

► METALLO

**FEIN. Unverwüstliche
Elektrowerkzeuge.**



Lavorare le superfici in acciaio inox con FEIN.
Per risultati brillanti.



L'acciaio inox offre brillanti prospettive. Approfittate dell'esperienza e degli utensili FEIN.

L'acciaio inox ha un'elevata resistenza alla corrosione e all'abrasione e offre possibilità di design "brillanti" nel vero senso della parola. Finora solo utilizzatori con un'esperienza pratica decennale disponevano del know-how applicativo necessario in questo campo. In qualità di partner competente nel settore della lavorazione dei metalli, FEIN conosce molto bene i requisiti necessari per la lavorazione dell'acciaio inox – e vi offre soluzioni ottimali in questo ambito: prodotti FEIN affidabili e praticamente indistruttibili, che sono tagliati su misura in special modo per le applicazioni tipiche dell'acciaio inox, e accessori molto speciali, oltre che set di accessori che si adattano perfettamente alle singole applicazioni. Volete lucidare a specchio rapidamente superfici di grandi dimensioni? Dovete lavorare tubi o profili in punti difficilmente accessibili, ad esempio, ad esempio una ringhiera? Con gli utensili FEIN otterrete risultati eccellenti in un batter d'occhio.

Le soluzioni indistruttibili FEIN rendono l'approccio semplice e facile.

Sia che si tratti di spianare cordoni di saldatura, rifinire profili oppure satinare e lucidare a specchio delle superfici, con soluzioni applicative pratiche e durature che tengono conto delle caratteristiche del materiale (ad esempio la produzione di calore durante la lavorazione delle superfici delle lamiere in acciaio inox), vi diamo la chiave d'accesso ad uno dei mercati più promettenti del futuro.

Lavorazioni delle superfici



Le applicazioni tipiche vanno dall'asportazione con smerigliatrice fino alla lucidatura a specchio, passando per la satinatura. Una levigatura a freddo evita inoltre la deformazione del metallo. Macchine con una grande flessibilità d'utilizzo, come la satinatrice FEIN e gli appositi set modulari, consentono di ottenere ottimi risultati.

Lavorazione di tubi e profili



Per levigare in modo ottimale i cordoni di saldatura senza danneggiare le superfici circostanti e per satinare e lucidare perfettamente le curvature dei tubi è necessario che gli utensili si adattino in modo ottimale alla superficie. Con le levigatrici a nastro FEIN smeriglierete in un unico processo di lavorazione le giunzioni saldate che finora dovevano essere lavorate a mano.

Lavorazione di angoli e spigoli



Pulizia, rimozione del nero della saldatura e sbavatura: gli elettro utensili FEIN, tra cui le levigatrici per saldature d'angolo, convincono per l'eccezionale robustezza e il minimo ingombro. D'ora in poi l'asportazione dei cordoni di saldatura non sarà più un problema, neanche nei punti di difficile accesso.

Applicazioni

Lavorazione di superfici	4
Panoramica di tutte le applicazioni	5
Lavorazione di tubi e profili	6
Panoramica di tutte le applicazioni	7
Lavorazione meccanica di tubi e profili con GRIT	8
Panoramica di tutte le applicazioni	9
Lavorazione di angoli e spigoli	10
Panoramica di tutte le applicazioni	11
Dalla sgrossatura alla lucidatura a specchio – i set per acciaio inox FEIN	12

Prodotti

Panoramica delle macchine e dei set FEIN	14
Smerigliatrice angolare compatta WSG 15-70 Inox	16
Set e accessori	17
Smerigliatrice angolare compatta WSG 15-125 PS	20
Set e accessori	21
Satinatrice WPO 14-25 E	22
Set e accessori	23
Smerigliatrice dritta MShy 648-1 Z + accessori	28
Smerigliatrice dritta AHSI 636 C + accessori	30
Levigatrice per saldature d'angolo KS 10-38 E	32
Smerigliatrice per tubi RS10-70E	34

Set e accessori	35
Smerigliatrice per tubi RS 12-70 E	36
Set e accessori	37
Levigatrice a nastro BF 10-280 E	40
Set e accessori	41
Levigatrici a nastro GRIT	42
Panoramica delle macchine GRIT GX	43
GRIT GX 75 2H	44
Moduli aggiuntivi per GRIT GX	45
Accessori per GRIT GX	46
Panoramica delle macchine GRIT GI	47
GRIT GI 150 2H	48
Moduli aggiuntivi per GRIT GI	49
Accessori per GRIT GI	50



Ottimi risultati fino alla finitura – lavorazione delle superfici con FEIN.

Grande o piccola, liscia o strutturata, brillante od opaca? La soluzione da adottare per la lavorazione può variare a seconda della situazione di partenza della superficie e del risultato che si vuole ottenere. FEIN è il primo produttore ad offrire il know-how necessario, le macchine e i relativi accessori e set studiati appositamente per la lavorazione delle superfici in acciaio inox.

Pulizia di sporcizia



Pulizia e finitura rapida ed efficace di superfici di grandi dimensioni. Il vlies ondulato si adatta in modo ottimale alle strutture in rilievo.

Sgrossatura



Smerigliatura delle superfici con nastri abrasivi per una capacità di asportazione eccellente.

Rimozione di cordoni di saldatura



La smerigliatura con dischi abrasivi lamellari garantisce una coppia elevata con un numero di giri ridotto, evitando di scaldare eccessivamente il materiale in lavorazione.

Rimozione dei graffi



Levigatura precisa di graffi superficiali con un disco di finitura. Per graffi più profondi si possono utilizzare i dischi abrasivi „Pyramix“ con fissaggio a velcro.

Rimozione del nero della saldatura



Rimozione efficace del nero della saldatura con vlies ondulato oppure con disco in vlies. Per un adattamento ottimale ai cordoni di saldatura.

Satinatura



Superfici con risultati di satinatura professionali. Un lavoro uniforme sull'intera superficie.

Preparazione alla lucidatura



Preparazione ottimale per la lucidatura delle superfici. Realizzazione di un disegno di levigatura uniforme con movimento rotatorio.





Lucidatura a specchio



Risultati di lucidatura a specchio su superfici, tubi e profili. Per strutture profonde sono disponibili utensili con diametri più grandi.



Elettrotensili e accessori FEIN per la lavorazione delle superfici in acciaio inox.

Macchine	Pagina	Accessori originali FEIN	Rimozione di sporcizia	Sgrossatura	Rimozione dei cor-doni di saldatura	Rimozione dei graffi	Rimozione del nero della saldatura	Satinatura	Preparazione alla lucidatura	Lucidatura a specchio	
WSG 15-70 Inox	16-19	SET Start set di preparazione alla finitura di superfici / tubi / profili		▲▲	▲▲	▲▲	▲▲		▲		
		SET Set di preparazione alla lucidatura per superfici / tubi / profili in acciaio inox				▲	▲▲		▲▲		
		 Disco abrasivo lamellare / disco da sbavo		▲▲	▲▲						
		 Disco abrasivo in vlies	▲▲			▲	▲▲				
WSG 15-125 PS	20			▲▲	▲▲						
WPO 14-25 E	22-27	SET Set standard per superfici in acciaio inox	▲▲			▲	▲▲	▲			
		SET Set di satinatura per superfici in acciaio inox				▲	▲	▲▲			
		SET Set di smerigliatura per superfici in acciaio inox		▲▲	▲	▲					
		SET Set di lucidatura per superfici / tubi / profili in acciaio inox								▲▲	
		 Anello di satinatura in feltro ultramorbido, 150 / 200 mm								▲▲	
		 Disco abrasivo in vlies	▲▲			▲	▲▲				
		 Disco in vlies ondulato Ø 150 / 200 mm	▲▲				▲▲				

WSG 15-70 Inox



WSG 15-125 PS



WPO 14-25 E



Lavorare in modo ottimale tubi e profili? Non è un problema con i nostri set per acciaio inox.

Chi vuole lavorare in modo ottimale tubi e profili in acciaio inox deve affrontare diverse sfide: non si tratta infatti di semplici elementi funzionali, ma sono spesso anche elementi decorativi come, ad esempio, le ringhiere. È quindi essenziale una qualità ottimale delle superfici. Gli elettroutensili ed i set per acciaio inox FEIN permettono una perfetta lavorazione perfino dei particolari difficilmente accessibili, anche senza doverli smontare. Il tutto in un batter d'occhio.

Pulizia di sporcizia



Pulizia veloce ed efficace di tubi e profili: il vlies ondulato si adatta in modo ottimale a tutte le strutture.

Rimozione di graffi



Rimozione perfetta di graffi da corrimani e tubi curvi.

Rimozione dei cordoni di saldatura



Rimozione dei cordoni di saldatura senza danneggiare le superfici circostanti: con il disco abrasivo lamellare speciale FEIN a grana media.

Rimozione del nero della saldatura



La satinatrice WPO 14-25 E: rimozione efficace del nero della saldatura. I vlies ondulati si adattano in modo ottimale alla forma dei pezzi.

Satinatura



Per profili in acciaio inox e materiali a superficie piana: finitura satinata con i rulli in vlies.

Preparazione alla lucidatura



La lucidatura di profili è preparata in modo ottimale con il disco Pyramix usato con movimento rotatorio.

Lucidatura a specchio



Una lucidatura a specchio perfetta ottenibile anche su tubi fino a 120 mm di diametro.

















Lavorazione di saldature d'angolo



Lavorazione di saldature d'angolo: dalla levigatura di cordoni di saldatura fino alla lucidatura a specchio con la levigatrice per saldature d'angolo KS 10-38 E.



Elettrotensili e accessori FEIN per la lavorazione di tubi e profili in acciaio inox.

Macchine	Pagina	Accessori originali FEIN	Pulizia di sporcizia	Rimozione di graffi	Rimozione di cordoni di saldatura	Rimozione del nero della saldatura	Satinatura	Preparazione alla lucidatura	Lucidatura a specchio	Lavorazione di saldature d'angolo
WSG15-70 Inox	16-19	 Start set di preparazione alla finitura di superfici / tubi / profili		▲▲	▲▲	▲▲		▲		
		 Set di smerigliatura per tubi / profili in acciaio inox			▲▲	▲▲	▲			
		 Set di preparazione alla lucidatura per superfici / tubi / profili in acciaio inox			▲▲	▲			▲▲	
		 Disco abrasivo in vlies	▲▲	▲		▲▲				
WPO 14-25 E	22-27	 Set di lucidatura per superfici / tubi / profili in acciaio inox							▲▲	
		 Set di satinatura per profili in acciaio inox	▲	▲		▲	▲▲			
		 Set standard per tubi in acciaio inox	▲	▲		▲	▲			
		 Anello di lucidatura (panno rigido, panno morbido)							▲▲	
		 Disco abrasivo in vlies Anello in vlies ondulato Ø 200 mm	▲▲	▲		▲▲				
RS 10-70 E	34-35	 Start set	▲▲	▲▲	▲	▲▲	▲▲	▲▲		
		 Nastri di lucidatura							▲▲	
RS 12-70 E	36-39	 Set base	▲▲	▲▲	▲	▲▲	▲▲	▲		
		 Set di lucidatura						▲▲	▲▲	
BF 10-280 E	40-41	 Start set	▲▲	▲▲	▲	▲	▲	▲		▲
		 Nastro di lucidatura + pasta							▲▲	
KS 10-38 E	33	 Start set	▲▲	▲▲	▲	▲	▲▲			▲▲
		 Dischi pressati in vlies/ Dischi di lucidatura in feltro	▲▲	▲▲	▲	▲▲	▲▲	▲▲	▲▲	▲▲

▲ idoneo ▲▲ particolarmente idoneo

WSG 15-70 Inox



WPO 14-25 E



RS 10-70 E



RS 12-70 E



BF 10-280 E



KS 10-38 E



Lavorare in esecuzione stazionaria tubi e profili? Preferibilmente con GRIT.

Le levigatrici a nastro stazionarie GRIT sono macchine potenti, indistruttibili e modulari. La combinazione con speciali nastri abrasivi permette levigature personalizzate. Un altro vantaggio: poiché i tubi e i profili sono spesso levigati automaticamente, le levigatrici GRIT sono anche un'ottima soluzione per la produzione in serie.

Sbavatura



Le sbavatrici GRIT con spazzole per la sbavatura razionale di piccoli pezzi in acciaio inox.

Sgolatura



Sgolatura di precisione in pochi secondi grazie ai moduli di sgolatura GRIT.

Bisellatura



Bisellature di precisione grazie al pannello di bisellatura montato su GIR.

Rimozione di graffi



I graffi sono rimossi con un processo automatizzato.

Preparazione alla saldatura



Preparazione alla saldatura in assenza quasi totale di vibrazioni, con elevate velocità di asportazione e costi ridotti degli accessori: grazie alla qualità del nastro abrasivo "R" di GRIT.

Satinatura



Con GRIT la finitura satinata dei profili è perfetta.

Preparazione alla lucidatura



Modulo di levigatura per tubi tondi GIC: Processo di levigatura per la preparazione alla lucidatura di tubi.



Levigatrici a nastro stazionarie GRIT e accessori per la lavorazione di tubi e profili in acciaio inox.

Macchine	Pagina	Sbavatura	Sgolatura	Bisellatura	Rimozione di graffi	Preparazione alla saldatura	Satinatura	Preparazione alla lucidatura
GX 75 2H	42-46	▲▲			▲	▲▲		
GX 75 2H+GXR			▲▲					
GX 75 2H+GXC+GXW					▲▲		▲▲	▲▲
GXE		▲▲						
GI 150 2H+GIBE	47-51	▲▲			▲	▲▲		
GI 150 2H+GIBE+GIL					▲▲		▲▲	▲▲
GI 150 2H+GIBE+GIR			▲▲	▲▲				
GI 75 2H/GI 150 2H+GIB+GIC+GXW						▲▲		▲▲
GIE		▲▲						

GX 75 2H



GX 75 2H+GXR



GX 75 2H+GXC+GXW



GXE



GI 150 2H+GIBE



GI 150 2H+GIBE+GIL



GI 150 2H+GIBE+GIR



GI 150 2H + GIB + GIC + GXW



GIE



Una lavorazione perfetta di angoli e spigoli – grazie all'esperienza e agli utensili FEIN.

La smerigliatura e la lucidatura professionali di angoli e spigoli sono tra i compiti più complessi nell'ambito della lavorazione di superfici in acciaio inox, perché essi sono spesso di difficile accesso. Pertanto, le macchine e gli utensili devono offrire le massime prestazioni in termini di maneggevolezza e manovrabilità.

Sbavatura



Le sbavatrici GRIT con spazzole per la sbavatura razionale di piccoli pezzi in acciaio inox.

Preparazione alla saldatura



I nastri abrasivi GRIT ad alte prestazioni per massima capacità di asportazione.

Rimozione di cordoni di saldatura



Il disco abrasivo lamellare FEIN di grana media per la rimozione di cordoni di saldatura sottili, senza danneggiare le superfici circostanti.

Rimozione del nero della saldatura



Ideale per punti di difficile accesso: la maneggevole smerigliatrice a nastro BF 10-280 E con braccetto di levigatura orientabile.

Levigatura di saldature d'angolo











Lavorazione efficiente dalla levigatura alla lucidatura a specchio con la levigatrice per saldature d'angolo.





Elettrotensili FEIN, levigatrici a nastro stazionarie GRIT e relativi accessori per la lavorazione di angoli e spigoli.

Macchine	Pagina	Accessori originali FEIN	Sbavatura	Preparazione alla saldatura	Rimozione di cordoni di saldatura	Rimozione del nero della saldatura	Levigatura di saldature d'angolo
WSG 15-70 Inox	16-19		▲▲	▲▲	▲▲	▲	
WSG 15-125 PS	20-21		▲▲	▲▲	▲▲		
WPO 14-25 E	22-27	 Anello in vlies ondulato Ø 200mm				▲▲	
KS 10-38 E	32-33	 Start set			▲	▲▲	▲▲
BF 10-280 E	40-41	 Start set	▲▲		▲	▲▲	▲▲
		 Nastro abrasivo ceramicato gr. 80			▲▲		▲
GX 75 2H	44	 Nastro abrasivo GRIT di qualità R	▲▲	▲▲			
GXE	45	 Spazzola in acciaio inox	▲▲				
GI 150 2H + GIBE	48-49	 Nastro abrasivo GRIT di qualità R	▲▲	▲▲			
GIE	49-50	 Spazzola in acciaio inox	▲▲				
MShy 648 1Z	28-29				▲	▲▲	
ASHI 636 C	30-31				▲	▲▲	

WSG 15-70 Inox



WSG 15-125 PS



WPO 14-25 E



BF 10-280 E



MShy 648 1Z



ASHI 636 C



KS 10-38 E



GX 75 2H



GXE



GI 150 2H+GIBE













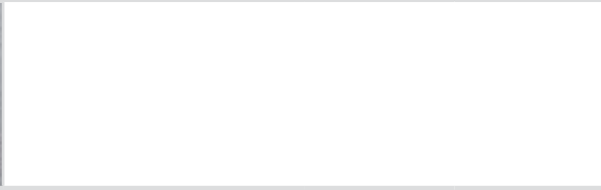

GIE



Dalla sgrossatura alla lucidatura a specchio – I set per acciaio inox FEIN.

Per ottenere la qualità desiderata delle superfici, FEIN offre accessori perfettamente rapportati tra loro in comprovati set FEIN per l'acciaio inox. I set sono ottimamente adeguati alle singole macchine – la smerigliatrice angolare compatta WSG 15-70 Inox oppure la satinatrice WPO 14-25 E – e alle applicazioni corrispondenti. La tabella seguente vi aiuterà a stabilire qual è il set giusto per le vostre applicazioni. Quello di cui dovete tenere conto è soltanto la situazione di partenza della superficie, il campo di utilizzo o il pezzo da lavorare -e il risultato che desiderate ottenere.

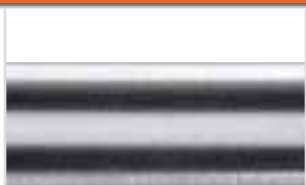

Superficie con graffi superficiali		1 Set standard per superfici in acciaio inox
		
Superficie con cordone di saldatura grezzo	2 Set di smerigliatura per per superfici in acciaio inox	pag.23
		
Superficie con cordone di saldatura sottili	4 Set di preparazione alla lucidatura di superfici / tubi / profili in acciaio inox	
		
Tubi con graffi		6 Set standard per tubi in acciaio inox
		
Tubi / profili con cordoni di saldatura	7 Set di preparazione alla lucidatura di superfici / tubi / profili in acciaio inox	
		



Smerigliatrice angolare compatta
WSG 15-70 Inox



Satinatrice
FEIN WPO 14-25 E



4 Set di preparazione alla lucidatura per superfici / tubi / profili in acciaio inox



7 Set di smerigliatura per tubi / profili in acciaio inox



1 Set standard per superfici in acciaio inox



2 Set di smerigliatura per superfici in acciaio inox



3 Set di satinatura per superfici in acciaio inox



6 Set standard per tubi in acciaio inox



8 Set di satinatura per profili in acciaio inox



5 Set di lucidatura per superfici / tubi / profili in acciaio inox

inox pag.23



3 Set di satinatura superfici in acciaio inox pag.23



pag.17 5 Set di lucidatura superfici / tubi / profili in acciaio inox pag.24



x pag.23



pag.17 8 Set di satinatura profili in acciaio inox pag.24

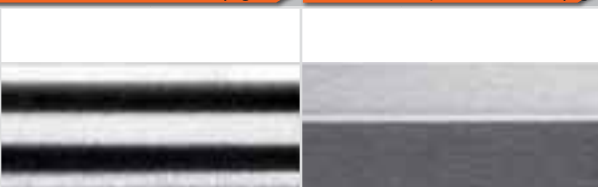

Gli specialisti FEIN per l'acciaio inox – macchine e set indistruttibili.

Superfici, tubi e profili oppure angoli e spigoli: FEIN offre un programma completo per l'acciaio inox: diversificato e specializzato allo stesso tempo! Dalle singole macchine, ad esempio le smerigliatrici angolari, le satinatrici, le smerigliatrici per tubi e le levigatrici a nastro stazionarie di GRIT by FEIN, che possono essere combinate in modo ottimale con accessori studiati appositamente per le vostre applicazioni, fino ai set specifici per le applicazioni più frequenti nella lavorazione dell'acciaio inox.

Dovete rimuovere sporcizia, nero della saldatura, graffi oppure cordoni di saldatura? Dovete preparare un pezzo alla lucidatura oppure eseguire una lucidatura a specchio? Per ogni tipo di superficie in acciaio inox e per ogni specifica applicazione FEIN ha la soluzione giusta per voi. Utensili e accessori duraturi ed indistruttibili, con cui lavorerete in modo più rapido, confortevole ed efficace di prima.



Panoramica delle macchine e dei set FEIN.

**Smerigliatrice angolare compatta WSG 15-70 Inox****Pagina 16**

- ▶ Set di smerigliatura tubi / profili in acciaio inox
- ▶ Set di preparazione alla lucidatura di superfici / tubi / profili in acciaio inox / tubi / profili

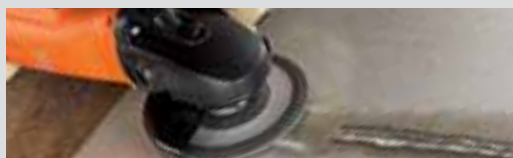
**Smerigliatrice angolare compatta WSG 15-125 PS****Pagina 20****Satinatrice WPO 14-25 E****Pagina 22**

- ▶ Set di satinatura profili in acciaio inox
- ▶ Set standard per superfici in acciaio inox
- ▶ Set di lucidatura superfici / tubi / profili in acciaio inox
- ▶ Set standard per tubi in acciaio inox
- ▶ Set di smerigliatura superfici in acciaio inox
- ▶ Set di satinatura superfici in acciaio inox

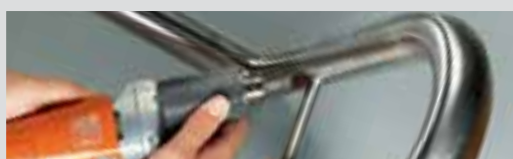
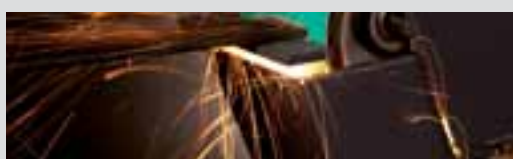
**Smerigliatrice dritta MSHY 648-1 Z****Pagina 28****Smerigliatrice dritta AHSI 636 C****Pagina 30****Levigatrice per saldature d'angolo KS 10-38 E****Pagina 32****Levigatrice per tubi RS 10-70 E****Pagina 34****Levigatrice per tubi RS 12-70 E****Pagina 36****Levigatrice a nastro BF 10-280 E****Pagina 40****Levigatrice a nastro stazionaria GRIT GX 75 2H****Pagina 42**

- ▶ Modulo di sgolatura GXR
- ▶ Modulo di lubrorefrigerazione GXW
- ▶ Modulo di levigatura per tubi tondi GXC
- ▶ Sbratrice GXE

**Levigatrice a nastro stazionaria GRIT GI 150 2H****Pagina 47**

- ▶ Modulo di sgolatura GIR
- ▶ Modulo di levigatura per tubi tondi GIC
- ▶ Modulo per la levigatura di superfici piane GIL
- ▶ Sbratrice GIE

Start set per smerigliatrice angolare compatta FEIN WSG 15-70 Inox. Preparazione alla finitura di superfici / tubi / profili.

La smerigliatrice angolare per la lavorazione dell'acciaio inox WSG 15-70 Inox, compatta, potente e con un numero di giri variabile, convince grazie a un campo di regolazione del numero di giri ottimale per la lavorazione delle superfici in acciaio inox e per la grande capacità di asportazione, in particolare per l'asportazione in un punto. Il numero di giri può essere regolato in continuo, è robusto e flessibile, insomma: è la macchina ideale per la lavorazione di superfici in acciaio inox.

Vantaggi:

- ▶ Il numero di giri variabile consente di utilizzare diversi abrasivi, evitando di danneggiare le superfici
- ▶ Impugnatura antivibrazioni per lavorare senza affaticarsi
- ▶ Cavo industriale H 07
- ▶ Scheda elettronica protetta contro la polvere
- ▶ Componenti elettronici sigillati
- ▶ Avviamento graduale

Competenza distintiva: Costruzione dei motori



FEIN

Concorrenza

Alta percentuale di rame per un enorme potenza e capacità di resistenza ai sovraccarichi.



Ventilazione ottimale del motore

Grazie a feritoie di ventilazione laterali e posteriori.

Numero di giri costante

Motori dimensionati per un numero di giri stabile anche sotto carico.

Vibrazioni ridotte

Per un asportazione omogenea del materiale e un ottimale finitura della superficie.

Dati tecnici

Modello		WSG 15-70 Inox
Potenza assorbita nominale	W	1500
Potenza resa	W	900
Numero di giri a vuoto	1/min	2500 – 7900
Cavo con spina	mt	4
Peso EPTA	kg	2,4
Attacco portautensile		
Attacco filettato		M 14
Disco abrasivo Ø	mm	125
Platorello elast. Ø	mm	125



Start set per smerigliatrice angolare FEIN WSG 15-70 Inox

Ideale per la preparazione alla finitura di superfici, tubi e profili. Gli accessori compresi nello start set assicurano una lavorazione veloce con un'elevata capacità di asportazione su cordoni di saldatura, l'eliminazione di graffi e la realizzazione sistematica del disegno di levigatura.

- ▶ Smerigliatrice angolare compatta WSG 15-70 Inox in valigetta in plastica
- ▶ 1 disco abrasivo lamellare grana media Ø 125 mm
- ▶ 1 disco di finitura Ø 125 mm
- ▶ 5 fogli abrasivi Pyramix pretranciati, grana 280, Ø 115 mm
- ▶ 5 fogli abrasivi Pyramix pretranciati, grana 400, Ø 115 mm
- ▶ 5 fogli abrasivi Pyramix pretranciati, grana 800, Ø 115 mm
- ▶ 25 fogli abrasivi, grana 80, Ø 115 mm
- ▶ 1 platorello autoraffreddante Ø 75 mm, M14
- ▶ 1 platorello Ø 115 mm, M14

Numero d'ordine

7221 84 61 00 0



WSG 15-70 Inox



Potente smerigliatrice angolare compatta con regolazione del numero di giri, perfetta per la lavorazione dell'acciaio inox.

Fornitura in scatola di cartone senza accessori.

Il prezzo comprende:

1 cuffia protettiva, 1 coppia di flange,
1 impugnatura antivibrazioni,
1 chiave di servizio

Numero d'ordine 7 221 84 60

Set per acciaio inox



➤ Set di smerigliatura per tubi / profili in acciaio inox
Smerigliatura di cordoni di saldatura sottili senza danneggiare le superfici circostanti. Con finitura successiva delle superfici.

Nella fornitura sono compresi:

10 dischi abrasivi lamellari grana media (6 37 30 018 01 0)

1 ruota a lamelle abrasive, grana 120 (6 37 21 052 01 0)

1 disco di finitura (6 37 32 005 01 0)

Da utilizzare in combinazione con:
Smerigliatrice angolare FEIN WSG 15-70 Inox



Numero d'ordine 6 37 21 052 02 0



➤ Set di preparazione alla lucidatura per superfici / tubi / profili in acciaio inox

Rimozione efficace e rapida dei graffi; preparazione ottimale per la lucidatura grazie alla realizzazione della struttura di levigatura appropriata; nella preparazione di una lucidatura: elevata capacità di asportazione in minor tempo.

Nella fornitura sono compresi:

Foglio abrasivo Pyramix, grana 280 pretranciato, Ø 115 mm, conf. da 5 pz. (6 37 17.239 01 0)

Foglio abrasivo Pyramix, grana 400 pretranciato, Ø 115 mm, conf. da 5 pz. (6 37 17.240 01 0)

Foglio abrasivo Pyramix, grana 800 pretranciato, Ø 115 mm, conf. da 5 pz. (6 37 17.241 01 0)

Foglio abrasivo Pyramix, grana 1400 pretranciato, Ø 115 mm, conf. da 5 pz. (6 37 17.242 01 0)

Platellole autoraffreddante Ø 75 mm, M14, conf. da 1 pz. (6 38 06 196 01 0)

Foglio abrasivo Ø 115 mm, grana 80, conf. da 25 pz. (6 37 28 135 01 0)

Platellole autoraffreddante Ø 115 mm, M14, conf. da 1 pz. (6 38 06 193 01 0)

Da utilizzare in combinazione con:
Smerigliatrice angolare FEIN WSG 15-70 Inox



Numero d'ordine 6 38 06 193 04 0

Altri accessori

Valigetta portautensili
Plastica, 450 x 310 x 135 mm.



Numero d'ordine 3 39 01 118 01 0

Contentore in plastica
Inserito per valigetta con coperchio richiudibile per minuteria e accessori, adatto alla valigetta portautensili 3 39 01 118 01 0, max. 5 pz./valigetta



Numero d'ordine 3 39 01 119 00 0

Impugnatura antivibrazione
M8, antivibrazione, per la riduzione delle vibrazioni durante l'utilizzo prolungato.



Numero d'ordine 3 21 19 124 01 0

Platellole elastiche
Ø 125 mm, con attacco filettato M14, per dischi abrasivi fibrati.



Numero d'ordine 6 38 06 087 01 3

Platellole
Ø 125 mm, con fissaggio a velcro, per l'impiego con dischi in vlies, dischi abrasivi o Pyramix, M14.



Numero d'ordine 6 38 06 168 01 2

Flangia filettata interna



Numero d'ordine 6 38 01 120 00 6

Flangia filettata M14

per dischi da sbavo e taglio e per dischi abrasivi lamellari e spazzole rotonde.



Numero d'ordine 6 38 02 052 00 0

Flangia filettata M14

per platolelle elastiche e per spazzole ad intreccio.



Numero d'ordine 6 38 01 154 00 7

Platellole
Ø 115 mm, con fissaggio a velcro, per l'impiego con dischi in vlies, dischi abrasivi o Pyramix, M14.



Numero d'ordine 6 38 06 172 01 0



Dischi di satinatura in tessuto vlies

Ø 115 mm, stabili, con fissaggio rapido a velcro, da utilizzare con il platorello 6 38 06 172 01 0.



Tipo	Cf.	Numero d'ordine
grossa	10	6 37 32 001 01 8
media	10	6 37 32 002 01 1
fine	10	6 37 32 003 01 5

Platorello autoraffreddante

Ø 115 mm, platorello ventilato posteriormente, ideale per dischi abrasivi Pyramix M14.



Numero d'ordine 6 38 06 193 01 0

Platorello autoraffreddante

Ø 75mm M14, platorello adatto al disco abrasivo Pyramix, dopo aver staccato il bordo esterno.



Numero d'ordine 6 38 06 196 01 0

Disco abrasivo grana 80

Ø 115 mm, elevata capacità di asportazione e durata. Ideale per la lavorazione dell'acciaio inox per eliminare graffi in profondità e rimuovere cordoni di saldatura sottili. Cf. 25 pz.



Numero d'ordine 6 37 28 135 01 0

Foglio abrasivo Pyramix

Ø 115 mm, elevata capacità di asportazione e durata. Ideale per la lavorazione dell'acciaio inox per eliminare graffi in profondità e rimuovere cordoni di saldatura sottili. Cf. da 5 o 25 pz.



Cf.	Grana	Numero d'ordine
5	280	6 37 17 239 01 0
25	280	6 37 17 239 02 0
5	400	6 37 17 240 01 0
25	400	6 37 17 240 02 0
5	800	6 37 17 241 01 0
25	800	6 37 17 241 02 0
5	1400	6 37 17 242 01 0
25	1400	6 37 17 242 02 0

Ruota a lamelle abrasive grana 120

per una struttura di levigatura radiale uniforme per tubi, grana 120, cf. 1 pz.



Numero d'ordine 6 37 21 052 01 0

Disco di finitura

Ø 125 mm, per la finitura finale, cf. 1 pz.

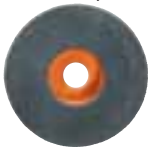

Numero d'ordine 6 37 32 005 01 0

Disco abrasivo lamellare grana media

Ø 125 mm, per la rimozione di cordoni di saldatura sottili, senza danneggiare le superfici circostanti. Cf. 10 pz.



Numero d'ordine 6 37 30 018 01 0

Smerigliatrice angolare compatta FEIN WSG 15-125 PS – massima potenza grazie alla riduzione meccanica del numero dei giri.

La WSG 15-125 PS è una potente smerigliatrice angolare compatta con numero di giri ridotto e allo stesso tempo con un'elevata capacità di asportazione e una stabilità del numero di giri che ne fanno l'utensile ideale per la lavorazione dell'acciaio inox con dischi abrasivi lamellari.

Vantaggi:

- ▶ Cavo industriale H 07.
- ▶ Coppia particolarmente elevata.
- ▶ Avviamento graduale.
- ▶ Dispositivo di blocco contro gli avviamenti accidentali.

Competenza distintiva: Costruzione dei motori



Alta percentuale di rame per un'enorme potenza e capacità di resistenza ai sovraccarichi.

Ventilazione ottimale del motore

Grazie a feritoie di ventilazione laterali e posteriori.

Numero di giri costante

Motori dimensionati per un numero di giri stabile anche sotto carico.

Vibrazioni ridotte

Per un'asportazione omogenea del materiale e un'ottimale finitura della superficie.



Dati tecnici

		WSG 15-125 PS
Modello		WSG 15-125 PS
Potenza assorbita nominale	W	1500
Potenza resa	W	900
Numero di giri a vuoto	1/min	7900
Cavo con spina	mt	4
Peso EPTA	kg	2,4
Attacco portautensile		
Attacco filettato		M 14
Disco abrasivo Ø	mm	125
Platorello elast. Ø	mm	125



WSG 15-125 PS



Smerigliatrice angolare compatta di elevata potenza per lavori di smerigliatura e taglio su superfici in acciaio inox. Fornitura in scatola di cartone senza accessori.

Il prezzo comprende:

1 cuffia protettiva, 1 coppia di flange, 1 impugnatura antivibrazioni, 1 chiave di servizio

Numero d'ordine 7 221 80 60

Accessori

Valigetta portautensili

Plastica, 450 x 310 x 135 mm.



Numero d'ordine 3 39 01 118 01 0

Contenitore in plastica

Inserto per valigetta con coperchio richiudibile per minuteria e accessori, adatto alla valigetta portautensili 3 39 01 118 01 0, max. 5 pz./valigetta.



Numero d'ordine 3 39 01 119 00 0

Impugnatura antivibrazione

M8, antivibrazione, per la riduzione delle vibrazioni durante l'utilizzo prolungato.



Numero d'ordine 3 21 19 124 01 0

Platorello elastico

con attacco filettato M14, per dischi abrasivi fibrati. Ø 125 mm.



Numero d'ordine 6 38 06 087 01 3

Flangia filettata interna



Numero d'ordine 6 38 01 120 00 6

Flangia filettata M14

per dischi da taglio e da sbavo, per dischi abrasivi lamellari e spazzole rotonde.



Numero d'ordine 6 38 02 052 00 0

Flangia filettata M14

per platorelli elastici e per spazzole ad intreccio.



Numero d'ordine 6 38 01 154 00 7

Satinatrice FEIN WPO 14-25 E – Forza e flessibilità.

Con la WPO 14-25 E disporrete di più macchine in una: smerigliatrice, lucidatrice e satinatrice. La meccanica della trasmissione e il MOTORE HIGH-POWER FEIN permettono un'elevatissima capacità di asportazione, anche a basso numero di giri. Grazie alla regolazione variabile del numero di giri la macchina è la scelta giusta per la lavorazione di superfici in acciaio inox.

Vantaggi:

- ▶ Estremamente potente anche a basso numero di giri.
- ▶ Impiego universale come smerigliatrice, lucidatrice e satinatrice.
- ▶ Elevato momento torcente grazie alla meccanica della trasmissione.
- ▶ Numero di giri a regolazione continua.
- ▶ Eccellente ergonomia per utilizzo con la mano destra e sinistra.
- ▶ Avviamento graduale.
- ▶ Cavo industriale H 07.

Forma ergonomica

La forma particolarmente ergonomica permette un lavoro confortevole e senza fatica.

Numero di giri variabile

Numero di giri a regolazione continua. Il numero di giri impostato rimane costante in tutte le condizioni di carico.

MOTORE HIGH-POWER

Elevata velocità di asportazione su tutta l'area di lavoro e capacità di carico fino al 150%.

Lunga durata

Lunga durata dell'utensile ed eccellenti prestazioni grazie alla speciale struttura autoportante del motore, alla testa a ingranaggi in metallo e ai cuscinetti a sfere protetti dalla polvere.

Doppia riduzione meccanica

Concepita per mantenere costante il numero di giri anche sotto carico.



Dati tecnici

Modello		WPO 14-25 E
Potenza assorbita nominale	W	1200
Potenza resa	W	750
Numero di giri a vuoto	1/min	900-2500
Cavo con spina	mt	4
Peso EPTA	kg	2,5
Attacco portautensile		
Attacco filettato		M 14
Utensile di lucidatura Ø	mm	230



Start set per satinatrice FEIN WPO 14-25 E

Start set per tutte le applicazioni standard nella lavorazione di superfici in acciaio inox: rimozione del nero della saldatura, sporizia, graffi superficiali e finitura satinata di buona qualità.

- ▶ 1 rullo in tessuto vlies grana 180
- ▶ 1 rullo di satinatura elastico grana 60
- ▶ 10 dischi di satinatura in tessuto vlies a grana fine con velcro e platorello
- ▶ 1 supporto
- ▶ 2 chiavi di servizio
- ▶ 2 alberi di fissaggio
- ▶ 1 anello in vlies ondulato

Numero d'ordine

7 221 49 50



WPO 14-25 E



Satinatrice molto potente per la lavorazione a freddo di superfici in acciaio inossidabile.

Fornitura in scatola di cartone senza accessori.

Il prezzo comprende:

- 1 impugnatura antivibrazioni,
- 1 Chiave a brugola

Numero d'ordine

7 221 49

Set per acciaio inox



1 Set standard per superfici in acciaio inox

Set per applicazioni standard nella lavorazione di superfici: dalla rimozione di sporcizia con vlies ondulato, all'asportazione del nero della saldatura, fino a una satinatura di buona qualità.

Nella fornitura sono compresi:

- 1 rullo di satinatura elastico, grana 60 (6 37 21 006 01 2)
- 1 rullo in tessuto vlies (6 37 21 009 01 8)
- 1 disco abrasivo in vlies ondulato (6 37 23 021 01 3)
- 1 disco di satinatura in tessuto vlies a grana fine, confezione da 10 pz. (6 37 32 003 01 5)
- 1 platorello (6 38 06 172 01 0)
- 1 albero di fissaggio (6 38 03 066 02 4)
- 1 chiave a piolini (6 29 10 022 00 2)
- 1 chiave doppia 19 x 22 (6 29 04 003 00 0)

Da utilizzare in combinazione con:

- Satinatrice WPO 14-25 E
- Supporto (6 37 33 006 01 0)
- Albero di fissaggio (6 38 03 067 02 8)
- Carter di protezione (3 02 29 216 00 5)



Numero d'ordine 6 37 21 006 04 0



2 Set di smerigliatura per superfici in acciaio inox

Elevata capacità di asportazione nella superficie.

Nella fornitura sono compresi:

- 1 rullo ad espansione (6 38 06 192 01 0)
- 5 nastri abrasivi, grana 60 (6 37 14 132 01 0)
- 5 nastri abrasivi, grana 80 (6 37 14 133 01 0)
- 5 nastri abrasivi, grana 120 (6 37 14 134 01 0)

Da utilizzare in combinazione con:

- Satinatrice WPO 14-25 E
- Supporto (6 37 33 006 01 0)
- Carter di protezione (3 02 29 216 00 5)
- Albero di fissaggio (6 38 03 067 02 8)



Numero d'ordine 6 38 06 192 02 0



3 Set di satinatura per superfici in acciaio inox

Satinatura perfetta e uniforme. Minima formazione di calore durante la lavorazione.

Nella fornitura sono compresi:

- 1 rullo di satinatura elastico gr. 60 media (6 37 21 006 01 2)
- 1 rullo di satinatura elastico gr. 180 fine (6 37 21 007 01 6)
- 1 rullo in tessuto vlies sinusoidale, gr. 180 fine (6 37 21 051 01 0)

Da utilizzare in combinazione con:

- Satinatrice WPO 14-25 E
- Supporto (6 37 33 006 01 0)
- Carter di protezione (3 02 29 216 00 5)
- Albero di fissaggio (6 38 03 067 02 8)



Numero d'ordine 6 37 21 050 02 0



6 Set standard per tubi in acciaio inox

Set per applicazioni standard per la lavorazione di tubi diritti. Dalla rimozione di sporcizia e asportazione del nero della saldatura fino a una satinatura di buona qualità.

Nella fornitura sono compresi:

- 1 rullo per nastri abrasivi (6 38 06 181 01 6)
- 1 nastro abrasivo, grana 60, conf. da 10 pz. (6 37 14 044 01 0)
- 1 nastro abrasivo, grana 120, confezione da 10 pz. (6 37 14 045 01 4)
- 1 nastro in tessuto vlies grana media (6 37 14 048 01 9)
- 1 nastro in tessuto vlies grana fine (6 37 14 049 01 3)
- 1 nastro adesivo (6 38 09 004 01 9)

Da utilizzare in combinazione con:

- Satinatrice WPO 14-25 E
- Supporto (6 37 33 006 01 0)
- Carter di protezione (3 02 29 216 00 5)
- Albero di fissaggio (6 38 03 067 02 8)



Numero d'ordine 6 38 06 181 03 0

Set per acciaio inox



8 Set di satinatura per profili in acciaio inox

Gli accessori per la satinatura uniforme di profili e superfici strette garantiscono una levigatura perfetta con una minima formazione di calore. I nuovi rulli da 50 mm di larghezza consentono di lavorare con grande efficacia.

Nella fornitura sono compresi:

- 1 rullo di satinatura elastico, grana 60 media, 100 x 50 (6 37 21 054 01 0)
- 1 rullo di satinatura elastico, grana 180 fine, 100 x 50 (6 37 21.055 01 0)
- 1 rullo in tessuto vlies sinusoidale, grana 180 fine, 100 x 50 (6 37 21 056 01 0)
- 1 albero di fissaggio 50 mm, M14 (6 38 03 071 02 0)

Da utilizzare in combinazione con:

- Satinatrice WPO 14-25 E
- Supporto (6 37 33 006 01 0)
- Carter di protezione (3 02 29 216 00 5)



Numero d'ordine 6 37 21 054 02 0

5 Set di lucidatura per superfici / tubi / profili in acciaio inox

lavorazione superfici fino alla lucidatura a specchio. Gli anelli di satinatura non producono pelucchi.

Nella fornitura sono compresi:

- 1 anello di lucidatura sisal (6 37 23 011 01 4)
- 2 anelli di lucidatura in panno rigido (6 37 23 013 01 1)
- 2 anelli di lucidatura in panno morbido (6 37 23 014 01 9)
- 1 pasta di spazzolatura (6 37 26.027 01 0)
- 1 pasta di prelucidatura (6 37 26 028 01 0)
- 1 pasta di lucidatura (6 37 26 029 01 0)
- 1 albero di fissaggio (6 38 03 027 03 8)
- 1 chiave a piolini (6 29 10 022 00 2)
- 1 chiave doppia 19 x 22 (6 29 04 003 00 0)

Da utilizzare in combinazione con:

- Satinatrice WPO 14-25 E
- Supporto (6 37 33 006 01 0)
- Carter di protezione (3 02 29 216 00 5)



Numero d'ordine 6 37 23 011 04 0

Altri accessori

Rullo di satinatura elastico

Ø 100 x 100 mm



Grana	Tipo	Numero d'ordine
60	media (verde)	6 37 21 006 01 2
180	fine (blu)	6 37 21 007 01 6

Rullo in tessuto vlies sinusoidale

Ø 100 x 100 mm, a forma sinusoidale, per finitura satinata uniforme.



Grana	Tipo	Numero d'ordine
180	fine (marrone)	6 37 21 051 01 0

Disco di satinatura a lamelle

Ø 150 mm



- per l'eliminazione di piccole imperfezioni e di graffi superficiali, grana 40
Numero d'ordine 6 37 21 003 01 7
- per satinatura media, grana 60
Numero d'ordine 6 37 21 004 01 5
- per satinatura fine, finitura satinata, grana 80
Numero d'ordine 6 37 21 005 01 9

Rullo di satinatura elastico

Ø 100 x 50 mm, levigatura a freddo per una satinatura uniforme e perfetta di profili sottili e superfici strette.



Grana	Tipo	Numero d'ordine
60	media (verde)	6 37 21 054 01 0
180	fine (blu)	6 37 21 055 01 0

Rullo in tessuto vlies sinusoidale grana fine

Grana	Tipo	Numero d'ordine
180	fine (marrone)	6 37 21 056 01 0

Rullo in tessuto vlies

Ø 100 x 100 mm



per finitura satinata media

Grana	Tipo	Numero d'ordine
100	media	6 37 21 008 01 4

per finitura satinata fine

Grana	Tipo	Numero d'ordine
180	fine	6 37 21 009 01 8

per finitura satinata molto fine

Grana	Tipo	Numero d'ordine
280	molto fine	6 37 21 010 01 0

Anello in tessuto vlies ondulato

larghezza ca. 30 mm, foro 14 mm, per piccoli interventi di sbavatura, deossidazione, piccoli interventi di smerigliatura, decorazioni.



Ø mm	Numero d'ordine
150	6 37 23 021 01 3
200	6 37 23 022 01 6

Dischi di satinatura in tessuto vlies

Ø 115 mm, stabili, con fissaggio rapido a velcro, per l'impiego con platorello 6 38 06 172 01 0.



Tipo	Cf.	Numero d'ordine
grossa	10 pz.	6 37 32 001 01 8
media	10 pz.	6 37 32 002 01 1
fine	10 pz.	6 37 32 003 01 5

Platorello

Ø 115 mm, con fissaggio a velcro, per l'impiego con disco di satinatura in tessuto vlies, M14.



Numero d'ordine 6 38 06 172 01 0

Rullo per nastri abrasivi

100 x 70 mm



Numero d'ordine 6 38 06 181 01 6

Nastri abrasivi

600 x 30 mm

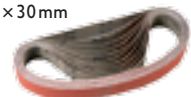

Grana	Cf.	Numero d'ordine
60	10	6 37 14 044 01 0
120	10	6 37 14 045 01 4
240	10	6 37 14 046 01 7

Nastro adesivo

per richiudere i nastri abrasivi nel caso di tubo chiuso, 50 mt.

Numero d'ordine 6 38 09 004 01 9

Altri accessori

Nastri in tessuto vlies

con aggancio rapido per richiudere i nastri abrasivi, ideali in caso di sistemi di tubi chiusi, 600 x 30 mm.



Tipo	Numero d'ordine
grosso	6 37 14 047 01 1
medio	6 37 14 048 01 9
fine	6 37 14 049 01 3

Anelli di lucidatura, sisal

- ▶ per micro finitura / spazzolatura e livellamento dell'acciaio inox dopo la sgrassatura con grana 280 – 400 con pasta di spazzolatura „gialla“.
- ▶ per opacizzare l'acciaio inox con la pasta di spazzolatura „gialla“.
- ▶ larghezza ca. 30 mm, foro 14 mm.



Ø mm	Numero d'ordine
150	6 37 23 011 01 4
200	6 37 23 012 01 7

Anelli di lucidatura, panno rigido

- ▶ larghezza ca. 15 mm, foro 14 mm.
- ▶ per prelucidatura e lucidatura dell'acciaio inox con pasta di prelucidatura „arancione“.



Ø mm	Numero d'ordine
150	6 37 23 013 01 1
200	6 37 23 015 01 3

Anelli di lucidatura, panno morbido

- ▶ larghezza ca. 15 mm, foro 14 mm.
- ▶ per lucidatura a specchio dell'acciaio inox e delle superfici cromate con pasta di lucidatura „bianca“.

Ø mm	Numero d'ordine
150	6 37 23 014 01 9
200	6 37 23 016 01 6

Anelli di lucidatura, in feltro, extra morbidi

- ▶ larghezza ca. 15 mm, foro 14 mm.
- ▶ per la microfinitura dell'acciaio inox con la pasta di lucidatura „bianca“.

Ø mm	Numero d'ordine
150	6 37 23 019 01 2
200	6 37 23 020 01 4

Disco di lucidatura

- ▶ Ø 150 mm, larghezza 60 mm, elastico.
- ▶ per la finitura striata, grana 16 (grossa), morbido, „verde“.



Numero d'ordine	6 37 13 013 01 8
-----------------	------------------

per superfici fini, grana 24 (media), morbido, „blu“.

Numero d'ordine	6 37 13 015 01 0
-----------------	------------------

per opacatura, grana 46 (fine), morbido, „marrone“.

Numero d'ordine	6 37 13 016 01 3
-----------------	------------------

È necessario: Spina di innesto.

Numero d'ordine	6 38 03 066 02 4
-----------------	------------------

Ruota di satinatura a lamelle

larghezza 50 mm, per la lucidatura dell'acciaio inossidabile.



Ø mm	Numero d'ordine
200	6 37 21 001 00 1

Paste lucidanti

Per la lucidatura di metalli non ferrosi, ferro/acciaio e acciaio inox.



	Numero d'ordine
Pasta di spazzolatura gialla	6 37 26 027 01 0
Pasta di prelucidatura arancione	6 37 26 028 01 0
Pasta di lucidatura bianca	6 37 26 029 01 0

Panno in microfibra

qualità a maglie finissime per la pulizia dei residui della lucidatura. Versione senza orlo per lavori senza graffi e pelucchi.



Numero d'ordine	6 37 33 003 01 0
-----------------	------------------

Supporto

per impugnatura laterale, orientabile di 360°.



Numero d'ordine	6 37 33 006 01 0
-----------------	------------------

Albero di fissaggio

per utensili di satinatura (rulli), lunghezza 100 mm, attacco portautensile Ø 19 mm, M14.



Numero d'ordine	6 38 03 067 02 8
-----------------	------------------

Albero di fissaggio

per rulli, lunghezza 50 mm, attacco portautensile Ø 19 mm, M14.



Numero d'ordine	6 38 03 071 02 0
-----------------	------------------

Con attacco filettato M14, per anelli di lucidatura, campo di serraggio 15 – 35 mm.



Numero d'ordine	6 38 03 027 03 8
-----------------	------------------

Con attacco filettato M14, per ruote di satinatura a lamelle, dischi di satinatura e dischi di lucidatura, campo di serraggio 15 – 50 mm.



Numero d'ordine	6 38 03 066 02 4
-----------------	------------------

Carter di protezione

Per la protezione delle mani.



Numero d'ordine	3 02 29 216 00 5
-----------------	------------------

Impugnatura antivibrazione

M8, antivibrazione, per la riduzione delle vibrazioni durante l'utilizzo prolungato.



Numero d'ordine	3 21 19 124 01 0
-----------------	------------------

Nastro abrasivo gr. 120

per la rimozione di graffi superficiali, per finitura media, cf. 10 pz.



Numero d'ordine	6 37 14 045 01 4
-----------------	------------------

Nastro abrasivo gr. 60

per la rimozione di graffi profondi, cf. 10 pz.



Numero d'ordine	6 37 14 044 01 0
-----------------	------------------

Rullo ad espansione

Ø 100 x 100 mm, per una lavorazione sicura con i nastri abrasivi senza vibrazioni.



Numero d'ordine	6 38 06 192 01 0
-----------------	------------------

Nastro abrasivo

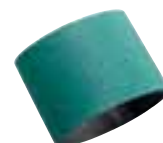

per la rimozione di cordoni di saldatura sottili e di graffi molto profondi e dei segni di laminazione.

Grana	Cf.	Numero d'ordine
60	5 pz.	6 37 14 132 01 0

per la rimozione di graffi profondi.

Grana	Cf.	Numero d'ordine
80	5 pz.	6 37 14 133 01 0

per la rimozione di graffi e come passo preliminare alla finitura satinata.

Grana	Cf.	Numero d'ordine
120	5 pz.	6 37 14 134 01 0



Smerigliatrice dritta FEIN MShy 648-1 Z – indistruttibile e con numero di giri stabile.

La potente e maneggevole smerigliatrice dritta MShy 648-1 Z è l'utensile ideale per eseguire lavorazioni in punti difficilmente accessibili. Grazie al collare snello può raggiungere senza problemi ogni punto. Il numero di giri stabile è perfetto per la lavorazione dell'acciaio inox, ad esempio, per eseguire la satinatura e la lucidatura di angoli e spigoli. L'albero portautensili, supportato da diversi cuscinetti, permette una lavorazione precisa e silenziosa.

Vantaggi:

- ▶ Numero di giri ottimizzato per la lavorazione dell'acciaio inox, per la satinatura e lucidatura di angoli e spigoli.
- ▶ Pinza di serraggio per gambo fino a Ø 8 mm.
- ▶ Ingombro angolare minimo grazie alla forma disassata.
- ▶ Forma ergonomica grazie al collare snello e all'impugnatura di facile presa.

Alta precisione

Lavorazione precisa grazie all'albero portautensili supportato da diversi cuscinetti che garantisce un funzionamento silenzioso.

Lunga durata

Carcassa ingranaggi in metallo.



Forma ergonomica

Collare e impugnatura snelli e di facile presa per una maggiore sicurezza di lavorazione.

Numero di giri stabile

Numero di giri ottimizzato per la lavorazione dell'acciaio inox. Per la satinatura e la lucidatura di angoli e spigoli.

Dati tecnici

Modello		MShy 648-1 Z
Potenza assorbita nominale	W	650
Potenza resa	W	420
Numero di giri a vuoto	1/min	6000
Cavo con spina	mt	4
Peso EPTA	kg	3,3
Attacco portautensile		
Pinza di serraggio Ø	mm	8
Elemento abrasivo Ø max.	mm	50



MSHy 648-1 Z



Potente smerigliatrice diritta con numero di giri ottimale per la lavorazione dell'acciaio inox.

Il prezzo comprende:

1 set chiavi di servizio

Numero d'ordine 7 223 13

Accessori

Valigetta portautensili

Metallo, 700 × 180 × 100 mm.



Numero d'ordine 3 39 01 021 01 1

Disco abrasivo

50 × 10 × 13 mm



Tipo Numero d'ordine

CN 24 (A) 6 37 07 008 00 2

SiC 24 (C) 6 37 07 009 00 6

Pinza di serraggio

Profondità di inserimento 30 mm.



Ø mm	Numero d'ordine
3	<u>6 32 07 087 00 1</u>
6	<u>6 32 07 059 00 6</u>
8	<u>6 32 07 069 00 5</u>
¼	<u>6 32 07 088 00 9</u>

Albero di fissaggio

per dischi abrasivi.



Numero d'ordine 6 38 03 058 01 1

Smerigliatrice dritta FEIN AHSI 636 C – piccola ma FEIN.

Piccola ma d'impiego universale: grazie alla sua struttura estremamente compatta, la AHSI 636 C è la smerigliatrice dritta ideale per tutti gli angoli e gli spigoli, ad esempio, quelli delle ringhiere. Grazie al minimo ingombro angolare è semplicemente imbattibile in spazi ristretti. È maneggevole, indistruttibile e con un numero di giri stabile. Il mandrino portapunta permette l'utilizzo dei più comuni utensili abrasivi con gambo.

Vantaggi:

- ▶ Mandrino portapunta con guaina di protezione.
- ▶ Foratura fino a Ø 4 mm nell'acciaio.
- ▶ Minimo ingombro angolare grazie alla forma disassata.
- ▶ Numero di giri stabile durante spazzolatura e lucidatura.
- ▶ Portautensile con mandrino a cremagliera fino a Ø 10 mm.

Numero di giri stabile

Progettata in particolare per gli utensili di spazzolatura e lucidatura, è dotata di un numero di giri stabile, senza compromessi.

Lunga durata

Carcassa ingranaggi in metallo.



Forma ergonomica

Struttura piccola e compatta per lavorare senza affaticarsi.

Flessibilità dovuta al mandrino portapunta

Portautensile con mandrino a cremagliera fino a Ø 10 mm per l'utilizzo dei più comuni utensili abrasivi con gambo.

Dati tecnici

		AHSI 636 C
Modello		AHSI 636 C
Potenza assorbita nominale	W	280
Potenza resa	W	150
Numero di giri a vuoto	1/min	5500
Cavo con spina	mt	3
Peso EPTA	kg	1,7
Attacco portautensile		
Elemento abrasivo Ø max.	mm	50



AHSI 636 C



Smerigliatrice angolare con numero di giri stabile per lavori di spazzolatura e lucidatura.

Il prezzo comprende:
1 set chiavi di servizio

Numero d'ordine 7 223 02

Accessori

Valigetta portautensili
Plastica, 450 x 310 x 135 mm



Numero d'ordine 3 39 01 118 01 0

Contenitore in plastica



Inserto per valigetta con coperchio richiudibile per minuteria e accessori, adatto alla valigetta portautensili 3 39 01 118 01 0, max. 5 pz./valigetta.

Numero d'ordine 3 39 01 119 00 0

Albero di fissaggio
per dischi abrasivi.



Numero d'ordine 6 38 03 058 01 1

Lavorare con la massima precisione anche in spazi ristretti: con la levigatrice per saldature d'angolo FEIN KS 10-38 E.

Con la levigatrice per saldature d'angolo FEIN completa la propria gamma di prodotti per la lavorazione di superfici in acciaio inox. Questo utensile piatto, maneggevole e dalla forma costruttiva estremamente bassa leviga con precisione e rapidità i cordoni di saldatura d'angolo. Consente di pareggiare, levigare e lucidare spigoli e cordoni di saldatura in angoli acuti come pure di rimuovere con precisione graffi e irregolarità. Sempre con il numero di giri ottimale per ogni lavorazione e utilizzando gli accessori originali FEIN si possono ottenere risultati eccellenti senza alcuna operazione di finitura successiva.

Vantaggi:

- ▶ Impiego flessibile grazie al braccetto di rinvio orientabile senza chiavi di servizio.
- ▶ Struttura piatta per spigoli, angoli e punti di difficile accesso.
- ▶ Regolazione elettronica del numero di giri.
- ▶ Lunga durata della cinghia di trasmissione grazie al sistema di tensionamento della cinghia integrato, esente da manutenzione.
- ▶ Qualità Made in Germany.

Comoda

Tasto di blocco albero in attesa di brevetto per una semplice e rapida sostituzione del disco.

Compatta

Testa piatta con un'altezza di soli 33mm.

Esente da manutenzione

Sistema di tensionamento della cinghia di trasmissione robusto ed esente da manutenzione.

Pratica

Cavo industriale da 4 metri in qualità H07 per un ampio raggio d'azione.

Lunga durata

Motore con una potenza da 800 Watt con un minimo surriscaldamento anche in caso di utilizzo prolungato.

Vibrazioni contenute

Impugnatura antivibrazioni di serie.

Flessibile

Braccetto di rinvio ruotabile senza chiavi di servizio.

Sicura

Cuffia antiscintilla rimovibile e regolabile senza chiavi di servizio.

Dati tecnici

Modello	KS 10-38 E	
Potenza nominale assorbita	W	800
Numero giri	1/min	1350-3750
Velocità periferica max.	mt/sec	29,5 (a 3750 g/min)
Peso EPTA	kg	3,2
Diametro utensile	mm	150



Il nero della saldatura può essere rimosso velocemente con il disco vlies in grana fine senza danneggiare le superfici adiacenti.



I cordoni di saldatura d'angolo possono essere levigati con il profilo desiderato con il disco vlies di grana media. Il blocchetto di sagomatura dà la giusta forma ai dischi vlies.



Con il disco in feltro e la pasta di lucidatura è possibile lucidare a specchio i cordoni di saldatura d'angolo.



Grazie alla testa angolare con collo lungo e al braccetto di rinvio ruotabile dell'utensile è possibile raggiungere punti anche di difficile accesso.

Set levigatrice per saldature d'angolo FEIN KS 10-38 E.



La dotazione base per interventi in punti di difficile accesso: rimuovere il nero della saldatura da cordoni di saldatura d'angolo, decapare e levigare saldature d'angolo, pareggiare e satinare contorni e profili.

- ▶ Levigatrice per saldature d'angolo KS10-38 E in valigetta in plastica
- ▶ 1 disco vlies di grana media per tipo di spessore da 3 e 6 mm, Ø 150 mm
- ▶ 1 disco vlies di grana fine per tipo di spessore da 3 e 6 mm, Ø 150 mm
- ▶ Blocchetto di sagomatura per dischi in vlies

Numero d'ordine

7 221 67 60

Accessori

Disco vlies grana grossa, Ø 150 mm

Con elevata capacità d'asportazione per levigare, decapare e satinare cordoni di saldatura d'angolo.



Spessore		Numero d'ordine
mm	pz.	
3	1	6 37 34 001 01 0
6	1	6 37 34 002 01 0

Disco vlies grana fine, Ø 150 mm

Rimuove il nero della saldatura e leggeri graffi, ideale per la preparazione alla lucidatura di cordoni di saldatura d'angolo.



Spessore		Numero d'ordine
mm	pz.	
3	1	6 37 34 005 01 0
6	1	6 37 34 006 01 0

Disco in feltro, Ø 150 mm

Per lucidare a specchio i cordoni di saldatura d'angolo in combinazione con la pasta di lucidatura FEIN.



Spessore		Numero d'ordine
mm	pz.	
6	1	6 37 18 011 01 0

Crema di lucidatura bianca

Per lucidatura, lucidatura a specchio in combinazione con i nastri di lucidatura.

Numero d'ordine

6 37 26 009 01 6

Disco vlies grana media, Ø 150 mm

Per levigare, pareggiare, decapare e per la satinatura fine di cordoni di saldatura d'angolo. Rimuove leggeri graffi su profili e superfici.



Spessore		Numero d'ordine
mm	pz.	
3	1	6 37 34 003 01 0
6	1	6 37 34 004 01 0

Disco vlies grana molto fine, Ø 150 mm

Per la prelucidatura delle superfici di cordoni di saldatura d'angolo. Rimuove velocemente il nero della saldatura senza asportare il cordone di saldatura.



Spessore		Numero d'ordine
mm	pz.	
3	1	6 37 34 007 01 0
6	1	6 37 34 008 01 2

Blocchetto di sagomatura

Per la sagomatura dei dischi vlies per adattare il disco al profilo del cordone di saldatura.



Numero d'ordine

6 37 19 011 01 0

Crema di prelucidatura rossa

Per la prelucidatura in combinazione con i nastri di lucidatura

Numero d'ordine

6 37 26 008 01 2

Compatta, leggera ed ergonomica: la levigatrice per tubi RS 10-70 E.

La levigatrice per tubi adatta per tutti i comuni tipi di balaustre e corrimani. Ideale per la lavorazione di tubi e tubi curvi: dall'eliminazione di sporcizia, rimozione del nero della saldatura, levigatura di cordoni di saldatura sottili e satinatura fino alla preparazione alla lucidatura e alla lucidatura a specchio. Piccola e maneggevole è dotata di un braccetto orientabile di quasi 360° per poter lavorare comodamente anche in spazi ristretti. Essendo molto flessibile può essere regolata in base al diametro dei tubi o alle differenti tipologie di nastro abrasivo.

Vantaggi:

- ▶ Facile da utilizzare.
- ▶ Guida sicura del nastro.
- ▶ Peso contenuto.
- ▶ Numero di giri a regolazione continua.
- ▶ Cuscinetti a sfere protetti contro la polvere.

Facile da utilizzare

Braccio di levigatura orientabile di quasi 360°.

Comoda

Sostituzione del nastro senza chiavi di servizio e regolazione automatica del nastro.

Potente

Motore ad alte prestazioni FEIN da 800 W idoneo ad impieghi prolungati.

Versatile

Il numero di giri può essere regolato in modo differente per nastri abrasivi, in tessuto vlies e di lucidatura.

Flessibile

I nastri di levigatura possono essere regolati per diametro del tubo fino a 45 mm.

Non affatica l'utente

Angolo di avvolgimento tubo fino a 180° per un risultato di levigatura economico.

Dati tecnici

Modello	RS 10-70 E	
Potenza assorbita nominale	W	800
Potenza resa	W	550
Lunghezza nastro	mm	533
Larghezza nastro	mm	30
Numero giri	1/min	2500 – 7000
Velocità nastro	mt/s	3,5 – 11
Distanza min. dalla parete	mm	50
Dimensioni Lu. × La. × H	mm	514 143 × 160
Diametro tubo	mm	8 – 45
Lunghezza cavo	mt	4
Peso EPTA	kg	2,9



Set start FEIN Levigatrice per tubi RS 10-70 E



Il set start è concepito per tutte le applicazioni standard su tubi dritti e curvati: pulizia, eliminazione del nero della saldatura e di graffi, rimozione di cordoni di saldatura, levigatura e satinatura perfetta.

- ▶ Utensile in valigetta
- ▶ 10 nastri abrasivi in ceramica, grana 120
- ▶ 10 nastri abrasivi in ceramica, grana 180
- ▶ 5 nastri in tessuto vlies grana fine

Numero d'ordine

7 221 66 60

RS 10-70 E



Lo start set è concepito per tutte le applicazioni standard su tubi dritti e curvi: pulizia, eliminazione del nero della saldatura e di graffi, rimozione di cordoni di saldatura, levigatura e satinatura perfetta.

Numero d'ordine **7 221 66 60**

Accessori

Nastri abrasivi

Nastri abrasivi molto flessibili, ideali per la levigatura di tubi curvati.



30 x 533 mm

Grana	Cf.	Numero d'ordine
80	10	6 37 14 136 01 0
120	10	6 37 14 137 01 0
180	10	6 37 14 138 01 0
320	10	6 37 14 139 01 0
400	10	6 37 14 140 01 0

Nastri in tessuto vlies

Versione molto morbida, per superfici uniformi anche nelle curve strette dei tubi.



30 x 533 mm

Tipo	Cf.	Numero d'ordine
grossa	5	6 37 14 141 01 0
media	5	6 37 14 142 01 0
fine	5	6 37 14 143 01 0

Crema di prelucidatura rossa

Per la prelucidatura in combinazione con i nastri di lucidatura.



Numero d'ordine **6 37 26 008 01 2**

Crema di lucidatura bianca

Per lucidatura, lucidatura a specchio in combinazione con i nastri di lucidatura.

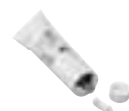

Numero d'ordine **6 37 26 009 01 6**

Nastri di lucidatura

30 x 533 mm. Versione molto morbida per lucidatura a specchio uniforme anche nelle curvature strette dei tubi, cf. 3 pz.



Numero d'ordine **6 37 14 144 01 0**

Panno in microfibra



Numero d'ordine **6 37 33 003 01 0**

Valigetta portautensili

senza contenuto per RS 10-70 E e KS 10-38 E.



Numero d'ordine **3 39 01 130 05 0**

Levigatrice per tubi RS 12-70 E – per risultati brillanti anche su tubi curvi.

La RS 12-70 E è maneggevole anche sulle strette curve dei tubi e permette la rifinitura di ringhiere già montate. Il numero di giri a regolazione continua è ideale per la smerigliatura, la satinatura e la lucidatura a specchio. E grazie ai nastri abrasivi flessibili si adatta anche alle curve più strette dei tubi.

Vantaggi:

- ▶ I nastri abrasivi flessibili si adattano in modo ottimale alle curve strette dei tubi e garantiscono così superfici uniformi.
- ▶ Smerigliatura a 360° in sole 2 fasi di lavorazione.
- ▶ Rulli di rinvio opzionali per una minore distanza dalla parete.
- ▶ Ampia gamma di accessori.
- ▶ Cuscinetti a sfera protetti contro la polvere.

Lunga durata

Ingranaggi metallici, bracci di levigatura in metallo e cuscinetti a sfera protetti contro la polvere.

MOTORE HIGH-POWER

Elevata velocità di asportazione su tutta l'area di lavoro e capacità di carico fino al 150%.

Velocità di lavorazione ottimale

- ▶ Asportazione efficace dei cordoni di saldatura grazie a velocità di lavorazione ottimali.
- ▶ Numero di giri a regolazione continua per la smerigliatura, satinatura e lucidatura a specchio di corrimani già montati.

Guida sicura del nastro

Grazie ai rulli guida scanalati i nastri scorrono in modo sicuro.

Alta velocità di lavorazione

Smerigliatura a 360° in sole 2 fasi di lavorazione.

Dati tecnici

Modello		RS 12-70 E
Potenza assorbita nominale	W	1200
Potenza resa	W	750
Numero di giri a vuoto	1/min	2700–7000
Velocità nastro	mt/sec	22
Distanza minima dalla parete	mm	50
Peso EPTA	kg	3,8
Cavo con spina	mt	4
Per tubi di Ø	mm	8–80



Set Start FEIN RS 12-70 E

Lo start set è concepito per tutte le applicazioni standard su tubi dritti e curvi: pulizia, rimozione di segni di laminazione e graffi, realizzazione di disegno di levigatura, migliore satinatura.

- ▶ 2 × 10 nastri abrasivi 20 × 815 mm grana 120 e 180
- ▶ 2 × 10 nastri abrasivi 40 × 815 mm grana 120 e 180
- ▶ 5 nastri in tessuto vlies 20 × 820 mm, grana fine
- ▶ 1 valigetta portautensili

Numero d'ordine

7 221 13 51



RS 12-70 E



Levigatrice per tubi per raggi di curvatura stretti, numero di giri a regolazione continua, ideale per levigatura, satinatura e lucidatura a specchio. Fornitura in scatola di cartone senza accessori.

Numero d'ordine

7 221 13 50

Set per levigatrice per tubi

Set di base levigatrice per tubi

Rimozione di sporcizia, eliminazione di graffi, fino a una satinatura perfetta.

Nella fornitura sono compresi:
 2 × 10 nastri abrasivi 20 × 815 mm gr. 120/gr. 180
 2 × 10 nastri abrasivi 40 × 815 mm gr. 120/gr. 180
 5 nastri in vlies 20 × 820 mm, grana fine



Numero d'ordine

6 37 14 050 02 1

Set di lucidatura levigatrice per tubi

Dalla preparazione alla lucidatura fino a una lucidatura a specchio perfetta.

Nella fornitura sono compresi:
 2 × 10 nastri abrasivi 20 × 815 mm gr. 320/gr. 400
 1 × 3 nastri per lucidatura, 20 × 815 mm
 1 tubo di crema di prelucidatura, rossa (200 ml)
 1 tubo di crema di lucidatura, bianca (200 ml)



Numero d'ordine

6 37 14 052 02 3

Accessori

Nastri abrasivi in ceramica

Elevata capacità di asportazione e lunghissima durata. Anche per la rimozione di cordoni di saldatura sottili.

Dimensioni	Cf.	Numero d'ordine
20 x 815 mm	10	6 37 14 130 01 0
40 x 815 mm	10	6 37 14 131 01 0

Nastri abrasivi

Nastri abrasivi molto flessibili, ideali per la levigatura di tubi curvi.



20 x 815 mm		
Grana	Cf.	Numero d'ordine
120	10	6 37 14 050 01 5
180	10	6 37 14 051 01 4
320	10	6 37 14 052 01 7
400	10	6 37 14 053 01 1

40 x 815 mm		
Grana	Cf.	Numero d'ordine
120	10	6 37 14 054 01 9
180	10	6 37 14 055 01 3

Nastri di satinatura

Versione molto morbida, per una lucidatura a specchio uniforme anche nelle curve strette dei tubi.



20 x 815 mm		
Tipo	Cf.	Numero d'ordine
grossa	5	6 37 14 056 01 6
media	5	6 37 14 057 01 0
fine	5	6 37 14 058 01 8

Nastri di lucidatura

20 x 815 mm, versione molto morbida, per una lucidatura a specchio uniforme anche nelle curve strette dei tubi.



Numero d'ordine	6 37 26 010 01 8
-----------------	------------------

Crema di prelucidatura rossa

Per la prelucidatura in combinazione con i nastri di lucidatura.



Numero d'ordine	6 37 26 008 01 2
-----------------	------------------

Crema di lucidatura bianca

Per lucidatura, lucidatura a specchio in combinazione con i nastri di lucidatura.



Numero d'ordine	6 37 26 009 01 6
-----------------	------------------

Rullo guida scanalato per RS 12-70 E

Per modificare un vecchio modello di levigatrice sono necessari due rulli. Fornibili come ricambi senza cuscinetti a sfere. Cf. 1 pz.



Numero d'ordine	3 13 35 019 01 0
-----------------	------------------

Cuscinetto a sfere

Per rulli guida RS12-70 E. Cf. 1 pz.

Numero d'ordine	4 17 01 004 03 7
-----------------	------------------

Rullo di rinvio

Per lavorazioni in spazi ristretti (distanza dalla parete 50 mm). Rulli con cuscinetto a sfere. Cf. 2 pz.



Numero d'ordine	3 13 35 017 01 1
-----------------	------------------

Panno in microfibra



Numero d'ordine	6 37 33 003 01 0
-----------------	------------------



Piccola, maneggevole e incredibilmente potente: la levigatrice a nastro FEIN BF 10-280 E.

Rifinitura di spigoli, sbavatura di lamiere, rimozione di cordoni di saldatura: la lavorazione professionale delle superfici deve essere flessibile ed economica allo stesso tempo. A tale scopo vi servono utensili che vi consentano di ottenere risultati perfetti anche in spazi ristretti e nel caso di pezzi da lavorare già montati.

La nuova e potente FEIN BF 10-280 E risponde ottimamente ad ogni tipo di esigenza di lavorazione. Vi convincerà grazie alla sua facilità di utilizzo, alle elevate prestazioni e all'eccellente durata.

Vantaggi:

- ▶ Elevata capacità di asportazione in spazi ristretti.
- ▶ Massima profondità di lavorazione nel pezzo fino a 165 mm.
- ▶ Per larghezze nastro da 3 a 20 mm.
- ▶ Ideale per strutture già montate come, ad esempio, ringhiere, balaustre, etc.
- ▶ Stabile guida del nastro anche nel caso di utilizzo di nastri stretti.

Efficiente

Ingranaggi di trasmissione concepiti appositamente per ottenere velocità nastro ottimali.

Facile da utilizzare

Braccio di levigatura orientabile di 180° e montabile senza chiavi di servizio.

Comoda

Facilità d'uso senza impugnatura supplementare. Comoda anche per impieghi prolungati.

Variabile

Il numero di giri può essere regolato in modo differente per nastri abrasivi, in vlies e di lucidatura.

Potente

Motore ad alte prestazioni FEIN da 800 W adatto ad impieghi prolungati.

Sicura

Perfino i nastri di levigatura stretti con una larghezza fino a 3 mm non si spostano dalla guida.



Dati tecnici

Modello	BF 10-280 E	
Potenza nominale assorbita	W	800
Potenza resa	W	550
Lunghezza nastro	mm	520
Larghezza nastro	mm	3 / 6 / 20
Numero giri	1/min	10 000 – 28 000
Velocità nastro	mt/s	12 – 32
Peso EPTA	kg	2,1
Cavo	mt	4
Dimensioni Lu x La x H	mm	522 x 118 x 69
Profondità di lavorazione	mm	165



Start set per FEIN BF 10-280 E



Lo start set per FEIN BF 10-280 E consente di eseguire tutte le operazioni necessarie alla lavorazione di angoli, spigoli, tubi e profili. Per lavorazioni speciali sono disponibili accessori studiati appositamente per le singole applicazioni.

- ▶ 1 levigatrice a nastro BF 10-280 E in valigetta in plastica
- ▶ 3 braccetti di levigatura (rispettivamente 1 × 3 / 6 mm curvo, 3 / 6 mm dritto, 20 mm dritto)
- ▶ 10 nastri abrasivi 3 mm (grana 120)
- ▶ 10 nastri abrasivi 6 mm (grana 120)
- ▶ 10 nastri abrasivi 20 mm (grana 120)
- ▶ 5 nastri in vlies 6 mm (grana media)

Numero d'ordine

7 228 05 51

BF 10-280 E



Potente levigatrice a nastro per un impiego flessibile. Braccetto di levigatura orientabile di 180°. Fornitura in scatola di cartone senza accessori.

Numero d'ordine 7 228 05 50

Accessori

Nastro abrasivo in ceramica

Elevata capacità di asportazione e lunghissima durata. Anche per la rimozione di cordoni di saldatura sottili. Cf. 10 pz.



Larghezza × Lunghezza		Numero d'ordine
mm	Grana	
3 × 520	80	6 37 14 061 01 0
3 × 520	120	6 37 14 062 01 0
3 × 520	180	6 37 14 063 01 0
6 × 520	80	6 37 14 068 01 0
6 × 520	120	6 37 14 069 01 0
6 × 520	180	6 37 14 070 01 0
20 × 520	80	6 37 14 089 01 0
20 × 520	120	6 37 14 090 01 0
20 × 520	180	6 37 14 091 01 0

Nastro di lucidatura

Versione morbida, per lucidatura a specchio uniforme. Cf. 3 pz.



Larghezza × Lunghezza		Numero d'ordine
mm		
6 × 520		6 37 26 016 01 0
20 × 520		6 37 26 019 01 0

Nastro in vlies

Versione morbida e flessibile per superfici uniformi. Cf. 5 pz.



Larghezza × Lunghezza	Tipo	Numero d'ordine
6 × 520	grossa	6 37 14 114 01 0
6 × 520	media	6 37 14 115 01 0
6 × 520	fine	6 37 14 116 01 0
20 × 520	grossa	6 37 14 123 01 0
20 × 520	media	6 37 14 124 01 0
20 × 520	fine	6 37 14 125 01 0

Braccetto di levigatura a centro depresso



Larghezza mm	Numero d'ordine
3/6	6 38 10 026 01 0

Braccetto di levigatura dritto

Cf. 1 pz.



Larghezza mm	Numero d'ordine
6	6 38 10 027 01 0
20	6 38 10 030 01 0

Crema di prelucidatura rossa

Per la prelucidatura in combinazione con i nastri di lucidatura.

Numero d'ordine 6 37 26 008 01 2

Crema di lucidatura bianca

Per lucidatura, lucidatura a specchio in combinazione con i nastri di lucidatura.

Numero d'ordine 6 37 26 009 01 6

Panno in microfibra

Qualità a maglie finissime per la pulizia di residui di lucidatura. La realizzazione senza orlo evita graffi e pelucchi.

Numero d'ordine 6 37 33 003 01 0

Levigatrici a nastro FEIN GRIT – un unico sistema, infinite possibilità.

Lo sviluppo di soluzioni per i problemi della lavorazione dei metalli è uno dei concetti fondamentali della filosofia FEIN. Da 25 anni GRIT stabilisce nuovi standard nel settore delle levigatrici a nastro. L'acquisizione del marchio GRIT ci consente di ampliare le nostre competenze in questo ambito specifico. E per voi ciò significa avvalersi della sinergia nata dal know-how di due case leader sul mercato. GRIT by FEIN – levigatrici a nastro ideali per tutte le vostre applicazioni. Per offrire la soluzione ideale per ogni esigenza esistono due sistemi GRIT:

GRIT GX per l'impiego in officina e GRIT GI, un sistema particolarmente potente e in grado di far fronte a sollecitazioni elevate, per l'impiego a livello industriale. Entrambi i sistemi GRIT sono basati su uno straordinario sistema modulare. Vantaggi: potenti levigatrici a nastro come macchina base abbinabile a moduli componibili specifici per le diverse lavorazioni, in grado di coprire l'intero spettro applicativo e utilizzabili sia nel settore industriale che artigianale.



GRIT GX – per l'impiego in officina.

Levigatrice a nastro GRIT GX 75 2H

Levigatrice a nastro (unità base)



GX 75 2H

7 901 32

Sgolatrice GRIT GX 75 2H + GRIT GXR

Sgolatrice



Levigatrice a nastro (unità di base)



GX 75 2H

7 901 32



Modulo di sgolatura



GXR 9 90 01 001 00 1

Levigatrice per tubi GRIT GX 75 2H + GRIT GXC + GRIT GXW

Levigatrice per tubi „centerless“



Levigatrice a nastro (unità di base)



GX 75 2H

7 901 32



Modulo di levigatura per tubi



GXC 7 901 23



Modulo lubrorefrigerante



GXW

7 901 24

Sbavatrice GRIT GXE + GRIT GIXS/GIXBE

Sbavatrice



Sbavatrice (unità di base)



GXE

7 901 05



Supporto a colonna

GIXS 9 90 01 002 00 0
GIXBE 9 90 01 009 00 0

Levigatrice a nastro GRIT GX 75 2H.

La potente levigatrice a nastro nella sua versione a due velocità è la base del programma modulare GX, ma può essere utilizzata anche da sola come levigatrice a nastro completa. Grazie al numero di giri commutabile è ideale per la lavorazione dell'acciaio inox. Moduli componibili di diverso tipo consentono di trasformare rapidamente la macchina base in una sgotatrice o in una levigatrice per tubi tondi.

Vantaggi:

- ▶ Elevata capacità di asportazione in tempi brevi.
- ▶ Lavoro preciso grazie a un sistema di tensionamento del nastro brevettato.
- ▶ Particolarmente economica dato che non è necessario acquistare ulteriori macchine speciali.
- ▶ Sfruttabile al massimo anche senza moduli componibili.
- ▶ Facile da montare a posteriori per la lavorazione dell'acciaio inox.

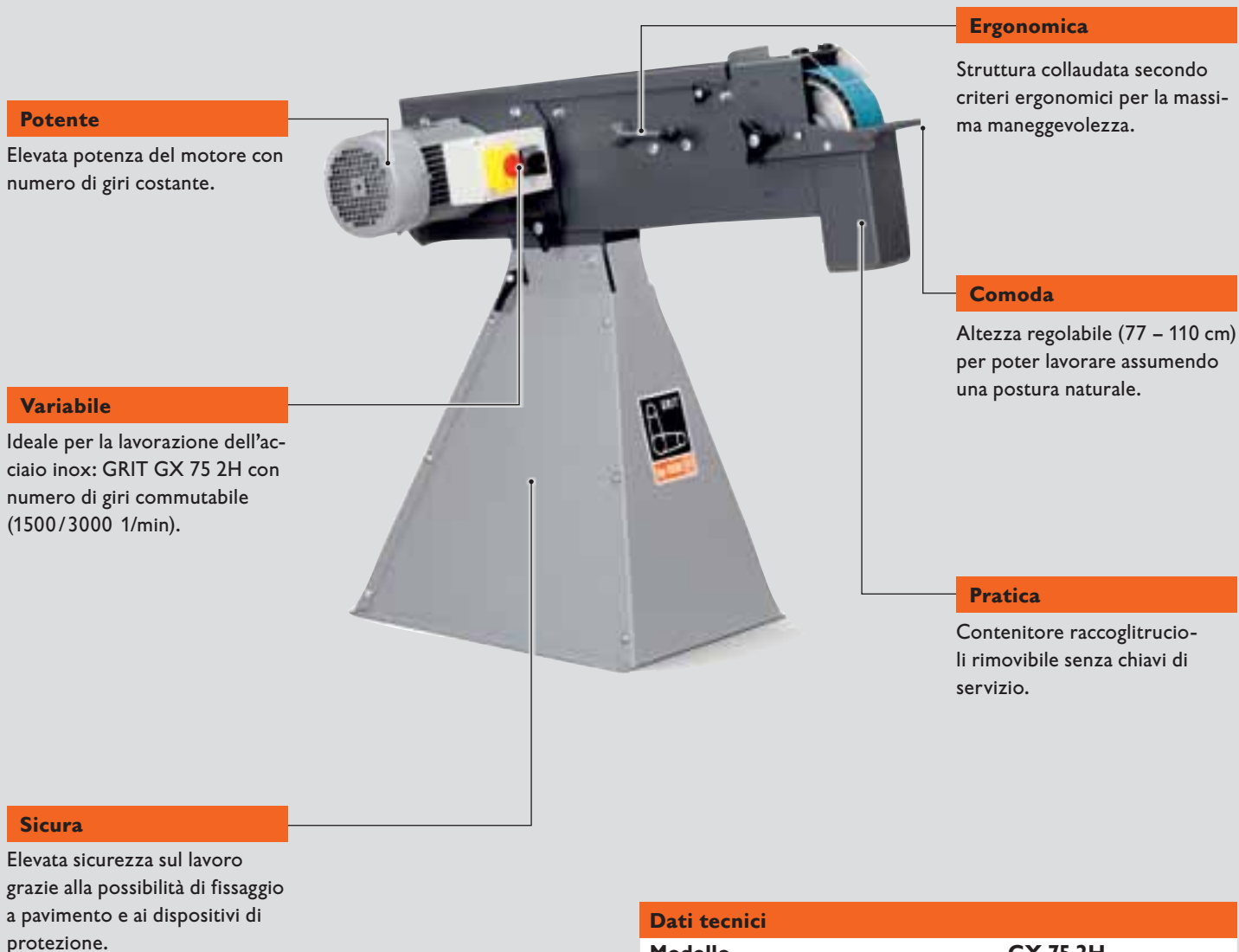

Potente

Elevata potenza del motore con numero di giri costante.

Variabile

Ideale per la lavorazione dell'acciaio inox: GRIT GX 75 2H con numero di giri commutabile (1500/3000 1/min).

Sicura

Elevata sicurezza sul lavoro grazie alla possibilità di fissaggio a pavimento e ai dispositivi di protezione.

Ergonomica

Struttura collaudata secondo criteri ergonomici per la massima maneggevolezza.

Comoda

Altezza regolabile (77 – 110 cm) per poter lavorare assumendo una postura naturale.

Pratica

Contenitore raccogli-truciolli rimovibile senza chiavi di servizio.

Dati tecnici

Modello	GX 75 2H	
Potenza assorbita nominale	kW	1,5/2,0
Numero di giri a vuoto	1/min	1500/3000
Velocità nastro	mt/s	15/30
Dimensioni nastro	mm	75 x 2 000
Peso EPTA	kg	75



Levigatrice a nastro

GRIT GX 75 2H



Levigatrice a nastro universale, ampliabile tramite moduli, per lavorazioni metalliche a livello professionale, ideale per piccole produzioni in serie in acciaio inox.

Numero d'ordine 7 901 32

Moduli componibili

Modulo di sgolatura GXR

Modulo per sgolare con precisione tubi e profili nella costruzione di ringhiere. Con il montaggio del modulo GXR l'unità di base della levigatrice a nastro GX 75 2H si trasforma in un batter d'occhio in una sgolatrice professionale, equipaggiata di serie con dispositivo di arresto di profondità, slitta trasversale e morsa a serraggio rapido. Sgolare con precisione millimetrica diventa così molto semplice e confortevole.



Dati tecnici

Modello	GXR	
Tubi con Ø fino a	mm	16-75
Dimensioni max. profili / materiale piatto	mm	75 x 75
Dimensioni nastro	mm	75 x 2250
Peso EPTA	kg	54
Numero d'ordine 9 90 01 001 00 1		

Modulo di levigatura per tubi tondi GXC

Modulo di levigatura per tubi tondi in acciaio inox per superfici perfette. Quando si tratta di levigare l'esterno dei tubi, redditività e flessibilità sono aspetti fondamentali, di cui si è tenuto conto realizzando il modulo di levigatura per tubi tondi GX, che consente di ottenere superfici perfette con estrema facilità.



Dati tecnici

Modello	GXC	
Potenza assorbita nominale	kW	0,18
Tubi con Ø fino a	mm	10-100
Dimensioni nastro	mm	75 x 2000
Velocità avanzamento in continuo	mt/min	0-2
Peso EPTA	kg	48
Numero d'ordine 7 901 23		

Modulo lubrorefrigerante GXW

Combinato con il GXC riduce in modo evidente il calore e la produzione di polvere.



Dati tecnici

Modello	GXW	
Potenza assorbita nominale	kW	0,12
Peso EPTA	kg	8,6
Numero d'ordine 7 901 24		

Sbavatrice GXE

Efficiente sbavatrice per piccole produzioni in serie.

La sbavatrice GXE è concepita per eseguire gli ultimi processi della lavorazione. È estremamente efficiente nella sbavatura di tubi, profili e materiali piatti.



Dati tecnici

Modello	GXE	
Potenza assorbita nominale	kW	2,2
Numero di giri a vuoto	1/min	1500
Dimensioni max. utensile Ø x larghezza	mm	250 x 60
Peso EPTA	kg	32
Numero d'ordine 7 901 05		

Supporti a colonna GIXS / GIXBE

Con o senza aspirazione, entrambi i modelli di supporto a colonna si adattano in modo ottimale alla sbavatrice GXE.



Dati tecnici

Modello	GIXS	
Dimensioni	mm	304 x 356 x 769
Peso EPTA	kg	18
Numero d'ordine 9 90 01 002 00 0		

Dati tecnici

Modello	GIXBE	
Potenza	kW	0,37
Aspirazione max.	mbar	2,65
Dimensioni	mm	305 x 575 x 700
Peso EPTA	kg	58
Numero d'ordine 9 90 01 009 00 0		

ACCESSORI PER GRIT GX

Accessori GRIT GX 75 2H

Rivestimento in grafite

Come base di scorrimento durante la levigatura di superfici piane, cf. 5 pz.

Numero d'ordine 3 90 00 000 00 1

Disco di contatto

Durezza 80 Shore.

Numero d'ordine 3 90 00 000 00 5

Protezione per gli occhi

Lastra di protezione per le scintille in vetro acrilico, cf. 3 pz.



Numero d'ordine 3 90 00 000 00 4

Set per l'acciaio inox GX 75

Numero d'ordine 6 99 02 338 00 0

Accessori GRIT GXR

Ganascia in acciaio inox

Sostituibile, per morsa di bloccaggio per la lavorazione dell'acciaio inox, cf. 1 pz.



Numero d'ordine 6 99 02 004 00 0

Arresto di finecorsa

Lunghezza 1000 mm, a regolazione continua, di semplice montaggio.



Numero d'ordine 6 99 02 001 00 0

Rulli di contatto

Di semplice montaggio, montati su cuscinetti a sfera su entrambi i lati.



Ø mm	Numero d'ordine
16,0	6 99 02 020 00 0
17,0	6 99 02 021 00 0
17,2	6 99 02 022 00 0
18,0	6 99 02 023 00 0
19,0	6 99 02 024 00 0
20,0	6 99 02 025 00 0
21,0	6 99 02 026 00 0
21,3	6 99 02 027 00 0
22,0	6 99 02 028 00 0
22,2	6 99 02 029 00 0
22,5	6 99 02 030 00 0
23,0	6 99 02 031 00 0
23,1	6 99 02 032 00 0
24,0	6 99 02 033 00 0
24,5	6 99 02 034 00 0

Ø mm	Numero d'ordine
25,0	6 99 02 035 00 0
16,0	6 99 02 020 00 0
17,0	6 99 02 021 00 0
17,2	6 99 02 022 00 0
18,0	6 99 02 023 00 0
19,0	6 99 02 024 00 0
20,0	6 99 02 025 00 0
21,0	6 99 02 026 00 0
21,3	6 99 02 027 00 0
22,0	6 99 02 028 00 0
22,2	6 99 02 029 00 0
22,5	6 99 02 030 00 0
23,0	6 99 02 031 00 0
23,1	6 99 02 032 00 0
24,0	6 99 02 033 00 0
24,5	6 99 02 034 00 0
25,0	6 99 02 035 00 0
25,4	6 99 02 036 00 0
25,9	6 99 02 037 00 0
26,0	6 99 02 038 00 0
26,4	6 99 02 039 00 0
26,9	6 99 02 040 00 0
27,0	6 99 02 041 00 0
28,0	6 99 02 042 00 0
28,6	6 99 02 043 00 0
28,8	6 99 02 044 00 0
29,0	6 99 02 045 00 0
30,0	6 99 02 046 00 0
31,7	6 99 02 047 00 0
32,0	6 99 02 048 00 0
33,0	6 99 02 049 00 0
33,7	6 99 02 050 00 0
34,0	6 99 02 051 00 0
35,0	6 99 02 052 00 0
36,0	6 99 02 053 00 0
37,5	6 99 02 054 00 0
38,0	6 99 02 055 00 0
38,1	6 99 02 056 00 0
38,3	6 99 02 057 00 0
40,0	6 99 02 058 00 0
41,0	6 99 02 059 00 0
41,2	6 99 02 060 00 0
42,0	6 99 02 061 00 0
42,4	6 99 02 062 00 0
42,6	6 99 02 063 00 0
43,0	6 99 02 064 00 0
43,3	6 99 02 065 00 0
44,0	6 99 02 066 00 0
44,5	6 99 02 067 00 0
45,0	6 99 02 068 00 0
46,0	6 99 02 069 00 0
48,0	6 99 02 070 00 0
48,3	6 99 02 071 00 0
49,0	6 99 02 072 00 0
50,0	6 99 02 073 00 0
50,8	6 99 02 074 00 0
51,0	6 99 02 075 00 0
53,0	6 99 02 076 00 0
53,7	6 99 02 077 00 0
54,0	6 99 02 078 00 0
55,0	6 99 02 079 00 0
57,0	6 99 02 080 00 0
58,0	6 99 02 081 00 0
59,0	6 99 02 082 00 0
60,0	6 99 02 083 00 0
60,3	6 99 02 084 00 0
63,0	6 99 02 085 00 0
63,5	6 99 02 086 00 0
65,0	6 99 02 087 00 0
67,0	6 99 02 088 00 0
69,0	6 99 02 089 00 0
70,0	6 99 02 090 00 0
73,0	6 99 02 091 00 0
75,0	6 99 02 092 00 0
76,0	6 99 02 093 00 0

Ø mm	Numero d'ordine
76,1	6 99 02 094 00 0
76,2	6 99 02 095 00 0
80,0	6 99 02 096 00 0
82,5	6 99 02 097 00 0
88,9	6 99 02 098 00 0
90,0	6 99 02 099 00 0

Accessori GRIT GXR

Protezione per gli occhi

Lastra di protezione per le scintille in vetro acrilico, cf. 3 pz.



Numero d'ordine 3 90 00 000 00 7

Contenitore per l'acqua

in plastica, per lo spegnimento di scintille, impugnature laterali, capacità ca. 20 lt.



Numero d'ordine 3 90 00 000 48 5

Elemento di collegamento

Necessario per adattare il modulo GRIT GXR a una levigatrice a nastro del programma GRIT GI.

Numero d'ordine 6 99 02 186 00 0

Accessori GRIT GXC

Guida di scorrimento, in ottone Per la levigatura a secco e di superfici grezze.

Numero d'ordine 3 90 00 000 49 6

Guida di scorrimento, in nylon

Per un'elevata qualità della superficie lavorata.

Numero d'ordine 3 90 00 000 49 7

Elemento di collegamento

Necessario per adattare il modulo GRIT GXC a una levigatrice a nastro del programma GRIT GI.

Numero d'ordine 6 99 02 187 00 0

Guida del tubo GXC

Numero d'ordine 6 99 02 179 60 0

Guida singola GXIS-1

Ø 0-130 mm

Numero d'ordine 6 99 02 180 60 0

Guida del tubo GXIS-2

Ø 0-130 mm, lunghezza >1000 mm

Numero d'ordine 6 99 02 181 60 0

Accessori GRIT GXE

Spazzola in acciaio inox

Ø 250 × 60 mm, con un'elevata capacità di asportazione per un impiego particolarmente economico, foro di attacco Ø 51 mm.



Spessore filo mm	Numero d'ordine
0,20	6 99 02 009 00 0
0,35	6 99 02 010 00 0

Protezione per gli occhi

Lastra di protezione per le scintille in vetro acrilico, cf. 3 pz.

Numero d'ordine 3 90 00 000 00 4

Sistema di levigatura, acciaio inox GXE

Numero d'ordine 6 99 02 344 00 0

Accessori GRIT GXW

Emulsione lubrorefrigerante

Concentrata, 10 l, rapporto di miscelazione 1:30, per 300 l di liquido lubrorefrigerante pronto per l'uso.

Numero d'ordine 6 99 02 100 00 0

Altri accessori GRIT GX

Tubo flessibile

Per lo scarico dei trucioli, Ø 90 mm, lunghezza 1 mt, in acciaio, elevata resistenza al calore.



Numero d'ordine 3 90 00 000 00 2

Fascetta di fissaggio

Per il fissaggio del tubo flessibile.

Numero d'ordine 3 90 00 000 00 3

Contenitore raccogli polvere

Per lo spegnimento delle scintille, coperchio in metallo con attacco per il tubo flessibile, in plastica, impugnature di trasporto laterali, capacità ca. 20 l.



Numero d'ordine 6 99 02 000 00 0

Nastri abrasivi

a pagina 51

Aspiratore GXS

Numero d'ordine 6 99 02 000 14 7

GRIT GI – per l'impiego industriale.

Levigatrice a nastro GRIT GI 75 2H/GI 150 2H + GRIT GIB/GIBE

Levigatrice a nastro



Levigatrice a nastro (unità di base)



GI 75 2H 7 902 02
GI 150 2H 7 902 05



Supporto a colonna



GIB 9 90 01 003 00 0
GIBE 9 90 01 004 00 0

Sgolatrice GRIT GI 150 2H + GRIT GIB/GIBE + GRIT GIR

Sgolatrice



Levigatrice a nastro (unità di base)



GI 150 2H 7 902 05



Supporto a colonna



GIB 9 90 01 003 00 0
GIBE 9 90 01 004 00 0



Modulo di sgolatura



GIR 9 90 01 007 00 1

Levigatrice di superfici piane GRIT GI 150 2H + GRIT GIB/GIBE + GRIT GIL

Levigatrice di superfici piane



Levigatrice a nastro (unità di base)



GI 150 2H 7 902 05



Supporto a colonna



GIB 9 90 01 003 00 0
GIBE 9 90 01 004 00 0



Modulo di levigatura di superfici piane



GIL 7 902 28

Levigatrice per tubi tondi GI 75 2H/GI 150 2H + GRIT GIB + GRIT GIC + GRIT GXW

Levigatrice per tubi „Centerless“



Levigatrice a nastro (unità di base)



GI 75 2H 7 902 02
GI 150 2H 7 902 05



Supporto a colonna



GIB 9 90 01 003 00 0



Modulo di levigatura per tubi tondi



GIC 7 902 12



Modulo lubrificante



GXW 7 901 24

Sbavatrice GRIT GIE + GRIT GIXS/GIXBE

Sbavatrice



Sbavatrice (unità di base)



GIE 7 902 07



Supporto a colonna



GIXS 9 90 01 002 00 0
GIXBE 9 90 01 009 00 0

Levigatrici a nastro GRIT GI 75 2H / GI 150 2H.

La dotazione di base per la levigatura a nastro a livello industriale: le levigatrici a nastro GRIT GI. Ogni componente è concepito per un impiego professionale impegnativo: un motore di eccezionale potenza mantiene costante il numero di giri e garantisce un'elevata capacità di asportazione. Le levigatrici a nastro GRIT GI sono disponibili con larghezza del nastro di 75 e 150 mm e nella versione a due velocità. Sono concepite appositamente per la lavorazione dell'acciaio inox.

Vantaggi:

- ▶ Impiego prolungato affidabile anche nelle condizioni più gravose
- ▶ Facilmente convertibile in sgolatrice, levigatrice per tubi tondi e levigatrice per superfici piane
- ▶ Per lavorare in modo pulito: possibilità di collegamento ad impianti di aspirazione esterni.
- ▶ Motori per l'impiego prolungato.
- ▶ Facile da montare a posteriori per la lavorazione dell'acciaio inox.

Flessibile

Regolabile per levigatura in piano.

Potente

Numero di giri costante con un'elevata capacità di asportazione anche in caso di impiego prolungato.

Variabile

Disponibile con 2 numeri di giri e diverse larghezze del nastro (75 mm o 150 mm).

Sicura

Appoggio, area di smerigliatura e protezione per gli occhi regolabile individualmente.

Ergonomica

Altezza di lavoro regolabile (77-100 cm), piano di appoggio regolabile.

Comoda

Vibrazioni contenute, sistema brevettato di tensionamento del nastro.

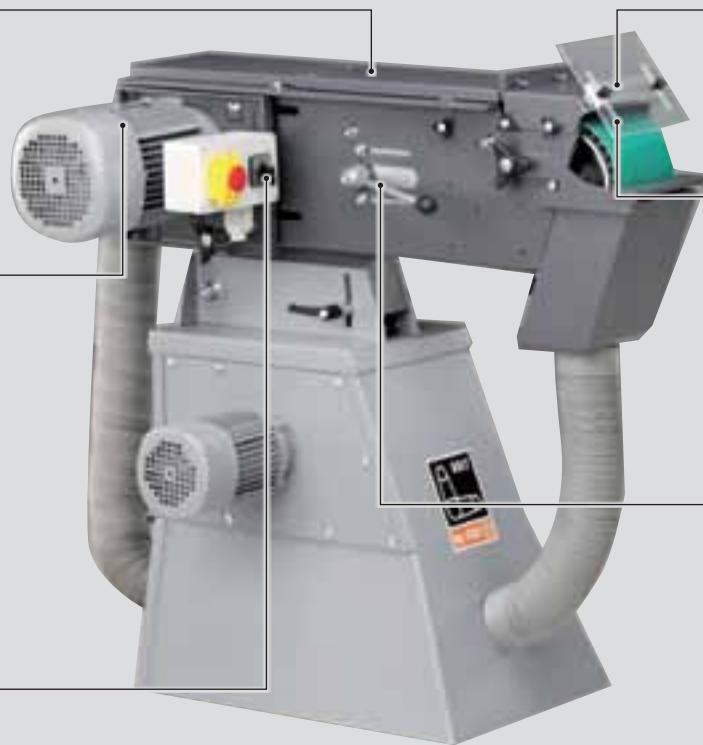

Dati tecnici

Modello		GI 75 2H	GI 150 2H
Potenza assorbita nominale	kW	2,6-3,1	2,6-3,1
Numero di giri a vuoto	1/min	1500/3000	1500/3000
Velocità nastro	mt/s	15/30	15/30
Dimensioni nastro	mm	75 x 2000	150 x 2000
Peso EPTA	kg	65	82



Levigratrice a nastro



Potente levigratrice a nastro universale con un'elevata capacità di asportazione, ampliabile tramite moduli, ideale per applicazioni industriali e di serie, adatta alla lavorazione dell'acciaio inox.

Numero d'ordine

GI 75 2H	7 902 02
GI 150 2H	7 902 05

Supporti a colonna GIB/GIBE



Supporto a colonna senza aspirazione.

Numero d'ordine 9 90 01 003 00 0



Supporto a colonna con aspirazione.

Numero d'ordine 9 90 01 004 00 0

Moduli componibili

Modulo di sgolatura GIR

Modulo di sgolatura per la sgolatura di precisione di tubi e profili nella produzione in serie, anche per pezzi di grande diametro. Perfetto per l'utilizzo a livello industriale.



Dati tecnici

Modello	GIR
Tubi con Ø fino a	mm 20-150
Dimensioni max. profili / materiale piatto.	mm 120x150
Dimensioni nastro	mm 150x2250
Peso EPTA	kg 109
Numero d'ordine 9 90 01 007 00 1	

Modulo di levigatura per tubi tondi GIC

Modulo per la levigatura industriale in serie di tubi tondi. Per tutte le operazioni di „levigatura centerless“; per es. levigatura di tubi diritti e materiali a sezione tonda.



Dati tecnici

Modello	GIC
Tubi con Ø fino a	mm 10-130
Dimensioni nastro	mm 75x2000
	150x2000
Peso EPTA	kg 65
Velocità avanzamento in continuo	mt/min 0-2
Numero d'ordine	7 902 12

Modulo di levigatura di superfici piane GIL

Modulo di levigatura per la levigatura longitudinale automatizzata di tubi a sezione quadrata, profili e materiali piatti. Indispensabile per la produzione di macchine e ringhiere e per le strutture saldate: è l'unico sul mercato a disporre di un'unità di avanzamento automatizzata per la levigatura longitudinale.



Dati tecnici

Modello	GIL
Potenza assorbita nominale	kW 0,18
Dimensioni max. profili / materiale piatto	mm 100x100
Dimensioni nastro	mm 150x2000
Peso EPTA	kg 64
Numero d'ordine	7 902 28

Sbavatrice GIE

Sbavatrice estremamente efficiente per sbavature in serie a livello industriale di pezzi estremamente larghi. I pezzi in acciaio inox possono essere sbavati in modo rapido ed efficace con la sbavatrice GIE. La struttura robusta e il motore potente la rendono la macchina ideale per l'utilizzo in ambito industriale.



Dati tecnici

Modello	GIE
Potenza assorbita nominale	kW 1,5/2,0
Numero giri	1/min 1500/3000
Larghezza utensile	mm 2x60
Ø utensile max.	mm 250
Peso EPTA	kg 34
Numero d'ordine	7 902 07

Sbavatrice GIE

Supporti a colonna GIXS/GIXBE

Con o senza aspirazione, entrambi i modelli di supporto a colonna si adattano in modo ottimale alla sbavatrice GIE. Facili da montare, solidamente costruiti ed estremamente stabili.

Supporto a colonna senza aspirazione

Supporto a colonna con aspirazione



Dati tecnici

Modello	GIXS	
Dimensioni	mm	304x356x769
Peso EPTA	kg	18
Numero d'ordine 9 90 01 002 00 0		

Dati tecnici

Modello	GIXBE	
Potenza	kW	0,77
Aspirazione max.	mbar	2,65
Dimensioni	mm	305x575x700
Peso EPTA	kg	58
Numero d'ordine 9 90 01 009 00 0		

Accessori GIR

Rulli di contatto

Lunga durata, attrito ridotto grazie a cuscinetti a sfere di alta qualità, facili da sostituire.



Ø mm	Numero d'ordine
20,0	6 99 02 101 00 0
22,0	6 99 02 102 00 0
25,0	6 99 02 103 00 0
25,4	6 99 02 104 00 0
26,9	6 99 02 105 00 0
28,0	6 99 02 106 00 0
30,0	6 99 02 107 00 0
32,0	6 99 02 108 00 0
33,7	6 99 02 109 00 0
35,0	6 99 02 110 00 0
38,0	6 99 02 111 00 0
38,1	6 99 02 112 00 0

38,3	6 99 02 113 00 0
40,0	6 99 02 114 00 0
42,4	6 99 02 115 00 0
44,5	6 99 02 116 00 0
48,3	6 99 02 117 00 0
50,0	6 99 02 118 00 0
50,8	6 99 02 119 00 0
60,0	6 99 02 120 00 0
60,3	6 99 02 121 00 0
63,5	6 99 02 122 00 0
69,0	6 99 02 123 00 0
76,1	6 99 02 124 00 0
76,2	6 99 02 125 00 0
84,0	6 99 02 126 00 0
88,9	6 99 02 127 00 0
101,6	6 99 02 128 00 0
104,0	6 99 02 129 00 0
108,0	6 99 02 130 00 0
114,3	6 99 02 131 00 0
133,0	6 99 02 132 00 0
139,7	6 99 02 133 00 0
168,3	6 99 02 134 00 0
193,7	6 99 02 135 00 0

Platello di bisellatura GIG

per bisellature precise, montaggio semplice. Ø max. tubo: 0° - Ø 110 mm, 30° - Ø 80 mm, 45° - Ø 60 mm

Numero d'ordine 6 99 02 175 00 0

Manicotto di aspirazione

Per un'aspirazione ottimale, per l'allacciamento al supporto a colonna GIBE con doppia aspirazione



Numero d'ordine 6 99 02 182 00 0

Protezione per gli occhi

Lastra di protezione dalle scintille in vetro acrilico, cf. 3 pz.



Numero d'ordine 3 90 00 000 18 4

Accessori GIC

Guida singola GXIS-1, Ø 0-130 mm

Lunghezza tubo	Numero d'ordine
< 1000 mm	6 99 02 180 60 0

Guida del tubo GXIS-2 GXIS-2, Ø 0-130 mm

Lunghezza tubo	Numero d'ordine
> 1000 mm	6 99 02 181 60 0

Dispositivo di pulizia tubo

Per un ambiente di lavoro pulito e asciutto. L'acqua di raffreddamento viene rimossa dalla superficie dei tubi senza lasciare graffi. Per tubi con Ø da 10 a 130 mm. Facile da montare su GRIT GIC.



Numero d'ordine 6 99 02 000 14 6

Dima di foratura

Per il montaggio su levigatrici a nastro GI 75 / GI 75 2H precedenti la serie 1034026. Per adattare il modulo alle levigatrici a nastro sopraindicate eseguendo fori filettati.

Numero d'ordine 3 90 00 004 55 4

Guida di scorrimento, in ottone

Per la levigatura a secco e di superfici grezze.



Numero d'ordine 3 90 00 000 49 6

Guida di scorrimento, in nylon

Per una elevata qualità della superficie lavorata.



Numero d'ordine 3 90 00 000 49 7

Emulsione lubrorefrigerante

Concentrata, 10 l, rapporto di miscelazione 1:30, per 300 l di liquido lubrorefrigerante pronto per l'uso.

Numero d'ordine 6 99 02 100 00 0

Accessori GIL

Supporto orientabile GIT

Per l'adattamento all'area di lavoro in condizioni di spazio limitato, campo di rotazione regolabile in continuo fino a 90°.

Numero d'ordine 6 99 02 176 00 0

Accessori GIE

Spazzola in acciaio inox

Ø 250 mm x 60 mm, con un'elevata capacità di asportazione per un impiego particolarmente economico, foro di attacco Ø 51 mm.

Fili metallici con uno spessore di 0,2 mm per tubi e profili dalle pareti sottili. Fili metallici con uno spessore di 0,35 mm per impiego universale.



Spessore filo mm	Numero d'ordine
0,20	6 99 02 009 00 0
0,35	6 99 02 010 00 0

Accessori GIBE/GIXBE

Filtro a cassetta

adatto per GIBE

Numero d'ordine 3 90 00 000 97 6

Filtro a cassetta

adatto per GIXBE

Numero d'ordine 3 90 00 001 00 5

Sbavatrice GI

Set per l'acciaio inox GI 75

Numero d'ordine 6 99 02 000 14 8

Set per l'acciaio inox GI 150

Numero d'ordine 6 99 02 000 14 9



Accessori standard

Nastri abrasivi GRIT R

Nastro abrasivo d'altissima qualità. Con tempi di lavorazione decisamente ridotti e durata e resa significativamente superiori. Raccomandato soprattutto per la lavorazione di acciai inossidabili e alto legati. Tessuto in poliestere ultra-resistente, legante in resina sintetica con corindone zirconio. Rivestimento aggiuntivo per il raffreddamento durante il processo di levigatura. Vogliate consultare la tabella seguente per i numeri d'ordine.



75 x 2000

Grana	Cf.	Numero d'ordine
24	10 pz.	6 99 03 000 00 0
36	10 pz.	6 99 03 002 00 0
40	10 pz.	6 99 03 004 00 0
60	10 pz.	6 99 03 007 00 0
80	10 pz.	6 99 03 009 00 0
120	10 pz.	6 99 03 013 00 0

75 x 2250

Grana	Cf.	Numero d'ordine
36	10 pz.	6 99 03 020 00 0

75 x 2300

Grana	Cf.	Numero d'ordine
36	10	6 99 03 122 00 0

150 x 2000

Grana	Cf.	Numero d'ordine
24	10 pz.	6 99 03 039 00 0
36	10 pz.	6 99 03 040 00 0
40	10 pz.	6 99 03 042 00 0
60	10 pz.	6 99 03 044 00 0
80	10 pz.	6 99 03 046 00 0
120	10 pz.	6 99 03 048 00 0

150 x 2250

Grana	Cf.	Numero d'ordine
36	10 pz.	6 99 03 053 00 0

Nastri in tessuto vlies GRIT

Affidabili e ideali sia per eliminare leggere imperfezioni che per ottenere una finitura perfetta. Un'eccellente durata consente di lavorare convenientemente.

Adatti per GRIT GX 75 2H, GXC, GI 75 2H, GI 150 2H, GIC, GIL.

Adatti anche alla levigatura a umido.



75 x 2000

Tipo	Cf.	Numero d'ordine
very fine (blu)	3 pz.	6 99 03 121 01 0
media (rosso)	3 pz.	6 99 03 119 01 0
grossa (marrone)	3 pz.	6 99 03 117 01 0

150 x 2000

Tipo	Cf.	Numero d'ordine
very fine (blu)	3 pz.	6 99 03 120 01 0
media (rosso)	3 pz.	6 99 03 118 01 0
grossa (marrone)	3 pz.	6 99 03 116 01 0

Nastri abrasivi GRIT A

Nastri abrasivi a grana fine per la levigatura fine di metalli fino alla finitura finale. Ottimi risultati sulle superfici. Tessuto in cotone resistente, legante in resina sintetica con corindone. Vogliate consultare la tabella seguente per i numeri d'ordine.



75 x 2000

Grana	Cf.	Numero d'ordine
220	10 pz.	6 99 03 017 00 0
320	10 pz.	6 99 03 018 00 0
400	10 pz.	6 99 03 019 00 0

Nastri abrasivi GRIT S

Nastri per satinatura con granulato di sughero per una finitura satinata tipica, grana 220. Legante in resina sintetica, tessuto di cotone resistente all'acqua, granulato di sughero elastico per ottimi risultati sulle superfici.



75 x 2000

Grana	Cf.	Numero d'ordine
220	10 pz.	6 99 03 113 00 0

150 x 2000

Grana	Cf.	Numero d'ordine
220	10 pz.	6 99 03 115 00 0

**FEIN. Unverwüstliche
Elektrowerkzeuge.**



FEIN – lo specialista nella produzione di elettrotensili estremamente affidabili.

FEIN è specialista in elettrotensili professionali di estrema affidabilità e in applicazioni speciali nei settori della lavorazione del metallo, delle ristrutturazioni e dell'industria automobilistica. Già inventore del trapano elettrico manuale, FEIN sviluppa da oltre 140 anni soluzioni innovative e impareggiabili per applicazioni pratiche, adatte anche a un utilizzo duro e prolungato nell'industria e nell'artigianato.



**Registrazione veloce – estensione della garanzia:
3 anni di garanzia FEIN PLUS.**

Per tutti gli elettrotensili FEIN offriamo 3 anni di garanzia FEIN PLUS. Per usufruire della garanzia registrate il vostro nuovo prodotto FEIN sul sito web www.fein.com/warranty entro 6 settimane dalla data d'acquisto.

Avete ancora domande? Il vostro rivenditore sarà lieto di offrirvi la necessaria consulenza:

DE: C. & E. Fein GmbH, Telefon 07173 183-0, www.fein.com

IT: FEIN Italia S.r.l., Telefono 010 310921, www.fein.it

CH: FEIN Suisse AG, Telefono 044 745 40 00, www.fein.ch

www.fein.com

