

**FEIN. Unverwüstliche
Elektrowerkzeuge.**



FEIN Preisliste 2018



Willkommen bei FEIN – Ihrem Spezialisten für Metall und Ausbau.

FEIN steht für extrem zuverlässige Anwendungslösungen in den Bereichen Metall sowie Holz- und Verbundwerkstoffe für Handwerk und Industrie.



Anwendungslösungen in den Bereichen Bohren, Kernbohren, Schleifen, Schrauben und Oberflächenbearbeitung – mit einem breiten und zugleich spezialisierten Angebot an Elektrowerkzeugen und Zubehör ist FEIN der Spezialist für den Bereich Metall. Vor 50 Jahren erfand FEIN das oszillierende Elektrowerkzeug. Seither vertrauen Handwerker auf DAS ORIGINAL. Darüber hinaus bietet FEIN spezifische Bearbeitungslösungen für den Bereich Holz und Verbundwerkstoffe.

Wir entwickeln Zukunft. 150 Jahre FEIN. Ein zeitloses Versprechen.



1867 durch Wilhelm Emil Fein gegründet gehört FEIN heute zu den weltweit führenden Elektrowerkzeugmanufakturen. Wie damals wird auch in Zukunft der Endverwender im Zentrum unseres Handelns stehen.



Als Lösungsspezialist entwickeln wir Maschinen, Zubehör und Verbrauchsmaterialien, die den Anwendern im Bereich Metall, Holz und Verbundwerkstoffe die Arbeit erleichtern. Alles entwickelt und produziert von FEIN.



Als Erfinder der Bohrmaschine hat für uns Entwicklung Tradition. Seit 150 Jahren entwickeln und bauen wir Elektrowerkzeuge für die Zukunft. Um die Arbeit unserer Kunden täglich zu perfektionieren und einfacher zu machen.



Wir entwickeln Zukunft



2017
4-Gang Akku-Schrauber mit QuickIN MAX



2016
Oszillierer mit Starlock Werkzeugaufnahme



1987
Erster Sicherheitswinkelschleifer



1967
Erstes oszillierendes Elektrowerkzeug



1914
Der FEIN Hammer

1895
Das erste Elektrowerkzeug der Welt – die Bohrmaschine



1867
Der Gründer



W. E. Fein



Bohren

| | | | | |
|---------------------|----|-------------------|----|----------|
| Bohrmaschinen | 4 | Magnetbohrständer | 12 | 2 |
| Winkelbohrmaschinen | 10 | Gewindebohrer | 15 | |

Schrauben

| | | | | | |
|----------------------|----|-----------------|----|---------------------|----|
| Akku-Bohrschrauber | 20 | FEIN AccuTEC | 31 | Trockenbauschrauber | 41 |
| Akku-Schlagschrauber | 26 | Metallschrauber | 39 | | |

Schleifen

| | | | | | |
|-------------------------|----|--------------------|----|-------------------|----|
| Akku-Winkelschleifer | 46 | Geradschleifer | 58 | Frequenz-Umformer | 70 |
| Compact-Winkelschleifer | 48 | HF-Winkelschleifer | 64 | | |
| Winkelschleifer | 55 | HF-Geradschleifer | 68 | | |

Blechbearbeitung

| | | | | | |
|----------------|----|--------------|----|---------|----|
| Schlitzscheren | 76 | Blechscheren | 79 | Knabber | 82 |
|----------------|----|--------------|----|---------|----|

Sägen und Fräsen

| | | | | | |
|------------|----|----------------|----|--------------|----|
| Stichsägen | 90 | Rohrstichsägen | 93 | Montagefräse | 97 |
|------------|----|----------------|----|--------------|----|

Kernbohren Metall

| | | | | | |
|------------|-----|-----------|-----|-----------|-----|
| Mobile | 100 | Compact | 107 | Automatic | 128 |
| Economical | 105 | Universal | 114 | | |

Nass-/ Trockensauger

| | | | | |
|----------------------|-----|--|--|------------|
| Nass-/ Trockensauger | 134 | | | 132 |
|----------------------|-----|--|--|------------|

Oberflächenbearbeitung

| | | | | |
|-----------|-----|----------|-----|------------|
| Schleifer | 142 | Polierer | 153 | 140 |
|-----------|-----|----------|-----|------------|

Oszillieren

| | | | | | |
|--------------------------------|-----|----------------------------|-----|--------------------------|-----|
| FEIN MULTIMASTER / MULTITALENT | 160 | FEIN SUPERCUT CONSTRUCTION | 164 | FEIN SUPERCUT AUTOMOTIVE | 188 |
|--------------------------------|-----|----------------------------|-----|--------------------------|-----|

Bandschleifmaschinen

| | | | | | |
|-------------------------------------|-----|--------------------------------------|-----|--------------------------------|-----|
| GRIT GHB Handgeführte Bandschleifer | 198 | GRIT GX Handwerk Zusatzmodule | 204 | GRIT GKS Kompakt-Bandschleifer | 213 |
| GRIT GHB Zusatzmodule | 200 | GRIT GI Industrie Basisbandschleifer | 206 | | |
| GRIT GX Handwerk Basisbandschleifer | 202 | GRIT GI Industrie Zusatzmodule | 208 | | |

Zubehör

| | | | | |
|----------|-----|--|--|------------|
| Balancer | 224 | | | 222 |
|----------|-----|--|--|------------|

Zubehör numerischer Teil

| | | | |
|--------------------------------------|-----|--------------------------------------|-----|
| Maschinen in numerischer Reihenfolge | 230 | Vibrations- und Schallemissionswerte | 276 |
| Zubehör in numerischer Reihenfolge | 236 | FEIN Premium Service | 284 |



Mit Bohrmaschinen kennen wir uns bestens aus. Schließlich haben wir sie erfunden.

1895 revolutionierte FEIN die Arbeitswelt durch die Erfindung der ersten elektrischen Handbohrmaschine. Auch heute tragen FEIN Bohrmaschinen noch immer denselben Innovationsgeist in sich: Das Beste aus über 150 Jahren Erfahrung und immer in unverwüsthcher Premiumqualität, egal, ob es sich dabei um Bohrmaschinen, Winkelbohrmaschinen oder Gewindebohrer handelt. Differenziert nach Größe und Form, mit Bohrdurchmessern bis zu 38 mm und mit exakt auf das jeweilige Material abgestimmten Drehzahlen, lassen FEIN Bohrmaschinen keine Wünsche offen. Denn sie sind exakt auf Ihre Anforderungen, Aufgabenstellungen und Arbeitsweisen abgestimmt. Ergonomisch geformt, leicht, einfach zu bedienen und nahezu unverwüsthch, eignen sie sich

besonders für professionelle Anwender. Und das optimierte Zubehör und spezielle Systemkomponenten unterstreichen einmal mehr die ganze Kompetenz und Erfahrung, die Ihnen mit FEIN Bohrmaschinen zur Verfügung stehen.



Bohrmaschinen **Seite** 4
Optimal auf die jeweilige Aufgabenstellung abgestimmt. Präzise, leistungsstark, handlich.



Winkelbohrmaschinen **Seite** 10
Ganz einfach um die Ecke gebohrt. Kompakt, wendig und kraftvoll, für schwierige, beengte Platzverhältnisse.



Magnetbohrständer **Seite** 12
Horizontal, vertikal und über Kopf: Handlich und flexibel vor Ort und in der Werkstatt.



Gewindebohrer **Seite** 15
Wirtschaftlich, präzise und zuverlässig. Die Alternative zur Handarbeit.



| | ABOP 6 Select | ABOP 10 Select | ABOP 13-2 Select | BOP 6 | BOP 10 | BOP 10-2 | |
|----------------------|--|--|---|---|---|--|------------------------------|
| | Schnell laufende Eingang-Bohrmaschine (Akku) bis 6 mm in Stahl mit hoher Drehzahlstabilität für den Metallbau. | Kompakte und drehzahlstabile Eingang-Bohrmaschine (Akku) bis 10 mm in Stahl für Montagearbeiten vor Ort. | Universelle Zweigang-Bohrmaschine (Akku) bis 13 mm mit idealem Drehzahlbereich für Stahl und Edelstahl. | Schnell laufende Eingang-Bohrmaschine bis 6 mm in Stahl mit hoher Drehzahlstabilität für den Metallbau. | Kompakte und drehzahlstabile Eingang-Bohrmaschine bis 10 mm in Stahl für Montagearbeiten vor Ort. | Universelle Zweigang-Bohrmaschine bis 10 mm mit idealem Drehzahlbereich für Stahl und Edelstahl. | |
| EAN 4014586... | ... 881744 | ... 881751 | ... 881768 | ... 882413 | ... 882468 | ... 882512 | |
| Seite | 6 | 6 | 6 | 6 | 6 | 7 | |
| Technische Attribute | Nennaufnahme | | | | 500 W | 500 W | 500 W |
| | Leistungsabgabe | | | | 270 W | 270 W | 270 W |
| | Akku-Spannung | 18 V | 18 V | 18 V | | | |
| | Akku-Kompatibilität | Li-Ionen / HighPower Li-Ionen | Li-Ionen / HighPower Li-Ionen | Li-Ionen / HighPower Li-Ionen | | | |
| | Akku-Schnittstelle | 18 V | 18 V | 18 V | | | |
| | Leerlaufdrehzahl | 0 - 3 350 1/min | 0 - 1 250 1/min | 0 - 580 / 0 - 1 760 1/min | 0 - 4 000 1/min | 0 - 1 500 1/min | 0 - 700 / 0 - 2 250 1/min |
| | Lastdrehzahl | 0 - 2 900 1/min | 0 - 1 100 1/min | 0 - 500 / 0 - 1 500 1/min | 0 - 2 700 1/min | 0 - 900 1/min | 0 - 460 / 0 - 1 350 1/min |
| | Bohr-Ø Stahl | 6 mm | 10 mm | 13 mm | 6 mm | 10 mm | 10 mm |
| | Bohr-Ø Edelstahl | 6 mm | 10 mm | 13 mm | 6 mm | 10 mm | 10 mm |
| | Bohr-Ø Leichtmetall | 10 mm | 15 mm | 16 mm | 10 mm | 15 mm | 16 mm |
| | Bohr-Ø Holz | 20 mm | 30 mm | 37 mm | 20 mm | 30 mm | 35 mm |
| | Gewindebohren | | M 6 | M 10 | | M 6 | M 10 |
| | Gewicht nach EPTA | | | | 1,70 kg | 1,80 kg | 2,00 kg |
| Gewicht ohne Akku | 1,40 kg | 1,50 kg | 1,70 kg | | | | |

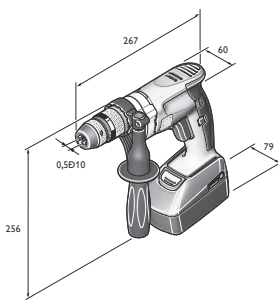

ABOP 6

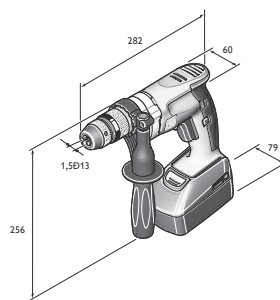

ABOP 10

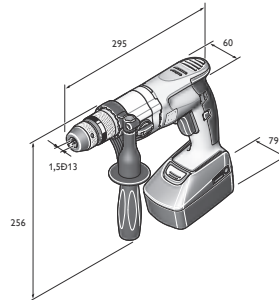

ABOP 13-2

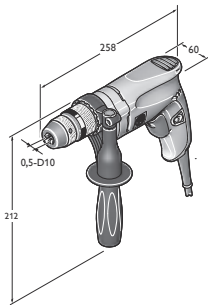

BOP 6

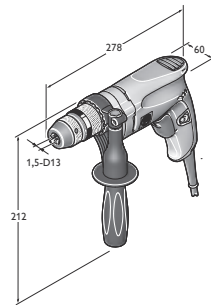

BOP 10

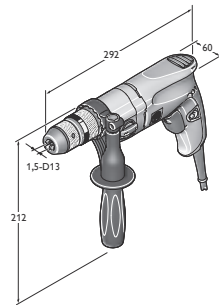

BOP 10-2

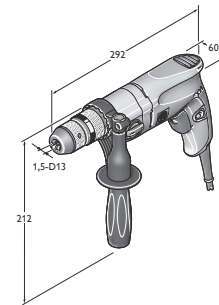

BOP 13-2

| | BOP 13-2 | BOS 16 | BOS 16-2 | DSke 672 | DDSk 672 | DDSk 672-1 | ASq 672-1 |
|--|--|--|---|---|---|--|--|
| | Universelle Zweigang-Bohrmaschine bis 13 mm mit idealem Drehzahlbereich für Stahl und Edelstahl. | Leistungsstarke Bohrmaschine mit Drehzahleinstellung für den flexiblen Einsatz im Metallbau. | Leistungsstarke Zweigang-Bohrmaschine mit Drehzahleinstellung für den flexiblen Einsatz im Metallbau. | Große Zweigang-Bohrmaschine mit hohem Drehmoment. | Extrem belastbare Viergang-Bohrmaschine für schwere Bohr- und Reibarbeiten. | Universelle Viergang-Bohrmaschine mit Rechts-/Linkslauf und hoher Bohr- und Gewindeschneidkapazität. | Langsam laufende Bohr- und Antriebsmaschine mit höchstem Drehmoment. |
| | ... 882567 | ... 874463 | ... 876443 | ... 802855 | ... 802749 | ... 804453 | ... 804569 |
| | 7 | 7 | 7 | 7 | 8 | 8 | 8 |
| | 550 W | 1 200 W | 1 200 W | 1 050 W | 1 050 W | 900 W | 900 W |
| | 300 W | 680 W | 680 W | 650 W | 650 W | 500 W | 500 W |
| | | | | | | | |
| | 0 - 680 / 0 - 2 200 1/min | 0 - 520 1/min | 0 - 520 / 0 - 1 600 1/min | 120 - 270 / 240 - 540 1/min | 175 / 280 / 480 / 760 1/min | 170 / 250 / 450 / 700 1/min | 100 1/min |
| | 0 - 440 / 0 - 1 300 1/min | 0 - 520 1/min | 0 - 520 / 0 - 1 600 1/min | 110 - 185 / 220 - 370 1/min | 120 / 190 / 330 / 520 1/min | 100 / 150 / 260 / 420 1/min | 60 1/min |
| | 13 mm | 16 mm | 16 mm | 26 mm | 32 mm | 32 mm | 38 mm |
| | 13 mm | 16 mm | 16 mm | 26 mm | 32 mm | 32 mm | 38 mm |
| | 16 mm | 20 mm | 20 mm | 32 mm | 40 mm | 40 mm | |
| | 37 mm | 50 mm | 50 mm | 50 mm | 60 mm | 60 mm | |
| | M 10 | M 12 | M 12 | | | M 20 | M 30/R 1 in |
| | 2,00 kg | 3,50 kg | 3,70 kg | 8,80 kg | 9,40 kg | 9,60 kg | 10,60 kg |

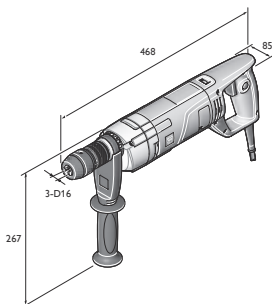

BOS 16

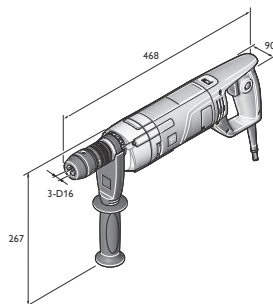

BOS 16-2

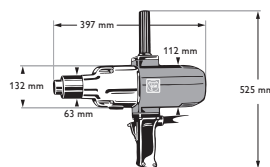

DDSk 672-1

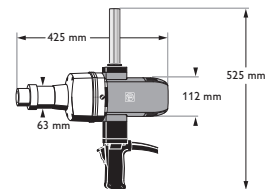

ASq 672-1

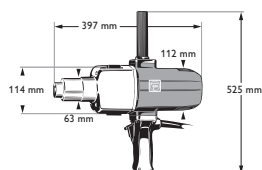

DSke 672

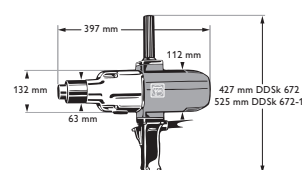

DDSk 672

FEIN SELECT⁺

| Name | Bestellnummer | EAN | PK | Preis Euro zzgl. MwSt. | Preis Euro inkl. MwSt. |
|--|-------------------------|----------------------|-----------|---------------------------|---------------------------|
| ABOP 6 Select | 7 105 01 62 00 0 | 4014586881744 | 01 | 253,00 | 301,07 |
| FEIN Premium Service für dieses Gerät – 36 Monate sorgenfrei. | | | | 45,00 | 53,55 |
| Ausführliche Informationen ab S. 284 | | | | | |

Im Preis enthalten:

1 einhäusiges Metall-Schnellspannbohrfutter SUPRA SKE, 1 Zusatz-Handgriff, 1 Kunststoff-Werkzeugkoffer
Zubehör ab Seite 8

FEIN SELECT⁺

| Name | Bestellnummer | EAN | PK | Preis Euro zzgl. MwSt. | Preis Euro inkl. MwSt. |
|--|-------------------------|----------------------|-----------|---------------------------|---------------------------|
| ABOP 10 Select | 7 105 02 62 00 0 | 4014586881751 | 01 | 253,00 | 301,07 |
| FEIN Premium Service für dieses Gerät – 36 Monate sorgenfrei. | | | | 45,00 | 53,55 |
| Ausführliche Informationen ab S. 284 | | | | | |

Im Preis enthalten:

1 einhäusiges Metall-Schnellspannbohrfutter SUPRA SKE, 1 Zusatz-Handgriff, 1 Kunststoff-Werkzeugkoffer
Zubehör ab Seite 8

FEIN SELECT⁺

| Name | Bestellnummer | EAN | PK | Preis Euro zzgl. MwSt. | Preis Euro inkl. MwSt. |
|--|-------------------------|----------------------|-----------|---------------------------|---------------------------|
| ABOP 13-2 Select | 7 105 03 62 00 0 | 4014586881768 | 01 | 304,00 | 361,76 |
| FEIN Premium Service für dieses Gerät – 36 Monate sorgenfrei. | | | | 55,00 | 65,45 |
| Ausführliche Informationen ab S. 284 | | | | | |

Im Preis enthalten:

1 einhäusiges Metall-Schnellspannbohrfutter SUPRA SKE, 1 Zusatz-Handgriff, 1 Kunststoff-Werkzeugkoffer
Zubehör ab Seite 8



| Name | Bestellnummer | EAN | PK | Preis Euro zzgl. MwSt. | Preis Euro inkl. MwSt. |
|--|-------------------------|----------------------|-----------|---------------------------|---------------------------|
| BOP 6 | 7 205 52 60 00 0 | 4014586882413 | 01 | 261,00 | 310,59 |
| FEIN Premium Service für dieses Gerät – 36 Monate sorgenfrei. | | | | 55,00 | 65,45 |
| Ausführliche Informationen ab S. 284 | | | | | |

Im Preis enthalten:

1 einhäusiges Metall-Schnellspannbohrfutter SUPRA SKE, 1 Zusatz-Handgriff
Zubehör ab Seite 8



| Name | Bestellnummer | EAN | PK | Preis Euro zzgl. MwSt. | Preis Euro inkl. MwSt. |
|--|-------------------------|----------------------|-----------|---------------------------|---------------------------|
| BOP 6 | 7 205 52 61 00 0 | 4014586881973 | 01 | 284,00 | 337,96 |
| FEIN Premium Service für dieses Gerät – 36 Monate sorgenfrei. | | | | 55,00 | 65,45 |
| Ausführliche Informationen ab S. 284 | | | | | |

Im Preis enthalten:

1 einhäusiges Metall-Schnellspannbohrfutter SUPRA SKE, 1 Zusatz-Handgriff, 1 Kunststoff-Werkzeugkoffer
Zubehör ab Seite 8



| Name | Bestellnummer | EAN | PK | Preis Euro zzgl. MwSt. | Preis Euro inkl. MwSt. |
|--|-------------------------|----------------------|-----------|---------------------------|---------------------------|
| BOP 10 | 7 205 53 60 00 0 | 4014586882468 | 01 | 261,00 | 310,59 |
| FEIN Premium Service für dieses Gerät – 36 Monate sorgenfrei. | | | | 55,00 | 65,45 |
| Ausführliche Informationen ab S. 284 | | | | | |

Im Preis enthalten:

1 einhäusiges Metall-Schnellspannbohrfutter SUPRA SKE, 1 Zusatz-Handgriff
Zubehör ab Seite 8



| Name | Bestellnummer | EAN | PK | Preis Euro zzgl. MwSt. | Preis Euro inkl. MwSt. |
|--|-------------------------|----------------------|-----------|---------------------------|---------------------------|
| BOP 10 | 7 205 53 61 00 0 | 4014586881980 | 01 | 284,00 | 337,96 |
| FEIN Premium Service für dieses Gerät – 36 Monate sorgenfrei. | | | | 55,00 | 65,45 |
| Ausführliche Informationen ab S. 284 | | | | | |

Im Preis enthalten:

1 einhäusiges Metall-Schnellspannbohrfutter SUPRA SKE, 1 Zusatz-Handgriff, 1 Kunststoff-Werkzeugkoffer
Zubehör ab Seite 8



| Name | Bestellnummer | EAN | PK | Preis Euro zzgl. MwSt. | Preis Euro inkl. MwSt. |
|---|-------------------------|----------------------|-----------|---------------------------|---------------------------|
| BOP 10-2 | 7 205 54 60 00 0 | 4014586882512 | 01 | 318,00 | 378,42 |
| FEIN Premium Service für dieses Gerät – 36 Monate sorgenfrei. | | | | 75,00 | 89,25 |
| Ausführliche Informationen ab S. 284 | | | | | |
| Im Preis enthalten: | | | | | |
| 1 einhäusiges Metall-Schnellspannbohrfutter SUPRA SKE, 1 Zusatz-Handgriff | | | | | |
| Zubehör ab Seite 8 | | | | | |



| Name | Bestellnummer | EAN | PK | Preis Euro zzgl. MwSt. | Preis Euro inkl. MwSt. |
|--|-------------------------|----------------------|-----------|---------------------------|---------------------------|
| BOP 10-2 | 7 205 54 61 00 0 | 4014586881997 | 01 | 341,00 | 405,79 |
| FEIN Premium Service für dieses Gerät – 36 Monate sorgenfrei. | | | | 75,00 | 89,25 |
| Ausführliche Informationen ab S. 284 | | | | | |
| Im Preis enthalten: | | | | | |
| 1 einhäusiges Metall-Schnellspannbohrfutter SUPRA SKE, 1 Zusatz-Handgriff, 1 Kunststoff-Werkzeugkoffer | | | | | |
| Zubehör ab Seite 8 | | | | | |



| Name | Bestellnummer | EAN | PK | Preis Euro zzgl. MwSt. | Preis Euro inkl. MwSt. |
|---|-------------------------|----------------------|-----------|---------------------------|---------------------------|
| BOP 13-2 | 7 205 55 60 00 0 | 4014586882567 | 01 | 332,00 | 395,08 |
| FEIN Premium Service für dieses Gerät – 36 Monate sorgenfrei. | | | | 75,00 | 89,25 |
| Ausführliche Informationen ab S. 284 | | | | | |
| Im Preis enthalten: | | | | | |
| 1 einhäusiges Metall-Schnellspannbohrfutter SUPRA SKE, 1 Zusatz-Handgriff | | | | | |
| Zubehör ab Seite 8 | | | | | |



| Name | Bestellnummer | EAN | PK | Preis Euro zzgl. MwSt. | Preis Euro inkl. MwSt. |
|--|-------------------------|----------------------|-----------|---------------------------|---------------------------|
| BOP 13-2 | 7 205 55 61 00 0 | 4014586882017 | 01 | 357,00 | 424,83 |
| FEIN Premium Service für dieses Gerät – 36 Monate sorgenfrei. | | | | 75,00 | 89,25 |
| Ausführliche Informationen ab S. 284 | | | | | |
| Im Preis enthalten: | | | | | |
| 1 einhäusiges Metall-Schnellspannbohrfutter SUPRA SKE, 1 Zusatz-Handgriff, 1 Kunststoff-Werkzeugkoffer | | | | | |
| Zubehör ab Seite 8 | | | | | |



| Name | Bestellnummer | EAN | PK | Preis Euro zzgl. MwSt. | Preis Euro inkl. MwSt. |
|---|-------------------------|----------------------|-----------|---------------------------|---------------------------|
| BOS 16 | 7 205 47 60 00 0 | 4014586874463 | 01 | 419,00 | 498,61 |
| FEIN Premium Service für dieses Gerät – 36 Monate sorgenfrei. | | | | 75,00 | 89,25 |
| Ausführliche Informationen ab S. 284 | | | | | |
| Im Preis enthalten: | | | | | |
| 1 einhäusiges Metall-Schnellspannbohrfutter SUPRA SKE, 1 Zusatz-Handgriff | | | | | |
| Zubehör ab Seite 8 | | | | | |



| Name | Bestellnummer | EAN | PK | Preis Euro zzgl. MwSt. | Preis Euro inkl. MwSt. |
|---|-------------------------|----------------------|-----------|---------------------------|---------------------------|
| BOS 16-2 | 7 205 49 60 00 0 | 4014586876443 | 01 | 484,00 | 575,96 |
| FEIN Premium Service für dieses Gerät – 36 Monate sorgenfrei. | | | | 75,00 | 89,25 |
| Ausführliche Informationen ab S. 284 | | | | | |
| Im Preis enthalten: | | | | | |
| 1 einhäusiges Metall-Schnellspannbohrfutter SUPRA SKE, 1 Zusatz-Handgriff | | | | | |
| Zubehör ab Seite 8 | | | | | |



| Name | Bestellnummer | EAN | PK | Preis Euro zzgl. MwSt. | Preis Euro inkl. MwSt. |
|--|-------------------------|----------------------|-----------|---------------------------|---------------------------|
| DSke 672 | 7 202 09 00 22 7 | 4014586802855 | 01 | 1.219,00 | 1.450,61 |
| FEIN Premium Service für dieses Gerät – 36 Monate sorgenfrei. | | | | 95,00 | 113,05 |
| Ausführliche Informationen ab S. 284 | | | | | |
| Im Preis enthalten: | | | | | |
| 1 Zusatz-Handgriff, 1 Austreibkeil | | | | | |
| Zubehör ab Seite 8 | | | | | |



| Name | Bestellnummer | EAN | PK | Preis Euro zzgl. MwSt. | Preis Euro inkl. MwSt. |
|--|-------------------------|----------------------|-----------|---------------------------|---------------------------|
| DDSk 672 | 7 202 06 00 22 9 | 4014586802749 | 01 | 1.439,00 | 1.712,41 |
| FEIN Premium Service für dieses Gerät – 36 Monate sorgenfrei. | | | | 95,00 | 113,05 |
| Ausführliche Informationen ab S. 284 | | | | | |
| Im Preis enthalten: | | | | | |
| 1 Zusatz-Handgriff, 1 Austreibkeil | | | | | |
| Zubehör ab Seite 8 | | | | | |



| Name | Bestellnummer | EAN | PK | Preis Euro zzgl. MwSt. | Preis Euro inkl. MwSt. |
|--|-------------------------|----------------------|-----------|---------------------------|---------------------------|
| DDSk 672-1 | 7 205 01 00 22 8 | 4014586804453 | 01 | 1.489,00 | 1.771,91 |
| FEIN Premium Service für dieses Gerät – 36 Monate sorgenfrei. | | | | 95,00 | 113,05 |
| Ausführliche Informationen ab S. 284 | | | | | |
| Im Preis enthalten: | | | | | |
| 1 Zusatz-Handgriff, 1 Austreibkeil | | | | | |
| Zubehör ab Seite 8 | | | | | |



| Name | Bestellnummer | EAN | PK | Preis Euro zzgl. MwSt. | Preis Euro inkl. MwSt. |
|--|-------------------------|----------------------|-----------|---------------------------|---------------------------|
| ASq 672-1 | 7 205 03 00 22 0 | 4014586804569 | 01 | 1.679,00 | 1.998,01 |
| FEIN Premium Service für dieses Gerät – 36 Monate sorgenfrei. | | | | 95,00 | 113,05 |
| Ausführliche Informationen ab S. 284 | | | | | |
| Im Preis enthalten: | | | | | |
| 1 Zusatz-Handgriff, 1 Austreibkeil, 1 Aufhängeöse | | | | | |
| Zubehör ab Seite 8 | | | | | |

Bohrmaschinen

Zubehör (A)BOP 6, (A)BOP 10, (A)BOP 10-2, (A)BOP 13-2



Werkzeugkoffer
mit Koffereinsatz und Kunststoffbox
Kunststoff, Innenmaße: 470 x 275 x 116 mm

| Bestellnummer | Preis Euro zzgl. MwSt. | Preis Euro inkl. MwSt. |
|------------------|---------------------------|---------------------------|
| 3 39 01 118 48 0 | 46,62 | 55,48 |



Schnellladegerät ALG 50
Für alle FEIN Li-Ion Akkus. Ladezeit ab 35 Min.

| Bestellnummer | Preis Euro zzgl. MwSt. | Preis Euro inkl. MwSt. |
|------------------|---------------------------|---------------------------|
| 9 26 04 129 01 0 | 39,50 | 47,01 |



Schnellladegerät ALG 30
Für FEIN NiCd und Li-Ion Akkus. Ladezeit ab 25 Min.

| Bestellnummer | Preis Euro zzgl. MwSt. | Preis Euro inkl. MwSt. |
|------------------|---------------------------|---------------------------|
| 9 26 04 096 01 0 | 138,31 | 164,59 |



Akku-Pack
Li-Ionen-Akku mit Ladestandsanzeige und FEIN SafetyCell
Technology. Schützt den Akku und die Maschine vor
Überlastung, Überhitzung und Tiefentladung. Kann auf allen
FEIN 18-V-Akku-Werkzeugen verwendet werden.

| Spannung V | Kapazität Ah | Bestellnummer | Preis Euro zzgl. MwSt. | Preis Euro inkl. MwSt. |
|---------------|-----------------|------------------|---------------------------|---------------------------|
| 18 | 5 | 9 26 04 173 02 0 | 100,50 | 119,60 |
| 18 | 2,5 | 9 26 04 171 02 0 | 70,00 | 83,30 |



Akku-Starter-Set
2 Li-Ionen-Akkus mit Schnellladegerät ALG 50.

| Spannung V | Kapazität Ah | Bestellnummer | Preis Euro zzgl. MwSt. | Preis Euro inkl. MwSt. |
|---------------|-----------------|------------------|---------------------------|---------------------------|
| 18 | 5 | 9 26 04 300 03 0 | 240,50 | 286,20 |
| 18 | 2,5 | 9 26 04 300 04 0 | 179,50 | 213,61 |



Schnellspann-Bohrfutter
Einhülsiges Metall-Schnellspannbohrfutter SUPRA SKE mit
Spannkraftsicherung, Bohrfutter-Aufnahme 1/2 in- 20 UNF

| Spannweite mm | Bestellnummer | Preis Euro zzgl. MwSt. | Preis Euro inkl. MwSt. |
|------------------|------------------|---------------------------|---------------------------|
| 0.5 - 10 | 6 32 05 036 01 0 | 64,55 | 76,81 |



Schnellspann-Bohrfutter
Einhülsiges Metall-Schnellspannbohrfutter SUPRA SKE mit
Spannkraftsicherung, Bohrfutter-Aufnahme 1/2 in-20 UNF

| Spannweite mm | Bestellnummer | Preis Euro zzgl. MwSt. | Preis Euro inkl. MwSt. |
|------------------|------------------|---------------------------|---------------------------|
| 1.5-13 | 6 32 05 035 01 0 | 66,90 | 79,61 |

Maulschlüssel SW17

| Bestellnummer | Preis Euro zzgl. MwSt. | Preis Euro inkl. MwSt. |
|------------------|---------------------------|---------------------------|
| 6 29 03 002 00 9 | 5,39 | 6,41 |

Aufhängevorrichtung
für die Aufhängung an einem Balancer
senkrecht

| Bestellnummer | Preis Euro zzgl. MwSt. | Preis Euro inkl. MwSt. |
|------------------|---------------------------|---------------------------|
| 3 02 32 046 00 8 | 2,48 | 2,95 |



Aufhängevorrichtung
für die Aufhängung an einem Balancer
waagrecht und senkrecht

| Bestellnummer | Preis Euro zzgl. MwSt. | Preis Euro inkl. MwSt. |
|------------------|---------------------------|---------------------------|
| 3 21 25 050 00 7 | 9,40 | 11,19 |

Tiefenanschlag

| Bestellnummer | Preis Euro zzgl. MwSt. | Preis Euro inkl. MwSt. |
|------------------|---------------------------|---------------------------|
| 3 21 27 005 00 6 | 5,28 | 6,28 |

Schutzhülle
zum Schutz der Werkstück-Oberfläche vor mechanischen Beschädigungen

| Ausführung | Bestellnummer | Preis Euro zzgl. MwSt. | Preis Euro inkl. MwSt. |
|---------------|------------------|---------------------------|---------------------------|
| BOP 10 | 3 14 20 131 01 0 | 11,31 | 13,46 |
| BOP 10-2/13-2 | 3 14 20 132 01 0 | 11,31 | 13,46 |

Schneidpaste
Schmiermittel beim Bearbeiten von Blechen.

| Bestellnummer | Preis Euro zzgl. MwSt. | Preis Euro inkl. MwSt. |
|------------------|---------------------------|---------------------------|
| 3 21 32 020 12 9 | 13,67 | 16,27 |

Zubehör BOS 16, BOS 16-2

Werkzeugkoffer
Kunststoff, Innenmaße: 470 x 275 x 116 mm

| Bestellnummer | Preis Euro zzgl. MwSt. | Preis Euro inkl. MwSt. |
|------------------|---------------------------|---------------------------|
| 3 39 01 118 01 0 | 39,00 | 46,41 |

Rührwerk
600 mm lang, Ø 110 mm

| Bestellnummer | Preis Euro zzgl. MwSt. | Preis Euro inkl. MwSt. |
|------------------|---------------------------|---------------------------|
| 6 39 02 002 01 3 | 77,85 | 92,64 |

Schnellspann-Bohrfutter
Einhülziges Metall-Schnellspannbohrfutter SUPRA SKE mit Spannkraftsicherung, Bohrfutter-Aufnahme 1/2 in-20 UNF

| Spannweite mm | Gewicht kg | Bestellnummer | Preis Euro zzgl. MwSt. | Preis Euro inkl. MwSt. |
|------------------|---------------|------------------|---------------------------|---------------------------|
| 3-16 | 0,56 | 6 32 05 038 01 0 | 98,33 | 117,01 |

Schnellspann-Bohrfutter
Bohrfutter-Aufnahme 1/2 in-20 UNF spitze Form R

| Spannweite mm | Gewicht kg | Bestellnummer | Preis Euro zzgl. MwSt. | Preis Euro inkl. MwSt. |
|------------------|---------------|------------------|---------------------------|---------------------------|
| 1-13 | 0,54 | 6 32 05 033 01 0 | 78,63 | 93,57 |

Zahnkranz-Bohrfutter
Bohrfutter-Aufnahme 1/2 in-20 UNF

| Spannweite mm | Gewicht kg | Bestellnummer | Preis Euro zzgl. MwSt. | Preis Euro inkl. MwSt. |
|------------------|---------------|------------------|---------------------------|---------------------------|
| 1-10 | 0,3 | 6 32 03 034 01 0 | 29,56 | 35,18 |
| 1,5-13 | 0,38 | 6 32 03 041 01 4 | 37,86 | 45,05 |

Zubehör DSke 672, DDSk 672-1, DDSk 672

Werkzeugkoffer
Metall 400 x 400 x 130 mm

| Bestellnummer | Preis Euro zzgl. MwSt. | Preis Euro inkl. MwSt. |
|------------------|---------------------------|---------------------------|
| 3 39 01 032 01 3 | 47,72 | 56,79 |

Schnellspann-Bohrfutter
Bohrfutter-Aufnahme B 16 spitze Form R

| Spannweite mm | Gewicht kg | Bestellnummer | Preis Euro zzgl. MwSt. | Preis Euro inkl. MwSt. |
|------------------|---------------|------------------|---------------------------|---------------------------|
| 0-10 | 0,61 | 6 32 04 016 00 7 | 60,91 | 72,48 |
| 1-13 | 0,88 | 6 32 04 017 00 1 | 72,23 | 85,95 |
| 3-16 | 1,14 | 6 32 04 025 00 3 | 85,11 | 101,28 |

Schnellspann-Bohrfutter
Bohrfutter-Aufnahme B 16 spitze Form R, mit Spannkraftsicherung

| Spannweite mm | Gewicht kg | Bestellnummer | Preis Euro zzgl. MwSt. | Preis Euro inkl. MwSt. |
|------------------|---------------|------------------|---------------------------|---------------------------|
| 1-13 | 0,56 | 6 32 04 032 00 6 | 77,55 | 92,28 |

Zahnkranz-Bohrfutter
Bohrfutter-Aufnahme B 16

| Spannweite mm | Gewicht kg | Bestellnummer | Preis Euro zzgl. MwSt. | Preis Euro inkl. MwSt. |
|------------------|---------------|------------------|---------------------------|---------------------------|
| 1,5-13 | 0,41 | 6 32 02 030 01 5 | 40,95 | 48,73 |
| 1-16 | 0,64 | 6 32 02 037 01 0 | 57,74 | 68,71 |

Bohrfutterkegel
für Bohrmaschinen mit Morsekegel.

| Aufnahme | Bestellnummer | Preis Euro zzgl. MwSt. | Preis Euro inkl. MwSt. |
|-----------|------------------|---------------------------|---------------------------|
| MK 3/B 16 | 6 33 01 012 00 5 | 11,76 | 13,99 |
| MK 3/B 22 | 6 33 01 014 00 7 | 16,00 | 19,04 |

Erweiterungskegel
für Morsekegel

| Aufnahme | Bestellnummer | Preis Euro zzgl. MwSt. | Preis Euro inkl. MwSt. |
|-----------|------------------|---------------------------|---------------------------|
| MK 3/MK 4 | 6 33 04 004 00 0 | 92,15 | 109,66 |

Reduzierhülse
für Morsekegel

| Bestellnummer | Preis Euro zzgl. MwSt. | Preis Euro inkl. MwSt. |
|------------------|---------------------------|---------------------------|
| 6 33 02 003 00 4 | 14,04 | 16,71 |

Austreibkeil

| Aufnahme | Länge mm | Bestellnummer | Preis Euro zzgl. MwSt. | Preis Euro inkl. MwSt. |
|-----------|-------------|------------------|---------------------------|---------------------------|
| MK 1/MK 2 | 140 | 6 33 05 003 00 3 | 5,62 | 6,69 |
| MK 3/MK 4 | 190 | 6 33 05 004 00 1 | 5,74 | 6,83 |

Zubehör ASq 672-1

Zahnkranz-Bohrfutter
Bohrfutter-Aufnahme B 22

| Spannweite mm | Äußen-Ø mm | Bohrfutter- Aufnahme | Gewicht kg | Bestellnummer | Preis Euro zzgl. MwSt. | Preis Euro inkl. MwSt. |
|------------------|---------------|-------------------------|---------------|------------------|---------------------------|---------------------------|
| 5-20 | 75 | B 22 | 1,55 | 6 32 02 022 01 8 | 93,74 | 111,55 |

Bohrfutterkegel
für Bohrmaschinen mit Morsekegel.

| Aufnahme | Bestellnummer | Preis Euro zzgl. MwSt. | Preis Euro inkl. MwSt. |
|-----------|------------------|---------------------------|---------------------------|
| MK 4/B 22 | 6 33 01 016 00 4 | 31,18 | 37,10 |

Reduzierhülse
für Morsekegel

| Aufnahme | Bestellnummer | Preis Euro zzgl. MwSt. | Preis Euro inkl. MwSt. |
|-----------|------------------|---------------------------|---------------------------|
| MK 4/MK 3 | 6 33 02 004 00 2 | 20,66 | 24,59 |

Zubehör ASq 672-1, DSke 672, DDSk 672-1, DDSk 672

Sicherheits-Rutschkupplung
mit MK 3 Aufnahme und Abtrieb Ø 30 mm, Einstellbereich 15 - 80 Nm für Drehzahl 0 - 500/min, Gewicht 2,2 kg, inkl. Gummiring, Zylinderstift, Spannhülse und Hakenschlüssel

| Bestellnummer | Preis Euro zzgl. MwSt. | Preis Euro inkl. MwSt. |
|------------------|---------------------------|---------------------------|
| 9 01 05 002 01 8 | 946,05 | 1.125,80 |



| | AWBP 10 Select | WBP 10 | |
|-----------------------------|--|---|-----------------|
| | Extrem kleine Winkelbohrmaschine (Akku) für Arbeiten an schwer zugänglichen Stellen. | Extrem kleine Winkelbohrmaschine für Arbeiten an schwer zugänglichen Stellen. | |
| EAN 4014586... | ... 881775 | ... 878843 | |
| Seite | 11 | 11 | |
| Technische Attribute | Nennaufnahme | 500 W | |
| | Leistungsabgabe | 270 W | |
| | Akku-Spannung | 18 V | |
| | Akku-Kompatibilität | Li-Ionen / HighPower Li-Ionen | |
| | Akku-Schnittstelle | 18 V | |
| | Lastdrehzahl | 0 - 1 260 1/min | 0 - 1 030 1/min |
| | Leerlaufdrehzahl | 0 - 1 370 1/min | 0 - 1 830 1/min |
| | Bohr-Ø Stahl | 10 mm | 10 mm |
| | Bohr-Ø Edelstahl | 10 mm | 10 mm |
| | Bohr-Ø Leichtmetall | 15 mm | 15 mm |
| | Bohr-Ø Holz | 25 mm | 25 mm |
| | Gewindebohren | M 6 | M 6 |
| | Eckmaß | 17 mm | 17 mm |
| Gewicht nach EPTA | | 1,50 kg | |
| Gewicht ohne Akku | 1,30 kg | | |

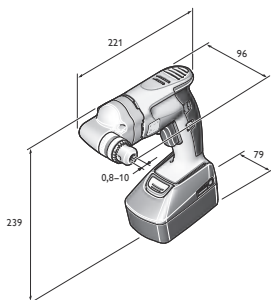

AWBP 10 Select

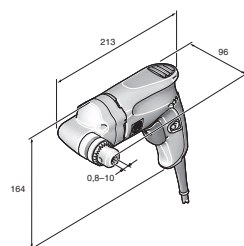

WBP 10

FEIN SELECT⁺



| Name | Bestellnummer | EAN | PK | Preis Euro zzgl. MwSt. | Preis Euro inkl. MwSt. |
|--|-------------------------|----------------------|-----------|---------------------------|---------------------------|
| AWBP 10 Select | 7 105 04 62 00 0 | 4014586881775 | 01 | 314,00 | 373,66 |
| FEIN Premium Service für dieses Gerät – 36 Monate sorgenfrei. | | | | 55,00 | 65,45 |
| Ausführliche Informationen ab S. 284 | | | | | |

Im Preis enthalten:
1 Zahnkranz-Bohrfutter bis Ø 10 mm, 1 Bohrfutterschlüssel, 1 Kunststoff-Werkzeugkoffer
Zubehör ab Seite 11



| Name | Bestellnummer | EAN | PK | Preis Euro zzgl. MwSt. | Preis Euro inkl. MwSt. |
|--|-------------------------|----------------------|-----------|---------------------------|---------------------------|
| WBP 10 | 7 205 51 60 00 0 | 4014586878843 | 01 | 319,00 | 379,61 |
| FEIN Premium Service für dieses Gerät – 36 Monate sorgenfrei. | | | | 55,00 | 65,45 |
| Ausführliche Informationen ab S. 284 | | | | | |

Im Preis enthalten:
1 Zahnkranz-Bohrfutter bis Ø 10 mm, 1 Bohrfutterschlüssel
Zubehör ab Seite 11

Winkelbohrmaschinen

Allgemeines Zubehör



Zahnkranz-Bohrfutter
Bohrfutter-Aufnahme B 10

| Spannweite mm | Gewicht kg | Bestellnummer | Preis Euro zzgl. MwSt. | Preis Euro inkl. MwSt. |
|------------------|---------------|------------------|---------------------------|---------------------------|
| 0,8-10 | 0,22 | 6 32 02 044 01 8 | 30,93 | 36,81 |
| 0,5-8 | 0,14 | 6 32 02 043 01 0 | 35,00 | 41,65 |



Schnellladegerät ALG 30
Für FEIN NiCd und Li-Ion Akkus. Ladezeit ab 25 Min.

| Bestellnummer | Preis Euro zzgl. MwSt. | Preis Euro inkl. MwSt. |
|------------------|---------------------------|---------------------------|
| 9 26 04 096 01 0 | 138,31 | 164,59 |



Schnellladegerät ALG 50
Für alle FEIN Li-Ion Akkus. Ladezeit ab 35 Min.

| Bestellnummer | Preis Euro zzgl. MwSt. | Preis Euro inkl. MwSt. |
|------------------|---------------------------|---------------------------|
| 9 26 04 129 01 0 | 39,50 | 47,01 |

Zubehör AWBP 10



Werkzeugkoffer
mit Koffereinsatz und Kunststoffbox

| Bestellnummer | Preis Euro zzgl. MwSt. | Preis Euro inkl. MwSt. |
|------------------|---------------------------|---------------------------|
| 3 39 01 131 94 0 | 43,32 | 51,55 |



Akku-Pack
Li-Ionen-Akku mit Ladestandsanzeige und FEIN SafetyCell Technology. Schützt den Akku und die Maschine vor Überlastung, Überhitzung und Tiefentladung. Kann auf allen FEIN 18-V-Akku-Werkzeugen verwendet werden.

| Spannung V | Kapazität Ah | Bestellnummer | Preis Euro zzgl. MwSt. | Preis Euro inkl. MwSt. |
|---------------|-----------------|------------------|---------------------------|---------------------------|
| 18 | 5 | 9 26 04 173 02 0 | 100,50 | 119,60 |
| 18 | 2,5 | 9 26 04 171 02 0 | 70,00 | 83,30 |



Akku-Starter-Set
2 Li-Ionen-Akkus mit Schnellladegerät ALG 50.

| Spannung V | Kapazität Ah | Bestellnummer | Preis Euro zzgl. MwSt. | Preis Euro inkl. MwSt. |
|---------------|-----------------|------------------|---------------------------|---------------------------|
| 18 | 5 | 9 26 04 300 03 0 | 240,50 | 286,20 |
| 18 | 2,5 | 9 26 04 300 04 0 | 179,50 | 213,61 |

Zubehör WBP 10



Werkzeugkoffer
Kunststoff, Innenmaße: 470 x 275 x 116 mm

| Bestellnummer | Preis Euro zzgl. MwSt. | Preis Euro inkl. MwSt. |
|------------------|---------------------------|---------------------------|
| 3 39 01 118 01 0 | 39,00 | 46,41 |



Kunststoff-Box
Koffer-Einsatz mit verschließbarem Deckel für Kleinteile und Zubehör, passend zu Werkzeugkoffer 3 39 01 118 01 0, max. 5 St./Koffer.

| Bestellnummer | Preis Euro zzgl. MwSt. | Preis Euro inkl. MwSt. |
|------------------|---------------------------|---------------------------|
| 3 39 01 119 00 0 | 3,84 | 4,57 |



| | IBS 16 | MBS 16 X | MBS 25 F | MBS 32 F | |
|-----------------------------|--|---|---|--|--------------|
| | Industrie-Bohrständer für Bohrmaschinen bis 16 mm Bohrkapazität. | Flexibler Magnet-Bohrständer für Bohrmaschinen bis 16 mm Bohrkapazität. | Flexibler Magnet-Bohrständer für Bohrmaschinen bis 25 mm Bohrkapazität. | Flexibler Magnet-Bohrständer mit Feinjustierung für Bohrmaschinen bis 32 mm Bohrkapazität. | |
| EAN 4014586... | ... 878515 | ... 878034 | ... 878041 | ... 847924 | |
| Seite | 13 | 13 | 13 | 13 | |
| Technische Attribute | Spiralbohrer max. Ø | 16 mm | 16 mm | 25 mm | 32 mm |
| | Reiben max. Ø | 16 mm | 16 mm | 25 mm | 40 mm |
| | Schwenkbereich Bohrständer | | | 7° | 350° |
| | Justierbereich Bohrständer | | | 6 mm | 10 mm |
| | Gewindebohren | M 12 | M 12 | M 20 | M 24 |
| | Für Spannhals-Ø | 53 mm | 43 mm | 53 mm | 63 mm |
| | Hub | 145 mm | 145 mm | 145 mm | 178 mm |
| | Gesamter Hubbereich | 295 mm | 325 mm | 290 mm | 365 mm |
| | Magnetfuß-Abmessungen | | 195 x 90 mm | 205 x 95 mm | 220 x 100 mm |
| | Magnet-Haltekraft | | 12 500 N | 14 000 N | 18 000 N |
| Gewicht nach EPTA | 8,00 kg | 9,50 kg | 12,50 kg | 21,80 kg | |

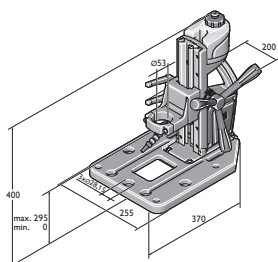

IBS 16

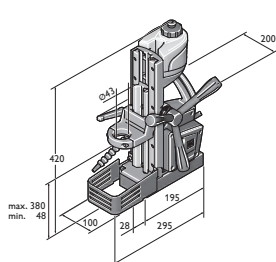

MBS 16 X

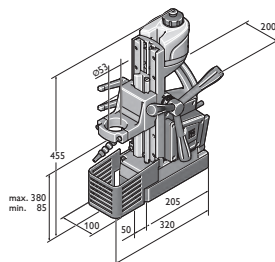

MBS 25 F

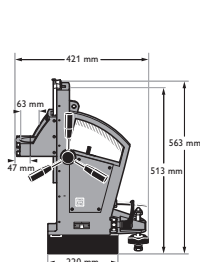

MBS 32 F



| Name | Bestellnummer | EAN | PK | Preis Euro zzgl. MwSt. | Preis Euro inkl. MwSt. |
|--|-------------------------|----------------------|-----------|---------------------------|---------------------------|
| IBS 16 | 9 03 20 223 00 0 | 4014586878515 | 01 | 422,00 | 502,18 |
| FEIN Premium Service für dieses Gerät – 36 Monate sorgenfrei. | | | | 75,00 | 89,25 |
| Ausführliche Informationen ab S. 284 | | | | | |

Im Preis enthalten:

1 Kühlmitteltank, 1 Flex-Gelenkschlauch, 1 Reduzierring Ø 43 mm
Zubehör ab Seite 14



| Name | Bestellnummer | EAN | PK | Preis Euro zzgl. MwSt. | Preis Euro inkl. MwSt. |
|--|-------------------------|----------------------|-----------|---------------------------|---------------------------|
| MBS 16 X | 9 03 18 223 00 0 | 4014586878034 | 01 | 898,00 | 1.068,62 |
| FEIN Premium Service für dieses Gerät – 36 Monate sorgenfrei. | | | | 175,00 | 208,25 |
| Ausführliche Informationen ab S. 284 | | | | | |

Im Preis enthalten:

1 Kühlmitteltank, 1 Zurring, 1 Berührschutz
Zubehör ab Seite 14



| Name | Bestellnummer | EAN | PK | Preis Euro zzgl. MwSt. | Preis Euro inkl. MwSt. |
|--|-------------------------|----------------------|-----------|---------------------------|---------------------------|
| MBS 25 F | 9 03 19 223 00 0 | 4014586878041 | 01 | 1.268,00 | 1.508,92 |
| FEIN Premium Service für dieses Gerät – 36 Monate sorgenfrei. | | | | 175,00 | 208,25 |
| Ausführliche Informationen ab S. 284 | | | | | |

Im Preis enthalten:

1 Kühlmitteltank, 1 Zurring, 1 Berührschutz, 1 Reduzierring Ø 43 mm
Zubehör ab Seite 14



| Name | Bestellnummer | EAN | PK | Preis Euro zzgl. MwSt. | Preis Euro inkl. MwSt. |
|--|-------------------------|----------------------|-----------|---------------------------|---------------------------|
| MBS 32 F | 9 03 16 223 00 8 | 4014586847924 | 01 | 2.385,00 | 2.838,15 |
| FEIN Premium Service für dieses Gerät – 36 Monate sorgenfrei. | | | | 175,00 | 208,25 |
| Ausführliche Informationen ab S. 284 | | | | | |

Im Preis enthalten:

1 Spanngurt, 1 Spänehaaken, 1 Späneschutz, 2 Schlüssel
Zubehör ab Seite 14

Zubehör IBS 16



Reduzerringe
zur Aufnahme von Maschinen mit Spannhals-Ø 43 mm.
FEIN BOS, KBH

| Ø mm | Bestellnummer | Preis Euro zzgl. MwSt. | Preis Euro inkl. MwSt. |
|---------|------------------|---------------------------|---------------------------|
| 53 / 43 | 3 26 23 014 01 0 | 31,74 | 37,77 |

Prismenschraubstock

| Bestellnummer | Preis Euro zzgl. MwSt. | Preis Euro inkl. MwSt. |
|------------------|---------------------------|---------------------------|
| 9 07 01 002 01 0 | 100,68 | 119,81 |

Montageset Schraubstock

| Bestellnummer | Preis Euro zzgl. MwSt. | Preis Euro inkl. MwSt. |
|------------------|---------------------------|---------------------------|
| 6 41 31 019 01 0 | 25,32 | 30,13 |

Adapter-Platte für Magnet-Kernbohrmaschinen

| Bestellnummer | Preis Euro zzgl. MwSt. | Preis Euro inkl. MwSt. |
|------------------|---------------------------|---------------------------|
| 3 24 22 326 01 0 | 41,27 | 49,11 |

Zubehör MBS 16 X



Reduzerringe
zur Aufnahme von Maschinen mit Spannhals-Ø 33 mm.

| Ø mm | Bestellnummer | Preis Euro zzgl. MwSt. | Preis Euro inkl. MwSt. |
|---------|------------------|---------------------------|---------------------------|
| 43 / 33 | 3 26 23 012 01 9 | 31,74 | 37,77 |



Reduzerringe
zur Aufnahme von Maschinen mit Spannhals-Ø 38 mm.

| Ø mm | Bestellnummer | Preis Euro zzgl. MwSt. | Preis Euro inkl. MwSt. |
|---------|------------------|---------------------------|---------------------------|
| 43 / 38 | 3 26 23 013 00 4 | 31,74 | 37,77 |

Zubehör MBS 25 F



Reduzerringe
zur Aufnahme von Maschinen mit Spannhals-Ø 38 mm.

| Ø mm | Bestellnummer | Preis Euro zzgl. MwSt. | Preis Euro inkl. MwSt. |
|---------|------------------|---------------------------|---------------------------|
| 53 / 38 | 3 26 23 010 00 8 | 31,74 | 37,77 |



Reduzerringe
zur Aufnahme von Maschinen mit Spannhals-Ø 43 mm.

| Ø mm | Bestellnummer | Preis Euro zzgl. MwSt. | Preis Euro inkl. MwSt. |
|---------|------------------|---------------------------|---------------------------|
| 53 / 43 | 3 26 23 009 00 6 | 31,74 | 37,77 |



Reduzerringe
zur Aufnahme von Maschinen mit Spannhals-Ø 43 mm.
FEIN BOS, KBH

| Ø mm | Bestellnummer | Preis Euro zzgl. MwSt. | Preis Euro inkl. MwSt. |
|---------|------------------|---------------------------|---------------------------|
| 53 / 43 | 3 26 23 014 01 0 | 31,74 | 37,77 |

Zubehör MBS 16 X, MBS 25 F, MBS 32 F



Ansaugplatte
für antimagnetische Materialien, 250 x 330 x 110 mm

| Bestellnummer | Preis Euro zzgl. MwSt. | Preis Euro inkl. MwSt. |
|------------------|---------------------------|---------------------------|
| 9 26 02 054 01 6 | 451,24 | 536,98 |



Vakuumplatte
für antimagnetische Materialien und strukturierten Untergrund
(Riffelblech, Tränenblech u. a.). Dazu erforderlich ist
die Vakuumpumpe.
Vakuumplatte 396 x 200 x 95 mm

| Bestellnummer | Preis Euro zzgl. MwSt. | Preis Euro inkl. MwSt. |
|------------------|---------------------------|---------------------------|
| 9 26 02 057 01 7 | 468,88 | 557,97 |



Rohrbohrvorrichtung
inkl. Spanngurt, zum Setzen von Bohrungen an Rohren mit
Rohr-Ø von 60 bis 300 mm, 220 x 130 mm.

| Bestellnummer | Preis Euro zzgl. MwSt. | Preis Euro inkl. MwSt. |
|------------------|---------------------------|---------------------------|
| 9 26 02 055 01 0 | 245,85 | 292,56 |



Vakuumpumpe
Ansaugmenge 0,015 m³/min, -0,8 bar, 92 W, Gewicht 2,5 kg,
inkl. Saugschlauch.

| Bestellnummer | Preis Euro zzgl. MwSt. | Preis Euro inkl. MwSt. |
|------------------|---------------------------|---------------------------|
| 9 26 01 022 01 3 | 483,40 | 575,25 |



| | AGWP 10 Select | GWP 10 | |
|-----------------------------|---|--|-----------------|
| | Schneller, präziser Akku-Gewindebohrer mit Wendegetriebe für geringere Arbeitszeiten. | Schneller, präziser Gewindebohrer mit Wendegetriebe für geringere Arbeitszeiten. | |
| EAN 4014586... | ... 885537 | ... 881256 | |
| Seite | 16 | 16 | |
| Technische Attribute | Nennaufnahme | 450 W | |
| | Leistungsabgabe | 250 W | |
| | Akku-Spannung | 18 V | |
| | Akku-Kompatibilität | Li-Ionen / HighPower Li-Ionen | |
| | Akku-Schnittstelle | 18 V | |
| | Leerlaufdrehzahl im Linkslauf | 0 - 760 1/min | 0 - 1 000 1/min |
| | Lastdrehzahl beim Schneiden | 0 - 440 1/min | 0 - 450 1/min |
| | Lastdrehzahl im Linkslauf | 0 - 670 1/min | 0 - 680 1/min |
| | Drehmoment bei max. Abgabeleistung | 26 Nm | 21 Nm |
| | Gewinde in Stahl bis | M 10 | M 10 |
| | Gewinde in Edelstahl | M 10 | M 10 |
| | Kegel an der Bohrwelle | B 12 | B 12 |
| Gewicht nach EPTA | | 1,60 kg | |
| Gewicht ohne Akku | 1,30 kg | | |

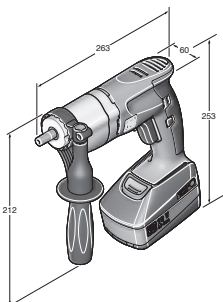

AGWP 10

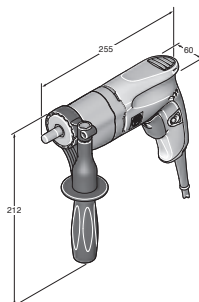

GWP 10

FEIN SELECT⁺



| Name | Bestellnummer | EAN | PK | Preis Euro zzgl. MwSt. | Preis Euro inkl. MwSt. |
|--|-------------------------|----------------------|-----------|---------------------------|---------------------------|
| AGWP 10 Select | 7 109 01 62 00 0 | 4014586885537 | 01 | 396,00 | 471,24 |
| FEIN Premium Service für dieses Gerät – 36 Monate sorgenfrei. | | | | 65,00 | 77,35 |
| Ausführliche Informationen ab S. 284 | | | | | |

Im Preis enthalten:
1 Zusatz-Handgriff, 1 Kunststoff-Werkzeugkoffer, **Lieferumfang ohne Gewindefutter**
Zubehör ab Seite 16



| Name | Bestellnummer | EAN | PK | Preis Euro zzgl. MwSt. | Preis Euro inkl. MwSt. |
|--|-------------------------|----------------------|-----------|---------------------------|---------------------------|
| GWP 10 | 7 209 38 60 00 0 | 4014586881256 | 01 | 579,00 | 689,01 |
| FEIN Premium Service für dieses Gerät – 36 Monate sorgenfrei. | | | | 95,00 | 113,05 |
| Ausführliche Informationen ab S. 284 | | | | | |

Im Preis enthalten:
1 Zusatz-Handgriff, **Lieferumfang ohne Gewindefutter**
Zubehör ab Seite 16

Gewindebohrer

Allgemeines Zubehör



Schnellladegerät ALG 50
Für alle FEIN Li-Ion Akkus. Ladezeit ab 35 Min.

| Bestellnummer | Preis Euro zzgl. MwSt. | Preis Euro inkl. MwSt. |
|------------------|---------------------------|---------------------------|
| 9 26 04 129 01 0 | 39,50 | 47,01 |



Schnellladegerät ALG 30
Für FEIN NiCd und Li-Ion Akkus. Ladezeit ab 25 Min.

| Bestellnummer | Preis Euro zzgl. MwSt. | Preis Euro inkl. MwSt. |
|------------------|---------------------------|---------------------------|
| 9 26 04 096 01 0 | 138,31 | 164,59 |



Akku-Pack
Li-Ionen-Akku mit Ladestandsanzeige und FEIN SafetyCell Technology. Schützt den Akku und die Maschine vor Überlastung, Überhitzung und Tiefentladung. Kann auf allen FEIN 18-V-Akku-Werkzeugen verwendet werden.

| Spannung V | Kapazität Ah | Bestellnummer | Preis Euro zzgl. MwSt. | Preis Euro inkl. MwSt. |
|---------------|-----------------|------------------|---------------------------|---------------------------|
| 18 | 5 | 9 26 04 173 02 0 | 100,50 | 119,60 |
| 18 | 2,5 | 9 26 04 171 02 0 | 70,00 | 83,30 |



Akku-Starter-Set
2 Li-Ionen-Akkus mit Schnellladegerät ALG 50.

| Spannung V | Kapazität Ah | Bestellnummer | Preis Euro zzgl. MwSt. | Preis Euro inkl. MwSt. |
|---------------|-----------------|------------------|---------------------------|---------------------------|
| 18 | 5 | 9 26 04 300 03 0 | 240,50 | 286,20 |
| 18 | 2,5 | 9 26 04 300 04 0 | 179,50 | 213,61 |



Werkzeugkoffer
mit Koffereinsatz und Kunststoffbox
Kunststoff, Innenmaße: 470 x 275 x 116 mm

| Bestellnummer | Preis Euro zzgl. MwSt. | Preis Euro inkl. MwSt. |
|------------------|---------------------------|---------------------------|
| 3 39 01 131 08 0 | 45,51 | 54,16 |



Zangenfutter
mit Spannzange 3,5/4,5/6 mm

| Bestellnummer | Preis Euro zzgl. MwSt. | Preis Euro inkl. MwSt. |
|------------------|---------------------------|---------------------------|
| 6 32 06 063 01 2 | 79,25 | 94,31 |



Pendelzangenfutter
mit Spannzange 3,5/4,5/6 mm

| Bestellnummer | Preis Euro zzgl. MwSt. | Preis Euro inkl. MwSt. |
|------------------|---------------------------|---------------------------|
| 6 32 06 076 02 2 | 124,28 | 147,89 |



Spannzange
für Zangen- und Pendelzangenfutter und Gewindebohr-Adapter.
M2 (DIN 352, DIN 371), M4 (DIN 357, DIN 376)

| Ø mm | Vierkant mm | Bestellnummer | Preis Euro zzgl. MwSt. | Preis Euro inkl. MwSt. |
|---------|----------------|------------------|---------------------------|---------------------------|
| 2,8 | 2,1 | 6 32 06 077 00 1 | 22,03 | 26,22 |



Spannzange
für Zangen- und Pendelzangenfutter und Gewindebohr-Adapter.
M3 (DIN 352, DIN 371), M5 (DIN 357, DIN 376)

| Ø mm | Vierkant mm | Bestellnummer | Preis Euro zzgl. MwSt. | Preis Euro inkl. MwSt. |
|---------|----------------|------------------|---------------------------|---------------------------|
| 3,5 | 2,7 | 6 32 06 064 00 1 | 22,03 | 26,22 |



Spannzange
für Zangen- und Pendelzangenfutter und Gewindebohr-Adapter.
M4 (DIN 352, DIN 371), M6 (DIN 357, DIN 376)

| Ø mm | Vierkant mm | Bestellnummer | Preis Euro zzgl. MwSt. | Preis Euro inkl. MwSt. |
|---------|----------------|------------------|---------------------------|---------------------------|
| 4,5 | 3,4 | 6 32 06 065 00 5 | 22,03 | 26,22 |



Spannzange
für Zangen- und Pendelzangenfutter und Gewindebohr-Adapter.
M5 (DIN 352, DIN 371), M6 (DIN 352), M7 (DIN 352), M8
(DIN 352, DIN 357, DIN 376)

| Ø mm | Vierkant mm | Bestellnummer | Preis Euro zzgl. MwSt. | Preis Euro inkl. MwSt. |
|---------|----------------|------------------|---------------------------|---------------------------|
| 6 | 4,9 | 6 32 06 066 00 8 | 22,03 | 26,22 |



Spannzange
für Zangen- und Pendelzangenfutter und Gewindebohr-Adapter.
M7 (DIN 371), M9 (DIN 352) M 10 (DIN 352, DIN 357,
DIN 376)

| Ø mm | Vierkant mm | Bestellnummer | Preis Euro zzgl. MwSt. | Preis Euro inkl. MwSt. |
|---------|----------------|------------------|---------------------------|---------------------------|
| 7 | 5,5 | 6 32 06 070 00 6 | 22,03 | 26,22 |



Spannzange
für Zangen- und Pendelzangenfutter und Gewindebohr-Adapter.
M8 (DIN 371), M11 (DIN 352)

| Ø mm | Vierkant mm | Bestellnummer | Preis Euro zzgl. MwSt. | Preis Euro inkl. MwSt. |
|---------|----------------|------------------|---------------------------|---------------------------|
| 8 | 6,2 | 6 32 06 078 00 9 | 22,03 | 26,22 |



Spannzange
für Zangen- und Pendelzangenfutter und Gewindebohr-Adapter.
M10 (DIN 371)

| Ø mm | Vierkant mm | Bestellnummer | Preis Euro zzgl. MwSt. | Preis Euro inkl. MwSt. |
|---------|----------------|------------------|---------------------------|---------------------------|
| 10 | 8 | 6 32 06 079 00 3 | 21,40 | 25,47 |



Spannzange
für Zangen- und Pendelzangenfutter und Gewindebohr-Adapter.
M12 (DIN 357, DIN 371, DIN 376)

| Ø mm | Vierkant mm | Bestellnummer | Preis Euro zzgl. MwSt. | Preis Euro inkl. MwSt. |
|---------|----------------|------------------|---------------------------|---------------------------|
| 9 | 7 | 6 32 06 075 00 4 | 22,03 | 26,22 |



Backenfutter
für Gewindebohrer-Direktaufnahme Spannbereich 2,0 - 8,1 mm,
mit Schlüssel

| Bestellnummer | Preis Euro zzgl. MwSt. | Preis Euro inkl. MwSt. |
|------------------|---------------------------|---------------------------|
| 6 32 06 019 00 9 | 80,78 | 96,13 |



Pendelbackenfutter
für Gewindebohrer-Direktaufnahme Spannbereich 2,0 - 8,1 mm,
mit Schlüssel

| Bestellnummer | Preis Euro zzgl. MwSt. | Preis Euro inkl. MwSt. |
|------------------|---------------------------|---------------------------|
| 6 32 06 041 00 8 | 119,24 | 141,90 |



Abtreibkeile
für Bohrfutter, 2er-Pack

| Aufnahme | Länge mm | Bestellnummer | Preis Euro zzgl. MwSt. | Preis Euro inkl. MwSt. |
|----------|-------------|------------------|---------------------------|---------------------------|
| B 12 | 125 | 6 33 05 009 01 3 | 26,79 | 31,88 |



Tiefenschlag

| Bestellnummer | Preis Euro zzgl. MwSt. | Preis Euro inkl. MwSt. |
|------------------|---------------------------|---------------------------|
| 3 21 27 005 00 6 | 5,28 | 6,28 |



Schneidpaste
Schmiermittel beim Bearbeiten von Blechen.

| Bestellnummer | Preis Euro zzgl. MwSt. | Preis Euro inkl. MwSt. |
|------------------|---------------------------|---------------------------|
| 3 21 32 020 12 9 | 13,67 | 16,27 |

Zubehör GWP 10



Aufhängevorrichtung
für die Aufhängung an einem Balancer
waagrecht und senkrecht

| Bestellnummer | Preis Euro zzgl. MwSt. | Preis Euro inkl. MwSt. |
|------------------|---------------------------|---------------------------|
| 3 21 25 050 00 7 | 9,40 | 11,19 |



Zuverlässig schrauben: Das FEIN Schrauberprogramm.

Extrem zuverlässig und speziell auf die vorgesehene Anwendung abgestimmt, ermöglicht das FEIN Schrauberprogramm erstklassige Arbeitsergebnisse und eine optimale Qualität der Verschraubungen - auch unter härtesten Bedingungen. In der industriellen Serienfertigung, wie im Metallbau oder Innenausbau und Renovierung. Die beispielhafte Ergonomie sowie ein besonders geringes Gewicht sind weitere wesentliche Vorteile und ermöglichen professionelles, effizientes und gleichzeitig Kräfte schonendes Arbeiten. Tag für Tag. Und über viele Jahre hinweg.



Akku-Bohrschrauber **Seite** **20**

Die optimale Kombination aus Flexibilität, Kraft und Zuverlässigkeit. Konzipiert für Bohren, Gewindebohren und Schrauben in Metall.

Akku-Schlagschrauber **Seite** **26**

Unschlagbar effizient und immer zuverlässig. Vielseitig einsetzbar und dauerhaft belastbar.

FEIN AccuTec **Seite** **31**

Langlebige Präzisions-Akku-Schrauber für weiche und harte Schraubverbindungen in der industriellen Serienfertigung.

Metallschrauber **Seite** **39**

Für sicheres, fehlerfreies Verarbeiten von selbstbohrenden und gewindeformenden Schrauben im Dach- und Fassadenbau sowie in den Bereichen Heizung, Klima und Lüftung.

Trockenbauschrauber **Seite** **41**

Die Spezialisten für Trocken- und Innenausbau. Leicht, ergonomisch, kompakt für optimale Schraubergebnisse.



| | ASCM 18 QM | ASCM 18 QM Select | Profi-Set ASCM 18 QM Gewindebohren | ABS 18 QC | ABS 18 Q Select | Profi-Set ABS 18 QC Gewindebohren | ASB 18 QC | |
|-----------------------------|---|--------------------------------|--|--|--------------------------------|--|---|----------------------|
| | 4-Gang Akku-Bohrschrauber mit bürstenlosem Motor und QuickIN MAX Schnittstelle. Kompromisslose Leistung für Bohren und Gewindebohren bis 12 mm und Bohren mit HM-Lochsägen. | | 4-Gang Akku-Bohrschrauber mit bürstenlosem Motor, QuickIN MAX Schnittstelle und umfangreichen Zubehör zum Bohren, Gewindebohren und Schrauben in Metall. | 2-Gang Akku-Bohrschrauber mit bürstenlosem Motor und QuickIN Schnittstelle. Perfekt geeignet für Bohren und Gewindebohren bis 10 mm. | | 2-Gang Akku-Bohrschrauber mit bürstenlosem Motor, QuickIN Schnittstelle und umfangreichen Zubehör zum Bohren, Gewindebohren und Schrauben in Metall. | 2-Gang Akku-Schlagbohrschrauber mit bürstenlosem Motor und QuickIN Schnittstelle. Perfekt geeignet für Bohren bis 10 mm in Metall, Stein und Mauerwerk. | |
| EAN 4014586... | ... 887456 | ... 887340 | ... 887333 | ... 887159 | ... 887203 | ... 887197 | ... 887210 | |
| Seite | 22 | 22 | 22 | 22 | 22 | 22 | 23 | |
| Technische Attribute | Akku-Spannung | 18 V | 18 V | 18 V | 18 V | 18 V | 18 V | |
| | Akku-Kapazität | 5 Ah | | 5 Ah | 2,5 Ah | | 2,5 Ah | |
| | Akku-Kompatibilität | Li-Ionen / High-Power Li-Ionen | Li-Ionen / High-Power Li-Ionen | Li-Ionen / High-Power Li-Ionen | Li-Ionen / High-Power Li-Ionen | Li-Ionen / High-Power Li-Ionen | Li-Ionen / High-Power Li-Ionen | |
| | Akku-Schnittstelle | 18 V | 18 V | 18 V | MultiVolt | MultiVolt | MultiVolt | |
| | Motor | bürstenlos | bürstenlos | bürstenlos | bürstenlos | bürstenlos | bürstenlos | |
| | Getriebe | 4-Gang | 4-Gang | 4-Gang | 2-Gang | 2-Gang | 2-Gang | |
| | Zubehör-Schnittstelle | QuickIN MAX | QuickIN MAX | QuickIN MAX | QuickIN | QuickIN | QuickIN | |
| | Schlagzahl | | | | | | | 7 360 / 32 000 1/min |
| | Max. Drehmoment (hart/weich) | 90 / 45 Nm | 90 / 45 Nm | 90 / 45 Nm | 60 / 32 Nm | 60 / 32 Nm | 60 / 32 Nm | 60 / 32 Nm |
| | Drehmomentstufen | 15 + 1 | 15 + 1 | 15 + 1 | 22 + 1 | 22 + 1 | 22 + 1 | 22 + 1 |
| | Bohr-Ø Stahl | 25 mm | 25 mm | 25 mm | 13 mm | 13 mm | 13 mm | 13 mm |
| | Bohr-Ø Holz | 50 mm | 50 mm | 50 mm | 50 mm | 50 mm | 50 mm | 50 mm |
| | Bohr-Ø Stein | | | | | | | 13 mm |
| | Gewindebohren | M 12 | M 12 | M 12 | M 10 | M 10 | M 10 | M 10 |
| Gewicht mit Akku | 2,20 kg | | 2,20 kg | 1,70 kg | | 1,70 kg | 1,80 kg | |
| Gewicht ohne Akku | 1,50 kg | 1,50 kg | 1,50 kg | 1,30 kg | 1,30 kg | 1,30 kg | 1,30 kg | |
| Abnehmbares Bohrfutter | ● | ● | ● | ● | ● | ● | ● | |

● enthalten

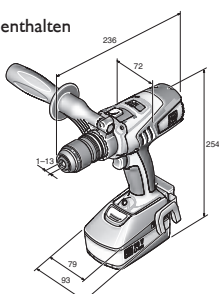

ASCM 18 QM

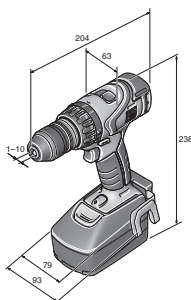

ABS 18 QC

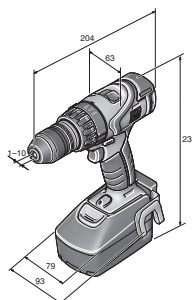

ASB 18 QC



| | ASB 18 Q Select | Prof.-Set ASB 18 QC Gewindebohren | ASCM 12 QC | ASCM 12 Q Select | Prof.-Set ASCM 12 QC Gewindebohren | ABSU 12 C | ABSU 12 Select | ABSU 12 W4C | ABSU 12 W4 Select |
|--|---|---|---|---|--|------------|----------------|-------------|----------------------|
| | 2-Gang Akku-Schlag- bohrschrauber mit bürstenlosem Motor, QuickIN Schnittstelle und umfangrei- chen Zubehör zum Bohren, Gewindebohren und Schrauben in Metall. | 4-Gang Akku-Bohrschrauber mit bürstenlosem Motor und QuickIN Schnittstelle. Perfekt geeignet für Bohren und Gewindebohren bis 8 mm und Schrauben. | 4-Gang Akku-Bohr- schrauber mit bürstenlosem Motor, QuickIN Schnittstelle und umfangrei- chen Zubehör zum Bohren, Gewindebohren und Schrauben in Metall. | 2-Gang Akku-Bohrschrauber mit Vollmetall-Bohrfutter. Perfekt für universelle Bohr- und Schraub- arbeiten bis 6 mm. | 2-Gang Akku-Schrauber mit 1/4 in Werkzeugaufnahme. Kraftvolles Drehmoment für Verschraubungen bis 6 x 200 mm. | | | | |
| | ... 887265 | ... 887258 | ... 881447 | ... 885698 | ... 886961 | ... 881485 | ... 885568 | ... 881539 | ... 885575 |
| | 23 | 23 | 23 | 23 | 23 | 23 | 24 | 24 | 24 |
| | 18 V | 18 V | 12 V | 12 V | 12 V | 12 V | 12 V | 12 V | 12 V |
| | | 2,5 Ah | 2,5 Ah | | 2,5 Ah | 2,5 Ah | | 2,5 Ah | |
| | Li-Ionen / High- Power Li-Ionen | Li-Ionen / High- Power Li-Ionen | Li-Ionen | Li-Ionen | Li-Ionen | Li-Ionen | Li-Ionen | Li-Ionen | Li-Ionen |
| | MultiVolt | MultiVolt | 12 V | 12 V | 12 V | 12 V | 12 V | 12 V | 12 V |
| | bürstenlos | bürstenlos | bürstenlos | bürstenlos | bürstenlos | 2-pol. DC | 2-pol. DC | 2-pol. DC | 2-pol. DC |
| | 2-Gang | 2-Gang | 4-Gang | 4-Gang | 4-Gang | 2-Gang | 2-Gang | 2-Gang | 2-Gang |
| | QuickIN | QuickIN | QuickIN | QuickIN | QuickIN | | | | |
| | 7 360 / 32 000 1/min | 7 360 / 32 000 1/min | | | | | | | |
| | 60 / 32 Nm | 60 / 32 Nm | 40 / 20 Nm | 40 / 20 Nm | 40 / 20 Nm | 20 / 14 Nm | 20 / 14 Nm | 20 / 14 Nm | 20 / 14 Nm |
| | 22 + 1 | 22 + 1 | 20 + 1 | 20 + 1 | 20 + 1 | 17 + 1 | 17 + 1 | 17 + 1 | 17 + 1 |
| | 13 mm | 13 mm | 13 mm | 13 mm | 13 mm | 10 mm | 10 mm | | |
| | 50 mm | 50 mm | 40 mm | 40 mm | 40 mm | 30 mm | 30 mm | | |
| | 13 mm | 13 mm | | | | | | | |
| | M 10 | M 10 | M 8 | M 8 | M 8 | M 6 | M 6 | | |
| | | 1,80 kg | 1,30 kg | | 1,30 kg | 1,20 kg | | 1,10 kg | |
| | 1,30 kg | 1,30 kg | 1,10 kg | 1,10 kg | 1,10 kg | 1,00 kg | 1,00 kg | 0,80 kg | 0,80 kg |
| | ● | ● | ● | ● | ● | | | | |



| Name | Bestellnummer | EAN | PK | Preis Euro zzgl. MwSt. | Preis Euro inkl. MwSt. |
|--|-------------------------|----------------------|-----------|---------------------------|---------------------------|
| ASCM 18 QM | 7 116 11 61 00 0 | 4014586887456 | 18 | 489,50 | 582,51 |
| FEIN Premium Service für dieses Gerät – 36 Monate sorgenfrei. | | | | 65,00 | 77,35 |
| Ausführliche Informationen ab S. 284 | | | | | |

Im Preis enthalten:
 2 Akku-Packs (Li-Ionen), 1 Schnellladegerät ALG 50, 1 QuickIN Bohrfutter (120 Nm), 1 Gürtel-Clip, 1 Bitgarage, 1 Handgriff,
 1 Kunststoff-Werkzeugkoffer
 Zubehör ab Seite 24

FEIN SELECT⁺



| Name | Bestellnummer | EAN | PK | Preis Euro zzgl. MwSt. | Preis Euro inkl. MwSt. |
|--|-------------------------|----------------------|-----------|---------------------------|---------------------------|
| ASCM 18 QM Select | 7 116 11 64 00 0 | 4014586887340 | 18 | 249,00 | 296,31 |
| FEIN Premium Service für dieses Gerät – 36 Monate sorgenfrei. | | | | 65,00 | 77,35 |
| Ausführliche Informationen ab S. 284 | | | | | |

Im Preis enthalten:
 1 QuickIN Bohrfutter (120 Nm), 1 Gürtel-Clip, 1 Bitgarage, 1 Handgriff, 1 Kunststoff-Werkzeugkoffer
 Zubehör ab Seite 24



| Name | Bestellnummer | EAN | PK | Preis Euro zzgl. MwSt. | Preis Euro inkl. MwSt. |
|--|-------------------------|----------------------|-----------|---------------------------|---------------------------|
| Profi-Set ASCM 18 QM Gewindebohren | 7 116 11 63 00 0 | 4014586887333 | 18 | 589,50 | 701,51 |
| FEIN Premium Service für dieses Gerät – 36 Monate sorgenfrei. | | | | 65,00 | 77,35 |
| Ausführliche Informationen ab S. 284 | | | | | |

Im Preis enthalten:
 2 Akku-Packs (Li-Ionen), 1 Schnellladegerät ALG 50, 1 QuickIN Bohrfutter (120 Nm), 1 Gürtel-Clip, 1 Bitgarage, 1 Handgriff,
 1 Kunststoff-Werkzeugkoffer, 1 QuickIN Bithalter (1/4 in), 1 QuickIN Gewindebohr-Adapter mit 2 Spannzangen, 1 QuickIN
 Stecknussadapter (1/2 in)
 Zubehör ab Seite 24



| Name | Bestellnummer | EAN | PK | Preis Euro zzgl. MwSt. | Preis Euro inkl. MwSt. |
|--|-------------------------|----------------------|-----------|---------------------------|---------------------------|
| ABS 18 QC | 7 113 22 62 00 0 | 4014586887159 | 18 | 388,50 | 462,32 |
| FEIN Premium Service für dieses Gerät – 36 Monate sorgenfrei. | | | | 65,00 | 77,35 |
| Ausführliche Informationen ab S. 284 | | | | | |

Im Preis enthalten:
 2 Akku-Packs (Li-Ionen), 1 Schnellladegerät ALG 50, 1 QuickIN Bohrfutter (120 Nm), 1 Gürtel-Clip, 1 Bitgarage,
 1 Kunststoff-Werkzeugkoffer
 Zubehör ab Seite 24

FEIN SELECT⁺



| Name | Bestellnummer | EAN | PK | Preis Euro zzgl. MwSt. | Preis Euro inkl. MwSt. |
|--|-------------------------|----------------------|-----------|---------------------------|---------------------------|
| ABS 18 Q Select | 7 113 22 64 00 0 | 4014586887203 | 18 | 209,00 | 248,71 |
| FEIN Premium Service für dieses Gerät – 36 Monate sorgenfrei. | | | | 65,00 | 77,35 |
| Ausführliche Informationen ab S. 284 | | | | | |

Im Preis enthalten:
 1 QuickIN Bohrfutter (120 Nm), 1 Gürtel-Clip, 1 Bitgarage, 1 Kunststoff-Werkzeugkoffer
 Zubehör ab Seite 24



| Name | Bestellnummer | EAN | PK | Preis Euro zzgl. MwSt. | Preis Euro inkl. MwSt. |
|--|-------------------------|----------------------|-----------|---------------------------|---------------------------|
| Profi-Set ABS 18 QC Gewindebohren | 7 113 22 63 00 0 | 4014586887197 | 18 | 488,50 | 581,32 |
| FEIN Premium Service für dieses Gerät – 36 Monate sorgenfrei. | | | | 65,00 | 77,35 |
| Ausführliche Informationen ab S. 284 | | | | | |

Im Preis enthalten:
 2 Akku-Packs (Li-Ionen), 1 Schnellladegerät ALG 50, 1 QuickIN Bohrfutter (120 Nm), 1 Gürtel-Clip, 1 Bitgarage,
 1 Kunststoff-Werkzeugkoffer, 1 QuickIN Bithalter (1/4 in), 1 QuickIN Gewindebohr-Adapter mit 2 Spannzangen,
 1 QuickIN Stecknussadapter (1/2 in)
 Zubehör ab Seite 24



Schrauben



| Name | Bestellnummer | EAN | PK | Preis Euro zzgl. MwSt. | Preis Euro inkl. MwSt. |
|--|-------------------------|----------------------|-----------|------------------------|------------------------|
| ASB 18 QC | 7 113 23 62 00 0 | 4014586887210 | 18 | 408,50 | 486,12 |
| FEIN Premium Service für dieses Gerät – 36 Monate sorgenfrei. | | | | 65,00 | 77,35 |
| Ausführliche Informationen ab S. 284 | | | | | |
| Im Preis enthalten: | | | | | |
| 2 Akku-Packs (Li-Ionen), 1 Schnellladegerät ALG 50, 1 QuickIN Bohrfutter (120 Nm), 1 Gürtel-Clip, 1 Bitgarage, 1 Kunststoff-Werkzeugkoffer | | | | | |
| Zubehör ab Seite 24 | | | | | |

FEIN SELECT⁺



| Name | Bestellnummer | EAN | PK | Preis Euro zzgl. MwSt. | Preis Euro inkl. MwSt. |
|--|-------------------------|----------------------|-----------|------------------------|------------------------|
| ASB 18 Q Select | 7 113 23 64 00 0 | 4014586887265 | 18 | 229,00 | 272,51 |
| FEIN Premium Service für dieses Gerät – 36 Monate sorgenfrei. | | | | 65,00 | 77,35 |
| Ausführliche Informationen ab S. 284 | | | | | |
| Im Preis enthalten: | | | | | |
| 1 QuickIN Bohrfutter (120 Nm), 1 Gürtel-Clip, 1 Bitgarage, 1 Kunststoff-Werkzeugkoffer | | | | | |
| Zubehör ab Seite 24 | | | | | |



| Name | Bestellnummer | EAN | PK | Preis Euro zzgl. MwSt. | Preis Euro inkl. MwSt. |
|--|-------------------------|----------------------|-----------|------------------------|------------------------|
| Profi-Set ASB 18 QC Gewindebohren | 7 113 23 63 00 0 | 4014586887258 | 18 | 508,50 | 605,12 |
| FEIN Premium Service für dieses Gerät – 36 Monate sorgenfrei. | | | | 65,00 | 77,35 |
| Ausführliche Informationen ab S. 284 | | | | | |
| Im Preis enthalten: | | | | | |
| 2 Akku-Packs (Li-Ionen), 1 Schnellladegerät ALG 50, 1 QuickIN Bohrfutter (120 Nm), 1 Gürtel-Clip, 1 Bitgarage, 1 Kunststoff-Werkzeugkoffer, 1 QuickIN Bithalter (1/4 in), 1 QuickIN Gewindebohr-Adapter mit 2 Spannringen, 1 QuickIN Stecknussadapter (1/2 in) | | | | | |
| Zubehör ab Seite 24 | | | | | |



| Name | Bestellnummer | EAN | PK | Preis Euro zzgl. MwSt. | Preis Euro inkl. MwSt. |
|---|-------------------------|----------------------|-----------|------------------------|------------------------|
| ASCM 12 QC | 7 116 10 61 00 0 | 4014586881447 | 18 | 263,00 | 312,97 |
| FEIN Premium Service für dieses Gerät – 36 Monate sorgenfrei. | | | | 65,00 | 77,35 |
| Ausführliche Informationen ab S. 284 | | | | | |
| Im Preis enthalten: | | | | | |
| 2 Akku-Packs (Li-Ionen), 1 Schnellladegerät ALG 50, 1 QuickIN Bohrfutter (60 Nm), 1 Gürtel-Clip, 1 Bitgarage, 1 Kunststoff-Werkzeugkoffer | | | | | |
| Zubehör ab Seite 24 | | | | | |

FEIN SELECT⁺



| Name | Bestellnummer | EAN | PK | Preis Euro zzgl. MwSt. | Preis Euro inkl. MwSt. |
|---|-------------------------|----------------------|-----------|------------------------|------------------------|
| ASCM 12 Q Select | 7 116 10 64 00 0 | 4014586885698 | 18 | 164,50 | 195,76 |
| FEIN Premium Service für dieses Gerät – 36 Monate sorgenfrei. | | | | 65,00 | 77,35 |
| Ausführliche Informationen ab S. 284 | | | | | |
| Im Preis enthalten: | | | | | |
| 1 QuickIN Bohrfutter (60 Nm), 1 Gürtel-Clip, 1 Bitgarage, 1 Kunststoff-Werkzeugkoffer | | | | | |
| Zubehör ab Seite 24 | | | | | |



| Name | Bestellnummer | EAN | PK | Preis Euro zzgl. MwSt. | Preis Euro inkl. MwSt. |
|---|-------------------------|----------------------|-----------|------------------------|------------------------|
| Profi-Set ASCM 12 QC Gewindebohren | 7 116 10 62 00 0 | 4014586886961 | 18 | 363,00 | 431,97 |
| FEIN Premium Service für dieses Gerät – 36 Monate sorgenfrei. | | | | 65,00 | 77,35 |
| Ausführliche Informationen ab S. 284 | | | | | |
| Im Preis enthalten: | | | | | |
| 2 Akku-Packs (Li-Ionen), 1 Schnellladegerät ALG 50, 1 QuickIN Bohrfutter (60 Nm), 1 Gürtel-Clip, 1 Bitgarage, 1 Kunststoff-Werkzeugkoffer, 1 QuickIN Bithalter (1/4 in), 1 QuickIN Gewindebohr-Adapter mit 2 Spannringen, 1 QuickIN Stecknussadapter (1/2 in) | | | | | |
| Zubehör ab Seite 24 | | | | | |



| Name | Bestellnummer | EAN | PK | Preis Euro zzgl. MwSt. | Preis Euro inkl. MwSt. |
|---|-------------------------|----------------------|-----------|------------------------|------------------------|
| ABSU 12 C | 7 113 20 61 00 0 | 4014586881485 | 18 | 176,50 | 210,04 |
| FEIN Premium Service für dieses Gerät – 36 Monate sorgenfrei. | | | | 65,00 | 77,35 |
| Ausführliche Informationen ab S. 284 | | | | | |
| Im Preis enthalten: | | | | | |
| 2 Akku-Packs (Li-Ionen), 1 Schnellladegerät ALG 50, 1 Gürtel-Clip, 1 Bitgarage, 1 Kunststoff-Werkzeugkoffer | | | | | |
| Zubehör ab Seite 24 | | | | | |

FEIN SELECT⁺



| Name | Bestellnummer | EAN | PK | Preis Euro zzgl. MwSt. | Preis Euro inkl. MwSt. |
|--|-------------------------|----------------------|-----------|---------------------------|---------------------------|
| ABSU 12 Select | 7 113 20 64 00 0 | 4014586885568 | 18 | 78,00 | 92,82 |
| FEIN Premium Service für dieses Gerät – 36 Monate sorgenfrei. | | | | 65,00 | 77,35 |
| Ausführliche Informationen ab S. 284 | | | | | |
| Im Preis enthalten: | | | | | |
| 1 Gürtel-Clip, 1 Bitgarage, 1 Kunststoff-Werkzeugkoffer | | | | | |
| Zubehör ab Seite 24 | | | | | |



| Name | Bestellnummer | EAN | PK | Preis Euro zzgl. MwSt. | Preis Euro inkl. MwSt. |
|---|-------------------------|----------------------|-----------|---------------------------|---------------------------|
| ABSU 12 W4C | 7 113 21 61 00 0 | 4014586881539 | 18 | 171,50 | 204,09 |
| FEIN Premium Service für dieses Gerät – 36 Monate sorgenfrei. | | | | 65,00 | 77,35 |
| Ausführliche Informationen ab S. 284 | | | | | |
| Im Preis enthalten: | | | | | |
| 2 Akku-Packs (Li-Ionen), 1 Schnellladegerät ALG 50, 1 Gürtel-Clip, 1 Bitgarage, 1 Kunststoff-Werkzeugkoffer | | | | | |
| Zubehör ab Seite 24 | | | | | |

FEIN SELECT⁺



| Name | Bestellnummer | EAN | PK | Preis Euro zzgl. MwSt. | Preis Euro inkl. MwSt. |
|--|-------------------------|----------------------|-----------|---------------------------|---------------------------|
| ABSU 12 W4 Select | 7 113 21 64 00 0 | 4014586885575 | 18 | 73,00 | 86,87 |
| FEIN Premium Service für dieses Gerät – 36 Monate sorgenfrei. | | | | 65,00 | 77,35 |
| Ausführliche Informationen ab S. 284 | | | | | |
| Im Preis enthalten: | | | | | |
| 1 Gürtel-Clip, 1 Bitgarage, 1 Kunststoff-Werkzeugkoffer | | | | | |
| Zubehör ab Seite 24 | | | | | |

Akku-Bohrschrauber

Allgemeines Zubehör



Akku LED-Lampe ALED 12-18 V
Kompakte und ausdauernde Akku LED Lampe mit schwenkbarem Lampenkopf. Kompatibel mit allen 12 / 14 / 18 V FEIN Li-Ionen Akkus, inklusive Haken zum Aufhängen der Lampe. Mit 130 g extrem leicht und mit 900 Lux sehr hell. Farbtemperatur entspricht Tageslicht. Die Helligkeit ist in 2 Stufen einstellbar.

| Bestellnummer | Preis Euro zzgl. MwSt. | Preis Euro inkl. MwSt. |
|------------------|---------------------------|---------------------------|
| 9 26 04 200 02 0 | 50,85 | 60,51 |



Werkzeugkoffer
Kunststoff, Innenmaße: 470 x 275 x 116 mm

| Bestellnummer | Preis Euro zzgl. MwSt. | Preis Euro inkl. MwSt. |
|------------------|---------------------------|---------------------------|
| 3 39 01 118 01 0 | 39,00 | 46,41 |



Werkzeugkoffer
passend für ABSU 12, ASCD 12, ASCM 12

| Bestellnummer | Preis Euro zzgl. MwSt. | Preis Euro inkl. MwSt. |
|------------------|---------------------------|---------------------------|
| 3 39 01 160 01 0 | 21,44 | 25,51 |



Kunststoff-Box
Koffer-Einsatz mit verschließbarem Deckel für Kleinteile und Zubehör, passend zu Werkzeugkoffer 3 39 01 118 01 0, max. 5 St./Koffer.

| Bestellnummer | Preis Euro zzgl. MwSt. | Preis Euro inkl. MwSt. |
|------------------|---------------------------|---------------------------|
| 3 39 01 119 00 0 | 3,84 | 4,57 |



Schnellladegerät ALG 50
Für alle FEIN Li-Ion Akkus. Ladezeit ab 35 Min.

| Bestellnummer | Preis Euro zzgl. MwSt. | Preis Euro inkl. MwSt. |
|------------------|---------------------------|---------------------------|
| 9 26 04 129 01 0 | 39,50 | 47,01 |



Schnellladegerät ALG 30
Für FEIN NiCd und Li-Ion Akkus. Ladezeit ab 25 Min.

| Bestellnummer | Preis Euro zzgl. MwSt. | Preis Euro inkl. MwSt. |
|------------------|---------------------------|---------------------------|
| 9 26 04 096 01 0 | 138,31 | 164,59 |



Halter 1/4 in Außensechskant
Abtrieb 1/4 in - Innensechskant mit Schnellwechselfutter

| Ø mm | L mm | Bestellnummer | Preis Euro zzgl. MwSt. | Preis Euro inkl. MwSt. |
|---------|---------|------------------|---------------------------|---------------------------|
| 15 | 51 | 6 05 10 011 00 9 | 17,59 | 20,93 |

Akku 18 V



Akku-Pack
Li-Ionen-Akku mit Ladestandsanzeige und FEIN SafetyCell Technology. Schützt den Akku und die Maschine vor Überlastung, Überhitzung und Tiefentladung. Kann auf allen FEIN 18-V-Akku-Werkzeugen verwendet werden.

| Spannung V | Kapazität Ah | Bestellnummer | Preis Euro zzgl. MwSt. | Preis Euro inkl. MwSt. |
|---------------|-----------------|------------------|---------------------------|---------------------------|
| 18 | 5 | 9 26 04 173 02 0 | 100,50 | 119,60 |
| 18 | 2,5 | 9 26 04 171 02 0 | 70,00 | 83,30 |



Akku-Starter-Set
2 Li-Ionen-Akkus mit Schnellladegerät ALG 50.

| Spannung V | Kapazität Ah | Bestellnummer | Preis Euro zzgl. MwSt. | Preis Euro inkl. MwSt. |
|---------------|-----------------|------------------|---------------------------|---------------------------|
| 18 | 5 | 9 26 04 300 03 0 | 240,50 | 286,20 |
| 18 | 2,5 | 9 26 04 300 04 0 | 179,50 | 213,61 |

Akku 12 V



Akku-Pack
Li-Ionen-Akku mit Ladestandsanzeige und FEIN SafetyCell Technology. Schützt den Akku und die Maschine vor Überlastung, Überhitzung und Tiefentladung. Kann auf allen FEIN 12-V-Akku-Werkzeugen und 18-V-Akku-Werkzeugen mit MultiVolt-Schnittstelle verwendet werden.

| Spannung V | Kapazität Ah | Bestellnummer | Preis Euro zzgl. MwSt. | Preis Euro inkl. MwSt. |
|------------|--------------|------------------|------------------------|------------------------|
| 12 | 2,5 | 9 26 04 168 02 0 | 29,50 | 35,11 |

FEIN Select⁺



Akku-Starter-Set
2 Li-Ionen-Akkus mit Schnellladegerät ALG 50.

| Spannung V | Kapazität Ah | Bestellnummer | Preis Euro zzgl. MwSt. | Preis Euro inkl. MwSt. |
|------------|--------------|------------------|------------------------|------------------------|
| 12 | 2,5 | 9 26 04 250 01 0 | 98,50 | 117,22 |

Sonstiges Zubehör



Bohrfutter
Kleines Vollmetall Bohrfutter aus dem Hause Röhm, maximales Drehmoment 60 Nm. Kompatibel mit allen FEIN Akku-Schraubern mit QuickIN/ QuickIN MAX Schnittstelle.

| Zubehör-Schnittstelle | Bestellnummer | Preis Euro zzgl. MwSt. | Preis Euro inkl. MwSt. |
|-----------------------|------------------|------------------------|------------------------|
| QuickIN | 6 32 08 002 01 0 | 29,96 | 35,65 |



Bohrfutter
Vollmetall Bohrfutter aus dem Hause Röhm mit hartmetallbestückten Spannbacken und hohen Spannkraften. Schrauber-Bit kann in der Antriebswelle bleiben, das Bohrfutter schiebt sich über den Bit. Maximales Drehmoment 120 Nm. Kompatibel mit allen FEIN Akku-Schraubern mit QuickIN/ QuickIN MAX Schnittstelle.

| Zubehör-Schnittstelle | Bestellnummer | Preis Euro zzgl. MwSt. | Preis Euro inkl. MwSt. |
|-----------------------|------------------|------------------------|------------------------|
| QuickIN | 6 32 08 005 01 0 | 40,46 | 48,15 |



Bithalter
1/4 in Innensechskant Bithalter mit praktischer Einhandbedienung und starkem Neodym-Magnet. Durch den Einsatz des Bithalters wird der Schrauber leichter und kürzer. Kompatibel mit allen FEIN Akku-Schraubern mit QuickIN/ QuickIN MAX Schnittstelle.

| Zubehör-Schnittstelle | Bestellnummer | Preis Euro zzgl. MwSt. | Preis Euro inkl. MwSt. |
|-----------------------|------------------|------------------------|------------------------|
| QuickIN | 6 05 10 222 01 0 | 30,08 | 35,80 |



Stecknussadapter
Stecknussadapter zur Aufnahme von Schlagnüssen mit 1/2 in Vierkantaufnahme. Kompatibel mit allen FEIN Akku-Schraubern mit QuickIN/ QuickIN MAX Schnittstelle.

| Zubehör-Schnittstelle | Bestellnummer | Preis Euro zzgl. MwSt. | Preis Euro inkl. MwSt. |
|-----------------------|------------------|------------------------|------------------------|
| QuickIN | 6 42 03 002 01 0 | 30,08 | 35,80 |



Gewindebohr-Adapter
Gewindebohr-Adapter mit 2 Spannzangen für Schaft-Durchmesser 4,5 und 6 mm zum Schneiden von Gewindegrößen M4 / M5 / M6 / M8. Zuverlässiger Halt des Gewindebohrers am Vierkant, ein Durchrutschen wird dadurch verhindert. Kompatibel mit allen FEIN Akku-Schraubern mit QuickIN/ QuickIN MAX Schnittstelle.

| Zubehör-Schnittstelle | Bestellnummer | Preis Euro zzgl. MwSt. | Preis Euro inkl. MwSt. |
|-----------------------|------------------|------------------------|------------------------|
| QuickIN | 6 42 03 003 01 0 | 71,58 | 85,18 |



Gewindebohr-Adapter
Zuverlässiger Halt des Gewindebohrers am Vierkant, ein Durchrutschen wird dadurch verhindert. Kompatibel mit allen FEIN Spannzangen und allen FEIN Akku-Schraubern mit QuickIN/ QuickIN MAX Schnittstelle.

| Zubehör-Schnittstelle | Bestellnummer | Preis Euro zzgl. MwSt. | Preis Euro inkl. MwSt. |
|-----------------------|------------------|------------------------|------------------------|
| QuickIN | 6 42 03 003 02 0 | 28,00 | 33,32 |



Spannzange
für Zangen- und Pendelzangenfutter und Gewindebohr-Adapter. M2 (DIN 352, DIN 371), M4 (DIN 357, DIN 376)

| Ø mm | Vierkant mm | Bestellnummer | Preis Euro zzgl. MwSt. | Preis Euro inkl. MwSt. |
|------|-------------|------------------|------------------------|------------------------|
| 2,8 | 2,1 | 6 32 06 077 00 1 | 22,03 | 26,22 |



Spannzange
für Zangen- und Pendelzangenfutter und Gewindebohr-Adapter. M3 (DIN 352, DIN 371), M5 (DIN 357, DIN 376)

| Ø mm | Vierkant mm | Bestellnummer | Preis Euro zzgl. MwSt. | Preis Euro inkl. MwSt. |
|------|-------------|------------------|------------------------|------------------------|
| 3,5 | 2,7 | 6 32 06 064 00 1 | 22,03 | 26,22 |



Spannzange
für Zangen- und Pendelzangenfutter und Gewindebohr-Adapter. M4 (DIN 352, DIN 371), M6 (DIN 357, DIN 376)

| Ø mm | Vierkant mm | Bestellnummer | Preis Euro zzgl. MwSt. | Preis Euro inkl. MwSt. |
|------|-------------|------------------|------------------------|------------------------|
| 4,5 | 3,4 | 6 32 06 065 00 5 | 22,03 | 26,22 |



Spannzange
für Zangen- und Pendelzangenfutter und Gewindebohr-Adapter. M5 (DIN 352, DIN 371), M6 (DIN 352), M7 (DIN 352), M8 (DIN 352, DIN 357, DIN 376)

| Ø mm | Vierkant mm | Bestellnummer | Preis Euro zzgl. MwSt. | Preis Euro inkl. MwSt. |
|------|-------------|------------------|------------------------|------------------------|
| 6 | 4,9 | 6 32 06 066 00 8 | 22,03 | 26,22 |



Spannzange
für Zangen- und Pendelzangenfutter und Gewindebohr-Adapter. M7 (DIN 371), M9 (DIN 352) M 10 (DIN 352, DIN 357, DIN 376)

| Ø mm | Vierkant mm | Bestellnummer | Preis Euro zzgl. MwSt. | Preis Euro inkl. MwSt. |
|------|-------------|------------------|------------------------|------------------------|
| 7 | 5,5 | 6 32 06 070 00 6 | 22,03 | 26,22 |



Spannzange
für Zangen- und Pendelzangenfutter und Gewindebohr-Adapter. M8 (DIN 371), M11 (DIN 352)

| Ø mm | Vierkant mm | Bestellnummer | Preis Euro zzgl. MwSt. | Preis Euro inkl. MwSt. |
|------|-------------|------------------|------------------------|------------------------|
| 8 | 6,2 | 6 32 06 078 00 9 | 22,03 | 26,22 |



Spannzange
für Zangen- und Pendelzangenfutter und Gewindebohr-Adapter. M12 (DIN 357, DIN 371, DIN 376)

| Ø mm | Vierkant mm | Bestellnummer | Preis Euro zzgl. MwSt. | Preis Euro inkl. MwSt. |
|------|-------------|------------------|------------------------|------------------------|
| 9 | 7 | 6 32 06 075 00 4 | 22,03 | 26,22 |



Spannzange
für Zangen- und Pendelzangenfutter und Gewindebohr-Adapter. M10 (DIN 371)

| Ø mm | Vierkant mm | Bestellnummer | Preis Euro zzgl. MwSt. | Preis Euro inkl. MwSt. |
|------|-------------|------------------|------------------------|------------------------|
| 10 | 8 | 6 32 06 079 00 3 | 21,40 | 25,47 |



| | ASCD 18-300 W2 | ASCD 18-300 W2 Select | ASCD 18-200 W4 | ASCD 18-200 W4 Select | ASCD 12-150 W8C | |
|-----------------------------|---|-------------------------------|--|-------------------------------|---|-----------------|
| | Akku-Schlagschrauber mit bürstenlosem Motor und Drehmomenteinstellung in 6 Stufen. Für metrische Verschraubungen bis M18. | | Schlagschrauber mit bürstenlosem Motor und Drehmomenteinstellung in 6 Stufen. Für universelle Verschraubungen inkl. Selbstbohrschrauben. | | Akku-Schlagschrauber mit bürstenlosem Motor und Drehmomenteinstellung in 6 Stufen. Für metrische Verschraubungen bis M14. | |
| EAN 4014586... | ... 887418 | ... 887425 | ... 887432 | ... 887449 | ... 887371 | |
| Seite | 28 | 28 | 28 | 28 | 28 | |
| Technische Attribute | Akku-Spannung | 18 V | 18 V | 18 V | 18 V | 12 V |
| | Akku-Kapazität | 5 Ah | | 5 Ah | | 2,5 Ah |
| | Akku-Kompatibilität | Li-Ionen / HighPower Li-Ionen | Li-Ionen / HighPower Li-Ionen | Li-Ionen / HighPower Li-Ionen | Li-Ionen / HighPower Li-Ionen | Li-Ionen |
| | Akku-Schnittstelle | MultiVolt | MultiVolt | MultiVolt | MultiVolt | 12 V |
| | Motor | bürstenlos | bürstenlos | bürstenlos | bürstenlos | bürstenlos |
| | Leerlaufdrehzahl | 0 - 1 700 1/min | 0 - 1 700 1/min | 0 - 1 500 1/min | 0 - 1 500 1/min | 0 - 1 800 1/min |
| | Schlagzahl | 0 - 3 400 1/min | 0 - 3 400 1/min | 0 - 3 000 1/min | 0 - 3 000 1/min | 0 - 3 600 1/min |
| | max. Drehmoment | 290 Nm | 290 Nm | 210 Nm | 210 Nm | 135 Nm |
| | max. metrische Schraube | M18 (8.8) | M18 (8.8) | | | M14 (8.8) |
| | max. Ø Holzschraube | 8 x 300 mm | 8 x 300 mm | 8 x 200 mm | 8 x 200 mm | 8 x 100 mm |
| | Gewicht mit Akku | 1,70 kg | | 1,70 kg | | 1,10 kg |
| Gewicht ohne Akku | 1,00 kg | 1,00 kg | 1,00 kg | 1,00 kg | 0,85 kg | |

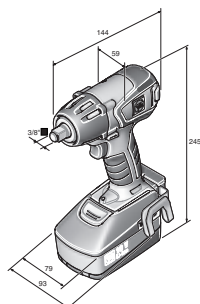

ASCD 18-300 W2

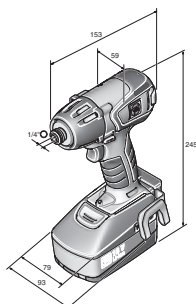

ASCD 18-200 W4

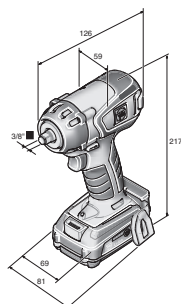

ASCD 12-150 W8

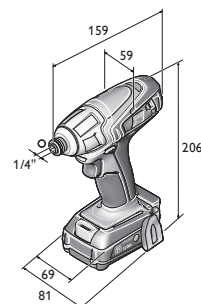

ASCD 12-100 W4C

| | ASCD 12-150 W8 Select | ASCD 12-150 W4C | ASCD 12-150 W4 Select | ASCD 12-100 W4C | ASCD 12-100 W4 Select |
|--|--------------------------|--|--------------------------|---|--------------------------|
| | | Schlagschrauber mit bürstenlosem Motor und Drehmomenteinstellung in 6 Stufen. Für universelle Verschraubungen inkl. Selbstbohrschrauben. | | Akku-Schlagschrauber mit DC Motor. Für universelle Verschraubungen. | |
| | ... 887388 | ... 887395 | ... 887401 | ... 881560 | ... 885582 |
| | 28 | 29 | 29 | 29 | 29 |
| | 12 V | 12 V | 12 V | 12 V | 12 V |
| | | 2,5 Ah | | 2,5 Ah | |
| | Li-Ionen | Li-Ionen | Li-Ionen | Li-Ionen | Li-Ionen |
| | 12 V | 12 V | 12 V | 12 V | 12 V |
| | bürstenlos | bürstenlos | bürstenlos | 2-pol. DC | 2-pol. DC |
| | 0 - 1 800 1/min | 0 - 1 700 1/min | 0 - 1 700 1/min | 0 - 2 700 1/min | 0 - 2 700 1/min |
| | 0 - 3 600 1/min | 0 - 3 400 1/min | 0 - 3 400 1/min | 0 - 3 450 1/min | 0 - 3 450 1/min |
| | 135 Nm | 135 Nm | 135 Nm | 100 Nm | 100 Nm |
| | M14 (8.8) | | | | |
| | 8 x 100 mm | 8 x 100 mm | 8 x 100 mm | 8 x 80 mm | 8 x 80 mm |
| | | 1,10 kg | | 1,10 kg | |
| | 0,85 kg | 0,85 kg | 0,85 kg | 0,90 kg | 0,90 kg |

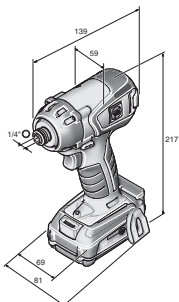

ASCD 12-150 W4



| Name | Bestellnummer | EAN | PK | Preis Euro zzgl. MwSt. | Preis Euro inkl. MwSt. |
|---|-------------------------|----------------------|-----------|---------------------------|---------------------------|
| ASCD 18-300 W2 | 7 115 06 61 00 0 | 4014586887418 | 18 | 489,50 | 582,51 |
| FEIN Premium Service für dieses Gerät – 36 Monate sorgenfrei. | | | | 65,00 | 77,35 |
| Ausführliche Informationen ab S. 284 | | | | | |
| Im Preis enthalten: | | | | | |
| 2 Akku-Packs (Li-Ionen), 1 Schnellladegerät ALG 50, 1 Gürtel-Clip, 1 Bitgarage, 1 Kunststoff-Werkzeugkoffer | | | | | |
| Zubehör ab Seite 30 | | | | | |

FEIN SELECT⁺



| Name | Bestellnummer | EAN | PK | Preis Euro zzgl. MwSt. | Preis Euro inkl. MwSt. |
|--|-------------------------|----------------------|-----------|---------------------------|---------------------------|
| ASCD 18-300 W2 Select | 7 115 06 64 00 0 | 4014586887425 | 18 | 249,00 | 296,31 |
| FEIN Premium Service für dieses Gerät – 36 Monate sorgenfrei. | | | | 65,00 | 77,35 |
| Ausführliche Informationen ab S. 284 | | | | | |
| Im Preis enthalten: | | | | | |
| 1 Gürtel-Clip, 1 Bitgarage, 1 Kunststoff-Werkzeugkoffer | | | | | |
| Zubehör ab Seite 30 | | | | | |



| Name | Bestellnummer | EAN | PK | Preis Euro zzgl. MwSt. | Preis Euro inkl. MwSt. |
|---|-------------------------|----------------------|-----------|---------------------------|---------------------------|
| ASCD 18-200 W4 | 7 115 07 61 00 0 | 4014586887432 | 18 | 479,50 | 570,61 |
| FEIN Premium Service für dieses Gerät – 36 Monate sorgenfrei. | | | | 65,00 | 77,35 |
| Ausführliche Informationen ab S. 284 | | | | | |
| Im Preis enthalten: | | | | | |
| 2 Akku-Packs (Li-Ionen), 1 Schnellladegerät ALG 50, 1 Gürtel-Clip, 1 Bitgarage, 1 Kunststoff-Werkzeugkoffer | | | | | |
| Zubehör ab Seite 30 | | | | | |

FEIN SELECT⁺



| Name | Bestellnummer | EAN | PK | Preis Euro zzgl. MwSt. | Preis Euro inkl. MwSt. |
|--|-------------------------|----------------------|-----------|---------------------------|---------------------------|
| ASCD 18-200 W4 Select | 7 115 07 64 00 0 | 4014586887449 | 18 | 239,00 | 284,41 |
| FEIN Premium Service für dieses Gerät – 36 Monate sorgenfrei. | | | | 65,00 | 77,35 |
| Ausführliche Informationen ab S. 284 | | | | | |
| Im Preis enthalten: | | | | | |
| 1 Gürtel-Clip, 1 Bitgarage, 1 Kunststoff-Werkzeugkoffer | | | | | |
| Zubehör ab Seite 30 | | | | | |



| Name | Bestellnummer | EAN | PK | Preis Euro zzgl. MwSt. | Preis Euro inkl. MwSt. |
|---|-------------------------|----------------------|-----------|---------------------------|---------------------------|
| ASCD 12-150 W8C | 7 115 04 61 00 0 | 4014586887371 | 18 | 260,50 | 310,00 |
| FEIN Premium Service für dieses Gerät – 36 Monate sorgenfrei. | | | | 65,00 | 77,35 |
| Ausführliche Informationen ab S. 284 | | | | | |
| Im Preis enthalten: | | | | | |
| 2 Akku-Packs (Li-Ionen), 1 Schnellladegerät ALG 50, 1 Gürtel-Clip, 1 Bitgarage, 1 Kunststoff-Werkzeugkoffer | | | | | |
| Zubehör ab Seite 30 | | | | | |

FEIN SELECT⁺



| Name | Bestellnummer | EAN | PK | Preis Euro zzgl. MwSt. | Preis Euro inkl. MwSt. |
|--|-------------------------|----------------------|-----------|---------------------------|---------------------------|
| ASCD 12-150 W8 Select | 7 115 04 64 00 0 | 4014586887388 | 18 | 162,00 | 192,78 |
| FEIN Premium Service für dieses Gerät – 36 Monate sorgenfrei. | | | | 65,00 | 77,35 |
| Ausführliche Informationen ab S. 284 | | | | | |
| Im Preis enthalten: | | | | | |
| 1 Gürtel-Clip, 1 Bitgarage, 1 Kunststoff-Werkzeugkoffer | | | | | |
| Zubehör ab Seite 30 | | | | | |



| Name | Bestellnummer | EAN | PK | Preis Euro zzgl. MwSt. | Preis Euro inkl. MwSt. |
|--|-------------------------|----------------------|-----------|---------------------------|---------------------------|
| ASCD 12-150 W4C | 7 115 05 61 00 0 | 4014586887395 | 18 | 250,50 | 298,10 |
| FEIN Premium Service für dieses Gerät – 36 Monate sorgenfrei. | | | | 65,00 | 77,35 |
| Ausführliche Informationen ab S. 284 | | | | | |

Im Preis enthalten:
2 Akku-Packs (Li-Ionen), 1 Schnellladegerät ALG 50, 1 Gürtel-Clip, 1 Bitgarage, 1 Kunststoff-Werkzeugkoffer
Zubehör ab Seite 30

FEIN SELECT⁺



| Name | Bestellnummer | EAN | PK | Preis Euro zzgl. MwSt. | Preis Euro inkl. MwSt. |
|--|-------------------------|----------------------|-----------|---------------------------|---------------------------|
| ASCD 12-150 W4 Select | 7 115 05 64 00 0 | 4014586887401 | 18 | 152,00 | 180,88 |
| FEIN Premium Service für dieses Gerät – 36 Monate sorgenfrei. | | | | 65,00 | 77,35 |
| Ausführliche Informationen ab S. 284 | | | | | |

Im Preis enthalten:
1 Gürtel-Clip, 1 Bitgarage, 1 Kunststoff-Werkzeugkoffer
Zubehör ab Seite 30



| Name | Bestellnummer | EAN | PK | Preis Euro zzgl. MwSt. | Preis Euro inkl. MwSt. |
|--|-------------------------|----------------------|-----------|---------------------------|---------------------------|
| ASCD 12-100 W4C | 7 115 03 61 00 0 | 4014586881560 | 18 | 222,00 | 264,18 |
| FEIN Premium Service für dieses Gerät – 36 Monate sorgenfrei. | | | | 65,00 | 77,35 |
| Ausführliche Informationen ab S. 284 | | | | | |

Im Preis enthalten:
2 Akku-Packs (Li-Ionen), 1 Schnellladegerät ALG 50, 1 Gürtel-Clip, 1 Bitgarage, 1 Kunststoff-Werkzeugkoffer
Zubehör ab Seite 30

FEIN SELECT⁺



| Name | Bestellnummer | EAN | PK | Preis Euro zzgl. MwSt. | Preis Euro inkl. MwSt. |
|--|-------------------------|----------------------|-----------|---------------------------|---------------------------|
| ASCD 12-100 W4 Select | 7 115 03 64 00 0 | 4014586885582 | 18 | 124,00 | 147,56 |
| FEIN Premium Service für dieses Gerät – 36 Monate sorgenfrei. | | | | 65,00 | 77,35 |
| Ausführliche Informationen ab S. 284 | | | | | |

Im Preis enthalten:
1 Gürtel-Clip, 1 Bitgarage, 1 Kunststoff-Werkzeugkoffer
Zubehör ab Seite 30

Allgemeines Zubehör



Akku LED-Lampe ALED 12-18 V

Kompakte und ausdauernde Akku LED Lampe mit schwenkbarem Lampenkopf. Kompatibel mit allen 12 / 14 / 18 V FEIN Li-Ionen Akkus, inklusive Haken zum Aufhängen der Lampe. Mit 130 g extrem leicht und mit 900 Lux sehr hell. Farbtemperatur entspricht Tageslicht. Die Helligkeit ist in 2 Stufen einstellbar.

| Bestellnummer | Preis Euro zzgl. MwSt. | Preis Euro inkl. MwSt. |
|------------------|---------------------------|---------------------------|
| 9 26 04 200 02 0 | 50,85 | 60,51 |



Werkzeugkoffer

Kunststoff, Innenmaße: 470 x 275 x 116 mm

| Bestellnummer | Preis Euro zzgl. MwSt. | Preis Euro inkl. MwSt. |
|------------------|---------------------------|---------------------------|
| 3 39 01 118 01 0 | 39,00 | 46,41 |



Werkzeugkoffer

passend für ABSU 12, ASCD 12, ASCM 12

| Bestellnummer | Preis Euro zzgl. MwSt. | Preis Euro inkl. MwSt. |
|------------------|---------------------------|---------------------------|
| 3 39 01 160 01 0 | 21,44 | 25,51 |



Kunststoff-Box

Koffer-Einsatz mit verschließbarem Deckel für Kleinteile und Zubehör, passend zu Werkzeugkoffer 3 39 01 118 01 0, max. 5 St./Koffer.

| Bestellnummer | Preis Euro zzgl. MwSt. | Preis Euro inkl. MwSt. |
|------------------|---------------------------|---------------------------|
| 3 39 01 119 00 0 | 3,84 | 4,57 |



Schnellladegerät ALG 50

Für alle FEIN Li-Ion Akkus. Ladezeit ab 35 Min.

| Bestellnummer | Preis Euro zzgl. MwSt. | Preis Euro inkl. MwSt. |
|------------------|---------------------------|---------------------------|
| 9 26 04 129 01 0 | 39,50 | 47,01 |



Schnellladegerät ALG 30

Für FEIN NiCd und Li-Ion Akkus. Ladezeit ab 25 Min.

| Bestellnummer | Preis Euro zzgl. MwSt. | Preis Euro inkl. MwSt. |
|------------------|---------------------------|---------------------------|
| 9 26 04 096 01 0 | 138,31 | 164,59 |

Akku 18 V



Akku-Pack

Li-Ionen-Akku mit Ladestandsanzeige und FEIN SafetyCell Technology. Schützt den Akku und die Maschine vor Überlastung, Überhitzung und Tiefentladung. Kann auf allen FEIN 18-V-Akku-Werkzeugen verwendet werden.

| Spannung V | Kapazität Ah | Bestellnummer | Preis Euro zzgl. MwSt. | Preis Euro inkl. MwSt. |
|---------------|-----------------|------------------|---------------------------|---------------------------|
| 18 | 5 | 9 26 04 173 02 0 | 100,50 | 119,60 |
| 18 | 2,5 | 9 26 04 171 02 0 | 70,00 | 83,30 |



Akku-Starter-Set

2 Li-Ionen-Akkus mit Schnellladegerät ALG 50.

| Spannung V | Kapazität Ah | Bestellnummer | Preis Euro zzgl. MwSt. | Preis Euro inkl. MwSt. |
|---------------|-----------------|------------------|---------------------------|---------------------------|
| 18 | 5 | 9 26 04 300 03 0 | 240,50 | 286,20 |
| 18 | 2,5 | 9 26 04 300 04 0 | 179,50 | 213,61 |

Akku 12 V



Akku-Pack

Li-Ionen-Akku mit Ladestandsanzeige und FEIN SafetyCell Technology. Schützt den Akku und die Maschine vor Überlastung, Überhitzung und Tiefentladung. Kann auf allen FEIN 12-V-Akku-Werkzeugen und 18-V-Akku-Werkzeugen mit MultiVolt-Schnittstelle verwendet werden.

| Spannung V | Kapazität Ah | Bestellnummer | Preis Euro zzgl. MwSt. | Preis Euro inkl. MwSt. |
|---------------|-----------------|------------------|---------------------------|---------------------------|
| 12 | 2,5 | 9 26 04 168 02 0 | 29,50 | 35,11 |



Akku-Starter-Set

2 Li-Ionen-Akkus mit Schnellladegerät ALG 50.

| Spannung V | Kapazität Ah | Bestellnummer | Preis Euro zzgl. MwSt. | Preis Euro inkl. MwSt. |
|---------------|-----------------|------------------|---------------------------|---------------------------|
| 12 | 2,5 | 9 26 04 250 01 0 | 98,50 | 117,22 |



Schrauben

| | ASM 14-2 | ASM 14-6 | ASM 14-9 | ASM 14-12 | ASM 14-2 PC | ASM 14-6 PC | ASM 14-9 PC | ASM 14-12 PC |
|-----------------------------|---|-----------------------|-----------------------|-----------------------|---|-----------------------|-----------------------|-----------------------|
| | Prüffähiger Schrauber nach ISO 5393, VDI/VDE 2647, CMK-Wert > 1,67 bei ± 10% (bezogen auf 6 Sigma). | | | | Programmierbarer, prüffähiger Schrauber nach ISO 5393, VDI/VDE 2647, CMK-Wert > 1,67 bei ± 10% (bezogen auf 6 Sigma). | | | |
| EAN 4014586... | ... 881294 | ... 876238 | ... 877211 | ... 877198 | ... 881317 | ... 874241 | ... 874258 | ... 874265 |
| Seite | 32 | 32 | 32 | 32 | 32 | 32 | 33 | 33 |
| Technische Attribute | Akku-Spannung | 14,4 V | 14,4 V | 14,4 V | 14,4 V | 14,4 V | 14,4 V | 14,4 V |
| | Drehmomentbereich | 0,5 - 2 Nm | 1,2 - 6 Nm | 2 - 9 Nm | 3 - 12 Nm | 0,5 - 2 Nm | 1,2 - 6 Nm | 2 - 9 Nm |
| | Leerlaufdrehzahl | 350 1/min | 600 1/min | 600 1/min | 500 1/min | 50 - 700 1/min | 50 - 950 1/min | 50 - 700 1/min |
| | Werkzeugaufnahme | 1/4 in Innensechskant | 1/4 in Innensechskant | 1/4 in Innensechskant | 1/4 in Innensechskant | 1/4 in Innensechskant | 1/4 in Innensechskant | 1/4 in Innensechskant |
| | Gewicht ohne Akku | 0,95 kg | 0,95 kg | 0,95 kg | 0,95 kg | 0,95 kg | 0,95 kg | 0,95 kg |

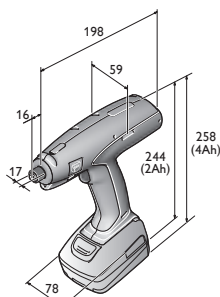

- ASM 14-2
- ASM 14-2 PC
- ASM 14-6
- ASM 14-6 PC
- ASM 14-9
- ASM 14-9 PC
- ASM 14-12
- ASM 14-12 PC



| Name | Bestellnummer | EAN | PK | Preis Euro zzgl. MwSt. | Preis Euro inkl. MwSt. |
|-----------------|-------------------------|----------------------|-----------|---------------------------|---------------------------|
| ASM 14-2 | 7 112 60 00 95 0 | 4014586881294 | 05 | 510,00 | 606,90 |

Im Preis enthalten:
Lieferumfang ohne Akku, Ladegerät und Drehmoment-Einstellschlüssel.
Zubehör ab Seite 37



| Name | Bestellnummer | EAN | PK | Preis Euro zzgl. MwSt. | Preis Euro inkl. MwSt. |
|-----------------|-------------------------|----------------------|-----------|---------------------------|---------------------------|
| ASM 14-6 | 7 112 28 00 95 0 | 4014586876238 | 05 | 510,00 | 606,90 |

Im Preis enthalten:
Lieferumfang ohne Akku, Ladegerät und Drehmoment-Einstellschlüssel.
Zubehör ab Seite 37



| Name | Bestellnummer | EAN | PK | Preis Euro zzgl. MwSt. | Preis Euro inkl. MwSt. |
|-----------------|-------------------------|----------------------|-----------|---------------------------|---------------------------|
| ASM 14-9 | 7 112 59 00 95 0 | 4014586877211 | 05 | 510,00 | 606,90 |

Im Preis enthalten:
Lieferumfang ohne Akku, Ladegerät und Drehmoment-Einstellschlüssel.
Zubehör ab Seite 37



| Name | Bestellnummer | EAN | PK | Preis Euro zzgl. MwSt. | Preis Euro inkl. MwSt. |
|------------------|-------------------------|----------------------|-----------|---------------------------|---------------------------|
| ASM 14-12 | 7 112 57 00 95 0 | 4014586877198 | 05 | 510,00 | 606,90 |

Im Preis enthalten:
Lieferumfang ohne Akku, Ladegerät und Drehmoment-Einstellschlüssel.
Zubehör ab Seite 37



| Name | Bestellnummer | EAN | PK | Preis Euro zzgl. MwSt. | Preis Euro inkl. MwSt. |
|--------------------|-------------------------|----------------------|-----------|---------------------------|---------------------------|
| ASM 14-2 PC | 7 112 61 00 95 0 | 4014586881317 | 05 | 649,00 | 772,31 |

Im Preis enthalten:
Lieferumfang ohne Akku, Ladegerät und Drehmoment-Einstellschlüssel.
Zubehör ab Seite 37



| Name | Bestellnummer | EAN | PK | Preis Euro zzgl. MwSt. | Preis Euro inkl. MwSt. |
|--------------------|-------------------------|----------------------|-----------|---------------------------|---------------------------|
| ASM 14-6 PC | 7 112 54 00 95 0 | 4014586874241 | 05 | 649,00 | 772,31 |

Im Preis enthalten:
Lieferumfang ohne Akku, Ladegerät und Drehmoment-Einstellschlüssel.
Zubehör ab Seite 37



| Name | Bestellnummer | EAN | PK | Preis Euro zzgl. MwSt. | Preis Euro inkl. MwSt. |
|--------------------|-------------------------|----------------------|-----------|---------------------------|---------------------------|
| ASM 14-9 PC | 7 112 55 00 95 0 | 4014586874258 | 05 | 649,00 | 772,31 |

Im Preis enthalten:

Lieferumfang ohne Akku, Ladegerät und Drehmoment-Einstellschlüssel.

Zubehör ab Seite 37



| Name | Bestellnummer | EAN | PK | Preis Euro zzgl. MwSt. | Preis Euro inkl. MwSt. |
|---------------------|-------------------------|----------------------|-----------|---------------------------|---------------------------|
| ASM 14-12 PC | 7 112 56 00 95 0 | 4014586874265 | 05 | 649,00 | 772,31 |

Im Preis enthalten:

Lieferumfang ohne Akku, Ladegerät und Drehmoment-Einstellschlüssel.

Zubehör ab Seite 37



| | ASW 14-6 PC | ASW 14-14 PC | ASW 18-6 | ASW 18-12 | ASW 18-18 | |
|-----------------------------|---|----------------|---|------------|------------|-----------|
| | Programmierbarer, prüffähiger Schrauber nach ISO 5393, VDI/VDE 2647, CMK-Wert > 1,67 bei ± 10% (bezogen auf 6 Sigma). | | Prüffähiger Schrauber nach ISO 5393, VDI/VDE 2647, CMK-Wert > 1,67 bei ± 10% (bezogen auf 6 Sigma). | | | |
| EAN 4014586... | ... 874210 | ... 874234 | ... 887906 | ... 887944 | ... 887982 | |
| Seite | 36 | 36 | 36 | 36 | 36 | |
| Technische Attribute | Akku-Spannung | 14,4 V | 14,4 V | 18 V | 18 V | 18 V |
| | Drehmomentbereich | 1,5 - 6 Nm | 3 - 14 Nm | 1,2 - 6 Nm | 3 - 12 Nm | 6 - 18 Nm |
| | Leerlaufdrehzahl | 50 - 670 1/min | 50 - 500 1/min | 575 1/min | 430 1/min | 375 1/min |
| | Gewicht mit Winkelkopf, ohne Akku | 1 kg | 1 kg | 1 kg | 1 kg | 1,2 kg |

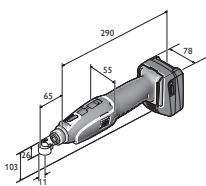

ASW 14-6
ASW 14-6 PC
ASW 14-10
ASW 14-10 PC
ASW 14-14
ASW 14-14 PC

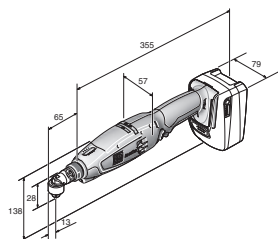

ASW 18-6

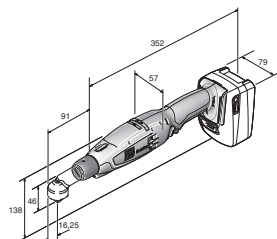

ASW 18-18 PC

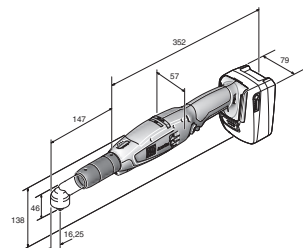

ASW 18-30 PC
ASW 18-45 PC

| | ASW 18-6 PC | ASW 18-12 PC | ASW 18-18 PC | ASW 18-30 PC | ASW 18-45 PC | ASW 18-60 PC |
|---|-------------------|------------------|----------------|----------------|----------------|----------------|
| Programmierbarer, prüffähiger Schrauber nach ISO 5393, VDI/VDE 2647, CMK-Wert > 1,67 bei ± 10% (bezogen auf 6 Sigma). | | | | | | |
| | ... 887920 | ... 887968 | ... 888002 | ... 883830 | ... 883847 | ... 883854 |
| | 36 | 36 | 36 | 36 | 37 | 37 |
| | 18 V | 18 V | 18 V | 18 V | 18 V | 18 V |
| | 1,2 - 6 Nm | 3 - 12 Nm | 6 - 18 Nm | 12 - 30 Nm | 20 - 45 Nm | 25 - 60 Nm |
| | 100 - 1 340 1/min | 75 - 1 020 1/min | 65 - 900 1/min | 30 - 420 1/min | 25 - 310 1/min | 20 - 230 1/min |
| | 1 kg | 1 kg | 1,2 kg | 1,5 kg | 1,5 kg | 1,65 kg |

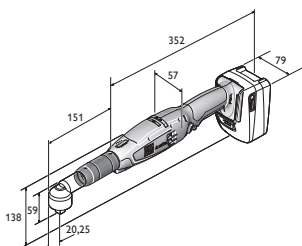

ASW 18-60 PC

| Name | Bestellnummer | EAN | PK | Preis Euro zzgl. MwSt. | Preis Euro inkl. MwSt. |
|---|------------------|---------------|----|---------------------------|---------------------------|
|  ASW 14-6 PC | 7 112 50 00 95 0 | 4014586874210 | 05 | 699,00 | 831,81 |

Im Preis enthalten:

Lieferumfang ohne Akku, Ladegerät, Winkelkopf und Drehmoment-Einstellschlüssel.

Zubehör ab Seite 37

| Name | Bestellnummer | EAN | PK | Preis Euro zzgl. MwSt. | Preis Euro inkl. MwSt. |
|--|------------------|---------------|----|---------------------------|---------------------------|
|  ASW 14-14 PC | 7 112 52 00 95 0 | 4014586874234 | 05 | 699,00 | 831,81 |

Im Preis enthalten:

Lieferumfang ohne Akku, Ladegerät, Winkelkopf und Drehmoment-Einstellschlüssel.

Zubehör ab Seite 37

| Name | Bestellnummer | EAN | PK | Preis Euro zzgl. MwSt. | Preis Euro inkl. MwSt. |
|--|------------------|---------------|----|---------------------------|---------------------------|
|  ASW 18-6 | 7 112 65 60 00 0 | 4014586887906 | 05 | 499,00 | 593,81 |

Im Preis enthalten:

Lieferumfang ohne Akku, Ladegerät, Winkelkopf und Drehmoment-Einstellschlüssel.

Zubehör ab Seite 37

| Name | Bestellnummer | EAN | PK | Preis Euro zzgl. MwSt. | Preis Euro inkl. MwSt. |
|--|------------------|---------------|----|---------------------------|---------------------------|
|  ASW 18-12 | 7 112 67 60 00 0 | 4014586887944 | 05 | 499,00 | 593,81 |

Im Preis enthalten:

Lieferumfang ohne Akku, Ladegerät, Winkelkopf und Drehmoment-Einstellschlüssel.

Zubehör ab Seite 37

| Name | Bestellnummer | EAN | PK | Preis Euro zzgl. MwSt. | Preis Euro inkl. MwSt. |
|---|------------------|---------------|----|---------------------------|---------------------------|
|  ASW 18-18 | 7 112 69 60 00 0 | 4014586887982 | 05 | 499,00 | 593,81 |

Im Preis enthalten:

Lieferumfang ohne Akku, Ladegerät, Winkelkopf und Drehmoment-Einstellschlüssel.

Zubehör ab Seite 37

| Name | Bestellnummer | EAN | PK | Preis Euro zzgl. MwSt. | Preis Euro inkl. MwSt. |
|---|------------------|---------------|----|---------------------------|---------------------------|
|  ASW 18-6 PC | 7 112 66 60 00 0 | 4014586887920 | 05 | 625,00 | 743,75 |

Im Preis enthalten:

Lieferumfang ohne Akku, Ladegerät, Winkelkopf und Drehmoment-Einstellschlüssel.

Zubehör ab Seite 37

| Name | Bestellnummer | EAN | PK | Preis Euro zzgl. MwSt. | Preis Euro inkl. MwSt. |
|--|------------------|---------------|----|---------------------------|---------------------------|
|  ASW 18-12 PC | 7 112 68 60 00 0 | 4014586887968 | 05 | 625,00 | 743,75 |

Im Preis enthalten:

Lieferumfang ohne Akku, Ladegerät, Winkelkopf und Drehmoment-Einstellschlüssel.

Zubehör ab Seite 37

| Name | Bestellnummer | EAN | PK | Preis Euro zzgl. MwSt. | Preis Euro inkl. MwSt. |
|--|------------------|---------------|----|---------------------------|---------------------------|
|  ASW 18-18 PC | 7 112 70 60 00 0 | 4014586888002 | 05 | 625,00 | 743,75 |

Im Preis enthalten:

Lieferumfang ohne Akku, Ladegerät, Winkelkopf und Drehmoment-Einstellschlüssel.

Zubehör ab Seite 37

| Name | Bestellnummer | EAN | PK | Preis Euro zzgl. MwSt. | Preis Euro inkl. MwSt. |
|--|------------------|---------------|----|---------------------------|---------------------------|
|  ASW 18-30 PC | 7 112 62 60 00 0 | 4014586883830 | 05 | 1.069,00 | 1.272,11 |

Im Preis enthalten:

Lieferumfang ohne Akku, Ladegerät, Winkelkopf und Drehmoment-Einstellschlüssel.

Zubehör ab Seite 37



| Name | Bestellnummer | EAN | PK | Preis Euro zzgl. MwSt. | Preis Euro inkl. MwSt. |
|---------------------|-------------------------|----------------------|-----------|---------------------------|---------------------------|
| ASW 18-45 PC | 7 112 63 60 00 0 | 4014586883847 | 05 | 1.119,00 | 1.331,61 |

Im Preis enthalten:
Lieferumfang ohne Akku, Ladegerät, Winkelkopf und Drehmoment-Einstellschlüssel.
Zubehör ab Seite 37



| Name | Bestellnummer | EAN | PK | Preis Euro zzgl. MwSt. | Preis Euro inkl. MwSt. |
|---------------------|-------------------------|----------------------|-----------|---------------------------|---------------------------|
| ASW 18-60 PC | 7 112 64 60 00 0 | 4014586883854 | 05 | 1.169,00 | 1.391,11 |

Im Preis enthalten:
Lieferumfang ohne Akku, Ladegerät, Winkelkopf und Drehmoment-Einstellschlüssel.
Zubehör ab Seite 37

Schrauben

FEIN AccuTEC

Allgemeines Zubehör

Akku-Pack
Li-Ionen-Akku mit Ladestandsanzeige und FEIN SafetyCell Technology. Schützt den Akku und die Maschine vor Überlastung, Überhitzung und Tiefentladung. Kann auf allen FEIN 12-V-Akku-Werkzeugen und 18-V-Akku-Werkzeugen mit MultiVolt-Schnittstelle verwendet werden.

| Spannung V | Kapazität Ah | Bestellnummer | Preis Euro zzgl. MwSt. | Preis Euro inkl. MwSt. |
|---------------|-----------------|------------------|---------------------------|---------------------------|
| 12 | 2,5 | 9 26 04 168 02 0 | 29,50 | 35,11 |

Akku-Pack
Li-Ion mit Ladestandsanzeige und FEIN SafetyCell Technology. Schützt den Akku und die Maschine vor Überlastung, Überhitzung und Tiefentladung.

| Spannung V | Kapazität Ah | VE St | Bestellnummer | Preis Euro zzgl. MwSt. | Preis Euro inkl. MwSt. |
|---------------|-----------------|----------|------------------|---------------------------|---------------------------|
| 14,4 | 2,5 | 1 | 9 26 04 170 02 0 | 70,00 | 83,30 |
| 14,4 | 2,5 | 15 | 9 26 04 170 03 0 | 968,18 | 1.152,13 |
| 14,4 | 5 | 1 | 9 26 04 172 02 0 | 100,50 | 119,60 |
| 14,4 | 5 | 15 | 9 26 04 172 03 0 | 1.389,22 | 1.653,17 |

Akku-Pack
Li-Ionen-Akku mit Ladestandsanzeige und FEIN SafetyCell Technology. Schützt den Akku und die Maschine vor Überlastung, Überhitzung und Tiefentladung. Kann auf allen FEIN 18-V-Akku-Werkzeugen verwendet werden.

| Spannung V | Kapazität Ah | VE St | Bestellnummer | Preis Euro zzgl. MwSt. | Preis Euro inkl. MwSt. |
|---------------|-----------------|----------|------------------|---------------------------|---------------------------|
| 18 | 2,5 | 1 | 9 26 04 171 02 0 | 70,00 | 83,30 |
| 18 | 2,5 | 12 | 9 26 04 171 03 0 | 773,94 | 920,99 |
| 18 | 5 | 1 | 9 26 04 173 02 0 | 100,50 | 119,60 |
| 18 | 5 | 12 | 9 26 04 173 03 0 | 1.110,56 | 1.321,57 |

Schnellladegerät ALG 30
Für FEIN NiCd und Li-Ion Akkus. Ladezeit ab 25 Min.

| VE St | Bestellnummer | Preis Euro zzgl. MwSt. | Preis Euro inkl. MwSt. |
|----------|------------------|---------------------------|---------------------------|
| 1 | 9 26 04 096 01 0 | 138,31 | 164,59 |
| 25 | 9 26 04 096 03 0 | 2.999,00 | 3.568,81 |

Multilader ALS 40
Lieferumfang ohne Netzkabel.

| Bestellnummer | Preis Euro zzgl. MwSt. | Preis Euro inkl. MwSt. |
|------------------|---------------------------|---------------------------|
| 9 26 04 111 01 0 | 1.524,48 | 1.814,13 |

Ladeadapter
für die Akku-Schnittstelle von NiCd und NiMH Akkus auf ALS 40, ALG 40 und ALG 30.

| Bestellnummer | Preis Euro zzgl. MwSt. | Preis Euro inkl. MwSt. |
|------------------|---------------------------|---------------------------|
| 9 26 04 103 01 0 | 20,00 | 23,80 |

Drehmomenteinstellschlüssel

| Bestellnummer | Preis Euro zzgl. MwSt. | Preis Euro inkl. MwSt. |
|------------------|---------------------------|---------------------------|
| 3 21 23 002 00 6 | 7,73 | 9,20 |

Akku-Schutzhülle
zum Schutz der Werkstück-Oberfläche vor mechanischen Beschädigungen für Akku Li-Ion 14,4 V 2 / 2,5 Ah

| Bestellnummer | Preis Euro zzgl. MwSt. | Preis Euro inkl. MwSt. |
|------------------|---------------------------|---------------------------|
| 3 21 74 015 01 0 | 16,50 | 19,64 |

Akku-Schutzhülle
zum Schutz der Werkstück-Oberfläche vor mechanischen Beschädigungen für Akku Li-Ion 14,4 V 4 / 5 Ah

| Bestellnummer | Preis Euro zzgl. MwSt. | Preis Euro inkl. MwSt. |
|------------------|---------------------------|---------------------------|
| 3 21 74 016 01 0 | 17,50 | 20,83 |

Akku-Schutzhülle
zum Schutz der Werkstück-Oberfläche vor mechanischen Beschädigungen für Akku Li-Ion 18 V 2,5 Ah

| Bestellnummer | Preis Euro zzgl. MwSt. | Preis Euro inkl. MwSt. |
|------------------|---------------------------|---------------------------|
| 3 21 74 020 01 0 | 18,00 | 21,42 |

Akku-Schutzhülle
zum Schutz der Werkstück-Oberfläche vor mechanischen Beschädigungen für Akku Li-Ion 18 V 5 Ah

| Bestellnummer | Preis Euro zzgl. MwSt. | Preis Euro inkl. MwSt. |
|------------------|---------------------------|---------------------------|
| 3 21 74 019 01 0 | 19,00 | 22,61 |

Akku-Schutzhülle

zum Schutz der Werkstück-Oberfläche vor mechanischen Beschädigungen für Akku Li-Ion 12 V 2,5 Ah

| Bestellnummer | Preis Euro zzgl. MwSt. | Preis Euro inkl. MwSt. |
|------------------|---------------------------|---------------------------|
| 3 21 74 025 01 0 | 14,00 | 16,66 |



Maschinenhalter

Maschinenablage für alle FEIN AccuTEC Modelle.

| Bestellnummer | Preis Euro zzgl. MwSt. | Preis Euro inkl. MwSt. |
|------------------|---------------------------|---------------------------|
| 3 21 26 012 01 0 | 35,00 | 41,65 |

Zubehör ASM



AccuTEC ASM Schutzhülle

zum Schutz der Werkstück-Oberfläche vor mechanischen Beschädigungen

| Bestellnummer | Preis Euro zzgl. MwSt. | Preis Euro inkl. MwSt. |
|------------------|---------------------------|---------------------------|
| 3 14 20 120 01 0 | 19,50 | 23,21 |



Codier-Hülsen

zur farblichen Kennung von Varianten

| Farbe | VE St | Bestellnummer | Preis Euro zzgl. MwSt. | Preis Euro inkl. MwSt. |
|----------|----------|------------------|---------------------------|---------------------------|
| Farb-Mix | 7 | 3 05 01 345 02 0 | 11,81 | 14,05 |
| blau | 10 | 3 05 01 348 01 0 | 13,60 | 16,18 |
| rot | 10 | 3 05 01 349 01 0 | 13,60 | 16,18 |
| orange | 10 | 3 05 01 350 01 0 | 13,60 | 16,18 |
| gelb | 10 | 3 05 01 351 01 0 | 13,60 | 16,18 |
| grau | 10 | 3 05 01 346 01 0 | 13,60 | 16,18 |
| grün | 10 | 3 05 01 347 01 0 | 13,60 | 16,18 |
| schwarz | 10 | 3 05 01 345 01 0 | 13,60 | 16,18 |

Zubehör ASW



Codier-Hülsen

zur farblichen Kennung von Varianten

| Farbe | VE St | Bestellnummer | Preis Euro zzgl. MwSt. | Preis Euro inkl. MwSt. |
|----------|----------|------------------|---------------------------|---------------------------|
| Farb-Mix | 7 | 3 05 01 352 02 0 | 11,26 | 13,40 |
| blau | 10 | 3 05 01 355 01 0 | 13,60 | 16,18 |
| rot | 10 | 3 05 01 356 01 0 | 13,60 | 16,18 |
| orange | 10 | 3 05 01 357 01 0 | 13,60 | 16,18 |
| gelb | 10 | 3 05 01 358 01 0 | 13,60 | 16,18 |
| grau | 10 | 3 05 01 353 01 0 | 13,60 | 16,18 |
| grün | 10 | 3 05 01 354 01 0 | 13,60 | 16,18 |
| schwarz | 10 | 3 05 01 352 01 0 | 13,60 | 16,18 |



AccuTEC ASW Schutzhülle

zum Schutz der Werkstück-Oberfläche vor mechanischen Beschädigungen

| Ausführung | Bestellnummer | Preis Euro zzgl. MwSt. | Preis Euro inkl. MwSt. |
|------------|------------------|---------------------------|---------------------------|
| ASW 14 | 3 21 74 014 01 0 | 16,50 | 19,64 |
| ASW 18 | 3 21 74 024 01 0 | 25,43 | 30,26 |



Winkelkopf Basic

ASW 14-6 (PC), ASW 14-10 (PC), ASW 14-14 (PC), ASW 18-6 (PC), ASW 18-12 (PC)

| Werkzeugaufnahme | Bestellnummer | Preis Euro zzgl. MwSt. | Preis Euro inkl. MwSt. |
|-------------------------------|------------------|---------------------------|---------------------------|
| QuickIN 1/4 in Innensechskant | 9 01 02 012 01 0 | 420,00 | 499,80 |
| 3/8 in Außenvierkant | 9 01 02 013 01 0 | 420,00 | 499,80 |
| 1/4 in Außenvierkant | 9 01 02 014 01 0 | 420,00 | 499,80 |



Winkelkopf mit Abtrieb bis 18 Nm

ASW 18-18 (PC)

| Werkzeugaufnahme | Bestellnummer | Preis Euro zzgl. MwSt. | Preis Euro inkl. MwSt. |
|----------------------|------------------|---------------------------|---------------------------|
| 3/8 in Außenvierkant | 9 01 02 017 02 0 | 499,00 | 593,81 |



Winkelkopf mit Abtrieb bis 45 Nm

ASW 18-30 PC, ASW 18-45 PC

| Werkzeugaufnahme | Bestellnummer | Preis Euro zzgl. MwSt. | Preis Euro inkl. MwSt. |
|----------------------|------------------|---------------------------|---------------------------|
| 3/8 in Außenvierkant | 9 01 02 015 02 0 | 517,00 | 615,23 |



Winkelkopf mit Abtrieb bis 60 Nm

ASW 18-60 PC

| Werkzeugaufnahme | Bestellnummer | Preis Euro zzgl. MwSt. | Preis Euro inkl. MwSt. |
|----------------------|------------------|---------------------------|---------------------------|
| 1/2 in Außenvierkant | 9 01 02 016 02 0 | 517,00 | 615,23 |



Geradabtrieb

ASW 14-6 (PC), ASW 14-10 (PC), ASW 14-14 (PC), ASW 18-6 (PC), ASW 18-12 (PC)

Anwendbar bis max. 9,9 Nm, abhängig vom Maschinentyp.

| Werkzeugaufnahme | Bestellnummer | Preis Euro zzgl. MwSt. | Preis Euro inkl. MwSt. |
|-----------------------|------------------|---------------------------|---------------------------|
| 1/4 in Innensechskant | 9 01 06 001 02 0 | 152,00 | 180,88 |
| 3/8 in Außenvierkant | 9 01 06 002 02 0 | 152,00 | 180,88 |



Kunststoff-Überzug

zum Schutz der Werkstück-Oberfläche vor mechanischen Beschädigungen

| Ausführung | Bestellnummer | Preis Euro zzgl. MwSt. | Preis Euro inkl. MwSt. |
|------------|------------------|---------------------------|---------------------------|
| <14 Nm | 3 14 28 166 00 0 | 6,50 | 7,74 |
| <45 Nm | 3 21 74 022 01 0 | 13,00 | 15,47 |
| <60 Nm | 3 21 74 021 01 0 | 13,00 | 15,47 |



Verlängerung

Zur Reduzierung des Reaktionsmoments und für bessere Zugänglichkeit.

86 mm, für ASW 14-6 (PC), ASW 14-10 (PC), ASW 14-14 (PC).

| Bestellnummer | Preis Euro zzgl. MwSt. | Preis Euro inkl. MwSt. |
|------------------|---------------------------|---------------------------|
| 6 42 03 004 01 0 | 51,00 | 60,69 |



Verlängerung

Zur Reduzierung des Reaktionsmoments und für bessere Zugänglichkeit.

100 mm, für ASW18-30 PC, ASW18-45 PC und ASW18-60 PC.

| Bestellnummer | Preis Euro zzgl. MwSt. | Preis Euro inkl. MwSt. |
|------------------|---------------------------|---------------------------|
| 6 42 03 005 01 0 | 102,00 | 121,38 |



Handgriff

für ASW14-30 PC, ASW18-30 PC, ASW18-45 PC und ASW18-60 PC.

| Bestellnummer | Preis Euro zzgl. MwSt. | Preis Euro inkl. MwSt. |
|------------------|---------------------------|---------------------------|
| 3 21 19 150 01 0 | 40,58 | 48,29 |

Zubehör Parameter Control Modelle



Programmieradapter

Für alle AccuTEC ParameterControl Modelle. Lieferumfang: Software als USB Karte inkl. Bedienungsanleitung, Adapter und Anschlusskabel.

| Bestellnummer | Preis Euro zzgl. MwSt. | Preis Euro inkl. MwSt. |
|------------------|---------------------------|---------------------------|
| 9 26 04 163 02 0 | 375,00 | 446,25 |



Schrauben

| | ASCS 6.3 Select | SCS 4.8-25 | |
|-----------------------------|---|--|-----------------|
| | Drehzahloptimierter Akku-Bohrschrauber für Verschraubungen in Metall bis Schraubendurchmesser 6,3 mm. | Einer der leichtesten Bohrerschrauber seiner Klasse für Dach- und Fassadenbau. | |
| EAN 4014586... | ... 881461 | ... 853734 | |
| Seite | 40 | 40 | |
| Technische Attribute | Nennaufnahme | 450 W | |
| | Akku-Spannung | 18 V | |
| | Akku-Kompatibilität | Li-Ionen / HighPower Li-Ionen | |
| | Akku-Schnittstelle | 18 V | |
| | Leerlaufdrehzahl | 0 - 1 700 1/min | 0 - 2 500 1/min |
| | Schrauben Ø | 6,3 mm | 4,8 mm |
| | Schnellwechselfutter | 1/4 in | 1/4 in |
| | Gewicht nach EPTA | | 1,30 kg |
| Gewicht ohne Akku | 1,10 kg | | |



ASCS 6.3

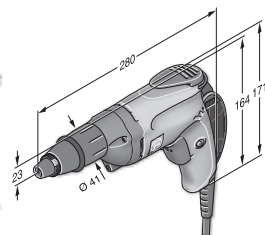

SCS 4.8-25

FEIN SELECT⁺



| Name | Bestellnummer | EAN | PK | Preis Euro zzgl. MwSt. | Preis Euro inkl. MwSt. |
|--|-------------------------|----------------------|-----------|---------------------------|---------------------------|
| ASCS 6.3 Select | 7 113 11 63 00 0 | 4014586881461 | 01 | 253,00 | 301,07 |
| FEIN Premium Service für dieses Gerät – 36 Monate sorgenfrei. | | | | 65,00 | 77,35 |
| Ausführliche Informationen ab S. 284 | | | | | |

Im Preis enthalten:

1 Gerüsthaken, 1 Tiefenanschlag, 1 Einsatz für Sechskantschrauben SW 8, 1 Kunststoff-Werkzeugkoffer
Zubehör ab Seite 40



| Name | Bestellnummer | EAN | PK | Preis Euro zzgl. MwSt. | Preis Euro inkl. MwSt. |
|--|-------------------------|----------------------|-----------|---------------------------|---------------------------|
| SCS 4.8-25 | 7 213 04 00 23 9 | 4014586853734 | 01 | 305,00 | 362,95 |
| FEIN Premium Service für dieses Gerät – 36 Monate sorgenfrei. | | | | 75,00 | 89,25 |
| Ausführliche Informationen ab S. 284 | | | | | |

Im Preis enthalten:

1 Tiefenanschlag, 1 Magnethalter für 1/4 in-Bits, 1 Bit 1/4 in für Kreuzschlitzschrauben Gr. 2 / Phillips (Form H) extra hart,
1 Handgurt, 1 Gürtel-Clip
Zubehör ab Seite 40

Metallschrauber

Allgemeines Zubehör



Akku LED-Lampe ALED 12-18 V

Kompakte und ausdauernde Akku LED Lampe mit schwenkbarem Lampenkopf. Kompatibel mit allen 12 / 14 / 18 V FEIN Li-Ionen Akkus, inklusive Haken zum Aufhängen der Lampe. Mit 130 g extrem leicht und mit 900 Lux sehr hell. Farbtemperatur entspricht Tageslicht. Die Helligkeit ist in 2 Stufen einstellbar.

| Bestellnummer | Preis Euro zzgl. MwSt. | Preis Euro inkl. MwSt. |
|------------------|---------------------------|---------------------------|
| 9 26 04 200 02 0 | 50,85 | 60,51 |



Werkzeugkoffer

Kunststoff, Innenmaße: 470 x 275 x 116 mm

| Bestellnummer | Preis Euro zzgl. MwSt. | Preis Euro inkl. MwSt. |
|------------------|---------------------------|---------------------------|
| 3 39 01 118 01 0 | 39,00 | 46,41 |



Kunststoff-Box

Koffer-Einsatz mit verschließbarem Deckel für Kleinteile und Zubehör, passend zu Werkzeugkoffer 3 39 01 118 01 0, max. 5 St./Koffer.

| Bestellnummer | Preis Euro zzgl. MwSt. | Preis Euro inkl. MwSt. |
|------------------|---------------------------|---------------------------|
| 3 39 01 119 00 0 | 3,84 | 4,57 |



Schnellladegerät ALG 50

Für alle FEIN Li-Ion Akkus. Ladezeit ab 35 Min.

| Bestellnummer | Preis Euro zzgl. MwSt. | Preis Euro inkl. MwSt. |
|------------------|---------------------------|---------------------------|
| 9 26 04 129 01 0 | 39,50 | 47,01 |



Schnellladegerät ALG 30

Für FEIN NiCd und Li-Ion Akkus. Ladezeit ab 25 Min.

| Bestellnummer | Preis Euro zzgl. MwSt. | Preis Euro inkl. MwSt. |
|------------------|---------------------------|---------------------------|
| 9 26 04 096 01 0 | 138,31 | 164,59 |



Halter 1/4 in Außensechskant

Abtrieb 1/4 in - Innensechskant mit Schnellwechselfutter

| Ø mm | L mm | Bestellnummer | Preis Euro zzgl. MwSt. | Preis Euro inkl. MwSt. |
|------|------|------------------|---------------------------|---------------------------|
| 15 | 51 | 6 05 10 011 00 9 | 17,59 | 20,93 |



Halter 1/4 in Außensechskant

Abtrieb 1/4 in - Innensechskant mit Federring, magnetisch

| Ø mm | L mm | Bestellnummer | Preis Euro zzgl. MwSt. | Preis Euro inkl. MwSt. |
|------|------|------------------|---------------------------|---------------------------|
| 10,6 | 45 | 6 05 10 215 00 3 | 21,81 | 25,95 |

Akku 18 V



Akku-Pack

Li-Ionen-Akku mit Ladestandsanzeige und FEIN SafetyCell Technology. Schützt den Akku und die Maschine vor Überlastung, Überhitzung und Tiefentladung. Kann auf allen FEIN 18-V-Akku-Werkzeugen verwendet werden.

| Spannung V | Kapazität Ah | Bestellnummer | Preis Euro zzgl. MwSt. | Preis Euro inkl. MwSt. |
|------------|--------------|------------------|---------------------------|---------------------------|
| 18 | 5 | 9 26 04 173 02 0 | 100,50 | 119,60 |
| 18 | 2,5 | 9 26 04 171 02 0 | 70,00 | 83,30 |

FEIN SELECT⁺



Akku-Starter-Set

2 Li-Ionen-Akkus mit Schnellladegerät ALG 50.

| Spannung V | Kapazität Ah | Bestellnummer | Preis Euro zzgl. MwSt. | Preis Euro inkl. MwSt. |
|------------|--------------|------------------|---------------------------|---------------------------|
| 18 | 5 | 9 26 04 300 03 0 | 240,50 | 286,20 |
| 18 | 2,5 | 9 26 04 300 04 0 | 179,50 | 213,61 |



Schrauben

| | ASCT 18 M Select | ASCT 18 Select | SCT 5-40 M | SCT 5-40 X | |
|-----------------------------|--|---|--|---|-----------------|
| | Leistungsstarker Magazin-schrauber für mehr als 2 300 Serienschraubungen pro Akkuladung. | Besonders leistungsstarker Akku-Trockenbauschrauber mit überragender Standzeit. | Magazinschrauber für schnelle Serienschraubungen mit lautloser Kupplung. | Der Spezialist für Trocken- und Innenausbau mit lautloser Kupplung. | |
| EAN 4014586... | ... 887555 | ... 887562 | ... 854205 | ... 860923 | |
| Seite | 42 | 42 | 42 | 42 | |
| Technische Attribute | Nennaufnahme | | 450 W | 450 W | |
| | Akku-Spannung | 18 V | 18 V | | |
| | Akku-Kompatibilität | Li-Ionen / HighPower Li-Ionen | Li-Ionen / HighPower Li-Ionen | | |
| | Akku-Schnittstelle | 18 V | 18 V | | |
| | Leerlaufdrehzahl | 0 - 4 000 1/min | 0 - 4 000 1/min | 0 - 4 000 1/min | 0 - 4 000 1/min |
| | Max. Drehmoment (hart/weich) | 14 / 7 Nm | 14 / 7 Nm | 12 / - Nm | 12 / - Nm |
| | Schrauben Ø | 4,2 mm | 4,2 mm | 5 mm | 5 mm |
| | Schnellwechselfutter | 1/4 in | 1/4 in | 1/4 in | 1/4 in |
| | Gewicht nach EPTA | | | 1,60 kg | 1,30 kg |
| Gewicht ohne Akku | 1,00 kg | 1,50 kg | | | |

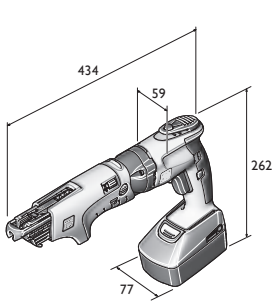

ASCT 18 M

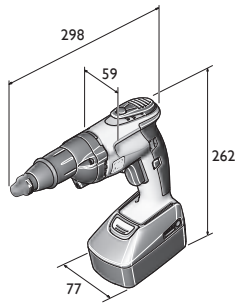

ASCT 18

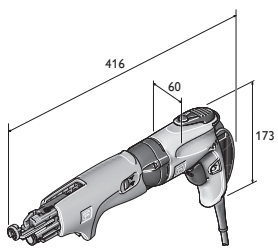

SCT 5-40 M

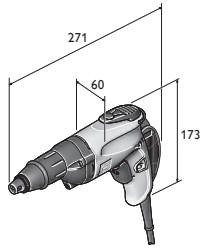

SCT 5-40 X

FEIN SELECT⁺



| Name | Bestellnummer | EAN | PK | Preis Euro zzgl. MwSt. | Preis Euro inkl. MwSt. |
|--|-------------------------|----------------------|-----------|---------------------------|---------------------------|
| ASCT 18 M Select | 7 113 16 64 00 0 | 4014586887555 | 01 | 364,00 | 433,16 |
| FEIN Premium Service für dieses Gerät – 36 Monate sorgenfrei. | | | | 75,00 | 89,25 |
| Ausführliche Informationen ab S. 284 | | | | | |

Im Preis enthalten:

1 Magazin für gegurtete Schrauben, 1 langer Bit für Magazinverschraubungen, 1 Bit mit Staubschutzring, 1 Bithalter, 1 Tiefenanschlag, 1 Gerüsthaken, 1 Gürtel-Clip, 1 Kunststoff-Werkzeugkoffer

Zubehör ab Seite 43

FEIN SELECT⁺



| Name | Bestellnummer | EAN | PK | Preis Euro zzgl. MwSt. | Preis Euro inkl. MwSt. |
|--|-------------------------|----------------------|-----------|---------------------------|---------------------------|
| ASCT 18 Select | 7 113 16 65 00 0 | 4014586887562 | 01 | 263,00 | 312,97 |
| FEIN Premium Service für dieses Gerät – 36 Monate sorgenfrei. | | | | 75,00 | 89,25 |
| Ausführliche Informationen ab S. 284 | | | | | |

Im Preis enthalten:

1 Bit mit Staubschutzring, 1 Bithalter, 1 Tiefenanschlag, 1 Gerüsthaken, 1 Gürtel-Clip, 1 Kunststoff-Werkzeugkoffer

Zubehör ab Seite 43



| Name | Bestellnummer | EAN | PK | Preis Euro zzgl. MwSt. | Preis Euro inkl. MwSt. |
|--|-------------------------|----------------------|-----------|---------------------------|---------------------------|
| SCT 5-40 M | 7 213 06 50 01 8 | 4014586854205 | 01 | 351,00 | 417,69 |
| FEIN Premium Service für dieses Gerät – 36 Monate sorgenfrei. | | | | 95,00 | 113,05 |
| Ausführliche Informationen ab S. 284 | | | | | |

Im Preis enthalten:

1 Magazin für gegurtete Schrauben, 1 Bit 1/4 in Gr. 2 / Phillips (Form H), lang, 1 Tiefenanschlag, 1 Magnethalter für 1/4 in-Bits, 1 Bit 1/4 in für Kreuzschlitzschrauben Gr. 2 / Phillips (Form H) mit Staubschutzring, 1 Handgurt, 1 Gürtel-Clip, 1 Kunststoff-Werkzeugkoffer

Zubehör ab Seite 43



| Name | Bestellnummer | EAN | PK | Preis Euro zzgl. MwSt. | Preis Euro inkl. MwSt. |
|--|-------------------------|----------------------|-----------|---------------------------|---------------------------|
| SCT 5-40 X | 7 213 13 00 23 0 | 4014586860923 | 01 | 242,00 | 287,98 |
| FEIN Premium Service für dieses Gerät – 36 Monate sorgenfrei. | | | | 75,00 | 89,25 |
| Ausführliche Informationen ab S. 284 | | | | | |

Im Preis enthalten:

1 Handgurt, 1 Gürtel-Clip, 1 Tiefenanschlag, staubgeschützt, 1 Magnethalter für 1/4 in-Bits, 1 Bit 1/4 in für Kreuzschlitzschrauben Gr. 2 / Phillips (Form H) mit Staubschutzring

Zubehör ab Seite 43

Allgemeines Zubehör



Akku LED-Lampe ALED 12-18 V

Kompakte und ausdauernde Akku LED Lampe mit schwenkbarem Lampenkopf. Kompatibel mit allen 12 / 14 / 18 V FEIN Li-Ionen Akkus, inklusive Haken zum Aufhängen der Lampe. Mit 130 g extrem leicht und mit 900 Lux sehr hell. Farbtemperatur entspricht Tageslicht. Die Helligkeit ist in 2 Stufen einstellbar.

| Bestellnummer | Preis Euro zzgl. MwSt. | Preis Euro inkl. MwSt. |
|------------------|---------------------------|---------------------------|
| 9 26 04 200 02 0 | 50,85 | 60,51 |



Werkzeugkoffer

Kunststoff, Innenmaße: 470 x 275 x 116 mm

| Bestellnummer | Preis Euro zzgl. MwSt. | Preis Euro inkl. MwSt. |
|------------------|---------------------------|---------------------------|
| 3 39 01 118 01 0 | 39,00 | 46,41 |



Kunststoff-Box

Koffer-Einsatz mit verschließbarem Deckel für Kleinteile und Zubehör, passend zu Werkzeugkoffer 3 39 01 118 01 0, max. 5 St./Koffer.

| Bestellnummer | Preis Euro zzgl. MwSt. | Preis Euro inkl. MwSt. |
|------------------|---------------------------|---------------------------|
| 3 39 01 119 00 0 | 3,84 | 4,57 |



Schnellladegerät ALG 50

Für alle FEIN Li-Ion Akkus. Ladezeit ab 35 Min.

| Bestellnummer | Preis Euro zzgl. MwSt. | Preis Euro inkl. MwSt. |
|------------------|---------------------------|---------------------------|
| 9 26 04 129 01 0 | 39,50 | 47,01 |



Schnellladegerät ALG 30

Für FEIN NiCd und Li-Ion Akkus. Ladezeit ab 25 Min.

| Bestellnummer | Preis Euro zzgl. MwSt. | Preis Euro inkl. MwSt. |
|------------------|---------------------------|---------------------------|
| 9 26 04 096 01 0 | 138,31 | 164,59 |



Halter 1/4 in Außensechskant

Abtrieb 1/4 in - Innensechskant mit Schnellwechselfutter

| Ø mm | L mm | Bestellnummer | Preis Euro zzgl. MwSt. | Preis Euro inkl. MwSt. |
|------|------|------------------|---------------------------|---------------------------|
| 15 | 51 | 6 05 10 011 00 9 | 17,59 | 20,93 |



Bits 1/4 in Außensechskant

Form H/Phillips (5er Pack) extra hart, mit Staubschutzring

| L mm | Gr. | Bestellnummer | Preis Euro zzgl. MwSt. | Preis Euro inkl. MwSt. |
|------|-----|------------------|---------------------------|---------------------------|
| 25 | 2 | 6 27 12 109 03 4 | 7,71 | 9,17 |

Akku 18 V



Akku-Pack

Li-Ionen-Akku mit Ladestandsanzeige und FEIN SafetyCell Technology. Schützt den Akku und die Maschine vor Überlastung, Überhitzung und Tiefentladung. Kann auf allen FEIN 18-V-Akku-Werkzeugen verwendet werden.

| Spannung V | Kapazität Ah | Bestellnummer | Preis Euro zzgl. MwSt. | Preis Euro inkl. MwSt. |
|------------|--------------|------------------|---------------------------|---------------------------|
| 18 | 5 | 9 26 04 173 02 0 | 100,50 | 119,60 |
| 18 | 2,5 | 9 26 04 171 02 0 | 70,00 | 83,30 |



Akku-Starter-Set

2 Li-Ionen-Akkus mit Schnellladegerät ALG 50.

| Spannung V | Kapazität Ah | Bestellnummer | Preis Euro zzgl. MwSt. | Preis Euro inkl. MwSt. |
|------------|--------------|------------------|---------------------------|---------------------------|
| 18 | 5 | 9 26 04 300 03 0 | 240,50 | 286,20 |
| 18 | 2,5 | 9 26 04 300 04 0 | 179,50 | 213,61 |

Zubehör Magazin-schrauber



Magazin M55 X

für gegurtete Schrauben von 25 bis 55 mm Länge und max. Ø 5 mm, werkzeuglos adaptierbar, Gewicht 0,4 kg.

| Bestellnummer | Preis Euro zzgl. MwSt. | Preis Euro inkl. MwSt. |
|------------------|---------------------------|---------------------------|
| 9 01 04 009 01 0 | 192,00 | 228,48 |



Magazinverlängerung M55 X mit Gurtführung

Länge 520 mm

| Bestellnummer | Preis Euro zzgl. MwSt. | Preis Euro inkl. MwSt. |
|------------------|---------------------------|---------------------------|
| 9 01 04 010 01 0 | 192,95 | 229,61 |



Bits 1/4 in Außensechskant

für Verschraubungen an Decke und Boden
Form H/Phillips, Gr. 2

| Bestellnummer | Preis Euro zzgl. MwSt. | Preis Euro inkl. MwSt. |
|------------------|---------------------------|---------------------------|
| 6 05 03 306 00 8 | 7,20 | 8,57 |



Schnellbauschrauben

Feingewinde, für Gipskarton auf Metallunterkonstruktionen, Trompetenkopf Ø 8 mm

| Ø mm | L mm | VE St | Bestellnummer | Preis Euro zzgl. MwSt. | Preis Euro inkl. MwSt. |
|------|------|--------|------------------|---------------------------|---------------------------|
| 3,9 | 35 | 1 000 | 6 39 01 030 01 4 | 43,53 | 51,80 |
| 3,9 | 35 | 10 000 | 6 39 01 030 02 0 | 257,30 | 306,19 |



Schnellbauschrauben

Grobgewinde, für Gipskarton auf Holzunterkonstruktionen, Trompetenkopf Ø 8 mm

| Ø mm | L mm | VE St | Bestellnummer | Preis Euro zzgl. MwSt. | Preis Euro inkl. MwSt. |
|------|------|--------|------------------|---------------------------|---------------------------|
| 3,9 | 30 | 1 000 | 6 39 01 031 01 3 | 43,53 | 51,80 |
| 3,9 | 30 | 10 000 | 6 39 01 031 02 0 | 257,30 | 306,19 |
| 3,9 | 35 | 1 000 | 6 39 01 032 01 6 | 43,53 | 51,80 |
| 3,9 | 35 | 10 000 | 6 39 01 032 02 0 | 257,30 | 306,19 |
| 3,9 | 45 | 1 000 | 6 39 01 033 01 0 | 56,65 | 67,41 |
| 3,9 | 45 | 10 000 | 6 39 01 033 02 0 | 334,91 | 398,54 |



Schnellbauschrauben

Doppelgewinde, mit Fräsrinne für Fermacellplatten auf Metall- und Holzunterkonstruktionen.

| Ø mm | L mm | VE St | Bestellnummer | Preis Euro zzgl. MwSt. | Preis Euro inkl. MwSt. |
|------|------|--------|------------------|---------------------------|---------------------------|
| 3,9 | 30 | 1 000 | 6 39 01 034 01 8 | 47,15 | 56,11 |
| 3,9 | 30 | 10 000 | 6 39 01 034 02 0 | 334,91 | 398,54 |



Schnellbauschrauben

Doppelgewinde, mit Fräsrinne für Holzunterkonstruktionen.

| Ø mm | L mm | VE St | Bestellnummer | Preis Euro zzgl. MwSt. | Preis Euro inkl. MwSt. |
|------|------|--------|------------------|---------------------------|---------------------------|
| 4,2 | 35 | 1 000 | 6 39 01 035 01 2 | 54,94 | 65,38 |
| 4,2 | 35 | 10 000 | 6 39 01 035 02 0 | 324,76 | 386,46 |



Seit über 100 Jahren im Dauereinsatz: Die Schleifspezialisten von FEIN.

Erfahrung ist nicht alles. Aber sehr, sehr viel. Vor allem, wenn es darum geht, für Industrie und Handwerk so unverwüstliche, einsatzorientierte, ergonomische und innovative Elektrowerkzeuge zum Schleifen zu bauen wie FEIN. In unterschiedlichen Leistungsklassen von 350 bis 3 700 Watt und für den harten Dauereinsatz beispielsweise in Gießereien, Stahl- oder Schiffsbau. Vom handlichen Compact-Winkelschleifer über äußerst leistungsstarke große Winkelschleifer und einer breiten Auswahl an Geradschleifern bis hin zu einem umfangreichen Hochfrequenzprogramm auch beim Kapitel Schleifen lässt FEIN keine Wünsche offen. Höhere Frequenz, höhere Drehzahlen, höhere Leistung. Als überlegenes Maschinenkonzept eignen sich FEIN Hoch-

frequenz-Elektrowerkzeuge besonders für den Einsatz in der Metallbe- und -verarbeitung, zum Heavy Duty Schleifen und den Dauereinsatz beim Schrappen oder Trennen unter den rauensten Umgebungsbedingungen. Durch konstruktionsbedingte Maßnahmen wie Induktionsmotoren mit Kurzschlussläufer und den Verzicht auf verschleißende Stromübertragungselemente erfüllen FEIN Hochfrequenz-Elektrowerkzeuge höchste Ansprüche an Robustheit, Leistung und Lebensdauer für die Extremwendungen in Industrie und Handwerk. Für ein Arbeiten mit hoher Schleifleistung und geringem Scheibenverschleiß.



Akku-Winkelschleifer **Seite** **46**

Staubresistente und leistungsstarke Maschinen für effektive Arbeiten im Montageeinsatz.



Compact-Winkelschleifer **Seite** **48**

Drei Ausstattungslinien, eine unschlagbare Qualität – für jeden Anspruch der richtige Winkelschleifer.



Winkelschleifer **Seite** **55**

Überragende Leistung, spürbarer Komfort und optimale Sicherheit FEIN Winkelschleifer für schwere Schleif- und Trennarbeiten.



Geradschleifer **Seite** **58**

Die Spezialisten für den Einsatz in der Metallbearbeitung, zum Schleifen, Bürsten, Entgraten und Polieren.



HF-Winkelschleifer **Seite** **64**

Die Spezialisten für den Dauereinsatz beim Trennen oder Schrappen unter rauen Umgebungsbedingungen.



HF-Geradschleifer **Seite** **68**

Die Spezialisten für den Dauereinsatz beim Schleifen oder Entgraten unter rauen Umgebungsbedingungen.



Frequenz-Umformer **Seite** **70**



| | CCG 18-115 BL | CCG 18-115 BL Select | CCG 18-125 BL | CCG 18-125 BL Select | CCG 18-115 BLPD | CCG 18-115 BLPD Select | CCG 18-125 BLPD | CCG 18-125 BLPD Select |
|----------------------------|---|---------------------------------|---------------------------------|---------------------------------|---|---------------------------------|---------------------------------|---------------------------------|
| | Staubresistenter und leistungsstarker Akku-Winkelschleifer für effektive Trenn-, Schleif- und Entgratarbeiten im Montageinsatz. | | | | Staubresistenter und leistungsstarker Akku-Winkelschleifer mit Totmannschalter für effektive Trenn-, Schleif- und Entgratarbeiten im Montageinsatz. | | | |
| EAN 4014586... | ... 888361 | ... 888408 | ... 888422 | ... 888460 | ... 889160 | ... 888514 | ... 888538 | ... 888576 |
| Seite | 47 | 47 | 47 | 47 | 47 | 47 | 47 | 47 |
| Anwendung | schruppen | ▲ | ▲ | ▲ | ▲ | ▲ | ▲ | ▲ |
| | entgraten | ▲▲ | ▲▲ | ▲▲ | ▲▲ | ▲▲ | ▲▲ | ▲▲ |
| | trennen | ▲▲ | ▲▲ | ▲▲ | ▲▲ | ▲▲ | ▲▲ | ▲▲ |
| | bürsten | ▲ | ▲ | ▲ | ▲ | ▲ | ▲ | ▲ |
| | satiniere | ▲▲ | ▲▲ | ▲▲ | ▲▲ | ▲▲ | ▲▲ | ▲▲ |
| | polieren | ▲▲ | ▲▲ | ▲▲ | ▲▲ | ▲▲ | ▲▲ | ▲▲ |
| Ausstattung | Tachoelektronik POWERtronic | ● | ● | ● | ● | ● | ● | ● |
| | Sanftanlauf | ● | ● | ● | ● | ● | ● | ● |
| | Wiederanlaufschutz | ● | ● | ● | ● | ● | ● | ● |
| | Bremse | ● | ● | ● | ● | ● | ● | ● |
| | Blockierüberwachung | ● | ● | ● | ● | ● | ● | ● |
| | Elektronischer Überlastschutz | ● | ● | ● | ● | ● | ● | ● |
| | Elektronische Drehzahlvorwahl | ● | ● | ● | ● | ● | ● | ● |
| Totmannschalter „AutoStop“ | | | | | ● | ● | ● | |
| Technische Attribute | Akku-Spannung | 18 V | 18 V | 18 V | 18 V | 18 V | 18 V | 18 V |
| | Akku-Kapazität | 5,2 Ah | | 5,2 Ah | | 5,2 Ah | | 5,2 Ah |
| | Akku-Kompatibilität | Li-Ionen / HighPower Li-Ionen** | Li-Ionen / HighPower Li-Ionen** | Li-Ionen / HighPower Li-Ionen** | Li-Ionen / HighPower Li-Ionen** | Li-Ionen / HighPower Li-Ionen** | Li-Ionen / HighPower Li-Ionen** | Li-Ionen / HighPower Li-Ionen** |
| | Akku-Schnittstelle | MultiVolt | MultiVolt | MultiVolt | MultiVolt | MultiVolt | MultiVolt | MultiVolt |
| | Schleifscheibe Ø | 115 mm | 115 mm | 125 mm | 125 mm | 115 mm | 115 mm | 125 mm |
| | Elast. Schleifteller Ø | 115 mm | 115 mm | 125 mm | 125 mm | 115 mm | 115 mm | 125 mm |
| | Gewicht mit Akku | 2,70 kg | | 2,70 kg | | 2,70 kg | | 2,70 kg |
| | Gewicht ohne Akku | 1,95 kg | 1,95 kg | 1,95 kg | 1,95 kg | 1,95 kg | 1,95 kg | 1,95 kg |

▲ geeignet ▲▲ sehr gut geeignet ● enthalten ** Höchste Leistung mit FEIN High Power Li-Ionen-Akku



Erhältlich ab April 2018



| Name | Bestellnummer | EAN | PK | Preis Euro zzgl. MwSt. | Preis Euro inkl. MwSt. |
|----------------------|-------------------------|----------------------|-----------|---------------------------|---------------------------|
| CCG 18-115 BL | 7 120 01 61 00 0 | 4014586888361 | 01 | 565,00 | 672,35 |

Im Preis enthalten:
 2 Akku-Packs (HighPower Li-Ionen), 1 Schnellladegerät ALG 50, 1 Schutzhaube, 1 werkzeuglose Schnellspannmutter,
 1 Anti-Vibrationshandgriff, 1 Schlüssel, 1 Kunststoff-Werkzeugkoffer
 Zubehör ab Seite 53

FEIN SELECT⁺

Erhältlich ab April 2018



| Name | Bestellnummer | EAN | PK | Preis Euro zzgl. MwSt. | Preis Euro inkl. MwSt. |
|-----------------------------|-------------------------|----------------------|-----------|---------------------------|---------------------------|
| CCG 18-115 BL Select | 7 120 01 62 00 0 | 4014586888408 | 01 | 282,50 | 336,18 |

Im Preis enthalten:
 1 Schutzhaube, 1 werkzeuglose Schnellspannmutter, 1 Anti-Vibrationshandgriff, 1 Schlüssel, 1 Kunststoff-Werkzeugkoffer
 Zubehör ab Seite 53

Erhältlich ab April 2018



| Name | Bestellnummer | EAN | PK | Preis Euro zzgl. MwSt. | Preis Euro inkl. MwSt. |
|----------------------|-------------------------|----------------------|-----------|---------------------------|---------------------------|
| CCG 18-125 BL | 7 120 02 61 00 0 | 4014586888422 | 01 | 565,00 | 672,35 |

Im Preis enthalten:
 2 Akku-Packs (HighPower Li-Ionen), 1 Schnellladegerät ALG 50, 1 Schutzhaube, 1 werkzeuglose Schnellspannmutter,
 1 Anti-Vibrationshandgriff, 1 Schlüssel, 1 Kunststoff-Werkzeugkoffer
 Zubehör ab Seite 53

FEIN SELECT⁺

Erhältlich ab April 2018



| Name | Bestellnummer | EAN | PK | Preis Euro zzgl. MwSt. | Preis Euro inkl. MwSt. |
|-----------------------------|-------------------------|----------------------|-----------|---------------------------|---------------------------|
| CCG 18-125 BL Select | 7 120 02 62 00 0 | 4014586888460 | 01 | 282,50 | 336,18 |

Im Preis enthalten:
 1 Schutzhaube, 1 werkzeuglose Schnellspannmutter, 1 Anti-Vibrationshandgriff, 1 Schlüssel, 1 Kunststoff-Werkzeugkoffer
 Zubehör ab Seite 53

Erhältlich ab April 2018



| Name | Bestellnummer | EAN | PK | Preis Euro zzgl. MwSt. | Preis Euro inkl. MwSt. |
|------------------------|-------------------------|----------------------|-----------|---------------------------|---------------------------|
| CCG 18-115 BLPD | 7 120 03 61 00 0 | 4014586889160 | 01 | 565,00 | 672,35 |

Im Preis enthalten:
 2 Akku-Packs (HighPower Li-Ionen), 1 Schnellladegerät ALG 50, 1 Schutzhaube, 1 werkzeuglose Schnellspannmutter,
 1 Anti-Vibrationshandgriff, 1 Schlüssel, 1 Kunststoff-Werkzeugkoffer
 Zubehör ab Seite 53

FEIN SELECT⁺

Erhältlich ab April 2018



| Name | Bestellnummer | EAN | PK | Preis Euro zzgl. MwSt. | Preis Euro inkl. MwSt. |
|-------------------------------|-------------------------|----------------------|-----------|---------------------------|---------------------------|
| CCG 18-115 BLPD Select | 7 120 03 62 00 0 | 4014586888514 | 01 | 282,50 | 336,18 |

Im Preis enthalten:
 1 Schutzhaube, 1 werkzeuglose Schnellspannmutter, 1 Anti-Vibrationshandgriff, 1 Schlüssel, 1 Kunststoff-Werkzeugkoffer
 Zubehör ab Seite 53

Erhältlich ab April 2018



| Name | Bestellnummer | EAN | PK | Preis Euro zzgl. MwSt. | Preis Euro inkl. MwSt. |
|------------------------|-------------------------|----------------------|-----------|---------------------------|---------------------------|
| CCG 18-125 BLPD | 7 120 04 61 00 0 | 4014586888538 | 01 | 565,00 | 672,35 |

Im Preis enthalten:
 2 Akku-Packs (HighPower Li-Ionen), 1 Schnellladegerät ALG 50, 1 Schutzhaube, 1 werkzeuglose Schnellspannmutter,
 1 Anti-Vibrationshandgriff, 1 Schlüssel, 1 Kunststoff-Werkzeugkoffer
 Zubehör ab Seite 53

FEIN SELECT⁺

Erhältlich ab April 2018



| Name | Bestellnummer | EAN | PK | Preis Euro zzgl. MwSt. | Preis Euro inkl. MwSt. |
|-------------------------------|-------------------------|----------------------|-----------|---------------------------|---------------------------|
| CCG 18-125 BLPD Select | 7 120 04 62 00 0 | 4014586888576 | 01 | 282,50 | 336,18 |

Im Preis enthalten:
 1 Schutzhaube, 1 werkzeuglose Schnellspannmutter, 1 Anti-Vibrationshandgriff, 1 Schlüssel, 1 Kunststoff-Werkzeugkoffer
 Zubehör ab Seite 53

Schleifen



| | MSfv 649-1 | WSG 7-115 | WSG 8-115 | WSG 8-125 | WSG 11-125 | WSG 11-125 RT | WSG 12-125 P | WSG 15-125 P | WSG 15-125 PR |
|------------------------|---|--|--|--------------|--|---|---|---|---|
| | Langhals-Winkelschleifer für Arbeiten an schwer zugänglichen Stellen. | Handlicher 700 W Compact-Winkelschleifer für leichte Schleif- und Trennarbeiten. | Handlicher 800 W Compact-Winkelschleifer für Entgrat-, Schleif- und Trennarbeiten. | | Handlicher 1 100 W Compact-Winkelschleifer für Entgrat-, Schleif- und Trennarbeiten. | Handlicher 1 100 W Compact-Winkelschleifer mit FEIN ErgoGrip für ermüdungsarmes Arbeiten. | Handlicher 1 200 W Compact-Winkelschleifer mit hoher Leistungsreserve für effektive Schleif- und Trennarbeiten. | Handlicher 1 500 W Compact-Winkelschleifer mit hoher Leistungsreserve für effektive Schleif- und Trennarbeiten. | Handlicher 1 500 W Compact-Winkelschleifer mit FEIN ErgoGrip für ermüdungsarmes Arbeiten. |
| EAN 4014586... | ... 858371 | ... 885506 | ... 875033 | ... 875125 | ... 875316 | ... 879888 | ... 875217 | ... 875323 | ... 879970 |
| Seite | 50 | 50 | 50 | 50 | 50 | 50 | 50 | 51 | 51 |
| Anwendung | schruppen | ▲▲ | ▲ | ▲ | ▲ | ▲▲ | ▲▲ | | ▲▲ |
| | entgraten | ▲ | ▲ | ▲▲ | ▲▲ | ▲ | ▲ | | ▲ |
| | trennen | | ▲ | ▲ | ▲ | ▲▲ | ▲▲ | | ▲▲ |
| | bürsten | | | ▲ | ▲ | ▲▲ | ▲ | | ▲▲ |
| | satinieren | | | | | | | | |
| | polieren | | | | | | | | |
| Ausstattung | Tachoelektronik POWERtronic | | | | | | | ● | ● |
| | Sanftanlauf | | | | | | | ● | ● |
| | Wiederanlaufschutz | | ● | ● | ● | ● | ● | ● | ● |
| | Blockierüberwachung | | | | | ● | | ● | ● |
| | Elektronischer Überlastschutz | | | | | | | ● | ● |
| | Elektronische Drehzahlvorwahl | | | | | | | ● | ● |
| Technische Attribute | Langhals | ● | | | | | | | |
| | Totmannschalter „AutoStop“ | ● | | | | ● | | | |
| | Nennaufnahme | 750 W | 760 W | 800 W | 800 W | 1 200 W | 1 100 W | 1 200 W | 1 500 W |
| | Leerlaufdrehzahl | 12 000 1/min | 12 500 1/min | 11 000 1/min | 11 000 1/min | 11 000 1/min | 11 000 1/min | 11 000 1/min | 11 000 1/min |
| | Gewicht nach EPTA | 4,00 kg | 1,70 kg | 2,00 kg | 2,00 kg | 2,10 kg | 2,40 kg | 2,10 kg | 2,30 kg |
| | Flansche | M 14 | M 14 | M 14 | M 14 | M 14 | M 14 | M 14 | M 14 |
| Schleifscheibe Ø | 125 mm | 115 mm | 115 mm | 125 mm | 125 mm | 125 mm | 125 mm | 125 mm | |
| Elast. Schleifteller Ø | | 115 mm | 115 mm | 125 mm | 125 mm | 125 mm | 125 mm | 125 mm | |

▲ geeignet ▲▲ sehr gut geeignet ● enthalten

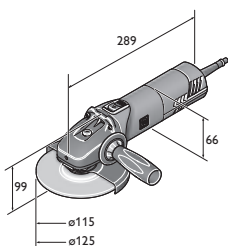

WSG 12-125 P
WSG 12-125 PQ
WSG 8-115
WSG 8-125

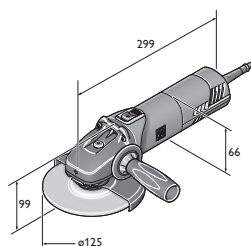

WSG 11-125
WSG 15-125 P
WSG 15-125 PQ
WSG 17-125 P
WSG 17-125 PQ

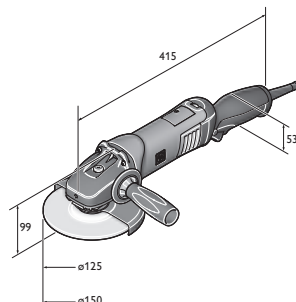

WSG 17-150 PR
WSG 17-150 PRT
WSG 17-70 Inox R
WSG 17-70 Inox RT

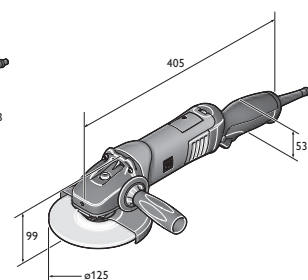

WSG 11-125 RT
WSG 15-125 PR
WSG 15-125 PRT
WSG 17-125 PR
WSG 17-125 PRT



| | WSG 15-125 PRT | WSG 17-125 P | WSG 17-125 PS | WSG 17-150 P | WSG 17-70 Inox | WSG 17-125 PR | WSG 17-125 PRT | WSG 17-150 PR | WSG 17-150 PRT | WSG 17-70 Inox R | WSG 17-70 Inox RT |
|--|----------------|---|--|---|---|---|----------------|---------------|----------------|---|------------------------|
| | | Handlicher Compact-Winkelschleifer mit hoher Leistungsreserve für effektive Schleif- und Trennarbeiten. | Der Spezialist für Fächer- und Fiberscheiben mit besonders hohem Drehmoment. | Handlicher Compact-Winkelschleifer mit hoher Leistungsreserve für effektive Schleif- und Trennarbeiten. | Der Spezialist mit variabler Drehzahl für die Edelstahlbearbeitung. | Handlicher Compact-Winkelschleifer mit FEIN ErgoGrip für ermüdungsarmes Arbeiten. | | | | Handlicher Compact-Winkelschleifer mit FEIN ErgoGrip für ermüdungsarmes Arbeiten im Edelstahlbereich. | |
| | ... 880020 | ... 883120 | ... 883236 | ... 883366 | ... 883496 | ... 883571 | ... 883618 | ... 883656 | ... 883694 | ... 883731 | ... 883779 |
| | 51 | 51 | 52 | 52 | 52 | 52 | 52 | 53 | 53 | 53 | 53 |
| | ▲▲ | ▲▲ | ▲▲ | ▲▲ | ▲▲ | ▲▲ | ▲▲ | ▲▲ | ▲▲ | ▲▲ | ▲▲ |
| | ▲ | ▲ | ▲ | ▲ | ▲ | ▲ | ▲ | ▲ | ▲ | ▲ | ▲ |
| | ▲▲ | ▲▲ | ▲ | ▲▲ | ▲ | ▲▲ | ▲▲ | ▲▲ | ▲▲ | ▲ | ▲ |
| | ▲▲ | ▲▲ | ▲ | ▲▲ | ▲ | ▲▲ | ▲▲ | ▲▲ | ▲▲ | ▲ | ▲ |
| | | | | | ▲ | | | | | ▲ | ▲ |
| | ● | ● | ● | ● | ● | ● | ● | ● | ● | ● | ● |
| | ● | ● | ● | ● | ● | ● | ● | ● | ● | ● | ● |
| | ● | ● | ● | ● | ● | ● | ● | ● | ● | ● | ● |
| | ● | ● | ● | ● | ● | ● | ● | ● | ● | ● | ● |
| | ● | ● | ● | ● | ● | ● | ● | ● | ● | ● | ● |
| | ● | | | | ● | | | | ● | | ● |
| | 1 500 W | 1 700 W | 1 700 W | 1 700 W | 1 700 W | 1 700 W | 1 700 W | 1 700 W | 1 700 W | 1 700 W | 1 700 W |
| | 11 000 1/min | 11 000 1/min | 8 500 1/min | 8 500 1/min | 2 700 - 8 500 1/min | 11 000 1/min | 11 000 1/min | 8 500 1/min | 8 500 1/min | 2 700 - 8 500 1/min | 2 700 - 8 500 1/min |
| | 2,40 kg | 2,30 kg | 2,40 kg | 2,40 kg | 2,40 kg | 2,40 kg | 2,40 kg | 2,60 kg | 2,60 kg | 2,50 kg | 2,50 kg |
| | M 14 | M 14 | M 14 | M 14 | M 14 | M 14 | M 14 | M 14 | M 14 | M 14 | M 14 |
| | 125 mm | 125 mm | 125 mm | 150 mm | 125 mm | 125 mm | 150 mm | 150 mm | 150 mm | 125 mm | 125 mm |
| | 125 mm | 125 mm | 125 mm | 150 mm | 125 mm | 125 mm | 150 mm | 150 mm | 150 mm | 125 mm | 125 mm |

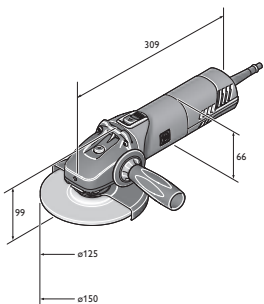

WSG 17-125 PS
WSG 17-125 PSQ
WSG 17-150 P
WSG 17-150 PQ
WSG 17-70 Inox



| Name | Bestellnummer | EAN | PK | Preis Euro zzgl. MwSt. | Preis Euro inkl. MwSt. |
|-------------------|-------------------------|----------------------|-----------|---------------------------|---------------------------|
| MSfv 649-1 | 7 221 31 00 23 0 | 4014586858371 | 01 | 655,00 | 779,45 |

Im Preis enthalten:
1 Schutzhaube, 1 Paar Flansche, 1 Satz Schlüssel
Zubehör ab Seite 53



| Name | Bestellnummer | EAN | PK | Preis Euro zzgl. MwSt. | Preis Euro inkl. MwSt. |
|------------------|-------------------------|----------------------|-----------|---------------------------|---------------------------|
| WSG 7-115 | 7 221 98 60 00 0 | 4014586885506 | 19 | 80,00 | 95,20 |

Im Preis enthalten:
1 Schutzhaube, 1 Paar Flansche, 1 Zusatz-Handgriff, 1 Schlüssel
Zubehör ab Seite 53



| Name | Bestellnummer | EAN | PK | Preis Euro zzgl. MwSt. | Preis Euro inkl. MwSt. |
|------------------|-------------------------|----------------------|-----------|---------------------------|---------------------------|
| WSG 8-115 | 7 221 73 60 00 0 | 4014586875033 | 19 | 111,00 | 132,09 |

Im Preis enthalten:
1 Schutzhaube, 1 Paar Flansche, 1 Zusatz-Handgriff, 1 Schlüssel
Zubehör ab Seite 53



| Name | Bestellnummer | EAN | PK | Preis Euro zzgl. MwSt. | Preis Euro inkl. MwSt. |
|------------------|-------------------------|----------------------|-----------|---------------------------|---------------------------|
| WSG 8-125 | 7 221 74 60 00 0 | 4014586875125 | 19 | 111,00 | 132,09 |

Im Preis enthalten:
1 Schutzhaube, 1 Paar Flansche, 1 Zusatz-Handgriff, 1 Schlüssel
Zubehör ab Seite 53



| Name | Bestellnummer | EAN | PK | Preis Euro zzgl. MwSt. | Preis Euro inkl. MwSt. |
|-------------------|-------------------------|----------------------|-----------|---------------------------|---------------------------|
| WSG 11-125 | 7 221 77 60 00 0 | 4014586875316 | 19 | 124,00 | 147,56 |

Im Preis enthalten:
1 Schutzhaube, 1 Paar Flansche, 1 Zusatz-Handgriff, 1 Schlüssel
Zubehör ab Seite 53



| Name | Bestellnummer | EAN | PK | Preis Euro zzgl. MwSt. | Preis Euro inkl. MwSt. |
|----------------------|-------------------------|----------------------|-----------|---------------------------|---------------------------|
| WSG 11-125 RT | 7 221 87 60 00 0 | 4014586879888 | 19 | 158,00 | 188,02 |

Im Preis enthalten:
1 Schutzhaube, 1 Paar Flansche, 1 Zusatz-Handgriff, 1 Schlüssel
Zubehör ab Seite 53



| Name | Bestellnummer | EAN | PK | Preis Euro zzgl. MwSt. | Preis Euro inkl. MwSt. |
|---------------------|-------------------------|----------------------|-----------|---------------------------|---------------------------|
| WSG 12-125 P | 7 221 75 60 00 0 | 4014586875217 | 19 | 158,00 | 188,02 |

Im Preis enthalten:
1 Schutzhaube, 1 Paar Flansche, 1 Anti-Vibrationshandgriff, 1 Schlüssel
Zubehör ab Seite 53



| Name | Bestellnummer | EAN | PK | Preis Euro zzgl. MwSt. | Preis Euro inkl. MwSt. |
|----------------------|-------------------------|----------------------|-----------|---------------------------|---------------------------|
| WSG 12-125 PQ | 7 221 76 60 00 0 | 4014586875309 | 19 | 168,00 | 199,92 |

Im Preis enthalten:

1 Schutzhaube, 1 werkzeuglose Schnellspannmutter, 1 Anti-Vibrationshandgriff, 1 Schlüssel

Zubehör ab Seite 53



| Name | Bestellnummer | EAN | PK | Preis Euro zzgl. MwSt. | Preis Euro inkl. MwSt. |
|---------------------|-------------------------|----------------------|-----------|---------------------------|---------------------------|
| WSG 15-125 P | 7 221 78 60 00 0 | 4014586875323 | 19 | 178,00 | 211,82 |

Im Preis enthalten:

1 Schutzhaube, 1 Paar Flansche, 1 Anti-Vibrationshandgriff, 1 Schlüssel

Zubehör ab Seite 53



| Name | Bestellnummer | EAN | PK | Preis Euro zzgl. MwSt. | Preis Euro inkl. MwSt. |
|----------------------|-------------------------|----------------------|-----------|---------------------------|---------------------------|
| WSG 15-125 PQ | 7 221 79 60 00 0 | 4014586875330 | 19 | 190,00 | 226,10 |

Im Preis enthalten:

1 Schutzhaube, 1 werkzeuglose Schnellspannmutter, 1 Anti-Vibrationshandgriff, 1 Schlüssel

Zubehör ab Seite 53



| Name | Bestellnummer | EAN | PK | Preis Euro zzgl. MwSt. | Preis Euro inkl. MwSt. |
|----------------------|-------------------------|----------------------|-----------|---------------------------|---------------------------|
| WSG 15-125 PR | 7 221 90 60 00 0 | 4014586879970 | 19 | 211,00 | 251,09 |

Im Preis enthalten:

1 Schutzhaube, 1 Paar Flansche, 1 Anti-Vibrationshandgriff, 1 Schlüssel

Zubehör ab Seite 53



| Name | Bestellnummer | EAN | PK | Preis Euro zzgl. MwSt. | Preis Euro inkl. MwSt. |
|-----------------------|-------------------------|----------------------|-----------|---------------------------|---------------------------|
| WSG 15-125 PRT | 7 221 91 60 00 0 | 4014586880020 | 19 | 211,00 | 251,09 |

Im Preis enthalten:

1 Schutzhaube, 1 Paar Flansche, 1 Anti-Vibrationshandgriff, 1 Schlüssel

Zubehör ab Seite 53



| Name | Bestellnummer | EAN | PK | Preis Euro zzgl. MwSt. | Preis Euro inkl. MwSt. |
|---------------------|-------------------------|----------------------|-----------|---------------------------|---------------------------|
| WSG 17-125 P | 7 222 07 60 00 0 | 4014586883120 | 19 | 188,00 | 223,72 |

Im Preis enthalten:

1 Schutzhaube, 1 Paar Flansche, 1 Anti-Vibrationshandgriff, 1 Schlüssel

Zubehör ab Seite 53



| Name | Bestellnummer | EAN | PK | Preis Euro zzgl. MwSt. | Preis Euro inkl. MwSt. |
|----------------------|-------------------------|----------------------|-----------|---------------------------|---------------------------|
| WSG 17-125 PQ | 7 222 08 60 00 0 | 4014586883175 | 19 | 198,00 | 235,62 |

Im Preis enthalten:

1 Schutzhaube, 1 Innenflansch, 1 werkzeuglose Schnellspannmutter, 1 Anti-Vibrationshandgriff, 1 Schlüssel

Zubehör ab Seite 53



| Name | Bestellnummer | EAN | PK | Preis Euro zzgl. MwSt. | Preis Euro inkl. MwSt. |
|----------------------|-------------------------|----------------------|-----------|---------------------------|---------------------------|
| WSG 17-125 PS | 7 222 09 60 00 0 | 4014586883236 | 19 | 188,00 | 223,72 |

Im Preis enthalten:

1 Schutzhaube, 1 Paar Flansche, 1 Anti-Vibrationshandgriff, 1 Schlüssel

Zubehör ab Seite 53



| Name | Bestellnummer | EAN | PK | Preis Euro zzgl. MwSt. | Preis Euro inkl. MwSt. |
|-----------------------|-------------------------|----------------------|-----------|---------------------------|---------------------------|
| WSG 17-125 PSQ | 7 222 10 60 00 0 | 4014586883304 | 19 | 198,00 | 235,62 |

Im Preis enthalten:

1 Schutzhaube, 1 Innenflansch, 1 werkzeuglose Schnellspannmutter, 1 Anti-Vibrationshandgriff, 1 Schlüssel

Zubehör ab Seite 53



| Name | Bestellnummer | EAN | PK | Preis Euro zzgl. MwSt. | Preis Euro inkl. MwSt. |
|---------------------|-------------------------|----------------------|-----------|---------------------------|---------------------------|
| WSG 17-150 P | 7 222 11 60 00 0 | 4014586883366 | 19 | 188,00 | 223,72 |

Im Preis enthalten:

1 Schutzhaube, 1 Paar Flansche, 1 Anti-Vibrationshandgriff, 1 Schlüssel

Zubehör ab Seite 53



| Name | Bestellnummer | EAN | PK | Preis Euro zzgl. MwSt. | Preis Euro inkl. MwSt. |
|----------------------|-------------------------|----------------------|-----------|---------------------------|---------------------------|
| WSG 17-150 PQ | 7 222 12 60 00 0 | 4014586883434 | 19 | 198,00 | 235,62 |

Im Preis enthalten:

1 Schutzhaube, 1 Innenflansch, 1 werkzeuglose Schnellspannmutter, 1 Anti-Vibrationshandgriff, 1 Schlüssel

Zubehör ab Seite 53



| Name | Bestellnummer | EAN | PK | Preis Euro zzgl. MwSt. | Preis Euro inkl. MwSt. |
|-----------------------|-------------------------|----------------------|-----------|---------------------------|---------------------------|
| WSG 17-70 Inox | 7 222 13 60 00 0 | 4014586883496 | 19 | 263,00 | 312,97 |

Im Preis enthalten:

1 Schutzhaube, 1 Paar Flansche, 1 Anti-Vibrationshandgriff, 1 Schlüssel

Zubehör ab Seite 53



| Name | Bestellnummer | EAN | PK | Preis Euro zzgl. MwSt. | Preis Euro inkl. MwSt. |
|----------------------|-------------------------|----------------------|-----------|---------------------------|---------------------------|
| WSG 17-125 PR | 7 222 18 60 00 0 | 4014586883571 | 19 | 219,00 | 260,61 |

Im Preis enthalten:

1 Schutzhaube, 1 Paar Flansche, 1 Anti-Vibrationshandgriff, 1 Schlüssel

Zubehör ab Seite 53



| Name | Bestellnummer | EAN | PK | Preis Euro zzgl. MwSt. | Preis Euro inkl. MwSt. |
|-----------------------|-------------------------|----------------------|-----------|---------------------------|---------------------------|
| WSG 17-125 PRT | 7 222 19 60 00 0 | 4014586883618 | 19 | 219,00 | 260,61 |

Im Preis enthalten:

1 Schutzhaube, 1 Paar Flansche, 1 Anti-Vibrationshandgriff, 1 Schlüssel

Zubehör ab Seite 53



| Name | Bestellnummer | EAN | PK | Preis Euro zzgl. MwSt. | Preis Euro inkl. MwSt. |
|----------------------|-------------------------|----------------------|-----------|---------------------------|---------------------------|
| WSG 17-150 PR | 7 222 20 60 00 0 | 4014586883656 | 19 | 219,00 | 260,61 |

Im Preis enthalten:
1 Schutzhaube, 1 Paar Flansche, 1 Anti-Vibrationshandgriff, 1 Schlüssel
Zubehör ab Seite 53



| Name | Bestellnummer | EAN | PK | Preis Euro zzgl. MwSt. | Preis Euro inkl. MwSt. |
|-----------------------|-------------------------|----------------------|-----------|---------------------------|---------------------------|
| WSG 17-150 PRT | 7 222 21 60 00 0 | 4014586883694 | 19 | 219,00 | 260,61 |

Im Preis enthalten:
1 Schutzhaube, 1 Paar Flansche, 1 Anti-Vibrationshandgriff, 1 Schlüssel
Zubehör ab Seite 53



| Name | Bestellnummer | EAN | PK | Preis Euro zzgl. MwSt. | Preis Euro inkl. MwSt. |
|-------------------------|-------------------------|----------------------|-----------|---------------------------|---------------------------|
| WSG 17-70 Inox R | 7 222 22 60 00 0 | 4014586883731 | 19 | 294,00 | 349,86 |

Im Preis enthalten:
1 Schutzhaube, 1 Paar Flansche, 1 Anti-Vibrationshandgriff, 1 Schlüssel
Zubehör ab Seite 53



| Name | Bestellnummer | EAN | PK | Preis Euro zzgl. MwSt. | Preis Euro inkl. MwSt. |
|--------------------------|-------------------------|----------------------|-----------|---------------------------|---------------------------|
| WSG 17-70 Inox RT | 7 222 23 60 00 0 | 4014586883779 | 19 | 294,00 | 349,86 |

Im Preis enthalten:
1 Schutzhaube, 1 Paar Flansche, 1 Anti-Vibrationshandgriff, 1 Schlüssel
Zubehör ab Seite 53

Compact-Winkelschleifer

Allgemeines Zubehör



Werkzeugkoffer
Kunststoff, Innenmaße: 470 x 275 x 116 mm

| Bestellnummer | Preis Euro zzgl. MwSt. | Preis Euro inkl. MwSt. |
|------------------|---------------------------|---------------------------|
| 3 39 01 118 01 0 | 39,00 | 46,41 |



Kunststoff-Box
Koffer-Einsatz mit verschließbarem Deckel für Kleinteile und Zubehör, passend zu Werkzeugkoffer 3 39 01 118 01 0, max. 5 St./Koffer.

| Bestellnummer | Preis Euro zzgl. MwSt. | Preis Euro inkl. MwSt. |
|------------------|---------------------------|---------------------------|
| 3 39 01 119 00 0 | 3,84 | 4,57 |



Anti-Vibrationshandgriff
M 8, vibrationsdämpfend, zur Reduzierung von Vibrationen bei längerer Einsatzdauer.

| Bestellnummer | Preis Euro zzgl. MwSt. | Preis Euro inkl. MwSt. |
|------------------|---------------------------|---------------------------|
| 3 21 19 124 01 0 | 8,24 | 9,81 |



Schnellspannmutter
für werkzeuglosen Scheibenwechsel, geringe Bauhöhe von nur 8 mm

| Bestellnummer | Preis Euro zzgl. MwSt. | Preis Euro inkl. MwSt. |
|------------------|---------------------------|---------------------------|
| 6 38 02 191 01 0 | 25,90 | 30,82 |



Innenflansch

| Bestellnummer | Preis Euro zzgl. MwSt. | Preis Euro inkl. MwSt. |
|------------------|---------------------------|---------------------------|
| 6 38 01 182 01 0 | 6,95 | 8,27 |



Gewindeflansch
M 14, für Schrubb- und Trennscheiben sowie für Fächerschleifscheiben und Zopf-Rundbürste

| Bestellnummer | Preis Euro zzgl. MwSt. | Preis Euro inkl. MwSt. |
|------------------|---------------------------|---------------------------|
| 6 38 02 052 00 0 | 6,95 | 8,27 |



Gewindeflansch
M 14, für elastischen Schleifteller sowie für Zopf-Kegelbürste

| Bestellnummer | Preis Euro zzgl. MwSt. | Preis Euro inkl. MwSt. |
|------------------|---------------------------|---------------------------|
| 6 38 01 154 00 7 | 6,47 | 7,70 |



Elastischer Schleifteller
mit Flansch M 14, für Fiber-Schleifblätter Ø 125 mm

| Ø mm | Bestellnummer | Preis Euro zzgl. MwSt. | Preis Euro inkl. MwSt. |
|---------|------------------|---------------------------|---------------------------|
| 125 | 6 38 06 087 01 3 | 5,39 | 6,41 |



Arbeitshandschuhe
Vibrationsdämpfend, zertifiziert nach EN 388/420,
EN ISO 10819, EEC Nr. 0200, VE 1 Paar

| Gr. | Bestellnummer | Preis Euro zzgl. MwSt. | Preis Euro inkl. MwSt. |
|--------|------------------|---------------------------|---------------------------|
| 9 L | 3 21 73 003 00 3 | 70,11 | 83,43 |
| 10 XL | 3 21 73 004 00 1 | 70,11 | 83,43 |
| 11 XXL | 3 21 73 005 00 5 | 70,11 | 83,43 |



Akku LED-Lampe ALED 12-18 V
Kompakte und ausdauernde Akku LED Lampe mit schwenk-
barem Lampenkopf. Kompatibel mit allen 12 / 14 / 18 V FEIN
Li-Ionen Akkus, inklusive Haken zum Aufhängen der Lampe. Mit
130 g extrem leicht und mit 900 Lux sehr hell. Farbtemperatur
entspricht Tageslicht. Die Helligkeit ist in 2 Stufen einstellbar.

| Bestellnummer | Preis Euro zzgl. MwSt. | Preis Euro inkl. MwSt. |
|------------------|---------------------------|---------------------------|
| 9 26 04 200 02 0 | 50,85 | 60,51 |



Schnellladegerät ALG 50
Für alle FEIN Li-Ion Akkus. Ladezeit ab 35 Min.

| Bestellnummer | Preis Euro zzgl. MwSt. | Preis Euro inkl. MwSt. |
|------------------|---------------------------|---------------------------|
| 9 26 04 129 01 0 | 39,50 | 47,01 |



Schnellladegerät ALG 30
Für FEIN NiCd und Li-Ion Akkus. Ladezeit ab 25 Min.

| Bestellnummer | Preis Euro zzgl. MwSt. | Preis Euro inkl. MwSt. |
|------------------|---------------------------|---------------------------|
| 9 26 04 096 01 0 | 138,31 | 164,59 |

Akku 18 V



HighPower Akku-Pack
HighPower Li-Ionen-Akku mit hochstromfähigen Zellen,
Ladestandsanzeige und FEIN SafetyCell Technology. Dauerhaft
hohe Stromabgabe mit 75% höherer Stromstärke als Li-Ionen-
Akku. Empfohlen für FEIN Akku-Magnet-Kernbohrmaschinen
und Akku-Winkelschleifer. Kann auf allen FEIN 18-V-Akku-
Werkzeugen verwendet werden.

| Spannung V | Kapazität Ah | Bestellnummer | Preis Euro zzgl. MwSt. | Preis Euro inkl. MwSt. |
|---------------|-----------------|------------------|---------------------------|---------------------------|
| 18 | 5,2 | 9 26 04 179 02 0 | 121,50 | 144,59 |



HighPower Akku-Starter-Set
2 HighPower Li-Ionen-Akkus mit Schnellladegerät ALG 50.

| Spannung V | Kapazität Ah | Bestellnummer | Preis Euro zzgl. MwSt. | Preis Euro inkl. MwSt. |
|---------------|-----------------|------------------|---------------------------|---------------------------|
| 18 | 5,2 | 9 26 04 307 01 0 | 282,50 | 336,18 |

Schutzhauben



Schutzhaube
für Fächerschleif- und Schrupscheiben

| Ø mm | Bestellnummer | Preis Euro zzgl. MwSt. | Preis Euro inkl. MwSt. |
|---------|------------------|---------------------------|---------------------------|
| 115 | 3 18 10 299 00 0 | 7,69 | 9,15 |
| 125 | 3 18 10 300 00 0 | 7,99 | 9,51 |
| 150 | 3 18 10 301 00 0 | 8,22 | 9,78 |



Schutzhaube für Trennarbeiten
zum sicheren Arbeiten mit Trennscheiben

| Ø mm | Bestellnummer | Preis Euro zzgl. MwSt. | Preis Euro inkl. MwSt. |
|---------|------------------|---------------------------|---------------------------|
| 115 | 6 38 11 016 01 0 | 26,98 | 32,11 |
| 125 | 6 38 11 017 01 0 | 26,98 | 32,11 |
| 150 | 6 38 11 018 01 0 | 26,98 | 32,11 |

Zubehör MSfv 649-1



Werkzeugkoffer
Metall 700 x 180 x 100 mm

| Bestellnummer | Preis Euro zzgl. MwSt. | Preis Euro inkl. MwSt. |
|------------------|---------------------------|---------------------------|
| 3 39 01 021 01 1 | 50,36 | 59,93 |

Innenflansch
für Scheiben Ø 125 mm

| Bestellnummer | Preis Euro zzgl. MwSt. | Preis Euro inkl. MwSt. |
|------------------|---------------------------|---------------------------|
| 6 38 01 079 00 9 | 6,95 | 8,27 |

Gewindeflansch
M 14, für Scheiben bis 6 mm

| Bestellnummer | Preis Euro zzgl. MwSt. | Preis Euro inkl. MwSt. |
|------------------|---------------------------|---------------------------|
| 6 38 02 084 00 9 | 6,95 | 8,27 |



| | WSB 20-180 | WSB 20-230 | WSG 20-180 | WSG 20-230 | WSB 25-180 X | WSB 25-230 X | WSG 25-180 | WSG 25-230 |
|------------------------|--|---|---|--|--|--|--|--|
| | Leistungsstarker Sicherheitswinkel-schleifer für Schleif-arbeiten. | Leistungsstarker Sicherheitswinkel-schleifer für Schleif- und Trenn-arbeiten. | Leistungsstarker Winkel-schleifer für Schleif-arbeiten. | Leistungsstarker Winkel-schleifer für Schleif- und Trenn-arbeiten. | Leistungsstärkster FEIN Sicherheitswinkel-schleifer für extreme Schleifarbeiten. | Leistungsstärkster FEIN Sicherheitswinkel-schleifer für extreme Trenn- und Schleif-arbeiten. | Leistungsstärkster FEIN Winkel-schleifer für extreme Schleif-arbeiten. | Leistungsstärkster FEIN Winkel-schleifer für extreme Trenn- und Schleifarbeiten. |
| EAN 4014586... | ... 851242 | ... 851259 | ... 851266 | ... 851273 | ... 853116 | ... 853123 | ... 856452 | ... 856506 |
| Seite | 56 | 56 | 56 | 56 | 56 | 56 | 56 | 56 |
| Anwendung | entgräten | ▲ | | ▲ | ▲ | ▲ | ▲ | ▲ |
| | schruppen | ▲▲ | | ▲▲ | ▲▲ | ▲ | ▲▲ | ▲ |
| | bürsten | | | | | | ▲ | |
| | trennen | | | ▲ | ▲ | | ▲▲ | ▲▲ |
| Ausstattung | FEIN Hochleistungsmotor | ● | ● | ● | ● | ● | ● | ● |
| | Sanftanlauf | ● | ● | ● | ● | ● | ● | ● |
| | Wiederanlaufschutz | ● | ● | ● | ● | ● | ● | ● |
| | Bremse | ● | ● | | | ● | ● | |
| | Totmannschalter „AutoStop“ | + | + | + | + | + | + | + |
| Technische Attribute | Nennaufnahme | 2 000 W | 2 000 W | 2 000 W | 2 000 W | 2 500 W | 2 500 W | 2 500 W |
| | Leerlaufdrehzahl | 8 500 1/min | 6 600 1/min | 8 500 1/min | 6 600 1/min | 8 500 1/min | 6 600 1/min | 8 500 1/min |
| | Gewicht nach EPTA | 5,90 kg | 5,90 kg | 5,60 kg | 5,60 kg | 6,50 kg | 6,70 kg | 6,30 kg |
| | Werkzeugaufnahme | QuickIN | QuickIN | | | QuickIN | QuickIN | |
| | Aufnahmebohrung Ø | 22,23 mm | 22,23 mm | | | 22,23 mm | 22,23 mm | |
| | Flansche | | | M 14 | M 14 | | | M 14 |
| | Schleifscheibe Ø | 180 mm | 230 mm | 180 mm | 230 mm | 180 mm | 230 mm | 230 mm |
| Elast. Schleifteller Ø | 180 mm | 230 mm | 180 mm | 230 mm | 180 mm | 230 mm | 180 mm | |

▲ geeignet ▲▲ sehr gut geeignet + optional ● enthalten

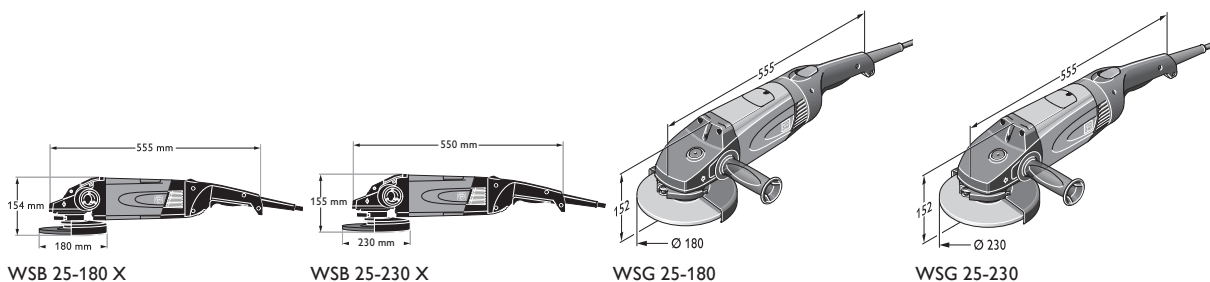



| Name | Bestellnummer | EAN | PK | Preis Euro zzgl. MwSt. | Preis Euro inkl. MwSt. |
|-------------------|-------------------------|----------------------|-----------|---------------------------|---------------------------|
| WSB 20-180 | 7 221 05 00 23 7 | 4014586851242 | 01 | 325,00 | 386,75 |

Im Preis enthalten:
 1 Schutzhaube, 1 Spanneinheit für Schrupp- und Trennscheiben, 1 Zusatz-Handgriff
 Maschine mit Totmannschalter „AutoStop“ finden Sie im numerischen Teil.
 Zubehör ab Seite 57



| Name | Bestellnummer | EAN | PK | Preis Euro zzgl. MwSt. | Preis Euro inkl. MwSt. |
|-------------------|-------------------------|----------------------|-----------|---------------------------|---------------------------|
| WSB 20-230 | 7 221 06 00 23 0 | 4014586851259 | 01 | 325,00 | 386,75 |

Im Preis enthalten:
 1 Schutzhaube, 1 Spanneinheit für Schrupp- und Trennscheiben, 1 Zusatz-Handgriff
 Maschine mit Totmannschalter „AutoStop“ finden Sie im numerischen Teil.
 Zubehör ab Seite 57



| Name | Bestellnummer | EAN | PK | Preis Euro zzgl. MwSt. | Preis Euro inkl. MwSt. |
|-------------------|-------------------------|----------------------|-----------|---------------------------|---------------------------|
| WSG 20-180 | 7 221 07 00 23 6 | 4014586851266 | 01 | 279,00 | 332,01 |

Im Preis enthalten:
 1 Schutzhaube, 1 Paar Flansche, 1 Zusatz-Handgriff, 1 Schlüssel
 Maschine mit Totmannschalter „AutoStop“ finden Sie im numerischen Teil.
 Zubehör ab Seite 57



| Name | Bestellnummer | EAN | PK | Preis Euro zzgl. MwSt. | Preis Euro inkl. MwSt. |
|-------------------|-------------------------|----------------------|-----------|---------------------------|---------------------------|
| WSG 20-230 | 7 221 08 00 23 2 | 4014586851273 | 01 | 283,00 | 336,77 |

Im Preis enthalten:
 1 Schutzhaube, 1 Paar Flansche, 1 Zusatz-Handgriff, 1 Schlüssel
 Maschine mit Totmannschalter „AutoStop“ finden Sie im numerischen Teil.
 Zubehör ab Seite 57



| Name | Bestellnummer | EAN | PK | Preis Euro zzgl. MwSt. | Preis Euro inkl. MwSt. |
|---------------------|-------------------------|----------------------|-----------|---------------------------|---------------------------|
| WSB 25-180 X | 7 221 10 00 23 3 | 4014586853116 | 01 | 400,00 | 476,00 |

Im Preis enthalten:
 1 Schutzhaube, 1 Spanneinheit für Schrupp- und Trennscheiben, 1 Zusatz-Handgriff
 Maschine mit Totmannschalter „AutoStop“ finden Sie im numerischen Teil.
 Zubehör ab Seite 57



| Name | Bestellnummer | EAN | PK | Preis Euro zzgl. MwSt. | Preis Euro inkl. MwSt. |
|---------------------|-------------------------|----------------------|-----------|---------------------------|---------------------------|
| WSB 25-230 X | 7 221 11 00 23 2 | 4014586853123 | 01 | 400,00 | 476,00 |

Im Preis enthalten:
 1 Schutzhaube, 1 Spanneinheit für Schrupp- und Trennscheiben, 1 Zusatz-Handgriff
 Maschine mit Totmannschalter „AutoStop“ finden Sie im numerischen Teil.
 Zubehör ab Seite 57



| Name | Bestellnummer | EAN | PK | Preis Euro zzgl. MwSt. | Preis Euro inkl. MwSt. |
|-------------------|-------------------------|----------------------|-----------|---------------------------|---------------------------|
| WSG 25-180 | 7 221 26 00 23 0 | 4014586856452 | 01 | 359,00 | 427,21 |

Im Preis enthalten:
 1 Schutzhaube, 1 Paar Flansche, 1 Zusatz-Handgriff, 1 Schlüssel
 Maschine mit Totmannschalter „AutoStop“ finden Sie im numerischen Teil.
 Zubehör ab Seite 57



| Name | Bestellnummer | EAN | PK | Preis Euro zzgl. MwSt. | Preis Euro inkl. MwSt. |
|-------------------|-------------------------|----------------------|-----------|---------------------------|---------------------------|
| WSG 25-230 | 7 221 27 00 23 0 | 4014586856506 | 01 | 359,00 | 427,21 |

Im Preis enthalten:
 1 Schlüssel, 1 Schutzhaube, 1 Paar Flansche, 1 Zusatz-Handgriff
 Maschine mit Totmannschalter „AutoStop“ finden Sie im numerischen Teil.
 Zubehör ab Seite 57

Allgemeines Zubehör



Werkzeugkoffer
Metall

| Breite mm | Länge mm | Höhe mm | Bestellnummer | Preis Euro zzgl. MwSt. | Preis Euro inkl. MwSt. |
|-----------|----------|---------|------------------|------------------------|------------------------|
| 240 | 690 | 160 | 3 39 01 022 01 4 | 46,27 | 55,06 |



Anti-Vibrationshandgriff
M 14, vibrationsdämpfend, zur Reduzierung von Vibrationen bei längerer Einsatzdauer.

| Bestellnummer | Preis Euro zzgl. MwSt. | Preis Euro inkl. MwSt. |
|------------------|------------------------|------------------------|
| 3 21 19 117 01 5 | 33,02 | 39,29 |



Arbeitshandschuhe
Vibrationsdämpfend, zertifiziert nach EN 388/420, EN ISO 10819, EEC Nr. 0200, VE 1 Paar

| Gr. | Bestellnummer | Preis Euro zzgl. MwSt. | Preis Euro inkl. MwSt. |
|--------|------------------|------------------------|------------------------|
| 9 L | 3 21 73 003 00 3 | 70,11 | 83,43 |
| 10 XL | 3 21 73 004 00 1 | 70,11 | 83,43 |
| 11 XXL | 3 21 73 005 00 5 | 70,11 | 83,43 |



Verbindungsstück
Universell einsetzbar zur Verbindung von Elektrowerkzeugen und Zubehören mit Staubabsaugung an Staubsauger. Flexible Gummihülse, Länge 70 mm, Innen-Ø 31,5 mm.

| Bestellnummer | Preis Euro zzgl. MwSt. | Preis Euro inkl. MwSt. |
|------------------|------------------------|------------------------|
| 3 13 22 771 00 9 | 4,77 | 5,68 |

Schutzhauben



Schutzhaube für Trennarbeiten

| Ø mm | Bestellnummer | Preis Euro zzgl. MwSt. | Preis Euro inkl. MwSt. |
|------|------------------|------------------------|------------------------|
| 180 | 6 38 11 004 01 0 | 28,91 | 34,40 |
| 230 | 6 38 11 005 01 0 | 29,77 | 35,43 |



Saugerschutzhaube
mit Führungsschlitten für Trennscheiben Ø 180 mm, Schnitttiefe 40 mm, Anschluss Ø 32 mm

| Bestellnummer | Preis Euro zzgl. MwSt. | Preis Euro inkl. MwSt. |
|------------------|------------------------|------------------------|
| 9 06 04 008 01 3 | 220,95 | 262,93 |



Saugerschutzhaube
mit Führungsschlitten für Trennscheiben Ø 230 mm, Schnitttiefe 65 mm, Anschluss Ø 32 mm

| Bestellnummer | Preis Euro zzgl. MwSt. | Preis Euro inkl. MwSt. |
|------------------|------------------------|------------------------|
| 9 06 04 009 01 7 | 228,21 | 271,57 |

Zubehör WSB



Spanneinheit
für Schrupp- und Trennscheiben sowie für Fächerschleifscheiben

| Bestellnummer | Preis Euro zzgl. MwSt. | Preis Euro inkl. MwSt. |
|------------------|------------------------|------------------------|
| 6 38 02 183 02 5 | 34,46 | 41,01 |



Elastischer Schleifteller mit Spanneinheit

| Ø mm | Bestellnummer | Preis Euro zzgl. MwSt. | Preis Euro inkl. MwSt. |
|------|------------------|------------------------|------------------------|
| 180 | 6 38 06 174 02 8 | 44,46 | 52,91 |



Elastischer Schleifteller ohne Spanneinheit

| Ø mm | Bestellnummer | Preis Euro zzgl. MwSt. | Preis Euro inkl. MwSt. |
|------|------------------|------------------------|------------------------|
| 180 | 6 38 06 174 01 2 | 15,56 | 18,52 |



Spanneinheit für elastische Schleifteller

| Bestellnummer | Preis Euro zzgl. MwSt. | Preis Euro inkl. MwSt. |
|------------------|------------------------|------------------------|
| 6 38 02 185 02 7 | 34,46 | 41,01 |

Zubehör WSG



Gewindeflansch
M 14, für Schrupp- und Trennscheiben sowie für Fächerschleifscheiben und Zopf-Rundbürste

| Bestellnummer | Preis Euro zzgl. MwSt. | Preis Euro inkl. MwSt. |
|------------------|------------------------|------------------------|
| 6 38 02 052 00 0 | 6,95 | 8,27 |



Innenflansch

| Bestellnummer | Preis Euro zzgl. MwSt. | Preis Euro inkl. MwSt. |
|------------------|------------------------|------------------------|
| 6 38 01 182 01 0 | 6,95 | 8,27 |



Elastischer Schleifteller mit Flansch M 14

| Ø mm | Bestellnummer | Preis Euro zzgl. MwSt. | Preis Euro inkl. MwSt. |
|------|------------------|------------------------|------------------------|
| 180 | 6 38 06 034 01 7 | 11,26 | 13,40 |



Gewindeflansch
M 14, für elastischen Schleifteller sowie für Zopf-Kegelbürste

| Bestellnummer | Preis Euro zzgl. MwSt. | Preis Euro inkl. MwSt. |
|------------------|------------------------|------------------------|
| 6 38 01 154 00 7 | 6,47 | 7,70 |

Schleifen



| | AGSZ 18-280 BL | AGSZ 18-280 BL Select | AGSZ 18-280 LBL | AGSZ 18-280 LBL Select | AGSZ 18-90 LBL | AGSZ 18-90 LBL Select | GSZ 4-280 EL | GSZ 4-90 EL | |
|-----------------------------|--|--------------------------------|--|--------------------------------|---|--------------------------------|--|--|---------------------|
| | Staubresistenter und leistungsstarker, kompakter Akku-Geradschleifer für effektive Trenn-, Schleif- und Entgrat- sowie Fräsarbeiten. | | Staubresistenter und leistungsstarker, kompakter Akku-Geradschleifer mit hoher Eintauchtiefe für effektive Trenn-, Schleif- und Entgrat- sowie Fräsarbeiten. | | Staubresistenter und leistungsstarker, kompakter Akku-Geradschleifer mit hoher Eintauchtiefe für Schleif- und Polierarbeiten. | | Äußerst handlicher Geradschleifer mit hoher Eintauchtiefe für leichte Schleif- und Entgratarbeiten an besonders schwer zugänglichen Stellen. | Äußerst handlicher Geradschleifer für die Edelstahlbearbeitung mit hoher Eintauchtiefe für leichte Schleif- und Polierarbeiten an besonders schwer zugänglichen Stellen. | |
| EAN 4014586... | ... 888590 | ... 888637 | ... 888651 | ... 888699 | ... 888712 | ... 888750 | ... 880594 | ... 880648 | |
| Seite | {!p=72825} | {!p=72829} | {!p=72833} | {!p=72837} | {!p=72841} | {!p=72845} | {!p=54482} | {!p=54492} | |
| Anwendung | satinierten | | | | ▲▲ | ▲▲ | | ▲▲ | |
| | bürsten | ▲ | ▲ | | ▲▲ | ▲▲ | ▲ | ▲▲ | |
| | polieren | | | | | ▲▲ | | ▲▲ | |
| | fräsen | ▲▲ | ▲▲ | ▲▲ | ▲▲ | | | ▲▲ | |
| | schleifen | ▲▲ | ▲▲ | ▲▲ | ▲▲ | ▲▲ | ▲▲ | ▲▲ | |
| | schruppen | ▲▲ | ▲▲ | ▲▲ | ▲▲ | | | ▲▲ | |
| | entgraten | ▲ | ▲ | ▲ | ▲ | | | ▲ | |
| | trennen | ▲ | ▲ | ▲ | ▲ | | | | |
| Technische Attribute | Nennaufnahme | | | | | | 350 W | 350 W | |
| | Akku-Spannung | 18 V | 18 V | 18 V | 18 V | 18 V | 18 V | | |
| | Akku-Kapazität | 5 Ah | | 5 Ah | | 5 Ah | | | |
| | Akku-Kompatibilität | Li-Ionen / High-Power Li-Ionen | Li-Ionen / High-Power Li-Ionen | Li-Ionen / High-Power Li-Ionen | Li-Ionen / High-Power Li-Ionen | Li-Ionen / High-Power Li-Ionen | Li-Ionen / High-Power Li-Ionen | | |
| | Akku-Schnittstelle | MultiVolt | MultiVolt | MultiVolt | MultiVolt | MultiVolt | MultiVolt | | |
| | Leerlaufdrehzahl | 9 000 - 28 000 1/min | 9 000 - 28 000 1/min | 9 000 - 28 000 1/min | 9 000 - 28 000 1/min | 2 900 - 9 000 1/min | 2 900 - 9 000 1/min | 13 000 - 28 000 1/min | 3 500 - 8 500 1/min |
| | Spannzange max. Ø | 8 mm | 8 mm | 8 mm | 8 mm | 8 mm | 8 mm | 6 mm | 6 mm |
| | Schleifkörper max. Ø | 50 mm | 50 mm | 50 mm | 50 mm | 50 mm | 50 mm | 20 mm | 20 mm |
| | Gewicht nach EPTA | | | | | | | 1,50 kg | 1,50 kg |
| | Gewicht mit Akku | 2,10 kg | | 2,30 kg | | 2,50 kg | | | |
| | Gewicht ohne Akku | 1,40 kg | 1,40 kg | 1,60 kg | 1,60 kg | 1,80 kg | 1,80 kg | | |
| Langhals | | | | | | | ● | ● | |

▲ geeignet ▲▲ sehr gut geeignet ● enthalten

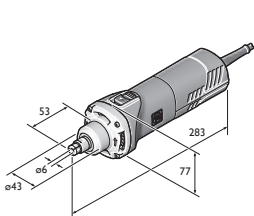

GSZ 8-280 P
GSZ 8-280 PE
GSZ 8-280 PEL

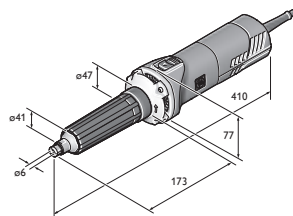

GSZ 8-280 PL

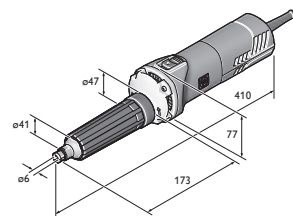

GSZ 8-90 PEL

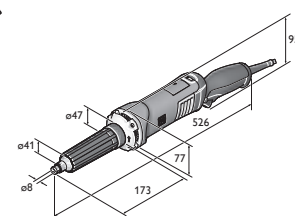

GSZ 11-320 PERL
GSZ 11-320 PRL

| | GSZ 8-280 P | GSZ 8-280 PE | GSZ 8-280 PL | GSZ 8-280 PEL | GSZ 8-90 PEL | GSZ 11-320 PRL | GSZ 11-320 PERL | GSZ 11-90 PERL |
|--|--|----------------------|---|----------------------|---|--|----------------------|---|
| | Handlicher und leistungsstarker Geradschleifer für Schleif- und Entgratarbeiten an schwer zugänglichen Stellen, auch für den halbstationären Einsatz geeignet. | | Handlicher und leistungsstarker Geradschleifer mit hoher Eintauchtiefe für Schleif- und Entgratarbeiten an schwer zugänglichen Stellen. | | Handlicher und leistungsstarker Geradschleifer für die Edelstahlbearbeitung mit hoher Eintauchtiefe für Schleif- und Polierarbeiten an besonders schwer zugänglichen Stellen. | Handlicher und äußerst leistungsstarker Geradschleifer mit hoher Eintauchtiefe für schwere Schleif- und Entgratarbeiten an schwer zugänglichen Stellen mit FEIN ErgoGrip für ermüdungsfreies Arbeiten. | | Handlicher und äußerst leistungsstarker Geradschleifer für die Edelstahlbearbeitung mit hoher Eintauchtiefe für schwere Schleif- und Polierarbeiten mit FEIN ErgoGrip für ermüdungsfreies Arbeiten. |
| | ... 879505 | ... 879437 | ... 879598 | ... 879444 | ... 879451 | ... 880495 | ... 880501 | ... 880525 |
| | {\\$I=p54402} | {\\$I=p54412} | {\\$I=p54422} | {\\$I=p54432} | {\\$I=p54442} | {\\$I=p54452} | {\\$I=p54462} | {\\$I=p54472} |
| | | ▲ | | ▲ | ▲▲ | ▲ | ▲ | ▲▲ |
| | ▲▲ | ▲▲ | ▲▲ | ▲▲ | ▲▲ | ▲▲ | ▲▲ | ▲▲ |
| | ▲▲ | ▲▲ | ▲▲ | ▲▲ | ▲▲ | ▲▲ | ▲▲ | ▲▲ |
| | | ▲ | ▲ | ▲ | | ▲ | ▲ | ▲ |
| | 750 W | 750 W | 750 W | 750 W | 710 W | 1 010 W | 1 010 W | 1 010 W |
| | | | | | | | | |
| | 28 000 1/min | 8 500 - 28 000 1/min | 28 000 1/min | 8 500 - 28 000 1/min | 2 500 - 9 000 1/min | 32 500 1/min | 9 500 - 32 500 1/min | 2 900 - 9 900 1/min |
| | 8 mm | 8 mm | 8 mm | 8 mm | 8 mm | 8 mm | 8 mm | 8 mm |
| | 45 mm | 50 mm | 50 mm | 50 mm | 50 mm | 45 mm | 45 mm | 50 mm |
| | 1,40 kg | 1,40 kg | 1,80 kg | 1,80 kg | 1,80 kg | 2,10 kg | 2,10 kg | 2,20 kg |
| | | | ● | ● | ● | ● | ● | ● |

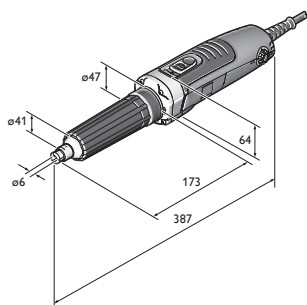

GSZ 4-280 EL



| Name | Bestellnummer | EAN | PK | Preis Euro zzgl. MwSt. | Preis Euro inkl. MwSt. |
|-----------------------|-------------------------|----------------------|-----------|---------------------------|---------------------------|
| AGSZ 18-280 BL | 7 123 01 61 00 0 | 4014586888590 | 01 | 479,00 | 570,01 |

Im Preis enthalten:

2 Akku-Packs (Li-Ionen), 1 Schnellladegerät ALG 50, 1 Spannzange Ø 6 mm, 1 Gabelschlüssel SW13, 1 Gabelschlüssel SW17, 1 Kunststoff-Werkzeugkoffer

Zubehör ab Seite 63

FEIN SELECT⁺

| Name | Bestellnummer | EAN | PK | Preis Euro zzgl. MwSt. | Preis Euro inkl. MwSt. |
|------------------------------|-------------------------|----------------------|-----------|---------------------------|---------------------------|
| AGSZ 18-280 BL Select | 7 123 01 62 00 0 | 4014586888637 | 01 | 238,50 | 283,82 |

Im Preis enthalten:

1 Spannzange Ø 6 mm, 1 Gabelschlüssel SW13, 1 Gabelschlüssel SW17, 1 Kunststoff-Werkzeugkoffer

Zubehör ab Seite 63



| Name | Bestellnummer | EAN | PK | Preis Euro zzgl. MwSt. | Preis Euro inkl. MwSt. |
|------------------------|-------------------------|----------------------|-----------|---------------------------|---------------------------|
| AGSZ 18-280 LBL | 7 123 02 61 00 0 | 4014586888651 | 01 | 499,00 | 593,81 |

Im Preis enthalten:

2 Akku-Packs (Li-Ionen), 1 Schnellladegerät ALG 50, 1 Spannzange Ø 6 mm, 1 Gabelschlüssel SW13, 1 Gabelschlüssel SW17, 1 Kunststoff-Werkzeugkoffer

Zubehör ab Seite 63

FEIN SELECT⁺

| Name | Bestellnummer | EAN | PK | Preis Euro zzgl. MwSt. | Preis Euro inkl. MwSt. |
|-------------------------------|-------------------------|----------------------|-----------|---------------------------|---------------------------|
| AGSZ 18-280 LBL Select | 7 123 02 62 00 0 | 4014586888699 | 01 | 258,50 | 307,62 |

Im Preis enthalten:

1 Spannzange Ø 6 mm, 1 Gabelschlüssel SW13, 1 Gabelschlüssel SW17, 1 Kunststoff-Werkzeugkoffer

Zubehör ab Seite 63



| Name | Bestellnummer | EAN | PK | Preis Euro zzgl. MwSt. | Preis Euro inkl. MwSt. |
|-----------------------|-------------------------|----------------------|-----------|---------------------------|---------------------------|
| AGSZ 18-90 LBL | 7 123 03 61 00 0 | 4014586888712 | 01 | 519,00 | 617,61 |

Im Preis enthalten:

2 Akku-Packs (Li-Ionen), 1 Schnellladegerät ALG 50, 1 Spannzange Ø 6 mm, 1 Gabelschlüssel SW13, 1 Gabelschlüssel SW17, 1 Kunststoff-Werkzeugkoffer

Zubehör ab Seite 63

FEIN SELECT⁺

| Name | Bestellnummer | EAN | PK | Preis Euro zzgl. MwSt. | Preis Euro inkl. MwSt. |
|------------------------------|-------------------------|----------------------|-----------|---------------------------|---------------------------|
| AGSZ 18-90 LBL Select | 7 123 03 62 00 0 | 4014586888750 | 01 | 278,50 | 331,42 |

Im Preis enthalten:

1 Spannzange Ø 6 mm, 1 Gabelschlüssel SW13, 1 Gabelschlüssel SW17, 1 Kunststoff-Werkzeugkoffer

Zubehör ab Seite 63



| Name | Bestellnummer | EAN | PK | Preis Euro zzgl. MwSt. | Preis Euro inkl. MwSt. |
|--|-------------------------|----------------------|-----------|---------------------------|---------------------------|
| GSZ 4-280 EL | 7 223 24 60 00 0 | 4014586880594 | 01 | 367,00 | 436,73 |
| FEIN Premium Service für dieses Gerät – 36 Monate sorgenfrei. | | | | 125,00 | 148,75 |
| Ausführliche Informationen ab S. 284 | | | | | |

Im Preis enthalten:

1 Spannzange Ø 6 mm, 1 Gabelschlüssel SW13, 1 Gabelschlüssel SW17

Zubehör ab Seite 63



| Name | Bestellnummer | EAN | PK | Preis Euro zzgl. MwSt. | Preis Euro inkl. MwSt. |
|--|-------------------------|----------------------|-----------|---------------------------|---------------------------|
| GSZ 4-90 EL | 7 223 25 60 00 0 | 4014586880648 | 01 | 367,00 | 436,73 |
| FEIN Premium Service für dieses Gerät – 36 Monate sorgenfrei. | | | | 125,00 | 148,75 |
| Ausführliche Informationen ab S. 284 | | | | | |

Im Preis enthalten:

1 Gabelschlüssel SW17, 1 Spannzange Ø 6 mm, 1 Gabelschlüssel SW13

Zubehör ab Seite 63



| Name | Bestellnummer | EAN | PK | Preis Euro zzgl. MwSt. | Preis Euro inkl. MwSt. |
|--|-------------------------|----------------------|-----------|---------------------------|---------------------------|
| GSZ 8-280 P | 7 223 16 60 00 0 | 4014586879505 | 01 | 211,00 | 251,09 |
| FEIN Premium Service für dieses Gerät – 36 Monate sorgenfrei. | | | | 125,00 | 148,75 |
| Ausführliche Informationen ab S. 284 | | | | | |

Im Preis enthalten:

1 Spannzange Ø 6 mm, 1 Gabelschlüssel SW13, 1 Gabelschlüssel SW17

Zubehör ab Seite 63



| Name | Bestellnummer | EAN | PK | Preis Euro zzgl. MwSt. | Preis Euro inkl. MwSt. |
|--|-------------------------|----------------------|-----------|---------------------------|---------------------------|
| GSZ 8-280 PE | 7 223 17 60 00 0 | 4014586879437 | 01 | 231,00 | 274,89 |
| FEIN Premium Service für dieses Gerät – 36 Monate sorgenfrei. | | | | 125,00 | 148,75 |
| Ausführliche Informationen ab S. 284 | | | | | |

Im Preis enthalten:

1 Spannzange Ø 6 mm, 1 Gabelschlüssel SW13, 1 Gabelschlüssel SW17

Zubehör ab Seite 63



| Name | Bestellnummer | EAN | PK | Preis Euro zzgl. MwSt. | Preis Euro inkl. MwSt. |
|--|-------------------------|----------------------|-----------|---------------------------|---------------------------|
| GSZ 8-280 PL | 7 223 18 60 00 0 | 4014586879598 | 01 | 379,00 | 451,01 |
| FEIN Premium Service für dieses Gerät – 36 Monate sorgenfrei. | | | | 125,00 | 148,75 |
| Ausführliche Informationen ab S. 284 | | | | | |

Im Preis enthalten:

1 Gabelschlüssel SW13, 1 Spannzange Ø 6 mm, 1 Gabelschlüssel SW17

Zubehör ab Seite 63



| Name | Bestellnummer | EAN | PK | Preis Euro zzgl. MwSt. | Preis Euro inkl. MwSt. |
|--|-------------------------|----------------------|-----------|---------------------------|---------------------------|
| GSZ 8-280 PEL | 7 223 19 60 00 0 | 4014586879444 | 01 | 402,00 | 478,38 |
| FEIN Premium Service für dieses Gerät – 36 Monate sorgenfrei. | | | | 125,00 | 148,75 |
| Ausführliche Informationen ab S. 284 | | | | | |

Im Preis enthalten:

1 Spannzange Ø 6 mm, 1 Gabelschlüssel SW13, 1 Gabelschlüssel SW17

Zubehör ab Seite 63



| Name | Bestellnummer | EAN | PK | Preis Euro zzgl. MwSt. | Preis Euro inkl. MwSt. |
|--|-------------------------|----------------------|-----------|---------------------------|---------------------------|
| GSZ 8-90 PEL | 7 223 20 60 00 0 | 4014586879451 | 01 | 475,00 | 565,25 |
| FEIN Premium Service für dieses Gerät – 36 Monate sorgenfrei. | | | | 125,00 | 148,75 |
| Ausführliche Informationen ab S. 284 | | | | | |

Im Preis enthalten:

1 Spannzange Ø 6 mm, 1 Gabelschlüssel SW13, 1 Gabelschlüssel SW17

Zubehör ab Seite 63



| Name | Bestellnummer | EAN | PK | Preis Euro zzgl. MwSt. | Preis Euro inkl. MwSt. |
|--|-------------------------|----------------------|-----------|---------------------------|---------------------------|
| GSZ 11-320 PRL | 7 223 21 60 00 0 | 4014586880495 | 01 | 412,00 | 490,28 |
| FEIN Premium Service für dieses Gerät – 36 Monate sorgenfrei. | | | | 125,00 | 148,75 |
| Ausführliche Informationen ab S. 284 | | | | | |

Im Preis enthalten:

1 Spannzange Ø 8 mm, 1 Gabelschlüssel SW13, 1 Gabelschlüssel SW17

Zubehör ab Seite 63



| Name | Bestellnummer | EAN | PK | Preis Euro zzgl. MwSt. | Preis Euro inkl. MwSt. |
|--|-------------------------|----------------------|-----------|---------------------------|---------------------------|
| GSZ 11-320 PERL | 7 223 22 60 00 0 | 4014586880501 | 01 | 432,00 | 514,08 |
| FEIN Premium Service für dieses Gerät – 36 Monate sorgenfrei. | | | | 125,00 | 148,75 |
| Ausführliche Informationen ab S. 284 | | | | | |

Im Preis enthalten:

1 Spannzange Ø 8 mm, 1 Gabelschlüssel SW13, 1 Gabelschlüssel SW17

Zubehör ab Seite 63



| Name | Bestellnummer | EAN | PK | Preis Euro zzgl. MwSt. | Preis Euro inkl. MwSt. |
|--|-------------------------|----------------------|-----------|---------------------------|---------------------------|
| GSZ 11-90 PERL | 7 223 23 60 00 0 | 4014586880525 | 01 | 507,00 | 603,33 |
| FEIN Premium Service für dieses Gerät – 36 Monate sorgenfrei. | | | | 125,00 | 148,75 |
| Ausführliche Informationen ab S. 284 | | | | | |

Im Preis enthalten:

1 Spannzange Ø 8 mm, 1 Gabelschlüssel SW13, 1 Gabelschlüssel SW17

Zubehör ab Seite 63



Allgemeines Zubehör

**Werkzeugkoffer**

Kunststoff, Innenmaße: 470 x 275 x 116 mm

| Bestellnummer | Preis Euro zzgl. MwSt. | Preis Euro inkl. MwSt. |
|------------------|---------------------------|---------------------------|
| 3 39 01 118 01 0 | 39,00 | 46,41 |

**Kunststoff-Box**

Koffer-Einsatz mit verschließbarem Deckel für Kleinteile und Zubehör, passend zu Werkzeugkoffer 3 39 01 118 01 0, max. 5 St./Koffer.

| Bestellnummer | Preis Euro zzgl. MwSt. | Preis Euro inkl. MwSt. |
|------------------|---------------------------|---------------------------|
| 3 39 01 119 00 0 | 3,84 | 4,57 |

**Akku LED-Lampe ALED 12-18 V**

Kompakte und ausdauernde Akku LED Lampe mit schwenkbarem Lampenkopf. Kompatibel mit allen 12 / 14 / 18 V FEIN Li-Ionen Akkus, inklusive Haken zum Aufhängen der Lampe. Mit 130 g extrem leicht und mit 900 Lux sehr hell. Farbtemperatur entspricht Tageslicht. Die Helligkeit ist in 2 Stufen einstellbar.

| Bestellnummer | Preis Euro zzgl. MwSt. | Preis Euro inkl. MwSt. |
|------------------|---------------------------|---------------------------|
| 9 26 04 200 02 0 | 50,85 | 60,51 |

**Schnellladegerät ALG 50**

Für alle FEIN Li-Ion Akkus. Ladezeit ab 35 Min.

| Bestellnummer | Preis Euro zzgl. MwSt. | Preis Euro inkl. MwSt. |
|------------------|---------------------------|---------------------------|
| 9 26 04 129 01 0 | 39,50 | 47,01 |

**Schnellladegerät ALG 30**

Für FEIN NiCd und Li-Ion Akkus. Ladezeit ab 25 Min.

| Bestellnummer | Preis Euro zzgl. MwSt. | Preis Euro inkl. MwSt. |
|------------------|---------------------------|---------------------------|
| 9 26 04 096 01 0 | 138,31 | 164,59 |

Akku 18 V

**Akku-Pack**

Li-Ionen-Akku mit Ladestandsanzeige und FEIN SafetyCell Technology. Schützt den Akku und die Maschine vor Überlastung, Überhitzung und Tiefentladung. Kann auf allen FEIN 18-V-Akku-Werkzeugen verwendet werden.

| Spannung V | Kapazität Ah | Bestellnummer | Preis Euro zzgl. MwSt. | Preis Euro inkl. MwSt. |
|---------------|-----------------|------------------|---------------------------|---------------------------|
| 18 | 5 | 9 26 04 173 02 0 | 100,50 | 119,60 |
| 18 | 2,5 | 9 26 04 171 02 0 | 70,00 | 83,30 |

**Akku-Starter-Set**

2 Li-Ionen-Akkus mit Schnellladegerät ALG 50.

| Spannung V | Kapazität Ah | Bestellnummer | Preis Euro zzgl. MwSt. | Preis Euro inkl. MwSt. |
|---------------|-----------------|------------------|---------------------------|---------------------------|
| 18 | 5 | 9 26 04 300 03 0 | 240,50 | 286,20 |
| 18 | 2,5 | 9 26 04 300 04 0 | 179,50 | 213,61 |

Spannzangen für GSZ 4, GSZ 8, GSZ 11

**Spannzange**

mit umlaufendem Bund zum Schutz des Werkstücks sowie um das Abrutschen des Schlüssels beim Werkzeugwechsel zu verhindern.

| Ø | Bestellnummer | Preis Euro zzgl. MwSt. | Preis Euro inkl. MwSt. |
|--------|------------------|---------------------------|---------------------------|
| 3 mm | 6 32 07 130 00 0 | 20,11 | 23,93 |
| 6 mm | 6 32 07 128 00 0 | 20,11 | 23,93 |
| 8 mm | 6 32 07 129 00 0 | 20,11 | 23,93 |
| 1/4 in | 6 32 07 131 00 0 | 20,11 | 23,93 |

**Spannzangen Inox**

in Edelstahlausführung, mit umlaufendem Bund zum Schutz des Werkstücks sowie um das Abrutschen des Schlüssels beim Werkzeugwechsel zu verhindern.

| Ø | Bestellnummer | Preis Euro zzgl. MwSt. | Preis Euro inkl. MwSt. |
|--------|------------------|---------------------------|---------------------------|
| 3 mm | 6 32 07 132 00 0 | 23,28 | 27,70 |
| 6 mm | 6 32 07 133 00 0 | 23,28 | 27,70 |
| 8 mm | 6 32 07 134 00 0 | 23,28 | 27,70 |
| 1/4 in | 6 32 07 135 00 0 | 23,28 | 27,70 |

Spannzangen für MSh 635

**Spannzange**

| Ø | Bestellnummer | Preis Euro zzgl. MwSt. | Preis Euro inkl. MwSt. |
|------|------------------|---------------------------|---------------------------|
| 3 mm | 6 32 07 097 00 0 | 22,03 | 26,22 |
| 6 mm | 6 32 07 103 00 9 | 22,03 | 26,22 |

Spannzangen für MSh 636-1, MSh 648-1, MSHe 648-1, MShy 648-1Z

**Spannzange**

Einstecktiefe 30 mm

| Ø | Bestellnummer | Preis Euro zzgl. MwSt. | Preis Euro inkl. MwSt. |
|--------|------------------|---------------------------|---------------------------|
| 3 mm | 6 32 07 087 00 1 | 22,03 | 26,22 |
| 6 mm | 6 32 07 059 00 6 | 22,03 | 26,22 |
| 8 mm | 6 32 07 069 00 5 | 22,03 | 26,22 |
| 1/4 in | 6 32 07 088 00 9 | 22,03 | 26,22 |



| | MSfo 869-1c 300 Hz 200 V | MSfo 869-1d 300 Hz 200 V | MSfo 852-1c 300 Hz 200 V | MSfo 852-1d 300 Hz 200 V | MSfo 870-1c 300 Hz 200 V |
|------------------------|---|--|--|-----------------------------|--|
| | Leistungsstarker HF-Winkelschleifer für schwere Trenn- und Schleifarbeiten. | Leistungsstarker HF-Winkelschleifer für schwere Schleifarbeiten. | Leistungsstarker HF-Winkelschleifer für mittlere bis schwere Schleif- und Bürstarbeiten. | | Leistungsstärkster FEIN HF-Winkelschleifer für extreme Trenn- und Schleifarbeiten. |
| EAN 4014586... | ... 856759 | ... 856834 | ... 856933 | ... 856971 | ... 857053 |
| Seite | 66 | 66 | 66 | 66 | 66 |
| Anwendung | schruppen | ▲▲ | ▲▲ | ▲▲ | ▲▲ |
| | entgraten | ▲ | ▲ | ▲ | ▲ |
| | trennen | ▲▲ | ▲ | ▲ | ▲▲ |
| Technische Attribute | Frequenz | 300 Hz | 300 Hz | 300 Hz | 300 Hz |
| | Spannung/Stromart | 200 V/3~ | 200 V/3~ | 200 V/3~ | 200 V/3~ |
| | Nennaufnahme | 3 100 W | 3 100 W | 1 900 W | 1 900 W |
| | Leistungsabgabe | 2 450 W | 2 450 W | 1 400 W | 1 400 W |
| | Leerlaufdrehzahl | 6 500 1/min | 8 600 1/min | 6 400 1/min | 8 500 1/min |
| | Kabel | 5 m | 5 m | 5 m | 5 m |
| | Gewicht nach EPTA | 7,70 kg | 7,40 kg | 6,30 kg | 5,90 kg |
| | Flansche | M 14 | M 14 | M 14 | M 14 |
| | Schleifscheibe Ø | 230 mm | 180 mm | 230 mm | 180 mm |
| Elast. Schleifteller Ø | 180 mm | 180 mm | 180 mm | 180 mm | |

▲ geeignet ▲▲ sehr gut geeignet



MSfo 869-1c
MSfo 869-1d



MSfo 852-1c
MSfo 852-1d



MSfo 870-1c



MSfo 870-1d

| | MSfo 870-1d 300 Hz 200 V | MSfo 849-1c 300 Hz 200 V | MSfov 852-1 300 Hz 200 V | MSf 843-1c 300 Hz 200 V | HFW 9-125 300 Hz 200 V | MSfov 852-1-180 300 Hz 200 V |
|--|---|---|---|--|---|---|
| | Leistungsstärkster FEIN HF-Winkelschleifer für extreme Schleifarbeiten. | Leistungsstarker HF-Winkelschleifer für mittlere Schleifarbeiten. | Langhals-HF-Winkelschleifer für schwer zugängliche Stellen. | Leistungsstarker HF-Compact-Winkelschleifer für mittlere Schleif- und Entgratarbeiten. | Handlicher HF-Compact-Winkelschleifer für leichte Schleif- und Entgratarbeiten. | Langhals-HF-Winkelschleifer für schwer zugängliche Stellen. |
| | ... 857107 | ... 857145 | ... 857336 | ... 864402 | ... 869513 | ... 886022 |
| | 66 | 66 | 67 | 67 | 67 | 67 |
| | ▲▲ | | ▲▲ | ▲▲ | | ▲▲ |
| | ▲ | | ▲ | ▲ | | ▲ |
| | ▲ | | | ▲ | | |
| | 300 Hz | 300 Hz | 300 Hz | 300 Hz | 300 Hz | 300 Hz |
| | 200 V/3~ | 200 V/3~ | 200 V/3~ | 200 V/3~ | 200 V/3~ | 200 V/3~ |
| | 3 700 W | 1 500 W | 1 900 W | 1 100 W | 900 W | 1 900 W |
| | 2 800 W | 1 075 W | 1 400 W | 700 W | 690 W | 1 400 W |
| | 8 600 1/min | 6 150 1/min | 8 800 1/min | 6 500 1/min | 7 100 1/min | 7 450 1/min |
| | 5 m | 5 m | 5 m | 5 m | 5 m | 5 m |
| | 8,20 kg | 5,10 kg | 5,20 kg | 3,60 kg | 2,50 kg | 5,30 kg |
| | M 14 | M 14 | M 14 | M 14 | | M 14 |
| | 180 mm | 180 mm | 125 mm | 125 mm | 125 mm | 180 mm |
| | 180 mm | 180 mm | | 125 mm | 125 mm | |



MSfov 852-1

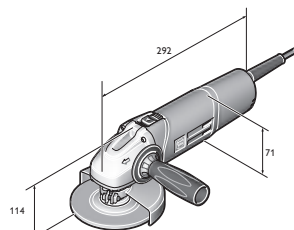

HFW 9-125

| | Name | Bestellnummer | EAN | PK | Preis Euro zzgl. MwSt. | Preis Euro inkl. MwSt. |
|---|---------------------------------|-------------------------|----------------------|-----------|---------------------------|---------------------------|
|  | MSfo 869-1c 300 Hz 200 V | 7 820 62 00 26 0 | 4014586856759 | 09 | 1.169,00 | 1.391,11 |

Im Preis enthalten:

1 Schutzhaube, 1 Paar Flansche, 1 Satz Schlüssel, 1 Anti-Vibrationshandgriff

Andere Frequenzen und Spannungen finden Sie im numerischen Teil.

Zubehör ab Seite 72

| | Name | Bestellnummer | EAN | PK | Preis Euro zzgl. MwSt. | Preis Euro inkl. MwSt. |
|---|---------------------------------|-------------------------|----------------------|-----------|---------------------------|---------------------------|
|  | MSfo 869-1d 300 Hz 200 V | 7 820 65 00 26 0 | 4014586856834 | 09 | 1.169,00 | 1.391,11 |

Im Preis enthalten:

1 Schutzhaube, 1 Paar Flansche, 1 Satz Schlüssel, 1 Anti-Vibrationshandgriff

Andere Frequenzen und Spannungen finden Sie im numerischen Teil.

Zubehör ab Seite 72

| | Name | Bestellnummer | EAN | PK | Preis Euro zzgl. MwSt. | Preis Euro inkl. MwSt. |
|---|---------------------------------|-------------------------|----------------------|-----------|---------------------------|---------------------------|
|  | MSfo 852-1c 300 Hz 200 V | 7 820 71 00 26 0 | 4014586856933 | 09 | 1.029,00 | 1.224,51 |

Im Preis enthalten:

1 Schutzhaube, 1 Paar Flansche, 1 Satz Schlüssel, 1 Anti-Vibrationshandgriff

Andere Frequenzen und Spannungen finden Sie im numerischen Teil.

Zubehör ab Seite 72

| | Name | Bestellnummer | EAN | PK | Preis Euro zzgl. MwSt. | Preis Euro inkl. MwSt. |
|---|---------------------------------|-------------------------|----------------------|-----------|---------------------------|---------------------------|
|  | MSfo 852-1d 300 Hz 200 V | 7 820 73 00 26 0 | 4014586856971 | 09 | 999,00 | 1.188,81 |

Im Preis enthalten:

1 Schutzhaube, 1 Paar Flansche, 1 Satz Schlüssel, 1 Anti-Vibrationshandgriff

Andere Frequenzen und Spannungen finden Sie im numerischen Teil.

Zubehör ab Seite 72

| | Name | Bestellnummer | EAN | PK | Preis Euro zzgl. MwSt. | Preis Euro inkl. MwSt. |
|---|---------------------------------|-------------------------|----------------------|-----------|---------------------------|---------------------------|
|  | MSfo 870-1c 300 Hz 200 V | 7 820 75 00 26 0 | 4014586857053 | 09 | 1.349,00 | 1.605,31 |

Im Preis enthalten:

1 Schutzhaube, 1 Paar Flansche, 1 Satz Schlüssel, 1 Anti-Vibrationshandgriff

Andere Frequenzen und Spannungen finden Sie im numerischen Teil.

Zubehör ab Seite 72

| | Name | Bestellnummer | EAN | PK | Preis Euro zzgl. MwSt. | Preis Euro inkl. MwSt. |
|---|---------------------------------|-------------------------|----------------------|-----------|---------------------------|---------------------------|
|  | MSfo 870-1d 300 Hz 200 V | 7 820 77 00 26 0 | 4014586857107 | 09 | 1.349,00 | 1.605,31 |

Im Preis enthalten:

1 Schutzhaube, 1 Paar Flansche, 1 Satz Schlüssel, 1 Anti-Vibrationshandgriff

Andere Frequenzen und Spannungen finden Sie im numerischen Teil.

Zubehör ab Seite 72

| | Name | Bestellnummer | EAN | PK | Preis Euro zzgl. MwSt. | Preis Euro inkl. MwSt. |
|---|---------------------------------|-------------------------|----------------------|-----------|---------------------------|---------------------------|
|  | MSfo 849-1c 300 Hz 200 V | 7 820 80 00 26 0 | 4014586857145 | 09 | 1.029,00 | 1.224,51 |

Im Preis enthalten:

1 Anti-Vibrationshandgriff, 1 Satz Schlüssel, 1 Schutzhaube, 1 Paar Flansche

Andere Frequenzen und Spannungen finden Sie im numerischen Teil.

Zubehör ab Seite 72



| Name | Bestellnummer | EAN | PK | Preis Euro zzgl. MwSt. | Preis Euro inkl. MwSt. |
|---|-------------------------|----------------------|-----------|---------------------------|---------------------------|
|  MSfov 852-1 300 Hz 200 V | 7 820 83 00 26 0 | 4014586857336 | 09 | 1.299,00 | 1.545,81 |

Im Preis enthalten:

1 Schutzhaube, 1 Paar Flansche, 1 Satz Schlüssel

Andere Frequenzen und Spannungen finden Sie im numerischen Teil.

Zubehör ab Seite 72

| Name | Bestellnummer | EAN | PK | Preis Euro zzgl. MwSt. | Preis Euro inkl. MwSt. |
|--|-------------------------|----------------------|-----------|---------------------------|---------------------------|
|  MSf 843-1c 300 Hz 200 V | 7 820 85 00 26 0 | 4014586864402 | 09 | 945,00 | 1.124,55 |

Im Preis enthalten:

1 Schutzhaube, 1 Paar Flansche, 1 Satz Schlüssel, 1 Anti-Vibrationshandgriff

Andere Frequenzen und Spannungen finden Sie im numerischen Teil.

Zubehör ab Seite 72

| Name | Bestellnummer | EAN | PK | Preis Euro zzgl. MwSt. | Preis Euro inkl. MwSt. |
|---|-------------------------|----------------------|-----------|---------------------------|---------------------------|
|  HFw 9-125 300 Hz 200 V | 7 820 86 60 00 0 | 4014586869513 | 09 | 749,00 | 891,31 |

Im Preis enthalten:

1 Schutzhaube, 1 Paar Flansche, 1 Anti-Vibrationshandgriff, 1 Satz Schlüssel

Andere Frequenzen und Spannungen finden Sie im numerischen Teil.

Zubehör ab Seite 72

| Name | Bestellnummer | EAN | PK | Preis Euro zzgl. MwSt. | Preis Euro inkl. MwSt. |
|---|-------------------------|----------------------|-----------|---------------------------|---------------------------|
|  MSfov 852-1-180 300 Hz 200 V | 7 820 87 60 00 0 | 4014586886022 | 09 | 1.499,00 | 1.783,81 |

Im Preis enthalten:

1 Schutzhaube, 1 Paar Flansche, 1 Satz Schlüssel

Andere Frequenzen und Spannungen finden Sie im numerischen Teil.

Zubehör ab Seite 72



| | MSho 840-2 300 Hz 200 V | MSh 843-1 300 Hz 200 V | MSho 849-1 Z 300 Hz 200 V | MShyo 869-1a 300 Hz 200 V | MShyo 869-1d 300 Hz 200 V | MShyo 852-3a 300 Hz 200 V | MShyo 852-4a 300 Hz 200 V | MSho 852-1 300 Hz 200 V |
|----------------------|---|---|--|---|--|--|--|---|
| | Handlicher HF-Geradschleifer für leichte Schleifarbeiten. | Leichter und handlicher HF-Geradschleifer für Fräsarbeiten. | Leistungsstarker HF-Geradschleifer für mittlere Schleifarbeiten mit Stützwerkzeugen. | Leistungsstärkster FEIN HF-Geradschleifer für Satinierarbeiten mit großen Werkzeugen. | Leistungsstärkster FEIN HF-Geradschleifer für schwere Schleifarbeiten. | Leistungsstarker HF-Geradschleifer für mittlere bis schwere Schleifarbeiten. | Leistungsstarker HF-Geradschleifer für Satinierarbeiten. | Leistungsstarker HF-Geradschleifer für mittlere bis schwere Schleifarbeiten mit hoher Drehzahl. |
| EAN 4014586... | ... 827636 | ... 857947 | ... 858012 | ... 857633 | ... 858111 | ... 857657 | ... 858180 | ... 858241 |
| Seite | 69 | 69 | 69 | 69 | 69 | 69 | 69 | 69 |
| Anwendung | schruppen ▲▲ | | | | | | | |
| | entgraten | | | | | | | |
| | satinieren ▲▲ | | | | | | | |
| | fräsen ▲ | | | | | | | |
| Technische Attribute | Frequenz | 300 Hz | 300 Hz | 300 Hz | 300 Hz | 300 Hz | 300 Hz | 300 Hz |
| | Spannung/Stromart | 200 V/3~ | 200 V/3~ | 200 V/3~ | 200 V/3~ | 200 V/3~ | 200 V/3~ | 200 V/3~ |
| | Nennaufnahme | 410 W | 1 100 W | 1 500 W | 3 100 W | 3 100 W | 1 900 W | 1 900 W |
| | Leistungsabgabe | 290 W | 700 W | 1 075 W | 2 450 W | 2 410 W | 1 400 W | 1 400 W |
| | Leerlaufdrehzahl | 18 000 1/min | 18 000 1/min | 18 000 1/min | 5 000 1/min | 10 200 1/min | 10 200 1/min | 5 800 1/min |
| | Kabel | 5 m | 5 m | 5 m | 5 m | 5 m | 5 m | 5 m |
| | Gewicht nach EPTA | 2,10 kg | 3,00 kg | 3,90 kg | 8,90 kg | 8,90 kg | 5,20 kg | 5,70 kg |
| | Flansche | | | | M 16 | M 16 | M 12 | M 12 |
| | Spannzange max. Ø | 6 mm | 6 mm | 8 mm | | | | |
| Schleifkörper max. Ø | 50 mm | 40 mm | 50 mm | | | | | |

▲ geeignet ▲▲ sehr gut geeignet

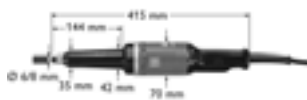

MSho 840-2



MShyo 843-1



MShyo 849-1



MShyo 869-1a
MShyo 869-1d



MShyo 852-4a



MSho 852-1



Schleifen

| | Name | Bestellnummer | EAN | PK | Preis Euro zzgl. MwSt. | Preis Euro inkl. MwSt. |
|---|--------------------------------|-------------------------|----------------------|-----------|---------------------------|---------------------------|
|  | MSHo 840-2 300 Hz 200 V | 7 823 03 00 26 0 | 4014586827636 | 09 | 749,00 | 891,31 |

Im Preis enthalten:
1 Spannzange Ø 6 mm, 1 Satz Schlüssel
Andere Frequenzen und Spannungen finden Sie im numerischen Teil.
Zubehör ab Seite 72

| | Name | Bestellnummer | EAN | PK | Preis Euro zzgl. MwSt. | Preis Euro inkl. MwSt. |
|---|-------------------------------|-------------------------|----------------------|-----------|---------------------------|---------------------------|
|  | MSh 843-1 300 Hz 200 V | 7 823 19 00 26 0 | 4014586857947 | 09 | 899,00 | 1.069,81 |

Im Preis enthalten:
1 Spannzange Ø 6 mm, 1 Satz Schlüssel
Andere Frequenzen und Spannungen finden Sie im numerischen Teil.
Zubehör ab Seite 72

| | Name | Bestellnummer | EAN | PK | Preis Euro zzgl. MwSt. | Preis Euro inkl. MwSt. |
|---|----------------------------------|-------------------------|----------------------|-----------|---------------------------|---------------------------|
|  | MSHo 849-1 Z 300 Hz 200 V | 7 823 20 00 26 0 | 4014586858012 | 09 | 1.035,00 | 1.231,65 |

Im Preis enthalten:
1 Spannzange Ø 8 mm, 1 Satz Schlüssel
Andere Frequenzen und Spannungen finden Sie im numerischen Teil.
Zubehör ab Seite 72

| | Name | Bestellnummer | EAN | PK | Preis Euro zzgl. MwSt. | Preis Euro inkl. MwSt. |
|---|---------------------------------|-------------------------|----------------------|-----------|---------------------------|---------------------------|
|  | MSHy 869-1a 300 Hz 200 V | 7 824 37 00 26 0 | 4014586857633 | 09 | 1.529,00 | 1.819,51 |

Im Preis enthalten:
1 Schutzhaube, 1 Satz Schlüssel, 1 Paar Flansche
Andere Frequenzen und Spannungen finden Sie im numerischen Teil.
Zubehör ab Seite 72

| | Name | Bestellnummer | EAN | PK | Preis Euro zzgl. MwSt. | Preis Euro inkl. MwSt. |
|---|---------------------------------|-------------------------|----------------------|-----------|---------------------------|---------------------------|
|  | MSHy 869-1d 300 Hz 200 V | 7 824 38 00 26 0 | 4014586858111 | 09 | 1.529,00 | 1.819,51 |

Im Preis enthalten:
1 Schutzhaube, 1 Satz Schlüssel, 1 Paar Flansche
Andere Frequenzen und Spannungen finden Sie im numerischen Teil.
Zubehör ab Seite 72

| | Name | Bestellnummer | EAN | PK | Preis Euro zzgl. MwSt. | Preis Euro inkl. MwSt. |
|---|---------------------------------|-------------------------|----------------------|-----------|---------------------------|---------------------------|
|  | MSHy 852-3a 300 Hz 200 V | 7 824 39 00 26 0 | 4014586857657 | 09 | 1.069,00 | 1.272,11 |

Im Preis enthalten:
1 Schutzhaube, 1 Satz Schlüssel, 1 Paar Flansche
Andere Frequenzen und Spannungen finden Sie im numerischen Teil.
Zubehör ab Seite 72

| | Name | Bestellnummer | EAN | PK | Preis Euro zzgl. MwSt. | Preis Euro inkl. MwSt. |
|---|---------------------------------|-------------------------|----------------------|-----------|---------------------------|---------------------------|
|  | MSHy 852-4a 300 Hz 200 V | 7 824 40 00 26 0 | 4014586858180 | 09 | 1.279,00 | 1.522,01 |

Im Preis enthalten:
1 Schutzhaube, 1 Paar Flansche, 1 Satz Schlüssel
Andere Frequenzen und Spannungen finden Sie im numerischen Teil.
Zubehör ab Seite 72

| | Name | Bestellnummer | EAN | PK | Preis Euro zzgl. MwSt. | Preis Euro inkl. MwSt. |
|---|--------------------------------|-------------------------|----------------------|-----------|---------------------------|---------------------------|
|  | MSHo 852-1 300 Hz 200 V | 7 824 42 00 26 0 | 4014586858241 | 09 | 1.029,00 | 1.224,51 |

Im Preis enthalten:
1 Satz Schlüssel, 1 Paar Flansche, 1 Schutzhaube
Andere Frequenzen und Spannungen finden Sie im numerischen Teil.
Zubehör ab Seite 72

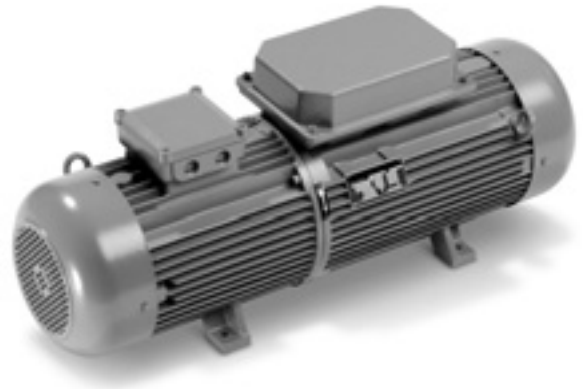

| | MO83-7,5KSR 50400 300 Hz 200 V | MO83-11KSR 50400 300 Hz 200 V | MO83-15KSR 50400 300 Hz 200 V | MO83-20KSR 50400 300 Hz 200 V | MO83-25KSR 50400 300 Hz 200 V | MO83-30KSR 50400 300 Hz 200 V | MO83-45KSR 50400 300 Hz 200 V | |
|-----------------------------|-----------------------------------|----------------------------------|----------------------------------|----------------------------------|----------------------------------|----------------------------------|----------------------------------|----------|
| EAN 4014586... | ... 845494 | ... 845593 | ... 845661 | ... 845791 | ... 845852 | ... 845715 | ... 845746 | |
| Seite | 71 | 71 | 71 | 71 | 71 | 71 | 71 | |
| Technische Attribute | Spannung sekundärseitig | 200 V | 200 V | 200 V | 200 V | 200 V | 200 V | |
| | Abgabeleistung | 7,5 kVA | 11 kVA | 15 kVA | 20 kVA | 25 kVA | 45 kVA | |
| | Motorleistung | 8 kVA | 11,6 kVA | 15 kVA | 20 kVA | 24 kVA | 41 kVA | |
| | Motorstrom (400 V) | 16 A | 21,4 A | 26,6 A | 34,2 A | 44,2 A | 75,1 A | |
| | Leistungsaufnahme | 11,1 kVA | 14,9 kVA | 18,5 kVA | 23,8 kVA | 30,7 kVA | 34,4 kVA | 52,1 kVA |
| | Leerlaufleistung | 1,1 kVA | 1,4 kVA | 2,4 kVA | 2,8 kVA | 3,3 kVA | 3,7 kVA | 5,4 kVA |
| Gewicht | 75 kg | 110 kg | 164 kg | 176 kg | 200 kg | 240 kg | 360 kg | |



| Name | Bestellnummer | EAN | PK | Preis Euro zzgl. MwSt. | Preis Euro inkl. MwSt. |
|---------------------------------------|-------------------------|----------------------|-----------|---------------------------|---------------------------|
| MO83-7,5KSR 50400 300 Hz 200 V | 9 28 19 340 26 4 | 4014586845494 | 10 | 7.281,00 | 8.664,39 |

Andere Frequenzen und Spannungen finden Sie im numerischen Teil.
Zubehör ab Seite 72



| Name | Bestellnummer | EAN | PK | Preis Euro zzgl. MwSt. | Preis Euro inkl. MwSt. |
|--------------------------------------|-------------------------|----------------------|-----------|---------------------------|---------------------------|
| MO83-11KSR 50400 300 Hz 200 V | 9 28 21 340 26 0 | 4014586845593 | 10 | 7.817,00 | 9.302,23 |

Andere Frequenzen und Spannungen finden Sie im numerischen Teil.
Zubehör ab Seite 72



| Name | Bestellnummer | EAN | PK | Preis Euro zzgl. MwSt. | Preis Euro inkl. MwSt. |
|--------------------------------------|-------------------------|----------------------|-----------|---------------------------|---------------------------|
| MO83-15KSR 50400 300 Hz 200 V | 9 28 22 340 26 4 | 4014586845661 | 10 | 9.463,00 | 11.260,97 |

Andere Frequenzen und Spannungen finden Sie im numerischen Teil.
Zubehör ab Seite 72



| Name | Bestellnummer | EAN | PK | Preis Euro zzgl. MwSt. | Preis Euro inkl. MwSt. |
|--------------------------------------|-------------------------|----------------------|-----------|---------------------------|---------------------------|
| MO83-20KSR 50400 300 Hz 200 V | 9 28 28 340 26 6 | 4014586845791 | 10 | 10.828,00 | 12.885,32 |

Andere Frequenzen und Spannungen finden Sie im numerischen Teil.
Zubehör ab Seite 72



| Name | Bestellnummer | EAN | PK | Preis Euro zzgl. MwSt. | Preis Euro inkl. MwSt. |
|--------------------------------------|-------------------------|----------------------|-----------|---------------------------|---------------------------|
| MO83-25KSR 50400 300 Hz 200 V | 9 28 29 340 26 7 | 4014586845852 | 10 | 12.520,00 | 14.898,80 |

Andere Frequenzen und Spannungen finden Sie im numerischen Teil.
Zubehör ab Seite 72



| Name | Bestellnummer | EAN | PK | Preis Euro zzgl. MwSt. | Preis Euro inkl. MwSt. |
|--------------------------------------|-------------------------|----------------------|-----------|---------------------------|---------------------------|
| MO83-30KSR 50400 300 Hz 200 V | 9 28 24 340 26 2 | 4014586845715 | 10 | 14.766,00 | 17.571,54 |

Andere Frequenzen und Spannungen finden Sie im numerischen Teil.
Zubehör ab Seite 72



| Name | Bestellnummer | EAN | PK | Preis Euro zzgl. MwSt. | Preis Euro inkl. MwSt. |
|--------------------------------------|-------------------------|----------------------|-----------|---------------------------|---------------------------|
| MO83-45KSR 50400 300 Hz 200 V | 9 28 26 340 26 8 | 4014586845746 | 10 | 17.640,00 | 20.991,60 |

Andere Frequenzen und Spannungen finden Sie im numerischen Teil.
Zubehör ab Seite 72

Schleifen

Allgemeines Zubehör HF-Maschinen



Anti-Vibrationshandgriff
M 8, vibrationsdämpfend, zur Reduzierung von Vibrationen bei längerer Einsatzdauer.

| Bestellnummer | Preis Euro zzgl. MwSt. | Preis Euro inkl. MwSt. |
|------------------|---------------------------|---------------------------|
| 3 21 19 124 01 0 | 8,24 | 9,81 |



Anti-Vibrationshandgriff
M 10, vibrationsdämpfend, zur Reduzierung von Vibrationen bei längerer Einsatzdauer.

| Bestellnummer | Preis Euro zzgl. MwSt. | Preis Euro inkl. MwSt. |
|------------------|---------------------------|---------------------------|
| 3 21 19 118 01 3 | 33,02 | 39,29 |



Anti-Vibrationshandgriff
M 14, vibrationsdämpfend, zur Reduzierung von Vibrationen bei längerer Einsatzdauer.

| Bestellnummer | Preis Euro zzgl. MwSt. | Preis Euro inkl. MwSt. |
|------------------|---------------------------|---------------------------|
| 3 21 19 117 01 5 | 33,02 | 39,29 |

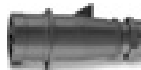

Stiftstecker
über 50 V, 16 A, 100 - 300 Hz, 10 h, 3 P+E

| Bestellnummer | Preis Euro zzgl. MwSt. | Preis Euro inkl. MwSt. |
|------------------|---------------------------|---------------------------|
| 3 07 28 123 00 7 | 22,00 | 26,18 |



Stiftstecker
über 50 V, 32 A, 100 - 300 Hz, 10 h, 3 P+E

| Bestellnummer | Preis Euro zzgl. MwSt. | Preis Euro inkl. MwSt. |
|------------------|---------------------------|---------------------------|
| 3 07 28 124 00 5 | 29,91 | 35,59 |



Hülstenstecker
über 50 V, 16 A, 100 - 300 Hz, 10 h, 3 P+E

| Bestellnummer | Preis Euro zzgl. MwSt. | Preis Euro inkl. MwSt. |
|------------------|---------------------------|---------------------------|
| 3 07 28 130 00 0 | 27,07 | 32,21 |



Hülstenstecker
über 50 V, 32 A, 100 - 300 Hz, 10 h, 3 P+E

| Bestellnummer | Preis Euro zzgl. MwSt. | Preis Euro inkl. MwSt. |
|------------------|---------------------------|---------------------------|
| 3 07 28 131 00 9 | 34,96 | 41,60 |



Motorschutzstecker
FEIN Motorschutzstecker schützen die Hochfrequenz-Elektrowerkzeuge zuverlässig gegen Überlastung. Ein Bimetall-Auslöser, der individuell auf den jeweiligen Nennstrom des angeschlossenen Gerätes eingestellt wird, verhindert ein zu spätes oder vorzeitiges Auslösen bei kurzzeitiger Überlastung. Der Motorschutzstecker wird statt des normalen Stiftsteckers an die Anschlussleitung der Hochfrequenz-Elektrowerkzeuge montiert. Der Motorschutzstecker besteht aus dem Stecker nach CEE, thermischen Auslösern mit Temperatur-Kompensation und einem Dreh-Einschaltknebel.
passend zu Baureihe 840, Einstellbereich 1,6 - 2,5 A

| Ausführung | Bestellnummer | Preis Euro zzgl. MwSt. | Preis Euro inkl. MwSt. |
|------------|------------------|---------------------------|---------------------------|
| 16 A | 3 07 56 085 00 2 | 169,57 | 201,79 |
| 32 A | 3 07 56 093 00 9 | 176,58 | 210,13 |



Motorschutzstecker
FEIN Motorschutzstecker schützen die Hochfrequenz-Elektrowerkzeuge zuverlässig gegen Überlastung. Ein Bimetall-Auslöser, der individuell auf den jeweiligen Nennstrom des angeschlossenen Gerätes eingestellt wird, verhindert ein zu spätes oder vorzeitiges Auslösen bei kurzzeitiger Überlastung. Der Motorschutzstecker wird statt des normalen Stiftsteckers an die Anschlussleitung der Hochfrequenz-Elektrowerkzeuge montiert. Der Motorschutzstecker besteht aus dem Stecker nach CEE, thermischen Auslösern mit Temperatur-Kompensation und einem Dreh-Einschaltknebel.
passend zu Baureihe HF 9, 843, 849, Einstellbereich 4 - 6,3 A

| Ausführung | Bestellnummer | Preis Euro zzgl. MwSt. | Preis Euro inkl. MwSt. |
|------------|------------------|---------------------------|---------------------------|
| 16 A | 3 07 56 087 00 9 | 169,57 | 201,79 |
| 32 A | 3 07 56 095 00 1 | 176,58 | 210,13 |



Motorschutzstecker
FEIN Motorschutzstecker schützen die Hochfrequenz-Elektrowerkzeuge zuverlässig gegen Überlastung. Ein Bimetall-Auslöser, der individuell auf den jeweiligen Nennstrom des angeschlossenen Gerätes eingestellt wird, verhindert ein zu spätes oder vorzeitiges Auslösen bei kurzzeitiger Überlastung. Der Motorschutzstecker wird statt des normalen Stiftsteckers an die Anschlussleitung der Hochfrequenz-Elektrowerkzeuge montiert. Der Motorschutzstecker besteht aus dem Stecker nach CEE, thermischen Auslösern mit Temperatur-Kompensation und einem Dreh-Einschaltknebel.
passend zu Baureihe 852, Einstellbereich 6,3 - 9 A

| Ausführung | Bestellnummer | Preis Euro zzgl. MwSt. | Preis Euro inkl. MwSt. |
|------------|------------------|---------------------------|---------------------------|
| 16 A | 3 07 56 088 00 7 | 190,58 | 226,79 |
| 32 A | 3 07 56 096 00 4 | 198,99 | 236,80 |



Motorschutzstecker
FEIN Motorschutzstecker schützen die Hochfrequenz-Elektrowerkzeuge zuverlässig gegen Überlastung. Ein Bimetall-Auslöser, der individuell auf den jeweiligen Nennstrom des angeschlossenen Gerätes eingestellt wird, verhindert ein zu spätes oder vorzeitiges Auslösen bei kurzzeitiger Überlastung. Der Motorschutzstecker wird statt des normalen Stiftsteckers an die Anschlussleitung der Hochfrequenz-Elektrowerkzeuge montiert. Der Motorschutzstecker besteht aus dem Stecker nach CEE, thermischen Auslösern mit Temperatur-Kompensation und einem Dreh-Einschaltknebel.
passend zu Baureihe 869, Einstellbereich 9 - 12,5 A

| Ausführung | Bestellnummer | Preis Euro zzgl. MwSt. | Preis Euro inkl. MwSt. |
|------------|------------------|---------------------------|---------------------------|
| 16 A | 3 07 56 089 00 1 | 190,58 | 226,79 |
| 32 A | 3 07 56 097 00 8 | 198,99 | 236,80 |



Motorschutzstecker
FEIN Motorschutzstecker schützen die Hochfrequenz-Elektrowerkzeuge zuverlässig gegen Überlastung. Ein Bimetall-Auslöser, der individuell auf den jeweiligen Nennstrom des angeschlossenen Gerätes eingestellt wird, verhindert ein zu spätes oder vorzeitiges Auslösen bei kurzzeitiger Überlastung. Der Motorschutzstecker wird statt des normalen Stiftsteckers an die Anschlussleitung der Hochfrequenz-Elektrowerkzeuge montiert. Der Motorschutzstecker besteht aus dem Stecker nach CEE, thermischen Auslösern mit Temperatur-Kompensation und einem Dreh-Einschaltknebel.
passend zu Baureihe 870, Einstellbereich 12,5 - 16 A

| Ausführung | Bestellnummer | Preis Euro zzgl. MwSt. | Preis Euro inkl. MwSt. |
|------------|------------------|---------------------------|---------------------------|
| 16 A | 3 07 56 090 00 3 | 190,58 | 226,79 |
| 32 A | 3 07 56 098 00 6 | 198,99 | 236,80 |



Allgemeines Zubehör Frequenz-Umformer



Anbausteckdose
über 50 V, 16 A, 100 - 300 Hz, 10 h, 3 P+E

| Bestellnummer | Preis Euro zzgl. MwSt. | Preis Euro inkl. MwSt. |
|------------------|---------------------------|---------------------------|
| 3 07 28 141 00 8 | 42,87 | 51,02 |



Wandsteckdose
über 50 V, 16 A, 100 - 300 Hz, 10 h, 3 P+E

| Bestellnummer | Preis Euro zzgl. MwSt. | Preis Euro inkl. MwSt. |
|------------------|---------------------------|---------------------------|
| 3 07 28 137 00 5 | 30,46 | 36,25 |

Wandsteckdose
über 50 V, 32 A, 100 - 300 Hz, 10 h, 3 P+E

| Bestellnummer | Preis Euro zzgl. MwSt. | Preis Euro inkl. MwSt. |
|------------------|---------------------------|---------------------------|
| 3 07 28 138 00 3 | 40,61 | 48,33 |

Gerätekombination



Gerätekombination
für MO 83 - 7,5 KSR

| Bestellnummer | Preis Euro zzgl. MwSt. | Preis Euro inkl. MwSt. |
|------------------|---------------------------|---------------------------|
| 3 07 49 065 00 9 | 1.483,00 | 1.764,77 |

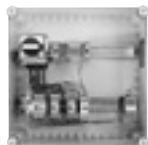

Gerätekombination
für MO 83 - 11 KSR

| Bestellnummer | Preis Euro zzgl. MwSt. | Preis Euro inkl. MwSt. |
|------------------|---------------------------|---------------------------|
| 3 07 49 073 00 6 | 1.918,00 | 2.282,42 |

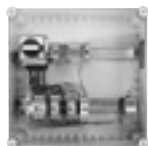

Gerätekombination
für MO 83 - 15 KSR

| Bestellnummer | Preis Euro zzgl. MwSt. | Preis Euro inkl. MwSt. |
|------------------|---------------------------|---------------------------|
| 3 07 49 067 00 6 | 2.143,00 | 2.550,17 |

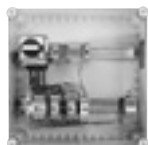

Gerätekombination
für MO 83 - 20 KSR

| Bestellnummer | Preis Euro zzgl. MwSt. | Preis Euro inkl. MwSt. |
|------------------|---------------------------|---------------------------|
| 3 07 49 068 00 4 | 2.538,00 | 3.020,22 |

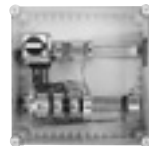

Gerätekombination
für MO 83 - 25 KSR / MO 83 - 30 KSR

| Bestellnummer | Preis Euro zzgl. MwSt. | Preis Euro inkl. MwSt. |
|------------------|---------------------------|---------------------------|
| 3 07 49 069 00 8 | 2.650,00 | 3.153,50 |

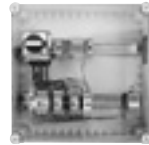

Gerätekombination
für MO 83 - 45 KSR

| Bestellnummer | Preis Euro zzgl. MwSt. | Preis Euro inkl. MwSt. |
|------------------|---------------------------|---------------------------|
| 3 07 49 070 00 0 | 3.328,00 | 3.960,32 |

**Zubehör MO 83 - 25 KSR, MO 83 - 30 KSR,
MO 83 - 45 KSR**

Schwingmetall-Puffer
4 Stück je Frequenzumformer erforderlich.

| Bestellnummer | Preis Euro zzgl. MwSt. | Preis Euro inkl. MwSt. |
|------------------|---------------------------|---------------------------|
| 3 14 15 020 00 8 | 34,52 | 41,08 |

**Zubehör MO 83 - 20 KSR, MO 83 - 7,5 KSR,
MO 83 - 11 KSR, MO 83 - 15 KSR**

Schwingmetall-Puffer
4 Stück je Frequenzumformer erforderlich.

| Bestellnummer | Preis Euro zzgl. MwSt. | Preis Euro inkl. MwSt. |
|------------------|---------------------------|---------------------------|
| 3 14 15 081 00 1 | 15,01 | 17,86 |



Blech ist nicht gleich Blech. Und unsere Werkzeuge kennen den Unterschied.

Wellbleche, Trapezbleche, Stahlplatten und Profile erfordern spezielle Lösungen. FEIN weiß, worauf es in der Blechbearbeitung ankommt – und das seit 1927. Aus dieserlangjährigen Erfahrung ist ein Sortiment entstanden, das in seiner Vielfalt und Professionalität beispielhaft ist: Kompakte Knabber, die zu den wendigsten und kurvengängigsten Schneidwerkzeugen gehören. Blechscheren, die hohe Schneidgeschwindigkeit mit Robustheit und Zuverlässigkeit vereinen. Und Blechschlitzscheren für absolut sauberen und verzugfreien Schnitt. Eines haben die FEIN Blechbearbeitungsspezialisten aber trotz aller Unterschiede gemeinsam: Sie sind perfekt auf Ihre Anforderungen im Arbeitsalltag zugeschnitten.



| | | |
|---|--------------|-----------|
| Schlitzscheren | Seite | 76 |
| Saubere, verwindungsfreie Ausschnitte bei Blechen, Profilen und Rohren – mit nur einem Fließspan. | | |
| Blechscheren | Seite | 79 |
| Die richtige Wahl für alle, die auf höchste Schneidleistung in Blechen und rostfreien Stählen Wert legen. | | |
| Knabber | Seite | 82 |
| Extrem wendig und kurvengängig – für Trapezbleche, Wellbleche, Profile und gewölbte Tafelbleche besonders geeignet. | | |



| | ABSS 18 1.6 E Select | BSS 1.6 E | BSS 1.6 CE | BSS 2.0 E | |
|-----------------------------|--|--|--|--|---------------------|
| | Handliche, kurvengängige Akku-Schlitzschere für verzugsfreie Abschnitte und Ausschnitte in Blechen bis 1,6 mm. | Handliche, kurvengängige Schlitzschere für verzugfreien Schnitt. | Handliche, kurvengängige Schlitzschere mit integriertem Spanabschneider. | Leistungsstarke Schlitzschere für Edelstahlbearbeitung, Wickelfalzrohre und Profile. | |
| EAN 4014586... | ... 886640 | ... 874661 | ... 874739 | ... 874807 | |
| Seite | 77 | 77 | 77 | 77 | |
| Anwendung | Abschnitte | ▲▲ | ▲▲ | ▲▲ | |
| | Kurvenschnitte | ▲ | ▲ | ▲ | |
| | Ausschnitte | ▲▲ | ▲▲ | ▲▲ | |
| Ausstattung | FEIN Hochleistungsmotor | | ● | ● | |
| | Spanabschneider | | ● | ● | |
| Technische Attribute | Nennaufnahme | | 350 W | 350 W | |
| | Akku-Spannung | 18 V | | | |
| | Akku-Kompatibilität | Li-Ionen / HighPower Li-Ionen | | | |
| | Akku-Schnittstelle | MultiVolt | | | |
| | Hubzahl | 2 200 - 3 500 1/min | 2 100 - 4 500 1/min | 2 100 - 4 500 1/min | 1 300 - 2 600 1/min |
| | Schneidgeschwindigkeit | 5 - 8 m/min | 6 - 10 m/min | 6 - 10 m/min | 2 - 4 m/min |
| | Stahl bis 400 N/mm ² | 1,6 mm | 1,6 mm | 1,6 mm | 2 mm |
| | Stahl bis 600 N/mm ² | 1,2 mm | 1,2 mm | 1,2 mm | 1,5 mm |
| | Stahl bis 800 N/mm ² | 0,8 mm | 1 mm | 1 mm | 1,3 mm |
| | NE-Metalle bis 250 N/mm ² | 2 mm | 2 mm | 2 mm | 3 mm |
| | Schnittbreite | 5 mm | 5 mm | 5 mm | 5 mm |
| | Radius der kleinsten Kurve | 90 (30) ¹ mm | 90 (30) ¹ mm | 90 (30) ¹ mm | 245 mm |
| | Eintauchdurchmesser | 15 (8) ¹ mm | 15 (8) ¹ mm | 15 (8) ¹ mm | 12 mm |
| Gewicht nach EPTA | | 1,50 kg | 1,50 kg | 1,70 kg | |
| Gewicht ohne Akku | 1,20 kg | | | | |
| Werkstoff | Profile | ▲ | ▲ | ▲ | |
| | Wickelfalzrohre | ▲ | ▲ | ▲ | |
| | Tafelbleche | ▲▲ | ▲▲ | ▲▲ | |
| | Tafelbleche - leicht gewölbt | ▲▲ | ▲▲ | ▲▲ | |

▲ geeignet ▲▲ sehr gut geeignet ● enthalten ¹ mit Kurvenmesser

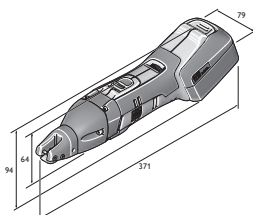

ABSS 18-1.6 E

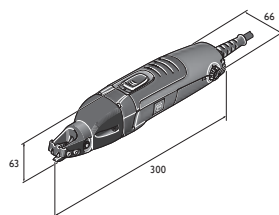

BSS 1.6 E

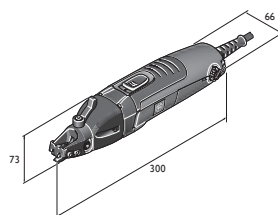

BSS 1.6 CE

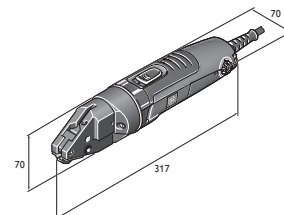

BSS 2.0 E

FEIN SELECT⁺



| Name | Bestellnummer | EAN | PK | Preis Euro zzgl. MwSt. | Preis Euro inkl. MwSt. |
|--|-------------------------|----------------------|-----------|---------------------------|---------------------------|
| ABSS 18 1.6 E Select | 7 130 03 61 00 0 | 4014586886640 | 01 | 506,00 | 602,14 |
| FEIN Premium Service für dieses Gerät – 36 Monate sorgenfrei. | | | | 75,00 | 89,25 |
| Ausführliche Informationen ab S. 284 | | | | | |

Im Preis enthalten:
1 ABSS 18 1.6 E, 1 Schneidmesser, gerade, bis 1,6 mm, 1 Paar Schneidbacken, 1 Schlüssel, 1 Kunststoff-Werkzeugkoffer
Zubehör ab Seite 77



| Name | Bestellnummer | EAN | PK | Preis Euro zzgl. MwSt. | Preis Euro inkl. MwSt. |
|--|-------------------------|----------------------|-----------|---------------------------|---------------------------|
| BSS 1.6 E | 7 230 31 61 00 0 | 4014586874661 | 01 | 533,00 | 634,27 |
| FEIN Premium Service für dieses Gerät – 36 Monate sorgenfrei. | | | | 95,00 | 113,05 |
| Ausführliche Informationen ab S. 284 | | | | | |

Im Preis enthalten:
1 Schneidmesser, gerade, bis 1,6 mm, 1 Paar Schneidbacken, 1 Schlüssel
Zubehör ab Seite 77



| Name | Bestellnummer | EAN | PK | Preis Euro zzgl. MwSt. | Preis Euro inkl. MwSt. |
|--|-------------------------|----------------------|-----------|---------------------------|---------------------------|
| BSS 1.6 CE | 7 230 32 61 00 0 | 4014586874739 | 01 | 593,00 | 705,67 |
| FEIN Premium Service für dieses Gerät – 36 Monate sorgenfrei. | | | | 95,00 | 113,05 |
| Ausführliche Informationen ab S. 284 | | | | | |

Im Preis enthalten:
1 Schneidmesser, gerade, bis 1,6 mm, 1 Paar Schneidbacken, 1 Schlüssel
Zubehör ab Seite 77



| Name | Bestellnummer | EAN | PK | Preis Euro zzgl. MwSt. | Preis Euro inkl. MwSt. |
|--|-------------------------|----------------------|-----------|---------------------------|---------------------------|
| BSS 2.0 E | 7 230 33 61 00 0 | 4014586874807 | 01 | 734,00 | 873,46 |
| FEIN Premium Service für dieses Gerät – 36 Monate sorgenfrei. | | | | 95,00 | 113,05 |
| Ausführliche Informationen ab S. 284 | | | | | |

Im Preis enthalten:
1 Schneidmesser, 1 Paar Schneidbacken
Zubehör ab Seite 77

Blech-
bearbeitung

Schlitzscheren

Allgemeines Zubehör



Akku LED-Lampe ALED 12-18 V
Kompakte und ausdauernde Akku LED Lampe mit schwenkbarem Lampenkopf. Kompatibel mit allen 12 / 14 / 18 V FEIN Li-Ionen Akkus, inklusive Haken zum Aufhängen der Lampe. Mit 130 g extrem leicht und mit 900 Lux sehr hell. Farbtemperatur entspricht Tageslicht. Die Helligkeit ist in 2 Stufen einstellbar.

| Bestellnummer | Preis Euro zzgl. MwSt. | Preis Euro inkl. MwSt. |
|------------------|---------------------------|---------------------------|
| 9 26 04 200 02 0 | 50,85 | 60,51 |



Werkzeugkoffer
Kunststoff, Innenmaße: 470 x 275 x 116 mm

| Bestellnummer | Preis Euro zzgl. MwSt. | Preis Euro inkl. MwSt. |
|------------------|---------------------------|---------------------------|
| 3 39 01 118 01 0 | 39,00 | 46,41 |



Kunststoff-Box
Koffer-Einsatz mit verschließbarem Deckel für Kleinteile und Zubehör, passend zu Werkzeugkoffer 3 39 01 118 01 0, max. 5 St./Koffer.

| Bestellnummer | Preis Euro zzgl. MwSt. | Preis Euro inkl. MwSt. |
|------------------|---------------------------|---------------------------|
| 3 39 01 119 00 0 | 3,84 | 4,57 |



Schneidpaste
Schmiermittel beim Bearbeiten von Blechen.

| Bestellnummer | Preis Euro zzgl. MwSt. | Preis Euro inkl. MwSt. |
|------------------|---------------------------|---------------------------|
| 3 21 32 020 12 9 | 13,67 | 16,27 |



Schnellladegerät ALG 50
Für alle FEIN Li-Ion Akkus. Ladezeit ab 35 Min.

| Bestellnummer | Preis Euro zzgl. MwSt. | Preis Euro inkl. MwSt. |
|------------------|---------------------------|---------------------------|
| 9 26 04 129 01 0 | 39,50 | 47,01 |



Schnellladegerät ALG 30
Für FEIN NiCd und Li-Ion Akkus. Ladezeit ab 25 Min.

| Bestellnummer | Preis Euro zzgl. MwSt. | Preis Euro inkl. MwSt. |
|------------------|---------------------------|---------------------------|
| 9 26 04 096 01 0 | 138,31 | 164,59 |

Akku 18 V



Akku-Pack

Li-Ionen-Akku mit Ladestandsanzeige und FEIN SafetyCell Technology. Schützt den Akku und die Maschine vor Überlastung, Überhitzung und Tiefentladung. Kann auf allen FEIN 18-V-Akku-Werkzeugen verwendet werden.

| Spannung V | Kapazität Ah | Bestellnummer | Preis Euro zzgl. MwSt. | Preis Euro inkl. MwSt. |
|------------|--------------|------------------|------------------------|------------------------|
| 18 | 5 | 9 26 04 173 02 0 | 100,50 | 119,60 |
| 18 | 2,5 | 9 26 04 171 02 0 | 70,00 | 83,30 |



Akku-Starter-Set

2 Li-Ionen-Akkus mit Schnellladegerät ALG 50.

| Spannung V | Kapazität Ah | Bestellnummer | Preis Euro zzgl. MwSt. | Preis Euro inkl. MwSt. |
|------------|--------------|------------------|------------------------|------------------------|
| 18 | 5 | 9 26 04 300 03 0 | 240,50 | 286,20 |
| 18 | 2,5 | 9 26 04 300 04 0 | 179,50 | 213,61 |

Zubehör ABSS



Schneidbacken

1 Paar

| Bestellnummer | Preis Euro zzgl. MwSt. | Preis Euro inkl. MwSt. |
|------------------|------------------------|------------------------|
| 3 13 08 153 01 4 | 68,04 | 80,97 |



Schneidmesser

für rostfreien Stahl bis 800 N/mm²

| Blechstärke mm | Bestellnummer | Preis Euro zzgl. MwSt. | Preis Euro inkl. MwSt. |
|----------------|------------------|------------------------|------------------------|
| 0,8 | 3 13 08 152 00 1 | 76,00 | 90,44 |



Kurvenmesser

für Stahlblech bis 400 N/mm²

| Blechstärke mm | Bestellnummer | Preis Euro zzgl. MwSt. | Preis Euro inkl. MwSt. |
|----------------|------------------|------------------------|------------------------|
| 1,0 | 3 13 08 151 00 8 | 67,17 | 79,93 |



Schneidmesser

für Stahlblech bis 400 N/mm²

| Blechstärke mm | Bestellnummer | Preis Euro zzgl. MwSt. | Preis Euro inkl. MwSt. |
|----------------|------------------|------------------------|------------------------|
| 1,6 | 3 13 08 150 00 9 | 63,21 | 75,22 |

Zubehör BSS 1.6 E, BSS 1.6 CE



Schneidmesser

für Stahlblech bis 400 N/mm²

| Blechstärke mm | Bestellnummer | Preis Euro zzgl. MwSt. | Preis Euro inkl. MwSt. |
|----------------|------------------|------------------------|------------------------|
| 1,6 | 3 13 08 150 00 9 | 63,21 | 75,22 |



Schneidmesser

für rostfreien Stahl bis 800 N/mm²

| Blechstärke mm | Bestellnummer | Preis Euro zzgl. MwSt. | Preis Euro inkl. MwSt. |
|----------------|------------------|------------------------|------------------------|
| 0,8 | 3 13 08 152 00 1 | 76,00 | 90,44 |



Kurvenmesser

für Stahlblech bis 400 N/mm²

| Blechstärke mm | Bestellnummer | Preis Euro zzgl. MwSt. | Preis Euro inkl. MwSt. |
|----------------|------------------|------------------------|------------------------|
| 1,0 | 3 13 08 151 00 8 | 67,17 | 79,93 |

Zubehör BSS 1.6 CE



Schneidbacken

1 Paar

| Bestellnummer | Preis Euro zzgl. MwSt. | Preis Euro inkl. MwSt. |
|------------------|------------------------|------------------------|
| 3 13 08 153 02 0 | 68,04 | 80,97 |

Zubehör BSS 1.6 E



Schneidbacken

1 Paar

| Bestellnummer | Preis Euro zzgl. MwSt. | Preis Euro inkl. MwSt. |
|------------------|------------------------|------------------------|
| 3 13 08 153 01 4 | 68,04 | 80,97 |

Zubehör BSS 2.0 E



Schneidmesser

für Stahlblech bis 400 N/mm²

| Blechstärke mm | Bestellnummer | Preis Euro zzgl. MwSt. | Preis Euro inkl. MwSt. |
|----------------|------------------|------------------------|------------------------|
| 2,0 | 3 13 08 110 00 3 | 87,88 | 104,58 |



Schneidmesser

für rostfreien Stahl bis 800 N/mm²

| Blechstärke mm | Bestellnummer | Preis Euro zzgl. MwSt. | Preis Euro inkl. MwSt. |
|----------------|------------------|------------------------|------------------------|
| 1,3 | 3 13 08 123 00 8 | 138,10 | 164,34 |



Schneidbacken

2er-Pack

| Bestellnummer | Preis Euro zzgl. MwSt. | Preis Euro inkl. MwSt. |
|------------------|------------------------|------------------------|
| 3 13 08 113 00 9 | 93,69 | 111,49 |

Messerbolzen

| Bestellnummer | Preis Euro zzgl. MwSt. | Preis Euro inkl. MwSt. |
|------------------|------------------------|------------------------|
| 3 13 08 111 00 2 | 13,97 | 16,62 |



Blechbearbeitung

| | ABLS 18 1.6 E Select | BLS 1.6 E | BLS 2.5 E | BLS 3.5 | BLS 4.2 | |
|-----------------------------|--|---|---|--|---|-------------|
| | Handliche, kurvengängige Akku-Blechscherer zum Schneiden und Besäumen dünner Bleche. | Handliche, kurvengängige Blechscherer zum Schneiden und Besäumen dünner Bleche. | Handliche, kurvengängige Blechscherer für die Edelstahlbearbeitung. | Universelle Blechscherer mit werkzeugloser Einstellung der Materialstärke. | Leistungsstarke Blechscherer zum Schneiden, Trennen und Besäumen von Blechkonstruktionen. | |
| EAN 4014586... | ... 886664 | ... 874876 | ... 874944 | ... 848624 | ... 848631 | |
| Seite | 80 | 80 | 80 | 80 | 80 | |
| Anwendung | Abschnitte | ▲▲ | ▲▲ | ▲▲ | ▲▲ | ▲▲ |
| | Kurvenschnitte | ▲ | ▲ | ▲ | ▲ | ▲ |
| Ausstattung | FEIN Hochleistungsmotor | | ● | ● | ● | ● |
| | Wendemesser | | 4x | 4x | 2x | 2x |
| | Span-Niederhalter | | | | ● | ● |
| Technische Attribute | Nennaufnahme | | 350 W | 350 W | 1 200 W | 1 200 W |
| | Akku-Spannung | 18 V | | | | |
| | Akku-Kompatibilität | Li-Ionen / HighPower Li-Ionen | | | | |
| | Akku-Schnittstelle | MultiVolt | | | | |
| | Hubzahl | 2 200 - 3 700 1/min | 2 300 - 4 800 1/min | 800 - 1 700 1/min | 1 500 1/min | 750 1/min |
| | Schneidgeschwindigkeit | 6 - 9 m/min | 8 - 12 m/min | 3 - 6 m/min | 4 - 5 m/min | 4 - 5 m/min |
| | Stahl bis 400 N/mm ² | 1,6 mm | 1,6 mm | 2,5 mm | 3,5 mm | 4,2 mm |
| | Stahl bis 600 N/mm ² | 1,2 mm | 1,2 mm | 2 mm | 3 mm | 3 mm |
| | Stahl bis 800 N/mm ² | 1 mm | 1 mm | 1,6 mm | 2 mm | 2 mm |
| | NE-Metalle bis 250 N/mm ² | 2 mm | 2 mm | 3 mm | 4 mm | 5 mm |
| | Radius der kleinsten Kurve | 15 mm | 15 mm | 20 mm | 30 mm | 25 mm |
| Gewicht nach EPTA | | 1,70 kg | 2,10 kg | 5,40 kg | 5,20 kg | |
| Gewicht ohne Akku | 1,40 kg | | | | | |
| Werkstoff | Tafelbleche | ▲▲ | ▲▲ | ▲▲ | ▲▲ | ▲▲ |
| | Tafelbleche - leicht gewölbt | ▲▲ | ▲▲ | ▲▲ | ▲▲ | ▲▲ |

▲ geeignet ▲▲ sehr gut geeignet ● enthalten

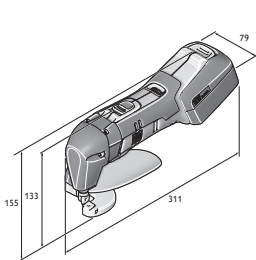

ABLS 18-1.6 E

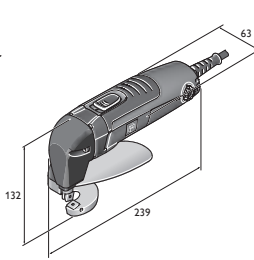

BLS 1.6 E

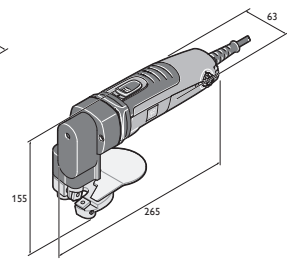

BLS 2.5 E

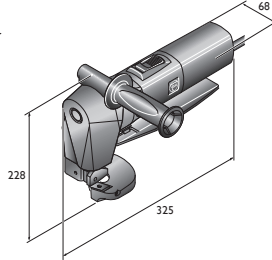

BLS 3.5

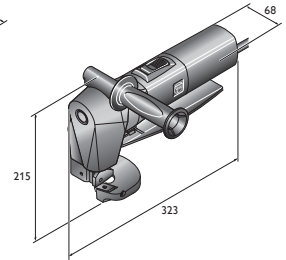

BLS 4.2

FEIN SELECT⁺



| Name | Bestellnummer | EAN | PK | Preis Euro zzgl. MwSt. | Preis Euro inkl. MwSt. |
|--|-------------------------|----------------------|-----------|---------------------------|---------------------------|
| ABLS 18 1.6 E Select | 7 130 04 61 00 0 | 4014586886664 | 01 | 456,00 | 542,64 |
| FEIN Premium Service für dieses Gerät – 36 Monate sorgenfrei. | | | | 75,00 | 89,25 |
| Ausführliche Informationen ab S. 284 | | | | | |

Im Preis enthalten:
1 ABL 18 1.6 E, Stößel- und Tischmesser, 1 Paar Schlüssel, 1 Spanabweiser, 1 Kunststoff-Werkzeugkoffer
Zubehör ab Seite 80



| Name | Bestellnummer | EAN | PK | Preis Euro zzgl. MwSt. | Preis Euro inkl. MwSt. |
|--|-------------------------|----------------------|-----------|---------------------------|---------------------------|
| BLS 1.6 E | 7 230 34 61 00 0 | 4014586874876 | 01 | 497,00 | 591,43 |
| FEIN Premium Service für dieses Gerät – 36 Monate sorgenfrei. | | | | 95,00 | 113,05 |
| Ausführliche Informationen ab S. 284 | | | | | |

Im Preis enthalten:
Stößel- und Tischmesser, 1 Paar Schlüssel, 1 Spanabweiser
Zubehör ab Seite 80



| Name | Bestellnummer | EAN | PK | Preis Euro zzgl. MwSt. | Preis Euro inkl. MwSt. |
|--|-------------------------|----------------------|-----------|---------------------------|---------------------------|
| BLS 2.5 E | 7 230 35 61 00 0 | 4014586874944 | 01 | 762,00 | 906,78 |
| FEIN Premium Service für dieses Gerät – 36 Monate sorgenfrei. | | | | 95,00 | 113,05 |
| Ausführliche Informationen ab S. 284 | | | | | |

Im Preis enthalten:
Stößel- und Tischmesser, 1 Paar Schlüssel, 1 Spanabweiser
Zubehör ab Seite 80



| Name | Bestellnummer | EAN | PK | Preis Euro zzgl. MwSt. | Preis Euro inkl. MwSt. |
|--|-------------------------|----------------------|-----------|---------------------------|---------------------------|
| BLS 3.5 | 7 230 23 00 23 8 | 4014586848624 | 01 | 1.431,00 | 1.702,89 |
| FEIN Premium Service für dieses Gerät – 36 Monate sorgenfrei. | | | | 95,00 | 113,05 |
| Ausführliche Informationen ab S. 284 | | | | | |

Im Preis enthalten:
Stößel- und Tischmesser, 1 Spanabweiser, 1 Zusatz-Handgriff, 1 Paar Schlüssel
Zubehör ab Seite 80



| Name | Bestellnummer | EAN | PK | Preis Euro zzgl. MwSt. | Preis Euro inkl. MwSt. |
|--|-------------------------|----------------------|-----------|---------------------------|---------------------------|
| BLS 4.2 | 7 230 24 00 23 4 | 4014586848631 | 01 | 1.498,00 | 1.782,62 |
| FEIN Premium Service für dieses Gerät – 36 Monate sorgenfrei. | | | | 95,00 | 113,05 |
| Ausführliche Informationen ab S. 284 | | | | | |

Im Preis enthalten:
Stößel- und Tischmesser, 1 Spanabweiser, 1 Zusatz-Handgriff, 1 Schleiflehre, 3 Schlüssel
Zubehör ab Seite 80

Blechscheren

Allgemeines Zubehör



Akku LED-Lampe ALED 12-18 V
Kompakte und ausdauernde Akku LED Lampe mit schwenkbarem Lampenkopf. Kompatibel mit allen 12 / 14 / 18 V FEIN Li-Ionen Akkus, inklusive Haken zum Aufhängen der Lampe. Mit 130 g extrem leicht und mit 900 Lux sehr hell. Farbtemperatur entspricht Tageslicht. Die Helligkeit ist in 2 Stufen einstellbar.

| Bestellnummer | Preis Euro zzgl. MwSt. | Preis Euro inkl. MwSt. |
|------------------|---------------------------|---------------------------|
| 9 26 04 200 02 0 | 50,85 | 60,51 |



Werkzeugkoffer
Kunststoff, Innenmaße: 470 x 275 x 116 mm

| Bestellnummer | Preis Euro zzgl. MwSt. | Preis Euro inkl. MwSt. |
|------------------|---------------------------|---------------------------|
| 3 39 01 118 01 0 | 39,00 | 46,41 |



Kunststoff-Box
Koffer-Einsatz mit verschleißbarem Deckel für Kleinteile und Zubehör, passend zu Werkzeugkoffer 3 39 01 118 01 0, max. 5 St./Koffer.

| Bestellnummer | Preis Euro zzgl. MwSt. | Preis Euro inkl. MwSt. |
|------------------|---------------------------|---------------------------|
| 3 39 01 119 00 0 | 3,84 | 4,57 |



Schneidpaste
Schmiermittel beim Bearbeiten von Blechen.

| Bestellnummer | Preis Euro zzgl. MwSt. | Preis Euro inkl. MwSt. |
|------------------|---------------------------|---------------------------|
| 3 21 32 020 12 9 | 13,67 | 16,27 |



Schnellladegerät ALG 50
Für alle FEIN Li-Ion Akkus. Ladezeit ab 35 Min.

| Bestellnummer | Preis Euro zzgl. MwSt. | Preis Euro inkl. MwSt. |
|------------------|---------------------------|---------------------------|
| 9 26 04 129 01 0 | 39,50 | 47,01 |



Schnellladegerät ALG 30
Für FEIN NiCd und Li-Ion Akkus. Ladezeit ab 25 Min.

| Bestellnummer | Preis Euro zzgl. MwSt. | Preis Euro inkl. MwSt. |
|------------------|---------------------------|---------------------------|
| 9 26 04 096 01 0 | 138,31 | 164,59 |

Akku 18 V



Akku-Pack
Li-Ionen-Akku mit Ladestandsanzeige und FEIN SafetyCell Technology. Schützt den Akku und die Maschine vor Überlastung, Überhitzung und Tiefentladung. Kann auf allen FEIN 18-V-Akku-Werkzeugen verwendet werden.

| Spannung V | Kapazität Ah | Bestellnummer | Preis Euro zzgl. MwSt. | Preis Euro inkl. MwSt. |
|---------------|-----------------|------------------|---------------------------|---------------------------|
| 18 | 5 | 9 26 04 173 02 0 | 100,50 | 119,60 |
| 18 | 2,5 | 9 26 04 171 02 0 | 70,00 | 83,30 |



Akku-Starter-Set
2 Li-Ionen-Akkus mit Schnellladegerät ALG 50.

| Spannung V | Kapazität Ah | Bestellnummer | Preis Euro zzgl. MwSt. | Preis Euro inkl. MwSt. |
|---------------|-----------------|------------------|---------------------------|---------------------------|
| 18 | 5 | 9 26 04 300 03 0 | 240,50 | 286,20 |
| 18 | 2,5 | 9 26 04 300 04 0 | 179,50 | 213,61 |

Zubehör ABL5



Stößel- und Tischmesser
für Blech bis 800 N/mm²

| Bestellnummer | Preis Euro zzgl. MwSt. | Preis Euro inkl. MwSt. |
|------------------|---------------------------|---------------------------|
| 3 13 08 072 00 0 | 26,14 | 31,11 |

Zubehör BLS 1.6 E



Stößel- und Tischmesser
für Blech bis 800 N/mm²

| Bestellnummer | Preis Euro zzgl. MwSt. | Preis Euro inkl. MwSt. |
|------------------|---------------------------|---------------------------|
| 3 13 08 072 00 0 | 26,14 | 31,11 |

Zubehör BLS 2.5 E



Stößel- und Tischmesser
für Blech bis 800 N/mm²

| Blechstärke mm | Bestellnummer | Preis Euro zzgl. MwSt. | Preis Euro inkl. MwSt. |
|-------------------|------------------|---------------------------|---------------------------|
| 1,6 | 6 36 01 101 00 9 | 21,34 | 25,39 |

Zubehör BLS 3.5



Tischmesser
für Stahlblech bis 400 N/mm²

| Blechstärke mm | Bestellnummer | Preis Euro zzgl. MwSt. | Preis Euro inkl. MwSt. |
|-------------------|------------------|---------------------------|---------------------------|
| 3,5 | 3 13 08 136 00 2 | 49,08 | 58,41 |

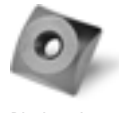

Tischmesser
für rostfreien Stahl bis 800 N/mm²

| Blechstärke mm | Bestellnummer | Preis Euro zzgl. MwSt. | Preis Euro inkl. MwSt. |
|-------------------|------------------|---------------------------|---------------------------|
| 2,0 | 3 13 08 143 00 6 | 56,45 | 67,18 |



Stößelmesser
für Stahlblech bis 400 N/mm²

| Blechstärke mm | Bestellnummer | Preis Euro zzgl. MwSt. | Preis Euro inkl. MwSt. |
|-------------------|------------------|---------------------------|---------------------------|
| 3,5 | 3 13 08 146 00 1 | 49,76 | 59,21 |



Stößelmesser
für rostfreien Stahl bis 800 N/mm²

| Blechstärke mm | Bestellnummer | Preis Euro zzgl. MwSt. | Preis Euro inkl. MwSt. |
|-------------------|------------------|---------------------------|---------------------------|
| 2,0 | 3 13 08 147 00 5 | 59,39 | 70,67 |

Zubehör BLS 4.2

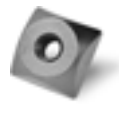

Tischmesser

| Bestellnummer | Preis Euro zzgl. MwSt. | Preis Euro inkl. MwSt. |
|------------------|---------------------------|---------------------------|
| 3 13 08 092 00 8 | 58,56 | 69,69 |



Stößelmesser
für Stahlblech bis 400 N/mm²

| Blechstärke mm | Bestellnummer | Preis Euro zzgl. MwSt. | Preis Euro inkl. MwSt. |
|-------------------|------------------|---------------------------|---------------------------|
| 4,2 | 3 13 08 096 00 7 | 98,12 | 116,76 |



Stößelmesser
für rostfreien Stahl bis 800 N/mm²

| Blechstärke mm | Bestellnummer | Preis Euro zzgl. MwSt. | Preis Euro inkl. MwSt. |
|-------------------|------------------|---------------------------|---------------------------|
| 2,0 | 3 13 08 098 00 9 | 152,95 | 182,01 |



| | ABLK 18 1.6 E Select | ABLK 18 1.3 CSE Select | ABLK 18 1.3 TE Select | BLK 1.6 E | |
|-----------------------------|---|--|--|---|------------|
| | Kompakter und kurven-gängiger Knabber für den Dach- und Fassadenbau. Präzise Schnitte in Trapez- und Wellblech sowie Profile. | Kompakter und kurven-gängiger Knabber für den Dach- und Fassadenbau. Präzise Schnitte in Wellblech bis 1,3 mm. | Kompakter und kurven-gängiger Knabber für den Dach- und Fassadenbau. Präzise Schnitte in Trapezblech bis 1,3 mm. | Universeller Knabber für Bleche, Profile, Trapez- und Wellbleche. | |
| EAN 4014586... | ... 886688 | ... 886701 | ... 886725 | ... 869858 | |
| Seite | 84 | 84 | 84 | 84 | |
| Anwen-dung | Kurvenschnitte | ▲▲ | ▲▲ | ▲▲ | ▲ |
| | Ausschnitte | ▲▲ | ▲ | ▲ | ▲▲ |
| Aus-stattung | QuickIN | ● | ● | ● | ● |
| | Schneidrichtung | 8 x 45° | 8 x 45° | 8 x 45° | 8 x 45° |
| | rotierender Rundstempel | ● | ● | ● | ● |
| Technische Attribute | Nennaufnahme | | | | 350 W |
| | Akku-Spannung | 18 V | 18 V | 18 V | |
| | Akku-Kompatibilität | Li-Ionen / HighPower Li-Ionen | Li-Ionen / HighPower Li-Ionen | Li-Ionen / HighPower Li-Ionen | |
| | Akku-Schnittstelle | MultiVolt | MultiVolt | MultiVolt | |
| | Hubzahl | 800 - 1 300 1/min | 900 - 1 600 1/min | 900 - 1 600 1/min | 800 1/min |
| | Schneidgeschwindigkeit | 1,5 m/min | 1,9 m/min | 1,9 m/min | 1,9 m/min |
| | Stahl bis 400 N/mm ² | 1,6 mm | 1,3 mm | 1,3 mm | 1,6 mm |
| | Stahl bis 600 N/mm ² | 1 mm | 0,8 mm | 0,8 mm | 1 mm |
| | Stahl bis 800 N/mm ² | 0,7 mm | 0,6 mm | 0,6 mm | 0,7 mm |
| | NE-Metalle bis 250 N/mm ² | 2,5 mm | 2 mm | 2 mm | 2,5 mm |
| | Schneidspurbreite | 5 mm | 4 mm | 4 mm | 5 mm |
| | Eintauch-Ø mit Matrize | 22 mm | 19 mm | 19 mm | 22 mm |
| | Radius der kleinsten Kurve (innen/außen) | 30 / 35 mm | 15 / 20 mm | 25 / 30 mm | 30 / 35 mm |
| Gewicht nach EPTA | | | | 1,80 kg | |
| Gewicht ohne Akku | 1,65 kg | 1,60 kg | 1,60 kg | | |
| Werkstoff | Trapezblech bis 85 mm Sickentiefe | ▲▲ | ▲ | ▲▲ | ▲▲ |
| | Wellblech | ▲▲ | ▲▲ | ▲ | ▲▲ |
| | Profile | | | | |
| | Tafelbleche | ▲▲ | ▲▲ | ▲▲ | ▲▲ |
| | Tafelbleche - leicht gewölbt | ▲▲ | ▲▲ | ▲▲ | ▲▲ |
| | Trapezbleche bis 160 mm Sickentiefe | ▲▲ | ▲ | ▲▲ | ▲▲ |

▲ geeignet ▲▲ sehr gut geeignet ● enthalten

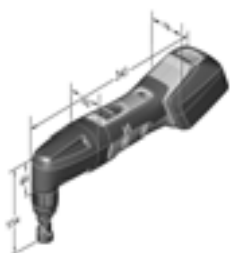

ABLK 18 1.6 E

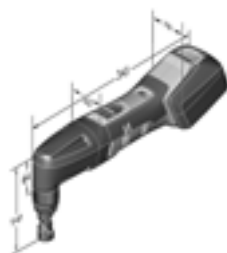

ABLK 18 1.3 CSE

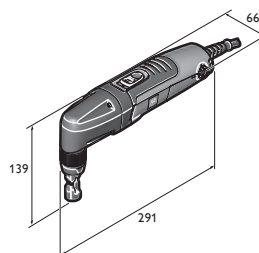

BLK 1.3 CSE

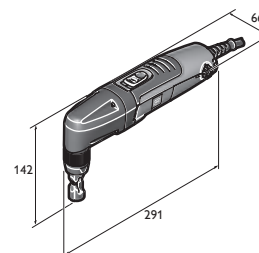

BLK 1.3 TE

| | BLK 1.6 LE | BLK 1.3 TE | BLK 1.3 CSE | BLK 2.0 E | BLK 3.5 | BLK 5.0 |
|--|---|---|---|---|--|--|
| | Kompakter Knabber für tiefgesickte Trapezbleche im Dach- und Fassadenbau. | Kompakter und schneller Knabber für Trapezbleche. | Kompakter und schneller Knabber für Wellbleche. | Kompakter Knabber mit unbegrenzter Kurvengängigkeit für Ecken und Kanten. | Leistungsstarker Knabber mit unbegrenzter Kurvengängigkeit für Aussparungen und Ausschnitte. | Leistungsstarker Knabber für schwere Demontage- und Schneidarbeiten. |
| | ... 869926 | ... 870069 | ... 870137 | ... 869995 | ... 848655 | ... 848662 |
| | 84 | 84 | 84 | 85 | 85 | 85 |
| | ▲▲ | ▲▲ | ▲▲ | ▲▲ | ▲▲ | ▲ |
| | ▲ | ▲ | ▲ | ▲▲ | ▲ | |
| | ● | ● | ● | ● | ● | ● |
| | 8 x 45° | 8 x 45° | 8 x 45° | 8 x 45° | 3 x 90° | 3 x 90° |
| | ● | ● | ● | | | |
| | 350 W | 350 W | 350 W | 350 W | 1 200 W | 1 200 W |
| | | | | | | |
| | 800 - 1 500 1/min | 1 000 - 1 800 1/min | 1 000 - 1 800 1/min | 500 - 1 000 1/min | 750 1/min | 750 1/min |
| | 2,7 m/min | 2,3 m/min | 2,3 m/min | 1,0 m/min | 1,3 m/min | 1,3 m/min |
| | 1,6 mm | 1,3 mm | 1,3 mm | 2 mm | 3,5 mm | 5 mm |
| | 1 mm | 0,8 mm | 0,8 mm | 1,5 mm | 2,3 mm | 3,3 mm |
| | 0,7 mm | 0,6 mm | 0,6 mm | 1 mm | 1,8 mm | 2,5 mm |
| | 2,5 mm | 2 mm | 2 mm | 2,5 mm | 3,5 mm | 7 mm |
| | 5 mm | 4 mm | 4 mm | 8 mm | 14 mm | 8 mm |
| | 24 mm | 19 mm | 19 mm | 18 mm | 30 mm | 43 mm |
| | 65 / 70 mm | 25 / 30 mm | 15 / 20 mm | 4 / 0 mm | 7 / 0 mm | 86 / 94 mm |
| | 1,90 kg | 1,80 kg | 1,80 kg | 1,80 kg | 3,50 kg | 3,80 kg |
| | ▲▲ | ▲▲ | ▲ | | ▲ | |
| | ▲▲ | ▲ | ▲▲ | ▲ | ▲ | ▲ |
| | ▲ | | | | | ▲ |
| | ▲▲ | ▲▲ | ▲▲ | ▲▲ | ▲▲ | ▲▲ |
| | ▲▲ | ▲▲ | ▲▲ | ▲▲ | ▲▲ | ▲▲ |
| | | ▲▲ | ▲ | | | |

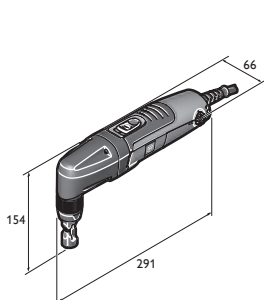

BLK 1.6 E

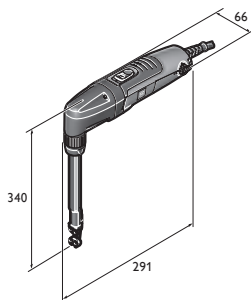

BLK 1.6 LE

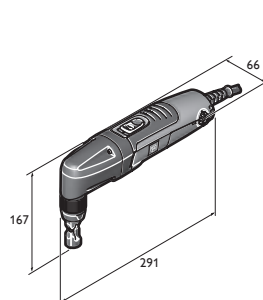

BLK 2.0 E

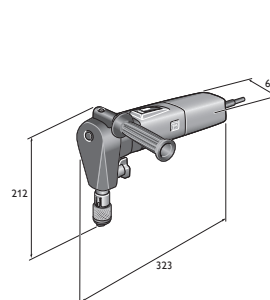

BLK 3.5

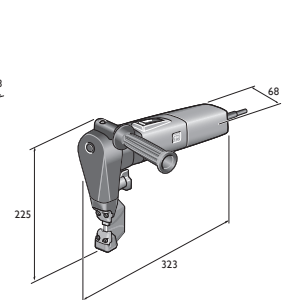

BLK 5.0

FEIN SELECT⁺



| Name | Bestellnummer | EAN | PK | Preis Euro zzgl. MwSt. | Preis Euro inkl. MwSt. |
|--|-------------------------|----------------------|-----------|---------------------------|---------------------------|
| ABLK 18 1.6 E Select | 7 132 04 61 00 0 | 4014586886688 | 01 | 456,00 | 542,64 |
| FEIN Premium Service für dieses Gerät – 36 Monate sorgenfrei. | | | | 75,00 | 89,25 |
| Ausführliche Informationen ab S. 284 | | | | | |

Im Preis enthalten:

1 Matrizenträger für Trapez- u. Wellblech, 1 Matrize (3 01 09 141 00 3), 1 Stempel (6 36 02 048 00 4), 1 Kunststoff-Werkzeugkoffer
Zubehör ab Seite 86

FEIN SELECT⁺



| Name | Bestellnummer | EAN | PK | Preis Euro zzgl. MwSt. | Preis Euro inkl. MwSt. |
|--|-------------------------|----------------------|-----------|---------------------------|---------------------------|
| ABLK 18 1.3 CSE Select | 7 132 05 61 00 0 | 4014586886701 | 01 | 456,00 | 542,64 |
| FEIN Premium Service für dieses Gerät – 36 Monate sorgenfrei. | | | | 75,00 | 89,25 |
| Ausführliche Informationen ab S. 284 | | | | | |

Im Preis enthalten:

1 Matrize für Wellblech (3 01 09 169 00 9), 1 Stempel (6 36 02 050 00 0), 1 Kunststoff-Werkzeugkoffer
Zubehör ab Seite 86

FEIN SELECT⁺



| Name | Bestellnummer | EAN | PK | Preis Euro zzgl. MwSt. | Preis Euro inkl. MwSt. |
|--|-------------------------|----------------------|-----------|---------------------------|---------------------------|
| ABLK 18 1.3 TE Select | 7 132 06 61 00 0 | 4014586886725 | 01 | 456,00 | 542,64 |
| FEIN Premium Service für dieses Gerät – 36 Monate sorgenfrei. | | | | 75,00 | 89,25 |
| Ausführliche Informationen ab S. 284 | | | | | |

Im Preis enthalten:

1 Matrize für Trapezblech (3 01 09 170 00 1), 1 Stempel (6 36 02 050 00 0), 1 Kunststoff-Werkzeugkoffer
Zubehör ab Seite 86



| Name | Bestellnummer | EAN | PK | Preis Euro zzgl. MwSt. | Preis Euro inkl. MwSt. |
|--|-------------------------|----------------------|-----------|---------------------------|---------------------------|
| BLK 1.6 E | 7 232 38 60 00 0 | 4014586869858 | 01 | 519,00 | 617,61 |
| FEIN Premium Service für dieses Gerät – 36 Monate sorgenfrei. | | | | 95,00 | 113,05 |
| Ausführliche Informationen ab S. 284 | | | | | |

Im Preis enthalten:

1 Matrizenträger für Trapez- u. Wellblech, 1 Matrize (3 01 09 141 00 3), 1 Stempel (6 36 02 048 00 4)
Zubehör ab Seite 86



| Name | Bestellnummer | EAN | PK | Preis Euro zzgl. MwSt. | Preis Euro inkl. MwSt. |
|--|-------------------------|----------------------|-----------|---------------------------|---------------------------|
| BLK 1.6 LE | 7 232 39 60 00 0 | 4014586869926 | 01 | 750,00 | 892,50 |
| FEIN Premium Service für dieses Gerät – 36 Monate sorgenfrei. | | | | 95,00 | 113,05 |
| Ausführliche Informationen ab S. 284 | | | | | |

Im Preis enthalten:

1 Matrizenträger, 1 Matrize für Trapezbleche (3 13 09 122 00 5), 1 Stempel (6 36 02 049 00 8), 1 Verschleißplatte
Zubehör ab Seite 86



| Name | Bestellnummer | EAN | PK | Preis Euro zzgl. MwSt. | Preis Euro inkl. MwSt. |
|--|-------------------------|----------------------|-----------|---------------------------|---------------------------|
| BLK 1.3 TE | 7 232 41 60 00 0 | 4014586870069 | 01 | 519,00 | 617,61 |
| FEIN Premium Service für dieses Gerät – 36 Monate sorgenfrei. | | | | 95,00 | 113,05 |
| Ausführliche Informationen ab S. 284 | | | | | |

Im Preis enthalten:

1 Matrize für Trapezblech (3 01 09 170 00 1), 1 Stempel (6 36 02 050 00 0)
Zubehör ab Seite 86



| Name | Bestellnummer | EAN | PK | Preis Euro zzgl. MwSt. | Preis Euro inkl. MwSt. |
|--|-------------------------|----------------------|-----------|---------------------------|---------------------------|
| BLK 1.3 CSE | 7 232 42 60 00 0 | 4014586870137 | 01 | 519,00 | 617,61 |
| FEIN Premium Service für dieses Gerät – 36 Monate sorgenfrei. | | | | 95,00 | 113,05 |
| Ausführliche Informationen ab S. 284 | | | | | |

Im Preis enthalten:

1 Matrize für Wellblech (3 01 09 169 00 9), 1 Stempel (6 36 02 050 00 0)
Zubehör ab Seite 86



| Name | Bestellnummer | EAN | PK | Preis Euro zzgl. MwSt. | Preis Euro inkl. MwSt. |
|--|-------------------------|----------------------|-----------|---------------------------|---------------------------|
| BLK 2.0 E | 7 232 40 60 00 0 | 4014586869995 | 01 | 716,00 | 852,04 |
| FEIN Premium Service für dieses Gerät – 36 Monate sorgenfrei. | | | | 95,00 | 113,05 |
| Ausführliche Informationen ab S. 284 | | | | | |
| Im Preis enthalten: | | | | | |
| 1 Matrizenträger, 1 Matrize (3 13 09 040 00 2), 1 Stempel (6 36 02 051 00 9) | | | | | |
| Zubehör ab Seite 86 | | | | | |



| Name | Bestellnummer | EAN | PK | Preis Euro zzgl. MwSt. | Preis Euro inkl. MwSt. |
|--|-------------------------|----------------------|-----------|---------------------------|---------------------------|
| BLK 3.5 | 7 232 30 00 23 0 | 4014586848655 | 01 | 1.411,00 | 1.679,09 |
| FEIN Premium Service für dieses Gerät – 36 Monate sorgenfrei. | | | | 95,00 | 113,05 |
| Ausführliche Informationen ab S. 284 | | | | | |
| Im Preis enthalten: | | | | | |
| 1 Matrizenträger, 1 Matrize (3 13 09 093 00 3), 1 Stempel (3 13 09 097 00 2), 1 Zusatz-Handgriff | | | | | |
| Zubehör ab Seite 86 | | | | | |



| Name | Bestellnummer | EAN | PK | Preis Euro zzgl. MwSt. | Preis Euro inkl. MwSt. |
|--|-------------------------|----------------------|-----------|---------------------------|---------------------------|
| BLK 5.0 | 7 232 31 00 23 9 | 4014586848662 | 01 | 2.143,00 | 2.550,17 |
| FEIN Premium Service für dieses Gerät – 36 Monate sorgenfrei. | | | | 95,00 | 113,05 |
| Ausführliche Informationen ab S. 284 | | | | | |
| Im Preis enthalten: | | | | | |
| 1 Matrizenträger, 1 Matrize (3 13 09 107 00 0), 1 Stempel (3 13 09 110 00 4), 1 Zusatz-Handgriff | | | | | |
| Zubehör ab Seite 86 | | | | | |

Blech-
bearbeitung

Allgemeines Zubehör



Akku LED-Lampe ALED 12-18 V
Kompakte und ausdauernde Akku LED Lampe mit schwenkbarem Lampenkopf. Kompatibel mit allen 12 / 14 / 18 V FEIN Li-Ionen Akkus, inklusive Haken zum Aufhängen der Lampe. Mit 130 g extrem leicht und mit 900 Lux sehr hell. Farbtemperatur entspricht Tageslicht. Die Helligkeit ist in 2 Stufen einstellbar.

| Bestellnummer | Preis Euro zzgl. MwSt. | Preis Euro inkl. MwSt. |
|------------------|---------------------------|---------------------------|
| 9 26 04 200 02 0 | 50,85 | 60,51 |



Werkzeugkoffer
Kunststoff, Innenmaße: 470 x 275 x 116 mm

| Bestellnummer | Preis Euro zzgl. MwSt. | Preis Euro inkl. MwSt. |
|------------------|---------------------------|---------------------------|
| 3 39 01 118 01 0 | 39,00 | 46,41 |



Kunststoff-Box
Koffer-Einsatz mit verschließbarem Deckel für Kleinteile und Zubehör, passend zu Werkzeugkoffer 3 39 01 118 01 0, max. 5 St./Koffer.

| Bestellnummer | Preis Euro zzgl. MwSt. | Preis Euro inkl. MwSt. |
|------------------|---------------------------|---------------------------|
| 3 39 01 119 00 0 | 3,84 | 4,57 |



Schneidpaste
Schmiermittel beim Bearbeiten von Blechen.

| Bestellnummer | Preis Euro zzgl. MwSt. | Preis Euro inkl. MwSt. |
|------------------|---------------------------|---------------------------|
| 3 21 32 020 12 9 | 13,67 | 16,27 |



Schnellladegerät ALG 30
Für FEIN NiCd und Li-Ion Akkus. Ladezeit ab 25 Min.

| Bestellnummer | Preis Euro zzgl. MwSt. | Preis Euro inkl. MwSt. |
|------------------|---------------------------|---------------------------|
| 9 26 04 096 01 0 | 138,31 | 164,59 |



Schnellladegerät ALG 50
Für alle FEIN Li-Ion Akkus. Ladezeit ab 35 Min.

| Bestellnummer | Preis Euro zzgl. MwSt. | Preis Euro inkl. MwSt. |
|------------------|---------------------------|---------------------------|
| 9 26 04 129 01 0 | 39,50 | 47,01 |

Akku 18 V



Akku-Pack
Li-Ionen-Akku mit Ladestandsanzeige und FEIN SafetyCell Technology. Schützt den Akku und die Maschine vor Überlastung, Überhitzung und Tiefentladung. Kann auf allen FEIN 18-V-Akku-Werkzeugen verwendet werden.

| Spannung V | Kapazität Ah | Bestellnummer | Preis Euro zzgl. MwSt. | Preis Euro inkl. MwSt. |
|---------------|-----------------|------------------|---------------------------|---------------------------|
| 18 | 5 | 9 26 04 173 02 0 | 100,50 | 119,60 |
| 18 | 2,5 | 9 26 04 171 02 0 | 70,00 | 83,30 |



Akku-Starter-Set
2 Li-Ionen-Akkus mit Schnellladegerät ALG 50.

| Spannung V | Kapazität Ah | Bestellnummer | Preis Euro zzgl. MwSt. | Preis Euro inkl. MwSt. |
|---------------|-----------------|------------------|---------------------------|---------------------------|
| 18 | 5 | 9 26 04 300 03 0 | 240,50 | 286,20 |
| 18 | 2,5 | 9 26 04 300 04 0 | 179,50 | 213,61 |

Zubehör (A)BLK 1.6 E



Stempel

| VE St | Bestellnummer | Preis Euro zzgl. MwSt. | Preis Euro inkl. MwSt. |
|----------|------------------|---------------------------|---------------------------|
| 1 | 6 36 02 048 00 4 | 18,49 | 22,00 |
| 5 | 6 36 02 048 04 0 | 73,85 | 87,88 |
| 10 | 6 36 02 048 05 0 | 128,64 | 153,08 |



Matrize

| VE St | Bestellnummer | Preis Euro zzgl. MwSt. | Preis Euro inkl. MwSt. |
|----------|------------------|---------------------------|---------------------------|
| 1 | 3 01 09 141 00 3 | 47,17 | 56,13 |
| 2 | 3 01 09 141 02 0 | 75,06 | 89,32 |
| 5 | 3 01 09 141 03 0 | 164,40 | 195,64 |



Stempel und Matrize
im Set, bestehend aus je 1 Stempel 6 36 02 048 00 4 und 1 Matrize 3 01 09 141 00 3

| Bestellnummer | Preis Euro zzgl. MwSt. | Preis Euro inkl. MwSt. |
|------------------|---------------------------|---------------------------|
| 6 36 02 048 01 3 | 57,79 | 68,77 |



Matrizenräger
für Trapez- und Wellblech.

| Bestellnummer | Preis Euro zzgl. MwSt. | Preis Euro inkl. MwSt. |
|------------------|---------------------------|---------------------------|
| 3 01 09 154 00 7 | 186,78 | 222,27 |



Profil-Set 160
(für tiefgesickte Trapezbleche von 85 - 160 mm) inkl. Stempel, Matrize und Verschleißplatte.

| Bestellnummer | Preis Euro zzgl. MwSt. | Preis Euro inkl. MwSt. |
|------------------|---------------------------|---------------------------|
| 9 26 02 071 01 9 | 340,00 | 404,60 |

Zubehör BLK 1.6 LE

Stempel und Matrize
im Set, inkl. Verschleißplatte, Schrauben und Schlüssel
Profil-Set 160

| Bestellnummer | Preis Euro zzgl. MwSt. | Preis Euro inkl. MwSt. |
|------------------|---------------------------|---------------------------|
| 6 36 02 049 01 7 | 126,99 | 151,12 |



Stempel

| VE St | Bestellnummer | Preis Euro zzgl. MwSt. | Preis Euro inkl. MwSt. |
|----------|------------------|---------------------------|---------------------------|
| 1 | 6 36 02 049 00 8 | 54,72 | 65,12 |
| 2 | 6 36 02 049 04 0 | 98,88 | 117,67 |
| 5 | 6 36 02 049 05 0 | 219,18 | 260,82 |

Matrize

| VE St | Bestellnummer | Preis Euro zzgl. MwSt. | Preis Euro inkl. MwSt. |
|----------|------------------|---------------------------|---------------------------|
| 1 | 3 13 09 122 00 5 | 63,44 | 75,49 |
| 2 | 3 13 09 122 02 0 | 114,35 | 136,08 |
| 5 | 3 13 09 122 03 0 | 270,40 | 321,78 |

Verschleißplatte
Profil-Set 160

| Bestellnummer | Preis Euro zzgl. MwSt. | Preis Euro inkl. MwSt. |
|------------------|---------------------------|---------------------------|
| 3 13 09 121 00 2 | 10,77 | 12,82 |

Zubehör (A)BLK 1.3 CSE



Stempel
für Stahlblech bis 400 N/mm²

| Blechstärke mm | VE St | Bestellnummer | Preis Euro zzgl. MwSt. | Preis Euro inkl. MwSt. |
|----------------|-------|------------------|------------------------|------------------------|
| 1,3 | 1 | 6 36 02 050 00 0 | 16,30 | 19,40 |
| 1,3 | 5 | 6 36 02 050 03 0 | 65,52 | 77,97 |
| 1,3 | 10 | 6 36 02 050 01 0 | 114,35 | 136,08 |

Matrize
für Wellblech

| VE St | Bestellnummer | Preis Euro zzgl. MwSt. | Preis Euro inkl. MwSt. |
|-------|------------------|------------------------|------------------------|
| 1 | 3 01 09 169 00 9 | 140,42 | 167,10 |
| 2 | 3 01 09 169 04 0 | 225,15 | 267,93 |

Stempel und Matrize im Set
bestehend aus je 5 x Stempel 6 36 02 050 00 0 und 1 x Matrize 3 01 09 169 00 9

| Bestellnummer | Preis Euro zzgl. MwSt. | Preis Euro inkl. MwSt. |
|------------------|------------------------|------------------------|
| 3 01 09 169 03 0 | 177,43 | 211,14 |

Zubehör (A)BLK 1.3 TE

Stempel und Matrize im Set
bestehend aus je 5 x Stempel 6 36 02 050 00 0 und 1 x Matrize 3 01 09 170 00 1

| Bestellnummer | Preis Euro zzgl. MwSt. | Preis Euro inkl. MwSt. |
|------------------|------------------------|------------------------|
| 3 01 09 170 03 0 | 194,03 | 230,90 |

Matrize
für Trapezblech

| VE St | Bestellnummer | Preis Euro zzgl. MwSt. | Preis Euro inkl. MwSt. |
|-------|------------------|------------------------|------------------------|
| 1 | 3 01 09 170 00 1 | 159,59 | 189,91 |
| 2 | 3 01 09 170 04 0 | 253,74 | 301,95 |

Zubehör BLK 2.0 E

Matrize
RSS 636

| Bestellnummer | Preis Euro zzgl. MwSt. | Preis Euro inkl. MwSt. |
|------------------|------------------------|------------------------|
| 3 13 09 040 00 2 | 49,57 | 58,99 |



Stempel

| Bestellnummer | Preis Euro zzgl. MwSt. | Preis Euro inkl. MwSt. |
|------------------|------------------------|------------------------|
| 6 36 02 051 00 9 | 46,88 | 55,79 |



Stempel und Matrize im Set
bestehend aus: 1 Stempel 6 36 02 051 00 9 und 1 Matrize 3 13 09 040 00 2

| Bestellnummer | Preis Euro zzgl. MwSt. | Preis Euro inkl. MwSt. |
|------------------|------------------------|------------------------|
| 6 36 02 051 01 8 | 95,60 | 113,76 |

Zubehör BLK 3.5



Stempel
Für Stahlblech bis 400 N/mm²

| Bestellnummer | Preis Euro zzgl. MwSt. | Preis Euro inkl. MwSt. |
|------------------|------------------------|------------------------|
| 3 13 09 097 00 2 | 51,70 | 61,52 |



Stempel
für rostfreien Stahl bis 800 N/mm²

| Bestellnummer | Preis Euro zzgl. MwSt. | Preis Euro inkl. MwSt. |
|------------------|------------------------|------------------------|
| 3 13 09 098 00 0 | 75,31 | 89,62 |



Matrize
für Stahlblech bis 400 N/mm²

| Bestellnummer | Preis Euro zzgl. MwSt. | Preis Euro inkl. MwSt. |
|------------------|------------------------|------------------------|
| 3 13 09 093 00 3 | 56,98 | 67,81 |



Matrize
für rostfreien Stahl bis 800 N/mm²

| Bestellnummer | Preis Euro zzgl. MwSt. | Preis Euro inkl. MwSt. |
|------------------|------------------------|------------------------|
| 3 13 09 094 00 1 | 64,89 | 77,22 |

Zubehör BLK 5.0

Stempel und Matrize im Set
bis 5,0 mm Stahlblech (400 N/mm²), bestehend aus:
1 Stempel 3 13 09 110 00 4 und 1 Matrize 3 13 09 107 00 0

| Bestellnummer | Preis Euro zzgl. MwSt. | Preis Euro inkl. MwSt. |
|------------------|------------------------|------------------------|
| 3 13 09 110 01 3 | 163,35 | 194,39 |

Stempel und Matrize im Set
bis 3,0 mm Edelstahlblech (600 N/mm²), bestehend aus:
1 Stempel 3 13 09 134 00 6 und 1 Matrize 3 13 09 108 00 8

| Bestellnummer | Preis Euro zzgl. MwSt. | Preis Euro inkl. MwSt. |
|------------------|------------------------|------------------------|
| 3 13 09 134 01 5 | 163,35 | 194,39 |



Spänesack

| Bestellnummer | Preis Euro zzgl. MwSt. | Preis Euro inkl. MwSt. |
|------------------|------------------------|------------------------|
| 3 13 09 114 00 8 | 83,62 | 99,51 |

Stempel
bis 7,0 mm Aluminiumblech (250 N/mm²), bis 5,0 mm Stahlblech (400 N/mm²)

| Bestellnummer | Preis Euro zzgl. MwSt. | Preis Euro inkl. MwSt. |
|------------------|------------------------|------------------------|
| 3 13 09 110 00 4 | 75,14 | 89,42 |

Stempel
bis 3,0 mm Edelstahlblech (600 N/mm²)

| Bestellnummer | Preis Euro zzgl. MwSt. | Preis Euro inkl. MwSt. |
|------------------|------------------------|------------------------|
| 3 13 09 134 00 6 | 75,14 | 89,42 |

Matrize
Für Stahlblech bis 5 mm Dicke.

| Bestellnummer | Preis Euro zzgl. MwSt. | Preis Euro inkl. MwSt. |
|------------------|------------------------|------------------------|
| 3 13 09 107 00 0 | 92,20 | 109,72 |

Matrize
bis 3,0 mm Edelstahlblech (600 N/mm²)

| Bestellnummer | Preis Euro zzgl. MwSt. | Preis Euro inkl. MwSt. |
|------------------|------------------------|------------------------|
| 3 13 09 108 00 8 | 92,20 | 109,72 |

Matrize
bis 7,0 mm Aluminiumblech (250 N/mm²), bis 5,0 mm Stahlblech (400 N/mm²)

| Bestellnummer | Preis Euro zzgl. MwSt. | Preis Euro inkl. MwSt. |
|------------------|------------------------|------------------------|
| 3 13 09 109 00 2 | 92,20 | 109,72 |

Blech-
bearbeitung



Bewährte Technik für perfekte Ergebnisse: Sägen und Fräsen von FEIN.

Edelstahlverarbeiter, Küchenbauer, Schlosser, Metallverarbeiter und Industrie – FEIN Sticksägen sind perfekt auf die hohen Belastungen beim Bearbeiten von Stahl und Edelstahl ausgelegt: Als echte Metallspezialisten halten FEIN Sticksägen die Hubzahl und damit die Schnittgeschwindigkeit auch bei extrem hoher Last. Stabile Metallgehäuse und unerreicht belastbare Getriebe machen sie zu legendären Dauerläufern, oft jahrzehntelang. Ergänzt wird das FEIN Programm durch Werkzeuge für die Rohrbearbeitung: Sticksägen für Rohre bis max. 440 mm Durchmesser hauptsächlich für den Anlagenbau und für kommunale Versorgungsanschlüsse. Für den Anlagen- und Pipelinebau fertigt FEIN auch spezielle Rohrfräsmaschinen für Rohre bis ca. 3 000 mm Durchmesser.



Sticksägen Seite 90

Optimale Schnittgeschwindigkeit
bei minimalem Verschleiß.

Rohrsticksägen Seite 93

Optimale Schnittgeschwindigkeit
bei minimalem Verschleiß.

Montagefräse Seite 97

Ohne Staub und Wandbeschädigungen
Altfenster ausbauen.



| | ASte 638 | ASt 638 | |
|-----------------------------|--|--|-------------|
| | Metallstichsäge mit stufenloser Drehzahlregelung und Edelstahl-Fußplatte für unübertroffene Präzision, Robustheit und Lebensdauer. | Metallstichsäge mit unübertroffener Präzision, Robustheit und Lebensdauer. | |
| EAN 4014586... | ... 839332 | ... 841670 | |
| Seite | 91 | 91 | |
| Technische Attribute | Nennaufnahme | 450 W | 350 W |
| | Hubzahl | 1 050 - 2 600 1/min | 3 350 1/min |
| | Hublänge | 20 mm | 20 mm |
| | Gewicht nach EPTA | 2,30 kg | 2,20 kg |
| | Max. Werkstoffdicke | | |
| | Edelstahl (V2A) | 6 mm | 3 mm |
| | Stahl (St 37) | 10 mm | 8 mm |
| | Weichholz/Hart- und Sperrholz | 60 / 50 mm | 50 / 40 mm |
| | Hartgewebe/Glasfaserstoffe | 30 / 30 mm | 25 / 20 mm |
| | kleinster Radius | | |
| Stahl/Holz, Kunststoff | 8 / 6 mm | 8 / 6 mm | |

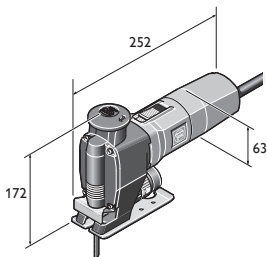

ASt 638
ASte 638





















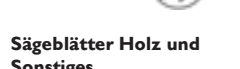





| Name | Bestellnummer | EAN | PK | Preis Euro zzgl. MwSt. | Preis Euro inkl. MwSt. |
|--|-------------------------|----------------------|-----------|---------------------------|---------------------------|
| ASte 638 | 7 234 15 00 23 0 | 4014586839332 | 01 | 470,00 | 559,30 |
| FEIN Premium Service für dieses Gerät – 36 Monate sorgenfrei. | | | | 75,00 | 89,25 |
| Ausführliche Informationen ab S. 284 | | | | | |
| Im Preis enthalten: | | | | | |
| 2 Packungen Sägeblätter, 1 Spanreißschutz, 1 Spanschutz zusätzlich | | | | | |
| Zubehör ab Seite 91 | | | | | |



| Name | Bestellnummer | EAN | PK | Preis Euro zzgl. MwSt. | Preis Euro inkl. MwSt. |
|--|-------------------------|----------------------|-----------|---------------------------|---------------------------|
| ASt 638 | 7 234 17 00 23 9 | 4014586841670 | 01 | 419,00 | 498,61 |
| FEIN Premium Service für dieses Gerät – 36 Monate sorgenfrei. | | | | 75,00 | 89,25 |
| Ausführliche Informationen ab S. 284 | | | | | |
| Im Preis enthalten: | | | | | |
| 2 Packungen Sägeblätter, 1 Spanreißschutz | | | | | |
| Zubehör ab Seite 91 | | | | | |

Stichsägen

| Sägeblätter Metall und Sandwichmaterial | | METAL | ALU | Cu Ni Ms Zn | STAINLESS INOX NIROSTA | PVC | SANDWICH |  |  | Qualität/Quality | VE St | Bestellnummer | Preis Euro zzgl. MwSt. | Preis Euro inkl. MwSt. |
|---|--------|------------|---|-------------|---|---|---|--|---|------------------|---------------------------|---------------------------|---------------------------|---------------------------|
|  | < 1,2 | | < 1,2 | | | | | 77 | 0,7 | HSS | 5 | 6 35 03 060 01 0 | 11,31 | 13,46 |
|  | < 1,2 | | | | | | | 100 | 0,7 | HSS | 5 | 6 35 03 076 01 0 | 15,48 | 18,42 |
|  | < 2,0 | < 2,0 | < 2,0 | < 2,0 | < 4,0 | | | 88 | 1,2 | HSS | 5 | 6 35 03 035 01 1 | 10,15 | 12,08 |
|  | < 2,0 | < 2,0 | < 2,0 | | < 4,0 | < 70,0 | | 120 | 1,2 | HSS | 5 | 6 35 03 077 01 4 | 17,78 | 21,16 |
|  | < 10,0 | < 8,0 | < 10,0 | < 6,0 | < 8,0 | | | 88 | 2,0 | HSS | 5 | 6 35 03 036 01 4 | 10,15 | 12,08 |
|  | < 10,0 | < 8,0 | < 10,0 | | < 30,0 | < 120 | | 180 | 2 | BIM | 5 | 6 35 03 114 01 0 | 23,99 | 28,55 |
|  | < 2,0 | < 2,0 | < 2,0 | < 2,0 | < 4,0 | | | 88 | 1,2 | BIM | 5 | 6 35 03 112 01 0 | 13,30 | 15,83 |
|  | < 10,0 | < 8,0 | < 10,0 | < 6,0 | < 8,0 | | | 88 | 2,0 | BIM | 5 | 6 35 03 113 01 0 | 13,30 | 15,83 |
|  | < 6,0 | < 15,0 | | | | | | 100 | 3,0 | BIM | 5 | 6 35 03 088 01 1 | 12,52 | 14,90 |
| Sägeblätter Holz und Sonstiges | | FIBREGLASS |  | PVC |  |  |  | Qualität/Quality | VE St | Bestellnummer | Preis Euro zzgl. MwSt. | Preis Euro inkl. MwSt. | | |
|  | | | | < 25,0 | < 25,0 | 77 | 2 | HCS | 5 | 6 35 03 087 01 3 | 10,15 | 12,08 | | |
|  | | | < 40,0 | < 15,0 | < 25,0 | 88 | 3,0 | HCS | 5 | 6 35 03 037 01 8 | 10,15 | 12,08 | | |
|  | | | < 50,0 | < 30,0 | < 50,0 | 88 | 4,0 | HCS | 5 | 6 35 03 038 01 6 | 10,15 | 12,08 | | |
|  | | | < 60,0 | < 30,0 | < 60,0 | 100 | 4,0 | HCS | 5 | 6 35 03 082 01 0 | 11,32 | 13,47 | | |
|  | | | | | | 77 |  | HM | 5 | 6 35 03 089 01 5 | 29,30 | 34,87 | | |
|  | < 25,0 | | | < 30,0 | | 88 | 4,0 | HSS | 5 | 6 35 03 039 01 0 | 12,08 | 14,38 | | |
|  | < 10,0 | | | | | 77 |  |  | 1 | 6 35 03 061 01 9 | 40,45 | 48,14 | | |

Sägen und Fräsen

Allgemeines Zubehör



Werkzeugkoffer
Kunststoff, Innenmaße: 470 x 275 x 116 mm

| Bestellnummer | Preis Euro zzgl. MwSt. | Preis Euro inkl. MwSt. |
|------------------|---------------------------|---------------------------|
| 3 39 01 118 01 0 | 39,00 | 46,41 |



Kunststoff-Box
Koffer-Einsatz mit verschließbarem Deckel für Kleinteile und Zubehör, passend zu Werkzeugkoffer 3 39 01 118 01 0, max. 5 St./Koffer.

| Bestellnummer | Preis Euro zzgl. MwSt. | Preis Euro inkl. MwSt. |
|------------------|---------------------------|---------------------------|
| 3 39 01 119 00 0 | 3,84 | 4,57 |



Schneidpaste
Schmiermittel beim Bearbeiten von Blechen.

| Bestellnummer | Preis Euro zzgl. MwSt. | Preis Euro inkl. MwSt. |
|------------------|---------------------------|---------------------------|
| 3 21 32 020 12 9 | 13,67 | 16,27 |

Fußblech
verlängert, zum Sägen von Profilen und profiliertem Isoliermaterial. Länge ca. 340 mm.

| Bestellnummer | Preis Euro zzgl. MwSt. | Preis Euro inkl. MwSt. |
|------------------|---------------------------|---------------------------|
| 3 27 14 084 00 8 | 88,26 | 105,03 |



Spanreißschutz
5er-Pack

| Bestellnummer | Preis Euro zzgl. MwSt. | Preis Euro inkl. MwSt. |
|------------------|---------------------------|---------------------------|
| 3 14 28 102 01 6 | 8,89 | 10,58 |



Spanschutz
für ASt(e) 638

| Bestellnummer | Preis Euro zzgl. MwSt. | Preis Euro inkl. MwSt. |
|------------------|---------------------------|---------------------------|
| 3 27 14 088 00 7 | 4,40 | 5,24 |



Schlauchtülle
Für den Anschluss von FEIN Elektrowerkzeugen mit Staubabsaugung

| Ø mm | Bestellnummer | Preis Euro zzgl. MwSt. | Preis Euro inkl. MwSt. |
|---------|------------------|---------------------------|---------------------------|
| 32 | 3 05 17 028 00 7 | 2,41 | 2,87 |
| 27 | 3 05 17 029 00 1 | 2,93 | 3,49 |



Verbindungsstück
Universell einsetzbar zur Verbindung von Elektrowerkzeugen und Zubehören mit Staubabsaugung an Staubsauger. Flexible Gummihülse, Länge 70 mm, Innen-Ø 31,5 mm.

| Bestellnummer | Preis Euro zzgl. MwSt. | Preis Euro inkl. MwSt. |
|------------------|---------------------------|---------------------------|
| 3 13 22 771 00 9 | 4,77 | 5,68 |



| | | AStx 649-1 | AStxe 649-1 | STS 325 R |
|-----------------------------|-------------------|--|---|--|
| | | Leistungsstarke Stichsäge für Rohre und Profile. | Leistungsstarke Stichsäge für Rohre und Profile mit stufenloser Hubzahlverstellung. | Druckluft-Stichsäge für Rohre und Profile. |
| EAN 4014586... | | ... 858470 | ... 858500 | ... 855639 |
| Seite | | 94 | 94 | 94 |
| Technische Attribute | Nennaufnahme | 750 W | 750 W | |
| | Hubzahl | 350 1/min | 100 - 350 1/min | 330 1/min |
| | Hublänge | 60 mm | 60 mm | 60 mm |
| | Betriebsdruck | | | 6 bar |
| | Luftverbrauch | | | 1,45 m ³ /min |
| | Gewicht nach EPTA | 6,10 kg | 6,40 kg | 7,20 kg |
| | Rohre bis Ø | 440 * mm | 400 * mm | 440 * mm |
| Profile bis B x H | 290 x 550 mm | 290 x 550 mm | 290 x 500 mm | |

* Mit Verlängerung der Kette.

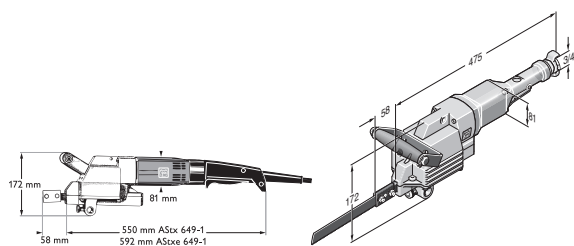

AStx 649-1
AStxe 649-1

STS 325 R



| Name | Bestellnummer | EAN | PK | Preis Euro zzgl. MwSt. | Preis Euro inkl. MwSt. |
|--|-------------------------|----------------------|-----------|---------------------------|---------------------------|
| ASStx 649-1 | 7 234 22 00 23 0 | 4014586858470 | 01 | 1.775,00 | 2.112,25 |
| FEIN Premium Service für dieses Gerät – 36 Monate sorgenfrei. | | | | 435,00 | 517,65 |
| Ausführliche Informationen ab S. 284 | | | | | |
| Im Preis enthalten: | | | | | |
| 2 Sägeblätter, 1 Zusatz-Handgriff, 1 Satz Schlüssel | | | | | |
| Zubehör ab Seite 95 | | | | | |



| Name | Bestellnummer | EAN | PK | Preis Euro zzgl. MwSt. | Preis Euro inkl. MwSt. |
|--|-------------------------|----------------------|-----------|---------------------------|---------------------------|
| ASStxe 649-1 | 7 234 23 00 23 0 | 4014586858500 | 01 | 1.855,00 | 2.207,45 |
| FEIN Premium Service für dieses Gerät – 36 Monate sorgenfrei. | | | | 435,00 | 517,65 |
| Ausführliche Informationen ab S. 284 | | | | | |
| Im Preis enthalten: | | | | | |
| 2 Sägeblätter, 1 Zusatz-Handgriff, 1 Satz Schlüssel | | | | | |
| Zubehör ab Seite 95 | | | | | |



| Name | Bestellnummer | EAN | PK | Preis Euro zzgl. MwSt. | Preis Euro inkl. MwSt. |
|---|-------------------------|----------------------|-----------|---------------------------|---------------------------|
| STS 325 R | 7 534 08 00 00 0 | 4014586855639 | 01 | 2.277,00 | 2.709,63 |
| FEIN Premium Service für dieses Gerät – 36 Monate sorgenfrei. | | | | 435,00 | 517,65 |
| Ausführliche Informationen ab S. 284 | | | | | |
| Im Preis enthalten: | | | | | |
| 2 Sägeblätter, 1 Satz Schlüssel, 1 Zusatz-Handgriff, 1 Schlauchkupplung | | | | | |
| Zubehör ab Seite 95 | | | | | |



Sägeblätter

| | NE-Metalle und Stahl 400 N/mm ² | Stahl über 400 N/mm ² und GG | Verschie- denes | Länge | Zahn- abstand | Dicke | Gewicht (netto) | Werkstoff | Bestellnummer | Preis Euro zzgl. MwSt. | Preis Euro inkl. MwSt. |
|--|--|---|-------------------------|-------|------------------|-------|--------------------|-----------|------------------|---------------------------|---------------------------|
| | | | | mm | mm | mm | kg | | | | |
| | x | x | ≤ Ø 80 | 200 | 1,0 | 1,5 | 0,06 | HSS | 6 35 03 067 00 6 | 8,45 | 10,06 |
| | x | x | ≤ Ø 80 | 200 | 1,6 | 1,5 | 0,06 | HSS | 6 35 03 066 00 2 | 8,14 | 9,69 |
| | x | x | ≤ Ø 170 ¹ | 300 | 1,6 | 1,5 | 0,06 | HSS | 6 35 03 063 00 7 | 10,23 | 12,17 |
| | x | x | ≤ Ø 260 ¹ | 400 | 1,6 | 1,5 | 0,125 | HSS | 6 35 03 064 00 5 | 14,17 | 16,86 |
| | x | x | ≤ Ø 350 ² | 500 | 1,8 | 2,0 | 0,18 | HSS | 6 35 03 072 00 2 | 28,90 | 34,39 |
| | x | x | ≤ Ø 440 ² | 600 | 1,8 | 2,0 | 0,21 | HSS | 6 35 03 073 00 6 | 35,11 | 41,78 |
| | x | | * | 530 | 2,1 | 1,5 | 0,170 | HSS | 6 35 03 069 00 8 | 18,43 | 21,93 |
| | x (AL) | | Kunststoff | 200 | 3,2 | 1,5 | 0,06 | HSS | 6 35 03 065 00 9 | 6,65 | 7,91 |
| | x (AL) | | Kunststoff | 400 | 3,2 | 1,5 | 0,125 | HSS | 6 35 03 068 00 4 | 14,16 | 16,85 |
| | | | PE-Rohre, Gasbeton | 300 | 6,3 | 1,5 | 0,08 | | 6 35 03 071 00 9 | 7,12 | 8,47 |
| | | | PE-Rohre, Gasbeton * | 530 | 6,3 | 1,5 | 0,170 | | 6 35 03 040 00 3 | 12,79 | 15,22 |

HD-Sägeblätter

Spezielle Sägeblätter für die Bearbeitung von Stahl und Edelstahl. HD-Sägeblätter überzeugen durch hohe Standzeiten und einen zügigen Sägefortschritt. Ein Test lohnt sich.

| | NE-Metalle und Stahl 400 N/mm ² | Stahl über 400 N/mm ² und GG | Verschie- denes | Länge | Zahn- abstand | Dicke | Gewicht (netto) | Werkstoff | Bestellnummer | Preis Euro zzgl. MwSt. | Preis Euro inkl. MwSt. |
|--|--|---|----------------------|-------|------------------|-------|--------------------|-----------|------------------|---------------------------|---------------------------|
| | | | | mm | mm | mm | kg | | | | |
| | x | x | ≤ Ø 170 ¹ | 300 | 1,6 | 2,0 | 0,08 | HSS | 6 35 03 093 00 4 | 18,26 | 21,73 |
| | x | x | ≤ Ø 350 ² | 500 | 1,8 | 2,0 | 0,18 | HSS | 6 35 03 099 00 5 | 33,66 | 40,06 |
| | x | x | ≤ Ø 325 * | 530 | 2,1 | 1,6 | 0,17 | HSS | 6 35 03 100 00 6 | 26,28 | 31,27 |
| | x | x | ≤ Ø 260 ¹ | 400 | 2,1 | 2,0 | 0,175 | HSS | 6 35 03 094 00 2 | 24,39 | 29,02 |
| | x | x | ≤ Ø 260 ¹ | 400 | 3,2 | 2,0 | 0,175 | HSS | 6 35 03 095 00 6 | 24,39 | 29,02 |
| | x | x | ≤ Ø 440 ² | 600 | 1,8 | 2,0 | 0,21 | HSS | 6 35 03 098 00 1 | 41,15 | 48,97 |

TD-Sägeblätter

TD-Sägeblätter eignen sich für Nass- und Trockenschnitt. Sie überzeugen durch geringe Trennzeiten und saubere Schnittergebnisse.

| | für duktile Gussrohre, auch mit Zement- mörtelaukleidung und Graugussrohre | Rohre Ø (DN) | Länge | Belags- länge | Dicke | Gewicht | Bestellnummer | Preis Euro zzgl. MwSt. | Preis Euro inkl. MwSt. |
|--|---|-----------------------|-------|------------------|-------|---------|------------------|---------------------------|---------------------------|
| | | mm | mm | mm | mm | kg | | | |
| | x | 80 - 150 ³ | 320 | 260 | 2,2 | 0,110 | 6 35 03 096 01 8 | 172,89 | 205,74 |
| | x | 80 - 300 ³ | 490 | 430 | 2,9 | 0,220 | 6 35 03 097 01 2 | 229,84 | 273,51 |

* nur mit Sägeblattführung 9 06 06 002 00 9

¹ mit der FEIN Spann- und Vorschubeinrichtung 9 07 02 005 00 0 oder Spannvorrichtung 9 07 02 004 00 6

² nur mit Verlängerung der Kette bis Ø 440 mm, dazu Kette 3 02 31 003 00 3 und Bolzen 3 02 16 130 00 4 erforderlich

³ nur mit der FEIN Spann- und Vorschubeinrichtung 9 07 02 005 00 0 einsetzbar

Allgemeines Zubehör



Werkzeugkoffer
Metall

| Breite mm | Länge mm | Höhe mm | Bestellnummer | Preis Euro zzgl. MwSt. | Preis Euro inkl. MwSt. |
|-----------|----------|---------|------------------|------------------------|------------------------|
| 240 | 690 | 160 | 3 39 01 022 01 4 | 46,27 | 55,06 |



Schneidpaste
Schmiermittel beim Bearbeiten von Blechen.

| Bestellnummer | Preis Euro zzgl. MwSt. | Preis Euro inkl. MwSt. |
|------------------|------------------------|------------------------|
| 3 21 32 020 12 9 | 13,67 | 16,27 |



Spann- und Vorschubeinrichtung
(B x T x H) 280 x 285 x 395 mm, für Rohre und Rundmaterial mit einem Außen-Ø von 80 bis 400 mm

| Bestellnummer | Preis Euro zzgl. MwSt. | Preis Euro inkl. MwSt. |
|------------------|------------------------|------------------------|
| 9 07 02 005 00 0 | 1.860,09 | 2.213,51 |

Stahl-Schutzbacken
zum Schutz der Rohroberfläche vor Beschädigungen, 4 Stück erforderlich

| Bestellnummer | Preis Euro zzgl. MwSt. | Preis Euro inkl. MwSt. |
|------------------|------------------------|------------------------|
| 3 13 27 064 00 8 | 47,29 | 56,28 |



Reinigungsblock
Rhombus zur Reinigung der Hartmetall- und Diamant-Werkzeuge.

| Bestellnummer | Preis Euro zzgl. MwSt. | Preis Euro inkl. MwSt. |
|------------------|------------------------|------------------------|
| 6 37 19 007 01 0 | 20,08 | 23,90 |



Spannvorrichtung
für Rohre von Ø 100 - 325 mm, nur mit Verlängerung der Kette bis Ø 440 mm, dazu Kette 3 02 31 003 00 3 und Bolzen 3 02 16 130 00 4 erforderlich

| Bestellnummer | Preis Euro zzgl. MwSt. | Preis Euro inkl. MwSt. |
|------------------|------------------------|------------------------|
| 9 07 02 004 00 6 | 324,42 | 386,06 |



Spannvorrichtung
für Profile bis 310 mm Breite bei max. 550 mm Höhe

| Bestellnummer | Preis Euro zzgl. MwSt. | Preis Euro inkl. MwSt. |
|------------------|------------------------|------------------------|
| 9 07 02 003 00 8 | 261,37 | 311,03 |



Sägeblattführung
für Rohre bis Ø 325 mm nur mit Sägeblatt 530 mm lang, Führung bis zur Mitte des Rohres Sägeblattstärke max. 1,6 mm.

| Bestellnummer | Preis Euro zzgl. MwSt. | Preis Euro inkl. MwSt. |
|------------------|------------------------|------------------------|
| 9 06 06 002 00 9 | 257,26 | 306,14 |



Auflage
für freihändiges Arbeiten

| Bestellnummer | Preis Euro zzgl. MwSt. | Preis Euro inkl. MwSt. |
|------------------|------------------------|------------------------|
| 3 27 14 062 02 3 | 194,25 | 231,16 |

Spaltkeil
Verhindert das Verklemmen des Sägeblatts

| Bestellnummer | Preis Euro zzgl. MwSt. | Preis Euro inkl. MwSt. |
|------------------|------------------------|------------------------|
| 6 33 05 006 00 8 | 9,29 | 11,06 |

Zubehör STS 325 R

Schlauchkupplung

| Bestellnummer | Preis Euro zzgl. MwSt. | Preis Euro inkl. MwSt. |
|------------------|------------------------|------------------------|
| 4 11 40 004 00 7 | 24,69 | 29,38 |



| | | | |
|-----------------------------|-------------------|---|-------------|
| | | MF 14-180 | |
| | | Extrem leistungsstarke und robuste Montagefräse zum Ausbau von Altfenstern. | |
| EAN 4014586... | | | ... 865744 |
| Seite | | | 97 |
| Technische Attribute | Nennaufnahme | | 1 200 W |
| | Leistungsabgabe | | 750 W |
| | Leerlaufdrehzahl | | 7 000 1/min |
| | Diamantscheibe Ø | | 180 mm |
| | Schnitttiefe | | 0 - 50 mm |
| | Kabel mit Stecker | | |
| | Gewicht nach EPTA | | 4,10 kg |

Sägen und Fräsen



| Name | Bestellnummer | EAN | PK | Preis Euro zzgl. MwSt. | Preis Euro inkl. MwSt. |
|--|-------------------------|----------------------|-----------|------------------------|------------------------|
| MF 14-180 | 7 238 14 00 23 0 | 4014586865744 | 01 | 1.006,00 | 1.197,14 |
| FEIN Premium Service für dieses Gerät – 36 Monate sorgenfrei. | | | | 175,00 | 208,25 |
| Ausführliche Informationen ab S. 284 | | | | | |

Im Preis enthalten:
 1 FEIN Montagefräse MF 14-180, 1 Diamantscheibe Ø 180 mm, 1 Kunststoff-Werkzeugkoffer
 Zubehör ab Seite 97

Montagefräse

Allgemeines Zubehör



Diamantscheibe
 Ø 180 mm, Spezialaufnahme für MF 14-180.

| Bestellnummer | Preis Euro zzgl. MwSt. | Preis Euro inkl. MwSt. |
|------------------|------------------------|------------------------|
| 6 35 02 146 01 1 | 101,30 | 120,55 |



Verbindungsstück
 Universell einsetzbar zur Verbindung von Elektrowerkzeugen und Zubehören mit Staubabsaugung an Staubsauger. Flexible Gummihülse, Länge 70 mm, Innen-Ø 31,5 mm.

| Bestellnummer | Preis Euro zzgl. MwSt. | Preis Euro inkl. MwSt. |
|------------------|------------------------|------------------------|
| 3 13 22 771 00 9 | 4,77 | 5,68 |



Kernbohren Metall – erleben Sie das wirtschaftlichste Bohrverfahren.

Kernbohren ist ein außerordentlich wirtschaftliches Verfahren: schneller, leiser und präziser als Spiralbohren. Und weil auch das Vorbohren und Umrüsten wegfällt, kann eine Verkürzung der Arbeitszeit von bis zu ca. 40 % erreicht werden – im Betrieb und auf der Baustelle. Die hochwertigen FEIN Magnet-Kernbohrmaschinen der Baureihe Automatic und Universal eignen sich für den Einsatz mit Hartmetall-Kernbohrern und decken viele Anwendungen ab, wie Kernbohren, Spiralbohren, Gewindebohren, Senken und Reiben. Die FEIN Magnet-Kernbohrmaschinen der Baureihe Economical sind dagegen ausschließlich für die Anwendung Kernbohren ausgelegt und ermöglichen wirtschaftliches Arbeiten. Gleiches gilt für die

FEIN Kernbohrer: Hochwertige Hartmetalle und HSS-Stähle sowie durchdachte Schneidgeometrien sorgen für beste Schneidleistungen und höchste Standzeiten. Das erste handgeführte Metall-Bohrsystem der Welt, die FEIN KBH 25, kombiniert die Vorteile leistungsstarker Handbohrmaschinen und hartmetallbestückter Kernbohrer in einem System. Die neue Bohrtechnik und speziell entwickelte HM Kernbohrer ermöglichen flexibles, komfortables und schnelles Arbeiten. Ganz gleich, ob es ums Kernbohren von Stahl, Edelstahl oder Aluminium geht: Mit unserem umfangreichen Kernbohrprogramm haben wir für jede Anwendung die passende Lösung parat. Das FEIN Kernbohrsystem wird Ihre Arbeit revolutionieren!



Mobile **Seite** **100**
Flexibles handgeführtes Metall-Kernbohrsystem mit 6-fach schnellerem Arbeitsfortschritt als Spiralbohren.



Economical **Seite** **105**
Eco-Magnet-Kernbohrmaschinen mit Basisfunktionalität für das Kernbohren, die bei Lebensdauer und Leistung keine Kompromisse eingehen.



Compact **Seite** **107**
Compact-Magnet-Kernbohrmaschinen mit minimalsten Abmessungen für Kernbohrungen an beengten und schwer zugänglichen Stellen.



Universal **Seite** **114**
Leistungsstarke Universal-Magnet-Kernbohrmaschinen mit höchstem Qualitätsanspruch für den universellen Arbeitseinsatz.



Automatic **Seite** **128**
Leistungsstarke, vollautomatische Automatic-Magnet-Kernbohrmaschinen für höchste Effizienz und geringste körperliche Belastung.



| | KBH 25 S | KBH 25-2 U | |
|-----------------------------|---|--|-----------------|
| | Handgeführtes 1-Gang Metall-Kernbohrsystem für den schnellen und flexiblen Kernbohrereinsatz. | Handgeführtes 2-Gang Metall-Kernbohrsystem für den universellen Kern- und Spiralbohrereinsatz. | |
| EAN 4014586... | ... 876030 | ... 876023 | |
| Seite | 101 | 101 | |
| Technische Attribute | Bohr-Ø Stahl Kernbohrer | 25 mm | 25 mm |
| | Bohr-Ø Edelstahl Kernbohrer | 25 mm | 25 mm |
| | Bohr-Ø Alu Kernbohrer | 30 mm | 30 mm |
| | Bohr-Ø Stahl Lochsägen | | 80 mm |
| | Nennaufnahme | 1 200 W | 1 200 W |
| | Leistungsabgabe | 680 W | 680 W |
| | Lastdrehzahl | | |
| | Zentrierbohren | 0 - 1 600* 1/min | 0 - 1 600 1/min |
| | 1. Gang | 0 - 520* 1/min | 0 - 520 1/min |
| | 2. Gang | | 0 - 1 600 1/min |
| Gewicht nach EPTA | 3,30 kg | 3,40 kg | |

* Keine manuelle Umschaltung möglich.

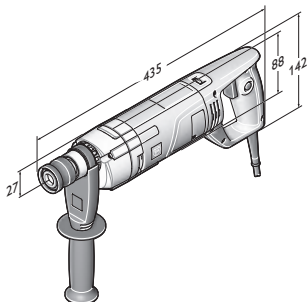

KBH 25 S
KBH 25-2 U



| Name | Bestellnummer | EAN | PK | Preis Euro zzgl. MwSt. | Preis Euro inkl. MwSt. |
|--|-------------------------|----------------------|-----------|---------------------------|---------------------------|
| KBH 25 S | 7 271 04 61 00 0 | 4014586876030 | 01 | 599,00 | 712,81 |
| FEIN Premium Service für dieses Gerät – 36 Monate sorgenfrei. | | | | 175,00 | 208,25 |
| Ausführliche Informationen ab S. 284 | | | | | |

Im Preis enthalten:

1 Zentrierbohrer, 1 Zusatz-Handgriff, 1 Schneidspray, 1 Kunststoff-Werkzeugkoffer
Zubehör ab Seite 102



| Name | Bestellnummer | EAN | PK | Preis Euro zzgl. MwSt. | Preis Euro inkl. MwSt. |
|--|-------------------------|----------------------|-----------|---------------------------|---------------------------|
| KBH 25-2 U | 7 271 03 61 00 0 | 4014586876023 | 01 | 679,00 | 808,01 |
| FEIN Premium Service für dieses Gerät – 36 Monate sorgenfrei. | | | | 175,00 | 208,25 |
| Ausführliche Informationen ab S. 284 | | | | | |

Im Preis enthalten:

1 Zentrierbohrer, 1 Schnellspann-Bohrfutter Ø 3 - 16 mm, 1 Zusatz-Handgriff, 1 Schneidspray, 1 Kunststoff-Werkzeugkoffer
Zubehör ab Seite 102

Hartmetall-Kernbohrer



HM-Kernbohrer mit QuickIN PLUS-Aufnahme

Höchste Standzeit dank Hartmetallbestückung. Hervorragende Zerspanleistung in allen gängigen Metallen.
Metrische Abmessungen, Schnitttiefe 20 mm, Bohr-Ø Stahl bis 25 mm, Bohr-Ø Alu bis 30 mm.

| Bohr-Ø mm | Bestellnummer | Preis Euro zzgl. MwSt. | Preis Euro inkl. MwSt. |
|-----------|------------------|------------------------|------------------------|
| 14 | 6 31 30 014 01 0 | 41,03 | 48,83 |
| 15 | 6 31 30 015 01 0 | 41,03 | 48,83 |
| 16 | 6 31 30 016 01 0 | 41,03 | 48,83 |
| 17 | 6 31 30 017 01 0 | 41,03 | 48,83 |
| 18 | 6 31 30 018 01 0 | 41,03 | 48,83 |
| 19 | 6 31 30 019 01 0 | 41,03 | 48,83 |
| 20 | 6 31 30 020 01 0 | 41,03 | 48,83 |
| 21 | 6 31 30 021 01 0 | 41,03 | 48,83 |
| 22 | 6 31 30 022 01 0 | 41,03 | 48,83 |
| 23 | 6 31 30 023 01 0 | 41,03 | 48,83 |
| 24 | 6 31 30 024 01 0 | 42,72 | 50,84 |
| 25 | 6 31 30 025 01 0 | 42,72 | 50,84 |
| 26 | 6 31 30 026 01 0 | 42,72 | 50,84 |
| 27 | 6 31 30 027 01 0 | 42,72 | 50,84 |
| 28 | 6 31 30 028 01 0 | 42,72 | 50,84 |
| 29 | 6 31 30 029 01 0 | 45,57 | 54,23 |
| 30 | 6 31 30 030 01 0 | 45,57 | 54,23 |

Hartmetall-Kernbohrer TiAlN-beschichtet



HM-Kernbohrer TiAlN-beschichtet, mit QuickIN PLUS-Aufnahme

Höchste Standzeit dank Hartmetallbestückung. Hervorragende Zerspanleistung in allen gängigen Metallen, 20% höherer Arbeitsfortschritt, reduzierte Schnitt- und Vorschubkräfte durch TiAlN-Beschichtung.
Metrische Abmessungen, Schnitttiefe 20 mm, Bohr-Ø Stahl bis 25 mm, Bohr-Ø Alu bis 30 mm.

| Bohr-Ø mm | Bestellnummer | Preis Euro zzgl. MwSt. | Preis Euro inkl. MwSt. |
|-----------|------------------|------------------------|------------------------|
| 14 | 6 31 30 114 01 0 | 52,30 | 62,24 |
| 15 | 6 31 30 115 01 0 | 52,30 | 62,24 |
| 16 | 6 31 30 116 01 0 | 52,30 | 62,24 |
| 17 | 6 31 30 117 01 0 | 52,30 | 62,24 |
| 18 | 6 31 30 118 01 0 | 55,14 | 65,62 |
| 19 | 6 31 30 119 01 0 | 55,14 | 65,62 |
| 20 | 6 31 30 120 01 0 | 55,14 | 65,62 |
| 21 | 6 31 30 121 01 0 | 55,14 | 65,62 |
| 22 | 6 31 30 122 01 0 | 55,14 | 65,62 |
| 23 | 6 31 30 123 01 0 | 55,14 | 65,62 |
| 24 | 6 31 30 124 01 0 | 58,58 | 69,71 |
| 25 | 6 31 30 125 01 0 | 58,58 | 69,71 |
| 26 | 6 31 30 126 01 0 | 58,58 | 69,71 |
| 27 | 6 31 30 127 01 0 | 58,58 | 69,71 |
| 28 | 6 31 30 128 01 0 | 58,58 | 69,71 |
| 29 | 6 31 30 129 01 0 | 58,58 | 69,71 |
| 30 | 6 31 30 130 01 0 | 58,58 | 69,71 |

Hartmetall-Lochsägen



HM-Lochsäge mit QuickIN PLUS-Aufnahme

Hartmetallbestückt mit optimaler Standzeit für effiziente Bohrarbeiten in Metallblech bis 4,0 mm Materialstärke.
Metrische Abmessungen, Schnitttiefe 4 mm.

| Bohr-Ø mm | Bestellnummer | Preis Euro zzgl. MwSt. | Preis Euro inkl. MwSt. |
|-----------|------------------|------------------------|------------------------|
| 14 | 6 31 31 014 01 0 | 31,90 | 37,96 |
| 15 | 6 31 31 015 01 0 | 31,90 | 37,96 |
| 16 | 6 31 31 016 01 0 | 31,90 | 37,96 |
| 17 | 6 31 31 017 01 0 | 31,90 | 37,96 |
| 18 | 6 31 31 018 01 0 | 31,90 | 37,96 |

| | | | |
|----|------------------|--------|--------|
| 19 | 6 31 31 019 01 0 | 31,90 | 37,96 |
| 20 | 6 31 31 020 01 0 | 35,90 | 42,72 |
| 21 | 6 31 31 021 01 0 | 35,90 | 42,72 |
| 22 | 6 31 31 022 01 0 | 35,90 | 42,72 |
| 23 | 6 31 31 023 01 0 | 35,90 | 42,72 |
| 24 | 6 31 31 024 01 0 | 35,90 | 42,72 |
| 25 | 6 31 31 025 01 0 | 35,90 | 42,72 |
| 26 | 6 31 31 026 01 0 | 35,90 | 42,72 |
| 27 | 6 31 31 027 01 0 | 35,90 | 42,72 |
| 28 | 6 31 31 028 01 0 | 35,90 | 42,72 |
| 29 | 6 31 31 029 01 0 | 38,63 | 45,97 |
| 30 | 6 31 31 030 01 0 | 38,63 | 45,97 |
| 31 | 6 31 31 031 01 0 | 41,59 | 49,49 |
| 32 | 6 31 31 032 01 0 | 41,59 | 49,49 |
| 33 | 6 31 31 033 01 0 | 41,59 | 49,49 |
| 34 | 6 31 31 034 01 0 | 44,78 | 53,29 |
| 35 | 6 31 31 035 01 0 | 44,78 | 53,29 |
| 36 | 6 31 31 036 01 0 | 49,12 | 58,45 |
| 37 | 6 31 31 037 01 0 | 49,12 | 58,45 |
| 38 | 6 31 31 038 01 0 | 49,12 | 58,45 |
| 39 | 6 31 31 039 01 0 | 49,12 | 58,45 |
| 40 | 6 31 31 040 01 0 | 49,12 | 58,45 |
| 41 | 6 31 31 041 01 0 | 49,12 | 58,45 |
| 42 | 6 31 31 042 01 0 | 49,12 | 58,45 |
| 43 | 6 31 31 043 01 0 | 53,89 | 64,13 |
| 44 | 6 31 31 044 01 0 | 53,89 | 64,13 |
| 45 | 6 31 31 045 01 0 | 53,89 | 64,13 |
| 46 | 6 31 31 046 01 0 | 53,89 | 64,13 |
| 47 | 6 31 31 047 01 0 | 53,89 | 64,13 |
| 48 | 6 31 31 048 01 0 | 57,54 | 68,47 |
| 49 | 6 31 31 049 01 0 | 57,54 | 68,47 |
| 50 | 6 31 31 050 01 0 | 57,54 | 68,47 |
| 51 | 6 31 31 051 01 0 | 57,54 | 68,47 |
| 52 | 6 31 31 052 01 0 | 57,54 | 68,47 |
| 53 | 6 31 31 053 01 0 | 59,25 | 70,51 |
| 54 | 6 31 31 054 01 0 | 59,25 | 70,51 |
| 55 | 6 31 31 055 01 0 | 61,52 | 73,21 |
| 56 | 6 31 31 056 01 0 | 66,91 | 79,62 |
| 57 | 6 31 31 057 01 0 | 72,31 | 86,05 |
| 58 | 6 31 31 058 01 0 | 77,71 | 92,47 |
| 59 | 6 31 31 059 01 0 | 84,18 | 100,17 |
| 60 | 6 31 31 060 01 0 | 90,66 | 107,89 |
| 65 | 6 31 31 065 01 0 | 92,81 | 110,44 |
| 68 | 6 31 31 068 01 0 | 96,06 | 114,31 |
| 70 | 6 31 31 070 01 0 | 100,38 | 119,45 |
| 75 | 6 31 31 075 01 0 | 102,53 | 122,01 |
| 80 | 6 31 31 080 01 0 | 106,85 | 127,15 |

Hartmetall-Lochsägen für Rohre



HM-Lochsäge für Rohre mit QuickIN PLUS-Aufnahme

Hartmetallbestückt mit optimaler Standzeit beim Einsatz auf Rohrmaterial und gewölbten Flächen mit Wandstärken bis 4 mm.

Metrische Abmessungen, Schnitttiefe 4 mm.

| Bohr-Ø mm | Bestellnummer | Preis Euro zzgl. MwSt. | Preis Euro inkl. MwSt. |
|-----------|------------------|------------------------|------------------------|
| 21 | 6 31 31 421 01 0 | 40,45 | 48,14 |
| 22 | 6 31 31 422 01 0 | 40,45 | 48,14 |
| 23 | 6 31 31 423 01 0 | 40,45 | 48,14 |
| 24 | 6 31 31 424 01 0 | 40,45 | 48,14 |
| 25 | 6 31 31 425 01 0 | 40,45 | 48,14 |
| 26 | 6 31 31 426 01 0 | 40,45 | 48,14 |
| 27 | 6 31 31 427 01 0 | 40,45 | 48,14 |
| 28 | 6 31 31 428 01 0 | 40,45 | 48,14 |
| 29 | 6 31 31 429 01 0 | 43,29 | 51,52 |
| 30 | 6 31 31 430 01 0 | 43,29 | 51,52 |

| | | | |
|----|------------------|--------|--------|
| 31 | 6 31 31 431 01 0 | 48,88 | 58,17 |
| 32 | 6 31 31 432 01 0 | 48,88 | 58,17 |
| 33 | 6 31 31 433 01 0 | 48,88 | 58,17 |
| 34 | 6 31 31 434 01 0 | 51,74 | 61,57 |
| 35 | 6 31 31 435 01 0 | 51,74 | 61,57 |
| 36 | 6 31 31 436 01 0 | 58,00 | 69,02 |
| 37 | 6 31 31 437 01 0 | 58,00 | 69,02 |
| 38 | 6 31 31 438 01 0 | 58,00 | 69,02 |
| 39 | 6 31 31 439 01 0 | 58,00 | 69,02 |
| 40 | 6 31 31 440 01 0 | 58,00 | 69,02 |
| 41 | 6 31 31 441 01 0 | 65,97 | 78,50 |
| 42 | 6 31 31 442 01 0 | 65,97 | 78,50 |
| 43 | 6 31 31 443 01 0 | 65,97 | 78,50 |
| 44 | 6 31 31 444 01 0 | 65,97 | 78,50 |
| 45 | 6 31 31 445 01 0 | 65,97 | 78,50 |
| 46 | 6 31 31 446 01 0 | 71,66 | 85,28 |
| 47 | 6 31 31 447 01 0 | 71,66 | 85,28 |
| 48 | 6 31 31 448 01 0 | 71,66 | 85,28 |
| 49 | 6 31 31 449 01 0 | 71,66 | 85,28 |
| 50 | 6 31 31 450 01 0 | 71,66 | 85,28 |
| 51 | 6 31 31 451 01 0 | 73,96 | 88,01 |
| 52 | 6 31 31 452 01 0 | 73,96 | 88,01 |
| 53 | 6 31 31 453 01 0 | 73,96 | 88,01 |
| 54 | 6 31 31 454 01 0 | 73,96 | 88,01 |
| 55 | 6 31 31 455 01 0 | 75,55 | 89,90 |
| 56 | 6 31 31 456 01 0 | 77,71 | 92,47 |
| 57 | 6 31 31 457 01 0 | 80,94 | 96,32 |
| 58 | 6 31 31 458 01 0 | 88,50 | 105,32 |
| 59 | 6 31 31 459 01 0 | 92,81 | 110,44 |
| 60 | 6 31 31 460 01 0 | 97,13 | 115,58 |
| 65 | 6 31 31 465 01 0 | 105,77 | 125,87 |
| 68 | 6 31 31 468 01 0 | 112,24 | 133,57 |

Zentrierbohrer



Zentrierbohrer

| VE St | Bestellnummer | Preis Euro zzgl. MwSt. | Preis Euro inkl. MwSt. |
|-------|------------------|------------------------|------------------------|
| 1 | 6 31 14 038 01 0 | 14,09 | 16,77 |
| 5 | 6 31 14 038 02 0 | 63,37 | 75,41 |

Gewindebohren



Zangenfutter
mit Spannzange 6/7/9 mm

| Bestellnummer | Preis Euro zzgl. MwSt. | Preis Euro inkl. MwSt. |
|------------------|------------------------|------------------------|
| 6 32 06 067 02 0 | 95,71 | 113,89 |



Spannzange
für Zangen- und Pendelzangenfutter und Gewindebohr-Adapter.
M2 (DIN 352, DIN 371), M4 (DIN 357, DIN 376)

| Ø mm | Vierkant mm | Bestellnummer | Preis Euro zzgl. MwSt. | Preis Euro inkl. MwSt. |
|------|-------------|------------------|------------------------|------------------------|
| 2,8 | 2,1 | 6 32 06 077 00 1 | 22,03 | 26,22 |



Spannzange
für Zangen- und Pendelzangenfutter und Gewindebohr-Adapter.
M3 (DIN 352, DIN 371), M5 (DIN 357, DIN 376)

| Ø mm | Vierkant mm | Bestellnummer | Preis Euro zzgl. MwSt. | Preis Euro inkl. MwSt. |
|------|-------------|------------------|------------------------|------------------------|
| 3,5 | 2,7 | 6 32 06 064 00 1 | 22,03 | 26,22 |



Spannzange
für Zangen- und Pendelzangenfutter und Gewindebohr-Adapter.
M4 (DIN 352, DIN 371), M6 (DIN 357, DIN 376)

| Ø mm | Vierkant mm | Bestellnummer | Preis Euro zzgl. MwSt. | Preis Euro inkl. MwSt. |
|------|-------------|------------------|------------------------|------------------------|
| 4,5 | 3,4 | 6 32 06 065 00 5 | 22,03 | 26,22 |



Spannzange
für Zangen- und Pendelzangenfutter und Gewindebohr-Adapter.
M5 (DIN 352, DIN 371), M6 (DIN 352), M7 (DIN 352), M8 (DIN 352, DIN 357, DIN 376)

| Ø mm | Vierkant mm | Bestellnummer | Preis Euro zzgl. MwSt. | Preis Euro inkl. MwSt. |
|------|-------------|------------------|------------------------|------------------------|
| 6 | 4,9 | 6 32 06 066 00 8 | 22,03 | 26,22 |



Spannzange
für Zangen- und Pendelzangenfutter und Gewindebohr-Adapter.
M7 (DIN 371), M9 (DIN 352) M 10 (DIN 352, DIN 357, DIN 376)

| Ø mm | Vierkant mm | Bestellnummer | Preis Euro zzgl. MwSt. | Preis Euro inkl. MwSt. |
|------|-------------|------------------|------------------------|------------------------|
| 7 | 5,5 | 6 32 06 070 00 6 | 22,03 | 26,22 |



Spannzange
für Zangen- und Pendelzangenfutter und Gewindebohr-Adapter.
M12 (DIN 357, DIN 371, DIN 376)

| Ø mm | Vierkant mm | Bestellnummer | Preis Euro zzgl. MwSt. | Preis Euro inkl. MwSt. |
|------|-------------|------------------|------------------------|------------------------|
| 9 | 7 | 6 32 06 075 00 4 | 22,03 | 26,22 |



Spannzange
für Zangen- und Pendelzangenfutter und Gewindebohr-Adapter.
M8 (DIN 371), M11 (DIN 352)

| Ø mm | Vierkant mm | Bestellnummer | Preis Euro zzgl. MwSt. | Preis Euro inkl. MwSt. |
|------|-------------|------------------|------------------------|------------------------|
| 8 | 6,2 | 6 32 06 078 00 9 | 22,03 | 26,22 |



Spannzange
für Zangen- und Pendelzangenfutter und Gewindebohr-Adapter.
M10 (DIN 371)

| Ø mm | Vierkant mm | Bestellnummer | Preis Euro zzgl. MwSt. | Preis Euro inkl. MwSt. |
|------|-------------|------------------|------------------------|------------------------|
| 10 | 8 | 6 32 06 079 00 3 | 21,40 | 25,47 |



Backenfutter
für Gewindebohrer-Direktaufnahme Spannbereich 2,8 - 9,0 mm,
mit Schlüssel

| Bestellnummer | Preis Euro zzgl. MwSt. | Preis Euro inkl. MwSt. |
|------------------|------------------------|------------------------|
| 6 32 06 018 01 0 | 99,14 | 117,98 |

Sonstiges Zubehör



Spänebecher
Verhindert den Kontakt mit heißem und scharfkantigem Span.

| Bestellnummer | Preis Euro zzgl. MwSt. | Preis Euro inkl. MwSt. |
|------------------|------------------------|------------------------|
| 3 21 74 013 01 0 | 16,97 | 20,19 |



Schneidspray
300 ml Pumpspray, für hohe Werkzeugstandzeit, optimale
Schneid- und Zerspanleistung und verbesserten Spänefluss.

| Bestellnummer | Preis Euro zzgl. MwSt. | Preis Euro inkl. MwSt. |
|------------------|------------------------|------------------------|
| 3 21 32 031 00 0 | 14,73 | 17,53 |



Schneidpaste

Schmiermittel beim Bearbeiten von Blechen.

| Bestellnummer | Preis Euro zzgl. MwSt. | Preis Euro inkl. MwSt. |
|------------------|---------------------------|---------------------------|
| 3 21 32 020 12 9 | 13,67 | 16,27 |



Verlängerung

für den Einsatz an beengten, tiefen oder stufigen Oberflächen.
QuickIN PLUS-Aufnahme, Länge 100 mm, inkl. Adapter für
Zentrierbohrer.

| Bestellnummer | Preis Euro zzgl. MwSt. | Preis Euro inkl. MwSt. |
|------------------|---------------------------|---------------------------|
| 6 31 06 017 01 0 | 68,71 | 81,76 |



Adapter QuickIN PLUS auf B16

| Bestellnummer | Preis Euro zzgl. MwSt. | Preis Euro inkl. MwSt. |
|------------------|---------------------------|---------------------------|
| 6 39 01 047 00 0 | 19,62 | 23,35 |



Adapter QuickIN Plus auf 1/2 in-20 UNF

| Bestellnummer | Preis Euro zzgl. MwSt. | Preis Euro inkl. MwSt. |
|------------------|---------------------------|---------------------------|
| 6 39 01 054 00 0 | 19,62 | 23,35 |



Zahnkranz-Bohrfutter

Bohrfutter-Aufnahme B 16

| Spannweite mm | Gewicht kg | Bestellnummer | Preis Euro zzgl. MwSt. | Preis Euro inkl. MwSt. |
|------------------|---------------|------------------|---------------------------|---------------------------|
| 1,5-13 | 0,41 | 6 32 02 030 01 5 | 40,95 | 48,73 |



Schnellspann-Bohrfutter

Bohrfutter-Aufnahme B 16

spitze Form R, mit Spannkraftsicherung

| Spannweite mm | Gewicht kg | Bestellnummer | Preis Euro zzgl. MwSt. | Preis Euro inkl. MwSt. |
|------------------|---------------|------------------|---------------------------|---------------------------|
| 1-13 | 0,56 | 6 32 04 032 00 6 | 77,55 | 92,28 |



Schnellspann-Bohrfutter

Einhülziges Metall-Schnellspannbohrfutter SUPRA SKE mit
Spannkraftsicherung, Bohrfutter-Aufnahme 1/2 in-20 UNF

| Spannweite mm | Gewicht kg | Bestellnummer | Preis Euro zzgl. MwSt. | Preis Euro inkl. MwSt. |
|------------------|---------------|------------------|---------------------------|---------------------------|
| 3-16 | 0,56 | 6 32 05 038 01 0 | 98,33 | 117,01 |



Schnellspann-Bohrfutter

Einhülziges Metall-Schnellspannbohrfutter SUPRA SKE mit
Spannkraftsicherung, QuickIN Plus Aufnahme

| Bestellnummer | Preis Euro zzgl. MwSt. | Preis Euro inkl. MwSt. |
|------------------|---------------------------|---------------------------|
| 6 39 01 054 01 0 | 101,07 | 120,27 |



| | KBB 30 | KBB 38 | KBB 60 | |
|-----------------------------|---|---|--|---------------|
| | Kleine und extrem leichtgewichtige 1-Gang Eco-Magnet-Kernbohrmaschine mit Basisfunktionalität für das Kernbohren auf der Baustelle. | Kompakt und maßgenaue 1-Gang Eco-Magnet-Kernbohrmaschine mit Basisfunktionalität für das Kernbohren in der Werkstatt und auf der Baustelle. | Leistungsstarke 2-Gang Eco-Magnet-Kernbohrmaschine mit Basisfunktionalität für das Kernbohren in der Werkstatt bis 75 mm Schnitttiefe. | |
| EAN 4014586... | ... 700212 | ... 700328 | ... 700410 | |
| Seite | 106 | 106 | 106 | |
| Anwendung | Kernbohren Metall bis Ø 30 mm | ▲▲ | ▲▲ | ▲▲ |
| | Kernbohren Metall bis Ø 40 mm | | | ▲▲ |
| | Kernbohren Metall bis Ø 60 mm | | | ▲▲ |
| | Einhändiges Arbeiten | ▲▲ | ▲▲ | ▲▲ |
| | Über-Kopf-Arbeiten | ▲▲ | ▲▲ | ▲ |
| | Montage-Einsatz | ▲▲ | ▲▲ | ▲▲ |
| | Werkstatt-Einsatz | ▲▲ | ▲▲ | ▲▲ |
| Technische Attribute | HM Kernbohrer max. Ø | 30 mm | 38 mm | 60 mm |
| | HSS Kernbohrer max. Ø | 30 mm | 38 mm | 60 mm |
| | Kernbohrer Bohrtiefe max. | 50 mm | 50 mm | 75 mm |
| | Nennaufnahme | 750 W | 1 050 W | 1 400 W |
| | Leistungsabgabe | 430 W | 530 W | 770 W |
| | Leerlaufdrehzahl | 740 1/min | 480 1/min | |
| | 1. Gang | | | 330 1/min |
| | 2. Gang | | | 660 1/min |
| | Lastdrehzahl | 430 1/min | 330 1/min | |
| | 1. Gang | | | 180 1/min |
| | 2. Gang | | | 340 1/min |
| | Kernbohreraufnahme | 3/4 in Weldon | 3/4 in Weldon | 3/4 in Weldon |
| | Hub | 65 mm | 65 mm | 92 mm |
| | Magnet-Haltekraft | 9 000 N | 9 000 N | 11 000 N |
| | Magnetfuß-Abmessungen | 178 x 95 mm | 178 x 95 mm | 191 x 102 mm |
| Kabel mit Stecker | 3,8 m | 3,8 m | 3,8 m | |
| Gewicht nach EPTA | 10,50 kg | 12,90 kg | 23,90 kg | |

▲ geeignet ▲▲ sehr gut geeignet

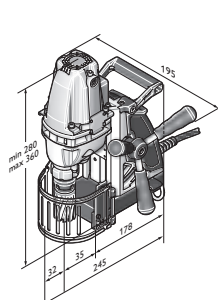

KBB 30

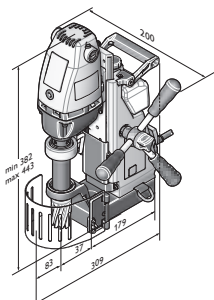

KBB 38

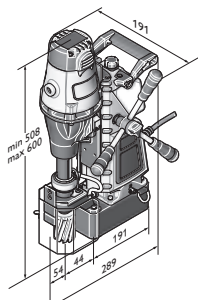

KBB 60

Kernbohren Metall



| Name | Bestellnummer | EAN | PK | Preis Euro zzgl. MwSt. | Preis Euro inkl. MwSt. |
|--|-------------------------|----------------------|-----------|---------------------------|---------------------------|
| KBB 30 | 7 272 01 61 00 0 | 4014586700212 | 01 | 699,00 | 831,81 |
| FEIN Premium Service für dieses Gerät – 36 Monate sorgenfrei. | | | | 175,00 | 208,25 |
| Ausführliche Informationen ab S. 284 | | | | | |

Im Preis enthalten:

1 Kühlmitteltank, 1 Zurring, 1 Spänehaaken, 2 Zentrierstifte, 1 Berührungsschutz, 1 Innensechskantschlüssel 5 mm, 1 Koffer
Zubehör ab Seite 109



| Name | Bestellnummer | EAN | PK | Preis Euro zzgl. MwSt. | Preis Euro inkl. MwSt. |
|--|-------------------------|----------------------|-----------|---------------------------|---------------------------|
| KBB 38 | 7 272 02 61 00 0 | 4014586700328 | 01 | 869,00 | 1.034,11 |
| FEIN Premium Service für dieses Gerät – 36 Monate sorgenfrei. | | | | 175,00 | 208,25 |
| Ausführliche Informationen ab S. 284 | | | | | |

Im Preis enthalten:

1 Kühlmitteltank, 1 Zurring, 1 Spänehaaken, 2 Zentrierstifte, 1 Berührungsschutz, 1 Innensechskantschlüssel 5 mm, 1 Transportgriff,
1 Koffer
Zubehör ab Seite 109



| Name | Bestellnummer | EAN | PK | Preis Euro zzgl. MwSt. | Preis Euro inkl. MwSt. |
|--|-------------------------|----------------------|-----------|---------------------------|---------------------------|
| KBB 60 | 7 272 04 61 00 0 | 4014586700410 | 01 | 1.679,00 | 1.998,01 |
| FEIN Premium Service für dieses Gerät – 36 Monate sorgenfrei. | | | | 235,00 | 279,65 |
| Ausführliche Informationen ab S. 284 | | | | | |

Im Preis enthalten:

1 Kühlmitteltank, 1 Zurring, 1 Spänehaaken, 2 Zentrierstifte, 1 Berührungsschutz, 1 Innensechskantschlüssel 5 mm, 1 Transportgriff,
1 Koffer
Zubehör ab Seite 109



| | KBC 35 | KBB 40 | |
|-----------------------------|---|---|---------------|
| | Extrem kleine und leichte 1-Gang-Compact-Magnet-Kernbohrmaschine mit Winkelgetriebe und minimalsten Abmessungen für den beengten Arbeitseinsatz in der Werkstatt und auf der Baustelle. | Extrem kleine 1-Gang Compact-Magnet-Kernbohrmaschine mit feststehendem Bohrmotor für Kernbohrarbeiten bei beengtem Arbeitseinsatz in der Werkstatt und auf der Baustelle. | |
| EAN 4014586... | ... 632735 | ... 700502 | |
| Seite | 108 | 108 | |
| Anwendung | Kernbohren Metall bis Ø 35 mm | ▲▲ | ▲▲ |
| | Kernbohren Metall bis Ø 40 mm | | ▲▲ |
| | Einhändiges Arbeiten | ▲▲ | ▲▲ |
| | Über-Kopf-Arbeiten | ▲▲ | ▲▲ |
| | Montage-Einsatz | ▲▲ | ▲▲ |
| | Werkstatt-Einsatz | ▲▲ | ▲▲ |
| Technische Attribute | Nennaufnahme | 1 100 W | 1 100 W |
| | Leistungsabgabe | 550 W | 610 W |
| | Leerlaufdrehzahl | | 450 1/min |
| | Lastdrehzahl | 130 - 520 1/min | 280 1/min |
| | HM Kernbohrer max. Ø | 35 mm | 40 mm |
| | HSS Kernbohrer max. Ø | 35 mm | 40 mm |
| | Kernbohrer Bohrtiefe max. | 35 mm | 50 mm |
| | Kernbohreraufnahme | 3/4 in Weldon | 3/4 in Weldon |
| | Hub | 46 mm | 65 mm |
| | Bauhöhe | 169 mm | 305 mm |
| | Magnet-Haltekraft | 10 000 N | 9 000 N |
| | Magnetfuß-Abmessungen | 175 x 80 mm | 165 x 102 mm |
| | Kabel mit Stecker | 4 m | 3,8 m |
| Gewicht nach EPTA | 7,50 kg | 12,80 kg | |

▲▲ sehr gut geeignet

Kernbohren
Metall

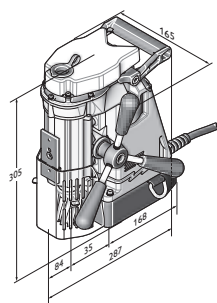

KBB 40



Neuheit 2018

| Name | Bestellnummer | EAN | PK | Preis Euro zzgl. MwSt. | Preis Euro inkl. MwSt. |
|--|-------------------------|----------------------|-----------|---------------------------|---------------------------|
| KBC 35 | 7 272 15 61 00 0 | 4014586632735 | 01 | 1.099,00 | 1.307,81 |
| FEIN Premium Service für dieses Gerät – 36 Monate sorgenfrei. | | | | 235,00 | 279,65 |
| Ausführliche Informationen ab S. 284 | | | | | |

Im Preis enthalten:

1 Ratsche 3/8 in, 1 Steckschlüsselverlängerung 3/8 in, 1 Kühlmittelpumpe, 1 Zurring, 1 Spänehaaken, 1 Zentrierstift, 1 Berührschutz, 1 Zusatz-Handgriff, 2 Innensechskant-Schlüssel 5 und 8 mm, 2 Innensechskant-Schlüssel mit T-Griff 5 und 8 mm, 1 Koffer

Zubehör ab Seite 109



| Name | Bestellnummer | EAN | PK | Preis Euro zzgl. MwSt. | Preis Euro inkl. MwSt. |
|--|-------------------------|----------------------|-----------|---------------------------|---------------------------|
| KBB 40 | 7 272 03 61 00 0 | 4014586700502 | 01 | 1.159,00 | 1.379,21 |
| FEIN Premium Service für dieses Gerät – 36 Monate sorgenfrei. | | | | 235,00 | 279,65 |
| Ausführliche Informationen ab S. 284 | | | | | |

Im Preis enthalten:

1 Kühlmittelkammer, 1 Zurring, 1 Spänehaaken, 2 Zentrierstifte, 1 Berührschutz, 1 Innensechskantschlüssel 5 mm, 1 Koffer

Zubehör ab Seite 109



Zubehörset Best of Kernbohrer HSS



Zubehörset Best of Kernbohrer 3/4 in Weldon
Hohe Standzeit. Metrische Abmessungen, Schnitttiefe 25 mm.
Set-Ausführung, bestehend aus 4 Kernbohrern Ø 2x 14 mm,
2x 18 mm (Schnitttiefe 25 mm) sowie 1 Zentrierstift (80 mm)
im Kunststoff-Koffer.

| Bestellnummer | Preis Euro zzgl. MwSt. | Preis Euro inkl. MwSt. |
|------------------|---------------------------|---------------------------|
| 6 31 34 999 06 2 | 80,94 | 96,32 |



Zubehörset Best of Kernbohrer 3/4 in Weldon
Hohe Standzeit. Metrische Abmessungen, Schnitttiefe 50 mm.
Set-Ausführung, bestehend aus 4 Kernbohrern Ø 2x 14 mm,
2x 18 mm (Schnitttiefe 50 mm) sowie 1 Zentrierstift (105 mm)
im Kunststoff-Koffer.

| Bestellnummer | Preis Euro zzgl. MwSt. | Preis Euro inkl. MwSt. |
|------------------|---------------------------|---------------------------|
| 6 31 34 999 06 4 | 106,85 | 127,15 |



Zubehörset Best of Kernbohrer 3/4 in Weldon
Hohe Standzeit. Metrische Abmessungen, Schnitttiefe 25 mm.
Set-Ausführung, bestehend aus 6 Kernbohrern Ø 12, 14, 16,
18, 20 und 22 mm (Schnitttiefe 25 mm) sowie 2 Zentrierstifte
(80 mm) im Kunststoff-Koffer.

| Bestellnummer | Preis Euro zzgl. MwSt. | Preis Euro inkl. MwSt. |
|------------------|---------------------------|---------------------------|
| 6 31 34 999 06 1 | 128,44 | 152,84 |



Zubehörset Best of Kernbohrer 3/4 in Weldon
Hohe Standzeit. Metrische Abmessungen, Schnitttiefe 50 mm.
Set-Ausführung, bestehend aus 6 Kernbohrern Ø 12, 14, 16,
18, 20 und 22 mm (Schnitttiefe 50 mm) sowie 2 Zentrierstifte
(105 mm) im Kunststoff-Koffer.

| Bestellnummer | Preis Euro zzgl. MwSt. | Preis Euro inkl. MwSt. |
|------------------|---------------------------|---------------------------|
| 6 31 34 999 06 3 | 160,81 | 191,36 |

Zubehörset Best of Kernbohrer Hartmetall



Zubehörset Best of Kernbohrer 3/4 in Weldon
Höchste Standzeit und hervorragende Zerspanleistung.
Metrische Abmessungen, Schnitttiefe 35 mm.
Set-Ausführung, bestehend aus 6 Kernbohrern Ø 12, 14, 16,
18, 20 und 22 mm (Schnitttiefe 35 mm) sowie 2 Zentrierstifte
(105 mm) im Kunststoff-Koffer.

| Bestellnummer | Preis Euro zzgl. MwSt. | Preis Euro inkl. MwSt. |
|------------------|---------------------------|---------------------------|
| 6 31 27 714 02 0 | 214,77 | 255,58 |

HSS-Kernbohrer



HSS Nova 25 Kernbohrer mit 3/4 in Weldon-Aufnahme
Hohe Standzeit. Metrische Abmessungen, Schnitttiefe 25 mm.

| Bohr-Ø mm | Bestellnummer | Preis Euro zzgl. MwSt. | Preis Euro inkl. MwSt. |
|--------------|------------------|---------------------------|---------------------------|
| 12 | 6 31 34 120 05 1 | 17,69 | 21,05 |
| 13 | 6 31 34 130 05 1 | 17,69 | 21,05 |
| 14 | 6 31 34 140 05 1 | 17,69 | 21,05 |
| 15 | 6 31 34 150 05 1 | 17,69 | 21,05 |
| 16 | 6 31 34 160 05 1 | 17,69 | 21,05 |
| 17 | 6 31 34 170 05 1 | 19,29 | 22,96 |
| 18 | 6 31 34 180 05 1 | 19,29 | 22,96 |
| 19 | 6 31 34 190 05 1 | 19,29 | 22,96 |
| 20 | 6 31 34 200 05 1 | 22,52 | 26,80 |
| 21 | 6 31 34 210 05 1 | 22,52 | 26,80 |
| 22 | 6 31 34 220 05 1 | 22,52 | 26,80 |
| 23 | 6 31 34 230 05 1 | 25,74 | 30,63 |
| 24 | 6 31 34 240 05 1 | 25,74 | 30,63 |

| | | | |
|----|------------------|--------|--------|
| 25 | 6 31 34 250 05 1 | 25,74 | 30,63 |
| 26 | 6 31 34 260 05 1 | 30,02 | 35,72 |
| 27 | 6 31 34 270 05 1 | 30,02 | 35,72 |
| 28 | 6 31 34 280 05 1 | 32,17 | 38,28 |
| 29 | 6 31 34 290 05 1 | 32,17 | 38,28 |
| 30 | 6 31 34 300 05 1 | 34,31 | 40,83 |
| 31 | 6 31 34 310 05 1 | 34,31 | 40,83 |
| 32 | 6 31 34 320 05 1 | 39,66 | 47,20 |
| 33 | 6 31 34 330 05 1 | 39,66 | 47,20 |
| 34 | 6 31 34 340 05 1 | 45,01 | 53,56 |
| 35 | 6 31 34 350 05 1 | 45,01 | 53,56 |
| 36 | 6 31 34 360 05 1 | 45,01 | 53,56 |
| 37 | 6 31 34 370 05 1 | 52,52 | 62,50 |
| 38 | 6 31 34 380 05 1 | 52,52 | 62,50 |
| 39 | 6 31 34 390 05 1 | 52,52 | 62,50 |
| 40 | 6 31 34 400 05 1 | 58,96 | 70,16 |
| 41 | 6 31 34 410 05 1 | 58,96 | 70,16 |
| 42 | 6 31 34 420 05 1 | 64,32 | 76,54 |
| 43 | 6 31 34 430 05 1 | 64,32 | 76,54 |
| 44 | 6 31 34 440 05 1 | 67,54 | 80,37 |
| 45 | 6 31 34 450 05 1 | 67,54 | 80,37 |
| 46 | 6 31 34 460 05 1 | 77,19 | 91,86 |
| 47 | 6 31 34 470 05 1 | 77,19 | 91,86 |
| 48 | 6 31 34 480 05 1 | 80,39 | 95,66 |
| 49 | 6 31 34 490 05 1 | 80,39 | 95,66 |
| 50 | 6 31 34 500 05 1 | 80,39 | 95,66 |
| 51 | 6 31 34 510 05 1 | 85,75 | 102,04 |
| 52 | 6 31 34 520 05 1 | 85,75 | 102,04 |
| 53 | 6 31 34 530 05 1 | 91,12 | 108,43 |
| 54 | 6 31 34 540 05 1 | 91,12 | 108,43 |
| 55 | 6 31 34 550 05 1 | 99,69 | 118,63 |
| 56 | 6 31 34 560 05 1 | 113,63 | 135,22 |
| 57 | 6 31 34 570 05 1 | 113,63 | 135,22 |
| 58 | 6 31 34 580 05 1 | 122,20 | 145,42 |
| 59 | 6 31 34 590 05 1 | 122,20 | 145,42 |
| 60 | 6 31 34 600 05 1 | 122,20 | 145,42 |



HSS Nova 50 Kernbohrer mit 3/4 in Weldon-Aufnahme
Hohe Standzeit. Metrische Abmessungen, Schnitttiefe 50 mm.

| Bohr-Ø mm | Bestellnummer | Preis Euro zzgl. MwSt. | Preis Euro inkl. MwSt. |
|--------------|------------------|---------------------------|---------------------------|
| 12 | 6 31 34 120 05 2 | 24,82 | 29,54 |
| 13 | 6 31 34 130 05 2 | 24,82 | 29,54 |
| 14 | 6 31 34 140 05 2 | 24,82 | 29,54 |
| 15 | 6 31 34 150 05 2 | 24,82 | 29,54 |
| 16 | 6 31 34 160 05 2 | 24,82 | 29,54 |
| 17 | 6 31 34 170 05 2 | 27,07 | 32,21 |
| 18 | 6 31 34 180 05 2 | 27,07 | 32,21 |
| 19 | 6 31 34 190 05 2 | 27,07 | 32,21 |
| 20 | 6 31 34 200 05 2 | 31,60 | 37,60 |
| 21 | 6 31 34 210 05 2 | 31,60 | 37,60 |
| 22 | 6 31 34 220 05 2 | 31,60 | 37,60 |
| 23 | 6 31 34 230 05 2 | 31,60 | 37,60 |
| 24 | 6 31 34 240 05 2 | 33,86 | 40,29 |
| 25 | 6 31 34 250 05 2 | 38,37 | 45,66 |
| 26 | 6 31 34 260 05 2 | 38,37 | 45,66 |
| 27 | 6 31 34 270 05 2 | 38,37 | 45,66 |
| 28 | 6 31 34 280 05 2 | 45,13 | 53,70 |
| 29 | 6 31 34 290 05 2 | 45,13 | 53,70 |
| 30 | 6 31 34 300 05 2 | 45,13 | 53,70 |
| 31 | 6 31 34 310 05 2 | 50,78 | 60,43 |
| 32 | 6 31 34 320 05 2 | 50,78 | 60,43 |
| 33 | 6 31 34 330 05 2 | 56,43 | 67,15 |
| 34 | 6 31 34 340 05 2 | 56,43 | 67,15 |
| 35 | 6 31 34 350 05 2 | 56,43 | 67,15 |
| 36 | 6 31 34 360 05 2 | 64,32 | 76,54 |
| 37 | 6 31 34 370 05 2 | 64,32 | 76,54 |

Kernbohren
Metall

| | | | |
|----|------------------|--------|--------|
| 38 | 6 31 34 380 05 2 | 64,32 | 76,54 |
| 39 | 6 31 34 390 05 2 | 73,35 | 87,29 |
| 40 | 6 31 34 400 05 2 | 73,35 | 87,29 |
| 41 | 6 31 34 410 05 2 | 78,98 | 93,99 |
| 42 | 6 31 34 420 05 2 | 85,75 | 102,04 |
| 43 | 6 31 34 430 05 2 | 85,75 | 102,04 |
| 44 | 6 31 34 440 05 2 | 85,75 | 102,04 |
| 45 | 6 31 34 450 05 2 | 90,27 | 107,42 |
| 46 | 6 31 34 460 05 2 | 99,29 | 118,16 |
| 47 | 6 31 34 470 05 2 | 99,29 | 118,16 |
| 48 | 6 31 34 480 05 2 | 103,81 | 123,53 |
| 49 | 6 31 34 490 05 2 | 103,81 | 123,53 |
| 50 | 6 31 34 500 05 2 | 107,20 | 127,57 |
| 51 | 6 31 34 510 05 2 | 118,48 | 140,99 |
| 52 | 6 31 34 520 05 2 | 118,48 | 140,99 |
| 53 | 6 31 34 530 05 2 | 118,48 | 140,99 |
| 54 | 6 31 34 540 05 2 | 124,12 | 147,70 |
| 55 | 6 31 34 550 05 2 | 124,12 | 147,70 |
| 56 | 6 31 34 560 05 2 | 129,75 | 154,40 |
| 57 | 6 31 34 570 05 2 | 129,75 | 154,40 |
| 58 | 6 31 34 580 05 2 | 138,79 | 165,16 |
| 59 | 6 31 34 590 05 2 | 138,79 | 165,16 |
| 60 | 6 31 34 600 05 2 | 138,79 | 165,16 |



HSS Nova 75 Kernbohrer mit 3/4 in Weldon-Aufnahme
Hohe Standzeit. Metrische Abmessungen, Schnitttiefe 75 mm.

| Bohr-Ø mm | Bestellnummer | Preis Euro zzgl. MwSt. | Preis Euro inkl. MwSt. |
|--------------|------------------|---------------------------|---------------------------|
| 19 | 6 31 34 190 05 3 | 58,12 | 69,16 |
| 20 | 6 31 34 200 05 3 | 58,12 | 69,16 |
| 21 | 6 31 34 210 05 3 | 62,76 | 74,68 |
| 22 | 6 31 34 220 05 3 | 62,76 | 74,68 |
| 23 | 6 31 34 230 05 3 | 62,76 | 74,68 |
| 24 | 6 31 34 240 05 3 | 62,76 | 74,68 |
| 25 | 6 31 34 250 05 3 | 73,22 | 87,13 |
| 26 | 6 31 34 260 05 3 | 73,22 | 87,13 |
| 27 | 6 31 34 270 05 3 | 73,22 | 87,13 |
| 28 | 6 31 34 280 05 3 | 81,37 | 96,83 |
| 29 | 6 31 34 290 05 3 | 81,37 | 96,83 |
| 30 | 6 31 34 300 05 3 | 94,14 | 112,03 |
| 32 | 6 31 34 320 05 3 | 94,14 | 112,03 |
| 35 | 6 31 34 350 05 3 | 101,11 | 120,32 |
| 36 | 6 31 34 360 05 3 | 109,26 | 130,02 |
| 40 | 6 31 34 400 05 3 | 133,66 | 159,06 |
| 45 | 6 31 34 450 05 3 | 139,46 | 165,96 |
| 50 | 6 31 34 500 05 3 | 156,90 | 186,71 |
| 60 | 6 31 34 600 05 3 | 191,77 | 228,21 |



HSS DURA 25 Kernbohrer mit 3/4 in Weldon-Aufnahme
TiN Oberflächenbeschichtung für hervorragende Standzeiten
und beste Gleiteigenschaften.
Metrische Abmessungen, Schnitttiefe 25 mm.

| Bohr-Ø mm | Bestellnummer | Preis Euro zzgl. MwSt. | Preis Euro inkl. MwSt. |
|--------------|------------------|---------------------------|---------------------------|
| 12 | 6 31 34 120 07 5 | 26,06 | 31,01 |
| 13 | 6 31 34 130 07 5 | 26,06 | 31,01 |
| 14 | 6 31 34 140 07 5 | 26,06 | 31,01 |
| 15 | 6 31 34 150 07 5 | 26,06 | 31,01 |
| 16 | 6 31 34 160 07 5 | 26,06 | 31,01 |
| 17 | 6 31 34 170 07 5 | 28,44 | 33,84 |
| 18 | 6 31 34 180 07 5 | 28,44 | 33,84 |
| 19 | 6 31 34 190 07 5 | 28,44 | 33,84 |
| 20 | 6 31 34 200 07 5 | 31,98 | 38,06 |
| 21 | 6 31 34 210 07 5 | 31,98 | 38,06 |
| 22 | 6 31 34 220 07 5 | 31,98 | 38,06 |
| 23 | 6 31 34 230 07 5 | 39,09 | 46,52 |
| 24 | 6 31 34 240 07 5 | 39,09 | 46,52 |
| 25 | 6 31 34 250 07 5 | 39,09 | 46,52 |

| | | | |
|----|------------------|--------|--------|
| 26 | 6 31 34 260 07 5 | 42,65 | 50,75 |
| 27 | 6 31 34 270 07 5 | 42,65 | 50,75 |
| 28 | 6 31 34 280 07 5 | 46,20 | 54,98 |
| 29 | 6 31 34 290 07 5 | 46,20 | 54,98 |
| 30 | 6 31 34 300 07 5 | 50,94 | 60,62 |
| 31 | 6 31 34 310 07 5 | 50,94 | 60,62 |
| 32 | 6 31 34 320 07 5 | 58,06 | 69,09 |
| 33 | 6 31 34 330 07 5 | 58,06 | 69,09 |
| 34 | 6 31 34 340 07 5 | 63,98 | 76,14 |
| 35 | 6 31 34 350 07 5 | 63,98 | 76,14 |
| 36 | 6 31 34 360 07 5 | 63,98 | 76,14 |
| 37 | 6 31 34 370 07 5 | 72,28 | 86,01 |
| 38 | 6 31 34 380 07 5 | 72,28 | 86,01 |
| 39 | 6 31 34 390 07 5 | 72,28 | 86,01 |
| 40 | 6 31 34 400 07 5 | 80,55 | 95,85 |
| 41 | 6 31 34 410 07 5 | 80,55 | 95,85 |
| 42 | 6 31 34 420 07 5 | 87,68 | 104,34 |
| 43 | 6 31 34 430 07 5 | 87,68 | 104,34 |
| 44 | 6 31 34 440 07 5 | 93,58 | 111,36 |
| 45 | 6 31 34 450 07 5 | 93,58 | 111,36 |
| 46 | 6 31 34 460 07 5 | 104,25 | 124,06 |
| 47 | 6 31 34 470 07 5 | 104,25 | 124,06 |
| 48 | 6 31 34 480 07 5 | 113,74 | 135,35 |
| 49 | 6 31 34 490 07 5 | 113,74 | 135,35 |
| 50 | 6 31 34 500 07 5 | 113,74 | 135,35 |
| 51 | 6 31 34 510 07 5 | 120,84 | 143,80 |
| 52 | 6 31 34 520 07 5 | 120,84 | 143,80 |
| 53 | 6 31 34 530 07 5 | 126,77 | 150,86 |
| 54 | 6 31 34 540 07 5 | 126,77 | 150,86 |
| 55 | 6 31 34 550 07 5 | 130,33 | 155,09 |
| 56 | 6 31 34 560 07 5 | 136,25 | 162,14 |
| 57 | 6 31 34 570 07 5 | 136,25 | 162,14 |
| 58 | 6 31 34 580 07 5 | 148,10 | 176,24 |
| 59 | 6 31 34 590 07 5 | 148,10 | 176,24 |
| 60 | 6 31 34 600 07 5 | 148,10 | 176,24 |



HSS DURA 50 Kernbohrer mit 3/4 in Weldon-Aufnahme
TiN Oberflächenbeschichtung für hervorragende Standzeiten
und beste Gleiteigenschaften.
Metrische Abmessungen, Schnitttiefe 50 mm.

| Bohr-Ø mm | Bestellnummer | Preis Euro zzgl. MwSt. | Preis Euro inkl. MwSt. |
|--------------|------------------|---------------------------|---------------------------|
| 12 | 6 31 34 120 07 6 | 33,16 | 39,46 |
| 13 | 6 31 34 130 07 6 | 33,16 | 39,46 |
| 14 | 6 31 34 140 07 6 | 33,16 | 39,46 |
| 15 | 6 31 34 150 07 6 | 33,16 | 39,46 |
| 16 | 6 31 34 160 07 6 | 33,16 | 39,46 |
| 17 | 6 31 34 170 07 6 | 35,55 | 42,30 |
| 18 | 6 31 34 180 07 6 | 35,55 | 42,30 |
| 19 | 6 31 34 190 07 6 | 35,55 | 42,30 |
| 20 | 6 31 34 200 07 6 | 40,29 | 47,95 |
| 21 | 6 31 34 210 07 6 | 40,29 | 47,95 |
| 22 | 6 31 34 220 07 6 | 40,29 | 47,95 |
| 23 | 6 31 34 230 07 6 | 47,39 | 56,39 |
| 24 | 6 31 34 240 07 6 | 47,39 | 56,39 |
| 25 | 6 31 34 250 07 6 | 47,39 | 56,39 |
| 26 | 6 31 34 260 07 6 | 53,32 | 63,45 |
| 27 | 6 31 34 270 07 6 | 53,32 | 63,45 |
| 28 | 6 31 34 280 07 6 | 58,06 | 69,09 |
| 29 | 6 31 34 290 07 6 | 58,06 | 69,09 |
| 30 | 6 31 34 300 07 6 | 63,98 | 76,14 |
| 31 | 6 31 34 310 07 6 | 63,98 | 76,14 |
| 32 | 6 31 34 320 07 6 | 72,28 | 86,01 |
| 33 | 6 31 34 330 07 6 | 72,28 | 86,01 |
| 34 | 6 31 34 340 07 6 | 80,55 | 95,85 |
| 35 | 6 31 34 350 07 6 | 80,55 | 95,85 |
| 36 | 6 31 34 360 07 6 | 80,55 | 95,85 |
| 37 | 6 31 34 370 07 6 | 90,05 | 107,16 |



| | | | |
|----|------------------|--------|--------|
| 38 | 6 31 34 380 07 6 | 90,05 | 107,16 |
| 39 | 6 31 34 390 07 6 | 90,05 | 107,16 |
| 40 | 6 31 34 400 07 6 | 100,70 | 119,83 |
| 41 | 6 31 34 410 07 6 | 100,70 | 119,83 |
| 42 | 6 31 34 420 07 6 | 110,17 | 131,10 |
| 43 | 6 31 34 430 07 6 | 110,17 | 131,10 |
| 44 | 6 31 34 440 07 6 | 118,48 | 140,99 |
| 45 | 6 31 34 450 07 6 | 118,48 | 140,99 |
| 46 | 6 31 34 460 07 6 | 132,71 | 157,92 |
| 47 | 6 31 34 470 07 6 | 132,71 | 157,92 |
| 48 | 6 31 34 480 07 6 | 142,17 | 169,18 |
| 49 | 6 31 34 490 07 6 | 142,17 | 169,18 |
| 50 | 6 31 34 500 07 6 | 142,17 | 169,18 |
| 51 | 6 31 34 510 07 6 | 151,64 | 180,45 |
| 52 | 6 31 34 520 07 6 | 151,64 | 180,45 |
| 53 | 6 31 34 530 07 6 | 159,93 | 190,32 |
| 54 | 6 31 34 540 07 6 | 159,93 | 190,32 |
| 55 | 6 31 34 550 07 6 | 163,49 | 194,55 |
| 56 | 6 31 34 560 07 6 | 170,60 | 203,01 |
| 57 | 6 31 34 570 07 6 | 170,60 | 203,01 |
| 58 | 6 31 34 580 07 6 | 184,83 | 219,95 |
| 59 | 6 31 34 590 07 6 | 184,83 | 219,95 |
| 60 | 6 31 34 600 07 6 | 184,83 | 219,95 |

| | | | |
|----|------------------|-------|--------|
| 48 | 6 31 27 750 01 0 | 77,83 | 92,62 |
| 49 | 6 31 27 751 01 0 | 77,83 | 92,62 |
| 50 | 6 31 27 752 01 0 | 77,83 | 92,62 |
| 51 | 6 31 27 753 01 0 | 85,99 | 102,33 |
| 52 | 6 31 27 754 01 0 | 85,99 | 102,33 |
| 53 | 6 31 27 755 01 0 | 85,99 | 102,33 |
| 54 | 6 31 27 756 01 0 | 85,99 | 102,33 |
| 55 | 6 31 27 757 01 0 | 85,99 | 102,33 |
| 56 | 6 31 27 758 01 0 | 89,70 | 106,74 |
| 57 | 6 31 27 759 01 0 | 89,70 | 106,74 |
| 58 | 6 31 27 760 01 0 | 89,70 | 106,74 |
| 59 | 6 31 27 761 01 0 | 89,70 | 106,74 |
| 60 | 6 31 27 762 01 0 | 89,70 | 106,74 |

Zentrierstifte

Zentrierstifte

| L mm | Bestellnummer | Preis Euro zzgl. MwSt. | Preis Euro inkl. MwSt. |
|------|------------------|------------------------|------------------------|
| 80 | 3 02 17 359 00 0 | 12,91 | 15,36 |
| 82 | 6 31 34 998 30 0 | 13,04 | 15,52 |
| 100 | 3 02 17 358 00 0 | 12,91 | 15,36 |
| 125 | 3 02 17 333 00 3 | 13,30 | 15,83 |

Hartmetall-Kernbohrer



HM Ultra 35 Kernbohrer mit 3/4 in Weldon-Aufnahme
Höchste Standzeit und hervorragende Zerspanleistung.
Metrische Abmessungen, Schnitttiefe 35 mm.

| Bohr-Ø mm | Bestellnummer | Preis Euro zzgl. MwSt. | Preis Euro inkl. MwSt. |
|-----------|------------------|------------------------|------------------------|
| 12 | 6 31 27 714 01 0 | 44,31 | 52,73 |
| 13 | 6 31 27 715 01 0 | 44,31 | 52,73 |
| 14 | 6 31 27 716 01 0 | 44,31 | 52,73 |
| 15 | 6 31 27 717 01 0 | 44,31 | 52,73 |
| 16 | 6 31 27 718 01 0 | 44,31 | 52,73 |
| 17 | 6 31 27 719 01 0 | 44,31 | 52,73 |
| 18 | 6 31 27 720 01 0 | 44,31 | 52,73 |
| 19 | 6 31 27 721 01 0 | 44,31 | 52,73 |
| 20 | 6 31 27 722 01 0 | 44,31 | 52,73 |
| 21 | 6 31 27 723 01 0 | 44,31 | 52,73 |
| 22 | 6 31 27 724 01 0 | 44,31 | 52,73 |
| 23 | 6 31 27 725 01 0 | 44,31 | 52,73 |
| 24 | 6 31 27 726 01 0 | 44,31 | 52,73 |
| 25 | 6 31 27 727 01 0 | 44,31 | 52,73 |
| 26 | 6 31 27 728 01 0 | 44,31 | 52,73 |
| 27 | 6 31 27 729 01 0 | 44,31 | 52,73 |
| 28 | 6 31 27 730 01 0 | 44,31 | 52,73 |
| 29 | 6 31 27 731 01 0 | 50,99 | 60,68 |
| 30 | 6 31 27 732 01 0 | 50,99 | 60,68 |
| 31 | 6 31 27 733 01 0 | 50,99 | 60,68 |
| 32 | 6 31 27 734 01 0 | 50,99 | 60,68 |
| 33 | 6 31 27 735 01 0 | 50,99 | 60,68 |
| 34 | 6 31 27 736 01 0 | 50,99 | 60,68 |
| 35 | 6 31 27 737 01 0 | 50,99 | 60,68 |
| 36 | 6 31 27 738 01 0 | 59,03 | 70,25 |
| 37 | 6 31 27 739 01 0 | 59,03 | 70,25 |
| 38 | 6 31 27 740 01 0 | 59,03 | 70,25 |
| 39 | 6 31 27 741 01 0 | 59,03 | 70,25 |
| 40 | 6 31 27 742 01 0 | 59,03 | 70,25 |
| 41 | 6 31 27 743 01 0 | 69,77 | 83,03 |
| 42 | 6 31 27 744 01 0 | 69,77 | 83,03 |
| 43 | 6 31 27 745 01 0 | 69,77 | 83,03 |
| 44 | 6 31 27 746 01 0 | 69,77 | 83,03 |
| 45 | 6 31 27 747 01 0 | 69,77 | 83,03 |
| 46 | 6 31 27 748 01 0 | 77,83 | 92,62 |
| 47 | 6 31 27 749 01 0 | 77,83 | 92,62 |

Adapter/Bohrfutter

Adapter mit 3/4 in Weldon-Aufnahme
Abtrieb 1/4 in Sechskant nach DIN 3126 / ISO 1173 – C 6,3

| Bestellnummer | Preis Euro zzgl. MwSt. | Preis Euro inkl. MwSt. |
|------------------|------------------------|------------------------|
| 6 32 06 148 01 0 | 19,00 | 22,61 |

Adapter mit 3/4 in Weldon-Aufnahme
Abtrieb 6 mm Rundschaft für M5 - M8 nach DIN 352 / ISO 13

| Ø mm | Vierkant mm | Bestellnummer | Preis Euro zzgl. MwSt. | Preis Euro inkl. MwSt. |
|------|-------------|------------------|------------------------|------------------------|
| 6 | 4,9 | 6 32 06 146 01 0 | 19,00 | 22,61 |

Adapter mit 3/4 in Weldon-Aufnahme
Abtrieb 7 mm Rundschaft für M10 nach DIN 352 / ISO 13

| Ø mm | Vierkant mm | Bestellnummer | Preis Euro zzgl. MwSt. | Preis Euro inkl. MwSt. |
|------|-------------|------------------|------------------------|------------------------|
| 7 | 5,5 | 6 32 06 147 01 0 | 19,00 | 22,61 |

Adapter mit 3/4 in Weldon-Aufnahme
Abtrieb 9 mm Rundschaft für M12 nach DIN 352 / ISO 13

| Ø mm | Vierkant mm | Bestellnummer | Preis Euro zzgl. MwSt. | Preis Euro inkl. MwSt. |
|------|-------------|------------------|------------------------|------------------------|
| 9 | 7 | 6 32 06 149 01 0 | 19,00 | 22,61 |

HSS Spiralbohrer mit 3/4 in Weldon-Aufnahme
Schnitttiefe 35 mm

| Bohr-Ø mm | Bestellnummer | Preis Euro zzgl. MwSt. | Preis Euro inkl. MwSt. |
|-----------|------------------|------------------------|------------------------|
| 5 | 6 31 11 036 01 0 | 17,00 | 20,23 |
| 6 | 6 31 11 018 01 0 | 17,00 | 20,23 |
| 6,8 | 6 31 11 034 01 0 | 17,00 | 20,23 |
| 7 | 6 31 11 019 01 0 | 17,00 | 20,23 |
| 8 | 6 31 11 020 01 0 | 17,00 | 20,23 |
| 8,5 | 6 31 11 035 01 0 | 18,00 | 21,42 |
| 9 | 6 31 11 021 01 0 | 18,00 | 21,42 |
| 10 | 6 31 11 022 01 0 | 18,00 | 21,42 |
| 10,2 | 6 31 11 037 01 0 | 20,50 | 24,40 |
| 11 | 6 31 11 023 01 0 | 20,50 | 24,40 |
| 12 | 6 31 11 024 01 0 | 20,50 | 24,40 |
| 13 | 6 31 11 025 01 0 | 22,00 | 26,18 |
| 14 | 6 31 11 026 01 0 | 22,00 | 26,18 |
| 15 | 6 31 11 027 01 0 | 25,00 | 29,75 |
| 16 | 6 31 11 028 01 0 | 25,00 | 29,75 |



HSS Spiralbohrer-Set mit 3/4 in Weldon-Aufnahme
Bestehend aus 6 HSS-Spiralbohrern Ø 6, 8, 10, 12, 14 und 16 mm in einer praktischen Kunststoff-Aufbewahrungsbox. Schnitttiefe 35 mm

| Bestellnummer | Preis Euro zzgl. MwSt. | Preis Euro inkl. MwSt. |
|------------------|---------------------------|---------------------------|
| 6 31 11 018 02 0 | 130,00 | 154,70 |

Gewindebohren



HSS 90° Kegelsenker-Bit
Mit 1/4 in Sechskant nach DIN 3126 / ISO 1173 – C 6,3

| Ø mm | Bestellnummer | Preis Euro zzgl. MwSt. | Preis Euro inkl. MwSt. |
|---------|------------------|---------------------------|---------------------------|
| 16,5 | 6 31 11 038 01 0 | 16,00 | 19,04 |



HSS 90° Kegelsenker-Bit mit Adapter 3/4 in Weldon-Aufnahme

| Ø mm | Bestellnummer | Preis Euro zzgl. MwSt. | Preis Euro inkl. MwSt. |
|---------|------------------|---------------------------|---------------------------|
| 16,5 | 6 31 11 038 02 0 | 35,00 | 41,65 |



Gewindebohrer für Durchgangslöcher
Kurze Ausführung nach DIN 352 / ISO 13.

| Gewinde | L mm | Ø mm | Vierkant mm | Bestellnummer | Preis Euro zzgl. MwSt. | Preis Euro inkl. MwSt. |
|---------|---------|---------|----------------|------------------|---------------------------|---------------------------|
| M 6 | 56 | 6 | 4,9 | 6 31 10 019 01 0 | 13,00 | 15,47 |
| M 8 | 63 | 6 | 4,9 | 6 31 10 020 01 0 | 15,00 | 17,85 |
| M 10 | 70 | 7 | 5,5 | 6 31 10 021 01 0 | 18,00 | 21,42 |
| M 12 | 75 | 9 | 7 | 6 31 10 022 01 0 | 20,00 | 23,80 |



Gewindebohrer für Durchgangslöcher mit Adapter 3/4 in Weldon-Aufnahme
Kurze Ausführung nach DIN 352 / ISO 13.

| Gewinde | Bestellnummer | Preis Euro zzgl. MwSt. | Preis Euro inkl. MwSt. |
|---------|------------------|---------------------------|---------------------------|
| M 6 | 6 31 10 019 03 0 | 32,00 | 38,08 |
| M 8 | 6 31 10 020 03 0 | 34,00 | 40,46 |
| M 10 | 6 31 10 021 03 0 | 37,00 | 44,03 |
| M 12 | 6 31 10 022 03 0 | 39,00 | 46,41 |



Gewindebohrer-Set für Durchgangslöcher
Bestehend aus je 1 x Gewindebohrer M6 nach DIN 352 / ISO 13 mit Adapter 3/4 in Weldon, HSS Spiralbohrer Ø 5 mm mit 3/4 in Weldon-Aufnahme und HSS 90° Kegelsenker-Bit Ø 16,5 mm mit Adapter 3/4 in Weldon sowie 1 Innensechskant-Schlüssel in einer praktischen Kunststoff-Aufbewahrungsbox.

| Gewinde | Bestellnummer | Preis Euro zzgl. MwSt. | Preis Euro inkl. MwSt. |
|---------|------------------|---------------------------|---------------------------|
| M 6 | 6 31 10 019 02 0 | 95,00 | 113,05 |



Gewindebohrer-Set für Durchgangslöcher
Bestehend aus je 1 x Gewindebohrer M8 nach DIN 352 / ISO 13 mit Adapter 3/4 in Weldon, HSS Spiralbohrer Ø 6,8 mm mit 3/4 in Weldon-Aufnahme und HSS 90° Kegelsenker-Bit Ø 16,5 mm mit Adapter 3/4 in Weldon sowie 1 Innensechskant-Schlüssel in einer praktischen Kunststoff-Aufbewahrungsbox.

| Gewinde | Bestellnummer | Preis Euro zzgl. MwSt. | Preis Euro inkl. MwSt. |
|---------|------------------|---------------------------|---------------------------|
| M 8 | 6 31 10 020 02 0 | 95,00 | 113,05 |



Gewindebohrer-Set für Durchgangslöcher
Bestehend aus je 1 x Gewindebohrer M10 nach DIN 352 / ISO 13 mit Adapter 3/4 in Weldon, HSS Spiralbohrer Ø 8,5 mm mit 3/4 in Weldon-Aufnahme und HSS 90° Kegelsenker-Bit Ø 16,5 mm mit Adapter 3/4 in Weldon sowie 1 Innensechskant-Schlüssel in einer praktischen Kunststoff-Aufbewahrungsbox.

| Gewinde | Bestellnummer | Preis Euro zzgl. MwSt. | Preis Euro inkl. MwSt. |
|---------|------------------|---------------------------|---------------------------|
| M 10 | 6 31 10 021 02 0 | 99,00 | 117,81 |



Gewindebohrer-Set für Durchgangslöcher
Bestehend aus je 1 x Gewindebohrer M12 nach DIN 352 / ISO 13 mit Adapter 3/4 in Weldon, HSS Spiralbohrer Ø 10,2 mm mit 3/4 in Weldon-Aufnahme und HSS 90° Kegelsenker-Bit Ø 16,5 mm mit Adapter 3/4 in Weldon sowie 1 Innensechskant-Schlüssel in einer praktischen Kunststoff-Aufbewahrungsbox.

| Gewinde | Bestellnummer | Preis Euro zzgl. MwSt. | Preis Euro inkl. MwSt. |
|---------|------------------|---------------------------|---------------------------|
| M 12 | 6 31 10 022 02 0 | 99,00 | 117,81 |

Spannvorrichtungen



Vakuumpatte
für antimagnetische Materialien und strukturierten Untergrund (Riffelblech, Tränenblech u. a.). Dazu erforderlich ist die Vakuumpumpe.
Vakuumpatte 396 x 200 x 95 mm

| Bestellnummer | Preis Euro zzgl. MwSt. | Preis Euro inkl. MwSt. |
|------------------|---------------------------|---------------------------|
| 9 26 02 057 01 7 | 468,88 | 557,97 |



Vakuumpumpe
Ansaugmenge 0,015 m³/min, - 0,8 bar, 92 W, Gewicht 2,5 kg, inkl. Saugschlauch.

| Bestellnummer | Preis Euro zzgl. MwSt. | Preis Euro inkl. MwSt. |
|------------------|---------------------------|---------------------------|
| 9 26 01 022 01 3 | 483,40 | 575,25 |



Ansaugplatte
für antimagnetische Materialien, 250 x 330 x 110 mm

| Bestellnummer | Preis Euro zzgl. MwSt. | Preis Euro inkl. MwSt. |
|------------------|---------------------------|---------------------------|
| 9 26 02 054 01 6 | 451,24 | 536,98 |



Rohrbohrvorrichtung
inkl. Spanngurt, zum Setzen von Bohrungen an Rohren mit Rohr-Ø von 60 bis 300 mm, 220 x 130 mm.

| Bestellnummer | Preis Euro zzgl. MwSt. | Preis Euro inkl. MwSt. |
|------------------|---------------------------|---------------------------|
| 9 26 02 055 01 0 | 245,85 | 292,56 |

Kühlung



Handpumpe
Fassungsvermögen ca. 450 ml. Passend zu FEIN Kernbohr-einheiten KBM 32 Q, KBM 50 QX, KBM 52 U, KBM 65 Q, KBM 65 QF.

| Bestellnummer | Preis Euro zzgl. MwSt. | Preis Euro inkl. MwSt. |
|------------------|---------------------------|---------------------------|
| 3 21 32 022 00 7 | 9,29 | 11,06 |

Ersatzschlauch
zu Handpumpe 3 21 32 022 00 7.

| Bestellnummer | Preis Euro zzgl. MwSt. | Preis Euro inkl. MwSt. |
|------------------|---------------------------|---------------------------|
| 3 14 14 054 00 8 | 3,04 | 3,62 |



Schneidspray

300 ml Pumpspray, für hohe Werkzeugstandzeit, optimale
Schneid- und Zerspanleistung und verbesserten Spänefluss.

| Bestellnummer | Preis Euro zzgl. MwSt. | Preis Euro inkl. MwSt. |
|------------------|---------------------------|---------------------------|
| 3 21 32 031 00 0 | 14,73 | 17,53 |



Schneidpaste

Schmiermittel beim Bearbeiten von Blechen.

| Bestellnummer | Preis Euro zzgl. MwSt. | Preis Euro inkl. MwSt. |
|------------------|---------------------------|---------------------------|
| 3 21 32 020 12 9 | 13,67 | 16,27 |

Sonstiges Zubehör



Magnetstab

Praktisches Werkzeug mit hoher Magnetkraft zum schnellen und
einfachen einsammeln magnetischer Metallspäne.

| Bestellnummer | Preis Euro zzgl. MwSt. | Preis Euro inkl. MwSt. |
|------------------|---------------------------|---------------------------|
| 6 42 01 005 01 0 | 41,27 | 49,11 |

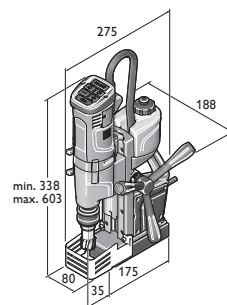

KBU 35 Q
KBU 35 QW

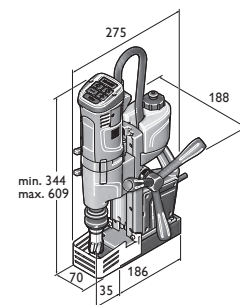

KBU 35-2 Q
KBU 35-2 QW

| | AKBU 35 PMQ | AKBU 35 PMQ Select | AKBU 35 PMQW | AKBU 35 PMQW Select | KBU 35 Q | KBU 35 QW | |
|-----------------------------|--|----------------------------------|----------------------------------|----------------------------------|---|-----------------|----|
| | Kleine und hubstarke 1-Gang-Akku-Universal-Magnet-Kernbohrmaschine mit Rechts-/Linkslauf, MK2-Werkzeugaufnahme, Permanent-Magnet und höchster Funktionalität für mobiles Arbeiten auf der Baustelle. | | | | Kleine und hubstarke 1-Gang Universal-Magnet-Kernbohrmaschine mit Rechts-/Linkslauf und höchster Funktionalität für flexibles Arbeiten auf der Baustelle. | | |
| EAN 4014586... | ... 888163 | ... 889108 | ... 888187 | ... 889122 | ... 886039 | ... 886763 | |
| Seite | 116 | 116 | 116 | 116 | 116 | 117 | |
| Anwendung | Kernbohren Metall bis Ø 35 mm | ▲▲ | ▲▲ | ▲▲ | ▲▲ | ▲▲ | |
| | Kernbohren Metall bis Ø 50 mm | | | | | | |
| | Kernbohren Metall bis Ø 65 mm | | | | | | |
| | Kernbohren Metall bis Ø 80 mm | | | | | | |
| | Spiralbohren mit Bohrfutter (DIN 338) | ▲ | ▲ | ▲ | ▲ | ▲ | ▲ |
| | Spiralbohren mit MK-Aufnahme (DIN 345) | ▲▲ | ▲▲ | ▲▲ | ▲▲ | | |
| | Gewindebohren | ▲▲ | ▲▲ | ▲▲ | ▲▲ | ▲▲ | ▲▲ |
| | Senken | ▲▲ | ▲▲ | ▲▲ | ▲▲ | ▲▲ | ▲▲ |
| | Reiben | ▲▲ | ▲▲ | ▲▲ | ▲▲ | ▲▲ | ▲▲ |
| | Einhändiges Arbeiten | ▲▲ | ▲▲ | ▲▲ | ▲▲ | ▲▲ | ▲▲ |
| Ausstattung | Über-Kopf-Arbeiten | ▲▲ | ▲▲ | ▲▲ | ▲▲ | ▲▲ | |
| | Montage-Einsatz | ▲▲ | ▲▲ | ▲▲ | ▲▲ | ▲▲ | |
| | Werkstatt-Einsatz | ▲▲ | ▲▲ | ▲▲ | ▲▲ | ▲▲ | |
| | Elektronische Magnethalterkrafterhöhung | | | | | | |
| | Magnethalterkraftanzeige | ● | ● | ● | ● | ● | |
| | Rechts- /Linkslauf | ● | ● | ● | ● | ● | |
| | Elektronische Drehzahlabsenkung | ● | ● | ● | ● | ● | |
| | Memory Funktion | ● | ● | ● | ● | ● | |
| | Drehzahlgeregelte Tachoelektronik | ● | ● | ● | ● | ● | |
| | Drehmoment-Rutschkupplung | | | | | | |
| Technische Attribute | Nennaufnahme | | | | 1 100 W | 1 100 W | |
| | Leistungsabgabe | | | | 550 W | 550 W | |
| | Akku-Spannung | 18 V | 18 V | 18 V | 18 V | | |
| | Akku-Kapazität | 5,2 Ah | | 5,2 Ah | | | |
| | Akku-Kompatibilität | Li-Ionen / High-Power Li-Ionen** | Li-Ionen / High-Power Li-Ionen** | Li-Ionen / High-Power Li-Ionen** | Li-Ionen / High-Power Li-Ionen** | | |
| | Akku-Schnittstelle | 18 V | 18 V | 18 V | 18 V | | |
| | Lastdrehzahl | 130 - 520 1/min | 130 - 520 1/min | 130 - 520 1/min | 130 - 520 1/min | 130 - 520 1/min | |
| | 1. Gang | | | | | | |
| | 2. Gang | | | | | | |
| | 3. Gang | | | | | | |
| | HM Kernbohrer max. Ø | 35 mm | 35 mm | 35 mm | 35 mm | 35 mm | |
| | HSS Kernbohrer max. Ø | 35 mm | 35 mm | 35 mm | 35 mm | 35 mm | |
| | Kernbohrer Bohrtiefe max. | 50(75)* mm | 50(75)* mm | 50(75)* mm | 50(75)* mm | 50 mm | |
| | Spiralbohrer max. Ø | 18 mm | 18 mm | 18 mm | 18 mm | 16 mm | |
| | Gewindebohren | M 14 | M 14 | M 14 | M 14 | M 14 | |
| | Senken max. Ø | 31 mm | 31 mm | 31 mm | 31 mm | 31 mm | |
| | Reiben max. Ø | 18 mm | 18 mm | 18 mm | 18 mm | 16 mm | |
| | Kernbohreraufnahme | QuickIN | QuickIN | 3/4 in Weldon | 3/4 in Weldon | QuickIN | |
| | Werkzeugaufnahme | MK 2 | MK 2 | MK 2 | MK 2 | MK 2 | |
| | Hub | 135 mm | 135 mm | 135 mm | 135 mm | 135 mm | |
| | Gesamter Hubbereich | 260 mm | 260 mm | 260 mm | 260 mm | 260 mm | |
| | Justierbereich Bohrstände | | | | | | |
| | Schwenkbereich Bohrstände | | | | | | |
| | Magnet-Halterkraft | 9 000 N | 9 000 N | 9 000 N | 9 000 N | 10 000 N | |
| | Magnetfuß-Abmessungen | 195 x 70 mm | 195 x 70 mm | 195 x 70 mm | 195 x 70 mm | 175 x 80 mm | |
| Kabel mit Stecker | | | | | 4 m | | |
| Gewicht nach EPTA | | | | | 10,60 kg | | |
| Gewicht mit Akku | 12,80 kg | | 12,80 kg | | | | |
| Gewicht ohne Akku | 12,10 kg | 12,10 kg | 12,10 kg | 12,10 kg | | | |

▲ geeignet ▲▲ sehr gut geeignet ● enthalten * optional mit Zubehör. ** Höchste Leistung mit FEIN High Power Li-Ionen-Akku

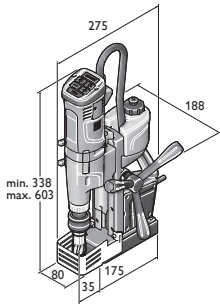

KBU 35 MQ
KBU 35 MQW

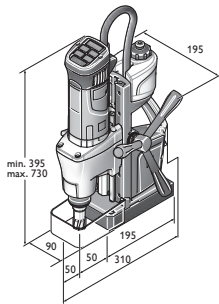

KBM 50 Q

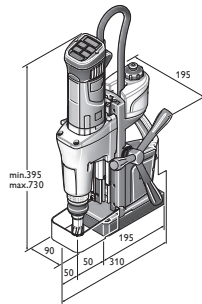

KBM 50 U

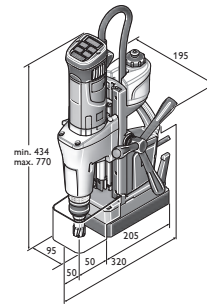

KBM 65 U

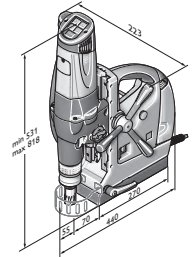

KBM 80 U

| | KBU 35-2 Q | KBU 35-2 QW | KBU 35 MQ | KBU 35 MQW | KBM 50 Q | KBM 50 U | KBM 65 U | KBM 80 U |
|--|--|-------------------|--|-----------------|---|-----------------|---|-----------------|
| | Kleine und hubstarke 2-Gang Universal-Magnet-Kernbohrmaschine mit Rechts-/Linkslauf und hoher Drehzahl für effizientes Spiralbohren auf der Baustelle. | | Kleine und hubstarke 1-Gang Universal-Magnet-Kernbohrmaschine mit Rechts-/ Linkslauf, MK2-Werkzeugaufnahme und höchster Funktionalität für flexibles Arbeiten auf der Baustelle. | | Leichtgewichtige und hubstarke 2-Gang Universal-Magnet-Kernbohrmaschine mit R/L-Lauf und höchster Funktionalität für flexibles Arbeiten in der Werkstatt und auf der Baustelle. | | Leistungstarke und hubstarke 2-Gang Universal-Magnet-Kernbohrmaschine mit R/L-Lauf, MK3-Werkzeugaufnahme und höchster Funktionalität für flexibles Arbeiten in der Werkstatt. | |
| | ... 886077 | ... 886787 | ... 886053 | ... 886770 | ... 872834 | ... 872995 | ... 872902 | ... 862545 |
| | 117 | 117 | 117 | 117 | 118 | 118 | 118 | 118 |
| | ▲▲ | ▲▲ | ▲▲ | ▲▲ | ▲▲ | ▲▲ | ▲▲ | ▲▲ |
| | | | | | | | | |
| | ▲▲ | ▲▲ | ▲ | ▲ | ▲ | ▲ | ▲ | ▲ |
| | ▲▲ | ▲▲ | ▲▲ | ▲▲ | ▲▲ | ▲▲ | ▲▲ | ▲▲ |
| | ▲▲ | ▲▲ | ▲▲ | ▲▲ | ▲▲ | ▲▲ | ▲▲ | ▲▲ |
| | ▲▲ | ▲▲ | ▲▲ | ▲▲ | ▲▲ | ▲▲ | ▲▲ | ▲▲ |
| | ▲▲ | ▲▲ | ▲▲ | ▲▲ | ▲▲ | ▲▲ | ▲▲ | ▲▲ |
| | ▲▲ | ▲▲ | ▲▲ | ▲▲ | ▲▲ | ▲▲ | ▲▲ | ▲▲ |
| | ● | ● | ● | ● | ● | ● | ● | ● |
| | ● | ● | ● | ● | ● | ● | ● | ● |
| | ● | ● | ● | ● | ● | ● | ● | ● |
| | ● | ● | ● | ● | ● | ● | ● | ● |
| | ● | ● | ● | ● | ● | ● | ● | ● |
| | ● | ● | ● | ● | ● | ● | ● | ● |
| | 1 100 W | 1 100 W | 1 100 W | 1 100 W | 1 200 W | 1 200 W | 1 300 W | 2 000 W |
| | 550 W | 550 W | 550 W | 550 W | 640 W | 610 W | 730 W | 900 W |
| | | | | | | | | |
| | | | 260 - 520 1/min | 260 - 520 1/min | | | | |
| | 130 - 520 1/min | 130 - 520 1/min | | | 130 - 260 1/min | 130 - 260 1/min | 120 - 240 1/min | 110 - 180 1/min |
| | 400 - 1 600 1/min | 400 - 1 600 1/min | | | 260 - 520 1/min | 260 - 520 1/min | 260 - 520 1/min | 160 - 260 1/min |
| | | | | | | | | 350 - 580 1/min |
| | 35 mm | 35 mm | 35 mm | 35 mm | 50 mm | 50 mm | 65 mm | 80 mm |
| | 35 mm | 35 mm | 35 mm | 35 mm | 40 mm | 40 mm | 45 mm | 65 mm |
| | 50 mm | 50 mm | 50(75)* mm | 50(75)* mm | 50 mm | 50(75)* mm | 50(75)* mm | 50 mm |
| | 16 mm | 16 mm | 18 mm | 18 mm | 16 mm | 23 mm | 25 mm | 32 mm |
| | M 14 | M 14 | M 14 | M 14 | M 16 | M 16 | M 20 | |
| | 31 mm | 31 mm | 31 mm | 31 mm | 31 mm | 50 mm | 50 mm | 50 mm |
| | 16 mm | 16 mm | 18 mm | 18 mm | 16 mm | 23 mm | 25 mm | 31 mm |
| | QuickIN | 3/4 in Weldon | QuickIN | 3/4 in Weldon | QuickIN | QuickIN | QuickIN | |
| | | | MK 2 | MK 2 | | MK 3 | MK 3 | MK 3 |
| | 135 mm | 135 mm | 135 mm | 135 mm | 145 mm | 145 mm | 145 mm | 145 mm |
| | 260 mm | 260 mm | 260 mm | 260 mm | 315 mm | 315 mm | 315 mm | 285 mm |
| | | | | | | | 6 mm | 4,25 mm |
| | | | | | | | 7° | 11° |
| | 9 500 N | 9 500 N | 10 000 N | 10 000 N | 12 500 N | 12 500 N | 14 000 N | 18 000 N |
| | 186 x 70 mm | 186 x 70 mm | 175 x 80 mm | 175 x 80 mm | 195 x 90 mm | 195 x 90 mm | 205 x 95 mm | 270 x 90 mm |
| | 4 m | 4 m | 4 m | 4 m | 4 m | 4 m | 4 m | 4 m |
| | 11,00 kg | 11,00 kg | 11,00 kg | 11,00 kg | 13,20 kg | 13,90 kg | 16,10 kg | 25,40 kg |

Kernbohren
Metall



| Name | Bestellnummer | EAN | PK | Preis Euro zzgl. MwSt. | Preis Euro inkl. MwSt. |
|--------------------|-------------------------|----------------------|-----------|---------------------------|---------------------------|
| AKBU 35 PMQ | 7 170 01 61 00 0 | 4014586888163 | 01 | 1.519,00 | 1.807,61 |

Im Preis enthalten:
 2 Akku-Packs (HighPower Li-Ionen), 1 Schnellladegerät ALG 50, 1 Kühlmittelpumpe, 1 Zurring, 1 Spänehaaken, 1 Zentrierstift,
 1 Berührungsschutz, 1 Austreibkeil, 1 Koffer
 Zubehör ab Seite 119

FEIN SELECT⁺



| Name | Bestellnummer | EAN | PK | Preis Euro zzgl. MwSt. | Preis Euro inkl. MwSt. |
|---------------------------|-------------------------|----------------------|-----------|---------------------------|---------------------------|
| AKBU 35 PMQ Select | 7 170 01 62 00 0 | 4014586889108 | 01 | 1.236,50 | 1.471,44 |

Im Preis enthalten:
 1 Kühlmittelpumpe, 1 Zurring, 1 Spänehaaken, 1 Zentrierstift, 1 Berührungsschutz, 1 Austreibkeil, 1 Koffer
 Zubehör ab Seite 119



| Name | Bestellnummer | EAN | PK | Preis Euro zzgl. MwSt. | Preis Euro inkl. MwSt. |
|---------------------|-------------------------|----------------------|-----------|---------------------------|---------------------------|
| AKBU 35 PMQW | 7 170 02 61 00 0 | 4014586888187 | 01 | 1.519,00 | 1.807,61 |

Im Preis enthalten:
 2 Akku-Packs (HighPower Li-Ionen), 1 Schnellladegerät ALG 50, 1 Kühlmittelpumpe, 1 Zurring, 1 Spänehaaken, 1 Zentrierstift,
 1 Berührungsschutz, 1 Austreibkeil, 1 Koffer
 Zubehör ab Seite 119

FEIN SELECT⁺



| Name | Bestellnummer | EAN | PK | Preis Euro zzgl. MwSt. | Preis Euro inkl. MwSt. |
|----------------------------|-------------------------|----------------------|-----------|---------------------------|---------------------------|
| AKBU 35 PMQW Select | 7 170 02 62 00 0 | 4014586889122 | 01 | 1.236,50 | 1.471,44 |

Im Preis enthalten:
 1 Kühlmittelpumpe, 1 Zurring, 1 Spänehaaken, 1 Zentrierstift, 1 Berührungsschutz, 1 Austreibkeil, 1 Koffer
 Zubehör ab Seite 119



| Name | Bestellnummer | EAN | PK | Preis Euro zzgl. MwSt. | Preis Euro inkl. MwSt. |
|--|-------------------------|----------------------|-----------|---------------------------|---------------------------|
| KBU 35 Q | 7 270 53 61 00 0 | 4014586886039 | 01 | 999,00 | 1.188,81 |
| FEIN Premium Service für dieses Gerät – 36 Monate sorgenfrei. | | | | 235,00 | 279,65 |

Ausführliche Informationen ab S. 284
Im Preis enthalten:
 1 Kühlmittelkammer, 1 Zurring, 1 Spänehaaken, 1 Zentrierstift, 1 Berührungsschutz, 1 Koffer
 Zubehör ab Seite 119



| Name | Bestellnummer | EAN | PK | Preis Euro zzgl. MwSt. | Preis Euro inkl. MwSt. |
|---|-------------------------|----------------------|-----------|---------------------------|---------------------------|
| KBU 35 QW | 7 270 54 61 00 0 | 4014586886763 | 01 | 999,00 | 1.188,81 |
| FEIN Premium Service für dieses Gerät – 36 Monate sorgenfrei. | | | | 235,00 | 279,65 |
| Ausführliche Informationen ab S. 284 | | | | | |
| Im Preis enthalten: | | | | | |
| 1 Kühlmitteltank, 1 Zurring, 1 Spänehaaken, 1 Zentrierstift, 1 Berührungsschutz, 1 Koffer | | | | | |
| Zubehör ab Seite 119 | | | | | |



| Name | Bestellnummer | EAN | PK | Preis Euro zzgl. MwSt. | Preis Euro inkl. MwSt. |
|---|-------------------------|----------------------|-----------|---------------------------|---------------------------|
| KBU 35-2 Q | 7 270 57 61 00 0 | 4014586886077 | 01 | 1.269,00 | 1.510,11 |
| FEIN Premium Service für dieses Gerät – 36 Monate sorgenfrei. | | | | 235,00 | 279,65 |
| Ausführliche Informationen ab S. 284 | | | | | |
| Im Preis enthalten: | | | | | |
| 1 Kühlmitteltank, 1 Zurring, 1 Spänehaaken, 1 Zentrierstift, 1 Berührungsschutz, 1 Koffer | | | | | |
| Zubehör ab Seite 119 | | | | | |



| Name | Bestellnummer | EAN | PK | Preis Euro zzgl. MwSt. | Preis Euro inkl. MwSt. |
|---|-------------------------|----------------------|-----------|---------------------------|---------------------------|
| KBU 35-2 QW | 7 270 58 61 00 0 | 4014586886787 | 01 | 1.269,00 | 1.510,11 |
| FEIN Premium Service für dieses Gerät – 36 Monate sorgenfrei. | | | | 235,00 | 279,65 |
| Ausführliche Informationen ab S. 284 | | | | | |
| Im Preis enthalten: | | | | | |
| 1 Kühlmitteltank, 1 Zurring, 1 Spänehaaken, 1 Zentrierstift, 1 Berührungsschutz, 1 Koffer | | | | | |
| Zubehör ab Seite 119 | | | | | |



| Name | Bestellnummer | EAN | PK | Preis Euro zzgl. MwSt. | Preis Euro inkl. MwSt. |
|---|-------------------------|----------------------|-----------|---------------------------|---------------------------|
| KBU 35 MQ | 7 270 55 61 00 0 | 4014586886053 | 01 | 1.119,00 | 1.331,61 |
| FEIN Premium Service für dieses Gerät – 36 Monate sorgenfrei. | | | | 235,00 | 279,65 |
| Ausführliche Informationen ab S. 284 | | | | | |
| Im Preis enthalten: | | | | | |
| 1 Kühlmitteltank, 1 Zurring, 1 Spänehaaken, 1 Zentrierstift, 1 Berührungsschutz, 1 Austreibkeil, 1 Koffer | | | | | |
| Zubehör ab Seite 119 | | | | | |



| Name | Bestellnummer | EAN | PK | Preis Euro zzgl. MwSt. | Preis Euro inkl. MwSt. |
|---|-------------------------|----------------------|-----------|---------------------------|---------------------------|
| KBU 35 MQW | 7 270 56 61 00 0 | 4014586886770 | 01 | 1.119,00 | 1.331,61 |
| FEIN Premium Service für dieses Gerät – 36 Monate sorgenfrei. | | | | 235,00 | 279,65 |
| Ausführliche Informationen ab S. 284 | | | | | |
| Im Preis enthalten: | | | | | |
| 1 Kühlmitteltank, 1 Zurring, 1 Spänehaaken, 1 Zentrierstift, 1 Berührungsschutz, 1 Koffer | | | | | |
| Zubehör ab Seite 119 | | | | | |

Kernbohren
Metall



| Name | Bestellnummer | EAN | PK | Preis Euro zzgl. MwSt. | Preis Euro inkl. MwSt. |
|--|-------------------------|----------------------|-----------|---------------------------|---------------------------|
| KBM 50 Q | 7 270 41 61 00 0 | 4014586872834 | 01 | 1.399,00 | 1.664,81 |
| FEIN Premium Service für dieses Gerät – 36 Monate sorgenfrei. | | | | 235,00 | 279,65 |
| Ausführliche Informationen ab S. 284 | | | | | |

Im Preis enthalten:
 1 Kühlmitteltank, 1 Zurrurt, 1 Spänehook, 1 Zentrierstift, 1 Berührungsschutz, 1 Koffer
 Zubehör ab Seite 119



| Name | Bestellnummer | EAN | PK | Preis Euro zzgl. MwSt. | Preis Euro inkl. MwSt. |
|--|-------------------------|----------------------|-----------|---------------------------|---------------------------|
| KBM 50 U | 7 270 40 61 00 0 | 4014586872995 | 01 | 1.569,00 | 1.867,11 |
| FEIN Premium Service für dieses Gerät – 36 Monate sorgenfrei. | | | | 235,00 | 279,65 |
| Ausführliche Informationen ab S. 284 | | | | | |

Im Preis enthalten:
 1 Kühlmitteltank, 1 Zurrurt, 1 Spänehook, 1 Zentrierstift, 1 Berührungsschutz, 1 Austreibkeil, 1 Koffer
 Zubehör ab Seite 119



| Name | Bestellnummer | EAN | PK | Preis Euro zzgl. MwSt. | Preis Euro inkl. MwSt. |
|--|-------------------------|----------------------|-----------|---------------------------|---------------------------|
| KBM 65 U | 7 270 43 61 00 0 | 4014586872902 | 01 | 1.999,00 | 2.378,81 |
| FEIN Premium Service für dieses Gerät – 36 Monate sorgenfrei. | | | | 235,00 | 279,65 |
| Ausführliche Informationen ab S. 284 | | | | | |

Im Preis enthalten:
 1 Kühlmitteltank, 1 Zurrurt, 1 Spänehook, 1 Zentrierstift, 1 Berührungsschutz, 1 Austreibkeil, 1 Koffer
 Zubehör ab Seite 119



| Name | Bestellnummer | EAN | PK | Preis Euro zzgl. MwSt. | Preis Euro inkl. MwSt. |
|--|-------------------------|----------------------|-----------|---------------------------|---------------------------|
| KBM 80 U | 7 270 34 00 23 0 | 4014586862545 | 01 | 3.099,00 | 3.687,81 |
| FEIN Premium Service für dieses Gerät – 36 Monate sorgenfrei. | | | | 435,00 | 517,65 |
| Ausführliche Informationen ab S. 284 | | | | | |

Im Preis enthalten:
 1 QuickIN MAX/ MK3 Werkzeugaufnahme, 1 Kühlmitteltank, 1 Zurrurt, 1 Spänehook, 2 Zentrierstifte, 1 Austreibkeil,
 1 Berührungsschutz, 1 Koffer
Zubehör ab Seite 130



Zubehörset Best of Kernbohrer Hartmetall



Zubehörset Best of Kernbohrer QuickIN

Höchste Standzeit und hervorragende Zerspanleistung.
Metrische Abmessungen, Schnitttiefe 35 mm.
Set-Ausführung, bestehend aus 6 Kernbohrern Ø 12, 14, 16,
18, 20 und 22 mm (Schnitttiefe 35 mm) sowie 2 Zentrierstifte
(105 mm) im Kunststoff-Koffer.

| Bestellnummer | Preis Euro zzgl. MwSt. | Preis Euro inkl. MwSt. |
|------------------|---------------------------|---------------------------|
| 6 31 27 086 04 0 | 214,77 | 255,58 |



Zubehörset Best of Kernbohrer 3/4 in Weldon

Höchste Standzeit und hervorragende Zerspanleistung.
Metrische Abmessungen, Schnitttiefe 35 mm.
Set-Ausführung, bestehend aus 6 Kernbohrern Ø 12, 14, 16,
18, 20 und 22 mm (Schnitttiefe 35 mm) sowie 2 Zentrierstifte
(105 mm) im Kunststoff-Koffer.

| Bestellnummer | Preis Euro zzgl. MwSt. | Preis Euro inkl. MwSt. |
|------------------|---------------------------|---------------------------|
| 6 31 27 714 02 0 | 214,77 | 255,58 |



Zubehörset Best of Kernbohrer 3/4 in Weldon

Höchste Standzeit und hervorragende Zerspanleistung.
Metrische Abmessungen, Schnitttiefe 50 mm.
Set-Ausführung, bestehend aus 6 Kernbohrern Ø 12, 14, 16,
18, 20 und 22 mm (Schnitttiefe 50 mm) sowie 2 Zentrierstifte
(105 mm) im Kunststoff-Koffer.

| Bestellnummer | Preis Euro zzgl. MwSt. | Preis Euro inkl. MwSt. |
|------------------|---------------------------|---------------------------|
| 6 31 27 276 02 0 | 247,15 | 294,11 |

Hartmetall-Kernbohrer



HM Ultra Kernbohrer mit QuickIN-Aufnahme

Höchste Standzeit und hervorragende Zerspanleistung.
Metrische Abmessungen, Schnitttiefe 35 mm.

| Bohr-Ø mm | Bestellnummer | Preis Euro zzgl. MwSt. | Preis Euro inkl. MwSt. |
|--------------|------------------|---------------------------|---------------------------|
| 12 | 6 31 27 086 01 9 | 45,63 | 54,30 |
| 13 | 6 31 27 087 01 3 | 45,63 | 54,30 |
| 14 | 6 31 27 088 01 1 | 45,63 | 54,30 |
| 15 | 6 31 27 089 01 5 | 45,63 | 54,30 |
| 15,5 | 6 31 27 238 01 1 | 45,63 | 54,30 |
| 16 | 6 31 27 090 01 7 | 45,63 | 54,30 |
| 17 | 6 31 27 091 01 6 | 45,63 | 54,30 |
| 17,5 | 6 31 27 239 01 5 | 45,63 | 54,30 |
| 18 | 6 31 27 092 01 9 | 45,63 | 54,30 |
| 19 | 6 31 27 093 01 3 | 45,63 | 54,30 |
| 19,5 | 6 31 27 240 01 7 | 45,63 | 54,30 |
| 20 | 6 31 27 094 01 1 | 45,63 | 54,30 |
| 21 | 6 31 27 095 01 5 | 45,63 | 54,30 |
| 22 | 6 31 27 096 01 8 | 45,63 | 54,30 |
| 23 | 6 31 27 097 01 2 | 45,63 | 54,30 |
| 24 | 6 31 27 098 01 0 | 45,63 | 54,30 |
| 25 | 6 31 27 099 01 4 | 45,63 | 54,30 |
| 26 | 6 31 27 100 01 5 | 45,63 | 54,30 |
| 26,5 | 6 31 27 241 01 6 | 45,63 | 54,30 |
| 27 | 6 31 27 101 01 4 | 45,63 | 54,30 |
| 28 | 6 31 27 102 01 7 | 45,63 | 54,30 |
| 29 | 6 31 27 103 01 1 | 52,51 | 62,49 |
| 30 | 6 31 27 104 01 9 | 52,51 | 62,49 |
| 31 | 6 31 27 105 01 3 | 52,51 | 62,49 |
| 32 | 6 31 27 106 01 6 | 52,51 | 62,49 |
| 33 | 6 31 27 107 01 0 | 52,51 | 62,49 |
| 34 | 6 31 27 108 01 8 | 52,51 | 62,49 |
| 35 | 6 31 27 109 01 2 | 52,51 | 62,49 |
| 36 | 6 31 27 110 01 4 | 60,80 | 72,35 |
| 37 | 6 31 27 111 01 3 | 60,80 | 72,35 |
| 38 | 6 31 27 112 01 6 | 60,80 | 72,35 |
| 39 | 6 31 27 113 01 0 | 60,80 | 72,35 |
| 40 | 6 31 27 114 01 8 | 60,80 | 72,35 |

| | | | |
|----|------------------|--------|--------|
| 41 | 6 31 27 115 01 2 | 71,85 | 85,50 |
| 42 | 6 31 27 116 01 5 | 71,85 | 85,50 |
| 43 | 6 31 27 117 01 9 | 71,85 | 85,50 |
| 44 | 6 31 27 118 01 7 | 71,85 | 85,50 |
| 45 | 6 31 27 119 01 1 | 71,85 | 85,50 |
| 46 | 6 31 27 120 01 3 | 80,19 | 95,43 |
| 47 | 6 31 27 121 01 2 | 80,19 | 95,43 |
| 48 | 6 31 27 122 01 5 | 80,19 | 95,43 |
| 49 | 6 31 27 123 01 9 | 80,19 | 95,43 |
| 50 | 6 31 27 124 01 7 | 80,19 | 95,43 |
| 51 | 6 31 27 125 01 1 | 88,56 | 105,39 |
| 52 | 6 31 27 126 01 4 | 88,56 | 105,39 |
| 53 | 6 31 27 127 01 8 | 88,56 | 105,39 |
| 54 | 6 31 27 128 01 6 | 88,56 | 105,39 |
| 55 | 6 31 27 129 01 0 | 88,56 | 105,39 |
| 56 | 6 31 27 130 01 2 | 92,39 | 109,94 |
| 57 | 6 31 27 131 01 1 | 92,39 | 109,94 |
| 58 | 6 31 27 132 01 4 | 92,39 | 109,94 |
| 59 | 6 31 27 133 01 8 | 92,39 | 109,94 |
| 60 | 6 31 27 134 01 6 | 92,39 | 109,94 |
| 61 | 6 31 27 135 01 0 | 104,50 | 124,36 |
| 62 | 6 31 27 136 01 3 | 104,50 | 124,36 |
| 63 | 6 31 27 137 01 7 | 104,50 | 124,36 |
| 64 | 6 31 27 138 01 5 | 104,50 | 124,36 |
| 65 | 6 31 27 139 01 9 | 104,50 | 124,36 |



HM Ultra Kernbohrer mit QuickIN-Aufnahme

Höchste Standzeit und hervorragende Zerspanleistung.
Metrische Abmessungen, Schnitttiefe 75 mm.

| Bohr-Ø mm | Bestellnummer | Preis Euro zzgl. MwSt. | Preis Euro inkl. MwSt. |
|--------------|------------------|---------------------------|---------------------------|
| 18 | 6 31 27 763 01 0 | 66,43 | 79,05 |
| 19 | 6 31 27 764 01 0 | 66,43 | 79,05 |
| 20 | 6 31 27 765 01 0 | 66,43 | 79,05 |
| 21 | 6 31 27 766 01 0 | 66,43 | 79,05 |
| 22 | 6 31 27 767 01 0 | 66,43 | 79,05 |
| 23 | 6 31 27 768 01 0 | 66,43 | 79,05 |
| 24 | 6 31 27 769 01 0 | 66,43 | 79,05 |
| 25 | 6 31 27 770 01 0 | 66,43 | 79,05 |
| 26 | 6 31 27 771 01 0 | 66,43 | 79,05 |
| 27 | 6 31 27 772 01 0 | 66,43 | 79,05 |
| 28 | 6 31 27 773 01 0 | 66,43 | 79,05 |
| 29 | 6 31 27 774 01 0 | 73,14 | 87,04 |
| 30 | 6 31 27 775 01 0 | 73,14 | 87,04 |
| 32 | 6 31 27 776 01 0 | 73,14 | 87,04 |
| 35 | 6 31 27 777 01 0 | 73,14 | 87,04 |
| 36 | 6 31 27 778 01 0 | 81,24 | 96,68 |
| 40 | 6 31 27 779 01 0 | 81,24 | 96,68 |
| 45 | 6 31 27 780 01 0 | 92,01 | 109,49 |
| 50 | 6 31 27 781 01 0 | 100,12 | 119,14 |
| 55 | 6 31 27 782 01 0 | 108,32 | 128,90 |
| 60 | 6 31 27 783 01 0 | 112,04 | 133,33 |
| 65 | 6 31 27 784 01 0 | 123,86 | 147,39 |



**HM Ultra 50 Kernbohrer mit FEIN Gewinde
M18 x 6 P1,5**

Höchste Standzeit und hervorragende Zerspanleistung.
Metrische Abmessungen, Schnitttiefe 50 mm.

| Bohr-Ø mm | Bestellnummer | Preis Euro zzgl. MwSt. | Preis Euro inkl. MwSt. |
|--------------|------------------|---------------------------|---------------------------|
| 12 | 6 31 27 042 01 4 | 49,24 | 58,60 |
| 13 | 6 31 27 043 01 8 | 49,24 | 58,60 |
| 14 | 6 31 27 044 01 6 | 49,24 | 58,60 |
| 15 | 6 31 27 045 01 0 | 49,24 | 58,60 |
| 16 | 6 31 27 046 01 3 | 49,24 | 58,60 |
| 17 | 6 31 27 047 01 7 | 49,24 | 58,60 |
| 18 | 6 31 27 001 01 5 | 49,24 | 58,60 |
| 19 | 6 31 27 019 01 2 | 49,24 | 58,60 |
| 20 | 6 31 27 002 01 8 | 49,24 | 58,60 |

| | | | |
|----|------------------|--------|--------|
| 21 | 6 31 27 020 01 4 | 49,24 | 58,60 |
| 22 | 6 31 27 003 01 2 | 49,24 | 58,60 |
| 23 | 6 31 27 021 01 3 | 49,24 | 58,60 |
| 24 | 6 31 27 022 01 6 | 49,24 | 58,60 |
| 25 | 6 31 27 004 01 0 | 49,24 | 58,60 |
| 26 | 6 31 27 005 01 4 | 49,24 | 58,60 |
| 27 | 6 31 27 023 01 0 | 49,24 | 58,60 |
| 28 | 6 31 27 006 01 7 | 49,24 | 58,60 |
| 29 | 6 31 27 024 01 8 | 49,24 | 58,60 |
| 30 | 6 31 27 007 01 1 | 49,24 | 58,60 |
| 31 | 6 31 27 025 01 2 | 55,04 | 65,50 |
| 32 | 6 31 27 008 01 9 | 55,04 | 65,50 |
| 33 | 6 31 27 026 01 5 | 55,04 | 65,50 |
| 34 | 6 31 27 009 01 3 | 55,04 | 65,50 |
| 35 | 6 31 27 010 01 5 | 55,04 | 65,50 |
| 36 | 6 31 27 027 01 9 | 63,73 | 75,84 |
| 37 | 6 31 27 028 01 7 | 63,73 | 75,84 |
| 38 | 6 31 27 011 01 4 | 63,73 | 75,84 |
| 39 | 6 31 27 029 01 1 | 63,73 | 75,84 |
| 40 | 6 31 27 012 01 7 | 63,73 | 75,84 |
| 41 | 6 31 27 030 01 3 | 75,26 | 89,56 |
| 42 | 6 31 27 013 01 1 | 75,26 | 89,56 |
| 43 | 6 31 27 014 01 9 | 75,26 | 89,56 |
| 44 | 6 31 27 031 01 2 | 75,26 | 89,56 |
| 45 | 6 31 27 015 01 3 | 75,26 | 89,56 |
| 46 | 6 31 27 032 01 5 | 84,03 | 100,00 |
| 47 | 6 31 27 033 01 9 | 84,03 | 100,00 |
| 48 | 6 31 27 016 01 6 | 84,03 | 100,00 |
| 49 | 6 31 27 034 01 7 | 84,03 | 100,00 |
| 50 | 6 31 27 017 01 0 | 84,03 | 100,00 |
| 51 | 6 31 27 035 01 1 | 92,85 | 110,49 |
| 52 | 6 31 27 018 01 8 | 92,85 | 110,49 |
| 53 | 6 31 27 036 01 4 | 92,85 | 110,49 |
| 54 | 6 31 27 037 01 8 | 92,85 | 110,49 |
| 55 | 6 31 27 038 01 6 | 92,85 | 110,49 |
| 56 | 6 31 27 039 01 0 | 96,78 | 115,17 |
| 57 | 6 31 27 040 01 2 | 96,78 | 115,17 |
| 58 | 6 31 27 041 01 1 | 96,78 | 115,17 |
| 59 | 6 31 27 049 01 9 | 98,20 | 116,86 |
| 60 | 6 31 27 050 01 1 | 98,20 | 116,86 |
| 61 | 6 31 27 051 01 0 | 111,13 | 132,24 |
| 62 | 6 31 27 052 01 3 | 111,13 | 132,24 |
| 63 | 6 31 27 053 01 7 | 111,13 | 132,24 |
| 64 | 6 31 27 054 01 5 | 111,13 | 132,24 |
| 65 | 6 31 27 055 01 9 | 111,13 | 132,24 |



HM Ultra 35 Kernbohrer mit 3/4 in Weldon-Aufnahme
 Höchste Standzeit und hervorragende Zerspanleistung.
 Metrische Abmessungen, Schnitttiefe 35 mm.

| Bohr-Ø mm | Bestellnummer | Preis Euro zzgl. MwSt. | Preis Euro inkl. MwSt. |
|-----------|------------------|------------------------|------------------------|
| 12 | 6 31 27 714 01 0 | 44,31 | 52,73 |
| 13 | 6 31 27 715 01 0 | 44,31 | 52,73 |
| 14 | 6 31 27 716 01 0 | 44,31 | 52,73 |
| 15 | 6 31 27 717 01 0 | 44,31 | 52,73 |
| 16 | 6 31 27 718 01 0 | 44,31 | 52,73 |
| 17 | 6 31 27 719 01 0 | 44,31 | 52,73 |
| 18 | 6 31 27 720 01 0 | 44,31 | 52,73 |
| 19 | 6 31 27 721 01 0 | 44,31 | 52,73 |
| 20 | 6 31 27 722 01 0 | 44,31 | 52,73 |
| 21 | 6 31 27 723 01 0 | 44,31 | 52,73 |
| 22 | 6 31 27 724 01 0 | 44,31 | 52,73 |
| 23 | 6 31 27 725 01 0 | 44,31 | 52,73 |
| 24 | 6 31 27 726 01 0 | 44,31 | 52,73 |
| 25 | 6 31 27 727 01 0 | 44,31 | 52,73 |
| 26 | 6 31 27 728 01 0 | 44,31 | 52,73 |
| 27 | 6 31 27 729 01 0 | 44,31 | 52,73 |
| 28 | 6 31 27 730 01 0 | 44,31 | 52,73 |

| | | | |
|----|------------------|-------|--------|
| 29 | 6 31 27 731 01 0 | 50,99 | 60,68 |
| 30 | 6 31 27 732 01 0 | 50,99 | 60,68 |
| 31 | 6 31 27 733 01 0 | 50,99 | 60,68 |
| 32 | 6 31 27 734 01 0 | 50,99 | 60,68 |
| 33 | 6 31 27 735 01 0 | 50,99 | 60,68 |
| 34 | 6 31 27 736 01 0 | 50,99 | 60,68 |
| 35 | 6 31 27 737 01 0 | 50,99 | 60,68 |
| 36 | 6 31 27 738 01 0 | 59,03 | 70,25 |
| 37 | 6 31 27 739 01 0 | 59,03 | 70,25 |
| 38 | 6 31 27 740 01 0 | 59,03 | 70,25 |
| 39 | 6 31 27 741 01 0 | 59,03 | 70,25 |
| 40 | 6 31 27 742 01 0 | 59,03 | 70,25 |
| 41 | 6 31 27 743 01 0 | 69,77 | 83,03 |
| 42 | 6 31 27 744 01 0 | 69,77 | 83,03 |
| 43 | 6 31 27 745 01 0 | 69,77 | 83,03 |
| 44 | 6 31 27 746 01 0 | 69,77 | 83,03 |
| 45 | 6 31 27 747 01 0 | 69,77 | 83,03 |
| 46 | 6 31 27 748 01 0 | 77,83 | 92,62 |
| 47 | 6 31 27 749 01 0 | 77,83 | 92,62 |
| 48 | 6 31 27 750 01 0 | 77,83 | 92,62 |
| 49 | 6 31 27 751 01 0 | 77,83 | 92,62 |
| 50 | 6 31 27 752 01 0 | 77,83 | 92,62 |
| 51 | 6 31 27 753 01 0 | 85,99 | 102,33 |
| 52 | 6 31 27 754 01 0 | 85,99 | 102,33 |
| 53 | 6 31 27 755 01 0 | 85,99 | 102,33 |
| 54 | 6 31 27 756 01 0 | 85,99 | 102,33 |
| 55 | 6 31 27 757 01 0 | 85,99 | 102,33 |
| 56 | 6 31 27 758 01 0 | 89,70 | 106,74 |
| 57 | 6 31 27 759 01 0 | 89,70 | 106,74 |
| 58 | 6 31 27 760 01 0 | 89,70 | 106,74 |
| 59 | 6 31 27 761 01 0 | 89,70 | 106,74 |
| 60 | 6 31 27 762 01 0 | 89,70 | 106,74 |



HM Ultra 50 Kernbohrer mit 3/4 in Weldon-Aufnahme
 Höchste Standzeit und hervorragende Zerspanleistung.
 Metrische Abmessungen, Schnitttiefe 50 mm.

| Bohr-Ø mm | Bestellnummer | Preis Euro zzgl. MwSt. | Preis Euro inkl. MwSt. |
|-----------|------------------|------------------------|------------------------|
| 12 | 6 31 27 276 01 0 | 49,24 | 58,60 |
| 13 | 6 31 27 277 01 0 | 49,24 | 58,60 |
| 14 | 6 31 27 278 01 0 | 49,24 | 58,60 |
| 15 | 6 31 27 279 01 0 | 49,24 | 58,60 |
| 16 | 6 31 27 280 01 0 | 49,24 | 58,60 |
| 17 | 6 31 27 281 01 0 | 49,24 | 58,60 |
| 18 | 6 31 27 282 01 0 | 49,24 | 58,60 |
| 19 | 6 31 27 283 01 0 | 49,24 | 58,60 |
| 20 | 6 31 27 284 01 0 | 49,24 | 58,60 |
| 21 | 6 31 27 285 01 0 | 49,24 | 58,60 |
| 22 | 6 31 27 286 01 0 | 49,24 | 58,60 |
| 23 | 6 31 27 287 01 0 | 49,24 | 58,60 |
| 24 | 6 31 27 288 01 0 | 49,24 | 58,60 |
| 25 | 6 31 27 289 01 0 | 49,24 | 58,60 |
| 26 | 6 31 27 290 01 0 | 49,24 | 58,60 |
| 27 | 6 31 27 291 01 0 | 49,24 | 58,60 |
| 28 | 6 31 27 292 01 0 | 49,24 | 58,60 |
| 29 | 6 31 27 293 01 0 | 49,24 | 58,60 |
| 30 | 6 31 27 294 01 0 | 49,24 | 58,60 |
| 31 | 6 31 27 295 01 0 | 55,04 | 65,50 |
| 32 | 6 31 27 296 01 0 | 55,04 | 65,50 |
| 33 | 6 31 27 297 01 0 | 55,04 | 65,50 |
| 34 | 6 31 27 298 01 0 | 55,04 | 65,50 |
| 35 | 6 31 27 299 01 0 | 55,04 | 65,50 |
| 36 | 6 31 27 300 01 0 | 63,73 | 75,84 |
| 37 | 6 31 27 301 01 0 | 63,73 | 75,84 |
| 38 | 6 31 27 302 01 0 | 63,73 | 75,84 |
| 39 | 6 31 27 303 01 0 | 63,73 | 75,84 |
| 40 | 6 31 27 304 01 0 | 63,73 | 75,84 |
| 41 | 6 31 27 305 01 0 | 75,26 | 89,56 |



| | | | |
|----|------------------|--------|--------|
| 42 | 6 31 27 306 01 0 | 75,26 | 89,56 |
| 43 | 6 31 27 307 01 0 | 75,26 | 89,56 |
| 44 | 6 31 27 308 01 0 | 75,26 | 89,56 |
| 45 | 6 31 27 309 01 0 | 75,26 | 89,56 |
| 46 | 6 31 27 310 01 0 | 84,03 | 100,00 |
| 47 | 6 31 27 311 01 0 | 84,03 | 100,00 |
| 48 | 6 31 27 312 01 0 | 84,03 | 100,00 |
| 49 | 6 31 27 313 01 0 | 84,03 | 100,00 |
| 50 | 6 31 27 314 01 0 | 84,03 | 100,00 |
| 51 | 6 31 27 315 01 0 | 92,85 | 110,49 |
| 52 | 6 31 27 316 01 0 | 92,85 | 110,49 |
| 53 | 6 31 27 317 01 0 | 92,85 | 110,49 |
| 54 | 6 31 27 318 01 0 | 92,85 | 110,49 |
| 55 | 6 31 27 319 01 0 | 92,85 | 110,49 |
| 56 | 6 31 27 320 01 0 | 96,78 | 115,17 |
| 57 | 6 31 27 321 01 0 | 96,78 | 115,17 |
| 58 | 6 31 27 322 01 0 | 96,78 | 115,17 |
| 59 | 6 31 27 323 01 0 | 96,78 | 115,17 |
| 60 | 6 31 27 324 01 0 | 96,78 | 115,17 |
| 61 | 6 31 27 325 01 0 | 109,51 | 130,32 |
| 62 | 6 31 27 326 01 0 | 109,51 | 130,32 |
| 63 | 6 31 27 327 01 0 | 109,51 | 130,32 |
| 64 | 6 31 27 328 01 0 | 109,51 | 130,32 |
| 65 | 6 31 27 329 01 0 | 109,51 | 130,32 |



HM Ultra 75 Kernbohrer mit 3/4 in Weldon-Aufnahme
Höchste Standzeit und hervorragende Zerspanleistung.
Metrische Abmessungen, Schnitttiefe 75 mm.

| Bohr-Ø mm | Bestellnummer | Preis Euro zzgl. MwSt. | Preis Euro inkl. MwSt. |
|--------------|------------------|---------------------------|---------------------------|
| 18 | 6 31 27 785 01 0 | 66,43 | 79,05 |
| 19 | 6 31 27 786 01 0 | 66,43 | 79,05 |
| 20 | 6 31 27 787 01 0 | 66,43 | 79,05 |
| 21 | 6 31 27 788 01 0 | 66,43 | 79,05 |
| 22 | 6 31 27 789 01 0 | 66,43 | 79,05 |
| 23 | 6 31 27 790 01 0 | 66,43 | 79,05 |
| 24 | 6 31 27 791 01 0 | 66,43 | 79,05 |
| 25 | 6 31 27 792 01 0 | 66,43 | 79,05 |
| 26 | 6 31 27 793 01 0 | 66,43 | 79,05 |
| 27 | 6 31 27 794 01 0 | 66,43 | 79,05 |
| 28 | 6 31 27 795 01 0 | 66,43 | 79,05 |
| 29 | 6 31 27 796 01 0 | 73,14 | 87,04 |
| 30 | 6 31 27 797 01 0 | 73,14 | 87,04 |
| 32 | 6 31 27 798 01 0 | 73,14 | 87,04 |
| 35 | 6 31 27 799 01 0 | 73,14 | 87,04 |
| 36 | 6 31 27 800 01 0 | 81,24 | 96,68 |
| 40 | 6 31 27 801 01 0 | 81,24 | 96,68 |
| 45 | 6 31 27 802 01 0 | 92,01 | 109,49 |
| 50 | 6 31 27 803 01 0 | 100,12 | 119,14 |
| 55 | 6 31 27 804 01 0 | 108,32 | 128,90 |
| 60 | 6 31 27 805 01 0 | 112,04 | 133,33 |
| 65 | 6 31 27 806 01 0 | 123,86 | 147,39 |

Zubehörset Best of Kernbohrer HSS



Zubehörset Best of Kernbohrer QuickIN
Hohe Standzeit. Metrische Abmessungen, Schnitttiefe 50 mm.
Set-Ausführung, bestehend aus 6 Kernbohrern Ø 12, 14, 16,
18, 20 und 22 mm (Schnitttiefe 50 mm) sowie 2 Zentrierstifte
(105 mm) im Kunststoff-Koffer.

| Bestellnummer | Preis Euro zzgl. MwSt. | Preis Euro inkl. MwSt. |
|------------------|---------------------------|---------------------------|
| 6 31 33 999 01 0 | 160,81 | 191,36 |



Zubehörset Best of Kernbohrer 3/4 in Weldon
Hohe Standzeit. Metrische Abmessungen, Schnitttiefe 25 mm.
Set-Ausführung, bestehend aus 6 Kernbohrern Ø 12, 14, 16,
18, 20 und 22 mm (Schnitttiefe 25 mm) sowie 2 Zentrierstifte
(80 mm) im Kunststoff-Koffer.

| Bestellnummer | Preis Euro zzgl. MwSt. | Preis Euro inkl. MwSt. |
|------------------|---------------------------|---------------------------|
| 6 31 34 999 06 1 | 128,44 | 152,84 |



Zubehörset Best of Kernbohrer 3/4 in Weldon
Hohe Standzeit. Metrische Abmessungen, Schnitttiefe 25 mm.
Set-Ausführung, bestehend aus 4 Kernbohrern Ø 2x 14 mm,
2x 18 mm (Schnitttiefe 25 mm) sowie 1 Zentrierstift (80 mm)
im Kunststoff-Koffer.

| Bestellnummer | Preis Euro zzgl. MwSt. | Preis Euro inkl. MwSt. |
|------------------|---------------------------|---------------------------|
| 6 31 34 999 06 2 | 80,94 | 96,32 |



Zubehörset Best of Kernbohrer 3/4 in Weldon
Hohe Standzeit. Metrische Abmessungen, Schnitttiefe 50 mm.
Set-Ausführung, bestehend aus 6 Kernbohrern Ø 12, 14, 16,
18, 20 und 22 mm (Schnitttiefe 50 mm) sowie 2 Zentrierstifte
(105 mm) im Kunststoff-Koffer.

| Bestellnummer | Preis Euro zzgl. MwSt. | Preis Euro inkl. MwSt. |
|------------------|---------------------------|---------------------------|
| 6 31 34 999 06 3 | 160,81 | 191,36 |



Zubehörset Best of Kernbohrer 3/4 in Weldon
Hohe Standzeit. Metrische Abmessungen, Schnitttiefe 50 mm.
Set-Ausführung, bestehend aus 4 Kernbohrern Ø 2x 14 mm,
2x 18 mm (Schnitttiefe 50 mm) sowie 1 Zentrierstift (105 mm)
im Kunststoff-Koffer.

| Bestellnummer | Preis Euro zzgl. MwSt. | Preis Euro inkl. MwSt. |
|------------------|---------------------------|---------------------------|
| 6 31 34 999 06 4 | 106,85 | 127,15 |

HSS-Kernbohrer



HSS Nova 25 Kernbohrer mit QuickIN-Aufnahme
Hohe Standzeit. Metrische Abmessungen, Schnitttiefe 25 mm.

| Bohr-Ø mm | Bestellnummer | Preis Euro zzgl. MwSt. | Preis Euro inkl. MwSt. |
|--------------|------------------|---------------------------|---------------------------|
| 12 | 6 31 33 119 05 1 | 17,69 | 21,05 |
| 13 | 6 31 33 129 05 1 | 17,69 | 21,05 |
| 14 | 6 31 33 140 05 1 | 17,69 | 21,05 |
| 15 | 6 31 33 150 05 1 | 17,69 | 21,05 |
| 16 | 6 31 33 159 05 1 | 17,69 | 21,05 |
| 17 | 6 31 33 170 05 1 | 19,29 | 22,96 |
| 18 | 6 31 33 180 05 1 | 19,29 | 22,96 |
| 19 | 6 31 33 189 05 1 | 19,29 | 22,96 |
| 20 | 6 31 33 199 06 3 | 22,52 | 26,80 |
| 21 | 6 31 33 210 05 1 | 22,52 | 26,80 |
| 22 | 6 31 33 219 05 1 | 22,52 | 26,80 |
| 23 | 6 31 33 229 05 1 | 25,74 | 30,63 |
| 24 | 6 31 33 240 05 1 | 25,74 | 30,63 |
| 25 | 6 31 33 250 05 1 | 25,74 | 30,63 |
| 26 | 6 31 33 259 05 1 | 30,02 | 35,72 |
| 27 | 6 31 33 270 05 1 | 30,02 | 35,72 |
| 28 | 6 31 33 279 05 1 | 32,17 | 38,28 |
| 29 | 6 31 33 289 05 1 | 32,17 | 38,28 |
| 30 | 6 31 33 299 05 1 | 34,31 | 40,83 |
| 31 | 6 31 33 309 05 1 | 34,31 | 40,83 |
| 32 | 6 31 33 319 05 1 | 39,66 | 47,20 |
| 33 | 6 31 33 329 05 1 | 39,66 | 47,20 |
| 34 | 6 31 33 339 05 1 | 45,01 | 53,56 |
| 35 | 6 31 33 350 05 1 | 45,01 | 53,56 |
| 36 | 6 31 33 359 05 1 | 45,01 | 53,56 |
| 37 | 6 31 33 369 05 1 | 52,52 | 62,50 |

| | | | |
|----|------------------|-------|-------|
| 38 | 6 31 33 379 05 1 | 52,52 | 62,50 |
| 39 | 6 31 33 389 05 1 | 52,52 | 62,50 |
| 40 | 6 31 33 399 05 1 | 58,96 | 70,16 |
| 41 | 6 31 33 409 05 1 | 58,96 | 70,16 |
| 42 | 6 31 33 420 05 1 | 64,32 | 76,54 |
| 43 | 6 31 33 429 05 1 | 64,32 | 76,54 |
| 44 | 6 31 33 439 05 1 | 67,54 | 80,37 |
| 45 | 6 31 33 449 05 1 | 67,54 | 80,37 |
| 46 | 6 31 33 459 05 1 | 77,19 | 91,86 |
| 47 | 6 31 33 469 05 1 | 77,19 | 91,86 |
| 48 | 6 31 33 479 05 1 | 80,39 | 95,66 |
| 49 | 6 31 33 489 05 1 | 80,39 | 95,66 |
| 50 | 6 31 33 499 05 1 | 80,39 | 95,66 |



HSS Nova 50 Kernbohrer mit QuickIN-Aufnahme
Hohe Standzeit. Metrische Abmessungen, Schnitttiefe 50 mm.

| Bohr-Ø mm | Bestellnummer | Preis Euro zzgl. MwSt. | Preis Euro inkl. MwSt. |
|--------------|------------------|---------------------------|---------------------------|
| 12 | 6 31 33 119 05 2 | 24,82 | 29,54 |
| 13 | 6 31 33 129 05 2 | 24,82 | 29,54 |
| 14 | 6 31 33 140 05 2 | 24,82 | 29,54 |
| 15 | 6 31 33 150 05 2 | 24,82 | 29,54 |
| 16 | 6 31 33 159 05 2 | 24,82 | 29,54 |
| 17 | 6 31 33 170 05 2 | 27,07 | 32,21 |
| 18 | 6 31 33 180 05 2 | 27,07 | 32,21 |
| 19 | 6 31 33 189 05 2 | 27,07 | 32,21 |
| 20 | 6 31 33 199 05 2 | 31,60 | 37,60 |
| 21 | 6 31 33 210 05 2 | 31,60 | 37,60 |
| 22 | 6 31 33 219 05 2 | 31,60 | 37,60 |
| 23 | 6 31 33 229 05 2 | 31,60 | 37,60 |
| 24 | 6 31 33 240 05 2 | 33,86 | 40,29 |
| 25 | 6 31 33 250 05 2 | 38,37 | 45,66 |
| 26 | 6 31 33 259 05 2 | 38,37 | 45,66 |
| 27 | 6 31 33 270 05 2 | 38,37 | 45,66 |
| 28 | 6 31 33 279 05 2 | 45,13 | 53,70 |
| 29 | 6 31 33 289 05 2 | 45,13 | 53,70 |
| 30 | 6 31 33 299 05 2 | 45,13 | 53,70 |
| 31 | 6 31 33 309 05 2 | 50,78 | 60,43 |
| 32 | 6 31 33 319 05 2 | 50,78 | 60,43 |
| 33 | 6 31 33 329 05 2 | 56,43 | 67,15 |
| 34 | 6 31 33 339 05 2 | 56,43 | 67,15 |
| 35 | 6 31 33 350 05 2 | 56,43 | 67,15 |
| 36 | 6 31 33 359 05 2 | 64,32 | 76,54 |
| 37 | 6 31 33 369 05 2 | 64,32 | 76,54 |
| 38 | 6 31 33 379 05 2 | 64,32 | 76,54 |
| 39 | 6 31 33 389 05 2 | 73,35 | 87,29 |
| 40 | 6 31 33 399 05 2 | 73,35 | 87,29 |
| 41 | 6 31 33 409 05 2 | 78,98 | 93,99 |
| 42 | 6 31 33 420 05 2 | 85,75 | 102,04 |
| 43 | 6 31 33 429 05 2 | 85,75 | 102,04 |
| 44 | 6 31 33 439 05 2 | 85,75 | 102,04 |
| 45 | 6 31 33 449 05 2 | 90,27 | 107,42 |
| 46 | 6 31 33 459 05 2 | 99,29 | 118,16 |
| 47 | 6 31 33 469 05 2 | 99,29 | 118,16 |
| 48 | 6 31 33 479 05 2 | 103,81 | 123,53 |
| 49 | 6 31 33 489 05 2 | 103,81 | 123,53 |
| 50 | 6 31 33 499 05 2 | 107,20 | 127,57 |



HSS Nova 25 Kernbohrer mit 3/4 in Weldon-Aufnahme
Hohe Standzeit. Metrische Abmessungen, Schnitttiefe 25 mm.

| Bohr-Ø mm | Bestellnummer | Preis Euro zzgl. MwSt. | Preis Euro inkl. MwSt. |
|--------------|------------------|---------------------------|---------------------------|
| 12 | 6 31 34 120 05 1 | 17,69 | 21,05 |
| 13 | 6 31 34 130 05 1 | 17,69 | 21,05 |
| 14 | 6 31 34 140 05 1 | 17,69 | 21,05 |

| | | | |
|----|------------------|--------|--------|
| 15 | 6 31 34 150 05 1 | 17,69 | 21,05 |
| 16 | 6 31 34 160 05 1 | 17,69 | 21,05 |
| 17 | 6 31 34 170 05 1 | 19,29 | 22,96 |
| 18 | 6 31 34 180 05 1 | 19,29 | 22,96 |
| 19 | 6 31 34 190 05 1 | 19,29 | 22,96 |
| 20 | 6 31 34 200 05 1 | 22,52 | 26,80 |
| 21 | 6 31 34 210 05 1 | 22,52 | 26,80 |
| 22 | 6 31 34 220 05 1 | 22,52 | 26,80 |
| 23 | 6 31 34 230 05 1 | 25,74 | 30,63 |
| 24 | 6 31 34 240 05 1 | 25,74 | 30,63 |
| 25 | 6 31 34 250 05 1 | 25,74 | 30,63 |
| 26 | 6 31 34 260 05 1 | 30,02 | 35,72 |
| 27 | 6 31 34 270 05 1 | 30,02 | 35,72 |
| 28 | 6 31 34 280 05 1 | 32,17 | 38,28 |
| 29 | 6 31 34 290 05 1 | 32,17 | 38,28 |
| 30 | 6 31 34 300 05 1 | 34,31 | 40,83 |
| 31 | 6 31 34 310 05 1 | 34,31 | 40,83 |
| 32 | 6 31 34 320 05 1 | 39,66 | 47,20 |
| 33 | 6 31 34 330 05 1 | 39,66 | 47,20 |
| 34 | 6 31 34 340 05 1 | 45,01 | 53,56 |
| 35 | 6 31 34 350 05 1 | 45,01 | 53,56 |
| 36 | 6 31 34 360 05 1 | 45,01 | 53,56 |
| 37 | 6 31 34 370 05 1 | 52,52 | 62,50 |
| 38 | 6 31 34 380 05 1 | 52,52 | 62,50 |
| 39 | 6 31 34 390 05 1 | 52,52 | 62,50 |
| 40 | 6 31 34 400 05 1 | 58,96 | 70,16 |
| 41 | 6 31 34 410 05 1 | 58,96 | 70,16 |
| 42 | 6 31 34 420 05 1 | 64,32 | 76,54 |
| 43 | 6 31 34 430 05 1 | 64,32 | 76,54 |
| 44 | 6 31 34 440 05 1 | 67,54 | 80,37 |
| 45 | 6 31 34 450 05 1 | 67,54 | 80,37 |
| 46 | 6 31 34 460 05 1 | 77,19 | 91,86 |
| 47 | 6 31 34 470 05 1 | 77,19 | 91,86 |
| 48 | 6 31 34 480 05 1 | 80,39 | 95,66 |
| 49 | 6 31 34 490 05 1 | 80,39 | 95,66 |
| 50 | 6 31 34 500 05 1 | 80,39 | 95,66 |
| 51 | 6 31 34 510 05 1 | 85,75 | 102,04 |
| 52 | 6 31 34 520 05 1 | 85,75 | 102,04 |
| 53 | 6 31 34 530 05 1 | 91,12 | 108,43 |
| 54 | 6 31 34 540 05 1 | 91,12 | 108,43 |
| 55 | 6 31 34 550 05 1 | 99,69 | 118,63 |
| 56 | 6 31 34 560 05 1 | 113,63 | 135,22 |
| 57 | 6 31 34 570 05 1 | 113,63 | 135,22 |
| 58 | 6 31 34 580 05 1 | 122,20 | 145,42 |
| 59 | 6 31 34 590 05 1 | 122,20 | 145,42 |
| 60 | 6 31 34 600 05 1 | 122,20 | 145,42 |



HSS Nova 50 Kernbohrer mit 3/4 in Weldon-Aufnahme
Hohe Standzeit. Metrische Abmessungen, Schnitttiefe 50 mm.

| Bohr-Ø mm | Bestellnummer | Preis Euro zzgl. MwSt. | Preis Euro inkl. MwSt. |
|--------------|------------------|---------------------------|---------------------------|
| 12 | 6 31 34 120 05 2 | 24,82 | 29,54 |
| 13 | 6 31 34 130 05 2 | 24,82 | 29,54 |
| 14 | 6 31 34 140 05 2 | 24,82 | 29,54 |
| 15 | 6 31 34 150 05 2 | 24,82 | 29,54 |
| 16 | 6 31 34 160 05 2 | 24,82 | 29,54 |
| 17 | 6 31 34 170 05 2 | 27,07 | 32,21 |
| 18 | 6 31 34 180 05 2 | 27,07 | 32,21 |
| 19 | 6 31 34 190 05 2 | 27,07 | 32,21 |
| 20 | 6 31 34 200 05 2 | 31,60 | 37,60 |
| 21 | 6 31 34 210 05 2 | 31,60 | 37,60 |
| 22 | 6 31 34 220 05 2 | 31,60 | 37,60 |
| 23 | 6 31 34 230 05 2 | 31,60 | 37,60 |
| 24 | 6 31 34 240 05 2 | 33,86 | 40,29 |
| 25 | 6 31 34 250 05 2 | 38,37 | 45,66 |
| 26 | 6 31 34 260 05 2 | 38,37 | 45,66 |
| 27 | 6 31 34 270 05 2 | 38,37 | 45,66 |



| | | | |
|----|------------------|--------|--------|
| 28 | 6 31 34 280 05 2 | 45,13 | 53,70 |
| 29 | 6 31 34 290 05 2 | 45,13 | 53,70 |
| 30 | 6 31 34 300 05 2 | 45,13 | 53,70 |
| 31 | 6 31 34 310 05 2 | 50,78 | 60,43 |
| 32 | 6 31 34 320 05 2 | 50,78 | 60,43 |
| 33 | 6 31 34 330 05 2 | 56,43 | 67,15 |
| 34 | 6 31 34 340 05 2 | 56,43 | 67,15 |
| 35 | 6 31 34 350 05 2 | 56,43 | 67,15 |
| 36 | 6 31 34 360 05 2 | 64,32 | 76,54 |
| 37 | 6 31 34 370 05 2 | 64,32 | 76,54 |
| 38 | 6 31 34 380 05 2 | 64,32 | 76,54 |
| 39 | 6 31 34 390 05 2 | 73,35 | 87,29 |
| 40 | 6 31 34 400 05 2 | 73,35 | 87,29 |
| 41 | 6 31 34 410 05 2 | 78,98 | 93,99 |
| 42 | 6 31 34 420 05 2 | 85,75 | 102,04 |
| 43 | 6 31 34 430 05 2 | 85,75 | 102,04 |
| 44 | 6 31 34 440 05 2 | 85,75 | 102,04 |
| 45 | 6 31 34 450 05 2 | 90,27 | 107,42 |
| 46 | 6 31 34 460 05 2 | 99,29 | 118,16 |
| 47 | 6 31 34 470 05 2 | 99,29 | 118,16 |
| 48 | 6 31 34 480 05 2 | 103,81 | 123,53 |
| 49 | 6 31 34 490 05 2 | 103,81 | 123,53 |
| 50 | 6 31 34 500 05 2 | 107,20 | 127,57 |
| 51 | 6 31 34 510 05 2 | 118,48 | 140,99 |
| 52 | 6 31 34 520 05 2 | 118,48 | 140,99 |
| 53 | 6 31 34 530 05 2 | 118,48 | 140,99 |
| 54 | 6 31 34 540 05 2 | 124,12 | 147,70 |
| 55 | 6 31 34 550 05 2 | 124,12 | 147,70 |
| 56 | 6 31 34 560 05 2 | 129,75 | 154,40 |
| 57 | 6 31 34 570 05 2 | 129,75 | 154,40 |
| 58 | 6 31 34 580 05 2 | 138,79 | 165,16 |
| 59 | 6 31 34 590 05 2 | 138,79 | 165,16 |
| 60 | 6 31 34 600 05 2 | 138,79 | 165,16 |



HSS Nova 75 Kernbohrer mit 3/4 in Weldon-Aufnahme
Hohe Standzeit. Metrische Abmessungen, Schnitttiefe 75 mm.

| Bohr-Ø mm | Bestellnummer | Preis Euro zzgl. MwSt. | Preis Euro inkl. MwSt. |
|--------------|------------------|---------------------------|---------------------------|
| 19 | 6 31 34 190 05 3 | 58,12 | 69,16 |
| 20 | 6 31 34 200 05 3 | 58,12 | 69,16 |
| 21 | 6 31 34 210 05 3 | 62,76 | 74,68 |
| 22 | 6 31 34 220 05 3 | 62,76 | 74,68 |
| 23 | 6 31 34 230 05 3 | 62,76 | 74,68 |
| 24 | 6 31 34 240 05 3 | 62,76 | 74,68 |
| 25 | 6 31 34 250 05 3 | 73,22 | 87,13 |
| 26 | 6 31 34 260 05 3 | 73,22 | 87,13 |
| 27 | 6 31 34 270 05 3 | 73,22 | 87,13 |
| 28 | 6 31 34 280 05 3 | 81,37 | 96,83 |
| 29 | 6 31 34 290 05 3 | 81,37 | 96,83 |
| 30 | 6 31 34 300 05 3 | 94,14 | 112,03 |
| 32 | 6 31 34 320 05 3 | 94,14 | 112,03 |
| 35 | 6 31 34 350 05 3 | 101,11 | 120,32 |
| 36 | 6 31 34 360 05 3 | 109,26 | 130,02 |
| 40 | 6 31 34 400 05 3 | 133,66 | 159,06 |
| 45 | 6 31 34 450 05 3 | 139,46 | 165,96 |
| 50 | 6 31 34 500 05 3 | 156,90 | 186,71 |
| 60 | 6 31 34 600 05 3 | 191,77 | 228,21 |



HSS DURA 25 Kernbohrer mit QuickIN-Aufnahme
TiN Oberflächenbeschichtung für hervorragende Standzeiten
und beste Gleiteigenschaften.
Metrische Abmessungen, Schnitttiefe 25 mm.

| Bohr-Ø mm | Bestellnummer | Preis Euro zzgl. MwSt. | Preis Euro inkl. MwSt. |
|--------------|------------------|---------------------------|---------------------------|
| 12 | 6 31 33 120 06 7 | 26,06 | 31,01 |
| 13 | 6 31 33 130 06 7 | 26,06 | 31,01 |
| 14 | 6 31 33 140 06 7 | 26,06 | 31,01 |
| 15 | 6 31 33 150 06 7 | 26,06 | 31,01 |
| 16 | 6 31 33 160 06 7 | 26,06 | 31,01 |
| 17 | 6 31 33 170 06 7 | 28,44 | 33,84 |
| 18 | 6 31 33 180 06 7 | 28,44 | 33,84 |
| 19 | 6 31 33 190 06 7 | 28,44 | 33,84 |
| 20 | 6 31 33 200 06 7 | 31,98 | 38,06 |
| 21 | 6 31 33 210 06 7 | 31,98 | 38,06 |
| 22 | 6 31 33 220 06 7 | 31,98 | 38,06 |
| 23 | 6 31 33 230 06 7 | 39,09 | 46,52 |
| 24 | 6 31 33 240 06 7 | 39,09 | 46,52 |
| 25 | 6 31 33 250 06 7 | 39,09 | 46,52 |
| 26 | 6 31 33 260 06 7 | 42,65 | 50,75 |
| 27 | 6 31 33 270 06 7 | 42,65 | 50,75 |
| 28 | 6 31 33 280 06 7 | 46,20 | 54,98 |
| 29 | 6 31 33 290 06 7 | 46,20 | 54,98 |
| 30 | 6 31 33 300 06 7 | 50,94 | 60,62 |
| 31 | 6 31 33 310 06 7 | 50,94 | 60,62 |
| 32 | 6 31 33 320 06 7 | 58,06 | 69,09 |
| 33 | 6 31 33 330 06 7 | 58,06 | 69,09 |
| 34 | 6 31 33 340 06 7 | 63,98 | 76,14 |
| 35 | 6 31 33 350 06 7 | 63,98 | 76,14 |
| 36 | 6 31 33 360 06 7 | 63,98 | 76,14 |
| 37 | 6 31 33 370 06 7 | 72,28 | 86,01 |
| 38 | 6 31 33 380 06 7 | 72,28 | 86,01 |
| 39 | 6 31 33 390 06 7 | 72,28 | 86,01 |
| 40 | 6 31 33 400 06 7 | 80,55 | 95,85 |
| 41 | 6 31 33 410 06 7 | 80,55 | 95,85 |
| 42 | 6 31 33 420 06 7 | 87,68 | 104,34 |
| 43 | 6 31 33 430 06 7 | 87,68 | 104,34 |
| 44 | 6 31 33 440 06 7 | 93,58 | 111,36 |
| 45 | 6 31 33 450 06 7 | 93,58 | 111,36 |
| 46 | 6 31 33 460 06 7 | 104,25 | 124,06 |
| 47 | 6 31 33 470 06 7 | 104,25 | 124,06 |
| 48 | 6 31 33 480 06 7 | 113,74 | 135,35 |
| 49 | 6 31 33 490 06 7 | 113,74 | 135,35 |
| 50 | 6 31 33 500 06 7 | 113,74 | 135,35 |



HSS DURA 50 Kernbohrer mit QuickIN-Aufnahme
TiN Oberflächenbeschichtung für hervorragende Standzeiten
und beste Gleiteigenschaften.
Metrische Abmessungen, Schnitttiefe 50 mm.

| Bohr-Ø mm | Bestellnummer | Preis Euro zzgl. MwSt. | Preis Euro inkl. MwSt. |
|--------------|------------------|---------------------------|---------------------------|
| 12 | 6 31 33 120 06 8 | 33,16 | 39,46 |
| 13 | 6 31 33 130 06 8 | 33,16 | 39,46 |
| 14 | 6 31 33 140 06 8 | 33,16 | 39,46 |
| 15 | 6 31 33 150 06 8 | 33,16 | 39,46 |
| 16 | 6 31 33 160 06 8 | 33,16 | 39,46 |
| 17 | 6 31 33 170 06 8 | 35,55 | 42,30 |
| 18 | 6 31 33 180 06 8 | 35,55 | 42,30 |
| 19 | 6 31 33 190 06 8 | 35,55 | 42,30 |
| 20 | 6 31 33 200 06 8 | 40,29 | 47,95 |
| 21 | 6 31 33 210 06 8 | 40,29 | 47,95 |
| 22 | 6 31 33 220 06 8 | 40,29 | 47,95 |
| 23 | 6 31 33 230 06 8 | 47,39 | 56,39 |
| 24 | 6 31 33 240 06 8 | 47,39 | 56,39 |
| 25 | 6 31 33 250 06 8 | 47,39 | 56,39 |
| 26 | 6 31 33 260 06 8 | 53,32 | 63,45 |
| 27 | 6 31 33 270 06 8 | 53,32 | 63,45 |
| 28 | 6 31 33 280 06 8 | 58,06 | 69,09 |
| 29 | 6 31 33 290 06 8 | 58,06 | 69,09 |
| 30 | 6 31 33 300 06 8 | 63,98 | 76,14 |
| 31 | 6 31 33 310 06 8 | 63,98 | 76,14 |
| 32 | 6 31 33 320 06 8 | 72,28 | 86,01 |
| 33 | 6 31 33 330 06 8 | 72,28 | 86,01 |
| 34 | 6 31 33 340 06 8 | 80,55 | 95,85 |
| 35 | 6 31 33 350 06 8 | 80,55 | 95,85 |
| 36 | 6 31 33 360 06 8 | 80,55 | 95,85 |
| 37 | 6 31 33 370 06 8 | 90,05 | 107,16 |
| 38 | 6 31 33 380 06 8 | 90,05 | 107,16 |
| 39 | 6 31 33 390 06 8 | 90,05 | 107,16 |
| 40 | 6 31 33 400 06 8 | 100,70 | 119,83 |
| 41 | 6 31 33 410 06 8 | 100,70 | 119,83 |
| 42 | 6 31 33 420 06 8 | 110,17 | 131,10 |
| 43 | 6 31 33 430 06 8 | 110,17 | 131,10 |
| 44 | 6 31 33 440 06 8 | 118,48 | 140,99 |
| 45 | 6 31 33 450 06 8 | 118,48 | 140,99 |
| 46 | 6 31 33 460 06 8 | 132,71 | 157,92 |
| 47 | 6 31 33 470 06 8 | 132,71 | 157,92 |
| 48 | 6 31 33 480 06 8 | 142,17 | 169,18 |
| 49 | 6 31 33 490 06 8 | 142,17 | 169,18 |
| 50 | 6 31 33 500 06 8 | 142,17 | 169,18 |



HSS DURA 25 Kernbohrer mit 3/4 in Weldon-Aufnahme
TiN Oberflächenbeschichtung für hervorragende Standzeiten
und beste Gleiteigenschaften.
Metrische Abmessungen, Schnitttiefe 25 mm.

| Bohr-Ø mm | Bestellnummer | Preis Euro zzgl. MwSt. | Preis Euro inkl. MwSt. |
|--------------|------------------|---------------------------|---------------------------|
| 12 | 6 31 34 120 07 5 | 26,06 | 31,01 |
| 13 | 6 31 34 130 07 5 | 26,06 | 31,01 |
| 14 | 6 31 34 140 07 5 | 26,06 | 31,01 |
| 15 | 6 31 34 150 07 5 | 26,06 | 31,01 |
| 16 | 6 31 34 160 07 5 | 26,06 | 31,01 |
| 17 | 6 31 34 170 07 5 | 28,44 | 33,84 |
| 18 | 6 31 34 180 07 5 | 28,44 | 33,84 |
| 19 | 6 31 34 190 07 5 | 28,44 | 33,84 |
| 20 | 6 31 34 200 07 5 | 31,98 | 38,06 |
| 21 | 6 31 34 210 07 5 | 31,98 | 38,06 |
| 22 | 6 31 34 220 07 5 | 31,98 | 38,06 |
| 23 | 6 31 34 230 07 5 | 39,09 | 46,52 |
| 24 | 6 31 34 240 07 5 | 39,09 | 46,52 |
| 25 | 6 31 34 250 07 5 | 39,09 | 46,52 |
| 26 | 6 31 34 260 07 5 | 42,65 | 50,75 |
| 27 | 6 31 34 270 07 5 | 42,65 | 50,75 |
| 28 | 6 31 34 280 07 5 | 46,20 | 54,98 |
| 29 | 6 31 34 290 07 5 | 46,20 | 54,98 |

| | | | |
|----|------------------|--------|--------|
| 30 | 6 31 34 300 07 5 | 50,94 | 60,62 |
| 31 | 6 31 34 310 07 5 | 50,94 | 60,62 |
| 32 | 6 31 34 320 07 5 | 58,06 | 69,09 |
| 33 | 6 31 34 330 07 5 | 58,06 | 69,09 |
| 34 | 6 31 34 340 07 5 | 63,98 | 76,14 |
| 35 | 6 31 34 350 07 5 | 63,98 | 76,14 |
| 36 | 6 31 34 360 07 5 | 63,98 | 76,14 |
| 37 | 6 31 34 370 07 5 | 72,28 | 86,01 |
| 38 | 6 31 34 380 07 5 | 72,28 | 86,01 |
| 39 | 6 31 34 390 07 5 | 72,28 | 86,01 |
| 40 | 6 31 34 400 07 5 | 80,55 | 95,85 |
| 41 | 6 31 34 410 07 5 | 80,55 | 95,85 |
| 42 | 6 31 34 420 07 5 | 87,68 | 104,34 |
| 43 | 6 31 34 430 07 5 | 87,68 | 104,34 |
| 44 | 6 31 34 440 07 5 | 93,58 | 111,36 |
| 45 | 6 31 34 450 07 5 | 93,58 | 111,36 |
| 46 | 6 31 34 460 07 5 | 104,25 | 124,06 |
| 47 | 6 31 34 470 07 5 | 104,25 | 124,06 |
| 48 | 6 31 34 480 07 5 | 113,74 | 135,35 |
| 49 | 6 31 34 490 07 5 | 113,74 | 135,35 |
| 50 | 6 31 34 500 07 5 | 113,74 | 135,35 |
| 51 | 6 31 34 510 07 5 | 120,84 | 143,80 |
| 52 | 6 31 34 520 07 5 | 120,84 | 143,80 |
| 53 | 6 31 34 530 07 5 | 126,77 | 150,86 |
| 54 | 6 31 34 540 07 5 | 126,77 | 150,86 |
| 55 | 6 31 34 550 07 5 | 130,33 | 155,09 |
| 56 | 6 31 34 560 07 5 | 136,25 | 162,14 |
| 57 | 6 31 34 570 07 5 | 136,25 | 162,14 |
| 58 | 6 31 34 580 07 5 | 148,10 | 176,24 |
| 59 | 6 31 34 590 07 5 | 148,10 | 176,24 |
| 60 | 6 31 34 600 07 5 | 148,10 | 176,24 |



HSS DURA 50 Kernbohrer mit 3/4 in Weldon-Aufnahme
TiN Oberflächenbeschichtung für hervorragende Standzeiten
und beste Gleiteigenschaften.
Metrische Abmessungen, Schnitttiefe 50 mm.

| Bohr-Ø mm | Bestellnummer | Preis Euro zzgl. MwSt. | Preis Euro inkl. MwSt. |
|--------------|------------------|---------------------------|---------------------------|
| 12 | 6 31 34 120 07 6 | 33,16 | 39,46 |
| 13 | 6 31 34 130 07 6 | 33,16 | 39,46 |
| 14 | 6 31 34 140 07 6 | 33,16 | 39,46 |
| 15 | 6 31 34 150 07 6 | 33,16 | 39,46 |
| 16 | 6 31 34 160 07 6 | 33,16 | 39,46 |
| 17 | 6 31 34 170 07 6 | 35,55 | 42,30 |
| 18 | 6 31 34 180 07 6 | 35,55 | 42,30 |
| 19 | 6 31 34 190 07 6 | 35,55 | 42,30 |
| 20 | 6 31 34 200 07 6 | 40,29 | 47,95 |
| 21 | 6 31 34 210 07 6 | 40,29 | 47,95 |
| 22 | 6 31 34 220 07 6 | 40,29 | 47,95 |
| 23 | 6 31 34 230 07 6 | 47,39 | 56,39 |
| 24 | 6 31 34 240 07 6 | 47,39 | 56,39 |
| 25 | 6 31 34 250 07 6 | 47,39 | 56,39 |
| 26 | 6 31 34 260 07 6 | 53,32 | 63,45 |
| 27 | 6 31 34 270 07 6 | 53,32 | 63,45 |
| 28 | 6 31 34 280 07 6 | 58,06 | 69,09 |
| 29 | 6 31 34 290 07 6 | 58,06 | 69,09 |
| 30 | 6 31 34 300 07 6 | 63,98 | 76,14 |
| 31 | 6 31 34 310 07 6 | 63,98 | 76,14 |
| 32 | 6 31 34 320 07 6 | 72,28 | 86,01 |
| 33 | 6 31 34 330 07 6 | 72,28 | 86,01 |
| 34 | 6 31 34 340 07 6 | 80,55 | 95,85 |
| 35 | 6 31 34 350 07 6 | 80,55 | 95,85 |
| 36 | 6 31 34 360 07 6 | 80,55 | 95,85 |
| 37 | 6 31 34 370 07 6 | 90,05 | 107,16 |
| 38 | 6 31 34 380 07 6 | 90,05 | 107,16 |
| 39 | 6 31 34 390 07 6 | 90,05 | 107,16 |
| 40 | 6 31 34 400 07 6 | 100,70 | 119,83 |
| 41 | 6 31 34 410 07 6 | 100,70 | 119,83 |
| 42 | 6 31 34 420 07 6 | 110,17 | 131,10 |



| | | | |
|----|------------------|--------|--------|
| 43 | 6 31 34 430 07 6 | 110,17 | 131,10 |
| 44 | 6 31 34 440 07 6 | 118,48 | 140,99 |
| 45 | 6 31 34 450 07 6 | 118,48 | 140,99 |
| 46 | 6 31 34 460 07 6 | 132,71 | 157,92 |
| 47 | 6 31 34 470 07 6 | 132,71 | 157,92 |
| 48 | 6 31 34 480 07 6 | 142,17 | 169,18 |
| 49 | 6 31 34 490 07 6 | 142,17 | 169,18 |
| 50 | 6 31 34 500 07 6 | 142,17 | 169,18 |
| 51 | 6 31 34 510 07 6 | 151,64 | 180,45 |
| 52 | 6 31 34 520 07 6 | 151,64 | 180,45 |
| 53 | 6 31 34 530 07 6 | 159,93 | 190,32 |
| 54 | 6 31 34 540 07 6 | 159,93 | 190,32 |
| 55 | 6 31 34 550 07 6 | 163,49 | 194,55 |
| 56 | 6 31 34 560 07 6 | 170,60 | 203,01 |
| 57 | 6 31 34 570 07 6 | 170,60 | 203,01 |
| 58 | 6 31 34 580 07 6 | 184,83 | 219,95 |
| 59 | 6 31 34 590 07 6 | 184,83 | 219,95 |
| 60 | 6 31 34 600 07 6 | 184,83 | 219,95 |

Zentrierstifte

Zentrierstifte

| L mm | Bestellnummer | Preis Euro zzgl. MwSt. | Preis Euro inkl. MwSt. |
|------|------------------|------------------------|------------------------|
| 80 | 3 02 17 359 00 0 | 12,91 | 15,36 |
| 105 | 3 02 17 332 00 9 | 13,30 | 15,83 |
| 125 | 3 02 17 333 00 3 | 13,30 | 15,83 |
| 135 | 3 02 17 355 00 0 | 15,96 | 18,99 |

Zentrierstifte
ausschließlich für 7/16 in HSS Nova 1 in Kernbohrer.

| L mm | Bestellnummer | Preis Euro zzgl. MwSt. | Preis Euro inkl. MwSt. |
|------|------------------|------------------------|------------------------|
| 85 | 3 02 17 338 00 0 | 11,85 | 14,10 |

Zentrierstifte
ausschließlich für 7/16 in Wettbewerbs-Kernbohrer in Verbindung mit Adapter

| L mm | Bestellnummer | Preis Euro zzgl. MwSt. | Preis Euro inkl. MwSt. |
|------|------------------|------------------------|------------------------|
| 125 | 3 02 17 337 00 2 | 15,96 | 18,99 |

Adapter/Bohrfutter

Adapter mit QuickIN-Aufnahme
Abtrieb M 18 x 6 P 1,5

| Bestellnummer | Preis Euro zzgl. MwSt. | Preis Euro inkl. MwSt. |
|------------------|------------------------|------------------------|
| 6 39 01 020 00 6 | 19,57 | 23,29 |

Adapter mit QuickIN-Aufnahme
Abtrieb 3/4 in Weldon

| Bestellnummer | Preis Euro zzgl. MwSt. | Preis Euro inkl. MwSt. |
|------------------|------------------------|------------------------|
| 6 39 01 021 01 4 | 19,57 | 23,29 |

Adapter mit QuickIN-Aufnahme
Abtrieb Weldon Spezial. Speziell für Wettbewerbs-Kernbohrer mit Innenbohrung > 6,4 mm.

| Bestellnummer | Preis Euro zzgl. MwSt. | Preis Euro inkl. MwSt. |
|------------------|------------------------|------------------------|
| 6 39 01 024 01 9 | 19,57 | 23,29 |

Adapter mit QuickIN-Aufnahme
Abtrieb 1/2 in-20 UNF

| Bestellnummer | Preis Euro zzgl. MwSt. | Preis Euro inkl. MwSt. |
|------------------|------------------------|------------------------|
| 6 39 01 022 00 8 | 19,57 | 23,29 |

Adapter mit QuickIN-Aufnahme
Abtrieb B 16

| Bestellnummer | Preis Euro zzgl. MwSt. | Preis Euro inkl. MwSt. |
|------------------|------------------------|------------------------|
| 6 39 01 023 00 2 | 19,57 | 23,29 |



Adapter mit 3/4 in Weldon-Aufnahme
zur Umrüstung von Wettbewerbsfabrikaten auf QuickIN-System.

| Bestellnummer | Preis Euro zzgl. MwSt. | Preis Euro inkl. MwSt. |
|------------------|------------------------|------------------------|
| 6 39 01 027 01 0 | 42,08 | 50,08 |



Adapter mit 3/4 in Weldon-Aufnahme
Abtrieb B 16

| Bestellnummer | Preis Euro zzgl. MwSt. | Preis Euro inkl. MwSt. |
|------------------|------------------------|------------------------|
| 6 39 01 061 00 0 | 19,57 | 23,29 |

Adapter mit 3/4 in Weldon-Aufnahme
Abtrieb 1/2 in-20 UNF

| Bestellnummer | Preis Euro zzgl. MwSt. | Preis Euro inkl. MwSt. |
|------------------|------------------------|------------------------|
| 6 39 01 070 00 0 | 19,57 | 23,29 |



Verlängerung
für den Einsatz an beengten, tiefen oder stufigen Oberflächen, Durchgangslöcher ab Ø 36 mm möglich. QuickIN-Aufnahme, Länge 100 mm, inkl. Zentrierstift.

| Bestellnummer | Preis Euro zzgl. MwSt. | Preis Euro inkl. MwSt. |
|------------------|------------------------|------------------------|
| 6 31 06 016 01 0 | 70,77 | 84,22 |



Zahnkranzbohrfutter mit QuickIN-Aufnahme

| Spannweite mm | Bestellnummer | Preis Euro zzgl. MwSt. | Preis Euro inkl. MwSt. |
|---------------|------------------|------------------------|------------------------|
| 1,5 - 13 | 6 39 01 023 02 0 | 63,37 | 75,41 |
| 1 - 16 | 6 39 01 023 01 1 | 75,12 | 89,39 |



HSS Spiralbohrer mit QuickIN-Aufnahme
Schnitttiefe 35 mm

| Bohr-Ø mm | Bestellnummer | Preis Euro zzgl. MwSt. | Preis Euro inkl. MwSt. |
|-----------|------------------|------------------------|------------------------|
| 10 | 6 31 11 009 01 0 | 18,31 | 21,79 |
| 10,2 | 6 31 11 010 01 0 | 18,31 | 21,79 |
| 11 | 6 31 11 011 01 0 | 20,85 | 24,81 |
| 12 | 6 31 11 012 01 0 | 20,85 | 24,81 |
| 13 | 6 31 11 013 01 0 | 22,37 | 26,62 |
| 14 | 6 31 11 014 01 0 | 22,37 | 26,62 |
| 15 | 6 31 11 015 01 0 | 23,39 | 27,83 |
| 15,5 | 6 31 11 016 01 0 | 23,39 | 27,83 |

Aufnahmeschäfte



QuickIN-Aufnahmeschacht
Mit interner Kühlmittelzufuhr.

| Schnitttiefe mm | Konus | Bohr-Ø mm | Bestellnummer | Preis Euro zzgl. MwSt. | Preis Euro inkl. MwSt. |
|-----------------|-------|-----------|------------------|------------------------|------------------------|
| 50 | MK 2 | 12 - 35 | 6 39 01 065 02 0 | 154,99 | 184,44 |
| 75 | MK 2 | 12 - 35 | 6 39 01 066 02 0 | 166,11 | 197,67 |
| 50 | MK 3 | 12 - 65 | 6 39 01 048 02 0 | 154,99 | 184,44 |
| 75 | MK 3 | 12 - 65 | 6 39 01 049 02 0 | 166,11 | 197,67 |



3/4 in Weldon-Aufnahmeschacht
Mit interner Kühlmittelzufuhr.

| Schnitttiefe mm | Konus | Bohr-Ø mm | Bestellnummer | Preis Euro zzgl. MwSt. | Preis Euro inkl. MwSt. |
|-----------------|-------|-----------|------------------|------------------------|------------------------|
| 50 | MK 2 | 12 - 35 | 6 39 01 063 02 0 | 154,99 | 184,44 |
| 75 | MK 2 | 12 - 35 | 6 39 01 064 02 0 | 166,11 | 197,67 |
| 50 | MK 3 | 12 - 65 | 6 39 01 050 02 0 | 154,99 | 184,44 |
| 75 | MK 3 | 12 - 65 | 6 39 01 051 02 0 | 166,11 | 197,67 |

Kernbohren
Metall



QuickIN-Aufnahmeschaft

für den Einsatz von FEIN Kernbohrern an Tisch- und Säulenbohrmaschinen sowie allen sonstigen Kernbohrereinheiten mit MK-Aufnahme.

| Schnitttiefe mm | Konus | Bohr-Ø mm | Bestellnummer | Preis Euro zzgl. MwSt. | Preis Euro inkl. MwSt. |
|-----------------|-------|-----------|------------------|------------------------|------------------------|
| 50 | MK 3 | 12 - 65 | 6 39 01 019 01 3 | 162,81 | 193,74 |
| 50 | MK 2 | 12 - 35 | 6 39 01 018 01 9 | 154,99 | 184,44 |
| 75 | MK 3 | 12 - 65 | 6 39 01 055 02 0 | 173,92 | 206,96 |
| 75 | MK 2 | 12 - 35 | 6 39 01 057 02 0 | 173,92 | 206,96 |



3/4 in Weldon-Aufnahmeschaft

für den Einsatz von FEIN Kernbohrern an Tisch- und Säulenbohrmaschinen sowie allen sonstigen Kernbohrereinheiten mit MK-Aufnahme.

| Schnitttiefe mm | Konus | Bohr-Ø mm | Bestellnummer | Preis Euro zzgl. MwSt. | Preis Euro inkl. MwSt. |
|-----------------|-------|-----------|------------------|------------------------|------------------------|
| 50 | MK 3 | 12 - 65 | 6 39 01 052 02 0 | 162,81 | 193,74 |
| 75 | MK 3 | 12 - 65 | 6 39 01 053 02 0 | 173,92 | 206,96 |



Umrüstsatz

für Vorgänger-Bauart KBM 542 auf QuickIN-Schnellwechselsystem.

| Bestellnummer | Preis Euro zzgl. MwSt. | Preis Euro inkl. MwSt. |
|------------------|------------------------|------------------------|
| 6 39 01 028 01 8 | 105,16 | 125,14 |

Gewindebohren



Gewindebohr-Schnellwechselfutter für KBM 50 Q, KBM 50 U, KBM 52 U, KBM 65 U

nur einsetzbar für Magnet-Kernbohrmaschinen mit Linkslauf-Funktion. Gr. 2, mit 3/4 in Weldon-Aufnahme, für Gewindebohrer, in Verbindung mit Gewindebohr-Einsätzen mit oder ohne Sicherheitskupplung von M6 - M20.

| Bestellnummer | Preis Euro zzgl. MwSt. | Preis Euro inkl. MwSt. |
|------------------|------------------------|------------------------|
| 9 26 02 089 01 0 | 247,92 | 295,02 |



Gewindebohr-Schnellwechselfutter für KBM 50 Q, KBM 50 U, KBM 52 U, KBM 65 U

nur einsetzbar für Magnet-Kernbohrmaschinen mit Linkslauf-Funktion. Gr. 2, mit QuickIN-Aufnahme, für Gewindebohrer, in Verbindung mit Gewindebohr-Einsätzen mit oder ohne Sicherheitskupplung von M6 - M20.

| Bestellnummer | Preis Euro zzgl. MwSt. | Preis Euro inkl. MwSt. |
|------------------|------------------------|------------------------|
| 9 26 02 079 01 0 | 243,77 | 290,09 |



Gewindebohrapparat für KBM 32 Q und KBM 50 QX

Gr. 2, mit QuickIN-Aufnahme, für Gewindebohrer, in Verbindung mit Gewindecnheid-Einsätzen mit oder ohne Sicherheitskupplung von M6 - M16. Inkl. Drehmomentstütze.

| Bestellnummer | Preis Euro zzgl. MwSt. | Preis Euro inkl. MwSt. |
|------------------|------------------------|------------------------|
| 9 26 02 072 01 2 | 838,00 | 997,22 |



Gewindebohrapparat für KBM 65 Q und KBM 65 QF

Gr. 2, mit MK 3-Aufnahme, für Gewindebohrer, in Verbindung mit Gewindebohr-Einsätzen mit oder ohne Sicherheitskupplung von M6 - M20. Inkl. Drehmomentstütze.

| Bestellnummer | Preis Euro zzgl. MwSt. | Preis Euro inkl. MwSt. |
|------------------|------------------------|------------------------|
| 9 26 02 066 01 2 | 1.131,00 | 1.345,89 |



Gewindebohr-Einsätze Gr. 2
für Gewindebohrer nach DIN 371

| Gewinde | Ø mm | Vierkant mm | Bestellnummer | Preis Euro zzgl. MwSt. | Preis Euro inkl. MwSt. |
|---------|------|-------------|------------------|------------------------|------------------------|
| M 6 | 6 | 4,9 | 6 32 06 095 01 1 | 66,44 | 79,06 |
| M 8 | 8 | 6,2 | 6 32 06 138 01 0 | 66,44 | 79,06 |
| M 10 | 10 | 8 | 6 32 06 139 01 0 | 66,44 | 79,06 |



Gewindebohr-Einsätze Gr. 2

für Gewindebohrer nach DIN 374/376

| Gewinde | Ø mm | Vierkant mm | Bestellnummer | Preis Euro zzgl. MwSt. | Preis Euro inkl. MwSt. |
|---------|------|-------------|------------------|------------------------|------------------------|
| M 6 | 4,5 | 3,4 | 6 32 06 117 01 5 | 66,44 | 79,06 |
| M 10 | 7 | 5,5 | 6 32 06 096 01 4 | 66,44 | 79,06 |
| M 12 | 9 | 7 | 6 32 06 097 01 8 | 66,44 | 79,06 |
| M 14 | 11 | 9 | 6 32 06 098 01 6 | 66,44 | 79,06 |
| M 16 | 12 | 9 | 6 32 06 099 01 0 | 66,44 | 79,06 |
| M 18 | 14 | 11 | 6 32 06 100 01 1 | 66,44 | 79,06 |
| M 20 | 16 | 12 | 6 32 06 101 01 0 | 66,44 | 79,06 |



Gewindebohr-Einsätze Gr. 2

mit Sicherheitskupplung für Sacklöcher für Gewindebohrer nach DIN 371

| Gewinde | Ø mm | Vierkant mm | Bestellnummer | Preis Euro zzgl. MwSt. | Preis Euro inkl. MwSt. |
|---------|------|-------------|------------------|------------------------|------------------------|
| M 6 | 6 | 4,9 | 6 32 06 118 01 3 | 206,80 | 246,09 |
| M 8 | 8 | 6,2 | 6 32 06 140 01 0 | 206,80 | 246,09 |
| M 10 | 10 | 8 | 6 32 06 141 01 0 | 206,80 | 246,09 |



Gewindebohr-Einsätze Gr. 2

mit Sicherheitskupplung für Sacklöcher für Gewindebohrer nach DIN 374/376

| Gewinde | Ø mm | Vierkant mm | Bestellnummer | Preis Euro zzgl. MwSt. | Preis Euro inkl. MwSt. |
|---------|------|-------------|------------------|------------------------|------------------------|
| M 8 | 6 | 4,9 | 6 32 06 102 01 3 | 206,80 | 246,09 |
| M 10 | 7 | 5,5 | 6 32 06 103 01 7 | 206,80 | 246,09 |
| M 12 | 9 | 7 | 6 32 06 104 01 5 | 206,80 | 246,09 |
| M 14 | 11 | 9 | 6 32 06 105 01 9 | 206,80 | 246,09 |
| M 16 | 12 | 9 | 6 32 06 106 01 2 | 206,80 | 246,09 |
| M 18 | 14 | 11 | 6 32 06 107 01 6 | 206,80 | 246,09 |
| M 20 | 16 | 12 | 6 32 06 108 01 4 | 206,80 | 246,09 |

Spannvorrichtungen



Vakuumpumpe

für antimagnetische Materialien und strukturierten Untergrund (Riffelblech, Tränenblech u. a.). Dazu erforderlich ist die Vakuumpumpe. Vakuumpumpe 396 x 200 x 95 mm

| Bestellnummer | Preis Euro zzgl. MwSt. | Preis Euro inkl. MwSt. |
|------------------|------------------------|------------------------|
| 9 26 02 057 01 7 | 468,88 | 557,97 |



Vakuumpumpe

Ansaugmenge 0,015 m³/min, - 0,8 bar, 92 W, Gewicht 2,5 kg, inkl. Saugschlauch.

| Bestellnummer | Preis Euro zzgl. MwSt. | Preis Euro inkl. MwSt. |
|------------------|------------------------|------------------------|
| 9 26 01 022 01 3 | 483,40 | 575,25 |



Ansaugplatte

für antimagnetische Materialien, 250 x 330 x 110 mm

| Bestellnummer | Preis Euro zzgl. MwSt. | Preis Euro inkl. MwSt. |
|------------------|------------------------|------------------------|
| 9 26 02 054 01 6 | 451,24 | 536,98 |



Rohrbohrvorrichtung

inkl. Spanngurt, zum Setzen von Bohrungen an Rohren mit Rohr-Ø von 60 bis 300 mm, 220 x 130 mm.

| Bestellnummer | Preis Euro zzgl. MwSt. | Preis Euro inkl. MwSt. |
|------------------|------------------------|------------------------|
| 9 26 02 055 01 0 | 245,85 | 292,56 |



Kühlung



Handpumpe
Fassungsvermögen ca. 450 ml. Passend zu FEIN Kernbohr-
einheiten KBM 32 Q, KBM 50 QX, KBM 52 U, KBM 65 Q,
KBM 65 QF.

| Bestellnummer | Preis Euro zzgl. MwSt. | Preis Euro inkl. MwSt. |
|------------------|---------------------------|---------------------------|
| 3 21 32 022 00 7 | 9,29 | 11,06 |

Ersatzschlauch
zu Handpumpe 3 21 32 022 00 7.

| Bestellnummer | Preis Euro zzgl. MwSt. | Preis Euro inkl. MwSt. |
|------------------|---------------------------|---------------------------|
| 3 14 14 054 00 8 | 3,04 | 3,62 |



Flex-Gelenkschlauch
Passend für KBM 50 Q, 50 U, 50 auto, 65 U für den Einsatz bei
der Verwendung von Spiralbohrern.

| Bestellnummer | Preis Euro zzgl. MwSt. | Preis Euro inkl. MwSt. |
|------------------|---------------------------|---------------------------|
| 3 14 14 070 01 0 | 12,22 | 14,54 |



Schneidspray
300 ml Pumpspray, für hohe Werkzeugstandzeit, optimale
Schneid- und Zerspanleistung und verbesserten Spänefluss.

| Bestellnummer | Preis Euro zzgl. MwSt. | Preis Euro inkl. MwSt. |
|------------------|---------------------------|---------------------------|
| 3 21 32 031 00 0 | 14,73 | 17,53 |



Schneidpaste
Schmiermittel beim Bearbeiten von Blechen.

| Bestellnummer | Preis Euro zzgl. MwSt. | Preis Euro inkl. MwSt. |
|------------------|---------------------------|---------------------------|
| 3 21 32 020 12 9 | 13,67 | 16,27 |

Sonstiges Zubehör



Magnetstab
Praktisches Werkzeug mit hoher Magnetkraft zum schnellen und
einfachen einsammeln magnetischer Metallspäne.

| Bestellnummer | Preis Euro zzgl. MwSt. | Preis Euro inkl. MwSt. |
|------------------|---------------------------|---------------------------|
| 6 42 01 005 01 0 | 41,27 | 49,11 |

Zubehör AKBU



HighPower Akku-Pack
HighPower Li-Ionen-Akku mit hochstromfähigen Zellen,
Ladestandsanzeige und FEIN SafetyCell Technology. Dauerhaft
hohe Stromabgabe mit 75% höherer Stromstärke als Li-Ionen-
Akku. Empfohlen für FEIN Akku-Magnet-Kernbohrmaschinen
und Akku-Winkelschleifer. Kann auf allen FEIN 18-V-Akku-
Werkzeugen verwendet werden.

| Spannung V | Kapazität Ah | Bestellnummer | Preis Euro zzgl. MwSt. | Preis Euro inkl. MwSt. |
|---------------|-----------------|------------------|---------------------------|---------------------------|
| 18 | 5,2 | 9 26 04 179 02 0 | 121,50 | 144,59 |



HighPower Akku-Starter-Set
2 HighPower Li-Ionen-Akkus mit Schnellladegerät ALG 50.

| Spannung V | Kapazität Ah | Bestellnummer | Preis Euro zzgl. MwSt. | Preis Euro inkl. MwSt. |
|---------------|-----------------|------------------|---------------------------|---------------------------|
| 18 | 5,2 | 9 26 04 307 01 0 | 282,50 | 336,18 |



Akku LED-Lampe ALED 12-18 V
Kompakte und ausdauernde Akku LED Lampe mit schwenk-
barem Lampenkopf. Kompatibel mit allen 12 / 14 / 18 V FEIN
Li-Ionen Akkus, inklusive Haken zum Aufhängen der Lampe. Mit
130 g extrem leicht und mit 900 Lux sehr hell. Farbtemperatur
entspricht Tageslicht. Die Helligkeit ist in 2 Stufen einstellbar.

| Bestellnummer | Preis Euro zzgl. MwSt. | Preis Euro inkl. MwSt. |
|------------------|---------------------------|---------------------------|
| 9 26 04 200 02 0 | 50,85 | 60,51 |



Schnellladegerät ALG 50
Für alle FEIN Li-Ion Akkus. Ladezeit ab 35 Min.

| Bestellnummer | Preis Euro zzgl. MwSt. | Preis Euro inkl. MwSt. |
|------------------|---------------------------|---------------------------|
| 9 26 04 129 01 0 | 39,50 | 47,01 |



Schnellladegerät ALG 30
Für FEIN NiCd und Li-Ion Akkus. Ladezeit ab 25 Min.

| Bestellnummer | Preis Euro zzgl. MwSt. | Preis Euro inkl. MwSt. |
|------------------|---------------------------|---------------------------|
| 9 26 04 096 01 0 | 138,31 | 164,59 |



| | KBM 50 auto | KBM 80 auto | |
|-----------------------------|---|---|---------------------|
| | Leichtgewichtige, hubstarke und clevere 2-Gang Automatic-Magnet-Kernbohrmaschine für höchste Effizienz und geringste körperliche Belastung bei Kernbohrarbeiten in der Werkstatt und auf der Baustelle. | Hochleistungsstarke, hubstarke und clevere 3-Gang Automatic-Magnet-Kernbohrmaschine mit R/L-Lauf, MK3-Werkzeugaufnahme, Feinjustierung für höchste Effizienz und geringste körperliche Belastung bei Kernbohrarbeiten in der Werkstatt. | |
| EAN 4014586... | ... 874272 | ... 862538 | |
| Seite | 129 | 129 | |
| Anwendung | Kernbohren Metall bis Ø 35 mm | ▲▲ | ▲▲ |
| | Kernbohren Metall bis Ø 50 mm | ▲▲ | ▲▲ |
| | Kernbohren Metall bis Ø 65 mm | | ▲▲ |
| | Kernbohren Metall bis Ø 80 mm | | ▲▲ |
| | Spiralbohren mit Bohrfutter (DIN 338) | ▲ | ▲ |
| | Spiralbohren mit MK-Aufnahme (DIN 345) | ▲▲ | ▲▲ |
| | Gewindebohren | ▲▲ | ▲▲ |
| | Senken | ▲▲ | ▲▲ |
| | Reiben | ▲▲ | ▲▲ |
| | Vollautomatisches Bohren | ▲▲ | ▲▲ |
| | Einhändiges Arbeiten | ▲▲ | ▲▲ |
| Ausstattung | Über-Kopf-Arbeiten | ▲ | ▲ |
| | Montage-Einsatz | ▲▲ | ▲ |
| | Werkstatt-Einsatz | ▲▲ | ▲▲ |
| | Elektronische Magnethaltekrafterhöhung | ● | ● |
| | Magnethaltekraftanzeige | ● | ● |
| | Automatischer Bohrvorschub | ● | ● |
| | Rechts- /Linkslauf | ● | ● |
| | Elektronische Drehzahlabsenkung | ● | ● |
| | Memory Funktion | ● | ● |
| | Drehzahlgeregelte Tachoelektronik | ● | ● |
| | Drehmoment-Rutschkupplung | | ● |
| Technische Attribute | Nennaufnahme | 1 200 W | 2 000 W |
| | Leistungsabgabe | 610 W | 900 W |
| | Lastdrehzahl | | |
| | 1. Gang | 130 - 260 1/min | 110 - 180 1/min |
| | 2. Gang | 260 - 520 1/min | 160 - 260 1/min |
| | 3. Gang | | 350 - 580 1/min |
| | HM Kernbohrer max. Ø | 50 mm | 80 mm |
| | HSS Kernbohrer max. Ø | 40 mm | 65 mm |
| | Kernbohrer Bohrtiefe max. | 50(75)* mm | 50 mm |
| | Spiralbohrer max. Ø | 18/23** mm | 18/32** mm |
| | Gewindebohren | M 16** | M 27** |
| | Senken max. Ø | 50** mm | 50** mm |
| | Reiben max. Ø | 23** mm | 31** mm |
| | Kernbohreraufnahme | QuickIN | QuickIN/QuickIN MAX |
| | Werkzeugaufnahme | MK 3 | MK 3 |
| | Hub | 145 mm | 145 mm |
| | Gesamter Hubbereich | 315 mm | 285 mm |
| | Justierbereich Bohrstände | | 4,25 mm |
| Schwenkbereich Bohrstände | | 11° | |
| Magnet-Haltekraft | 12 500 N | 18 000 N | |
| Magnetfuß-Abmessungen | 195 x 90 mm | 270 x 90 mm | |
| Kabel mit Stecker | 4 m | 4 m | |
| Gewicht nach EPTA | 16,20 kg | 26,40 kg | |

- ▲ geeignet
- ▲▲ sehr gut geeignet
- enthalten
- * optional mit Zubehör.
- ** nur im manuellen Maschinenbetrieb

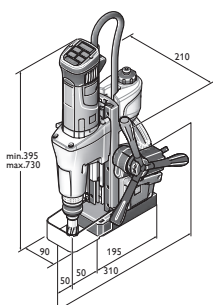

KBM 50 auto

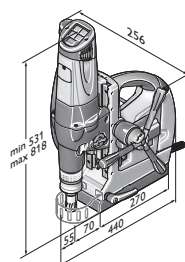

KBM 80 auto



| Name | Bestellnummer | EAN | PK | Preis Euro zzgl. MwSt. | Preis Euro inkl. MwSt. |
|--|-------------------------|----------------------|-----------|---------------------------|---------------------------|
| KBM 50 auto | 7 270 42 61 00 0 | 4014586874272 | 01 | 1.999,00 | 2.378,81 |
| FEIN Premium Service für dieses Gerät – 36 Monate sorgenfrei. | | | | 235,00 | 279,65 |
| Ausführliche Informationen ab S. 284 | | | | | |

Im Preis enthalten:

1 Kühlmitteltank, 1 Zurring, 1 Spänehaaken, 1 Zentrierstift, 1 Austreibkeil, 1 Berührschutz, 1 Koffer

Zubehör ab Seite 119



| Name | Bestellnummer | EAN | PK | Preis Euro zzgl. MwSt. | Preis Euro inkl. MwSt. |
|--|-------------------------|----------------------|-----------|---------------------------|---------------------------|
| KBM 80 auto | 7 270 32 00 23 0 | 4014586862538 | 01 | 3.526,00 | 4.195,94 |
| FEIN Premium Service für dieses Gerät – 36 Monate sorgenfrei. | | | | 435,00 | 517,65 |
| Ausführliche Informationen ab S. 284 | | | | | |

Im Preis enthalten:

1 QuickIN MAX/ MK3 Werkzeugaufnahme, 1 Kühlmitteltank, 1 Zurring, 1 Spänehaaken, 2 Zentrierstifte, 1 Austreibkeil, 1 Berührschutz, 1 Koffer

Zubehör ab Seite 130

Hartmetall-Kernbohrer



HM Ultra 50 Kernbohrer mit QuickIN MAX-Aufnahme
Höchste Standzeit und hervorragende Zerspanleistung.
Metrische Abmessungen, Schnitttiefe 50 mm.

| Bohr-Ø mm | Bestellnummer | Preis Euro zzgl. MwSt. | Preis Euro inkl. MwSt. |
|--------------|------------------|---------------------------|---------------------------|
| 50 | 6 31 27 330 01 0 | 84,03 | 100,00 |
| 51 | 6 31 27 331 01 0 | 92,85 | 110,49 |
| 52 | 6 31 27 332 01 0 | 92,85 | 110,49 |
| 53 | 6 31 27 333 01 0 | 92,85 | 110,49 |
| 54 | 6 31 27 334 01 0 | 92,85 | 110,49 |
| 55 | 6 31 27 335 01 0 | 92,85 | 110,49 |
| 56 | 6 31 27 336 01 0 | 96,78 | 115,17 |
| 57 | 6 31 27 337 01 0 | 96,78 | 115,17 |
| 58 | 6 31 27 338 01 0 | 96,78 | 115,17 |
| 59 | 6 31 27 339 01 0 | 96,78 | 115,17 |
| 60 | 6 31 27 340 01 0 | 96,78 | 115,17 |
| 61 | 6 31 27 341 01 0 | 109,51 | 130,32 |
| 62 | 6 31 27 342 01 0 | 109,51 | 130,32 |
| 63 | 6 31 27 343 01 0 | 109,51 | 130,32 |
| 64 | 6 31 27 344 01 0 | 109,51 | 130,32 |
| 65 | 6 31 27 345 01 0 | 109,51 | 130,32 |
| 66 | 6 31 27 346 01 0 | 125,63 | 149,50 |
| 67 | 6 31 27 347 01 0 | 125,63 | 149,50 |
| 68 | 6 31 27 348 01 0 | 125,63 | 149,50 |
| 69 | 6 31 27 349 01 0 | 125,63 | 149,50 |
| 70 | 6 31 27 350 01 0 | 138,75 | 165,11 |
| 71 | 6 31 27 351 01 0 | 140,07 | 166,68 |
| 72 | 6 31 27 352 01 0 | 141,38 | 168,24 |
| 73 | 6 31 27 353 01 0 | 142,69 | 169,80 |
| 74 | 6 31 27 354 01 0 | 144,01 | 171,37 |
| 75 | 6 31 27 355 01 0 | 145,31 | 172,92 |
| 76 | 6 31 27 456 01 0 | 151,86 | 180,71 |
| 77 | 6 31 27 457 01 0 | 153,18 | 182,28 |
| 78 | 6 31 27 458 01 0 | 155,12 | 184,59 |
| 79 | 6 31 27 459 01 0 | 157,12 | 186,97 |
| 80 | 6 31 27 460 01 0 | 157,12 | 186,97 |

Adapter/Bohrfutter



Adapter mit QuickIN MAX Aufnahme
Abtrieb QuickIN

| Bestellnummer | Preis Euro zzgl. MwSt. | Preis Euro inkl. MwSt. |
|------------------|---------------------------|---------------------------|
| 6 39 01 045 01 0 | 40,51 | 48,21 |



Zahnkranzbohrfutter mit QuickIN-Aufnahme

| Spannweite mm | Bestellnummer | Preis Euro zzgl. MwSt. | Preis Euro inkl. MwSt. |
|------------------|------------------|---------------------------|---------------------------|
| 1,5 - 13 | 6 39 01 023 02 0 | 63,37 | 75,41 |
| 1 - 16 | 6 39 01 023 01 1 | 75,12 | 89,39 |

Aufnahmeschäfte MK 3



Abtrieb QuickIN
Zur Nachrüstung KBM 80 U / KBM 80 auto. Mit integrierter
Kühlschmiermittelzufuhr. Für alle QuickIN Kernbohrer
Ø 12 - 65 mm.

| Bestellnummer | Preis Euro zzgl. MwSt. | Preis Euro inkl. MwSt. |
|------------------|---------------------------|---------------------------|
| 6 39 01 039 02 0 | 153,67 | 182,87 |



Abtrieb QuickIN MAX

Zur Nachrüstung KBM 80 U / KBM 80 auto. Mit integrierter
Kühlschmiermittelzufuhr. Für alle FEIN QuickIN MAX Kern-
bohrer Ø 50 - 80 mm.

| Bestellnummer | Preis Euro zzgl. MwSt. | Preis Euro inkl. MwSt. |
|------------------|---------------------------|---------------------------|
| 6 39 01 038 02 0 | 225,15 | 267,93 |



Abtrieb Weldon 32 Standard

Speziell für Kernbohrer mit 90° versetzten Spanflächen.
Maximale Schnitttiefe 50 mm.

| Bestellnummer | Preis Euro zzgl. MwSt. | Preis Euro inkl. MwSt. |
|------------------|---------------------------|---------------------------|
| 6 39 01 041 01 0 | 260,87 | 310,44 |



Abtrieb Weldon 32

Spanflächen in Linie. Maximale Schnitttiefe 75 mm. Speziell für
Kernbohrer von:

| Aufnahme | Bestellnummer | Preis Euro zzgl. MwSt. | Preis Euro inkl. MwSt. |
|----------|------------------|---------------------------|---------------------------|
| Hougen | 6 39 01 042 01 0 | 260,87 | 310,44 |
| Jancy | 6 39 01 040 01 0 | 260,87 | 310,44 |



Erweiterungskegel
für Morsekegel

| Aufnahme | Bestellnummer | Preis Euro zzgl. MwSt. | Preis Euro inkl. MwSt. |
|-----------|------------------|---------------------------|---------------------------|
| MK 3/MK 3 | 6 33 04 005 00 0 | 153,67 | 182,87 |

Gewindebohren KBM 80



Gewindeschneid-Schnellwechselfutter für KBM 80

nur einsetzbar für Kernbohrereinheiten mit Linkslauf-Funktion.
Gr. 3, mit QuickIN MAX-Aufnahme, für Gewindebohrer
(DIN 374/376), in Verbindung mit Gewindeschneid-Einsätzen
mit oder ohne Sicherheitskupplung von M22 - M27.

| Bestellnummer | Preis Euro zzgl. MwSt. | Preis Euro inkl. MwSt. |
|------------------|---------------------------|---------------------------|
| 9 26 02 082 01 0 | 344,40 | 409,84 |



Gewindebohrereinsätze Gr. 3

für Gewindebohrer nach DIN 374/376

| Ø Gewinde | Vierkant mm | Bestellnummer | Preis Euro zzgl. MwSt. | Preis Euro inkl. MwSt. |
|--------------|----------------|------------------|---------------------------|---------------------------|
| M22/M24 18 | 14,5 | 6 32 06 119 01 0 | 153,67 | 182,87 |
| M 27 20 | 16 | 6 32 06 120 01 0 | 153,67 | 182,87 |



Gewindebohrereinsätze Gr. 3

mit Sicherheitskupplung für Sacklöcher
für Gewindebohrer nach DIN 374/376

| Ø Gewinde | Vierkant mm | Bestellnummer | Preis Euro zzgl. MwSt. | Preis Euro inkl. MwSt. |
|--------------|----------------|------------------|---------------------------|---------------------------|
| M22/M24 18 | 14,5 | 6 32 06 122 01 0 | 320,45 | 381,34 |
| M 27 20 | 16 | 6 32 06 123 01 0 | 320,45 | 381,34 |



Wechselreduziereinsatz (3 / 2)

Reduziereinsatz zur Aufnahme von Gewindeschneideinsätzen
Gr. 2 (M6 - M20) in Gewindeschneid-Schnellwechselfutter Gr. 3.
(9 26 02 082 01 0)

| Bestellnummer | Preis Euro zzgl. MwSt. | Preis Euro inkl. MwSt. |
|------------------|---------------------------|---------------------------|
| 6 32 06 125 01 0 | 189,41 | 225,40 |



Spannvorrichtungen



Vakuumplatte

für antimagnetische Materialien und strukturierten Untergrund (Riffelblech, Tränenblech u. a.). Dazu erforderlich ist die Vakuumpumpe.
396 x 350 x 95 mm für KBM 80 U, 80 auto.

| Bestellnummer | Preis Euro zzgl. MwSt. | Preis Euro inkl. MwSt. |
|------------------|---------------------------|---------------------------|
| 9 26 02 085 01 0 | 468,88 | 557,97 |



Vakuumpumpe

Ansaugmenge 0,015 m³/min, - 0,8 bar, 92 W, Gewicht 2,5 kg, inkl. Saugschlauch.

| Bestellnummer | Preis Euro zzgl. MwSt. | Preis Euro inkl. MwSt. |
|------------------|---------------------------|---------------------------|
| 9 26 01 022 01 3 | 483,40 | 575,25 |

Kühlung



Handpumpe

Fassungsvermögen ca. 450 ml. Passend zu FEIN Kernbohr-einheiten KBM 32 Q, KBM 50 QX, KBM 52 U, KBM 65 Q, KBM 65 QF.

| Bestellnummer | Preis Euro zzgl. MwSt. | Preis Euro inkl. MwSt. |
|------------------|---------------------------|---------------------------|
| 3 21 32 022 00 7 | 9,29 | 11,06 |

Ersatzschlauch

zu Handpumpe 3 21 32 022 00 7.

| Bestellnummer | Preis Euro zzgl. MwSt. | Preis Euro inkl. MwSt. |
|------------------|---------------------------|---------------------------|
| 3 14 14 054 00 8 | 3,04 | 3,62 |



Flex-Gelenkschlauch

Passend für KBM 50 Q, 50 U, 50 auto, 65 U für den Einsatz bei der Verwendung von Spiralbohrern.

| Bestellnummer | Preis Euro zzgl. MwSt. | Preis Euro inkl. MwSt. |
|------------------|---------------------------|---------------------------|
| 3 14 14 070 01 0 | 12,22 | 14,54 |



Schneidspray

300 ml Pumpspray, für hohe Werkzeugstandzeit, optimale Schneid- und Zerspanleistung und verbesserten Spänefluss.

| Bestellnummer | Preis Euro zzgl. MwSt. | Preis Euro inkl. MwSt. |
|------------------|---------------------------|---------------------------|
| 3 21 32 031 00 0 | 14,73 | 17,53 |



Schneidpaste

Schmiermittel beim Bearbeiten von Blechen.

| Bestellnummer | Preis Euro zzgl. MwSt. | Preis Euro inkl. MwSt. |
|------------------|---------------------------|---------------------------|
| 3 21 32 020 12 9 | 13,67 | 16,27 |

Sonstiges Zubehör



Magnetstab

Praktisches Werkzeug mit hoher Magnetkraft zum schnellen und einfachen einsammeln magnetischer Metallspäne.

| Bestellnummer | Preis Euro zzgl. MwSt. | Preis Euro inkl. MwSt. |
|------------------|---------------------------|---------------------------|
| 6 42 01 005 01 0 | 41,27 | 49,11 |



Eine saubere Sache: FEIN Dustex.

Die Staubsauger der FEIN Dustex Baureihe sind die ideale Kombination zum staubarmen Arbeiten mit Elektrowerkzeugen in der Industrie, in Werkstätten und bei Montageeinsätzen. Dank der komfortablen Ein-/Ausschaltautomatik werden diese professionellen und besonders leisen Nass-/Trockensauger über den Schalter des angeschlossenen Elektrowerkzeuges automatisch ein- und ausgeschaltet. Außerdem verfügen die FEIN Dustex Staubsauger über eine Softstart-Funktion, die den Anlaufstrom reduziert und so ein unnötiges Ansprechen von schwächeren elektrischen Sicherungen vermeidet. Die Staubsauger werden mit einem extra langen Anschlusskabel und Saugschlauch geliefert, was dem Anwender eine maximale Reichweite im Einsatz

ermöglicht. Mit den FEIN Dustex Sicherheitssaugern können auch gesundheitsgefährdende Stäube der Klasse M zuverlässig entfernt werden.



Nass-/ Trockensauger

Seite 134

Für saubere Ergebnisse und gesundheits-
schonende Arbeitsverhältnisse.



| | Dustex 25 L Set | Dustex 25 L | Dustex 35 L Set | Dustex 35 L | Dustex 35 LX | Dustex 35 LX AC | Dustex 35 MX | Dustex 35 MX AC |
|-----------------------------|---|---|--|--|--|--|--|--|
| | Kompakter, leistungsstarker Nass-/Trockensauger für den Anschluss von Elektrowerkzeugen beim Werkstatt- und Montageeinsatz mit umfangreichem Zubehör-Set. | Kompakter, leistungsstarker Nass-/Trockensauger für den Anschluss von Elektrowerkzeugen beim Werkstatt- und Montageeinsatz. | Leistungsstarker Nass-/Trockensauger für den Anschluss von Elektrowerkzeugen beim Werkstatt- und Montageeinsatz mit umfangreichem Zubehör-Set. | Leistungsstarker Nass-/Trockensauger für den Anschluss von Elektrowerkzeugen beim Werkstatt- und Montageeinsatz. | Leistungsstarker, professioneller Nass-/Trockensauger der Staubklasse L zur Befestigung verschiedener Koffersysteme inklusive umfangreichem Zubehör. | Leistungsstarker, professioneller Nass-/Trockensauger der Staubklasse L mit vollautomatischer Filterabreinigung zur Befestigung verschiedener Koffersysteme inklusive umfangreichem Zubehör. | Leistungsstarker, professioneller Nass-/Trockensauger der Staubklasse M zur Befestigung verschiedener Koffersysteme inklusive umfangreichem Zubehör. | Leistungsstarker, professioneller Nass-/Trockensauger der Staubklasse M mit vollautomatischer Filterabreinigung zur Befestigung verschiedener Koffersysteme inklusive umfangreichem Zubehör. |
| EAN 4014586... | ... 878362 | ... 877365 | ... 878423 | ... 877389 | ... 882956 | ... 882994 | ... 883052 | ... 883069 |
| Seite | 135 | 135 | 135 | 135 | 135 | 136 | 136 | 136 |
| Ausstattung | Start-/Stop-Automatik | ● | ● | ● | ● | ● | ● | ● |
| | Softstart | ● | ● | ● | ● | ● | ● | ● |
| | Automatische Filterabreinigung | | | | | ● | ● | ● |
| | Antistatische Vorbereitung | | | | | ● | ● | ● |
| | Kofferablage | | | | | ● | ● | ● |
| Staubklasse | L | L | L | L | L | L | M | M |
| Technische Attribute | Max. Aufnahmeleistung | 1 380 W | 1 380 W | 1 380 W | 1 380 W | 1 380 W | 1 380 W | 1 380 W |
| | Luftmenge | 4 320 l/min | 4 320 l/min | 4 320 l/min | 4 320 l/min | 4 320 l/min | 4 320 l/min | 4 320 l/min |
| | Max. Unterdruck | 253 hPa | 253 hPa | 253 hPa | 253 hPa | 254 hPa | 254 hPa | 254 hPa |
| | Behältervolumen | 22 l | 22 l | 32 l | 32 l | 35 l | 35 l | 35 l |
| | Gewicht nach EPTA | 8,00 kg | 8,00 kg | 9,00 kg | 9,00 kg | 13,50 kg | 14,10 kg | 13,50 kg |

● enthalten

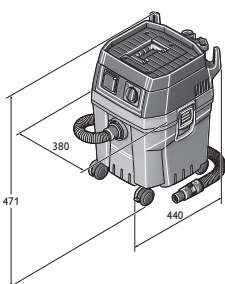

Dustex 25 L
Dustex 25 L Set

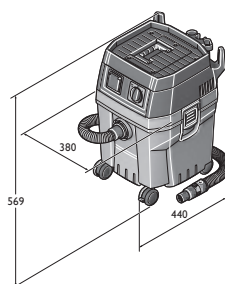

Dustex 35 L
Dustex 35 L Set

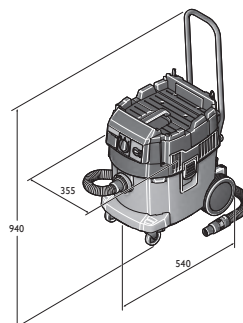

Dustex 35 LX
Dustex 35 LX AC

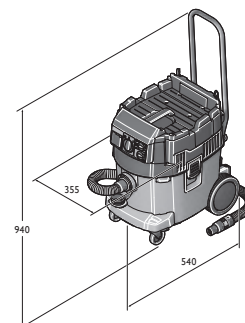

Dustex 35 MX
Dustex 35 MX AC



| Name | Bestellnummer | EAN | PK | Preis Euro zzgl. MwSt. | Preis Euro inkl. MwSt. |
|--|-------------------------|----------------------|-----------|---------------------------|---------------------------|
| Dustex 25 L Set | 9 20 27 060 00 0 | 4014586878362 | 01 | 299,00 | 355,81 |
| FEIN Premium Service für dieses Gerät – 36 Monate sorgenfrei. | | | | 95,00 | 113,05 |
| Ausführliche Informationen ab S. 284 | | | | | |

Im Preis enthalten:

1 Saugschlauch 4 m, Ø 35 mm, 1 Werkzeugmuffe mit Saugkraftregulierung, 1 Vliesfiltersack, 1 Flachfilter Zelloid, 2 Saugrohre (Metall-Ausführung), 1 Kombidüse mit Wechseleinsätzen, 1 Fugendüse, 1 Saugpinsel, 1 Krümmer

Zubehör ab Seite 137



| Name | Bestellnummer | EAN | PK | Preis Euro zzgl. MwSt. | Preis Euro inkl. MwSt. |
|--|-------------------------|----------------------|-----------|---------------------------|---------------------------|
| Dustex 25 L | 9 20 27 223 00 0 | 4014586877365 | 01 | 265,00 | 315,35 |
| FEIN Premium Service für dieses Gerät – 36 Monate sorgenfrei. | | | | 95,00 | 113,05 |
| Ausführliche Informationen ab S. 284 | | | | | |

Im Preis enthalten:

1 Saugschlauch 4 m, Ø 35 mm, 1 Werkzeugmuffe mit Saugkraftregulierung, 1 Vliesfiltersack, 1 Flachfilter Zelloid

Zubehör ab Seite 137



| Name | Bestellnummer | EAN | PK | Preis Euro zzgl. MwSt. | Preis Euro inkl. MwSt. |
|--|-------------------------|----------------------|-----------|---------------------------|---------------------------|
| Dustex 35 L Set | 9 20 28 060 00 0 | 4014586878423 | 01 | 349,00 | 415,31 |
| FEIN Premium Service für dieses Gerät – 36 Monate sorgenfrei. | | | | 95,00 | 113,05 |
| Ausführliche Informationen ab S. 284 | | | | | |

Im Preis enthalten:

1 Werkzeugmuffe mit Saugkraftregulierung, 1 Kombidüse mit Wechseleinsätzen, 1 Saugschlauch 4 m, Ø 35 mm, 1 Saugpinsel, 1 Krümmer, 2 Saugrohre (Metall-Ausführung), 1 Fugendüse, 1 Flachfilter Zelloid, 1 Vliesfiltersack

Zubehör ab Seite 137



| Name | Bestellnummer | EAN | PK | Preis Euro zzgl. MwSt. | Preis Euro inkl. MwSt. |
|--|-------------------------|----------------------|-----------|---------------------------|---------------------------|
| Dustex 35 L | 9 20 28 223 00 0 | 4014586877389 | 01 | 309,00 | 367,71 |
| FEIN Premium Service für dieses Gerät – 36 Monate sorgenfrei. | | | | 95,00 | 113,05 |
| Ausführliche Informationen ab S. 284 | | | | | |

Im Preis enthalten:

1 Saugschlauch 4 m, Ø 35 mm, 1 Werkzeugmuffe mit Saugkraftregulierung, 1 Vliesfiltersack, 1 Flachfilter Zelloid

Zubehör ab Seite 137



| Name | Bestellnummer | EAN | PK | Preis Euro zzgl. MwSt. | Preis Euro inkl. MwSt. |
|--|-------------------------|----------------------|-----------|---------------------------|---------------------------|
| Dustex 35 LX | 9 20 29 060 00 0 | 4014586882956 | 01 | 466,00 | 554,54 |
| FEIN Premium Service für dieses Gerät – 36 Monate sorgenfrei. | | | | 95,00 | 113,05 |
| Ausführliche Informationen ab S. 284 | | | | | |

Im Preis enthalten:

1 Schubbügel, 1 Flachfilter PES, 1 Vliesfiltersack Premium, 1 Saugschlauch 4 m, Ø 35 mm, 1 Werkzeugmuffe mit Saugkraftregulierung, 1 Stufenmuffe, 2 Saugrohre (Metall-Ausführung), 1 Kombidüse mit Wechseleinsätzen, 1 Fugendüse, 1 Saugpinsel, 1 Krümmer

Zubehör ab Seite 137



| Name | Bestellnummer | EAN | PK | Preis Euro zzgl. MwSt. | Preis Euro inkl. MwSt. |
|--|-------------------------|----------------------|-----------|---------------------------|---------------------------|
| Dustex 35 LX AC | 9 20 30 060 00 0 | 4014586882994 | 01 | 569,00 | 677,11 |
| FEIN Premium Service für dieses Gerät – 36 Monate sorgenfrei. | | | | 95,00 | 113,05 |
| Ausführliche Informationen ab S. 284 | | | | | |

Im Preis enthalten:

1 Schubbügel, 1 Flachfilter PES, 1 Entsorgungssack, 1 Saugschlauch 4 m, Ø 35 mm, 1 Werkzeugmuffe mit Saugkraftregulierung, 1 Stufenmuffe, 2 Saugrohre (Metall-Ausführung), 1 Kombidüse mit Wechseleinsätzen, 1 Fugendüse, 1 Saugpinsel, 1 Krümmer

Zubehör ab Seite 137



| Name | Bestellnummer | EAN | PK | Preis Euro zzgl. MwSt. | Preis Euro inkl. MwSt. |
|--|-------------------------|----------------------|-----------|---------------------------|---------------------------|
| Dustex 35 MX | 9 20 31 060 00 0 | 4014586883052 | 01 | 615,00 | 731,85 |
| FEIN Premium Service für dieses Gerät – 36 Monate sorgenfrei. | | | | 95,00 | 113,05 |
| Ausführliche Informationen ab S. 284 | | | | | |

Im Preis enthalten:

1 Schubbügel, 1 Flachfilter PES, 1 Vliesfiltersack Premium, 1 Saugschlauch ES 4 m, Ø 35 mm, 1 Werkzeugmuffe mit Saugkraftregulierung, 1 Stufenmuffe, 2 Saugrohre (Metall-Ausführung), 1 Kombidüse mit Wechseleinsätzen, 1 Fugendüse, 1 Saugpinsel, 1 Krümmer

Zubehör ab Seite 137



| Name | Bestellnummer | EAN | PK | Preis Euro zzgl. MwSt. | Preis Euro inkl. MwSt. |
|--|-------------------------|----------------------|-----------|---------------------------|---------------------------|
| Dustex 35 MX AC | 9 20 32 060 00 0 | 4014586883069 | 01 | 711,00 | 846,09 |
| FEIN Premium Service für dieses Gerät – 36 Monate sorgenfrei. | | | | 95,00 | 113,05 |
| Ausführliche Informationen ab S. 284 | | | | | |

Im Preis enthalten:

1 Schubbügel, 1 Flachfilter PES, 1 Entsorgungssack, 1 Saugschlauch ES 4 m, Ø 35 mm, 1 Werkzeugmuffe mit Saugkraftregulierung, 1 Stufenmuffe, 2 Saugrohre (Metall-Ausführung), 1 Kombidüse mit Wechseleinsätzen, 1 Fugendüse, 1 Saugpinsel, 1 Krümmer

Zubehör ab Seite 137

Allgemeines Zubehör

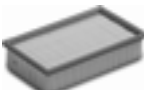

Flachfaltenfilter
Zellulose, Zertifizierung Staubklasse M

| | | |
|------------------|---------------------------|---------------------------|
| Bestellnummer | Preis Euro zzgl. MwSt. | Preis Euro inkl. MwSt. |
| 3 13 45 012 01 0 | 26,53 | 31,57 |



Flachfaltenfilter
PES, Zertifizierung Staubklasse M, höherwertiger Filter

| | | |
|------------------|---------------------------|---------------------------|
| Bestellnummer | Preis Euro zzgl. MwSt. | Preis Euro inkl. MwSt. |
| 3 13 45 059 01 0 | 50,98 | 60,67 |



Flachfaltenfilter
HEPA

| | | |
|------------------|---------------------------|---------------------------|
| Bestellnummer | Preis Euro zzgl. MwSt. | Preis Euro inkl. MwSt. |
| 3 13 45 060 01 0 | 81,19 | 96,62 |



Saugschlauch

| Ø mm | L m | Bestellnummer | Preis Euro zzgl. MwSt. | Preis Euro inkl. MwSt. |
|---------|--------|------------------|---------------------------|---------------------------|
| 27 | 4 | 3 13 45 065 01 0 | 66,59 | 79,24 |
| 35 | 4 | 3 13 45 066 01 0 | 59,00 | 70,21 |



Saugschlauch
Elektrostatisch ableitend, orange-schwarz.

| Ø mm | L m | Bestellnummer | Preis Euro zzgl. MwSt. | Preis Euro inkl. MwSt. |
|---------|--------|------------------|---------------------------|---------------------------|
| 27 | 4 | 3 13 45 121 01 0 | 134,21 | 159,71 |
| 35 | 4 | 3 13 45 120 01 0 | 155,02 | 184,47 |



Verlängerungsschlauch

| Ø mm | L m | Bestellnummer | Preis Euro zzgl. MwSt. | Preis Euro inkl. MwSt. |
|---------|--------|------------------|---------------------------|---------------------------|
| 27 | 2,5 | 3 13 45 067 01 0 | 61,38 | 73,04 |
| 35 | 2,5 | 3 13 45 068 01 0 | 49,94 | 59,43 |



Reparaturset
passend für Saugschlauch Ø 35 mm

| | | |
|------------------|---------------------------|---------------------------|
| Bestellnummer | Preis Euro zzgl. MwSt. | Preis Euro inkl. MwSt. |
| 3 13 45 069 01 0 | 26,53 | 31,57 |



Krümmer

| | | |
|------------------|---------------------------|---------------------------|
| Bestellnummer | Preis Euro zzgl. MwSt. | Preis Euro inkl. MwSt. |
| 3 13 45 070 01 0 | 11,13 | 13,24 |



Krümmer
mit Falschluföffnung.

| | | | |
|---------|------------------|---------------------------|---------------------------|
| Ø mm | Bestellnummer | Preis Euro zzgl. MwSt. | Preis Euro inkl. MwSt. |
| 35 | 3 13 45 263 01 0 | 16,54 | 19,68 |



Saugrohr
Metall-Ausführung, 2er-Pack

| | | |
|------------------|---------------------------|---------------------------|
| Bestellnummer | Preis Euro zzgl. MwSt. | Preis Euro inkl. MwSt. |
| 3 13 45 071 01 0 | 26,53 | 31,57 |



Bodendüse
umschaltbar, mit Edelstahl-Gleitfläche und umlaufenden Borsten, einsetzbar für harte Böden und textile Bodenbeläge.

| | | |
|------------------|---------------------------|---------------------------|
| Bestellnummer | Preis Euro zzgl. MwSt. | Preis Euro inkl. MwSt. |
| 3 13 45 072 01 0 | 33,92 | 40,36 |



Kombidüse
für Nass- und Trockenarbeiten mit Wechseleinsätzen
Gummilippen und Bürstenstreifen

| | | |
|------------------|---------------------------|---------------------------|
| Bestellnummer | Preis Euro zzgl. MwSt. | Preis Euro inkl. MwSt. |
| 3 13 45 073 01 0 | 31,83 | 37,88 |



Kombidüse Aluminium
für Nass- und Trockenarbeiten mit Wechseleinsätzen
Gummilippen und Bürstenstreifen

| | | |
|------------------|---------------------------|---------------------------|
| Bestellnummer | Preis Euro zzgl. MwSt. | Preis Euro inkl. MwSt. |
| 3 13 45 137 01 0 | 98,84 | 117,62 |



Fugendüse

| | | |
|------------------|---------------------------|---------------------------|
| Bestellnummer | Preis Euro zzgl. MwSt. | Preis Euro inkl. MwSt. |
| 3 13 45 074 01 0 | 5,30 | 6,31 |



Polsterdüse
mit Bürstenstreifen

| | | |
|------------------|---------------------------|---------------------------|
| Bestellnummer | Preis Euro zzgl. MwSt. | Preis Euro inkl. MwSt. |
| 3 13 45 075 01 0 | 8,01 | 9,53 |



Saugpinsel
drehbar, mit Naturborsten, Borstenbesatz 70 x 45 mm

| | | |
|------------------|---------------------------|---------------------------|
| Bestellnummer | Preis Euro zzgl. MwSt. | Preis Euro inkl. MwSt. |
| 3 13 45 076 01 0 | 10,09 | 12,01 |



Saugbürste
Naturborsten, Borstenbesatz 120 x 45 mm

| | | |
|------------------|---------------------------|---------------------------|
| Bestellnummer | Preis Euro zzgl. MwSt. | Preis Euro inkl. MwSt. |
| 3 13 45 077 01 0 | 17,90 | 21,30 |



Werkzeugmuffe mit Saugkraftregulierung
Ø 38 mm EW-seitig

| | | |
|------------------|---------------------------|---------------------------|
| Bestellnummer | Preis Euro zzgl. MwSt. | Preis Euro inkl. MwSt. |
| 3 13 45 123 01 0 | 26,01 | 30,95 |



Werkzeugmuffe mit Saugkraftregulierung
Elektrisch leitend, Ø 27 mm EW-seitig.

| | | |
|------------------|---------------------------|---------------------------|
| Bestellnummer | Preis Euro zzgl. MwSt. | Preis Euro inkl. MwSt. |
| 3 13 45 250 01 0 | 23,88 | 28,42 |



Stufenmuffe
4-stufig

| | | |
|------------------|---------------------------|---------------------------|
| Bestellnummer | Preis Euro zzgl. MwSt. | Preis Euro inkl. MwSt. |
| 3 13 45 079 01 0 | 11,90 | 14,16 |



Kabelhalter
zur Kabelführung am Saugschlauch, passend für Saugschlauch
Ø 27-35 mm

| VE St | Bestellnummer | Preis Euro zzgl. MwSt. | Preis Euro inkl. MwSt. |
|-------|------------------|---------------------------|---------------------------|
| 5 | 3 13 45 119 01 0 | 6,30 | 7,50 |



Zubehör-Set
2 Saugrohre (Metall-Ausführung), 1 Kombidüse mit Wechsel-
einsätzen, 1 Fugendüse, 1 Saugpinsel, 1 Krümmer

| Bestellnummer | Preis Euro zzgl. MwSt. | Preis Euro inkl. MwSt. |
|------------------|---------------------------|---------------------------|
| 3 13 45 071 02 0 | 71,79 | 85,43 |



Zubehör-Set
1 Saugschlauch, 2 Saugrohre (Metall-Ausführung), 1 Kombidüse
mit Wechseleinsätzen, 1 Fugendüse, 1 Saugpinsel, 1 Krümmer

| Ø mm | Bestellnummer | Preis Euro zzgl. MwSt. | Preis Euro inkl. MwSt. |
|------|------------------|---------------------------|---------------------------|
| 40 | 3 13 45 133 02 0 | 74,91 | 89,14 |

Zubehör für Dustex 35 LX / MX



Entsorgungssack
Offen, nur empfohlen für AC Modelle

| VE St | Bestellnummer | Preis Euro zzgl. MwSt. | Preis Euro inkl. MwSt. |
|-------|------------------|---------------------------|---------------------------|
| 5 | 3 13 45 063 01 0 | 30,08 | 35,80 |



Vliesfiltersack Premium
Besonders starker, reißfester Vliesstoff mit zusätzlich verstärkten
Nähten für feine, abrasive Stäube. 2-3 fach höhere effektive
Kapazität gegenüber Papierfiltersäcken.

| Ausführung | VE St | Bestellnummer | Preis Euro zzgl. MwSt. | Preis Euro inkl. MwSt. |
|-------------|-------|------------------|---------------------------|---------------------------|
| Dustex 35 L | 5 | 3 13 45 251 01 0 | 44,48 | 52,93 |

Zubehör Dustex 35 L



Vliesfiltersack
Besonders reißfester Vliesstoff. 2-3 fach höhere effektive
Kapazität gegenüber Papierfiltersäcken.

| Ausführung | VE St | Bestellnummer | Preis Euro zzgl. MwSt. | Preis Euro inkl. MwSt. |
|-------------|-------|------------------|---------------------------|---------------------------|
| Dustex 35 L | 5 | 3 13 45 062 01 0 | 27,57 | 32,81 |



Vliesfiltersack Premium
Besonders starker, reißfester Vliesstoff mit zusätzlich verstärkten
Nähten für feine, abrasive Stäube. 2-3 fach höhere effektive
Kapazität gegenüber Papierfiltersäcken.

| Ausführung | VE St | Bestellnummer | Preis Euro zzgl. MwSt. | Preis Euro inkl. MwSt. |
|-------------|-------|------------------|---------------------------|---------------------------|
| Dustex 35 L | 5 | 3 13 45 251 01 0 | 44,48 | 52,93 |



Permanentfilter
ersetzt die Vliesfiltertüte

| Bestellnummer | Preis Euro zzgl. MwSt. | Preis Euro inkl. MwSt. |
|------------------|---------------------------|---------------------------|
| 3 13 45 064 01 0 | 52,02 | 61,90 |



HEPA Filtersack

| VE St | Bestellnummer | Preis Euro zzgl. MwSt. | Preis Euro inkl. MwSt. |
|-------|------------------|---------------------------|---------------------------|
| 3 | 3 13 45 130 01 0 | 91,56 | 108,96 |

Zubehör Dustex 25 L



Vliesfiltersack
Besonders reißfester Vliesstoff. 2-3 fach höhere effektive
Kapazität gegenüber Papierfiltersäcken.

| Ausführung | VE St | Bestellnummer | Preis Euro zzgl. MwSt. | Preis Euro inkl. MwSt. |
|-------------|-------|------------------|---------------------------|---------------------------|
| Dustex 25 L | 5 | 3 13 45 061 01 0 | 21,23 | 25,26 |



Vliesfiltersack Premium
Besonders starker, reißfester Vliesstoff mit zusätzlich verstärkten
Nähten für feine, abrasive Stäube. 2-3 fach höhere effektive
Kapazität gegenüber Papierfiltersäcken.

| Ausführung | VE St | Bestellnummer | Preis Euro zzgl. MwSt. | Preis Euro inkl. MwSt. |
|-------------|-------|------------------|---------------------------|---------------------------|
| Dustex 25 L | 5 | 3 13 45 273 01 0 | 33,56 | 39,94 |



Permanentfilter
ersetzt die Vliesfiltertüte

| Bestellnummer | Preis Euro zzgl. MwSt. | Preis Euro inkl. MwSt. |
|------------------|---------------------------|---------------------------|
| 3 13 45 064 01 0 | 52,02 | 61,90 |

Zubehör für Dustex II, Dustex 25, Dustex 40



Filtersack
Extra feine Ausführung für höheren Abscheidegrad, 5er-Pack

| Ausführung | Bestellnummer | Preis Euro zzgl. MwSt. | Preis Euro inkl. MwSt. |
|---------------|------------------|---------------------------|---------------------------|
| Dustex II, 25 | 3 13 22 757 01 6 | 38,06 | 45,29 |
| Dustex 40 | 3 13 22 811 01 0 | 82,80 | 98,53 |



Filtersack
Standard-Ausführung, 5er-Pack

| Ausführung | Bestellnummer | Preis Euro zzgl. MwSt. | Preis Euro inkl. MwSt. |
|---------------|------------------|---------------------------|---------------------------|
| Dustex II, 25 | 3 13 22 781 01 7 | 22,29 | 26,53 |
| Dustex 40 | 3 13 22 810 01 0 | 40,60 | 48,31 |



Filterpatrone

| Bestellnummer | Preis Euro zzgl. MwSt. | Preis Euro inkl. MwSt. |
|------------------|---------------------------|---------------------------|
| 3 13 22 765 00 9 | 50,94 | 60,62 |



Saugschlauch
Ø 36 mm, Länge 5 m

| Bestellnummer | Preis Euro zzgl. MwSt. | Preis Euro inkl. MwSt. |
|------------------|---------------------------|---------------------------|
| 3 13 22 767 01 5 | 44,57 | 53,04 |



Verbindungsstück
Universell einsetzbar zur Verbindung von Elektrowerkzeugen
und Zubehören mit Staubabsaugung an Staubsauger. Flexible
Gummihülse, Länge 70 mm, Innen-Ø 31,5 mm.

| Bestellnummer | Preis Euro zzgl. MwSt. | Preis Euro inkl. MwSt. |
|------------------|---------------------------|---------------------------|
| 3 13 22 771 00 9 | 4,77 | 5,68 |



Stufenmuffe
für unterschiedliche Anschluss-Durchmesser, zum Beispiel für
den Anschluss von Fremdfabrikaten.

| Bestellnummer | Preis Euro zzgl. MwSt. | Preis Euro inkl. MwSt. |
|------------------|---------------------------|---------------------------|
| 3 13 22 772 00 2 | 9,55 | 11,36 |



Hervorragende Oberflächen im Bereich Edelstahl, Holz und Lacke.

Bei der Oberflächenbearbeitung zählt nur ein Kriterium: In jeder Hinsicht einwandfreie Arbeitsergebnisse. Ob schleifen oder polieren – mit dem umfangreichen Programm an FEIN Elektrowerkzeugen und speziell zusammengestellten Profi-Sets bietet FEIN die besten Voraussetzungen, um höchsten Ansprüchen bei der Oberflächenbearbeitung gerecht zu werden. Bei der Edelstahlbearbeitung, wie bei der Holzbearbeitung, bei Innenausbau und Renovierung oder bei der Kfz-Instandsetzung, Bootsinstandsetzung und im Sonderfahrzeugbau. Auf FEIN können Sie zählen: mit leistungsstarken und nahezu unverwüsthlichen Elektrowerkzeugen, mit ausgezeichneter Ergonomie für ermüdungsfreies,

kräfteschonendes Arbeiten und mit praxisgerechtem Zubehör – für perfekte Arbeitsergebnisse.

Weitere interessante Produkte zum Thema Oberflächenbearbeitung finden Sie auch in den Kapiteln Oszillieren und stationäre Bandschleifmaschinen.



| | | |
|------------------|--------------|------------|
| Schleifer | Seite | 142 |
|------------------|--------------|------------|

Perfekte Werkzeuge zum Grob- und Feinschleifen von Flächen, Rohren und Profilen.

| | | |
|-----------------|--------------|------------|
| Polierer | Seite | 153 |
|-----------------|--------------|------------|

Schutz und Pflege von empfindlichen und hochwertigen Oberflächen.



| | | MSf 636-1 | RS 12-70 E | RS 12-70 E – Profi-Set Edelstahl | WPO 14-25 E | WPO 14-25 E – Edelstahl-Start-Set |
|-----------------------------|-------------------------|---|---|---|--|--|
| | | Extrem leistungsstarker Exzentrerschleifer mit optimaler Staubabsaugung für alle Oberflächen. | Rohrschleifer mit extrem hoher Abtragsleistung für Edelstahlrohre und -rohrbogen bis Ø 80 mm. | Edelstahl-Start-Set für Standardanwendungen in der Rohrbearbeitung. | Extrem leistungsstarker Schleifpolierer für die kühle Bearbeitung von Edelstahl-Oberflächen. | Edelstahl-Start-Set für Standardanwendungen in der Flächenbearbeitung. |
| EAN 4014586... | | ... 811260 | ... 853819 | ... 853826 | ... 862729 | ... 862743 |
| Seite | | 144 | 144 | 144 | 144 | 144 |
| Anwendung | Grobschliff | ▲▲ | ▲▲ | ▲▲ | ▲▲ | ▲▲ |
| | Feinschliff | ▲▲ | ▲▲ | ▲▲ | ▲▲ | ▲▲ |
| | Trockenschliff | ▲▲ | ▲▲ | ▲▲ | ▲▲ | ▲▲ |
| | Microschliff | ▲▲ | ▲▲ | ▲▲ | ▲▲ | ▲▲ |
| | polieren | ▲ | ▲▲ | ▲▲ | ▲▲ | ▲▲ |
| Ausstattung | FEIN Hochleistungsmotor | | ● | ● | ● | ● |
| | Absaugung | ● | | | | |
| | Spindelarretierung | | | | ● | ● |
| | Wiederanlaufschutz | | ● | ● | ● | ● |
| Technische Attribute | Sanftanlauf | | ● | ● | ● | ● |
| | Nennaufnahme | 380 W | 1 200 W | 1 200 W | 1 200 W | 1 200 W |
| | Leerlaufdrehzahl | 8 800 1/min | 2 700 - 7 000 1/min | 2 700 - 7 000 1/min | 900 - 2 500 1/min | 900 - 2 500 1/min |
| | Gewicht nach EPTA | 2,40 kg | 3,80 kg | 3,80 kg | 2,50 kg | 2,50 kg |
| | Polierwerkzeug Ø | 150 mm | | | 230 mm | 230 mm |
| | Schleifteller Ø | 150 mm | | | 230 mm | 230 mm |
| | Aufnahmegewinde | 5/16 in | | | M 14 | M 14 |
| | Bandgeschwindigkeit | | 22 m/sek | 22 m/sek | | |
| Rohre bis Ø | | 8 - 80 mm | 8 - 80 mm | | | |

▲ geeignet ▲▲ sehr gut geeignet ● enthalten

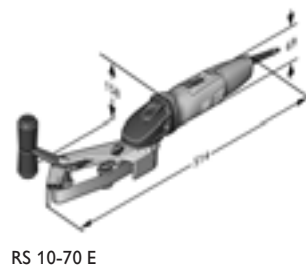
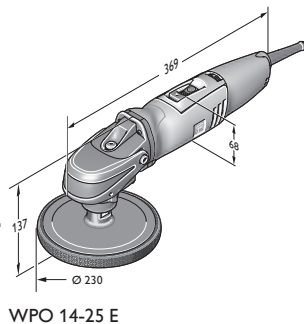
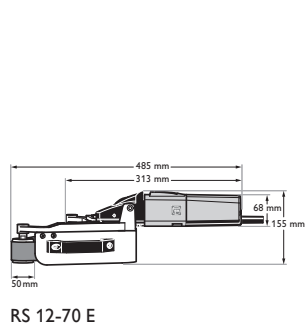
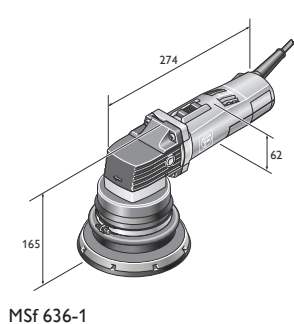

| | ROT 14-200 E | RS 10-70 E Start-Set | KS 10-38 E Set | WSG 17-70 Inox Start-Set | BF 10-280 E | BF 10-280 E Start-Set |
|--|--|--|--|---|---|---|
| | Extrem leistungsstarker Rotationsschleifer für hohen Abtrag bei Metall, Holz, Beschichtungen und glasfaserverstärkten Kunststoffen (GFK). | Handlicher, kompakter Rohrschleifer für Edel- stahlrohre bis Ø 45 mm. | Kehlnahtschleifer für schwer zugängliche Stellen an Metall- Konstruktionen. | Edelstahl-Start-Set zur Vorbereitung des Finishing auf Flächen, Rohren und Profilen. | Extrem leistungsstarke Bandfeile für Ecken und Kanten in der Edelstahl- bearbeitung. | Start-Set Bandfeile für Ecken und Kanten in der Edelstahlbearbeitung. |
| | ... 867236 | ... 867519 | ... 868936 | ... 883564 | ... 867250 | ... 867267 |
| | 144 | 144 | 145 | 145 | 145 | 145 |
| | ▲▲ | ▲▲ | ▲▲ | ▲▲ | ▲▲ | ▲▲ |
| | | ▲▲ | ▲▲ | ▲▲ | ▲▲ | ▲▲ |
| | ▲▲ | ▲▲ | ▲▲ | ▲▲ | ▲▲ | ▲▲ |
| | | ▲▲ | ▲▲ | ▲▲ | ▲▲ | ▲▲ |
| | ▲ | ▲▲ | ▲▲ | ▲▲ | ▲▲ | ▲▲ |
| | ● | ● | ● | ● | ● | ● |
| | ● | | | ● | | |
| | ● | ● | ● | ● | ● | ● |
| | ● | ● | ● | ● | ● | ● |
| | 1 200 W | 800 W | 800 W | 1 700 W | 800 W | 800 W |
| | 900 - 2 500 1/min | 2 500 - 7 000 1/min | 1 350 - 3 750 1/min | 2 700 - 8 500 1/min | 10 000 - 28 000 1/min | 10 000 - 28 000 1/min |
| | 2,60 kg | 2,90 kg | 3,20 kg | 2,40 kg | 2,10 kg | 2,10 kg |
| | 200 mm | | | 125 mm | | |
| | 200 mm | | | 125 mm | | |
| | M 14 | | | M 14 | | |
| | | 3,5 - 11 m/sek | | | 12 - 32 m/sek | 12 - 32 m/sek |
| | | 8 - 45 mm | | | | |

Oberflächen-
bearbeitung

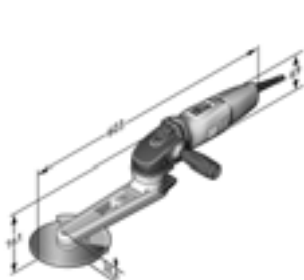

KS 10-38 E Set

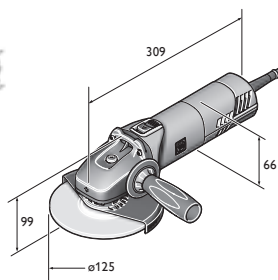

WSG 17-70

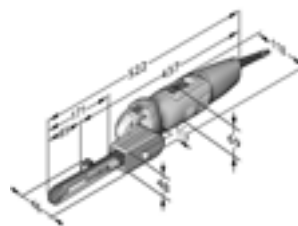

BF 10-280 E



| Name | Bestellnummer | EAN | PK | Preis Euro zzgl. MwSt. | Preis Euro inkl. MwSt. |
|--|-------------------------|----------------------|-----------|---------------------------|---------------------------|
| MSf 636-1 | 7 220 78 00 22 5 | 4014586811260 | 01 | 558,00 | 664,02 |
| FEIN Premium Service für dieses Gerät – 36 Monate sorgenfrei. | | | | 125,00 | 148,75 |
| Ausführliche Informationen ab S. 284 | | | | | |

Im Preis enthalten:

1 Exzenterkopf (Ø 150 mm), 1 Schleifteller mittel (Ø 150 mm), 1 Saugschutzhaube, 1 Satz Schlüssel
Zubehör ab Seite 145



| Name | Bestellnummer | EAN | PK | Preis Euro zzgl. MwSt. | Preis Euro inkl. MwSt. |
|--|-------------------------|----------------------|-----------|---------------------------|---------------------------|
| RS 12-70 E | 7 221 13 50 01 4 | 4014586853819 | 01 | 1.099,00 | 1.307,81 |
| FEIN Premium Service für dieses Gerät – 36 Monate sorgenfrei. | | | | 235,00 | 279,65 |
| Ausführliche Informationen ab S. 284 | | | | | |

Zubehör ab Seite 145



| Name | Bestellnummer | EAN | PK | Preis Euro zzgl. MwSt. | Preis Euro inkl. MwSt. |
|--|-------------------------|----------------------|-----------|---------------------------|---------------------------|
| RS 12-70 E – Profi-Set Edelstahl | 7 221 13 51 01 3 | 4014586853826 | 01 | 1.289,00 | 1.533,91 |
| FEIN Premium Service für dieses Gerät – 36 Monate sorgenfrei. | | | | 235,00 | 279,65 |
| Ausführliche Informationen ab S. 284 | | | | | |

Im Preis enthalten:

2 x 10 St. Schleifbänder 20 x 815 mm P120/P180, 2 x 10 St. Schleifbänder 40 x 815 mm P120/P180, 5 St. Vliesbänder 20 x 820 mm sehr fein, 1 Kunststoff-Werkzeugkoffer

Zubehör ab Seite 145



| Name | Bestellnummer | EAN | PK | Preis Euro zzgl. MwSt. | Preis Euro inkl. MwSt. |
|--|-------------------------|----------------------|-----------|---------------------------|---------------------------|
| WPO 14-25 E | 7 221 49 00 23 0 | 4014586862729 | 01 | 399,00 | 474,81 |
| FEIN Premium Service für dieses Gerät – 36 Monate sorgenfrei. | | | | 95,00 | 113,05 |
| Ausführliche Informationen ab S. 284 | | | | | |

Im Preis enthalten:

1 Anti-Vibrationshandgriff

Zubehör ab Seite 145



| Name | Bestellnummer | EAN | PK | Preis Euro zzgl. MwSt. | Preis Euro inkl. MwSt. |
|--|-------------------------|----------------------|-----------|---------------------------|---------------------------|
| WPO 14-25 E - Edelstahl-Start-Set | 7 221 49 50 01 0 | 4014586862743 | 01 | 699,00 | 831,81 |
| FEIN Premium Service für dieses Gerät – 36 Monate sorgenfrei. | | | | 95,00 | 113,05 |
| Ausführliche Informationen ab S. 284 | | | | | |

Im Preis enthalten:

1 Halter (schwenkbar), 1 Schutzbügel, 1 Aufspanndorn, 1 Schleifvlies mit Wellenfaltung, 1 Stützteller mit Klettenhafterteil (Ø 115 mm, M 14), 10 Schleifvliese mit Klette (Ø 115 mm, fein), 1 elastische Schleifwalze (100 x 100 mm, Korn 60), 1 Lamellenvlieswalze (100 x 100 mm, Korn 180), 2 Schlüssel, 1 Anti-Vibrationshandgriff, 1 Kunststoff-Werkzeugkoffer

Zubehör ab Seite 145



| Name | Bestellnummer | EAN | PK | Preis Euro zzgl. MwSt. | Preis Euro inkl. MwSt. |
|--|-------------------------|----------------------|-----------|---------------------------|---------------------------|
| ROT 14-200 E | 7 221 65 50 01 0 | 4014586867236 | 01 | 550,00 | 654,50 |
| FEIN Premium Service für dieses Gerät – 36 Monate sorgenfrei. | | | | 95,00 | 113,05 |
| Ausführliche Informationen ab S. 284 | | | | | |

Im Preis enthalten:

1 Absaughaube, 1 Schleifteller hart (Ø 200 mm), 1 Anti-Vibrationshandgriff, 1 Kunststoff-Werkzeugkoffer

Zubehör ab Seite 145



| Name | Bestellnummer | EAN | PK | Preis Euro zzgl. MwSt. | Preis Euro inkl. MwSt. |
|--|-------------------------|----------------------|-----------|---------------------------|---------------------------|
| RS 10-70 E Start-Set | 7 221 66 60 00 0 | 4014586867519 | 01 | 1.059,00 | 1.260,21 |
| FEIN Premium Service für dieses Gerät – 36 Monate sorgenfrei. | | | | 235,00 | 279,65 |
| Ausführliche Informationen ab S. 284 | | | | | |

Im Preis enthalten:

je 10 Schleifbänder (K 120, 180), 5 Vliesbänder (fein), 1 Kunststoff-Werkzeugkoffer

Zubehör ab Seite 145



| Name | Bestellnummer | EAN | PK | Preis Euro zzgl. MwSt. | Preis Euro inkl. MwSt. |
|--|-------------------------|----------------------|-----------|---------------------------|---------------------------|
| KS 10-38 E Set | 7 221 67 60 00 0 | 4014586868936 | 01 | 717,00 | 853,23 |
| FEIN Premium Service für dieses Gerät – 36 Monate sorgenfrei. | | | | 175,00 | 208,25 |
| Ausführliche Informationen ab S. 284 | | | | | |

Im Preis enthalten:

1 Anti-Vibrationshandgriff, je eine Vliesscheibe mittel (Ø 150 mm in 3 und 6 mm Dicke), je eine Vliesscheibe fein (Ø 150 mm in 3 und 6 mm Dicke), Proflierstein zum Proflieren der Vliesscheiben, 1 Kunststoff-Werkzeugkoffer

Zubehör ab Seite 145



| Name | Bestellnummer | EAN | PK | Preis Euro zzgl. MwSt. | Preis Euro inkl. MwSt. |
|---------------------------------|-------------------------|----------------------|-----------|---------------------------|---------------------------|
| WSG 17-70 Inox Start-Set | 7 222 13 61 00 0 | 4014586883564 | 19 | 399,00 | 474,81 |

Im Preis enthalten:

1 Fächerschleifscheibe medium (Ø 125 mm), 1 Finishingscheibe (Ø 125 mm), je 5 Schleifblätter Pyramix perforiert Ø 115 mm (K 280, 400, 800), 25 Schleifblätter (K80, Ø 115 mm), 1 Kühlschleifteller (Ø 75 mm, M 14), 1 Stützteller mit Klettenhaftteil (Ø 115 mm, M 14), 1 Kunststoff-Werkzeugkoffer

Zubehör ab Seite 145



| Name | Bestellnummer | EAN | PK | Preis Euro zzgl. MwSt. | Preis Euro inkl. MwSt. |
|--------------------|-------------------------|----------------------|-----------|---------------------------|---------------------------|
| BF 10-280 E | 7 228 05 50 00 0 | 4014586867250 | 01 | 499,00 | 593,81 |

FEIN Premium Service für dieses Gerät – 36 Monate sorgenfrei.

Ausführliche Informationen ab S. 284

Im Preis enthalten:

1 Schleifarm gekröpft

Zubehör ab Seite 145



| Name | Bestellnummer | EAN | PK | Preis Euro zzgl. MwSt. | Preis Euro inkl. MwSt. |
|------------------------------|-------------------------|----------------------|-----------|---------------------------|---------------------------|
| BF 10-280 E Start-Set | 7 228 05 51 00 0 | 4014586867267 | 01 | 589,00 | 700,91 |

FEIN Premium Service für dieses Gerät – 36 Monate sorgenfrei.

Ausführliche Informationen ab S. 284

Im Preis enthalten:

3 Schleifarmer (je 1 x 3/6 mm gekröpft, 6 mm gerade, 20 mm gerade), 10 Schleifbänder 3 mm (Korn 120), 10 Schleifbänder 6 mm (Korn 120), 10 Schleifbänder 20 mm (Korn 120), 5 Vliesbänder 6 mm (mittel), 1 Kunststoff-Werkzeugkoffer

Zubehör ab Seite 145

Schleifer

Allgemeines Zubehör



Anti-Vibrationshandgriff

M 8, vibrationsdämpfend, zur Reduzierung von Vibrationen bei längerer Einsatzdauer.

| Bestellnummer | Preis Euro zzgl. MwSt. | Preis Euro inkl. MwSt. |
|------------------|---------------------------|---------------------------|
| 3 21 19 124 01 0 | 8,24 | 9,81 |



Werkzeugkoffer

Kunststoff, Innenmaße: 470 x 275 x 116 mm

| Bestellnummer | Preis Euro zzgl. MwSt. | Preis Euro inkl. MwSt. |
|------------------|---------------------------|---------------------------|
| 3 39 01 118 01 0 | 39,00 | 46,41 |



Kunststoff-Box

Koffer-Einsatz mit verschließbarem Deckel für Kleinteile und Zubehör, passend zu Werkzeugkoffer 3 39 01 118 01 0, max. 5 St./Koffer.

| Bestellnummer | Preis Euro zzgl. MwSt. | Preis Euro inkl. MwSt. |
|------------------|---------------------------|---------------------------|
| 3 39 01 119 00 0 | 3,84 | 4,57 |



Werkzeugkoffer

Kunststoff, Innenmaße: 470 x 275 x 232 mm

| Bestellnummer | Preis Euro zzgl. MwSt. | Preis Euro inkl. MwSt. |
|------------------|---------------------------|---------------------------|
| 3 39 01 122 01 0 | 60,34 | 71,80 |



Vorppliercreme rot

zum Vorpplieren

| Bestellnummer | Preis Euro zzgl. MwSt. | Preis Euro inkl. MwSt. |
|------------------|---------------------------|---------------------------|
| 6 37 26 008 01 2 | 25,10 | 29,87 |



Abglänzcreme weiß

zum Abglänzen und Hochglanzpolieren

| Bestellnummer | Preis Euro zzgl. MwSt. | Preis Euro inkl. MwSt. |
|------------------|---------------------------|---------------------------|
| 6 37 26 009 01 6 | 25,10 | 29,87 |



Microfasertuch

Feinmaschige Qualität zum Reinigen von Polierresten. Saumfreie Ausführung für kratz- und fusselloses Arbeiten.

| Bestellnummer | Preis Euro zzgl. MwSt. | Preis Euro inkl. MwSt. |
|------------------|---------------------------|---------------------------|
| 6 37 33 003 01 0 | 6,96 | 8,28 |



Edelstahl Abdeckband

Zum Schutz von Edelstahlfächern vor Kratzern durch Schleifarbeiten. Perfekt für den Einsatz bei Gehrungsschleifen von verschweißten Edelstahlprofilen. Die abgedeckte Seite wird durch das Abdeckband beim Schleifen, Satinieren oder beim Mattieren geschützt.

| L m | Bestellnummer | Preis Euro zzgl. MwSt. | Preis Euro inkl. MwSt. |
|--------|------------------|---------------------------|---------------------------|
| 5 | 6 37 33 010 01 0 | 49,95 | 59,44 |

Zubehör RS 12-70 E



Basis-Set Rohrschleifer

Reinigen von Verschmutzungen, Kratzer entfernen, bis zum perfekten Satinschliff. Bestehend aus: 2 x 10 St. Schleifbänder, 20 x 815 mm, P120/P180; 2 x 10 St. Schleifbänder, 40 x 815 mm, P120/P180; 5 St. Vliesbänder, 20 x 820 mm, sehr fein 280

| Bestellnummer | Preis Euro zzgl. MwSt. | Preis Euro inkl. MwSt. |
|------------------|---------------------------|---------------------------|
| 6 37 14 050 02 1 | 191,02 | 227,31 |



Polier-Set Rohrschleifer

Vorbereitung zum Polieren bis zum perfekten Spiegelglanz. Bestehend aus: 2 x 10 St. Schleifbänder, 20 x 815 mm, P320/P400; 1 x 3 St. Polierbänder, 20 x 815 mm; 1 Tube Vorpoliercreme, rot (200 ml); 1 Tube Abglänzcreme, weiß (200 ml)

| Bestellnummer | Preis Euro zzgl. MwSt. | Preis Euro inkl. MwSt. |
|------------------|---------------------------|---------------------------|
| 6 37 14 052 02 3 | 156,91 | 186,72 |



Keramik-Schleifbänder

Höchste Abtragsleistung bei sehr hoher Standzeit. Auch zum Entfernen feiner Schweißnähte

| Korn | Maße mm | VE St | Bestellnummer | Preis Euro zzgl. MwSt. | Preis Euro inkl. MwSt. |
|------|------------|----------|------------------|---------------------------|---------------------------|
| 80 | 20 x 815 | 10 | 6 37 14 130 01 0 | 41,46 | 49,34 |
| 80 | 40 x 815 | 10 | 6 37 14 131 01 0 | 65,14 | 77,52 |



Schleifbänder

hoch flexible Schleifbänder, ideal für das Schleifen von Rohrbogen
20 x 815 mm

| Korn | VE St | Bestellnummer | Preis Euro zzgl. MwSt. | Preis Euro inkl. MwSt. |
|------|----------|------------------|---------------------------|---------------------------|
| 120 | 10 | 6 37 14 050 01 5 | 28,77 | 34,24 |
| 180 | 10 | 6 37 14 051 01 4 | 28,77 | 34,24 |
| 320 | 10 | 6 37 14 052 01 7 | 28,77 | 34,24 |
| 400 | 10 | 6 37 14 053 01 1 | 28,77 | 34,24 |



Schleifbänder

hoch flexible Schleifbänder, ideal für das Schleifen von Rohrbogen
40 x 815 mm

| Korn | VE St | Bestellnummer | Preis Euro zzgl. MwSt. | Preis Euro inkl. MwSt. |
|------|----------|------------------|---------------------------|---------------------------|
| 120 | 10 | 6 37 14 054 01 9 | 47,23 | 56,20 |
| 180 | 10 | 6 37 14 055 01 3 | 47,23 | 56,20 |



Vliesbänder

sehr weiche Ausführung, für ansatzfreie Oberflächen auch bei engen Rohrbogen
20 x 815 mm

| Korn | VE St | Bestellnummer | Preis Euro zzgl. MwSt. | Preis Euro inkl. MwSt. |
|------|----------|------------------|---------------------------|---------------------------|
| 80 | 5 | 6 37 14 056 01 6 | 33,22 | 39,53 |
| 120 | 5 | 6 37 14 057 01 0 | 33,22 | 39,53 |
| 280 | 5 | 6 37 14 058 01 8 | 38,94 | 46,34 |



Polierbänder

20 x 815 mm, sehr weiche Ausführung, für ansatzfreien Spiegelglanz auch bei engen Rohrbogen

| Bestellnummer | Preis Euro zzgl. MwSt. | Preis Euro inkl. MwSt. |
|------------------|---------------------------|---------------------------|
| 6 37 26 010 01 8 | 56,29 | 66,99 |



Umlenkrolle

für beengte Platzverhältnisse (Wandabstand 50 mm)

| Bestellnummer | Preis Euro zzgl. MwSt. | Preis Euro inkl. MwSt. |
|------------------|---------------------------|---------------------------|
| 3 13 35 017 01 1 | 65,47 | 77,91 |

Zubehör BF 10-280 E



Schleifarm gekröpft

| Bandbreite mm | Bestellnummer | Preis Euro zzgl. MwSt. | Preis Euro inkl. MwSt. |
|------------------|------------------|---------------------------|---------------------------|
| 3/6 | 6 38 10 026 01 0 | 61,18 | 72,80 |



Schleifarm gerade

| Bandbreite mm | Bestellnummer | Preis Euro zzgl. MwSt. | Preis Euro inkl. MwSt. |
|------------------|------------------|---------------------------|---------------------------|
| 6 | 6 38 10 027 01 0 | 61,18 | 72,80 |
| 20 | 6 38 10 030 01 0 | 79,99 | 95,19 |



Keramik-Schleifband

Höchste Abtragsleistung bei sehr hoher Standzeit. Auch zum Entfernen feiner Schweißnähte
VE 10, Länge 520 mm.

| Korn | Breite mm | Bestellnummer | Preis Euro zzgl. MwSt. | Preis Euro inkl. MwSt. |
|------|--------------|------------------|---------------------------|---------------------------|
| 80 | 3 | 6 37 14 061 01 0 | 12,84 | 15,28 |
| 120 | 3 | 6 37 14 062 01 0 | 12,84 | 15,28 |
| 180 | 3 | 6 37 14 063 01 0 | 12,84 | 15,28 |
| 80 | 6 | 6 37 14 068 01 0 | 14,24 | 16,95 |
| 120 | 6 | 6 37 14 069 01 0 | 14,24 | 16,95 |
| 180 | 6 | 6 37 14 070 01 0 | 14,24 | 16,95 |
| 80 | 20 | 6 37 14 089 01 0 | 19,62 | 23,35 |
| 120 | 20 | 6 37 14 090 01 0 | 19,62 | 23,35 |
| 180 | 20 | 6 37 14 091 01 0 | 19,62 | 23,35 |



Vliesband

Weiche Ausführung, für ansatzfreie Oberflächen.
VE 5, Länge 520 mm.

| Breite mm | Ausführung | Bestellnummer | Preis Euro zzgl. MwSt. | Preis Euro inkl. MwSt. |
|--------------|------------|------------------|---------------------------|---------------------------|
| 6 | grob | 6 37 14 114 01 0 | 18,17 | 21,62 |
| 6 | mittel | 6 37 14 115 01 0 | 18,17 | 21,62 |
| 6 | fein | 6 37 14 116 01 0 | 18,17 | 21,62 |
| 20 | grob | 6 37 14 123 01 0 | 25,55 | 30,40 |
| 20 | mittel | 6 37 14 124 01 0 | 25,55 | 30,40 |
| 20 | fein | 6 37 14 125 01 0 | 25,55 | 30,40 |



Polierband

Weiche Ausführung, für ansatzfreien Spiegelglanz in Verbindung mit FEIN Polierpasten.
VE 3, Länge 520 mm.

| Breite mm | Bestellnummer | Preis Euro zzgl. MwSt. | Preis Euro inkl. MwSt. |
|--------------|------------------|---------------------------|---------------------------|
| 6 | 6 37 26 016 01 0 | 11,65 | 13,86 |
| 20 | 6 37 26 019 01 0 | 16,05 | 19,10 |

Zubehör WSG 17-70 Inox



Schnellspanmutter

für werkzeuglosen Scheibenwechsel, geringe Bauhöhe von nur 8 mm

| Bestellnummer | Preis Euro zzgl. MwSt. | Preis Euro inkl. MwSt. |
|------------------|---------------------------|---------------------------|
| 6 38 02 191 01 0 | 25,90 | 30,82 |



Arbeitshandschuhe

Vibrationsdämpfend, zertifiziert nach EN 388/420, EN ISO 10819, EEC Nr. 0200, VE 1 Paar

| Gr. | Bestellnummer | Preis Euro zzgl. MwSt. | Preis Euro inkl. MwSt. |
|--------|------------------|---------------------------|---------------------------|
| 9 L | 3 21 73 003 00 3 | 70,11 | 83,43 |
| 10 XL | 3 21 73 004 00 1 | 70,11 | 83,43 |
| 11 XXL | 3 21 73 005 00 5 | 70,11 | 83,43 |



Schutzhaube

für Fächerschleif- und Schruppscheiben

| Ø mm | Bestellnummer | Preis Euro zzgl. MwSt. | Preis Euro inkl. MwSt. |
|---------|------------------|---------------------------|---------------------------|
| 125 | 3 18 10 300 00 0 | 7,99 | 9,51 |



Schutzhaube für Trennarbeiten

zum sicheren Arbeiten mit Trennscheiben

| Ø mm | Bestellnummer | Preis Euro zzgl. MwSt. | Preis Euro inkl. MwSt. |
|---------|------------------|---------------------------|---------------------------|
| 125 | 6 38 11 017 01 0 | 26,98 | 32,11 |



Innenflansch

| Bestellnummer | Preis Euro zzgl. MwSt. | Preis Euro inkl. MwSt. |
|------------------|---------------------------|---------------------------|
| 6 38 01 182 01 0 | 6,95 | 8,27 |



Gewindeflansch

M 14, für Schrupp- und Trennscheiben sowie für Fächerschleifscheiben und Zopf-Rundbürste

| Bestellnummer | Preis Euro zzgl. MwSt. | Preis Euro inkl. MwSt. |
|------------------|---------------------------|---------------------------|
| 6 38 02 052 00 0 | 6,95 | 8,27 |



Gewindeflansch

M 14, für elastischen Schleifteller sowie für Zopf-Kegelbürste

| Bestellnummer | Preis Euro zzgl. MwSt. | Preis Euro inkl. MwSt. |
|------------------|---------------------------|---------------------------|
| 6 38 01 154 00 7 | 6,47 | 7,70 |



Elastischer Schleifteller

mit Flansch M 14, für Fiber-Schleifblätter Ø 125 mm

| Ø mm | Bestellnummer | Preis Euro zzgl. MwSt. | Preis Euro inkl. MwSt. |
|---------|------------------|---------------------------|---------------------------|
| 125 | 6 38 06 087 01 3 | 5,39 | 6,41 |



Stützteller

M 14, Ø 125 mm, mit Klettenhaftteil, für Schleifblätter mit Klettschnellbefestigung

| Ø mm | Bestellnummer | Preis Euro zzgl. MwSt. | Preis Euro inkl. MwSt. |
|---------|------------------|---------------------------|---------------------------|
| 115 | 6 38 06 168 01 2 | 10,01 | 11,91 |



Stützteller

mit Klettenhaftteil, für Einsatz mit Schleifvlies, M 14

| Ø mm | Bestellnummer | Preis Euro zzgl. MwSt. | Preis Euro inkl. MwSt. |
|---------|------------------|---------------------------|---------------------------|
| 115 | 6 38 06 172 01 0 | 13,57 | 16,15 |



Schleifvlies

Ø 115 mm, stabil, mit Klettschnellbefestigung, für Einsatz mit Stützteller 6 38 06 172 01 0

| Ausführung | VE St | Bestellnummer | Preis Euro zzgl. MwSt. | Preis Euro inkl. MwSt. |
|------------|----------|------------------|---------------------------|---------------------------|
| grob | 10 | 6 37 32 001 01 8 | 33,23 | 39,54 |
| mittel | 10 | 6 37 32 002 01 1 | 31,55 | 37,54 |
| fein | 10 | 6 37 32 003 01 5 | 27,03 | 32,17 |



Kühlschleifteller

hinterlüfteter Schleifteller, ideal für Schleifscheiben Pyramix

| Ø mm | Bestellnummer | Preis Euro zzgl. MwSt. | Preis Euro inkl. MwSt. |
|---------|------------------|---------------------------|---------------------------|
| 115 | 6 38 06 193 01 0 | 10,80 | 12,85 |



Kühlschleifteller

hinterlüfteter Schleifteller, ideal für Schleifscheiben Pyramix zur Weiterverwendung wenn der äußere Rand der Schleifscheiben abgetrennt wurde.

| Ø mm | Bestellnummer | Preis Euro zzgl. MwSt. | Preis Euro inkl. MwSt. |
|---------|------------------|---------------------------|---------------------------|
| 75 | 6 38 06 196 01 0 | 10,63 | 12,65 |



Schleifblätter

Ø 115 mm, zum Entfernen sehr tiefer Kratzer und feiner Schweißnähte

| Korn | VE St | Bestellnummer | Preis Euro zzgl. MwSt. | Preis Euro inkl. MwSt. |
|------|----------|------------------|---------------------------|---------------------------|
| 80 | 25 | 6 37 28 135 01 0 | 24,21 | 28,81 |



Schleifblatt Pyramix

Mit der Perforation der Pyramix Klettschleifscheibe lässt sich diese zudem auch nach der ersten Randabnutzung wiederverwenden. Ø 115 mm. zum Entfernen tiefer Kratzer

| Korn | VE St | Bestellnummer | Preis Euro zzgl. MwSt. | Preis Euro inkl. MwSt. |
|------|----------|------------------|---------------------------|---------------------------|
| 280 | 5 | 6 37 17 239 01 0 | 22,44 | 26,70 |
| 280 | 25 | 6 37 17 239 02 0 | 98,82 | 117,60 |



Schleifblatt Pyramix

Mit der Perforation der Pyramix Klettschleifscheibe lässt sich diese zudem auch nach der ersten Randabnutzung wiederverwenden. Ø 115 mm. zum Entfernen leichter Kratzer, Schliffbildaufbau, Reduzierung der Rautiefe

| Korn | VE St | Bestellnummer | Preis Euro zzgl. MwSt. | Preis Euro inkl. MwSt. |
|------|----------|------------------|---------------------------|---------------------------|
| 400 | 5 | 6 37 17 240 01 0 | 22,44 | 26,70 |
| 400 | 25 | 6 37 17 240 02 0 | 98,82 | 117,60 |



Schleifblatt Pyramix

Mit der Perforation der Pyramix Klettschleifscheibe lässt sich diese zudem auch nach der ersten Randabnutzung wiederverwenden. Ø 115 mm. zum Entfernen sehr leichter Kratzer, Schliffbildaufbau, Reduzierung der Rautiefe

| Korn | VE St | Bestellnummer | Preis Euro zzgl. MwSt. | Preis Euro inkl. MwSt. |
|------|----------|------------------|---------------------------|---------------------------|
| 800 | 5 | 6 37 17 241 01 0 | 22,44 | 26,70 |
| 800 | 25 | 6 37 17 241 02 0 | 98,82 | 117,60 |



Schleifblatt Pyramix

Mit der Perforation der Pyramix Klettschleifscheibe lässt sich diese zudem auch nach der ersten Randabnutzung wiederverwenden. Ø 115 mm. Reduzierung der Rautiefe, optimale Voraussetzung für das anschließende Polieren

| Korn | VE St | Bestellnummer | Preis Euro zzgl. MwSt. | Preis Euro inkl. MwSt. |
|-------|----------|------------------|---------------------------|---------------------------|
| 1 400 | 5 | 6 37 17 242 01 0 | 22,44 | 26,70 |
| 1 400 | 25 | 6 37 17 242 02 0 | 98,82 | 117,60 |

Oberflächen-
bearbeitung



Lamellenschleifrad
Ø 125 mm, M 14

| Korn | Bestellnummer | Preis Euro zzgl. MwSt. | Preis Euro inkl. MwSt. |
|------|------------------|---------------------------|---------------------------|
| 120 | 6 37 21 052 01 0 | 23,47 | 27,93 |



Finishingscheibe
Ø 125 mm, für das Endfinish

| Bestellnummer | Preis Euro zzgl. MwSt. | Preis Euro inkl. MwSt. |
|------------------|---------------------------|---------------------------|
| 6 37 32 005 01 0 | 23,78 | 28,30 |



Fächerschleifscheibe
Zum Entfernen von Schweißnähten ohne angrenzende Oberflächen zu beschädigen. Je nach Dicke der Schweißnaht kann zwischen den Fächerschleifscheiben gewählt werden.

| Ø mm | Ausführung | VE St. | Bestellnummer | Preis Euro zzgl. MwSt. | Preis Euro inkl. MwSt. |
|------|------------|--------|------------------|---------------------------|---------------------------|
| 125 | weich | 5 | 6 37 30 019 01 0 | 80,85 | 96,21 |
| 125 | mittel | 5 | 6 37 30 021 01 0 | 80,85 | 96,21 |
| 125 | mittel | 10 | 6 37 30 018 01 0 | 165,63 | 197,10 |
| 125 | grob | 5 | 6 37 30 020 01 0 | 80,85 | 96,21 |



Edelstahl-Set Schleifen Rohre/Profile
Verschleifen von feinen Schweißnähten, ohne angrenzende Oberflächen zu beschädigen. Mit anschließendem Oberflächenfinish. Bestehend aus: je 10 St. Fächerschleifscheiben medium (6 37 30 018 01 0), 1 Lamellenschleifrad Körnung 120 (6 37 21 052 01 0), 1 FiniFinishingscheibe (6 37 32 005 01 0).

| Bestellnummer | Preis Euro zzgl. MwSt. | Preis Euro inkl. MwSt. |
|------------------|---------------------------|---------------------------|
| 6 37 21 052 02 0 | 209,85 | 249,72 |



Edelstahl-Set Vorbereitung Polieren Fläche/Rohre/Profile
Entfernt Kratzer effektiv und schnell; optimale Vorbereitung zum Polieren durch abgestimmten Schlibbtaufbau; bei Vorbereitung zum Polieren: Hohe Abtragsleistung bei geringem Zeitaufwand. Bestehend aus: 5 Schleifblatt Pyramix K280 (6 37 17 239 01 0), 5 Schleifblatt Pyramix K400 (6 37 17 240 01 0), 5 Schleifblatt K800 (6 37 17 241 01 0), 5 Schleifblatt Pyramix K1400 (6 37 17 242 01 0), 1 Kühlschleifteller Ø 75mm (6 38 06 196 01 0), 25 Schleifblatt K80 (6 37 28 135 01 0), 1 Kühlschleifteller Ø 115 mm (6 38 06 193 01 0)

| Bestellnummer | Preis Euro zzgl. MwSt. | Preis Euro inkl. MwSt. |
|------------------|---------------------------|---------------------------|
| 6 38 06 193 04 0 | 128,24 | 152,61 |



Filz Fächerscheibe
Zum Polieren und Vorpolieren von Edelstahl. Durch die Lamellen „verbrennt“ der Filz nicht und es kann ohne Streifenbildung poliert werden. Nur mit Polierpaste verwenden (Vorpolieren = Vorpoliercreme, Hochglanzpolieren = Abglänzcreme).

| Ø mm | Ausführung | Bestellnummer | Preis Euro zzgl. MwSt. | Preis Euro inkl. MwSt. |
|------|------------|------------------|---------------------------|---------------------------|
| 125 | weich | 6 37 23 037 01 0 | 25,38 | 30,20 |
| 125 | mittel | 6 37 23 038 01 0 | 25,38 | 30,20 |

Zubehör KS 10-38 E



Vliesscheibe
Sehr hohe Abtragsleistung zum Verschleifen, Entzundern und Satinieren von Kehl­nähten.

| Ø mm | Dicke mm | Ausführung | Bestellnummer | Preis Euro zzgl. MwSt. | Preis Euro inkl. MwSt. |
|------|----------|------------|------------------|---------------------------|---------------------------|
| 150 | 7 | sehr grob | 6 37 34 008 01 0 | 29,56 | 35,18 |



Vliesscheibe
Mit hoher Abtragsleistung zum Verschleifen, Entzundern und Satinieren von Kehl­nähten.

| Ø mm | Dicke mm | Ausführung | Bestellnummer | Preis Euro zzgl. MwSt. | Preis Euro inkl. MwSt. |
|------|----------|------------|------------------|---------------------------|---------------------------|
| 150 | 3 | grob | 6 37 34 001 01 0 | 26,85 | 31,95 |
| 150 | 6 | grob | 6 37 34 002 01 0 | 33,70 | 40,10 |



Vliesscheibe
Zum Verschleifen, Angleichen, Entzundern und für feine Satinierschliffe auf Kehl­nähten. Entfernt leichte Kratzer auf Profilen und Flächen.

| Ø mm | Dicke mm | Ausführung | Bestellnummer | Preis Euro zzgl. MwSt. | Preis Euro inkl. MwSt. |
|------|----------|------------|------------------|---------------------------|---------------------------|
| 150 | 3 | mittel | 6 37 34 003 01 0 | 19,99 | 23,79 |
| 150 | 6 | hart | 6 37 34 004 01 0 | 24,55 | 29,21 |



Vliesscheibe
Entfernt Anlaufarben und leichte Kratzer, ideal zur Vorbereitung zum Polieren von Kehl­nähten.

| Ø mm | Dicke mm | Ausführung | Bestellnummer | Preis Euro zzgl. MwSt. | Preis Euro inkl. MwSt. |
|------|----------|------------|------------------|---------------------------|---------------------------|
| 150 | 3 | fein | 6 37 34 005 01 0 | 19,99 | 23,79 |
| 150 | 6 | fein | 6 37 34 006 01 0 | 24,55 | 29,21 |



Vliesscheibe
Zum Vorpolieren von Oberflächen von Kehl­nähten. Entfernt schnell Anlaufarben ohne die Schweißnaht abzutragen.

| Ø mm | Dicke mm | Ausführung | Bestellnummer | Preis Euro zzgl. MwSt. | Preis Euro inkl. MwSt. |
|------|----------|------------|------------------|---------------------------|---------------------------|
| 150 | 6 | sehr fein | 6 37 34 007 01 0 | 21,70 | 25,82 |



Filzscheibe
Zum Polieren von Kehl­nähten bis zum Spiegelglanz in Verbindung mit FEIN Polierpasten.

| Ø mm | Dicke mm | Bestellnummer | Preis Euro zzgl. MwSt. | Preis Euro inkl. MwSt. |
|------|----------|------------------|---------------------------|---------------------------|
| 150 | 6 | 6 37 18 011 01 0 | 14,05 | 16,72 |



Proflierstein
Zum Anschleifen der Vliesscheiben für gleichbleibende Kehl­naht-Profile.

| Bestellnummer | Preis Euro zzgl. MwSt. | Preis Euro inkl. MwSt. |
|------------------|---------------------------|---------------------------|
| 6 37 19 011 01 0 | 17,71 | 21,07 |

Zubehör RS 10-70 E



Schleifbänder
hoch flexible Schleifbänder, ideal für das Schleifen von Rohrbogen
VE 10, 30 x 533 mm.

| Korn | Bestellnummer | Preis Euro zzgl. MwSt. | Preis Euro inkl. MwSt. |
|------|------------------|---------------------------|---------------------------|
| 80 | 6 37 14 136 01 0 | 22,93 | 27,29 |
| 120 | 6 37 14 137 01 0 | 22,93 | 27,29 |
| 180 | 6 37 14 138 01 0 | 22,93 | 27,29 |
| 320 | 6 37 14 139 01 0 | 22,93 | 27,29 |
| 400 | 6 37 14 140 01 0 | 22,93 | 27,29 |



Vliesbänder

sehr weiche Ausführung, für ansatzfreie Oberflächen auch bei engen Rohrbogen
VE 5, 30 x 533 mm.

| Ausführung | Bestellnummer | Preis Euro zzgl. MwSt. | Preis Euro inkl. MwSt. |
|------------|------------------|---------------------------|---------------------------|
| grob | 6 37 14 141 01 0 | 31,41 | 37,38 |
| mittel | 6 37 14 142 01 0 | 31,41 | 37,38 |
| fein | 6 37 14 143 01 0 | 31,41 | 37,38 |



Polierbänder

sehr weiche Ausführung, für ansatzfreien Spiegelglanz auch bei engen Rohrbogen.
VE 3, 30 x 533 mm.

| Bestellnummer | Preis Euro zzgl. MwSt. | Preis Euro inkl. MwSt. |
|------------------|---------------------------|---------------------------|
| 6 37 14 144 01 0 | 18,23 | 21,69 |

Zubehör ROT 14-200 E



Saughauben Set

| Bestellnummer | Preis Euro zzgl. MwSt. | Preis Euro inkl. MwSt. |
|------------------|---------------------------|---------------------------|
| 3 18 10 264 01 0 | 18,09 | 21,53 |

Absaughaube

| Bestellnummer | Preis Euro zzgl. MwSt. | Preis Euro inkl. MwSt. |
|------------------|---------------------------|---------------------------|
| 3 18 10 240 01 4 | 20,50 | 24,40 |



Verbindungsstück

Universell einsetzbar zur Verbindung von Elektrowerkzeugen und Zubehören mit Staubabsaugung an Staubsauger. Flexible Gummihülse, Länge 70 mm, Innen-Ø 31,5 mm.

| Bestellnummer | Preis Euro zzgl. MwSt. | Preis Euro inkl. MwSt. |
|------------------|---------------------------|---------------------------|
| 3 13 22 771 00 9 | 4,77 | 5,68 |



Schleifblätter

gelocht, Ø 150 mm, mit Klettenschnellbefestigung
Einsatzgebiet: Holz, Metall, Auto-Rohkarossen, Schweißstellen.
Qualität: vollkunstharzgebunden, Korund. Eigenschaft: hohe Abtragsleistung.

| Korn | VE St | Bestellnummer | Preis Euro zzgl. MwSt. | Preis Euro inkl. MwSt. |
|------|----------|------------------|---------------------------|---------------------------|
| 60 | 50 | 6 37 28 022 01 7 | 49,96 | 59,45 |



Schleifteller

Ø 150 mm, gelocht, mit Klettenhaftteil

| Ausführung | Bestellnummer | Preis Euro zzgl. MwSt. | Preis Euro inkl. MwSt. |
|-------------|------------------|---------------------------|---------------------------|
| hart | 6 38 06 116 02 1 | 94,19 | 112,09 |
| extra weich | 6 38 06 166 02 6 | 92,77 | 110,40 |



Schleifteller

Ø 200 mm, gelocht mit Klettenhaftteil

| Ausführung | Bestellnummer | Preis Euro zzgl. MwSt. | Preis Euro inkl. MwSt. |
|-------------|------------------|---------------------------|---------------------------|
| hart | 6 38 06 102 02 3 | 103,53 | 123,20 |
| mittel | 6 38 06 095 02 1 | 104,21 | 124,01 |
| extra weich | 6 38 06 118 02 3 | 104,21 | 124,01 |



Lammfell

mit Klettenschnellbefestigung.

| Ø mm | Bestellnummer | Preis Euro zzgl. MwSt. | Preis Euro inkl. MwSt. |
|---------|------------------|---------------------------|---------------------------|
| 150 | 6 37 23 009 00 4 | 9,36 | 11,14 |
| 200 | 6 37 23 010 00 6 | 15,98 | 19,02 |

Zubehör MSf 636-1

Klettenhaftteil

Ø 150 mm

| Ø mm | Bestellnummer | Preis Euro zzgl. MwSt. | Preis Euro inkl. MwSt. |
|---------|------------------|---------------------------|---------------------------|
| 150 | 3 14 26 030 00 5 | 15,28 | 18,18 |

Schleifteller

Ø 115 mm, ungelocht mit Klettenhaftteil, hart

| Bestellnummer | Preis Euro zzgl. MwSt. | Preis Euro inkl. MwSt. |
|------------------|---------------------------|---------------------------|
| 6 38 06 167 02 0 | 34,10 | 40,58 |



Schleifblätter

Ø 115 mm, zum Entfernen sehr tiefer Kratzer und feiner Schweißnähte

| Korn | VE St | Bestellnummer | Preis Euro zzgl. MwSt. | Preis Euro inkl. MwSt. |
|------|----------|------------------|---------------------------|---------------------------|
| 80 | 50 | 6 37 28 096 01 9 | 24,21 | 28,81 |



Schleifteller

Ø 125 mm, gelocht mit Klettenhaftteil

| Ausführung | Bestellnummer | Preis Euro zzgl. MwSt. | Preis Euro inkl. MwSt. |
|------------|------------------|---------------------------|---------------------------|
| hart | 6 38 06 103 02 7 | 70,10 | 83,42 |
| mittel | 6 38 06 088 02 7 | 71,10 | 84,61 |
| weich | 6 38 06 117 02 5 | 90,71 | 107,94 |

Schleifblätter

gelocht, Ø 125 mm, mit Klettenschnellbefestigung
Einsatzgebiet: Holz, Farben, Spachtel, Autolacke, GFK, Kunststoff. Qualität: vollkunstharzgebunden, mittlere Bindung, Korund. Eigenschaft: erheblich vermindertes Zusetzen, hohe Abtragsleistung, flexibel.

| Korn | VE St | Bestellnummer | Preis Euro zzgl. MwSt. | Preis Euro inkl. MwSt. |
|------|----------|------------------|---------------------------|---------------------------|
| 80 | 50 | 6 37 28 001 01 6 | 32,76 | 38,98 |
| 100 | 50 | 6 37 28 002 01 9 | 32,76 | 38,98 |



Schleifteller

Ø 150 mm, gelocht, mit Klettenhaftteil

| Ausführung | Bestellnummer | Preis Euro zzgl. MwSt. | Preis Euro inkl. MwSt. |
|------------|------------------|---------------------------|---------------------------|
| hart | 6 38 06 101 02 0 | 81,83 | 97,38 |
| mittel | 6 38 06 090 02 3 | 83,44 | 99,29 |
| weich | 6 38 06 114 02 4 | 78,20 | 93,06 |



Exzenterkopf

Ø 150 mm

| Bestellnummer | Preis Euro zzgl. MwSt. | Preis Euro inkl. MwSt. |
|------------------|---------------------------|---------------------------|
| 3 12 07 103 01 3 | 103,44 | 123,09 |



Schleifblätter

gelocht, Ø 150 mm, mit Klettenschnellbefestigung
Einsatzgebiet: Metall, Auto-Rohkarossen, Lötstellen, Schweißstellen, GFK. Qualität: Hochleistungs-Schleiftuch, vollkunstharzgebunden, Korund. Eigenschaft: sehr stabil, hohe Abtragsleistung.

| Korn | VE St | Bestellnummer | Preis Euro zzgl. MwSt. | Preis Euro inkl. MwSt. |
|------|----------|------------------|---------------------------|---------------------------|
| 40 | 50 | 6 37 28 009 01 4 | 92,30 | 109,84 |
| 60 | 50 | 6 37 28 010 01 6 | 86,29 | 102,69 |
| 80 | 50 | 6 37 28 056 01 3 | 78,42 | 93,32 |
| 100 | 50 | 6 37 28 054 01 6 | 78,42 | 93,32 |

Oberflächen-
bearbeitung



Schleifblätter

gelocht, Ø 150 mm, mit Klettenschnellbefestigung
Einsatzgebiet: Holz, Farbe, Autolacke, Spachtel, GFK, Kunststoff
Qualität: vollkunstharzgebunden, Korund. Eigenschaft: erheblich vermindertes Zusetzen, flexibel.

| Korn | VE St | Bestellnummer | Preis Euro zzgl. MwSt. | Preis Euro inkl. MwSt. |
|------|-------|------------------|------------------------|------------------------|
| 80 | 50 | 6 37 28 074 01 4 | 43,39 | 51,63 |
| 120 | 50 | 6 37 28 084 01 3 | 37,38 | 44,48 |
| 150 | 50 | 6 37 28 012 01 8 | 37,38 | 44,48 |
| 180 | 50 | 6 37 28 013 01 2 | 37,38 | 44,48 |
| 220 | 50 | 6 37 28 014 01 0 | 37,38 | 44,48 |
| 240 | 50 | 6 37 28 015 01 4 | 37,38 | 44,48 |
| 320 | 50 | 6 37 28 017 01 1 | 37,38 | 44,48 |
| 400 | 50 | 6 37 28 061 01 0 | 37,38 | 44,48 |



Schleifblätter

gelocht, Ø 150 mm, mit Klettenschnellbefestigung
Einsatzgebiet: Holz, Metall, Auto-Rohkarossen, Schweißstellen.
Qualität: vollkunstharzgebunden, leichte Bindung, Korund.
Eigenschaft: hohe Abtragsleistung.

| Korn | VE St | Bestellnummer | Preis Euro zzgl. MwSt. | Preis Euro inkl. MwSt. |
|------|-------|------------------|------------------------|------------------------|
| 40 | 50 | 6 37 28 072 01 2 | 46,13 | 54,89 |
| 60 | 50 | 6 37 28 073 01 6 | 44,29 | 52,71 |



Lammfell

mit Klettenschnellbefestigung.

| Ø mm | Bestellnummer | Preis Euro zzgl. MwSt. | Preis Euro inkl. MwSt. |
|------|------------------|------------------------|------------------------|
| 125 | 6 37 23 008 00 0 | 7,29 | 8,68 |
| 150 | 6 37 23 009 00 4 | 9,36 | 11,14 |

Zubehör WPO 14-25 E



Edelstahl-Set Standard Fläche

Set für Standardanwendungen in der Flächenbearbeitung:
Reinigen von Verschmutzungen durch Wellenvlies, entfernen von Anlauffarben, bis zum guten Satinierschliff. Bestehend aus:
1 Elast. Schleifwalze K60 (6 37 21 006 01 2), 1 Lamellenvlieswalze (6 37 21 009 01 8), 1 Schleifvlies mit Wellenfaltung (6 37 23 021 01 3), 1 Schleifvliescheiben fein VE10 (6 37 32 003 01 5), 1 Stützteller (6 38 06 172 01 0), 1 Aufspanndorn (6 38 03 066 02 4), 1 Zweiloch-Mutterndreher (6 29 10 022 00 2), 1 Maulschlüssel 19 x 22 (6 29 04 003 00 0)

| Bestellnummer | Preis Euro zzgl. MwSt. | Preis Euro inkl. MwSt. |
|------------------|------------------------|------------------------|
| 6 37 21 006 04 0 | 185,60 | 220,86 |



Edelstahl-Set Schleifen Fläche

Hohe Abtragsleistung in der Fläche. Bestehend aus:
1 Expansionswalze (6 38 06 192 01 0), 5 Schleifhülsen K60 (6 37 14 132 01 0), 5 Schleifhülsen K80 (6 37 14 133 01 0), 5 Schleifhülsen K120 (6 37 14 134 01 0)

| Bestellnummer | Preis Euro zzgl. MwSt. | Preis Euro inkl. MwSt. |
|------------------|------------------------|------------------------|
| 6 38 06 192 02 0 | 186,95 | 222,47 |



Edelstahl-Set Satinieren Fläche

Perfekter, ansatzfreier Satinierschliff. Äußerst geringe Wärmebildung bei der Bearbeitung. Bestehend aus: 1 Elastische Schleifwalze K60 mittel (6 37 21 006 01 2), 1 Elastische Schleifwalze K180 fein (6 37 21 007 01 6), 1 Schleifvlieswalze Sinus K180 fein (6 37 21 051 01 0)

| Bestellnummer | Preis Euro zzgl. MwSt. | Preis Euro inkl. MwSt. |
|------------------|------------------------|------------------------|
| 6 37 21 050 02 0 | 199,00 | 236,81 |



Edelstahl-Set Standard Rohre

Set für Standard-Anwendungen in der Bearbeitung von geraden Rohren. Reinigen von Verschmutzungen, Entfernen von Anlauffarben, bis zum guten Satinierschliff. Bestehend aus:
1 Schleifbandrolle (6 38 06 181 01 6), 1 Schleifband K60 VE10 (6 37 14 044 01 0), 1 Schleifband K120 VE10 (6 37 14 045 01 4), 1 Vliesband mittel (6 37 14 048 01 9), 1 Vliesband fein (6 37 14 049 01 3), 1 Klebeband (6 38 09 004 01 9)

| Bestellnummer | Preis Euro zzgl. MwSt. | Preis Euro inkl. MwSt. |
|------------------|------------------------|------------------------|
| 6 38 06 181 03 0 | 131,85 | 156,90 |



Edelstahl-Set Satinieren Profile

Satinieren von Profilen für perfektes Schliffbild. Bestehend aus:
1 Elastische Walze K 60 mittel (6 37 21 054 01 0), 1 Elastische Walze K 180 fein (6 37 21 055 01 0), 1 Schleifvlieswalze Sinus fein (6 37 21 056 01 0), 1 Aufspanndorn (6 38 03 071 02 0)

| Bestellnummer | Preis Euro zzgl. MwSt. | Preis Euro inkl. MwSt. |
|------------------|------------------------|------------------------|
| 6 37 21 054 02 0 | 163,52 | 194,59 |



Edelstahl-Set Polieren Fläche/Rohre/Profile

Oberflächen bis zum Spiegelglanz. Keine Fusselbildung der Polierringe. Bestehend aus: 1 Polierring-Sisal (6 37 23 011 01 4), 2 Polierring-Tuch fest (6 37 23 013 01 1), 2 Polierring-Tuch weich (6 37 23 014 01 9), 1 Bürstpaste (6 37 26 027 01 0), 1 VorpolieVorpolierpaste (6 37 26 028 01 0), 1 Abglänzpaste (6 37 26 029 01 0), 1 Aufspanndorn (6 38 03 027 03 8), 1 Zweiloch-Mutterndreher (6 29 10 022 00 2), 1 Maulschlüssel 19 x 22 (6 29 04 003 00 0)

| Bestellnummer | Preis Euro zzgl. MwSt. | Preis Euro inkl. MwSt. |
|------------------|------------------------|------------------------|
| 6 37 23 011 04 0 | 103,80 | 123,52 |



Elastische Schleifwalze

Bohrung 19 mm
100 x 100 mm

| Korn | Ausführung | Bestellnummer | Preis Euro zzgl. MwSt. | Preis Euro inkl. MwSt. |
|------|------------|------------------|------------------------|------------------------|
| 60 | mittel | 6 37 21 006 01 2 | 80,35 | 95,62 |
| 180 | fein | 6 37 21 007 01 6 | 80,35 | 95,62 |



Elastische Schleifwalze

Bohrung 19 mm
100 x 50 mm

| Korn | Ausführung | Bestellnummer | Preis Euro zzgl. MwSt. | Preis Euro inkl. MwSt. |
|------|------------|------------------|------------------------|------------------------|
| 60 | mittel | 6 37 21 054 01 0 | 55,86 | 66,47 |
| 180 | fein | 6 37 21 055 01 0 | 55,86 | 66,47 |



Schleifvlieswalze Sinus

Bohrung 19 mm
Ø 100 x 50 mm, mit Sinuswelle, für ansatzfreies Satinierfinish

| Korn | Ausführung | Bestellnummer | Preis Euro zzgl. MwSt. | Preis Euro inkl. MwSt. |
|------|------------|------------------|------------------------|------------------------|
| 180 | fein | 6 37 21 056 01 0 | 32,36 | 38,51 |



Schleifvlieswalze Sinus

Bohrung 19 mm
Ø 100 x 100 mm, mit Sinuswelle, für ansatzfreies Satinierfinish

| Korn | Ausführung | Bestellnummer | Preis Euro zzgl. MwSt. | Preis Euro inkl. MwSt. |
|------|------------|------------------|------------------------|------------------------|
| 180 | fein | 6 37 21 051 01 0 | 45,82 | 54,53 |



Lamellenschleifrad

Ø 150 mm, Bohrung 14 mm
zur Beseitigung leichterer Fehler und leichter Kratzer

| Bestellnummer | Preis Euro zzgl. MwSt. | Preis Euro inkl. MwSt. |
|------------------|------------------------|------------------------|
| 6 37 21 003 01 7 | 51,76 | 61,59 |



Lamellenschleifrad
Ø 150 mm, Bohrung 14 mm
für mittleren Bürstenstrich

| Bestellnummer | Preis Euro zzgl. MwSt. | Preis Euro inkl. MwSt. |
|------------------|---------------------------|---------------------------|
| 6 37 21 004 01 5 | 51,76 | 61,59 |



Lamellenschleifrad
Ø 150 mm, Bohrung 14 mm
für feinen Bürstenstrich, Satinierfinish

| Bestellnummer | Preis Euro zzgl. MwSt. | Preis Euro inkl. MwSt. |
|------------------|---------------------------|---------------------------|
| 6 37 21 005 01 9 | 51,76 | 61,59 |



Lamellenvlieswalze
Ø 100 x 100 mm, Bohrung 19 mm
für mittleres Satinierfinish

| Korn | Ausführung | Bestellnummer | Preis Euro zzgl. MwSt. | Preis Euro inkl. MwSt. |
|------|------------|------------------|---------------------------|---------------------------|
| 100 | mittel | 6 37 21 008 01 4 | 34,95 | 41,59 |



Lamellenvlieswalze
Ø 100 x 100 mm, Bohrung 19 mm
für feines Satinierfinish

| Korn | Ausführung | Bestellnummer | Preis Euro zzgl. MwSt. | Preis Euro inkl. MwSt. |
|------|------------|------------------|---------------------------|---------------------------|
| 180 | fein | 6 37 21 009 01 8 | 34,95 | 41,59 |



Lamellenvlieswalze
Ø 100 x 100 mm, Bohrung 19 mm
für sehr feines Satinierfinish

| Korn | Ausführung | Bestellnummer | Preis Euro zzgl. MwSt. | Preis Euro inkl. MwSt. |
|------|------------|------------------|---------------------------|---------------------------|
| 280 | sehr fein | 6 37 21 010 01 0 | 34,95 | 41,59 |



Filz Lamellenwalze
Zum Polieren und Vorpolieren von Edelstahl. Durch die Lamellen „verbrennt“ der Filz nicht und es kann ohne Streifenbildung poliert werden. Nur mit Polierpaste verwenden (Vorpolieren = Vorpoliercreme, Hochglanzpolieren = Abglänzcreme).

| Ausführung | Bestellnummer | Preis Euro zzgl. MwSt. | Preis Euro inkl. MwSt. |
|------------|------------------|---------------------------|---------------------------|
| weich | 6 37 21 057 01 0 | 60,14 | 71,57 |
| mittel | 6 37 21 058 01 0 | 60,14 | 71,57 |



Schleifvlies
mit Wellenfaltung, Breite ca. 30 mm, Bohrung 14 mm, für leichte Entgratarbeiten, Desoxidation, leichte Schleifarbeiten, dekorative Arbeiten

| Ø mm | Bestellnummer | Preis Euro zzgl. MwSt. | Preis Euro inkl. MwSt. |
|------|------------------|---------------------------|---------------------------|
| 150 | 6 37 23 021 01 3 | 14,65 | 17,43 |
| 200 | 6 37 23 022 01 6 | 17,36 | 20,66 |



Schleifvliescheiben
Ø 115 mm, stabil, mit Klettenschnellbefestigung, für Einsatz mit Stützteller 6 38 06 172 01 0

| Ausführung | VE St | Bestellnummer | Preis Euro zzgl. MwSt. | Preis Euro inkl. MwSt. |
|------------|-------|------------------|---------------------------|---------------------------|
| grob | 10 | 6 37 32 001 01 8 | 33,23 | 39,54 |
| mittel | 10 | 6 37 32 002 01 1 | 31,55 | 37,54 |
| fein | 10 | 6 37 32 003 01 5 | 27,03 | 32,17 |



Stützteller
mit Klettenhafterteil, für Einsatz mit Schleifvlies, M 14

| Ø mm | Bestellnummer | Preis Euro zzgl. MwSt. | Preis Euro inkl. MwSt. |
|------|------------------|---------------------------|---------------------------|
| 115 | 6 38 06 172 01 0 | 13,57 | 16,15 |



Schleifbandrolle
Bohrung 19 mm
100 x 70 mm

| Bestellnummer | Preis Euro zzgl. MwSt. | Preis Euro inkl. MwSt. |
|------------------|---------------------------|---------------------------|
| 6 38 06 181 01 6 | 67,18 | 79,94 |



Schleifbänder
600 x 30 mm

| Korn | VE St | Bestellnummer | Preis Euro zzgl. MwSt. | Preis Euro inkl. MwSt. |
|------|-------|------------------|---------------------------|---------------------------|
| 60 | 10 | 6 37 14 044 01 0 | 20,34 | 24,20 |
| 120 | 10 | 6 37 14 045 01 4 | 20,34 | 24,20 |
| 240 | 10 | 6 37 14 046 01 7 | 20,34 | 24,20 |

Klebeband

zum Wiederverschließen von Schleifbändern bei geschlossenen Rohrsystemen, 50 m

| Bestellnummer | Preis Euro zzgl. MwSt. | Preis Euro inkl. MwSt. |
|------------------|---------------------------|---------------------------|
| 6 38 09 004 01 9 | 9,98 | 11,88 |



Vliesbänder
mit Knopferschluss zum Wiederverschließen, ideal bei geschlossenen Rohrsystemen, 600 x 30 mm

| Ausführung | Bestellnummer | Preis Euro zzgl. MwSt. | Preis Euro inkl. MwSt. |
|------------|------------------|---------------------------|---------------------------|
| grob | 6 37 14 047 01 1 | 10,84 | 12,90 |
| mittel | 6 37 14 048 01 9 | 10,84 | 12,90 |
| fein | 6 37 14 049 01 3 | 10,84 | 12,90 |



Polierringe, Sisal, Tuch

zum
- Feinschleifen/Bürsten und Einebnen von NE-Metallen nach Vorschleiff mit Korn 240 - 280 mit Bürstpaste „gelb“.
- Feinschleifen/Bürsten und Einebnen von Eisen/Stahl und Edelstahl nach Vorschleiff mit Korn 280 - 320 mit Bürstpaste „gelb“
- Mattglänzen/Bürsten von NE-Metallen, Eisen/Stahl und Edelstahl mit Bürstpaste „gelb“.
- Vorpolieren von Eisen/Stahl und Edelstahl mit Vorpolierpaste „orange“ Breite ca. 30 mm, Bohrung 14 mm

| Ø mm | Bestellnummer | Preis Euro zzgl. MwSt. | Preis Euro inkl. MwSt. |
|------|------------------|---------------------------|---------------------------|
| 150 | 6 37 23 011 01 4 | 16,31 | 19,41 |
| 200 | 6 37 23 012 01 7 | 22,77 | 27,10 |



Polierringe, Tuch, fest

Breite ca. 15 mm, Bohrung 14 mm, zum Vorpolieren und Polieren von NE-Metallen, Eisen/Stahl und Edelstahl, Vorpolierpaste „orange“

| Ø mm | Bestellnummer | Preis Euro zzgl. MwSt. | Preis Euro inkl. MwSt. |
|------|------------------|---------------------------|---------------------------|
| 150 | 6 37 23 013 01 1 | 9,51 | 11,32 |
| 200 | 6 37 23 015 01 3 | 11,26 | 13,40 |



Polierringe, Tuch, weich

Breite ca. 15 mm, Bohrung 14 mm, zum Hochglanzpolieren von NE-Metallen, Eisen/Stahl, Edelstahl und Chrom mit Abglänzpaste „weiß“

| Ø mm | Bestellnummer | Preis Euro zzgl. MwSt. | Preis Euro inkl. MwSt. |
|------|------------------|---------------------------|---------------------------|
| 150 | 6 37 23 014 01 9 | 7,41 | 8,82 |
| 200 | 6 37 23 016 01 6 | 10,85 | 12,91 |

Polierringe, Vliesstoff, extra weich

Breite ca. 15 mm, Bohrung 14 mm, zum Finishpolieren von NE-Metallen, Eisen/Stahl, Edelstahl und vielen Kunststoffen mit Abglänzpaste „weiß“

| Ø mm | Bestellnummer | Preis Euro zzgl. MwSt. | Preis Euro inkl. MwSt. |
|------|------------------|------------------------|------------------------|
| 150 | 6 37 23 019 01 2 | 9,08 | 10,81 |
| 200 | 6 37 23 020 01 4 | 14,18 | 16,87 |



Polierscheibe

Ø 150 mm, Breite 60 mm, elastisch, Bohrung 14 mm zum Strichpolieren, Korn 16 (grob), weich, „grün“

| Bestellnummer | Preis Euro zzgl. MwSt. | Preis Euro inkl. MwSt. |
|------------------|------------------------|------------------------|
| 6 37 13 013 01 8 | 117,31 | 139,60 |



Polierscheibe

Ø 150 mm, Breite 60 mm, elastisch, Bohrung 14 mm für feine Oberflächen, Korn 24 (mittel), weich, „blau“

| Bestellnummer | Preis Euro zzgl. MwSt. | Preis Euro inkl. MwSt. |
|------------------|------------------------|------------------------|
| 6 37 13 015 01 0 | 117,31 | 139,60 |

Polierscheibe

Ø 150 mm, Breite 60 mm, elastisch, Bohrung 14 mm zum Feinpolieren, Korn 46 (fein), weich, „braun“

| Bestellnummer | Preis Euro zzgl. MwSt. | Preis Euro inkl. MwSt. |
|------------------|------------------------|------------------------|
| 6 37 13 016 01 3 | 117,31 | 139,60 |



Lamellenschleifrad

Breite 50 mm, zum Polieren von nichtrostendem Stahl, Bohrung 14 mm

| Ø mm | Bestellnummer | Preis Euro zzgl. MwSt. | Preis Euro inkl. MwSt. |
|------|------------------|------------------------|------------------------|
| 200 | 6 37 21 001 00 1 | 120,80 | 143,75 |



Bürstpaste

„gelb“, für Sisal/Tuch zum Mattglänzen von NE-Metallen, Eisen/Stahl und Edelstahl

| Bestellnummer | Preis Euro zzgl. MwSt. | Preis Euro inkl. MwSt. |
|------------------|------------------------|------------------------|
| 6 37 26 027 01 0 | 7,14 | 8,50 |



Vorpolierpaste

„orange“, für Tuch fest, zum Vorpolieren und Polieren von NE-Metallen, Eisen/Stahl und Edelstahl

| Bestellnummer | Preis Euro zzgl. MwSt. | Preis Euro inkl. MwSt. |
|------------------|------------------------|------------------------|
| 6 37 26 028 01 0 | 7,14 | 8,50 |



Abglänzpaste

„weiß“, für Tuch weich, zum Hochglanzpolieren von NE-Metallen, Eisen/Stahl, Edelstahl und Chrom

| Bestellnummer | Preis Euro zzgl. MwSt. | Preis Euro inkl. MwSt. |
|------------------|------------------------|------------------------|
| 6 37 26 029 01 0 | 7,14 | 8,50 |



Halter

für seitlichen Handgriff, um 360° schwenkbar

| Bestellnummer | Preis Euro zzgl. MwSt. | Preis Euro inkl. MwSt. |
|------------------|------------------------|------------------------|
| 6 37 33 006 01 0 | 54,28 | 64,59 |



Aufspanndorn

für Satinierwerkzeuge (Walze und Rolle), Werkzeugaufnahme Ø 19 mm

| Länge mm | Bestellnummer | Preis Euro zzgl. MwSt. | Preis Euro inkl. MwSt. |
|----------|------------------|------------------------|------------------------|
| 50 | 6 38 03 071 02 0 | 41,76 | 49,69 |
| 100 | 6 38 03 067 02 8 | 48,46 | 57,67 |



Aufspanndorn

mit Spannflansch M 14, für Polierringe, Spannbereich 15 - 35 mm

| Bestellnummer | Preis Euro zzgl. MwSt. | Preis Euro inkl. MwSt. |
|------------------|------------------------|------------------------|
| 6 38 03 027 03 8 | 27,93 | 33,24 |



Aufspanndorn

mit Spannflansch M 14, für Lamellenschleifscheiben, Schwabbel und Polierscheiben, Spannbereich 15 - 50 mm, Werkzeugaufnahme Ø 14 mm

| Bestellnummer | Preis Euro zzgl. MwSt. | Preis Euro inkl. MwSt. |
|------------------|------------------------|------------------------|
| 6 38 03 066 02 4 | 31,00 | 36,89 |



Schutzbügel

als Handschutz

| Bestellnummer | Preis Euro zzgl. MwSt. | Preis Euro inkl. MwSt. |
|------------------|------------------------|------------------------|
| 3 02 29 216 00 5 | 5,04 | 6,00 |



Expansionswalze

Bohrung 19 mm Ø 100 x 100 mm, für vibrationsfreie, sichere Mitnahme der Schleifhülsen

| Bestellnummer | Preis Euro zzgl. MwSt. | Preis Euro inkl. MwSt. |
|------------------|------------------------|------------------------|
| 6 38 06 192 01 0 | 154,04 | 183,31 |



Schleifhülse

zum Entfernen leichter Schweißnähte und sehr tiefer Kratzer und Walzhaut

| Korn | VE St | Bestellnummer | Preis Euro zzgl. MwSt. | Preis Euro inkl. MwSt. |
|------|-------|------------------|------------------------|------------------------|
| 60 | 5 | 6 37 14 132 01 0 | 10,61 | 12,63 |



Schleifhülse

zum Entfernen von tiefen Kratzern

| Korn | VE St | Bestellnummer | Preis Euro zzgl. MwSt. | Preis Euro inkl. MwSt. |
|------|-------|------------------|------------------------|------------------------|
| 80 | 5 | 6 37 14 133 01 0 | 10,31 | 12,27 |



Schleifhülse

zum Entfernen von Kratzern, Vorstufe zum Satinfinish

| Korn | VE St | Bestellnummer | Preis Euro zzgl. MwSt. | Preis Euro inkl. MwSt. |
|------|-------|------------------|------------------------|------------------------|
| 120 | 5 | 6 37 14 134 01 0 | 9,91 | 11,79 |



Schleifhülse Pyramix

zum Entfernen von Kratzern, Vorstufe zum Satinfinish

| Korn | VE St | Bestellnummer | Preis Euro zzgl. MwSt. | Preis Euro inkl. MwSt. |
|-------|-------|------------------|------------------------|------------------------|
| 280 | 5 | 6 37 14 145 01 0 | 50,46 | 60,05 |
| 400 | 5 | 6 37 14 146 01 0 | 50,46 | 60,05 |
| 600 | 5 | 6 37 14 147 01 0 | 50,46 | 60,05 |
| 1 400 | 5 | 6 37 14 148 01 0 | 50,46 | 60,05 |



| | | WPO 14-15 E | WPO 14-15 E Marine-Polierset | WPO 14-15 E - Set | WPO 14-15 E Marine-Polierset | WPO 14-25 E | WPO 10-25 E | WPO 10-25 E - Set |
|-----------------------------|-------------------------|--|---|--|---|--|--|-------------------|
| | | Extrem leistungsstarker Winkelpolierer für die Kfz- und Boot-Instandsetzung. | Polier-Set für die Boot-Instandhaltung. | Extrem leistungsstarker Winkelpolierer für die Kfz- und Boot-Instandsetzung. | Polier-Set für die Boot-Instandhaltung. | Extrem leistungsstarker Winkelpolierer für die Lackaufbereitung. | Leistungsstarker handlicher Winkelpolierer für die Lackaufbereitung. | |
| EAN 4014586... | | ... 862699 | ... 862712 | ... 867069 | ... 872216 | ... 867113 | ... 866055 | ... 867199 |
| Seite | | 154 | 154 | 154 | 154 | 154 | 154 | 154 |
| Anwendung | Grobschliff | ▲ | ▲▲ | ▲ | ▲▲ | ▲▲ | | |
| | Feinschliff | ▲ | ▲▲ | ▲ | ▲▲ | ▲▲ | | |
| | Microschliff | ▲▲ | ▲▲ | ▲▲ | ▲▲ | ▲▲ | | |
| | Trockenschliff | ▲▲ | ▲▲ | ▲▲ | ▲▲ | ▲▲ | | |
| | polieren | ▲▲ | ▲▲ | ▲▲ | ▲▲ | ▲▲ | ▲▲ | ▲▲ |
| Ausstattung | FEIN Hochleistungsmotor | ● | ● | ● | ● | ● | ● | ● |
| | Spindelarretierung | ● | ● | ● | ● | ● | ● | ● |
| | Wiederanlaufschutz | ● | ● | ● | ● | ● | ● | ● |
| | Sanftanlauf | ● | ● | ● | ● | ● | ● | ● |
| Technische Attribute | Nennaufnahme | 1 200 W | 1 200 W | 1 200 W | 1 200 W | 1 200 W | 800 W | 800 W |
| | Leerlaufdrehzahl | 500 - 1 500 1/min | 500 - 1 500 1/min | 500 - 1 500 1/min | 500 - 1 500 1/min | 900 - 2 500 1/min | 900 - 2 500 1/min | 900 - 2 500 1/min |
| | Gewicht nach EPTA | 2,50 kg | 2,50 kg | 2,50 kg | 2,50 kg | 2,50 kg | 2,20 kg | 2,20 kg |
| | Polierwerkzeug Ø | 230 mm | 230 mm | 230 mm | 230 mm | 230 mm | 150 mm | 150 mm |
| | Aufnahmegewinde | M 14 | M 14 | M 14 | M 14 | M 14 | M 14 | M 14 |

▲ geeignet ▲▲ sehr gut geeignet ● enthalten

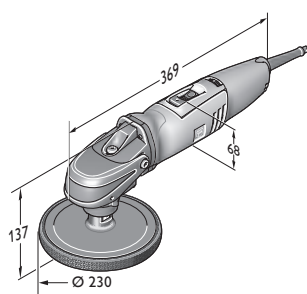

WPO 14-15 E

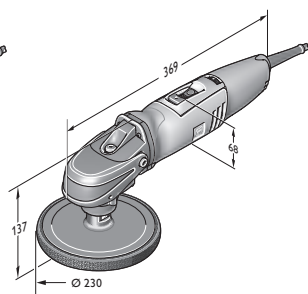

WPO 14-25 E

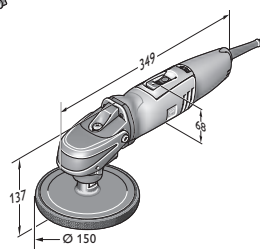

WPO 10-25 E

Oberflächenbearbeitung



| Name | Bestellnummer | EAN | PK | Preis Euro zzgl. MwSt. | Preis Euro inkl. MwSt. |
|--|-------------------------|----------------------|-----------|---------------------------|---------------------------|
| WPO 14-15 E | 7 221 48 00 23 0 | 4014586862699 | 01 | 406,00 | 483,14 |
| FEIN Premium Service für dieses Gerät – 36 Monate sorgenfrei. | | | | 95,00 | 113,05 |
| Ausführliche Informationen ab S. 284 | | | | | |
| Im Preis enthalten: | | | | | |
| 1 Griffhaube, 1 Zusatz-Handgriff | | | | | |
| Zubehör ab Seite 155 | | | | | |



| Name | Bestellnummer | EAN | PK | Preis Euro zzgl. MwSt. | Preis Euro inkl. MwSt. |
|--|-------------------------|----------------------|-----------|---------------------------|---------------------------|
| WPO 14-15 E Marine-Polieret | 7 221 48 50 01 0 | 4014586862712 | 01 | 506,00 | 602,14 |
| FEIN Premium Service für dieses Gerät – 36 Monate sorgenfrei. | | | | 95,00 | 113,05 |
| Ausführliche Informationen ab S. 284 | | | | | |
| Im Preis enthalten: | | | | | |
| 1 Anti-Vibrationshandgriff, 1 Griffhaube, 1 Stützteller mit Klettenhaftteil (Ø 170 mm), 1 Polierschwamm (Ø 195 mm), 1 Lammwolle (Haubenform, Ø 235 mm), 1 Absaughaube, 1 Schleifteller Ø 150 mm, 2 Schleifvlies für Antifouling, 1 Borstenvlies, je 2 Schleifblätter Ø 150 mm, gelocht (K 80, 150, 180), 1 Kunststoff-Werkzeugkoffer | | | | | |
| Zubehör ab Seite 155 | | | | | |



| Name | Bestellnummer | EAN | PK | Preis Euro zzgl. MwSt. | Preis Euro inkl. MwSt. |
|---|-------------------------|----------------------|-----------|---------------------------|---------------------------|
| WPO 14-15 E - Set | 7 221 48 51 01 0 | 4014586867069 | 01 | 417,00 | 496,23 |
| FEIN Premium Service für dieses Gerät – 36 Monate sorgenfrei. | | | | 95,00 | 113,05 |
| Ausführliche Informationen ab S. 284 | | | | | |
| Im Preis enthalten: | | | | | |
| 1 Anti-Vibrationshandgriff, 1 Griffhaube, 1 Stützteller mit Klettenhaftteil (Ø 150 mm), 1 Polierschwamm mittel (Ø 150 mm) | | | | | |
| Zubehör ab Seite 155 | | | | | |



| Name | Bestellnummer | EAN | PK | Preis Euro zzgl. MwSt. | Preis Euro inkl. MwSt. |
|---|-------------------------|----------------------|-----------|---------------------------|---------------------------|
| WPO 14-15 E Marine-Polieret | 7 221 48 60 00 0 | 4014586872216 | 01 | 386,00 | 459,34 |
| FEIN Premium Service für dieses Gerät – 36 Monate sorgenfrei. | | | | 95,00 | 113,05 |
| Ausführliche Informationen ab S. 284 | | | | | |
| Im Preis enthalten: | | | | | |
| 1 Anti-Vibrationshandgriff, 1 Griffhaube, 1 Stützteller mit Klettenhaftteil (Ø 170 mm), 1 Polierschwamm (Ø 195 mm), 1 Kunststoff-Werkzeugkoffer | | | | | |
| Zubehör ab Seite 155 | | | | | |



| Name | Bestellnummer | EAN | PK | Preis Euro zzgl. MwSt. | Preis Euro inkl. MwSt. |
|---|-------------------------|----------------------|-----------|---------------------------|---------------------------|
| WPO 14-25 E | 7 221 49 51 01 0 | 4014586867113 | 01 | 417,00 | 496,23 |
| FEIN Premium Service für dieses Gerät – 36 Monate sorgenfrei. | | | | 95,00 | 113,05 |
| Ausführliche Informationen ab S. 284 | | | | | |
| Im Preis enthalten: | | | | | |
| 1 Anti-Vibrationshandgriff, 1 Griffhaube, 1 Stützteller mit Klettenhaftteil (Ø 150 mm), 1 Polierschwamm mittel (Ø 150 mm) | | | | | |
| Zubehör ab Seite 155 | | | | | |



| Name | Bestellnummer | EAN | PK | Preis Euro zzgl. MwSt. | Preis Euro inkl. MwSt. |
|--|-------------------------|----------------------|-----------|---------------------------|---------------------------|
| WPO 10-25 E | 7 221 63 00 23 0 | 4014586866055 | 01 | 364,00 | 433,16 |
| FEIN Premium Service für dieses Gerät – 36 Monate sorgenfrei. | | | | 95,00 | 113,05 |
| Ausführliche Informationen ab S. 284 | | | | | |
| Im Preis enthalten: | | | | | |
| 1 Zusatz-Handgriff, 1 Griffhaube | | | | | |
| Zubehör ab Seite 155 | | | | | |



| Name | Bestellnummer | EAN | PK | Preis Euro zzgl. MwSt. | Preis Euro inkl. MwSt. |
|---|-------------------------|----------------------|-----------|---------------------------|---------------------------|
| WPO 10-25 E - Set | 7 221 63 51 01 0 | 4014586867199 | 01 | 375,00 | 446,25 |
| FEIN Premium Service für dieses Gerät – 36 Monate sorgenfrei. | | | | 95,00 | 113,05 |
| Ausführliche Informationen ab S. 284 | | | | | |
| Im Preis enthalten: | | | | | |
| 1 Anti-Vibrationshandgriff, 1 Griffhaube, 1 Stützteller mit Klettenhaftteil (Ø 150 mm), 1 Polierschwamm mittel (Ø 150 mm) | | | | | |
| Zubehör ab Seite 155 | | | | | |

Allgemeines Zubehör



Werkzeugkoffer
Kunststoff, Innenmaße: 470 x 275 x 232 mm

| Bestellnummer | Preis Euro zzgl. MwSt. | Preis Euro inkl. MwSt. |
|------------------|---------------------------|---------------------------|
| 3 39 01 122 01 0 | 60,34 | 71,80 |

Zubehör WPO 10-25 E, WPO 14-15 E, WPO 14-15 XE, WPO 14-25 E



Lackaufbereitungs- und Finishing-Set
Ideale Zusammenstellung für die Lackaufbereitung von verwitterten und neuwertigen Lacken. Ebenfalls perfekt geeignet für das Finishing von frischen Lacken (Nicht geeignet für Matt-Lacke). Inhalt im Kunststoffkoffer: 1 FEIN 1-Stufen-Poliermittel 1 kg; 1 FEIN Top Wachs Lackversiegelung 1 kg; 1 Stützteller 150 mm; 1 Lammfell 150 mm; 2 mittelharte Polierschwämme orange 150 mm; 1 Waffelschwamm; 53 Schleifblüten K2800; 1 Handschleifblock; 1 Befeuchtungs-Würfel; 1 Reinigungsknete 200 g; 2 Microfasertücher.

| Bestellnummer | Preis Euro zzgl. MwSt. | Preis Euro inkl. MwSt. |
|------------------|---------------------------|---------------------------|
| 6 37 23 028 04 0 | 197,17 | 234,63 |



FEIN Finish-Sprühwachs
Sprühbare Lackversiegelung zum Reinigen und dauerhaften Versiegeln von polierten Oberflächen. Entfernt Poliermittelreste von Kunststoffteilen.

| Inhalt ml | Bestellnummer | Preis Euro zzgl. MwSt. | Preis Euro inkl. MwSt. |
|--------------|------------------|---------------------------|---------------------------|
| 500 | 6 37 26 025 01 0 | 17,36 | 20,66 |



Reinigungsknete
FEIN Reinigungsknete entfernt schonend Ablagerungen von Lack und Glas wie: Lack- und Farbnebel, Flugrost, Teer, Baumharze, Insektenreste, Umweltablagerungen und Bremsstaub von Felgen.

| Bestellnummer | Preis Euro zzgl. MwSt. | Preis Euro inkl. MwSt. |
|------------------|---------------------------|---------------------------|
| 6 37 33 007 01 0 | 31,45 | 37,43 |



Microfasertuch
Feinmaschige Qualität zum Reinigen von Polierresten. Saumfreie Ausführung für kratz- und fusselloses Arbeiten.

| Bestellnummer | Preis Euro zzgl. MwSt. | Preis Euro inkl. MwSt. |
|------------------|---------------------------|---------------------------|
| 6 37 33 003 01 0 | 6,96 | 8,28 |

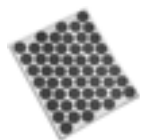

Schleifblüte
microfeines selbstklebendes Schleifpapier Korn 2800, zum Bearbeiten von Lackfehlern wie z. B. Lackeinschlüssen. 1 Bogen á 53 Schleifblüten Ø 30 mm. Passend zu Handschleifblock 6 37 33 002 01 0

| Bestellnummer | Preis Euro zzgl. MwSt. | Preis Euro inkl. MwSt. |
|------------------|---------------------------|---------------------------|
| 6 37 17 221 01 0 | 9,23 | 10,98 |



Befeuchtungs-Würfel
handlicher Schaumstoffwürfel zur hygienischen Befeuchtung der Schleifblüten.

| Bestellnummer | Preis Euro zzgl. MwSt. | Preis Euro inkl. MwSt. |
|------------------|---------------------------|---------------------------|
| 6 37 33 001 01 0 | 3,05 | 3,63 |



Handschleifblock
handlicher Schleifblock für die beidseitige Aufnahme von selbstklebenden Schleifblüten.

| Bestellnummer | Preis Euro zzgl. MwSt. | Preis Euro inkl. MwSt. |
|------------------|---------------------------|---------------------------|
| 6 37 33 002 01 0 | 11,38 | 13,54 |



FEIN 1-Stufen-Poliermittel
Ideal für stark bis leicht beschädigte kratzfeste Lacke. Hervorragende Glanzeigenschaft in nur einem Arbeitsschritt. Silikonölfrei. Auch für Yacht-Anwendungen (Gelcoat) hervorragend geeignet.

| Inhalt kg | Bestellnummer | Preis Euro zzgl. MwSt. | Preis Euro inkl. MwSt. |
|--------------|------------------|---------------------------|---------------------------|
| 1 | 6 37 26 014 01 0 | 40,45 | 48,14 |



Stützteller
mit Klettenhafterteil, M 14

| Ø mm | Bestellnummer | Preis Euro zzgl. MwSt. | Preis Euro inkl. MwSt. |
|---------|------------------|---------------------------|---------------------------|
| 80 | 6 38 06 179 01 5 | 19,91 | 23,69 |
| 125 | 6 38 06 169 01 6 | 12,50 | 14,88 |
| 130 | 6 38 06 178 01 1 | 28,06 | 33,39 |
| 150 | 6 38 06 170 01 8 | 15,12 | 17,99 |



Stützteller
für Lammfell mit Schnürzug, Gummibelag, M 14

| Ø mm | Bestellnummer | Preis Euro zzgl. MwSt. | Preis Euro inkl. MwSt. |
|---------|------------------|---------------------------|---------------------------|
| 120 | 6 38 06 012 00 8 | 15,32 | 18,23 |



Polierschwamm
Zum Polieren von lackierten Oberflächen. Unterschiedliche Härtegrade: weich für Neulacke, mittel für leichte Verwitterung und Wachsauftrag, hart für stark verwitterte Lacke. Kletten-schnellbefestigung, Höhe 40 mm.

| Ø mm | Ausführung | Bestellnummer | Preis Euro zzgl. MwSt. | Preis Euro inkl. MwSt. |
|---------|------------|------------------|---------------------------|---------------------------|
| 100 | weich | 6 37 23 024 01 8 | 18,23 | 21,69 |
| 100 | hart | 6 37 23 023 01 0 | 18,23 | 21,69 |
| 125 | mittel | 6 37 23 017 01 0 | 12,66 | 15,07 |
| 150 | mittel | 6 37 23 018 01 8 | 13,95 | 16,60 |



Polierschwamm orange
Feinporiger, mittelharter Polierschwamm für Neu- und Altlacke Ø 150 mm

| Bestellnummer | Preis Euro zzgl. MwSt. | Preis Euro inkl. MwSt. |
|------------------|---------------------------|---------------------------|
| 6 37 23 028 01 0 | 15,17 | 18,05 |



Waffelschwamm
Extrem feiner und weicher Polierschwamm zum Beseitigen von Hologrammen aus dunklen Lacken. Ø 150 mm

| Bestellnummer | Preis Euro zzgl. MwSt. | Preis Euro inkl. MwSt. |
|------------------|---------------------------|---------------------------|
| 6 37 23 029 01 0 | 15,17 | 18,05 |



Lammfell
mit Schnürzug

| Ø mm | Bestellnummer | Preis Euro zzgl. MwSt. | Preis Euro inkl. MwSt. |
|---------|------------------|---------------------------|---------------------------|
| 120 | 6 37 23 007 00 2 | 7,69 | 9,15 |

Oberflächen-
bearbeitung



Lammfell
mit Klettenschnellbefestigung.

| Ø mm | Bestellnummer | Preis Euro zzgl. MwSt. | Preis Euro inkl. MwSt. |
|------|------------------|------------------------|------------------------|
| 125 | 6 37 23 008 00 0 | 7,29 | 8,68 |
| 150 | 6 37 23 009 00 4 | 9,36 | 11,14 |



FEIN Top Wachs Lackversiegelung
Langanhaltende Lackversiegelungen durch hochwertige natürliche und synthetische Wachse. Für sensationellen Glanz. Silikonölfrei.

| Inhalt kg | Bestellnummer | Preis Euro zzgl. MwSt. | Preis Euro inkl. MwSt. |
|-----------|------------------|------------------------|------------------------|
| 1 | 6 37 26 015 01 0 | 35,40 | 42,13 |

Zubehör WPO 14-15 E



Stützteller
mit Klettenhaftteil, M 14

| Ø mm | Bestellnummer | Preis Euro zzgl. MwSt. | Preis Euro inkl. MwSt. |
|------|------------------|------------------------|------------------------|
| 170 | 6 38 06 187 01 0 | 35,97 | 42,80 |



Polierschwamm
Ø 195 mm für Schleifteller Ø 170 mm 6 38 06 187 01 0 M14 mit Klettenhaftsystem. Empfohlene Arbeitsdrehzahl 500 - 1 000 U/min.

| Ø mm | Bestellnummer | Preis Euro zzgl. MwSt. | Preis Euro inkl. MwSt. |
|------|------------------|------------------------|------------------------|
| 195 | 6 37 23 034 01 0 | 16,83 | 20,03 |



Borstenvlies
Borstenvlies zur Reinigung oder Politur von Bootsrümpfen und Decks Ø 195 mm für Schleifteller Ø 170 mm 6 38 06 187 01 0 M14 mit Klettenhaftsystem. Für GFK Anti-Slip Strukturen. Empfohlene Arbeitsdrehzahl: ca. 500 U/min.

| Ø mm | Bestellnummer | Preis Euro zzgl. MwSt. | Preis Euro inkl. MwSt. |
|------|------------------|------------------------|------------------------|
| 195 | 6 37 23 033 01 0 | 27,84 | 33,13 |



Lammwollhaube
Durchmesser ca. 230 mm für Schleifteller Ø 170 mm 6 38 06 187 01 0 M 14 mit Klettenhaftsystem. Empfohlene Arbeitsdrehzahl 500 - 1 200 U/min. Qualität: TOPWOOL, Frisbee-Polierscheibe. Lammwolle/Synthetik-Mischung, auswaschbar.

| Ø mm | Bestellnummer | Preis Euro zzgl. MwSt. | Preis Euro inkl. MwSt. |
|------|------------------|------------------------|------------------------|
| 230 | 6 37 23 035 01 0 | 22,26 | 26,49 |



Schleifteller
Mit Klettenhaftteil, Ø 150 mm mit Absauglochung M 14. Lochkreis für FEIN und andere Schleifmittel geeignet.

| Ø mm | Bestellnummer | Preis Euro zzgl. MwSt. | Preis Euro inkl. MwSt. |
|------|------------------|------------------------|------------------------|
| 150 | 6 38 06 188 01 0 | 60,03 | 71,44 |



Schleifblätter
gelocht, Ø 150 mm, mit Klettenschnellbefestigung
Einsatzgebiet: Metall, Auto-Rohkarossen, Lötstellen, Schweißstellen, GFK. Qualität: Hochleistungs-Schleiftuch, vollkunstharzgebunden, Korund. Eigenschaft: sehr stabil, hohe Abtragsleistung.

| Korn | VE St | Bestellnummer | Preis Euro zzgl. MwSt. | Preis Euro inkl. MwSt. |
|------|-------|------------------|------------------------|------------------------|
| 60 | 50 | 6 37 28 010 01 6 | 86,29 | 102,69 |



Schleifblätter
gelocht, Ø 150 mm, mit Klettenschnellbefestigung
Einsatzgebiet: Holz, Farbe, Autolacke, Spachtel, GFK, Kunststoff
Qualität: vollkunstharzgebunden, Korund. Eigenschaft: erheblich vermindertes Zusetzen, flexibel.

| Korn | VE St | Bestellnummer | Preis Euro zzgl. MwSt. | Preis Euro inkl. MwSt. |
|------|-------|------------------|------------------------|------------------------|
| 80 | 50 | 6 37 28 074 01 4 | 43,39 | 51,63 |
| 120 | 50 | 6 37 28 084 01 3 | 37,38 | 44,48 |
| 150 | 50 | 6 37 28 012 01 8 | 37,38 | 44,48 |
| 180 | 50 | 6 37 28 013 01 2 | 37,38 | 44,48 |
| 240 | 50 | 6 37 28 015 01 4 | 37,38 | 44,48 |
| 320 | 50 | 6 37 28 017 01 1 | 37,38 | 44,48 |



Schleifvlies für Antifouling
Schleifvlies zum Anschleifen bzw. Abschleifen von Antifouling Anstrichen. Ergibt ein sensationelles Schleifbild ohne Zusetzen des Schleifvlieses. Sehr hohe Standzeit.

| Ø mm | VE St | Bestellnummer | Preis Euro zzgl. MwSt. | Preis Euro inkl. MwSt. |
|------|-------|------------------|------------------------|------------------------|
| 150 | 5 | 6 37 32 004 01 0 | 19,24 | 22,90 |



Saughauben Set

| Bestellnummer | Preis Euro zzgl. MwSt. | Preis Euro inkl. MwSt. |
|------------------|------------------------|------------------------|
| 3 18 10 264 01 0 | 18,09 | 21,53 |



Verbindungsstück
Universell einsetzbar zur Verbindung von Elektrowerkzeugen und Zubehören mit Staubabsaugung an Staubsauger. Flexible Gummihülse, Länge 70 mm, Innen-Ø 31,5 mm.

| Bestellnummer | Preis Euro zzgl. MwSt. | Preis Euro inkl. MwSt. |
|------------------|------------------------|------------------------|
| 3 13 22 771 00 9 | 4,77 | 5,68 |

Zubehör WPO 10-25 E, WPO 14-15 E



Werkzeugkoffer
Kunststoff, Innenmaße: 470 x 275 x 116 mm

| Bestellnummer | Preis Euro zzgl. MwSt. | Preis Euro inkl. MwSt. |
|------------------|------------------------|------------------------|
| 3 39 01 118 01 0 | 39,00 | 46,41 |

Zubehör WPO 14-15 E, WPO 14-25 E



Topf-Nylonbürste
Ø 125 mm, Korn 46, M 14, zum Bürsten nach dem Ablaugen, Reinigen von Dachbalken, Restaurieren antiker Möbel, Anrauen von Farbe vor dem Neuanstrich, Entgraten und leichtem Entrostern von Metallteilen

| Bestellnummer | Preis Euro zzgl. MwSt. | Preis Euro inkl. MwSt. |
|------------------|------------------------|------------------------|
| 6 37 22 048 01 4 | 36,07 | 42,92 |



Zubehör WPO 14-15 E, WPO 14-15 XE



Stützteller
mit Klettenhaftteil, M 14

| Ø mm | Bestellnummer | Preis Euro zzgl. MwSt. | Preis Euro inkl. MwSt. |
|---------|------------------|---------------------------|---------------------------|
| 200 | 6 38 06 171 01 7 | 23,84 | 28,37 |



Stützteller
für Lammfell mit Schnürzug, Gummibelag, M 14

| Ø mm | Bestellnummer | Preis Euro zzgl. MwSt. | Preis Euro inkl. MwSt. |
|---------|------------------|---------------------------|---------------------------|
| 170 | 6 38 06 030 00 4 | 21,22 | 25,25 |



Polierschwamm
Zum Polieren von lackierten Oberflächen. Unterschiedliche Härtegrade: weich für Neulacke, mittel für leichte Verwitterung und Wachsaufrag, hart für stark verwitterte Lacke. Klettenschnellbefestigung, Höhe 40 mm.

| Ø mm | Ausführung | Bestellnummer | Preis Euro zzgl. MwSt. | Preis Euro inkl. MwSt. |
|---------|------------|------------------|---------------------------|---------------------------|
| 160 | weich | 6 37 23 026 01 5 | 23,21 | 27,62 |
| 160 | hart | 6 37 23 025 01 2 | 23,21 | 27,62 |



Lammfell
mit Schnürzug

| Ø mm | Bestellnummer | Preis Euro zzgl. MwSt. | Preis Euro inkl. MwSt. |
|---------|------------------|---------------------------|---------------------------|
| 170 | 6 37 23 003 00 3 | 14,07 | 16,74 |



Lammfell
mit Klettenschnellbefestigung.

| Ø mm | Bestellnummer | Preis Euro zzgl. MwSt. | Preis Euro inkl. MwSt. |
|---------|------------------|---------------------------|---------------------------|
| 200 | 6 37 23 010 00 6 | 15,98 | 19,02 |



Mehr als 50 Jahre Erfahrung: Oszillierende Elektrowerkzeuge von FEIN.

Mit der einzigartigen Erfahrung aus über 50 Jahren Oszillationstechnologie bietet FEIN mit den drei Systemen – FEIN MULTIMASTER, FEIN SUPERCUT CONSTRUCTION und FEIN SUPERCUT AUTOMOTIVE – ein konkurrenzlos vielseitiges und leistungsstarkes Programm an oszillierenden Elektrowerkzeugen, das für fachgerechte Anwendungslösungen und unerreichte Belastbarkeit steht. Für jeden Anspruch gibt es eine Lösung: Der FEIN SUPERCUT ist der Spezialist für Innenausbau Holz, Fenster-Reparatur/-austausch, Fliesen-/Badsanierung, Heizungs-/Sanitär-Installation, Fugensanierung, Marine und Autoglas. Für alle, die besonderen Wert auf die Anwendungs-

vielfalt legen, ist der FEIN MULTIMASTER als universelles System die richtige Entscheidung. Ein umfangreiches Angebot an Zubehör ermöglichen ein besonders vielseitiges Einsatzspektrum.



FEIN MULTIMASTER / MULTITALENT **Seite 160**

Das leistungsstarke und universelle System für Ausbau und Renovierung.

STARLOCK PLUS



FEIN SUPERCUT CONSTRUCTION **Seite 164**

Das leistungsstärkste System für Ausbau und Renovierung.

STARLOCK MAX



FEIN SUPERCUT CONSTRUCTION **Seite 182**

Das leistungsstärkste System für Ausbau und Renovierung.



FEIN SUPERCUT AUTOMOTIVE **Seite 188**

Das leistungsstärkste System für die Kfz-Instandsetzung.



| | FEIN Akku MULTIMASTER AFMM 18 QSL | FEIN Akku MULTIMASTER AFMM 18 QSL Select | FEIN Akku MULTITALENT AFMT 12 QSL QuickStart | FEIN Akku MULTITALENT AFMT 12 SL Start | FEIN Akku MULTITALENT AFMT 12 QSL Select | |
|-----------------------------|--|--|---|---|--|-----------------------|
| | Das leistungsstarke, netzunabhängige und universell einsetzbare System für Ausbau und Renovierung mit QuickIN und der Zubehör-Ausstattung für hohe Anwendungsbreite. | Select-Ausführung - die clevere Wahl bei bereits vorhandener FEIN Akku- und Ladetechnik. | Das netzunabhängige, universell einsetzbare System für Ausbau und Renovierung mit QuickIN und der Zubehör-Grundausstattung zum Schleifen und Sägen. | Das netzunabhängige, universell einsetzbare System für Ausbau und Renovierung und der Zubehör-Grundausstattung zum Schleifen und Sägen. | Select-Ausführung - die clevere Wahl bei bereits vorhandener FEIN Akku- und Ladetechnik. | |
| EAN 4014586... | ... 884066 | ... 885704 | ... 884141 | ... 884226 | ... 885711 | |
| Seite | 162 | 162 | 162 | 162 | 162 | |
| Technische Attribute | Nennaufnahme | | | | | |
| | Akku-Spannung | 18 V | 18 V | 12 V | 12 V | 12 V |
| | Akku-Kapazität | 2,5 Ah | | 2,5 Ah | 2,5 Ah | |
| | Akku-Kompatibilität | Li-Ionen / HighPower Li-Ionen | Li-Ionen / HighPower Li-Ionen | Li-Ionen | Li-Ionen | Li-Ionen |
| | Akku-Schnittstelle | 18 V | 18 V | 18 V | 18 V | 18 V |
| | Schwingungen | 11 000 - 18 500 1/min | 11 000 - 18 500 1/min | 11 000 - 18 000 1/min | 11 000 - 18 000 1/min | 11 000 - 18 000 1/min |
| | Schleifplatte über Eck | 80 mm | 80 mm | 80 mm | 80 mm | 80 mm |
| | Werkzeugaufnahme | StarlockPlus | StarlockPlus | StarlockPlus | StarlockPlus | StarlockPlus |
| | Werkzeugwechsel | QuickIN | QuickIN | QuickIN | Manuell mit Schraube, Innensechskant | QuickIN |
| | Amplitude | 2 x 1,7° | 2 x 1,7° | 2 x 1,6° | 2 x 1,6° | 2 x 1,6° |
| | Gewicht nach EPTA | | | | | |
| | Gewicht mit Akku | 1,80 kg | | 1,50 kg | 1,40 kg | |
| | Gewicht ohne Akku | | 1,30 kg | | | 1,10 kg |
| Mechanische Schnittstelle | ● | ● | | | | |

● enthalten

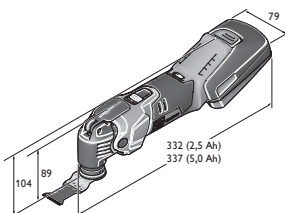

AFMM 18 QSL

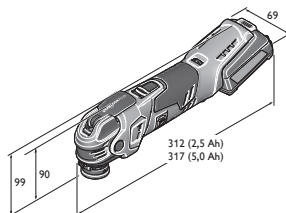

AFMT 12 QSL

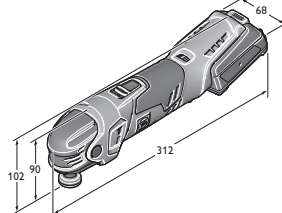

AFMT 12 SL

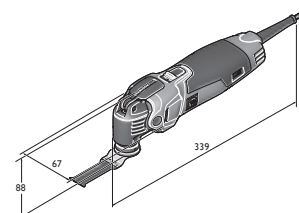

FMM 350 QSL



| | FEIN MULTIMASTER FMM 350 QSL Top | FEIN MULTIMASTER FMM 350 QSL QuickStart | FEIN MULTIMASTER FMM 350 QSL Top Extra | FEIN MULTIMASTER FMM 350 QSL Marine | FEIN MULTITALENT FMT 250 QSL QuickStart | FEIN MULTITALENT FMT 250 SL Start |
|--|--|---|--|---|---|---|
| | Das leistungsstarke und universell einsetzbare System für Ausbau und Renovierung mit umfangreichster Zubehör-Ausstattung für überragende Anwendungsvielfalt. | Das leistungsstarke und universell einsetzbare System für Ausbau und Renovierung mit der Zubehör-Ausstattung für hohe Anwendungsbreite. | Das leistungsstarke und universelle System für Ausbau und Renovierung mit umfangreichster Ausstattung für überragende Anwendungsvielfalt inklusive vielseitig einsetzbarem Sauger. | Das leistungsstarke und universell einsetzbare System mit umfangreicherer Zubehör-Ausstattung für Ausbau, Instandhaltung und Reparatur von Yachten. | Das universelle System für Ausbau und Renovierung mit QuickIN und der Zubehör-Grundausstattung zum Schleifen und Sägen. | Das universelle System für Ausbau und Renovierung mit der Zubehör-Grundausstattung zum Schleifen und Sägen. |
| | ... 884578 | ... 884691 | ... 884462 | ... 884851 | ... 884905 | ... 885025 |
| | 162 | 163 | 163 | 163 | 163 | 163 |
| | 350 W | 350 W | 350 W | 350 W | 250 W | 250 W |
| | | | | | | |
| | | | | | | |
| | 10 000 - 19 500 1/min | 10 000 - 19 500 1/min | 10 000 - 19 500 1/min | 10 000 - 19 500 1/min | 11 000 - 20 000 1/min | 11 000 - 20 000 1/min |
| | 80 mm | 80 mm | 80 mm | 80 mm | 80 mm | 80 mm |
| | StarlockPlus | StarlockPlus | StarlockPlus | StarlockPlus | StarlockPlus | StarlockPlus |
| | QuickIN | QuickIN | QuickIN | QuickIN | QuickIN | Manuell mit Schraube, Innensechskant |
| | 2 x 1,7° | 2 x 1,7° | 2 x 1,7° | 2 x 1,7° | 2 x 1,6° | 2 x 1,6° |
| | 1,40 kg | 1,40 kg | 1,40 kg | 1,40 kg | 1,40 kg | 1,30 kg |
| | • | • | • | • | | |

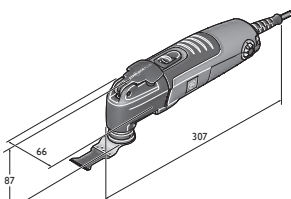

FMT 250 QSL
FMT 250 SL



| Name | Bestellnummer | EAN | PK | Preis Euro zzgl. MwSt. | Preis Euro inkl. MwSt. |
|---|-------------------------|----------------------|-----------|---------------------------|---------------------------|
| FEIN Akku MULTIMASTER AFMM 18 QSL | 7 129 22 61 00 0 | 4014586884066 | 03 | 352,00 | 418,88 |
| FEIN Premium Service für dieses Gerät – 36 Monate sorgenfrei. Ausführliche Informationen ab S. 284 | | | | 45,00 | 53,55 |

Im Preis enthalten:

1 Schleifplatte, je 3 Schleifblätter (K 60, 80, 120, 180), 1 fester Spachtel, 1 HSS-Segmentsägeblatt, 1 E-Cut Long-Life Sägeblatt (65 mm), 1 Universal E-Cut-Sägeblatt (44 mm), 1 Schnellladegerät ALG 50, 2 Li-Ionen Akkus (2,5 Ah), 1 Kunststoff-Werkzeugkoffer
Zubehör ab Seite 169

FEIN SELECT⁺



| Name | Bestellnummer | EAN | PK | Preis Euro zzgl. MwSt. | Preis Euro inkl. MwSt. |
|---|-------------------------|----------------------|-----------|---------------------------|---------------------------|
| FEIN Akku MULTIMASTER AFMM 18 QSL Select | 7 129 22 62 00 0 | 4014586885704 | 03 | 172,00 | 204,68 |
| FEIN Premium Service für dieses Gerät – 36 Monate sorgenfrei. Ausführliche Informationen ab S. 284 | | | | 45,00 | 53,55 |

Im Preis enthalten:

1 Kunststoff-Werkzeugkoffer
Zubehör ab Seite 169



| Name | Bestellnummer | EAN | PK | Preis Euro zzgl. MwSt. | Preis Euro inkl. MwSt. |
|---|-------------------------|----------------------|-----------|---------------------------|---------------------------|
| FEIN Akku MULTITALENT AFMT 12 QSL QuickStart | 7 129 25 61 00 0 | 4014586884141 | 03 | 247,50 | 294,53 |
| FEIN Premium Service für dieses Gerät – 36 Monate sorgenfrei. Ausführliche Informationen ab S. 284 | | | | 45,00 | 53,55 |

Im Preis enthalten:

1 Schleifplatte, je 3 Schleifblätter (K 80, 120, 180), 1 Universal E-Cut-Sägeblatt (29 mm), 1 Schnellladegerät ALG 50, 2 Li-Ionen Akkus (2,5 Ah), 1 Kunststoff-Werkzeugkoffer
Zubehör ab Seite 169



| Name | Bestellnummer | EAN | PK | Preis Euro zzgl. MwSt. | Preis Euro inkl. MwSt. |
|---|-------------------------|----------------------|-----------|---------------------------|---------------------------|
| FEIN Akku MULTITALENT AFMT 12 SL Start | 7 129 26 61 00 0 | 4014586884226 | 03 | 227,50 | 270,73 |
| FEIN Premium Service für dieses Gerät – 36 Monate sorgenfrei. Ausführliche Informationen ab S. 284 | | | | 45,00 | 53,55 |

Im Preis enthalten:

1 Schleifplatte, je 3 Schleifblätter (K 80, 120, 180), 1 Universal E-Cut-Sägeblatt (29 mm), 1 Schnellladegerät ALG 50, 2 Li-Ionen Akkus (2,5 Ah), 1 Kunststoff-Werkzeugkoffer
Zubehör ab Seite 169

FEIN SELECT⁺



| Name | Bestellnummer | EAN | PK | Preis Euro zzgl. MwSt. | Preis Euro inkl. MwSt. |
|---|-------------------------|----------------------|-----------|---------------------------|---------------------------|
| FEIN Akku MULTITALENT AFMT 12 QSL Select | 7 129 25 62 00 0 | 4014586885711 | 03 | 149,00 | 177,31 |
| FEIN Premium Service für dieses Gerät – 36 Monate sorgenfrei. Ausführliche Informationen ab S. 284 | | | | 45,00 | 53,55 |

Im Preis enthalten:

1 Kunststoff-Werkzeugkoffer
Zubehör ab Seite 169



| Name | Bestellnummer | EAN | PK | Preis Euro zzgl. MwSt. | Preis Euro inkl. MwSt. |
|---|-------------------------|----------------------|-----------|---------------------------|---------------------------|
| FEIN MULTIMASTER FMM 350 QSL Top | 7 229 52 61 00 0 | 4014586884578 | 03 | 269,00 | 320,11 |
| FEIN Premium Service für dieses Gerät – 36 Monate sorgenfrei. Ausführliche Informationen ab S. 284 | | | | 35,00 | 41,65 |

Im Preis enthalten:

1 Schleifplatte, je 3 Schleifblätter (K 60, 80, 120, 180), 1 Schleifplatte gelocht, je 3 Schleifblätter gelocht (K 60, 80, 120, 180), 1 Schleifteller Ø 115 mm, gelocht, je 2 Schleifblätter gelocht (K 60, 80, 180), 1 Absaugvorrichtung, 1 fester Spachtel, 1 E-Cut Long-Life Sägeblatt (35 mm), 1 Universal E-Cut-Sägeblatt (44 mm), 1 E-Cut Long-Life Sägeblatt (65 mm), 1 HSS-Segmentsägeblatt, 1 Hartmetall-Segmentsägeblatt, 1 Hartmetall-Raspel (Dreieckform), gelocht, 1 Kunststoff-Werkzeugkoffer
Zubehör ab Seite 169



| Name | Bestellnummer | EAN | PK | Preis Euro zzgl. MwSt. | Preis Euro inkl. MwSt. |
|--|-------------------------|----------------------|-----------|---------------------------|---------------------------|
| FEIN MULTIMASTER FMM 350 QSL QuickStart | 7 229 52 62 00 0 | 4014586884691 | 03 | 223,00 | 265,37 |
| FEIN Premium Service für dieses Gerät – 36 Monate sorgenfrei. | | | | 35,00 | 41,65 |

Im Preis enthalten:

1 Schleifplatte, je 3 Schleifblätter (K 60, 80, 120, 180), 1 fester Spachtel, 1 Universal E-Cut-Sägeblatt (44 mm), 1 E-Cut Long-Life Sägeblatt (65 mm), 1 HSS-Segmentsägeblatt, 1 Kunststoff-Werkzeugkoffer

Zubehör ab Seite 169



| Name | Bestellnummer | EAN | PK | Preis Euro zzgl. MwSt. | Preis Euro inkl. MwSt. |
|--|-------------------------|----------------------|-----------|---------------------------|---------------------------|
| FEIN MULTIMASTER FMM 350 QSL Top Extra | 7 229 52 63 00 0 | 4014586884462 | 03 | 506,00 | 602,14 |
| FEIN Premium Service für dieses Gerät – 36 Monate sorgenfrei. | | | | 120,00 | 142,80 |

Im Preis enthalten:

1 Schleifplatte, je 3 Schleifblätter (K 60, 80, 120, 180), 1 Schleifplatte gelocht, je 3 Schleifblätter gelocht (K 60, 80, 120, 180), 1 Schleifteller Ø 115 mm, gelocht, je 2 Schleifblätter gelocht (K 60, 80, 180), 1 Absaugvorrichtung, 1 fester Spachtel, 1 E-Cut Long-Life Sägeblatt (35 mm), 1 Universal E-Cut-Sägeblatt (44 mm), 1 E-Cut Long-Life Sägeblatt (65 mm), 1 HSS-Segmentsägeblatt, 1 Hartmetall-Segmentsägeblatt, 1 Hartmetall-Raspel (Dreieckform), gelocht, 1 Kunststoff-Werkzeugkoffer, 1 FEIN Dustex 25 L Staubsauger

Zubehör ab Seite 169



| Name | Bestellnummer | EAN | PK | Preis Euro zzgl. MwSt. | Preis Euro inkl. MwSt. |
|--|-------------------------|----------------------|-----------|---------------------------|---------------------------|
| FEIN MULTIMASTER FMM 350 QSL Marine | 7 229 52 66 00 0 | 4014586884851 | 03 | 294,00 | 349,86 |
| FEIN Premium Service für dieses Gerät – 36 Monate sorgenfrei. | | | | 35,00 | 41,65 |

Im Preis enthalten:

1 Schleifplatte, je 3 Schleifblätter gelocht (K 60, 80, 120, 180), 1 Schleifplatte gelocht, je 3 Schleifblätter (K 60, 80, 120, 180), 1 Schleifteller Ø 115 mm, gelocht, je 2 Schleifblätter gelocht (K 60, 80, 180), 1 fester Spachtel, 2 Filzpolierpads, Dreieckform, 2 Filzpolierpads Ø 115 mm, 1 Absaugvorrichtung, 1 Hartmetall-Segmentsägeblatt, 1 Hartmetall-Feile, 1 E-Cut Long-Life Sägeblatt (10 mm), je 1 Schneidmesser Stabdeck (4+5 mm), 1 Universal E-Cut-Sägeblatt (44 mm), 1 E-Cut Long-Life Sägeblatt (35 mm), 1 HSS-Sägeblatt (Ø 85 mm), 1 Kunststoff-Werkzeugkoffer

Zubehör ab Seite 169



| Name | Bestellnummer | EAN | PK | Preis Euro zzgl. MwSt. | Preis Euro inkl. MwSt. |
|--|-------------------------|----------------------|-----------|---------------------------|---------------------------|
| FEIN MULTITALENT FMT 250 QSL QuickStart | 7 229 53 61 00 0 | 4014586884905 | 03 | 174,00 | 207,06 |
| FEIN Premium Service für dieses Gerät – 36 Monate sorgenfrei. | | | | 35,00 | 41,65 |

Im Preis enthalten:

1 Schleifplatte, je 3 Schleifblätter (K 80, 120, 180), 1 Universal E-Cut-Sägeblatt (44 mm), 1 Kunststoff-Werkzeugkoffer

Zubehör ab Seite 169



| Name | Bestellnummer | EAN | PK | Preis Euro zzgl. MwSt. | Preis Euro inkl. MwSt. |
|--|-------------------------|----------------------|-----------|---------------------------|---------------------------|
| FEIN MULTITALENT FMT 250 SL Start | 7 229 54 61 00 0 | 4014586885025 | 03 | 132,00 | 157,08 |
| FEIN Premium Service für dieses Gerät – 36 Monate sorgenfrei. | | | | 35,00 | 41,65 |

Im Preis enthalten:

1 Schleifplatte, je 3 Schleifblätter (K 80, 120, 180), 1 Universal E-Cut-Sägeblatt (44 mm), 1 Kunststoff-Werkzeugkoffer

Zubehör ab Seite 169



| | FEIN Akku SUPERCUT AFSC 18 QSL | FEIN Akku SUPERCUT AFSC 18 QCSL | FEIN Akku SUPERCUT AFSC 18 QSL Select | FEIN Akku SUPERCUT AFSC 18 QSL Innenausbau Holz | FEIN Akku SUPERCUT AFSC 18 QSL Fenster-Reparatur/ -austausch | FEIN Akku SUPERCUT AFSC 18 QSL Fliesen-/ Badsanierung | FEIN Akku SUPERCUT AFSC 18 QSL Heizungs-/ Sanitär-Installation |
|-----------------------------|---|---------------------------------------|--|--|--|--|---|
| | Der leistungsstärkste Akku-Oszillierer mit Schnellspannsystem für Ausbau und Renovierung. | | | Das leistungsstärkste System für Ausbau und Renovierung mit spezieller Zubehör-Ausstattung für schnelle und präzise Sägearbeiten bei der Montage von Holz. | Das leistungsstärkste System für Ausbau und Renovierung mit spezieller Zubehör-Ausstattung für die Demontage von Altfenstern und den Austausch kittbetverlegter Isolierglasscheiben. | Das leistungsstärkste System für Ausbau und Renovierung mit spezieller Zubehör-Ausstattung für perfektes Austrennen von Fliesen und Entfernen von Fliesenfugen bei der Badsanierung. | Das leistungsstärkste System für Ausbau und Renovierung mit spezieller Zubehör-Ausstattung für die wichtigsten Anwendungen bei Sanitär-Reparaturen. |
| EAN 4014586... | ... 884301 | ... 884349 | ... 884295 | ... 884387 | ... 884424 | ... 884431 | ... 884448 |
| Seite | 166 | 166 | 166 | 166 | 166 | 166 | 167 |
| Technische Attribute | Nennaufnahme | | | | | | |
| | Leistungsabgabe | | | | | | |
| | Akku-Spannung | 18 V | 18 V | 18 V | 18 V | 18 V | 18 V |
| | Akku-Kapazität | 5 Ah | 2,5 Ah | | 5 Ah | 5 Ah | 5 Ah |
| | Akku-Kompatibilität | Li-Ionen / High-Power Li-Ionen | Li-Ionen / High-Power Li-Ionen | Li-Ionen / High-Power Li-Ionen | Li-Ionen / High-Power Li-Ionen | Li-Ionen / High-Power Li-Ionen | Li-Ionen / High-Power Li-Ionen |
| | Akku-Schnittstelle | MultiVolt | MultiVolt | MultiVolt | MultiVolt | MultiVolt | MultiVolt |
| | Schwingungen | 10 000 - 19 500 1/min | 10 000 - 19 500 1/min | 10 000 - 19 500 1/min | 10 000 - 19 500 1/min | 10 000 - 19 500 1/min | 10 000 - 19 500 1/min |
| | Werkzeugaufnahme | StarlockMax | StarlockMax | StarlockMax | StarlockMax | StarlockMax | StarlockMax |
| | Werkzeugwechsel | QuickIN | QuickIN | QuickIN | QuickIN | QuickIN | QuickIN |
| | Kabel mit Stecker | | | | | | |
| Gewicht nach EPTA | | | | | | | |
| Gewicht mit Akku | 1,80 kg | 1,60 kg | | 1,80 kg | 1,80 kg | 1,80 kg | |
| Gewicht ohne Akku | 1,10 kg | 1,10 kg | 1,10 kg | | 1,10 kg | 1,10 kg | |
| Mechanische Schnittstelle | ● | ● | ● | ● | ● | ● | |

● enthalten

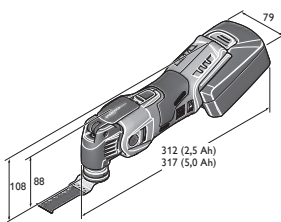

AFSC 18 QSL

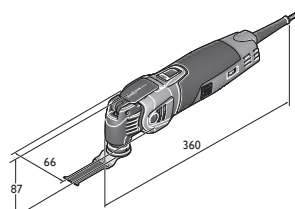

FSC 500 QSL



| | FEIN SUPERCUT FSC 500 QSL | FEIN SUPERCUT FSC 500 QSL Innenausbau Holz | FEIN SUPERCUT FSC 500 QSL Fenster-Reparatur/ -austausch | FEIN SUPERCUT FSC 500 QSL Fliesen-/ Badsanierung | FEIN SUPERCUT FSC 500 QSL Heizungs-/Sanitär- Installation | FEIN SUPERCUT FSC 500 QSL Composite | FEIN SUPERCUT FSC 500 QSL Fugensanierung |
|--|---|--|--|--|---|--|---|
| | Der leistungs- starke Oszillie- rer mit Schnell- spannsystem für Ausbau und Renovierung. | Das leistungs- stärkste System für Ausbau und Renovierung mit spezieller Zube- hör-Ausstattung für schnelle und präzise Säge- arbeiten bei der Montage von Holz. | Das leistungs- stärkste System für Ausbau und Renovierung mit spezieller Zu- behör-Ausstatt- ung für die Dem- ontage von Alt- fenstern und den Austausch kitt- betverlegter Iso- lierglas- scheiben. | Das leistungs- stärkste System für Ausbau und Renovierung mit spezieller Zube- hör-Ausstatt- ung für perfektes Austrennen von Fliesen und Ent- fernen von Flie- senfugen bei der Bad- sanierung. | Das leistungs- stärkste System für Ausbau und Renovierung mit spezieller Zu- behör-Ausstatt- ung für die wich- tigsten Anwen- dungen bei Sanitär- Reparaturen. | Das leistungs- stärkste System für Ausbau und Renovierung für alle wichtigen Anwendungen bei der Bear- beitung von CFK und GFK Bauteilen. | Das leistungs- stärkste System für Ausbau und Renovierung mit spezieller Zube- hör-Ausstatt- ung für die Fugen- sanierung. |
| | ... 885247 | ... 885308 | ... 885353 | ... 885360 | ... 885407 | ... 885414 | ... 886176 |
| | 167 | 167 | 167 | 167 | 168 | 168 | 168 |
| | 450 W | 450 W | 450 W | 450 W | 450 W | 450 W | 450 W |
| | 250 W | 250 W | 250 W | 250 W | 250 W | 250 W | 250 W |
| | | | | | | | |
| | | | | | | | |
| | 10 000 - 19 500 1/min | 10 000 - 19 500 1/min | 10 000 - 19 500 1/min | 10 000 - 19 500 1/min | 10 000 - 19 500 1/min | 10 000 - 19 500 1/min | 10 000 - 19 500 1/min |
| | StarlockMax | StarlockMax | StarlockMax | StarlockMax | StarlockMax | StarlockMax | StarlockMax |
| | QuickIN | QuickIN | QuickIN | QuickIN | QuickIN | QuickIN | QuickIN |
| | 5 m | 5 m | 5 m | 5 m | 5 m | 5 m | 5 m |
| | 1,60 kg | 1,60 kg | 1,60 kg | 1,60 kg | 1,60 kg | 1,60 kg | 1,60 kg |
| | • | • | • | • | • | | • |

Oszillieren



| Name | Bestellnummer | EAN | PK | Preis Euro zzgl. MwSt. | Preis Euro inkl. MwSt. |
|--|-------------------------|----------------------|-----------|---------------------------|---------------------------|
| FEIN Akku SUPERCUT AFSC 18 QSL | 7 129 27 61 00 0 | 4014586884301 | 03 | 483,50 | 575,37 |
| FEIN Premium Service für dieses Gerät – 36 Monate sorgenfrei. | | | | 75,00 | 89,25 |
| Ausführliche Informationen ab S. 284 | | | | | |

Im Preis enthalten:
2 Akku-Packs (Li-Ionen), 1 Ladegerät, 1 Kunststoff-Werkzeugkoffer
Zubehör ab Seite 169



| Name | Bestellnummer | EAN | PK | Preis Euro zzgl. MwSt. | Preis Euro inkl. MwSt. |
|--|-------------------------|----------------------|-----------|---------------------------|---------------------------|
| FEIN Akku SUPERCUT AFSC 18 QCSL | 7 129 27 62 00 0 | 4014586884349 | 03 | 422,50 | 502,78 |
| FEIN Premium Service für dieses Gerät – 36 Monate sorgenfrei. | | | | 75,00 | 89,25 |
| Ausführliche Informationen ab S. 284 | | | | | |

Im Preis enthalten:
1 Ladegerät, 2 Akku-Packs (Li-Ionen), 1 Kunststoff-Werkzeugkoffer
Zubehör ab Seite 169

FEIN SELECT⁺



| Name | Bestellnummer | EAN | PK | Preis Euro zzgl. MwSt. | Preis Euro inkl. MwSt. |
|--|-------------------------|----------------------|-----------|---------------------------|---------------------------|
| FEIN Akku SUPERCUT AFSC 18 QSL Select | 7 129 27 60 00 0 | 4014586884295 | 03 | 243,00 | 289,17 |
| FEIN Premium Service für dieses Gerät – 36 Monate sorgenfrei. | | | | 75,00 | 89,25 |
| Ausführliche Informationen ab S. 284 | | | | | |

Im Preis enthalten:
1 Kunststoff-Werkzeugkoffer
Maschine darf nur mit neuen 2,5 Ah (9 26 04 171 02 0) bzw. 5 Ah (9 26 04 173 02 0) Akkus betrieben werden.
Zubehör ab Seite 169



| Name | Bestellnummer | EAN | PK | Preis Euro zzgl. MwSt. | Preis Euro inkl. MwSt. |
|--|-------------------------|----------------------|-----------|---------------------------|---------------------------|
| FEIN Akku SUPERCUT AFSC 18 QSL Innenausbau Holz | 7 129 27 64 00 0 | 4014586884387 | 03 | 589,00 | 700,91 |
| FEIN Premium Service für dieses Gerät – 36 Monate sorgenfrei. | | | | 75,00 | 89,25 |
| Ausführliche Informationen ab S. 284 | | | | | |

Im Preis enthalten:
1 HSS-Sägeblatt Holz Ø 100 mm, 1 Tiefenanschlag, 2 E-Cut Precision BIM Sägeblätter (Form 205, 208), 5 E-Cut Long-Life Sägeblätter (Form 183, 160, 161, 201, 203), 2 E-Cut Sägeblätter Universal (Form 151, 152), 1 Schleifplatte, je 5 Schleifblätter (K 80, 120, 180), 2 Akku-Packs (Li-Ionen), 1 Ladegerät, 1 Kunststoff-Werkzeugkoffer
Zubehör ab Seite 169



| Name | Bestellnummer | EAN | PK | Preis Euro zzgl. MwSt. | Preis Euro inkl. MwSt. |
|--|-------------------------|----------------------|-----------|---------------------------|---------------------------|
| FEIN Akku SUPERCUT AFSC 18 QSL Fenster-Reparatur/-austausch | 7 129 27 66 00 0 | 4014586884424 | 03 | 589,00 | 700,91 |
| FEIN Premium Service für dieses Gerät – 36 Monate sorgenfrei. | | | | 75,00 | 89,25 |
| Ausführliche Informationen ab S. 284 | | | | | |

Im Preis enthalten:
1 HSS-Sägeblatt Holz Ø 100 mm, 1 HSS-Sägeblatt Metall (Ø 100 mm), 1 E-Cut Long-Life-Sägeblatt (Form 203), 1 E-Cut Universal Sägeblatt (Form 152), 1 Schneidmesser, Pilzform, 1 Segmentsägeblatt (Form 244), 1 Tiefenanschlag, 1 Schleifplatte, je 5 Schleifblätter (K 80, 120, 180), 2 Akku-Packs (Li-Ionen), 1 Ladegerät, 1 Kunststoff-Werkzeugkoffer
Zubehör ab Seite 169



| Name | Bestellnummer | EAN | PK | Preis Euro zzgl. MwSt. | Preis Euro inkl. MwSt. |
|--|-------------------------|----------------------|-----------|---------------------------|---------------------------|
| FEIN Akku SUPERCUT AFSC 18 QSL Fliesen-/Badsanierung | 7 129 27 67 00 0 | 4014586884431 | 03 | 589,00 | 700,91 |
| FEIN Premium Service für dieses Gerät – 36 Monate sorgenfrei. | | | | 75,00 | 89,25 |
| Ausführliche Informationen ab S. 284 | | | | | |

Im Preis enthalten:
1 Segmentmesser, diamantbeschichtet (Form 243), 1 Hartmetall-Sägeblatt Ø 105 mm (Form 214), 2 E-Cut Sägeblätter Universal (Form 151, 152), 1 Schneidmesser, Pilzform, 1 Spachtel, 2 Raspeln, hartmetallbeschichtet, Dreieckform, gelocht für Staubabsaugung, 2 Akku-Packs (Li-Ionen), 1 Ladegerät, 1 Kunststoff-Werkzeugkoffer
Zubehör ab Seite 169



| Name | Bestellnummer | EAN | PK | Preis Euro zzgl. MwSt. | Preis Euro inkl. MwSt. |
|---|-------------------------|----------------------|-----------|---------------------------|---------------------------|
| FEIN Akku SUPERCUT AFSC 18 QSL Heizungs-/Sanitär-Installation | 7 129 27 68 00 0 | 4014586884448 | 03 | 589,00 | 700,91 |
| FEIN Premium Service für dieses Gerät – 36 Monate sorgenfrei. Ausführliche Informationen ab S. 284 | | | | 75,00 | 89,25 |

Im Preis enthalten:

1 Segmentmesser, diamantbeschichtet (Form 243), 3 Aussparwerkzeuge (12, 13 u. 22 mm), 1 Schneidmesser, gerade, lang (Form 239), 2 E-Cut Sägeblätter Universal (Form 151, 152), 1 Spachtel, 1 Raspel, hartmetallbeschichtet, Dreieckform, gelocht für Staubabsaugung, 2 Akku-Packs (Li-Ionen), 1 Ladegerät, 1 Kunststoff-Werkzeugkoffer

Zubehör ab Seite 169



| Name | Bestellnummer | EAN | PK | Preis Euro zzgl. MwSt. | Preis Euro inkl. MwSt. |
|---|-------------------------|----------------------|-----------|---------------------------|---------------------------|
| FEIN SUPERCUT FSC 500 QSL | 7 229 46 61 00 0 | 4014586885247 | 03 | 399,00 | 474,81 |
| FEIN Premium Service für dieses Gerät – 36 Monate sorgenfrei. Ausführliche Informationen ab S. 284 | | | | 75,00 | 89,25 |

Im Preis enthalten:

1 Systainer Sys 1

Zubehör ab Seite 169



| Name | Bestellnummer | EAN | PK | Preis Euro zzgl. MwSt. | Preis Euro inkl. MwSt. |
|---|-------------------------|----------------------|-----------|---------------------------|---------------------------|
| FEIN SUPERCUT FSC 500 QSL Innenausbau Holz | 7 229 46 62 00 0 | 4014586885308 | 03 | 499,00 | 593,81 |
| FEIN Premium Service für dieses Gerät – 36 Monate sorgenfrei. Ausführliche Informationen ab S. 284 | | | | 75,00 | 89,25 |

Im Preis enthalten:

1 HSS-Sägeblatt Holz Ø 100 mm, 1 Tiefenanschlag, 2 E-Cut Precision BIM Sägeblätter (Form 205, 208), 5 E-Cut Long-Life Sägeblätter (Form 183, 160, 161, 201, 203), 2 E-Cut Sägeblätter Universal (Form 151, 152), 1 Schleifplatte, je 5 Schleifblätter (K 80, 120, 180), 1 Systainer Sys 1

Zubehör ab Seite 169



| Name | Bestellnummer | EAN | PK | Preis Euro zzgl. MwSt. | Preis Euro inkl. MwSt. |
|---|-------------------------|----------------------|-----------|---------------------------|---------------------------|
| FEIN SUPERCUT FSC 500 QSL Fenster-Reparatur/-austausch | 7 229 46 63 00 0 | 4014586885353 | 03 | 499,00 | 593,81 |
| FEIN Premium Service für dieses Gerät – 36 Monate sorgenfrei. Ausführliche Informationen ab S. 284 | | | | 75,00 | 89,25 |

Im Preis enthalten:

1 HSS-Sägeblatt Holz Ø 100 mm, 1 HSS-Sägeblatt Metall (Ø 100 mm), 1 E-Cut Long-Life-Sägeblatt (Form 203), 1 E-Cut Universal Sägeblatt (Form 152), 1 Schneidmesser, Pilzform, 1 Segmentsägeblatt (Form 244), 1 Tiefenanschlag, 1 Schleifplatte, je 5 Schleifblätter (K 80, 120, 180), 1 Systainer Sys 1

Zubehör ab Seite 169



| Name | Bestellnummer | EAN | PK | Preis Euro zzgl. MwSt. | Preis Euro inkl. MwSt. |
|---|-------------------------|----------------------|-----------|---------------------------|---------------------------|
| FEIN SUPERCUT FSC 500 QSL Fliesen-/Badsanierung | 7 229 46 64 00 0 | 4014586885360 | 03 | 499,00 | 593,81 |
| FEIN Premium Service für dieses Gerät – 36 Monate sorgenfrei. Ausführliche Informationen ab S. 284 | | | | 75,00 | 89,25 |

Im Preis enthalten:

1 Segmentmesser, diamantbeschichtet (Form 243), 1 Hartmetall-Sägeblatt Ø 105 mm (Form 214), 2 E-Cut Sägeblätter Universal (Form 151, 152), 1 Schneidmesser, Pilzform, 1 Spachtel, 2 Raspeln, hartmetallbeschichtet, Dreieckform, gelocht für Staubabsaugung, 1 Systainer Sys 1

Zubehör ab Seite 169

Oszillieren



| Name | Bestellnummer | EAN | PK | Preis Euro zzgl. MwSt. | Preis Euro inkl. MwSt. |
|---|-------------------------|----------------------|-----------|---------------------------|---------------------------|
| FEIN SUPERCUT FSC 500 QSL Heizungs-/Sanitär-Installation | 7 229 46 65 00 0 | 4014586885407 | 03 | 499,00 | 593,81 |
| FEIN Premium Service für dieses Gerät – 36 Monate sorgenfrei. Ausführliche Informationen ab S. 284 | | | | 75,00 | 89,25 |

Im Preis enthalten:

1 Segmentmesser, diamantbeschichtet (Form 243), 3 Aussparwerkzeuge (12, 13 u. 22 mm), 1 Schneidmesser, gerade, lang (Form 239), 2 E-Cut Sägeblätter Universal (Form 151, 152), 1 Spachtel, 1 Raspel, hartmetallbeschichtet, Dreieckform, gelocht für Staubabsaugung, 1 Systainer Sys 1

Zubehör ab Seite 169



| Name | Bestellnummer | EAN | PK | Preis Euro zzgl. MwSt. | Preis Euro inkl. MwSt. |
|---|-------------------------|----------------------|-----------|---------------------------|---------------------------|
| FEIN SUPERCUT FSC 500 QSL Composite | 7 229 46 67 00 0 | 4014586885414 | 03 | 537,00 | 639,03 |
| FEIN Premium Service für dieses Gerät – 36 Monate sorgenfrei. Ausführliche Informationen ab S. 284 | | | | 75,00 | 89,25 |

Im Preis enthalten:

1 E-CUT Universal Sägeblatt (Form 152), 1 Diamant-Sägeblatt Ø 105 mm, 1 E-CUT Hartmetall-Sägeblatt (Form 191), 1 Hartmetall-Feile, 1 Schleifplatte, je 5 Schleifblätter (K 80, 120, 180), 1 Raspel, hartmetallbeschichtet, Dreieckform, gelocht für Staubabsaugung, 1 Absaugvorrichtung, 1 Kunststoff-Werkzeugkoffer

Zubehör ab Seite 169



| Name | Bestellnummer | EAN | PK | Preis Euro zzgl. MwSt. | Preis Euro inkl. MwSt. |
|---|-------------------------|----------------------|-----------|---------------------------|---------------------------|
| FEIN SUPERCUT FSC 500 QSL Fugensanierung | 7 229 46 70 00 0 | 4014586886176 | 03 | 567,00 | 674,73 |
| FEIN Premium Service für dieses Gerät – 36 Monate sorgenfrei. Ausführliche Informationen ab S. 284 | | | | 75,00 | 89,25 |

Im Preis enthalten:

1 Absaugvorrichtung, 1 vibrationsdämpfender Bügelhandgriff, 1 Schneidmesser, gerade, lang (Form 239), 5 Schneidmesser, gerade (Form 236), 1 Reinigungsmesser, diamantbeschichtet, gerade (Form 237), 1 Reinigungsblock, 1 Kunststoff-Werkzeugkoffer





Zubehör ab Seite 169

Starlock: Der neue Systemstandard für oszillierende Elektrowerkzeuge.

In Kombination mit den neuen FEIN Maschinen ermöglicht Starlock einen absolut sicheren und schnellen Zubehörwechsel in Rekordzeit unter 3 Sekunden. Gleichzeitig ist der perfekte Sitz und damit die optimale Kraftübertragung garantiert. Das Ergebnis: Je nach eingesetztem Zubehör ergibt sich ein um ca. 35% höherer Arbeitsfortschritt, eine spürbar bessere Präzision und ein vermindertes Laufgeräusch. Selbstverständlich sind die neuen Zubehöre 100% kompatibel zu allen älteren im Markt befindlichen FEIN Oszillierern. Zum Schutz der einzelnen Maschinen vor Überlastung und Beschädigung ist das System in 3 Leistungsklassen unterteilt: Starlock, StarlockPlus und StarlockMax.

Was sich nicht geändert hat: FEIN Original-Zubehör wird laufend um neue sinnvolle Zubehöre weiter entwickelt und ist das umfangreichste Zubehör-Programm im Markt. Das Leistungsspektrum eines Oszillierers lässt sich nur mit dem richtigen Zubehör voll ausschöpfen. Die außerordentliche Qualität und Standzeit des FEIN Original Zubehörs in Kombination mit perfekten Arbeitsergebnissen sorgen für ein hervorragendes Preis- / Leistungsverhältnis. Somit ist das FEIN Original-Zubehör immer die beste Wahl.

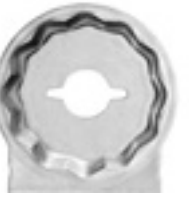
Die nachfolgende Tabelle zeigt übersichtlich auf, welches Zubehör auf welches Produkt passt:

| | STARLOCK | STARLOCK PLUS | STARLOCK MAX | |
|--|--|--|---|--|
| |  |  |  |  |
| | Universelle Starlock-Aufnahme, passend für alle gängigen Multifunktionswerkzeuge im Markt. | StarlockPlus-Aufnahme, passend für alle gängigen Multifunktionswerkzeuge mit StarlockPlus- und StarlockMax-Aufnahme sowie für alle FEIN MULTIMASTER und MULTITALENT. | StarlockMax-Aufnahme, einsetzbar auf allen Multifunktionswerkzeugen mit geeigneter Aufnahme. Mit Adapter auch für alle FEIN SUPERCUT. | FEIN SUPERCUT 12-Kant-Aufnahme, passend für alle FEIN SUPERCUT FSC 2.0 (Q), FSC 1.6 (Q), (A)FSC 1.7 (Q), AFSC 18 |
| Starlock (SL) | SL | SLP | SLM | |
| BOSCH GOP 12 V-28 PMF 220 CE, PMF 250 CES | ✓ | ✗ | ✗ | ✗ |
| StarlockPlus (SLP) | | | | |
| FEIN MULTITALENT: AFMT 12 SL, AFMT 12 QSL FMT 250 SL, FMT 250 QSL | | | | |
| FEIN MULTIMASTER: AFMM 18 QSL FMM 350 QSL | ✓ | ✓ | ✗ | ✗ |
| BOSCH: GOP 30-28, GOP 40-30, GOP 18 V-28 PMF 350 CES | | | | |
| StarlockMax (SLM) | | | | |
| FEIN SUPERCUT: AFSC 18 QSL, AFSC 18 QCSL FSC 500 QSL | ✓ | ✓ | ✓ | ✗ |
| BOSCH GOP 55-36 | | | | |
| Kompatibilität zu FEIN Maschinen ohne Starlock-Aufnahme | | | | |
| FEIN MULTITALENT/ MULTIMASTER (- 03/2016) | ✓ | ✓ | ✗ | ✗ |
| FEIN SUPERCUT CONSTRUCTION (- 03/2016) FSC 2.0 Q, AFSC 18 | | ✓ | | |
| FEIN SUPERCUT AUTOMOTIVE FSC 1.6 Q, FSC 1.7 Q, AFSC 1.7 Q, AFSC 1.7 QC | | + Adapter 3 52 22 952 05 0 | | ✓ |
| FEIN SUPERCUT AUTOMOTIVE FSC 1.6, FSC 1.7 | | ✓ + Adapter 3 52 22 952 04 0 | | |
| Sonstige Multi-Tools | | | | |
| Makita, Hitachi, Metabo, Milwaukee, AEG, Einhell, Ryobi, Skil, etc. | ✓ | ✗ | ✗ | ✗ |

Starlock, der neue Werkzeugaufnahme-Standard für Multi-Tools ist eine zum Patent angemeldete gemeinsame Entwicklung von FEIN und BOSCH. Starlock, StarlockPlus und StarlockMax sind eingetragene Warenzeichen der C. & E. Fein GmbH und der Robert Bosch GmbH.

✓ kompatibel ✗ nicht kompatibel

Oszillieren

Sägen



Sägeblatt

Für alle weichen Werkstoffe. Segmentiert, ideal zum Arbeiten in Ecken und an Kanten ohne Überschnitt.

| Ø mm | Aufnahme | Bestellnummer | Preis Euro zzgl. MwSt. | Preis Euro inkl. MwSt. |
|------|----------|------------------|------------------------|------------------------|
| 85 | SL | 6 35 02 113 21 0 | 18,28 | 21,75 |



HSS-Sägeblatt

Voll-HSS-Sägeblatt mit Metall-Verzahnung für Blech bis ca. 1 mm. Auch für Kunststoffe, GFK, Holz, Kitt und Buntmetalle. Hervorragende Schnittgeschwindigkeit. Saubere, dünne Schnittlinie. Durch Kreisform gute Wirtschaftlichkeit.

| Ø mm | Aufnahme | VE St | Bestellnummer | Preis Euro zzgl. MwSt. | Preis Euro inkl. MwSt. |
|------|----------|-------|------------------|------------------------|------------------------|
| 85 | SL | 1 | 6 35 02 097 21 0 | 18,72 | 22,28 |
| 85 | SL | 2 | 6 35 02 097 22 0 | 35,57 | 42,33 |
| 85 | SL | 5 | 6 35 02 097 23 0 | 84,24 | 100,25 |



HSS-Sägeblatt

Voll-HSS-Sägeblatt mit Metall-Verzahnung für Blech bis ca. 1 mm. Auch für Kunststoffe, GFK, Holz, Kitt und Buntmetalle. Hervorragende Schnittgeschwindigkeit. Saubere, dünne Schnittlinie. Segmentiert, ideal zum Arbeiten in Ecken und an Kanten ohne Überschnitt.

| Ø mm | Aufnahme | VE St | Bestellnummer | Preis Euro zzgl. MwSt. | Preis Euro inkl. MwSt. |
|------|----------|-------|------------------|------------------------|------------------------|
| 85 | SL | 1 | 6 35 02 106 21 0 | 21,47 | 25,55 |
| 85 | SL | 2 | 6 35 02 106 22 0 | 40,79 | 48,54 |
| 85 | SL | 5 | 6 35 02 106 23 0 | 96,62 | 114,98 |



HSS-Sägeblatt

Bi-Metall für hohe Standzeiten. Metall-Verzahnung für Blech bis ca. 1 mm. Auch für Kunststoffe, GFK, Holz, Kitt und Buntmetalle. Plan zur Oberfläche arbeiten. Durch Kreisform gute Wirtschaftlichkeit.

| Ø mm | Aufnahme | VE St | Bestellnummer | Preis Euro zzgl. MwSt. | Preis Euro inkl. MwSt. |
|------|----------|-------|------------------|------------------------|------------------------|
| 85 | SL | 1 | 6 35 02 174 21 0 | 38,26 | 45,53 |
| 85 | SL | 5 | 6 35 02 174 23 0 | 172,17 | 204,88 |



HSS-Sägeblatt

Bi-Metall für hohe Standzeiten. Metall-Verzahnung für Blech bis ca. 1 mm. Auch für Kunststoffe, GFK, Holz, Kitt und Buntmetalle. Plan zur Oberfläche arbeiten. Durch Kreisform und extra großen Durchmesser optimale Wirtschaftlichkeit.

| Ø mm | Aufnahme | VE St | Bestellnummer | Preis Euro zzgl. MwSt. | Preis Euro inkl. MwSt. |
|------|----------|-------|------------------|------------------------|------------------------|
| 100 | SLP | 1 | 6 35 02 175 21 0 | 39,83 | 47,40 |
| 100 | SLP | 5 | 6 35 02 175 23 0 | 179,24 | 213,30 |



HSS-Sägeblatt

Bi-Metall für hohe Standzeiten. Metall-Verzahnung für Blech bis ca. 1 mm. Auch für Kunststoffe, GFK, Holz, Kitt und Buntmetalle. Plan zur Oberfläche arbeiten. Segmentiert, ideal zum Arbeiten in Ecken und an Kanten ohne Überschnitt.

| Ø mm | Aufnahme | VE St | Bestellnummer | Preis Euro zzgl. MwSt. | Preis Euro inkl. MwSt. |
|------|----------|-------|------------------|------------------------|------------------------|
| 100 | SLP | 1 | 6 35 02 196 21 0 | 39,83 | 47,40 |
| 100 | SLP | 5 | 6 35 02 196 23 0 | 179,24 | 213,30 |



HSS-Sägeblatt

Bi-Metall für hohe Standzeiten. Geschränkte Holzverzahnung. Hervorragende Standzeit, hohe Schnittqualität und guter Arbeitsfortschritt. Als „Mini-Kreissäge“ ideal für lange, gerade Schnitte und zum Ausschneiden von verlegtem Parkett, Laminat und Wandvertäfelungen.

| Ø mm | Aufnahme | VE St | Bestellnummer | Preis Euro zzgl. MwSt. | Preis Euro inkl. MwSt. |
|------|----------|-------|------------------|------------------------|------------------------|
| 100 | SLP | 1 | 6 35 02 176 21 0 | 47,45 | 56,47 |



HSS-Sägeblatt Set

Bi-Metall für hohe Standzeiten. Geschränkte Holzverzahnung. Hervorragende Standzeit, hohe Schnittqualität und guter Arbeitsfortschritt. Als „Mini-Kreissäge“ ideal für lange, gerade Schnitte und zum Ausschneiden von verlegtem Parkett, Laminat und Wandvertäfelungen. Der Tiefenanschlag kann auch mit vielen anderen FEIN Zubehören eingesetzt werden. Für exaktes Arbeiten auf Tiefe. StarlockPlus-Aufnahme. Lieferumfang: 1 HSS-Sägeblatt, 1 Tiefenanschlag (passend für FMM 350 QSL, AFMM 18 QSL, AFSC 18 QSL, FSC 500 QSL)

| Ø mm | Aufnahme | Bestellnummer | Preis Euro zzgl. MwSt. | Preis Euro inkl. MwSt. |
|------|----------|------------------|------------------------|------------------------|
| 100 | SLP | 3 52 22 952 01 0 | 61,72 | 73,45 |



Berührschutz

Ersatz-Berührschutz für HSS-Sägeblatt 6 35 02 176 21 0.

| Bestellnummer | Preis Euro zzgl. MwSt. | Preis Euro inkl. MwSt. |
|------------------|------------------------|------------------------|
| 3 43 00 000 00 1 | 4,12 | 4,90 |



Tiefenanschlag

Tiefenanschlag für alle Sägeblätter. Für exaktes Arbeiten auf Tiefe. Effektiver Schutz von Sägeblatt und Werkstück. Inhalt: 1 Adapter zur Befestigung an der Maschine, 360° frei drehbar. 1 Tiefenanschlag, 1 auf Tiefe einstellbarer Führungsschlitten. Nur verwendbar mit (A)FMM oder (A)FSC.

| Bestellnummer | Preis Euro zzgl. MwSt. | Preis Euro inkl. MwSt. |
|------------------|------------------------|------------------------|
| 3 21 27 069 01 0 | 17,99 | 21,41 |



Zubehörsset Best of E-Cut

Bestehend aus 6 verschiedenen E-Cut Sägeblättern mit Bi-Metall-Verzahnung zum Vorteilspreis in einer praktischen Kunststoff-Aufbewahrungs-Box. Inhalt: je 1 x E-Cut Universal Sägeblatt 28 mm und 44 mm breit sowie je 2 E-Cut Long-Life Sägeblätter 35 mm und 65 mm breit.

| Aufnahme | Bestellnummer | Preis Euro zzgl. MwSt. | Preis Euro inkl. MwSt. |
|----------|------------------|------------------------|------------------------|
| SLP | 3 52 22 942 05 0 | 59,00 | 70,21 |



Zubehörsset Best of E-Cut

Bestehend aus 6 verschiedenen E-Cut Sägeblättern mit Bi-Metall-Verzahnung zum Vorteilspreis. Mit Starlock-Aufnahme passend für alle gängigen Oszillierer am Markt. Auch kompatibel zu Bosch, Makita, Metabo, Ridgig, Skil u.v.a. Inhalt: je 2 E-Cut Long-Life Sägeblätter 35 mm und 50 mm breit sowie je 2 x E-Cut Universal Sägeblätter 28 mm breit.

| Aufnahme | Bestellnummer | Preis Euro zzgl. MwSt. | Preis Euro inkl. MwSt. |
|----------|------------------|------------------------|------------------------|
| SL | 3 52 22 952 30 0 | 45,00 | 53,55 |



E-Cut Sägeblatt Combo

Zusammenstellung der 3 wichtigsten FEIN E-Cut Sägeblätter für den universellen Einsatz. Preisvorteil gegenüber Einzelbezug. Für alle Säge-Anwendungen perfekt ausgestattet. Lieferumfang: je 1 E-Cut Long-Life Sägeblatt 35 mm und 65 mm breit und 1 E-Cut Universal-Sägeblatt 44 mm breit.

| Aufnahme | Bestellnummer | Preis Euro zzgl. MwSt. | Preis Euro inkl. MwSt. |
|----------|------------------|------------------------|------------------------|
| SLP | 3 52 22 952 03 0 | 39,90 | 47,48 |



E-Cut Long-Life-Sägeblatt

Bi-Metall mit geschänkter Holzverzahnung für alle Holz-, Gipskarton- und Kunststoffmaterialien. Hervorragende Standzeit, hohe Schnittqualität und guter Arbeitsfortschritt. Äußerst robust, unempfindlich auch gegen im Holz befindliche Nägel (bis ca. Ø 4 mm), Mauerwerk etc. Kurze, sehr schmale Form für kleinste Aussparungen.

| Breite mm | Länge mm | Aufnahme | VE St | Bestellnummer | Preis Euro zzgl. MwSt. | Preis Euro inkl. MwSt. |
|-----------|----------|----------|-------|------------------|------------------------|------------------------|
| 10 | 30 | SL | 1 | 6 35 02 184 21 0 | 7,87 | 9,37 |
| 10 | 30 | SL | 3 | 6 35 02 184 22 0 | 22,44 | 26,70 |
| 10 | 30 | SL | 5 | 6 35 02 184 23 0 | 35,43 | 42,16 |
| 10 | 30 | SL | 10 | 6 35 02 184 24 0 | 66,93 | 79,65 |
| 10 | 30 | SL | 50 | 6 35 02 184 25 0 | 295,29 | 351,40 |
| 20 | 34 | SL | 1 | 6 35 02 183 21 0 | 10,20 | 12,14 |
| 20 | 34 | SL | 3 | 6 35 02 183 22 0 | 29,07 | 34,59 |
| 20 | 34 | SL | 5 | 6 35 02 183 23 0 | 45,90 | 54,62 |
| 20 | 34 | SL | 10 | 6 35 02 183 24 0 | 86,70 | 103,17 |
| 20 | 34 | SL | 50 | 6 35 02 183 25 0 | 382,50 | 455,18 |



E-Cut Long-Life-Sägeblatt

Bi-Metall mit geschränkter Holzverzahnung für alle Holz-, Gipskarton- und Kunststoffmaterialien. Hervorragende Standzeit, hohe Schnittqualität und guter Arbeitsfortschritt. Äußerst robust, unempfindlich auch gegen im Holz befindliche Nägel (bis ca. Ø 4 mm), Mauerwerk etc.

Mittlere Breite, taillierte Form für optimale Schnittgeschwindigkeit und gute Spanabfuhr.

| Breite mm | Länge mm | VE Aufnahme | St | Bestellnummer | Preis Euro zzgl. MwSt. | Preis Euro inkl. MwSt. |
|-----------|----------|-------------|----|------------------|------------------------|------------------------|
| 35 | 50 | SL | 1 | 6 35 02 160 21 0 | 13,36 | 15,90 |
| 35 | 50 | SL | 3 | 6 35 02 160 22 0 | 38,09 | 45,33 |
| 35 | 50 | SL | 5 | 6 35 02 160 23 0 | 60,13 | 71,55 |
| 35 | 50 | SL | 10 | 6 35 02 160 24 0 | 113,58 | 135,16 |
| 35 | 50 | SL | 50 | 6 35 02 160 25 0 | 501,08 | 596,29 |



E-Cut Long-Life-Sägeblatt

Bi-Metall mit geschränkter Holzverzahnung für alle Holz-, Gipskarton- und Kunststoffmaterialien. Hervorragende Standzeit, hohe Schnittqualität und guter Arbeitsfortschritt. Äußerst robust, unempfindlich auch gegen im Holz befindliche Nägel (bis ca. Ø 4 mm), Mauerwerk etc.

Breite Form für maximale Schneidleistung und lange gerade Schnitte.

| Breite mm | Länge mm | VE Aufnahme | St | Bestellnummer | Preis Euro zzgl. MwSt. | Preis Euro inkl. MwSt. |
|-----------|----------|-------------|----|------------------|------------------------|------------------------|
| 50 | 50 | SL | 1 | 6 35 02 221 21 0 | 14,49 | 17,24 |
| 50 | 50 | SL | 3 | 6 35 02 221 22 0 | 41,31 | 49,16 |
| 50 | 50 | SL | 5 | 6 35 02 221 23 0 | 65,23 | 77,62 |
| 50 | 50 | SL | 10 | 6 35 02 221 24 0 | 123,21 | 146,62 |
| 50 | 50 | SL | 50 | 6 35 02 221 25 0 | 543,54 | 646,81 |
| 65 | 50 | SL | 1 | 6 35 02 228 21 0 | 13,30 | 15,83 |
| 65 | 50 | SL | 3 | 6 35 02 228 22 0 | 37,91 | 45,11 |
| 65 | 50 | SL | 5 | 6 35 02 228 23 0 | 59,85 | 71,22 |
| 65 | 50 | SL | 10 | 6 35 02 228 24 0 | 113,05 | 134,53 |
| 65 | 50 | SL | 50 | 6 35 02 228 25 0 | 498,75 | 593,51 |



E-Cut Long-Life-Sägeblatt

Bi-Metall mit geschränkter Holzverzahnung für alle Holz-, Gipskarton- und Kunststoffmaterialien. Hervorragende Standzeit, hohe Schnittqualität und guter Arbeitsfortschritt. Äußerst robust, unempfindlich auch gegen im Holz befindliche Nägel (bis ca. Ø 4 mm), Mauerwerk etc.

Extra breite Form für maximale Schneidleistung und lange gerade Schnitte.

| Breite mm | Länge mm | VE Aufnahme | St | Bestellnummer | Preis Euro zzgl. MwSt. | Preis Euro inkl. MwSt. |
|-----------|----------|-------------|----|------------------|------------------------|------------------------|
| 65 | 50 | SLP | 1 | 6 35 02 161 21 0 | 14,78 | 17,59 |
| 65 | 50 | SLP | 3 | 6 35 02 161 22 0 | 42,14 | 50,15 |
| 65 | 50 | SLP | 5 | 6 35 02 161 23 0 | 66,53 | 79,17 |
| 65 | 50 | SLP | 10 | 6 35 02 161 24 0 | 125,67 | 149,55 |
| 65 | 50 | SLP | 50 | 6 35 02 161 25 0 | 554,41 | 659,75 |



E-Cut Long-Life-Sägeblatt

Bi-Metall mit geschränkter Holzverzahnung für alle Holz-, Gipskarton- und Kunststoffmaterialien. Hervorragende Standzeit, hohe Schnittqualität und guter Arbeitsfortschritt. Äußerst robust, unempfindlich auch gegen im Holz befindliche Nägel (bis ca. Ø 4 mm), Mauerwerk etc.

Lange, schmale Form für große Eintauchtiefen. Taillierung für optimale Schnittgeschwindigkeit und gute Spanabfuhr.

| Breite mm | Länge mm | VE Aufnahme | St | Bestellnummer | Preis Euro zzgl. MwSt. | Preis Euro inkl. MwSt. |
|-----------|----------|-------------|----|------------------|------------------------|------------------------|
| 32 | 78 | SLM | 1 | 6 35 02 201 21 0 | 12,81 | 15,24 |
| 32 | 78 | SLM | 3 | 6 35 02 201 22 0 | 36,50 | 43,44 |
| 32 | 78 | SLM | 5 | 6 35 02 201 23 0 | 57,64 | 68,59 |
| 32 | 78 | SLM | 10 | 6 35 02 201 24 0 | 108,86 | 129,54 |
| 32 | 78 | SLM | 50 | 6 35 02 201 25 0 | 480,28 | 571,53 |



E-Cut Long-Life-Sägeblatt

Bi-Metall mit geschränkter Holzverzahnung für alle Holz-, Gipskarton- und Kunststoffmaterialien. Hervorragende Standzeit, hohe Schnittqualität und guter Arbeitsfortschritt. Äußerst robust, unempfindlich auch gegen im Holz befindliche Nägel (bis ca. Ø 4 mm), Mauerwerk etc.

Lange, breite Form für große Eintauchtiefen und effektives Arbeiten. Taillierung für optimale Schnittgeschwindigkeit und gute Spanabfuhr.

| Breite mm | Länge mm | VE Aufnahme | St | Bestellnummer | Preis Euro zzgl. MwSt. | Preis Euro inkl. MwSt. |
|-----------|----------|-------------|----|------------------|------------------------|------------------------|
| 42 | 78 | SLM | 1 | 6 35 02 203 21 0 | 13,30 | 15,83 |
| 42 | 78 | SLM | 3 | 6 35 02 203 22 0 | 37,89 | 45,09 |
| 42 | 78 | SLM | 5 | 6 35 02 203 23 0 | 59,83 | 71,20 |
| 42 | 78 | SLM | 10 | 6 35 02 203 24 0 | 113,02 | 134,49 |
| 42 | 78 | SLM | 50 | 6 35 02 203 25 0 | 498,62 | 593,36 |



E-Cut Standard-Sägeblatt

Geschränkte Verzahnung für alle Holz-, Gipskarton- und Kunststoffmaterialien, hohe Schnittqualität und gute Schnittgeschwindigkeit.

Mittlere Breite, taillierte Form für optimale Schnittgeschwindigkeit und gute Spanabfuhr.

| Breite mm | Länge mm | VE Aufnahme | St | Bestellnummer | Preis Euro zzgl. MwSt. | Preis Euro inkl. MwSt. |
|-----------|----------|-------------|----|------------------|------------------------|------------------------|
| 35 | 50 | SL | 1 | 6 35 02 133 21 0 | 11,60 | 13,80 |
| 35 | 50 | SL | 3 | 6 35 02 133 22 0 | 33,05 | 39,33 |
| 35 | 50 | SL | 5 | 6 35 02 133 23 0 | 52,19 | 62,11 |
| 35 | 34 | SL | 10 | 6 35 02 133 24 0 | 98,58 | 117,31 |
| 35 | 50 | SL | 50 | 6 35 02 133 25 0 | 434,91 | 517,54 |



E-Cut Standard-Sägeblatt

Geschränkte Verzahnung für alle Holz-, Gipskarton- und Kunststoffmaterialien, hohe Schnittqualität und gute Schnittgeschwindigkeit.

Breite Form für maximale Schneidleistung und lange gerade Schnitte.

| Breite mm | Länge mm | VE Aufnahme | St | Bestellnummer | Preis Euro zzgl. MwSt. | Preis Euro inkl. MwSt. |
|-----------|----------|-------------|----|------------------|------------------------|------------------------|
| 65 | 50 | SLP | 1 | 6 35 02 134 21 0 | 12,78 | 15,21 |
| 65 | 50 | SLP | 3 | 6 35 02 134 22 0 | 36,41 | 43,33 |
| 65 | 50 | SLP | 5 | 6 35 02 134 23 0 | 57,50 | 68,43 |
| 65 | 50 | SLP | 10 | 6 35 02 134 24 0 | 108,60 | 129,23 |
| 65 | 50 | SLP | 50 | 6 35 02 134 25 0 | 479,10 | 570,13 |



E-Cut Standard-Sägeblatt

Geschränkte Verzahnung für alle Holz-, Gipskarton- und Kunststoffmaterialien, hohe Schnittqualität und gute Schnittgeschwindigkeit.

Lange, schmale Form für große Eintauchtiefen. Taillierung für optimale Schnittgeschwindigkeit und gute Spanabfuhr.

| Breite mm | Länge mm | VE Aufnahme | St | Bestellnummer | Preis Euro zzgl. MwSt. | Preis Euro inkl. MwSt. |
|-----------|----------|-------------|----|------------------|------------------------|------------------------|
| 32 | 78 | SLM | 1 | 6 35 02 200 21 0 | 11,28 | 13,42 |
| 32 | 78 | SLM | 3 | 6 35 02 200 22 0 | 32,14 | 38,25 |
| 32 | 78 | SLM | 5 | 6 35 02 200 23 0 | 50,76 | 60,40 |
| 32 | 78 | SLM | 10 | 6 35 02 200 24 0 | 95,86 | 114,07 |
| 32 | 78 | SLM | 50 | 6 35 02 200 25 0 | 422,92 | 503,27 |



E-Cut Standard-Sägeblatt

Geschränkte Verzahnung für alle Holz-, Gipskarton- und Kunststoffmaterialien, hohe Schnittqualität und gute Schnittgeschwindigkeit.

Lange, breite Form für große Eintauchtiefen und effektives Arbeiten. Taillierung für optimale Schnittgeschwindigkeit und gute Spanabfuhr.

| Breite mm | Länge mm | VE Aufnahme | St | Bestellnummer | Preis Euro zzgl. MwSt. | Preis Euro inkl. MwSt. |
|-----------|----------|-------------|----|------------------|------------------------|------------------------|
| 42 | 78 | SLM | 1 | 6 35 02 202 21 0 | 11,72 | 13,95 |
| 42 | 78 | SLM | 3 | 6 35 02 202 22 0 | 33,38 | 39,72 |
| 42 | 78 | SLM | 5 | 6 35 02 202 23 0 | 52,71 | 62,72 |
| 42 | 78 | SLM | 10 | 6 35 02 202 24 0 | 99,57 | 118,49 |
| 42 | 78 | SLM | 50 | 6 35 02 202 25 0 | 439,31 | 522,78 |

Oszillieren



E-Cut Standard-Sägeblatt curved

Geschränkte Verzahnung für alle Holz-, Gipskarton- und Kunststoffmaterialien, hohe Schnittqualität und gute Schnittgeschwindigkeit. Gekrümmte Schneidgeometrie für optimales Eintauchverhalten und saubere präzise Schnittkanten besonders auf glatten Oberflächen.

Schmale, taillierte Form für optimale Schnittgeschwindigkeit und gute Spanabfuhr.

| Breite mm | Länge mm | VE Aufnahme | St | Bestellnummer | Preis Euro zzgl. MwSt. | Preis Euro inkl. MwSt. |
|-----------|----------|-------------|----|------------------|------------------------|------------------------|
| 35 | 55 | SL | 1 | 6 35 02 227 21 0 | 11,60 | 13,80 |
| 35 | 55 | SL | 3 | 6 35 02 227 22 0 | 33,06 | 39,34 |
| 35 | 55 | SL | 5 | 6 35 02 227 23 0 | 52,20 | 62,12 |
| 35 | 55 | SL | 10 | 6 35 02 227 24 0 | 98,60 | 117,33 |
| 35 | 55 | SL | 50 | 6 35 02 227 25 0 | 435,00 | 517,65 |



E-Cut Standard-Sägeblatt curved

Geschränkte Verzahnung für alle Holz-, Gipskarton- und Kunststoffmaterialien, hohe Schnittqualität und gute Schnittgeschwindigkeit. Gekrümmte Schneidgeometrie für optimales Eintauchverhalten und saubere präzise Schnittkanten besonders auf glatten Oberflächen.

Mittlere Breite für vielseitige Einsatzmöglichkeiten.

| Breite mm | Länge mm | VE Aufnahme | St | Bestellnummer | Preis Euro zzgl. MwSt. | Preis Euro inkl. MwSt. |
|-----------|----------|-------------|----|------------------|------------------------|------------------------|
| 50 | 50 | SL | 1 | 6 35 02 226 21 0 | 12,11 | 14,41 |
| 50 | 50 | SL | 3 | 6 35 02 226 22 0 | 34,51 | 41,07 |
| 50 | 50 | SL | 5 | 6 35 02 226 23 0 | 54,50 | 64,86 |
| 50 | 50 | SL | 10 | 6 35 02 226 24 0 | 102,94 | 122,50 |
| 50 | 50 | SL | 50 | 6 35 02 226 25 0 | 454,13 | 540,41 |



E-Cut Standard-Sägeblatt curved

Geschränkte Verzahnung für alle Holz-, Gipskarton- und Kunststoffmaterialien, hohe Schnittqualität und gute Schnittgeschwindigkeit. Gekrümmte Schneidgeometrie für optimales Eintauchverhalten und saubere präzise Schnittkanten besonders auf glatten Oberflächen.

Breite Form für maximale Schneidleistung und lange gerade Schnitte.

| Breite mm | Länge mm | VE Aufnahme | St | Bestellnummer | Preis Euro zzgl. MwSt. | Preis Euro inkl. MwSt. |
|-----------|----------|-------------|----|------------------|------------------------|------------------------|
| 65 | 50 | SL | 1 | 6 35 02 225 21 0 | 12,53 | 14,91 |
| 65 | 50 | SL | 3 | 6 35 02 225 22 0 | 35,71 | 42,49 |
| 65 | 50 | SL | 5 | 6 35 02 225 23 0 | 56,39 | 67,10 |
| 65 | 50 | SL | 10 | 6 35 02 225 24 0 | 106,51 | 126,75 |
| 65 | 50 | SL | 50 | 6 35 02 225 25 0 | 469,88 | 559,16 |



E-Cut Precision BIM-Sägeblatt

Bi-Metall mit doppelreihiger Japan-Verzahnung für alle Holzwerkstoffe, Gipskarton und weiche Kunststoffe. Erhöhte Standzeit und Robustheit. Schnellster Arbeitsfortschritt und höchste Präzision.

Schmale, taillierte Form für optimale Schnittgeschwindigkeit und gute Spanabfuhr.

| Breite mm | Länge mm | VE Aufnahme | St | Bestellnummer | Preis Euro zzgl. MwSt. | Preis Euro inkl. MwSt. |
|-----------|----------|-------------|----|------------------|------------------------|------------------------|
| 35 | 50 | SL | 1 | 6 35 02 205 21 0 | 15,49 | 18,43 |
| 35 | 50 | SL | 3 | 6 35 02 205 22 0 | 44,16 | 52,55 |
| 35 | 50 | SL | 5 | 6 35 02 205 23 0 | 69,73 | 82,98 |
| 35 | 50 | SL | 10 | 6 35 02 205 24 0 | 131,70 | 156,72 |
| 35 | 50 | SL | 50 | 6 35 02 205 25 0 | 581,02 | 691,41 |



E-Cut Precision BIM-Sägeblatt

Bi-Metall mit doppelreihiger Japan-Verzahnung für alle Holzwerkstoffe, Gipskarton und weiche Kunststoffe. Erhöhte Standzeit und Robustheit. Schnellster Arbeitsfortschritt und höchste Präzision.

Mittlere Breite für vielseitige Einsatzmöglichkeiten.

| Breite mm | Länge mm | VE Aufnahme | St | Bestellnummer | Preis Euro zzgl. MwSt. | Preis Euro inkl. MwSt. |
|-----------|----------|-------------|----|------------------|------------------------|------------------------|
| 50 | 50 | SL | 1 | 6 35 02 232 21 0 | 16,45 | 19,58 |
| 50 | 50 | SL | 3 | 6 35 02 232 22 0 | 46,90 | 55,81 |
| 50 | 50 | SL | 5 | 6 35 02 232 23 0 | 74,10 | 88,18 |
| 50 | 50 | SL | 10 | 6 35 02 232 24 0 | 138,80 | 165,17 |
| 50 | 50 | SL | 50 | 6 35 02 232 25 0 | 616,50 | 733,64 |



E-Cut Precision BIM-Sägeblatt

Bi-Metall mit doppelreihiger Japan-Verzahnung für alle Holzwerkstoffe, Gipskarton und weiche Kunststoffe. Erhöhte Standzeit und Robustheit. Schnellster Arbeitsfortschritt und höchste Präzision.

Extra breite Form für maximale Schneidleistung und lange gerade Schnitte.

| Breite mm | Länge mm | VE Aufnahme | St | Bestellnummer | Preis Euro zzgl. MwSt. | Preis Euro inkl. MwSt. |
|-----------|----------|-------------|----|------------------|------------------------|------------------------|
| 65 | 50 | SLP | 1 | 6 35 02 208 21 0 | 17,09 | 20,34 |
| 65 | 50 | SLP | 3 | 6 35 02 208 22 0 | 48,69 | 57,94 |
| 65 | 50 | SLP | 5 | 6 35 02 208 23 0 | 76,88 | 91,49 |
| 65 | 50 | SLP | 10 | 6 35 02 208 24 0 | 145,21 | 172,80 |
| 65 | 50 | SLP | 50 | 6 35 02 208 25 0 | 640,63 | 762,35 |
| 65 | 50 | SL | 1 | 6 35 02 229 21 0 | 13,80 | 16,42 |
| 65 | 50 | SL | 3 | 6 35 02 229 22 0 | 39,33 | 46,80 |
| 65 | 50 | SL | 5 | 6 35 02 229 23 0 | 62,10 | 73,90 |
| 65 | 50 | SL | 10 | 6 35 02 229 24 0 | 117,30 | 139,59 |
| 65 | 50 | SL | 50 | 6 35 02 229 25 0 | 517,50 | 615,83 |



E-Cut Precision-Sägeblatt

Doppelreihige Japan-Verzahnung für alle Holzwerkstoffe, Gipskarton und weiche Kunststoffe. Schnellster Arbeitsfortschritt und höchste Präzision.

Schmale, taillierte Form für optimale Schnittgeschwindigkeit und gute Spanabfuhr.

| Breite mm | Länge mm | VE Aufnahme | St | Bestellnummer | Preis Euro zzgl. MwSt. | Preis Euro inkl. MwSt. |
|-----------|----------|-------------|----|------------------|------------------------|------------------------|
| 35 | 50 | SL | 1 | 6 35 02 126 21 0 | 13,94 | 16,59 |
| 35 | 50 | SL | 3 | 6 35 02 126 22 0 | 39,74 | 47,29 |
| 35 | 50 | SL | 5 | 6 35 02 126 23 0 | 62,75 | 74,67 |
| 35 | 50 | SL | 10 | 6 35 02 126 24 0 | 118,52 | 141,04 |
| 35 | 50 | SL | 50 | 6 35 02 126 25 0 | 522,88 | 622,23 |



E-Cut Precision-Sägeblatt

Doppelreihige Japan-Verzahnung für alle Holzwerkstoffe, Gipskarton und weiche Kunststoffe. Schnellster Arbeitsfortschritt und höchste Präzision.

Mittlere Breite für vielseitige Einsatzmöglichkeiten.

| Breite mm | Länge mm | VE Aufnahme | St | Bestellnummer | Preis Euro zzgl. MwSt. | Preis Euro inkl. MwSt. |
|-----------|----------|-------------|----|------------------|------------------------|------------------------|
| 50 | 50 | SL | 1 | 6 35 02 233 21 0 | 14,75 | 17,55 |
| 50 | 50 | SL | 3 | 6 35 02 233 22 0 | 42,10 | 50,10 |
| 50 | 50 | SL | 5 | 6 35 02 233 23 0 | 66,40 | 79,02 |
| 50 | 50 | SL | 10 | 6 35 02 233 24 0 | 125,30 | 149,11 |
| 50 | 50 | SL | 50 | 6 35 02 233 25 0 | 554,80 | 660,21 |



E-Cut Precision-Sägeblatt

Doppelreihige Japan-Verzahnung für alle Holzwerkstoffe, Gipskarton und weiche Kunststoffe. Schnellster Arbeitsfortschritt und höchste Präzision.

Extra breite Form für maximale Schneidleistung und lange gerade Schnitte.

| Breite mm | Länge mm | VE Aufnahme | St | Bestellnummer | Preis Euro zzgl. MwSt. | Preis Euro inkl. MwSt. |
|-----------|----------|-------------|----|------------------|------------------------|------------------------|
| 65 | 50 | SLP | 1 | 6 35 02 127 21 0 | 15,38 | 18,30 |
| 65 | 50 | SLP | 3 | 6 35 02 127 22 0 | 43,82 | 52,15 |
| 65 | 50 | SLP | 5 | 6 35 02 127 23 0 | 69,20 | 82,35 |
| 65 | 50 | SLP | 10 | 6 35 02 127 24 0 | 130,70 | 155,53 |
| 65 | 50 | SLP | 50 | 6 35 02 127 25 0 | 576,65 | 686,21 |
| 65 | 50 | SL | 1 | 6 35 02 230 21 0 | 13,30 | 15,83 |
| 65 | 50 | SL | 3 | 6 35 02 230 22 0 | 37,91 | 45,11 |
| 65 | 50 | SL | 5 | 6 35 02 230 23 0 | 59,85 | 71,22 |
| 65 | 50 | SL | 10 | 6 35 02 230 24 0 | 113,05 | 134,53 |
| 65 | 50 | SL | 50 | 6 35 02 230 25 0 | 498,75 | 593,51 |



E-Cut Universal-Sägeblatt

Bi-Metall mit gewellter Universalverzahnung. Breites Anwendungsspektrum für Blech bis 2 mm, Alu-Profile, Cu-Rohre, Holz, Gipskarton und Kunststoffe. Schmale, taillierte Form für optimale Schnittgeschwindigkeit und gute Spanabfuhr.

| Breite mm | Länge mm | VE Aufnahme | St | Bestellnummer | Preis Euro zzgl. MwSt. | Preis Euro inkl. MwSt. |
|-----------|----------|-------------|----|------------------|------------------------|------------------------|
| 28 | 60 | SLP | 1 | 6 35 02 151 21 0 | 15,25 | 18,15 |
| 28 | 60 | SLP | 3 | 6 35 02 151 22 0 | 43,43 | 51,68 |
| 28 | 60 | SLP | 5 | 6 35 02 151 23 0 | 68,54 | 81,56 |
| 28 | 60 | SLP | 10 | 6 35 02 151 24 0 | 129,34 | 153,91 |
| 28 | 50 | SLP | 50 | 6 35 02 151 25 0 | 570,92 | 679,39 |
| 28 | 55 | SL | 1 | 6 35 02 222 21 0 | 15,03 | 17,89 |
| 28 | 55 | SL | 3 | 6 35 02 222 22 0 | 42,85 | 50,99 |
| 28 | 55 | SL | 5 | 6 35 02 222 23 0 | 67,66 | 80,52 |
| 28 | 55 | SL | 10 | 6 35 02 222 24 0 | 127,80 | 152,08 |
| 28 | 55 | SL | 50 | 6 35 02 222 25 0 | 563,81 | 670,93 |



E-Cut Universal-Sägeblatt

Bi-Metall mit gewellter Universalverzahnung. Breites Anwendungsspektrum für Blech bis 2 mm, Alu-Profile, Cu-Rohre, Holz, Gipskarton und Kunststoffe. Mittlere Breite, taillierte Form für optimale Schnittgeschwindigkeit und gute Spanabfuhr.

| Breite mm | Länge mm | VE Aufnahme | St | Bestellnummer | Preis Euro zzgl. MwSt. | Preis Euro inkl. MwSt. |
|-----------|----------|-------------|----|------------------|------------------------|------------------------|
| 44 | 60 | SLP | 1 | 6 35 02 152 21 0 | 16,11 | 19,17 |
| 44 | 60 | SLP | 3 | 6 35 02 152 22 0 | 45,90 | 54,62 |
| 44 | 60 | SLP | 5 | 6 35 02 152 23 0 | 72,47 | 86,24 |
| 44 | 60 | SLP | 10 | 6 35 02 152 24 0 | 136,89 | 162,90 |
| 44 | 60 | SLP | 50 | 6 35 02 152 25 0 | 603,95 | 718,70 |
| 44 | 55 | SL | 1 | 6 35 02 223 21 0 | 15,79 | 18,79 |
| 44 | 55 | SL | 3 | 6 35 02 223 22 0 | 45,00 | 53,55 |
| 44 | 55 | SL | 5 | 6 35 02 223 23 0 | 71,05 | 84,55 |
| 44 | 55 | SL | 10 | 6 35 02 223 24 0 | 134,21 | 159,71 |
| 44 | 55 | SL | 50 | 6 35 02 223 25 0 | 592,11 | 704,61 |



E-Cut Fine-Sägeblatt

Bi-Metall mit feiner Verzahnung für Blech bis 2 mm, Alu-Profile, Cu-Rohre. Auch für GFK und andere harte Kunststoffe. Äußerst präzise und sehr gut kontrollierbare Schnitte mit besonders dünner Schnittlinie. Schmale, taillierte Form für optimale Schnittgeschwindigkeit und gute Spanabfuhr.

| Breite mm | Länge mm | VE Aufnahme | St | Bestellnummer | Preis Euro zzgl. MwSt. | Preis Euro inkl. MwSt. |
|-----------|----------|-------------|----|------------------|------------------------|------------------------|
| 30 | 50 | SL | 1 | 6 35 02 157 21 0 | 10,20 | 12,14 |
| 30 | 50 | SL | 3 | 6 35 02 157 22 0 | 29,07 | 34,59 |
| 30 | 50 | SL | 5 | 6 35 02 157 23 0 | 45,90 | 54,62 |
| 30 | 50 | SL | 10 | 6 35 02 157 24 0 | 86,70 | 103,17 |
| 30 | 50 | SL | 50 | 6 35 02 157 25 0 | 382,50 | 455,18 |



Hartmetall-Sägeblatt

Offene Verzahnung für perfekte saubere Schnittkanten in CFK-/GFK-Materialien ohne Delamination. Verzugsfreie, lange gerade Schnitte mit hoher Schnittgeschwindigkeit und Präzision. Extra dünne Ausführung. Schnittbreite ca. 1,2 mm. Segmentiert, ideal zum Arbeiten in Ecken und an Kanten ohne Überschneit.

| Ø mm | Aufnahme | Bestellnummer | Preis Euro zzgl. MwSt. | Preis Euro inkl. MwSt. |
|------|----------|------------------|------------------------|------------------------|
| 90 | SLP | 6 35 02 187 21 0 | 37,74 | 44,91 |



Hartmetall-Sägeblatt

Offene Verzahnung für perfekte saubere Schnittkanten in CFK-/GFK-Materialien ohne Delamination. Verzugsfreie, lange gerade Schnitte mit hoher Schnittgeschwindigkeit und Präzision. Extra dünne Ausführung. Schnittbreite ca. 1,2 mm.

| Ø mm | Aufnahme | Bestellnummer | Preis Euro zzgl. MwSt. | Preis Euro inkl. MwSt. |
|------|----------|------------------|------------------------|------------------------|
| 105 | SLM | 6 35 02 215 21 0 | 43,28 | 51,50 |



Diamant-Sägeblatt

Offene Verzahnung für perfekte saubere Schnittkanten in CFK-/GFK-Materialien ohne Delamination. Verzugsfreie, lange gerade Schnitte mit hoher Schnittgeschwindigkeit und Präzision. Diamant-Beschichtung für überragende Standzeit. Extra dünne Ausführung. Schnittbreite ca. 1,2 mm. Segmentiert, ideal zum Arbeiten in Ecken und an Kanten ohne Überschneit.

| Ø mm | Aufnahme | Bestellnummer | Preis Euro zzgl. MwSt. | Preis Euro inkl. MwSt. |
|------|----------|------------------|------------------------|------------------------|
| 90 | SLP | 6 35 02 188 21 0 | 76,57 | 91,12 |
| 105 | SLM | 6 35 02 220 21 0 | 104,33 | 124,15 |



E-Cut Hartmetall-Sägeblatt

Materialschonend sägen mit perfekten sauberen Schnittkanten in CFK-/GFK-Materialien ohne Delamination. Besonders geeignet für präzise Aussparungen und kurze Schnitte. Exaktes Arbeiten bis in Ecken und an Kanten.

| Breite mm | Länge mm | Aufnahme | Bestellnummer | Preis Euro zzgl. MwSt. | Preis Euro inkl. MwSt. |
|-----------|----------|----------|------------------|------------------------|------------------------|
| 35 | 50 | SLP | 6 35 02 191 21 0 | 26,63 | 31,69 |



E-Cut Diamant-Sägeblatt

Diamant-Beschichtung für überragende Standzeit. Materialschonend sägen mit perfekten sauberen Schnittkanten in CFK-/GFK-Materialien ohne Delamination. Besonders geeignet für präzise Aussparungen und kurze Schnitte. Exaktes Arbeiten bis in Ecken und an Kanten.

| Breite mm | Länge mm | Aufnahme | Bestellnummer | Preis Euro zzgl. MwSt. | Preis Euro inkl. MwSt. |
|-----------|----------|----------|------------------|------------------------|------------------------|
| 44 | 60 | SLM | 6 35 02 204 21 0 | 45,87 | 54,59 |
| 35 | 50 | SLP | 6 35 02 193 21 0 | 43,28 | 51,50 |



Segmentsägeblatt

Zum Austrennen von in Kittbett verlegten Isolierglasscheiben.

| Aufnahme | VE St | Bestellnummer | Preis Euro zzgl. MwSt. | Preis Euro inkl. MwSt. |
|----------|-------|------------------|------------------------|------------------------|
| SLM | 2 | 6 39 03 244 22 0 | 61,03 | 72,63 |



Zubehörset Best of Renovation

34-teiliges Zubehörset für zahlreiche Renovierungsarbeiten zum Vorteilspreis in einer praktischen Kunststoff-Aufbewahrungs-Box. Universell einsetzbar zum Sägen, Schleifen, Trennen u.v.m. Attraktiver Preisvorteil gegenüber Einzelbezug. Inhalt: je 1 E-Cut Long-Life-Sägeblatt 10 und 20 mm, je 3 E-Cut Long-Life-Sägeblätter 35 und 65 mm, je 1 E-Cut Universal Sägeblatt 28 und 44 mm, 1 HSS-Sägeblatt, segmentiert Ø 85 mm, 1 Hartmetall-Sägeblatt, segmentiert Ø 90 mm, 1 Hartmetallfeile 10 mm, 1 fester, kurzer Spachtel, 1 Schleifplatte Dreiecksform, ungelocht, mit je 3 Schleifblättern Korn 60, 80, 120, 180, 1 Schleifteller Ø 115 mm mit je 2 Schleifblättern Korn 60, 80, 180.

| Aufnahme | Bestellnummer | Preis Euro zzgl. MwSt. | Preis Euro inkl. MwSt. |
|----------|------------------|------------------------|------------------------|
| SLP | 3 52 22 942 06 0 | 161,70 | 192,42 |



Zubehör-Set Fußboden-Renovierung

3-teiliges Zubehörset für zahlreiche Arbeiten im Bereich Fußbodensanierung und -renovierung. Universell einsetzbar für zahlreiche Sägearbeiten wie Türstock kürzen, für exakte Anpassungen der Parkettdielen sowie Sockelleisten in montiertem Zustand aussparen. Aber auch Klebereste, elastische Dichtstoffe oder Teppichboden-Rückstände sauber und rückstandslos entfernen. Attraktiver Preisvorteil gegenüber Einzelbezug. Mit Starlock-Aufnahme passend für allen gängigen Oszillierer am Markt. Auch kompatibel zu Bosch, Makita, Metabo, Ridgid, Skil u.v.a.. Inhalt: 1 HSS-Sägeblatt, segmentiert Ø 85 mm, 1 E-Cut Long-Life-Sägeblatt 35 mm, 1 fester, kurzer Spachtel.

| Aufnahme | Bestellnummer | Preis Euro zzgl. MwSt. | Preis Euro inkl. MwSt. |
|----------|------------------|------------------------|------------------------|
| SL | 3 52 22 952 22 0 | 39,00 | 46,41 |



Zubehör-Set Fenster-Renovierung

15-teiliges Zubehörset für die häufigsten Arbeiten bei der Reparatur und Renovierung von Holzfenstern. Universell einsetzbar zum randnahen Schleifen an Ecken und Kanten ohne Rückschlag-effekt. Entfernen alter brüchiger Kittfasen oder Glashalteleisten ohne Glasbruchgefahr sowie zum Sägen aller Holzmaterialien, auch mit Nägeln. Attraktiver Preisvorteil gegenüber Einzelbezug. Mit Starlock-Aufnahme passend für allen gängigen Oszillierer am Markt. Auch kompatibel zu Bosch, Makita, Metabo, Ridgig, Skil u.v.a.. Inhalt: 1 Schleifplatte Dreiecksform (80 mm) mit je 3 Schleifblätter Korn 60, 80, 120, 180, 1 HSS-Sägeblatt, segmentiert Ø 85 mm, 1 E-Cut Long-Life-Sägeblatt 35 mm.

| Aufnahme | Bestellnummer | Preis Euro zzgl. MwSt. | Preis Euro inkl. MwSt. |
|----------|------------------|------------------------|------------------------|
| SL | 3 52 22 952 23 0 | 39,00 | 46,41 |



Zubehör-Set Universal

15-teiliges Zubehörset. Ideale Zubehör-Auswahl für alle häufig anfallenden Renovierungs- und Instandsetzungsarbeiten rund ums Haus. Universell einsetzbar zum randnahen Schleifen an Ecken und Kanten ohne Rückschlag-effekt. Zum Sägen aller Holzmaterialien, auch mit Nägeln, oder speziell zum Sägen weicher Werkstoffe ohne Überschnitt bis in den Randbereich. Attraktiver Preisvorteil gegenüber Einzelbezug. Mit Starlock-Aufnahme passend für allen gängigen Oszillierer am Markt. Auch kompatibel zu Bosch, Makita, Metabo, Ridgig, Skil u.v.a.. Inhalt: 1 Schleifplatte Dreiecksform (80 mm) mit je 3 Schleifblätter Korn 60, 80, 120, 180, 1 E-Cut Long-Life-Sägeblatt 50 mm, 1 Sägeblatt, segmentiert Ø 85 mm.

| Aufnahme | Bestellnummer | Preis Euro zzgl. MwSt. | Preis Euro inkl. MwSt. |
|----------|------------------|------------------------|------------------------|
| SL | 3 52 22 952 24 0 | 39,00 | 46,41 |



Zubehör-Set Sanitär

3-teiliges Zubehörset für viele häufig anfallende Renovierungs- und Instandsetzungsarbeiten im Sanitärbereich. Fliesenfugen schnell und sauber austrennen bis an Ecken und Kanten ohne Überschnitt bei Teilreparatur einzelner Fliesen. Fliesenkleber abraspeln vor Verlegung neuer Fliesen. Fliesenfugen komplett erneuern oder überflüssige Metall-Installationen wandbündig absägen u.v.m.. Attraktiver Preisvorteil gegenüber Einzelbezug. Mit Starlock-Aufnahme passend für allen gängigen Oszillierer am Markt. Auch kompatibel zu Bosch, Makita, Metabo, Ridgig, Skil u.v.a.. Inhalt: 1 Hartmetall-Raspel (80 mm), 1 Hartmetall-Sägeblatt, segmentiert, Ø 75 mm, 1 E-Cut Universal-Sägeblatt 28 mm.

| Aufnahme | Bestellnummer | Preis Euro zzgl. MwSt. | Preis Euro inkl. MwSt. |
|----------|------------------|------------------------|------------------------|
| SL | 3 52 22 952 25 0 | 49,00 | 58,31 |

Schleifen

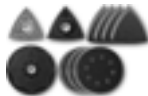

Zubehörset Best of Sanding

61-teiliges Zubehörset für alle Schleifarbeiten an Ecken und Kanten sowie für mittlere bis große Flächen in einer praktischen Kunststoff-Aufbewahrungs-Box. Attraktiver Preisvorteil gegenüber Einzelbezug. Inhalt: 1 Schleifplatte Dreiecksform, ungelocht, mit je 10 Schleifblättern Korn 60, 80, 120, 180, 1 Schleifteller Ø 115 mm mit je 6 Schleifblättern Korn 60, 80, 180, 1 Hartmetall-Raspel, Dreiecksform.

| Aufnahme | Bestellnummer | Preis Euro zzgl. MwSt. | Preis Euro inkl. MwSt. |
|----------|------------------|------------------------|------------------------|
| SLP | 3 52 22 942 04 0 | 59,00 | 70,21 |



Schleifplatten-Set, ungelocht

Standard-Ausführung. Kunststoff-Trägerplatte zur Vermeidung von Beschädigungen und Markierungen auf dem Werkstück. Dreiecksform, Klettenhaftteil.

| Aufnahme | VE St | Bestellnummer | Preis Euro zzgl. MwSt. | Preis Euro inkl. MwSt. |
|----------|-------|------------------|------------------------|------------------------|
| SL | 2 | 6 38 06 129 22 0 | 10,41 | 12,39 |



Schleifplatten-Set, flach

Für sehr schmale, flache Öffnungen (z.B. Lamellen an Schränken, Fensterläden). Kunststoff-Trägerplatte zur Vermeidung von Beschädigungen und Markierungen auf dem Werkstück. Dreiecksform, flache Ausführung, Klettenhaftteil.

| Aufnahme | VE St | Bestellnummer | Preis Euro zzgl. MwSt. | Preis Euro inkl. MwSt. |
|----------|-------|------------------|------------------------|------------------------|
| SL | 2 | 6 38 06 142 22 0 | 14,11 | 16,79 |



Schleifplatte, superweich

Für spezielle Einsatzgebiete wie das Ausbessern von Aluminiumfelgen und Lackreparaturen. Kunststoff-Trägerplatte zur Vermeidung von Beschädigungen und Markierungen auf dem Werkstück. Nur mit „Schleifblättern, superweich“ verwenden. Dreiecksform, superweiche Ausführung, Klettenhaftteil.

| Aufnahme | VE St | Bestellnummer | Preis Euro zzgl. MwSt. | Preis Euro inkl. MwSt. |
|----------|-------|------------------|------------------------|------------------------|
| SL | 2 | 6 38 06 141 22 0 | 14,11 | 16,79 |



Schleifblatt-Set

50 Schleifblätter unterschiedlichster Körnungen für den universellen Einsatz von Grob- bis Feinschliff auf nahezu allen Materialien. Korund-Schleifkörner und Vollkunstharzbindung garantieren hohe Abtragsleistung, geringes Zusetzen und hohe Standzeit. Inhalt: je 10 Schleifblätter Korn 60, 80, 120, 180, 240, ungelocht, mit Kletten Schnellbefestigung. Preisvorteil gegenüber Einzelbezug.

| Bestellnummer | Preis Euro zzgl. MwSt. | Preis Euro inkl. MwSt. |
|------------------|------------------------|------------------------|
| 6 37 17 082 03 3 | 15,61 | 18,58 |



Schleifblätter

Korund-Schleifkörner und Vollkunstharzbindung garantieren hohe Abtragsleistung, geringes Zusetzen und hohe Standzeit. Für den universellen Einsatz auf nahezu allen Materialien. Ungelocht, Klettschnellbefestigung.

| Korn | VE St | Bestellnummer | Preis Euro zzgl. MwSt. | Preis Euro inkl. MwSt. |
|------|-------|------------------|------------------------|------------------------|
| 36 | 5 | 6 37 17 086 04 8 | 4,05 | 4,82 |
| 40 | 5 | 6 37 17 081 04 6 | 3,75 | 4,46 |
| 60 | 5 | 6 37 17 082 04 9 | 3,75 | 4,46 |
| 80 | 5 | 6 37 17 083 04 3 | 3,75 | 4,46 |
| 100 | 5 | 6 37 17 084 04 1 | 3,75 | 4,46 |
| 120 | 5 | 6 37 17 085 04 5 | 3,75 | 4,46 |
| 150 | 5 | 6 37 17 087 04 2 | 3,75 | 4,46 |
| 180 | 5 | 6 37 17 088 04 0 | 3,75 | 4,46 |
| 220 | 5 | 6 37 17 089 04 4 | 3,75 | 4,46 |
| 240 | 5 | 6 37 17 090 04 6 | 3,75 | 4,46 |
| 36 | 50 | 6 37 17 086 01 0 | 22,64 | 26,94 |
| 40 | 50 | 6 37 17 081 01 8 | 15,61 | 18,58 |
| 60 | 50 | 6 37 17 082 01 1 | 15,61 | 18,58 |
| 80 | 50 | 6 37 17 083 01 5 | 15,61 | 18,58 |
| 100 | 50 | 6 37 17 084 01 3 | 15,61 | 18,58 |
| 120 | 50 | 6 37 17 085 01 7 | 15,61 | 18,58 |
| 150 | 50 | 6 37 17 087 01 4 | 15,61 | 18,58 |
| 180 | 50 | 6 37 17 088 01 2 | 15,61 | 18,58 |
| 220 | 50 | 6 37 17 089 01 6 | 15,61 | 18,58 |
| 240 | 50 | 6 37 17 090 01 8 | 15,61 | 18,58 |



Schleifblätter, Zirkon

Hervorragende Abtragsleistung auf extrem harten Oberflächen wie Klarlacke (z.B. Parkettlacke) oder Metall. Das Schleifblatt für alle Bodenbelags-Arbeiten. Äußerst stabile Papierqualität durch extrem schwere Vollkunstharzbindung mit hochwertiger Zirkonkorund-Beschichtung. Ungelocht, Kletten Schnellbefestigung.

| Korn | VE St | Bestellnummer | Preis Euro zzgl. MwSt. | Preis Euro inkl. MwSt. |
|------|-------|------------------|------------------------|------------------------|
| 40 | 35 | 6 37 17 243 01 0 | 14,93 | 17,77 |
| 60 | 35 | 6 37 17 244 01 0 | 14,93 | 17,77 |
| 80 | 35 | 6 37 17 245 01 0 | 14,93 | 17,77 |



Schleifblätter, superweich

Spezielle Schleifblätter zur Bearbeitung von Aluminiumfelgen, Ausbesserungsarbeiten bei Staubeinschlüssen, Lackläufern, Overspray auf Holz, Kunststoff, Metall etc. Nur in Verbindung mit Schleifplatte 6 38 06 141 02 6 einsetzbar. Ungelocht, Kletten Schnellb

| Korn | VE St | Bestellnummer | Preis Euro zzgl. MwSt. | Preis Euro inkl. MwSt. |
|------|-------|------------------|------------------------|------------------------|
| 240 | 50 | 6 37 17 126 01 5 | 16,31 | 19,41 |
| 320 | 50 | 6 37 17 127 01 9 | 16,31 | 19,41 |
| 400 | 50 | 6 37 17 128 01 7 | 16,31 | 19,41 |
| 500 | 50 | 6 37 17 179 01 6 | 16,31 | 19,41 |



Schleifblätter, Stein

Speziell für die Bearbeitung von Natur- und Kunststein. Für perfektes Oberflächen-Finish im Feinschliff bis Korn 800 erhältlich. Ungelocht, Klettenschnellbefestigung.

| Korn | VE St | Bestellnummer | Preis Euro zzgl. MwSt. | Preis Euro inkl. MwSt. |
|------|-------|------------------|------------------------|------------------------|
| 40 | 50 | 6 37 17 120 01 4 | 17,86 | 21,25 |
| 80 | 50 | 6 37 17 121 01 3 | 16,41 | 19,53 |
| 120 | 50 | 6 37 17 122 01 6 | 15,96 | 18,99 |
| 220 | 50 | 6 37 17 123 01 0 | 15,96 | 18,99 |
| 320 | 50 | 6 37 17 124 01 8 | 15,96 | 18,99 |
| 400 | 50 | 6 37 17 125 01 2 | 15,96 | 18,99 |
| 600 | 50 | 6 37 17 175 01 7 | 15,96 | 18,99 |
| 800 | 50 | 6 37 17 176 01 0 | 15,96 | 18,99 |



Schleiffinger

Für den Einsatz an sehr engen und tief liegenden Stellen, in Sicken, Nuten, Öffnungen und Falzen. Auch im Formenbau, an Wölbungen und in Hohlkehlen. Kunststoff-Trägerplatte zur Vermeidung von Beschädigungen und Markierungen auf dem Werkstück. Fingerform, Klettenschnellbefestigung.

| Aufnahme | VE St | Bestellnummer | Preis Euro zzgl. MwSt. | Preis Euro inkl. MwSt. |
|----------|-------|------------------|------------------------|------------------------|
| SL | 2 | 6 38 06 159 22 0 | 11,16 | 13,28 |



Schleifblätter für Schleiffinger

Mit Klettenschnellbefestigung, vollkunstharzgebunden, hohe Abtragsleistung, Korund. Einsatzgebiet: Holz, Metall, Lötstellen, GFK, Kunststoff, Lack, Spachtel und Leder. 20er-Pack.

| Korn | VE St | Bestellnummer | Preis Euro zzgl. MwSt. | Preis Euro inkl. MwSt. |
|------|-------|------------------|------------------------|------------------------|
| 40 | 20 | 6 37 17 184 01 2 | 5,20 | 6,19 |
| 60 | 20 | 6 37 17 185 01 6 | 5,20 | 6,19 |
| 80 | 20 | 6 37 17 186 01 9 | 5,20 | 6,19 |
| 100 | 20 | 6 37 17 187 01 3 | 5,20 | 6,19 |
| 120 | 20 | 6 37 17 188 01 1 | 5,20 | 6,19 |
| 150 | 20 | 6 37 17 189 01 5 | 5,20 | 6,19 |
| 180 | 20 | 6 37 17 190 01 7 | 5,20 | 6,19 |
| 220 | 20 | 6 37 17 191 01 6 | 5,20 | 6,19 |
| 240 | 20 | 6 37 17 192 01 9 | 5,20 | 6,19 |



Profil-Schleifset

22-teiliges Set zum Schleifen in Nuten und an Außenradien. Inhalt: 1 Halter mit 6 unterschiedliche Profil-Einsätzen. 1x V-Form für 90°-Winkel, 1x Trapezform für Nut- und Feder-Verbindungen, 1x gerade Form für Profile, 1x konvexe Form (groß), je 1x konkave und konvexe Form (klein) sowie je 5 Schleifblätter Korn 80, 120 und 180.

| Aufnahme | Bestellnummer | Preis Euro zzgl. MwSt. | Preis Euro inkl. MwSt. |
|----------|------------------|------------------------|------------------------|
| SLP | 6 38 10 031 01 0 | 39,59 | 47,11 |



Schleifpapier für Profil-Schleifset

Korund-Schleifkörner und Vollkunstharzbindung garantieren hohe Abtragsleistung, geringes Zusetzen und hohe Standzeit. Für den universellen Einsatz auf nahezu allen Materialien, ungelocht.

| Korn | VE St | Bestellnummer | Preis Euro zzgl. MwSt. | Preis Euro inkl. MwSt. |
|------|-------|------------------|------------------------|------------------------|
| 80 | 25 | 6 37 17 217 01 6 | 8,43 | 10,03 |
| 120 | 25 | 6 37 17 218 01 4 | 8,43 | 10,03 |
| 180 | 25 | 6 37 17 219 01 8 | 8,43 | 10,03 |



Schleifplatten-Set, gelocht

Standard-Ausführung für das Schleifen mit Staubabsaugung. Kunststoff-Trägerplatte zur Vermeidung von Beschädigungen und Markierungen auf dem Werkstück. Dreiecksform, gelochte Ausführung, Klettenschnellbefestigung.

| Aufnahme | VE St | Bestellnummer | Preis Euro zzgl. MwSt. | Preis Euro inkl. MwSt. |
|----------|-------|------------------|------------------------|------------------------|
| SL | 2 | 6 38 06 136 22 0 | 15,97 | 19,00 |



Schleifblatt-Set

50 Schleifblätter unterschiedlichster Körnungen für den universellen Einsatz von Grob- bis Feinschliff auf nahezu allen Materialien. Korund-Schleifkörner und Vollkunstharzbindung garantieren hohe Abtragsleistung, geringes Zusetzen und hohe Standzeit. Inhalt: je 10 Schleifblätter Korn 60, 80, 120, 180, 240, gelocht, für den Einsatz mit gelochter Schleifplatte und Staubabsaugung, Klettenschnellbefestigung. Preisvorteil gegenüber Einzelbezug.

| Bestellnummer | Preis Euro zzgl. MwSt. | Preis Euro inkl. MwSt. |
|------------------|------------------------|------------------------|
| 6 37 17 109 03 5 | 16,71 | 19,88 |



Schleifblätter, gelocht

Korund-Schleifkörner und Vollkunstharzbindung garantieren hohe Abtragsleistung, geringes Zusetzen und hohe Standzeit. Für den universellen Einsatz auf nahezu allen Materialien. Gelocht, für den Einsatz mit gelochter Schleifplatte und Staubabsaugung, Klettenschnellbefestigung.

| Korn | VE St | Bestellnummer | Preis Euro zzgl. MwSt. | Preis Euro inkl. MwSt. |
|------|-------|------------------|------------------------|------------------------|
| 36 | 5 | 6 37 17 107 04 9 | 4,81 | 5,72 |
| 40 | 5 | 6 37 17 108 04 7 | 4,05 | 4,82 |
| 60 | 5 | 6 37 17 109 04 1 | 4,05 | 4,82 |
| 80 | 5 | 6 37 17 110 04 3 | 4,05 | 4,82 |
| 100 | 5 | 6 37 17 111 04 2 | 4,05 | 4,82 |
| 120 | 5 | 6 37 17 112 04 5 | 4,05 | 4,82 |
| 150 | 5 | 6 37 17 113 04 9 | 4,05 | 4,82 |
| 180 | 5 | 6 37 17 114 04 7 | 4,05 | 4,82 |
| 220 | 5 | 6 37 17 115 04 1 | 4,05 | 4,82 |
| 240 | 5 | 6 37 17 116 04 4 | 4,05 | 4,82 |
| 36 | 50 | 6 37 17 107 01 1 | 26,01 | 30,95 |
| 40 | 50 | 6 37 17 108 01 9 | 16,71 | 19,88 |
| 60 | 50 | 6 37 17 109 01 3 | 16,71 | 19,88 |
| 80 | 50 | 6 37 17 110 01 5 | 16,71 | 19,88 |
| 100 | 50 | 6 37 17 111 01 4 | 16,71 | 19,88 |
| 120 | 50 | 6 37 17 112 01 7 | 16,71 | 19,88 |
| 150 | 50 | 6 37 17 113 01 1 | 16,71 | 19,88 |
| 180 | 50 | 6 37 17 114 01 9 | 16,71 | 19,88 |
| 220 | 50 | 6 37 17 115 01 3 | 16,71 | 19,88 |
| 240 | 50 | 6 37 17 116 01 6 | 16,71 | 19,88 |



Schleifblätter, Zirkon

Hervorragende Abtragsleistung auf extrem harten Oberflächen wie Klarlacke (z.B. Parkettlacke) oder Metall. Das Schleifblatt für alle Bodenbelags-Arbeiten. Äußerst stabile Papierqualität durch extrem schwere Vollkunstharzbindung mit hochwertiger Zirkonkorund-Beschichtung. Gelocht, für den Einsatz mit gelochter Schleifplatte und Staubabsaugung, Klettenschnellbefestigung.

| Korn | VE St | Bestellnummer | Preis Euro zzgl. MwSt. | Preis Euro inkl. MwSt. |
|------|-------|------------------|------------------------|------------------------|
| 40 | 35 | 6 37 17 236 01 0 | 15,98 | 19,02 |
| 60 | 35 | 6 37 17 237 01 0 | 15,98 | 19,02 |
| 80 | 35 | 6 37 17 238 01 0 | 15,98 | 19,02 |



Schleifset

Zum wirtschaftlichen Schleifen von Rand- und Eckbereichen, sowie mittleren Flächen. Die Alternative zum Exzenter- oder Schwingschleifer. Kein Rückschlageffekt an Kanten. Einfache Handhabung, sehr gute Abtragsleistung. Kunststoff-Trägerplatte zur Vermeidung von Beschädigungen und Markierungen auf dem Werkstück.

Lieferumfang: 1 große gelochte Dreiecks-Schleifplatte (Kantenlänge 130 mm), je 2 gelochte Schleifblätter Korn 60, 80, 180.

| Aufnahme | Bestellnummer | Preis Euro zzgl. MwSt. | Preis Euro inkl. MwSt. |
|----------|------------------|------------------------|------------------------|
| SLP | 6 38 06 204 21 0 | 29,03 | 34,55 |



Schleifblätter, gelocht

Passend zur großen Dreiecks-Schleifplatte mit Kantenlänge 130 mm. Korund-Schleifkörner und Vollkunstharzbindung garantieren hohe Abtragsleistung, geringes Zusetzen und hohe Standzeit. Für den universellen Einsatz auf nahezu allen Materialien. Gelocht, für den Einsatz mit gelochter Schleifplatte und Staubabsaugung, Klettenschnellbefestigung.

| Korn | VE St | Bestellnummer | Preis Euro zzgl. MwSt. | Preis Euro inkl. MwSt. |
|------|-------|------------------|------------------------|------------------------|
| 40 | 16 | 6 37 17 292 02 0 | 10,30 | 12,26 |
| 60 | 16 | 6 37 17 293 02 0 | 10,30 | 12,26 |
| 80 | 16 | 6 37 17 294 02 0 | 10,30 | 12,26 |
| 120 | 16 | 6 37 17 295 02 0 | 10,30 | 12,26 |
| 180 | 16 | 6 37 17 296 02 0 | 10,30 | 12,26 |
| 240 | 16 | 6 37 17 297 02 0 | 10,30 | 12,26 |



Schleifblatt-Set

16 Schleifblätter unterschiedlichster Körnungen für den universellen Einsatz von Grob- bis Feinschliff auf nahezu allen Materialien. Korund-Schleifkörner und Vollkunstharzbindung garantieren hohe Abtragsleistung, geringes Zusetzen und hohe Standzeit. Inhalt: je 4 Schleifblätter für große Dreiecks-Schleifplatte (Kantenlänge 130 mm), Korn 60, 80, 120, 180, gelocht, für den Einsatz mit und ohne Staubabsaugung, Klettenschnellbefestigung. Preisvorteil gegenüber Einzelbezug.

| Bestellnummer | Preis Euro zzgl. MwSt. | Preis Euro inkl. MwSt. |
|------------------|------------------------|------------------------|
| 3 52 22 952 10 0 | 10,10 | 12,02 |



Schleifblätter, Zirkon

Passend zur großen Dreiecks-Schleifplatte mit Kantenlänge 130 mm. Hervorragende Abtragsleistung auf extrem harten Oberflächen wie Klarlacke (z.B. Parkettlacke) oder Metall. Das Schleifblatt für alle Bodenbelags-Arbeiten. Äußerst stabile Papierqualität durch extrem schwere Vollkunstharzbindung mit hochwertiger Zirkonkorund-Beschichtung. Gelocht, für den Einsatz mit gelochter Schleifplatte und Staubabsaugung, Klettenschnellbefestigung.

| Korn | VE St | Bestellnummer | Preis Euro zzgl. MwSt. | Preis Euro inkl. MwSt. |
|------|-------|------------------|------------------------|------------------------|
| 40 | 12 | 6 37 17 298 01 0 | 17,58 | 20,92 |
| 60 | 12 | 6 37 17 299 01 0 | 17,58 | 20,92 |
| 80 | 12 | 6 37 17 300 01 0 | 17,58 | 20,92 |



Schleifblatt-Set, Zirkon

12 Schleifblätter mit hervorragender Abtragsleistung auf extrem harten Oberflächen wie Klarlacke (z.B. Parkettlacke) oder Metall. Das Schleifblatt für alle Bodenbelags-Arbeiten. Äußerst stabile Papierqualität durch extrem schwere Vollkunstharzbindung mit hochwertiger Zirkonkorund-Beschichtung. Inhalt: je 4 Schleifblätter für große Dreiecks-Schleifplatte (Kantenlänge 130 mm), Korn 40, 60, 80, gelocht, für den Einsatz mit und ohne Staubabsaugung, Klettenschnellbefestigung. Preisvorteil gegenüber Einzelbezug.

| Bestellnummer | Preis Euro zzgl. MwSt. | Preis Euro inkl. MwSt. |
|------------------|------------------------|------------------------|
| 3 52 22 952 11 0 | 17,24 | 20,52 |



Schleifset

Zum schnellen und wirtschaftlichen Schleifen von mittleren Flächen. Die Alternative zum Exzenter- oder Schwingschleifer. Kein Rückschlageffekt an Kanten. Einfache Handhabung, sehr gute Abtragsleistung. Mit und ohne Staubabsaugung einsetzbar. Kunststoff-Trägerplatte zur Vermeidung von Beschädigungen und Markierungen auf dem Werkstück. Runde Form, gelochte Ausführung, Klettenhaftteil. Lieferumfang: 1 Schleifteller Ø 115 mm, je 2 gelochte Schleifblätter Korn 60, 80, 180.

| Ø mm | Aufnahme | Bestellnummer | Preis Euro zzgl. MwSt. | Preis Euro inkl. MwSt. |
|------|----------|------------------|------------------------|------------------------|
| 115 | SLP | 6 38 06 195 21 0 | 24,14 | 28,73 |



Schleifblatt-Set

16 Schleifblätter unterschiedlichster Körnungen für den universellen Einsatz von Grob- bis Feinschliff auf nahezu allen Materialien. Korund-Schleifkörner und Vollkunstharzbindung garantieren hohe Abtragsleistung, geringes Zusetzen und hohe Standzeit. Inhalt: je 4 Schleifblätter Ø 115 mm, Korn 60, 80, 120, 180, gelocht, für den Einsatz mit und ohne Staubabsaugung, Klettenschnellbefestigung. Preisvorteil gegenüber Einzelbezug.

| Bestellnummer | Preis Euro zzgl. MwSt. | Preis Euro inkl. MwSt. |
|------------------|------------------------|------------------------|
| 6 37 17 227 01 0 | 10,30 | 12,26 |



Schleifblätter

Korund-Schleifkörner und Vollkunstharzbindung garantieren hohe Abtragsleistung, geringes Zusetzen und hohe Standzeit. Für den universellen Einsatz auf nahezu allen Materialien. Ø 115 mm, gelocht, für den Einsatz mit und ohne Staubabsaugung, Klettenschnellbefestigung.

| Korn | VE St | Bestellnummer | Preis Euro zzgl. MwSt. | Preis Euro inkl. MwSt. |
|------|-------|------------------|------------------------|------------------------|
| 40 | 16 | 6 37 17 230 02 0 | 10,30 | 12,26 |
| 60 | 16 | 6 37 17 227 02 0 | 10,30 | 12,26 |
| 80 | 16 | 6 37 17 228 02 0 | 10,30 | 12,26 |
| 120 | 16 | 6 37 17 229 01 0 | 10,30 | 12,26 |
| 180 | 16 | 6 37 17 231 02 0 | 10,30 | 12,26 |
| 240 | 16 | 6 37 17 232 01 0 | 10,30 | 12,26 |



Schleifblätter, Zirkon

Hervorragende Abtragsleistung auf extrem harten Oberflächen wie Klarlacke (z.B. Parkettlacke) oder Metall. Das Schleifblatt für alle Bodenbelags-Arbeiten. Äußerst stabile Papierqualität durch extrem schwere Vollkunstharzbindung mit hochwertiger Zirkonkorund-Beschichtung. Ø 115 mm, gelocht, für den Einsatz mit und ohne Staubabsaugung, Klettenschnellbefestigung.

| Korn | VE St | Bestellnummer | Preis Euro zzgl. MwSt. | Preis Euro inkl. MwSt. |
|------|-------|------------------|------------------------|------------------------|
| 40 | 12 | 6 37 17 233 01 0 | 17,58 | 20,92 |
| 60 | 12 | 6 37 17 234 01 0 | 17,58 | 20,92 |
| 80 | 12 | 6 37 17 235 01 0 | 17,58 | 20,92 |



Schleifblatt-Set, Zirkon

12 Schleifblätter mit hervorragender Abtragsleistung auf extrem harten Oberflächen wie Klarlacke (z.B. Parkettlacke) oder Metall. Das Schleifblatt für alle Bodenbelags-Arbeiten. Äußerst stabile Papierqualität durch extrem schwere Vollkunstharzbindung mit hochwertiger Zirkonkorund-Beschichtung. Inhalt: je 4 Schleifblätter Ø 115 mm, Korn 40, 60, 80, gelocht, für den Einsatz mit und ohne Staubabsaugung, Klettenschnellbefestigung. Preisvorteil gegenüber Einzelbezug.

| Bestellnummer | Preis Euro zzgl. MwSt. | Preis Euro inkl. MwSt. |
|------------------|------------------------|------------------------|
| 6 37 17 233 02 0 | 17,58 | 20,92 |

Trennen, Feilen



Hartmetall-Sägeblatt

Zum Austrennen schadhafter Fliesenfugen. Auch zum Fräsen von Schlitzern in Putz, Gasbeton und ähnlichen Baumaterialien sowie zur Reinigung und Nacharbeit von Stabdeckfugen. Nicht für sehr harte Epoxid- oder Zementfugen geeignet. Die wirtschaftliche Alternative zu Diamant-Werkzeugen. Segmentiert, ideal zum Arbeiten in Ecken und an Kanten ohne Überschneidung. Schnittbreite ca. 2,2 mm.

| Ø mm | Aufnahme | VE St | Bestellnummer | Preis Euro zzgl. MwSt. | Preis Euro inkl. MwSt. |
|------|----------|-------|------------------|------------------------|------------------------|
| 75 | SL | 1 | 6 35 02 118 21 0 | 23,57 | 28,05 |
| 75 | SL | 5 | 6 35 02 118 23 0 | 106,07 | 126,22 |
| 90 | SLP | 1 | 6 35 02 169 21 0 | 27,99 | 33,31 |
| 90 | SLP | 5 | 6 35 02 169 23 0 | 125,96 | 149,89 |



Hartmetall-Sägeblatt

Zum Austrennen schadhafter Fliesenfugen. Auch zum Fräsen von Schlitzten in Putz, Gasbeton und ähnlichen Baumaterialien sowie zur Reinigung und Nacharbeit von Stabdeckfugen. Nicht für sehr harte Epoxid- oder Zementfugen geeignet. Die wirtschaftliche Alternative zu Diamant-Werkzeugen. Extra dünne Ausführung. Schnittbreite ca. 1,2 mm. Segmentiert, ideal zum Arbeiten in Ecken und an Kanten ohne Überschnitt.

| Ø mm | VE Aufnahme | St | Bestellnummer | Preis Euro zzgl. MwSt. | Preis Euro inkl. MwSt. |
|------|-------------|----|------------------|------------------------|------------------------|
| 75 | SL | 1 | 6 35 02 125 21 0 | 23,57 | 28,05 |
| 75 | SL | 5 | 6 35 02 125 23 0 | 106,07 | 126,22 |
| 90 | SLP | 1 | 6 35 02 170 21 0 | 28,82 | 34,30 |
| 90 | SLP | 5 | 6 35 02 170 23 0 | 129,69 | 154,33 |



Diamant-Sägeblatt

Zum Austrennen von Marmor-, Epoxidharz- und Trassfugen. Hervorragende Standzeit. Auch für sehr harte Epoxid- oder Zementfugen geeignet. Die richtige Wahl für häufigen Einsatz und anspruchsvolle Aufgaben. Segmentiert, ideal zum Arbeiten in Ecken und an Kanten ohne Überschnitt. Schnittbreite ca. 2,2 mm.

| Ø mm | VE Aufnahme | St | Bestellnummer | Preis Euro zzgl. MwSt. | Preis Euro inkl. MwSt. |
|------|-------------|----|------------------|------------------------|------------------------|
| 75 | SL | 1 | 6 35 02 114 21 0 | 49,90 | 59,38 |
| 75 | SL | 5 | 6 35 02 114 23 0 | 224,55 | 267,21 |
| 90 | SLP | 1 | 6 35 02 166 21 0 | 59,00 | 70,21 |
| 90 | SLP | 5 | 6 35 02 166 23 0 | 265,50 | 315,95 |



Hartmetall-Sägeblatt

Zum Austrennen von sehr schmalen Marmor-, Epoxidharz- und Trassfugen. Nicht für sehr harte Epoxid- oder Zementfugen geeignet. Die wirtschaftliche Alternative zu Diamant-Werkzeugen. Extra dünne Ausführung. Schnittbreite ca. 1,2 mm.

| Ø mm | VE Aufnahme | St | Bestellnummer | Preis Euro zzgl. MwSt. | Preis Euro inkl. MwSt. |
|------|-------------|----|------------------|------------------------|------------------------|
| 105 | SLM | 5 | 6 35 02 214 23 0 | 157,50 | 187,43 |
| 105 | SLM | 1 | 6 35 02 214 21 0 | 35,00 | 41,65 |



Diamant-Sägeblatt

Zum Austrennen von Marmor-, Epoxidharz- und Trassfugen. Hervorragende Standzeit. Auch für sehr harte Epoxid- oder Zementfugen geeignet. Die richtige Wahl für häufigen Einsatz und anspruchsvolle Aufgaben. Extra dünne Ausführung. Schnittbreite ca. 1,2 mm.

| Ø mm | VE Aufnahme | St | Bestellnummer | Preis Euro zzgl. MwSt. | Preis Euro inkl. MwSt. |
|------|-------------|----|------------------|------------------------|------------------------|
| 105 | SLM | 1 | 6 35 02 219 21 0 | 89,90 | 106,98 |
| 105 | SLM | 5 | 6 35 02 219 23 0 | 404,55 | 481,41 |



Hartmetall-Sägeblatt

Zum Austrennen von Marmor-, Epoxidharz- und Trassfugen. Nicht für sehr harte Epoxid- oder Zementfugen geeignet. Die wirtschaftliche Alternative zu Diamant-Werkzeugen. Schnittbreite ca. 2,2 mm.

| Ø mm | VE Aufnahme | St | Bestellnummer | Preis Euro zzgl. MwSt. | Preis Euro inkl. MwSt. |
|------|-------------|----|------------------|------------------------|------------------------|
| 105 | SLM | 1 | 6 35 02 213 21 0 | 35,00 | 41,65 |
| 105 | SLM | 5 | 6 35 02 213 23 0 | 157,00 | 186,83 |



Diamant-Sägeblatt

Zum Austrennen von Marmor-, Epoxidharz- und Trassfugen. Hervorragende Standzeit. Auch für sehr harte Epoxid- oder Zementfugen geeignet. Die richtige Wahl für häufigen Einsatz und anspruchsvolle Aufgaben. Schnittbreite ca. 2,2 mm.

| Ø mm | VE Aufnahme | St | Bestellnummer | Preis Euro zzgl. MwSt. | Preis Euro inkl. MwSt. |
|------|-------------|----|------------------|------------------------|------------------------|
| 105 | SLM | 1 | 6 35 02 218 21 0 | 89,90 | 106,98 |
| 105 | SLM | 5 | 6 35 02 218 23 0 | 404,55 | 481,41 |



Hartmetall-Sägeblatt

Zum Austrennen von sehr schmalen Marmor-, Epoxidharz- und Trassfugen. Nicht für sehr harte Epoxid- oder Zementfugen geeignet. Die wirtschaftliche Alternative zu Diamant-Werkzeugen. Extra dünne Ausführung. Schnittbreite ca. 1,2 mm. Segmentiert, ideal zum Arbeiten in Ecken und an Kanten ohne Überschnitt.

| Aufnahme | VE St | Bestellnummer | Preis Euro zzgl. MwSt. | Preis Euro inkl. MwSt. |
|----------|-------|------------------|------------------------|------------------------|
| SLM | 5 | 6 39 03 240 23 0 | 160,65 | 191,17 |
| SLM | 1 | 6 39 03 240 21 0 | 35,70 | 42,48 |



Diamant-Sägeblatt

Zum Austrennen von Marmor-, Epoxidharz- und Trassfugen. Hervorragende Standzeit. Auch für sehr harte Epoxid- oder Zementfugen geeignet. Die richtige Wahl für häufigen Einsatz und anspruchsvolle Aufgaben. Extra dünne Ausführung. Schnittbreite ca. 1,2 mm. Segmentiert, ideal zum Arbeiten in Ecken und an Kanten ohne Überschnitt.

| Aufnahme | VE St | Bestellnummer | Preis Euro zzgl. MwSt. | Preis Euro inkl. MwSt. |
|----------|-------|------------------|------------------------|------------------------|
| SLM | 5 | 6 39 03 242 23 0 | 298,35 | 355,04 |
| SLM | 1 | 6 39 03 242 21 0 | 66,30 | 78,90 |



Hartmetall-Sägeblatt

Zum Austrennen von Marmor-, Epoxidharz- und Trassfugen. Nicht für sehr harte Epoxid- oder Zementfugen geeignet. Die wirtschaftliche Alternative zu Diamant-Werkzeugen. Segmentiert, ideal zum Arbeiten in Ecken und an Kanten ohne Überschnitt. Schnittbreite ca. 2,2 mm.

| Aufnahme | VE St | Bestellnummer | Preis Euro zzgl. MwSt. | Preis Euro inkl. MwSt. |
|----------|-------|------------------|------------------------|------------------------|
| SLM | 1 | 6 39 03 241 21 0 | 35,70 | 42,48 |
| SLM | 5 | 6 39 03 241 23 0 | 160,65 | 191,17 |



Diamant-Sägeblatt

Zum Austrennen von Marmor-, Epoxidharz- und Trassfugen. Hervorragende Standzeit. Auch für sehr harte Epoxid- oder Zementfugen geeignet. Die richtige Wahl für häufigen Einsatz und anspruchsvolle Aufgaben. Segmentiert, ideal zum Arbeiten in Ecken und an Kanten ohne Überschnitt. Schnittbreite ca. 2,2 mm.

| Aufnahme | VE St | Bestellnummer | Preis Euro zzgl. MwSt. | Preis Euro inkl. MwSt. |
|----------|-------|------------------|------------------------|------------------------|
| SLM | 1 | 6 39 03 243 21 0 | 66,30 | 78,90 |
| SLM | 5 | 6 39 03 243 23 0 | 298,35 | 355,04 |



Diamant-Sägeblatt

Zum Austrennen von Marmor-, Epoxidharz- und Trassfugen. Hervorragende Standzeit. Auch für sehr harte Epoxid- oder Zementfugen geeignet. Die richtige Wahl für häufigen Einsatz und anspruchsvolle Aufgaben. Extra dünne Ausführung. Schnittbreite ca. 1,2 mm. Segmentiert, ideal zum Arbeiten in Ecken und an Kanten ohne Überschnitt.

| Ø mm | VE Aufnahme | St | Bestellnummer | Preis Euro zzgl. MwSt. | Preis Euro inkl. MwSt. |
|------|-------------|----|------------------|------------------------|------------------------|
| 75 | SL | 1 | 6 35 02 216 21 0 | 49,90 | 59,38 |
| 75 | SL | 5 | 6 35 02 216 23 0 | 224,55 | 267,21 |
| 90 | SLP | 1 | 6 35 02 217 21 0 | 59,00 | 70,21 |
| 90 | SLP | 5 | 6 35 02 217 23 0 | 265,50 | 315,95 |



Hartmetall-Raspel

Zum Grobschliff von Spachtelmasse, Fliesenkleber, Beton, Stein und Holz. Dreiecksform, Kantenlänge 80 mm, gelocht, auch mit Staubabsaugung einsetzbar.

| Aufnahme | Bestellnummer | Preis Euro zzgl. MwSt. | Preis Euro inkl. MwSt. |
|----------|------------------|------------------------|------------------------|
| SL | 6 37 31 001 21 0 | 25,72 | 30,61 |



Hartmetall-Raspel

Zum Grobschliff von Spachtelmasse, Fliesenkleber, Beton, Stein und Holz. Für den Einsatz an sehr engen und tief liegenden Stellen, in Sicken, Nuten, Öffnungen und Falzen. Auch im Formenbau, an Wölbungen und in Hohlkehlen und für künstlerische Arbeiten. Fingerform, beidseitige Beschichtung.

| Aufnahme | Bestellnummer | Preis Euro zzgl. MwSt. | Preis Euro inkl. MwSt. |
|----------|------------------|------------------------|------------------------|
| SLP | 6 37 31 002 21 0 | 32,74 | 38,96 |

Oszillieren



Hartmetall-Raspel

Zum Grobschliff von Spachtelmasse, Fliesenkleber, Beton, Stein und Holz. Für besonders hohen Arbeitsfortschritt und die sinnvolle Bearbeitung von mehreren Quadratmetern. Dreiecksform, große Ausführung, Kantenlänge 110 mm, gelocht, auch mit Staubabsaugung einsetzbar.

| Aufnahme | Bestellnummer | Preis Euro zzgl. MwSt. | Preis Euro inkl. MwSt. |
|----------|------------------|---------------------------|---------------------------|
| SLM | 6 37 31 006 21 0 | 25,72 | 30,61 |



Fliesenfugen-Reiniger

Zum schnellen und wirtschaftlichen Reinigen stark verschmutzter Fliesenfugen. Die Alternative zur aufwendigen Komplettsanierung. Für alle Fugenbreiten geeignet.

| Aufnahme | VE St | Bestellnummer | Preis Euro zzgl. MwSt. | Preis Euro inkl. MwSt. |
|----------|----------|------------------|---------------------------|---------------------------|
| SLP | 2 | 6 37 19 011 22 0 | 24,90 | 29,63 |



Reinigungsblock

Rhombus zur Reinigung der Hartmetall- und Diamant-Werkzeuge.

| Bestellnummer | Preis Euro zzgl. MwSt. | Preis Euro inkl. MwSt. |
|------------------|---------------------------|---------------------------|
| 6 37 19 007 01 0 | 20,08 | 23,90 |



Zubehörset Best of Tileworking

3-teiliges Zubehörset für Renovierungs- und Sanierungsarbeiten im Sanitärbereich in einer praktischen Kunststoff-Aufbewahrungs-Box. Attraktiver Preisvorteil gegenüber Einzelbezug. Inhalt: 1 Hartmetall-Raspel Dreiecksform, 1 Diamant-Sägeblatt, segmentiert, Ø 90 mm, 1 Hartmetall-Sägeblatt Ø 90 mm, segmentiert, extra dünn.

| Aufnahme | Bestellnummer | Preis Euro zzgl. MwSt. | Preis Euro inkl. MwSt. |
|----------|------------------|---------------------------|---------------------------|
| SLP | 3 52 22 942 07 0 | 83,59 | 99,47 |



Hartmetall-Feile

Zum Entgraten und Ausfeilen von CFK-/GFK-Materialien, Kunststoffen und Holz. Besonders geeignet für kleine Aussparungen.

| Breite mm | Länge mm | Aufnahme | Bestellnummer | Preis Euro zzgl. MwSt. | Preis Euro inkl. MwSt. |
|--------------|-------------|----------|------------------|---------------------------|---------------------------|
| 10 | 30 | SLP | 6 37 06 019 21 0 | 18,20 | 21,66 |



Säge- und Feil-Set

Ideale Kombination für kleiner Aussparungen und Arbeiten an beengten Stellen z. B. für viele Installationsarbeiten, Schalter-Einbau, Modellbau u.v.m. Lieferumfang: je 1 E-Cut Sägeblatt Long-Life 10 mm und 20 mm, 1 Hartmetall-Feile 10 mm.

| Aufnahme | Bestellnummer | Preis Euro zzgl. MwSt. | Preis Euro inkl. MwSt. |
|----------|------------------|---------------------------|---------------------------|
| SLP | 3 52 22 952 02 0 | 24,90 | 29,63 |



Aussparwerkzeug

Zum Anbringen von Nuten in Hartschaum-Bautafeln für 1/2 in und 3/4 in Warmwasserrohre sowie für Leerrohre für die Elektroinstallation. Automatische Fixierung der eingelegten Rohre. Einfache schnelle und sichere Anwendung. StarlockMax-Aufnahme, einsetzbar auf allen Multifunktionswerkzeugen mit geeigneter Aufnahme. Mit Adapter auch für alle FEIN SUPERCUT vor 04/16.

| Breite mm | Eintauch- durchmesser mm | VE Aufnahme St | Bestellnummer | Preis Euro zzgl. MwSt. | Preis Euro inkl. MwSt. |
|--------------|--------------------------------|-------------------|------------------|---------------------------|---------------------------|
| 50 | 22 | SLM 2 | 6 39 03 248 22 0 | 49,00 | 58,31 |



Aussparwerkzeug

Zum Anbringen von Nuten in Hartschaum-Bautafeln für Elektrokabel. StarlockMax-Aufnahme, einsetzbar auf allen Multifunktionswerkzeugen mit geeigneter Aufnahme. Mit Adapter auch für alle FEIN SUPERCUT vor 04/16.

| Breite mm | Eintauch- durchmesser mm | VE Aufnahme St | Bestellnummer | Preis Euro zzgl. MwSt. | Preis Euro inkl. MwSt. |
|--------------|--------------------------------|-------------------|------------------|---------------------------|---------------------------|
| 50 | 12 | SLM 2 | 6 39 03 247 22 0 | 49,00 | 58,31 |



Aussparwerkzeug

Zum Anbringen von Nuten in Hartschaum-Bautafeln für Elektro-, Wand- und Fußbodenheizung. StarlockMax-Aufnahme, einsetzbar auf allen Multifunktionswerkzeugen mit geeigneter Aufnahme. Mit Adapter auch für alle FEIN SUPERCUT vor 04/16.

| Schnitt- tiefe mm | Schnitt- breite mm | Auf- nahme St | VE | Bestellnummer | Preis Euro zzgl. MwSt. | Preis Euro inkl. MwSt. |
|-------------------------|--------------------------|---------------------|-------|------------------|---------------------------|---------------------------|
| 6,5 | 50 | 13 | SLM 2 | 6 39 03 246 22 0 | 49,00 | 58,31 |



Diamant-Reinigungsmesser

Zum Reinigen der Fugenflanken vor der Neuverfugung. Gerade Form. Breite 31 mm, Schnitttiefe 60 mm.

| Aufnahme | VE St | Bestellnummer | Preis Euro zzgl. MwSt. | Preis Euro inkl. MwSt. |
|----------|----------|------------------|---------------------------|---------------------------|
| SLM | 5 | 6 39 03 237 23 0 | 319,86 | 380,63 |
| SLM | 1 | 6 39 03 237 21 0 | 71,08 | 84,59 |

Schneiden, Schaben



Multimesser

Zum Schneiden von Teppich, PVC-Boden, Karton, Bitumenschindeln und Dachpappe. Mit drei Schneidflächen.

| Aufnahme | VE St | Bestellnummer | Preis Euro zzgl. MwSt. | Preis Euro inkl. MwSt. |
|----------|----------|------------------|---------------------------|---------------------------|
| SL | 1 | 6 39 03 251 21 0 | 18,90 | 22,49 |
| SL | 5 | 6 39 03 251 23 0 | 85,05 | 101,21 |



Flexibler Spachtel

Kurze Ausführung. Zum Entfernen von Silikon- oder Acrylfugen im Sanitärbereich sowie von Aufklebern.

| Aufnahme | Bestellnummer | Preis Euro zzgl. MwSt. | Preis Euro inkl. MwSt. |
|----------|------------------|---------------------------|---------------------------|
| SL | 6 39 03 165 21 0 | 7,80 | 9,28 |



Fester Spachtel

Kurze Ausführung. Zum Entfernen von hartnäckigen Altlacken, Klebstoffresten, Teppichboden, Fliesenkleber und Unterbodenbeschichtungen.

| Aufnahme | Bestellnummer | Preis Euro zzgl. MwSt. | Preis Euro inkl. MwSt. |
|----------|------------------|---------------------------|---------------------------|
| SL | 6 39 03 226 21 0 | 14,04 | 16,71 |



Fester Spachtel

Lange Ausführung. Zum Entfernen von hartnäckigen Altlacken, Klebstoffresten, Teppichboden, Fliesenkleber und Unterbodenbeschichtungen.

| Aufnahme | Bestellnummer | Preis Euro zzgl. MwSt. | Preis Euro inkl. MwSt. |
|----------|------------------|---------------------------|---------------------------|
| SLP | 6 39 03 234 21 0 | 14,52 | 17,28 |



Schneidmesser

Pilzform, zum Schneiden von Silikon und weichem Kittmaterial sowie zum Separieren von Isolierglas-Einheiten.

| Aufnahme | VE St | Bestellnummer | Preis Euro zzgl. MwSt. | Preis Euro inkl. MwSt. |
|----------|----------|------------------|---------------------------|---------------------------|
| SL | 5 | 6 39 03 245 23 0 | 25,40 | 30,23 |



Schneidmesser

Zum schnellen und sicheren Austrennen von Stabdeck-Fugenmaterialien. Auch an Problemstellen wie Kajütenaufbauten, Poller, Dollborden, Klampen und Kurven.

| Messerbreite mm | Aufnahme | Bestellnummer | Preis Euro zzgl. MwSt. | Preis Euro inkl. MwSt. |
|--------------------|----------|------------------|---------------------------|---------------------------|
| 3 | SLP | 6 39 03 200 21 0 | 31,79 | 37,83 |
| 4 | SLP | 6 39 03 201 21 0 | 31,79 | 37,83 |
| 5 | SLP | 6 39 03 202 21 0 | 31,79 | 37,83 |
| 6 | SLP | 6 39 03 233 21 0 | 31,79 | 37,83 |



Schneidmesser

Universell einsetzbares Messer für fast alle Dehnfugen. Gerade Form. Breite 30 mm, Schnitttiefe 60 mm.

| Aufnahme | VE St | Bestellnummer | Preis Euro zzgl. MwSt. | Preis Euro inkl. MwSt. |
|----------|----------|------------------|---------------------------|---------------------------|
| SLM | 5 | 6 39 03 236 23 0 | 20,63 | 24,55 |



Schneidmesser
Gerade, lange Form, bei tiefen Fugen.

| Schnitttiefe mm | VE Aufnahme | St | Bestellnummer | Preis Euro zzgl. MwSt. | Preis Euro inkl. MwSt. |
|-----------------|-------------|----|------------------|------------------------|------------------------|
| 70 | SLM | 5 | 6 39 03 239 23 0 | 66,20 | 78,78 |



Schneidmesser
Gerade, sehr lange Form, bei sehr tiefen Fugen.

| Schnitttiefe mm | VE Aufnahme | St | Bestellnummer | Preis Euro zzgl. MwSt. | Preis Euro inkl. MwSt. |
|-----------------|-------------|----|------------------|------------------------|------------------------|
| 90 | SLM | 1 | 6 39 03 238 21 0 | 20,71 | 24,64 |



HSS-Kreismesser
Für universelle Schneidarbeiten in Leder, Kunststofffolien, Dachpappe, Kork, etc.

| Ø mm | Aufnahme | Bestellnummer | Preis Euro zzgl. MwSt. | Preis Euro inkl. MwSt. |
|------|----------|------------------|------------------------|------------------------|
| 100 | SLP | 6 39 03 235 21 0 | 50,35 | 59,92 |

Reinigen, Polieren



Borstenvlies
Borstenvlies zur Reinigung von Bootsdecks oder Reinigung/Politur von Anti-Slip-Strukturen. Mit Klettschnellbefestigung.

| VE St | Bestellnummer | Preis Euro zzgl. MwSt. | Preis Euro inkl. MwSt. |
|-------|------------------|------------------------|------------------------|
| 2 | 6 37 23 031 01 0 | 9,89 | 11,77 |



Filzpolierplatte
Zum Aufpolieren von Metallteilen, sowie zum Polieren und Effektpolieren von Stein und Steinerzeugnissen. Gelcoat-Beschichtungen an Booten lassen sich ebenfalls bearbeiten. Kunststoff-Trägerplatte zur Vermeidung von Beschädigungen und Markierungen auf dem Werkstück. Materialbezogene Poliermittel erhalten Sie im qualifizierten Fachhandel.

| Aufnahme | VE St | Bestellnummer | Preis Euro zzgl. MwSt. | Preis Euro inkl. MwSt. |
|----------|-------|------------------|------------------------|------------------------|
| SL | 2 | 6 38 06 140 22 0 | 28,26 | 33,63 |



Filzpolierpad
Filzpolierpad zur Politur von Bootsdecks (Gelcoat), Chrom, Edelstahl, Alu, Buntmetalle. Mit Klettschnellbefestigung.

| VE St | Bestellnummer | Preis Euro zzgl. MwSt. | Preis Euro inkl. MwSt. |
|-------|------------------|------------------------|------------------------|
| 5 | 6 37 23 032 01 0 | 17,31 | 20,60 |



Filzpolierpad
Ø 115 mm, mit Klettschnellbefestigung. Vielseitig einsetzbar, zum Polieren von Chrom, Edelstahl, Polycarbonatmaterialien sowie Gelcoat-Bootsdecks, zum Auspolieren von Lackkratzern und Entfernen von Anlauffarben an Auspuffanlagen.

| VE St | Bestellnummer | Preis Euro zzgl. MwSt. | Preis Euro inkl. MwSt. |
|-------|------------------|------------------------|------------------------|
| 5 | 6 37 23 036 01 0 | 19,19 | 22,84 |



Schleifblätter, Schaumrücken
zum Entfernen von Kratzern aus Lacken, Gelcoat, Acryl- und Polycarbonat-Gläsern, Lacken, klar-lackiertem Holz, Möbel u.v.m. Für beste Oberflächenqualität. Ø 115 mm mit Schaumstoff-Kaschierung, Klettschnellbefestigung. Perfekt als Vorstufe zum Polieren mit Filzpolierpad und FEIN Politur EXTRA.

| Korn | VE St | Bestellnummer | Preis Euro zzgl. MwSt. | Preis Euro inkl. MwSt. |
|-------|-------|------------------|------------------------|------------------------|
| 500 | 5 | 6 37 17 246 01 0 | 13,20 | 15,71 |
| 1 000 | 5 | 6 37 17 247 01 0 | 13,20 | 15,71 |



Poliermittel
FEIN Politur EXTRA auf Aluminium-Oxyd Basis zum Polieren von Gelcoat sowie zum Entfernen von Kratzern in Fahrzeuglacken.

| Inhalt ml | Bestellnummer | Preis Euro zzgl. MwSt. | Preis Euro inkl. MwSt. |
|-----------|------------------|------------------------|------------------------|
| 250 | 6 37 26 030 01 0 | 17,48 | 20,80 |

Allgemeines Zubehör



Tisch- und Bohrständhalterung
Perfekt für Präzisionsausschnitte: das Elektrowerkzeug kann an Tisch und Werkbank eingespannt und das Werkstück sicher herangeführt werden. Auch ein Einspannen in handelsübliche Bohrständ mit 43 mm Spannhals-Durchmesser ist möglich – hier kann über die Mechanik millimetergenau zugestellt werden. Passend für FEIN MULTIMASTER und FEIN SUPERCUT.

| Bestellnummer | Preis Euro zzgl. MwSt. | Preis Euro inkl. MwSt. |
|------------------|------------------------|------------------------|
| 9 26 02 083 01 0 | 44,39 | 52,82 |



Absaug-Set
2 Schleifplatten, gelocht; je 5 Schleifblätter, gelocht, Korn 60, 80, 120; 1 Absaughaube mit Saugrohr; 1 Adapter; 2 Filzdichtungen. Für MULTIMASTER FMM 350 Q / QSL.

| Bestellnummer | Preis Euro zzgl. MwSt. | Preis Euro inkl. MwSt. |
|------------------|------------------------|------------------------|
| 9 26 02 091 00 0 | 38,84 | 46,22 |



Absaug-Set
2 Schleifplatten, gelocht; je 5 Schleifblätter, gelocht, Korn 60, 80, 120; 1 Absaughaube mit Saugrohr; 2 Schlauchtüllen für Schlauchverschluss Ø 27 und 32 mm sowie 2 Adapter zum Anschluss an die gebräuchlichsten Haushalts-Entstauber. FMM 250 / 250 Q, FMT 250 / 250Q, FMT 250 SL / 250 QSL

| Bestellnummer | Preis Euro zzgl. MwSt. | Preis Euro inkl. MwSt. |
|------------------|------------------------|------------------------|
| 9 26 02 092 00 0 | 47,73 | 56,80 |



Schneidpaste
Schmiermittel beim Bearbeiten von Blechen.

| Bestellnummer | Preis Euro zzgl. MwSt. | Preis Euro inkl. MwSt. |
|------------------|------------------------|------------------------|
| 3 21 32 020 12 9 | 13,67 | 16,27 |



Schnellladegerät ALG 50
Für alle FEIN Li-Ion Akkus. Ladezeit ab 35 Min.

| Bestellnummer | Preis Euro zzgl. MwSt. | Preis Euro inkl. MwSt. |
|------------------|------------------------|------------------------|
| 9 26 04 129 01 0 | 39,50 | 47,01 |



Schnellladegerät ALG 30
Für FEIN NiCd und Li-Ion Akkus. Ladezeit ab 25 Min.

| Bestellnummer | Preis Euro zzgl. MwSt. | Preis Euro inkl. MwSt. |
|------------------|------------------------|------------------------|
| 9 26 04 096 01 0 | 138,31 | 164,59 |



Akku-Pack
Li-Ionen-Akku mit Ladestandsanzeige und FEIN Safety-Cell Technology. Schützt den Akku und die Maschine vor Überlastung, Überhitzung und Tiefentladung. Kann auf allen FEIN 12-V-Akku-Werkzeugen und 18-V-Akku-Werkzeugen mit MultiVolt-Schnittstelle verwendet werden.

| Spannung V | Kapazität Ah | Bestellnummer | Preis Euro zzgl. MwSt. | Preis Euro inkl. MwSt. |
|------------|--------------|------------------|------------------------|------------------------|
| 12 | 2,5 | 9 26 04 168 02 0 | 29,50 | 35,11 |



Akku-Pack

Li-Ionen-Akku mit Ladestandsanzeige und FEIN SafetyCell Technology. Schützt den Akku und die Maschine vor Überlastung, Überhitzung und Tiefentladung. Kann auf allen FEIN 18-V-Akku-Werkzeugen verwendet werden.

| Spannung V | Kapazität Ah | Bestellnummer | Preis Euro zzgl. MwSt. | Preis Euro inkl. MwSt. |
|------------|--------------|------------------|------------------------|------------------------|
| 18 | 5 | 9 26 04 173 02 0 | 100,50 | 119,60 |
| 18 | 2,5 | 9 26 04 171 02 0 | 70,00 | 83,30 |



Arbeitshandschuhe

Vibrationsdämpfend, zertifiziert nach EN 388/420, EN ISO 10819, EEC Nr. 0200, VE 1 Paar

| Gr. | Bestellnummer | Preis Euro zzgl. MwSt. | Preis Euro inkl. MwSt. |
|--------|------------------|------------------------|------------------------|
| 9 L | 3 21 73 003 00 3 | 70,11 | 83,43 |
| 10 XL | 3 21 73 004 00 1 | 70,11 | 83,43 |
| 11 XXL | 3 21 73 005 00 5 | 70,11 | 83,43 |



Upgrade Kit für FEIN Oszillierer (bis 2004)

Zwischenring und Spannschraube für früher gelieferte FEIN MULTIMASTER Modelle MSx 636, MSx 636-1 und MSxe 636 II. Durch formschlüssige Verbindung zur zubehöreseitigen Starlock Aufnahme bis zu 40% bessere Drehmomentübertragung. Flache Spannschraube für Arbeiten plan zur Oberfläche.

| Bestellnummer | Preis Euro zzgl. MwSt. | Preis Euro inkl. MwSt. |
|------------------|------------------------|------------------------|
| 3 52 22 927 05 0 | 10,30 | 12,26 |



Zusatzhandgriff

Zur besseren Handhabung des FSC 500 QSL bei längerer Einsatzdauer. Auch in Verbindung mit Absaugvorrichtung 3 21 33 021 01 0 einsetzbar.

| Bestellnummer | Preis Euro zzgl. MwSt. | Preis Euro inkl. MwSt. |
|------------------|------------------------|------------------------|
| 3 21 19 148 02 0 | 39,84 | 47,41 |



Absaugvorrichtung

Für Schneid- und Sägeanwendungen mit diamantbesetzten Werkzeugen oder E-CUT-Sägeblättern. Passend für FEIN SUPERCUT FSC 500 QSL und AFSC 18 QSL.

| Bestellnummer | Preis Euro zzgl. MwSt. | Preis Euro inkl. MwSt. |
|------------------|------------------------|------------------------|
| 3 21 33 021 01 0 | 60,92 | 72,49 |



Absaug-Set

2 Schleifplatten, gelocht; je 5 Schleifblätter, gelocht, Korn 60, 80, 120; 1 Absaughaube mit Saugrohr; 2 Schlauchtüllen für Schlauchverschluss Ø 27 und 32 mm sowie 2 Adapter zum Anschluss an die gebräuchlichsten Haushalts-Entstauber. FSC 500 QSL

| Bestellnummer | Preis Euro zzgl. MwSt. | Preis Euro inkl. MwSt. |
|------------------|------------------------|------------------------|
| 9 26 02 095 00 0 | 47,73 | 56,80 |

Akku 18 V



Akku-Pack

Li-Ionen-Akku mit Ladestandsanzeige und FEIN SafetyCell Technology. Schützt den Akku und die Maschine vor Überlastung, Überhitzung und Tiefentladung. Kann auf allen FEIN 18-V-Akku-Werkzeugen verwendet werden.

| Spannung V | Kapazität Ah | Bestellnummer | Preis Euro zzgl. MwSt. | Preis Euro inkl. MwSt. |
|------------|--------------|------------------|------------------------|------------------------|
| 18 | 5 | 9 26 04 173 02 0 | 100,50 | 119,60 |
| 18 | 2,5 | 9 26 04 171 02 0 | 70,00 | 83,30 |



Akku-Starter-Set

2 Li-Ionen-Akkus mit Schnellladegerät ALG 50.

| Spannung V | Kapazität Ah | Bestellnummer | Preis Euro zzgl. MwSt. | Preis Euro inkl. MwSt. |
|------------|--------------|------------------|------------------------|------------------------|
| 18 | 5 | 9 26 04 300 03 0 | 240,50 | 286,20 |
| 18 | 2,5 | 9 26 04 300 04 0 | 179,50 | 213,61 |

Akku 12 V



Akku-Pack

Li-Ionen-Akku mit Ladestandsanzeige und FEIN SafetyCell Technology. Schützt den Akku und die Maschine vor Überlastung, Überhitzung und Tiefentladung. Kann auf allen FEIN 12-V-Akku-Werkzeugen und 18-V-Akku-Werkzeugen mit MultiVolt-Schnittstelle verwendet werden.

| Spannung V | Kapazität Ah | Bestellnummer | Preis Euro zzgl. MwSt. | Preis Euro inkl. MwSt. |
|------------|--------------|------------------|------------------------|------------------------|
| 12 | 2,5 | 9 26 04 168 02 0 | 29,50 | 35,11 |



Akku-Starter-Set

2 Li-Ionen-Akkus mit Schnellladegerät ALG 50.

| Spannung V | Kapazität Ah | Bestellnummer | Preis Euro zzgl. MwSt. | Preis Euro inkl. MwSt. |
|------------|--------------|------------------|------------------------|------------------------|
| 12 | 2,5 | 9 26 04 250 01 0 | 98,50 | 117,22 |

Koffer



Systemkoffer unbefüllt

Kunststoffkoffer mit praktischer Inneneinteilung, ohne Maschine und Zubehör. FMM 250 / 250 Q, FMT 250 / 250Q, FMT 250 SL / 250 QSL

| Bestellnummer | Preis Euro zzgl. MwSt. | Preis Euro inkl. MwSt. |
|------------------|------------------------|------------------------|
| 3 39 01 144 01 0 | 21,54 | 25,63 |



Systemkoffer unbefüllt

Kunststoffkoffer mit praktischer Inneneinteilung, ohne Maschine und Zubehör. FMM 350 Q / QSL

| Bestellnummer | Preis Euro zzgl. MwSt. | Preis Euro inkl. MwSt. |
|------------------|------------------------|------------------------|
| 3 39 01 131 98 0 | 41,05 | 48,85 |



Systainer Sys 1

Kunststoff, Innenmaße: H 75 x B 383 x T 273 mm
Der maschinenspezifische Systainer-Einsatz muss separat dazu bestellt werden.

| Bestellnummer | Preis Euro zzgl. MwSt. | Preis Euro inkl. MwSt. |
|------------------|------------------------|------------------------|
| 3 39 01 146 00 0 | 49,63 | 59,06 |

Systainer-Einsatz für FMM 350 Q / QSL

| Bestellnummer | Preis Euro zzgl. MwSt. | Preis Euro inkl. MwSt. |
|------------------|------------------------|------------------------|
| 3 39 04 491 00 0 | 8,57 | 10,20 |



Zubehör-Sets



Zubehör-Set Innenausbau Holz
27-teiliges Zubehör-Set mit umfangreicher Sägeblatt-Ausstattung, speziell für schnelle und präzise Sägearbeiten bei allen Montagearbeiten. Identisch mit dem Lieferumfang des Profi-Sets Innenausbau Holz. Attraktiver Preisvorteil gegenüber Einzel-Nachbezug. Inhalt: 5 E-Cut Long-Life-Sägeblätter (je 1 x Form 183, 160, 161, 201, 203), 2 E-Cut Precision BIM-Sägeblätter (je 1 x Form 205, 208), 2 E-Cut Universal-Sägeblätter (je 1 x Form 151, 152), 1 HSS-Sägeblatt Holz, Bi-Metall, Ø 100 mm, 1 Tiefenanschlag, einsetzbar für alle Sägeblätter, 1 Schleifplatte, ungelocht, Dreiecksform, je 5 Schleifblätter Korn 80, 120, 180.

| Aufnahme | Bestellnummer | Preis Euro zzgl. MwSt. | Preis Euro inkl. MwSt. |
|----------|------------------|---------------------------|---------------------------|
| SLM | 3 52 22 946 01 0 | 165,35 | 196,77 |



Zubehör-Set Fenster-Reparatur/-austausch
23-teiliges Zubehör-Set mit umfangreicher Zubehör-Ausstattung, speziell für die Demontage von Altfenstern und den Austausch kittbetverlegter Isolierglasscheiben. Identisch mit dem Lieferumfang des Profi-Sets Fensterreparatur / -austausch. Attraktiver Preisvorteil gegenüber Einzel-Nachbezug. Inhalt: 1 E-Cut Long-Life-Sägeblatt (Form 203), 1 E-Cut Universal-Sägeblatt (Form 152), 1 HSS-Sägeblatt Holz, Bi-Metall, Ø 100 mm, 1 HSS-Sägeblatt Metall, Bi-Metall, Ø 100 mm, 1 Tiefenanschlag, einsetzbar für alle Sägeblätter, 1 Schneidmesser, Pilzform (Form 245), 1 Segmentsägeblatt (Form 244), 1 Schleifplatte, ungelocht, Dreiecksform, je 5 Schleifblätter Korn 80, 120, 180.

| Aufnahme | Bestellnummer | Preis Euro zzgl. MwSt. | Preis Euro inkl. MwSt. |
|----------|------------------|---------------------------|---------------------------|
| SLM | 3 52 22 946 02 0 | 165,35 | 196,77 |



Zubehör-Set Fliesen-/Badsanierung
8-teiliges Zubehör-Set mit umfangreicher Zubehör-Ausstattung, speziell für perfektes Austrennen von Fliesen und das Entfernen von Fliesenfugen bei der Badsanierung. Identisch mit dem Lieferumfang des Profi-Sets Fliesen- /Badsanierung. Attraktiver Preisvorteil gegenüber Einzel-Nachbezug. Inhalt: je 1 E-Cut Universal-Sägeblatt (Form 151, 152), 1 Hartmetall-Sägeblatt, Ø 105 mm (Form 214), 1 Diamant-Sägeblatt segmentiert (Form 243), 1 Schneidmesser, Pilzform (Form 245), 1 Spachtel, lang, fest, je 1 Hartmetall-Raspel Dreiecksform (80mm, 110 mm).

| Aufnahme | Bestellnummer | Preis Euro zzgl. MwSt. | Preis Euro inkl. MwSt. |
|----------|------------------|---------------------------|---------------------------|
| SLM | 3 52 22 946 03 0 | 165,35 | 196,77 |



Zubehör-Set Heizungs-/Sanitär-Installation
9-teiliges Zubehör-Set mit umfangreicher Zubehör-Ausstattung, speziell für die wichtigsten Anwendungen bei Sanitärreparaturen. Identisch mit dem Lieferumfang des Profi-Sets Heizungss- / Sanitärinstallation. Attraktiver Preisvorteil gegenüber Einzel-Nachbezug. Inhalt: je 1 E-Cut Universal-Sägeblatt (Form 151, 152), 1 Diamant-Sägeblatt segmentiert (Form 243), 1 Schneidmesser, 1 Spachtel, lang, fest, 1 Hartmetall-Raspel Dreiecksform (110 mm), je 1 Aussparwerkzeug (Form 246, 247, 248), 1 Schneidmesser (Form 239).

| Aufnahme | Bestellnummer | Preis Euro zzgl. MwSt. | Preis Euro inkl. MwSt. |
|----------|------------------|---------------------------|---------------------------|
| SLM | 3 52 22 946 04 0 | 165,35 | 196,77 |

Oszillieren



| | FEIN SUPERCUT FSC 2.0 Q | FEIN SUPERCUT FSC 2.0 X Fugensanierung | |
|-----------------------------|--|--|--------------------------------------|
| | Der leistungsstarke Oszillierer mit Schnellspannsystem für Ausbau und Renovierung. | Das leistungsstärkste System für Ausbau und Renovierung mit spezieller Zubehör-Ausstattung für die Fugensanierung. | |
| EAN 4014586... | ... 863122 | ... 876351 | |
| Seite | 183 | 183 | |
| Technische Attribute | Nennaufnahme | 400 W | 400 W |
| | Leistungsabgabe | 220 W | 220 W |
| | Schwingungen | 11 000 - 18 500 1/min | 11 000 - 18 500 1/min |
| | Amplitude | 2 x 2,0° | 2 x 2,0° |
| | Werkzeugaufnahme | Sechskant | Sechskant |
| | Werkzeugwechsel | QuickIN | Manuell mit Schraube, Innensechskant |
| | Kabel mit Stecker | 5 m | 5 m |
| Gewicht nach EPTA | 1,45 kg | 1,25 kg | |

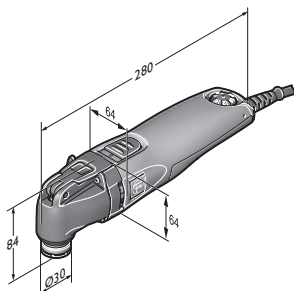

FEIN SUPERCUT FSC 2.0 Q



| Name | Bestellnummer | EAN | PK | Preis Euro zzgl. MwSt. | Preis Euro inkl. MwSt. |
|--|-------------------------|----------------------|-----------|---------------------------|---------------------------|
| FEIN SUPERCUT FSC 2.0 Q | 7 236 36 50 01 0 | 4014586863122 | 03 | 456,00 | 542,64 |
| FEIN Premium Service für dieses Gerät – 36 Monate sorgenfrei. | | | | 75,00 | 89,25 |
| Ausführliche Informationen ab S. 284 | | | | | |

Im Preis enthalten:
1 Adapter Starlock, 1 Kunststoff-Werkzeugkoffer
Zubehör ab Seite 183



| Name | Bestellnummer | EAN | PK | Preis Euro zzgl. MwSt. | Preis Euro inkl. MwSt. |
|--|-------------------------|----------------------|-----------|---------------------------|---------------------------|
| FEIN SUPERCUT FSC 2.0 X | 7 236 38 61 00 0 | 4014586876351 | 03 | 598,00 | 711,62 |
| FEIN Premium Service für dieses Gerät – 36 Monate sorgenfrei. | | | | 75,00 | 89,25 |
| Ausführliche Informationen ab S. 284 | | | | | |

Im Preis enthalten:
1 vibrationsdämpfender Bügelhandgriff, 1 Absaugvorrichtung, 1 Schneidmesser, gerade, lang (Form 116), 5 Schneidmesser, gerade (Form 117), 2 Reinigungsmesser, diamantbeschichtet, gerade (Form 161), 1 Reinigungsblock, 1 Metall-Werkzeugkoffer
Zubehör ab Seite 183

FEIN SUPERCUT CONSTRUCTION

Sägen



Sägeblätter

HSS, mit feiner Verzahnung für präzise Schnitte. Universell einsetzbar an Blechen bis ca. 1 mm, auch aufgedoppelt, und Kunststoffen.

| Ø mm | VE St | Bestellnummer | Preis Euro zzgl. MwSt. | Preis Euro inkl. MwSt. |
|------|-------|------------------|---------------------------|---------------------------|
| 63 | 2 | 6 35 02 102 01 6 | 35,18 | 41,86 |
| 63 | 5 | 6 35 02 102 07 0 | 83,34 | 99,17 |
| 80 | 2 | 6 35 02 103 01 0 | 36,88 | 43,89 |
| 80 | 5 | 6 35 02 103 05 0 | 87,36 | 103,96 |



Sägeblätter

HSS, gekröpft, versenkte Spanschraube für bündiges Arbeiten.

| Ø mm | VE St | Bestellnummer | Preis Euro zzgl. MwSt. | Preis Euro inkl. MwSt. |
|------|-------|------------------|---------------------------|---------------------------|
| 85 | 1 | 6 35 02 177 01 0 | 39,69 | 47,23 |
| 85 | 5 | 6 35 02 177 05 0 | 178,60 | 212,53 |
| 100 | 1 | 6 35 02 178 01 0 | 41,32 | 49,17 |
| 100 | 5 | 6 35 02 178 05 0 | 185,93 | 221,26 |



Segmentsägeblatt

HSS, gekröpft, versenkte Spanschraube für bündiges Arbeiten.

| Ø mm | VE St | Bestellnummer | Preis Euro zzgl. MwSt. | Preis Euro inkl. MwSt. |
|------|-------|------------------|---------------------------|---------------------------|
| 100 | 1 | 6 35 02 196 01 0 | 41,32 | 49,17 |
| 100 | 5 | 6 35 02 196 05 0 | 185,93 | 221,26 |



Zubehörset Best of E-Cut XXL

Bestehend aus 10 verschiedenen E-Cut-Sägeblättern zum Vorteilspreis. Inhalt: 2 x E-Cut Long-Life 32 mm breit (Form 162), 3 x E-Cut Long-Life 42 mm breit (Form 163), 3 x E-Cut Long-Life 35 mm breit (Form 164), 2 x E-Cut Long-Life 65 mm breit (Form 165), in der praktischen Kunststoff-Aufbewahrungs-Box.

| Bestellnummer | Preis Euro zzgl. MwSt. | Preis Euro inkl. MwSt. |
|------------------|---------------------------|---------------------------|
| 6 35 02 162 15 0 | 94,22 | 112,12 |



Zubehörset Best of E-Cut

Bestehend aus 6 verschiedenen E-Cut-Sägeblättern. Inhalt: je 1 x E-Cut Universal 28 mm (Form 147) und 44 mm breit (Form 148), 2 x E-Cut Long-Life 35 mm breit (Form 164), 2 x E-Cut Long-Life 65 mm breit (Form 165), in der praktischen Kunststoff-Aufbewahrungs-Box.

| Bestellnummer | Preis Euro zzgl. MwSt. | Preis Euro inkl. MwSt. |
|------------------|---------------------------|---------------------------|
| 6 35 02 147 12 0 | 66,47 | 79,10 |



E-Cut Long-Life-Sägeblätter

Bi-Metall-Verzahnung, gekröpft, hohe Schnittgeschwindigkeit. Äußerst langlebig und robust. Für Hartholz, Weichholz und alle anderen Holzwerkstoffe - auch mit Nägeln. Auch für Kunststoffe und Gipskarton bestens geeignet. Länge 78 mm, Form 162

| Breite mm | VE St | Bestellnummer | Preis Euro zzgl. MwSt. | Preis Euro inkl. MwSt. |
|-----------|-------|------------------|---------------------------|---------------------------|
| 32 | 1 | 6 35 02 162 01 0 | 12,81 | 15,24 |
| 32 | 5 | 6 35 02 162 02 0 | 57,64 | 68,59 |
| 32 | 25 | 6 35 02 162 03 0 | 256,14 | 304,81 |



E-Cut Long-Life-Sägeblätter

Bi-Metall-Verzahnung, gekröpft, hohe Schnittgeschwindigkeit. Äußerst langlebig und robust. Für Hartholz, Weichholz und alle anderen Holzwerkstoffe - auch mit Nägeln. Auch für Kunststoffe und Gipskarton bestens geeignet. Länge 78 mm, Form 163

| Breite mm | VE St | Bestellnummer | Preis Euro zzgl. MwSt. | Preis Euro inkl. MwSt. |
|-----------|-------|------------------|---------------------------|---------------------------|
| 42 | 1 | 6 35 02 163 01 0 | 13,30 | 15,83 |
| 42 | 5 | 6 35 02 163 02 0 | 59,83 | 71,20 |
| 42 | 25 | 6 35 02 163 03 0 | 265,92 | 316,44 |



E-Cut Long-Life-Sägeblätter

Bi-Metall-Verzahnung, gekröpft, hohe Schnittgeschwindigkeit. Äußerst langlebig und robust. Für Hartholz, Weichholz und alle anderen Holzwerkstoffe - auch mit Nägeln. Auch für Kunststoffe und Gipskarton bestens geeignet. Länge 50 mm, Form 164

| Breite mm | VE St | Bestellnummer | Preis Euro zzgl. MwSt. | Preis Euro inkl. MwSt. |
|-----------|-------|------------------|---------------------------|---------------------------|
| 35 | 1 | 6 35 02 164 01 0 | 13,63 | 16,22 |
| 35 | 5 | 6 35 02 164 02 0 | 61,33 | 72,98 |
| 35 | 25 | 6 35 02 164 03 0 | 272,58 | 324,37 |



E-Cut Long-Life-Sägeblätter

Bi-Metall-Verzahnung, gekröpft, hohe Schnittgeschwindigkeit. Äußerst langlebig und robust. Für Hartholz, Weichholz und alle anderen Holzwerkstoffe - auch mit Nägeln. Auch für Kunststoffe und Gipskarton bestens geeignet. Länge 50 mm, Form 165

| Breite mm | VE St | Bestellnummer | Preis Euro zzgl. MwSt. | Preis Euro inkl. MwSt. |
|-----------|-------|------------------|---------------------------|---------------------------|
| 65 | 1 | 6 35 02 165 01 0 | 14,78 | 17,59 |
| 65 | 5 | 6 35 02 165 02 0 | 66,53 | 79,17 |
| 65 | 25 | 6 35 02 165 03 0 | 295,68 | 351,86 |

Oszillieren



E-Cut Long-Life-Sägeblätter

Bi-Metall-Verzahnung, gekröpft, hohe Schnittgeschwindigkeit. Äußerst langlebig und robust. Für Hartholz, Weichholz und alle anderen Holzwerkstoffe - auch mit Nägeln. Auch für Kunststoffe und Gipskarton bestens geeignet.
Länge 30 mm, Form 186

| Breite mm | VE St | Bestellnummer | Preis Euro zzgl. MwSt. | Preis Euro inkl. MwSt. |
|-----------|-------|------------------|------------------------|------------------------|
| 10 | 1 | 6 35 02 186 01 0 | 8,03 | 9,56 |
| 10 | 5 | 6 35 02 186 02 0 | 36,14 | 43,01 |
| 10 | 25 | 6 35 02 186 03 0 | 160,64 | 191,16 |



E-Cut Long-Life-Sägeblätter

Bi-Metall-Verzahnung, gekröpft, hohe Schnittgeschwindigkeit. Äußerst langlebig und robust. Für Hartholz, Weichholz und alle anderen Holzwerkstoffe - auch mit Nägeln. Auch für Kunststoffe und Gipskarton bestens geeignet.
Länge 34 mm, Form 185

| Breite mm | VE St | Bestellnummer | Preis Euro zzgl. MwSt. | Preis Euro inkl. MwSt. |
|-----------|-------|------------------|------------------------|------------------------|
| 20 | 1 | 6 35 02 185 01 0 | 10,40 | 12,38 |
| 20 | 5 | 6 35 02 185 02 0 | 46,82 | 55,72 |
| 20 | 25 | 6 35 02 185 03 0 | 208,08 | 247,62 |



E-Cut Standard-Sägeblätter

Geschränkte Verzahnung, für alle Holz-, Gipskarton- und Kunststoffarbeiten.
Länge 78 mm, Form 123

| Breite mm | VE St | Bestellnummer | Preis Euro zzgl. MwSt. | Preis Euro inkl. MwSt. |
|-----------|-------|------------------|------------------------|------------------------|
| 32 | 1 | 6 35 02 123 01 8 | 11,28 | 13,42 |
| 32 | 5 | 6 35 02 123 04 6 | 50,76 | 60,40 |
| 32 | 25 | 6 35 02 123 03 0 | 225,58 | 268,44 |



E-Cut Standard-Sägeblätter

Geschränkte Verzahnung, für alle Holz-, Gipskarton- und Kunststoffarbeiten.
Länge 78 mm, Form 124

| Breite mm | VE St | Bestellnummer | Preis Euro zzgl. MwSt. | Preis Euro inkl. MwSt. |
|-----------|-------|------------------|------------------------|------------------------|
| 42 | 1 | 6 35 02 124 01 6 | 11,72 | 13,95 |
| 42 | 5 | 6 35 02 124 04 4 | 52,71 | 62,72 |
| 42 | 25 | 6 35 02 124 03 8 | 234,29 | 278,81 |



E-Cut Standard-Sägeblätter

Geschränkte Verzahnung, für alle Holz-, Gipskarton- und Kunststoffarbeiten.
Länge 50 mm, Form 135

| Breite mm | VE St | Bestellnummer | Preis Euro zzgl. MwSt. | Preis Euro inkl. MwSt. |
|-----------|-------|------------------|------------------------|------------------------|
| 35 | 1 | 6 35 02 135 01 9 | 11,83 | 14,08 |
| 35 | 25 | 6 35 02 135 02 5 | 236,59 | 281,54 |
| 35 | 5 | 6 35 02 135 03 1 | 53,23 | 63,34 |



E-Cut Standard-Sägeblätter

Geschränkte Verzahnung, für alle Holz-, Gipskarton- und Kunststoffarbeiten.
Länge 50 mm, Form 136

| Breite mm | VE St | Bestellnummer | Preis Euro zzgl. MwSt. | Preis Euro inkl. MwSt. |
|-----------|-------|------------------|------------------------|------------------------|
| 65 | 1 | 6 35 02 136 01 2 | 12,78 | 15,21 |
| 65 | 25 | 6 35 02 136 02 8 | 255,52 | 304,07 |
| 65 | 5 | 6 35 02 136 03 4 | 57,50 | 68,43 |



E-Cut Precision-Sägeblätter

Doppelreihige Original Japan-Verzahnung, für hochpräzise Schnitte und saubere Schnittkanten, genaues Arbeiten auch aus der Hand.
Länge 50 mm, Form 119

| Breite mm | VE St | Bestellnummer | Preis Euro zzgl. MwSt. | Preis Euro inkl. MwSt. |
|-----------|-------|------------------|------------------------|------------------------|
| 35 | 1 | 6 35 02 119 01 0 | 15,80 | 18,80 |
| 35 | 5 | 6 35 02 119 04 8 | 71,12 | 84,63 |
| 35 | 25 | 6 35 02 119 03 2 | 316,08 | 376,14 |



E-Cut Precision-Sägeblätter

Doppelreihige Original Japan-Verzahnung, für hochpräzise Schnitte und saubere Schnittkanten, genaues Arbeiten auch aus der Hand.
Länge 50 mm, Form 120

| Breite mm | VE St | Bestellnummer | Preis Euro zzgl. MwSt. | Preis Euro inkl. MwSt. |
|-----------|-------|------------------|------------------------|------------------------|
| 45 | 1 | 6 35 02 120 01 2 | 16,23 | 19,31 |
| 45 | 25 | 6 35 02 120 03 4 | 324,60 | 386,27 |
| 45 | 5 | 6 35 02 120 04 0 | 73,03 | 86,91 |



E-Cut Precision-Sägeblätter

Doppelreihige Original Japan-Verzahnung, für hochpräzise Schnitte und saubere Schnittkanten, genaues Arbeiten auch aus der Hand.
Länge 50 mm, Form 121

| Breite mm | VE St | Bestellnummer | Preis Euro zzgl. MwSt. | Preis Euro inkl. MwSt. |
|-----------|-------|------------------|------------------------|------------------------|
| 55 | 1 | 6 35 02 121 01 1 | 16,66 | 19,83 |
| 55 | 25 | 6 35 02 121 03 3 | 333,13 | 396,42 |
| 55 | 5 | 6 35 02 121 04 9 | 74,96 | 89,20 |



E-Cut Precision-Sägeblätter

Doppelreihige Original Japan-Verzahnung, für hochpräzise Schnitte und saubere Schnittkanten, genaues Arbeiten auch aus der Hand.
Länge 50 mm, Form 122

| Breite mm | VE St | Bestellnummer | Preis Euro zzgl. MwSt. | Preis Euro inkl. MwSt. |
|-----------|-------|------------------|------------------------|------------------------|
| 65 | 1 | 6 35 02 122 01 4 | 17,09 | 20,34 |
| 65 | 5 | 6 35 02 122 04 2 | 76,88 | 91,49 |
| 65 | 25 | 6 35 02 122 03 6 | 341,67 | 406,59 |



E-Cut Precision BIM-Sägeblatt

Bi-Metall mit doppelreihiger Japan-Verzahnung für alle Holzwerkstoffe, Gipskarton und weiche Kunststoffe. Erhöhte Standzeit und Robustheit. Schnellster Arbeitsfortschritt und höchste Präzision.
Länge 50 mm, Form 209

| Breite mm | VE St | Bestellnummer | Preis Euro zzgl. MwSt. | Preis Euro inkl. MwSt. |
|-----------|-------|------------------|------------------------|------------------------|
| 35 | 1 | 6 35 02 209 01 0 | 15,80 | 18,80 |
| 35 | 5 | 6 35 02 209 02 0 | 71,12 | 84,63 |
| 35 | 25 | 6 35 02 209 03 0 | 316,08 | 376,14 |



E-Cut Precision BIM-Sägeblatt

Bi-Metall mit doppelreihiger Japan-Verzahnung für alle Holzwerkstoffe, Gipskarton und weiche Kunststoffe. Erhöhte Standzeit und Robustheit. Schnellster Arbeitsfortschritt und höchste Präzision.
Länge 50 mm, Form 210

| Breite mm | VE St | Bestellnummer | Preis Euro zzgl. MwSt. | Preis Euro inkl. MwSt. |
|-----------|-------|------------------|------------------------|------------------------|
| 45 | 1 | 6 35 02 210 01 0 | 16,23 | 19,31 |
| 45 | 5 | 6 35 02 210 02 0 | 73,03 | 86,91 |
| 45 | 25 | 6 35 02 210 03 0 | 324,60 | 386,27 |



E-Cut Precision BIM-Sägeblatt

Bi-Metall mit doppelreihiger Japan-Verzahnung für alle Holzwerkstoffe, Gipskarton und weiche Kunststoffe. Erhöhte Standzeit und Robustheit. Schnellster Arbeitsfortschritt und höchste Präzision.
Länge 50 mm, Form 211

| Breite mm | VE St | Bestellnummer | Preis Euro zzgl. MwSt. | Preis Euro inkl. MwSt. |
|-----------|-------|------------------|------------------------|------------------------|
| 55 | 1 | 6 35 02 211 01 0 | 16,66 | 19,83 |
| 55 | 5 | 6 35 02 211 02 0 | 74,96 | 89,20 |
| 55 | 25 | 6 35 02 211 03 0 | 333,13 | 396,42 |



E-Cut Precision BIM-Sägeblatt

Bi-Metall mit doppelreihiger Japan-Verzahnung für alle Holzwerkstoffe, Gipskarton und weiche Kunststoffe. Erhöhte Standzeit und Robustheit. Schnellster Arbeitsfortschritt und höchste Präzision.
Länge 50 mm, Form 212

| Breite mm | VE St | Bestellnummer | Preis Euro zzgl. MwSt. | Preis Euro inkl. MwSt. |
|-----------|-------|------------------|------------------------|------------------------|
| 65 | 1 | 6 35 02 212 01 0 | 17,09 | 20,34 |
| 65 | 5 | 6 35 02 212 02 0 | 76,88 | 91,49 |
| 65 | 25 | 6 35 02 212 03 0 | 341,67 | 406,59 |



E-Cut Universal-Sägeblätter

Mit BiMetall-Verzahnung, gekröpft, hohe Schnittgeschwindigkeit, Blech (400 N/mm²) bis ca. 2 mm, Alu-Profile, Cu-Rohre, Holz, Gipskarton und fast alle Kunststoffe. Länge 60 mm, Form 147

| Breite mm | VE St | Bestellnummer | Preis Euro zzgl. MwSt. | Preis Euro inkl. MwSt. |
|-----------|-------|------------------|------------------------|------------------------|
| 28 | 1 | 6 35 02 147 01 5 | 15,33 | 18,24 |
| 28 | 5 | 6 35 02 147 02 1 | 69,01 | 82,12 |
| 28 | 25 | 6 35 02 147 03 7 | 306,71 | 364,98 |



E-Cut Universal-Sägeblätter

Mit BiMetall-Verzahnung, gekröpft, hohe Schnittgeschwindigkeit, Blech (400 N/mm²) bis ca. 2 mm, Alu-Profile, Cu-Rohre, Holz, Gipskarton und fast alle Kunststoffe. Länge 60 mm, Form 148

| Breite mm | VE St | Bestellnummer | Preis Euro zzgl. MwSt. | Preis Euro inkl. MwSt. |
|-----------|-------|------------------|------------------------|------------------------|
| 44 | 1 | 6 35 02 148 01 3 | 16,11 | 19,17 |
| 44 | 5 | 6 35 02 148 02 9 | 72,47 | 86,24 |
| 44 | 25 | 6 35 02 148 03 5 | 322,11 | 383,31 |



HSS-Sägeblatt Holz

Ideal für lange gerade Schnitte und zum Ausschneiden von verlegtem Parkett oder Laminat. ohne Tiefenanschlag

| Breite mm | VE St | Bestellnummer | Preis Euro zzgl. MwSt. | Preis Euro inkl. MwSt. |
|-----------|-------|------------------|------------------------|------------------------|
| 100 | 1 | 6 35 02 179 01 0 | 49,22 | 58,57 |



HSS-Sägeblatt Holz

Ideal für lange gerade Schnitte und zum Ausschneiden von verlegtem Parkett oder Laminat. mit Tiefenanschlag

| Breite mm | VE St | Bestellnummer | Preis Euro zzgl. MwSt. | Preis Euro inkl. MwSt. |
|-----------|-------|------------------|------------------------|------------------------|
| 100 | 1 | 6 35 02 179 02 0 | 64,66 | 76,95 |



Tiefenanschlag

Tiefenanschlag für alle Sägeblätter. Für exaktes Arbeiten auf Tiefe. Effektiver Schutz von Sägeblatt und Werkstück. Inhalt: 1 Adapter zur Befestigung an der Maschine, 360° frei drehbar. 1 Tiefenanschlag, 1 auf Tiefe einstellbarer Führungsschlitten. Nur verwendbar mit (A)FMM oder (A)FSC.

| Bestellnummer | Preis Euro zzgl. MwSt. | Preis Euro inkl. MwSt. |
|------------------|------------------------|------------------------|
| 3 21 27 069 01 0 | 17,99 | 21,41 |



M-Cut Sägeblatt

für Abschnitte, Ausschnitte und Aussparungen in Blech, Kunststoff, GFK und CFK, 2er-Pack. breit

| Breite mm | Länge mm | Bestellnummer | Preis Euro zzgl. MwSt. | Preis Euro inkl. MwSt. |
|-----------|----------|------------------|------------------------|------------------------|
| 30 | 50 | 6 35 02 138 01 4 | 15,13 | 18,00 |



M-Cut Sägeblatt

für Abschnitte, Ausschnitte und Aussparungen in Blech, Kunststoff, GFK und CFK, 2er-Pack. schmal

| Breite mm | Länge mm | Bestellnummer | Preis Euro zzgl. MwSt. | Preis Euro inkl. MwSt. |
|-----------|----------|------------------|------------------------|------------------------|
| 10 | 50 | 6 35 02 158 01 0 | 17,70 | 21,06 |



Hartmetall-Sägeblatt mit offener Verzahnung

Für perfekte saubere Schnittkanten in CFK-/GFK-Materialien ohne Delamination. Verzugsfreie, lange gerade Schnitte mit hoher Schnittgeschwindigkeit. Auch mit Tiefenanschlag einsetzbar.

| Breite mm | Länge mm | Bestellnummer | Preis Euro zzgl. MwSt. | Preis Euro inkl. MwSt. |
|-----------|----------|------------------|------------------------|------------------------|
| 1,2 | 105 | 6 35 02 189 01 0 | 42,43 | 50,49 |



E-Cut Hartmetall-Sägeblatt

Materialschonend sägen mit perfekten sauberen Schnittkanten in CFK-/GFK-Materialien ohne Delamination. Besonders geeignet für präzise Aussparungen und kurze Schnitte. Exaktes Arbeiten bis in Ecken und an Kanten. Auch mit Tiefenanschlag einsetzbar.

| Breite mm | Länge mm | Bestellnummer | Preis Euro zzgl. MwSt. | Preis Euro inkl. MwSt. |
|-----------|----------|------------------|------------------------|------------------------|
| 35 | 50 | 6 35 02 192 01 0 | 26,11 | 31,07 |



Diamant-Segmentsägeblatt mit offener Verzahnung

Für perfekte saubere Schnittkanten in CFK-/GFK-Materialien ohne Delamination. Verzugsfreie, lange gerade Schnitte mit sehr hoher Schnittgeschwindigkeit. Diamant-Beschichtung für überragende Standzeit. Auch mit Tiefenanschlag einsetzbar.

| Ø mm | Schnittbreite mm | Bestellnummer | Preis Euro zzgl. MwSt. | Preis Euro inkl. MwSt. |
|------|------------------|------------------|------------------------|------------------------|
| 105 | 1,2 | 6 35 02 190 01 0 | 102,28 | 121,71 |



E-Cut Diamant-Sägeblatt

Materialschonend sägen mit perfekten sauberen Schnittkanten in CFK-/GFK-Materialien ohne Delamination. Besonders geeignet für präzise Aussparungen und kurze Schnitte. Diamant-Beschichtung für überragende Standzeit. Exaktes Arbeiten bis in Ecken und an Kanten. Auch mit Tiefenanschlag einsetzbar.

| Breite mm | Länge mm | Bestellnummer | Preis Euro zzgl. MwSt. | Preis Euro inkl. MwSt. |
|-----------|----------|------------------|------------------------|------------------------|
| 35 | 50 | 6 35 02 194 01 0 | 42,43 | 50,49 |



E-Cut Diamant-Sägeblatt

Materialschonend sägen mit perfekten sauberen Schnittkanten in CFK-/GFK-Materialien ohne Delamination. Besonders geeignet für präzise Aussparungen und kurze Schnitte. Diamant-Beschichtung für überragende Standzeit. Exaktes Arbeiten bis in Ecken und an Kanten. Auch mit Tiefenanschlag einsetzbar.

| Breite mm | Länge mm | Bestellnummer | Preis Euro zzgl. MwSt. | Preis Euro inkl. MwSt. |
|-----------|----------|------------------|------------------------|------------------------|
| 42 | 60 | 6 35 02 195 01 0 | 46,79 | 55,68 |



Hartmetall-Feile

Zum Entgraten und Ausfeilen von Ausschnitten in GFK, CFK, Kunststoffen und Holz, Länge 50 mm

| VE St | Bestellnummer | Preis Euro zzgl. MwSt. | Preis Euro inkl. MwSt. |
|-------|------------------|------------------------|------------------------|
| 2 | 6 37 06 018 01 0 | 21,62 | 25,73 |



Segmentsägeblatt

gekröpft, zum Austrennen von in Kittbett verlegten Isolierglasscheiben. 2er-Pack

| Bestellnummer | Preis Euro zzgl. MwSt. | Preis Euro inkl. MwSt. |
|------------------|------------------------|------------------------|
| 6 39 03 166 01 6 | 61,21 | 72,84 |

Raspeln



Hartmetall-Raspel, Dreiecksform

Zum Grobschliff von Spachtelmasse, Fliesenkleber, Beton, Stein und Holz. Zum Einsatz mit oder ohne Staubabsaugung geeignet. Große Ausführung für besonders hohen Arbeitsfortschritt und die sinnvolle Bearbeitung von mehreren Quadratmetern, Kantenlänge 110 mm.

| Bestellnummer | Preis Euro zzgl. MwSt. | Preis Euro inkl. MwSt. |
|------------------|------------------------|------------------------|
| 6 37 31 005 01 0 | 25,72 | 30,61 |

Fugen entfernen

Hartmetall-Sägeblatt

Gegenüber der diamantbesetzten Ausführung sind Preis und Standzeit niedriger. Gekröpft, Schnittlinie ca. 2,2 mm, Standard für alle Marmor-, Epoxydharz und Trassfugen.

| Ø mm | VE St | Bestellnummer | Preis Euro zzgl. MwSt. | Preis Euro inkl. MwSt. |
|------|-------|------------------|------------------------|------------------------|
| 105 | 1 | 6 35 02 172 01 0 | 35,70 | 42,48 |
| 105 | 5 | 6 35 02 172 02 0 | 160,65 | 191,17 |



Hartmetall-Sägeblatt

Gegenüber der diamantbesetzten Ausführung sind Preis und Standzeit niedriger. extra dünne Ausführung, Schnittlinie ca. 1,2 mm, nicht für sehr harte Epoxid- oder Zementfugen geeignet. Auch zum Nacharbeiten von Stabdeckfugen geeignet.

| Ø mm | VE St | Bestellnummer | Preis Euro zzgl. MwSt. | Preis Euro inkl. MwSt. |
|------|-------|------------------|------------------------|------------------------|
| 105 | 1 | 6 35 02 173 01 0 | 35,70 | 42,48 |
| 105 | 5 | 6 35 02 173 02 0 | 160,65 | 191,17 |

Oszillieren



Segmentmesser, hartmetallbesetzt

Gegenüber der diamantbesetzten Ausführung sind Preis und Standzeit niedriger.
Für Ecken und Radien und zum Arbeiten ohne Überschneidung, Schnittlinie ca. 2,2 mm für alle Marmor und Epoxydharzfugen.

| VE St | Bestellnummer | Preis Euro zzgl. MwSt. | Preis Euro inkl. MwSt. |
|-------|------------------|------------------------|------------------------|
| 1 | 6 39 03 225 01 0 | 35,70 | 42,48 |
| 5 | 6 39 03 225 02 0 | 160,65 | 191,17 |



Segmentmesser, hartmetallbesetzt

Gegenüber der diamantbesetzten Ausführung sind Preis und Standzeit niedriger.
Für Ecken und Radien und zum Arbeiten ohne Überschneidung, Extra dünne Ausführung, Schnittlinie ca. 1,2 mm, Schnitttiefe max. 10 mm. Nicht für sehr harte Epoxyd- oder Zementfugen geeignet.

| VE St | Bestellnummer | Preis Euro zzgl. MwSt. | Preis Euro inkl. MwSt. |
|-------|------------------|------------------------|------------------------|
| 1 | 6 39 03 224 01 0 | 35,70 | 42,48 |
| 5 | 6 39 03 224 02 0 | 160,65 | 191,17 |



Diamant-Sägeblatt

Schnittlinie ca 2,2 mm, Standard-Ausführung für alle Marmor-, Epoxydharz- und Zementtrassfugen.

| Ø mm | VE St | Bestellnummer | Preis Euro zzgl. MwSt. | Preis Euro inkl. MwSt. |
|------|-------|------------------|------------------------|------------------------|
| 80 | 1 | 6 35 02 115 01 1 | 63,55 | 75,62 |
| 80 | 5 | 6 35 02 115 03 0 | 285,96 | 340,29 |
| 105 | 1 | 6 35 02 167 01 0 | 91,70 | 109,12 |
| 105 | 5 | 6 35 02 167 02 0 | 412,64 | 491,04 |



Diamant-Sägeblatt

Schnittlinie ca 1,2 mm, für extrem dünne Marmorfugen. Nicht geeignet für Epoxydharz- und Zementtrassfugen.

| Ø mm | VE St | Bestellnummer | Preis Euro zzgl. MwSt. | Preis Euro inkl. MwSt. |
|------|-------|------------------|------------------------|------------------------|
| 80 | 1 | 6 35 02 116 01 4 | 90,78 | 108,03 |
| 80 | 5 | 6 35 02 116 02 0 | 408,51 | 486,13 |
| 105 | 1 | 6 35 02 168 01 0 | 91,70 | 109,12 |
| 105 | 5 | 6 35 02 168 02 0 | 412,64 | 491,04 |



Segmentmesser

Diamantbesetzt, auch für Ecken und Radien und zum Arbeiten ohne Überschneidung.
Schnittlinie ca 2,2 mm, Standard-Ausführung für alle Marmor-, Epoxydharz- und Zementtrassfugen.

| VE St | Bestellnummer | Preis Euro zzgl. MwSt. | Preis Euro inkl. MwSt. |
|-------|------------------|------------------------|------------------------|
| 1 | 6 39 03 162 01 7 | 66,30 | 78,90 |
| 5 | 6 39 03 162 03 0 | 298,35 | 355,04 |



Segmentmesser

Diamantbesetzt, auch für Ecken und Radien und zum Arbeiten ohne Überschneidung.
Schnittlinie ca 1,2 mm, für extrem dünne Marmorfugen. Schnitttiefe max. 10 mm. Nicht geeignet für Epoxydharz- und Zementtrassfugen.

| VE St | Bestellnummer | Preis Euro zzgl. MwSt. | Preis Euro inkl. MwSt. |
|-------|------------------|------------------------|------------------------|
| 1 | 6 39 03 196 01 3 | 66,30 | 78,90 |
| 5 | 6 39 03 196 02 0 | 298,35 | 355,04 |



Reinigungsblock

Rhombo zur Reinigung der Hartmetall- und Diamant-Werkzeuge.

| Bestellnummer | Preis Euro zzgl. MwSt. | Preis Euro inkl. MwSt. |
|------------------|------------------------|------------------------|
| 6 37 19 007 01 0 | 20,08 | 23,90 |



Schneidmesser

Gerade Form. Universelles Messer für fast alle Dehnfugen. 5er-Pack

| Bestellnummer | Preis Euro zzgl. MwSt. | Preis Euro inkl. MwSt. |
|------------------|------------------------|------------------------|
| 6 39 03 117 01 5 | 20,63 | 24,55 |



Schneidmesser

Gerade Form, lang, bei sehr tiefen Fugen. 5er-Pack

| Bestellnummer | Preis Euro zzgl. MwSt. | Preis Euro inkl. MwSt. |
|------------------|------------------------|------------------------|
| 6 39 03 116 01 1 | 66,20 | 78,78 |



Segmentmesser

Segmentform, für V-Schnitte bzw. Schnitte im Eckbereich, 2er-Pack

| Gesamtlänge mm | Schneidenlänge mm | Bestellnummer | Preis Euro zzgl. MwSt. | Preis Euro inkl. MwSt. |
|----------------|-------------------|------------------|------------------------|------------------------|
| 73 | 30 | 6 39 03 132 01 0 | 46,27 | 55,06 |

Schaben



Spachtel

zum Abtragen von Belägen und Beschichtungen wie z. B. Unterbodenschutz, Kleberesten etc., 2er-Pack

| Länge mm | VE St | Bestellnummer | Preis Euro zzgl. MwSt. | Preis Euro inkl. MwSt. |
|----------|-------|------------------|------------------------|------------------------|
| 64 | 2 | 6 39 03 206 01 8 | 19,58 | 23,30 |
| 72 | 2 | 6 39 03 227 01 0 | 19,86 | 23,63 |

Schneiden



Schneidmesser

Pilzform, zum Schneiden von Silikon und weichem Kittmaterial sowie zum Separieren von Isolierglas-Einheiten. 5er-Pack.

| Bestellnummer | Preis Euro zzgl. MwSt. | Preis Euro inkl. MwSt. |
|------------------|------------------------|------------------------|
| 6 39 03 128 01 2 | 14,97 | 17,81 |



Aussparwerkzeug

Zum Anbringen von Nuten in Hartschaum-Bautafeln für Elektro-, Wand- und Fußbodenheizung.

| Schnitttiefe mm | Breite mm | Schnittbreite mm | Bestellnummer | Preis Euro zzgl. MwSt. | Preis Euro inkl. MwSt. |
|-----------------|-----------|------------------|------------------|------------------------|------------------------|
| 6,5 | 50 | 13 | 6 39 03 223 01 0 | 32,35 | 38,50 |



Aussparwerkzeug

Zum Anbringen von Nuten in Hartschaum-Bautafeln für Elektrokabel.

| Breite mm | Eintauchdurchmesser mm | Bestellnummer | Preis Euro zzgl. MwSt. | Preis Euro inkl. MwSt. |
|-----------|------------------------|------------------|------------------------|------------------------|
| 50 | 12 | 6 39 03 222 01 0 | 32,35 | 38,50 |



Aussparwerkzeug

Zum Anbringen von Nuten in Hartschaum-Bautafeln für 1/2 in und 3/4 in Warmwasserrohre sowie für Leerrohre für die Elektroinstallation. Automatische Fixierung der eingelegten Rohre. Einfache schnelle und sichere Anwendung.

| Breite mm | Eintauchdurchmesser mm | Bestellnummer | Preis Euro zzgl. MwSt. | Preis Euro inkl. MwSt. |
|-----------|------------------------|------------------|------------------------|------------------------|
| 50 | 22 | 6 39 03 221 01 0 | 32,35 | 38,50 |



Aussparwerkzeug

Messer für 90° Aussparung zum Knicken von Schlüter Kerdi-Boards®.

| Schnitttiefe mm | Bestellnummer | Preis Euro zzgl. MwSt. | Preis Euro inkl. MwSt. |
|-----------------|------------------|------------------------|------------------------|
| 12,5 | 6 39 03 231 01 0 | 13,71 | 16,31 |
| 12,5 | 6 39 03 230 01 0 | 13,71 | 16,31 |
| 28 | 6 39 03 229 01 0 | 13,71 | 16,31 |
| 38 | 6 39 03 228 01 0 | 13,71 | 16,31 |

Allgemeines Zubehör

Systainer-Einsatz für AFSC 18 Q

| Bestellnummer | Preis Euro zzgl. MwSt. | Preis Euro inkl. MwSt. |
|------------------|------------------------|------------------------|
| 3 39 04 542 00 0 | 6,61 | 7,87 |



Absaugvorrichtung

FSC 2.0 Q

Zum Arbeiten mit diamantbesetzten Werkzeugen, werkzeuglos montierbar. Schlauchanschluss Ø 32 mm.

| Bestellnummer | Preis Euro zzgl. MwSt. | Preis Euro inkl. MwSt. |
|------------------|------------------------|------------------------|
| 9 26 02 084 01 0 | 63,46 | 75,52 |



Absaugvorrichtung

FSC 2.0 X

Zum Arbeiten mit diamantbesetzten Werkzeugen, werkzeuglos montierbar. Schlauchanschluss Ø 32 mm.

| Bestellnummer | Preis Euro zzgl. MwSt. | Preis Euro inkl. MwSt. |
|------------------|------------------------|------------------------|
| 9 26 02 075 01 8 | 62,42 | 74,28 |



Absaug-Set

Für alle Schleif- und Raspelarbeiten mit dreieckiger Schleifplatte und Hartmetall-Raspel, inkl. 2 Schleifplatten, gelocht; je 5 Schleifblätter, gelocht, Korn 60, 80, 120; 1 Absaughaube mit Saugrohr; 2 Schlauchtüllen für Schlauchanschluss Ø 27 und 32 mm sowie 2 Adapter zum Anschluss an die gebräuchlichsten Haushalts-Staubsauger. Für FSC 2.0 Q.

| Bestellnummer | Preis Euro zzgl. MwSt. | Preis Euro inkl. MwSt. |
|------------------|------------------------|------------------------|
| 9 26 02 074 01 4 | 48,90 | 58,19 |



Arbeitshandschuhe

Vibrationsdämpfend, zertifiziert nach EN 388/420, EN ISO 10819, EEC Nr. 0200, VE 1 Paar

| Gr. | Bestellnummer | Preis Euro zzgl. MwSt. | Preis Euro inkl. MwSt. |
|--------|------------------|------------------------|------------------------|
| 9 L | 3 21 73 003 00 3 | 70,11 | 83,43 |
| 10 XL | 3 21 73 004 00 1 | 70,11 | 83,43 |
| 11 XXL | 3 21 73 005 00 5 | 70,11 | 83,43 |



Bügelhandgriff

Zur Reduzierung von Vibrationen und zur besseren Handhabung des FEIN SUPERCUT bei längerer Einsatzdauer. Auch in Verbindung mit der Absaugvorrichtung 9 26 02 084 010 einsetzbar.

| Bestellnummer | Preis Euro zzgl. MwSt. | Preis Euro inkl. MwSt. |
|------------------|------------------------|------------------------|
| 3 21 19 116 01 1 | 41,45 | 49,33 |



Adapter für FEIN SUPERCUT ohne QuickIN

Erforderlich für die Aufnahme der Zubehörteile mit 8-Sternaufnahme (z. B. Raspeln, Schleif- und Polierplatten).

| Bestellnummer | Preis Euro zzgl. MwSt. | Preis Euro inkl. MwSt. |
|------------------|------------------------|------------------------|
| 3 06 05 114 01 1 | 22,44 | 26,70 |



Adapter für FEIN SUPERCUT ohne QuickIN

zur Aufnahme von Starlock-Zubehör auf ältere FEIN SUPERCUT ohne QuickIN-Werkzeugaufnahme (FSC 1.6, FSC 1.7). Adapter plus Spannschraube.

| Bestellnummer | Preis Euro zzgl. MwSt. | Preis Euro inkl. MwSt. |
|------------------|------------------------|------------------------|
| 3 52 22 952 04 0 | 13,42 | 15,97 |



Adapter für FEIN SUPERCUT mit QuickIN

Erforderlich für die Aufnahme der Zubehörteile mit 8-Sternaufnahme (z. B. Raspeln, Schleif- und Polierplatten).

| Bestellnummer | Preis Euro zzgl. MwSt. | Preis Euro inkl. MwSt. |
|------------------|------------------------|------------------------|
| 6 37 33 005 01 0 | 21,25 | 25,29 |



Adapter für FEIN SUPERCUT mit QuickIN

zur Aufnahme von Starlock-Zubehör auf ältere FEIN SUPERCUT mit QuickIN-Werkzeugaufnahme (FSC 1.6 Q, FSC 1.7 Q, FSC 2.0 Q, AFSC 1.7 Q und AFSC 18). Adapter plus Spannschraube.

| Bestellnummer | Preis Euro zzgl. MwSt. | Preis Euro inkl. MwSt. |
|------------------|------------------------|------------------------|
| 3 52 22 952 05 0 | 13,42 | 15,97 |



Schneidpaste

Schmiermittel beim Bearbeiten von Blechen.

| Bestellnummer | Preis Euro zzgl. MwSt. | Preis Euro inkl. MwSt. |
|------------------|------------------------|------------------------|
| 3 21 32 020 12 9 | 13,67 | 16,27 |

Zubehör-Sets



Zubehör-Set Innenausbau Holz

Nachbezug zu Profi-Set Innenausbau Holz, bestehend aus: 1 HSS-Sägeblatt Holz (Form 153); 4 E-Cut Long-Life-Sägeblätter (Form 162, 163, 164, 165); 4 E-Cut Precision-Sägeblätter (Form 119, 120 u. 121, 122); 2 E-Cut Universal-Sägeblätter (Form 147, 148); 1 Tiefenanschlag; 1 Schleifplatte; je 5 Schleifblätter Korn 80, 120, 180; 1 Adapter und 2 Spannelemente

| Bestellnummer | Preis Euro zzgl. MwSt. | Preis Euro inkl. MwSt. |
|------------------|------------------------|------------------------|
| 6 39 03 167 66 0 | 164,22 | 195,42 |



Zubehör-Set Fenster-Reparatur/-austausch

Nachbezug zu Profi-Set Fenster-Reparatur/-austausch, bestehend aus: 1 HSS-Sägeblatt, abgekröpft (Form 137); 1 HSS-Sägeblatt Holz (Form 153); 1 E-Cut Long-Life-Sägeblatt (Form 163); 2 E-Cut Universal-Sägeblätter (Form 147, 148); 1 Segment-sägeblatt (Form 166166); 1 Schneidmesser Pilzform (Form 128); 1 Tiefenanschlag; 1 Schleifplatte; je 5 Schleifblatt Korn 80, 120, 180; 1 Adapter und 2 Spannelemente

| Bestellnummer | Preis Euro zzgl. MwSt. | Preis Euro inkl. MwSt. |
|------------------|------------------------|------------------------|
| 6 39 03 167 67 0 | 164,22 | 195,42 |



Zubehör-Set Fliesen-/Badsanierung

Nachbezug zu Profi-Set Fliesen-/Badsanierung, bestehend aus: 1 Segmentmesser, diamantbeschichtet (Form 162); 1 Segmentmesser (dünn) Hartmetall (Form 224), 1 Messer Pilzform (Form 128); 1 Spachtel; 2 Raspeln, hartmetallbeschichtet; 2 E-Cut Universal-Sägeblatt (Form 147, 148); 1 Adapter und 1 Spannelement.

| Bestellnummer | Preis Euro zzgl. MwSt. | Preis Euro inkl. MwSt. |
|------------------|------------------------|------------------------|
| 6 39 03 167 58 0 | 164,22 | 195,42 |



Zubehör-Set Heizungs-/Sanitär-Installation

Nachbezug zu Profi-Set Heizungs-/Sanitär-Installation, bestehend aus: 1 Segmentmesser, diamantbeschichtet (Form 162); 3 Aussparmesser (12 mm, 13 mm, 22 mm); 1 Schneidmesser, gerade (Form 116); 2 E-Cut Universal-Sägeblätter (Form 147, 148); 1 Spachtel; 1 RRaspel, hartmetallbeschichtet; 1 Adapter und 2 Spannelemente

| Bestellnummer | Preis Euro zzgl. MwSt. | Preis Euro inkl. MwSt. |
|------------------|------------------------|------------------------|
| 6 39 03 167 59 0 | 164,22 | 195,42 |



| | FEIN Akku SUPERCUT AFSC 1.7 Q | FEIN Akku SUPERCUT AFSC 1.7 QC | FEIN Akku SUPERCUT AFSC 1.7 Q Autoglas | FEIN SUPERCUT FSC 1.6 | |
|-----------------------------|--|--------------------------------------|--|--|--------------------------------------|
| | Der leistungsstarke Akku-Oszillierer mit Schnellspannsystem für den Kfz-Bereich. | | Das leistungsstärkste System für die Kfz-Instandsetzung mit spezieller Zubehör-Ausstattung für schnelles und sicheres Austrennen von Kfz-Scheiben. | Der leistungsstarke Oszillierer für den Kfz-Bereich. | |
| EAN 4014586... | ... 885209 | ... 885186 | ... 884004 | ... 859552 | |
| Seite | 190 | 190 | 190 | 190 | |
| Technische Attribute | Nennaufnahme | | | 400 W | |
| | Leistungsabgabe | | | 220 W | |
| | Akku-Spannung | 18 V | 18 V | 18 V | |
| | Akku-Kapazität | 5 Ah | 2,5 Ah | 5 Ah | |
| | Akku-Kompatibilität | Li-Ionen / HighPower Li-Ionen | Li-Ionen / HighPower Li-Ionen | Li-Ionen / HighPower Li-Ionen | |
| | Akku-Schnittstelle | MultiVolt | MultiVolt | MultiVolt | |
| | Schwingungen | 10 000 - 19 500 1/min | 10 000 - 19 500 1/min | 10 000 - 19 500 1/min | 11 000 - 18 500 1/min |
| | Werkzeugaufnahme | Sechskant | Sechskant | Sechskant | Sechskant |
| | Werkzeugwechsel | QuickIN | QuickIN | QuickIN | Manuell mit Schraube, Innensechskant |
| | Betriebsdruck | | | | |
| | Luftverbrauch | | | | |
| | Kabel mit Stecker | | | | 5 m |
| | Gewicht nach EPTA | | | | 1,25 kg |
| | Gewicht mit Akku | 1,80 kg | 1,60 kg | 1,80 kg | |
| | Gewicht ohne Akku | 0,90 kg | 0,90 kg | 0,90 kg | |



| | FEIN SUPERCUT FSC 1,6 Q | FEIN SUPERCUT FSC 1,6 Q Kfz-Werkstatt | FEIN SUPERCUT FSC 1,6 Q Autoglas | FEIN SUPERCUT FSC 1,6 Q Cargo | FEIN SUPERCUT MODx 6-25 |
|--|---|---|--|---|--|
| | Der leistungsstarke Oszillierer mit Schnellspannsystem für den Kfz-Bereich. | Das leistungsstärkste System für die Kfz-Instandsetzung mit spezieller Zubehör-Ausstattung für den vielseitigen Einsatz in der Kfz-Werkstatt. | Das leistungsstärkste System für die Kfz-Instandsetzung mit spezieller Zubehör-Ausstattung für schnelles und sicheres Austrennen von Kfz-Scheiben. | Das leistungsstärkste System für die Kfz-Instandsetzung mit spezieller Zubehör-Ausstattung für das schnelle und professionelle Austrennen geklebter Scheiben bei Bussen, LKWs und Schienenfahrzeugen. | Der leistungsstarke Druckluft-Oszillierer für den Cargo-Bereich. |
| | ... 863191 | ... 862842 | ... 862859 | ... 862866 | ... 861906 |
| | 190 | 190 | 191 | 191 | 191 |
| | 400 W | 400 W | 400 W | 400 W | |
| | 220 W | 220 W | 220 W | 220 W | |
| | | | | | |
| | | | | | |
| | 11 000 - 18 500 1/min | 11 000 - 18 500 1/min | 11 000 - 18 500 1/min | 11 000 - 18 500 1/min | 20 000 1/min |
| | Sechskant | Sechskant | Sechskant | Sechskant | |
| | QuickIN | QuickIN | QuickIN | QuickIN | |
| | | | | | 6,3 bar |
| | | | | | 0,6 m ³ /min |
| | 5 m | 5 m | 5 m | 5 m | |
| | 1,45 kg | 1,45 kg | 1,45 kg | 1,45 kg | 0,90 kg |



| Name | Bestellnummer | EAN | PK | Preis Euro zzgl. MwSt. | Preis Euro inkl. MwSt. |
|--|-------------------------|----------------------|-----------|---------------------------|---------------------------|
| FEIN Akku SUPERCUT AFSC 1.7 Q | 7 129 18 63 00 0 | 4014586885209 | 03 | 476,00 | 566,44 |
| FEIN Premium Service für dieses Gerät – 36 Monate sorgenfrei. | | | | 75,00 | 89,25 |
| Ausführliche Informationen ab S. 284 | | | | | |

Im Preis enthalten:

2 Akku-Packs (Li-Ionen), 1 Ladegerät, 1 Schutzabdeckung für Werkzeugwechsel, 1 Schärffstein (6 37 19 010 01 4), 1 Kunststoff-Werkzeugkoffer

Zubehör ab Seite 192



| Name | Bestellnummer | EAN | PK | Preis Euro zzgl. MwSt. | Preis Euro inkl. MwSt. |
|--|-------------------------|----------------------|-----------|---------------------------|---------------------------|
| FEIN Akku SUPERCUT AFSC 1.7 QC | 7 129 18 62 00 0 | 4014586885186 | 03 | 405,00 | 481,95 |
| FEIN Premium Service für dieses Gerät – 36 Monate sorgenfrei. | | | | 75,00 | 89,25 |
| Ausführliche Informationen ab S. 284 | | | | | |

Im Preis enthalten:

2 Akku-Packs (Li-Ionen), 1 Ladegerät, 1 Schutzabdeckung für Werkzeugwechsel, 1 Schärffstein (6 37 19 010 01 4), 1 Kunststoff-Werkzeugkoffer

Zubehör ab Seite 192



| Name | Bestellnummer | EAN | PK | Preis Euro zzgl. MwSt. | Preis Euro inkl. MwSt. |
|--|-------------------------|----------------------|-----------|---------------------------|---------------------------|
| FEIN Akku SUPERCUT AFSC 1.7 Q Autoglas | 7 129 18 61 00 0 | 4014586884004 | 03 | 578,00 | 687,82 |
| FEIN Premium Service für dieses Gerät – 36 Monate sorgenfrei. | | | | 75,00 | 89,25 |
| Ausführliche Informationen ab S. 284 | | | | | |

Im Preis enthalten:

2 Akku-Packs (Li-Ionen), 1 Ladegerät, 1 Schutzabdeckung für Werkzeugwechsel, 1 Schneidmesser gerade Form, Z-Biegung, verzahnt (Form 081), je 1 Schneidmesser U-Form, verstärkte Ausführung (Form 157 u. 111), 1 Schneidmesser L-Form, verzahnt (Form 209), 2 Schneidmesser L-Form, verzahnt (Form 208), 2 Schneidmesser U-Form, verstärkte Ausführung, verzahnt (Form 212), 3 Schneidmesser L-Form, verzahnt (Form 207), 1 Schneidmesser gerade Form, Z-Biegung, mit einstellbarer Anschlagrolle (Form 143), 1 Schärffstein (6 37 19 010 01 4), 1 Kunststoff-Werkzeugkoffer

Zubehör ab Seite 192



| Name | Bestellnummer | EAN | PK | Preis Euro zzgl. MwSt. | Preis Euro inkl. MwSt. |
|--|-------------------------|----------------------|-----------|---------------------------|---------------------------|
| FEIN SUPERCUT FSC 1.6 | 7 236 31 50 01 3 | 4014586859552 | 03 | 405,00 | 481,95 |
| FEIN Premium Service für dieses Gerät – 36 Monate sorgenfrei. | | | | 75,00 | 89,25 |
| Ausführliche Informationen ab S. 284 | | | | | |

Im Preis enthalten:

1 Spannschraube (3 30 01 039 01 7), 1 Schlüssel, 1 Kunststoff-Werkzeugkoffer, 1 Schärffstein (6 37 19 010 01 4)

Zubehör ab Seite 192



| Name | Bestellnummer | EAN | PK | Preis Euro zzgl. MwSt. | Preis Euro inkl. MwSt. |
|--|-------------------------|----------------------|-----------|---------------------------|---------------------------|
| FEIN SUPERCUT FSC 1.6 Q | 7 236 42 50 01 0 | 4014586863191 | 03 | 405,00 | 481,95 |
| FEIN Premium Service für dieses Gerät – 36 Monate sorgenfrei. | | | | 75,00 | 89,25 |
| Ausführliche Informationen ab S. 284 | | | | | |

Im Preis enthalten:

1 Schutzabdeckung für Werkzeugwechsel, 1 Schärffstein (6 37 19 010 01 4), 1 Kunststoff-Werkzeugkoffer

Zubehör ab Seite 192



| Name | Bestellnummer | EAN | PK | Preis Euro zzgl. MwSt. | Preis Euro inkl. MwSt. |
|--|-------------------------|----------------------|-----------|---------------------------|---------------------------|
| FEIN SUPERCUT FSC 1.6 Q Kfz-Werkstatt | 7 236 42 55 01 0 | 4014586862842 | 03 | 506,00 | 602,14 |
| FEIN Premium Service für dieses Gerät – 36 Monate sorgenfrei. | | | | 75,00 | 89,25 |
| Ausführliche Informationen ab S. 284 | | | | | |

Im Preis enthalten:

2 Schneidmesser L-Form, verzahnt (Form 207), 2 Schneidmesser U-Form, kurzer Schenkel (1x Form 079 und 1x Form 101), 1 Schneidmesser U-Form, verstärkt (Form 157), 1 Schabmesser Schaufelform, mit Kratzschutz-Beschichtung (Form 129), 1 Schneidmesser L-Form, verzahnt (Form 208), 1 Schneidmesser gerade Form, Z-Biegung, mit einstellbarer Anschlagrolle (Form 143), 2 Schneidmesser U-Form, kurzer Schenkel (Form 076), 1 Spachtel zum Entfernen von Unterbodenschutz, 1 HSS-Sägeblatt (Ø 80 mm), 1 Schutzabdeckung für Werkzeugwechsel, 1 Schärffstein (6 37 19 010 01 4), 1 Kunststoff-Werkzeugkoffer

Zubehör ab Seite 192



| Name | Bestellnummer | EAN | PK | Preis Euro zzgl. MwSt. | Preis Euro inkl. MwSt. |
|--|-------------------------|----------------------|-----------|---------------------------|---------------------------|
| FEIN SUPERCUT FSC 1.6 Q Autoglas | 7 236 42 56 01 0 | 4014586862859 | 03 | 506,00 | 602,14 |
| FEIN Premium Service für dieses Gerät – 36 Monate sorgenfrei. | | | | 75,00 | 89,25 |
| Ausführliche Informationen ab S. 284 | | | | | |

Im Preis enthalten:

1 Schneidmesser L-Form, verzahnt (Form 209), 1 Schneidmesser gerade Form, Z-Biegung, verzahnt (Form 081), 1 Schneidmesser gerade Form, Z-Biegung, mit einstellbarer Anschlagrolle (Form 143), 2 Schneidmesser U-Form, verstärkte Ausführung, verzahnt (Form 212), 3 Schneidmesser L-Form, verzahnt (Form 207), 2 Schneidmesser L-Form, verzahnt (Form 208), je 1 Schneidmesser U-Form, verstärkte Ausführung (Form 157 u. 111), 1 Schutzabdeckung für Werkzeugwechsel, 1 Schärffstein (6 37 19 010 01 4), 1 Kunststoff-Werkzeugkoffer

Zubehör ab Seite 192



| Name | Bestellnummer | EAN | PK | Preis Euro zzgl. MwSt. | Preis Euro inkl. MwSt. |
|--|-------------------------|----------------------|-----------|---------------------------|---------------------------|
| FEIN SUPERCUT FSC 1.6 Q Cargo | 7 236 42 57 01 0 | 4014586862866 | 03 | 506,00 | 602,14 |
| FEIN Premium Service für dieses Gerät – 36 Monate sorgenfrei. | | | | 75,00 | 89,25 |
| Ausführliche Informationen ab S. 284 | | | | | |

Im Preis enthalten:

1 Schneidmesser Hook-Form, verzahnt (Form 217), 1 Schabmesser Schaufelform, mit Kratzschutz-Beschichtung (Form 105), 2 Schneidmesser L-Form, verzahnt (Form 207), 2 Schneidmesser gerade Form, verzahnt (Form 073), 1 Schneidmesser geschwungene Form, Z-Biegung (Form 072), 1 Schneidmesser U-Form, verzahnt (Form 212), 2 Schneidmesser gerade Form, Z-Biegung, verzahnt (Form 081), 1 Schneidmesser L-Form, verzahnt (Form 209), 1 Zugseil mit Befestigung, 1 Schutzabdeckung für Werkzeugwechsel, 1 Schärffstein (6 37 19 010 01 4), 1 Kunststoff-Werkzeugkoffer

Zubehör ab Seite 192



| Name | Bestellnummer | EAN | PK | Preis Euro zzgl. MwSt. | Preis Euro inkl. MwSt. |
|--|-------------------------|----------------------|-----------|---------------------------|---------------------------|
| FEIN SUPERCUT MOTlx 6-25 | 7 536 03 00 01 0 | 4014586861906 | 03 | 574,00 | 683,06 |
| FEIN Premium Service für dieses Gerät – 36 Monate sorgenfrei. | | | | 125,00 | 148,75 |
| Ausführliche Informationen ab S. 284 | | | | | |

Im Preis enthalten:

2 Schlüssel, 1 Kunststoff-Werkzeugkoffer

Zubehör ab Seite 192

Allgemeines Zubehör



Schutzabdeckung

Für den sicheren Werkzeugwechsel beim SUPERCUT mit QuickIN beim Öffnen und Schließen des Spannhebels.

| Bestellnummer | Preis Euro zzgl. MwSt. | Preis Euro inkl. MwSt. |
|------------------|---------------------------|---------------------------|
| 3 21 74 011 00 0 | 6,13 | 7,29 |



Schärfstein

Zum Schärfen der Messer vor dem Gebrauch für einen optimalen Schnitt.

| Bestellnummer | Preis Euro zzgl. MwSt. | Preis Euro inkl. MwSt. |
|------------------|---------------------------|---------------------------|
| 6 37 19 010 01 4 | 10,32 | 12,28 |



Schneidpaste

Schmiermittel beim Bearbeiten von Blechen.

| Bestellnummer | Preis Euro zzgl. MwSt. | Preis Euro inkl. MwSt. |
|------------------|---------------------------|---------------------------|
| 3 21 32 020 12 9 | 13,67 | 16,27 |



Arbeitshandschuhe

Vibrationsdämpfend, zertifiziert nach EN 388/420, EN ISO 10819, EEC Nr. 0200, VE 1 Paar

| Gr. | Bestellnummer | Preis Euro zzgl. MwSt. | Preis Euro inkl. MwSt. |
|--------|------------------|---------------------------|---------------------------|
| 9 L | 3 21 73 003 00 3 | 70,11 | 83,43 |
| 10 XL | 3 21 73 004 00 1 | 70,11 | 83,43 |
| 11 XXL | 3 21 73 005 00 5 | 70,11 | 83,43 |



Adapter für FEIN SUPERCUT ohne QuickIN

Erforderlich für die Aufnahme der Zubehörteile mit 8-Sternaufnahme (z. B. Raspeln, Schleif- und Polierplatten).

| Bestellnummer | Preis Euro zzgl. MwSt. | Preis Euro inkl. MwSt. |
|------------------|---------------------------|---------------------------|
| 3 06 05 114 01 1 | 22,44 | 26,70 |



Adapter für FEIN SUPERCUT mit QuickIN

Erforderlich für die Aufnahme der Zubehörteile mit 8-Sternaufnahme (z. B. Raspeln, Schleif- und Polierplatten).

| Bestellnummer | Preis Euro zzgl. MwSt. | Preis Euro inkl. MwSt. |
|------------------|---------------------------|---------------------------|
| 6 37 33 005 01 0 | 21,25 | 25,29 |



Adapter für FEIN SUPERCUT mit QuickIN

zur Aufnahme von Starlock-Zubehör auf ältere FEIN SUPERCUT mit QuickIN-Werkzeugaufnahme (FSC 1.6 Q, FSC 1.7 Q, FSC 2.0 Q, AFSC 1.7 Q und AFSC 18). Adapter plus Spannschraube.

| Bestellnummer | Preis Euro zzgl. MwSt. | Preis Euro inkl. MwSt. |
|------------------|---------------------------|---------------------------|
| 3 52 22 952 05 0 | 13,42 | 15,97 |



Adapter für FEIN SUPERCUT ohne QuickIN

zur Aufnahme von Starlock-Zubehör auf ältere FEIN SUPERCUT ohne QuickIN-Werkzeugaufnahme (FSC 1.6, FSC 1.7). Adapter plus Spannschraube.

| Bestellnummer | Preis Euro zzgl. MwSt. | Preis Euro inkl. MwSt. |
|------------------|---------------------------|---------------------------|
| 3 52 22 952 04 0 | 13,42 | 15,97 |

Zubehör Kfz-Werkstätten



Schneidmesser gerade Form

Gebogen, Z-Biegung, als Nachbezug für Austrennvorrichtung 9 06 07 001 01 6, 2er-Pack.

| Bestellnummer | Preis Euro zzgl. MwSt. | Preis Euro inkl. MwSt. |
|------------------|---------------------------|---------------------------|
| 6 39 03 197 01 7 | 78,35 | 93,24 |



Sägeblätter

HSS, mit feiner Verzahnung für präzise Schnitte. Universell einsetzbar an Blechen bis ca. 1 mm, auch aufgedoppelt, und Kunststoffen.

| Ø mm | VE St | Bestellnummer | Preis Euro zzgl. MwSt. | Preis Euro inkl. MwSt. |
|---------|----------|------------------|---------------------------|---------------------------|
| 63 | 2 | 6 35 02 102 01 6 | 35,18 | 41,86 |
| 63 | 5 | 6 35 02 102 07 0 | 83,34 | 99,17 |
| 80 | 2 | 6 35 02 103 01 0 | 36,88 | 43,89 |
| 80 | 5 | 6 35 02 103 05 0 | 87,36 | 103,96 |



M-Cut Sägeblatt

für Abschnitte, Ausschnitte und Aussparungen in Blech, Kunststoff, GFK und CFK, 2er-Pack. breit

| Breite mm | Länge mm | Bestellnummer | Preis Euro zzgl. MwSt. | Preis Euro inkl. MwSt. |
|--------------|-------------|------------------|---------------------------|---------------------------|
| 30 | 50 | 6 35 02 138 01 4 | 15,13 | 18,00 |



M-Cut Sägeblatt

für Abschnitte, Ausschnitte und Aussparungen in Blech, Kunststoff, GFK und CFK, 2er-Pack. schmal

| Breite mm | Länge mm | Bestellnummer | Preis Euro zzgl. MwSt. | Preis Euro inkl. MwSt. |
|--------------|-------------|------------------|---------------------------|---------------------------|
| 10 | 50 | 6 35 02 158 01 0 | 17,70 | 21,06 |



Hartmetall-Feile

Zum Entgraten und Ausfeilen von Ausschnitten in GFK, CFK, Kunststoffen und Holz, Länge 50 mm

| VE St | Bestellnummer | Preis Euro zzgl. MwSt. | Preis Euro inkl. MwSt. |
|----------|------------------|---------------------------|---------------------------|
| 2 | 6 37 06 018 01 0 | 21,62 | 25,73 |



E-Cut Universal-Sägeblätter

Mit BiMetall-Verzahnung, gekröpft, hohe Schnittgeschwindigkeit, Blech (400 N/mm²) bis ca. 2 mm, Alu-Profile, Cu-Rohre, Holz, Gipskarton und fast alle Kunststoffe. Länge 60 mm, Form 147

| Breite mm | VE St | Bestellnummer | Preis Euro zzgl. MwSt. | Preis Euro inkl. MwSt. |
|--------------|----------|------------------|---------------------------|---------------------------|
| 28 | 1 | 6 35 02 147 01 5 | 15,33 | 18,24 |
| 28 | 5 | 6 35 02 147 02 1 | 69,01 | 82,12 |



E-Cut Universal-Sägeblätter

Mit BiMetall-Verzahnung, gekröpft, hohe Schnittgeschwindigkeit, Blech (400 N/mm²) bis ca. 2 mm, Alu-Profile, Cu-Rohre, Holz, Gipskarton und fast alle Kunststoffe. Länge 60 mm, Form 148

| Breite mm | VE St | Bestellnummer | Preis Euro zzgl. MwSt. | Preis Euro inkl. MwSt. |
|--------------|----------|------------------|---------------------------|---------------------------|
| 44 | 1 | 6 35 02 148 01 3 | 16,11 | 19,17 |
| 44 | 5 | 6 35 02 148 02 9 | 72,47 | 86,24 |



Schneidmesser gerade Form

geeignet für runde Aussparungen in Kunststoffen. Verzahnt, 2er Pack

| Gesamtlänge mm | Schneidenlänge mm | Bestellnummer | Preis Euro zzgl. MwSt. | Preis Euro inkl. MwSt. |
|-------------------|----------------------|------------------|---------------------------|---------------------------|
| 56 | 35 | 6 39 03 073 01 1 | 47,06 | 56,00 |



Schneidmesser gerade Form

Geeignet zum Entfernen von Karosserie-Anbauteilen. Z-Biegung, verzahnt, 2er-Pack

| Gesamtlänge mm | Schneidenlänge mm | Bestellnummer | Preis Euro zzgl. MwSt. | Preis Euro inkl. MwSt. |
|-------------------|----------------------|------------------|---------------------------|---------------------------|
| 120 | 60 | 6 39 03 081 01 3 | 66,52 | 79,16 |



Spachtel
zum Abtragen von Belägen und Beschichtungen wie z. B. Unterbodenschutz, Kleberesten etc., 2er-Pack

| Länge mm | VE St | Bestellnummer | Preis Euro zzgl. MwSt. | Preis Euro inkl. MwSt. |
|----------|-------|------------------|------------------------|------------------------|
| 64 | 2 | 6 39 03 206 01 8 | 19,58 | 23,30 |
| 72 | 2 | 6 39 03 227 01 0 | 19,86 | 23,63 |



Schneidmesser
Pilzform, zum Schneiden von Silikon und weichem Kittmaterial sowie zum Separieren von Isolierglas-Einheiten. 5er-Pack.

| Bestellnummer | Preis Euro zzgl. MwSt. | Preis Euro inkl. MwSt. |
|------------------|------------------------|------------------------|
| 6 39 03 128 01 2 | 14,97 | 17,81 |

Zubehör zum Entfernen von Rest-Kleberauren



Schabmesser
Schaufelform, mit Kratzschutzbeschichtung, 2er-Pack

| Gesamtlänge mm | Schneidenlänge mm | Bestellnummer | Preis Euro zzgl. MwSt. | Preis Euro inkl. MwSt. |
|----------------|-------------------|------------------|------------------------|------------------------|
| 64 | 12 | 6 39 03 129 05 0 | 61,38 | 73,04 |
| 65 | 18 | 6 39 03 146 01 8 | 61,13 | 72,74 |
| 64 | 25 | 6 39 03 105 01 9 | 61,38 | 73,04 |



Schabmesser
mit Querschneide und Kratzschutzbeschichtung auf stirnseitigem Anschlag, 2er-Pack

| Schneidenbreite mm | Bestellnummer | Preis Euro zzgl. MwSt. | Preis Euro inkl. MwSt. |
|--------------------|------------------|------------------------|------------------------|
| 13 | 6 39 03 113 01 6 | 61,38 | 73,04 |
| 25 | 6 39 03 131 01 7 | 61,38 | 73,04 |



Schabmesser
Mit Querschneide, 2er-Pack

| Schneidenbreite mm | Bestellnummer | Preis Euro zzgl. MwSt. | Preis Euro inkl. MwSt. |
|--------------------|------------------|------------------------|------------------------|
| 13 | 6 39 03 144 01 1 | 61,13 | 72,74 |



Schabmesser-Set
Bestehend aus: je 1 Schabmesser Schaufform, mit Kratzschutzbeschichtung (Form 129/105)

| Bestellnummer | Preis Euro zzgl. MwSt. | Preis Euro inkl. MwSt. |
|------------------|------------------------|------------------------|
| 6 39 03 129 01 6 | 61,38 | 73,04 |



Schabmesser-Set
Bestehend aus: je 1 Schabmesser mit Querschneide und Kratzschutzbeschichtung auf stirnseitigem Anschlag (Form 113/131)

| Bestellnummer | Preis Euro zzgl. MwSt. | Preis Euro inkl. MwSt. |
|------------------|------------------------|------------------------|
| 6 39 03 113 02 2 | 61,38 | 73,04 |

Zubehör Autoglas



Schneidmesser U-Form
Ideal zum Ausglasen unter der Motorhaube. Kurzer Schenkel, 2er-Pack

| Schneidenlänge mm | Bestellnummer | Preis Euro zzgl. MwSt. | Preis Euro inkl. MwSt. |
|-------------------|------------------|------------------------|------------------------|
| 10 | 6 39 03 083 01 0 | 69,54 | 82,75 |
| 16 | 6 39 03 095 01 1 | 73,66 | 87,66 |
| 16 | 6 39 03 108 01 4 | 81,85 | 97,40 |
| 18 | 6 39 03 087 01 9 | 73,66 | 87,66 |
| 19,5 | 6 39 03 118 01 3 | 77,22 | 91,89 |
| 22 | 6 39 03 115 01 8 | 81,85 | 97,40 |
| 24 | 6 39 03 076 01 6 | 66,57 | 79,22 |
| 28 | 6 39 03 163 01 1 | 73,66 | 87,66 |
| 32 | 6 39 03 147 01 2 | 77,22 | 91,89 |
| 36 | 6 39 03 079 01 2 | 66,57 | 79,22 |
| 40 | 6 39 03 110 01 0 | 73,66 | 87,66 |
| 60 | 6 39 03 101 01 0 | 69,54 | 82,75 |
| 70 | 6 39 03 155 01 4 | 77,22 | 91,89 |



Schneidmesser U-Form
Ideal zum Ausglasen unter der Motorhaube. Langer Schenkel, 2er-Pack

| Schneidenlänge mm | Bestellnummer | Preis Euro zzgl. MwSt. | Preis Euro inkl. MwSt. |
|-------------------|------------------|------------------------|------------------------|
| 18 | 6 39 03 127 01 4 | 81,85 | 97,40 |
| 32 | 6 39 03 114 01 4 | 81,85 | 97,40 |
| 32 | 6 39 03 191 01 1 | 73,66 | 87,66 |
| 45 | 6 39 03 154 01 0 | 73,66 | 87,66 |
| 52 | 6 39 03 153 01 2 | 69,54 | 82,75 |
| 60 | 6 39 03 107 01 6 | 77,22 | 91,89 |



Schneidmesser U-Form
Ideal zum Ausglasen unter der Motorhaube. Verstärkte Ausführung, 2er Pack

| Schneidenlänge mm | Bestellnummer | Preis Euro zzgl. MwSt. | Preis Euro inkl. MwSt. |
|-------------------|------------------|------------------------|------------------------|
| 60 | 6 39 03 157 01 1 | 69,54 | 82,75 |
| 95 | 6 39 03 111 01 9 | 77,22 | 91,89 |



Schneidmesser U-Form
Ideal zum Ausglasen unter der Motorhaube. Verstärkte Ausführung, verzahnt, 2er-Pack

| Schneidenlänge mm | Bestellnummer | Preis Euro zzgl. MwSt. | Preis Euro inkl. MwSt. |
|-------------------|------------------|------------------------|------------------------|
| 19 | 6 39 03 210 01 6 | 46,62 | 55,48 |
| 22,5 | 6 39 03 211 01 5 | 46,62 | 55,48 |
| 38 | 6 39 03 212 01 8 | 46,62 | 55,48 |



Schneidmesser L-Form
Verzahnt, 2er Pack

| Schneidenlänge mm | Bestellnummer | Preis Euro zzgl. MwSt. | Preis Euro inkl. MwSt. |
|-------------------|------------------|------------------------|------------------------|
| 19 | 6 39 03 208 01 0 | 47,36 | 56,36 |
| 25,4 | 6 39 03 207 01 2 | 47,36 | 56,36 |
| 38 | 6 39 03 209 01 4 | 47,36 | 56,36 |

Oszillieren



Schneidmesser gerade Form
2er-Pack

| Gesamtlänge mm | Schneidenlänge mm | Bestellnummer | Preis Euro zzgl. MwSt. | Preis Euro inkl. MwSt. |
|----------------|-------------------|------------------|------------------------|------------------------|
| 56 | 26 | 6 39 03 121 01 8 | 61,38 | 73,04 |
| 90 | 40 | 6 39 03 176 01 5 | 47,06 | 56,00 |
| 145 | 35 | 6 39 03 194 01 6 | 77,22 | 91,89 |



Schneidmesser gerade Form
Z-Biegung, 2er-Pack

| Gesamtlänge mm | Schneidenlänge mm | Bestellnummer | Preis Euro zzgl. MwSt. | Preis Euro inkl. MwSt. |
|----------------|-------------------|------------------|------------------------|------------------------|
| 68 | 19 | 6 39 03 122 01 1 | 61,38 | 73,04 |
| 84 | 18 | 6 39 03 181 01 2 | 71,59 | 85,19 |
| 65 | 23 | 6 39 03 173 01 0 | 71,59 | 85,19 |
| 65 | 25 | 6 39 03 124 01 3 | 71,59 | 85,19 |
| 85 | 27 | 6 39 03 174 01 8 | 71,59 | 85,19 |
| 110 | 32 | 6 39 03 123 01 5 | 71,59 | 85,19 |
| 120 | 70 | 6 39 03 171 01 3 | 66,52 | 79,16 |



Schneidmesser gerade Form
Gebogen, 2er-Pack

| Gesamtlänge mm | Schneidenlänge mm | Bestellnummer | Preis Euro zzgl. MwSt. | Preis Euro inkl. MwSt. |
|----------------|-------------------|------------------|------------------------|------------------------|
| 65 | 14 | 6 39 03 120 01 9 | 61,38 | 73,04 |
| 75 | 16 | 6 39 03 104 01 5 | 56,28 | 66,97 |
| 75 | 35 | 6 39 03 103 01 7 | 41,43 | 49,30 |
| 75 | 35 | 6 39 03 109 01 8 | 46,04 | 54,79 |
| 75 | 35 | 6 39 03 172 01 6 | 46,04 | 54,79 |



Schneidmesser gerade Form
Gebogen, Z-Biegung, 2er-Pack

| Gesamtlänge mm | Schneidenlänge mm | Bestellnummer | Preis Euro zzgl. MwSt. | Preis Euro inkl. MwSt. |
|----------------|-------------------|------------------|------------------------|------------------------|
| 120 | 45 | 6 39 03 168 01 8 | 66,52 | 79,16 |
| 120 | 70 | 6 39 03 125 01 7 | 66,52 | 79,16 |



Schneidmesser gerade Form
Z-Biegung, mit festem Tiefenanschlag, 2er-Pack

| Gesamtlänge mm | Schneidenlänge mm | Bestellnummer | Preis Euro zzgl. MwSt. | Preis Euro inkl. MwSt. |
|----------------|-------------------|------------------|------------------------|------------------------|
| 120 | 16 | 6 39 03 099 01 0 | 69,54 | 82,75 |
| 125 | 58 | 6 39 03 097 01 8 | 69,54 | 82,75 |



Schneidmesser gerade Form
Z-Biegung, mit einstellbarem Tiefenanschlag, 2er Pack

| Gesamtlänge mm | Schneidenlänge mm | Bestellnummer | Preis Euro zzgl. MwSt. | Preis Euro inkl. MwSt. |
|----------------|-------------------|------------------|------------------------|------------------------|
| 100 | 16-43 | 6 39 03 143 01 3 | 93,40 | 111,15 |
| 100 | 18-39 | 6 39 03 170 01 4 | 93,40 | 111,15 |
| 100 | 20-35 | 6 39 03 198 01 5 | 93,40 | 111,15 |
| 100 | 60-76 | 6 39 03 169 01 2 | 93,40 | 111,15 |



Schneidmesser gerade Form
Flach, mit einstellbarem Tiefenanschlag, 2er-Pack

| Gesamtlänge mm | Schneidenlänge mm | Bestellnummer | Preis Euro zzgl. MwSt. | Preis Euro inkl. MwSt. |
|----------------|-------------------|------------------|------------------------|------------------------|
| 145 | 42-60 | 6 39 03 182 01 5 | 77,22 | 91,89 |



Schneidmesser gerade Form
Z-Biegung, gebogen, mit festem Tiefenanschlag, 2er-Pack

| Gesamtlänge mm | Schneidenlänge mm | Bestellnummer | Preis Euro zzgl. MwSt. | Preis Euro inkl. MwSt. |
|----------------|-------------------|------------------|------------------------|------------------------|
| 120 | 54 | 6 39 03 160 01 5 | 74,79 | 89,00 |



Schneidmesser geschwungene Form
Z-Biegung, mit festem Tiefenanschlag, 2er-Pack

| Gesamtlänge mm | Schneidenlänge mm | Bestellnummer | Preis Euro zzgl. MwSt. | Preis Euro inkl. MwSt. |
|----------------|-------------------|------------------|------------------------|------------------------|
| 80 | 14 | 6 39 03 082 01 6 | 69,54 | 82,75 |
| 80 | 16 | 6 39 03 133 01 4 | 69,54 | 82,75 |
| 85 | 39 | 6 39 03 152 01 8 | 69,54 | 82,75 |



Schneidmesser geschwungene Form
Z-Biegung, mit einstellbarem Tiefenanschlag, 2er Pack

| Gesamtlänge mm | Schneidenlänge mm | Bestellnummer | Preis Euro zzgl. MwSt. | Preis Euro inkl. MwSt. |
|----------------|-------------------|------------------|------------------------|------------------------|
| 110 | 32-46 | 6 39 03 195 01 0 | 93,40 | 111,15 |

Zubehör Cargo



Schneidmesser L-Form
Verzahnt, 2er Pack

| Schneidenlänge mm | Bestellnummer | Preis Euro zzgl. MwSt. | Preis Euro inkl. MwSt. |
|-------------------|------------------|------------------------|------------------------|
| 25,4 | 6 39 03 207 01 2 | 47,36 | 56,36 |
| 38 | 6 39 03 209 01 4 | 47,36 | 56,36 |



Schneidmesser gerade Form
geeignet für runde Aussparungen in Kunststoffen.
Verzahnt, 2er Pack

| Gesamtlänge mm | Schneidenlänge mm | Bestellnummer | Preis Euro zzgl. MwSt. | Preis Euro inkl. MwSt. |
|----------------|-------------------|------------------|------------------------|------------------------|
| 56 | 35 | 6 39 03 073 01 1 | 47,06 | 56,00 |



Schneidmesser gerade Form
Geeignet zum Entfernen von Karosserie-Anbauteilen.
Z-Biegung, verzahnt, 2er-Pack

| Gesamtlänge mm | Schneidenlänge mm | Bestellnummer | Preis Euro zzgl. MwSt. | Preis Euro inkl. MwSt. |
|----------------|-------------------|------------------|------------------------|------------------------|
| 120 | 60 | 6 39 03 081 01 3 | 66,52 | 79,16 |



Schneidmesser gerade Form
Z-Biegung, 2er-Pack

| Gesamtlänge mm | Schneidenlänge mm | Bestellnummer | Preis Euro zzgl. MwSt. | Preis Euro inkl. MwSt. |
|----------------|-------------------|------------------|------------------------|------------------------|
| 120 | 60 | 6 39 03 216 01 7 | 65,41 | 77,84 |



Schneidmesser gerade Form
Winkelschneide, 2er-Pack

| Gesamtlänge mm | Schneidenlänge mm | Bestellnummer | Preis Euro zzgl. MwSt. | Preis Euro inkl. MwSt. |
|----------------|-------------------|------------------|------------------------|------------------------|
| 85 | 65/8 | 6 39 03 177 01 9 | 68,18 | 81,13 |
| 83 | 35/20 | 6 39 03 203 01 3 | 68,18 | 81,13 |



Schneidmesser geschwungene Form
Z-Biegung, 2er-Pack

| Gesamtlänge mm | Schneidenlänge mm | Bestellnummer | Preis Euro zzgl. MwSt. | Preis Euro inkl. MwSt. |
|----------------|-------------------|------------------|------------------------|------------------------|
| 80 | 45 | 6 39 03 072 01 7 | 66,51 | 79,15 |



Schneidmesser U-Form
Mit verlängertem Steg, 2er-Pack

| Schneidenlänge mm | Bestellnummer | Preis Euro zzgl. MwSt. | Preis Euro inkl. MwSt. |
|----------------------|------------------|---------------------------|---------------------------|
| 40 | 6 39 03 156 01 7 | 82,06 | 97,65 |



Hook-Form
Verzahnt, 2er Pack

| Schneidenlänge mm | Bestellnummer | Preis Euro zzgl. MwSt. | Preis Euro inkl. MwSt. |
|----------------------|------------------|---------------------------|---------------------------|
| 38 | 6 39 03 217 01 1 | 46,62 | 55,48 |



Segmentmesser
Segmentform, für V-Schnitte bzw. Schnitte im Eckbereich, 2er-Pack

| Gesamtlänge mm | Schneidenlänge mm | Bestellnummer | Preis Euro zzgl. MwSt. | Preis Euro inkl. MwSt. |
|-------------------|----------------------|------------------|---------------------------|---------------------------|
| 73 | 30 | 6 39 03 132 01 0 | 46,27 | 55,06 |



Zugseil
mit Handgriff. Einsatz empfehlenswert beim Trennschnitt von außen mit Schneidmesser L-Form oder Hook-Form. Einfacheres Arbeiten mit weniger Kraftaufwand beim Austrennen von Scheiben an Bussen, Lkws und Schienenfahrzeugen an Problemstellen.

| Bestellnummer | Preis Euro zzgl. MwSt. | Preis Euro inkl. MwSt. |
|------------------|---------------------------|---------------------------|
| 9 26 02 030 01 4 | 15,56 | 18,52 |



Arbeitshandschuhe
Vibrationsdämpfend, zertifiziert nach EN 388/420, EN ISO 10819, EEC Nr. 0200, VE 1 Paar

| Gr. | Bestellnummer | Preis Euro zzgl. MwSt. | Preis Euro inkl. MwSt. |
|--------|------------------|---------------------------|---------------------------|
| 9 L | 3 21 73 003 00 3 | 70,11 | 83,43 |
| 10 XL | 3 21 73 004 00 1 | 70,11 | 83,43 |
| 11 XXL | 3 21 73 005 00 5 | 70,11 | 83,43 |



Bügelhandgriff
Zur Reduzierung von Vibrationen und zur besseren Handhabung des FEIN SUPERCUT bei längerer Einsatzdauer. Auch in Verbindung mit der Absaugvorrichtung 9 26 02 084 010 einsetzbar.

| Bestellnummer | Preis Euro zzgl. MwSt. | Preis Euro inkl. MwSt. |
|------------------|---------------------------|---------------------------|
| 3 21 19 116 01 1 | 41,45 | 49,33 |

Zubehör-Sets



Zubehör-Set Autoglas
Bestehend aus: 3 Schneidmesser L-Form, verzahnt (Form 207); 2 Schneidmesser L-Form, verzahnt (Form 208); 1 Schneidmesser L-Form, verzahnt (Form 209); je 1 Schneidmesser U-Form, verstärkte Ausführung (Form 157 und 111); 2 Schneidmesser U-Form, verstärkte Ausführung, verzahnt (Form 212); 1 Schneidmesser gerade Form, Z-Biegung mit einstellbarer Anschlagrolle (Form 143); 1 Schneidmesser gerade Form, Z-Biegung verzahnt (Form 081).

| Bestellnummer | Preis Euro zzgl. MwSt. | Preis Euro inkl. MwSt. |
|------------------|---------------------------|---------------------------|
| 6 39 03 167 38 3 | 193,39 | 230,13 |



Zubehör-Set Kfz-Werkstatt
Bestehend aus: 2 Schneidmesser U-Form, kurzer Schenkel (Form 076); 2 Schneidmesser U-Form, kurzer Schenkel (1x Form 079 und 1x Form 101); 2 Schneidmesser L-Form, verzahnt (Form 207); 1 Schneidmesser L-Form, verzahnt (Form 208); 1 Schneidmesser U-Form, ververstärkt (Form 157); 1 Schneidmesser gerade Form, Z-Biegung, mit einstellbarer Anschlagrolle (Form 143); 1 Schabmesser Schaufelform, mit Kratzschutzbeschichtung (Form 129); 1 Spachtel; 1 HSS-Sägeblatt (Ø 80 mm).

| Bestellnummer | Preis Euro zzgl. MwSt. | Preis Euro inkl. MwSt. |
|------------------|---------------------------|---------------------------|
| 6 39 03 167 25 7 | 193,39 | 230,13 |



Zubehör-Set Cargo
Bestehend aus: 2 Schneidmesser gerade Form, verzahnt (Form 073); 2 Schneidmesser gerade Form, Z-Biegung, verzahnt (Form 081); 1 Schneidmesser Hook-Form, verzahnt (Form 217); 1 Schneidmesser geschwungene Form, Z-Biegung (Form 072); 3 Schneidmesser L-Form, L-Form, verzahnt (2x Form 207 und 1x Form 209); 1 Schneidmesser U-Form, verzahnt (Form 212); 1 Schabmesser Schaufelform mit Kratzschutzbeschichtung (Form 105); 1 Zugseil mit Befestigung.

| Bestellnummer | Preis Euro zzgl. MwSt. | Preis Euro inkl. MwSt. |
|------------------|---------------------------|---------------------------|
| 6 39 03 167 32 0 | 193,39 | 230,13 |

Zubehör AFSC 1.7 Q



Schnellladegerät ALG 50
Für alle FEIN Li-Ion Akkus. Ladezeit ab 35 Min.

| Bestellnummer | Preis Euro zzgl. MwSt. | Preis Euro inkl. MwSt. |
|------------------|---------------------------|---------------------------|
| 9 26 04 129 01 0 | 39,50 | 47,01 |



Schnellladegerät ALG 30
Für FEIN NiCd und Li-Ion Akkus. Ladezeit ab 25 Min.

| Bestellnummer | Preis Euro zzgl. MwSt. | Preis Euro inkl. MwSt. |
|------------------|---------------------------|---------------------------|
| 9 26 04 096 01 0 | 138,31 | 164,59 |



Akku-Pack
Li-Ionen-Akku mit Ladestandsanzeige und FEIN SafetyCell Technology. Schützt den Akku und die Maschine vor Überlastung, Überhitzung und Tiefentladung. Kann auf allen FEIN 18-V-Akku-Werkzeugen verwendet werden.

| Spannung V | Kapazität Ah | Bestellnummer | Preis Euro zzgl. MwSt. | Preis Euro inkl. MwSt. |
|---------------|-----------------|------------------|---------------------------|---------------------------|
| 18 | 5 | 9 26 04 173 02 0 | 100,50 | 119,60 |
| 18 | 2,5 | 9 26 04 171 02 0 | 70,00 | 83,30 |

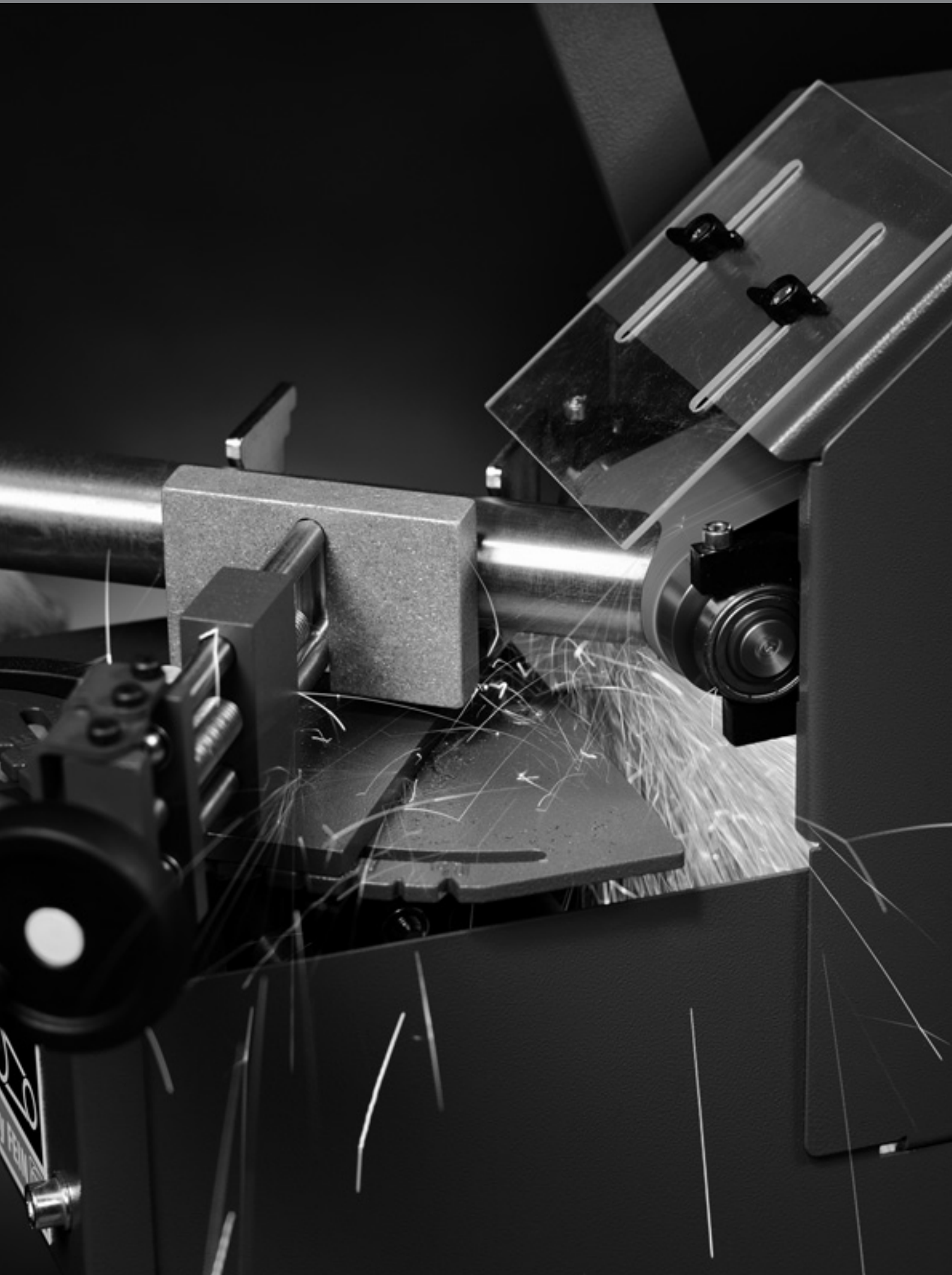

GRIT – Die Marke für das Bandschleifen von FEIN.

GRIT by FEIN – das sind modular aufgebaute Bandschleifmaschinen, die optimal an die Anwendungen der Metallver- und -bearbeitung angepasst sind. Ein sehr wirtschaftliches System für jeden Anspruch und für unterschiedlichste Anforderungen – zum Bandschleifen und Entgraten ebenso wie zum Radien- oder Rundschleifen. Für die ganze Bandbreite der Stahl- und Edelstahlbearbeitung. Mit leistungsstarken Basis-Bandschleifmaschinen und spezifischen Anbaumodulen werden die Hauptanwendungen im Bereich Bandschleifen in Industrie und Handwerk abgedeckt. Der hohe Qualitätsanspruch an GRIT Maschinen spiegelt sich auch beim Zubehör und speziell bei den Schleifbändern wider. Wir legen höchsten Wert auf Schleifbänder in Premium-Qualität –

für höchste Abtragsleistung und überragende Standzeiten in der Metallbearbeitung. Das macht den Einsatz von Original GRIT Schleifbändern äußerst wirtschaftlich. Ausführliche Informationen zum GRIT-Programm finden Sie in der GRIT-Produktbroschüre oder unter www.fein.de

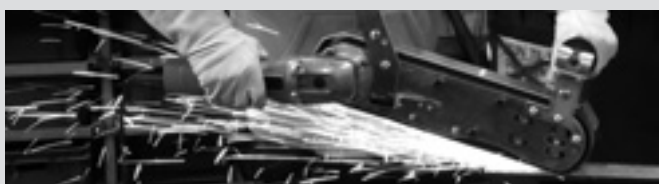

GRIT GHB Handgeführte Bandschleifer Seite 198
Das Bandschleifsystem für unterschiedliche Anwendungen, mobil oder stationär einsetzbar.



GRIT GHB Zusatzmodule Seite 200
Die perfekte Ergänzung für GRIT GHB - Module für die Oberflächenbearbeitung sowie das Radien- und Bandschleifen.



GRIT GX Handwerk Basisbandschleifer Seite 202
Stationäre Bandschleifmaschinen für den handwerklichen Einsatz und für Kleinserien.

GRIT GX Handwerk Zusatzmodule Seite 204



GRIT GI Industrie Basisbandschleifer Seite 206
Stationäre Bandschleifmaschinen für den industriellen Einsatz und für die Serienfertigung.

GRIT GI Industrie Zusatzmodule Seite 208



GRIT GKS Kompakt-Bandschleifer Seite 213
Die platzsparende und wirtschaftliche Lösung für die Werkstatt.



| | GRIT GHB 15-50 | GRIT GHB 15-50 Inox | |
|-----------------------------|---|---|---------------------|
| | Leistungsstarker Handbandschleifer für den flexiblen Einsatz vor Ort. | Universeller Handbandschleifer für Problemlösungen vor Ort, ideal für die Edelstahlbearbeitung. | |
| EAN 4014586... | ... 880426 | ... 880457 | |
| Seite | 199 | 199 | |
| Technische Attribute | Nennaufnahme | 1,5 kW | 1,5 kW |
| | Spannung | 1 x 230 V | 1 x 230 V |
| | Leerlaufdrehzahl | 8 500 1/min | 2 500 - 7 900 1/min |
| | Bandabmessung | 50 x 1 000 mm | 50 x 1 000 mm |
| | Gewicht nach EPTA | 5,60 kg | 5,60 kg |

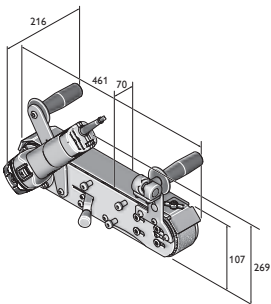

GHB 15-50
GHB 15-50 Inox



| Name | Bestellnummer | EAN | PK | Preis Euro zzgl. MwSt. | Preis Euro inkl. MwSt. |
|-----------------------|-------------------------|----------------------|-----------|---------------------------|---------------------------|
| GRIT GHB 15-50 | 7 903 01 00 23 2 | 4014586880426 | 01 | 622,00 | 740,18 |

Im Preis enthalten:
1 Schleifband 50 x 1 000 mm (K 36)
Zubehör ab Seite 200



| Name | Bestellnummer | EAN | PK | Preis Euro zzgl. MwSt. | Preis Euro inkl. MwSt. |
|----------------------------|-------------------------|----------------------|-----------|---------------------------|---------------------------|
| GRIT GHB 15-50 Inox | 7 903 02 00 23 2 | 4014586880457 | 01 | 684,00 | 813,96 |

Im Preis enthalten:
1 Schleifband 50 x 1 000 mm (K 36)
Zubehör ab Seite 200



| Name | Bestellnummer | EAN | PK | Preis Euro zzgl. MwSt. | Preis Euro inkl. MwSt. |
|------------------|-------------------------|----------------------|-----------|---------------------------|---------------------------|
| GRIT GHBD | 9 90 01 012 00 0 | 4014586880488 | 01 | 207,00 | 246,33 |

Im Preis enthalten:
1 Modul GHBD
Zubehör ab Seite 200



| Name | Bestellnummer | EAN | PK | Preis Euro zzgl. MwSt. | Preis Euro inkl. MwSt. |
|------------------|-------------------------|----------------------|-----------|---------------------------|---------------------------|
| GRIT GHBM | 9 90 01 012 01 0 | 4014586886992 | 01 | 407,00 | 484,33 |

Im Preis enthalten:
1 Modul GHBM
Zubehör ab Seite 200



| Name | Bestellnummer | EAN | PK | Preis Euro zzgl. MwSt. | Preis Euro inkl. MwSt. |
|------------------|-------------------------|----------------------|-----------|---------------------------|---------------------------|
| GRIT GHBR | 9 90 01 012 02 0 | 4014586887005 | 01 | 503,00 | 598,57 |

Im Preis enthalten:
1 Modul GHBR
Zubehör ab Seite 200



| Name | Bestellnummer | EAN | PK | Preis Euro zzgl. MwSt. | Preis Euro inkl. MwSt. |
|-------------------|-------------------------|----------------------|-----------|---------------------------|---------------------------|
| GRIT GHBML | 9 90 01 012 03 0 | 4014586887548 | 01 | 605,00 | 719,95 |

Im Preis enthalten:
1 Modul GHBML, 1 Staub Auffangbehälter, 1 Anti-Vibrationshandgriff, 1 stufenlos seitlich verstellbare Führungshilfe
Zubehör ab Seite 200



| Name | Bestellnummer | EAN | PK | Preis Euro zzgl. MwSt. | Preis Euro inkl. MwSt. |
|------------------|-------------------------|----------------------|-----------|---------------------------|---------------------------|
| GRIT GHBK | 9 90 01 012 04 0 | 4014586888316 | 01 | 500,00 | 595,00 |

Im Preis enthalten:
1 Modul GHBK, 1 Staub- und Funkenkasten, 1 Fixierungselement, 1 Funkenschutzdeckel, 2 Anti-Vibrationshandgriffe
Zubehör ab Seite 200

GRIT GHB Handgeführte Bandschleifer

Schleifbänder



3M™ Cubitron™ II
Präzisionsschleifband mit Keramik Korn garantiert höchste Abtragsleistung und Standzeit. Das gleichmäßig geformte Keramik Korn ermöglicht ein einzigartiges Schnittgefühl im Zerspanungsprozess. Daraus resultiert ein kühler Schliff ohne Anlauffarben und eine bessere Oberflächengüte.
50 x 1 000 mm



3M™ Cubitron™ II

Präzisionsschleifband mit Keramik Korn garantiert höchste Abtragsleistung und Standzeit. Das gleichmäßig geformte Keramik Korn ermöglicht ein einzigartiges Schnittgefühl im Zerspanungsprozess. Daraus resultiert ein kühler Schliff ohne Anlauffarben und eine bessere Oberflächengüte.
50 x 1 150 mm, zum Radienschleifen mit Modul GRIT GHBR.

| Korn | VE St | Bestellnummer | Preis Euro zzgl. MwSt. | Preis Euro inkl. MwSt. |
|------|----------|------------------|---------------------------|---------------------------|
| 36 | 10 | 6 99 03 126 00 0 | 145,23 | 172,82 |
| 60 | 10 | 6 99 03 127 00 0 | 127,59 | 151,83 |
| 80 | 10 | 6 99 03 128 00 0 | 112,03 | 133,32 |

| Korn | VE St | Bestellnummer | Preis Euro zzgl. MwSt. | Preis Euro inkl. MwSt. |
|------|----------|------------------|---------------------------|---------------------------|
| 36 | 10 | 6 99 03 157 00 0 | 166,79 | 198,48 |



Schleifmittel Z

Der Allrounder zum Schleifen und Entgraten von Stahl und NE-Metallen, der auch höchsten Ansprüchen genügt. Zusammen mit Profi-Anwendern entwickelt, überzeugt dieses Schleifmittel besonders durch hohe Standzeit und Leistung sowie seinen wirtschaftlichen Einsatz. Schweres Polyestergewebe, Vollkunstharzbindung mit Zirkonkorund.
50 x 1 000 mm

| Korn | VE St | Bestellnummer | Preis Euro zzgl. MwSt. | Preis Euro inkl. MwSt. |
|------|-------|------------------|------------------------|------------------------|
| 36 | 10 | 6 99 03 130 00 0 | 54,98 | 65,43 |
| 60 | 10 | 6 99 03 131 00 0 | 37,34 | 44,43 |
| 80 | 10 | 6 99 03 132 00 0 | 34,23 | 40,73 |
| 120 | 10 | 6 99 03 133 00 0 | 28,01 | 33,33 |



Schleifmittel Z

Der Allrounder zum Schleifen und Entgraten von Stahl und NE-Metallen, der auch höchsten Ansprüchen genügt. Zusammen mit Profi-Anwendern entwickelt, überzeugt dieses Schleifmittel besonders durch hohe Standzeit und Leistung sowie seinen wirtschaftlichen Einsatz. Schweres Polyestergewebe, Vollkunstharzbindung mit Zirkonkorund.
50 x 1 150 mm, zum Radienschleifen mit Modul GRIT GHBR.

| Korn | VE St | Bestellnummer | Preis Euro zzgl. MwSt. | Preis Euro inkl. MwSt. |
|------|-------|------------------|------------------------|------------------------|
| 36 | 10 | 6 99 03 159 00 0 | 65,09 | 77,46 |



Schleifmittel A

Schleifbänder mit feiner Körnung zum Feinschleifen von Metallen bis zum Finish. Für beste Oberflächenergebnisse. Schweres Baumwollgewebe, Vollkunstharzbindung mit Korund.
50 x 1 000 mm

| Korn | VE St | Bestellnummer | Preis Euro zzgl. MwSt. | Preis Euro inkl. MwSt. |
|------|-------|------------------|------------------------|------------------------|
| 220 | 10 | 6 99 03 134 00 0 | 26,97 | 32,09 |
| 320 | 10 | 6 99 03 135 00 0 | 26,97 | 32,09 |
| 420 | 10 | 6 99 03 136 00 0 | 26,97 | 32,09 |



Schleifmittel R

Das Top-Schleifband am Markt, mit überlegener Standzeit und Leistung für deutlich geringere Bearbeitungszeiten. Vor allem zur Bearbeitung von rostfreiem und hochlegiertem Stahl. Extra schweres Polyestergewebe, Vollkunstharzbindung mit Zirkonkorund. Zusätzliche Deckschicht zur Kühlung während des Schleifgangs.
50 x 1 000 mm

| Korn | VE St | Bestellnummer | Preis Euro zzgl. MwSt. | Preis Euro inkl. MwSt. |
|------|-------|------------------|------------------------|------------------------|
| 36 | 10 | 6 99 03 137 00 0 | 60,17 | 71,60 |
| 60 | 10 | 6 99 03 138 00 0 | 45,64 | 54,31 |
| 80 | 10 | 6 99 03 139 00 0 | 41,49 | 49,37 |
| 120 | 10 | 6 99 03 140 00 0 | 40,46 | 48,15 |



Schleifmittel R

Das Top-Schleifband am Markt, mit überlegener Standzeit und Leistung für deutlich geringere Bearbeitungszeiten. Vor allem zur Bearbeitung von rostfreiem und hochlegiertem Stahl. Extra schweres Polyestergewebe, Vollkunstharzbindung mit Zirkonkorund. Zusätzliche Deckschicht zur Kühlung während des Schleifgangs.
50 x 1 150 mm, zum Radienschleifen mit Modul GRIT GHBR.

| Korn | VE St | Bestellnummer | Preis Euro zzgl. MwSt. | Preis Euro inkl. MwSt. |
|------|-------|------------------|------------------------|------------------------|
| 36 | 10 | 6 99 03 158 00 0 | 69,16 | 82,30 |

Vliesbänder

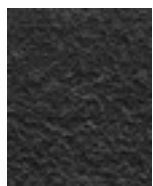

Vliesband

Zuverlässig von der Kaschierung leichter Fehler bis zum perfekten Finishing. Hohe Standzeiten ermöglichen wirtschaftliches Arbeiten.
50 x 1 000 mm

| Ausführung | VE St | Bestellnummer | Preis Euro zzgl. MwSt. | Preis Euro inkl. MwSt. |
|------------|-------|------------------|------------------------|------------------------|
| sehr fein | 3 | 6 99 03 144 00 0 | 47,72 | 56,79 |
| mittel | 3 | 6 99 03 143 00 0 | 50,83 | 60,49 |
| grob | 3 | 6 99 03 142 00 0 | 52,90 | 62,95 |

Zubehör GHBR



Kontaktrolle

Hohe Standzeiten, geringer Rollwiderstand durch hochwertige Kugellager, einfach auswechselbar

| Ø mm | Bestellnummer | Preis Euro zzgl. MwSt. | Preis Euro inkl. MwSt. |
|------|------------------|------------------------|------------------------|
| 16 | 6 99 02 000 40 9 | 56,95 | 67,77 |
| 18 | 6 99 02 000 41 0 | 56,95 | 67,77 |
| 19 | 6 99 02 000 41 1 | 56,95 | 67,77 |
| 20 | 6 99 02 000 41 2 | 56,95 | 67,77 |
| 21 | 6 99 02 000 41 3 | 56,95 | 67,77 |
| 21,3 | 6 99 02 000 41 4 | 56,95 | 67,77 |
| 22 | 6 99 02 000 41 5 | 56,95 | 67,77 |
| 25 | 6 99 02 000 41 6 | 56,95 | 67,77 |
| 25,4 | 6 99 02 000 41 7 | 56,95 | 67,77 |
| 26 | 6 99 02 000 41 8 | 56,95 | 67,77 |
| 26,9 | 6 99 02 000 41 9 | 56,95 | 67,77 |
| 27 | 6 99 02 000 42 0 | 56,95 | 67,77 |
| 28 | 6 99 02 000 42 1 | 56,95 | 67,77 |
| 28,8 | 6 99 02 000 42 2 | 56,95 | 67,77 |
| 30 | 6 99 02 000 42 3 | 56,95 | 67,77 |
| 31,7 | 6 99 02 000 42 4 | 56,95 | 67,77 |
| 32 | 6 99 02 000 42 5 | 56,95 | 67,77 |
| 33 | 6 99 02 000 42 6 | 56,95 | 67,77 |
| 33,7 | 6 99 02 000 42 7 | 56,95 | 67,77 |
| 34 | 6 99 02 000 42 8 | 56,95 | 67,77 |
| 35 | 6 99 02 000 42 9 | 56,95 | 67,77 |
| 38 | 6 99 02 000 43 0 | 56,95 | 67,77 |
| 38,1 | 6 99 02 000 43 1 | 56,95 | 67,77 |
| 38,3 | 6 99 02 000 43 2 | 56,95 | 67,77 |
| 40 | 6 99 02 000 43 3 | 56,95 | 67,77 |
| 42 | 6 99 02 000 43 4 | 56,95 | 67,77 |
| 42,4 | 6 99 02 000 43 5 | 56,95 | 67,77 |

Weiteres Zubehör GRIT GHB

Edelstahl-Schleifauflage
GRIT GHB 15-50 Inox

| Bestellnummer | Preis Euro zzgl. MwSt. | Preis Euro inkl. MwSt. |
|------------------|------------------------|------------------------|
| 3 90 00 008 10 6 | 65,35 | 77,77 |

Bandschleifmaschinen



| | | GRIT GX 75 | GRIT GX 75 2H |
|-----------------------------|------------------|--|--|
| | | Leistungsstarker Bandschleifer, modular ausbaufähig, für das Handwerk und für Kleinserien. | Universeller Bandschleifer, modular ausbaufähig, für das Handwerk und Kleinserien, ideal für die Edelstahlbearbeitung. |
| EAN 4014586... | | ... 872018 | ... 872063 |
| Seite | | 203 | 203 |
| Technische Attribute | Nennaufnahme | 3 kW | 1,5 / 2 kW |
| | Spannung | 3 x 400/440V 50/60Hz | 3 x 400/440V 50/60Hz |
| | Leerlaufdrehzahl | 3 000 1/min | 1 500 / 3 000 1/min |
| | Bandabmessung | 75 x 2 000 mm | 75 x 2 000 mm |
| | Gewicht | 75 kg | 75 kg |



| Name | Bestellnummer | EAN | PK | Preis Euro zzgl. MwSt. | Preis Euro inkl. MwSt. |
|-------------------|-------------------------|----------------------|-----------|---------------------------|---------------------------|
| GRIT GX 75 | 7 901 31 00 40 3 | 4014586872018 | 13 | 927,50 | 1.103,73 |

Im Preis enthalten:

1 CEE-Stecker (16 A), 1 Schleifband 75 x 2 000 mm (K 36 R)

Zubehör ab Seite 215



| Name | Bestellnummer | EAN | PK | Preis Euro zzgl. MwSt. | Preis Euro inkl. MwSt. |
|----------------------|-------------------------|----------------------|-----------|---------------------------|---------------------------|
| GRIT GX 75 2H | 7 901 32 00 40 3 | 4014586872063 | 13 | 1.107,51 | 1.317,94 |

Im Preis enthalten:

1 Schleifband 75 x 2 000 mm (K 36 R), 1 CEE-Stecker (16 A)

Zubehör ab Seite 215



| | GRIT GXE | GRIT GXC | GRIT GXW | GRIT GXR |
|-----------------------------|--|---|---|--|
| | Äußerst effektive Entgratmaschine für das Handwerk und für Kleinserien | Rundschleifmodul für perfekte Oberflächen von Metall- und Edelstahlrohren und Wellen. | Kühlschmiermodul für den professionellen Nassschliff. | Radienschleifmodul für passgenaue Ausschleifungen an Rohren, Profilen und Flachmaterialien |
| EAN 4014586... | ... 857879 | ... 871936 | ... 873145 | ... 871974 |
| Seite | 205 | 205 | 205 | 205 |
| Technische Attribute | Nennaufnahme | 2,2 kW | 0,18 kW | 0,12 kW |
| | Spannung | 3 x 400/440V 50/60Hz | 3 x 400/440V 50/60Hz | 3 x 400/440V 50/60Hz |
| | Leerlaufdrehzahl | 1 500 1/min | | |
| | Bandabmessung | | 75 x 2 000 mm | 75 x 2 250 mm |
| | Gewicht | 32 kg | 48 kg | 8,6 kg |



| Name | Bestellnummer | EAN | PK | Preis Euro zzgl. MwSt. | Preis Euro inkl. MwSt. |
|-----------------|-------------------------|----------------------|-----------|---------------------------|---------------------------|
| GRIT GXE | 7 901 05 00 40 3 | 4014586857879 | 13 | 743,43 | 884,68 |

Im Preis enthalten:
1 CEE-Stecker (16 A)
Zubehör ab Seite 215



| Name | Bestellnummer | EAN | PK | Preis Euro zzgl. MwSt. | Preis Euro inkl. MwSt. |
|-----------------|-------------------------|----------------------|-----------|---------------------------|---------------------------|
| GRIT GXC | 7 901 23 00 44 3 | 4014586871936 | 13 | 1.061,75 | 1.263,48 |

Im Preis enthalten:
1 Leitschiene Nylon, 1 Leitschiene Messing, 1 CEE-Stecker (16 A)
Zubehör ab Seite 215



| Name | Bestellnummer | EAN | PK | Preis Euro zzgl. MwSt. | Preis Euro inkl. MwSt. |
|-----------------|-------------------------|----------------------|-----------|---------------------------|---------------------------|
| GRIT GXW | 7 901 24 00 44 3 | 4014586873145 | 13 | 584,78 | 695,89 |

Im Preis enthalten:
1 Liter Kühlschmier-Emulsion (1:30)
Zubehör ab Seite 215



| Name | Bestellnummer | EAN | PK | Preis Euro zzgl. MwSt. | Preis Euro inkl. MwSt. |
|-----------------|-------------------------|----------------------|-----------|---------------------------|---------------------------|
| GRIT GXR | 9 90 01 001 00 1 | 4014586871974 | 13 | 1.047,51 | 1.246,54 |

Im Preis enthalten:
1 Kontaktrolle Ø 42,4 mm, 1 Kontaktrolle Ø 48,3 mm, 1 Schleifband 75 x 2 250 mm (K 36 R).
Zubehör ab Seite 215



| | | GRIT GI 75 | GRIT GI 75 2H | GRIT GI 100 EF | GRIT GI 100 | GRIT GI 150 | GRIT GI 150 2H | GRIT GIS 75 | GRIT GIS 150 |
|-----------------------------|------------------|--|--|--|-------------------------|--|--|---|--|
| | | Hochleistungsbandschleifer, modular ausbaufähig, für Industrie- und Serienanwendungen. | Hochleistungsbandschleifer, modular ausbaufähig, für Industrie- und Serienanwendungen, ideal für die Edelstahlbearbeitung. | Bandschleifer im Kleinformat, für den universellen Einsatz kleinerer Werkstücke. | | Hochleistungsbandschleifer, modular ausbaufähig, für Industrie- und Serienanwendungen. | Hochleistungsbandschleifer, modular ausbaufähig, für Industrie- und Serienanwendungen, ideal für die Edelstahlbearbeitung. | Hochleistungs-schleifer für Standard-Schleifanwendungen in der Metallbearbeitung. | Hochleistungs-schleifer für Standard-Schleifanwendungen für extra breite Werkstücke. |
| EAN 4014586... | | ... 858913 | ... 858944 | ... 887043 | ... 887067 | ... 858999 | ... 859019 | ... 878126 | ... 878225 |
| Seite | | 207 | 207 | 207 | 207 | 207 | 207 | 207 | 207 |
| Technische Attribute | Nennaufnahme | 4 kW | 2,6 - 3,1 kW | 1,5 kW | 1,5 kW | 4 kW | 2,6 - 3,1 kW | 4 kW | 4 kW |
| | Spannung | 3 x 400/440V 50/60Hz | 3 x 400/440V 50/60Hz | 1 x 230 V | 3 x 400/440V 50/60Hz | 3 x 400/440V 50/60Hz | 3 x 400/440V 50/60Hz | 3 x 400/440V 50/60Hz | 3 x 400/440V 50/60Hz |
| | Leerlaufdrehzahl | 3 000 1/min | 1 500 / 3 000 1/min | 3 000 1/min | 3 000 1/min | 3 000 1/min | 1 500 / 3 000 1/min | 3 000 1/min | 3 000 1/min |
| | Bandabmessung | 75 x 2 000 mm | 75 x 2 000 mm | 100 x 1 000 mm | 100 x 1 000 mm | 150 x 2 000 mm | 150 x 2 000 mm | 75 x 2 000 mm | 150 x 2 000 mm |
| | Gewicht | 65 kg | 65 kg | 29,8 kg | 28,8 kg | 82 kg | 82 kg | 74 kg | 93 kg |



| Name | Bestellnummer | EAN | PK | Preis Euro zzgl. MwSt. | Preis Euro inkl. MwSt. |
|-------------------|-------------------------|----------------------|-----------|---------------------------|---------------------------|
| GRIT GI 75 | 7 902 01 00 40 3 | 4014586858913 | 13 | 1.445,16 | 1.719,74 |

Im Preis enthalten:
1 CEE-Stecker (16 A), 1 Schleifband 75 x 2 000 mm (K 36 R)
Zubehör ab Seite 215



| Name | Bestellnummer | EAN | PK | Preis Euro zzgl. MwSt. | Preis Euro inkl. MwSt. |
|----------------------|-------------------------|----------------------|-----------|---------------------------|---------------------------|
| GRIT GI 75 2H | 7 902 02 00 40 3 | 4014586858944 | 13 | 1.732,97 | 2.062,23 |

Im Preis enthalten:
1 CEE-Stecker (16 A), 1 Schleifband 75 x 2 000 mm (K 36 R)
Zubehör ab Seite 215



| Name | Bestellnummer | EAN | PK | Preis Euro zzgl. MwSt. | Preis Euro inkl. MwSt. |
|-----------------------|-------------------------|----------------------|-----------|---------------------------|---------------------------|
| GRIT GI 100 EF | 7 902 23 00 23 2 | 4014586887043 | 13 | 1.045,48 | 1.244,12 |

Im Preis enthalten:
1 Schleifband 100 x 1 000 (K 60 Z)
Zubehör ab Seite 215



| Name | Bestellnummer | EAN | PK | Preis Euro zzgl. MwSt. | Preis Euro inkl. MwSt. |
|--------------------|-------------------------|----------------------|-----------|---------------------------|---------------------------|
| GRIT GI 100 | 7 902 23 00 40 3 | 4014586887067 | 13 | 886,82 | 1.055,32 |

Im Preis enthalten:
1 Schleifband 100 x 1 000 (K 60 Z)
Zubehör ab Seite 215



| Name | Bestellnummer | EAN | PK | Preis Euro zzgl. MwSt. | Preis Euro inkl. MwSt. |
|--------------------|-------------------------|----------------------|-----------|---------------------------|---------------------------|
| GRIT GI 150 | 7 902 04 00 40 3 | 4014586858999 | 13 | 1.746,19 | 2.077,97 |

Im Preis enthalten:
1 CEE-Stecker (16 A), 1 Schleifband 150 x 2 000 mm (K 36 R)
Zubehör ab Seite 215



| Name | Bestellnummer | EAN | PK | Preis Euro zzgl. MwSt. | Preis Euro inkl. MwSt. |
|-----------------------|-------------------------|----------------------|-----------|---------------------------|---------------------------|
| GRIT GI 150 2H | 7 902 05 00 40 3 | 4014586859019 | 13 | 2.037,05 | 2.424,09 |

Im Preis enthalten:
1 CEE-Stecker (16 A), 1 Schleifband 150 x 2 000 mm (K 36 R)
Zubehör ab Seite 215



| Name | Bestellnummer | EAN | PK | Preis Euro zzgl. MwSt. | Preis Euro inkl. MwSt. |
|--------------------|-------------------------|----------------------|-----------|---------------------------|---------------------------|
| GRIT GIS 75 | 7 902 29 50 44 3 | 4014586878126 | 13 | 1.286,51 | 1.530,95 |

Im Preis enthalten:
1 CEE-Stecker (16 A), 1 Schleifband 75 x 2 000 mm (K 36 R)
Zubehör ab Seite 215



| Name | Bestellnummer | EAN | PK | Preis Euro zzgl. MwSt. | Preis Euro inkl. MwSt. |
|---------------------|-------------------------|----------------------|-----------|---------------------------|---------------------------|
| GRIT GIS 150 | 7 902 30 50 44 3 | 4014586878225 | 13 | 1.547,87 | 1.841,97 |

Im Preis enthalten:
1 CEE-Stecker (16 A), 1 Schleifband 150 x 2 000 mm (K 36 R)
Zubehör ab Seite 215

Bandschleif-
maschinen



| | GRIT GIE | GRIT GIC | GRIT GIMS 75 | GRIT GIMS 150 | GIMS 75 2H | GIMS 150 2H | GIMS 75-6 | GIMS 150-6 | |
|-----------------------------|---|---|--|-------------------------|-------------------------|-------------------------|-------------------------|-------------------------|-------------------------|
| | Äußerst effektive Entgratmaschine für industrielle Serienentgratungen | Rundscheifmodul für industrielles Rundscheifen in Serie | Mobile Fahrinheit für effektive Schleifarbeiten „vor Ort“ am Boden | | | | | | |
| EAN 4014586... | ... 859057 | ... 867656 | ... 872599 | ... 872643 | ... 878614 | ... 878621 | ... 878645 | ... 878683 | |
| Seite | 210 | 210 | 210 | 210 | 210 | 210 | 210 | 211 | |
| Technische Attribute | Nennaufnahme | 1,5 / 2,0 kW | 0,18 kW | 4 kW | 4 kW | 2,6 - 3,1 kW | 2,6 - 3,1 kW | 6 kW | 6 kW |
| | Spannung | 3 x 400/440V 50/60Hz | 3 x 400/440V 50/60Hz | 3 x 400/440V 50/60Hz | 3 x 400/440V 50/60Hz | 3 x 400/440V 50/60Hz | 3 x 400/440V 50/60Hz | 3 x 400/440V 50/60Hz | 3 x 400/440V 50/60Hz |
| | Leerlaufdrehzahl | 1 500 / 3 000 1/min | | 3 000 1/min | 3 000 1/min | 1 500 / 3 000 1/min | 1 500 / 3 000 1/min | 3 000 1/min | 3 000 1/min |
| | Bandabmessung | | 75/150 x 2 000 mm | 75 x 2 000 mm | 150 x 2 000 mm | 75 x 2 000 mm | 150 x 2 000 mm | 75 x 2 000 mm | 150 x 2 000 mm |
| | Gewicht | 34 kg | 65 kg | 100 kg | 110 kg | 103 kg | 114 kg | 121 kg | 131 kg |



| | GRIT GILSGIB | GRIT GIL | GRIT GILS | GRIT GIB | GRIT GIBE | GRIT GIR | GRIT GIXBE | GRIT GIXS |
|--|---|--|---|-------------------------------|---|---|---|--|
| | Flächenschleifmaschine zum perfekten Längsschleifen von Vierkantrohren, Profilen und Flachmaterialien in Automation | Flächenschleifmodul zum perfekten Längsschleifen von Vierkantrohren, Profilen und Flachmaterialien | Flächenschleifmaschine zum perfekten Längsschleifen von Vierkantrohren, Profilen und Flachmaterialien in Automation | Äußerst stabiler Maschinenfuß | Äußerst stabiler Maschinenfuß mit integrierter Doppel-Absaugung | Radienschleifmodul für passgenaue Ausschleifungen an Rohren, Profilen und Flachmaterialien in der Serienanwendung | Integrierter Motor für wirksame Absaugung | Stabiler Maschinenfuß aus pulverbeschichtetem Stahlblech |
| | ... 880921 | ... 880945 | ... 880976 | ... 859064 | ... 859071 | ... 878263 | ... 859125 | ... 858340 |
| | 211 | 211 | 211 | 211 | 211 | 212 | 212 | 212 |
| | 2,6 - 3,1 kW | 0,18 kW | 2,6 - 3,1 kW | | 0,35 kW | | 0,35 kW | |
| | 3 x 400/440V 50/60Hz | 3 x 400/440V 50/60Hz | 3 x 400/440V 50/60Hz | | | | 3 x 400/440V 50/60Hz | |
| | 1 500 / 3 000 1/min | | | | | | 1 500 / 3 000 1/min | |
| | 150 x 2 000 mm | 150 x 2 000 mm | 150 x 2 000 mm | | | 150 x 2 250 mm | | |
| | 189 kg | 64 kg | 206 kg | 17 kg | 55 kg | 109 kg | 58 kg | 18 kg |



| Name | Bestellnummer | EAN | PK | Preis Euro zzgl. MwSt. | Preis Euro inkl. MwSt. |
|-----------------|-------------------------|----------------------|-----------|---------------------------|---------------------------|
| GRIT GIE | 7 902 07 00 40 3 | 4014586859057 | 13 | 1.378,04 | 1.639,87 |

Im Preis enthalten:
1 CEE-Stecker (16 A)
Zubehör ab Seite 215



| Name | Bestellnummer | EAN | PK | Preis Euro zzgl. MwSt. | Preis Euro inkl. MwSt. |
|-----------------|-------------------------|----------------------|-----------|---------------------------|---------------------------|
| GRIT GIC | 7 902 12 00 44 3 | 4014586867656 | 13 | 2.351,30 | 2.798,05 |

Im Preis enthalten:
1 Leitschiene Nylon, 1 Leitschiene Messing, 1 CEE-Stecker (16 A)
Zubehör ab Seite 215



| Name | Bestellnummer | EAN | PK | Preis Euro zzgl. MwSt. | Preis Euro inkl. MwSt. |
|---------------------|-------------------------|----------------------|-----------|---------------------------|---------------------------|
| GRIT GIMS 75 | 7 902 13 00 40 3 | 4014586872599 | 13 | 2.780,48 | 3.308,77 |

Zubehör ab Seite 215



| Name | Bestellnummer | EAN | PK | Preis Euro zzgl. MwSt. | Preis Euro inkl. MwSt. |
|----------------------|-------------------------|----------------------|-----------|---------------------------|---------------------------|
| GRIT GIMS 150 | 7 902 14 00 40 3 | 4014586872643 | 13 | 3.002,18 | 3.572,59 |

Zubehör ab Seite 215



| Name | Bestellnummer | EAN | PK | Preis Euro zzgl. MwSt. | Preis Euro inkl. MwSt. |
|-------------------|-------------------------|----------------------|-----------|---------------------------|---------------------------|
| GIMS 75 2H | 7 902 16 00 40 3 | 4014586878614 | 13 | 3.237,11 | 3.852,16 |

Zubehör ab Seite 215



| Name | Bestellnummer | EAN | PK | Preis Euro zzgl. MwSt. | Preis Euro inkl. MwSt. |
|--------------------|-------------------------|----------------------|-----------|---------------------------|---------------------------|
| GIMS 150 2H | 7 902 17 00 40 3 | 4014586878621 | 13 | 3.453,73 | 4.109,94 |

Zubehör ab Seite 215



| Name | Bestellnummer | EAN | PK | Preis Euro zzgl. MwSt. | Preis Euro inkl. MwSt. |
|------------------|-------------------------|----------------------|-----------|---------------------------|---------------------------|
| GIMS 75-6 | 7 902 18 00 40 3 | 4014586878645 | 13 | 3.237,11 | 3.852,16 |

Zubehör ab Seite 215



| Name | Bestellnummer | EAN | PK | Preis Euro zzgl. MwSt. | Preis Euro inkl. MwSt. |
|-------------------|-------------------------|----------------------|-----------|---------------------------|---------------------------|
| GIMS 150-6 | 7 902 19 00 40 3 | 4014586878683 | 13 | 3.453,73 | 4.109,94 |

Zubehör ab Seite 215



| Name | Bestellnummer | EAN | PK | Preis Euro zzgl. MwSt. | Preis Euro inkl. MwSt. |
|---------------------|-------------------------|----------------------|-----------|---------------------------|---------------------------|
| GRIT GILSGIB | 7 902 35 00 40 3 | 4014586880921 | 13 | 4.881,60 | 5.809,10 |

Im Preis enthalten:
1 CEE-Stecker (16 A), 1 Schleifband 150 x 2 000 mm (K 120 R)
ohne Absaugung
Zubehör ab Seite 215



| Name | Bestellnummer | EAN | PK | Preis Euro zzgl. MwSt. | Preis Euro inkl. MwSt. |
|-----------------|-------------------------|----------------------|-----------|---------------------------|---------------------------|
| GRIT GIL | 7 902 48 00 40 3 | 4014586880945 | 13 | 2.351,30 | 2.798,05 |

Zubehör ab Seite 215



| Name | Bestellnummer | EAN | PK | Preis Euro zzgl. MwSt. | Preis Euro inkl. MwSt. |
|------------------|-------------------------|----------------------|-----------|---------------------------|---------------------------|
| GRIT GILS | 7 902 51 00 40 3 | 4014586880976 | 13 | 6.049,12 | 7.198,45 |

Im Preis enthalten:
1 Schleifband 150 x 2 000 mm (K 120 R), 1 CEE-Stecker (16 A)
mit Absaugung
Zubehör ab Seite 215



| Name | Bestellnummer | EAN | PK | Preis Euro zzgl. MwSt. | Preis Euro inkl. MwSt. |
|-----------------|-------------------------|----------------------|-----------|---------------------------|---------------------------|
| GRIT GIB | 9 90 01 003 00 0 | 4014586859064 | 13 | 243,06 | 289,24 |

Zubehör ab Seite 215



| Name | Bestellnummer | EAN | PK | Preis Euro zzgl. MwSt. | Preis Euro inkl. MwSt. |
|------------------|-------------------------|----------------------|-----------|---------------------------|---------------------------|
| GRIT GIBE | 9 90 01 004 00 0 | 4014586859071 | 13 | 1.384,14 | 1.647,13 |

Zubehör ab Seite 215

Bandschleif-
maschinen



| Name | Bestellnummer | EAN | PK | Preis Euro zzgl. MwSt. | Preis Euro inkl. MwSt. |
|-----------------|-------------------------|----------------------|-----------|---------------------------|---------------------------|
| GRIT GIR | 9 90 01 007 00 1 | 4014586878263 | 13 | 1.999,42 | 2.379,31 |

Zubehör ab Seite 215



| Name | Bestellnummer | EAN | PK | Preis Euro zzgl. MwSt. | Preis Euro inkl. MwSt. |
|-------------------|-------------------------|----------------------|-----------|---------------------------|---------------------------|
| GRIT GIXBE | 9 90 01 009 00 0 | 4014586859125 | 13 | 1.461,43 | 1.739,10 |

Zubehör ab Seite 215



| Name | Bestellnummer | EAN | PK | Preis Euro zzgl. MwSt. | Preis Euro inkl. MwSt. |
|------------------|-------------------------|----------------------|-----------|---------------------------|---------------------------|
| GRIT GIXS | 9 90 01 002 00 0 | 4014586858340 | 13 | 220,69 | 262,62 |

Zubehör ab Seite 215



| | | GRIT GKS 75 | GRIT GKS 75 | GRIT GKS 75 | GRIT GKS 75 | GRIT GKS 75 2H |
|--|------------------|----------------------|---------------|----------------------|----------------------|----------------------|
| Kompakt-Bandschleifer für die Metallbearbeitung. Die wirtschaftliche Lösung für die Werkstatt. | | | | | | |
| EAN 4014586... | | ... 888255 | ... 888262 | ... 888279 | ... 888293 | ... 888309 |
| Seite | | 214 | 214 | 214 | 214 | 214 |
| Technische Attribute | Nennaufnahme | 4 kW | 1,1 kW | 1,5 kW | 3 kW | 1,5 / 2 kW |
| | Spannung | 3 x 400/440V 50/60Hz | 1 x 230 V | 3 x 400/440V 50/60Hz | 3 x 400/440V 50/60Hz | 3 x 400/440V 50/60Hz |
| | Leerlaufdrehzahl | 3 000 1/min | 3 000 1/min | 3 000 1/min | 3 000 1/min | 1 500 / 3 000 1/min |
| | Bandabmessung | 75 x 2 000 mm | 75 x 2 000 mm | 75 x 2 000 mm | 75 x 2 000 mm | 75 x 2 000 mm |
| | Gewicht | 50 kg | 45 kg | 45 kg | 50 kg | 45 kg |



| Name | Bestellnummer | EAN | PK | Preis Euro zzgl. MwSt. | Preis Euro inkl. MwSt. |
|--------------------|-------------------------|----------------------|-----------|---------------------------|---------------------------|
| GRIT GKS 75 | 7 905 01 00 40 3 | 4014586888255 | 13 | 950,00 | 1.130,50 |

Im Preis enthalten:
1 Schleifband 75 x 2 000 mm (K 36 R)
Zubehör ab Seite 215



| Name | Bestellnummer | EAN | PK | Preis Euro zzgl. MwSt. | Preis Euro inkl. MwSt. |
|--------------------|-------------------------|----------------------|-----------|---------------------------|---------------------------|
| GRIT GKS 75 | 7 905 02 00 23 2 | 4014586888262 | 13 | 800,00 | 952,00 |

Im Preis enthalten:
1 Schleifband 75 x 2 000 mm (K 36 R)
Zubehör ab Seite 215



| Name | Bestellnummer | EAN | PK | Preis Euro zzgl. MwSt. | Preis Euro inkl. MwSt. |
|--------------------|-------------------------|----------------------|-----------|---------------------------|---------------------------|
| GRIT GKS 75 | 7 905 02 00 40 3 | 4014586888279 | 13 | 640,00 | 761,60 |

Im Preis enthalten:
1 Schleifband 75 x 2 000 mm (K 36 R)
Zubehör ab Seite 215



| Name | Bestellnummer | EAN | PK | Preis Euro zzgl. MwSt. | Preis Euro inkl. MwSt. |
|--------------------|-------------------------|----------------------|-----------|---------------------------|---------------------------|
| GRIT GKS 75 | 7 905 03 00 40 3 | 4014586888293 | 13 | 725,00 | 862,75 |

Im Preis enthalten:
1 Schleifband 75 x 2 000 mm (K 36 R)
Zubehör ab Seite 215



| Name | Bestellnummer | EAN | PK | Preis Euro zzgl. MwSt. | Preis Euro inkl. MwSt. |
|-----------------------|-------------------------|----------------------|-----------|---------------------------|---------------------------|
| GRIT GKS 75 2H | 7 905 04 00 40 3 | 4014586888309 | 13 | 775,00 | 922,25 |

Im Preis enthalten:
1 Schleifband 75 x 2 000 mm (K 36 R)
Zubehör ab Seite 215

Schleifbänder



3M™ Cubitron™ II

Präzisionsschleifband mit Keramik Korn garantiert höchste Abtragsleistung und Standzeit. Das gleichmäßig geformte Keramik Korn ermöglicht ein einzigartiges Schnittgefühl im Zerspanungsprozess. Daraus resultiert ein kühler Schliff ohne Anlauffarben und eine bessere Oberflächengüte.
75 x 2 000 mm

| Korn | VE St | Bestellnummer | Preis Euro zzgl. MwSt. | Preis Euro inkl. MwSt. |
|------|-------|------------------|------------------------|------------------------|
| 36 | 10 | 6 99 03 145 00 0 | 228,83 | 272,31 |
| 60 | 10 | 6 99 03 146 00 0 | 194,25 | 231,16 |
| 80 | 10 | 6 99 03 147 00 0 | 183,06 | 217,84 |



3M™ Cubitron™ II

Präzisionsschleifband mit Keramik Korn garantiert höchste Abtragsleistung und Standzeit. Das gleichmäßig geformte Keramik Korn ermöglicht ein einzigartiges Schnittgefühl im Zerspanungsprozess. Daraus resultiert ein kühler Schliff ohne Anlauffarben und eine bessere Oberflächengüte.
75 x 2 250 mm, zum Radienschleifen mit Modul GRIT GXR.

| Korn | VE St | Bestellnummer | Preis Euro zzgl. MwSt. | Preis Euro inkl. MwSt. |
|------|-------|------------------|------------------------|------------------------|
| 36 | 10 | 6 99 03 151 00 0 | 263,40 | 313,45 |
| 60 | 10 | 6 99 03 152 00 0 | 224,76 | 267,46 |
| 80 | 10 | 6 99 03 153 00 0 | 213,57 | 254,15 |



3M™ Cubitron™ II

Präzisionsschleifband mit Keramik Korn garantiert höchste Abtragsleistung und Standzeit. Das gleichmäßig geformte Keramik Korn ermöglicht ein einzigartiges Schnittgefühl im Zerspanungsprozess. Daraus resultiert ein kühler Schliff ohne Anlauffarben und eine bessere Oberflächengüte.
150 x 2 000 mm

| Korn | VE St | Bestellnummer | Preis Euro zzgl. MwSt. | Preis Euro inkl. MwSt. |
|------|-------|------------------|------------------------|------------------------|
| 36 | 10 | 6 99 03 148 00 0 | 422,06 | 502,25 |
| 60 | 10 | 6 99 03 149 00 0 | 351,88 | 418,74 |
| 80 | 10 | 6 99 03 150 00 0 | 330,53 | 393,33 |



3M™ Cubitron™ II

Präzisionsschleifband mit Keramik Korn garantiert höchste Abtragsleistung und Standzeit. Das gleichmäßig geformte Keramik Korn ermöglicht ein einzigartiges Schnittgefühl im Zerspanungsprozess. Daraus resultiert ein kühler Schliff ohne Anlauffarben und eine bessere Oberflächengüte.
150 x 2 250 mm, zum Radienschleifen mit Modul GRIT GIR.

| Korn | VE St | Bestellnummer | Preis Euro zzgl. MwSt. | Preis Euro inkl. MwSt. |
|------|-------|------------------|------------------------|------------------------|
| 36 | 10 | 6 99 03 154 00 0 | 487,14 | 579,70 |
| 60 | 10 | 6 99 03 155 00 0 | 407,82 | 485,31 |
| 80 | 10 | 6 99 03 156 00 0 | 383,41 | 456,26 |

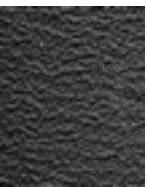

Schleifmittel R

Das Top-Schleifband am Markt, mit überlegener Standzeit und Leistung für deutlich geringere Bearbeitungszeiten. Vor allem zur Bearbeitung von rostfreiem und hochlegiertem Stahl. Extra schweres Polyestergewebe, Vollkunstharzbindung mit Zirkonkorund. Zusätzliche Deckschicht zur Kühlung während des Schleifgangs.
75 x 2 000 mm

| Korn | VE St | Bestellnummer | Preis Euro zzgl. MwSt. | Preis Euro inkl. MwSt. |
|------|-------|------------------|------------------------|------------------------|
| 24 | 10 | 6 99 03 000 00 0 | 125,90 | 149,82 |
| 36 | 10 | 6 99 03 002 00 0 | 100,61 | 119,73 |
| 40 | 10 | 6 99 03 004 00 0 | 95,55 | 113,70 |
| 60 | 10 | 6 99 03 007 00 0 | 84,53 | 100,59 |
| 80 | 10 | 6 99 03 009 00 0 | 79,43 | 94,52 |
| 120 | 10 | 6 99 03 013 00 0 | 75,48 | 89,82 |



Schleifmittel R

Das Top-Schleifband am Markt, mit überlegener Standzeit und Leistung für deutlich geringere Bearbeitungszeiten. Vor allem zur Bearbeitung von rostfreiem und hochlegiertem Stahl. Extra schweres Polyestergewebe, Vollkunstharzbindung mit Zirkonkorund. Zusätzliche Deckschicht zur Kühlung während des Schleifgangs.
75 x 2 250 mm, zum Radienschleifen mit Modul GRIT GXR.

| Korn | VE St | Bestellnummer | Preis Euro zzgl. MwSt. | Preis Euro inkl. MwSt. |
|------|-------|------------------|------------------------|------------------------|
| 36 | 10 | 6 99 03 020 00 0 | 112,65 | 134,05 |



Schleifmittel R

Das Top-Schleifband am Markt, mit überlegener Standzeit und Leistung für deutlich geringere Bearbeitungszeiten. Vor allem zur Bearbeitung von rostfreiem und hochlegiertem Stahl. Extra schweres Polyestergewebe, Vollkunstharzbindung mit Zirkonkorund. Zusätzliche Deckschicht zur Kühlung während des Schleifgangs.
75 x 2 300 mm, zum Radienschleifen mit Modul GRIT GXR für Kontaktrollen Ø > 80 mm.

| Korn | VE St | Bestellnummer | Preis Euro zzgl. MwSt. | Preis Euro inkl. MwSt. |
|------|-------|------------------|------------------------|------------------------|
| 36 | 10 | 6 99 03 122 00 0 | 117,44 | 139,75 |

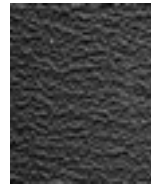

Schleifmittel R

Das Top-Schleifband am Markt, mit überlegener Standzeit und Leistung für deutlich geringere Bearbeitungszeiten. Vor allem zur Bearbeitung von rostfreiem und hochlegiertem Stahl. Extra schweres Polyestergewebe, Vollkunstharzbindung mit Zirkonkorund. Zusätzliche Deckschicht zur Kühlung während des Schleifgangs.
150 x 2 000 mm

| Korn | VE St | Bestellnummer | Preis Euro zzgl. MwSt. | Preis Euro inkl. MwSt. |
|------|-------|------------------|------------------------|------------------------|
| 24 | 10 | 6 99 03 039 00 0 | 211,16 | 251,28 |
| 36 | 10 | 6 99 03 040 00 0 | 182,15 | 216,76 |
| 40 | 10 | 6 99 03 042 00 0 | 173,00 | 205,87 |
| 60 | 10 | 6 99 03 044 00 0 | 152,92 | 181,97 |
| 80 | 10 | 6 99 03 046 00 0 | 143,86 | 171,19 |
| 120 | 10 | 6 99 03 048 00 0 | 136,56 | 162,51 |



Schleifmittel R

Das Top-Schleifband am Markt, mit überlegener Standzeit und Leistung für deutlich geringere Bearbeitungszeiten. Vor allem zur Bearbeitung von rostfreiem und hochlegiertem Stahl. Extra schweres Polyestergewebe, Vollkunstharzbindung mit Zirkonkorund. Zusätzliche Deckschicht zur Kühlung während des Schleifgangs.
150 x 2 250 mm, zum Radienschleifen mit Modul GRIT GIR.

| Korn | VE St | Bestellnummer | Preis Euro zzgl. MwSt. | Preis Euro inkl. MwSt. |
|------|-------|------------------|------------------------|------------------------|
| 36 | 10 | 6 99 03 053 00 0 | 218,47 | 259,98 |

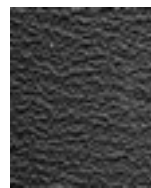

Schleifmittel R

Das Top-Schleifband am Markt, mit überlegener Standzeit und Leistung für deutlich geringere Bearbeitungszeiten. Vor allem zur Bearbeitung von rostfreiem und hochlegiertem Stahl. Extra schweres Polyestergewebe, Vollkunstharzbindung mit Zirkonkorund. Zusätzliche Deckschicht zur Kühlung während des Schleifgangs.
150 x 2 400 mm, zum Radienschleifen mit Modul GRIT GIR für Kontaktrollen Ø > 170 mm.

| Korn | VE St | Bestellnummer | Preis Euro zzgl. MwSt. | Preis Euro inkl. MwSt. |
|------|-------|------------------|------------------------|------------------------|
| 36 | 10 | 6 99 03 111 00 0 | 233,10 | 277,39 |



Schleifmittel Z

Der Allrounder zum Schleifen und Entgraten von Stahl und NE-Metallen, der auch höchsten Ansprüchen genügt. Zusammen mit Profi-Anwendern entwickelt, überzeugt dieses Schleifmittel besonders durch hohe Standzeit und Leistung sowie seinen wirtschaftlichen Einsatz. Schweres Polyestergewebe, Vollkunstharzbindung mit Zirkonkorund.
75 x 2 000 mm

| Korn | VE St | Bestellnummer | Preis Euro zzgl. MwSt. | Preis Euro inkl. MwSt. |
|------|-------|------------------|------------------------|------------------------|
| 36 | 10 | 6 99 03 003 00 0 | 76,34 | 90,84 |
| 40 | 10 | 6 99 03 005 00 0 | 72,50 | 86,28 |
| 60 | 10 | 6 99 03 008 00 0 | 64,18 | 76,37 |
| 80 | 10 | 6 99 03 010 00 0 | 60,34 | 71,80 |
| 120 | 10 | 6 99 03 014 00 0 | 57,26 | 68,14 |

Bandschleifmaschinen



Schleifmittel Z

Der Allrounder zum Schleifen und Entgraten von Stahl und NE-Metallen, der auch höchsten Ansprüchen genügt. Zusammen mit Profi-Anwendern entwickelt, überzeugt dieses Schleifmittel besonders durch hohe Standzeit und Leistung sowie seinen wirtschaftlichen Einsatz. Schweres Polyestergerewebe, Vollkunstharzbindung mit Zirkonkorund.
75 x 2 250 mm, zum Radienschleifen mit Modul GRIT GXR.

| Korn | VE St | Bestellnummer | Preis Euro zzgl. MwSt. | Preis Euro inkl. MwSt. |
|------|-------|------------------|------------------------|------------------------|
| 36 | 10 | 6 99 03 021 00 0 | 85,50 | 101,75 |



Schleifmittel Z

Der Allrounder zum Schleifen und Entgraten von Stahl und NE-Metallen, der auch höchsten Ansprüchen genügt. Zusammen mit Profi-Anwendern entwickelt, überzeugt dieses Schleifmittel besonders durch hohe Standzeit und Leistung sowie seinen wirtschaftlichen Einsatz. Schweres Polyestergerewebe, Vollkunstharzbindung mit Zirkonkorund.
100 x 1 000 mm

| Korn | VE St | Bestellnummer | Preis Euro zzgl. MwSt. | Preis Euro inkl. MwSt. |
|------|-------|------------------|------------------------|------------------------|
| 36 | 10 | 6 99 03 034 00 0 | 53,53 | 63,70 |
| 40 | 10 | 6 99 03 035 00 0 | 50,92 | 60,59 |
| 60 | 10 | 6 99 03 036 00 0 | 44,99 | 53,54 |
| 80 | 10 | 6 99 03 037 00 0 | 42,38 | 50,43 |
| 120 | 10 | 6 99 03 038 00 0 | 40,28 | 47,93 |



Schleifmittel Z

Der Allrounder zum Schleifen und Entgraten von Stahl und NE-Metallen, der auch höchsten Ansprüchen genügt. Zusammen mit Profi-Anwendern entwickelt, überzeugt dieses Schleifmittel besonders durch hohe Standzeit und Leistung sowie seinen wirtschaftlichen Einsatz. Schweres Polyestergerewebe, Vollkunstharzbindung mit Zirkonkorund.
150 x 2 000 mm

| Korn | VE St | Bestellnummer | Preis Euro zzgl. MwSt. | Preis Euro inkl. MwSt. |
|------|-------|------------------|------------------------|------------------------|
| 36 | 10 | 6 99 03 041 00 0 | 142,26 | 169,29 |
| 40 | 10 | 6 99 03 043 00 0 | 135,22 | 160,91 |
| 60 | 10 | 6 99 03 045 00 0 | 119,71 | 142,45 |
| 80 | 10 | 6 99 03 047 00 0 | 112,52 | 133,90 |
| 120 | 10 | 6 99 03 049 00 0 | 106,69 | 126,96 |



Schleifmittel Z

Der Allrounder zum Schleifen und Entgraten von Stahl und NE-Metallen, der auch höchsten Ansprüchen genügt. Zusammen mit Profi-Anwendern entwickelt, überzeugt dieses Schleifmittel besonders durch hohe Standzeit und Leistung sowie seinen wirtschaftlichen Einsatz. Schweres Polyestergerewebe, Vollkunstharzbindung mit Zirkonkorund.
150 x 2 250 mm, zum Radienschleifen mit Modul GRIT GIR.

| Korn | VE St | Bestellnummer | Preis Euro zzgl. MwSt. | Preis Euro inkl. MwSt. |
|------|-------|------------------|------------------------|------------------------|
| 36 | 10 | 6 99 03 054 00 0 | 170,88 | 203,35 |



Schleifmittel Z

Der Allrounder zum Schleifen und Entgraten von Stahl und NE-Metallen, der auch höchsten Ansprüchen genügt. Zusammen mit Profi-Anwendern entwickelt, überzeugt dieses Schleifmittel besonders durch hohe Standzeit und Leistung sowie seinen wirtschaftlichen Einsatz. Schweres Polyestergerewebe, Vollkunstharzbindung mit Zirkonkorund.
150 x 2 400 mm, zum Radienschleifen mit Modul GRIT GIR für Kontaktrollen Ø > 170 mm.

| Korn | VE St | Bestellnummer | Preis Euro zzgl. MwSt. | Preis Euro inkl. MwSt. |
|------|-------|------------------|------------------------|------------------------|
| 36 | 10 | 6 99 03 112 00 0 | 182,29 | 216,93 |



Schleifmittel A

Schleifbänder mit feiner Körnung zum Feinschleifen von Metallen bis zum Finish. Für beste Oberflächenergebnisse. Schweres Baumwollgewebe, Vollkunstharzbindung mit Korund.
75 x 2 000 mm

| Korn | VE St | Bestellnummer | Preis Euro zzgl. MwSt. | Preis Euro inkl. MwSt. |
|------|-------|------------------|------------------------|------------------------|
| 220 | 10 | 6 99 03 017 00 0 | 55,77 | 66,37 |
| 320 | 10 | 6 99 03 018 00 0 | 55,77 | 66,37 |
| 400 | 10 | 6 99 03 019 00 0 | 55,77 | 66,37 |



Schleifmittel A

Schleifbänder mit feiner Körnung zum Feinschleifen von Metallen bis zum Finish. Für beste Oberflächenergebnisse. Schweres Baumwollgewebe, Vollkunstharzbindung mit Korund.
150 x 2 000 mm

| Korn | VE St | Bestellnummer | Preis Euro zzgl. MwSt. | Preis Euro inkl. MwSt. |
|------|-------|------------------|------------------------|------------------------|
| 220 | 10 | 6 99 03 050 00 0 | 105,61 | 125,68 |
| 320 | 10 | 6 99 03 051 00 0 | 105,61 | 125,68 |
| 400 | 10 | 6 99 03 052 00 0 | 105,61 | 125,68 |

Vliesbänder

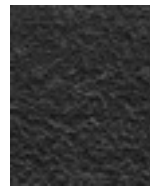

Vliesband

Zuverlässig von der Kaschierung leichter Fehler bis zum perfekten Finishing. Hohe Standzeiten ermöglichen wirtschaftliches Arbeiten.
75 x 2 000 mm

| Ausführung | VE St | Bestellnummer | Preis Euro zzgl. MwSt. | Preis Euro inkl. MwSt. |
|------------|-------|------------------|------------------------|------------------------|
| sehr fein | 3 | 6 99 03 121 01 0 | 155,35 | 184,87 |
| mittel | 3 | 6 99 03 119 01 0 | 155,35 | 184,87 |
| grob | 3 | 6 99 03 117 01 0 | 155,35 | 184,87 |

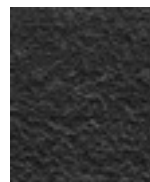

Vliesband

Zuverlässig von der Kaschierung leichter Fehler bis zum perfekten Finishing. Hohe Standzeiten ermöglichen wirtschaftliches Arbeiten.
150 x 2 000 mm

| Ausführung | VE St | Bestellnummer | Preis Euro zzgl. MwSt. | Preis Euro inkl. MwSt. |
|------------|-------|------------------|------------------------|------------------------|
| sehr fein | 3 | 6 99 03 120 01 0 | 310,65 | 369,67 |
| mittel | 3 | 6 99 03 118 01 0 | 310,65 | 369,67 |
| grob | 3 | 6 99 03 116 01 0 | 310,65 | 369,67 |

Zubehör GRIT GX 75 / GX 75 2H



Edelstahl-Schleifauflage GX 75

| Bestellnummer | Preis Euro zzgl. MwSt. | Preis Euro inkl. MwSt. |
|------------------|------------------------|------------------------|
| 6 99 02 338 00 0 | 128,48 | 152,89 |



Graphitbelag
als Gleitunterlage beim Flächenschleifen.

| VE St | Bestellnummer | Preis Euro zzgl. MwSt. | Preis Euro inkl. MwSt. |
|-------|------------------|------------------------|------------------------|
| 5 | 3 90 00 000 00 1 | 75,10 | 89,37 |



Augenschutz
Acrylglas-Scheibe zum Schutz vor Funkenflug

| VE | Bestellnummer | Preis Euro zzgl. MwSt. | Preis Euro inkl. MwSt. |
|----|------------------|---------------------------|---------------------------|
| St | 3 90 00 000 00 4 | 33,78 | 40,20 |



Funkenkasten
mit Schnittstellen an Absaugung.

| Bestellnummer | Preis Euro zzgl. MwSt. | Preis Euro inkl. MwSt. |
|------------------|---------------------------|---------------------------|
| 6 99 02 343 00 0 | 83,79 | 99,71 |

Zubehör GRIT GXR

Edelstahlspannbacke
auswechselbar, für Schraubstock bei der Verarbeitung von
Edelstahl.

| Bestellnummer | Preis Euro zzgl. MwSt. | Preis Euro inkl. MwSt. |
|------------------|---------------------------|---------------------------|
| 6 99 02 004 00 0 | 131,64 | 156,65 |



Längenschnitzmesser
Länge 1 000 mm, stufenlos einstellbar, einfache Montage

| Bestellnummer | Preis Euro zzgl. MwSt. | Preis Euro inkl. MwSt. |
|------------------|---------------------------|---------------------------|
| 6 99 02 001 00 0 | 134,24 | 159,75 |



Kontaktrolle
Hohe Standzeiten, geringer Rollwiderstand durch hochwertige
Kugellager, einfach auswechselbar

| Ø mm | Bestellnummer | Preis Euro zzgl. MwSt. | Preis Euro inkl. MwSt. |
|---------|------------------|---------------------------|---------------------------|
| 16 | 6 99 02 020 00 0 | 85,50 | 101,75 |
| 17 | 6 99 02 021 00 0 | 85,50 | 101,75 |
| 17,2 | 6 99 02 022 00 0 | 85,50 | 101,75 |
| 18 | 6 99 02 023 00 0 | 85,50 | 101,75 |
| 19 | 6 99 02 024 00 0 | 85,50 | 101,75 |
| 20 | 6 99 02 025 00 0 | 85,50 | 101,75 |
| 21 | 6 99 02 026 00 0 | 85,50 | 101,75 |
| 21,3 | 6 99 02 027 00 0 | 85,50 | 101,75 |
| 22 | 6 99 02 028 00 0 | 85,50 | 101,75 |
| 22,2 | 6 99 02 029 00 0 | 85,50 | 101,75 |
| 22,5 | 6 99 02 030 00 0 | 85,50 | 101,75 |
| 23 | 6 99 02 031 00 0 | 85,50 | 101,75 |
| 23,1 | 6 99 02 032 00 0 | 85,50 | 101,75 |
| 24 | 6 99 02 033 00 0 | 85,50 | 101,75 |
| 24,5 | 6 99 02 034 00 0 | 85,50 | 101,75 |
| 25 | 6 99 02 035 00 0 | 85,50 | 101,75 |
| 25,4 | 6 99 02 036 00 0 | 85,50 | 101,75 |
| 25,9 | 6 99 02 037 00 0 | 85,50 | 101,75 |
| 26 | 6 99 02 038 00 0 | 85,50 | 101,75 |
| 26,4 | 6 99 02 039 00 0 | 85,50 | 101,75 |
| 26,9 | 6 99 02 040 00 0 | 85,50 | 101,75 |
| 27 | 6 99 02 041 00 0 | 85,50 | 101,75 |
| 28 | 6 99 02 042 00 0 | 85,50 | 101,75 |
| 28,6 | 6 99 02 043 00 0 | 85,50 | 101,75 |
| 28,8 | 6 99 02 044 00 0 | 85,50 | 101,75 |
| 29 | 6 99 02 045 00 0 | 85,50 | 101,75 |
| 30 | 6 99 02 046 00 0 | 85,50 | 101,75 |
| 31,7 | 6 99 02 047 00 0 | 85,50 | 101,75 |
| 32 | 6 99 02 048 00 0 | 85,50 | 101,75 |
| 33 | 6 99 02 049 00 0 | 85,50 | 101,75 |
| 33,7 | 6 99 02 050 00 0 | 85,50 | 101,75 |
| 34 | 6 99 02 051 00 0 | 85,50 | 101,75 |
| 35 | 6 99 02 052 00 0 | 85,50 | 101,75 |
| 36 | 6 99 02 053 00 0 | 85,50 | 101,75 |
| 37,5 | 6 99 02 054 00 0 | 85,50 | 101,75 |

| | | | |
|------|------------------|--------|--------|
| 38 | 6 99 02 055 00 0 | 85,50 | 101,75 |
| 38,1 | 6 99 02 056 00 0 | 85,50 | 101,75 |
| 38,3 | 6 99 02 057 00 0 | 85,50 | 101,75 |
| 40 | 6 99 02 058 00 0 | 85,50 | 101,75 |
| 41 | 6 99 02 059 00 0 | 85,50 | 101,75 |
| 41,2 | 6 99 02 060 00 0 | 85,50 | 101,75 |
| 42 | 6 99 02 061 00 0 | 85,50 | 101,75 |
| 42,4 | 6 99 02 062 00 0 | 85,50 | 101,75 |
| 42,6 | 6 99 02 063 00 0 | 85,50 | 101,75 |
| 43 | 6 99 02 064 00 0 | 85,50 | 101,75 |
| 43,3 | 6 99 02 065 00 0 | 85,50 | 101,75 |
| 44 | 6 99 02 066 00 0 | 85,50 | 101,75 |
| 44,5 | 6 99 02 067 00 0 | 85,50 | 101,75 |
| 45 | 6 99 02 068 00 0 | 85,50 | 101,75 |
| 46 | 6 99 02 069 00 0 | 85,50 | 101,75 |
| 48 | 6 99 02 070 00 0 | 85,50 | 101,75 |
| 48,3 | 6 99 02 071 00 0 | 85,50 | 101,75 |
| 49 | 6 99 02 072 00 0 | 85,50 | 101,75 |
| 50 | 6 99 02 073 00 0 | 85,50 | 101,75 |
| 50,8 | 6 99 02 074 00 0 | 105,33 | 125,34 |
| 51 | 6 99 02 075 00 0 | 105,33 | 125,34 |
| 53 | 6 99 02 076 00 0 | 105,33 | 125,34 |
| 53,7 | 6 99 02 077 00 0 | 105,33 | 125,34 |
| 54 | 6 99 02 078 00 0 | 105,33 | 125,34 |
| 55 | 6 99 02 079 00 0 | 105,33 | 125,34 |
| 57 | 6 99 02 080 00 0 | 105,33 | 125,34 |
| 58 | 6 99 02 081 00 0 | 105,33 | 125,34 |
| 59 | 6 99 02 082 00 0 | 105,33 | 125,34 |
| 60 | 6 99 02 083 00 0 | 105,33 | 125,34 |
| 60,3 | 6 99 02 084 00 0 | 105,33 | 125,34 |
| 63 | 6 99 02 085 00 0 | 105,33 | 125,34 |
| 63,5 | 6 99 02 086 00 0 | 105,33 | 125,34 |
| 65 | 6 99 02 087 00 0 | 105,33 | 125,34 |
| 67 | 6 99 02 088 00 0 | 105,33 | 125,34 |
| 69 | 6 99 02 089 00 0 | 105,33 | 125,34 |
| 70 | 6 99 02 090 00 0 | 105,33 | 125,34 |
| 73 | 6 99 02 091 00 0 | 105,33 | 125,34 |
| 75 | 6 99 02 092 00 0 | 105,33 | 125,34 |
| 76 | 6 99 02 093 00 0 | 120,20 | 143,04 |
| 76,1 | 6 99 02 094 00 0 | 120,20 | 143,04 |
| 76,2 | 6 99 02 095 00 0 | 120,20 | 143,04 |
| 80 | 6 99 02 096 00 0 | 120,20 | 143,04 |
| 82,5 | 6 99 02 097 00 0 | 120,20 | 143,04 |
| 88,9 | 6 99 02 098 00 0 | 120,20 | 143,04 |
| 90 | 6 99 02 099 00 0 | 120,20 | 143,04 |



Augenschutz GU75/GR/GXR 3er Pack

| Bestellnummer | Preis Euro zzgl. MwSt. | Preis Euro inkl. MwSt. |
|------------------|---------------------------|---------------------------|
| 3 90 00 000 00 7 | 54,33 | 64,65 |



Wasserbehälter
Kunststoff, zum Funkenlöschen mit seitlichen Tragegriffen,
Füllmenge ca. 1 l

| Bestellnummer | Preis Euro zzgl. MwSt. | Preis Euro inkl. MwSt. |
|------------------|---------------------------|---------------------------|
| 3 90 00 000 38 5 | 52,89 | 62,94 |



Verbindungsstück
Erforderlich für die Adaption des GXR-Moduls an eine
Bandschleifmaschine des GI-Programms

| Bestellnummer | Preis Euro zzgl. MwSt. | Preis Euro inkl. MwSt. |
|------------------|---------------------------|---------------------------|
| 6 99 02 186 00 0 | 68,14 | 81,09 |

Zubehör GRIT GXC



Rohrführung für Rundscheifen
Ø 10-130 mm

| Bestellnummer | Preis Euro zzgl. MwSt. | Preis Euro inkl. MwSt. |
|------------------|---------------------------|---------------------------|
| 6 99 02 179 60 0 | 201,08 | 239,29 |



Rohrführung für Rundscheifen
Ø 10-160 mm
Untereinander kombinierbar, je nach gewünschter Rohrlänge.

| max. Rohrlänge mm | Bestellnummer | Preis Euro zzgl. MwSt. | Preis Euro inkl. MwSt. |
|----------------------|------------------|---------------------------|---------------------------|
| 1 000 | 6 99 02 180 60 0 | 326,95 | 389,07 |



Rohrführung für Rundscheifen
Ø 10-160 mm
Untereinander kombinierbar, je nach gewünschter Rohrlänge.

| max. Rohrlänge mm | Bestellnummer | Preis Euro zzgl. MwSt. | Preis Euro inkl. MwSt. |
|----------------------|------------------|---------------------------|---------------------------|
| 1 500 | 6 99 02 181 60 0 | 817,37 | 972,67 |



Leitschiene, Messing
für Trockenschliff und grobe Materialoberflächen

| Bestellnummer | Preis Euro zzgl. MwSt. | Preis Euro inkl. MwSt. |
|------------------|---------------------------|---------------------------|
| 3 90 00 000 49 6 | 38,57 | 45,90 |



Leitschiene, Nylon
für hohe Oberflächenqualität

| Bestellnummer | Preis Euro zzgl. MwSt. | Preis Euro inkl. MwSt. |
|------------------|---------------------------|---------------------------|
| 3 90 00 000 49 7 | 40,86 | 48,62 |



Verbindungsstück
Erforderlich für die Adaption des GXC-Moduls an eine Bandschleifmaschine des GI-Programms

| Bestellnummer | Preis Euro zzgl. MwSt. | Preis Euro inkl. MwSt. |
|------------------|---------------------------|---------------------------|
| 6 99 02 187 00 0 | 80,34 | 95,60 |

Zubehör GRIT GXE



Edelstahl-Schleifauflage
GXE

| Bestellnummer | Preis Euro zzgl. MwSt. | Preis Euro inkl. MwSt. |
|------------------|---------------------------|---------------------------|
| 6 99 02 344 00 0 | 44,68 | 53,17 |



Stahlbürste
Ø 250 mm x 60 mm, mit sehr hoher Drahtzugfestigkeit für besonders wirtschaftlichen Einsatz, Aufnahmebohrung Ø 51 mm. 0,2 mm Drahtstärke für dünnwandige Rohre und Profile. 0,35 mm Drahtstärke für universellen Einsatz. 0,5 mm Drahtstärke für dickwandige Rohre und Profile und hoher Entgratleistung. Stahl-Ausführung

| Drahtstärke mm | Bestellnummer | Preis Euro zzgl. MwSt. | Preis Euro inkl. MwSt. |
|-------------------|------------------|---------------------------|---------------------------|
| 0,2 | 6 99 02 006 00 0 | 163,06 | 194,04 |
| 0,35 | 6 99 02 007 00 0 | 149,15 | 177,49 |
| 0,5 | 6 99 02 008 00 0 | 149,15 | 177,49 |



Stahlbürste
Ø 250 mm x 60 mm, mit sehr hoher Drahtzugfestigkeit für besonders wirtschaftlichen Einsatz, Aufnahmebohrung Ø 51 mm. 0,2 mm Drahtstärke für dünnwandige Rohre und Profile. 0,35 mm Drahtstärke für universellen Einsatz. 0,5 mm Drahtstärke für dickwandige Rohre und Profile und hoher Entgratleistung. Edelstahl-Ausführung

| Drahtstärke mm | Bestellnummer | Preis Euro zzgl. MwSt. | Preis Euro inkl. MwSt. |
|-------------------|------------------|---------------------------|---------------------------|
| 0,2 | 6 99 02 009 00 0 | 288,21 | 342,97 |
| 0,35 | 6 99 02 010 00 0 | 251,53 | 299,32 |



Augenschutz
Acrylglas-Scheibe zum Schutz vor Funkenflug

| VE St | Bestellnummer | Preis Euro zzgl. MwSt. | Preis Euro inkl. MwSt. |
|----------|------------------|---------------------------|---------------------------|
| 3 | 3 90 00 000 00 4 | 33,78 | 40,20 |

Zubehör GRIT GXW



Schleif-/ Kühlemulsion
Konzentrat, 10 l, Mischungsverhältnis 1:30, ergibt 300 l fertiges Kühlschmiermittel.

| Bestellnummer | Preis Euro zzgl. MwSt. | Preis Euro inkl. MwSt. |
|------------------|---------------------------|---------------------------|
| 6 99 02 100 00 0 | 241,65 | 287,56 |

Weiteres Zubehör GRIT GX



Schlauch
flexibel, zur Späneabfuhr, Ø 90 mm, 1 m Länge, Stahl, hohe Hitzebeständigkeit.

| Bestellnummer | Preis Euro zzgl. MwSt. | Preis Euro inkl. MwSt. |
|------------------|---------------------------|---------------------------|
| 3 90 00 000 00 2 | 39,62 | 47,15 |



Spannband
zur Befestigung des flexiblen Schlauchs.

| Bestellnummer | Preis Euro zzgl. MwSt. | Preis Euro inkl. MwSt. |
|------------------|---------------------------|---------------------------|
| 3 90 00 000 00 3 | 5,31 | 6,32 |



Staubbehälter
zum Funkenlöschen, Metall-Deckel für Schlauchanschluss, Kunststoff, seitliche Tragegriffe, Füllmenge ca. 20 l.

| Bestellnummer | Preis Euro zzgl. MwSt. | Preis Euro inkl. MwSt. |
|------------------|---------------------------|---------------------------|
| 6 99 02 000 00 0 | 83,03 | 98,81 |



Absaugvorrichtung
zum Anschluss an Industriestaubsauger.

| Bestellnummer | Preis Euro zzgl. MwSt. | Preis Euro inkl. MwSt. |
|------------------|---------------------------|---------------------------|
| 6 99 02 000 14 7 | 326,95 | 389,07 |

Zubehör GRIT GI 75 / GI 75 2H



Graphitbelag
als Gleitunterlage beim Flächenschleifen.

| VE St | Bestellnummer | Preis Euro zzgl. MwSt. | Preis Euro inkl. MwSt. |
|----------|------------------|---------------------------|---------------------------|
| 5 | 3 90 00 000 00 1 | 75,10 | 89,37 |

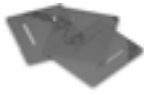

Augenschutz GU75/GR/GXR 3er Pack

| Bestellnummer | Preis Euro zzgl. MwSt. | Preis Euro inkl. MwSt. |
|------------------|---------------------------|---------------------------|
| 3 90 00 000 00 7 | 54,33 | 64,65 |



Gehungseinheit für Schweißnahtvorbereitung
Vorrichtung zum Anfasen von Werkstücken zur Schweißnahtvorbereitung.
GI/GIS 75

| Bestellnummer | Preis Euro zzgl. MwSt. | Preis Euro inkl. MwSt. |
|------------------|---------------------------|---------------------------|
| 6 99 02 000 15 0 | 190,45 | 226,64 |



Edelstahl-Schleifauflage
GI/GIS 75

| Bestellnummer | Preis Euro zzgl. MwSt. | Preis Euro inkl. MwSt. |
|------------------|---------------------------|---------------------------|
| 6 99 02 000 14 8 | 143,90 | 171,24 |

Zubehör GRIT GI 150 / GI 150 2H



Graphitbelag

| Bestellnummer | Preis Euro zzgl. MwSt. | Preis Euro inkl. MwSt. |
|------------------|---------------------------|---------------------------|
| 3 90 00 000 05 6 | 86,37 | 102,78 |



Gehungseinheit für Schweißnahtvorbereitung
Vorrichtung zum Anfasen von Werkstücken zur Schweißnahtvorbereitung.
GI/GIS 150

| Bestellnummer | Preis Euro zzgl. MwSt. | Preis Euro inkl. MwSt. |
|------------------|---------------------------|---------------------------|
| 6 99 02 000 15 1 | 211,62 | 251,83 |



Edelstahl-Schleifauflage
GI/GIS 150

| Bestellnummer | Preis Euro zzgl. MwSt. | Preis Euro inkl. MwSt. |
|------------------|---------------------------|---------------------------|
| 6 99 02 000 14 9 | 165,06 | 196,42 |



Augenschutz

| VE St | Bestellnummer | Preis Euro zzgl. MwSt. | Preis Euro inkl. MwSt. |
|-------|------------------|---------------------------|---------------------------|
| 3 | 3 90 00 000 18 4 | 64,98 | 77,33 |

Zubehör GRIT GIR



Kontaktrolle
Hohe Standzeiten, geringer Rollwiderstand durch hochwertige Kugellager, einfach auswechselbar

| Ø mm | Bestellnummer | Preis Euro zzgl. MwSt. | Preis Euro inkl. MwSt. |
|------|------------------|---------------------------|---------------------------|
| 20 | 6 99 02 101 00 0 | 122,70 | 146,01 |
| 22 | 6 99 02 102 00 0 | 122,70 | 146,01 |
| 25 | 6 99 02 103 00 0 | 122,70 | 146,01 |
| 25,4 | 6 99 02 104 00 0 | 122,70 | 146,01 |
| 26,9 | 6 99 02 105 00 0 | 122,70 | 146,01 |
| 28 | 6 99 02 106 00 0 | 122,70 | 146,01 |
| 30 | 6 99 02 107 00 0 | 122,70 | 146,01 |
| 32 | 6 99 02 108 00 0 | 122,70 | 146,01 |
| 33,7 | 6 99 02 109 00 0 | 122,70 | 146,01 |
| 35 | 6 99 02 110 00 0 | 122,70 | 146,01 |
| 38 | 6 99 02 111 00 0 | 122,70 | 146,01 |
| 38,1 | 6 99 02 112 00 0 | 122,70 | 146,01 |

| | | | |
|-------|------------------|--------|--------|
| 38,3 | 6 99 02 113 00 0 | 122,70 | 146,01 |
| 40 | 6 99 02 114 00 0 | 122,70 | 146,01 |
| 42,4 | 6 99 02 115 00 0 | 122,70 | 146,01 |
| 44,5 | 6 99 02 116 00 0 | 122,70 | 146,01 |
| 48,3 | 6 99 02 117 00 0 | 122,70 | 146,01 |
| 50 | 6 99 02 118 00 0 | 122,70 | 146,01 |
| 50,8 | 6 99 02 119 00 0 | 140,03 | 166,64 |
| 60 | 6 99 02 120 00 0 | 140,03 | 166,64 |
| 60,3 | 6 99 02 121 00 0 | 140,03 | 166,64 |
| 63,5 | 6 99 02 122 00 0 | 140,03 | 166,64 |
| 69 | 6 99 02 123 00 0 | 140,03 | 166,64 |
| 76,1 | 6 99 02 124 00 0 | 192,08 | 228,58 |
| 76,2 | 6 99 02 125 00 0 | 192,08 | 228,58 |
| 84 | 6 99 02 126 00 0 | 192,08 | 228,58 |
| 88,9 | 6 99 02 127 00 0 | 192,08 | 228,58 |
| 101,6 | 6 99 02 128 00 0 | 192,08 | 228,58 |
| 104 | 6 99 02 129 00 0 | 262,72 | 312,64 |
| 108 | 6 99 02 130 00 0 | 262,72 | 312,64 |
| 114,3 | 6 99 02 131 00 0 | 262,72 | 312,64 |
| 133 | 6 99 02 132 00 0 | 579,94 | 690,13 |
| 139,7 | 6 99 02 133 00 0 | 579,94 | 690,13 |
| 168,3 | 6 99 02 134 00 0 | 634,48 | 755,03 |
| 193,7 | 6 99 02 000 18 7 | 427,14 | 508,30 |



Augenschutz

| VE St | Bestellnummer | Preis Euro zzgl. MwSt. | Preis Euro inkl. MwSt. |
|-------|------------------|---------------------------|---------------------------|
| 3 | 3 90 00 000 18 4 | 64,98 | 77,33 |



Gehungsschleifplatte GIG
Für passgenaues Gehungsschleifen, einfache Montage.

| Bestellnummer | Preis Euro zzgl. MwSt. | Preis Euro inkl. MwSt. |
|------------------|---------------------------|---------------------------|
| 6 99 02 175 00 0 | 271,54 | 323,13 |



Absaugstutzen
Für optimale Absaugung, zum Anschluss an den Maschinenfuß GRIT GIBE mit Doppel-Absaugung.

| Bestellnummer | Preis Euro zzgl. MwSt. | Preis Euro inkl. MwSt. |
|------------------|---------------------------|---------------------------|
| 6 99 02 182 00 0 | 131,19 | 156,12 |

Zubehör GRIT GIE



Stahlbürste
Ø 250 mm x 60 mm, mit sehr hoher Drahtzugfestigkeit für besonders wirtschaftlichen Einsatz, Aufnahmebohrung Ø 51 mm. 0,2 mm Drahtstärke für dünnwandige Rohre und Profile. 0,35 mm Drahtstärke für universellen Einsatz. 0,5 mm Drahtstärke für dickwandige Rohre und Profile und hoher Entgratleistung.
Stahl-Ausführung

| Drahtstärke mm | Bestellnummer | Preis Euro zzgl. MwSt. | Preis Euro inkl. MwSt. |
|----------------|------------------|---------------------------|---------------------------|
| 0,2 | 6 99 02 006 00 0 | 163,06 | 194,04 |
| 0,35 | 6 99 02 007 00 0 | 149,15 | 177,49 |
| 0,5 | 6 99 02 008 00 0 | 149,15 | 177,49 |



Stahlbürste
Ø 250 mm x 60 mm, mit sehr hoher Drahtzugfestigkeit für besonders wirtschaftlichen Einsatz, Aufnahmebohrung Ø 51 mm. 0,2 mm Drahtstärke für dünnwandige Rohre und Profile. 0,35 mm Drahtstärke für universellen Einsatz. 0,5 mm Drahtstärke für dickwandige Rohre und Profile und hoher Entgratleistung.
Edelstahl-Ausführung

| Drahtstärke mm | Bestellnummer | Preis Euro zzgl. MwSt. | Preis Euro inkl. MwSt. |
|----------------|------------------|---------------------------|---------------------------|
| 0,2 | 6 99 02 009 00 0 | 288,21 | 342,97 |
| 0,35 | 6 99 02 010 00 0 | 251,53 | 299,32 |

Bandschleifmaschinen

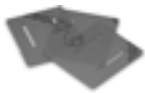

Augenschutz GU75/GR/GXR 3er Pack

| Bestellnummer | Preis Euro zzgl. MwSt. | Preis Euro inkl. MwSt. |
|------------------|---------------------------|---------------------------|
| 3 90 00 000 00 7 | 54,33 | 64,65 |



Kassettenfilter
passend zu GRIT GIBE.

| Bestellnummer | Preis Euro zzgl. MwSt. | Preis Euro inkl. MwSt. |
|------------------|---------------------------|---------------------------|
| 3 90 00 000 97 6 | 107,92 | 128,42 |



Metallfilter
passend zu GRIT GIBE.

| Bestellnummer | Preis Euro zzgl. MwSt. | Preis Euro inkl. MwSt. |
|------------------|---------------------------|---------------------------|
| 3 90 00 000 10 0 | 94,82 | 112,84 |

Zubehör GRIT GIC



Rohrführung für Rundschleifen
Ø 10-160 mm
Untereinander kombinierbar, je nach gewünschter Rohrlänge.

| max. Rohrlänge mm | Bestellnummer | Preis Euro zzgl. MwSt. | Preis Euro inkl. MwSt. |
|----------------------|------------------|---------------------------|---------------------------|
| 1 000 | 6 99 02 180 60 0 | 326,95 | 389,07 |



Rohrführung für Rundschleifen
Ø 10-160 mm
Untereinander kombinierbar, je nach gewünschter Rohrlänge.

| max. Rohrlänge mm | Bestellnummer | Preis Euro zzgl. MwSt. | Preis Euro inkl. MwSt. |
|----------------------|------------------|---------------------------|---------------------------|
| 1 500 | 6 99 02 181 60 0 | 817,37 | 972,67 |



Rohrreinigungseinheit
Für saubere und trockene Arbeitsumgebung. Das Kühlwasser wird von der Rohroberfläche abgestreift, ohne dabei das Rohr zu verkratzen. Für Rohre von Ø 10 bis 130 mm. Leichte Montage an GRIT GIC.

| Bestellnummer | Preis Euro zzgl. MwSt. | Preis Euro inkl. MwSt. |
|------------------|---------------------------|---------------------------|
| 6 99 02 000 14 6 | 246,11 | 292,87 |

Bohrschablone
Für die Montage an Bandschleifer GI 75 / GI 75 2H älter als Serie 1034026. Für nachträgliche Gewindebohrungen an den genannten Bandschleifern.

| Bestellnummer | Preis Euro zzgl. MwSt. | Preis Euro inkl. MwSt. |
|------------------|---------------------------|---------------------------|
| 3 90 00 004 55 4 | 18,56 | 22,09 |



Leitschiene, Messing
für Trockenschliff und grobe Materialoberflächen

| Bestellnummer | Preis Euro zzgl. MwSt. | Preis Euro inkl. MwSt. |
|------------------|---------------------------|---------------------------|
| 3 90 00 000 49 6 | 38,57 | 45,90 |



Leitschiene, Nylon
für hohe Oberflächenqualität

| Bestellnummer | Preis Euro zzgl. MwSt. | Preis Euro inkl. MwSt. |
|------------------|---------------------------|---------------------------|
| 3 90 00 000 49 7 | 40,86 | 48,62 |



Schleif-/ Kühlemulsion
Konzentrat, 10 l, Mischungsverhältnis 1:30, ergibt 300 l fertiges Kühlschmiermittel.

| Bestellnummer | Preis Euro zzgl. MwSt. | Preis Euro inkl. MwSt. |
|------------------|---------------------------|---------------------------|
| 6 99 02 100 00 0 | 241,65 | 287,56 |

Zubehör GRIT GIL



Graphitbelag
als Gleitunterlage beim Flächenschleifen.

| VE St | Bestellnummer | Preis Euro zzgl. MwSt. | Preis Euro inkl. MwSt. |
|----------|------------------|---------------------------|---------------------------|
| 4 | 3 90 00 004 76 0 | 17,91 | 21,31 |

Weiteres Zubehör GRIT GI



Schlauch
flexibel, zur Späneabfuhr, Ø 90 mm, 1 m Länge, Stahl, hohe Hitzebeständigkeit.

| Bestellnummer | Preis Euro zzgl. MwSt. | Preis Euro inkl. MwSt. |
|------------------|---------------------------|---------------------------|
| 3 90 00 000 00 2 | 39,62 | 47,15 |



Spannband
zur Befestigung des flexiblen Schlauchs.

| Bestellnummer | Preis Euro zzgl. MwSt. | Preis Euro inkl. MwSt. |
|------------------|---------------------------|---------------------------|
| 3 90 00 000 00 3 | 5,31 | 6,32 |



Wasserbehälter
Kunststoff, zum Funkenlöschen mit seitlichen Tragegriffen, Füllmenge ca. 15 l

| Bestellnummer | Preis Euro zzgl. MwSt. | Preis Euro inkl. MwSt. |
|------------------|---------------------------|---------------------------|
| 3 90 00 000 38 5 | 52,89 | 62,94 |



Staubbehälter
zum Funkenlöschen, Metall-Deckel für Schlauchanschluss, Kunststoff, seitliche Tragegriffe, Füllmenge ca. 20 l.

| Bestellnummer | Preis Euro zzgl. MwSt. | Preis Euro inkl. MwSt. |
|------------------|---------------------------|---------------------------|
| 6 99 02 000 00 0 | 83,03 | 98,81 |



Absaugvorrichtung
zum Anschluss an Industriestaubsauger.

| Bestellnummer | Preis Euro zzgl. MwSt. | Preis Euro inkl. MwSt. |
|------------------|---------------------------|---------------------------|
| 6 99 02 000 14 7 | 326,95 | 389,07 |



Kontaktscheibe
Ø 200 x 50 mm
90 Shore, gerillt

| Bestellnummer | Preis Euro zzgl. MwSt. | Preis Euro inkl. MwSt. |
|------------------|---------------------------|---------------------------|
| 6 99 02 346 00 0 | 243,75 | 290,06 |



Abzieher für Antriebscheiben

| Bestellnummer | Preis Euro zzgl. MwSt. | Preis Euro inkl. MwSt. |
|------------------|---------------------------|---------------------------|
| 6 99 02 410 00 0 | 60,90 | 72,47 |



Drehgelenk GIT für GIL

Zur Anpassung des Arbeitsbereichs an beengte Platzverhältnisse, stufenloser Schwenkbereich bis 90°.

| Bestellnummer | Preis Euro zzgl. MwSt. | Preis Euro inkl. MwSt. |
|------------------|---------------------------|---------------------------|
| 6 99 02 176 00 0 | 240,01 | 285,61 |



Steckerbox 2 x 7 polig

| Bestellnummer | Preis Euro zzgl. MwSt. | Preis Euro inkl. MwSt. |
|------------------|---------------------------|---------------------------|
| 6 99 02 183 00 0 | 105,77 | 125,87 |



Verbindungsstück

Erforderlich für die Adaption des GXR-Moduls an eine Bandschleifmaschine des GI-Programms

| Bestellnummer | Preis Euro zzgl. MwSt. | Preis Euro inkl. MwSt. |
|------------------|---------------------------|---------------------------|
| 6 99 02 186 00 0 | 68,14 | 81,09 |



Verbindungsstück

Erforderlich für die Adaption des GXC-Moduls an eine Bandschleifmaschine des GI-Programms

| Bestellnummer | Preis Euro zzgl. MwSt. | Preis Euro inkl. MwSt. |
|------------------|---------------------------|---------------------------|
| 6 99 02 187 00 0 | 80,34 | 95,60 |

Backensatz Schraubstock

| Bestellnummer | Preis Euro zzgl. MwSt. | Preis Euro inkl. MwSt. |
|------------------|---------------------------|---------------------------|
| 6 99 02 335 00 0 | 228,83 | 272,31 |

Zubehör GRIT GI 100



Graphitbelag

| Bestellnummer | Preis Euro zzgl. MwSt. | Preis Euro inkl. MwSt. |
|------------------|---------------------------|---------------------------|
| 3 90 00 000 18 3 | 37,56 | 44,70 |



Augenschutz

Acrylglas-Scheibe zum Schutz vor Funkenflug

| Bestellnummer | Preis Euro zzgl. MwSt. | Preis Euro inkl. MwSt. |
|------------------|---------------------------|---------------------------|
| 3 90 00 000 19 0 | 32,16 | 38,27 |



Praktisch, nützlich und manchmal unentbehrlich: Maßgeschneidertes Zubehör von FEIN.

Mit über 150 Jahren Erfahrung beim Bau von Elektrowerkzeugen wissen wir, worauf es ankommt. Bei den unterschiedlichsten Anwendungen. Und in jeder einzelnen Branche. Das ist auch der Grund, warum vieles zur Grundausstattung von FEIN Elektrowerkzeugen gehört. Und warum manches nur auf Wunsch erhältlich ist – als Zubehör. Denn das, was dem Einen unentbehrlich erscheint, ist für den Anderen überflüssig. Auch das hat die Erfahrung gezeigt.



Balancer

Seite 224

Balancer erhöhen den Bedienkomfort
und die Bedienungssicherheit.
Für Traglasten von 0,5-60 kg.



| | Balancer bis 1,5 kg | Balancer bis 1,5 kg | Balancer bis 2,5 kg | Balancer bis 2,5 kg | Balancer bis 3 kg | Balancer bis 5 kg | Balancer bis 6,5 kg | |
|---|----------------------|---------------------|---------------------|---------------------|-------------------|-------------------|---------------------|--------------|
| Sicheres Aufhängen von Gerät und Zuleitung im „schwerelosen“ Zustand. | | | | | | | | |
| EAN 4014586... | ... 835075 | ... 854052 | ... 835099 | ... 835228 | ... 835105 | ... 835136 | ... 835143 | |
| Seite | 226 | 226 | 226 | 226 | 226 | 226 | 227 | |
| Technische Attribute | Traglast einstellbar | 0,5 - 1,5 kg | 0,5 - 1,5 kg | 1,5 - 2,5 kg | 1,5 - 2,5 kg | 1 - 3 kg | 2,5 - 5 kg | 3,5 - 6,5 kg |
| | Werkseinstellung | 1 kg | 1 kg | 2 kg | 2 kg | 2 kg | 3,5 kg | 5 kg |
| | max. Seilauszug | 0,9 m | 0,9 m | 0,9 m | 0,9 m | 2 m | 2 m | 2 m |
| | Ausführung | Zugfestes Nylonseil | Drahtseil | Zugfestes Nylonseil | Drahtseil | Drahtseil | Drahtseil | Drahtseil |
| | Gewicht | 0,35 kg | 0,35 kg | 0,35 kg | 0,35 kg | 3,2 kg | 3,2 kg | 3,2 kg |



| | Balancer bis 9 kg | Balancer bis 11 kg | Balancer bis 14 kg | Balancer bis 17 kg | Balancer bis 25 kg | Balancer bis 32 kg | Balancer bis 45 kg | Balancer bis 60 kg |
|--|--------------------------|---------------------------|---------------------------|---------------------------|---------------------------|---------------------------|---------------------------|---------------------------|
| | .. 835150 | .. 835167 | .. 835174 | .. 835181 | .. 880693 | .. 880709 | .. 880716 | .. 880723 |
| | 227 | 227 | 227 | 227 | 228 | 228 | 228 | 228 |
| | 4,5 - 9 kg | 7,5 - 11 kg | 10 - 14 kg | 13,5 - 17 kg | 13 - 25 kg | 22 - 32 kg | 30 - 45 kg | 45 - 60 kg |
| | 7 kg | 9 kg | 12 kg | 15 kg | 15 kg | 25 kg | 40 kg | 50 kg |
| | 2 m | 2 m | 2 m | 2 m | 1,9 m | 1,9 m | 1,9 m | 1,9 m |
| | Drahtseil | Drahtseil | Drahtseil | Drahtseil | Drahtseil | Drahtseil | Drahtseil | Drahtseil |
| | 3,2 kg | 3,2 kg | 3,2 kg | 3,2 kg | 11,2 kg | 11,5 kg | 12 kg | 12,4 kg |



| Name | Bestellnummer | EAN | PK | Preis Euro zzgl. MwSt. | Preis Euro inkl. MwSt. |
|--|-------------------------|----------------------|-----------|---------------------------|---------------------------|
| Balancer bis 1,5 kg | 9 08 01 012 00 8 | 4014586835075 | 01 | 63,00 | 74,97 |
| FEIN Premium Service für dieses Gerät – 36 Monate sorgenfrei. | | | | 10,00 | 11,90 |
| Ausführliche Informationen ab S. 284 | | | | | |

Zubehör ab Seite 229



| Name | Bestellnummer | EAN | PK | Preis Euro zzgl. MwSt. | Preis Euro inkl. MwSt. |
|--|-------------------------|----------------------|-----------|---------------------------|---------------------------|
| Balancer bis 1,5 kg | 9 08 01 052 00 4 | 4014586835052 | 01 | 73,00 | 86,87 |
| FEIN Premium Service für dieses Gerät – 36 Monate sorgenfrei. | | | | 10,00 | 11,90 |
| Ausführliche Informationen ab S. 284 | | | | | |

Zubehör ab Seite 229



| Name | Bestellnummer | EAN | PK | Preis Euro zzgl. MwSt. | Preis Euro inkl. MwSt. |
|--|-------------------------|----------------------|-----------|---------------------------|---------------------------|
| Balancer bis 2,5 kg | 9 08 01 023 00 1 | 4014586835099 | 01 | 73,00 | 86,87 |
| FEIN Premium Service für dieses Gerät – 36 Monate sorgenfrei. | | | | 10,00 | 11,90 |
| Ausführliche Informationen ab S. 284 | | | | | |

Zubehör ab Seite 229



| Name | Bestellnummer | EAN | PK | Preis Euro zzgl. MwSt. | Preis Euro inkl. MwSt. |
|--|-------------------------|----------------------|-----------|---------------------------|---------------------------|
| Balancer bis 2,5 kg | 9 08 01 037 00 9 | 4014586835228 | 01 | 77,00 | 91,63 |
| FEIN Premium Service für dieses Gerät – 36 Monate sorgenfrei. | | | | 10,00 | 11,90 |
| Ausführliche Informationen ab S. 284 | | | | | |

Zubehör ab Seite 229



| Name | Bestellnummer | EAN | PK | Preis Euro zzgl. MwSt. | Preis Euro inkl. MwSt. |
|--|-------------------------|----------------------|-----------|---------------------------|---------------------------|
| Balancer bis 3 kg | 9 08 01 024 00 9 | 4014586835105 | 01 | 164,00 | 195,16 |
| FEIN Premium Service für dieses Gerät – 36 Monate sorgenfrei. | | | | 15,00 | 17,85 |
| Ausführliche Informationen ab S. 284 | | | | | |

Zubehör ab Seite 229



| Name | Bestellnummer | EAN | PK | Preis Euro zzgl. MwSt. | Preis Euro inkl. MwSt. |
|--|-------------------------|----------------------|-----------|---------------------------|---------------------------|
| Balancer bis 5 kg | 9 08 01 025 00 3 | 4014586835136 | 01 | 172,00 | 204,68 |
| FEIN Premium Service für dieses Gerät – 36 Monate sorgenfrei. | | | | 15,00 | 17,85 |
| Ausführliche Informationen ab S. 284 | | | | | |

Zubehör ab Seite 229



| Name | Bestellnummer | EAN | PK | Preis Euro zzgl. MwSt. | Preis Euro inkl. MwSt. |
|--|-------------------------|----------------------|-----------|---------------------------|---------------------------|
| Balancer bis 6,5 kg | 9 08 01 026 00 6 | 4014586835143 | 01 | 187,00 | 222,53 |
| FEIN Premium Service für dieses Gerät – 36 Monate sorgenfrei. | | | | 15,00 | 17,85 |
| Ausführliche Informationen ab S. 284 | | | | | |

Zubehör ab Seite 229



| Name | Bestellnummer | EAN | PK | Preis Euro zzgl. MwSt. | Preis Euro inkl. MwSt. |
|--|-------------------------|----------------------|-----------|---------------------------|---------------------------|
| Balancer bis 9 kg | 9 08 01 027 00 0 | 4014586835150 | 01 | 199,00 | 236,81 |
| FEIN Premium Service für dieses Gerät – 36 Monate sorgenfrei. | | | | 15,00 | 17,85 |
| Ausführliche Informationen ab S. 284 | | | | | |

Zubehör ab Seite 229



| Name | Bestellnummer | EAN | PK | Preis Euro zzgl. MwSt. | Preis Euro inkl. MwSt. |
|--|-------------------------|----------------------|-----------|---------------------------|---------------------------|
| Balancer bis 11 kg | 9 08 01 028 00 8 | 4014586835167 | 01 | 209,00 | 248,71 |
| FEIN Premium Service für dieses Gerät – 36 Monate sorgenfrei. | | | | 15,00 | 17,85 |
| Ausführliche Informationen ab S. 284 | | | | | |

Zubehör ab Seite 229



| Name | Bestellnummer | EAN | PK | Preis Euro zzgl. MwSt. | Preis Euro inkl. MwSt. |
|--|-------------------------|----------------------|-----------|---------------------------|---------------------------|
| Balancer bis 14 kg | 9 08 01 029 00 2 | 4014586835174 | 01 | 217,00 | 258,23 |
| FEIN Premium Service für dieses Gerät – 36 Monate sorgenfrei. | | | | 15,00 | 17,85 |
| Ausführliche Informationen ab S. 284 | | | | | |

Zubehör ab Seite 229



| Name | Bestellnummer | EAN | PK | Preis Euro zzgl. MwSt. | Preis Euro inkl. MwSt. |
|--|-------------------------|----------------------|-----------|---------------------------|---------------------------|
| Balancer bis 17 kg | 9 08 01 030 00 4 | 4014586835181 | 01 | 223,00 | 265,37 |
| FEIN Premium Service für dieses Gerät – 36 Monate sorgenfrei. | | | | 15,00 | 17,85 |
| Ausführliche Informationen ab S. 284 | | | | | |

Zubehör ab Seite 229



| Name | Bestellnummer | EAN | PK | Preis Euro zzgl. MwSt. | Preis Euro inkl. MwSt. |
|--|-------------------------|----------------------|-----------|---------------------------|---------------------------|
| Balancer bis 25 kg | 9 08 01 055 00 0 | 4014586880693 | 01 | 630,00 | 749,70 |
| FEIN Premium Service für dieses Gerät – 36 Monate sorgenfrei. | | | | 35,00 | 41,65 |
| Ausführliche Informationen ab S. 284 | | | | | |

Zubehör ab Seite 229



| Name | Bestellnummer | EAN | PK | Preis Euro zzgl. MwSt. | Preis Euro inkl. MwSt. |
|--|-------------------------|----------------------|-----------|---------------------------|---------------------------|
| Balancer bis 32 kg | 9 08 01 056 00 0 | 4014586880709 | 01 | 709,00 | 843,71 |
| FEIN Premium Service für dieses Gerät – 36 Monate sorgenfrei. | | | | 35,00 | 41,65 |
| Ausführliche Informationen ab S. 284 | | | | | |

Zubehör ab Seite 229



| Name | Bestellnummer | EAN | PK | Preis Euro zzgl. MwSt. | Preis Euro inkl. MwSt. |
|--|-------------------------|----------------------|-----------|---------------------------|---------------------------|
| Balancer bis 45 kg | 9 08 01 057 00 0 | 4014586880716 | 01 | 865,00 | 1.029,35 |
| FEIN Premium Service für dieses Gerät – 36 Monate sorgenfrei. | | | | 45,00 | 53,55 |
| Ausführliche Informationen ab S. 284 | | | | | |

Zubehör ab Seite 229



| Name | Bestellnummer | EAN | PK | Preis Euro zzgl. MwSt. | Preis Euro inkl. MwSt. |
|--|-------------------------|----------------------|-----------|---------------------------|---------------------------|
| Balancer bis 60 kg | 9 08 01 058 00 0 | 4014586880723 | 01 | 1.029,00 | 1.224,51 |
| FEIN Premium Service für dieses Gerät – 36 Monate sorgenfrei. | | | | 50,00 | 59,50 |
| Ausführliche Informationen ab S. 284 | | | | | |

Zubehör ab Seite 229



Allgemeines Zubehör



Wendelkabel
für Elektrowerkzeuge. Netzanschlussleitungen der Kabelqualität
HO 5 RN-F 2 x 1.

| Bestellnummer | Preis Euro zzgl. MwSt. | Preis Euro inkl. MwSt. |
|------------------|---------------------------|---------------------------|
| 3 07 07 157 03 5 | 28,00 | 33,32 |

Balancer bis 60 kg

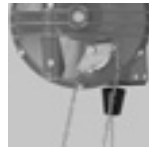

Arretiervorrichtung
zum Feststellen des ausgezogenen Seils. Erleichtert den
Austausch des angehängten Werkzeugs.

| Bestellnummer | Preis Euro zzgl. MwSt. | Preis Euro inkl. MwSt. |
|------------------|---------------------------|---------------------------|
| 3 02 40 239 01 4 | 64,62 | 76,90 |



Drehhaken
zum Einhängen der Seilkausche. Verhindert das Verdrehen
des Seils.

| Bestellnummer | Preis Euro zzgl. MwSt. | Preis Euro inkl. MwSt. |
|------------------|---------------------------|---------------------------|
| 3 02 32 044 01 0 | 121,93 | 145,10 |

Maschinen in numerischer Reihenfolge

| Bestellnummer | EAN | Benennung | Preis Euro zzgl. MwSt. | Preis Euro inkl. MwSt. | PK | Seite |
|------------------|---------------|--|---------------------------|---------------------------|----|-------|
| 7 105 01 62 00 0 | 4014586881744 | ABOP 6 Select | 253,00 | 301,07 | 01 | 6 |
| 7 105 02 62 00 0 | 4014586881751 | ABOP 10 Select | 253,00 | 301,07 | 01 | 6 |
| 7 105 03 62 00 0 | 4014586881768 | ABOP 13-2 Select | 304,00 | 361,76 | 01 | 6 |
| 7 105 04 62 00 0 | 4014586881775 | AWBP 10 Select | 314,00 | 373,66 | 01 | 11 |
| 7 109 01 62 00 0 | 4014586885537 | AGWP 10 Select | 396,00 | 471,24 | 01 | 16 |
| 7 112 28 00 95 0 | 4014586876238 | ASM 14-6 | 510,00 | 606,90 | 05 | 32 |
| 7 112 50 00 95 0 | 4014586874210 | ASW 14-6 PC | 699,00 | 831,81 | 05 | 36 |
| 7 112 52 00 95 0 | 4014586874234 | ASW 14-14 PC | 699,00 | 831,81 | 05 | 36 |
| 7 112 54 00 95 0 | 4014586874241 | ASM 14-6 PC | 649,00 | 772,31 | 05 | 32 |
| 7 112 55 00 95 0 | 4014586874258 | ASM 14-9 PC | 649,00 | 772,31 | 05 | 33 |
| 7 112 56 00 95 0 | 4014586874265 | ASM 14-12 PC | 649,00 | 772,31 | 05 | 33 |
| 7 112 57 00 95 0 | 4014586877198 | ASM 14-12 | 510,00 | 606,90 | 05 | 32 |
| 7 112 59 00 95 0 | 4014586877211 | ASM 14-9 | 510,00 | 606,90 | 05 | 32 |
| 7 112 60 00 95 0 | 4014586881294 | ASM 14-2 | 510,00 | 606,90 | 05 | 32 |
| 7 112 61 00 95 0 | 4014586881317 | ASM 14-2 PC | 649,00 | 772,31 | 05 | 32 |
| 7 112 62 60 00 0 | 4014586883830 | ASW 18-30 PC | 1.069,00 | 1.272,11 | 05 | 36 |
| 7 112 63 60 00 0 | 4014586883847 | ASW 18-45 PC | 1.119,00 | 1.331,61 | 05 | 37 |
| 7 112 64 60 00 0 | 4014586883854 | ASW 18-60 PC | 1.169,00 | 1.391,11 | 05 | 37 |
| 7 112 65 60 00 0 | 4014586887906 | ASW 18-6 | 499,00 | 593,81 | 05 | 36 |
| 7 112 66 60 00 0 | 4014586887920 | ASW 18-6 PC | 625,00 | 743,75 | 05 | 36 |
| 7 112 67 60 00 0 | 4014586887944 | ASW 18-12 | 499,00 | 593,81 | 05 | 36 |
| 7 112 68 60 00 0 | 4014586887968 | ASW 18-12 PC | 625,00 | 743,75 | 05 | 36 |
| 7 112 69 60 00 0 | 4014586887982 | ASW 18-18 | 499,00 | 593,81 | 05 | 36 |
| 7 112 70 60 00 0 | 4014586888002 | ASW 18-18 PC | 625,00 | 743,75 | 05 | 36 |
| 7 113 11 63 00 0 | 4014586881461 | ASCS 6.3 Select | 253,00 | 301,07 | 01 | 40 |
| 7 113 16 64 00 0 | 4014586887555 | ASCT 18 M Select | 364,00 | 433,16 | 01 | 42 |
| 7 113 16 65 00 0 | 4014586887562 | ASCT 18 Select | 263,00 | 312,97 | 01 | 42 |
| 7 113 20 61 00 0 | 4014586881485 | ABSU 12 C | 176,50 | 210,04 | 18 | 23 |
| 7 113 20 64 00 0 | 4014586885568 | ABSU 12 Select | 78,00 | 92,82 | 18 | 24 |
| 7 113 21 61 00 0 | 4014586881539 | ABSU 12 W4C | 171,50 | 204,09 | 18 | 24 |
| 7 113 21 64 00 0 | 4014586885575 | ABSU 12 W4 Select | 73,00 | 86,87 | 18 | 24 |
| 7 113 22 62 00 0 | 4014586887159 | ABS 18 QC | 388,50 | 462,32 | 18 | 22 |
| 7 113 22 63 00 0 | 4014586887197 | Profi-Set ABS 18 QC Gewindebohren | 488,50 | 581,32 | 18 | 22 |
| 7 113 22 64 00 0 | 4014586887203 | ABS 18 Q Select | 209,00 | 248,71 | 18 | 22 |
| 7 113 23 62 00 0 | 4014586887210 | ASB 18 QC | 408,50 | 486,12 | 18 | 23 |
| 7 113 23 63 00 0 | 4014586887258 | Profi-Set ASB 18 QC Gewindebohren | 508,50 | 605,12 | 18 | 23 |
| 7 113 23 64 00 0 | 4014586887265 | ASB 18 Q Select | 229,00 | 272,51 | 18 | 23 |
| 7 115 03 61 00 0 | 4014586881560 | ASCD 12-100 W4C | 222,00 | 264,18 | 18 | 29 |
| 7 115 03 64 00 0 | 4014586885582 | ASCD 12-100 W4 Select | 124,00 | 147,56 | 18 | 29 |
| 7 115 04 61 00 0 | 4014586887371 | ASCD 12-150 W8C | 260,50 | 310,00 | 18 | 28 |
| 7 115 04 64 00 0 | 4014586887388 | ASCD 12-150 W8 Select | 162,00 | 192,78 | 18 | 28 |
| 7 115 05 61 00 0 | 4014586887395 | ASCD 12-150 W4C | 250,50 | 298,10 | 18 | 29 |
| 7 115 05 64 00 0 | 4014586887401 | ASCD 12-150 W4 Select | 152,00 | 180,88 | 18 | 29 |
| 7 115 06 61 00 0 | 4014586887418 | ASCD 18-300 W2 | 489,50 | 582,51 | 18 | 28 |
| 7 115 06 64 00 0 | 4014586887425 | ASCD 18-300 W2 Select | 249,00 | 296,31 | 18 | 28 |
| 7 115 07 61 00 0 | 4014586887432 | ASCD 18-200 W4 | 479,50 | 570,61 | 18 | 28 |
| 7 115 07 64 00 0 | 4014586887449 | ASCD 18-200 W4 Select | 239,00 | 284,41 | 18 | 28 |
| 7 116 10 61 00 0 | 4014586881447 | ASCM 12 QC | 263,00 | 312,97 | 18 | 23 |
| 7 116 10 62 00 0 | 4014586886961 | Profi-Set ASCM 12 QC Gewindebohren | 363,00 | 431,97 | 18 | 23 |
| 7 116 10 64 00 0 | 4014586885698 | ASCM 12 Q Select | 164,50 | 195,76 | 18 | 23 |
| 7 116 11 61 00 0 | 4014586887456 | ASCM 18 QM | 489,50 | 582,51 | 18 | 22 |
| 7 116 11 63 00 0 | 4014586887333 | Profi-Set ASCM 18 QM Gewindebohren | 589,50 | 701,51 | 18 | 22 |
| 7 116 11 64 00 0 | 4014586887340 | ASCM 18 QM Select | 249,00 | 296,31 | 18 | 22 |
| 7 120 01 61 00 0 | 4014586888361 | CCG 18-115 BL | 565,00 | 672,35 | 01 | 47 |
| 7 120 01 62 00 0 | 4014586888408 | CCG 18-115 BL Select | 282,50 | 336,18 | 01 | 47 |
| 7 120 02 61 00 0 | 4014586888422 | CCG 18-125 BL | 565,00 | 672,35 | 01 | 47 |
| 7 120 02 62 00 0 | 4014586888460 | CCG 18-125 BL Select | 282,50 | 336,18 | 01 | 47 |
| 7 120 03 61 00 0 | 4014586889160 | CCG 18-115 BLPD | 565,00 | 672,35 | 01 | 47 |
| 7 120 03 62 00 0 | 4014586888514 | CCG 18-115 BLPD Select | 282,50 | 336,18 | 01 | 47 |
| 7 120 04 61 00 0 | 4014586888538 | CCG 18-125 BLPD | 565,00 | 672,35 | 01 | 47 |
| 7 120 04 62 00 0 | 4014586888576 | CCG 18-125 BLPD Select | 282,50 | 336,18 | 01 | 47 |
| 7 123 01 61 00 0 | 4014586888590 | AGSZ 18-280 BL | 479,00 | 570,01 | 01 | 60 |
| 7 123 01 62 00 0 | 4014586888637 | AGSZ 18-280 BL Select | 238,50 | 283,82 | 01 | 60 |
| 7 123 02 61 00 0 | 4014586888651 | AGSZ 18-280 LBL | 499,50 | 593,81 | 01 | 60 |
| 7 123 02 62 00 0 | 4014586888699 | AGSZ 18-280 LBL Select | 258,50 | 307,62 | 01 | 60 |
| 7 123 03 61 00 0 | 4014586888712 | AGSZ 18-90 LBL | 519,00 | 617,61 | 01 | 60 |
| 7 123 03 62 00 0 | 4014586888750 | AGSZ 18-90 LBL Select | 278,50 | 331,42 | 01 | 60 |
| 7 129 18 61 00 0 | 4014586884004 | FEIN Akku SUPERCUT AFSC 1.7 Q Autoglas | 578,00 | 687,82 | 03 | 190 |
| 7 129 18 62 00 0 | 4014586885186 | FEIN Akku SUPERCUT AFSC 1.7 QC | 405,00 | 481,95 | 03 | 190 |
| 7 129 18 63 00 0 | 4014586885209 | FEIN Akku SUPERCUT AFSC 1.7 Q | 476,00 | 566,44 | 03 | 190 |
| 7 129 22 61 00 0 | 4014586884066 | FEIN Akku MULTIMASTER AFMM 18 QSL | 352,00 | 418,88 | 03 | 162 |
| 7 129 22 62 00 0 | 4014586885704 | FEIN Akku MULTIMASTER AFMM 18 QSL Select | 172,00 | 204,68 | 03 | 162 |
| 7 129 25 61 00 0 | 4014586884141 | FEIN Akku MULTITALENT AFMT 12 QSL QuickStart | 247,50 | 294,53 | 03 | 162 |
| 7 129 25 62 00 0 | 4014586885711 | FEIN Akku MULTITALENT AFMT 12 QSL Select | 149,00 | 177,31 | 03 | 162 |
| 7 129 26 61 00 0 | 4014586884226 | FEIN Akku MULTITALENT AFMT 12 SL Start | 227,50 | 270,73 | 03 | 162 |
| 7 129 27 60 00 0 | 4014586884295 | FEIN Akku SUPERCUT AFSC 18 QSL Select | 243,00 | 289,17 | 03 | 166 |

| Bestellnummer | EAN | Benennung | Preis Euro zzgl. MwSt. | Preis Euro inkl. MwSt. | PK | Seite |
|------------------|---------------|---|---------------------------|---------------------------|----|-------|
| 7 129 27 61 00 0 | 4014586884301 | FEIN Akku SUPERCUT AFSC 18 QSL | 483,50 | 575,37 | 03 | 166 |
| 7 129 27 62 00 0 | 4014586884349 | FEIN Akku SUPERCUT AFSC 18 QCSL | 422,50 | 502,78 | 03 | 166 |
| 7 129 27 64 00 0 | 4014586884387 | FEIN Akku SUPERCUT AFSC 18 QSL Innenausbau Holz | 589,00 | 700,91 | 03 | 166 |
| 7 129 27 66 00 0 | 4014586884424 | FEIN Akku SUPERCUT AFSC 18 QSL Fenster-Reparatur/-austausch | 589,00 | 700,91 | 03 | 166 |
| 7 129 27 67 00 0 | 4014586884431 | FEIN Akku SUPERCUT AFSC 18 QSL Fliesen-/Badsanierung | 589,00 | 700,91 | 03 | 166 |
| 7 129 27 68 00 0 | 4014586884448 | FEIN Akku SUPERCUT AFSC 18 QSL Heizungs-/Sanitär-Installation | 589,00 | 700,91 | 03 | 167 |
| 7 130 03 61 00 0 | 4014586886640 | ABSS 18 1.6 E Select | 506,00 | 602,14 | 01 | 77 |
| 7 130 04 61 00 0 | 4014586886664 | ABLS 18 1.6 E Select | 456,00 | 542,64 | 01 | 80 |
| 7 132 04 61 00 0 | 4014586886688 | ABLK 18 1.6 E Select | 456,00 | 542,64 | 01 | 84 |
| 7 132 05 61 00 0 | 4014586886701 | ABLK 18 1.3 CSE Select | 456,00 | 542,64 | 01 | 84 |
| 7 132 06 61 00 0 | 4014586886725 | ABLK 18 1.3 TE Select | 456,00 | 542,64 | 01 | 84 |
| 7 170 01 61 00 0 | 4014586888163 | AKBU 35 PMQ | 1.519,00 | 1.807,61 | 01 | 116 |
| 7 170 01 62 00 0 | 4014586889108 | AKBU 35 PMQ Select | 1.236,50 | 1.471,44 | 01 | 116 |
| 7 170 02 61 00 0 | 4014586888187 | AKBU 35 PMQW | 1.519,00 | 1.807,61 | 01 | 116 |
| 7 170 02 62 00 0 | 4014586889122 | AKBU 35 PMQW Select | 1.236,50 | 1.471,44 | 01 | 116 |
| 7 202 06 00 22 9 | 4014586802749 | DDSk 672 | 1.439,00 | 1.712,41 | 01 | 8 |
| 7 202 09 00 22 7 | 4014586802855 | DSke 672 | 1.219,00 | 1.450,61 | 01 | 7 |
| 7 205 01 00 22 8 | 4014586804453 | DDSk 672-1 | 1.489,00 | 1.771,91 | 01 | 8 |
| 7 205 03 00 22 0 | 4014586804569 | ASq 672-1 | 1.679,00 | 1.998,01 | 01 | 8 |
| 7 205 47 60 00 0 | 4014586874463 | BOS 16 | 419,00 | 498,61 | 01 | 7 |
| 7 205 49 60 00 0 | 4014586876443 | BOS 16-2 | 484,00 | 575,96 | 01 | 7 |
| 7 205 51 60 00 0 | 4014586878843 | WBP 10 | 319,00 | 379,61 | 01 | 11 |
| 7 205 52 60 00 0 | 4014586882413 | BOP 6 | 261,00 | 310,59 | 01 | 6 |
| 7 205 52 61 00 0 | 4014586881973 | BOP 6 | 284,00 | 337,96 | 01 | 6 |
| 7 205 53 60 00 0 | 4014586882468 | BOP 10 | 261,00 | 310,59 | 01 | 6 |
| 7 205 53 61 00 0 | 4014586881980 | BOP 10 | 284,00 | 337,96 | 01 | 6 |
| 7 205 54 60 00 0 | 4014586882512 | BOP 10-2 | 318,00 | 378,42 | 01 | 7 |
| 7 205 54 61 00 0 | 4014586881997 | BOP 10-2 | 341,00 | 405,79 | 01 | 7 |
| 7 205 55 60 00 0 | 4014586882567 | BOP 13-2 | 332,00 | 395,08 | 01 | 7 |
| 7 205 55 61 00 0 | 4014586882017 | BOP 13-2 | 357,00 | 424,83 | 01 | 7 |
| 7 209 38 60 00 0 | 4014586881256 | GWP 10 | 579,00 | 689,01 | 01 | 16 |
| 7 213 04 00 23 9 | 4014586853734 | SCS 4.8-25 | 305,00 | 362,95 | 01 | 40 |
| 7 213 06 50 01 8 | 4014586854205 | SCT 5-40 M | 351,00 | 417,69 | 01 | 42 |
| 7 213 13 00 23 0 | 4014586860923 | SCT 5-40 X | 242,00 | 287,98 | 01 | 42 |
| 7 220 78 00 22 5 | 4014586811260 | MSf 636-1 | 558,00 | 664,02 | 01 | 144 |
| 7 221 05 00 23 7 | 4014586851242 | WSB 20-180 | 325,00 | 386,75 | 01 | 56 |
| 7 221 05 29 23 2 | 4014586851792 | WSB 20-180 | 325,00 | 386,75 | 01 | - |
| 7 221 06 00 23 0 | 4014586851259 | WSB 20-230 | 325,00 | 386,75 | 01 | 56 |
| 7 221 06 29 23 5 | 4014586851815 | WSB 20-230 | 325,00 | 386,75 | 01 | - |
| 7 221 07 00 23 6 | 4014586851266 | WSG 20-180 | 279,00 | 332,01 | 01 | 56 |
| 7 221 07 29 23 1 | 4014586851839 | WSG 20-180 | 279,00 | 332,01 | 01 | - |
| 7 221 08 00 23 2 | 4014586851273 | WSG 20-230 | 283,00 | 336,77 | 01 | 56 |
| 7 221 08 29 23 7 | 4014586851853 | WSG 20-230 | 283,00 | 336,77 | 01 | - |
| 7 221 10 00 23 3 | 4014586853116 | WSB 25-180 X | 400,00 | 476,00 | 01 | 56 |
| 7 221 10 29 23 8 | 4014586853246 | WSB 25-180 X | 400,00 | 476,00 | 01 | - |
| 7 221 10 99 23 1 | 4014586853253 | WSB 25-180 X | 400,00 | 476,00 | 01 | - |
| 7 221 11 00 23 2 | 4014586853123 | WSB 25-230 X | 400,00 | 476,00 | 01 | 56 |
| 7 221 11 29 23 7 | 4014586853314 | WSB 25-230 X | 400,00 | 476,00 | 01 | - |
| 7 221 11 99 23 0 | 4014586853321 | WSB 25-230 X | 400,00 | 476,00 | 01 | - |
| 7 221 13 50 01 4 | 4014586853819 | RS 12-70 E | 1.099,00 | 1.307,81 | 01 | 144 |
| 7 221 13 51 01 3 | 4014586853826 | RS 12-70 E - Profi-Set Edelstahl | 1.289,00 | 1.533,91 | 01 | 144 |
| 7 221 26 00 23 0 | 4014586856452 | WSG 25-180 | 359,00 | 427,21 | 01 | 56 |
| 7 221 26 29 23 0 | 4014586856490 | WSG 25-180 | 359,00 | 427,21 | 01 | - |
| 7 221 27 00 23 0 | 4014586856506 | WSG 25-230 | 359,00 | 427,21 | 01 | 56 |
| 7 221 27 29 23 0 | 4014586856544 | WSG 25-230 | 359,00 | 427,21 | 01 | - |
| 7 221 31 00 23 0 | 4014586858371 | MSfv 649-1 | 655,00 | 779,45 | 01 | 50 |
| 7 221 48 00 23 0 | 4014586862699 | WPO 14-15 E | 406,00 | 483,14 | 01 | 154 |
| 7 221 48 50 01 0 | 4014586862712 | WPO 14-15 E Marine-Polierset | 506,00 | 602,14 | 01 | 154 |
| 7 221 48 51 01 0 | 4014586867069 | WPO 14-15 E - Set | 417,00 | 496,23 | 01 | 154 |
| 7 221 48 60 00 0 | 4014586872216 | WPO 14-15 E Marine-Polierset | 386,00 | 459,34 | 01 | 154 |
| 7 221 49 00 23 0 | 4014586862729 | WPO 14-25 E | 399,00 | 474,81 | 01 | 144 |
| 7 221 49 50 01 0 | 4014586862743 | WPO 14-25 E - Edelstahl-Start-Set | 699,00 | 831,81 | 01 | 144 |
| 7 221 49 51 01 0 | 4014586867113 | WPO 14-25 E | 417,00 | 496,23 | 01 | 154 |
| 7 221 63 00 23 0 | 4014586866055 | WPO 10-25 E | 364,00 | 433,16 | 01 | 154 |
| 7 221 63 51 01 0 | 4014586867199 | WPO 10-25 E - Set | 375,00 | 446,25 | 01 | 154 |
| 7 221 65 50 01 0 | 4014586867236 | ROT 14-200 E | 550,00 | 654,50 | 01 | 144 |
| 7 221 66 60 00 0 | 4014586867519 | RS 10-70 E Start-Set | 1.059,00 | 1.260,21 | 01 | 144 |
| 7 221 67 60 00 0 | 4014586868936 | KS 10-38 E Set | 717,00 | 853,23 | 01 | 145 |
| 7 221 73 60 00 0 | 4014586875033 | WSG 8-115 | 111,00 | 132,09 | 19 | 50 |
| 7 221 74 60 00 0 | 4014586875125 | WSG 8-125 | 111,00 | 132,09 | 19 | 50 |
| 7 221 75 60 00 0 | 4014586875217 | WSG 12-125 P | 158,00 | 188,02 | 19 | 50 |
| 7 221 76 60 00 0 | 4014586875309 | WSG 12-125 PQ | 168,00 | 199,92 | 19 | 51 |
| 7 221 77 60 00 0 | 4014586875316 | WSG 11-125 | 124,00 | 147,56 | 19 | 50 |
| 7 221 78 60 00 0 | 4014586875323 | WSG 15-125 P | 178,00 | 211,82 | 19 | 51 |
| 7 221 79 60 00 0 | 4014586875330 | WSG 15-125 PQ | 190,00 | 226,10 | 19 | 51 |
| 7 221 87 60 00 0 | 4014586879888 | WSG 11-125 RT | 158,00 | 188,02 | 19 | 50 |

Maschinen in numerischer Reihenfolge

| Bestellnummer | EAN | Benennung | Preis Euro zzgl. MwSt. | Preis Euro inkl. MwSt. | PK | Seite |
|------------------|---------------|--|---------------------------|---------------------------|----|-------|
| 7 221 90 60 00 0 | 4014586879970 | WSG 15-125 PR | 211,00 | 251,09 | 19 | 51 |
| 7 221 91 60 00 0 | 4014586880020 | WSG 15-125 PRT | 211,00 | 251,09 | 19 | 51 |
| 7 221 98 60 00 0 | 4014586885506 | WSG 7-115 | 80,00 | 95,20 | 19 | 50 |
| 7 222 07 60 00 0 | 4014586883120 | WSG 17-125 P | 188,00 | 223,72 | 19 | 51 |
| 7 222 08 60 00 0 | 4014586883175 | WSG 17-125 PQ | 198,00 | 235,62 | 19 | 51 |
| 7 222 09 60 00 0 | 4014586883236 | WSG 17-125 PS | 188,00 | 223,72 | 19 | 52 |
| 7 222 10 60 00 0 | 4014586883304 | WSG 17-125 PSQ | 198,00 | 235,62 | 19 | 52 |
| 7 222 11 60 00 0 | 4014586883366 | WSG 17-150 P | 188,00 | 223,72 | 19 | 52 |
| 7 222 12 60 00 0 | 4014586883434 | WSG 17-150 PQ | 198,00 | 235,62 | 19 | 52 |
| 7 222 13 60 00 0 | 4014586883496 | WSG 17-70 Inox | 263,00 | 312,97 | 19 | 52 |
| 7 222 13 61 00 0 | 4014586883564 | WSG 17-70 Inox Start-Set | 399,00 | 474,81 | 19 | 145 |
| 7 222 18 60 00 0 | 4014586883571 | WSG 17-125 PR | 219,00 | 260,61 | 19 | 52 |
| 7 222 19 60 00 0 | 4014586883618 | WSG 17-125 PRT | 219,00 | 260,61 | 19 | 52 |
| 7 222 20 60 00 0 | 4014586883656 | WSG 17-150 PR | 219,00 | 260,61 | 19 | 53 |
| 7 222 21 60 00 0 | 4014586883694 | WSG 17-150 PRT | 219,00 | 260,61 | 19 | 53 |
| 7 222 22 60 00 0 | 4014586883731 | WSG 17-70 Inox R | 294,00 | 349,86 | 19 | 53 |
| 7 222 23 60 00 0 | 4014586883779 | WSG 17-70 Inox RT | 294,00 | 349,86 | 19 | 53 |
| 7 223 16 60 00 0 | 4014586879505 | GSZ 8-280 P | 211,00 | 251,09 | 01 | 61 |
| 7 223 17 60 00 0 | 4014586879437 | GSZ 8-280 PE | 231,00 | 274,89 | 01 | 61 |
| 7 223 18 60 00 0 | 4014586879598 | GSZ 8-280 PL | 379,00 | 451,01 | 01 | 61 |
| 7 223 19 60 00 0 | 4014586879444 | GSZ 8-280 PEL | 402,00 | 478,38 | 01 | 61 |
| 7 223 20 60 00 0 | 4014586879451 | GSZ 8-90 PEL | 475,00 | 565,25 | 01 | 61 |
| 7 223 21 60 00 0 | 4014586880495 | GSZ 11-320 PRL | 412,00 | 490,28 | 01 | 62 |
| 7 223 22 60 00 0 | 4014586880501 | GSZ 11-320 PERL | 432,00 | 514,08 | 01 | 62 |
| 7 223 23 60 00 0 | 4014586880525 | GSZ 11-90 PERL | 507,00 | 603,33 | 01 | 62 |
| 7 223 24 60 00 0 | 4014586880594 | GSZ 4-280 EL | 367,00 | 436,73 | 01 | 61 |
| 7 223 25 60 00 0 | 4014586880648 | GSZ 4-90 EL | 367,00 | 436,73 | 01 | 61 |
| 7 228 05 50 00 0 | 4014586867250 | BF 10-280 E | 499,00 | 593,81 | 01 | 145 |
| 7 228 05 51 00 0 | 4014586867267 | BF 10-280 E Start-Set | 589,00 | 700,91 | 01 | 145 |
| 7 229 46 61 00 0 | 4014586885247 | FEIN SUPERCUT FSC 500 QSL | 399,00 | 474,81 | 03 | 167 |
| 7 229 46 62 00 0 | 4014586885308 | FEIN SUPERCUT FSC 500 QSL Innenausbau Holz | 499,00 | 593,81 | 03 | 167 |
| 7 229 46 63 00 0 | 4014586885353 | FEIN SUPERCUT FSC 500 QSL Fenster-Reparatur/-austausch | 499,00 | 593,81 | 03 | 167 |
| 7 229 46 64 00 0 | 4014586885360 | FEIN SUPERCUT FSC 500 QSL Fliesen-/Badsanierung | 499,00 | 593,81 | 03 | 167 |
| 7 229 46 65 00 0 | 4014586885407 | FEIN SUPERCUT FSC 500 QSL Heizungs-/Sanitär-Installation | 499,00 | 593,81 | 03 | 168 |
| 7 229 46 67 00 0 | 4014586885414 | FEIN SUPERCUT FSC 500 QSL Composite | 537,00 | 639,03 | 03 | 168 |
| 7 229 46 70 00 0 | 4014586886176 | FEIN SUPERCUT FSC 500 QSL Fugensanierung | 567,00 | 674,73 | 03 | 168 |
| 7 229 52 61 00 0 | 4014586884578 | FEIN MULTIMASTER FMM 350 QSL Top | 269,00 | 320,11 | 03 | 162 |
| 7 229 52 62 00 0 | 4014586884691 | FEIN MULTIMASTER FMM 350 QSL QuickStart | 223,00 | 265,37 | 03 | 163 |
| 7 229 52 63 00 0 | 4014586884462 | FEIN MULTIMASTER FMM 350 QSL Top Extra | 506,00 | 602,14 | 03 | 163 |
| 7 229 52 66 00 0 | 4014586884851 | FEIN MULTIMASTER FMM 350 QSL Marine | 294,00 | 349,86 | 03 | 163 |
| 7 229 53 61 00 0 | 4014586884905 | FEIN MULTITALENT FMT 250 QSL QuickStart | 174,00 | 207,06 | 03 | 163 |
| 7 229 54 61 00 0 | 4014586885025 | FEIN MULTITALENT FMT 250 SL Start | 132,00 | 157,08 | 03 | 163 |
| 7 230 23 00 23 8 | 4014586848624 | BLS 3.5 | 1.431,00 | 1.702,89 | 01 | 80 |
| 7 230 24 00 23 4 | 4014586848631 | BLS 4.2 | 1.498,00 | 1.782,62 | 01 | 80 |
| 7 230 31 61 00 0 | 4014586874661 | BSS 1.6 E | 533,00 | 634,27 | 01 | 77 |
| 7 230 32 61 00 0 | 4014586874739 | BSS 1.6 CE | 593,00 | 705,67 | 01 | 77 |
| 7 230 33 61 00 0 | 4014586874807 | BSS 2.0 E | 734,00 | 873,46 | 01 | 77 |
| 7 230 34 61 00 0 | 4014586874876 | BLS 1.6 E | 497,00 | 591,43 | 01 | 80 |
| 7 230 35 61 00 0 | 4014586874944 | BLS 2.5 E | 762,00 | 906,78 | 01 | 80 |
| 7 232 30 00 23 0 | 4014586848655 | BLK 3.5 | 1.411,00 | 1.679,09 | 01 | 85 |
| 7 232 31 00 23 9 | 4014586848662 | BLK 5.0 | 2.143,00 | 2.550,17 | 01 | 85 |
| 7 232 38 60 00 0 | 4014586869858 | BLK 1.6 E | 519,00 | 617,61 | 01 | 84 |
| 7 232 39 60 00 0 | 4014586869926 | BLK 1.6 LE | 750,00 | 892,50 | 01 | 84 |
| 7 232 40 60 00 0 | 4014586869995 | BLK 2.0 E | 716,00 | 852,04 | 01 | 85 |
| 7 232 41 60 00 0 | 4014586870069 | BLK 1.3 TE | 519,00 | 617,61 | 01 | 84 |
| 7 232 42 60 00 0 | 4014586870137 | BLK 1.3 CSE | 519,00 | 617,61 | 01 | 84 |
| 7 234 15 00 23 0 | 4014586839332 | ASte 638 | 470,00 | 559,30 | 01 | 91 |
| 7 234 17 00 23 9 | 4014586841670 | ASt 638 | 419,00 | 498,61 | 01 | 91 |
| 7 234 22 00 23 0 | 4014586858470 | AStx 649-1 | 1.775,00 | 2.112,25 | 01 | 94 |
| 7 234 23 00 23 0 | 4014586858500 | AStxe 649-1 | 1.855,00 | 2.207,45 | 01 | 94 |
| 7 236 31 50 01 3 | 4014586859552 | FEIN SUPERCUT FSC 1.6 | 405,00 | 481,95 | 03 | 190 |
| 7 236 36 50 01 0 | 4014586863122 | FEIN SUPERCUT FSC 2.0 Q | 456,00 | 542,64 | 03 | 183 |
| 7 236 38 61 00 0 | 4014586876351 | FEIN SUPERCUT FSC 2.0 X Fugensanierung | 598,00 | 711,62 | 03 | 183 |
| 7 236 42 50 01 0 | 4014586863191 | FEIN SUPERCUT FSC 1.6 Q | 405,00 | 481,95 | 03 | 190 |
| 7 236 42 55 01 0 | 4014586862842 | FEIN SUPERCUT FSC 1.6 Q Kfz-Werkstatt | 506,00 | 602,14 | 03 | 190 |
| 7 236 42 56 01 0 | 4014586862859 | FEIN SUPERCUT FSC 1.6 Q Autoglas | 506,00 | 602,14 | 03 | 191 |
| 7 236 42 57 01 0 | 4014586862866 | FEIN SUPERCUT FSC 1.6 Q Cargo | 506,00 | 602,14 | 03 | 191 |
| 7 238 14 00 23 0 | 4014586865744 | MF 14-180 | 1.006,00 | 1.197,14 | 01 | 97 |
| 7 270 32 00 23 0 | 4014586862538 | KBM 80 auto | 3.526,00 | 4.195,94 | 01 | 129 |
| 7 270 34 00 23 0 | 4014586862545 | KBM 80 U | 3.099,00 | 3.687,81 | 01 | 118 |
| 7 270 40 61 00 0 | 4014586872995 | KBM 50 U | 1.569,00 | 1.867,11 | 01 | 118 |
| 7 270 41 61 00 0 | 4014586872834 | KBM 50 Q | 1.399,00 | 1.664,81 | 01 | 118 |
| 7 270 42 61 00 0 | 4014586874272 | KBM 50 auto | 1.999,00 | 2.378,81 | 01 | 129 |
| 7 270 43 61 00 0 | 4014586872902 | KBM 65 U | 1.999,00 | 2.378,81 | 01 | 118 |
| 7 270 53 61 00 0 | 4014586886039 | KBU 35 Q | 999,00 | 1.188,81 | 01 | 116 |
| 7 270 54 61 00 0 | 4014586886763 | KBU 35 QW | 999,00 | 1.188,81 | 01 | 117 |

| Bestellnummer | EAN | Benennung | Preis Euro zzgl. MwSt. | Preis Euro inkl. MwSt. | PK | Seite |
|------------------|---------------|------------------------------|---------------------------|---------------------------|----|-------|
| 7 270 55 61 00 0 | 4014586886053 | KBU 35 MQ | 1.119,00 | 1.331,61 | 01 | 117 |
| 7 270 56 61 00 0 | 4014586886770 | KBU 35 MQW | 1.119,00 | 1.331,61 | 01 | 117 |
| 7 270 57 61 00 0 | 4014586886077 | KBU 35-2 Q | 1.269,00 | 1.510,11 | 01 | 117 |
| 7 270 58 61 00 0 | 4014586886787 | KBU 35-2 QW | 1.269,00 | 1.510,11 | 01 | 117 |
| 7 271 03 61 00 0 | 4014586876023 | KBH 25-2 U | 679,00 | 808,01 | 01 | 101 |
| 7 271 04 61 00 0 | 4014586876030 | KBH 25 S | 599,00 | 712,81 | 01 | 101 |
| 7 272 01 61 00 0 | 4014586700212 | KBB 30 | 699,00 | 831,81 | 01 | 106 |
| 7 272 02 61 00 0 | 4014586700328 | KBB 38 | 869,00 | 1.034,11 | 01 | 106 |
| 7 272 03 61 00 0 | 4014586700502 | KBB 40 | 1.159,00 | 1.379,21 | 01 | 108 |
| 7 272 04 61 00 0 | 4014586700410 | KBB 60 | 1.679,00 | 1.998,01 | 01 | 106 |
| 7 272 15 61 00 0 | 4014586632735 | KBC 35 | 1.099,00 | 1.307,81 | 01 | 108 |
| 7 534 08 00 00 0 | 4014586855639 | STS 325 R | 2.277,00 | 2.709,63 | 01 | 94 |
| 7 536 03 00 01 0 | 4014586861906 | FEIN SUPERCUT MOdix 6-25 | 574,00 | 683,06 | 03 | 191 |
| 7 820 02 00 26 8 | 4014586823874 | MSfov 852 300 Hz 200 V | 1.299,00 | 1.545,81 | 09 | - |
| 7 820 43 00 26 5 | 4014586826646 | MSfo 869 d 300 Hz 200 V | 1.169,00 | 1.391,11 | 09 | - |
| 7 820 62 00 22 0 | 4014586856742 | MSfo 869-1c 300 Hz 72 V | 1.169,00 | 1.391,11 | 09 | - |
| 7 820 62 00 26 0 | 4014586856759 | MSfo 869-1c 300 Hz 200 V | 1.169,00 | 1.391,11 | 09 | 66 |
| 7 820 63 00 12 0 | 4014586856797 | MSfo 869-1c 200 Hz 72 V | 1.169,00 | 1.391,11 | 09 | - |
| 7 820 63 00 17 0 | 4014586860190 | MSfo 869-1c 200 Hz 135 V | 1.169,00 | 1.391,11 | 09 | - |
| 7 820 63 00 20 0 | 4014586856803 | MSfo 869-1c 200 Hz 265 V | 1.169,00 | 1.391,11 | 09 | - |
| 7 820 64 00 12 0 | 4014586856810 | MSfo 869-1d 200 Hz 72 V | 1.169,00 | 1.391,11 | 09 | - |
| 7 820 64 00 17 0 | 4014586860206 | MSfo 869-1d 200 Hz 135 V | 1.169,00 | 1.391,11 | 09 | - |
| 7 820 64 00 20 0 | 4014586856827 | MSfo 869-1d 200 Hz 265 V | 1.169,00 | 1.391,11 | 09 | - |
| 7 820 65 00 22 0 | 4014586860664 | MSfo 869-1d 300 Hz 72 V | 1.169,00 | 1.391,11 | 09 | - |
| 7 820 65 00 26 0 | 4014586856834 | MSfo 869-1d 300 Hz 200 V | 1.169,00 | 1.391,11 | 09 | 66 |
| 7 820 70 00 20 0 | 4014586856926 | MSfo 852-1c 200 Hz 265 V | 1.029,00 | 1.224,51 | 09 | - |
| 7 820 71 00 26 0 | 4014586856933 | MSfo 852-1c 300 Hz 200 V | 1.029,00 | 1.224,51 | 09 | 66 |
| 7 820 72 00 20 0 | 4014586856964 | MSfo 852-1d 200 Hz 265 V | 999,00 | 1.188,81 | 09 | - |
| 7 820 73 00 26 0 | 4014586856971 | MSfo 852-1d 300 Hz 200 V | 999,00 | 1.188,81 | 09 | 66 |
| 7 820 74 00 12 0 | 4014586857008 | MSfo 870-1c 200 Hz 72 V | 1.349,00 | 1.605,31 | 09 | - |
| 7 820 74 00 17 0 | 4014586857015 | MSfo 870-1c 200 Hz 135 V | 1.349,00 | 1.605,31 | 09 | - |
| 7 820 74 00 20 0 | 4014586857022 | MSfo 870-1c 200 Hz 265 V | 1.349,00 | 1.605,31 | 09 | - |
| 7 820 75 00 26 0 | 4014586857053 | MSfo 870-1c 300 Hz 200 V | 1.349,00 | 1.605,31 | 09 | 66 |
| 7 820 76 00 20 0 | 4014586857091 | MSfo 870-1d 200 Hz 265 V | 1.349,00 | 1.605,31 | 09 | - |
| 7 820 77 00 26 0 | 4014586857107 | MSfo 870-1d 300 Hz 200 V | 1.349,00 | 1.605,31 | 09 | 66 |
| 7 820 79 00 20 0 | 4014586857138 | MSfo 849-1c 200 Hz 265 V | 1.029,00 | 1.224,51 | 09 | - |
| 7 820 80 00 26 0 | 4014586857145 | MSfo 849-1c 300 Hz 200 V | 1.029,00 | 1.224,51 | 09 | 66 |
| 7 820 81 00 17 0 | 4014586857268 | MSf 843-1a 200 Hz 135 V | 999,00 | 1.188,81 | 09 | - |
| 7 820 81 00 20 0 | 4014586857275 | MSf 843-1a 200 Hz 265 V | 999,00 | 1.188,81 | 09 | - |
| 7 820 81 99 20 0 | 4014586857282 | MSf 843-1a 200 Hz 265 V | 1.029,00 | 1.224,51 | 09 | - |
| 7 820 82 00 12 0 | 4014586857299 | MSfov 852-1 200 Hz 72 V | 1.299,00 | 1.545,81 | 09 | - |
| 7 820 82 00 17 0 | 4014586857305 | MSfov 852-1 200 Hz 135 V | 1.299,00 | 1.545,81 | 09 | - |
| 7 820 82 00 20 0 | 4014586857312 | MSfov 852-1 200 Hz 265 V | 1.299,00 | 1.545,81 | 09 | - |
| 7 820 83 00 22 0 | 4014586857329 | MSfov 852-1 300 Hz 72 V | 1.299,00 | 1.545,81 | 09 | - |
| 7 820 83 00 26 0 | 4014586857336 | MSfov 852-1 300 Hz 200 V | 1.299,00 | 1.545,81 | 09 | 67 |
| 7 820 85 00 26 0 | 4014586864402 | MSf 843-1c 300 Hz 200 V | 945,00 | 1.124,55 | 09 | 67 |
| 7 820 86 60 00 0 | 4014586869513 | HFV 9-125 300 Hz 200 V | 749,00 | 891,31 | 09 | 67 |
| 7 820 87 60 00 0 | 4014586886022 | MSfov 852-1-180 300 Hz 200 V | 1.499,00 | 1.783,81 | 09 | 67 |
| 7 823 03 00 17 2 | 4014586827575 | MSho 840-2 200 Hz 135 V | 749,00 | 891,31 | 09 | - |
| 7 823 03 00 20 4 | 4014586827599 | MSho 840-2 200 Hz 265 V | 749,00 | 891,31 | 09 | - |
| 7 823 03 00 22 9 | 4014586827612 | MSho 840-2 300 Hz 72 V | 749,00 | 891,31 | 09 | - |
| 7 823 03 00 26 0 | 4014586827636 | MSho 840-2 300 Hz 200 V | 749,00 | 891,31 | 09 | 69 |
| 7 823 14 00 17 7 | 4014586828527 | MShyo 840-1 200 Hz 135 V | 819,00 | 974,61 | 09 | - |
| 7 823 19 00 20 0 | 4014586857923 | MSh 843-1 200 Hz 265 V | 899,00 | 1.069,81 | 09 | - |
| 7 823 19 00 22 0 | 4014586857930 | MSh 843-1 300 Hz 72 V | 899,00 | 1.069,81 | 09 | - |
| 7 823 19 00 26 0 | 4014586857947 | MSh 843-1 300 Hz 200 V | 899,00 | 1.069,81 | 09 | 69 |
| 7 823 20 00 12 0 | 4014586857978 | MSho 849-1 Z 200 Hz 72 V | 1.035,00 | 1.231,65 | 09 | - |
| 7 823 20 00 17 0 | 4014586857985 | MSho 849-1z 200 Hz 135 V | 1.035,00 | 1.231,65 | 09 | - |
| 7 823 20 00 20 0 | 4014586857992 | MSho 849-1Z 200 Hz 265 V | 1.035,00 | 1.231,65 | 09 | - |
| 7 823 20 00 22 0 | 4014586858005 | MSho 849-1 Z 300 Hz 72 V | 1.035,00 | 1.231,65 | 09 | - |
| 7 823 20 00 26 0 | 4014586858012 | MSho 849-1 Z 300 Hz 200 V | 1.035,00 | 1.231,65 | 09 | 69 |
| 7 823 22 00 26 0 | 4014586860015 | MSho 852-1 300 Hz 200 V | 1.035,00 | 1.231,65 | 09 | - |
| 7 824 37 00 22 0 | 4014586858081 | MShyo 869-1a 300 Hz 72 V | 1.529,00 | 1.819,51 | 09 | - |
| 7 824 37 00 26 0 | 4014586857633 | MShyo 869-1a 300 Hz 200 V | 1.529,00 | 1.819,51 | 09 | 69 |
| 7 824 38 00 26 0 | 4014586858111 | MShyo 869-1d 300 Hz 200 V | 1.529,00 | 1.819,51 | 09 | 69 |
| 7 824 39 00 12 0 | 4014586858128 | MShyo 852-3a 200 Hz 72 V | 1.069,00 | 1.272,11 | 09 | - |
| 7 824 39 00 17 0 | 4014586871714 | MShyo 852-3a 200 Hz 135 V | 1.069,00 | 1.272,11 | 09 | - |
| 7 824 39 00 20 0 | 4014586857640 | MShyo 852-3a 200 Hz 265 V | 1.069,00 | 1.272,11 | 09 | - |
| 7 824 39 00 22 0 | 4014586858135 | MShyo 852-3a 300 Hz 72 V | 1.069,00 | 1.272,11 | 09 | - |
| 7 824 39 00 26 0 | 4014586857657 | MShyo 852-3a 300 Hz 200 V | 1.069,00 | 1.272,11 | 09 | 69 |
| 7 824 40 00 26 0 | 4014586858180 | MShyo 852-4a 300 Hz 200 V | 1.279,00 | 1.522,01 | 09 | 69 |
| 7 824 41 00 20 0 | 4014586858210 | MSho 852-1 200 Hz 265 V | 1.029,00 | 1.224,51 | 09 | - |
| 7 824 42 00 22 0 | 4014586858234 | MSho 852-1 300 Hz 72 V | 1.029,00 | 1.224,51 | 09 | - |
| 7 824 42 00 26 0 | 4014586858241 | MSho 852-1 300 Hz 200 V | 1.029,00 | 1.224,51 | 09 | 69 |
| 7 901 05 00 40 3 | 4014586857879 | GRIT GXE | 743,43 | 884,68 | 13 | 205 |
| 7 901 21 00 40 3 | 4014586871844 | GX 75 | 792,24 | 942,77 | 13 | - |

Maschinen in numerischer Reihenfolge

| Bestellnummer | EAN | Benennung | Preis Euro zzgl. MwSt. | Preis Euro inkl. MwSt. | PK | Seite |
|------------------|---------------|---------------------------------|---------------------------|---------------------------|----|-------|
| 7 901 22 00 40 3 | 4014586871882 | GRIT GX 75 2H | 973,27 | 1.158,19 | 13 | - |
| 7 901 23 00 44 3 | 4014586871936 | GRIT GXC | 1.061,75 | 1.263,48 | 13 | 205 |
| 7 901 24 00 44 3 | 4014586873145 | GRIT GXW | 584,78 | 695,89 | 13 | 205 |
| 7 901 31 00 40 3 | 4014586872018 | GRIT GX 75 | 927,50 | 1.103,73 | 13 | 203 |
| 7 901 32 00 40 3 | 4014586872063 | GRIT GX 75 2H | 1.107,51 | 1.317,94 | 13 | 203 |
| 7 902 01 00 40 3 | 4014586858913 | GRIT GI 75 | 1.445,16 | 1.719,74 | 13 | 207 |
| 7 902 02 00 40 3 | 4014586858944 | GRIT GI 75 2H | 1.732,97 | 2.062,23 | 13 | 207 |
| 7 902 04 00 40 3 | 4014586858999 | GRIT GI 150 | 1.746,19 | 2.077,97 | 13 | 207 |
| 7 902 05 00 40 3 | 4014586859019 | GRIT GI 150 2H | 2.037,05 | 2.424,09 | 13 | 207 |
| 7 902 07 00 40 3 | 4014586859057 | GRIT GIE | 1.378,04 | 1.639,87 | 13 | 210 |
| 7 902 12 00 44 3 | 4014586867656 | GRIT GIC | 2.351,30 | 2.798,05 | 13 | 210 |
| 7 902 13 00 40 3 | 4014586872599 | GRIT GIMS 75 | 2.780,48 | 3.308,77 | 13 | 210 |
| 7 902 14 00 40 3 | 4014586872643 | GRIT GIMS 150 | 3.002,18 | 3.572,59 | 13 | 210 |
| 7 902 16 00 40 3 | 4014586878614 | GIMS 75 2H | 3.237,11 | 3.852,16 | 13 | 210 |
| 7 902 17 00 40 3 | 4014586878621 | GIMS 150 2H | 3.453,73 | 4.109,94 | 13 | 210 |
| 7 902 18 00 40 3 | 4014586878645 | GIMS 75-6 | 3.237,11 | 3.852,16 | 13 | 210 |
| 7 902 19 00 40 3 | 4014586878683 | GIMS 150-6 | 3.453,73 | 4.109,94 | 13 | 211 |
| 7 902 23 00 23 2 | 4014586887043 | GRIT GI 100 EF | 1.045,48 | 1.244,12 | 13 | 207 |
| 7 902 23 00 40 3 | 4014586887067 | GRIT GI 100 | 886,82 | 1.055,32 | 13 | 207 |
| 7 902 29 00 44 3 | 4014586878072 | GRIT GIS 75 | 1.150,23 | 1.368,77 | 13 | - |
| 7 902 29 50 44 3 | 4014586878126 | GRIT GIS 75 | 1.286,51 | 1.530,95 | 13 | 207 |
| 7 902 30 50 44 3 | 4014586878225 | GRIT GIS 150 | 1.547,87 | 1.841,97 | 13 | 207 |
| 7 902 35 00 40 3 | 4014586880921 | GRIT GILSGIB | 4.881,60 | 5.809,10 | 13 | 211 |
| 7 902 48 00 40 3 | 4014586880945 | GRIT GIL | 2.351,30 | 2.798,05 | 13 | 211 |
| 7 902 51 00 40 3 | 4014586880976 | GRIT GILS | 6.049,12 | 7.198,45 | 13 | 211 |
| 7 903 01 00 23 2 | 4014586880426 | GRIT GHB 15-50 | 622,00 | 740,18 | 01 | 199 |
| 7 903 02 00 23 2 | 4014586880457 | GRIT GHB 15-50 Inox | 684,00 | 813,96 | 01 | 199 |
| 7 905 01 00 40 3 | 4014586888255 | GRIT GKS 75 | 950,00 | 1.130,50 | 13 | 214 |
| 7 905 02 00 23 2 | 4014586888262 | GRIT GKS 75 | 800,00 | 952,00 | 13 | 214 |
| 7 905 02 00 40 3 | 4014586888279 | GRIT GKS 75 | 640,00 | 761,60 | 13 | 214 |
| 7 905 03 00 40 3 | 4014586888293 | GRIT GKS 75 | 725,00 | 862,75 | 13 | 214 |
| 7 905 04 00 40 3 | 4014586888309 | GRIT GKS 75 2H | 775,00 | 922,25 | 13 | 214 |
| 9 03 16 223 00 8 | 4014586847924 | MBS 32 F | 2.385,00 | 2.838,15 | 01 | 13 |
| 9 03 18 223 00 0 | 4014586878034 | MBS 16 X | 898,00 | 1.068,62 | 01 | 13 |
| 9 03 19 223 00 0 | 4014586878041 | MBS 25 F | 1.268,00 | 1.508,92 | 01 | 13 |
| 9 03 20 223 00 0 | 4014586878515 | IBS 16 | 422,00 | 502,18 | 01 | 13 |
| 9 08 01 012 00 8 | 4014586835075 | Balancer bis 1,5 kg | 63,00 | 74,97 | 01 | 226 |
| 9 08 01 023 00 1 | 4014586835099 | Balancer bis 2,5 kg | 73,00 | 86,87 | 01 | 226 |
| 9 08 01 024 00 9 | 4014586835105 | Balancer bis 3 kg | 164,00 | 195,16 | 01 | 226 |
| 9 08 01 025 00 3 | 4014586835136 | Balancer bis 5 kg | 172,00 | 204,68 | 01 | 226 |
| 9 08 01 026 00 6 | 4014586835143 | Balancer bis 6,5 kg | 187,00 | 222,53 | 01 | 227 |
| 9 08 01 027 00 0 | 4014586835150 | Balancer bis 9 kg | 199,00 | 236,81 | 01 | 227 |
| 9 08 01 028 00 8 | 4014586835167 | Balancer bis 11 kg | 209,00 | 248,71 | 01 | 227 |
| 9 08 01 029 00 2 | 4014586835174 | Balancer bis 14 kg | 217,00 | 258,23 | 01 | 227 |
| 9 08 01 030 00 4 | 4014586835181 | Balancer bis 17 kg | 223,00 | 265,37 | 01 | 227 |
| 9 08 01 037 00 9 | 4014586835228 | Balancer bis 2,5 kg | 77,00 | 91,63 | 01 | 226 |
| 9 08 01 052 00 4 | 4014586854052 | Balancer bis 1,5 kg | 73,00 | 86,87 | 01 | 226 |
| 9 08 01 055 00 0 | 4014586880693 | Balancer bis 25 kg | 630,00 | 749,70 | 01 | 228 |
| 9 08 01 056 00 0 | 4014586880709 | Balancer bis 32 kg | 709,00 | 843,71 | 01 | 228 |
| 9 08 01 057 00 0 | 4014586880716 | Balancer bis 45 kg | 865,00 | 1.029,35 | 01 | 228 |
| 9 08 01 058 00 0 | 4014586880723 | Balancer bis 60 kg | 1.029,00 | 1.224,51 | 01 | 228 |
| 9 20 27 060 00 0 | 4014586878362 | Dustex 25 L Set | 299,00 | 355,81 | 01 | 135 |
| 9 20 27 223 00 0 | 4014586877365 | Dustex 25 L | 265,00 | 315,35 | 01 | 135 |
| 9 20 28 060 00 0 | 4014586878423 | Dustex 35 L Set | 349,00 | 415,31 | 01 | 135 |
| 9 20 28 223 00 0 | 4014586877389 | Dustex 35 L | 309,00 | 367,71 | 01 | 135 |
| 9 20 29 060 00 0 | 4014586882956 | Dustex 35 LX | 466,00 | 554,54 | 01 | 135 |
| 9 20 30 060 00 0 | 4014586882994 | Dustex 35 LX AC | 569,00 | 677,11 | 01 | 136 |
| 9 20 31 060 00 0 | 4014586883052 | Dustex 35 MX | 615,00 | 731,85 | 01 | 136 |
| 9 20 32 060 00 0 | 4014586883069 | Dustex 35 MX AC | 711,00 | 846,09 | 01 | 136 |
| 9 28 19 340 12 9 | 4014586845517 | MO82-7,5 KSR 50400 200 Hz 72 V | 6.476,00 | 7.706,44 | 10 | - |
| 9 28 19 340 17 6 | 4014586845524 | MO82-7,5 KSR 50400 200 Hz 135 V | 6.476,00 | 7.706,44 | 10 | - |
| 9 28 19 340 20 8 | 4014586845470 | MO82-7,5 KSR 50400 200 Hz 265 V | 6.476,00 | 7.706,44 | 10 | - |
| 9 28 19 340 22 3 | 4014586845531 | MO83-7,5 KSR 50400 300 Hz 72 V | 7.281,00 | 8.664,39 | 10 | - |
| 9 28 19 340 26 4 | 4014586845494 | MO83-7,5KSR 50400 300 Hz 200 V | 7.281,00 | 8.664,39 | 10 | 71 |
| 9 28 19 361 26 1 | 4014586837925 | MO83-7,5 KSR 60220 300 Hz 200 V | 7.281,00 | 8.664,39 | 10 | - |
| 9 28 21 340 12 5 | 4014586845548 | MO82-11 KSR 50400 200 Hz 72 V | 6.893,00 | 8.202,67 | 10 | - |
| 9 28 21 340 17 2 | 4014586845555 | MO82-11 KSR 50400 200 Hz 135 V | 6.893,00 | 8.202,67 | 10 | - |
| 9 28 21 340 20 4 | 4014586845562 | MO82-11KSR 50400 200 Hz 265 V | 6.893,00 | 8.202,67 | 10 | - |
| 9 28 21 340 22 9 | 4014586845586 | MO83-11 KSR 50400 300 Hz 72 V | 7.817,00 | 9.302,23 | 10 | - |
| 9 28 21 340 26 0 | 4014586845593 | MO83-11KSR 50400 300 Hz 200 V | 7.817,00 | 9.302,23 | 10 | 71 |
| 9 28 22 328 26 9 | 4014586838045 | MO83-15KSR 50415 300 Hz 200 V | 9.463,00 | 11.260,97 | 10 | - |
| 9 28 22 340 12 9 | 4014586845616 | MO82-15 KSR 50400 200 Hz 72 V | 9.192,00 | 10.938,48 | 10 | - |
| 9 28 22 340 17 6 | 4014586845623 | MO82-15 KSR 50400 200 Hz 135 V | 9.192,00 | 10.938,48 | 10 | - |
| 9 28 22 340 20 8 | 4014586845630 | MO82-15KSR 50400 200 Hz 265 V | 9.192,00 | 10.938,48 | 10 | - |
| 9 28 22 340 22 3 | 4014586845654 | MO83-15 KSR 50400 300 Hz 72 V | 9.463,00 | 11.260,97 | 10 | - |
| 9 28 22 340 26 4 | 4014586845661 | MO83-15KSR 50400 300 Hz 200 V | 9.463,00 | 11.260,97 | 10 | 71 |



| Bestellnummer | EAN | Benennung | Preis Euro zzgl. MwSt. | Preis Euro inkl. MwSt. | PK | Seite |
|------------------|---------------|--------------------------------|---------------------------|---------------------------|----|-------|
| 9 28 22 345 17 0 | 4014586867571 | MO82-15 KSR 50415 200 Hz 135 V | 8.357,00 | 9.944,83 | 10 | - |
| 9 28 22 373 26 0 | 4014586865195 | MO83-15 KSR 60400 300 Hz 200 V | 10.336,00 | 12.299,84 | 10 | - |
| 9 28 24 340 12 7 | 4014586845678 | MO82-30 KSR 50400 200 Hz 72 V | 12.961,00 | 15.423,59 | 10 | - |
| 9 28 24 340 17 4 | 4014586845685 | MO82-30 KSR 50400 200 Hz 135 V | 12.961,00 | 15.423,59 | 10 | - |
| 9 28 24 340 20 6 | 4014586845692 | MO82-30KSR 50400 200 Hz 265 V | 12.961,00 | 15.423,59 | 10 | - |
| 9 28 24 340 22 1 | 4014586845708 | MO83-30 KSR 50400 300 Hz 72 V | 14.766,00 | 17.571,54 | 10 | - |
| 9 28 24 340 26 2 | 4014586845715 | MO83-30KSR 50400 300 Hz 200 V | 14.766,00 | 17.571,54 | 10 | 71 |
| 9 28 26 340 12 3 | 4014586850344 | MO82-45 KSR 50400 200 Hz 72 V | 16.403,00 | 19.519,57 | 10 | - |
| 9 28 26 340 17 0 | 4014586845722 | MO82-45 KSR 50400 200 Hz 135 V | 16.403,00 | 19.519,57 | 10 | - |
| 9 28 26 340 20 2 | 4014586845739 | MO82-45KSR 50400 200 Hz 265 V | 16.403,00 | 19.519,57 | 10 | - |
| 9 28 26 340 22 7 | 4014586850351 | MO83-45 KSR 50400 300 Hz 72 V | 17.640,00 | 20.991,60 | 10 | - |
| 9 28 26 340 26 8 | 4014586845746 | MO83-45KSR 50400 300 Hz 200 V | 17.640,00 | 20.991,60 | 10 | 71 |
| 9 28 28 340 12 1 | 4014586845753 | MO82-20 KSR 50400 200 Hz 72 V | 9.702,00 | 11.545,38 | 10 | - |
| 9 28 28 340 17 8 | 4014586845760 | MO82-20 KSR 50400 200 Hz 135 V | 9.702,00 | 11.545,38 | 10 | - |
| 9 28 28 340 20 0 | 4014586845777 | MO82-20KSR 50400 200 Hz 265 V | 9.702,00 | 11.545,38 | 10 | - |
| 9 28 28 340 22 5 | 4014586845784 | MO83-20 KSR 50400 300 Hz 72 V | 10.828,00 | 12.885,32 | 10 | - |
| 9 28 28 340 26 6 | 4014586845791 | MO83-20KSR 50400 300 Hz 200 V | 10.828,00 | 12.885,32 | 10 | 71 |
| 9 28 29 340 12 2 | 4014586845807 | MO82-25 KSR 50400 200 Hz 72 V | 11.655,00 | 13.869,45 | 10 | - |
| 9 28 29 340 17 9 | 4014586845821 | MO82-25 KSR 50400 200 Hz 135 V | 11.655,00 | 13.869,45 | 10 | - |
| 9 28 29 340 20 1 | 4014586845838 | MO82-25KSR 50400 200 Hz 265 V | 11.655,00 | 13.869,45 | 10 | - |
| 9 28 29 340 22 6 | 4014586845845 | MO83-25 KSR 50400 300 Hz 72 V | 12.490,00 | 14.863,10 | 10 | - |
| 9 28 29 340 26 7 | 4014586845852 | MO83-25KSR 50400 300 Hz 200 V | 12.520,00 | 14.898,80 | 10 | 71 |
| 9 28 29 361 26 4 | 4014586838427 | MO83-25 KSR 60220 300 Hz 200 V | 12.520,00 | 14.898,80 | 10 | - |
| 9 90 01 001 00 1 | 4014586871974 | GRIT GXR | 1.047,51 | 1.246,54 | 13 | 205 |
| 9 90 01 002 00 0 | 4014586858340 | GRIT GIXS | 220,69 | 262,62 | 13 | 212 |
| 9 90 01 003 00 0 | 4014586859064 | GRIT GIB | 243,06 | 289,24 | 13 | 211 |
| 9 90 01 004 00 0 | 4014586859071 | GRIT GIBE | 1.384,14 | 1.647,13 | 13 | 211 |
| 9 90 01 007 00 1 | 4014586878263 | GRIT GIR | 1.999,42 | 2.379,31 | 13 | 212 |
| 9 90 01 009 00 0 | 4014586859125 | GRIT GIXBE | 1.461,43 | 1.739,10 | 13 | 212 |
| 9 90 01 010 00 1 | 4014586871417 | GRIT GISBX | 137,30 | 163,39 | 13 | - |
| 9 90 01 012 00 0 | 4014586880488 | GRIT GHBD | 207,00 | 246,33 | 01 | 200 |
| 9 90 01 012 01 0 | 4014586886992 | GRIT GHBM | 407,00 | 484,33 | 01 | 200 |
| 9 90 01 012 02 0 | 4014586887005 | GRIT GHBR | 503,00 | 598,57 | 01 | 200 |
| 9 90 01 012 03 0 | 4014586887548 | GRIT GHBML | 605,00 | 719,95 | 01 | 200 |
| 9 90 01 012 04 0 | 4014586888316 | GRIT GHBK | 500,00 | 595,00 | 01 | 200 |

Zubehör in numerischer Reihenfolge

| Bestellnummer | EAN | Benennung | Preis Euro zzgl. MwSt. | Preis Euro inkl. MwSt. | PK | Seite |
|------------------|---------------|---------------------------|---------------------------|---------------------------|----|-------|
| 3 01 09 011 00 7 | 4014586008844 | Matrize | 131,26 | 156,20 | 02 | - |
| 3 01 09 106 00 9 | 4014586009230 | Matrize | 199,43 | 237,32 | 02 | - |
| 3 01 09 128 01 8 | 4014586198071 | Adapter zg | 11,06 | 13,16 | 04 | - |
| 3 01 09 141 00 3 | 4014586224060 | Matrize | 47,17 | 56,13 | 02 | 86 |
| 3 01 09 141 02 0 | 4014586318134 | Matrize 2er Pack | 75,06 | 89,32 | 02 | 86 |
| 3 01 09 141 03 0 | 4014586318141 | Matrize 5er Pack | 164,40 | 195,64 | 02 | 86 |
| 3 01 09 154 00 7 | 4014586246598 | Matrizenträger | 186,78 | 222,27 | 02 | 86 |
| 3 01 09 169 00 9 | 4014586265056 | Matrize | 140,42 | 167,10 | 02 | 87 |
| 3 01 09 169 03 0 | 4014586275024 | Matrizen/Stempel-Set | 177,43 | 211,14 | 02 | 87 |
| 3 01 09 169 04 0 | 4014586318158 | Matrize 2er Pack | 225,15 | 267,93 | 02 | 87 |
| 3 01 09 170 00 1 | 4014586265063 | Matrize | 159,59 | 189,91 | 02 | 87 |
| 3 01 09 170 03 0 | 4014586275031 | Matrizen/Stempel-Set | 194,03 | 230,90 | 02 | 87 |
| 3 01 09 170 04 0 | 4014586318165 | Matrize 2er Pack | 253,74 | 301,95 | 02 | 87 |
| 3 01 09 203 00 0 | 4014586351230 | Adapterkeil | 5,54 | 6,59 | 02 | - |
| 3 02 16 130 00 4 | 4014586010427 | Bolzen | 0,42 | 0,50 | 02 | - |
| 3 02 17 332 00 9 | 4014586243672 | Zentrierstift „kurz“ | 13,30 | 15,83 | 02 | 125 |
| 3 02 17 333 00 3 | 4014586243689 | Zentrierstift „lang“ | 13,30 | 15,83 | 02 | 111 |
| 3 02 17 337 00 2 | 4014586245225 | Zentrierstift „dünn“ | 15,96 | 18,99 | 02 | 125 |
| 3 02 17 338 00 0 | 4014586251271 | Zentrierstift „dünn“ kurz | 11,85 | 14,10 | 02 | 125 |
| 3 02 17 355 00 0 | 4014586284552 | Zentrierstift | 15,96 | 18,99 | 02 | 125 |
| 3 02 17 358 00 0 | 4014586341941 | Zentrierstifte | 12,91 | 15,36 | 02 | 111 |
| 3 02 17 359 00 0 | 4014586341958 | Zentrierstifte | 12,91 | 15,36 | 02 | 111 |
| 3 02 29 216 00 5 | 4014586012155 | Schutzbügel | 5,04 | 6,00 | 02 | 152 |
| 3 02 29 347 01 0 | 4014586354330 | Metallspeife | 4,78 | 5,69 | 02 | - |
| 3 02 31 003 00 3 | 4014586012414 | Spannkette | 47,74 | 56,81 | 02 | - |
| 3 02 31 008 00 0 | 4014586012421 | Spannkette | 116,11 | 138,17 | 02 | - |
| 3 02 31 013 02 7 | 4014586012483 | Kette zg | 161,00 | 191,59 | 08 | - |
| 3 02 31 029 00 2 | 4014586224183 | Rollenkette | 10,20 | 12,14 | 08 | - |
| 3 02 32 044 01 0 | 4014586232591 | Drehhaken zg | 121,93 | 145,10 | 02 | 229 |
| 3 02 32 046 00 8 | 4014586259604 | Aufhängevorrichtung | 2,48 | 2,95 | 06 | 8 |
| 3 02 40 239 01 4 | 4014586232584 | Arretiervorrichtung | 64,62 | 76,90 | 02 | 229 |
| 3 02 40 247 00 2 | 4014586253510 | Flaschenhalter | 14,51 | 17,27 | 02 | - |
| 3 02 40 308 01 0 | 4014586353111 | Vakuuming-Set | 9,90 | 11,78 | 02 | - |
| 3 05 01 242 00 1 | 4014586014272 | Hülse | 5,56 | 6,62 | 02 | - |
| 3 05 01 345 01 0 | 4014586272993 | Codier-Hülse, schwarz zg | 13,60 | 16,18 | 06 | 38 |
| 3 05 01 345 02 0 | 4014586273006 | Codier-Hülse, Farbmix zg | 11,81 | 14,05 | 06 | 38 |
| 3 05 01 346 01 0 | 4014586273013 | Codier-Hülse, grau zg | 13,60 | 16,18 | 06 | 38 |
| 3 05 01 347 01 0 | 4014586273020 | Codier-Hülse, grün zg | 13,60 | 16,18 | 06 | 38 |
| 3 05 01 348 01 0 | 4014586273037 | Codier-Hülse, blau zg | 13,60 | 16,18 | 06 | 38 |
| 3 05 01 349 01 0 | 4014586273044 | Codier-Hülse, rot zg | 13,60 | 16,18 | 06 | 38 |
| 3 05 01 350 01 0 | 4014586273051 | Codier-Hülse, orange zg | 13,60 | 16,18 | 06 | 38 |
| 3 05 01 351 01 0 | 4014586274898 | Codier-Hülse, gelb zg | 13,60 | 16,18 | 06 | 38 |
| 3 05 01 352 01 0 | 4014586317106 | Codier-Hülse, schwarz zg | 13,60 | 16,18 | 06 | 38 |
| 3 05 01 352 02 0 | 4014586317113 | Codier-Hülse, Farbmix zg | 11,26 | 13,40 | 06 | 38 |
| 3 05 01 353 01 0 | 4014586317120 | Codier-Hülse, grau zg | 13,60 | 16,18 | 06 | 38 |
| 3 05 01 354 01 0 | 4014586317137 | Codier-Hülse, grün zg | 13,60 | 16,18 | 06 | 38 |
| 3 05 01 355 01 0 | 4014586317144 | Codier-Hülse, blau zg | 13,60 | 16,18 | 06 | 38 |
| 3 05 01 356 01 0 | 4014586317151 | Codier-Hülse, rot zg | 13,60 | 16,18 | 06 | 38 |
| 3 05 01 357 01 0 | 4014586317168 | Codier-Hülse, orange zg | 13,60 | 16,18 | 06 | 38 |
| 3 05 01 358 01 0 | 4014586317175 | Codier-Hülse, gelb zg | 13,60 | 16,18 | 06 | 38 |
| 3 05 05 066 01 5 | 4014586235271 | Überwurfhülse zg | 29,26 | 34,82 | 02 | - |
| 3 05 05 068 01 7 | 4014586248769 | Überwurfhülse zg | 29,84 | 35,51 | 02 | - |
| 3 05 05 069 01 1 | 4014586258928 | Überwurfhülse zg | 19,25 | 22,91 | 02 | - |
| 3 05 17 028 00 7 | 4014586016931 | Schlauchtülle Ø 32 | 2,41 | 2,87 | 02 | 92 |
| 3 05 17 029 00 1 | 4014586016948 | Schlauchtülle Ø 27 | 2,93 | 3,49 | 02 | 92 |
| 3 06 05 109 00 6 | 4014586224503 | Adapter | 1,12 | 1,33 | 02 | - |
| 3 06 05 110 00 8 | 4014586224510 | Adapter | 1,12 | 1,33 | 02 | - |
| 3 06 05 114 01 1 | 4014586266848 | Adapter FSC | 22,44 | 26,70 | 04 | 187 |
| 3 07 06 268 00 6 | 4014586022260 | Wendelkabel | 68,16 | 81,11 | 02 | - |
| 3 07 07 157 03 5 | 4014586321035 | Wendelkabel | 28,00 | 33,32 | 06 | 229 |
| 3 07 28 123 00 7 | 4014586030104 | Stecker 3P+SK | 22,00 | 26,18 | 02 | 72 |
| 3 07 28 124 00 5 | 4014586030111 | Stecker 3P+SK | 29,91 | 35,59 | 02 | 72 |
| 3 07 28 130 00 0 | 4014586030173 | Kupplung Ger. Dose 3P+SK | 27,07 | 32,21 | 02 | 72 |
| 3 07 28 131 00 9 | 4014586030180 | Kupplung Ger. Dose 3P+SK | 34,96 | 41,60 | 02 | 72 |
| 3 07 28 137 00 5 | 4014586030241 | Wandsteckdose 3P+SK | 30,46 | 36,25 | 02 | 73 |
| 3 07 28 138 00 3 | 4014586030258 | Wandsteckdose 3P+SK | 40,61 | 48,33 | 02 | 73 |
| 3 07 28 141 00 8 | 4014586030289 | Anbaudose 3P+SK EZ28-141 | 42,87 | 51,02 | 02 | 73 |
| 3 07 49 065 00 9 | 4014586031927 | Gerätekombination | 1.483,00 | 1.764,77 | 10 | 73 |
| 3 07 49 067 00 6 | 4014586031941 | Gerätekombination | 2.143,00 | 2.550,17 | 10 | 73 |
| 3 07 49 068 00 4 | 4014586031965 | Gerätekombination | 2.538,00 | 3.020,22 | 10 | 73 |
| 3 07 49 069 00 8 | 4014586031972 | Gerätekombination | 2.650,00 | 3.153,50 | 10 | 73 |
| 3 07 49 070 00 0 | 4014586031989 | Gerätekombination | 3.328,00 | 3.960,32 | 10 | 73 |
| 3 07 49 073 00 6 | 4014586032016 | Gerätekombination | 1.918,00 | 2.282,42 | 10 | 73 |
| 3 07 49 086 00 0 | 4014586032108 | Gerätekombination | 2.800,00 | 3.332,00 | 10 | - |
| 3 07 49 099 00 5 | 4014586032221 | Gerätekombination | 2.380,00 | 2.832,20 | 10 | - |
| 3 07 49 100 00 6 | 4014586326375 | Gerätekombination | 2.402,00 | 2.858,38 | 10 | - |



| Bestellnummer | EAN | Benennung | Preis Euro zzgl. MwSt. | Preis Euro inkl. MwSt. | PK | Seite |
|------------------|---------------|---|---------------------------|---------------------------|----|-------|
| 3 07 51 144 00 3 | 4014586032993 | Motorschutzschalter 3P | 82,35 | 98,00 | 02 | - |
| 3 07 56 004 00 6 | 4014586033266 | Motorschutzstecker | 24,33 | 28,95 | 02 | - |
| 3 07 56 017 00 6 | 4014586033358 | Motorschutzstecker | 22,96 | 27,32 | 02 | - |
| 3 07 56 084 00 8 | 4014586264189 | Motorschutzstecker 1,0-1,6 A | 169,57 | 201,79 | 02 | - |
| 3 07 56 085 00 2 | 4014586264196 | Motorschutzstecker 1,6-2,5 A | 169,57 | 201,79 | 02 | 72 |
| 3 07 56 086 00 5 | 4014586264202 | Motorschutzstecker 2,5-4,0 A | 169,57 | 201,79 | 02 | - |
| 3 07 56 087 00 9 | 4014586264219 | Motorschutzstecker 4,0-6,3 A | 169,57 | 201,79 | 02 | 72 |
| 3 07 56 088 00 7 | 4014586264226 | Motorschutzstecker 6,3-9,0 A | 190,58 | 226,79 | 02 | 72 |
| 3 07 56 089 00 1 | 4014586264233 | Motorschutzstecker 9,0-12,5 A | 190,58 | 226,79 | 02 | 72 |
| 3 07 56 090 00 3 | 4014586264240 | Motorschutzstecker 12,5-16,0 A | 190,58 | 226,79 | 02 | 72 |
| 3 07 56 093 00 9 | 4014586264271 | Motorschutzstecker 1,6-2,5 A | 176,58 | 210,13 | 02 | 72 |
| 3 07 56 094 00 7 | 4014586264288 | Motorschutzstecker 2,5-4,0 A | 176,58 | 210,13 | 02 | - |
| 3 07 56 095 00 1 | 4014586264295 | Motorschutzstecker 4,0-6,3 A | 176,58 | 210,13 | 02 | 72 |
| 3 07 56 096 00 4 | 4014586264301 | Motorschutzstecker 6,3-9,0 A | 198,99 | 236,80 | 02 | 72 |
| 3 07 56 097 00 8 | 4014586264318 | Motorschutzstecker 9,0-12,5 A | 198,99 | 236,80 | 02 | 72 |
| 3 07 56 098 00 6 | 4014586264325 | Motorschutzstecker 12,5-16,0 A | 198,99 | 236,80 | 02 | 72 |
| 3 07 98 592 77 0 | 401458622040 | Kabel | 7,72 | 9,19 | 02 | - |
| 3 12 07 103 01 3 | 4014586044910 | Exzenterkopf zg | 103,44 | 123,09 | 06 | 149 |
| 3 13 08 072 00 0 | 4014586048123 | Stößel- und Tischmesser | 26,14 | 31,11 | 02 | 81 |
| 3 13 08 092 00 8 | 4014586210803 | Schneidtmessmesser | 58,56 | 69,69 | 02 | 81 |
| 3 13 08 096 00 7 | 4014586210810 | Stößelmesser 4,2 mm | 98,12 | 116,76 | 02 | 81 |
| 3 13 08 098 00 9 | 4014586213477 | Stößelmesser Cr | 152,95 | 182,01 | 02 | 81 |
| 3 13 08 110 00 3 | 4014586229812 | Messer | 87,88 | 104,58 | 02 | 78 |
| 3 13 08 111 00 2 | 4014586229829 | Messerbolzen | 13,97 | 16,62 | 02 | 78 |
| 3 13 08 113 00 9 | 4014586229836 | Schneidbacken (Satz) | 93,69 | 111,49 | 02 | 78 |
| 3 13 08 123 00 8 | 4014586229867 | Schneidmesser bis 2,0 mm | 138,10 | 164,34 | 02 | 78 |
| 3 13 08 136 00 2 | 4014586229805 | Messer | 49,08 | 58,41 | 02 | 81 |
| 3 13 08 143 00 6 | 4014586230092 | Messer | 56,45 | 67,18 | 02 | 81 |
| 3 13 08 146 00 1 | 4014586232911 | Messer | 49,76 | 59,21 | 02 | 81 |
| 3 13 08 147 00 5 | 4014586232928 | Messer | 59,39 | 70,67 | 02 | 81 |
| 3 13 08 150 00 9 | 4014586239583 | Schneidmesser, gerade 1 - 1,6 mm | 63,21 | 75,22 | 02 | 78 |
| 3 13 08 151 00 8 | 4014586239590 | Kurvenmesser, 1 mm | 67,17 | 79,93 | 02 | 78 |
| 3 13 08 152 00 1 | 4014586239606 | Schneidmesser Cr | 76,00 | 90,44 | 02 | 78 |
| 3 13 08 153 01 4 | 4014586239613 | Schneidbacken für BSS 1.6 C | 68,04 | 80,97 | 02 | 78 |
| 3 13 08 153 02 0 | 4014586239620 | Schneidbacken für BSS 1.6 | 68,04 | 80,97 | 02 | 78 |
| 3 13 09 036 00 4 | 4014586048512 | Stempel | 51,80 | 61,64 | 02 | - |
| 3 13 09 039 00 0 | 4014586048543 | Tragstift | 95,58 | 113,74 | 02 | - |
| 3 13 09 040 00 2 | 4014586048550 | Matrize | 49,57 | 58,99 | 02 | 87 |
| 3 13 09 093 00 3 | 4014586199931 | Matrize | 56,98 | 67,81 | 02 | 87 |
| 3 13 09 094 00 1 | 4014586199948 | Matrize | 64,89 | 77,22 | 02 | 87 |
| 3 13 09 097 00 2 | 4014586199955 | Stempel | 51,70 | 61,52 | 02 | 87 |
| 3 13 09 098 00 0 | 4014586199962 | Stempel | 75,31 | 89,62 | 02 | 87 |
| 3 13 09 100 01 4 | 4014586199986 | Distanzhülse | 89,65 | 106,68 | 02 | - |
| 3 13 09 107 00 0 | 4014586210742 | Matrize 5 mm | 92,20 | 109,72 | 02 | 87 |
| 3 13 09 108 00 8 | 4014586210759 | Matrize 3 mm | 92,20 | 109,72 | 02 | 87 |
| 3 13 09 109 00 2 | 4014586210766 | Matrize P 5 mm | 92,20 | 109,72 | 02 | 87 |
| 3 13 09 110 00 4 | 4014586210773 | Stempel | 75,14 | 89,42 | 02 | 87 |
| 3 13 09 110 01 3 | 4014586259161 | Stempel und Matrize im Set, 5 mm, Stahl | 163,35 | 194,39 | 02 | 87 |
| 3 13 09 114 00 8 | 4014586210780 | Spänesack | 83,62 | 99,51 | 02 | 87 |
| 3 13 09 119 00 1 | 4014586209852 | Stempel | 58,45 | 69,56 | 02 | - |
| 3 13 09 121 00 2 | 4014586209876 | Verschleißplatte | 10,77 | 12,82 | 02 | 86 |
| 3 13 09 122 00 5 | 4014586209883 | Matrize | 63,44 | 75,49 | 02 | 86 |
| 3 13 09 122 02 0 | 4014586318172 | Matrize 2er Pack | 114,35 | 136,08 | 02 | 86 |
| 3 13 09 122 03 0 | 4014586318189 | Matrize 5er Pack | 270,40 | 321,78 | 02 | 86 |
| 3 13 09 134 00 6 | 4014586259185 | Stempel, 3 mm CR | 75,14 | 89,42 | 02 | 87 |
| 3 13 09 134 01 5 | 4014586259192 | Stempel und Matrize im Set | 163,35 | 194,39 | 02 | 87 |
| 3 13 22 190 01 4 | 4014586053363 | Filtersack 5er Pack | 48,90 | 58,19 | 02 | - |
| 3 13 22 599 01 5 | 4014586227016 | Filtersack 5er Pack | 45,76 | 54,45 | 02 | - |
| 3 13 22 600 00 1 | 4014586227009 | Filterelement | 51,37 | 61,13 | 02 | - |
| 3 13 22 601 01 9 | 4014586227030 | Flachfaltenfilter | 15,92 | 18,94 | 02 | - |
| 3 13 22 602 01 2 | 4014586227047 | Papierfilter VES | 21,77 | 25,91 | 02 | - |
| 3 13 22 757 01 6 | 4014586261386 | Filterpapier BIA 5er Pack | 38,06 | 45,29 | 02 | 138 |
| 3 13 22 765 00 9 | 4014586261454 | Filterpatrone | 50,94 | 60,62 | 02 | 139 |
| 3 13 22 767 01 5 | 4014586261478 | Saugschlauch zg. | 44,57 | 53,04 | 02 | 139 |
| 3 13 22 771 00 9 | 4014586261492 | Verbindungsstück | 4,77 | 5,68 | 02 | 139 |
| 3 13 22 772 00 2 | 4014586261508 | Stufenmuffe | 9,55 | 11,36 | 02 | 139 |
| 3 13 22 781 01 7 | 4014586262451 | Filterpapier 5er Pack Dustex 25 | 22,29 | 26,53 | 02 | 138 |
| 3 13 22 810 01 0 | 4014586307718 | Filterpapier 5er Pack Dustex 40 | 40,60 | 48,31 | 02 | 138 |
| 3 13 22 811 01 0 | 4014586307725 | Filtersack BIA 5er Pack Dustex 40 | 82,80 | 98,53 | 02 | 138 |
| 3 13 27 064 00 8 | 4014586199580 | Stahl-Schutzbacken | 47,29 | 56,28 | 02 | 96 |
| 3 13 27 068 00 7 | 4014586199627 | Arretierschraube | 21,40 | 25,47 | 02 | - |
| 3 13 29 100 01 6 | 4014586218571 | Klemmstück 2er Pack | 6,01 | 7,15 | 02 | - |
| 3 13 29 106 00 8 | 4014586218595 | Sägeauflage | 11,73 | 13,96 | 02 | - |
| 3 13 29 107 00 2 | 4014586218588 | Sägeauflage für Rohre | 51,75 | 61,58 | 02 | - |
| 3 13 33 090 00 0 | 4014586368375 | Bohrfutter | 28,49 | 33,90 | 02 | - |
| 3 13 33 118 00 0 | 4014586368382 | Bohrfutter | 24,51 | 29,17 | 02 | - |

Zubehör in numerischer Reihenfolge

| Bestellnummer | EAN | Benennung | Preis Euro zzgl. MwSt. | Preis Euro inkl. MwSt. | PK | Seite |
|------------------|---------------|--|---------------------------|---------------------------|----|-------|
| 3 13 35 017 01 1 | 4014586262390 | Umlenkrolle | 65,47 | 77,91 | 02 | 146 |
| 3 13 45 012 01 0 | 4014586366197 | Flachfaltenfilter | 26,53 | 31,57 | 02 | 137 |
| 3 13 45 059 01 0 | 4014586366210 | Flachfaltenfilter | 50,98 | 60,67 | 02 | 137 |
| 3 13 45 060 01 0 | 4014586366227 | Flachfaltenfilter | 81,19 | 96,62 | 02 | 137 |
| 3 13 45 061 01 0 | 4014586366234 | Vliesfiltersack | 21,23 | 25,26 | 02 | 138 |
| 3 13 45 062 01 0 | 4014586366241 | Vliesfiltersack | 27,57 | 32,81 | 02 | 138 |
| 3 13 45 063 01 0 | 4014586366258 | Entsorgungssack | 30,08 | 35,80 | 02 | 138 |
| 3 13 45 064 01 0 | 4014586366265 | Permanentfilter | 52,02 | 61,90 | 02 | 138 |
| 3 13 45 065 01 0 | 4014586366272 | Saugschlauch | 66,59 | 79,24 | 02 | 137 |
| 3 13 45 066 01 0 | 4014586366289 | Saugschlauch | 59,00 | 70,21 | 02 | 137 |
| 3 13 45 067 01 0 | 4014586366296 | Verlängerungsschlauch | 61,38 | 73,04 | 02 | 137 |
| 3 13 45 068 01 0 | 4014586366302 | Verlängerungsschlauch | 49,94 | 59,43 | 02 | 137 |
| 3 13 45 069 01 0 | 4014586366319 | Reparaturset | 26,53 | 31,57 | 02 | 137 |
| 3 13 45 070 01 0 | 4014586366326 | Krümmer | 11,13 | 13,24 | 02 | 137 |
| 3 13 45 071 01 0 | 4014586366333 | Saugrohr | 26,53 | 31,57 | 02 | 137 |
| 3 13 45 071 02 0 | 4014586368528 | Zubehörset | 71,79 | 85,43 | 02 | 138 |
| 3 13 45 072 01 0 | 4014586366340 | Bodendüse | 33,92 | 40,36 | 02 | 137 |
| 3 13 45 073 01 0 | 4014586366357 | Kombidüse | 31,83 | 37,88 | 02 | 137 |
| 3 13 45 074 01 0 | 4014586366364 | Fugendüse | 5,30 | 6,31 | 02 | 137 |
| 3 13 45 075 01 0 | 4014586366371 | Polsterdüse | 8,01 | 9,53 | 02 | 137 |
| 3 13 45 076 01 0 | 4014586366388 | Saugpinsel | 10,09 | 12,01 | 02 | 137 |
| 3 13 45 077 01 0 | 4014586366395 | Saugbürste | 17,90 | 21,30 | 02 | 137 |
| 3 13 45 078 01 0 | 4014586366401 | Werkzeugmuffe mit Saugkraftregulierung | 23,41 | 27,86 | 02 | - |
| 3 13 45 079 01 0 | 4014586366418 | Stufenmuffe | 11,90 | 14,16 | 02 | 137 |
| 3 13 45 119 01 0 | 4014586370187 | Kabelhalter | 6,30 | 7,50 | 02 | 138 |
| 3 13 45 120 01 0 | 4014586386119 | Saugschlauch | 155,02 | 184,47 | 02 | 137 |
| 3 13 45 121 01 0 | 4014586392059 | Saugschlauch | 134,21 | 159,71 | 02 | 137 |
| 3 13 45 123 01 0 | 4014586378596 | Werkzeugmuffe mit Saugkraftregulierung | 26,01 | 30,95 | 02 | 137 |
| 3 13 45 130 01 0 | 4014586379449 | HEPA Filtersack | 91,56 | 108,96 | 02 | 138 |
| 3 13 45 133 02 0 | 4014586386126 | Zubehör-Set | 74,91 | 89,14 | 02 | 138 |
| 3 13 45 137 01 0 | 4014586386133 | Kombidüse Aluminium | 98,84 | 117,62 | 02 | 137 |
| 3 13 45 250 01 0 | 4014586392066 | Werkzeugmuffe mit Saugkraftregulierung | 23,88 | 28,42 | 02 | 137 |
| 3 13 45 251 01 0 | 4014586392691 | Vliesfiltersack Premium | 44,48 | 52,93 | 02 | 138 |
| 3 13 45 263 01 0 | 4014586394459 | Krümmer | 16,54 | 19,68 | 02 | 137 |
| 3 13 45 273 01 0 | 4014586409955 | Vliesfiltersack Premium | 33,56 | 39,94 | 02 | 138 |
| 3 14 14 024 01 0 | 4014586060187 | Saugschlauch zg | 74,73 | 88,93 | 02 | - |
| 3 14 14 054 00 8 | 4014586208916 | Schlauch | 3,04 | 3,62 | 02 | 112 |
| 3 14 14 055 00 2 | 4014586227290 | PA-DL-Schlauch KPL | 61,00 | 72,59 | 08 | - |
| 3 14 14 055 01 1 | 4014586252421 | Düsen Schlauchpaket mit Handdoppelventil | 1.289,00 | 1.533,91 | 08 | - |
| 3 14 14 059 01 0 | 4014586227108 | Saugschlauch | 44,57 | 53,04 | 02 | - |
| 3 14 14 070 01 0 | 4014586356433 | Flex-Gelenkschlauch | 12,22 | 14,54 | 02 | 127 |
| 3 14 15 020 00 8 | 4014586060392 | Schwingmetall-Puffer | 34,52 | 41,08 | 02 | 73 |
| 3 14 15 081 00 1 | 4014586207865 | Schwingmetall-Puffer | 15,01 | 17,86 | 02 | 73 |
| 3 14 20 120 01 0 | 4014586376677 | AccuTec ASM Schutzhülle | 19,50 | 23,21 | 02 | 38 |
| 3 14 20 131 01 0 | 4014586396408 | Schutzkappe BOP 10 | 11,31 | 13,46 | 02 | 9 |
| 3 14 20 132 01 0 | 4014586396415 | Schutzkappe BOP 10-2 | 11,31 | 13,46 | 02 | 9 |
| 3 14 26 030 00 5 | 4014586061641 | Kletten-Haftteil | 15,28 | 18,18 | 02 | 149 |
| 3 14 26 067 01 6 | 4014586236797 | Antirutschmatte | 18,31 | 21,79 | 02 | - |
| 3 14 28 102 01 6 | 4014586195957 | Spanreißschutz 5er Pack | 8,89 | 10,58 | 02 | 92 |
| 3 14 28 156 00 0 | 4014586272047 | Kunststoff-Überzug | 7,10 | 8,45 | 02 | - |
| 3 14 28 166 00 0 | 4014586305134 | Überzug | 6,50 | 7,74 | 02 | 38 |
| 3 18 01 010 01 2 | 4014586069210 | Support-Halter | 82,25 | 97,88 | 02 | - |
| 3 18 10 070 01 6 | 4014586069678 | Schutzhaube zg | 30,02 | 35,72 | 02 | - |
| 3 18 10 071 01 5 | 4014586069739 | Schutzhaube zg | 36,68 | 43,65 | 02 | - |
| 3 18 10 171 00 5 | 4014586070124 | Saugschutzhaube zg | 189,53 | 225,54 | 02 | - |
| 3 18 10 240 01 4 | 4014586228945 | Saugschutzhaube zg | 20,50 | 24,40 | 06 | 149 |
| 3 18 10 247 01 9 | 4014586241906 | Späneschutz | 17,84 | 21,23 | 02 | - |
| 3 18 10 264 01 0 | 4014586307343 | Saughauben Set | 18,09 | 21,53 | 02 | 149 |
| 3 18 10 277 00 0 | 4014586326238 | Schutzhaube | 10,57 | 12,58 | 02 | - |
| 3 18 10 299 00 0 | 4014586394107 | Schutzhaube | 7,69 | 9,15 | 06 | 54 |
| 3 18 10 300 00 0 | 4014586394114 | Schutzhaube | 7,99 | 9,51 | 06 | 147 |
| 3 18 10 301 00 0 | 4014586394121 | Schutzhaube | 8,22 | 9,78 | 06 | 54 |
| 3 18 10 305 00 0 | 4014586407852 | Schutzhaube | 29,49 | 35,09 | 02 | - |
| 3 21 09 061 01 6 | 4014586074542 | Spannkörper zg | 75,29 | 89,60 | 02 | - |
| 3 21 19 032 00 2 | 4014586074689 | Seidlicher Handgriff | 6,01 | 7,15 | 02 | - |
| 3 21 19 047 00 4 | 4014586074801 | Handgriff | 10,01 | 11,91 | 02 | - |
| 3 21 19 058 00 1 | 4014586074849 | Handgriff | 12,24 | 14,57 | 02 | - |
| 3 21 19 078 02 4 | 4014586074962 | Handgriff zg | 21,60 | 25,70 | 02 | - |
| 3 21 19 103 01 7 | 4014586215587 | Handgriff zg | 27,39 | 32,59 | 02 | - |
| 3 21 19 107 01 6 | 4014586222882 | Handgriff zg | 4,74 | 5,64 | 02 | - |
| 3 21 19 113 01 6 | 4014586235264 | Handgriff zg | 13,61 | 16,20 | 02 | - |
| 3 21 19 116 01 1 | 4014586267616 | Bügelhandgriff | 41,45 | 49,33 | 04 | 187 |
| 3 21 19 117 01 5 | 4014586268125 | Anti-Vibrationshandgriff | 33,02 | 39,29 | 02 | 57 |
| 3 21 19 118 01 3 | 4014586268132 | Anti-Vibrationshandgriff | 33,02 | 39,29 | 02 | 72 |
| 3 21 19 119 01 7 | 4014586268149 | Anti-Vibrationshandgriff | 33,02 | 39,29 | 02 | - |
| 3 21 19 124 01 0 | 4014586334783 | Anti-Vibrationshandgriff | 8,24 | 9,81 | 02 | 145 |

| Bestellnummer | EAN | Benennung | Preis Euro zzgl. MwSt. | Preis Euro inkl. MwSt. | PK | Seite |
|------------------|---------------|---|---------------------------|---------------------------|----|-------|
| 3 21 19 127 03 0 | 4014586351971 | Starter Ahle | 20,90 | 24,87 | 02 | - |
| 3 21 19 148 02 0 | 4014586404790 | Zusatzhandgriff | 39,84 | 47,41 | 04 | 180 |
| 3 21 19 150 01 0 | 4014586404523 | Handgriff | 40,58 | 48,29 | 02 | 38 |
| 3 21 20 025 00 6 | 4014586075105 | Verlängerter Handgriff | 27,51 | 32,74 | 02 | - |
| 3 21 23 002 00 6 | 4014586270906 | Drehmomenteinstellschlüssel | 7,73 | 9,20 | 02 | 37 |
| 3 21 25 043 00 4 | 4014586075341 | Bügel | 6,67 | 7,94 | 02 | - |
| 3 21 25 050 00 7 | 4014586075396 | Aufhängevorrichtung | 9,40 | 11,19 | 02 | 17 |
| 3 21 26 012 01 0 | 4014586410210 | Maschinenhalter | 35,00 | 41,65 | 02 | 38 |
| 3 21 27 003 03 5 | 4014586075594 | Tiefenanschlag | 76,51 | 91,05 | 02 | - |
| 3 21 27 005 00 6 | 4014586075600 | Tiefenanschlag | 5,28 | 6,28 | 02 | 17 |
| 3 21 27 005 02 1 | 4014586075617 | Tiefenanschlag | 33,79 | 40,21 | 02 | - |
| 3 21 27 021 03 6 | 4014586075761 | Anschlaghülse zg | 24,79 | 29,50 | 02 | - |
| 3 21 27 021 06 1 | 4014586075792 | Anschlaghülse zg | 55,05 | 65,51 | 02 | - |
| 3 21 27 021 10 4 | 4014586250717 | Anschlaghülse zg | 47,67 | 56,73 | 02 | - |
| 3 21 27 021 11 3 | 4014586250724 | Anschlaghülse zg | 23,74 | 28,25 | 02 | - |
| 3 21 27 021 12 9 | 4014586258669 | Anschlaghülse zg | 18,86 | 22,44 | 02 | - |
| 3 21 27 021 13 5 | 4014586262406 | Anschlaghülse | 14,96 | 17,80 | 02 | - |
| 3 21 27 021 14 1 | 4014586270531 | Tiefenanschlag zg | 40,40 | 48,08 | 02 | - |
| 3 21 27 021 15 0 | 4014586295343 | Anschlaghülse zg | 20,63 | 24,55 | 02 | - |
| 3 21 27 043 00 0 | 4014586075983 | Anschlaghülse zg | 15,22 | 18,11 | 02 | - |
| 3 21 27 057 00 8 | 4014586208831 | Anschlaghülse zg | 16,36 | 19,47 | 02 | - |
| 3 21 27 059 00 0 | 4014586215594 | Tiefenanschlag | 9,39 | 11,17 | 02 | - |
| 3 21 27 065 01 9 | 4014586266077 | Tiefenanschlag zg | 34,03 | 40,50 | 02 | - |
| 3 21 27 069 01 0 | 4014586351674 | Tiefenanschlag | 17,99 | 21,41 | 04 | 170 |
| 3 21 32 020 12 9 | 4014586076706 | Schneidpaste | 13,67 | 16,27 | 04 | 104 |
| 3 21 32 022 00 7 | 4014586076713 | Handpumpe | 9,29 | 11,06 | 02 | 112 |
| 3 21 32 031 00 0 | 4014586289922 | Hochleistungs-Schneidöl-Spray | 14,73 | 17,53 | 02 | 103 |
| 3 21 33 012 01 8 | 4014586076775 | Zuspannkreuz | 109,24 | 130,00 | 02 | - |
| 3 21 33 021 01 0 | 4014586404745 | Absaugvorrichtung | 60,92 | 72,49 | 04 | 180 |
| 3 21 73 003 00 3 | 4014586265568 | Arbeitshandschuhe klein, Paar | 70,11 | 83,43 | 04 | 147 |
| 3 21 73 004 00 1 | 4014586265575 | Arbeitshandschuhe mittel, Paar | 70,11 | 83,43 | 04 | 147 |
| 3 21 73 005 00 5 | 4014586265582 | Arbeitshandschuhe groß, Paar | 70,11 | 83,43 | 04 | 147 |
| 3 21 74 003 00 0 | 4014586077215 | Schutzkorb | 10,01 | 11,91 | 02 | - |
| 3 21 74 006 00 5 | 4014586199641 | Spannratsche mit Gurt | 134,47 | 160,02 | 02 | - |
| 3 21 74 007 00 9 | 4014586214740 | Spannratsche m. Gurt | 16,06 | 19,11 | 02 | - |
| 3 21 74 008 00 7 | 4014586241890 | Zurrgurt | 15,51 | 18,46 | 02 | - |
| 3 21 74 011 00 0 | 4014586319056 | Schutzabdeckung | 6,13 | 7,29 | 04 | 192 |
| 3 21 74 013 01 0 | 4014586335773 | Spänebecher | 16,97 | 20,19 | 02 | 103 |
| 3 21 74 013 10 0 | 4014586353128 | Schutzabdeckung | 15,01 | 17,86 | 02 | - |
| 3 21 74 013 20 0 | 4014586353135 | Schutzabdeckung | 18,35 | 21,84 | 02 | - |
| 3 21 74 014 01 0 | 4014586376691 | AccuTec ASW Schutzhülle | 16,50 | 19,64 | 02 | 38 |
| 3 21 74 015 01 0 | 4014586376707 | Akku-Schutzhülle | 16,50 | 19,64 | 02 | 37 |
| 3 21 74 016 01 0 | 4014586376714 | Akku-Schutzhülle | 17,50 | 20,83 | 02 | 37 |
| 3 21 74 019 01 0 | 4014586404905 | Akku-Schutzhülle | 19,00 | 22,61 | 02 | 37 |
| 3 21 74 020 01 0 | 4014586404912 | Akku-Schutzhülle | 18,00 | 21,42 | 02 | 37 |
| 3 21 74 021 01 0 | 4014586404929 | Überzug | 13,00 | 15,47 | 02 | 38 |
| 3 21 74 022 01 0 | 4014586404936 | Überzug | 13,00 | 15,47 | 02 | 38 |
| 3 21 74 024 01 0 | 4014586404943 | AccuTec ASW Schutzhülle | 25,43 | 30,26 | 02 | 38 |
| 3 21 74 025 01 0 | 4014586415499 | Akku-Schutzhülle | 14,00 | 16,66 | 02 | 38 |
| 3 24 22 326 01 0 | 4014586369846 | Adapter-Platte für Magnet-Kernbohrmaschinen | 41,27 | 49,11 | 02 | 14 |
| 3 24 33 027 01 7 | 4014586210469 | PLATTE ZG | 86,00 | 102,34 | 08 | - |
| 3 26 23 009 00 6 | 4014586200699 | Reduzierringe | 31,74 | 37,77 | 02 | 14 |
| 3 26 23 010 00 8 | 4014586200422 | Reduzierringe | 31,74 | 37,77 | 02 | 14 |
| 3 26 23 012 01 9 | 4014586248776 | Reduzierringe | 31,74 | 37,77 | 02 | 14 |
| 3 26 23 013 00 4 | 4014586248783 | Reduzierringe | 31,74 | 37,77 | 02 | 14 |
| 3 26 23 014 01 0 | 4014586369853 | Reduzierringe | 31,74 | 37,77 | 02 | 14 |
| 3 27 14 037 01 3 | 4014586091938 | Spannbügel zg | 239,09 | 284,52 | 02 | - |
| 3 27 14 062 02 3 | 4014586092133 | Freihandauflege | 194,25 | 231,16 | 02 | 96 |
| 3 27 14 071 01 3 | 4014586092201 | Klemmbacke zg | 36,09 | 42,95 | 02 | - |
| 3 27 14 084 00 8 | 4014586195872 | FuBblech | 88,26 | 105,03 | 02 | 92 |
| 3 27 14 088 00 7 | 4014586200750 | Spanschutz | 4,40 | 5,24 | 02 | 92 |
| 3 27 15 051 03 8 | 4014586092812 | Bügelkette | 813,00 | 967,47 | 08 | - |
| 3 39 01 021 01 1 | 4014586110165 | Werkzeugkoffer | 50,36 | 59,93 | 02 | 54 |
| 3 39 01 022 01 4 | 4014586110202 | Werkzeugkoffer | 46,27 | 55,06 | 02 | 57 |
| 3 39 01 031 00 1 | 4014586110233 | Werkzeugkoffer | 69,00 | 82,11 | 08 | - |
| 3 39 01 032 01 3 | 4014586110257 | Werkzeugkoffer | 47,72 | 56,79 | 02 | 9 |
| 3 39 01 045 01 8 | 4014586110387 | Werkzeugkoffer zg | 39,29 | 46,76 | 02 | - |
| 3 39 01 073 01 3 | 4014586200002 | Werkzeugkoffer zg | 157,90 | 187,90 | 02 | - |
| 3 39 01 096 01 6 | 4014586242095 | Werkzeugkoffer zg | 176,58 | 210,13 | 02 | - |
| 3 39 01 100 02 0 | 4014586287980 | Werkzeugkoffer zg für Kernbohrer | 17,70 | 21,06 | 02 | - |
| 3 39 01 112 02 0 | 4014586317939 | Werkzeugkoffer | 81,89 | 97,45 | 04 | - |
| 3 39 01 114 00 7 | 4014586266732 | Transportkiste | 873,00 | 1.038,87 | 08 | - |
| 3 39 01 118 01 0 | 4014586285474 | Werkzeugkoffer zg | 39,00 | 46,41 | 02 | 11 |
| 3 39 01 118 20 0 | 4014586302775 | Werkzeugkoffer, FSC | 45,30 | 53,91 | 04 | - |
| 3 39 01 118 48 0 | 4014586317618 | Werkzeugkoffer | 46,62 | 55,48 | 02 | 8 |
| 3 39 01 118 93 0 | 4014586334974 | Systemkoffer unbefüllt | 45,42 | 54,05 | 04 | - |

Zubehör in numerischer Reihenfolge

| Bestellnummer | EAN | Benennung | Preis Euro zzgl. MwSt. | Preis Euro inkl. MwSt. | PK | Seite |
|------------------|---------------|--|---------------------------|---------------------------|----|-------|
| 3 39 01 119 00 0 | 4014586285498 | Kunststoff-Box | 3,84 | 4,57 | 02 | 11 |
| 3 39 01 121 02 0 | 4014586317946 | Aufbewahrungskasten | 184,64 | 219,72 | 02 | - |
| 3 39 01 122 01 0 | 4014586308791 | Werkzeugkoffer zg | 60,34 | 71,80 | 02 | 145 |
| 3 39 01 122 06 0 | 4014586321165 | Werkzeugkoffer | 70,30 | 83,66 | 02 | - |
| 3 39 01 122 12 0 | 4014586336732 | Werkzeugkoffer | 69,25 | 82,41 | 02 | - |
| 3 39 01 126 02 0 | 4014586332406 | Aufbewahrungskasten | 80,98 | 96,37 | 02 | - |
| 3 39 01 127 02 0 | 4014586325859 | Aufbewahrungskasten | 82,18 | 97,79 | 02 | - |
| 3 39 01 128 58 0 | 4014586367897 | Werkzeugkoffer | 44,19 | 52,59 | 02 | - |
| 3 39 01 128 82 0 | 4014586349435 | Werkzeugkoffer | 44,62 | 53,10 | 02 | - |
| 3 39 01 130 05 0 | 4014586333250 | Werkzeugkoffer | 71,76 | 85,39 | 02 | - |
| 3 39 01 131 03 0 | 4014586348957 | Werkzeugkoffer | 45,51 | 54,16 | 02 | - |
| 3 39 01 131 08 0 | 4014586348650 | Werkzeugkoffer | 45,51 | 54,16 | 02 | 16 |
| 3 39 01 131 92 0 | 4014586376325 | Werkzeugkoffer | 41,13 | 48,94 | 02 | - |
| 3 39 01 131 94 0 | 4014586379630 | Werkzeugkoffer | 43,32 | 51,55 | 02 | 11 |
| 3 39 01 131 98 0 | 4014586376332 | Systemkoffer unbefüllt | 41,05 | 48,85 | 04 | 180 |
| 3 39 01 132 03 0 | 4014586340449 | Aufbewahrungskasten | 80,98 | 96,37 | 02 | - |
| 3 39 01 133 05 0 | 4014586351247 | Werkzeugkoffer | 71,76 | 85,39 | 02 | - |
| 3 39 01 134 04 0 | 4014586340456 | Aufbewahrungskasten | 82,18 | 97,79 | 02 | - |
| 3 39 01 140 99 0 | 4014586356310 | Werkzeugkoffer | 82,38 | 98,03 | 02 | - |
| 3 39 01 141 01 0 | 4014586365244 | Kunststoff-Werkzeugkoffer | 21,93 | 26,10 | 02 | - |
| 3 39 01 142 14 0 | 4014586356921 | Aufbewahrungskasten | 82,18 | 97,79 | 02 | - |
| 3 39 01 143 06 0 | 4014586356938 | Aufbewahrungskasten | 82,18 | 97,79 | 02 | - |
| 3 39 01 144 01 0 | 4014586356945 | Systemkoffer unbefüllt | 21,54 | 25,63 | 04 | 180 |
| 3 39 01 146 00 0 | 4014586380025 | Systainer Sys 1 | 49,63 | 59,06 | 02 | 180 |
| 3 39 01 146 22 0 | 4014586416946 | SYSTAINER STARLOCK PLUS | 119,00 | 141,61 | 04 | - |
| 3 39 01 147 00 0 | 4014586380032 | Systainer Sys 2 | 53,86 | 64,09 | 02 | - |
| 3 39 01 152 00 0 | 4014586398396 | Werkzeugkoffer | 39,35 | 46,83 | 02 | - |
| 3 39 01 152 05 0 | 4014586407654 | Werkzeugkoffer | 50,75 | 60,39 | 04 | - |
| 3 39 01 152 07 0 | 4014586408118 | Werkzeugkoffer | 60,92 | 72,49 | 02 | - |
| 3 39 01 153 01 0 | 4014586398402 | Werkzeugkoffer | 21,93 | 26,10 | 04 | - |
| 3 39 01 154 03 0 | 4014586411903 | Werkzeugkoffer | 42,74 | 50,86 | 04 | - |
| 3 39 01 154 05 0 | 4014586403786 | Werkzeugkoffer | 40,44 | 48,12 | 04 | - |
| 3 39 01 155 02 0 | 4014586379647 | Aufbewahrungskasten | 181,02 | 215,41 | 02 | - |
| 3 39 01 157 31 0 | 4014586410586 | Werkzeugkoffer | 44,19 | 52,59 | 02 | - |
| 3 39 01 157 32 0 | 4014586410593 | Werkzeugkoffer | 44,19 | 52,59 | 02 | - |
| 3 39 01 160 01 0 | 4014586394091 | Werkzeugkoffer | 21,44 | 25,51 | 02 | 24 |
| 3 39 04 491 00 0 | 4014586382999 | Systainer-Einsatz für FMM 350 Q / QSL | 8,57 | 10,20 | 06 | 180 |
| 3 39 04 542 00 0 | 4014586380056 | Systainer-Einsatz für AFSC 18 Q | 6,61 | 7,87 | 06 | 187 |
| 3 39 98 140 02 2 | 4014586622231 | Werkzeugkoffer | 73,01 | 86,88 | 02 | - |
| 3 39 98 140 08 2 | 4014586662039 | Werkzeugkoffer | 73,01 | 86,88 | 02 | - |
| 3 43 00 000 00 1 | 4014586402796 | Berührschutz | 4,12 | 4,90 | 04 | 170 |
| 3 52 22 927 05 0 | 4014586392455 | Adapter für FEIN Oszillierer (bis 2004) | 10,30 | 12,26 | 04 | 180 |
| 3 52 22 942 04 0 | 4014586392462 | Zubehörset Best of Sanding | 59,00 | 70,21 | 04 | 174 |
| 3 52 22 942 05 0 | 4014586392479 | Zubehörset Best of E-Cut | 59,00 | 70,21 | 04 | 170 |
| 3 52 22 942 06 0 | 4014586392486 | Zubehörset Best of Renovation | 161,70 | 192,42 | 04 | 173 |
| 3 52 22 942 07 0 | 4014586392677 | Zubehörset Best of Tileworking | 83,59 | 99,47 | 04 | 178 |
| 3 52 22 942 13 0 | 4014586397436 | Zubehörset Best of E-Cut | 93,94 | 111,79 | 04 | - |
| 3 52 22 946 01 0 | 4014586397443 | Zubehör-Set Innenausbau Holz | 165,35 | 196,77 | 04 | 181 |
| 3 52 22 946 02 0 | 4014586397450 | Zubehör-Set Fenster-Reparatur-/austausch | 165,35 | 196,77 | 04 | 181 |
| 3 52 22 946 03 0 | 4014586397467 | Zubehör-Set Fliesen-/Badsanierung | 165,35 | 196,77 | 04 | 181 |
| 3 52 22 946 04 0 | 4014586397474 | Zubehör-Set Heizungs-/Sanitär-Installation | 165,35 | 196,77 | 04 | 181 |
| 3 52 22 946 06 0 | 4014586397498 | Zubehörset Composite | 165,35 | 196,77 | 04 | - |
| 3 52 22 952 01 0 | 4014586392516 | HSS-Sägeblatt Set mit Tiefenanschlag | 61,72 | 73,45 | 04 | 170 |
| 3 52 22 952 02 0 | 4014586392523 | Säge- und Feil-Set SLP | 24,90 | 29,63 | 04 | 178 |
| 3 52 22 952 03 0 | 4014586392530 | E-Cut Sägeblatt Combo SLP | 39,90 | 47,48 | 04 | 170 |
| 3 52 22 952 04 0 | 4014586392547 | Adapter FSC | 13,42 | 15,97 | 04 | 187 |
| 3 52 22 952 05 0 | 4014586392554 | Adapter FSC Q | 13,42 | 15,97 | 04 | 187 |
| 3 52 22 952 10 0 | 4014586404721 | Schleifblatt-Set | 10,10 | 12,02 | 04 | 176 |
| 3 52 22 952 11 0 | 4014586404479 | Schleifblatt-Set, Zirkon | 17,24 | 20,52 | 04 | 176 |
| 3 52 22 952 13 0 | 4014586400389 | E-Cut Sägeblatt Combo | 39,90 | 47,48 | 04 | - |
| 3 52 22 952 18 0 | 4014586410319 | Zubehörset Best of E-Cut | 49,00 | 58,31 | 04 | - |
| 3 52 22 952 22 0 | 4014586413839 | Zubehör-Set Fußboden-Renovierung | 39,00 | 46,41 | 04 | 173 |
| 3 52 22 952 23 0 | 4014586413846 | Zubehör-Set Fenster-Renovierung | 39,00 | 46,41 | 04 | 174 |
| 3 52 22 952 24 0 | 4014586413853 | Zubehör-Set Universal | 39,00 | 46,41 | 04 | 174 |
| 3 52 22 952 25 0 | 4014586413860 | Zubehör-Set Sanitär | 49,00 | 58,31 | 04 | 174 |
| 3 52 22 952 30 0 | 4014586415635 | Zubehörset Best of E-Cut | 45,00 | 53,55 | 04 | 170 |
| 3 90 00 000 00 1 | 4014586280028 | Graphit 80 x 430mm (5er Pack) | 75,10 | 89,37 | 06 | 216 |
| 3 90 00 000 00 2 | 4014586280035 | Flexibler Schlauch Ø 90, 1,0 M | 39,62 | 47,15 | 06 | 218 |
| 3 90 00 000 00 3 | 4014586280042 | Spannband Ø 90 | 5,31 | 6,32 | 06 | 218 |
| 3 90 00 000 00 4 | 4014586280059 | Augenschutz 75 3er Pack | 33,78 | 40,20 | 06 | 217 |
| 3 90 00 000 00 7 | 4014586280080 | Augenschutz GU75/GR/GXR 3er Pack | 54,33 | 64,65 | 06 | 217 |
| 3 90 00 000 05 6 | 4014586283517 | Graphit 155 x 430 mm 3er Pack | 86,37 | 102,78 | 06 | 219 |
| 3 90 00 000 10 0 | 4014586294162 | Metallfilter | 94,82 | 112,84 | 06 | 220 |
| 3 90 00 000 18 3 | 4014586283500 | Graphitbelag | 37,56 | 44,70 | 06 | 221 |
| 3 90 00 000 18 4 | 4014586283494 | Augenschutz 150, GU150 3er Pack | 64,98 | 77,33 | 06 | 219 |
| 3 90 00 000 19 0 | 4014586283487 | Augenschutz | 32,16 | 38,27 | 06 | 221 |

| Bestellnummer | EAN | Benennung | Preis Euro zzgl. MwSt. | Preis Euro inkl. MwSt. | PK | Seite |
|------------------|---------------|---|---------------------------|---------------------------|----|-------|
| 3 90 00 000 49 6 | 4014586280325 | Messingleitschiene | 38,57 | 45,90 | 06 | 218 |
| 3 90 00 000 49 7 | 4014586280332 | Leitschiene, Nylon | 40,86 | 48,62 | 06 | 218 |
| 3 90 00 000 97 6 | 4014586286303 | Filter für GIBE, 523 x 241, verpackt | 107,92 | 128,42 | 06 | 220 |
| 3 90 00 001 32 0 | 4014586294407 | Anlage für kurze rundformige Werkstücke | 163,74 | 194,85 | 13 | - |
| 3 90 00 001 51 7 | 4014586297361 | Winkelauflage für GF75 | 120,01 | 142,81 | 13 | - |
| 3 90 00 004 55 4 | 4014586330686 | Bohrschablone | 18,56 | 22,09 | 06 | 220 |
| 3 90 00 004 76 0 | 4014586380933 | Graphitbelag | 17,91 | 21,31 | 06 | 220 |
| 3 90 00 008 10 6 | 4014586389837 | Edelstahl-Schleifauflage | 65,35 | 77,77 | 02 | 201 |
| 4 06 11 009 01 9 | 4014586126760 | Dichtring Satz | 8,42 | 10,02 | 02 | - |
| 4 11 40 004 00 7 | 4014586128399 | Schlauchkupplung | 24,69 | 29,38 | 02 | 96 |
| 4 30 33 087 06 5 | 4014586225173 | Spannschrauben-Set | 7,70 | 9,16 | 04 | - |
| 6 01 10 008 01 7 | 4014586165790 | Halter Ø 7 mm mit Außenflankant | 23,21 | 27,62 | 02 | - |
| 6 05 03 306 00 8 | 4014586262772 | Bit 1/4 in Außensechskant | 7,20 | 8,57 | 02 | 43 |
| 6 05 05 015 00 1 | 4014586258713 | Einsatz 1/4 in Außensechskant SW 8 | 13,52 | 16,09 | 02 | - |
| 6 05 10 011 00 9 | 4014586235141 | Halter 1/4 in Außensechskant | 17,59 | 20,93 | 02 | 24 |
| 6 05 10 215 00 3 | 4014586258812 | Halter 1/4 in Außensechskant | 21,81 | 25,95 | 02 | 40 |
| 6 05 10 219 01 0 | 4014586367910 | Bithalter | 22,67 | 26,98 | 02 | - |
| 6 05 10 222 01 0 | 4014586404820 | Bithalter | 30,08 | 35,80 | 02 | 25 |
| 6 05 13 001 00 4 | 4014586166360 | Schaft 1/4 in Außensechskant | 6,09 | 7,25 | 02 | - |
| 6 22 19 002 07 9 | 4014586168012 | Stiftschrauben-Einziehfutter | 129,35 | 153,93 | 02 | - |
| 6 22 19 002 09 1 | 4014586168036 | Stiftschrauben-Einziehfutter | 108,34 | 128,92 | 02 | - |
| 6 22 19 002 10 6 | 4014586168043 | Stiftschrauben-Einziehfutter | 108,34 | 128,92 | 02 | - |
| 6 22 19 002 14 3 | 4014586168074 | Stiftschrauben-Einziehfutter | 108,34 | 128,92 | 02 | - |
| 6 27 12 109 03 4 | 4014586169637 | Bits 1/4 in Außensechskant 5er Pack | 7,71 | 9,17 | 02 | 43 |
| 6 29 01 002 00 4 | 4014586172071 | Maulschlüssel SW8 | 5,39 | 6,41 | 02 | - |
| 6 29 01 003 00 8 | 4014586172088 | Maulschlüssel SW9 | 5,39 | 6,41 | 02 | - |
| 6 29 01 007 00 7 | 4014586172125 | Maulschlüssel SW13 | 5,39 | 6,41 | 02 | - |
| 6 29 01 016 00 2 | 4014586172217 | Maulschlüssel SW46 | 15,17 | 18,05 | 02 | - |
| 6 29 03 002 00 9 | 4014586172255 | Maulschlüssel SW17 | 5,39 | 6,41 | 02 | 8 |
| 6 29 03 010 00 6 | 4014586172309 | Maulschlüssel SW55 | 25,50 | 30,35 | 08 | - |
| 6 29 03 011 00 5 | 4014586172316 | Maulschlüssel SW17 | 3,33 | 3,96 | 02 | - |
| 6 29 04 003 00 0 | 4014586172347 | Maulschlüssel 19 x 22 | 5,39 | 6,41 | 02 | - |
| 6 29 06 009 00 7 | 4014586172415 | Steckschlüssel SW8 | 3,03 | 3,61 | 02 | - |
| 6 29 06 013 00 5 | 4014586226101 | Steckschlüssel SW46 | 39,64 | 47,17 | 02 | - |
| 6 29 07 004 00 5 | 4014586172446 | Stiftschlüssel SW6 | 1,56 | 1,86 | 02 | - |
| 6 29 07 006 00 2 | 4014586172453 | Stiftschlüssel SW8 | 1,56 | 1,86 | 02 | - |
| 6 29 07 010 00 0 | 4014586172477 | Stiftschlüssel SW4 | 1,56 | 1,86 | 02 | - |
| 6 29 07 011 00 9 | 4014586172484 | Stiftschlüssel SW5 | 1,56 | 1,86 | 02 | - |
| 6 29 07 013 00 6 | 4014586172491 | Stiftschlüssel SW3 | 1,56 | 1,86 | 02 | - |
| 6 29 07 015 00 8 | 4014586172514 | Stiftschlüssel SW2.5 | 1,56 | 1,86 | 02 | - |
| 6 29 07 017 00 5 | 4014586172521 | Stiftschlüssel SW4.5 | 5,56 | 6,62 | 02 | - |
| 6 29 07 023 00 5 | 4014586172545 | Stiftschlüssel SW4 | 1,56 | 1,86 | 02 | - |
| 6 29 07 029 00 6 | 4014586172590 | Stiftschlüssel SW2 | 1,56 | 1,86 | 02 | - |
| 6 29 07 030 00 8 | 4014586172606 | Stiftschlüssel SW8 | 3,33 | 3,96 | 02 | - |
| 6 29 07 034 00 2 | 4014586218618 | Steckschlüssel SW4 | 1,56 | 1,86 | 02 | - |
| 6 29 07 037 00 3 | 4014586249728 | Stiftschlüssel | 1,92 | 2,28 | 02 | - |
| 6 29 08 013 00 3 | 4014586172675 | Hakenschlüssel | 20,63 | 24,55 | 02 | - |
| 6 29 10 007 00 7 | 4014586172705 | Zweil.Mutterndreher | 16,68 | 19,85 | 02 | - |
| 6 29 10 022 00 2 | 4014586172736 | Zweil. Mutterndreher | 3,33 | 3,96 | 02 | - |
| 6 29 10 023 00 6 | 4014586172743 | Zweil.Mutterndreher | 3,33 | 3,96 | 02 | - |
| 6 29 10 031 00 8 | 4014586172811 | Zweil. Mutterndreher | 8,77 | 10,44 | 04 | - |
| 6 29 11 004 00 5 | 4014586172828 | Ringschlüssel SW32 | 4,26 | 5,07 | 02 | - |
| 6 29 11 010 00 0 | 4014586220772 | Ringschlüssel 17 x 19 | 17,00 | 20,23 | 08 | - |
| 6 29 12 001 00 4 | 4014586266107 | Schraubendreher | 12,93 | 15,39 | 02 | - |
| 6 29 13 004 00 0 | 4014586172859 | Haltestift | 3,49 | 4,15 | 02 | - |
| 6 29 13 020 00 4 | 4014586172927 | Haltestift | 1,11 | 1,32 | 02 | - |
| 6 29 13 021 00 3 | 4014586208688 | Haltestift | 2,95 | 3,51 | 02 | - |
| 6 29 14 001 00 2 | 4014586172934 | Bohrfutterschlüssel | 4,21 | 5,01 | 02 | - |
| 6 29 14 002 00 5 | 4014586172941 | Bohrfutterschlüssel | 2,01 | 2,39 | 02 | - |
| 6 29 14 004 00 7 | 4014586172958 | Bohrfutterschlüssel | 3,92 | 4,66 | 02 | - |
| 6 29 14 005 00 1 | 4014586172965 | Bohrfutterschlüssel | 10,57 | 12,58 | 02 | - |
| 6 29 14 011 00 1 | 4014586173016 | Bohrfutterschlüssel | 6,29 | 7,49 | 02 | - |
| 6 31 06 016 01 0 | 4014586271767 | Verlängerung 100 mm QI | 70,77 | 84,22 | 02 | 125 |
| 6 31 06 017 01 0 | 4014586335063 | Verlängerung QIP 100 mm | 68,71 | 81,76 | 02 | 104 |
| 6 31 10 019 01 0 | 4014586415680 | Gewindebohrer für Durchgangslöcher | 13,00 | 15,47 | 02 | 112 |
| 6 31 10 019 02 0 | 4014586416069 | Gewindebohrer-Set für Durchgangslöcher | 95,00 | 113,05 | 02 | 112 |
| 6 31 10 019 03 0 | 4014586416076 | Gewindebohrer für Durchgangslöcher mit Adapter 3/4 in Weldon-Aufnahme | 32,00 | 38,08 | 02 | 112 |
| 6 31 10 020 01 0 | 4014586415697 | Gewindebohrer für Durchgangslöcher | 15,00 | 17,85 | 02 | 112 |
| 6 31 10 020 02 0 | 4014586416083 | Gewindebohrer für Durchgangslöcher | 95,00 | 113,05 | 02 | 112 |
| 6 31 10 020 03 0 | 4014586416090 | Gewindebohrer für Durchgangslöcher mit Adapter 3/4 in Weldon-Aufnahme | 34,00 | 40,46 | 02 | 112 |
| 6 31 10 021 01 0 | 4014586415703 | Gewindebohrer für Durchgangslöcher | 18,00 | 21,42 | 02 | 112 |
| 6 31 10 021 02 0 | 4014586416106 | Gewindebohrer-Set für Durchgangslöcher | 99,00 | 117,81 | 02 | 112 |
| 6 31 10 021 03 0 | 4014586416113 | Gewindebohrer für Durchgangslöcher mit Adapter 3/4 in Weldon-Aufnahme | 37,00 | 44,03 | 02 | 112 |
| 6 31 10 022 01 0 | 4014586415710 | Gewindebohrer für Durchgangslöcher | 20,00 | 23,80 | 02 | 112 |
| 6 31 10 022 02 0 | 4014586416120 | Gewindebohrer-Set für Durchgangslöcher | 99,00 | 117,81 | 02 | 112 |
| 6 31 10 022 03 0 | 4014586416137 | Gewindebohrer für Durchgangslöcher mit Adapter 3/4 in Weldon-Aufnahme | 39,00 | 46,41 | 02 | 112 |

Zubehör in numerischer Reihenfolge

| Bestellnummer | EAN | Benennung | Preis Euro zzgl. MwSt. | Preis Euro inkl. MwSt. | PK | Seite |
|------------------|---------------|--|---------------------------|---------------------------|----|-------|
| 6 31 11 009 01 0 | 4014586326597 | Spiralbohrer D10 HSS QI | 18,31 | 21,79 | 02 | 125 |
| 6 31 11 010 01 0 | 4014586326603 | Spiralbohrer D10.2 HSS QI | 18,31 | 21,79 | 02 | 125 |
| 6 31 11 011 01 0 | 4014586326610 | Spiralbohrer D11 HSS QI | 20,85 | 24,81 | 02 | 125 |
| 6 31 11 012 01 0 | 4014586326627 | Spiralbohrer D12 HSS QI | 20,85 | 24,81 | 02 | 125 |
| 6 31 11 013 01 0 | 4014586326634 | Spiralbohrer D13 HSS QI | 22,37 | 26,62 | 02 | 125 |
| 6 31 11 014 01 0 | 4014586326641 | Spiralbohrer D14 HSS QI | 22,37 | 26,62 | 02 | 125 |
| 6 31 11 015 01 0 | 4014586326658 | Spiralbohrer D15 HSS QI | 23,39 | 27,83 | 02 | 125 |
| 6 31 11 016 01 0 | 4014586326665 | Spiralbohrer D15.5 HSS QI | 23,39 | 27,83 | 02 | 125 |
| 6 31 11 018 01 0 | 4014586409085 | HSS Spiralbohrer mit 3/4 in Weldon-Aufnahme | 17,00 | 20,23 | 02 | 111 |
| 6 31 11 018 02 0 | 4014586416144 | HSS Spiralbohrer-Set mit 3/4 in Weldon-Aufnahme | 130,00 | 154,70 | 02 | 112 |
| 6 31 11 019 01 0 | 4014586409092 | HSS Spiralbohrer mit 3/4 in Weldon-Aufnahme | 17,00 | 20,23 | 02 | 111 |
| 6 31 11 020 01 0 | 4014586409108 | HSS Spiralbohrer mit 3/4 in Weldon-Aufnahme | 17,00 | 20,23 | 02 | 111 |
| 6 31 11 021 01 0 | 4014586409115 | HSS Spiralbohrer mit 3/4 in Weldon-Aufnahme | 18,00 | 21,42 | 02 | 111 |
| 6 31 11 022 01 0 | 4014586409122 | HSS Spiralbohrer mit 3/4 in Weldon-Aufnahme | 18,00 | 21,42 | 02 | 111 |
| 6 31 11 023 01 0 | 4014586409139 | HSS Spiralbohrer mit 3/4 in Weldon-Aufnahme | 20,50 | 24,40 | 02 | 111 |
| 6 31 11 024 01 0 | 4014586409146 | HSS Spiralbohrer mit 3/4 in Weldon-Aufnahme | 20,50 | 24,40 | 02 | 111 |
| 6 31 11 025 01 0 | 4014586409153 | HSS Spiralbohrer mit 3/4 in Weldon-Aufnahme | 22,00 | 26,18 | 02 | 111 |
| 6 31 11 026 01 0 | 4014586409160 | HSS Spiralbohrer mit 3/4 in Weldon-Aufnahme | 22,00 | 26,18 | 02 | 111 |
| 6 31 11 027 01 0 | 4014586409177 | HSS Spiralbohrer mit 3/4 in Weldon-Aufnahme | 25,00 | 29,75 | 02 | 111 |
| 6 31 11 028 01 0 | 4014586409184 | HSS Spiralbohrer mit 3/4 in Weldon-Aufnahme | 25,00 | 29,75 | 02 | 111 |
| 6 31 11 029 02 0 | 4014586416151 | HSS Spiralbohrer-Set mit 3/4 in Weldon-Aufnahme | 130,00 | 154,70 | 02 | - |
| 6 31 11 034 01 0 | 4014586409658 | HSS Spiralbohrer mit 3/4 in Weldon-Aufnahme | 17,00 | 20,23 | 02 | 111 |
| 6 31 11 035 01 0 | 4014586409665 | HSS Spiralbohrer mit 3/4 in Weldon-Aufnahme | 18,00 | 21,42 | 02 | 111 |
| 6 31 11 036 01 0 | 4014586415109 | HSS Spiralbohrer mit 3/4 in Weldon-Aufnahme | 17,00 | 20,23 | 02 | 111 |
| 6 31 11 037 01 0 | 4014586415116 | HSS Spiralbohrer mit 3/4 in Weldon-Aufnahme | 20,50 | 24,40 | 02 | 111 |
| 6 31 11 038 01 0 | 4014586415727 | HSS 90° Kegelsenker-Bit | 16,00 | 19,04 | 02 | 112 |
| 6 31 11 038 02 0 | 4014586416168 | HSS 90° Kegelsenker-Bit mit Adapter 3/4 in Weldon-Aufnahme | 35,00 | 41,65 | 02 | 112 |
| 6 31 14 038 01 0 | 4014586331027 | Zentrierbohrer | 14,09 | 16,77 | 02 | 103 |
| 6 31 14 038 02 0 | 4014586332796 | Zentrierbohrer 5er Pack | 63,37 | 75,41 | 02 | 103 |
| 6 31 27 001 01 5 | 4014586176130 | HM-Ultra50 Kernbohrer Ø 18 M18 x 6 P 1,5 | 49,24 | 58,60 | 20 | 119 |
| 6 31 27 002 01 8 | 4014586176147 | HM-Ultra50 Kernbohrer Ø 20 M18 x 6 P 1,5 | 49,24 | 58,60 | 20 | 119 |
| 6 31 27 003 01 2 | 4014586176154 | HM-Ultra50 Kernbohrer Ø 22 M18 x 6 P 1,5 | 49,24 | 58,60 | 20 | 120 |
| 6 31 27 004 01 0 | 4014586176161 | HM-Ultra50 Kernbohrer Ø 25 M18 x 6 P 1,5 | 49,24 | 58,60 | 20 | 120 |
| 6 31 27 005 01 4 | 4014586176178 | HM-Ultra50 Kernbohrer Ø 26 M18 x 6 P 1,5 | 49,24 | 58,60 | 20 | 120 |
| 6 31 27 006 01 7 | 4014586176185 | HM-Ultra50 Kernbohrer Ø 28 M18 x 6 P 1,5 | 49,24 | 58,60 | 20 | 120 |
| 6 31 27 007 01 1 | 4014586176192 | HM-Ultra50 Kernbohrer Ø 30 M18 x 6 P 1,5 | 49,24 | 58,60 | 20 | 120 |
| 6 31 27 008 01 9 | 4014586176208 | HM-Ultra50 Kernbohrer Ø 32 M18 x 6 P 1,5 | 55,04 | 65,50 | 20 | 120 |
| 6 31 27 009 01 3 | 4014586176215 | HM-Ultra50 Kernbohrer Ø 34 M18 x 6 P 1,5 | 55,04 | 65,50 | 20 | 120 |
| 6 31 27 010 01 5 | 4014586176222 | HM-Ultra50 Kernbohrer Ø 35 M18 x 6 P 1,5 | 55,04 | 65,50 | 20 | 120 |
| 6 31 27 011 01 4 | 4014586176239 | HM-Ultra50 Kernbohrer Ø 38 M18 x 6 P 1,5 | 63,73 | 75,84 | 20 | 120 |
| 6 31 27 012 01 7 | 4014586176246 | HM-Ultra50 Kernbohrer Ø 40 M18 x 6 P 1,5 | 63,73 | 75,84 | 20 | 120 |
| 6 31 27 013 01 1 | 4014586176253 | HM-Ultra50 Kernbohrer Ø 42 M18 x 6 P 1,5 | 75,26 | 89,56 | 20 | 120 |
| 6 31 27 014 01 9 | 4014586176260 | HM-Ultra50 Kernbohrer Ø 43 M18 x 6 P 1,5 | 75,26 | 89,56 | 20 | 120 |
| 6 31 27 015 01 3 | 4014586176277 | HM-Ultra50 Kernbohrer Ø 45 M18 x 6 P 1,5 | 75,26 | 89,56 | 20 | 120 |
| 6 31 27 016 01 6 | 4014586176284 | HM-Ultra50 Kernbohrer Ø 48 M18 x 6 P 1,5 | 84,03 | 100,00 | 20 | 120 |
| 6 31 27 017 01 0 | 4014586176291 | HM-Ultra50 Kernbohrer Ø 50 M18 x 6 P 1,5 | 84,03 | 100,00 | 20 | 120 |
| 6 31 27 018 01 8 | 4014586176307 | HM-Ultra50 Kernbohrer Ø 52 M18 x 6 P 1,5 | 92,85 | 110,49 | 20 | 120 |
| 6 31 27 019 01 2 | 4014586176314 | HM-Ultra50 Kernbohrer Ø 19 M18 x 6 P 1,5 | 49,24 | 58,60 | 20 | 119 |
| 6 31 27 020 01 4 | 4014586176321 | HM-Ultra50 Kernbohrer Ø 21 M18 x 6 P 1,5 | 49,24 | 58,60 | 20 | 120 |
| 6 31 27 021 01 3 | 4014586176338 | HM-Ultra50 Kernbohrer Ø 23 M18 x 6 P 1,5 | 49,24 | 58,60 | 20 | 120 |
| 6 31 27 022 01 6 | 4014586176345 | HM-Ultra50 Kernbohrer Ø 24 M18 x 6 P 1,5 | 49,24 | 58,60 | 20 | 120 |
| 6 31 27 023 01 0 | 4014586176352 | HM-Ultra50 Kernbohrer Ø 27 M18 x 6 P 1,5 | 49,24 | 58,60 | 20 | 120 |
| 6 31 27 024 01 8 | 4014586176369 | HM-Ultra50 Kernbohrer Ø 29 M18 x 6 P 1,5 | 49,24 | 58,60 | 20 | 120 |
| 6 31 27 025 01 2 | 4014586176376 | HM-Ultra50 Kernbohrer Ø 31 M18 x 6 P 1,5 | 55,04 | 65,50 | 20 | 120 |
| 6 31 27 026 01 5 | 4014586176383 | HM-Ultra50 Kernbohrer Ø 33 M18 x 6 P 1,5 | 55,04 | 65,50 | 20 | 120 |
| 6 31 27 027 01 9 | 4014586176390 | HM-Ultra50 Kernbohrer Ø 36 M18 x 6 P 1,5 | 63,73 | 75,84 | 20 | 120 |
| 6 31 27 028 01 7 | 4014586176406 | HM-Ultra50 Kernbohrer Ø 37 M18 x 6 P 1,5 | 63,73 | 75,84 | 20 | 120 |
| 6 31 27 029 01 1 | 4014586176413 | HM-Ultra50 Kernbohrer Ø 39 M18 x 6 P 1,5 | 63,73 | 75,84 | 20 | 120 |
| 6 31 27 030 01 3 | 4014586176420 | HM-Ultra50 Kernbohrer Ø 41 M18 x 6 P 1,5 | 75,26 | 89,56 | 20 | 120 |
| 6 31 27 031 01 2 | 4014586176437 | HM-Ultra50 Kernbohrer Ø 44 M18 x 6 P 1,5 | 75,26 | 89,56 | 20 | 120 |
| 6 31 27 032 01 5 | 4014586176444 | HM-Ultra50 Kernbohrer Ø 46 M18 x 6 P 1,5 | 84,03 | 100,00 | 20 | 120 |
| 6 31 27 033 01 9 | 4014586176451 | HM-Ultra50 Kernbohrer Ø 47 M18 x 6 P 1,5 | 84,03 | 100,00 | 20 | 120 |
| 6 31 27 034 01 7 | 4014586176468 | HM-Ultra50 Kernbohrer Ø 49 M18 x 6 P 1,5 | 84,03 | 100,00 | 20 | 120 |
| 6 31 27 035 01 1 | 4014586176475 | HM-Ultra50 Kernbohrer Ø 51 M18 x 6 P 1,5 | 92,85 | 110,49 | 20 | 120 |
| 6 31 27 036 01 4 | 4014586192369 | HM-Ultra50 Kernbohrer Ø 53 M18 x 6 P 1,5 | 92,85 | 110,49 | 20 | 120 |
| 6 31 27 037 01 8 | 4014586192376 | HM-Ultra50 Kernbohrer Ø 54 M18 x 6 P 1,5 | 92,85 | 110,49 | 20 | 120 |
| 6 31 27 038 01 6 | 4014586192383 | HM-Ultra50 Kernbohrer Ø 55 M18 x 6 P 1,5 | 92,85 | 110,49 | 20 | 120 |
| 6 31 27 039 01 0 | 4014586192390 | HM-Ultra50 Kernbohrer Ø 56 M18 x 6 P 1,5 | 96,78 | 115,17 | 20 | 120 |
| 6 31 27 040 01 2 | 4014586192406 | HM-Ultra50 Kernbohrer Ø 57 M18 x 6 P 1,5 | 96,78 | 115,17 | 20 | 120 |
| 6 31 27 041 01 1 | 4014586192413 | HM-Ultra50 Kernbohrer Ø 58 M18 x 6 P 1,5 | 96,78 | 115,17 | 20 | 120 |
| 6 31 27 042 01 4 | 4014586200941 | HM-Ultra50 Kernbohrer Ø 12 M18 x 6 P 1,5 | 49,24 | 58,60 | 20 | 119 |
| 6 31 27 043 01 8 | 4014586200958 | HM-Ultra50 Kernbohrer Ø 13 M18 x 6 P 1,5 | 49,24 | 58,60 | 20 | 119 |
| 6 31 27 044 01 6 | 4014586200965 | HM-Ultra50 Kernbohrer Ø 14 M18 x 6 P 1,5 | 49,24 | 58,60 | 20 | 119 |
| 6 31 27 045 01 0 | 4014586200972 | HM-Ultra50 Kernbohrer Ø 15 M18 x 6 P 1,5 | 49,24 | 58,60 | 20 | 119 |
| 6 31 27 046 01 3 | 4014586200989 | HM-Ultra50 Kernbohrer Ø 16 M18 x 6 P 1,5 | 49,24 | 58,60 | 20 | 119 |
| 6 31 27 047 01 7 | 4014586200996 | HM-Ultra50 Kernbohrer Ø 17 M18 x 6 P 1,5 | 49,24 | 58,60 | 20 | 119 |

| Bestellnummer | EAN | Benennung | Preis Euro zzgl. MwSt. | Preis Euro inkl. MwSt. | PK | Seite |
|------------------|---------------|---|---------------------------|---------------------------|----|-------|
| 6 31 27 049 01 9 | 4014586223179 | HM-Ultra50 Kernbohrer Ø 59 M18 x 6 P 1,5 | 98,20 | 116,86 | 20 | 120 |
| 6 31 27 050 01 1 | 4014586223186 | HM-Ultra50 Kernbohrer Ø 60 M18 x 6 P 1,5 | 98,20 | 116,86 | 20 | 120 |
| 6 31 27 051 01 0 | 4014586223193 | HM-Ultra50 Kernbohrer Ø 61 M18 x 6 P 1,5 | 111,13 | 132,24 | 20 | 120 |
| 6 31 27 052 01 3 | 4014586223209 | HM-Ultra50 Kernbohrer Ø 62 M18 x 6 P 1,5 | 111,13 | 132,24 | 20 | 120 |
| 6 31 27 053 01 7 | 4014586223216 | HM-Ultra50 Kernbohrer Ø 63 M18 x 6 P 1,5 | 111,13 | 132,24 | 20 | 120 |
| 6 31 27 054 01 5 | 4014586223223 | HM-Ultra50 Kernbohrer Ø 64 M18 x 6 P 1,5 | 111,13 | 132,24 | 20 | 120 |
| 6 31 27 055 01 9 | 4014586223230 | HM-Ultra50 Kernbohrer Ø 65 M18 x 6 P 1,5 | 111,13 | 132,24 | 20 | 120 |
| 6 31 27 061 01 9 | 4014586229447 | HM-Kernbohrer Ø 90 | 239,01 | 284,42 | 20 | - |
| 6 31 27 086 01 9 | 4014586239996 | HM-Ultra-Kernbohrer Ø 12/35 HM QI | 45,63 | 54,30 | 20 | 119 |
| 6 31 27 086 04 0 | 4014586375533 | Zubehörset Best of Kernbohrer HM-Ultra 35 QI 12,14,16,18,20,22 mm | 214,77 | 255,58 | 20 | 119 |
| 6 31 27 087 01 3 | 4014586240008 | HM-Ultra-Kernbohrer Ø 13/35 HM QI | 45,63 | 54,30 | 20 | 119 |
| 6 31 27 088 01 1 | 4014586240015 | HM-Ultra-Kernbohrer Ø 14/35 HM QI | 45,63 | 54,30 | 20 | 119 |
| 6 31 27 089 01 5 | 4014586240022 | HM-Ultra-Kernbohrer Ø 15/35 HM QI | 45,63 | 54,30 | 20 | 119 |
| 6 31 27 090 01 7 | 4014586240039 | HM-Ultra-Kernbohrer Ø 16/35 HM QI | 45,63 | 54,30 | 20 | 119 |
| 6 31 27 091 01 6 | 4014586240046 | HM-Ultra-Kernbohrer Ø 17/35 HM QI | 45,63 | 54,30 | 20 | 119 |
| 6 31 27 092 01 9 | 4014586240053 | HM-Ultra-Kernbohrer Ø 18/35 HM QI | 45,63 | 54,30 | 20 | 119 |
| 6 31 27 093 01 3 | 4014586240060 | HM-Ultra-Kernbohrer Ø 19/35 HM QI | 45,63 | 54,30 | 20 | 119 |
| 6 31 27 094 01 1 | 4014586240077 | HM-Ultra-Kernbohrer Ø 20/35 HM QI | 45,63 | 54,30 | 20 | 119 |
| 6 31 27 095 01 5 | 4014586240084 | HM-Ultra-Kernbohrer Ø 21/35 HM QI | 45,63 | 54,30 | 20 | 119 |
| 6 31 27 096 01 8 | 4014586240091 | HM-Ultra-Kernbohrer Ø 22/35 HM QI | 45,63 | 54,30 | 20 | 119 |
| 6 31 27 097 01 2 | 4014586240107 | HM-Ultra-Kernbohrer Ø 23/35 HM QI | 45,63 | 54,30 | 20 | 119 |
| 6 31 27 098 01 0 | 4014586240114 | HM-Ultra-Kernbohrer Ø 24/35 HM QI | 45,63 | 54,30 | 20 | 119 |
| 6 31 27 099 01 4 | 4014586240121 | HM-Ultra-Kernbohrer Ø 25/35 HM QI | 45,63 | 54,30 | 20 | 119 |
| 6 31 27 100 01 5 | 4014586240138 | HM-Ultra-Kernbohrer Ø 26/35 HM QI | 45,63 | 54,30 | 20 | 119 |
| 6 31 27 101 01 4 | 4014586240145 | HM-Ultra-Kernbohrer Ø 27/35 HM QI | 45,63 | 54,30 | 20 | 119 |
| 6 31 27 102 01 7 | 4014586240152 | HM-Ultra-Kernbohrer Ø 28/35 HM QI | 45,63 | 54,30 | 20 | 119 |
| 6 31 27 103 01 1 | 4014586240169 | HM-Ultra-Kernbohrer Ø 29/35 HM QI | 52,51 | 62,49 | 20 | 119 |
| 6 31 27 104 01 9 | 4014586240176 | HM-Ultra-Kernbohrer Ø 30/35 HM QI | 52,51 | 62,49 | 20 | 119 |
| 6 31 27 105 01 3 | 4014586240183 | HM-Ultra-Kernbohrer Ø 31/35 HM QI | 52,51 | 62,49 | 20 | 119 |
| 6 31 27 106 01 6 | 4014586240190 | HM-Ultra-Kernbohrer Ø 32/35 HM QI | 52,51 | 62,49 | 20 | 119 |
| 6 31 27 107 01 0 | 4014586240206 | HM-Ultra-Kernbohrer Ø 33/35 HM QI | 52,51 | 62,49 | 20 | 119 |
| 6 31 27 108 01 8 | 4014586240213 | HM-Ultra-Kernbohrer Ø 34/35 HM QI | 52,51 | 62,49 | 20 | 119 |
| 6 31 27 109 01 2 | 4014586240220 | HM-Ultra-Kernbohrer Ø 35/35 HM QI | 52,51 | 62,49 | 20 | 119 |
| 6 31 27 110 01 4 | 4014586240237 | HM-Ultra-Kernbohrer Ø 36/35 HM QI | 60,80 | 72,35 | 20 | 119 |
| 6 31 27 111 01 3 | 4014586240244 | HM-Ultra-Kernbohrer Ø 37/35 HM QI | 60,80 | 72,35 | 20 | 119 |
| 6 31 27 112 01 6 | 4014586240251 | HM-Ultra-Kernbohrer Ø 38/35 HM QI | 60,80 | 72,35 | 20 | 119 |
| 6 31 27 113 01 0 | 4014586240268 | HM-Ultra-Kernbohrer Ø 39/35 HM QI | 60,80 | 72,35 | 20 | 119 |
| 6 31 27 114 01 8 | 4014586240275 | HM-Ultra-Kernbohrer Ø 40/35 HM QI | 60,80 | 72,35 | 20 | 119 |
| 6 31 27 115 01 2 | 4014586240282 | HM-Ultra-Kernbohrer Ø 41/35 HM QI | 71,85 | 85,50 | 20 | 119 |
| 6 31 27 116 01 5 | 4014586240299 | HM-Ultra-Kernbohrer Ø 42/35 HM QI | 71,85 | 85,50 | 20 | 119 |
| 6 31 27 117 01 9 | 4014586240305 | HM-Ultra-Kernbohrer Ø 43/35 HM QI | 71,85 | 85,50 | 20 | 119 |
| 6 31 27 118 01 7 | 4014586240312 | HM-Ultra-Kernbohrer Ø 44/35 HM QI | 71,85 | 85,50 | 20 | 119 |
| 6 31 27 119 01 1 | 4014586240329 | HM-Ultra-Kernbohrer Ø 45/35 HM QI | 71,85 | 85,50 | 20 | 119 |
| 6 31 27 120 01 3 | 4014586240336 | HM-Ultra-Kernbohrer Ø 46/35 HM QI | 80,19 | 95,43 | 20 | 119 |
| 6 31 27 121 01 2 | 4014586240343 | HM-Ultra-Kernbohrer Ø 47/35 HM QI | 80,19 | 95,43 | 20 | 119 |
| 6 31 27 122 01 5 | 4014586240350 | HM-Ultra-Kernbohrer Ø 48/35 HM QI | 80,19 | 95,43 | 20 | 119 |
| 6 31 27 123 01 9 | 4014586240367 | HM-Ultra-Kernbohrer Ø 49/35 HM QI | 80,19 | 95,43 | 20 | 119 |
| 6 31 27 124 01 7 | 4014586240374 | HM-Ultra-Kernbohrer Ø 50/35 HM QI | 80,19 | 95,43 | 20 | 119 |
| 6 31 27 125 01 1 | 4014586240381 | HM-Ultra-Kernbohrer Ø 51/35 HM QI | 88,56 | 105,39 | 20 | 119 |
| 6 31 27 126 01 4 | 4014586240398 | HM-Ultra-Kernbohrer Ø 52/35 HM QI | 88,56 | 105,39 | 20 | 119 |
| 6 31 27 127 01 8 | 4014586240404 | HM-Ultra-Kernbohrer Ø 53/35 HM QI | 88,56 | 105,39 | 20 | 119 |
| 6 31 27 128 01 6 | 4014586240411 | HM-Ultra-Kernbohrer Ø 54/35 HM QI | 88,56 | 105,39 | 20 | 119 |
| 6 31 27 129 01 0 | 4014586240428 | HM-Ultra-Kernbohrer Ø 55/35 HM QI | 88,56 | 105,39 | 20 | 119 |
| 6 31 27 130 01 2 | 4014586240435 | HM-Ultra-Kernbohrer Ø 56/35 HM QI | 92,39 | 109,94 | 20 | 119 |
| 6 31 27 131 01 1 | 4014586240442 | HM-Ultra-Kernbohrer Ø 57/35 HM QI | 92,39 | 109,94 | 20 | 119 |
| 6 31 27 132 01 4 | 4014586240459 | HM-Ultra-Kernbohrer Ø 58/35 HM QI | 92,39 | 109,94 | 20 | 119 |
| 6 31 27 133 01 8 | 4014586240466 | HM-Ultra-Kernbohrer Ø 59/35 HM QI | 92,39 | 109,94 | 20 | 119 |
| 6 31 27 134 01 6 | 4014586240473 | HM-Ultra-Kernbohrer Ø 60/35 HM QI | 92,39 | 109,94 | 20 | 119 |
| 6 31 27 135 01 0 | 4014586240480 | HM-Ultra-Kernbohrer Ø 61/35 HM QI | 104,50 | 124,36 | 20 | 119 |
| 6 31 27 136 01 3 | 4014586240497 | HM-Ultra-Kernbohrer Ø 62/35 HM QI | 104,50 | 124,36 | 20 | 119 |
| 6 31 27 137 01 7 | 4014586240503 | HM-Ultra-Kernbohrer Ø 63/35 HM QI | 104,50 | 124,36 | 20 | 119 |
| 6 31 27 138 01 5 | 4014586240510 | HM-Ultra-Kernbohrer Ø 64/35 HM QI | 104,50 | 124,36 | 20 | 119 |
| 6 31 27 139 01 9 | 4014586240527 | HM-Ultra-Kernbohrer Ø 65/35 HM QI | 104,50 | 124,36 | 20 | 119 |
| 6 31 27 238 01 1 | 4014586252469 | HM-Ultra-Kernbohrer Ø 15.5/35 HM QI | 45,63 | 54,30 | 20 | 119 |
| 6 31 27 239 01 5 | 4014586252476 | HM-Ultra-Kernbohrer Ø 17.5/35 HM QI | 45,63 | 54,30 | 20 | 119 |
| 6 31 27 240 01 7 | 4014586252483 | HM-Ultra-Kernbohrer Ø 19.5/35 HM QI | 45,63 | 54,30 | 20 | 119 |
| 6 31 27 241 01 6 | 4014586252490 | HM-Ultra-Kernbohrer Ø 26.5/35 HM QI | 45,63 | 54,30 | 20 | 119 |
| 6 31 27 276 01 0 | 4014586272122 | HM-Ultra50 Kernbohrer Weldon Ø 12/50 | 49,24 | 58,60 | 20 | 120 |
| 6 31 27 276 02 0 | 4014586375540 | Zubehörset Best of Kernbohrer HM-Ultra 50 W 12,14,16,18,20,22 mm | 247,15 | 294,11 | 20 | 119 |
| 6 31 27 277 01 0 | 4014586272139 | HM-Ultra50 Kernbohrer Weldon Ø 13/50 | 49,24 | 58,60 | 20 | 120 |
| 6 31 27 278 01 0 | 4014586272146 | HM-Ultra50 Kernbohrer Weldon Ø 14/50 | 49,24 | 58,60 | 20 | 120 |
| 6 31 27 279 01 0 | 4014586272153 | HM-Ultra50 Kernbohrer Weldon Ø 15/50 | 49,24 | 58,60 | 20 | 120 |
| 6 31 27 280 01 0 | 4014586272160 | HM-Ultra50 Kernbohrer Weldon Ø 16/50 | 49,24 | 58,60 | 20 | 120 |
| 6 31 27 281 01 0 | 4014586272177 | HM-Ultra50 Kernbohrer Weldon Ø 17/50 | 49,24 | 58,60 | 20 | 120 |
| 6 31 27 282 01 0 | 4014586272184 | HM-Ultra50 Kernbohrer Weldon Ø 18/50 | 49,24 | 58,60 | 20 | 120 |
| 6 31 27 283 01 0 | 4014586272191 | HM-Ultra50 Kernbohrer Weldon Ø 19/50 | 49,24 | 58,60 | 20 | 120 |

Zubehör in numerischer Reihenfolge

| Bestellnummer | EAN | Benennung | Preis Euro zzgl. MwSt. | Preis Euro inkl. MwSt. | PK | Seite |
|------------------|---------------|---|---------------------------|---------------------------|----|-------|
| 6 31 27 284 01 0 | 4014586272207 | HM-Ultra50 Kernbohrer Weldon Ø 20/50 | 49,24 | 58,60 | 20 | 120 |
| 6 31 27 285 01 0 | 4014586272214 | HM-Ultra50 Kernbohrer Weldon Ø 21/50 | 49,24 | 58,60 | 20 | 120 |
| 6 31 27 286 01 0 | 4014586272221 | HM-Ultra50 Kernbohrer Weldon Ø 22/50 | 49,24 | 58,60 | 20 | 120 |
| 6 31 27 287 01 0 | 4014586272238 | HM-Ultra50 Kernbohrer Weldon Ø 23/50 | 49,24 | 58,60 | 20 | 120 |
| 6 31 27 288 01 0 | 4014586272245 | HM-Ultra50 Kernbohrer Weldon Ø 24/50 | 49,24 | 58,60 | 20 | 120 |
| 6 31 27 289 01 0 | 4014586272252 | HM-Ultra50 Kernbohrer Weldon Ø 25/50 | 49,24 | 58,60 | 20 | 120 |
| 6 31 27 290 01 0 | 4014586272269 | HM-Ultra50 Kernbohrer Weldon Ø 26/50 | 49,24 | 58,60 | 20 | 120 |
| 6 31 27 291 01 0 | 4014586272276 | HM-Ultra50 Kernbohrer Weldon Ø 27/50 | 49,24 | 58,60 | 20 | 120 |
| 6 31 27 292 01 0 | 4014586272283 | HM-Ultra50 Kernbohrer Weldon Ø 28/50 | 49,24 | 58,60 | 20 | 120 |
| 6 31 27 293 01 0 | 4014586272290 | HM-Ultra50 Kernbohrer Weldon Ø 29/50 | 49,24 | 58,60 | 20 | 120 |
| 6 31 27 294 01 0 | 4014586272306 | HM-Ultra50 Kernbohrer Weldon Ø 30/50 | 49,24 | 58,60 | 20 | 120 |
| 6 31 27 295 01 0 | 4014586272313 | HM-Ultra50 Kernbohrer Weldon Ø 31/50 | 55,04 | 65,50 | 20 | 120 |
| 6 31 27 296 01 0 | 4014586272320 | HM-Ultra50 Kernbohrer Weldon Ø 32/50 | 55,04 | 65,50 | 20 | 120 |
| 6 31 27 297 01 0 | 4014586272337 | HM-Ultra50 Kernbohrer Weldon Ø 33/50 | 55,04 | 65,50 | 20 | 120 |
| 6 31 27 298 01 0 | 4014586272344 | HM-Ultra50 Kernbohrer Weldon Ø 34/50 | 55,04 | 65,50 | 20 | 120 |
| 6 31 27 299 01 0 | 4014586272351 | HM-Ultra50 Kernbohrer Weldon Ø 35/50 | 55,04 | 65,50 | 20 | 120 |
| 6 31 27 300 01 0 | 4014586272368 | HM-Ultra50 Kernbohrer Weldon Ø 36/50 | 63,73 | 75,84 | 20 | 120 |
| 6 31 27 301 01 0 | 4014586272375 | HM-Ultra50 Kernbohrer Weldon Ø 37/50 | 63,73 | 75,84 | 20 | 120 |
| 6 31 27 302 01 0 | 4014586272382 | HM-Ultra50 Kernbohrer Weldon Ø 38/50 | 63,73 | 75,84 | 20 | 120 |
| 6 31 27 303 01 0 | 4014586272399 | HM-Ultra50 Kernbohrer Weldon Ø 39/50 | 63,73 | 75,84 | 20 | 120 |
| 6 31 27 304 01 0 | 4014586272405 | HM-Ultra50 Kernbohrer Weldon Ø 40/50 | 63,73 | 75,84 | 20 | 120 |
| 6 31 27 305 01 0 | 4014586272412 | HM-Ultra50 Kernbohrer Weldon Ø 41/50 | 75,26 | 89,56 | 20 | 120 |
| 6 31 27 306 01 0 | 4014586272429 | HM-Ultra50 Kernbohrer Weldon Ø 42/50 | 75,26 | 89,56 | 20 | 121 |
| 6 31 27 307 01 0 | 4014586272436 | HM-Ultra50 Kernbohrer Weldon Ø 43/50 | 75,26 | 89,56 | 20 | 121 |
| 6 31 27 308 01 0 | 4014586272443 | HM-Ultra50 Kernbohrer Weldon Ø 44/50 | 75,26 | 89,56 | 20 | 121 |
| 6 31 27 309 01 0 | 4014586272450 | HM-Ultra50 Kernbohrer Weldon Ø 45/50 | 75,26 | 89,56 | 20 | 121 |
| 6 31 27 310 01 0 | 4014586272467 | HM-Ultra50 Kernbohrer Weldon Ø 46/50 | 84,03 | 100,00 | 20 | 121 |
| 6 31 27 311 01 0 | 4014586272474 | HM-Ultra50 Kernbohrer Weldon Ø 47/50 | 84,03 | 100,00 | 20 | 121 |
| 6 31 27 312 01 0 | 4014586272481 | HM-Ultra50 Kernbohrer Weldon Ø 48/50 | 84,03 | 100,00 | 20 | 121 |
| 6 31 27 313 01 0 | 4014586272498 | HM-Ultra50 Kernbohrer Weldon Ø 49/50 | 84,03 | 100,00 | 20 | 121 |
| 6 31 27 314 01 0 | 4014586272504 | HM-Ultra50 Kernbohrer Weldon Ø 50/50 | 84,03 | 100,00 | 20 | 121 |
| 6 31 27 315 01 0 | 4014586272511 | HM-Ultra50 Kernbohrer Weldon Ø 51/50 | 92,85 | 110,49 | 20 | 121 |
| 6 31 27 316 01 0 | 4014586272528 | HM-Ultra50 Kernbohrer Weldon Ø 52/50 | 92,85 | 110,49 | 20 | 121 |
| 6 31 27 317 01 0 | 4014586272535 | HM-Ultra50 Kernbohrer Weldon Ø 53/50 | 92,85 | 110,49 | 20 | 121 |
| 6 31 27 318 01 0 | 4014586272542 | HM-Ultra50 Kernbohrer Weldon Ø 54/50 | 92,85 | 110,49 | 20 | 121 |
| 6 31 27 319 01 0 | 4014586272559 | HM-Ultra50 Kernbohrer Weldon Ø 55/50 | 92,85 | 110,49 | 20 | 121 |
| 6 31 27 320 01 0 | 4014586272566 | HM-Ultra50 Kernbohrer Weldon Ø 56/50 | 96,78 | 115,17 | 20 | 121 |
| 6 31 27 321 01 0 | 4014586272573 | HM-Ultra50 Kernbohrer Weldon Ø 57/50 | 96,78 | 115,17 | 20 | 121 |
| 6 31 27 322 01 0 | 4014586272580 | HM-Ultra50 Kernbohrer Weldon Ø 58/50 | 96,78 | 115,17 | 20 | 121 |
| 6 31 27 323 01 0 | 4014586272597 | HM-Ultra50 Kernbohrer Weldon Ø 59/50 | 96,78 | 115,17 | 20 | 121 |
| 6 31 27 324 01 0 | 4014586272603 | HM-Ultra50 Kernbohrer Weldon Ø 60/50 | 96,78 | 115,17 | 20 | 121 |
| 6 31 27 325 01 0 | 4014586272610 | HM-Ultra50 Kernbohrer Weldon Ø 61/50 | 109,51 | 130,32 | 20 | 121 |
| 6 31 27 326 01 0 | 4014586272627 | HM-Ultra50 Kernbohrer Weldon Ø 62/50 | 109,51 | 130,32 | 20 | 121 |
| 6 31 27 327 01 0 | 4014586272634 | HM-Ultra50 Kernbohrer Weldon Ø 63/50 | 109,51 | 130,32 | 20 | 121 |
| 6 31 27 328 01 0 | 4014586272641 | HM-Ultra50 Kernbohrer Weldon Ø 64/50 | 109,51 | 130,32 | 20 | 121 |
| 6 31 27 329 01 0 | 4014586272658 | HM-Ultra50 Kernbohrer Weldon Ø 65/50 | 109,51 | 130,32 | 20 | 121 |
| 6 31 27 330 01 0 | 4014586279732 | HM-Ultra50 Kernbohrer QuickIN MAX Ø 50/50 | 84,03 | 100,00 | 20 | 130 |
| 6 31 27 331 01 0 | 4014586279749 | HM-Ultra50 Kernbohrer QuickIN MAX Ø 51/50 | 92,85 | 110,49 | 20 | 130 |
| 6 31 27 332 01 0 | 4014586279756 | HM-Ultra50 Kernbohrer QuickIN MAX Ø 52/50 | 92,85 | 110,49 | 20 | 130 |
| 6 31 27 333 01 0 | 4014586279763 | HM-Ultra50 Kernbohrer QuickIN MAX Ø 53/50 | 92,85 | 110,49 | 20 | 130 |
| 6 31 27 334 01 0 | 4014586279770 | HM-Ultra50 Kernbohrer QuickIN MAX Ø 54/50 | 92,85 | 110,49 | 20 | 130 |
| 6 31 27 335 01 0 | 4014586279787 | HM-Ultra50 Kernbohrer QuickIN MAX Ø 55/50 | 92,85 | 110,49 | 20 | 130 |
| 6 31 27 336 01 0 | 4014586279794 | HM-Ultra50 Kernbohrer QuickIN MAX Ø 56/50 | 96,78 | 115,17 | 20 | 130 |
| 6 31 27 337 01 0 | 4014586279800 | HM-Ultra50 Kernbohrer QuickIN MAX Ø 57/50 | 96,78 | 115,17 | 20 | 130 |
| 6 31 27 338 01 0 | 4014586279817 | HM-Ultra50 Kernbohrer QuickIN MAX Ø 58/50 | 96,78 | 115,17 | 20 | 130 |
| 6 31 27 339 01 0 | 4014586279824 | HM-Ultra50 Kernbohrer QuickIN MAX Ø 59/50 | 96,78 | 115,17 | 20 | 130 |
| 6 31 27 340 01 0 | 4014586279831 | HM-Ultra50 Kernbohrer QuickIN MAX Ø 60/50 | 96,78 | 115,17 | 20 | 130 |
| 6 31 27 341 01 0 | 4014586279848 | HM-Ultra50 Kernbohrer QuickIN MAX Ø 61/50 | 109,51 | 130,32 | 20 | 130 |
| 6 31 27 342 01 0 | 4014586279855 | HM-Ultra50 Kernbohrer QuickIN MAX Ø 62/50 | 109,51 | 130,32 | 20 | 130 |
| 6 31 27 343 01 0 | 4014586279862 | HM-Ultra50 Kernbohrer QuickIN MAX Ø 63/50 | 109,51 | 130,32 | 20 | 130 |
| 6 31 27 344 01 0 | 4014586279879 | HM-Ultra50 Kernbohrer QuickIN MAX Ø 64/50 | 109,51 | 130,32 | 20 | 130 |
| 6 31 27 345 01 0 | 4014586279886 | HM-Ultra50 Kernbohrer QuickIN MAX Ø 65/50 | 109,51 | 130,32 | 20 | 130 |
| 6 31 27 346 01 0 | 4014586279893 | HM-Ultra50 Kernbohrer QuickIN MAX Ø 66/50 | 125,63 | 149,50 | 20 | 130 |
| 6 31 27 347 01 0 | 4014586279909 | HM-Ultra50 Kernbohrer QuickIN MAX Ø 67/50 | 125,63 | 149,50 | 20 | 130 |
| 6 31 27 348 01 0 | 4014586279916 | HM-Ultra50 Kernbohrer QuickIN MAX Ø 68/50 | 125,63 | 149,50 | 20 | 130 |
| 6 31 27 349 01 0 | 4014586279923 | HM-Ultra50 Kernbohrer QuickIN MAX Ø 69/50 | 125,63 | 149,50 | 20 | 130 |
| 6 31 27 350 01 0 | 4014586279930 | HM-Ultra50 Kernbohrer QuickIN MAX Ø 70/50 | 138,75 | 165,11 | 20 | 130 |
| 6 31 27 351 01 0 | 4014586279947 | HM-Ultra50 Kernbohrer QuickIN MAX Ø 71/50 | 140,07 | 166,68 | 20 | 130 |
| 6 31 27 352 01 0 | 4014586279954 | HM-Ultra50 Kernbohrer QuickIN MAX Ø 72/50 | 141,38 | 168,24 | 20 | 130 |
| 6 31 27 353 01 0 | 4014586279961 | HM-Ultra50 Kernbohrer QuickIN MAX Ø 73/50 | 142,69 | 169,80 | 20 | 130 |
| 6 31 27 354 01 0 | 4014586279978 | HM-Ultra50 Kernbohrer QuickIN MAX Ø 74/50 | 144,01 | 171,37 | 20 | 130 |
| 6 31 27 355 01 0 | 4014586279985 | HM-Ultra50 Kernbohrer QuickIN MAX Ø 75/50 | 145,31 | 172,92 | 20 | 130 |
| 6 31 27 383 01 0 | 4014586286686 | HM-Ultra2 in Kernbohrer Ø 1/2 in | 51,88 | 61,74 | 20 | - |
| 6 31 27 384 01 0 | 4014586286693 | HM-Ultra2 in Kernbohrer Ø 9/16 in | 52,76 | 62,78 | 20 | - |
| 6 31 27 386 01 0 | 4014586286716 | HM-Ultra2 in Kernbohrer Ø 11/16 in | 52,76 | 62,78 | 20 | - |
| 6 31 27 388 01 0 | 4014586286730 | HM-Ultra2 in Kernbohrer Ø 13/16 in | 51,88 | 61,74 | 20 | - |



| Bestellnummer | EAN | Benennung | Preis Euro zzgl. MwSt. | Preis Euro inkl. MwSt. | PK | Seite |
|------------------|---------------|--|---------------------------|---------------------------|----|-------|
| 6 31 27 391 01 0 | 4014586286761 | HM-Ultra2 in Kernbohrer Ø 1 in | 52,76 | 62,78 | 20 | - |
| 6 31 27 395 01 0 | 4014586286808 | HM-Ultra2 in Kernbohrer Ø 1-1/4 in | 58,97 | 70,17 | 20 | - |
| 6 31 27 396 01 0 | 4014586286815 | HM-Ultra2 in Kernbohrer Ø 1-5/16 in | 58,97 | 70,17 | 20 | - |
| 6 31 27 401 01 0 | 4014586286860 | HM-Ultra2 in Kernbohrer Ø 1-5/8 in | 80,63 | 95,95 | 20 | - |
| 6 31 27 405 01 0 | 4014586286907 | HM-Ultra2 in Kernbohrer Ø 1-7/8 in | 90,04 | 107,15 | 20 | - |
| 6 31 27 407 01 0 | 4014586286921 | HM-Ultra2 in Kernbohrer Ø 2 in | 92,85 | 110,49 | 20 | - |
| 6 31 27 408 01 0 | 4014586286938 | HM-Ultra2 in Kernbohrer Ø 2-1/16 in | 92,85 | 110,49 | 20 | - |
| 6 31 27 456 01 0 | 4014586304083 | HM-Ultra50 Kernbohrer QuickIN MAX Ø 76/50 | 151,86 | 180,71 | 20 | 130 |
| 6 31 27 457 01 0 | 4014586304090 | HM-Ultra50 Kernbohrer QuickIN MAX Ø 77/50 | 153,18 | 182,28 | 20 | 130 |
| 6 31 27 458 01 0 | 4014586304106 | HM-Ultra50 Kernbohrer QuickIN MAX Ø 78/50 | 155,12 | 184,59 | 20 | 130 |
| 6 31 27 459 01 0 | 4014586304113 | HM-Ultra50 Kernbohrer QuickIN MAX Ø 79/50 | 157,12 | 186,97 | 20 | 130 |
| 6 31 27 460 01 0 | 4014586304120 | HM-Ultra50 Kernbohrer QuickIN MAX Ø 80/50 | 157,12 | 186,97 | 20 | 130 |
| 6 31 27 714 01 0 | 4014586346632 | HM Ultra 35 Kernbohrer mit 3/4 in Weldon-Aufnahme | 44,31 | 52,73 | 20 | 111 |
| 6 31 27 714 02 0 | 4014586375557 | Zubehörset Best of Kernbohrer HM-Ultra 35 W 12,14,16,18,20,22 mm | 214,77 | 255,58 | 20 | 109 |
| 6 31 27 715 01 0 | 4014586346649 | HM Ultra 35 Kernbohrer mit 3/4 in Weldon-Aufnahme | 44,31 | 52,73 | 20 | 111 |
| 6 31 27 716 01 0 | 4014586346656 | HM Ultra 35 Kernbohrer mit 3/4 in Weldon-Aufnahme | 44,31 | 52,73 | 20 | 111 |
| 6 31 27 717 01 0 | 4014586346663 | HM Ultra 35 Kernbohrer mit 3/4 in Weldon-Aufnahme | 44,31 | 52,73 | 20 | 111 |
| 6 31 27 718 01 0 | 4014586346670 | HM Ultra 35 Kernbohrer mit 3/4 in Weldon-Aufnahme | 44,31 | 52,73 | 20 | 111 |
| 6 31 27 719 01 0 | 4014586346687 | HM Ultra 35 Kernbohrer mit 3/4 in Weldon-Aufnahme | 44,31 | 52,73 | 20 | 111 |
| 6 31 27 720 01 0 | 4014586346694 | HM Ultra 35 Kernbohrer mit 3/4 in Weldon-Aufnahme | 44,31 | 52,73 | 20 | 111 |
| 6 31 27 721 01 0 | 4014586346700 | HM Ultra 35 Kernbohrer mit 3/4 in Weldon-Aufnahme | 44,31 | 52,73 | 20 | 111 |
| 6 31 27 722 01 0 | 4014586346717 | HM Ultra 35 Kernbohrer mit 3/4 in Weldon-Aufnahme | 44,31 | 52,73 | 20 | 111 |
| 6 31 27 723 01 0 | 4014586346724 | HM Ultra 35 Kernbohrer mit 3/4 in Weldon-Aufnahme | 44,31 | 52,73 | 20 | 111 |
| 6 31 27 724 01 0 | 4014586346731 | HM Ultra 35 Kernbohrer mit 3/4 in Weldon-Aufnahme | 44,31 | 52,73 | 20 | 111 |
| 6 31 27 725 01 0 | 4014586346748 | HM Ultra 35 Kernbohrer mit 3/4 in Weldon-Aufnahme | 44,31 | 52,73 | 20 | 111 |
| 6 31 27 726 01 0 | 4014586346755 | HM Ultra 35 Kernbohrer mit 3/4 in Weldon-Aufnahme | 44,31 | 52,73 | 20 | 111 |
| 6 31 27 727 01 0 | 4014586346762 | HM Ultra 35 Kernbohrer mit 3/4 in Weldon-Aufnahme | 44,31 | 52,73 | 20 | 111 |
| 6 31 27 728 01 0 | 4014586346779 | HM Ultra 35 Kernbohrer mit 3/4 in Weldon-Aufnahme | 44,31 | 52,73 | 20 | 111 |
| 6 31 27 729 01 0 | 4014586346786 | HM Ultra 35 Kernbohrer mit 3/4 in Weldon-Aufnahme | 44,31 | 52,73 | 20 | 111 |
| 6 31 27 730 01 0 | 4014586346793 | HM Ultra 35 Kernbohrer mit 3/4 in Weldon-Aufnahme | 44,31 | 52,73 | 20 | 111 |
| 6 31 27 731 01 0 | 4014586346809 | HM Ultra 35 Kernbohrer mit 3/4 in Weldon-Aufnahme | 50,99 | 60,68 | 20 | 111 |
| 6 31 27 732 01 0 | 4014586346816 | HM Ultra 35 Kernbohrer mit 3/4 in Weldon-Aufnahme | 50,99 | 60,68 | 20 | 111 |
| 6 31 27 733 01 0 | 4014586346823 | HM Ultra 35 Kernbohrer mit 3/4 in Weldon-Aufnahme | 50,99 | 60,68 | 20 | 111 |
| 6 31 27 734 01 0 | 4014586346830 | HM Ultra 35 Kernbohrer mit 3/4 in Weldon-Aufnahme | 50,99 | 60,68 | 20 | 111 |
| 6 31 27 735 01 0 | 4014586346847 | HM Ultra 35 Kernbohrer mit 3/4 in Weldon-Aufnahme | 50,99 | 60,68 | 20 | 111 |
| 6 31 27 736 01 0 | 4014586346854 | HM Ultra 35 Kernbohrer mit 3/4 in Weldon-Aufnahme | 50,99 | 60,68 | 20 | 111 |
| 6 31 27 737 01 0 | 4014586346861 | HM Ultra 35 Kernbohrer mit 3/4 in Weldon-Aufnahme | 50,99 | 60,68 | 20 | 111 |
| 6 31 27 738 01 0 | 4014586346878 | HM Ultra 35 Kernbohrer mit 3/4 in Weldon-Aufnahme | 59,03 | 70,25 | 20 | 111 |
| 6 31 27 739 01 0 | 4014586346885 | HM Ultra 35 Kernbohrer mit 3/4 in Weldon-Aufnahme | 59,03 | 70,25 | 20 | 111 |
| 6 31 27 740 01 0 | 4014586346892 | HM Ultra 35 Kernbohrer mit 3/4 in Weldon-Aufnahme | 59,03 | 70,25 | 20 | 111 |
| 6 31 27 741 01 0 | 4014586346908 | HM Ultra 35 Kernbohrer mit 3/4 in Weldon-Aufnahme | 59,03 | 70,25 | 20 | 111 |
| 6 31 27 742 01 0 | 4014586346915 | HM Ultra 35 Kernbohrer mit 3/4 in Weldon-Aufnahme | 59,03 | 70,25 | 20 | 111 |
| 6 31 27 743 01 0 | 4014586346922 | HM Ultra 35 Kernbohrer mit 3/4 in Weldon-Aufnahme | 69,77 | 83,03 | 20 | 111 |
| 6 31 27 744 01 0 | 4014586346939 | HM Ultra 35 Kernbohrer mit 3/4 in Weldon-Aufnahme | 69,77 | 83,03 | 20 | 111 |
| 6 31 27 745 01 0 | 4014586346946 | HM Ultra 35 Kernbohrer mit 3/4 in Weldon-Aufnahme | 69,77 | 83,03 | 20 | 111 |
| 6 31 27 746 01 0 | 4014586346953 | HM Ultra 35 Kernbohrer mit 3/4 in Weldon-Aufnahme | 69,77 | 83,03 | 20 | 111 |
| 6 31 27 747 01 0 | 4014586346960 | HM Ultra 35 Kernbohrer mit 3/4 in Weldon-Aufnahme | 69,77 | 83,03 | 20 | 111 |
| 6 31 27 748 01 0 | 4014586346977 | HM Ultra 35 Kernbohrer mit 3/4 in Weldon-Aufnahme | 77,83 | 92,62 | 20 | 111 |
| 6 31 27 749 01 0 | 4014586346984 | HM Ultra 35 Kernbohrer mit 3/4 in Weldon-Aufnahme | 77,83 | 92,62 | 20 | 111 |
| 6 31 27 750 01 0 | 4014586346991 | HM Ultra 35 Kernbohrer mit 3/4 in Weldon-Aufnahme | 77,83 | 92,62 | 20 | 111 |
| 6 31 27 751 01 0 | 4014586347004 | HM Ultra 35 Kernbohrer mit 3/4 in Weldon-Aufnahme | 77,83 | 92,62 | 20 | 111 |
| 6 31 27 752 01 0 | 4014586347011 | HM Ultra 35 Kernbohrer mit 3/4 in Weldon-Aufnahme | 77,83 | 92,62 | 20 | 111 |
| 6 31 27 753 01 0 | 4014586347028 | HM Ultra 35 Kernbohrer mit 3/4 in Weldon-Aufnahme | 85,99 | 102,33 | 20 | 111 |
| 6 31 27 754 01 0 | 4014586347035 | HM Ultra 35 Kernbohrer mit 3/4 in Weldon-Aufnahme | 85,99 | 102,33 | 20 | 111 |
| 6 31 27 755 01 0 | 4014586347042 | HM Ultra 35 Kernbohrer mit 3/4 in Weldon-Aufnahme | 85,99 | 102,33 | 20 | 111 |
| 6 31 27 756 01 0 | 4014586347059 | HM Ultra 35 Kernbohrer mit 3/4 in Weldon-Aufnahme | 85,99 | 102,33 | 20 | 111 |
| 6 31 27 757 01 0 | 4014586347066 | HM Ultra 35 Kernbohrer mit 3/4 in Weldon-Aufnahme | 85,99 | 102,33 | 20 | 111 |
| 6 31 27 758 01 0 | 4014586347073 | HM Ultra 35 Kernbohrer mit 3/4 in Weldon-Aufnahme | 89,70 | 106,74 | 20 | 111 |
| 6 31 27 759 01 0 | 4014586347080 | HM Ultra 35 Kernbohrer mit 3/4 in Weldon-Aufnahme | 89,70 | 106,74 | 20 | 111 |
| 6 31 27 760 01 0 | 4014586347097 | HM Ultra 35 Kernbohrer mit 3/4 in Weldon-Aufnahme | 89,70 | 106,74 | 20 | 111 |
| 6 31 27 761 01 0 | 4014586347103 | HM Ultra 35 Kernbohrer mit 3/4 in Weldon-Aufnahme | 89,70 | 106,74 | 20 | 111 |
| 6 31 27 762 01 0 | 4014586347110 | HM Ultra 35 Kernbohrer mit 3/4 in Weldon-Aufnahme | 89,70 | 106,74 | 20 | 111 |
| 6 31 27 763 01 0 | 4014586353265 | HM Ultra Kernbohrer mit QuickIN-Aufnahme | 66,43 | 79,05 | 20 | 119 |
| 6 31 27 764 01 0 | 4014586353272 | HM Ultra Kernbohrer mit QuickIN-Aufnahme | 66,43 | 79,05 | 20 | 119 |
| 6 31 27 765 01 0 | 4014586353289 | HM Ultra Kernbohrer mit QuickIN-Aufnahme | 66,43 | 79,05 | 20 | 119 |
| 6 31 27 766 01 0 | 4014586353296 | HM Ultra Kernbohrer mit QuickIN-Aufnahme | 66,43 | 79,05 | 20 | 119 |
| 6 31 27 767 01 0 | 4014586353302 | HM Ultra Kernbohrer mit QuickIN-Aufnahme | 66,43 | 79,05 | 20 | 119 |
| 6 31 27 768 01 0 | 4014586353319 | HM Ultra Kernbohrer mit QuickIN-Aufnahme | 66,43 | 79,05 | 20 | 119 |
| 6 31 27 769 01 0 | 4014586353326 | HM Ultra Kernbohrer mit QuickIN-Aufnahme | 66,43 | 79,05 | 20 | 119 |
| 6 31 27 770 01 0 | 4014586353333 | HM Ultra Kernbohrer mit QuickIN-Aufnahme | 66,43 | 79,05 | 20 | 119 |
| 6 31 27 771 01 0 | 4014586353340 | HM Ultra Kernbohrer mit QuickIN-Aufnahme | 66,43 | 79,05 | 20 | 119 |
| 6 31 27 772 01 0 | 4014586353357 | HM Ultra Kernbohrer mit QuickIN-Aufnahme | 66,43 | 79,05 | 20 | 119 |
| 6 31 27 773 01 0 | 4014586353364 | HM Ultra Kernbohrer mit QuickIN-Aufnahme | 66,43 | 79,05 | 20 | 119 |
| 6 31 27 774 01 0 | 4014586353371 | HM Ultra Kernbohrer mit QuickIN-Aufnahme | 73,14 | 87,04 | 20 | 119 |
| 6 31 27 775 01 0 | 4014586353388 | HM Ultra Kernbohrer mit QuickIN-Aufnahme | 73,14 | 87,04 | 20 | 119 |
| 6 31 27 776 01 0 | 4014586353395 | HM Ultra Kernbohrer mit QuickIN-Aufnahme | 73,14 | 87,04 | 20 | 119 |

Zubehör in numerischer Reihenfolge

| Bestellnummer | EAN | Benennung | Preis Euro zzgl. MwSt. | Preis Euro inkl. MwSt. | PK | Seite |
|------------------|---------------|---|---------------------------|---------------------------|----|-------|
| 6 31 27 777 01 0 | 4014586353401 | HM Ultra Kernbohrer mit QuickIN-Aufnahme | 73,14 | 87,04 | 20 | 119 |
| 6 31 27 778 01 0 | 4014586353418 | HM Ultra Kernbohrer mit QuickIN-Aufnahme | 81,24 | 96,68 | 20 | 119 |
| 6 31 27 779 01 0 | 4014586353425 | HM Ultra Kernbohrer mit QuickIN-Aufnahme | 81,24 | 96,68 | 20 | 119 |
| 6 31 27 780 01 0 | 4014586353432 | HM Ultra Kernbohrer mit QuickIN-Aufnahme | 92,01 | 109,49 | 20 | 119 |
| 6 31 27 781 01 0 | 4014586353449 | HM Ultra Kernbohrer mit QuickIN-Aufnahme | 100,12 | 119,14 | 20 | 119 |
| 6 31 27 782 01 0 | 4014586353456 | HM Ultra Kernbohrer mit QuickIN-Aufnahme | 108,32 | 128,90 | 20 | 119 |
| 6 31 27 783 01 0 | 4014586353463 | HM Ultra Kernbohrer mit QuickIN-Aufnahme | 112,04 | 133,33 | 20 | 119 |
| 6 31 27 784 01 0 | 4014586353470 | HM Ultra Kernbohrer mit QuickIN-Aufnahme | 123,86 | 147,39 | 20 | 119 |
| 6 31 27 785 01 0 | 4014586353487 | HM Ultra 75 Kernbohrer mit 3/4 in Weldon-Aufnahme | 66,43 | 79,05 | 20 | 121 |
| 6 31 27 786 01 0 | 4014586353494 | HM Ultra 75 Kernbohrer mit 3/4 in Weldon-Aufnahme | 66,43 | 79,05 | 20 | 121 |
| 6 31 27 787 01 0 | 4014586353500 | HM Ultra 75 Kernbohrer mit 3/4 in Weldon-Aufnahme | 66,43 | 79,05 | 20 | 121 |
| 6 31 27 788 01 0 | 4014586353517 | HM Ultra 75 Kernbohrer mit 3/4 in Weldon-Aufnahme | 66,43 | 79,05 | 20 | 121 |
| 6 31 27 789 01 0 | 4014586353524 | HM Ultra 75 Kernbohrer mit 3/4 in Weldon-Aufnahme | 66,43 | 79,05 | 20 | 121 |
| 6 31 27 790 01 0 | 4014586353531 | HM Ultra 75 Kernbohrer mit 3/4 in Weldon-Aufnahme | 66,43 | 79,05 | 20 | 121 |
| 6 31 27 791 01 0 | 4014586353548 | HM Ultra 75 Kernbohrer mit 3/4 in Weldon-Aufnahme | 66,43 | 79,05 | 20 | 121 |
| 6 31 27 792 01 0 | 4014586353555 | HM Ultra 75 Kernbohrer mit 3/4 in Weldon-Aufnahme | 66,43 | 79,05 | 20 | 121 |
| 6 31 27 793 01 0 | 4014586353562 | HM Ultra 75 Kernbohrer mit 3/4 in Weldon-Aufnahme | 66,43 | 79,05 | 20 | 121 |
| 6 31 27 794 01 0 | 4014586353579 | HM Ultra 75 Kernbohrer mit 3/4 in Weldon-Aufnahme | 66,43 | 79,05 | 20 | 121 |
| 6 31 27 795 01 0 | 4014586353586 | HM Ultra 75 Kernbohrer mit 3/4 in Weldon-Aufnahme | 66,43 | 79,05 | 20 | 121 |
| 6 31 27 796 01 0 | 4014586353593 | HM Ultra 75 Kernbohrer mit 3/4 in Weldon-Aufnahme | 73,14 | 87,04 | 20 | 121 |
| 6 31 27 797 01 0 | 4014586353609 | HM Ultra 75 Kernbohrer mit 3/4 in Weldon-Aufnahme | 73,14 | 87,04 | 20 | 121 |
| 6 31 27 798 01 0 | 4014586353616 | HM Ultra 75 Kernbohrer mit 3/4 in Weldon-Aufnahme | 73,14 | 87,04 | 20 | 121 |
| 6 31 27 799 01 0 | 4014586353623 | HM Ultra 75 Kernbohrer mit 3/4 in Weldon-Aufnahme | 73,14 | 87,04 | 20 | 121 |
| 6 31 27 800 01 0 | 4014586353630 | HM Ultra 75 Kernbohrer mit 3/4 in Weldon-Aufnahme | 81,24 | 96,68 | 20 | 121 |
| 6 31 27 801 01 0 | 4014586353647 | HM Ultra 75 Kernbohrer mit 3/4 in Weldon-Aufnahme | 81,24 | 96,68 | 20 | 121 |
| 6 31 27 802 01 0 | 4014586353654 | HM Ultra 75 Kernbohrer mit 3/4 in Weldon-Aufnahme | 92,01 | 109,49 | 20 | 121 |
| 6 31 27 803 01 0 | 4014586353661 | HM Ultra 75 Kernbohrer mit 3/4 in Weldon-Aufnahme | 100,12 | 119,14 | 20 | 121 |
| 6 31 27 804 01 0 | 4014586353678 | HM Ultra 75 Kernbohrer mit 3/4 in Weldon-Aufnahme | 108,32 | 128,90 | 20 | 121 |
| 6 31 27 805 01 0 | 4014586353685 | HM Ultra 75 Kernbohrer mit 3/4 in Weldon-Aufnahme | 112,04 | 133,33 | 20 | 121 |
| 6 31 27 806 01 0 | 4014586353692 | HM Ultra 75 Kernbohrer mit 3/4 in Weldon-Aufnahme | 123,86 | 147,39 | 20 | 121 |
| 6 31 30 014 01 0 | 4014586331034 | HM Kernbohrer QuickIN Plus Ø 14/20 | 41,03 | 48,83 | 20 | 102 |
| 6 31 30 015 01 0 | 4014586331041 | HM Kernbohrer QuickIN Plus Ø 15/20 | 41,03 | 48,83 | 20 | 102 |
| 6 31 30 016 01 0 | 4014586331058 | HM Kernbohrer QuickIN Plus Ø 16/20 | 41,03 | 48,83 | 20 | 102 |
| 6 31 30 017 01 0 | 4014586331065 | HM Kernbohrer QuickIN Plus Ø 17/20 | 41,03 | 48,83 | 20 | 102 |
| 6 31 30 018 01 0 | 4014586331072 | HM Kernbohrer QuickIN Plus Ø 18/20 | 41,03 | 48,83 | 20 | 102 |
| 6 31 30 019 01 0 | 4014586331089 | HM Kernbohrer QuickIN Plus Ø 19/20 | 41,03 | 48,83 | 20 | 102 |
| 6 31 30 020 01 0 | 4014586331096 | HM Kernbohrer QuickIN Plus Ø 20/20 | 41,03 | 48,83 | 20 | 102 |
| 6 31 30 021 01 0 | 4014586331102 | HM Kernbohrer QuickIN Plus Ø 21/20 | 41,03 | 48,83 | 20 | 102 |
| 6 31 30 022 01 0 | 4014586331119 | HM Kernbohrer QuickIN Plus Ø 22/20 | 41,03 | 48,83 | 20 | 102 |
| 6 31 30 023 01 0 | 4014586331126 | HM Kernbohrer QuickIN Plus Ø 23/20 | 41,03 | 48,83 | 20 | 102 |
| 6 31 30 024 01 0 | 4014586331133 | HM Kernbohrer QuickIN Plus Ø 24/20 | 42,72 | 50,84 | 20 | 102 |
| 6 31 30 025 01 0 | 4014586331140 | HM Kernbohrer QuickIN Plus Ø 25/20 | 42,72 | 50,84 | 20 | 102 |
| 6 31 30 026 01 0 | 4014586331157 | HM Kernbohrer QuickIN Plus Ø 26/20 | 42,72 | 50,84 | 20 | 102 |
| 6 31 30 027 01 0 | 4014586331164 | HM Kernbohrer QuickIN Plus Ø 27/20 | 42,72 | 50,84 | 20 | 102 |
| 6 31 30 028 01 0 | 4014586331171 | HM Kernbohrer QuickIN Plus Ø 28/20 | 42,72 | 50,84 | 20 | 102 |
| 6 31 30 029 01 0 | 4014586331188 | HM Kernbohrer QuickIN Plus Ø 29/20 | 45,57 | 54,23 | 20 | 102 |
| 6 31 30 030 01 0 | 4014586331195 | HM Kernbohrer QuickIN Plus Ø 30/20 | 45,57 | 54,23 | 20 | 102 |
| 6 31 30 114 01 0 | 4014586331409 | HM Kernbohrer beschichtet QuickIN Plus Ø 14/20 | 52,30 | 62,24 | 20 | 102 |
| 6 31 30 115 01 0 | 4014586331416 | HM Kernbohrer beschichtet QuickIN Plus Ø 15/20 | 52,30 | 62,24 | 20 | 102 |
| 6 31 30 115 51 0 | 4014586368986 | HM-Kernbohrer mit QuickIN PLUS-Aufnahme | 50,78 | 60,43 | 20 | - |
| 6 31 30 116 01 0 | 4014586331423 | HM Kernbohrer beschichtet QuickIN Plus Ø 16/20 | 52,30 | 62,24 | 20 | 102 |
| 6 31 30 117 01 0 | 4014586331430 | HM Kernbohrer beschichtet QuickIN Plus Ø 17/20 | 52,30 | 62,24 | 20 | 102 |
| 6 31 30 117 51 0 | 4014586368993 | HM-Kernbohrer mit QuickIN PLUS-Aufnahme | 50,78 | 60,43 | 20 | - |
| 6 31 30 118 01 0 | 4014586331447 | HM Kernbohrer beschichtet QuickIN Plus Ø 18/20 | 55,14 | 65,62 | 20 | 102 |
| 6 31 30 119 01 0 | 4014586331454 | HM Kernbohrer beschichtet QuickIN Plus Ø 19/20 | 55,14 | 65,62 | 20 | 102 |
| 6 31 30 119 51 0 | 4014586369006 | HM-Kernbohrer mit QuickIN PLUS-Aufnahme | 53,53 | 63,70 | 20 | - |
| 6 31 30 120 01 0 | 4014586331461 | HM Kernbohrer beschichtet QuickIN Plus Ø 20/20 | 55,14 | 65,62 | 20 | 102 |
| 6 31 30 121 01 0 | 4014586331478 | HM Kernbohrer beschichtet QuickIN Plus Ø 21/20 | 55,14 | 65,62 | 20 | 102 |
| 6 31 30 122 01 0 | 4014586331485 | HM Kernbohrer beschichtet QuickIN Plus Ø 22/20 | 55,14 | 65,62 | 20 | 102 |
| 6 31 30 123 01 0 | 4014586331492 | HM Kernbohrer beschichtet QuickIN Plus Ø 23/20 | 55,14 | 65,62 | 20 | 102 |
| 6 31 30 124 01 0 | 4014586331508 | HM Kernbohrer beschichtet QuickIN Plus Ø 24/20 | 58,58 | 69,71 | 20 | 102 |
| 6 31 30 125 01 0 | 4014586331515 | HM Kernbohrer beschichtet QuickIN Plus Ø 25/20 | 58,58 | 69,71 | 20 | 102 |
| 6 31 30 126 01 0 | 4014586331522 | HM Kernbohrer beschichtet QuickIN Plus Ø 26/20 | 58,58 | 69,71 | 20 | 102 |
| 6 31 30 127 01 0 | 4014586331539 | HM Kernbohrer beschichtet QuickIN Plus Ø 27/20 | 58,58 | 69,71 | 20 | 102 |
| 6 31 30 128 01 0 | 4014586331546 | HM Kernbohrer beschichtet QuickIN Plus Ø 28/20 | 58,58 | 69,71 | 20 | 102 |
| 6 31 30 129 01 0 | 4014586331553 | HM Kernbohrer beschichtet QuickIN Plus Ø 29/20 | 58,58 | 69,71 | 20 | 102 |
| 6 31 30 130 01 0 | 4014586331560 | HM Kernbohrer beschichtet QuickIN Plus Ø 30/20 | 58,58 | 69,71 | 20 | 102 |
| 6 31 30 200 01 0 | 4014586331201 | HM Kernbohrer QuickIN Plus Ø 9/16 in x 3/4 in | 47,29 | 56,28 | 20 | - |
| 6 31 30 201 01 0 | 4014586331218 | HM Kernbohrer QuickIN Plus Ø 5/8 in x 3/4 in | 47,29 | 56,28 | 20 | - |
| 6 31 30 202 01 0 | 4014586331225 | HM Kernbohrer QuickIN Plus Ø 11/16 in x 3/4 in | 47,29 | 56,28 | 20 | - |
| 6 31 30 203 01 0 | 4014586331232 | HM Kernbohrer QuickIN Plus Ø 3/4 in x 3/4 in | 47,29 | 56,28 | 20 | - |
| 6 31 30 204 01 0 | 4014586331249 | HM Kernbohrer QuickIN Plus Ø 13/16 in x 3/4 in | 47,29 | 56,28 | 20 | - |
| 6 31 30 205 01 0 | 4014586331256 | HM Kernbohrer QuickIN Plus Ø 7/8 in x 3/4 in | 47,29 | 56,28 | 20 | - |
| 6 31 30 206 01 0 | 4014586331263 | HM Kernbohrer QuickIN Plus Ø 15/16 in x 3/4 in | 49,58 | 59,00 | 20 | - |
| 6 31 30 207 01 0 | 4014586331270 | HM Kernbohrer QuickIN Plus Ø 1 in x 3/4 in | 49,58 | 59,00 | 20 | - |
| 6 31 30 208 01 0 | 4014586331287 | HM Kernbohrer QuickIN Plus Ø 1-1/16 in x 3/4 in | 49,58 | 59,00 | 20 | - |

| Bestellnummer | EAN | Benennung | Preis Euro zzgl. MwSt. | Preis Euro inkl. MwSt. | PK | Seite |
|------------------|---------------|---|---------------------------|---------------------------|----|-------|
| 6 31 30 209 01 0 | 4014586331294 | HM Kernbohrer QuickIN Plus Ø 1-1/8 in x 3/4 in | 52,41 | 62,37 | 20 | - |
| 6 31 30 210 01 0 | 4014586331300 | HM Kernbohrer QuickIN Plus Ø 1-3/16 in x 3/4 in | 52,41 | 62,37 | 20 | - |
| 6 31 30 300 01 0 | 4014586331577 | HM Kernbohrer beschichtet QuickIN Plus Ø 9/16 in x 3/4 in | 55,96 | 66,59 | 20 | - |
| 6 31 30 301 01 0 | 4014586331584 | HM Kernbohrer beschichtet QuickIN Plus Ø 5/8 in x 3/4 in | 55,96 | 66,59 | 20 | - |
| 6 31 30 302 01 0 | 4014586331591 | HM Kernbohrer beschichtet QuickIN Plus Ø 11/16 in x 3/4 in | 55,96 | 66,59 | 20 | - |
| 6 31 30 303 01 0 | 4014586331607 | HM Kernbohrer beschichtet QuickIN Plus Ø 3/4 in x 3/4 in | 59,03 | 70,25 | 20 | - |
| 6 31 30 304 01 0 | 4014586331614 | HM Kernbohrer beschichtet QuickIN Plus Ø 13/16 in x 3/4 in | 59,03 | 70,25 | 20 | - |
| 6 31 30 305 01 0 | 4014586331621 | HM Kernbohrer beschichtet QuickIN Plus Ø 7/8 in x 3/4 in | 59,03 | 70,25 | 20 | - |
| 6 31 30 306 01 0 | 4014586331638 | HM Kernbohrer beschichtet QuickIN Plus Ø 15/16 in x 3/4 in | 62,67 | 74,58 | 20 | - |
| 6 31 30 307 01 0 | 4014586331645 | HM Kernbohrer beschichtet QuickIN Plus Ø 1 in x 3/4 in | 62,67 | 74,58 | 20 | - |
| 6 31 30 308 01 0 | 4014586331652 | HM Kernbohrer beschichtet QuickIN Plus Ø 1-1/16 in x 3/4 in | 62,67 | 74,58 | 20 | - |
| 6 31 30 309 01 0 | 4014586331669 | HM Kernbohrer beschichtet QuickIN Plus Ø 1-1/8 in x 3/4 in | 62,67 | 74,58 | 20 | - |
| 6 31 30 310 01 0 | 4014586331676 | HM Kernbohrer beschichtet QuickIN Plus Ø 1-3/16 in x 3/4 in | 62,67 | 74,58 | 20 | - |
| 6 31 31 014 01 0 | 4014586333274 | HM-Lochsäge mit QuickIN PLUS-Aufnahme Ø 14 | 31,90 | 37,96 | 20 | 102 |
| 6 31 31 015 01 0 | 4014586333281 | HM-Lochsäge mit QuickIN PLUS-Aufnahme Ø 15 | 31,90 | 37,96 | 20 | 102 |
| 6 31 31 016 01 0 | 4014586333298 | HM-Lochsäge mit QuickIN PLUS-Aufnahme Ø 16 | 31,90 | 37,96 | 20 | 102 |
| 6 31 31 017 01 0 | 4014586333304 | HM-Lochsäge mit QuickIN PLUS-Aufnahme Ø 17 | 31,90 | 37,96 | 20 | 102 |
| 6 31 31 018 01 0 | 4014586333311 | HM-Lochsäge mit QuickIN PLUS-Aufnahme Ø 18 | 31,90 | 37,96 | 20 | 102 |
| 6 31 31 019 01 0 | 4014586333328 | HM-Lochsäge mit QuickIN PLUS-Aufnahme Ø 19 | 31,90 | 37,96 | 20 | 102 |
| 6 31 31 020 01 0 | 4014586333335 | HM-Lochsäge mit QuickIN PLUS-Aufnahme Ø 20 | 35,90 | 42,72 | 20 | 102 |
| 6 31 31 021 01 0 | 4014586333922 | HM-Lochsäge mit QuickIN PLUS-Aufnahme Ø 21 | 35,90 | 42,72 | 20 | 102 |
| 6 31 31 022 01 0 | 4014586333342 | HM-Lochsäge mit QuickIN PLUS-Aufnahme Ø 22 | 35,90 | 42,72 | 20 | 102 |
| 6 31 31 023 01 0 | 4014586333939 | HM-Lochsäge mit QuickIN PLUS-Aufnahme Ø 23 | 35,90 | 42,72 | 20 | 102 |
| 6 31 31 024 01 0 | 4014586333359 | HM-Lochsäge mit QuickIN PLUS-Aufnahme Ø 24 | 35,90 | 42,72 | 20 | 102 |
| 6 31 31 025 01 0 | 4014586333366 | HM-Lochsäge mit QuickIN PLUS-Aufnahme Ø 25 | 35,90 | 42,72 | 20 | 102 |
| 6 31 31 026 01 0 | 4014586333373 | HM-Lochsäge mit QuickIN PLUS-Aufnahme Ø 26 | 35,90 | 42,72 | 20 | 102 |
| 6 31 31 027 01 0 | 4014586333380 | HM-Lochsäge mit QuickIN PLUS-Aufnahme Ø 27 | 35,90 | 42,72 | 20 | 102 |
| 6 31 31 028 01 0 | 4014586333946 | HM-Lochsäge mit QuickIN PLUS-Aufnahme Ø 28 | 35,90 | 42,72 | 20 | 102 |
| 6 31 31 029 01 0 | 4014586333397 | HM-Lochsäge mit QuickIN PLUS-Aufnahme Ø 29 | 38,63 | 45,97 | 20 | 102 |
| 6 31 31 030 01 0 | 4014586333403 | HM-Lochsäge mit QuickIN PLUS-Aufnahme Ø 30 | 38,63 | 45,97 | 20 | 102 |
| 6 31 31 031 01 0 | 4014586333953 | HM-Lochsäge mit QuickIN PLUS-Aufnahme Ø 31 | 41,59 | 49,49 | 20 | 102 |
| 6 31 31 032 01 0 | 4014586333410 | HM-Lochsäge mit QuickIN PLUS-Aufnahme Ø 32 | 41,59 | 49,49 | 20 | 102 |
| 6 31 31 033 01 0 | 4014586333427 | HM-Lochsäge mit QuickIN PLUS-Aufnahme Ø 33 | 41,59 | 49,49 | 20 | 102 |
| 6 31 31 034 01 0 | 4014586333960 | HM-Lochsäge mit QuickIN PLUS-Aufnahme Ø 34 | 44,78 | 53,29 | 20 | 102 |
| 6 31 31 035 01 0 | 4014586333434 | HM-Lochsäge mit QuickIN PLUS-Aufnahme Ø 35 | 44,78 | 53,29 | 20 | 102 |
| 6 31 31 036 01 0 | 4014586333977 | HM-Lochsäge mit QuickIN PLUS-Aufnahme Ø 36 | 49,12 | 58,45 | 20 | 102 |
| 6 31 31 037 01 0 | 4014586333441 | HM-Lochsäge mit QuickIN PLUS-Aufnahme Ø 37 | 49,12 | 58,45 | 20 | 102 |
| 6 31 31 038 01 0 | 4014586333458 | HM-Lochsäge mit QuickIN PLUS-Aufnahme Ø 38 | 49,12 | 58,45 | 20 | 102 |
| 6 31 31 039 01 0 | 4014586333984 | HM-Lochsäge mit QuickIN PLUS-Aufnahme Ø 39 | 49,12 | 58,45 | 20 | 102 |
| 6 31 31 040 01 0 | 4014586333465 | HM-Lochsäge mit QuickIN PLUS-Aufnahme Ø 40 | 49,12 | 58,45 | 20 | 102 |
| 6 31 31 041 01 0 | 4014586333991 | HM-Lochsäge mit QuickIN PLUS-Aufnahme Ø 41 | 49,12 | 58,45 | 20 | 102 |
| 6 31 31 042 01 0 | 4014586333472 | HM-Lochsäge mit QuickIN PLUS-Aufnahme Ø 42 | 49,12 | 58,45 | 20 | 102 |
| 6 31 31 043 01 0 | 4014586334004 | HM-Lochsäge mit QuickIN PLUS-Aufnahme Ø 43 | 53,89 | 64,13 | 20 | 102 |
| 6 31 31 044 01 0 | 4014586333489 | HM-Lochsäge mit QuickIN PLUS-Aufnahme Ø 44 | 53,89 | 64,13 | 20 | 102 |
| 6 31 31 045 01 0 | 4014586334011 | HM-Lochsäge mit QuickIN PLUS-Aufnahme Ø 45 | 53,89 | 64,13 | 20 | 102 |
| 6 31 31 046 01 0 | 4014586334028 | HM-Lochsäge mit QuickIN PLUS-Aufnahme Ø 46 | 53,89 | 64,13 | 20 | 102 |
| 6 31 31 047 01 0 | 4014586334035 | HM-Lochsäge mit QuickIN PLUS-Aufnahme Ø 47 | 53,89 | 64,13 | 20 | 102 |
| 6 31 31 048 01 0 | 4014586334042 | HM-Lochsäge mit QuickIN PLUS-Aufnahme Ø 48 | 57,54 | 68,47 | 20 | 102 |
| 6 31 31 049 01 0 | 4014586334059 | HM-Lochsäge mit QuickIN PLUS-Aufnahme Ø 49 | 57,54 | 68,47 | 20 | 102 |
| 6 31 31 050 01 0 | 4014586333496 | HM-Lochsäge mit QuickIN PLUS-Aufnahme Ø 50 | 57,54 | 68,47 | 20 | 102 |
| 6 31 31 051 01 0 | 4014586333502 | HM-Lochsäge mit QuickIN PLUS-Aufnahme Ø 51 | 57,54 | 68,47 | 20 | 102 |
| 6 31 31 052 01 0 | 4014586334066 | HM-Lochsäge mit QuickIN PLUS-Aufnahme Ø 52 | 57,54 | 68,47 | 20 | 102 |
| 6 31 31 053 01 0 | 4014586334073 | HM-Lochsäge mit QuickIN PLUS-Aufnahme Ø 53 | 59,25 | 70,51 | 20 | 102 |
| 6 31 31 054 01 0 | 4014586333519 | HM-Lochsäge mit QuickIN PLUS-Aufnahme Ø 54 | 59,25 | 70,51 | 20 | 102 |
| 6 31 31 055 01 0 | 4014586366470 | HM-Lochsäge mit QuickIN PLUS-Aufnahme | 61,52 | 73,21 | 20 | 102 |
| 6 31 31 056 01 0 | 4014586366487 | HM-Lochsäge mit QuickIN PLUS-Aufnahme | 66,91 | 79,62 | 20 | 102 |
| 6 31 31 057 01 0 | 4014586366494 | HM-Lochsäge mit QuickIN PLUS-Aufnahme | 72,31 | 86,05 | 20 | 102 |
| 6 31 31 058 01 0 | 4014586366500 | HM-Lochsäge mit QuickIN PLUS-Aufnahme | 77,71 | 92,47 | 20 | 102 |
| 6 31 31 059 01 0 | 4014586366517 | HM-Lochsäge mit QuickIN PLUS-Aufnahme | 84,18 | 100,17 | 20 | 102 |
| 6 31 31 060 01 0 | 4014586366524 | HM-Lochsäge mit QuickIN PLUS-Aufnahme | 90,66 | 107,89 | 20 | 102 |
| 6 31 31 065 01 0 | 4014586366531 | HM-Lochsäge mit QuickIN PLUS-Aufnahme | 92,81 | 110,44 | 20 | 102 |
| 6 31 31 068 01 0 | 4014586366548 | HM-Lochsäge mit QuickIN PLUS-Aufnahme | 96,06 | 114,31 | 20 | 102 |
| 6 31 31 070 01 0 | 4014586366555 | HM-Lochsäge mit QuickIN PLUS-Aufnahme | 100,38 | 119,45 | 20 | 102 |
| 6 31 31 075 01 0 | 4014586366562 | HM-Lochsäge mit QuickIN PLUS-Aufnahme | 102,53 | 122,01 | 20 | 102 |
| 6 31 31 080 01 0 | 4014586366579 | HM-Lochsäge mit QuickIN PLUS-Aufnahme | 106,85 | 127,15 | 20 | 102 |
| 6 31 31 200 01 0 | 4014586334080 | HM-Lochsäge mit QuickIN PLUS-Aufnahme Ø 9/16 in | 36,46 | 43,39 | 20 | - |
| 6 31 31 201 01 0 | 4014586334097 | HM-Lochsäge mit QuickIN PLUS-Aufnahme Ø 5/8 in | 36,46 | 43,39 | 20 | - |
| 6 31 31 202 01 0 | 4014586334103 | HM-Lochsäge mit QuickIN PLUS-Aufnahme Ø 11/16 in | 36,46 | 43,39 | 20 | - |
| 6 31 31 203 01 0 | 4014586334110 | HM-Lochsäge mit QuickIN PLUS-Aufnahme Ø 3/4 in | 36,46 | 43,39 | 20 | - |
| 6 31 31 204 01 0 | 4014586334127 | HM-Lochsäge mit QuickIN PLUS-Aufnahme Ø 13/16 in | 41,03 | 48,83 | 20 | - |
| 6 31 31 205 01 0 | 4014586334134 | HM-Lochsäge mit QuickIN PLUS-Aufnahme Ø 7/8 in | 41,03 | 48,83 | 20 | - |
| 6 31 31 206 01 0 | 4014586334141 | HM-Lochsäge mit QuickIN PLUS-Aufnahme Ø 15/16 in | 43,29 | 51,52 | 20 | - |
| 6 31 31 207 01 0 | 4014586334158 | HM-Lochsäge mit QuickIN PLUS-Aufnahme Ø 1 in | 43,29 | 51,52 | 20 | - |
| 6 31 31 208 01 0 | 4014586334165 | HM-Lochsäge mit QuickIN PLUS-Aufnahme Ø 1-1/16 in | 43,29 | 51,52 | 20 | - |
| 6 31 31 209 01 0 | 4014586334172 | HM-Lochsäge mit QuickIN PLUS-Aufnahme Ø 1-1/8 in | 45,57 | 54,23 | 20 | - |
| 6 31 31 210 01 0 | 4014586334189 | HM-Lochsäge mit QuickIN PLUS-Aufnahme Ø 1-3/16 in | 45,57 | 54,23 | 20 | - |

Zubehör in numerischer Reihenfolge

| Bestellnummer | EAN | Benennung | Preis Euro zzgl. MwSt. | Preis Euro inkl. MwSt. | PK | Seite |
|------------------|---------------|---|---------------------------|---------------------------|----|-------|
| 6 31 31 211 01 0 | 4014586334196 | HM-Lochsäge mit QuickIN PLUS-Aufnahme Ø 1-1/4 in | 47,85 | 56,94 | 20 | - |
| 6 31 31 212 01 0 | 4014586334202 | HM-Lochsäge mit QuickIN PLUS-Aufnahme Ø 1-5/16 in | 47,85 | 56,94 | 20 | - |
| 6 31 31 213 01 0 | 4014586334219 | HM-Lochsäge mit QuickIN PLUS-Aufnahme Ø 1-3/8 in | 53,56 | 63,74 | 20 | - |
| 6 31 31 214 01 0 | 4014586334226 | HM-Lochsäge mit QuickIN PLUS-Aufnahme Ø 1-7/16 in | 53,56 | 63,74 | 20 | - |
| 6 31 31 215 01 0 | 4014586334233 | HM-Lochsäge mit QuickIN PLUS-Aufnahme Ø 1-1/2 in | 53,56 | 63,74 | 20 | - |
| 6 31 31 216 01 0 | 4014586334240 | HM-Lochsäge mit QuickIN PLUS-Aufnahme Ø 1-9/16 in | 56,98 | 67,81 | 20 | - |
| 6 31 31 217 01 0 | 4014586334257 | HM-Lochsäge mit QuickIN PLUS-Aufnahme Ø 1-5/8 in | 56,98 | 67,81 | 20 | - |
| 6 31 31 218 01 0 | 4014586334264 | HM-Lochsäge mit QuickIN PLUS-Aufnahme Ø 1-11/16 in | 62,67 | 74,58 | 20 | - |
| 6 31 31 219 01 0 | 4014586334271 | HM-Lochsäge mit QuickIN PLUS-Aufnahme Ø 1-3/4 in | 62,67 | 74,58 | 20 | - |
| 6 31 31 220 01 0 | 4014586334288 | HM-Lochsäge mit QuickIN PLUS-Aufnahme Ø 1-13/16 in | 62,67 | 74,58 | 20 | - |
| 6 31 31 221 01 0 | 4014586334295 | HM-Lochsäge mit QuickIN PLUS-Aufnahme Ø 1-7/8 in | 66,07 | 78,62 | 20 | - |
| 6 31 31 222 01 0 | 4014586334301 | HM-Lochsäge mit QuickIN PLUS-Aufnahme Ø 1-15/16 in | 66,07 | 78,62 | 20 | - |
| 6 31 31 223 01 0 | 4014586334318 | HM-Lochsäge mit QuickIN PLUS-Aufnahme Ø 2 in | 66,07 | 78,62 | 20 | - |
| 6 31 31 224 01 0 | 4014586334325 | HM-Lochsäge mit QuickIN PLUS-Aufnahme Ø 2-1/16 in | 66,07 | 78,62 | 20 | - |
| 6 31 31 225 01 0 | 4014586334332 | HM-Lochsäge mit QuickIN PLUS-Aufnahme Ø 2-1/8 in | 68,37 | 81,36 | 20 | - |
| 6 31 31 226 01 0 | 4014586366586 | HM-Lochsäge mit QuickIN PLUS-Aufnahme | 79,87 | 95,05 | 20 | - |
| 6 31 31 227 01 0 | 4014586366593 | HM-Lochsäge mit QuickIN PLUS-Aufnahme | 102,53 | 122,01 | 20 | - |
| 6 31 31 228 01 0 | 4014586366609 | HM-Lochsäge mit QuickIN PLUS-Aufnahme | 118,71 | 141,26 | 20 | - |
| 6 31 31 229 01 0 | 4014586366616 | HM-Lochsäge mit QuickIN PLUS-Aufnahme | 129,51 | 154,12 | 20 | - |
| 6 31 31 230 01 0 | 4014586366623 | HM-Lochsäge mit QuickIN PLUS-Aufnahme | 129,51 | 154,12 | 20 | - |
| 6 31 31 231 01 0 | 4014586366630 | HM-Lochsäge mit QuickIN PLUS-Aufnahme | 129,51 | 154,12 | 20 | - |
| 6 31 31 232 01 0 | 4014586366647 | HM-Lochsäge mit QuickIN PLUS-Aufnahme | 140,31 | 166,97 | 20 | - |
| 6 31 31 233 01 0 | 4014586366654 | HM-Lochsäge mit QuickIN PLUS-Aufnahme | 140,31 | 166,97 | 20 | - |
| 6 31 31 234 01 0 | 4014586366661 | HM-Lochsäge mit QuickIN PLUS-Aufnahme | 140,31 | 166,97 | 20 | - |
| 6 31 31 421 01 0 | 4014586333526 | HM-Lochsäge für Rohre mit QuickIN PLUS-Aufnahme Ø 21 | 40,45 | 48,14 | 20 | 102 |
| 6 31 31 422 01 0 | 4014586334349 | HM-Lochsäge für Rohre mit QuickIN PLUS-Aufnahme Ø 22 | 40,45 | 48,14 | 20 | 102 |
| 6 31 31 423 01 0 | 4014586334356 | HM-Lochsäge für Rohre mit QuickIN PLUS-Aufnahme Ø 23 | 40,45 | 48,14 | 20 | 102 |
| 6 31 31 424 01 0 | 4014586334363 | HM-Lochsäge für Rohre mit QuickIN PLUS-Aufnahme Ø 24 | 40,45 | 48,14 | 20 | 102 |
| 6 31 31 425 01 0 | 4014586333533 | HM-Lochsäge für Rohre mit QuickIN PLUS-Aufnahme Ø 25 | 40,45 | 48,14 | 20 | 102 |
| 6 31 31 426 01 0 | 4014586334370 | HM-Lochsäge für Rohre mit QuickIN PLUS-Aufnahme Ø 26 | 40,45 | 48,14 | 20 | 102 |
| 6 31 31 427 01 0 | 4014586333540 | HM-Lochsäge für Rohre mit QuickIN PLUS-Aufnahme Ø 27 | 40,45 | 48,14 | 20 | 102 |
| 6 31 31 428 01 0 | 4014586333557 | HM-Lochsäge für Rohre mit QuickIN PLUS-Aufnahme Ø 28 | 40,45 | 48,14 | 20 | 102 |
| 6 31 31 429 01 0 | 4014586334387 | HM-Lochsäge für Rohre mit QuickIN PLUS-Aufnahme Ø 29 | 43,29 | 51,52 | 20 | 102 |
| 6 31 31 430 01 0 | 4014586333564 | HM-Lochsäge für Rohre mit QuickIN PLUS-Aufnahme Ø 30 | 43,29 | 51,52 | 20 | 102 |
| 6 31 31 431 01 0 | 4014586334394 | HM-Lochsäge für Rohre mit QuickIN PLUS-Aufnahme Ø 31 | 48,88 | 58,17 | 20 | 103 |
| 6 31 31 432 01 0 | 4014586334400 | HM-Lochsäge für Rohre mit QuickIN PLUS-Aufnahme Ø 32 | 48,88 | 58,17 | 20 | 103 |
| 6 31 31 433 01 0 | 4014586333571 | HM-Lochsäge für Rohre mit QuickIN PLUS-Aufnahme Ø 33 | 48,88 | 58,17 | 20 | 103 |
| 6 31 31 434 01 0 | 4014586334417 | HM-Lochsäge für Rohre mit QuickIN PLUS-Aufnahme Ø 34 | 51,74 | 61,57 | 20 | 103 |
| 6 31 31 435 01 0 | 4014586333588 | HM-Lochsäge für Rohre mit QuickIN PLUS-Aufnahme Ø 35 | 51,74 | 61,57 | 20 | 103 |
| 6 31 31 436 01 0 | 4014586334424 | HM-Lochsäge für Rohre mit QuickIN PLUS-Aufnahme Ø 36 | 58,00 | 69,02 | 20 | 103 |
| 6 31 31 437 01 0 | 4014586334431 | HM-Lochsäge für Rohre mit QuickIN PLUS-Aufnahme Ø 37 | 58,00 | 69,02 | 20 | 103 |
| 6 31 31 438 01 0 | 4014586334448 | HM-Lochsäge für Rohre mit QuickIN PLUS-Aufnahme Ø 38 | 58,00 | 69,02 | 20 | 103 |
| 6 31 31 439 01 0 | 4014586334455 | HM-Lochsäge für Rohre mit QuickIN PLUS-Aufnahme Ø 39 | 58,00 | 69,02 | 20 | 103 |
| 6 31 31 440 01 0 | 4014586333595 | HM-Lochsäge für Rohre mit QuickIN PLUS-Aufnahme Ø 40 | 58,00 | 69,02 | 20 | 103 |
| 6 31 31 441 01 0 | 4014586334462 | HM-Lochsäge für Rohre mit QuickIN PLUS-Aufnahme Ø 41 | 65,97 | 78,50 | 20 | 103 |
| 6 31 31 442 01 0 | 4014586333601 | HM-Lochsäge für Rohre mit QuickIN PLUS-Aufnahme Ø 42 | 65,97 | 78,50 | 20 | 103 |
| 6 31 31 443 01 0 | 4014586334479 | HM-Lochsäge für Rohre mit QuickIN PLUS-Aufnahme Ø 43 | 65,97 | 78,50 | 20 | 103 |
| 6 31 31 444 01 0 | 4014586334486 | HM-Lochsäge für Rohre mit QuickIN PLUS-Aufnahme Ø 44 | 65,97 | 78,50 | 20 | 103 |
| 6 31 31 445 01 0 | 4014586334493 | HM-Lochsäge für Rohre mit QuickIN PLUS-Aufnahme Ø 45 | 65,97 | 78,50 | 20 | 103 |
| 6 31 31 446 01 0 | 4014586334509 | HM-Lochsäge für Rohre mit QuickIN PLUS-Aufnahme Ø 46 | 71,66 | 85,28 | 20 | 103 |
| 6 31 31 447 01 0 | 4014586334516 | HM-Lochsäge für Rohre mit QuickIN PLUS-Aufnahme Ø 47 | 71,66 | 85,28 | 20 | 103 |
| 6 31 31 448 01 0 | 4014586333618 | HM-Lochsäge für Rohre mit QuickIN PLUS-Aufnahme Ø 48 | 71,66 | 85,28 | 20 | 103 |
| 6 31 31 449 01 0 | 4014586334523 | HM-Lochsäge für Rohre mit QuickIN PLUS-Aufnahme Ø 49 | 71,66 | 85,28 | 20 | 103 |
| 6 31 31 450 01 0 | 4014586333625 | HM-Lochsäge für Rohre mit QuickIN PLUS-Aufnahme Ø 50 | 71,66 | 85,28 | 20 | 103 |
| 6 31 31 451 01 0 | 4014586333632 | HM-Lochsäge für Rohre mit QuickIN PLUS-Aufnahme Ø 51 | 73,96 | 88,01 | 20 | 103 |
| 6 31 31 452 01 0 | 4014586334530 | HM-Lochsäge für Rohre mit QuickIN PLUS-Aufnahme Ø 52 | 73,96 | 88,01 | 20 | 103 |
| 6 31 31 453 01 0 | 4014586334547 | HM-Lochsäge für Rohre mit QuickIN PLUS-Aufnahme Ø 53 | 73,96 | 88,01 | 20 | 103 |
| 6 31 31 454 01 0 | 4014586333649 | HM-Lochsäge für Rohre mit QuickIN PLUS-Aufnahme Ø 54 | 73,96 | 88,01 | 20 | 103 |
| 6 31 31 455 01 0 | 4014586366678 | HM-Lochsäge für Rohre mit QuickIN PLUS-Aufnahme | 75,55 | 89,90 | 20 | 103 |
| 6 31 31 456 01 0 | 4014586366685 | HM-Lochsäge für Rohre mit QuickIN PLUS-Aufnahme | 77,71 | 92,47 | 20 | 103 |
| 6 31 31 457 01 0 | 4014586366692 | HM-Lochsäge für Rohre mit QuickIN PLUS-Aufnahme | 80,94 | 96,32 | 20 | 103 |
| 6 31 31 458 01 0 | 4014586366708 | HM-Lochsäge für Rohre mit QuickIN PLUS-Aufnahme | 88,50 | 105,32 | 20 | 103 |
| 6 31 31 459 01 0 | 4014586366715 | HM-Lochsäge für Rohre mit QuickIN PLUS-Aufnahme | 92,81 | 110,44 | 20 | 103 |
| 6 31 31 460 01 0 | 4014586366722 | HM-Lochsäge für Rohre mit QuickIN PLUS-Aufnahme | 97,13 | 115,58 | 20 | 103 |
| 6 31 31 465 01 0 | 4014586366739 | HM-Lochsäge für Rohre mit QuickIN PLUS-Aufnahme | 105,77 | 125,87 | 20 | 103 |
| 6 31 31 468 01 0 | 4014586366746 | HM-Lochsäge für Rohre mit QuickIN PLUS-Aufnahme | 112,24 | 133,57 | 20 | 103 |
| 6 31 31 605 01 0 | 4014586334554 | HM-Lochsäge für Rohre mit QuickIN PLUS-Aufnahme Ø 7/8 in | 46,15 | 54,92 | 20 | - |
| 6 31 31 606 01 0 | 4014586334561 | HM-Lochsäge für Rohre mit QuickIN PLUS-Aufnahme Ø 15/16 in | 46,15 | 54,92 | 20 | - |
| 6 31 31 607 01 0 | 4014586334578 | HM-Lochsäge für Rohre mit QuickIN PLUS-Aufnahme Ø 1 in | 47,85 | 56,94 | 20 | - |
| 6 31 31 608 01 0 | 4014586334585 | HM-Lochsäge für Rohre mit QuickIN PLUS-Aufnahme Ø 1-1/16 in | 47,85 | 56,94 | 20 | - |
| 6 31 31 609 01 0 | 4014586334592 | HM-Lochsäge für Rohre mit QuickIN PLUS-Aufnahme Ø 1-1/8 in | 50,14 | 59,67 | 20 | - |
| 6 31 31 610 01 0 | 4014586334608 | HM-Lochsäge für Rohre mit QuickIN PLUS-Aufnahme Ø 1-3/16 in | 50,14 | 59,67 | 20 | - |
| 6 31 31 611 01 0 | 4014586334615 | HM-Lochsäge für Rohre mit QuickIN PLUS-Aufnahme Ø 1-1/4 in | 56,98 | 67,81 | 20 | - |
| 6 31 31 612 01 0 | 4014586334622 | HM-Lochsäge für Rohre mit QuickIN PLUS-Aufnahme Ø 1-5/16 in | 56,98 | 67,81 | 20 | - |
| 6 31 31 613 01 0 | 4014586334639 | HM-Lochsäge für Rohre mit QuickIN PLUS-Aufnahme Ø 1-3/8 in | 62,67 | 74,58 | 20 | - |
| 6 31 31 614 01 0 | 4014586334646 | HM-Lochsäge für Rohre mit QuickIN PLUS-Aufnahme Ø 1-7/16 in | 67,23 | 80,00 | 20 | - |

| Bestellnummer | EAN | Benennung | Preis Euro zzgl. MwSt. | Preis Euro inkl. MwSt. | PK | Seite |
|------------------|---------------|--|---------------------------|---------------------------|----|-------|
| 6 31 31 615 01 0 | 4014586334653 | HM-Lochsäge für Rohre mit QuickIN PLUS-Aufnahme Ø 1-1/2 in | 67,23 | 80,00 | 20 | - |
| 6 31 31 616 01 0 | 4014586334660 | HM-Lochsäge für Rohre mit QuickIN PLUS-Aufnahme Ø 1-9/16 in | 67,23 | 80,00 | 20 | - |
| 6 31 31 617 01 0 | 4014586334677 | HM-Lochsäge für Rohre mit QuickIN PLUS-Aufnahme Ø 1-5/8 in | 76,34 | 90,84 | 20 | - |
| 6 31 31 618 01 0 | 4014586334684 | HM-Lochsäge für Rohre mit QuickIN PLUS-Aufnahme Ø 1-11/16 in | 76,34 | 90,84 | 20 | - |
| 6 31 31 619 01 0 | 4014586334691 | HM-Lochsäge für Rohre mit QuickIN PLUS-Aufnahme Ø 1-3/4 in | 76,34 | 90,84 | 20 | - |
| 6 31 31 620 01 0 | 4014586334707 | HM-Lochsäge für Rohre mit QuickIN PLUS-Aufnahme Ø 1-13/16 in | 83,17 | 98,97 | 20 | - |
| 6 31 31 621 01 0 | 4014586334714 | HM-Lochsäge für Rohre mit QuickIN PLUS-Aufnahme Ø 1-7/8 in | 83,17 | 98,97 | 20 | - |
| 6 31 31 622 01 0 | 4014586334721 | HM-Lochsäge für Rohre mit QuickIN PLUS-Aufnahme Ø 1-15/16 in | 83,17 | 98,97 | 20 | - |
| 6 31 31 623 01 0 | 4014586334738 | HM-Lochsäge für Rohre mit QuickIN PLUS-Aufnahme Ø 2 in | 85,47 | 101,71 | 20 | - |
| 6 31 31 624 01 0 | 4014586334745 | HM-Lochsäge für Rohre mit QuickIN PLUS-Aufnahme Ø 2-1/16 in | 85,47 | 101,71 | 20 | - |
| 6 31 31 625 01 0 | 4014586334752 | HM-Lochsäge für Rohre mit QuickIN PLUS-Aufnahme Ø 2-1/8 in | 85,47 | 101,71 | 20 | - |
| 6 31 31 626 01 0 | 4014586366753 | HM-Lochsäge für Rohre mit QuickIN PLUS-Aufnahme | 107,92 | 128,42 | 20 | - |
| 6 31 31 627 01 0 | 4014586366760 | HM-Lochsäge für Rohre mit QuickIN PLUS-Aufnahme | 124,11 | 147,69 | 20 | - |
| 6 31 31 628 01 0 | 4014586366777 | HM-Lochsäge für Rohre mit QuickIN PLUS-Aufnahme | 140,31 | 166,97 | 20 | - |
| 6 31 31 629 01 0 | 4014586366784 | HM-Lochsäge für Rohre mit QuickIN PLUS-Aufnahme | 145,70 | 173,38 | 20 | - |
| 6 31 31 630 01 0 | 4014586366791 | HM-Lochsäge für Rohre mit QuickIN PLUS-Aufnahme | 151,10 | 179,81 | 20 | - |
| 6 31 31 631 01 0 | 4014586366807 | HM-Lochsäge für Rohre mit QuickIN PLUS-Aufnahme | 161,89 | 192,65 | 20 | - |
| 6 31 33 119 05 1 | 4014586611471 | HSS-NOVA 25 Kernbohrer Ø 12 x 25 QuickIN | 17,69 | 21,05 | 20 | 121 |
| 6 31 33 119 05 2 | 4014586611501 | HSS-NOVA 50 Kernbohrer Ø 12 x 50 QuickIN | 24,82 | 29,54 | 20 | 122 |
| 6 31 33 120 06 7 | 4014586615578 | HSS-DURA 25 Kernbohrer Ø 12 x 25 QuickIN TIN | 26,06 | 31,01 | 20 | 123 |
| 6 31 33 120 06 8 | 4014586615639 | HSS-DURA 50 Kernbohrer Ø 12 x 50 QuickIN TIN | 33,16 | 39,46 | 20 | 124 |
| 6 31 33 129 05 1 | 4014586611815 | HSS-NOVA 25 Kernbohrer Ø 13 x 25 QuickIN | 17,69 | 21,05 | 20 | 121 |
| 6 31 33 129 05 2 | 4014586611853 | HSS-NOVA 50 Kernbohrer Ø 13 x 50 QuickIN | 24,82 | 29,54 | 20 | 122 |
| 6 31 33 130 06 7 | 4014586611822 | HSS-DURA 25 Kernbohrer Ø 13 x 25 QuickIN TIN | 26,06 | 31,01 | 20 | 123 |
| 6 31 33 130 06 8 | 4014586611860 | HSS-DURA 50 Kernbohrer Ø 13 x 50 QuickIN TIN | 33,16 | 39,46 | 20 | 124 |
| 6 31 33 140 05 1 | 4014586611891 | HSS-NOVA 25 Kernbohrer Ø 14 x 25 QuickIN | 17,69 | 21,05 | 20 | 121 |
| 6 31 33 140 05 2 | 4014586611938 | HSS-NOVA 50 Kernbohrer Ø 14 x 50 QuickIN | 24,82 | 29,54 | 20 | 122 |
| 6 31 33 140 06 7 | 4014586611907 | HSS-DURA 25 Kernbohrer Ø 14 x 25 QuickIN TIN | 26,06 | 31,01 | 20 | 123 |
| 6 31 33 140 06 8 | 4014586611945 | HSS-DURA 50 Kernbohrer Ø 14 x 50 QuickIN TIN | 33,16 | 39,46 | 20 | 124 |
| 6 31 33 150 05 1 | 4014586612188 | HSS-NOVA 25 Kernbohrer Ø 15 x 25 QuickIN | 17,69 | 21,05 | 20 | 121 |
| 6 31 33 150 05 2 | 4014586612225 | HSS-NOVA 50 Kernbohrer Ø 15 x 50 QuickIN | 24,82 | 29,54 | 20 | 122 |
| 6 31 33 150 06 7 | 4014586612195 | HSS-DURA 25 Kernbohrer Ø 15 x 25 QuickIN TIN | 26,06 | 31,01 | 20 | 123 |
| 6 31 33 150 06 8 | 4014586612232 | HSS-DURA 50 Kernbohrer Ø 15 x 50 QuickIN TIN | 33,16 | 39,46 | 20 | 124 |
| 6 31 33 159 05 1 | 4014586612263 | HSS-NOVA 25 Kernbohrer Ø 16 x 25 QuickIN | 17,69 | 21,05 | 20 | 121 |
| 6 31 33 159 05 2 | 4014586612300 | HSS-NOVA 50 Kernbohrer Ø 16 x 50 QuickIN | 24,82 | 29,54 | 20 | 122 |
| 6 31 33 160 06 7 | 4014586612270 | HSS-DURA 25 Kernbohrer Ø 16 x 25 QuickIN TIN | 26,06 | 31,01 | 20 | 123 |
| 6 31 33 160 06 8 | 4014586612317 | HSS-DURA 50 Kernbohrer Ø 16 x 50 QuickIN TIN | 33,16 | 39,46 | 20 | 124 |
| 6 31 33 170 05 1 | 4014586612485 | HSS-NOVA 25 Kernbohrer Ø 17 x 25 QuickIN | 19,29 | 22,96 | 20 | 121 |
| 6 31 33 170 05 2 | 4014586612522 | HSS-NOVA 50 Kernbohrer Ø 17 x 50 QuickIN | 27,07 | 32,21 | 20 | 122 |
| 6 31 33 170 06 7 | 4014586612492 | HSS-DURA 25 Kernbohrer Ø 17 x 25 QuickIN TIN | 28,44 | 33,84 | 20 | 123 |
| 6 31 33 170 06 8 | 4014586612539 | HSS-DURA 50 Kernbohrer Ø 17 x 50 QuickIN TIN | 35,55 | 42,30 | 20 | 124 |
| 6 31 33 180 05 1 | 4014586612560 | HSS-NOVA 25 Kernbohrer Ø 18 x 25 QuickIN | 19,29 | 22,96 | 20 | 121 |
| 6 31 33 180 05 2 | 4014586612607 | HSS-NOVA 50 Kernbohrer Ø 18 x 50 QuickIN | 27,07 | 32,21 | 20 | 122 |
| 6 31 33 180 06 7 | 4014586612577 | HSS-DURA 25 Kernbohrer Ø 18 x 25 QuickIN TIN | 28,44 | 33,84 | 20 | 123 |
| 6 31 33 180 06 8 | 4014586612614 | HSS-DURA 50 Kernbohrer Ø 18 x 50 QuickIN TIN | 35,55 | 42,30 | 20 | 124 |
| 6 31 33 189 05 1 | 4014586612713 | HSS-NOVA 25 Kernbohrer Ø 19 x 25 QuickIN | 19,29 | 22,96 | 20 | 121 |
| 6 31 33 189 05 2 | 4014586612751 | HSS-NOVA 50 Kernbohrer Ø 19 x 50 QuickIN | 27,07 | 32,21 | 20 | 122 |
| 6 31 33 190 06 7 | 4014586612720 | HSS-DURA 25 Kernbohrer Ø 19 x 25 QuickIN TIN | 28,44 | 33,84 | 20 | 123 |
| 6 31 33 190 06 8 | 4014586612768 | HSS-DURA 50 Kernbohrer Ø 19 x 50 QuickIN TIN | 35,55 | 42,30 | 20 | 124 |
| 6 31 33 199 05 2 | 4014586612904 | HSS-NOVA 50 Kernbohrer Ø 20 x 50 QuickIN | 31,60 | 37,60 | 20 | 122 |
| 6 31 33 199 06 3 | 4014586612874 | HSS-NOVA 25 Kernbohrer Ø 20 x 25 QuickIN | 22,52 | 26,80 | 20 | 121 |
| 6 31 33 200 06 7 | 4014586612867 | HSS-DURA 25 Kernbohrer Ø 20 x 25 QuickIN TIN | 31,98 | 38,06 | 20 | 123 |
| 6 31 33 200 06 8 | 4014586612911 | HSS-DURA 50 Kernbohrer Ø 20 x 50 QuickIN TIN | 40,29 | 47,95 | 20 | 124 |
| 6 31 33 210 05 1 | 4014586613123 | HSS-NOVA 25 Kernbohrer Ø 21 x 25 QuickIN | 22,52 | 26,80 | 20 | 121 |
| 6 31 33 210 05 2 | 4014586613161 | HSS-NOVA 50 Kernbohrer Ø 21 x 50 QuickIN | 31,60 | 37,60 | 20 | 122 |
| 6 31 33 210 06 7 | 4014586613130 | HSS-DURA 25 Kernbohrer Ø 21 x 25 QuickIN TIN | 31,98 | 38,06 | 20 | 123 |
| 6 31 33 210 06 8 | 4014586613178 | HSS-DURA 50 Kernbohrer Ø 21 x 50 QuickIN TIN | 40,29 | 47,95 | 20 | 124 |
| 6 31 33 219 05 1 | 4014586613215 | HSS-NOVA 25 Kernbohrer Ø 22 x 25 QuickIN | 22,52 | 26,80 | 20 | 121 |
| 6 31 33 219 05 2 | 4014586613253 | HSS-NOVA 50 Kernbohrer Ø 22 x 50 QuickIN | 31,60 | 37,60 | 20 | 122 |
| 6 31 33 220 06 7 | 4014586613222 | HSS-DURA 25 Kernbohrer Ø 22 x 25 QuickIN TIN | 31,98 | 38,06 | 20 | 123 |
| 6 31 33 220 06 8 | 4014586613260 | HSS-DURA 50 Kernbohrer Ø 22 x 50 QuickIN TIN | 40,29 | 47,95 | 20 | 124 |
| 6 31 33 229 05 1 | 4014586613406 | HSS-NOVA 25 Kernbohrer Ø 23 x 25 QuickIN | 25,74 | 30,63 | 20 | 121 |
| 6 31 33 229 05 2 | 4014586613444 | HSS-NOVA 50 Kernbohrer Ø 23 x 50 QuickIN | 31,60 | 37,60 | 20 | 122 |
| 6 31 33 230 06 7 | 4014586613413 | HSS-DURA 25 Kernbohrer Ø 23 x 25 QuickIN TIN | 39,09 | 46,52 | 20 | 123 |
| 6 31 33 230 06 8 | 4014586613451 | HSS-DURA 50 Kernbohrer Ø 23 x 50 QuickIN TIN | 47,39 | 56,39 | 20 | 124 |
| 6 31 33 240 05 1 | 4014586613499 | HSS-NOVA 25 Kernbohrer Ø 24 x 25 QuickIN | 25,74 | 30,63 | 20 | 121 |
| 6 31 33 240 05 2 | 4014586613536 | HSS-NOVA 50 Kernbohrer Ø 24 x 50 QuickIN | 33,86 | 40,29 | 20 | 122 |
| 6 31 33 240 06 7 | 4014586613505 | HSS-DURA 25 Kernbohrer Ø 24 x 25 QuickIN TIN | 39,09 | 46,52 | 20 | 123 |
| 6 31 33 240 06 8 | 4014586613543 | HSS-DURA 50 Kernbohrer Ø 24 x 50 QuickIN TIN | 47,39 | 56,39 | 20 | 124 |
| 6 31 33 250 05 1 | 4014586613635 | HSS-NOVA 25 Kernbohrer Ø 25 x 25 QuickIN | 25,74 | 30,63 | 20 | 121 |
| 6 31 33 250 05 2 | 4014586613673 | HSS-NOVA 50 Kernbohrer Ø 25 x 50 QuickIN | 38,37 | 45,66 | 20 | 122 |
| 6 31 33 250 06 7 | 4014586613642 | HSS-DURA 25 Kernbohrer Ø 25 x 25 QuickIN TIN | 39,09 | 46,52 | 20 | 123 |
| 6 31 33 250 06 8 | 4014586613680 | HSS-DURA 50 Kernbohrer Ø 25 x 50 QuickIN TIN | 47,39 | 56,39 | 20 | 124 |
| 6 31 33 259 05 1 | 4014586613727 | HSS-NOVA 25 Kernbohrer Ø 26 x 25 QuickIN | 30,02 | 35,72 | 20 | 121 |
| 6 31 33 259 05 2 | 4014586613765 | HSS-NOVA 50 Kernbohrer Ø 26 x 50 QuickIN | 38,37 | 45,66 | 20 | 122 |
| 6 31 33 260 06 7 | 4014586613734 | HSS-DURA 25 Kernbohrer Ø 26 x 25 QuickIN TIN | 42,65 | 50,75 | 20 | 123 |

Zubehör in numerischer Reihenfolge

| Bestellnummer | EAN | Benennung | Preis Euro zzgl. MwSt. | Preis Euro inkl. MwSt. | PK | Seite |
|------------------|---------------|--|---------------------------|---------------------------|----|-------|
| 6 31 33 260 06 8 | 4014586613772 | HSS-DURA 50 Kernbohrer Ø 26 x 50 QuickIN TIN | 53,32 | 63,45 | 20 | 124 |
| 6 31 33 270 05 1 | 4014586613819 | HSS-NOVA 25 Kernbohrer Ø 27 x 25 QuickIN | 30,02 | 35,72 | 20 | 121 |
| 6 31 33 270 05 2 | 4014586613857 | HSS-NOVA 50 Kernbohrer Ø 27 x 50 QuickIN | 38,37 | 45,66 | 20 | 122 |
| 6 31 33 270 06 7 | 4014586613826 | HSS-DURA 25 Kernbohrer Ø 27 x 25 QuickIN TIN | 42,65 | 50,75 | 20 | 123 |
| 6 31 33 270 06 8 | 4014586613864 | HSS-DURA 50 Kernbohrer Ø 27 x 50 QuickIN TIN | 53,32 | 63,45 | 20 | 124 |
| 6 31 33 279 05 1 | 4014586613901 | HSS-NOVA 25 Kernbohrer Ø 28 x 25 QuickIN | 32,17 | 38,28 | 20 | 121 |
| 6 31 33 279 05 2 | 4014586613949 | HSS-NOVA 50 Kernbohrer Ø 28 x 50 QuickIN | 45,13 | 53,70 | 20 | 122 |
| 6 31 33 280 06 7 | 4014586613918 | HSS-DURA 25 Kernbohrer Ø 28 x 25 QuickIN TIN | 46,20 | 54,98 | 20 | 123 |
| 6 31 33 280 06 8 | 4014586613956 | HSS-DURA 50 Kernbohrer Ø 28 x 50 QuickIN TIN | 58,06 | 69,09 | 20 | 124 |
| 6 31 33 285 05 1 | 4014586611198 | HSS-NOVA 1 in Kernbohrer Ø 1-1/8 in x 1 in QuickIN | 37,52 | 44,65 | 20 | - |
| 6 31 33 289 05 1 | 4014586613994 | HSS-NOVA 25 Kernbohrer Ø 29 x 25 QuickIN | 32,17 | 38,28 | 20 | 121 |
| 6 31 33 289 05 2 | 4014586614038 | HSS-NOVA 50 Kernbohrer Ø 29 x 50 QuickIN | 45,13 | 53,70 | 20 | 122 |
| 6 31 33 290 06 7 | 4014586614007 | HSS-DURA 25 Kernbohrer Ø 29 x 25 QuickIN TIN | 46,20 | 54,98 | 20 | 123 |
| 6 31 33 290 06 8 | 4014586614045 | HSS-DURA 50 Kernbohrer Ø 29 x 50 QuickIN TIN | 58,06 | 69,09 | 20 | 124 |
| 6 31 33 299 05 1 | 4014586614229 | HSS-NOVA 25 Kernbohrer Ø 30 x 25 QuickIN | 34,31 | 40,83 | 20 | 121 |
| 6 31 33 299 05 2 | 4014586614267 | HSS-NOVA 50 Kernbohrer Ø 30 x 50 QuickIN | 45,13 | 53,70 | 20 | 122 |
| 6 31 33 300 06 7 | 4014586614236 | HSS-DURA 25 Kernbohrer Ø 30 x 25 QuickIN TIN | 50,94 | 60,62 | 20 | 123 |
| 6 31 33 300 06 8 | 4014586614274 | HSS-DURA 50 Kernbohrer Ø 30 x 50 QuickIN TIN | 63,98 | 76,14 | 20 | 124 |
| 6 31 33 309 05 1 | 4014586614311 | HSS-NOVA 25 Kernbohrer Ø 31 x 25 QuickIN | 34,31 | 40,83 | 20 | 121 |
| 6 31 33 309 05 2 | 4014586614359 | HSS-NOVA 50 Kernbohrer Ø 31 x 50 QuickIN | 50,78 | 60,43 | 20 | 122 |
| 6 31 33 310 06 7 | 4014586614328 | HSS-DURA 25 Kernbohrer Ø 31 x 25 QuickIN TIN | 50,94 | 60,62 | 20 | 123 |
| 6 31 33 310 06 8 | 4014586614366 | HSS-DURA 50 Kernbohrer Ø 31 x 50 QuickIN TIN | 63,98 | 76,14 | 20 | 124 |
| 6 31 33 319 05 1 | 4014586614397 | HSS-NOVA 25 Kernbohrer Ø 32 x 25 QuickIN | 39,66 | 47,20 | 20 | 121 |
| 6 31 33 319 05 2 | 4014586614434 | HSS-NOVA 50 Kernbohrer Ø 32 x 50 QuickIN | 50,78 | 60,43 | 20 | 122 |
| 6 31 33 320 06 7 | 4014586614403 | HSS-DURA 25 Kernbohrer Ø 32 x 25 QuickIN TIN | 58,06 | 69,09 | 20 | 123 |
| 6 31 33 320 06 8 | 4014586614441 | HSS-DURA 50 Kernbohrer Ø 32 x 50 QuickIN TIN | 72,28 | 86,01 | 20 | 124 |
| 6 31 33 329 05 1 | 4014586614489 | HSS-NOVA 25 Kernbohrer Ø 33 x 25 QuickIN | 39,66 | 47,20 | 20 | 121 |
| 6 31 33 329 05 2 | 4014586614526 | HSS-NOVA 50 Kernbohrer Ø 33 x 50 QuickIN | 56,43 | 67,15 | 20 | 122 |
| 6 31 33 330 06 7 | 4014586614496 | HSS-DURA 25 Kernbohrer Ø 33 x 25 QuickIN TIN | 58,06 | 69,09 | 20 | 123 |
| 6 31 33 330 06 8 | 4014586614533 | HSS-DURA 50 Kernbohrer Ø 33 x 50 QuickIN TIN | 72,28 | 86,01 | 20 | 124 |
| 6 31 33 339 05 1 | 4014586614564 | HSS-NOVA 25 Kernbohrer Ø 34 x 25 QuickIN | 45,01 | 53,56 | 20 | 121 |
| 6 31 33 339 05 2 | 4014586614601 | HSS-NOVA 50 Kernbohrer Ø 34 x 50 QuickIN | 56,43 | 67,15 | 20 | 122 |
| 6 31 33 340 06 7 | 4014586614571 | HSS-DURA 25 Kernbohrer Ø 34 x 25 QuickIN TIN | 63,98 | 76,14 | 20 | 123 |
| 6 31 33 340 06 8 | 4014586614618 | HSS-DURA 50 Kernbohrer Ø 34 x 50 QuickIN TIN | 80,55 | 95,85 | 20 | 124 |
| 6 31 33 350 05 1 | 4014586614649 | HSS-NOVA 25 Kernbohrer Ø 35 x 25 QuickIN | 45,01 | 53,56 | 20 | 121 |
| 6 31 33 350 05 2 | 4014586614687 | HSS-NOVA 50 Kernbohrer Ø 35 x 50 QuickIN | 56,43 | 67,15 | 20 | 122 |
| 6 31 33 350 06 7 | 4014586614656 | HSS-DURA 25 Kernbohrer Ø 35 x 25 QuickIN TIN | 63,98 | 76,14 | 20 | 123 |
| 6 31 33 350 06 8 | 4014586614694 | HSS-DURA 50 Kernbohrer Ø 35 x 50 QuickIN TIN | 80,55 | 95,85 | 20 | 124 |
| 6 31 33 359 05 1 | 4014586614731 | HSS-NOVA 25 Kernbohrer Ø 36 x 25 QuickIN | 45,01 | 53,56 | 20 | 121 |
| 6 31 33 359 05 2 | 4014586614779 | HSS-NOVA 50 Kernbohrer Ø 36 x 50 QuickIN | 64,32 | 76,54 | 20 | 122 |
| 6 31 33 360 06 7 | 4014586614748 | HSS-DURA 25 Kernbohrer Ø 36 x 25 QuickIN TIN | 63,98 | 76,14 | 20 | 123 |
| 6 31 33 360 06 8 | 4014586614786 | HSS-DURA 50 Kernbohrer Ø 36 x 50 QuickIN TIN | 80,55 | 95,85 | 20 | 124 |
| 6 31 33 369 05 1 | 4014586614823 | HSS-NOVA 25 Kernbohrer Ø 37 x 25 QuickIN | 52,52 | 62,50 | 20 | 121 |
| 6 31 33 369 05 2 | 4014586614861 | HSS-NOVA 50 Kernbohrer Ø 37 x 50 QuickIN | 64,32 | 76,54 | 20 | 122 |
| 6 31 33 370 06 7 | 4014586614830 | HSS-DURA 25 Kernbohrer Ø 37 x 25 QuickIN TIN | 72,28 | 86,01 | 20 | 123 |
| 6 31 33 370 06 8 | 4014586614878 | HSS-DURA 50 Kernbohrer Ø 37 x 50 QuickIN TIN | 90,05 | 107,16 | 20 | 124 |
| 6 31 33 379 05 1 | 4014586614908 | HSS-NOVA 25 Kernbohrer Ø 38 x 25 QuickIN | 52,52 | 62,50 | 20 | 122 |
| 6 31 33 379 05 2 | 4014586614946 | HSS-NOVA 50 Kernbohrer Ø 38 x 50 QuickIN | 64,32 | 76,54 | 20 | 122 |
| 6 31 33 380 06 7 | 4014586614915 | HSS-DURA 25 Kernbohrer Ø 38 x 25 QuickIN TIN | 72,28 | 86,01 | 20 | 123 |
| 6 31 33 380 06 8 | 4014586614953 | HSS-DURA 50 Kernbohrer Ø 38 x 50 QuickIN TIN | 90,05 | 107,16 | 20 | 124 |
| 6 31 33 389 05 1 | 4014586614984 | HSS-NOVA 25 Kernbohrer Ø 39 x 25 QuickIN | 52,52 | 62,50 | 20 | 122 |
| 6 31 33 389 05 2 | 4014586615028 | HSS-NOVA 50 Kernbohrer Ø 39 x 50 QuickIN | 73,35 | 87,29 | 20 | 122 |
| 6 31 33 390 06 7 | 4014586614991 | HSS-DURA 25 Kernbohrer Ø 39 x 25 QuickIN TIN | 72,28 | 86,01 | 20 | 123 |
| 6 31 33 390 06 8 | 4014586615035 | HSS-DURA 50 Kernbohrer Ø 39 x 50 QuickIN TIN | 90,05 | 107,16 | 20 | 124 |
| 6 31 33 399 05 1 | 4014586615066 | HSS-NOVA 25 Kernbohrer Ø 40 x 25 QuickIN | 58,96 | 70,16 | 20 | 122 |
| 6 31 33 399 05 2 | 4014586615103 | HSS-NOVA 50 Kernbohrer Ø 40 x 50 QuickIN | 73,35 | 87,29 | 20 | 122 |
| 6 31 33 400 06 7 | 4014586615073 | HSS-DURA 25 Kernbohrer Ø 40 x 25 QuickIN TIN | 80,55 | 95,85 | 20 | 123 |
| 6 31 33 400 06 8 | 4014586615110 | HSS-DURA 50 Kernbohrer Ø 40 x 50 QuickIN TIN | 100,70 | 119,83 | 20 | 124 |
| 6 31 33 409 05 1 | 4014586615158 | HSS-NOVA 25 Kernbohrer Ø 41 x 25 QuickIN | 58,96 | 70,16 | 20 | 122 |
| 6 31 33 409 05 2 | 4014586615196 | HSS-NOVA 50 Kernbohrer Ø 41 x 50 QuickIN | 78,98 | 93,99 | 20 | 122 |
| 6 31 33 410 06 7 | 4014586615165 | HSS-DURA 25 Kernbohrer Ø 41 x 25 QuickIN TIN | 80,55 | 95,85 | 20 | 123 |
| 6 31 33 410 06 8 | 4014586615202 | HSS-DURA 50 Kernbohrer Ø 41 x 50 QuickIN TIN | 100,70 | 119,83 | 20 | 124 |
| 6 31 33 420 05 1 | 4014586615233 | HSS-NOVA 25 Kernbohrer Ø 42 x 25 QuickIN | 64,32 | 76,54 | 20 | 122 |
| 6 31 33 420 05 2 | 4014586615271 | HSS-NOVA 50 Kernbohrer Ø 42 x 50 QuickIN | 85,75 | 102,04 | 20 | 122 |
| 6 31 33 420 06 7 | 4014586615240 | HSS-DURA 25 Kernbohrer Ø 42 x 25 QuickIN TIN | 87,68 | 104,34 | 20 | 123 |
| 6 31 33 420 06 8 | 4014586615288 | HSS-DURA 50 Kernbohrer Ø 42 x 50 QuickIN TIN | 110,17 | 131,10 | 20 | 124 |
| 6 31 33 429 05 1 | 4014586615318 | HSS-NOVA 25 Kernbohrer Ø 43 x 25 QuickIN | 64,32 | 76,54 | 20 | 122 |
| 6 31 33 429 05 2 | 4014586615356 | HSS-NOVA 50 Kernbohrer Ø 43 x 50 QuickIN | 85,75 | 102,04 | 20 | 122 |
| 6 31 33 430 06 7 | 4014586615325 | HSS-DURA 25 Kernbohrer Ø 43 x 25 QuickIN TIN | 87,68 | 104,34 | 20 | 123 |
| 6 31 33 430 06 8 | 4014586615363 | HSS-DURA 50 Kernbohrer Ø 43 x 50 QuickIN TIN | 110,17 | 131,10 | 20 | 124 |
| 6 31 33 439 05 1 | 4014586615394 | HSS-NOVA 25 Kernbohrer Ø 44 x 25 QuickIN | 67,54 | 80,37 | 20 | 122 |
| 6 31 33 439 05 2 | 4014586615431 | HSS-NOVA 50 Kernbohrer Ø 44 x 50 QuickIN | 85,75 | 102,04 | 20 | 122 |
| 6 31 33 440 06 7 | 4014586615400 | HSS-DURA 25 Kernbohrer Ø 44 x 25 QuickIN TIN | 93,58 | 111,36 | 20 | 123 |
| 6 31 33 440 06 8 | 4014586615448 | HSS-DURA 50 Kernbohrer Ø 44 x 50 QuickIN TIN | 118,48 | 140,99 | 20 | 124 |
| 6 31 33 449 05 1 | 4014586615479 | HSS-NOVA 25 Kernbohrer Ø 45 x 25 QuickIN | 67,54 | 80,37 | 20 | 122 |
| 6 31 33 449 05 2 | 4014586615516 | HSS-NOVA 50 Kernbohrer Ø 45 x 50 QuickIN | 90,27 | 107,42 | 20 | 122 |

| Bestellnummer | EAN | Benennung | Preis Euro zzgl. MwSt. | Preis Euro inkl. MwSt. | PK | Seite |
|------------------|---------------|---|---------------------------|---------------------------|----|-------|
| 6 31 33 450 06 7 | 4014586615486 | HSS-DURA 25 Kernbohrer Ø 45 x 25 QuickIN TIN | 93,58 | 111,36 | 20 | 123 |
| 6 31 33 450 06 8 | 4014586615523 | HSS-DURA 50 Kernbohrer Ø 45 x 50 QuickIN TIN | 118,48 | 140,99 | 20 | 124 |
| 6 31 33 459 05 1 | 4014586615561 | HSS-NOVA 25 Kernbohrer Ø 46 x 25 QuickIN | 77,19 | 91,86 | 20 | 122 |
| 6 31 33 459 05 2 | 4014586615622 | HSS-NOVA 50 Kernbohrer Ø 46 x 50 QuickIN | 99,29 | 118,16 | 20 | 122 |
| 6 31 33 460 06 7 | 4014586615585 | HSS-DURA 25 Kernbohrer Ø 46 x 25 QuickIN TIN | 104,25 | 124,06 | 20 | 123 |
| 6 31 33 460 06 8 | 4014586615646 | HSS-DURA 50 Kernbohrer Ø 46 x 50 QuickIN TIN | 132,71 | 157,92 | 20 | 124 |
| 6 31 33 469 05 1 | 4014586615684 | HSS-NOVA 25 Kernbohrer Ø 47 x 25 QuickIN | 77,19 | 91,86 | 20 | 122 |
| 6 31 33 469 05 2 | 4014586615721 | HSS-NOVA 50 Kernbohrer Ø 47 x 50 QuickIN | 99,29 | 118,16 | 20 | 122 |
| 6 31 33 470 06 7 | 4014586615691 | HSS-DURA 25 Kernbohrer Ø 47 x 25 QuickIN TIN | 104,25 | 124,06 | 20 | 123 |
| 6 31 33 470 06 8 | 4014586615738 | HSS-DURA 50 Kernbohrer Ø 47 x 50 QuickIN TIN | 132,71 | 157,92 | 20 | 124 |
| 6 31 33 479 05 1 | 4014586615769 | HSS-NOVA 25 Kernbohrer Ø 48 x 25 QuickIN | 80,39 | 95,66 | 20 | 122 |
| 6 31 33 479 05 2 | 4014586615806 | HSS-NOVA 50 Kernbohrer Ø 48 x 50 QuickIN | 103,81 | 123,53 | 20 | 122 |
| 6 31 33 480 06 7 | 4014586615776 | HSS-DURA 25 Kernbohrer Ø 48 x 25 QuickIN TIN | 113,74 | 135,35 | 20 | 123 |
| 6 31 33 480 06 8 | 4014586615813 | HSS-DURA 50 Kernbohrer Ø 48 x 50 QuickIN TIN | 142,17 | 169,18 | 20 | 124 |
| 6 31 33 489 05 1 | 4014586615844 | HSS-NOVA 25 Kernbohrer Ø 49 x 25 QuickIN | 80,39 | 95,66 | 20 | 122 |
| 6 31 33 489 05 2 | 4014586615882 | HSS-NOVA 50 Kernbohrer Ø 49 x 50 QuickIN | 103,81 | 123,53 | 20 | 122 |
| 6 31 33 490 06 7 | 4014586615851 | HSS-DURA 25 Kernbohrer Ø 49 x 25 QuickIN TIN | 113,74 | 135,35 | 20 | 123 |
| 6 31 33 490 06 8 | 4014586615899 | HSS-DURA 50 Kernbohrer Ø 49 x 50 QuickIN TIN | 142,17 | 169,18 | 20 | 124 |
| 6 31 33 499 05 1 | 4014586615981 | HSS-NOVA 25 Kernbohrer Ø 50 x 25 QuickIN | 80,39 | 95,66 | 20 | 122 |
| 6 31 33 499 05 2 | 4014586616018 | HSS-NOVA 50 Kernbohrer Ø 50 x 50 QuickIN | 107,20 | 127,57 | 20 | 122 |
| 6 31 33 500 06 7 | 4014586615592 | HSS-DURA 25 Kernbohrer Ø 50 x 25 QuickIN TIN | 113,74 | 135,35 | 20 | 123 |
| 6 31 33 500 06 8 | 4014586615653 | HSS-DURA 50 Kernbohrer Ø 50 x 50 QuickIN TIN | 142,17 | 169,18 | 20 | 124 |
| 6 31 33 999 01 0 | 4014586375571 | Zubehörset Best of Kernbohrer HSS NOVA 50 QI 12,14,16,18,20,22 mm | 160,81 | 191,36 | 20 | 121 |
| 6 31 34 120 05 1 | 4014586611457 | HSS-NOVA 25 Kernbohrer Ø 12 x 25 Weldon | 17,69 | 21,05 | 20 | 109 |
| 6 31 34 120 05 2 | 4014586611488 | HSS-NOVA 50 Kernbohrer Ø 12 x 50 Weldon | 24,82 | 29,54 | 20 | 109 |
| 6 31 34 120 07 5 | 4014586611464 | HSS-DURA 25 Kernbohrer Ø 12 x 25 Weldon TIN | 26,06 | 31,01 | 20 | 110 |
| 6 31 34 120 07 6 | 4014586611495 | HSS-DURA 50 Kernbohrer Ø 12 x 50 Weldon TIN | 33,16 | 39,46 | 20 | 110 |
| 6 31 34 130 05 1 | 4014586611792 | HSS-NOVA 25 Kernbohrer Ø 13 x 25 Weldon | 17,69 | 21,05 | 20 | 109 |
| 6 31 34 130 05 2 | 4014586611839 | HSS-NOVA 50 Kernbohrer Ø 13 x 50 Weldon | 24,82 | 29,54 | 20 | 109 |
| 6 31 34 130 07 5 | 4014586611808 | HSS-DURA 25 Kernbohrer Ø 13 x 25 Weldon TIN | 26,06 | 31,01 | 20 | 110 |
| 6 31 34 130 07 6 | 4014586611846 | HSS-DURA 50 Kernbohrer Ø 13 x 50 Weldon TIN | 33,16 | 39,46 | 20 | 110 |
| 6 31 34 140 05 1 | 4014586611877 | HSS-NOVA 25 Kernbohrer Ø 14 x 25 Weldon | 17,69 | 21,05 | 20 | 109 |
| 6 31 34 140 05 2 | 4014586611914 | HSS-NOVA 50 Kernbohrer Ø 14 x 50 Weldon | 24,82 | 29,54 | 20 | 109 |
| 6 31 34 140 07 5 | 4014586611884 | HSS-DURA 25 Kernbohrer Ø 14 x 25 Weldon TIN | 26,06 | 31,01 | 20 | 110 |
| 6 31 34 140 07 6 | 4014586611921 | HSS-DURA 50 Kernbohrer Ø 14 x 50 Weldon TIN | 33,16 | 39,46 | 20 | 110 |
| 6 31 34 150 05 1 | 4014586612164 | HSS-NOVA 25 Kernbohrer Ø 15 x 25 Weldon | 17,69 | 21,05 | 20 | 109 |
| 6 31 34 150 05 2 | 4014586612201 | HSS-NOVA 50 Kernbohrer Ø 15 x 50 Weldon | 24,82 | 29,54 | 20 | 109 |
| 6 31 34 150 07 5 | 4014586612171 | HSS-DURA 25 Kernbohrer Ø 15 x 25 Weldon TIN | 26,06 | 31,01 | 20 | 110 |
| 6 31 34 150 07 6 | 4014586612218 | HSS-DURA 50 Kernbohrer Ø 15 x 50 Weldon TIN | 33,16 | 39,46 | 20 | 110 |
| 6 31 34 160 05 1 | 4014586612249 | HSS-NOVA 25 Kernbohrer Ø 16 x 25 Weldon | 17,69 | 21,05 | 20 | 109 |
| 6 31 34 160 05 2 | 4014586612287 | HSS-NOVA 50 Kernbohrer Ø 16 x 50 Weldon | 24,82 | 29,54 | 20 | 109 |
| 6 31 34 160 07 5 | 4014586612256 | HSS-DURA 25 Kernbohrer Ø 16 x 25 Weldon TIN | 26,06 | 31,01 | 20 | 110 |
| 6 31 34 160 07 6 | 4014586612294 | HSS-DURA 50 Kernbohrer Ø 16 x 50 Weldon TIN | 33,16 | 39,46 | 20 | 110 |
| 6 31 34 170 05 1 | 4014586612461 | HSS-NOVA 25 Kernbohrer Ø 17 x 25 Weldon | 19,29 | 22,96 | 20 | 109 |
| 6 31 34 170 05 2 | 4014586612508 | HSS-NOVA 50 Kernbohrer Ø 17 x 50 Weldon | 27,07 | 32,21 | 20 | 109 |
| 6 31 34 170 07 5 | 4014586612478 | HSS-DURA 25 Kernbohrer Ø 17 x 25 Weldon TIN | 28,44 | 33,84 | 20 | 110 |
| 6 31 34 170 07 6 | 4014586612515 | HSS-DURA 50 Kernbohrer Ø 17 x 50 Weldon TIN | 35,55 | 42,30 | 20 | 110 |
| 6 31 34 180 05 1 | 4014586612546 | HSS-NOVA 25 Kernbohrer Ø 18 x 25 Weldon | 19,29 | 22,96 | 20 | 109 |
| 6 31 34 180 05 2 | 4014586612584 | HSS-NOVA 50 Kernbohrer Ø 18 x 50 Weldon | 27,07 | 32,21 | 20 | 109 |
| 6 31 34 180 07 5 | 4014586612553 | HSS-DURA 25 Kernbohrer Ø 18 x 25 Weldon TIN | 28,44 | 33,84 | 20 | 110 |
| 6 31 34 180 07 6 | 4014586612591 | HSS-DURA 50 Kernbohrer Ø 18 x 50 Weldon TIN | 35,55 | 42,30 | 20 | 110 |
| 6 31 34 190 05 1 | 4014586612690 | HSS-NOVA 25 Kernbohrer Ø 19 x 25 Weldon | 19,29 | 22,96 | 20 | 109 |
| 6 31 34 190 05 2 | 4014586612737 | HSS-NOVA 50 Kernbohrer Ø 19 x 50 Weldon | 27,07 | 32,21 | 20 | 109 |
| 6 31 34 190 05 3 | 4014586612775 | HSS-NOVA 75 Kernbohrer Ø 19 x 75 Weldon | 58,12 | 69,16 | 20 | 110 |
| 6 31 34 190 07 5 | 4014586612706 | HSS-DURA 25 Kernbohrer Ø 19 x 25 Weldon TIN | 28,44 | 33,84 | 20 | 110 |
| 6 31 34 190 07 6 | 4014586612744 | HSS-DURA 50 Kernbohrer Ø 19 x 50 Weldon TIN | 35,55 | 42,30 | 20 | 110 |
| 6 31 34 200 05 1 | 4014586612843 | HSS-NOVA 25 Kernbohrer Ø 20 x 25 Weldon | 22,52 | 26,80 | 20 | 109 |
| 6 31 34 200 05 2 | 4014586612881 | HSS-NOVA 50 Kernbohrer Ø 20 x 50 Weldon | 31,60 | 37,60 | 20 | 109 |
| 6 31 34 200 05 3 | 4014586612928 | HSS-NOVA 75 Kernbohrer Ø 20 x 75 Weldon | 58,12 | 69,16 | 20 | 110 |
| 6 31 34 200 07 5 | 4014586612850 | HSS-DURA 25 Kernbohrer Ø 20 x 25 Weldon TIN | 31,98 | 38,06 | 20 | 110 |
| 6 31 34 200 07 6 | 4014586612898 | HSS-DURA 50 Kernbohrer Ø 20 x 50 Weldon TIN | 40,29 | 47,95 | 20 | 110 |
| 6 31 34 210 05 1 | 4014586613109 | HSS-NOVA 25 Kernbohrer Ø 21 x 25 Weldon | 22,52 | 26,80 | 20 | 109 |
| 6 31 34 210 05 2 | 4014586613147 | HSS-NOVA 50 Kernbohrer Ø 21 x 50 Weldon | 31,60 | 37,60 | 20 | 109 |
| 6 31 34 210 05 3 | 4014586613185 | HSS-NOVA 75 Kernbohrer Ø 21 x 75 Weldon | 62,76 | 74,68 | 20 | 110 |
| 6 31 34 210 07 5 | 4014586613116 | HSS-DURA 25 Kernbohrer Ø 21 x 25 Weldon TIN | 31,98 | 38,06 | 20 | 110 |
| 6 31 34 210 07 6 | 4014586613154 | HSS-DURA 50 Kernbohrer Ø 21 x 50 Weldon TIN | 40,29 | 47,95 | 20 | 110 |
| 6 31 34 220 05 1 | 4014586613192 | HSS-NOVA 25 Kernbohrer Ø 22 x 25 Weldon | 22,52 | 26,80 | 20 | 109 |
| 6 31 34 220 05 2 | 4014586613239 | HSS-NOVA 50 Kernbohrer Ø 22 x 50 Weldon | 31,60 | 37,60 | 20 | 109 |
| 6 31 34 220 05 3 | 4014586613277 | HSS-NOVA 75 Kernbohrer Ø 22 x 75 Weldon | 62,76 | 74,68 | 20 | 110 |
| 6 31 34 220 07 5 | 4014586613208 | HSS-DURA 25 Kernbohrer Ø 22 x 25 Weldon TIN | 31,98 | 38,06 | 20 | 110 |
| 6 31 34 220 07 6 | 4014586613246 | HSS-DURA 50 Kernbohrer Ø 22 x 50 Weldon TIN | 40,29 | 47,95 | 20 | 110 |
| 6 31 34 230 05 1 | 4014586613383 | HSS-NOVA 25 Kernbohrer Ø 23 x 25 Weldon | 25,74 | 30,63 | 20 | 109 |
| 6 31 34 230 05 2 | 4014586613420 | HSS-NOVA 50 Kernbohrer Ø 23 x 50 Weldon | 31,60 | 37,60 | 20 | 109 |
| 6 31 34 230 05 3 | 4014586613468 | HSS-NOVA 75 Kernbohrer Ø 23 x 75 Weldon | 62,76 | 74,68 | 20 | 110 |
| 6 31 34 230 07 5 | 4014586613390 | HSS-DURA 25 Kernbohrer Ø 23 x 25 Weldon TIN | 39,09 | 46,52 | 20 | 110 |
| 6 31 34 230 07 6 | 4014586613437 | HSS-DURA 50 Kernbohrer Ø 23 x 50 Weldon TIN | 47,39 | 56,39 | 20 | 110 |

Zubehör in numerischer Reihenfolge

| Bestellnummer | EAN | Benennung | Preis Euro zzgl. MwSt. | Preis Euro inkl. MwSt. | PK | Seite |
|------------------|---------------|---|---------------------------|---------------------------|----|-------|
| 6 31 34 240 05 1 | 4014586613475 | HSS-NOVA 25 Kernbohrer Ø 24 x 25 Weldon | 25,74 | 30,63 | 20 | 109 |
| 6 31 34 240 05 2 | 4014586613512 | HSS-NOVA 50 Kernbohrer Ø 24 x 50 Weldon | 33,86 | 40,29 | 20 | 109 |
| 6 31 34 240 05 3 | 4014586613550 | HSS-NOVA 75 Kernbohrer Ø 24 x 75 Weldon | 62,76 | 74,68 | 20 | 110 |
| 6 31 34 240 07 5 | 4014586613482 | HSS-DURA 25 Kernbohrer Ø 24 x 25 Weldon TIN | 39,09 | 46,52 | 20 | 110 |
| 6 31 34 240 07 6 | 4014586613529 | HSS-DURA 50 Kernbohrer Ø 24 x 50 Weldon TIN | 47,39 | 56,39 | 20 | 110 |
| 6 31 34 250 05 1 | 4014586613611 | HSS-NOVA 25 Kernbohrer Ø 25 x 25 Weldon | 25,74 | 30,63 | 20 | 109 |
| 6 31 34 250 05 2 | 4014586613659 | HSS-NOVA 50 Kernbohrer Ø 25 x 50 Weldon | 38,37 | 45,66 | 20 | 109 |
| 6 31 34 250 05 3 | 4014586613697 | HSS-NOVA 75 Kernbohrer Ø 25 x 75 Weldon | 73,22 | 87,13 | 20 | 110 |
| 6 31 34 250 07 5 | 4014586613628 | HSS-DURA 25 Kernbohrer Ø 25 x 25 Weldon TIN | 39,09 | 46,52 | 20 | 110 |
| 6 31 34 250 07 6 | 4014586613666 | HSS-DURA 50 Kernbohrer Ø 25 x 50 Weldon TIN | 47,39 | 56,39 | 20 | 110 |
| 6 31 34 260 05 1 | 4014586613703 | HSS-NOVA 25 Kernbohrer Ø 26 x 25 Weldon | 30,02 | 35,72 | 20 | 109 |
| 6 31 34 260 05 2 | 4014586613741 | HSS-NOVA 50 Kernbohrer Ø 26 x 50 Weldon | 38,37 | 45,66 | 20 | 109 |
| 6 31 34 260 05 3 | 4014586613789 | HSS-NOVA 75 Kernbohrer Ø 26 x 75 Weldon | 73,22 | 87,13 | 20 | 110 |
| 6 31 34 260 07 5 | 4014586613710 | HSS-DURA 25 Kernbohrer Ø 26 x 25 Weldon TIN | 42,65 | 50,75 | 20 | 110 |
| 6 31 34 260 07 6 | 4014586613758 | HSS-DURA 50 Kernbohrer Ø 26 x 50 Weldon TIN | 53,32 | 63,45 | 20 | 110 |
| 6 31 34 270 05 1 | 4014586613796 | HSS-NOVA 25 Kernbohrer Ø 27 x 25 Weldon | 30,02 | 35,72 | 20 | 109 |
| 6 31 34 270 05 2 | 4014586613833 | HSS-NOVA 50 Kernbohrer Ø 27 x 50 Weldon | 38,37 | 45,66 | 20 | 109 |
| 6 31 34 270 05 3 | 4014586613871 | HSS-NOVA 75 Kernbohrer Ø 27 x 75 Weldon | 73,22 | 87,13 | 20 | 110 |
| 6 31 34 270 07 5 | 4014586613802 | HSS-DURA 25 Kernbohrer Ø 27 x 25 Weldon TIN | 42,65 | 50,75 | 20 | 110 |
| 6 31 34 270 07 6 | 4014586613840 | HSS-DURA 50 Kernbohrer Ø 27 x 50 Weldon TIN | 53,32 | 63,45 | 20 | 110 |
| 6 31 34 280 05 1 | 4014586613888 | HSS-NOVA 25 Kernbohrer Ø 28 x 25 Weldon | 32,17 | 38,28 | 20 | 109 |
| 6 31 34 280 05 2 | 4014586613925 | HSS-NOVA 50 Kernbohrer Ø 28 x 50 Weldon | 45,13 | 53,70 | 20 | 109 |
| 6 31 34 280 05 3 | 4014586613963 | HSS-NOVA 75 Kernbohrer Ø 28 x 75 Weldon | 81,37 | 96,83 | 20 | 110 |
| 6 31 34 280 07 5 | 4014586613895 | HSS-DURA 25 Kernbohrer Ø 28 x 25 Weldon TIN | 46,20 | 54,98 | 20 | 110 |
| 6 31 34 280 07 6 | 4014586613932 | HSS-DURA 50 Kernbohrer Ø 28 x 50 Weldon TIN | 58,06 | 69,09 | 20 | 110 |
| 6 31 34 290 05 1 | 4014586613970 | HSS-NOVA 25 Kernbohrer Ø 29 x 25 Weldon | 32,17 | 38,28 | 20 | 109 |
| 6 31 34 290 05 2 | 4014586614014 | HSS-NOVA 50 Kernbohrer Ø 29 x 50 Weldon | 45,13 | 53,70 | 20 | 109 |
| 6 31 34 290 05 3 | 4014586614052 | HSS-NOVA 75 Kernbohrer Ø 29 x 75 Weldon | 81,37 | 96,83 | 20 | 110 |
| 6 31 34 290 07 5 | 4014586613987 | HSS-DURA 25 Kernbohrer Ø 29 x 25 Weldon TIN | 46,20 | 54,98 | 20 | 110 |
| 6 31 34 290 07 6 | 4014586614021 | HSS-DURA 50 Kernbohrer Ø 29 x 50 Weldon TIN | 58,06 | 69,09 | 20 | 110 |
| 6 31 34 300 05 1 | 4014586614205 | HSS-NOVA 25 Kernbohrer Ø 30 x 25 Weldon | 34,31 | 40,83 | 20 | 109 |
| 6 31 34 300 05 2 | 4014586614243 | HSS-NOVA 50 Kernbohrer Ø 30 x 50 Weldon | 45,13 | 53,70 | 20 | 109 |
| 6 31 34 300 05 3 | 4014586614281 | HSS-NOVA 75 Kernbohrer Ø 30 x 75 Weldon | 94,14 | 112,03 | 20 | 110 |
| 6 31 34 300 07 5 | 4014586614212 | HSS-DURA 25 Kernbohrer Ø 30 x 25 Weldon TIN | 50,94 | 60,62 | 20 | 110 |
| 6 31 34 300 07 6 | 4014586614250 | HSS-DURA 50 Kernbohrer Ø 30 x 50 Weldon TIN | 63,98 | 76,14 | 20 | 110 |
| 6 31 34 310 05 1 | 4014586614298 | HSS-NOVA 25 Kernbohrer Ø 31 x 25 Weldon | 34,31 | 40,83 | 20 | 109 |
| 6 31 34 310 05 2 | 4014586614335 | HSS-NOVA 50 Kernbohrer Ø 31 x 50 Weldon | 50,78 | 60,43 | 20 | 109 |
| 6 31 34 310 07 5 | 4014586614304 | HSS-DURA 25 Kernbohrer Ø 31 x 25 Weldon TIN | 50,94 | 60,62 | 20 | 110 |
| 6 31 34 310 07 6 | 4014586614342 | HSS-DURA 50 Kernbohrer Ø 31 x 50 Weldon TIN | 63,98 | 76,14 | 20 | 110 |
| 6 31 34 320 05 1 | 4014586614373 | HSS-NOVA 25 Kernbohrer Ø 32 x 25 Weldon | 39,66 | 47,20 | 20 | 109 |
| 6 31 34 320 05 2 | 4014586614410 | HSS-NOVA 50 Kernbohrer Ø 32 x 50 Weldon | 50,78 | 60,43 | 20 | 109 |
| 6 31 34 320 05 3 | 4014586614458 | HSS-NOVA 75 Kernbohrer Ø 32 x 75 Weldon | 94,14 | 112,03 | 20 | 110 |
| 6 31 34 320 07 5 | 4014586614380 | HSS-DURA 25 Kernbohrer Ø 32 x 25 Weldon TIN | 58,06 | 69,09 | 20 | 110 |
| 6 31 34 320 07 6 | 4014586614427 | HSS-DURA 50 Kernbohrer Ø 32 x 50 Weldon TIN | 72,28 | 86,01 | 20 | 110 |
| 6 31 34 330 05 1 | 4014586614465 | HSS-NOVA 25 Kernbohrer Ø 33 x 25 Weldon | 39,66 | 47,20 | 20 | 109 |
| 6 31 34 330 05 2 | 4014586614502 | HSS-NOVA 50 Kernbohrer Ø 33 x 50 Weldon | 56,43 | 67,15 | 20 | 109 |
| 6 31 34 330 07 5 | 4014586614472 | HSS-DURA 25 Kernbohrer Ø 33 x 25 Weldon TIN | 58,06 | 69,09 | 20 | 110 |
| 6 31 34 330 07 6 | 4014586614519 | HSS-DURA 50 Kernbohrer Ø 33 x 50 Weldon TIN | 72,28 | 86,01 | 20 | 110 |
| 6 31 34 340 05 1 | 4014586614540 | HSS-NOVA 25 Kernbohrer Ø 34 x 25 Weldon | 45,01 | 53,56 | 20 | 109 |
| 6 31 34 340 05 2 | 4014586614588 | HSS-NOVA 50 Kernbohrer Ø 34 x 50 Weldon | 56,43 | 67,15 | 20 | 109 |
| 6 31 34 340 07 5 | 4014586614557 | HSS-DURA 25 Kernbohrer Ø 34 x 25 Weldon TIN | 63,98 | 76,14 | 20 | 110 |
| 6 31 34 340 07 6 | 4014586614595 | HSS-DURA 50 Kernbohrer Ø 34 x 50 Weldon TIN | 80,55 | 95,85 | 20 | 110 |
| 6 31 34 350 05 1 | 4014586614625 | HSS-NOVA 25 Kernbohrer Ø 35 x 25 Weldon | 45,01 | 53,56 | 20 | 109 |
| 6 31 34 350 05 2 | 4014586614663 | HSS-NOVA 50 Kernbohrer Ø 35 x 50 Weldon | 56,43 | 67,15 | 20 | 109 |
| 6 31 34 350 05 3 | 4014586614700 | HSS-NOVA 75 Kernbohrer Ø 35 x 75 Weldon | 101,11 | 120,32 | 20 | 110 |
| 6 31 34 350 07 5 | 4014586614632 | HSS-DURA 25 Kernbohrer Ø 35 x 25 Weldon TIN | 63,98 | 76,14 | 20 | 110 |
| 6 31 34 350 07 6 | 4014586614670 | HSS-DURA 50 Kernbohrer Ø 35 x 50 Weldon TIN | 80,55 | 95,85 | 20 | 110 |
| 6 31 34 360 05 1 | 4014586614717 | HSS-NOVA 25 Kernbohrer Ø 36 x 25 Weldon | 45,01 | 53,56 | 20 | 109 |
| 6 31 34 360 05 2 | 4014586614755 | HSS-NOVA 50 Kernbohrer Ø 36 x 50 Weldon | 64,32 | 76,54 | 20 | 109 |
| 6 31 34 360 05 3 | 4014586614793 | HSS-NOVA 75 Kernbohrer Ø 36 x 75 Weldon | 109,26 | 130,02 | 20 | 110 |
| 6 31 34 360 07 5 | 4014586614724 | HSS-DURA 25 Kernbohrer Ø 36 x 25 Weldon TIN | 63,98 | 76,14 | 20 | 110 |
| 6 31 34 360 07 6 | 4014586614762 | HSS-DURA 50 Kernbohrer Ø 36 x 50 Weldon TIN | 80,55 | 95,85 | 20 | 110 |
| 6 31 34 370 05 1 | 4014586614809 | HSS-NOVA 25 Kernbohrer Ø 37 x 25 Weldon | 52,52 | 62,50 | 20 | 109 |
| 6 31 34 370 05 2 | 4014586614847 | HSS-NOVA 50 Kernbohrer Ø 37 x 50 Weldon | 64,32 | 76,54 | 20 | 109 |
| 6 31 34 370 07 5 | 4014586614816 | HSS-DURA 25 Kernbohrer Ø 37 x 25 Weldon TIN | 72,28 | 86,01 | 20 | 110 |
| 6 31 34 370 07 6 | 4014586614854 | HSS-DURA 50 Kernbohrer Ø 37 x 50 Weldon TIN | 90,05 | 107,16 | 20 | 110 |
| 6 31 34 380 05 1 | 4014586614885 | HSS-NOVA 25 Kernbohrer Ø 38 x 25 Weldon | 52,52 | 62,50 | 20 | 109 |
| 6 31 34 380 05 2 | 4014586614922 | HSS-NOVA 50 Kernbohrer Ø 38 x 50 Weldon | 64,32 | 76,54 | 20 | 110 |
| 6 31 34 380 07 5 | 4014586614892 | HSS-DURA 25 Kernbohrer Ø 38 x 25 Weldon TIN | 72,28 | 86,01 | 20 | 110 |
| 6 31 34 380 07 6 | 4014586614939 | HSS-DURA 50 Kernbohrer Ø 38 x 50 Weldon TIN | 90,05 | 107,16 | 20 | 110 |
| 6 31 34 390 05 1 | 4014586614960 | HSS-NOVA 25 Kernbohrer Ø 39 x 25 Weldon | 52,52 | 62,50 | 20 | 109 |
| 6 31 34 390 05 2 | 4014586615004 | HSS-NOVA 50 Kernbohrer Ø 39 x 50 Weldon | 73,35 | 87,29 | 20 | 110 |
| 6 31 34 390 07 5 | 4014586614977 | HSS-DURA 25 Kernbohrer Ø 39 x 25 Weldon TIN | 72,28 | 86,01 | 20 | 110 |
| 6 31 34 390 07 6 | 4014586615011 | HSS-DURA 50 Kernbohrer Ø 39 x 50 Weldon TIN | 90,05 | 107,16 | 20 | 111 |
| 6 31 34 400 05 1 | 4014586615042 | HSS-NOVA 25 Kernbohrer Ø 40 x 25 Weldon | 58,96 | 70,16 | 20 | 109 |
| 6 31 34 400 05 2 | 4014586615080 | HSS-NOVA 50 Kernbohrer Ø 40 x 50 Weldon | 73,35 | 87,29 | 20 | 110 |



| Bestellnummer | EAN | Benennung | Preis Euro zzgl. MwSt. | Preis Euro inkl. MwSt. | PK | Seite |
|------------------|---------------|--|---------------------------|---------------------------|----|-------|
| 6 31 34 400 05 3 | 4014586615127 | HSS-NOVA 75 Kernbohrer Ø 40 x 75 Weldon | 133,66 | 159,06 | 20 | 110 |
| 6 31 34 400 07 5 | 4014586615059 | HSS-DURA 25 Kernbohrer Ø 40 x 25 Weldon TIN | 80,55 | 95,85 | 20 | 110 |
| 6 31 34 400 07 6 | 4014586615097 | HSS-DURA 50 Kernbohrer Ø 40 x 50 Weldon TIN | 100,70 | 119,83 | 20 | 111 |
| 6 31 34 410 05 1 | 4014586615134 | HSS-NOVA 25 Kernbohrer Ø 41 x 25 Weldon | 58,96 | 70,16 | 20 | 109 |
| 6 31 34 410 05 2 | 4014586615172 | HSS-NOVA 50 Kernbohrer Ø 41 x 50 Weldon | 78,98 | 93,99 | 20 | 110 |
| 6 31 34 410 07 5 | 4014586615141 | HSS-DURA 25 Kernbohrer Ø 41 x 25 Weldon TIN | 80,55 | 95,85 | 20 | 110 |
| 6 31 34 410 07 6 | 4014586615189 | HSS-DURA 50 Kernbohrer Ø 41 x 50 Weldon TIN | 100,70 | 119,83 | 20 | 111 |
| 6 31 34 420 05 1 | 4014586615219 | HSS-NOVA 25 Kernbohrer Ø 42 x 25 Weldon | 64,32 | 76,54 | 20 | 109 |
| 6 31 34 420 05 2 | 4014586615257 | HSS-NOVA 50 Kernbohrer Ø 42 x 50 Weldon | 85,75 | 102,04 | 20 | 110 |
| 6 31 34 420 07 5 | 4014586615226 | HSS-DURA 25 Kernbohrer Ø 42 x 25 Weldon TIN | 87,68 | 104,34 | 20 | 110 |
| 6 31 34 420 07 6 | 4014586615264 | HSS-DURA 50 Kernbohrer Ø 42 x 50 Weldon TIN | 110,17 | 131,10 | 20 | 111 |
| 6 31 34 430 05 1 | 4014586615295 | HSS-NOVA 25 Kernbohrer Ø 43 x 25 Weldon | 64,32 | 76,54 | 20 | 109 |
| 6 31 34 430 05 2 | 4014586615332 | HSS-NOVA 50 Kernbohrer Ø 43 x 50 Weldon | 85,75 | 102,04 | 20 | 110 |
| 6 31 34 430 07 5 | 4014586615301 | HSS-DURA 25 Kernbohrer Ø 43 x 25 Weldon TIN | 87,68 | 104,34 | 20 | 110 |
| 6 31 34 430 07 6 | 4014586615349 | HSS-DURA 50 Kernbohrer Ø 43 x 50 Weldon TIN | 110,17 | 131,10 | 20 | 111 |
| 6 31 34 440 05 1 | 4014586615370 | HSS-NOVA 25 Kernbohrer Ø 44 x 25 Weldon | 67,54 | 80,37 | 20 | 109 |
| 6 31 34 440 05 2 | 4014586615417 | HSS-NOVA 50 Kernbohrer Ø 44 x 50 Weldon | 85,75 | 102,04 | 20 | 110 |
| 6 31 34 440 07 5 | 4014586615387 | HSS-DURA 25 Kernbohrer Ø 44 x 25 Weldon TIN | 93,58 | 111,36 | 20 | 110 |
| 6 31 34 440 07 6 | 4014586615424 | HSS-DURA 50 Kernbohrer Ø 44 x 50 Weldon TIN | 118,48 | 140,99 | 20 | 111 |
| 6 31 34 450 05 1 | 4014586615455 | HSS-NOVA 25 Kernbohrer Ø 45 x 25 Weldon | 67,54 | 80,37 | 20 | 109 |
| 6 31 34 450 05 2 | 4014586615493 | HSS-NOVA 50 Kernbohrer Ø 45 x 50 Weldon | 90,27 | 107,42 | 20 | 110 |
| 6 31 34 450 05 3 | 4014586615530 | HSS-NOVA 75 Kernbohrer Ø 45 x 75 Weldon | 139,46 | 165,96 | 20 | 110 |
| 6 31 34 450 07 5 | 4014586615462 | HSS-DURA 25 Kernbohrer Ø 45 x 25 Weldon TIN | 93,58 | 111,36 | 20 | 110 |
| 6 31 34 450 07 6 | 4014586615509 | HSS-DURA 50 Kernbohrer Ø 45 x 50 Weldon TIN | 118,48 | 140,99 | 20 | 111 |
| 6 31 34 460 05 1 | 4014586615547 | HSS-NOVA 25 Kernbohrer Ø 46 x 25 Weldon | 77,19 | 91,86 | 20 | 109 |
| 6 31 34 460 05 2 | 4014586615608 | HSS-NOVA 50 Kernbohrer Ø 46 x 50 Weldon | 99,29 | 118,16 | 20 | 110 |
| 6 31 34 460 07 5 | 4014586615554 | HSS-DURA 25 Kernbohrer Ø 46 x 25 Weldon TIN | 104,25 | 124,06 | 20 | 110 |
| 6 31 34 460 07 6 | 4014586615615 | HSS-DURA 50 Kernbohrer Ø 46 x 50 Weldon TIN | 132,71 | 157,92 | 20 | 111 |
| 6 31 34 470 05 1 | 4014586615660 | HSS-NOVA 25 Kernbohrer Ø 47 x 25 Weldon | 77,19 | 91,86 | 20 | 109 |
| 6 31 34 470 05 2 | 4014586615707 | HSS-NOVA 50 Kernbohrer Ø 47 x 50 Weldon | 99,29 | 118,16 | 20 | 110 |
| 6 31 34 470 07 5 | 4014586615677 | HSS-DURA 25 Kernbohrer Ø 47 x 25 Weldon TIN | 104,25 | 124,06 | 20 | 110 |
| 6 31 34 470 07 6 | 4014586615714 | HSS-DURA 50 Kernbohrer Ø 47 x 50 Weldon TIN | 132,71 | 157,92 | 20 | 111 |
| 6 31 34 480 05 1 | 4014586615745 | HSS-NOVA 25 Kernbohrer Ø 48 x 25 Weldon | 80,39 | 95,66 | 20 | 109 |
| 6 31 34 480 05 2 | 4014586615783 | HSS-NOVA 50 Kernbohrer Ø 48 x 50 Weldon | 103,81 | 123,53 | 20 | 110 |
| 6 31 34 480 07 5 | 4014586615752 | HSS-DURA 25 Kernbohrer Ø 48 x 25 Weldon TIN | 113,74 | 135,35 | 20 | 110 |
| 6 31 34 480 07 6 | 4014586615790 | HSS-DURA 50 Kernbohrer Ø 48 x 50 Weldon TIN | 142,17 | 169,18 | 20 | 111 |
| 6 31 34 490 05 1 | 4014586615820 | HSS-NOVA 25 Kernbohrer Ø 49 x 25 Weldon | 80,39 | 95,66 | 20 | 109 |
| 6 31 34 490 05 2 | 4014586615868 | HSS-NOVA 50 Kernbohrer Ø 49 x 50 Weldon | 103,81 | 123,53 | 20 | 110 |
| 6 31 34 490 07 5 | 4014586615837 | HSS-DURA 25 Kernbohrer Ø 49 x 25 Weldon TIN | 113,74 | 135,35 | 20 | 110 |
| 6 31 34 490 07 6 | 4014586615875 | HSS-DURA 50 Kernbohrer Ø 49 x 50 Weldon TIN | 142,17 | 169,18 | 20 | 111 |
| 6 31 34 500 05 1 | 4014586615967 | HSS-NOVA 25 Kernbohrer Ø 50 x 25 Weldon | 80,39 | 95,66 | 20 | 109 |
| 6 31 34 500 05 2 | 4014586615998 | HSS-NOVA 50 Kernbohrer Ø 50 x 50 Weldon | 107,20 | 127,57 | 20 | 110 |
| 6 31 34 500 05 3 | 4014586616025 | HSS-NOVA 75 Kernbohrer Ø 50 x 75 Weldon | 156,90 | 186,71 | 20 | 110 |
| 6 31 34 500 07 5 | 4014586615974 | HSS-DURA 25 Kernbohrer Ø 50 x 25 Weldon TIN | 113,74 | 135,35 | 20 | 110 |
| 6 31 34 500 07 6 | 4014586616001 | HSS-DURA 50 Kernbohrer Ø 50 x 50 Weldon TIN | 142,17 | 169,18 | 20 | 111 |
| 6 31 34 510 05 1 | 4014586616032 | HSS-NOVA 25 Kernbohrer Ø 51 x 25 Weldon | 85,75 | 102,04 | 20 | 109 |
| 6 31 34 510 05 2 | 4014586616056 | HSS-NOVA 50 Kernbohrer Ø 51 x 50 Weldon | 118,48 | 140,99 | 20 | 110 |
| 6 31 34 510 07 5 | 4014586616049 | HSS-DURA 25 Kernbohrer Ø 51 x 25 Weldon TIN | 120,84 | 143,80 | 20 | 110 |
| 6 31 34 510 07 6 | 4014586616063 | HSS-DURA 50 Kernbohrer Ø 51 x 50 Weldon TIN | 151,64 | 180,45 | 20 | 111 |
| 6 31 34 520 05 1 | 4014586616070 | HSS-NOVA 25 Kernbohrer Ø 52 x 25 Weldon | 85,75 | 102,04 | 20 | 109 |
| 6 31 34 520 05 2 | 4014586616094 | HSS-NOVA 50 Kernbohrer Ø 52 x 50 Weldon | 118,48 | 140,99 | 20 | 110 |
| 6 31 34 520 07 5 | 4014586616087 | HSS-DURA 25 Kernbohrer Ø 52 x 25 Weldon TIN | 120,84 | 143,80 | 20 | 110 |
| 6 31 34 520 07 6 | 4014586616100 | HSS-DURA 50 Kernbohrer Ø 52 x 50 Weldon TIN | 151,64 | 180,45 | 20 | 111 |
| 6 31 34 530 05 1 | 4014586616117 | HSS-NOVA 25 Kernbohrer Ø 53 x 25 Weldon | 91,12 | 108,43 | 20 | 109 |
| 6 31 34 530 05 2 | 4014586616131 | HSS-NOVA 50 Kernbohrer Ø 53 x 50 Weldon | 118,48 | 140,99 | 20 | 110 |
| 6 31 34 530 07 5 | 4014586616124 | HSS-DURA 25 Kernbohrer Ø 53 x 25 Weldon TIN | 126,77 | 150,86 | 20 | 110 |
| 6 31 34 530 07 6 | 4014586616148 | HSS-DURA 50 Kernbohrer Ø 53 x 50 Weldon TIN | 159,93 | 190,32 | 20 | 111 |
| 6 31 34 540 05 1 | 4014586616155 | HSS-NOVA 25 Kernbohrer Ø 54 x 25 Weldon | 91,12 | 108,43 | 20 | 109 |
| 6 31 34 540 05 2 | 4014586616179 | HSS-NOVA 50 Kernbohrer Ø 54 x 50 Weldon | 124,12 | 147,70 | 20 | 110 |
| 6 31 34 540 07 5 | 4014586616162 | HSS-DURA 25 Kernbohrer Ø 54 x 25 Weldon TIN | 126,77 | 150,86 | 20 | 110 |
| 6 31 34 540 07 6 | 4014586616186 | HSS-DURA 50 Kernbohrer Ø 54 x 50 Weldon TIN | 159,93 | 190,32 | 20 | 111 |
| 6 31 34 550 05 1 | 4014586616193 | HSS-NOVA 25 Kernbohrer Ø 55 x 25 Weldon | 99,69 | 118,63 | 20 | 109 |
| 6 31 34 550 05 2 | 4014586616216 | HSS-NOVA 50 Kernbohrer Ø 55 x 50 Weldon | 124,12 | 147,70 | 20 | 110 |
| 6 31 34 550 05 3 | 4014586616230 | HSS-NOVA 75 Kernbohrer Ø 55 x 75 Weldon | 168,53 | 200,55 | 20 | - |
| 6 31 34 550 07 5 | 4014586616209 | HSS-DURA 25 Kernbohrer Ø 55 x 25 Weldon TIN | 130,33 | 155,09 | 20 | 110 |
| 6 31 34 550 07 6 | 4014586616223 | HSS-DURA 50 Kernbohrer Ø 55 x 50 Weldon TIN | 163,49 | 194,55 | 20 | 111 |
| 6 31 34 555 05 1 | 4014586613284 | HSS-NOVA 1 in Kernbohrer Ø 2-3/16 in x 1 in Weldon | 105,07 | 125,03 | 20 | - |
| 6 31 34 555 05 2 | 4014586613307 | HSS-NOVA 2 in Kernbohrer Ø 2-3/16 in x 2 in Weldon | 135,40 | 161,13 | 20 | - |
| 6 31 34 555 05 3 | 4014586613321 | HSS-NOVA 3 in Kernbohrer Ø 2-3/16 in x 3 in Weldon | 185,97 | 221,30 | 20 | - |
| 6 31 34 560 05 1 | 4014586616247 | HSS-NOVA 25 Kernbohrer Ø 56 x 25 Weldon | 113,63 | 135,22 | 20 | 109 |
| 6 31 34 560 05 2 | 4014586616261 | HSS-NOVA 50 Kernbohrer Ø 56 x 50 Weldon | 129,75 | 154,40 | 20 | 110 |
| 6 31 34 560 07 5 | 4014586616254 | HSS-DURA 25 Kernbohrer Ø 56 x 25 Weldon TIN | 136,25 | 162,14 | 20 | 110 |
| 6 31 34 560 07 6 | 4014586616278 | HSS-DURA 50 Kernbohrer Ø 56 x 50 Weldon TIN | 170,60 | 203,01 | 20 | 111 |
| 6 31 34 570 05 1 | 4014586616285 | HSS-NOVA 25 Kernbohrer Ø 57 x 25 Weldon | 113,63 | 135,22 | 20 | 109 |
| 6 31 34 570 05 2 | 4014586616308 | HSS-NOVA 50 Kernbohrer Ø 57 x 50 Weldon | 129,75 | 154,40 | 20 | 110 |
| 6 31 34 570 07 5 | 4014586616292 | HSS-DURA 25 Kernbohrer Ø 57 x 25 Weldon TIN | 136,25 | 162,14 | 20 | 110 |

Zubehör in numerischer Reihenfolge

| Bestellnummer | EAN | Benennung | Preis Euro zzgl. MwSt. | Preis Euro inkl. MwSt. | PK | Seite |
|------------------|---------------|--|---------------------------|---------------------------|----|-------|
| 6 31 34 570 07 6 | 4014586616315 | HSS-DURA 50 Kernbohrer Ø 57 x 50 Weldon TIN | 170,60 | 203,01 | 20 | 111 |
| 6 31 34 580 05 1 | 4014586616322 | HSS-NOVA 25 Kernbohrer Ø 58 x 25 Weldon | 122,20 | 145,42 | 20 | 109 |
| 6 31 34 580 05 2 | 4014586616346 | HSS-NOVA 50 Kernbohrer Ø 58 x 50 Weldon | 138,79 | 165,16 | 20 | 110 |
| 6 31 34 580 07 5 | 4014586616339 | HSS-DURA 25 Kernbohrer Ø 58 x 25 Weldon TIN | 148,10 | 176,24 | 20 | 110 |
| 6 31 34 580 07 6 | 4014586616353 | HSS-DURA 50 Kernbohrer Ø 58 x 50 Weldon TIN | 184,83 | 219,95 | 20 | 111 |
| 6 31 34 590 05 1 | 4014586616360 | HSS-NOVA 25 Kernbohrer Ø 59 x 25 Weldon | 122,20 | 145,42 | 20 | 109 |
| 6 31 34 590 05 2 | 4014586616384 | HSS-NOVA 50 Kernbohrer Ø 59 x 50 Weldon | 138,79 | 165,16 | 20 | 110 |
| 6 31 34 590 07 5 | 4014586616377 | HSS-DURA 25 Kernbohrer Ø 59 x 25 Weldon TIN | 148,10 | 176,24 | 20 | 110 |
| 6 31 34 590 07 6 | 4014586616391 | HSS-DURA 50 Kernbohrer Ø 59 x 50 Weldon TIN | 184,83 | 219,95 | 20 | 111 |
| 6 31 34 600 05 1 | 4014586616407 | HSS-NOVA 25 Kernbohrer Ø 60 x 25 Weldon | 122,20 | 145,42 | 20 | 109 |
| 6 31 34 600 05 2 | 4014586616421 | HSS-NOVA 50 Kernbohrer Ø 60 x 50 Weldon | 138,79 | 165,16 | 20 | 110 |
| 6 31 34 600 05 3 | 4014586616445 | HSS-NOVA 75 Kernbohrer Ø 60 x 75 Weldon | 191,77 | 228,21 | 20 | 110 |
| 6 31 34 600 07 5 | 4014586616414 | HSS-DURA 25 Kernbohrer Ø 60 x 25 Weldon TIN | 148,10 | 176,24 | 20 | 110 |
| 6 31 34 600 07 6 | 4014586616438 | HSS-DURA 50 Kernbohrer Ø 60 x 50 Weldon TIN | 184,83 | 219,95 | 20 | 111 |
| 6 31 34 998 30 0 | 4014586629926 | Zentriersifte | 13,04 | 15,52 | 02 | 111 |
| 6 31 34 998 31 0 | 4014586629940 | Zentrierstift | 13,04 | 15,52 | 02 | - |
| 6 31 34 999 06 1 | 4014586375588 | Zubehörset Best of Kernbohrer HSS NOVA 25 W 12,14,16,18,20,22 mm | 128,44 | 152,84 | 20 | 109 |
| 6 31 34 999 06 2 | 4014586375595 | Zubehörset Best of Kernbohrer HSS NOVA 25 W 2x 14 mm, 2x 18 mm | 80,94 | 96,32 | 20 | 109 |
| 6 31 34 999 06 3 | 4014586375601 | Zubehörset Best of Kernbohrer HSS NOVA 50 W 12,14,16,18,20,22 mm | 160,81 | 191,36 | 20 | 109 |
| 6 31 34 999 06 4 | 4014586375618 | Zubehörset Best of Kernbohrer HSS NOVA 50 W 2x 14 mm, 2x 18 mm | 106,85 | 127,15 | 20 | 109 |
| 6 32 02 003 01 4 | 4014586176925 | Zahnkranz-Bohrfutter | 32,26 | 38,39 | 02 | - |
| 6 32 02 022 01 8 | 4014586176956 | Zahnkranz-Bohrfutter | 93,74 | 111,55 | 02 | 9 |
| 6 32 02 028 01 9 | 4014586176963 | Zahnkranz-Bohrfutter | 32,75 | 38,97 | 02 | - |
| 6 32 02 030 01 5 | 4014586176987 | Zahnkranz-Bohrfutter | 40,95 | 48,73 | 02 | 104 |
| 6 32 02 037 01 0 | 4014586177007 | Zahnkranz-Bohrfutter | 57,74 | 68,71 | 02 | 9 |
| 6 32 02 043 01 0 | 4014586177038 | Zahnkranz-Bohrfutter | 35,00 | 41,65 | 02 | 11 |
| 6 32 02 044 01 8 | 4014586223674 | Zahnkranz-Bohrfutter | 30,93 | 36,81 | 02 | 11 |
| 6 32 03 034 01 0 | 4014586177052 | Zahnkranz-Bohrfutter | 29,56 | 35,18 | 02 | 9 |
| 6 32 03 041 01 4 | 4014586177083 | Zahnkranz-Bohrfutter | 37,86 | 45,05 | 02 | 9 |
| 6 32 03 050 01 4 | 4014586204291 | Zahnkranz-Bohrfutter | 44,46 | 52,91 | 02 | - |
| 6 32 04 016 00 7 | 4014586177212 | Schnellspann-Bohrfutter | 60,91 | 72,48 | 02 | 9 |
| 6 32 04 017 00 1 | 4014586177229 | Schnellspann-Bohrfutter | 72,23 | 85,95 | 02 | 9 |
| 6 32 04 020 00 5 | 4014586177250 | Schnellspann-Bohrfutter | 75,00 | 89,25 | 02 | - |
| 6 32 04 025 00 3 | 4014586177281 | Schnellspann-Bohrfutter | 85,11 | 101,28 | 02 | 9 |
| 6 32 04 028 00 8 | 4014586177311 | Schnellspann-Bohrfutter | 62,51 | 74,39 | 02 | - |
| 6 32 04 030 00 4 | 4014586177335 | Schnellspann-Bohrfutter | 62,59 | 74,48 | 02 | - |
| 6 32 04 032 00 6 | 4014586177359 | Schnellspann-Bohrfutter | 77,55 | 92,28 | 02 | 104 |
| 6 32 05 031 01 3 | 4014586256788 | Schnellspann-Bohrfutter | 25,39 | 30,21 | 02 | - |
| 6 32 05 032 01 6 | 4014586256795 | Schnellspann-Bohrfutter | 32,83 | 39,07 | 02 | - |
| 6 32 05 033 01 0 | 4014586266084 | Schnellspann-Bohrfutter | 78,63 | 93,57 | 02 | 9 |
| 6 32 05 035 01 0 | 4014586321721 | Schnellspann-Bohrfutter | 66,90 | 79,61 | 02 | 8 |
| 6 32 05 036 01 0 | 4014586321738 | Schnellspann-Bohrfutter | 64,55 | 76,81 | 02 | 8 |
| 6 32 05 037 02 0 | 4014586365091 | Bohrfutter | 26,67 | 31,74 | 02 | - |
| 6 32 05 038 01 0 | 4014586368870 | Schnellspann-Bohrfutter | 98,33 | 117,01 | 02 | 104 |
| 6 32 06 018 00 5 | 4014586177410 | Backenfutter | 88,80 | 105,67 | 02 | - |
| 6 32 06 018 01 0 | 4014586336459 | Backenfutter | 99,14 | 117,98 | 02 | 103 |
| 6 32 06 019 00 9 | 4014586177427 | Backenfutter | 80,78 | 96,13 | 02 | 17 |
| 6 32 06 040 00 9 | 4014586177441 | Pendelbackenfutter | 129,84 | 154,51 | 02 | - |
| 6 32 06 041 00 8 | 4014586177458 | Pendelbackenfutter | 119,24 | 141,90 | 02 | 17 |
| 6 32 06 061 02 1 | 4014586177465 | Pendelbackenfutter | 128,19 | 152,55 | 02 | - |
| 6 32 06 063 01 2 | 4014586177489 | Zangenfutter | 79,25 | 94,31 | 02 | 16 |
| 6 32 06 064 00 1 | 4014586177496 | Spannzangen Ø 3.5 | 22,03 | 26,22 | 02 | 103 |
| 6 32 06 065 00 5 | 4014586177502 | Spannzangen Ø 4.5 | 22,03 | 26,22 | 02 | 103 |
| 6 32 06 066 00 8 | 4014586177519 | Spannzangen Ø 6 | 22,03 | 26,22 | 02 | 103 |
| 6 32 06 067 01 1 | 4014586177526 | Zangenfutter | 85,62 | 101,89 | 02 | - |
| 6 32 06 067 02 0 | 4014586336749 | Zangenfutter | 95,71 | 113,89 | 02 | 103 |
| 6 32 06 070 00 6 | 4014586177533 | Spannzangen | 22,03 | 26,22 | 02 | 103 |
| 6 32 06 075 00 4 | 4014586177588 | Spannzange Ø 9 | 22,03 | 26,22 | 02 | 103 |
| 6 32 06 076 02 2 | 4014586177595 | Pendelzangenfutter | 124,28 | 147,89 | 02 | 16 |
| 6 32 06 077 00 1 | 4014586177601 | Spannzange Ø 2.8 | 22,03 | 26,22 | 02 | 103 |
| 6 32 06 078 00 9 | 4014586177618 | Spannzange Ø 8 | 22,03 | 26,22 | 02 | 103 |
| 6 32 06 079 00 3 | 4014586177625 | Spannzange Ø 10 | 21,40 | 25,47 | 02 | 103 |
| 6 32 06 095 01 1 | 4014586224350 | Gewindebohrersatz M6 | 66,44 | 79,06 | 02 | 126 |
| 6 32 06 096 01 4 | 4014586224367 | Gewindebohrersatz M10 | 66,44 | 79,06 | 02 | 126 |
| 6 32 06 097 01 8 | 4014586224374 | Gewindebohrersatz M12 | 66,44 | 79,06 | 02 | 126 |
| 6 32 06 098 01 6 | 4014586224381 | Gewindebohrersatz M14 | 66,44 | 79,06 | 02 | 126 |
| 6 32 06 099 01 0 | 4014586224398 | Gewindebohrersatz M16 | 66,44 | 79,06 | 02 | 126 |
| 6 32 06 100 01 1 | 4014586224404 | Gewindebohrersatz M18 | 66,44 | 79,06 | 02 | 126 |
| 6 32 06 101 01 0 | 4014586224411 | Gewindebohrersatz M20 | 66,44 | 79,06 | 02 | 126 |
| 6 32 06 102 01 3 | 4014586229294 | Gewindebohrersatz M8 mit Kupplung | 206,80 | 246,09 | 02 | 126 |
| 6 32 06 103 01 7 | 4014586229300 | Gewindebohrersatz M10 mit Kupplung | 206,80 | 246,09 | 02 | 126 |
| 6 32 06 104 01 5 | 4014586229317 | Gewindebohrersatz M12 mit Kupplung | 206,80 | 246,09 | 02 | 126 |
| 6 32 06 105 01 9 | 4014586229324 | Gewindebohrersatz M14 mit Kupplung | 206,80 | 246,09 | 02 | 126 |
| 6 32 06 106 01 2 | 4014586229331 | Gewindebohrersatz M16 mit Kupplung | 206,80 | 246,09 | 02 | 126 |
| 6 32 06 107 01 6 | 4014586229348 | Gewindebohrersatz M18 mit Kupplung | 206,80 | 246,09 | 02 | 126 |
| 6 32 06 108 01 4 | 4014586229355 | Gewindebohrersatz M20 mit Kupplung | 206,80 | 246,09 | 02 | 126 |



| Bestellnummer | EAN | Benennung | Preis Euro zzgl. MwSt. | Preis Euro inkl. MwSt. | PK | Seite |
|------------------|---------------|---|---------------------------|---------------------------|----|-------|
| 6 32 06 117 01 5 | 4014586253459 | Gewindebohrereinsatz M6 | 66,44 | 79,06 | 02 | 126 |
| 6 32 06 118 01 3 | 4014586253466 | Gewindebohrereinsatz M6 mit Kupplung | 206,80 | 246,09 | 02 | 126 |
| 6 32 06 119 01 0 | 4014586298689 | Gewindebohrereinsatz M22/ M24 | 153,67 | 182,87 | 02 | 130 |
| 6 32 06 120 01 0 | 4014586298696 | Gewindebohrereinsatz M27 | 153,67 | 182,87 | 02 | 130 |
| 6 32 06 122 01 0 | 4014586298719 | Gewindebohrereinsatz M22/ M24 mit Kupplung | 320,45 | 381,34 | 02 | 130 |
| 6 32 06 123 01 0 | 4014586298726 | Gewindebohrereinsatz M27 mit Kupplung | 320,45 | 381,34 | 02 | 130 |
| 6 32 06 125 01 0 | 4014586298740 | Wechselreduziereinsatz | 189,41 | 225,40 | 02 | 130 |
| 6 32 06 138 01 0 | 4014586354446 | Gewindebohrereinsatz M8 | 66,44 | 79,06 | 02 | 126 |
| 6 32 06 139 01 0 | 4014586354453 | Gewindebohrereinsatz M10 | 66,44 | 79,06 | 02 | 126 |
| 6 32 06 140 01 0 | 4014586354460 | Gewindebohrereinsatz M8 mit Kupplung | 206,80 | 246,09 | 02 | 126 |
| 6 32 06 141 01 0 | 4014586354477 | Gewindebohrereinsatz M10 mit Kupplung | 206,80 | 246,09 | 02 | 126 |
| 6 32 06 146 01 0 | 4014586633435 | Adapter mit 3/4 in Weldon-Aufnahme | 19,00 | 22,61 | 02 | 111 |
| 6 32 06 147 01 0 | 4014586633442 | Adapter mit 3/4 in Weldon-Aufnahme | 19,00 | 22,61 | 02 | 111 |
| 6 32 06 148 01 0 | 4014586633459 | Adapter mit 3/4 in Weldon-Aufnahme | 19,00 | 22,61 | 02 | 111 |
| 6 32 06 149 01 0 | | Adapter mit 3/4 in Weldon-Aufnahme | 19,00 | 22,61 | 02 | 111 |
| 6 32 07 059 00 6 | 4014586177786 | Spannzange Ø 6 | 22,03 | 26,22 | 02 | 63 |
| 6 32 07 069 00 5 | 4014586177793 | Spannzange Ø 8 | 22,03 | 26,22 | 02 | 63 |
| 6 32 07 087 00 1 | 4014586177809 | Spannzange Ø 3 | 22,03 | 26,22 | 02 | 63 |
| 6 32 07 088 00 9 | 4014586177816 | Spannzange Ø 1/4Z | 22,03 | 26,22 | 02 | 63 |
| 6 32 07 097 00 0 | 4014586177861 | Spannzangen Ø 3 | 22,03 | 26,22 | 02 | 63 |
| 6 32 07 103 00 9 | 4014586177922 | Spannzangen Ø 6 | 22,03 | 26,22 | 02 | 63 |
| 6 32 07 128 00 0 | 4014586375922 | Spannzange Ø 6 | 20,11 | 23,93 | 02 | 63 |
| 6 32 07 129 00 0 | 4014586375939 | Spannzange Ø 8 | 20,11 | 23,93 | 02 | 63 |
| 6 32 07 130 00 0 | 4014586375946 | Spannzange Ø 3 | 20,11 | 23,93 | 02 | 63 |
| 6 32 07 131 00 0 | 4014586375953 | Spannzange Ø 1/4 in | 20,11 | 23,93 | 02 | 63 |
| 6 32 07 132 00 0 | 4014586375960 | Spannzange Ø 3 Inox | 23,28 | 27,70 | 02 | 63 |
| 6 32 07 133 00 0 | 4014586375977 | Spannzange Ø 6 Inox | 23,28 | 27,70 | 02 | 63 |
| 6 32 07 134 00 0 | 4014586375984 | Spannzange Ø 8 Inox | 23,28 | 27,70 | 02 | 63 |
| 6 32 07 135 00 0 | 4014586375991 | Spannzange Ø 1/4 in Inox | 23,28 | 27,70 | 02 | 63 |
| 6 32 08 001 02 0 | 4014586368153 | Bohrfutter | 42,09 | 50,09 | 02 | - |
| 6 32 08 002 01 0 | 4014586392080 | Bohrfutter | 29,96 | 35,65 | 02 | 25 |
| 6 32 08 005 01 0 | 4014586404837 | Bohrfutter | 40,46 | 48,15 | 02 | 25 |
| 6 33 01 006 00 5 | 4014586178103 | Bohrfutterkegel | 7,84 | 9,33 | 02 | - |
| 6 33 01 008 00 7 | 4014586178110 | Bohrfutterkegel | 9,85 | 11,72 | 02 | - |
| 6 33 01 012 00 5 | 4014586178141 | Bohrfutterkegel | 11,76 | 13,99 | 02 | 9 |
| 6 33 01 014 00 7 | 4014586178165 | Bohrfutterkegel | 16,00 | 19,04 | 02 | 9 |
| 6 33 01 016 00 4 | 4014586178172 | Bohrfutterkegel | 31,18 | 37,10 | 02 | 9 |
| 6 33 01 021 00 1 | 4014586223704 | Bohrfutterkegel | 39,98 | 47,58 | 02 | - |
| 6 33 02 002 00 0 | 4014586178189 | Reduzierhülse | 10,51 | 12,51 | 02 | - |
| 6 33 02 003 00 4 | 4014586178196 | Reduzierhülse | 14,04 | 16,71 | 02 | 9 |
| 6 33 02 004 00 2 | 4014586178202 | Reduzierhülse | 20,66 | 24,59 | 02 | 9 |
| 6 33 04 003 00 2 | 4014586178226 | Erweiterungskegel | 54,39 | 64,72 | 02 | - |
| 6 33 04 004 00 0 | 4014586178233 | Erweiterungskegel | 92,15 | 109,66 | 02 | 9 |
| 6 33 04 005 00 0 | 4014586312996 | Erweiterungskegel | 153,67 | 182,87 | 02 | 130 |
| 6 33 05 003 00 3 | 4014586178257 | Austreibkeil | 5,62 | 6,69 | 02 | 9 |
| 6 33 05 004 00 1 | 4014586178264 | Austreibkeil | 5,74 | 6,83 | 02 | 9 |
| 6 33 05 006 00 8 | 4014586178288 | Austreibkeil | 9,29 | 11,06 | 02 | 96 |
| 6 33 05 009 01 3 | 4014586230627 | Abtreibkeil | 26,79 | 31,88 | 02 | 17 |
| 6 33 05 010 01 5 | 4014586230634 | Abtreibkeil | 26,56 | 31,61 | 02 | - |
| 6 33 05 013 00 2 | 4014586178318 | Keil | 124,00 | 147,56 | 08 | - |
| 6 34 02 027 00 0 | 4014586199672 | Knarre mit Innenvierkant | 45,52 | 54,17 | 02 | - |
| 6 35 02 022 00 6 | 4014586178417 | Kreissägeblatt | 223,00 | 265,37 | 08 | - |
| 6 35 02 037 00 8 | 4014586178448 | Kreissägeblatt | 322,00 | 383,18 | 08 | - |
| 6 35 02 041 00 1 | 4014586178455 | Kreissägeblatt | 450,00 | 535,50 | 08 | - |
| 6 35 02 050 00 1 | 4014586178462 | Kreissägeblatt | 375,00 | 446,25 | 08 | - |
| 6 35 02 053 00 7 | 4014586178479 | Kreissägeblatt | 363,00 | 431,97 | 08 | - |
| 6 35 02 061 00 9 | 4014586178493 | Kreissägeblatt | 504,00 | 599,76 | 08 | - |
| 6 35 02 080 00 8 | 4014586178585 | Kreissägeblatt | 404,00 | 480,76 | 08 | - |
| 6 35 02 084 00 2 | 4014586178608 | Kreissägeblatt | 573,00 | 681,87 | 08 | - |
| 6 35 02 097 21 0 | 4014586389431 | HSS-Sägeblatt rund SL Ø 85 (1) | 18,72 | 22,28 | 04 | 170 |
| 6 35 02 097 22 0 | 4014586389448 | HSS-Sägeblatt rund SL Ø 85 (2) | 35,57 | 42,33 | 04 | 170 |
| 6 35 02 097 23 0 | 4014586389455 | HSS-Sägeblatt rund SL Ø 85 (5) | 84,24 | 100,25 | 04 | 170 |
| 6 35 02 098 00 0 | 4014586178745 | Kreissägeblatt | 569,00 | 677,11 | 08 | - |
| 6 35 02 099 00 4 | 4014586178752 | Kreissägeblatt | 586,00 | 697,34 | 08 | - |
| 6 35 02 102 01 6 | 4014586178783 | HSS-Sägeblatt, Kreisform Ø 63 2er Pack | 35,18 | 41,86 | 04 | 183 |
| 6 35 02 102 01 0 | 4014586291703 | HSS-Sägeblatt, Kreisform Ø 63 5er Pack | 83,34 | 99,17 | 04 | 183 |
| 6 35 02 103 01 0 | 4014586178806 | HSS-Sägeblatt, Kreisform Ø 80 2er Pack | 36,88 | 43,89 | 04 | 183 |
| 6 35 02 103 03 0 | 4014586269504 | Sägeblatt (Kreisform) 1er Pack | 19,41 | 23,10 | 04 | - |
| 6 35 02 103 05 0 | 4014586291710 | HSS-Sägeblatt, Kreisform Ø 80 5er Pack | 87,36 | 103,96 | 04 | 183 |
| 6 35 02 106 21 0 | 4014586389462 | HSS-Sägeblatt segmentiert SL Ø 85 (1) | 21,47 | 25,55 | 04 | 170 |
| 6 35 02 106 22 0 | 4014586389479 | HSS-Sägeblatt segmentiert SL Ø 85 (2) | 40,79 | 48,54 | 04 | 170 |
| 6 35 02 106 23 0 | 4014586389486 | HSS-Sägeblatt segmentiert SL Ø 85 (5) | 96,62 | 114,98 | 04 | 170 |
| 6 35 02 113 21 0 | 4014586390222 | Sägeblatt segmentiert SL Ø 85 | 18,28 | 21,75 | 04 | 170 |
| 6 35 02 114 21 0 | 4014586390239 | Diamant-Sägeblatt segmentiert SL Ø 75 x 2,2 (1) | 49,90 | 59,38 | 04 | 177 |
| 6 35 02 114 23 0 | 4014586390246 | Diamant-Sägeblatt segmentiert SL Ø 75 x 2,2 (5) | 224,55 | 267,21 | 04 | 177 |
| 6 35 02 115 01 1 | 4014586231914 | Sägeblatt 1er Pack | 63,55 | 75,62 | 04 | 186 |

Zubehör in numerischer Reihenfolge

| Bestellnummer | EAN | Benennung | Preis Euro zzgl. MwSt. | Preis Euro inkl. MwSt. | PK | Seite |
|------------------|---------------|--|---------------------------|---------------------------|----|-------|
| 6 35 02 115 03 0 | 4014586315058 | Sägeblatt 5er Pack | 285,96 | 340,29 | 04 | 186 |
| 6 35 02 116 01 4 | 4014586231921 | Sägeblatt 1er Pack | 90,78 | 108,03 | 04 | 186 |
| 6 35 02 116 02 0 | 4014586315065 | Sägeblatt 5er Pack | 408,51 | 486,13 | 04 | 186 |
| 6 35 02 118 21 0 | 4014586389493 | Hartmetall-Sägeblatt segmentiert SL Ø 75 x 2,2 (1) | 23,57 | 28,05 | 04 | 176 |
| 6 35 02 118 23 0 | 4014586389509 | Hartmetall-Sägeblatt segmentiert SL Ø 75 x 2,2 (5) | 106,07 | 126,22 | 04 | 176 |
| 6 35 02 119 01 0 | 4014586232348 | Precision E-Cut-Sägeblatt 1er Pack | 15,80 | 18,80 | 04 | 184 |
| 6 35 02 119 03 2 | 4014586258829 | Precision E-Cut-Sägeblatt 25er Pack | 316,08 | 376,14 | 04 | 184 |
| 6 35 02 119 04 8 | 4014586264561 | Precision E-Cut-Sägeblatt 5er Pack | 71,12 | 84,63 | 04 | 184 |
| 6 35 02 120 01 2 | 4014586232355 | Precision E-Cut-Sägeblatt 1er Pack | 16,23 | 19,31 | 04 | 184 |
| 6 35 02 120 03 4 | 4014586258836 | Precision E-Cut-Sägeblatt 25er Pack | 324,60 | 386,27 | 04 | 184 |
| 6 35 02 120 04 0 | 4014586264578 | Precision E-Cut-Sägeblatt 5er Pack | 73,03 | 86,91 | 04 | 184 |
| 6 35 02 121 01 1 | 4014586232362 | Precision E-Cut-Sägeblatt 1er Pack | 16,66 | 19,83 | 04 | 184 |
| 6 35 02 121 03 3 | 4014586258843 | Precision E-Cut-Sägeblatt 25er Pack | 333,13 | 396,42 | 04 | 184 |
| 6 35 02 121 04 9 | 4014586264585 | Precision E-Cut-Sägeblatt 5er Pack | 74,96 | 89,20 | 04 | 184 |
| 6 35 02 122 01 4 | 4014586232379 | Precision E-Cut-Sägeblatt 1er Pack | 17,09 | 20,34 | 04 | 184 |
| 6 35 02 122 03 6 | 4014586258850 | Precision E-Cut-Sägeblatt 25er Pack | 341,67 | 406,59 | 04 | 184 |
| 6 35 02 122 04 2 | 4014586264592 | Precision E-Cut-Sägeblatt 5er Pack | 76,88 | 91,49 | 04 | 184 |
| 6 35 02 123 01 8 | 4014586232386 | Standard E-Cut-Sägeblatt 1er Pack | 11,28 | 13,42 | 04 | 184 |
| 6 35 02 123 03 0 | 4014586250793 | Standard E-Cut-Sägeblatt 25er Pack | 225,58 | 268,44 | 04 | 184 |
| 6 35 02 123 04 6 | 4014586264608 | Standard E-Cut-Sägeblatt 5er Pack | 50,76 | 60,40 | 04 | 184 |
| 6 35 02 124 01 6 | 4014586232393 | Standard E-Cut-Sägeblatt 1er Pack | 11,72 | 13,95 | 04 | 184 |
| 6 35 02 124 03 8 | 4014586250809 | Standard E-Cut-Sägeblatt 25er Pack | 234,29 | 278,81 | 04 | 184 |
| 6 35 02 124 04 4 | 4014586264615 | Standard E-Cut-Sägeblatt 5er Pack | 52,71 | 62,72 | 04 | 184 |
| 6 35 02 125 21 0 | 4014586389516 | Hartmetall-Sägeblatt segmentiert SL Ø 75 x 1,2 (1) | 23,57 | 28,05 | 04 | 177 |
| 6 35 02 125 23 0 | 4014586389523 | Hartmetall-Sägeblatt segmentiert SL Ø 75 x 1,2 (5) | 106,07 | 126,22 | 04 | 177 |
| 6 35 02 126 21 0 | 4014586386157 | E-Cut Precision-Sägeblatt SL 50 x 35 (1) | 13,94 | 16,59 | 04 | 172 |
| 6 35 02 126 22 0 | 4014586386164 | E-Cut Precision-Sägeblatt SL 50 x 35 (3) | 39,74 | 47,29 | 04 | 172 |
| 6 35 02 126 23 0 | 4014586386171 | E-Cut Precision-Sägeblatt SL 50 x 35 (5) | 62,75 | 74,67 | 04 | 172 |
| 6 35 02 126 24 0 | 4014586386188 | E-Cut Precision-Sägeblatt SL 50 x 35 (10) | 118,52 | 141,04 | 04 | 172 |
| 6 35 02 126 25 0 | 4014586390260 | E-Cut Precision-Sägeblatt SL 50 x 35 (50) | 522,88 | 622,23 | 04 | 172 |
| 6 35 02 127 21 0 | 4014586386232 | E-Cut Precision-Sägeblatt SLP 50 x 65 (1) | 15,38 | 18,30 | 04 | 172 |
| 6 35 02 127 22 0 | 4014586386249 | E-Cut Precision-Sägeblatt SLP 50 x 65 (3) | 43,82 | 52,15 | 04 | 172 |
| 6 35 02 127 23 0 | 4014586386256 | E-Cut Precision-Sägeblatt SLP 50 x 65 (5) | 69,20 | 82,35 | 04 | 172 |
| 6 35 02 127 24 0 | 4014586386263 | E-Cut Precision-Sägeblatt SLP 50 x 65 (10) | 130,70 | 155,53 | 04 | 172 |
| 6 35 02 127 25 0 | 4014586390291 | E-Cut Precision-Sägeblatt SLP 50 x 65 (50) | 576,65 | 686,21 | 04 | 172 |
| 6 35 02 129 01 9 | 4014586248400 | MINICUT HSS-Sägeblatt (20 mm) 2er Pack | 12,79 | 15,22 | 04 | - |
| 6 35 02 130 01 1 | 4014586248417 | MINICUT HSS-Sägeblatt (10 mm) 2er Pack | 12,79 | 15,22 | 04 | - |
| 6 35 02 133 21 0 | 4014586386317 | E-Cut Standard-Sägeblatt SL 50 x 35 (1) | 11,60 | 13,80 | 04 | 171 |
| 6 35 02 133 22 0 | 4014586386324 | E-Cut Standard-Sägeblatt SL 50 x 35 (3) | 33,05 | 39,33 | 04 | 171 |
| 6 35 02 133 23 0 | 4014586386331 | E-Cut Standard-Sägeblatt SL 50 x 35 (5) | 52,19 | 62,11 | 04 | 171 |
| 6 35 02 133 24 0 | 4014586386348 | E-Cut Standard-Sägeblatt SL 50 x 35 (10) | 98,58 | 117,31 | 04 | 171 |
| 6 35 02 133 25 0 | 4014586390321 | E-Cut Standard-Sägeblatt SL 50 x 35 (50) | 434,91 | 517,54 | 04 | 171 |
| 6 35 02 134 21 0 | 4014586386393 | E-Cut Standard-Sägeblatt SLP 50 x 65 (1) | 12,78 | 15,21 | 04 | 171 |
| 6 35 02 134 22 0 | 4014586386409 | E-Cut Standard-Sägeblatt SLP 50 x 65 (3) | 36,41 | 43,33 | 04 | 171 |
| 6 35 02 134 23 0 | 4014586386416 | E-Cut Standard-Sägeblatt SLP 50 x 65 (5) | 57,50 | 68,43 | 04 | 171 |
| 6 35 02 134 24 0 | 4014586386423 | E-Cut Standard-Sägeblatt SLP 50 x 65 (10) | 108,60 | 129,23 | 04 | 171 |
| 6 35 02 134 25 0 | 4014586390352 | E-Cut Standard-Sägeblatt SLP 50 x 65 (50) | 479,10 | 570,13 | 04 | 171 |
| 6 35 02 135 01 9 | 4014586248486 | Standard E-Cut-Sägeblatt 1er Pack | 11,83 | 14,08 | 04 | 184 |
| 6 35 02 135 02 5 | 4014586258867 | Standard E-Cut-Sägeblatt 25er Pack | 236,59 | 281,54 | 04 | 184 |
| 6 35 02 135 03 1 | 4014586264622 | Standard E-Cut-Sägeblatt 5er Pack | 53,23 | 63,34 | 04 | 184 |
| 6 35 02 136 01 2 | 4014586248493 | Standard E-Cut-Sägeblatt 1er Pack | 12,78 | 15,21 | 04 | 184 |
| 6 35 02 136 02 8 | 4014586258874 | Standard E-Cut-Sägeblatt 25er Pack | 255,52 | 304,07 | 04 | 184 |
| 6 35 02 136 03 4 | 4014586264639 | Standard E-Cut-Sägeblatt 5er Pack | 57,50 | 68,43 | 04 | 184 |
| 6 35 02 138 01 4 | 4014586252247 | M-Cut Sägeblatt 2er Pack | 15,13 | 18,00 | 04 | 185 |
| 6 35 02 146 01 1 | 4014586259437 | Diamantscheibe 180 mm | 101,30 | 120,55 | 02 | 97 |
| 6 35 02 147 01 5 | 4014586262321 | Universal E-Cut-Sägeblätter | 15,33 | 18,24 | 04 | 185 |
| 6 35 02 147 02 1 | 4014586264646 | Universal E-Cut-Sägeblätter 5er Pack | 69,01 | 82,12 | 04 | 185 |
| 6 35 02 147 03 7 | 4014586264721 | Universal E-Cut-Sägeblätter 25er Pack | 306,71 | 364,98 | 04 | 185 |
| 6 35 02 147 12 0 | 4014586369655 | Zubehörset Best of E-Cut | 66,47 | 79,10 | 04 | 183 |
| 6 35 02 148 01 3 | 4014586262338 | Universal E-Cut-Sägeblätter | 16,11 | 19,17 | 04 | 185 |
| 6 35 02 148 02 9 | 4014586264653 | Universal E-Cut-Sägeblätter 5er Pack | 72,47 | 86,24 | 04 | 185 |
| 6 35 02 148 03 5 | 4014586264738 | Universal E-Cut-Sägeblätter 25er Pack | 322,11 | 383,31 | 04 | 185 |
| 6 35 02 151 21 0 | 4014586386461 | E-Cut Universal-Sägeblatt SLP 60 x 28 (1) | 15,25 | 18,15 | 04 | 173 |
| 6 35 02 151 22 0 | 4014586386478 | E-Cut Universal-Sägeblatt SLP 60 x 28 (3) | 43,43 | 51,68 | 04 | 173 |
| 6 35 02 151 23 0 | 4014586386485 | E-Cut Universal-Sägeblatt SLP 60 x 28 (5) | 68,54 | 81,56 | 04 | 173 |
| 6 35 02 151 24 0 | 4014586386492 | E-Cut Universal-Sägeblatt SLP 60 x 28 (10) | 129,34 | 153,91 | 04 | 173 |
| 6 35 02 151 25 0 | 4014586390390 | E-Cut Universal-Sägeblatt SLP 60 x 28 (50) | 570,92 | 679,39 | 04 | 173 |
| 6 35 02 152 21 0 | 4014586386539 | E-Cut Universal-Sägeblatt SLP 60 x 44 (1) | 16,11 | 19,17 | 04 | 173 |
| 6 35 02 152 22 0 | 4014586386546 | E-Cut Universal-Sägeblatt SLP 60 x 44 (3) | 45,90 | 54,62 | 04 | 173 |
| 6 35 02 152 23 0 | 4014586386553 | E-Cut Universal-Sägeblatt SLP 60 x 44 (5) | 72,47 | 86,24 | 04 | 173 |
| 6 35 02 152 24 0 | 4014586386560 | E-Cut Universal-Sägeblatt SLP 60 x 44 (10) | 136,89 | 162,90 | 04 | 173 |
| 6 35 02 152 25 0 | 4014586390437 | E-Cut Universal-Sägeblatt SLP 60 x 44 (50) | 603,95 | 718,70 | 04 | 173 |
| 6 35 02 155 01 0 | 4014586291956 | HM-Sägeblatt 1er Pack | 35,70 | 42,48 | 04 | - |
| 6 35 02 155 02 0 | 4014586294186 | HM-Sägeblatt 5er Pack | 160,65 | 191,17 | 04 | - |
| 6 35 02 156 01 0 | 4014586291963 | HM-Sägeblatt 1er Pack | 35,70 | 42,48 | 04 | - |
| 6 35 02 156 02 0 | 4014586294209 | HM-Sägeblatt 5er Pack | 160,65 | 191,17 | 04 | - |

| Bestellnummer | EAN | Benennung | Preis Euro zzgl. MwSt. | Preis Euro inkl. MwSt. | PK | Seite |
|------------------|---------------|---|---------------------------|---------------------------|----|-------|
| 6 35 02 157 21 0 | 4014586386614 | E-Cut Fine-Sägeblatt SL 50 x 30 (1) | 10,20 | 12,14 | 04 | 173 |
| 6 35 02 157 22 0 | 4014586386621 | E-Cut Fine-Sägeblatt SL 50 x 30 (3) | 29,07 | 34,59 | 04 | 173 |
| 6 35 02 157 23 0 | 4014586386638 | E-Cut Fine-Sägeblatt SL 50 x 30 (5) | 45,90 | 54,62 | 04 | 173 |
| 6 35 02 157 24 0 | 4014586386645 | E-Cut Fine-Sägeblatt SL 50 x 30 (10) | 86,70 | 103,17 | 04 | 173 |
| 6 35 02 157 25 0 | 4014586390451 | E-Cut Fine-Sägeblatt SL 50 x 30 (50) | 382,50 | 455,18 | 04 | 173 |
| 6 35 02 158 01 0 | 4014586304892 | M-Cut Sägeblatt 2er Pack | 17,70 | 21,06 | 04 | 185 |
| 6 35 02 160 21 0 | 4014586386690 | E-Cut Long-Life-Sägeblatt SL 50 x 35 (1) | 13,36 | 15,90 | 04 | 171 |
| 6 35 02 160 22 0 | 4014586386706 | E-Cut Long-Life-Sägeblatt SL 50 x 35 (3) | 38,09 | 45,33 | 04 | 171 |
| 6 35 02 160 23 0 | 4014586386713 | E-Cut Long-Life-Sägeblatt SL 50 x 35 (5) | 60,13 | 71,55 | 04 | 171 |
| 6 35 02 160 24 0 | 4014586386720 | E-Cut Long-Life-Sägeblatt SL 50 x 35 (10) | 113,58 | 135,16 | 04 | 171 |
| 6 35 02 160 25 0 | 4014586390482 | E-Cut Long-Life-Sägeblatt SL 50 x 35 (50) | 501,08 | 596,29 | 04 | 171 |
| 6 35 02 161 21 0 | 4014586386775 | E-Cut Long-Life-Sägeblatt SLP 50 x 65 (1) | 14,78 | 17,59 | 04 | 171 |
| 6 35 02 161 22 0 | 4014586386782 | E-Cut Long-Life-Sägeblatt SLP 50 x 65 (3) | 42,14 | 50,15 | 04 | 171 |
| 6 35 02 161 23 0 | 4014586386799 | E-Cut Long-Life-Sägeblatt SLP 50 x 65 (5) | 66,53 | 79,17 | 04 | 171 |
| 6 35 02 161 24 0 | 4014586386805 | E-Cut Long-Life-Sägeblatt SLP 50 x 65 (10) | 125,67 | 149,55 | 04 | 171 |
| 6 35 02 161 25 0 | 4014586390512 | E-Cut Long-Life-Sägeblatt SLP 50 x 65 (50) | 554,41 | 659,75 | 04 | 171 |
| 6 35 02 162 01 0 | 4014586336008 | E-Cut Long-Life Sägeblatt 1er Pack | 12,81 | 15,24 | 04 | 183 |
| 6 35 02 162 02 0 | 4014586336015 | E-Cut Long-Life Sägeblatt 5er Pack | 57,64 | 68,59 | 04 | 183 |
| 6 35 02 162 03 0 | 4014586336022 | E-Cut Long-Life Sägeblatt 25er Pack | 256,14 | 304,81 | 04 | 183 |
| 6 35 02 162 15 0 | 4014586376295 | Zubehörset Best of E-Cut XXL | 94,22 | 112,12 | 04 | 183 |
| 6 35 02 163 01 0 | 4014586336039 | E-Cut Long-Life Sägeblatt 1er Pack | 13,30 | 15,83 | 04 | 183 |
| 6 35 02 163 02 0 | 4014586336046 | E-Cut Long-Life Sägeblatt 5er Pack | 59,83 | 71,20 | 04 | 183 |
| 6 35 02 163 03 0 | 4014586336053 | E-Cut Long-Life Sägeblatt 25er Pack | 265,92 | 316,44 | 04 | 183 |
| 6 35 02 164 01 0 | 4014586336060 | E-Cut Long-Life Sägeblatt 1er Pack | 13,63 | 16,22 | 04 | 183 |
| 6 35 02 164 02 0 | 4014586336077 | E-Cut Long-Life Sägeblatt 5er Pack | 61,33 | 72,98 | 04 | 183 |
| 6 35 02 164 03 0 | 4014586336084 | E-Cut Long-Life Sägeblatt 25er Pack | 272,58 | 324,37 | 04 | 183 |
| 6 35 02 165 01 0 | 4014586336091 | E-Cut Long-Life Sägeblatt 1er Pack | 14,78 | 17,59 | 04 | 183 |
| 6 35 02 165 02 0 | 4014586336107 | E-Cut Long-Life Sägeblatt 5er Pack | 66,53 | 79,17 | 04 | 183 |
| 6 35 02 165 03 0 | 4014586336114 | E-Cut Long-Life Sägeblatt 25er Pack | 295,68 | 351,86 | 04 | 183 |
| 6 35 02 166 21 0 | 4014586390536 | Diamant-Sägeblatt segmentiert SLP Ø 90 x 2,2 (1) | 59,00 | 70,21 | 04 | 177 |
| 6 35 02 166 23 0 | 4014586390543 | Diamant-Sägeblatt segmentiert SLP Ø 90 x 2,2 (5) | 265,50 | 315,95 | 04 | 177 |
| 6 35 02 167 01 0 | 4014586342023 | Diamant-Sägeblatt | 91,70 | 109,12 | 04 | 186 |
| 6 35 02 167 02 0 | 4014586342030 | Diamant-Sägeblatt 5er Pack | 412,64 | 491,04 | 04 | 186 |
| 6 35 02 168 01 0 | 4014586342047 | Diamant-Sägeblatt | 91,70 | 109,12 | 04 | 186 |
| 6 35 02 168 02 0 | 4014586342054 | Diamant-Sägeblatt 5er Pack | 412,64 | 491,04 | 04 | 186 |
| 6 35 02 169 21 0 | 4014586390550 | Hartmetall-Sägeblatt segmentiert SLP Ø 90 x 2,2 (1) | 27,99 | 33,31 | 04 | 176 |
| 6 35 02 169 23 0 | 4014586390567 | Hartmetall-Sägeblatt segmentiert SLP Ø 90 x 2,2 (5) | 125,96 | 149,89 | 04 | 176 |
| 6 35 02 170 21 0 | 4014586390574 | Hartmetall-Sägeblatt segmentiert SLP Ø 90 x 1,2 (1) | 28,82 | 34,30 | 04 | 177 |
| 6 35 02 170 23 0 | 4014586390581 | Hartmetall-Sägeblatt segmentiert SLP Ø 90 x 1,2 (5) | 129,69 | 154,33 | 04 | 177 |
| 6 35 02 172 01 0 | 4014586347691 | HM-Sägeblatt 1er Pack | 35,70 | 42,48 | 04 | 185 |
| 6 35 02 172 02 0 | 4014586347707 | HM-Sägeblatt 5er Pack | 160,65 | 191,17 | 04 | 185 |
| 6 35 02 173 01 0 | 4014586347714 | HM-Sägeblatt 1er Pack | 35,70 | 42,48 | 04 | 185 |
| 6 35 02 173 02 0 | 4014586347721 | HM-Sägeblatt 5er Pack | 160,65 | 191,17 | 04 | 185 |
| 6 35 02 174 21 0 | 4014586389530 | HSS-Sägeblatt rund SL Ø 85 x 0,7 (1) | 38,26 | 45,53 | 04 | 170 |
| 6 35 02 174 23 0 | 4014586389547 | HSS-Sägeblatt rund SL Ø 85 x 0,7 (5) | 172,17 | 204,88 | 04 | 170 |
| 6 35 02 175 21 0 | 4014586389554 | HSS-Sägeblatt rund SLP Ø 100 x 0,7 (1) | 39,83 | 47,40 | 04 | 170 |
| 6 35 02 175 23 0 | 4014586389561 | HSS-Sägeblatt rund SLP Ø 100 x 0,7 (5) | 179,24 | 213,30 | 04 | 170 |
| 6 35 02 176 21 0 | 4014586389578 | HSS-Sägeblatt rund SLP Ø 100 x 0,8 (1) | 47,45 | 56,47 | 04 | 170 |
| 6 35 02 177 01 0 | 4014586379494 | Sägeblatt 1er Pack | 39,69 | 47,23 | 04 | 183 |
| 6 35 02 177 05 0 | 4014586379500 | HSS-Sägeblatt 5er Pack | 178,60 | 212,53 | 04 | 183 |
| 6 35 02 178 01 0 | 4014586379517 | Sägeblatt 1er Pack | 41,32 | 49,17 | 04 | 183 |
| 6 35 02 178 05 0 | 4014586379524 | HSS-Sägeblatt 5er Pack | 185,93 | 221,26 | 04 | 183 |
| 6 35 02 179 01 0 | 4014586379272 | HSS-Sägeblatt Holz 1er Pack | 49,22 | 58,57 | 04 | 185 |
| 6 35 02 179 02 0 | 4014586379289 | Set mit Tiefenanschlag | 64,66 | 76,95 | 04 | 185 |
| 6 35 02 181 00 0 | 4014586354606 | Kreissägeblatt | 280,00 | 333,20 | 08 | - |
| 6 35 02 183 21 0 | 4014586386850 | E-Cut Long-Life-Sägeblatt SL 34 x 20 (1) | 10,20 | 12,14 | 04 | 170 |
| 6 35 02 183 22 0 | 4014586386867 | E-Cut Long-Life-Sägeblatt SL 34 x 20 (3) | 29,07 | 34,59 | 04 | 170 |
| 6 35 02 183 23 0 | 4014586386874 | E-Cut Long-Life-Sägeblatt SL 34 x 20 (5) | 45,90 | 54,62 | 04 | 170 |
| 6 35 02 183 24 0 | 4014586386881 | E-Cut Long-Life-Sägeblatt SL 34 x 20 (10) | 86,70 | 103,17 | 04 | 170 |
| 6 35 02 183 25 0 | 4014586390604 | E-Cut Long-Life-Sägeblatt SL 34 x 20 (50) | 382,50 | 455,18 | 04 | 170 |
| 6 35 02 184 21 0 | 4014586386935 | E-Cut Long-Life-Sägeblatt SL 30 x 10 (1) | 7,87 | 9,37 | 04 | 170 |
| 6 35 02 184 22 0 | 4014586386942 | E-Cut Long-Life-Sägeblatt SL 30 x 10 (3) | 22,44 | 26,70 | 04 | 170 |
| 6 35 02 184 23 0 | 4014586386959 | E-Cut Long-Life-Sägeblatt SL 30 x 10 (5) | 35,43 | 42,16 | 04 | 170 |
| 6 35 02 184 24 0 | 4014586386966 | E-Cut Long-Life-Sägeblatt SL 30 x 10 (10) | 66,93 | 79,65 | 04 | 170 |
| 6 35 02 184 25 0 | 4014586390635 | E-Cut Long-Life-Sägeblatt SL 30 x 10 (50) | 295,29 | 351,40 | 04 | 170 |
| 6 35 02 185 01 0 | 4014586369723 | E-Cut Long-Life Sägeblatt 1er Pack | 10,40 | 12,38 | 04 | 184 |
| 6 35 02 185 02 0 | 4014586369730 | E-Cut Long-Life Sägeblatt 5er Pack | 46,82 | 55,72 | 04 | 184 |
| 6 35 02 185 03 0 | 4014586369747 | E-Cut Long-Life Sägeblatt 25er Pack | 208,08 | 247,62 | 04 | 184 |
| 6 35 02 186 01 0 | 4014586369754 | E-Cut Long-Life Sägeblatt 1er Pack | 8,03 | 9,56 | 04 | 184 |
| 6 35 02 186 02 0 | 4014586369761 | E-Cut Long-Life Sägeblatt 5er Pack | 36,14 | 43,01 | 04 | 184 |
| 6 35 02 186 03 0 | 4014586369778 | E-Cut Long-Life Sägeblatt 25er Pack | 160,64 | 191,16 | 04 | 184 |
| 6 35 02 187 21 0 | 4014586390659 | Hartmetall-Sägeblatt segmentiert SLP Ø 90 | 37,74 | 44,91 | 04 | 173 |
| 6 35 02 188 21 0 | 4014586390666 | Diamant-Sägeblatt segmentiert SLP Ø 90 | 76,57 | 91,12 | 04 | 173 |
| 6 35 02 189 01 0 | 4014586377537 | Hartmetall-Sägeblatt mit offener Verzahnung | 42,43 | 50,49 | 04 | 185 |
| 6 35 02 190 01 0 | 4014586377544 | Diamant-Segmentsägeblatt mit offener Verzahnung | 102,28 | 121,71 | 04 | 185 |
| 6 35 02 191 21 0 | 4014586389585 | E-Cut Hartmetall-Sägeblatt SLP 50 x 35 | 26,63 | 31,69 | 04 | 173 |

Zubehör in numerischer Reihenfolge

| Bestellnummer | EAN | Benennung | Preis Euro zzgl. MwSt. | Preis Euro inkl. MwSt. | PK | Seite |
|------------------|---------------|--|---------------------------|---------------------------|----|-------|
| 6 35 02 192 01 0 | 4014586378152 | E-Cut Hartmetall-Sägeblatt | 26,11 | 31,07 | 04 | 185 |
| 6 35 02 193 21 0 | 4014586389592 | E-Cut Diamant-Sägeblatt SLP 50 x 35 | 43,28 | 51,50 | 04 | 173 |
| 6 35 02 194 01 0 | 4014586378176 | E-Cut Diamant-Sägeblatt | 42,43 | 50,49 | 04 | 185 |
| 6 35 02 195 01 0 | 4014586378183 | E-Cut Diamant-Sägeblatt | 46,79 | 55,68 | 04 | 185 |
| 6 35 02 196 01 0 | 4014586379531 | Sägeblatt 1er Pack | 41,32 | 49,17 | 04 | 183 |
| 6 35 02 196 05 0 | 4014586379548 | Sägeblatt 5er Pack | 185,93 | 221,26 | 04 | 183 |
| 6 35 02 196 21 0 | 4014586389608 | HSS-Sägeblatt segmentiert SLP Ø 100 x 0,7 (1) | 39,83 | 47,40 | 04 | 170 |
| 6 35 02 196 23 0 | 4014586389615 | HSS-Sägeblatt segmentiert SLP Ø 100 x 0,7 (5) | 179,24 | 213,30 | 04 | 170 |
| 6 35 02 198 21 0 | 4014586387017 | E-Cut Precision-Sägeblatt SLP 50 x 45 (1) | 14,61 | 17,39 | 04 | - |
| 6 35 02 198 22 0 | 4014586387024 | E-Cut Precision-Sägeblatt SLP 50 x 45 (3) | 41,63 | 49,54 | 04 | - |
| 6 35 02 198 23 0 | 4014586387031 | E-Cut Precision-Sägeblatt SLP 50 x 45 (5) | 65,73 | 78,22 | 04 | - |
| 6 35 02 198 24 0 | 4014586387048 | E-Cut Precision-Sägeblatt SLP 50 x 45 (10) | 124,16 | 147,75 | 04 | - |
| 6 35 02 198 25 0 | 4014586390673 | E-Cut Precision-Sägeblatt SLP 50 x 45 (50) | 547,77 | 651,85 | 04 | - |
| 6 35 02 199 21 0 | 4014586387093 | E-Cut Precision-Sägeblatt SLP 50 x 55 (1) | 14,99 | 17,84 | 04 | - |
| 6 35 02 199 22 0 | 4014586387109 | E-Cut Precision-Sägeblatt SLP 50 x 55 (3) | 42,73 | 50,85 | 04 | - |
| 6 35 02 199 23 0 | 4014586387116 | E-Cut Precision-Sägeblatt SLP 50 x 55 (5) | 67,47 | 80,29 | 04 | - |
| 6 35 02 199 24 0 | 4014586387123 | E-Cut Precision-Sägeblatt SLP 50 x 55 (10) | 127,44 | 151,65 | 04 | - |
| 6 35 02 199 25 0 | 4014586390697 | E-Cut Precision-Sägeblatt SLP 50 x 55 (50) | 562,21 | 669,03 | 04 | - |
| 6 35 02 200 21 0 | 4014586387178 | E-Cut Standard-Sägeblatt SLM 78 x 32 (1) | 11,28 | 13,42 | 04 | 171 |
| 6 35 02 200 22 0 | 4014586387185 | E-Cut Standard-Sägeblatt SLM 78 x 32 (3) | 32,14 | 38,25 | 04 | 171 |
| 6 35 02 200 23 0 | 4014586387192 | E-Cut Standard-Sägeblatt SLM 78 x 32 (5) | 50,76 | 60,40 | 04 | 171 |
| 6 35 02 200 24 0 | 4014586387208 | E-Cut Standard-Sägeblatt SLM 78 x 32 (10) | 95,86 | 114,07 | 04 | 171 |
| 6 35 02 200 25 0 | 4014586390710 | E-Cut Standard-Sägeblatt SLM 78 x 32 (50) | 422,92 | 503,27 | 04 | 171 |
| 6 35 02 201 21 0 | 4014586387253 | E-Cut Long-Life-Sägeblatt SLM 78 x 32 (1) | 12,81 | 15,24 | 04 | 171 |
| 6 35 02 201 22 0 | 4014586387260 | E-Cut Long-Life-Sägeblatt SLM 78 x 32 (3) | 36,50 | 43,44 | 04 | 171 |
| 6 35 02 201 23 0 | 4014586387277 | E-Cut Long-Life-Sägeblatt SLM 78 x 32 (5) | 57,64 | 68,59 | 04 | 171 |
| 6 35 02 201 24 0 | 4014586387284 | E-Cut Long-Life-Sägeblatt SLM 78 x 32 (10) | 108,86 | 129,54 | 04 | 171 |
| 6 35 02 201 25 0 | 4014586390734 | E-Cut Long-Life-Sägeblatt SLM 78 x 32 (50) | 480,28 | 571,53 | 04 | 171 |
| 6 35 02 202 21 0 | 4014586387338 | E-Cut Standard-Sägeblatt SLM 78 x 42 (1) | 11,72 | 13,95 | 04 | 171 |
| 6 35 02 202 22 0 | 4014586387345 | E-Cut Standard-Sägeblatt SLM 78 x 42 (3) | 33,38 | 39,72 | 04 | 171 |
| 6 35 02 202 23 0 | 4014586387352 | E-Cut Standard-Sägeblatt SLM 78 x 42 (5) | 52,71 | 62,72 | 04 | 171 |
| 6 35 02 202 24 0 | 4014586387369 | E-Cut Standard-Sägeblatt SLM 78 x 42 (10) | 99,57 | 118,49 | 04 | 171 |
| 6 35 02 202 25 0 | 4014586390802 | E-Cut Standard-Sägeblatt SLM 78 x 42 (50) | 439,31 | 522,78 | 04 | 171 |
| 6 35 02 203 21 0 | 4014586387413 | E-Cut Long-Life-Sägeblatt SLM 78 x 42 (1) | 13,30 | 15,83 | 04 | 171 |
| 6 35 02 203 22 0 | 4014586387420 | E-Cut Long-Life-Sägeblatt SLM 78 x 42 (3) | 37,89 | 45,09 | 04 | 171 |
| 6 35 02 203 23 0 | 4014586387437 | E-Cut Long-Life-Sägeblatt SLM 78 x 42 (5) | 59,83 | 71,20 | 04 | 171 |
| 6 35 02 203 24 0 | 4014586387444 | E-Cut Long-Life-Sägeblatt SLM 78 x 42 (10) | 113,02 | 134,49 | 04 | 171 |
| 6 35 02 203 25 0 | 4014586390826 | E-Cut Long-Life-Sägeblatt SLM 78 x 42 (50) | 498,62 | 593,36 | 04 | 171 |
| 6 35 02 204 21 0 | 4014586389622 | E-Cut Diamant-Sägeblatt SLM 60 x 44 | 45,87 | 54,59 | 04 | 173 |
| 6 35 02 205 21 0 | 4014586387499 | E-Cut Precision BIM-Sägeblatt SL 50 x 35 (1) | 15,49 | 18,43 | 04 | 172 |
| 6 35 02 205 22 0 | 4014586387505 | E-Cut Precision BIM-Sägeblatt SL 50 x 35 (3) | 44,16 | 52,55 | 04 | 172 |
| 6 35 02 205 23 0 | 4014586387512 | E-Cut Precision BIM-Sägeblatt SL 50 x 35 (5) | 69,73 | 82,98 | 04 | 172 |
| 6 35 02 205 24 0 | 4014586387529 | E-Cut Precision BIM-Sägeblatt SL 50 x 35 (10) | 131,70 | 156,72 | 04 | 172 |
| 6 35 02 205 25 0 | 4014586390840 | E-Cut Precision BIM-Sägeblatt SL 50 x 35 (50) | 581,02 | 691,41 | 04 | 172 |
| 6 35 02 206 21 0 | 4014586387574 | E-Cut Precision BIM-Sägeblatt SLP 50 x 45 (1) | 16,23 | 19,31 | 04 | - |
| 6 35 02 206 22 0 | 4014586387581 | E-Cut Precision BIM-Sägeblatt SLP 50 x 45 (3) | 46,26 | 55,05 | 04 | - |
| 6 35 02 206 23 0 | 4014586387598 | E-Cut Precision BIM-Sägeblatt SLP 50 x 45 (5) | 73,03 | 86,91 | 04 | - |
| 6 35 02 206 24 0 | 4014586387604 | E-Cut Precision BIM-Sägeblatt SLP 50 x 45 (10) | 137,96 | 164,17 | 04 | - |
| 6 35 02 206 25 0 | 4014586390864 | E-Cut Precision BIM-Sägeblatt SLP 50 x 45 (50) | 608,63 | 724,27 | 04 | - |
| 6 35 02 207 21 0 | 4014586387659 | E-Cut Precision BIM-Sägeblatt SLP 50 x 55 (1) | 16,66 | 19,83 | 04 | - |
| 6 35 02 207 22 0 | 4014586387666 | E-Cut Precision BIM-Sägeblatt SLP 50 x 55 (3) | 47,47 | 56,49 | 04 | - |
| 6 35 02 207 23 0 | 4014586387673 | E-Cut Precision BIM-Sägeblatt SLP 50 x 55 (5) | 74,96 | 89,20 | 04 | - |
| 6 35 02 207 24 0 | 4014586387680 | E-Cut Precision BIM-Sägeblatt SLP 50 x 55 (10) | 141,59 | 168,49 | 04 | - |
| 6 35 02 207 25 0 | 4014586390888 | E-Cut Precision BIM-Sägeblatt SLP 50 x 55 (50) | 624,64 | 743,32 | 04 | - |
| 6 35 02 208 21 0 | 4014586387734 | E-Cut Precision BIM-Sägeblatt SLP 50 x 65 (1) | 17,09 | 20,34 | 04 | 172 |
| 6 35 02 208 22 0 | 4014586387741 | E-Cut Precision BIM-Sägeblatt SLP 50 x 65 (3) | 48,69 | 57,94 | 04 | 172 |
| 6 35 02 208 23 0 | 4014586387758 | E-Cut Precision BIM-Sägeblatt SLP 50 x 65 (5) | 76,88 | 91,49 | 04 | 172 |
| 6 35 02 208 24 0 | 4014586387765 | E-Cut Precision BIM-Sägeblatt SLP 50 x 65 (10) | 145,21 | 172,80 | 04 | 172 |
| 6 35 02 208 25 0 | 4014586390901 | E-Cut Precision BIM-Sägeblatt SLP 50 x 65 (50) | 640,63 | 762,35 | 04 | 172 |
| 6 35 02 209 01 0 | 4014586381602 | E-Cut Precision BIM-Sägeblatt (35mm) VE1 | 15,80 | 18,80 | 04 | 184 |
| 6 35 02 209 02 0 | 4014586381619 | E-Cut Precision BIM-Sägeblatt (35mm) VE5 | 71,12 | 84,63 | 04 | 184 |
| 6 35 02 209 03 0 | 4014586381626 | E-Cut Precision BIM-Sägeblatt (35mm) VE25 | 316,08 | 376,14 | 04 | 184 |
| 6 35 02 210 01 0 | 4014586381633 | E-Cut Precision BIM-Sägeblatt (45mm) VE1 | 16,23 | 19,31 | 04 | 184 |
| 6 35 02 210 02 0 | 4014586381640 | E-Cut Precision BIM-Sägeblatt (45mm) VE5 | 73,03 | 86,91 | 04 | 184 |
| 6 35 02 210 03 0 | 4014586381657 | E-Cut Precision BIM-Sägeblatt (45mm) VE25 | 324,60 | 386,27 | 04 | 184 |
| 6 35 02 211 01 0 | 4014586381664 | E-Cut Precision BIM-Sägeblatt (55mm) VE1 | 16,66 | 19,83 | 04 | 184 |
| 6 35 02 211 02 0 | 4014586381671 | E-Cut Precision BIM-Sägeblatt (55mm) VE5 | 74,96 | 89,20 | 04 | 184 |
| 6 35 02 211 03 0 | 4014586381688 | E-Cut Precision BIM-Sägeblatt (55mm) VE25 | 333,13 | 396,42 | 04 | 184 |
| 6 35 02 212 01 0 | 4014586381695 | E-Cut Precision BIM-Sägeblatt (65mm) VE1 | 17,09 | 20,34 | 04 | 184 |
| 6 35 02 212 02 0 | 4014586381701 | E-Cut Precision BIM-Sägeblatt (65mm) VE5 | 76,88 | 91,49 | 04 | 184 |
| 6 35 02 212 03 0 | 4014586381718 | E-Cut Precision BIM-Sägeblatt (65mm) VE25 | 341,67 | 406,59 | 04 | 184 |
| 6 35 02 213 21 0 | 4014586390925 | Hartmetall-Sägeblatt rund SLM Ø 105 x 2,2 (1) | 35,00 | 41,65 | 04 | 177 |
| 6 35 02 213 23 0 | 4014586390932 | Hartmetall-Sägeblatt rund SLM Ø 105 x 2,2 (5) | 157,00 | 186,83 | 04 | 177 |
| 6 35 02 214 21 0 | 4014586390949 | Hartmetall-Sägeblatt rund SLM Ø 105 x 1,2 (1) | 35,00 | 41,65 | 04 | 177 |
| 6 35 02 214 23 0 | 4014586390956 | Hartmetall-Sägeblatt rund SLM Ø 105 x 1,2 (5) | 157,50 | 187,43 | 04 | 177 |
| 6 35 02 215 21 0 | 4014586390963 | Hartmetall-Sägeblatt segmentiert SLM Ø 105 x 1,2 | 43,28 | 51,50 | 04 | 173 |

| Bestellnummer | EAN | Benennung | Preis Euro zzgl. MwSt. | Preis Euro inkl. MwSt. | PK | Seite |
|------------------|---------------|--|---------------------------|---------------------------|----|-------|
| 6 35 02 216 21 0 | 4014586390970 | Diamant-Sägeblatt segmentiert SL Ø 75 x 1,2 (1) | 49,90 | 59,38 | 04 | 177 |
| 6 35 02 216 23 0 | 4014586390987 | Diamant-Sägeblatt segmentiert SL Ø 75 x 1,2 (5) | 224,55 | 267,21 | 04 | 177 |
| 6 35 02 217 21 0 | 4014586390994 | Diamant-Sägeblatt segmentiert SLP Ø 90 x 1,2 (1) | 59,00 | 70,21 | 04 | 177 |
| 6 35 02 217 23 0 | 4014586391007 | Diamant-Sägeblatt segmentiert SLP Ø 90 x 1,2 (5) | 265,50 | 315,95 | 04 | 177 |
| 6 35 02 218 21 0 | 4014586391014 | Diamant-Sägeblatt rund SLM Ø 105 x 2,2 (1) | 89,90 | 106,98 | 04 | 177 |
| 6 35 02 218 23 0 | 4014586391021 | Diamant-Sägeblatt rund SLM Ø 105 x 2,2 (5) | 404,55 | 481,41 | 04 | 177 |
| 6 35 02 219 21 0 | 4014586391038 | Diamant-Sägeblatt rund SLM Ø 105 x 1,2 (1) | 89,90 | 106,98 | 04 | 177 |
| 6 35 02 219 23 0 | 4014586391045 | Diamant-Sägeblatt rund SLM Ø 105 x 1,2 (5) | 404,55 | 481,41 | 04 | 177 |
| 6 35 02 220 21 0 | 4014586391052 | Diamant-Sägeblatt segmentiert SLM Ø 105 x 1,2 | 104,33 | 124,15 | 04 | 173 |
| 6 35 02 221 21 0 | 4014586400402 | E-Cut Long-Life-Sägeblatt | 14,49 | 17,24 | 04 | 171 |
| 6 35 02 221 22 0 | 4014586400419 | E-Cut Long-Life-Sägeblatt | 41,31 | 49,16 | 04 | 171 |
| 6 35 02 221 23 0 | 4014586400426 | E-Cut Long-Life-Sägeblatt | 65,23 | 77,62 | 04 | 171 |
| 6 35 02 221 24 0 | 4014586400433 | E-Cut Long-Life-Sägeblatt | 123,21 | 146,62 | 04 | 171 |
| 6 35 02 221 25 0 | 4014586400440 | E-Cut Long-Life-Sägeblatt | 543,54 | 646,81 | 04 | 171 |
| 6 35 02 222 21 0 | 4014586400457 | E-Cut Universal-Sägeblatt | 15,03 | 17,89 | 04 | 173 |
| 6 35 02 222 22 0 | 4014586400464 | E-Cut Universal-Sägeblatt | 42,85 | 50,99 | 04 | 173 |
| 6 35 02 222 23 0 | 4014586400471 | E-Cut Universal-Sägeblatt | 67,66 | 80,52 | 04 | 173 |
| 6 35 02 222 24 0 | 4014586400488 | E-Cut Universal-Sägeblatt | 127,80 | 152,08 | 04 | 173 |
| 6 35 02 222 25 0 | 4014586400495 | E-Cut Universal-Sägeblatt | 563,81 | 670,93 | 04 | 173 |
| 6 35 02 223 21 0 | 4014586400501 | E-Cut Universal-Sägeblatt | 15,79 | 18,79 | 04 | 173 |
| 6 35 02 223 22 0 | 4014586400518 | E-Cut Universal-Sägeblatt | 45,00 | 53,55 | 04 | 173 |
| 6 35 02 223 23 0 | 4014586400525 | E-Cut Universal-Sägeblatt | 71,05 | 84,55 | 04 | 173 |
| 6 35 02 223 24 0 | 4014586400532 | E-Cut Universal-Sägeblatt | 134,21 | 159,71 | 04 | 173 |
| 6 35 02 223 25 0 | 4014586400549 | E-Cut Universal-Sägeblatt | 592,11 | 704,61 | 04 | 173 |
| 6 35 02 224 21 0 | 4014586408170 | E-Cut Long-Life-Sägeblatt SLM 90 x 32 (1) | 12,56 | 14,95 | 04 | - |
| 6 35 02 224 22 0 | 4014586408187 | E-Cut Long-Life-Sägeblatt SLM 90 x 32 (3) | 35,80 | 42,60 | 04 | - |
| 6 35 02 224 23 0 | 4014586408194 | E-Cut Long-Life-Sägeblatt SLM 90 x 32 (5) | 56,52 | 67,26 | 04 | - |
| 6 35 02 224 24 0 | 4014586408200 | E-Cut Long-Life-Sägeblatt SLM 90 x 32 (10) | 106,76 | 127,04 | 04 | - |
| 6 35 02 224 25 0 | 4014586408217 | E-Cut Long-Life-Sägeblatt SLM 90 x 32 (50) | 471,00 | 560,49 | 04 | - |
| 6 35 02 225 21 0 | 4014586408262 | E-Cut Standard-Sägeblatt curved SL 50 x 65 (1) | 12,53 | 14,91 | 04 | 172 |
| 6 35 02 225 22 0 | 4014586408279 | E-Cut Standard-Sägeblatt curved SL 50 x 65 (3) | 35,71 | 42,49 | 04 | 172 |
| 6 35 02 225 23 0 | 4014586408286 | E-Cut Standard-Sägeblatt curved SL 50 x 65 (5) | 56,39 | 67,10 | 04 | 172 |
| 6 35 02 225 24 0 | 4014586408293 | E-Cut Standard-Sägeblatt curved SL 50 x 65 (10) | 106,51 | 126,75 | 04 | 172 |
| 6 35 02 225 25 0 | 4014586408309 | E-Cut Standard-Sägeblatt curved SL 50 x 65 (50) | 469,88 | 559,16 | 04 | 172 |
| 6 35 02 226 21 0 | 4014586408354 | E-Cut Standard-Sägeblatt curved SL 50 x 50 (1) | 12,11 | 14,41 | 04 | 172 |
| 6 35 02 226 22 0 | 4014586408361 | E-Cut Standard-Sägeblatt curved SL 50 x 50 (3) | 34,51 | 41,07 | 04 | 172 |
| 6 35 02 226 23 0 | 4014586408378 | E-Cut Standard-Sägeblatt curved SL 50 x 50 (5) | 54,50 | 64,86 | 04 | 172 |
| 6 35 02 226 24 0 | 4014586408385 | E-Cut Standard-Sägeblatt curved SL 50 x 50 (10) | 102,94 | 122,50 | 04 | 172 |
| 6 35 02 226 25 0 | 4014586408392 | E-Cut Standard-Sägeblatt curved SL 50 x 50 (50) | 454,13 | 540,41 | 04 | 172 |
| 6 35 02 227 21 0 | 4014586408446 | E-Cut Standard-Sägeblatt curved SL 50 x 35 (1) | 11,60 | 13,80 | 04 | 172 |
| 6 35 02 227 22 0 | 4014586408453 | E-Cut Standard-Sägeblatt curved SL 50 x 35 (3) | 33,06 | 39,34 | 04 | 172 |
| 6 35 02 227 23 0 | 4014586408460 | E-Cut Standard-Sägeblatt curved SL 50 x 35 (5) | 52,20 | 62,12 | 04 | 172 |
| 6 35 02 227 24 0 | 4014586408477 | E-Cut Standard-Sägeblatt curved SL 50 x 35 (10) | 98,60 | 117,33 | 04 | 172 |
| 6 35 02 227 25 0 | 4014586408484 | E-Cut Standard-Sägeblatt curved SL 50 x 35 (50) | 435,00 | 517,65 | 04 | 172 |
| 6 35 02 228 21 0 | 4014586408538 | E-Cut Long-Life-Sägeblatt SL 50 x 65 (1) | 13,30 | 15,83 | 04 | 171 |
| 6 35 02 228 22 0 | 4014586408545 | E-Cut Long-Life-Sägeblatt SL 50 x 65 (3) | 37,91 | 45,11 | 04 | 171 |
| 6 35 02 228 23 0 | 4014586408552 | E-Cut Long-Life-Sägeblatt SL 50 x 65 (5) | 59,85 | 71,22 | 04 | 171 |
| 6 35 02 228 24 0 | 4014586408569 | E-Cut Long-Life-Sägeblatt SL 50 x 65 (10) | 113,05 | 134,53 | 04 | 171 |
| 6 35 02 228 25 0 | 4014586408576 | E-Cut Long-Life-Sägeblatt SL 50 x 65 (50) | 498,75 | 593,51 | 04 | 171 |
| 6 35 02 229 21 0 | 4014586408620 | E-Cut Precision BIM-Sägeblatt SL 50 x 65 (1) | 13,80 | 16,42 | 04 | 172 |
| 6 35 02 229 22 0 | 4014586408637 | E-Cut Precision BIM-Sägeblatt SL 50 x 65 (3) | 39,33 | 46,80 | 04 | 172 |
| 6 35 02 229 23 0 | 4014586408644 | E-Cut Precision BIM-Sägeblatt SL 50 x 65 (5) | 62,10 | 73,90 | 04 | 172 |
| 6 35 02 229 24 0 | 4014586408651 | E-Cut Precision BIM-Sägeblatt SL 50 x 65 (10) | 117,30 | 139,59 | 04 | 172 |
| 6 35 02 229 25 0 | 4014586408668 | E-Cut Precision BIM-Sägeblatt SL 50 x 65 (50) | 517,50 | 615,83 | 04 | 172 |
| 6 35 02 230 21 0 | 4014586408712 | E-Cut Precision-Sägeblatt SL 50 x 65 (1) | 13,30 | 15,83 | 04 | 172 |
| 6 35 02 230 22 0 | 4014586408729 | E-Cut Precision-Sägeblatt SL 50 x 65 (3) | 37,91 | 45,11 | 04 | 172 |
| 6 35 02 230 23 0 | 4014586408736 | E-Cut Precision-Sägeblatt SL 50 x 65 (5) | 59,85 | 71,22 | 04 | 172 |
| 6 35 02 230 24 0 | 4014586408743 | E-Cut Precision-Sägeblatt SL 50 x 65 (10) | 113,05 | 134,53 | 04 | 172 |
| 6 35 02 230 25 0 | 4014586408750 | E-Cut Precision-Sägeblatt SL 50 x 65 (50) | 498,75 | 593,51 | 04 | 172 |
| 6 35 02 231 21 0 | 4014586408804 | E-Cut Standard-Sägeblatt SLM 90 x 32 (1) | 11,06 | 13,16 | 04 | - |
| 6 35 02 231 22 0 | 4014586408811 | E-Cut Standard-Sägeblatt SLM 90 x 32 (3) | 31,52 | 37,51 | 04 | - |
| 6 35 02 231 23 0 | 4014586408828 | E-Cut Standard-Sägeblatt SLM 90 x 32 (5) | 49,77 | 59,23 | 04 | - |
| 6 35 02 231 24 0 | 4014586408835 | E-Cut Standard-Sägeblatt SLM 90 x 32 (10) | 94,01 | 111,87 | 04 | - |
| 6 35 02 231 25 0 | 4014586408842 | E-Cut Standard-Sägeblatt SLM 90 x 32 (50) | 414,75 | 493,55 | 04 | - |
| 6 35 02 232 21 0 | 4014586417295 | E-Cut Precision BIM-Sägeblatt SL 50 x 50 | 16,45 | 19,58 | 04 | 172 |
| 6 35 02 232 22 0 | 4014586417301 | E-Cut Precision BIM-Sägeblatt SL 50 x 50 | 46,90 | 55,81 | 04 | 172 |
| 6 35 02 232 23 0 | 4014586417318 | E-Cut Precision BIM-Sägeblatt SL 50 x 50 | 74,10 | 88,18 | 04 | 172 |
| 6 35 02 232 24 0 | 4014586417325 | E-Cut Precision BIM-Sägeblatt SL 50 x 50 | 138,80 | 165,17 | 04 | 172 |
| 6 35 02 232 25 0 | 4014586417332 | E-Cut Precision BIM-Sägeblatt SL 50 x 50 | 616,50 | 733,64 | 04 | 172 |
| 6 35 02 233 21 0 | 4014586417387 | E-Cut Precision-Sägeblatt SL 50 x 50 | 14,75 | 17,55 | 04 | 172 |
| 6 35 02 233 22 0 | 4014586417394 | E-Cut Precision-Sägeblatt SL 50 x 50 | 42,10 | 50,10 | 04 | 172 |
| 6 35 02 233 23 0 | 4014586417400 | E-Cut Precision-Sägeblatt SL 50 x 50 | 66,40 | 79,02 | 04 | 172 |
| 6 35 02 233 24 0 | 4014586417417 | E-Cut Precision-Sägeblatt SL 50 x 50 | 125,30 | 149,11 | 04 | 172 |
| 6 35 02 233 25 0 | 4014586417424 | E-Cut Precision-Sägeblatt SL 50 x 50 | 554,80 | 660,21 | 04 | 172 |
| 6 35 03 035 01 1 | 4014586178912 | HSS-Sägeblatt 5er Pack | 10,15 | 12,08 | 02 | - |
| 6 35 03 036 01 4 | 4014586178929 | Sägeblätter 5er Pack | 10,15 | 12,08 | 02 | - |

Zubehör in numerischer Reihenfolge

| Bestellnummer | EAN | Benennung | Preis Euro zzgl. MwSt. | Preis Euro inkl. MwSt. | PK | Seite |
|------------------|---------------|--|---------------------------|---------------------------|----|-------|
| 6 35 03 037 01 8 | 4014586178936 | Sägeblätter 5er Pack | 10,15 | 12,08 | 02 | - |
| 6 35 03 038 01 6 | 4014586178943 | Sägeblätter 5er Pack | 10,15 | 12,08 | 02 | - |
| 6 35 03 039 01 0 | 4014586178950 | Sägeblätter 5er Pack | 12,08 | 14,38 | 02 | - |
| 6 35 03 040 00 3 | 4014586178967 | Sägeblatt | 12,79 | 15,22 | 02 | - |
| 6 35 03 042 01 4 | 4014586178998 | Sägeblätter 3er Pack | 11,60 | 13,80 | 02 | - |
| 6 35 03 043 01 8 | 4014586179001 | Sägeblätter 3er Pack | 11,60 | 13,80 | 02 | - |
| 6 35 03 047 01 7 | 4014586179049 | Sägeblätter 3er Pack | 14,66 | 17,45 | 02 | - |
| 6 35 03 048 01 5 | 4014586179056 | Sägeblätter 3er Pack | 14,66 | 17,45 | 02 | - |
| 6 35 03 051 01 0 | 4014586179087 | Sägeblätter 3er Pack | 21,22 | 25,25 | 02 | - |
| 6 35 03 058 01 4 | 4014586179148 | Sägeblätter 3er Pack | 21,07 | 25,07 | 02 | - |
| 6 35 03 059 01 8 | 4014586179155 | Sägeblätter 3er Pack | 21,22 | 25,25 | 02 | - |
| 6 35 03 060 01 0 | 4014586179162 | Sägeblätter 5er Pack | 11,31 | 13,46 | 02 | - |
| 6 35 03 061 01 9 | 4014586179186 | Sägeblatt 1er Pack | 40,45 | 48,14 | 02 | - |
| 6 35 03 063 00 7 | 4014586179209 | Sägeblatt HSS | 10,23 | 12,17 | 02 | - |
| 6 35 03 064 00 5 | 4014586179216 | Sägeblatt HSS | 14,17 | 16,86 | 02 | - |
| 6 35 03 065 00 9 | 4014586179223 | Sägeblatt HSS | 6,65 | 7,91 | 02 | - |
| 6 35 03 066 00 2 | 4014586179230 | Sägeblatt HSS | 8,14 | 9,69 | 02 | - |
| 6 35 03 067 00 6 | 4014586179247 | Sägeblatt HSS | 8,45 | 10,06 | 02 | - |
| 6 35 03 068 00 4 | 4014586179254 | Sägeblatt HSS | 14,16 | 16,85 | 02 | - |
| 6 35 03 069 00 8 | 4014586179261 | Sägeblatt HSS | 18,43 | 21,93 | 02 | - |
| 6 35 03 070 00 0 | 4014586179278 | Sägeblatt HSS | 10,14 | 12,07 | 02 | - |
| 6 35 03 071 00 9 | 4014586179285 | Sägeblatt | 7,12 | 8,47 | 02 | - |
| 6 35 03 072 00 2 | 4014586179292 | Sägeblatt HSS | 28,90 | 34,39 | 02 | - |
| 6 35 03 073 00 6 | 4014586179308 | Sägeblatt HSS | 35,11 | 41,78 | 02 | - |
| 6 35 03 076 01 0 | 4014586179339 | Sägeblätter 5er Pack | 15,48 | 18,42 | 02 | - |
| 6 35 03 077 01 4 | 4014586179346 | Sägeblätter 5er Pack | 17,78 | 21,16 | 02 | - |
| 6 35 03 082 01 0 | 4014586179360 | Sägeblätter 5er Pack | 11,32 | 13,47 | 02 | - |
| 6 35 03 087 01 3 | 4014586179391 | Sägeblätter 5er Pack | 10,15 | 12,08 | 02 | - |
| 6 35 03 088 01 1 | 4014586179407 | Sägeblätter 5er Pack | 12,52 | 14,90 | 02 | - |
| 6 35 03 089 01 5 | 4014586179414 | Sägeblätter 5er Pack | 29,30 | 34,87 | 02 | - |
| 6 35 03 093 00 4 | 4014586200774 | Sägeblatt HD | 18,26 | 21,73 | 02 | - |
| 6 35 03 094 00 2 | 4014586200781 | Sägeblatt HD | 24,39 | 29,02 | 02 | - |
| 6 35 03 095 00 6 | 4014586200798 | Sägeblatt HD | 24,39 | 29,02 | 02 | - |
| 6 35 03 096 01 8 | 4014586202921 | Sägeblatt TD | 172,89 | 205,74 | 02 | - |
| 6 35 03 097 01 2 | 4014586202938 | Sägeblatt TD | 229,84 | 273,51 | 02 | - |
| 6 35 03 098 00 1 | 4014586212548 | Sägeblatt | 41,15 | 48,97 | 02 | - |
| 6 35 03 099 00 5 | 4014586212555 | Sägeblatt | 33,66 | 40,06 | 02 | - |
| 6 35 03 100 00 6 | 4014586212562 | Sägeblatt | 26,28 | 31,27 | 02 | - |
| 6 35 03 112 01 0 | 4014586305370 | Sägeblätter 5er Pack | 13,30 | 15,83 | 02 | - |
| 6 35 03 113 01 0 | 4014586305387 | Sägeblätter 5er Pack | 13,30 | 15,83 | 02 | - |
| 6 35 03 114 01 0 | 4014586305394 | Sägeblätter 5er Pack | 23,99 | 28,55 | 02 | - |
| 6 35 03 115 01 0 | 4014586305417 | Sägeblatt 3er Pack | 11,48 | 13,66 | 02 | - |
| 6 35 03 116 01 0 | 4014586305424 | Sägeblatt 3er Pack | 11,48 | 13,66 | 02 | - |
| 6 35 03 123 01 0 | 4014586305431 | Sägeblatt 3er Pack | 14,20 | 16,90 | 02 | - |
| 6 35 08 056 00 4 | 4014586179506 | Formfräser | 861,00 | 1.024,59 | 08 | - |
| 6 35 08 081 00 9 | 4014586179513 | Formfräser | 1.446,00 | 1.720,74 | 08 | - |
| 6 35 08 085 00 8 | 4014586179520 | Formfräser | 1.825,00 | 2.171,75 | 08 | - |
| 6 35 08 089 00 7 | 4014586179551 | Formfräser | 1.672,00 | 1.989,68 | 08 | - |
| 6 35 08 093 00 0 | 4014586340395 | Formfräser | 1.483,00 | 1.764,77 | 08 | - |
| 6 35 08 095 00 0 | 4014586349442 | Winkelfräser, links | 753,00 | 896,07 | 08 | - |
| 6 35 08 096 00 0 | 4014586349459 | Winkelfräser, rechts | 753,00 | 896,07 | 08 | - |
| 6 35 08 098 00 0 | 4014586354613 | Winkelfräser, rechts | 1.000,00 | 1.190,00 | 08 | - |
| 6 35 08 099 00 0 | 4014586354620 | Winkelfräser, links | 1.000,00 | 1.190,00 | 08 | - |
| 6 35 08 099 02 0 | 4014586356426 | Fräser Set, rechts/links | 2.168,00 | 2.579,92 | 08 | - |
| 6 36 01 101 00 9 | 4014586179766 | Stößel- und Tischmesser | 21,34 | 25,39 | 02 | 81 |
| 6 36 02 001 00 4 | 4014586179797 | Schneidmesser bis 2,0 mm | 9,47 | 11,27 | 02 | - |
| 6 36 02 046 00 2 | 4014586179834 | Schneidmesser bis 2,0 mm | 16,47 | 19,60 | 02 | - |
| 6 36 02 048 00 4 | 4014586224053 | Stempel | 18,49 | 22,00 | 02 | 86 |
| 6 36 02 048 01 3 | 4014586246260 | Stempel und Matrize | 57,79 | 68,77 | 02 | 86 |
| 6 36 02 048 04 0 | 4014586317984 | Stempel 5er Pack | 73,85 | 87,88 | 02 | 86 |
| 6 36 02 048 05 0 | 4014586317991 | Stempel 10er Pack | 128,64 | 153,08 | 02 | 86 |
| 6 36 02 049 00 8 | 4014586246611 | Stempel | 54,72 | 65,12 | 02 | 86 |
| 6 36 02 049 01 7 | 4014586246628 | Stempel und Matrize | 126,99 | 151,12 | 02 | 86 |
| 6 36 02 049 04 0 | 4014586318004 | Stempel 2er Pack | 98,88 | 117,67 | 02 | 86 |
| 6 36 02 049 05 0 | 4014586318011 | Stempel 5er Pack | 219,18 | 260,82 | 02 | 86 |
| 6 36 02 050 00 0 | 4014586264370 | Stempel | 16,30 | 19,40 | 02 | 87 |
| 6 36 02 050 01 0 | 4014586269511 | Stempel 10er Pack | 114,35 | 136,08 | 02 | 87 |
| 6 36 02 050 03 0 | 4014586318028 | Stempel 5er Pack | 65,52 | 77,97 | 02 | 87 |
| 6 36 02 051 00 9 | 4014586262987 | Stempel | 46,88 | 55,79 | 02 | 87 |
| 6 36 02 051 01 8 | 4014586264356 | Stempel-Set | 95,60 | 113,76 | 02 | 87 |
| 6 37 06 012 02 4 | 4014586260884 | Diamant-Feileinsatz (20 mm) normal | 10,31 | 12,27 | 04 | - |
| 6 37 06 014 02 6 | 4014586260907 | Diamant-Feileinsatz (10 mm) extra fein | 10,51 | 12,51 | 04 | - |
| 6 37 06 015 01 0 | 4014586290423 | Hartmetall-Feileinsatz | 5,19 | 6,18 | 04 | - |
| 6 37 06 018 01 0 | 4014586304922 | HM-Feile 2er Pack | 21,62 | 25,73 | 04 | 185 |
| 6 37 06 019 21 0 | 4014586389639 | Hartmetall-Feile SLP 30 x 10 | 18,20 | 21,66 | 04 | 178 |
| 6 37 07 008 00 2 | 4014586180373 | Schleifscheibe | 10,57 | 12,58 | 02 | - |



| Bestellnummer | EAN | Benennung | Preis Euro zzgl. MwSt. | Preis Euro inkl. MwSt. | PK | Seite |
|------------------|---------------|-------------------------|---------------------------|---------------------------|----|-------|
| 6 37 13 007 00 9 | 4014586180717 | Schleifscheibe | 91,15 | 108,47 | 02 | - |
| 6 37 13 008 00 7 | 4014586180724 | Schleifscheibe | 91,15 | 108,47 | 02 | - |
| 6 37 13 009 00 1 | 4014586180731 | Schleifscheibe | 91,15 | 108,47 | 02 | - |
| 6 37 13 010 00 3 | 4014586180748 | Schleifscheibe | 102,27 | 121,70 | 02 | - |
| 6 37 13 011 00 2 | 4014586180755 | Polierscheibe | 106,97 | 127,29 | 02 | - |
| 6 37 13 013 01 8 | 4014586226811 | Polierscheibe | 117,31 | 139,60 | 02 | 152 |
| 6 37 13 015 01 0 | 4014586226835 | Polierscheibe | 117,31 | 139,60 | 02 | 152 |
| 6 37 13 016 01 3 | 4014586226842 | Polierscheibe | 117,31 | 139,60 | 02 | 152 |
| 6 37 14 004 00 5 | 4014586180779 | Leinen-Schleifband | 2,78 | 3,31 | 02 | - |
| 6 37 14 005 00 9 | 4014586180786 | Leinen-Schleifband | 2,78 | 3,31 | 02 | - |
| 6 37 14 006 00 2 | 4014586180793 | Leinen-Schleifband | 2,78 | 3,31 | 02 | - |
| 6 37 14 007 00 6 | 4014586180809 | Leinen-Schleifband | 2,46 | 2,93 | 02 | - |
| 6 37 14 008 00 4 | 4014586180816 | Leinen-Schleifband | 2,46 | 2,93 | 02 | - |
| 6 37 14 009 00 8 | 4014586180823 | Leinen-Schleifband | 2,46 | 2,93 | 02 | - |
| 6 37 14 010 00 0 | 4014586180830 | Leinen-Schleifband | 2,46 | 2,93 | 02 | - |
| 6 37 14 011 00 9 | 4014586180847 | Leinen-Schleifband | 3,67 | 4,37 | 02 | - |
| 6 37 14 012 00 2 | 4014586180854 | Leinen-Schleifband | 3,33 | 3,96 | 02 | - |
| 6 37 14 013 00 6 | 4014586180861 | Leinen-Schleifband | 3,33 | 3,96 | 02 | - |
| 6 37 14 014 00 4 | 4014586180878 | Leinen-Schleifband | 3,11 | 3,70 | 02 | - |
| 6 37 14 015 00 8 | 4014586180885 | Leinen-Schleifband | 3,11 | 3,70 | 02 | - |
| 6 37 14 026 00 0 | 4014586180960 | Leinen-Schleifband | 3,11 | 3,70 | 02 | - |
| 6 37 14 027 00 4 | 4014586180977 | Leinen-Schleifband | 3,11 | 3,70 | 02 | - |
| 6 37 14 044 01 0 | 4014586246406 | Schleifband K60 VE10 | 20,34 | 24,20 | 02 | 151 |
| 6 37 14 045 01 4 | 4014586246413 | Schleifband K120 VE10 | 20,34 | 24,20 | 02 | 151 |
| 6 37 14 046 01 7 | 4014586246420 | Schleifband K240 VE10 | 20,34 | 24,20 | 02 | 151 |
| 6 37 14 047 01 1 | 4014586246437 | Vliesband grob | 10,84 | 12,90 | 02 | 151 |
| 6 37 14 048 01 9 | 4014586246444 | Vliesband mittel | 10,84 | 12,90 | 02 | 151 |
| 6 37 14 049 01 3 | 4014586246451 | Vliesband fein | 10,84 | 12,90 | 02 | 151 |
| 6 37 14 050 01 5 | 4014586259444 | Schleifband K120 VE10 | 28,77 | 34,24 | 02 | 146 |
| 6 37 14 050 02 1 | 4014586259451 | Basis-Set | 191,02 | 227,31 | 02 | 146 |
| 6 37 14 051 01 4 | 4014586259468 | Schleifband K180 VE10 | 28,77 | 34,24 | 02 | 146 |
| 6 37 14 052 01 7 | 4014586259475 | Schleifband K320 VE10 | 28,77 | 34,24 | 02 | 146 |
| 6 37 14 052 02 3 | 4014586259482 | Polier-Set | 156,91 | 186,72 | 02 | 146 |
| 6 37 14 053 01 1 | 4014586259499 | Schleifband K400 VE10 | 28,77 | 34,24 | 02 | 146 |
| 6 37 14 054 01 9 | 4014586259505 | Schleifband K120 VE10 | 47,23 | 56,20 | 02 | 146 |
| 6 37 14 055 01 3 | 4014586259512 | Schleifband K180 VE10 | 47,23 | 56,20 | 02 | 146 |
| 6 37 14 056 01 6 | 4014586259529 | Vliesband K80 VE5 | 33,22 | 39,53 | 02 | 146 |
| 6 37 14 057 01 0 | 4014586259536 | Vliesband K120 VE5 | 33,22 | 39,53 | 02 | 146 |
| 6 37 14 058 01 8 | 4014586259543 | Vliesband K280 VE5 | 38,94 | 46,34 | 02 | 146 |
| 6 37 14 061 01 0 | 4014586313160 | Schleifband K80 VE10 | 12,84 | 15,28 | 02 | 146 |
| 6 37 14 062 01 0 | 4014586313177 | Schleifband K120 VE10 | 12,84 | 15,28 | 02 | 146 |
| 6 37 14 063 01 0 | 4014586313184 | Schleifband K180 VE10 | 12,84 | 15,28 | 02 | 146 |
| 6 37 14 068 01 0 | 4014586313191 | Schleifband K80 VE10 | 14,24 | 16,95 | 02 | 146 |
| 6 37 14 069 01 0 | 4014586313207 | Schleifband K120 VE10 | 14,24 | 16,95 | 02 | 146 |
| 6 37 14 070 01 0 | 4014586313214 | Schleifband K180 VE10 | 14,24 | 16,95 | 02 | 146 |
| 6 37 14 089 01 0 | 4014586313221 | Schleifband K80 VE10 | 19,62 | 23,35 | 02 | 146 |
| 6 37 14 090 01 0 | 4014586313238 | Schleifband K120 VE10 | 19,62 | 23,35 | 02 | 146 |
| 6 37 14 091 01 0 | 4014586313245 | Schleifband K180 VE10 | 19,62 | 23,35 | 02 | 146 |
| 6 37 14 114 01 0 | 4014586313252 | Vliesband grob VE5 | 18,17 | 21,62 | 02 | 146 |
| 6 37 14 115 01 0 | 4014586313269 | Vliesband mittel VE5 | 18,17 | 21,62 | 02 | 146 |
| 6 37 14 116 01 0 | 4014586313276 | Vliesband fein VE5 | 18,17 | 21,62 | 02 | 146 |
| 6 37 14 123 01 0 | 4014586313283 | Vliesband grob VE5 | 25,55 | 30,40 | 02 | 146 |
| 6 37 14 124 01 0 | 4014586313290 | Vliesband mittel VE5 | 25,55 | 30,40 | 02 | 146 |
| 6 37 14 125 01 0 | 4014586313306 | Vliesband fein VE5 | 25,55 | 30,40 | 02 | 146 |
| 6 37 14 130 01 0 | 4014586300849 | Keramik-Schleifband | 41,46 | 49,34 | 02 | 146 |
| 6 37 14 131 01 0 | 4014586300856 | Keramik-Schleifband | 65,14 | 77,52 | 02 | 146 |
| 6 37 14 132 01 0 | 4014586305264 | Schleifhülse K60 VE5 | 10,61 | 12,63 | 02 | 152 |
| 6 37 14 133 01 0 | 4014586305271 | Schleifhülse K80 VE5 | 10,31 | 12,27 | 02 | 152 |
| 6 37 14 134 01 0 | 4014586306674 | Schleifhülse K120 VE5 | 9,91 | 11,79 | 02 | 152 |
| 6 37 14 136 01 0 | 4014586329512 | Schleifband K80 VE10 | 22,93 | 27,29 | 02 | 148 |
| 6 37 14 137 01 0 | 4014586329529 | Schleifband K120 VE10 | 22,93 | 27,29 | 02 | 148 |
| 6 37 14 138 01 0 | 4014586329536 | Schleifband K180 VE10 | 22,93 | 27,29 | 02 | 148 |
| 6 37 14 139 01 0 | 4014586329543 | Schleifband K320 VE10 | 22,93 | 27,29 | 02 | 148 |
| 6 37 14 140 01 0 | 4014586329741 | Schleifband K400 VE10 | 22,93 | 27,29 | 02 | 148 |
| 6 37 14 141 01 0 | 4014586329550 | Vliesband grob VE5 | 31,41 | 37,38 | 02 | 149 |
| 6 37 14 142 01 0 | 4014586329567 | Vliesband mittel VE5 | 31,41 | 37,38 | 02 | 149 |
| 6 37 14 143 01 0 | 4014586329574 | Vliesband fein VE5 | 31,41 | 37,38 | 02 | 149 |
| 6 37 14 144 01 0 | 4014586330013 | Polierband 3er Pack | 18,23 | 21,69 | 02 | 149 |
| 6 37 14 145 01 0 | 4014586409672 | Schleifhülse Pyramix | 50,46 | 60,05 | 02 | 152 |
| 6 37 14 146 01 0 | 4014586409689 | Schleifhülse Pyramix | 50,46 | 60,05 | 02 | 152 |
| 6 37 14 147 01 0 | 4014586409696 | Schleifhülse Pyramix | 50,46 | 60,05 | 02 | 152 |
| 6 37 14 148 01 0 | 4014586409702 | Schleifhülse Pyramix | 50,46 | 60,05 | 02 | 152 |
| 6 37 16 066 01 1 | 4014586181905 | Schleifblatt K60 VE50 | 47,15 | 56,11 | 02 | - |
| 6 37 17 081 01 8 | 4014586182575 | Schleifblätter K40 VE50 | 15,61 | 18,58 | 04 | 174 |
| 6 37 17 081 04 6 | 4014586211114 | Schleifblätter K40 VE5 | 3,75 | 4,46 | 04 | 174 |
| 6 37 17 082 01 1 | 4014586182612 | Schleifblätter K60 VE50 | 15,61 | 18,58 | 04 | 174 |

Zubehör in numerischer Reihenfolge

| Bestellnummer | EAN | Benennung | Preis Euro zzgl. MwSt. | Preis Euro inkl. MwSt. | PK | Seite |
|------------------|---------------|---|---------------------------|---------------------------|----|-------|
| 6 37 17 082 03 3 | 4014586207667 | Schleifblatt-Set | 15,61 | 18,58 | 04 | 174 |
| 6 37 17 082 04 9 | 4014586211121 | Schleifblätter K60 VE5 | 3,75 | 4,46 | 04 | 174 |
| 6 37 17 083 01 5 | 4014586182643 | Schleifblätter K80 VE50 | 15,61 | 18,58 | 04 | 174 |
| 6 37 17 083 04 3 | 4014586211138 | Schleifblätter K80 VE5 | 3,75 | 4,46 | 04 | 174 |
| 6 37 17 084 01 3 | 4014586182674 | Schleifblätter K100 VE50 | 15,61 | 18,58 | 04 | 174 |
| 6 37 17 084 04 1 | 4014586211145 | Schleifblätter K100 VE5 | 3,75 | 4,46 | 04 | 174 |
| 6 37 17 085 01 7 | 4014586182704 | Schleifblätter K120 VE50 | 15,61 | 18,58 | 04 | 174 |
| 6 37 17 085 04 5 | 4014586211152 | Schleifblätter K120 VE5 | 3,75 | 4,46 | 04 | 174 |
| 6 37 17 086 01 0 | 4014586182728 | Schleifblätter K36 VE50 | 22,64 | 26,94 | 04 | 174 |
| 6 37 17 086 04 8 | 4014586211107 | Schleifblätter K36 VE5 | 4,05 | 4,82 | 04 | 174 |
| 6 37 17 087 01 4 | 4014586182742 | Schleifblätter K150 VE50 | 15,61 | 18,58 | 04 | 174 |
| 6 37 17 087 04 2 | 4014586211169 | Schleifblätter K150 VE5 | 3,75 | 4,46 | 04 | 174 |
| 6 37 17 088 01 2 | 4014586182773 | Schleifblätter K180 VE50 | 15,61 | 18,58 | 04 | 174 |
| 6 37 17 088 04 0 | 4014586211176 | Schleifblätter K180 VE5 | 3,75 | 4,46 | 04 | 174 |
| 6 37 17 089 01 6 | 4014586182797 | Schleifblätter K220 VE50 | 15,61 | 18,58 | 04 | 174 |
| 6 37 17 089 04 4 | 4014586211183 | Schleifblätter K220 VE5 | 3,75 | 4,46 | 04 | 174 |
| 6 37 17 090 01 8 | 4014586182810 | Schleifblätter K240 VE50 | 15,61 | 18,58 | 04 | 174 |
| 6 37 17 090 04 6 | 4014586211190 | Schleifblätter K240 VE5 | 3,75 | 4,46 | 04 | 174 |
| 6 37 17 107 01 1 | 4014586182896 | Schleifblätter, gelocht K36 VE50 | 26,01 | 30,95 | 04 | 175 |
| 6 37 17 107 04 9 | 4014586211237 | Schleifblätter, gelocht K36 VE5 | 4,81 | 5,72 | 04 | 175 |
| 6 37 17 108 01 9 | 4014586182919 | Schleifblätter, gelocht K40 VE50 | 16,71 | 19,88 | 04 | 175 |
| 6 37 17 108 04 7 | 4014586211244 | Schleifblätter, gelocht K40 VE5 | 4,05 | 4,82 | 04 | 175 |
| 6 37 17 109 01 3 | 4014586182933 | Schleifblätter, gelocht K60 VE50 | 16,71 | 19,88 | 04 | 175 |
| 6 37 17 109 03 5 | 4014586213002 | Schleifblatt-Set | 16,71 | 19,88 | 04 | 175 |
| 6 37 17 109 04 1 | 4014586211251 | Schleifblätter, gelocht K60 VE5 | 4,05 | 4,82 | 04 | 175 |
| 6 37 17 110 01 5 | 4014586182957 | Schleifblätter, gelocht K80 VE50 | 16,71 | 19,88 | 04 | 175 |
| 6 37 17 110 04 3 | 4014586211268 | Schleifblätter, gelocht K80 VE5 | 4,05 | 4,82 | 04 | 175 |
| 6 37 17 111 01 4 | 4014586182971 | Schleifblätter, gelocht K100 VE50 | 16,71 | 19,88 | 04 | 175 |
| 6 37 17 111 04 2 | 4014586211275 | Schleifblätter, gelocht K100 VE5 | 4,05 | 4,82 | 04 | 175 |
| 6 37 17 112 01 7 | 4014586182995 | Schleifblätter, gelocht K120 VE50 | 16,71 | 19,88 | 04 | 175 |
| 6 37 17 112 04 5 | 4014586211282 | Schleifblätter, gelocht K120 VE5 | 4,05 | 4,82 | 04 | 175 |
| 6 37 17 113 01 1 | 4014586183015 | Schleifblätter, gelocht K150 VE50 | 16,71 | 19,88 | 04 | 175 |
| 6 37 17 113 04 9 | 4014586211299 | Schleifblätter, gelocht K150 VE5 | 4,05 | 4,82 | 04 | 175 |
| 6 37 17 114 01 9 | 4014586183039 | Schleifblätter, gelocht K180 VE50 | 16,71 | 19,88 | 04 | 175 |
| 6 37 17 114 04 7 | 4014586211305 | Schleifblätter, gelocht K180 VE5 | 4,05 | 4,82 | 04 | 175 |
| 6 37 17 115 01 3 | 4014586183053 | Schleifblätter, gelocht K220 VE50 | 16,71 | 19,88 | 04 | 175 |
| 6 37 17 115 04 1 | 4014586211312 | Schleifblätter, gelocht K220 VE5 | 4,05 | 4,82 | 04 | 175 |
| 6 37 17 116 01 6 | 4014586183077 | Schleifblätter, gelocht K240 VE50 | 16,71 | 19,88 | 04 | 175 |
| 6 37 17 116 04 4 | 4014586211329 | Schleifblätter, gelocht K240 VE5 | 4,05 | 4,82 | 04 | 175 |
| 6 37 17 120 01 4 | 4014586183152 | Schleifblätter, Stein K40 VE50 | 17,86 | 21,25 | 04 | 175 |
| 6 37 17 121 01 3 | 4014586183176 | Schleifblätter, Stein K80 VE50 | 16,41 | 19,53 | 04 | 175 |
| 6 37 17 122 01 6 | 4014586183190 | Schleifblätter, Stein K120 VE50 | 15,96 | 18,99 | 04 | 175 |
| 6 37 17 123 01 0 | 4014586183213 | Schleifblätter, Stein K220 VE50 | 15,96 | 18,99 | 04 | 175 |
| 6 37 17 124 01 8 | 4014586183237 | Schleifblätter, Stein K320 VE50 | 15,96 | 18,99 | 04 | 175 |
| 6 37 17 125 01 2 | 4014586183251 | Schleifblätter, Stein K400 VE50 | 15,96 | 18,99 | 04 | 175 |
| 6 37 17 126 01 5 | 4014586183275 | Schleifblätter, superweich K240 VE50 | 16,31 | 19,41 | 04 | 174 |
| 6 37 17 127 01 9 | 4014586183299 | Schleifblätter, superweich K320 VE50 | 16,31 | 19,41 | 04 | 174 |
| 6 37 17 128 01 7 | 4014586183312 | Schleifblätter, superweich K400 VE50 | 16,31 | 19,41 | 04 | 174 |
| 6 37 17 175 01 7 | 4014586183343 | Schleifblätter, Stein K600 VE50 | 15,96 | 18,99 | 04 | 175 |
| 6 37 17 176 01 0 | 4014586183350 | Schleifblätter, Stein K800 VE50 | 15,96 | 18,99 | 04 | 175 |
| 6 37 17 179 01 6 | 4014586201375 | Schleifblätter, superweich K500 VE50 | 16,31 | 19,41 | 04 | 174 |
| 6 37 17 184 01 2 | 4014586208473 | Schleifblätter für Schleiffinger K40 VE20 | 5,20 | 6,19 | 04 | 175 |
| 6 37 17 185 01 6 | 4014586208480 | Schleifblätter für Schleiffinger K60 VE20 | 5,20 | 6,19 | 04 | 175 |
| 6 37 17 186 01 9 | 4014586208497 | Schleifblätter für Schleiffinger K80 VE20 | 5,20 | 6,19 | 04 | 175 |
| 6 37 17 187 01 3 | 4014586208503 | Schleifblätter für Schleiffinger K100 VE20 | 5,20 | 6,19 | 04 | 175 |
| 6 37 17 188 01 1 | 4014586208510 | Schleifblätter für Schleiffinger K120 VE20 | 5,20 | 6,19 | 04 | 175 |
| 6 37 17 189 01 5 | 4014586208527 | Schleifblätter für Schleiffinger K150 VE20 | 5,20 | 6,19 | 04 | 175 |
| 6 37 17 190 01 7 | 4014586208534 | Schleifblätter für Schleiffinger K180 VE20 | 5,20 | 6,19 | 04 | 175 |
| 6 37 17 191 01 6 | 4014586208541 | Schleifblätter für Schleiffinger K220 VE20 | 5,20 | 6,19 | 04 | 175 |
| 6 37 17 192 01 9 | 4014586208558 | Schleifblätter für Schleiffinger K240 VE20 | 5,20 | 6,19 | 04 | 175 |
| 6 37 17 217 01 6 | 4014586260914 | Schleifblätter Profil-Schleif-Set K80 VE25 | 8,43 | 10,03 | 04 | 175 |
| 6 37 17 218 01 4 | 4014586260921 | Schleifblätter Profil-Schleif-Set K120 VE25 | 8,43 | 10,03 | 04 | 175 |
| 6 37 17 219 01 8 | 4014586260938 | Schleifblätter Profil-Schleif-Set K180 VE25 | 8,43 | 10,03 | 04 | 175 |
| 6 37 17 221 01 0 | 4014586282893 | Schleifblüte K2800 VE53 | 9,23 | 10,98 | 02 | 155 |
| 6 37 17 227 01 0 | 4014586317182 | Schleifblatt-Set | 10,30 | 12,26 | 04 | 176 |
| 6 37 17 227 02 0 | 4014586317199 | Schleifblatt K60 VE16 | 10,30 | 12,26 | 04 | 176 |
| 6 37 17 228 02 0 | 4014586317205 | Schleifblatt K80 VE16 | 10,30 | 12,26 | 04 | 176 |
| 6 37 17 229 01 0 | 4014586317212 | Schleifblatt K120 VE16 | 10,30 | 12,26 | 04 | 176 |
| 6 37 17 230 02 0 | 4014586317229 | Schleifblatt K40 VE16 | 10,30 | 12,26 | 04 | 176 |
| 6 37 17 231 02 0 | 4014586317236 | Schleifblatt K180 VE16 | 10,30 | 12,26 | 04 | 176 |
| 6 37 17 232 01 0 | 4014586317243 | Schleifblatt K240 VE16 | 10,30 | 12,26 | 04 | 176 |
| 6 37 17 233 01 0 | 4014586329581 | Schleifblatt K40 VE12 | 17,58 | 20,92 | 04 | 176 |
| 6 37 17 233 02 0 | 4014586329598 | Schleifblatt-Set | 17,58 | 20,92 | 04 | 176 |
| 6 37 17 234 01 0 | 4014586329604 | Schleifblatt K60 VE12 | 17,58 | 20,92 | 04 | 176 |
| 6 37 17 235 01 0 | 4014586329611 | Schleifblatt K80 VE12 | 17,58 | 20,92 | 04 | 176 |
| 6 37 17 236 01 0 | 4014586329628 | Schleifblatt Zirkon K40 VE35 | 15,98 | 19,02 | 04 | 175 |



| Bestellnummer | EAN | Benennung | Preis Euro zzgl. MwSt. | Preis Euro inkl. MwSt. | PK | Seite |
|------------------|---------------|---|---------------------------|---------------------------|----|-------|
| 6 37 17 237 01 0 | 4014586329635 | Schleifblatt K60 VE35 | 15,98 | 19,02 | 04 | 175 |
| 6 37 17 238 01 0 | 4014586329642 | Schleifblatt K80 VE35 | 15,98 | 19,02 | 04 | 175 |
| 6 37 17 239 01 0 | 4014586328768 | Schleifblatt Pyramix K280 VE5 | 22,44 | 26,70 | 02 | 147 |
| 6 37 17 239 02 0 | 4014586328775 | Schleifblatt Pyramix K280 VE25 | 98,82 | 117,60 | 02 | 147 |
| 6 37 17 240 01 0 | 4014586328782 | Schleifblatt Pyramix K400 VE5 | 22,44 | 26,70 | 02 | 147 |
| 6 37 17 240 02 0 | 4014586328799 | Schleifblatt Pyramix K400 VE25 | 98,82 | 117,60 | 02 | 147 |
| 6 37 17 241 01 0 | 4014586328805 | Schleifblatt Pyramix K800 VE5 | 22,44 | 26,70 | 02 | 147 |
| 6 37 17 241 02 0 | 4014586328812 | Schleifblatt Pyramix K800 VE25 | 98,82 | 117,60 | 02 | 147 |
| 6 37 17 242 01 0 | 4014586328829 | Schleifblatt Pyramix K1400 VE5 | 22,44 | 26,70 | 02 | 147 |
| 6 37 17 242 02 0 | 4014586328836 | Schleifblatt Pyramix K1400 VE25 | 98,82 | 117,60 | 02 | 147 |
| 6 37 17 243 01 0 | 4014586329659 | Schleifblatt K40 VE35 | 14,93 | 17,77 | 04 | 174 |
| 6 37 17 244 01 0 | 4014586329666 | Schleifblatt K60 VE35 | 14,93 | 17,77 | 04 | 174 |
| 6 37 17 245 01 0 | 4014586329673 | Schleifblatt K80 VE35 | 14,93 | 17,77 | 04 | 174 |
| 6 37 17 246 01 0 | 4014586373867 | Schleifblätter, Schaumrücken | 13,20 | 15,71 | 04 | 179 |
| 6 37 17 247 01 0 | 4014586373874 | Schleifblätter, Schaumrücken | 13,20 | 15,71 | 04 | 179 |
| 6 37 17 292 02 0 | 4014586399140 | Schleifblätter, gelocht | 10,30 | 12,26 | 04 | 176 |
| 6 37 17 293 02 0 | 4014586399157 | Schleifblätter, gelocht | 10,30 | 12,26 | 04 | 176 |
| 6 37 17 294 02 0 | 4014586399164 | Schleifblätter, gelocht | 10,30 | 12,26 | 04 | 176 |
| 6 37 17 295 02 0 | 4014586399171 | Schleifblätter, gelocht | 10,30 | 12,26 | 04 | 176 |
| 6 37 17 296 02 0 | 4014586399188 | Schleifblätter, gelocht | 10,30 | 12,26 | 04 | 176 |
| 6 37 17 297 02 0 | 4014586399195 | Schleifblätter, gelocht | 10,30 | 12,26 | 04 | 176 |
| 6 37 17 298 01 0 | 4014586401430 | Schleifblätter, Zirkon | 17,58 | 20,92 | 04 | 176 |
| 6 37 17 299 01 0 | 4014586401447 | Schleifblätter, Zirkon | 17,58 | 20,92 | 04 | 176 |
| 6 37 17 300 01 0 | 4014586401454 | Schleifblätter, Zirkon | 17,58 | 20,92 | 04 | 176 |
| 6 37 18 011 01 0 | 4014586334998 | Polierscheibe 6 mm | 14,05 | 16,72 | 02 | 148 |
| 6 37 19 007 01 0 | 4014586213101 | Reinigungsblock | 20,08 | 23,90 | 04 | 178 |
| 6 37 19 010 01 4 | 4014586213453 | Schärfstein | 10,32 | 12,28 | 04 | 192 |
| 6 37 19 011 01 0 | 4014586336466 | Profilierstein | 17,71 | 21,07 | 02 | 148 |
| 6 37 19 011 22 0 | 4014586389646 | Fliesenfugen-Reiniger SLP (2) | 24,90 | 29,63 | 04 | 178 |
| 6 37 21 001 00 1 | 4014586183428 | Lamellenschleifrad | 120,80 | 143,75 | 02 | 152 |
| 6 37 21 003 01 7 | 4014586226583 | Lamellenschleifscheiben | 51,76 | 61,59 | 02 | 150 |
| 6 37 21 004 01 5 | 4014586226590 | Lamellenschleifscheiben | 51,76 | 61,59 | 02 | 151 |
| 6 37 21 005 01 9 | 4014586226606 | Lamellenschleifscheiben | 51,76 | 61,59 | 02 | 151 |
| 6 37 21 006 01 2 | 4014586246321 | Elastische Schleifwalze | 80,35 | 95,62 | 02 | 150 |
| 6 37 21 006 04 0 | 4014586306629 | Edelstahl-Set Standard Fläche | 185,60 | 220,86 | 02 | 150 |
| 6 37 21 007 01 6 | 4014586246338 | Elastische Schleifwalze | 80,35 | 95,62 | 02 | 150 |
| 6 37 21 008 01 4 | 4014586246345 | Lamellenvlieswalze | 34,95 | 41,59 | 02 | 151 |
| 6 37 21 009 01 8 | 4014586246352 | Lamellenvlieswalze | 34,95 | 41,59 | 02 | 151 |
| 6 37 21 010 01 0 | 4014586248448 | Lamellenvlieswalze | 34,95 | 41,59 | 02 | 151 |
| 6 37 21 015 01 0 | 4014586282329 | Satinierwalze K60 | 24,82 | 29,54 | 02 | - |
| 6 37 21 016 02 0 | 4014586288741 | Edelstahlset grob 5/8 in | 84,01 | 99,97 | 02 | - |
| 6 37 21 050 02 0 | 4014586306636 | Edelstahl-Set Satinieren Fläche | 199,00 | 236,81 | 02 | 150 |
| 6 37 21 051 01 0 | 4014586305288 | Schleifvlieswalze K180 | 45,82 | 54,53 | 02 | 150 |
| 6 37 21 052 01 0 | 4014586305189 | Lamellenschleifrad K120 | 23,47 | 27,93 | 02 | 148 |
| 6 37 21 052 02 0 | 4014586306643 | Edelstahl-Set Schleifen Rohre/Profile | 209,85 | 249,72 | 02 | 148 |
| 6 37 21 054 01 0 | 4014586328843 | Elastische Schleifwalze K60 | 55,86 | 66,47 | 02 | 150 |
| 6 37 21 054 02 0 | 4014586328850 | Edelstahl-Set Satinieren Profile | 163,52 | 194,59 | 02 | 150 |
| 6 37 21 055 01 0 | 4014586328874 | Elastische Schleifwalze K180 | 55,86 | 66,47 | 02 | 150 |
| 6 37 21 056 01 0 | 4014586329062 | Schleifvlieswalze K180 | 32,36 | 38,51 | 02 | 150 |
| 6 37 21 057 01 0 | 4014586409917 | Filz Lamellenwalze | 60,14 | 71,57 | 02 | 151 |
| 6 37 21 058 01 0 | 4014586409924 | Filz Lamellenwalze | 60,14 | 71,57 | 02 | 151 |
| 6 37 22 048 01 4 | 4014586226736 | Topf-Nylonbürste | 36,07 | 42,92 | 02 | 156 |
| 6 37 23 003 00 3 | 4014586183633 | Lammfell | 14,07 | 16,74 | 02 | 157 |
| 6 37 23 007 00 2 | 4014586183688 | Lammfell | 7,69 | 9,15 | 02 | 155 |
| 6 37 23 008 00 0 | 4014586216720 | Lammfell | 7,29 | 8,68 | 02 | 150 |
| 6 37 23 009 00 4 | 4014586216737 | Lammfell 150 mm | 9,36 | 11,14 | 02 | 149 |
| 6 37 23 010 00 6 | 4014586216744 | Lammfell | 15,98 | 19,02 | 02 | 149 |
| 6 37 23 011 01 4 | 4014586226637 | Polierring-Sisal | 16,31 | 19,41 | 02 | 151 |
| 6 37 23 011 04 0 | 4014586306650 | Edelstahl-Set Polieren Fläche/Rohre/Profile | 103,80 | 123,52 | 02 | 150 |
| 6 37 23 012 01 7 | 4014586226644 | Polierring-Sisal | 22,77 | 27,10 | 02 | 151 |
| 6 37 23 013 01 1 | 4014586226651 | Polierring-Tuch | 9,51 | 11,32 | 02 | 151 |
| 6 37 23 014 01 9 | 4014586226668 | Polierring-Tuch | 7,41 | 8,82 | 02 | 151 |
| 6 37 23 015 01 3 | 4014586226675 | Polierring-Tuch | 11,26 | 13,40 | 02 | 151 |
| 6 37 23 016 01 6 | 4014586226682 | Polierring-Tuch | 10,85 | 12,91 | 02 | 151 |
| 6 37 23 017 01 0 | 4014586232829 | Polierschwamm | 12,66 | 15,07 | 02 | 155 |
| 6 37 23 018 01 8 | 4014586232836 | Polierschwamm | 13,95 | 16,60 | 02 | 155 |
| 6 37 23 019 01 2 | 4014586233710 | Polierringe, Vliesstoff, extra weich | 9,08 | 10,81 | 02 | 152 |
| 6 37 23 020 01 4 | 4014586233727 | Polierringe, Vliesstoff, extra weich | 14,18 | 16,87 | 02 | 152 |
| 6 37 23 021 01 3 | 4014586233734 | Polierring-Vlies | 14,65 | 17,43 | 02 | 151 |
| 6 37 23 022 01 6 | 4014586233741 | Polierring-Vlies | 17,36 | 20,66 | 02 | 151 |
| 6 37 23 023 01 0 | 4014586233918 | Polierschwamm | 18,23 | 21,69 | 02 | 155 |
| 6 37 23 024 01 8 | 4014586233925 | Polierschwamm | 18,23 | 21,69 | 02 | 155 |
| 6 37 23 025 01 2 | 4014586233932 | Polierschwamm | 23,21 | 27,62 | 02 | 157 |
| 6 37 23 026 01 5 | 4014586233949 | Polierschwamm | 23,21 | 27,62 | 02 | 157 |
| 6 37 23 028 01 0 | 4014586282909 | Polierschwamm orange | 15,17 | 18,05 | 02 | 155 |
| 6 37 23 028 04 0 | 4014586327648 | Lack-Aufbereitung und Finish-Set | 197,17 | 234,63 | 02 | 155 |

Zubehör in numerischer Reihenfolge

| Bestellnummer | EAN | Benennung | Preis Euro zzgl. MwSt. | Preis Euro inkl. MwSt. | PK | Seite |
|------------------|---------------|---------------------------------------|---------------------------|---------------------------|----|-------|
| 6 37 23 029 01 0 | 4014586282930 | Waffelschwamm 150 mm | 15,17 | 18,05 | 02 | 155 |
| 6 37 23 031 01 0 | 4014586304939 | Borstenvlies | 9,89 | 11,77 | 04 | 179 |
| 6 37 23 032 01 0 | 4014586304946 | Filzpolierpad | 17,31 | 20,60 | 04 | 179 |
| 6 37 23 033 01 0 | 4014586304953 | Borstenvlies Rund 195 mm 2er Pack | 27,84 | 33,13 | 02 | 156 |
| 6 37 23 034 01 0 | 4014586304960 | Polierschwamm Ø 195 mm | 16,83 | 20,03 | 02 | 156 |
| 6 37 23 035 01 0 | 4014586304977 | Lammwollhaube | 22,26 | 26,49 | 02 | 156 |
| 6 37 23 036 01 0 | 4014586335001 | Filzpolierpad Ø 115mm 5er Pack | 19,19 | 22,84 | 04 | 179 |
| 6 37 23 037 01 0 | 4014586409931 | Filz Fächerscheibe | 25,38 | 30,20 | 02 | 148 |
| 6 37 23 038 01 0 | 4014586409948 | Filz Fächerscheibe | 25,38 | 30,20 | 02 | 148 |
| 6 37 26 008 01 2 | 4014586259550 | Vorpoliercreme | 25,10 | 29,87 | 02 | 145 |
| 6 37 26 009 01 6 | 4014586259567 | Abglänzcreme | 25,10 | 29,87 | 02 | 145 |
| 6 37 26 010 01 8 | 4014586259574 | Polierband 3er Pack | 56,29 | 66,99 | 02 | 146 |
| 6 37 26 014 01 0 | 4014586282978 | FEIN 1-Stufen-Poliermittel | 40,45 | 48,14 | 02 | 155 |
| 6 37 26 015 01 0 | 4014586282985 | FEIN Top Wachs Lackversiegelung | 35,40 | 42,13 | 02 | 156 |
| 6 37 26 016 01 0 | 4014586313313 | Polierband VE3 | 11,65 | 13,86 | 02 | 146 |
| 6 37 26 019 01 0 | 4014586313320 | Polierband VE3 | 16,05 | 19,10 | 02 | 146 |
| 6 37 26 025 01 0 | 4014586327655 | FEIN Finish-Sprühwachs | 17,36 | 20,66 | 02 | 155 |
| 6 37 26 027 01 0 | 4014586329963 | Bürstpaste | 7,14 | 8,50 | 02 | 152 |
| 6 37 26 028 01 0 | 4014586329970 | Vorpolierpaste | 7,14 | 8,50 | 02 | 152 |
| 6 37 26 029 01 0 | 4014586329987 | Abglänzpaste | 7,14 | 8,50 | 02 | 152 |
| 6 37 26 030 01 0 | 4014586335018 | Poliermittel 250 ml | 17,48 | 20,80 | 02 | 179 |
| 6 37 28 001 01 6 | 4014586184340 | Schleifblatt K80 VE50 | 32,76 | 38,98 | 02 | 149 |
| 6 37 28 002 01 9 | 4014586184364 | Schleifblatt K100 VE50 | 32,76 | 38,98 | 02 | 149 |
| 6 37 28 009 01 4 | 4014586184500 | Schleifblatt K40 VE50 | 92,30 | 109,84 | 02 | 149 |
| 6 37 28 010 01 6 | 4014586184524 | Schleifblatt K60 VE50 | 86,29 | 102,69 | 02 | 149 |
| 6 37 28 011 01 5 | 4014586184548 | Schleifblatt K100 VE50 | 37,38 | 44,48 | 02 | - |
| 6 37 28 012 01 8 | 4014586184562 | Schleifblatt K150 VE50 | 37,38 | 44,48 | 02 | 150 |
| 6 37 28 013 01 2 | 4014586184586 | Schleifblatt K180 VE50 | 37,38 | 44,48 | 02 | 150 |
| 6 37 28 014 01 0 | 4014586184609 | Schleifblatt K220 VE50 | 37,38 | 44,48 | 02 | 150 |
| 6 37 28 015 01 4 | 4014586184623 | Schleifblatt K240 VE50 | 37,38 | 44,48 | 02 | 150 |
| 6 37 28 017 01 1 | 4014586184661 | Schleifblatt K320 VE50 | 37,38 | 44,48 | 02 | 150 |
| 6 37 28 022 01 7 | 4014586184739 | Schleifblatt K60 VE50 | 49,96 | 59,45 | 02 | 149 |
| 6 37 28 054 01 6 | 4014586185002 | Schleifblatt K100 VE50 | 78,42 | 93,32 | 02 | 149 |
| 6 37 28 056 01 3 | 4014586185040 | Schleifblatt K80 VE50 | 78,42 | 93,32 | 02 | 149 |
| 6 37 28 061 01 0 | 4014586185101 | Schleifblatt K400 VE50 | 37,38 | 44,48 | 02 | 150 |
| 6 37 28 072 01 2 | 4014586185170 | Schleifblatt K40 VE50 | 46,13 | 54,89 | 02 | 150 |
| 6 37 28 073 01 6 | 4014586185194 | Schleifblatt K60 VE50 | 44,29 | 52,71 | 02 | 150 |
| 6 37 28 074 01 4 | 4014586185217 | Schleifblatt K80 VE50 | 43,39 | 51,63 | 02 | 150 |
| 6 37 28 084 01 3 | 4014586185354 | Schleifblatt K120 VE50 | 37,38 | 44,48 | 02 | 150 |
| 6 37 28 096 01 9 | 4014586215969 | Schleifblatt K80 VE50 | 24,21 | 28,81 | 02 | 149 |
| 6 37 28 135 01 0 | 4014586329994 | Schleifblätter | 24,21 | 28,81 | 02 | 147 |
| 6 37 30 018 01 0 | 4014586305196 | Fächerschleifscheibe medium VE10 | 165,63 | 197,10 | 02 | 148 |
| 6 37 30 019 01 0 | 4014586409719 | Fächerschleifscheibe | 80,85 | 96,21 | 02 | 148 |
| 6 37 30 020 01 0 | 4014586409726 | Fächerschleifscheibe | 80,85 | 96,21 | 02 | 148 |
| 6 37 30 021 01 0 | 4014586410296 | Fächerschleifscheibe | 80,85 | 96,21 | 02 | 148 |
| 6 37 31 001 21 0 | 4014586391069 | Hartmetall-Raspel SL 80 | 25,72 | 30,61 | 04 | 177 |
| 6 37 31 002 21 0 | 4014586391076 | Hartmetall-Raspel SLP | 32,74 | 38,96 | 04 | 177 |
| 6 37 31 005 01 0 | 4014586348162 | Hartmetall-Raspel, Dreiecksform | 25,72 | 30,61 | 04 | 185 |
| 6 37 31 006 21 0 | 4014586391083 | Hartmetall-Raspel SLM 110 | 25,72 | 30,61 | 04 | 178 |
| 6 37 32 001 01 8 | 4014586226781 | Schleifvlies grob VE10 | 33,23 | 39,54 | 02 | 147 |
| 6 37 32 002 01 1 | 4014586226798 | Schleifvlies mittel VE10 | 31,55 | 37,54 | 02 | 147 |
| 6 37 32 003 01 5 | 4014586226804 | Schleifvlies fein VE10 | 27,03 | 32,17 | 02 | 147 |
| 6 37 32 004 01 0 | 4014586305493 | Schleifvlies K100 VE5 | 19,24 | 22,90 | 02 | 156 |
| 6 37 32 005 01 0 | 4014586305202 | Finishing-Scheibe | 23,78 | 28,30 | 02 | 148 |
| 6 37 33 001 01 0 | 4014586282992 | Befeuchtungs-Würfel | 3,05 | 3,63 | 02 | 155 |
| 6 37 33 002 01 0 | 4014586283005 | Handschleifblock | 11,38 | 13,54 | 02 | 155 |
| 6 37 33 003 01 0 | 4014586283012 | Microfaser Tuch | 6,96 | 8,28 | 02 | 146 |
| 6 37 33 005 01 0 | 4014586309569 | Adapter FSC Q | 21,25 | 25,29 | 04 | 187 |
| 6 37 33 006 01 0 | 4014586307312 | Halter | 54,28 | 64,59 | 02 | 152 |
| 6 37 33 007 01 0 | 4014586327693 | Reinigungsknete | 31,45 | 37,43 | 02 | 155 |
| 6 37 33 010 01 0 | 4014586409733 | Edelstahl Abdeckband | 49,95 | 59,44 | 02 | 146 |
| 6 37 34 001 01 0 | 4014586334868 | Vliesscheibe gepresst 3 mm, grob | 26,85 | 31,95 | 02 | 148 |
| 6 37 34 002 01 0 | 4014586334875 | Vliesscheibe gepresst 6 mm, grob | 33,70 | 40,10 | 02 | 148 |
| 6 37 34 003 01 0 | 4014586334882 | Vliesscheibe gepresst 3 mm, mittel | 19,99 | 23,79 | 02 | 148 |
| 6 37 34 004 01 0 | 4014586334899 | Vliesscheibe gepresst 6 mm, mittel | 24,55 | 29,21 | 02 | 148 |
| 6 37 34 005 01 0 | 4014586334905 | Vliesscheibe gepresst 3 mm, fein | 19,99 | 23,79 | 02 | 148 |
| 6 37 34 006 01 0 | 4014586334912 | Vliesscheibe gepresst 6 mm, fein | 24,55 | 29,21 | 02 | 148 |
| 6 37 34 007 01 0 | 4014586334929 | Vliesscheibe gepresst 6 mm, sehr fein | 21,70 | 25,82 | 02 | 148 |
| 6 37 34 008 01 0 | 4014586409740 | Vliesscheibe | 29,56 | 35,18 | 02 | 148 |
| 6 38 01 079 00 9 | 4014586185569 | Innenflansch | 6,95 | 8,27 | 02 | 54 |
| 6 38 01 096 00 1 | 4014586185613 | Innenflansch | 30,38 | 36,15 | 02 | - |
| 6 38 01 097 00 5 | 4014586185620 | Innenflansch | 28,06 | 33,39 | 02 | - |
| 6 38 01 098 00 3 | 4014586185637 | Innenflansch | 26,46 | 31,49 | 02 | - |
| 6 38 01 116 00 8 | 4014586185743 | Flansch | 20,01 | 23,81 | 02 | - |
| 6 38 01 137 00 0 | 4014586185842 | Innenflansch | 32,24 | 38,37 | 02 | - |
| 6 38 01 154 00 7 | 4014586185972 | Gewindeflansch | 6,47 | 7,70 | 02 | 147 |

| Bestellnummer | EAN | Benennung | Preis Euro zzgl. MwSt. | Preis Euro inkl. MwSt. | PK | Seite |
|------------------|---------------|--|---------------------------|---------------------------|----|-------|
| 6 38 01 176 01 1 | 4014586212517 | Flansch zg | 6,47 | 7,70 | 02 | - |
| 6 38 01 178 00 4 | 4014586259857 | Adapter | 21,12 | 25,13 | 02 | - |
| 6 38 01 181 00 0 | 4014586407883 | Innenflansch | 15,76 | 18,75 | 02 | - |
| 6 38 01 182 01 0 | 4014586412405 | Innenflansch | 6,95 | 8,27 | 02 | 147 |
| 6 38 01 183 01 0 | 4014586413662 | Flansch | 6,95 | 8,27 | 02 | - |
| 6 38 02 052 00 0 | 4014586186115 | Gewindeflansch | 6,95 | 8,27 | 02 | 147 |
| 6 38 02 084 00 9 | 4014586186207 | Gewindeflansch | 6,95 | 8,27 | 02 | 54 |
| 6 38 02 098 00 7 | 4014586186238 | Gewindeflansch | 6,95 | 8,27 | 02 | - |
| 6 38 02 105 00 0 | 4014586186252 | Gewindeflansch | 20,01 | 23,81 | 02 | - |
| 6 38 02 106 00 3 | 4014586186269 | Gewindeflansch | 20,01 | 23,81 | 02 | - |
| 6 38 02 107 00 7 | 4014586186276 | Gewindeflansch | 26,67 | 31,74 | 02 | - |
| 6 38 02 178 02 3 | 4014586212890 | Spanneinheit | 26,67 | 31,74 | 02 | - |
| 6 38 02 180 02 9 | 4014586212883 | Spanneinheit | 32,24 | 38,37 | 02 | - |
| 6 38 02 182 00 6 | 4014586232805 | Flansch | 30,93 | 36,81 | 02 | - |
| 6 38 02 183 02 5 | 4014586233314 | Spanneinheit | 34,46 | 41,01 | 02 | 57 |
| 6 38 02 183 03 1 | 4014586233468 | Spanneinheit | 34,46 | 41,01 | 02 | - |
| 6 38 02 185 02 7 | 4014586233321 | Spanneinheit | 34,46 | 41,01 | 02 | 57 |
| 6 38 02 191 01 0 | 4014586356266 | Schnellspannmutter Fixtec | 25,90 | 30,82 | 02 | 146 |
| 6 38 03 027 03 8 | 4014586228136 | Aufspanndorn zg | 27,93 | 33,24 | 02 | 152 |
| 6 38 03 066 02 4 | 4014586226613 | Aufspanndorn zg | 31,00 | 36,89 | 02 | 152 |
| 6 38 03 067 02 8 | 4014586226729 | Aufspanndorn zg | 48,46 | 57,67 | 02 | 152 |
| 6 38 03 068 02 0 | 4014586282350 | Aufspanndorn zg | 48,46 | 57,67 | 02 | - |
| 6 38 03 069 02 0 | 4014586282367 | Aufspanndorn zg | 31,00 | 36,89 | 02 | - |
| 6 38 03 071 02 0 | 4014586328898 | Aufspanndorn zg | 41,76 | 49,69 | 02 | 152 |
| 6 38 03 072 02 0 | 4014586328904 | Aufspanndorn zg. 5/8" | 41,76 | 49,69 | 02 | - |
| 6 38 06 012 00 8 | 4014586186801 | Schleifteller | 15,32 | 18,23 | 02 | 155 |
| 6 38 06 030 00 4 | 4014586186832 | Schleifteller | 21,22 | 25,25 | 02 | 157 |
| 6 38 06 034 01 7 | 4014586186849 | Elastischer Schleifteller | 11,26 | 13,40 | 02 | 57 |
| 6 38 06 076 00 1 | 4014586187006 | Kontaktscheibe | 110,05 | 130,96 | 02 | - |
| 6 38 06 077 00 5 | 4014586187013 | Kontaktscheibe | 121,18 | 144,20 | 02 | - |
| 6 38 06 087 01 3 | 4014586187112 | Elastischer Schleifteller | 5,39 | 6,41 | 02 | 147 |
| 6 38 06 088 02 7 | 4014586187136 | Schleifteller zg | 71,10 | 84,61 | 02 | 149 |
| 6 38 06 090 02 3 | 4014586187174 | Schleifteller zg | 83,44 | 99,29 | 02 | 149 |
| 6 38 06 095 02 1 | 4014586187235 | Schleifteller zg | 104,21 | 124,01 | 02 | 149 |
| 6 38 06 101 02 0 | 4014586187358 | Schleifteller zg | 81,83 | 97,38 | 02 | 149 |
| 6 38 06 102 02 3 | 4014586187372 | Schleifteller zg | 103,53 | 123,20 | 02 | 149 |
| 6 38 06 103 02 7 | 4014586187396 | Schleifteller zg | 70,10 | 83,42 | 02 | 149 |
| 6 38 06 114 02 4 | 4014586187556 | Schleifteller zg | 78,20 | 93,06 | 02 | 149 |
| 6 38 06 116 02 1 | 4014586187594 | Schleifteller zg | 94,19 | 112,09 | 02 | 149 |
| 6 38 06 117 02 5 | 4014586187617 | Schleifteller zg | 90,71 | 107,94 | 02 | 149 |
| 6 38 06 118 02 3 | 4014586187631 | Schleifteller zg | 104,21 | 124,01 | 02 | 149 |
| 6 38 06 129 22 0 | 4014586391090 | Schleifplatte SL (2) | 10,41 | 12,39 | 04 | 174 |
| 6 38 06 136 22 0 | 4014586391106 | Schleifplatte gelocht SL (2) | 15,97 | 19,00 | 04 | 175 |
| 6 38 06 138 01 5 | 4014586213798 | Elastischer Schleifteller | 13,34 | 15,87 | 02 | - |
| 6 38 06 140 02 7 | 4014586187884 | Filzpolierplatten-Set | 28,26 | 33,63 | 04 | - |
| 6 38 06 140 22 0 | 4014586391113 | Filzpolierplatte SL (2) | 28,26 | 33,63 | 04 | 179 |
| 6 38 06 141 22 0 | 4014586391120 | Schleifplatte superweiche Ausführung SL (2) | 14,11 | 16,79 | 04 | 174 |
| 6 38 06 142 22 0 | 4014586391137 | Schleifplatte flache Ausführung SL (2) | 14,11 | 16,79 | 04 | 174 |
| 6 38 06 143 00 8 | 4014586187921 | Schleifteller | 10,01 | 11,91 | 02 | - |
| 6 38 06 143 01 7 | 4014586212906 | Elastischer Schleifteller | 10,01 | 11,91 | 02 | - |
| 6 38 06 159 22 0 | 4014586391144 | Schleifplatte Fingerform SL (2) | 11,16 | 13,28 | 04 | 175 |
| 6 38 06 166 02 6 | 4014586215990 | Schleifteller | 92,77 | 110,40 | 02 | 149 |
| 6 38 06 167 02 0 | 4014586216003 | Schleifteller zg | 34,10 | 40,58 | 02 | 149 |
| 6 38 06 168 01 2 | 4014586226569 | Stützteller | 10,01 | 11,91 | 02 | 147 |
| 6 38 06 169 01 6 | 4014586226743 | Stützteller | 12,50 | 14,88 | 02 | 155 |
| 6 38 06 170 01 8 | 4014586226750 | Stützteller Ø 150 mm | 15,12 | 17,99 | 02 | 155 |
| 6 38 06 171 01 7 | 4014586226767 | Stützteller | 23,84 | 28,37 | 02 | 157 |
| 6 38 06 172 01 0 | 4014586226774 | Stützteller | 13,57 | 16,15 | 02 | 147 |
| 6 38 06 174 01 2 | 4014586233420 | Schleifteller zg | 15,56 | 18,52 | 02 | 57 |
| 6 38 06 174 02 8 | 4014586233437 | Schleifteller zg | 44,46 | 52,91 | 02 | 57 |
| 6 38 06 178 01 1 | 4014586233994 | Stützteller | 28,06 | 33,39 | 02 | 155 |
| 6 38 06 179 01 5 | 4014586233956 | Stützteller | 19,91 | 23,69 | 02 | 155 |
| 6 38 06 181 01 6 | 4014586246383 | Schleifbandrolle | 67,18 | 79,94 | 02 | 151 |
| 6 38 06 181 03 0 | 4014586306698 | Edelstahl-Set Standard Rohre | 131,85 | 156,90 | 02 | 150 |
| 6 38 06 183 01 3 | 4014586260945 | Profil-Schleif-Set | 28,26 | 33,63 | 04 | - |
| 6 38 06 184 01 0 | 4014586282381 | Stützteller zg | 13,54 | 16,11 | 02 | - |
| 6 38 06 186 01 0 | 4014586299228 | Stützteller | 30,33 | 36,09 | 02 | - |
| 6 38 06 187 01 0 | 4014586304984 | Stützteller Ø 170 mm | 35,97 | 42,80 | 02 | 156 |
| 6 38 06 188 01 0 | 4014586304991 | Schleifteller Ø 150 mm | 60,03 | 71,44 | 02 | 156 |
| 6 38 06 190 01 0 | 4014586305004 | Stützteller Ø 170 mm | 36,70 | 43,67 | 02 | - |
| 6 38 06 191 01 0 | 4014586305011 | Schleifteller Ø 150 mm | 61,23 | 72,86 | 02 | - |
| 6 38 06 192 01 0 | 4014586305257 | Expansionswalze | 154,04 | 183,31 | 02 | 152 |
| 6 38 06 192 02 0 | 4014586306704 | Edelstahl-Set Schleifen Fläche | 186,95 | 222,47 | 02 | 150 |
| 6 38 06 193 01 0 | 4014586305363 | Kühlschleifteller | 10,80 | 12,85 | 02 | 147 |
| 6 38 06 193 04 0 | 4014586328911 | Edelstahl-Set Vorbereitung Polieren Fläche / Rohre / Profile | 128,24 | 152,61 | 02 | 148 |
| 6 38 06 195 21 0 | 4014586391151 | Schleifset SLP Ø 115 | 24,14 | 28,73 | 04 | 176 |

Zubehör in numerischer Reihenfolge

| Bestellnummer | EAN | Benennung | Preis Euro zzgl. MwSt. | Preis Euro inkl. MwSt. | PK | Seite |
|------------------|---------------|--|---------------------------|---------------------------|----|-------|
| 6 38 06 196 01 0 | 4014586328935 | Kühlschleifteller | 10,63 | 12,65 | 02 | 147 |
| 6 38 06 198 01 0 | 4014586392394 | Schleifteller | 25,32 | 30,13 | 02 | - |
| 6 38 06 202 01 0 | 4014586392608 | Schleifteller | 25,32 | 30,13 | 02 | - |
| 6 38 06 204 21 0 | 4014586399201 | Schleifset | 29,03 | 34,55 | 04 | 175 |
| 6 38 09 004 01 9 | 4014586246468 | Klebeband | 9,98 | 11,88 | 02 | 151 |
| 6 38 10 011 01 6 | 4014586188133 | Schleifarm | 554,70 | 660,09 | 02 | - |
| 6 38 10 026 01 0 | 4014586313337 | Schleifarm | 61,18 | 72,80 | 02 | 146 |
| 6 38 10 027 01 0 | 4014586313344 | Schleifarm | 61,18 | 72,80 | 02 | 146 |
| 6 38 10 030 01 0 | 4014586313351 | Schleifarm | 79,99 | 95,19 | 02 | 146 |
| 6 38 10 031 01 0 | 4014586392912 | Profil-Schleifset | 39,59 | 47,11 | 04 | 175 |
| 6 38 11 004 01 0 | 4014586324838 | Schutzhaubenabdeckung für Trennarbeiten | 28,91 | 34,40 | 02 | 57 |
| 6 38 11 005 01 0 | 4014586324845 | Schutzhaubenabdeckung für Trennarbeiten | 29,77 | 35,43 | 02 | 57 |
| 6 38 11 008 01 0 | 4014586324852 | Trennschutzhaube | 40,02 | 47,62 | 02 | - |
| 6 38 11 009 01 0 | 4014586324869 | Trennschutzhaube | 42,24 | 50,27 | 02 | - |
| 6 38 11 010 01 0 | 4014586324876 | Trennschutzhaube | 48,85 | 58,13 | 02 | - |
| 6 38 11 016 01 0 | 4014586392400 | Trennschutzhaube | 26,98 | 32,11 | 02 | 54 |
| 6 38 11 017 01 0 | 4014586392417 | Trennschutzhaube | 26,98 | 32,11 | 02 | 147 |
| 6 38 11 018 01 0 | 4014586392424 | Trennschutzhaube | 26,98 | 32,11 | 02 | 54 |
| 6 39 01 011 06 2 | 4014586266961 | Handgurt | 6,04 | 7,19 | 02 | - |
| 6 39 01 015 00 5 | 4014586237558 | Standardmagazin | 10,41 | 12,39 | 02 | - |
| 6 39 01 017 01 1 | 4014586241791 | Aufnahmeschaft QI zg | 154,99 | 184,44 | 02 | - |
| 6 39 01 018 01 9 | 4014586241807 | Aufnahmeschaft MK2 QI zg | 154,99 | 184,44 | 02 | 126 |
| 6 39 01 019 01 3 | 4014586241814 | Aufnahmeschaft MK3 QI zg | 162,81 | 193,74 | 02 | 126 |
| 6 39 01 020 00 6 | 4014586241821 | Adapter M18 x 6 P1,5 | 19,57 | 23,29 | 02 | 125 |
| 6 39 01 021 01 4 | 4014586241845 | Adapter Weldon QI zg | 19,57 | 23,29 | 02 | 125 |
| 6 39 01 022 00 8 | 4014586241852 | Adapter QI 1/2" | 19,57 | 23,29 | 02 | 125 |
| 6 39 01 023 00 2 | 4014586241869 | Adapter B16 | 19,57 | 23,29 | 02 | 125 |
| 6 39 01 023 01 1 | 4014586258621 | Zahnkranzbohrfutter bis 16 mm mit B16 Adapter | 75,12 | 89,39 | 02 | 125 |
| 6 39 01 023 02 0 | 4014586317960 | Zahnkranzbohrfutter | 63,37 | 75,41 | 02 | 125 |
| 6 39 01 024 01 9 | 4014586244433 | Adap. Weldon QI zg Spec | 19,57 | 23,29 | 02 | 125 |
| 6 39 01 025 06 0 | 4014586289489 | MINICUT und Feil-Set | 33,46 | 39,82 | 04 | - |
| 6 39 01 027 01 0 | 4014586253480 | Adapter Weldon/QuickIN | 42,08 | 50,08 | 02 | 125 |
| 6 39 01 028 01 8 | 4014586254685 | Adapter KBM 542-QuickIN | 105,16 | 125,14 | 02 | 126 |
| 6 39 01 029 01 2 | 4014586258157 | Handgurt zg | 3,76 | 4,47 | 02 | - |
| 6 39 01 030 01 4 | 4014586262796 | Magazinschrauben 3,9 x 35 mm Metall VE1000 | 43,53 | 51,80 | 02 | 43 |
| 6 39 01 030 02 0 | 4014586331928 | Schnellbauschrauben 3,9 x 35 mm Metall 10x VE1000 | 257,30 | 306,19 | 02 | 43 |
| 6 39 01 031 01 3 | 4014586262802 | Magazinschrauben 3,9 x 30 mm Holz VE1000 | 43,53 | 51,80 | 02 | 43 |
| 6 39 01 031 02 0 | 4014586331935 | Schnellbauschrauben 3,9 x 30 mm Holz 10x VE1000 | 257,30 | 306,19 | 02 | 43 |
| 6 39 01 032 01 6 | 4014586262819 | Magazinschrauben 3,9 x 35 mm Holz VE1000 | 43,53 | 51,80 | 02 | 43 |
| 6 39 01 032 02 0 | 4014586331942 | Schnellbauschrauben 3,9 x 35 mm Holz 10x VE1000 | 257,30 | 306,19 | 02 | 43 |
| 6 39 01 033 01 0 | 4014586262826 | Magazinschrauben 3,9 x 45 mm Holz VE1000 | 56,65 | 67,41 | 02 | 43 |
| 6 39 01 033 02 0 | 4014586331959 | Schnellbauschrauben 3,9 x 45 mm Holz 10x VE1000 | 334,91 | 398,54 | 02 | 43 |
| 6 39 01 034 01 8 | 4014586262833 | Magazinschrauben 3,9 x 30 mm Holz/Metall VE1000 | 47,15 | 56,11 | 02 | 43 |
| 6 39 01 034 02 0 | 4014586331966 | Schnellbauschrauben 3,9 x 30 mm Holz/Metall 10x VE1000 | 334,91 | 398,54 | 02 | 43 |
| 6 39 01 035 01 2 | 4014586262840 | Magazinschrauben 4,2 x 35 mm Holz VE1000 | 54,94 | 65,38 | 02 | 43 |
| 6 39 01 035 02 0 | 4014586331973 | Schnellbauschrauben 4,2 x 35 mm Holz 10x VE1000 | 324,76 | 386,46 | 02 | 43 |
| 6 39 01 036 01 0 | 4014586274096 | Kühlmittelbehälter zg | 38,47 | 45,78 | 02 | - |
| 6 39 01 037 01 0 | 4014586274980 | Berühr- und Späneschutz zg | 71,47 | 85,05 | 02 | - |
| 6 39 01 038 02 0 | 4014586298757 | Aufnahmeschaft | 225,15 | 267,93 | 02 | 130 |
| 6 39 01 039 02 0 | 4014586310299 | Aufnahmeschaft | 153,67 | 182,87 | 02 | 130 |
| 6 39 01 040 01 0 | 4014586296647 | Aufnahmeschaft | 260,87 | 310,44 | 02 | 130 |
| 6 39 01 041 01 0 | 4014586296678 | Aufnahmeschaft | 260,87 | 310,44 | 02 | 130 |
| 6 39 01 042 01 0 | 4014586296685 | Aufnahmeschaft | 260,87 | 310,44 | 02 | 130 |
| 6 39 01 045 01 0 | 4014586317977 | Adapter QIM/ QI | 40,51 | 48,21 | 02 | 130 |
| 6 39 01 046 00 0 | 4014586329680 | Klemmadapter Winkelkopf ASW 9 / 10 / 14 | 950,00 | 1.130,50 | 02 | - |
| 6 39 01 047 00 0 | 4014586336756 | Adapter QuickIN PLUS auf B16 | 19,62 | 23,35 | 02 | 104 |
| 6 39 01 048 02 0 | 4014586355528 | QuickIN-Aufnahmeschaft | 154,99 | 184,44 | 02 | 125 |
| 6 39 01 049 02 0 | 4014586355535 | QuickIN-Aufnahmeschaft | 166,11 | 197,67 | 02 | 125 |
| 6 39 01 050 02 0 | 4014586355542 | 3/4 in Weldon-Aufnahmeschaft | 154,99 | 184,44 | 02 | 125 |
| 6 39 01 051 02 0 | 4014586355559 | 3/4 in Weldon-Aufnahmeschaft | 166,11 | 197,67 | 02 | 125 |
| 6 39 01 052 02 0 | 4014586355566 | 3/4 in Weldon-Aufnahmeschaft | 162,81 | 193,74 | 02 | 126 |
| 6 39 01 053 02 0 | 4014586355573 | 3/4 in Weldon-Aufnahmeschaft | 173,92 | 206,96 | 02 | 126 |
| 6 39 01 054 00 0 | 4014586365169 | Adapter QuickIN Plus auf 1/2in-20 UNF | 19,62 | 23,35 | 02 | 104 |
| 6 39 01 054 01 0 | 4014586365176 | Schnellspann-Bohrfutter | 101,07 | 120,27 | 02 | 104 |
| 6 39 01 055 02 0 | 4014586371160 | Aufnahmeschaft MK3 QI zg | 173,92 | 206,96 | 02 | 126 |
| 6 39 01 057 02 0 | 4014586371122 | Aufnahmeschaft MK2 QI zg | 173,92 | 206,96 | 02 | 126 |
| 6 39 01 061 00 0 | 4014586369235 | Adapter mit 3/4 in Weldon-Aufnahme | 19,57 | 23,29 | 02 | 125 |
| 6 39 01 063 02 0 | 4014586403182 | 3/4 in Weldon-Aufnahmeschaft | 154,99 | 184,44 | 02 | 125 |
| 6 39 01 064 02 0 | 4014586403199 | 3/4 in Weldon-Aufnahmeschaft | 166,11 | 197,67 | 02 | 125 |
| 6 39 01 065 02 0 | 4014586403205 | QuickIN-Aufnahmeschaft | 154,99 | 184,44 | 02 | 125 |
| 6 39 01 066 02 0 | 4014586403212 | QuickIN-Aufnahmeschaft | 166,11 | 197,67 | 02 | 125 |
| 6 39 01 070 00 0 | 4014586407678 | Adapter mit 3/4 in Weldon-Aufnahme | 19,57 | 23,29 | 02 | 125 |
| 6 39 02 002 01 3 | 4014586188232 | Rührwerk | 77,85 | 92,64 | 02 | 9 |
| 6 39 03 072 01 7 | 4014586188577 | Messer 2er Pack Geschwungene Form | 66,51 | 79,15 | 04 | 194 |
| 6 39 03 073 01 1 | 4014586188584 | Messer 2er Pack Schneidmesser, gerade Form | 47,06 | 56,00 | 04 | 192 |
| 6 39 03 076 01 6 | 4014586188621 | Messer 2er Pack U-Form | 66,57 | 79,22 | 04 | 193 |

| Bestellnummer | EAN | Benennung | Preis Euro zzgl. MwSt. | Preis Euro inkl. MwSt. | PK | Seite |
|------------------|---------------|---|---------------------------|---------------------------|----|-------|
| 6 39 03 076 04 0 | 4014586268965 | Messer 1er Pack | 33,87 | 40,31 | 04 | - |
| 6 39 03 079 01 2 | 4014586188645 | Messer 2er Pack U-Form | 66,57 | 79,22 | 04 | 193 |
| 6 39 03 081 01 3 | 4014586188676 | Messer 2er Pack Schneidmesser, gerade Form | 66,52 | 79,16 | 04 | 192 |
| 6 39 03 081 02 9 | 4014586194073 | Messer 2er Pack | 71,91 | 85,57 | 04 | - |
| 6 39 03 082 01 6 | 4014586188683 | Messer 2er Pack Geschwungene Form | 69,54 | 82,75 | 04 | 194 |
| 6 39 03 083 01 0 | 4014586188690 | Messer 2er Pack U-Form | 69,54 | 82,75 | 04 | 193 |
| 6 39 03 087 01 9 | 4014586188737 | Messer 2er Pack U-Form | 73,66 | 87,66 | 04 | 193 |
| 6 39 03 095 01 1 | 4014586188799 | Messer 2er Pack U-Form | 73,66 | 87,66 | 04 | 193 |
| 6 39 03 097 01 8 | 4014586188829 | Messer 2er Pack Gerade Form | 69,54 | 82,75 | 04 | 194 |
| 6 39 03 099 01 0 | 4014586188850 | Messer 2er Pack Gerade Form | 69,54 | 82,75 | 04 | 194 |
| 6 39 03 101 01 0 | 4014586188874 | Messer 2er Pack U-Form | 69,54 | 82,75 | 04 | 193 |
| 6 39 03 103 01 7 | 4014586188898 | Messer 2er Pack Gerade Form | 41,43 | 49,30 | 04 | 194 |
| 6 39 03 104 01 5 | 4014586188904 | Messer 2er Pack Gerade Form | 56,28 | 66,97 | 04 | 194 |
| 6 39 03 105 01 9 | 4014586188911 | Messer 2er Pack Schabmesser | 61,38 | 73,04 | 04 | 193 |
| 6 39 03 107 01 6 | 4014586188935 | Messer 2er Pack U-Form | 77,22 | 91,89 | 04 | 193 |
| 6 39 03 108 01 4 | 4014586188942 | Messer 2er Pack U-Form | 81,85 | 97,40 | 04 | 193 |
| 6 39 03 109 01 8 | 4014586188959 | Messer 2er Pack Gerade Form | 46,04 | 54,79 | 04 | 194 |
| 6 39 03 110 01 0 | 4014586188966 | Messer 2er Pack U-Form | 73,66 | 87,66 | 04 | 193 |
| 6 39 03 111 01 9 | 4014586188973 | Messer 2er Pack U-Form | 77,22 | 91,89 | 04 | 193 |
| 6 39 03 113 01 6 | 4014586188997 | Messer 2er Pack | 61,38 | 73,04 | 04 | 193 |
| 6 39 03 113 02 2 | 4014586189000 | Schabmesser Set 2er Pack Mix | 61,38 | 73,04 | 04 | 193 |
| 6 39 03 114 01 4 | 4014586189017 | Messer 2er Pack U-Form | 81,85 | 97,40 | 04 | 193 |
| 6 39 03 115 01 8 | 4014586189031 | Messer 2er Pack U-Form | 81,85 | 97,40 | 04 | 193 |
| 6 39 03 116 01 1 | 4014586189048 | Schneidmesser 5er Pack | 66,20 | 78,78 | 04 | 186 |
| 6 39 03 117 01 5 | 4014586189055 | Schneidmesser 5er Pack | 20,63 | 24,55 | 04 | 186 |
| 6 39 03 118 01 3 | 4014586189062 | Messer 2er Pack U-Form | 77,22 | 91,89 | 04 | 193 |
| 6 39 03 120 01 9 | 4014586189086 | Messer 2er Pack Gerade Form | 61,38 | 73,04 | 04 | 194 |
| 6 39 03 121 01 8 | 4014586189093 | Messer 2er Pack Gerade Form | 61,38 | 73,04 | 04 | 194 |
| 6 39 03 122 01 1 | 4014586189109 | Messer 2er Pack Gerade Form | 61,38 | 73,04 | 04 | 194 |
| 6 39 03 123 01 5 | 4014586189116 | Messer 2er Pack Gerade Form | 71,59 | 85,19 | 04 | 194 |
| 6 39 03 124 01 3 | 4014586189123 | Messer 2er Pack Gerade Form | 71,59 | 85,19 | 04 | 194 |
| 6 39 03 125 01 7 | 4014586189130 | Messer 2er Pack Gerade Form | 66,52 | 79,16 | 04 | 194 |
| 6 39 03 127 01 4 | 4014586189154 | Messer 2er Pack U-Form | 81,85 | 97,40 | 04 | 193 |
| 6 39 03 128 01 2 | 4014586189161 | Messer 5er Pack | 14,97 | 17,81 | 04 | 186 |
| 6 39 03 129 01 6 | 4014586189178 | Schabmesser Set 2er Pack Mix | 61,38 | 73,04 | 04 | 193 |
| 6 39 03 129 05 0 | 4014586210636 | Schabmesser 2er Pack | 61,38 | 73,04 | 04 | 193 |
| 6 39 03 131 01 7 | 4014586210643 | Schabmesser 2er Pack | 61,38 | 73,04 | 04 | 193 |
| 6 39 03 132 01 0 | 4014586189208 | Messer 2er Pack | 46,27 | 55,06 | 04 | 186 |
| 6 39 03 133 01 4 | 4014586189215 | Messer 2er Pack Geschwungene Form | 69,54 | 82,75 | 04 | 194 |
| 6 39 03 143 01 3 | 4014586189314 | Messer 2er Pack Gerade Form | 93,40 | 111,15 | 04 | 194 |
| 6 39 03 143 04 0 | 4014586268989 | Messer 1er Pack | 46,43 | 55,25 | 04 | - |
| 6 39 03 144 01 1 | 4014586189321 | Schabmesser 2er Pack | 61,13 | 72,74 | 04 | 193 |
| 6 39 03 146 01 8 | 4014586189345 | Schabmesser 2er Pack | 61,13 | 72,74 | 04 | 193 |
| 6 39 03 147 01 2 | 4014586189352 | Messer 2er Pack U-Form | 77,22 | 91,89 | 04 | 193 |
| 6 39 03 152 01 8 | 4014586189413 | Messer 2er Pack Geschwungene Form | 69,54 | 82,75 | 04 | 194 |
| 6 39 03 153 01 2 | 4014586189420 | Messer 2er Pack U-Form | 69,54 | 82,75 | 04 | 193 |
| 6 39 03 154 01 0 | 4014586189437 | Messer 2er Pack U-Form | 73,66 | 87,66 | 04 | 193 |
| 6 39 03 154 03 0 | 4014586269016 | Messer 1er Pack | 36,60 | 43,55 | 04 | - |
| 6 39 03 155 01 4 | 4014586189444 | Messer 2er Pack U-Form | 77,22 | 91,89 | 04 | 193 |
| 6 39 03 156 01 7 | 4014586193939 | Messer 2er Pack U-Form | 82,06 | 97,65 | 04 | 195 |
| 6 39 03 157 01 1 | 4014586195803 | Messer 2er Pack U-Form | 69,54 | 82,75 | 04 | 193 |
| 6 39 03 160 01 5 | 4014586198781 | Messer 2er Pack Gerade Form | 74,79 | 89,00 | 04 | 194 |
| 6 39 03 160 03 0 | 4014586269023 | Messer 1er Pack | 37,20 | 44,27 | 04 | - |
| 6 39 03 161 01 4 | 4014586198934 | Reinigungsmesser | 71,08 | 84,59 | 04 | - |
| 6 39 03 161 03 0 | 4014586315072 | Messer 5er Pack | 319,86 | 380,63 | 04 | - |
| 6 39 03 162 01 7 | 4014586198958 | Messer 1er Pack | 66,30 | 78,90 | 04 | 186 |
| 6 39 03 162 03 0 | 4014586315089 | Messer 5er Pack | 298,35 | 355,04 | 04 | 186 |
| 6 39 03 163 01 1 | 4014586200729 | Messer 2er Pack U-Form | 73,66 | 87,66 | 04 | 193 |
| 6 39 03 165 21 0 | 4014586389653 | Flexibler Spachtel SL | 7,80 | 9,28 | 04 | 178 |
| 6 39 03 166 01 6 | 4014586208862 | Messer 2er Pack | 61,21 | 72,84 | 04 | 185 |
| 6 39 03 167 05 4 | 4014586210889 | Messer-Set BMW | 207,62 | 247,07 | 04 | - |
| 6 39 03 167 25 7 | 4014586240794 | Kfz-Werkstätten-Set | 193,39 | 230,13 | 04 | 195 |
| 6 39 03 167 32 0 | 4014586252445 | Messer 2er Pack Zubehör-Sets für Autoglasler, Cargo und KFZ-Werkstatt | 193,39 | 230,13 | 04 | 195 |
| 6 39 03 167 38 3 | 4014586265032 | Autoglasler-Set | 193,39 | 230,13 | 04 | 195 |
| 6 39 03 167 40 2 | 4014586268170 | Schreiner-Set | 100,55 | 119,65 | 04 | - |
| 6 39 03 167 58 0 | 4014586307503 | Zubehör-Set Fliesen-/Badsanierung | 164,22 | 195,42 | 04 | 187 |
| 6 39 03 167 59 0 | 4014586307510 | Zubehör-Set Heizungs-/Sanitär-Installation | 164,22 | 195,42 | 04 | 187 |
| 6 39 03 167 66 0 | 4014586343549 | Zubehör-Set Innenausbau Holz | 164,22 | 195,42 | 04 | 187 |
| 6 39 03 167 67 0 | 4014586343556 | Zubehör-Set Fenster-Reparatur/-austausch | 164,22 | 195,42 | 04 | 187 |
| 6 39 03 168 01 8 | 4014586210247 | Messer 2er Pack Gerade Form | 66,52 | 79,16 | 04 | 194 |
| 6 39 03 169 01 2 | 4014586210261 | Messer 2er Pack Gerade Form | 93,40 | 111,15 | 04 | 194 |
| 6 39 03 170 01 4 | 4014586210285 | Messer 2er Pack Gerade Form | 93,40 | 111,15 | 04 | 194 |
| 6 39 03 171 01 3 | 4014586210308 | Messer 2er Pack Gerade Form | 66,52 | 79,16 | 04 | 194 |
| 6 39 03 172 01 6 | 4014586211978 | Messer 2er Pack Gerade Form | 46,04 | 54,79 | 04 | 194 |
| 6 39 03 173 01 0 | 4014586211985 | Messer 2er Pack Gerade Form | 71,59 | 85,19 | 04 | 194 |
| 6 39 03 174 01 8 | 4014586213736 | Messer 2er Pack Gerade Form | 71,59 | 85,19 | 04 | 194 |

Zubehör in numerischer Reihenfolge

| Bestellnummer | EAN | Benennung | Preis Euro zzgl. MwSt. | Preis Euro inkl. MwSt. | PK | Seite |
|------------------|---------------|--|---------------------------|---------------------------|----|-------|
| 6 39 03 176 01 5 | 4014586214245 | Messer 2er Pack Gerade Form | 47,06 | 56,00 | 04 | 194 |
| 6 39 03 177 01 9 | 4014586214252 | Messer 2er Pack Gerade Form | 68,18 | 81,13 | 04 | 194 |
| 6 39 03 181 01 2 | 4014586215785 | Messer 2er Pack Gerade Form | 71,59 | 85,19 | 04 | 194 |
| 6 39 03 182 01 5 | 4014586216010 | Messer 2er Pack Gerade Form | 77,22 | 91,89 | 04 | 194 |
| 6 39 03 183 01 9 | 4014586216539 | Schneidmesser 2er Pack | 58,21 | 69,27 | 04 | - |
| 6 39 03 184 01 7 | 4014586216546 | Schneidmesser 2er Pack | 58,21 | 69,27 | 04 | - |
| 6 39 03 185 01 1 | 4014586216553 | Schneidmesser 2er Pack | 58,21 | 69,27 | 04 | - |
| 6 39 03 186 01 4 | 4014586216560 | Schneidmesser 2er Pack | 58,21 | 69,27 | 04 | - |
| 6 39 03 191 01 1 | 4014586217376 | Messer 2er Pack U-Form | 73,66 | 87,66 | 04 | 193 |
| 6 39 03 194 01 6 | 4014586221878 | Messer 2er Pack Gerade Form | 77,22 | 91,89 | 04 | 194 |
| 6 39 03 194 03 0 | 4014586269030 | Messer 1er Pack | 38,40 | 45,70 | 04 | - |
| 6 39 03 195 01 0 | 4014586223513 | Messer 2er Pack Geschwungene Form | 93,40 | 111,15 | 04 | 194 |
| 6 39 03 196 01 3 | 4014586222974 | Messer 1er Pack | 66,30 | 78,90 | 04 | 186 |
| 6 39 03 196 02 0 | 4014586315096 | Messer 5er Pack | 298,35 | 355,04 | 04 | 186 |
| 6 39 03 197 01 7 | 4014586223506 | Messer 2er Pack Gerade Form | 78,35 | 93,24 | 04 | 192 |
| 6 39 03 198 01 5 | 4014586223469 | Messer 2er Pack Gerade Form | 93,40 | 111,15 | 04 | 194 |
| 6 39 03 200 21 0 | 4014586389660 | Schneidmesser SLP | 31,79 | 37,83 | 04 | 178 |
| 6 39 03 201 21 0 | 4014586389677 | Schneidmesser SLP | 31,79 | 37,83 | 04 | 178 |
| 6 39 03 202 21 0 | 4014586389684 | Schneidmesser SLP | 31,79 | 37,83 | 04 | 178 |
| 6 39 03 203 01 3 | 4014586228488 | Messer 2er Pack | 68,18 | 81,13 | 04 | 194 |
| 6 39 03 206 01 8 | 4014586240930 | Spachtel VE2 | 19,58 | 23,30 | 04 | 186 |
| 6 39 03 207 01 2 | 4014586240947 | Messer 2er Pack L-Form | 47,36 | 56,36 | 04 | 193 |
| 6 39 03 208 01 0 | 4014586240954 | Messer 2er Pack L-Form | 47,36 | 56,36 | 04 | 193 |
| 6 39 03 209 01 4 | 4014586245133 | Messer 2er Pack L-Form | 47,36 | 56,36 | 04 | 193 |
| 6 39 03 210 01 6 | 4014586245140 | Messer 2er Pack U-Form | 46,62 | 55,48 | 04 | 193 |
| 6 39 03 211 01 5 | 4014586245157 | Messer 2er Pack U-Form | 46,62 | 55,48 | 04 | 193 |
| 6 39 03 212 01 8 | 4014586245164 | Messer 2er Pack U-Form | 46,62 | 55,48 | 04 | 193 |
| 6 39 03 216 01 7 | 4014586258164 | Schneidmesser Gerade Form 2er Pack | 65,41 | 77,84 | 04 | 194 |
| 6 39 03 216 02 0 | 4014586324302 | Messer 100er Pack | 1.618,68 | 1.926,23 | 04 | - |
| 6 39 03 217 01 1 | 4014586265810 | Messer 2er Pack Hook-Form | 46,62 | 55,48 | 04 | 195 |
| 6 39 03 221 01 0 | 4014586291970 | Schneidmesser Fliesenleger 2er Pack | 32,35 | 38,50 | 04 | 186 |
| 6 39 03 222 01 0 | 4014586293905 | Schneidmesser Fliesenleger 2er Pack | 32,35 | 38,50 | 04 | 186 |
| 6 39 03 223 01 0 | 4014586293912 | Schneidmesser Fliesenleger 2er Pack | 32,35 | 38,50 | 04 | 186 |
| 6 39 03 224 01 0 | 4014586294223 | HM-Segmentsägeblatt | 35,70 | 42,48 | 04 | 186 |
| 6 39 03 224 02 0 | 4014586294247 | HM-Segmentsägeblatt 5er Pack | 160,65 | 191,17 | 04 | 186 |
| 6 39 03 225 01 0 | 4014586294254 | HM-Segmentsägeblatt | 35,70 | 42,48 | 04 | 186 |
| 6 39 03 225 02 0 | 4014586294261 | HM-Segmentsägeblatt 5er Pack | 160,65 | 191,17 | 04 | 186 |
| 6 39 03 226 21 0 | 4014586389691 | Fester Spachtel SL 34 x 52 | 14,04 | 16,71 | 04 | 178 |
| 6 39 03 227 01 0 | 4014586342078 | Spachtel VE2 | 19,86 | 23,63 | 04 | 186 |
| 6 39 03 228 01 0 | 4014586341507 | Aussparwerkzeug | 13,71 | 16,31 | 04 | 187 |
| 6 39 03 229 01 0 | 4014586341514 | Aussparwerkzeug | 13,71 | 16,31 | 04 | 187 |
| 6 39 03 230 01 0 | 4014586341521 | Aussparwerkzeug | 13,71 | 16,31 | 04 | 187 |
| 6 39 03 231 01 0 | 4014586341538 | Aussparwerkzeug | 13,71 | 16,31 | 04 | 187 |
| 6 39 03 233 21 0 | 4014586389707 | Schneidmesser SLP | 31,79 | 37,83 | 04 | 178 |
| 6 39 03 234 21 0 | 4014586389714 | Fester Spachtel SLP 41 x 52 | 14,52 | 17,28 | 04 | 178 |
| 6 39 03 235 21 0 | 4014586389721 | HSS-Kreismesser SLP Ø 100 | 50,35 | 59,92 | 04 | 179 |
| 6 39 03 236 23 0 | 4014586389776 | Schneidmesser SLM 60 x 30 (5) | 20,63 | 24,55 | 04 | 178 |
| 6 39 03 237 21 0 | 4014586391175 | Diamant-Reinigungsmesser SLM 60 x 31 (1) | 71,08 | 84,59 | 04 | 178 |
| 6 39 03 237 23 0 | 4014586391182 | Diamant-Reinigungsmesser SLM 60 x 31 (5) | 319,86 | 380,63 | 04 | 178 |
| 6 39 03 238 21 0 | 4014586389738 | Schneidmesser SLM 68 x 1 (1) | 20,71 | 24,64 | 04 | 179 |
| 6 39 03 239 23 0 | 4014586389745 | Schneidmesser SLM 60 x 2 (5) | 66,20 | 78,78 | 04 | 179 |
| 6 39 03 240 21 0 | 4014586391199 | Hartmetall-Sägeblatt segmentiert SLM 1,2 (1) | 35,70 | 42,48 | 04 | 177 |
| 6 39 03 240 23 0 | 4014586391205 | Hartmetall-Sägeblatt segmentiert SLM 1,2 (5) | 160,65 | 191,17 | 04 | 177 |
| 6 39 03 241 21 0 | 4014586391212 | Hartmetall-Sägeblatt segmentiert SLM 2,2 (1) | 35,70 | 42,48 | 04 | 177 |
| 6 39 03 241 23 0 | 4014586391229 | Hartmetall-Sägeblatt segmentiert SLM 2,2 (5) | 160,65 | 191,17 | 04 | 177 |
| 6 39 03 242 21 0 | 4014586391236 | Diamant-Sägeblatt segmentiert SLM 1,2 (1) | 66,30 | 78,90 | 04 | 177 |
| 6 39 03 242 23 0 | 4014586391243 | Diamant-Sägeblatt segmentiert SLM 1,2 (5) | 298,35 | 355,04 | 04 | 177 |
| 6 39 03 243 21 0 | 4014586391250 | Diamant-Sägeblatt segmentiert SLM 2,2 (1) | 66,30 | 78,90 | 04 | 177 |
| 6 39 03 243 23 0 | 4014586391267 | Diamant-Sägeblatt segmentiert SLM 2,2 (5) | 298,35 | 355,04 | 04 | 177 |
| 6 39 03 244 22 0 | 4014586389783 | Segmentsägeblatt segmentiert SLM 42,63 (2) | 61,03 | 72,63 | 04 | 173 |
| 6 39 03 245 23 0 | 4014586389752 | Schneidmesser pilzform SL (5) | 25,40 | 30,23 | 04 | 178 |
| 6 39 03 246 22 0 | 4014586392615 | Aussparwerkzeug | 49,00 | 58,31 | 04 | 178 |
| 6 39 03 247 22 0 | 4014586392622 | Aussparwerkzeug | 49,00 | 58,31 | 04 | 178 |
| 6 39 03 248 22 0 | 4014586392639 | Aussparwerkzeug | 49,00 | 58,31 | 04 | 178 |
| 6 39 03 251 21 0 | 4014586409276 | Multimesser SL | 18,90 | 22,49 | 04 | 178 |
| 6 39 03 251 23 0 | 4014586409283 | Multimesser SL | 85,05 | 101,21 | 04 | 178 |
| 6 39 98 611 03 0 | 4014586621241 | Schutzgitter | 26,26 | 31,25 | 02 | - |
| 6 40 01 010 00 2 | 4014586217314 | Schleiflehre | 16,24 | 19,33 | 02 | - |
| 6 41 31 019 01 0 | 4014586369877 | Montageset Schraubstock | 25,32 | 30,13 | 02 | 14 |
| 6 42 01 001 00 0 | 4014586307305 | Spänehooken m. Teller | 35,12 | 41,79 | 02 | - |
| 6 42 01 005 01 0 | 4014586376554 | Magnetstab | 41,27 | 49,11 | 02 | 113 |
| 6 42 03 001 00 0 | 4014586325118 | Gerüsthalter | 4,45 | 5,30 | 02 | - |
| 6 42 03 002 01 0 | 4014586404844 | Stecknussadapter | 30,08 | 35,80 | 02 | 25 |
| 6 42 03 003 01 0 | 4014586404851 | Gewindebohr-Adapter | 71,58 | 85,18 | 02 | 25 |
| 6 42 03 003 02 0 | 4014586414546 | Gewindebohr-Adapter | 28,00 | 33,32 | 02 | 25 |
| 6 42 03 004 01 0 | 4014586404547 | Verlängerung | 51,00 | 60,69 | 02 | 38 |

| Bestellnummer | EAN | Benennung | Preis Euro zzgl. MwSt. | Preis Euro inkl. MwSt. | PK | Seite |
|------------------|---------------|--|---------------------------|---------------------------|----|-------|
| 6 42 03 005 01 0 | 4014586404554 | Verlängerung | 102,00 | 121,38 | 02 | 38 |
| 6 42 04 001 01 0 | 4014586351988 | Schneidedraht | 31,69 | 37,71 | 02 | - |
| 6 42 04 002 01 0 | 4014586354354 | Anti-Metal-Cut-Set | 17,50 | 20,83 | 02 | - |
| 6 42 04 003 01 0 | 4014586371177 | Verlängerung | 74,47 | 88,62 | 02 | - |
| 6 99 02 000 00 0 | 4014586277479 | Staubbehälter (mit Metall-Deckel und Stahl-Schlauch) | 83,03 | 98,81 | 13 | 218 |
| 6 99 02 000 14 6 | 4014586330693 | Rohrreinigungseinheit GIC | 246,11 | 292,87 | 13 | 220 |
| 6 99 02 000 14 7 | 4014586364636 | Absaugvorrichtung | 326,95 | 389,07 | 13 | 218 |
| 6 99 02 000 14 8 | 4014586369129 | Edelstahl-Schleifauflage | 143,90 | 171,24 | 13 | 219 |
| 6 99 02 000 14 9 | 4014586369136 | Edelstahl-Schleifauflage | 165,06 | 196,42 | 13 | 219 |
| 6 99 02 000 15 0 | 4014586369143 | Gehrungseinheit für Schweißnahtvorbereitung | 190,45 | 226,64 | 13 | 219 |
| 6 99 02 000 15 1 | 4014586369150 | Gehrungseinheit für Schweißnahtvorbereitung | 211,62 | 251,83 | 13 | 219 |
| 6 99 02 000 18 7 | 4014586372655 | Kontaktrolle Ø 193,7/150 | 427,14 | 508,30 | 13 | 219 |
| 6 99 02 000 40 9 | 4014586405292 | Kontaktrolle Ø 16,0 /50 | 56,95 | 67,77 | 13 | 201 |
| 6 99 02 000 41 0 | 4014586405308 | Kontaktrolle Ø 18,0 /50 | 56,95 | 67,77 | 13 | 201 |
| 6 99 02 000 41 1 | 4014586405315 | Kontaktrolle Ø 19,0 /50 | 56,95 | 67,77 | 13 | 201 |
| 6 99 02 000 41 2 | 4014586405322 | Kontaktrolle Ø 20,0 /50 | 56,95 | 67,77 | 13 | 201 |
| 6 99 02 000 41 3 | 4014586405339 | Kontaktrolle Ø 21,0 /50 | 56,95 | 67,77 | 13 | 201 |
| 6 99 02 000 41 4 | 4014586405346 | Kontaktrolle Ø 21,3 /50 | 56,95 | 67,77 | 13 | 201 |
| 6 99 02 000 41 5 | 4014586405353 | Kontaktrolle Ø 22,0 /50 | 56,95 | 67,77 | 13 | 201 |
| 6 99 02 000 41 6 | 4014586405360 | Kontaktrolle Ø 25,0 /50 | 56,95 | 67,77 | 13 | 201 |
| 6 99 02 000 41 7 | 4014586405377 | Kontaktrolle Ø 25,4 /50 | 56,95 | 67,77 | 13 | 201 |
| 6 99 02 000 41 8 | 4014586405384 | Kontaktrolle Ø 26,0 /50 | 56,95 | 67,77 | 13 | 201 |
| 6 99 02 000 41 9 | 4014586405391 | Kontaktrolle Ø 26,9 /50 | 56,95 | 67,77 | 13 | 201 |
| 6 99 02 000 42 0 | 4014586405407 | Kontaktrolle Ø 27,0 /50 | 56,95 | 67,77 | 13 | 201 |
| 6 99 02 000 42 1 | 4014586405414 | Kontaktrolle Ø 28,0 /50 | 56,95 | 67,77 | 13 | 201 |
| 6 99 02 000 42 2 | 4014586405421 | Kontaktrolle Ø 28,8 /50 | 56,95 | 67,77 | 13 | 201 |
| 6 99 02 000 42 3 | 4014586405438 | Kontaktrolle Ø 30,0 /50 | 56,95 | 67,77 | 13 | 201 |
| 6 99 02 000 42 4 | 4014586405445 | Kontaktrolle Ø 31,7 /50 | 56,95 | 67,77 | 13 | 201 |
| 6 99 02 000 42 5 | 4014586405452 | Kontaktrolle Ø 32,0 /50 | 56,95 | 67,77 | 13 | 201 |
| 6 99 02 000 42 6 | 4014586405469 | Kontaktrolle Ø 33,0 /50 | 56,95 | 67,77 | 13 | 201 |
| 6 99 02 000 42 7 | 4014586405476 | Kontaktrolle Ø 33,7 /50 | 56,95 | 67,77 | 13 | 201 |
| 6 99 02 000 42 8 | 4014586405483 | Kontaktrolle Ø 34,0 /50 | 56,95 | 67,77 | 13 | 201 |
| 6 99 02 000 42 9 | 4014586405490 | Kontaktrolle Ø 35,0 /50 | 56,95 | 67,77 | 13 | 201 |
| 6 99 02 000 43 0 | 4014586405506 | Kontaktrolle Ø 38,0 /50 | 56,95 | 67,77 | 13 | 201 |
| 6 99 02 000 43 1 | 4014586405513 | Kontaktrolle Ø 38,1 /50 | 56,95 | 67,77 | 13 | 201 |
| 6 99 02 000 43 2 | 4014586405520 | Kontaktrolle Ø 38,3 /50 | 56,95 | 67,77 | 13 | 201 |
| 6 99 02 000 43 3 | 4014586405537 | Kontaktrolle Ø 40,0 /50 | 56,95 | 67,77 | 13 | 201 |
| 6 99 02 000 43 4 | 4014586405544 | Kontaktrolle Ø 42,0 /50 | 56,95 | 67,77 | 13 | 201 |
| 6 99 02 000 43 5 | 4014586405551 | Kontaktrolle Ø 42,4 /50 | 56,95 | 67,77 | 13 | 201 |
| 6 99 02 001 00 0 | 4014586277486 | Längenanschlag | 134,24 | 159,75 | 13 | 217 |
| 6 99 02 002 00 0 | 4014586277493 | Stützen | 89,93 | 107,02 | 02 | - |
| 6 99 02 004 00 0 | 4014586277516 | Edelstahlspannbacke für GXR | 131,64 | 156,65 | 06 | 217 |
| 6 99 02 006 00 0 | 4014586277530 | Stahlbürste Ø 250 x 60 x 34 x 0,2 mm | 163,06 | 194,04 | 12 | 218 |
| 6 99 02 007 00 0 | 4014586277547 | Stahlbürste Ø 250 x 60 x 34 x 0,35 mm | 149,15 | 177,49 | 12 | 218 |
| 6 99 02 008 00 0 | 4014586277554 | Stahlbürste Ø 250 x 60 x 34 x 0,5 mm | 149,15 | 177,49 | 12 | 218 |
| 6 99 02 009 00 0 | 4014586277561 | Edelstahlbürste Ø 250 x 60 x 34 x 0,2 mm | 288,21 | 342,97 | 12 | 218 |
| 6 99 02 010 00 0 | 4014586277578 | Edelstahlbürste Ø 250 x 60x 34 x 0,35 mm | 251,53 | 299,32 | 12 | 218 |
| 6 99 02 020 00 0 | 4014586277677 | Kontaktrolle Ø 16,0 /75 | 85,50 | 101,75 | 13 | 217 |
| 6 99 02 021 00 0 | 4014586277684 | Kontaktrolle Ø 17,0 /75 | 85,50 | 101,75 | 13 | 217 |
| 6 99 02 022 00 0 | 4014586277691 | Kontaktrolle Ø 17,2 /75 | 85,50 | 101,75 | 13 | 217 |
| 6 99 02 023 00 0 | 4014586277707 | Kontaktrolle Ø 18,0 /75 | 85,50 | 101,75 | 13 | 217 |
| 6 99 02 024 00 0 | 4014586277714 | Kontaktrolle Ø 19,0 /75 | 85,50 | 101,75 | 13 | 217 |
| 6 99 02 025 00 0 | 4014586277721 | Kontaktrolle Ø 20,0 /75 | 85,50 | 101,75 | 13 | 217 |
| 6 99 02 026 00 0 | 4014586277738 | Kontaktrolle Ø 21,0 /75 | 85,50 | 101,75 | 13 | 217 |
| 6 99 02 027 00 0 | 4014586277745 | Kontaktrolle Ø 21,3 /75 | 85,50 | 101,75 | 13 | 217 |
| 6 99 02 028 00 0 | 4014586277752 | Kontaktrolle Ø 22,0 /75 | 85,50 | 101,75 | 13 | 217 |
| 6 99 02 029 00 0 | 4014586277769 | Kontaktrolle Ø 22,2 /75 | 85,50 | 101,75 | 13 | 217 |
| 6 99 02 030 00 0 | 4014586277776 | Kontaktrolle Ø 22,5 /75 | 85,50 | 101,75 | 13 | 217 |
| 6 99 02 031 00 0 | 4014586277783 | Kontaktrolle Ø 23,0 /75 | 85,50 | 101,75 | 13 | 217 |
| 6 99 02 032 00 0 | 4014586277790 | Kontaktrolle Ø 23,1 /75 | 85,50 | 101,75 | 13 | 217 |
| 6 99 02 033 00 0 | 4014586277806 | Kontaktrolle Ø 24,0 /75 | 85,50 | 101,75 | 13 | 217 |
| 6 99 02 034 00 0 | 4014586277813 | Kontaktrolle Ø 24,5 /75 | 85,50 | 101,75 | 13 | 217 |
| 6 99 02 035 00 0 | 4014586277820 | Kontaktrolle Ø 25,0 /75 | 85,50 | 101,75 | 13 | 217 |
| 6 99 02 036 00 0 | 4014586277837 | Kontaktrolle Ø 25,4 /75 | 85,50 | 101,75 | 13 | 217 |
| 6 99 02 037 00 0 | 4014586277844 | Kontaktrolle Ø 25,9 /75 | 85,50 | 101,75 | 13 | 217 |
| 6 99 02 038 00 0 | 4014586277851 | Kontaktrolle Ø 26,0 /75 | 85,50 | 101,75 | 13 | 217 |
| 6 99 02 039 00 0 | 4014586277868 | Kontaktrolle Ø 26,4 /75 | 85,50 | 101,75 | 13 | 217 |
| 6 99 02 040 00 0 | 4014586277875 | Kontaktrolle Ø 26,9 /75 | 85,50 | 101,75 | 13 | 217 |
| 6 99 02 041 00 0 | 4014586277882 | Kontaktrolle Ø 27,0 /75 | 85,50 | 101,75 | 13 | 217 |
| 6 99 02 042 00 0 | 4014586277899 | Kontaktrolle Ø 28,0 /75 | 85,50 | 101,75 | 13 | 217 |
| 6 99 02 043 00 0 | 4014586277905 | Kontaktrolle Ø 28,6 /75 | 85,50 | 101,75 | 13 | 217 |
| 6 99 02 044 00 0 | 4014586277912 | Kontaktrolle Ø 28,8 /75 | 85,50 | 101,75 | 13 | 217 |
| 6 99 02 045 00 0 | 4014586277929 | Kontaktrolle Ø 29,0 /75 | 85,50 | 101,75 | 13 | 217 |
| 6 99 02 046 00 0 | 4014586277936 | Kontaktrolle Ø 30,0 /75 | 85,50 | 101,75 | 13 | 217 |
| 6 99 02 047 00 0 | 4014586277943 | Kontaktrolle Ø 31,7 /75 | 85,50 | 101,75 | 13 | 217 |
| 6 99 02 048 00 0 | 4014586277950 | Kontaktrolle Ø 32,0 /75 | 85,50 | 101,75 | 13 | 217 |

Zubehör in numerischer Reihenfolge

| Bestellnummer | EAN | Benennung | Preis Euro zzgl. MwSt. | Preis Euro inkl. MwSt. | PK | Seite |
|------------------|---------------|---------------------------------|---------------------------|---------------------------|----|-------|
| 6 99 02 049 00 0 | 4014586277967 | Kontakttrolle Ø 33,0 /75 | 85,50 | 101,75 | 13 | 217 |
| 6 99 02 050 00 0 | 4014586277974 | Kontakttrolle Ø 33,7 /75 | 85,50 | 101,75 | 13 | 217 |
| 6 99 02 051 00 0 | 4014586277981 | Kontakttrolle Ø 34,0 /75 | 85,50 | 101,75 | 13 | 217 |
| 6 99 02 052 00 0 | 4014586277998 | Kontakttrolle Ø 35,0 /75 | 85,50 | 101,75 | 13 | 217 |
| 6 99 02 053 00 0 | 4014586278001 | Kontakttrolle Ø 36,0 /75 | 85,50 | 101,75 | 13 | 217 |
| 6 99 02 054 00 0 | 4014586278018 | Kontakttrolle Ø 37,5 /75 | 85,50 | 101,75 | 13 | 217 |
| 6 99 02 055 00 0 | 4014586278025 | Kontakttrolle Ø 38,0 /75 | 85,50 | 101,75 | 13 | 217 |
| 6 99 02 056 00 0 | 4014586278032 | Kontakttrolle Ø 38,0 /75 | 85,50 | 101,75 | 13 | 217 |
| 6 99 02 057 00 0 | 4014586278049 | Kontakttrolle Ø 38,3 /75 | 85,50 | 101,75 | 13 | 217 |
| 6 99 02 058 00 0 | 4014586278056 | Kontakttrolle Ø 40,0 /75 | 85,50 | 101,75 | 13 | 217 |
| 6 99 02 059 00 0 | 4014586278063 | Kontakttrolle Ø 41,0 /75 | 85,50 | 101,75 | 13 | 217 |
| 6 99 02 060 00 0 | 4014586278070 | Kontakttrolle Ø 41,2 /75 | 85,50 | 101,75 | 13 | 217 |
| 6 99 02 061 00 0 | 4014586278087 | Kontakttrolle Ø 42,0 /75 | 85,50 | 101,75 | 13 | 217 |
| 6 99 02 062 00 0 | 4014586278094 | Kontakttrolle Ø 42,4 /75 | 85,50 | 101,75 | 13 | 217 |
| 6 99 02 063 00 0 | 4014586278100 | Kontakttrolle Ø 42,6 /75 | 85,50 | 101,75 | 13 | 217 |
| 6 99 02 064 00 0 | 4014586278117 | Kontakttrolle Ø 43,0 /75 | 85,50 | 101,75 | 13 | 217 |
| 6 99 02 065 00 0 | 4014586278124 | Kontakttrolle Ø 43,3 /75 | 85,50 | 101,75 | 13 | 217 |
| 6 99 02 066 00 0 | 4014586278131 | Kontakttrolle Ø 44,0 /75 | 85,50 | 101,75 | 13 | 217 |
| 6 99 02 067 00 0 | 4014586278148 | Kontakttrolle Ø 44,5 /75 | 85,50 | 101,75 | 13 | 217 |
| 6 99 02 068 00 0 | 4014586278155 | Kontakttrolle Ø 45,0 /75 | 85,50 | 101,75 | 13 | 217 |
| 6 99 02 069 00 0 | 4014586278162 | Kontakttrolle Ø 46,0 /75 | 85,50 | 101,75 | 13 | 217 |
| 6 99 02 070 00 0 | 4014586278179 | Kontakttrolle Ø 48,0 /75 | 85,50 | 101,75 | 13 | 217 |
| 6 99 02 071 00 0 | 4014586278186 | Kontakttrolle Ø 48,3 /75 | 85,50 | 101,75 | 13 | 217 |
| 6 99 02 072 00 0 | 4014586278193 | Kontakttrolle Ø 49,0 /75 | 85,50 | 101,75 | 13 | 217 |
| 6 99 02 073 00 0 | 4014586278209 | Kontakttrolle Ø 50,0 /75 | 85,50 | 101,75 | 13 | 217 |
| 6 99 02 074 00 0 | 4014586278216 | Kontakttrolle Ø 50,8 /75 | 105,33 | 125,34 | 13 | 217 |
| 6 99 02 075 00 0 | 4014586278223 | Kontakttrolle Ø 51,0 /75 | 105,33 | 125,34 | 13 | 217 |
| 6 99 02 076 00 0 | 4014586278230 | Kontakttrolle Ø 53,0 /75 | 105,33 | 125,34 | 13 | 217 |
| 6 99 02 077 00 0 | 4014586278247 | Kontakttrolle Ø 53,7 /75 | 105,33 | 125,34 | 13 | 217 |
| 6 99 02 078 00 0 | 4014586278254 | Kontakttrolle Ø 54,0 /75 | 105,33 | 125,34 | 13 | 217 |
| 6 99 02 079 00 0 | 4014586278261 | Kontakttrolle Ø 55,0 /75 | 105,33 | 125,34 | 13 | 217 |
| 6 99 02 080 00 0 | 4014586278278 | Kontakttrolle Ø 57,0 /75 | 105,33 | 125,34 | 13 | 217 |
| 6 99 02 081 00 0 | 4014586278285 | Kontakttrolle Ø 58,0 /75 | 105,33 | 125,34 | 13 | 217 |
| 6 99 02 082 00 0 | 4014586278292 | Kontakttrolle Ø 59,0 /75 | 105,33 | 125,34 | 13 | 217 |
| 6 99 02 083 00 0 | 4014586278308 | Kontakttrolle Ø 60,0 /75 | 105,33 | 125,34 | 13 | 217 |
| 6 99 02 084 00 0 | 4014586278315 | Kontakttrolle Ø 60,3 /75 | 105,33 | 125,34 | 13 | 217 |
| 6 99 02 085 00 0 | 4014586278322 | Kontakttrolle Ø 63,0 /75 | 105,33 | 125,34 | 13 | 217 |
| 6 99 02 086 00 0 | 4014586278339 | Kontakttrolle Ø 63,5 /75 | 105,33 | 125,34 | 13 | 217 |
| 6 99 02 087 00 0 | 4014586278346 | Kontakttrolle Ø 65,0 /75 | 105,33 | 125,34 | 13 | 217 |
| 6 99 02 088 00 0 | 4014586278353 | Kontakttrolle Ø 67,0 /75 | 105,33 | 125,34 | 13 | 217 |
| 6 99 02 089 00 0 | 4014586278360 | Kontakttrolle Ø 69,0 /75 | 105,33 | 125,34 | 13 | 217 |
| 6 99 02 090 00 0 | 4014586278377 | Kontakttrolle Ø 70,0 /75 | 105,33 | 125,34 | 13 | 217 |
| 6 99 02 091 00 0 | 4014586278384 | Kontakttrolle Ø 73,0 /75 | 105,33 | 125,34 | 13 | 217 |
| 6 99 02 092 00 0 | 4014586278391 | Kontakttrolle Ø 75,0 /75 | 105,33 | 125,34 | 13 | 217 |
| 6 99 02 093 00 0 | 4014586278407 | Kontakttrolle Ø 76,0 /75 | 120,20 | 143,04 | 13 | 217 |
| 6 99 02 094 00 0 | 4014586278414 | Kontakttrolle Ø 76,1 /75 | 120,20 | 143,04 | 13 | 217 |
| 6 99 02 095 00 0 | 4014586278421 | Kontakttrolle Ø 76,2 /75 | 120,20 | 143,04 | 13 | 217 |
| 6 99 02 096 00 0 | 4014586278438 | Kontakttrolle Ø 80,0 /75 | 120,20 | 143,04 | 13 | 217 |
| 6 99 02 097 00 0 | 4014586278445 | Kontakttrolle Ø 82,5 /75 | 120,20 | 143,04 | 13 | 217 |
| 6 99 02 098 00 0 | 4014586278452 | Kontakttrolle D 88,9 /75 | 120,20 | 143,04 | 13 | 217 |
| 6 99 02 099 00 0 | 4014586278469 | Kontakttrolle Ø 90,0 /75 | 120,20 | 143,04 | 13 | 217 |
| 6 99 02 100 00 0 | 4014586278476 | Schleif-/ Kühlemulsion 10 Liter | 241,65 | 287,56 | 13 | 218 |
| 6 99 02 101 00 0 | 4014586283098 | Kontakttrolle Ø 20,0 /150 | 122,70 | 146,01 | 13 | 219 |
| 6 99 02 102 00 0 | 4014586283104 | Kontakttrolle Ø 22,0 /150 | 122,70 | 146,01 | 13 | 219 |
| 6 99 02 103 00 0 | 4014586283111 | Kontakttrolle Ø 25,0 /150 | 122,70 | 146,01 | 13 | 219 |
| 6 99 02 104 00 0 | 4014586283128 | Kontakttrolle Ø 25,4 /150 | 122,70 | 146,01 | 13 | 219 |
| 6 99 02 105 00 0 | 4014586283135 | Kontakttrolle Ø 26,9 /150 | 122,70 | 146,01 | 13 | 219 |
| 6 99 02 106 00 0 | 4014586283142 | Kontakttrolle Ø 28,0 /150 | 122,70 | 146,01 | 13 | 219 |
| 6 99 02 107 00 0 | 4014586283159 | Kontakttrolle Ø 30,0 /150 | 122,70 | 146,01 | 13 | 219 |
| 6 99 02 108 00 0 | 4014586283166 | Kontakttrolle Ø 32,0 /150 | 122,70 | 146,01 | 13 | 219 |
| 6 99 02 109 00 0 | 4014586283173 | Kontakttrolle Ø 33,7 /150 | 122,70 | 146,01 | 13 | 219 |
| 6 99 02 110 00 0 | 4014586283180 | Kontakttrolle Ø 35,0 /150 | 122,70 | 146,01 | 13 | 219 |
| 6 99 02 111 00 0 | 4014586283197 | Kontakttrolle Ø 38,0 /150 | 122,70 | 146,01 | 13 | 219 |
| 6 99 02 112 00 0 | 4014586283203 | Kontakttrolle Ø 38,1 /150 | 122,70 | 146,01 | 13 | 219 |
| 6 99 02 113 00 0 | 4014586283210 | Kontakttrolle Ø 38,3 /150 | 122,70 | 146,01 | 13 | 219 |
| 6 99 02 114 00 0 | 4014586283227 | Kontakttrolle Ø 40,0 /150 | 122,70 | 146,01 | 13 | 219 |
| 6 99 02 115 00 0 | 4014586283234 | Kontakttrolle Ø 42,4 /150 | 122,70 | 146,01 | 13 | 219 |
| 6 99 02 116 00 0 | 4014586283241 | Kontakttrolle Ø 44,5 /150 | 122,70 | 146,01 | 13 | 219 |
| 6 99 02 117 00 0 | 4014586283258 | Kontakttrolle Ø 48,3 /150 | 122,70 | 146,01 | 13 | 219 |
| 6 99 02 118 00 0 | 4014586283265 | Kontakttrolle Ø 50,0 /150 | 122,70 | 146,01 | 13 | 219 |
| 6 99 02 119 00 0 | 4014586283272 | Kontakttrolle Ø 50,8 /150 | 140,03 | 166,64 | 13 | 219 |
| 6 99 02 120 00 0 | 4014586283289 | Kontakttrolle Ø 60,0 /150 | 140,03 | 166,64 | 13 | 219 |
| 6 99 02 121 00 0 | 4014586283296 | Kontakttrolle Ø 60,3 /150 | 140,03 | 166,64 | 13 | 219 |
| 6 99 02 122 00 0 | 4014586283302 | Kontakttrolle Ø 63,5 /150 | 140,03 | 166,64 | 13 | 219 |
| 6 99 02 123 00 0 | 4014586283319 | Kontakttrolle Ø 69,0 /150 | 140,03 | 166,64 | 13 | 219 |
| 6 99 02 124 00 0 | 4014586283326 | Kontakttrolle Ø 76,1 /150 | 192,08 | 228,58 | 13 | 219 |



| Bestellnummer | EAN | Benennung | Preis Euro zzgl. MwSt. | Preis Euro inkl. MwSt. | PK | Seite |
|------------------|---------------|---|---------------------------|---------------------------|----|-------|
| 6 99 02 125 00 0 | 4014586283333 | Kontaktrolle Ø 76,2 /150 | 192,08 | 228,58 | 13 | 219 |
| 6 99 02 126 00 0 | 4014586283340 | Kontaktrolle Ø 84,0 /150 | 192,08 | 228,58 | 13 | 219 |
| 6 99 02 127 00 0 | 4014586283357 | Kontaktrolle Ø 88,9 /150 | 192,08 | 228,58 | 13 | 219 |
| 6 99 02 128 00 0 | 4014586283364 | Kontaktrolle Ø 101,6 /150 | 192,08 | 228,58 | 13 | 219 |
| 6 99 02 129 00 0 | 4014586283371 | Kontaktrolle Ø 104,0 /150 | 262,72 | 312,64 | 13 | 219 |
| 6 99 02 130 00 0 | 4014586283388 | Kontaktrolle Ø 108,0 /150 | 262,72 | 312,64 | 13 | 219 |
| 6 99 02 131 00 0 | 4014586283395 | Kontaktrolle Ø 114,3 /150 | 262,72 | 312,64 | 13 | 219 |
| 6 99 02 132 00 0 | 4014586283401 | Kontaktrolle Ø 133,0 /150 | 579,94 | 690,13 | 13 | 219 |
| 6 99 02 133 00 0 | 4014586283418 | Kontaktrolle Ø 139,7 /150 | 579,94 | 690,13 | 13 | 219 |
| 6 99 02 134 00 0 | 4014586283425 | Kontaktrolle Ø 168,3 /150 | 634,48 | 755,03 | 13 | 219 |
| 6 99 02 136 00 0 | 4014586284613 | 44085A Kantentgratanlage | 121,02 | 144,01 | 13 | - |
| 6 99 02 155 00 0 | 4014586284835 | Kontaktrolle Ø 152,4 /150 | 620,84 | 738,80 | 13 | - |
| 6 99 02 158 00 0 | 4014586284934 | GR800 Längenanschlag GR | 133,23 | 158,54 | 13 | - |
| 6 99 02 160 00 0 | 4014586284972 | GU400 Kontaktschleifausrüstung 150 ohne Abs. | 451,55 | 537,34 | 13 | - |
| 6 99 02 161 00 0 | 4014586284989 | GU400DS Kontaktschleifausrüstung 150DS m.Abs. | 451,55 | 537,34 | 13 | - |
| 6 99 02 162 00 0 | 4014586284996 | GU800 Längenanschlag GU | 220,69 | 262,62 | 13 | - |
| 6 99 02 163 00 0 | 4014586285009 | RA23795 Spannbacken Edelstahl kompl.f.GU | 176,96 | 210,58 | 13 | - |
| 6 99 02 165 00 0 | 4014586285023 | RM0001 Gegenrolle für lange kleine Rohre | 101,70 | 121,02 | 13 | - |
| 6 99 02 169 00 0 | 4014586285061 | 44080B Winkelanlage 150 | 145,43 | 173,06 | 13 | - |
| 6 99 02 172 00 0 | 4014586285092 | 44095 Rohrentgratanlage | 354,93 | 422,37 | 13 | - |
| 6 99 02 175 00 0 | 4014586285511 | Gehrungsschleifplatte GIG | 271,54 | 323,13 | 13 | 219 |
| 6 99 02 176 00 0 | 4014586285528 | Drehgelenk GIT für GIL | 240,01 | 285,61 | 13 | 221 |
| 6 99 02 179 60 0 | 4014586349381 | Rohrführung für Rundscheifen | 201,08 | 239,29 | 13 | 218 |
| 6 99 02 180 00 0 | 4014586285566 | Verlängerungsbeschläge | 112,89 | 134,34 | 13 | - |
| 6 99 02 180 60 0 | 4014586351193 | Rohrführung für Rundscheifen | 326,95 | 389,07 | 13 | 218 |
| 6 99 02 181 60 0 | 4014586351209 | Rohrführung für Rundscheifen | 817,37 | 972,67 | 13 | 218 |
| 6 99 02 182 00 0 | 4014586285580 | Absaugstutzen für GIR | 131,19 | 156,12 | 13 | 219 |
| 6 99 02 183 00 0 | 4014586285597 | Steckerbox 2 x 7 polig | 105,77 | 125,87 | 13 | 221 |
| 6 99 02 186 00 0 | 4014586288499 | Verbindungsstück | 68,14 | 81,09 | 13 | 217 |
| 6 99 02 187 00 0 | 4014586288482 | Verbindungsstück | 80,34 | 95,60 | 13 | 218 |
| 6 99 02 188 00 0 | 4014586290683 | Kontaktrolle Ø 16,0 /150 | 122,70 | 146,01 | 13 | - |
| 6 99 02 189 00 0 | 4014586290706 | Kontaktrolle Ø 18,0 /150 | 122,70 | 146,01 | 13 | - |
| 6 99 02 190 00 0 | 4014586290713 | Kontaktrolle Ø 19,0 /150 | 122,70 | 146,01 | 13 | - |
| 6 99 02 191 00 0 | 4014586290720 | Kontaktrolle Ø 19,1 /150 | 122,70 | 146,01 | 13 | - |
| 6 99 02 192 00 0 | 4014586290737 | Kontaktrolle Ø 21,0 /150 | 122,70 | 146,01 | 13 | - |
| 6 99 02 193 00 0 | 4014586290744 | Kontaktrolle Ø 21,3 /150 | 122,70 | 146,01 | 13 | - |
| 6 99 02 194 00 0 | 4014586290751 | Kontaktrolle Ø 22,3 /150 | 122,70 | 146,01 | 13 | - |
| 6 99 02 195 00 0 | 4014586290768 | Kontaktrolle Ø 23,0 /150 | 122,70 | 146,01 | 13 | - |
| 6 99 02 196 00 0 | 4014586290775 | Kontaktrolle Ø 23,2 /150 | 122,70 | 146,01 | 13 | - |
| 6 99 02 197 00 0 | 4014586290782 | Kontaktrolle Ø 24,3 /150 | 122,70 | 146,01 | 13 | - |
| 6 99 02 198 00 0 | 4014586290799 | Kontaktrolle Ø 26,1 /150 | 122,70 | 146,01 | 13 | - |
| 6 99 02 199 00 0 | 4014586290805 | Kontaktrolle Ø 26,7 /150 | 122,70 | 146,01 | 13 | - |
| 6 99 02 200 00 0 | 4014586290812 | Kontaktrolle Ø 27,0 /150 | 122,70 | 146,01 | 13 | - |
| 6 99 02 201 00 0 | 4014586290829 | Kontaktrolle Ø 28,3 /150 | 122,70 | 146,01 | 13 | - |
| 6 99 02 202 00 0 | 4014586290836 | Kontaktrolle Ø 28,6 /150 | 122,70 | 146,01 | 13 | - |
| 6 99 02 203 00 0 | 4014586290843 | Kontaktrolle Ø 29,2 /150 | 122,70 | 146,01 | 13 | - |
| 6 99 02 204 00 0 | 4014586290850 | Kontaktrolle Ø 31,1 /150 | 122,70 | 146,01 | 13 | - |
| 6 99 02 205 00 0 | 4014586290867 | Kontaktrolle Ø 31,5 /150 | 122,70 | 146,01 | 13 | - |
| 6 99 02 206 00 0 | 4014586290874 | Kontaktrolle Ø 31,8 /150 | 122,70 | 146,01 | 13 | - |
| 6 99 02 207 00 0 | 4014586290881 | Kontaktrolle Ø 33,0 /150 | 122,70 | 146,01 | 13 | - |
| 6 99 02 208 00 0 | 4014586290898 | Kontaktrolle Ø 33,4 /150 | 122,70 | 146,01 | 13 | - |
| 6 99 02 209 00 0 | 4014586290904 | Kontaktrolle Ø 34,0 /150 | 122,70 | 146,01 | 13 | - |
| 6 99 02 210 00 0 | 4014586290911 | Kontaktrolle Ø 37,4 /150 | 122,70 | 146,01 | 13 | - |
| 6 99 02 211 00 0 | 4014586290928 | Kontaktrolle Ø 39,8 /150 | 122,70 | 146,01 | 13 | - |
| 6 99 02 212 00 0 | 4014586290935 | Kontaktrolle Ø 40,1 /150 | 122,70 | 146,01 | 13 | - |
| 6 99 02 213 00 0 | 4014586290942 | Kontaktrolle Ø 41,3 /150 | 122,70 | 146,01 | 13 | - |
| 6 99 02 214 00 0 | 4014586290959 | Kontaktrolle Ø 42,0 /150 | 122,70 | 146,01 | 13 | - |
| 6 99 02 215 00 0 | 4014586290966 | Kontaktrolle Ø 42,1 /150 | 122,70 | 146,01 | 13 | - |
| 6 99 02 216 00 0 | 4014586290973 | Kontaktrolle Ø 42,2 /150 | 122,70 | 146,01 | 13 | - |
| 6 99 02 217 00 0 | 4014586290980 | Kontaktrolle Ø 43,0 /150 | 122,70 | 146,01 | 13 | - |
| 6 99 02 218 00 0 | 4014586290997 | Kontaktrolle Ø 45,0 /150 | 122,70 | 146,01 | 13 | - |
| 6 99 02 219 00 0 | 4014586291000 | Kontaktrolle Ø 45,7 /150 | 122,70 | 146,01 | 13 | - |
| 6 99 02 221 00 0 | 4014586291024 | Kontaktrolle Ø 47,4 /150 | 122,70 | 146,01 | 13 | - |
| 6 99 02 222 00 0 | 4014586291031 | Kontaktrolle Ø 48,0 /150 | 122,70 | 146,01 | 13 | - |
| 6 99 02 223 00 0 | 4014586291048 | Kontaktrolle Ø 49,0 /150 | 122,70 | 146,01 | 13 | - |
| 6 99 02 224 00 0 | 4014586291055 | Kontaktrolle Ø 50,1 /150 | 140,03 | 166,64 | 13 | - |
| 6 99 02 225 00 0 | 4014586291062 | Kontaktrolle Ø 51,0 /150 | 140,03 | 166,64 | 13 | - |
| 6 99 02 226 00 0 | 4014586291086 | Kontaktrolle Ø 52,0 /150 | 140,03 | 166,64 | 13 | - |
| 6 99 02 227 00 0 | 4014586291093 | Kontaktrolle Ø 93,2 /150 | 192,08 | 228,58 | 13 | - |
| 6 99 02 228 00 0 | 4014586291109 | Kontaktrolle Ø 107,0 /150 | 274,22 | 326,32 | 13 | - |
| 6 99 02 229 00 0 | 4014586291116 | Kontaktrolle Ø 54,0 /150 | 140,03 | 166,64 | 13 | - |
| 6 99 02 230 00 0 | 4014586291123 | Kontaktrolle Ø 55,0 /150 | 140,03 | 166,64 | 13 | - |
| 6 99 02 231 00 0 | 4014586291130 | Kontaktrolle Ø 57,0 /150 | 140,03 | 166,64 | 13 | - |
| 6 99 02 232 00 0 | 4014586291147 | Kontaktrolle Ø 57,8 /150 | 140,03 | 166,64 | 13 | - |
| 6 99 02 233 00 0 | 4014586291154 | Kontaktrolle Ø 58,0 /150 | 140,03 | 166,64 | 13 | - |
| 6 99 02 234 00 0 | 4014586291161 | Kontaktrolle Ø 59,5 /150 | 140,03 | 166,64 | 13 | - |

Zubehör in numerischer Reihenfolge

| Bestellnummer | EAN | Benennung | Preis Euro zzgl. MwSt. | Preis Euro inkl. MwSt. | PK | Seite |
|------------------|---------------|----------------------------|---------------------------|---------------------------|----|-------|
| 6 99 02 235 00 0 | 4014586291178 | Kontakttrolle Ø 62,0 /150 | 140,03 | 166,64 | 13 | - |
| 6 99 02 236 00 0 | 4014586291185 | Kontakttrolle Ø 63,0 /150 | 140,03 | 166,64 | 13 | - |
| 6 99 02 237 00 0 | 4014586291192 | Kontakttrolle Ø 64,2 /150 | 140,03 | 166,64 | 13 | - |
| 6 99 02 238 00 0 | 4014586291208 | Kontakttrolle Ø 65,0 /150 | 140,03 | 166,64 | 13 | - |
| 6 99 02 239 00 0 | 4014586291215 | Kontakttrolle Ø 66,0 /150 | 140,03 | 166,64 | 13 | - |
| 6 99 02 240 00 0 | 4014586291222 | Kontakttrolle Ø 66,3 /150 | 140,03 | 166,64 | 13 | - |
| 6 99 02 241 00 0 | 4014586291239 | Kontakttrolle Ø 66,7 /150 | 140,03 | 166,64 | 13 | - |
| 6 99 02 242 00 0 | 4014586291246 | Kontakttrolle Ø 67,1 /150 | 140,03 | 166,64 | 13 | - |
| 6 99 02 243 00 0 | 4014586291253 | Kontakttrolle Ø 69,9 /150 | 140,03 | 166,64 | 13 | - |
| 6 99 02 244 00 0 | 4014586291260 | Kontakttrolle Ø 70,0 /150 | 140,03 | 166,64 | 13 | - |
| 6 99 02 245 00 0 | 4014586291277 | Kontakttrolle Ø 73,0 /150 | 140,03 | 166,64 | 13 | - |
| 6 99 02 246 00 0 | 4014586291284 | Kontakttrolle Ø 73,8 /150 | 140,03 | 166,64 | 13 | - |
| 6 99 02 247 00 0 | 4014586291291 | Kontakttrolle Ø 75,0 /150 | 140,03 | 166,64 | 13 | - |
| 6 99 02 248 00 0 | 4014586291307 | Kontakttrolle Ø 75,1 /150 | 192,08 | 228,58 | 13 | - |
| 6 99 02 249 00 0 | 4014586291314 | Kontakttrolle Ø 76,0 /150 | 192,08 | 228,58 | 13 | - |
| 6 99 02 250 00 0 | 4014586291321 | Kontakttrolle Ø 78,0 /150 | 192,08 | 228,58 | 13 | - |
| 6 99 02 251 00 0 | 4014586291338 | Kontakttrolle Ø 79,4 /150 | 192,08 | 228,58 | 13 | - |
| 6 99 02 252 00 0 | 4014586291345 | Kontakttrolle Ø 79,8 /150 | 192,08 | 228,58 | 13 | - |
| 6 99 02 253 00 0 | 4014586291352 | Kontakttrolle Ø 80,0 /150 | 192,08 | 228,58 | 13 | - |
| 6 99 02 254 00 0 | 4014586291369 | Kontakttrolle Ø 80,2 /150 | 192,08 | 228,58 | 13 | - |
| 6 99 02 255 00 0 | 4014586291376 | Kontakttrolle Ø 81,0 /150 | 192,08 | 228,58 | 13 | - |
| 6 99 02 256 00 0 | 4014586291383 | Kontakttrolle Ø 82,0 /150 | 192,08 | 228,58 | 13 | - |
| 6 99 02 257 00 0 | 4014586291390 | Kontakttrolle Ø 82,1 /150 | 192,08 | 228,58 | 13 | - |
| 6 99 02 258 00 0 | 4014586291406 | Kontakttrolle Ø 82,5 /150 | 192,08 | 228,58 | 13 | - |
| 6 99 02 259 00 0 | 4014586291413 | Kontakttrolle Ø 83,0 /150 | 192,08 | 228,58 | 13 | - |
| 6 99 02 260 00 0 | 4014586291420 | Kontakttrolle Ø 84,1 /150 | 192,08 | 228,58 | 13 | - |
| 6 99 02 261 00 0 | 4014586291437 | Kontakttrolle Ø 85,0 /150 | 192,08 | 228,58 | 13 | - |
| 6 99 02 262 00 0 | 4014586291444 | Kontakttrolle Ø 86,7 /150 | 192,08 | 228,58 | 13 | - |
| 6 99 02 263 00 0 | 4014586291451 | Kontakttrolle Ø 87,0 /150 | 192,08 | 228,58 | 13 | - |
| 6 99 02 264 00 0 | 4014586291468 | Kontakttrolle Ø 88,0 /150 | 192,08 | 228,58 | 13 | - |
| 6 99 02 265 00 0 | 4014586291475 | Kontakttrolle Ø 89,0 /150 | 192,08 | 228,58 | 13 | - |
| 6 99 02 266 00 0 | 4014586291482 | Kontakttrolle Ø 89,3 /150 | 192,08 | 228,58 | 13 | - |
| 6 99 02 267 00 0 | 4014586291499 | Kontakttrolle Ø 89,9 /150 | 192,08 | 228,58 | 13 | - |
| 6 99 02 268 00 0 | 4014586291505 | Kontakttrolle Ø 90,0 /150 | 192,08 | 228,58 | 13 | - |
| 6 99 02 269 00 0 | 4014586291512 | Kontakttrolle Ø 92,0 /150 | 192,08 | 228,58 | 13 | - |
| 6 99 02 271 00 0 | 4014586291543 | Kontakttrolle Ø 100,0 /150 | 192,08 | 228,58 | 13 | - |
| 6 99 02 272 00 0 | 4014586291635 | Kontakttrolle Ø 100,5 /150 | 192,08 | 228,58 | 13 | - |
| 6 99 02 273 00 0 | 4014586291642 | Kontakttrolle Ø 101,0 /150 | 192,08 | 228,58 | 13 | - |
| 6 99 02 274 00 0 | 4014586291659 | Kontakttrolle Ø 101,3 /150 | 192,08 | 228,58 | 13 | - |
| 6 99 02 275 00 0 | 4014586291987 | Kontakttrolle Ø 102,0 /150 | 192,08 | 228,58 | 13 | - |
| 6 99 02 276 00 0 | 4014586291994 | Kontakttrolle Ø 102,5 /150 | 192,08 | 228,58 | 13 | - |
| 6 99 02 277 00 0 | 4014586292007 | Kontakttrolle Ø 102,6 /150 | 267,47 | 318,29 | 13 | - |
| 6 99 02 278 00 0 | 4014586292014 | Kontakttrolle Ø 105,0 /150 | 267,47 | 318,29 | 13 | - |
| 6 99 02 279 00 0 | 4014586292021 | Kontakttrolle Ø 106,7 /150 | 267,47 | 318,29 | 13 | - |
| 6 99 02 281 00 0 | 4014586292045 | Kontakttrolle Ø 110,0 /150 | 267,47 | 318,29 | 13 | - |
| 6 99 02 282 00 0 | 4014586292052 | Kontakttrolle Ø 114,0 /150 | 267,47 | 318,29 | 13 | - |
| 6 99 02 283 00 0 | 4014586292069 | Kontakttrolle Ø 115,0 /150 | 267,47 | 318,29 | 13 | - |
| 6 99 02 284 00 0 | 4014586292076 | Kontakttrolle Ø 117,0 /150 | 267,47 | 318,29 | 13 | - |
| 6 99 02 285 00 0 | 4014586292083 | Kontakttrolle Ø 118,0 /150 | 267,47 | 318,29 | 13 | - |
| 6 99 02 286 00 0 | 4014586292090 | Kontakttrolle Ø 118,2 /150 | 267,47 | 318,29 | 13 | - |
| 6 99 02 287 00 0 | 4014586292106 | Kontakttrolle Ø 120,0 /150 | 267,47 | 318,29 | 13 | - |
| 6 99 02 288 00 0 | 4014586292113 | Kontakttrolle Ø 121,0 /150 | 267,47 | 318,29 | 13 | - |
| 6 99 02 289 00 0 | 4014586293080 | Kontakttrolle Ø 122,0 /150 | 267,47 | 318,29 | 13 | - |
| 6 99 02 290 00 0 | 4014586292120 | Kontakttrolle Ø 124,0 /150 | 267,47 | 318,29 | 13 | - |
| 6 99 02 291 00 0 | 4014586292137 | Kontakttrolle Ø 125,0 /150 | 267,47 | 318,29 | 13 | - |
| 6 99 02 292 00 0 | 4014586292144 | Kontakttrolle Ø 127,0 /150 | 267,47 | 318,29 | 13 | - |
| 6 99 02 293 00 0 | 4014586292151 | Kontakttrolle Ø 127,5 /150 | 267,47 | 318,29 | 13 | - |
| 6 99 02 294 00 0 | 4014586292168 | Kontakttrolle Ø 128,0 /150 | 267,47 | 318,29 | 13 | - |
| 6 99 02 295 00 0 | 4014586292175 | Kontakttrolle Ø 129,0 /150 | 267,47 | 318,29 | 13 | - |
| 6 99 02 296 00 0 | 4014586292182 | Kontakttrolle Ø 130,0 /150 | 267,47 | 318,29 | 13 | - |
| 6 99 02 297 00 0 | 4014586292199 | Kontakttrolle Ø 135,0 /150 | 591,89 | 704,35 | 13 | - |
| 6 99 02 298 00 0 | 4014586292205 | Kontakttrolle Ø 138,0 /150 | 591,89 | 704,35 | 13 | - |
| 6 99 02 299 00 0 | 4014586292212 | Kontakttrolle Ø 139,0 /150 | 591,89 | 704,35 | 13 | - |
| 6 99 02 300 00 0 | 4014586292229 | Kontakttrolle Ø 140,0 /150 | 612,23 | 728,55 | 13 | - |
| 6 99 02 301 00 0 | 4014586292236 | Kontakttrolle Ø 141,3 /150 | 612,23 | 728,55 | 13 | - |
| 6 99 02 302 00 0 | 4014586292243 | Kontakttrolle Ø 141,9 /150 | 612,23 | 728,55 | 13 | - |
| 6 99 02 303 00 0 | 4014586292250 | Kontakttrolle Ø 144,2 /150 | 612,23 | 728,55 | 13 | - |
| 6 99 02 304 00 0 | 4014586292267 | Kontakttrolle Ø 15,0 /150 | 85,50 | 101,75 | 13 | - |
| 6 99 02 305 00 0 | 4014586292274 | Kontakttrolle Ø 150,0 /150 | 633,59 | 753,97 | 13 | - |
| 6 99 02 306 00 0 | 4014586292281 | Kontakttrolle Ø 152,0 /150 | 633,59 | 753,97 | 13 | - |
| 6 99 02 308 00 0 | 4014586292304 | Kontakttrolle Ø 154,0 /150 | 633,59 | 753,97 | 13 | - |
| 6 99 02 309 00 0 | 4014586292311 | Kontakttrolle Ø 159,0 /150 | 633,59 | 753,97 | 13 | - |
| 6 99 02 310 00 0 | 4014586292328 | Kontakttrolle Ø 160,0 /150 | 646,81 | 769,70 | 13 | - |
| 6 99 02 311 00 0 | 4014586292335 | Kontakttrolle Ø 163,0 /150 | 646,81 | 769,70 | 13 | - |
| 6 99 02 312 00 0 | 4014586292342 | Kontakttrolle Ø 165,0 /150 | 646,81 | 769,70 | 13 | - |
| 6 99 02 313 00 0 | 4014586292359 | Kontakttrolle Ø 165,1 /150 | 646,81 | 769,70 | 13 | - |

| Bestellnummer | EAN | Benennung | Preis Euro zzgl. MwSt. | Preis Euro inkl. MwSt. | PK | Seite |
|------------------|---------------|--|---------------------------|---------------------------|----|-------|
| 6 99 02 314 00 0 | 4014586292366 | Kontakttrolle Ø 168,0 /150 | 646,81 | 769,70 | 13 | - |
| 6 99 02 315 00 0 | 4014586292373 | Kontakttrolle Ø 172,2 /150 | 675,29 | 803,60 | 13 | - |
| 6 99 02 316 00 0 | 4014586292380 | Kontakttrolle Ø 180,0 /150 | 427,14 | 508,30 | 13 | - |
| 6 99 02 317 00 0 | 4014586292397 | Kontakttrolle Ø 188,4 /150 | 427,14 | 508,30 | 13 | - |
| 6 99 02 318 00 0 | 4014586292403 | Kontakttrolle Ø 190,0 /150 | 427,14 | 508,30 | 13 | - |
| 6 99 02 319 00 0 | 4014586292410 | Kontakttrolle Ø 195,0 /150 | 427,14 | 508,30 | 13 | - |
| 6 99 02 320 00 0 | 4014586292427 | Kontakttrolle Ø 202,0 /150 | 394,60 | 469,57 | 13 | - |
| 6 99 02 321 00 0 | 4014586292533 | Kontakttrolle Ø 215,0 /150 | 463,75 | 551,86 | 13 | - |
| 6 99 02 322 00 0 | 4014586292540 | Kontakttrolle Ø 219,0 /150 | 463,75 | 551,86 | 13 | - |
| 6 99 02 323 00 0 | 4014586292557 | Kontakttrolle Ø 31,0 /150 | 85,50 | 101,75 | 13 | - |
| 6 99 02 324 00 0 | 4014586292564 | Kontakttrolle Ø 57,5 /150 | 105,33 | 125,34 | 13 | - |
| 6 99 02 326 00 0 | 4014586292588 | Kontakttrolle Ø 68,0 | 105,33 | 125,34 | 13 | - |
| 6 99 02 327 00 0 | 4014586292595 | Kontakttrolle Ø 84,0 /150 | 120,20 | 143,04 | 13 | - |
| 6 99 02 328 00 0 | 4014586295251 | 1 Satz Führungsarme | 643,76 | 766,07 | 13 | - |
| 6 99 02 332 00 0 | 4014586295435 | Kontakttrolle Ø 68,9 /150 | 140,03 | 166,64 | 13 | - |
| 6 99 02 333 00 0 | 4014586295718 | Nylonrollenführung D > D40 mm | 366,12 | 435,68 | 13 | - |
| 6 99 02 335 00 0 | 4014586296609 | Backensatz Schraubstock | 228,83 | 272,31 | 13 | 221 |
| 6 99 02 338 00 0 | 4014586299488 | Edelstahl-Schleifauflege | 128,48 | 152,89 | 13 | 216 |
| 6 99 02 343 00 0 | 4014586349398 | Funkenkasten mit Absaugung | 83,79 | 99,71 | 13 | 217 |
| 6 99 02 344 00 0 | 4014586349404 | Edelstahl-Schleifauflege | 44,68 | 53,17 | 13 | 218 |
| 6 99 02 345 00 0 | 4014586378589 | Kontaktscheibe D200 x 30, Shore 90 | 288,83 | 343,71 | 13 | - |
| 6 99 02 346 00 0 | 4014586379296 | Kontaktscheibe | 243,75 | 290,06 | 13 | 220 |
| 6 99 02 410 00 0 | 4014586299310 | Abzieher für Antriebscheiben | 60,90 | 72,47 | 06 | 221 |
| 6 99 03 000 00 0 | 4014586278483 | Schleifband 75 x 2000 K24 R VE10 | 125,90 | 149,82 | 12 | 215 |
| 6 99 03 002 00 0 | 4014586278506 | Schleifband 75 x 2000 K36 R VE10 | 100,61 | 119,73 | 12 | 215 |
| 6 99 03 003 00 0 | 4014586278513 | Schleifband 75 x 2000 K36 Z VE10 | 76,34 | 90,84 | 12 | 215 |
| 6 99 03 004 00 0 | 4014586278520 | Schleifband 75 x 2000 K40 R VE10 | 95,55 | 113,70 | 12 | 215 |
| 6 99 03 005 00 0 | 4014586278537 | Schleifband 75 x 2000 K40 Z VE10 | 72,50 | 86,28 | 12 | 215 |
| 6 99 03 007 00 0 | 4014586278551 | Schleifband 75 x 2000 K60 R VE10 | 84,53 | 100,59 | 12 | 215 |
| 6 99 03 008 00 0 | 4014586278568 | Schleifband 75 x 2000 K60 Z VE10 | 64,18 | 76,37 | 12 | 215 |
| 6 99 03 009 00 0 | 4014586278575 | Schleifband 75 x 2000 K80 R VE10 | 79,43 | 94,52 | 12 | 215 |
| 6 99 03 010 00 0 | 4014586278582 | Schleifband 75 x 2000 K80 Z VE10 | 60,34 | 71,80 | 12 | 215 |
| 6 99 03 013 00 0 | 4014586278612 | Schleifband 75 x 2000 K120 R VE10 | 75,48 | 89,82 | 12 | 215 |
| 6 99 03 014 00 0 | 4014586278629 | Schleifband 75 x 2000 K120 Z VE10 | 57,26 | 68,14 | 12 | 215 |
| 6 99 03 017 00 0 | 4014586278650 | Schleifband 75 x 2000 K220 A VE10 | 55,77 | 66,37 | 12 | 216 |
| 6 99 03 018 00 0 | 4014586278667 | Schleifband 75 x 2000 K320 A VE10 | 55,77 | 66,37 | 12 | 216 |
| 6 99 03 019 00 0 | 4014586278674 | Schleifband 75 x 2000 K400 A VE10 | 55,77 | 66,37 | 12 | 216 |
| 6 99 03 020 00 0 | 4014586278681 | Schleifband 75 x 2250 K36 R VE10 | 112,65 | 134,05 | 12 | 215 |
| 6 99 03 021 00 0 | 4014586278698 | Schleifband 75 x 2250 K36 Z VE10 | 85,50 | 101,75 | 12 | 216 |
| 6 99 03 034 00 0 | 4014586283616 | Schleifband 100 x 1000 K36 Z VE10 | 53,53 | 63,70 | 12 | 216 |
| 6 99 03 035 00 0 | 4014586283623 | Schleifband 100 x 1000 K40 Z VE10 | 50,92 | 60,59 | 12 | 216 |
| 6 99 03 036 00 0 | 4014586283630 | Schleifband 100 x 1000 K60 Z VE10 | 44,99 | 53,54 | 12 | 216 |
| 6 99 03 037 00 0 | 4014586283647 | Schleifband 100 x 1000 K 80 Z VE10 | 42,38 | 50,43 | 12 | 216 |
| 6 99 03 038 00 0 | 4014586283654 | Schleifband 100 x 1000 K120 Z VE10 | 40,28 | 47,93 | 12 | 216 |
| 6 99 03 039 00 0 | 4014586283661 | Schleifband 150 x 2000 K24 R VE10 | 211,16 | 251,28 | 12 | 215 |
| 6 99 03 040 00 0 | 4014586283678 | Schleifband 150 x 2000 K36 R VE10 | 182,15 | 216,76 | 12 | 215 |
| 6 99 03 041 00 0 | 4014586283685 | Schleifband 150 x 2000 K36 Z VE10 | 142,26 | 169,29 | 12 | 216 |
| 6 99 03 042 00 0 | 4014586283692 | Schleifband 150 x 2000 K40 R VE10 | 173,00 | 205,87 | 12 | 215 |
| 6 99 03 043 00 0 | 4014586283708 | Schleifband 150 x 2000 K40 Z VE10 | 135,22 | 160,91 | 12 | 216 |
| 6 99 03 044 00 0 | 4014586283715 | Schleifband 150 x 2000 K60 R VE10 | 152,92 | 181,97 | 12 | 215 |
| 6 99 03 045 00 0 | 4014586283722 | Schleifband 150 x 2000 K60 Z VE10 | 119,71 | 142,45 | 12 | 216 |
| 6 99 03 046 00 0 | 4014586283739 | Schleifband 150 x 2000 K80 R VE10 | 143,86 | 171,19 | 12 | 215 |
| 6 99 03 047 00 0 | 4014586283746 | Schleifband 150 x 2000 K80 Z VE10 | 112,52 | 133,90 | 12 | 216 |
| 6 99 03 048 00 0 | 4014586283753 | Schleifband 150 x 2000 K120 R VE10 | 136,56 | 162,51 | 12 | 215 |
| 6 99 03 049 00 0 | 4014586283760 | Schleifband 150 x 2000 K120 Z VE10 | 106,69 | 126,96 | 12 | 216 |
| 6 99 03 050 00 0 | 4014586283777 | Schleifband 150 x 2000 K220 A VE10 | 105,61 | 125,68 | 12 | 216 |
| 6 99 03 051 00 0 | 4014586283784 | Schleifband 150 x 2000 K320 A VE10 | 105,61 | 125,68 | 12 | 216 |
| 6 99 03 052 00 0 | 4014586283791 | Schleifband 150 x 2000 K400 A VE10 | 105,61 | 125,68 | 12 | 216 |
| 6 99 03 053 00 0 | 4014586283807 | Schleifband 150 x 2250 K36 R VE10 | 218,47 | 259,98 | 12 | 215 |
| 6 99 03 054 00 0 | 4014586283814 | Schleifband 150 x 2250 K36 Z VE10 | 170,88 | 203,35 | 12 | 216 |
| 6 99 03 097 00 0 | 4014586292915 | Schleifband 100 x 1000 K36 R VE10 | 68,54 | 81,56 | 12 | - |
| 6 99 03 098 00 0 | 4014586292922 | Schleifband 100 x 1000 K60 R VE10 | 60,23 | 71,67 | 12 | - |
| 6 99 03 099 00 0 | 4014586292939 | Schleifband 100 x 1000 K80 R VE10 | 56,74 | 67,52 | 12 | - |
| 6 99 03 111 00 0 | 4014586299235 | Schleifband 150 x 2400 K36 R VE10 | 233,10 | 277,39 | 12 | 215 |
| 6 99 03 112 00 0 | 4014586299242 | Schleifband 150 x 2400 K36 Z VE10 | 182,29 | 216,93 | 12 | 216 |
| 6 99 03 116 01 0 | 4014586329888 | Vliesband 150 x 2000, grob, VE3 | 310,65 | 369,67 | 12 | 216 |
| 6 99 03 117 01 0 | 4014586329895 | Vliesband 75 x 2000, grob, VE3 | 155,35 | 184,87 | 12 | 216 |
| 6 99 03 118 01 0 | 4014586329901 | Vliesband 150 x 2000, mittel, VE3 | 310,65 | 369,67 | 12 | 216 |
| 6 99 03 119 01 0 | 4014586329918 | Vliesband 75 x 2000, mittel, VE3 | 155,35 | 184,87 | 12 | 216 |
| 6 99 03 120 01 0 | 4014586329925 | Vliesband 150 x 2000, sehr fein, VE3 | 310,65 | 369,67 | 12 | 216 |
| 6 99 03 121 01 0 | 4014586329932 | Vliesband 75 x 2000, sehr fein, VE3 | 155,35 | 184,87 | 12 | 216 |
| 6 99 03 122 00 0 | 4014586368054 | Schleifband | 117,44 | 139,75 | 12 | 215 |
| 6 99 03 122 01 0 | 4014586332369 | Vliesband-Set 75 | 83,79 | 99,71 | 12 | - |
| 6 99 03 126 00 0 | 4014586379029 | Schleifband Cubitron II 50 x 1000 K36 VE10 | 145,23 | 172,82 | 12 | 200 |
| 6 99 03 127 00 0 | 4014586379036 | Schleifband Cubitron II 50 x 1000 K60 VE10 | 127,59 | 151,83 | 12 | 200 |
| 6 99 03 128 00 0 | 4014586379043 | Schleifband Cubitron II 50 x 1000 K80 VE10 | 112,03 | 133,32 | 12 | 200 |

Zubehör in numerischer Reihenfolge

| Bestellnummer | EAN | Benennung | Preis Euro zzgl. MwSt. | Preis Euro inkl. MwSt. | PK | Seite |
|------------------|---------------|--|---------------------------|---------------------------|----|-------|
| 6 99 03 130 00 0 | 4014586379050 | Schleifband 50 x 1000 K36 Z VE10 | 54,98 | 65,43 | 12 | 201 |
| 6 99 03 131 00 0 | 4014586379067 | Schleifband 50 x 1000 K60 Z VE10 | 37,34 | 44,43 | 12 | 201 |
| 6 99 03 132 00 0 | 4014586379074 | Schleifband 50 x 1000 K80 Z VE10 | 34,23 | 40,73 | 12 | 201 |
| 6 99 03 133 00 0 | 4014586379081 | Schleifband 50 x 1000 K120 Z VE10 | 28,01 | 33,33 | 12 | 201 |
| 6 99 03 134 00 0 | 4014586379098 | Schleifband 50 x 1000 K220 A VE10 | 26,97 | 32,09 | 12 | 201 |
| 6 99 03 135 00 0 | 4014586379104 | Schleifband 50 x 1000 K320 A VE10 | 26,97 | 32,09 | 12 | 201 |
| 6 99 03 136 00 0 | 4014586379111 | Schleifband 50 x 1000 K420 A VE10 | 26,97 | 32,09 | 12 | 201 |
| 6 99 03 137 00 0 | 4014586379128 | Schleifband 50 x 1000 K36 R VE10 | 60,17 | 71,60 | 12 | 201 |
| 6 99 03 138 00 0 | 4014586379135 | Schleifband 50 x 1000 K60 R VE10 | 45,64 | 54,31 | 12 | 201 |
| 6 99 03 139 00 0 | 4014586379142 | Schleifband 50 x 1000 K80 R VE10 | 41,49 | 49,37 | 12 | 201 |
| 6 99 03 140 00 0 | 4014586379159 | Schleifband 50 x 1000 K120 R VE10 | 40,46 | 48,15 | 12 | 201 |
| 6 99 03 142 00 0 | 4014586379166 | Vliesband 50 x 1000, grob, VE3 | 52,90 | 62,95 | 12 | 201 |
| 6 99 03 143 00 0 | 4014586379173 | Vliesband 50 x 1000, mittel, VE3 | 50,83 | 60,49 | 12 | 201 |
| 6 99 03 144 00 0 | 4014586379180 | Vliesband 50 x 1000, sehr fein, VE3 | 47,72 | 56,79 | 12 | 201 |
| 6 99 03 145 00 0 | 4014586385891 | Schleifband Cubitron II 75 x 2000 36+ 10 p | 228,83 | 272,31 | 12 | 215 |
| 6 99 03 146 00 0 | 4014586385907 | Schleifband Cubitron II 75 x 2000 60+ 10 p | 194,25 | 231,16 | 12 | 215 |
| 6 99 03 147 00 0 | 4014586385914 | Schleifband Cubitron II 75 x 2000 80+ 10 p | 183,06 | 217,84 | 12 | 215 |
| 6 99 03 148 00 0 | 4014586385921 | Schleifband Cubitron II 150 x 2000 36+ 10p | 422,06 | 502,25 | 12 | 215 |
| 6 99 03 149 00 0 | 4014586385938 | Schleifband Cubitron II 150 x 2000 60+ 10p | 351,88 | 418,74 | 12 | 215 |
| 6 99 03 150 00 0 | 4014586385945 | Schleifband Cubitron II 150 x 2000 80+ 10p | 330,53 | 393,33 | 12 | 215 |
| 6 99 03 151 00 0 | 4014586385952 | Schleifband Cubitron II 75 x 2250 36+ 10 p | 263,40 | 313,45 | 12 | 215 |
| 6 99 03 152 00 0 | 4014586385969 | Schleifband Cubitron II 75 x 2250 60+ 10 p | 224,76 | 267,46 | 12 | 215 |
| 6 99 03 153 00 0 | 4014586385976 | Schleifband Cubitron II 75 x 2250 80+ 10 p | 213,57 | 254,15 | 12 | 215 |
| 6 99 03 154 00 0 | 4014586385983 | Schleifband Cubitron II 150 x 2250 36+ 10p | 487,14 | 579,70 | 12 | 215 |
| 6 99 03 155 00 0 | 4014586385990 | Schleifband Cubitron II 150 x 2250 60+ 10p | 407,82 | 485,31 | 12 | 215 |
| 6 99 03 156 00 0 | 4014586386003 | Schleifband Cubitron II 150 x 2250 80+ 10p | 383,41 | 456,26 | 12 | 215 |
| 6 99 03 157 00 0 | 4014586405063 | Schleifband Cubitron II 50 x 1150 K36 VE10 | 166,79 | 198,48 | 12 | 200 |
| 6 99 03 158 00 0 | 4014586405070 | Schleifband 50 x 1150 K36 R VE10 | 69,16 | 82,30 | 12 | 201 |
| 6 99 03 159 00 0 | 4014586405087 | Schleifband 50 x 1150 K36 Z VE10 | 65,09 | 77,46 | 12 | 201 |
| 9 01 02 011 01 0 | 4014586869551 | AccuTec Winkelkopf 3/8 in Auss-4kt | 949,00 | 1.129,31 | 05 | - |
| 9 01 02 012 01 0 | 4014586876894 | AccuTec Winkelkopf 1/4 in Inn-6kt QuickIN | 420,00 | 499,80 | 05 | 38 |
| 9 01 02 013 01 0 | 4014586876900 | AccuTec Winkelkopf 3/8 in Auss-4kt | 420,00 | 499,80 | 05 | 38 |
| 9 01 02 014 01 0 | 4014586882703 | Winkelkopf Basic | 420,00 | 499,80 | 05 | 38 |
| 9 01 02 015 02 0 | 4014586882802 | Winkelkopf | 517,00 | 615,23 | 05 | 38 |
| 9 01 02 016 02 0 | 4014586882826 | Winkelkopf | 517,00 | 615,23 | 05 | 38 |
| 9 01 02 017 02 0 | 4014586887784 | Winkelkopf | 499,00 | 593,81 | 05 | 38 |
| 9 01 04 009 01 0 | 4014586871622 | Magazin M55 X | 192,00 | 228,48 | 01 | 43 |
| 9 01 04 010 01 0 | 4014586871639 | Magazinverlängerung M55 X mit Gurtführung | 192,95 | 229,61 | 02 | 43 |
| 9 01 05 002 01 8 | 4014586833682 | Sicherheits-Rutschkupplung | 946,05 | 1.125,80 | 02 | 9 |
| 9 01 06 001 02 0 | 4014586886930 | Geradabtrieb | 152,00 | 180,88 | 05 | 38 |
| 9 01 06 002 02 0 | 4014586886626 | Geradabtrieb | 152,00 | 180,88 | 05 | 38 |
| 9 06 04 008 01 3 | 4014586849805 | Saugschutzhäube zg | 220,95 | 262,93 | 02 | 57 |
| 9 06 04 009 01 7 | 4014586849829 | Saugschutzhäube zg | 228,21 | 271,57 | 02 | 57 |
| 9 06 06 002 00 9 | 4014586834467 | Sägeblattführung | 257,26 | 306,14 | 02 | 96 |
| 9 07 01 002 01 0 | 4014586878522 | Prismenschraubstock | 100,68 | 119,81 | 02 | 14 |
| 9 07 02 001 00 1 | 4014586834498 | Spannvorrichtung | 232,89 | 277,14 | 02 | - |
| 9 07 02 003 00 8 | 4014586834511 | Spannvorrichtung | 261,37 | 311,03 | 02 | 96 |
| 9 07 02 004 00 6 | 4014586834528 | Spannvorrichtung | 324,42 | 386,06 | 02 | 96 |
| 9 07 02 005 00 0 | 4014586839783 | Spann- und Vorschubeinrichtung | 1.860,09 | 2.213,51 | 02 | 96 |
| 9 12 01 002 00 4 | 4014586842868 | Kühlschmiereinrichtung | 2.137,00 | 2.543,03 | 08 | - |
| 9 26 01 022 01 3 | 4014586846965 | Vakuumpumpe zg | 483,40 | 575,25 | 02 | 112 |
| 9 26 01 023 02 3 | 4014586847283 | Kompressor zg | 1.192,00 | 1.418,48 | 08 | - |
| 9 26 02 030 01 4 | 4014586836805 | Zugsseil | 15,56 | 18,52 | 04 | 195 |
| 9 26 02 054 01 6 | 4014586841342 | Ansaugplatte | 451,24 | 536,98 | 02 | 112 |
| 9 26 02 055 01 0 | 4014586841335 | Rohrbohrvorrichtung | 245,85 | 292,56 | 02 | 112 |
| 9 26 02 057 01 7 | 4014586843322 | Vakuumplatte zg | 468,88 | 557,97 | 02 | 112 |
| 9 26 02 063 02 3 | 4014586844503 | Staubabsaugung | 50,98 | 60,67 | 04 | - |
| 9 26 02 066 01 2 | 4014586846989 | Gewindebohrapparat | 1.131,00 | 1.345,89 | 01 | 126 |
| 9 26 02 071 01 9 | 4014586851389 | Profil-Set 160 | 340,00 | 404,60 | 01 | 86 |
| 9 26 02 072 01 2 | 4014586852478 | Gewindebohrapparat | 838,00 | 997,22 | 01 | 126 |
| 9 26 02 074 01 4 | 4014586855080 | Absaugvorrichtung FSC | 48,90 | 58,19 | 04 | 187 |
| 9 26 02 075 01 8 | 4014586855097 | Absaugvorrichtung | 62,42 | 74,28 | 04 | 187 |
| 9 26 02 079 01 0 | 4014586857152 | Gewindebohr-Schnellwechselfutter | 243,77 | 290,09 | 02 | 126 |
| 9 26 02 081 01 0 | 4014586860183 | Staubabsaugung | 48,90 | 58,19 | 04 | - |
| 9 26 02 082 01 0 | 4014586861920 | Gewindebohr-Schnellwechselfutter | 344,40 | 409,84 | 02 | 130 |
| 9 26 02 083 01 0 | 4014586860152 | Tisch- und Bohrständeralterung | 44,39 | 52,82 | 04 | 179 |
| 9 26 02 084 01 0 | 4014586863542 | Absaugvorrichtung | 63,46 | 75,52 | 04 | 187 |
| 9 26 02 085 01 0 | 4014586867977 | Vakuumplatte | 468,88 | 557,97 | 02 | 131 |
| 9 26 02 088 01 0 | 4014586878492 | Absaug-Set | 39,54 | 47,05 | 04 | - |
| 9 26 02 089 01 0 | 4014586878508 | Gewindeschneidschnellwechselfutter | 247,92 | 295,02 | 02 | 126 |
| 9 26 02 091 00 0 | 4014586882932 | Absaug-Set FMM 350 Q / QSL | 38,84 | 46,22 | 04 | 179 |
| 9 26 02 092 00 0 | 4014586882949 | Absaug-Set FMT / FMM 250 | 47,73 | 56,80 | 04 | 179 |
| 9 26 02 095 00 0 | 4014586885551 | Absaug-Set | 47,73 | 56,80 | 04 | 180 |
| 9 26 04 079 02 1 | 4014586853574 | Akku NiCd 12 V | 200,00 | 238,00 | 02 | - |
| 9 26 04 082 02 5 | 4014586855127 | Akku NiMH 9.6 V | 150,00 | 178,50 | 02 | - |
| 9 26 04 084 02 7 | 4014586855141 | Akku NiMH 12 V / 2000 mAh | 170,00 | 202,30 | 02 | - |



| Bestellnummer | EAN | Benennung | Preis Euro zzgl. MwSt. | Preis Euro inkl. MwSt. | PK | Seite |
|------------------|---------------|--------------------------------|---------------------------|---------------------------|----|-------|
| 9 26 04 096 01 0 | 4014586863986 | Schnellladegerät ALG 30 | 138,31 | 164,59 | 02 | 11 |
| 9 26 04 096 03 0 | 4014586887128 | Schnellladegerät ALG 30 | 2.999,00 | 3.568,81 | 02 | 37 |
| 9 26 04 103 01 0 | 4014586862651 | Ladeadapter | 20,00 | 23,80 | 02 | 37 |
| 9 26 04 111 01 0 | 4014586869308 | Multilader ALS 40 | 1.524,48 | 1.814,13 | 02 | 37 |
| 9 26 04 123 02 0 | 4014586866314 | Akku Li-Ion 14,4 V | 173,00 | 205,87 | 02 | - |
| 9 26 04 129 01 0 | 4014586867687 | Schnellladegerät ALG 50 | 39,50 | 47,01 | 02 | 11 |
| 9 26 04 160 00 0 | 4014586871561 | Kontakthalter | 56,95 | 67,77 | 02 | - |
| 9 26 04 160 03 0 | 4014586877228 | Akku Li-Ion 14,4 V | 968,18 | 1.152,13 | 02 | - |
| 9 26 04 161 02 0 | 4014586872803 | Akku Li-Ion 18 V | 100,68 | 119,81 | 02 | - |
| 9 26 04 161 03 0 | 4014586880334 | Akku Li-Ion 18 V | 1.039,37 | 1.236,85 | 02 | - |
| 9 26 04 163 02 0 | 4014586872681 | Programmieradapter | 375,00 | 446,25 | 02 | 38 |
| 9 26 04 164 03 0 | 4014586877235 | Akku Li-Ion 14,4 V | 1.389,22 | 1.653,17 | 02 | - |
| 9 26 04 168 02 0 | 4014586881157 | Akku Li-Ion 12 V | 29,50 | 35,11 | 02 | 179 |
| 9 26 04 170 02 0 | 4014586882727 | Akku Li-Ion 14,4 V | 70,00 | 83,30 | 02 | 37 |
| 9 26 04 170 03 0 | 4014586885148 | Akku Li-Ion 14,4 V | 968,18 | 1.152,13 | 02 | 37 |
| 9 26 04 171 02 0 | 4014586882734 | Akku Li-Ion 18 V | 70,00 | 83,30 | 02 | 11 |
| 9 26 04 171 03 0 | 4014586885155 | Akku Li-Ion 18 V | 773,94 | 920,99 | 02 | 37 |
| 9 26 04 172 02 0 | 4014586882741 | Akku Li-Ion 14,4 V | 100,50 | 119,60 | 02 | 37 |
| 9 26 04 172 03 0 | 4014586885162 | Akku Li-Ion 14,4 V | 1.389,22 | 1.653,17 | 02 | 37 |
| 9 26 04 173 02 0 | 4014586882758 | Akku Li-Ion 18 V | 100,50 | 119,60 | 02 | 11 |
| 9 26 04 173 03 0 | 4014586885179 | Akku Li-Ion 18 V | 1.110,56 | 1.321,57 | 02 | 37 |
| 9 26 04 179 02 0 | 4014586888224 | HighPower Akku-Pack | 121,50 | 144,59 | 02 | 127 |
| 9 26 04 200 02 0 | 4014586882819 | Akku LED-Lampe ALED 12-18 V | 50,85 | 60,51 | 02 | 127 |
| 9 26 04 250 01 0 | 4014586885827 | Akku Starter-Set 12 V / 2,5 Ah | 98,50 | 117,22 | 02 | 180 |
| 9 26 04 300 03 0 | 4014586885841 | Akku Starter-Set 18 V / 5,0 Ah | 240,50 | 286,20 | 02 | 11 |
| 9 26 04 300 04 0 | 4014586885858 | Akku Starter-Set 18 V / 2,5 Ah | 179,50 | 213,61 | 02 | 11 |
| 9 26 04 307 01 0 | 4014586888972 | HighPower Akku-Starter-Set | 282,50 | 336,18 | 02 | 127 |

Vibrations- und Schallemissionswerte

| Bestellnummer | Schalldruckpegel LpA (dB) | Messunsicherheit des Messwertes KpA (dB) | Schalleistungspegel LWA (dB) | Messunsicherheit des Messwertes KWA (dB) | Schallpeakwert LpCpeak (dB) | Messunsicherheit des Messwertes KpCpeak (dB) | Vibrationswert 1 ahv 3-Weg (m/s ²) | Vibrationswert 2 ahv 3-Weg (m/s ²) | Messunsicherheit des Messwertes Ka (m/s ²) |
|---------------|---------------------------|--|------------------------------|--|-----------------------------|--|--|--|--|
| 7 205 43 | 82 | 3 | 93 | 3 | 96 | 3 | 4 | 1,5 | |
| 7 205 44 | 82 | 3 | 93 | 3 | 96 | 3 | 3 | 1,5 | |
| 7 205 45 | 82 | 3 | 93 | 3 | 96 | 3 | 3 | 1,5 | |
| 7 201 39 | 77 | 3 | 88 | 3 | | 3 | 1,3 | 1,5 | |
| 7 201 63 | 77 | 3 | 88 | 3 | | 3 | 1,4 | 1,5 | |
| 7 201 62 | 77 | 3 | 88 | 3 | | 3 | 1,2 | 1,5 | |
| 7 205 35 | 77 | 3 | 88 | 3 | | 3 | 1,2 | 1,5 | |
| 7 201 06 | 86 | 3 | 97 | 3 | 102 | 3 | ah,D 2,0 | 1,5 | |
| 7 201 14 | 86 | 3 | 97 | 3 | 102 | 3 | ah,D 2,0 | 1,5 | |
| 7 205 20 | 76 | 3 | 87 | 3 | | 3 | < 2,5 | 1,5 | |
| 7 205 03 | 81 | 3 | 92 | 3 | 98 | 3 | ah,D 0,4 | 1,5 | |
| 7 202 45 | 78 | 3 | 89 | 3 | | 3 | 1,6 | 1,5 | |
| 7 205 37 | 75 | 3 | 86 | 3 | | 3 | 1,2 | 1,5 | |
| 7 205 40 | 84 | 3 | 95 | 3 | 99 | 3 | 1,5 | 1,5 | |
| 7 202 03 | 86 | 3 | 97 | 3 | 102 | 3 | ah,D 2,2 | 1,5 | |
| 7 202 10 | 86 | 3 | 97 | 3 | 102 | 3 | ah,D 2,2 | 1,5 | |
| 7 202 26 | 81 | 3 | 92 | 3 | 97 | 3 | ah,D 0,6 | 1,5 | |
| 7 202 27 | 81 | 3 | 92 | 3 | 97 | 3 | ah,D 0,6 | 1,5 | |
| 7 202 09 | 86 | 3 | 97 | 3 | 102 | 3 | ah,D 1,6 | 1,5 | |
| 7 202 06 | 88 | 3 | 99 | 3 | 103 | 3 | ah,D 1,3 | 1,5 | |
| 7 205 01 | 81 | 3 | 92 | 3 | 99 | 3 | ah,D 0,9 | 1,5 | |
| 7 205 34 | 77 | 3 | 88 | 3 | 93 | 3 | 1,1 | 1,5 | |
| 7 203 04 | 86 | 3 | 97 | 3 | 102 | 3 | ah,D 1,5 | 1,5 | |
| 7 204 30 | 98 | 3 | 109 | 3 | 99 | 3 | 1,5 | 1,5 | 15 |
| 7 209 37 | 79 | 3 | 90 | 3 | 93 | 3 | 0,6 | 1,5 | |
| 7 209 16 | 87 | 3 | 98 | 3 | 101 | 3 | 1 | 1,5 | |
| 7 271 01 | 81 | 3 | 92 | 3 | 96 | 3 | ah,D 3,5 | 1,5 | ah,D 5,0 |
| 7 272 02 | 87 | 3 | 98 | 3 | 103 | 3 | | 1,5 | |
| 7 272 03 | 87 | 3 | 98 | 3 | 99 | 3 | | 1,5 | |
| 7 272 04 | 92 | 3 | 103 | 3 | 106 | 3 | | 1,5 | |
| 7 270 27 | 84 | 3 | 95 | 3 | | 3 | 0,5 | 1,5 | |
| 7 270 33 | 84 | 3 | 95 | 3 | | 3 | | 1,5 | |
| 7 270 31 | 82 | 3 | 93 | 3 | | 3 | | 1,5 | |
| 7 270 29 | 83 | 3 | 94 | 3 | | 3 | | 1,5 | |
| 7 270 28 | 83 | 3 | 94 | 3 | | 3 | | 1,5 | |
| 7 270 34 | 84 | 3 | 95 | 3 | 101 | 3 | | 1,5 | |
| 7 270 32 | 84 | 3 | 95 | 3 | 101 | 3 | | 1,5 | |
| 7 113 01 | 60 | 3 | 71 | 3 | 74 | 3 | 0,9 | 1,5 | |
| 7 113 02 | 71 | 3 | 82 | 3 | 84 | 3 | 1,2 | 1,5 | |
| 7 113 03 | 71 | 3 | 82 | 3 | 84 | 3 | 1,3 | 1,5 | |
| 7 113 06 | 71 | 3 | 82 | 3 | 84 | 3 | 1,6 | 1,5 | |
| 7 104 03 | 86 | 3 | 97 | 3 | 104 | 3 | 14 | 1,5 | |
| 7 104 04 | 90 | 3 | 101 | 3 | 105 | 3 | 12 | 1,5 | |
| 7 210 71 | 78 | 3 | 89 | 3 | 92 | 3 | 1,1 | 1,5 | |
| 7 210 94 | 78 | 3 | 89 | 3 | 92 | 3 | 1 | 1,5 | |
| 7 113 10 | 71 | 3 | 82 | 3 | 88 | 3 | 0,7 | 1,5 | |
| 7 113 11 | 73 | 3 | 84 | 3 | 92 | 3 | 1 | 1,5 | |
| 7 213 09 | 77 | 3 | 88 | 3 | 93 | 3 | 0,5 | 1,5 | |
| 7 213 04 | 82 | 3 | 93 | 3 | 96 | 3 | 1 | 1,5 | |
| 7 213 13 | 81 | 3 | 92 | 3 | 98 | 3 | 0,8 | 1,5 | |
| 7 213 14 | 81 | 3 | 92 | 3 | 98 | 3 | 0,8 | 1,5 | |
| 7 213 06 | 81 | 3 | 92 | 3 | 98 | 3 | 0,8 | 1,5 | |
| 7 213 08 | 81 | 3 | 92 | 3 | 98 | 3 | 0,8 | 1,5 | |
| 7 213 15 | 81 | 3 | 92 | 3 | 98 | 3 | 0,8 | 1,5 | |
| 7 210 98 | 86 | 3 | 97 | 3 | | 3 | <2,5 | 1,5 | |
| 7 215 29 | 93 | 3 | 104 | 3 | | 3 | 6,5 | 1,5 | |
| 7 215 30 | 93 | 3 | 104 | 3 | | 3 | 6,5 | 1,5 | |
| 7 215 28 | 96 | 3 | 107 | 3 | | 3 | 8,8 | 1,5 | |
| 7 215 12 | 93 | 3 | 104 | 3 | | 3 | 5,4 | 1,5 | |
| 7 215 13 | 93 | 3 | 104 | 3 | | 3 | 5,4 | 1,5 | |
| 7 215 23 | 93 | 3 | 104 | 3 | | 3 | 5,4 | 1,5 | |
| 7 215 07 | 95 | 3 | 106 | 3 | | 3 | 10 | 1,5 | |
| 7 215 08 | 95 | 3 | 106 | 3 | | 3 | 10 | 1,5 | |
| 7 215 21 | 95 | 3 | 106 | 3 | | 3 | 10 | 1,5 | |
| 7 215 25 | 95 | 3 | 106 | 3 | | 3 | 10 | 1,5 | |
| 7 215 26 | 95 | 3 | 106 | 3 | | 3 | 10 | 1,5 | |
| 7 112 07 | 69 | 3 | 80 | 3 | | 3 | 0,2 | 1,5 | |
| 7 112 06 | 62 | 3 | 73 | 3 | | 3 | 0,2 | 1,5 | |
| 7 112 05 | 60 | 3 | 71 | 3 | | 3 | 0,2 | 1,5 | |



| Bestellnummer | Schalldruckpegel LpA (dB) | Messunsicherheit des Messwertes KpA (dB) | Schalleistungspegel LWA (dB) | Messunsicherheit des Messwertes KWA (dB) | Schallpeakwert LpCpeak (dB) | Messunsicherheit des Messwertes KpCpeak (dB) | Vibrationswert 1 ahv 3-Weg (m/s ²) | Vibrationswert 2 ahv 3-Weg (m/s ²) | Messunsicherheit des Messwertes Ka (m/s ²) |
|---------------|---------------------------|--|------------------------------|--|-----------------------------|--|--|--|--|
| 7 112 04 | 67 | 3 | 78 | 3 | | 3 | 0,3 | 1,5 | |
| 7 112 03 | 65 | 3 | 76 | 3 | | 3 | 0,4 | 1,5 | |
| 7 112 36 | 69 | 3 | 80 | 3 | | 3 | 0,4 | 1,5 | |
| 7 112 40 | 62 | 3 | 73 | 3 | 79,7 | 3 | 0,4 | 1,5 | |
| 7 112 41 | 62 | 3 | 73 | 3 | 79,7 | 3 | 0,4 | 1,5 | |
| 7 112 42 | 60 | 3 | 71 | 3 | 75,6 | 3 | 0,4 | 1,5 | |
| 7 112 43 | 60 | 3 | 71 | 3 | 75,6 | 3 | 0,4 | 1,5 | |
| 7 112 44 | 60 | 3 | 71 | 3 | 75,6 | 3 | 0,4 | 1,5 | |
| 7 112 02 | 69 | 3 | 80 | 3 | | 3 | 0,5 | 1,5 | |
| 7 112 01 | 68 | 3 | 79 | 3 | | 3 | 0,6 | 1,5 | |
| 7 113 05 | 70 | 3 | 81 | 3 | | 3 | <2,5 | 1,5 | |
| 7 110 94 | 70 | 3 | 81 | 3 | | 3 | <2,5 | 1,5 | |
| 7 112 45 | 64,6 | 3 | 75,6 | 3 | 81,1 | 3 | 0,6 | 1,5 | |
| 7 221 61 | 84 | 3 | 95 | 3 | 99 | 3 | ah,AG 5,0 | 1,5 | ah,DS 2,5 |
| 7 221 62 | 84 | 3 | 95 | 3 | 99 | 3 | ah,AG 4,5 | 1,5 | ah,DS 2,5 |
| 7 221 41 | 87 | 3 | 98 | 3 | 99 | 3 | ah,AG 5,0 | 1,5 | ah,DS 2,5 |
| 7 221 44 | 84 | 3 | 95 | 3 | 99 | 3 | ah,AG 4,5 | 1,5 | ah,DS 2,5 |
| 7 221 42 | 84 | 3 | 95 | 3 | 101 | 3 | ah,AG 4,5 | 1,5 | ah,DS 2,5 |
| 7 221 43 | 84 | 3 | 95 | 3 | 101 | 3 | ah,AG 4,5 | 1,5 | ah,DS 2,5 |
| 7 221 40 | 87 | 3 | 98 | 3 | 99 | 3 | ah,AG 5,0 | 1,5 | ah,DS 2,5 |
| 7 221 46 | 85 | 3 | 96 | 3 | | 3 | ah,AG 4,5 | 1,5 | |
| 7 221 47 | 85 | 3 | 96 | 3 | | 3 | ah,AG 5,0 | 1,5 | |
| 7 221 31 | 87 | 3 | 98 | 3 | | 3 | ah,AG 3,8 | 1,5 | |
| 7 221 07 | 87 | 3 | 98 | 3 | 103 | 3 | ah,AG 6,0 | 1,5 | ah,DS 2,5 |
| 7 221 08 | 87 | 3 | 98 | 3 | 103 | 3 | ah,AG 6,0 | 1,5 | ah,DS 2,5 |
| 7 221 05 | 87 | 3 | 98 | 3 | 103 | 3 | ah,AG 6,0 | 1,5 | ah,DS 2,5 |
| 7 221 06 | 87 | 3 | 98 | 3 | 103 | 3 | ah,AG 6,0 | 1,5 | ah,DS 2,5 |
| 7 221 26 | 87 | 3 | 98 | 3 | 103 | 3 | ah,AG 6,0 | 1,5 | ah,DS 2,5 |
| 7 221 27 | 87 | 3 | 98 | 3 | 103 | 3 | ah,AG 6,0 | 1,5 | ah,DS 2,5 |
| 7 221 01 | 87 | 3 | 98 | 3 | 103 | 3 | ah,AG 6,0 | 1,5 | ah,DS 2,5 |
| 7 221 02 | 87 | 3 | 98 | 3 | 103 | 3 | ah,AG 6,0 | 1,5 | ah,DS 2,5 |
| 7 223 02 | 81 | 3 | 92 | 3 | 95 | 3 | ah,SG 1,5 | 1,5 | |
| 7 223 12 | 84 | 3 | 95 | 3 | 98 | 3 | ah,SG 1,6 | 1,5 | |
| 7 223 03 | 81 | 3 | 92 | 3 | 95 | 3 | ah,SG 1,5 | 1,5 | |
| 7 223 14 | 87 | 3 | 98 | 3 | 101 | 3 | ah,SG ØD=50 mm 17,0 | 1,5 | ah,SG ØD=12 mm 2,3 |
| 7 223 14 | 86 | 3 | 97 | 3 | 101 | 3 | ah,SG ØD=50 mm 27,0 | 1,5 | ah,SG ØD=12 mm 3,9 |
| 7 223 13 | 86 | 3 | 97 | 3 | 100 | 3 | ah,SG ØD=50 mm 2,9 | 1,5 | ah,SG ØD=12 mm 1,5 |
| 7 224 04 | 87 | 3 | 98 | 3 | 103 | 3 | ah,SG 2,4 | 1,5 | |
| 7 224 05 | 93 | 3 | 104 | 3 | 106 | 3 | ah,SG 2,0 | 1,5 | |
| 7 220 78 | 87 | 3 | 98 | 3 | 105 | 3 | 12 | 1,5 | |
| 7 220 92 | 87 | 3 | 98 | 3 | | 3 | 4 | 1,5 | |
| 7 221 63 | 84 | 3 | 95 | 3 | 100 | 3 | ah,P 3,5 | 1,5 | ah,DS 2,5 |
| 7 221 48 | 84 | 3 | 95 | 3 | 100 | 3 | ah,P 2,5 | 1,5 | ah,DS 2,5 |
| 7 221 49 | 84 | 3 | 95 | 3 | 100 | 3 | ah,P 3,5 | 1,5 | ah,DS 2,5 |
| 7 221 50 | 84 | 3 | 95 | 3 | 100 | 3 | ah,P 2,5 | 1,5 | |
| 7 221 66 | 84 | 3 | 95 | 3 | 98 | 3 | 4,5 | 1,5 | |
| 7 221 13 | 86 | 3 | 97 | 3 | 102 | 3 | 2,4 | 1,5 | |
| 7 228 05 | 84 | 3 | 95 | 3 | 99 | 3 | 2 | 1,5 | |
| 7 221 67 | 85 | 3 | 96 | 3 | 101 | 3 | ah,P/T=3 2,5 | 1,5 | ah,P/T=6 5,0 |
| 7 129 09 | 76 | 3 | 87 | 3 | 91 | 3 | | 1,5 | |
| 7 536 02 | 81 | 3 | 92 | 3 | | 3 | | 1,5 | |
| 7 229 36 | 74 | 3 | 85 | 3 | 96 | 3 | | 1,5 | |
| 7 229 37 | 74 | 3 | 85 | 3 | 96 | 3 | | 1,5 | |
| 7 136 01 | 78 | 3 | 89 | 3 | 91 | 3 | | 1,5 | |
| 7 136 02 | 78 | 3 | 89 | 3 | 91 | 3 | | 1,5 | |
| 7 236 36 | 79 | 3 | 90 | 3 | 93 | 3 | | 1,5 | |
| 7 236 31 | 79 | 3 | 90 | 3 | 93 | 3 | | 1,5 | |
| 7 230 27 | 82 | 3 | 93 | 3 | | 3 | 1,5 | 1,5 | |
| 7 230 28 | 82 | 3 | 93 | 3 | | 3 | 1,5 | 1,5 | |
| 7 230 22 | 81 | 3 | 92 | 3 | | 3 | 1,5 | 1,5 | |
| 7 230 29 | 80 | 3 | 91 | 3 | | 3 | 4,7 | 1,5 | |
| 7 230 26 | 80 | 3 | 91 | 3 | | 3 | 15,6 | 1,5 | |
| 7 230 23 | 86 | 3 | 97 | 3 | 103 | 3 | 12,1 | 1,5 | |
| 7 230 24 | 87 | 3 | 98 | 3 | 103,1 | 3 | 22,6 | 1,5 | |
| 7 232 35 | 76 | 3 | 87 | 3 | 92 | 3 | 11,3 | 1,5 | |
| 7 232 32 | 76 | 3 | 87 | 3 | 92 | 3 | 9,3 | 1,5 | |
| 7 232 36 | 76 | 3 | 87 | 3 | 92 | 3 | 6,4 | 1,5 | |
| 7 232 37 | 77 | 3 | 88 | 3 | 93 | 3 | 9,19 | 1,5 | |
| 7 232 29 | 78 | 3 | 89 | 3 | 93 | 3 | 4,4 | 1,5 | |

Vibrations- und Schallemissionswerte

| Bestellnummer | Schalldruckpegel LpA (dB) | Messunsicherheit des Messwertes KpA (dB) | Schalleistungspegel LWA (dB) | Messunsicherheit des Messwertes KWA (dB) | Schallpeakwert LpCpeak (dB) | Messunsicherheit des Messwertes KpCpeak (dB) | Vibrationswert 1 chv 3-Weg (m/s ²) | Vibrationswert 2 chv 3-Weg (m/s ²) | Messunsicherheit des Messwertes Ka (m/s ²) |
|---------------|---------------------------|--|------------------------------|--|-----------------------------|--|--|--|--|
| 7 232 30 | 85 | 3 | 96 | 3 | 100 | 3 | 8,9 | 1,5 | |
| 7 232 31 | 85 | 3 | 96 | 3 | 100 | 3 | 10 | 1,5 | |
| 7 234 17 | 79 | 3 | 90 | 3 | 94 | 3 | 7,8 | 1,5 | |
| 7 234 15 | 79 | 3 | 90 | 3 | 94 | 3 | 7,8 | 1,5 | |
| 7 234 06 | 83 | 3 | 94 | 3 | 97 | 3 | 16 | 1,5 | 13 |
| 7 234 22 | 89 | 3 | 100 | 3 | 102 | 3 | 7 | 1,5 | |
| 7 234 23 | 89 | 3 | 100 | 3 | 102 | 3 | 7 | 1,5 | |
| 7 534 08 | 81 | 3 | 92 | 3 | 102 | 3 | ah,D 7.1 | 1,5 | |
| 7 238 14 | 86,5 | 3 | 97,5 | 3 | 102 | 3 | 3,5 | 1,5 | |
| 7 824 41 | 84 | 3 | 95 | 3 | 97 | 3 | Ø80mm=11,8 Ø50mm=6,3 | 1,5 | |
| 7 824 39 | 84 | 3 | 95 | 3 | 103 | 3 | Ø125mm=7,5 Ø100mm=3,3 | 1,5 | |
| 7 824 40 | 84 | 3 | 95 | 3 | 97 | 3 | Ø125mm=2,0 | 1,5 | |
| 7 824 37 | 83 | 3 | 94 | 3 | 101 | 3 | 2 | 1,5 | |
| 7 824 36 | 79 | 3 | 90 | 3 | 98 | 3 | 2 | 1,5 | |
| 7 824 38 | 83 | 3 | 94 | 3 | 101 | 3 | 3,8 | 1,5 | |
| 7 823 03 | 71 | 3 | 82 | 3 | 85 | 3 | 3,7 | 1,5 | |
| 7 823 14 | 77 | 3 | 88 | 3 | 88 | 3 | 3,7 | 1,5 | |
| 7 823 15 | 71 | 3 | 82 | 3 | 84 | 3 | 2 | 1,5 | |
| 7 823 19 | 79 | 3 | 90 | 3 | 92 | 3 | 5 | 1,5 | |
| 7 823 21 | 79 | 3 | 90 | 3 | | 3 | 1 | 1,5 | |
| 7 823 20 | 77 | 3 | 88 | 3 | 92 | 3 | 5,5 | 1,5 | |
| 7 820 51 | 77 | 3 | 88 | 3 | 93 | 3 | 3,5 | 1,5 | |
| 7 820 81 | 76 | 3 | 87 | 3 | 91 | 3 | 0,5 | 1,5 | |
| 7 820 84 | 81 | 3 | 92 | 3 | 98 | 3 | 2,1 | 1,5 | |
| 7 820 85 | 81 | 3 | 92 | 3 | 95 | 3 | 4,5 | 1,5 | |
| 7 820 78 | 79 | 3 | 90 | 3 | 95 | 3 | 0,6 | 1,5 | |
| 7 820 79 | 81 | 3 | 92 | 3 | 100 | 3 | 4,3 | 1,5 | |
| 7 820 71 | 81 | 3 | 92 | 3 | 95 | 3 | 4,3 | 1,5 | |
| 7 820 72 | 81 | 3 | 92 | 3 | 95 | 3 | 4,6 | 1,5 | |
| 7 820 83 | 83 | 3 | 94 | 3 | 97 | 3 | 3,6 | 1,5 | |
| 7 820 62 | 83 | 3 | 94 | 3 | 100 | 3 | 3,9 | 1,5 | |
| 7 820 64 | 84 | 3 | 95 | 3 | 100 | 3 | 3,9 | 1,5 | |
| 7 820 74 | 85 | 3 | 96 | 3 | 100 | 3 | 3,8 | 1,5 | |
| 7 820 76 | 85 | 3 | 96 | 3 | 100 | 3 | 4,7 | 1,5 | |
| 7 105 01 | 75 | 3 | 86 | 3 | 91 | 3 | 2,7 | 1,5 | |
| 7 105 02 | 75 | 3 | 86 | 3 | 89 | 3 | 1,8 | 1,5 | |
| 7 105 03 | 75 | 3 | 86 | 3 | 91 | 3 | 2,5 | 1,5 | |
| 7 205 46 | 82 | 3 | 93 | 3 | 96 | 3 | 3 | 1,5 | |
| 7 272 01 | 83 | 3 | 94 | 3 | 98 | 3 | | 1,5 | |
| 7 113 14 | 71 | 3 | 82 | 3 | 86 | 3 | 1,5 | 1,5 | |
| 7 113 14 | 71 | 3 | 82 | 3 | 86 | 3 | 1,5 | 1,5 | |
| 7 113 15 | 71 | 3 | 82 | 3 | 86 | 3 | 1,5 | 1,5 | |
| 7 113 15 | 71 | 3 | 82 | 3 | 86 | 3 | 1,5 | 1,5 | |
| 7 113 16 | 74 | 3 | 85 | 3 | 87 | 3 | 1,5 | 1,5 | |
| 7 113 16 | 74 | 3 | 85 | 3 | 87 | 3 | 1,5 | 1,5 | |
| 7 113 17 | 74 | 3 | 85 | 3 | 87 | 3 | 1,5 | 1,5 | |
| 7 221 55 | 85 | 3 | 96 | 3 | 99 | 3 | ah,AG 4,5 | 1,5 | ah,DS 2,0 |
| 7 221 56 | 85 | 3 | 96 | 3 | 99 | 3 | ah,AG 4,5 | 1,5 | ah,DS 2,5 |
| 7 221 57 | 85 | 3 | 96 | 3 | 101 | 3 | ah,AG 4,0 | 1,5 | ah,DS 2,5 |
| 7 221 58 | 85 | 3 | 96 | 3 | 101 | 3 | ah,AG 4,0 | 1,5 | ah,DS 2,5 |
| 7 221 54 | 85 | 3 | 96 | 3 | 99 | 3 | ah,AG 4,5 | 1,5 | ah,DS 2,5 |
| 7 236 42 | 79 | 3 | 90 | 3 | 93 | 3 | | 1,5 | |
| 7 820 86 | 74 | 3 | 85 | 3 | 90 | 3 | ah,AG 2,8 | 1,5 | ah,DS 1,0 |
| 7 536 03 | 82 | 3 | 93 | 3 | | 3 | | 1,5 | |
| 7 132 03 | 74 | 3 | 85 | 3 | 86 | 3 | 4,7 | 1,5 | |
| 7 132 02 | 74 | 3 | 85 | 3 | 86 | 3 | 4,7 | 1,5 | |
| 7 132 01 | 74 | 3 | 85 | 3 | 86 | 3 | 6,5 | 1,5 | |
| 7 144 01 | 67 | 3 | 78 | 3 | 83 | 3 | | 1,5 | |
| 7 232 38 | 82 | 3 | 93 | 3 | 93 | 3 | 8,8 | 1,5 | |
| 7 232 41 | 82 | 3 | 93 | 3 | 93 | 3 | 9,5 | 1,5 | |
| 7 232 42 | 82 | 3 | 93 | 3 | 93 | 3 | 6,8 | 1,5 | |
| 7 232 39 | 82 | 3 | 93 | 3 | 93 | 3 | 8,8 | 1,5 | |
| 7 232 40 | 80 | 3 | 91 | 3 | 91 | 3 | 7,3 | 1,5 | |
| 7 520 15 | 80 | 3 | 91 | 3 | | 3 | 4,5 | 1,5 | |
| 7 520 16 | 80 | 3 | 91 | 3 | | 3 | 4,5 | 1,5 | |
| 9 20 22 | 73 | 3 | 84 | 3 | | 3 | | 1,5 | |
| 9 20 23 | 73 | 3 | 84 | 3 | | 3 | | 1,5 | |
| 7 270 41 | 82,4 | 3 | 93,4 | 3 | 97 | 3 | < 2,5 | 1,5 | |



| Bestellnummer | Schalldruckpegel LpA (dB) | Messunsicherheit des Messwertes KpA (dB) | Schalleistungspegel LWA (dB) | Messunsicherheit des Messwertes KWA (dB) | Schallpeakwert LpCpeak (dB) | Messunsicherheit des Messwertes KpCpeak (dB) | Vibrationswert 1 chv 3-Weg (m/s ²) | Vibrationswert 2 chv 3-Weg (m/s ²) | Messunsicherheit des Messwertes Ka (m/s ²) |
|---------------|---------------------------|--|------------------------------|--|-----------------------------|--|--|--|--|
| 7 270 40 | 82,4 | 3 | 93,4 | 3 | 97 | 3 | < 2,5 | 1,5 | |
| 7 270 42 | 82,4 | 3 | 93,4 | 3 | 97 | 3 | < 2,5 | 1,5 | |
| 7 270 43 | 82,4 | 3 | 93,4 | 3 | 97 | 3 | < 2,5 | 1,5 | |
| 7 113 18 | 80 | 3 | 91 | 3 | 91 | 3 | 0,5 | 1,5 | 1,5 |
| 7 113 18 | 80 | 3 | 91 | 3 | 91 | 3 | 0,5 | 1,5 | 1,5 |
| 7 104 05 | 85 | 3 | 96 | 3 | 104 | 3 | 0,5 | 1,5 | 10,5 |
| 7 104 05 | 85 | 3 | 96 | 3 | 104 | 3 | 0,5 | 1,5 | 10,5 |
| 7 113 19 | 76 | 3 | 87 | 3 | 90 | 3 | 0,6 | 1,5 | 1,8 |
| 7 113 19 | 76 | 3 | 87 | 3 | 90 | 3 | 0,6 | 1,5 | 1,8 |
| 7 104 06 | 87 | 3 | 98 | 3 | 106 | 3 | 0,6 | 1,5 | 12,1 |
| 7 104 06 | 87 | 3 | 98 | 3 | 106 | 3 | 0,6 | 1,5 | 12,1 |
| 7 115 01 | 86 | 3 | 97 | 3 | 109 | 3 | 6 | 1,5 | |
| 7 115 01 | 86 | 3 | 97 | 3 | 109 | 3 | 6 | 1,5 | |
| 7 115 02 | 86 | 3 | 97 | 3 | 109 | 3 | 6 | 1,5 | |
| 7 115 02 | 86 | 3 | 97 | 3 | 109 | 3 | 6 | 1,5 | |
| 7 116 01 | 74 | 3 | 85 | 3 | 87 | 3 | 1,5 | 1,5 | |
| 7 116 02 | 74 | 3 | 85 | 3 | 87 | 3 | 1,5 | 1,5 | |
| 7 116 06 | 74 | 3 | 85 | 3 | 87 | 3 | 1,5 | 1,5 | |
| 7 116 05 | 74 | 3 | 85 | 3 | 87 | 3 | 1,5 | 1,5 | |
| 7 116 03 | 73 | 3 | 84 | 3 | 86 | 3 | 1,5 | 1,5 | |
| 7 116 04 | 73 | 3 | 84 | 3 | 86 | 3 | 1,5 | 1,5 | |
| 7 116 04 | 73 | 3 | 84 | 3 | 86 | 3 | 1,5 | 1,5 | |
| 7 116 08 | 73 | 3 | 84 | 3 | 86 | 3 | 1,5 | 1,5 | |
| 7130 02 | 74,6 | 3 | 85,6 | 3 | 87,9 | 3 | 3,3 | 1,5 | |
| 7 130 01 | 74,8 | 3 | 85,8 | 3 | 87,9 | 3 | 10,1 | 1,5 | |
| 7 230 34 | 82,5 | 3 | 93,5 | 3 | 94,9 | 3 | 4,1 | 1,5 | |
| 7 230 35 | 81,7 | 3 | 92,7 | 3 | 93,8 | 3 | 4,8 | 1,5 | |
| 7 230 31 | 81,1 | 3 | 92,1 | 3 | 93,3 | 3 | 5,7 | 1,5 | |
| 7 230 32 | 81,1 | 3 | 92,1 | 3 | 93,3 | 3 | 5,7 | 1,5 | |
| 7 230 33 | 76,2 | 3 | 87,2 | 3 | 91 | 3 | 10,8 | 1,5 | |
| 7 221 73 | 90 | 3 | 101 | 3 | 105 | 3 | ah,AG 5,0 | 1,5 | ah,DS 1,8 |
| 7 221 74 | 90 | 3 | 101 | 3 | 105 | 3 | ah,AG 5,0 | 1,5 | ah,DS 1,8 |
| 7 221 77 | 90 | 3 | 101 | 3 | 105 | 3 | ah,AG 6,0 | 1,5 | ah,DS 1,8 |
| 7 221 75 | 89 | 3 | 100 | 3 | 104 | 3 | ah,AG 5,0 | 1,5 | ah,DS 2,0 |
| 7 221 76 | 89 | 3 | 100 | 3 | 104 | 3 | ah,AG 5,0 | 1,5 | ah,DS 2,0 |
| 7 221 78 | 90 | 3 | 101 | 3 | 105 | 3 | ah,AG 5,0 | 1,5 | ah,DS 3,5 |
| 7 221 79 | 90 | 3 | 101 | 3 | 105 | 3 | ah,AG 5,0 | 1,5 | ah,DS 3,5 |
| 7 221 80 | 90 | 3 | 101 | 3 | 105 | 3 | ah,AG 5,0 | 1,5 | ah,DS 3,5 |
| 7 221 81 | 90 | 3 | 101 | 3 | 105 | 3 | ah,AG 5,0 | 1,5 | ah,DS 3,5 |
| 7 221 82 | 90 | 3 | 101 | 3 | 105 | 3 | ah,AG 5,0 | 1,5 | ah,DS 3,5 |
| 7 221 83 | 90 | 3 | 101 | 3 | 105 | 3 | ah,AG 5,0 | 1,5 | ah,DS 3,5 |
| 7 221 84 | 90 | 3 | 101 | 3 | 105 | 3 | ah,AG 5,0 | 1,5 | ah,DS 3,5 |
| 7 236 38 | 79 | 3 | 90 | 3 | 93 | 3 | | 1,5 | |
| 7 112 08 | 69 | 3 | 80 | 3 | | 3 | 0,4 | 1,5 | |
| 7 112 09 | 69 | 3 | 80 | 3 | | 3 | 0,4 | 1,5 | |
| 7 112 00 | 69 | 3 | 80 | 3 | | 3 | 0,4 | 1,5 | |
| 7 205 47 | 81,1 | 3 | 92,1 | 3 | 95,2 | 3 | ah,D 2.4 | 1,5 | |
| 7 205 49 | 82,1 | 3 | 93,1 | 3 | 95,6 | 3 | ah,D 1.9 | 1,5 | |
| 7 112 50 | 62 | 3 | 73 | 3 | 80 | 3 | 0,4 | 1,5 | |
| 7 112 51 | 60 | 3 | 71 | 3 | 76 | 3 | 0,4 | 1,5 | |
| 7 112 52 | 65 | 3 | 76 | 3 | 81 | 3 | 0,6 | 1,5 | |
| 7 112 53 | 70,8 | 3 | 81,8 | 3 | 86,1 | 3 | 0,5 | 1,5 | |
| 7 112 54 | 63,9 | 3 | 74,9 | 3 | 81 | 3 | 0,2 | 1,5 | |
| 7 112 55 | 66,3 | 3 | 77,3 | 3 | 81 | 3 | 0,3 | 1,5 | |
| 7 112 56 | 66,8 | 3 | 77,8 | 3 | 81 | 3 | 0,3 | 1,5 | |
| 7 229 43 | 74 | 3 | 85 | 3 | 96 | 3 | | 1,5 | |
| 7 229 44 | 74 | 3 | 85 | 3 | 96 | 3 | | 1,5 | |
| 7 229 42 | 72 | 3 | 83 | 3 | 84 | 3 | | 1,5 | |
| 7 271 04 | 81 | 3 | 92 | 3 | 96 | 3 | ah,D 3,5 | 1,5 | ah,D 5,5 |
| 7 271 03 | 81 | 3 | 92 | 3 | 96 | 3 | ah,D 3,5 | 1,5 | ah,D 5,5 |
| 9 20 27 | 68 | 3 | 81 | 3 | | 3 | <2,5 | 1,5 | |
| 9 20 28 | 68 | 3 | 81 | 3 | | 3 | <2,5 | 1,5 | |
| 7 205 51 | 82 | 3 | 93 | 3 | 96 | 3 | 3 | 1,5 | |
| 7 105 04 | 75 | 3 | 86 | 3 | 89 | 3 | 1,8 | 1,5 | |
| 7 223 16 | 84 | 3 | 95 | 3 | 97 | 3 | ah,SG (Ø 25mm) 4,7 | 1,5 | |
| 7 223 17 | 84 | 3 | 95 | 3 | 97 | 3 | ah,SG (Ø 25mm) 4,7 | 1,5 | ah,SG (Ø 50mm) 7,9 |
| 7 223 18 | 84 | 3 | 95 | 3 | 97 | 3 | ah,SG (Ø 25mm) 5,3 | 1,5 | |
| 7 223 19 | 84 | 3 | 95 | 3 | 97 | 3 | ah,SG (Ø 25mm) 5,3 | 1,5 | ah,SG (Ø 50mm) 11,4 |
| 7 223 24 | 83 | 3 | 94 | 3 | 95 | 3 | ah,SG (Ø 25mm) 4,8 | 1,5 | |

| Bestellnummer | Schalldruckpegel LpA (dB) | Messunsicherheit des Messwertes KpA (dB) | Schallleistungspegel LWA (dB) | Messunsicherheit des Messwertes KWA (dB) | Schallpeakwert LpCpeak (dB) | Messunsicherheit des Messwertes KpCpeak (dB) | Vibrationswert 1 ahv 3-Weg (m/s ²) | Vibrationswert 2 ahv 3-Weg (m/s ²) | Messunsicherheit des Messwertes Ka (m/s ²) |
|---------------|---------------------------|--|-------------------------------|--|-----------------------------|--|--|--|--|
| 7 223 25 | 83 | 3 | 94 | 3 | 95 | 3 | ah,SG (Ø 25mm) 1,0 | 1,5 | ah,P 1,5 |
| 7 223 20 | 84 | 3 | 95 | 3 | 97 | 3 | ah,SG (Ø 25mm) 1,9 | 1,5 | ah,SG (Ø 50mm) 2,9 |
| 7 223 21 | 85 | 3 | 96 | 3 | 98 | 3 | ah,SG (Ø 25mm) 9,7 | 1,5 | |
| 7 223 22 | 85 | 3 | 96 | 3 | 98 | 3 | ah,SG (Ø 25mm) 9,7 | 1,5 | |
| 7 223 23 | 85 | 3 | 96 | 3 | 98 | 3 | ah,SG (Ø 25mm) 1,5 | 1,5 | ah,SG (Ø 50mm) 4,5 |
| 7 221 86 | 90 | 3 | 101 | 3 | 105 | 3 | ah,AG 7,9 | 1,5 | ah,DS 1,5 |
| 7 221 87 | 90 | 3 | 101 | 3 | 105 | 3 | ah,AG 7,9 | 1,5 | ah,DS 1,5 |
| 7 221 88 | 90 | 3 | 101 | 3 | 105 | 3 | ah,AG 7,3 | 1,5 | ah,DS 1,5 |
| 7 221 89 | 90 | 3 | 101 | 3 | 105 | 3 | ah,AG 7,3 | 1,5 | ah,DS 1,5 |
| 7 221 90 | 90 | 3 | 101 | 3 | 105 | 3 | ah,AG 5,9 | 1,5 | ah,DS 2,1 |
| 7 221 91 | 90 | 3 | 101 | 3 | 105 | 3 | ah,AG 5,9 | 1,5 | ah,DS 2,1 |
| 7 221 92 | 90 | 3 | 101 | 3 | 105 | 3 | ah,AG 5,0 | 1,5 | ah,DS 1,6 |
| 7 221 93 | 90 | 3 | 101 | 3 | 105 | 3 | ah,AG 5,0 | 1,5 | ah,DS 1,6 |
| 7 221 94 | 90 | 3 | 101 | 3 | 105 | 3 | ah,AG 3,4 | 1,5 | ah,DS 1,6 |
| 7 221 95 | 90 | 3 | 101 | 3 | 105 | 3 | ah,AG 3,4 | 1,5 | ah,DS 1,6 |
| 7 115 03 | 93,8 | 3 | 104,8 | 3 | 112 | 3 | 14,5 | 1,5 | |
| 7 116 10 | 74 | 3 | 75,5 | 3 | 86,5 | 3 | 1,0 | 1,5 | |
| 7 113 21 | 65,9 | 3 | 76,9 | 3 | 78,9 | 3 | ah 0.4 | 1,5 | |
| 7 113 20 | 65,6 | 3 | 76,6 | 3 | 78,4 | 3 | 1 | 1,5 | |
| 7 129 15 | 70 | 3 | 81 | 3 | 83 | 3 | | 1,5 | |
| 7 129 12 | 74 | 3 | 85 | 3 | 87 | 3 | | 1,5 | |
| 7 222 07 | 90 | 3 | 101 | 3 | 105 | 3 | ah,AG 5,0 | 1,5 | ah,DS 3,5 |
| 7 222 08 | 90 | 3 | 101 | 3 | 105 | 3 | ah,AG 5,0 | 1,5 | ah,DS 3,5 |
| 7 222 09 | 90 | 3 | 101 | 3 | 105 | 3 | ah,AG 5,0 | 1,5 | ah,DS 3,5 |
| 7 222 10 | 90 | 3 | 101 | 3 | 105 | 3 | ah,AG 5,0 | 1,5 | ah,DS 3,5 |
| 7 222 11 | 90 | 3 | 101 | 3 | 105 | 3 | ah,AG 5,0 | 1,5 | ah,DS 3,5 |
| 7 222 12 | 90 | 3 | 101 | 3 | 105 | 3 | ah,AG 5,0 | 1,5 | ah,DS 3,5 |
| 7 222 13 | 90 | 3 | 101 | 3 | 105 | 3 | ah,AG 4,1 | 1,5 | ah,DS 2,2 |
| 7 222 18 | 90 | 3 | 101 | 3 | 105 | 3 | ah,AG 5,9 | 1,5 | ah,DS 2,1 |
| 7 222 19 | 90 | 3 | 101 | 3 | 105 | 3 | ah,AG 5,9 | 1,5 | ah,DS 2,1 |
| 7 222 20 | 90 | 3 | 101 | 3 | 105 | 3 | ah,AG 5,0 | 1,5 | ah,DS 1,6 |
| 7 222 21 | 90 | 3 | 101 | 3 | 105 | 3 | ah,AG 5,0 | 1,5 | ah,DS 1,6 |
| 7 222 22 | 90 | 3 | 101 | 3 | 105 | 3 | ah,AG 3,4 | 1,5 | ah,DS 1,6 |
| 7 222 23 | 90 | 3 | 101 | 3 | 105 | 3 | ah,AG 3,4 | 1,5 | ah,DS 1,6 |
| 7 129 27 | 83 | 3 | 94 | 3 | 97 | 3 | | 1,5 | |
| 7 129 25 | 70 | 3 | 81 | 3 | 83 | 3 | | 1,5 | |
| 7 129 26 | 70 | 3 | 81 | 3 | 83 | 3 | | 1,5 | |
| 7 109 01 | 75 | 3 | 86 | 3 | 91 | 3 | 2,7 | 1,5 | |
| 7 209 38 | 82 | 3 | 93 | 3 | 96 | 3 | <1.5 | 1,5 | |
| 7 129 22 | 74 | 3 | 85 | 3 | 87 | 3 | | 1,5 | |
| 7 229 52 | 72 | 3 | 83 | 3 | 84 | 3 | | 1,5 | |
| 7 229 54 | 74 | 3 | 85 | 3 | 96 | 3 | | 1,5 | |
| 7 229 53 | 74 | 3 | 85 | 3 | 96 | 3 | | 1,5 | |



VC =

FSC 1.6/1.6X/1.6 Q/2.0/2.0X/2.0 Q

| | VC | | VC | | VC |
|-----------------|-----------|-----------------|-----------|-----------------|-----------|
| 6 35 02 102 ... | 2 | 6 39 03 083 ... | 2 | 6 39 03 161 ... | 3 |
| 6 35 02 103 ... | 2 | 6 39 03 087 ... | 2 | 6 39 03 162 ... | 3 |
| 6 35 02 115 ... | 2 | 6 39 03 095 ... | 2 | 6 39 03 163 ... | 2 |
| 6 35 02 116 ... | 2 | 6 39 03 097 ... | 3 | 6 39 03 164 ... | 2 |
| 6 35 02 119 ... | 3 | 6 39 03 099 ... | 4 | 6 39 03 166 ... | 3 |
| 6 35 02 120 ... | 4 | 6 39 03 101 ... | 3 | 6 39 03 168 ... | 4 |
| 6 35 02 121 ... | 4 | 6 39 03 103 ... | 2 | 6 39 03 169 ... | 4 |
| 6 35 02 122 ... | 4 | 6 39 03 104 ... | 2 | 6 39 03 170 ... | 4 |
| 6 35 02 123 ... | 4 | 6 39 03 105 ... | 3 | 6 39 03 171 ... | 4 |
| 6 35 02 124 ... | 4 | 6 39 03 107 ... | 3 | 6 39 03 172 ... | 2 |
| 6 35 02 135 ... | 3 | 6 39 03 108 ... | 2 | 6 39 03 173 ... | 2 |
| 6 35 02 136 ... | 4 | 6 39 03 109 ... | 2 | 6 39 03 174 ... | 3 |
| 6 35 02 137 ... | 2 | 6 39 03 110 ... | 2 | 6 39 03 176 ... | 3 |
| 6 35 02 138 ... | 3 | 6 39 03 111 ... | 4 | 6 39 03 179 ... | 4 |
| 6 35 02 145 ... | 2 | 6 39 03 113 ... | 3 | 6 39 03 181 ... | 3 |
| 6 35 02 147 ... | 3 | 6 39 03 114 ... | 3 | 6 39 03 182 ... | 5 |
| 6 35 02 148 ... | 3 | 6 39 03 115 ... | 2 | 6 39 03 183 ... | 2 |
| 6 35 02 158 ... | 2 | 6 39 03 116 ... | 4 | 6 39 03 184 ... | 2 |
| 6 35 02 162 ... | 4 | 6 39 03 117 ... | 4 | 6 39 03 185 ... | 2 |
| 6 35 02 163 ... | 4 | 6 39 03 118 ... | 2 | 6 39 03 186 ... | 2 |
| 6 35 02 164 ... | 3 | 6 39 03 120 ... | 2 | 6 39 03 189 ... | 3 |
| 6 35 02 165 ... | 4 | 6 39 03 121 ... | 2 | 6 39 03 190 ... | 4 |
| 6 35 02 167 ... | 1 | 6 39 03 122 ... | 2 | 6 39 03 191 ... | 3 |
| 6 35 02 168 ... | 1 | 6 39 03 123 ... | 4 | 6 39 03 194 ... | 4 |
| 6 35 02 172 ... | 1 | 6 39 03 124 ... | 2 | 6 39 03 195 ... | 4 |
| 6 35 02 173 ... | 1 | 6 39 03 125 ... | 4 | 6 39 03 196 ... | 3 |
| 6 35 02 185 ... | 3 | 6 39 03 127 ... | 2 | 6 39 03 198 ... | 4 |
| 6 35 02 186 ... | 2 | 6 39 03 128 ... | 3 | 6 39 03 206 ... | 3 |
| 6 37 06 018 ... | 3 | 6 39 03 129 ... | 3 | 6 39 03 207 ... | 3 |
| 6 37 31 001 ... | 1 | 6 39 03 131 ... | 3 | 6 39 03 208 ... | 3 |
| 6 37 31 002 ... | 1 | 6 39 03 132 ... | 3 | 6 39 03 209 ... | 3 |
| 6 37 31 005 ... | 1 | 6 39 03 133 ... | 3 | 6 39 03 210 ... | 3 |
| 6 38 06 129 ... | 1 | 6 39 03 143 ... | 4 | 6 39 03 211 ... | 3 |
| 6 38 06 136 ... | 1 | 6 39 03 144 ... | 3 | 6 39 03 212 ... | 2 |
| 6 38 06 140 ... | 1 | 6 39 03 146 ... | 3 | 6 39 03 217 ... | 3 |
| 6 38 06 153 ... | 1 | 6 39 03 147 ... | 2 | 6 39 03 221 ... | 5 |
| 6 38 06 195 ... | 3 | 6 39 03 152 ... | 3 | 6 39 03 222 ... | 5 |
| 6 39 03 072 ... | 2 | 6 39 03 153 ... | 3 | 6 39 03 223 ... | 5 |
| 6 39 03 073 ... | 2 | 6 39 03 154 ... | 3 | 6 39 03 227 ... | 3 |
| 6 39 03 076 ... | 2 | 6 39 03 155 ... | 3 | 6 39 03 228 ... | 5 |
| 6 39 03 079 ... | 2 | 6 39 03 156 ... | 3 | 6 39 03 229 ... | 4 |
| 6 39 03 081 ... | 4 | 6 39 03 157 ... | 3 | 6 39 03 230 ... | 5 |
| 6 39 03 082 ... | 3 | 6 39 03 160 ... | 4 | 6 39 03 231 ... | 4 |



| | FSC500QSL | AFSC18QSL | | FSC500QSL | AFSC18QSL |
|-----------------|-----------|-----------|-----------------|-----------|-----------|
| | VC | VC | | VC | VC |
| 6 35 02 097 ... | 0 | 0 | 6 37 31 001 ... | 0 | 0 |
| 6 35 02 106 ... | 0 | 0 | 6 37 31 002 ... | 0 | 0 |
| 6 35 02 113 ... | 0 | 0 | 6 37 31 006 ... | 1 | 1 |
| 6 35 02 114 ... | 0 | 0 | 6 38 06 129 ... | 0 | 0 |
| 6 35 02 118 ... | 0 | 0 | 6 38 06 136 ... | 0 | 0 |
| 6 35 02 125 ... | 0 | 0 | 6 38 06 140 ... | 0 | 0 |
| 6 35 02 126 ... | 1 | 1 | 6 38 06 141 ... | 0 | 0 |
| 6 35 02 127 ... | 1 | 2 | 6 38 06 142 ... | 0 | 0 |
| 6 35 02 133 ... | 1 | 1 | 6 38 06 159 ... | 0 | 0 |
| 6 35 02 134 ... | 1 | 2 | 6 38 06 195 ... | 0 | 2 |
| 6 35 02 151 ... | 1 | 1 | 6 38 10 031 ... | 1 | 3 |
| 6 35 02 152 ... | 1 | 1 | 6 39 03 165 ... | 0 | 0 |
| 6 35 02 157 ... | 1 | 1 | 6 39 03 200 ... | 0 | 0 |
| 6 35 02 160 ... | 1 | 1 | 6 39 03 201 ... | 0 | 0 |
| 6 35 02 161 ... | 1 | 2 | 6 39 03 202 ... | 0 | 0 |
| 6 35 02 166 ... | 0 | 1 | 6 39 03 226 ... | 1 | 1 |
| 6 35 02 169 ... | 0 | 1 | 6 39 03 233 ... | 0 | 0 |
| 6 35 02 170 ... | 0 | 1 | 6 39 03 234 ... | 1 | 2 |
| 6 35 02 174 ... | 0 | 0 | 6 39 03 235 ... | 0 | 1 |
| 6 35 02 175 ... | 0 | 1 | 6 39 03 236 ... | 2 | 2 |
| 6 35 02 176 ... | 0 | 1 | 6 39 03 237 ... | 1 | 1 |
| 6 35 02 183 ... | 1 | 1 | 6 39 03 238 ... | 1 | 1 |
| 6 35 02 184 ... | 0 | 0 | 6 39 03 239 ... | 2 | 2 |
| 6 35 02 187 ... | 0 | 1 | 6 39 03 240 ... | 1 | 1 |
| 6 35 02 188 ... | 0 | 1 | 6 39 03 241 ... | 1 | 1 |
| 6 35 02 191 ... | 1 | 1 | 6 39 03 242 ... | 1 | 1 |
| 6 35 02 193 ... | 1 | 1 | 6 39 03 243 ... | 1 | 1 |
| 6 35 02 196 ... | 1 | 1 | 6 39 03 244 ... | 1 | 1 |
| 6 35 02 198 ... | 1 | 1 | 6 39 03 245 ... | 0 | 0 |
| 6 35 02 199 ... | 1 | 1 | 6 39 03 246 ... | 3 | 3 |
| 6 35 02 200 ... | 1 | 2 | 6 39 03 247 ... | 3 | 3 |
| 6 35 02 201 ... | 1 | 2 | 6 39 03 248 ... | 3 | 3 |
| 6 35 02 202 ... | 1 | 2 | | | |
| 6 35 02 203 ... | 1 | 2 | | | |
| 6 35 02 204 ... | 1 | 1 | | | |
| 6 35 02 205 ... | 1 | 1 | | | |
| 6 35 02 206 ... | 1 | 1 | | | |
| 6 35 02 207 ... | 1 | 1 | | | |
| 6 35 02 208 ... | 1 | 2 | | | |
| 6 35 02 213 ... | 0 | 1 | | | |
| 6 35 02 214 ... | 0 | 1 | | | |
| 6 35 02 215 ... | 0 | 1 | | | |
| 6 35 02 216 ... | 0 | 0 | | | |
| 6 35 02 217 ... | 0 | 1 | | | |
| 6 35 02 218 ... | 0 | 1 | | | |
| 6 35 02 219 ... | 0 | 1 | | | |
| 6 35 02 220 ... | 0 | 1 | | | |
| 6 37 06 019 ... | 0 | 0 | | | |
| 6 37 19 011 ... | 1 | 1 | | | |





VC = 

FEIN MULTIMASTER/FEIN MULTITALENT

| | AFMT12QSL AFMT12SL | AFMM18QSL | FMM250, 250Q, AFMM14, FMT250SL, 250QSL | FMM350QSL |
|-----------------|-----------------------|-----------|---|-----------|
| | VC | VC | VC | VC |
| 6 35 02 097 ... | 0 | 0 | 2 | 0 |
| 6 35 02 106 ... | 0 | 0 | 2 | 0 |
| 6 35 02 113 ... | 0 | 0 | 2 | 0 |
| 6 35 02 114 ... | 0 | 0 | 1 | 0 |
| 6 35 02 118 ... | 0 | 0 | 2 | 0 |
| 6 35 02 125 ... | 0 | 0 | 1 | 0 |
| 6 35 02 126 ... | 1 | 1 | 4 | 1 |
| 6 35 02 127 ... | 1 | 1 | 5 | 1 |
| 6 35 02 133 ... | 1 | 1 | 4 | 1 |
| 6 35 02 134 ... | 1 | 1 | 5 | 1 |
| 6 35 02 151 ... | 1 | 1 | 4 | 1 |
| 6 35 02 152 ... | 1 | 1 | 5 | 1 |
| 6 35 02 157 ... | 1 | 1 | 3 | 0 |
| 6 35 02 160 ... | 1 | 1 | 4 | 1 |
| 6 35 02 161 ... | 1 | 1 | 5 | 1 |
| 6 35 02 166 ... | 1 | 1 | 2 | 0 |
| 6 35 02 169 ... | 1 | 1 | 3 | 0 |
| 6 35 02 170 ... | 1 | 1 | 3 | 0 |
| 6 35 02 174 ... | 0 | 0 | 3 | 0 |
| 6 35 02 175 ... | 1 | 1 | 3 | 0 |
| 6 35 02 176 ... | 1 | 1 | 3 | 0 |
| 6 35 02 183 ... | 1 | 1 | 4 | 1 |
| 6 35 02 184 ... | 0 | 0 | 3 | 0 |
| 6 35 02 187 ... | 1 | 1 | 3 | 0 |
| 6 35 02 188 ... | 1 | 1 | 2 | 0 |
| 6 35 02 191 ... | 1 | 1 | 4 | 1 |
| 6 35 02 193 ... | 1 | 1 | 4 | 1 |
| 6 35 02 196 ... | 1 | 1 | 3 | 0 |
| 6 35 02 198 ... | 1 | 1 | 4 | 1 |
| 6 35 02 199 ... | 1 | 1 | 5 | 1 |
| 6 35 02 205 ... | 1 | 1 | 4 | 1 |
| 6 35 02 206 ... | 1 | 1 | 4 | 1 |
| 6 35 02 207 ... | 1 | 1 | 5 | 1 |
| 6 35 02 208 ... | 1 | 1 | 5 | 1 |
| 6 35 02 214 ... | 1 | 1 | 3 | 0 |
| 6 35 02 216 ... | 0 | 0 | 2 | 0 |
| 6 35 02 217 ... | 1 | 1 | 2 | 0 |
| 6 35 02 219 ... | 1 | 1 | 3 | 0 |
| 6 37 06 019 ... | 0 | 0 | 3 | 0 |
| 6 37 19 011 ... | 1 | 1 | 4 | 1 |
| 6 37 31 001 ... | 1 | 0 | 2 | 0 |
| 6 37 31 002 ... | 1 | 0 | 1 | 0 |
| 6 38 06 129 ... | 0 | 0 | 1 | 0 |
| 6 38 06 136 ... | 0 | 0 | 1 | 0 |
| 6 38 06 140 ... | 0 | 0 | 1 | 0 |
| 6 38 06 141 ... | 0 | 0 | 1 | 0 |
| 6 38 06 142 ... | 0 | 0 | 1 | 0 |
| 6 38 06 159 ... | 0 | 0 | 1 | 0 |
| 6 38 06 195 ... | 1 | 3 | 3 | 1 |
| 6 38 10 031 ... | 2 | 3 | 5 | 1 |
| 6 39 03 165 ... | 0 | 0 | 3 | 0 |
| 6 39 03 200 ... | 0 | 0 | 2 | 0 |
| 6 39 03 201 ... | 0 | 0 | 2 | 0 |
| 6 39 03 202 ... | 0 | 0 | 2 | 0 |
| 6 39 03 226 ... | 1 | 1 | 4 | 1 |
| 6 39 03 233 ... | 0 | 0 | 2 | 0 |
| 6 39 03 234 ... | 1 | 2 | 4 | 1 |
| 6 39 03 235 ... | 1 | 1 | 3 | 0 |
| 6 39 03 245 ... | 0 | 0 | 3 | 0 |

JETZT NEU!

**FEIN bietet den 36 Monate
Rundum-Sorglos-Service**

GLANZ- LEISTUNG

Wir haben den Service für Sie aufpoliert! Schon ab EUR 0,28 im Monat* erhalten Sie mit dem FEIN PREMIUM SERVICE ein glänzendes Rundum-Sorglos-Paket¹ für Ihr neues FEIN Gerät.

Profitieren Sie vom FEIN PREMIUM SERVICE!

- » 36 Monate Rundum-Sorglos-Service
- » kostenlose Reparatur, inklusive Versandkosten, Ersatz- und Verschleißteile, Akkus und Ladegeräte
- » kurze Ausfallzeiten, schnelle Schadensabwicklung
- » online Verfolgung im Schadensfall
- » ausschließlich FEIN Ersatzteile
- » Neugerät bei Diebstahl²

SICHER IST SICHER.

Bestellen Sie sich Ihren FEIN PREMIUM SERVICE auf www.fein-premium.de oder telefonisch unter: +49 (0)7173 - 183 466! Sie haben Fragen? Rufen Sie uns einfach an! Wir helfen Ihnen gerne weiter.

Den jeweiligen Preis für diesen Service finden Sie in unseren Preislisten und Katalogen direkt beim Gerät.

mehr Infos zum
FEIN PREMIUM SERVICE



* Beispielrechnung Netto, zzgl. ges. MwSt, z.B. für einen Balancer 1,5-2,5 kg, Artikelnr. 90801037009.

¹ Ausgenommen vom FEIN PREMIUM SERVICE und nicht von der Servicepauschale gedeckt ist der Verschleiß von Zubehörteilen (wie z.B. Stempel, Matrizen, (Kern-)Bohrer, Bits, Schneidplatten, Schleifscheiben). Ausgenommen sind Verschleiß und Schäden an Geräten, Akkus und Ladegeräten unter folgenden Umständen: nicht bestimmungsgemäßer Gebrauch, Missachtung von Bedienungsanleitungen und eventuell weiterer Instruktionen von FEIN, Verwendung von nicht bestimmungsgemäßen Zubehörteilen, Schäden und Verschleiß durch Mehrschichtbetrieb oder andere extreme Bedingungen (wie sie z.B. beim Einsatz in der industriellen Fertigung oder bei sog. „Power-Usern“ auftreten können), sowie Schäden, die im Rahmen von Weiter- oder Untervermietungen oder bei sonstiger Überlassung an Dritte zum Gebrauch entstehen.

² Gegen Vorlage der polizeilichen Anzeige.

| Bestellnummer Maschine | EAN Maschine | Bestellnummer Premium Service | EAN Premium Service | Benennung | Preis Euro zzgl. MwSt. | Preis Euro inkl. MwSt. |
|------------------------|---------------|-------------------------------|---------------------|---|------------------------|------------------------|
| 71050162000 | 4014586881744 | ADE01007 | 4260402140087 | ABOP 6 Select | 45,00 | 53,55 |
| 71050262000 | 4014586881751 | ADE01007 | 4260402140087 | ABOP 10 Select | 45,00 | 53,55 |
| 71050362000 | 4014586881768 | ADE01009 | 4260402140100 | ABOP 13-2 Select | 55,00 | 65,45 |
| 71050462000 | 4014586881775 | ADE01009 | 4260402140100 | AWBP 10 Select | 55,00 | 65,45 |
| 71090162000 | 4014586885537 | ADE01011 | 4260402140124 | AGWP 10 Select | 65,00 | 77,35 |
| 71131163000 | 4014586881461 | ADE01011 | 4260402140124 | ASCS 6.3 Select | 65,00 | 77,35 |
| 71131664000 | 4014586887555 | ADE01013 | 4260402140148 | ASCT 18 M Select | 75,00 | 89,25 |
| 71131665000 | 4014586887562 | ADE01013 | 4260402140148 | ASCT 18 Select | 75,00 | 89,25 |
| 71132061000 | 4014586881485 | ADE01011 | 4260402140124 | ABSU 12 C | 65,00 | 77,35 |
| 71132064000 | 4014586885568 | ADE01011 | 4260402140124 | ABSU 12 Select | 65,00 | 77,35 |
| 71132161000 | 4014586881539 | ADE01011 | 4260402140124 | ABSU 12 W4C | 65,00 | 77,35 |
| 71132164000 | 4014586885575 | ADE01011 | 4260402140124 | ABSU 12 W4 Select | 65,00 | 77,35 |
| 71132262000 | 4014586887159 | ADE01011 | 4260402140124 | ABS 18 QC | 65,00 | 77,35 |
| 71132263000 | 4014586887197 | ADE01011 | 4260402140124 | Profi-Set ABS 18 QC Gewindebohren | 65,00 | 77,35 |
| 71132264000 | 4014586887203 | ADE01011 | 4260402140124 | ABS 18 Q Select | 65,00 | 77,35 |
| 71132362000 | 4014586887210 | ADE01011 | 4260402140124 | ASB 18 QC | 65,00 | 77,35 |
| 71132363000 | 4014586887258 | ADE01011 | 4260402140124 | Profi-Set ASB 18 QC Gewindebohren | 65,00 | 77,35 |
| 71132364000 | 4014586887265 | ADE01011 | 4260402140124 | ASB 18 Q Select | 65,00 | 77,35 |
| 71150361000 | 4014586881560 | ADE01011 | 4260402140124 | ASCD 12-100 W4C | 65,00 | 77,35 |
| 71150364000 | 4014586885582 | ADE01011 | 4260402140124 | ASCD 12-100 W4 Select | 65,00 | 77,35 |
| 71150461000 | 4014586887371 | ADE01011 | 4260402140124 | ASCD 12-150 W8C | 65,00 | 77,35 |
| 71150464000 | 4014586887388 | ADE01011 | 4260402140124 | ASCD 12-150 W8 Select | 65,00 | 77,35 |
| 71150561000 | 4014586887395 | ADE01011 | 4260402140124 | ASCD 12-150 W4C | 65,00 | 77,35 |
| 71150564000 | 4014586887401 | ADE01011 | 4260402140124 | ASCD 12-150 W4 Select | 65,00 | 77,35 |
| 71150661000 | 4014586887418 | ADE01011 | 4260402140124 | ASCD 18-300 W2 | 65,00 | 77,35 |
| 71150664000 | 4014586887425 | ADE01011 | 4260402140124 | ASCD 18-300 W2 Select | 65,00 | 77,35 |
| 71150761000 | 4014586887432 | ADE01011 | 4260402140124 | ASCD 18-200 W4 | 65,00 | 77,35 |
| 71150764000 | 4014586887449 | ADE01011 | 4260402140124 | ASCD 18-200 W4 Select | 65,00 | 77,35 |
| 71161061000 | 4014586881447 | ADE01011 | 4260402140124 | ASCM 12 QC | 65,00 | 77,35 |
| 71161062000 | 4014586886961 | ADE01011 | 4260402140124 | Profi-Set ASCM 12 QC Gewindebohren | 65,00 | 77,35 |
| 71161064000 | 4014586885698 | ADE01011 | 4260402140124 | ASCM 12 Q Select | 65,00 | 77,35 |
| 71161161000 | 4014586887456 | ADE01011 | 4260402140124 | ASCM 18 QM | 65,00 | 77,35 |
| 71161163000 | 4014586887333 | ADE01011 | 4260402140124 | Profi-Set ASCM 18 QM Gewindebohren | 65,00 | 77,35 |
| 71161164000 | 4014586887340 | ADE01011 | 4260402140124 | ASCM 18 QM Select | 65,00 | 77,35 |
| 71291861000 | 4014586884004 | ADE01013 | 4260402140148 | FEIN Akku SUPERCUT AFSC 1.7 Q Autoglas | 75,00 | 89,25 |
| 71291862000 | 4014586885186 | ADE01013 | 4260402140148 | FEIN Akku SUPERCUT AFSC 1.7 QC | 75,00 | 89,25 |
| 71291863000 | 4014586885209 | ADE01013 | 4260402140148 | FEIN Akku SUPERCUT AFSC 1.7 Q | 75,00 | 89,25 |
| 71292261000 | 4014586884066 | ADE01007 | 4260402140087 | FEIN Akku MULTIMASTER AFMM 18 QSL | 45,00 | 53,55 |
| 71292262000 | 4014586885704 | ADE01007 | 4260402140087 | FEIN Akku MULTIMASTER AFMM 18 QSL Select | 45,00 | 53,55 |
| 71292561000 | 4014586884141 | ADE01007 | 4260402140087 | FEIN Akku MULTITALENT AFMT 12 QSL QuickStart | 45,00 | 53,55 |
| 71292562000 | 4014586885711 | ADE01007 | 4260402140087 | FEIN Akku MULTITALENT AFMT 12 QSL Select | 45,00 | 53,55 |
| 71292661000 | 4014586884226 | ADE01007 | 4260402140087 | FEIN Akku MULTITALENT AFMT 12 SL Start | 45,00 | 53,55 |
| 71292760000 | 4014586884295 | ADE01013 | 4260402140148 | FEIN Akku SUPERCUT AFSC 18 QSL Select | 75,00 | 89,25 |
| 71292761000 | 4014586884301 | ADE01013 | 4260402140148 | FEIN Akku SUPERCUT AFSC 18 QSL | 75,00 | 89,25 |
| 71292762000 | 4014586884349 | ADE01013 | 4260402140148 | FEIN Akku SUPERCUT AFSC 18 QCSL | 75,00 | 89,25 |
| 71292764000 | 4014586884387 | ADE01013 | 4260402140148 | FEIN Akku SUPERCUT AFSC 18 QSL Innenausbau Holz | 75,00 | 89,25 |
| 71292766000 | 4014586884424 | ADE01013 | 4260402140148 | FEIN Akku SUPERCUT AFSC 18 QSL Fenster-Reparatur-/austausch | 75,00 | 89,25 |
| 71292767000 | 4014586884431 | ADE01013 | 4260402140148 | FEIN Akku SUPERCUT AFSC 18 QSL Fliesen-/Badsanierung | 75,00 | 89,25 |
| 71292768000 | 4014586884448 | ADE01013 | 4260402140148 | FEIN Akku SUPERCUT AFSC 18 QSL Heizungs-/Sanitär-Installation | 75,00 | 89,25 |
| 71300361000 | 4014586886640 | ADE01013 | 4260402140148 | ABSS 18 1.6 E Select | 75,00 | 89,25 |
| 71300461000 | 4014586886664 | ADE01013 | 4260402140148 | ABLS 18 1.6 E Select | 75,00 | 89,25 |
| 71320461000 | 4014586886688 | ADE01013 | 4260402140148 | ABLK 18 1.6 E Select | 75,00 | 89,25 |
| 71320561000 | 4014586886701 | ADE01013 | 4260402140148 | ABLK 18 1.3 CSE Select | 75,00 | 89,25 |
| 71320661000 | 4014586886725 | ADE01013 | 4260402140148 | ABLK 18 1.3 TE Select | 75,00 | 89,25 |
| 72020600229 | 4014586802749 | ADE01017 | 4260402140186 | DDSk 672 | 95,00 | 113,05 |
| 72020900227 | 4014586802855 | ADE01017 | 4260402140186 | DSke 672 | 95,00 | 113,05 |
| 72050100228 | 4014586804453 | ADE01017 | 4260402140186 | DDSk 672-1 | 95,00 | 113,05 |
| 72050300220 | 4014586804569 | ADE01017 | 4260402140186 | ASq 672-1 | 95,00 | 113,05 |
| 72054760000 | 4014586874463 | ADE01013 | 4260402140148 | BOS 16 | 75,00 | 89,25 |
| 72054960000 | 4014586876443 | ADE01013 | 4260402140148 | BOS 16-2 | 75,00 | 89,25 |
| 72055160000 | 4014586878843 | ADE01009 | 4260402140100 | WBP 10 | 55,00 | 65,45 |
| 72055260000 | 4014586882413 | ADE01009 | 4260402140100 | BOP 6 | 55,00 | 65,45 |
| 72055261000 | 4014586881973 | ADE01009 | 4260402140100 | BOP 6 | 55,00 | 65,45 |
| 72055360000 | 4014586882468 | ADE01009 | 4260402140100 | BOP 10 | 55,00 | 65,45 |
| 72055361000 | 4014586881980 | ADE01009 | 4260402140100 | BOP 10 | 55,00 | 65,45 |
| 72055460000 | 4014586882512 | ADE01013 | 4260402140148 | BOP 10-2 | 75,00 | 89,25 |
| 72055461000 | 4014586881997 | ADE01013 | 4260402140148 | BOP 10-2 | 75,00 | 89,25 |
| 72055560000 | 4014586882567 | ADE01013 | 4260402140148 | BOP 13-2 | 75,00 | 89,25 |
| 72055561000 | 4014586882017 | ADE01013 | 4260402140148 | BOP 13-2 | 75,00 | 89,25 |
| 72093860000 | 4014586881256 | ADE01017 | 4260402140186 | GWP 10 | 95,00 | 113,05 |
| 72130400239 | 4014586853734 | ADE01013 | 4260402140148 | SCS 4.8-25 | 75,00 | 89,25 |
| 72130650018 | 4014586854205 | ADE01017 | 4260402140186 | SCT 5-40 M | 95,00 | 113,05 |
| 72131300230 | 4014586860923 | ADE01013 | 4260402140148 | SCT 5-40 X | 75,00 | 89,25 |
| 72207800225 | 4014586811260 | ADE01023 | 4260402140247 | MSf 636-1 | 125,00 | 148,75 |
| 72211350014 | 4014586853819 | ADE01045 | 4260402140469 | RS 12-70 E | 235,00 | 279,65 |
| 72211351013 | 4014586853826 | ADE01045 | 4260402140469 | RS 12-70 E - Profi-Set Edelstahl | 235,00 | 279,65 |
| 72214800230 | 4014586862699 | ADE01017 | 4260402140186 | WPO 14-15 E | 95,00 | 113,05 |
| 72214850010 | 4014586862712 | ADE01017 | 4260402140186 | WPO 14-15 E Marine-Polierset | 95,00 | 113,05 |

FEIN Premium Service Pauschalen

| Bestellnummer Maschine | EAN Maschine | Bestellnummer Premium Service | EAN Premium Service | Benennung | Preis Euro zzgl. MwSt. | Preis Euro inkl. MwSt. |
|---------------------------|-----------------|----------------------------------|------------------------|--|---------------------------|---------------------------|
| 72214851010 | 4014586867069 | ADE01017 | 4260402140186 | WPO 14-15 E - Set | 95,00 | 113,05 |
| 72214860000 | 4014586872216 | ADE01017 | 4260402140186 | WPO 14-15 E Marine-Polierset | 95,00 | 113,05 |
| 72214900230 | 4014586862729 | ADE01017 | 4260402140186 | WPO 14-25 E | 95,00 | 113,05 |
| 72214950010 | 4014586862743 | ADE01017 | 4260402140186 | WPO 14-25 E - Edelstahl-Start-Set | 95,00 | 113,05 |
| 72214951010 | 4014586867113 | ADE01017 | 4260402140186 | WPO 14-25 E | 95,00 | 113,05 |
| 72216300230 | 4014586866055 | ADE01017 | 4260402140186 | WPO 10-25 E | 95,00 | 113,05 |
| 72216351010 | 4014586867199 | ADE01017 | 4260402140186 | WPO 10-25 E - Set | 95,00 | 113,05 |
| 72216550010 | 4014586867236 | ADE01017 | 4260402140186 | ROT 14-200 E | 95,00 | 113,05 |
| 72216660000 | 4014586867519 | ADE01045 | 4260402140469 | RS 10-70 E Start-Set | 235,00 | 279,65 |
| 72216760000 | 4014586868936 | ADE01033 | 4260402140346 | KS 10-38 E Set | 175,00 | 208,25 |
| 72231660000 | 4014586879505 | ADE01023 | 4260402140247 | GSZ 8-280 P | 125,00 | 148,75 |
| 72231760000 | 4014586879437 | ADE01023 | 4260402140247 | GSZ 8-280 PE | 125,00 | 148,75 |
| 72231860000 | 4014586879598 | ADE01023 | 4260402140247 | GSZ 8-280 PL | 125,00 | 148,75 |
| 72231960000 | 4014586879444 | ADE01023 | 4260402140247 | GSZ 8-280 PEL | 125,00 | 148,75 |
| 72232060000 | 4014586879451 | ADE01023 | 4260402140247 | GSZ 8-90 PEL | 125,00 | 148,75 |
| 72232160000 | 4014586880495 | ADE01023 | 4260402140247 | GSZ 11-320 PRL | 125,00 | 148,75 |
| 72232260000 | 4014586880501 | ADE01023 | 4260402140247 | GSZ 11-320 PERL | 125,00 | 148,75 |
| 72232360000 | 4014586880525 | ADE01023 | 4260402140247 | GSZ 11-90 PERL | 125,00 | 148,75 |
| 72232460000 | 4014586880594 | ADE01023 | 4260402140247 | GSZ 4-280 EL | 125,00 | 148,75 |
| 72232560000 | 4014586880648 | ADE01023 | 4260402140247 | GSZ 4-90 EL | 125,00 | 148,75 |
| 72280550000 | 4014586867250 | ADE01023 | 4260402140247 | BF 10-280 E | 125,00 | 148,75 |
| 72280551000 | 4014586867267 | ADE01023 | 4260402140247 | BF 10-280 E Start-Set | 125,00 | 148,75 |
| 72294661000 | 4014586885247 | ADE01013 | 4260402140148 | FEIN SUPERCUT FSC 500 QSL | 75,00 | 89,25 |
| 72294662000 | 4014586885308 | ADE01013 | 4260402140148 | FEIN SUPERCUT FSC 500 QSL Innenausbau Holz | 75,00 | 89,25 |
| 72294663000 | 4014586885353 | ADE01013 | 4260402140148 | FEIN SUPERCUT FSC 500 QSL Fenster-Reparatur-/austausch | 75,00 | 89,25 |
| 72294664000 | 4014586885360 | ADE01013 | 4260402140148 | FEIN SUPERCUT FSC 500 QSL Fliesen-/Badsanierung | 75,00 | 89,25 |
| 72294665000 | 4014586885407 | ADE01013 | 4260402140148 | FEIN SUPERCUT FSC 500 QSL Heizungs-/Sanitär-Installation | 75,00 | 89,25 |
| 72294667000 | 4014586885414 | ADE01013 | 4260402140148 | FEIN SUPERCUT FSC 500 QSL Composite | 75,00 | 89,25 |
| 72294670000 | 4014586886176 | ADE01013 | 4260402140148 | FEIN SUPERCUT FSC 500 QSL Fugensanierung | 75,00 | 89,25 |
| 72295261000 | 4014586884578 | ADE01005 | 4260402140063 | FEIN MULTIMASTER FMM 350 QSL Top | 35,00 | 41,65 |
| 72295262000 | 4014586884691 | ADE01005 | 4260402140063 | FEIN MULTIMASTER FMM 350 QSL QuickStart | 35,00 | 41,65 |
| 72295263000 | 4014586884462 | ADE01022 | 4260402140230 | FEIN MULTIMASTER FMM 350 QSL Top Extra | 120,00 | 142,80 |
| 72295266000 | 4014586884851 | ADE01005 | 4260402140063 | FEIN MULTIMASTER FMM 350 QSL Marine | 35,00 | 41,65 |
| 72295361000 | 4014586884905 | ADE01005 | 4260402140063 | FEIN MULTITALENT FMT 250 QSL QuickStart | 35,00 | 41,65 |
| 72295461000 | 4014586885025 | ADE01005 | 4260402140063 | FEIN MULTITALENT FMT 250 SL Start | 35,00 | 41,65 |
| 72302300238 | 4014586848624 | ADE01017 | 4260402140186 | BLS 3.5 | 95,00 | 113,05 |
| 72302400234 | 4014586848631 | ADE01017 | 4260402140186 | BLS 4.2 | 95,00 | 113,05 |
| 72303161000 | 4014586874661 | ADE01017 | 4260402140186 | BSS 1.6 E | 95,00 | 113,05 |
| 72303261000 | 4014586874739 | ADE01017 | 4260402140186 | BSS 1.6 CE | 95,00 | 113,05 |
| 72303361000 | 4014586874807 | ADE01017 | 4260402140186 | BSS 2.0 E | 95,00 | 113,05 |
| 72303461000 | 4014586874876 | ADE01017 | 4260402140186 | BLS 1.6 E | 95,00 | 113,05 |
| 72303561000 | 4014586874944 | ADE01017 | 4260402140186 | BLS 2.5 E | 95,00 | 113,05 |
| 72323000230 | 4014586848655 | ADE01017 | 4260402140186 | BLK 3.5 | 95,00 | 113,05 |
| 72323100239 | 4014586848662 | ADE01017 | 4260402140186 | BLK 5.0 | 95,00 | 113,05 |
| 72323860000 | 4014586869858 | ADE01017 | 4260402140186 | BLK 1.6 E | 95,00 | 113,05 |
| 72323960000 | 4014586869926 | ADE01017 | 4260402140186 | BLK 1.6 LE | 95,00 | 113,05 |
| 72324060000 | 4014586869995 | ADE01017 | 4260402140186 | BLK 2.0 E | 95,00 | 113,05 |
| 72324160000 | 4014586870069 | ADE01017 | 4260402140186 | BLK 1.3 TE | 95,00 | 113,05 |
| 72324260000 | 4014586870137 | ADE01017 | 4260402140186 | BLK 1.3 CSE | 95,00 | 113,05 |
| 72341500230 | 4014586839332 | ADE01013 | 4260402140148 | ASte 638 | 75,00 | 89,25 |
| 72341700239 | 4014586841670 | ADE01013 | 4260402140148 | ASt 638 | 75,00 | 89,25 |
| 72342200230 | 4014586858470 | ADE01085 | 4260402140865 | AStx 649-1 | 435,00 | 517,65 |
| 72342300230 | 4014586858500 | ADE01085 | 4260402140865 | AStxe 649-1 | 435,00 | 517,65 |
| 72363150013 | 4014586859552 | ADE01013 | 4260402140148 | FEIN SUPERCUT FSC 1.6 | 75,00 | 89,25 |
| 72363650010 | 4014586863122 | ADE01013 | 4260402140148 | FEIN SUPERCUT FSC 2.0 Q | 75,00 | 89,25 |
| 72363861000 | 4014586876351 | ADE01013 | 4260402140148 | FEIN SUPERCUT FSC 2.0 X Fugensanierung | 75,00 | 89,25 |
| 72364250010 | 4014586863191 | ADE01013 | 4260402140148 | FEIN SUPERCUT FSC 1.6 Q | 75,00 | 89,25 |
| 72364255010 | 4014586862842 | ADE01013 | 4260402140148 | FEIN SUPERCUT FSC 1.6 Q Kfz-Werkstatt | 75,00 | 89,25 |
| 72364256010 | 4014586862859 | ADE01013 | 4260402140148 | FEIN SUPERCUT FSC 1.6 Q Autoglas | 75,00 | 89,25 |
| 72364257010 | 4014586862866 | ADE01013 | 4260402140148 | FEIN SUPERCUT FSC 1.6 Q Cargo | 75,00 | 89,25 |
| 72381400230 | 4014586865744 | ADE01033 | 4260402140346 | MF 14-180 | 175,00 | 208,25 |
| 72703200230 | 4014586862538 | ADE01085 | 4260402140865 | KBM 80 auto | 435,00 | 517,65 |
| 72703400230 | 4014586862545 | ADE01085 | 4260402140865 | KBM 80 U | 435,00 | 517,65 |
| 72704061000 | 4014586872995 | ADE01045 | 4260402140469 | KBM 50 U | 235,00 | 279,65 |
| 72704161000 | 4014586872834 | ADE01045 | 4260402140469 | KBM 50 Q | 235,00 | 279,65 |
| 72704261000 | 4014586874272 | ADE01045 | 4260402140469 | KBM 50 auto | 235,00 | 279,65 |
| 72704361000 | 4014586872902 | ADE01045 | 4260402140469 | KBM 65 U | 235,00 | 279,65 |
| 72705361000 | 4014586886039 | ADE01045 | 4260402140469 | KBU 35 Q | 235,00 | 279,65 |
| 72705461000 | 4014586886763 | ADE01045 | 4260402140469 | KBU 35 QW | 235,00 | 279,65 |
| 72705561000 | 4014586886053 | ADE01045 | 4260402140469 | KBU 35 MQ | 235,00 | 279,65 |
| 72705661000 | 4014586886770 | ADE01045 | 4260402140469 | KBU 35 MQW | 235,00 | 279,65 |
| 72705761000 | 4014586886077 | ADE01045 | 4260402140469 | KBU 35-2 Q | 235,00 | 279,65 |
| 72705861000 | 4014586886787 | ADE01045 | 4260402140469 | KBU 35-2 QW | 235,00 | 279,65 |
| 72710361000 | 4014586876023 | ADE01033 | 4260402140346 | KBH 25-2 U | 175,00 | 208,25 |
| 72710461000 | 4014586876030 | ADE01033 | 4260402140346 | KBH 25 S | 175,00 | 208,25 |
| 72720161000 | 4014586700212 | ADE01033 | 4260402140346 | KBB 30 | 175,00 | 208,25 |
| 72720261000 | 4014586700328 | ADE01033 | 4260402140346 | KBB 38 | 175,00 | 208,25 |
| 72720361000 | 4014586700502 | ADE01045 | 4260402140469 | KBB 40 | 235,00 | 279,65 |



| Bestellnummer Maschine | EAN Maschine | Bestellnummer Premium Service | EAN Premium Service | Benennung | Preis Euro zzgl. MwSt. | Preis Euro inkl. MwSt. |
|---------------------------|-----------------|----------------------------------|------------------------|--------------------------|---------------------------|---------------------------|
| 72720461000 | 4014586700410 | ADE01045 | 4260402140469 | KBB 60 | 235,00 | 279,65 |
| 72721561000 | 4014586632735 | ADE01045 | 4260402140469 | KBC 35 | 235,00 | 279,65 |
| 75340800000 | 4014586855639 | ADE01085 | 4260402140865 | STS 325 R | 435,00 | 517,65 |
| 75360300010 | 4014586861906 | ADE01023 | 4260402140247 | FEIN SUPERCUT MOdix 6-25 | 125,00 | 148,75 |
| 90316223008 | 4014586847924 | ADE01033 | 4260402140346 | MBS 32 F | 175,00 | 208,25 |
| 90318223000 | 4014586878034 | ADE01033 | 4260402140346 | MBS 16 X | 175,00 | 208,25 |
| 90319223000 | 4014586878041 | ADE01033 | 4260402140346 | MBS 25 F | 175,00 | 208,25 |
| 90320223000 | 4014586878515 | ADE01013 | 4260402140148 | IBS 16 | 75,00 | 89,25 |
| 90801012008 | 4014586835075 | ADE01000 | 4260402140018 | Balancer bis 1,5 kg | 10,00 | 11,90 |
| 90801023001 | 4014586835099 | ADE01000 | 4260402140018 | Balancer bis 2,5 kg | 10,00 | 11,90 |
| 90801024009 | 4014586835105 | ADE01001 | 4260402140025 | Balancer bis 3 kg | 15,00 | 17,85 |
| 90801025003 | 4014586835136 | ADE01001 | 4260402140025 | Balancer bis 5 kg | 15,00 | 17,85 |
| 90801026006 | 4014586835143 | ADE01001 | 4260402140025 | Balancer bis 6,5 kg | 15,00 | 17,85 |
| 90801027000 | 4014586835150 | ADE01001 | 4260402140025 | Balancer bis 9 kg | 15,00 | 17,85 |
| 90801028008 | 4014586835167 | ADE01001 | 4260402140025 | Balancer bis 11 kg | 15,00 | 17,85 |
| 90801029002 | 4014586835174 | ADE01001 | 4260402140025 | Balancer bis 14 kg | 15,00 | 17,85 |
| 90801030004 | 4014586835181 | ADE01001 | 4260402140025 | Balancer bis 17 kg | 15,00 | 17,85 |
| 90801037009 | 4014586835228 | ADE01000 | 4260402140018 | Balancer bis 2,5 kg | 10,00 | 11,90 |
| 90801052004 | 4014586854052 | ADE01000 | 4260402140018 | Balancer bis 1,5 kg | 10,00 | 11,90 |
| 90801055000 | 4014586880693 | ADE01005 | 4260402140063 | Balancer bis 25 kg | 35,00 | 41,65 |
| 90801056000 | 4014586880709 | ADE01005 | 4260402140063 | Balancer bis 32 kg | 35,00 | 41,65 |
| 90801057000 | 4014586880716 | ADE01007 | 4260402140087 | Balancer bis 45 kg | 45,00 | 53,55 |
| 90801058000 | 4014586880723 | ADE01008 | 4260402140094 | Balancer bis 60 kg | 50,00 | 59,50 |
| 92027060000 | 4014586878362 | ADE01017 | 4260402140186 | Dustex 25 L Set | 95,00 | 113,05 |
| 92027223000 | 4014586877365 | ADE01017 | 4260402140186 | Dustex 25 L | 95,00 | 113,05 |
| 92028060000 | 4014586878423 | ADE01017 | 4260402140186 | Dustex 35 L Set | 95,00 | 113,05 |
| 92028223000 | 4014586877389 | ADE01017 | 4260402140186 | Dustex 35 L | 95,00 | 113,05 |
| 92029060000 | 4014586882956 | ADE01017 | 4260402140186 | Dustex 35 LX | 95,00 | 113,05 |
| 92030060000 | 4014586882994 | ADE01017 | 4260402140186 | Dustex 35 LX AC | 95,00 | 113,05 |
| 92031060000 | 4014586883052 | ADE01017 | 4260402140186 | Dustex 35 MX | 95,00 | 113,05 |
| 92032060000 | 4014586883069 | ADE01017 | 4260402140186 | Dustex 35 MX AC | 95,00 | 113,05 |

**FEIN. Unverwüstliche
Elektrowerkzeuge.**



3 YEAR FEIN PLUS WARRANTY

3 Jahre FEIN PLUS Garantie: Registrieren und 3 Jahre Garantie sichern.

Gerät einfach online registrieren und Garantie auf 3 Jahre verlängern.

www.fein.com/warranty

Garantie-Hotline:

Tel. +49 (0)7173 183 - 431

E-Mail: warranty@fein.de

FEIN Reparaturservice.

Wir bieten Ihnen mit der „C. & E. FEIN Service GmbH“ einen zentralen Partner für die Abwicklung Ihrer Reparatur- und Garantieforderungen.

Wartungen, Reparaturen und Sicherheitsprüfungen für alle FEIN Produkte werden schnell und effizient vorgenommen.

Kontakt:

Tel. +49 (0)7173 183 - 467

E-Mail: info@fein-service.de

C. & E. Fein GmbH

Hans-Fein-Str. 81

73529 Schwäbisch Gmünd-Bargau

Telefon 07173 183-0 · Fax 07173 183-800

info@fein.de · www.fein.de

36 MONATE RUNDUM-SORGLOS- SERVICE

FEIN Premium Service:

36 Monate Rundum-sorglos-Service zum attraktiven Preis.

Kostenlose Reparatur, inklusive Versandkosten, Ersatz- und Verschleißteile, Akkus und Ladegeräte, kurze Ausfallzeiten, schnelle Schadensabwicklung, Online-Verfolgung im Schadensfall, ausschließlich FEIN Ersatzteile, Neugerät bei Diebstahl.

Wir beraten Sie gerne:

Tel. +49 (0)7173 183 - 466

E-Mail: premium@fein-service.de

Bei FEIN gibt es immer Ersatz.

Alles was Sie für Ihre Maschinen brauchen.

Jahrzehntelang.

Technische Hotline:

Tel. +49 (0)7173 183 - 490

E-Mail: service@fein.de

Stand 01/2018

Unverbindliche Preisempfehlung. Mit dieser Preisliste werden alle früheren Preislisten ungültig. Maßgebend für die Berechnung sind die am Tag der Lieferung gültigen Preise. Vorbehaltlich Druckfehler bzw. Änderungen in Technik, Form und Aussehen.