



**FEIN. Unverwütlliche  
Elektrowerkzeuge.**



## **Prislista elverktyg och tillbehör 2017**





# Välkommen till FEIN – din specialist för metall och bygg.

FEIN står för extremt pålitliga tillämpningslösningar inom områdena metall, trä och kompositmaterial för hantverk och industri.



Tillämpningslösningar inom områdena borrar, kärnbörning, slipning, skruvdragning och ytbearbetning – med ett brett och samtidigt specialiserat sortiment av elverktyg och tillbehör är FEIN specialisten inom metallområdet. För 50 år sedan uppfann FEIN det oscillerande elverktyget. Sedan dess litar hantverkare på ORIGINALT. Utöver detta erbjuder FEIN specifika tillämpningslösningar för området trä och kompositmaterial.

## Vi utvecklar framtiden. 150 år med FEIN. Ett tidlöst löfte.



FEIN grundades år 1867 av Wilhelm Emil Fein och idag räknas FEIN till de ledande elverktygstillverkarna i världen. På samma sätt som på den tiden kommer slutanvändaren också i framtiden att stå i centrum för vårt handlande.



Som lösningsspecialist utvecklar vi maskiner, tillbehör och förbrukningsmaterial som underlättar arbetet inom området metall, trä och kompositmaterial för användarna. Allt utvecklat och producerat av FEIN.

Som uppfinnare av bormaskinen är utveckling tradition hos oss. Sedan 150 år utvecklar och bygger vi elverktyg för framtiden. För att fullända och förenkla arbetet för våra kunder varje dag.



Vi utvecklar framtiden



**2017**  
4-växlad sladdlös skruvdragare med QuickIN MAX



**2016**  
Oscillerande verktyg med Starlock verktygsfäste



**1987**  
Första säkerhetsvinkelslipen



**1967**  
Första oscillerande elverktyget



**1914**  
FEIN hammare

**1895**  
Världens första elverktyg – bormaskinen



**1867**  
Grundaren



W. E. Fein

**Batteridrivna maskiner**

Batteridrivna borrarvdragare	6	MULTIMASTER / MULTITALENT	36	Gängmaskin	57
Batteridrivna byggskruvdragare	16	SUPERCUT	40	SuperWire sladdlös	59
Sladdlösa mutterdragare	20	Sladdlös plåtbearbetning	48		
FEIN AccuTEC	27	Borrmaskiner	53		

**Borring**

Borrmaskiner	62	Magnetborrstativ	73		
Vinkelborrmaskiner	72	Gängmaskin	76		

**Skruvdragning**

Plåtskruvdragare	80	Gipsskruvdragare	81		
------------------	----	------------------	----	--	--

**Slipning**

Compact-vinkelslipmaskiner	86	Vinkelslipmaskiner	95	Raka slipmaskiner	100
----------------------------	----	--------------------	----	-------------------	-----

**Bearbetning av plåt**

Universalplåtsaxar	108	Plåtsaxar	111	Nibblingsmaskiner	114
--------------------	-----	-----------	-----	-------------------	-----

**Sågning och fräsning**

Sticksågar	122	Rörsticksågar	125	Monteringsfräs	129
------------	-----	---------------	-----	----------------	-----

**Kärnborring metall**

Mobile	132	Compact	137	Automatic	160
Economical	137	Universal	144		

**Våt-/torrdammsugare**

Våt-/torrdammsugare	166				
---------------------	-----	--	--	--	--

**Ytbearbetning**

Slipmaskiner	174	Polermaskiner	188		
--------------	-----	---------------	-----	--	--

**Oscillering**

FEIN MULTIMASTER / MULTITALENT	196	FEIN SUPERCUT CONSTRUCTION	200	FEIN SUPERCUT AUTOMOTIVE	225
--------------------------------	-----	----------------------------	-----	--------------------------	-----

**Stationära bandslipmaskiner**

GRIT GHB handhållen bandslip	234	GRIT GX hantverk basbandslip	238	GRIT GI industri basbandslip	241
GRIT GHB tilläggsmödel	236	GRIT GX hantverk tilläggsmödel	240	GRIT GI industri tilläggsmödel	244

**Tillbehör**

Balansblock	256				
-------------	-----	--	--	--	--

**Tillbehör numerisk del**

Maskiner i numerisk ordningsföljd	260	Tillbehör i numerisk ordningsföljd	264	Vibrations- och ljudnivåvärden	300
-----------------------------------	-----	------------------------------------	-----	--------------------------------	-----



## Enkelt: Den nya FEIN batterisystemet. Separat eller i sats – du väljer själv.

Kompletera FEINs batteriprogram flexibelt när som helst: Du kan köpa maskin och batteri separat eller i sats. Det ger dig stor valfrihet.

### FEIN batterisystem för maskiner och batterier med 18 V.

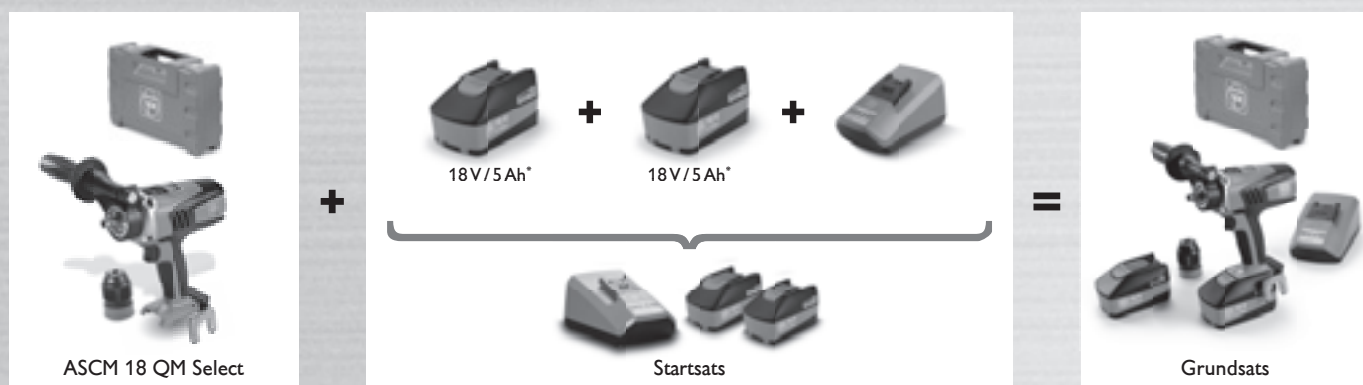

### FEIN batterisystem – för maskiner och batterier med 12 V.

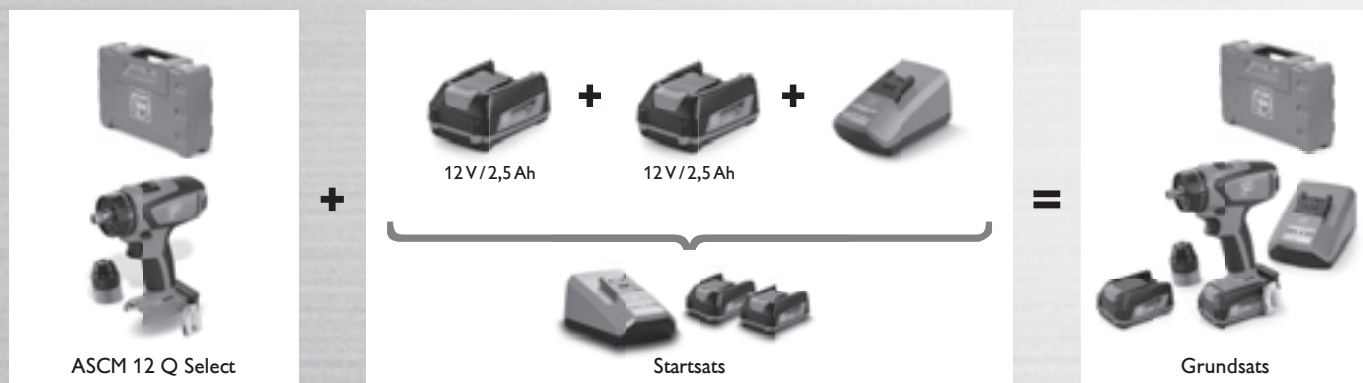

\* Finns även med 18 V/2,5 Ah.



# Riktigt lyckat: FEINs batteriprogram- unik, flexibelt och enkelt.

I FEINs batteriprogram för metallbearbetande och oscillerande verktyg finns starka maskiner på 12 V och 18 V. FEIN ger 3 års FEIN PLUS-garanti på alla maskiner – inklusive litiumjonbatterier och laddare.

Du behöver bara registrera produkten inom 6 veckor från inköp på [www.fein.com/warranty](http://www.fein.com/warranty)

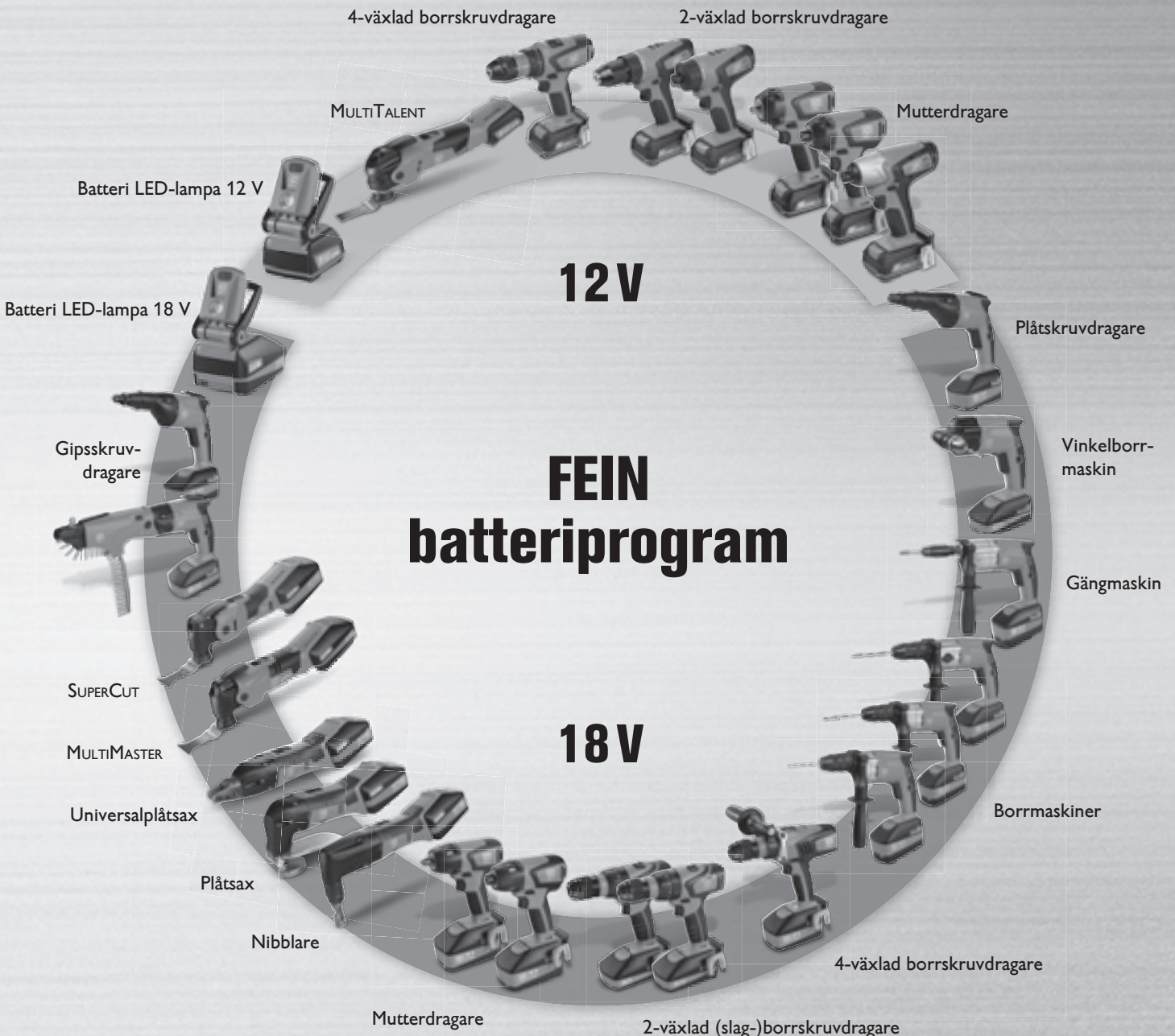

## FEIN batteriprogram - unik, tillförlitligt och extremt uthålligt.

FEIN sladdlösa sortiment erbjuder kraftfulla maskiner med 18 och 12 V. Särskilda höjdpunkter är FEINs borstlösa PowerDrive-motor för hög verkningsgrad och maximal livslängd, liksom MultiVolt-gränssnitt för användning av alla FEIN litiumjonbatterier (12-18V) i dessa maskiner. Alla FEIN litiumjonbatterier har den nya SafetyCell Technology. En separat kommunikationsledning skyddar batteriet och maskinen mot skador på grund av överbelastning – det gör FEIN batteriteknik långlivad och säker. FEIN lämnar 3 års FEIN PLUS garanti på alla sladdlösa verktyg (inkl. litiumjonbatterier och laddare). Du behöver bara registrera produkten på [www.fein.com/warranty](http://www.fein.com/warranty) inom 6 veckor från inköp.



---

### Batteridrivna borrar-skruvdragare Sida 6

Den optimala kombinationen av flexibilitet, kraft och tillförlitlighet. Konstruerad för borrar, gängskärning och skruvdragning i metall.

---

### Batteridrivna byggskruvdragare Sida 16

Specialisterna för byggnadsarbete och självborrande skruv i metallkonstruktion. Exakta resultat tack vare avstängning via djupanslag eller via vridmoment.

---

### Sladdlös mutterdragare Sida 20

Oslagbart effektiv och något att lita på. Mångsidighet och kontinuerligt lasttålig.

---

### FEIN AccuTec skruvdragare Sida 27

Sladdlös precisionsskruvdragare med lång livslängd för mjuka och hårda skruvförband i industriell serietillverkning.

---

### MULTIMASTER / MULTITALENT Sida 36

Allroundsystemet för tillbyggnad och renovering.



**SUPERCUT****Sida****40**

Det effektiva systemet för bygg och renovering.

**Sladdlös plåtbearbetning****Sida****48**

Kraftfull sladdlös nibblare för figurklippning och sladdlös sax för urtagning och kapning i plåt, profiler och spirorör.

**Borrmaskiner****Sida****53**

För fulländat förarbete och många material.

**Gängmaskin****Sida****57**

Kostnadseffektiv, noggrann och tillförlitlig. Alternativet till att jobba för hand.

**SuperWire sladdlös****Sida****59**

Tråd-urglasningssystem för fordonsrutor.



	ASCM 18 QM	ASCM 18 QM Select	Profssats ASCM 18 QM gängskärning	ABS 18 QC	ABS 18 Q Select	Profssats ABS 18 QC gängskärning
	4-växlad sladdlös bormaskin med borstlös motor och QuickIN MAX gränssnitt. Kompromisslös prestanda för borrar och gängskärning upp till 12 mm och borrar med HM-hålsågar.		4-växlad sladdlös bormaskin med borstlös motor och QuickIN Max gränssnitt och omfattande tillbehör för borrar, gängskärning och skruvdragning i metall.	2-växlad sladdlös bormaskin med borstlös motor och QuickIN-gränssnitt. Perfekt för borrar och gängskärning upp till 10 mm.		2-växlad sladdlös bormaskin med borstlös motor och QuickIN-gränssnitt och omfattande tillbehör för borrar, gängskärning och skruvdragning i metall.
<b>Sida</b>	8	8	9	9	10	10
<b>Tekniska egenskaper</b>						
Batterispänning	18 V	18 V	18 V	18 V	18 V	18 V
Batterikapacitet	5 Ah		5 Ah	2,5 Ah		2,5 Ah
Motor	borstlös	borstlös	borstlös	borstlös	borstlös	borstlös
Växel	4-växlad	4-växlad	4-växlad	2-växlad	2-växlad	2-växlad
Gränssnitt	QuickIN MAX	QuickIN MAX	QuickIN MAX	QuickIN	QuickIN	QuickIN
Max vridmoment (hårt/mjukt)	90 / 45 Nm	90 / 45 Nm	90 / 45 Nm	60 / 32 Nm	60 / 32 Nm	60 / 32 Nm
Momentsteg	15 + 1	15 + 1	15 + 1	22 + 1	22 + 1	22 + 1
Borr-Ø stål	25 mm	25 mm	25 mm	13 mm	13 mm	13 mm
Borr-Ø trä	50 mm	50 mm	50 mm	50 mm	50 mm	50 mm
Gängskärning	M 12	M 12	M 12	M 10	M 10	M 10
Vikt med batteri	2,2 kg		2,2 kg	1,7 kg		1,7 kg
Vikt utan batteri	1,5 kg	1,5 kg	1,5 kg	1,3 kg	1,3 kg	1,3 kg
Avtagbar chuck	●	●	●	●	●	●

● ingår



	ASCM 12 QC	ASCM 12 Q Select	Profisats ASCM 12 QC gängskärning	ABSU 12 C	ABSU 12 Select	ABSU 12 W4C	ABSU 12 W4 Select
	4-växlad sladdlös borrarvdragare med borstlös motor och QuickIN-gränssnitt. Perfekt för borrarning och gängskärning upp till 8 mm och skruvdragning.		4-växlad sladdlös borrarvdragare med borstlös motor och QuickIN-gränssnitt och omfattande tillbehör för borrarning, gängskärning och skruvdragning i metall.	2-växlad sladdlös borrarvdragare med helmetallchuck. Perfekt för universella borrar- och skruvarbeten upp till 6 mm.		2-växlad sladdlös skruvdragare med 1/4" verktygsfäste. Kraftfullt vridmoment för åtdragning upp till 6 x 200 mm.	
	11	11	12	12	13	13	13
	12 V	12 V	12 V	12 V	12 V	12 V	12 V
	2,5 Ah		2,5 Ah	2,5 Ah		2,5 Ah	
	borstlös	borstlös	borstlös	2-pol. DC	2-pol. DC	2-pol. DC	2-pol. DC
	4-växlad	4-växlad	4-växlad	2-växlad	2-växlad	2-växlad	2-växlad
	QuickIN	QuickIN	QuickIN				
	40 / 20 Nm	40 / 20 Nm	40 / 20 Nm	20 / 14 Nm	20 / 14 Nm	20 / 14 Nm	20 / 14 Nm
	20 + 1	20 + 1	20 + 1	17 + 1	17 + 1	17 + 1	17 + 1
	13 mm	13 mm	13 mm	10 mm	10 mm		
	40 mm	40 mm	40 mm	30 mm	30 mm		
	M 8	M 8	M 8	M 6	M 6		
	1,3 kg		1,3 kg	1,2 kg		1,1 kg	
	1,1 kg	1,1 kg	1,1 kg	1 kg	1 kg	0,8 kg	0,8 kg

●

●

●

**ASCM 18 QM**



Tillbehör, se sida 14

4-växlad sladdlös bormaskin med borstlös motor och QuickIN MAX gränssnitt. Kompromisslös prestanda för borrar och gängskärning upp till 12 mm och borrar med HM-hålsågar.

Batterispänning	V	18
Batterikapacitet	Ah	5
Motor		borstlös
Växel		4-växlad
Gränssnitt		QuickIN MAX
Varvtal obelastad	1/min	400 / 800 / 1 950 / 3 850
Max vridmoment (hårt/mjukt)	Nm	90 / 45
Momentsteg		15 + 1
Chucksännavidd	mm	1,5 - 13
Skruvdragning	mm	10 x 400
Borr-Ø stål	mm	25
Borr-Ø trä	mm	50
Gängskärning		M 12
Vikt med batteri	kg	2,2
Vikt utan batteri	kg	1,5
<b>Beställningsnummer</b>		<b>7 116 11 61 00 0</b>
<b>EAN</b>		<b>4014586887456</b>
<b>Pris SEK exkl. moms [PK18]</b>		<b>5.740:-</b>
<b>Pris SEK inkl. moms [PK18]</b>		<b>7.175:-</b>

**Fördelarna med FEIN:**

- ▶ Borstlös FEIN PowerDrive-motor, helt inkapslad och dammskyddad med 30% högre verkningsgrad och lång livslängd.
- ▶ 4-växlad helmetallväxel. Optimal avverkningshastighet för borrar i metall och självborrande skruv.
- ▶ QuickIN MAX tillbehörsgrenssnitt för alla QuickIN och QuickIN MAX tillbehör. Snabbt byte mellan tillämpningarna.
- ▶ Höga vridmoment upp till 90 Nm.
- ▶ Inkl. QuickIN helmetallchuck (120 Nm) med hårdmetallbelagda spännbackar och höga spännkrafter.
- ▶ I 4:e växeln optimala varvtal (3 850 1/min) för små diametrar.
- ▶ I 3:e växeln optimala varvtal (1 950 1/min) för diameter upp till 8 mm.
- ▶ Hastighet 1 för kraftfull gängskärning.
- ▶ Lämplig upp till 25 mm HM-hålsågning.
- ▶ Elektronisk vridmomentinställning.
- ▶ Klarar 10 x 400 mm-skruv utan förborrning.
- ▶ 2 200 skruvdragningar (5 x 40 mm) på en laddning (5 Ah).
- ▶ En laddare för alla FEIN litiumjonbatterier i alla spänningsklasser.
- ▶ Batteriets laddning kan avläsas direkt på batteriet.
- ▶ FEIN SafetyCell Technology. Skyddar batteriet och maskinen mot överbelastning, överhettning och djupurladdning.
- ▶ 3 års FEIN PLUS garanti på batteri och laddare. Registrering krävs.

**I priset ingår:**

- 1 sladdlös bormaskin, 2 batterier (Li-Ion), 1 snabbbladdare ALG 50, 1 QuickIN chuck (120 Nm), 1 bältesclip, 1 bitsfack, 1 stödhandtag, 1 plastlåda

**ASCM 18 QM Select**



Tillbehör, se sida 14

4-växlad sladdlös bormaskin med borstlös motor och QuickIN MAX gränssnitt. Kompromisslös prestanda för borrar och gängskärning upp till 12 mm och borrar med HM-hålsågar.

Batterispänning	V	18
Motor		borstlös
Växel		4-växlad
Gränssnitt		QuickIN MAX
Varvtal obelastad	1/min	400 / 800 / 1 950 / 3 850
Max vridmoment (hårt/mjukt)	Nm	90 / 45
Momentsteg		15 + 1
Chucksännavidd	mm	1,5 - 13
Skruvdragning	mm	10 x 400
Borr-Ø stål	mm	25
Borr-Ø trä	mm	50
Gängskärning		M 12
Vikt utan batteri	kg	1,5
<b>Beställningsnummer</b>		<b>7 116 11 64 00 0</b>
<b>EAN</b>		<b>4014586887340</b>
<b>Pris SEK exkl. moms [PK18]</b>		<b>2.940:-</b>
<b>Pris SEK inkl. moms [PK18]</b>		<b>3.675:-</b>

**Fördelarna med FEIN:**

- ▶ Borstlös FEIN PowerDrive-motor, helt inkapslad och dammskyddad med 30% högre verkningsgrad och lång livslängd.
- ▶ 4-växlad helmetallväxel. Optimal avverkningshastighet för borrar i metall och självborrande skruv.
- ▶ QuickIN MAX tillbehörsgrenssnitt för alla QuickIN och QuickIN MAX tillbehör. Snabbt byte mellan tillämpningarna.
- ▶ Höga vridmoment upp till 90 Nm.
- ▶ Inkl. QuickIN helmetallchuck (120 Nm) med hårdmetallbelagda spännbackar och höga spännkrafter.
- ▶ I 4:e växeln optimala varvtal (3 850 1/min) för små diametrar.
- ▶ I 3:e växeln optimala varvtal (1 950 1/min) för diameter upp till 8 mm.
- ▶ Hastighet 1 för kraftfull gängskärning.
- ▶ Lämplig upp till 25 mm HM-hålsågning.
- ▶ Elektronisk vridmomentinställning.
- ▶ Klarar 10 x 400 mm-skruv utan förborrning.
- ▶ 2 200 skruvdragningar (5 x 40 mm) på en laddning (5 Ah).
- ▶ En laddare för alla FEIN litiumjonbatterier i alla spänningsklasser.
- ▶ Batteriets laddning kan avläsas direkt på batteriet.
- ▶ FEIN SafetyCell Technology. Skyddar batteriet och maskinen mot överbelastning, överhettning och djupurladdning.
- ▶ 3 års FEIN PLUS garanti på batteri och laddare. Registrering krävs.

**I priset ingår:**

- 1 sladdlös bormaskin, 1 QuickIN chuck (120 Nm), 1 bältesclip, 1 bitsfack, 1 stödhandtag, 1 plastlåda





**Profssats ASCM 18 QM  
gängskärning**

Nyhet 2017



Tillbehör, se sida 14

4-växlad sladdlös bormaskin med borstlös motor och QuickIN Max gränssnitt och omfattande tillbehör för borrar, gängskärning och skruvdragning i metall.

Batterispänning	V	18
Batterikapacitet	Ah	5
Motor		borstlös
Växel		4-växlad
Gränssnitt		QuickIN MAX
Varvtal obelastad	1/min	400 / 800 / 1 950 / 3 850
Max vridmoment (hårt/mjukt)	Nm	90 / 45
Momentsteg		15 + 1
Chucksänvidd	mm	1,5 - 13
Skruvdragning	mm	10 x 400
Borr-Ø stål	mm	25
Borr-Ø trä	mm	50
Gängskärning		M 12
Vikt med batteri	kg	2,2
Vikt utan batteri	kg	1,5
<b>Beställningsnummer</b>		<b>7 116 11 63 00 0</b>
<b>EAN</b>		<b>4014586887333</b>
<b>Pris SEK exkl. moms [PK18]</b>		<b>6.920:-</b>
<b>Pris SEK inkl. moms [PK18]</b>		<b>8.650:-</b>

**Fördelarna med FEIN:**

- ▶ Borstlös FEIN PowerDrive-motor, helt inkapslad och dammskyddad med 30% högre verkningsgrad och lång livslängd.
- ▶ 4-växlad helmetallväxel. Optimal avverkningshastighet för borrar i metall och självborrande skruv.
- ▶ QuickIN MAX tillbehörsgrenssnitt för alla QuickIN och QuickIN MAX tillbehör. Snabbt byte mellan tillämpningarna.
- ▶ Höga vridmoment upp till 90 Nm.
- ▶ Inkl. QuickIN helmetallchuck (120 Nm) med hårdmetallbelagda spännbackar och höga spännkrafter.
- ▶ I 4:e växel optimala varvtal (3 850 1/min) för små diametrar.
- ▶ I 3:e växel optimala varvtal (1 950 1/min) för diameter upp till 8 mm.
- ▶ Hastighet 1 för kraftfull gängskärning.
- ▶ Lämplig upp till 25 mm HM-hålsågning.
- ▶ Elektronisk vridmomentinställning.
- ▶ Klarar 10 x 400 mm-skruv utan förborrning.
- ▶ 2 200 skruvdragningar (5 x 40 mm) på en laddning (5 Ah).
- ▶ En laddare för alla FEIN litiumjonbatterier i alla spänningsklasser.
- ▶ Batteriets laddning kan avläsas direkt på batteriet.
- ▶ FEIN SafetyCell Technology. Skyddar batteriet och maskinen mot överbelastning, överhettning och djupurladdning.
- ▶ 3 års FEIN PLUS garanti på batteri och laddare. Registrering krävs.
- ▶ Inkl. QuickIN bitsfäste (1/4") med praktisk enhandsanvändning och kraftig neodymmagnet.
- ▶ Inkl. QuickIN-gängtappsadapter med 2 spännhylsor för skaftdiameter 4,5 och 6 mm för skärning av gängstorlekarna M4/M5/M6/M8.
- ▶ Inkl. QuickIN-hylsadapter för fäste av hylsor med 1/2" fyrkantfäste.

**I priset ingår:**

1 sladdlös bormaskin, 2 batterier (Li-Ion), 1 snabbbladdare ALG 50, 1 QuickIN chuck (120 Nm), 1 bätesclip, 1 bitsfack, 1 stödhandtag, 1 plastlåda, 1 QuickIN bitsfäste (1/4"), 1 QuickIN gängtappsadapter med 2 spännhylsor, 1 QuickIN hylsadapter (1/2")

**ABS 18 QC**

Nyhet 2017



Tillbehör, se sida 14

2-växlad sladdlös bormaskin med borstlös motor och QuickIN-gränssnitt. Perfekt för borrar och gängskärning upp till 10 mm.

Batterispänning	V	18
Batterikapacitet	Ah	2,5
Motor		borstlös
Växel		2-växlad
Gränssnitt		QuickIN
Varvtal obelastad	1/min	450 / 2 000
Max vridmoment (hårt/mjukt)	Nm	60 / 32
Momentsteg		22 + 1
Chucksänvidd	mm	1,5 - 13
Skruvdragning	mm	8 x 300
Borr-Ø stål	mm	13
Borr-Ø trä	mm	50
Gängskärning		M 10
Vikt med batteri	kg	1,7
Vikt utan batteri	kg	1,3
<b>Beställningsnummer</b>		<b>7 113 22 62 00 0</b>
<b>EAN</b>		<b>4014586887159</b>
<b>Pris SEK exkl. moms [PK18]</b>		<b>4.500:-</b>
<b>Pris SEK inkl. moms [PK18]</b>		<b>5.625:-</b>

**Fördelarna med FEIN:**

- ▶ Borstlös FEIN PowerDrive-motor med 30% högre verkningsgrad och lång livslängd.
- ▶ QuickIN tillbehörsgrenssnitt för alla QuickIN tillbehör. Snabbt byte mellan tillämpningarna.
- ▶ MultiVolt-gränssnitt. Det sladdlösa verktyget kan drivas med alla FEIN litiumjonbatterier (12-18 V).
- ▶ 2-växlad helmetallväxel för borrar i metall och självborrande skruv.
- ▶ Inkl. QuickIN helmetallchuck (120 Nm) med hårdmetallbelagda spännbackar och höga spännkrafter.
- ▶ Mekanisk vridmomentinställning.
- ▶ Kompakt konstruktion.
- ▶ 750 skruvdragningar (5 x 40 mm) på en laddning (2,5 Ah).
- ▶ En laddare för alla FEIN litiumjonbatterier i alla spänningsklasser.
- ▶ Batteriets laddning kan avläsas direkt på batteriet.
- ▶ FEIN SafetyCell Technology. Skyddar batteriet och maskinen mot överbelastning, överhettning och djupurladdning.
- ▶ 3 års FEIN PLUS garanti på batteri och laddare. Registrering krävs.

**I priset ingår:**

1 sladdlös bormaskin, 2 batterier (Li-Ion), 1 snabbbladdare ALG 50, 1 QuickIN chuck (120 Nm), 1 bätesclip, 1 bitsfack, 1 plastlåda

**ABS 18 Q Select**

2-växlad sladdlös borrarvdragare med borstlös motor och QuickIN-gränssnitt. Perfekt för borring och gängskärning upp till 10 mm.



Tillbehör, se sida 14

Batterispänning	V	18
Motor		borstlös
Växel		2-växlad
Gränssnitt		QuickIN
Varvtal obelastad	1/min	450 / 2 000
Max vridmoment (hårt/mjukt)	Nm	60 / 32
Momentsteg		22 + 1
Chucksännavidd	mm	1,5 - 13
Skruvdragning	mm	8 x 300
Borr-Ø stål	mm	13
Borr-Ø trä	mm	50
Gängskärning		M 10
Vikt utan batteri	kg	1,3
<b>Beställningsnummer</b>		<b>7 113 22 64 00 0</b>
<b>EAN</b>		<b>4014586887203</b>
<b>Pris SEK exkl. moms [PK18]</b>		<b>2.400:-</b>
<b>Pris SEK inkl. moms [PK18]</b>		<b>3.000:-</b>

**Fördelarna med FEIN:**

- ▶ Borstlös FEIN PowerDrive-motor med 30% högre verkningsgrad och lång livslängd.
- ▶ QuickIN tillbehörsgrenssnitt för alla QuickIN tillbehör. Snabbt byte mellan tillämpningarna.
- ▶ MultiVolt-gränssnitt. Det sladdlösa verktyget kan drivas med alla FEIN litiumjonbatterier (12-18 V).
- ▶ 2-växlad helmetallväxel för borring i metall och självborrande skruv.
- ▶ Inkl. QuickIN helmetallchuck (120 Nm) med hårdmetallbelagda spännbackar och höga spännkrafter.
- ▶ Mekanisk vridmomentsinställning.
- ▶ Kompakt konstruktion.
- ▶ 750 skruvdragningar (5 x 40 mm) på en laddning (2,5 Ah).
- ▶ En laddare för alla FEIN litiumjonbatterier i alla spänningsklasser.
- ▶ Batteriets laddning kan avläsas direkt på batteriet.
- ▶ FEIN SafetyCell Technology. Skyddar batteriet och maskinen mot överbelastning, överhettning och djupurladdning.
- ▶ 3 års FEIN PLUS garanti på batteri och laddare. Registrering krävs.

**I priset ingår:**

- 1 sladdlös borrarvdragare, 1 QuickIN chuck (120 Nm), 1 bältesclip, 1 bitsfack, 1 plastlåda

**Profssats ABS 18 QC gängskärning**

2-växlad sladdlös borrarvdragare med borstlös motor och QuickIN-gränssnitt och omfattande tillbehör för borring, gängskärning och skruvdragning i metall.



Tillbehör, se sida 14

Batterispänning	V	18
Batterikapacitet	Ah	2,5
Motor		borstlös
Växel		2-växlad
Gränssnitt		QuickIN
Varvtal obelastad	1/min	450 / 2 000
Max vridmoment (hårt/mjukt)	Nm	60 / 32
Momentsteg		22 + 1
Chucksännavidd	mm	1,5 - 13
Skruvdragning	mm	8 x 300
Borr-Ø stål	mm	13
Borr-Ø trä	mm	50
Gängskärning		M 10
Vikt med batteri	kg	1,7
Vikt utan batteri	kg	1,3
<b>Beställningsnummer</b>		<b>7 113 22 63 00 0</b>
<b>EAN</b>		<b>4014586887197</b>
<b>Pris SEK exkl. moms [PK18]</b>		<b>5.700:-</b>
<b>Pris SEK inkl. moms [PK18]</b>		<b>7.125:-</b>

**Fördelarna med FEIN:**

- ▶ Borstlös FEIN PowerDrive-motor med 30% högre verkningsgrad och lång livslängd.
- ▶ QuickIN tillbehörsgrenssnitt för alla QuickIN tillbehör. Snabbt byte mellan tillämpningarna.
- ▶ MultiVolt-gränssnitt. Det sladdlösa verktyget kan drivas med alla FEIN litiumjonbatterier (12-18 V).
- ▶ 2-växlad helmetallväxel för borring i metall och självborrande skruv.
- ▶ Inkl. QuickIN helmetallchuck (120 Nm) med hårdmetallbelagda spännbackar och höga spännkrafter.
- ▶ Mekanisk vridmomentsinställning.
- ▶ Kompakt konstruktion.
- ▶ 750 skruvdragningar (5 x 40 mm) på en laddning (2,5 Ah).
- ▶ En laddare för alla FEIN litiumjonbatterier i alla spänningsklasser.
- ▶ Batteriets laddning kan avläsas direkt på batteriet.
- ▶ FEIN SafetyCell Technology. Skyddar batteriet och maskinen mot överbelastning, överhettning och djupurladdning.
- ▶ 3 års FEIN PLUS garanti på batteri och laddare. Registrering krävs.
- ▶ Inkl. QuickIN bitsfäste (1/4") med praktisk enhandsanvändning och kraftig neodymmagnet.
- ▶ Inkl. QuickIN-gängtappsadapter med 2 spännhylsor för skaft-diameter 4,5 och 6 mm för skärning av gängstorlekarna M4/M5/M6/M8.
- ▶ Inkl. QuickIN-hylsadapter för fäste av hylsor med 1/2" fyrkantfäste.

**I priset ingår:**

- 1 sladdlös borrarvdragare, 2 batterier (Li-Ion), 1 snabbaddare ALG 50, 1 QuickIN chuck (120 Nm), 1 bältesclip, 1 bitsfack, 1 plastlåda, 1 QuickIN bitsfäste (1/4"), 1 QuickIN gängtappsadapter med 2 spännhylsor, 1 QuickIN hylsadapter (1/2")



**ASCM 12 QC**



Tillbehör, se sida 14

4-växlad sladdlös bormaskin med borstlös motor och QuickIN-gränssnitt. Perfekt för borrar och gängskärning upp till 8 mm och skruvdragning.

Batterispänning	V	12
Batterikapacitet	Ah	2,5
Motor		borstlös
Växel		4-växlad
Gränssnitt		QuickIN
Varvtal obelastad	1/min	400 / 700 / 1 400 / 2 500
Max vridmoment (hårt/mjukt)	Nm	40 / 20
Momentssteg		20 + 1
Chucksännavidd	mm	1,5 - 13
Skruvdragning	mm	8 x 200
Borr-Ø stål	mm	13
Borr-Ø trä	mm	40
Gängskärning		M 8
Vikt med batteri	kg	1,3
Vikt utan batteri	kg	1,1
<b>Beställningsnummer</b>		<b>7 116 10 61 00 0</b>
<b>EAN</b>		<b>4014586881447</b>
<b>Pris SEK exkl. moms [PK18]</b>		<b>2.990,-</b>
<b>Pris SEK inkl. moms [PK18]</b>		<b>3.738,-</b>

**Fördelarna med FEIN:**

- ▶ Borstlös FEIN PowerDrive-motor med 30% högre verkningsgrad och lång livslängd.
- ▶ 4-växlad helmetallväxel. Optimal avverkningshastighet för borrar i metall och självborrande skruv.
- ▶ QuickIN tillbehörsgrenssnitt för alla QuickIN tillbehör. Snabbt byte mellan tillämpningarna.
- ▶ Höga vridmoment upp till 40 Nm.
- ▶ Inkl. liten QuickIN helmetallchuck (60 Nm) med hög rotationsnoggrannhet.
- ▶ I 4:e växeln optimala varvtal (2 500 1/min) för diameter upp till 6 mm.
- ▶ Mekanisk vridmomentsinställning.
- ▶ Ställs säkert ner på batteriet.
- ▶ Smalt grepp.
- ▶ 400 skruvdragningar (5 x 40 mm) på en laddning (2,5 Ah).
- ▶ En laddare för alla FEIN litiumjonbatterier i alla spänningsklasser.
- ▶ Batteriets laddning kan avläsas direkt på batteriet.
- ▶ FEIN SafetyCell Technology. Skyddar batteriet och maskinen mot överbelastning, överhettning och djupurladdning.
- ▶ 3 års FEIN PLUS garanti på batteri och laddare. Registrering krävs.

**I priset ingår:**

1 sladdlös bormaskin, 2 batterier (Li-Ion), 1 snabbaddare ALG 50, 1 QuickIN chuck (60 Nm), 1 bältesclip, 1 bitsfack, 1 plastlåda

**ASCM 12 Q Select**

**FEIN SELECT<sup>+</sup>**



Tillbehör, se sida 14

4-växlad sladdlös bormaskin med borstlös motor och QuickIN-gränssnitt. Perfekt för borrar och gängskärning upp till 8 mm och skruvdragning.

Batterispänning	V	12
Motor		borstlös
Växel		4-växlad
Gränssnitt		QuickIN
Varvtal obelastad	1/min	400 / 700 / 1 400 / 2 500
Max vridmoment (hårt/mjukt)	Nm	40 / 20
Momentssteg		20 + 1
Chucksännavidd	mm	1,5 - 13
Skruvdragning	mm	8 x 200
Borr-Ø stål	mm	13
Borr-Ø trä	mm	40
Gängskärning		M 8
Vikt utan batteri	kg	1,1
<b>Beställningsnummer</b>		<b>7 116 10 64 00 0</b>
<b>EAN</b>		<b>4014586885698</b>
<b>Pris SEK exkl. moms [PK18]</b>		<b>1.900,-</b>
<b>Pris SEK inkl. moms [PK18]</b>		<b>2.375,-</b>

**Fördelarna med FEIN:**

- ▶ Borstlös FEIN PowerDrive-motor med 30% högre verkningsgrad och lång livslängd.
- ▶ 4-växlad helmetallväxel. Optimal avverkningshastighet för borrar i metall och självborrande skruv.
- ▶ QuickIN tillbehörsgrenssnitt för alla QuickIN tillbehör. Snabbt byte mellan tillämpningarna.
- ▶ Höga vridmoment upp till 40 Nm.
- ▶ Inkl. liten QuickIN helmetallchuck (60 Nm) med hög rotationsnoggrannhet.
- ▶ I 4:e växeln optimala varvtal (2 500 1/min) för diameter upp till 6 mm.
- ▶ Mekanisk vridmomentsinställning.
- ▶ Ställs säkert ner på batteriet.
- ▶ Smalt grepp.
- ▶ 400 skruvdragningar (5 x 40 mm) på en laddning (2,5 Ah).
- ▶ En laddare för alla FEIN litiumjonbatterier i alla spänningsklasser.
- ▶ Batteriets laddning kan avläsas direkt på batteriet.
- ▶ FEIN SafetyCell Technology. Skyddar batteriet och maskinen mot överbelastning, överhettning och djupurladdning.
- ▶ 3 års FEIN PLUS garanti på batteri och laddare. Registrering krävs.

**I priset ingår:**

1 sladdlös bormaskin, 1 QuickIN chuck (60 Nm), 1 bältesclip, 1 bitsfack, 1 plastlåda

**Profssats ASCM 12 QC**  
gängskärning



Tillbehör, se sida 14

4-växlad sladdlös bormaskin med borstlös motor och QuickIN-gränssnitt och omfattande tillbehör för borrning, gängskärning och skruvdragning i metall.

Batterispänning	V	12
Batterikapacitet	Ah	2,5
Motor		borstlös
Växel		4-växlad
Gränssnitt		QuickIN
Varvtal obelastad	1/min	400 / 700 / 1 400 / 2 500
Max vridmoment (hårt/mjukt)	Nm	40 / 20
Momentsteg		20 + 1
Chucksännsnitt	mm	1,5 - 13
Skruvdragning	mm	8 x 200
Borr-Ø stål	mm	13
Borr-Ø trä	mm	40
Gängskärning		M 8
Vikt med batteri	kg	1,3
Vikt utan batteri	kg	1,1
<b>Beställningsnummer</b>		<b>7 116 10 62 00 0</b>
<b>EAN</b>		<b>4014586886961</b>
<b>Pris SEK exkl. moms [PK18]</b>		<b>4.240,-</b>
<b>Pris SEK inkl. moms [PK18]</b>		<b>5.300,-</b>

**Fördelarna med FEIN:**

- ▶ Borstlös FEIN PowerDrive-motor med 30% högre verkningsgrad och lång livslängd.
- ▶ 4-växlad helmetallväxel. Optimal avverkningshastighet för borrning i metall och självborrande skruv.
- ▶ QuickIN tillbehörsgrenssnitt för alla QuickIN tillbehör. Snabbt byte mellan tillämpningarna.
- ▶ Höga vridmoment upp till 40 Nm.
- ▶ Inkl. liten QuickIN helmetallchuck (60 Nm) med hög rotationsnoggrannhet.
- ▶ I 4:e växeln optimala varvtal (2 500 1/min) för diameter upp till 6 mm.
- ▶ Mekanisk vridmomentsinställning.
- ▶ Ställs säkert ner på batteriet.
- ▶ Smalt grepp.
- ▶ 400 skruvdragningar (5 x 40 mm) på en laddning (2,5 Ah).
- ▶ En laddare för alla FEIN litiumjonbatterier i alla spänningsklasser.
- ▶ Batteriets laddning kan avläsas direkt på batteriet.
- ▶ FEIN SafetyCell Technology. Skyddar batteriet och maskinen mot överbelastning, överhettning och djupurladdning.
- ▶ 3 års FEIN PLUS garanti på batteri och laddare. Registrering krävs.
- ▶ Inkl. QuickIN bitsfäste (1/4") med praktisk enhandsanvändning och kraftig neodymmagnet.
- ▶ Inkl. QuickIN-gängtappsadapter med 2 spännylsor för skaftdiameter 4,5 och 6 mm för skärning av gängstorlekarna M4/M5/M6/M8.
- ▶ Inkl. QuickIN-hylsadapter för fäste av hylsor med 1/2" fyrkantsfäste.

**I priset ingår:**

1 sladdlös bormaskin, 2 batterier (Li-Ion), 1 snabbbladdare ALG 50, 1 QuickIN chuck (60 Nm), 1 bältesclip, 1 bitsfack, 1 plastlåda, 1 QuickIN bitsfäste (1/4"), 1 QuickIN gängtappsadapter med 2 spännylsor, 1 QuickIN hylsadapter (1/2")

**ABSU 12 C**



Tillbehör, se sida 14

2-växlad sladdlös bormaskin med helmetallchuck. Perfekt för universella borr- och skruvarbeten upp till 6 mm.

Batterispänning	V	12
Batterikapacitet	Ah	2,5
Motor		2-pol. DC
Växel		2-växlad
Varvtal obelastad	1/min	400 / 1 300
Max vridmoment (hårt/mjukt)	Nm	20 / 14
Momentsteg		17 + 1
Chucksännsnitt	mm	1 - 10
Skruvdragning	mm	6 x 200
Borr-Ø stål	mm	10
Borr-Ø trä	mm	30
Gängskärning		M 6
Vikt med batteri	kg	1,2
Vikt utan batteri	kg	1
<b>Beställningsnummer</b>		<b>7 113 20 61 00 0</b>
<b>EAN</b>		<b>4014586881485</b>
<b>Pris SEK exkl. moms [PK18]</b>		<b>2.060,-</b>
<b>Pris SEK inkl. moms [PK18]</b>		<b>2.575,-</b>

**Fördelarna med FEIN:**

- ▶ Stark och långlivad DC-motor med skydd mot överhettning och överbelastning.
- ▶ 2-växlad helmetallväxel för universella borr- och skruvarbeten.
- ▶ Robust chuck helt i metall med spänsäkring.
- ▶ Mekanisk vridmomentsinställning.
- ▶ Ställs säkert ner på batteriet.
- ▶ Smalt grepp.
- ▶ Kompakt konstruktion.
- ▶ 350 skruvdragningar (5 x 40 mm) på en laddning (2,5 Ah).
- ▶ En laddare för alla FEIN litiumjonbatterier i alla spänningsklasser.
- ▶ Batteriets laddning kan avläsas direkt på batteriet.
- ▶ FEIN SafetyCell Technology. Skyddar batteriet och maskinen mot överbelastning, överhettning och djupurladdning.
- ▶ 3 års FEIN PLUS garanti på batteri och laddare. Registrering krävs.

**I priset ingår:**

1 sladdlös bormaskin, 2 batterier (Li-Ion), 1 snabbbladdare ALG 50, 1 bältesclip, 1 bitsfack, 1 plastlåda





**ABSU 12 Select**

**FEIN SELECT<sup>+</sup>**



Tillbehör, se sida 14

2-växlad sladdlös borrhuvdragare med helmetallchuck. Perfekt för universella borrh- och skruvarbeten upp till 6 mm.

Batterispänning	V	12
Motor		2-pol. DC
Växel		2-växlad
Max vridmoment (hårt/mjukt)	Nm	20 / 14
Momentsteg		17 + 1
Chucksännavidd	mm	1 - 10
Skruvdragning	mm	6 x 200
Borrh-Ø stål	mm	10
Borrh-Ø trä	mm	30
Gängskärning		M 6
Vikt utan batteri	kg	1
<b>Beställningsnummer</b>		<b>7 113 20 64 00 0</b>
<b>EAN</b>		<b>4014586885568</b>
<b>Pris SEK exkl. moms [PK18]</b>		<b>910:-</b>
<b>Pris SEK inkl. moms [PK18]</b>		<b>1.138:-</b>

**Fördelarna med FEIN:**

- ▶ Stark och långlivad DC-motor med skydd mot överhettning och överbelastning.
- ▶ 2-växlad helmetallväxel för universella borrh- och skruvarbeten.
- ▶ Robust chuck helt i metall med spänsåskring.
- ▶ Mekanisk vridmomentsinställning.
- ▶ Ställs säkert ner på batteriet.
- ▶ Smalt grepp.
- ▶ Kompakt konstruktion.
- ▶ 350 skruvdragningar (5 x 40 mm) på en laddning (2,5 Ah).
- ▶ En laddare för alla FEIN litiumjonbatterier i alla spänningsklasser.
- ▶ Batteriets laddning kan avläsas direkt på batteriet.
- ▶ FEIN SafetyCell Technology. Skyddar batteriet och maskinen mot överbelastning, överhettning och djupurladdning.
- ▶ 3 års FEIN PLUS garanti på batteri och laddare. Registrering krävs.

**I priset ingår:**

1 sladdlös borrhuvdragare, 1 bältesclip, 1 bitsfack, 1 plastlåda

**ABSU 12 W4C**



Tillbehör, se sida 14

2-växlad sladdlös skruvdragare med 1/4" verktygsfäste. Kraftfullt vridmoment för åtdragning upp till 6 x 200 mm.

Batterispänning	V	12
Batterikapacitet	Ah	2,5
Motor		2-pol. DC
Växel		2-växlad
Varvtal obelastad	1/min	400 / 1 300
Max vridmoment (hårt/mjukt)	Nm	20 / 14
Momentsteg		17 + 1
Skruvdragning	mm	6 x 200
Verktygsinfästning		1/4 tum sexkantsfäste
Vikt med batteri	kg	1,1
Vikt utan batteri	kg	0,8
<b>Beställningsnummer</b>		<b>7 113 21 61 00 0</b>
<b>EAN</b>		<b>4014586881539</b>
<b>Pris SEK exkl. moms [PK18]</b>		<b>2.000:-</b>
<b>Pris SEK inkl. moms [PK18]</b>		<b>2.500:-</b>

**Fördelarna med FEIN:**

- ▶ Stark och långlivad DC-motor med skydd mot överhettning och överbelastning.
- ▶ 2-växlad helmetallväxel för universella skruvarbeten.
- ▶ Kort och lätt tack vare 1/4" verktygsfäste och utan chuck.
- ▶ Mekanisk vridmomentsinställning.
- ▶ Ställs säkert ner på batteriet.
- ▶ Smalt grepp.
- ▶ Mycket kort konstruktion på 155 mm.
- ▶ 350 skruvdragningar (5 x 40 mm) på en laddning (2,5 Ah).
- ▶ En laddare för alla FEIN litiumjonbatterier i alla spänningsklasser.
- ▶ Batteriets laddning kan avläsas direkt på batteriet.
- ▶ FEIN SafetyCell Technology. Skyddar batteriet och maskinen mot överbelastning, överhettning och djupurladdning.
- ▶ 3 års FEIN PLUS garanti på batteri och laddare. Registrering krävs.

**I priset ingår:**

1 sladdlös borrhuvdragare, 2 batterier (Li-Ion), 1 snabbbladdare ALG 50, 1 bältesclip, 1 bitsfack, 1 plastlåda

**ABSU 12 W4 Select**

**FEIN SELECT<sup>+</sup>**



Tillbehör, se sida 14

2-växlad sladdlös skruvdragare med 1/4" verktygsfäste. Kraftfullt vridmoment för åtdragning upp till 6 x 200 mm.

Batterispänning	V	12
Motor		2-pol. DC
Växel		2-växlad
Varvtal obelastad	1/min	400 / 1 300
Max vridmoment (hårt/mjukt)	Nm	20 / 14
Momentsteg		17 + 1
Skruvdragning	mm	6 x 200
Verktygsinfästning		1/4 tum sexkantsfäste
Vikt utan batteri	kg	0,8
<b>Beställningsnummer</b>		<b>7 113 21 64 00 0</b>
<b>EAN</b>		<b>4014586885575</b>
<b>Pris SEK exkl. moms [PK18]</b>		<b>850:-</b>
<b>Pris SEK inkl. moms [PK18]</b>		<b>1.063:-</b>

**Fördelarna med FEIN:**

- ▶ Stark och långlivad DC-motor med skydd mot överhettning och överbelastning.
- ▶ 2-växlad helmetallväxel för universella skruvarbeten.
- ▶ Kort och lätt tack vare 1/4" verktygsfäste och utan chuck.
- ▶ Mekanisk vridmomentsinställning.
- ▶ Ställs säkert ner på batteriet.
- ▶ Smalt grepp.
- ▶ Mycket kort konstruktion på 155 mm.
- ▶ 350 skruvdragningar (5 x 40 mm) på en laddning (2,5 Ah).
- ▶ En laddare för alla FEIN litiumjonbatterier i alla spänningsklasser.
- ▶ Batteriets laddning kan avläsas direkt på batteriet.
- ▶ FEIN SafetyCell Technology. Skyddar batteriet och maskinen mot överbelastning, överhettning och djupurladdning.
- ▶ 3 års FEIN PLUS garanti på batteri och laddare. Registrering krävs.

**I priset ingår:**

1 sladdlös borrhuvdragare, 1 bältesclip, 1 bitsfack, 1 plastlåda

Allmänna tillbehör



**Batterilampa ALED 12 - 18 V**

Kompakt och långlivad batterilampa med vridbart lamphuvud. Kompatibel med alla 12 / 14 / 18 V FEIN litiumjonbatterier, inklusive hake för upphängning av lampan. Med 130 g extremt lätt och med 900 Lux mycket ljusstark. Färgtemperatur motsvarar dagsljus. Ljusstyrkan kan ställas in i två steg.

Beställningsnummer	Pris SEK exkl. moms	Pris SEK inkl. moms
9 26 04 200 02 0	622:-	778:-



**Verktygslåda**

Plast, innermått: 470 x 275 x 116 mm

Beställningsnummer	Pris SEK exkl. moms	Pris SEK inkl. moms
3 39 01 118 01 0	442:-	553:-



**Verktygslåda**

passar till ABSU 12, ASCD 12, ASCM 12

Beställningsnummer	Pris SEK exkl. moms	Pris SEK inkl. moms
3 39 01 160 01 0	262:-	328:-



**Plastlåda**

Lådsats med låsbart lock för smådelar och tillbehör, passande för verktygslåda 3 39 01 118 01 0, max 5 styck/låda.

Beställningsnummer	Pris SEK exkl. moms	Pris SEK inkl. moms
3 39 01 119 00 0	47:-	59:-



**Snabbladdare ALG 50**

För alla FEIN litiumjonbatterier. Laddningstid från 35 min.

Beställningsnummer	Pris SEK exkl. moms	Pris SEK inkl. moms
9 26 04 129 01 0	485:-	607:-



**Snabbladdare ALG 30**

Till FEIN NiCd- och litiumjonbatterier. Laddningstid från 25 min.

Beställningsnummer	Pris SEK exkl. moms	Pris SEK inkl. moms
9 26 04 096 01 0	1.692:-	2.115:-



**Hållare 1/4" sexkantfäste**

1/4" - invändig sexkant med Bitsfäste

Ø mm	L mm	Beställningsnummer	Pris SEK exkl. moms	Pris SEK inkl. moms
15	51	6 05 10 011 00 9	215:-	269:-

Batteri 18 V



**Batteri**

Litiumjonbatterier med laddindikering och FEIN SafetyCell Technology. Skyddar batteriet och maskinen mot överbelastning, överhettning och djupurladdning.

Spänning V	Kapacitet Ah	Beställningsnummer	Pris SEK exkl. moms	Pris SEK inkl. moms
18	5	9 26 04 173 02 0	1.232:-	1.540:-
18	2,5	9 26 04 171 02 0	858:-	1.073:-



**Batterisats**

Långlivade och lätta 18 V litiumjonbatterier med innovativ SafetyCell Technology, 5 Ah kapacitet och laddindikering.

Beställningsnummer	Pris SEK exkl. moms	Pris SEK inkl. moms
9 26 04 300 03 0	2.640:-	3.300:-



**Batterisats**

Små och lätta 18 V litiumjonbatterier med innovativ SafetyCell Technology, 2,5 Ah kapacitet och laddindikering.

Beställningsnummer	Pris SEK exkl. moms	Pris SEK inkl. moms
9 26 04 300 04 0	1.990:-	2.488:-

Batteri 12 V



**Batteri**

Litiumjonbatterier med laddindikering och FEIN SafetyCell Technology. Skyddar batteriet och maskinen mot överbelastning, överhettning och djupurladdning.

Spänning V	Kapacitet Ah	Beställningsnummer	Pris SEK exkl. moms	Pris SEK inkl. moms
12	2,5	9 26 04 168 02 0	361:-	452:-



**Batterisats**

Långlivade och lätta 12 V litiumjonbatterier med innovativ SafetyCell Technology, 2,5 Ah kapacitet och laddindikering.

Beställningsnummer	Pris SEK exkl. moms	Pris SEK inkl. moms
9 26 04 250 01 0	1.090:-	1.363:-

Övriga tillbehör



**Chuck**

Liten helmetallchuck från Röhm, maximalt vridmoment 60 Nm. Kompatibel med alla FEIN sladdlösa skruvdragare med QuickIN/QuickIN MAX gränssnitt.

Gränssnitt	Beställningsnummer	Pris SEK exkl. moms	Pris SEK inkl. moms
QuickIN	6 32 08 002 01 0	367:-	459:-



**Chuck**

Helmetallchuck från Röhm med hårdmetallbelagda spännbackar och höga spännkrafter. Bits kan sitta kvar i drivaxeln, chocken skjuts över bitsen. Maximalt vridmoment 120 Nm. Kompatibel med alla FEIN sladdlösa skruvdragare med QuickIN/QuickIN MAX gränssnitt.

Gränssnitt	Beställningsnummer	Pris SEK exkl. moms	Pris SEK inkl. moms
QuickIN	6 32 08 005 01 0	495:-	619:-



**Bitsfäste**

1/4" sexkant bitsfäste med praktisk enhandsanvändning och kraftig neodymmagnet. Genom att använda bitsfästet blir skruvdragaren lättare och kortare. Kompatibel med alla FEIN sladdlösa skruvdragare med QuickIN/QuickIN MAX gränssnitt.

Gränssnitt	Beställningsnummer	Pris SEK exkl. moms	Pris SEK inkl. moms
QuickIN	6 05 10 222 01 0	<b>368:-</b>	460:-



**Hylsadapter**

Hylsadapter för fäste av hylsor med 1/2" fyrkantfäste. Kompatibel med alla FEIN sladdlösa skruvdragare med QuickIN/QuickIN MAX gränssnitt.

Gränssnitt	Beställningsnummer	Pris SEK exkl. moms	Pris SEK inkl. moms
QuickIN	6 42 03 002 01 0	<b>368:-</b>	460:-



**Gängtappsadapter**

Gängtappsadapter med 2 spännhylsor för skaft diameter 4,5 och 6 mm för skärning av gängstorlekarna M4/M5/M6/M8. Tillförlitlig fasthållning av gängtappen i fyrkanten, förhindrar att den kan glida igenom. Kompatibel med alla FEIN sladdlösa skruvdragare med QuickIN/QuickIN MAX gränssnitt.

Gränssnitt	Beställningsnummer	Pris SEK exkl. moms	Pris SEK inkl. moms
QuickIN	6 42 03 003 01 0	<b>876:-</b>	1.095:-



**Spännhylsa**

för hylschuck och pendelhylschuck  
M2 (DIN 352, DIN 371), M4 (DIN 357, DIN 376)

Ø mm	fyrkant mm	Beställningsnummer	Pris SEK exkl. moms	Pris SEK inkl. moms
2,8	2,1	6 32 06 077 00 1	<b>270:-</b>	338:-



**Spännhylsa**

för hylschuck och pendelhylschuck  
M3 (DIN 352, DIN 371), M5 (DIN 357, DIN 376)

Ø mm	fyrkant mm	Beställningsnummer	Pris SEK exkl. moms	Pris SEK inkl. moms
3,5	2,7	6 32 06 064 00 1	<b>270:-</b>	338:-



**Spännhylsa**

för hylschuck och pendelhylschuck  
M4 (DIN 352, DIN 371), M6 (DIN 357, DIN 376)

Ø mm	fyrkant mm	Beställningsnummer	Pris SEK exkl. moms	Pris SEK inkl. moms
4,5	3,4	6 32 06 065 00 5	<b>270:-</b>	338:-



**Spännhylsa**

för hylschuck och pendelhylschuck  
M5 (DIN 352, DIN 371), M6 (DIN 352), M7 (DIN 352), M8 (DIN 352, DIN 357, DIN 376)

Ø mm	fyrkant mm	Beställningsnummer	Pris SEK exkl. moms	Pris SEK inkl. moms
6	4,9	6 32 06 066 00 8	<b>270:-</b>	338:-



**Spännhylsa**

för hylschuck och pendelhylschuck  
M7 (DIN 371), M9 (DIN 352) M 10 (DIN 352, DIN 357, DIN 376)

Ø mm	fyrkant mm	Beställningsnummer	Pris SEK exkl. moms	Pris SEK inkl. moms
7	5,5	6 32 06 070 00 6	<b>270:-</b>	338:-



**Spännhylsa**

för hylschuck och pendelhylschuck  
M8 (DIN 371), M11 (DIN 352)

Ø mm	fyrkant mm	Beställningsnummer	Pris SEK exkl. moms	Pris SEK inkl. moms
8	6,2	6 32 06 078 00 9	<b>270:-</b>	338:-



**Spännhylsa**

för hylschuck och pendelhylschuck  
M12 (DIN 357, DIN 371, DIN 376)

Ø mm	fyrkant mm	Beställningsnummer	Pris SEK exkl. moms	Pris SEK inkl. moms
9	7	6 32 06 075 00 4	<b>270:-</b>	338:-



**Spännhylsa**

för hylschuck och pendelhylschuck  
M10 (DIN 371)

Ø mm	fyrkant mm	Beställningsnummer	Pris SEK exkl. moms	Pris SEK inkl. moms
10	8	6 32 06 079 00 3	<b>262:-</b>	328:-



	ASCS 6.3 Select	ASCT 18 M Select	ASCT 18 Select	
	Varvtalsoptimerad sladdlös skruvdragare för skruvförband i metall med skruvdi- metrar upp till 6,3 mm.	Kraftfull magasinsskruvdragare för mer än 2 300 serieskruvdragningar per laddning.	Mycket kraftfull sladdlös gipsskruvdragare med överlägsen livslängd.	
<b>Sida</b>	17	17	18	
<b>Tekniska egen- skaper</b>	Batterispänning	18 V	18 V	18 V
	Varvtal obelastad	0 - 1 700 1/min	0 - 4 000 1/min	0 - 4 000 1/min
	Max vridmoment (hårt/mjukt)	30 / 10 Nm	14 / 7 Nm	14 / 7 Nm
	Skruv Ø	6,3 mm	4,2 mm	4,2 mm
	Bitsfäste	1/4"	1/4"	1/4"
	Vikt utan batteri	1,1 kg	1 kg	1,5 kg



ASCS 6.3

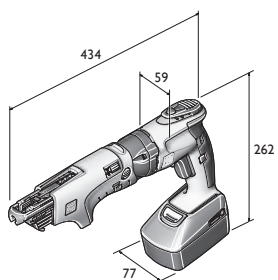

ASCT 18 M

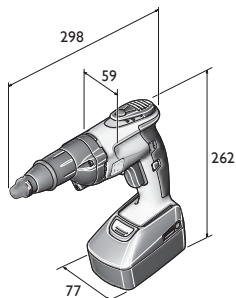

ASCT 18





**ASCS 6.3 Select**

Varvtalsoptimerad sladdlös skruvdragare för skruvförband i metall med skruvdiametrar upp till 6,3 mm.

**FEIN SELECT<sup>+</sup>**



Tillbehör, se sida 19

Maskinens nätdrivna variant se sidan 80

Batterispänning	V	18
Varvtal belastat	1/min	0 - 1 500
Varvtal obelastad	1/min	0 - 1 700
Max vridmoment (hårt/mjukt)	Nm	30 / 10
Skruv Ø	mm	6,3
Bitsfäste		1/4"
Vikt utan batteri	kg	1,1
<b>Beställningsnummer</b>		<b>7 113 11 63 00 0</b>
<b>EAN</b>		<b>4014586881461</b>
<b>Pris SEK exkl. moms [PK01]</b>		<b>3.340:-</b>
<b>Pris SEK inkl. moms [PK01]</b>		<b>4.175:-</b>

**Fördelarna med FEIN:**

- ▶ Kraftfullt batteri för mer än 150 skruv i stålplåt.
- ▶ Elektronisk vridmomentavstängning ger exakta resultat även utan djupanslag.
- ▶ Borstlös FEIN PowerDrive-motor, helt inkapslad och dammskyddad med 30% högre verkningsgrad och lång livslängd.
- ▶ Testad för mer än 1 miljon skruvdragningar.
- ▶ Mer än 1 000 laddcykler per batteri.
- ▶ Extremt låg vikt.
- ▶ Optimal ergonomi med pistolhandtag ger stor tryckkraft.
- ▶ Kraftfull upp till 30 Nm.

**I priset ingår:**

1 ASCS 6.3 i plastväska, 1 ställningshake, 1 djupanslag, 1 mejsel för sexkantsskruv NV 8

**ASCT 18 M Select**

Kraftfull magasinsskruvdragare för mer än 2 300 serieskruvdragningar per laddning.

**FEIN SELECT<sup>+</sup>**



Tillbehör, se sida 19

Maskinens nätdrivna variant se sidan 80

Batterispänning	V	18
Varvtal belastat	1/min	0 - 2 700
Varvtal obelastad	1/min	0 - 4 000
Max vridmoment (hårt/mjukt)	Nm	14 / 7
Skruv Ø	mm	4,2
Skruvlängd	mm	25 - 55
Bitsfäste		1/4"
Vikt utan batteri	kg	1
<b>Beställningsnummer</b>		<b>7 113 16 64 00 0</b>
<b>EAN</b>		<b>4014586887555</b>
<b>Pris SEK exkl. moms [PK01]</b>		<b>4.810:-</b>
<b>Pris SEK inkl. moms [PK01]</b>		<b>6.013:-</b>

**Fördelarna med FEIN:**

- ▶ Passar för all slags skruvdragning vid gipsning inkl. kraftiga fibergipsskivor och hårda gipsskivor.
- ▶ Låg vikt och perfekt viktfordelning.
- ▶ Borstlös FEIN PowerDrive-motor, helt inkapslad och dammskyddad med 30% högre verkningsgrad och lång livslängd.
- ▶ En av de lättaste skruvdragarna i sin klass.
- ▶ Snabbladdare för kontinuerligt arbete utan avbrott.
- ▶ 2 000 laddcykler per batteri.
- ▶ Ljudlös och vibrationsfri fränslagning med FEIN CLIC-STOP kopplingen.
- ▶ Mycket dammresistent magasin som kan sättas på och tas isär utan verktyg, lätt att rengöra.
- ▶ Suverän ergonomi tack vare FEIN Sensitiv-grepp.
- ▶ Djupanslag som är smidigt att ställa in och byta.
- ▶ Dammskyddad anslagshylsa.

**I priset ingår:**

1 sladdlös gipsskruvdragare, 1 automatdel för bandad skruv, 1 långt bits för magasinsskruvdragning, 1 bits med dammskyddsring, 1 bitsfäste, 1 djupanslag, 1 ställningshake, 1 bältesclip, 1 plastlåda

ASCT 18 Select

Mycket kraftfull sladdlös gipsskruvdragare med överlägsen livslängd.

**FEIN SELECT<sup>+</sup>**



Tillbehör, se sida 19

Maskinens nätdrivna variant se sidan 80

Batterispänning	V	18
Varvtal belastat	1/min	0 - 2 700
Varvtal obelastat	1/min	0 - 4 000
Max vridmoment (hårt/mjukt)	Nm	14 / 7
Skruv Ø	mm	4,2
Bitsfäste		1/4"
Vikt utan batteri	kg	1,5
<b>Beställningsnummer</b>		<b>7 113 16 65 00 0</b>
<b>EAN</b>		<b>4014586887562</b>
<b>Pris SEK exkl. moms [PK01]</b>		<b>3.470:-</b>
<b>Pris SEK inkl. moms [PK01]</b>		<b>4.338:-</b>

**Fördelarna med FEIN:**

- ▶ Passar för all slags skruvdragning vid gipsning inkl. kraftiga fibergipsskivor och hårda gipsskivor.
- ▶ Låg vikt och perfekt viktfordelning.
- ▶ Borstlös FEIN PowerDrive-motor, helt inkapslad och dammskyddad med 30% högre verkningsgrad och lång livslängd.
- ▶ En av de lättaste skruvdragarna i sin klass.
- ▶ Snabbladdare för kontinuerligt arbete utan avbrott.
- ▶ 2 000 laddcykler per batteri.
- ▶ Suverän ergonomi tack vare FEIN Sensitiv-grepp.
- ▶ Ljudlös och vibrationsfri frånslagning med FEIN CLIC-STOP kopplingen.
- ▶ Kan snabbt ställas om till magasin.
- ▶ Djupanslag som är smidigt att ställa in och byta.
- ▶ Dammskyddad anslagshylsa.

**I priset ingår:**

1 sladdlös gipsskruvdragare, 1 bits med dammskyddsring, 1 bitsfäste, 1 djupanslag, 1 ställningshake, 1 bästesclip, 1 plastlåda

**Batteridrivna bormaskiner**

**Allmänna tillbehör**



**Verktygslåda**

Plast, inermått: 470 x 275 x 116 mm

Beställningsnummer	Pris SEK exkl. moms	Pris SEK inkl. moms
3 39 01 118 01 0	<b>442:-</b>	553:-



**Plastlåda**

Lådsats med låsbart lock för smådelar och tillbehör, passande för verktygslåda 3 39 01 118 01 0, max 5 styck/låda.

Beställningsnummer	Pris SEK exkl. moms	Pris SEK inkl. moms
3 39 01 119 00 0	<b>47:-</b>	59:-



**Snabbladdare ALG 50**

För alla FEIN litiumjonbatterier. Laddningstid från 35 min.

Beställningsnummer	Pris SEK exkl. moms	Pris SEK inkl. moms
9 26 04 129 01 0	<b>485:-</b>	607:-



**Snabbladdare ALG 30**

Till FEIN NiCd- och litiumjonbatterier. Laddningstid från 25 min.

Beställningsnummer	Pris SEK exkl. moms	Pris SEK inkl. moms
9 26 04 096 01 0	<b>1.692:-</b>	2.115:-



**Hållare 1/4" sexkantfäste**

1/4" - invändig sexkant med Bitsfäste

Ø mm	L mm	Beställningsnummer	Pris SEK exkl. moms	Pris SEK inkl. moms
15	51	6 05 10 011 00 9	<b>215:-</b>	269:-



**Bits 1/4" sexkantfäste**

Form H/Phillips (5-pack) extra hårda, med dammskyddsring

L mm	Strl.	Beställningsnummer	Pris SEK exkl. moms	Pris SEK inkl. moms
25	2	6 27 12 109 03 4	<b>94:-</b>	118:-



**Hållare 1/4" sexkantfäste**

1/4" - invändig sexkant med fjäderring, magnetisk

Ø mm	L mm	Beställningsnummer	Pris SEK exkl. moms	Pris SEK inkl. moms
10,6	45	6 05 10 215 00 3	<b>267:-</b>	334:-



**Batteri 18 V**



**Batteri**  
Litiumjonbatterier med laddindikering och FEIN SafetyCell Technology. Skyddar batteriet och maskinen mot överbelastning, överhettning och djupurladdning.

Spänning V	Kapacitet Ah	Beställningsnummer	Pris SEK exkl. moms	Pris SEK inkl. moms
18	5	9 26 04 173 02 0	<b>1.232:-</b>	1.540:-
18	2,5	9 26 04 171 02 0	<b>858:-</b>	1.073:-



**Batterisats**  
Långlivade och lätta 18 V litiumjonbatterier med innovativ SafetyCell Technology, 5 Ah kapacitet och laddindikering.

Beställningsnummer	Pris SEK exkl. moms	Pris SEK inkl. moms
9 26 04 300 03 0	<b>2.640:-</b>	3.300:-



**Batterisats**  
Små och lätta 18 V litiumjonbatterier med innovativ SafetyCell Technology, 2,5 Ah kapacitet och laddindikering.

Beställningsnummer	Pris SEK exkl. moms	Pris SEK inkl. moms
9 26 04 300 04 0	<b>1.990:-</b>	2.488:-

**Tillbehör magasinsskruvdragare**



**Magasin M55 X**  
för bandad skruv, längd 25 till 55 mm och max Ø 5 mm, monterar utan verktyg, vikt 0,4 kg.

Beställningsnummer	Pris SEK exkl. moms	Pris SEK inkl. moms
9 01 04 009 01 0	<b>2.530:-</b>	3.163:-

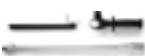

**Magasinsförlängning M55 X med bandstyrning**  
Längd 520 mm

Beställningsnummer	Pris SEK exkl. moms	Pris SEK inkl. moms
9 01 04 010 01 0	<b>2.360:-</b>	2.950:-



**Bits 1/4" sexkantfäste**  
för skruvdragning i tak och på golv  
Form H/Phillips, dimension 2

Beställningsnummer	Pris SEK exkl. moms	Pris SEK inkl. moms
6 05 03 306 00 8	<b>88:-</b>	110:-



**Bandad skruv**  
Fingängad, för gipsskivor på metallregel, självförsänkande  
Ø 8 mm-skalle

Ø mm	L mm	Förp. St	Beställningsnummer	Pris SEK exkl. moms	Pris SEK inkl. moms
3,9	35	1 000	6 39 01 030 01 4	<b>533:-</b>	667:-
3,9	35	10 000	6 39 01 030 02 0	<b>3.148:-</b>	3.935:-



**Bandad skruv**  
Grovgängad, för gipsskivor på träreglar, självförsänkande huvud.  
Ø 8 mm

Ø mm	L mm	Förp. St	Beställningsnummer	Pris SEK exkl. moms	Pris SEK inkl. moms
3,9	30	1 000	6 39 01 031 01 3	<b>533:-</b>	667:-
3,9	30	10 000	6 39 01 031 02 0	<b>3.148:-</b>	3.935:-
3,9	35	1 000	6 39 01 032 01 6	<b>533:-</b>	667:-
3,9	35	10 000	6 39 01 032 02 0	<b>3.148:-</b>	3.935:-
3,9	45	1 000	6 39 01 033 01 0	<b>693:-</b>	867:-
3,9	45	10 000	6 39 01 033 02 0	<b>4.097:-</b>	5.122:-



**Bandad skruv**  
Dubbelgängad, med skärande spets för fibergipsplattor mot metall- och träreglar.

Ø mm	L mm	Förp. St	Beställningsnummer	Pris SEK exkl. moms	Pris SEK inkl. moms
3,9	30	1 000	6 39 01 034 01 8	<b>577:-</b>	722:-
3,9	30	10 000	6 39 01 034 02 0	<b>4.097:-</b>	5.122:-



**Bandad skruv**  
Dubbelgängad, med skärande spets för träreglar.

Ø mm	L mm	Förp. St	Beställningsnummer	Pris SEK exkl. moms	Pris SEK inkl. moms
4,2	35	1 000	6 39 01 035 01 2	<b>672:-</b>	840:-
4,2	35	10 000	6 39 01 035 02 0	<b>3.973:-</b>	4.967:-



	ASCD 18-300 W2	ASCD 18-300 W2 Select	ASCD 18-200 W4	ASCD 18-200 W4 Select
	Sladdlös mutterdragare med borstlös motor och vridmomentsinställning i 6 steg. För metriska åtdragningar upp till M18.		Mutterdragare med borstlös motor och vridmomentsinställning i 6 steg. För universell åtdragning inkl. självborrande skruvdragning.	
<b>Sida</b>	22	22	22	23
<b>Tekniska egenskaper</b>	Batterispänning	18 V	18 V	18 V
	Batterikapacitet	5 Ah		5 Ah
	Motor	borstlös	borstlös	borstlös
	Varvtal obelastad	0 - 1 700 1/min	0 - 1 700 1/min	0 - 1 500 1/min
	Slag	0 - 3 400 1/min	0 - 3 400 1/min	0 - 3 000 1/min
	Max. vridmoment	290 Nm	290 Nm	210 Nm
	Max. metrisk skruv	M18 (8.8)	M18 (8.8)	
	Skruv Ø	8 x 300 mm	8 x 300 mm	8 x 200 mm
	Vikt med batteri	1,7 kg		1,7 kg
	Vikt utan batteri	1 kg	1 kg	1 kg

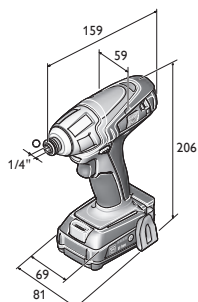

ASCD 12-100 W4C



	ASCD 12-150 W8C	ASCD 12-150 W8 Select	ASCD 12-150 W4C	ASCD 12-150 W4 Select	ASCD 12-100 W4C	ASCD 12-100 W4 Select
	Sladdlös mutterdragare med borstlös motor och vridmomentsinställning i 6 steg. För metriskå åtdragningar upp till M14.		Mutterdragare med borstlös motor och vridmomentsinställning i 6 steg. För universell åtdragning inkl. självborrande skruvdragning.		Sladdlös mutterdragare med DC motor. För universell åtdragning.	
	23	23	24	24	25	25
	12 V	12 V	12 V	12 V	12 V	12 V
	2,5 Ah		2,5 Ah		2,5 Ah	
	borstlös	borstlös	borstlös	borstlös	2-pol. DC	2-pol. DC
	0 - 1 800 1/min	0 - 1 800 1/min	0 - 1 700 1/min	0 - 1 700 1/min	0 - 2 700 1/min	0 - 2 700 1/min
	0 - 3 600 1/min	0 - 3 600 1/min	0 - 3 400 1/min	0 - 3 400 1/min	0 - 3 450 1/min	0 - 3 450 1/min
	135 Nm	135 Nm	135 Nm	135 Nm	100 Nm	100 Nm
	M14 (8.8)	M14 (8.8)				
	8 x 100 mm	8 x 100 mm	8 x 100 mm	8 x 100 mm	8 x 80 mm	8 x 80 mm
	1,1 kg		1,1 kg		1,1 kg	
	0,85 kg	0,85 kg	0,85 kg	0,85 kg	0,9 kg	0,9 kg

**ASCD 18-300 W2**

Nyhet 2017



Tillbehör, se sida 26

Sladdlös mutterdragare med borstlös motor och vridmomentsinställning i 6 steg. För metriska åtdragningar upp till M18.

Batterispänning	V	18
Batterikapacitet	Ah	5
Motor		borstlös
Varvtal obelastad	1/min	0 - 1 700
Slag	1/min	0 - 3 400
Max. vridmoment	Nm	290
Momentsteg		6
Verktögsinfästning		1/2" utvändig fyrkant
Max. metrisk skruv		M18 (8.8)
Skruv Ø	mm	8 x 300
Vikt med batteri	kg	1,7
Vikt utan batteri	kg	1
<b>Beställningsnummer</b>		<b>7 115 06 61 00 0</b>
<b>EAN</b>		<b>4014586887418</b>
<b>Pris SEK exkl. moms [PK18]</b>		<b>5.740:-</b>
<b>Pris SEK inkl. moms [PK18]</b>		<b>7.175:-</b>

**Fördelarna med FEIN:**

- ▶ Borstlös FEIN PowerDrive-motor med 30% högre verkningsgrad och lång livslängd.
- ▶ Elektronisk vridmomentsinställning i 6 steg förhindrar att skruvhuvuden slits av.
- ▶ 10% högre vridmoment i vänstergång för att lossa extremt åtsittande skruv.
- ▶ MultiVolt-gränssnitt. Det sladdlösa verktyget kan drivas med alla FEIN litiumjonbatterier (12-18 V).
- ▶ 1/2" fyrkant för fäste av hylsor.
- ▶ Robusta metall-drev i växellådan.
- ▶ Metriska skruv upp till M18 (8.8).
- ▶ Petskydd på växelhuset.
- ▶ Kompakt konstruktion.
- ▶ En laddare för alla FEIN litiumjonbatterier i alla spänningsklasser.
- ▶ Batteriets laddning kan avläsas direkt på batteriet.
- ▶ FEIN SafetyCell Technology. Skyddar batteriet och maskinen mot överbelastning, överhettning och djupurladdning.
- ▶ 3 års FEIN PLUS garanti på batteri och laddare. Registrering krävs.

**I priset ingår:**

1 sladdlös mutterdragare, 2 batterier (Li-Ion), 1 snabbbladdare ALG 50, 1 bältesclip, 1 bitsfack, 1 plastlåda

**ASCD 18-300 W2 Select**

Nyhet 2017

FEIN SELECT<sup>+</sup>



Tillbehör, se sida 26

Sladdlös mutterdragare med borstlös motor och vridmomentsinställning i 6 steg. För metriska åtdragningar upp till M18.

Batterispänning	V	18
Motor		borstlös
Varvtal obelastad	1/min	0 - 1 700
Slag	1/min	0 - 3 400
Max. vridmoment	Nm	290
Momentsteg		6
Verktögsinfästning		1/2" utvändig fyrkant
Max. metrisk skruv		M18 (8.8)
Skruv Ø	mm	8 x 300
Vikt utan batteri	kg	1
<b>Beställningsnummer</b>		<b>7 115 06 64 00 0</b>
<b>EAN</b>		<b>4014586887425</b>
<b>Pris SEK exkl. moms [PK18]</b>		<b>2.940:-</b>
<b>Pris SEK inkl. moms [PK18]</b>		<b>3.675:-</b>

**Fördelarna med FEIN:**

- ▶ Borstlös FEIN PowerDrive-motor med 30% högre verkningsgrad och lång livslängd.
- ▶ Elektronisk vridmomentsinställning i 6 steg förhindrar att skruvhuvuden slits av.
- ▶ 10% högre vridmoment i vänstergång för att lossa extremt åtsittande skruv.
- ▶ MultiVolt-gränssnitt. Det sladdlösa verktyget kan drivas med alla FEIN litiumjonbatterier (12-18 V).
- ▶ 1/2" fyrkant för fäste av hylsor.
- ▶ Robusta metall-drev i växellådan.
- ▶ Metriska skruv upp till M18 (8.8).
- ▶ Petskydd på växelhuset.
- ▶ Kompakt konstruktion.
- ▶ En laddare för alla FEIN litiumjonbatterier i alla spänningsklasser.
- ▶ Batteriets laddning kan avläsas direkt på batteriet.
- ▶ FEIN SafetyCell Technology. Skyddar batteriet och maskinen mot överbelastning, överhettning och djupurladdning.
- ▶ 3 års FEIN PLUS garanti på batteri och laddare. Registrering krävs.

**I priset ingår:**

1 sladdlös mutterdragare, 1 bältesclip, 1 bitsfack, 1 plastlåda

**ASCD 18-200 W4**

Nyhet 2017



Tillbehör, se sida 26

Mutterdragare med borstlös motor och vridmomentsinställning i 6 steg. För universell åtdragning inkl. självborrande skruvdragning.

Batterispänning	V	18
Batterikapacitet	Ah	5
Motor		borstlös
Varvtal obelastad	1/min	0 - 1 500
Slag	1/min	0 - 3 000
Max. vridmoment	Nm	210
Momentsteg		6
Verktögsinfästning		1/4" Invändig sexkant
Skruv Ø	mm	8 x 200
Vikt med batteri	kg	1,7
Vikt utan batteri	kg	1
<b>Beställningsnummer</b>		<b>7 115 07 61 00 0</b>
<b>EAN</b>		<b>4014586887432</b>
<b>Pris SEK exkl. moms [PK18]</b>		<b>5.620:-</b>
<b>Pris SEK inkl. moms [PK18]</b>		<b>7.025:-</b>

**Fördelarna med FEIN:**

- ▶ Borstlös FEIN PowerDrive-motor med 30% högre verkningsgrad och lång livslängd.
- ▶ Elektronisk vridmomentsinställning i 6 steg förhindrar att skruvhuvuden slits av.
- ▶ 10% högre vridmoment i vänstergång för att lossa extremt åtsittande skruv.
- ▶ MultiVolt-gränssnitt. Det sladdlösa verktyget kan drivas med alla FEIN litiumjonbatterier (12-18 V).
- ▶ 1/4" insex för fäste av bits och hylsnyckelinsatser.
- ▶ Robusta metall-drev i växellådan.
- ▶ Petskydd på växelhuset.
- ▶ Kompakt konstruktion.
- ▶ En laddare för alla FEIN litiumjonbatterier i alla spänningsklasser.
- ▶ Batteriets laddning kan avläsas direkt på batteriet.
- ▶ FEIN SafetyCell Technology. Skyddar batteriet och maskinen mot överbelastning, överhettning och djupurladdning.
- ▶ 3 års FEIN PLUS garanti på batteri och laddare. Registrering krävs.

**I priset ingår:**

1 sladdlös mutterdragare, 2 batterier (Li-Ion), 1 snabbbladdare ALG 50, 1 bältesclip, 1 bitsfack, 1 plastlåda



## ASCD 18-200 W4 Select

Mutterdragare med borstlös motor och vridmomentsinställning i 6 steg. För universell åtdragning inkl. självborrande skruvdragning.

Nyhet 2017

FEIN SELECT<sup>+</sup>

Tillbehör, se sida 26

Batterispänning	V	18
Motor		borstlös
Varvtal obelastad	1/min	0 - 1 500
Slag	1/min	0 - 3 000
Max. vridmoment	Nm	210
Momentsteg		6
Verktygsinfästning		1/4" Invändig sexkant
Skruv Ø	mm	8 x 200
Vikt utan batteri	kg	1
<b>Beställningsnummer</b>		<b>7 115 07 64 00 0</b>
<b>EAN</b>		<b>4014586887449</b>
<b>Pris SEK exkl. moms [PK18]</b>		<b>2.820,-</b>
<b>Pris SEK inkl. moms [PK18]</b>		<b>3.525,-</b>

**Fördelarna med FEIN:**

- ▶ Borstlös FEIN PowerDrive-motor med 30% högre verkningsgrad och lång livslängd.
- ▶ Elektronisk vridmomentsinställning i 6 steg förhindrar att skruvhuvuden slits av.
- ▶ 10% högre vridmoment i vänstergång för att lossa extremt åtsittande skruv.
- ▶ MultiVolt-gränssnitt. Det sladdlösa verktyget kan drivas med alla FEIN litiumjonbatterier (12-18 V).
- ▶ 1/4" insex för fäste av bits och hylsnyckelinsatser.
- ▶ Robusta metall-drev i växellådan.
- ▶ Petskydd på växelhuset.
- ▶ Kompakt konstruktion.
- ▶ En laddare för alla FEIN litiumjonbatterier i alla spänningsklasser.
- ▶ Batteriets laddning kan avläsas direkt på batteriet.
- ▶ FEIN SafetyCell Technology. Skyddar batteriet och maskinen mot överbelastning, överhettning och djupurladdning.
- ▶ 3 års FEIN PLUS garanti på batteri och laddare. Registrering krävs.

**I priset ingår:**

1 sladdlös mutterdragare, 1 bältesclip, 1 bitsfack, 1 plastlåda

## ASCD 12-150 W8C

Sladdlös mutterdragare med borstlös motor och vridmomentsinställning i 6 steg. För metrisk åtdragningar upp till M14.

Nyhet 2017



Tillbehör, se sida 26

Batterispänning	V	12
Batterikapacitet	Ah	2,5
Motor		borstlös
Varvtal obelastad	1/min	0 - 1 800
Slag	1/min	0 - 3 600
Max. vridmoment	Nm	135
Momentsteg		6
Verktygsinfästning		3/8" utvändig fyrkant
Max. metrisk skruv		M14 (8.8)
Skruv Ø	mm	8 x 100
Vikt med batteri	kg	1,1
Vikt utan batteri	kg	0,85
<b>Beställningsnummer</b>		<b>7 115 04 61 00 0</b>
<b>EAN</b>		<b>4014586887371</b>
<b>Pris SEK exkl. moms [PK18]</b>		<b>2.990,-</b>
<b>Pris SEK inkl. moms [PK18]</b>		<b>3.738,-</b>

**Fördelarna med FEIN:**

- ▶ Borstlös FEIN PowerDrive-motor med 30% högre verkningsgrad och lång livslängd.
- ▶ Elektronisk vridmomentsinställning i 6 steg förhindrar att skruvhuvuden slits av.
- ▶ 10% högre vridmoment i vänstergång för att lossa extremt åtsittande skruv.
- ▶ 3/8" fyrkant för fäste av hylsor.
- ▶ Robusta metall-drev i växellådan.
- ▶ Metrisk skruv upp till M14 (8.8).
- ▶ Petskydd på växelhuset.
- ▶ Ställs säkert ner på batteriet.
- ▶ Smalt grepp.
- ▶ Kompakt konstruktion.
- ▶ En laddare för alla FEIN litiumjonbatterier i alla spänningsklasser.
- ▶ Batteriets laddning kan avläsas direkt på batteriet.
- ▶ FEIN SafetyCell Technology. Skyddar batteriet och maskinen mot överbelastning, överhettning och djupurladdning.
- ▶ 3 års FEIN PLUS garanti på batteri och laddare. Registrering krävs.

**I priset ingår:**

1 sladdlös mutterdragare, 2 batterier (Li-Ion), 1 snabbbladdare ALG 50, 1 bältesclip, 1 bitsfack, 1 plastlåda

## ASCD 12-150 W8 Select

Sladdlös mutterdragare med borstlös motor och vridmomentsinställning i 6 steg. För metrisk åtdragningar upp till M14.

Nyhet 2017

FEIN SELECT<sup>+</sup>

Tillbehör, se sida 26

Batterispänning	V	12
Motor		borstlös
Varvtal obelastad	1/min	0 - 1 800
Slag	1/min	0 - 3 600
Max. vridmoment	Nm	135
Momentsteg		6
Verktygsinfästning		3/8" utvändig fyrkant
Max. metrisk skruv		M14 (8.8)
Skruv Ø	mm	8 x 100
Vikt utan batteri	kg	0,85
<b>Beställningsnummer</b>		<b>7 115 04 64 00 0</b>
<b>EAN</b>		<b>4014586887388</b>
<b>Pris SEK exkl. moms [PK18]</b>		<b>1.910,-</b>
<b>Pris SEK inkl. moms [PK18]</b>		<b>2.388,-</b>

**Fördelarna med FEIN:**

- ▶ Borstlös FEIN PowerDrive-motor med 30% högre verkningsgrad och lång livslängd.
- ▶ Elektronisk vridmomentsinställning i 6 steg förhindrar att skruvhuvuden slits av.
- ▶ 10% högre vridmoment i vänstergång för att lossa extremt åtsittande skruv.
- ▶ 3/8" fyrkant för fäste av hylsor.
- ▶ Robusta metall-drev i växellådan.
- ▶ Metrisk skruv upp till M14 (8.8).
- ▶ Petskydd på växelhuset.
- ▶ Ställs säkert ner på batteriet.
- ▶ Smalt grepp.
- ▶ Kompakt konstruktion.
- ▶ En laddare för alla FEIN litiumjonbatterier i alla spänningsklasser.
- ▶ Batteriets laddning kan avläsas direkt på batteriet.
- ▶ FEIN SafetyCell Technology. Skyddar batteriet och maskinen mot överbelastning, överhettning och djupurladdning.
- ▶ 3 års FEIN PLUS garanti på batteri och laddare. Registrering krävs.

**I priset ingår:**

1 sladdlös mutterdragare, 1 bältesclip, 1 bitsfack, 1 plastlåda

**ASCD 12-150 W4C**



Tillbehör, se sida 26

Mutterdragare med borstlös motor och vridmomentsinställning i 6 steg. För universell åtdragning inkl. självborrande skruvdragning.

Batterispänning	V	12
Batterikapacitet	Ah	2,5
Motor		borstlös
Varvtal obelastad	1/min	0 - 1 700
Slag	1/min	0 - 3 400
Max. vridmoment	Nm	135
Momentsteg		6
Verktygsinfästning		1/4" Invändig sexkant
Skruv Ø	mm	8 x 100
Vikt med batteri	kg	1,1
Vikt utan batteri	kg	0,85
<b>Beställningsnummer</b>		<b>7 115 05 61 00 0</b>
<b>EAN</b>		<b>4014586887395</b>
<b>Pris SEK exkl. moms [PK18]</b>		<b>2.940:-</b>
<b>Pris SEK inkl. moms [PK18]</b>		<b>3.675:-</b>

**Fördelarna med FEIN:**

- ▶ Borstlös FEIN PowerDrive-motor med 30% högre verkningsgrad och lång livslängd.
- ▶ Elektronisk vridmomentsinställning i 6 steg förhindrar att skruvhuvuden slits av.
- ▶ 10% högre vridmoment i vänstergång för att lossa extremt åtsittande skruv.
- ▶ 1/4" inset för fäste av bits och hylsnyckelinsatser.
- ▶ Robusta metall-drev i växellådan.
- ▶ Petskydd på växelhuset.
- ▶ Ställs säkert ner på batteriet.
- ▶ Smalt grepp.
- ▶ Kompakt konstruktion.
- ▶ En laddare för alla FEIN litiumjonbatterier i alla spänningsklasser.
- ▶ Batteriets laddning kan avläsas direkt på batteriet.
- ▶ FEIN SafetyCell Technology. Skyddar batteriet och maskinen mot överbelastning, överhettning och djupurladdning.
- ▶ 3 års FEIN PLUS garanti på batteri och laddare. Registrering krävs.

**I priset ingår:**

- 1 sladdlös mutterdragare, 2 batterier (Li-Ion),
- 1 snabbbladdare ALG 50, 1 bältesclip, 1 bitsfack, 1 plastlåda

**ASCD 12-150 W4 Select**



Tillbehör, se sida 26

Mutterdragare med borstlös motor och vridmomentsinställning i 6 steg. För universell åtdragning inkl. självborrande skruvdragning.

Batterispänning	V	12
Motor		borstlös
Varvtal obelastad	1/min	0 - 1 700
Slag	1/min	0 - 3 400
Max. vridmoment	Nm	135
Momentsteg		6
Verktygsinfästning		1/4" Invändig sexkant
Skruv Ø	mm	8 x 100
Vikt utan batteri	kg	0,85
<b>Beställningsnummer</b>		<b>7 115 05 64 00 0</b>
<b>EAN</b>		<b>4014586887401</b>
<b>Pris SEK exkl. moms [PK18]</b>		<b>1.800:-</b>
<b>Pris SEK inkl. moms [PK18]</b>		<b>2.250:-</b>

**Fördelarna med FEIN:**

- ▶ Borstlös FEIN PowerDrive-motor med 30% högre verkningsgrad och lång livslängd.
- ▶ Elektronisk vridmomentsinställning i 6 steg förhindrar att skruvhuvuden slits av.
- ▶ 10% högre vridmoment i vänstergång för att lossa extremt åtsittande skruv.
- ▶ 1/4" inset för fäste av bits och hylsnyckelinsatser.
- ▶ Robusta metall-drev i växellådan.
- ▶ Petskydd på växelhuset.
- ▶ Ställs säkert ner på batteriet.
- ▶ Smalt grepp.
- ▶ Kompakt konstruktion.
- ▶ En laddare för alla FEIN litiumjonbatterier i alla spänningsklasser.
- ▶ Batteriets laddning kan avläsas direkt på batteriet.
- ▶ FEIN SafetyCell Technology. Skyddar batteriet och maskinen mot överbelastning, överhettning och djupurladdning.
- ▶ 3 års FEIN PLUS garanti på batteri och laddare. Registrering krävs.

**I priset ingår:**

- 1 sladdlös mutterdragare, 1 bältesclip, 1 bitsfack, 1 plastlåda





## ASCD 12-100 W4C



Tillbehör, se sida 26

Sladdlös mutterdragare med DC motor. För universell åtdragning.

Batterispänning	V	12
Batterikapacitet	Ah	2,5
Motor		2-pol. DC
Varvtal obelastad	1/min	0 - 2 700
Slag	1/min	0 - 3 450
Max. vridmoment	Nm	100
Verktögsinfästning		1/4" Invändig sexkant
Skruvdragning		8 mm / M14
Skruv Ø	mm	8 x 80
Vikt med batteri	kg	1,1
Vikt utan batteri	kg	0,9
<b>Beställningsnummer</b>		<b>7 115 03 61 00 0</b>
<b>EAN</b>		<b>4014586881560</b>
<b>Pris SEK exkl. moms [PK18]</b>		<b>2.590:-</b>
<b>Pris SEK inkl. moms [PK18]</b>		<b>3.238:-</b>

**Fördelarna med FEIN:**

- ▶ Stark och långlivad DC-motor med skydd mot överhettning och överbelastning.
- ▶ Upp till 100 Nm vridmoment - drar åt skruv upp till M12 utan problem.
- ▶ 1/4" insex för fäste av bits och hylsnyckelinsatser.
- ▶ Robusta metaldrev i växellådan.
- ▶ Växelhus av aluminium.
- ▶ Ställs säkert ner på batteriet.
- ▶ Smalt grepp.
- ▶ En laddare för alla FEIN litiumjonbatterier i alla spänningsklasser.
- ▶ Batteriets laddning kan avläsas direkt på batteriet.
- ▶ FEIN SafetyCell Technology. Skyddar batteriet och maskinen mot överbelastning, överhettning och djupurladdning.
- ▶ 3 års FEIN PLUS garanti på batteri och laddare. Registrering krävs.

**I priset ingår:**

- 1 sladdlös mutterdragare, 2 batterier (Li-Ion),
- 1 snabbbladdare ALG 50, 1 bältesclip, 1 bitsfack, 1 plastlåda

## ASCD 12-100 W4 Select

FEIN SELECT<sup>+</sup>

Tillbehör, se sida 26

Sladdlös mutterdragare med DC motor. För universell åtdragning.

Batterispänning	V	12
Motor		2-pol. DC
Varvtal obelastad	1/min	0 - 2 700
Slag	1/min	0 - 3 450
Max. vridmoment	Nm	100
Verktögsinfästning		1/4" Invändig sexkant
Skruvdragning		8 mm / M14
Skruv Ø	mm	8 x 80
Vikt utan batteri	kg	0,9
<b>Beställningsnummer</b>		<b>7 115 03 64 00 0</b>
<b>EAN</b>		<b>4014586885582</b>
<b>Pris SEK exkl. moms [PK18]</b>		<b>1.440:-</b>
<b>Pris SEK inkl. moms [PK18]</b>		<b>1.800:-</b>

**Fördelarna med FEIN:**

- ▶ Stark och långlivad DC-motor med skydd mot överhettning och överbelastning.
- ▶ Upp till 100 Nm vridmoment - drar åt skruv upp till M12 utan problem.
- ▶ 1/4" insex för fäste av bits och hylsnyckelinsatser.
- ▶ Robusta metaldrev i växellådan.
- ▶ Växelhus av aluminium.
- ▶ Ställs säkert ner på batteriet.
- ▶ Smalt grepp.
- ▶ En laddare för alla FEIN litiumjonbatterier i alla spänningsklasser.
- ▶ Batteriets laddning kan avläsas direkt på batteriet.
- ▶ FEIN SafetyCell Technology. Skyddar batteriet och maskinen mot överbelastning, överhettning och djupurladdning.
- ▶ 3 års FEIN PLUS garanti på batteri och laddare. Registrering krävs.

**I priset ingår:**

- 1 sladdlös mutterdragare, 1 bältesclip, 1 bitsfack, 1 plastlåda

## Allmänna tillbehör

**Batterilampa ALED 12 - 18 V**

Kompakt och långlivad batterilampa med vridbart lamphuvud. Kompatibel med alla 12 / 14 / 18 V FEIN litiumjonbatterier, inklusive hake för upphängning av lampan. Med 130 g extremt lätt och med 900 Lux mycket ljusstark. Färgtemperatur motsvarar dagsljus. Ljusstyrkan kan ställas in i två steg.

Beställningsnummer	Pris SEK exkl. moms	Pris SEK inkl. moms
9 26 04 200 02 0	<b>622:-</b>	778:-

**Verktygslåda**

Plast, inermått: 470 x 275 x 116 mm

Beställningsnummer	Pris SEK exkl. moms	Pris SEK inkl. moms
3 39 01 118 01 0	<b>442:-</b>	553:-

**Verktygslåda**

passar till ABSU 12, ASCD 12, ASCM 12

Beställningsnummer	Pris SEK exkl. moms	Pris SEK inkl. moms
3 39 01 160 01 0	<b>262:-</b>	328:-

**Plastlåda**

Lådsats med låsbart lock för smådelar och tillbehör, passande för verktygslåda 3 39 01 118 01 0, max 5 styck/låda.

Beställningsnummer	Pris SEK exkl. moms	Pris SEK inkl. moms
3 39 01 119 00 0	<b>47:-</b>	59:-

**Snabbladdare ALG 50**

För alla FEIN litiumjonbatterier. Laddningstid från 35 min.

Beställningsnummer	Pris SEK exkl. moms	Pris SEK inkl. moms
9 26 04 129 01 0	<b>485:-</b>	607:-

**Snabbladdare ALG 30**

Till FEIN NiCd- och litiumjonbatterier. Laddningstid från 25 min.

Beställningsnummer	Pris SEK exkl. moms	Pris SEK inkl. moms
9 26 04 096 01 0	<b>1.692:-</b>	2.115:-

## Batteri 18 V

**Batteri**

Litiumjonbatterier med laddindikering och FEIN SafetyCell Technology. Skyddar batteriet och maskinen mot överbelastning, överhettning och djupurladdning.

Spänning V	Kapacitet Ah	Beställningsnummer	Pris SEK exkl. moms	Pris SEK inkl. moms
18	5	9 26 04 173 02 0	<b>1.232:-</b>	1.540:-
18	2,5	9 26 04 171 02 0	<b>858:-</b>	1.073:-

## Batteri 12 V

**Batteri**

Litiumjonbatterier med laddindikering och FEIN SafetyCell Technology. Skyddar batteriet och maskinen mot överbelastning, överhettning och djupurladdning.

Spänning V	Kapacitet Ah	Beställningsnummer	Pris SEK exkl. moms	Pris SEK inkl. moms
12	2,5	9 26 04 168 02 0	<b>361:-</b>	452:-

**Batterisats**

Långlivade och lätta 12 V litiumjonbatterier med innovativ SafetyCell Technology, 2,5 Ah kapacitet och laddindikering.

Beställningsnummer	Pris SEK exkl. moms	Pris SEK inkl. moms
9 26 04 250 01 0	<b>1.090:-</b>	1.363:-



		ASM 14-2 (utan batteri)	ASM 14-6 (utan batteri)	ASM 14-9 (utan batteri)	ASM 14-12 (utan batteri)	ASM 14-2 PC (utan batteri)	ASM 14-6 PC (utan batteri)	ASM 14-9 PC (utan batteri)	ASM 14-12 PC (utan batteri)
		Godkänd skruvdragare enligt ISO 5393, VDI/VDE 2647, CMK-värde > 1,67 med ± 12% (refererar till 6 Sigma).	Godkänd skruvdragare enligt ISO 5393, VDI/VDE 2647, CMK-värde > 1,67 med ± 10% (refererar till 6 Sigma).			Programmerbar, godkänd skruvdragare enligt ISO 5393, VDI/VDE 2647, CMK-värde > 1,67 med ± 12% (refererar till 6 Sigma).	Programmerbar, godkänd skruvdragare enligt ISO 5393, VDI/VDE 2647, CMK-värde > 1,67 med ± 10% (refererar till 6 Sigma).		
<b>Sida</b>		28	28	28	28	29	29	29	29
<b>Tekniska egenskaper</b>	Batterispänning	14,4 V	14,4 V	14,4 V	14,4 V	14,4 V	14,4 V	14,4 V	14,4 V
	Vridmomentområde	0,7 - 2 Nm	1,2 - 6 Nm	2 - 9 Nm	3 - 12 Nm	0,7 - 2 Nm	1,2 - 6 Nm	2 - 9 Nm	3 - 12 Nm
	Varvtal obelastad	350 1/min	600 1/min	600 1/min	500 1/min	50 - 700 1/min	50 - 950 1/min	50 - 700 1/min	50 - 700 1/min
	Verktygsinfästning	1/4" Invändig sexkant	1/4" Invändig sexkant	1/4" Invändig sexkant	1/4" Invändig sexkant	1/4" Invändig sexkant	1/4" Invändig sexkant	1/4" Invändig sexkant	1/4" Invändig sexkant
	Vikt utan batteri	0,95 kg	0,95 kg	0,95 kg	0,95 kg	0,95 kg	0,95 kg	0,95 kg	0,95 kg

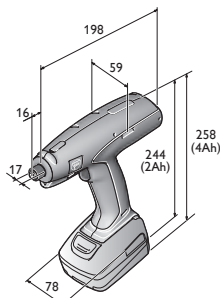

- ASM 14-2
- ASM 14-2 PC
- ASM 14-6
- ASM 14-6 PC
- ASM 14-9
- ASM 14-9 PC
- ASM 14-12
- ASM 14-12 PC

**ASM 14-2 (utan batteri)**Godkänd skruvdragare enligt ISO 5393, VDI/VDE 2647, CMK-värde > 1,67 med  $\pm 12\%$  (refererar till 6 Sigma).

Tillbehör, se sida 34

Batterispänning	V	14,4
Vridmomentområde	Nm	0,7 - 2
Varvtal obelastad	1/min	350
Verktögsinfästning		1/4" Invändig sexkant
Vikt utan batteri	kg	0,95
<b>Beställningsnummer</b>		<b>7 112 60 00 95 0</b>
<b>EAN</b>		<b>4014586881294</b>
<b>Pris SEK exkl. moms [PK05]</b>		<b>6.680:-</b>
<b>Pris SEK inkl. moms [PK05]</b>		<b>8.350:-</b>

**Fördelarna med FEIN:**

- ▶ Underhållsfri motor utan borstar.
- ▶ Processoptimerad tack vare fördröjd återstart och återstartspärr (batteriövervakning).
- ▶ Vridmomenten förblir exakta oberoende av den enskilda skruvdragningen.
- ▶ Knapp för vänstergång.
- ▶ FEIN litiumjonteknik för fler skruvdragningar per laddning.
- ▶ Konstant varvtal tills den stängs av.
- ▶ Fast belysning av skruvstället.
- ▶ För mjuka och hårda skruvförband.
- ▶ Mjukstart.
- ▶ Mjuk fränkoppling.

**ASM 14-6 (utan batteri)**Godkänd skruvdragare enligt ISO 5393, VDI/VDE 2647, CMK-värde > 1,67 med  $\pm 10\%$  (refererar till 6 Sigma).

Tillbehör, se sida 34

Batterispänning	V	14,4
Vridmomentområde	Nm	1,2 - 6
Varvtal obelastad	1/min	600
Verktögsinfästning		1/4" Invändig sexkant
Vikt utan batteri	kg	0,95
<b>Beställningsnummer</b>		<b>7 112 28 00 95 0</b>
<b>EAN</b>		<b>4014586876238</b>
<b>Pris SEK exkl. moms [PK05]</b>		<b>6.680:-</b>
<b>Pris SEK inkl. moms [PK05]</b>		<b>8.350:-</b>

**Fördelarna med FEIN:**

- ▶ Underhållsfri motor utan borstar.
- ▶ Vridmomenten förblir exakta oberoende av den enskilda skruvdragningen.
- ▶ Processoptimerad tack vare fördröjd återstart och återstartspärr (batteriövervakning).
- ▶ Knapp för vänstergång.
- ▶ FEIN litiumjonteknik för fler skruvdragningar per laddning.
- ▶ Konstant varvtal tills den stängs av.
- ▶ Fast belysning av skruvstället.
- ▶ För mjuka och hårda skruvförband.
- ▶ Mjukstart.
- ▶ Mjuk fränkoppling.

**ASM 14-9 (utan batteri)**Godkänd skruvdragare enligt ISO 5393, VDI/VDE 2647, CMK-värde > 1,67 med  $\pm 10\%$  (refererar till 6 Sigma).

Tillbehör, se sida 34

Batterispänning	V	14,4
Vridmomentområde	Nm	2 - 9
Varvtal obelastad	1/min	600
Verktögsinfästning		1/4" Invändig sexkant
Vikt utan batteri	kg	0,95
<b>Beställningsnummer</b>		<b>7 112 59 00 95 0</b>
<b>EAN</b>		<b>4014586877211</b>
<b>Pris SEK exkl. moms [PK05]</b>		<b>6.680:-</b>
<b>Pris SEK inkl. moms [PK05]</b>		<b>8.350:-</b>

**Fördelarna med FEIN:**

- ▶ Underhållsfri motor utan borstar.
- ▶ Vridmomenten förblir exakta oberoende av den enskilda skruvdragningen.
- ▶ Processoptimerad tack vare fördröjd återstart och återstartspärr (batteriövervakning).
- ▶ Knapp för vänstergång.
- ▶ FEIN litiumjonteknik för fler skruvdragningar per laddning.
- ▶ Konstant varvtal tills den stängs av.
- ▶ Fast belysning av skruvstället.
- ▶ För mjuka och hårda skruvförband.
- ▶ Mjukstart.
- ▶ Mjuk fränkoppling.

**ASM 14-12 (utan batteri)**Godkänd skruvdragare enligt ISO 5393, VDI/VDE 2647, CMK-värde > 1,67 med  $\pm 10\%$  (refererar till 6 Sigma).

Tillbehör, se sida 34

Batterispänning	V	14,4
Vridmomentområde	Nm	3 - 12
Varvtal obelastad	1/min	500
Verktögsinfästning		1/4" Invändig sexkant
Vikt utan batteri	kg	0,95
<b>Beställningsnummer</b>		<b>7 112 57 00 95 0</b>
<b>EAN</b>		<b>4014586877198</b>
<b>Pris SEK exkl. moms [PK05]</b>		<b>6.680:-</b>
<b>Pris SEK inkl. moms [PK05]</b>		<b>8.350:-</b>

**Fördelarna med FEIN:**

- ▶ Underhållsfri motor utan borstar.
- ▶ Vridmomenten förblir exakta oberoende av den enskilda skruvdragningen.
- ▶ Processoptimerad tack vare fördröjd återstart och återstartspärr (batteriövervakning).
- ▶ Knapp för vänstergång.
- ▶ FEIN litiumjonteknik för fler skruvdragningar per laddning.
- ▶ Konstant varvtal tills den stängs av.
- ▶ Fast belysning av skruvstället.
- ▶ För mjuka och hårda skruvförband.
- ▶ Mjukstart.
- ▶ Mjuk fränkoppling.

**ASM 14-2 PC (utan batteri)**

Programmerbar, godkänd skruvdragare enligt ISO 5393, VDI/VDE 2647, CMK-värde &gt; 1,67 med ± 12% (refererar till 6 Sigma).



Tillbehör, se sida 34

Batterispänning	V	14,4
Vridmomentområde	Nm	0,7 - 2
Varvtal obelastad	1/min	50 - 700
Verktygsinfästning		1/4" Invändig sexkant
Vikt utan batteri	kg	0,95
<b>Beställningsnummer</b>		<b>7 112 61 00 95 0</b>
<b>EAN</b>		<b>4014586881317</b>
<b>Pris SEK exkl. moms [PK05]</b>		<b>8.690:-</b>
<b>Pris SEK inkl. moms [PK05]</b>		<b>10.863:-</b>

**Fördelarna med FEIN:**

- ▶ Underhållsfri motor utan borstar.
- ▶ Fritt programmerbara parametrar: Varvtal, rotationsriktning, rotationsvinkel, vridmoment, tröskel, tid.
- ▶ Processoptimerad i upp till sju programsteg, kan ställas in individuellt för aktuell skruvdragning.
- ▶ Parametrar kan ställas in för både höger- och vänstergång.
- ▶ Genom inställbara felkriterier tillåts ej manipulation.
- ▶ FEIN litiumjonteknik för fler skruvdragningar per laddning.
- ▶ Underhållsmodul registrerar de utförda skruvdragningarna och kalibreringsdata.
- ▶ Enkel inmatning av data på datorn.
- ▶ Säker programmering av maskinen genom integrerat gränssnitt.
- ▶ Lagring av data för senare återanvändning.
- ▶ För mjuka och hårda skruvförband.
- ▶ Ingen varvtalsminskning vid skruvdragningen tack vare sensorstyrning.
- ▶ Maskinen är skyddad genom lösenord från fabriken.

**ASM 14-6 PC (utan batteri)**

Programmerbar, godkänd skruvdragare enligt ISO 5393, VDI/VDE 2647, CMK-värde &gt; 1,67 med ± 10% (refererar till 6 Sigma).



Tillbehör, se sida 34

Batterispänning	V	14,4
Vridmomentområde	Nm	1,2 - 6
Varvtal obelastad	1/min	50 - 950
Verktygsinfästning		1/4" Invändig sexkant
Vikt utan batteri	kg	0,95
<b>Beställningsnummer</b>		<b>7 112 54 00 95 0</b>
<b>EAN</b>		<b>4014586874241</b>
<b>Pris SEK exkl. moms [PK05]</b>		<b>8.690:-</b>
<b>Pris SEK inkl. moms [PK05]</b>		<b>10.863:-</b>

**Fördelarna med FEIN:**

- ▶ Underhållsfri motor utan borstar.
- ▶ Fritt programmerbara parametrar: Varvtal, rotationsriktning, rotationsvinkel, vridmoment, tröskel, tid.
- ▶ Processoptimerad i upp till sju programsteg, kan ställas in individuellt för aktuell skruvdragning.
- ▶ Parametrar kan ställas in för både höger- och vänstergång.
- ▶ Genom inställbara felkriterier tillåts ej manipulation.
- ▶ FEIN litiumjonteknik för fler skruvdragningar per laddning.
- ▶ Underhållsmodul registrerar de utförda skruvdragningarna och kalibreringsdata.
- ▶ Enkel inmatning av data på datorn.
- ▶ Säker programmering av maskinen genom integrerat gränssnitt.
- ▶ Lagring av data för senare återanvändning.
- ▶ För mjuka och hårda skruvförband.
- ▶ Ingen varvtalsminskning vid skruvdragningen tack vare sensorstyrning.
- ▶ Maskinen är skyddad genom lösenord från fabriken.

**ASM 14-9 PC (utan batteri)**

Programmerbar, godkänd skruvdragare enligt ISO 5393, VDI/VDE 2647, CMK-värde &gt; 1,67 med ± 10% (refererar till 6 Sigma).



Tillbehör, se sida 34

Batterispänning	V	14,4
Vridmomentområde	Nm	2 - 9
Varvtal obelastad	1/min	50 - 700
Verktygsinfästning		1/4" Invändig sexkant
Vikt utan batteri	kg	0,95
<b>Beställningsnummer</b>		<b>7 112 55 00 95 0</b>
<b>EAN</b>		<b>4014586874258</b>
<b>Pris SEK exkl. moms [PK05]</b>		<b>8.690:-</b>
<b>Pris SEK inkl. moms [PK05]</b>		<b>10.863:-</b>

**Fördelarna med FEIN:**

- ▶ Underhållsfri motor utan borstar.
- ▶ Fritt programmerbara parametrar: Varvtal, rotationsriktning, rotationsvinkel, vridmoment, tröskel, tid.
- ▶ Processoptimerad i upp till sju programsteg, kan ställas in individuellt för aktuell skruvdragning.
- ▶ Parametrar kan ställas in för både höger- och vänstergång.
- ▶ Genom inställbara felkriterier tillåts ej manipulation.
- ▶ FEIN litiumjonteknik för fler skruvdragningar per laddning.
- ▶ Underhållsmodul registrerar de utförda skruvdragningarna och kalibreringsdata.
- ▶ Enkel inmatning av data på datorn.
- ▶ Säker programmering av maskinen genom integrerat gränssnitt.
- ▶ Lagring av data för senare återanvändning.
- ▶ För mjuka och hårda skruvförband.
- ▶ Ingen varvtalsminskning vid skruvdragningen tack vare sensorstyrning.
- ▶ Maskinen är skyddad genom lösenord från fabriken.

**ASM 14-12 PC (utan batteri)**

Programmerbar, godkänd skruvdragare enligt ISO 5393, VDI/VDE 2647, CMK-värde &gt; 1,67 med ± 10% (refererar till 6 Sigma).



Tillbehör, se sida 34

Batterispänning	V	14,4
Vridmomentområde	Nm	3 - 12
Varvtal obelastad	1/min	50 - 700
Verktygsinfästning		1/4" Invändig sexkant
Vikt utan batteri	kg	0,95
<b>Beställningsnummer</b>		<b>7 112 56 00 95 0</b>
<b>EAN</b>		<b>4014586874265</b>
<b>Pris SEK exkl. moms [PK05]</b>		<b>8.690:-</b>
<b>Pris SEK inkl. moms [PK05]</b>		<b>10.863:-</b>

**Fördelarna med FEIN:**

- ▶ Underhållsfri motor utan borstar.
- ▶ Fritt programmerbara parametrar: Varvtal, rotationsriktning, rotationsvinkel, vridmoment, tröskel, tid.
- ▶ Processoptimerad i upp till sju programsteg, kan ställas in individuellt för aktuell skruvdragning.
- ▶ Parametrar kan ställas in för både höger- och vänstergång.
- ▶ Genom inställbara felkriterier tillåts ej manipulation.
- ▶ FEIN litiumjonteknik för fler skruvdragningar per laddning.
- ▶ Underhållsmodul registrerar de utförda skruvdragningarna och kalibreringsdata.
- ▶ Enkel inmatning av data på datorn.
- ▶ Säker programmering av maskinen genom integrerat gränssnitt.
- ▶ Lagring av data för senare återanvändning.
- ▶ För mjuka och hårda skruvförband.
- ▶ Ingen varvtalsminskning vid skruvdragningen tack vare sensorstyrning.
- ▶ Maskinen är skyddad genom lösenord från fabriken.





		ASW 14-6 (utan batteri och utan vinkelhuvud)	ASW 14-10 (utan batteri och utan vinkelhuvud)	ASW 14-14 (utan batteri och utan vinkelhuvud)	ASW 14-6 PC (utan batteri och utan vinkelhuvud)	ASW 14-10 PC (utan batteri och utan vinkelhuvud)	ASW 14-14 PC (utan batteri och utan vinkelhuvud)	ASW 18-30 PC (utan batteri och utan vinkelhuvud)	ASW 18-45 PC (utan batteri och utan vinkelhuvud)	ASW 18-60 PC (utan batteri och utan vinkelhuvud)
		Godkänd skruvdragare enligt ISO 5393, VDI/VDE 2647, CMK-värde > 1,67 med ± 10% (refererar till 6 Sigma).			Programmerbar, godkänd skruvdragare enligt ISO 5393, VDI/VDE 2647, CMK-värde > 1,67 med ± 10% (refererar till 6 Sigma).					
<b>Sida</b>		31	31	31	32	32	32	33	33	33
<b>Tekniska egenskaper</b>	Batterispänning	14,4 V	14,4 V	14,4 V	14,4 V	14,4 V	14,4 V	18 V	18 V	18 V
	Vridmomentområde	1,5 - 6 Nm	2 - 10 Nm	3 - 14 Nm	1,5 - 6 Nm	2 - 10 Nm	3 - 14 Nm	12 - 30 Nm	20 - 45 Nm	25 - 60 Nm
	Varvtal obelastad	650 1/min	500 1/min	400 1/min	50 - 670 1/min	50 - 670 1/min	50 - 500 1/min	30 - 420 1/min	25 - 310 1/min	20 - 230 1/min
	Vikt utan batteri	0,9 kg	0,9 kg	0,9 kg	0,9 kg	0,9 kg	0,9 kg	1,2 kg	1,2 kg	1,2 kg

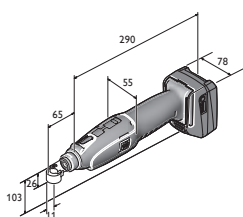

ASW 14-6  
ASW 14-6 PC  
ASW 14-10  
ASW 14-10 PC  
ASW 14-14  
ASW 14-14 PC

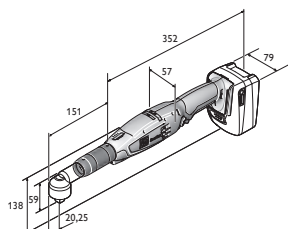

ASW 18-30 PC  
ASW 18-45 PC  
ASW 18-60 PC

**ASW 14-6 (utan batteri och utan vinkelhuvud)**Godkänd skruvdragare enligt ISO 5393, VDI/VDE 2647, CMK-värde > 1,67 med  $\pm 10\%$  (refererar till 6 Sigma).

Tillbehör, se sida 34

Batterispänning	V	14,4
Vridmomentområde	Nm	1,5 - 6
Varvtal obelastad	1/min	650
Vikt utan batteri	kg	0,9
<b>Beställningsnummer</b>		<b>7 112 40 00 95 0</b>
<b>EAN</b>		<b>4014586876245</b>
<b>Pris SEK exkl. moms [PK05]</b>		<b>6.680:-</b>
<b>Pris SEK inkl. moms [PK05]</b>		<b>8.350:-</b>

**Fördelarna med FEIN:**

- ▶ Underhållsfri motor utan borstar.
- ▶ Vridmomenten förblir exakta oberoende av den enskilda skruvdragningen.
- ▶ Processoptimerad tack vare fördröjd återstart och återstartspärr (batteriövervakning).
- ▶ Knapp för vänstergång.
- ▶ FEIN litiumjonteknik för fler skruvdragningar per laddning.
- ▶ Konstant varvtal tills den stängs av.
- ▶ Fast belysning av skruvstället.
- ▶ För mjuka och hårda skruvförband.
- ▶ Mjukstart.
- ▶ Mjuk frånkoppling.
- ▶ Mycket hög verkningsgrad.
- ▶ Vinkelhuvudet går att vrida 360°.
- ▶ Förlängare kan användas.

**ASW 14-10 (utan batteri och utan vinkelhuvud)**Godkänd skruvdragare enligt ISO 5393, VDI/VDE 2647, CMK-värde > 1,67 med  $\pm 10\%$  (refererar till 6 Sigma).

Tillbehör, se sida 34

Batterispänning	V	14,4
Vridmomentområde	Nm	2 - 10
Varvtal obelastad	1/min	500
Vikt utan batteri	kg	0,9
<b>Beställningsnummer</b>		<b>7 112 42 00 95 0</b>
<b>EAN</b>		<b>4014586876252</b>
<b>Pris SEK exkl. moms [PK05]</b>		<b>6.680:-</b>
<b>Pris SEK inkl. moms [PK05]</b>		<b>8.350:-</b>

**Fördelarna med FEIN:**

- ▶ Underhållsfri motor utan borstar.
- ▶ Vridmomenten förblir exakta oberoende av den enskilda skruvdragningen.
- ▶ Processoptimerad tack vare fördröjd återstart och återstartspärr (batteriövervakning).
- ▶ Knapp för vänstergång.
- ▶ FEIN litiumjonteknik för fler skruvdragningar per laddning.
- ▶ Konstant varvtal tills den stängs av.
- ▶ Fast belysning av skruvstället.
- ▶ För mjuka och hårda skruvförband.
- ▶ Mjukstart.
- ▶ Mjuk frånkoppling.
- ▶ Mycket hög verkningsgrad.
- ▶ Vinkelhuvudet går att vrida 360°.
- ▶ Förlängare kan användas.

**ASW 14-14 (utan batteri och utan vinkelhuvud)**Godkänd skruvdragare enligt ISO 5393, VDI/VDE 2647, CMK-värde > 1,67 med  $\pm 10\%$  (refererar till 6 Sigma).

Tillbehör, se sida 34

Batterispänning	V	14,4
Vridmomentområde	Nm	3 - 14
Varvtal obelastad	1/min	400
Vikt utan batteri	kg	0,9
<b>Beställningsnummer</b>		<b>7 112 58 00 95 0</b>
<b>EAN</b>		<b>4014586877204</b>
<b>Pris SEK exkl. moms [PK05]</b>		<b>6.680:-</b>
<b>Pris SEK inkl. moms [PK05]</b>		<b>8.350:-</b>

**Fördelarna med FEIN:**

- ▶ Underhållsfri motor utan borstar.
- ▶ Vridmomenten förblir exakta oberoende av den enskilda skruvdragningen.
- ▶ Processoptimerad tack vare fördröjd återstart och återstartspärr (batteriövervakning).
- ▶ Knapp för vänstergång.
- ▶ FEIN litiumjonteknik för fler skruvdragningar per laddning.
- ▶ Konstant varvtal tills den stängs av.
- ▶ Fast belysning av skruvstället.
- ▶ För mjuka och hårda skruvförband.
- ▶ Mjukstart.
- ▶ Mjuk frånkoppling.
- ▶ Mycket hög verkningsgrad.
- ▶ Vinkelhuvudet går att vrida 360°.
- ▶ Förlängare kan användas.

**ASW 14-6 PC (utan batteri och utan vinkelhuvud)**

Tillbehör, se sida 34

Programmerbar, godkänd skruvdragare enligt ISO 5393, VDI/VDE 2647, CMK-värde &gt; 1,67 med ± 10% (refererar till 6 Sigma).

Batterispänning	V	14,4
Vridmomentområde	Nm	1,5 - 6
Varvtal obelastad	1/min	50 - 670
Vikt utan batteri	kg	0,9
<b>Beställningsnummer</b>		<b>7 112 50 00 95 0</b>
<b>EAN</b>		<b>4014586874210</b>
<b>Pris SEK exkl. moms [PK05]</b>		<b>8.920:-</b>
<b>Pris SEK inkl. moms [PK05]</b>		<b>11.150:-</b>

**Fördelarna med FEIN:**

- ▶ Processoptimerad i upp till sju programsteg, kan ställas in individuellt för aktuell skruvdragning.
- ▶ Fritt programmerbara parametrar: Varvtal, rotationsriktning, rotationsvinkel, vridmoment, tröskel, tid.
- ▶ Underhållsfri motor utan borstar.
- ▶ Parametrar kan ställas in för både höger- och vänstergång.
- ▶ Genom inställbara felkriterier tillåts ej manipulation.
- ▶ FEIN litiumjonteknik för fler skruvdragningar per laddning.
- ▶ Underhållsmodul registrerar de utförda skruvdragningarna och kalibreringsdata.
- ▶ Enkel inmatning av data på datorn.
- ▶ Säker programmering av maskinen genom integrerat gränssnitt.
- ▶ Lagring av data för senare återanvändning.
- ▶ För mjuka och hårda skruvförband.
- ▶ Ingen varvtalsminskning vid skruvdragningen tack vare sensorstyrning.
- ▶ Maskinen är skyddad genom lösenord från fabriken.
- ▶ Kraftfullt litiumjonbatteri med laddindikering beställs separat.
- ▶ Vinkelhuvudet går att vrida 360°.
- ▶ Förlängare kan användas.

**ASW 14-10 PC (utan batteri och utan vinkelhuvud)**

Tillbehör, se sida 34

Programmerbar, godkänd skruvdragare enligt ISO 5393, VDI/VDE 2647, CMK-värde &gt; 1,67 med ± 10% (refererar till 6 Sigma).

Batterispänning	V	14,4
Vridmomentområde	Nm	2 - 10
Varvtal obelastad	1/min	50 - 670
Vikt utan batteri	kg	0,9
<b>Beställningsnummer</b>		<b>7 112 51 00 95 0</b>
<b>EAN</b>		<b>4014586874227</b>
<b>Pris SEK exkl. moms [PK05]</b>		<b>8.920:-</b>
<b>Pris SEK inkl. moms [PK05]</b>		<b>11.150:-</b>

**Fördelarna med FEIN:**

- ▶ Processoptimerad i upp till sju programsteg, kan ställas in individuellt för aktuell skruvdragning.
- ▶ Fritt programmerbara parametrar: Varvtal, rotationsriktning, rotationsvinkel, vridmoment, tröskel, tid.
- ▶ Underhållsfri motor utan borstar.
- ▶ Parametrar kan ställas in för både höger- och vänstergång.
- ▶ Genom inställbara felkriterier tillåts ej manipulation.
- ▶ FEIN litiumjonteknik för fler skruvdragningar per laddning.
- ▶ Underhållsmodul registrerar de utförda skruvdragningarna och kalibreringsdata.
- ▶ Enkel inmatning av data på datorn.
- ▶ Säker programmering av maskinen genom integrerat gränssnitt.
- ▶ Lagring av data för senare återanvändning.
- ▶ För mjuka och hårda skruvförband.
- ▶ Ingen varvtalsminskning vid skruvdragningen tack vare sensorstyrning.
- ▶ Maskinen är skyddad genom lösenord från fabriken.
- ▶ Kraftfullt litiumjonbatteri med laddindikering beställs separat.
- ▶ Vinkelhuvudet går att vrida 360°.
- ▶ Förlängare kan användas.

**ASW 14-14 PC (utan batteri och utan vinkelhuvud)**

Tillbehör, se sida 34

Programmerbar, godkänd skruvdragare enligt ISO 5393, VDI/VDE 2647, CMK-värde &gt; 1,67 med ± 10% (refererar till 6 Sigma).

Batterispänning	V	14,4
Vridmomentområde	Nm	3 - 14
Varvtal obelastad	1/min	50 - 500
Vikt utan batteri	kg	0,9
<b>Beställningsnummer</b>		<b>7 112 52 00 95 0</b>
<b>EAN</b>		<b>4014586874234</b>
<b>Pris SEK exkl. moms [PK05]</b>		<b>8.920:-</b>
<b>Pris SEK inkl. moms [PK05]</b>		<b>11.150:-</b>

**Fördelarna med FEIN:**

- ▶ Underhållsfri motor utan borstar.
- ▶ Fritt programmerbara parametrar: Varvtal, rotationsriktning, rotationsvinkel, vridmoment, tröskel, tid.
- ▶ Processoptimerad i upp till sju programsteg, kan ställas in individuellt för aktuell skruvdragning.
- ▶ Parametrar kan ställas in för både höger- och vänstergång.
- ▶ Genom inställbara felkriterier tillåts ej manipulation.
- ▶ FEIN litiumjonteknik för fler skruvdragningar per laddning.
- ▶ Underhållsmodul registrerar de utförda skruvdragningarna och kalibreringsdata.
- ▶ Enkel inmatning av data på datorn.
- ▶ Säker programmering av maskinen genom integrerat gränssnitt.
- ▶ Lagring av data för senare återanvändning.
- ▶ För mjuka och hårda skruvförband.
- ▶ Ingen varvtalsminskning vid skruvdragningen tack vare sensorstyrning.
- ▶ Maskinen är skyddad genom lösenord från fabriken.
- ▶ Kraftfullt litiumjonbatteri med laddindikering beställs separat.
- ▶ Vinkelhuvudet går att vrida 360°.
- ▶ Förlängare kan användas.

**ASW 18-30 PC (utan batteri och utan vinkelhuvud)**

Tillbehör, se sida 34

Programmerbar, godkänd skruvdragare enligt ISO 5393, VDI/VDE 2647, CMK-värde &gt; 1,67 med ± 10% (refererar till 6 Sigma).

Batterispänning	V	18
Vridmomentområde	Nm	12 - 30
Varvtal obelastad	1/min	30 - 420
Vikt utan batteri	kg	1,2
<b>Beställningsnummer</b>		<b>7 112 62 60 00 0</b>
<b>EAN</b>		<b>4014586883830</b>
<b>Pris SEK exkl. moms [PK05]</b>		<b>14.060,-</b>
<b>Pris SEK inkl. moms [PK05]</b>		<b>17.575,-</b>

**Fördelarna med FEIN:**

- ▶ Underhållsfri motor utan borstar.
- ▶ Programmerbar laddindikering på maskinen.
- ▶ Fritt programmerbara parametrar: Varvtal, rotationsriktning, rotationsvinkel, vridmoment, tröskel, tid.
- ▶ Parametrar kan ställas in för både höger- och vänstergång.
- ▶ Processoptimerad i upp till fem programsteg, kan ställas in individuellt för aktuell skruvdragning.
- ▶ FEIN litiumjonteknik för fler skruvdragningar per laddning.
- ▶ Underhållsmodul registrerar de utförda skruvdragningarna och kalibreringsdata.
- ▶ Enkel inmatning av data på datorn.
- ▶ Lagring av data för senare återanvändning.
- ▶ För mjuka och hårda skruvförband.
- ▶ Ingen varvtalsminskning vid skruvdragningen tack vare sensorstyrning.
- ▶ Maskinen är skyddad genom lösenord från fabriken.
- ▶ Kraftfullt litiumjonbatteri med laddindikering beställs separat.
- ▶ Vinkelhuvud kan ställas in i steg om 30°.
- ▶ Förlängare kan användas.

**ASW 18-45 PC (utan batteri och utan vinkelhuvud)**

Tillbehör, se sida 34

Programmerbar, godkänd skruvdragare enligt ISO 5393, VDI/VDE 2647, CMK-värde &gt; 1,67 med ± 10% (refererar till 6 Sigma).

Batterispänning	V	18
Vridmomentområde	Nm	20 - 45
Varvtal obelastad	1/min	25 - 310
Vikt utan batteri	kg	1,2
<b>Beställningsnummer</b>		<b>7 112 63 60 00 0</b>
<b>EAN</b>		<b>4014586883847</b>
<b>Pris SEK exkl. moms [PK05]</b>		<b>14.730,-</b>
<b>Pris SEK inkl. moms [PK05]</b>		<b>18.413,-</b>

**Fördelarna med FEIN:**

- ▶ Underhållsfri motor utan borstar.
- ▶ Programmerbar laddindikering på maskinen.
- ▶ Fritt programmerbara parametrar: Varvtal, rotationsriktning, rotationsvinkel, vridmoment, tröskel, tid.
- ▶ Parametrar kan ställas in för både höger- och vänstergång.
- ▶ Processoptimerad i upp till fem programsteg, kan ställas in individuellt för aktuell skruvdragning.
- ▶ FEIN litiumjonteknik för fler skruvdragningar per laddning.
- ▶ Underhållsmodul registrerar de utförda skruvdragningarna och kalibreringsdata.
- ▶ Enkel inmatning av data på datorn.
- ▶ Lagring av data för senare återanvändning.
- ▶ För mjuka och hårda skruvförband.
- ▶ Ingen varvtalsminskning vid skruvdragningen tack vare sensorstyrning.
- ▶ Maskinen är skyddad genom lösenord från fabriken.
- ▶ Kraftfullt litiumjonbatteri med laddindikering beställs separat.
- ▶ Vinkelhuvud kan ställas in i steg om 30°.
- ▶ Förlängare kan användas.

**ASW 18-60 PC (utan batteri och utan vinkelhuvud)**

Tillbehör, se sida 34

Programmerbar, godkänd skruvdragare enligt ISO 5393, VDI/VDE 2647, CMK-värde &gt; 1,67 med ± 10% (refererar till 6 Sigma).

Batterispänning	V	18
Vridmomentområde	Nm	25 - 60
Varvtal obelastad	1/min	20 - 230
Vikt utan batteri	kg	1,2
<b>Beställningsnummer</b>		<b>7 112 64 60 00 0</b>
<b>EAN</b>		<b>4014586883854</b>
<b>Pris SEK exkl. moms [PK05]</b>		<b>15.400,-</b>
<b>Pris SEK inkl. moms [PK05]</b>		<b>19.250,-</b>

**Fördelarna med FEIN:**

- ▶ Underhållsfri motor utan borstar.
- ▶ Programmerbar laddindikering på maskinen.
- ▶ Fritt programmerbara parametrar: Varvtal, rotationsriktning, rotationsvinkel, vridmoment, tröskel, tid.
- ▶ Parametrar kan ställas in för både höger- och vänstergång.
- ▶ Processoptimerad i upp till fem programsteg, kan ställas in individuellt för aktuell skruvdragning.
- ▶ FEIN litiumjonteknik för fler skruvdragningar per laddning.
- ▶ Underhållsmodul registrerar de utförda skruvdragningarna och kalibreringsdata.
- ▶ Enkel inmatning av data på datorn.
- ▶ Lagring av data för senare återanvändning.
- ▶ För mjuka och hårda skruvförband.
- ▶ Ingen varvtalsminskning vid skruvdragningen tack vare sensorstyrning.
- ▶ Maskinen är skyddad genom lösenord från fabriken.
- ▶ Kraftfullt litiumjonbatteri med laddindikering beställs separat.
- ▶ Vinkelhuvud kan ställas in i steg om 60°.
- ▶ Förlängare kan användas.

## Allmänna tillbehör

**Batteri**

Litiumjonbatterier med laddindikering och FEIN SafetyCell Technology. Skyddar batteriet och maskinen mot överbelastning, överhettning och djupurladdning.

Spänning V	Kapacitet Ah	Förp. St	Beställningsnummer	Pris SEK exkl. moms	Pris SEK inkl. moms
12	2,5	1	9 26 04 168 02 0	<b>361:-</b>	452:-
14,4	2,5	1	9 26 04 170 02 0	<b>858:-</b>	1.073:-
14,4	2,5	15	9 26 04 170 03 0	<b>11.845:-</b>	14.807:-
14,4	5	1	9 26 04 172 02 0	<b>1.232:-</b>	1.540:-
14,4	5	15	9 26 04 172 03 0	<b>16.995:-</b>	21.244:-
18	2,5	1	9 26 04 171 02 0	<b>858:-</b>	1.073:-
18	2,5	12	9 26 04 171 03 0	<b>9.468:-</b>	11.835:-
18	5	1	9 26 04 173 02 0	<b>1.232:-</b>	1.540:-
18	5	12	9 26 04 173 03 0	<b>13.586:-</b>	16.983:-

**Batteri**

Spänning V	Kapacitet Ah	Beställningsnummer	Pris SEK exkl. moms	Pris SEK inkl. moms
9,6	2	9 26 04 082 02 5	<b>1.742:-</b>	2.178:-
12	2	9 26 04 084 02 7	<b>1.866:-</b>	2.333:-
12	2,6	9 26 04 079 02 1	<b>2.364:-</b>	2.955:-

**Snabbaddare ALG 30**

Till FEIN NiCd- och litiumjonbatterier. Laddningstid från 25 min.

Beställningsnummer	Pris SEK exkl. moms	Pris SEK inkl. moms
9 26 04 096 01 0	<b>1.692:-</b>	2.115:-

**Multiladdare ALS 40**

Levereras utan nätkabel.

Beställningsnummer	Pris SEK exkl. moms	Pris SEK inkl. moms
9 26 04 111 01 0	<b>18.650:-</b>	23.313:-

**Laddningsadapter**

för batterigränssnittet hos NiCd och NiMH batterier på ALS 40, ALG 40 och ALG 30.

Beställningsnummer	Pris SEK exkl. moms	Pris SEK inkl. moms
9 26 04 103 01 0	<b>236:-</b>	295:-

**Justernyckel vridmoment**

Beställningsnummer	Pris SEK exkl. moms	Pris SEK inkl. moms
3 21 23 002 00 6	<b>94:-</b>	118:-

**Batteriskyddshylsa**

skyddar arbetsstyckesytan mot mekaniska skador. för litiumjonbatteri 14,4 V; 2 / 2,5 Ah

Beställningsnummer	Pris SEK exkl. moms	Pris SEK inkl. moms
3 21 74 015 01 0	<b>199:-</b>	249:-

**Batteriskyddshylsa**

skyddar arbetsstyckesytan mot mekaniska skador. för litiumjonbatteri 14,4 V; 4 / 5 Ah

Beställningsnummer	Pris SEK exkl. moms	Pris SEK inkl. moms
3 21 74 016 01 0	<b>211:-</b>	264:-

**Batteriskyddshylsa**

skyddar arbetsstyckesytan mot mekaniska skador. för litiumjonbatteri 18 V; 2,5 Ah

Beställningsnummer	Pris SEK exkl. moms	Pris SEK inkl. moms
3 21 74 020 01 0	<b>224:-</b>	280:-

**Batteriskyddshylsa**

skyddar arbetsstyckesytan mot mekaniska skador. för litiumjonbatteri 18 V; 5 Ah

Beställningsnummer	Pris SEK exkl. moms	Pris SEK inkl. moms
3 21 74 019 01 0	<b>236:-</b>	295:-

## Tillbehör ASM

**AccuTEC ASM skyddshylsa**

skyddar arbetsstyckesytan mot mekaniska skador.

Beställningsnummer	Pris SEK exkl. moms	Pris SEK inkl. moms
3 14 20 120 01 0	<b>236:-</b>	295:-

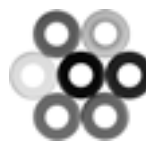
**Koderingshylsor**

för färgmarkering av varianter

Färg	Förp. St	Beställningsnummer	Pris SEK exkl. moms	Pris SEK inkl. moms
färg-mix	7	3 05 01 345 02 0	<b>148:-</b>	185:-
blå	10	3 05 01 348 01 0	<b>199:-</b>	249:-
röd	10	3 05 01 349 01 0	<b>199:-</b>	249:-
orange	10	3 05 01 350 01 0	<b>199:-</b>	249:-
gul	10	3 05 01 351 01 0	<b>199:-</b>	249:-
grå	10	3 05 01 346 01 0	<b>199:-</b>	249:-
grön	10	3 05 01 347 01 0	<b>199:-</b>	249:-
svart	10	3 05 01 345 01 0	<b>199:-</b>	249:-

## Tillbehör ASW

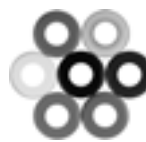
**Koderingshylsor**

för färgmarkering av varianter

Färg	Förp. St	Beställningsnummer	Pris SEK exkl. moms	Pris SEK inkl. moms
färg-mix	7	3 05 01 352 02 0	<b>149:-</b>	187:-
blå	10	3 05 01 355 01 0	<b>199:-</b>	249:-
röd	10	3 05 01 356 01 0	<b>199:-</b>	249:-
orange	10	3 05 01 357 01 0	<b>199:-</b>	249:-
gul	10	3 05 01 358 01 0	<b>199:-</b>	249:-
grå	10	3 05 01 353 01 0	<b>199:-</b>	249:-
grön	10	3 05 01 354 01 0	<b>199:-</b>	249:-
svart	10	3 05 01 352 01 0	<b>199:-</b>	249:-

**AccuTEC ASW skyddshylsa**

skyddar arbetsstyckesytan mot mekaniska skador.

Utförande	Beställningsnummer	Pris SEK exkl. moms	Pris SEK inkl. moms
ASW 14	3 21 74 014 01 0	<b>199:-</b>	249:-
ASW 18	3 21 74 024 01 0	<b>311:-</b>	389:-



**Vinkelhuvud Basic**

ASW 14-6 (PC), ASW 14-10 (PC), ASW 14-14 (PC)

Verktögsinfästning	Beställningsnummer	Pris SEK exkl. moms	Pris SEK inkl. moms
1/4" invändig sexkant	9 01 02 012 01 0	<b>5.450:-</b>	6.813:-
3/8" utvändig fyrkant	9 01 02 013 01 0	<b>5.450:-</b>	6.813:-
1/4" utvändig fyrkant	9 01 02 014 01 0	<b>5.450:-</b>	6.813:-

**Vinkelhuvud med fäste > 30 Nm**

ASW 18-30 PC, ASW 18-45 PC

Verktögsinfästning	Beställningsnummer	Pris SEK exkl. moms	Pris SEK inkl. moms
3/8" utvändig fyrkant	9 01 02 015 02 0	<b>6.820:-</b>	8.525:-

**Vinkelhuvud med fäste > 30 Nm**

ASW 18-60 PC

Verktögsinfästning	Beställningsnummer	Pris SEK exkl. moms	Pris SEK inkl. moms
1/2" utvändig fyrkant	9 01 02 016 02 0	<b>6.820:-</b>	8.525:-

**Rakt fäste**

ASW 14-6 (PC), ASW 14-10 (PC), ASW 14-14 (PC)

Kan användas mellan 1,1 - 9,9 Nm.

Verktögsinfästning	Beställningsnummer	Pris SEK exkl. moms	Pris SEK inkl. moms
1/4" Invändig sexkant	9 01 06 001 02 0	<b>2.168:-</b>	2.710:-
3/8" utvändig fyrkant	9 01 06 002 02 0	<b>2.168:-</b>	2.710:-

**Plastöverdrag**

skyddar arbetsstyckesytan mot mekaniska skador.

Utförande	Beställningsnummer	Pris SEK exkl. moms	Pris SEK inkl. moms
<14 Nm	3 14 28 166 00 0	<b>75:-</b>	94:-
<45 Nm	3 21 74 022 01 0	<b>148:-</b>	185:-
<60 Nm	3 21 74 021 01 0	<b>148:-</b>	185:-

**Spännadapter vinkelhuvud ASW 9 / 10 / 14**

med 1/4" utvändig fyrkant passande för sluten Lubberring tungverktyg adapter-A endast tillsammans med vinkelhuvud Premium.

Beställningsnummer	Pris SEK exkl. moms	Pris SEK inkl. moms
6 39 01 046 00 0	<b>11.185:-</b>	13.982:-

**Förlängare**

För reducering av reaktionsmomentet och för bättre åtkomst. 86 mm, för ASW 14-6 (PC), ASW 14-10 (PC), ASW 14-14 (PC).

Beställningsnummer	Pris SEK exkl. moms	Pris SEK inkl. moms
6 42 03 004 01 0	<b>622:-</b>	778:-

**Förlängare**

För reducering av reaktionsmomentet och för bättre åtkomst. 100 mm, för ASW 18.

Beställningsnummer	Pris SEK exkl. moms	Pris SEK inkl. moms
6 42 03 005 01 0	<b>1.244:-</b>	1.555:-

**Handtag**

för ASW 14-30 och alla ASW 18 modeller.

Beställningsnummer	Pris SEK exkl. moms	Pris SEK inkl. moms
3 21 19 150 01 0	<b>497:-</b>	622:-

**Tillbehör Parameter Control modeller****Programmeringsadapter**

För alla AccuTEC ParameterControl modeller. Satsen innehåller: Programvara som USB-kort inkl. bruksanvisning, adapter och anslutningskabel.

Beställningsnummer	Pris SEK exkl. moms	Pris SEK inkl. moms
9 26 04 163 02 0	<b>4.591:-</b>	5.739:-



	FEIN sladdlös MULTIMASTER AFMM 18 QSL	FEIN sladdlös MULTIMASTER AFMM 18 QSL Select	FEIN sladdlös MULTITALENT AFMT 12 QSL QuickStart	FEIN sladdlös MULTITALENT AFMT 12 SL Start	FEIN sladdlös MULTITALENT AFMT 12 QSL Select	
	Det kraftfulla, sladdlösa allroundsystemet för bygg och renovering med QuickIN och omfattande tillbehör för många användningsområden.		Det sladdlösa allroundsystemet för bygg och renovering med QuickIN och basutrustning för slipning och sågning.		Det sladdlösa allroundsystemet för bygg och renovering med basutrustning för slipning och sågning.	
<b>Sida</b>	37	37	38	38	39	
<b>Tekniska egenskaper</b>	Batterispänning	18 V	18 V	12 V	12 V	12 V
	Batterikapacitet	2,5 Ah		2,5 Ah	2,5 Ah	
	Svängningar	11 000 - 18 500 1/min	11 000 - 18 500 1/min	11 000 - 18 000 1/min	11 000 - 18 000 1/min	11 000 - 18 000 1/min
	Slipplatta hörnavstånd	80 mm	80 mm	80 mm	80 mm	80 mm
	Verktygsinfästning	StarlockPlus	StarlockPlus	StarlockPlus	StarlockPlus	StarlockPlus
	Verktygsbyte	QuickIN	QuickIN	QuickIN	Manuellt med skruv, insex	QuickIN
	Vikt med batteri	1,8 kg		1,5 kg	1,4 kg	
	Vikt utan batteri		1,3 kg			1,1 kg
Fäste för systemtillbehör	●	●				

- ingår

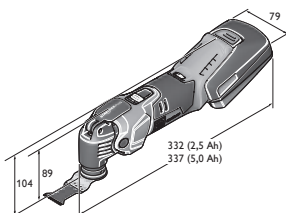

AFMM 18 QSL

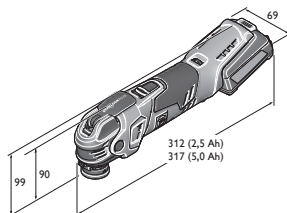

AFMT 12 QSL

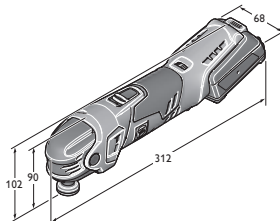

AFMT 12 SL

**FEIN sladdlös MULTIMASTER  
AFMM 18 QSL**

Tillbehör, se sida 39 och 204

Maskinens nätdrivna variant se  
sidan 196

Det kraftfulla, sladdlösa allroundsystemet för bygg och renovering med QuickIN och omfattande tillbehör för många användningsområden.

Batterispänning	V	18
Svängningar	1/min	11 000 - 18 500
Batterikapacitet	Ah	2,5
Verktygsinfästning		StarlockPlus
Verktygsbyte		QuickIN
Amplitud		2 x 1,7°
Slipplatta hörnavstånd	mm	80
Vikt med batteri	kg	1,8
<b>Beställningsnummer</b>		<b>7 129 22 61 00 0</b>
<b>EAN</b>		<b>4014586884066</b>
<b>Pris SEK exkl. moms [PK03]</b>		<b>3.990:-</b>
<b>Pris SEK inkl. moms [PK03]</b>		<b>4.988:-</b>

**Fördelarna med FEIN:**

- ▶ FEIN antivibrationssystem. Upp till 70% mindre vibration tack vare frikoppling av det yttre motorhuset. För kontinuerligt säkert arbete.
- ▶ Starlock-verktygsfästen standard. Tillbehören är perfekt fixerade genom 3D-form. 100% förlustfri kraftöverföring för upp till 35% mer avverkning.
- ▶ QuickIN verktygsbyte. Patenterat verktygslost FEIN snabbspännsystem för säkert och bekvämt verktygsbyte på mindre än 3 sekunder.
- ▶ StarlockPlus för enastående mångsidighet genom tillgång till det kompletta Starlock- och StarlockPlus tillbehörsortimentet.
- ▶ DC-motor. Beprövad motorteknik med liten storlek, effektivt och med kraftiga vridmoment.
- ▶ Varvtalshållare. Högklassig elektronik för konstanta varvtal även vid belastning. Steglös, elektronisk varvtalsinställning.
- ▶ Metallväxellåda. Klarar stora belastningar och ger maximal livslängd.
- ▶ Integrerat gränssnitt för extra systemtillbehör som djupanslag och mycket mer.
- ▶ Största tillbehörssortimentet med Starlock- och StarlockPlus-fäste i FEIN kvalitet.
- ▶ FEIN SafetyCell Technology. Skyddar batteriet och maskinen mot överbelastning, överhettning och djupurladdning.
- ▶ Batteriets laddning kan avläsas direkt på batteriet.
- ▶ 3 års FEIN PLUS garanti på batteri och laddare. Registrering krävs.

**I priset ingår:**

1 FEIN sladdlös MULTIMASTER AFMM 18 QSL, 1 slipplatta, vardera 3 slippapper (K 60, 80, 120, 180), 1 fast spackel, 1 HSS segmentsågklinga, 1 E-CUT Long-Life sågblad (65 mm), 1 Universal E-CUT-sågblad (44 mm), 1 snabbbladdare ALG 50, 2 litiumjon-batterier (2,5 Ah), 1 plastlåda

**FEIN sladdlös MULTIMASTER  
AFMM 18 QSL Select****FEIN SELECT<sup>+</sup>**

Tillbehör, se sida 39 och 204

Maskinens nätdrivna variant se  
sidan 196

Det kraftfulla, sladdlösa allroundsystemet för bygg och renovering med QuickIN och omfattande tillbehör för många användningsområden.

Batterispänning	V	18
Svängningar	1/min	11 000 - 18 500
Verktygsinfästning		StarlockPlus
Verktygsbyte		QuickIN
Amplitud		2 x 1,7°
Slipplatta hörnavstånd	mm	80
Vikt utan batteri	kg	1,3
<b>Beställningsnummer</b>		<b>7 129 22 62 00 0</b>
<b>EAN</b>		<b>4014586885704</b>
<b>Pris SEK exkl. moms [PK03]</b>		<b>1.990:-</b>
<b>Pris SEK inkl. moms [PK03]</b>		<b>2.488:-</b>

**Fördelarna med FEIN:**

- ▶ Select-utförande - det smarta valet för redan existerande FEIN batteri- och laddningsteknik.
- ▶ FEIN antivibrationssystem. Upp till 70% mindre vibration tack vare frikoppling av det yttre motorhuset. För kontinuerligt säkert arbete.
- ▶ Starlock-verktygsfästen standard. Tillbehören är perfekt fixerade genom 3D-form. 100% förlustfri kraftöverföring för upp till 35% mer avverkning.
- ▶ QuickIN verktygsbyte. Patenterat verktygslost FEIN snabbspännsystem för säkert och bekvämt verktygsbyte på mindre än 3 sekunder.
- ▶ StarlockPlus för enastående mångsidighet genom tillgång till det kompletta Starlock- och StarlockPlus tillbehörsortimentet.
- ▶ DC-motor. Beprövad motorteknik med liten storlek, effektivt och med kraftiga vridmoment.
- ▶ Varvtalshållare. Högklassig elektronik för konstanta varvtal även vid belastning. Steglös, elektronisk varvtalsinställning.
- ▶ Metallväxellåda. Klarar stora belastningar och ger maximal livslängd.
- ▶ Integrerat gränssnitt för extra systemtillbehör som djupanslag och mycket mer.
- ▶ Största tillbehörssortimentet med Starlock- och StarlockPlus-fäste i FEIN kvalitet.
- ▶ FEIN SafetyCell Technology. Skyddar batteriet och maskinen mot överbelastning, överhettning och djupurladdning.
- ▶ Batteriets laddning kan avläsas direkt på batteriet.
- ▶ 3 års FEIN PLUS garanti på batteri och laddare. Registrering krävs.

**I priset ingår:**

1 plastlåda, 1 FEIN sladdlös MULTIMASTER AFMM 18 QSL

**FEIN sladdlös MULTITALENT  
AFMT 12 QSL QuickStart**

Tillbehör, se sida 39 och 204  
Maskinens nätdrivna variant se  
sidan 196

Det sladdlösa allroundsystemet för bygg och renovering med QuickIN och basutrustning för slipning och sågning.

Batterispänning	V	12
Svängningar	1/min	11 000 - 18 000
Batterikapacitet	Ah	2,5
Verktygsinfästning		StarlockPlus
Verktygsbyte		QuickIN
Amplitud		2 x 1,6°
Slipplatta hörnavstånd	mm	80
Vikt med batteri	kg	1,5
<b>Beställningsnummer</b>		<b>7 129 25 61 00 0</b>
<b>EAN</b>		<b>4014586884141</b>
<b>Pris SEK exkl. moms [PK03]</b>		<b>2.890:-</b>
<b>Pris SEK inkl. moms [PK03]</b>		<b>3.613:-</b>

**Fördelarna med FEIN:**

- ▶ FEIN antivibrationssystem. Upp till 70% mindre vibration tack vare frikoppling av det yttre motorhuset. För kontinuerligt säkert arbete.
- ▶ Starlock-verktygsfästen standard. Tillbehören är perfekt fixerade genom 3D-form. 100% förlustfri kraftöverföring för upp till 35% mer avverkning.
- ▶ QuickIN verktygsbyte. Patenterat verktygslost FEIN snabbspännsystem för säkert och bekvämt verktygsbyte på mindre än 3 sekunder.
- ▶ StarlockPlus för enastående mångsidighet genom tillgång till det kompletta Starlock- och StarlockPlus tillbehörssortimentet.
- ▶ DC-motor. Beprövad motorteknik med liten storlek, effektivt och med kraftiga vridmoment.
- ▶ Varvtalshållare. Högklassig elektronik för konstanta varvtal även vid belastning. Steglös, elektronisk varvtalsinställning.
- ▶ Metallväxellåda. Klarar stora belastningar och ger maximal livslängd.
- ▶ Största tillbehörssortimentet med Starlock- och StarlockPlus-fäste i FEIN kvalitet.
- ▶ FEIN SafetyCell Technology. Skyddar batteriet och maskinen mot överbelastning, överhettning och djupurladdning.
- ▶ Batteriets laddning kan avläsas direkt på batteriet.
- ▶ 3 års FEIN PLUS garanti på batteri och laddare. Registrering krävs.

**I priset ingår:**

1 FEIN sladdlös MULTITALENT AFMT 12 QSL, 1 slipplatta, vardera 3 slippapper (K 80, 120, 180), 1 E-CUT sågblad universal (29 mm), 1 snabbbladdare ALG 50, 2 litiumjonbatterier (2,5 Ah), 1 plastlåda

**FEIN sladdlös MULTITALENT  
AFMT 12 SL Start**

Tillbehör, se sida 39 och 204  
Maskinens nätdrivna variant se  
sidan 196

Det sladdlösa allroundsystemet för bygg och renovering med basutrustning för slipning och sågning.

Batterispänning	V	12
Svängningar	1/min	11 000 - 18 000
Batterikapacitet	Ah	2,5
Verktygsinfästning		StarlockPlus
Verktygsbyte		Manuellt med skruv, insex
Amplitud		2 x 1,6°
Slipplatta hörnavstånd	mm	80
Vikt med batteri	kg	1,4
<b>Beställningsnummer</b>		<b>7 129 26 61 00 0</b>
<b>EAN</b>		<b>4014586884226</b>
<b>Pris SEK exkl. moms [PK03]</b>		<b>2.640:-</b>
<b>Pris SEK inkl. moms [PK03]</b>		<b>3.300:-</b>

**Fördelarna med FEIN:**

- ▶ FEIN antivibrationssystem. Upp till 70% mindre vibration tack vare frikoppling av det yttre motorhuset. För kontinuerligt säkert arbete.
- ▶ Starlock-verktygsfästen standard. Tillbehören är perfekt fixerade genom 3D-form. 100% förlustfri kraftöverföring för upp till 35% mer avverkning.
- ▶ StarlockPlus för enastående mångsidighet genom tillgång till det kompletta Starlock- och StarlockPlus tillbehörssortimentet.
- ▶ DC-motor. Beprövad motorteknik med liten storlek, effektivt och med kraftiga vridmoment.
- ▶ Varvtalshållare. Högklassig elektronik för konstanta varvtal även vid belastning. Steglös, elektronisk varvtalsinställning.
- ▶ Metallväxellåda. Klarar stora belastningar och ger maximal livslängd.
- ▶ Största tillbehörssortimentet med Starlock- och StarlockPlus-fäste i FEIN kvalitet.
- ▶ FEIN SafetyCell Technology. Skyddar batteriet och maskinen mot överbelastning, överhettning och djupurladdning.
- ▶ Batteriets laddning kan avläsas direkt på batteriet.
- ▶ 3 års FEIN PLUS garanti på batteri och laddare. Registrering krävs.

**I priset ingår:**

1 sladdlös FEIN MULTITALENT 12 SL, 1 slipplatta, vardera 3 slippapper (K 80, 120, 180), 1 E-CUT sågblad universal (29 mm), 1 snabbbladdare ALG 50, 2 litiumjonbatterier (2,5 Ah), 1 plastlåda

**FEIN sladdlös MULTITALENT  
AFMT 12 QSL Select****FEIN SELECT<sup>+</sup>**

Tillbehör, se sida 39 och 204  
Maskinens nätdrivna variant se  
sidan 196

Det sladdlösa allroundsystemet för bygg och renovering med QuickIN och basutrustning för slipning och sågning.

Batterispänning	V	12
Svängningar	1/min	11 000 - 18 000
Verktygsinfästning		StarlockPlus
Verktygsbyte		QuickIN
Amplitud		2 x 1,6°
Slipplatta hörnavstånd	mm	80
Vikt utan batteri	kg	1,1
<b>Beställningsnummer</b>		<b>7 129 25 62 00 0</b>
<b>EAN</b>		<b>4014586885711</b>
<b>Pris SEK exkl. moms [PK03]</b>		<b>1.740:-</b>
<b>Pris SEK inkl. moms [PK03]</b>		<b>2.175:-</b>

**Fördelarna med FEIN:**

- ▶ Select-utförande - det smarta valet för redan existerande FEIN batteri- och laddningsteknik.
- ▶ FEIN antivibrationssystem. Upp till 70% mindre vibration tack vare frikoppling av det yttre motorhuset. För kontinuerligt säkert arbete.
- ▶ Starlock-verktygsfästen standard. Tillbehören är perfekt fixerade genom 3D-form. 100% förlustfri kraftöverföring för upp till 35% mer avverkning.
- ▶ StarlockPlus för enastående mångsidighet genom tillgång till det kompletta Starlock- och StarlockPlus tillbehörsortimentet.
- ▶ DC-motor. Beprövad motorteknik med liten storlek, effektivt och med kraftiga vridmoment.
- ▶ Varvtalshållare. Högklassig elektronik för konstanta varvtal även vid belastning. Steglös, elektronisk varvtalsinställning.
- ▶ Metallväxellåda. Klarar stora belastningar och ger maximal livslängd.
- ▶ Största tillbehörsortimentet med Starlock- och StarlockPlus-fäste i FEIN kvalitet.
- ▶ FEIN SafetyCell Technology. Skyddar batteriet och maskinen mot överbelastning, överhettning och djupurladdning.
- ▶ Batteriets laddning kan avläsas direkt på batteriet.
- ▶ 3 års FEIN PLUS garanti på batteri och laddare. Registrering krävs.

**I priset ingår:**

1 plastlåda, 1 FEIN sladdlös MULTITALENT AFMT 12 QSL

## MULTIMASTER / MULTITALENT

**Allmänna tillbehör****Snabbbladdare ALG 50**

För alla FEIN litiumjonbatterier. Laddningstid från 35 min.

Beställningsnummer	Pris SEK exkl. moms	Pris SEK inkl. moms
9 26 04 129 01 0	<b>485:-</b>	607:-

**Snabbbladdare ALG 30**

Till FEIN NiCd- och litiumjonbatterier. Laddningstid från 25 min.

Beställningsnummer	Pris SEK exkl. moms	Pris SEK inkl. moms
9 26 04 096 01 0	<b>1.692:-</b>	2.115:-

**Batteri 18 V****Batteri**

Litiumjonbatterier med laddindikering och FEIN SafetyCell Technology. Skyddar batteriet och maskinen mot överbelastning, överhettning och djupurladdning.

Spänning V	Kapacitet Ah	Beställningsnummer	Pris SEK exkl. moms	Pris SEK inkl. moms
18	2,5	9 26 04 171 02 0	<b>858:-</b>	1.073:-
18	5	9 26 04 173 02 0	<b>1.232:-</b>	1.540:-

**Batterisats**

Långlivade och lätta 18 V litiumjonbatterier med innovativ SafetyCell Technology, 5 Ah kapacitet och laddindikering.

Beställningsnummer	Pris SEK exkl. moms	Pris SEK inkl. moms
9 26 04 300 03 0	<b>2.640:-</b>	3.300:-

**Batterisats**

Små och lätta 18 V litiumjonbatterier med innovativ SafetyCell Technology, 2,5 Ah kapacitet och laddindikering.

Beställningsnummer	Pris SEK exkl. moms	Pris SEK inkl. moms
9 26 04 300 04 0	<b>1.990:-</b>	2.488:-

**Batteri 12 V****Batteri**

Litiumjonbatterier med laddindikering och FEIN SafetyCell Technology. Skyddar batteriet och maskinen mot överbelastning, överhettning och djupurladdning.

Spänning V	Kapacitet Ah	Beställningsnummer	Pris SEK exkl. moms	Pris SEK inkl. moms
12	2,5	9 26 04 168 02 0	<b>361:-</b>	452:-

**Batterisats**

Långlivade och lätta 12 V litiumjonbatterier med innovativ SafetyCell Technology, 2,5 Ah kapacitet och laddindikering.

Beställningsnummer	Pris SEK exkl. moms	Pris SEK inkl. moms
9 26 04 250 01 0	<b>1.090:-</b>	1.363:-





	FEIN sladdlös SUPER-CUT AFSC 18 QSL	FEIN sladdlös SUPER-CUT AFSC 18 QCSL	FEIN sladdlös SUPER-CUT AFSC 18 QSL Select	FEIN sladdlös SUPER-CUT AFSC 18 QSL snickeri/trä	FEIN sladdlös SUPER-CUT AFSC 18 QSL fönsterrenove- ring/-byte
	Det mest kraftfulla sladdlösa oscillerande verktyget med snabbspännsystem för inredningsarbeten och renovering.			Det effektiva systemet för bygg och renovering med specialtillbehör för snabb precisionssågning vid trämontering.	Det effektiva systemet för bygg och renovering med specialtillbehör för demontering av gamla fönster och utbyte av kittade isolerglas.
<b>Sida</b>	42	42	43	43	44
<b>Tekniska egenskaper</b>	Batterispänning	18 V	18 V	18 V	18 V
	Batterikapacitet	5 Ah	2,5 Ah		5 Ah
	Svängningar	10 000 - 19 500 1/min	10 000 - 19 500 1/min	10 000 - 19 500 1/min	10 000 - 19 500 1/min
	Amplitud	2 x 2,0°	2 x 2,0°	2 x 2,0°	2 x 2,0°
	Verktögsinfästning	StarlockMax	StarlockMax	StarlockMax	StarlockMax
	Verktögsbyte	QuickIN	QuickIN	QuickIN	QuickIN
	Vikt med batteri	1,8 kg	1,6 kg		1,8 kg
	Vikt utan batteri	1,1 kg	1,1 kg	1,1 kg	1,1 kg
	Fäste för systemtillbehör	●	●	●	●

- Ingår

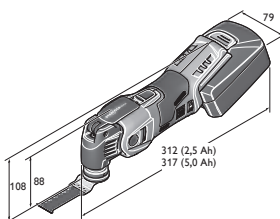

AFSC 18 QSL



	<b>FEIN sladdlös SUPERCUT AFSC 18 QSL kakel-/badrums- renovering</b>	<b>FEIN sladdlös SUPERCUT AFSC 18 QSL VVS-installation</b>	<b>FEIN sladdlös SUPERCUT AFSC 1.7 Q</b>	<b>FEIN sladdlös SUPERCUT AFSC 1.7 QC</b>	<b>FEIN sladdlös SUPERCUT AFSC 1.7 Q bitglas</b>
	Det effektiva systemet för bygg och renovering med specialtillbehör för kakel- och fogborttagning vid badrumsrenovering.	Det effektiva systemet för bygg och renovering med specialtillbehör för de viktigaste VVS-reparationerna.	Kraftfullt, batteridrivet oscillerande verktyg med snabbytessystem för fordonstillämpningar.		Det effektiva systemet för fordonunderhåll med specialtillbehör för snabb och säker urtagning av fordonsrutor.
	44	45	45	46	46
	18 V	18 V	18 V	18 V	18 V
	5 Ah	5 Ah	5 Ah	2,5 Ah	5 Ah
	10 000 - 19 500 1/min	10 000 - 19 500 1/min	10 000 - 19 500 1/min	10 000 - 19 500 1/min	10 000 - 19 500 1/min
	2 x 2,0°	2 x 2,0°	2 x 1,7°	2 x 1,7°	2 x 1,7°
	StarlockMax	StarlockMax	sexkant	sexkant	sexkant
	QuickIN	QuickIN	QuickIN	QuickIN	QuickIN
	1,8 kg	1,8 kg	1,8 kg	1,6 kg	1,8 kg
	1,1 kg	1,1 kg	0,9 kg	0,9 kg	0,9 kg
	●	●			

**FEIN sladdlös SUPERCUT  
AFSC 18 QSL**



Tillbehör, se sida 47 och 204  
Maskinens nätdrivna variant se sidan 200

Det mest kraftfulla sladdlösa oscillerande verktyget med snabbspännsystem för inredningsarbeten och renovering.

Batterispänning	V	18
Svängningar	1/min	10 000 - 19 500
Batterikapacitet	Ah	5
Verktygsinfästning		StarlockMax
Verktygsbyte		QuickIN
Amplitud		2 x 2,0°
Vikt med batteri	kg	1,8
Vikt utan batteri	kg	1,1
<b>Beställningsnummer</b>		<b>7 129 27 61 00 0</b>
<b>EAN</b>		<b>4014586884301</b>
<b>Pris SEK exkl. moms [PK03]</b>		<b>5.390:-</b>
<b>Pris SEK inkl. moms [PK03]</b>		<b>6.738:-</b>

**Fördelarna med FEIN:**

- ▶ Det starkaste sladdlösa oscillerande verktyget i grundutförandet. Rätt val för alla krav.
- ▶ FEIN antivibrationssystem. Upp till 70% mindre vibration tack vare frikoppling av det yttre motorhuset. För kontinuerligt säkert arbete.
- ▶ Starlock-verktygsfästen standard. Tillbehören är perfekt fixerade genom 3D-form. 100% förlustfri kraftöverföring för upp till 35% mer avverkning .
- ▶ QuickIN verktygsbyte. Patenterat verktygslost FEIN snabbspännsystem för säkert och bekvämt verktygsbyte på mindre än 3 sekunder.
- ▶ StarlockMax för obegränsad mångsidighet genom tillgång till det kompletta Starlock-tillbehörsortimentet.
- ▶ Borstlös FEIN PowerDrive-motor, helt inkapslad och dammskyddad med 30% högre verkningsgrad och lång livslängd.
- ▶ Högklassig elektronik för konstanta varvtal även vid belastning. Steglös, elektronisk varvtalsinställning.
- ▶ Metallväxellåda. Klarar stora belastningar och ger maximal livslängd.
- ▶ Integrerat gränssnitt för extra systemtillbehör som djupanslag och mycket mer.
- ▶ Största tillbehörssortimentet med Starlock-, StarlockPlus- och StarlockMax-fäste i FEIN kvalitet.
- ▶ FEIN SafetyCell Technology. Skyddar batteriet och maskinen mot överbelastning, överhettning och djupurladdning.
- ▶ Batteriets laddning kan avläsas direkt på batteriet.
- ▶ 3 års FEIN PLUS garanti på batteri och laddare. Registrering krävs.

**I priset ingår:**

1 sladdlös FEIN SUPERCUT AFSC 18 QSL, 2 batterier (Li-Ion), 1 batteriladdare, 1 plastlåda

**FEIN sladdlös SUPERCUT  
AFSC 18 QCSL**



Tillbehör, se sida 47 och 204  
Maskinens nätdrivna variant se sidan 200

Det mest kraftfulla sladdlösa oscillerande verktyget med snabbspännsystem för inredningsarbeten och renovering.

Batterispänning	V	18
Svängningar	1/min	10 000 - 19 500
Batterikapacitet	Ah	2,5
Verktygsinfästning		StarlockMax
Verktygsbyte		QuickIN
Amplitud		2 x 2,0°
Vikt med batteri	kg	1,6
Vikt utan batteri	kg	1,1
<b>Beställningsnummer</b>		<b>7 129 27 62 00 0</b>
<b>EAN</b>		<b>4014586884349</b>
<b>Pris SEK exkl. moms [PK03]</b>		<b>4.790:-</b>
<b>Pris SEK inkl. moms [PK03]</b>		<b>5.988:-</b>

**Fördelarna med FEIN:**

- ▶ Det starkaste sladdlösa oscillerande verktyget med Compact-batterier för optimal hantering med låg vikt.
- ▶ FEIN antivibrationssystem. Upp till 70% mindre vibration tack vare frikoppling av det yttre motorhuset. För kontinuerligt säkert arbete.
- ▶ Starlock-verktygsfästen standard. Tillbehören är perfekt fixerade genom 3D-form. 100% förlustfri kraftöverföring för upp till 35% mer avverkning .
- ▶ QuickIN verktygsbyte. Patenterat verktygslost FEIN snabbspännsystem för säkert och bekvämt verktygsbyte på mindre än 3 sekunder.
- ▶ StarlockMax för obegränsad mångsidighet genom tillgång till det kompletta Starlock-tillbehörsortimentet.
- ▶ Borstlös FEIN PowerDrive-motor, helt inkapslad och dammskyddad med 30% högre verkningsgrad och lång livslängd.
- ▶ Högklassig elektronik för konstanta varvtal även vid belastning. Steglös, elektronisk varvtalsinställning.
- ▶ Metallväxellåda. Klarar stora belastningar och ger maximal livslängd.
- ▶ Integrerat gränssnitt för extra systemtillbehör som djupanslag och mycket mer.
- ▶ Största tillbehörssortimentet med Starlock-, StarlockPlus- och StarlockMax-fäste i FEIN kvalitet.
- ▶ FEIN SafetyCell Technology. Skyddar batteriet och maskinen mot överbelastning, överhettning och djupurladdning.
- ▶ Batteriets laddning kan avläsas direkt på batteriet.
- ▶ 3 års FEIN PLUS garanti på batteri och laddare. Registrering krävs.

**I priset ingår:**

1 sladdlös FEIN SUPERCUT AFSC 18 QCSL, 1 batteriladdare, 2 batterier (Li-Ion), 1 plastlåda



**FEIN sladdlös SUPERCUT  
AFSC 18 QSL Select**

**FEIN SELECT<sup>+</sup>**



Tillbehör, se sida 47 och 204  
Maskinens nätdrivna variant se  
sidan 200

Det mest kraftfulla sladdlösa oscillerande verktyget med snabbspännsystem för inredningsarbeten och renovering.

Batterispänning	V	18
Svängningar	1/min	10 000 - 19 500
Verktygsinfästning		StarlockMax
Verktygsbyte		QuickIN
Amplitud		2 x 2,0°
Vikt utan batteri	kg	1,1
<b>Beställningsnummer</b>		<b>7 129 27 60 00 0</b>
<b>EAN</b>		<b>4014586884295</b>
<b>Pris SEK exkl. moms [PK03]</b>		<b>2.790,-</b>
<b>Pris SEK inkl. moms [PK03]</b>		<b>3.488,-</b>

Maskinen får endast drivas med nya 2,5 Ah (9 26 04 171 02 0) resp. 5 Ah (9 26 04 173 02 0) batterier.

**Fördelarna med FEIN:**

- ▶ Select-utförande - det smarta valet för redan existerande FEIN batteri- och laddningsteknik.
- ▶ FEIN antivibrationssystem. Upp till 70% mindre vibration tack vare frikoppling av det yttre motorhuset. För kontinuerligt säkert arbete.
- ▶ Starlock-verktygsfästen standard. Tillbehören är perfekt fixerade genom 3D-form. 100% förlustfri kraftöverföring för upp till 35% mer avverkning.
- ▶ QuickIN verktygsbyte. Patenterat verktygslost FEIN snabbspännsystem för säkert och bekvämt verktygsbyte på mindre än 3 sekunder.
- ▶ StarlockMax för obegränsad mångsidighet genom tillgång till det kompletta Starlock-tillbehörsortimentet.
- ▶ Borstlös FEIN PowerDrive-motor, helt inkapslad och dammskyddad med 30% högre verkningsgrad och lång livslängd.
- ▶ Högklassig elektronik för konstanta varvtal även vid belastning. Steglös, elektronisk varvtalsinställning.
- ▶ Metallväxellåda. Klarar stora belastningar och ger maximal livslängd.
- ▶ Integrerat gränssnitt för extra systemtillbehör som djupanslag och mycket mer.
- ▶ Största tillbehörsortimentet med Starlock-, StarlockPlus- och StarlockMax-fäste i FEIN kvalitet.
- ▶ FEIN SafetyCell Technology. Skyddar batteriet och maskinen mot överbelastning, överhettning och djupurladdning.
- ▶ Batteriets laddning kan avläsas direkt på batteriet.
- ▶ 3 års FEIN PLUS garanti på batteri och laddare. Registrering krävs.

**I priset ingår:**

1 sladdlös FEIN SUPERCUT AFSC 18 QSL, 1 plastlåda

**FEIN sladdlös SUPERCUT  
AFSC 18 QSL snickeri/trä**



Tillbehör, se sida 47 och 204  
Maskinens nätdrivna variant se  
sidan 200

Det effektiva systemet för bygg och renovering med specialtillbehör för snabb precisionssågning vid trämontering.

Batterispänning	V	18
Svängningar	1/min	10 000 - 19 500
Batterikapacitet	Ah	5
Verktygsinfästning		StarlockMax
Verktygsbyte		QuickIN
Amplitud		2 x 2,0°
Vikt med batteri	kg	1,8
<b>Beställningsnummer</b>		<b>7 129 27 64 00 0</b>
<b>EAN</b>		<b>4014586884387</b>
<b>Pris SEK exkl. moms [PK03]</b>		<b>6.790,-</b>
<b>Pris SEK inkl. moms [PK03]</b>		<b>8.488,-</b>

**Fördelarna med FEIN:**

- ▶ FEIN antivibrationssystem. Upp till 70% mindre vibration tack vare frikoppling av det yttre motorhuset. För kontinuerligt säkert arbete.
- ▶ Starlock-verktygsfästen standard. Tillbehören är perfekt fixerade genom 3D-form. 100% förlustfri kraftöverföring för upp till 35% mer avverkning.
- ▶ QuickIN verktygsbyte. Patenterat verktygslost FEIN snabbspännsystem för säkert och bekvämt verktygsbyte på mindre än 3 sekunder.
- ▶ StarlockMax för obegränsad mångsidighet genom tillgång till det kompletta Starlock-tillbehörsortimentet.
- ▶ Borstlös FEIN PowerDrive-motor, helt inkapslad och dammskyddad med 30% högre verkningsgrad och lång livslängd.
- ▶ Högklassig elektronik för konstanta varvtal även vid belastning. Steglös, elektronisk varvtalsinställning.
- ▶ Metallväxellåda. Klarar stora belastningar och ger maximal livslängd.
- ▶ Integrerat gränssnitt för extra systemtillbehör som djupanslag och mycket mer.
- ▶ Största tillbehörsortimentet med Starlock-, StarlockPlus- och StarlockMax-fäste i FEIN kvalitet.
- ▶ FEIN SafetyCell Technology. Skyddar batteriet och maskinen mot överbelastning, överhettning och djupurladdning.
- ▶ Batteriets laddning kan avläsas direkt på batteriet.
- ▶ 3 års FEIN PLUS garanti på batteri och laddare. Registrering krävs.

**I priset ingår:**

1 sladdlös FEIN SUPERCUT AFSC 18 QSL, 1 HSS träsågsklinga Ø 100 mm, 1 djupanslag, 2 E-Cut Precision BIM sågblad (form 205, 208), 5 E-Cut Long-Life sågblad (form 183, 160, 161, 201, 203), 2 E-Cut-sågblad Universal (form 151, 152), 1 slipplatta, 5 slippapper av vardera (kornstorlek 80, 120, 180), 2 batterier (Li-Ion), 1 batteriladdare, 1 plastlåda

**FEIN sladdlös SUPERCUT AFSC 18 QSL fönsterrenovering/-byte**



Tillbehör, se sida 47 och 204  
Maskinens nätdrivna variant se sidan 200

Det effektiva systemet för bygg och renovering med specialtillbehör för demontering av gamla fönster och utbyte av kittade isolerglas.

Batterispänning	V	18
Svängningar	1/min	10 000 - 19 500
Batterikapacitet	Ah	5
Verktögsinfästning		StarlockMax
Verktögsbyte		QuickIN
Amplitud		2 x 2,0°
Vikt med batteri	kg	1,8
Vikt utan batteri	kg	1,1
<b>Beställningsnummer</b>		<b>7 129 27 66 00 0</b>
<b>EAN</b>		<b>4014586884424</b>
<b>Pris SEK exkl. moms [PK03]</b>		<b>6.790:-</b>
<b>Pris SEK inkl. moms [PK03]</b>		<b>8.488:-</b>

**Fördelarna med FEIN:**

- ▶ FEIN antivibrationssystem. Upp till 70% mindre vibration tack vare frikoppling av det yttre motorhuset. För kontinuerligt säkert arbete.
- ▶ Starlock-verktygsfästen standard. Tillbehören är perfekt fixerade genom 3D-form. 100% förlustfri kraftöverföring för upp till 35% mer avverkning .
- ▶ QuickIN verktygsbyte. Patenterat verktygslost FEIN snabbspännsystem för säkert och bekvämt verktygsbyte på mindre än 3 sekunder.
- ▶ StarlockMax för obegränsad mångsidighet genom tillgång till det kompletta Starlock-tillbehörsortimentet.
- ▶ Borstlös FEIN PowerDrive-motor, helt inkapslad och dammskyddad med 30% högre verkningsgrad och lång livslängd.
- ▶ Högklassig elektronik för konstanta varvtal även vid belastning. Steglös, elektronisk varvtalsinställning.
- ▶ Metallväxellåda. Klarar stora belastningar och ger maximal livslängd.
- ▶ Integrerat gränssnitt för extra systemtillbehör som djupanslag och mycket mer.
- ▶ Största tillbehörsortimentet med Starlock-, StarlockPlus- och StarlockMax-fäste i FEIN kvalitet.
- ▶ FEIN SafetyCell Technology. Skyddar batteriet och maskinen mot överbelastning, överhettning och djupurladdning.
- ▶ Batteriets laddning kan avläsas direkt på batteriet.
- ▶ 3 års FEIN PLUS garanti på batteri och laddare. Registrering krävs.

**I priset ingår:**

1 sladdlös FEIN SUPERCUT AFSC 18 QSL, 1 HSS träsågsklinga Ø 100 mm, 1 HSS-sågsklinga metall (Ø 100 mm), 1 E-Cut Long-Life sågblad (form 203), 1 E-Cut Universal sågblad (form 152), 1 kniv, svampform, 1 segmentsågsklinga (form 244), 1 djupanslag, 1 slipplatta, 5 slippapper av vardera (kornstorlek 80, 120, 180), 2 batterier (Li-Ion), 1 batteriladdare, 1 plastlåda

**FEIN sladdlös SUPERCUT AFSC 18 QSL kakel-/badrumsrenovering**



Tillbehör, se sida 47 och 204  
Maskinens nätdrivna variant se sidan 200

Det effektiva systemet för bygg och renovering med specialtillbehör för kakel- och fogborttagning vid badrumsrenovering.

Batterispänning	V	18
Svängningar	1/min	10 000 - 19 500
Batterikapacitet	Ah	5
Verktögsinfästning		StarlockMax
Verktögsbyte		QuickIN
Amplitud		2 x 2,0°
Vikt med batteri	kg	1,8
Vikt utan batteri	kg	1,1
<b>Beställningsnummer</b>		<b>7 129 27 67 00 0</b>
<b>EAN</b>		<b>4014586884431</b>
<b>Pris SEK exkl. moms [PK03]</b>		<b>6.790:-</b>
<b>Pris SEK inkl. moms [PK03]</b>		<b>8.488:-</b>

**Fördelarna med FEIN:**

- ▶ FEIN antivibrationssystem. Upp till 70% mindre vibration tack vare frikoppling av det yttre motorhuset. För kontinuerligt säkert arbete.
- ▶ Starlock-verktygsfästen standard. Tillbehören är perfekt fixerade genom 3D-form. 100% förlustfri kraftöverföring för upp till 35% mer avverkning .
- ▶ QuickIN verktygsbyte. Patenterat verktygslost FEIN snabbspännsystem för säkert och bekvämt verktygsbyte på mindre än 3 sekunder.
- ▶ StarlockMax för obegränsad mångsidighet genom tillgång till det kompletta Starlock-tillbehörsortimentet.
- ▶ Borstlös FEIN PowerDrive-motor, helt inkapslad och dammskyddad med 30% högre verkningsgrad och lång livslängd.
- ▶ Högklassig elektronik för konstanta varvtal även vid belastning. Steglös, elektronisk varvtalsinställning.
- ▶ Metallväxellåda. Klarar stora belastningar och ger maximal livslängd.
- ▶ Integrerat gränssnitt för extra systemtillbehör som djupanslag och mycket mer.
- ▶ Största tillbehörsortimentet med Starlock-, StarlockPlus- och StarlockMax-fäste i FEIN kvalitet.
- ▶ FEIN SafetyCell Technology. Skyddar batteriet och maskinen mot överbelastning, överhettning och djupurladdning.
- ▶ Batteriets laddning kan avläsas direkt på batteriet.
- ▶ 3 års FEIN PLUS garanti på batteri och laddare. Registrering krävs.

**I priset ingår:**

1 sladdlös FEIN SUPERCUT AFSC 18 QSL, 1 segmentkniv, diamantbelagd, rak (form 243), 1 HM-sågsklinga Ø 105 mm (form 214), 2 E-Cut-sågblad Universal (form 151, 152), 1 kniv, svampform, 1 spackel, 2 raspar, hårdmetallbelagda, trekantsform, hålade för dammsug, 2 batterier (Li-Ion), 1 batteriladdare, 1 plastlåda





**FEIN sladdlös SUPERCUT  
AFSC 18 QSL VVS-installation**



Tillbehör, se sida 47 och 204  
Maskinens nätdrivna variant se  
sidan 200

Det effektiva systemet för bygg och renovering med specialtillbehör för de viktigaste VVS-reparationerna.

Batterispänning	V	18
Svängningar	1/min	10 000 - 19 500
Batterikapacitet	Ah	5
Verktygsinfästning		StarlockMax
Verktygsbyte		QuickIN
Amplitud		2 x 2,0°
Vikt med batteri	kg	1,8
Vikt utan batteri	kg	1,1
<b>Beställningsnummer</b>		<b>7 129 27 68 00 0</b>
<b>EAN</b>		<b>4014586884448</b>
<b>Pris SEK exkl. moms [PK03]</b>		<b>6.790:-</b>
<b>Pris SEK inkl. moms [PK03]</b>		<b>8.488:-</b>

**Fördelarna med FEIN:**

- ▶ FEIN antivibrationssystem. Upp till 70% mindre vibration tack vare frikoppling av det yttre motorhuset. För kontinuerligt säkert arbete.
- ▶ Starlock-verktygsfästen standard. Tillbehören är perfekt fixerade genom 3D-form. 100% förlustfri kraftöverföring för upp till 35% mer avverkning .
- ▶ QuickIN verktygsbyte. Patenterat verktygslost FEIN snabbspännsystem för säkert och bekvämt verktygsbyte på mindre än 3 sekunder.
- ▶ StarlockMax för obegränsad mångsidighet genom tillgång till det kompletta Starlock-tillbehörsortimentet.
- ▶ Borstlös FEIN PowerDrive-motor, helt inkapslad och dammskyddad med 30% högre verkningsgrad och lång livslängd.
- ▶ Högklassig elektronik för konstanta varvtal även vid belastning. Steglös, elektronisk varvtalsinställning.
- ▶ Metallväxellåda. Klarar stora belastningar och ger maximal livslängd.
- ▶ Integrerat gränssnitt för extra systemtillbehör som djupanslag och mycket mer.
- ▶ Största tillbehörsortimentet med Starlock-, StarlockPlus- och StarlockMax-fäste i FEIN kvalitet.
- ▶ FEIN SafetyCell Technology. Skyddar batteriet och maskinen mot överbelastning, överhettning och djupurladdning.
- ▶ Batteriets laddning kan avläsas direkt på batteriet.
- ▶ 3 års FEIN PLUS garanti på batteri och laddare. Registrering krävs.

**I priset ingår:**

1 sladdlös FEIN SUPERCUT AFSC 18 QSL, 1 segmentkniv, diamantbelagd, rak (form 243), 1 kanalkniv av varje (12, 13 och 22 mm), 1 kniv, rak, lång (form 239), 2 E-CUT-sågblad Universal (form 151, 152), 1 spackel, 1 HM-rasp, trekantig, hålad för dammsug, 2 batterier (Li-Ion), 1 batteriladdare, 1 plastlåda

**FEIN sladdlös SUPERCUT  
AFSC 1.7 Q**



Tillbehör, se sida 47 och 228  
Maskinens nätdrivna variant se  
sidan 200

Kraftfullt, batteridrivet oscillerande verktyg med snabbbytessystem för fordonstillämpningar.

Batterispänning	V	18
Svängningar	1/min	10 000 - 19 500
Batterikapacitet	Ah	5
Verktygsinfästning		sexkant
Verktygsbyte		QuickIN
Amplitud		2 x 1,7°
Vikt med batteri	kg	1,8
Vikt utan batteri	kg	0,9
<b>Beställningsnummer</b>		<b>7 129 18 63 00 0</b>
<b>EAN</b>		<b>4014586885209</b>
<b>Pris SEK exkl. moms [PK03]</b>		<b>5.390:-</b>
<b>Pris SEK inkl. moms [PK03]</b>		<b>6.738:-</b>

**Fördelarna med FEIN:**

- ▶ Grundutförande. Rätt val för flexibel användning.
- ▶ FEIN antivibrationssystem. Upp till 70% mindre vibration tack vare frikoppling av det yttre motorhuset. För kontinuerligt säkert arbete.
- ▶ Sexkantigt verktygsfäste ger optimal momentöverföring.
- ▶ QuickIN verktygsbyte. Patenterat verktygslost FEIN snabbspännsystem för säkert och bekvämt verktygsbyte.
- ▶ Borstlös FEIN PowerDrive-motor, helt inkapslad och dammskyddad med 30% högre verkningsgrad och lång livslängd.
- ▶ Högklassig elektronik för konstanta varvtal även vid belastning. Steglös, elektronisk varvtalsinställning.
- ▶ Metallväxellåda. Klarar stora belastningar och ger maximal livslängd.
- ▶ Rekommenderas av betydande bitillverkare.
- ▶ FEIN SafetyCell Technology. Skyddar batteriet och maskinen mot överbelastning, överhettning och djupurladdning.
- ▶ Batteriets laddning kan avläsas direkt på batteriet.
- ▶ 3 års FEIN PLUS garanti på batteri och laddare. Registrering krävs.

**I priset ingår:**

1 batteriladdare, 1 slipsten (6 37 19 010 01 4), 1 plastlåda, 1 sladdlös FEIN SUPERCUT AFSC 1.7 Q, 2 batterier (Li-Ion), 1 skyddshölje för verktygsbyte

**FEIN sladdlös SUPERCUT AFSC 1.7 QC**



Tillbehör, se sida 47 och 228  
Maskinens nätdrivna variant se sidan 200

Kraftfullt, batteridrivet oscillerande verktyg med snabbbytessystem för fordonstillämpningar.

Batterispänning	V	18
Svängningar	1/min	10 000 - 19 500
Batterikapacitet	Ah	2,5
Verktögsinfästning		sexkant
Verktögsbyte		QuickIN
Amplitud		2 x 1,7°
Vikt med batteri	kg	1,6
Vikt utan batteri	kg	0,9
<b>Beställningsnummer</b>		<b>7 129 18 62 00 0</b>
<b>EAN</b>		<b>4014586885186</b>
<b>Pris SEK exkl. moms [PK03]</b>		<b>4.790:-</b>
<b>Pris SEK inkl. moms [PK03]</b>		<b>5.988:-</b>

**Fördelarna med FEIN:**

- ▶ Grundutförande med Compact-batterier för optimal hantering med låg vikt.
- ▶ FEIN antivibrationssystem. Upp till 70% mindre vibration tack vare frikoppling av det yttre motorhuset. För kontinuerligt säkert arbete.
- ▶ Sexkantigt verktygsfäste ger optimal momentöverföring.
- ▶ QuickIN verktygsbyte. Patenterat verktygslös FEIN snabbspännsystem för säkert och bekvämt verktygsbyte.
- ▶ Borstlös FEIN PowerDrive-motor, helt inkapslad och dammskyddad med 30% högre verkningsgrad och lång livslängd.
- ▶ Högklassig elektronik för konstanta varvtal även vid belastning. Steglös, elektronisk varvtalsinställning.
- ▶ Metallväxellåda. Klarar stora belastningar och ger maximal livslängd.
- ▶ Rekommenderas av betydande bitillverkare.
- ▶ FEIN SafetyCell Technology. Skyddar batteriet och maskinen mot överbelastning, överhettning och djupurladdning.
- ▶ Batteriets laddning kan avläsas direkt på batteriet.
- ▶ 3 års FEIN PLUS garanti på batteri och laddare. Registrering krävs.

**I priset ingår:**

1 slipsten (6 37 19 010 01 4), 1 plastlåda, 1 skyddshölje för verktygsbyte, 2 batterier (Li-Ion), 1 batteriladdare, 1 sladdlös FEIN SUPERCUT AFSC 1.7 QC

**FEIN sladdlös SUPERCUT AFSC 1.7 Q bilglas**



Tillbehör, se sida 47 och 228  
Maskinens nätdrivna variant se sidan 200

Det effektiva systemet för fordonunderhåll med specialtillbehör för snabb och säker urtagning av fordonsrutor.

Batterispänning	V	18
Svängningar	1/min	10 000 - 19 500
Batterikapacitet	Ah	5
Verktögsinfästning		sexkant
Verktögsbyte		QuickIN
Amplitud		2 x 1,7°
Vikt med batteri	kg	1,8
Vikt utan batteri	kg	0,9
<b>Beställningsnummer</b>		<b>7 129 18 61 00 0</b>
<b>EAN</b>		<b>4014586884004</b>
<b>Pris SEK exkl. moms [PK03]</b>		<b>6.790:-</b>
<b>Pris SEK inkl. moms [PK03]</b>		<b>8.488:-</b>

**Fördelarna med FEIN:**

- ▶ FEIN antivibrationssystem. Upp till 70% mindre vibration tack vare frikoppling av det yttre motorhuset. För kontinuerligt säkert arbete.
- ▶ Sexkantigt verktygsfäste ger optimal momentöverföring.
- ▶ QuickIN verktygsbyte. Patenterat verktygslös FEIN snabbspännsystem för säkert och bekvämt verktygsbyte.
- ▶ Borstlös FEIN PowerDrive-motor, helt inkapslad och dammskyddad med 30% högre verkningsgrad och lång livslängd.
- ▶ Högklassig elektronik för konstanta varvtal även vid belastning. Steglös, elektronisk varvtalsinställning.
- ▶ Metallväxellåda. Klarar stora belastningar och ger maximal livslängd.
- ▶ Rekommenderas av betydande bitillverkare.
- ▶ FEIN SafetyCell Technology. Skyddar batteriet och maskinen mot överbelastning, överhettning och djupurladdning.
- ▶ Batteriets laddning kan avläsas direkt på batteriet.
- ▶ 3 års FEIN PLUS garanti på batteri och laddare. Registrering krävs.

**I priset ingår:**

1 batteriladdare, 1 rak skärkniv, Z-bockning, tandad (form 081), vardera 1 U-formad skärkniv, förstärkt utförande (form 157 och 111), 1 skyddshölje för verktygsbyte, 1 L-formad kniv, tandad (form 209), 2 L-formade knivar, tandade (form 208), 2 batterier (Li-Ion), 2 U-formade skärknivar, förstärkt utförande, tandad (form 212), 1 sladdlös FEIN SUPERCUT AFSC 1.7 Q, 3 L-formade skärknivar, tandade (form 207), 1 slipsten (6 37 19 010 01 4), 1 rak skärkniv, Z-bockning, med ställbar anslagsrulle (form 143), 1 plastlåda



**Allmänna tillbehör**



**Snabbladdare ALG 50**  
För alla FEIN litiumjonbatterier. Laddningstid från 35 min.

Beställningsnummer	Pris SEK exkl. moms	Pris SEK inkl. moms
9 26 04 129 01 0	<b>485:-</b>	607:-



**Snabbladdare ALG 30**  
Till FEIN NiCd- och litiumjonbatterier. Laddningstid från 25 min.

Beställningsnummer	Pris SEK exkl. moms	Pris SEK inkl. moms
9 26 04 096 01 0	<b>1.692:-</b>	2.115:-



**Systemer Sys 2**  
Plast, inermått: H 127,5 x B 383 x D 267 mm  
Den maskinspecifika systemerinsatsen måste beställas till separat.

Beställningsnummer	Pris SEK exkl. moms	Pris SEK inkl. moms
3 39 01 147 00 0	<b>659:-</b>	824:-

**Batteri 18 V**



**Batteri**  
Litiumjonbatterier med laddindikering och FEIN SafetyCell Technology. Skyddar batteriet och maskinen mot överbelastning, överhettning och djupurladdning.

Spänning V	Kapacitet Ah	Beställningsnummer	Pris SEK exkl. moms	Pris SEK inkl. moms
18	2,5	9 26 04 171 02 0	<b>858:-</b>	1.073:-
18	5	9 26 04 173 02 0	<b>1.232:-</b>	1.540:-



**Batterisats**  
Långlivade och lätta 18 V litiumjonbatterier med innovativ SafetyCell Technology, 5 Ah kapacitet och laddindikering.

Beställningsnummer	Pris SEK exkl. moms	Pris SEK inkl. moms
9 26 04 300 03 0	<b>2.640:-</b>	3.300:-



**Batterisats**  
Små och lätta 18 V litiumjonbatterier med innovativ SafetyCell Technology, 2,5 Ah kapacitet och laddindikering.

Beställningsnummer	Pris SEK exkl. moms	Pris SEK inkl. moms
9 26 04 300 04 0	<b>1.990:-</b>	2.488:-



	ABSS 18 1.6 E Select	ABLS 18 1.6 E Select	ABLK 18 1.6 E Select	ABLK 18 1.3 CSE Select	ABLK 18 1.3 TE Select	
	Smidig sladdlös plåtsax för figurklippning och rak klippning i plåtar upp till 1,6 mm.		Kompakt nibblare för figurklippning för tak- och fasadbyggnad. Exakta snitt i trapetsplåt och korrugerad plåt samt profiler.	Kompakt nibblare för figurklippning för tak- och fasadbyggnad. Exakta snitt i korrugerad plåt upp till 1,3 mm.	Kompakt nibblare för figurklippning för tak- och fasadbyggnad. Exakta snitt i trapetsplåt upp till 1,3 mm.	
<b>Sida</b>	49	49	49	50	50	
<b>Användning</b>	Avklipp	▲▲	▲▲			
	Urtag	▲▲		▲	▲	
	Figurklippning	▲	▲	▲▲	▲▲	▲▲
<b>Utförande</b>	QuickIN	●		●	●	
	Klippriktning			8 x 45°	8 x 45°	8 x 45°
	Roterande rundstans			●	●	●
<b>Tekniska egenskaper</b>	Batterispänning	18 V	18 V	18 V	18 V	18 V
	Skärhastighet	5 - 8 m/min	6 - 9 m/min	1,5 m/min	1,9 m/min	1,9 m/min
	Stål upp till 400 N/mm <sup>2</sup>	1,6 mm	1,6 mm	1,6 mm	1,3 mm	1,3 mm
	Stål upp till 600 N/mm <sup>2</sup>	1,2 mm	1,2 mm	1 mm	0,8 mm	0,8 mm
	Stål upp till 800 N/mm <sup>2</sup>	0,8 mm	1 mm	0,7 mm	0,6 mm	0,6 mm
	Aluminium upp till 250 N/mm <sup>2</sup>	2 mm	2 mm	2,5 mm	2 mm	2 mm
Vikt utan batteri	1,2 kg	1,4 kg	1,65 kg	1,6 kg	1,6 kg	

▲ lämplig      ▲▲ fungerar mycket bra      ● ingår

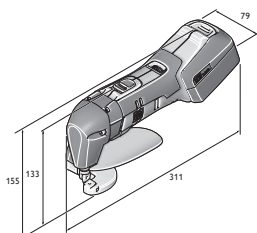

ABLS 18-1.6 E

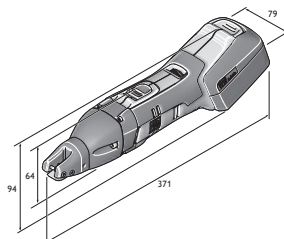

ABSS 18-1.6 E

**ABSS 18 1.6 E Select**

Smidig sladdlös plåtsax för figurklippning och rak klippning i plåtar upp till 1,6 mm.

**FEIN SELECT<sup>+</sup>**

Tillbehör, se sida 51

Maskinens nätdrivna variant se sidan 108

Batterispänning	V	18
Antal slag	1/min	2 200 - 3 500
Skärhastighet	m/min	5 - 8
Stål upp till 400 N/mm <sup>2</sup>	mm	1,6
Stål upp till 600 N/mm <sup>2</sup>	mm	1,2
Stål upp till 800 N/mm <sup>2</sup>	mm	0,8
Aluminium upp till 250 N/mm <sup>2</sup>	mm	2
Skärbredd	mm	5
Minsta kurvradie	mm	90 (30) <sup>1</sup>
Starthålsdiameter	mm	15 (8) <sup>1</sup>
Vikt utan batteri	kg	1,2
<b>Beställningsnummer</b>		<b>7 130 03 61 00 0</b>
<b>EAN</b>		<b>4014586886640</b>
<b>Pris SEK exkl. moms [PK01]</b>		<b>6.680:-</b>
<b>Pris SEK inkl. moms [PK01]</b>		<b>8.350:-</b>

**Fördelarna med FEIN:**

- ▶ Snabb avverkning med suverän sikt över klipplinjen tack vare öppet klipp huvud.
- ▶ Klarar både figurklippning åt vänster och höger samt rak klippning med ett enda plåtspån.
- ▶ QuickIN för snabbt knivbyte utan nyckel och utan inställningsarbeten.
- ▶ MultiVolt-gränssnitt. Det sladdlösa verktyget kan drivas med alla FEIN litiumjonbatterier (12-18 V).
- ▶ Utmärkt ergonomi och låg vikt.
- ▶ Beprövad, tålig MULTIMASTER-motor med suverän effekt.
- ▶ Skär med suverän lång livslängd.
- ▶ Skärkapacitet med en batteriladdning 120 m.
- ▶ Ren spåntransport förhindrar repor på arbetsmaterialet samt skador.
- ▶ Rostfritt upp till 1,2 mm.
- ▶ Omfattande tillbehörssortiment.
- ▶ <sup>1</sup> med kurvkniv

**I priset ingår:**

- 1 ABSS 18 1.6 E, 1 kniv, rak, till 1,6 mm, 1 par skärbackar, 1 nyckel, 1 plastlåda

**ABLS 18 1.6 E Select**

Smidig sladdlös plåtsax för figurklippning och rak klippning i plåtar upp till 1,6 mm.

**FEIN SELECT<sup>+</sup>**

Tillbehör, se sida 51

Maskinens nätdrivna variant se sidan 111

Batterispänning	V	18
Antal slag	1/min	2 200 - 3 700
Skärhastighet	m/min	6 - 9
Stål upp till 400 N/mm <sup>2</sup>	mm	1,6
Stål upp till 600 N/mm <sup>2</sup>	mm	1,2
Stål upp till 800 N/mm <sup>2</sup>	mm	1
Aluminium upp till 250 N/mm <sup>2</sup>	mm	2
Minsta kurvradie	mm	15
Vikt utan batteri	kg	1,4
<b>Beställningsnummer</b>		<b>7 130 04 61 00 0</b>
<b>EAN</b>		<b>4014586886664</b>
<b>Pris SEK exkl. moms [PK01]</b>		<b>6.010:-</b>
<b>Pris SEK inkl. moms [PK01]</b>		<b>7.513:-</b>

**Fördelarna med FEIN:**

- ▶ Suveränt smidig tack vare kompakt och lätt konstruktion som ger optimal saxrörelse.
- ▶ God kurvtagning med endast liten deformation av plåten.
- ▶ Fyrsidigt vändskär ger ren och gradfri klippning och låg driftkostnad.
- ▶ MultiVolt-gränssnitt. Det sladdlösa verktyget kan drivas med alla FEIN litiumjonbatterier (12-18 V).
- ▶ Perfekt för kantning och tillskärning.
- ▶ Fri sikt över klipplinjen.
- ▶ Beprövad, tålig MULTIMASTER-motor med suverän effekt.
- ▶ Skärkapacitet med en batteriladdning 140 m.
- ▶ Rostfritt upp till 1,0 mm.

**I priset ingår:**

- 1 ABL 18 1.6 E, Över- och underskär, 1 par nycklar, 1 spånavisare, 1 plastlåda

**ABLK 18 1.6 E Select**

Kompakt nibblare för figurklippning för tak- och fasadbyggnad. Exakta snitt i trapetsplåt och korrugerad plåt samt profiler.

**FEIN SELECT<sup>+</sup>**

Tillbehör, se sida 51

Maskinens nätdrivna variant se sidan 111

Batterispänning	V	18
Antal slag	1/min	800 - 1 300
Skärhastighet	m/min	1,5
Stål upp till 400 N/mm <sup>2</sup>	mm	1,6
Stål upp till 600 N/mm <sup>2</sup>	mm	1
Stål upp till 800 N/mm <sup>2</sup>	mm	0,7
Aluminium upp till 250 N/mm <sup>2</sup>	mm	2,5
Skärspårets bredd	mm	5
Starthålsdiameter	mm	22 mm
Minsta kurvradie (inre/yttre)	mm	30 / 35
Vikt utan batteri	kg	1,65
<b>Beställningsnummer</b>		<b>7 132 04 61 00 0</b>
<b>EAN</b>		<b>4014586886688</b>
<b>Pris SEK exkl. moms [PK01]</b>		<b>5.990:-</b>
<b>Pris SEK inkl. moms [PK01]</b>		<b>7.488:-</b>

**Fördelarna med FEIN:**

- ▶ Klippkapacitet 40 m i 0,8 mm-trapetsplåt på en laddning.
- ▶ Klippshastighet på 1,5 m/min. ger suverän avverkning.
- ▶ Variabel klippfrekvens tack vare elektronisk slagfrekvensinställning.
- ▶ MultiVolt-gränssnitt. Det sladdlösa verktyget kan drivas med alla FEIN litiumjonbatterier (12-18 V).
- ▶ Liten överlappning upp till 2,6 mm.
- ▶ Optimal hantering tack vare extremt smalt växelhus.
- ▶ Smidig, låg vikt.
- ▶ QuickIN snabbbytessystem för dyna och stans.
- ▶ Roterande stans för upp till 30% längre livslängd.
- ▶ Ställbar 360°-klippriktning i 45°-steg.
- ▶ Beprövad, tålig MULTIMASTER-motor med suverän effekt.
- ▶ Låga driftkostnader. Du byter stans och dyna oberoende av varandra.

**I priset ingår:**

- 1 ABLK 18 1.6 E, 1 plastlåda

**ABLK 18 1.3 CSE Select**



Tillbehör, se sida 51  
Maskinens nätdrivna variant se sidan 108111

Kompakt nibblare för figurklippning för tak- och fasadbyggnad. Exakta snitt i korrugerad plåt upp till 1,3 mm.

Batterispänning	V	18
Antal slag	1/min	900 - 1 600
Skärhastighet	m/min	1,9
Stål upp till 400 N/mm <sup>2</sup>	mm	1,3
Stål upp till 600 N/mm <sup>2</sup>	mm	0,8
Stål upp till 800 N/mm <sup>2</sup>	mm	0,6
Aluminium upp till 250 N/mm <sup>2</sup>	mm	2
Skärspårets bredd	mm	4
Starthålsdiameter	mm	19 mm
Minsta kurvradie (inre/ytte)	mm	15 / 20
Vikt utan batteri	kg	1,6
<b>Beställningsnummer</b>		<b>7 132 05 61 00 0</b>
<b>EAN</b>		<b>4014586886701</b>
<b>Pris SEK exkl. moms [PK01]</b>		<b>5.990:-</b>
<b>Pris SEK inkl. moms [PK01]</b>		<b>7.488:-</b>

**Fördelarna med FEIN:**

- ▶ Skärkapacitet 40 m i 0,8 mm korrugerad plåt på en laddning.
- ▶ Klippastighet på 1,9 m/min. ger suverän avverkning.
- ▶ Variabel klippfrekvens tack vare elektronisk slagfrekvensinställning.
- ▶ MultiVolt-gränssnitt. Det sladdlösa verktyget kan drivas med alla FEIN litiumjonbatterier (12-18 V).
- ▶ Liten överlappning upp till 2,6 mm.
- ▶ Optimal hantering tack vare extremt smalt växelhjul.
- ▶ Smidig, låg vikt.
- ▶ QuickIN snabbtesssystem för matris och stans.
- ▶ Roterande stans för upp till 30% längre livslängd.
- ▶ Ställbar 360°-klippriktning i 45°-steg.
- ▶ Beprövad, tålig MULTIMASTER-motor med suverän effekt.

**I priset ingår:**

1 ABLK 18 1.3 CSE, 1 plastlåda

**ABLK 18 1.3 TE Select**



Tillbehör, se sida 51  
Maskinens nätdrivna variant se sidan 108111

Kompakt nibblare för figurklippning för tak- och fasadbyggnad. Exakta snitt i trapetsplåt upp till 1,3 mm.

Batterispänning	V	18
Antal slag	1/min	900 - 1 600
Skärhastighet	m/min	1,9
Stål upp till 400 N/mm <sup>2</sup>	mm	1,3
Stål upp till 600 N/mm <sup>2</sup>	mm	0,8
Stål upp till 800 N/mm <sup>2</sup>	mm	0,6
Aluminium upp till 250 N/mm <sup>2</sup>	mm	2
Skärspårets bredd	mm	4
Starthålsdiameter	mm	19 mm
Minsta kurvradie (inre/ytte)	mm	25 / 30
Vikt utan batteri	kg	1,6
<b>Beställningsnummer</b>		<b>7 132 06 61 00 0</b>
<b>EAN</b>		<b>4014586886725</b>
<b>Pris SEK exkl. moms [PK01]</b>		<b>5.990:-</b>
<b>Pris SEK inkl. moms [PK01]</b>		<b>7.488:-</b>

**Fördelarna med FEIN:**

- ▶ Klippkapacitet 40 m i 0,8 mm-trapetsplåt på en laddning.
- ▶ Klippastighet på 1,9 m/min. ger suverän avverkning.
- ▶ Variabel klippfrekvens tack vare elektronisk slagfrekvensinställning.
- ▶ MultiVolt-gränssnitt. Det sladdlösa verktyget kan drivas med alla FEIN litiumjonbatterier (12-18 V).
- ▶ Liten överlappning upp till 2,6 mm.
- ▶ Optimal hantering tack vare extremt smalt växelhjul.
- ▶ Smidig, låg vikt.
- ▶ QuickIN snabbtesssystem för matris och stans.
- ▶ Roterande stans för upp till 30% längre livslängd.
- ▶ Ställbar 360°-klippriktning i 45°-steg.
- ▶ Beprövad, tålig MULTIMASTER-motor med suverän effekt.

**I priset ingår:**

1 ABLK 18 1.3 TE, 1 plastlåda





## Allmänna tillbehör

**Verktygslåda**

Plast, inermått: 470 x 275 x 116 mm

Beställningsnummer	Pris SEK exkl. moms	Pris SEK inkl. moms
3 39 01 118 01 0	442:-	553:-

**Plastlåda**

Lådsats med låsbart lock för smådelar och tillbehör, passande för verktygslåda 3 39 01 118 01 0, max 5 styck/låda.

Beställningsnummer	Pris SEK exkl. moms	Pris SEK inkl. moms
3 39 01 119 00 0	47:-	59:-

**Snabbladdare ALG 50**

För alla FEIN litiumjonbatterier. Laddningstid från 35 min.

Beställningsnummer	Pris SEK exkl. moms	Pris SEK inkl. moms
9 26 04 129 01 0	485:-	607:-

**Snabbladdare ALG 30**

Till FEIN NiCd- och litiumjonbatterier. Laddningstid från 25 min.

Beställningsnummer	Pris SEK exkl. moms	Pris SEK inkl. moms
9 26 04 096 01 0	1.692:-	2.115:-

**Skärpasta**

Smörjmedel för bearbetning av plåtmaterial.

Beställningsnummer	Pris SEK exkl. moms	Pris SEK inkl. moms
3 21 32 020 12 9	160:-	200:-

## Batteri 18 V

**Batteri**

Litiumjonbatterier med laddindikering och FEIN SafetyCell Technology. Skyddar batteriet och maskinen mot överbelastning, överhettning och djupurladdning.

Spänning V	Kapacitet Ah	Beställningsnummer	Pris SEK exkl. moms	Pris SEK inkl. moms
18	5	9 26 04 173 02 0	1.232:-	1.540:-
18	2,5	9 26 04 171 02 0	858:-	1.073:-

**Batterisats**

Långlivade och lätta 18 V litiumjonbatterier med innovativ SafetyCell Technology, 5 Ah kapacitet och laddindikering.

Beställningsnummer	Pris SEK exkl. moms	Pris SEK inkl. moms
9 26 04 300 03 0	2.640:-	3.300:-

**Batterisats**

Små och lätta 18 V litiumjonbatterier med innovativ SafetyCell Technology, 2,5 Ah kapacitet och laddindikering.

Beställningsnummer	Pris SEK exkl. moms	Pris SEK inkl. moms
9 26 04 300 04 0	1.990:-	2.488:-

## Tillbehör ABSS

**Skärbackar**

1 par

Beställningsnummer	Pris SEK exkl. moms	Pris SEK inkl. moms
3 13 08 153 01 4	832:-	1.040:-

**Kniv**för rostfritt stål max 800 N/mm<sup>2</sup>

Plåtens tjocklek mm	Beställningsnummer	Pris SEK exkl. moms	Pris SEK inkl. moms
0,8	3 13 08 152 00 1	930:-	1.163:-

**Kurvkniv**för stålplåt till 400 N/mm<sup>2</sup>

Plåtens tjocklek mm	Beställningsnummer	Pris SEK exkl. moms	Pris SEK inkl. moms
1	3 13 08 151 00 8	822:-	1.028:-

**Kniv**för stålplåt till 400 N/mm<sup>2</sup>

Plåtens tjocklek mm	Beställningsnummer	Pris SEK exkl. moms	Pris SEK inkl. moms
1,6	3 13 08 150 00 9	773:-	967:-

## Tillbehör ABLS

**Över- och underskär**för plåt till 800 N/mm<sup>2</sup>

Beställningsnummer	Pris SEK exkl. moms	Pris SEK inkl. moms
3 13 08 072 00 0	320:-	400:-

## Tillbehör ABLK 1.3 CSE

**Dyna**

för korrugerad plåt

Förp. St	Beställningsnummer	Pris SEK exkl. moms	Pris SEK inkl. moms
1	3 01 09 169 00 9	1.718:-	2.148:-
2	3 01 09 169 04 0	2.754:-	3.443:-

**Stans och dyna i set**

består av 5 st. stansar 6 36 02 050 00 0 och 1 st. dyna 3 01 09 169 00 9.

Beställningsnummer	Pris SEK exkl. moms	Pris SEK inkl. moms
3 01 09 169 03 0	2.171:-	2.714:-

## Tillbehör ABLK 1.3 TE

**Stans och dyna i set**

består av 5 st. stansar 6 36 02 050 00 0 och 1 st. dyna 3 01 09 170 00 1.

Beställningsnummer	Pris SEK exkl. moms	Pris SEK inkl. moms
3 01 09 170 03 0	2.374:-	2.968:-

**Dyna**

för korrugerad plåt

Förp. St	Beställningsnummer	Pris SEK exkl. moms	Pris SEK inkl. moms
1	3 01 09 170 00 1	1.952:-	2.440:-
2	3 01 09 170 04 0	3.104:-	3.880:-

**Tillbehör ABLK 1.6 E**



**Stans**

Förp. St	Beställningsnummer	Pris SEK exkl. moms	Pris SEK inkl. moms
1	6 36 02 048 00 4	<b>226:-</b>	283:-
5	6 36 02 048 04 0	<b>904:-</b>	1.130:-
10	6 36 02 048 05 0	<b>1.574:-</b>	1.968:-



**Dyna**

Förp. St	Beställningsnummer	Pris SEK exkl. moms	Pris SEK inkl. moms
1	3 01 09 141 00 3	<b>577:-</b>	722:-
2	3 01 09 141 02 0	<b>918:-</b>	1.148:-
5	3 01 09 141 03 0	<b>2.011:-</b>	2.514:-



**Stans och dyna**

i set, bestående av vardera 1 stans 6 36 02 048 004 och 1 dyna 3 01 09 141 003.

Beställningsnummer	Pris SEK exkl. moms	Pris SEK inkl. moms
6 36 02 048 01 3	<b>707:-</b>	884:-



**Dynhållare**

för plan plåt och korrugerad plåt.

Beställningsnummer	Pris SEK exkl. moms	Pris SEK inkl. moms
3 01 09 154 00 7	<b>2.285:-</b>	2.857:-



**Profilset 160**

(för djupfalsade trapetsplåtar 85-160 mm) inkl. stans, dyna och slitplatta

Beställningsnummer	Pris SEK exkl. moms	Pris SEK inkl. moms
9 26 02 071 01 9	<b>4.859:-</b>	6.074:-

**Tillbehör ABLK 1.3 CSE (TE)**



**Stans**

för stålplåt till 400 N/mm<sup>2</sup>

Plätens tjocklek mm	Förp. St	Beställningsnummer	Pris SEK exkl. moms	Pris SEK inkl. moms
1,3	1	6 36 02 050 00 0	<b>200:-</b>	250:-
1,3	5	6 36 02 050 03 0	<b>801:-</b>	1.002:-
1,3	10	6 36 02 050 01 0	<b>1.399:-</b>	1.749:-



	ABOP 6 Select	ABOP 10 Select	ABOP 13-2 Select	AWBP 10 Select	
	Snabbgående 1-växlad sladdlös bormaskin för upp till 6 mm-stål med hög varvtalsstabilitet för metallkonstruktion.	Kompakt och varvtalsstabil 1-växlad bormaskin (sladdlös) för upp till 10 mm-stål och monteringsarbeten på plats.	2-växlad sladdlös allroundbormaskin för upp till 13 mm med perfekt varvtalsintervall för stål och rostfritt.	Extremt liten sladdlös vinkelbormaskin för jobb på svåråtkomliga ställen.	
<b>Sida</b>	54	54	55	55	
<b>Tekniska egenskaper</b>	Batterispänning	18 V	18 V	18 V	18 V
	Borr-Ø stål	6 mm	10 mm	13 mm	10 mm
	Borr-Ø rostfritt	6 mm	10 mm	13 mm	10 mm
	Borr-Ø lättmetall	10 mm	15 mm	16 mm	15 mm
	Borr-Ø trä	20 mm	30 mm	37 mm	25 mm
	Gängskärning		M 6	M 10	M 6
	Varvtal belastat	0 - 2 900 1/min	0 - 1 100 1/min	0 - 500 / 0 - 1 500 1/min	0 - 1 260 1/min
Vikt utan batteri	1,4 kg	1,5 kg	1,7 kg	1,3 kg	

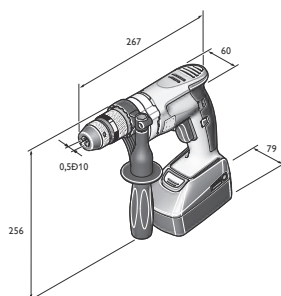

ABOP 6

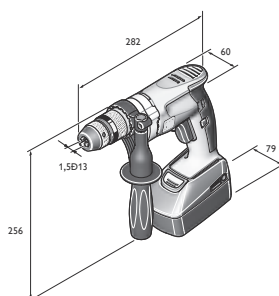

ABOP 10

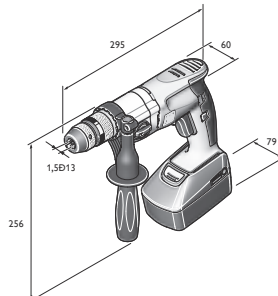

ABOP 13-2

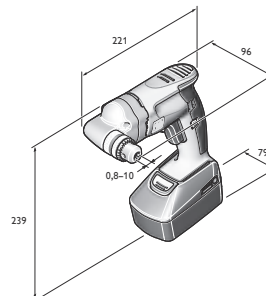

AWBP 10

## ABOP 6 Select

FEIN SELECT<sup>+</sup>

Tillbehör, se sida 56

Maskinens nätdrivna variant se sidan 62

Snabbgående 1-växlad sladdlös bormaskin för upp till 6 mm-stål med hög varvtalsstabilitet för metallkonstruktion.

Batterispänning	V	18
Varvtal belastat	1/min	0 - 2 900
Varvtal obelastat	1/min	0 - 3 350
Vridmoment	Nm	4
Stoppmoment	Nm	7
Chuckspännvidd	mm	0,5 - 10
Borr-Ø stål	mm	6
Borr-Ø rostfritt	mm	6
Borr-Ø lättmetall	mm	10
Borr-Ø trä	mm	20
Spindelkona		1/2"-20 UNF
Spännhals-Ø	mm	43
Hörnmått	mm	23
Vikt utan batteri	kg	1,4
<b>Beställningsnummer</b>		<b>7 105 01 62 00 0</b>
<b>EAN</b>		<b>4014586881744</b>
<b>Pris SEK exkl. moms [PK01]</b>		<b>3.340:-</b>
<b>Pris SEK inkl. moms [PK01]</b>		<b>4.175:-</b>

**Fördelarna med FEIN:**

- ▶ Sladdlös bormaskin i högsta kvalitet med mycket jämn gång för exakta borresultat.
- ▶ Borstlös FEIN PowerDrive-motor, helt inkapslad och dammskyddad med 30% högre verkningsgrad och lång livslängd.
- ▶ Optimalt varvtal för mindre diameterar gör jobbet lönsammare eftersom du använder maskinen effektivare.
- ▶ Metallväxelhus.
- ▶ Precisionschuck i metall.
- ▶ Självvåtdragande chuckspänbackar.
- ▶ Automatisk spindellåsning och snabbchuck med enkelhylsa.
- ▶ FEIN Sensitiv-grepp.
- ▶ Steglös varvtalselektronik.
- ▶ Höger-/vänstergång.
- ▶ Litiumjonbatteri med FEIN SafetyCell Technology. En separat kommunikationsledning skyddar batteri och verktyg mot överbelastning.
- ▶ 3 års FEIN PLUS garanti på batteri och laddare. Registrering krävs.

**I priset ingår:**

1 sladdlös bormaskin, 1 SUPRA SKE metallsnabbchuck med enkelhylsa, 1 stödhandtag, 1 plastlåda

## ABOP 10 Select

FEIN SELECT<sup>+</sup>

Tillbehör, se sida 56

Maskinens nätdrivna variant se sidan 62

Kompakt och varvtalsstabil 1-växlad bormaskin (sladdlös) för upp till 10 mm-stål och monteringsarbeten på plats.

Batterispänning	V	18
Varvtal belastat	1/min	0 - 1 100
Varvtal obelastat	1/min	0 - 1 250
Vridmoment	Nm	11
Stoppmoment	Nm	19
Chuckspännvidd	mm	1,5 - 13
Borr-Ø stål	mm	10
Borr-Ø rostfritt	mm	10
Borr-Ø lättmetall	mm	15
Borr-Ø trä	mm	30
Gängskärning		M 6
Spindelkona		1/2"-20 UNF
Spännhals-Ø	mm	43
Hörnmått	mm	23
Vikt utan batteri	kg	1,5
<b>Beställningsnummer</b>		<b>7 105 02 62 00 0</b>
<b>EAN</b>		<b>4014586881751</b>
<b>Pris SEK exkl. moms [PK01]</b>		<b>3.340:-</b>
<b>Pris SEK inkl. moms [PK01]</b>		<b>4.175:-</b>

**Fördelarna med FEIN:**

- ▶ Sladdlös bormaskin i högsta kvalitet med mycket jämn gång för exakta borresultat.
- ▶ Borstlös FEIN PowerDrive-motor, helt inkapslad och dammskyddad med 30% högre verkningsgrad och lång livslängd.
- ▶ Mycket slank konstruktion med suveränt hörnmått för monteringsarbeten även i hörn och andra svåråtkomliga ställen.
- ▶ Metallväxelhus.
- ▶ Precisionschuck i metall.
- ▶ Självvåtdragande chuckspänbackar.
- ▶ Automatisk spindellåsning och snabbchuck med enkelhylsa.
- ▶ FEIN Sensitiv-grepp.
- ▶ Steglös varvtalselektronik.
- ▶ Höger-/vänstergång.
- ▶ FEIN SafetyCell Technology. Skyddar batteriet och maskinen mot överbelastning, överhettning och djupurladdning.
- ▶ 3 års FEIN PLUS garanti på batteri och laddare. Registrering krävs.

**I priset ingår:**

1 sladdlös bormaskin, 1 SUPRA SKE metallsnabbchuck med enkelhylsa, 1 stödhandtag, 1 plastlåda

**ABOP 13-2 Select**

2-växlad sladdlös allroundbormaskin för upp till 13 mm med perfekt varvtalsintervall för stål och rostfritt.

**FEIN SELECT<sup>+</sup>**

Tillbehör, se sida 56

Maskinens nätdrivna variant se sidan 62

Batterispänning	V	18
Varvtal belastat	1/min	0 – 500 / 0 – 1 500
Varvtal obelastat	1/min	0 – 580 / 0 – 1 760
Vridmoment	Nm	24 / 8
Stoppmoment	Nm	39 / 13
Chucksännavidd	mm	1,5 - 13
Borr-Ø stål	mm	13
Borr-Ø rostfritt	mm	13
Borr-Ø lättmetall	mm	16
Borr-Ø trä	mm	37
Gängskärning		M 10
Spindelkona		1/2"-20 UNF
Spännhals-Ø	mm	43
Hörnmått	mm	23
Vikt utan batteri	kg	1,7
<b>Beställningsnummer</b>		<b>7 105 03 62 00 0</b>
<b>EAN</b>		<b>4014586881768</b>
<b>Pris SEK exkl. moms [PK01]</b>		<b>4.010,-</b>
<b>Pris SEK inkl. moms [PK01]</b>		<b>5.013,-</b>

**Fördelarna med FEIN:**

- ▶ Sladdlös bormaskin i högsta kvalitet med mycket jämn gång för exakta borresultat.
- ▶ Borstlös FEIN PowerDrive-motor, helt inkapslad och dammskyddad med 30% högre verkningsgrad och lång livslängd.
- ▶ Tvåväxlad, mekanisk växellåda ger optimal varvtalsanpassning för varierande användningsområden.
- ▶ Metallväxelhus.
- ▶ Precisionschuck i metall.
- ▶ Självåtdragande chucksänbackar.
- ▶ Automatisk spindellåsning och snabbchuck med enkelhylsa.
- ▶ FEIN Sensitiv-grepp.
- ▶ Steglös varvtalselektronik.
- ▶ Höger-/vänstergång.
- ▶ FEIN SafetyCell Technology. Skyddar batteriet och maskinen mot överbelastning, överhettning och djupurladdning.
- ▶ 3 års FEIN PLUS garanti på batteri och laddare. Registrering krävs.

**I priset ingår:**

1 sladdlös bormaskin, 1 SUPRA SKE metallsnabbchuck med enkelhylsa, 1 stödhandtag, 1 plastlåda

**AWBP 10 Select**

Extremt liten sladdlös vinkelbormaskin för jobb på svåråtkomliga ställen.

**FEIN SELECT<sup>+</sup>**

Tillbehör, se sida 56

Maskinens nätdrivna variant se sidan 62

Batterispänning	V	18
Varvtal belastat	1/min	0 - 1 260
Varvtal obelastat	1/min	0 - 1 370
Vridmoment	Nm	9,5
Stoppmoment	Nm	17
Chucksännavidd	mm	0,8 - 10
Borr-Ø stål	mm	10
Borr-Ø rostfritt	mm	10
Borr-Ø lättmetall	mm	15
Borr-Ø trä	mm	25
Gängskärning		M 6
Spindelkona		B 10
Hörnmått	mm	17
Vikt utan batteri	kg	1,3
<b>Beställningsnummer</b>		<b>7 105 04 62 00 0</b>
<b>EAN</b>		<b>4014586881775</b>
<b>Pris SEK exkl. moms [PK01]</b>		<b>4.140,-</b>
<b>Pris SEK inkl. moms [PK01]</b>		<b>5.175,-</b>

**Fördelarna med FEIN:**

- ▶ Borstlös FEIN PowerDrive-motor, helt inkapslad och dammskyddad med 30% högre verkningsgrad och lång livslängd.
- ▶ Mycket plan och slank konstruktion med 17 mm hörnmått och 96 mm växelhus höjd för arbeten i hörn och andra svåråtkomliga ställen.
- ▶ Flexibel allroundanvändning genom höger-/vänstergång för gängskärning upp till M6.
- ▶ Metallväxelhus.
- ▶ Chuckinfästning med kona.
- ▶ Precisionschuck i metall.
- ▶ Mycket noggrann gång.
- ▶ FEIN Sensitiv-grepp.
- ▶ FEIN SafetyCell Technology. Skyddar batteriet och maskinen mot överbelastning, överhettning och djupurladdning.
- ▶ 3 års FEIN PLUS garanti på batteri och laddare. Registrering krävs.

**I priset ingår:**

1 sladdlös vinkelbormaskin, 1 kuggkranschuck upp till Ø 10 mm, 1 chucknyckel, 1 plastlåda

## Allmänna tillbehör

**Verktygslåda**

med insats och plastlåda  
Plast, inermått: 470 x 275 x 116 mm

Beställningsnummer	Pris SEK exkl. moms	Pris SEK inkl. moms
3 39 01 131 08 0	<b>557:-</b>	697:-

**Snabbladdare ALG 50**

För alla FEIN litiumjonbatterier. Laddningstid från 35 min.

Beställningsnummer	Pris SEK exkl. moms	Pris SEK inkl. moms
9 26 04 129 01 0	<b>485:-</b>	607:-

**Snabbladdare ALG 30**

Till FEIN NiCd- och litiumjonbatterier. Laddningstid från 25 min.

Beställningsnummer	Pris SEK exkl. moms	Pris SEK inkl. moms
9 26 04 096 01 0	<b>1.692:-</b>	2.115:-

**Batteri**

Litiumjonbatterier med laddindikering och FEIN SafetyCell Technology. Skyddar batteriet och maskinen mot överbelastning, överhettning och djupurladdning.

Spänning V	Kapacitet Ah	Beställningsnummer	Pris SEK exkl. moms	Pris SEK inkl. moms
18	5	9 26 04 173 02 0	<b>1.232:-</b>	1.540:-
18	2,5	9 26 04 171 02 0	<b>858:-</b>	1.073:-

**Batterisats**

Långlivade och lätta 18 V litiumjonbatterier med innovativ SafetyCell Technology, 5 Ah kapacitet och laddindikering.

Beställningsnummer	Pris SEK exkl. moms	Pris SEK inkl. moms
9 26 04 300 03 0	<b>2.640:-</b>	3.300:-

**Batterisats**

Små och lätta 18 V litiumjonbatterier med innovativ SafetyCell Technology, 2,5 Ah kapacitet och laddindikering.

Beställningsnummer	Pris SEK exkl. moms	Pris SEK inkl. moms
9 26 04 300 04 0	<b>1.990:-</b>	2.488:-

**Upphängningsanordning**

för upphängning med balansblock  
vågrät och lodrät

Beställningsnummer	Pris SEK exkl. moms	Pris SEK inkl. moms
3 21 25 050 00 7	<b>115:-</b>	144:-

**Skruvnyckel NV17**

Beställningsnummer	Pris SEK exkl. moms	Pris SEK inkl. moms
6 29 03 002 00 9	<b>66:-</b>	83:-

**Djupanslag**

Beställningsnummer	Pris SEK exkl. moms	Pris SEK inkl. moms
3 21 27 005 00 6	<b>65:-</b>	82:-

## Tillbehör ABOP 6

**Snabbchuck**

MetallBitsfäste SUPRA SKE med enkelhylsa, spännkraftsäkring,  
chuckfäste 1/2-20 UNF

Spännvidd mm	Beställningsnummer	Pris SEK exkl. moms	Pris SEK inkl. moms
0.5 - 10	6 32 05 036 01 0	<b>790:-</b>	988:-

## Tillbehör ABOP 10 (13-2)

**Snabbchuck**

MetallBitsfäste SUPRA SKE med enkelhylsa, spännkraftsäkring,  
chuckfäste 1/2" - 20 UNF

Spännvidd mm	Beställningsnummer	Pris SEK exkl. moms	Pris SEK inkl. moms
1.5-13	6 32 05 035 01 0	<b>819:-</b>	1.024:-

## Tillbehör AWBP 10

**Verktygslåda**

med insats och plastlåda

Beställningsnummer	Pris SEK exkl. moms	Pris SEK inkl. moms
3 39 01 131 94 0	<b>530:-</b>	663:-

**Kuggkranschuck**

Chuckfäste B 10

Spännvidd mm	Vikt kg	Beställningsnummer	Pris SEK exkl. moms	Pris SEK inkl. moms
0.5-8	0,14	6 32 02 043 01 0	<b>343:-</b>	429:-
0.8-10	0,22	6 32 02 044 01 8	<b>378:-</b>	473:-





## AGWP 10 Select

Snabb, noggrann gängmaskin med backväxel för kortare arbetstider.

FEIN SELECT<sup>+</sup>

Tillbehör, se sida 58

Maskinens nätdrivna variant se sidan 76

Batterispänning	V	18
Varvtal obelastad vid vänstergång	1/min	0 - 760
Varvtal belastad vid skärning	1/min	0 - 440
Varvtal belastad vid vänstergång	1/min	0 - 670
Vridmoment	Nm	26
Stoppmoment	Nm	41
Gängning i stål max		M 10
Gänga i rostfritt		M 10
Spindelkona		B 12
Spännhals-Ø	mm	43
Hörnmått	mm	23
<b>Beställningsnummer</b>		<b>7 109 01 62 00 0</b>
<b>EAN</b>		<b>4014586885537</b>
<b>Pris SEK exkl. moms [PK01]</b>		<b>5.210:-</b>
<b>Pris SEK inkl. moms [PK01]</b>		<b>6.513:-</b>

## Fördelarna med FEIN:

- ▶ Unik hastighet genom backväxel för automatiskt byte av rotationsriktningen när borrspindeln körs tillbaka ut ur gånghålet. Snabback med 670 v/min. för kortare etapptider.
- ▶ Suverän precision genom glappfri anslutning av spindeln till gängchucken för B12-konfäste för hög rotationsnoggrannhet. Formpassat fäste för gängtappen i gängchucken för bästa arbetsresultat.
- ▶ FEIN Sensitiv-grepp för ansättning av matningskraften direkt till borraaxeln samtidigt som maskinen ligger suveränt i handen.
- ▶ Borstlös FEIN PowerDrive-motor, helt inkapslad och dammskyddad med 30% högre verkningsgrad och lång livslängd.
- ▶ Metallväxelhus.
- ▶ Litet hörnmått om 23 mm.
- ▶ FEIN SafetyCell Technology. Skyddar batteriet och maskinen mot överbelastning, överhettning och djupurladdning.
- ▶ 3 års FEIN PLUS garanti på batteri och laddare. Registrering krävs.

## I priset ingår:

1 sladdlös gängmaskin, **leverans utan gängchuck**, 1 stödhandtag, 1 plastlåda

## Allmänna tillbehör

**Snabbbladdare ALG 50**

För alla FEIN litiumjonbatterier. Laddningstid från 35 min.

Beställningsnummer	Pris SEK exkl. moms	Pris SEK inkl. moms
9 26 04 129 01 0	<b>485:-</b>	607:-

**Snabbbladdare ALG 30**

Till FEIN NiCd- och litiumjonbatterier. Laddningstid från 25 min.

Beställningsnummer	Pris SEK exkl. moms	Pris SEK inkl. moms
9 26 04 096 01 0	<b>1.692:-</b>	2.115:-

**Batteri**

Litiumjonbatterier med laddindikering och FEIN SafetyCell Technology. Skyddar batteriet och maskinen mot överbelastning, överhettning och djupurladdning.

Spänning V	Kapacitet Ah	Beställningsnummer	Pris SEK exkl. moms	Pris SEK inkl. moms
18	5	9 26 04 173 02 0	<b>1.232:-</b>	1.540:-
18	2,5	9 26 04 171 02 0	<b>858:-</b>	1.073:-

**Batterisats**

Små och lätta 18 V litiumjonbatterier med innovativ SafetyCell Technology, 2,5 Ah kapacitet och laddindikering.

Beställningsnummer	Pris SEK exkl. moms	Pris SEK inkl. moms
9 26 04 300 04 0	<b>1.990:-</b>	2.488:-

**Batterisats**

Långlivade och lätta 18 V litiumjonbatterier med innovativ SafetyCell Technology, 5 Ah kapacitet och laddindikering.

Beställningsnummer	Pris SEK exkl. moms	Pris SEK inkl. moms
9 26 04 300 03 0	<b>2.640:-</b>	3.300:-

**Verktygslåda**med insats och plastlåda  
Plast, inermått: 470 x 275 x 116 mm

Beställningsnummer	Pris SEK exkl. moms	Pris SEK inkl. moms
3 39 01 131 08 0	<b>557:-</b>	697:-

**Hylschuck**

med hylsa 3,5/4,5/6 mm

Beställningsnummer	Pris SEK exkl. moms	Pris SEK inkl. moms
6 32 06 063 01 2	<b>970:-</b>	1.213:-

**Pendelhylschuck**

med hylsa 3,5/4,5/6 mm

Beställningsnummer	Pris SEK exkl. moms	Pris SEK inkl. moms
6 32 06 076 02 2	<b>1.520:-</b>	1.900:-

**Spännhylsa**för hylschuck och pendelhylschuck  
M2 (DIN 352, DIN 371), M4 (DIN 357, DIN 376)

Ø mm	fyrkant mm	Beställningsnummer	Pris SEK exkl. moms	Pris SEK inkl. moms
2,8	2,1	6 32 06 077 00 1	<b>270:-</b>	338:-

**Spännhylsa**för hylschuck och pendelhylschuck  
M3 (DIN 352, DIN 371), M5 (DIN 357, DIN 376)

Ø mm	fyrkant mm	Beställningsnummer	Pris SEK exkl. moms	Pris SEK inkl. moms
3,5	2,7	6 32 06 064 00 1	<b>270:-</b>	338:-

**Spännhylsa**för hylschuck och pendelhylschuck  
M4 (DIN 352, DIN 371), M6 (DIN 357, DIN 376)

Ø mm	fyrkant mm	Beställningsnummer	Pris SEK exkl. moms	Pris SEK inkl. moms
4,5	3,4	6 32 06 065 00 5	<b>270:-</b>	338:-

**Spännhylsa**för hylschuck och pendelhylschuck  
M5 (DIN 352, DIN 371), M6 (DIN 352), M7 (DIN 352), M8 (DIN 352, DIN 357, DIN 376)

Ø mm	fyrkant mm	Beställningsnummer	Pris SEK exkl. moms	Pris SEK inkl. moms
6	4,9	6 32 06 066 00 8	<b>270:-</b>	338:-

**Spännhylsa**för hylschuck och pendelhylschuck  
M7 (DIN 371), M9 (DIN 352) M 10 (DIN 352, DIN 357, DIN 376)

Ø mm	fyrkant mm	Beställningsnummer	Pris SEK exkl. moms	Pris SEK inkl. moms
7	5,5	6 32 06 070 00 6	<b>270:-</b>	338:-

**Spännhylsa**för hylschuck och pendelhylschuck  
M8 (DIN 371), M11 (DIN 352)

Ø mm	fyrkant mm	Beställningsnummer	Pris SEK exkl. moms	Pris SEK inkl. moms
8	6,2	6 32 06 078 00 9	<b>270:-</b>	338:-

**Spännhylsa**för hylschuck och pendelhylschuck  
M10 (DIN 371)

Ø mm	fyrkant mm	Beställningsnummer	Pris SEK exkl. moms	Pris SEK inkl. moms
10	8	6 32 06 079 00 3	<b>262:-</b>	328:-

**Spännhylsa**för hylschuck och pendelhylschuck  
M12 (DIN 357, DIN 371, DIN 376)

Ø mm	fyrkant mm	Beställningsnummer	Pris SEK exkl. moms	Pris SEK inkl. moms
9	7	6 32 06 075 00 4	<b>270:-</b>	338:-

**Gängchuck**

för spännområde 2,0 - 8,1 mm, med nyckel

Beställningsnummer	Pris SEK exkl. moms	Pris SEK inkl. moms
6 32 06 019 00 9	<b>988:-</b>	1.235:-

**Pendelgängchuck**

för spännområde 2,0 - 8,1 mm, med nyckel

Beställningsnummer	Pris SEK exkl. moms	Pris SEK inkl. moms
6 32 06 041 00 8	<b>1.459:-</b>	1.824:-

**Utdrivarkil**

för chuck till B 16 längd 125 mm, 2-pack

Infästning	Längd mm	Beställningsnummer	Pris SEK exkl. moms	Pris SEK inkl. moms
B 12	125	6 33 05 009 01 3	<b>328:-</b>	410:-

**Djupanslag**

Beställningsnummer	Pris SEK exkl. moms	Pris SEK inkl. moms
3 21 27 005 00 6	<b>65:-</b>	82:-



**SuperWire ADAS 18**

Säker urglasning utan förflyttning även vid små spaltmått.



Tillbehör, se sida 59

Batterispänning	V	18
Batterikapacitet	Ah	3
Vikt med batteri	kg	6
<b>Beställningsnummer</b>		<b>7 144 01 61 00 0</b>
<b>EAN</b>		<b>4014586872544</b>
<b>Pris SEK exkl. moms [PK01]</b>		<b>16.060:-</b>
<b>Pris SEK inkl. moms [PK01]</b>		<b>20.075:-</b>

**Fördelarna med FEIN:**

- ▶ Enkel urglasning utan att flytta SuperWire.
- ▶ Kan till och med användas vid kraftigt välvda rutor och litet spaltmått.
- ▶ Höghållfast rundtråd skär även dubbla limsträngar.
- ▶ Robust växell och motorenhet med slirkoppling.
- ▶ Urglasning av 40 - 60 rutor per laddning.
- ▶ Underhållsfri motor utan borstar.
- ▶ Fjärrkontroll med LED-lampa och 1,5 meter kabel.
- ▶ Slirkoppling förhindrar trådbrott.

**I priset ingår:**

1 litiumjonbatteri, 1 snabbaddare ALG 50, 2 PVC-inklädnader (instrumentpanel + innertak), 300 m rundtråd, 10 metallspett, 1 startsyl, anslutning metalldetektor, 1 vakuummring för kraftigt välvda rutor

**SuperWire ADAS 18**

(utan batteri och laddare)

Säker urglasning utan förflyttning även vid små spaltmått.



Tillbehör, se sida 59

Batterispänning	V	18
Batterikapacitet	Ah	3
<b>Beställningsnummer</b>		<b>7 144 01 62 00 0</b>
<b>EAN</b>		<b>4014586872568</b>
<b>Pris SEK exkl. moms [PK01]</b>		<b>14.720:-</b>
<b>Pris SEK inkl. moms [PK01]</b>		<b>18.400:-</b>

**Fördelarna med FEIN:**

- ▶ Kan till och med användas vid kraftigt välvda rutor och litet spaltmått.
- ▶ Enkel urglasning utan att flytta SuperWire.
- ▶ Höghållfast rundtråd skär även dubbla limsträngar.
- ▶ Fjärrkontroll med LED-lampa och 1,5 meter kabel.
- ▶ Slirkoppling förhindrar trådbrott.
- ▶ Urglasning av 40 - 60 rutor per laddning.
- ▶ Underhållsfri motor utan borstar.
- ▶ Robust växell och motorenhet med slirkoppling.

**I priset ingår:**

1 vakuummring för kraftigt välvda rutor, 1 startsyl, 300 m rundtråd, 10 metallspett, 2 PVC-inklädnader (instrumentpanel + innertak), anslutning metalldetektor

**SuperWire Sladdlösa**

**Allmänna tillbehör**



**Snabbaddare ALG 50**

För alla FEIN litiumjonbatterier. Laddningstid från 35 min.

Beställningsnummer	Pris SEK exkl. moms	Pris SEK inkl. moms
9 26 04 129 01 0	<b>485:-</b>	607:-



**Snabbaddare ALG 30**

Till FEIN NiCd- och litiumjonbatterier. Laddningstid från 25 min.

Beställningsnummer	Pris SEK exkl. moms	Pris SEK inkl. moms
9 26 04 096 01 0	<b>1.692:-</b>	2.115:-



**Batteri**

Litiumjonbatteri med laddindikering

Spänning V	Kapacitet Ah	Beställningsnummer	Pris SEK exkl. moms	Pris SEK inkl. moms
18	4	9 26 04 165 02 0	<b>1.841:-</b>	2.302:-



**Skärtråd**

Höghållfast skärtråd, 300 meter lämplig för system med rundtråd.

Beställningsnummer	Pris SEK exkl. moms	Pris SEK inkl. moms
6 42 04 001 01 0	<b>388:-</b>	485:-



**Vakuummring**

För anpassning av vakuumliftr Ø 120 mm för säkert fäste vid välvda rutor.

Beställningsnummer	Pris SEK exkl. moms	Pris SEK inkl. moms
3 02 40 308 01 0	<b>121:-</b>	152:-



**Anti-Metal-Cut-sats**

Ger en varningssignal när tråden berör karossen.

Beställningsnummer	Pris SEK exkl. moms	Pris SEK inkl. moms
6 42 04 002 01 0	<b>214:-</b>	268:-

**Förlängningssats**

Beställningsnummer	Pris SEK exkl. moms	Pris SEK inkl. moms
6 42 04 003 01 0	<b>911:-</b>	1.139:-



**Startsyl**

För att dra in tråden i fordonet.

Beställningsnummer	Pris SEK exkl. moms	Pris SEK inkl. moms
3 21 19 127 03 0	<b>256:-</b>	320:-

**Skydd**

Liten skyddskåpa mellan fordonsinklädnader och tråd.

Beställningsnummer	Pris SEK exkl. moms	Pris SEK inkl. moms
3 21 74 013 20 0	<b>224:-</b>	280:-

**Skydd**

Stor skyddskåpa mellan fordonsinklädnader och tråd.

Beställningsnummer	Pris SEK exkl. moms	Pris SEK inkl. moms
3 21 74 013 10 0	<b>184:-</b>	230:-



**Metallspett**

Trådstyrning för undersidan av vindrutan.

Beställningsnummer	Pris SEK exkl. moms	Pris SEK inkl. moms
3 02 29 347 01 0	<b>58:-</b>	73:-



**Antiglidmatta**

Trådstyrning för undersidan av vindrutan.

Beställningsnummer	Pris SEK exkl. moms	Pris SEK inkl. moms
3 14 26 067 01 6	<b>224:-</b>	280:-



# Vi kan verkligen det här med bormaskiner. Det var ju ändå vi som uppfann dem.

1895 revolutionerar FEIN arbetslivet med uppfinningen av den första elektriska handbormaskinen. Än idag ser du arvet av samma innovationsanda i FEIN:s bormaskiner: Det bästa av 150 års erfarenhet och ständig premiumkvalitet, oavsett om det gäller bormaskiner, vinkelbormaskiner eller gängmaskiner. I olika storlekar och former med borrhåldiameterar upp till 38 mm och exakt anpassade varvtal till respektive material lämnar FEIN:s bormaskiner inget övrigt att önska. De är perfekt anpassade till dina arbetskrav, -uppgifter och -metoder. Ergonomisk design, lätt och smidig hantering och mycket slitstarka - de är som gjorda för proffs. Och det optimerade

sortimentet av tillbehör och systemkomponenter poängterar än mer vilken kompetens och erfarenhet du får tillgång till med en FEIN bormaskin.



---

**Bormaskiner** **Sida 62**  
För fulländat förarbete och många material.



---

**Vinkelbormaskiner** **Sida 72**  
Borra runt hörnet, helt enkelt. Kompakt, smidig och stark för svåråtkomliga, trånga utrymmen.



---

**Magnetborrhastiv** **Sida 73**  
Horisontalt, vertikalt och över huvudhöjd:  
Smidig och flexibel på bygget eller i verkstaden.





---

**Gängmaskin** **Sida 76**  
Kostnadseffektiv, noggrann och tillförlitlig.  
Alternativet till att jobba för hand.

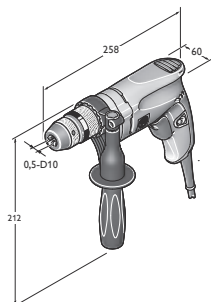

	BOP 6	BOP 10	BOP 10-2	BOP 13-2	BOS 16	
	Snabbgående 1-växlad borrmaskin för upp till 6 mm-stål med hög varvtalsstabilitet för metallkonstruktion.	Kompakt och varvtalsstabil 1-växlad borrmaskin för upp till 10 mm-stål och monteringsarbeten på plats.	2-växlad allround-borrmaskin för upp till 10 mm-stål med perfekt varvtalsintervall för stål och rostfritt.	2-växlad allround-borrmaskin för upp till 13 mm med perfekt varvtalsintervall för stål och rostfritt.	Effektiv borrmaskin med varvtalsinställning för flexibel användning inom metallkonstruktion.	
<b>Sida</b>	64	65	66	67	68	
<b>Tekniska egenskaper</b>	Borr-Ø stål	6 mm	10 mm	10 mm	13 mm	16 mm
	Borr-Ø rostfritt	6 mm	10 mm	10 mm	13 mm	16 mm
	Borr-Ø lättmetall	10 mm	15 mm	16 mm	16 mm	20 mm
	Borr-Ø trä	20 mm	30 mm	35 mm	37 mm	50 mm
	Gängskärning		M 6	M 10	M 10	M 12
<b>Effekt</b>	500 W	500 W	500 W	550 W	1 200 W	
<b>Varvtal belastat</b>	0 - 2 700 1/min	0 - 900 1/min	0 - 460 / 0 - 1 350 1/min	0 - 440 / 0 - 1 300 1/min	0 - 520 1/min	
<b>Vikt enligt EPTA</b>	1,7 kg	1,8 kg	2 kg	2 kg	3,5 kg	



BOP 6

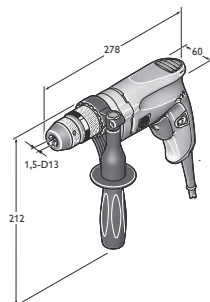

BOP 10

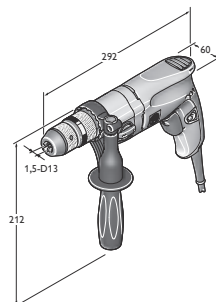

BOP 10-2

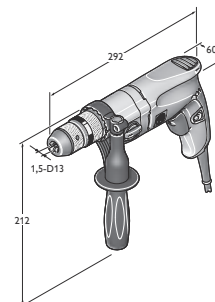

BOP 13-2



	<b>BOS 16-2</b>	<b>DSke 672</b>	<b>DDSk 672</b>	<b>DDSk 672-1</b>	<b>ASq 672-1</b>
	Effektiv tvåväxlad bormaskin med varvtalsinställning för flexibel användning inom metallkonstruktion.	Stor tvåhastighets bormaskin med högt vridmoment.	Extremt tålig, fyrväxlad bormaskin för tuff borrhning och brotschning.	Fyrväxlad allroundbormaskin med höger-/vänstergång och hög borrh- och gängskärningskapacitet.	Långsamtgående borrh- och drivmaskin med högt moment.
	68	69	69	69	70
	16 mm	26 mm	32 mm	32 mm	38 mm
	16 mm	26 mm	32 mm	32 mm	38 mm
	20 mm	32 mm	40 mm	40 mm	
	50 mm	50 mm	60 mm	60 mm	
	M 12			M 20	M 30/R 1"
	1 200 W	1 050 W	1 050 W	900 W	900 W
	0 - 520 / 0 - 1 600 1/min	110 - 185 / 220 - 370 1/min	120 / 190 / 330 / 520 1/min	100 / 150 / 260 / 420 1/min	60 1/min
	3,7 kg	8,8 kg	9,4 kg	9,6 kg	10,6 kg

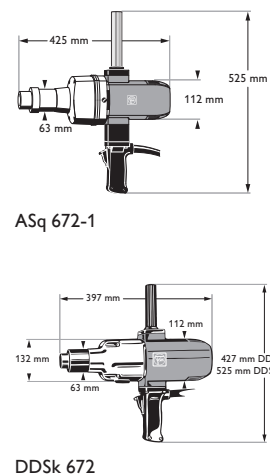
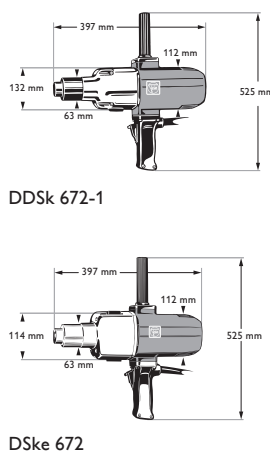
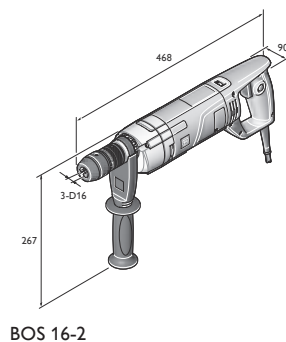
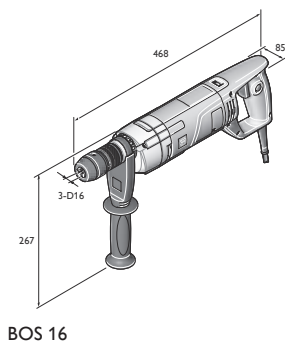

## BOP 6

Snabbgående 1-växlad borrmaskin för upp till 6 mm-stål med hög varvtalsstabilitet för metallkonstruktion.



Tillbehör, se sida 70

Effekt	W	500
Avgiven effekt	W	270
Varvtal belastat	1/min	0 - 2 700
Varvtal obelastad	1/min	0 - 4 000
Vridmoment	Nm	3,5
Stoppmoment	Nm	9
Chuckspännvidd	mm	0,5 - 10
Borr-Ø stål	mm	6
Borr-Ø rostfritt	mm	6
Borr-Ø lättmetall	mm	10
Borr-Ø trä	mm	20
Spindelkona		1/2"-20 UNF
Spännhals-Ø	mm	43
Hörnmått	mm	23
Kabellängd	m	5
Vikt enligt EPTA	kg	1,7
<b>Beställningsnummer</b>		<b>7 205 52 60 00 0</b>
<b>EAN</b>		<b>4014586882413</b>
<b>Pris SEK exkl. moms [PK01]</b>		<b>3.150:-</b>
<b>Pris SEK inkl. moms [PK01]</b>		<b>3.938:-</b>

**Fördelarna med FEIN:**

- ▶ Kraftfull med optimalt varvtal för mindre diametrar gör jobbet lönsammare eftersom du använder maskinen effektivare.
- ▶ Metallväxelhus och vridstyvt motorhus med skålkonstruktion ger otrolig livslängd.
- ▶ Automatisk spindellåsning och snabbchuck med enkelhylsa ger smidiga verktygsbyten.
- ▶ Precisionschuck i metall.
- ▶ Självåtdragande chuckspännbackar.
- ▶ Mycket noggrann gång.
- ▶ FEIN högeffektmotor.
- ▶ FEIN Sensitiv-grepp.
- ▶ Steglös varvtalselektronik.
- ▶ Höger-/vänstergång.
- ▶ 5 m-sladd.

**I priset ingår:**

1 SUPRA SKE metallsnabbchuck med enkelhylsa, 1 stödhandtag

## BOP 6

Snabbgående 1-växlad borrmaskin för upp till 6 mm-stål med hög varvtalsstabilitet för metallkonstruktion.



Tillbehör, se sida 70

Effekt	W	500
Avgiven effekt	W	270
Varvtal belastat	1/min	0 - 2 700
Varvtal obelastad	1/min	0 - 4 000
Vridmoment	Nm	3,5
Stoppmoment	Nm	9
Chuckspännvidd	mm	0,5 - 10
Borr-Ø stål	mm	6
Borr-Ø rostfritt	mm	6
Borr-Ø lättmetall	mm	10
Borr-Ø trä	mm	20
Spindelkona		1/2"-20 UNF
Spännhals-Ø	mm	43
Hörnmått	mm	23
Kabellängd	m	5
Vikt enligt EPTA	kg	1,7
<b>Beställningsnummer</b>		<b>7 205 52 61 00 0</b>
<b>EAN</b>		<b>4014586881973</b>
<b>Pris SEK exkl. moms [PK01]</b>		<b>3.420:-</b>
<b>Pris SEK inkl. moms [PK01]</b>		<b>4.275:-</b>

**Fördelarna med FEIN:**

- ▶ Kraftfull med optimalt varvtal för mindre diametrar gör jobbet lönsammare eftersom du använder maskinen effektivare.
- ▶ Metallväxelhus och vridstyvt motorhus med skålkonstruktion ger otrolig livslängd.
- ▶ Automatisk spindellåsning och snabbchuck med enkelhylsa ger smidiga verktygsbyten.
- ▶ Precisionschuck i metall.
- ▶ Självåtdragande chuckspännbackar.
- ▶ Mycket noggrann gång.
- ▶ FEIN högeffektmotor.
- ▶ FEIN Sensitiv-grepp.
- ▶ Steglös varvtalselektronik.
- ▶ Höger-/vänstergång.
- ▶ 5 m-sladd.

**I priset ingår:**

1 SUPRA SKE metallsnabbchuck med enkelhylsa, 1 plastlåda, 1 stödhandtag

**BOP 10**

Kompakt och varvtalsstabil 1-växlad borrmaskin för upp till 10 mm-stål och monteringsarbeten på plats.



Tillbehör, se sida 70

Effekt	W	500
Avgiven effekt	W	270
Varvtal belastat	1/min	0 - 900
Varvtal obelastad	1/min	0 - 1 500
Vridmoment	Nm	9
Stoppmoment	Nm	24
Chuckspännvidd	mm	1,5 - 13
Borr-Ø stål	mm	10
Borr-Ø rostfritt	mm	10
Borr-Ø lättmetall	mm	15
Borr-Ø trä	mm	30
Gängskärning		M 6
Spindelkona		1/2"-20 UNF
Spännhals-Ø	mm	43
Hörnmått	mm	23
Kabellängd	m	5
Vikt enligt EPTA	kg	1,8
<b>Beställningsnummer</b>		<b>7 205 53 60 00 0</b>
<b>EAN</b>		<b>4014586882468</b>
<b>Pris SEK exkl. moms [PK01]</b>		<b>3.150,-</b>
<b>Pris SEK inkl. moms [PK01]</b>		<b>3.938,-</b>

**Fördelarna med FEIN:**

- ▶ FEIN högeffektmotor med hög varvtalsstabilitet och konstant borrarverknig för nästan alla användningsområden.
- ▶ Mycket slank konstruktion med suveränt hörnmått för monteringsarbeten även i hörn och andra svåråtkomliga ställen.
- ▶ Automatisk spindellåsning och snabbchuck med enkelhylsa ger smidiga verktygsbyten.
- ▶ Metallväxelhus.
- ▶ Vridstyvt motorhus med skålkonstruktion.
- ▶ Precisionschuck i metall.
- ▶ Självåtdragande chuckspännbackar.
- ▶ Mycket noggrann gång.
- ▶ FEIN Sensitiv-grepp.
- ▶ Steglös varvtalselektronik.
- ▶ Höger-/vänstergång.
- ▶ 5 m-sladd.

**I priset ingår:**

1 SUPRA SKE metallsnabbchuck med enkelhylsa, 1 stödhandtag

**BOP 10**

Kompakt och varvtalsstabil 1-växlad borrmaskin för upp till 10 mm-stål och monteringsarbeten på plats.



Tillbehör, se sida 70

Effekt	W	500
Avgiven effekt	W	270
Varvtal belastat	1/min	0 - 900
Varvtal obelastad	1/min	0 - 1 500
Vridmoment	Nm	9
Stoppmoment	Nm	24
Chuckspännvidd	mm	1,5 - 13
Borr-Ø stål	mm	10
Borr-Ø rostfritt	mm	10
Borr-Ø lättmetall	mm	15
Borr-Ø trä	mm	30
Gängskärning		M 6
Spindelkona		1/2"-20 UNF
Spännhals-Ø	mm	43
Hörnmått	mm	23
Kabellängd	m	5
Vikt enligt EPTA	kg	1,8
<b>Beställningsnummer</b>		<b>7 205 53 61 00 0</b>
<b>EAN</b>		<b>4014586881980</b>
<b>Pris SEK exkl. moms [PK01]</b>		<b>3.420,-</b>
<b>Pris SEK inkl. moms [PK01]</b>		<b>4.275,-</b>

**Fördelarna med FEIN:**

- ▶ FEIN högeffektmotor med hög varvtalsstabilitet och konstant borrarverknig för nästan alla användningsområden.
- ▶ Mycket slank konstruktion med suveränt hörnmått för monteringsarbeten även i hörn och andra svåråtkomliga ställen.
- ▶ Automatisk spindellåsning och snabbchuck med enkelhylsa ger smidiga verktygsbyten.
- ▶ Metallväxelhus.
- ▶ Vridstyvt motorhus med skålkonstruktion.
- ▶ Precisionschuck i metall.
- ▶ Självåtdragande chuckspännbackar.
- ▶ Mycket noggrann gång.
- ▶ FEIN Sensitiv-grepp.
- ▶ Steglös varvtalselektronik.
- ▶ Höger-/vänstergång.
- ▶ 5 m-sladd.

**I priset ingår:**

1 SUPRA SKE metallsnabbchuck med enkelhylsa, 1 plastlåda, 1 stödhandtag

## BOP 10-2

2-växlad allroundborrmaskin för upp till 10 mm-stål med perfekt varvtalsintervall för stål och rostfritt.



Tillbehör, se sida 70

Effekt	W	500
Avgiven effekt	W	270
Varvtal belastat	1/min	0 - 460 / 0 - 1 350
Varvtal obelastad	1/min	0 - 700 / 0 - 2 250
Vridmoment	Nm	20 / 7
Stoppmoment	Nm	50 / 16
Chucksännavidd	mm	1,5 - 13
Borr-Ø stål	mm	10
Borr-Ø rostfritt	mm	10
Borr-Ø lättmetall	mm	16
Borr-Ø trä	mm	35
Gängskärning		M 10
Spindelkona		1/2"-20 UNF
Spännhals-Ø	mm	43
Hörnmått	mm	23
Kabellängd	m	5
Vikt enligt EPTA	kg	2
<b>Beställningsnummer</b>		<b>7 205 54 60 00 0</b>
<b>EAN</b>		<b>4014586882512</b>
<b>Pris SEK exkl. moms [PK01]</b>		<b>4.070:-</b>
<b>Pris SEK inkl. moms [PK01]</b>		<b>5.088:-</b>

**Fördelarna med FEIN:**

- ▶ Tvåväxlad, mekanisk växellåda ger optimal varvtalsanpassning för varierande användningsområden.
- ▶ FEIN högeffektmotor med hög varvtalsstabilitet och konstant borrarverkningsområde för nästan alla användningsområden.
- ▶ Automatisk spindellåsning och snabbchuck med enkelhylsa ger smidiga verktygsbyten.
- ▶ Metallväxelhus.
- ▶ Vridstyvt motorhus med skålkonstruktion.
- ▶ Precisionschuck i metall.
- ▶ Självåtdragande chucksännavackor.
- ▶ Mycket noggrann gång.
- ▶ FEIN Sensitiv-grepp.
- ▶ Steglös varvtalselektronik.
- ▶ Höger-/vänstergång.
- ▶ 5 m-sladd.

**I priset ingår:**

1 SUPRA SKE metallsnabbchuck med enkelhylsa, 1 stödhandtag

## BOP 10-2

2-växlad allroundborrmaskin för upp till 10 mm-stål med perfekt varvtalsintervall för stål och rostfritt.



Tillbehör, se sida 70

Effekt	W	500
Avgiven effekt	W	270
Varvtal belastat	1/min	0 - 460 / 0 - 1 350
Varvtal obelastad	1/min	0 - 700 / 0 - 2 250
Vridmoment	Nm	20 / 7
Stoppmoment	Nm	50 / 16
Chucksännavidd	mm	1,5 - 13
Borr-Ø stål	mm	10
Borr-Ø rostfritt	mm	10
Borr-Ø lättmetall	mm	16
Borr-Ø trä	mm	35
Gängskärning		M 10
Spindelkona		1/2"-20 UNF
Spännhals-Ø	mm	43
Hörnmått	mm	23
Kabellängd	m	5
Vikt enligt EPTA	kg	2
<b>Beställningsnummer</b>		<b>7 205 54 61 00 0</b>
<b>EAN</b>		<b>4014586881997</b>
<b>Pris SEK exkl. moms [PK01]</b>		<b>4.120:-</b>
<b>Pris SEK inkl. moms [PK01]</b>		<b>5.150:-</b>

**Fördelarna med FEIN:**

- ▶ Tvåväxlad, mekanisk växellåda ger optimal varvtalsanpassning för varierande användningsområden.
- ▶ FEIN högeffektmotor med hög varvtalsstabilitet och konstant borrarverkningsområde för nästan alla användningsområden.
- ▶ Automatisk spindellåsning och snabbchuck med enkelhylsa ger smidiga verktygsbyten.
- ▶ Metallväxelhus.
- ▶ Vridstyvt motorhus med skålkonstruktion.
- ▶ Precisionschuck i metall.
- ▶ Självåtdragande chucksännavackor.
- ▶ Mycket noggrann gång.
- ▶ FEIN Sensitiv-grepp.
- ▶ Steglös varvtalselektronik.
- ▶ Höger-/vänstergång.
- ▶ 5 m-sladd.

**I priset ingår:**

1 SUPRA SKE metallsnabbchuck med enkelhylsa, 1 stödhandtag, 1 plastlåda

**BOP 13-2**

2-växlad allroundborrmaskin för upp till 13 mm med perfekt varvtalsintervall för stål och rostfritt.



Tillbehör, se sida 70

Effekt	W	550
Avgiven effekt	W	300
Varvtal belastat	1/min	0 - 440 / 0 - 1 300
Varvtal obelastad	1/min	0 - 680 / 0 - 2 200
Vridmoment	Nm	20 / 7
Stoppmoment	Nm	50 / 16
Chucksännavidd	mm	1,5 - 13
Borr-Ø stål	mm	13
Borr-Ø rostfritt	mm	13
Borr-Ø lättmetall	mm	16
Borr-Ø trä	mm	37
Gängskärning		M 10
Spindelkona		1/2"-20 UNF
Spännhals-Ø	mm	43
Hörnmått	mm	23
Kabellängd	m	5
Vikt enligt EPTA	kg	2
<b>Beställningsnummer</b>		<b>7 205 55 60 00 0</b>
<b>EAN</b>		<b>4014586882567</b>
<b>Pris SEK exkl. moms [PK01]</b>		<b>4.110,-</b>
<b>Pris SEK inkl. moms [PK01]</b>		<b>5.138,-</b>

**Fördelarna med FEIN:**

- ▶ FEIN högeffektmotor med hög varvtalsstabilitet och konstant borrarverknig för nästan alla användningsområden.
- ▶ Tvåväxlad, mekanisk växellåda ger optimal varvtalsanpassning för varierande användningsområden.
- ▶ Automatisk spindellåsning och snabbchuck med enkelhylsa ger smidiga verktygsbyten.
- ▶ 5 m-sladd.
- ▶ Steglös varvtalselektronik.
- ▶ FEIN Sensitiv-grepp.
- ▶ Metallväxelhus.
- ▶ Precisionschuck i metall.
- ▶ Höger-/vänstergång.
- ▶ Vridstyvt motorhus med skålkonstruktion.
- ▶ Självåtdragande chucksännavackar.
- ▶ Mycket noggrann gång.

**I priset ingår:**

1 SUPRA SKE metallsnabbchuck med enkelhylsa, 1 stödhandtag

**BOP 13-2**

2-växlad allroundborrmaskin för upp till 13 mm med perfekt varvtalsintervall för stål och rostfritt.



Tillbehör, se sida 70

Effekt	W	550
Avgiven effekt	W	300
Varvtal belastat	1/min	0 - 440 / 0 - 1 300
Varvtal obelastad	1/min	0 - 680 / 0 - 2 200
Vridmoment	Nm	20 / 7
Stoppmoment	Nm	50 / 16
Chucksännavidd	mm	1,5 - 13
Borr-Ø stål	mm	13
Borr-Ø rostfritt	mm	13
Borr-Ø lättmetall	mm	16
Borr-Ø trä	mm	37
Gängskärning		M 10
Spindelkona		1/2"-20 UNF
Spännhals-Ø	mm	43
Hörnmått	mm	23
Kabellängd	m	5
Vikt enligt EPTA	kg	2
<b>Beställningsnummer</b>		<b>7 205 55 61 00 0</b>
<b>EAN</b>		<b>4014586882017</b>
<b>Pris SEK exkl. moms [PK01]</b>		<b>4.360,-</b>
<b>Pris SEK inkl. moms [PK01]</b>		<b>5.450,-</b>

**Fördelarna med FEIN:**

- ▶ Tvåväxlad, mekanisk växellåda ger optimal varvtalsanpassning för varierande användningsområden.
- ▶ FEIN högeffektmotor med hög varvtalsstabilitet och konstant borrarverknig för nästan alla användningsområden.
- ▶ Automatisk spindellåsning och snabbchuck med enkelhylsa ger smidiga verktygsbyten.
- ▶ Metallväxelhus.
- ▶ Vridstyvt motorhus med skålkonstruktion.
- ▶ Precisionschuck i metall.
- ▶ Självåtdragande chucksännavackar.
- ▶ Mycket noggrann gång.
- ▶ FEIN Sensitiv-grepp.
- ▶ Steglös varvtalselektronik.
- ▶ Höger-/vänstergång.
- ▶ 5 m-sladd.

**I priset ingår:**

1 SUPRA SKE metallsnabbchuck med enkelhylsa, 1 stödhandtag, 1 plastlåda

## BOS 16



Tillbehör, se sida 70

Effektiv borrmaskin med varvtalsinställning för flexibel användning inom metallkonstruktion.

Effekt	W	1 200
Avgiven effekt	W	680
Varvtal belastat	1/min	0 - 520
Varvtal obelastat	1/min	0 - 520
Vridmoment	Nm	50
Stoppmoment	Nm	50 **
Chuckspännvidd	mm	3 - 16
Borr-Ø stål	mm	16
Borr-Ø rostfritt	mm	16
Borr-Ø lättmetall	mm	20
Borr-Ø trä	mm	50
Borr-Ø stål hålsågar	mm	80
Gängskärning		M 12
Försänkning max. Ø	mm	31
Spindelkona		1/2"-20 UNF
Spännhals-Ø	mm	43
Hörnmått	mm	27
Kabellängd	m	4
Vikt enligt EPTA	kg	3,5
<b>Beställningsnummer</b>		<b>7 205 47 60 00 0</b>
<b>EAN</b>		<b>4014586874463</b>
<b>Pris SEK exkl. moms [PK01]</b>		<b>5.530:-</b>
<b>Pris SEK inkl. moms [PK01]</b>		<b>6.913:-</b>

**Fördelarna med FEIN:**

- ▶ Kraftig 1 200 W motor med hög varvtalsstabilitet ger konstant borrarverknig.
- ▶ Jobba effektivare och lönsammare med optimalt varvtal tack vare 6 elektroniska varvtalssteg.
- ▶ Flexibel allroundanvändning genom höger-/vänstergång för gängskärning upp till M12.
- ▶ \*\* Momentslirkoppling.
- ▶ Metallväxelhus och vridstyvt motorhus med skålkonstruktion ger otrolig livslängd.
- ▶ Varvtalsstyrd elektronik.
- ▶ Precisionschuck i metall.
- ▶ Självåtdragande chuckspännbackar.
- ▶ Mycket noggrann gång.
- ▶ Spadhandtag för optimal kraftöverföring.
- ▶ Steglös varvtalselektronik för exakt ansättning av borret.
- ▶ Spännhals för borrstativ.

**I priset ingår:**

1 SUPRA SKE metallsnabbchuck med enkelhylsa, 1 stödhandtag

## BOS 16-2



Tillbehör, se sida 70

Effektiv tvåväxlad borrmaskin med varvtalsinställning för flexibel användning inom metallkonstruktion.

Effekt	W	1 200
Avgiven effekt	W	680
Varvtal belastat	1/min	0 - 520 / 0 - 1 600
Varvtal obelastat	1/min	0 - 520 / 0 - 1 600
Vridmoment	Nm	50 / 16
Stoppmoment	Nm	50 / 16 **
Chuckspännvidd	mm	3 - 16
Borr-Ø stål	mm	16
Borr-Ø rostfritt	mm	16
Borr-Ø lättmetall	mm	20
Borr-Ø trä	mm	50
Borr-Ø stål hålsågar	mm	80
Gängskärning		M 12
Försänkning max. Ø	mm	31
Spindelkona		1/2"-20 UNF
Spännhals-Ø	mm	43
Hörnmått	mm	27
Kabellängd	m	4
Vikt enligt EPTA	kg	3,7
<b>Beställningsnummer</b>		<b>7 205 49 60 00 0</b>
<b>EAN</b>		<b>4014586876443</b>
<b>Pris SEK exkl. moms [PK01]</b>		<b>6.380:-</b>
<b>Pris SEK inkl. moms [PK01]</b>		<b>7.975:-</b>

**Fördelarna med FEIN:**

- ▶ Kraftig 1 200 W motor med hög varvtalsstabilitet ger konstant borrarverknig.
- ▶ Tvåväxlad, mekanisk växellåda ger optimal varvtalsanpassning för varierande användningsområden.
- ▶ Höger-/vänstergång.
- ▶ \*\* Momentslirkoppling.
- ▶ Metallväxelhus och vridstyvt motorhus med skålkonstruktion ger otrolig livslängd.
- ▶ Varvtalsstyrd elektronik.
- ▶ Precisionschuck i metall.
- ▶ Självåtdragande chuckspännbackar.
- ▶ Mycket noggrann gång.
- ▶ Spadhandtag för optimal kraftöverföring.
- ▶ Steglös varvtalselektronik för exakt ansättning av borret.
- ▶ Spännhals för borrstativ.

**I priset ingår:**

1 SUPRA SKE metallsnabbchuck med enkelhylsa, 1 stödhandtag





## DSke 672

Stor tvåhastighets borrmaskin med högt vridmoment.



Tillbehör, se sida 70

Effekt	W	1 050
Avgiven effekt	W	650
Varvtal belastat	1/min	110 - 185 / 220 - 370
Varvtal obelastad	1/min	120 - 270 / 240 - 540
Borr-Ø stål	mm	26
Borr-Ø rostfritt	mm	26
Borr-Ø lättmetall	mm	32
Borr-Ø trä	mm	50
Spindelkona		MK 3
Spännhals-Ø	mm	63
Hörnmått	mm	41
Kabellängd	m	2,5
Vikt enligt EPTA	kg	8,8
<b>Beställningsnummer</b>		<b>7 202 09 00 22 7</b>
<b>EAN</b>		<b>4014586802855</b>
<b>Pris SEK exkl. moms [PK01]</b>		<b>16.100:-</b>
<b>Pris SEK inkl. moms [PK01]</b>		<b>20.125:-</b>

**Fördelarna med FEIN:**

- ▶ Tvåväxlad, mekanisk växellåda med perfekt utväxling för stora vridmoment.
- ▶ Konstant avverkningshastighet tack vare elektronisk varvtalsinställning gör jobbet effektivt och lönsamt.
- ▶ MK 3-fästet ger mångsidig verktygsanvändning med stor rotationsnoggrannhet och suveräna slutresultat.
- ▶ Varvtalsval.
- ▶ Metallväxelhus.
- ▶ Tvåhandsfattning.
- ▶ Otrolig livslängd.
- ▶ Perfekt för FEIN magnetborrstativ.
- ▶ Omfattande tillbehörssortiment.

**I priset ingår:**

1 stödhandtag, 1 utdrivarkil

## DDSk 672

Extremt tålig, fyrväxlad borrmaskin för tuff borring och brotschning.



Tillbehör, se sida 70

Effekt	W	1 050
Avgiven effekt	W	650
Varvtal belastat	1/min	120 / 190 / 330 / 520
Varvtal obelastad	1/min	175 / 280 / 480 / 760
Borr-Ø stål	mm	32
Borr-Ø rostfritt	mm	32
Borr-Ø lättmetall	mm	40
Borr-Ø trä	mm	60
Spindelkona		MK 3
Spännhals-Ø	mm	63
Hörnmått	mm	41
Kabellängd	m	2,5
Vikt enligt EPTA	kg	9,4
<b>Beställningsnummer</b>		<b>7 202 06 00 22 9</b>
<b>EAN</b>		<b>4014586802749</b>
<b>Pris SEK exkl. moms [PK01]</b>		<b>18.980:-</b>
<b>Pris SEK inkl. moms [PK01]</b>		<b>23.725:-</b>

**Fördelarna med FEIN:**

- ▶ Fyrväxlad, mekanisk växellåda med perfekta varvtalsintervall för stora vridmoment.
- ▶ MK 3-fästet ger mångsidig verktygsanvändning med stor rotationsnoggrannhet och suveräna slutresultat.
- ▶ Robust konstruktion tack vare metallväxelhus för tuffa tag och otrolig livslängd.
- ▶ Tvåhandsfattning.
- ▶ Perfekt för FEIN magnetborrstativ.
- ▶ Omfattande tillbehörssortiment.

**I priset ingår:**

1 stödhandtag, 1 utdrivarkil

## DDSk 672-1

Fyrväxlad allroundborrmaskin med höger-/vänstergång och hög borrar- och gängskärningskapacitet.



Tillbehör, se sida 70

Effekt	W	900
Avgiven effekt	W	500
Varvtal belastat	1/min	100 / 150 / 260 / 420
Varvtal obelastad	1/min	170 / 250 / 450 / 700
Borr-Ø stål	mm	32
Borr-Ø rostfritt	mm	32
Borr-Ø lättmetall	mm	40
Borr-Ø trä	mm	60
Gängskärning		M 20
Spindelkona		MK 3
Spännhals-Ø	mm	63
Hörnmått	mm	41
Kabellängd	m	2,5
Vikt enligt EPTA	kg	9,6
<b>Beställningsnummer</b>		<b>7 205 01 00 22 8</b>
<b>EAN</b>		<b>4014586804453</b>
<b>Pris SEK exkl. moms [PK01]</b>		<b>19.570:-</b>
<b>Pris SEK inkl. moms [PK01]</b>		<b>24.463:-</b>

**Fördelarna med FEIN:**

- ▶ MK 3-fästet ger mångsidig verktygsanvändning med stor rotationsnoggrannhet och suveräna slutresultat.
- ▶ Fyrväxlad, mekanisk växellåda med perfekta varvtalsintervall för stora vridmoment.
- ▶ Höger-/vänstergång vid stationär gängskärning upp till M 20 med FEIN magnetborrstativ.
- ▶ Tål extrem belastning.
- ▶ Metallväxelhus.
- ▶ Tvåhandsfattning.
- ▶ Otrolig livslängd.
- ▶ Perfekt för FEIN magnetborrstativ.
- ▶ Omfattande tillbehörssortiment.

**I priset ingår:**

1 stödhandtag, 1 utdrivarkil

ASq 672-1

Långsamtgående borrar- och drivmaskin med högt moment.



Tillbehör, se sida 70

Effekt	W	900
Avgiven effekt	W	500
Varvtal belastat	1/min	60
Varvtal obelastat	1/min	100
Borr-Ø stål	mm	38
Borr-Ø rostfritt	mm	38
Brotschning	mm	40
Rörutvalsning Ø	mm	65
Gängskärning		M 30/R 1"
Spindelkona		MK 4
Kabellängd	m	2,5
Vikt enligt EPTA	kg	10,6
<b>Beställningsnummer</b>		<b>7 205 03 00 22 0</b>
<b>EAN</b>		<b>4014586804569</b>
<b>Pris SEK exkl. moms [PK01]</b>		<b>22.110:-</b>
<b>Pris SEK inkl. moms [PK01]</b>		<b>27.638:-</b>

**Fördelarna med FEIN:**

- ▶ Extremt högt vridmoment för drivning av valsar, spindlar, regulatorer mm.
- ▶ MK 4-fästet ger mångsidig verktygsanvändning med stor rotationsnoggrannhet och suveräna slutresultat.
- ▶ Höger-/vänstergång vid stationär gängskärning upp till M 30 med FEIN magnetborrstativ.
- ▶ Metallväxelhus.
- ▶ Tvåhandsfattning.
- ▶ Otrolig livslängd.
- ▶ Perfekt för FEIN magnetborrstativ.
- ▶ Omfattande tillbehörssortiment.

**I priset ingår:**

1 stödhandtag, 1 utdrivarkil, 1 upphängningsögla

Borrmaskiner

Tillbehör BOP 6, BOP 10, BOP 10-2, BOP 13-2



**Verktyslåda**

med insats och plastlåda  
Plast, inermått: 470 x 275 x 116 mm

Beställningsnummer	Pris SEK exkl. moms	Pris SEK inkl. moms
3 39 01 118 48 0	<b>580:-</b>	725:-



**Snabbchuck**

MetallBitsfäste SUPRA SKE med enkelhylsa, spännkraftsäkring, chuckfäste 1/2"-20 UNF

Spännvidd mm	Beställningsnummer	Pris SEK exkl. moms	Pris SEK inkl. moms
0,5 - 10	6 32 05 036 01 0	<b>790:-</b>	988:-



**Snabbchuck**

MetallBitsfäste SUPRA SKE med enkelhylsa, spännkraftsäkring, chuckfäste 1/2" - 20 UNF

Spännvidd mm	Beställningsnummer	Pris SEK exkl. moms	Pris SEK inkl. moms
1,5-13	6 32 05 035 01 0	<b>819:-</b>	1.024:-

**Skruvnyckel NV17**

Beställningsnummer	Pris SEK exkl. moms	Pris SEK inkl. moms
6 29 03 002 00 9	<b>66:-</b>	83:-

**Upphångningsanordning**

för upphångning med balansblock lodrät

Beställningsnummer	Pris SEK exkl. moms	Pris SEK inkl. moms
3 02 32 046 00 8	<b>33:-</b>	42:-



**Upphångningsanordning**

för upphångning med balansblock vågrät och lodrät

Beställningsnummer	Pris SEK exkl. moms	Pris SEK inkl. moms
3 21 25 050 00 7	<b>115:-</b>	144:-

**Djupanslag**

Beställningsnummer	Pris SEK exkl. moms	Pris SEK inkl. moms
3 21 27 005 00 6	<b>65:-</b>	82:-

**Skyddshölje**

skyddar arbetsstyckesyten mot mekaniska skador.

Utförande	Beställningsnummer	Pris SEK exkl. moms	Pris SEK inkl. moms
BOP 10	3 14 20 131 01 0	<b>138:-</b>	173:-
BOP 10-2/13-2	3 14 20 132 01 0	<b>138:-</b>	173:-



**Skärpasta**

Smörjmedel för bearbetning av plåtmaterial.

Beställningsnummer	Pris SEK exkl. moms	Pris SEK inkl. moms
3 21 32 020 12 9	<b>160:-</b>	200:-

Tillbehör BOS 16, BOS 16-2



**Verktyslåda**

Metall

Bredd mm	Längd mm	Höjd mm	Beställningsnummer	Pris SEK exkl. moms	Pris SEK inkl. moms
240	690	160	3 39 01 022 01 4	<b>566:-</b>	708:-



**Omrörare**

600 mm lång, Ø 110 mm

Beställningsnummer	Pris SEK exkl. moms	Pris SEK inkl. moms
6 39 02 002 01 3	<b>952:-</b>	1.190:-



**Snabbchuck**

MetallBitsfäste SUPRA SKE med enkelhylsa, spännkraftsäkring, chuckfäste 1/2"-20 UNF

Spännvidd mm	Vikt kg	Beställningsnummer	Pris SEK exkl. moms	Pris SEK inkl. moms
3-16	0,56	6 32 05 038 01 0	<b>1.203:-</b>	1.504:-

**Snabbchuck**Chuckfäste 1/2"-20 UNF  
Spetsig form R

Spännvidd mm	Vikt kg	Beställningsnummer	Pris SEK exkl. moms	Pris SEK inkl. moms
1-13	0,54	6 32 05 033 01 0	<b>962:-</b>	1.203:-

**Kuggkranschuck**

Chuckfäste 1/2"-20 UNF

Spännvidd mm	Vikt kg	Beställningsnummer	Pris SEK exkl. moms	Pris SEK inkl. moms
1-10	0,3	6 32 03 034 01 0	<b>362:-</b>	453:-
1.5-13	0,38	6 32 03 041 01 4	<b>463:-</b>	579:-

**Tillbehör DSke 672, DDSk 671-1, DDSk 672****Verktygslåda**

Metall 400 x 400 x 130 mm

Beställningsnummer	Pris SEK exkl. moms	Pris SEK inkl. moms
3 39 01 032 01 3	<b>584:-</b>	730:-

**Snabbchuck**Chuckfäste B 16  
Spetsig form R

Spännvidd mm	Vikt kg	Beställningsnummer	Pris SEK exkl. moms	Pris SEK inkl. moms
0-10	0,61	6 32 04 016 00 7	<b>745:-</b>	932:-
1-13	0,88	6 32 04 017 00 1	<b>884:-</b>	1.105:-
3-16	1,14	6 32 04 025 00 3	<b>1.041:-</b>	1.302:-

**Snabbchuck**Chuckfäste B 16  
Spetsig form R, med låsning

Spännvidd mm	Vikt kg	Beställningsnummer	Pris SEK exkl. moms	Pris SEK inkl. moms
1-13	0,56	6 32 04 032 00 6	<b>949:-</b>	1.187:-

**Kuggkranschuck**

Chuckfäste B 16

Spännvidd mm	Vikt kg	Beställningsnummer	Pris SEK exkl. moms	Pris SEK inkl. moms
1.5-13	0,41	6 32 02 030 01 5	<b>501:-</b>	627:-
1-16	0,64	6 32 02 037 01 0	<b>706:-</b>	883:-

**Chuckkona**

för borrmaskiner med morsekona

Infästning	Beställningsnummer	Pris SEK exkl. moms	Pris SEK inkl. moms
MK 3/B 16	6 33 01 012 00 5	<b>144:-</b>	180:-
MK 3/B 22	6 33 01 014 00 7	<b>196:-</b>	245:-

**Utvidgningskona**

för morsekona

Infästning	Beställningsnummer	Pris SEK exkl. moms	Pris SEK inkl. moms
MK 3/MK 4	6 33 04 004 00 0	<b>1.127:-</b>	1.409:-

**Reducering**

för morsekona

Beställningsnummer	Pris SEK exkl. moms	Pris SEK inkl. moms
6 33 02 003 00 4	<b>172:-</b>	215:-

**Utdrivarkil**

Infästning	Längd mm	Beställningsnummer	Pris SEK exkl. moms	Pris SEK inkl. moms
MK 1/MK 2	140	6 33 05 003 00 3	<b>69:-</b>	87:-
MK 3/MK 4	190	6 33 05 004 00 1	<b>70:-</b>	88:-

**Tillbehör ASq 672-1****Kuggkranschuck**

Chuckfäste B 22

Spännvidd mm	Ytter-Ø mm	Chuck- infäst- ning	Vikt kg	Beställningsnummer	Pris SEK exkl. moms	Pris SEK inkl. moms
5-20	75	B 22	1,55	6 32 02 022 01 8	<b>1.147:-</b>	1.434:-

**Chuckkona**

för borrmaskiner med morsekona

Infästning	Beställningsnummer	Pris SEK exkl. moms	Pris SEK inkl. moms
MK 4/B 22	6 33 01 016 00 4	<b>382:-</b>	478:-

**Reducering**

för morsekona

Infästning	Beställningsnummer	Pris SEK exkl. moms	Pris SEK inkl. moms
MK 4/MK 3	6 33 02 004 00 2	<b>253:-</b>	317:-

**Tillbehör ASq 672-1, DSke 672, DDSk 672-1, DDSk 672****Säkerhetsslirkoppling**med MK 3 infästning och uttag Ø 30 mm, inställningsområde  
15-80 Nm för varvtal 0-500/min, vikt 2,2 kg, inkl. gummiring,  
cylinderstift, spännhylsa och haknyckel

Beställningsnummer	Pris SEK exkl. moms	Pris SEK inkl. moms
9 01 05 002 01 8	<b>11.574:-</b>	14.468:-

**WBP 10**

Extremt liten vinkelbormaskin för jobb på svåråtkomliga ställen.



Tillbehör, se sida 72

Maskinens sladdlösa variant se sidan 53

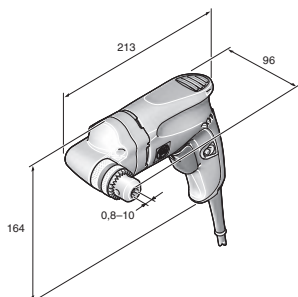

WBP 10

Effekt	W	500
Avgiven effekt	W	270
Varvtal belastat	1/min	0 - 1 030
Varvtal obelastad	1/min	0 - 1 830
Vridmoment	Nm	8
Stoppmoment	Nm	21
Chuckspännvidd	mm	0,8 - 10
Borr-Ø stål	mm	10
Borr-Ø rostfritt	mm	10
Borr-Ø lättmetall	mm	15
Borr-Ø trä	mm	25
Gängskärning		M 6
Spindelkona		B 10
Hörnmått	mm	17
Kabellängd	m	5
Vikt enligt EPTA	kg	1,5
<b>Beställningsnummer</b>		<b>7 205 51 60 00 0</b>
<b>EAN</b>		<b>4014586878843</b>
<b>Pris SEK exkl. moms [PK01]</b>		<b>4.170,-</b>
<b>Pris SEK inkl. moms [PK01]</b>		<b>5.213,-</b>

**Fördelarna med FEIN:**

- ▶ FEIN högeffektmotor med hög varvtalsstabilitet och konstant borrarverknig för nästan alla användningsområden.
- ▶ Mycket plan och slank konstruktion med 17 mm hörnmått och 96 mm växelshöjd för arbeten i hörn och andra svåråtkomliga ställen.
- ▶ Flexibel allroundanvändning genom höger-/vänstergång för gängskärning upp till M6.
- ▶ Metallväxelhus.
- ▶ Chuckinfästning med kona.
- ▶ Precisionschuck i metall.
- ▶ Mycket noggrann gång.
- ▶ Vridstyvt motorhus med skålkonstruktion.
- ▶ FEIN Sensitiv-grepp.
- ▶ 5 m-sladd.

**I priset ingår:**

1 kuggkranschuck upp till Ø 10 mm, 1 chucknyckel

**Vikelbormaskiner**

**Tillbehör WBP 10**



**Verktyglåda**

Plast, inermått: 470 x 275 x 116 mm

Beställningsnummer  
3 39 01 118 01 0

Pris SEK exkl. moms    Pris SEK inkl. moms  
**442,-**                    **553,-**



**Plastlåda**

Lådsats med låsbart lock för smådelar och tillbehör, passande för verktyglåda 3 39 01 118 01 0, max 5 styck/låda.

Beställningsnummer  
3 39 01 119 00 0

Pris SEK exkl. moms    Pris SEK inkl. moms  
**47,-**                    **59,-**



**Kuggkranschuck**

Chuckfäste B 10

Spännvidd mm	Vikt kg	Beställningsnummer	Pris SEK exkl. moms	Pris SEK inkl. moms
0,5-8	0,14	6 32 02 043 01 0	<b>343,-</b>	429,-
0,8-10	0,22	6 32 02 044 01 8	<b>378,-</b>	473,-



	IBS 16	MBS 16 X	MBS 25 F	MBS 32 F	
	Industriborrstativ för bormaskiner upp till 16 mm borrhkapacitet.	Flexibelt magnetborrstativ för bormaskiner med upp till 16 mm borrhkapacitet.	Flexibelt magnetborrstativ för bormaskiner med upp till 25 mm borrhkapacitet.	Flexibelt magnetborrstativ med fininställning för bormaskiner med upp till 32 mm borrhkapacitet.	
<b>Sida</b>	74	74	74	75	
<b>Tekniska egenskaper</b>	Spiralborr max Ø	16 mm	16 mm	25 mm	32 mm
	Brotschnng, max-Ø	16 mm	16 mm	25 mm	40 mm
	Vridintervall borrrstativ			7°	350°
	Fininställningsintervall borrrstativ			6 mm	10 mm
	Gängskärning	M 12	M 12	M 20	M 24
	För spännhals-Ø	53 mm	43 mm	53 mm	63 mm
	Slaglängd	145 mm	145 mm	145 mm	178 mm
	Totalt slaglängdsområde	295 mm	325 mm	290 mm	365 mm
	Magnetfotens mått		195 x 90 mm	205 x 95 mm	220 x 100 mm
	Magnetdragkraft		12 500 N	14 000 N	18 000 N
Vikt enligt EPTA	8 kg	9,5 kg	12,5 kg	21,8 kg	

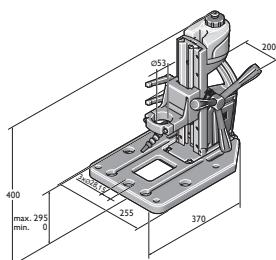

IBS 16

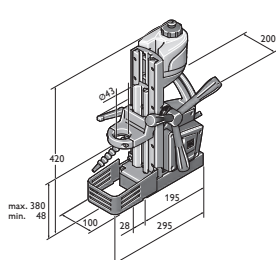

MBS 16 X

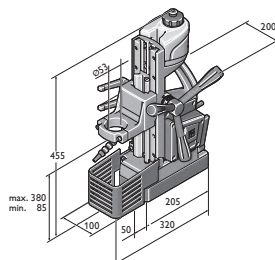

MBS 25 F

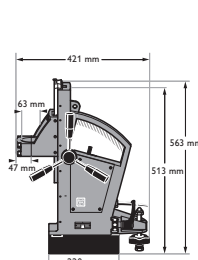

MBS 32 F

## IBS 16

Industriborrstativ för bormaskiner upp till 16 mm borrhålkapacitet.



För spännhals-Ø	mm	53
Spiralborr max Ø	mm	16
Gängskärning		M 12
Försänkning max. Ø	mm	50
Brotschning, max-Ø	mm	16
Slaglängd	mm	145
Totalt slaglängdsområde	mm	295
Vikt enligt EPTA	kg	8
<b>Beställningsnummer</b>		<b>9 03 20 223 00 0</b>
<b>EAN</b>		<b>4014586878515</b>
<b>Pris SEK exkl. moms [PK01]</b>		<b>5.390:-</b>
<b>Pris SEK inkl. moms [PK01]</b>		<b>6.738:-</b>

**Fördelarna med FEIN:**

- ▶ Lätt, kompakt industriborrstativ med bottenplatta av aluminium för allroundanvändning, såsom borrhållning, gängborrning, brotschning och försänkning.
- ▶ Dubbel bormotorstyrning för användning med grova borrarverktyg.
- ▶ Bottenplatta för borbild för Demmeler och Siegmund svetsbord system 28.
- ▶ Integrerad skärvätskebehållare med flexslang.
- ▶ Matningsratten kan sitta på båda sidor.
- ▶ Justerbar slidhöjd.

**I priset ingår:**

1 kylmedelsbehållare, 1 flexslang, 1 reduccerring Ø 43 mm

Tillbehör, se sida 75

## MBS 16 X

Flexibelt magnetborrstativ för bormaskiner med upp till 16 mm borrhålkapacitet.



Effekt	W	100
Stickkontakt max.	A	16
För spännhals-Ø	mm	43
Spiralborr max Ø	mm	16
Gängskärning		M 12
Försänkning max. Ø	mm	50
Brotschning, max-Ø	mm	16
Slaglängd	mm	145
Totalt slaglängdsområde	mm	325
Magnetdragkraft	N	12 500
Magnetfotens mått	mm	195 x 90
Kabellängd	m	4
Vikt enligt EPTA	kg	9,5
<b>Beställningsnummer</b>		<b>9 03 18 223 00 0</b>
<b>EAN</b>		<b>4014586878034</b>
<b>Pris SEK exkl. moms [PK01]</b>		<b>11.490:-</b>
<b>Pris SEK inkl. moms [PK01]</b>		<b>14.363:-</b>

**Fördelarna med FEIN:**

- ▶ Lätt, kompakt magnetborrstativ för allroundanvändning, som borrhållning, gängskärning, brotschning och försänkning.
- ▶ Dubbel bormotorstyrning för användning med grova borrarverktyg.
- ▶ Hög magnetkraft och säkerhetskoppling garanterar säkert arbete i alla lägen.
- ▶ Integrerad skärvätskebehållare med flexslang.
- ▶ Matningsratten kan sitta på båda sidor.
- ▶ Justerbar slidhöjd.

**I priset ingår:**

1 kylmedelsbehållare, 1 spännband, 1 petskydd

Tillbehör, se sida 75

## MBS 25 F

Flexibelt magnetborrstativ för bormaskiner med upp till 25 mm borrhålkapacitet.



Effekt	W	100
Stickkontakt max.	A	16
För spännhals-Ø	mm	53
Spiralborr max Ø	mm	25
Gängskärning		M 20
Försänkning max. Ø	mm	50
Brotschning, max-Ø	mm	25
Slaglängd	mm	145
Totalt slaglängdsområde	mm	290
Fininställningsintervall borrarstativ	mm	6
Vridintervall borrarstativ		7°
Magnetdragkraft	N	14 000
Magnetfotens mått	mm	205 x 95
Kabellängd	m	4
Vikt enligt EPTA	kg	12,5
<b>Beställningsnummer</b>		<b>9 03 19 223 00 0</b>
<b>EAN</b>		<b>4014586878041</b>
<b>Pris SEK exkl. moms [PK01]</b>		<b>16.190:-</b>
<b>Pris SEK inkl. moms [PK01]</b>		<b>20.238:-</b>

**Fördelarna med FEIN:**

- ▶ Allroundmaskin som borrar, gängskär, brotschar och försänker.
- ▶ Finjustering av borrarspindeln för bekväm riktning av maskinen.
- ▶ Dubbel bormotorstyrning för användning med grova borrarverktyg.
- ▶ Matningsratten kan sitta på båda sidor.
- ▶ Integrerad skärvätskebehållare med flexslang.
- ▶ Stor magnetkraft.
- ▶ Justerbar slidhöjd.

**I priset ingår:**

1 kylmedelsbehållare, 1 spännband, 1 petskydd, 1 reduccerring Ø 43 mm

Tillbehör, se sida 75





## MBS 32 F

Flexibelt magnetborrstativ med fininställning för bormaskiner med upp till 32 mm borkkapacitet.



Tillbehör, se sida 75

Effekt	W	130
Stöckkontakt max.	A	16
För spännhals-Ø	mm	63
Spiralborr max Ø	mm	32
Gängskärning		M 24
Brotschning, max-Ø	mm	40
Slaglängd	mm	178
Totalt slaglängdsområde	mm	365
Fininställningsintervall bormaskin	mm	10
Vridintervall bormaskin		350°
Magnetdragkraft	N	18 000
Magnetfotens mått	mm	220 x 100
Kabellängd	m	4
Vikt enligt EPTA	kg	21,8
<b>Beställningsnummer</b>		<b>9 03 16 223 00 8</b>
<b>EAN</b>		<b>4014586847924</b>
<b>Pris SEK exkl. moms [PK01]</b>		<b>21.900,-</b>
<b>Pris SEK inkl. moms [PK01]</b>		<b>27.375,-</b>

## Fördelarna med FEIN:

- ▶ Allroundmaskin som borrar, gängskär, brotschar och försänker.
- ▶ Fininställning av borspindeln ger smidig justering av maskinen utan att lossa och fästa magneten.
- ▶ Hög magnetkraft och säkerhetskoppling garanterar säkert arbete i alla lägen.
- ▶ Steglös inställning av slaglängdsområdet.
- ▶ Kompakt konstruktion.
- ▶ Optimalt effekt/viktförhållande.
- ▶ Robust och exakt dubbel laxstjärtstyrning.
- ▶ Universellt användbar för drivmaskiner med spännhals.

## I priset ingår:

1 spännrem, 1 spånkrats, 1 spånkydd, 2 nycklar

## Magnetborrstativ

## Tillbehör IBS 16



## Reduceringssringar

för infästning av maskiner med spännhals-Ø 43 mm  
FEIN BOS, KBH

mm	Beställningsnummer	Pris SEK exkl. moms	Pris SEK inkl. moms
53 / 43	3 26 23 014 01 0	<b>388,-</b>	485,-

## Prismaskrurstycke

Beställningsnummer	Pris SEK exkl. moms	Pris SEK inkl. moms
9 07 01 002 01 0	<b>1.232,-</b>	1.540,-

## Monteringsatts skuvstycke

Beställningsnummer	Pris SEK exkl. moms	Pris SEK inkl. moms
6 41 31 019 01 0	<b>310,-</b>	388,-

## Adapterplatta för magnetkärnbormaskiner

Beställningsnummer	Pris SEK exkl. moms	Pris SEK inkl. moms
3 24 22 326 01 0	<b>505,-</b>	632,-

## Tillbehör MBS 16 X



## Reduceringssringar

för infästning av maskiner med spännhals-Ø 33 mm

mm	Beställningsnummer	Pris SEK exkl. moms	Pris SEK inkl. moms
43 / 33	3 26 23 012 01 9	<b>388,-</b>	485,-



## Reduceringssringar

för infästning av maskiner med spännhals-Ø 38 mm

mm	Beställningsnummer	Pris SEK exkl. moms	Pris SEK inkl. moms
43 / 38	3 26 23 013 00 4	<b>388,-</b>	485,-

## Tillbehör MBS 25 F



## Reduceringssringar

för infästning av maskiner med spännhals-Ø 38 mm

mm	Beställningsnummer	Pris SEK exkl. moms	Pris SEK inkl. moms
53 / 38	3 26 23 010 00 8	<b>388,-</b>	485,-



## Reduceringssringar

för infästning av maskiner med spännhals-Ø 43 mm

mm	Beställningsnummer	Pris SEK exkl. moms	Pris SEK inkl. moms
53 / 43	3 26 23 009 00 6	<b>388,-</b>	485,-



## Reduceringssringar

för infästning av maskiner med spännhals-Ø 43 mm  
FEIN BOS, KBH

mm	Beställningsnummer	Pris SEK exkl. moms	Pris SEK inkl. moms
53 / 43	3 26 23 014 01 0	<b>388,-</b>	485,-

## Tillbehör MBS 16 X, MBS 25 F, MBS 32 F



## Sugplatta

för ej magnetiska material, 250 x 330 x 110 mm

Beställningsnummer	Pris SEK exkl. moms	Pris SEK inkl. moms
9 26 02 054 01 6	<b>5.520,-</b>	6.900,-



## Vakuumpatta

för ej magnetiska material och underlag med struktur  
(räfflad plåt, dropplåt mm)  
Vakuumpatta 396 x 200 x 95 mm

Beställningsnummer	Pris SEK exkl. moms	Pris SEK inkl. moms
9 26 02 057 01 7	<b>5.736,-</b>	7.170,-



## Rörborrningsutrustning

inkl. spännband för att borra i rör med rör-Ø från 60 till 300 mm, 220 x 130 mm

Beställningsnummer	Pris SEK exkl. moms	Pris SEK inkl. moms
9 26 02 055 01 0	<b>3.008,-</b>	3.760,-



## Vakuumpump

Insugningsmängd 0,015 m³/min, -0,8 bar, 92 W, vikt 2,5 kg,  
inkl. sugslang.

Beställningsnummer	Pris SEK exkl. moms	Pris SEK inkl. moms
9 26 01 022 01 3	<b>5.914,-</b>	7.393,-

## GWP 10

Snabb, noggrann gängmaskin med backväxel för kortare arbetstider.



Tillbehör, se sida 77

Maskinens sladdlösa variant se sidan 57

Effekt	W	450
Avgiven effekt	W	250
Varvtal obelastad vid vänstergång	1/min	0 - 1 000
Varvtal belastad vid skärning	1/min	0 - 450
Varvtal belastad vid vänstergång	1/min	0 - 680
Vridmoment	Nm	21
Stoppmoment	Nm	53
Gängning i stål max		M 10
Gänga i rostfritt		M 10
Spindelkona		B 12
Spännhals-Ø	mm	43
Hörnmått	mm	23
Kabellängd	m	5
Vikt enligt EPTA	kg	1,6
<b>Beställningsnummer</b>		<b>7 209 38 60 00 0</b>
<b>EAN</b>		<b>4014586881256</b>
<b>Pris SEK exkl. moms [PK01]</b>		<b>7.630,-</b>
<b>Pris SEK inkl. moms [PK01]</b>		<b>9.538,-</b>

**Fördelarna med FEIN:**

- ▶ Unik hastighet genom backväxel för automatiskt byte av rotationsriktningen när borrspindeln körs tillbaka ut ur gånghålet. Snabbback med 680 v/min. för kortare etapptider.
- ▶ Suverän precision genom glappfri anslutning av spindeln till gängchucken för B12-konfäste för hög rotationsnoggrannhet. Formpassat fäste för gängtappen i gängchucken för bästa arbetsresultat.
- ▶ FEIN Sensitiv-grepp för ansättning av matningskraften direkt till borrxeln samtidigt som maskinen ligger suveränt i handen.
- ▶ Varvtalsstabil FEIN högeffektmotor.
- ▶ Litet hörnmått om 23 mm.
- ▶ Metallväxelhus.
- ▶ Vridstyvt motorhus med skålkonstruktion.

**I priset ingår:**

1 stödhandtag, leverans utan gängchuck



## Allmänna tillbehör

**Plastlåda**

Lådsats med låsbart lock för smådelar och tillbehör, passande för verktygslåda 3 39 01 118 01 0, max 5 styck/låda.

Beställningsnummer	Pris SEK exkl. moms	Pris SEK inkl. moms
3 39 01 119 00 0	47:-	59:-

**Verktygslåda**

Plast, inermått: 470 x 275 x 116 mm

Beställningsnummer	Pris SEK exkl. moms	Pris SEK inkl. moms
3 39 01 118 01 0	442:-	553:-

**Skärpasta**

Smörjmedel för bearbetning av plåtmaterial.

Beställningsnummer	Pris SEK exkl. moms	Pris SEK inkl. moms
3 21 32 020 12 9	160:-	200:-

## Tillbehör GWP 10

**Hylschuck**

med hylsa 3,5/4,5/6 mm

Beställningsnummer	Pris SEK exkl. moms	Pris SEK inkl. moms
6 32 06 063 01 2	970:-	1.213:-

**Pendelhylschuck**

med hylsa 3,5/4,5/6 mm

Beställningsnummer	Pris SEK exkl. moms	Pris SEK inkl. moms
6 32 06 076 02 2	1.520:-	1.900:-

**Spännhylsa**för hylschuck och pendelhylschuck  
M2 (DIN 352, DIN 371), M4 (DIN 357, DIN 376)

Ø mm	fyrkant mm	Beställningsnummer	Pris SEK exkl. moms	Pris SEK inkl. moms
2,8	2,1	6 32 06 077 00 1	270:-	338:-

**Spännhylsa**för hylschuck och pendelhylschuck  
M3 (DIN 352, DIN 371), M5 (DIN 357, DIN 376)

Ø mm	fyrkant mm	Beställningsnummer	Pris SEK exkl. moms	Pris SEK inkl. moms
3,5	2,7	6 32 06 064 00 1	270:-	338:-

**Spännhylsa**för hylschuck och pendelhylschuck  
M4 (DIN 352, DIN 371), M6 (DIN 357, DIN 376)

Ø mm	fyrkant mm	Beställningsnummer	Pris SEK exkl. moms	Pris SEK inkl. moms
4,5	3,4	6 32 06 065 00 5	270:-	338:-

**Spännhylsa**för hylschuck och pendelhylschuck  
M5 (DIN 352, DIN 371), M6 (DIN 352), M7 (DIN 352),  
M8 (DIN 352, DIN 357, DIN 376)

Ø mm	fyrkant mm	Beställningsnummer	Pris SEK exkl. moms	Pris SEK inkl. moms
6	4,9	6 32 06 066 00 8	270:-	338:-

**Spännhylsa**för hylschuck och pendelhylschuck  
M7 (DIN 371), M9 (DIN 352) M 10 (DIN 352, DIN 357,  
DIN 376)

Ø mm	fyrkant mm	Beställningsnummer	Pris SEK exkl. moms	Pris SEK inkl. moms
7	5,5	6 32 06 070 00 6	270:-	338:-

**Spännhylsa**för hylschuck och pendelhylschuck  
M8 (DIN 371), M11 (DIN 352)

Ø mm	fyrkant mm	Beställningsnummer	Pris SEK exkl. moms	Pris SEK inkl. moms
8	6,2	6 32 06 078 00 9	270:-	338:-

**Spännhylsa**för hylschuck och pendelhylschuck  
M10 (DIN 371)

Ø mm	fyrkant mm	Beställningsnummer	Pris SEK exkl. moms	Pris SEK inkl. moms
10	8	6 32 06 079 00 3	262:-	328:-

**Spännhylsa**för hylschuck och pendelhylschuck  
M12 (DIN 357, DIN 371, DIN 376)

Ø mm	fyrkant mm	Beställningsnummer	Pris SEK exkl. moms	Pris SEK inkl. moms
9	7	6 32 06 075 00 4	270:-	338:-

**Gängchuck**

för spännområde 2,0 - 8,1 mm, med nyckel

Beställningsnummer	Pris SEK exkl. moms	Pris SEK inkl. moms
6 32 06 019 00 9	988:-	1.235:-

**Pendelgängchuck**

för spännområde 2,0 - 8,1 mm, med nyckel

Beställningsnummer	Pris SEK exkl. moms	Pris SEK inkl. moms
6 32 06 041 00 8	1.459:-	1.824:-

**Utdrivarkil**

för chuck till B 16 längd 125 mm, 2-pack

Infästning	Längd mm	Beställningsnummer	Pris SEK exkl. moms	Pris SEK inkl. moms
B 12	125	6 33 05 009 01 3	328:-	410:-

**Djupanslag**

Beställningsnummer	Pris SEK exkl. moms	Pris SEK inkl. moms
3 21 27 005 00 6	65:-	82:-

**Upphångningsanordning**för upphångning med balansblock  
vågrät och lodrät

Beställningsnummer	Pris SEK exkl. moms	Pris SEK inkl. moms
3 21 25 050 00 7	115:-	144:-



## Tillförlitlig skruvdragning: FEINs skruvdragarsortiment.

FEIN skruvdragare är extremt tillförlitliga och specialanpassade för sina användningsområden. Det ger suveräna slutresultat och skruvdragning med optimal kvalitet - även vid tuff användning. Såväl inom industriell serieproduktion som metallkonstruktion, inredningsarbete och renovering. Den exemplariska ergonomin och otroligt låga vikten är andra viktiga fördelar med FEINs skruvdragare som gör att du klarar jobbet proffsigt, effektivt och med mindre ansträngning. Dag för dag. Och många år framöver.



---

### Plåtskruvdragare

**Sida****80**

Ger säker, felfri bearbetning av självborrande och gängskärande skruv vid takläggning, fasadsättning samt VVS-jobb.

---

### Gipsskruvdragare

**Sida****81**

Specialisten för byggnadsarbete och inredningsarbete. Lätt, ergonomiskt och kompakt för optimal skruvdragning.

**SCS 4.8-25**

En av de lättaste skruvdragarna i sin klass för takläggning och fasadsättning.



Maskinens sladdlösa variant se sidan 16

Effekt	W	450
Avgiven effekt	W	250
Varvtal belastat	1/min	0 - 2 000
Varvtal obelastad	1/min	0 - 2 500
Skruv Ø	mm	4,8
Bitsfäste		1/4"
Kabellängd	m	5
Vikt enligt EPTA	kg	1,3
<b>Beställningsnummer</b>		<b>7 213 04 00 23 9</b>
<b>EAN</b>		<b>4014586853734</b>
<b>Pris SEK exkl. moms [PK01]</b>		<b>4.020:-</b>
<b>Pris SEK inkl. moms [PK01]</b>		<b>5.025:-</b>

**Fördelarna med FEIN:**

- ▶ Säker bearbetning av självborrande och gängskärande skruv upp till 4,8 mm - med eller utan tätning, även för Wingtek-skruv.
- ▶ Lätt borrar-skruvdragare som gör arbetet mindre tröttande vid takläggning, fasadsättning samt VVS-jobb.
- ▶ Ställbar, kraftavkännande FEIN-universalkoppling ger optimal momentinställning vid arbeten utan djupanslag.
- ▶ FEIN högeffektmotor.
- ▶ Praktisk handlovsrem.

**I priset ingår:**

- 1 djupanslag, 1 magnetisk bitshållare för 1/4"-bits, 1 bits 1/4" för stjärnskruv nr 2/Philips (form H) extra hårda, 1 handrem, 1 bältesclip

**Plåtskruvdragare**

**Allmänna tillbehör**



**Verktygslåda**

Plast, inermått: 470 x 275 x 116 mm

Beställningsnummer	3 39 01 118 01 0
--------------------	------------------

Pris SEK exkl. moms	442:-	Pris SEK inkl. moms	553:-
---------------------	-------	---------------------	-------



**Plastlåda**

Lådsats med låsbart lock för smådelar och tillbehör, passande för verktygslåda 3 39 01 118 01 0, max 5 styck/låda.

Beställningsnummer	3 39 01 119 00 0
--------------------	------------------

Pris SEK exkl. moms	47:-	Pris SEK inkl. moms	59:-
---------------------	------	---------------------	------



**Hållare 1/4" sexkantfäste**

1/4" - invändig sexkant med Bitsfäste

Ø mm	L mm	Beställningsnummer	Pris SEK exkl. moms	Pris SEK inkl. moms
15	51	6 05 10 011 00 9	215:-	269:-



**Hållare 1/4" sexkantfäste**

1/4" - invändig sexkant med fjäderring, magnetisk

Ø mm	L mm	Beställningsnummer	Pris SEK exkl. moms	Pris SEK inkl. moms
10,6	45	6 05 10 215 00 3	267:-	334:-





		SCT 5-40 M	SCT 5-40 X
		Magasinskruvdragare för snabb serieskrivdragning med ljudlös koppling.	Specialisten för gipsning och interiörbyggnad med ljudlös koppling.
<b>Sida</b>		82	82
<b>Tekniska egenskaper</b>	Effekt	450 W	450 W
	Varvtal obelastad	0 - 4 000 1/min	0 - 4 000 1/min
	Max vridmoment (hårt/mjukt)	12 / - Nm	12 / - Nm
	Vikt enligt EPTA	1,6 kg	1,3 kg
	Skruv Ø	5 mm	5 mm
	Bitsfäste	1/4"	1/4"

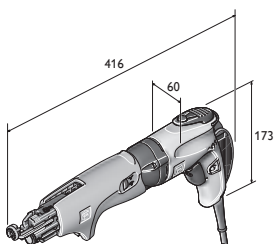

SCT 5-40 M

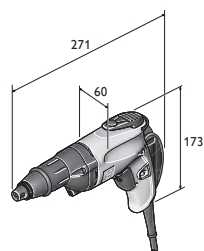

SCT 5-40 X

## SCT 5-40 M



Tillbehör, se sida 83

Maskinens sladdlösa variant se sidan 16

Magasinskruvdragare för snabb serieskruvdragning med ljudlös koppling.

Effekt	W	450
Avgiven effekt	W	250
Varvtal belastat	1/min	0 - 2 700
Varvtal obelastad	1/min	0 - 4 000
Max vridmoment (hårt/mjukt)	Nm	12 / -
Skruv Ø	mm	5
Skruvlängd	mm	25 - 55
Bitsfäste		1/4"
Kabellängd	m	5
Vikt enligt EPTA	kg	1,6
<b>Beställningsnummer</b>		<b>7 213 06 50 01 8</b>
<b>EAN</b>		<b>4014586854205</b>
<b>Pris SEK exkl. moms [PK01]</b>		<b>4.500,-</b>
<b>Pris SEK inkl. moms [PK01]</b>		<b>5.625,-</b>

**Fördelarna med FEIN:**

- ▶ Gipsskruvdragare SCT 5-40 X inkl. magasin M55 X.
- ▶ QuickIN för demontering av automatdel, inställning av skruvlängd och iskruvningsdjup samt snabb rengöring utan verktyg.
- ▶ Varvtalsoptimerad; inget gipskax vid skruvdragning.
- ▶ En av de lättaste skruvdragarna i sin klass.
- ▶ Ljudlös FEIN CLIC-STOP-koppling.
- ▶ Precisionsansättning tack vare steglös elektronisk varvtalsstyrning.
- ▶ Patenterad skruvmatning.
- ▶ Extra djupanslag för obandad skruv.
- ▶ Idealisk för enhandsfattning.
- ▶ Magasinet går att vrida 360°.
- ▶ Robust hölje.
- ▶ Suverän ergonomi tack vare FEIN Sensitiv-grepp.
- ▶ FEIN högeffektmotor.
- ▶ Vibrationsfri avstängning.
- ▶ Praktisk handlovsrem.

**I priset ingår:**

1 automatdel för bandad skruv, 1 bits 1/4" nr 2/Phillips (form H), lång, 1 djupanslag, 1 magnetisk bitshållare för 1/4"-bits, 1 bits 1/4" för stjärnskruv nr 2/Phillips (form H) med dammskyddsring, 1 handrem, 1 bältesclip, 1 plastlåda

## SCT 5-40 X



Tillbehör, se sida 83

Maskinens sladdlösa variant se sidan 16

Specialisten för gipsning och interiörbyggnad med ljudlös koppling.

Effekt	W	450
Avgiven effekt	W	250
Varvtal belastat	1/min	0 - 2 700
Varvtal obelastad	1/min	0 - 4 000
Max vridmoment (hårt/mjukt)	Nm	12 / -
Skruv Ø	mm	5
Bitsfäste		1/4"
Kabellängd	m	5
Vikt enligt EPTA	kg	1,3
<b>Beställningsnummer</b>		<b>7 213 13 00 23 0</b>
<b>EAN</b>		<b>4014586860923</b>
<b>Pris SEK exkl. moms [PK01]</b>		<b>3.190,-</b>
<b>Pris SEK inkl. moms [PK01]</b>		<b>3.988,-</b>

**Fördelarna med FEIN:**

- ▶ Varvtalsoptimerad; inget gipskax vid skruvdragning.
- ▶ Ljudlös FEIN CLIC-STOP-koppling för tysta jobb.
- ▶ Det medföljande djupanslaget skadar inte gipsskivorna, så spacklingen efter skruvdragning går smidigare.
- ▶ En av de lättaste skruvdragarna i sin klass.
- ▶ Suverän ergonomi tack vare FEIN Sensitiv-grepp.
- ▶ Precisionsansättning tack vare steglös elektronisk varvtalsstyrning.
- ▶ FEIN högeffektmotor.
- ▶ Vibrationsfri avstängning.
- ▶ Kan snabbt utrustas med magasin.
- ▶ Djupanslag som är smidigt att ställa in och byta.
- ▶ Dammskyddad anslagshylsa.
- ▶ Otroligt lätt.
- ▶ Praktisk handlovsrem.

**I priset ingår:**

1 handrem, 1 bältesclip, 1 djupanslag, dammskyddat, 1 magnetisk bitshållare för 1/4"-bits, 1 bits 1/4" för stjärnskruv nr 2/Phillips (form H) med dammskyddsring



## Allmänna tillbehör

**Verktygslåda**

Plast, inermått: 470 x 275 x 116 mm

Beställningsnummer  
3 39 01 118 01 0Pris SEK exkl. moms Pris SEK inkl. moms  
442:- 553:-**Plastlåda**

Lådsats med låsbart lock för smådelar och tillbehör, passande för verktygslåda 3 39 01 118 01 0, max 5 styck/låda.

Beställningsnummer  
3 39 01 119 00 0Pris SEK exkl. moms Pris SEK inkl. moms  
47:- 59:-**Hållare 1/4" sexkantfäste**

1/4" - invändig sexkant med Bitsfäste

Ø mm	L mm	Beställningsnummer	Pris SEK exkl. moms	Pris SEK inkl. moms
15	51	6 05 10 011 00 9	215:-	269:-

**Bits 1/4" sexkantfäste**

Form H/Phillips (5-pack) extra hårda, med dammskyddsring

L mm	Strl.	Beställningsnummer	Pris SEK exkl. moms	Pris SEK inkl. moms
25	2	6 27 12 109 03 4	94:-	118:-

## Tillbehör magasinsskruvdragare

**Magasin M55 X**

för bandad skruv, längd 25 till 55 mm och max Ø 5 mm, monteras utan verktyg, vikt 0,4 kg.

Beställningsnummer  
9 01 04 009 01 0Pris SEK exkl. moms Pris SEK inkl. moms  
2.530:- 3.163:-**Magasinförlängning M55 X med bandstyrning**

Längd 520 mm

Beställningsnummer  
9 01 04 010 01 0Pris SEK exkl. moms Pris SEK inkl. moms  
2.360:- 2.950:-**Bits 1/4" sexkantfäste**för skruvdragning i tak och på golv  
Form H/Phillips, dimension 2Beställningsnummer  
6 05 03 306 00 8Pris SEK exkl. moms Pris SEK inkl. moms  
88:- 110:-**Bandad skruv**Fingängad, för gipsskivor på metallregel, självförsänkande  
Ø 8 mm-skalle

Ø mm	L mm	Förp. St	Beställningsnummer	Pris SEK exkl. moms	Pris SEK inkl. moms
3,9	35	1 000	6 39 01 030 01 4	533:-	667:-
3,9	35	10 000	6 39 01 030 02 0	3.148:-	3.935:-

**Bandad skruv**Grovgängad, för gipsskivor på träreglar, självförsänkande huvud.  
Ø 8 mm

Ø mm	L mm	Förp. St	Beställningsnummer	Pris SEK exkl. moms	Pris SEK inkl. moms
3,9	30	1 000	6 39 01 031 01 3	533:-	667:-
3,9	30	10 000	6 39 01 031 02 0	3.148:-	3.935:-
3,9	35	1 000	6 39 01 032 01 6	533:-	667:-
3,9	35	10 000	6 39 01 032 02 0	3.148:-	3.935:-
3,9	45	1 000	6 39 01 033 01 0	693:-	867:-
3,9	45	10 000	6 39 01 033 02 0	4.097:-	5.122:-

**Bandad skruv**

Dubbelgängad, med skärande spets för fibergipsplattor mot metall- och träreglar.

Ø mm	L mm	Förp. St	Beställningsnummer	Pris SEK exkl. moms	Pris SEK inkl. moms
3,9	30	1 000	6 39 01 034 01 8	577:-	722:-
3,9	30	10 000	6 39 01 034 02 0	4.097:-	5.122:-

**Bandad skruv**

Dubbelgängad, med skärande spets för träreglar.

Ø mm	L mm	Förp. St	Beställningsnummer	Pris SEK exkl. moms	Pris SEK inkl. moms
4,2	35	1 000	6 39 01 035 01 2	672:-	840:-
4,2	35	10 000	6 39 01 035 02 0	3.973:-	4.967:-



## De har arbetat kontinuerligt i mer än 100 år: slipspecialisterna på FEIN.

Framförallt när det gäller att bygga slitstarka, användaranpassade, ergonomiska och innovativa elverktyg för slipning inom industri och hantverk som FEIN gör. Finns i olika effektklasser från 350 till 3 700 W för tuff, kontinuerlig användning t.ex. i gjuterier, på stålkonstruktioner och vid skeppsbyggnad. Allt från smidiga Compact-vinkelslipar till mycket kraftfulla, stora vinkelslipar samt ett brett utbud av raka slipmaskiner ända upp till ett omfattande hörfrekvenssortiment.



---

### Compact-vinkelslipmaskiner Sida 86

Tre utföranden, en oslagbar kvalitet - rätt vinkelslip för alla behov.

---

### Vinkelslipmaskiner Sida 95

Överlägsen effekt, märkbar komfort och optimal säkerhet - FEIN:s vinkelslipar för tuffa slip- och kapjobb.

---

### Raka slipmaskiner Sida 100

Specialisterna på metallbearbetning, slipning, borstning, avgradning och polering.



		MSfv 649-1	WSG 7-115	WSG 8-115	WSG 8-125	WSG 12-125 P	WSG 11-125	WSG 15-125 P	WSG 11-125 RT	WSG 15-125 PR
		Långhalsad vinkelslipmaskin med M14-spindel för arbeten på svåråtkomliga ställen.	Smidig 700 W Compact-vinkelslip för lätta avgradnings-, slip- och kapningsarbeten.	Smidig 800 W Compact-vinkelslip för avgradnings-, slip- och kapningsarbeten.		Smidig 1 200 W Compact-vinkelslip med hög kraftreserv för effektiva slip- och kapningsarbeten.	Smidig 1 100 W Compact-vinkelslip för avgradnings-, slip- och kapningsarbeten.	Smidig 1 500 W Compact-vinkelslip med hög kraftreserv för effektiva slip- och kapningsarbeten.	Smidig 1 100 W Compact-vinkelslip med FEIN ErgoGrip för mindre tröttande arbete.	Smidig 1 500 W Compact-vinkelslip med FEIN ErgoGrip för mindre tröttande arbete.
<b>Sida</b>		88	88	88	88	89	89	89	90	90
<b>Användning</b>	Grovbearbetning	▲▲	▲	▲	▲	▲▲	▲▲	▲▲	▲▲	▲▲
	Avgradning	▲	▲	▲▲	▲▲	▲	▲	▲	▲	▲
	Kapning		▲	▲	▲	▲▲	▲▲	▲▲	▲▲	▲▲
	Borstning			▲	▲	▲▲	▲▲	▲▲	▲	▲▲
	Satinerings									
	Polering									
<b>Utförande</b>	Varvtalselektronik POWERtronic					●		●		●
	Mjukstart					●		●		●
	Återstartspärr		●	●	●	●	●	●	●	●
	Blockeringsövervakning					●	●	●		●
	Elektroniskt överlastskydd					●		●		●
	Elektroniskt varvtalsval									
	Lång hals		●							
	Dödmansgrepp "AutoStop".	●							●	
<b>Tekniska egenskaper</b>	Effekt	750 W	760 W	800 W	800 W	1 200 W	1 200 W	1 500 W	1 100 W	1 500 W
	Varvtal obelastad	12 000	12 500	11 000	11 000	11 000	11 000	11 000	11 000	11 000
		1/min	1/min	1/min	1/min	1/min	1/min	1/min	1/min	1/min
	Vikt enligt EPTA	4 kg	1,7 kg	2 kg	2 kg	2,1 kg	2,1 kg	2,3 kg	2,4 kg	2,4 kg
	Flänsar	M 14	M 14	M 14	M 14	M 14	M 14	M 14	M 14	M 14
	Slipskiva Ø	125 mm	115 mm	115 mm	125 mm	125 mm	125 mm	125 mm	125 mm	125 mm
Elast sliptallrik Ø		115 mm	115 mm	125 mm	125 mm	125 mm	125 mm	125 mm	125 mm	

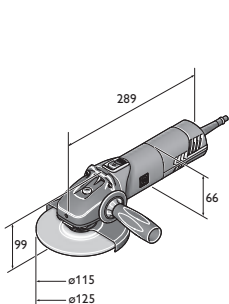

WSG 12-125 P  
WSG 12-125 PQ  
WSG 8-115  
WSG 8-125

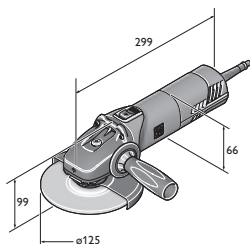

WSG 11-125  
WSG 15-125 P  
WSG 15-125 PQ  
WSG 17-125 P  
WSG 17-125 PQ

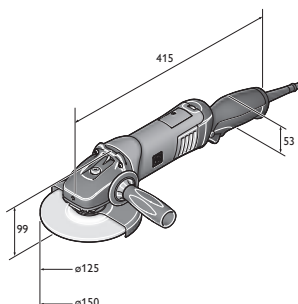

WSG 17-150 PR  
WSG 17-150 PRT  
WSG 17-70 Inox R  
WSG 17-70 Inox RT

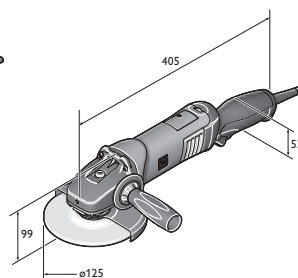

WSG 11-125 RT  
WSG 15-125 PR  
WSG 15-125 PRT  
WSG 17-125 PR  
WSG 17-125 PRT



	WSG 15-125 PRT	WSG 17-125 P	WSG 17-125 PS	WSG 17-150 P	WSG 17-70 Inox	WSG 17-125 PR	WSG 17-125 PRT	WSG 17-150 PR	WSG 17-150 PRT	WSG 17-70 Inox R	WSG 17-70 Inox RT
		Smidig Compact-vinkelslip med hög kraftreserv för effektiva slip- och kapningsarbeten.	Specialisten för lamell- och fiber-rondeller med särskilt högt vridmoment.	Smidig Compact-vinkelslip med hög kraftreserv för effektiva slip- och kapningsarbeten.	Specialisten med variabelt varvtal för bearbetning av rostfritt stål.	Smidig Compact-vinkelslip med FEIN ErgoGrip för mindre tröttande arbete.				Smidig Compact-vinkelslip med FEIN ErgoGrip för mindre tröttande arbete vid bearbetning av rostfritt stål.	
	90	91	91	92	92	92	93	93	93	93	94
	▲▲	▲▲	▲▲	▲▲	▲▲	▲▲	▲▲	▲▲	▲▲	▲▲	▲▲
	▲	▲	▲	▲	▲	▲	▲	▲	▲	▲	▲
	▲▲	▲▲	▲	▲▲	▲	▲▲	▲▲	▲▲	▲▲	▲	▲
	▲▲	▲▲	▲	▲▲	▲	▲▲	▲▲	▲▲	▲▲	▲	▲
					▲▲					▲▲	▲▲
	●	●	●	●	●	●	●	●	●	●	●
	●	●	●	●	●	●	●	●	●	●	●
	●	●	●	●	●	●	●	●	●	●	●
	●	●	●	●	●	●	●	●	●	●	●
	●	●	●	●	●	●	●	●	●	●	●
	●				●				●		●
	1 500 W	1 700 W	1 700 W	1 700 W	1 700 W	1 700 W	1 700 W	1 700 W	1 700 W	1 700 W	1 700 W
	11 000 1/min	11 000 1/min	8 500 1/min	8 500 1/min	2 700 - 8 500 1/min	11 000 1/min	11 000 1/min	8 500 1/min	8 500 1/min	2 700 - 8 500 1/min	2 700 - 8 500 1/min
	2,4 kg	2,3 kg	2,4 kg	2,4 kg	2,4 kg	2,4 kg	2,4 kg	2,6 kg	2,6 kg	2,5 kg	2,5 kg
	M 14	M 14	M 14	M 14	M 14	M 14	M 14	M 14	M 14	M 14	M 14
	125 mm	125 mm	125 mm	150 mm	125 mm	125 mm	150 mm	150 mm	150 mm	125 mm	125 mm
	125 mm	125 mm	125 mm	150 mm	125 mm	125 mm	150 mm	150 mm	150 mm	125 mm	125 mm

▲ lämplig      ▲▲ fungerar mycket bra      ● ingår

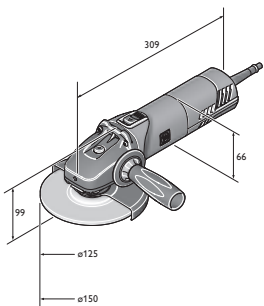

WSG 17-125 PS  
WSG 17-125 PSQ  
WSG 17-150 P  
WSG 17-150 PQ  
WSG 17-70 Inox

**MSfv 649-1**

Långhalsad vinkelslipmaskin med M14-spindel för arbeten på svåråtkomliga ställen.



Tillbehör, se sida 94

Effekt	W	750
Avgiven effekt	W	480
Varvtal obelastad	1/min	12 000
Slipskiva Ø	mm	125
Flänsar		M 14
Kabellängd	m	5
Vikt enligt EPTA	kg	4
<b>Beställningsnummer</b>		<b>7 221 31 00 23 0</b>
<b>EAN</b>		<b>4014586858371</b>
<b>Pris SEK exkl. moms [PK01]</b>		<b>8.630:-</b>
<b>Pris SEK inkl. moms [PK01]</b>		<b>10.788:-</b>

**Fördelarna med FEIN:**

- ▶ Våldigt lågt växelhjul, så att du kan jobba djupt in i arbetsstycket.
- ▶ Säker och smidig hantering tack vare bekväm handtagsplacering.
- ▶ Vridsäkrat sprängskydd.
- ▶ Dödmansgrepp "AutoStop".

**I priset ingår:**

1 slipskiveskydd, 1 flänspar, 1 sats nycklar

**WSG 7-115**

Smidig 700 W Compact-vinkelslip för lätta avgradnings-, slip- och kapningsarbeten.



Tillbehör, se sida 94

Effekt	W	760
Avgiven effekt	W	420
Varvtal obelastad	1/min	12 500
Slipskiva Ø	mm	115
Elast sliptallrik Ø	mm	115
Flänsar		M 14
Kabellängd	m	2,5
Vikt enligt EPTA	kg	1,7
<b>Beställningsnummer</b>		<b>7 221 98 60 00 0</b>
<b>EAN</b>		<b>4014586885506</b>
<b>Pris SEK exkl. moms [PK19]</b>		<b>990:-</b>
<b>Pris SEK inkl. moms [PK19]</b>		<b>1.238:-</b>

**Fördelarna med FEIN:**

- ▶ Perfekt ergonomi tack vare skjutomkopplare på sidan och litet greppomfång.
- ▶ Mindre tröttnande arbete tack vare låg vikt.
- ▶ Helmetallväxelhjul som kan vridas i steg om 90° för maximal robusthet och livslängd samt för mycket god åtkomlighet på svåråtkomliga ställen.
- ▶ Bättre säkerhet tack vare integrerad återstartspärr.

**I priset ingår:**

1 slipskiveskydd, 1 flänspar, 1 stödhandtag, 1 nyckel

**WSG 8-115**

Smidig 800 W Compact-vinkelslip för avgradnings-, slip- och kapningsarbeten.



Tillbehör, se sida 94

Effekt	W	800
Avgiven effekt	W	520
Varvtal obelastad	1/min	11 000
Slipskiva Ø	mm	115
Elast sliptallrik Ø	mm	115
Flänsar		M 14
Kabellängd	m	4
Vikt enligt EPTA	kg	2
<b>Beställningsnummer</b>		<b>7 221 73 60 00 0</b>
<b>EAN</b>		<b>4014586875033</b>
<b>Pris SEK exkl. moms [PK19]</b>		<b>1.400:-</b>
<b>Pris SEK inkl. moms [PK19]</b>		<b>1.750:-</b>

**Fördelarna med FEIN:**

- ▶ Längre kolborstlivslängd och mer materialavverkning än andra jämförbara vinkelslipar.
- ▶ Helmetallväxelhjul för högsta möjliga robusthet och livslängd.
- ▶ Den lättaste i sitt slag.
- ▶ H 07 industrisladd.
- ▶ Bästa vibrationsvärden i sin klass.
- ▶ Vridsäkrat skyddskåpa som kan ställas in utan verktyg.
- ▶ Spindelarretering.
- ▶ Bättre säkerhet tack vare integrerad återstartspärr.

**I priset ingår:**

1 slipskiveskydd, 1 flänspar, 1 stödhandtag, 1 nyckel

**WSG 8-125**

Smidig 800 W Compact-vinkelslip för avgradnings-, slip- och kapningsarbeten.



Tillbehör, se sida 94

Effekt	W	800
Avgiven effekt	W	520
Varvtal obelastad	1/min	11 000
Slipskiva Ø	mm	125
Elast sliptallrik Ø	mm	125
Flänsar		M 14
Kabellängd	m	4
Vikt enligt EPTA	kg	2
<b>Beställningsnummer</b>		<b>7 221 74 60 00 0</b>
<b>EAN</b>		<b>4014586875125</b>
<b>Pris SEK exkl. moms [PK19]</b>		<b>1.430:-</b>
<b>Pris SEK inkl. moms [PK19]</b>		<b>1.788:-</b>

**Fördelarna med FEIN:**

- ▶ Längre kolborstlivslängd och mer materialavverkning än andra jämförbara vinkelslipar.
- ▶ Helmetallväxelhjul för högsta möjliga robusthet och livslängd.
- ▶ Den lättaste i sitt slag.
- ▶ Bättre säkerhet tack vare integrerad återstartspärr.
- ▶ H 07 industrisladd.
- ▶ Bästa vibrationsvärden i sin klass.
- ▶ Vridsäkrat skyddskåpa som kan ställas in utan verktyg.
- ▶ Spindelarretering.

**I priset ingår:**

1 slipskiveskydd, 1 flänspar, 1 stödhandtag, 1 nyckel

**WSG 12-125 P**

Smidig 1 200 W Compact-vinkelslip med hög kraftreserv för effektiva slip- och kapningsarbeten.



Tillbehör, se sida 94

Effekt	W	1 200
Avgiven effekt	W	650
Varvtal obelastad	1/min	11 000
Slipskiva Ø	mm	125
Elast sliptallrik Ø	mm	125
Flänsar		M 14
Kabellängd	m	4
Vikt enligt EPTA	kg	2,1
<b>Beställningsnummer</b>		<b>7 221 75 60 00 0</b>
<b>EAN</b>		<b>4014586875217</b>
<b>Pris SEK exkl. moms [PK19]</b>		<b>1.980:-</b>
<b>Pris SEK inkl. moms [PK19]</b>		<b>2.475:-</b>

**Fördelarna med FEIN:**

- ▶ Längre kolborstlivslängd och mer materialavverkning än andra jämförbara vinkelslipar.
- ▶ POWERtronic för utomordentlig prestanda, kraftreserv och konstant varvtal under belastning.
- ▶ Omfattande användarskydd genom KickBack Stop, återstartspärr, mjukstart och elektroniskt överbelastningsskydd.
- ▶ Den lättaste och kortaste i sitt slag.
- ▶ Helmetallväxelhus för högsta möjliga robusthet och livslängd.
- ▶ Bästa vibrationsvärden i sin klass.
- ▶ H 07 industrisladd.

**I priset ingår:**

- 1 slipskiveskydd, 1 flänspar, 1 vibrationsdämpat handtag, 1 nyckel

**WSG 12-125 PQ**

Smidig 1 200 W Compact-vinkelslip med hög kraftreserv för effektiva slip- och kapningsarbeten.



Tillbehör, se sida 94

Effekt	W	1 200
Avgiven effekt	W	650
Varvtal obelastad	1/min	11 000
Slipskiva Ø	mm	125
Elast sliptallrik Ø	mm	125
Flänsar		M 14
Kabellängd	m	4
Vikt enligt EPTA	kg	2,1
<b>Beställningsnummer</b>		<b>7 221 76 60 00 0</b>
<b>EAN</b>		<b>4014586875309</b>
<b>Pris SEK exkl. moms [PK19]</b>		<b>2.110:-</b>
<b>Pris SEK inkl. moms [PK19]</b>		<b>2.638:-</b>

**Fördelarna med FEIN:**

- ▶ Längre kolborstlivslängd och mer materialavverkning än andra jämförbara vinkelslipar.
- ▶ POWERtronic för utomordentlig prestanda, kraftreserv och konstant varvtal under belastning.
- ▶ Omfattande användarskydd genom KickBack Stop, återstartspärr, mjukstart och elektroniskt överbelastningsskydd.
- ▶ Den lättaste och kortaste i sitt slag.
- ▶ Helmetallväxelhus för högsta möjliga robusthet och livslängd.
- ▶ Bästa vibrationsvärden i sin klass.
- ▶ H 07 industrisladd.

**I priset ingår:**

- 1 slipskiveskydd, 1 verktygslös snabbchuck, 1 vibrationsdämpat handtag, 1 nyckel

**WSG 11-125**

Smidig 1 100 W Compact-vinkelslip för avgradnings-, slip- och kapningsarbeten.



Tillbehör, se sida 94

Effekt	W	1 200
Avgiven effekt	W	650
Varvtal obelastad	1/min	11 000
Slipskiva Ø	mm	125
Elast sliptallrik Ø	mm	125
Flänsar		M 14
Kabellängd	m	4
Vikt enligt EPTA	kg	2,1
<b>Beställningsnummer</b>		<b>7 221 77 60 00 0</b>
<b>EAN</b>		<b>4014586875316</b>
<b>Pris SEK exkl. moms [PK19]</b>		<b>1.590:-</b>
<b>Pris SEK inkl. moms [PK19]</b>		<b>1.988:-</b>

**Fördelarna med FEIN:**

- ▶ Längre kolborstlivslängd och mer materialavverkning än andra jämförbara vinkelslipar.
- ▶ Helmetallväxelhus för högsta möjliga robusthet och livslängd.
- ▶ Den lättaste i sitt slag.
- ▶ H 07 industrisladd.
- ▶ Bästa vibrationsvärden i sin klass.
- ▶ Vridsäkrad skyddskåpa som kan ställas in utan verktyg.
- ▶ Spindelarretering.
- ▶ Bättre säkerhet tack vare integrerad återstartspärr.

**I priset ingår:**

- 1 slipskiveskydd, 1 flänspar, 1 stödhandtag, 1 nyckel

**WSG 15-125 P**

Smidig 1 500 W Compact-vinkelslip med hög kraftreserv för effektiva slip- och kapningsarbeten.



Tillbehör, se sida 94

Effekt	W	1 500
Avgiven effekt	W	900
Varvtal obelastad	1/min	11 000
Slipskiva Ø	mm	125
Elast sliptallrik Ø	mm	125
Flänsar		M 14
Kabellängd	m	4
Vikt enligt EPTA	kg	2,3
<b>Beställningsnummer</b>		<b>7 221 78 60 00 0</b>
<b>EAN</b>		<b>4014586875323</b>
<b>Pris SEK exkl. moms [PK19]</b>		<b>2.240:-</b>
<b>Pris SEK inkl. moms [PK19]</b>		<b>2.800:-</b>

**Fördelarna med FEIN:**

- ▶ Längre kolborstlivslängd och mer materialavverkning än andra jämförbara vinkelslipar.
- ▶ POWERtronic för utomordentlig prestanda, kraftreserv och konstant varvtal under belastning.
- ▶ Omfattande användarskydd genom KickBack Stop, återstartspärr, mjukstart och elektroniskt överbelastningsskydd.
- ▶ Den lättaste och kortaste i sitt slag.
- ▶ Helmetallväxelhus för högsta möjliga robusthet och livslängd.
- ▶ Bästa vibrationsvärden i sin klass.
- ▶ H 07 industrisladd.

**I priset ingår:**

- 1 slipskiveskydd, 1 flänspar, 1 vibrationsdämpat handtag, 1 nyckel

## WSG 15-125 PQ



Tillbehör, se sida 94

Smidig 1 500 W Compact-vinkelslip med hög kraftreserv för effektiva slip- och kapningsarbeten.

Effekt	W	1 500
Avgiven effekt	W	900
Varvtal obelastad	1/min	11 000
Slipskiva Ø	mm	125
Elast sliptallrik Ø	mm	125
Flänsar		M 14
Kabellängd	m	4
Vikt enligt EPTA	kg	2,3
<b>Beställningsnummer</b>		<b>7 221 79 60 00 0</b>
<b>EAN</b>		<b>4014586875330</b>
<b>Pris SEK exkl. moms [PK19]</b>		<b>2.400:-</b>
<b>Pris SEK inkl. moms [PK19]</b>		<b>3.000:-</b>

**Fördelarna med FEIN:**

- ▶ Längre kolborstlivslängd och mer materialavverkning än andra jämförbara vinkelslipar.
- ▶ POWERtronic för utomordentlig prestanda, kraftreserv och konstant varvtal under belastning.
- ▶ Omfattande användarskydd genom KickBack Stop, återstartspärr, mjukstart och elektroniskt överbelastningsskydd.
- ▶ Den lättaste och kortaste i sitt slag.
- ▶ Helmetallväxelhhus för högsta möjliga robusthet och livslängd.
- ▶ Bästa vibrationsvärden i sin klass.
- ▶ H 07 industrisladd.

**I priset ingår:**

- 1 slipskiveskydd, 1 verktygslös snabbchuck, 1 vibrationsdämpat handtag, 1 nyckel

## WSG 11-125 RT



Tillbehör, se sida 94

Smidig 1 100 W Compact-vinkelslip med FEIN ErgoGrip för mindre tröttande arbete.

Effekt	W	1 100
Avgiven effekt	W	700
Varvtal obelastad	1/min	11 000
Slipskiva Ø	mm	125
Elast sliptallrik Ø	mm	125
Flänsar		M 14
Kabellängd	m	4
Vikt enligt EPTA	kg	2,4
<b>Beställningsnummer</b>		<b>7 221 87 60 00 0</b>
<b>EAN</b>		<b>4014586879888</b>
<b>Pris SEK exkl. moms [PK19]</b>		<b>1.980:-</b>
<b>Pris SEK inkl. moms [PK19]</b>		<b>2.475:-</b>

**Fördelarna med FEIN:**

- ▶ FEIN ErgoGrip - Unikt genomtänkt och patentsökt ergonomiskt koncept för mindre tröttande arbete.
- ▶ Längre kolborstlivslängd och mer materialavverkning än andra jämförbara vinkelslipar.
- ▶ Helmetallväxelhhus för högsta möjliga robusthet och livslängd.
- ▶ Dödmansgrepp "AutoStop".
- ▶ Den lättaste i sitt slag.
- ▶ Industrikel H07, längd 4m - unik i denna klassen.
- ▶ Bästa vibrationsvärden i sin klass.
- ▶ Vridsäkrad skyddskåpa som kan ställas in utan verktyg.

**I priset ingår:**

- 1 slipskiveskydd, 1 flänspar, 1 stödhandtag, 1 nyckel

## WSG 15-125 PR



Tillbehör, se sida 94

Smidig 1 500 W Compact-vinkelslip med FEIN ErgoGrip för mindre tröttande arbete.

Effekt	W	1 500
Avgiven effekt	W	900
Varvtal obelastad	1/min	11 000
Slipskiva Ø	mm	125
Elast sliptallrik Ø	mm	125
Flänsar		M 14
Kabellängd	m	4
Vikt enligt EPTA	kg	2,4
<b>Beställningsnummer</b>		<b>7 221 90 60 00 0</b>
<b>EAN</b>		<b>4014586879970</b>
<b>Pris SEK exkl. moms [PK19]</b>		<b>2.680:-</b>
<b>Pris SEK inkl. moms [PK19]</b>		<b>3.350:-</b>

**Fördelarna med FEIN:**

- ▶ FEIN ErgoGrip - Unikt genomtänkt och patentsökt ergonomiskt koncept för mindre tröttande arbete.
- ▶ POWERtronic för utomordentlig prestanda, kraftreserv och konstant varvtal under belastning.
- ▶ Omfattande användarskydd genom KickBack Stop, återstartspärr, mjukstart och elektroniskt överbelastningsskydd.
- ▶ Den lättaste i sitt slag.
- ▶ Helmetallväxelhhus.
- ▶ Bästa vibrationsvärden i sin klass.
- ▶ Industrikel H07, längd 4 m.

**I priset ingår:**

- 1 slipskiveskydd, 1 flänspar, 1 vibrationsdämpat handtag, 1 nyckel

## WSG 15-125 PRT



Tillbehör, se sida 94

Smidig 1 500 W Compact-vinkelslip med FEIN ErgoGrip för mindre tröttande arbete.

Effekt	W	1 500
Avgiven effekt	W	900
Varvtal obelastad	1/min	11 000
Slipskiva Ø	mm	125
Elast sliptallrik Ø	mm	125
Flänsar		M 14
Kabellängd	m	4
Vikt enligt EPTA	kg	2,4
<b>Beställningsnummer</b>		<b>7 221 91 60 00 0</b>
<b>EAN</b>		<b>4014586880020</b>
<b>Pris SEK exkl. moms [PK19]</b>		<b>2.680:-</b>
<b>Pris SEK inkl. moms [PK19]</b>		<b>3.350:-</b>

**Fördelarna med FEIN:**

- ▶ FEIN ErgoGrip - Unikt genomtänkt och patentsökt ergonomiskt koncept för mindre tröttande arbete.
- ▶ POWERtronic för utomordentlig prestanda, kraftreserv och konstant varvtal under belastning.
- ▶ Omfattande användarskydd genom KickBack Stop, återstartspärr, mjukstart och elektroniskt överbelastningsskydd.
- ▶ Dödmansgrepp "AutoStop".
- ▶ Den lättaste i sitt slag.
- ▶ Helmetallväxelhhus.
- ▶ Bästa vibrationsvärden i sin klass.
- ▶ Industrikel H07, längd 4 m.

**I priset ingår:**

- 1 slipskiveskydd, 1 flänspar, 1 vibrationsdämpat handtag, 1 nyckel

**WSG 17-125 P**

Smidig Compact-vinkelslip med hög kraftreserv för effektiva slip- och kapningsarbeten.



Tillbehör, se sida 94

Effekt	W	1 700
Avgiven effekt	W	1 000
Varvtal obelastad	1/min	11 000
Slipskiva Ø	mm	125
Elast sliptallrik Ø	mm	125
Flänsar		M 14
Kabellängd	m	4
Vikt enligt EPTA	kg	2,3
<b>Beställningsnummer</b>		<b>7 222 07 60 00 0</b>
<b>EAN</b>		<b>4014586883120</b>
<b>Pris SEK exkl. moms [PK19]</b>		<b>2.400,-</b>
<b>Pris SEK inkl. moms [PK19]</b>		<b>3.000,-</b>

**Fördelarna med FEIN:**

- ▶ Omfattande användarskydd genom KickBack Stop, återstartspärr, mjukstart och elektroniskt överbelastningsskydd.
- ▶ POWERtronic för utomordentlig prestanda, kraftreserv och konstant varvtal under belastning.
- ▶ Längre kolborstlivslängd och mer materialavverkning än andra jämförbara vinkelslipar.
- ▶ Industrikel H07, längd 4 m.
- ▶ Helmetallväxelhus för högsta möjliga robusthet och livslängd.
- ▶ Bästa vibrationsvärden i sin klass.
- ▶ Den lättaste och kortaste i sitt slag.

**I priset ingår:**

- 1 slipskiveskydd, 1 flänspar, 1 vibrationsdämpat handtag, 1 nyckel

**WSG 17-125 PQ**

Smidig Compact-vinkelslip med hög kraftreserv för effektiva slip- och kapningsarbeten.



Tillbehör, se sida 94

Effekt	W	1 700
Avgiven effekt	W	1 000
Varvtal obelastad	1/min	11 000
Slipskiva Ø	mm	125
Elast sliptallrik Ø	mm	125
Flänsar		M 14
Kabellängd	m	4
Vikt enligt EPTA	kg	2,3
<b>Beställningsnummer</b>		<b>7 222 08 60 00 0</b>
<b>EAN</b>		<b>4014586883175</b>
<b>Pris SEK exkl. moms [PK19]</b>		<b>2.530,-</b>
<b>Pris SEK inkl. moms [PK19]</b>		<b>3.163,-</b>

**Fördelarna med FEIN:**

- ▶ Längre kolborstlivslängd och mer materialavverkning än andra jämförbara vinkelslipar.
- ▶ POWERtronic för utomordentlig prestanda, kraftreserv och konstant varvtal under belastning.
- ▶ Omfattande användarskydd genom KickBack Stop, återstartspärr, mjukstart och elektroniskt överbelastningsskydd.
- ▶ Den lättaste och kortaste i sitt slag.
- ▶ Helmetallväxelhus för högsta möjliga robusthet och livslängd.
- ▶ Bästa vibrationsvärden i sin klass.
- ▶ Industrikel H07, längd 4 m.

**I priset ingår:**

- 1 slipskiveskydd, 1 Innerfläns, 1 verktygslös snabbchuck, 1 vibrationsdämpat handtag, 1 nyckel

**WSG 17-125 PS**

Specialisten för lamell- och fiberrondeller med särskilt högt vridmoment.



Tillbehör, se sida 94

Effekt	W	1 700
Avgiven effekt	W	1 000
Varvtal obelastad	1/min	8 500
Slipskiva Ø	mm	125
Elast sliptallrik Ø	mm	125
Flänsar		M 14
Kabellängd	m	4
Vikt enligt EPTA	kg	2,4
<b>Beställningsnummer</b>		<b>7 222 09 60 00 0</b>
<b>EAN</b>		<b>4014586883236</b>
<b>Pris SEK exkl. moms [PK19]</b>		<b>2.400,-</b>
<b>Pris SEK inkl. moms [PK19]</b>		<b>3.000,-</b>

**Fördelarna med FEIN:**

- ▶ Längre kolborstlivslängd och mer materialavverkning än andra jämförbara vinkelslipar.
- ▶ Optimalt varvtal och högt vridmoment, särskilt för användning av lamell- och fiberrondeller.
- ▶ POWERtronic för utomordentlig prestanda, kraftreserv och konstant varvtal under belastning.
- ▶ Den lättaste och kortaste i sitt slag.
- ▶ Blockeringsövervakning.
- ▶ Återstartspärr.
- ▶ Mjukstart.
- ▶ Elektroniskt överlastskydd.
- ▶ Helmetallväxelhus för högsta möjliga robusthet och livslängd.
- ▶ Bästa vibrationsvärden i sin klass.
- ▶ Industrikel H07, längd 4 m.

**I priset ingår:**

- 1 slipskiveskydd, 1 flänspar, 1 vibrationsdämpat handtag, 1 nyckel

**WSG 17-125 PSQ**

Specialisten för lamell- och fiberrondeller med särskilt högt vridmoment.



Tillbehör, se sida 94

Effekt	W	1 700
Avgiven effekt	W	1 000
Varvtal obelastad	1/min	8 500
Slipskiva Ø	mm	125
Elast sliptallrik Ø	mm	125
Flänsar		M 14
Kabellängd	m	4
Vikt enligt EPTA	kg	2,4
<b>Beställningsnummer</b>		<b>7 222 10 60 00 0</b>
<b>EAN</b>		<b>4014586883304</b>
<b>Pris SEK exkl. moms [PK19]</b>		<b>2.530,-</b>
<b>Pris SEK inkl. moms [PK19]</b>		<b>3.163,-</b>

**Fördelarna med FEIN:**

- ▶ Längre kolborstlivslängd och mer materialavverkning än andra jämförbara vinkelslipar.
- ▶ Optimalt varvtal och högt vridmoment, särskilt för användning av lamell- och fiberrondeller.
- ▶ POWERtronic för utomordentlig prestanda, kraftreserv och konstant varvtal under belastning.
- ▶ Den lättaste och kortaste i sitt slag.
- ▶ Blockeringsövervakning.
- ▶ Återstartspärr.
- ▶ Mjukstart.
- ▶ Elektroniskt överlastskydd.
- ▶ Helmetallväxelhus för högsta möjliga robusthet och livslängd.
- ▶ Bästa vibrationsvärden i sin klass.
- ▶ Industrikel H07, längd 4 m.

**I priset ingår:**

- 1 slipskiveskydd, 1 nyckel, 1 Innerfläns, 1 verktygslös snabbchuck, 1 vibrationsdämpat handtag

**WSG 17-150 P**

Smidig Compact-vinkelslip med hög kraftreserv för effektiva slip- och kapningsarbeten.



Tillbehör, se sida 94

Effekt	W	1 700
Avgiven effekt	W	1 000
Varvtal obelastad	1/min	8 500
Slipskiva Ø	mm	150
Elast sliptallrik Ø	mm	150
Flänsar		M 14
Kabellängd	m	4
Vikt enligt EPTA	kg	2,4
<b>Beställningsnummer</b>		<b>7 222 11 60 00 0</b>
<b>EAN</b>		<b>4014586883366</b>
<b>Pris SEK exkl. moms [PK19]</b>		<b>2.400:-</b>
<b>Pris SEK inkl. moms [PK19]</b>		<b>3.000:-</b>

**Fördelarna med FEIN:**

- ▶ Längre kolborstlivslängd och mer materialavverkning än andra jämförbara vinkelslipar.
- ▶ POWERtronic för utomordentlig prestanda, kraftreserv och konstant varvtal under belastning.
- ▶ Omfattande användarskydd genom KickBack Stop, återstartspärr, mjukstart och elektroniskt överbelastningsskydd.
- ▶ Den lättaste och kortaste i sitt slag.
- ▶ Helmetallväxelhus för högsta möjliga robusthet och livslängd.
- ▶ Bästa vibrationsvärden i sin klass.
- ▶ Industrikel H07, längd 4 m.

**I priset ingår:**

- 1 slipskiveskydd, 1 flänspar, 1 vibrationsdämpat handtag, 1 nyckel

**WSG 17-150 PQ**

Smidig Compact-vinkelslip med hög kraftreserv för effektiva slip- och kapningsarbeten.



Tillbehör, se sida 94

Effekt	W	1 700
Avgiven effekt	W	1 000
Varvtal obelastad	1/min	8 500
Slipskiva Ø	mm	150
Elast sliptallrik Ø	mm	150
Flänsar		M 14
Kabellängd	m	4
Vikt enligt EPTA	kg	2,4
<b>Beställningsnummer</b>		<b>7 222 12 60 00 0</b>
<b>EAN</b>		<b>4014586883434</b>
<b>Pris SEK exkl. moms [PK19]</b>		<b>2.530:-</b>
<b>Pris SEK inkl. moms [PK19]</b>		<b>3.163:-</b>

**Fördelarna med FEIN:**

- ▶ Längre kolborstlivslängd och mer materialavverkning än andra jämförbara vinkelslipar.
- ▶ POWERtronic för utomordentlig prestanda, kraftreserv och konstant varvtal under belastning.
- ▶ Omfattande användarskydd genom KickBack Stop, återstartspärr, mjukstart och elektroniskt överbelastningsskydd.
- ▶ Den lättaste och kortaste i sitt slag.
- ▶ Helmetallväxelhus för högsta möjliga robusthet och livslängd.
- ▶ Bästa vibrationsvärden i sin klass.
- ▶ Industrikel H07, längd 4 m.

**I priset ingår:**

- 1 slipskiveskydd, 1 Innerfläns, 1 verktygslös snabbchuck, 1 vibrationsdämpat handtag, 1 nyckel

**WSG 17-70 Inox**

Specialisten med variabelt varvtal för bearbetning av rostfritt stål.



Tillbehör, se sida 94

Effekt	W	1 700
Avgiven effekt	W	1 000
Varvtal obelastad	1/min	2 700 - 8 500
Slipskiva Ø	mm	125
Elast sliptallrik Ø	mm	125
Flänsar		M 14
Kabellängd	m	4
Vikt enligt EPTA	kg	2,4
<b>Beställningsnummer</b>		<b>7 222 13 60 00 0</b>
<b>EAN</b>		<b>4014586883496</b>
<b>Pris SEK exkl. moms [PK19]</b>		<b>3.360:-</b>
<b>Pris SEK inkl. moms [PK19]</b>		<b>4.200:-</b>

**Fördelarna med FEIN:**

- ▶ Längre kolborstlivslängd och mer materialavverkning än andra jämförbara vinkelslipar.
- ▶ Variabelt varvtal gör att du kan använda olika verktyg för allt från satinering till slipning av rostfritt stål.
- ▶ POWERtronic för utomordentlig prestanda, kraftreserv och konstant varvtal under belastning.
- ▶ Den lättaste och kortaste i sitt slag.
- ▶ Blockeringsövervakning.
- ▶ Återstartspärr.
- ▶ Mjukstart.
- ▶ Elektroniskt överlastskydd.
- ▶ Helmetallväxelhus för högsta möjliga robusthet och livslängd.
- ▶ Bästa vibrationsvärden i sin klass.
- ▶ Industrikel H07, längd 4 m.

**I priset ingår:**

- 1 slipskiveskydd, 1 flänspar, 1 vibrationsdämpat handtag, 1 nyckel

**WSG 17-125 PR**

Smidig Compact-vinkelslip med FEIN ErgoGrip för mindre tröttnande arbete.



Tillbehör, se sida 94

Effekt	W	1 700
Avgiven effekt	W	1 000
Varvtal obelastad	1/min	11 000
Slipskiva Ø	mm	125
Elast sliptallrik Ø	mm	125
Flänsar		M 14
Kabellängd	m	4
Vikt enligt EPTA	kg	2,4
<b>Beställningsnummer</b>		<b>7 222 18 60 00 0</b>
<b>EAN</b>		<b>4014586883571</b>
<b>Pris SEK exkl. moms [PK19]</b>		<b>2.790:-</b>
<b>Pris SEK inkl. moms [PK19]</b>		<b>3.488:-</b>

**Fördelarna med FEIN:**

- ▶ FEIN ErgoGrip - Unikt genomtänkt och patentsökt ergonomiskt koncept för mindre tröttnande arbete.
- ▶ POWERtronic för utomordentlig prestanda, kraftreserv och konstant varvtal under belastning.
- ▶ Omfattande användarskydd genom KickBack Stop, återstartspärr, mjukstart och elektroniskt överbelastningsskydd.
- ▶ Den lättaste i sitt slag.
- ▶ Helmetallväxelhus.
- ▶ Bästa vibrationsvärden i sin klass.
- ▶ Industrikel H07, längd 4 m.

**I priset ingår:**

- 1 slipskiveskydd, 1 flänspar, 1 vibrationsdämpat handtag, 1 nyckel



**WSG 17-125 PRT**

Smidig Compact-vinkelslip med FEIN ErgoGrip för mindre tröttande arbete.



Tillbehör, se sida 94

Effekt	W	1 700
Avgiven effekt	W	1 000
Varvtal obelastad	1/min	11 000
Slipskiva Ø	mm	150
Elast sliptallrik Ø	mm	150
Flänsar		M 14
Kabellängd	m	4
Vikt enligt EPTA	kg	2,4
<b>Beställningsnummer</b>		<b>7 222 19 60 00 0</b>
<b>EAN</b>		<b>4014586883618</b>
<b>Pris SEK exkl. moms [PK19]</b>		<b>2.790:-</b>
<b>Pris SEK inkl. moms [PK19]</b>		<b>3.488:-</b>

**Fördelarna med FEIN:**

- ▶ FEIN ErgoGrip - Unikt genomtänkt och patentsökt ergonomiskt koncept för mindre tröttande arbete.
- ▶ POWERtronic för utomordentlig prestanda, kraftreserv och konstant varvtal under belastning.
- ▶ Omfattande användarskydd genom KickBack Stop, återstartspärr, mjukstart och elektroniskt överbelastningsskydd.
- ▶ Den lättaste i sitt slag.
- ▶ Helmetallväxelhus.
- ▶ Dödmansgrepp "AutoStop".
- ▶ Bästa vibrationsvärden i sin klass.
- ▶ Industrikel H07, längd 4 m.

**I priset ingår:**

- 1 slipskiveskydd, 1 flänspar, 1 vibrationsdämpat handtag, 1 nyckel

**WSG 17-150 PR**

Smidig Compact-vinkelslip med FEIN ErgoGrip för mindre tröttande arbete.



Tillbehör, se sida 94

Effekt	W	1 700
Avgiven effekt	W	1 000
Varvtal obelastad	1/min	8 500
Slipskiva Ø	mm	150
Elast sliptallrik Ø	mm	150
Flänsar		M 14
Kabellängd	m	4
Vikt enligt EPTA	kg	2,6
<b>Beställningsnummer</b>		<b>7 222 20 60 00 0</b>
<b>EAN</b>		<b>4014586883656</b>
<b>Pris SEK exkl. moms [PK19]</b>		<b>2.790:-</b>
<b>Pris SEK inkl. moms [PK19]</b>		<b>3.488:-</b>

**Fördelarna med FEIN:**

- ▶ FEIN ErgoGrip - Unikt genomtänkt och patentsökt ergonomiskt koncept för mindre tröttande arbete.
- ▶ POWERtronic för utomordentlig prestanda, kraftreserv och konstant varvtal under belastning.
- ▶ Omfattande användarskydd genom KickBack Stop, återstartspärr, mjukstart och elektroniskt överbelastningsskydd.
- ▶ Den lättaste i sitt slag.
- ▶ Helmetallväxelhus.
- ▶ Bästa vibrationsvärden i sin klass.
- ▶ Industrikel H07, längd 4 m.

**I priset ingår:**

- 1 slipskiveskydd, 1 flänspar, 1 vibrationsdämpat handtag, 1 nyckel

**WSG 17-150 PRT**

Smidig Compact-vinkelslip med FEIN ErgoGrip för mindre tröttande arbete.



Tillbehör, se sida 94

Effekt	W	1 700
Avgiven effekt	W	1 000
Varvtal obelastad	1/min	8 500
Slipskiva Ø	mm	150
Elast sliptallrik Ø	mm	150
Flänsar		M 14
Kabellängd	m	4
Vikt enligt EPTA	kg	2,6
<b>Beställningsnummer</b>		<b>7 222 21 60 00 0</b>
<b>EAN</b>		<b>4014586883694</b>
<b>Pris SEK exkl. moms [PK19]</b>		<b>2.790:-</b>
<b>Pris SEK inkl. moms [PK19]</b>		<b>3.488:-</b>

**Fördelarna med FEIN:**

- ▶ FEIN ErgoGrip - Unikt genomtänkt och patentsökt ergonomiskt koncept för mindre tröttande arbete.
- ▶ POWERtronic för utomordentlig prestanda, kraftreserv och konstant varvtal under belastning.
- ▶ Omfattande användarskydd genom KickBack Stop, återstartspärr, mjukstart och elektroniskt överbelastningsskydd.
- ▶ Dödmansgrepp "AutoStop".
- ▶ Den lättaste i sitt slag.
- ▶ Helmetallväxelhus.
- ▶ Bästa vibrationsvärden i sin klass.
- ▶ Industrikel H07, längd 4 m.

**I priset ingår:**

- 1 slipskiveskydd, 1 flänspar, 1 vibrationsdämpat handtag, 1 nyckel

**WSG 17-70 Inox R**

Smidig Compact-vinkelslip med FEIN ErgoGrip för mindre tröttande arbete vid bearbetning av rostfritt stål.



Tillbehör, se sida 94

Effekt	W	1 700
Avgiven effekt	W	1 000
Varvtal obelastad	1/min	2 700 - 8 500
Slipskiva Ø	mm	125
Elast sliptallrik Ø	mm	125
Flänsar		M 14
Kabellängd	m	4
Vikt enligt EPTA	kg	2,5
<b>Beställningsnummer</b>		<b>7 222 22 60 00 0</b>
<b>EAN</b>		<b>4014586883731</b>
<b>Pris SEK exkl. moms [PK19]</b>		<b>3.740:-</b>
<b>Pris SEK inkl. moms [PK19]</b>		<b>4.675:-</b>

**Fördelarna med FEIN:**

- ▶ FEIN ErgoGrip - Unikt genomtänkt och patentsökt ergonomiskt koncept för mindre tröttande arbete.
- ▶ POWERtronic för utomordentlig prestanda, kraftreserv och konstant varvtal under belastning.
- ▶ Omfattande användarskydd genom KickBack Stop, återstartspärr, mjukstart och elektroniskt överbelastningsskydd.
- ▶ Den lättaste i sitt slag.
- ▶ Helmetallväxelhus.
- ▶ Bästa vibrationsvärden i sin klass.
- ▶ Industrikel H07, längd 4 m.

**I priset ingår:**

- 1 slipskiveskydd, 1 flänspar, 1 vibrationsdämpat handtag, 1 nyckel

WSG 17-70 Inox RT

Smidig Compact-vinkelslip med FEIN ErgoGrip för mindre trötta arbete vid bearbetning av rostfritt stål.



Tillbehör, se sida 94

Effekt	W	1 700
Avgiven effekt	W	1 000
Varvtal obelastad	1/min	2 700 - 8 500
Slipskiva Ø	mm	125
Elast sliptallrik Ø	mm	125
Flänsar		M 14
Kabellängd	m	4
Vikt enligt EPTA	kg	2,5
<b>Beställningsnummer</b>		<b>7 222 23 60 00 0</b>
<b>EAN</b>		<b>4014586883779</b>
<b>Pris SEK exkl. moms [PK19]</b>		<b>3.740:-</b>
<b>Pris SEK inkl. moms [PK19]</b>		<b>4.675:-</b>

**Fördelarna med FEIN:**

- ▶ FEIN ErgoGrip - Nikt genomtänkt och patentsökt ergonomiskt koncept för mindre trötta arbete.
- ▶ POWERtronic för utomordentlig prestanda, kraftreserv och konstant varvtal under belastning.
- ▶ Omfattande användarskydd genom KickBack Stop, återstartspärr, mjukstart och elektroniskt överbelastningsskydd.
- ▶ Dödmansgrepp "AutoStop".
- ▶ Den lättaste i sitt slag.
- ▶ Helmetallväxelhus.
- ▶ Bästa vibrationsvärden i sin klass.
- ▶ Industrikel H07, längd 4 m.

**I priset ingår:**

- 1 slipskiveskydd, 1 flänspar, 1 vibrationsdämpat handtag, 1 nyckel

Compact-vinkelslipmaskiner

Allmänna tillbehör



**Arbetshandskar**

vibrationsdämpande, certifierade enligt EN 388/420, EN ISO 10819, EEC-nr 0200, förp. 1 par

Strl.	Beställningsnummer	Pris SEK exkl. moms	Pris SEK inkl. moms
9 L	3 21 73 003 00 3	<b>819:-</b>	1.024:-
10 XL	3 21 73 004 00 1	<b>819:-</b>	1.024:-
11 XXL	3 21 73 005 00 5	<b>819:-</b>	1.024:-

Allmänna tillbehör WSG



**Verktygslåda**

Plast, inermått: 470 x 275 x 116 mm

Beställningsnummer	Pris SEK exkl. moms	Pris SEK inkl. moms
3 39 01 118 01 0	<b>442:-</b>	553:-



**Plastlåda**

Lådsats med låsbart lock för smådelar och tillbehör, passande för verktygslåda 3 39 01 118 01 0, max 5 styck/låda.

Beställningsnummer	Pris SEK exkl. moms	Pris SEK inkl. moms
3 39 01 119 00 0	<b>47:-</b>	59:-



**Vibrationsdämpat handtag**

M 8, vibrationsdämpande, för reducering av vibrationer vid arbete under längre tid.

Beställningsnummer	Pris SEK exkl. moms	Pris SEK inkl. moms
3 21 19 124 01 0	<b>101:-</b>	127:-



**Snabbchuck**

för verktyglöst byte av slipprondeller, monteringshöjd endast 8 mm

Beställningsnummer	Pris SEK exkl. moms	Pris SEK inkl. moms
6 38 02 191 01 0	<b>317:-</b>	397:-



**Innerfläns**

Beställningsnummer	Pris SEK exkl. moms	Pris SEK inkl. moms
6 38 01 120 00 6	<b>79:-</b>	99:-



**Ytterfläns**

M 14, för slip- och kapskivor samt för lamellslipskivor och rund stålborste

Beställningsnummer	Pris SEK exkl. moms	Pris SEK inkl. moms
6 38 02 052 00 0	<b>79:-</b>	99:-



**Ytterfläns**

M 14, för elastisk slipprondell samt för konisk stålborste

Beställningsnummer	Pris SEK exkl. moms	Pris SEK inkl. moms
6 38 01 154 00 7	<b>79:-</b>	99:-



**Elastisk sliptallrik**

med fläns M 14, för fiberslippapper Ø 125 mm

Ø mm	Beställningsnummer	Pris SEK exkl. moms	Pris SEK inkl. moms
125	6 38 06 087 01 3	<b>66:-</b>	83:-

Slipskiveskydd



**Slipskiveskydd**

för lamell- och slipprondeller

Ø mm	Beställningsnummer	Pris SEK exkl. moms	Pris SEK inkl. moms
115	3 18 10 299 00 0	<b>114:-</b>	143:-
125	3 18 10 300 00 0	<b>119:-</b>	149:-
150	3 18 10 301 00 0	<b>120:-</b>	150:-



**Sprängskydd för kapjobb**

för säkert arbete med kapskivor

Ø mm	Beställningsnummer	Pris SEK exkl. moms	Pris SEK inkl. moms
115	6 38 11 016 01 0	<b>330:-</b>	413:-
125	6 38 11 017 01 0	<b>330:-</b>	413:-
150	6 38 11 018 01 0	<b>330:-</b>	413:-

Tillbehör MSfv 649-1



**Verktygslåda**

Metall, 700 x 180 x 100 mm

Beställningsnummer	Pris SEK exkl. moms	Pris SEK inkl. moms
3 39 01 021 01 1	<b>616:-</b>	770:-

**Innerfläns**

för skivor Ø 125 mm

Beställningsnummer	Pris SEK exkl. moms	Pris SEK inkl. moms
6 38 01 079 00 9	<b>79:-</b>	99:-

**Ytterfläns**

M 14, för skivor till 6 mm

Beställningsnummer	Pris SEK exkl. moms	Pris SEK inkl. moms
6 38 02 084 00 9	<b>79:-</b>	99:-



Slipning

	WSB 20-180	WSB 20-230	WSG 20-180	WSG 20-230	WSB 25-180 X	WSB 25-230 X	WSG 25-180	WSG 25-230
	Kraftfull säkerhetsvinkelslip för slipning.	Kraftfull säkerhetsvinkelslip för slip- och kapjobb.	Kraftfull vinkelslip för slipjobb.	Kraftfull vinkelslip för slip- och kapjobb.	Kraftfull FEIN-säkerhetsvinkelslip för extrema slipjobb.	Kraftfull FEIN-säkerhetsvinkelslip för extrema slipjobb.	Kraftfull FEIN-vinkelslip för extrema slipjobb.	Kraftfull FEIN-vinkelslip för extrema slipjobb.
<b>Sida</b>	96	96	96	97	97	97	98	98
<b>Användning</b>	Avgrädnig	▲	▲	▲	▲	▲	▲	▲
	Grovbearbetning	▲▲	▲▲	▲▲	▲▲	▲▲	▲▲	▲▲
	Borstning						▲	
	Kapning			▲	▲		▲▲	▲▲
<b>Utförande</b>	FEIN högeffektmotor	●	●	●	●	●	●	●
	Mjukstart	●	●	●	●	●	●	●
	Återstartspärr	●	●	●	●	●	●	●
	Broms	●	●	●	●	●	●	●
	Dödmansgrepp "AutoStop".	●	●	●	●	●	●	●
<b>Tekniska egenskaper</b>	Effekt	2 000 W	2 000 W	2 000 W	2 000 W	2 500 W	2 500 W	2 500 W
	Varvtal obelastad	8 500 1/min	6 600 1/min	8 500 1/min	6 600 1/min	8 500 1/min	6 600 1/min	8 500 1/min
	Vikt enligt EPTA	5,9 kg	5,9 kg	5,6 kg	5,6 kg	6,5 kg	6,7 kg	6,3 kg
	Verktysinfästning	QuickIN	QuickIN			QuickIN	QuickIN	
	Verktysfäste Ø	22,23 mm	22,23 mm			22,23 mm	22,23 mm	
	Flänsar			M 14	M 14			M 14
	Slipskiva Ø	180 mm	230 mm	180 mm	230 mm	180 mm	230 mm	180 mm
	Elast sliptallrik Ø	180 mm	230 mm	180 mm	230 mm	180 mm	230 mm	180 mm

▲ lämplig    ▲▲ fungerar mycket bra    + tillval    ● ingår

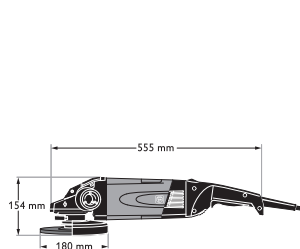

WSB 25-180 X

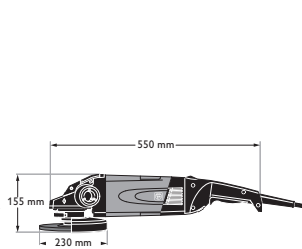

WSB 25-230 X

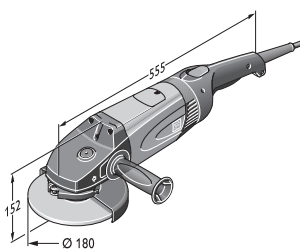

WSG 25-180

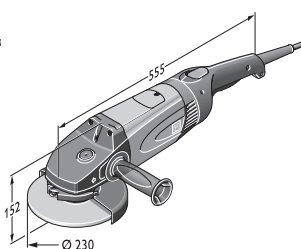

WSG 25-230

**WSB 20-180**

Kraftfull säkerhetsvinkelslip för slipning.



Tillbehör, se sida 99

Effekt	W	2 000
Avgiven effekt	W	1 250
Varvtal obelastad	1/min	8 500
Slipskiva Ø	mm	180
Verktysinfästning		QuickIN
Verktysfäste Ø	mm	22,23
Elast sliptallrik Ø	mm	180
Vikt enligt EPTA	kg	5,9
<b>Beställningsnummer</b>		<b>7 221 05 29 23 2</b>
<b>EAN</b>		<b>4014586851792</b>
<b>Pris SEK exkl. moms [PK01]</b>		<b>4.230,-</b>
<b>Pris SEK inkl. moms [PK01]</b>		<b>5.288,-</b>

**Fördelarna med FEIN:**

- ▶ FEIN högeffektmotor - hög avverkningskapacitet över hela arbetsintervallet.
- ▶ Kompletet säkerhetspaket med elbromssystemet EBS, återstartspärr och mjukstart.
- ▶ FEIN:s verktygslösa snabbspännsystem QuickIN - säkert fastspända verktyg utan nyckel.
- ▶ Bakre handtag vridbart i 4 positioner.
- ▶ Dammskyddade kullager.
- ▶ Skyddade elektronikkomponenter.
- ▶ Självavstängande kolborstar.
- ▶ Återstartspärr.
- ▶ Dödmansgrepp "AutoStop"

**I priset ingår:**

- 1 slipskiveskydd, 1 spännehet för slip- och kapskivor, 1 stödhandtag

**WSB 20-230**

Kraftfull säkerhetsvinkelslip för slip- och kapjobb.



Tillbehör, se sida 99

Effekt	W	2 000
Avgiven effekt	W	1 250
Varvtal obelastad	1/min	6 600
Slipskiva Ø	mm	230
Verktysinfästning		QuickIN
Verktysfäste Ø	mm	22,23
Elast sliptallrik Ø	mm	230
Vikt enligt EPTA	kg	5,9
<b>Beställningsnummer</b>		<b>7 221 06 29 23 5</b>
<b>EAN</b>		<b>4014586851815</b>
<b>Pris SEK exkl. moms [PK01]</b>		<b>4.230,-</b>
<b>Pris SEK inkl. moms [PK01]</b>		<b>5.288,-</b>

**Fördelarna med FEIN:**

- ▶ FEIN högeffektmotor - hög avverkningskapacitet över hela arbetsintervallet upp till 150% belastning.
- ▶ Kompletet säkerhetspaket med elbromssystemet EBS, återstartspärr och mjukstart.
- ▶ FEIN:s verktygslösa snabbspännsystem QuickIN - säkert fastspända verktyg utan nyckel.
- ▶ Bakre handtag vridbart i 4 positioner.
- ▶ Dammskyddade kullager.
- ▶ Skyddade elektronikkomponenter.
- ▶ Självavstängande kolborstar.
- ▶ Återstartspärr.
- ▶ Dödmansgrepp "AutoStop"

**I priset ingår:**

- 1 slipskiveskydd, 1 spännehet för slip- och kapskivor, 1 stödhandtag

**WSG 20-180**

Kraftfull vinkelslip för slipjobb.



Tillbehör, se sida 99

Effekt	W	2 000
Avgiven effekt	W	1 250
Varvtal obelastad	1/min	8 500
Slipskiva Ø	mm	180
Elast sliptallrik Ø	mm	180
Flänsar		M 14
Vikt enligt EPTA	kg	5,6
<b>Beställningsnummer</b>		<b>7 221 07 29 23 1</b>
<b>EAN</b>		<b>4014586851839</b>
<b>Pris SEK exkl. moms [PK01]</b>		<b>3.680,-</b>
<b>Pris SEK inkl. moms [PK01]</b>		<b>4.600,-</b>

**Fördelarna med FEIN:**

- ▶ FEIN högeffektmotor - hög avverkningskapacitet över hela arbetsintervallet upp till 150% belastning.
- ▶ Lågt växelhus så att du kan jobba djupt in i arbetsstycket.
- ▶ Mjukstarten ger säker hantering från start.
- ▶ Bakre handtag vridbart i 4 positioner.
- ▶ Dammskyddade kullager.
- ▶ Skyddade elektronikkomponenter.
- ▶ Självavstängande kolborstar.
- ▶ Återstartspärr.
- ▶ Dödmansgrepp "AutoStop"

**I priset ingår:**

- 1 slipskiveskydd, 1 flänspar, 1 stödhandtag, 1 nyckel

**WSG 20-230**

Kraftfull vinkelslip för slip- och kapjobb.



Tillbehör, se sida 99

Effekt	W	2 000
Avgiven effekt	W	1 250
Varvtal obelastad	1/min	6 600
Slipskiva Ø	mm	230
Elast sliptallrik Ø	mm	230
Flänsar		M 14
Vikt enligt EPTA	kg	5,6
<b>Beställningsnummer</b>		<b>7 221 08 29 23 7</b>
<b>EAN</b>		<b>4014586851853</b>
<b>Pris SEK exkl. moms [PK01]</b>		<b>3.680:-</b>
<b>Pris SEK inkl. moms [PK01]</b>		<b>4.600:-</b>

**Fördelarna med FEIN:**

- ▶ FEIN högeffektmotor - hög avverkningskapacitet över hela arbetsintervallet upp till 150% belastning.
- ▶ Lågt växelhus så att du kan jobba djupt in i arbetsstycket.
- ▶ Mjukstarten ger säker hantering från start.
- ▶ Bakre handtag vridbart i 4 positioner.
- ▶ Dammskyddade kullager.
- ▶ Skyddade elektronikkomponenter.
- ▶ Självavstängande kolborstar.
- ▶ Återstartspärr.
- ▶ Dödmansgrepp "AutoStop"

**I priset ingår:**

1 slipskiveskydd, 1 flänspar, 1 stödhandtag, 1 nyckel

**WSB 25-180 X**

Kraftfull FEIN-säkerhetsvinkelslip för extrema slipjobb.



Tillbehör, se sida 99

Effekt	W	2 500
Avgiven effekt	W	1 700
Varvtal obelastad	1/min	8 500
Slipskiva Ø	mm	180
Verktygsinfästning		QuickIN
Verktygsfäste Ø	mm	22,23
Elast sliptallrik Ø	mm	180
Vikt enligt EPTA	kg	6,5
<b>Beställningsnummer</b>		<b>7 221 10 29 23 8</b>
<b>EAN</b>		<b>4014586853246</b>
<b>Pris SEK exkl. moms [PK01]</b>		<b>5.260:-</b>
<b>Pris SEK inkl. moms [PK01]</b>		<b>6.575:-</b>

**Fördelarna med FEIN:**

- ▶ FEIN:s starkaste vinkelslip med FEIN högeffektmotor på 2 500 W som ger hög avverkningskapacitet över hela arbetsintervallet och upp till 150% belastning.
- ▶ Kompletet säkerhetspaket med elbromssystemet EBS, återstartspärr och mjukstart.
- ▶ FEIN:s verktygslösa snabbspännsystem QuickIN - säkert fastspända verktyg utan nyckel.
- ▶ Bakre handtag vridbart i 4 positioner.
- ▶ Dammskyddade kullager.
- ▶ Skyddade elektronikkomponenter.
- ▶ Självavstängande kolborstar.
- ▶ Återstartspärr.
- ▶ Dödmansgrepp "AutoStop"

**I priset ingår:**

1 slipskiveskydd, 1 spännehet för slip- och kapskivor, 1 stödhandtag

**WSB 25-230 X**

Kraftfull FEIN-säkerhetsvinkelslip för extrema kap- och slipjobb.



Tillbehör, se sida 99

Effekt	W	2 500
Avgiven effekt	W	1 700
Varvtal obelastad	1/min	6 600
Slipskiva Ø	mm	230
Verktygsinfästning		QuickIN
Verktygsfäste Ø	mm	22,23
Elast sliptallrik Ø	mm	230
Vikt enligt EPTA	kg	6,7
<b>Beställningsnummer</b>		<b>7 221 11 29 23 7</b>
<b>EAN</b>		<b>4014586853314</b>
<b>Pris SEK exkl. moms [PK01]</b>		<b>5.260:-</b>
<b>Pris SEK inkl. moms [PK01]</b>		<b>6.575:-</b>

**Fördelarna med FEIN:**

- ▶ FEIN:s starkaste vinkelslip med FEIN högeffektmotor på 2 500 W som ger hög avverkningskapacitet över hela arbetsintervallet och upp till 150% belastning.
- ▶ Kompletet säkerhetspaket med elbromssystemet EBS, återstartspärr och mjukstart.
- ▶ FEIN:s verktygslösa snabbspännsystem QuickIN - säkert fastspända verktyg utan nyckel.
- ▶ Bakre handtag vridbart i 4 positioner.
- ▶ Dammskyddade kullager.
- ▶ Skyddade elektronikkomponenter.
- ▶ Självavstängande kolborstar.
- ▶ Återstartspärr.
- ▶ Dödmansgrepp "AutoStop"

**I priset ingår:**

1 slipskiveskydd, 1 spännehet för slip- och kapskivor, 1 stödhandtag

**WSG 25-180**



Tillbehör, se sida 99

Kraftfull FEIN-vinkelslip för extrema slipjobb.

Effekt	W	2 500
Avgiven effekt	W	1 700
Varvtal obelastad	1/min	8 500
Slipskiva Ø	mm	180
Elast sliptallrik Ø	mm	180
Flänsar		M 14
Vikt enligt EPTA	kg	6,3
<b>Beställningsnummer</b>		<b>7 221 26 29 23 0</b>
<b>EAN</b>		<b>4014586856490</b>
<b>Pris SEK exkl. moms [PK01]</b>		<b>4.690:-</b>
<b>Pris SEK inkl. moms [PK01]</b>		<b>5.863:-</b>

**Fördelarna med FEIN:**

- ▶ FEIN:s starkaste vinkelslip med FEIN högeffektsmotor på 2 500 W som ger hög avverkningskapacitet över hela arbetsintervallet och upp till 150% belastning.
- ▶ Lågt växelhjul så att du kan jobba djupt in i arbetsstycket.
- ▶ Mjukstarten ger säker hantering från start.
- ▶ Bakre handtag vridbart i 4 positioner.
- ▶ Dammskyddade kullager.
- ▶ Skyddade elektronikkomponenter.
- ▶ Självavstängande kolborstar.
- ▶ Återstartspärr.
- ▶ Dödmansgrepp "AutoStop"

**I priset ingår:**

1 slipskiveskydd, 1 flänspar, 1 stödhandtag, 1 nyckel

**WSG 25-230**



Tillbehör, se sida 99

Kraftfull FEIN-vinkelslip för extrema kap- och slipjobb.

Effekt	W	2 500
Avgiven effekt	W	1 700
Varvtal obelastad	1/min	6 600
Slipskiva Ø	mm	230
Elast sliptallrik Ø	mm	230
Flänsar		M 14
Vikt enligt EPTA	kg	6,3
<b>Beställningsnummer</b>		<b>7 221 27 29 23 0</b>
<b>EAN</b>		<b>4014586856544</b>
<b>Pris SEK exkl. moms [PK01]</b>		<b>4.690:-</b>
<b>Pris SEK inkl. moms [PK01]</b>		<b>5.863:-</b>

**Fördelarna med FEIN:**

- ▶ FEIN:s starkaste vinkelslip med FEIN högeffektsmotor på 2 500 W som ger hög avverkningskapacitet över hela arbetsintervallet och upp till 150% belastning.
- ▶ Lågt växelhjul så att du kan jobba djupt in i komplexa arbetsstycken.
- ▶ Mjukstarten ger säker hantering från start.
- ▶ Bakre handtag vridbart i 4 positioner.
- ▶ Dammskyddade kullager.
- ▶ Skyddade elektronikkomponenter.
- ▶ Självavstängande kolborstar.
- ▶ Återstartspärr.
- ▶ Dödmansgrepp "AutoStop"

**I priset ingår:**

1 nyckel, 1 slipskiveskydd, 1 flänspar, 1 stödhandtag





## Allmänna tillbehör

**Verktygslåda**  
Metall

Bredd mm	Längd mm	Höjd mm	Beställningsnummer	Pris SEK exkl. moms	Pris SEK inkl. moms
240	690	160	3 39 01 022 01 4	<b>566:-</b>	708:-

**Vibrationsdämpat handtag**

M 14, vibrationsdämpande, för reducering av vibrationer vid arbete under längre tid.

Beställningsnummer	Pris SEK exkl. moms	Pris SEK inkl. moms
3 21 19 117 01 5	<b>404:-</b>	505:-

**Arbetshandskar**

vibrationsdämpande, certifierade enligt EN 388/420, EN ISO 10819, EEC-nr 0200, förp. 1 par

Strl.	Beställningsnummer	Pris SEK exkl. moms	Pris SEK inkl. moms
9 L	3 21 73 003 00 3	<b>819:-</b>	1.024:-
10 XL	3 21 73 004 00 1	<b>819:-</b>	1.024:-
11 XXL	3 21 73 005 00 5	<b>819:-</b>	1.024:-

**Adapter**

För allroundanvändning för anslutning av elverktyg och tillbehör med dammutsugning på dammsugare. Flexibel gummihylsa, längd 70 mm, invändig-Ø 31,5 mm.

Beställningsnummer	Pris SEK exkl. moms	Pris SEK inkl. moms
3 13 22 771 00 9	<b>58:-</b>	73:-

## Slipkiveskydd

**Sprängskydd för kapjobb**

Ø mm	Beställningsnummer	Pris SEK exkl. moms	Pris SEK inkl. moms
180	6 38 11 004 01 0	<b>354:-</b>	443:-
230	6 38 11 005 01 0	<b>364:-</b>	455:-

**Utsugskåpa**

med styrlåda för kapskivor Ø 180 mm, skärdjup 40 mm, anslutning Ø 32 mm

Beställningsnummer	Pris SEK exkl. moms	Pris SEK inkl. moms
9 06 04 008 01 3	<b>2.703:-</b>	3.379:-

**Utsugskåpa**

med styrlåda för kapskivor Ø 230 mm, skärdjup 65 mm, anslutning Ø 32 mm

Beställningsnummer	Pris SEK exkl. moms	Pris SEK inkl. moms
9 06 04 009 01 7	<b>2.792:-</b>	3.490:-

## Tillbehör WSB

**Spännehet**

för slip- och kapskivor samt lamellslipkivor

Beställningsnummer	Pris SEK exkl. moms	Pris SEK inkl. moms
6 38 02 183 02 5	<b>421:-</b>	527:-

**Elastisk sliptallrik**  
med spännehet

Ø mm	Beställningsnummer	Pris SEK exkl. moms	Pris SEK inkl. moms
180	6 38 06 174 02 8	<b>544:-</b>	680:-

**Elastisk sliptallrik**  
utan spännehet

Ø mm	Beställningsnummer	Pris SEK exkl. moms	Pris SEK inkl. moms
180	6 38 06 174 01 2	<b>190:-</b>	238:-

**Spännehet**

för elastiska sliptallriker

Beställningsnummer	Pris SEK exkl. moms	Pris SEK inkl. moms
6 38 02 185 02 7	<b>421:-</b>	527:-

## Tillbehör WSG

**Ytterfläns**

M 14, för slip- och kapskivor samt för lamellslipkivor och rund stålborste

Beställningsnummer	Pris SEK exkl. moms	Pris SEK inkl. moms
6 38 02 052 00 0	<b>79:-</b>	99:-

**Innerfläns**

Beställningsnummer	Pris SEK exkl. moms	Pris SEK inkl. moms
6 38 01 120 00 6	<b>79:-</b>	99:-

**Elastisk sliptallrik**  
med fläns M 14

Ø mm	Beställningsnummer	Pris SEK exkl. moms	Pris SEK inkl. moms
180	6 38 06 034 01 7	<b>138:-</b>	173:-

**Ytterfläns**

M 14, för elastisk sliprondell samt för konisk stålborste

Beställningsnummer	Pris SEK exkl. moms	Pris SEK inkl. moms
6 38 01 154 00 7	<b>79:-</b>	99:-



		GSZ 8-280 P	GSZ 8-280 PE	GSZ 8-280 PL	GSZ 8-280 PEL	GSZ 8-90 PEL
		Smidig och kraftfull rak slipmaskin för slip- och avgradningsjobb i trånga utrymmen, passar även för halvstationär användning.		Smidig och kraftfull rak slipmaskin med stort insticksdjup för slip- och avgradningsjobb på svåråtkomliga ställen.		Smidig och kraftfull rak slipmaskin för bearbetning av rostfritt stål med stort insticksdjup för slip- och polerjobb på svåråtkomliga ställen.
<b>Sida</b>		102	102	102	103	103
<b>Användning</b>	Satinerings					▲▲
	Borstning		▲			▲▲
	Polering					▲▲
	Fräsning	▲▲	▲▲	▲▲	▲▲	
	Slipning	▲▲	▲▲	▲▲	▲▲	▲▲
	Grovbearbetning		▲▲	▲▲	▲▲	
	Avgradning		▲		▲	
	Kapning					
<b>Tekniska egenskaper</b>	Effekt	750 W	750 W	750 W	750 W	750 W
	Varvtal obelastad	28 000 1/min	8 500 - 28 000 1/min	28 000 1/min	8 500 - 28 000 1/min	8 500 1/min
	Vikt enligt EPTA	1,4 kg	1,4 kg	1,8 kg	1,8 kg	1,8 kg
	Spännhylsa max Ø	8 mm	8 mm	8 mm	8 mm	8 mm
	Slipstift max Ø	45 mm	50 mm		50 mm	50 mm
	Lång hals			●	●	●

▲ lämplig      ▲▲ fungerar mycket bra      ● ingår

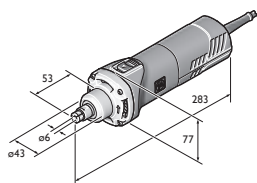

GSZ 8-280 P  
GSZ 8-280 PE  
GSZ 8-280 PEL

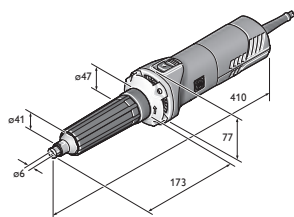

GSZ 8-280 PL

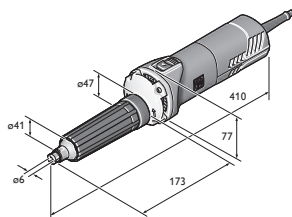

GSZ 8-90 PEL

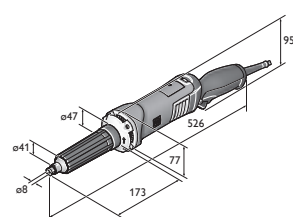

GSZ 11-320 PERL  
GSZ 11-320 PRL

	GSZ 11-320 PRL	GSZ 11-320 PERL	GSZ 11-90 PERL	GSZ 4-280 EL	GSZ 4-90 EL
	Smidig och mycket kraftfull rak slipmaskin med stort insticksdjup för tuffa slip- och avgradningsjobb på svåråtkomliga ställen.		Smidig och mycket kraftfull rak slipmaskin för bearbetning av rostfritt stål med stort insticksdjup för tuffa slip- och polerjobb.	Ytterst smidig rak slipmaskin med stort insticksdjup för lätta slip- och avgradningsjobb på svåråtkomliga ställen.	Ytterst smidig rak slipmaskin för bearbetning av rostfritt stål med stort insticksdjup för lätta slip- och polerjobb på svåråtkomliga ställen.
	103	104	104	104	105
			▲▲		▲▲
	▲	▲	▲▲	▲	▲▲
			▲▲		▲▲
	▲▲	▲▲		▲▲	
	▲▲	▲▲	▲▲	▲▲	
	▲▲	▲▲		▲▲	▲▲
	▲	▲		▲	
			▲		
	1 010 W	1 010 W	1 010 W	350 W	350 W
	32 500 1/min	9 500 - 32 500 1/min	2 900 - 9 900 1/min	13 000 - 28 000 1/min	3 500 - 8 500 1/min
	2,1 kg	2,1 kg	2,2 kg	1,5 kg	1,5 kg
	8 mm	8 mm	8 mm	6 mm	6 mm
	45 mm	45 mm	50 mm	20 mm	20 mm
	●	●	●	●	●

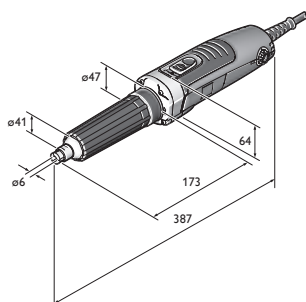

GSZ 4-280 EL

**GSZ 8-280 P**

Smidig och kraftfull rak slipmaskin för slip- och avgradningsjobb i trånga utrymmen, passar även för halvstationär användning.



Tillbehör, se sida 105

Effekt	W	750
Avgiven effekt	W	400
Varvtal obelastad	1/min	28 000
Slipstift max Ø	mm	45
Spännhylsa max Ø	mm	8
Spännhals-Ø	mm	43
Fräs max. Ø	mm	12
Kabellängd	m	4
Vikt enligt EPTA	kg	1,4
<b>Beställningsnummer</b>		<b>7 223 16 60 00 0</b>
<b>EAN</b>		<b>4014586879505</b>
<b>Pris SEK exkl. moms [PK01]</b>		<b>2.630,-</b>
<b>Pris SEK inkl. moms [PK01]</b>		<b>3.288,-</b>

**Fördelarna med FEIN:**

- ▶ Kompakt konstruktion för användning i särskilt trånga utrymmen, spännhals-Ø 43 mm för halvstationär användning som fräsmotor (t.ex. som kopieringsfräs).
- ▶ Omfattande användarskydd genom KickBack Stop, återstart-spärr, mjukstart och elektroniskt överbelastningsskydd.
- ▶ Innovativa spännhylsor med fläns runt om för skydd av arbetsstycket och för att förhindra att nyckeln glider av vid verktygsbyte.
- ▶ Varvtalselektronik POWERtronic för utomordentlig prestanda, kraftreserv och konstant varvtal under belastning.
- ▶ Motor och elektronik skyddade mot metalldamm.

**I priset ingår:**

1 spännhylsa Ø 6 mm, fast nyckel NV13, fast nyckel NV17

**GSZ 8-280 PE**

Smidig och kraftfull rak slipmaskin för slip- och avgradningsjobb i trånga utrymmen, passar även för halvstationär användning.



Tillbehör, se sida 105

Effekt	W	750
Avgiven effekt	W	400
Varvtal obelastad	1/min	8 500 - 28 000
Slipstift max Ø	mm	50
Spännhylsa max Ø	mm	8
Spännhals-Ø	mm	43
Fräs max. Ø	mm	12
Kabellängd	m	4
Vikt enligt EPTA	kg	1,4
<b>Beställningsnummer</b>		<b>7 223 17 60 00 0</b>
<b>EAN</b>		<b>4014586879437</b>
<b>Pris SEK exkl. moms [PK01]</b>		<b>2.900,-</b>
<b>Pris SEK inkl. moms [PK01]</b>		<b>3.625,-</b>

**Fördelarna med FEIN:**

- ▶ Kompakt konstruktion för användning i särskilt trånga utrymmen, spännhals-Ø 43 mm för halvstationär användning som fräsmotor (t.ex. som kopieringsfräs).
- ▶ Omfattande användarskydd genom KickBack Stop, återstart-spärr, mjukstart och elektroniskt överbelastningsskydd.
- ▶ Innovativa spännhylsor med fläns runt om för skydd av arbetsstycket och för att förhindra att nyckeln glider av vid verktygsbyte.
- ▶ Ställbart varvtal så att du kan använda olika verktyg.
- ▶ Varvtalselektronik POWERtronic för utomordentlig prestanda, kraftreserv och konstant varvtal under belastning.
- ▶ Motor och elektronik skyddade mot metalldamm.

**I priset ingår:**

1 spännhylsa Ø 6 mm, fast nyckel NV13, fast nyckel NV17

**GSZ 8-280 PL**

Smidig och kraftfull rak slipmaskin med stort insticksdjup för slip- och avgradningsjobb på svåråtkomliga ställen.



Tillbehör, se sida 105

Effekt	W	750
Avgiven effekt	W	410
Varvtal obelastad	1/min	28 000
Spännhylsa max Ø	mm	8
Spännhals-Ø	mm	43
Fräs max. Ø	mm	12
Kabellängd	m	4
Vikt enligt EPTA	kg	1,8
<b>Beställningsnummer</b>		<b>7 223 18 60 00 0</b>
<b>EAN</b>		<b>4014586879598</b>
<b>Pris SEK exkl. moms [PK01]</b>		<b>4.740,-</b>
<b>Pris SEK inkl. moms [PK01]</b>		<b>5.925,-</b>

**Fördelarna med FEIN:**

- ▶ Lång smal hals, så att du kan jobba djupt in i arbetsstycket (t.ex. innerslipning i rör).
- ▶ Omfattande användarskydd genom KickBack Stop, återstart-spärr, mjukstart och elektroniskt överbelastningsskydd.
- ▶ Innovativa spännhylsor med fläns runt om för skydd av arbetsstycket och för att förhindra att nyckeln glider av vid verktygsbyte.
- ▶ Varvtalselektronik POWERtronic för utomordentlig prestanda, kraftreserv och konstant varvtal under belastning.
- ▶ Utbytbar slageröverdrag.
- ▶ Motor och elektronik skyddade mot metalldamm.

**I priset ingår:**

fast nyckel NV13, 1 spännhylsa Ø 6 mm, fast nyckel NV17

**GSZ 8-280 PEL**

Smidig och kraftfull rak slipmaskin med stort insticksdjup för slip- och avgrädningsjobb på svåråtkomliga ställen.



Tillbehör, se sida 105

Effekt	W	750
Avgiven effekt	W	410
Varvtal obelastad	1/min	8 500 - 28 000
Slipstift max Ø	mm	50
Spännhylsa max Ø	mm	8
Spännhals-Ø	mm	43
Fräs max. Ø	mm	12
Kabellängd	m	4
Vikt enligt EPTA	kg	1,8
<b>Beställningsnummer</b>		<b>7 223 19 60 00 0</b>
<b>EAN</b>		<b>4014586879444</b>
<b>Pris SEK exkl. moms [PK01]</b>		<b>5.020:-</b>
<b>Pris SEK inkl. moms [PK01]</b>		<b>6.275:-</b>

**Fördelarna med FEIN:**

- ▶ Lång smal hals, så att du kan jobba djupt in i arbetsstycket (t.ex. innerslipning i rör).
- ▶ Omfattande användarskydd genom KickBack Stop, återstartspärr, mjukstart och elektroniskt överbelastningsskydd.
- ▶ Innovativa spännhylsor med fläns runt om för skydd av arbetsstycket och för att förhindra att nyckeln glider av vid verktygsbyte.
- ▶ Ställbart varvtal så att du kan använda olika verktyg.
- ▶ Varvtalselektronik POWERtronic för utomordentlig prestanda, kraftreserv och konstant varvtal under belastning.
- ▶ Utbytbar halslageröverdrag.
- ▶ Motor och elektronik skyddade mot metalldamm.

**I priset ingår:**

1 spännhylsa Ø 6 mm, fast nyckel NV13, fast nyckel NV17

**GSZ 8-90 PEL**

Smidig och kraftfull rak slipmaskin för bearbetning av rostfritt stål med stort insticksdjup för slip- och polerjobb på svåråtkomliga ställen.



Tillbehör, se sida 105

Effekt	W	750
Avgiven effekt	W	410
Varvtal obelastad	1/min	8 500
Slipstift max Ø	mm	50
Spännhylsa max Ø	mm	8
Spännhals-Ø	mm	43
Fräs max. Ø	mm	12
Kabellängd	m	4
Vikt enligt EPTA	kg	1,8
<b>Beställningsnummer</b>		<b>7 223 20 60 00 0</b>
<b>EAN</b>		<b>4014586879451</b>
<b>Pris SEK exkl. moms [PK01]</b>		<b>5.980:-</b>
<b>Pris SEK inkl. moms [PK01]</b>		<b>7.475:-</b>

**Fördelarna med FEIN:**

- ▶ Lång smal hals, så att du kan jobba djupt in i arbetsstycket (t.ex. innerslipning i rör).
- ▶ Omfattande användarskydd genom KickBack Stop, återstartspärr, mjukstart och elektroniskt överbelastningsskydd.
- ▶ Innovativa spännhylsor med fläns runt om för skydd av arbetsstycket och för att förhindra att nyckeln glider av vid verktygsbyte.
- ▶ Varvtalselektronik POWERtronic för utomordentlig prestanda, kraftreserv och konstant varvtal under belastning.
- ▶ Utbytbar halslageröverdrag.
- ▶ Motor och elektronik skyddade mot metalldamm.

**I priset ingår:**

1 spännhylsa Ø 6 mm, fast nyckel NV13, fast nyckel NV17

**GSZ 11-320 PRL**

Smidig och mycket kraftfull rak slipmaskin med stort insticksdjup för tuffa slip- och avgrädningsjobb på svåråtkomliga ställen.



Tillbehör, se sida 105

Effekt	W	1 010
Avgiven effekt	W	620
Varvtal obelastad	1/min	32 500
Slipstift max Ø	mm	45
Spännhylsa max Ø	mm	8
Spännhals-Ø	mm	43
Fräs max. Ø	mm	12
Kabellängd	m	4
Vikt enligt EPTA	kg	2,1
<b>Beställningsnummer</b>		<b>7 223 21 60 00 0</b>
<b>EAN</b>		<b>4014586880495</b>
<b>Pris SEK exkl. moms [PK01]</b>		<b>5.170:-</b>
<b>Pris SEK inkl. moms [PK01]</b>		<b>6.463:-</b>

**Fördelarna med FEIN:**

- ▶ Lång smal hals, så att du kan jobba djupt in i arbetsstycket (t.ex. innerslipning i rör).
- ▶ Omfattande användarskydd genom KickBack Stop, återstartspärr, mjukstart och elektroniskt överbelastningsskydd.
- ▶ Innovativa spännhylsor med fläns runt om för skydd av arbetsstycket och för att förhindra att nyckeln glider av vid verktygsbyte.
- ▶ Varvtalselektronik POWERtronic för utomordentlig prestanda, kraftreserv och konstant varvtal under belastning.
- ▶ Utbytbar halslageröverdrag.
- ▶ Motor och elektronik skyddade mot metalldamm.

**I priset ingår:**

1 spännhylsa Ø 8 mm, fast nyckel NV13, fast nyckel NV17

**GSZ 11-320 PERL**

Smidig och mycket kraftfull rak slipmaskin med stort insticksdjup för tuffa slip- och avgradningsjobb på svåråtkomliga ställen.



Tillbehör, se sida 105

Effekt	W	1 010
Avgiven effekt	W	620
Varvtal obelastad	1/min	9 500 - 32 500
Slipstift max Ø	mm	45
Spännhylsa max Ø	mm	8
Spännhals-Ø	mm	43
Fräs max. Ø	mm	12
Kabellängd	m	4
Vikt enligt EPTA	kg	2,1
<b>Beställningsnummer</b>		<b>7 223 22 60 00 0</b>
<b>EAN</b>		<b>4014586880501</b>
<b>Pris SEK exkl. moms [PK01]</b>		<b>5.430:-</b>
<b>Pris SEK inkl. moms [PK01]</b>		<b>6.788:-</b>

**Fördelarna med FEIN:**

- ▶ Lång smal hals, så att du kan jobba djupt in i arbetsstycket (t.ex. innerslipning i rör).
- ▶ Omfattande användarskydd genom KickBack Stop, återstartspärr, mjukstart och elektroniskt överbelastningsskydd.
- ▶ Innovativa spännhylsor med fläns runt om för skydd av arbetsstycket och för att förhindra att nyckeln glider av vid verktygsbyte.
- ▶ Ställbart varvtal så att du kan använda olika verktyg.
- ▶ Varvtalselektronik POWERtronic för utomordentlig prestanda, kraftreserv och konstant varvtal under belastning.
- ▶ Utbytbar halslageröverdrag.
- ▶ Motor och elektronik skyddade mot metalldamm.

**I priset ingår:**

1 spännhylsa Ø 8 mm, fast nyckel NV13, fast nyckel NV17

**GSZ 11-90 PERL**

Smidig och mycket kraftfull rak slipmaskin för bearbetning av rostfritt stål med stort insticksdjup för tuffa slip- och polerjobb.



Tillbehör, se sida 105

Effekt	W	1 010
Avgiven effekt	W	620
Varvtal obelastad	1/min	2 900 - 9 900
Polerverktyg Ø	mm	80
Slipstift max Ø	mm	50
Spännhylsa max Ø	mm	8
Spännhals-Ø	mm	43
Fräs max. Ø	mm	12
Kabellängd	m	4
Vikt enligt EPTA	kg	2,2
<b>Beställningsnummer</b>		<b>7 223 23 60 00 0</b>
<b>EAN</b>		<b>4014586880525</b>
<b>Pris SEK exkl. moms [PK01]</b>		<b>6.400:-</b>
<b>Pris SEK inkl. moms [PK01]</b>		<b>8.000:-</b>

**Fördelarna med FEIN:**

- ▶ Lång smal hals, så att du kan jobba djupt in i arbetsstycket (t.ex. innerslipning i rör).
- ▶ Omfattande användarskydd genom KickBack Stop, återstartspärr, mjukstart och elektroniskt överbelastningsskydd.
- ▶ Innovativa spännhylsor med fläns runt om för skydd av arbetsstycket och för att förhindra att nyckeln glider av vid verktygsbyte.
- ▶ Ställbart varvtal så att du kan använda olika verktyg.
- ▶ Varvtalselektronik POWERtronic för utomordentlig prestanda, kraftreserv och konstant varvtal under belastning.
- ▶ Utbytbar halslageröverdrag.
- ▶ Motor och elektronik skyddade mot metalldamm.

**I priset ingår:**

1 spännhylsa Ø 8 mm, fast nyckel NV13, fast nyckel NV17

**GSZ 4-280 EL**

Ytterst smidig rak slipmaskin med stort insticksdjup för lätta slip- och avgradningsjobb på svåråtkomliga ställen.



Tillbehör, se sida 105

Effekt	W	350
Avgiven effekt	W	170
Varvtal obelastad	1/min	13 000 - 28 000
Slipstift max Ø	mm	20
Spännhylsa max Ø	mm	6
Spännhals-Ø	mm	43
Fräs max. Ø	mm	12
Kabellängd	m	5
Vikt enligt EPTA	kg	1,5
<b>Beställningsnummer</b>		<b>7 223 24 60 00 0</b>
<b>EAN</b>		<b>4014586880594</b>
<b>Pris SEK exkl. moms [PK01]</b>		<b>4.670:-</b>
<b>Pris SEK inkl. moms [PK01]</b>		<b>5.838:-</b>

**Fördelarna med FEIN:**

- ▶ Lång smal hals samt max. innermått på 210 mm, så att du kan jobba djupt in i arbetsstycket (t.ex. innerslipning i rör).
- ▶ Innovativa spännhylsor med fläns runt om för skydd av arbetsstycket och för att förhindra att nyckeln glider av vid verktygsbyte.
- ▶ Ställbart varvtal så att du kan använda olika verktyg.
- ▶ Motor och elektronik skyddade mot metalldamm.
- ▶ Utbytbar halslageröverdrag.

**I priset ingår:**

1 spännhylsa Ø 6 mm, fast nyckel NV13, fast nyckel NV17



**GSZ 4-90 EL**

Ytterst smidig rak slipmaskin för bearbetning av rostfritt stål med stort insticksdjup för lätta slip- och polerjobb på svåråtkomliga ställen.



Tillbehör, se sida 105

Effekt	W	350
Avgiven effekt	W	170
Varvtal obelastad	1/min	3 500 - 8 500
Polerverktyg Ø	mm	50
Slipstift max Ø	mm	20
Spännhysla max Ø	mm	6
Fräs max. Ø	mm	12
Kabellängd	m	5
Vikt enligt EPTA	kg	1,5
<b>Beställningsnummer</b>		<b>7 223 25 60 00 0</b>
<b>EAN</b>		<b>4014586880648</b>
<b>Pris SEK exkl. moms [PK01]</b>		<b>4.670:-</b>
<b>Pris SEK inkl. moms [PK01]</b>		<b>5.838:-</b>

**Fördelarna med FEIN:**

- ▶ Ställbart varvtal så att du kan använda olika verktyg.
- ▶ Lång smal hals samt max. innermått på 210 mm, så att du kan jobba djupt in i arbetsstycket (t.ex. innerslipning i rör).
- ▶ Innovativa spännhyslor med fläns runt om för skydd av arbetsstycket och för att förhindra att nyckeln glider av vid verktygsbyte.
- ▶ Utbytbar halslageröverdrag.
- ▶ Motor och elektronik skyddade mot metalldam.

**I priset ingår:**

fast nyckel NV17, 1 spännhysla Ø 6 mm, fast nyckel NV13

**Raka slipmaskiner****Spännhyslor för GSZ 4, GSZ 8, GSZ 11****Spännhysla**

med fläns runt om för skydd av arbetsstycket och för att förhindra att nyckeln glider av vid verktygsbyte.

Ø mm	Beställningsnummer	Pris SEK exkl. moms	Pris SEK inkl. moms
3	6 32 07 130 00 0	<b>246:-</b>	308:-
6	6 32 07 128 00 0	<b>246:-</b>	308:-
8	6 32 07 129 00 0	<b>246:-</b>	308:-
6,35	6 32 07 131 00 0	<b>246:-</b>	308:-

**Spännhysla Inox**

i rostfritt utförande med fläns runt om för skydd av arbetsstycket och för att förhindra att nyckeln glider av vid verktygsbyte.

Ø mm	Beställningsnummer	Pris SEK exkl. moms	Pris SEK inkl. moms
3	6 32 07 132 00 0	<b>285:-</b>	357:-
6	6 32 07 133 00 0	<b>285:-</b>	357:-
8	6 32 07 134 00 0	<b>285:-</b>	357:-
6,35	6 32 07 135 00 0	<b>285:-</b>	357:-

**Spännhyslor för MSh 635****Spännhysla**

Ø mm	Beställningsnummer	Pris SEK exkl. moms	Pris SEK inkl. moms
3	6 32 07 097 00 0	<b>270:-</b>	338:-
6	6 32 07 103 00 9	<b>270:-</b>	338:-

**Spännhyslor för MSh 636-1, MSh 648-1, MSHe 648-1, MShy 648-1Z****Spännhysla**

Insticksdjup 30 mm

Ø mm	Beställningsnummer	Pris SEK exkl. moms	Pris SEK inkl. moms
3	6 32 07 087 00 1	<b>270:-</b>	338:-
6	6 32 07 059 00 6	<b>270:-</b>	338:-
8	6 32 07 069 00 5	<b>270:-</b>	338:-
6,35	6 32 07 088 00 9	<b>270:-</b>	338:-

**Allmänna tillbehör****Verktygslåda**

Plast, innermått: 470 x 275 x 116 mm

Beställningsnummer	Pris SEK exkl. moms	Pris SEK inkl. moms
3 39 01 118 01 0	<b>442:-</b>	553:-

**Plastlåda**

Lådinsats med låsbart lock för smådelar och tillbehör, passande för verktygslåda 3 39 01 118 01 0, max 5 styck/låda.

Beställningsnummer	Pris SEK exkl. moms	Pris SEK inkl. moms
3 39 01 119 00 0	<b>47:-</b>	59:-



## Plåt är inte bara plåt. Och våra verktyg vet skillnaden.

Korrugerad plåt, trapetsplåt, stålplattor och profiler kräver egna lösningar. FEIN vet vad som gäller inom plåtbearbetning – ända sedan 1927. Den långa erfarenheten är grunden till ett suveränt sortiment när det gäller omfattning och proffsighet. Kompakta nibblare, några av de smidigaste klippverktygen för figurklippning. Plåtsaxar som kombinerar hög klipp hastighet, robusthet och tillförlitlighet. Också universalplåtsaxar som är perfekta när klippningen inte får lämna några spån. En sak har FEIN:s plåtbearbetningsspecialister gemensamt trots skillnaderna: De är perfekt anpassade till dina vardagsbehov på jobbet.



---

### Universalplåtsaxar Sida 108

Ren, vridningsfri klippning av plåt, profiler och rör - med ett enda flytspån.

---

### Plåtsaxar Sida 111

Rätt val för dig som värdesätter stor klippkapacitet i plåt och rostfritt stål.

---

### Nibblingsmaskiner Sida 114

Otroligt smidig figurklippning – passar bra för trapetsplåt, korrugerad plåt, profiler och välvd planplåt.



	BSS 1.6 E	BSS 1.6 CE	BSS 2.0 E
	Smidig universalplåtsax för figurklippning och rak klippning.	Smidig universalplåtsax med inbyggd spånbrytare för figurklippning.	Kraftfull universalplåtsax för bearbetning av rostfritt stål, spirorör och profiler.
<b>Sida</b>	109	109	109
<b>Användning</b>	Avklipp	▲▲	▲▲
	Figurklippning	▲	▲
	Urtag	▲▲	▲▲
<b>Utförande</b>	FEIN högeffektmotor	●	●
	Spånbrytare	●	●
<b>Tekniska egenskaper</b>	Effekt	350 W	350 W
	Antal slag	2 100 - 4 500 1/min	2 100 - 4 500 1/min
	Skärhastighet	6 - 10 m/min	6 - 10 m/min
	Vikt enligt EPTA	1,5 kg	1,5 kg
	Stål upp till 400 N/mm <sup>2</sup>	1,6 mm	1,6 mm
	Stål upp till 600 N/mm <sup>2</sup>	1,2 mm	1,2 mm
	Stål upp till 800 N/mm <sup>2</sup>	1 mm	1 mm
	Aluminium upp till 250 N/mm <sup>2</sup>	2 mm	2 mm
	Skärbredd	5 mm	5 mm
	Minsta kurvradie	90 (30) mm	90 (30) mm
Starthålsdiameter	15 (8) mm	15 (8) mm	

▲ lämplig    ▲▲ fungerar mycket bra    ● ingår

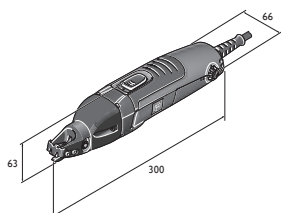

BSS 1.6 E

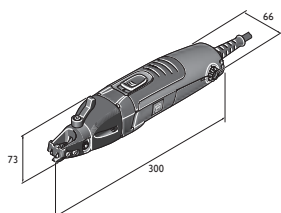

BSS 1.6 CE

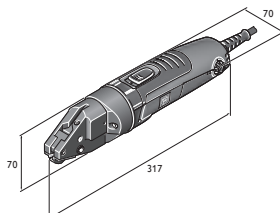

BSS 2.0 E



**BSS 1.6 E**

Smidig universalplåtsax för figurklippning och rak klippning.



Tillbehör, se sida 110

Maskinens sladdlösa variant se sidan 48

Effekt	W	350
Avgiven effekt	W	210
Antal slag	1/min	2 100 - 4 500
Skärhastighet	m/min	6 - 10
Stål upp till 400 N/mm <sup>2</sup>	mm	1,6
Stål upp till 600 N/mm <sup>2</sup>	mm	1,2
Stål upp till 800 N/mm <sup>2</sup>	mm	1
Aluminium upp till 250 N/mm <sup>2</sup>	mm	1
Skärbredd	mm	5
Minsta kurvradie	mm	90 (30) <sup>1</sup>
Starthålsdiameter	mm	15 (8) <sup>1</sup>
Kabellängd	m	5
Vikt enligt EPTA	kg	1,5
<b>Beställningsnummer</b>		<b>7 230 31 61 00 0</b>
<b>EAN</b>		<b>4014586874661</b>
<b>Pris SEK exkl. moms [PK01]</b>		<b>7.020:-</b>
<b>Pris SEK inkl. moms [PK01]</b>		<b>8.775:-</b>

**Fördelarna med FEIN:**

- ▶ Snabb avverkning med suverän sikt över klipplinjen tack vare öppet kliphuvud.
- ▶ Klarar både figurklippning åt vänster och höger samt rak klippning med ett enda plåtspån.
- ▶ QuickIN för snabbt knivbyte utan nyckel och utan inställningsarbeten.
- ▶ Utmärkt ergonomi och låg vikt.
- ▶ Suveränt kraftfull och hållfast motor.
- ▶ Skär med suveränt lång livslängd.
- ▶ 5 m-sladd.
- ▶ Ren spåntransport förhindrar repor på arbetsmaterialet samt skador.
- ▶ Rostfritt upp till 1,2 mm.
- ▶ <sup>1</sup> med kurvkniv

**I priset ingår:**

1 kniv, rak, till 1,6 mm, 1 par skärbackar, 1 nyckel

**BSS 1.6 CE**

Smidig universalplåtsax med inbyggd spånbrytare för figurklippning.



Tillbehör, se sida 110

Effekt	W	350
Avgiven effekt	W	210
Antal slag	1/min	2 100 - 4 500
Skärhastighet	m/min	6 - 10
Stål upp till 400 N/mm <sup>2</sup>	mm	1,6
Stål upp till 600 N/mm <sup>2</sup>	mm	1,2
Stål upp till 800 N/mm <sup>2</sup>	mm	1
Aluminium upp till 250 N/mm <sup>2</sup>	mm	2
Skärbredd	mm	5
Minsta kurvradie	mm	90 (30) <sup>1</sup>
Starthålsdiameter	mm	15 (8) <sup>1</sup>
Kabellängd	m	5
Vikt enligt EPTA	kg	1,5
<b>Beställningsnummer</b>		<b>7 230 32 61 00 0</b>
<b>EAN</b>		<b>4014586874739</b>
<b>Pris SEK exkl. moms [PK01]</b>		<b>7.810:-</b>
<b>Pris SEK inkl. moms [PK01]</b>		<b>9.763:-</b>

**Fördelarna med FEIN:**

- ▶ Spånbrytaren kapar klippspånen var du vill.
- ▶ Klarar både figurklippning åt vänster och höger samt rak klippning med ett enda plåtspån.
- ▶ Snabb avverkning med suverän sikt över klipplinjen tack vare öppet kliphuvud.
- ▶ Utmärkt ergonomi och låg vikt.
- ▶ Suveränt kraftfull och hållfast motor.
- ▶ Skär med suveränt lång livslängd.
- ▶ 5 m-sladd.
- ▶ Ren spåntransport förhindrar repor på arbetsmaterialet samt skador.
- ▶ Rostfritt upp till 1,2 mm.
- ▶ <sup>1</sup> med kurvkniv

**I priset ingår:**

1 kniv, rak, till 1,6 mm, 1 par skärbackar, 1 nyckel

**BSS 2.0 E**

Kraftfull universalplåtsax för bearbetning av rostfritt stål, spirorör och profiler.



Tillbehör, se sida 110

Effekt	W	350
Avgiven effekt	W	210
Antal slag	1/min	1 300 - 2 600
Skärhastighet	m/min	2 - 4
Stål upp till 400 N/mm <sup>2</sup>	mm	2
Stål upp till 600 N/mm <sup>2</sup>	mm	1,5
Stål upp till 800 N/mm <sup>2</sup>	mm	1,3
Aluminium upp till 250 N/mm <sup>2</sup>	mm	3
Skärbredd	mm	5
Minsta kurvradie	mm	245
Starthålsdiameter	mm	12
Kabellängd	m	5
Vikt enligt EPTA	kg	1,7
<b>Beställningsnummer</b>		<b>7 230 33 61 00 0</b>
<b>EAN</b>		<b>4014586874807</b>
<b>Pris SEK exkl. moms [PK01]</b>		<b>9.670:-</b>
<b>Pris SEK inkl. moms [PK01]</b>		<b>12.088:-</b>

**Fördelarna med FEIN:**

- ▶ Idealisk för förstärkningsreglar i stomkomplettering och sågning av rostfritt stål tack vare den höghållfasta kniven.
- ▶ Robust kliphuvud för stationäranvändning. Maskinen går att spänna fast smidigt i skruvstycket.
- ▶ Klarar både figurklippning åt vänster och höger samt rak klippning med ett enda plåtspån.
- ▶ Kraftfull motor med högt moment klarar tuffa jobb. Passar för spirorör med anslutningsflansar upp till 4 x 0,75 mm.
- ▶ Optimal för kapning av profiler.
- ▶ Passar bra för urtag och urklipp.
- ▶ Suveränt kraftfull och hållfast motor.
- ▶ Skär med suveränt lång livslängd.
- ▶ 5 m-sladd.
- ▶ Ren spåntransport förhindrar repor på arbetsmaterialet samt skador.
- ▶ Rostfritt upp till 1,5 mm.

**I priset ingår:**

1 kniv, 1 par skärbackar

**Allmänna tillbehör**



**Verktygslåda**  
Plast, inermått: 470 x 275 x 116 mm

Beställningsnummer	Pris SEK exkl. moms	Pris SEK inkl. moms
3 39 01 118 01 0	<b>442:-</b>	553:-



**Plastlåda**  
Lådsats med låsbart lock för smådelar och tillbehör, passande för verktygslåda 3 39 01 118 01 0, max 5 styck/låda.

Beställningsnummer	Pris SEK exkl. moms	Pris SEK inkl. moms
3 39 01 119 00 0	<b>47:-</b>	59:-



**Skärpasta**  
Smörjmedel för bearbetning av plåtmaterial.

Beställningsnummer	Pris SEK exkl. moms	Pris SEK inkl. moms
3 21 32 020 12 9	<b>160:-</b>	200:-

**Tillbehör BSS 1.6 E, BSS 1.6 CE**

**Kniv**  
för stålplåt till 400 N/mm<sup>2</sup>

Plåtens tjocklek mm	Beställningsnummer	Pris SEK exkl. moms	Pris SEK inkl. moms
1,6	3 13 08 150 00 9	<b>773:-</b>	967:-

**Kniv**  
för rostfritt stål max 800 N/mm<sup>2</sup>

Plåtens tjocklek mm	Beställningsnummer	Pris SEK exkl. moms	Pris SEK inkl. moms
0,8	3 13 08 152 00 1	<b>930:-</b>	1.163:-

**Kurvkniv**  
för stålplåt till 400 N/mm<sup>2</sup>

Plåtens tjocklek mm	Beställningsnummer	Pris SEK exkl. moms	Pris SEK inkl. moms
1	3 13 08 151 00 8	<b>822:-</b>	1.028:-

**Tillbehör BSS 1.6 CE**

**Skärbackar**  
1 par

Beställningsnummer	Pris SEK exkl. moms	Pris SEK inkl. moms
3 13 08 153 02 0	<b>832:-</b>	1.040:-

**Tillbehör BSS 1.6 E**

**Skärbackar**  
1 par

Beställningsnummer	Pris SEK exkl. moms	Pris SEK inkl. moms
3 13 08 153 01 4	<b>832:-</b>	1.040:-

**Tillbehör BSS 2.0 E**



**Kniv**  
för stålplåt till 400 N/mm<sup>2</sup>

Plåtens tjocklek mm	Beställningsnummer	Pris SEK exkl. moms	Pris SEK inkl. moms
2	3 13 08 110 00 3	<b>1.075:-</b>	1.344:-

**Kniv**  
för rostfritt stål max 800 N/mm<sup>2</sup>

Plåtens tjocklek mm	Beställningsnummer	Pris SEK exkl. moms	Pris SEK inkl. moms
1,3	3 13 08 123 00 8	<b>1.689:-</b>	2.112:-



**Skärbackar**  
2-pack

Beställningsnummer	Pris SEK exkl. moms	Pris SEK inkl. moms
3 13 08 113 00 9	<b>1.146:-</b>	1.433:-

**Skruvsats**

Beställningsnummer	Pris SEK exkl. moms	Pris SEK inkl. moms
3 13 08 111 00 2	<b>171:-</b>	214:-



	BLS 1.6 E	BLS 2.5 E	BLS 3.5	BLS 4.2	
	Smidig plåtsax för figurklippning samt klippning och kantning av tunnplåt.	Smidig plåtsax för figurklippning i rostfritt.	Universell plåtsax med verktygslös inställning av materialtjockleken.	Kraftfull plåtsax för klippning, kapning och kantning av plåtkonstruktioner.	
<b>Sida</b>	112	112	112	113	
<b>Användning</b>	Avklipp	▲▲	▲▲	▲▲	▲▲
	Figurklippning	▲	▲	▲	▲
<b>Utröfande</b>	FEIN högeffektmotor	●	●	●	●
	Vändskär	4x	4x	2x	2x
	Spånavvisare			●	●
<b>Tekniska egenskaper</b>	Effekt	350 W	350 W	1 200 W	1 200 W
	Antal slag	2 300 - 4 800 1/min	800 - 1 700 1/min	1 500 1/min	750 1/min
	Skärhastighet	8 - 12 m/min	3 - 6 m/min	4 - 5 m/min	4 - 5 m/min
	Vikt enligt EPTA	1,7 kg	2,1 kg	5,4 kg	5,2 kg
	Stål upp till 400 N/mm <sup>2</sup>	1,6 mm	2,5 mm	3,5 mm	4,2 mm
	Stål upp till 600 N/mm <sup>2</sup>	1,2 mm	2 mm	3 mm	3 mm
	Stål upp till 800 N/mm <sup>2</sup>	1 mm	1,6 mm	2 mm	2 mm
	Aluminium upp till 250 N/mm <sup>2</sup>	2 mm	3 mm	4 mm	5 mm
Minsta kurvradie	15 mm	20 mm	30 mm	25 mm	

▲ lämplig    ▲▲ fungerar mycket bra    ● ingår

Bearbetning av plåt

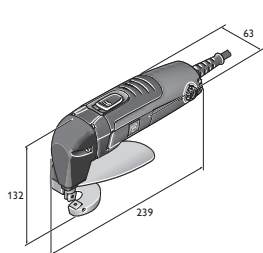

BLS 1.6 E

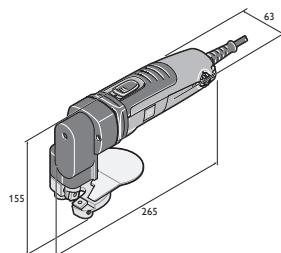

BLS 2.5 E

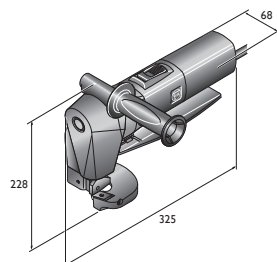

BLS 3.5

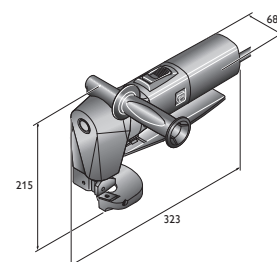

BLS 4.2



**BLS 1.6 E**

Smidig plåtsax för figurklippning samt klippning och kantning av tunnplåt.



Tillbehör, se sida 113

Maskinens sladdlösa variant se sidan 48

Effekt	W	350
Avgiven effekt	W	210
Antal slag	1/min	2 300 - 4 800
Skärhastighet	m/min	8 - 12
Stål upp till 400 N/mm <sup>2</sup>	mm	1,6
Stål upp till 600 N/mm <sup>2</sup>	mm	1,2
Stål upp till 800 N/mm <sup>2</sup>	mm	1
Aluminium upp till 250 N/mm <sup>2</sup>	mm	2
Minsta kurvradie	mm	15
Kabellängd	m	5
Vikt enligt EPTA	kg	1,7
<b>Beställningsnummer</b>		<b>7 230 34 61 00 0</b>
<b>EAN</b>		<b>4014586874876</b>
<b>Pris SEK exkl. moms [PK01]</b>		<b>6.550:-</b>
<b>Pris SEK inkl. moms [PK01]</b>		<b>8.188:-</b>

**Fördelarna med FEIN:**

- ▶ Suveränt smidig tack vare kompakt och lätt konstruktion som ger optimal saxrörelse.
- ▶ God kurvtagning med endast liten deformation av plåten.
- ▶ Fyrsidigt vändskär ger ren och gradfri klippning och låg driftkostnad.
- ▶ Perfekt för kantning och tillskärning.
- ▶ Fri sikt över klipplinjen.
- ▶ Suveränt kraftfull och hållfast motor.
- ▶ 5 m-sladd.
- ▶ Rostfritt upp till 1,0 mm.

**I priset ingår:**

Över- och underskär, 1 par nycklar, 1 spånavvisare

**BLS 2.5 E**

Smidig plåtsax för figurklippning i rostfritt.



Tillbehör, se sida 113

Effekt	W	350
Avgiven effekt	W	210
Antal slag	1/min	800 - 1 700
Skärhastighet	m/min	3 - 6
Stål upp till 400 N/mm <sup>2</sup>	mm	2,5
Stål upp till 600 N/mm <sup>2</sup>	mm	2
Stål upp till 800 N/mm <sup>2</sup>	mm	1,6
Aluminium upp till 250 N/mm <sup>2</sup>	mm	3
Minsta kurvradie	mm	20
Kabellängd	m	5
Vikt enligt EPTA	kg	2,1
<b>Beställningsnummer</b>		<b>7 230 35 61 00 0</b>
<b>EAN</b>		<b>4014586874944</b>
<b>Pris SEK exkl. moms [PK01]</b>		<b>10.030:-</b>
<b>Pris SEK inkl. moms [PK01]</b>		<b>12.538:-</b>

**Fördelarna med FEIN:**

- ▶ Kraftfull motor med högt moment för tuffa jobb.
- ▶ Fri sikt över klipplinjen ger snabbare avverkning.
- ▶ Fyrsidigt vändskär ger ren och gradfri klippning och låg driftkostnad.
- ▶ Perfekt för kantning och tillskärning.
- ▶ Fri sikt över klipplinjen.
- ▶ God kurvtagning med endast liten deformation av plåten.
- ▶ 5 m-sladd.
- ▶ Rostfritt upp till 1,6 mm.

**I priset ingår:**

Över- och underskär, 1 par nycklar, 1 spånavvisare

**BLS 3.5**

Universell plåtsax med verktygslös inställning av materialjockleken.



Tillbehör, se sida 113

Effekt	W	1 200
Avgiven effekt	W	750
Antal slag	1/min	1 500
Skärhastighet	m/min	4 - 5
Stål upp till 400 N/mm <sup>2</sup>	mm	3,5
Stål upp till 600 N/mm <sup>2</sup>	mm	3
Stål upp till 800 N/mm <sup>2</sup>	mm	2
Aluminium upp till 250 N/mm <sup>2</sup>	mm	4
Minsta kurvradie	mm	30
Kabellängd	m	5
Vikt enligt EPTA	kg	5,4
<b>Beställningsnummer</b>		<b>7 230 23 00 23 8</b>
<b>EAN</b>		<b>4014586848624</b>
<b>Pris SEK exkl. moms [PK01]</b>		<b>18.840:-</b>
<b>Pris SEK inkl. moms [PK01]</b>		<b>23.550:-</b>

**Fördelarna med FEIN:**

- ▶ Verktygslös höjinställning av överskåret för anpassning till olika materialjocklekar.
- ▶ Suverän avverkning ger snabb bearbetning av stora och långsmala ytor.
- ▶ Patenterad spånavvisare för optimal och säker spåntransport.
- ▶ Perfekt för kantning av plåtkonstruktioner.
- ▶ Suveränt effekt/viktförhållande.
- ▶ Fri sikt över klipplinjen.
- ▶ Suveränt kraftfull och hållfast motor.
- ▶ Tvåsidigt vändskär.
- ▶ 5 m-sladd.
- ▶ Rostfritt upp till 2,0 mm.

**I priset ingår:**

Över- och underskär, 1 spånavvisare, 1 stödhandtag, 1 par nycklar



## BLS 4.2

Kraftfull plåtsax för klippning, kappning och kantning av plåtkonstruktioner.



Tillbehör, se sida 113

Effekt	W	1 200
Avgiven effekt	W	750
Antal slag	1/min	750
Skärhastighet	m/min	4 - 5
Stål upp till 400 N/mm <sup>2</sup>	mm	4,2
Stål upp till 600 N/mm <sup>2</sup>	mm	3
Stål upp till 800 N/mm <sup>2</sup>	mm	2
Aluminium upp till 250 N/mm <sup>2</sup>	mm	5
Minsta kurvradie	mm	25
Kabellängd	m	5
Vikt enligt EPTA	kg	5,2
<b>Beställningsnummer</b>		<b>7 230 24 00 23 4</b>
<b>EAN</b>		<b>4014586848631</b>
<b>Pris SEK exkl. moms [PK01]</b>		<b>19.730,-</b>
<b>Pris SEK inkl. moms [PK01]</b>		<b>24.663,-</b>

**Fördelarna med FEIN:**

- ▶ Kraftfull motor med högt moment för tuffa jobb.
- ▶ Suverän avverkning ger snabb bearbetning av stora och långsmala ytor.
- ▶ Patenterad spånvisare för optimal och säker spåntransport.
- ▶ Perfekt för kantning av plåtkonstruktioner.
- ▶ Suveränt effekt/viktförhållande.
- ▶ Fri sikt över klipplinjen.
- ▶ Tvåsidigt vändskär.
- ▶ 5 m-sladd.
- ▶ Rostfritt upp till 2,0 mm.

**I priset ingår:**

Över- och underskär, 1 spånvisare, 1 stödhandtag, 1 slipmall, 3 nycklar

## Plåtsaxar

## Allmänna tillbehör

**Verktogsåda**

Plast, inermått: 470 x 275 x 116 mm

Beställningsnummer	Pris SEK exkl. moms	Pris SEK inkl. moms
3 39 01 118 01 0	<b>442,-</b>	553,-

**Plastlåda**

Lådsats med låsbart lock för smådelar och tillbehör, passande för verktogsåda 3 39 01 118 01 0, max 5 styck/låda.

Beställningsnummer	Pris SEK exkl. moms	Pris SEK inkl. moms
3 39 01 119 00 0	<b>47,-</b>	59,-

**Skärpasta**

Smörjmedel för bearbetning av plåtmaterial.

Beställningsnummer	Pris SEK exkl. moms	Pris SEK inkl. moms
3 21 32 020 12 9	<b>160,-</b>	200,-

## Tillbehör BLS 1.6 E

**Över- och underskär**för plåt till 800 N/mm<sup>2</sup>

Beställningsnummer	Pris SEK exkl. moms	Pris SEK inkl. moms
3 13 08 072 00 0	<b>320,-</b>	400,-

## Tillbehör BLS 2.5 E

**Över- och underskär**för plåt till 800 N/mm<sup>2</sup>

Plåtens tjocklek mm	Beställningsnummer	Pris SEK exkl. moms	Pris SEK inkl. moms
1,6	6 36 01 101 00 9	<b>261,-</b>	327,-

## Tillbehör BLS 3.5

**Underskär**för stålplåt till 400 N/mm<sup>2</sup>

Plåtens tjocklek mm	Beställningsnummer	Pris SEK exkl. moms	Pris SEK inkl. moms
3,5	3 13 08 136 00 2	<b>600,-</b>	750,-

**Underskär**för rostfritt stål max 800 N/mm<sup>2</sup>

Plåtens tjocklek mm	Beställningsnummer	Pris SEK exkl. moms	Pris SEK inkl. moms
2	3 13 08 143 00 6	<b>691,-</b>	864,-

**Överskär**för stålplåt till 400 N/mm<sup>2</sup>

Plåtens tjocklek mm	Beställningsnummer	Pris SEK exkl. moms	Pris SEK inkl. moms
3,5	3 13 08 146 00 1	<b>609,-</b>	762,-

**Överskär**för rostfritt stål max 800 N/mm<sup>2</sup>

Plåtens tjocklek mm	Beställningsnummer	Pris SEK exkl. moms	Pris SEK inkl. moms
2	3 13 08 147 00 5	<b>727,-</b>	909,-

## Tillbehör BLS 4.2

**Underskär**

Beställningsnummer	Pris SEK exkl. moms	Pris SEK inkl. moms
3 13 08 092 00 8	<b>716,-</b>	895,-

**Överskär**för stålplåt till 400 N/mm<sup>2</sup>

Plåtens tjocklek mm	Beställningsnummer	Pris SEK exkl. moms	Pris SEK inkl. moms
4,2	3 13 08 096 00 7	<b>1.200,-</b>	1.500,-

**Överskär**för rostfritt stål max 800 N/mm<sup>2</sup>

Plåtens tjocklek mm	Beställningsnummer	Pris SEK exkl. moms	Pris SEK inkl. moms
2	3 13 08 098 00 9	<b>1.871,-</b>	2.339,-



	BLK 1.3 TE	BLK 1.3 CSE	BLK 1.6 E	BLK 1.6 LE	BLK 2.0 E	BLK 3.5	BLK 5.0	
	Kompakt och snabb nibblare för trapetsplåt.	Kompakt och snabb nibblare för korrugerad plåt.	Universal-nibblare för plåt, profiler, trapetsplåt och korrugerad plåt.	Kompakt nibblare för djupfalsad trapetsplåt vid tak- och fasadbyggnad.	Kompakt nibblare för fri figurklippning i hörn och på kanter.	Kraftfull nibblare för fri figurklippning av urtag och urklipp.	Kraftfull nibblare för tuffa demonterings- och klippjobb.	
<b>Sida</b>	115	115	115	116	116	117	117	
<b>Användning</b>	Figurklippning	▲▲	▲▲	▲	▲▲	▲▲	▲	
	Urtag	▲	▲	▲▲	▲	▲▲	▲	
<b>Utförande</b>	QuickIN	●	●	●	●	●	●	
	Klippriktning	8 x 45°	8 x 45°	8 x 45°	8 x 45°	8 x 45°	3 x 90°	
	Roterande rundstans	●	●	●	●			
<b>Tekniska egenskaper</b>	Effekt	350 W	350 W	350 W	350 W	350 W	1 200 W	
	Antal slag	1 000 - 1 800 1/min	1 000 - 1 800 1/min	800 1/min	800 - 1 500 1/min	500 - 1 000 1/min	750 1/min	750 1/min
	Skärhastighet	2,3 m/min	2,3 m/min	1,9 m/min	2,7 m/min	1 m/min	1,3 m/min	1,3 m/min
	Vikt enligt EPTA	1,8 kg	1,8 kg	1,8 kg	1,9 kg	1,8 kg	3,5 kg	3,8 kg
	Stål upp till 400 N/mm <sup>2</sup>	1,3 mm	1,3 mm	1,6 mm	1,6 mm	2 mm	3,5 mm	5 mm
	Stål upp till 600 N/mm <sup>2</sup>	0,8 mm	0,8 mm	1 mm	1 mm	1,5 mm	2,3 mm	3,3 mm
	Stål upp till 800 N/mm <sup>2</sup>	0,6 mm	0,6 mm	0,7 mm	0,7 mm	1 mm	1,8 mm	2,5 mm
	Aluminium upp till 250 N/mm <sup>2</sup>	2 mm	2 mm	2,5 mm	2,5 mm	2,5 mm	3,5 mm	7 mm
	Skärspårets bredd	4 mm	4 mm	5 mm	5 mm	8 mm	14 mm	8 mm
	Starthålsdiameter	19 mm	19 mm	22 mm	24 mm	18 mm	30 mm	43 mm
Minsta kurvradie (inre/yttre)	25 / 30 mm	15 / 20 mm	30 / 35 mm	65 / 70 mm			86 / 94 mm	

▲ lämplig    ▲▲ fungerar mycket bra    ● ingår

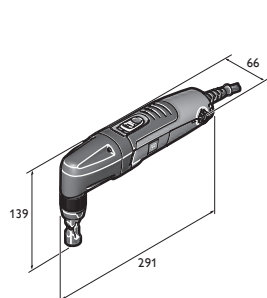

BLK 1.3 CSE

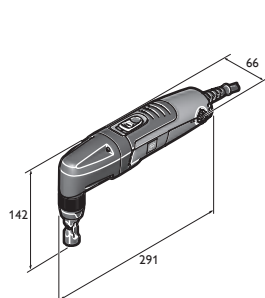

BLK 1.3 TE

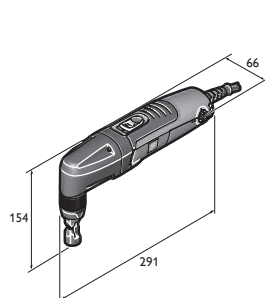

BLK 1.6 E

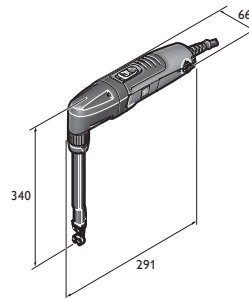

BLK 1.6 LE

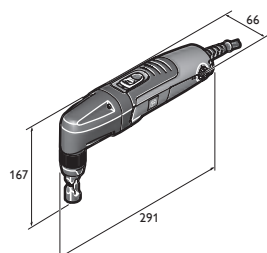

BLK 2.0 E

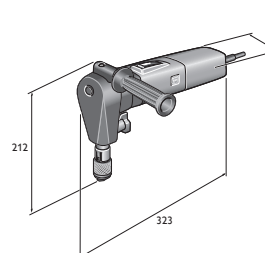

BLK 3.5

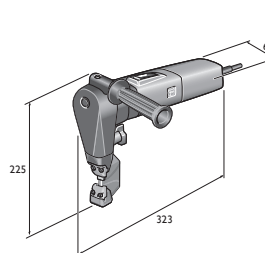

BLK 5.0



## BLK 1.3 TE

Kompakt och snabb nibblare för trapetsplåt.



Tillbehör, se sida 118

Maskinens sladdlösa variant se sidan 48

Effekt	W	350
Avgiven effekt	W	210
Antal slag	1/min	1 000 - 1 800
Skärhastighet	m/min	2,3
Stål upp till 400 N/mm <sup>2</sup>	mm	1,3
Stål upp till 600 N/mm <sup>2</sup>	mm	0,8
Stål upp till 800 N/mm <sup>2</sup>	mm	0,6
Aluminium upp till 250 N/mm <sup>2</sup>	mm	2
Skärspårets bredd	mm	4
Starthålsdiameter	mm	19
Minsta kurvradie (inre/yttre)	mm	25 / 30
Kabellängd	m	5
Vikt enligt EPTA	kg	1,8
<b>Beställningsnummer</b>		<b>7 232 41 60 00 0</b>
<b>EAN</b>		<b>4014586870069</b>
<b>Pris SEK exkl. moms [PK01]</b>		<b>6.790:-</b>
<b>Pris SEK inkl. moms [PK01]</b>		<b>8.488:-</b>

**Fördelarna med FEIN:**

- ▶ Ställbar 360°-klippriktning i 45°-steg.
- ▶ Klipp hastighet på 2,3 m/min. ger suverän avverkning.
- ▶ Otroligt smidig med upp till 20% smalare grepp tack vare extremt smalt växelhus.
- ▶ Spånskyddsnet i ventilationsspaltarna.
- ▶ Bra driftkostnader tack vare stans och dyna med lång livslängd.
- ▶ Liten överlappning upp till 2,6 mm.
- ▶ Roterande stans för upp till 30% längre livslängd.
- ▶ QuickIN-snabbväxlingssystem.
- ▶ Rostfritt upp till 0,6 mm.
- ▶ Suveränt kraftfull och hållfast motor.
- ▶ 5 m-sladd.

**I priset ingår:**

1 dyna för trapetsplåt (3 01 09 170 00 1),  
1 stans (6 36 02 050 00 0)

## BLK 1.3 CSE

Kompakt och snabb nibblare för korrugerad plåt.



Tillbehör, se sida 118

Maskinens sladdlösa variant se sidan 48

Effekt	W	350
Avgiven effekt	W	210
Antal slag	1/min	1 000 - 1 800
Skärhastighet	m/min	2,3
Stål upp till 400 N/mm <sup>2</sup>	mm	1,3
Stål upp till 600 N/mm <sup>2</sup>	mm	0,8
Stål upp till 800 N/mm <sup>2</sup>	mm	0,6
Aluminium upp till 250 N/mm <sup>2</sup>	mm	2
Skärspårets bredd	mm	4
Starthålsdiameter	mm	19
Minsta kurvradie (inre/yttre)	mm	15 / 20
Kabellängd	m	5
Vikt enligt EPTA	kg	1,8
<b>Beställningsnummer</b>		<b>7 232 42 60 00 0</b>
<b>EAN</b>		<b>4014586870137</b>
<b>Pris SEK exkl. moms [PK01]</b>		<b>6.790:-</b>
<b>Pris SEK inkl. moms [PK01]</b>		<b>8.488:-</b>

**Fördelarna med FEIN:**

- ▶ Otroligt smidig med upp till 20% smalare grepp tack vare extremt smalt växelhus.
- ▶ Ställbar 360°-klippriktning i 45°-steg.
- ▶ Klipp hastighet på 2,3 m/min. ger suverän avverkning.
- ▶ QuickIN-snabbväxlingssystem.
- ▶ Suveränt kraftfull och hållfast motor.

**I priset ingår:**

1 dyna för korrugerad plåt (3 01 09 169 00 9),  
1 stans (6 36 02 050 00 0)

## BLK 1.6 E

Universalnibblare för plåt, profiler, trapetsplåt och korrugerad plåt.



Tillbehör, se sida 118

Maskinens sladdlösa variant se sidan 48

Effekt	W	350
Avgiven effekt	W	210
Antal slag	1/min	800
Skärhastighet	m/min	1,9
Stål upp till 400 N/mm <sup>2</sup>	mm	1,6
Stål upp till 600 N/mm <sup>2</sup>	mm	1
Stål upp till 800 N/mm <sup>2</sup>	mm	0,7
Aluminium upp till 250 N/mm <sup>2</sup>	mm	2,5
Skärspårets bredd	mm	5
Starthålsdiameter	mm	22
Minsta kurvradie (inre/yttre)	mm	30 / 35
Kabellängd	m	5
Vikt enligt EPTA	kg	1,8
<b>Beställningsnummer</b>		<b>7 232 38 60 00 0</b>
<b>EAN</b>		<b>4014586869858</b>
<b>Pris SEK exkl. moms [PK01]</b>		<b>6.790:-</b>
<b>Pris SEK inkl. moms [PK01]</b>		<b>8.488:-</b>

**Fördelarna med FEIN:**

- ▶ Slitstark. Perfekt för flexibel universalanvändning och plättjocklekar upp till 1,6 mm.
- ▶ Otroligt smidig med upp till 20% smalare grepp tack vare extremt smalt växelhus.
- ▶ Ställbar 360°-klippriktning i 45°-steg.
- ▶ QuickIN-snabbväxlingssystem.
- ▶ Hög skärhastighet.
- ▶ Roterande stans för upp till 30% längre livslängd.
- ▶ Bra driftkostnader tack vare stans och dyna med lång livslängd.
- ▶ Suveränt kraftfull och hållfast motor.
- ▶ Spånskyddsnet i ventilationsspaltarna.
- ▶ 5 m-sladd.
- ▶ Rostfritt upp till 0,7 mm.
- ▶ Går att komplettera med sats för trapetsplåt med upp till 160 mm falsdjup.

**I priset ingår:**

1 dynhållare för plan och korrugerad plåt,  
1 dyna (3 01 09 141 00 3), 1 stans (6 36 02 048 00 4)

**BLK 1.6 LE**

Kompakt nibblare för djupfalsad trapetsplåt vid tak- och fasadbyggnad.



Tillbehör, se sida 118

Effekt	W	350
Avgiven effekt	W	210
Antal slag	1/min	800 - 1 500
Skärhastighet	m/min	2,7
Stål upp till 400 N/mm <sup>2</sup>	mm	1,6
Stål upp till 600 N/mm <sup>2</sup>	mm	1
Stål upp till 800 N/mm <sup>2</sup>	mm	0,7
Aluminium upp till 250 N/mm <sup>2</sup>	mm	2,5
Skärspårets bredd	mm	5
Starthålsdiameter	mm	24
Minsta kurvradie (inre/yttre)	mm	65 / 70
Kabellängd	m	5
Vikt enligt EPTA	kg	1,9
<b>Beställningsnummer</b>		<b>7 232 39 60 00 0</b>
<b>EAN</b>		<b>4014586869926</b>
<b>Pris SEK exkl. moms [PK01]</b>		<b>9.870:-</b>
<b>Pris SEK inkl. moms [PK01]</b>		<b>12.338:-</b>

**Fördelarna med FEIN:**

- ▶ Specialisten för kompromisslös bearbetning av trapetsplåt med upp till 160 mm falsdjup.
- ▶ Otroligt smidig med upp till 20% smalare grepp tack vare extremt smalt växelhjul.
- ▶ Ställbar 360°-klippriktning i 45°-steg.
- ▶ QuickIN-snabbbytessystem.
- ▶ Hög skärhastighet.
- ▶ Suveränt kraftfull och hållfast motor.
- ▶ Spånskyddsnet i ventilationsspalterna.
- ▶ 5 m-sladd.
- ▶ Rostfritt upp till 0,7 mm.

**I priset ingår:**

1 dynhållare, 1 dyna för trapetsplåt (3 13 09 122 00 5), 1 stans (6 36 02 049 00 8), 1 slitplatta

**BLK 2.0 E**

Kompakt nibblare för fri figurklippning i hörn och på kanter.



Tillbehör, se sida 118

Effekt	W	350
Avgiven effekt	W	210
Antal slag	1/min	500 - 1 000
Skärhastighet	m/min	1
Stål upp till 400 N/mm <sup>2</sup>	mm	2
Stål upp till 600 N/mm <sup>2</sup>	mm	1,5
Stål upp till 800 N/mm <sup>2</sup>	mm	1
Aluminium upp till 250 N/mm <sup>2</sup>	mm	2,5
Skärspårets bredd	mm	8
Starthålsdiameter	mm	18
Kabellängd	m	5
Vikt enligt EPTA	kg	1,8
<b>Beställningsnummer</b>		<b>7 232 40 60 00 0</b>
<b>EAN</b>		<b>4014586869995</b>
<b>Pris SEK exkl. moms [PK01]</b>		<b>9.190:-</b>
<b>Pris SEK inkl. moms [PK01]</b>		<b>11.488:-</b>

**Fördelarna med FEIN:**

- ▶ Perfekt för figurklippning tack vare dynans utformning. Maskinen kan vridas på stället.
- ▶ Suverän för klippning av kantplåt med minimiböjradie 3 mm.
- ▶ Ställbar 360°-klippriktning i 45°-steg.
- ▶ QuickIN-snabbväxlingssystem.
- ▶ Optimal lätthanterlighet.
- ▶ Suveränt kraftfull och hållfast motor.
- ▶ Idealisk för utskärningar.
- ▶ Perfekt för utskärning av schabloner.
- ▶ Spånskyddsnet i ventilationsspalterna.
- ▶ 5 m-sladd.
- ▶ Rostfritt upp till 1,0 mm.

**I priset ingår:**

1 dynhållare, 1 dyna (3 13 09 040 00 2), 1 stans (6 36 02 051 00 9)

**BLK 3.5**

Kraftfull nibblare för fri figurklippning av urtag och urklipp.



Tillbehör, se sida 118

Effekt	W	1 200
Avgiven effekt	W	750
Antal slag	1/min	750
Skärhastighet	m/min	1,3
Stål upp till 400 N/mm <sup>2</sup>	mm	3,5
Stål upp till 600 N/mm <sup>2</sup>	mm	2,3
Stål upp till 800 N/mm <sup>2</sup>	mm	1,8
Aluminium upp till 250 N/mm <sup>2</sup>	mm	3,5
Skärspårets bredd	mm	14
Starthålsdiameter	mm	30
Vikt enligt EPTA	kg	3,5
<b>Beställningsnummer</b>		<b>7 232 30 00 23 0</b>
<b>EAN</b>		<b>4014586848655</b>
<b>Pris SEK exkl. moms [PK01]</b>		<b>17.690:-</b>
<b>Pris SEK inkl. moms [PK01]</b>		<b>22.113:-</b>

**Fördelarna med FEIN:**

- ▶ Perfekt för urtag och urklipp i plåt, maskinen går att vrida på stället.
- ▶ Verktygslös inställning av klippriktningen i tre 90°-steg.
- ▶ QuickLIN-snabbbytessystemet ger snabba, verktygslösa byten av dyna och stans.
- ▶ Optimalt effekt/viktförhållande.
- ▶ Stans och dyna med lång livslängd.
- ▶ Suveränt kraftfull och hållfast motor.
- ▶ Vridfri skärning av slät och välvd plåt.
- ▶ Perfekt för utskärning av schabloner.
- ▶ Spånskydds nät i ventilationsspalterna.
- ▶ Handtaget går att vrida 180°.
- ▶ 5 m-sladd.
- ▶ Rostfritt upp till 1,8 mm.
- ▶ Omfattande tillbehörssortiment.

**I priset ingår:**

- 1 dynhållare, 1 dyna (3 13 09 093 00 3),
- 1 stans (3 13 09 097 00 2), 1 stödhandtag

**BLK 5.0**

Kraftfull nibblare för tuffa demonterings- och klippjobb.



Tillbehör, se sida 118

Effekt	W	1 200
Avgiven effekt	W	750
Antal slag	1/min	750
Skärhastighet	m/min	1,3
Stål upp till 400 N/mm <sup>2</sup>	mm	5
Stål upp till 600 N/mm <sup>2</sup>	mm	3,3
Stål upp till 800 N/mm <sup>2</sup>	mm	2,5
Aluminium upp till 250 N/mm <sup>2</sup>	mm	7
Skärspårets bredd	mm	8
Starthålsdiameter	mm	43
Minsta kurvradie (inre/ytte)	mm	86 / 94
Kabellängd	m	5
Vikt enligt EPTA	kg	3,8
<b>Beställningsnummer</b>		<b>7 232 31 00 23 9</b>
<b>EAN</b>		<b>4014586848662</b>
<b>Pris SEK exkl. moms [PK01]</b>		<b>27.990:-</b>
<b>Pris SEK inkl. moms [PK01]</b>		<b>34.988:-</b>

**Fördelarna med FEIN:**

- ▶ Kraftfull 1 200 W-motor ger otrolig effekt och suverän smidighet.
- ▶ Klarar att klippa över 90°-kanter, t.ex. på avbärrarräcken eller tankar.
- ▶ Verktygslös inställning av klippriktningen i tre 90°-steg.
- ▶ Optimalt effekt/viktförhållande.
- ▶ Stans och dyna har lång livslängd.
- ▶ Spånskydds nät i ventilationsspalterna.
- ▶ Handtaget går att vrida 180°.
- ▶ 5 m-sladd.
- ▶ Rostfritt upp till 2,5 mm.
- ▶ Omfattande tillbehörssortiment.

**I priset ingår:**

- 1 dynhållare, 1 dyna (3 13 09 107 00 0),
- 1 stans (3 13 09 110 00 4), 1 stödhandtag

**Allmänna tillbehör**



**Verktygslåda**  
Plast, inermått: 470 x 275 x 116 mm

Beställningsnummer	Pris SEK exkl. moms	Pris SEK inkl. moms
3 39 01 118 01 0	<b>442:-</b>	553:-



**Plastlåda**  
Lådsats med låsbart lock för smådelar och tillbehör, passande för verktygslåda 3 39 01 118 01 0, max 5 styck/låda.

Beställningsnummer	Pris SEK exkl. moms	Pris SEK inkl. moms
3 39 01 119 00 0	<b>47:-</b>	59:-



**Skärpasta**  
Smörjmedel för bearbetning av plåtmaterial.

Beställningsnummer	Pris SEK exkl. moms	Pris SEK inkl. moms
3 21 32 020 12 9	<b>160:-</b>	200:-

**Tillbehör BLK 1.3 CSE**

**Dyna**  
för korrugerad plåt

Förp. St	Beställningsnummer	Pris SEK exkl. moms	Pris SEK inkl. moms
1	3 01 09 169 00 9	<b>1.718:-</b>	2.148:-
2	3 01 09 169 04 0	<b>2.754:-</b>	3.443:-

**Tillbehör BLK 1.3 TE**

**Stans och dyna i set**  
består av 5 st. stansar 6 36 02 050 00 0 och 1 st. dyna 3 01 09 170 00 1.

Beställningsnummer	Pris SEK exkl. moms	Pris SEK inkl. moms
3 01 09 170 03 0	<b>2.374:-</b>	2.968:-

**Tillbehör BLK 2.0 E**

**Dyna**

Beställningsnummer	Pris SEK exkl. moms	Pris SEK inkl. moms
3 13 09 040 00 2	<b>606:-</b>	758:-



**Stans**

Beställningsnummer	Pris SEK exkl. moms	Pris SEK inkl. moms
6 36 02 051 00 9	<b>574:-</b>	718:-



**Stans och dyna i set**  
består av: 1 stans 6 36 02 051 00 9 och 1 dyna 3 13 09 040 00 2

Beställningsnummer	Pris SEK exkl. moms	Pris SEK inkl. moms
6 36 02 051 01 8	<b>1.170:-</b>	1.463:-

**Tillbehör BLK 1.6 LE**

**Stans och dyna**  
i set, inkl. slitplatta, skruvar och nyckel.  
Profilset 160

Beställningsnummer	Pris SEK exkl. moms	Pris SEK inkl. moms
6 36 02 049 01 7	<b>1.554:-</b>	1.943:-



**Stans**

Förp. St	Beställningsnummer	Pris SEK exkl. moms	Pris SEK inkl. moms
1	6 36 02 049 00 8	<b>669:-</b>	837:-
2	6 36 02 049 04 0	<b>1.210:-</b>	1.513:-
5	6 36 02 049 05 0	<b>2.681:-</b>	3.352:-

**Dyna**

Förp. St	Beställningsnummer	Pris SEK exkl. moms	Pris SEK inkl. moms
1	3 13 09 122 00 5	<b>776:-</b>	970:-
2	3 13 09 122 02 0	<b>1.399:-</b>	1.749:-
5	3 13 09 122 03 0	<b>3.308:-</b>	4.135:-

**Slitplatta**  
Profilset 160

Beställningsnummer	Pris SEK exkl. moms	Pris SEK inkl. moms
3 13 09 121 00 2	<b>132:-</b>	165:-

**Tillbehör BLK 1.6 E**

**Stans**



Förp. St	Beställningsnummer	Pris SEK exkl. moms	Pris SEK inkl. moms
1	6 36 02 048 00 4	<b>226:-</b>	283:-
5	6 36 02 048 04 0	<b>904:-</b>	1.130:-
10	6 36 02 048 05 0	<b>1.574:-</b>	1.968:-

**Dyna**



Förp. St	Beställningsnummer	Pris SEK exkl. moms	Pris SEK inkl. moms
1	3 01 09 141 00 3	<b>577:-</b>	722:-
2	3 01 09 141 02 0	<b>918:-</b>	1.148:-
5	3 01 09 141 03 0	<b>2.011:-</b>	2.514:-

**Stans och dyna**  
i set, bestående av vardera 1 stans 6 36 02 048 00 4 och 1 dyna 3 01 09 141 00 3.



Beställningsnummer	Pris SEK exkl. moms	Pris SEK inkl. moms
6 36 02 048 01 3	<b>707:-</b>	884:-

**Dynhållare**  
för plan plåt och korrugerad plåt.



Beställningsnummer	Pris SEK exkl. moms	Pris SEK inkl. moms
3 01 09 154 00 7	<b>2.285:-</b>	2.857:-

**Profilset 160**  
(för djupfalsade trapetsplåtar 85-160 mm) inkl. stans, dyna och slitplatta

Beställningsnummer	Pris SEK exkl. moms	Pris SEK inkl. moms
9 26 02 071 01 9	<b>4.859:-</b>	6.074:-





**Tillbehör BLK 5.0**

**Stans och dyna i set**

max 5,0 mm stålplåt (400N/mm<sup>2</sup>), bestående av:  
1 stans 3 13 09 110 00 4 och 1 dyna 3 13 09 107 00 0

Beställningsnummer	Pris SEK exkl. moms	Pris SEK inkl. moms
3 13 09 110 01 3	<b>1.998:-</b>	2.498:-

**Stans och dyna i set**

max 3,0 mm stålplåt (600 N/mm<sup>2</sup>), bestående av:  
1 stans 3 13 09 134 00 6 och 1 dyna 3 13 09 108 00 8

Beställningsnummer	Pris SEK exkl. moms	Pris SEK inkl. moms
3 13 09 134 01 5	<b>1.998:-</b>	2.498:-



**Spånsäck**

Beställningsnummer	Pris SEK exkl. moms	Pris SEK inkl. moms
3 13 09 114 00 8	<b>1.023:-</b>	1.279:-

**Stans**

upp till 7,0 mm aluminiumplåt (250 N/mm<sup>2</sup>)  
upp till 5,0 mm stålplåt (400 N/mm<sup>2</sup>)

Beställningsnummer	Pris SEK exkl. moms	Pris SEK inkl. moms
3 13 09 110 00 4	<b>919:-</b>	1.149:-

**Stans**

upp till 3,0 mm rostfritt (600 N/mm<sup>2</sup>)

Beställningsnummer	Pris SEK exkl. moms	Pris SEK inkl. moms
3 13 09 134 00 6	<b>919:-</b>	1.149:-

**Dyna**

för stålplåt till 5 mm tjocklek.

Beställningsnummer	Pris SEK exkl. moms	Pris SEK inkl. moms
3 13 09 107 00 0	<b>1.128:-</b>	1.410:-

**Dyna**

upp till 3,0 mm rostfritt (600 N/mm<sup>2</sup>)

Beställningsnummer	Pris SEK exkl. moms	Pris SEK inkl. moms
3 13 09 108 00 8	<b>1.128:-</b>	1.410:-

**Dyna**

upp till 7,0 mm aluminiumplåt (250 N/mm<sup>2</sup>)  
upp till 5,0 mm stålplåt (400 N/mm<sup>2</sup>)

Beställningsnummer	Pris SEK exkl. moms	Pris SEK inkl. moms
3 13 09 109 00 2	<b>1.128:-</b>	1.410:-

**Tillbehör BLK 3.5**



**Stans**

för stålplåt till 400 N/mm<sup>2</sup>

Beställningsnummer	Pris SEK exkl. moms	Pris SEK inkl. moms
3 13 09 097 00 2	<b>633:-</b>	792:-



**Stans**

för rostfritt stål max 800 N/mm<sup>2</sup>

Beställningsnummer	Pris SEK exkl. moms	Pris SEK inkl. moms
3 13 09 098 00 0	<b>921:-</b>	1.152:-



**Dyna**

för stålplåt till 400 N/mm<sup>2</sup>

Beställningsnummer	Pris SEK exkl. moms	Pris SEK inkl. moms
3 13 09 093 00 3	<b>697:-</b>	872:-



**Dyna**

för rostfritt stål max 800 N/mm<sup>2</sup>

Beställningsnummer	Pris SEK exkl. moms	Pris SEK inkl. moms
3 13 09 094 00 1	<b>794:-</b>	993:-

**Tillbehör BLK 1.3 TE, BLK 1.3 CSE**



**Stans**

för stålplåt till 400 N/mm<sup>2</sup>

Plåtens tjocklek mm	Förp. St	Beställningsnummer	Pris SEK exkl. moms	Pris SEK inkl. moms
1,3	1	6 36 02 050 00 0	<b>200:-</b>	250:-
1,3	5	6 36 02 050 03 0	<b>801:-</b>	1.002:-
1,3	10	6 36 02 050 01 0	<b>1.399:-</b>	1.749:-

**Dyna**

för korrugerad plåt

Förp. St	Beställningsnummer	Pris SEK exkl. moms	Pris SEK inkl. moms
1	3 01 09 170 00 1	<b>1.952:-</b>	2.440:-
2	3 01 09 170 04 0	<b>3.104:-</b>	3.880:-

**Stans och dyna i set**

består av 5 st. stansar 6 36 02 050 00 0  
och 1 st. dyna 3 01 09 169 00 9.

Beställningsnummer	Pris SEK exkl. moms	Pris SEK inkl. moms
3 01 09 169 03 0	<b>2.171:-</b>	2.714:-



## Beprovad teknik som ger perfekta resultat: Sågar och fräsar från FEIN.

Oavsett om du jobbar med rostfritt, metall eller mot industri, monterar kök eller lås – FEIN:s sticksågar är perfekta för tuffa jobb i stål och rostfritt: FEIN:s sticksågar är riktiga metallexperter, så sågfrekvensen är konstant även vid extrem belastning och på så vis även sågavverknigen. Det stabila metallhuset och den otroligt lasttåliga utväxlingen ger legendarisk tålighet som kan räcka ett decennium. FEIN-sortimentet kompletteras med verktyg för rörbearbetning: Sticksågar för rör-Ø upp till 440 mm, framförallt för anläggningsbyggnad och kommunala matarledningar. FEIN tillverkar även specialrörfräsar för rör-Ø upp till ca 3 m till anläggnings- och pipelinebyggen.

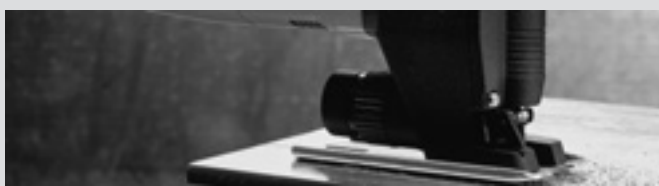

---

<b>Sticksågar</b>	<b>Sida</b>	<b>122</b>
-------------------	-------------	------------

Perfekta för kapning av rör och profiler.

---

<b>Rörsticksågar</b>	<b>Sida</b>	<b>125</b>
----------------------	-------------	------------

Perfekta för kapning av rör och profiler.

---

<b>Monteringsfräs</b>	<b>Sida</b>	<b>129</b>
-----------------------	-------------	------------

Ta ur gamla fönster utan damm- och väggskador.



	<b>ASte 638</b>	<b>ASt 638</b>	
	Metallsticksåg med steglös varvtalsstyrning och rostfri fotplatta för ööverträffad noggrannhet, robusthet och livslängd.	Metallsticksåg med ööverträffad noggrannhet, robusthet och livslängd.	
<b>Sida</b>	123	123	
<b>Tekniska egenskaper</b>	Effekt	450 W	350 W
	Antal slag	1 050 - 2 600 1/min	3 350 1/min
	Slaglängd	20 mm	20 mm
	Vikt enligt EPTA	2,3 kg	2,2 kg
	Max materialtjocklek		
	Rostfritt stål (V2A)	6 mm	3 mm
	Stål (37 st.)	10 mm	8 mm
	Mjukt trä/hårt trä och plywood	60 / 50 mm	50 / 40 mm
	Vävlaminat/glasfiber	30 / 30 mm	25 / 20 mm
	Minsta radie		
Stål/trä, plast	8 / 6 mm	8 / 6 mm	

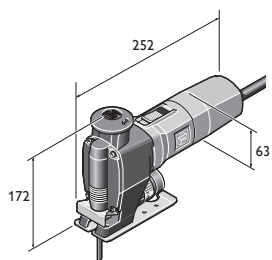

ASt 638  
ASte 638

**ASte 638**

Metallsticksåg med steglös varvtalsstyrning och rostfri fotplatta för ööverträffad noggrannhet, robusthet och livslängd.



Tillbehör, se sida 124

Effekt	W	450
Avgiven effekt	W	245
Antal slag	1/min	1 050 - 2 600
Slaglängd	mm	20
Rostfritt stål (V2A)	mm	6
Stål (37 st.)	mm	10
Aluminium/koppar, mässing	mm	15 / 10
Mjukt trä/hårt trä och plywood	mm	60 / 50
Vävlaminat/glasfiber	mm	30 / 30
Stål/trä, plast	mm	8 / 6
Kabellängd	m	5
Vikt enligt EPTA	kg	2,3
<b>Beställningsnummer</b>		<b>7 234 15 00 23 0</b>
<b>EAN</b>		<b>4014586839332</b>
<b>Pris SEK exkl. moms [PK01]</b>		<b>6.190:-</b>
<b>Pris SEK inkl. moms [PK01]</b>		<b>7.738:-</b>

**Fördelarna med FEIN:**

- ▶ Maskinkoncept för optimala resultat i metall, rostfritt, isolering (sandwich) och hårt trä. Extremt robust, 4 mm tjock rostfri bottenplatta.
- ▶ Steglös, elektronisk varvtalsinställning ger optimal sågavverknig och sågbladslivslängd.
- ▶ Mycket lätthanterad.
- ▶ Suveränt jämn gång tack vare precisionsbalansering.
- ▶ Ställbar spåntransport med sug eller utblås.

**I priset ingår:**

2 förpackningar sågblad, 1 spånavbrytningsskydd, 1 spånskydd

**ASt 638**

Metallsticksåg med ööverträffad noggrannhet, robusthet och livslängd.



Tillbehör, se sida 124

Effekt	W	350
Avgiven effekt	W	200
Antal slag	1/min	3 350
Slaglängd	mm	20
Rostfritt stål (V2A)	mm	3
Stål (37 st.)	mm	8
Aluminium/koppar, mässing	mm	10 / 10
Mjukt trä/hårt trä och plywood	mm	50 / 40
Vävlaminat/glasfiber	mm	25 / 20
Stål/trä, plast	mm	8 / 6
Kabellängd	m	5
Vikt enligt EPTA	kg	2,2
<b>Beställningsnummer</b>		<b>7 234 17 00 23 9</b>
<b>EAN</b>		<b>4014586841670</b>
<b>Pris SEK exkl. moms [PK01]</b>		<b>5.590:-</b>
<b>Pris SEK inkl. moms [PK01]</b>		<b>6.988:-</b>

**Fördelarna med FEIN:**

- ▶ Extremt liten förslitning och lågt underhållsbehov även vid tuff industrianvändning.
- ▶ Maskinkoncept för optimala resultat i metall, isolering (sandwich) och hårt trä.
- ▶ Mycket lätthanterad.
- ▶ Suveränt jämn gång tack vare precisionsbalansering.
- ▶ Ställbar spåntransport med sug eller utblås.

**I priset ingår:**

2 förpackningar sågblad, 1 spånavbrytningsskydd

**Sågblad för metall och sandwichmaterial**

	METAL	ALU	Cu Ni Zn	STAINLESS INOX NIROSTA	PVC	SANDWICH	X	Qualität/Quality	Förp. St	Beställningsnummer	Pris SEK exkl. moms	Pris SEK inkl. moms			
	< 1,2		< 1,2						77	0,7	HSS	5	6 35 03 060 01 0	138:-	173:-
	< 1,2								100	0,7	HSS	5	6 35 03 076 01 0	189:-	237:-
	< 2,0	< 2,0	< 2,0	< 2,0	< 4,0				88	1,2	HSS	5	6 35 03 035 01 1	124:-	155:-
	< 2,0	< 2,0	< 2,0		< 4,0	< 70,0			120	1,2	HSS	5	6 35 03 077 01 4	217:-	272:-
	< 10,0	< 8,0	< 10,0	< 6,0	< 8,0				88	2,0	HSS	5	6 35 03 036 01 4	124:-	155:-
	< 10,0	< 8,0	< 10,0		< 30,0	< 120			180	2	BIM	5	6 35 03 114 01 0	293:-	367:-
	< 2,0	< 2,0	< 2,0	< 2,0	< 4,0				88	1,2	BIM	5	6 35 03 112 01 0	162:-	203:-
	< 10,0	< 8,0	< 10,0	< 6,0	< 8,0				88	2,0	BIM	5	6 35 03 113 01 0	162:-	203:-
	< 6,0	< 15,0							100	3,0	BIM	5	6 35 03 088 01 1	153:-	192:-

**Sågblad för trä och övrigt**

	FIBREGLASS		PVC			X	Qualität/Quality	Förp. St	Beställningsnummer	Pris SEK exkl. moms	Pris SEK inkl. moms			
			< 25,0	< 25,0				77	2	HCS	5	6 35 03 087 01 3	124:-	155:-
			< 40,0	< 15,0	< 25,0			88	3,0	HCS	5	6 35 03 037 01 8	124:-	155:-
			< 50,0	< 30,0	< 50,0			88	4,0	HCS	5	6 35 03 038 01 6	124:-	155:-
			< 60,0	< 30,0	< 60,0			100	4,0	HCS	5	6 35 03 082 01 0	138:-	173:-
								77		HM	5	6 35 03 089 01 5	357:-	447:-
	< 25,0		< 30,0					88	4,0	HSS	5	6 35 03 039 01 0	147:-	184:-
	< 10,0							77			1	6 35 03 061 01 9	494:-	618:-

**Allmänna tillbehör**

**Verktygslåda**  
Plast, inermått: 470 x 275 x 116 mm



Beställningsnummer 3 39 01 118 01 0

Pris SEK exkl. moms 442:-  
Pris SEK inkl. moms 553:-

**Plastlåda**  
Lådsats med låsbart lock för smådelar och tillbehör, passande för verktygslåda 3 39 01 118 01 0, max 5 styck/låda.



Beställningsnummer 3 39 01 119 00 0

Pris SEK exkl. moms 47:-  
Pris SEK inkl. moms 59:-

**Skärpasta**  
Smörjmedel för bearbetning av plåtmaterial.



Beställningsnummer 3 21 32 020 12 9

Pris SEK exkl. moms 160:-  
Pris SEK inkl. moms 200:-

**Sågbord**

förlängd, för sågning av profiler och profilerad isolering. Längd ca 340 mm.

Beställningsnummer	3 27 14 084 00 8	Pris SEK exkl. moms	1.077:-	Pris SEK inkl. moms	1.347:-
--------------------	------------------	---------------------	---------	---------------------	---------

**Spånabrytningskydd**

5-pack



Beställningsnummer	3 14 28 102 01 6	Pris SEK exkl. moms	109:-	Pris SEK inkl. moms	137:-
--------------------	------------------	---------------------	-------	---------------------	-------

**Spånskydd**

för ASt(e) 638



Beställningsnummer	3 27 14 088 00 7	Pris SEK exkl. moms	54:-	Pris SEK inkl. moms	68:-
--------------------	------------------	---------------------	------	---------------------	------

**Slanghylsa**

För anslutning av FEIN elverktyg med dammsug



Ø mm	Beställningsnummer	Pris SEK exkl. moms	Pris SEK inkl. moms
32	3 05 17 028 00 7	29:-	37:-
27	3 05 17 029 00 1	36:-	45:-

**Adapter**

För allroundanvändning för anslutning av elverktyg och tillbehör med dammsugning på dammsugare. Flexibel gummihylsa, längd 70 mm, invändig-Ø 31,5 mm.



Beställningsnummer	3 13 22 771 00 9	Pris SEK exkl. moms	58:-	Pris SEK inkl. moms	73:-
--------------------	------------------	---------------------	------	---------------------	------



	<b>AStx 649-1</b>	<b>AStxe 649-1</b>	<b>STS 325 R</b>	
	Stark sticksåg för rör och profiler.	Krafffull sticksåg för rör och profiler med steglös sågfrekvensstyrning.	Tryckluftsdreven sticksåg för rör och profiler.	
<b>Sida</b>	126	126	126	
<b>Tekniska egenskaper</b>	Effekt	750 W	750 W	
	Antal slag	350 1/min	100 - 350 1/min	330 1/min
	Slaglängd	60 mm	60 mm	60 mm
	Arbetstryck			6 bar
	Luftförbrukning			1,45 m <sup>3</sup> /min
	Vikt enligt EPTA	6,1 kg	6,4 kg	7,2 kg
	Rördiameter	440 * mm	400 * mm	440 * mm
	Profiler upp till b x h	290 x 550 mm	290 x 550 mm	290 x 500 mm

\* Med förlängd kedja.

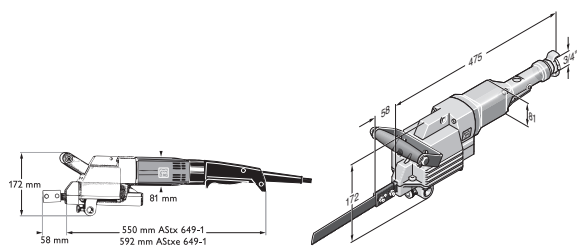

AStx 649-1  
AStxe 649-1

STS 325 R



**AStx 649-1**

Stark sticksåg för rör och profiler.



Tillbehör, se sida 127

Effekt	W	750
Avgiven effekt	W	480
Antal slag	1/min	350
Slaglängd	mm	60
Rördiameter	mm	440 *
Profiler upp till b x h	mm	290 x 550
Kabellängd	m	2,5
Vikt enligt EPTA	kg	6,1
<b>Beställningsnummer</b>		<b>7 234 22 00 23 0</b>
<b>EAN</b>		<b>4014586858470</b>
<b>Pris SEK exkl. moms [PK01]</b>		<b>23.370:-</b>
<b>Pris SEK inkl. moms [PK01]</b>		<b>29.213:-</b>

**Fördelarna med FEIN:**

- ▶ Idealisk för kapning av rör och profiler av stål, gjutjärn, lättbetong och plaster.
- ▶ Spänn- och frammatningsanordning för profiler och rör, från Ø 80 mm till Ø 400 mm.
- ▶ Särskilt lämplig för sandwichmaterial och olika materialskikt.
- ▶ Ställbara spännanordningar möjliggör även geringssågning upp till 45°.
- ▶ \* Med förlängd kedja.

**I priset ingår:**

2 sågblad, 1 stödhandtag, 1 sats nycklar

**AStxe 649-1**

Kraftfull sticksåg för rör och profiler med steglös sågfrekvensstyrning.



Tillbehör, se sida 127

Effekt	W	750
Avgiven effekt	W	480
Antal slag	1/min	100 - 350
Slaglängd	mm	60
Rördiameter	mm	400 *
Profiler upp till b x h	mm	290 x 550
Kabellängd	m	2,5
Vikt enligt EPTA	kg	6,4
<b>Beställningsnummer</b>		<b>7 234 23 00 23 0</b>
<b>EAN</b>		<b>4014586858500</b>
<b>Pris SEK exkl. moms [PK01]</b>		<b>24.430:-</b>
<b>Pris SEK inkl. moms [PK01]</b>		<b>30.538:-</b>

**Fördelarna med FEIN:**

- ▶ Idealisk för kapning av rör och profiler av stål, gjutjärn, lättbetong och plaster.
- ▶ Spänn- och frammatningsanordning för profiler och rör, från Ø 80 mm till Ø 400 mm.
- ▶ Särskilt lämplig för sandwichmaterial och olika materialskikt.
- ▶ Steglös, elektronisk inställning av antalet slag för optimal skärhastighet.
- ▶ Ställbara spännanordningar möjliggör även geringssågning upp till 45°.
- ▶ \* Med förlängd kedja.

**I priset ingår:**

2 sågblad, 1 stödhandtag, 1 sats nycklar

**STS 325 R**

Tryckluftsdreven sticksåg för rör och profiler.



Tillbehör, se sida 127

Arbetstryck	bar	6
Luftförbrukning	m <sup>3</sup> /min	1,45
Avgiven effekt	W	1 100
Antal slag	1/min	330
Slaglängd	mm	60
Rördiameter	mm	440 *
Profiler upp till b x h	mm	290 x 500
Vikt enligt EPTA	kg	7,2
<b>Beställningsnummer</b>		<b>7 534 08 00 00 0</b>
<b>EAN</b>		<b>4014586855639</b>
<b>Pris SEK exkl. moms [PK01]</b>		<b>29.990:-</b>
<b>Pris SEK inkl. moms [PK01]</b>		<b>37.488:-</b>

**Fördelarna med FEIN:**

- ▶ Idealisk för kapning av rör och profiler av stål, gjutjärn, lättbetong och plaster.
- ▶ Spänn- och frammatningsanordning för profiler och rör, från Ø 80 mm till Ø 400 mm.
- ▶ Ställbara spännanordningar möjliggör även geringssågning upp till 45°.
- ▶ Spänn- och frammatningsenhet.
- ▶ Justerbar spännanordning.
- ▶ \* Med förlängd kedja.

**I priset ingår:**

2 sågblad, 1 sats nycklar, 1 stödhandtag, 1 slangkoppling



## Sågblad

	Icke-järnmetall och stål 400 N/mm <sup>2</sup>	Stål över 400 N/mm <sup>2</sup> och gråjärn	Olika material	Längd	Tand- avstånd	Tjock- lek	Vikt (netto)	Material	Beställnings- nummer	Pris SEK exkl. moms	Pris SEK inkl. moms
				mm	mm	mm	kg				
	x	x	≤ Ø 80	200	1,0	1,5	0,06	HSS	6 35 03 067 00 6	103:-	129:-
	x	x	≤ Ø 80	200	1,6	1,5	0,06	HSS	6 35 03 066 00 2	99:-	124:-
	x	x	≤ Ø 170 <sup>1</sup>	300	1,6	1,5	0,06	HSS	6 35 03 063 00 7	125:-	157:-
	x	x	≤ Ø 260 <sup>1</sup>	400	1,6	1,5	0,125	HSS	6 35 03 064 00 5	173:-	217:-
	x	x	≤ Ø 350 <sup>2</sup>	500	1,8	2,0	0,18	HSS	6 35 03 072 00 2	354:-	443:-
	x	x	≤ Ø 440 <sup>2</sup>	600	1,8	2,0	0,21	HSS	6 35 03 073 00 6	430:-	538:-
	x	x		300	2,1	1,5	0,08	HSS	6 35 03 070 00 0	124:-	155:-
	x		*	530	2,1	1,5	0,170	HSS	6 35 03 069 00 8	226:-	283:-
	x (AL)		Plast	200	3,2	1,5	0,06	HSS	6 35 03 065 00 9	81:-	102:-
	x (AL)		Plast	400	3,2	1,5	0,125	HSS	6 35 03 068 00 4	173:-	217:-
			PE-rör, gasbetong	300	6,3	1,5	0,08		6 35 03 071 00 9	87:-	109:-
			PE-rör, gasbetong *	530	6,3	1,5	0,170		6 35 03 040 00 3	157:-	197:-

## HD-sågblad

Speciella sågblad för bearbetning av stål och rostfritt stål. HD-sågblad övertygar med lång livslängd och jämn sågning. Det lönar sig att prova.

	Icke-järnmetall och stål 400 N/mm <sup>2</sup>	Stål över 400 N/mm <sup>2</sup> och gråjärn	Olika material	Längd	Tand- avstånd	Tjock- lek	Vikt (netto)	Material	Beställnings- nummer	Pris SEK exkl. moms	Pris SEK inkl. moms
				mm	mm	mm	kg				
	x	x	≤ Ø 170 <sup>1</sup>	300	1,6	2,0	0,08	HSS	6 35 03 093 00 4	223:-	279:-
	x	x	≤ Ø 350 <sup>2</sup>	500	1,8	2,0	0,18	HSS	6 35 03 099 00 5	412:-	515:-
	x	x	≤ Ø 325 *	530	2,1	1,6	0,17	HSS	6 35 03 100 00 6	321:-	402:-
	x	x	≤ Ø 260 <sup>1</sup>	400	2,1	2,0	0,175	HSS	6 35 03 094 00 2	298:-	373:-
	x	x	≤ Ø 260 <sup>1</sup>	400	3,2	2,0	0,175	HSS	6 35 03 095 00 6	298:-	373:-
	x	x	≤ Ø 440 <sup>2</sup>	600	1,8	2,0	0,21	HSS	6 35 03 098 00 1	503:-	629:-

## TD-sågblad

TD-sågblad lämpar sig för våt- och torrskärning. De övertygar genom snabba och jämna snittresultat.

	För duktila gjutjärnrör, även överdragna med cementvälling och gråjärnrör	Rör Ø (DN)	Längd	Belägg- ningslängd	Tjock- lek	Vikt	Beställnings- nummer	Pris SEK exkl. moms	Pris SEK inkl. moms
		mm	mm	mm	mm	kg			
	x	80 - 150 <sup>3</sup>	320	260	2,2	0,110	6 35 03 096 01 8	2.115:-	2.644:-
	x	80 - 300 <sup>3</sup>	490	430	2,9	0,220	6 35 03 097 01 2	2.812:-	3.515:-

\* endast med sågbladsstyrning 9 06 06 002 00 9

<sup>1</sup> med FEIN spänn- och mataranordning 9 07 02 005 00 0 eller spännanordning 9 07 02 004 00 6

<sup>2</sup> endast med förlängning av kedjan till Ø 440 mm, därtill behövs kedja 3 02 31 003 00 3 och bult 3 02 16 130 00 4

<sup>3</sup> endast med FEIN spänn- och mataranordning 9 07 02 005 00 0

## Allmänna tillbehör



**Verktygslåda**  
Metall

Bredd mm	Längd mm	Höjd mm	Beställningsnummer	Pris SEK exkl. moms	Pris SEK inkl. moms
240	690	160	3 39 01 022 01 4	<b>566:-</b>	708:-



**Skärpasta**  
Smörjmedel för bearbetning av plåtmaterial.

Beställningsnummer	Pris SEK exkl. moms	Pris SEK inkl. moms
3 21 32 020 12 9	<b>160:-</b>	200:-



**Spänn- och frammatningsenhet**  
(B x D x H) 280 x 285 x 395 mm, för rör och cirkelformade material med en yttre Ø på 80 till 400 mm

Beställningsnummer	Pris SEK exkl. moms	Pris SEK inkl. moms
9 07 02 005 00 0	<b>22.756:-</b>	28.445:-

**Skyddsbackar i stål**  
för att undvika skador på rörets yta, 4 st behövs

Beställningsnummer	Pris SEK exkl. moms	Pris SEK inkl. moms
3 13 27 064 00 8	<b>579:-</b>	724:-



**Rengöringsblock**  
Rhombö för rengöring av hårdmetall- och diamentverktyg.

Beställningsnummer	Pris SEK exkl. moms	Pris SEK inkl. moms
6 37 19 007 01 0	<b>235:-</b>	294:-



**Fastspänning**  
för rör Ø 100-325 mm, endast med förlängning av kedjan till Ø 440 mm, kedja 3 02 31 003 00 3 och bult 3 02 16 130 00 4 är nödvändiga.

Beställningsnummer	Pris SEK exkl. moms	Pris SEK inkl. moms
9 07 02 004 00 6	<b>3.969:-</b>	4.962:-



**Fastspänning**  
för profiler upp till 310 mm bredd vid maxhöjd 550 mm.

Beställningsnummer	Pris SEK exkl. moms	Pris SEK inkl. moms
9 07 02 003 00 8	<b>3.197:-</b>	3.997:-



**Sågbladsstyrning**  
för rör upp till Ø 325 mm endast med 530 mm långa sågblad, styrning till rörets mitt, sågbladstjocklek max. 1,6 mm.

Beställningsnummer	Pris SEK exkl. moms	Pris SEK inkl. moms
9 06 06 002 00 9	<b>3.147:-</b>	3.934:-



**Anhåll**  
för frihandsarbeten.

Beställningsnummer	Pris SEK exkl. moms	Pris SEK inkl. moms
3 27 14 062 02 3	<b>2.376:-</b>	2.970:-

**Klyvkiel**  
Hindrar klämning av sågbladet

Beställningsnummer	Pris SEK exkl. moms	Pris SEK inkl. moms
6 33 05 006 00 8	<b>114:-</b>	143:-

## Tillbehör STS 325 R

## Slangkoppling

Beställningsnummer	Pris SEK exkl. moms	Pris SEK inkl. moms
4 11 40 004 00 7	<b>302:-</b>	378:-



**MF 14-180**

Extremt effektiv och robust monteringsfräsmaskin för demontering av gamla fönster.



Tillbehör, se sida 129

Effekt	W	1 200
Avgiven effekt	W	750
Varvtal obelastad	1/min	7 000
Diamantskiva Ø	mm	180
Skärdjup	mm	0 - 50
Kabellängd	m	4
Vikt enligt EPTA	kg	4,1
<b>Beställningsnummer</b>		<b>7 238 14 00 23 0</b>
<b>EAN</b>		<b>4014586865744</b>
<b>Pris SEK exkl. moms [PK01]</b>		<b>13.490:-</b>
<b>Pris SEK inkl. moms [PK01]</b>		<b>16.863:-</b>

**Fördelarna med FEIN:**

- ▶ Exakta snitt utan att skada väggarna.
- ▶ Snitten utförs endast 2 mm från den gamla fönsterramen.
- ▶ Dammfritt arbete tack vare en sluten sugbehållare.
- ▶ FEIN högeffektmotor.
- ▶ Kvalitetsdiamantskiva.
- ▶ Perfekt komplettering: FEIN SUPERCUT för kapning av fönsterbågar.
- ▶ Djupanslaget ställer in exakt sågdjup.
- ▶ Stabilt handtag.

**I priset ingår:**

- 1 FEIN monteringsfräs MF 14-180, 1 diamantskiva, Ø 180 mm, 1 plastlåda

**Monteringsfräs**

**Allmänna tillbehör**



**Diamantskiva**

Ø 180 mm, specialfäste för MF 14-180.

Beställningsnummer

6 35 02 146 01 1

Pris SEK exkl. moms

**1.236:-**

Pris SEK inkl. moms

**1.545:-**



**Adapter**

För allroundanvändning för anslutning av elverktyg och tillbehör med dammsugning på dammsugare. Flexibel gummihylsa, längd 70 mm, invändig-Ø 31,5 mm.

Beställningsnummer

3 13 22 771 00 9

Pris SEK exkl. moms

**58:-**

Pris SEK inkl. moms

**73:-**



## Kärnborrning metall – prova den kostnadseffektivaste borrar metoden.

Kärnborrning är en utomordentligt ekonomisk metod: snabbare, tystare och noggrannare än spiralborrning. Eftersom förborrning och omriggning inte krävs kan arbetstiden förkortas med upp till ca 40% – i verkstaden eller på byggarbetsplatsen. FEINs suveräna magnetiska kärnborrmaskiner KBM passar för borrning med hårdmetallkärnborr och täcker upp många användningsområden som kärnborrning, spiralborrning, gängskärning, försänkning och brotschning. FEIN magnetiska kärnborrmaskiner i serien KBB är däremot endast utformade för kärnborrning och de gör arbetet ekonomiskt. Detsamma gäller för FEIN:s kärnborr: Hårdmetall och HSS-stål av hög kvalitet samt genomtänkta skärgeometrier ger hög borrar kapacitet och lång livslängd.

Världens första handhållna metallborrsystem, FEIN KBH 25, kombinerar i ett system fördelarna hos kraftfulla handborrmaskiner och hårdmetallbelagda kärnborr. Den nya borrar tekniken och specialutvecklade HM-kärnborr möjliggör, flexibelt, smidigt och snabbt arbete.

Det spelar ingen roll om det gäller kärnborrning i stål, rostfritt eller aluminium: Med vårt omfattande kärnborrprogram har vi den passande lösningen för varje användningsområde. FEIN kärnborrsystem kommer att revolutionera ditt arbete!



---

### **Mobile** **Sida 132**

Flexibelt handhållet metallkärnborrsystem med sex gånger snabbare avverkning än spiralborrning.

---

### **Economical** **Sida 137**

Economical magnetkärnborrmaskiner med basfunktioner för kärnborrning som inte kompromissar när det gäller livslängd och prestanda.

---

### **Compact** **Sida 137**

Compact magnetkärnborrmaskiner med minimala dimensioner lämpar sig för kärnborrning i trånga och svåråtkomliga utrymmen.

---

### **Universal** **Sida 144**

Kraftfulla universella magnetkärnborrmaskiner med höga kvalitetskrav för universella jobb.

---

### **Automatic** **Sida 160**

Kraftfulla, helautomatiska auto magnetkärnborrmaskiner för maximal effektivitet och med minimal belastning på din kropp.



	<b>KBH 25 S</b>	<b>KBH 25-2 U</b>	
	Handhållet 1-växlat metallkärnborsystem för snabb och flexibel kärnbörrevändning.	Handhållet 2-växlat metallkärnborsystem för allround kärn- och spiralborrning.	
<b>Sida</b>	133	133	
<b>Tekniska egenskaper</b>	Borr-Ø stål, kärnborr	25 mm	25 mm
	Borr-Ø /rostfritt, kärnborr	25 mm	25 mm
	Borr-Ø aluminium, kärnborr	30 mm	30 mm
	Borr-Ø stål, hålsågar	80 mm	80 mm
	Effekt	1 200 W	1 200 W
	Avgiven effekt	680 W	680 W
	Centreringsborrning	0 - 1 600* 1/min	0 - 1 600 1/min
	1:a växeln	0 - 520* 1/min	0 - 520 1/min
2:a växeln	- 1/min	0 - 1 600 1/min	
Vikt enligt EPTA	3,3 kg	3,4 kg	

\* Ingen manuell omkoppling möjlig.

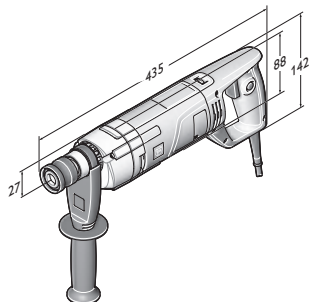

KBH 25 S  
KBH 25-2 U





## KBH 25 S

Handhållet 1-växlat metallkärnborsystem för snabb och flexibel kärnbörnanvändning.



Tillbehör, se sida 134

Effekt	W	1 200
Avgiven effekt	W	680
Centreringsborrnin	1/min	0 - 1 600*
1:a växeln	1/min	0 - 520*
2:a växeln	1/min	-
Vridmoment	Nm	50
Stoppmoment	Nm	50 **
Borr-Ø stål, kärnborr	mm	25
Borr-Ø /rostfritt, kärnborr	mm	25
Borr-Ø aluminium, kärnborr	mm	30
Kärnborr borrddjup max.	mm	20
Borr-Ø stål, hålsågar	mm	80
Hålsågar borrddjup max.	mm	4
Kärnborrffäste		QuickIN Plus
Hörnmått	mm	27
Kabellängd	m	4
Vikt enligt EPTA	kg	3,3
<b>Beställningsnummer</b>		<b>7 271 04 61 00 0</b>
<b>EAN</b>		<b>4014586876030</b>
<b>Pris SEK exkl. moms [PK01]</b>		<b>8.020:-</b>
<b>Pris SEK inkl. moms [PK01]</b>		<b>10.025:-</b>

**Fördelarna med FEIN:**

- ▶ Upp till sex gånger snabbare arbete tack vare innovativ borrhåsteknik: 5 mm djup centreringsborrnin med 1 600 varv/min med efterföljande fränkoppling av centreringsborren och automatisk omkoppling av varvtalet till 520 varv/min för en optimal avverkningshastighet för hårdmetallkärnborr. Hårdmetallkärnbörren borrar klart den önskade borrhåstdiametern med låg kraftinsats och speciell kärnborr-skärgeometri .
- ▶ Kan användas på alla vanliga metaller och ytor genom att varvtalet anpassas till den respektive arbetsuppgiften.
- ▶ Mycket säkert arbete tack vare momentslirkoppling. Skyddar användaren vid överbelastning genom att kraftuttagssidan är separerad från drivningssidan.
- ▶ \* Ingen manuell omkoppling möjlig.
- ▶ \*\* Momentslirkoppling.
- ▶ Höger-/vänstergång.
- ▶ FEIN högeffektmotor med hög varvtalsstabilitet.
- ▶ Steglös varvtalselektronik.
- ▶ Steglös elektronisk varvtalsreglering.
- ▶ Varvtalsstyrd elektronik.
- ▶ Vridstyvt motorhus med skålkonstruktion.
- ▶ Hårdmetallkärnborr med lång livslängd.
- ▶ Återstartspärr.
- ▶ Omfattande tillbehörssortiment.

**I priset ingår:**

1 skärspray, 1 Metallkärnbormaskin KBH 25, 1 plastlåda, 1 stödhandtag, 1 centreringsborr

## KBH 25-2 U

Handhållet 2-växlat metallkärnborsystem för allround kärn- och spiralborrnin.



Tillbehör, se sida 134

Effekt	W	1 200
Avgiven effekt	W	680
Centreringsborrnin	1/min	0 - 1 600
1:a växeln	1/min	0 - 520
2:a växeln	1/min	0 - 1 600
Vridmoment	Nm	50
Stoppmoment	Nm	50 **
Borr-Ø stål, kärnborr	mm	25
Borr-Ø /rostfritt, kärnborr	mm	25
Borr-Ø aluminium, kärnborr	mm	30
Kärnborr borrddjup max.	mm	20
Borr-Ø stål, hålsågar	mm	80
Hålsågar borrddjup max.	mm	4
Gängskärning		M 12
Kärnborrffäste		QuickIN Plus
Hörnmått	mm	27
Kabellängd	m	4
Vikt enligt EPTA	kg	3,4
<b>Beställningsnummer</b>		<b>7 271 03 61 00 0</b>
<b>EAN</b>		<b>4014586876023</b>
<b>Pris SEK exkl. moms [PK01]</b>		<b>8.960:-</b>
<b>Pris SEK inkl. moms [PK01]</b>		<b>11.200:-</b>

**Fördelarna med FEIN:**

- ▶ Upp till sex gånger snabbare arbete tack vare innovativ borrhåsteknik: 5 mm djup centreringsborrnin med 1 600 varv/min med efterföljande fränkoppling av centreringsborren och automatisk omkoppling av varvtalet till 520 varv/min för en optimal avverkningshastighet för hårdmetallkärnborr. Hårdmetallkärnbörren borrar klart den önskade borrhåstdiametern med låg kraftinsats och speciell kärnborr-skärgeometri .
- ▶ Mekanisk 2-växlad växellåda med varvtal från 0-1 600 1/min för effektiv spiralborrnin och höger-/vänstergång för gängborrnin upp till M12.
- ▶ Mycket säkert arbete tack vare momentslirkoppling. Skyddar användaren vid överbelastning genom att kraftuttagssidan är separerad från drivningssidan.
- ▶ \*\* Momentslirkoppling.
- ▶ Höger-/vänstergång.
- ▶ FEIN högeffektmotor med hög varvtalsstabilitet.
- ▶ Steglös varvtalselektronik.
- ▶ Steglös elektronisk varvtalsreglering.
- ▶ Varvtalsstyrd elektronik.
- ▶ Vridstyvt motorhus med skålkonstruktion.
- ▶ Hårdmetallkärnborr med lång livslängd.
- ▶ Återstartspärr.
- ▶ Omfattande tillbehörssortiment.

**I priset ingår:**

1 Metallkärnbormaskin KBH 25-2 U, 1 centreringsborr, 1 stödhandtag, 1 skärspray, 1 snabbchuck Ø 13-16 mm, 1 plastlåda

**Hårdmetallkärnborr**



**HM-kärnborr med QuickIN Plus-fäste**

Lång livsländ genom hårdmetallbeläggning. Suverän avverkning i alla vanliga metaller.  
Borr djup 20 mm, Borr-Ø stål upp till 25 mm, Borr-Ø aluminium upp till 30 mm.

Borr-Ø mm	Beställningsnummer	Pris SEK exkl. moms	Pris SEK inkl. moms
14	6 31 30 014 01 0	500:-	625:-
15	6 31 30 015 01 0	500:-	625:-
16	6 31 30 016 01 0	500:-	625:-
17	6 31 30 017 01 0	500:-	625:-
18	6 31 30 018 01 0	500:-	625:-
19	6 31 30 019 01 0	500:-	625:-
20	6 31 30 020 01 0	500:-	625:-
21	6 31 30 021 01 0	500:-	625:-
22	6 31 30 022 01 0	500:-	625:-
23	6 31 30 023 01 0	500:-	625:-
24	6 31 30 024 01 0	525:-	657:-
25	6 31 30 025 01 0	525:-	657:-
26	6 31 30 026 01 0	525:-	657:-
27	6 31 30 027 01 0	525:-	657:-
28	6 31 30 028 01 0	525:-	657:-
29	6 31 30 029 01 0	560:-	700:-
30	6 31 30 030 01 0	560:-	700:-

**Hårdmetallkärnborr TiAlN-belagt**



**HM-kärnborr TiAlN-belagt med QuickIN Plus-fäste**

Lång livsländ genom hårdmetallbeläggning. Suverän avverkning i alla vanliga metaller, 20% högre avverkning, minskade skär- och matningskrafter genom TiAlN-beläggning.  
Borr djup 20 mm, Borr-Ø stål upp till 25 mm, Borr-Ø aluminium upp till 30 mm.

Borr-Ø mm	Beställningsnummer	Pris SEK exkl. moms	Pris SEK inkl. moms
14	6 31 30 114 01 0	640:-	800:-
15	6 31 30 115 01 0	640:-	800:-
16	6 31 30 116 01 0	640:-	800:-
17	6 31 30 117 01 0	640:-	800:-
18	6 31 30 118 01 0	675:-	844:-
19	6 31 30 119 01 0	675:-	844:-
20	6 31 30 120 01 0	675:-	844:-
21	6 31 30 121 01 0	675:-	844:-
22	6 31 30 122 01 0	675:-	844:-
23	6 31 30 123 01 0	675:-	844:-
24	6 31 30 124 01 0	715:-	894:-
25	6 31 30 125 01 0	715:-	894:-
26	6 31 30 126 01 0	715:-	894:-
27	6 31 30 127 01 0	715:-	894:-
28	6 31 30 128 01 0	715:-	894:-
29	6 31 30 129 01 0	715:-	894:-
30	6 31 30 130 01 0	715:-	894:-

**Hårdmetallhålsågar**



**HM-hålsåg med QuickIN PLUS-fäste**

Hårdmetallbelagd med optimal livslängd för effektiv borring i metallplåt med tjocklek upp till 4,0 mm.  
Borr djup 4 mm.

Borr-Ø mm	Beställningsnummer	Pris SEK exkl. moms	Pris SEK inkl. moms
14	6 31 31 014 01 0	390:-	488:-
15	6 31 31 015 01 0	390:-	488:-
16	6 31 31 016 01 0	390:-	488:-
17	6 31 31 017 01 0	390:-	488:-
18	6 31 31 018 01 0	390:-	488:-
19	6 31 31 019 01 0	390:-	488:-
20	6 31 31 020 01 0	440:-	550:-
21	6 31 31 021 01 0	440:-	550:-
22	6 31 31 022 01 0	440:-	550:-
23	6 31 31 023 01 0	440:-	550:-
24	6 31 31 024 01 0	440:-	550:-
25	6 31 31 025 01 0	440:-	550:-
26	6 31 31 026 01 0	440:-	550:-
27	6 31 31 027 01 0	440:-	550:-
28	6 31 31 028 01 0	440:-	550:-
29	6 31 31 029 01 0	470:-	588:-
30	6 31 31 030 01 0	470:-	588:-
31	6 31 31 031 01 0	510:-	638:-
32	6 31 31 032 01 0	510:-	638:-
33	6 31 31 033 01 0	510:-	638:-
34	6 31 31 034 01 0	550:-	688:-
35	6 31 31 035 01 0	550:-	688:-
36	6 31 31 036 01 0	600:-	750:-
37	6 31 31 037 01 0	600:-	750:-
38	6 31 31 038 01 0	600:-	750:-
39	6 31 31 039 01 0	600:-	750:-
40	6 31 31 040 01 0	600:-	750:-
41	6 31 31 041 01 0	600:-	750:-
42	6 31 31 042 01 0	600:-	750:-
43	6 31 31 043 01 0	660:-	825:-
44	6 31 31 044 01 0	660:-	825:-
45	6 31 31 045 01 0	660:-	825:-
46	6 31 31 046 01 0	660:-	825:-
47	6 31 31 047 01 0	660:-	825:-
48	6 31 31 048 01 0	705:-	882:-
49	6 31 31 049 01 0	705:-	882:-
50	6 31 31 050 01 0	705:-	882:-
51	6 31 31 051 01 0	705:-	882:-
52	6 31 31 052 01 0	705:-	882:-
53	6 31 31 053 01 0	725:-	907:-
54	6 31 31 054 01 0	725:-	907:-
55	6 31 31 055 01 0	755:-	944:-
56	6 31 31 056 01 0	820:-	1.025:-
57	6 31 31 057 01 0	885:-	1.107:-
58	6 31 31 058 01 0	950:-	1.188:-
59	6 31 31 059 01 0	1.030:-	1.288:-
60	6 31 31 060 01 0	1.110:-	1.388:-
65	6 31 31 065 01 0	1.135:-	1.419:-
68	6 31 31 068 01 0	1.175:-	1.469:-
70	6 31 31 070 01 0	1.230:-	1.538:-
75	6 31 31 075 01 0	1.255:-	1.569:-
80	6 31 31 080 01 0	1.305:-	1.632:-



**Hårdmetallhålsågar för rör**



**HM-hålsåg för rör med QuickIN-PLUS-fäste**  
Hårdmetallbelagd med optimal livslängd vid användning på rörmaterial och välvda ytor med vägg tjocklekar upp till 4 mm. Borrdjup 4 mm.

Borr-Ø mm	Beställningsnummer	Pris SEK exkl. moms	Pris SEK inkl. moms
21	6 31 31 421 01 0	495:-	619:-
22	6 31 31 422 01 0	495:-	619:-
23	6 31 31 423 01 0	495:-	619:-
24	6 31 31 424 01 0	495:-	619:-
25	6 31 31 425 01 0	495:-	619:-
26	6 31 31 426 01 0	495:-	619:-
27	6 31 31 427 01 0	495:-	619:-
28	6 31 31 428 01 0	495:-	619:-
29	6 31 31 429 01 0	530:-	663:-
30	6 31 31 430 01 0	530:-	663:-
31	6 31 31 431 01 0	600:-	750:-
32	6 31 31 432 01 0	600:-	750:-
33	6 31 31 433 01 0	600:-	750:-
34	6 31 31 434 01 0	635:-	794:-
35	6 31 31 435 01 0	635:-	794:-
36	6 31 31 436 01 0	710:-	888:-
37	6 31 31 437 01 0	710:-	888:-
38	6 31 31 438 01 0	710:-	888:-
39	6 31 31 439 01 0	710:-	888:-
40	6 31 31 440 01 0	710:-	888:-
41	6 31 31 441 01 0	805:-	1.007:-
42	6 31 31 442 01 0	805:-	1.007:-
43	6 31 31 443 01 0	805:-	1.007:-
44	6 31 31 444 01 0	805:-	1.007:-
45	6 31 31 445 01 0	805:-	1.007:-
46	6 31 31 446 01 0	875:-	1.094:-
47	6 31 31 447 01 0	875:-	1.094:-
48	6 31 31 448 01 0	875:-	1.094:-
49	6 31 31 449 01 0	875:-	1.094:-
50	6 31 31 450 01 0	875:-	1.094:-
51	6 31 31 451 01 0	905:-	1.132:-
52	6 31 31 452 01 0	905:-	1.132:-
53	6 31 31 453 01 0	905:-	1.132:-
54	6 31 31 454 01 0	905:-	1.132:-
55	6 31 31 455 01 0	925:-	1.157:-
56	6 31 31 456 01 0	950:-	1.188:-
57	6 31 31 457 01 0	990:-	1.238:-
58	6 31 31 458 01 0	1.085:-	1.357:-
59	6 31 31 459 01 0	1.135:-	1.419:-
60	6 31 31 460 01 0	1.190:-	1.488:-
65	6 31 31 465 01 0	1.295:-	1.619:-
68	6 31 31 468 01 0	1.375:-	1.719:-

**Centreringsborr**



Centreringsborr

Förp. St	Beställningsnummer	Pris SEK exkl. moms	Pris SEK inkl. moms
1	6 31 14 038 01 0	172:-	215:-
5	6 31 14 038 02 0	775:-	969:-

**Roscar**



**Hylschuck**  
med hylsa 6/7/9 mm

Beställningsnummer	Pris SEK exkl. moms	Pris SEK inkl. moms
6 32 06 067 02 0	1.171:-	1.464:-



**Spännhylsa**  
för hylschuck och pendelhylschuck  
M2 (DIN 352, DIN 371), M4 (DIN 357, DIN 376)

Ø mm	fyrkant mm	Beställningsnummer	Pris SEK exkl. moms	Pris SEK inkl. moms
2,8	2,1	6 32 06 077 00 1	270:-	338:-



**Spännhylsa**  
för hylschuck och pendelhylschuck  
M3 (DIN 352, DIN 371), M5 (DIN 357, DIN 376)

Ø mm	fyrkant mm	Beställningsnummer	Pris SEK exkl. moms	Pris SEK inkl. moms
3,5	2,7	6 32 06 064 00 1	270:-	338:-



**Spännhylsa**  
för hylschuck och pendelhylschuck  
M4 (DIN 352, DIN 371), M6 (DIN 357, DIN 376)

Ø mm	fyrkant mm	Beställningsnummer	Pris SEK exkl. moms	Pris SEK inkl. moms
4,5	3,4	6 32 06 065 00 5	270:-	338:-



**Spännhylsa**  
för hylschuck och pendelhylschuck  
M5 (DIN 352, DIN 371), M6 (DIN 352), M7 (DIN 352),  
M8 (DIN 352, DIN 357, DIN 376)

Ø mm	fyrkant mm	Beställningsnummer	Pris SEK exkl. moms	Pris SEK inkl. moms
6	4,9	6 32 06 066 00 8	270:-	338:-



**Spännhylsa**  
för hylschuck och pendelhylschuck  
M7 (DIN 371), M9 (DIN 352) M 10 (DIN 352, DIN 357,  
DIN 376)

Ø mm	fyrkant mm	Beställningsnummer	Pris SEK exkl. moms	Pris SEK inkl. moms
7	5,5	6 32 06 070 00 6	270:-	338:-



**Spännhylsa**  
för hylschuck och pendelhylschuck  
M12 (DIN 357, DIN 371, DIN 376)

Ø mm	fyrkant mm	Beställningsnummer	Pris SEK exkl. moms	Pris SEK inkl. moms
9	7	6 32 06 075 00 4	270:-	338:-



**Spännhylsa**  
för hylschuck och pendelhylschuck  
M8 (DIN 371), M11 (DIN 352)

Ø mm	fyrkant mm	Beställningsnummer	Pris SEK exkl. moms	Pris SEK inkl. moms
8	6,2	6 32 06 078 00 9	270:-	338:-



**Spännhylsa**  
för hylschuck och pendelhylschuck  
M10 (DIN 371)

Ø mm	fyrkant mm	Beställningsnummer	Pris SEK exkl. moms	Pris SEK inkl. moms
10	8	6 32 06 079 00 3	262:-	328:-



**Gängchuck**  
för spännområde 2,8 - 9,0 mm, med nyckel

Beställningsnummer	Pris SEK exkl. moms	Pris SEK inkl. moms
6 32 06 018 01 0	1.213:-	1.517:-

Kärnbrörning  
metall

**Övriga tillbehör**



**Spånbehållare**

Förhindrar kontakt med varma och vassa spån.

Beställningsnummer	Pris SEK exkl. moms	Pris SEK inkl. moms
3 21 74 013 01 0	<b>208:-</b>	260:-



**Skärspray**

300 ml pumpspray, för lång verktygslivslängd, optimala skär- och avverkningsprestanda och förbättrat spånflöde.

Beställningsnummer	Pris SEK exkl. moms	Pris SEK inkl. moms
3 21 32 031 01 0	<b>180:-</b>	225:-



**Skärpasta**

Smörjmedel för bearbetning av plåtmaterial.

Beställningsnummer	Pris SEK exkl. moms	Pris SEK inkl. moms
3 21 32 020 12 9	<b>160:-</b>	200:-



**Förlängare**

För användning på trånga, djupa eller ojämna ytor. QuickIN-PLUS-fäste, längd 100 mm inkl. adapter för centreringsborr.

Beställningsnummer	Pris SEK exkl. moms	Pris SEK inkl. moms
6 31 06 017 01 0	<b>840:-</b>	1.050:-



**Adapter QuickIN PLUS på B16**

Beställningsnummer	Pris SEK exkl. moms	Pris SEK inkl. moms
6 39 01 047 00 0	<b>232:-</b>	290:-



**Adapter QuickIN Plus på 1/2"-20 UNF**

Beställningsnummer	Pris SEK exkl. moms	Pris SEK inkl. moms
6 39 01 054 00 0	<b>232:-</b>	290:-



**Kuggkranschuck**

Chuckfäste B 16

Spännvidd mm	Vikt kg	Beställningsnummer	Pris SEK exkl. moms	Pris SEK inkl. moms
1.5-13	0,41	6 32 02 030 01 5	<b>501:-</b>	627:-



**Snabbchuck**

Chuckfäste B 16

Spetsig form R, med låsning

Spännvidd mm	Vikt kg	Beställningsnummer	Pris SEK exkl. moms	Pris SEK inkl. moms
1-13	0,56	6 32 04 032 00 6	<b>949:-</b>	1.187:-



**Snabbchuck**

Metallsnabbchuck SUPRA SKE med enkelhylsa, spännkraftsäkring, chuckfäste 1/2"-20 UNF

Spännvidd mm	Vikt kg	Beställningsnummer	Pris SEK exkl. moms	Pris SEK inkl. moms
3-16	0,56	6 32 05 038 01 0	<b>1.203:-</b>	1.504:-



**Snabbchuck**

Metallsnabbchuck SUPRA SKE med enkelhylsa, spännkraftsäkring, QuickIN Plus fäste

Beställningsnummer	Pris SEK exkl. moms	Pris SEK inkl. moms
6 39 01 054 01 0	<b>1.236:-</b>	1.545:-



	KBB 30	KBB 38	KBB 60	KBB 40
	Liten och extremt lätt 1-växlad Economical magnetkärnbormaskin med basfunktioner för kärnbörning på byggarbetsplatsen.	Liten och exakt 1-växlad Economical magnetkärnbormaskin med basfunktioner för kärnbörning i verkstaden och på byggarbetsplatsen.	Kraftfull 2-växlad Economical magnetkärnbormaskin med basfunktioner för kärnbörning i verkstaden upp till 75 mm skärdjup.	Extremt liten 1-växlad Compact magnetkärnbormaskin med fast bormotor för kärnbörning vid trånga arbetsförhållanden i verkstaden och på byggarbetsplatsen.
<b>Sida</b>	138	138	138	139
<b>Användning</b>	Metallkärnborr upp till Ø 30 mm	▲▲	▲▲	▲▲
	Metallkärnborr upp till Ø 40 mm			▲▲
	Metallkärnborr upp till Ø 60 mm			▲▲
	Jobba med en hand	▲▲	▲▲	▲▲
	Jobba över huvudhöjd	▲▲	▲▲	▲
	Monteringsjobb	▲▲	▲▲	▲
	Verkstadsjobb	▲▲	▲▲	▲▲
<b>Tekniska egenskaper</b>	Kärnborr max. Ø	30 mm	38 mm	60 mm
	HSS-kärnborr, max-Ø	30 mm	38 mm	60 mm
	Kärnborr borrhjup max.	50 mm	50 mm	75 mm
	Effekt	750 W	1 050 W	1 400 W
	Avgiven effekt	430 W	530 W	770 W
	Varvtal obelastad	740 1/min	480 1/min	
	1:a växeln			330 1/min
	2:a växeln			660 1/min
	Varvtal belastad	430 1/min	330 1/min	280 1/min
	1:a växeln			180 1/min
	2:a växeln			340 1/min
	Kärnborrhäfte	3/4" Weldon	3/4" Weldon	3/4" Weldon
	Slaglängd	65 mm	65 mm	92 mm
	Magnetdragkraft	9 000 N	9 000 N	11 000 N
	Magnetfotens mått	178 x 95 mm	178 x 95 mm	191 x 102 mm
Kabellängd	3,8 m	3,8 m	3,8 m	
Vikt enligt EPTA	10,5 kg	12,9 kg	23,9 kg	

▲ lämplig      ▲▲ fungerar mycket bra

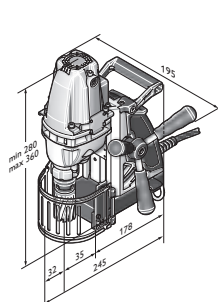

KBB 30

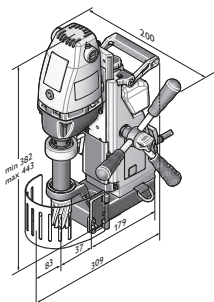

KBB 38

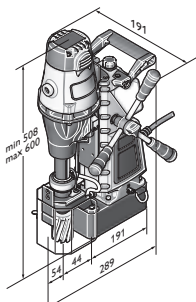

KBB 60

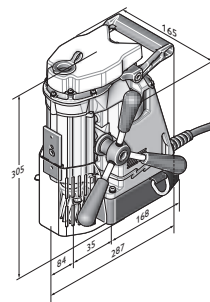

KBB 40

Kärnbörning  
metall

**KBB 30**

Liten och extremt lätt 1-växlad Economical magnetkärnbormaskin med basfunktioner för kärnbörning på byggarbetsplatsen.



Tillbehör, se sida 140

Effekt	W	750
Avgiven effekt	W	430
Varvtal belastat	1/min	430
Varvtal obelastad	1/min	740
Kärnborr borr djup max.	mm	50
Kärnborr max. Ø	mm	30
HSS-kärnborr, max-Ø	mm	30
Kärnborr fäste		3/4" Weldon
Slaglängd	mm	65
Magnetdragkraft	N	9 000
Magnetfotens mått	mm	178 x 95
Kabellängd	m	3,8
Vikt enligt EPTA	kg	10,5
<b>Beställningsnummer</b>		<b>7 272 01 61 00 0</b>
<b>EAN</b>		<b>4014586700212</b>
<b>Pris SEK exkl. moms [PK01]</b>		<b>8.890,-</b>
<b>Pris SEK inkl. moms [PK01]</b>		<b>11.113,-</b>

**Fördelarna med FEIN:**

- ▶ Extremt kompakt med perfekt effekt/viktförhållande för arbete på hög höjd och i trånga utrymmen.
- ▶ Matningsratt på valfri sida för användning i speciella arbetsituationer.
- ▶ Motorkabeln ligger invändigt vilket förhindrar att den traslar in sig av misstag eller fastnar i arbetsstycket.
- ▶ Invändig kylning.
- ▶ Smidig efterjustering av styrningen.

**I priset ingår:**

1 väska, 1 kylmedelsbehållare, 1 spännband, 1 spånkrats, 2 centrerpinnar, 1 insexnyckel 5 mm, 1 petskydd

**KBB 38**

Liten och exakt 1-växlad Economical magnetkärnbormaskin med basfunktioner för kärnbörning i verkstaden och på byggarbetsplatsen.



Tillbehör, se sida 140

Effekt	W	1 050
Avgiven effekt	W	530
Varvtal belastat	1/min	330
Varvtal obelastad	1/min	480
Kärnborr borr djup max.	mm	50
Kärnborr max. Ø	mm	38
HSS-kärnborr, max-Ø	mm	38
Kärnborr fäste		3/4" Weldon
Slaglängd	mm	65
Magnetdragkraft	N	9 000
Magnetfotens mått	mm	178 x 95
Kabellängd	m	3,8
Vikt enligt EPTA	kg	12,9
<b>Beställningsnummer</b>		<b>7 272 02 61 00 0</b>
<b>EAN</b>		<b>4014586700328</b>
<b>Pris SEK exkl. moms [PK01]</b>		<b>11.090,-</b>
<b>Pris SEK inkl. moms [PK01]</b>		<b>13.863,-</b>

**Fördelarna med FEIN:**

- ▶ Momentstark bormotor för krävande kärnbörning.
- ▶ Mycket jämn gång och tillförlitlig borkärnutmatning tack vare speciell borspindelstyrning.
- ▶ Solid konstruktion av pressgjuten aluminium för arbeten under mycket besvärliga förhållanden.
- ▶ Integrerad skärvätsketank.
- ▶ Motorsladden ligger invändigt.
- ▶ Stödhandtag för smidig transport av maskinen.
- ▶ Matningsratten kan sitta på båda sidor.

**I priset ingår:**

1 väska, 1 kylmedelsbehållare, 1 spännband, 1 spånkrats, 2 centrerpinnar, 1 petskydd, 1 insexnyckel 5 mm, 1 bärhandtag

**KBB 60**

Kraftfull 2-växlad Economical magnetkärnbormaskin med basfunktioner för kärnbörning i verkstaden upp till 75 mm skärdjup.



Tillbehör, se sida 140

Effekt	W	1 400
Avgiven effekt	W	770
1:a växeln	1/min	180
2:a växeln	1/min	340
1:a växeln	1/min	330
2:a växeln	1/min	660
Kärnborr borr djup max.	mm	75
Kärnborr max. Ø	mm	60
HSS-kärnborr, max-Ø	mm	60
Kärnborr fäste		3/4" Weldon
Slaglängd	mm	92
Magnetdragkraft	N	11 000
Magnetfotens mått	mm	191 x 102
Kabellängd	m	3,8
Vikt enligt EPTA	kg	23,9
<b>Beställningsnummer</b>		<b>7 272 04 61 00 0</b>
<b>EAN</b>		<b>4014586700410</b>
<b>Pris SEK exkl. moms [PK01]</b>		<b>21.390,-</b>
<b>Pris SEK inkl. moms [PK01]</b>		<b>26.738,-</b>

**Fördelarna med FEIN:**

- ▶ Momentstark bormotor för krävande kärnbörning.
- ▶ Mycket jämn gång och tillförlitlig borkärnutmatning tack vare speciell borspindelstyrning.
- ▶ Solid konstruktion av pressgjuten aluminium för arbeten under mycket besvärliga förhållanden.
- ▶ Integrerad skärvätsketank.
- ▶ Motorsladden ligger invändigt.
- ▶ Stödhandtag för smidig transport av maskinen.
- ▶ Matningsratten kan sitta på båda sidor.
- ▶ Mekanisk, 2-växlad växellåda.
- ▶ Extra lång borrxaxel för 75 mm skärdjup.

**I priset ingår:**

1 väska, 1 kylmedelsbehållare, 1 spännband, 1 spånkrats, 2 centrerpinnar, 1 petskydd, 1 insexnyckel 5 mm, 1 bärhandtag

**KBB 40**

Extremt liten 1-växlad Compact magnetkärnbormaskin med fast bormotor för kärnbörning vid trånga arbetsförhållanden i verkstaden och på byggarbetsplatsen.



Tillbehör, se sida 140

Effekt	W	1 100
Avgiven effekt	W	610
Varvtal belastat	1/min	280
Varvtal obelastad	1/min	450
Kärnborr borrhjup max.	mm	50
Kärnborr max. Ø	mm	40
HSS-kärnborr, max-Ø	mm	40
Kärnborrhäfte		3/4" Weldon
Slaglängd	mm	65
Magnetdragkraft	N	9 000
Magnetfotens mått	mm	165 x 102
Kabellängd	m	3,8
Vikt enligt EPTA	kg	12,8
<b>Beställningsnummer</b>		<b>7 272 03 61 00 0</b>
<b>EAN</b>		<b>4014586700502</b>
<b>Pris SEK exkl. moms [PK01]</b>		<b>14.790:-</b>
<b>Pris SEK inkl. moms [PK01]</b>		<b>18.488:-</b>

**Fördelarna med FEIN:**

- ▶ Extremt kompakt med perfekt effekt/viktförhållande för arbete på hög höjd och i trånga utrymmen.
- ▶ Matningsratt på valfri sida för användning i speciella arbetsituationer.
- ▶ Motorkabeln ligger invändigt vilket förhindrar att den trasslar in sig av misstag eller fastnar i arbetsstycket.
- ▶ Smidig efterjustering av styrningen.
- ▶ Fast bormotor.
- ▶ Invändig kylning.
- ▶ Massiv konstruktion i pressgjuten aluminium.

**I priset ingår:**

1 väska, 1 kylmedelsbehållare, 1 spännband, 1 spånkrats, 2 centrerpinnar, 1 petskydd, 1 insexnyckel 5 mm



**Tillbehörssats Best of kärnborr HSS**



**Tillbehörssats Best of kärnborr 3/4" Weldon**  
Lång livslängd. SI-mått, borrhjup 25 mm.  
Sats, bestående av 4 kärnborr Ø 2x 14 mm, 2x 18 mm  
(skärdjup 25 mm) samt 1 centreringsstift (80 mm) i plastlåda.

Beställningsnummer	Pris SEK exkl. moms	Pris SEK inkl. moms
6 31 34 999 06 2	<b>990:-</b>	1.238:-



**Tillbehörssats Best of kärnborr 3/4" Weldon**  
Lång livslängd. SI-mått, borrhjup 50 mm.  
Sats, bestående av 4 kärnborr Ø 2x 14 mm, 2x 18 mm  
(skärdjup 50 mm) samt 1 centreringsstift (105 mm) i plastlåda.

Beställningsnummer	Pris SEK exkl. moms	Pris SEK inkl. moms
6 31 34 999 06 4	<b>1.305:-</b>	1.632:-



**Tillbehörssats Best of kärnborr 3/4" Weldon**  
Lång livslängd. SI-mått, borrhjup 25 mm.  
Sats, bestående av 6 kärnborr Ø 12, 14, 16, 18, 20 och 22 mm  
(skärdjup 25 mm) samt 2 centreringsstift (80 mm) i plastlåda.

Beställningsnummer	Pris SEK exkl. moms	Pris SEK inkl. moms
6 31 34 999 06 1	<b>1.570:-</b>	1.963:-



**Tillbehörssats Best of kärnborr 3/4" Weldon**  
Lång livslängd. SI-mått, borrhjup 50 mm.  
Sats, bestående av 6 kärnborr Ø 12, 14, 16, 18, 20 och 22 mm  
(skärdjup 50 mm) samt 2 centreringsstift (105 mm) i plastlåda.

Beställningsnummer	Pris SEK exkl. moms	Pris SEK inkl. moms
6 31 34 999 06 3	<b>1.965:-</b>	2.457:-

**Tillbehörssats Best of kärnborr hårdmetall**



**Tillbehörssats Best of kärnborr 3/4" Weldon**  
Lång livslängd och suverän spånavverkning. SI-mått, borrhjup 35 mm.  
Sats, bestående av 6 kärnborr Ø 12, 14, 16, 18, 20 och 22 mm  
(skärdjup 35 mm) samt 2 centreringsstift (105 mm) i plastväska.

Beställningsnummer	Pris SEK exkl. moms	Pris SEK inkl. moms
6 31 27 714 02 0	<b>2.625:-</b>	3.282:-

**HSS-kärnborr**



**HSS Nova 25-kärnborr med 3/4" Weldonfäste**  
Lång livslängd. SI-mått, borrhjup 25 mm.

Borr-Ø mm	Beställningsnummer	Pris SEK exkl. moms	Pris SEK inkl. moms
12	6 31 34 120 05 1	<b>215:-</b>	269:-
13	6 31 34 130 05 1	<b>215:-</b>	269:-
14	6 31 34 140 05 1	<b>215:-</b>	269:-
15	6 31 34 150 05 1	<b>215:-</b>	269:-
16	6 31 34 160 05 1	<b>215:-</b>	269:-
17	6 31 34 170 05 1	<b>235:-</b>	294:-
18	6 31 34 180 05 1	<b>235:-</b>	294:-
19	6 31 34 190 05 1	<b>235:-</b>	294:-
20	6 31 34 200 05 1	<b>275:-</b>	344:-
21	6 31 34 210 05 1	<b>275:-</b>	344:-
22	6 31 34 220 05 1	<b>275:-</b>	344:-
23	6 31 34 230 05 1	<b>315:-</b>	394:-
24	6 31 34 240 05 1	<b>315:-</b>	394:-

25	6 31 34 250 05 1	<b>315:-</b>	394:-
26	6 31 34 260 05 1	<b>365:-</b>	457:-
27	6 31 34 270 05 1	<b>365:-</b>	457:-
28	6 31 34 280 05 1	<b>395:-</b>	494:-
29	6 31 34 290 05 1	<b>395:-</b>	494:-
30	6 31 34 300 05 1	<b>420:-</b>	525:-
31	6 31 34 310 05 1	<b>420:-</b>	525:-
32	6 31 34 320 05 1	<b>485:-</b>	607:-
33	6 31 34 330 05 1	<b>485:-</b>	607:-
34	6 31 34 340 05 1	<b>550:-</b>	688:-
35	6 31 34 350 05 1	<b>550:-</b>	688:-
36	6 31 34 360 05 1	<b>550:-</b>	688:-
37	6 31 34 370 05 1	<b>645:-</b>	807:-
38	6 31 34 380 05 1	<b>645:-</b>	807:-
39	6 31 34 390 05 1	<b>645:-</b>	807:-
40	6 31 34 400 05 1	<b>720:-</b>	900:-
41	6 31 34 410 05 1	<b>720:-</b>	900:-
42	6 31 34 420 05 1	<b>785:-</b>	982:-
43	6 31 34 430 05 1	<b>785:-</b>	982:-
44	6 31 34 440 05 1	<b>825:-</b>	1.032:-
45	6 31 34 450 05 1	<b>825:-</b>	1.032:-
46	6 31 34 460 05 1	<b>945:-</b>	1.182:-
47	6 31 34 470 05 1	<b>945:-</b>	1.182:-
48	6 31 34 480 05 1	<b>985:-</b>	1.232:-
49	6 31 34 490 05 1	<b>985:-</b>	1.232:-
50	6 31 34 500 05 1	<b>985:-</b>	1.232:-
51	6 31 34 510 05 1	<b>1.050:-</b>	1.313:-
52	6 31 34 520 05 1	<b>1.050:-</b>	1.313:-
53	6 31 34 530 05 1	<b>1.115:-</b>	1.394:-
54	6 31 34 540 05 1	<b>1.115:-</b>	1.394:-
55	6 31 34 550 05 1	<b>1.220:-</b>	1.525:-
56	6 31 34 560 05 1	<b>1.390:-</b>	1.738:-
57	6 31 34 570 05 1	<b>1.390:-</b>	1.738:-
58	6 31 34 580 05 1	<b>1.495:-</b>	1.869:-
59	6 31 34 590 05 1	<b>1.495:-</b>	1.869:-
60	6 31 34 600 05 1	<b>1.495:-</b>	1.869:-



**HSS Nova 50-kärnborr med 3/4" Weldonfäste**  
Lång livslängd. SI-mått, borrhjup 50 mm.

Borr-Ø mm	Beställningsnummer	Pris SEK exkl. moms	Pris SEK inkl. moms
12	6 31 34 120 05 2	<b>305:-</b>	382:-
13	6 31 34 130 05 2	<b>305:-</b>	382:-
14	6 31 34 140 05 2	<b>305:-</b>	382:-
15	6 31 34 150 05 2	<b>305:-</b>	382:-
16	6 31 34 160 05 2	<b>305:-</b>	382:-
17	6 31 34 170 05 2	<b>330:-</b>	413:-
18	6 31 34 180 05 2	<b>330:-</b>	413:-
19	6 31 34 190 05 2	<b>330:-</b>	413:-
20	6 31 34 200 05 2	<b>385:-</b>	482:-
21	6 31 34 210 05 2	<b>385:-</b>	482:-
22	6 31 34 220 05 2	<b>385:-</b>	482:-
23	6 31 34 230 05 2	<b>385:-</b>	482:-
24	6 31 34 240 05 2	<b>415:-</b>	519:-
25	6 31 34 250 05 2	<b>470:-</b>	588:-
26	6 31 34 260 05 2	<b>470:-</b>	588:-
27	6 31 34 270 05 2	<b>470:-</b>	588:-
28	6 31 34 280 05 2	<b>550:-</b>	688:-
29	6 31 34 290 05 2	<b>550:-</b>	688:-
30	6 31 34 300 05 2	<b>550:-</b>	688:-
31	6 31 34 310 05 2	<b>620:-</b>	775:-
32	6 31 34 320 05 2	<b>620:-</b>	775:-
33	6 31 34 330 05 2	<b>690:-</b>	863:-
34	6 31 34 340 05 2	<b>690:-</b>	863:-
35	6 31 34 350 05 2	<b>690:-</b>	863:-
36	6 31 34 360 05 2	<b>785:-</b>	982:-
37	6 31 34 370 05 2	<b>785:-</b>	982:-



38	6 31 34 380 05 2	<b>785:-</b>	982:-
39	6 31 34 390 05 2	<b>895:-</b>	1.119:-
40	6 31 34 400 05 2	<b>895:-</b>	1.119:-
41	6 31 34 410 05 2	<b>965:-</b>	1.207:-
42	6 31 34 420 05 2	<b>1.050:-</b>	1.313:-
43	6 31 34 430 05 2	<b>1.050:-</b>	1.313:-
44	6 31 34 440 05 2	<b>1.050:-</b>	1.313:-
45	6 31 34 450 05 2	<b>1.105:-</b>	1.382:-
46	6 31 34 460 05 2	<b>1.215:-</b>	1.519:-
47	6 31 34 470 05 2	<b>1.215:-</b>	1.519:-
48	6 31 34 480 05 2	<b>1.270:-</b>	1.588:-
49	6 31 34 490 05 2	<b>1.270:-</b>	1.588:-
50	6 31 34 500 05 2	<b>1.310:-</b>	1.638:-
51	6 31 34 510 05 2	<b>1.450:-</b>	1.813:-
52	6 31 34 520 05 2	<b>1.450:-</b>	1.813:-
53	6 31 34 530 05 2	<b>1.450:-</b>	1.813:-
54	6 31 34 540 05 2	<b>1.520:-</b>	1.900:-
55	6 31 34 550 05 2	<b>1.520:-</b>	1.900:-
56	6 31 34 560 05 2	<b>1.585:-</b>	1.982:-
57	6 31 34 570 05 2	<b>1.585:-</b>	1.982:-
58	6 31 34 580 05 2	<b>1.700:-</b>	2.125:-
59	6 31 34 590 05 2	<b>1.700:-</b>	2.125:-
60	6 31 34 600 05 2	<b>1.700:-</b>	2.125:-



**HSS Nova 75-kärnborr med 3/4" Weldonfäste**  
Lång livslängd. Sl-mått, borrhjup 75 mm.

Borr-Ø mm	Beställningsnummer	Pris SEK exkl. moms	Pris SEK inkl. moms
19	6 31 34 190 05 3	<b>710:-</b>	888:-
20	6 31 34 200 05 3	<b>710:-</b>	888:-
21	6 31 34 210 05 3	<b>770:-</b>	963:-
22	6 31 34 220 05 3	<b>770:-</b>	963:-
23	6 31 34 230 05 3	<b>770:-</b>	963:-
24	6 31 34 240 05 3	<b>770:-</b>	963:-
25	6 31 34 250 05 3	<b>895:-</b>	1.119:-
26	6 31 34 260 05 3	<b>895:-</b>	1.119:-
27	6 31 34 270 05 3	<b>895:-</b>	1.119:-
28	6 31 34 280 05 3	<b>995:-</b>	1.244:-
29	6 31 34 290 05 3	<b>995:-</b>	1.244:-
30	6 31 34 300 05 3	<b>1.150:-</b>	1.438:-
32	6 31 34 320 05 3	<b>1.150:-</b>	1.438:-
35	6 31 34 350 05 3	<b>1.235:-</b>	1.544:-
36	6 31 34 360 05 3	<b>1.335:-</b>	1.669:-
40	6 31 34 400 05 3	<b>1.635:-</b>	2.044:-
45	6 31 34 450 05 3	<b>1.705:-</b>	2.132:-
50	6 31 34 500 05 3	<b>1.920:-</b>	2.400:-
60	6 31 34 600 05 3	<b>2.345:-</b>	2.932:-

**HSS DURA 25-kärnborr med 3/4" Weldonfäste**

TiN-ytbeläggningen ger suverän livslängd och bättre glidegenskaper.

Sl-mått, borrhjup 25 mm.

Borr-Ø mm	Beställningsnummer	Pris SEK exkl. moms	Pris SEK inkl. moms
12	6 31 34 120 07 5	<b>320:-</b>	400:-
13	6 31 34 130 07 5	<b>320:-</b>	400:-
14	6 31 34 140 07 5	<b>320:-</b>	400:-
15	6 31 34 150 07 5	<b>320:-</b>	400:-
16	6 31 34 160 07 5	<b>320:-</b>	400:-
17	6 31 34 170 07 5	<b>350:-</b>	438:-
18	6 31 34 180 07 5	<b>350:-</b>	438:-
19	6 31 34 190 07 5	<b>350:-</b>	438:-
20	6 31 34 200 07 5	<b>390:-</b>	488:-
21	6 31 34 210 07 5	<b>390:-</b>	488:-
22	6 31 34 220 07 5	<b>390:-</b>	488:-
23	6 31 34 230 07 5	<b>480:-</b>	600:-
24	6 31 34 240 07 5	<b>480:-</b>	600:-
25	6 31 34 250 07 5	<b>480:-</b>	600:-
26	6 31 34 260 07 5	<b>520:-</b>	650:-
27	6 31 34 270 07 5	<b>520:-</b>	650:-
28	6 31 34 280 07 5	<b>565:-</b>	707:-
29	6 31 34 290 07 5	<b>565:-</b>	707:-
30	6 31 34 300 07 5	<b>625:-</b>	782:-
31	6 31 34 310 07 5	<b>625:-</b>	782:-
32	6 31 34 320 07 5	<b>710:-</b>	888:-
33	6 31 34 330 07 5	<b>710:-</b>	888:-
34	6 31 34 340 07 5	<b>785:-</b>	982:-
35	6 31 34 350 07 5	<b>785:-</b>	982:-
36	6 31 34 360 07 5	<b>785:-</b>	982:-
37	6 31 34 370 07 5	<b>885:-</b>	1.107:-
38	6 31 34 380 07 5	<b>885:-</b>	1.107:-
39	6 31 34 390 07 5	<b>885:-</b>	1.107:-
40	6 31 34 400 07 5	<b>985:-</b>	1.232:-
41	6 31 34 410 07 5	<b>985:-</b>	1.232:-
42	6 31 34 420 07 5	<b>1.075:-</b>	1.344:-
43	6 31 34 430 07 5	<b>1.075:-</b>	1.344:-
44	6 31 34 440 07 5	<b>1.145:-</b>	1.432:-
45	6 31 34 450 07 5	<b>1.145:-</b>	1.432:-
46	6 31 34 460 07 5	<b>1.275:-</b>	1.594:-
47	6 31 34 470 07 5	<b>1.275:-</b>	1.594:-
48	6 31 34 480 07 5	<b>1.390:-</b>	1.738:-
49	6 31 34 490 07 5	<b>1.390:-</b>	1.738:-
50	6 31 34 500 07 5	<b>1.390:-</b>	1.738:-
51	6 31 34 510 07 5	<b>1.480:-</b>	1.850:-
52	6 31 34 520 07 5	<b>1.480:-</b>	1.850:-
53	6 31 34 530 07 5	<b>1.550:-</b>	1.938:-
54	6 31 34 540 07 5	<b>1.550:-</b>	1.938:-
55	6 31 34 550 07 5	<b>1.595:-</b>	1.994:-
56	6 31 34 560 07 5	<b>1.665:-</b>	2.082:-
57	6 31 34 570 07 5	<b>1.665:-</b>	2.082:-
58	6 31 34 580 07 5	<b>1.810:-</b>	2.263:-
59	6 31 34 590 07 5	<b>1.810:-</b>	2.263:-
60	6 31 34 600 07 5	<b>1.810:-</b>	2.263:-



**HSS DURA 50-kärnbrör med 3/4" Weldonfäste**

TiN-ytbeläggningen ger suverän livslängd och bättre glidegenskaper.

SI-mått, borrddjup 50 mm.

Borr-Ø mm	Beställningsnummer	Pris SEK exkl. moms		Pris SEK inkl. moms	
12	6 31 34 120 07 6	405:-		507:-	
13	6 31 34 130 07 6	405:-		507:-	
14	6 31 34 140 07 6	405:-		507:-	
15	6 31 34 150 07 6	405:-		507:-	
16	6 31 34 160 07 6	405:-		507:-	
17	6 31 34 170 07 6	435:-		544:-	
18	6 31 34 180 07 6	435:-		544:-	
19	6 31 34 190 07 6	435:-		544:-	
20	6 31 34 200 07 6	495:-		619:-	
21	6 31 34 210 07 6	495:-		619:-	
22	6 31 34 220 07 6	495:-		619:-	
23	6 31 34 230 07 6	580:-		725:-	
24	6 31 34 240 07 6	580:-		725:-	
25	6 31 34 250 07 6	580:-		725:-	
26	6 31 34 260 07 6	650:-		813:-	
27	6 31 34 270 07 6	650:-		813:-	
28	6 31 34 280 07 6	710:-		888:-	
29	6 31 34 290 07 6	710:-		888:-	
30	6 31 34 300 07 6	785:-		982:-	
31	6 31 34 310 07 6	785:-		982:-	
32	6 31 34 320 07 6	885:-		1.107:-	
33	6 31 34 330 07 6	885:-		1.107:-	
34	6 31 34 340 07 6	985:-		1.232:-	
35	6 31 34 350 07 6	985:-		1.232:-	
36	6 31 34 360 07 6	985:-		1.232:-	
37	6 31 34 370 07 6	1.100:-		1.375:-	
38	6 31 34 380 07 6	1.100:-		1.375:-	
39	6 31 34 390 07 6	1.100:-		1.375:-	
40	6 31 34 400 07 6	1.230:-		1.538:-	
41	6 31 34 410 07 6	1.230:-		1.538:-	
42	6 31 34 420 07 6	1.350:-		1.688:-	
43	6 31 34 430 07 6	1.350:-		1.688:-	
44	6 31 34 440 07 6	1.450:-		1.813:-	
45	6 31 34 450 07 6	1.450:-		1.813:-	
46	6 31 34 460 07 6	1.625:-		2.032:-	
47	6 31 34 470 07 6	1.625:-		2.032:-	
48	6 31 34 480 07 6	1.740:-		2.175:-	
49	6 31 34 490 07 6	1.740:-		2.175:-	
50	6 31 34 500 07 6	1.740:-		2.175:-	
51	6 31 34 510 07 6	1.855:-		2.319:-	
52	6 31 34 520 07 6	1.855:-		2.319:-	
53	6 31 34 530 07 6	1.955:-		2.444:-	
54	6 31 34 540 07 6	1.955:-		2.444:-	
55	6 31 34 550 07 6	2.000:-		2.500:-	
56	6 31 34 560 07 6	2.085:-		2.607:-	
57	6 31 34 570 07 6	2.085:-		2.607:-	
58	6 31 34 580 07 6	2.260:-		2.825:-	
59	6 31 34 590 07 6	2.260:-		2.825:-	
60	6 31 34 600 07 6	2.260:-		2.825:-	

**Hårdmetallkärnbrör**



**HM Ultra 35-kärnbrör med 3/4" Weldonfäste**

Lång livslängd och suverän spånavverkning. SI-mått, borrddjup 35 mm.

Borr-Ø mm	Beställningsnummer	Pris SEK exkl. moms		Pris SEK inkl. moms	
12	6 31 27 714 01 0	540:-		675:-	
13	6 31 27 715 01 0	540:-		675:-	
14	6 31 27 716 01 0	540:-		675:-	
15	6 31 27 717 01 0	540:-		675:-	
16	6 31 27 718 01 0	540:-		675:-	
17	6 31 27 719 01 0	540:-		675:-	
18	6 31 27 720 01 0	540:-		675:-	
19	6 31 27 721 01 0	540:-		675:-	
20	6 31 27 722 01 0	540:-		675:-	
21	6 31 27 723 01 0	540:-		675:-	
22	6 31 27 724 01 0	540:-		675:-	
23	6 31 27 725 01 0	540:-		675:-	
24	6 31 27 726 01 0	540:-		675:-	
25	6 31 27 727 01 0	540:-		675:-	
26	6 31 27 728 01 0	540:-		675:-	
27	6 31 27 729 01 0	540:-		675:-	
28	6 31 27 730 01 0	540:-		675:-	
29	6 31 27 731 01 0	625:-		782:-	
30	6 31 27 732 01 0	625:-		782:-	
31	6 31 27 733 01 0	625:-		782:-	
32	6 31 27 734 01 0	625:-		782:-	
33	6 31 27 735 01 0	625:-		782:-	
34	6 31 27 736 01 0	625:-		782:-	
35	6 31 27 737 01 0	625:-		782:-	
36	6 31 27 738 01 0	720:-		900:-	
37	6 31 27 739 01 0	720:-		900:-	
38	6 31 27 740 01 0	720:-		900:-	
39	6 31 27 741 01 0	720:-		900:-	
40	6 31 27 742 01 0	720:-		900:-	
41	6 31 27 743 01 0	855:-		1.069:-	
42	6 31 27 744 01 0	855:-		1.069:-	
43	6 31 27 745 01 0	855:-		1.069:-	
44	6 31 27 746 01 0	855:-		1.069:-	
45	6 31 27 747 01 0	855:-		1.069:-	
46	6 31 27 748 01 0	950:-		1.188:-	
47	6 31 27 749 01 0	950:-		1.188:-	
48	6 31 27 750 01 0	950:-		1.188:-	
49	6 31 27 751 01 0	950:-		1.188:-	
50	6 31 27 752 01 0	950:-		1.188:-	
51	6 31 27 753 01 0	1.050:-		1.313:-	
52	6 31 27 754 01 0	1.050:-		1.313:-	
53	6 31 27 755 01 0	1.050:-		1.313:-	
54	6 31 27 756 01 0	1.050:-		1.313:-	
55	6 31 27 757 01 0	1.050:-		1.313:-	
56	6 31 27 758 01 0	1.095:-		1.369:-	
57	6 31 27 759 01 0	1.095:-		1.369:-	
58	6 31 27 760 01 0	1.095:-		1.369:-	
59	6 31 27 761 01 0	1.095:-		1.369:-	
60	6 31 27 762 01 0	1.095:-		1.369:-	



## Centerpinne

Centerpinne			
L mm	Beställningsnummer	Pris SEK exkl. moms	Pris SEK inkl. moms
80	3 02 17 359 00 0	<b>160:-</b>	200:-
100	3 02 17 358 00 0	<b>160:-</b>	200:-
125	3 02 17 333 00 3	<b>165:-</b>	207:-

## Fixturer

**Vakuumpatta**

för ej magnetiska material och underlag med struktur  
(räfflad plåt, dropplåt mm)  
Vakuumpatta 396 x 200 x 95 mm

Beställningsnummer	Pris SEK exkl. moms	Pris SEK inkl. moms
9 26 02 057 01 7	<b>5.736:-</b>	7.170:-

**Vakuumpump**

Insugningsmängd 0,015 m<sup>3</sup>/min, -0,8 bar, 92 W, vikt 2,5 kg,  
inkl. sugslang.

Beställningsnummer	Pris SEK exkl. moms	Pris SEK inkl. moms
9 26 01 022 01 3	<b>5.914:-</b>	7.393:-

**Sugplatta**

för ej magnetiska material, 250 x 330 x 110 mm

Beställningsnummer	Pris SEK exkl. moms	Pris SEK inkl. moms
9 26 02 054 01 6	<b>5.520:-</b>	6.900:-

**Rörborringsutrustning**

inkl. spännband för att borra i rör med rör-Ø från 60  
till 300 mm, 220 x 130 mm

Beställningsnummer	Pris SEK exkl. moms	Pris SEK inkl. moms
9 26 02 055 01 0	<b>3.008:-</b>	3.760:-

## Kylning

**Handpump**

Volym ca 450 ml. Passar till FEIN-kärnborrmaskinerna  
KBM 32 Q, KBM 50 QX, KBM 52 U, KBM 65 Q, KBM 65 QF.

Beställningsnummer	Pris SEK exkl. moms	Pris SEK inkl. moms
3 21 32 022 00 7	<b>114:-</b>	143:-

**Reservslang**

till handpump 3 21 32 022 00 7.

Beställningsnummer	Pris SEK exkl. moms	Pris SEK inkl. moms
3 14 14 054 00 8	<b>37:-</b>	47:-

**Flexslang**

Passar till KBM 50 Q, 50 U, 50 auto, 65 U för användning  
tillsammans med spiralborr.

Beställningsnummer	Pris SEK exkl. moms	Pris SEK inkl. moms
3 14 14 070 01 0	<b>150:-</b>	188:-

**Skärspray**

300 ml pumspray, för lång verktygslivslängd, optimala skär-  
och avverkningsprestanda och förbättrat spånflöde.

Beställningsnummer	Pris SEK exkl. moms	Pris SEK inkl. moms
3 21 32 031 00 0	<b>180:-</b>	225:-

**Skärpasta**

Smörjmedel för bearbetning av plåtmaterial.

Beställningsnummer	Pris SEK exkl. moms	Pris SEK inkl. moms
3 21 32 020 12 9	<b>160:-</b>	200:-

## Övriga tillbehör

**Magnetspånlyftare**

Praktiskt verktyg med stor magnetkraft för snabb och enkel  
insamling av magnetiska metallspån.

Beställningsnummer	Pris SEK exkl. moms	Pris SEK inkl. moms
6 42 01 005 01 0	<b>505:-</b>	632:-



	KBU 35 Q	KBU 35 QW	KBU 35-2 Q	KBU 35-2 QW	
	Liten 1-växlad allroundmagnetkärnbormaskin med stor slaglängd med höger-/vänstergång och många funktioner för effektivt arbete på byggarbetsplatsen.		Liten 2-växlad allroundmagnetkärnbormaskin med stor slaglängd med höger-/vänstergång och högt varvtal för effektiv spiralborrning på byggarbetsplatsen.		
<b>Sida</b>	146	146	147	147	
<b>Användning</b>	Metallkärnborr upp till Ø 32 mm	▲▲	▲▲	▲▲	
	Metallkärnborr upp till Ø 50 mm				
	Metallkärnborr upp till Ø 65 mm				
	Metallkärnborr upp till Ø 80 mm				
	Spiralborr med chuck (DIN 338)	▲	▲	▲▲	▲▲
	Spiralborr med MK-fäste (DIN 345)				
	Gängskärning	▲▲	▲▲	▲▲	▲▲
	Försänkning	▲▲	▲▲	▲▲	▲▲
	Brotschning	▲▲	▲▲	▲▲	▲▲
	Jobba med en hand	▲▲	▲▲	▲▲	▲▲
Jobba över huvudhöjd	▲▲	▲▲	▲▲	▲▲	
Monteringsjobb	▲▲	▲▲	▲▲	▲▲	
Verkstadsjobb	▲▲	▲▲	▲▲	▲▲	
<b>Utförande</b>	Elektronisk magnetkraftsökning				
	Magnetkraftindikering	●	●	●	●
	Höger-/vänstergång	●	●	●	●
	Variabel varvtalsinställning	●	●	●	●
	Minnesfunktion	●	●	●	●
	Varvtalsstyrd elektronik	●	●	●	●
	Momentslirkoppling				
	Kärnborr max. Ø	35 mm	35 mm	35 mm	35 mm
	HSS-kärnborr, max-Ø	35 mm	35 mm	35 mm	35 mm
	Kärnborr borrdjup max.	50 mm	50 mm	50 mm	50 mm
Spiralborr max Ø	16 mm	16 mm	16 mm	16 mm	
Gängskärning	M 14	M 14	M 14	M 14	
Försänkning max. Ø	31 mm	31 mm	31 mm	31 mm	
Brotschning, max-Ø	16 mm	16 mm	16 mm	16 mm	
Effekt	1 100 W	1 100 W	1 100 W	1 100 W	
Avgiven effekt	550 W	550 W	550 W	550 W	
Varvtal belastat	130 - 520 1/min	130 - 520 1/min	130 - 520 1/min	130 - 520 1/min	
1:a växeln			400 - 1 600 1/min	400 - 1 600 1/min	
2:a växeln					
3:e växeln					
Kärnborrfäste	QuickIN	3/4" Weldon	QuickIN	3/4" Weldon	
Verktygsinfästning					
Slaglängd	135 mm	135 mm	135 mm	135 mm	
Totalt slaglängdsområde	260 mm	260 mm	260 mm	260 mm	
Fininställningsintervall borrstativ					
Vridintervall borrstativ					
Magnetdragkraft	10 000 N	10 000 N	9 500 N	9 500 N	
Magnetfotens mått	175 x 80 mm	175 x 80 mm	186 x 70 mm	187 x 70 mm	
Kabellängd	4 m	4 m	4 m	4 m	
Vikt enligt EPTA	10,6 kg	10,6 kg	11 kg	11 kg	

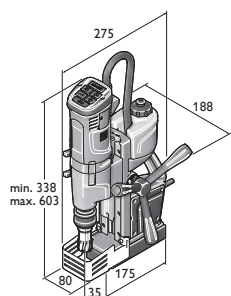

KBU 35 Q  
KBU 35 QW

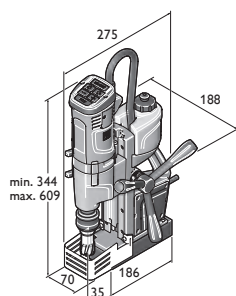

KBU 35-2 Q  
KBU 35-2 QW

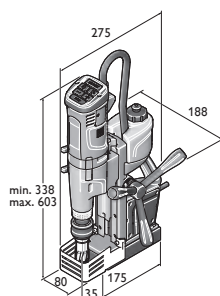

KBU 35 MQ  
KBU 35 MQW

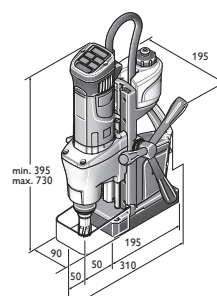

KBM 50 Q



	KBU 35 MQ	KBU 35 MQW	KBM 50 Q	KBM 50 U	KBM 65 U	KBM 80 U
	Liten 1-växlad allroundmagnetkärnbormaskin med stor slaglängd med höger-/vänstergång MK2-verktygsfäste och många funktioner för effektivt arbete på byggarbetsplatsen.		Lätt, universell 2-växlad magnetkärnbormaskin med stor slaglängd och höger-/vänstergång och maximal funktionalitet för flexibelt arbete i verkstaden och på byggarbetsplatsen.	Lätt, universell 2-växlad magnetkärnbormaskin med stor slaglängd och höger-/vänstergång, MK3-verktygsfäste och maximal funktionalitet för flexibelt arbete i verkstaden och på byggarbetsplatsen.	Kraftfull, universell 2-växlad magnetkärnbormaskin med stor slaglängd och höger-/vänstergång, MK3-verktygsfäste, fininställning och maximal funktionalitet för flexibelt arbete i verkstaden.	Mycket stark 3-växlad magnetkärnbormaskin med stor slaglängd och höger-/vänstergång, MK3-verktygsfäste, fininställning och maximal funktionalitet för flexibelt arbete i verkstaden.
	148	148	149	149	150	150
	▲▲	▲▲	▲▲	▲▲	▲▲	▲▲
					▲▲	▲▲
	▲	▲	▲	▲	▲	▲
	▲▲	▲▲		▲▲	▲▲	▲▲
	▲▲	▲▲	▲▲	▲▲	▲▲	▲▲
	▲▲	▲▲	▲▲	▲▲	▲▲	▲▲
	▲▲	▲▲	▲▲	▲▲	▲▲	▲▲
	▲▲	▲▲	▲▲	▲▲	▲▲	▲▲
	▲▲	▲▲	▲▲	▲▲	▲▲	▲▲
	●	●	●	●	●	●
	●	●	●	●	●	●
	●	●	●	●	●	●
	●	●	●	●	●	●
	●	●	●	●	●	●
	●	●	●	●	●	●
	35 mm	35 mm	50 mm	50 mm	65 mm	80 mm
	35 mm	35 mm	40 mm	40 mm	45 mm	65 mm
	50(75)* mm	50(75)* mm	50 mm	50(75)* mm	50(75)* mm	50 mm
	18 mm	18 mm	16 mm	23 mm	25 mm	32 mm
	M 14	M 14	M 16	M 16	M 20	
	31 mm	31 mm	31 mm	50 mm	50 mm	50 mm
	18 mm	18 mm	16 mm	23 mm	25 mm	31 mm
	1 100 W	1 100 W	1 200 W	1 200 W	1 300 W	2 000 W
	550 W	550 W	640 W	610 W	730 W	900 W
	260 - 520 1/min	260 - 520 1/min	130 - 260 1/min	130 - 260 1/min	120 - 240 1/min	110 - 180 1/min
			260 - 520 1/min	260 - 520 1/min	260 - 520 1/min	160 - 260 1/min
						350 - 580 1/min
	QuickIN	3/4" Weldon	QuickIN	QuickIN	QuickIN	QuickIN
	MK 2	MK 2		MK 3	MK 3	MK 3
	135 mm	135 mm	145 mm	145 mm	145 mm	145 mm
	260 mm	260 mm	315 mm	315 mm	315 mm	285 mm
					± 6 mm	± 4,25 mm
					± 7°	± 11°
	10 000 N	10 000 N	12 500 N	12 500 N	14 000 N	18 000 N
	175 x 80 mm	175 x 80 mm	195 x 90 mm	195 x 90 mm	205 x 95 mm	270 x 90 mm
	4 m	4 m	4 m	4 m	4 m	4 m
	11 kg	11 kg	13,2 kg	13,9 kg	16,1 kg	25,4 kg

- ▲ lämplig
- ▲▲ fungerar mycket bra
- ingår
- \* tillval med tillbehör

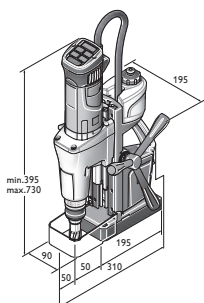

KBM 50 U

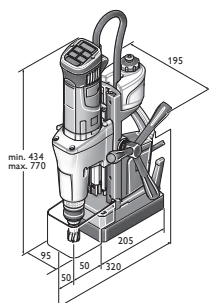

KBM 65 U

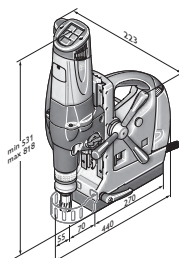

KBM 80 U

**KBU 35 Q**

Liten 1-växlad allroundmagnetkärnborrmaskin med stor slaglängd med höger-/vänstergång och många funktioner för effektivt arbete på byggarbetsplatsen.



Tillbehör, se sida 151

Effekt	W	1 100
Avgiven effekt	W	550
Varvtal belastat	1/min	130 - 520
Spiralborr max Ø	mm	16
Kärnborr borrddjup max.	mm	50
Gängskärning		M 14
Försänkning max. Ø	mm	31
Brotschning, max-Ø	mm	16
Kärnborr max. Ø	mm	35
HSS-kärnborr, max-Ø	mm	35
Kärnborrfäste		QuickIN
Kärnborrbyten		verktygslös
Slaglängd	mm	135
Totalt slaglängdsområde	mm	260
Magnetdragkraft	N	10 000
Magnetfotens mått	mm	175 x 80
Kabellängd	m	4
Vikt enligt EPTA	kg	10,6
<b>Beställningsnummer</b>		<b>7 270 53 61 00 0</b>
<b>EAN</b>		<b>4014586886039</b>
<b>Pris SEK exkl. moms [PK01]</b>		<b>13.390,-</b>
<b>Pris SEK inkl. moms [PK01]</b>		<b>16.738,-</b>

**Fördelarna med FEIN:**

- ▶ Extremt lasttålig konstruktion tack vare solid maskinkonstruktion med vridbart lagrad skyddsslang för motorkabel. Utformad för tuff användning inom industri och hantverk.
- ▶ Perfekt vikt/effektförhållande tack vare kompakt viktoptimerad konstruktion och FEIN 1 100 W högeffektsmotor med hög varvtalsstabilitet för tillförlitligt, ekonomiskt arbete.
- ▶ Med höger-/vänstergång, elektronisk varvtalsinställning och 260 mm slaglängd är en allroundanvändning som kärn-, spiral-, gängborring liksom försänkning och brotschning möjlig.
- ▶ Liten och lätt.
- ▶ Enkel manövrering utan risk för förväxling direkt i användarens synfält.
- ▶ Extra magnetbrytare i borrstativet.
- ▶ Verktygslöst snabbtesssystem för kärnborrar.
- ▶ Varvtalsstyrd elektronik.
- ▶ Stor magnetkraft.
- ▶ Komfort-magnetkraftindikering.
- ▶ Integrerad skärvätsketank.
- ▶ Matningsratten kan sitta på båda sidor.
- ▶ Lägesgivare.
- ▶ Varvtalsminne "Memory Function".

**I priset ingår:**

- 1 väska, 1 kylmedelsbehållare, 1 spännband, 1 spånkrats, 1 centerpinne, 1 petskydd

**KBU 35 QW**

Liten 1-växlad allroundmagnetkärnborrmaskin med stor slaglängd med höger-/vänstergång och många funktioner för effektivt arbete på byggarbetsplatsen.



Tillbehör, se sida 151

Effekt	W	1 100
Avgiven effekt	W	550
Varvtal belastat	1/min	130 - 520
Spiralborr max Ø	mm	16
Kärnborr borrddjup max.	mm	50
Gängskärning		M 14
Försänkning max. Ø	mm	31
Brotschning, max-Ø	mm	16
Kärnborr max. Ø	mm	35
HSS-kärnborr, max-Ø	mm	35
Kärnborrfäste		3/4" Weldon
Kärnborrbyten		verktygslös
Slaglängd	mm	135
Totalt slaglängdsområde	mm	260
Magnetdragkraft	N	10 000
Magnetfotens mått	mm	175 x 80
Kabellängd	m	4
Vikt enligt EPTA	kg	10,6
<b>Beställningsnummer</b>		<b>7 270 54 61 00 0</b>
<b>EAN</b>		<b>4014586886763</b>
<b>Pris SEK exkl. moms [PK01]</b>		<b>13.390,-</b>
<b>Pris SEK inkl. moms [PK01]</b>		<b>16.738,-</b>

**Fördelarna med FEIN:**

- ▶ Extremt lasttålig konstruktion tack vare solid maskinkonstruktion med vridbart lagrad skyddsslang för motorkabel. Utformad för tuff användning inom industri och hantverk.
- ▶ Perfekt vikt/effektförhållande tack vare kompakt viktoptimerad konstruktion och FEIN 1 100 W högeffektsmotor med hög varvtalsstabilitet för tillförlitligt, ekonomiskt arbete.
- ▶ Med höger-/vänstergång, elektronisk varvtalsinställning och 260 mm slaglängd är en allroundanvändning som kärn-, spiral-, gängborring liksom försänkning och brotschning möjlig.
- ▶ Liten och lätt.
- ▶ Enkel manövrering utan risk för förväxling direkt i användarens synfält.
- ▶ Extra magnetbrytare i borrstativet.
- ▶ Verktygslöst snabbtesssystem för kärnborrar.
- ▶ Varvtalsstyrd elektronik.
- ▶ Stor magnetkraft.
- ▶ Komfort-magnetkraftindikering.
- ▶ Integrerad skärvätsketank.
- ▶ Matningsratten kan sitta på båda sidor.
- ▶ Lägesgivare.
- ▶ Varvtalsminne "Memory Function".

**I priset ingår:**

- 1 väska, 1 kylmedelsbehållare, 1 spännband, 1 spånkrats, 1 centerpinne, 1 petskydd





**KBU 35-2 Q**

Liten 2-växlad allroundmagnetkärnborrmaskin med stor slaglängd med höger-/vänstergång och högt varvtal för effektiv spiralborrning på byggarbetsplatsen.



Tillbehör, se sida 151

Effekt	W	1 100
Avgiven effekt	W	550
1:a växeln	1/min	130 - 520
2:a växeln	1/min	400 - 1 600
Spiralborr max Ø	mm	16
Kärnborr borrdjup max.	mm	50
Gängskärning		M 14
Försänkning max. Ø	mm	31
Brotschning, max-Ø	mm	16
Kärnborr max. Ø	mm	35
HSS-kärnborr, max-Ø	mm	35
Kärnborrfäste		QuickIN
Kärnborrbyten		verktygslös
Slaglängd	mm	135
Totalt slaglängdsområde	mm	260
Magnetdragkraft	N	9 500
Magnetfotens mått	mm	186 x 70
Kabellängd	m	4
Vikt enligt EPTA	kg	11
<b>Beställningsnummer</b>		<b>7 270 57 61 00 0</b>
<b>EAN</b>		<b>4014586886077</b>
<b>Pris SEK exkl. moms [PK01]</b>		<b>16.690:-</b>
<b>Pris SEK inkl. moms [PK01]</b>		<b>20.863:-</b>

**Fördelarna med FEIN:**

- ▶ Extremt lasttålig konstruktion tack vare solid maskinkonstruktion med vridbart lagrad skydds slang för motorkabel. Utformad för tuff användning inom industri och hantverk.
- ▶ Perfekt vikt/effektförhållande tack vare kompakt viktoptimerad konstruktion och FEIN 1 100 W högeffektsmotor med hög varvtalsstabilitet för tillförlitligt, ekonomiskt arbete.
- ▶ Med höger-/vänstergång, elektronisk varvtalsinställning och 260 mm slaglängd är en allroundanvändning som kärn-, spiral-, gängborrning liksom försänkning och brotschning möjlig.
- ▶ Liten med mekaniska 2-växlad växellåda för spiralborrning.
- ▶ Magnet med 3 spolar och en bredd på bara 70 mm.
- ▶ Enkel manövrering utan risk för förväxling direkt i användarens synfält.
- ▶ Extra magnetbrytare i borrstativet.
- ▶ Verktygslöst snabbtesssystem för kärnborrar.
- ▶ Varvtalsstyrd elektronik.
- ▶ Stor magnetkraft.
- ▶ Komfort-magnetkraftindikering.
- ▶ Integrerad skärvätsketank.
- ▶ Matningsratten kan sitta på båda sidor.
- ▶ Lägesgivare.
- ▶ Varvtalsminne "Memory Function".

**I priset ingår:**

- 1 väska, 1 kylmedelsbehållare, 1 spännband, 1 spånkrats, 1 centrerpinne, 1 petskydd

**KBU 35-2 QW**

Liten 2-växlad allroundmagnetkärnborrmaskin med stor slaglängd med höger-/vänstergång och högt varvtal för effektiv spiralborrning på byggarbetsplatsen.



Tillbehör, se sida 151

Effekt	W	1 100
Avgiven effekt	W	550
1:a växeln	1/min	130 - 520
2:a växeln	1/min	400 - 1 600
Spiralborr max Ø	mm	16
Kärnborr borrdjup max.	mm	50
Gängskärning		M 14
Försänkning max. Ø	mm	31
Brotschning, max-Ø	mm	16
Kärnborr max. Ø	mm	35
HSS-kärnborr, max-Ø	mm	35
Kärnborrfäste		3/4" Weldon
Kärnborrbyten		verktygslös
Slaglängd	mm	135
Totalt slaglängdsområde	mm	260
Magnetdragkraft	N	9 500
Magnetfotens mått	mm	187 x 70
Kabellängd	m	4
Vikt enligt EPTA	kg	11
<b>Beställningsnummer</b>		<b>7 270 58 61 00 0</b>
<b>EAN</b>		<b>4014586886787</b>
<b>Pris SEK exkl. moms [PK01]</b>		<b>16.690:-</b>
<b>Pris SEK inkl. moms [PK01]</b>		<b>20.863:-</b>

**Fördelarna med FEIN:**

- ▶ Extremt lasttålig konstruktion tack vare solid maskinkonstruktion med vridbart lagrad skydds slang för motorkabel. Utformad för tuff användning inom industri och hantverk.
- ▶ Perfekt vikt/effektförhållande tack vare kompakt viktoptimerad konstruktion och FEIN 1 100 W högeffektsmotor med hög varvtalsstabilitet för tillförlitligt, ekonomiskt arbete.
- ▶ Med höger-/vänstergång, elektronisk varvtalsinställning och 260 mm slaglängd är en allroundanvändning som kärn-, spiral-, gängborrning liksom försänkning och brotschning möjlig.
- ▶ Liten med mekaniska 2-växlad växellåda för spiralborrning.
- ▶ Magnet med 3 spolar och en bredd på bara 70 mm.
- ▶ Enkel manövrering utan risk för förväxling direkt i användarens synfält.
- ▶ Extra magnetbrytare i borrstativet.
- ▶ Verktygslöst snabbtesssystem för kärnborrar.
- ▶ Varvtalsstyrd elektronik.
- ▶ Stor magnetkraft.
- ▶ Komfort-magnetkraftindikering.
- ▶ Integrerad skärvätsketank.
- ▶ Matningsratten kan sitta på båda sidor.
- ▶ Lägesgivare.
- ▶ Varvtalsminne "Memory Function".

**I priset ingår:**

- 1 väska, 1 kylmedelsbehållare, 1 spännband, 1 spånkrats, 1 centrerpinne, 1 petskydd

Kärnborrning  
metall

**KBU 35 MQ**

Liten 1-växlad allroundmagnetkärnborrmaskin med stor slaglängd med höger-/vänstergång MK2-verktygsfäste och många funktioner för effektivt arbete på byggarbetsplatsen.



Tillbehör, se sida 151

Effekt	W	1 100
Avgiven effekt	W	550
Varvtal belastat	1/min	260 - 520
Verktygsinfästning		MK 2
Spiralborr max Ø	mm	18
Kärnborr borddjup max.	mm	50(75)*
Gängskärning		M 14
Försänkning max. Ø	mm	31
Brotschning, max-Ø	mm	18
Kärnborr max. Ø	mm	35
HSS-kärnborr, max-Ø	mm	35
Kärnborrfäste		QuickIN
Kärnborrbyten		verktygslös
Slaglängd	mm	135
Totalt slaglängdsområde	mm	260
Magnetdragkraft	N	10 000
Magnetfotens mått	mm	175 x 80
Kabellängd	m	4
Vikt enligt EPTA	kg	11
<b>Beställningsnummer</b>		<b>7 270 55 61 00 0</b>
<b>EAN</b>		<b>4014586886053</b>
<b>Pris SEK exkl. moms [PK01]</b>		<b>14.690:-</b>
<b>Pris SEK inkl. moms [PK01]</b>		<b>18.363:-</b>

**Fördelarna med FEIN:**

- ▶ Extremt lasttålig konstruktion tack vare solid maskinkonstruktion med vridbart lagrad skyddsslang för motorkabel. Utformad för tuff användning inom industri och hantverk.
- ▶ Perfekt vikt/effektförhållande tack vare kompakt viktoptimerad konstruktion och FEIN 1 100 W högeffektsmotor med hög varvtalsstabilitet för tillförlitligt, ekonomiskt arbete.
- ▶ Med höger-/vänstergång, elektronisk varvtalsinställning och 260 mm slaglängd är en allroundanvändning som kärn-, spiral-, gängborring liksom försänkning och brotschning möjlig.
- ▶ Liten med MK2-verktygsfäste.
- ▶ Enkel manövrering utan risk för förväxling direkt i användarens synfält.
- ▶ Extra magnetbrytare i borrstativet.
- ▶ Verktygslöst snabbtesssystem för kärnborrar.
- ▶ Varvtalsstyrd elektronik.
- ▶ Stor magnetkraft.
- ▶ Komfort-magnetkraftindikering.
- ▶ Integrerad skärvätsketank.
- ▶ Matningsratten kan sitta på båda sidor.
- ▶ Lägesgivare.
- ▶ Varvtalsminne "Memory Function".
- ▶ \* tillval med tillbehör.

**I priset ingår:**

- 1 väska, 1 kylmedelsbehållare, 1 spännband, 1 spånkrats, 1 centrerpinne, 1 petskydd, 1 utdrivarkil

**KBU 35 MQW**

Liten 1-växlad allroundmagnetkärnborrmaskin med stor slaglängd med höger-/vänstergång MK2-verktygsfäste och många funktioner för effektivt arbete på byggarbetsplatsen.



Tillbehör, se sida 151

Effekt	W	1 100
Avgiven effekt	W	550
Varvtal belastat	1/min	260 - 520
Verktygsinfästning		MK 2
Spiralborr max Ø	mm	18
Kärnborr borddjup max.	mm	50(75)*
Gängskärning		M 14
Försänkning max. Ø	mm	31
Brotschning, max-Ø	mm	18
Kärnborr max. Ø	mm	35
HSS-kärnborr, max-Ø	mm	35
Kärnborrfäste		3/4" Weldon
Kärnborrbyten		verktygslös
Slaglängd	mm	135
Totalt slaglängdsområde	mm	260
Magnetdragkraft	N	10 000
Magnetfotens mått	mm	175 x 80
Kabellängd	m	4
Vikt enligt EPTA	kg	11
<b>Beställningsnummer</b>		<b>7 270 56 61 00 0</b>
<b>EAN</b>		<b>4014586886770</b>
<b>Pris SEK exkl. moms [PK01]</b>		<b>14.690:-</b>
<b>Pris SEK inkl. moms [PK01]</b>		<b>18.363:-</b>

**Fördelarna med FEIN:**

- ▶ Extremt lasttålig konstruktion tack vare solid maskinkonstruktion med vridbart lagrad skyddsslang för motorkabel. Utformad för tuff användning inom industri och hantverk.
- ▶ Perfekt vikt/effektförhållande tack vare kompakt viktoptimerad konstruktion och FEIN 1 100 W högeffektsmotor med hög varvtalsstabilitet för tillförlitligt, ekonomiskt arbete.
- ▶ Med höger-/vänstergång, elektronisk varvtalsinställning och 260 mm slaglängd är en allroundanvändning som kärn-, spiral-, gängborring liksom försänkning och brotschning möjlig.
- ▶ Liten och lätt.
- ▶ Enkel manövrering utan risk för förväxling direkt i användarens synfält.
- ▶ Extra magnetbrytare i borrstativet.
- ▶ Verktygslöst snabbtesssystem för kärnborrar.
- ▶ Varvtalsstyrd elektronik.
- ▶ Stor magnetkraft.
- ▶ Komfort-magnetkraftindikering.
- ▶ Integrerad skärvätsketank.
- ▶ Matningsratten kan sitta på båda sidor.
- ▶ Lägesgivare.
- ▶ Varvtalsminne "Memory Function".
- ▶ \* tillval med tillbehör.

**I priset ingår:**

- 1 väska, 1 kylmedelsbehållare, 1 spännband, 1 spånkrats, 1 centrerpinne, 1 petskydd



**KBM 50 Q**

Lätt, universell 2-växlad magnetkärnbormaskin med stor slaglängd och höger-/vänstergång och maximal funktionalitet för flexibelt arbete i verkstaden och på byggarbetsplatsen.



Tillbehör, se sida 151

Effekt	W	1 200
Avgiven effekt	W	640
1:a växeln	1/min	130 - 260
2:a växeln	1/min	260 - 520
Spiralborr max Ø	mm	16
Kärnborr borrhjup max.	mm	50
Gängskärning		M 16
Försänkning max. Ø	mm	31
Brotschning, max-Ø	mm	16
Kärnborr max. Ø	mm	50
HSS-kärnborr, max-Ø	mm	40
Kärnborrfäste		QuickIN
Slaglängd	mm	145
Totalt slaglängdsområde	mm	315
Magnetdragkraft	N	12 500
Magnetfotens mått	mm	195 x 90
Kabellängd	m	4
Vikt enligt EPTA	kg	13,2
<b>Beställningsnummer</b>		<b>7 270 41 61 00 0</b>
<b>EAN</b>		<b>4014586872834</b>
<b>Pris SEK exkl. moms [PK01]</b>		<b>17.690,-</b>
<b>Pris SEK inkl. moms [PK01]</b>		<b>22.113,-</b>

**Fördelarna med FEIN:**

- ▶ Kompakt med suverän funktion för allroundanvändning på byggarbetsplatsen och i verkstaden.
- ▶ Enkel manövrering utan risk för förväxling direkt i användarens synfält.
- ▶ Dubbel bormotorstyrning för användning med grova borrarverktyg.
- ▶ Höger-/vänstergång.
- ▶ Elektronisk varvtalsinställning.
- ▶ Varvtalsstabil FEIN högeffektmotor.
- ▶ Stor magnetkraft.
- ▶ Komfort-magnetkraftindikering.
- ▶ Integrerad skärvätsketank.
- ▶ Matningsratten kan sitta på båda sidor.

**I priset ingår:**

- 1 väska, 1 kylmedelsbehållare, 1 spännband, 1 spånkrats, 1 centerpinne, 1 petskydd

**KBM 50 U**

Lätt, universell 2-växlad magnetkärnbormaskin med stor slaglängd och höger-/vänstergång, MK3-verktygsfäste och maximal funktionalitet för flexibelt arbete i verkstaden och på byggarbetsplatsen.



Tillbehör, se sida 151

Effekt	W	1 200
Avgiven effekt	W	610
1:a växeln	1/min	130 - 260
2:a växeln	1/min	260 - 520
Verktygsinfästning		MK 3
Spiralborr max Ø	mm	23
Kärnborr borrhjup max.	mm	50(75)*
Gängskärning		M 16
Försänkning max. Ø	mm	50
Brotschning, max-Ø	mm	23
Kärnborr max. Ø	mm	50
HSS-kärnborr, max-Ø	mm	40
Kärnborrfäste		QuickIN
Slaglängd	mm	145
Totalt slaglängdsområde	mm	315
Magnetdragkraft	N	12 500
Magnetfotens mått	mm	195 x 90
Kabellängd	m	4
Vikt enligt EPTA	kg	13,9
<b>Beställningsnummer</b>		<b>7 270 40 61 00 0</b>
<b>EAN</b>		<b>4014586872995</b>
<b>Pris SEK exkl. moms [PK01]</b>		<b>19.890,-</b>
<b>Pris SEK inkl. moms [PK01]</b>		<b>24.863,-</b>

**Fördelarna med FEIN:**

- ▶ Kompakt med suverän funktion för allroundanvändning på byggarbetsplatsen och i verkstaden.
- ▶ Enkel manövrering utan risk för förväxling direkt i användarens synfält.
- ▶ Dubbel bormotorstyrning för användning med grova borrarverktyg.
- ▶ Höger-/vänstergång.
- ▶ Komfort-magnetkraftindikering.
- ▶ Integrerad skärvätsketank.
- ▶ MK3-fäste.
- ▶ Elektronisk varvtalsinställning.
- ▶ Stor magnetkraft.
- ▶ \* tillval med tillbehör.
- ▶ Varvtalsstabil FEIN högeffektmotor.
- ▶ Matningsratten kan sitta på båda sidor.

**I priset ingår:**

- 1 väska, 1 kylmedelsbehållare, 1 spännband, 1 spånkrats, 1 centerpinne, 1 petskydd, 1 utdrivarkil

**KBM 65 U**

Kraftfull, universell 2-växlad magnetkärnborrmaskin med stor slaglängd och höger-/vänstergång, MK3-verktygsfäste, fininställning och maximal funktionalitet för flexibelt arbete i verkstaden.



Tillbehör, se sida 151

Effekt	W	1 300
Avgiven effekt	W	730
1:a växeln	1/min	120 - 240
2:a växeln	1/min	260 - 520
Verktygsinfästning		MK 3
Spiralborr max Ø	mm	25
Kärnborr borddjup max.	mm	50(75)*
Gängskärning		M 20
Försänkning max. Ø	mm	50
Brotschning, max-Ø	mm	25
Kärnborr max. Ø	mm	65
HSS-kärnborr, max-Ø	mm	45
Kärnborrfäste		QuickIN
Slaglängd	mm	145
Totalt slaglängdsområde	mm	315
Fininställningsintervall borrarstativ	mm	6
Vridintervall borrarstativ		7°
Magnetdragkraft	N	14 000
Magnetfotens mått	mm	205 x 95
Kabellängd	m	4
Vikt enligt EPTA	kg	16,1
<b>Beställningsnummer</b>		<b>7 270 43 61 00 0</b>
<b>EAN</b>		<b>4014586872902</b>
<b>Pris SEK exkl. moms [PK01]</b>		<b>25.690:-</b>
<b>Pris SEK inkl. moms [PK01]</b>		<b>32.113:-</b>

**Fördelarna med FEIN:**

- ▶ Varvtalsstabil även vid tuffa jobb.
- ▶ Finjustering av borrspindeln för bekväm riktning av maskinen.
- ▶ Dubbel bormotorstyrning för användning med grova borrarverktyg.
- ▶ Höger-/vänstergång.
- ▶ Elektronisk varvtalsinställning.
- ▶ MK3-fäste.
- ▶ Stor magnetkraft.
- ▶ Komfort-magnetkraftindikering.
- ▶ Integrerad skärvätsketank.
- ▶ \* tillval med tillbehör.

**I priset ingår:**

- 1 väska, 1 kylmedelsbehållare, 1 spännband, 1 spånkrats, 1 centrerpinne, 1 petskydd, 1 utdrivarkil

**KBM 80 U**

Mycket stark 3-växlad magnetkärnborrmaskin med stor slaglängd och höger-/vänstergång, MK3-verktygsfäste, fininställning och maximal funktionalitet för flexibelt arbete i verkstaden.



Tillbehör, se sida 162

Effekt	W	2 000
Avgiven effekt	W	900
1:a växeln	1/min	110 - 180
2:a växeln	1/min	160 - 260
3:e växeln	1/min	350 - 580
Verktygsinfästning		MK 3
Spiralborr max Ø	mm	32
Kärnborr borddjup max.	mm	50
Gängskärning		M 27
Försänkning max. Ø	mm	50
Brotschning, max-Ø	mm	31
Kärnborr max. Ø	mm	80
HSS-kärnborr, max-Ø	mm	65
Slaglängd	mm	145
Totalt slaglängdsområde	mm	285
Fininställningsintervall borrarstativ	mm	4,25
Vridintervall borrarstativ		11°
Magnetdragkraft	N	18 000
Magnetfotens mått	mm	270 x 90
Kabellängd	m	4
Vikt enligt EPTA	kg	25,4
<b>Beställningsnummer</b>		<b>7 270 34 00 23 0</b>
<b>EAN</b>		<b>4014586862545</b>
<b>Pris SEK exkl. moms [PK01]</b>		<b>39.270:-</b>
<b>Pris SEK inkl. moms [PK01]</b>		<b>49.088:-</b>

**Fördelarna med FEIN:**

- ▶ Varvtalsstabil även vid tuffa jobb.
- ▶ Finjustering av borrspindeln för bekväm riktning av maskinen.
- ▶ Dubbel bormotorstyrning för användning med grova borrarverktyg.
- ▶ Höger-/vänstergång.
- ▶ Elektronisk varvtalsinställning.
- ▶ MK3-fäste.
- ▶ Stor magnetkraft.
- ▶ Komfort-magnetkraftindikering.
- ▶ Integrerad skärvätsketank.
- ▶ Mekanisk, 3-växlad växellåda.
- ▶ Automatisk kylvätskmatning.
- ▶ Vridmoment slirkoppling.

**I priset ingår:**

- 1 väska, 1 kylmedelsbehållare, 1 spännband, 1 spånkrats, 2 centrerpinnar, 1 petskydd, 1 utdrivarkil, 1 QuickIN MAX/ MK3 verktygsfäste



**Tillbehörssats Best of kärnbör hårdmetall**



**Tillbehörssats Best of kärnbör QuickIN**  
Lång livslängd och suverän spånavverkning. SI-mått, borrhjup 35 mm.  
Sats, bestående av 6 kärnbör Ø 12, 14, 16, 18, 20 och 22 mm (skärdjup 35 mm) samt 2 centreringstift (105 mm) i plastväska.

Beställningsnummer	Pris SEK exkl. moms	Pris SEK inkl. moms
6 31 27 086 04 0	<b>2.625:-</b>	3.282:-



**Tillbehörssats Best of kärnbör 3/4" Weldon**  
Lång livslängd och suverän spånavverkning. SI-mått, borrhjup 35 mm.  
Sats, bestående av 6 kärnbör Ø 12, 14, 16, 18, 20 och 22 mm (skärdjup 35 mm) samt 2 centreringstift (105 mm) i plastväska.

Beställningsnummer	Pris SEK exkl. moms	Pris SEK inkl. moms
6 31 27 714 02 0	<b>2.625:-</b>	3.282:-



**Tillbehörssats Best of kärnbör 3/4" Weldon**  
Lång livslängd och suverän spånavverkning. SI-mått, borrhjup 50 mm.  
Sats, bestående av 6 kärnbör Ø 12, 14, 16, 18, 20 och 22 mm (skärdjup 50 mm) samt 2 centreringstift (105 mm) i plastlåda.

Beställningsnummer	Pris SEK exkl. moms	Pris SEK inkl. moms
6 31 27 276 02 0	<b>3.025:-</b>	3.782:-

**Hårdmetallkärnbör**



**HM Ultra-kärnbör med QuickIN-fäste**  
Lång livslängd och suverän spånavverkning. SI-mått, borrhjup 35 mm.

Borr-Ø mm	Beställningsnummer	Pris SEK exkl. moms	Pris SEK inkl. moms
12	6 31 27 086 01 9	<b>560:-</b>	700:-
13	6 31 27 087 01 3	<b>560:-</b>	700:-
14	6 31 27 088 01 1	<b>560:-</b>	700:-
15	6 31 27 089 01 5	<b>560:-</b>	700:-
15,5	6 31 27 238 01 1	<b>560:-</b>	700:-
16	6 31 27 090 01 7	<b>560:-</b>	700:-
17	6 31 27 091 01 6	<b>560:-</b>	700:-
17,5	6 31 27 239 01 5	<b>560:-</b>	700:-
18	6 31 27 092 01 9	<b>560:-</b>	700:-
19	6 31 27 093 01 3	<b>560:-</b>	700:-
19,5	6 31 27 240 01 7	<b>560:-</b>	700:-
20	6 31 27 094 01 1	<b>560:-</b>	700:-
21	6 31 27 095 01 5	<b>560:-</b>	700:-
22	6 31 27 096 01 8	<b>560:-</b>	700:-
23	6 31 27 097 01 2	<b>560:-</b>	700:-
24	6 31 27 098 01 0	<b>560:-</b>	700:-
25	6 31 27 099 01 4	<b>560:-</b>	700:-
26	6 31 27 100 01 5	<b>560:-</b>	700:-
26,5	6 31 27 241 01 6	<b>560:-</b>	700:-
27	6 31 27 101 01 4	<b>560:-</b>	700:-
28	6 31 27 102 01 7	<b>560:-</b>	700:-
29	6 31 27 103 01 1	<b>640:-</b>	800:-
30	6 31 27 104 01 9	<b>640:-</b>	800:-
31	6 31 27 105 01 3	<b>640:-</b>	800:-
32	6 31 27 106 01 6	<b>640:-</b>	800:-
33	6 31 27 107 01 0	<b>640:-</b>	800:-
34	6 31 27 108 01 8	<b>640:-</b>	800:-
35	6 31 27 109 01 2	<b>640:-</b>	800:-
36	6 31 27 110 01 4	<b>745:-</b>	932:-
37	6 31 27 111 01 3	<b>745:-</b>	932:-
38	6 31 27 112 01 6	<b>745:-</b>	932:-
39	6 31 27 113 01 0	<b>745:-</b>	932:-
40	6 31 27 114 01 8	<b>745:-</b>	932:-

41	6 31 27 115 01 2	<b>880:-</b>	1.100:-
42	6 31 27 116 01 5	<b>880:-</b>	1.100:-
43	6 31 27 117 01 9	<b>880:-</b>	1.100:-
44	6 31 27 118 01 7	<b>880:-</b>	1.100:-
45	6 31 27 119 01 1	<b>880:-</b>	1.100:-
46	6 31 27 120 01 3	<b>980:-</b>	1.225:-
47	6 31 27 121 01 2	<b>980:-</b>	1.225:-
48	6 31 27 122 01 5	<b>980:-</b>	1.225:-
49	6 31 27 123 01 9	<b>980:-</b>	1.225:-
50	6 31 27 124 01 7	<b>980:-</b>	1.225:-
51	6 31 27 125 01 1	<b>1.085:-</b>	1.357:-
52	6 31 27 126 01 4	<b>1.085:-</b>	1.357:-
53	6 31 27 127 01 8	<b>1.085:-</b>	1.357:-
54	6 31 27 128 01 6	<b>1.085:-</b>	1.357:-
55	6 31 27 129 01 0	<b>1.085:-</b>	1.357:-
56	6 31 27 130 01 2	<b>1.130:-</b>	1.413:-
57	6 31 27 131 01 1	<b>1.130:-</b>	1.413:-
58	6 31 27 132 01 4	<b>1.130:-</b>	1.413:-
59	6 31 27 133 01 8	<b>1.130:-</b>	1.413:-
60	6 31 27 134 01 6	<b>1.130:-</b>	1.413:-
61	6 31 27 135 01 0	<b>1.280:-</b>	1.600:-
62	6 31 27 136 01 3	<b>1.280:-</b>	1.600:-
63	6 31 27 137 01 7	<b>1.280:-</b>	1.600:-
64	6 31 27 138 01 5	<b>1.280:-</b>	1.600:-
65	6 31 27 139 01 9	<b>1.280:-</b>	1.600:-



**HM Ultra-kärnbör med QuickIN-fäste**  
Lång livslängd och suverän spånavverkning. SI-mått, borrhjup 75 mm.

Borr-Ø mm	Beställningsnummer	Pris SEK exkl. moms	Pris SEK inkl. moms
18	6 31 27 763 01 0	<b>815:-</b>	1.019:-
19	6 31 27 764 01 0	<b>815:-</b>	1.019:-
20	6 31 27 765 01 0	<b>815:-</b>	1.019:-
21	6 31 27 766 01 0	<b>815:-</b>	1.019:-
22	6 31 27 767 01 0	<b>815:-</b>	1.019:-
23	6 31 27 768 01 0	<b>815:-</b>	1.019:-
24	6 31 27 769 01 0	<b>815:-</b>	1.019:-
25	6 31 27 770 01 0	<b>815:-</b>	1.019:-
26	6 31 27 771 01 0	<b>815:-</b>	1.019:-
27	6 31 27 772 01 0	<b>815:-</b>	1.019:-
28	6 31 27 773 01 0	<b>815:-</b>	1.019:-
29	6 31 27 774 01 0	<b>895:-</b>	1.119:-
30	6 31 27 775 01 0	<b>895:-</b>	1.119:-
32	6 31 27 776 01 0	<b>895:-</b>	1.119:-
35	6 31 27 777 01 0	<b>895:-</b>	1.119:-
36	6 31 27 778 01 0	<b>995:-</b>	1.244:-
40	6 31 27 779 01 0	<b>995:-</b>	1.244:-
45	6 31 27 780 01 0	<b>1.125:-</b>	1.407:-
50	6 31 27 781 01 0	<b>1.225:-</b>	1.532:-
55	6 31 27 782 01 0	<b>1.325:-</b>	1.657:-
60	6 31 27 783 01 0	<b>1.370:-</b>	1.713:-
65	6 31 27 784 01 0	<b>1.515:-</b>	1.894:-



**HM Ultra 50-kärnbör med FEIN-gänga M 18 x 6 P 1,5**  
Lång livslängd och suverän spånavverkning. SI-mått, borrhjup 50 mm.

Borr-Ø mm	Beställningsnummer	Pris SEK exkl. moms	Pris SEK inkl. moms
12	6 31 27 042 01 4	<b>600:-</b>	750:-
13	6 31 27 043 01 8	<b>600:-</b>	750:-
14	6 31 27 044 01 6	<b>600:-</b>	750:-
15	6 31 27 045 01 0	<b>600:-</b>	750:-
16	6 31 27 046 01 3	<b>600:-</b>	750:-
17	6 31 27 047 01 7	<b>600:-</b>	750:-
18	6 31 27 001 01 5	<b>600:-</b>	750:-
19	6 31 27 019 01 2	<b>600:-</b>	750:-
20	6 31 27 002 01 8	<b>600:-</b>	750:-

Kärnbrörning metall

21	6 31 27 020 01 4	600:-	750:-
22	6 31 27 003 01 2	600:-	750:-
23	6 31 27 021 01 3	600:-	750:-
24	6 31 27 022 01 6	600:-	750:-
25	6 31 27 004 01 0	600:-	750:-
26	6 31 27 005 01 4	600:-	750:-
27	6 31 27 023 01 0	600:-	750:-
28	6 31 27 006 01 7	600:-	750:-
29	6 31 27 024 01 8	600:-	750:-
30	6 31 27 007 01 1	600:-	750:-
31	6 31 27 025 01 2	675:-	844:-
32	6 31 27 008 01 9	675:-	844:-
33	6 31 27 026 01 5	675:-	844:-
34	6 31 27 009 01 3	675:-	844:-
35	6 31 27 010 01 5	675:-	844:-
36	6 31 27 027 01 9	780:-	975:-
37	6 31 27 028 01 7	780:-	975:-
38	6 31 27 011 01 4	780:-	975:-
39	6 31 27 029 01 1	780:-	975:-
40	6 31 27 012 01 7	780:-	975:-
41	6 31 27 030 01 3	920:-	1.150:-
42	6 31 27 013 01 1	920:-	1.150:-
43	6 31 27 014 01 9	920:-	1.150:-
44	6 31 27 031 01 2	920:-	1.150:-
45	6 31 27 015 01 3	920:-	1.150:-
46	6 31 27 032 01 5	1.030:-	1.288:-
47	6 31 27 033 01 9	1.030:-	1.288:-
48	6 31 27 016 01 6	1.030:-	1.288:-
49	6 31 27 034 01 7	1.030:-	1.288:-
50	6 31 27 017 01 0	1.030:-	1.288:-
51	6 31 27 035 01 1	1.135:-	1.419:-
52	6 31 27 018 01 8	1.135:-	1.419:-
53	6 31 27 036 01 4	1.135:-	1.419:-
54	6 31 27 037 01 8	1.135:-	1.419:-
55	6 31 27 038 01 6	1.135:-	1.419:-
56	6 31 27 039 01 0	1.185:-	1.482:-
57	6 31 27 040 01 2	1.185:-	1.482:-
58	6 31 27 041 01 1	1.185:-	1.482:-
59	6 31 27 049 01 9	1.200:-	1.500:-
60	6 31 27 050 01 1	1.200:-	1.500:-
61	6 31 27 051 01 0	1.360:-	1.700:-
62	6 31 27 052 01 3	1.360:-	1.700:-
63	6 31 27 053 01 7	1.360:-	1.700:-
64	6 31 27 054 01 5	1.360:-	1.700:-
65	6 31 27 055 01 9	1.360:-	1.700:-



**HM Ultra 35-kärnbrän med 3/4" Weldonfäste**  
Lång livslängd och suverän spånavverkning. SI-mått, borrhjup 35 mm.

Borr-Ø mm	Beställningsnummer	Pris SEK exkl. moms	Pris SEK inkl. moms
12	6 31 27 714 01 0	540:-	675:-
13	6 31 27 715 01 0	540:-	675:-
14	6 31 27 716 01 0	540:-	675:-
15	6 31 27 717 01 0	540:-	675:-
16	6 31 27 718 01 0	540:-	675:-
17	6 31 27 719 01 0	540:-	675:-
18	6 31 27 720 01 0	540:-	675:-
19	6 31 27 721 01 0	540:-	675:-
20	6 31 27 722 01 0	540:-	675:-
21	6 31 27 723 01 0	540:-	675:-
22	6 31 27 724 01 0	540:-	675:-
23	6 31 27 725 01 0	540:-	675:-
24	6 31 27 726 01 0	540:-	675:-
25	6 31 27 727 01 0	540:-	675:-
26	6 31 27 728 01 0	540:-	675:-
27	6 31 27 729 01 0	540:-	675:-
28	6 31 27 730 01 0	540:-	675:-

29	6 31 27 731 01 0	625:-	782:-
30	6 31 27 732 01 0	625:-	782:-
31	6 31 27 733 01 0	625:-	782:-
32	6 31 27 734 01 0	625:-	782:-
33	6 31 27 735 01 0	625:-	782:-
34	6 31 27 736 01 0	625:-	782:-
35	6 31 27 737 01 0	625:-	782:-
36	6 31 27 738 01 0	720:-	900:-
37	6 31 27 739 01 0	720:-	900:-
38	6 31 27 740 01 0	720:-	900:-
39	6 31 27 741 01 0	720:-	900:-
40	6 31 27 742 01 0	720:-	900:-
41	6 31 27 743 01 0	855:-	1.069:-
42	6 31 27 744 01 0	855:-	1.069:-
43	6 31 27 745 01 0	855:-	1.069:-
44	6 31 27 746 01 0	855:-	1.069:-
45	6 31 27 747 01 0	855:-	1.069:-
46	6 31 27 748 01 0	950:-	1.188:-
47	6 31 27 749 01 0	950:-	1.188:-
48	6 31 27 750 01 0	950:-	1.188:-
49	6 31 27 751 01 0	950:-	1.188:-
50	6 31 27 752 01 0	950:-	1.188:-
51	6 31 27 753 01 0	1.050:-	1.313:-
52	6 31 27 754 01 0	1.050:-	1.313:-
53	6 31 27 755 01 0	1.050:-	1.313:-
54	6 31 27 756 01 0	1.050:-	1.313:-
55	6 31 27 757 01 0	1.050:-	1.313:-
56	6 31 27 758 01 0	1.095:-	1.369:-
57	6 31 27 759 01 0	1.095:-	1.369:-
58	6 31 27 760 01 0	1.095:-	1.369:-
59	6 31 27 761 01 0	1.095:-	1.369:-
60	6 31 27 762 01 0	1.095:-	1.369:-



**HM Ultra 50-kärnbrän med 3/4" Weldonfäste**  
Lång livslängd och suverän spånavverkning. SI-mått, borrhjup 50 mm.

Borr-Ø mm	Beställningsnummer	Pris SEK exkl. moms	Pris SEK inkl. moms
12	6 31 27 276 01 0	600:-	750:-
13	6 31 27 277 01 0	600:-	750:-
14	6 31 27 278 01 0	600:-	750:-
15	6 31 27 279 01 0	600:-	750:-
16	6 31 27 280 01 0	600:-	750:-
17	6 31 27 281 01 0	600:-	750:-
18	6 31 27 282 01 0	600:-	750:-
19	6 31 27 283 01 0	600:-	750:-
20	6 31 27 284 01 0	600:-	750:-
21	6 31 27 285 01 0	600:-	750:-
22	6 31 27 286 01 0	600:-	750:-
23	6 31 27 287 01 0	600:-	750:-
24	6 31 27 288 01 0	600:-	750:-
25	6 31 27 289 01 0	600:-	750:-
26	6 31 27 290 01 0	600:-	750:-
27	6 31 27 291 01 0	600:-	750:-
28	6 31 27 292 01 0	600:-	750:-
29	6 31 27 293 01 0	600:-	750:-
30	6 31 27 294 01 0	600:-	750:-
31	6 31 27 295 01 0	675:-	844:-
32	6 31 27 296 01 0	675:-	844:-
33	6 31 27 297 01 0	675:-	844:-
34	6 31 27 298 01 0	675:-	844:-
35	6 31 27 299 01 0	675:-	844:-
36	6 31 27 300 01 0	780:-	975:-
37	6 31 27 301 01 0	780:-	975:-
38	6 31 27 302 01 0	780:-	975:-
39	6 31 27 303 01 0	780:-	975:-
40	6 31 27 304 01 0	780:-	975:-
41	6 31 27 305 01 0	920:-	1.150:-





42	6 31 27 306 01 0	<b>920:-</b>	1.150:-
43	6 31 27 307 01 0	<b>920:-</b>	1.150:-
44	6 31 27 308 01 0	<b>920:-</b>	1.150:-
45	6 31 27 309 01 0	<b>920:-</b>	1.150:-
46	6 31 27 310 01 0	<b>1.030:-</b>	1.288:-
47	6 31 27 311 01 0	<b>1.030:-</b>	1.288:-
48	6 31 27 312 01 0	<b>1.030:-</b>	1.288:-
49	6 31 27 313 01 0	<b>1.030:-</b>	1.288:-
50	6 31 27 314 01 0	<b>1.030:-</b>	1.288:-
51	6 31 27 315 01 0	<b>1.135:-</b>	1.419:-
52	6 31 27 316 01 0	<b>1.135:-</b>	1.419:-
53	6 31 27 317 01 0	<b>1.135:-</b>	1.419:-
54	6 31 27 318 01 0	<b>1.135:-</b>	1.419:-
55	6 31 27 319 01 0	<b>1.135:-</b>	1.419:-
56	6 31 27 320 01 0	<b>1.185:-</b>	1.482:-
57	6 31 27 321 01 0	<b>1.185:-</b>	1.482:-
58	6 31 27 322 01 0	<b>1.185:-</b>	1.482:-
59	6 31 27 323 01 0	<b>1.185:-</b>	1.482:-
60	6 31 27 324 01 0	<b>1.185:-</b>	1.482:-
61	6 31 27 325 01 0	<b>1.340:-</b>	1.675:-
62	6 31 27 326 01 0	<b>1.340:-</b>	1.675:-
63	6 31 27 327 01 0	<b>1.340:-</b>	1.675:-
64	6 31 27 328 01 0	<b>1.340:-</b>	1.675:-
65	6 31 27 329 01 0	<b>1.340:-</b>	1.675:-



**HM Ultra 75-kärnbör med 3/4" Weldonfäste**  
Lång livslängd och suverän spånavverkning. SI-mått, borrdjup 75 mm.

Borr-Ø mm	Beställningsnummer	Pris SEK exkl. moms	Pris SEK inkl. moms
18	6 31 27 785 01 0	<b>815:-</b>	1.019:-
19	6 31 27 786 01 0	<b>815:-</b>	1.019:-
20	6 31 27 787 01 0	<b>815:-</b>	1.019:-
21	6 31 27 788 01 0	<b>815:-</b>	1.019:-
22	6 31 27 789 01 0	<b>815:-</b>	1.019:-
23	6 31 27 790 01 0	<b>815:-</b>	1.019:-
24	6 31 27 791 01 0	<b>815:-</b>	1.019:-
25	6 31 27 792 01 0	<b>815:-</b>	1.019:-
26	6 31 27 793 01 0	<b>815:-</b>	1.019:-
27	6 31 27 794 01 0	<b>815:-</b>	1.019:-
28	6 31 27 795 01 0	<b>815:-</b>	1.019:-
29	6 31 27 796 01 0	<b>895:-</b>	1.119:-
30	6 31 27 797 01 0	<b>895:-</b>	1.119:-
32	6 31 27 798 01 0	<b>895:-</b>	1.119:-
35	6 31 27 799 01 0	<b>895:-</b>	1.119:-
36	6 31 27 800 01 0	<b>995:-</b>	1.244:-
40	6 31 27 801 01 0	<b>995:-</b>	1.244:-
45	6 31 27 802 01 0	<b>1.125:-</b>	1.407:-
50	6 31 27 803 01 0	<b>1.225:-</b>	1.532:-
55	6 31 27 804 01 0	<b>1.325:-</b>	1.657:-
60	6 31 27 805 01 0	<b>1.370:-</b>	1.713:-
65	6 31 27 806 01 0	<b>1.515:-</b>	1.894:-

**Tillbehörssats Best of kärnbör HSS**



**Tillbehörssats Best of kärnbör QuickIN**  
Lång livslängd. SI-mått, borrdjup 50 mm.  
Sats, bestående av 6 kärnbör Ø 12, 14, 16, 18, 20 och 22 mm (skärdjup 50 mm) samt 2 centreringsstift (105 mm) i plastlåda.

Beställningsnummer	Pris SEK exkl. moms	Pris SEK inkl. moms
6 31 33 999 01 0	<b>1.965:-</b>	2.457:-



**Tillbehörssats Best of kärnbör 3/4" Weldon**

Lång livslängd. SI-mått, borrdjup 25 mm.  
Sats, bestående av 6 kärnbör Ø 12, 14, 16, 18, 20 och 22 mm (skärdjup 25 mm) samt 2 centreringsstift (80 mm) i plastlåda.

Beställningsnummer	Pris SEK exkl. moms	Pris SEK inkl. moms
6 31 34 999 06 1	<b>1.570:-</b>	1.963:-



**Tillbehörssats Best of kärnbör 3/4" Weldon**

Lång livslängd. SI-mått, borrdjup 25 mm.  
Sats, bestående av 4 kärnbör Ø 2x 14 mm, 2x 18 mm (skärdjup 25 mm) samt 1 centreringsstift (80 mm) i plastlåda.

Beställningsnummer	Pris SEK exkl. moms	Pris SEK inkl. moms
6 31 34 999 06 2	<b>990:-</b>	1.238:-



**Tillbehörssats Best of kärnbör 3/4" Weldon**

Lång livslängd. SI-mått, borrdjup 50 mm.  
Sats, bestående av 6 kärnbör Ø 12, 14, 16, 18, 20 och 22 mm (skärdjup 50 mm) samt 2 centreringsstift (105 mm) i plastlåda.

Beställningsnummer	Pris SEK exkl. moms	Pris SEK inkl. moms
6 31 34 999 06 3	<b>1.965:-</b>	2.457:-



**Tillbehörssats Best of kärnbör 3/4" Weldon**

Lång livslängd. SI-mått, borrdjup 50 mm.  
Sats, bestående av 4 kärnbör Ø 2x 14 mm, 2x 18 mm (skärdjup 50 mm) samt 1 centreringsstift (105 mm) i plastlåda.

Beställningsnummer	Pris SEK exkl. moms	Pris SEK inkl. moms
6 31 34 999 06 4	<b>1.305:-</b>	1.632:-

**HSS-kärnbör**



**HSS Nova 25-kärnbör med QuickIN-fäste**  
Lång livslängd. SI-mått, borrdjup 25 mm.

Borr-Ø mm	Beställningsnummer	Pris SEK exkl. moms	Pris SEK inkl. moms
12	6 31 33 119 05 1	<b>215:-</b>	269:-
13	6 31 33 129 05 1	<b>215:-</b>	269:-
14	6 31 33 140 05 1	<b>215:-</b>	269:-
15	6 31 33 150 05 1	<b>215:-</b>	269:-
16	6 31 33 159 05 1	<b>215:-</b>	269:-
17	6 31 33 170 05 1	<b>235:-</b>	294:-
18	6 31 33 180 05 1	<b>235:-</b>	294:-
19	6 31 33 189 05 1	<b>235:-</b>	294:-
20	6 31 33 199 06 3	<b>275:-</b>	344:-
21	6 31 33 210 05 1	<b>275:-</b>	344:-
22	6 31 33 219 05 1	<b>275:-</b>	344:-
23	6 31 33 229 05 1	<b>315:-</b>	394:-
24	6 31 33 240 05 1	<b>315:-</b>	394:-
25	6 31 33 250 05 1	<b>315:-</b>	394:-
26	6 31 33 259 05 1	<b>365:-</b>	457:-
27	6 31 33 270 05 1	<b>365:-</b>	457:-
28	6 31 33 279 05 1	<b>395:-</b>	494:-
29	6 31 33 289 05 1	<b>395:-</b>	494:-
30	6 31 33 299 05 1	<b>420:-</b>	525:-
31	6 31 33 309 05 1	<b>420:-</b>	525:-
32	6 31 33 319 05 1	<b>485:-</b>	607:-
33	6 31 33 329 05 1	<b>485:-</b>	607:-
34	6 31 33 339 05 1	<b>550:-</b>	688:-
35	6 31 33 350 05 1	<b>550:-</b>	688:-
36	6 31 33 359 05 1	<b>550:-</b>	688:-
37	6 31 33 369 05 1	<b>645:-</b>	807:-

Kärnbrörning  
metall



38	6 31 33 379 05 1	645:-	807:-
39	6 31 33 389 05 1	645:-	807:-
40	6 31 33 399 05 1	720:-	900:-
41	6 31 33 409 05 1	720:-	900:-
42	6 31 33 420 05 1	785:-	982:-
43	6 31 33 429 05 1	785:-	982:-
44	6 31 33 439 05 1	825:-	1.032:-
45	6 31 33 449 05 1	825:-	1.032:-
46	6 31 33 459 05 1	945:-	1.182:-
47	6 31 33 469 05 1	945:-	1.182:-
48	6 31 33 479 05 1	985:-	1.232:-
49	6 31 33 489 05 1	985:-	1.232:-
50	6 31 33 499 05 1	985:-	1.232:-



**HSS Nova 50-kärnbör med QuickIN-fäste**  
Lång livslängd. Sl-mått, borrhjup 50 mm.

Borr-Ø mm	Beställningsnummer	Pris SEK exkl. moms	Pris SEK inkl. moms
12	6 31 33 119 05 2	305:-	382:-
13	6 31 33 129 05 2	305:-	382:-
14	6 31 33 140 05 2	305:-	382:-
15	6 31 33 150 05 2	305:-	382:-
16	6 31 33 159 05 2	305:-	382:-
17	6 31 33 170 05 2	330:-	413:-
18	6 31 33 180 05 2	330:-	413:-
19	6 31 33 189 05 2	330:-	413:-
20	6 31 33 199 05 2	385:-	482:-
21	6 31 33 210 05 2	385:-	482:-
22	6 31 33 219 05 2	385:-	482:-
23	6 31 33 229 05 2	385:-	482:-
24	6 31 33 240 05 2	415:-	519:-
25	6 31 33 250 05 2	470:-	588:-
26	6 31 33 259 05 2	470:-	588:-
27	6 31 33 270 05 2	470:-	588:-
28	6 31 33 279 05 2	550:-	688:-
29	6 31 33 289 05 2	550:-	688:-
30	6 31 33 299 05 2	550:-	688:-
31	6 31 33 309 05 2	620:-	775:-
32	6 31 33 319 05 2	620:-	775:-
33	6 31 33 329 05 2	690:-	863:-
34	6 31 33 339 05 2	690:-	863:-
35	6 31 33 350 05 2	690:-	863:-
36	6 31 33 359 05 2	785:-	982:-
37	6 31 33 369 05 2	785:-	982:-
38	6 31 33 379 05 2	785:-	982:-
39	6 31 33 389 05 2	895:-	1.119:-
40	6 31 33 399 05 2	895:-	1.119:-
41	6 31 33 409 05 2	965:-	1.207:-
42	6 31 33 420 05 2	1.050:-	1.313:-
43	6 31 33 429 05 2	1.050:-	1.313:-
44	6 31 33 439 05 2	1.050:-	1.313:-
45	6 31 33 449 05 2	1.105:-	1.382:-
46	6 31 33 459 05 2	1.215:-	1.519:-
47	6 31 33 469 05 2	1.215:-	1.519:-
48	6 31 33 479 05 2	1.270:-	1.588:-
49	6 31 33 489 05 2	1.270:-	1.588:-
50	6 31 33 499 05 2	1.310:-	1.638:-



**HSS Nova 25-kärnbör med 3/4'' Weldonfäste**  
Lång livslängd. Sl-mått, borrhjup 25 mm.

Borr-Ø mm	Beställningsnummer	Pris SEK exkl. moms	Pris SEK inkl. moms
12	6 31 34 120 05 1	215:-	269:-
13	6 31 34 130 05 1	215:-	269:-
14	6 31 34 140 05 1	215:-	269:-
15	6 31 34 150 05 1	215:-	269:-
16	6 31 34 160 05 1	215:-	269:-
17	6 31 34 170 05 1	235:-	294:-
18	6 31 34 180 05 1	235:-	294:-
19	6 31 34 190 05 1	235:-	294:-
20	6 31 34 200 05 1	275:-	344:-
21	6 31 34 210 05 1	275:-	344:-
22	6 31 34 220 05 1	275:-	344:-
23	6 31 34 230 05 1	315:-	394:-
24	6 31 34 240 05 1	315:-	394:-
25	6 31 34 250 05 1	315:-	394:-
26	6 31 34 260 05 1	365:-	457:-
27	6 31 34 270 05 1	365:-	457:-
28	6 31 34 280 05 1	395:-	494:-
29	6 31 34 290 05 1	395:-	494:-
30	6 31 34 300 05 1	420:-	525:-
31	6 31 34 310 05 1	420:-	525:-
32	6 31 34 320 05 1	485:-	607:-
33	6 31 34 330 05 1	485:-	607:-
34	6 31 34 340 05 1	550:-	688:-
35	6 31 34 350 05 1	550:-	688:-
36	6 31 34 360 05 1	550:-	688:-
37	6 31 34 370 05 1	645:-	807:-
38	6 31 34 380 05 1	645:-	807:-
39	6 31 34 390 05 1	645:-	807:-
40	6 31 34 400 05 1	720:-	900:-
41	6 31 34 410 05 1	720:-	900:-
42	6 31 34 420 05 1	785:-	982:-
43	6 31 34 430 05 1	785:-	982:-
44	6 31 34 440 05 1	825:-	1.032:-
45	6 31 34 450 05 1	825:-	1.032:-
46	6 31 34 460 05 1	945:-	1.182:-
47	6 31 34 470 05 1	945:-	1.182:-
48	6 31 34 480 05 1	985:-	1.232:-
49	6 31 34 490 05 1	985:-	1.232:-
50	6 31 34 500 05 1	985:-	1.232:-
51	6 31 34 510 05 1	1.050:-	1.313:-
52	6 31 34 520 05 1	1.050:-	1.313:-
53	6 31 34 530 05 1	1.115:-	1.394:-
54	6 31 34 540 05 1	1.115:-	1.394:-
55	6 31 34 550 05 1	1.220:-	1.525:-
56	6 31 34 560 05 1	1.390:-	1.738:-
57	6 31 34 570 05 1	1.390:-	1.738:-
58	6 31 34 580 05 1	1.495:-	1.869:-
59	6 31 34 590 05 1	1.495:-	1.869:-
60	6 31 34 600 05 1	1.495:-	1.869:-

**HSS Nova 50-kärnbrör med 3/4" Weldonfäste**  
Lång livslängd. SI-mått, borr djup 50 mm.

Borr-Ø mm	Beställningsnummer	Pris SEK exkl. moms	Pris SEK inkl. moms
12	6 31 34 120 05 2	305:-	382:-
13	6 31 34 130 05 2	305:-	382:-
14	6 31 34 140 05 2	305:-	382:-
15	6 31 34 150 05 2	305:-	382:-
16	6 31 34 160 05 2	305:-	382:-
17	6 31 34 170 05 2	330:-	413:-
18	6 31 34 180 05 2	330:-	413:-
19	6 31 34 190 05 2	330:-	413:-
20	6 31 34 200 05 2	385:-	482:-
21	6 31 34 210 05 2	385:-	482:-
22	6 31 34 220 05 2	385:-	482:-
23	6 31 34 230 05 2	385:-	482:-
24	6 31 34 240 05 2	415:-	519:-
25	6 31 34 250 05 2	470:-	588:-
26	6 31 34 260 05 2	470:-	588:-
27	6 31 34 270 05 2	470:-	588:-
28	6 31 34 280 05 2	550:-	688:-
29	6 31 34 290 05 2	550:-	688:-
30	6 31 34 300 05 2	550:-	688:-
31	6 31 34 310 05 2	620:-	775:-
32	6 31 34 320 05 2	620:-	775:-
33	6 31 34 330 05 2	690:-	863:-
34	6 31 34 340 05 2	690:-	863:-
35	6 31 34 350 05 2	690:-	863:-
36	6 31 34 360 05 2	785:-	982:-
37	6 31 34 370 05 2	785:-	982:-
38	6 31 34 380 05 2	785:-	982:-
39	6 31 34 390 05 2	895:-	1.119:-
40	6 31 34 400 05 2	895:-	1.119:-
41	6 31 34 410 05 2	965:-	1.207:-
42	6 31 34 420 05 2	1.050:-	1.313:-
43	6 31 34 430 05 2	1.050:-	1.313:-
44	6 31 34 440 05 2	1.050:-	1.313:-
45	6 31 34 450 05 2	1.105:-	1.382:-
46	6 31 34 460 05 2	1.215:-	1.519:-
47	6 31 34 470 05 2	1.215:-	1.519:-
48	6 31 34 480 05 2	1.270:-	1.588:-
49	6 31 34 490 05 2	1.270:-	1.588:-
50	6 31 34 500 05 2	1.310:-	1.638:-
51	6 31 34 510 05 2	1.450:-	1.813:-
52	6 31 34 520 05 2	1.450:-	1.813:-
53	6 31 34 530 05 2	1.450:-	1.813:-
54	6 31 34 540 05 2	1.520:-	1.900:-
55	6 31 34 550 05 2	1.520:-	1.900:-
56	6 31 34 560 05 2	1.585:-	1.982:-
57	6 31 34 570 05 2	1.585:-	1.982:-
58	6 31 34 580 05 2	1.700:-	2.125:-
59	6 31 34 590 05 2	1.700:-	2.125:-
60	6 31 34 600 05 2	1.700:-	2.125:-

**HSS Nova 75-kärnbrör med 3/4" Weldonfäste**  
Lång livslängd. SI-mått, borr djup 75 mm.

Borr-Ø mm	Beställningsnummer	Pris SEK exkl. moms	Pris SEK inkl. moms
19	6 31 34 190 05 3	710:-	888:-
20	6 31 34 200 05 3	710:-	888:-
21	6 31 34 210 05 3	770:-	963:-
22	6 31 34 220 05 3	770:-	963:-
23	6 31 34 230 05 3	770:-	963:-
24	6 31 34 240 05 3	770:-	963:-
25	6 31 34 250 05 3	895:-	1.119:-
26	6 31 34 260 05 3	895:-	1.119:-
27	6 31 34 270 05 3	895:-	1.119:-
28	6 31 34 280 05 3	995:-	1.244:-
29	6 31 34 290 05 3	995:-	1.244:-
30	6 31 34 300 05 3	1.150:-	1.438:-
32	6 31 34 320 05 3	1.150:-	1.438:-
35	6 31 34 350 05 3	1.235:-	1.544:-
36	6 31 34 360 05 3	1.335:-	1.669:-
40	6 31 34 400 05 3	1.635:-	2.044:-
45	6 31 34 450 05 3	1.705:-	2.132:-
50	6 31 34 500 05 3	1.920:-	2.400:-
60	6 31 34 600 05 3	2.345:-	2.932:-

**HSS DURA 25-kärnbrör med QuickIN-fäste**  
TiN-ytbeläggningen ger suverän livslängd och bättre glidegen-  
skaper.  
SI-mått, borr djup 25 mm.

Borr-Ø mm	Beställningsnummer	Pris SEK exkl. moms	Pris SEK inkl. moms
12	6 31 33 120 06 7	320:-	400:-
13	6 31 33 130 06 7	320:-	400:-
14	6 31 33 140 06 7	320:-	400:-
15	6 31 33 150 06 7	320:-	400:-
16	6 31 33 160 06 7	320:-	400:-
17	6 31 33 170 06 7	350:-	438:-
18	6 31 33 180 06 7	350:-	438:-
19	6 31 33 190 06 7	350:-	438:-
20	6 31 33 200 06 7	390:-	488:-
21	6 31 33 210 06 7	390:-	488:-
22	6 31 33 220 06 7	390:-	488:-
23	6 31 33 230 06 7	480:-	600:-
24	6 31 33 240 06 7	480:-	600:-
25	6 31 33 250 06 7	480:-	600:-
26	6 31 33 260 06 7	520:-	650:-
27	6 31 33 270 06 7	520:-	650:-
28	6 31 33 280 06 7	565:-	707:-
29	6 31 33 290 06 7	565:-	707:-
30	6 31 33 300 06 7	625:-	782:-
31	6 31 33 310 06 7	625:-	782:-
32	6 31 33 320 06 7	710:-	888:-
33	6 31 33 330 06 7	710:-	888:-
34	6 31 33 340 06 7	785:-	982:-
35	6 31 33 350 06 7	785:-	982:-
36	6 31 33 360 06 7	785:-	982:-
37	6 31 33 370 06 7	885:-	1.107:-
38	6 31 33 380 06 7	885:-	1.107:-
39	6 31 33 390 06 7	885:-	1.107:-
40	6 31 33 400 06 7	985:-	1.232:-
41	6 31 33 410 06 7	985:-	1.232:-
42	6 31 33 420 06 7	1.075:-	1.344:-
43	6 31 33 430 06 7	1.075:-	1.344:-
44	6 31 33 440 06 7	1.145:-	1.432:-
45	6 31 33 450 06 7	1.145:-	1.432:-
46	6 31 33 460 06 7	1.275:-	1.594:-
47	6 31 33 470 06 7	1.275:-	1.594:-
48	6 31 33 480 06 7	1.390:-	1.738:-
49	6 31 33 490 06 7	1.390:-	1.738:-
50	6 31 33 500 06 7	1.390:-	1.738:-



**HSS DURA 50-kärnbrör med QuickN-fäste**  
TiN-ytbeläggningen ger suverän livslängd och bättre glidegen-  
skaper.  
Sl-mått, borrddjup 50 mm.

Borr-Ø mm	Beställningsnummer	Pris SEK exkl. Pris SEK inkl.	
		moms	moms
12	6 31 33 120 06 8	405:-	507:-
13	6 31 33 130 06 8	405:-	507:-
14	6 31 33 140 06 8	405:-	507:-
15	6 31 33 150 06 8	405:-	507:-
16	6 31 33 160 06 8	405:-	507:-
17	6 31 33 170 06 8	435:-	544:-
18	6 31 33 180 06 8	435:-	544:-
19	6 31 33 190 06 8	435:-	544:-
20	6 31 33 200 06 8	495:-	619:-
21	6 31 33 210 06 8	495:-	619:-
22	6 31 33 220 06 8	495:-	619:-
23	6 31 33 230 06 8	580:-	725:-
24	6 31 33 240 06 8	580:-	725:-
25	6 31 33 250 06 8	580:-	725:-
26	6 31 33 260 06 8	650:-	813:-
27	6 31 33 270 06 8	650:-	813:-
28	6 31 33 280 06 8	710:-	888:-
29	6 31 33 290 06 8	710:-	888:-
30	6 31 33 300 06 8	785:-	982:-
31	6 31 33 310 06 8	785:-	982:-
32	6 31 33 320 06 8	885:-	1.107:-
33	6 31 33 330 06 8	885:-	1.107:-
34	6 31 33 340 06 8	985:-	1.232:-
35	6 31 33 350 06 8	985:-	1.232:-
36	6 31 33 360 06 8	985:-	1.232:-
37	6 31 33 370 06 8	1.100:-	1.375:-
38	6 31 33 380 06 8	1.100:-	1.375:-
39	6 31 33 390 06 8	1.100:-	1.375:-
40	6 31 33 400 06 8	1.230:-	1.538:-
41	6 31 33 410 06 8	1.230:-	1.538:-
42	6 31 33 420 06 8	1.350:-	1.688:-
43	6 31 33 430 06 8	1.350:-	1.688:-
44	6 31 33 440 06 8	1.450:-	1.813:-
45	6 31 33 450 06 8	1.450:-	1.813:-
46	6 31 33 460 06 8	1.625:-	2.032:-
47	6 31 33 470 06 8	1.625:-	2.032:-
48	6 31 33 480 06 8	1.740:-	2.175:-
49	6 31 33 490 06 8	1.740:-	2.175:-
50	6 31 33 500 06 8	1.740:-	2.175:-



**HSS DURA 25-kärnbrör med 3/4" Weldonfäste**  
TiN-ytbeläggningen ger suverän livslängd och bättre glidegen-  
skaper.  
Sl-mått, borrddjup 25 mm.

Borr-Ø mm	Beställningsnummer	Pris SEK exkl. Pris SEK inkl.	
		moms	moms
12	6 31 34 120 07 5	320:-	400:-
13	6 31 34 130 07 5	320:-	400:-
14	6 31 34 140 07 5	320:-	400:-
15	6 31 34 150 07 5	320:-	400:-
16	6 31 34 160 07 5	320:-	400:-
17	6 31 34 170 07 5	350:-	438:-
18	6 31 34 180 07 5	350:-	438:-
19	6 31 34 190 07 5	350:-	438:-
20	6 31 34 200 07 5	390:-	488:-
21	6 31 34 210 07 5	390:-	488:-
22	6 31 34 220 07 5	390:-	488:-
23	6 31 34 230 07 5	480:-	600:-
24	6 31 34 240 07 5	480:-	600:-
25	6 31 34 250 07 5	480:-	600:-
26	6 31 34 260 07 5	520:-	650:-
27	6 31 34 270 07 5	520:-	650:-
28	6 31 34 280 07 5	565:-	707:-
29	6 31 34 290 07 5	565:-	707:-

30	6 31 34 300 07 5	625:-	782:-
31	6 31 34 310 07 5	625:-	782:-
32	6 31 34 320 07 5	710:-	888:-
33	6 31 34 330 07 5	710:-	888:-
34	6 31 34 340 07 5	785:-	982:-
35	6 31 34 350 07 5	785:-	982:-
36	6 31 34 360 07 5	785:-	982:-
37	6 31 34 370 07 5	885:-	1.107:-
38	6 31 34 380 07 5	885:-	1.107:-
39	6 31 34 390 07 5	885:-	1.107:-
40	6 31 34 400 07 5	985:-	1.232:-
41	6 31 34 410 07 5	985:-	1.232:-
42	6 31 34 420 07 5	1.075:-	1.344:-
43	6 31 34 430 07 5	1.075:-	1.344:-
44	6 31 34 440 07 5	1.145:-	1.432:-
45	6 31 34 450 07 5	1.145:-	1.432:-
46	6 31 34 460 07 5	1.275:-	1.594:-
47	6 31 34 470 07 5	1.275:-	1.594:-
48	6 31 34 480 07 5	1.390:-	1.738:-
49	6 31 34 490 07 5	1.390:-	1.738:-
50	6 31 34 500 07 5	1.390:-	1.738:-
51	6 31 34 510 07 5	1.480:-	1.850:-
52	6 31 34 520 07 5	1.480:-	1.850:-
53	6 31 34 530 07 5	1.550:-	1.938:-
54	6 31 34 540 07 5	1.550:-	1.938:-
55	6 31 34 550 07 5	1.595:-	1.994:-
56	6 31 34 560 07 5	1.665:-	2.082:-
57	6 31 34 570 07 5	1.665:-	2.082:-
58	6 31 34 580 07 5	1.810:-	2.263:-
59	6 31 34 590 07 5	1.810:-	2.263:-
60	6 31 34 600 07 5	1.810:-	2.263:-



**HSS DURA 50-kärnbrör med 3/4" Weldonfäste**  
TiN-ytbeläggningen ger suverän livslängd och bättre glidegen-  
skaper.  
Sl-mått, borrddjup 50 mm.

Borr-Ø mm	Beställningsnummer	Pris SEK exkl. Pris SEK inkl.	
		moms	moms
12	6 31 34 120 07 6	405:-	507:-
13	6 31 34 130 07 6	405:-	507:-
14	6 31 34 140 07 6	405:-	507:-
15	6 31 34 150 07 6	405:-	507:-
16	6 31 34 160 07 6	405:-	507:-
17	6 31 34 170 07 6	435:-	544:-
18	6 31 34 180 07 6	435:-	544:-
19	6 31 34 190 07 6	435:-	544:-
20	6 31 34 200 07 6	495:-	619:-
21	6 31 34 210 07 6	495:-	619:-
22	6 31 34 220 07 6	495:-	619:-
23	6 31 34 230 07 6	580:-	725:-
24	6 31 34 240 07 6	580:-	725:-
25	6 31 34 250 07 6	580:-	725:-
26	6 31 34 260 07 6	650:-	813:-
27	6 31 34 270 07 6	650:-	813:-
28	6 31 34 280 07 6	710:-	888:-
29	6 31 34 290 07 6	710:-	888:-
30	6 31 34 300 07 6	785:-	982:-
31	6 31 34 310 07 6	785:-	982:-
32	6 31 34 320 07 6	885:-	1.107:-
33	6 31 34 330 07 6	885:-	1.107:-
34	6 31 34 340 07 6	985:-	1.232:-
35	6 31 34 350 07 6	985:-	1.232:-
36	6 31 34 360 07 6	985:-	1.232:-
37	6 31 34 370 07 6	1.100:-	1.375:-
38	6 31 34 380 07 6	1.100:-	1.375:-
39	6 31 34 390 07 6	1.100:-	1.375:-
40	6 31 34 400 07 6	1.230:-	1.538:-
41	6 31 34 410 07 6	1.230:-	1.538:-
42	6 31 34 420 07 6	1.350:-	1.688:-



43	6 31 34 430 07 6	<b>1.350:-</b>	1.688:-
44	6 31 34 440 07 6	<b>1.450:-</b>	1.813:-
45	6 31 34 450 07 6	<b>1.450:-</b>	1.813:-
46	6 31 34 460 07 6	<b>1.625:-</b>	2.032:-
47	6 31 34 470 07 6	<b>1.625:-</b>	2.032:-
48	6 31 34 480 07 6	<b>1.740:-</b>	2.175:-
49	6 31 34 490 07 6	<b>1.740:-</b>	2.175:-
50	6 31 34 500 07 6	<b>1.740:-</b>	2.175:-
51	6 31 34 510 07 6	<b>1.855:-</b>	2.319:-
52	6 31 34 520 07 6	<b>1.855:-</b>	2.319:-
53	6 31 34 530 07 6	<b>1.955:-</b>	2.444:-
54	6 31 34 540 07 6	<b>1.955:-</b>	2.444:-
55	6 31 34 550 07 6	<b>2.000:-</b>	2.500:-
56	6 31 34 560 07 6	<b>2.085:-</b>	2.607:-
57	6 31 34 570 07 6	<b>2.085:-</b>	2.607:-
58	6 31 34 580 07 6	<b>2.260:-</b>	2.825:-
59	6 31 34 590 07 6	<b>2.260:-</b>	2.825:-
60	6 31 34 600 07 6	<b>2.260:-</b>	2.825:-

**Centerpinne**

		<b>Centerpinne</b>	
L mm	Beställningsnummer	Pris SEK exkl. moms	Pris SEK inkl. moms
80	3 02 17 359 00 0	<b>160:-</b>	200:-
105	3 02 17 332 00 9	<b>165:-</b>	207:-
125	3 02 17 333 00 3	<b>165:-</b>	207:-
135	3 02 17 355 00 0	<b>195:-</b>	244:-

		<b>Centerpinne</b> bara för 7/16" HSS Nova 1"-kärnborr.	
L mm	Beställningsnummer	Pris SEK exkl. moms	Pris SEK inkl. moms
85	3 02 17 338 00 0	<b>145:-</b>	182:-

		<b>Centerpinne</b> bara för 7/16"-kärnborr med adapter	
L mm	Beställningsnummer	Pris SEK exkl. moms	Pris SEK inkl. moms
125	3 02 17 337 00 2	<b>195:-</b>	244:-

**Adaptrar/chuckar**

		<b>Adapter med QuickIN-fäste</b> Fäste M18 x 6 P 1,5	
Beställningsnummer		Pris SEK exkl. moms	Pris SEK inkl. moms
6 39 01 020 00 6		<b>239:-</b>	299:-

		<b>Adapter med QuickIN-fäste</b> Fäste 3/4" Weldon	
Beställningsnummer		Pris SEK exkl. moms	Pris SEK inkl. moms
6 39 01 021 01 4		<b>239:-</b>	299:-

		<b>Adapter med QuickIN-fäste</b> Weldon-specialfäste. Special för konkurrentkärnborr med innerdiameter > 6,4 mm.	
Beställningsnummer		Pris SEK exkl. moms	Pris SEK inkl. moms
6 39 01 024 01 9		<b>239:-</b>	299:-

		<b>Adapter med QuickIN-fäste</b> Fäste 1/2"-20	
Beställningsnummer		Pris SEK exkl. moms	Pris SEK inkl. moms
6 39 01 022 00 8		<b>239:-</b>	299:-

		<b>Adapter med QuickIN-fäste</b> Fäste B 16	
Beställningsnummer		Pris SEK exkl. moms	Pris SEK inkl. moms
6 39 01 023 00 2		<b>239:-</b>	299:-

		<b>Adapter med 3/4" Weldonfäste</b> riggar om konkurrentprodukter till QuickIN-systemet.	
Beställningsnummer		Pris SEK exkl. moms	Pris SEK inkl. moms
6 39 01 027 01 0		<b>515:-</b>	644:-

		<b>Adapter med 3/4" Weldonfäste</b> Fäste B 16	
Beställningsnummer		Pris SEK exkl. moms	Pris SEK inkl. moms
6 39 01 061 00 0		<b>239:-</b>	299:-

		<b>Förlängare</b> fungerar på tränga, djupa eller ojämna ytor, klarar genomgående hål upp till Ø 36 mm. QuickIN-fäste, längd 100 mm inkl. centreringsstift.	
Beställningsnummer		Pris SEK exkl. moms	Pris SEK inkl. moms
6 31 06 016 01 0		<b>866:-</b>	1.083:-

		<b>Kuggkranschuck med QuickIN-fäste</b>	
Spännvidd mm	Beställningsnummer	Pris SEK exkl. moms	Pris SEK inkl. moms
1.5 - 13	6 39 01 023 02 0	<b>775:-</b>	969:-
1 - 16	6 39 01 023 01 1	<b>919:-</b>	1.149:-

		<b>HSS spiralborr med QuickIN-fäste</b> Borr djup 35 mm	
Borr-Ø mm	Beställningsnummer	Pris SEK exkl. moms	Pris SEK inkl. moms
10	6 31 11 009 01 0	<b>225:-</b>	282:-
10,2	6 31 11 010 01 0	<b>225:-</b>	282:-
11	6 31 11 011 01 0	<b>255:-</b>	319:-
12	6 31 11 012 01 0	<b>255:-</b>	319:-
13	6 31 11 013 01 0	<b>275:-</b>	344:-
14	6 31 11 014 01 0	<b>275:-</b>	344:-
15	6 31 11 015 01 0	<b>285:-</b>	357:-
15,5	6 31 11 016 01 0	<b>285:-</b>	357:-

Kärnborrning  
metall

**Skافت**



**QuickIN-hållare**  
Med intern kylvätskematning.

Skärdjup mm	Kona	Borr-Ø mm	Beställningsnummer	Pris SEK exkl. moms	Pris SEK inkl. moms
50	MK 2	12 - 35	6 39 01 065 02 0	<b>1.896:-</b>	2.370:-
75	MK 2	12 - 35	6 39 01 066 02 0	<b>2.032:-</b>	2.540:-
50	MK 3	12 - 65	6 39 01 048 02 0	<b>1.896:-</b>	2.370:-
75	MK 3	12 - 65	6 39 01 049 02 0	<b>2.032:-</b>	2.540:-



**3/4" Weldon-hållare**  
Med intern kylvätskematning.

Skärdjup mm	Kona	Borr-Ø mm	Beställningsnummer	Pris SEK exkl. moms	Pris SEK inkl. moms
50	MK 2	12 - 35	6 39 01 063 02 0	<b>1.896:-</b>	2.370:-
75	MK 2	12 - 35	6 39 01 064 02 0	<b>2.032:-</b>	2.540:-
50	MK 3	12 - 65	6 39 01 050 02 0	<b>1.896:-</b>	2.370:-
75	MK 3	12 - 65	6 39 01 051 02 0	<b>2.032:-</b>	2.540:-



**QuickIN-hållare**  
borra med FEIN-kärnborr i bänk- och pelarborrmaskiner samt andra kärnborrenheter med morsekona.

Skärdjup mm	Kona	Borr-Ø mm	Beställningsnummer	Pris SEK exkl. moms	Pris SEK inkl. moms
50	MK 3	12 - 65	6 39 01 019 01 3	<b>1.992:-</b>	2.490:-
50	MK 2	12 - 35	6 39 01 018 01 9	<b>1.896:-</b>	2.370:-
75	MK 3	12 - 65	6 39 01 055 02 0	<b>2.128:-</b>	2.660:-
75	MK 2	12 - 35	6 39 01 057 02 0	<b>2.128:-</b>	2.660:-



**3/4" Weldon-hållare**  
borra med FEIN-kärnborr i bänk- och pelarborrmaskiner samt andra kärnborrenheter med morsekona.

Skärdjup mm	Kona	Borr-Ø mm	Beställningsnummer	Pris SEK exkl. moms	Pris SEK inkl. moms
50	MK 3	12 - 65	6 39 01 052 02 0	<b>1.992:-</b>	2.490:-
75	MK 3	12 - 65	6 39 01 053 02 0	<b>2.128:-</b>	2.660:-



**Ombyggnadsatts**  
för tidigare modell KBM 542 till QuickIN-snabbväxlingsystem.

Beställningsnummer	Pris SEK exkl. moms	Pris SEK inkl. moms
6 39 01 028 01 8	<b>1.287:-</b>	1.609:-

**Gängskärning**



**Snabbchuck för gängskärning för KBM 50 Q, KBM 50 U, KBM 52 U, KBM 65 U**  
fungerar bara på magnetborrmaskiner med vänstergång. Stl. 2, med 3/4" Weldonfäste för gängmaskin, tillsammans med gängtappshållare med eller utan säkerhetskoppling M6 - M20.

Beställningsnummer	Pris SEK exkl. moms	Pris SEK inkl. moms
9 26 02 089 01 0	<b>3.033:-</b>	3.792:-



**Snabbchuck för gängskärning för KBM 50 Q, KBM 50 U, KBM 52 U, KBM 65 U**  
fungerar bara på kärnborrenheter med vänstergång. Stl 2 med QuickIN-fäste för gängtappar i kombination med gängtappshållare med eller utan säkerhetskoppling för M6-M20.

Beställningsnummer	Pris SEK exkl. moms	Pris SEK inkl. moms
9 26 02 079 01 0	<b>2.982:-</b>	3.728:-



**Gängchuck till KBM 32 Q och KBM 50 QX**  
Stl 2 med QuickIN-fäste för gängtappar i kombination med gängtappshållare med eller utan säkerhetskoppling för M6-M16. Inkl. momentstöd.

Beställningsnummer	Pris SEK exkl. moms	Pris SEK inkl. moms
9 26 02 072 01 2	<b>11.987:-</b>	14.984:-



**Gängchuck till KBM 65 Q och KBM 65 QF**  
Stl 2 med MK3-fäste för gängtappar i kombination med gängtappshållare med eller utan säkerhetskoppling för M6-M20. Inkl. momentstöd.

Beställningsnummer	Pris SEK exkl. moms	Pris SEK inkl. moms
9 26 02 066 01 2	<b>16.170:-</b>	20.213:-



**Gängtappshållare**  
för gängtappar enligt DIN 371

Gänga	Ø mm	fyrkant mm	Beställningsnummer	Pris SEK exkl. moms	Pris SEK inkl. moms
M 6	6	4,9	6 32 06 095 01 1	<b>813:-</b>	1.017:-
M 8	8	6,2	6 32 06 138 01 0	<b>813:-</b>	1.017:-
M 10	10	8	6 32 06 139 01 0	<b>813:-</b>	1.017:-



**Gängtappshållare**  
för gängtappar enligt DIN 374/376

Gänga	Ø mm	fyrkant mm	Beställningsnummer	Pris SEK exkl. moms	Pris SEK inkl. moms
M 6	4,5	3,4	6 32 06 117 01 5	<b>813:-</b>	1.017:-
M 10	7	5,5	6 32 06 096 01 4	<b>813:-</b>	1.017:-
M 12	9	7	6 32 06 097 01 8	<b>813:-</b>	1.017:-
M 14	11	9	6 32 06 098 01 6	<b>813:-</b>	1.017:-
M 16	12	9	6 32 06 099 01 0	<b>813:-</b>	1.017:-
M 18	14	11	6 32 06 100 01 1	<b>813:-</b>	1.017:-
M 20	16	12	6 32 06 101 01 0	<b>813:-</b>	1.017:-



**Gängtappshållare**  
med säkerhetskoppling för bottenhål. för gängtappar enligt DIN 371

Gänga	Ø mm	fyrkant mm	Beställningsnummer	Pris SEK exkl. moms	Pris SEK inkl. moms
M 6	6	4,9	6 32 06 118 01 3	<b>2.530:-</b>	3.163:-
M 8	8	6,2	6 32 06 140 01 0	<b>2.530:-</b>	3.163:-
M 10	10	8	6 32 06 141 01 0	<b>2.530:-</b>	3.163:-



**Gängtappshållare**  
med säkerhetskoppling för bottenhål. för gängtappar enligt DIN 374/376

Gänga	Ø mm	fyrkant mm	Beställningsnummer	Pris SEK exkl. moms	Pris SEK inkl. moms
M 8	6	4,9	6 32 06 102 01 3	<b>2.530:-</b>	3.163:-
M 10	7	5,5	6 32 06 103 01 7	<b>2.530:-</b>	3.163:-
M 12	9	7	6 32 06 104 01 5	<b>2.530:-</b>	3.163:-
M 14	11	9	6 32 06 105 01 9	<b>2.530:-</b>	3.163:-
M 16	12	9	6 32 06 106 01 2	<b>2.530:-</b>	3.163:-
M 18	14	11	6 32 06 107 01 6	<b>2.530:-</b>	3.163:-
M 20	16	12	6 32 06 108 01 4	<b>2.530:-</b>	3.163:-



## Fixturer

**Vakuumpatta**

för ej magnetiska material och underlag med struktur  
(räfflad plåt, dropplåt mm)  
Vakuumpatta 396 x 200 x 95 mm

Beställningsnummer	Pris SEK exkl. moms	Pris SEK inkl. moms
9 26 02 057 01 7	5.736:-	7.170:-

**Vakuumpump**

Insugningsmängd 0,015 m<sup>3</sup>/min, -0,8 bar, 92 W, vikt 2,5 kg,  
inkl. sugslang.

Beställningsnummer	Pris SEK exkl. moms	Pris SEK inkl. moms
9 26 01 022 01 3	5.914:-	7.393:-

**Sugplatta**

för ej magnetiska material, 250 x 330 x 110 mm

Beställningsnummer	Pris SEK exkl. moms	Pris SEK inkl. moms
9 26 02 054 01 6	5.520:-	6.900:-

**Rörborringsutrustning**

inkl. spännband för att borra i rör med rör-Ø från 60  
till 300 mm, 220 x 130 mm

Beställningsnummer	Pris SEK exkl. moms	Pris SEK inkl. moms
9 26 02 055 01 0	3.008:-	3.760:-

## Kylning

**Handpump**

Volym ca 450 ml. Passar till FEIN-kärnbrörmaskinerna  
KBM 32 Q, KBM 50 QX, KBM 52 U, KBM 65 Q, KBM 65 QF.

Beställningsnummer	Pris SEK exkl. moms	Pris SEK inkl. moms
3 21 32 022 00 7	114:-	143:-

**Reservslang**

till handpump 3 21 32 022 00 7.

Beställningsnummer	Pris SEK exkl. moms	Pris SEK inkl. moms
3 14 14 054 00 8	37:-	47:-

**Flexslang**

Passar till KBM 50 Q, 50 U, 50 auto, 65 U för användning  
tillsammans med spiralborr.

Beställningsnummer	Pris SEK exkl. moms	Pris SEK inkl. moms
3 14 14 070 01 0	150:-	188:-

**Skärspray**

300 ml pumpspray, för lång verktygslivslängd, optimala skär-  
och avverkningsprestanda och förbättrat spånflöde.

Beställningsnummer	Pris SEK exkl. moms	Pris SEK inkl. moms
3 21 32 031 00 0	180:-	225:-

**Skärpasta**

Smörjmedel för bearbetning av plåtmaterial.

Beställningsnummer	Pris SEK exkl. moms	Pris SEK inkl. moms
3 21 32 020 12 9	160:-	200:-

## Övriga tillbehör

**Magnetspånlyftare**

Praktiskt verktyg med stor magnetkraft för snabb och enkel  
insamling av magnetiska metallspån.

Beställningsnummer	Pris SEK exkl. moms	Pris SEK inkl. moms
6 42 01 005 01 0	505:-	632:-





	KBM 50 auto	KBM 80 auto	
	Lätt och smart 2-växlad auto-magnetkärnbormaskin för maximal effektivitet och med minimal belastning på din kropp vid kärnbörning i verkstaden och på byggarbetsplatsen.	Mycket stark 3-växlad Automatic-magnetkärnbormaskin med stor slaglängd och höger-/vänstergång, MK3-verktygsfäste, fininställning för maximal effektivitet och med minimal belastning på din kropp vid kärnbörning i verkstaden.	
<b>Sida</b>	161	161	
<b>Användning</b>	Metallkärnborr upp till Ø 32 mm	▲▲	▲▲
	Metallkärnborr upp till Ø 50 mm	▲▲	▲▲
	Metallkärnborr upp till Ø 65 mm		▲▲
	Metallkärnborr upp till Ø 80 mm		▲▲
	Spiralborr med chuck (DIN 338)	▲	▲
	Spiralborr med MK-fäste (DIN 345)	▲▲	▲▲
	Gängskärning	▲▲	▲▲
	Försänkning	▲▲	▲▲
	Brotskning	▲▲	▲▲
	Helautomatisk borrning	▲▲	▲▲
	Jobba med en hand	▲▲	▲▲
Jobba över huvudhöjd	▲	▲	
Monteringsjobb	▲▲	▲	
Verkstadsjobb	▲▲	▲▲	
<b>Utförande</b>	Elektronisk magnetkraftsökning	●	●
	Magnetkraftindikering	●	●
	Automatisk bormatning	●	●
	Höger-/vänstergång	●	●
	Variabel varvtalsinställning	●	●
	Minnesfunktion	●	●
	Varvststyrd elektronik	●	●
	Momentslirkoppling		●
	Kärnborr max. Ø	50 mm	80 mm
HSS-kärnborr, max-Ø	40 mm	65 mm	
Kärnborr borddjup max.	50(75)* mm	50 mm	
Spiralborr max Ø	18/23** mm	18/32** mm	
Gängskärning	M 16**	M 27**	
Försänkning max. Ø	50** mm	50** mm	
Brotskning, max-Ø	23** mm	31** mm	
Effekt	1 200 W	2 000 W	
Avgiven effekt	610 W	900 W	
Varvtal belastat			
1:a växeln	130 - 260 1/min	110 - 180 1/min	
2:a växeln	260 - 520 1/min	160 - 260 1/min	
3:e växeln		350 - 580 1/min	
Kärnborrffäste	QuickIN	QuickIN/QuickIN MAX	
Verktygsinfästning	MK 3	MK 3	
Slaglängd	145 mm	145 mm	
Totalt slaglängdsområde	315 mm	285 mm	
Fininställningsintervall borrarstativ		± 4,25 mm	
Vridintervall borrarstativ		± 11°	
Magnetdragkraft	12 500 N	18 000 N	
Magnetfotens mått	195 x 90 mm	270 x 90 mm	
Kabellängd	4 m	4 m	
Vikt enligt EPTA	16,2 kg	26,4 kg	

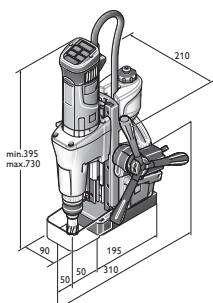

KBM 50 auto

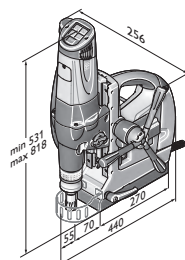

KBM 80 auto

- ▲ lämplig
- ▲▲ fungerar mycket bra
- ingår
- \* tillval med tillbehör
- \*\* endast vid manuell maskindrift



**KBM 50 auto**

Lättoch smart 2-växlad auto-magnetkärnborrmaskin för maximal effektivitet och med minimal belastning på din kropp vid kärnborrning i verkstaden och på byggarbetsplatsen.



Tillbehör, se sida 151

Effekt	W	1 200
Avgiven effekt	W	610
1:a växeln	1/min	130 - 260
2:a växeln	1/min	260 - 520
Verktygsinfästning		MK 3
Spiralborr max Ø	mm	18/23**
Kärnborr borddjup max.	mm	50(75)*
Gängskärning		M 16**
Försänkning max. Ø	mm	50**
Brotschning, max-Ø	mm	23**
Kärnborr max. Ø	mm	50
HSS-kärnborr, max-Ø	mm	40
Kärnborrfäste		QuickIN
Slaglängd	mm	145
Totalt slaglängdsområde	mm	315
Magnetdragkraft	N	12 500
Magnetfotens mått	mm	195 x 90
Kabellängd	m	4
Vikt enligt EPTA	kg	16,2
<b>Beställningsnummer</b>		<b>7 270 42 61 00 0</b>
<b>EAN</b>		<b>4014586874272</b>
<b>Pris SEK exkl. moms [PK01]</b>		<b>25.690:-</b>
<b>Pris SEK inkl. moms [PK01]</b>		<b>32.113:-</b>

**Fördelarna med FEIN:**

- ▶ Tids- och kostnadsbesparing vid stora borrholymer genom digitalt aktiverad borrhåttning.
- ▶ Planerbara arbetstider vid order- och seriearbeten tack vare repeterbara, cykliska borrhåttider.
- ▶ Universellt arbete, som gängskärning i manuell maskindrif genom höger-/vänstergång och MK3-koppling.
- ▶ Varvtalsstabil FEIN högeffektmotor.
- ▶ Elektronisk varvtalsinställning.
- ▶ Stor magnetkraft.
- ▶ Komfort-magnetkraftindikering.
- ▶ Integrerad skärvätsketank.
- ▶ Lägesgivare.
- ▶ Manöverelement väl synliga.
- ▶ \* tillval med tillbehör.
- ▶ \*\* endast vid manuell maskindrif

**I priset ingår:**

- 1 väska, 1 kylmedelsbehållare, 1 spännband, 1 spånkrats, 1 centrerpinne, 1 utdrivarkil, 1 petskydd

**KBM 80 auto**

Mycket stark 3-växlad Automatic-magnetkärnborrmaskin med stor slaglängd och höger-/vänstergång, MK3-verktygsfäste, fininställning för maximal effektivitet och med minimal belastning på din kropp vid kärnborrning i verkstaden.



Tillbehör, se sida 162

Effekt	W	2 000
Avgiven effekt	W	900
1:a växeln	1/min	110 - 180
2:a växeln	1/min	160 - 260
3:e växeln	1/min	350 - 580
Verktygsinfästning		MK 3
Spiralborr max Ø	mm	18/32**
Kärnborr borddjup max.	mm	50
Gängskärning		M 27**
Försänkning max. Ø	mm	50**
Brotschning, max-Ø	mm	31**
Kärnborr max. Ø	mm	80
HSS-kärnborr, max-Ø	mm	65
Kärnborrfäste		QuickIN/ QuickIN MAX
Slaglängd	mm	145
Totalt slaglängdsområde	mm	285
Fininställningsintervall borrhåttning	mm	± 4,25
Vridintervall borrhåttning		± 11°
Magnetdragkraft	N	18 000
Magnetfotens mått	mm	270 x 90
Kabellängd	m	4
Vikt enligt EPTA	kg	26,4
<b>Beställningsnummer</b>		<b>7 270 32 00 23 0</b>
<b>EAN</b>		<b>4014586862538</b>
<b>Pris SEK exkl. moms [PK01]</b>		<b>45.490:-</b>
<b>Pris SEK inkl. moms [PK01]</b>		<b>56.863:-</b>

**Fördelarna med FEIN:**

- ▶ Tids- och kostnadsbesparing vid stora borrholymer genom digitalt aktiverad borrhåttning.
- ▶ Planerbara arbetstider vid order- och seriearbeten tack vare repeterbara, cykliska borrhåttider.
- ▶ Universellt arbete, som gängskärning i manuell maskindrif genom höger-/vänstergång och MK3-koppling.
- ▶ Varvtalsstabil FEIN högeffektmotor.
- ▶ Elektronisk varvtalsinställning.
- ▶ Stor magnetkraft.
- ▶ Komfort-magnetkraftindikering.
- ▶ Integrerad skärvätsketank.
- ▶ Lägesgivare.
- ▶ Manöverelement väl synliga.
- ▶ Mekanisk, 3-växlad växellåda.
- ▶ Automatisk kylvätskmatning.
- ▶ Vridmoment slirkoppling.
- ▶ \*\* endast vid manuell maskindrif

**I priset ingår:**

- 1 väska, 1 kylmedelsbehållare, 1 spännband, 1 spånkrats, 2 centrerpinnar, 1 petskydd, 1 utdrivarkil, 1 QuickIN MAX/ MK3 verktygsfäste

**Hårdmetallkärnbrör**



**HM Ultra 50-kärnbrör med QuickIN MAX-fäste**

Lång livslängd och suverän spånavverkning. Sl-mått, borrddjup 50 mm.

Borr-Ø mm	Beställningsnummer	Pris SEK exkl. moms	Pris SEK inkl. moms
50	6 31 27 330 01 0	<b>1.030:-</b>	1.288:-
51	6 31 27 331 01 0	<b>1.135:-</b>	1.419:-
52	6 31 27 332 01 0	<b>1.135:-</b>	1.419:-
53	6 31 27 333 01 0	<b>1.135:-</b>	1.419:-
54	6 31 27 334 01 0	<b>1.135:-</b>	1.419:-
55	6 31 27 335 01 0	<b>1.135:-</b>	1.419:-
56	6 31 27 336 01 0	<b>1.185:-</b>	1.482:-
57	6 31 27 337 01 0	<b>1.185:-</b>	1.482:-
58	6 31 27 338 01 0	<b>1.185:-</b>	1.482:-
59	6 31 27 339 01 0	<b>1.185:-</b>	1.482:-
60	6 31 27 340 01 0	<b>1.185:-</b>	1.482:-
61	6 31 27 341 01 0	<b>1.340:-</b>	1.675:-
62	6 31 27 342 01 0	<b>1.340:-</b>	1.675:-
63	6 31 27 343 01 0	<b>1.340:-</b>	1.675:-
64	6 31 27 344 01 0	<b>1.340:-</b>	1.675:-
65	6 31 27 345 01 0	<b>1.340:-</b>	1.675:-
66	6 31 27 346 01 0	<b>1.535:-</b>	1.919:-
67	6 31 27 347 01 0	<b>1.535:-</b>	1.919:-
68	6 31 27 348 01 0	<b>1.535:-</b>	1.919:-
69	6 31 27 349 01 0	<b>1.535:-</b>	1.919:-
70	6 31 27 350 01 0	<b>1.700:-</b>	2.125:-
71	6 31 27 351 01 0	<b>1.715:-</b>	2.144:-
72	6 31 27 352 01 0	<b>1.730:-</b>	2.163:-
73	6 31 27 353 01 0	<b>1.745:-</b>	2.182:-
74	6 31 27 354 01 0	<b>1.760:-</b>	2.200:-
75	6 31 27 355 01 0	<b>1.780:-</b>	2.225:-
76	6 31 27 456 01 0	<b>1.860:-</b>	2.325:-
77	6 31 27 457 01 0	<b>1.875:-</b>	2.344:-
78	6 31 27 458 01 0	<b>1.900:-</b>	2.375:-
79	6 31 27 459 01 0	<b>1.920:-</b>	2.400:-
80	6 31 27 460 01 0	<b>1.920:-</b>	2.400:-

**Adaptrar/chuckar**



**Adapter med QuickIN MAX-fäste**  
QuickIN-fäste

Beställningsnummer	Pris SEK exkl. moms	Pris SEK inkl. moms
6 39 01 045 01 0	<b>495:-</b>	619:-



**Kuggkranschuck med QuickIN-fäste**

Spännvidd mm	Beställningsnummer	Pris SEK exkl. moms	Pris SEK inkl. moms
1,5 - 13	6 39 01 023 02 0	<b>775:-</b>	969:-
1 - 16	6 39 01 023 01 1	<b>919:-</b>	1.149:-

**MK 3-skaft**



**QuickIN-fäste**

För eftermontering på KBM 80 U/KBM 80 auto. Med integrerad skärvätskmatning. Till alla QuickIN-kärnbrör Ø 12-65 mm.

Beställningsnummer	Pris SEK exkl. moms	Pris SEK inkl. moms
6 39 01 039 02 0	<b>1.880:-</b>	2.350:-



**QuickIN MAX-fäste**

För eftermontering på KBM 80 U/KBM 80 auto. Med integrerad skärvätskmatning. Till alla FEIN QuickIN MAX-kärnbrör Ø 50-80 mm.

Beställningsnummer	Pris SEK exkl. moms	Pris SEK inkl. moms
6 39 01 038 02 0	<b>2.754:-</b>	3.443:-



**Vanligt 32-Weld fastener**

Special för kärnbrör med 90°-ig spånlyttningsvinkel. Maxborrdjup 50 mm.

Beställningsnummer	Pris SEK exkl. moms	Pris SEK inkl. moms
6 39 01 041 01 0	<b>3.191:-</b>	3.989:-



**32 Weld fastener**

Linjära spånlyttningsvinklar. Maxborrdjup 75 mm. Special för kärnbrör från:

Infästning	Beställningsnummer	Pris SEK exkl. moms	Pris SEK inkl. moms
Hougen	6 39 01 042 01 0	<b>3.191:-</b>	3.989:-
Jancy	6 39 01 040 01 0	<b>3.191:-</b>	3.989:-



**Utvidgningskona**  
för morsekona

Infästning	Beställningsnummer	Pris SEK exkl. moms	Pris SEK inkl. moms
MK 3/MK 3	6 33 04 005 00 0	<b>1.880:-</b>	2.350:-

**Gängskärning med KBM 80**



**Snabbchuck för gängskärning till KBM 80**

fungerar bara på kärnbrörsmaskiner med vänstergång. Stl 3 med QuickIN MAX-fäste för gängmaskin (DIN 374/376) i kombination med gängtappshållare med eller utan säkerhetskoppling för M 22-M 27.

Beställningsnummer	Pris SEK exkl. moms	Pris SEK inkl. moms
9 26 02 082 01 0	<b>4.213:-</b>	5.267:-



**Gängtappshållare**

för gängtappar enligt DIN 374/376

Gänga	Ø mm	fyrkant mm	Beställningsnummer	Pris SEK exkl. moms	Pris SEK inkl. moms
M22/M24	18	14,5	6 32 06 119 01 0	<b>1.880:-</b>	2.350:-
M 27	20	16	6 32 06 120 01 0	<b>1.880:-</b>	2.350:-



**Gängtappshållare**

med säkerhetskoppling för bottenhål. för gängtappar enligt DIN 374/376

Gänga	Ø mm	fyrkant mm	Beställningsnummer	Pris SEK exkl. moms	Pris SEK inkl. moms
M22/M24	18	14,5	6 32 06 122 01 0	<b>3.920:-</b>	4.900:-
M 27	20	16	6 32 06 123 01 0	<b>3.920:-</b>	4.900:-



**Reduktionshylsa (3/2)**

Reduktionshylsa för gängtappshållare stl 2 (M 6-M 20) för snabbchuck stl 3. (9 26 02 082 01 0)

Beställningsnummer	Pris SEK exkl. moms	Pris SEK inkl. moms
6 32 06 125 01 0	<b>2.317:-</b>	2.897:-

**Fixturer****Vakuumpatta**

för ej magnetiska material och underlag med struktur (räfflad plåt, dropplåt mm)  
396 x 350 x 95 mm för KBM 80 U, 80 auto.

Beställningsnummer	Pris SEK exkl. moms	Pris SEK inkl. moms
9 26 02 085 01 0	<b>5.736:-</b>	7.170:-

**Vakuumpump**

Insugningsmängd 0,015 m<sup>3</sup>/min, -0,8 bar, 92 W, vikt 2,5 kg, inkl. sugslang.

Beställningsnummer	Pris SEK exkl. moms	Pris SEK inkl. moms
9 26 01 022 01 3	<b>5.914:-</b>	7.393:-

**Kylning****Handpump**

Volym ca 450 ml. Passar till FEIN-kärnbrörmaskinerna KBM 32 Q, KBM 50 QX, KBM 52 U, KBM 65 Q, KBM 65 QF.

Beställningsnummer	Pris SEK exkl. moms	Pris SEK inkl. moms
3 21 32 022 00 7	<b>114:-</b>	143:-

**Reservslang**

till handpump 3 21 32 022 00 7.

Beställningsnummer	Pris SEK exkl. moms	Pris SEK inkl. moms
3 14 14 054 00 8	<b>37:-</b>	47:-

**Flexslang**

Passar till KBM 50 Q, 50 U, 50 auto, 65 U för användning tillsammans med spiralbör.

Beställningsnummer	Pris SEK exkl. moms	Pris SEK inkl. moms
3 14 14 070 01 0	<b>150:-</b>	188:-

**Skärspray**

300 ml pumpspray, för lång verktygslivslängd, optimala skär- och avverkningsprestanda och förbättrat spånflöde.

Beställningsnummer	Pris SEK exkl. moms	Pris SEK inkl. moms
3 21 32 031 00 0	<b>180:-</b>	225:-

**Skärpasta**

Smörjmedel för bearbetning av plåtmaterial.

Beställningsnummer	Pris SEK exkl. moms	Pris SEK inkl. moms
3 21 32 020 12 9	<b>160:-</b>	200:-

**Övriga tillbehör****Magnetspånlyftare**

Praktiskt verktyg med stor magnetkraft för snabb och enkel insamling av magnetiska metallspån.

Beställningsnummer	Pris SEK exkl. moms	Pris SEK inkl. moms
6 42 01 005 01 0	<b>505:-</b>	632:-



## Rent hus: FEIN Dustex.

Dammsugarna i FEIN Dustex-serien används tillsammans med elverktyg inom industrin, i verkstäder och vid monteringsanvändning. Tack vare den komfortabla till-/frånslningsautomatiken stängs dessa professionella och särskilt tysta våt-/torrdammsugarna automatiskt av och på via det anslutna elverktygets brytare. Dessutom har FEIN Dustex-dammsugarna Softstart som sänker startströmmen, så att du inte löser ut säkringarna när du slår på. Dammsugarna levereras med extra lång kabel, vilket ger användaren maximal räckvidd. Med FEIN Dustex säkerhetsdammsugare kan hälsovådligt damm av klass M tas bort tillförlitligt.



---

### Våt-/torrdammsugare

Sida 166

För rena resultat och hälsoskonande arbetsförhållanden.



		Dustex 25 L sats	Dustex 25 L	Dustex 35 L sats	Dustex 35 L	Dustex 35 LX	Dustex 35 LX AC	Dustex 35 MX	Dustex 35 MX AC
		Kompakt, kraftfull våt-/torrdammsugare för anslutning av elverktyg vid verkstads- och monteringsjobb med omfattande tillbehörssats.	Kompakt våt-/torrdammsugare för anslutning av elverktyg vid verkstads- och monteringsjobb.	Kraftfull våt-/torrdammsugare för anslutning av elverktyg vid verkstads- och monteringsjobb med omfattande tillbehörssats.	Kraftfull universaldammsugare med elverktygsanslutning för verkstads- och monteringsjobb.	Kraftfull, professionell våt-/torrdammsugare i dammclass L för fastsättning av olika väsksystem inklusive omfattande tillbehörssats.	Kraftfull, professionell våt-/torrdammsugare i dammclass L med helautomatisk filterrengöring för fastsättning av olika väsksystem inklusive omfattande tillbehörssats.	Kraftfull, professionell våt-/torrdammsugare i dammclass M för fastsättning av olika väsksystem inklusive omfattande tillbehörssats.	Kraftfull, professionell våt-/torrdammsugare i dammclass M med helautomatisk filterrengöring för fastsättning av olika väsksystem inklusive omfattande tillbehörssats.
<b>Sida</b>		167	167	167	168	168	168	169	169
<b>Utförande</b>	Fjärrautomatik	•	•	•	•	•	•	•	•
	Softstart	•	•	•	•	•	•	•	•
	Automatisk filterrengöring						•	•	•
	Antistatisk förberedelse						•	•	•
	Plats för väska						•	•	•
	Dammklass	L	L	L	L	L	L	M	M
<b>Tekniska egenskaper</b>	Maximal ineffekt	1 380 W	1 380 W	1 380 W	1 380 W	1 380 W	1 380 W	1 380 W	1 380 W
	Luftmängd	4 320 l/min	4 320 l/min	4 320 l/min	4 320 l/min	4 320 l/min	4 320 l/min	4 320 l/min	4 320 l/min
	Max undertryck	253 hPa	253 hPa	253 hPa	253 hPa	254 hPa	254 hPa	254 hPa	254 hPa
	Behållarens volym	22 l	22 l	32 l	32 l	35 l	35 l	35 l	35 l
	Vikt enligt EPTA	8 kg	8 kg	9 kg	9 kg	13,5 kg	14,1 kg	13,5 kg	14,1 kg

• ingår

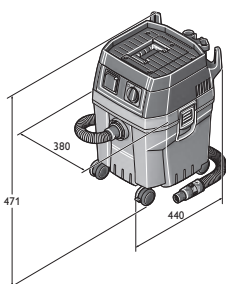

Dustex 25 L  
Dustex 25 L Set

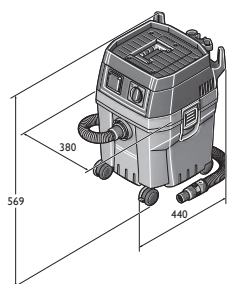

Dustex 35 L  
Dustex 35 L Set

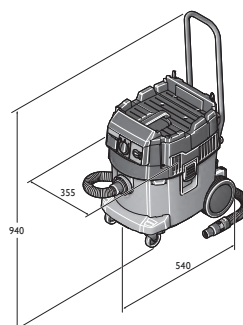

Dustex 35 LX  
Dustex 35 LX AC

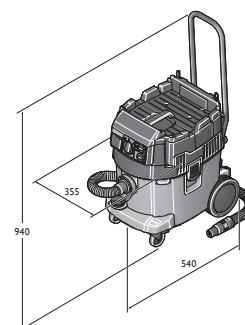

Dustex 35 MX  
Dustex 35 MX AC



**Dustex 25 L sats**

Kompakt, kraftfull våt-/torrdammsugare för anslutning av elverktyg vid verkstads- och monteringsjobb med omfattande tillbehörsats.



Tillbehör, se sida 170

Maximal ineffekt	W	1 380
Luftmängd	l/min	4 320
Max undertryck	hPa	253
Behållarens volym	l	22
Kabellängd	m	6
Vikt enligt EPTA	kg	8
<b>Beställningsnummer</b>		<b>9 20 27 060 00 0</b>
<b>EAN</b>		<b>4014586878362</b>
<b>Pris SEK exkl. moms [PK01]</b>		<b>3.850:-</b>
<b>Pris SEK inkl. moms [PK01]</b>		<b>4.813:-</b>

**Fördelarna med FEIN:**

- ▶ Kraftfull turbin för flödet 70 l/s och undertrycket 253 mbar.
- ▶ Låg bullernivå 67 dB (A).
- ▶ Lång räckvidd med 6 m lång kabel och 4 m lång slang.
- ▶ Stora, 360° vridbara rullar för optimal smidighet även i trånga utrymmen.
- ▶ Verktügs muff med sugkraftsreglering för enkel inställning av sugeffekten.
- ▶ Autostart-uttag med startfördröjning för att undvika ström-toppas.
- ▶ Praktisk avläggningsyta med kant.
- ▶ Godkännande för dammklass L.

**I priset ingår:**

1 sugslang 4 m, Ø 35 mm, 1 verktügs muff med sugkraftsreglering, 1 fiberfilterpåse, 1 flatfilter, 2 sugrör (metallutförande), 1 kombimunstycke med bytesinsatser, 1 fogmunstycke, 1 sugpensel, 1 böj

**Dustex 25 L**

Kompakt våt-/torrdammsugare för anslutning av elverktyg vid verkstads- och monteringsjobb.



Tillbehör, se sida 170

Maximal ineffekt	W	1 380
Luftmängd	l/min	4 320
Max undertryck	hPa	253
Behållarens volym	l	22
Kabellängd	m	6
Vikt enligt EPTA	kg	8
<b>Beställningsnummer</b>		<b>9 20 27 223 00 0</b>
<b>EAN</b>		<b>4014586877365</b>
<b>Pris SEK exkl. moms [PK01]</b>		<b>3.360:-</b>
<b>Pris SEK inkl. moms [PK01]</b>		<b>4.200:-</b>

**Fördelarna med FEIN:**

- ▶ Kraftfull turbin för flödet 70 l/s och undertrycket 253 mbar.
- ▶ Låg bullernivå 67 dB (A).
- ▶ Lång räckvidd med 6 m lång kabel och 4 m lång slang.
- ▶ Stora, 360° vridbara rullar för optimal smidighet även i trånga utrymmen.
- ▶ Verktügs muff med sugkraftsreglering för enkel inställning av sugeffekten.
- ▶ Autostart-uttag med startfördröjning för att undvika ström-toppas.
- ▶ Praktisk avläggningsyta med kant.
- ▶ Godkännande för dammklass L.

**I priset ingår:**

1 sugslang 4 m, Ø 35 mm, 1 verktügs muff med sugkraftsreglering, 1 fiberfilterpåse, 1 flatfilter

**Dustex 35 L sats**

Kraftfull våt-/torrdammsugare för anslutning av elverktyg vid verkstads- och monteringsjobb med omfattande tillbehörsats.



Tillbehör, se sida 170

Maximal ineffekt	W	1 380
Luftmängd	l/min	4 320
Max undertryck	hPa	253
Behållarens volym	l	32
Kabellängd	m	6
Vikt enligt EPTA	kg	9
<b>Beställningsnummer</b>		<b>9 20 28 060 00 0</b>
<b>EAN</b>		<b>4014586878423</b>
<b>Pris SEK exkl. moms [PK01]</b>		<b>4.390:-</b>
<b>Pris SEK inkl. moms [PK01]</b>		<b>5.488:-</b>

**Fördelarna med FEIN:**

- ▶ Kraftfull turbin för flödet 70 l/s och undertrycket 253 mbar.
- ▶ Låg bullernivå 67 dB (A).
- ▶ Lång räckvidd med 6 m lång kabel och 4 m lång slang.
- ▶ Stora, 360° vridbara rullar för optimal smidighet även i trånga utrymmen.
- ▶ Verktügs muff med sugkraftsreglering för enkel inställning av sugeffekten.
- ▶ Autostart-uttag med startfördröjning för att undvika ström-toppas.
- ▶ Praktisk avläggningsyta med kant.
- ▶ Godkännande för dammklass L.

**I priset ingår:**

1 verktügs muff med sugkraftsreglering, 1 kombimunstycke med bytesinsatser, 1 sugslang 4 m, Ø 35 mm, 1 sugpensel, 1 böj, 2 sugrör (metallutförande), 1 fogmunstycke, 1 flatfilter, 1 fiberfilterpåse



**Dustex 35 L**



Tillbehör, se sida 170

Kraftfull universaldammsugare med elverktygsanslutning för verkstads- och monteringsjobb.

Maximal ineffekt	W	1 380
Luftmängd	l/min	4 320
Max undertryck	hPa	253
Behållarens volym	l	32
Kabellängd	m	6
Vikt enligt EPTA	kg	9
<b>Beställningsnummer</b>		<b>9 20 28 223 00 0</b>
<b>EAN</b>		<b>4014586877389</b>
<b>Pris SEK exkl. moms [PK01]</b>		<b>3.870:-</b>
<b>Pris SEK inkl. moms [PK01]</b>		<b>4.838:-</b>

**Fördelarna med FEIN:**

- ▶ Kraftfull turbin för flödet 70 l/s och undertrycket 253 mbar.
- ▶ Låg bullernivå 67 dB (A).
- ▶ Lång räckvidd med 6 m lång kabel och 4 m lång slang.
- ▶ Stora, 360° vridbara rullar för optimal smidighet även i trånga utrymmen.
- ▶ Autostart-uttag med startfördröjning för att undvika ström-toppar.
- ▶ Godkännande för dammklass L.
- ▶ Praktisk avläggningsyta med kant.
- ▶ Verktygsmuff med sugkraftsreglering för enkel inställning av sugeffekten.

**I priset ingår:**

1 sugslang 4 m, Ø 35 mm, 1 verktygsmuff med sugkraftsreglering, 1 fiberfilterpåse, 1 flatfilter

**Dustex 35 LX**



Tillbehör, se sida 170

Kraftfull, professionell våt-/torrdammsugare i dammklass L för fastsättning av olika väsksystem inklusive omfattande tillbehörssats.

Maximal ineffekt	W	1 380
Luftmängd	l/min	4 320
Max undertryck	hPa	254
Behållarens volym	l	35
Kabellängd	m	7,5
Ljudtrycksnivå	dB	67
Vikt enligt EPTA	kg	13,5
<b>Beställningsnummer</b>		<b>9 20 29 060 00 0</b>
<b>EAN</b>		<b>4014586882956</b>
<b>Pris SEK exkl. moms [PK01]</b>		<b>5.940:-</b>
<b>Pris SEK inkl. moms [PK01]</b>		<b>7.425:-</b>

**Fördelarna med FEIN:**

- ▶ Verktygsväska från olika system kan enkelt placeras på dammsugarhuvudet och fixeras.
- ▶ Ergonomisk transport av hela enheten bestående av elverktyg och dammsugare tack vare skjutbygel, väsk- och tillbehörssfäste.
- ▶ Tillförlitlig uppsugning av de mest skilda typer av smuts, från vätskor till finaste damm.
- ▶ Godkännande för dammklass L.
- ▶ Med PES flatfilter och elektronisk avstängning för suveräna egenskaper vid vätsugning.
- ▶ Autostart-uttag med startfördröjning för att undvika ström-toppar.
- ▶ 7,5 m nätkabel och 4 m ger en stor arbetsradie.

**I priset ingår:**

1 skjutbygel, 1 flatfilter PES, 1 fiberfilterpåse Premium, 1 sugslang 4 m, Ø 35 mm, 1 verktygsmuff med sugkraftsreglering, 1 stegmuff, 2 sugrör (metallutförande), 1 kombimunstycke med bytesinsatser, 1 fogmunstycke, 1 sugpensel, 1 böj

**Dustex 35 LX AC**



Tillbehör, se sida 170

Kraftfull, professionell våt-/torrdammsugare i dammklass L med helautomatisk filterrengöring för fastsättning av olika väsksystem inklusive omfattande tillbehörssats.

Maximal ineffekt	W	1 380
Luftmängd	l/min	4 320
Max undertryck	hPa	254
Behållarens volym	l	35
Kabellängd	m	7,5
Ljudtrycksnivå	dB	67
Vikt enligt EPTA	kg	14,1
<b>Beställningsnummer</b>		<b>9 20 30 060 00 0</b>
<b>EAN</b>		<b>4014586882994</b>
<b>Pris SEK exkl. moms [PK01]</b>		<b>7.260:-</b>
<b>Pris SEK inkl. moms [PK01]</b>		<b>9.075:-</b>

**Fördelarna med FEIN:**

- ▶ Verktygsväska från olika system kan enkelt placeras på dammsugarhuvudet och fixeras.
- ▶ Ergonomisk transport av hela enheten bestående av elverktyg och dammsugare tack vare skjutbygel, väsk- och tillbehörssfäste.
- ▶ Helautomatisk filterrengöring (AC) för arbete utan avbrott tack vare längre livslängd för flatfiltret.
- ▶ Tillförlitlig uppsugning av de mest skilda typer av smuts, från vätskor till finaste damm.
- ▶ Godkännande för dammklass L.
- ▶ Med PES flatfilter och elektronisk avstängning för suveräna egenskaper vid vätsugning.
- ▶ Autostart-uttag med startfördröjning för att undvika ström-toppar.
- ▶ 7,5 m nätkabel och 4 m ger en stor arbetsradie.

**I priset ingår:**

1 skjutbygel, 1 flatfilter PES, 1 avfallspåse, 1 sugslang 4 m, Ø 35 mm, 1 verktygsmuff med sugkraftsreglering, 1 stegmuff, 2 sugrör (metallutförande), 1 kombimunstycke med bytesinsatser, 1 fogmunstycke, 1 sugpensel, 1 böj

**Dustex 35 MX**

Kraftfull, professionell våt-/torrdammsugare i dammklass M för fastsättning av olika väsksystem inklusive omfattande tillbehörssats.



Tillbehör, se sida 170

Maximal ineffekt	W	1 380
Luftmängd	l/min	4 320
Max undertryck	hPa	254
Behållarens volym	l	35
Kabellängd	m	7,5
Ljudtrycksnivå	dB	67
Vikt enligt EPTA	kg	13,5
<b>Beställningsnummer</b>		<b>9 20 31 060 00 0</b>
<b>EAN</b>		<b>4014586883052</b>
<b>Pris SEK exkl. moms [PK01]</b>		<b>7.860:-</b>
<b>Pris SEK inkl. moms [PK01]</b>		<b>9.825:-</b>

**Fördelarna med FEIN:**

- ▶ Tillåten för uppsugning av hälsovådligt damm i klass M.
- ▶ Verktygsväska från olika system kan enkelt placeras på dammsugarhuvudet och fixeras.
- ▶ Ergonomisk transport av hela enheten bestående av elverktyg och dammsugare tack vare skjutbygel, väsk- och tillbehörsfäste.
- ▶ Tillförlitlig uppsugning av de mest skilda typer av smuts, från vätskor till finaste damm.
- ▶ Med PES flatfilter och elektronisk avstängning för suveräna egenskaper vid vätsugning.
- ▶ Autostart-uttag med startfördröjning för att undvika ström-toppas.
- ▶ 7,5 m nätkabel och 4 m ger en stor arbetsradie.

**I priset ingår:**

1 skjutbygel, 1 flatfilter PES, 1 fiberfilterpåse Premium, 1 sugslang ES 4 m, Ø 35 mm, 1 verktygsmuff med sugkraftsreglering, 1 stegmuff, 2 sugrör (metallutförande), 1 kombimunstycke med bytesinsatser, 1 fogmunstycke, 1 sugpensel, 1 böj

**Dustex 35 MX AC**

Kraftfull, professionell våt-/torrdammsugare i dammklass M med helautomatisk filterrengöring för fastsättning av olika väsksystem inklusive omfattande tillbehörssats.



Tillbehör, se sida 170

Maximal ineffekt	W	1 380
Luftmängd	l/min	4 320
Max undertryck	hPa	254
Behållarens volym	l	35
Kabellängd	m	7,5
Ljudtrycksnivå	dB	67
Vikt enligt EPTA	kg	14,1
<b>Beställningsnummer</b>		<b>9 20 32 060 00 0</b>
<b>EAN</b>		<b>4014586883069</b>
<b>Pris SEK exkl. moms [PK01]</b>		<b>9.000:-</b>
<b>Pris SEK inkl. moms [PK01]</b>		<b>11.250:-</b>

**Fördelarna med FEIN:**

- ▶ Tillåten för uppsugning av hälsovådligt damm i klass M.
- ▶ Verktygsväska från olika system kan enkelt placeras på dammsugarhuvudet och fixeras.
- ▶ Helautomatisk filterrengöring (AC) för arbete utan avbrott tack vare längre livslängd för flatfiltret.
- ▶ Ergonomisk transport av hela enheten bestående av elverktyg och dammsugare tack vare skjutbygel, väsk- och tillbehörsfäste.
- ▶ Tillförlitlig uppsugning av de mest skilda typer av smuts, från vätskor till finaste damm.
- ▶ Med PES flatfilter och elektronisk avstängning för suveräna egenskaper vid vätsugning.
- ▶ Autostart-uttag med startfördröjning för att undvika ström-toppas.
- ▶ 7,5 m nätkabel och 4 m ger en stor arbetsradie.

**I priset ingår:**

1 skjutbygel, 1 flatfilter PES, 1 avfallspåse, 1 sugslang ES 4 m, Ø 35 mm, 1 verktygsmuff med sugkraftsreglering, 1 stegmuff, 2 sugrör (metallutförande), 1 kombimunstycke med bytesinsatser, 1 fogmunstycke, 1 sugpensel, 1 böj

**Allmänna tillbehör**

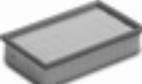
	<b>Flatfilter</b> Cellulosa, certifiering dammclass M			
Beställningsnummer		Pris SEK exkl. moms	Pris SEK inkl. moms	
3 13 45 012 01 0		324:-	405:-	

	<b>Flatfilter</b> PES, certifiering dammclass M, högklassigt filter			
Beställningsnummer		Pris SEK exkl. moms	Pris SEK inkl. moms	
3 13 45 059 01 0		622:-	778:-	

	<b>Flatfilter</b> HEPA			
Beställningsnummer		Pris SEK exkl. moms	Pris SEK inkl. moms	
3 13 45 060 01 0		1.010:-	1.263:-	

	<b>Sugslang</b>			
Ø mm	L m	Beställningsnummer	Pris SEK exkl. moms	Pris SEK inkl. moms
27	4	3 13 45 065 01 0	812:-	1.015:-
35	4	3 13 45 066 01 0	673:-	842:-

	<b>Sugslang</b> Elektrostatiskt avledande, orange-svart.			
Ø mm	L m	Beställningsnummer	Pris SEK exkl. moms	Pris SEK inkl. moms
27	4	3 13 45 121 01 0	1.637:-	2.047:-
35	4	3 13 45 120 01 0	1.891:-	2.364:-

	<b>Förlängningsslang</b>			
Ø mm	L m	Beställningsnummer	Pris SEK exkl. moms	Pris SEK inkl. moms
27	2,5	3 13 45 067 01 0	749:-	937:-
35	2,5	3 13 45 068 01 0	609:-	762:-

	<b>Reparationsatts</b> passar för sugslang Ø 35 mm			
Beställningsnummer		Pris SEK exkl. moms	Pris SEK inkl. moms	
3 13 45 069 01 0		324:-	405:-	

	<b>Böj</b>			
Beställningsnummer		Pris SEK exkl. moms	Pris SEK inkl. moms	
3 13 45 070 01 0		136:-	170:-	

	<b>Böj</b> med fulltuftsöppning.			
Ø mm	Beställningsnummer	Pris SEK exkl. moms	Pris SEK inkl. moms	
35	3 13 45 263 01 0	202:-	253:-	

	<b>Sugrör</b> Utförande i metall, 2-pack			
Beställningsnummer		Pris SEK exkl. moms	Pris SEK inkl. moms	
3 13 45 071 01 0		324:-	405:-	

	<b>Golvmunstycke</b> omkopplingsbar, med glidyta i rostfritt stål och roterande borst. Kan användas för hårda golv och textiltgolvbeläggning.			
Beställningsnummer		Pris SEK exkl. moms	Pris SEK inkl. moms	
3 13 45 072 01 0		414:-	518:-	

	<b>Kombimunstycke</b> för våt- och torrarbeten med bytesinsatser, gummiläppar och borstremсор			
Beställningsnummer		Pris SEK exkl. moms	Pris SEK inkl. moms	
3 13 45 073 01 0		388:-	485:-	

	<b>Kombimunstycke aluminium</b> för våt- och torrarbeten med bytesinsatser, gummiläppar och borstremсор			
Beställningsnummer		Pris SEK exkl. moms	Pris SEK inkl. moms	
3 13 45 137 01 0		1.206:-	1.508:-	

	<b>Fogmunstycke</b>			
Beställningsnummer		Pris SEK exkl. moms	Pris SEK inkl. moms	
3 13 45 074 01 0		65:-	82:-	

	<b>Möbelmunstycke</b> med borstremсор			
Beställningsnummer		Pris SEK exkl. moms	Pris SEK inkl. moms	
3 13 45 075 01 0		98:-	123:-	

	<b>Sugpensel</b> vridbar med naturborst, borstytta 70 x 45 mm			
Beställningsnummer		Pris SEK exkl. moms	Pris SEK inkl. moms	
3 13 45 076 01 0		123:-	154:-	

	<b>Sugborste</b> Naturborst, borstytta 120 x 45 mm			
Beställningsnummer		Pris SEK exkl. moms	Pris SEK inkl. moms	
3 13 45 077 01 0		194:-	243:-	

	<b>Verktymsmuff med sugkraftsreglering</b> Ø 38 mm på elverkygets sida			
Beställningsnummer		Pris SEK exkl. moms	Pris SEK inkl. moms	
3 13 45 123 01 0		317:-	397:-	

	<b>Verktymsmuff med sugkraftsreglering</b> Elektriskt ledande, Ø 27 mm på elverkygets sida.			
Beställningsnummer		Pris SEK exkl. moms	Pris SEK inkl. moms	
3 13 45 250 01 0		291:-	364:-	

	<b>Stegadapter</b> 4-stegs			
Beställningsnummer		Pris SEK exkl. moms	Pris SEK inkl. moms	
3 13 45 079 01 0		123:-	154:-	

	<b>Kabelhållare</b> för kabelstyrningen på sugslangen, passar till sugslang Ø 27-35 mm			
Förp. St	Beställningsnummer	Pris SEK exkl. moms	Pris SEK inkl. moms	
5	3 13 45 119 01 0	76:-	95:-	



**Tillbehörssats**  
2 sugrör (metallutförande), 1 kombimunstycke med bytesinsatser, 1 fogmunstycke, 1 sugpensel, 1 böj

Beställningsnummer	Pris SEK exkl. moms	Pris SEK inkl. moms
3 13 45 071 02 0	<b>876:-</b>	1.095:-



**Tillbehörssats**  
1 sugslang, 2 sugrör (metallutförande), 1 kombimunstycke med bytesinsatser, 1 fogmunstycke, 1 sugpensel, 1 böj

Ø mm	Beställningsnummer	Pris SEK exkl. moms	Pris SEK inkl. moms
40	3 13 45 133 02 0	<b>914:-</b>	1.143:-

### Tillbehör för Dustex 35 LX / MX



**Avfallspåse**  
Öppen, rekommenderas endast för AC modeller

Förp. St	Beställningsnummer	Pris SEK exkl. moms	Pris SEK inkl. moms
5	3 13 45 063 01 0	<b>368:-</b>	460:-



**Fiberfilterpåse Premium**  
Förstärkt material och förstärkta fogar för fint och nötande damm.

Förp. St	Beställningsnummer	Pris SEK exkl. moms	Pris SEK inkl. moms
5	3 13 45 251 01 0	<b>543:-</b>	679:-

### Tillbehör Dustex 35 L



**Fiberfilterpåse**

Förp. St	Beställningsnummer	Pris SEK exkl. moms	Pris SEK inkl. moms
5	3 13 45 062 01 0	<b>336:-</b>	420:-



**Fiberfilterpåse Premium**  
Förstärkt material och förstärkta fogar för fint och nötande damm.

Förp. St	Beställningsnummer	Pris SEK exkl. moms	Pris SEK inkl. moms
5	3 13 45 251 01 0	<b>543:-</b>	679:-



**Permanentfilter**  
ersätter tygfilterpåsen

Beställningsnummer	Pris SEK exkl. moms	Pris SEK inkl. moms
3 13 45 064 01 0	<b>635:-</b>	794:-



**HEPA filterpåse**

Förp. St	Beställningsnummer	Pris SEK exkl. moms	Pris SEK inkl. moms
3	3 13 45 130 01 0	<b>1.117:-</b>	1.397:-

### Tillbehör Dustex 25 L



**Fiberfilterpåse**

Förp. St	Beställningsnummer	Pris SEK exkl. moms	Pris SEK inkl. moms
5	3 13 45 061 01 0	<b>259:-</b>	324:-



**Permanentfilter**  
ersätter tygfilterpåsen

Beställningsnummer	Pris SEK exkl. moms	Pris SEK inkl. moms
3 13 45 064 01 0	<b>635:-</b>	794:-

### Tillbehör för Dustex II, Dustex 25, Dustex 40



**Dammsugarpåsar**  
Extrafin för bättre separation, 5-pack

Utförande	Beställningsnummer	Pris SEK exkl. moms	Pris SEK inkl. moms
Dustex II, 25	3 13 22 757 01 6	<b>464:-</b>	580:-
Dustex 40	3 13 22 811 01 0	<b>1.010:-</b>	1.263:-



**Dammsugarpåsar**  
Standardutförande, 5-pack

Utförande	Beställningsnummer	Pris SEK exkl. moms	Pris SEK inkl. moms
Dustex II, 25	3 13 22 781 01 7	<b>272:-</b>	340:-
Dustex 40	3 13 22 810 01 0	<b>495:-</b>	619:-



**Filterpatron**

Beställningsnummer	Pris SEK exkl. moms	Pris SEK inkl. moms
3 13 22 765 00 9	<b>621:-</b>	777:-



**Sugslang**  
Ø 36 mm, längd 5 m

Beställningsnummer	Pris SEK exkl. moms	Pris SEK inkl. moms
3 13 22 767 01 5	<b>544:-</b>	680:-



**Adapter**  
För allroundanvändning för anslutning av elverktyg och tillbehör med dammutsugning på dammsugare. Flexibel gummihylsa, längd 70 mm, invändig-Ø 31,5 mm.

Beställningsnummer	Pris SEK exkl. moms	Pris SEK inkl. moms
3 13 22 771 00 9	<b>58:-</b>	73:-



**Stegadapter**  
passar olika anslutningsdiametrar, t.ex. för anslutning av andra tillverkares produkter.

Beställningsnummer	Pris SEK exkl. moms	Pris SEK inkl. moms
3 13 22 772 00 2	<b>116:-</b>	145:-





## Suveräna ytor i rostfritt stål, trä och lack.

Vid ytbehandling gäller bara ett kriterium. Felfria arbetsresultat i varje avseende. Oavsett om det gäller slipning eller polering. Med FEIN:s elverktyg och särskilt sammanställda proffsset erbjuder FEIN de bästa förutsättningarna för att uppfylla de högsta kraven vid ytbehandling. Vid behandling av rostfritt stål, liksom vid träbearbetning, vid inredningsarbeten och renovering eller vid fordonunderhållsarbete, båtunderhåll och vid specialfordonsbygge. Du kan lita på FEIN: med kraftfulla och slitstarka elverktyg med suverän ergonomi, för arbete utan att bli trött och med praktiska tillbehör - för perfekta arbetsresultat. Du hittar fler produkter för ytbearbetning i kapitlen Oscillerer och Stationära bandslipmaskiner.



---

### Slipmaskiner **Sida 174**

Perfekta verktyg för grov- och finslipning av ytor, rör och profiler.

---

### Polermaskiner **Sida 188**

Skydd och vård av känsliga och högklassiga ytor.



	MSf 636-1	RS 12-70 E	RS 12-70 E - Profssset rostfritt stål	WPO 14-25 E	WPO 14-25 E - Startset rostfritt	
	Extremt kraftfull excenterslip med optimal dammsugning för alla ytor.	Rörslip med extremt hög avverkning för rör och rörkrökar i rostfritt stål, upp till Ø 80 mm.	Startset för rostfritt vid normal rörbearbetning.	Extremt kraftfull slippolermaskin för kall bearbetning av ytor i rostfritt stål.	Startset för rostfritt vid normal ytbearbetning.	
<b>Sida</b>	176	176	176	177	177	
<b>Användning</b>	Grovslipning	▲▲	▲▲	▲▲	▲▲	
	Finslipning	▲▲	▲▲	▲▲	▲▲	
	Torrslipning	▲▲	▲▲	▲▲	▲▲	
	Mikroslipning	▲▲	▲▲	▲▲	▲▲	
<b>Utförande</b>	Polering	▲	▲▲	▲▲	▲▲	
	FEIN högeffektmotor		●	●	●	
	Utsugning	●				
	Spindellåsning				●	
<b>Tekniska egenskaper</b>	Återstartspärr		●	●	●	
	Mjukstart		●	●	●	
	Effekt	380 W	1 200 W	1 200 W	1 200 W	1 200 W
	Varvtal obelastad	8 800 1/min	2 700 - 7 000 1/min	2 700 - 7 000 1/min	900 - 2 500 1/min	900 - 2 500 1/min
	Vikt enligt EPTA	2,4 kg	3,8 kg	3,8 kg	2,5 kg	2,5 kg
	Polerverktyg Ø	150 mm			230 mm	230 mm
	Slipskiva Ø	150 mm			230 mm	230 mm
Spindelgånga	5/16"			M 14	M 14	
Bandhastighet		22 m/sek	22 m/sek			
Rördiameter		8 - 80 mm	8 - 80 mm			

▲ lämplig    ▲▲ fungerar mycket bra    ● ingår

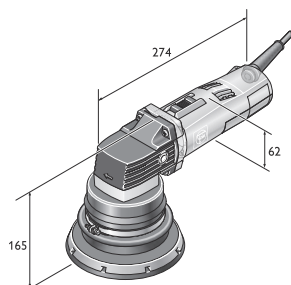

MSf 636-1

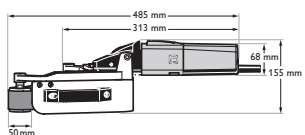

RS 12-70 E

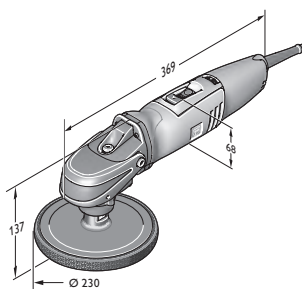

WPO 14-25 E



RS 10-70 E



	<b>ROT 14-200 E</b>	<b>RS 10-70 E Startset</b>	<b>KS 10-38 E Set</b>	<b>WSG 17-70 Inox startset</b>	<b>BF 10-280 E</b>	<b>BF 10-280 E Startset</b>
	Extremt kraftfull rondellslip för hög avverkning på metall, trä, laminat och glasfiber- armerad plast.	Smidig, kompakt rörslip för rör i rostfritt stål upp till Ø 45 mm.	Kälsvettslip för svåråtkomliga ställen på metallkonstruktioner.	Startset rostfritt för finishingpreparering av ytor, rör och profiler.	Extremt kraftfull bandfil för hörn och kanter för bearbetning av rostfritt.	Startset bandfil för hörn och kanter för bearbet- ning av rostfritt.
	177	178	178	178	179	179
	▲▲	▲▲	▲▲	▲▲	▲▲	▲▲
	▲▲	▲▲	▲▲	▲▲	▲▲	▲▲
	▲	▲▲	▲▲	▲▲	▲▲	▲▲
	●	●	●	●	●	●
	●			●		
	●	●	●	●	●	●
	●	●	●	●	●	●
	1 200 W	800 W	800 W	1 700 W	800 W	800 W
	900 - 2 500 1/min	2 500 - 7 000 1/min	1 350 - 3 750 1/min	2 700 - 8 500 1/min	10 000 - 28 000 1/min	10 000 - 28 000 1/min
	2,6 kg	2,9 kg	3,2 kg	2,4 kg	2,1 kg	2,1 kg
	200 mm			125 mm		
	200 mm			125 mm		
	M 14			M 14		
		3,5 - 11 m/sek			12 - 32 m/sek	12 - 32 m/sek
		8 - 45 mm				

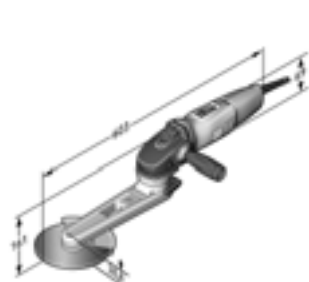

KS 10-38 E Set

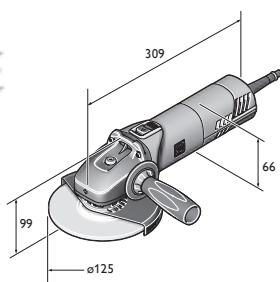

WSG 17-70

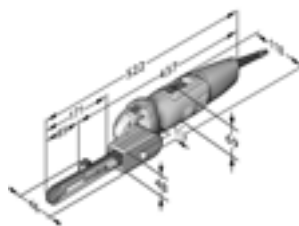

BF 10-280 E

**MSf 636-1**

Extremt kraftfull excenterslip med optimal dammsugning för alla ytor.



Tillbehör, se sida 180

Effekt	W	380
Varvtal obelastad	1/min	8 800
Slipskiva Ø	mm	150
Polerverktyg Ø	mm	150
Slanganslutning Ø	mm	32
Anslutningsgänga sliptallrik		5/16"-24 UNF
Spindelgänga		5/16"
Slaglängd	mm	8,4
Kabellängd	m	5
Vikt enligt EPTA	kg	2,4
<b>Beställningsnummer</b>		<b>7 220 78 00 22 5</b>
<b>EAN</b>		<b>4014586811260</b>
<b>Pris SEK exkl. moms [PK01]</b>		<b>7.350,-</b>
<b>Pris SEK inkl. moms [PK01]</b>		<b>9.188,-</b>

**Fördelarna med FEIN:**

- ▶ Suverän avverkning med extra stark excenterrörelse för små och stora ytor.
- ▶ Perfekt dammsugning med hål i slippapperen och sliprondellen liksom vid rondellens kant.
- ▶ Optimala slipresultat vid slutbearbetning av högkvalitativ lack, glasfiber, trä, mineralmaterial (t ex Corian), plast eller metall.
- ▶ Bra handhavande tack vare smal motor.
- ▶ slitstarkt metallväxelhus.
- ▶ Slippapper med kardborrfäste.
- ▶ Självavstängande kolborstar.
- ▶ Omfattande tillbehörssortiment.

**I priset ingår:**

1 excenterhuvud ø 150 mm, 1 sliptallrik, medel, Ø 150 mm, 1 sugskyddshuv, 1 sats nycklar

**RS 12-70 E**

Rörslip med extremt hög avverkning för rör och rörkrökar i rostfritt stål, upp till Ø 80 mm.



Tillbehör, se sida 180

Effekt	W	1 200
Avgiven effekt	W	750
Varvtal obelastad	1/min	2 700 - 7 000
Minimivstånd från vägg	mm	50
Bandhastighet	m/sek	22
Rördiameter	mm	8 - 80
Kabellängd	m	4
Vikt enligt EPTA	kg	3,8
<b>Beställningsnummer</b>		<b>7 221 13 50 01 4</b>
<b>EAN</b>		<b>4014586853819</b>
<b>Pris SEK exkl. moms [PK01]</b>		<b>14.450,-</b>
<b>Pris SEK inkl. moms [PK01]</b>		<b>18.063,-</b>

**Fördelarna med FEIN:**

- ▶ Effektiv avverkning av svetsfogar genom optimala skärhastigheter hos slippanden.
- ▶ Steglöst reglerbart varvtal, optimalt för slipning, satinering och höggångspolering av redan monterade ledstänger.
- ▶ Flexibla slippband anpassar sig också optimalt efter trånga rörkrökar och ger därmed skarvfria ytor.
- ▶ 360° periferislipning i endast två arbetssteg.
- ▶ Valfria brytrullar för små väggavstånd.
- ▶ Återstartspärr.
- ▶ Omfattande tillbehörssortiment.
- ▶ Dammskyddade kullager.
- ▶ Självavstängande kolborstar.

**RS 12-70 E – Proffsset rostfritt stål**

Startset för rostfritt vid normal rörbearbetning.



Tillbehör, se sida 180

Effekt	W	1 200
Avgiven effekt	W	750
Varvtal obelastad	1/min	2 700 - 7 000
Minimivstånd från vägg	mm	50
Bandhastighet	m/sek	22
Rördiameter	mm	8 - 80
Kabellängd	m	4
Vikt enligt EPTA	kg	3,8
<b>Beställningsnummer</b>		<b>7 221 13 51 01 3</b>
<b>EAN</b>		<b>4014586853826</b>
<b>Pris SEK exkl. moms [PK01]</b>		<b>17.000,-</b>
<b>Pris SEK inkl. moms [PK01]</b>		<b>21.250,-</b>

**Fördelarna med FEIN:**

- ▶ Effektiv avverkning av svetsfogar genom optimala skärhastigheter hos slippanden.
- ▶ Steglöst reglerbart varvtal, optimalt för slipning, satinering och höggångspolering av redan monterade ledstänger.
- ▶ Flexibla slippband anpassar sig också optimalt efter trånga rörkrökar och ger därmed skarvfria ytor.
- ▶ 360° periferislipning i endast två arbetssteg.
- ▶ Valfria brytrullar för små väggavstånd.
- ▶ Återstartspärr.
- ▶ Omfattande tillbehörssortiment.
- ▶ Dammskyddade kullager.
- ▶ Självavstängande kolborstar.

**I priset ingår:**

2 x 10 st. slippband 20 x 815 mm K120/K180, 2 x 10 st. slippband 40 x 815 mm K120/K180, 5 fiberband 20 x 820 mm mycket fin, 1 plastlåda

**WPO 14-25 E**

Extremt kraftfull slippolermaskin för kall bearbetning av ytor i rostfritt stål.



Tillbehör, se sida 180

Effekt	W	1 200
Avgiven effekt	W	750
Varvtal obelastad	1/min	900 - 2 500
Slipskiva Ø	mm	230
Polerverktyg Ø	mm	230
Spindelgänga		M 14
Kabellängd	m	4
Vikt enligt EPTA	kg	2,5
<b>Beställningsnummer</b>		<b>7 221 49 00 23 0</b>
<b>EAN</b>		<b>4014586862729</b>
<b>Pris SEK exkl. moms [PK01]</b>		<b>5.340:-</b>
<b>Pris SEK inkl. moms [PK01]</b>		<b>6.675:-</b>

**Fördelarna med FEIN:**

- ▶ Extremt kraftfull även på låga varvtal tack vare mekanisk lågväxel och FEIN högeffektmotor.
- ▶ Steglöst reglerbart varvtal, optimalt för slipning, satinering, borstning och höggångspolering av rostfritt stål.
- ▶ För allroundanvändning som fullvärdig slipmaskin, polermaskin och satineringsmaskin.
- ▶ Mycket bra ergonomi.
- ▶ Spindelarretering.
- ▶ Höger-/vänstermanövrering.
- ▶ Återstartspärr.
- ▶ Mjukstart.
- ▶ H 07 industrisladd.
- ▶ Dammskyddade kullager.
- ▶ Självavstängande kolborstar.
- ▶ Omfattande tillbehörsprogram.

**I priset ingår:**

1 vibrationsdämpat handtag

**WPO 14-25 E - Startset rostfritt**

Startset för rostfritt vid normal ytbearbetning.



Tillbehör, se sida 180

Effekt	W	1 200
Avgiven effekt	W	750
Varvtal obelastad	1/min	900 - 2 500
Slipskiva Ø	mm	230
Polerverktyg Ø	mm	230
Spindelgänga		M 14
Kabellängd	m	4
Vikt enligt EPTA	kg	2,5
<b>Beställningsnummer</b>		<b>7 221 49 50 01 0</b>
<b>EAN</b>		<b>4014586862743</b>
<b>Pris SEK exkl. moms [PK01]</b>		<b>9.170:-</b>
<b>Pris SEK inkl. moms [PK01]</b>		<b>11.463:-</b>

**Fördelarna med FEIN:**

- ▶ Extremt kraftfull även på låga varvtal tack vare mekanisk lågväxel och FEIN högeffektmotor.
- ▶ Steglöst reglerbart varvtal, optimalt för slipning, satinering, borstning och höggångspolering av rostfritt stål.
- ▶ För allroundanvändning som fullvärdig slipmaskin, polermaskin och satineringsmaskin.
- ▶ Mycket bra ergonomi.
- ▶ Spindelarretering.
- ▶ Höger-/vänstermanövrering.
- ▶ Återstartspärr.
- ▶ Mjukstart.
- ▶ H 07 industrisladd.
- ▶ Dammskyddade kullager.
- ▶ Självavstängande kolborstar.
- ▶ Omfattande tillbehörsprogram.

**I priset ingår:**

1 FEIN vinkelpolermaskin WPO 14-25 E i verktygslåda, 1 svängbar hållare, 1 skyddsbygel, 1 spännorn, 1 veckad slipduk, 1 stödtallrik med kardborrfäste (Ø 115 mm, M14), 10 slipfiberark med kardborre (Ø 115 mm, fin), 1 elastisk slipvals (100 x 100 mm, Korn 60), 1 lamellfibervals (100 x 100 mm, Korn 180), 2 nycklar, 1 vibrationsdämpat handtag

**ROT 14-200 E**

Extremt kraftfull rondellslip för hög avverkning på metall, trä, laminat och glasfiberarmerad plast.



Tillbehör, se sida 180

Effekt	W	1 200
Avgiven effekt	W	750
Varvtal obelastad	1/min	900 - 2 500
Slipskiva Ø	mm	200
Polerverktyg Ø	mm	200
Slanganslutning Ø	mm	38
Spindelgänga		M 14
Kabellängd	m	4
Vikt enligt EPTA	kg	2,6
<b>Beställningsnummer</b>		<b>7 221 65 50 01 0</b>
<b>EAN</b>		<b>4014586867236</b>
<b>Pris SEK exkl. moms [PK01]</b>		<b>7.250:-</b>
<b>Pris SEK inkl. moms [PK01]</b>		<b>9.063:-</b>

**Fördelarna med FEIN:**

- ▶ 200 mm stor sliprondell - extremt effektiv över hela varvtalsintervallet.
- ▶ Jobba dammfritt med utsugshuv, passar 150 och 200 mm-sliprondell.
- ▶ Dubbel lågväxel ger konstant varvtal även vid stor belastning.
- ▶ Kan kombineras med dammsugarna i FEIN Dustex modellserie.
- ▶ Allroundmaskin, både slip och polermaskin.
- ▶ Steglös varvtalsinställning, ger optimal skydd av ömtåliga ytor.
- ▶ Mycket bra ergonomi.
- ▶ Spindelarretering.
- ▶ Inkl. monterat stödgrepp för optimalt grepp vid polering.
- ▶ Höger-/vänstermanövrering.
- ▶ Återstartspärr.
- ▶ H 07 industrisladd.
- ▶ Dammskyddade kullager.
- ▶ Extremt låg vikt.
- ▶ Stor verktygslåda för förbrukningsmaterial och tillbehör.

**I priset ingår:**

1 FEIN vinkelpolermaskin WPO 14-25 E i verktygslåda, 1 utsugskåpa, 1 sliprondell, hård, Ø 200 mm, 1 vibrationsdämpat handtag

**RS 10-70 E Startset**

Smidig, kompakt rörslip för rör i rostfritt stål upp till Ø 45 mm.



Tillbehör, se sida 180

Effekt	W	800
Avgiven effekt	W	550
Varvtal obelastad	1/min	2 500 - 7 000
Minimiavstånd från vägg	mm	50
Bandhastighet	m/sek	3,5 - 11
Rördiameter	mm	8 - 45
Kabellängd	m	4
Vikt enligt EPTA	kg	2,9
<b>Beställningsnummer</b>		<b>7 221 66 60 00 0</b>
<b>EAN</b>		<b>4014586867519</b>
<b>Pris SEK exkl. moms [PK01]</b>		<b>13.920:-</b>
<b>Pris SEK inkl. moms [PK01]</b>		<b>17.400:-</b>

**Fördelarna med FEIN:**

- ▶ FEIN högeffektmotor för konstant varvtal även vid hög belastning.
- ▶ Optimala bandhastigheter för effektiv användning av olika slip-, duk- och polerband.
- ▶ Mycket lätthanterlig - sliparmen kan svängas, bandmontering och -justering utan verktyg.
- ▶ Automatisk bandjustering.
- ▶ Perfekt bandstyrning.
- ▶ Omslutningsvinkel upp till 180°.
- ▶ Steglös varvtalsinställning, ger optimalt skydd av ömtåliga ytor.
- ▶ Mjukstart.
- ▶ Återstartspärr.
- ▶ H 07 industrisladd.
- ▶ Omfattande tillbehörsprogram.

**I priset ingår:**

1 rörslip RS 10-70 E i en verktygslåda av plast, vardera 10 slipband (K 120, 180), 5 slipduksband (fin)

**KS 10-38 E Set**

Kälsvetsslip för svåråtkomliga ställen på metallkonstruktioner.



Tillbehör, se sida 180

Effekt	W	800
Varvtal obelastad	1/min	1 350 - 3 750
Periferihastighet	m/sek	29,5
Verktyg Ø	mm	150
Kabellängd	m	4
Vikt enligt EPTA	kg	3,2
<b>Beställningsnummer</b>		<b>7 221 67 60 00 0</b>
<b>EAN</b>		<b>4014586868936</b>
<b>Pris SEK exkl. moms [PK01]</b>		<b>9.440:-</b>
<b>Pris SEK inkl. moms [PK01]</b>		<b>11.800:-</b>

**Fördelarna med FEIN:**

- ▶ Flexibel användning genom verktygslöst vridbart huvud.
- ▶ Kompakt konstruktion för hörn, vinklar och svåråtkomliga ställen.
- ▶ Lång livslängd för remdrivningen genom underhållsfritt spännsystem.
- ▶ Spindelarretering för snabbt skivbyte.
- ▶ Gnistskydd som kan justeras och tas av utan verktyg.
- ▶ Elektronisk varvtalsinställning.
- ▶ Kvalitet Made in Germany.
- ▶ H 07 industrisladd.
- ▶ Mjukstart.
- ▶ Återstartspärr.

**I priset ingår:**

1 Kälsvetsslip KS 10-38 E i plastväska, 1 vibrationsdämpat handtag, vardera en slipduksskiva medel, Ø 150 mm tjocklek 3 och 6 mm, vardera en slipduksskiva fin, Ø 150 mm tjocklek 3 och 6 mm, slipsten för profilering av slipduksskivorna

**WSG 17-70 Inox startset**

Startset rostfritt för finishingpreparering av ytor, rör och profiler.



Tillbehör, se sida 180

Effekt	W	1 700
Avgiven effekt	W	1 000
Varvtal obelastad	1/min	2 700 - 8 500
Slipskiva Ø	mm	125
Polerverktyg Ø	mm	125
Spindelgånga		M 14
Kabellängd	m	4
Vikt enligt EPTA	kg	2,4
<b>Beställningsnummer</b>		<b>7 222 13 61 00 0</b>
<b>EAN</b>		<b>4014586883564</b>
<b>Pris SEK exkl. moms [PK19]</b>		<b>5.110:-</b>
<b>Pris SEK inkl. moms [PK19]</b>		<b>6.388:-</b>

**Fördelarna med FEIN:**

- ▶ POWERtronic för utomordentlig prestanda, kraftreserv och konstant varvtal under belastning.
- ▶ Variabelt varvtal gör att du kan använda olika verktyg för allt från satinering till slipning av rostfritt stål.
- ▶ Längre kolborstlivslängd och mer materialavverkning än andra jämförbara vinkelslipar.
- ▶ Industrikel H07, längd 4 m.
- ▶ Bästa vibrationsvärden i sin klass.
- ▶ Återstartspärr.
- ▶ Helmetallväxelhus för högsta möjliga robusthet och livslängd.
- ▶ Elektroniskt överlastskydd.
- ▶ Blockeringsövervakning.
- ▶ Den lättaste och kortaste i sitt slag.
- ▶ Mjukstart.

**I priset ingår:**

1 FEIN Compact-vinkelslip WSG 17-70 Inox i plastväska, 1 lamellslipskiva medium, 1 finishingskiva (Ø 125 mm), 5 pyramixslippapper av varje, perforerade, Ø 115 mm (K 280, 400, 800), 25 slippapper (K80, Ø 115 mm), 1 kylsliprondell (Ø 75 mm, M14), 1 stödtallrik med kardborrfäste (Ø 115 mm, M14)

**BF 10-280 E**

Extremt kraftfull bandfil för hörn och kanter för bearbetning av rostfritt.



Tillbehör, se sida 180

Effekt	W	800
Avgiven effekt	W	550
Varvtal obelastad	1/min	10 000 - 28 000
Bandhastighet	m/sek	12 - 32
Bandmått	mm	520 x 3/6/20
Kabellängd	m	4
Vikt enligt EPTA	kg	2,1
<b>Beställningsnummer</b>		<b>7 228 05 50 00 0</b>
<b>EAN</b>		<b>4014586867250</b>
<b>Pris SEK exkl. moms [PK01]</b>		<b>6.560:-</b>
<b>Pris SEK inkl. moms [PK01]</b>		<b>8.200:-</b>

**Fördelarna med FEIN:**

- ▶ FEIN högeffektmotor för stor avverkningskapacitet och konstant varvtal även vid stor belastning.
- ▶ Optimala bandhastigheter för effektiv användning av olika slip-, duk- och polerband.
- ▶ Mycket lätthanterlig - sliparmen kan svängas 180° utan verktyg, bandmontering och -justering utan verktyg.
- ▶ Perfekt bandstyrning.
- ▶ Bandbredder från 3 till 20 mm.
- ▶ Steglös varvtalsinställning, ger optimalt skydd av ömtåliga ytor.
- ▶ Försänkta och raka sliparmar för olika tillämpningar.
- ▶ Mjukstart.
- ▶ Återstartspärr.
- ▶ H 07 industrisladd.
- ▶ Omfattande tillbehörsprogram.

**I priset ingår:**

1 sliparm försänkt

**BF 10-280 E Startset**

Startset bandfil för hörn och kanter för bearbetning av rostfritt.



Tillbehör, se sida 180

Effekt	W	800
Avgiven effekt	W	550
Varvtal obelastad	1/min	10 000 - 28 000
Bandhastighet	m/sek	12 - 32
Bandmått	mm	520 x 3/6/20
Kabellängd	m	4
Vikt enligt EPTA	kg	2,1
<b>Beställningsnummer</b>		<b>7 228 05 51 00 0</b>
<b>EAN</b>		<b>4014586867267</b>
<b>Pris SEK exkl. moms [PK01]</b>		<b>7.710:-</b>
<b>Pris SEK inkl. moms [PK01]</b>		<b>9.638:-</b>

**Fördelarna med FEIN:**

- ▶ FEIN högeffektmotor för stor avverkningskapacitet och konstant varvtal även vid stor belastning.
- ▶ Mycket lätthanterlig - sliparmen kan svängas 180° utan verktyg, bandmontering och -justering utan verktyg.
- ▶ Startset med försänkta och raka sliparmar för olika tillämpningar, keramiska slipband för en effektiv bearbetning av svetsfogar och slipduksband i olika bredder för finishingarbeten.
- ▶ Optimala bandhastigheter.
- ▶ Perfekt bandstyrning.
- ▶ Bandbredder från 3 till 20 mm.
- ▶ Steglös varvtalsinställning, ger optimalt skydd av ömtåliga ytor.
- ▶ Mjukstart.
- ▶ Återstartspärr.
- ▶ H 07 industrisladd.
- ▶ Omfattande tillbehörsprogram.

**I priset ingår:**

1 bandfil BF 10-280 E i en verktygslåda av plast, 3 sliparmar (vardera 1 x 3/6 mm försänkt, 6 mm rak, 20 mm rak), 10 slipband 3 mm (kornstorlek 120), 10 slipband 6 mm (kornstorlek 120), 10 slipband 20 mm (kornstorlek 120), 5 slipduksband 6 mm (medium)

**Tillbehör WSG 17-70 Inox, ROT 14-200 E, MSf 636-1**



**Verktygslåda**

Plast, inermått: 470 x 275 x 116 mm

Beställningsnummer  
3 39 01 118 01 0

Pris SEK exkl. moms    Pris SEK inkl. moms  
**442:-**                    553:-



**Plastlåda**

Lådsinsats med låsbart lock för smådelar och tillbehör, passande för verktygslåda 3 39 01 118 01 0, max 5 styck/låda.

Beställningsnummer  
3 39 01 119 01 0

Pris SEK exkl. moms    Pris SEK inkl. moms  
**47:-**                      59:-

**Tillbehör RS 12-70 E**



**Bassats rörslip**

Tar bort smuts, repor, ger perfekt satinering.  
Består av: 2 x 10 slipband, 20 x 815 mm, K120/K180;  
2 x 10 slipband, 40 x 815 mm, K120/K180; 5 st. slipduksband,  
20 x 820 mm, mycket fin 280

Beställningsnummer  
6 37 14 050 02 1

Pris SEK exkl. moms    Pris SEK inkl. moms  
**2.331:-**                    2.914:-



**Polersats rörslip**

För allt från polerpreparering till spegelglanspolering.  
Består av: 2 x 10 slipband, 20 x 815 mm, K320/K400;  
1 x 3 polerband, 20 x 815 mm; 1 tub förpolerpasta,  
röd (200 ml); 1 tub polerpasta, vit (200 ml)

Beställningsnummer  
6 37 14 052 02 3

Pris SEK exkl. moms    Pris SEK inkl. moms  
**1.915:-**                    2.394:-



**Keramiska slipband**

Hög avverkningskapacitet och lång livslängd.  
Tar även bort fina svetsfogar

Mått mm	Förp. St.	Beställningsnummer	Pris SEK exkl. moms	Pris SEK inkl. moms
20 x 815	10	6 37 14 130 01 0	<b>506:-</b>	633:-
40 x 815	10	6 37 14 131 01 0	<b>795:-</b>	994:-



**Slipband**

superflexibla slipband, perfekta för att slipa rörböjar  
20 x 815 mm

Kornstorlek	Förp. St.	Beställningsnummer	Pris SEK exkl. moms	Pris SEK inkl. moms
120	10	6 37 14 050 01 5	<b>351:-</b>	439:-
180	10	6 37 14 051 01 4	<b>351:-</b>	439:-
320	10	6 37 14 052 01 7	<b>351:-</b>	439:-
400	10	6 37 14 053 01 1	<b>351:-</b>	439:-



**Slipband**

superflexibla slipband, perfekta för att slipa rörböjar  
40 x 815 mm

Kornstorlek	Förp. St.	Beställningsnummer	Pris SEK exkl. moms	Pris SEK inkl. moms
120	10	6 37 14 054 01 9	<b>576:-</b>	720:-
180	10	6 37 14 055 01 3	<b>576:-</b>	720:-



**Fiberband**

extramjukt utförande för ytbearbetning utan anliggnig även i snäva rörböjar  
20 x 815 mm

Kornstorlek	Förp. St.	Beställningsnummer	Pris SEK exkl. moms	Pris SEK inkl. moms
80	5	6 37 14 056 01 6	<b>405:-</b>	507:-
120	5	6 37 14 057 01 0	<b>405:-</b>	507:-
280	5	6 37 14 058 01 8	<b>475:-</b>	594:-



**Polerband**

20 x 815 mm, extramjukt utförande för spegelglanspolering utan anliggnig även i snäva rörböjar

Beställningsnummer	Pris SEK exkl. moms	Pris SEK inkl. moms
6 37 26 010 01 8	<b>687:-</b>	859:-



**Styrrulle**

för trånga utrymmen (väggavstånd 50 mm)

Beställningsnummer	Pris SEK exkl. moms	Pris SEK inkl. moms
3 13 35 017 01 1	<b>799:-</b>	999:-

**Tillbehör BF 10-280 E**



**Sliparm försänkt**

Bandbredd mm	Beställningsnummer	Pris SEK exkl. moms	Pris SEK inkl. moms
3/6	6 38 10 026 01 0	<b>747:-</b>	934:-



**Sliparm rak**

Bandbredd mm	Beställningsnummer	Pris SEK exkl. moms	Pris SEK inkl. moms
6	6 38 10 027 01 0	<b>747:-</b>	934:-
20	6 38 10 030 01 0	<b>976:-</b>	1.220:-



**Keramiskt slipband**

Hög avverkningskapacitet och lång livslängd.  
Tar även bort fina svetsfogar  
10-pack, längd 520 mm.

Kornstorlek	Bredd mm	Beställningsnummer	Pris SEK exkl. moms	Pris SEK inkl. moms
80	3	6 37 14 061 01 0	<b>157:-</b>	197:-
120	3	6 37 14 062 01 0	<b>157:-</b>	197:-
180	3	6 37 14 063 01 0	<b>157:-</b>	197:-
80	6	6 37 14 068 01 0	<b>174:-</b>	218:-
120	6	6 37 14 069 01 0	<b>174:-</b>	218:-
180	6	6 37 14 070 01 0	<b>174:-</b>	218:-
80	20	6 37 14 089 01 0	<b>239:-</b>	299:-
120	20	6 37 14 090 01 0	<b>239:-</b>	299:-
180	20	6 37 14 091 01 0	<b>239:-</b>	299:-



**Slipduksband**

Mjuk modell, för skarvfria ytor.  
5-pack, längd 520 mm.

Bredd mm	Utförande	Beställningsnummer	Pris SEK exkl. moms	Pris SEK inkl. moms
6	grov	6 37 14 114 01 0	<b>222:-</b>	278:-
6	medel	6 37 14 115 01 0	<b>222:-</b>	278:-
6	fin	6 37 14 116 01 0	<b>222:-</b>	278:-
20	grov	6 37 14 123 01 0	<b>312:-</b>	390:-
20	medel	6 37 14 124 01 0	<b>312:-</b>	390:-
20	fin	6 37 14 125 01 0	<b>312:-</b>	390:-



**Polerband**

Mjukt utförande, för skarvfri spegelglanspolering tillsammans med FEIN polerpastor.  
3-pack, längd 520 mm.

Bredd mm	Beställningsnummer	Pris SEK exkl. moms	Pris SEK inkl. moms
6	6 37 26 016 01 0	<b>142:-</b>	178:-
20	6 37 26 019 01 0	<b>196:-</b>	245:-



## Tillbehör WSG 17-70 Inox



**Snabbchuck**  
för verktyglöst byte av slipprondeller, monteringshöjd endast 8 mm

Beställningsnummer	Pris SEK exkl. moms	Pris SEK inkl. moms
6 38 02 191 01 0	<b>317:-</b>	397:-



**Arbetshandskar**  
vibrationsdämpande, certifierade enligt EN 388/420, EN ISO 10819, EEC-nr 0200, förp. 1 par

Strl.	Beställningsnummer	Pris SEK exkl. moms	Pris SEK inkl. moms
9 L	3 21 73 003 00 3	<b>819:-</b>	1.024:-
10 XL	3 21 73 004 00 1	<b>819:-</b>	1.024:-
11 XXL	3 21 73 005 00 5	<b>819:-</b>	1.024:-



**Slipskiveskydd**  
för lamell- och slipprondeller

Ø mm	Beställningsnummer	Pris SEK exkl. moms	Pris SEK inkl. moms
125	3 18 10 300 00 0	<b>119:-</b>	149:-



**Sprängskydd för kapjobb**  
för säkert arbete med kapskivor

Ø mm	Beställningsnummer	Pris SEK exkl. moms	Pris SEK inkl. moms
125	6 38 11 017 01 0	<b>330:-</b>	413:-



**Innerfläns**

Beställningsnummer	Pris SEK exkl. moms	Pris SEK inkl. moms
6 38 01 120 00 6	<b>79:-</b>	99:-



**Ytterfläns**  
M 14, för slip- och kapskivor samt för lamellslipskivor och rund stålborste

Beställningsnummer	Pris SEK exkl. moms	Pris SEK inkl. moms
6 38 02 052 00 0	<b>79:-</b>	99:-



**Ytterfläns**  
M 14, för elastisk slipprondell samt för konisk stålborste

Beställningsnummer	Pris SEK exkl. moms	Pris SEK inkl. moms
6 38 01 154 00 7	<b>79:-</b>	99:-



**Elastisk sliptallrik**  
med fläns M 14, för fiberslippapper Ø 125 mm

Ø mm	Beställningsnummer	Pris SEK exkl. moms	Pris SEK inkl. moms
125	6 38 06 087 01 3	<b>66:-</b>	83:-



**Stödtallrik**  
M 14, Ø 125 mm, med kardborrefäste, för slippapper med kardborrefäste

Ø mm	Beställningsnummer	Pris SEK exkl. moms	Pris SEK inkl. moms
115	6 38 06 168 01 2	<b>122:-</b>	153:-



**Stödtallrik**  
med kardborrfäste, för användning med slipfiber, M 14

Ø mm	Beställningsnummer	Pris SEK exkl. moms	Pris SEK inkl. moms
115	6 38 06 172 01 0	<b>166:-</b>	208:-



**Slipduksskivor**  
Ø 115 mm, stabil, med kardborrfäste, för användning med stödtallrik 6 38 06 172 01 0

Utförande	Förp. St	Beställningsnummer	Pris SEK exkl. moms	Pris SEK inkl. moms
grov	10	6 37 32 001 01 8	<b>406:-</b>	508:-
medel	10	6 37 32 002 01 1	<b>385:-</b>	482:-
fin	10	6 37 32 003 01 5	<b>330:-</b>	413:-



**Kylslipprondell**  
inåtväntlerad slipprondell, perfekt för Pyramix-slipskivor

Ø mm	Beställningsnummer	Pris SEK exkl. moms	Pris SEK inkl. moms
115	6 38 06 193 01 0	<b>132:-</b>	165:-



**Kylslipprondell**  
inåtväntlerad slipprondell, perfekt för Pyramix-slipskivor för återanvändning när slipskivornas yttre kant har avlägsnats.

Ø mm	Beställningsnummer	Pris SEK exkl. moms	Pris SEK inkl. moms
75	6 38 06 196 01 0	<b>130:-</b>	163:-



**Pyramix-slippapper**  
Pga perforeringen på Pyramix slipskivorna med kardborrfäste, kan dessa även återanvändas efter en första nötning av kanten. Ø 115 mm.  
Tar bort djupa repor

Kornstorlek	Förp. St	Beställningsnummer	Pris SEK exkl. moms	Pris SEK inkl. moms
280	5	6 37 17 239 01 0	<b>274:-</b>	343:-
280	25	6 37 17 239 02 0	<b>1.206:-</b>	1.508:-



**Pyramix-slippapper**  
Pga perforeringen på Pyramix slipskivorna med kardborrfäste, kan dessa även återanvändas efter en första nötning av kanten. Ø 115 mm.  
Tar bort smårepor, ger slibbild, minskar råddjup

Kornstorlek	Förp. St	Beställningsnummer	Pris SEK exkl. moms	Pris SEK inkl. moms
400	5	6 37 17 240 01 0	<b>274:-</b>	343:-
400	25	6 37 17 240 02 0	<b>1.206:-</b>	1.508:-



**Pyramix-slippapper**  
Pga perforeringen på Pyramix slipskivorna med kardborrfäste, kan dessa även återanvändas efter en första nötning av kanten. Ø 115 mm.  
Tar bort väldigt små repor, ger slibbild, minskar råddjup

Kornstorlek	Förp. St	Beställningsnummer	Pris SEK exkl. moms	Pris SEK inkl. moms
800	5	6 37 17 241 01 0	<b>274:-</b>	343:-
800	25	6 37 17 241 02 0	<b>1.206:-</b>	1.508:-





**Pyramix-slippapper**

Pga perforeringen på Pyramix slippskivorna med kardborrfäste, kan dessa även återanvändas efter en första nötning av kanten. Ø 115 mm.

Minska rådjup, ger optimala förutsättningar för efterföljande polering

Kornstorlek	Förp. St	Beställningsnummer	Pris SEK exkl. moms	Pris SEK inkl. moms
1400	5	6 37 17 242 01 0	<b>274:-</b>	343:-
1400	25	6 37 17 242 02 0	<b>1.206:-</b>	1.508:-



**Lamellslippskiva**

Ø 125 mm, M 14

Kornstorlek	Beställningsnummer	Pris SEK exkl. moms	Pris SEK inkl. moms
120	6 37 21 052 01 0	<b>287:-</b>	359:-



**Finishingskiva**

Ø 125 mm, för slutfinishing

Beställningsnummer	Pris SEK exkl. moms	Pris SEK inkl. moms
6 37 32 005 01 0	<b>290:-</b>	363:-



**Lamellslippskiva medium**

Ø 125 mm, tar bort fina svetsfogar utan att skada angränsande ytor.

Förp. St	Beställningsnummer	Pris SEK exkl. moms	Pris SEK inkl. moms
10	6 37 30 018 01 0	<b>2.026:-</b>	2.533:-



**Sats för rostfritt, slipning rör/profil**

Slipar fina svetsfogar utan att skada angränsande ytor. Och med avslutande ytfinishing. Består av: 10 st. segmentslippskivor medium av varje (6 37 30 018 01 0), 1 lamellslippskiva, kornstl 120 (6 37 21 052 01 0), 1 finishingskiva (6 37 32 005 01 0).

Beställningsnummer	Pris SEK exkl. moms	Pris SEK inkl. moms
6 37 21 052 02 0	<b>2.561:-</b>	3.202:-



**Sats för rostfritt, polerpreparering yta/rör/profil**

Tar bort repor snabbt och effektivt, optimal för polerpreparering tack vare anpassad slipbild; vid polerpreparering: hög avverkning på kort tid. Består av: 5 Pyramix-slippapper kornstl 280 (6 37 17 239 01 0), 5 Pyramix-slippapper kornstl 400 (6 37 17 240 01 0), 5 slippapper kornstl 800 (6 37 17 241 01 0), 5 Pyramix-slippapper kornstl 1400 (6 37 17 242 01 0), 1 kylsliprondell Ø 75 mm (6 38 06 196 01 0), 25 slippapper kornstl 80 (6 37 28 135 01 0), 1 kylsliprondell Ø 115 mm (6 38 06 193 01 0)

Beställningsnummer	Pris SEK exkl. moms	Pris SEK inkl. moms
6 38 06 193 04 0	<b>1.565:-</b>	1.957:-

**Tillbehör KS 10-38 E**



**Slipduksskiva**

Med hög avverkning vid slipning, borttagning av glödspån och satinering av kälsvetsar.

Ø mm	Tjocklek mm	Utförande	Beställningsnummer	Pris SEK exkl. moms	Pris SEK inkl. moms
150	3	grov	6 37 34 001 01 0	<b>328:-</b>	410:-
150	6	grov	6 37 34 002 01 0	<b>411:-</b>	514:-



**Slipduksskiva**

För slipning, utjämning, borttagning av glödspån och för fin satineringslippning på kälsvetsar. Tar bort små repor på profiler och ytor.

Ø mm	Tjocklek mm	Utförande	Beställningsnummer	Pris SEK exkl. moms	Pris SEK inkl. moms
150	3	medel	6 37 34 003 01 0	<b>244:-</b>	305:-
150	6	hård	6 37 34 004 01 0	<b>300:-</b>	375:-



**Slipduksskiva**

Tar bort anlöpningsfärger och små repor, idealisk innan polering av kälsvetsar.

Ø mm	Tjocklek mm	Utförande	Beställningsnummer	Pris SEK exkl. moms	Pris SEK inkl. moms
150	3	fin	6 37 34 005 01 0	<b>244:-</b>	305:-
150	6	fin	6 37 34 006 01 0	<b>300:-</b>	375:-



**Slipduksskiva**

För förpolering av ytor på kälsvetsar. Tar snabbt bort anlöpningsfärger utan att ta bort svetsfogen.

Ø mm	Tjocklek mm	Utförande	Beställningsnummer	Pris SEK exkl. moms	Pris SEK inkl. moms
150	6	mycket fin	6 37 34 007 01 0	<b>265:-</b>	332:-



**Filtskiva**

För polering av kälsvetsar till spegelglans tillsammans med FEIN polerpastor.

Ø mm	Tjocklek mm	Beställningsnummer	Pris SEK exkl. moms	Pris SEK inkl. moms
150	6	6 37 18 011 01 0	<b>172:-</b>	215:-



**Slipsten**

För slipning av slipduksskivorna för konstanta kälsvetsprofiler.

Beställningsnummer	Pris SEK exkl. moms	Pris SEK inkl. moms
6 37 19 011 01 0	<b>216:-</b>	270:-

**Tillbehör RS 10-70 E**



**Slipband**

superflexibla slipband, perfekta för att slipa rörböjar 10-pack, 30 x 533 mm.

Kornstorlek	Beställningsnummer	Pris SEK exkl. moms	Pris SEK inkl. moms
80	6 37 14 136 01 0	<b>280:-</b>	350:-
120	6 37 14 137 01 0	<b>280:-</b>	350:-
180	6 37 14 138 01 0	<b>280:-</b>	350:-
320	6 37 14 139 01 0	<b>280:-</b>	350:-
400	6 37 14 140 01 0	<b>280:-</b>	350:-



**Fiberband**

extramjukt utförande för ytbearbetning utan anläggning även i snäva rörböjar 5-pack, 30 x 533 mm.

Utförande	Beställningsnummer	Pris SEK exkl. moms	Pris SEK inkl. moms
grov	6 37 14 141 01 0	<b>383:-</b>	479:-
medel	6 37 14 142 01 0	<b>383:-</b>	479:-
fin	6 37 14 143 01 0	<b>383:-</b>	479:-

**Polerband**

extramjuk modell för skarvfri spegelglans även vid snäva rörradier.  
3-pack, 30 x 533 mm.

Beställningsnummer	Pris SEK exkl. moms	Pris SEK inkl. moms
6 37 14 144 01 0	<b>223:-</b>	279:-

**Tillbehör ROT 14-200 E****Utsugshuv**

Beställningsnummer	Pris SEK exkl. moms	Pris SEK inkl. moms
3 18 10 264 01 0	<b>221:-</b>	277:-

**Utsugshuv**

Beställningsnummer	Pris SEK exkl. moms	Pris SEK inkl. moms
3 18 10 240 01 4	<b>294:-</b>	368:-

**Adapter**

För allroundanvändning för anslutning av elverktyg och tillbehör med dammsugning på dammsugare. Flexibel gummihylsa, längd 70 mm, invändig-Ø 31,5 mm.

Beställningsnummer	Pris SEK exkl. moms	Pris SEK inkl. moms
3 13 22 771 00 9	<b>58:-</b>	73:-

**Slippapper**

hål, Ø 150 mm, med kardborrefäste  
Användningsområde: trä, metall, bilkarosseri, svetsställen.  
Kvalitet: helt konsthartsbunden, korund. Egenskap: hög slipeffekt.

Kornstorlek	Förp. St	Beställningsnummer	Pris SEK exkl. moms	Pris SEK inkl. moms
60	50	6 37 28 022 01 7	<b>610:-</b>	763:-

**Slipallrik**

Ø 150 mm, hålad med kardborrefäste

Utförande	Beställningsnummer	Pris SEK exkl. moms	Pris SEK inkl. moms
hård	6 38 06 116 02 1	<b>1.149:-</b>	1.437:-
extra mjuk	6 38 06 166 02 6	<b>1.132:-</b>	1.415:-

**Slipallrik**

Ø 200 mm, hålad med kardborrefäste,

Utförande	Beställningsnummer	Pris SEK exkl. moms	Pris SEK inkl. moms
hård	6 38 06 102 02 3	<b>1.264:-</b>	1.580:-
medel	6 38 06 095 02 1	<b>1.272:-</b>	1.590:-
extra mjuk	6 38 06 118 02 3	<b>1.272:-</b>	1.590:-

**Lammfäll**

med kardborrefäste.

Ø mm	Beställningsnummer	Pris SEK exkl. moms	Pris SEK inkl. moms
200	6 37 23 010 00 6	<b>195:-</b>	244:-

**Tillbehör MSf 636-1****Kardborrplatta**

Ø 150 mm

Ø mm	Beställningsnummer	Pris SEK exkl. moms	Pris SEK inkl. moms
150	3 14 26 030 00 5	<b>187:-</b>	234:-

**Slipallrik**

Ø 115 mm, ohålad med kardborrefäste, hård

Beställningsnummer	Pris SEK exkl. moms	Pris SEK inkl. moms
6 38 06 167 02 0	<b>417:-</b>	522:-

**Excenterhuvud**

Ø 115 mm

Beställningsnummer	Pris SEK exkl. moms	Pris SEK inkl. moms
3 12 07 131 02 9	<b>1.775:-</b>	2.219:-

**Slippapper**

Ø 115 mm, tar bort djupa repor och fina svetsfogar

Kornstorlek	Förp. St	Beställningsnummer	Pris SEK exkl. moms	Pris SEK inkl. moms
80	50	6 37 28 096 01 9	<b>296:-</b>	370:-

**Slipallrik**

Ø 125 mm, hålad med kardborrefäste

Utförande	Beställningsnummer	Pris SEK exkl. moms	Pris SEK inkl. moms
hård	6 38 06 103 02 7	<b>858:-</b>	1.073:-
medel	6 38 06 088 02 7	<b>870:-</b>	1.088:-
mjuk	6 38 06 117 02 5	<b>1.110:-</b>	1.388:-

**Slippapper**

hål, Ø 125 mm, med kardborrefäste  
Användningsområde: Trä, färg, spackel, billacker, glasfiber-  
armerad plast, plast. Kvalitet: helt hartsbundet, medel bindning,  
korund. Egenskap: minskad fastkletning, hög slipeffekt, flexibel.

Kornstorlek	Förp. St	Beställningsnummer	Pris SEK exkl. moms	Pris SEK inkl. moms
80	50	6 37 28 001 01 6	<b>401:-</b>	502:-
100	50	6 37 28 002 01 9	<b>401:-</b>	502:-

**Slipallrik**

Ø 150 mm, hålad med kardborrefäste

Utförande	Beställningsnummer	Pris SEK exkl. moms	Pris SEK inkl. moms
hård	6 38 06 101 02 0	<b>1.001:-</b>	1.252:-
medel	6 38 06 090 02 3	<b>1.021:-</b>	1.277:-
mjuk	6 38 06 114 02 4	<b>957:-</b>	1.197:-

**Excenterhuvud**

Ø 150 mm

Beställningsnummer	Pris SEK exkl. moms	Pris SEK inkl. moms
3 12 07 103 01 3	<b>1.507:-</b>	1.884:-

**Slippapper**

hål, Ø 150 mm, med kardborrefäste

Användningsområde: metall, bilkarosseri, lödställen, svetsställen, glasfiberarmerad plast. Kvalitet: Högeffektiv slipduk, helt konsthartsbundet, korund. Egenskap: mycket stabil, hög slipeffekt.

Kornstorlek	Förp. St	Beställningsnummer	Pris SEK exkl. moms	Pris SEK inkl. moms
40	50	6 37 28 009 01 4	<b>1.129:-</b>	1.412:-
60	50	6 37 28 010 01 6	<b>1.056:-</b>	1.320:-
80	50	6 37 28 056 01 3	<b>959:-</b>	1.199:-
100	50	6 37 28 054 01 6	<b>959:-</b>	1.199:-

**Slippapper**

hål, Ø 150 mm, med kardborrefäste

Användningsområde: Trä, färg, billacker, spackel, glasfiberarmerad plast, plast. Kvalitet: helt konsthartsbundet, korund. Egenskap: minskad fastkletning, flexibel.

Kornstorlek	Förp. St	Beställningsnummer	Pris SEK exkl. moms	Pris SEK inkl. moms
80	50	6 37 28 074 01 4	<b>531:-</b>	664:-
120	50	6 37 28 084 01 3	<b>457:-</b>	572:-
150	50	6 37 28 012 01 8	<b>457:-</b>	572:-
180	50	6 37 28 013 01 2	<b>457:-</b>	572:-
220	50	6 37 28 014 01 0	<b>457:-</b>	572:-
240	50	6 37 28 015 01 4	<b>457:-</b>	572:-
320	50	6 37 28 017 01 1	<b>457:-</b>	572:-
400	50	6 37 28 061 01 0	<b>457:-</b>	572:-

**Slippapper**

hål, Ø 150 mm, med kardborrefäste

Användningsområde: trä, metall, bilkarosseri, svetsställen. Kvalitet: helt konsthartsbunden, lätt bindning, korund. Egenskap: hög slipeffekt.

Kornstorlek	Förp. St	Beställningsnummer	Pris SEK exkl. moms	Pris SEK inkl. moms
40	50	6 37 28 072 01 2	<b>564:-</b>	705:-
60	50	6 37 28 073 01 6	<b>542:-</b>	678:-

**Lammfäll**

med kardborrfäste.

Ø mm	Beställningsnummer	Pris SEK exkl. moms	Pris SEK inkl. moms
125	6 37 23 008 00 0	<b>89:-</b>	112:-

**Tillbehör KS 10-38 E, BF 10-280 E, RS 10-70 E, RS 12-70 E, WPO 14-25 E****Mikrofiberduk**

finmaskig kvalitet för att ta bort rester av polerpasta. Sömlöst utförande, så att du slipper repor och ludd

Beställningsnummer	Pris SEK exkl. moms	Pris SEK inkl. moms
6 37 33 003 01 0	<b>85:-</b>	107:-

**Tillbehör WPO 14-25 E****Sats för rostfritt, standardyta**

Sats för normalanvändning vid ytbearbetning: tar bort smuts med veckad slipduksskiva, tar bort anlöpningsfärg, ger bra satinering. Består av: 1 flex. sliprulle kornstl 60 (6 37 21 006 01 2), 1 lamellslipduksrulle (6 37 21 009 01 8), 1 veckad slipduksskiva (6 37 23 021 01 3), 1 fin slipduksskiva 10-pack (6 37 32 003 01 5), 1 stödrondell (6 38 06 172 01 0), 1 spännhorn (6 38 03 066 02 4), 1 spännnyckel (6 29 10 022 00 2), 1 fast nyckel 19 x 22 (6 29 04 003 00 0)

Beställningsnummer	Pris SEK exkl. moms	Pris SEK inkl. moms
6 37 21 006 04 0	<b>2.265:-</b>	2.832:-

**Sats för rostfritt, yt slipning**

Stor ytavverkningskapacitet. Består av: 1 expanderrulle (6 38 06 192 01 0), 5 sliphylsor kornstl 60 (6 37 14 132 01 0), 5 sliphylsor kornstl 80 (6 37 14 133 01 0), 5 sliphylsor kornstl 120 (6 37 14 134 01 0)

Beställningsnummer	Pris SEK exkl. moms	Pris SEK inkl. moms
6 38 06 192 02 0	<b>2.282:-</b>	2.853:-

**Sats för rostfritt, ytsatinerer**

Perfekt satinerer utan anläggning. Våldigt låg värmeutveckling vid bearbetning. Består av: 1 flex. sliprulle kornstl 60 medium (6 37 21 006 01 2), 1 flex. sliprulle kornstl 180 fin (6 37 21 007 01 6), 1 sinusformad slipduksrulle kornstl 180 fin (6 37 21 051 01 0)

Beställningsnummer	Pris SEK exkl. moms	Pris SEK inkl. moms
6 37 21 050 02 0	<b>2.429:-</b>	3.037:-

**Sats för rostfritt, standardrör**

Sats för normalanvändning vid bearbetning av raka rör. Tar bort smuts, anlöpningsfärg, ger bra satinerer. Består av: 1 slipbandsrulle (6 38 06 181 01 6), 1 slipband kornstl 60 10-pack (6 37 14 044 01 0), 1 slipband kornstl 120 10-pack (6 37 14 045 01 4), 1 slipduksband medium (6 37 14 048 01 9), 1 slipduksband fint (6 37 14 049 01 3), 1 tejp (6 38 09 004 01 9)

Beställningsnummer	Pris SEK exkl. moms	Pris SEK inkl. moms
6 38 06 181 03 0	<b>1.609:-</b>	2.012:-

**Sats för rostfritt, profilsatinerer**

Profilsatinerer med perfekt slipbild. Består av: 1 flex. vals kornstl 60 medium (6 37 21 054 01 0), 1 flex. vals kornstl 180 fin (6 37 21 055 01 0), 1 sinusformad slipduksrulle fin (6 37 21 056 01 0), 1 spännhorn (6 38 03 071 02 0)

Beställningsnummer	Pris SEK exkl. moms	Pris SEK inkl. moms
6 37 21 054 02 0	<b>1.996:-</b>	2.495:-

**Sats för rostfritt, polering yta/rör/profil**

Spiegelglanspolering av ytor. Polerskivorna luddar inte. Består av: 1 sisalpolerskiva (6 37 23 011 01 4), 2 hårda polerduksskivor (6 37 23 013 01 1), 2 mjuka polerduksskivor (6 37 23 014 01 9), 1 borstpasta (6 37 26 027 01 0), 1 förpolverpasta (6 37 26 028 01 0), 1 polerpasta (6 37 26 029 01 0), 1 spännhorn (6 38 03 027 03 8), 1 spännnyckel (6 29 10 022 00 2), 1 fast nyckel 19 x 22 (6 29 04 003 00 0)

Beställningsnummer	Pris SEK exkl. moms	Pris SEK inkl. moms
6 37 23 011 04 0	<b>1.267:-</b>	1.584:-

**Elastisk slipvals**Hål 19 mm  
100 x 100 mm

Kornstorlek	Utförande	Beställningsnummer	Pris SEK exkl. moms	Pris SEK inkl. moms
60	medel	6 37 21 006 01 2	<b>981:-</b>	1.227:-
180	fin	6 37 21 007 01 6	<b>981:-</b>	1.227:-

**Elastisk slipvals**Hål 19 mm  
100 x 50 mm

Kornstorlek	Utförande	Beställningsnummer	Pris SEK exkl. moms	Pris SEK inkl. moms
60	medel	6 37 21 054 01 0	<b>682:-</b>	853:-
180	fin	6 37 21 055 01 0	<b>682:-</b>	853:-

**Sinusformad slipduksrulle**Hål 19 mm  
Ø 100 x 50 mm, sinusformad för satinfinish utan anläggning

Kornstorlek	Utförande	Beställningsnummer	Pris SEK exkl. moms	Pris SEK inkl. moms
180	fin	6 37 21 056 01 0	<b>395:-</b>	494:-

**Sinusformad slipduksrulle**Hål 19 mm  
Ø 100 x 100 mm, sinusformad för satinfinish utan anläggning

Kornstorlek	Utförande	Beställningsnummer	Pris SEK exkl. moms	Pris SEK inkl. moms
180	fin	6 37 21 051 01 0	<b>559:-</b>	699:-

**Lamellslipskiva**Ø 150 mm, hål 14 mm  
fixar småfel och smårepor

Beställningsnummer	Pris SEK exkl. moms	Pris SEK inkl. moms
6 37 21 003 01 7	<b>632:-</b>	790:-

**Lamellslipskiva**Ø 150 mm, hål 14 mm  
för medel-borstfinish

Beställningsnummer	Pris SEK exkl. moms	Pris SEK inkl. moms
6 37 21 004 01 5	<b>632:-</b>	790:-

**Lamellslipskiva**Ø 150 mm, hål 14 mm  
för fin borstfinish, satinfinish

Beställningsnummer	Pris SEK exkl. moms	Pris SEK inkl. moms
6 37 21 005 01 9	<b>632:-</b>	790:-

**Lamellfibervals**Ø 100 x 100 mm, hål 19 mm  
för halvgrov satinfinish

Kornstorlek	Utförande	Beställningsnummer	Pris SEK exkl. moms	Pris SEK inkl. moms
100	medel	6 37 21 008 01 4	<b>427:-</b>	534:-

**Lamellfibervals**Ø 100 x 100 mm, hål 19 mm  
för fin satinfinish

Kornstorlek	Utförande	Beställningsnummer	Pris SEK exkl. moms	Pris SEK inkl. moms
180	fin	6 37 21 009 01 8	<b>427:-</b>	534:-

**Lamellfibervals**Ø 100 x 100 mm, hål 19 mm  
för mycket fin satinfinish

Kornstorlek	Utförande	Beställningsnummer	Pris SEK exkl. moms	Pris SEK inkl. moms
280	mycket fin	6 37 21 010 01 0	<b>427:-</b>	534:-

**Slipfiberskiva**med vågform, bredd ca 30 mm, håldiameter 14 mm, för lätta  
avgradningsarbeten, avoxidering, lätta sliparbeten, dekorativa  
arbeten

Ø mm	Beställningsnummer	Pris SEK exkl. moms	Pris SEK inkl. moms
150	6 37 23 021 01 3	<b>179:-</b>	224:-
200	6 37 23 022 01 6	<b>212:-</b>	265:-

**Slipduksskivor**Ø 115 mm, stabil, med kardborrfäste, för användning med  
stödtallrik 6 38 06 172 01 0

Utförande	Förp. St	Beställningsnummer	Pris SEK exkl. moms	Pris SEK inkl. moms
grov	10	6 37 32 001 01 8	<b>406:-</b>	508:-
medel	10	6 37 32 002 01 1	<b>385:-</b>	482:-
fin	10	6 37 32 003 01 5	<b>330:-</b>	413:-

**Stödtallrik**

med kardborrfäste, för användning med slipfiber, M 14

Ø mm	Beställningsnummer	Pris SEK exkl. moms	Pris SEK inkl. moms
115	6 38 06 172 01 0	<b>166:-</b>	208:-

**Slipbandsrulle**Hål 19 mm  
100 x 70 mm

Beställningsnummer	Pris SEK exkl. moms	Pris SEK inkl. moms
6 38 06 181 01 6	<b>820:-</b>	1.025:-

**Slipband**

600 x 30 mm

Kornstorlek	Förp. St	Beställningsnummer	Pris SEK exkl. moms	Pris SEK inkl. moms
60	10	6 37 14 044 01 0	<b>248:-</b>	310:-
120	10	6 37 14 045 01 4	<b>248:-</b>	310:-
240	10	6 37 14 046 01 7	<b>248:-</b>	310:-

**Tejp**

för skarvning av slipband på slutna rörsystem, 50 m

Beställningsnummer	Pris SEK exkl. moms	Pris SEK inkl. moms
6 38 09 004 01 9	<b>122:-</b>	153:-

**Fiberband**med knappstängning för skarvning, perfekt på slutna rörsystem,  
600 x 30 mm

Utförande	Beställningsnummer	Pris SEK exkl. moms	Pris SEK inkl. moms
grov	6 37 14 047 01 1	<b>132:-</b>	165:-
medel	6 37 14 048 01 9	<b>132:-</b>	165:-
fin	6 37 14 049 01 3	<b>132:-</b>	165:-



**Polerskiva sisal, duk**

för  
 - finslipning/borstning och utjämning av andra metaller än järn efter förslipning med korn 240-280 med borstpasta "gul".  
 - finslipning/borstning och utjämning av järn/stål och ädelstål efter förslipning med korn 280-320 med borstpasta "gul".  
 - mattering/borstning av andra metaller än järn, järn/stål och ädelstål med borstpasta "gul".  
 - förpolering av järn/stål och ädelstål med förpolerpasta "orange" bredd ca 30 mm, håldiameter 14 mm

Ø mm	Beställningsnummer	Pris SEK exkl. moms	Pris SEK inkl. moms
150	6 37 23 011 01 4	199:-	249:-
200	6 37 23 012 01 7	278:-	348:-



**Polerskiva duk, hård**

Bredd ca. 15 mm, håldiameter 14 mm, för förpolering och polering av andra metaller än järn, järn/stål och rostfritt, förpolerpasta "orange"

Ø mm	Beställningsnummer	Pris SEK exkl. moms	Pris SEK inkl. moms
150	6 37 23 013 01 1	116:-	145:-
200	6 37 23 015 01 3	137:-	172:-



**Polerskiva duk, mjuk**

Bredd ca 15 mm, håldiameter 14 mm, för förpolering och polering av metaller, järn/stål, rostfritt och krom med polerpasta "vit".

Ø mm	Beställningsnummer	Pris SEK exkl. moms	Pris SEK inkl. moms
150	6 37 23 014 01 9	90:-	113:-
200	6 37 23 016 01 6	132:-	165:-

**Polerskiva fiberduk, extra mjuk**

Bredd ca 15 mm, håldiameter 14 mm, för finishpolering av metaller, järn/stål, rostfritt och många plaster med polerpasta "vit".

Ø mm	Beställningsnummer	Pris SEK exkl. moms	Pris SEK inkl. moms
150	6 37 23 019 01 2	111:-	139:-
200	6 37 23 020 01 4	173:-	217:-



**Polerskiva**

Ø 150 mm, bredd 60 mm, flexibel, hål 14 mm för polering, kornstorlek 16 (grov), mjuk, "grön"

Beställningsnummer	Pris SEK exkl. moms	Pris SEK inkl. moms
6 37 13 013 01 8	1.435:-	1.794:-



**Polerskiva**

Ø 150 mm, bredd 60 mm, flexibel, hål 14 mm för fina ytor, korn 24 (medel), mjuk, "blå"

Beställningsnummer	Pris SEK exkl. moms	Pris SEK inkl. moms
6 37 13 015 01 0	1.435:-	1.794:-

**Polerskiva**

Ø 150 mm, bredd 60 mm, flexibel, hål 14 mm för finpolering, korn 46 (fin), mjuk, "brun"

Beställningsnummer	Pris SEK exkl. moms	Pris SEK inkl. moms
6 37 13 016 01 3	1.435:-	1.794:-



**Lamellslippskiva**

Bredd 50 mm, för polering av rostfritt stål, hål 14 mm

Ø mm	Beställningsnummer	Pris SEK exkl. moms	Pris SEK inkl. moms
200	6 37 21 001 00 1	1.474:-	1.843:-



**Borstpasta**

gul, för sisal/duk för mattpolering av andra metaller än järn, järn/stål och rostfritt

Beställningsnummer	Pris SEK exkl. moms	Pris SEK inkl. moms
6 37 26 027 01 0	87:-	109:-



**Förpolerpasta**

orange, för fast duk, för förpolering och polering av andra metaller än järn, järn/stål och rostfritt

Beställningsnummer	Pris SEK exkl. moms	Pris SEK inkl. moms
6 37 26 028 01 0	87:-	109:-



**Polerpasta**

vit, för mjuk duk, för högljanspolering av andra metaller än järn, järn/stål, rostfritt och krom

Beställningsnummer	Pris SEK exkl. moms	Pris SEK inkl. moms
6 37 26 029 01 0	87:-	109:-



**Hållare**

för handtag på sidan, svängbart 360°

Beställningsnummer	Pris SEK exkl. moms	Pris SEK inkl. moms
6 37 33 006 01 0	662:-	828:-



**Uppspänningsdorn**

för satineringsverktyg (vals och rulle), Ø 19 mm-fäste

Längd mm	Beställningsnummer	Pris SEK exkl. moms	Pris SEK inkl. moms
50	6 38 03 071 02 0	510:-	638:-
100	6 38 03 067 02 8	591:-	739:-



**Uppspänningsdorn**

med spännfläns M 14, för polerringar, spännområde 15-35 mm

Beställningsnummer	Pris SEK exkl. moms	Pris SEK inkl. moms
6 38 03 027 03 8	341:-	427:-



**Uppspänningsdorn**

med M14-spännfläns, för lamellslippskivor, finputs- och polerskivor, spännintervall 15 - 50 mm, verktygsfäste Ø 14 mm

Beställningsnummer	Pris SEK exkl. moms	Pris SEK inkl. moms
6 38 03 066 02 4	378:-	473:-



**Skyddsbygel**  
som handskydd

Beställningsnummer	Pris SEK exkl. moms	Pris SEK inkl. moms
3 02 29 216 00 5	62:-	78:-

**Expanderrulle**

Hål 19 mm

Ø 100 x 100 mm, fäster sliphylsor vibrationsfritt, säkert

Beställningsnummer	Pris SEK exkl. moms	Pris SEK inkl. moms
6 38 06 192 01 0	<b>1.880:-</b>	2.350:-

**Sliphylsa**

tar bort fina svetsfogar och väldigt djupa repor och valshud

Kornstorlek	Förp. St	Beställningsnummer	Pris SEK exkl. moms	Pris SEK inkl. moms
60	5	6 37 14 132 01 0	<b>129:-</b>	162:-

**Sliphylsa**

tar bort djupa repor

Kornstorlek	Förp. St	Beställningsnummer	Pris SEK exkl. moms	Pris SEK inkl. moms
80	5	6 37 14 133 01 0	<b>126:-</b>	158:-

**Sliphylsa**

tar bort repor, satinpreparering

Kornstorlek	Förp. St	Beställningsnummer	Pris SEK exkl. moms	Pris SEK inkl. moms
120	5	6 37 14 134 01 0	<b>121:-</b>	152:-

**Tillbehör KS 10-38 E, WSG 17-70 Inox, ROT 14-200 E, WPO 14-25 E****Vibrationsdämpat handtag**

M 8, vibrationsdämpande, för reducering av vibrationer vid arbete under längre tid.

Beställningsnummer	Pris SEK exkl. moms	Pris SEK inkl. moms
3 21 19 124 01 0	<b>101:-</b>	127:-

**Tillbehör ROT 14-200 E, MSf 636-1****Lammfäll**

med kardborrfäste.

Ø mm	Beställningsnummer	Pris SEK exkl. moms	Pris SEK inkl. moms
150	6 37 23 009 00 4	<b>114:-</b>	143:-

**Verktyglåda**

Plast, innermått: 470 x 275 x 232 mm

Beställningsnummer	Pris SEK exkl. moms	Pris SEK inkl. moms
3 39 01 122 01 0	<b>751:-</b>	939:-

**Tillbehör KS 10-38 E, BF 10-280 E, RS 10-70 E, RS 12-70 E****Förpolerpasta röd**

till förpolering

Beställningsnummer	Pris SEK exkl. moms	Pris SEK inkl. moms
6 37 26 008 01 2	<b>306:-</b>	383:-

**Polerpasta vit**

för glättning och höglanspolering

Beställningsnummer	Pris SEK exkl. moms	Pris SEK inkl. moms
6 37 26 009 01 6	<b>306:-</b>	383:-





	WPO 14-15 E	WPO 14-15 E Marin poleringsset	WPO 14-15 E - Set	WPO 14-15 E Marin poleringsset	WPO 14-25 E	WPO 10-25 E	WPO 10-25 E - Set
	Extremt effektiv vinkelpolermaskin för båt- och fordonsunderhåll.	Polersat för båtunderhåll.	Extremt effektiv vinkelpolermaskin för båt- och fordonsunderhåll.	Polersat för båtunderhåll.	Extremt kraftfull vinkelpolermaskin för lackpreparering.	Kraftfull, lätthanterlig vinkelpolermaskin för lackpreparering.	
<b>Sida</b>	189	189	189	190	190	190	191
<b>Användning</b>	Grovslipning	▲	▲▲	▲	▲▲	▲▲	
	Finslipning	▲	▲▲	▲	▲▲	▲▲	
	Mikroslipning	▲▲	▲▲	▲▲	▲▲	▲▲	
	Torrslipning	▲▲	▲▲	▲▲	▲▲	▲▲	
	Polering	▲▲	▲▲	▲▲	▲▲	▲▲	▲▲
<b>Utförande</b>	FEIN högeffektmotor	●	●	●	●	●	●
	Utsugning		●				
	Spindellåsning	●	●	●	●	●	●
	Återstartspärr	●	●	●	●	●	●
Mjukstart	●	●	●	●	●	●	●
<b>Tekniska egenskaper</b>	Effekt	1 200 W	1 200 W	1 200 W	1 200 W	1 200 W	800 W
	Varvtal obelastad	500 - 1 500 1/min	500 - 1 500 1/min	500 - 1 500 1/min	500 - 1 500 1/min	900 - 2 500 1/min	900 - 2 500 1/min
	Vikt enligt EPTA	2,5 kg	2,5 kg	2,5 kg	2,5 kg	2,5 kg	2,2 kg
	Polerverktyg Ø	230 mm	230 mm	230 mm	230 mm	230 mm	150 mm
	Spindelgänga	M 14	M 14	M 14	M 14	M 14	M 14

▲ lämplig    ▲▲ fungerar mycket bra    ● ingår

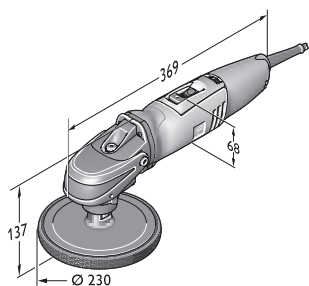

WPO 14-15 E

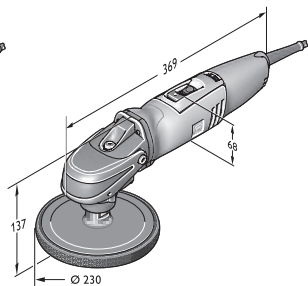

WPO 14-25 E

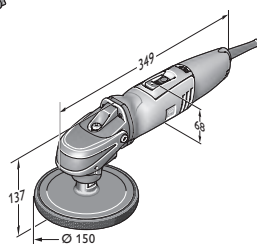

WPO 10-25 E





**WPO 14-15 E**

Extremt effektiv vinkelpolermaskin för båt- och fordonsunderhåll.



Tillbehör, se sida 191

Effekt	W	1 200
Avgiven effekt	W	750
Varvtal obelastad	1/min	500 - 1 500
Polerverktyg Ø	mm	230
Spindelgånga		M 14
Kabellängd	m	4
Vikt enligt EPTA	kg	2,5
<b>Beställningsnummer</b>		<b>7 221 48 00 23 0</b>
<b>EAN</b>		<b>4014586862699</b>
<b>Pris SEK exkl. moms [PK01]</b>		<b>5.340:-</b>
<b>Pris SEK inkl. moms [PK01]</b>		<b>6.675:-</b>

**Fördelarna med FEIN:**

- ▶ Perfekt varvtalsintervall med steglös varvtalsinställning för professionell ytbearbetning på fordon och båtar.
- ▶ Suverän varvtalsstabilitet över hela varvtalsintervallet vid all slags belastning tack vare mekanisk lågväxel och FEIN högeffektmotor.
- ▶ Speciella systemtillbehör för effektiv behandling av gammal lack, ny lack och mycket reptålig lack liksom rengöring, slipning och polering av ytor på båtar och gelcoatskikt.
- ▶ Komfortabel inställning av varvtal.
- ▶ Ingen uppvärmning vid längre användning.
- ▶ Mycket god ergonomi med huvgreppet.
- ▶ Spindelarretering.
- ▶ Höger-/vänstermanövrering.
- ▶ Återstartspärr.
- ▶ Mjukstart.
- ▶ Självavstängande kolborstar.
- ▶ Kan utrustas med utsugskåpa och sliprondell för användning som rotationslippmaskin.

**I priset ingår:**

1 grepp, 1 stödhandtag

**WPO 14-15 E Marin poleringsset**

Polerset för båtunderhåll.



Tillbehör, se sida 191

Effekt	W	1 200
Avgiven effekt	W	750
Varvtal obelastad	1/min	500 - 1 500
Polerverktyg Ø	mm	230
Spindelgånga		M 14
Kabellängd	m	4
Vikt enligt EPTA	kg	2,5
<b>Beställningsnummer</b>		<b>7 221 48 50 01 0</b>
<b>EAN</b>		<b>4014586862712</b>
<b>Pris SEK exkl. moms [PK01]</b>		<b>6.670:-</b>
<b>Pris SEK inkl. moms [PK01]</b>		<b>8.338:-</b>

**Fördelarna med FEIN:**

- ▶ Perfekt varvtalsintervall med steglös varvtalsinställning för professionell ytbearbetning av båtar.
- ▶ Suverän varvtalsstabilitet över hela varvtalsintervallet vid all slags belastning tack vare mekanisk lågväxel och FEIN högeffektmotor.
- ▶ Speciella systemtillbehör för effektiv behandling av gammal lack, ny lack och mycket reptålig lack liksom rengöring, slipning och polering av ytor på båtar och gelcoatskikt.
- ▶ Komfortabel inställning av varvtal.
- ▶ Ingen uppvärmning vid längre användning.
- ▶ Mycket god ergonomi med huvgreppet.
- ▶ Spindelarretering.
- ▶ Höger-/vänstermanövrering.
- ▶ Återstartspärr.
- ▶ Mjukstart.
- ▶ Självavstängande kolborstar.
- ▶ Kan utrustas med utsugskåpa och sliprondell för användning som rotationslippmaskin.
- ▶ Omfattande tillbehörssortiment.
- ▶ Maskinen finns även utan tillbehör (7 221 48).

**I priset ingår:**

1 FEIN Polermaskin WPO 14-15 E med huvgrepp och vibrationsdämpande sidohandtag i robust plastväska, 1 kardborretallrik, Ø 170 mm, 1 polersvamp Ø 195 mm, 1 lammullshätta Ø 235 mm, 1 utsugskåpa, 1 sliptallrik, Ø 150 mm, 2 slipduk för bottenfärg, 1 borstduk, 2 slippapper Ø 150 mm, hålade, (K 80, 150, 180)

**WPO 14-15 E - Set**

Extremt effektiv vinkelpolermaskin för båt- och fordonsunderhåll.



Tillbehör, se sida 191

Effekt	W	1 200
Avgiven effekt	W	750
Varvtal obelastad	1/min	500 - 1 500
Polerverktyg Ø	mm	230
Spindelgånga		M 14
Kabellängd	m	4
Vikt enligt EPTA	kg	2,5
<b>Beställningsnummer</b>		<b>7 221 48 51 01 0</b>
<b>EAN</b>		<b>4014586867069</b>
<b>Pris SEK exkl. moms [PK01]</b>		<b>5.490:-</b>
<b>Pris SEK inkl. moms [PK01]</b>		<b>6.863:-</b>

**Fördelarna med FEIN:**

- ▶ Perfekt varvtalsintervall med steglös varvtalsinställning för professionell ytbearbetning på fordon och båtar.
- ▶ Suverän varvtalsstabilitet över hela varvtalsintervallet vid all slags belastning tack vare mekanisk lågväxel och FEIN högeffektmotor.
- ▶ Speciella systemtillbehör för effektiv behandling av gammal lack, ny lack och mycket reptålig lack liksom rengöring, slipning och polering av ytor på båtar och gelcoatskikt.
- ▶ Komfortabel inställning av varvtal.
- ▶ Ingen uppvärmning vid längre användning.
- ▶ Mycket god ergonomi med huvgreppet.
- ▶ Spindelarretering.
- ▶ Höger-/vänstermanövrering.
- ▶ Återstartspärr.
- ▶ Mjukstart.
- ▶ Självavstängande kolborstar.
- ▶ Kan utrustas med utsugskåpa och sliprondell för användning som rotationslippmaskin.
- ▶ Maskinen finns även utan tillbehör (7 221 48).

**I priset ingår:**

1 vibrationsdämpat handtag, 1 grepp, 1 stödtallrik med kardborrfäste, Ø 150 mm, 1 polersvamp Ø 150 mm, medel

**WPO 14-15 E Marin poleringsset**

Polersset för båtunderhåll.



Tillbehör, se sida 191

Effekt	W	1 200
Avgiven effekt	W	750
Varvtal obelastad	1/min	500 - 1 500
Polerverktyg Ø	mm	230
Spindelgänga		M 14
Kabellängd	m	4
Vikt enligt EPTA	kg	2,5
<b>Beställningsnummer</b>		<b>7 221 48 60 00 0</b>
<b>EAN</b>		<b>4014586872216</b>
<b>Pris SEK exkl. moms [PK01]</b>		<b>5.090:-</b>
<b>Pris SEK inkl. moms [PK01]</b>		<b>6.363:-</b>

**Fördelarna med FEIN:**

- ▶ Perfekt varvtalsintervall med steglös varvtalsinställning för professionell ytbearbetning av båtar.
- ▶ Suverän varvtalsstabilitet över hela varvtalsintervallet vid all slags belastning tack vare mekanisk lågväxel och FEIN högeffektmotor.
- ▶ Speciella systemtillbehör för effektiv behandling av gammal lack, ny lack och mycket reptålig lack liksom rengöring, slipning och polering av ytor på båtar och gelcoatskikt.
- ▶ Komfortabel inställning av varvtal.
- ▶ Ingen uppvärmning vid längre användning.
- ▶ Mycket god ergonomi med huvgreppet.
- ▶ Spindelarretering.
- ▶ Höger-/vänstermanövrering.
- ▶ Återstartspärr.
- ▶ Mjukstart.
- ▶ Självavstängande kolborstar.
- ▶ Kan utrustas med utsugskåpa och sliprondell för användning som rotationsslipmaskin.
- ▶ Omfattande tillbehörssortiment.
- ▶ Maskinen finns även utan tillbehör (7 221 48).

**I priset ingår:**

1 FEIN Polermaskin WPO 14-15 E med huvgrepp och vibrationsdämpande sidohandtag i robust plastväska, 1 kardborretallrik, Ø 170 mm, 1 polersvamp Ø 195 mm

**WPO 14-25 E**

Extremt kraftfull vinkelpolermaskin för lackpreparering.



Tillbehör, se sida 191

Effekt	W	1 200
Avgiven effekt	W	750
Varvtal obelastad	1/min	900 - 2 500
Polerverktyg Ø	mm	230
Spindelgänga		M 14
Kabellängd	m	4
Vikt enligt EPTA	kg	2,5
<b>Beställningsnummer</b>		<b>7 221 49 51 01 0</b>
<b>EAN</b>		<b>4014586867113</b>
<b>Pris SEK exkl. moms [PK01]</b>		<b>5.490:-</b>
<b>Pris SEK inkl. moms [PK01]</b>		<b>6.863:-</b>

**Fördelarna med FEIN:**

- ▶ Perfekt varvtalsintervall med steglös varvtalsinställning för professionell ytbearbetning på fordon och båtar.
- ▶ Speciella systemtillbehör för effektiv behandling av gammal lack, ny lack och mycket reptålig lack liksom rengöring, slipning och polering av ytor på båtar och gelcoatskikt.
- ▶ Suverän varvtalsstabilitet över hela varvtalsintervallet vid all slags belastning tack vare mekanisk lågväxel och FEIN högeffektmotor.
- ▶ Mycket bra ergonomi.
- ▶ Spindelarretering.
- ▶ Höger-/vänstermanövrering.
- ▶ Återstartspärr.
- ▶ Mjukstart.
- ▶ H 07 industrisladd.
- ▶ Dammskyddade kullager.
- ▶ Självavstängande kolborstar.
- ▶ Omfattande tillbehörsprogram.
- ▶ Maskinen finns även utan tillbehör (7 221 49).

**I priset ingår:**

1 vibrationsdämpat handtag, 1 grepp, 1 stödtallrik med kardborrfäste, Ø 150 mm, 1 polersvamp Ø 150 mm, medel

**WPO 10-25 E**

Kraftfull, lätthanterlig vinkelpolermaskin för lackpreparering.



Tillbehör, se sida 191

Effekt	W	800
Avgiven effekt	W	550
Varvtal obelastad	1/min	900 - 2 500
Polerverktyg Ø	mm	150
Spindelgänga		M 14
Kabellängd	m	4
Vikt enligt EPTA	kg	2,2
<b>Beställningsnummer</b>		<b>7 221 63 00 23 0</b>
<b>EAN</b>		<b>4014586866055</b>
<b>Pris SEK exkl. moms [PK01]</b>		<b>4.800:-</b>
<b>Pris SEK inkl. moms [PK01]</b>		<b>6.000:-</b>

**Fördelarna med FEIN:**

- ▶ Perfekt varvtalsintervall med steglös varvtalsinställning för professionell ytbearbetning av fordon.
- ▶ Suverän varvtalsstabilitet över hela varvtalsintervallet vid all slags belastning tack vare mekanisk lågväxel och FEIN högeffektmotor.
- ▶ Specialsystemtillbehör för effektiv preparering av gammal, ny samt reptålig lack.
- ▶ Komfortabel inställning av varvtal.
- ▶ Ingen uppvärmning vid längre användning.
- ▶ Mycket god ergonomi med huvgreppet.
- ▶ Spindelarretering.
- ▶ Höger-/vänstermanövrering.
- ▶ Återstartspärr.
- ▶ Mjukstart.
- ▶ Självavstängande kolborstar.

**I priset ingår:**

1 stödhandtag, 1 grepp



**WPO 10-25 E - Set**

Kraftfull, lätthanterlig vinkelpolermaskin för lackpreparering.



Tillbehör, se sida 191

Effekt	W	800
Avgiven effekt	W	550
Varvtal obelastad	1/min	900 - 2 500
Polerverktyg Ø	mm	150
Spindelgånga		M 14
Kabellängd	m	4
Vikt enligt EPTA	kg	2,2
<b>Beställningsnummer</b>		<b>7 221 63 51 01 0</b>
<b>EAN</b>		<b>4014586867199</b>
<b>Pris SEK exkl. moms [PK01]</b>		<b>4.940:-</b>
<b>Pris SEK inkl. moms [PK01]</b>		<b>6.175:-</b>

**Fördelarna med FEIN:**

- ▶ Perfekt varvtalsintervall med steglös varvtalsinställning för professionell ytbearbetning av fordon.
- ▶ Suverän varvtalsstabilitet över hela varvtalsintervallet vid all slags belastning tack vare mekanisk lågväxel och FEIN högeffektmotor.
- ▶ Specialsystemtillbehör för effektiv preparering av gammal, ny samt reptålig lack.
- ▶ Komfortabel inställning av varvtal.
- ▶ Ingen uppvärmning vid längre användning.
- ▶ Mycket god ergonomi med huvgreppet.
- ▶ Spindelarretering.
- ▶ Höger-/vänstermanövrering.
- ▶ Återstartspärr.
- ▶ Mjukstart.
- ▶ Självavstängande kolborstar.
- ▶ Maskinen finns även utan tillbehör (7 221 63).

**I priset ingår:**

1 vibrationsdämpat handtag, 1 grepp, 1 stödtallrik med karborrfäste, Ø 150 mm, 1 polersvamp Ø 150 mm, medel

**Polermaskiner**

**Allmänna tillbehör**



**Verktygslåda**

Plast, inermått: 470 x 275 x 232 mm

Beställningsnummer  
3 39 01 122 01 0

Pris SEK exkl. moms    Pris SEK inkl. moms  
**751:-**                    **939:-**

**Tillbehör WPO 10-25 E, WPO 14-15 E, WPO 14-15 XE, WPO 14-25 E**



**Sats för lackrenovering och finishing**

Idealisk sammansättning för renovering av flagnande och nästan ny lack. Även perfekt för finishing-arbeten på ny lack (inte lämpad för mattlack). Innehåll i plastväska: 1 FEIN 1-steps-polermedel 1 kg; 1 FEIN Top Vax Lackförsegling 1 kg; 1 stödrondell 150 mm; 1 lammullshätta 150 mm; 2 medelhårda poleringstvättsvampar orange 150 mm; 1 väffelformad tvätt-svamp; 53 slipblommor K2800; 1 handslipblock; 1 fuktsvamp; 1 rengöringsgummi 200 g; 2 mikrofiberdukar.

Beställningsnummer  
6 37 23 028 04 0

Pris SEK exkl. moms    Pris SEK inkl. moms  
**2.412:-**                    **3.015:-**



**FEIN Finishing sprayvax**

En sprutbar lackförsegling för rengöring och slitstark försegling av polerade ytor. Avlägsnar även polermedelsrester från plastdelar.

Innehåll  
ml

Beställningsnummer  
6 37 26 025 01 0

Pris SEK exkl. moms    Pris SEK inkl. moms  
**212:-**                    **265:-**



**Rengöringsgummi**

FEIN rengöringsgummi tar skonsamt bort avlagringar från lack och glas som: lack- och färgdimma, ytrost, asfalt, kåda, insektsrester, avlagringar och bromsdamm på fälgar.

Beställningsnummer  
6 37 33 007 01 0

Pris SEK exkl. moms    Pris SEK inkl. moms  
**385:-**                    **482:-**



**Mikrofiberduk**

finmaskig kvalitet för att ta bort rester av polerpasta. Sömlöst utförande, så att du slipper repor och ludd

Beställningsnummer  
6 37 33 003 01 0

Pris SEK exkl. moms    Pris SEK inkl. moms  
**85:-**                    **107:-**

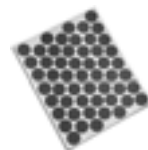

**Slippapper**

Mikrofint självhäftande slippapper, kornstorlek 2800, för behandling av lackdefekter som exempelvis lackbubblor. 1 ark à 53 slippapper med Ø 30 mm. Passar för handslipblock 6 37 33 002 01 0

Beställningsnummer  
6 37 17 221 01 0

Pris SEK exkl. moms    Pris SEK inkl. moms  
**113:-**                    **142:-**



**Fuktsvamp**

Lätthanterlig skumgummisvamp för hygienisk fuktning av slippapper.

Beställningsnummer  
6 37 33 001 01 0

Pris SEK exkl. moms    Pris SEK inkl. moms  
**37:-**                    **47:-**



**Handslibblock**

Lätthanterligt slipblock för fastsättning av självhäftande slippapper på bägge sidor.

Beställningsnummer  
6 37 33 002 01 0

Pris SEK exkl. moms    Pris SEK inkl. moms  
**139:-**                    **174:-**



**FEIN 1-steps-polermedel**

Idealisk för mycket till lätt skadad reptålig lack. Utmärkta glansegenskaper i endast ett arbetssteg Utan silikonolja. Även mycket lämplig för användning (Gelcoat) på båtar.

Innehåll  
kg

Beställningsnummer  
6 37 26 014 01 0

Pris SEK exkl. moms    Pris SEK inkl. moms  
**495:-**                    **619:-**



**Stödtallrik**  
med kardborrfäste M 14

Ø mm	Beställningsnummer	Pris SEK exkl. moms	Pris SEK inkl. moms
80	6 38 06 179 01 5	<b>244:-</b>	305:-
125	6 38 06 169 01 6	<b>153:-</b>	192:-
130	6 38 06 178 01 1	<b>343:-</b>	429:-
150	6 38 06 170 01 8	<b>185:-</b>	232:-



**Stödtallrik**  
för lammfäll med snörning, gummibeläggning, M14

Ø mm	Beställningsnummer	Pris SEK exkl. moms	Pris SEK inkl. moms
120	6 38 06 012 00 8	<b>187:-</b>	234:-



**Polersvamp**  
För polering av lackerade ytor. Olika hårdhetsgrader: mjuk för ny lack, medium för lätt flagning och vaxapplicering, hård för mycket flagad lack. Kardborrfäste, höjd 40 mm.

Ø mm	Utförande	Beställningsnummer	Pris SEK exkl. moms	Pris SEK inkl. moms
100	mjuk	6 37 23 024 01 8	<b>223:-</b>	279:-
100	hård	6 37 23 023 01 0	<b>223:-</b>	279:-
125	medel	6 37 23 017 01 0	<b>155:-</b>	194:-
150	medel	6 37 23 018 01 8	<b>171:-</b>	214:-



**Polersvamp, orange**  
Finporig, medelhård polersvamp för ny och gammal lack  
Ø 150 mm

Beställningsnummer	Pris SEK exkl. moms	Pris SEK inkl. moms
6 37 23 028 01 0	<b>186:-</b>	233:-

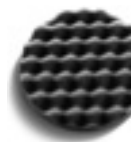

**Väffelmönstrad svamp**  
Ytterst fin och mjuk polersvamp för borttagning av hologram på mörk lack. Ø 150 mm

Beställningsnummer	Pris SEK exkl. moms	Pris SEK inkl. moms
6 37 23 029 01 0	<b>186:-</b>	233:-



**Lammfäll**  
med snörning

Ø mm	Beställningsnummer	Pris SEK exkl. moms	Pris SEK inkl. moms
120	6 37 23 007 00 2	<b>94:-</b>	118:-



**Lammfäll**  
med kardborrfäste.

Ø mm	Beställningsnummer	Pris SEK exkl. moms	Pris SEK inkl. moms
125	6 37 23 008 00 0	<b>89:-</b>	112:-
150	6 37 23 009 00 4	<b>114:-</b>	143:-



**FEIN Top Vax Lackförsegling**  
Långvarig lackförsegling genom högkvalitativa naturliga och syntetiska vaxer. För fantastisk glans. Utan silikonolja.

Innehåll kg	Beställningsnummer	Pris SEK exkl. moms	Pris SEK inkl. moms
1	6 37 26 015 01 0	<b>433:-</b>	542:-

**Tillbehör WPO 14-15 E**



**Stödtallrik**  
med kardborrfäste M 14

Ø mm	Beställningsnummer	Pris SEK exkl. moms	Pris SEK inkl. moms
170	6 38 06 187 01 0	<b>440:-</b>	550:-



**Polersvamp**  
Ø 195 mm till Ø 170 mm-rondell, 6 38 06 187 01 0, M14 med kardborre. Rekommenderat arbetsvarvtal 500-1 000 v/min.

Ø mm	Beställningsnummer	Pris SEK exkl. moms	Pris SEK inkl. moms
195	6 37 23 034 01 0	<b>206:-</b>	258:-



**Borstduk**  
Borstduken rengör eller polerar båtskrov och -däck, Ø 195 till Ø 170 mm-rondeller, 6 38 06 187 01 0, M14 med kardborre. Ruggar glasfiberytor. Rekommenderat arbetsvarvtal: ca 500 v/min.

Ø mm	Beställningsnummer	Pris SEK exkl. moms	Pris SEK inkl. moms
195	6 37 23 033 01 0	<b>339:-</b>	424:-



**Lammullshätta**  
Ca Ø 230 mm till Ø 170 mm-rondell, 6 38 06 187 01 0, M14 med kardborre. Rekommenderat arbetsvarvtal 500-1 200 v/min. TOPWOOL-kvalitet, Frisbee-polerskiva. Lammull/syntetblandning, tvättbar.

Ø mm	Beställningsnummer	Pris SEK exkl. moms	Pris SEK inkl. moms
230	6 37 23 035 01 0	<b>272:-</b>	340:-



**Sliptallrik**  
Hålad Ø 150 mm-rondell med kardborrfäste, M14. Hålbild för FEIN-slippapper samt andra slipmedel.

Ø mm	Beställningsnummer	Pris SEK exkl. moms	Pris SEK inkl. moms
150	6 38 06 188 01 0	<b>734:-</b>	918:-

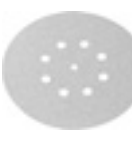

**Slippapper**  
hålät, Ø 150 mm, med kardborrefäste  
Användningsområde: metall, bilkarosseri, lödställen, svetsställen, glasfiberarmerad plast. Kvalitet: Högeffektiv slipduk, helt konst-hartsbundet, korund. Egenskap: mycket stabil, hög slipeffekt.

Kornstorlek	Förp. St	Beställningsnummer	Pris SEK exkl. moms	Pris SEK inkl. moms
60	50	6 37 28 010 01 6	<b>1.056:-</b>	1.320:-



**Slippapper**

hålät, Ø 150 mm, med kardborrefäste  
Användningsområde: Trä, färg, billacker, spackel, glasfiber-  
armerad plast, plast. Kvalitet: helt konstharthartsbundet, korund.  
Egenskap: minskad fastkletning, flexibel.

Kornstorlek	Förp. St	Beställningsnummer	Pris SEK exkl. moms	Pris SEK inkl. moms
80	50	6 37 28 074 01 4	531:-	664:-
120	50	6 37 28 084 01 3	457:-	572:-
150	50	6 37 28 012 01 8	457:-	572:-
180	50	6 37 28 013 01 2	457:-	572:-
240	50	6 37 28 015 01 4	457:-	572:-
320	50	6 37 28 017 01 1	457:-	572:-



**Slipduk till bottenfärg**

Slipduken slipar eller slipar av bottenfärg. Ger otrolig slipbild utan att slipduken blir igensatt. Mycket lång livslängd.

Ø mm	Förp. St	Beställningsnummer	Pris SEK exkl. moms	Pris SEK inkl. moms
150	5	6 37 32 004 01 0	236:-	295:-



**Utsugshuv**

Beställningsnummer	Pris SEK exkl. moms	Pris SEK inkl. moms
3 18 10 264 01 0	221:-	277:-



**Adapter**

För allroundanvändning för anslutning av elverktyg och tillbehör med dammsugning på dammsugare. Flexibel gummihylsa, längd 70 mm, invändig-Ø 31,5 mm.

Beställningsnummer	Pris SEK exkl. moms	Pris SEK inkl. moms
3 13 22 771 00 9	58:-	73:-

**Tillbehör WPO 10-25 E, WPO 14-15 E**



**Verktygslåda**

Plast, inermått: 470 x 275 x 116 mm

Beställningsnummer	Pris SEK exkl. moms	Pris SEK inkl. moms
3 39 01 118 01 0	442:-	553:-

**Tillbehör WPO 14-15 E, WPO 14-25 E**



**Konisk nylonborste**

Ø 125 mm, Korn 46, M 14, för borstning efter avlutning, rengöring av takbalkar, restaurering av antika möbler, uppruggning av färg före nymålning, avgradning och lätt avrostning av metalldelar

Beställningsnummer	Pris SEK exkl. moms	Pris SEK inkl. moms
6 37 22 048 01 4	440:-	550:-

**Tillbehör WPO 14-15 E, WPO 14-15 XE**



**Stödtallrik**

med kardborrfäste M 14

Ø mm	Beställningsnummer	Pris SEK exkl. moms	Pris SEK inkl. moms
200	6 38 06 171 01 7	292:-	365:-



**Stödtallrik**

för lammfäll med snörning, gummibeläggning, M14

Ø mm	Beställningsnummer	Pris SEK exkl. moms	Pris SEK inkl. moms
170	6 38 06 030 00 4	260:-	325:-



**Polersvamp**

För polering av lackerade ytor. Olika hårdhetsgrader: mjuk för ny lack, medium för lätt flagning och vaxapplicering, hård för mycket flagad lack. Kardborrfäste, höjd 40 mm.

Ø mm	Utförande	Beställningsnummer	Pris SEK exkl. moms	Pris SEK inkl. moms
160	mjuk	6 37 23 026 01 5	284:-	355:-
160	hård	6 37 23 025 01 2	284:-	355:-



**Lammfäll**

med snörning

Ø mm	Beställningsnummer	Pris SEK exkl. moms	Pris SEK inkl. moms
170	6 37 23 003 00 3	172:-	215:-



**Lammfäll**

med kardborrfäste.

Ø mm	Beställningsnummer	Pris SEK exkl. moms	Pris SEK inkl. moms
200	6 37 23 010 00 6	195:-	244:-





## Mer än 40 års erfarenhet: Oscillerande elverktyg från FEIN.

FEIN har med sin unika, 40-åriga erfarenhet av oscillationsteknik tagit fram tre system - FEIN MULTIMASTER, FEIN SUPERCUT CONSTRUCTION och FEIN SUPERCUT AUTOMOTIVE - ett otroligt mångsidigt och imponerande sortiment av oscillerande elverktyg kännetecknat av proffslösningar och oöverträffad lasttålighet. Rätt lösning för varje behov: FEIN SUPERCUT är specialisten för snickeri/trä, fönsterrenovering/-byte, kakel-/badrumsrenovering, VVS-installationer, fogborttagning, båtunderhåll och bilglas. För dig som uppskattar mångsidighet är FEIN MULTIMASTER rätt val som allroundsystem. Det omfattande tillbehörssortimentet ger otroligt många användningsområden.



---

**FEIN MULTIMASTER / MULTITALENT** **Sida** **196**

Allroundsystemet för tillbyggnad och renovering.

### **STARLOCK PLUS**

---

**FEIN SUPERCUT CONSTRUCTION** **Sida** **200**

Det effektiva systemet för bygg och renovering.

### **STARLOCK MAX**

---

**FEIN SUPERCUT CONSTRUCTION** **Sida** **217**

Det effektiva systemet för bygg och renovering.

---

**FEIN SUPERCUT AUTOMOTIVE** **Sida** **225**

Det effektiva systemet för fordonsunderhåll.





	FEIN MULTI <sup>MASTER</sup> FMM 350 QSL Top	FEIN MULTI <sup>MASTER</sup> FMM 350 QSL QuickStart	FEIN MULTI <sup>MASTER</sup> FMM 350 QSL Top Extra	FEIN MULTI <sup>MASTER</sup> FMM 350 QSL Marine	FEIN MULTI <sup>TALENT</sup> FMT 250 QSL QuickStart	FEIN MULTI <sup>TALENT</sup> FMT 250 SL Start	
	Det kraftfulla allroundsystemet för bygg och renovering med mycket omfattande tillbehörssortiment för många användningsområden.	Det kraftfulla allroundsystemet för bygg och renovering med omfattande tillbehörssortiment för många användningsområden.	Det kraftfulla allroundsystemet för bygg och renovering med mycket omfattande tillbehörssortiment för många användningsområden inklusive dammsugare.	Det kraftfulla allroundsystemet med omfattande tillbehörssortiment för båtbyggnad, -underhåll och -reparation.	Allroundsystemet för bygg och renovering med QuickIN och basutrustning för slipning och sågning	Allroundsystemet för bygg och renovering med basutrustning för slipning och sågning	
<b>Sida</b>	197	197	198	198	199	199	
<b>Tekniska egenskaper</b>	Effekt	350 W	350 W	350 W	350 W	250 W	250 W
	Svängningar	10 000 - 19 500 1/min	10 000 - 19 500 1/min	10 000 - 19 500 1/min	10 000 - 19 500 1/min	11 000 - 20 000 1/min	11 000 - 20 000 1/min
	Vikt enligt EPTA	1,4 kg	1,4 kg	1,4 kg	1,4 kg	1,4 kg	1,3 kg
	Slipplatta hörnavstånd	80 mm	80 mm	80 mm	80 mm	80 mm	80 mm
	Verktysinfästning	StarlockPlus	StarlockPlus	StarlockPlus	StarlockPlus	StarlockPlus	StarlockPlus
	Verktysbyte	QuickIN	QuickIN	QuickIN	QuickIN	QuickIN	Manuellt med skruv, insex
	Amplitud	2 x 1,7°	2 x 1,7°	2 x 1,7°	2 x 1,7°	2 x 1,6°	2 x 1,6°
	Fäste för systemtillbehör	●	●	●	●		

● ingår

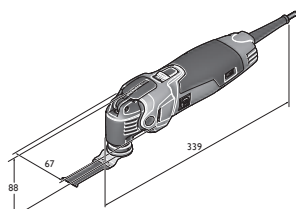

FMM 350 QSL

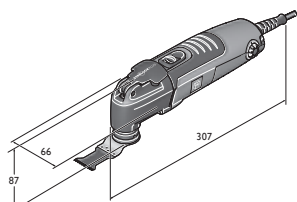

FMT 250 QSL  
FMT 250 SL

**FEIN MULTIMASTER FMM 350 QSL  
Top**

Tillbehör, se sida 204

Maskinens sladdlösa variant se sidan 36

Det kraftfulla allroundsystemet för bygg och renovering med mycket omfattande tillbehörssortiment för många användningsområden.

Effekt	W	350
Svängningar	1/min	10 000 - 19 500
Verktygsinfästning		StarlockPlus
Verktygsbyte		QuickIN
Amplitud		2 x 1,7°
Slipplatta hörnavstånd	mm	80
Kabellängd	m	5
Vikt enligt EPTA	kg	1,4
<b>Beställningsnummer</b>		<b>7 229 52 61 00 0</b>
<b>EAN</b>		<b>4014586884578</b>
<b>Pris SEK exkl. moms [PK03]</b>		<b>3.660:-</b>
<b>Pris SEK inkl. moms [PK03]</b>		<b>4.575:-</b>

**Fördelarna med FEIN:**

- ▶ FEIN antivibrationssystem. Upp till 70% mindre vibration tack vare frikoppling av det yttre motorhuset. För kontinuerligt säkert arbete.
- ▶ Starlock-verktygsfästen standard. Tillbehören är perfekt fixerade genom 3D-form. 100% förlustfri kraftöverföring för upp till 35% mer avverkning.
- ▶ QuickIN verktygsbyte. Patenterat verktygslost FEIN snabbspännsystem för säkert och bekvämt verktygsbyte på mindre än 3 sekunder.
- ▶ StarlockPlus för enastående mångsidighet genom tillgång till det kompletta Starlock- och StarlockPlus tillbehörssortimentet.
- ▶ Mycket kraftfull 350 W FEIN högeffektsmotor för maximal avverkningshastighet och avverkning.
- ▶ Varvtalshållare. Högklassig elektronik för konstanta varvtal även vid belastning. Steglös, elektronisk varvtalsinställning.
- ▶ Metallväxellåda. Klarar stora belastningar och ger maximal livslängd.
- ▶ Integrerat gränssnitt för extra systemtillbehör som djupanslag och mycket mer.
- ▶ Stor räckvidd tack vare den 5 meter långa fintrådiga gummisladden i industrikvalitet.

**I priset ingår:**

1 FEIN MULTIMASTER FMM 350 QSL, 1 slipplatta, vardera 3 slippapper (K 60, 80, 120, 180), 1 slipplatta hålåd, vardera 3 slippapper hålåde (kornstl (60, 80, 120, 180), 1 slipprondell Ø 115 mm, hålåd, 2 hålåde slippapper av varje (kornstl 60, 80, 180), 1 utsugningsanordning, 1 fast spackel, 1 E-CUT Long-Life sågblad (35 mm), 1 Universal E-CUT-sågblad (44 mm), 1 E-CUT Long-Life sågblad (65 mm), 1 HSS segmentsågklinga, 1 segmentsågklinga av hårdmetall, 1 hårdmetallrasp (trekantig), hålåd, 1 plastlåda

**FEIN MULTIMASTER FMM 350 QSL  
QuickStart**

Tillbehör, se sida 204

Maskinens sladdlösa variant se sidan 36

Det kraftfulla allroundsystemet för bygg och renovering med omfattande tillbehörssortiment för många användningsområden.

Effekt	W	350
Svängningar	1/min	10 000 - 19 500
Verktygsinfästning		StarlockPlus
Verktygsbyte		QuickIN
Amplitud		2 x 1,7°
Slipplatta hörnavstånd	mm	80
Kabellängd	m	5
Vikt enligt EPTA	kg	1,4
<b>Beställningsnummer</b>		<b>7 229 52 62 00 0</b>
<b>EAN</b>		<b>4014586884691</b>
<b>Pris SEK exkl. moms [PK03]</b>		<b>3.050:-</b>
<b>Pris SEK inkl. moms [PK03]</b>		<b>3.813:-</b>

**Fördelarna med FEIN:**

- ▶ FEIN antivibrationssystem. Upp till 70% mindre vibration tack vare frikoppling av det yttre motorhuset. För kontinuerligt säkert arbete.
- ▶ Starlock-verktygsfästen standard. Tillbehören är perfekt fixerade genom 3D-form. 100% förlustfri kraftöverföring för upp till 35% mer avverkning.
- ▶ QuickIN verktygsbyte. Patenterat verktygslost FEIN snabbspännsystem för säkert och bekvämt verktygsbyte på mindre än 3 sekunder.
- ▶ StarlockPlus för enastående mångsidighet genom tillgång till det kompletta Starlock- och StarlockPlus tillbehörssortimentet.
- ▶ Mycket kraftfull 350 W FEIN högeffektsmotor för maximal avverkningshastighet och avverkning.
- ▶ Varvtalshållare. Högklassig elektronik för konstanta varvtal även vid belastning. Steglös, elektronisk varvtalsinställning.
- ▶ Metallväxellåda. Klarar stora belastningar och ger maximal livslängd.
- ▶ Integrerat gränssnitt för extra systemtillbehör som djupanslag och mycket mer.
- ▶ Stor räckvidd tack vare den 5 meter långa fintrådiga gummisladden i industrikvalitet.

**I priset ingår:**

1 FEIN MULTIMASTER FMM 350 QSL, 1 slipplatta, vardera 3 slippapper (K 60, 80, 120, 180), 1 fast spackel, 1 Universal E-CUT-sågblad (44 mm), 1 E-CUT Long-Life sågblad (65 mm), 1 HSS segmentsågklinga, 1 plastlåda

**FEIN MULTIMASTER FMM 350 QSL Top Extra**

Tillbehör, se sida 204

Maskinens sladdlösa variant se sidan 36

Det kraftfulla allroundsystemet för bygg och renovering med mycket omfattande tillbehörssortiment för många användningsområden inklusive dammsugare.

Effekt	W	350
Svängningar	1/min	10 000 - 19 500
Verktygsinfästning		StarlockPlus
Verktygsbyte		QuickIN
Amplitud		2 x 1,7°
Slipplatta hörnavstånd	mm	80
Kabellängd	m	5
Vikt enligt EPTA	kg	1,4
<b>Beställningsnummer</b>		<b>7 229 52 63 00 0</b>
<b>EAN</b>		<b>4014586884462</b>
<b>Pris SEK exkl. moms [PK03]</b>		<b>6.640:-</b>
<b>Pris SEK inkl. moms [PK03]</b>		<b>8.300:-</b>

**Fördelarna med FEIN:**

- ▶ FEIN antivibrationssystem. Upp till 70% mindre vibration tack vare frikoppling av det yttre motorhuset. För kontinuerligt säkert arbete.
- ▶ Starlock-verktygsfästen standard. Tillbehören är perfekt fixerade genom 3D-form. 100% förlustfri kraftöverföring för upp till 35% mer avverkning.
- ▶ QuickIN verktygsbyte. Patenterat verktygslost FEIN snabbspännsystem för säkert och bekvämt verktygsbyte på mindre än 3 sekunder.
- ▶ StarlockPlus för enastående mångsidighet genom tillgång till det kompletta Starlock- och StarlockPlus tillbehörssortimentet.
- ▶ Mycket kraftfull 350 W FEIN högeffektsmotor för maximal avverkningshastighet och avverkning.
- ▶ Varvtalshållare. Högklassig elektronik för konstanta varvtal även vid belastning. Steglös, elektronisk varvtalsinställning.
- ▶ Metallväxellåda. Klarar stora belastningar och ger maximal livslängd.
- ▶ Integrerat gränssnitt för extra systemtillbehör som djupanslag och mycket mer.
- ▶ Stor räckvidd tack vare den 5 meter långa fintrådiga gummladdan i industrikvalitet.

**I priset ingår:**

1 FEIN MULTIMASTER FMM 350 QSL, 1 slipplatta, vardera 3 slippapper (K 60, 80, 120, 180), 1 slipplatta hålad, vardera 3 slippapper hålade (kornstl (60, 80, 120, 180), 1 slipprondell Ø 115 mm, hålad, 2 hålade slippapper av varje (kornstl 60, 80, 180), 1 utsugningsanordning, 1 fast spackel, 1 E-CUT Long-Life sågblad (35 mm), 1 Universal E-CUT-sågblad (44 mm), 1 E-CUT Long-Life sågblad (65 mm), 1 HSS segmentsågklinga, 1 segmentsågklinga av hårdmetall, 1 hårdmetallrasp (trekantig), hålad, 1 plastlåda, 1 FEIN Dustex 25 L dammsugare

**FEIN MULTIMASTER FMM 350 QSL Marine**

Tillbehör, se sida 204

Maskinens sladdlösa variant se sidan 36

Det kraftfulla allroundsystemet med omfattande tillbehörssortiment för båtbyggnad, -underhåll och -reparation.

Effekt	W	350
Svängningar	1/min	10 000 - 19 500
Verktygsinfästning		StarlockPlus
Verktygsbyte		QuickIN
Amplitud		2 x 1,7°
Slipplatta hörnavstånd	mm	80
Kabellängd	m	5
Vikt enligt EPTA	kg	1,4
<b>Beställningsnummer</b>		<b>7 229 52 66 00 0</b>
<b>EAN</b>		<b>4014586884851</b>
<b>Pris SEK exkl. moms [PK03]</b>		<b>3.930:-</b>
<b>Pris SEK inkl. moms [PK03]</b>		<b>4.913:-</b>

**Fördelarna med FEIN:**

- ▶ FEIN antivibrationssystem. Upp till 70% mindre vibration tack vare frikoppling av det yttre motorhuset. För kontinuerligt säkert arbete.
- ▶ Starlock-verktygsfästen standard. Tillbehören är perfekt fixerade genom 3D-form. 100% förlustfri kraftöverföring för upp till 35% mer avverkning.
- ▶ QuickIN verktygsbyte. Patenterat verktygslost FEIN snabbspännsystem för säkert och bekvämt verktygsbyte på mindre än 3 sekunder.
- ▶ StarlockPlus för enastående mångsidighet genom tillgång till det kompletta Starlock- och StarlockPlus tillbehörssortimentet.
- ▶ Mycket kraftfull 350 W FEIN högeffektsmotor för maximal avverkningshastighet och avverkning.
- ▶ Varvtalshållare. Högklassig elektronik för konstanta varvtal även vid belastning. Steglös, elektronisk varvtalsinställning.
- ▶ Metallväxellåda. Klarar stora belastningar och ger maximal livslängd.
- ▶ Integrerat gränssnitt för extra systemtillbehör som djupanslag och mycket mer.
- ▶ Stor räckvidd tack vare den 5 meter långa fintrådiga gummladdan i industrikvalitet.

**I priset ingår:**

1 FEIN MULTIMASTER FMM 350 QSL, 1 slipplatta, vardera 3 slippapper hålade (kornstl (60, 80, 120, 180), 1 slipplatta hålad, vardera 3 slippapper (K 60, 80, 120, 180), 1 slipprondell Ø 115 mm, hålad, 2 hålade slippapper av varje (kornstl 60, 80, 180), 1 fast spackel, 2 filtpolerdukar, trekantiga, 2 filtpolerdukar Ø 115 mm, 1 utsugningsanordning, 1 segmentsågklinga av hårdmetall, 1 HM-fil, 1 E-CUT Long-Life sågblad (10 mm), 1 skärkniv däcksnåt (4+5 mm), 1 Universal E-CUT-sågblad (44 mm), 1 E-CUT Long-Life sågblad (35 mm), 1 HSS-sågklinga (Ø 85 mm), 1 plastlåda

**FEIN MULTITALENT FMT 250 QSL  
QuickStart**

Tillbehör, se sida 204

Maskinens sladdlösa variant se sidan 36

Allroundsystemet för bygg och renovering med QuickIN och basutrustning för slipning och sågning

Effekt	W	250
Svängningar	1/min	11 000 - 20 000
Verktygsinfästning		StarlockPlus
Verktygsbyte		QuickIN
Amplitud		2 x 1,6°
Slipplatta hörnavstånd	mm	80
Kabellängd	m	5
Vikt enligt EPTA	kg	1,4
<b>Beställningsnummer</b>		<b>7 229 53 61 00 0</b>
<b>EAN</b>		<b>4014586884905</b>
<b>Pris SEK exkl. moms [PK03]</b>		<b>2.370:-</b>
<b>Pris SEK inkl. moms [PK03]</b>		<b>2.963:-</b>

**Fördelarna med FEIN:**

- ▶ Starlock-verktygsfästen standard. Tillbehören är perfekt fixerade genom 3D-form. 100% förlustfri kraftöverföring för upp till 35% mer avverkning .
- ▶ QuickIN verktygsbyte. Patenterat verktygslöst FEIN snabbspännsystem för säkert och bekvämt verktygsbyte på mindre än 3 sekunder.
- ▶ StarlockPlus för enastående mångsidighet genom tillgång till det kompletta Starlock- och StarlockPlus tillbehörsortimentet.
- ▶ Kraftfull 250 W FEIN högeffektsmotor dimensionerad för kontinuerlig användning.
- ▶ Elektronisk varvtalsinställning.
- ▶ Metallväxellåda. Klarar stora belastningar och ger maximal livslängd.
- ▶ Skålkonstruktion för maximal stabilitet.
- ▶ Stor räckvidd tack vare den 5 meter långa fintrådiga gummisladden i industrikvalitet.

**I priset ingår:**

1 FEIN MULTITALENT FMT 250 QSL, 1 slipplatta, vardera 3 slippapper (K 80, 120, 180), 1 Universal E-CUT-sågblad (44 mm), 1 plastlåda

**FEIN MULTITALENT FMT 250 SL  
Start**

Tillbehör, se sida 204

Maskinens sladdlösa variant se sidan 36

Allroundsystemet för bygg och renovering med basutrustning för slipning och sågning

Effekt	W	250
Svängningar	1/min	11 000 - 20 000
Verktygsinfästning		StarlockPlus
Verktygsbyte		Manuellt med skruv, insex
Amplitud		2 x 1,6°
Slipplatta hörnavstånd	mm	80
Kabellängd	m	5
Vikt enligt EPTA	kg	1,3
<b>Beställningsnummer</b>		<b>7 229 54 61 00 0</b>
<b>EAN</b>		<b>4014586885025</b>
<b>Pris SEK exkl. moms [PK03]</b>		<b>1.790:-</b>
<b>Pris SEK inkl. moms [PK03]</b>		<b>2.238:-</b>

**Fördelarna med FEIN:**

- ▶ Starlock-verktygsfästen standard. Tillbehören är perfekt fixerade genom 3D-form. 100% förlustfri kraftöverföring för upp till 35% mer avverkning .
- ▶ StarlockPlus för enastående mångsidighet genom tillgång till det kompletta Starlock- och StarlockPlus tillbehörsortimentet.
- ▶ Kraftfull 250 W FEIN högeffektsmotor dimensionerad för kontinuerlig användning.
- ▶ Elektronisk varvtalsinställning.
- ▶ Metallväxellåda. Klarar stora belastningar och ger maximal livslängd.
- ▶ Skålkonstruktion för maximal stabilitet.
- ▶ Stor räckvidd tack vare den 5 meter långa fintrådiga gummisladden i industrikvalitet.

**I priset ingår:**

1 plastlåda, vardera 3 slippapper (K 80, 120, 180), 1 FEIN MULTITALENT FMT 250, 1 slipplatta, 1 Universal E-CUT-sågblad (44 mm)



		FEIN SUPERCUT FSC 500 QSL	FEIN SUPERCUT FSC 500 QSL inredningsarbete/ trä	FEIN SUPERCUT FSC 500 QSL fönsterrepara- tion/-byte	FEIN SUPERCUT FSC 500 QSL kakel-/badrums- renovering	FEIN SUPERCUT FSC 500 QSL VVS-installation	FEIN SUPERCUT FSC 500 QSL Composite	FEIN SUPERCUT FSC 500 QSL fogsanering
		Kraftfullt, oscil- lerande verktyg med snabbby- tessystem för tillbyggnad och renovering.	Det effektiva systemet för bygg och renovering med specialtillbehör för snabb preci- sionssågning vid trämontering.	Det effektiva systemet för bygg och renovering med specialtillbehör för demontering av gamla fönster och utbyte av kittade isolerglas.	Det effektiva systemet för bygg och renovering med specialtillbehör för kakel- och fogborttagning vid badrumsre- novering.	Det effektiva systemet för bygg och renovering med specialtillbehör för de viktigaste VVS-reparatio- nerna.	Det mest kraft- fulla systemet för bygg och renovering för alla viktiga tillämpningar vid bearbetning av kolfiber- och glasfiber- armerade delar.	Det effektiva systemet för bygg och renovering med specialtillbehör för fogborttag- ning.
<b>Sida</b>		201	201	201	202	202	203	203
<b>Tekniska egenskaper</b>	Effekt	450 W	450 W	450 W	450 W	450 W	450 W	450 W
	Avgiven effekt	250 W	250 W	250 W	250 W	250 W	250 W	250 W
	Svängningar	10 000 - 19 500 1/min	10 000 - 19 500 1/min	10 000 - 19 500 1/min	10 000 - 19 500 1/min	10 000 - 19 500 1/min	10 000 - 19 500 1/min	10 000 - 19 500 1/min
	Vikt enligt EPTA	1,6 kg	1,6 kg	1,6 kg	1,6 kg	1,6 kg	1,6 kg	1,6 kg
	Kabellängd	5 m	5 m	5 m	5 m	5 m	5 m	5 m
	Verktysinfästning	StarlockMax	StarlockMax	StarlockMax	StarlockMax	StarlockMax	StarlockMax	StarlockMax
	Verktysbyte	QuickIN	QuickIN	QuickIN	QuickIN	QuickIN	QuickIN	QuickIN
	Fäste för systemtillbehör	●	●	●	●	●	●	●

- ingår

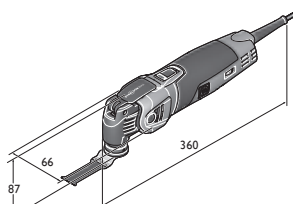

FSC 500 QSL

**FEIN SUPERCUT FSC 500 QSL**

Nyhet 2017



Tillbehör, se sida 204

Maskinens sladdlösa variant se sidan 40

Kraftfullt, oscillerande verktyg med snabbbytessystem för tillbyggnad och renovering.

Effekt	W	450
Avgiven effekt	W	250
Svängningar	1/min	10 000 - 19 500
Verktygsinfästning		StarlockMax
Verktygsbyte		QuickIN
Kabellängd	m	5
Vikt enligt EPTA	kg	1,6
<b>Beställningsnummer</b>		<b>7 229 46 61 00 0</b>
<b>EAN</b>		<b>4014586885247</b>
<b>Pris SEK exkl. moms [PK03]</b>		<b>5.340,-</b>
<b>Pris SEK inkl. moms [PK03]</b>		<b>6.675,-</b>

**Fördelarna med FEIN:**

- ▶ FEIN antivibrationssystem. Upp till 70% mindre vibration tack vare frikoppling av det yttre motorhuset. För kontinuerligt säkert arbete.
- ▶ Starlock-verktygsfästen standard. Tillbehören är perfekt fixerade genom 3D-form. 100% förlustfri kraftöverföring för upp till 35% mer avverkning.
- ▶ QuickIN verktygsbyte. Patenterat verktygslost FEIN snabbspännsystem för säkert och bekvämt verktygsbyte på mindre än 3 sekunder.
- ▶ StarlockMax för obegränsad mångsidighet genom åtkomst till det kompletta Starlock-tillbehörsortimentet.
- ▶ Uthållig och överlastsäker 450 W FEIN högeffektmotor med hög kopparandel för överlägsna avverkningshastigheter och maximal avverkning.
- ▶ Varvtalshållare. Högklassig elektronik för konstanta varvtal även vid belastning. Steglös, elektronisk varvtalsinställning.
- ▶ Metallväxellåda. Klarar stora belastningar och ger maximal livslängd.
- ▶ Integrerat gränssnitt för extra systemtillbehör som djupanslag och mycket mer.
- ▶ Stor räckvidd tack vare den 5 meter långa fintrådiga gum-misladden i industriskvalitet.

**I priset ingår:**

1 FEIN SUPERCUT FSC 500 QSL, 1 Syster Sys 1

**FEIN SUPERCUT FSC 500 QSL inredningsarbete/trä**

Nyhet 2017



Tillbehör, se sida 204

Maskinens sladdlösa variant se sidan 40

Det effektiva systemet för bygg och renovering med specialtillbehör för snabb precisionssågning vid trämontering.

Effekt	W	450
Avgiven effekt	W	250
Svängningar	1/min	10 000 - 19 500
Verktygsinfästning		StarlockMax
Verktygsbyte		QuickIN
Kabellängd	m	5
Vikt enligt EPTA	kg	1,6
<b>Beställningsnummer</b>		<b>7 229 46 62 00 0</b>
<b>EAN</b>		<b>4014586885308</b>
<b>Pris SEK exkl. moms [PK03]</b>		<b>6.680,-</b>
<b>Pris SEK inkl. moms [PK03]</b>		<b>8.350,-</b>

**Fördelarna med FEIN:**

- ▶ FEIN antivibrationssystem. Upp till 70% mindre vibration tack vare frikoppling av det yttre motorhuset. För kontinuerligt säkert arbete.
- ▶ Starlock-verktygsfästen standard. Tillbehören är perfekt fixerade genom 3D-form. 100% förlustfri kraftöverföring för upp till 35% mer avverkning.
- ▶ QuickIN verktygsbyte. Patenterat verktygslost FEIN snabbspännsystem för säkert och bekvämt verktygsbyte på mindre än 3 sekunder.
- ▶ StarlockMax för obegränsad mångsidighet genom åtkomst till det kompletta Starlock-tillbehörsortimentet.
- ▶ Uthållig och överlastsäker 450 W FEIN högeffektmotor med hög kopparandel för överlägsna avverkningshastigheter och maximal avverkning.
- ▶ Varvtalshållare. Högklassig elektronik för konstanta varvtal även vid belastning. Steglös, elektronisk varvtalsinställning.
- ▶ Metallväxellåda. Klarar stora belastningar och ger maximal livslängd.
- ▶ Integrerat gränssnitt för extra systemtillbehör som djupanslag och mycket mer.
- ▶ Stor räckvidd tack vare den 5 meter långa fintrådiga gum-misladden i industriskvalitet.

**I priset ingår:**

1 FEIN SUPERCUT FSC 500 QSL, 1 HSS träsågsklinga Ø 100 mm, 1 djupanslag, 2 E-Cut Precision BIM sågblad (form 205, 208), 5 E-Cut Long-Life sågblad (form 183, 160, 161, 201, 203), 2 E-Cut-sågblad Universal (form 151, 152), 1 slipplatta, 5 slip-papper av vardera (kornstorlek 80, 120, 180), 1 Syster Sys 1

**FEIN SUPERCUT FSC 500 QSL fönsterreparation/-byte**

Nyhet 2017



Tillbehör, se sida 204

Maskinens sladdlösa variant se sidan 40

Det effektiva systemet för bygg och renovering med specialtillbehör för demontering av gamla fönster och utbyte av kittade isolerglas.

Effekt	W	450
Avgiven effekt	W	250
Svängningar	1/min	10 000 - 19 500
Verktygsinfästning		StarlockMax
Verktygsbyte		QuickIN
Kabellängd	m	5
Vikt enligt EPTA	kg	1,6
<b>Beställningsnummer</b>		<b>7 229 46 63 00 0</b>
<b>EAN</b>		<b>4014586885353</b>
<b>Pris SEK exkl. moms [PK03]</b>		<b>6.680,-</b>
<b>Pris SEK inkl. moms [PK03]</b>		<b>8.350,-</b>

**Fördelarna med FEIN:**

- ▶ FEIN antivibrationssystem. Upp till 70% mindre vibration tack vare frikoppling av det yttre motorhuset. För kontinuerligt säkert arbete.
- ▶ Starlock-verktygsfästen standard. Tillbehören är perfekt fixerade genom 3D-form. 100% förlustfri kraftöverföring för upp till 35% mer avverkning.
- ▶ QuickIN verktygsbyte. Patenterat verktygslost FEIN snabbspännsystem för säkert och bekvämt verktygsbyte på mindre än 3 sekunder.
- ▶ StarlockMax för obegränsad mångsidighet genom åtkomst till det kompletta Starlock-tillbehörsortimentet.
- ▶ Uthållig och överlastsäker 450 W FEIN högeffektmotor med hög kopparandel för överlägsna avverkningshastigheter och maximal avverkning.
- ▶ Varvtalshållare. Högklassig elektronik för konstanta varvtal även vid belastning. Steglös, elektronisk varvtalsinställning.
- ▶ Metallväxellåda. Klarar stora belastningar och ger maximal livslängd.
- ▶ Integrerat gränssnitt för extra systemtillbehör som djupanslag och mycket mer.
- ▶ Stor räckvidd tack vare den 5 meter långa fintrådiga gum-misladden i industriskvalitet.

**I priset ingår:**

1 FEIN SUPERCUT FSC 500 QSL, 1 HSS träsågsklinga Ø 100 mm, 1 HSS-sågsklinga metall (Ø 100 mm), 1 E-Cut Long-Life sågblad (form 203), 1 E-Cut Universal sågblad (form 152), 1 kniv, svampform, 1 segmentsågsklinga (form 244), 1 djupanslag, 1 slipplatta, 5 slippapper av vardera (kornstorlek 80, 120, 180), 1 Syster Sys 1



**FEIN SUPERCUT FSC 500 QSL  
kakel-/badrumsrenovering**

Tillbehör, se sida 204

Maskinens sladdlösa variant se sidan 40

Det effektiva systemet för bygg och renovering med specialtillbehör för kakel- och fogborttagning vid badrumsrenovering.

Effekt	W	450
Avgiven effekt	W	250
Svängningar	1/min	10 000 - 19 500
Verktygsinfästning		StarlockMax
Verktygsbyte		QuickIN
Kabellängd	m	5
Vikt enligt EPTA	kg	1,6
<b>Beställningsnummer</b>		<b>7 229 46 64 00 0</b>
<b>EAN</b>		<b>4014586885360</b>
<b>Pris SEK exkl. moms [PK03]</b>		<b>6.680:-</b>
<b>Pris SEK inkl. moms [PK03]</b>		<b>8.350:-</b>

**Fördelarna med FEIN:**

- ▶ FEIN antivibrationssystem. Upp till 70% mindre vibration tack vare frikoppling av det yttre motorhuset. För kontinuerligt säkert arbete.
- ▶ Starlock-verktygsfästen standard. Tillbehören är perfekt fixerade genom 3D-form. 100% förlustfri kraftöverföring för upp till 35% mer avverkning.
- ▶ QuickIN verktygsbyte. Patenterat verktygslost FEIN snabbspännsystem för säkert och bekvämt verktygsbyte på mindre än 3 sekunder.
- ▶ StarlockMax för obegränsad mångsidighet genom åtkomst till det kompletta Starlock-tillbehörsortimentet.
- ▶ Uthållig och överlastsäker 450 W FEIN högeffektmotor med hög kopparandel för överlägsna avverkningshastigheter och maximal avverkning.
- ▶ Varvtalshållare. Högklassig elektronik för konstanta varvtal även vid belastning. Steglös, elektronisk varvtalsinställning.
- ▶ Metallväxellåda. Klarar stora belastningar och ger maximal livslängd.
- ▶ Integrerat gränssnitt för extra systemtillbehör som djupanslag och mycket mer.
- ▶ Stor räckvidd tack vare den 5 meter långa fintrådiga gummisladden i industrikvalitet.

**I priset ingår:**

1 FEIN SUPERCUT FSC 500 QSL, 1 segmentkniv, diamantbelagd, rak (form 243), 1 HM-sågklinga Ø 105 mm (form 214), 2 E-CUT-sågblad Universal (form 151, 152), 1 kniv, svampform, 1 spackel, 2 raspar, hårdmetallbelagda, trekantsform, hålade för dammsug, 1 Systainer Sys 1

**FEIN SUPERCUT FSC 500 QSL  
VVS-installation**

Tillbehör, se sida 204

Maskinens sladdlösa variant se sidan 40

Det effektiva systemet för bygg och renovering med specialtillbehör för de viktigaste VVS-reparationerna.

Effekt	W	450
Avgiven effekt	W	250
Svängningar	1/min	10 000 - 19 500
Verktygsinfästning		StarlockMax
Verktygsbyte		QuickIN
Kabellängd	m	5
Vikt enligt EPTA	kg	1,6
<b>Beställningsnummer</b>		<b>7 229 46 65 00 0</b>
<b>EAN</b>		<b>4014586885407</b>
<b>Pris SEK exkl. moms [PK03]</b>		<b>6.680:-</b>
<b>Pris SEK inkl. moms [PK03]</b>		<b>8.350:-</b>

**Fördelarna med FEIN:**

- ▶ FEIN antivibrationssystem. Upp till 70% mindre vibration tack vare frikoppling av det yttre motorhuset. För kontinuerligt säkert arbete.
- ▶ Starlock-verktygsfästen standard. Tillbehören är perfekt fixerade genom 3D-form. 100% förlustfri kraftöverföring för upp till 35% mer avverkning.
- ▶ QuickIN verktygsbyte. Patenterat verktygslost FEIN snabbspännsystem för säkert och bekvämt verktygsbyte på mindre än 3 sekunder.
- ▶ StarlockMax för obegränsad mångsidighet genom åtkomst till det kompletta Starlock-tillbehörsortimentet.
- ▶ Uthållig och överlastsäker 450 W FEIN högeffektmotor med hög kopparandel för överlägsna avverkningshastigheter och maximal avverkning.
- ▶ Varvtalshållare. Högklassig elektronik för konstanta varvtal även vid belastning. Steglös, elektronisk varvtalsinställning.
- ▶ Metallväxellåda. Klarar stora belastningar och ger maximal livslängd.
- ▶ Integrerat gränssnitt för extra systemtillbehör som djupanslag och mycket mer.
- ▶ Stor räckvidd tack vare den 5 meter långa fintrådiga gummisladden i industrikvalitet.

**I priset ingår:**

1 FEIN SUPERCUT FSC 500 QSL, 1 segmentkniv, diamantbelagd, rak (form 243), 1 kanalkniv av varje (12, 13 och 22 mm), 1 kniv, rak, lång (form 239), 2 E-CUT-sågblad Universal (form 151, 152), 1 spackel, 1 HM-rasp, trekantig, hålade för dammsug, 1 Systainer Sys 1

**FEIN SUPERCUT FSC 500 QSL  
Composite**

Nyhet 2017

Tillbehör, se sida 204

Maskinens sladdlösa variant se sidan 40

Det mest kraftfulla systemet för bygg och renovering för alla viktiga tillämpningar vid bearbetning av kolfiber- och glasfiberarmerade delar.

Effekt	W	450
Avgiven effekt	W	250
Svängningar	1/min	10 000 - 19 500
Verktygsinfästning		StarlockMax
Verktygsbyte		QuickIN
Kabellängd	m	5
Vikt enligt EPTA	kg	1,6
<b>Beställningsnummer</b>		<b>7 229 46 67 00 0</b>
<b>EAN</b>		<b>4014586885414</b>
<b>Pris SEK exkl. moms [PK03]</b>		<b>7.090,-</b>
<b>Pris SEK inkl. moms [PK03]</b>		<b>8.863,-</b>

**Fördelarna med FEIN:**

- ▶ FEIN antivibrationssystem. Upp till 70% mindre vibration tack vare frikoppling av det yttre motorhuset. För kontinuerligt säkert arbete.
- ▶ Starlock-verktygsfästen standard. Tillbehören är perfekt fixerade genom 3D-form. 100% förlustfri kraftöverföring för upp till 35% mer avverkning.
- ▶ QuickIN verktygsbyte. Patenterat verktygslost FEIN snabbspännsystem för säkert och bekvämt verktygsbyte på mindre än 3 sekunder.
- ▶ StarlockMax för obegränsad mångsidighet genom åtkomst till det kompletta Starlock-tillbehörsortimentet.
- ▶ Uthållig och överlastsäker 450 W FEIN högeffektmotor med hög kopparandel för överlägsna avverkningshastigheter och maximal avverkning.
- ▶ Varvtalshållare. Högklassig elektronik för konstanta varvtal även vid belastning. Steglös, elektronisk varvtalsinställning.
- ▶ Metallväxellåda. Klarar stora belastningar och ger maximal livslängd.
- ▶ Integrerat gränssnitt för extra systemtillbehör som djupanslag och mycket mer.
- ▶ Stor räckvidd tack vare den 5 meter långa fintrådiga gummisladden i industrikvalitet.

**I priset ingår:**

1 FEIN SUPERCUT FSC 500 QSL, 1 E-CUT Universal sågblad (form 152), 1 diamantsågklinga Ø 105 mm, 1 E-CUT HM-sågklinga (form 191), 1 HM-fil, 1 slipplatta, 5 slippapper av vardera (kornstorlek 80, 120, 180), 1 HM-rasp, trekantig, hålrad för dammsug, 1 utsugningsanordning, 1 plastlåda

**FEIN SUPERCUT FSC 500 QSL  
fogsanering**

Nyhet 2017

Tillbehör, se sida 204

Maskinens sladdlösa variant se sidan 40

Det effektiva systemet för bygg och renovering med specialtillbehör för fogborttagning.

Effekt	W	450
Avgiven effekt	W	250
Svängningar	1/min	10 000 - 19 500
Verktygsinfästning		StarlockMax
Verktygsbyte		QuickIN
Kabellängd	m	5
Vikt enligt EPTA	kg	1,6
<b>Beställningsnummer</b>		<b>7 229 46 70 00 0</b>
<b>EAN</b>		<b>4014586886176</b>
<b>Pris SEK exkl. moms [PK03]</b>		<b>7.490,-</b>
<b>Pris SEK inkl. moms [PK03]</b>		<b>9.363,-</b>

**Fördelarna med FEIN:**

- ▶ FEIN antivibrationssystem. Upp till 70% mindre vibration tack vare frikoppling av det yttre motorhuset. För kontinuerligt säkert arbete.
- ▶ Starlock-verktygsfästen standard. Tillbehören är perfekt fixerade genom 3D-form. 100% förlustfri kraftöverföring för upp till 35% mer avverkning.
- ▶ QuickIN verktygsbyte. Patenterat verktygslost FEIN snabbspännsystem för säkert och bekvämt verktygsbyte på mindre än 3 sekunder.
- ▶ StarlockMax för obegränsad mångsidighet genom åtkomst till det kompletta Starlock-tillbehörsortimentet.
- ▶ Uthållig och överlastsäker 450 W FEIN högeffektmotor med hög kopparandel för överlägsna avverkningshastigheter och maximal avverkning.
- ▶ Varvtalshållare. Högklassig elektronik för konstanta varvtal även vid belastning. Steglös, elektronisk varvtalsinställning.
- ▶ Metallväxellåda. Klarar stora belastningar och ger maximal livslängd.
- ▶ Integrerat gränssnitt för extra systemtillbehör som djupanslag och mycket mer.
- ▶ Stor räckvidd tack vare den 5 meter långa fintrådiga gummisladden i industrikvalitet.





**I priset ingår:**

1 FEIN SUPERCUT FSC 500 QSL, 1 utsugningsanordning, 1 vibrationsdämpande bygelhandtag, 1 kniv, rak, lång (form 239), 5 knivar, raka (form 236), 1 rengöringsblad, diamantbelagt, rakt (form 237), 1 rengöringsblock, 1 plastlåda

# Starlock: Den nya systemstandarden för oscillerande elverktyg.

I kombination med de nya FEIN maskinerna möjliggör Starlock ett absolut säkert och snabbt byte av tillbehör på en rekordtid på under tre sekunder. Samtidigt är tillbehören perfekt fixerade och en optimal kraftöverföring därmed garanterad. Resultatet: Beroende på vilket tillbehör som används erhålls en upp till ca 35% högre avverkning, en märkbart bättre precision och en lägre ljudnivå. Självklart är de nya tillbehören 100% kompatibla med alla äldre oscillerande verktyg från FEIN som finns på marknaden. För att skydda de enskilda maskinerna mot överbelastning och skador är systemet uppdelat i tre effektklasser: Starlock, StarlockPlus och

StarlockMax. Vad som inte har ändrats: FEIN originaltillbehör utvecklas kontinuerligt med nya ändamålsenliga tillbehör och är det mest omfattande tillbehörsprogrammet på marknaden. Ett oscillerande verktygs prestanda låter sig endast utnyttjas till fullo när rätt tillbehör används. Den utomordentliga kvaliteten och livslängden hos FEIN originaltillbehör i kombination med perfekta arbetsresultat betyder ett utmärkt förhållande pris/prestanda. På så sätt är FEIN originaltillbehör alltid det bästa valet. Följande tabell visar översiktligt vilket tillbehör som passar på vilken produkt:

	<b>STARLOCK</b>	<b>STARLOCK PLUS</b>	<b>STARLOCK MAX</b>	
				
	Universellt Starlock-fäste, passande för alla vanliga multifunktionsverktyg på marknaden.	StarlockPlus-fäste, passande för alla vanliga multifunktionsverktyg med StarlockPlus- och StarlockMax-fäste samt för alla FEIN MULTITALENT och MULTIMASTER fram till 04/16.	StarlockMax-fäste, kan användas på alla multifunktionsverktyg med lämpligt fäste. Med adapter även för alla FEIN SUPERCUT före 04/16.	FEIN SUPERCUT 12-kants-fäste, passar till alla FEIN SUPERCUT FSC 2.0 (Q), FSC 1.6 (Q), (A)FSC 1.7 (Q), AFSC 18
<b>Starlock (SL)</b>	<b>SL</b>	<b>SLP</b>	<b>SLM</b>	
BOSCH GOP 12 V-28 PMF 220 CE, PMF 250 CES	✓	✗	✗	✗
<b>StarlockPlus (SLP)</b>				
FEIN MULTITALENT: AFMT 12 SL, AFMT 12 QSL FMT 250 SL, FMT 250 QSL				
FEIN MULTIMASTER: AFMM 18 QSL FMM 350 QSL	✓	✓	✗	✗
BOSCH: GOP 30-28, GOP 40-30, GOP 18 V-28 PMF 350 CES				
<b>StarlockMax (SLM)</b>				
FEIN SUPERCUT: AFSC 18 QSL, AFSC 18 QCSL FSC 500 QSL	✓	✓	✓	✗
BOSCH GOP 55-36				
<b>Kompatibilitet med FEIN maskiner utan Starlock-fäste</b>				
FEIN MULTITALENT/ MULTIMASTER (- 03/2016)	✓	✓	✗	✗
FEIN SUPERCUT CONSTRUCTION (- 03/2016) FSC 2.0 Q, AFSC 18		✓		
FEIN SUPERCUT AUTOMOTIVE FSC 1.6 Q, FSC 1.7 Q, AFSC 1.7 Q, AFSC 1.7 QC		+ Adapter 3 52 22 952 05 0		✓
FEIN SUPERCUT AUTOMOTIVE FSC 1.6, FSC 1.7		+ Adapter 3 52 22 952 04 0		
<b>Övriga Multi-Tools</b>				
Makita, Hitachi, Metabo, Milwaukee, AEG, Einhell, Ryobi, Skil, etc.	✓	✗	✗	✗



**Såga**



**Sågklinga**

För alla mjuka material. Segmenterad, perfekt för noggrant arbete i hörn och vid kanter.

Ø mm	Infästning	Beställningsnummer	Pris SEK exkl. moms	Pris SEK inkl. moms
85	SL	6 35 02 113 21 0	<b>218:-</b>	273:-



**HSS-sågklinga**

Solid HSS-sågklinga med metalltandning för plåt upp till ca 1 mm. Även för plaster, glasfiberförstärkt plast, trä, kitt och koppar/kopparlegeringar. Suverän avverkningshastighet. Snygg, tunn såglinje.

Ø mm	Infästning	Förp. St	Beställningsnummer	Pris SEK exkl. moms	Pris SEK inkl. moms
85	SL	1	6 35 02 097 21 0	<b>223:-</b>	279:-
85	SL	2	6 35 02 097 22 0	<b>424:-</b>	530:-
85	SL	5	6 35 02 097 23 0	<b>1.004:-</b>	1.255:-



**HSS-sågklinga**

Solid HSS-sågklinga med metalltandning för plåt upp till ca 1 mm. Även för plaster, glasfiberförstärkt plast, trä, kitt och koppar/kopparlegeringar. Suverän avverkningshastighet. Snygg, tunn såglinje. Segmenterad, perfekt för noggrant arbete i hörn och vid kanter.

Ø mm	Infästning	Förp. St	Beställningsnummer	Pris SEK exkl. moms	Pris SEK inkl. moms
85	SL	1	6 35 02 106 21 0	<b>256:-</b>	320:-
85	SL	2	6 35 02 106 22 0	<b>486:-</b>	608:-
85	SL	5	6 35 02 106 23 0	<b>1.151:-</b>	1.439:-



**HSS-sågklinga**

Bimetall ger lång livslängd. Metalltandning för plåt upp till ca 1 mm. Även för plaster, glasfiberförstärkt plast, trä, kitt och koppar/kopparlegeringar. Arbeta plant mot ytan.

Ø mm	Infästning	Förp. St	Beställningsnummer	Pris SEK exkl. moms	Pris SEK inkl. moms
85	SL	1	6 35 02 174 21 0	<b>456:-</b>	570:-
85	SL	5	6 35 02 174 23 0	<b>2.051:-</b>	2.564:-



**HSS-sågklinga**

Bimetall ger lång livslängd. Metalltandning för plåt upp till ca 1 mm. Även för plaster, glasfiberförstärkt plast, trä, kitt och koppar/kopparlegeringar. Arbeta plant mot ytan.

Ø mm	Infästning	Förp. St	Beställningsnummer	Pris SEK exkl. moms	Pris SEK inkl. moms
100	SLP	1	6 35 02 175 21 0	<b>475:-</b>	594:-
100	SLP	5	6 35 02 175 23 0	<b>2.136:-</b>	2.670:-



**HSS-sågklinga**

Bimetall ger lång livslängd. Metalltandning för plåt upp till ca 1 mm. Även för plaster, glasfiberförstärkt plast, trä, kitt och koppar/kopparlegeringar. Arbeta plant mot ytan. Segmenterad, perfekt för noggrant arbete i hörn och vid kanter.

Ø mm	Infästning	Förp. St	Beställningsnummer	Pris SEK exkl. moms	Pris SEK inkl. moms
100	SLP	1	6 35 02 196 21 0	<b>475:-</b>	594:-
100	SLP	5	6 35 02 196 23 0	<b>2.136:-</b>	2.670:-



**HSS-sågklinga**

Bimetall ger lång livslängd. Skränt tandning för trä. Suverän livslängd, hög snittkvalitet och bra avverkning. Som "minicirkelsåg" perfekt för lång, rak sågning och urtag i lagd parkett, laminat och väggpaneler.

Ø mm	Infästning	Förp. St	Beställningsnummer	Pris SEK exkl. moms	Pris SEK inkl. moms
100	SLP	1	6 35 02 176 21 0	<b>565:-</b>	707:-



**HSS-sågklinga sats**

Bimetall ger lång livslängd. Skränt tandning för trä. Suverän livslängd, hög snittkvalitet och bra avverkning. Som "minicirkelsåg" perfekt för lång, rak sågning och urtag i lagd parkett, laminat och väggpaneler. Djupanslaget kan även användas med många andra FEIN tillbehör. För exakt bearbetning på djupet. StarlockPlus-fäste, passande för alla vanliga multifunktionsverktyg med StarlockPlus- och StarlockMax-fäste samt för alla FEIN MULTITALENT och MULTIMASTER fram till 04/16. Satsen innehåller: 1 HSS-sågklinga, 1 djupanslag (passande för FMM 350 QSL, AFMM 18 QSL, AFSC 18 QSL, FSC 500 QSL)

Ø mm	Infästning	Beställningsnummer	Pris SEK exkl. moms	Pris SEK inkl. moms
100	SLP	3 52 22 952 01 0	<b>735:-</b>	919:-



**Petsydd**

Reservetsydd till HSS-sågklinga 6 35 02 176 21 0.

Beställningsnummer	Pris SEK exkl. moms	Pris SEK inkl. moms
3 43 00 000 00 1	<b>49:-</b>	62:-



**Djupanslag**

Djupanslag för alla sågblad. För exakt bearbetning på djupet. Effektivt skydd av sågblad och arbetsstycke. Innehåll: 1 adapter för infästning på maskinen, kan vridas fritt 360°. 1 djupanslag, 1 styrsläde som kan ställas in på djupet. Kan endast användas med (A)FMM eller (A)FSC.

Beställningsnummer	Pris SEK exkl. moms	Pris SEK inkl. moms
3 21 27 069 01 0	<b>210:-</b>	263:-



**Tillbehörsats Best of E-Cut**

Består av 6 st E-Cut-sågblad med bimetalltandning till fördelaktigt pris i en praktisk plastbox. Innehåll: 1 x E-Cut Universal sågblad 28 mm och 44 mm brett samt 2 E-Cut Long-Life sågblad 35 mm och 65 mm brett.

Infästning	Beställningsnummer	Pris SEK exkl. moms	Pris SEK inkl. moms
SLP	3 52 22 942 05 0	<b>703:-</b>	879:-



**E-Cut-sågblad kombi**

Urval av de tre vanligaste FEIN E-Cut sågbladen för allround-användning. Prisfördel jämfört med köp av artiklarna separat. Perfekt utrustad för alla sågjobb.

Innehåll: vardera 1 x E-Cut Universal-sågblad 35 mm och 65 mm brett samt 1 E-Cut Universal-sågblad 44 mm brett.

Infästning	Beställningsnummer	Pris SEK exkl. moms	Pris SEK inkl. moms
SLP	3 52 22 952 03 0	<b>476:-</b>	595:-



**E-Cut Long-Life-sågblad**

Bimetall med skränt tandning för alla trä-, gips- och plastmaterial. Suverän livslängd, hög snittkvalitet och bra avverkning. Ytterst robust, okänslig även mot spik (upp till ca Ø 4 mm) som finns i träet mm.

Kort, mycket smal form för mycket små urtag.

Bredd mm	Längd mm	Infästning	Förp. St	Beställningsnummer	Pris SEK exkl. moms	Pris SEK inkl. moms
10	30	SL	1	6 35 02 184 21 0	<b>92:-</b>	115:-
10	30	SL	3	6 35 02 184 22 0	<b>262:-</b>	328:-
10	30	SL	5	6 35 02 184 23 0	<b>414:-</b>	518:-
10	30	SL	10	6 35 02 184 24 0	<b>782:-</b>	978:-
10	30	SL	50	6 35 02 184 25 0	<b>3.450:-</b>	4.313:-
20	34	SL	1	6 35 02 183 21 0	<b>119:-</b>	149:-
20	34	SL	3	6 35 02 183 22 0	<b>340:-</b>	425:-
20	34	SL	5	6 35 02 183 23 0	<b>536:-</b>	670:-
20	34	SL	10	6 35 02 183 24 0	<b>1.013:-</b>	1.267:-
20	34	SL	50	6 35 02 183 25 0	<b>4.468:-</b>	5.585:-



**E-Cut Long-Life-sågblad**

Bimetall med skränt tandning för alla trä-, gips- och plastmaterial. Suverän livslängd, hög snittkvalitet och bra avverkning. Ytterst robust, okänslig även mot spik (upp till ca Ø 4 mm) som finns i träet mm. Mellanbred, insvängd form för optimal avverkningshastighet och bra spåntransport.

Bredd mm	Längd mm	Infästning	Förp. St	Beställningsnummer	Pris SEK exkl. moms	Pris SEK inkl. moms
35	50	SL	1	6 35 02 160 21 0	156:-	195:-
35	50	SL	3	6 35 02 160 22 0	445:-	557:-
35	50	SL	5	6 35 02 160 23 0	702:-	878:-
35	50	SL	10	6 35 02 160 24 0	1.327:-	1.659:-
35	50	SL	50	6 35 02 160 25 0	5.853:-	7.317:-



**E-Cut Long-Life-sågblad**

Bimetall med skränt tandning för alla trä-, gips- och plastmaterial. Suverän livslängd, hög snittkvalitet och bra avverkning. Ytterst robust, okänslig även mot spik (upp till ca Ø 4 mm) som finns i träet mm. Bred form för maximal sågkapacitet och långa raka snitt.

Bredd mm	Längd mm	Infästning	Förp. St	Beställningsnummer	Pris SEK exkl. moms	Pris SEK inkl. moms
50	50	SL	1	6 35 02 221 21 0	169:-	212:-
50	50	SL	3	6 35 02 221 22 0	483:-	604:-
50	50	SL	5	6 35 02 221 23 0	762:-	953:-
50	50	SL	10	6 35 02 221 24 0	1.439:-	1.799:-
50	50	SL	50	6 35 02 221 25 0	6.349:-	7.937:-
65	50	SL	1	6 35 02 228 21 0	159:-	199:-
65	50	SL	3	6 35 02 228 22 0	452:-	565:-
65	50	SL	5	6 35 02 228 23 0	713:-	892:-
65	50	SL	10	6 35 02 228 24 0	1.347:-	1.684:-
65	50	SL	50	6 35 02 228 25 0	5.943:-	7.429:-



**E-Cut Long-Life-sågblad**

Bimetall med skränt tandning för alla trä-, gips- och plastmaterial. Suverän livslängd, hög snittkvalitet och bra avverkning. Ytterst robust, okänslig även mot spik (upp till ca Ø 4 mm) som finns i träet mm. Extra bred form för maximal sågkapacitet och långa raka snitt.

Bredd mm	Längd mm	Infästning	Förp. St	Beställningsnummer	Pris SEK exkl. moms	Pris SEK inkl. moms
65	50	SLP	1	6 35 02 161 21 0	173:-	217:-
65	50	SLP	3	6 35 02 161 22 0	492:-	615:-
65	50	SLP	5	6 35 02 161 23 0	777:-	972:-
65	50	SLP	10	6 35 02 161 24 0	1.468:-	1.835:-
65	50	SLP	50	6 35 02 161 25 0	6.476:-	8.095:-



**E-Cut Standard-sågblad**

Skränt tandning för alla trä-, gips- och plastmaterial. Hög snittkvalitet och bra avverkningshastighet. Mellanbred, insvängd form för optimal avverkningshastighet och bra spåntransport.

Bredd mm	Längd mm	Infästning	Förp. St	Beställningsnummer	Pris SEK exkl. moms	Pris SEK inkl. moms
35	50	SL	1	6 35 02 133 21 0	136:-	170:-
35	50	SL	3	6 35 02 133 22 0	386:-	483:-
35	50	SL	5	6 35 02 133 23 0	610:-	763:-
35	34	SL	10	6 35 02 133 24 0	1.152:-	1.440:-
35	50	SL	50	6 35 02 133 25 0	5.080:-	6.350:-



**E-Cut Standard-sågblad**

Skränt tandning för alla trä-, gips- och plastmaterial. Hög snittkvalitet och bra avverkningshastighet. Bred form för maximal sågkapacitet och långa raka snitt.

Bredd mm	Längd mm	Infästning	Förp. St	Beställningsnummer	Pris SEK exkl. moms	Pris SEK inkl. moms
65	50	SLP	1	6 35 02 134 21 0	149:-	187:-
65	50	SLP	3	6 35 02 134 22 0	425:-	532:-
65	50	SLP	5	6 35 02 134 23 0	672:-	840:-
65	50	SLP	10	6 35 02 134 24 0	1.269:-	1.587:-
65	50	SLP	50	6 35 02 134 25 0	5.597:-	6.997:-



**E-Cut Standard-sågblad curved**

Skränt tandning för alla trä-, gipsskive- och plastmaterial. Hög snittkvalitet och bra avverkningshastighet. Krökt skärgeometri för optimal instickssågning och rena, exakta sågkanter framförallt på släta ytor. Smal, insvängd form för optimal avverkningshastighet och bra spåntransport.

Bredd mm	Längd mm	Infästning	Förp. St	Beställningsnummer	Pris SEK exkl. moms	Pris SEK inkl. moms
35	55	SL	1	6 35 02 227 21 0	138:-	173:-
35	55	SL	3	6 35 02 227 22 0	394:-	493:-
35	55	SL	5	6 35 02 227 23 0	622:-	778:-
35	55	SL	10	6 35 02 227 24 0	1.175:-	1.469:-
35	55	SL	50	6 35 02 227 25 0	5.183:-	6.479:-



**E-Cut Standard-sågblad curved**

Skränt tandning för alla trä-, gipsskive- och plastmaterial. Hög snittkvalitet och bra avverkningshastighet. Krökt skärgeometri för optimal instickssågning och rena, exakta sågkanter framförallt på släta ytor. Mellanbred för många användningsområden.

Bredd mm	Längd mm	Infästning	Förp. St	Beställningsnummer	Pris SEK exkl. moms	Pris SEK inkl. moms
50	50	SL	1	6 35 02 226 21 0	144:-	180:-
50	50	SL	3	6 35 02 226 22 0	411:-	514:-
50	50	SL	5	6 35 02 226 23 0	650:-	813:-
50	50	SL	10	6 35 02 226 24 0	1.226:-	1.533:-
50	50	SL	50	6 35 02 226 25 0	5.411:-	6.764:-



**E-Cut Standard-sågblad curved**

Skränt tandning för alla trä-, gipsskive- och plastmaterial. Hög snittkvalitet och bra avverkningshastighet. Krökt skärgeometri för optimal instickssågning och rena, exakta sågkanter framförallt på släta ytor. Bred form för maximal sågkapacitet och långa raka snitt.

Bredd mm	Längd mm	Infästning	Förp. St	Beställningsnummer	Pris SEK exkl. moms	Pris SEK inkl. moms
65	50	SL	1	6 35 02 225 21 0	149:-	187:-
65	50	SL	3	6 35 02 225 22 0	426:-	533:-
65	50	SL	5	6 35 02 225 23 0	672:-	840:-
65	50	SL	10	6 35 02 225 24 0	1.269:-	1.587:-
65	50	SL	50	6 35 02 225 25 0	5.599:-	6.999:-



**E-Cut Precision BIM-sågblad**

Bimetall med dubbel Japantandning för alla trämaterial, gipsskivor och mjukplaster. Ökad livslängd och robusthet. Mycket snabb avverkning och högsta precision. Smal, insvängd form för optimal avverkningshastighet och bra spåntransport.

Bredd mm	Längd mm	Infästning	Förp. St	Beställningsnummer	Pris SEK exkl. moms	Pris SEK inkl. moms
35	50	SL	1	6 35 02 205 21 0	181:-	227:-
35	50	SL	3	6 35 02 205 22 0	516:-	645:-
35	50	SL	5	6 35 02 205 23 0	814:-	1.018:-
35	50	SL	10	6 35 02 205 24 0	1.538:-	1.923:-
35	50	SL	50	6 35 02 205 25 0	6.787:-	8.484:-





**E-Cut Precision BIM-sågblad**

Bimetall med dubbel Japantandning för alla trämaterial, gipsskivor och mjukplaster. Ökad livslängd och robusthet. Mycket snabb avverkning och högsta precision. Mellanbred för många användningsområden.

Bredd mm	Längd mm	Infästning	Förp. St	Beställningsnummer	Pris SEK exkl. moms	Pris SEK inkl. moms
45	50	SLP	1	6 35 02 206 21 0	<b>190:-</b>	238:-
45	50	SLP	3	6 35 02 206 22 0	<b>540:-</b>	675:-
45	50	SLP	5	6 35 02 206 23 0	<b>853:-</b>	1.067:-
45	50	SLP	10	6 35 02 206 24 0	<b>1.612:-</b>	2.015:-
45	50	SLP	50	6 35 02 206 25 0	<b>7.110:-</b>	8.888:-



**E-Cut Precision BIM-sågblad**

Bimetall med dubbel Japantandning för alla trämaterial, gipsskivor och mjukplaster. Ökad livslängd och robusthet. Mycket snabb avverkning och högsta precision. Bred form för effektiv sågning.

Bredd mm	Längd mm	Infästning	Förp. St	Beställningsnummer	Pris SEK exkl. moms	Pris SEK inkl. moms
55	50	SLP	1	6 35 02 207 21 0	<b>195:-</b>	244:-
55	50	SLP	3	6 35 02 207 22 0	<b>554:-</b>	693:-
55	50	SLP	5	6 35 02 207 23 0	<b>876:-</b>	1.095:-
55	50	SLP	10	6 35 02 207 24 0	<b>1.654:-</b>	2.068:-
55	50	SLP	50	6 35 02 207 25 0	<b>7.297:-</b>	9.122:-



**E-Cut Precision BIM-sågblad**

Bimetall med dubbel Japantandning för alla trämaterial, gipsskivor och mjukplaster. Ökad livslängd och robusthet. Mycket snabb avverkning och högsta precision. Extra bred form för maximal sågkapacitet och långa raka snitt.

Bredd mm	Längd mm	Infästning	Förp. St	Beställningsnummer	Pris SEK exkl. moms	Pris SEK inkl. moms
65	50	SLP	1	6 35 02 208 21 0	<b>200:-</b>	250:-
65	50	SLP	3	6 35 02 208 22 0	<b>569:-</b>	712:-
65	50	SLP	5	6 35 02 208 23 0	<b>898:-</b>	1.123:-
65	50	SLP	10	6 35 02 208 24 0	<b>1.696:-</b>	2.120:-
65	50	SLP	50	6 35 02 208 25 0	<b>7.484:-</b>	9.355:-
65	50	SL	1	6 35 02 229 21 0	<b>164:-</b>	205:-
65	50	SL	3	6 35 02 229 22 0	<b>469:-</b>	587:-
65	50	SL	5	6 35 02 229 23 0	<b>740:-</b>	925:-
65	50	SL	10	6 35 02 229 24 0	<b>1.398:-</b>	1.748:-
65	50	SL	50	6 35 02 229 25 0	<b>6.166:-</b>	7.708:-



**E-Cut Precision-sågblad**

Dubbel Japantandning för alla trämaterial, gipsskivor och mjukplaster. Mycket snabb avverkning och högsta precision. Smal, insvängd form för optimal avverkningshastighet och bra spåntransport.

Bredd mm	Längd mm	Infästning	Förp. St	Beställningsnummer	Pris SEK exkl. moms	Pris SEK inkl. moms
35	50	SL	1	6 35 02 126 21 0	<b>163:-</b>	204:-
35	50	SL	3	6 35 02 126 22 0	<b>464:-</b>	580:-
35	50	SL	5	6 35 02 126 23 0	<b>733:-</b>	917:-
35	50	SL	10	6 35 02 126 24 0	<b>1.385:-</b>	1.732:-
35	50	SL	50	6 35 02 126 25 0	<b>6.108:-</b>	7.635:-



**E-Cut Precision-sågblad**

Dubbel Japantandning för alla trämaterial, gipsskivor och mjukplaster. Mycket snabb avverkning och högsta precision. Mellanbred för många användningsområden.

Bredd mm	Längd mm	Infästning	Förp. St	Beställningsnummer	Pris SEK exkl. moms	Pris SEK inkl. moms
45	50	SLP	1	6 35 02 198 21 0	<b>171:-</b>	214:-
45	50	SLP	3	6 35 02 198 22 0	<b>486:-</b>	608:-
45	50	SLP	5	6 35 02 198 23 0	<b>768:-</b>	960:-
45	50	SLP	10	6 35 02 198 24 0	<b>1.450:-</b>	1.813:-
45	50	SLP	50	6 35 02 198 25 0	<b>6.399:-</b>	7.999:-



**E-Cut Precision-sågblad**

Dubbel Japantandning för alla trämaterial, gipsskivor och mjukplaster. Mycket snabb avverkning och högsta precision. Bred form för effektiv sågning.

Bredd mm	Längd mm	Infästning	Förp. St	Beställningsnummer	Pris SEK exkl. moms	Pris SEK inkl. moms
55	50	SLP	1	6 35 02 199 21 0	<b>175:-</b>	219:-
55	50	SLP	3	6 35 02 199 22 0	<b>499:-</b>	624:-
55	50	SLP	5	6 35 02 199 23 0	<b>788:-</b>	985:-
55	50	SLP	10	6 35 02 199 24 0	<b>1.489:-</b>	1.862:-
55	50	SLP	50	6 35 02 199 25 0	<b>6.568:-</b>	8.210:-



**E-Cut Precision-sågblad**

Dubbel Japantandning för alla trämaterial, gipsskivor och mjukplaster. Mycket snabb avverkning och högsta precision. Extra bred form för maximal sågkapacitet och långa raka snitt.

Bredd mm	Längd mm	Infästning	Förp. St	Beställningsnummer	Pris SEK exkl. moms	Pris SEK inkl. moms
65	50	SLP	1	6 35 02 127 21 0	<b>180:-</b>	225:-
65	50	SLP	3	6 35 02 127 22 0	<b>512:-</b>	640:-
65	50	SLP	5	6 35 02 127 23 0	<b>808:-</b>	1.010:-
65	50	SLP	10	6 35 02 127 24 0	<b>1.527:-</b>	1.909:-
65	50	SLP	50	6 35 02 127 25 0	<b>6.736:-</b>	8.420:-
65	50	SL	1	6 35 02 230 21 0	<b>159:-</b>	199:-
65	50	SL	3	6 35 02 230 22 0	<b>452:-</b>	565:-
65	50	SL	5	6 35 02 230 23 0	<b>713:-</b>	892:-
65	50	SL	10	6 35 02 230 24 0	<b>1.347:-</b>	1.684:-
65	50	SL	50	6 35 02 230 25 0	<b>5.943:-</b>	7.429:-



**E-Cut Universal-sågblad**

Bimetall med vågig universaltandning. Brett användningsområde för plåt upp till 2 mm, aluminiumprofiler, kopparrör, trä, gipsskivor och plaster. Smal, insvängd form för optimal avverkningshastighet och bra spåntransport.

Bredd mm	Längd mm	Infästning	Förp. St	Beställningsnummer	Pris SEK exkl. moms	Pris SEK inkl. moms
28	60	SLP	1	6 35 02 151 21 0	<b>178:-</b>	223:-
28	60	SLP	3	6 35 02 151 22 0	<b>507:-</b>	634:-
28	60	SLP	5	6 35 02 151 23 0	<b>801:-</b>	1.002:-
28	60	SLP	10	6 35 02 151 24 0	<b>1.511:-</b>	1.889:-
28	50	SLP	50	6 35 02 151 25 0	<b>6.669:-</b>	8.337:-
28	55	SL	1	6 35 02 222 21 0	<b>176:-</b>	220:-
28	55	SL	3	6 35 02 222 22 0	<b>500:-</b>	625:-
28	55	SL	5	6 35 02 222 23 0	<b>790:-</b>	988:-
28	55	SL	10	6 35 02 222 24 0	<b>1.493:-</b>	1.867:-
28	55	SL	50	6 35 02 222 25 0	<b>6.586:-</b>	8.233:-



**E-Cut Universal-sågblad**

Bimetall med vågig universaltandning. Brett användningsområde för plåt upp till 2 mm, aluminiumprofiler, kopparrör, trä, gipsskivor och plaster. Mellanbred, insvängd form för optimal avverkningshastighet och bra spåntransport.

Bredd mm	Längd mm	Infästning	Förp. St	Beställningsnummer	Pris SEK exkl. moms	Pris SEK inkl. moms
44	60	SLP	1	6 35 02 152 21 0	<b>188:-</b>	235:-
44	60	SLP	3	6 35 02 152 22 0	<b>536:-</b>	670:-
44	60	SLP	5	6 35 02 152 23 0	<b>847:-</b>	1.059:-
44	60	SLP	10	6 35 02 152 24 0	<b>1.599:-</b>	1.999:-
44	60	SLP	50	6 35 02 152 25 0	<b>7.055:-</b>	8.819:-
44	55	SL	1	6 35 02 223 21 0	<b>185:-</b>	232:-
44	55	SL	3	6 35 02 223 22 0	<b>526:-</b>	658:-
44	55	SL	5	6 35 02 223 23 0	<b>830:-</b>	1.038:-
44	55	SL	10	6 35 02 223 24 0	<b>1.568:-</b>	1.960:-
44	55	SL	50	6 35 02 223 25 0	<b>6.917:-</b>	8.647:-





**E-Cut Fine-sågblad**

Bimetall med fin tandning för plåt upp till 2 mm, aluminium-profiler, kopparrör. Även för glasfiberförstärkt plast och andra hårdplaster. Ytterst noggranna snitt som kan kontrolleras mycket bra samt extra tunn såglinje. Smal, insvängd form för optimal avverkningshastighet och bra spåntransport.

Bredd mm	Längd mm	Infästning	Förp. St	Beställningsnummer	Pris SEK exkl. moms	Pris SEK inkl. moms
30	50	SL	1	6 35 02 157 21 0	119:-	149:-
30	50	SL	3	6 35 02 157 22 0	340:-	425:-
30	50	SL	5	6 35 02 157 23 0	536:-	670:-
30	50	SL	10	6 35 02 157 24 0	1.013:-	1.267:-
30	50	SL	50	6 35 02 157 25 0	4.468:-	5.585:-



**HM-sågklinga**

Öppen tandning för perfekta sågkanter i kol-/glasfibermaterial utan delaminering. Långa raka snitt utan grader med hög avverkningshastighet och precision. Extratunt utförande. Eggbredd ca 1,2 mm. Segmenterad, perfekt för noggrant arbete i hörn och vid kanter.

Ø mm	Infästning	Beställningsnummer	Pris SEK exkl. moms	Pris SEK inkl. moms
90	SLP	6 35 02 187 21 0	441:-	552:-



**Diamantsågklinga**

Öppen tandning för perfekta sågkanter i kol-/glasfibermaterial utan delaminering. Långa raka snitt utan grader med hög avverkningshastighet och precision. Diamantbeläggning för överlägsen livslängd. Extratunt utförande. Eggbredd ca 1,2 mm. Segmenterad, perfekt för noggrant arbete i hörn och vid kanter.

Ø mm	Infästning	Beställningsnummer	Pris SEK exkl. moms	Pris SEK inkl. moms
90	SLP	6 35 02 188 21 0	894:-	1.118:-



**E-Cut HM-sågblad**

Såga skonsamt i materialet med perfekta sågkanter i kol-/glasfibermaterial utan delaminering. Passar särskilt bra för exakta urtag och korta snitt. Exakt arbete i hörn och nära kanter.

Bredd mm	Längd mm	Infästning	Beställningsnummer	Pris SEK exkl. moms	Pris SEK inkl. moms
35	50	SLP	6 35 02 191 21 0	311:-	389:-



**E-Cut diamantsågblad**

Diamantbeläggning för överlägsen livslängd. Såga skonsamt i materialet med perfekta sågkanter i kol-/glasfibermaterial utan delaminering. Passar särskilt bra för exakta urtag och korta snitt. Exakt arbete i hörn och nära kanter.

Bredd mm	Längd mm	Infästning	Beställningsnummer	Pris SEK exkl. moms	Pris SEK inkl. moms
35	50	SLP	6 35 02 193 21 0	505:-	632:-



**Tillbehörssats Best of Renovation**

34 delars tillbehörssats för många renoveringsarbeten till fördelaktigt pris i en praktisk plastbox. För allroundanvändning vid sågning, slipning, kapning osv. Attraktiv prisfördel jämfört med köp av artiklarna separat. Innehåll: 1 E-Cut Long-Life sågblad, 10 och 20 mm, vardera 3 E-Cut Long-Life sågblad 35 och 65 mm, vardera 1 E-Cut Universal sågblad 28 och 44 mm, 1 HSS-segmentsågklinga Ø 85 mm, 1 HM-sågklinga Ø 90 mm, 1 hårdmetallfil 10 mm, 1 fast, kort skrapa, 1 slipplatta trekantig ohålad med 3 slippapper av vardera kornstorlek 60, 80, 120, 180, 1 slipprondell Ø 115 mm med 2 slippapper av vardera kornstorlek 60, 80, 180.

Infästning	Beställningsnummer	Pris SEK exkl. moms	Pris SEK inkl. moms
SLP	3 52 22 942 06 0	1.895:-	2.369:-

**Slipning**



**Tillbehörssats Best of Sanding**

61 delars tillbehörssats för alla slipjobb i hörn och kanter samt för medelstora till stora ytor i en praktisk plastbox. Attraktiv prisfördel jämfört med köp av artiklarna separat. Innehåll: 1 slipplatta, trekantig, ohålad med 10 slippapper av vardera (K 60, 80, 120, 180), 1 slipprondell Ø 115 mm med 6 slippapper av vardera (K 60, 80, 180), 1 hårdmetallrasp, trekantig.

Infästning	Beställningsnummer	Pris SEK exkl. moms	Pris SEK inkl. moms
SLP	3 52 22 942 04 0	703:-	879:-



**Slipplatta, ohålad**

Standardutförande. Fästplatta av plast för att undvika skador och märken på arbetsstycket. Trekantig, kardborrplatta.

Infästning	Förp. St	Beställningsnummer	Pris SEK exkl. moms	Pris SEK inkl. moms
SL	2	6 38 06 129 22 0	122:-	153:-



**Slipplatta, tunn**

För mycket smala öppningar (t.ex. lameller på skåp, fönsterluckor). Fästplatta av plast för att undvika skador och märken på arbetsstycket. Trekantig, tunt utförande, kardborrplatta.

Infästning	Förp. St	Beställningsnummer	Pris SEK exkl. moms	Pris SEK inkl. moms
SL	2	6 38 06 142 22 0	165:-	207:-



**Slipplatta, supermjukt**

För specialtillämpningar som bättring av aluminiumfälgar och lackreparationer. Fästplatta av plast för att undvika skador och märken på arbetsstycket. Används bara med supermjukt slippapper. Trekantig, supermjukt utförande, kardborrplatta.

Infästning	Förp. St	Beställningsnummer	Pris SEK exkl. moms	Pris SEK inkl. moms
SL	2	6 38 06 141 22 0	165:-	207:-



**Slippappersortiment**

50 slippapper av olika kornstorlekar för allroundanvändning från grov- till finslipning av nästan alla material. Korundslipkor och helpplastbindning garanterar hög avverkningskapacitet, liten igensättning och lång livslängd. Innehåll: vardera 10 slippapper kornstorlek 60, 80, 120, 180, 240 ohålade, med kardborrfäste. Prisfördel jämfört med köp av artiklarna separat.

Beställningsnummer	Pris SEK exkl. moms	Pris SEK inkl. moms
6 37 17 082 03 3	182:-	228:-



**Slippapper**

Korundslipkorn och helplastbindning garanterar hög avverkningskapacitet, liten igensättning och lång livslängd. För allround-användning på nästan alla material. Ohålad, kardborrfäste.

Kornstorlek	Förp. St	Beställningsnummer	Pris SEK exkl.		Pris SEK inkl.	
			moms	moms	moms	moms
36	5	6 37 17 086 04 8	47:-	59:-		
40	5	6 37 17 081 04 6	44:-	55:-		
60	5	6 37 17 082 04 9	44:-	55:-		
80	5	6 37 17 083 04 3	44:-	55:-		
100	5	6 37 17 084 04 1	44:-	55:-		
120	5	6 37 17 085 04 5	44:-	55:-		
150	5	6 37 17 087 04 2	44:-	55:-		
180	5	6 37 17 088 04 0	44:-	55:-		
220	5	6 37 17 089 04 4	44:-	55:-		
240	5	6 37 17 090 04 6	44:-	55:-		
36	50	6 37 17 086 01 0	265:-	332:-		
40	50	6 37 17 081 01 8	182:-	228:-		
60	50	6 37 17 082 01 1	182:-	228:-		
80	50	6 37 17 083 01 5	182:-	228:-		
100	50	6 37 17 084 01 3	182:-	228:-		
120	50	6 37 17 085 01 7	182:-	228:-		
150	50	6 37 17 087 01 4	182:-	228:-		
180	50	6 37 17 088 01 2	182:-	228:-		
220	50	6 37 17 089 01 6	182:-	228:-		
240	50	6 37 17 090 01 8	182:-	228:-		



**Slippapper, Zirkon**

Hög avverkningskapacitet på extremt hårda ytor såsom klarlack (t.ex. parkettlack) eller metall. Slippappret för alla arbeten inom golvläggning. Ytterst stabil papperskvalitet genom extremt tung helplastbindning med högkvalitativ zirkonkorund-beläggning. Ohålad, kardborrfäste.

Kornstorlek	Förp. St	Beställningsnummer	Pris SEK exkl.		Pris SEK inkl.	
			moms	moms	moms	moms
40	35	6 37 17 243 01 0	175:-	219:-		
60	35	6 37 17 244 01 0	175:-	219:-		
80	35	6 37 17 245 01 0	175:-	219:-		



**Slippapper, supermjuk**

Speciella slippapper för bearbetning av aluminiumfälgar, förbättringsarbeten vid lackrepor, färg som runnit, spill från sprayfärg på trä, plast, metall osv. Används endast tillsammans med slippatta 6 38 06 141 02 6. Ohålad, kardborrfäste.

Kornstorlek	Förp. St	Beställningsnummer	Pris SEK exkl.		Pris SEK inkl.	
			moms	moms	moms	moms
240	50	6 37 17 126 01 5	191:-	239:-		
320	50	6 37 17 127 01 9	191:-	239:-		
400	50	6 37 17 128 01 7	191:-	239:-		
500	50	6 37 17 179 01 6	191:-	239:-		



**Slippapper, sten**

Speciellt för bearbetning av natur- och konststen. För perfekt ytfinish vid finslipning, finns upp till kornstorlek 800. Ohålad, kardborrfäste.

Kornstorlek	Förp. St	Beställningsnummer	Pris SEK exkl.		Pris SEK inkl.	
			moms	moms	moms	moms
40	50	6 37 17 120 01 4	209:-	262:-		
80	50	6 37 17 121 01 3	192:-	240:-		
120	50	6 37 17 122 01 6	186:-	233:-		
220	50	6 37 17 123 01 0	186:-	233:-		
320	50	6 37 17 124 01 8	186:-	233:-		
400	50	6 37 17 125 01 2	186:-	233:-		
600	50	6 37 17 175 01 7	186:-	233:-		
800	50	6 37 17 176 01 0	186:-	233:-		



**Slipfinger**

Slipar i mycket trånga och svåråtkomliga utrymmen, fogar, spår, öppningar och falsar. Även inom formybyggnad, i valv och i hålkål. Fästplatta av plast för att undvika skador och märken på arbetsstycket. Fingerform, kardborrplatta.

Infästning	Förp. St	Beställningsnummer	Pris SEK exkl.		Pris SEK inkl.	
			moms	moms	moms	moms
SL	2	6 38 06 159 22 0	130:-	163:-		



**Slippapper för slipfinger**

Med kardborrfäste, helt konstshartsbunden, hög slipeffekt, korund. Användningsområde: Trä, metall, lödställen, glasfiber-arterad plast, plast, lacker, spackel, läder. 20-pack.

Kornstorlek	Förp. St	Beställningsnummer	Pris SEK exkl.		Pris SEK inkl.	
			moms	moms	moms	moms
40	20	6 37 17 184 01 2	61:-	77:-		
60	20	6 37 17 185 01 6	61:-	77:-		
80	20	6 37 17 186 01 9	61:-	77:-		
100	20	6 37 17 187 01 3	61:-	77:-		
120	20	6 37 17 188 01 1	61:-	77:-		
150	20	6 37 17 189 01 5	61:-	77:-		
180	20	6 37 17 190 01 7	61:-	77:-		
220	20	6 37 17 191 01 6	61:-	77:-		
240	20	6 37 17 192 01 9	61:-	77:-		



**Profilslipset**

22 delars sats för slipning i spår och på ytterradier. Innehåll: 1 hållare med 6 olika profilsatsar. 1x V-form för 90°-vinklar, 1x trapetsform för not och spont, 1x rak form för profiler, 1x konvex form (stor), 1x konvex och 1x konvex form (liten) samt 5 slippapper av vardera i kornstorlek 80, 120, och 180.

Infästning	Beställningsnummer	Pris SEK exkl.		Pris SEK inkl.	
		moms	moms	moms	moms
SLP	6 38 10 031 01 0	472:-	590:-		



**Slippapper för profilslipset**

Korundslipkorn och helplastbindning garanterar hög avverkningskapacitet, liten igensättning och lång livslängd. För allround-användning på nästan alla material, ohålad.

Kornstorlek	Förp. St	Beställningsnummer	Pris SEK exkl.		Pris SEK inkl.	
			moms	moms	moms	moms
80	25	6 37 17 217 01 6	98:-	123:-		
120	25	6 37 17 218 01 4	98:-	123:-		
180	25	6 37 17 219 01 8	98:-	123:-		



**Slippatta, hålad**

Standardutförande för slipning med dammsug. Fästplatta av plast för att undvika skador och märken på arbetsstycket. Trekantig, hålad utförande, kardborrplatta.

Infästning	Förp. St	Beställningsnummer	Pris SEK exkl.		Pris SEK inkl.	
			moms	moms	moms	moms
SL	2	6 38 06 136 22 0	186:-	233:-		



**Slippappersortiment**

50 slippapper av olika kornstorlekar för allroundanvändning från grov- till finslipning av nästan alla material. Korundslipkorn och helplastbindning garanterar hög avverkningskapacitet, liten igensättning och lång livslängd. Innehåll: vardera 10 slippapper kornstorlek 60, 80, 120, 180, 240, hålade, för användning med hålad slippatta och dammsugning, kardborrfäste. Prisfördel jämfört med köp av artiklarna separat.

Beställningsnummer	Pris SEK exkl.		Pris SEK inkl.	
	moms	moms	moms	moms
6 37 17 109 03 5	195:-	244:-		

Oscillering



**Slippapper, hålade**

Korundslipkorn och helplastbindning garanterar hög avverkningskapacitet, liten igensättning och lång livslängd. För allroundanvändning på nästan alla material. Hålat, för användning med hålrad slipplatta och dammsugning, kardborrfäste.

Kornstorlek	Förp. St	Beställningsnummer	Pris SEK exkl. moms	Pris SEK inkl. moms
36	5	6 37 17 107 04 9	56:-	70:-
40	5	6 37 17 108 04 7	47:-	59:-
60	5	6 37 17 109 04 1	47:-	59:-
80	5	6 37 17 110 04 3	47:-	59:-
100	5	6 37 17 111 04 2	47:-	59:-
120	5	6 37 17 112 04 5	47:-	59:-
150	5	6 37 17 113 04 9	47:-	59:-
180	5	6 37 17 114 04 7	47:-	59:-
220	5	6 37 17 115 04 1	47:-	59:-
240	5	6 37 17 116 04 4	47:-	59:-
36	50	6 37 17 107 01 1	304:-	380:-
40	50	6 37 17 108 01 9	195:-	244:-
60	50	6 37 17 109 01 3	195:-	244:-
80	50	6 37 17 110 01 5	195:-	244:-
100	50	6 37 17 111 01 4	195:-	244:-
120	50	6 37 17 112 01 7	195:-	244:-
150	50	6 37 17 113 01 1	195:-	244:-
180	50	6 37 17 114 01 9	195:-	244:-
220	50	6 37 17 115 01 3	195:-	244:-
240	50	6 37 17 116 01 6	195:-	244:-



**Slippapper, Zirkon**

Hög avverkningskapacitet på extremt hårda ytor såsom klarlack (t.ex. parkettlack) eller metall. Slippappret för alla arbeten inom golvläggning. Ytterst stabil papperskvalitet genom extremt tung helplastbindning med högkvalitativ zirkonkorund-beläggning. Hålat, för användning med hålrad slipplatta och dammsugning, kardborrfäste.

Kornstorlek	Förp. St	Beställningsnummer	Pris SEK exkl. moms	Pris SEK inkl. moms
40	35	6 37 17 236 01 0	187:-	234:-
60	35	6 37 17 237 01 0	187:-	234:-
80	35	6 37 17 238 01 0	187:-	234:-



**Slipplatta sats**

För lönsam slipning av hörn och kanter samt medelstora ytor. Alternativet till excenter- eller planslip. Inga kast vid kanter. Enkelt handhavande, mycket bra avverkningskapacitet. Fästplatta av plast för att undvika skador och märken på arbetsstycket. Satsen innehåller: 1 stor hålrad trekantsslipplatta (kantlängd 130 mm), vardera 2 hålade slippapper kornstorlek 60, 80, 180.

Infästning	Beställningsnummer	Pris SEK exkl. moms	Pris SEK inkl. moms
SLP	6 38 06 204 21 0	339:-	424:-



**Slippapper, hålade**

Passar till stor trekantsslipplatta med kantlängd 130 mm. Korundslipkorn och helplastbindning garanterar hög avverkningskapacitet, liten igensättning och lång livslängd. För allroundanvändning på nästan alla material. Hålat, för användning med hålrad slipplatta och dammsugning, kardborrfäste.

Kornstorlek	Förp. St	Beställningsnummer	Pris SEK exkl. moms	Pris SEK inkl. moms
40	16	6 37 17 292 02 0	120:-	150:-
60	16	6 37 17 293 02 0	120:-	150:-
80	16	6 37 17 294 02 0	120:-	150:-
120	16	6 37 17 295 02 0	120:-	150:-
180	16	6 37 17 296 02 0	120:-	150:-
240	16	6 37 17 297 02 0	120:-	150:-



**Slippappersortiment**

16 slippapper av olika kornstorlekar för allroundanvändning från grov- till finslipning av nästan alla material. Korundslipkorn och helplastbindning garanterar hög avverkningskapacitet, liten igensättning och lång livslängd. Innehåll: vardera 4 slippapper för stor trekantsslipplatta (kantlängd 130 mm), kornstorlek 60, 80, 120, 180, hålade, för användning med eller utan dammsugning, kardborrfäste. Prisfördel jämfört med köp av artiklarna separat.

Beställningsnummer	Pris SEK exkl. moms	Pris SEK inkl. moms
3 52 22 952 10 0	118:-	148:-



**Slippapper, Zirkon**

Passar till stor trekantsslipplatta med kantlängd 130 mm. Hög avverkningskapacitet på extremt hårda ytor såsom klarlack (t.ex. parkettlack) eller metall. Slippappret för alla arbeten inom golvläggning. Ytterst stabil papperskvalitet genom extremt tung helplastbindning med högkvalitativ zirkonkorund-beläggning. Hålat, för användning med hålrad slipplatta och dammsugning, kardborrfäste.

Kornstorlek	Förp. St	Beställningsnummer	Pris SEK exkl. moms	Pris SEK inkl. moms
40	12	6 37 17 298 01 0	205:-	257:-
60	12	6 37 17 299 01 0	205:-	257:-
80	12	6 37 17 300 01 0	205:-	257:-



**Slippappersortiment, Zirkon**

12 slippapper med suverän avverkningskapacitet på extremt hårda ytor såsom klarlack (t.ex. parkettlack) eller metall. Slippappret för alla arbeten inom golvläggning. Ytterst stabil papperskvalitet genom extremt tung helplastbindning med högkvalitativ zirkonkorund-beläggning. Innehåll: vardera 4 slippapper för stor trekantsslipplatta (kantlängd 130 mm), kornstorlek 40, 60, 80, hålade, för användning med eller utan dammsugning, kardborrfäste. Prisfördel jämfört med köp av artiklarna separat.

Beställningsnummer	Pris SEK exkl. moms	Pris SEK inkl. moms
3 52 22 952 11 0	201:-	252:-



**Slipplatta sats**

För snabb och ekonomisk slipning av medelstora ytor. Alternativet till excenter- eller planslip. Inga kast vid kanter. Enkelt handhavande, mycket bra avverkningskapacitet. Kan användas med och utan dammsug. Fästplatta av plast för att undvika skador och märken på arbetsstycket. Trekantig, hålrad utförande, kardborrplatta. Satsen innehåller: 1 sliprondell, Ø 115 mm, vardera 2 hålade slippapper kornstorlek 60, 80, 180.

Ø mm	Infästning	Beställningsnummer	Pris SEK exkl. moms	Pris SEK inkl. moms
115	SLP	6 38 06 195 21 0	282:-	353:-



**Slippappersortiment**

16 slippapper av olika kornstorlekar för allroundanvändning från grov- till finslipning av nästan alla material. Korundslipkorn och helplastbindning garanterar hög avverkningskapacitet, liten igensättning och lång livslängd. Innehåll: vardera 4 slippapper Ø 115 mm, kornstorlek 60, 80, 120, 180, hålade, för användning med eller utan dammsugning, kardborrfäste. Prisfördel jämfört med köp av artiklarna separat.

Beställningsnummer	Pris SEK exkl. moms	Pris SEK inkl. moms
6 37 17 227 01 0	120:-	150:-



**Slippapper**

Korundslipkorn och helpplastbindning garanterar hög avverkningskapacitet, liten igensättning och lång livslängd. För allroundanvändning på nästan alla material. Ø 115 mm, hålåt, för användning med eller utan dammsugning, kardborrfäste.

Kornstorlek	Förp. St	Beställningsnummer	Pris SEK exkl. moms	Pris SEK inkl. moms
40	16	6 37 17 230 02 0	120:-	150:-
60	16	6 37 17 227 02 0	120:-	150:-
80	16	6 37 17 228 02 0	120:-	150:-
120	16	6 37 17 229 01 0	120:-	150:-
180	16	6 37 17 231 02 0	120:-	150:-
240	16	6 37 17 232 01 0	120:-	150:-



**Slippapper, Zirkon**

Hög avverkningskapacitet på extremt hårda ytor såsom klarlack (t.ex. parkettlack) eller metall. Slippappret för alla arbeten inom golvläggning. Ytterst stabil papperskvalitet genom extremt tung helpplastbindning med högkvalitativ zirkonkorund-beläggning. Ø 115 mm, hålåt, för användning med eller utan dammsugning, kardborrfäste.

Kornstorlek	Förp. St	Beställningsnummer	Pris SEK exkl. moms	Pris SEK inkl. moms
40	12	6 37 17 233 01 0	205:-	257:-
60	12	6 37 17 234 01 0	205:-	257:-
80	12	6 37 17 235 01 0	205:-	257:-



**Slippappersortiment, Zirkon**

12 slippapper med suverän avverkningskapacitet på extremt hårda ytor såsom klarlack (t.ex. parkettlack) eller metall. Slippappret för alla arbeten inom golvläggning. Ytterst stabil papperskvalitet genom extremt tung helpplastbindning med högkvalitativ zirkonkorund-beläggning. Innehåll: vardera 4 slippapper Ø 115 mm, kornstorlek 40, 60, 80, hålade, för användning med eller utan dammsugning, kardborrfäste. Prisfördel jämfört med köp av artiklarna separat.

Beställningsnummer	Pris SEK exkl. moms	Pris SEK inkl. moms
6 37 17 233 02 0	205:-	257:-

**Kapa, fila**



**HM-sågklinga**

Tar bort skadade kakelfogar. Även för fräsning av slitsar i puts, lättbetong och liknande byggnadsmaterial samt för rengöring och efterarbete av fogar i nåtade däck. Passar inte för mycket hårda epoxi- eller kakelfogar. Det ekonomiska alternativet till diamantverktyg. Segmenterad, perfekt för noggrant arbete i hörn och vid kanter. Eggbredd ca 2,2 mm.

Ø mm	Infästning	Förp. St	Beställningsnummer	Pris SEK exkl. moms	Pris SEK inkl. moms
90	SLP	1	6 35 02 169 21 0	334:-	418:-
90	SLP	5	6 35 02 169 23 0	1.501:-	1.877:-
75	SL	1	6 35 02 118 21 0	281:-	352:-
75	SL	5	6 35 02 118 23 0	1.264:-	1.580:-



**HM-sågklinga**

Tar bort skadade kakelfogar. Även för fräsning av slitsar i puts, lättbetong och liknande byggnadsmaterial samt för rengöring och efterarbete av fogar i nåtade däck. Passar inte för mycket hårda epoxi- eller kakelfogar. Det ekonomiska alternativet till diamantverktyg. Extratunt utförande. Eggbredd ca 1,2 mm. Segmenterad, perfekt för noggrant arbete i hörn och vid kanter.

Ø mm	Infästning	Förp. St	Beställningsnummer	Pris SEK exkl. moms	Pris SEK inkl. moms
90	SLP	1	6 35 02 170 21 0	343:-	429:-
90	SLP	5	6 35 02 170 23 0	1.545:-	1.932:-
75	SL	1	6 35 02 125 21 0	281:-	352:-
75	SL	5	6 35 02 125 23 0	1.264:-	1.580:-



**Diamantsågklinga**

Tar bort marmor-, epoxiharts- och kakelfogar. Suverän livslängd. Passar även för mycket hårda epoxi- eller kakelfogar. Det rätta valet för frekvent användning och krävande uppgifter. Segmenterad, perfekt för noggrant arbete i hörn och vid kanter. Eggbredd ca 2,2 mm.

Ø mm	Infästning	Förp. St	Beställningsnummer	Pris SEK exkl. moms	Pris SEK inkl. moms
90	SLP	1	6 35 02 166 21 0	703:-	879:-
90	SLP	5	6 35 02 166 23 0	3.164:-	3.955:-
75	SL	1	6 35 02 114 21 0	595:-	744:-
75	SL	5	6 35 02 114 23 0	2.676:-	3.345:-



**Diamantsågklinga**

Tar bort marmor-, epoxiharts- och kakelfogar. Suverän livslängd. Passar även för mycket hårda epoxi- eller kakelfogar. Det rätta valet för frekvent användning och krävande uppgifter. Extratunt utförande. Eggbredd ca 1,2 mm. Segmenterad, perfekt för noggrant arbete i hörn och vid kanter.

Ø mm	Infästning	Förp. St	Beställningsnummer	Pris SEK exkl. moms	Pris SEK inkl. moms
75	SL	1	6 35 02 216 21 0	595:-	744:-
75	SL	5	6 35 02 216 23 0	2.676:-	3.345:-
90	SLP	1	6 35 02 217 21 0	703:-	879:-
90	SLP	5	6 35 02 217 23 0	3.164:-	3.955:-



**Hårdmetallrasp**

Grovsliplar spackel, kakelfix, betong, sten och trä. Trekantig, kantlängd 80 mm, hålåd, kan användas även med dammsugning.

Infästning	Beställningsnummer	Pris SEK exkl. moms	Pris SEK inkl. moms
SL	6 37 31 001 21 0	300:-	375:-



**Hårdmetallrasp**

Grovsliplar spackel, kakelfix, betong, sten och trä. Slipar i mycket trånga och svåråtkomliga utrymmen, fogar, spår, öppningar och falsar. Även inom formbyggnad, i valv och i hålkäl och för konstnärliga arbeten. Fingerform, beläggning på båda sidor.

Infästning	Beställningsnummer	Pris SEK exkl. moms	Pris SEK inkl. moms
SLP	6 37 31 002 21 0	382:-	478:-



**Rengöring för kakelfogar**

För snabb och ekonomisk rengöring av kraftigt nedsmutsade kakelfogar. Alternativet till omfattande komplett sanering. Lämplig för alla fogbredder.

Infästning	Förp. St	Beställningsnummer	Pris SEK exkl. moms	Pris SEK inkl. moms
SLP	2	6 37 19 011 22 0	220:-	275:-



**Rengöringsblock**

Rhombö för rengöring av hårdmetall- och diamantverktyg.

Beställningsnummer	Pris SEK exkl. moms	Pris SEK inkl. moms
6 37 19 007 01 0	235:-	294:-



**Tillbehörssats Best of Tiling**

3 delars tillbehörssats för renoverings- och reparationsarbete i våtrum i en praktisk plastbox. Attraktivt prisfördel jämfört med köp av artiklarna separat. Innehåll: 1 hårdmetallrasp trekantig, 1 diamantsegmentsågklinga, Ø 90 mm, 1 HM-segmentsågklinga Ø 90 mm, extra tunn.

Infästning	Beställningsnummer	Pris SEK exkl. moms	Pris SEK inkl. moms
SLP	3 52 22 942 07 0	979:-	1.224:-





**HM-fil**

För avgradning och filning i glas-, kolfiberarmerad plast, plaster och trä. Passar särskilt bra för små ursparingar.

Bredd mm	Längd mm	Infästning	Beställningsnummer	Pris SEK exkl. moms	Pris SEK inkl. moms
10	30	SLP	6 37 06 019 21 0	<b>217:-</b>	272:-



**Såg- och filsats**

Perfekt kombination för små urtag och arbeten i trånga utrymmen t.ex. för många installationsarbeten, montering av strömbrytare, modellbyggen m.m.  
Innehåll: vardera 1 E-Cut sågblad Long-Life 10 mm och 20 mm, 1 hårdmetallfil 10 mm.

Infästning	Beställningsnummer	Pris SEK exkl. moms	Pris SEK inkl. moms
SLP	3 52 22 952 02 0	<b>292:-</b>	365:-

**Skära, skrapa**



**Fast spackel**

Kort utförande. Tar bort hårt sittande lack, limrester, heltäckningsmattor, kakelfix och underredsmassa.

Infästning	Beställningsnummer	Pris SEK exkl. moms	Pris SEK inkl. moms
SL	6 39 03 226 21 0	<b>167:-</b>	209:-



**Fast spackel**

Långt utförande. Tar bort hårt sittande lack, limrester, heltäckningsmattor, kakelfix och underredsmassa.

Infästning	Beställningsnummer	Pris SEK exkl. moms	Pris SEK inkl. moms
SLP	6 39 03 234 21 0	<b>170:-</b>	213:-



**Flexibel spackel**

Kort utförande. Tar bort silikon- och akrylfogar i våtutrymmen samt dekaler.

Infästning	Beställningsnummer	Pris SEK exkl. moms	Pris SEK inkl. moms
SL	6 39 03 165 21 0	<b>91:-</b>	114:-



**Multikniv**

För skärning av mattor, PVC-golv, kartong, bitumenmaterial och takpapp. Med tre skärtytor.

Infästning	Förp. St	Beställningsnummer	Pris SEK exkl. moms	Pris SEK inkl. moms
SL	1	6 39 03 251 21 0	<b>225:-</b>	282:-
SL	5	6 39 03 251 23 0	<b>1.013:-</b>	1.267:-



**Kniv**

För snabb och säker utskärning av fogmaterial i nåtade däck. Även på problemställen som hyttpåbyggnader, pollare, beslag, knapar och kurvor.

Knivbredd mm	Infästning	Beställningsnummer	Pris SEK exkl. moms	Pris SEK inkl. moms
3	SLP	6 39 03 200 21 0	<b>371:-</b>	464:-
4	SLP	6 39 03 201 21 0	<b>371:-</b>	464:-
5	SLP	6 39 03 202 21 0	<b>371:-</b>	464:-
6	SLP	6 39 03 233 21 0	<b>371:-</b>	464:-



**Kniv**

Svampformad, för användning i silikon och mjukt kitt samt för att dela på isolerglas.

Infästning	Förp. St	Beställningsnummer	Pris SEK exkl. moms	Pris SEK inkl. moms
SL	5	6 39 03 245 23 0	<b>297:-</b>	372:-



**HSS-knivklinga**

För allroundanvändning i läder, plastfolie, takpapp, kork, osv.

Ø mm	Infästning	Beställningsnummer	Pris SEK exkl. moms	Pris SEK inkl. moms
100	SLP	6 39 03 235 21 0	<b>600:-</b>	750:-

**Rengöra, polera**



**Borstduk**

Borstduken rengör båtdäck eller rengör/polerar ruggade ytor.

Förp. St	Beställningsnummer	Pris SEK exkl. moms	Pris SEK inkl. moms
2	6 37 23 031 01 0	<b>116:-</b>	145:-



**Polerfiltplatta**

Polerar upp metalldelar samt ger finish på sten och stenprodukter. Gelcoatskikt på båtar kan även bearbetas. Fästplatta av plast för att undvika skador och märken på arbetsstycket. Materialanpassade polermedel finns hos väl sorterade fackhandlare.

Infästning	Förp. St	Beställningsnummer	Pris SEK exkl. moms	Pris SEK inkl. moms
SL	2	6 38 06 140 22 0	<b>330:-</b>	413:-



**Polerduk**

Polerduken polerar båtdäck (gelcoat), krom, rostfritt, aluminium, järnfri metall.

Förp. St	Beställningsnummer	Pris SEK exkl. moms	Pris SEK inkl. moms
5	6 37 23 032 01 0	<b>202:-</b>	253:-



**Polerduk**

Ø 115 mm, med kardborrfäste. Brett användningsområde. Polerar krom, rostfritt stål, polykarbonatmaterial och båtdäck (gelcoat). Polerar bort repor i lack, avlägsnar anlöpningsfärger på avgassystem.

Förp. St	Beställningsnummer	Pris SEK exkl. moms	Pris SEK inkl. moms
5	6 37 23 036 01 0	<b>224:-</b>	280:-



**Slippapper, skumbaksida**

för borttagning av repor på lack, Gelcoat, akryl- och polykarbonatglas, lack, klarlackat trä, möbler osv. För bästa ytqualität. Ø 115 mm med skumgummitäckning, kardborrfäste, perfekt som förberedelse för polering med polerduk och FEIN Politur EXTRA.

Kornstorlek	Förp. St	Beställningsnummer	Pris SEK exkl. moms	Pris SEK inkl. moms
500	5	6 37 17 246 01 0	<b>154:-</b>	193:-
1 000	5	6 37 17 247 01 0	<b>154:-</b>	193:-



**Polermedel**

FEIN Politur EXTRA på aluminiumoxidbas för polering av gelcoat och avlägsnar repor i fordonslack.

Innehåll ml	Beställningsnummer	Pris SEK exkl. moms	Pris SEK inkl. moms
250	6 37 26 030 01 0	<b>214:-</b>	268:-

**Allmänna tillbehör****Bords- och borrstativfäste**

Perfekt för precisionsurtag. Fäster FEIN MULTIMASTER på bord och arbetsbänk så att du kan mata arbetsstycket säkert. Går även att spänna fast i vanligt borrstativ med 43 mm spännhalsdiameter – då kan du ställa in FEIN MultiMaster millimeternoggrant med mekaniken.

Beställningsnummer	Pris SEK exkl. moms	Pris SEK inkl. moms
9 26 02 083 01 0	518:-	648:-

**Utsugsatts**

2 slippplattor, hålade; 5 slippapper av varje, hålade, korntorlek 60, 80, 120; 1 utsugskåpa med dammsugaranslutning; 1 adapter; 2 filtätningar. För MULTIMASTER FMM 350 Q / QSL

Beställningsnummer	Pris SEK exkl. moms	Pris SEK inkl. moms
9 26 02 091 00 0	454:-	568:-

**Utsugsatts**

2 hålade slippplattor; 5 hålade slippapper av varje, korntorlek 60, 80, 120; 1 utsugskåpa med dammsugaranslutning; 2 slanghylsor för Ø 27 och 32 mm slanganslutningar samt 2 adapterar för anslutning av vanliga hushållsdammsugare.

FMM 250 / 250 Q, FMT 250 / 250Q, FMT 250 SL / 250 QSL

Beställningsnummer	Pris SEK exkl. moms	Pris SEK inkl. moms
9 26 02 092 00 0	558:-	698:-

**Skärpasta**

Smörjmedel för bearbetning av plåtmaterial.

Beställningsnummer	Pris SEK exkl. moms	Pris SEK inkl. moms
3 21 32 020 12 9	160:-	200:-

**Snabbladdare ALG 50**

För alla FEIN litiumjonbatterier. Laddningstid från 35 min.

Beställningsnummer	Pris SEK exkl. moms	Pris SEK inkl. moms
9 26 04 129 01 0	485:-	607:-

**Snabbladdare ALG 30**

Till FEIN NiCd- och litiumjonbatterier. Laddningstid från 25 min.

Beställningsnummer	Pris SEK exkl. moms	Pris SEK inkl. moms
9 26 04 096 01 0	1.692:-	2.115:-

**Batteri**

Litiumjonbatterier med laddindikering och FEIN SafetyCell Technology. Skyddar batteriet och maskinen mot överbelastning, överhettning och djupurladdning.

Spänning V	Kapacitet Ah	Beställningsnummer	Pris SEK exkl. moms	Pris SEK inkl. moms
12	2,5	9 26 04 168 02 0	361:-	452:-
18	5	9 26 04 173 02 0	1.232:-	1.540:-
18	2,5	9 26 04 171 02 0	858:-	1.073:-

**Arbetshandskar**

vibrationsdämpande, certifierade enligt EN 388/420, EN ISO 10819, EEC-nr 0200, förp. 1 par

Strl.	Beställningsnummer	Pris SEK exkl. moms	Pris SEK inkl. moms
9 L	3 21 73 003 00 3	819:-	1.024:-
10 XL	3 21 73 004 00 1	819:-	1.024:-
11 XXL	3 21 73 005 00 5	819:-	1.024:-

**Adapter för FEIN oscillerande verktyg (till 2004)**

Mellanring och spänskruv för tidigare FEIN MULTIMASTER-modeller MSx 636, MSx 636-1 och MSxe 636 II. Upp till 40% bättre momentöverföring genom formpassad anslutning till Starlock-fästet på tillbehörssidan. Platt spänskruv för arbete plant mot ytan.

Beställningsnummer	Pris SEK exkl. moms	Pris SEK inkl. moms
3 52 22 927 05 0	120:-	150:-

**Väska****Systemlåda utan innehåll**

Plastväska med praktisk inredning, utan maskin och tillbehör. FMM 250 / 250 Q, FMT 250 / 250Q, FMT 250 SL / 250 QSL

Beställningsnummer	Pris SEK exkl. moms	Pris SEK inkl. moms
3 39 01 144 01 0	263:-	329:-

**Systemlåda utan innehåll**

Plastväska med praktisk inredning, utan maskin och tillbehör. FMM 350 Q / QSL

Beställningsnummer	Pris SEK exkl. moms	Pris SEK inkl. moms
3 39 01 131 98 0	472:-	590:-

**Systainer Sys 1**

Plast, inermått: H 75 x B 383 x D 273 mm

Den maskinspecifika systainerinsatsen måste beställas till separat.

Beställningsnummer	Pris SEK exkl. moms	Pris SEK inkl. moms
3 39 01 146 00 0	607:-	759:-

**Systainerinsats för FMM 350 Q / QSL**

Beställningsnummer	Pris SEK exkl. moms	Pris SEK inkl. moms
3 39 04 491 00 0	124:-	155:-



**Såga**



**E-Cut Standard-sågblad**

Skränt tandning för alla trä-, gips- och plastmaterial. Hög snittkvalitet och bra avverkningshastighet. Lång, smal form för stora insticksdjup. Insvängd form för optimal avverkningshastighet och bra spåntransport.

Bredd mm	Längd mm	Infästning	Förp. St	Beställningsnummer	Pris SEK exkl. moms	Pris SEK inkl. moms
32	90	SLM	1	6 35 02 231 21 0	132:-	165:-
32	90	SLM	3	6 35 02 231 22 0	375:-	469:-
32	90	SLM	5	6 35 02 231 23 0	593:-	742:-
32	90	SLM	10	6 35 02 231 24 0	1.120:-	1.400:-
32	90	SLM	50	6 35 02 231 25 0	4.942:-	6.178:-



**E-Cut Long-Life-sågblad**

Bimetall med skränt tandning för alla trä-, gips- och plastmaterial. Suverän livslängd, hög snittkvalitet och bra avverkning. Ytterst robust, okänslig även mot spik (upp till ca Ø 4 mm) som finns i träet mm. Lång, smal form för stora insticksdjup. Insvängd form för optimal avverkningshastighet och bra spåntransport.

Bredd mm	Längd mm	Infästning	Förp. St	Beställningsnummer	Pris SEK exkl. moms	Pris SEK inkl. moms
32	90	SLM	1	6 35 02 224 21 0	150:-	188:-
32	90	SLM	3	6 35 02 224 22 0	426:-	533:-
32	90	SLM	5	6 35 02 224 23 0	673:-	842:-
32	90	SLM	10	6 35 02 224 24 0	1.272:-	1.590:-
32	90	SLM	50	6 35 02 224 25 0	5.612:-	7.015:-



**E-Cut Standard-sågblad**

Skränt tandning för alla trä-, gips- och plastmaterial. Hög snittkvalitet och bra avverkningshastighet. Lång, bred form för stora insticksdjup och effektivt arbete. Insvängd form för optimal avverkningshastighet och bra spåntransport.

Bredd mm	Längd mm	Infästning	Förp. St	Beställningsnummer	Pris SEK exkl. moms	Pris SEK inkl. moms
42	78	SLM	1	6 35 02 202 21 0	137:-	172:-
42	78	SLM	3	6 35 02 202 22 0	390:-	488:-
42	78	SLM	5	6 35 02 202 23 0	616:-	770:-
42	78	SLM	10	6 35 02 202 24 0	1.163:-	1.454:-
42	78	SLM	50	6 35 02 202 25 0	5.132:-	6.415:-



**E-Cut Long-Life-sågblad**

Bimetall med skränt tandning för alla trä-, gips- och plastmaterial. Suverän livslängd, hög snittkvalitet och bra avverkning. Ytterst robust, okänslig även mot spik (upp till ca Ø 4 mm) som finns i träet mm. Lång, bred form för stora insticksdjup och effektivt arbete. Insvängd form för optimal avverkningshastighet och bra spåntransport.

Bredd mm	Längd mm	Infästning	Förp. St	Beställningsnummer	Pris SEK exkl. moms	Pris SEK inkl. moms
42	78	SLM	1	6 35 02 203 21 0	155:-	194:-
42	78	SLM	3	6 35 02 203 22 0	443:-	554:-
42	78	SLM	5	6 35 02 203 23 0	699:-	874:-
42	78	SLM	10	6 35 02 203 24 0	1.320:-	1.650:-
42	78	SLM	50	6 35 02 203 25 0	5.825:-	7.282:-



**HM-sågklinga**

Öppen tandning för perfekta sågkanter i kol-/glasfibermaterial utan delaminering. Långa raka snitt utan grader med hög avverkningshastighet och precision. Extratunt utförande. Eggbredd ca 1,2 mm.

Ø mm	Infästning	Beställningsnummer	Pris SEK exkl. moms	Pris SEK inkl. moms
105	SLM	6 35 02 215 21 0	505:-	632:-



**Diamantsågklinga**

Öppen tandning för perfekta sågkanter i kol-/glasfibermaterial utan delaminering. Långa raka snitt utan grader med hög avverkningshastighet och precision. Diamantbeläggning för överlägsen livslängd. Extratunt utförande. Eggbredd ca 1,2 mm. Segmenterad, perfekt för noggrant arbete i hörn och vid kanter.

Ø mm	Infästning	Beställningsnummer	Pris SEK exkl. moms	Pris SEK inkl. moms
105	SLM	6 35 02 220 21 0	1.219:-	1.524:-



**E-Cut diamantsågblad**

Diamantbeläggning för överlägsen livslängd. Såga skonsamt i materialet med perfekta sågkanter i kol-/glasfibermaterial utan delaminering. Passar särskilt bra för exakta urtag och korta snitt. Exakt arbete i hörn och nära kanter.

Bredd mm	Längd mm	Infästning	Beställningsnummer	Pris SEK exkl. moms	Pris SEK inkl. moms
44	60	SLM	6 35 02 204 21 0	546:-	683:-



**Kniv segment**

För att ta ur kittat isolerglas.

Infästning	Förp. St	Beställningsnummer	Pris SEK exkl. moms	Pris SEK inkl. moms
SLM	2	6 39 03 244 22 0	715:-	894:-

**Kapa, fila**



**HM-sågklinga**

Tar bort marmor-, epoxiharts- och kakelfogar. Passar inte för mycket hårda epoxi- eller kakelfogar. Det ekonomiska alternativet till diamantverktyg. Eggbredd ca 2,2 mm.

Ø mm	Infästning	Förp. St	Beställningsnummer	Pris SEK exkl. moms	Pris SEK inkl. moms
105	SLM	1	6 35 02 213 21 0	417:-	522:-
105	SLM	5	6 35 02 213 23 0	1.871:-	2.339:-



**HM-sågklinga**

Tar bort marmor-, epoxiharts- och kakelfogar. Passar inte för mycket hårda epoxi- eller kakelfogar. Det ekonomiska alternativet till diamantverktyg. Extratunt utförande. Eggbredd ca 1,2 mm.

Ø mm	Infästning	Förp. St	Beställningsnummer	Pris SEK exkl. moms	Pris SEK inkl. moms
105	SLM	1	6 35 02 214 21 0	417:-	522:-
105	SLM	5	6 35 02 214 23 0	1.877:-	2.347:-



**HM-sågklinga**

Tar bort marmor-, epoxiharts- och kakelfogar. Passar inte för mycket hårda epoxi- eller kakelfogar. Det ekonomiska alternativet till diamantverktyg. Segmenterad, perfekt för noggrant arbete i hörn och vid kanter. Eggbredd ca 2,2 mm.

Infästning	Förp. St	Beställningsnummer	Pris SEK exkl. moms	Pris SEK inkl. moms
SLM	1	6 39 03 241 21 0	417:-	522:-
SLM	5	6 39 03 241 23 0	1.877:-	2.347:-



**HM-sågklinga**

Tar bort marmor-, epoxiharts- och kakelfogar. Passar inte för mycket hårda epoxi- eller kakelfogar. Det ekonomiska alternativet till diamantverktyg. Extratunt utförande. Eggbredd ca 1,2 mm. Segmenterad, perfekt för noggrant arbete i hörn och vid kanter.

Infästning	Förp. St	Beställningsnummer	Pris SEK exkl. moms	Pris SEK inkl. moms
SLM	1	6 39 03 240 21 0	417:-	522:-
SLM	5	6 39 03 240 23 0	1.877:-	2.347:-



**Diamantsågklinga**

Tar bort marmor-, epoxiharts- och kakelfogar. Suverän livslängd. Passar även för mycket hårda epoxi- eller kakelfogar. Det rätta valet för frekvent användning och krävande uppgifter. Eggbredd ca 2,2 mm.

Ø mm	Infästning	Förp. St	Beställningsnummer	Pris SEK exkl. moms	Pris SEK inkl. moms
105	SLM	1	6 35 02 218 21 0	<b>1.071:-</b>	1.339:-
105	SLM	5	6 35 02 218 23 0	<b>4.820:-</b>	6.025:-



**Diamantsågklinga**

Tar bort marmor-, epoxiharts- och kakelfogar. Suverän livslängd. Passar även för mycket hårda epoxi- eller kakelfogar. Det rätta valet för frekvent användning och krävande uppgifter. Extratunt utförande. Eggbredd ca 1,2 mm.

Ø mm	Infästning	Förp. St	Beställningsnummer	Pris SEK exkl. moms	Pris SEK inkl. moms
105	SLM	1	6 35 02 219 21 0	<b>1.071:-</b>	1.339:-
105	SLM	5	6 35 02 219 23 0	<b>4.820:-</b>	6.025:-



**Kniv**

Allroundkniv för nästan alla expansionsfogar. Rak form. Bredd 30 mm, skärdjup 60 mm.

Infästning	Förp. St	Beställningsnummer	Pris SEK exkl. moms	Pris SEK inkl. moms
SLM	5	6 39 03 236 23 0	<b>241:-</b>	302:-



**Diamantsågklinga**

Tar bort marmor-, epoxiharts- och kakelfogar. Suverän livslängd. Passar även för mycket hårda epoxi- eller kakelfogar. Det rätta valet för frekvent användning och krävande uppgifter. Segmenterad, perfekt för noggrant arbete i hörn och vid kanter. Eggbredd ca 2,2 mm.

Infästning	Förp. St	Beställningsnummer	Pris SEK exkl. moms	Pris SEK inkl. moms
SLM	1	6 39 03 243 21 0	<b>774:-</b>	968:-
SLM	5	6 39 03 243 23 0	<b>3.485:-</b>	4.357:-



**Diamantsågklinga**

Tar bort marmor-, epoxiharts- och kakelfogar. Suverän livslängd. Passar även för mycket hårda epoxi- eller kakelfogar. Det rätta valet för frekvent användning och krävande uppgifter. Extratunt utförande. Eggbredd ca 1,2 mm. Segmenterad, perfekt för noggrant arbete i hörn och vid kanter.

Infästning	Förp. St	Beställningsnummer	Pris SEK exkl. moms	Pris SEK inkl. moms
SLM	1	6 39 03 242 21 0	<b>774:-</b>	968:-
SLM	5	6 39 03 242 23 0	<b>3.485:-</b>	4.357:-



**Diamantrenskniv**

Rengör fogkanterna före omfogningen. Rak form. Bredd 31 mm, skärdjup 60 mm.

Infästning	Förp. St	Beställningsnummer	Pris SEK exkl. moms	Pris SEK inkl. moms
SLM	1	6 39 03 237 21 0	<b>830:-</b>	1.038:-
SLM	5	6 39 03 237 23 0	<b>3.736:-</b>	4.670:-



**Rengöringsblock**

Rhombö för rengöring av hårdmetall- och diamanterverktyg.

Beställningsnummer	Pris SEK exkl. moms	Pris SEK inkl. moms
6 37 19 007 01 0	<b>235:-</b>	294:-



**Hårdmetallrasp**

Grovsliplar spackel, kakelfix, betong, sten och trä. För särskilt snabbt arbete och effektiv bearbetning av många kvadratmeter. Trekantig, stort utförande, kantlängd 110 mm, hålrad, kan användas även med dammsugning.

Infästning	Beställningsnummer	Pris SEK exkl. moms	Pris SEK inkl. moms
SLM	6 37 31 006 21 0	<b>300:-</b>	375:-



**Kniv**

Rak, mycket lång form, vid mycket djupa fogar.

Skärdjup mm	Infästning	Förp. St	Beställningsnummer	Pris SEK exkl. moms	Pris SEK inkl. moms
90	SLM	1	6 39 03 238 21 0	<b>242:-</b>	303:-



**Kniv**

Rak, lång form, vid djupa fogar.

Skärdjup mm	Infästning	Förp. St	Beställningsnummer	Pris SEK exkl. moms	Pris SEK inkl. moms
70	SLM	5	6 39 03 239 23 0	<b>773:-</b>	967:-



**Kanalkniv**

Gör spår i frigolitstivor för el-, vägg- och golvvärme. StarlockMax-fäste, kan användas på alla multifunktionsverktyg med lämpligt fäste. Med adapter även för alla FEIN SUPERCUT före 04/16.

Skär- djup mm	Bredd mm	Skär- bredd mm	Infäst- ning	Förp. St	Beställningsnummer	Pris SEK exkl. moms	Pris SEK inkl. moms
6,5	50	13	SLM	2	6 39 03 246 22 0	<b>454:-</b>	568:-



**Kanalkniv**

Gör spår i frigolitstivor för elkabel. StarlockMax-fäste, kan användas på alla multifunktionsverktyg med lämpligt fäste. Med adapter även för alla FEIN SUPERCUT före 04/16.

Bredd mm	Starthåls- diameter mm	Infäst- ning	Förp. St	Beställningsnummer	Pris SEK exkl. moms	Pris SEK inkl. moms
50	12	SLM	2	6 39 03 247 22 0	<b>454:-</b>	568:-



**Kanalkniv**

Gör spår i frigolitstivor för 1/2"- och 3/4"-varmvattenrör samt VP-rör för elinstallationer. Automatisk fixering av de inlagda rören. Enkel snabb och säker användning. StarlockMax-fäste, kan användas på alla multifunktionsverktyg med lämpligt fäste. Med adapter även för alla FEIN SUPERCUT före 04/16.

Bredd mm	Starthåls- diameter mm	Infäst- ning	Förp. St	Beställningsnummer	Pris SEK exkl. moms	Pris SEK inkl. moms
50	22	SLM	2	6 39 03 248 22 0	<b>454:-</b>	568:-

**Allmänna tillbehör**



**Utsugningsanordning**

För skär- och sågtillämpningar med diamanbelagda verktyg eller E-CUT-sågblad. Passar för FEIN SUPERCUT FSC 500 QSL och AFSC 18 QSL.

Beställningsnummer	Pris SEK exkl. moms	Pris SEK inkl. moms
3 21 33 021 01 0	<b>595:-</b>	744:-



**Extrahandtag**

För bättre hantering av FSC 500 QSL vid lång användningstid. Fungerar även tillsammans med utsug 3 21 33 021 01 0.

Beställningsnummer	Pris SEK exkl. moms	Pris SEK inkl. moms
3 21 19 148 02 0	<b>416:-</b>	520:-

## Tillbehörssatser

**Tillbehörssats för snickeri/trä**

27 delars tillbehörssats med omfattande sågbladssortiment, speciellt för snabb och noggrann sågning vid alla monteringsjobb. Identisk med innehållet i profssatsen snickeri/trä. Attraktiv prisförändring jämfört med köp av artiklarna separat. Innehåll: 5 E-Cut Long-Life sågblad (vardera 1 x form 183, 160, 161, 201, 203), 2 E-Cut Precision BIM sågblad (vardera 1 x form 205, 208), 2 E-Cut Universal sågblad (vardera 1 x form 151, 152), 1 HSS-träsågklinga, bimetall, Ø 100 mm, 1 djupanslag, kan användas för alla sågblad, 1 slipplatta, ohålad, trekantig, vardera 5 slipblad korn 80, 120, 180.

Infästning	Beställningsnummer	Pris SEK exkl. moms	Pris SEK inkl. moms
SLM	3 52 22 946 01 0	1.932:-	2.415:-

**Tillbehörssats för fönsterrenovering/-byte**

23 delars tillbehörssats med många olika tillbehör, speciellt för demontering av gamla fönster och byte av kittade isolerglas. Identisk med innehållet i profssatsen fönsterreparation/-byte. Attraktiv prisförändring jämfört med köp av artiklarna separat. Innehåll: 1 E-Cut Long-Life-sågblad (form 203), 1 E-Cut Universal sågblad (form 152), 1 HSS-träsågklinga, bimetall, Ø 100 mm, 1 HSS-sågklinga metall, bimetall, Ø 100 mm, 1 djupanslag, kan användas för alla sågblad, 1 kniv, svampform (form 245), 1 segmentsågklinga (form 244), 1 slipplatta, ohålad, trekantig, vardera 5 slipblad korn 80, 120, 180.

Infästning	Beställningsnummer	Pris SEK exkl. moms	Pris SEK inkl. moms
SLM	3 52 22 946 02 0	1.932:-	2.415:-

**Tillbehörssats för kakel-/badrumsrenovering**

8 delars tillbehörssats med omfattande tillbehör, speciellt för perfekt kakel- och fogborttagning vid badrumsrenovering. Identisk med innehållet i profssatsen kakel-/badrumsrenovering. Attraktiv prisförändring jämfört med köp av artiklarna separat. Innehåll: vardera 1 E-Cut Universal-sågblad (form 151, 152), 1 HM-sågklinga, Ø 105 mm (form 214), 1 diamantsegmentsågklinga (form 243), 1 kniv, svampform (form 245), 1 skrapa, lång, fast, vardera 1 hårdmetallrasp, trekantig (80 mm, 110 mm).

Infästning	Beställningsnummer	Pris SEK exkl. moms	Pris SEK inkl. moms
SLM	3 52 22 946 03 0	1.932:-	2.415:-

**Tillbehörssats för VVS-installationer**

9 delars tillbehörssats med omfattande tillbehör, speciell för de viktigaste tillämpningarna vid VVS-reparationer. Identisk med innehållet i profssatsen VVS-installation. Attraktiv prisförändring jämfört med köp av artiklarna separat. Innehåll: vardera 1 E-Cut Universal-sågblad (form 151, 152), 1 diamantsegmentsågklinga (form 243), 1 kniv, 1 skrapa, lång, fast, 1 hårdmetallrasp, trekantig (110 mm), vardera 1 urtagsverktyg (form 246, 247, 248), 1 kniv (form 239).

Infästning	Beställningsnummer	Pris SEK exkl. moms	Pris SEK inkl. moms
SLM	3 52 22 946 04 0	1.932:-	2.415:-



	<b>FEIN SUPERCUT FSC 2.0 Q</b>	<b>FEIN SUPERCUT FSC 2.0 Q fönsterreparation/ -byte</b>	<b>FEIN SUPERCUT FSC 2.0 Q inredningsarbete/ trä</b>	<b>FEIN SUPERCUT FSC 2.0 Q kakel-/badrums- renovering</b>	<b>FEIN SUPERCUT FSC 2.0 Q VVS-installation</b>	<b>FEIN SUPERCUT FSC 2.0 X fogsanering</b>
	Kraftfullt, oscillerande verktyg med snabbytesystem för tillbyggnad och renovering.	Det effektiva systemet för bygg och renovering med specialtillbehör för demontering av gamla fönster och utbyte av kittade isolerglas.	Det effektiva systemet för bygg och renovering med specialtillbehör för snabb precisionssågning vid trämontering.	Det effektiva systemet för bygg och renovering med specialtillbehör för kakel- och fogborttagning vid badrumsrenovering.	Det effektiva systemet för bygg och renovering med specialtillbehör för de viktigaste VVS-reparationerna.	Det effektiva systemet för bygg och renovering med specialtillbehör för fogborttagning.
<b>Sida</b>	218	218	218	219	219	219
<b>Tekniska egenskaper</b>	Effekt	400 W	400 W	400 W	400 W	400 W
	Avgiven effekt	220 W	220 W	220 W	220 W	220 W
	Svängningar	11 000 - 18 500 1/min	11 000 - 18 500 1/min	11 000 - 18 500 1/min	11 000 - 18 500 1/min	11 000 - 18 500 1/min
	Amplitud	2 x 2,0°	2 x 2,0°	2 x 2,0°	2 x 2,0°	2 x 2,0°
	Vikt enligt EPTA	1,45 kg	1,45 kg	1,45 kg	1,45 kg	1,45 kg
	Kabellängd	5 m	5 m	5 m	5 m	5 m
	Verktysinfästning	sexkant	sexkant	sexkant	sexkant	sexkant
Verktysbyte	QuickIN	QuickIN	QuickIN	QuickIN	QuickIN	Manuellt med skruv, insex

## FEIN SUPERCUT FSC 2.0 Q



Tillbehör, se sida 220

Kraftfullt, oscillerande verktyg med snabbbytessystem för tillbyggnad och renovering.

Effekt	W	400
Avgiven effekt	W	220
Svängningar	1/min	11 000 - 18 500
Verktygsinfästning		sexkant
Verktygsbyte		QuickIN
Amplitud		2 x 2,0°
Kabellängd	m	5
Vikt enligt EPTA	kg	1,45
<b>Beställningsnummer</b>		<b>7 236 36 50 01 0</b>
<b>EAN</b>		<b>4014586863122</b>
<b>Pris SEK exkl. moms [PK03]</b>		<b>6.030:-</b>
<b>Pris SEK inkl. moms [PK03]</b>		<b>7.538:-</b>

**Fördelarna med FEIN:**

- ▶ Smidiga tillbehörsbyten utan nyckel tack vare QuickIN-snabbspännsystemet.
- ▶ Sexkantsfäste med suverän momentöverföring mellan maskin och verktyg.
- ▶ Hög kvalitet och stabilitet tack vare användning av kul-/nållager samt motor och växellåda som är gjorda för kontinuerlig användning och hög belastning.
- ▶ Kraftig oscillationsrörelse ger stor avverkning.
- ▶ Elektronisk varvtalsreglering.
- ▶ Stort tillbehörssortiment för alla användningsområden.
- ▶ FEIN högeffektmotor med suverän effekt

**I priset ingår:**

1 FEIN SUPERCUT FSC 2.0 Q, 1 adapter Starlock, 1 plastlåda

FEIN SUPERCUT FSC 2.0 Q  
fönsterreparation/-byte

Tillbehör, se sida 220

Det effektiva systemet för bygg och renovering med specialtillbehör för demontering av gamla fönster och utbyte av kittade isolerglas.

Effekt	W	400
Avgiven effekt	W	220
Svängningar	1/min	11 000 - 18 500
Verktygsinfästning		sexkant
Verktygsbyte		QuickIN
Amplitud		2 x 2,0°
Kabellängd	m	5
Vikt enligt EPTA	kg	1,45
<b>Beställningsnummer</b>		<b>7 236 36 51 01 0</b>
<b>EAN</b>		<b>4014586862781</b>
<b>Pris SEK exkl. moms [PK03]</b>		<b>7.360:-</b>
<b>Pris SEK inkl. moms [PK03]</b>		<b>9.200:-</b>

**Fördelarna med FEIN:**

- ▶ Hög kvalitet och stabilitet tack vare användning av kul-/nållager samt motor och växellåda som är gjorda för kontinuerlig användning och hög belastning.
- ▶ Sexkantsfäste med suverän momentöverföring mellan maskin och verktyg.
- ▶ Smidiga tillbehörsbyten utan nyckel tack vare QuickIN-snabbspännsystemet.
- ▶ Tidsbesparingar på upp till 80%.
- ▶ Ta ur gamla fönsterkarmar utan vägg- och putsskador.
- ▶ Laga isolerglas utan att krossa de gamla rutorna.

**I priset ingår:**

1 FEIN SUPERCUT CONSTRUCTION i plastlåda, 1 kniv, svampform, 1 E-CUT Long-Life sågblad (form 163), 1 HSS träsågsklinga, 1 adapter och 2 spännelar, 1 slipplatta, vardera 1 E-CUT-sågblad Universal (form 147, 148), 1 djupanslag, 1 HSS-sågsklinga, försänkt, Ø 100 mm, 5 slippapper av vardera (kornstorlek 80, 120, 180), 1 adapter Starlock

FEIN SUPERCUT FSC 2.0 Q  
inredningsarbete/trä

Tillbehör, se sida 220

Det effektiva systemet för bygg och renovering med specialtillbehör för snabb precisionssågning vid trämontering.

Effekt	W	400
Avgiven effekt	W	220
Svängningar	1/min	11 000 - 18 500
Verktygsinfästning		sexkant
Verktygsbyte		QuickIN
Amplitud		2 x 2,0°
Kabellängd	m	5
Vikt enligt EPTA	kg	1,45
<b>Beställningsnummer</b>		<b>7 236 36 52 01 0</b>
<b>EAN</b>		<b>4014586862798</b>
<b>Pris SEK exkl. moms [PK03]</b>		<b>7.360:-</b>
<b>Pris SEK inkl. moms [PK03]</b>		<b>9.200:-</b>

**Fördelarna med FEIN:**

- ▶ Sexkantsfäste med suverän momentöverföring mellan maskin och verktyg.
- ▶ Smidiga tillbehörsbyten utan nyckel tack vare QuickIN-snabbspännsystemet.
- ▶ Hög kvalitet och stabilitet tack vare användning av kul-/nållager samt motor och växellåda som är gjorda för kontinuerlig användning och hög belastning.
- ▶ Kraftig oscillationsrörelse ger hög avverkning.
- ▶ Går även att använda som trekantsslip.
- ▶ Precisionssågning även på frihand, utan att spänna fast arbetsstycket.

**I priset ingår:**

1 FEIN SUPERCUT CONSTRUCTION i plastlåda, 4 E-CUT Long-Life sågblad (form 162, 163, 164, 165), 1 HSS träsågsklinga, vardera 1 E-CUT-sågblad Universal (form 147, 148), 5 slippapper av vardera (kornstorlek 80, 120, 180), 1 adapter och 2 spännelar, 4 E-CUT Precision-sågblad (form 119, 120, 121, 122), 1 slipplatta, 1 djupanslag, 1 adapter Starlock

**FEIN SUPERCUT FSC 2.0 Q**  
kakel-/badrumsrenovering

Tillbehör, se sida 220

Det effektiva systemet för bygg och renovering med specialtillbehör för kakel- och fogborttagning vid badrumsrenovering.

Effekt	W	400
Avgiven effekt	W	220
Svängningar	1/min	11 000 - 18 500
Verktygsinfästning		sexkant
Verktygsbyte		QuickIN
Amplitud		2 x 2,0°
Kabellängd	m	5
Vikt enligt EPTA	kg	1,45
<b>Beställningsnummer</b>		<b>7 236 36 53 01 0</b>
<b>EAN</b>		<b>4014586862804</b>
<b>Pris SEK exkl. moms [PK03]</b>		<b>7.360:-</b>
<b>Pris SEK inkl. moms [PK03]</b>		<b>9.200:-</b>

**Fördelarna med FEIN:**

- ▶ Hög kvalitet och stabilitet tack vare användning av kul-/nållager samt motor och växellåda som är gjorda för kontinuerlig användning och hög belastning.
- ▶ Smidiga tillbehörbyten utan nyckel tack vare QuickIN-snabbspännsystemet.
- ▶ Sexkantsfäste med suverän momentöverföring mellan maskin och verktyg.
- ▶ Suverän för inpassningsjobb.
- ▶ Smutsar och dammar inte ned så mycket.

**I priset ingår:**

1 FEIN SUPERCUT CONSTRUCTION i plastlåda, 1 kniv, svampform, 1 adapter och 2 spännelar, 1 HM-segmentblad (form 224), vardera 1 E-CUT-sågblad Universal (form 147, 148), 1 segmentblad, diamantbelagt, rakt (form 162), 2 raspar, hårdmetallbelagda, trekantsform, hålade för dammsug, 1 spackel, 1 adapter Starlock

**FEIN SUPERCUT FSC 2.0 Q**  
VVS-installation

Tillbehör, se sida 220

Det effektiva systemet för bygg och renovering med specialtillbehör för de viktigaste VVS-reparationerna.

Effekt	W	400
Avgiven effekt	W	220
Svängningar	1/min	11 000 - 18 500
Verktygsinfästning		sexkant
Verktygsbyte		QuickIN
Amplitud		2 x 2,0°
Kabellängd	m	5
Vikt enligt EPTA	kg	1,45
<b>Beställningsnummer</b>		<b>7 236 36 56 01 0</b>
<b>EAN</b>		<b>4014586862828</b>
<b>Pris SEK exkl. moms [PK03]</b>		<b>7.360:-</b>
<b>Pris SEK inkl. moms [PK03]</b>		<b>9.200:-</b>

**Fördelarna med FEIN:**

- ▶ Sexkantsfäste med suverän momentöverföring mellan maskin och verktyg.
- ▶ Hög kvalitet och stabilitet tack vare användning av kul-/nållager samt motor och växellåda som är gjorda för kontinuerlig användning och hög belastning.
- ▶ Smidiga tillbehörbyten utan nyckel tack vare QuickIN-snabbspännsystemet.
- ▶ Suverän för inpassningsjobb.
- ▶ Smutsar och dammar inte ned så mycket.

**I priset ingår:**

1 FEIN SUPERCUT CONSTRUCTION i plastlåda, 1 kanalkniv av varje (12, 13 och 22 mm), 1 rak, lång fogkniv (form 116), 1 adapter och 2 spännelar, 1 HM-rasp, trekantig, hålade för dammsug, 1 spackel, vardera 1 E-CUT-sågblad Universal (form 147, 148), 1 segmentblad, diamantbelagt, rakt (form 162), 1 adapter Starlock

**FEIN SUPERCUT FSC 2.0 X**  
fogsanerering

Tillbehör, se sida 220

Det effektiva systemet för bygg och renovering med specialtillbehör för fogborttagning.

Effekt	W	400
Avgiven effekt	W	220
Svängningar	1/min	11 000 - 18 500
Verktygsinfästning		sexkant
Verktygsbyte		Manuellt med skruv, insex
Amplitud		2 x 2,0°
Kabellängd	m	5
Vikt enligt EPTA	kg	1,25
<b>Beställningsnummer</b>		<b>7 236 38 61 00 0</b>
<b>EAN</b>		<b>4014586876351</b>
<b>Pris SEK exkl. moms [PK03]</b>		<b>7.880:-</b>
<b>Pris SEK inkl. moms [PK03]</b>		<b>9.850:-</b>

**Fördelarna med FEIN:**

- ▶ Sexkantsfäste med suverän momentöverföring mellan maskin och verktyg.
- ▶ Hög kvalitet och stabilitet tack vare användning av kul-/nållager samt motor och växellåda som är gjorda för kontinuerlig användning och hög belastning.
- ▶ Ergonomisk konstruktion gör arbetet mindre tröttsamt.
- ▶ Vibrationsdämpat bygelhandtag ger minimal kroppsbelastning.
- ▶ Utsug med verktygslös anslutning.

**I priset ingår:**

1 rak, lång fogkniv (form 116), 1 vibrationsdämpande bygelhandtag, 1 rengöringsblock, 5 knivar, raka (form 117), 1 FEIN SUPERCUT CONSTRUCTION i plåtväska, 1 utsugningsanordning, 2 rengöringsknivar, diamantbelagda, raka (form 161)



## Såga



## Sågklinga

HSS, fintandad för precisionssågning. För allroundanvändning i plåt upp till ca 1 mm, även dubbelplåt och plast.

Ø mm	Förp. St	Beställningsnummer	Pris SEK exkl. moms	Pris SEK inkl. moms
63	2	6 35 02 102 01 6	412:-	515:-
63	5	6 35 02 102 07 0	977:-	1.222:-
80	2	6 35 02 103 01 0	432:-	540:-
80	5	6 35 02 103 05 0	1.024:-	1.280:-



## Sågklinga

HSS, försänkt, med försänkt spämskruv för kantnära jobb.

Ø mm	Förp. St	Beställningsnummer	Pris SEK exkl. moms	Pris SEK inkl. moms
85	1	6 35 02 177 01 0	465:-	582:-
85	5	6 35 02 177 05 0	2.092:-	2.615:-
100	1	6 35 02 178 01 0	484:-	605:-
100	5	6 35 02 178 05 0	2.178:-	2.723:-



## Segmentsågklinga

HSS, försänkt, med försänkt spämskruv för kantnära jobb.

Ø mm	Förp. St	Beställningsnummer	Pris SEK exkl. moms	Pris SEK inkl. moms
100	1	6 35 02 196 01 0	484:-	605:-
100	5	6 35 02 196 05 0	2.178:-	2.723:-



## Tillbehörssats Best of E-Cut XXL

Bestående av 10 st E-CUT sågblad. Innehåll: 2 x E-CUT Long-Life 32 mm brett (form 162), 3 x E-CUT Long-Life 42 mm brett (form 163), 3 x E-CUT Long-Life 35 mm brett (form 164), 2 x E-CUT Long-Life 65 mm brett (form 165) i den praktiska plastlådan.

Beställningsnummer	Pris SEK exkl. moms	Pris SEK inkl. moms
6 35 02 162 15 0	1.101:-	1.377:-



## Tillbehörssats Best of E-Cut

Består av 6 st E-CUT sågblad. Innehåll: vardera 1 E-CUT Universal 28 mm och 44 mm brett, 2 E-CUT Long-Life 35 mm brett, 2 E-CUT Long-Life 65 mm brett, i den praktiska förvaringsboxen i plast.

Beställningsnummer	Pris SEK exkl. moms	Pris SEK inkl. moms
6 35 02 147 12 0	776:-	970:-



## E-Cut Long-Life-sågblad

Bimetalltandning, försänkt, hög avverkningshastighet. Mycket lång livslängd och robust. För hårt trä, mjukt trä och alla andra trämaterial - även med spik. Även mycket lämplig för plast och gipsskivor.

Längd 78 mm, form 162

Bredd mm	Förp. St	Beställningsnummer	Pris SEK exkl. moms	Pris SEK inkl. moms
32	1	6 35 02 162 01 0	150:-	188:-
32	5	6 35 02 162 02 0	673:-	842:-
32	25	6 35 02 162 03 0	2.992:-	3.740:-



## E-Cut Long-Life-sågblad

Bimetalltandning, försänkt, hög avverkningshastighet. Mycket lång livslängd och robust. För hårt trä, mjukt trä och alla andra trämaterial - även med spik. Även mycket lämplig för plast och gipsskivor.

Längd 78 mm, form 163

Bredd mm	Förp. St	Beställningsnummer	Pris SEK exkl. moms	Pris SEK inkl. moms
42	1	6 35 02 163 01 0	155:-	194:-
42	5	6 35 02 163 02 0	699:-	874:-
42	25	6 35 02 163 03 0	3.107:-	3.884:-



## E-Cut Long-Life-sågblad

Bimetalltandning, försänkt, hög avverkningshastighet. Mycket lång livslängd och robust. För hårt trä, mjukt trä och alla andra trämaterial - även med spik. Även mycket lämplig för plast och gipsskivor.

Längd 50 mm, form 164

Bredd mm	Förp. St	Beställningsnummer	Pris SEK exkl. moms	Pris SEK inkl. moms
35	1	6 35 02 164 01 0	159:-	199:-
35	5	6 35 02 164 02 0	717:-	897:-
35	25	6 35 02 164 03 0	3.184:-	3.980:-



## E-Cut Long-Life-sågblad

Bimetalltandning, försänkt, hög avverkningshastighet. Mycket lång livslängd och robust. För hårt trä, mjukt trä och alla andra trämaterial - även med spik. Även mycket lämplig för plast och gipsskivor.

Längd 50 mm, form 165

Bredd mm	Förp. St	Beställningsnummer	Pris SEK exkl. moms	Pris SEK inkl. moms
65	1	6 35 02 165 01 0	173:-	217:-
65	5	6 35 02 165 02 0	777:-	972:-
65	25	6 35 02 165 03 0	3.454:-	4.318:-



## E-Cut Long-Life-sågblad

Bimetalltandning, försänkt, hög avverkningshastighet. Mycket lång livslängd och robust. För hårt trä, mjukt trä och alla andra trämaterial - även med spik. Även mycket lämplig för plast och gipsskivor.

Längd 30 mm, form 186

Bredd mm	Förp. St	Beställningsnummer	Pris SEK exkl. moms	Pris SEK inkl. moms
10	1	6 35 02 186 01 0	94:-	118:-
10	5	6 35 02 186 02 0	422:-	528:-
10	25	6 35 02 186 03 0	1.877:-	2.347:-



## E-Cut Long-Life-sågblad

Bimetalltandning, försänkt, hög avverkningshastighet. Mycket lång livslängd och robust. För hårt trä, mjukt trä och alla andra trämaterial - även med spik. Även mycket lämplig för plast och gipsskivor.

Längd 34 mm, form 185

Bredd mm	Förp. St	Beställningsnummer	Pris SEK exkl. moms	Pris SEK inkl. moms
20	1	6 35 02 185 01 0	122:-	153:-
20	5	6 35 02 185 02 0	547:-	684:-
20	25	6 35 02 185 03 0	2.431:-	3.039:-



## E-Cut Standard-sågblad

Enkel tandning, för alla trä-, gipsskive- och plastarbeten.

Längd 78 mm, form 123

Bredd mm	Förp. St	Beställningsnummer	Pris SEK exkl. moms	Pris SEK inkl. moms
32	1	6 35 02 123 01 8	132:-	165:-
32	5	6 35 02 123 04 6	593:-	742:-
32	25	6 35 02 123 03 0	2.635:-	3.294:-

**E-Cut Standard-sågblad**Enkel tandning, för alla trä-, gipsskive- och platarbeten.  
Längd 78 mm, form 124

Bredd mm	Förp. St	Beställningsnummer	Pris SEK exkl. moms	Pris SEK inkl. moms
42	1	6 35 02 124 01 6	<b>137:-</b>	172:-
42	5	6 35 02 124 04 4	<b>616:-</b>	770:-
42	25	6 35 02 124 03 8	<b>2.737:-</b>	3.422:-

**E-Cut Standard-sågblad**Enkel tandning, för alla trä-, gipsskive- och platarbeten.  
Längd 50 mm, form 135

Bredd mm	Förp. St	Beställningsnummer	Pris SEK exkl. moms	Pris SEK inkl. moms
35	1	6 35 02 135 01 9	<b>138:-</b>	173:-
35	5	6 35 02 135 03 1	<b>622:-</b>	778:-
35	25	6 35 02 135 02 5	<b>2.764:-</b>	3.455:-

**E-Cut Standard-sågblad**Enkel tandning, för alla trä-, gipsskive- och platarbeten.  
Längd 50 mm, form 136

Bredd mm	Förp. St	Beställningsnummer	Pris SEK exkl. moms	Pris SEK inkl. moms
65	1	6 35 02 136 01 2	<b>149:-</b>	187:-
65	5	6 35 02 136 03 4	<b>672:-</b>	840:-
65	25	6 35 02 136 02 8	<b>2.985:-</b>	3.732:-

**E-Cut Precision-sågblad**Original japantandning i dubbla rader, för exakta snitt och rena snittkanter, exakt arbete även på frihand.  
Längd 50 mm, form 119

Bredd mm	Förp. St	Beställningsnummer	Pris SEK exkl. moms	Pris SEK inkl. moms
35	1	6 35 02 119 01 0	<b>185:-</b>	232:-
35	5	6 35 02 119 04 8	<b>831:-</b>	1.039:-
35	25	6 35 02 119 03 2	<b>3.692:-</b>	4.615:-

**E-Cut Precision-sågblad**Original japantandning i dubbla rader, för exakta snitt och rena snittkanter, exakt arbete även på frihand.  
Längd 50 mm, form 120

Bredd mm	Förp. St	Beställningsnummer	Pris SEK exkl. moms	Pris SEK inkl. moms
45	1	6 35 02 120 01 2	<b>190:-</b>	238:-
45	5	6 35 02 120 04 0	<b>853:-</b>	1.067:-
45	25	6 35 02 120 03 4	<b>3.792:-</b>	4.740:-

**E-Cut Precision-sågblad**Original japantandning i dubbla rader, för exakta snitt och rena snittkanter, exakt arbete även på frihand.  
Längd 50 mm, form 121

Bredd mm	Förp. St	Beställningsnummer	Pris SEK exkl. moms	Pris SEK inkl. moms
55	1	6 35 02 121 01 1	<b>195:-</b>	244:-
55	5	6 35 02 121 04 9	<b>876:-</b>	1.095:-
55	25	6 35 02 121 03 3	<b>3.892:-</b>	4.865:-

**E-Cut Precision-sågblad**Original japantandning i dubbla rader, för exakta snitt och rena snittkanter, exakt arbete även på frihand.  
Längd 50 mm, form 122

Bredd mm	Förp. St	Beställningsnummer	Pris SEK exkl. moms	Pris SEK inkl. moms
65	1	6 35 02 122 01 4	<b>200:-</b>	250:-
65	5	6 35 02 122 04 2	<b>898:-</b>	1.123:-
65	25	6 35 02 122 03 6	<b>3.991:-</b>	4.989:-

**E-Cut Precision BIM-sågblad**Bimetall med dubbel Japantandning för alla trämaterial, gipsskivor och mjukplaster. Ökad livslängd och robusthet. Mycket snabb avverkning och högsta precision.  
Längd 50 mm, form 209

Bredd mm	Förp. St	Beställningsnummer	Pris SEK exkl. moms	Pris SEK inkl. moms
35	1	6 35 02 209 01 0	<b>185:-</b>	232:-
35	5	6 35 02 209 02 0	<b>831:-</b>	1.039:-
35	25	6 35 02 209 03 0	<b>3.692:-</b>	4.615:-

**E-Cut Precision BIM-sågblad**Bimetall med dubbel Japantandning för alla trämaterial, gipsskivor och mjukplaster. Ökad livslängd och robusthet. Mycket snabb avverkning och högsta precision.  
Längd 50 mm, form 210

Bredd mm	Förp. St	Beställningsnummer	Pris SEK exkl. moms	Pris SEK inkl. moms
45	1	6 35 02 210 01 0	<b>190:-</b>	238:-
45	5	6 35 02 210 02 0	<b>853:-</b>	1.067:-
45	25	6 35 02 210 03 0	<b>3.792:-</b>	4.740:-

**E-Cut Precision BIM-sågblad**Bimetall med dubbel Japantandning för alla trämaterial, gipsskivor och mjukplaster. Ökad livslängd och robusthet. Mycket snabb avverkning och högsta precision.  
Längd 50 mm, form 211

Bredd mm	Förp. St	Beställningsnummer	Pris SEK exkl. moms	Pris SEK inkl. moms
55	1	6 35 02 211 01 0	<b>195:-</b>	244:-
55	5	6 35 02 211 02 0	<b>876:-</b>	1.095:-
55	25	6 35 02 211 03 0	<b>3.892:-</b>	4.865:-

**E-Cut Precision BIM-sågblad**Bimetall med dubbel Japantandning för alla trämaterial, gipsskivor och mjukplaster. Ökad livslängd och robusthet. Mycket snabb avverkning och högsta precision.  
Längd 50 mm, form 212

Bredd mm	Förp. St	Beställningsnummer	Pris SEK exkl. moms	Pris SEK inkl. moms
65	1	6 35 02 212 01 0	<b>200:-</b>	250:-
65	5	6 35 02 212 02 0	<b>898:-</b>	1.123:-
65	25	6 35 02 212 03 0	<b>3.991:-</b>	4.989:-

**E-Cut-sågblad "Universal"**Med bimetalltandning, enkel, lämpar sig även för radier, hög skärhastighet, plåt (400 N/mm<sup>2</sup>) max ca 2 mm, aluminiumprofiler, kopparrör, trä, gipsskivor och nästan all sorts plast.  
Längd 60 mm, form 147

Bredd mm	Förp. St	Beställningsnummer	Pris SEK exkl. moms	Pris SEK inkl. moms
28	1	6 35 02 147 01 5	<b>179:-</b>	224:-
28	5	6 35 02 147 02 1	<b>806:-</b>	1.008:-
28	25	6 35 02 147 03 7	<b>3.583:-</b>	4.479:-

**E-Cut-sågblad "Universal"**Med bimetalltandning, enkel, lämpar sig även för radier, hög skärhastighet, plåt (400 N/mm<sup>2</sup>) max ca 2 mm, aluminiumprofiler, kopparrör, trä, gipsskivor och nästan all sorts plast.  
Längd 60 mm, form 148

Bredd mm	Förp. St	Beställningsnummer	Pris SEK exkl. moms	Pris SEK inkl. moms
44	1	6 35 02 148 01 3	<b>188:-</b>	235:-
44	5	6 35 02 148 02 9	<b>847:-</b>	1.059:-
44	25	6 35 02 148 03 5	<b>3.763:-</b>	4.704:-

**HSS-träsågs klinga**Perfekt för lång, rak sågning och urtag i lagda parkett- och laminatgolv.  
utan djupanslag

Bredd mm	Förp. St	Beställningsnummer	Pris SEK exkl. moms	Pris SEK inkl. moms
100	1	6 35 02 179 01 0	<b>577:-</b>	722:-

**HSS-träsågsklinga**

Perfekt för lång, rak sågning och urtag i lagda parkett- och laminatgolv.  
med djupanslag

Bredd mm	Förp. St	Beställningsnummer	Pris SEK exkl. moms	Pris SEK inkl. moms
100	1	6 35 02 179 02 0	<b>758:-</b>	948:-

**Djupanslag**

Djupanslag för alla sågblad. För exakt bearbetning på djupet. Effektivt skydd av sågblad och arbetsstycke. Innehåll: 1 adapter för infästning på maskinen, kan vridas fritt 360°. 1 djupanslag, 1 styrläde som kan ställas in på djupet. Kan endast användas med (A)FMM eller (A)FSC.

Beställningsnummer	Pris SEK exkl. moms	Pris SEK inkl. moms
3 21 27 069 01 0	<b>210:-</b>	263:-

**M-Cut sågblad**

För avskärning, utskärning och urspårning i plåt, plast, glasfiber- armerad plast och kolfiberarmerad plast, 2-pack.

Bredd mm	Längd mm	Beställningsnummer	Pris SEK exkl. moms	Pris SEK inkl. moms
30	50	6 35 02 138 01 4	<b>177:-</b>	222:-

**M-Cut sågblad**

För avskärning, utskärning och urspårning i plåt, plast, glasfiber- armerad plast och kolfiberarmerad plast, 2-pack. smal

Bredd mm	Längd mm	Beställningsnummer	Pris SEK exkl. moms	Pris SEK inkl. moms
10	50	6 35 02 158 01 0	<b>207:-</b>	259:-

**HM-sågsklinga med öppen tandning**

För perfekta sågkanter i kol-/glasfibermaterial utan delaminering. Långa raka snitt utan grader och hög avverkningshastighet. Kan även användas med djupanslag.

Bredd mm	Längd mm	Beställningsnummer	Pris SEK exkl. moms	Pris SEK inkl. moms
1,2	105	6 35 02 189 01 0	<b>496:-</b>	620:-

**E-Cut HM-sågblad**

Såga skonsamt för materialet med perfekta sågkanter i kol-/ glasfibermaterial utan delaminering. Passar särskilt bra för exakta urtag och korta snitt. Exakt arbete i hörn och nära kanter. Kan även användas med djupanslag.

Bredd mm	Längd mm	Beställningsnummer	Pris SEK exkl. moms	Pris SEK inkl. moms
35	50	6 35 02 192 01 0	<b>305:-</b>	382:-

**Diamantsågsklinga med öppen tandning**

För perfekta sågkanter i kol-/glasfibermaterial utan delaminering. Långa raka snitt utan grader och mycket hög avverknings- hastighet. Diamantbeläggning för överlägsen livslängd. Kan även användas med djupanslag.

Ø mm	Skärbredd mm	Beställningsnummer	Pris SEK exkl. moms	Pris SEK inkl. moms
105	1,2	6 35 02 190 01 0	<b>1.195:-</b>	1.494:-

**E-Cut diamantsågblad**

Såga skonsamt för materialet med perfekta sågkanter i kol-/ glasfibermaterial utan delaminering. Passar särskilt bra för exakta urtag och korta snitt. Diamantbeläggning för överlägsen livslängd. Exakt arbete i hörn och nära kanter. Kan även användas med djupanslag.

Bredd mm	Längd mm	Beställningsnummer	Pris SEK exkl. moms	Pris SEK inkl. moms
35	50	6 35 02 194 01 0	<b>496:-</b>	620:-

**E-Cut diamantsågblad**

Såga skonsamt för materialet med perfekta sågkanter i kol-/ glasfibermaterial utan delaminering. Passar särskilt bra för exakta urtag och korta snitt. Diamantbeläggning för överlägsen livslängd. Exakt arbete i hörn och nära kanter. Kan även användas med djupanslag.

Bredd mm	Längd mm	Beställningsnummer	Pris SEK exkl. moms	Pris SEK inkl. moms
42	60	6 35 02 195 01 0	<b>546:-</b>	683:-

**HM-fil**

Filar till och gradar av urtag i glas-, kolfiber, plast och trä, längd 50 mm

Förp. St	Beställningsnummer	Pris SEK exkl. moms	Pris SEK inkl. moms
2	6 37 06 018 01 0	<b>253:-</b>	317:-

**Kniv segment**

Försänkt, för uttagning av kittade isolerrutor. 2-pack

Beställningsnummer	Pris SEK exkl. moms	Pris SEK inkl. moms
6 39 03 166 01 6	<b>715:-</b>	894:-

**Raspa****Hårdmetallrasp, trekantig**

För grovslipning av spackel, kakelfix, betong, sten och trä. Lämpar sig både för användning med och utan dammsugning. Stort utförande för snabb avverkning och effektiv bearbetning av många kvadratmeter, kantlängd 110 mm.

Beställningsnummer	Pris SEK exkl. moms	Pris SEK inkl. moms
6 37 31 005 01 0	<b>300:-</b>	375:-

**Avlägsna fogar****HM-sågsklinga**

Billigare än diamantbelagt utförande, men kortare livslängd. Försänkt, skärbredd ca 2,2 mm, standardutförande för alla marmor-, epoxy- och kakelfogar.

Ø mm	Förp. St	Beställningsnummer	Pris SEK exkl. moms	Pris SEK inkl. moms
105	1	6 35 02 172 01 0	<b>417:-</b>	522:-
105	5	6 35 02 172 02 0	<b>1.877:-</b>	2.347:-

**HM-sågsklinga**

Billigare än diamantbelagt utförande, men kortare livslängd. extratunt utförande, skärbredd ca 1,2 mm, passar inte för hårda epoxy- och kakelfogar. Efterbearbetar även däcksnätning.

Ø mm	Förp. St	Beställningsnummer	Pris SEK exkl. moms	Pris SEK inkl. moms
105	1	6 35 02 173 01 0	<b>417:-</b>	522:-
105	5	6 35 02 173 02 0	<b>1.877:-</b>	2.347:-

**HM-segmentblad**

Billigare än diamantbelagt utförande, men kortare livslängd. För hörn och radier och för arbeten utan överlappning, skär- bredd ca 2,2 mm, för alla marmor- och epoxifogar.

Förp. St	Beställningsnummer	Pris SEK exkl. moms	Pris SEK inkl. moms
1	6 39 03 225 01 0	<b>417:-</b>	522:-
5	6 39 03 225 02 0	<b>1.877:-</b>	2.347:-

**HM-segmentblad**

Billigare än diamantbelagt utförande, men kortare livslängd. För hörn och radier och för arbeten utan överlappning, extra- tunt utförande, skärbredd ca 1,2 mm, skärdjup max. 10 mm. Passar inte för hårda epoxy- eller kakelfogar.

Förp. St	Beställningsnummer	Pris SEK exkl. moms	Pris SEK inkl. moms
1	6 39 03 224 01 0	<b>417:-</b>	522:-
5	6 39 03 224 02 0	<b>1.877:-</b>	2.347:-

**Diamantsågklinga**

Snittlinje ca 2,2 mm, standardutförande för alla marmor-, epoxyharts- och cementfogar.

Ø mm	Förp. St	Beställningsnummer	Pris SEK exkl. moms	Pris SEK inkl. moms
80	1	6 35 02 115 01 1	<b>742:-</b>	928:-
80	5	6 35 02 115 03 0	<b>3.340:-</b>	4.175:-
105	1	6 35 02 167 01 0	<b>1.071:-</b>	1.339:-
105	5	6 35 02 167 02 0	<b>4.820:-</b>	6.025:-

**Diamantsågklinga**

Snittlinje ca 1,0 mm, för extremt tunna kakelfogar. Ej lämplig för epoxiharts och cementfogar.

Ø mm	Förp. St	Beställningsnummer	Pris SEK exkl. moms	Pris SEK inkl. moms
80	1	6 35 02 116 01 4	<b>1.060:-</b>	1.325:-
80	5	6 35 02 116 02 0	<b>4.772:-</b>	5.965:-
105	1	6 35 02 168 01 0	<b>1.071:-</b>	1.339:-
105	5	6 35 02 168 02 0	<b>4.820:-</b>	6.025:-

**Segmentblad**

Diamantbelagd, även för hörn och radier och för arbete utan överlappning. Snittlinje ca 2,2 mm, standardutförande för alla marmor-, epoxyharts- och cementfogar.

Förp. St	Beställningsnummer	Pris SEK exkl. moms	Pris SEK inkl. moms
1	6 39 03 162 01 7	<b>774:-</b>	968:-
5	6 39 03 162 03 0	<b>3.485:-</b>	4.357:-

**Segmentblad**

Diamantbelagd, även för hörn och radier och för arbete utan överlappning. Snittlinje ca 1,2 mm, för extremt tunna marmorfogar. Skärdjup max 10 mm. Ej lämpligt för epoxiharts- och cementfogar.

Förp. St	Beställningsnummer	Pris SEK exkl. moms	Pris SEK inkl. moms
1	6 39 03 196 01 3	<b>774:-</b>	968:-
5	6 39 03 196 02 0	<b>3.485:-</b>	4.357:-

**Rengöringsblock**

Rhomb för rengöring av hårdmetall- och diamantverktyg.

Beställningsnummer	Pris SEK exkl. moms	Pris SEK inkl. moms
6 37 19 007 01 0	<b>235:-</b>	294:-

**Kniv**

Rak form. Allroundkniv för nästan alla mjukfogar. 5-pack

Beställningsnummer	Pris SEK exkl. moms	Pris SEK inkl. moms
6 39 03 117 01 5	<b>241:-</b>	302:-

**Kniv**

Rak form, lång, till mycket djupa fogar. 5-pack

Beställningsnummer	Pris SEK exkl. moms	Pris SEK inkl. moms
6 39 03 116 01 1	<b>773:-</b>	967:-

**Segmentblad**

Segmentform, för V-snitt utifrån respektive snitt i hörn, 2-pack

Totaltlängd mm	Snittlängd mm	Beställningsnummer	Pris SEK exkl. moms	Pris SEK inkl. moms
73	30	6 39 03 132 01 0	<b>540:-</b>	675:-

**Skrapa****Spackel**

för avlägsnande av beläggningar som t.ex. underredsmassa, limrester o.s.v. 2-pack

Längd mm	Förp. St	Beställningsnummer	Pris SEK exkl. moms	Pris SEK inkl. moms
64	2	6 39 03 206 01 8	<b>229:-</b>	287:-
72	2	6 39 03 227 01 0	<b>233:-</b>	292:-

**Skärning****Kniv**

Svampform, för skärning av silikon och mjuka kittmaterial. 5-pack

Beställningsnummer	Pris SEK exkl. moms	Pris SEK inkl. moms
6 39 03 128 01 2	<b>175:-</b>	219:-

**Kanalkniv**

Gör spår i frigolitskivor för el-, vägg- och golvvärme.

Skärdjup mm	Bredd mm	Skärbredd mm	Beställningsnummer	Pris SEK exkl. moms	Pris SEK inkl. moms
6,5	50	13	6 39 03 223 01 0	<b>378:-</b>	473:-

**Kanalkniv**

Gör spår i frigolitskivor för elkabel.

Bredd mm	Starthålsdi- meter mm	Beställningsnummer	Pris SEK exkl. moms	Pris SEK inkl. moms
50	12	6 39 03 222 01 0	<b>378:-</b>	473:-

**Kanalkniv**

Gör spår i frigolitskivor för 1/2"- och 3/4"-varmvattenrör samt VP-rör för elinstallationer. Automatisk fixering av de inlagda rören. Enkel snabb och säker användning.

Bredd mm	Starthålsdi- meter mm	Beställningsnummer	Pris SEK exkl. moms	Pris SEK inkl. moms
50	22	6 39 03 221 01 0	<b>378:-</b>	473:-

**Kanalkniv**

Kniv för 90° urtag för att bocka Schlüter Kerdi-Boards®.

Skärdjup mm	Beställningsnummer	Pris SEK exkl. moms	Pris SEK inkl. moms
12,5	6 39 03 231 01 0	<b>160:-</b>	200:-
12,5	6 39 03 230 01 0	<b>160:-</b>	200:-
28	6 39 03 229 01 0	<b>160:-</b>	200:-
38	6 39 03 228 01 0	<b>160:-</b>	200:-

**Allmänna tillbehör****Utsugningsanordning**

FSC 2.0 Q

För användning med diamantbelagda verktyg, monteras utan verktyg. Slanganslutning Ø 32 mm.

Beställningsnummer	Pris SEK exkl. moms	Pris SEK inkl. moms
9 26 02 084 01 0	<b>741:-</b>	927:-



**Utsugningsanordning**

FSC 2.0 X

För användning med diamantbelagda verktyg, monteras utan verktyg. Slanganslutning Ø 32 mm.

Beställningsnummer	Pris SEK exkl.		Pris SEK inkl.	
	moms		moms	
9 26 02 075 01 8	<b>729:-</b>		912:-	



**Utsugsatts**

För alla slip- och rasparbeten med trekantig slipplatta och hårdmetallrasp, inklusive 2 slipplattor, hålade; 5 hålade slippapper av vardera, korn 60, 80, 120; 1 utsugskåpa med utsugsrör; 2 slanghylsor för slanganslutningar Ø 27 och 32 mm samt 2 adapterar för anslutning till de vanligaste hushållsdamsugarna. För FSC 2.0 Q.

Beställningsnummer	Pris SEK exkl.		Pris SEK inkl.	
	moms		moms	
9 26 02 074 01 4	<b>571:-</b>		714:-	



**Arbetshandskar**

vibrationsdämpande, certifierade enligt EN 388/420, EN ISO 10819, EEC-nr 0200, förp. 1 par

Strl.	Beställningsnummer	Pris SEK exkl.		Pris SEK inkl.	
		moms		moms	
9 L	3 21 73 003 00 3	<b>819:-</b>		1.024:-	
10 XL	3 21 73 004 00 1	<b>819:-</b>		1.024:-	
11 XXL	3 21 73 005 00 5	<b>819:-</b>		1.024:-	



**Bygelhandtag**

För att reducera vibrationer speciellt under långvarig användning. Fungerar även tillsammans med utsugningsanordning 9 26 02 084 01 0.

Beställningsnummer	Pris SEK exkl.		Pris SEK inkl.	
	moms		moms	
3 21 19 116 01 1	<b>484:-</b>		605:-	



**Adapter för FEIN SUPERCUT utan QuickIN**

Nödvändig för att du ska kunna använda tillbehör med 8-stjärnsfäste (t.ex. rasp, slip- och polerplattor).

Beställningsnummer	Pris SEK exkl.		Pris SEK inkl.	
	moms		moms	
3 06 05 114 01 1	<b>262:-</b>		328:-	



**Adapter för FEIN SUPERCUT utan QuickIN**

för fäste av Starlock-tillbehör på äldre FEIN SUPERCUT utan QuickIN-verktygsfäste (FSC 1.6, FSC 1.7). Adapter plus spännskruv.

Beställningsnummer	Pris SEK exkl.		Pris SEK inkl.	
	moms		moms	
3 52 22 952 04 0	<b>157:-</b>		197:-	



**Adapter för FEIN SUPERCUT med QuickIN**

Nödvändig för att du ska kunna använda tillbehör med 8-stjärnsfäste (t.ex. rasp, slip- och polerplattor).

Beställningsnummer	Pris SEK exkl.		Pris SEK inkl.	
	moms		moms	
6 37 33 005 01 0	<b>248:-</b>		310:-	



**Adapter för FEIN SUPERCUT med QuickIN**

för fäste av Starlock-tillbehör på äldre FEIN SUPERCUT med QuickIN-verktygsfäste (FSC 1.6 Q, FSC 1.7 Q, FSC 2.0 Q, AFSC 1.7 Q och AFSC 18). Adapter plus spännskruv.

Beställningsnummer	Pris SEK exkl.		Pris SEK inkl.	
	moms		moms	
3 52 22 952 05 0	<b>157:-</b>		197:-	



**Skärpasta**

Smörjmedel för bearbetning av plåtmaterial.

Beställningsnummer	Pris SEK exkl.		Pris SEK inkl.	
	moms		moms	
3 21 32 020 12 9	<b>160:-</b>		200:-	

**Tillbehörssatser**



**Tillbehörssats för snickeri/trä**

Efterbeställning till proffssats snickeri/trä, består av: 1 HSS-träsågsklinga (form 153); 4 E-Cut Long-Life sågblad (form 162, 163, 164, 165); 4 E-Cut Precision sågblad (form 119, 120 och 121, 122); 2 E-Cut Universal sågblad (form 147, 148); 1 djupanslag; 1 slipplatta; 5 slippapper av varje, kornstl 80, 120, 180; 1 adapter och 2 spännelar

Beställningsnummer	Pris SEK exkl.		Pris SEK inkl.	
	moms		moms	
6 39 03 167 66 0	<b>1.918:-</b>		2.398:-	



**Tillbehörssats för fönsterrenovering/-byte**

Efterbeställning till proffssats fönsterrenovering/-byte, består av: 1 försänt HSS-sågsklinga (form 137); 1 HSS-träsågsklinga (form 153); 1 E-Cut Long-Life sågblad (form 163); 2 E-Cut Universal sågblad (form 147,148); 1 segmentblad (form 166); 1 svampformad kniv (form 128); 1 djupanslag; 1 slipplatta; 5 slippapper av varje, kornstl 80, 120, 180; 1 adapter och 2 spännelar

Beställningsnummer	Pris SEK exkl.		Pris SEK inkl.	
	moms		moms	
6 39 03 167 67 0	<b>1.918:-</b>		2.398:-	



**Tillbehörssats för kakel-/badrumsrenovering**

Efterbeställning till proffssats kakel-/badrumsrenovering, består av: 1 diamantbelagt segmentblad (form 162); 1 tunt HM-segmentblad (form 224); 1 svampformad kniv (form 128); 1 spackelspade; 2 hårdmetallbelagda raspar; 2 E-Cut Universal-sågblad (form 147, 148); 1 adapter och 1 spännel.

Beställningsnummer	Pris SEK exkl.		Pris SEK inkl.	
	moms		moms	
6 39 03 167 58 0	<b>1.918:-</b>		2.398:-	



**Tillbehörssats för VVS-installationer**

Efterbeställning till proffssats VVS-installationer, består av: 1 diamantbelagd segmentkniv (form 162); 3 kanalknivar (12, 13, 22 mm); 1 rak kniv (form 116); 2 E-Cut Universal-sågblad (form 147, 148); 1 spackelspade; 1 hårdmetallbelagd rasp; 1 adapter och 2 spännelar

Beställningsnummer	Pris SEK exkl.		Pris SEK inkl.	
	moms		moms	
6 39 03 167 59 0	<b>1.918:-</b>		2.398:-	





	FEIN SUPERCUT FSC 1.6	FEIN SUPERCUT FSC 1.6 Q	FEIN SUPERCUT FSC 1.6 Q bilverkstad	FEIN SUPERCUT FSC 1.6 Q bilglas	FEIN SUPERCUT FSC 1.6 Q Cargo	FEIN SUPERCUT MODx 6-25	
	Kraftfullt, oscillerande verktyg för fordonstillämpningar.	Kraftfullt, oscillerande verktyg med snabbbytessystem för fordonstillämpningar.	Det effektiva systemet för fordonsunderhåll med specialtillbehör för mångsidighet i fordonsverkstäder.	Det effektiva systemet för fordondunderhåll med specialtillbehör för snabb och säker urtagning av fordonsrutor.	Det effektiva systemet för fordonsunderhåll med specialtillbehör för snabb och professionell urtagning av limmade rutor på bussar, lastbilar och spårbundna fordon.	Kraftfullt tryckluftsdrevet, oscillerande verktyg för Cargo.	
<b>Sida</b>	226	226	226	227	227	227	
<b>Tekniska egenskaper</b>	Effekt	400 W	400 W	400 W	400 W	400 W	
	Avgiven effekt	220 W	220 W	220 W	220 W	220 W	
	Svängningar	11 000 - 18 500 1/min	11 000 - 18 500 1/min	11 000 - 18 500 1/min	11 000 - 18 500 1/min	11 000 - 18 500 1/min	20 000 1/min
	Vikt enligt EPTA	1,25 kg	1,45 kg	1,45 kg	1,45 kg	1,45 kg	0,9 kg
	Kabellängd	5 m	5 m	5 m	5 m	5 m	
	Verktogsinfästning	sexkant	sexkant	sexkant	sexkant	sexkant	
	Verktogsbyte	Manuellt med skruv, insex	QuickIN	QuickIN	QuickIN	QuickIN	
	Arbetstryck						6,3 bar
	Luftförbrukning						0,6 m <sup>3</sup> /min



## FEIN SUPERCUT FSC 1.6



Tillbehör, se sida 228

Maskinens sladdlösa variant se sidan 40

Kraftfullt, oscillerande verktyg för fordonstillämpningar.

Effekt	W	400
Avgiven effekt	W	220
Svängningar	1/min	11 000 - 18 500
Verktögsinfästning		sexkant
Verktögsbyte		Manuellt med skruv, insex
Kabellängd	m	5
Vikt enligt EPTA	kg	1,25
<b>Beställningsnummer</b>		<b>7 236 31 50 01 3</b>
<b>EAN</b>		<b>4014586859552</b>
<b>Pris SEK exkl. moms [PK03]</b>		<b>5.340:-</b>
<b>Pris SEK inkl. moms [PK03]</b>		<b>6.675:-</b>

**Fördelarna med FEIN:**

- ▶ Hög kvalitet och stabilitet tack vare användning av kul-/nållager samt motor och växellåda som är gjorda för kontinuerlig användning och hög belastning.
- ▶ Perfekt för urlasning av limmade rutor och fordonunderhåll.
- ▶ Stort tillbehörsutbud för skärning, sågning, slipning och skrapning.
- ▶ Självavstängande kolborstar.
- ▶ Sexkantsfäste med suverän momentöverföring mellan maskin och verktyg.
- ▶ Steglös varvtalsinställning.
- ▶ FEIN högeffektmotor.
- ▶ Rekommenderad av ledande fordonstillverkare.

**I priset ingår:**

- 1 FEIN SUPERCUT FSC 1.6, 1 spännskruv (3 30 01 039 01 7), 1 nyckel, 1 plastlåda, 1 slipsten (6 37 19 010 01 4)

## FEIN SUPERCUT FSC 1.6 Q



Tillbehör, se sida 228

Maskinens sladdlösa variant se sidan 40

Kraftfullt, oscillerande verktyg med snabbbytessystem för fordonstillämpningar.

Effekt	W	400
Avgiven effekt	W	220
Svängningar	1/min	11 000 - 18 500
Verktögsinfästning		sexkant
Verktögsbyte		QuickIN
Kabellängd	m	5
Vikt enligt EPTA	kg	1,45
<b>Beställningsnummer</b>		<b>7 236 42 50 01 0</b>
<b>EAN</b>		<b>4014586863191</b>
<b>Pris SEK exkl. moms [PK03]</b>		<b>5.340:-</b>
<b>Pris SEK inkl. moms [PK03]</b>		<b>6.675:-</b>

**Fördelarna med FEIN:**

- ▶ Smidiga tillbehörbyten utan nyckel tack vare QuickIN-snabbspännsystemet.
- ▶ Perfekt för urlasning av limmade rutor och fordonunderhåll.
- ▶ Hög kvalitet och stabilitet tack vare användning av kul-/nållager samt motor och växellåda som är gjorda för kontinuerlig användning och hög belastning.
- ▶ FEIN högeffektmotor.
- ▶ Sexkantsfäste med suverän momentöverföring mellan maskin och verktyg.
- ▶ Rekommenderas av ledande biltillverkare.
- ▶ Självavstängande kolborstar.
- ▶ Steglös varvtalsinställning.

**I priset ingår:**

- 1 FEIN SUPERCUT FSC 1.6 Q i plastväska, 1 slipsten (6 37 19 010 01 4), 1 skyddshölje för verktygsbyte

## FEIN SUPERCUT FSC 1.6 Q bilverkstad



Tillbehör, se sida 228

Maskinens sladdlösa variant se sidan 40

Det effektiva systemet för fordonsunderhåll med specialtillbehör för mångsidighet i fordonsverkstäder.

Effekt	W	400
Avgiven effekt	W	220
Svängningar	1/min	11 000 - 18 500
Verktögsinfästning		sexkant
Verktögsbyte		QuickIN
Kabellängd	m	5
Vikt enligt EPTA	kg	1,45
<b>Beställningsnummer</b>		<b>7 236 42 55 01 0</b>
<b>EAN</b>		<b>4014586862842</b>
<b>Pris SEK exkl. moms [PK03]</b>		<b>6.680:-</b>
<b>Pris SEK inkl. moms [PK03]</b>		<b>8.350:-</b>

**Fördelarna med FEIN:**

- ▶ Hög kvalitet och stabilitet tack vare användning av kul-/nållager samt motor och växellåda som är gjorda för kontinuerlig användning och hög belastning.
- ▶ Kan användas för fram-, sido- och bakrutor.
- ▶ Smidiga tillbehörbyten utan nyckel tack vare QuickIN-snabbspännsystemet.
- ▶ Fler skärknivar i tillbehörssortimentet.
- ▶ Hög säkerhetsnivå med L-formade knivar.

**I priset ingår:**

- 1 FEIN SUPERCUT FSC 1.6 Q i plastväska, 2 L-formade knivar, tandade (form 207), 2 U-formade skärknivar, kort skaft (1 form 079 och 1 form 101), 1 U-formad skärkniv, förstärkt (form 157), 1 skyddshölje för verktygsbyte, 1 spadformad skrapkniv, med skrapskyddsbeläggning (form 129), 1 L-formad skärkniv, tandad (form 208), 1 rak skärkniv, Z-bockning, med ställbar anslagsrulle (form 143), 1 slipsten (6 37 19 010 01 4), 2 U-formade skärknivar, kort skaft (form 076), 1 skrapa för att ta bort underredsmassa, 1 HSS-sågklinga (Ø 80 mm)

**FEIN SUPERCUT FSC 1.6 Q bilglas**

Det effektiva systemet för fordonunderhåll med specialtillbehör för snabb och säker urtagning av fordonsrutor.



Tillbehör, se sida 228

Maskinens sladdlösa variant se sidan 40

Effekt	W	400
Avgiven effekt	W	220
Svängningar	1/min	11 000 - 18 500
Verktögsinfästning		sexkant
Verktögsbyte		QuickIN
Kabellängd	m	5
Vikt enligt EPTA	kg	1,45
<b>Beställningsnummer</b>		<b>7 236 42 56 01 0</b>
<b>EAN</b>		<b>4014586862859</b>
<b>Pris SEK exkl. moms [PK03]</b>		<b>6.680:-</b>
<b>Pris SEK inkl. moms [PK03]</b>		<b>8.350:-</b>

**Fördelarna med FEIN:**

- ▶ Hög kvalitet och stabilitet tack vare användning av kul-/nållager samt motor och växellåda som är gjorda för kontinuerlig användning och hög belastning.
- ▶ Optimalt sammansatt sats för urtagning av de vanligaste fordonsrutorna.
- ▶ Smidiga tillbehörsbyten utan nyckel tack vare QuickIN-snabbspännsystemet.
- ▶ Fler skärknivar i tillbehörssortimentet.
- ▶ Skärkniven har lång livslängd.
- ▶ Hög säkerhetsnivå med L-formade knivar.

**I priset ingår:**

1 FEIN SUPERCUT FSC 1.6 Q i plastväska, 1 L-formad kniv, tandad (form 209), 1 rak skärkniv, Z-bockning, tandad (form 081), 1 rak skärkniv, Z-bockning, med ställbar anslagsrulle (form 143), 1 skyddshölje för verktygsbyte, 2 U-formade skärknivar, förstärkt utförande, tandad (form 212), 3 L-formade skärknivar, tandade (form 207), 1 slipsten (6 37 19 010 01 4), 2 L-formade knivar, tandade (form 208), vardera 1 U-formad skärkniv, förstärkt utförande (form 157 och 111)

**FEIN SUPERCUT FSC 1.6 Q Cargo**

Det effektiva systemet för fordonunderhåll med specialtillbehör för snabb och professionell urtagning av limmade rutor på bussar, lastbilar och spårbundna fordon.



Tillbehör, se sida 228

Maskinens sladdlösa variant se sidan 40

Effekt	W	400
Avgiven effekt	W	220
Svängningar	1/min	11 000 - 18 500
Verktögsinfästning		sexkant
Verktögsbyte		QuickIN
Kabellängd	m	5
Vikt enligt EPTA	kg	1,45
<b>Beställningsnummer</b>		<b>7 236 42 57 01 0</b>
<b>EAN</b>		<b>4014586862866</b>
<b>Pris SEK exkl. moms [PK03]</b>		<b>6.680:-</b>
<b>Pris SEK inkl. moms [PK03]</b>		<b>8.350:-</b>

**Fördelarna med FEIN:**

- ▶ Smidiga tillbehörsbyten utan nyckel tack vare QuickIN-snabbspännsystemet.
- ▶ Hög kvalitet och stabilitet tack vare användning av kul-/nållager samt motor och växellåda som är gjorda för kontinuerlig användning och hög belastning.
- ▶ Tillräckliga kapacitetsreserver för extrema förhållanden inom cargo.
- ▶ Skärkniven har lång livslängd.
- ▶ Fler skärknivar i tillbehörssortimentet.
- ▶ Tandad kniv specialgjord för PUR-flerkomponentlim.

**I priset ingår:**

1 FEIN SUPERCUT FSC 1.6 Q i plastväska, 1 krokformad skärkniv, tandad (form 217), 1 spadformad skrapkniv, med skrapskyddsbeläggning (form 105), 1 slipsten (6 37 19 010 01 4), 1 draglina med fäste, 2 L-formade knivar, tandade (form 207), 2 raka skärknivar, tandade (form 073), 1 svängd skärkniv, Z-bockning, tandad (form 072), 1 U-formad kniv, tandad (form 212), 1 skyddshölje för verktygsbyte, 2 raka knivar Z-bockning, tandade (form 081), 1 L-formad kniv, tandad (form 209)

**FEIN SUPERCUT MOTdx 6-25**

Kraftfullt tryckluftsdrevet, oscillerande verktyg för Cargo.



Tillbehör, se sida 228

Arbetstryck	bar	6,3
Luftförbrukning	m <sup>3</sup> /min	0,6
Svängningar	1/min	20 000
Slangvidd Ø	mm	8
Vikt enligt EPTA	kg	0,9
<b>Beställningsnummer</b>		<b>7 536 03 00 01 0</b>
<b>EAN</b>		<b>4014586861906</b>
<b>Pris SEK exkl. moms [PK03]</b>		<b>7.580:-</b>
<b>Pris SEK inkl. moms [PK03]</b>		<b>9.475:-</b>

**Fördelarna med FEIN:**

- ▶ Omfattande tillbehörsprogram för professionell användning.
- ▶ Kraftig oscillationsrörelse (vinkelamplitud ± 1,6°) ger hög avverkning.
- ▶ Perfekt för urglasning av limmade rutor på lastbilar, bussar och spårbundna fordon.
- ▶ Små mått.
- ▶ Tryckluftssläng och evakuering ingår.
- ▶ Fritt från läckageluft och oljedimma i arbetsområdet.
- ▶ Sexkantsfäste.

**I priset ingår:**

1 plastlåda, 2 nycklar, 1 FEIN SUPERCUT tryckluft MOTdx 6-25

**Allmänna tillbehör**



**Skydd**

Ger säkra verktygsbyten när du lossar och låser spännarmen på SUPERCUT med QuickIN.

Beställningsnummer	Pris SEK exkl. moms	Pris SEK inkl. moms
3 21 74 011 00 0	<b>71:-</b>	89:-



**Slipsten**

Bryner knivar för att ge optimal egg före användning.

Beställningsnummer	Pris SEK exkl. moms	Pris SEK inkl. moms
6 37 19 010 01 4	<b>121:-</b>	152:-



**Skärpasta**

Smörjmedel för bearbetning av plåtmaterial.

Beställningsnummer	Pris SEK exkl. moms	Pris SEK inkl. moms
3 21 32 020 12 9	<b>160:-</b>	200:-



**Arbetshandskar**

vibrationsdämpande, certifierade enligt EN 388/420, EN ISO 10819, EEC-nr 0200, förp. 1 par

Strl.	Beställningsnummer	Pris SEK exkl. moms	Pris SEK inkl. moms
9 L	3 21 73 003 00 3	<b>819:-</b>	1.024:-
10 XL	3 21 73 004 00 1	<b>819:-</b>	1.024:-
11 XXL	3 21 73 005 00 5	<b>819:-</b>	1.024:-



**Adapter för FEIN SUPERCUT utan QuickIN**

Nödvändig för att du ska kunna använda tillbehör med 8-stjärnsfäste (t.ex. rasp, slip- och polerplattor).

Beställningsnummer	Pris SEK exkl. moms	Pris SEK inkl. moms
3 06 05 114 01 1	<b>262:-</b>	328:-



**Adapter för FEIN SUPERCUT med QuickIN**

Nödvändig för att du ska kunna använda tillbehör med 8-stjärnsfäste (t.ex. rasp, slip- och polerplattor).

Beställningsnummer	Pris SEK exkl. moms	Pris SEK inkl. moms
6 37 33 005 01 0	<b>248:-</b>	310:-



**Adapter för FEIN SUPERCUT med QuickIN**

för fäste av Starlock-tillbehör på äldre FEIN SUPERCUT med QuickIN-verktygsfäste (FSC 1.6 Q, FSC 1.7 Q, FSC 2.0 Q, AFSC 1.7 Q och AFSC 18). Adapter plus spännskruv.

Beställningsnummer	Pris SEK exkl. moms	Pris SEK inkl. moms
3 52 22 952 05 0	<b>157:-</b>	197:-



**Adapter för FEIN SUPERCUT utan QuickIN**

för fäste av Starlock-tillbehör på äldre FEIN SUPERCUT utan QuickIN-verktygsfäste (FSC 1.6, FSC 1.7). Adapter plus spännskruv.

Beställningsnummer	Pris SEK exkl. moms	Pris SEK inkl. moms
3 52 22 952 04 0	<b>157:-</b>	197:-

**Tillbehör fordonsverkstäder**



**Rak form**

böjd, Z-böckning, som efterbeställning för utskärningsanordning 9 06 07 001 01 6, 2-pack.

Beställningsnummer	Pris SEK exkl. moms	Pris SEK inkl. moms
6 39 03 197 01 7	<b>918:-</b>	1.148:-



**Sågklinga**

HSS, fintandad för precisionssågning. För allroundanvändning i plåt upp till ca 1 mm, även dubbelplåt och plast.

Ø mm	Förp. St	Beställningsnummer	Pris SEK exkl. moms	Pris SEK inkl. moms
63	2	6 35 02 102 01 6	<b>412:-</b>	515:-
63	5	6 35 02 102 07 0	<b>977:-</b>	1.222:-
80	2	6 35 02 103 01 0	<b>432:-</b>	540:-
80	5	6 35 02 103 05 0	<b>1.024:-</b>	1.280:-



**M-Cut sågblad**

För avskärning, utskärning och ursparning i plåt, plast, glasfiberarmerad plast och kolfiberarmerad plast, 2-pack. bred

Bredd mm	Längd mm	Beställningsnummer	Pris SEK exkl. moms	Pris SEK inkl. moms
30	50	6 35 02 138 01 4	<b>177:-</b>	222:-



**M-Cut sågblad**

För avskärning, utskärning och ursparning i plåt, plast, glasfiberarmerad plast och kolfiberarmerad plast, 2-pack. smal

Bredd mm	Längd mm	Beställningsnummer	Pris SEK exkl. moms	Pris SEK inkl. moms
10	50	6 35 02 158 01 0	<b>207:-</b>	259:-



**HM-fil**

Filar till och gradar av urtag i glas-, kolfiber, plast och trä, längd 50 mm

Förp. St	Beställningsnummer	Pris SEK exkl. moms	Pris SEK inkl. moms
2	6 37 06 018 01 0	<b>253:-</b>	317:-



**E-Cut-sågblad "Universal"**

Med bimetalltandning, enkel, lämpar sig även för radier, hög skärhastighet, plåt (400 N/mm<sup>2</sup>) max ca 2 mm, aluminiumprofiler, kopparrör, trä, gipsskivor och nästan all sorts plast. Längd 60 mm, form 147

Bredd mm	Förp. St	Beställningsnummer	Pris SEK exkl. moms	Pris SEK inkl. moms
28	1	6 35 02 147 01 5	<b>179:-</b>	224:-
28	5	6 35 02 147 02 1	<b>806:-</b>	1.008:-



**E-Cut-sågblad "Universal"**

Med bimetalltandning, enkel, lämpar sig även för radier, hög skärhastighet, plåt (400 N/mm<sup>2</sup>) max ca 2 mm, aluminiumprofiler, kopparrör, trä, gipsskivor och nästan all sorts plast. Längd 60 mm, form 148

Bredd mm	Förp. St	Beställningsnummer	Pris SEK exkl. moms	Pris SEK inkl. moms
44	1	6 35 02 148 01 3	<b>188:-</b>	235:-
44	5	6 35 02 148 02 9	<b>847:-</b>	1.059:-



**Rak form**

lämpar sig för runda ursparningar i plast. tandad, 2-pack.

Totallängd mm	Snittlängd mm	Beställningsnummer	Pris SEK exkl. moms	Pris SEK inkl. moms
56	35	6 39 03 073 01 1	<b>551:-</b>	689:-

**Rak form**

Lämpar sig för borttagning av limmade karosseridelar.  
Z-bockning, tandat, 2-pack.

Totallängd mm	Snittlängd mm	Beställningsnummer	Pris SEK exkl. moms	Pris SEK inkl. moms
120	60	6 39 03 081 01 3	<b>779:-</b>	974:-

**Spackel**

för avlägsnande av beläggningar som t.ex. underredsmassa,  
limrester o.s.v. 2-pack

Längd mm	Förp. St	Beställningsnummer	Pris SEK exkl. moms	Pris SEK inkl. moms
64	2	6 39 03 206 01 8	<b>229:-</b>	287:-
72	2	6 39 03 227 01 0	<b>233:-</b>	292:-

**Kniv**

Svampform, för skärning av silikon och mjuka kittmaterial.  
5-pack

Beställningsnummer	Pris SEK exkl. moms	Pris SEK inkl. moms
6 39 03 128 01 2	<b>175:-</b>	219:-

**FEIN Tillbehör för borttagning av limrester****Skrapkniv**

Spadform, med skrapskyddsbeläggning, 2-pack.

Totallängd mm	Snittlängd mm	Beställningsnummer	Pris SEK exkl. moms	Pris SEK inkl. moms
64	12	6 39 03 129 05 0	<b>719:-</b>	899:-
65	18	6 39 03 146 01 8	<b>716:-</b>	895:-
64	25	6 39 03 105 01 9	<b>719:-</b>	899:-

**Skrapkniv**

med tvåregg och skrapskyddsbeläggning på frontanslag, 2-pack.

Skärbredd mm	Beställningsnummer	Pris SEK exkl. moms	Pris SEK inkl. moms
13	6 39 03 113 01 6	<b>719:-</b>	899:-
25	6 39 03 131 01 7	<b>719:-</b>	899:-

**Skrapkniv**

med tvåregg, 2-pack.

Skärbredd mm	Beställningsnummer	Pris SEK exkl. moms	Pris SEK inkl. moms
13	6 39 03 144 01 1	<b>716:-</b>	895:-

**Skrapknivset**

består av: vardera 1 spadformad skrapkniv,  
med skrapskyddsbeläggning (form 129/105).

Beställningsnummer	Pris SEK exkl. moms	Pris SEK inkl. moms
6 39 03 129 01 6	<b>719:-</b>	899:-

**Skrapknivset**

består av: vardera 1 skrapkniv med tvåregg och  
skrapskyddsbeläggning på frontanslag (form 113/131).

Beställningsnummer	Pris SEK exkl. moms	Pris SEK inkl. moms
6 39 03 113 02 2	<b>719:-</b>	899:-

**Tillbehör bilglas****U-form**

Perfekt för urlasning under motorhuven.  
kort sida, 2-pack

Snittlängd mm	Beställningsnummer	Pris SEK exkl. moms	Pris SEK inkl. moms
10	6 39 03 083 01 0	<b>815:-</b>	1.019:-
16	6 39 03 095 01 1	<b>863:-</b>	1.079:-
16	6 39 03 108 01 4	<b>959:-</b>	1.199:-
18	6 39 03 087 01 9	<b>863:-</b>	1.079:-
19,5	6 39 03 118 01 3	<b>905:-</b>	1.132:-
22	6 39 03 115 01 8	<b>959:-</b>	1.199:-
24	6 39 03 076 01 6	<b>780:-</b>	975:-
28	6 39 03 163 01 1	<b>863:-</b>	1.079:-
32	6 39 03 147 01 2	<b>905:-</b>	1.132:-
36	6 39 03 079 01 2	<b>780:-</b>	975:-
40	6 39 03 110 01 0	<b>863:-</b>	1.079:-
60	6 39 03 101 01 0	<b>815:-</b>	1.019:-
70	6 39 03 155 01 4	<b>905:-</b>	1.132:-

**U-form**

Perfekt för urlasning under motorhuven.  
lång sida, 2-pack

Snittlängd mm	Beställningsnummer	Pris SEK exkl. moms	Pris SEK inkl. moms
18	6 39 03 127 01 4	<b>959:-</b>	1.199:-
32	6 39 03 114 01 4	<b>959:-</b>	1.199:-
32	6 39 03 191 01 1	<b>863:-</b>	1.079:-
45	6 39 03 154 01 0	<b>863:-</b>	1.079:-
52	6 39 03 153 01 2	<b>815:-</b>	1.019:-
60	6 39 03 107 01 6	<b>905:-</b>	1.132:-

**U-form**

Perfekt för urlasning under motorhuven.  
förstärkt utförande, 2-pack

Snittlängd mm	Beställningsnummer	Pris SEK exkl. moms	Pris SEK inkl. moms
60	6 39 03 157 01 1	<b>815:-</b>	1.019:-
95	6 39 03 111 01 9	<b>905:-</b>	1.132:-

**U-form**

Perfekt för urlasning under motorhuven.  
förstärkt utförande, tandat, 2-pack.

Snittlängd mm	Beställningsnummer	Pris SEK exkl. moms	Pris SEK inkl. moms
19	6 39 03 210 01 6	<b>546:-</b>	683:-
22,5	6 39 03 211 01 5	<b>546:-</b>	683:-
38	6 39 03 212 01 8	<b>546:-</b>	683:-

**L-form**

tandad, 2-pack.

Snittlängd mm	Beställningsnummer	Pris SEK exkl. moms	Pris SEK inkl. moms
19	6 39 03 208 01 0	<b>555:-</b>	694:-
25,4	6 39 03 207 01 2	<b>555:-</b>	694:-
38	6 39 03 209 01 4	<b>555:-</b>	694:-



**Rak form**  
2-pack

Totallängd mm	Snittlängd mm	Beställningsnummer	Pris SEK exkl. moms	Pris SEK inkl. moms
56	26	6 39 03 121 01 8	<b>719:-</b>	899:-
90	40	6 39 03 176 01 5	<b>551:-</b>	689:-
145	35	6 39 03 194 01 6	<b>905:-</b>	1.132:-



**Rak form**  
Z-bockning, 2-pack.

Totallängd mm	Snittlängd mm	Beställningsnummer	Pris SEK exkl. moms	Pris SEK inkl. moms
68	19	6 39 03 122 01 1	<b>719:-</b>	899:-
84	18	6 39 03 181 01 2	<b>839:-</b>	1.049:-
65	23	6 39 03 173 01 0	<b>839:-</b>	1.049:-
65	25	6 39 03 124 01 3	<b>839:-</b>	1.049:-
85	27	6 39 03 174 01 8	<b>839:-</b>	1.049:-
110	32	6 39 03 123 01 5	<b>839:-</b>	1.049:-
120	70	6 39 03 171 01 3	<b>779:-</b>	974:-



**Rak form**  
böjd, 2-pack

Totallängd mm	Snittlängd mm	Beställningsnummer	Pris SEK exkl. moms	Pris SEK inkl. moms
65	14	6 39 03 120 01 9	<b>719:-</b>	899:-
75	16	6 39 03 104 01 5	<b>659:-</b>	824:-
75	35	6 39 03 103 01 7	<b>485:-</b>	607:-
75	35	6 39 03 109 01 8	<b>540:-</b>	675:-
75	35	6 39 03 172 01 6	<b>540:-</b>	675:-



**Rak form**  
böjd, Z-bockning, 2-pack

Totallängd mm	Snittlängd mm	Beställningsnummer	Pris SEK exkl. moms	Pris SEK inkl. moms
120	45	6 39 03 168 01 8	<b>779:-</b>	974:-
120	70	6 39 03 125 01 7	<b>779:-</b>	974:-



**Rak form**  
Z-bockning, med fast djupanslag, 2-pack.

Totallängd mm	Snittlängd mm	Beställningsnummer	Pris SEK exkl. moms	Pris SEK inkl. moms
120	16	6 39 03 099 01 0	<b>815:-</b>	1.019:-
125	58	6 39 03 097 01 8	<b>815:-</b>	1.019:-



**Rak form**  
Z-bockning, med ställbart djupanslag, 2-pack.

Totallängd mm	Snittlängd mm	Beställningsnummer	Pris SEK exkl. moms	Pris SEK inkl. moms
100	16-43	6 39 03 143 01 3	<b>1.094:-</b>	1.368:-
100	18-39	6 39 03 170 01 4	<b>1.094:-</b>	1.368:-
100	20-35	6 39 03 198 01 5	<b>1.094:-</b>	1.368:-
100	60-76	6 39 03 169 01 2	<b>1.094:-</b>	1.368:-

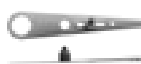

**Rak form**  
platt, med ställbart djupanslag, 2-pack.

Totallängd mm	Snittlängd mm	Beställningsnummer	Pris SEK exkl. moms	Pris SEK inkl. moms
145	42-60	6 39 03 182 01 5	<b>905:-</b>	1.132:-



**Rak form**  
Z-bockning, böjd, med fast djupanslag, 2-pack.

Totallängd mm	Snittlängd mm	Beställningsnummer	Pris SEK exkl. moms	Pris SEK inkl. moms
120	54	6 39 03 160 01 5	<b>876:-</b>	1.095:-



**Svängd form**  
Z-bockning, med fast djupanslag, 2-pack.

Totallängd mm	Snittlängd mm	Beställningsnummer	Pris SEK exkl. moms	Pris SEK inkl. moms
80	14	6 39 03 082 01 6	<b>815:-</b>	1.019:-
80	16	6 39 03 133 01 4	<b>815:-</b>	1.019:-
85	39	6 39 03 152 01 8	<b>815:-</b>	1.019:-



**Svängd form**  
Z-bockning, med ställbart djupanslag, 2-pack.

Totallängd mm	Snittlängd mm	Beställningsnummer	Pris SEK exkl. moms	Pris SEK inkl. moms
110	32-46	6 39 03 195 01 0	<b>1.094:-</b>	1.368:-

### Tillbehör Cargo



**L-form**  
tandad, 2-pack.

Snittlängd mm	Beställningsnummer	Pris SEK exkl. moms	Pris SEK inkl. moms
25,4	6 39 03 207 01 2	<b>555:-</b>	694:-
38	6 39 03 209 01 4	<b>555:-</b>	694:-



**Rak form**  
lämpar sig för runda urspårningar i plast.  
tandad, 2-pack.

Totallängd mm	Snittlängd mm	Beställningsnummer	Pris SEK exkl. moms	Pris SEK inkl. moms
56	35	6 39 03 073 01 1	<b>551:-</b>	689:-



**Rak form**  
Lämpar sig för borttagning av limmade karosseridelar.  
Z-bockning, tandad, 2-pack.

Totallängd mm	Snittlängd mm	Beställningsnummer	Pris SEK exkl. moms	Pris SEK inkl. moms
120	60	6 39 03 081 01 3	<b>779:-</b>	974:-



**Rak form**  
Z-bockning, 2-pack.

Totallängd mm	Snittlängd mm	Beställningsnummer	Pris SEK exkl. moms	Pris SEK inkl. moms
120	60	6 39 03 216 01 7	<b>764:-</b>	955:-



**Rak form**  
Vinkelegg, 2-pack.

Totallängd mm	Snittlängd mm	Beställningsnummer	Pris SEK exkl. moms	Pris SEK inkl. moms
85	65/8	6 39 03 177 01 9	<b>799:-</b>	999:-
83	35/20	6 39 03 203 01 3	<b>799:-</b>	999:-



**Svängd form**  
Z-bockning, 2-pack.

Totallängd mm	Snittlängd mm	Beställningsnummer	Pris SEK exkl. moms	Pris SEK inkl. moms
80	45	6 39 03 072 01 7	<b>779:-</b>	974:-

**U-form**  
med förlängd sida, 2-pack.

Snittlängd mm	Beställningsnummer	Pris SEK exkl. moms	Pris SEK inkl. moms
40	6 39 03 156 01 7	<b>962:-</b>	1.203:-

**Krok-form**  
tandad, 2-pack.

Snittlängd mm	Beställningsnummer	Pris SEK exkl. moms	Pris SEK inkl. moms
38	6 39 03 217 01 1	<b>546:-</b>	683:-

**Segmentblad**  
Segmentform, för V-snitt utifrån respektive snitt i hörn, 2-pack

Totallängd mm	Snittlängd mm	Beställningsnummer	Pris SEK exkl. moms	Pris SEK inkl. moms
73	30	6 39 03 132 01 0	<b>540:-</b>	675:-

**Draglina**  
med handtag. Rekommenderas för uttagning av rutor utifrån med L-formad eller krok-formad skärkniv. Den gör arbetet lättare och mindre krävande, särskilt vid uttagning av rutor vid problemställen på bussar, lastbilar och spårbundna fordon.

Beställningsnummer	Pris SEK exkl. moms	Pris SEK inkl. moms
9 26 02 030 01 4	<b>182:-</b>	228:-

**Arbetshandskar**  
vibrationsdämpande, certifierade enligt EN 388/420, EN ISO 10819, EEC-nr 0200, förp. 1 par

Strl.	Beställningsnummer	Pris SEK exkl. moms	Pris SEK inkl. moms
9 L	3 21 73 003 00 3	<b>819:-</b>	1.024:-
10 XL	3 21 73 004 00 1	<b>819:-</b>	1.024:-
11 XXL	3 21 73 005 00 5	<b>819:-</b>	1.024:-

**Bygelhandtag**  
För att reducera vibrationer speciellt under långvarig användning. Fungerar även tillsammans med utsugningsanordning 9 26 02 084 01 0.

Beställningsnummer	Pris SEK exkl. moms	Pris SEK inkl. moms
3 21 19 116 01 1	<b>484:-</b>	605:-

**Tillbehörssatser****Tillbehörssat Bilglasmästeri**

Består av: 3 L-formade skärknivar, tandade (form 207); 2 L-formade skärknivar, tandade (form 208); 1 L-formad skärkniv, tandad (form 209); 2 U-formade skärknivar, förstärkta (1 form 157 och 1 form 111); 2 U-formade skärknivar, förstärkta (form 212), 1 rak skärkniv, Z-bockad med ställbar anslagsrulle (form 143); 1 rak skärkniv, Z-bockad med tandning (form 081).

Beställningsnummer	Pris SEK exkl. moms	Pris SEK inkl. moms
6 39 03 167 38 3	<b>2.266:-</b>	2.833:-

**Tillbehörssat Fordonsverkstad**

Består av: 2 U-formade skärknivar, kort skaft (form 076); 2 U-formade skärknivar, kort skaft (1 form 079 och 1 form 101); 2 L-formade skärknivar, tandade (form 207); 1 L-formad skärkniv, tandad (form 208); 1 U-formad skärkniv, förstärkt (form 157); 1 rak skärkniv, Z-bockad med ställbar anslagsrulle (form 143); 1 spadformad skrapkniv med repskyddsbeläggning (form 129); 1 skrapa; 1 HSS-sågklinga (Ø 80 mm).

Beställningsnummer	Pris SEK exkl. moms	Pris SEK inkl. moms
6 39 03 167 25 7	<b>2.266:-</b>	2.833:-

**Tillbehörssats Cargo**

Efterbeställning till proffsset buss/lastbil, består av: 2 raka skärknivar, tandade (form 073), 1 rak skärkniv, Z-bockning, tandad (form 081), 1 krokformad skärkniv, tandad (form 217), 1 svängd skärkniv, Z-bockning (form 072), vardera 1 L-formad skärkniv, tandad (form 207 och 209), 1 spadformad skrapkniv med skrapskyddsbeläggning (form 105), 1 draglina, 1 djupanslag

Beställningsnummer	Pris SEK exkl. moms	Pris SEK inkl. moms
6 39 03 167 32 0	<b>2.266:-</b>	2.833:-

**Tillbehör AFSC 18****Snabbladdare ALG 50**

För alla FEIN litiumjonbatterier. Laddningstid från 35 min.

Beställningsnummer	Pris SEK exkl. moms	Pris SEK inkl. moms
9 26 04 129 01 0	<b>485:-</b>	607:-

**Snabbladdare ALG 30**

Till FEIN NiCd- och litiumjonbatterier. Laddningstid från 25 min.

Beställningsnummer	Pris SEK exkl. moms	Pris SEK inkl. moms
9 26 04 096 01 0	<b>1.692:-</b>	2.115:-

**Batteri**

Litiumjonbatterier med laddindikering och FEIN SafetyCell Technology. Skyddar batteriet och maskinen mot överbelastning, överhettning och djupurladdning.

Spänning V	Kapacitet Ah	Beställningsnummer	Pris SEK exkl. moms	Pris SEK inkl. moms
18	5	9 26 04 173 02 0	<b>1.232:-</b>	1.540:-
18	2,5	9 26 04 171 02 0	<b>858:-</b>	1.073:-



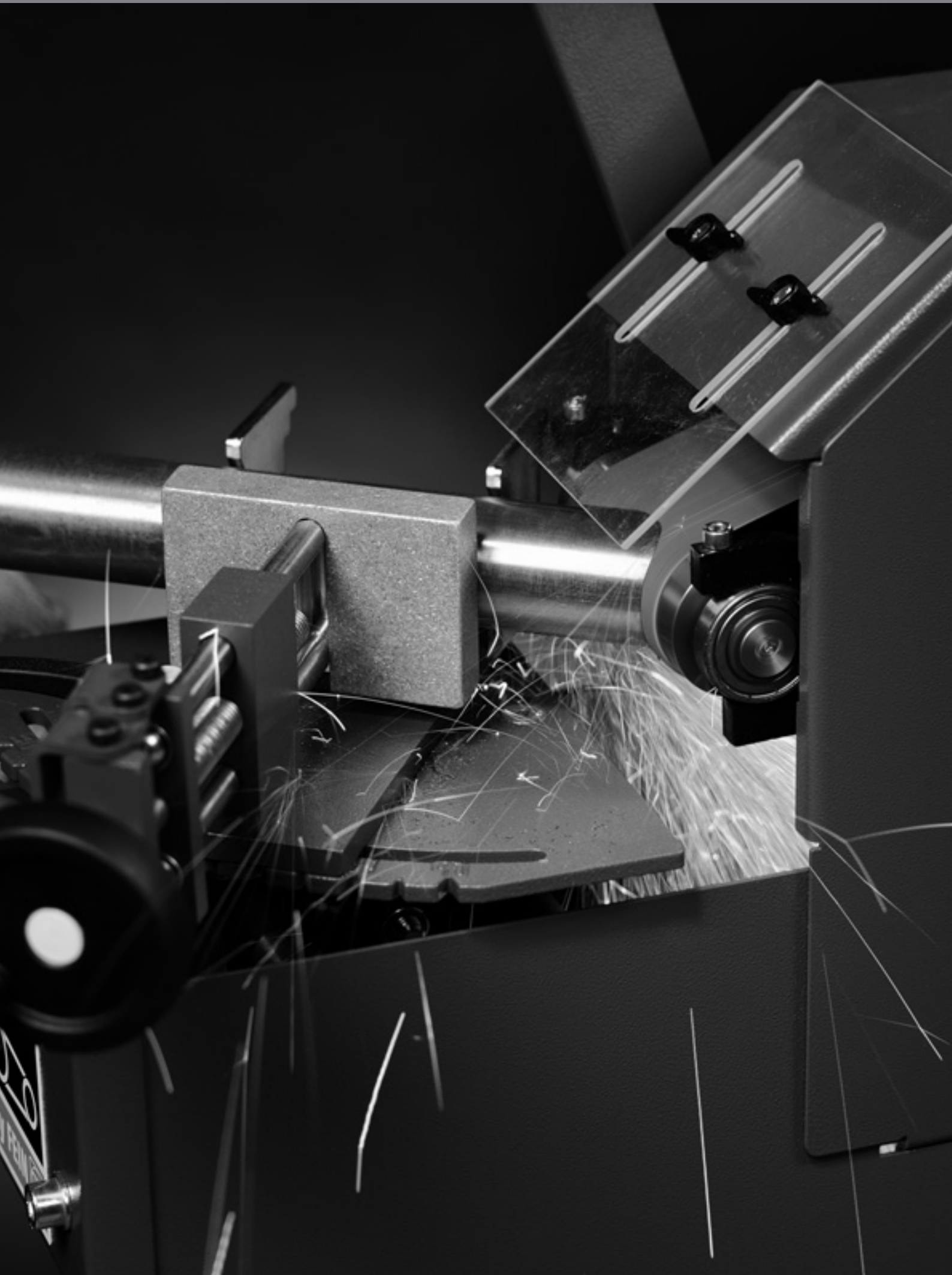

## GRIT - Märket på bandslipmaskiner från FEIN

GRIT by FEIN - modulärt uppbyggda bandslipar som är optimalt anpassade för användning inom metallindustrin. Ett mycket ekonomiskt system för varje anspråk och för de mest skiftande behov - för bandslipning och avgradning liksom för radie- eller rundslipning. För hela spektrat för bearbetning av stål och rostfritt stål. Med kraftfulla basbandslipar och specifika påbyggnadsmoduler täcks de huvudsakliga användningsområdena inom bandslipning för industri och hantverk.

Det höga kvalitetskravet på GRIT-maskiner avspeglas också bland tillbehören och särskilt för slipbanden. Vi lägger högsta vikt vid slipband i premiumkvalitet - för högsta avverkningskapacitet och imponerande livslängd inom metallbearbetning.

Det gör användningen av Original GRIT-slipband ytterst ekonomisk. Utförlig information om GRIT-programmet finner du i GRIT-produktbroschyren eller under [www.fein.com](http://www.fein.com).

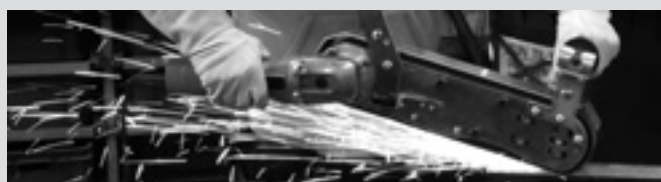

---

**GRIT GHB handhållen bandslip** Sida 234



---

**GRIT GHB tilläggsmoduler** Sida 236



---

**GRIT GX hantverk basbandslip** Sida 238

Stationära bandslipmaskiner för användning av hantverkare och för små serier.

---

**GRIT GX hantverk tilläggsmoduler** Sida 240



---

**GRIT GI industri basbandslip** Sida 241

Stationära bandslipmaskiner för industriell användning och för serietillverkning.

---

**GRIT GI industri tilläggsmoduler** Sida 244



		GRIT GHB 15-50	GRIT GHB 15-50 Inox
		Kraftfull handbandslip för flexibel användning på plats.	Universalhandbandslip för problemlösning på plats, perfekt för bearbetning av rostfritt stål.
<b>Sida</b>		235	235
<b>Tekniska egenskaper</b>	Effekt	1,5 kW	1,5 kW
	Varvtal obelastad	8 500 1/min	2 500 - 7 900 1/min
	Bandmått	50 x 1 000 mm	50 x 1 000 mm
	Vikt enligt EPTA	5,6 kg	5,6 kg

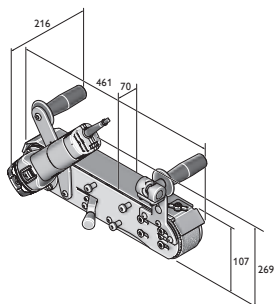

GHB 15-50  
GHB 15-50 Inox

**GRIT GHB 15-50**

Kraftfull handbandslip för flexibel användning på plats.



Effekt	kW	1,5
Varvtal obelastad	1/min	8 500
Bandmått	mm	50 x 1 000
Kabellängd	m	4
Vikt enligt EPTA	kg	5,6
<b>Beställningsnummer</b>		<b>7 903 01 00 23 2</b>
<b>EAN</b>		<b>4014586880426</b>
<b>Pris SEK exkl. moms [PK01]</b>		<b>7.330:-</b>
<b>Pris SEK inkl. moms [PK01]</b>		<b>9.163:-</b>

**Fördelarna med FEIN:**

- ▶ Handhållna alternativ för vinkelslipar.
- ▶ Kan användas stationärt med bordsfäste.
- ▶ Patenterat, verktygslöst bandspännsystem.
- ▶ Flänsmotor steglöst justerbar.
- ▶ Vibrationsdämpat handtag
- ▶ Mycket kort uppställningstid för stationär bandslipning.
- ▶ Bord med höjdställning för planslipning.

**I priset ingår:**

1 slipband 50 x 1 000 mm (K 36)

Tillbehör, se sida 237

**GRIT GHB 15-50 Inox**

Universalhandbandslip för problemlösning på plats, perfekt för bearbetning av rostfritt stål.



Effekt	kW	1,5
Varvtal obelastad	1/min	2 500 - 7 900
Bandmått	mm	50 x 1 000
Kabellängd	m	4
Vikt enligt EPTA	kg	5,6
<b>Beställningsnummer</b>		<b>7 903 02 00 23 2</b>
<b>EAN</b>		<b>4014586880457</b>
<b>Pris SEK exkl. moms [PK01]</b>		<b>8.065:-</b>
<b>Pris SEK inkl. moms [PK01]</b>		<b>10.082:-</b>

**Fördelarna med FEIN:**

- ▶ Handhållna alternativ för vinkelslipar hör hantverk och industri.
- ▶ Kan användas stationärt med bordsfäste.
- ▶ Patenterat, verktygslöst bandspännsystem.
- ▶ Flänsmotor steglöst justerbar.
- ▶ Vibrationsdämpat handtag
- ▶ Mycket kort uppställningstid för stationär bandslipning.
- ▶ Bord med höjdställning för planslipning.

**I priset ingår:**

1 slipband 50 x 1 000 mm (K 36)

Tillbehör, se sida 237

**GRIT GHBD**

Modul för stationär bandslipning.



Mått LxBxH	mm	560 x 240 x 230
Bandmått	mm	50 x 1 000
<b>Beställningsnummer</b>		<b>9 90 01 012 00 0</b>
<b>EAN</b>		<b>4014586880488</b>
<b>Pris SEK exkl. moms [PK01]</b>		<b>2.445:-</b>
<b>Pris SEK inkl. moms [PK01]</b>		<b>3.057:-</b>

**Fördelarna med FEIN:**

- ▶ Handhållen GHB blir till en stationär bandslip.
- ▶ Perfekt fasning tack vare inställbart slipbord.
- ▶ Bearbeta profiler och rör på slipbordet.
- ▶ Konstruerad för tuff användning.

**I priset ingår:**

1 Modul GHBD

Tillbehör, se sida 237

**GRIT GHBM**

Modul för mobil ytbearbetning.



Mått LxBxH	mm	430 x 252 x 166
Bandmått	mm	50 x 1 000
Vikt	kg	5,00
<b>Beställningsnummer</b>		<b>9 90 01 012 01 0</b>
<b>EAN</b>		<b>4014586886992</b>
<b>Pris SEK exkl. moms [PK01]</b>		<b>4.790:-</b>
<b>Pris SEK inkl. moms [PK01]</b>		<b>5.988:-</b>

**Fördelarna med FEIN:**

- ▶ Mindre kraftanvändning vid slipning av långa svetsfogar tack vare rullstyrning.
- ▶ Ombyggnad för andra användningar på mindre än 45 sekunder.
- ▶ Homogena ytor i ett enda arbetssteg.
- ▶ Bearbeta stora ytor på ett mindre tröttande sätt.

**I priset ingår:**

1 Modul GHBM

Tillbehör, se sida 237

**GRIT GHBR**

Modul för stationär radieslipning.



Mått LxBxH	mm	700 x 240 x 207
Bandmått	mm	50 x 1 150
Vikt	kg	13,00
<b>Beställningsnummer</b>		<b>9 90 01 012 02 0</b>
<b>EAN</b>		<b>4014586887005</b>
<b>Pris SEK exkl. moms [PK01]</b>		<b>5.930:-</b>
<b>Pris SEK inkl. moms [PK01]</b>		<b>7.413:-</b>

**Fördelarna med FEIN:**

- ▶ Även möjligt att använda på plats.
- ▶ Bearbeta rör med olika diametrar utan problem.
- ▶ Exakta radier i ett arbetssteg.
- ▶ Kontaktrullar för olika rördiametrar.
- ▶ Användning endast tillsammans med GHB15-50 Inox.

**I priset ingår:**

1 Modul GHBR

Tillbehör, se sida 237



## Slipband

**3M™ Cubitron™ II**

Precisionsslipband med keramikorn garanterar hög avverkningskapacitet och lång livslängd. Det jämnt formade keramikornet möjliggör en unik skärkänsla vid bearbetningen. Resultatet blir en sval slipning utan anlöpningsfärger och en bättre ytkvalitet.  
50 x 1 000 mm

Kornstorlek	Förp. St	Beställningsnummer	Pris SEK exkl. moms	Pris SEK inkl. moms
36	10	6 99 03 126 00 0	<b>1.610:-</b>	2.013:-
60	10	6 99 03 127 00 0	<b>1.415:-</b>	1.769:-
80	10	6 99 03 128 00 0	<b>1.240:-</b>	1.550:-

**3M™ Cubitron™ II**

Precisionsslipband med keramikorn garanterar hög avverkningskapacitet och lång livslängd. Det jämnt formade keramikornet möjliggör en unik skärkänsla vid bearbetningen. Resultatet blir en sval slipning utan anlöpningsfärger och en bättre ytkvalitet.  
50 x 1 150 mm

Kornstorlek	Förp. St	Beställningsnummer	Pris SEK exkl. moms	Pris SEK inkl. moms
36	10	6 99 03 157 00 0	<b>1.850:-</b>	2.313:-

**Slipband Z**

Allkonstnären för slipning och avgradning av stål och järnfri metall som klarar tuffa krav. Framtagen tillsammans med proffs-användare, imponerar med lång livslängd, hög avverkningskapacitet samt kostnadseffektiv slipning. Kraftig polyesterväv, helplastbindning med zirkonkorund.  
50 x 1 000 mm

Kornstorlek	Förp. St	Beställningsnummer	Pris SEK exkl. moms	Pris SEK inkl. moms
36	10	6 99 03 130 00 0	<b>610:-</b>	763:-
60	10	6 99 03 131 00 0	<b>415:-</b>	519:-
80	10	6 99 03 132 00 0	<b>380:-</b>	475:-
120	10	6 99 03 133 00 0	<b>310:-</b>	388:-

**Slipband Z**

Allkonstnären för slipning och avgradning av stål och järnfri metall som klarar tuffa krav. Framtagen tillsammans med proffs-användare, imponerar med lång livslängd, hög avverkningskapacitet samt kostnadseffektiv slipning. Kraftig polyesterväv, helplastbindning med zirkonkorund.  
50 x 1 150 mm

Kornstorlek	Förp. St	Beställningsnummer	Pris SEK exkl. moms	Pris SEK inkl. moms
36	10	6 99 03 159 00 0	<b>720:-</b>	900:-

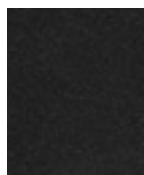
**Slipband A**

Finkornigt slipband för finslipning av metall till slutfinish. Suverän ytfinish. Kraftig bomullsväv, helplastbindning med zirkonkorund.  
50 x 1 000 mm

Kornstorlek	Förp. St	Beställningsnummer	Pris SEK exkl. moms	Pris SEK inkl. moms
220	10	6 99 03 134 00 0	<b>300:-</b>	375:-
320	10	6 99 03 135 00 0	<b>300:-</b>	375:-
420	10	6 99 03 136 00 0	<b>300:-</b>	375:-

**Slipband R**

Marknadens bästa slipband med överlägsen livslängd och avverkningskapacitet som ger avsevärt kortare sliptider. Framförallt för bearbetning av rostfritt och höglegerat stål. Extrakraftig polyesterväv, helplastbindning med zirkonkorund. Extra täcksikt som kyler vid slipning.  
50 x 1 000 mm

Kornstorlek	Förp. St	Beställningsnummer	Pris SEK exkl. moms	Pris SEK inkl. moms
36	10	6 99 03 137 00 0	<b>665:-</b>	832:-
60	10	6 99 03 138 00 0	<b>505:-</b>	632:-
80	10	6 99 03 139 00 0	<b>460:-</b>	575:-
120	10	6 99 03 140 00 0	<b>450:-</b>	563:-

**Slipband R**

Marknadens bästa slipband med överlägsen livslängd och avverkningskapacitet som ger avsevärt kortare sliptider. Framförallt för bearbetning av rostfritt och höglegerat stål. Extrakraftig polyesterväv, helplastbindning med zirkonkorund. Extra täcksikt som kyler vid slipning.  
50 x 1 150 mm

Kornstorlek	Förp. St	Beställningsnummer	Pris SEK exkl. moms	Pris SEK inkl. moms
36	10	6 99 03 158 00 0	<b>765:-</b>	957:-

## Fiberband

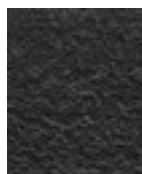
**Slipduksband**

Tillförlitlig för att åtgärda små fel till den perfekta finishen. Långa livslängder möjliggör lönsamt arbete.  
50 x 1 000 mm

Utförande	Förp. St	Beställningsnummer	Pris SEK exkl. moms	Pris SEK inkl. moms
mycket fin	3	6 99 03 144 00 0	<b>530:-</b>	663:-
medel	3	6 99 03 143 00 0	<b>565:-</b>	707:-
grov	3	6 99 03 142 00 0	<b>585:-</b>	732:-

## Tillbehör GHBR

**Kontaktrulle**

Lång livslängd, lågt rullmotstånd tack vare lättbytta kvalitets-kullager

Ø mm	Beställningsnummer	Pris SEK exkl. moms	Pris SEK inkl. moms
16	6 99 02 000 40 9	<b>740:-</b>	925:-
18	6 99 02 000 41 0	<b>740:-</b>	925:-
19	6 99 02 000 41 1	<b>740:-</b>	925:-
20	6 99 02 000 41 2	<b>740:-</b>	925:-
21	6 99 02 000 41 3	<b>740:-</b>	925:-
21,3	6 99 02 000 41 4	<b>740:-</b>	925:-
22	6 99 02 000 41 5	<b>740:-</b>	925:-
25	6 99 02 000 41 6	<b>740:-</b>	925:-
25,4	6 99 02 000 41 7	<b>740:-</b>	925:-
26	6 99 02 000 41 8	<b>740:-</b>	925:-
26,9	6 99 02 000 41 9	<b>740:-</b>	925:-
27	6 99 02 000 42 0	<b>740:-</b>	925:-
28	6 99 02 000 42 1	<b>740:-</b>	925:-
28,8	6 99 02 000 42 2	<b>740:-</b>	925:-
30	6 99 02 000 42 3	<b>740:-</b>	925:-
31,7	6 99 02 000 42 4	<b>740:-</b>	925:-
32	6 99 02 000 42 5	<b>740:-</b>	925:-
33	6 99 02 000 42 6	<b>740:-</b>	925:-
33,7	6 99 02 000 42 7	<b>740:-</b>	925:-
34	6 99 02 000 42 8	<b>740:-</b>	925:-
35	6 99 02 000 42 9	<b>740:-</b>	925:-
38	6 99 02 000 43 0	<b>740:-</b>	925:-
38,1	6 99 02 000 43 1	<b>740:-</b>	925:-
38,3	6 99 02 000 43 2	<b>740:-</b>	925:-
40	6 99 02 000 43 3	<b>740:-</b>	925:-
42	6 99 02 000 43 4	<b>740:-</b>	925:-
42,4	6 99 02 000 43 5	<b>740:-</b>	925:-

## Fler tillbehör GRIT GHB

**Slipbord rostfritt**

GRIT GHB 15-50 Inox

Beställningsnummer	Pris SEK exkl. moms	Pris SEK inkl. moms
3 90 00 008 10 6	<b>724:-</b>	905:-





		<b>GRIT GX 75</b>	<b>GRIT GX 75 2H</b>
		Effektiv bandslip, bygger på modulprincipen, för hantverkare och mindre tillverkning	Effektiv bandslip, bygger på modulprincipen, för hantverkare och mindre tillverkning, idealisk för bearbetningen av rostfritt stål
<b>Sida</b>		239	239
<b>Tekniska egenskaper</b>	Effekt	3 kW	1,5 / 2 kW
	Varvtal obelastad	3 000 1/min	1 500 / 3 000 1/min
	Bandmått	75 x 2 000 mm	75 x 2 000 mm
	Vikt	75 kg	75 kg

**GRIT GX 75**

Effektiv bandslip, bygger på modulprincipen, för hantverkare och mindre tillverkning



Effekt	kW	3
Varvtal obelastad	1/min	3 000
Bandmått	mm	75 x 2 000
Vikt	kg	75
<b>Beställningsnummer</b>		<b>7 901 31 00 40 3</b>
<b>EAN</b>		<b>4014586872018</b>
<b>Pris SEK exkl. moms [PK13]</b>		<b>9.600:-</b>
<b>Pris SEK inkl. moms [PK13]</b>		<b>12.000:-</b>

**Fördelarna med FEIN:**

- ▶ Kan kompletteras med tilläggsmoduler
- ▶ Idealiska varvtal för metallbearbetning med 3 000 v/min
- ▶ Höjinställningsbart planslipbord för linjär planslipning
- ▶ Avtagbar spånbehållare
- ▶ Anslutningsmöjlighet för extern dammsugning
- ▶ Arbetshöjden ställs in individuellt
- ▶ Patenterat bandspännsystem
- ▶ Kraftfull trefasmotor
- ▶ Låg vibration

**I priset ingår:**

1 CEE-kontakt (16 A), 1 slipband 75 x 2 000 mm (K 36 R)

Tillbehör, se sida 248

**GRIT GX 75 2H**

Effektiv bandslip, bygger på modulprincipen, för hantverkare och mindre tillverkning, idealisk för bearbetningen av rostfritt stål



Effekt	kW	1,5 / 2
Varvtal obelastad	1/min	1 500 / 3 000
Bandmått	mm	75 x 2 000
Vikt	kg	75
<b>Beställningsnummer</b>		<b>7 901 32 00 40 3</b>
<b>EAN</b>		<b>4014586872063</b>
<b>Pris SEK exkl. moms [PK13]</b>		<b>11.750:-</b>
<b>Pris SEK inkl. moms [PK13]</b>		<b>14.688:-</b>

**Fördelarna med FEIN:**

- ▶ Kan kompletteras med tilläggsmoduler
- ▶ Idealiska varvtal för bearbetningen av metall och rostfritt stål med 1 500/3 000 v/min;
- ▶ Höjinställningsbart planslipbord för linjär planslipning
- ▶ Avtagbar spånbehållare
- ▶ Anslutningsmöjlighet för extern dammsugning
- ▶ Arbetshöjden ställs in individuellt
- ▶ Patenterat bandspännsystem
- ▶ Kraftfull trefasmotor
- ▶ Låg vibration

**I priset ingår:**

1 slipband 75 x 2 000 mm (K 36 R), 1 CEE-kontakt (16 A)

Tillbehör, se sida 248

## GRIT GXE

Oerhört effektiv gradningsmaskin för hantverkare och mindre tillverkning



Tillbehör, se sida 248

Effekt	kW	2,2
Varvtal obelastad	1/min	1 500
Verktöymått max Ø x bredd	mm	250 x 60
Vikt	kg	32
<b>Beställningsnummer</b>		<b>7 901 05 00 40 3</b>
<b>EAN</b>		<b>4014586857879</b>
<b>Pris SEK exkl. moms [PK13]</b>		<b>8.760,-</b>
<b>Pris SEK inkl. moms [PK13]</b>		<b>10.950,-</b>

**Fördelarna med FEIN:**

- ▶ Bygger på modulprincipen med stabilt maskinstativ och integrerad dammsugning
- ▶ Kraftfull trefasmotor möjliggör gradning med konstant varvtal
- ▶ För gradning av metallrör, -profiler, -plattjärn upp till en arbetsstyckesbredd av 75 mm
- ▶ Anslutningsmöjlighet för extern dammsugning
- ▶ Med ett brett urval av metallborstar
- ▶ Effektiv gradning
- ▶ Motorskydd

**I priset ingår:**

1 CEE-kontakt (16 A)

## GRIT GXC

Rundslipmodul för perfekta ytor på rör och axlar av metall och rostfritt stål



Tillbehör, se sida 248

Effekt	kW	0,18
Rördiameter	mm	10 - 100
Bandmått	mm	75 x 2 000
Vikt	kg	48
<b>Beställningsnummer</b>		<b>7 901 23 00 44 3</b>
<b>EAN</b>		<b>4014586871936</b>
<b>Pris SEK exkl. moms [PK13]</b>		<b>12.510,-</b>
<b>Pris SEK inkl. moms [PK13]</b>		<b>15.638,-</b>

**Fördelarna med FEIN:**

- ▶ Den automatiska frammatningen är individuellt inställningsbar
- ▶ Hög arbetshastighet vid högsta ytkvalitet
- ▶ För slipning av rör och axlar med en diameter mellan 10-100 mm
- ▶ Kan kombineras med bandslip GX 75 (2H) och GI 75 (2H)
- ▶ Våtslipning möjlig i samband med GXW

**I priset ingår:**

1 motskena nylon, 1 motskena mässing, 1 CEE-kontakt (16 A)

## GRIT GXW

Kylsmörjningsmodul för professionell våtslipning



Tillbehör, se sida 248

Effekt	kW	0,12
Vikt	kg	8,6
<b>Beställningsnummer</b>		<b>7 901 24 00 44 3</b>
<b>EAN</b>		<b>4014586873145</b>
<b>Pris SEK exkl. moms [PK13]</b>		<b>6.890,-</b>
<b>Pris SEK inkl. moms [PK13]</b>		<b>8.613,-</b>

**Fördelarna med FEIN:**

- ▶ Perfekta yteresultat tack vare effektiv tillförsel av kylsmörjmedel
- ▶ Bindning av slipdamm
- ▶ Slutet kretslopp
- ▶ Kan kombineras med bandslip GX 75 (2H) och GI 75 (2H)
- ▶ Slipbanden har längre livslängd

**I priset ingår:**

1 liter kylsmörjningsemulsion (1:30)

## GRIT GXR

Radialslipmodul för finslipning av rör, profiler och plattjärn



Tillbehör, se sida 248

Rördiameter	mm	16 - 75
Bandmått	mm	75 x 2 250
Mått profil/plattjärn max.	mm	75 x 75
Vikt	kg	54
<b>Beställningsnummer</b>		<b>9 90 01 001 00 1</b>
<b>EAN</b>		<b>4014586871974</b>
<b>Pris SEK exkl. moms [PK13]</b>		<b>11.990,-</b>
<b>Pris SEK inkl. moms [PK13]</b>		<b>14.988,-</b>

**Fördelarna med FEIN:**

- ▶ För exakt finslipning av profiler och rör med en diameter mellan 16-75 mm
- ▶ Kontaktrullar finns tillgängliga i de vanligaste dimensionerna
- ▶ Längdanslag finns tillgängligt för serieanvändning
- ▶ integrerat djupanslag
- ▶ Kan kombineras med bandslip GX 75 (2H) och GI 75 (2H)
- ▶ Vinkelinställningar möjliga upp till 90°

**I priset ingår:**

1 kontaktrulle Ø 42,4 mm, 1 kontaktrulle Ø 48,3 mm, 1 slipband 75 x 2 250 mm (K 36 R).



		GRIT GI 75	GRIT GI 75 2H	GRIT GI 100 EF	GRIT GI 100	GRIT GI 150	GRIT GI 150 2H	GRIT GIS 75	GRIT GIS 150
		Högeffektiv bandslip, bygger på modulprincipen, för industriell användning och serietillverkning	Högeffektiv bandslip, bygger på modulprincipen, för industriell användning och serietillverkning, idealisk för bearbetningen av rostfritt stål	Effektiv bandslip i litet format, för allmän användning i samband med mindre arbetsstycken		Högeffektiv bandslip, bygger på modulprincipen, för industriell användning och serietillverkning	Högeffektiv bandslip, bygger på modulprincipen, för industriell användning och serietillverkning, idealisk för bearbetningen av rostfritt stål	Högeffektiv slipmaskin för alla vanliga slipanvändningar	Högeffektsslip för standard-slipning av extrabreda arbetsstycken.
<b>Sida</b>		242	242	243	243	242	242	243	243
<b>Tekniska egenskaper</b>	Effekt	4 kW	2,6 - 3,1 kW	1,5 kW	1,5 kW	4 kW	2,6 - 3,1 kW	4 kW	4 kW
	Varvtal obelastad	3 000 1/min	1 500 / 3 000 1/min	3 000 1/min	3 000 1/min	3 000 1/min	1 500 / 3 000 1/min	3 000 1/min	3 000 1/min
	Bandmått	75 x 2 000 mm	75 x 2 000 mm	100 x 1 000 mm	100 x 1 000 mm	150 x 2 000 mm	150 x 2 000 mm	75 x 2 000 mm	150 x 2 000 mm
	Vikt	65 kg	65 kg	29,8 kg	28,8 kg	82 kg	82 kg	74 kg	93 kg

**GRIT GI 75**

Högeffektiv bandslip, bygger på modulprincipen, för industriell användning och serietillverkning



Tillbehör, se sida 248

Effekt	kW	4
Varvtal obelastad	1/min	3 000
Bandmått	mm	75 x 2 000
Vikt	kg	65
<b>Beställningsnummer</b>		<b>7 902 01 00 40 3</b>
<b>EAN</b>		<b>4014586858913</b>
<b>Pris SEK exkl. moms [PK13]</b>		<b>17.025:-</b>
<b>Pris SEK inkl. moms [PK13]</b>		<b>21.282:-</b>

**Fördelarna med FEIN:**

- ▶ Kan kompletteras med tilläggsmoduler
- ▶ En oerhört kraftfull trefasmotor möjliggör slipning med konstant varvtal
- ▶ Idealiska varvtal för metallbearbetning med 3 000 v/min
- ▶ Avtagbar spånbehållare
- ▶ Anslutningsmöjlighet för extern dammsugning
- ▶ Drivskiva med polyuretanbeläggning
- ▶ Arbetshöjden ställs in individuellt
- ▶ Patenterat bandspännsystem
- ▶ Kraftfull trefasmotor
- ▶ Låg vibration

**I priset ingår:**

1 CEE-kontakt (16 A), 1 slipband 75 x 2 000 mm (K 36 R)

**GRIT GI 75 2H**

Högeffektiv bandslip, bygger på modulprincipen, för industriell användning och serietillverkning, idealisk för bearbetningen av rostfritt stål



Tillbehör, se sida 248

Effekt	kW	2,6 - 3,1
Varvtal obelastad	1/min	1 500 / 3 000
Bandmått	mm	75 x 2 000
Vikt	kg	65
<b>Beställningsnummer</b>		<b>7 902 02 00 40 3</b>
<b>EAN</b>		<b>4014586858944</b>
<b>Pris SEK exkl. moms [PK13]</b>		<b>20.415:-</b>
<b>Pris SEK inkl. moms [PK13]</b>		<b>25.519:-</b>

**Fördelarna med FEIN:**

- ▶ Kan kompletteras med tilläggsmoduler
- ▶ En oerhört kraftfull trefasmotor möjliggör slipning med konstant varvtal
- ▶ Idealiska varvtal för bearbetningen av metall och rostfritt stål med 1 500/3 000 v/min;
- ▶ Avtagbar spånbehållare
- ▶ Anslutningsmöjlighet för extern dammsugning
- ▶ Drivskiva med polyuretanbeläggning
- ▶ Arbetshöjden ställs in individuellt
- ▶ Oerhört kraftfull trefasmotor
- ▶ Patenterat bandspännsystem
- ▶ Låg vibration

**I priset ingår:**

1 CEE-kontakt (16 A), 1 slipband 75 x 2 000 mm (K 36 R)

**GRIT GI 150**

Högeffektiv bandslip, bygger på modulprincipen, för industriell användning och serietillverkning



Tillbehör, se sida 248

Effekt	kW	4
Varvtal obelastad	1/min	3 000
Bandmått	mm	150 x 2 000
Vikt	kg	82
<b>Beställningsnummer</b>		<b>7 902 04 00 40 3</b>
<b>EAN</b>		<b>4014586858999</b>
<b>Pris SEK exkl. moms [PK13]</b>		<b>20.570:-</b>
<b>Pris SEK inkl. moms [PK13]</b>		<b>25.713:-</b>

**Fördelarna med FEIN:**

- ▶ Kan kompletteras med tilläggsmoduler
- ▶ En oerhört kraftfull trefasmotor möjliggör slipning med konstant varvtal
- ▶ Idealiska varvtal för metallbearbetning med 3 000 v/min
- ▶ Avtagbar spånbehållare
- ▶ Anslutningsmöjlighet för extern dammsugning
- ▶ Drivskiva med polyuretanbeläggning
- ▶ Arbetshöjden ställs in individuellt
- ▶ Patenterat bandspännsystem
- ▶ Kraftfull trefasmotor
- ▶ Låg vibration

**I priset ingår:**

1 CEE-kontakt (16 A), 1 slipband 150 x 2 000 mm (K 36 R)

**GRIT GI 150 2H**

Högeffektiv bandslip, bygger på modulprincipen, för industriell användning och serietillverkning, idealisk för bearbetningen av rostfritt stål



Tillbehör, se sida 248

Effekt	kW	2,6 - 3,1
Varvtal obelastad	1/min	1 500 / 3 000
Bandmått	mm	150 x 2 000
Vikt	kg	82
<b>Beställningsnummer</b>		<b>7 902 05 00 40 3</b>
<b>EAN</b>		<b>4014586859019</b>
<b>Pris SEK exkl. moms [PK13]</b>		<b>23.995:-</b>
<b>Pris SEK inkl. moms [PK13]</b>		<b>29.994:-</b>

**Fördelarna med FEIN:**

- ▶ Kan kompletteras med tilläggsmoduler
- ▶ En oerhört kraftfull trefasmotor möjliggör slipning med konstant varvtal
- ▶ Idealiska varvtal för bearbetningen av metall och rostfritt stål med 1 500/3 000 v/min;
- ▶ Avtagbar spånbehållare
- ▶ Anslutningsmöjlighet för extern dammsugning
- ▶ Drivskiva med polyuretanbeläggning
- ▶ Arbetshöjden ställs in individuellt
- ▶ Oerhört kraftfull trefasmotor
- ▶ Patenterat bandspännsystem
- ▶ Låg vibration

**I priset ingår:**

1 CEE-kontakt (16 A), 1 slipband 150 x 2 000 mm (K 36 R)

**GRIT GIS 75**

Högeffektiv slipmaskin för alla vanliga slipanvändningar



Effekt	kW	4
Spänning		3 x 400/440V 50/60Hz
Varvtal vid 50Hz	1/min	3 000
Varvtal vid 60Hz	1/min	3 450
Bandmått	mm	75 x 2 000
Vikt	kg	74
<b>Beställningsnummer</b>		<b>7 902 29 50 44 3</b>
<b>EAN</b>		<b>4014586878126</b>
<b>Pris SEK exkl. moms [PK13]</b>		<b>15.155,-</b>
<b>Pris SEK inkl. moms [PK13]</b>		<b>18.944,-</b>

**Fördelarna med FEIN:**

- ▶ Högeffektiv bandslipmaskin med stabilt maskinstativ
- ▶ Konstant varvtal vid hög bearbetningsgrad tack vare en kraftfull 4-kW-motor
- ▶ Mycket bra kvalitet för pengarna
- ▶ Avtagbar spånbehållare
- ▶ Patenterat bandspännsystem
- ▶ Låg vibration tack vare robust konstruktion

**I priset ingår:**

1 CEE-kontakt (16 A), 1 slipband 75 x 2 000 mm (K 36 R)

Tillbehör, se sida 248

**GRIT GIS 150**

Högeffektsslip för standardslipning av extrabreda arbetsstycken.



Effekt	kW	4
Spänning		3 x 400/440V 50/60Hz
Varvtal vid 50Hz	1/min	3 000
Varvtal vid 60Hz	1/min	3 450
Bandmått	mm	150 x 2 000
Vikt	kg	93
<b>Beställningsnummer</b>		<b>7 902 30 50 44 3</b>
<b>EAN</b>		<b>4014586878225</b>
<b>Pris SEK exkl. moms [PK13]</b>		<b>18.235,-</b>
<b>Pris SEK inkl. moms [PK13]</b>		<b>22.794,-</b>

**Fördelarna med FEIN:**

- ▶ Högeffektiv bandslipmaskin med stabilt maskinstativ
- ▶ Konstant varvtal vid hög bearbetningsgrad tack vare en kraftfull 4-kW-motor
- ▶ Mycket bra kvalitet för pengarna
- ▶ Avtagbar spånbehållare
- ▶ Patenterat bandspännsystem
- ▶ Låg vibration tack vare robust konstruktion

**I priset ingår:**

1 CEE-kontakt (16 A), 1 slipband 150 x 2 000 mm (K 36 R)

Tillbehör, se sida 248

**GRIT GI 100 EF**

Effektiv bandslip i litet format, för allmän användning i samband med mindre arbetsstycken



Effekt	kW	1,5
Spänning		1 x 230 V
Varvtal obelastad	1/min	3 000
Bandmått	mm	100 x 1 000
Vikt	kg	29,8
<b>Beställningsnummer</b>		<b>7 902 23 00 23 2</b>
<b>EAN</b>		<b>4014586887043</b>
<b>Pris SEK exkl. moms [PK13]</b>		<b>12.315,-</b>
<b>Pris SEK inkl. moms [PK13]</b>		<b>15.394,-</b>

**Fördelarna med FEIN:**

- ▶ Bygger på modulprincipen med stabilt maskinstativ och integrerad dammsugning
- ▶ En bandslipmaskin för mindre arbetsstycken
- ▶ Kan användas som bordsmaskin
- ▶ Enfas-växelströmversion 230V / 50Hz
- ▶ Lämpar sig även för mobil användning i verkstads- och monteringsfordon
- ▶ Patenterat bandspännsystem

**I priset ingår:**

1 slipband 100 x 1 000 (K 60 Z)

Tillbehör, se sida 248

**GRIT GI 100**

Effektiv bandslip i litet format, för allmän användning i samband med mindre arbetsstycken



Effekt	kW	1,5
Spänning		3 x 400/440V 50/60Hz
Varvtal vid 50Hz	1/min	3 000
Varvtal vid 60Hz	1/min	3 450
Bandmått	mm	100 x 1 000
Vikt	kg	28,8
<b>Beställningsnummer</b>		<b>7 902 23 00 40 3</b>
<b>EAN</b>		<b>4014586887067</b>
<b>Pris SEK exkl. moms [PK13]</b>		<b>10.445,-</b>
<b>Pris SEK inkl. moms [PK13]</b>		<b>13.057,-</b>

**Fördelarna med FEIN:**

- ▶ Kan användas som bordsmaskin
- ▶ Bygger på modulprincipen med stabilt maskinstativ och integrerad dammsugning
- ▶ En bandslipmaskin för mindre arbetsstycken
- ▶ Trefasmotor 1 500 Watt
- ▶ Lämpar sig även för mobil användning i verkstads- och monteringsfordon
- ▶ Patenterat bandspännsystem

**I priset ingår:**

1 slipband 100 x 1 000 (K 60 Z)

Tillbehör, se sida 248



## GRIT GIE

Oerhört effektiv gradningsmaskin för industriell seriegradning



Tillbehör, se sida 248

Effekt	kW	1,5 / 2
Varvtal obelastad	1/min	1 500 / 3 000
Verktöymått max Ø x bredd	mm	250 x 60/120
Vikt	kg	34
<b>Beställningsnummer</b>		<b>7 902 07 00 40 3</b>
<b>EAN</b>		<b>4014586859057</b>
<b>Pris SEK exkl. moms [PK13]</b>		<b>16.235,-</b>
<b>Pris SEK inkl. moms [PK13]</b>		<b>20.294,-</b>

**Fördelarna med FEIN:**

- ▶ Idealiska varvtal för bearbetningen av metall och rostfritt stål med 1 500/3 000 v/min;
- ▶ Bygger på modulprincipen med stabil maskinstativ och integrerad dammsugning
- ▶ Kraftfull trefasmotor möjliggör gradning med konstant varvtal
- ▶ Anslutningsmöjlighet för extern dammsugning
- ▶ Med ett brett urval av metallborstar
- ▶ Effektiv gradning
- ▶ Motorskydd

**I priset ingår:**

1 CEE-kontakt (16 A)

## GRIT GIC

Rundslipmodul för industriell rundslipning i serie



Tillbehör, se sida 248

Effekt	kW	0,18
Rördiameter	mm	10 - 130
Bandmått	mm	75/150 x 2 000
Matning	m/min	0 - 2
Vikt	kg	65
<b>Beställningsnummer</b>		<b>7 902 12 00 44 3</b>
<b>EAN</b>		<b>4014586867656</b>
<b>Pris SEK exkl. moms [PK13]</b>		<b>27.700,-</b>
<b>Pris SEK inkl. moms [PK13]</b>		<b>34.625,-</b>

**Fördelarna med FEIN:**

- ▶ För industriell rundslipning av rör med längder upp till 6 m med rörstyrning som tillval.
- ▶ Flexibel vid bearbetningen av rördiameterar från 10 till 130 mm.
- ▶ Kall yta och lång livslängd för slipbanden genom våtslipning tillsammans med kylsmörjningsmodulen GXW.
- ▶ Kombinationsmöjlighet med bandslip GI 75 (2H) och GI 150 (2H).
- ▶ Snabbfäste för enkel omriggning utan verktyg.
- ▶ Steglöst inställbar matningshastighet från 0 till 2 m/min.

**I priset ingår:**

1 motskena nylon, 1 motskena mässing, 1 CEE-kontakt (16 A)

## GRIT GIMS 75

Mobil körenhet för effektiv slipning "på plats" på golvet



Tillbehör, se sida 248

Effekt	kW	4
Bandmått	mm	75 x 2 000
Vikt	kg	100
<b>Beställningsnummer</b>		<b>7 902 13 00 40 3</b>
<b>EAN</b>		<b>4014586872599</b>
<b>Pris SEK exkl. moms [PK13]</b>		<b>32.755,-</b>
<b>Pris SEK inkl. moms [PK13]</b>		<b>40.944,-</b>

**Fördelarna med FEIN:**

- ▶ Bekvämt arbetsställning tack vare upprätt arbetsposition
- ▶ Högeffektiv slipning och putsning av svetsfogar på golvet
- ▶ Slipning och fjällning av ståldelar
- ▶ Steglös inställning av dragstångsläget
- ▶ Kort avstånd till väggen
- ▶ Djupanslag

## GRIT GIMS 150

Mobil körenhet för effektiv slipning "på plats" på golvet



Tillbehör, se sida 248

Effekt	kW	4
Bandmått	mm	150 x 2 000
Vikt	kg	110
<b>Beställningsnummer</b>		<b>7 902 14 00 40 3</b>
<b>EAN</b>		<b>4014586872643</b>
<b>Pris SEK exkl. moms [PK13]</b>		<b>35.365,-</b>
<b>Pris SEK inkl. moms [PK13]</b>		<b>44.207,-</b>

**Fördelarna med FEIN:**

- ▶ Bekvämt arbetsställning tack vare upprätt arbetsposition
- ▶ Högeffektiv slipning och putsning av svetsfogar på golvet
- ▶ Slipning och fjällning av ståldelar
- ▶ Steglös inställning av dragstångsläget
- ▶ Kort avstånd till väggen
- ▶ Djupanslag

**GIMS 75 2H**

Mobil körenhet för effektiv slipning "på plats" på golvet



Effekt	kW	2,6 - 3,1
Bandmått	mm	75 x 2 000
Vikt	kg	103
<b>Beställningsnummer</b>		<b>7 902 16 00 40 3</b>
<b>EAN</b>		<b>4014586878614</b>
<b>Pris SEK exkl. moms [PK13]</b>		<b>38.135,-</b>
<b>Pris SEK inkl. moms [PK13]</b>		<b>47.669,-</b>

**Fördelarna med FEIN:**

- ▶ Bekväm arbetsställning tack vare upprätt arbetsposition
- ▶ Högeffektiv slipning och putsning av svetsfogar på golvet
- ▶ Slipning och fjällning av ståldelar
- ▶ Steglös inställning av dragstångsläget
- ▶ Kort avstånd till väggen
- ▶ Djupanslag

Tillbehör, se sida 248

**GIMS 150 2H**

Mobil körenhet för effektiv slipning "på plats" på golvet



Effekt	kW	2,6 - 3,1
Bandmått	mm	150 x 2 000
Vikt	kg	114
<b>Beställningsnummer</b>		<b>7 902 17 00 40 3</b>
<b>EAN</b>		<b>4014586878621</b>
<b>Pris SEK exkl. moms [PK13]</b>		<b>40.685,-</b>
<b>Pris SEK inkl. moms [PK13]</b>		<b>50.857,-</b>

**Fördelarna med FEIN:**

- ▶ Bekväm arbetsställning tack vare upprätt arbetsposition
- ▶ Högeffektiv slipning och putsning av svetsfogar på golvet
- ▶ Slipning och fjällning av ståldelar
- ▶ Steglös inställning av dragstångsläget
- ▶ Kort avstånd till väggen
- ▶ Djupanslag

Tillbehör, se sida 248

**GIMS 75-6**

Mobil körenhet för effektiv slipning "på plats" på golvet



Effekt	kW	6
Bandmått	mm	75 x 2 000
Vikt	kg	121
<b>Beställningsnummer</b>		<b>7 902 18 00 40 3</b>
<b>EAN</b>		<b>4014586878645</b>
<b>Pris SEK exkl. moms [PK13]</b>		<b>38.135,-</b>
<b>Pris SEK inkl. moms [PK13]</b>		<b>47.669,-</b>

**Fördelarna med FEIN:**

- ▶ Högeffektiv slipning och putsning av svetsfogar på golvet
- ▶ Bekväm arbetsställning tack vare upprätt arbetsposition
- ▶ Slipning och fjällning av ståldelar
- ▶ Kort avstånd till väggen
- ▶ Steglös inställning av dragstångsläget
- ▶ Djupanslag

Tillbehör, se sida 248

**GIMS 150-6**

Mobil körenhet för effektiv slipning "på plats" på golvet



Effekt	kW	6
Bandmått	mm	150 x 2 000
Vikt	kg	131
<b>Beställningsnummer</b>		<b>7 902 19 00 40 3</b>
<b>EAN</b>		<b>4014586878683</b>
<b>Pris SEK exkl. moms [PK13]</b>		<b>40.685,-</b>
<b>Pris SEK inkl. moms [PK13]</b>		<b>50.857,-</b>

**Fördelarna med FEIN:**

- ▶ Slipning och fjällning av ståldelar
- ▶ Bekväm arbetsställning tack vare upprätt arbetsposition
- ▶ Högeffektiv slipning och putsning av svetsfogar på golvet
- ▶ Djupanslag
- ▶ Kort avstånd till väggen
- ▶ Steglös inställning av dragstångsläget

Tillbehör, se sida 248

**GRIT GILSGIB**

Ytslipmaskin för perfekt automatiserad längdplanslipning av fyrkantströr, profiler och plana material.



Effekt	kW	2,6 - 3,1
Bandmått	mm	150 x 2 000
Mått profil/plattjärn max.	mm	100 x 100
Vikt	kg	189
<b>Beställningsnummer</b>		<b>7 902 35 00 40 3</b>
<b>EAN</b>		<b>4014586880921</b>
<b>Pris SEK exkl. moms [PK13]</b>		<b>57.505,-</b>
<b>Pris SEK inkl. moms [PK13]</b>		<b>71.882,-</b>

**Fördelarna med FEIN:**

- ▶ Hög arbetshastighet tack vare automatisk frammatning
- ▶ Bästa ytresultat och en fantastisk finish
- ▶ Plattjärn kan även slipas på "hökant"
- ▶ Samma bandmått 150 x 2 000 mm
- ▶ Bandlipen kan användas för kontaktslipning trots monterad modul
- ▶ För kantiga arbetsstycken
- ▶ Kan kombineras med bandslip GI 150 (2H)
- ▶ Arbetet kräver litet utrymme tack vare vridplattan

utan utsug

**I priset ingår:**

1 CEE-kontakt (16 A), 1 slipband 150 x 2 000 mm (K 120 R)

Tillbehör, se sida 248

## GRIT GIL

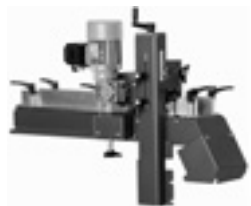

Tillbehör, se sida 248

Planslipmodul för perfekt planslipning av fyrkantrör, profiler och plattjärn

Effekt	kW	0,18
Bandmått	mm	150 x 2 000
Mått profil/plattjärn max.	mm	100 x 100
Vikt	kg	64
<b>Beställningsnummer</b>		<b>7 902 48 00 40 3</b>
<b>EAN</b>		<b>4014586880945</b>
<b>Pris SEK exkl. moms [PK13]</b>		<b>27.700:-</b>
<b>Pris SEK inkl. moms [PK13]</b>		<b>34.625:-</b>

**Fördelarna med FEIN:**

- ▶ Hög arbetshastighet tack vare automatisk frammatning
- ▶ Bästa ytresultat och en fantastisk finish
- ▶ Plattjärn kan även slipas på "höggkant"
- ▶ Samma bandmått 150 x 2 000 mm
- ▶ Bandlipen kan användas för kontaktslipning trots monterad modul
- ▶ För kantiga arbetsstycken
- ▶ Kan kombineras med bandslip GI 150 (2H)
- ▶ Arbetet kräver litet utrymme tack vare vridplattan

## GRIT GILS



Tillbehör, se sida 248

Ytslipmaskin för perfekt automatiserad längdplanslipning av fyrkantströr, profiler och plana material.

Effekt	kW	2,6 - 3,1
Bandmått	mm	150 x 2 000
Mått profil/plattjärn max.	mm	100 x 100
Vikt	kg	206
<b>Beställningsnummer</b>		<b>7 902 51 00 40 3</b>
<b>EAN</b>		<b>4014586880976</b>
<b>Pris SEK exkl. moms [PK13]</b>		<b>71.260:-</b>
<b>Pris SEK inkl. moms [PK13]</b>		<b>89.075:-</b>

med utsug

**Fördelarna med FEIN:**

- ▶ Hög arbetshastighet tack vare automatisk frammatning
- ▶ Bästa ytresultat och en fantastisk finish
- ▶ Plattjärn kan även slipas på "höggkant"
- ▶ Samma bandmått 150 x 2 000 mm
- ▶ Bandlipen kan användas för kontaktslipning trots monterad modul
- ▶ För kantiga arbetsstycken
- ▶ Kan kombineras med bandslip GI 150 (2H)
- ▶ Arbetet kräver litet utrymme tack vare vridplattan

**I priset ingår:**

1 slipband 150 x 2 000 mm (K 120 R), 1 CEE-kontakt (16 A)

## GRIT GIB



Tillbehör, se sida 248

Oerhört stabilt maskinstativ

Vikt	kg	17
<b>Beställningsnummer</b>		<b>9 90 01 003 00 0</b>
<b>EAN</b>		<b>4014586859064</b>
<b>Pris SEK exkl. moms [PK13]</b>		<b>2.865:-</b>
<b>Pris SEK inkl. moms [PK13]</b>		<b>3.582:-</b>

**Fördelarna med FEIN:**

- ▶ Enkel inställning av arbetshöjden med hjälp av gastryckfjädrar utan kraftansträngning
- ▶ Låg vibration tack vare robust konstruktion
- ▶ Kan kombineras med bandslip GI 75 (2H) och GI 150 (2H)
- ▶ Pulverbeläggning
- ▶ Robust svetskonstruktion

## GRIT GIBE



Tillbehör, se sida 248

Oerhört stabilt maskinstativ med integrerad dubbelutsugning

Effekt	kW	0,35
Vikt	kg	55
<b>Beställningsnummer</b>		<b>9 90 01 004 00 0</b>
<b>EAN</b>		<b>4014586859071</b>
<b>Pris SEK exkl. moms [PK13]</b>		<b>16.305:-</b>
<b>Pris SEK inkl. moms [PK13]</b>		<b>20.382:-</b>

**Fördelarna med FEIN:**

- ▶ Integrerad metallspånsbehållare, resistent mot glödande gnistor
- ▶ Pulverbeläggning
- ▶ Robust svetskonstruktion
- ▶ Böjliga, värmetåliga slangar av stål
- ▶ Kassetfilter för effektiv filtrering
- ▶ Kan kombineras med bandslip GI 75 (2H) och GI 150 (2H)

**GRIT GIR**

Radieslipmodul för finslipning av rör, profiler och plattjärn i serianvändning



Rördiameter	mm	20 - 150
Bandmått	mm	150 x 2 250
Mått profil/plattjärn max.	mm	120 x 150
Vikt	kg	109
<b>Beställningsnummer</b>		<b>9 90 01 007 00 1</b>
<b>EAN</b>		<b>4014586878263</b>
<b>Pris SEK exkl. moms [PK13]</b>		<b>23.555,-</b>
<b>Pris SEK inkl. moms [PK13]</b>		<b>29.444,-</b>

**Fördelarna med FEIN:**

- ▶ För exakt finslipning av profiler och rör med en diameter mellan 20-150 mm
- ▶ Kontaktrullar finns tillgängliga i de vanligaste dimensionerna
- ▶ Längdanslag finns tillgängligt för serianvändning
- ▶ integrerat djupanslag för serianvändning
- ▶ Kan kombineras med bandslip GI 150 (2H)
- ▶ Vinkelinställningar möjliga upp till 90°

Tillbehör, se sida 248

**GRIT GIXBE**

Integrerad motor för effektiv dammsugning



Max undertryck	hPa	2,65
Mått LxBxH	mm	305 x 575 x 700
Vikt	kg	58
<b>Beställningsnummer</b>		<b>9 90 01 009 00 0</b>
<b>EAN</b>		<b>4014586859125</b>
<b>Pris SEK exkl. moms [PK13]</b>		<b>16.990,-</b>
<b>Pris SEK inkl. moms [PK13]</b>		<b>21.238,-</b>

**Fördelarna med FEIN:**

- ▶ Hög stabilitet tack vare fästen i golvet
- ▶ Kan kombineras med bandslip GI 100 (EF) och gradningsmaskin GXE, GIE
- ▶ Pulverbeläggning

Tillbehör, se sida 248

**GRIT GIXS**

Stabilt maskinstativ av stålplåt med pulverskikt



Mått LxBxH	mm	304 x 356 x 769
Vikt	kg	18
<b>Beställningsnummer</b>		<b>9 90 01 002 00 0</b>
<b>EAN</b>		<b>4014586858340</b>
<b>Pris SEK exkl. moms [PK13]</b>		<b>2.600,-</b>
<b>Pris SEK inkl. moms [PK13]</b>		<b>3.250,-</b>

**Fördelarna med FEIN:**

- ▶ Hög stabilitet tack vare fästen i golvet
- ▶ Kan kombineras med bandslip GI 100 (EF) och gradningsmaskin GXE, GIE
- ▶ Pulverbeläggning
- ▶ Stålplåttutförande

Tillbehör, se sida 248

**Slipband**



**3M™ Cubitron™ II**

Precisionsslipband med keramikorn garanterar hög avverkningskapacitet och lång livslängd. Det jämnt formade keramikornet möjliggör en unik skärkänsla vid bearbetningen. Resultatet blir en sval slipning utan anlöpningsfärger och en bättre ytkvalitet.  
75 x 2 000 mm

Kornstorlek	Förp. St	Beställningsnummer	Pris SEK exkl. moms	Pris SEK inkl. moms
36	10	6 99 03 145 00 0	<b>2.535:-</b>	3.169:-
60	10	6 99 03 146 00 0	<b>2.155:-</b>	2.694:-
80	10	6 99 03 147 00 0	<b>2.030:-</b>	2.538:-



**3M™ Cubitron™ II**

Precisionsslipband med keramikorn garanterar hög avverkningskapacitet och lång livslängd. Det jämnt formade keramikornet möjliggör en unik skärkänsla vid bearbetningen. Resultatet blir en sval slipning utan anlöpningsfärger och en bättre ytkvalitet.  
75 x 2 250 mm

Kornstorlek	Förp. St	Beställningsnummer	Pris SEK exkl. moms	Pris SEK inkl. moms
36	10	6 99 03 151 00 0	<b>2.920:-</b>	3.650:-
60	10	6 99 03 152 00 0	<b>2.490:-</b>	3.113:-
80	10	6 99 03 153 00 0	<b>2.370:-</b>	2.963:-



**3M™ Cubitron™ II**

Precisionsslipband med keramikorn garanterar hög avverkningskapacitet och lång livslängd. Det jämnt formade keramikornet möjliggör en unik skärkänsla vid bearbetningen. Resultatet blir en sval slipning utan anlöpningsfärger och en bättre ytkvalitet.  
150 x 2 000 mm

Kornstorlek	Förp. St	Beställningsnummer	Pris SEK exkl. moms	Pris SEK inkl. moms
36	10	6 99 03 148 00 0	<b>4.680:-</b>	5.850:-
60	10	6 99 03 149 00 0	<b>3.900:-</b>	4.875:-
80	10	6 99 03 150 00 0	<b>3.665:-</b>	4.582:-



**3M™ Cubitron™ II**

Precisionsslipband med keramikorn garanterar hög avverkningskapacitet och lång livslängd. Det jämnt formade keramikornet möjliggör en unik skärkänsla vid bearbetningen. Resultatet blir en sval slipning utan anlöpningsfärger och en bättre ytkvalitet.  
150 x 2 250 mm

Kornstorlek	Förp. St	Beställningsnummer	Pris SEK exkl. moms	Pris SEK inkl. moms
36	10	6 99 03 154 00 0	<b>5.400:-</b>	6.750:-
60	10	6 99 03 155 00 0	<b>4.520:-</b>	5.650:-
80	10	6 99 03 156 00 0	<b>4.250:-</b>	5.313:-

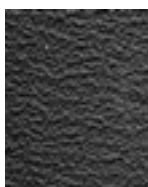

**Slipband R**

Marknadens bästa slipband med överlägsen livslängd och avverkning som ger avsevärt kortare sliptider. Framförallt för bearbetning av rostfritt och höglegerat stål. Extrakraftig polyesterväv, helpplastbindning med zirkonkorund. Extra täcksikt som kyler vid slipning.  
75 x 2 000 mm

Kornstorlek	Förp. St	Beställningsnummer	Pris SEK exkl. moms	Pris SEK inkl. moms
24	10	6 99 03 000 00 0	<b>1.395:-</b>	1.744:-
36	10	6 99 03 002 00 0	<b>1.115:-</b>	1.394:-
40	10	6 99 03 004 00 0	<b>1.060:-</b>	1.325:-
60	10	6 99 03 007 00 0	<b>935:-</b>	1.169:-
80	10	6 99 03 009 00 0	<b>880:-</b>	1.100:-
120	10	6 99 03 013 00 0	<b>835:-</b>	1.044:-

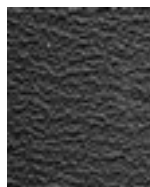

**Slipband R**

Marknadens bästa slipband med överlägsen livslängd och avverkning som ger avsevärt kortare sliptider. Framförallt för bearbetning av rostfritt och höglegerat stål. Extrakraftig polyesterväv, helpplastbindning med zirkonkorund. Extra täcksikt som kyler vid slipning.  
75 x 2 250 mm

Kornstorlek	Förp. St	Beställningsnummer	Pris SEK exkl. moms	Pris SEK inkl. moms
36	10	6 99 03 020 00 0	<b>1.250:-</b>	1.563:-

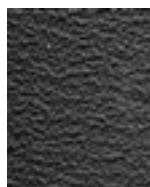

**Slipband R**

Marknadens bästa slipband med överlägsen livslängd och avverkning som ger avsevärt kortare sliptider. Framförallt för bearbetning av rostfritt och höglegerat stål. Extrakraftig polyesterväv, helpplastbindning med zirkonkorund. Extra täcksikt som kyler vid slipning.  
75 x 2 300 mm

Kornstorlek	Förp. St	Beställningsnummer	Pris SEK exkl. moms	Pris SEK inkl. moms
36	10	6 99 03 122 00 0	<b>1.302:-</b>	1.628:-

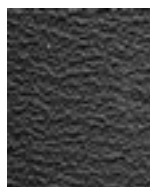

**Slipband R**

Marknadens bästa slipband med överlägsen livslängd och avverkning som ger avsevärt kortare sliptider. Framförallt för bearbetning av rostfritt och höglegerat stål. Extrakraftig polyesterväv, helpplastbindning med zirkonkorund. Extra täcksikt som kyler vid slipning.  
150 x 2 000 mm

Kornstorlek	Förp. St	Beställningsnummer	Pris SEK exkl. moms	Pris SEK inkl. moms
24	10	6 99 03 039 00 0	<b>2.340:-</b>	2.925:-
36	10	6 99 03 040 00 0	<b>2.020:-</b>	2.525:-
40	10	6 99 03 042 00 0	<b>1.920:-</b>	2.400:-
60	10	6 99 03 044 00 0	<b>1.695:-</b>	2.119:-
80	10	6 99 03 046 00 0	<b>1.595:-</b>	1.994:-
120	10	6 99 03 048 00 0	<b>1.515:-</b>	1.894:-

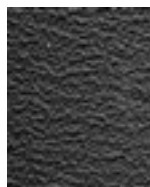

**Slipband R**

Marknadens bästa slipband med överlägsen livslängd och avverkning som ger avsevärt kortare sliptider. Framförallt för bearbetning av rostfritt och höglegerat stål. Extrakraftig polyesterväv, helpplastbindning med zirkonkorund. Extra täcksikt som kyler vid slipning.  
150 x 2 250 mm

Kornstorlek	Förp. St	Beställningsnummer	Pris SEK exkl. moms	Pris SEK inkl. moms
36	10	6 99 03 053 00 0	<b>2.420:-</b>	3.025:-

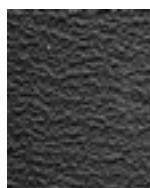

**Slipband R**

Marknadens bästa slipband med överlägsen livslängd och avverkning som ger avsevärt kortare sliptider. Framförallt för bearbetning av rostfritt och höglegerat stål. Extrakraftig polyesterväv, helpplastbindning med zirkonkorund. Extra täcksikt som kyler vid slipning.  
150 x 2 400 mm

Kornstorlek	Förp. St	Beställningsnummer	Pris SEK exkl. moms	Pris SEK inkl. moms
36	10	6 99 03 111 00 0	<b>2.585:-</b>	3.232:-

**Slipband Z**

Allkonstnären för slipning och avgradning av stål och järnfri metall som klarar tuffa krav. Framtagen tillsammans med proffs-användare, imponerar med lång livslängd, hög avverkning samt kostnadseffektiv slipning. Kraftig polyesterväv, helpplastbinding med zirkonkorund.  
75 x 2 000 mm

Kornstorlek	Förp. St	Beställningsnummer	Pris SEK exkl. moms	Pris SEK inkl. moms
36	10	6 99 03 003 00 0	<b>845:-</b>	1.057:-
40	10	6 99 03 005 00 0	<b>805:-</b>	1.007:-
60	10	6 99 03 008 00 0	<b>710:-</b>	888:-
80	10	6 99 03 010 00 0	<b>670:-</b>	838:-
120	10	6 99 03 014 00 0	<b>635:-</b>	794:-

**Slipband Z**

Allkonstnären för slipning och avgradning av stål och järnfri metall som klarar tuffa krav. Framtagen tillsammans med proffs-användare, imponerar med lång livslängd, hög avverkning samt kostnadseffektiv slipning. Kraftig polyesterväv, helpplastbinding med zirkonkorund.  
75 x 2 250 mm

Kornstorlek	Förp. St	Beställningsnummer	Pris SEK exkl. moms	Pris SEK inkl. moms
36	10	6 99 03 021 00 0	<b>950:-</b>	1.188:-

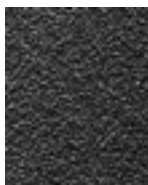
**Slipband Z**

Allkonstnären för slipning och avgradning av stål och järnfri metall som klarar tuffa krav. Framtagen tillsammans med proffs-användare, imponerar med lång livslängd, hög avverkning samt kostnadseffektiv slipning. Kraftig polyesterväv, helpplastbinding med zirkonkorund.  
100 x 1 000 mm

Kornstorlek	Förp. St	Beställningsnummer	Pris SEK exkl. moms	Pris SEK inkl. moms
36	10	6 99 03 034 00 0	<b>595:-</b>	744:-
40	10	6 99 03 035 00 0	<b>565:-</b>	707:-
60	10	6 99 03 036 00 0	<b>500:-</b>	625:-
80	10	6 99 03 037 00 0	<b>470:-</b>	588:-
120	10	6 99 03 038 00 0	<b>445:-</b>	557:-

**Slipband Z**

Allkonstnären för slipning och avgradning av stål och järnfri metall som klarar tuffa krav. Framtagen tillsammans med proffs-användare, imponerar med lång livslängd, hög avverkning samt kostnadseffektiv slipning. Kraftig polyesterväv, helpplastbinding med zirkonkorund.  
150 x 2 000 mm

Kornstorlek	Förp. St	Beställningsnummer	Pris SEK exkl. moms	Pris SEK inkl. moms
36	10	6 99 03 041 00 0	<b>1.575:-</b>	1.969:-
40	10	6 99 03 043 00 0	<b>1.500:-</b>	1.875:-
60	10	6 99 03 045 00 0	<b>1.325:-</b>	1.657:-
80	10	6 99 03 047 00 0	<b>1.245:-</b>	1.557:-
120	10	6 99 03 049 00 0	<b>1.185:-</b>	1.482:-

**Slipband Z**

Allkonstnären för slipning och avgradning av stål och järnfri metall som klarar tuffa krav. Framtagen tillsammans med proffs-användare, imponerar med lång livslängd, hög avverkning samt kostnadseffektiv slipning. Kraftig polyesterväv, helpplastbinding med zirkonkorund.  
150 x 2 250 mm

Kornstorlek	Förp. St	Beställningsnummer	Pris SEK exkl. moms	Pris SEK inkl. moms
36	10	6 99 03 054 00 0	<b>1.895:-</b>	2.369:-

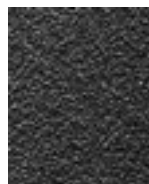
**Slipband Z**

Allkonstnären för slipning och avgradning av stål och järnfri metall som klarar tuffa krav. Framtagen tillsammans med proffs-användare, imponerar med lång livslängd, hög avverkning samt kostnadseffektiv slipning. Kraftig polyesterväv, helpplastbinding med zirkonkorund.  
150 x 2 400 mm

Kornstorlek	Förp. St	Beställningsnummer	Pris SEK exkl. moms	Pris SEK inkl. moms
36	10	6 99 03 112 00 0	<b>2.020:-</b>	2.525:-

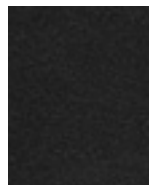
**Slipband A**

Finkornigt slipband för finslipning av metall till slutfinish. Suverän ytfinish. Kraftig bomullsväv, helpplastbinding med zirkonkorund.  
75 x 2 000 mm

Kornstorlek	Förp. St	Beställningsnummer	Pris SEK exkl. moms	Pris SEK inkl. moms
220	10	6 99 03 017 00 0	<b>620:-</b>	775:-
320	10	6 99 03 018 00 0	<b>620:-</b>	775:-
400	10	6 99 03 019 00 0	<b>620:-</b>	775:-

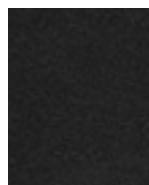
**Slipband A**

Finkornigt slipband för finslipning av metall till slutfinish. Suverän ytfinish. Kraftig bomullsväv, helpplastbinding med zirkonkorund.  
150 x 2 000 mm

Kornstorlek	Förp. St	Beställningsnummer	Pris SEK exkl. moms	Pris SEK inkl. moms
220	10	6 99 03 050 00 0	<b>1.170:-</b>	1.463:-
320	10	6 99 03 051 00 0	<b>1.170:-</b>	1.463:-
400	10	6 99 03 052 00 0	<b>1.170:-</b>	1.463:-

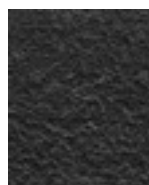
**Fiberband****Slipduksband**

Tillförlitlig för att åtgärda små fel till den perfekta finishen. Långa livslängder möjliggör lönsamt arbete.  
75 x 2 000 mm

Utförande	Förp. St	Beställningsnummer	Pris SEK exkl. moms	Pris SEK inkl. moms
mycket fin	3	6 99 03 121 01 0	<b>1.720:-</b>	2.150:-
medel	3	6 99 03 119 01 0	<b>1.720:-</b>	2.150:-
grov	3	6 99 03 117 01 0	<b>1.720:-</b>	2.150:-

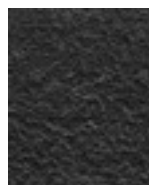
**Slipduksband**

Tillförlitlig för att åtgärda små fel till den perfekta finishen. Långa livslängder möjliggör lönsamt arbete.  
150 x 2 000 mm

Utförande	Förp. St	Beställningsnummer	Pris SEK exkl. moms	Pris SEK inkl. moms
mycket fin	3	6 99 03 120 01 0	<b>3.445:-</b>	4.307:-
medel	3	6 99 03 118 01 0	<b>3.445:-</b>	4.307:-
grov	3	6 99 03 116 01 0	<b>3.445:-</b>	4.307:-



**Tillbehör GRIT GI 75 / GI 75 2H**

**Slipbord rostfritt**  
GX 75

Beställningsnummer	Pris SEK exkl. moms	Pris SEK inkl. moms
6 99 02 338 00 0	<b>1.665:-</b>	2.082:-

**Grafitbeläggning**  
som glidunderlag vid ytslipning.

Förp. St	Beställningsnummer	Pris SEK exkl. moms	Pris SEK inkl. moms
5	3 90 00 000 00 1	<b>1.025:-</b>	1.282:-

**Ögonskydd**  
Akrylskiva som skydd mot gnistor

Förp. St	Beställningsnummer	Pris SEK exkl. moms	Pris SEK inkl. moms
3	3 90 00 000 00 4	<b>460:-</b>	575:-

**Dammbehållare**  
gnistsläckande, metallock med slanganslutning, plast, sidohandtag, volym ca 20 l.

Beställningsnummer	Pris SEK exkl. moms	Pris SEK inkl. moms
6 99 02 343 00 0	<b>1.086:-</b>	1.358:-

**GRIT GXR-tillbehör**

**Spännback i rostfritt stål**  
utbytbar, för skruvstycken vid bearbetning av rostfritt stål.

Beställningsnummer	Pris SEK exkl. moms	Pris SEK inkl. moms
6 99 02 004 00 0	<b>1.715:-</b>	2.144:-



**Längdanslag**  
Längd 1 000 mm, steglös inställning, lättmonterad

Beställningsnummer	Pris SEK exkl. moms	Pris SEK inkl. moms
6 99 02 001 00 0	<b>1.740:-</b>	2.175:-



**Kontaktrulle**  
Lång livslängd, lågt rullmotstånd tack vare lättbytta kvalitetskullager

Ø mm	Beställningsnummer	Pris SEK exkl. moms	Pris SEK inkl. moms
16	6 99 02 020 00 0	<b>1.110:-</b>	1.388:-
17	6 99 02 021 00 0	<b>1.110:-</b>	1.388:-
17,2	6 99 02 022 00 0	<b>1.110:-</b>	1.388:-
18	6 99 02 023 00 0	<b>1.110:-</b>	1.388:-
19	6 99 02 024 00 0	<b>1.110:-</b>	1.388:-
20	6 99 02 025 00 0	<b>1.110:-</b>	1.388:-
21	6 99 02 026 00 0	<b>1.110:-</b>	1.388:-
21,3	6 99 02 027 00 0	<b>1.110:-</b>	1.388:-
22	6 99 02 028 00 0	<b>1.110:-</b>	1.388:-
22,2	6 99 02 029 00 0	<b>1.110:-</b>	1.388:-
22,5	6 99 02 030 00 0	<b>1.110:-</b>	1.388:-
23	6 99 02 031 00 0	<b>1.110:-</b>	1.388:-
23,1	6 99 02 032 00 0	<b>1.110:-</b>	1.388:-
24	6 99 02 033 00 0	<b>1.110:-</b>	1.388:-
24,5	6 99 02 034 00 0	<b>1.110:-</b>	1.388:-
25	6 99 02 035 00 0	<b>1.110:-</b>	1.388:-
25,4	6 99 02 036 00 0	<b>1.110:-</b>	1.388:-
25,9	6 99 02 037 00 0	<b>1.110:-</b>	1.388:-
26	6 99 02 038 00 0	<b>1.110:-</b>	1.388:-
26,4	6 99 02 039 00 0	<b>1.110:-</b>	1.388:-
26,9	6 99 02 040 00 0	<b>1.110:-</b>	1.388:-
27	6 99 02 041 00 0	<b>1.110:-</b>	1.388:-
28	6 99 02 042 00 0	<b>1.110:-</b>	1.388:-
28,6	6 99 02 043 00 0	<b>1.110:-</b>	1.388:-

28,8	6 99 02 044 00 0	<b>1.110:-</b>	1.388:-
29	6 99 02 045 00 0	<b>1.110:-</b>	1.388:-
30	6 99 02 046 00 0	<b>1.110:-</b>	1.388:-
31,7	6 99 02 047 00 0	<b>1.110:-</b>	1.388:-
32	6 99 02 048 00 0	<b>1.110:-</b>	1.388:-
33	6 99 02 049 00 0	<b>1.110:-</b>	1.388:-
33,7	6 99 02 050 00 0	<b>1.110:-</b>	1.388:-
34	6 99 02 051 00 0	<b>1.110:-</b>	1.388:-
35	6 99 02 052 00 0	<b>1.110:-</b>	1.388:-
36	6 99 02 053 00 0	<b>1.110:-</b>	1.388:-
37,5	6 99 02 054 00 0	<b>1.110:-</b>	1.388:-
38	6 99 02 055 00 0	<b>1.110:-</b>	1.388:-
38,1	6 99 02 056 00 0	<b>1.110:-</b>	1.388:-
38,3	6 99 02 057 00 0	<b>1.110:-</b>	1.388:-
40	6 99 02 058 00 0	<b>1.110:-</b>	1.388:-
41	6 99 02 059 00 0	<b>1.110:-</b>	1.388:-
41,2	6 99 02 060 00 0	<b>1.110:-</b>	1.388:-
42	6 99 02 061 00 0	<b>1.110:-</b>	1.388:-
42,4	6 99 02 062 00 0	<b>1.110:-</b>	1.388:-
42,6	6 99 02 063 00 0	<b>1.110:-</b>	1.388:-
43	6 99 02 064 00 0	<b>1.110:-</b>	1.388:-
43,3	6 99 02 065 00 0	<b>1.110:-</b>	1.388:-
44	6 99 02 066 00 0	<b>1.110:-</b>	1.388:-
44,5	6 99 02 067 00 0	<b>1.110:-</b>	1.388:-
45	6 99 02 068 00 0	<b>1.110:-</b>	1.388:-
46	6 99 02 069 00 0	<b>1.110:-</b>	1.388:-
48	6 99 02 070 00 0	<b>1.110:-</b>	1.388:-
48,3	6 99 02 071 00 0	<b>1.110:-</b>	1.388:-
49	6 99 02 072 00 0	<b>1.110:-</b>	1.388:-
50	6 99 02 073 00 0	<b>1.110:-</b>	1.388:-
50,8	6 99 02 074 00 0	<b>1.365:-</b>	1.707:-
51	6 99 02 075 00 0	<b>1.365:-</b>	1.707:-
53	6 99 02 076 00 0	<b>1.365:-</b>	1.707:-
53,7	6 99 02 077 00 0	<b>1.365:-</b>	1.707:-
54	6 99 02 078 00 0	<b>1.365:-</b>	1.707:-
55	6 99 02 079 00 0	<b>1.365:-</b>	1.707:-
57	6 99 02 080 00 0	<b>1.365:-</b>	1.707:-
58	6 99 02 081 00 0	<b>1.365:-</b>	1.707:-
59	6 99 02 082 00 0	<b>1.365:-</b>	1.707:-
60	6 99 02 083 00 0	<b>1.365:-</b>	1.707:-
60,3	6 99 02 084 00 0	<b>1.365:-</b>	1.707:-
63	6 99 02 085 00 0	<b>1.365:-</b>	1.707:-
63,5	6 99 02 086 00 0	<b>1.365:-</b>	1.707:-
65	6 99 02 087 00 0	<b>1.365:-</b>	1.707:-
67	6 99 02 088 00 0	<b>1.365:-</b>	1.707:-
69	6 99 02 089 00 0	<b>1.365:-</b>	1.707:-
70	6 99 02 090 00 0	<b>1.365:-</b>	1.707:-
73	6 99 02 091 00 0	<b>1.365:-</b>	1.707:-
75	6 99 02 092 00 0	<b>1.365:-</b>	1.707:-
76	6 99 02 093 00 0	<b>1.560:-</b>	1.950:-
76,1	6 99 02 094 00 0	<b>1.560:-</b>	1.950:-
76,2	6 99 02 095 00 0	<b>1.560:-</b>	1.950:-
80	6 99 02 096 00 0	<b>1.560:-</b>	1.950:-
82,5	6 99 02 097 00 0	<b>1.560:-</b>	1.950:-
88,9	6 99 02 098 00 0	<b>1.560:-</b>	1.950:-
90	6 99 02 099 00 0	<b>1.560:-</b>	1.950:-

**Ögonskydd GU75/GR/GXR (3 st)**

Beställningsnummer	Pris SEK exkl. moms	Pris SEK inkl. moms
3 90 00 000 00 7	<b>740:-</b>	925:-

**Adapter**

Behövs för anpassningen av GXR-modulen till en bandslipmaskin ur GI-sortimentet

Beställningsnummer	Pris SEK exkl. moms	Pris SEK inkl. moms
6 99 02 186 00 0	<b>885:-</b>	1.107:-

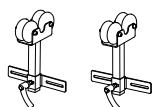

## Tillbehör till maskiner GXC

**Rörsats för rör**  
Ø 10 - 130 mm

Beställningsnummer	Pris SEK exkl. moms	Pris SEK inkl. moms
6 99 02 179 60 0	<b>2.605:-</b>	3.257:-

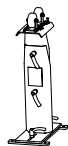
**Rörsats för rör**  
Ø 10 - 160 mm  
Kan kombineras med varandra, allt efter önskad rörlängd.

max. rörlängd mm	Beställningsnummer	Pris SEK exkl. moms	Pris SEK inkl. moms
1 000	6 99 02 180 60 0	<b>4.238:-</b>	5.298:-

**Rörsats för rör**  
Ø 10 - 160 mm  
Kan kombineras med varandra, allt efter önskad rörlängd.

max. rörlängd mm	Beställningsnummer	Pris SEK exkl. moms	Pris SEK inkl. moms
1 500	6 99 02 181 60 0	<b>10.595:-</b>	13.244:-

**Motskena, mässing**  
För torrslipning och grova materialytor

Beställningsnummer	Pris SEK exkl. moms	Pris SEK inkl. moms
3 90 00 000 49 6	<b>527:-</b>	659:-

**Motskena nylon**  
För perfekt ytkvalitet

Beställningsnummer	Pris SEK exkl. moms	Pris SEK inkl. moms
3 90 00 000 49 7	<b>558:-</b>	698:-

**Adapter**

Behövs för anpassningen av GXC-modulen till en bandslipmaskin ur GI-sortimentet

Beställningsnummer	Pris SEK exkl. moms	Pris SEK inkl. moms
6 99 02 187 00 0	<b>1.040:-</b>	1.300:-

## GRIT GXE-tillbehör

**Slipbord rostfritt GXE**

Beställningsnummer	Pris SEK exkl. moms	Pris SEK inkl. moms
6 99 02 344 00 0	<b>579:-</b>	724:-

**Stålbörste**  
Ø 250 mm x 60 mm, tråd med stor draghållfasthet ger kostnads-effektiv användning, fästhåls-Ø 51 mm. 0,2 mm trådtjocklek för tunnväggiga rör och profiler. 0,5 mm trådtjocklek för allround-användning. 0,5 mm trådtjocklek för tjockväggiga rör och profiler och stor avgradningskapacitet. Stålutförande

Trådtjocklek mm	Beställningsnummer	Pris SEK exkl. moms	Pris SEK inkl. moms
0,2	6 99 02 006 00 0	<b>1.810:-</b>	2.263:-
0,35	6 99 02 007 00 0	<b>1.655:-</b>	2.069:-
0,5	6 99 02 008 00 0	<b>1.655:-</b>	2.069:-

**Stålbörste**

Ø 250 mm x 60 mm, tråd med stor draghållfasthet ger kostnads-effektiv användning, fästhåls-Ø 51 mm. 0,2 mm trådtjocklek för tunnväggiga rör och profiler. 0,5 mm trådtjocklek för allround-användning. 0,5 mm trådtjocklek för tjockväggiga rör och profiler och stor avgradningskapacitet. Rostfritt utförande

Trådtjocklek mm	Beställningsnummer	Pris SEK exkl. moms	Pris SEK inkl. moms
0,2	6 99 02 009 00 0	<b>3.195:-</b>	3.994:-
0,35	6 99 02 010 00 0	<b>2.790:-</b>	3.488:-

**Ögonskydd**

Akrylskiva som skydd mot gnistor

Förp. St	Beställningsnummer	Pris SEK exkl. moms	Pris SEK inkl. moms
3	3 90 00 000 00 4	<b>460:-</b>	575:-

## GRIT tillbehör GXW

**Slip-/kylemulsion**

Koncentrerad, 10 l, blandningsförhållande 1:30, ger 300 l färdig skärvätska

Beställningsnummer	Pris SEK exkl. moms	Pris SEK inkl. moms
6 99 02 100 00 0	<b>3.132:-</b>	3.915:-

## Fler tillbehör GRIT GX

**Slang**

flexibel, för spånutmatningen, Ø 90 mm, längd 1 m, stål, hög värmebeständighet.

Beställningsnummer	Pris SEK exkl. moms	Pris SEK inkl. moms
3 90 00 000 00 2	<b>540:-</b>	675:-

**Spännband**

för fixering av den flexibla slangen.

Beställningsnummer	Pris SEK exkl. moms	Pris SEK inkl. moms
3 90 00 000 00 3	<b>73:-</b>	92:-

**Dammbehållare**

gnistsläckande, metallock med slanganslutning, plast, sidohandtag, volym ca 20 l.

Beställningsnummer	Pris SEK exkl. moms	Pris SEK inkl. moms
6 99 02 000 00 0	<b>1.075:-</b>	1.344:-

**Utsugningsanordning GX5**

Beställningsnummer	Pris SEK exkl. moms	Pris SEK inkl. moms
6 99 02 000 14 7	<b>4.240:-</b>	5.300:-

## Tillbehör GRIT GI 75 / GI 75 2H

**Grafitbeläggning**

som glidunderlag vid ytslipning.

Förp. St	Beställningsnummer	Pris SEK exkl. moms	Pris SEK inkl. moms
5	3 90 00 000 00 1	<b>1.025:-</b>	1.282:-

**Ögonskydd GU75/GR/GXR (3 st)**

Beställningsnummer	Pris SEK exkl. moms	Pris SEK inkl. moms
3 90 00 000 00 7	<b>740:-</b>	925:-

**Geringenshet för svetsfogsberedning GI/GIS 75**

Beställningsnummer	Pris SEK exkl. moms	Pris SEK inkl. moms
6 99 02 000 15 0	<b>2.469:-</b>	3.087:-

**Slipbord rostfritt GI/GIS 75**

Beställningsnummer	Pris SEK exkl. moms	Pris SEK inkl. moms
6 99 02 000 14 8	<b>1.865:-</b>	2.332:-

**Tillbehör GRIT GI 150 / GI 150 2H**

**Grafitbeläggning**

Beställningsnummer	Pris SEK exkl. moms	Pris SEK inkl. moms
3 90 00 000 05 6	<b>1.179:-</b>	1.474:-

**Geringsenhet för svetsfogsberedning  
GI/GIS 150**

Beställningsnummer	Pris SEK exkl. moms	Pris SEK inkl. moms
6 99 02 000 15 1	<b>2.743:-</b>	3.429:-

**Slipbord rostfritt  
GI/GIS 150**

Beställningsnummer	Pris SEK exkl. moms	Pris SEK inkl. moms
6 99 02 000 14 9	<b>2.140:-</b>	2.675:-

**Ögonskydd**

Beställningsnummer	Pris SEK exkl. moms	Pris SEK inkl. moms
3 90 00 000 18 4	<b>887:-</b>	1.109:-

**Tillbehör GRIT GIR**



**Kontaktrulle**

Lång livslängd, lågt rullmotstånd tack vare lättbytta kvalitetskullager

Ø mm	Beställningsnummer	Pris SEK exkl. moms	Pris SEK inkl. moms
20	6 99 02 101 00 0	<b>1.590:-</b>	1.988:-
22	6 99 02 102 00 0	<b>1.590:-</b>	1.988:-
25	6 99 02 103 00 0	<b>1.590:-</b>	1.988:-
25,4	6 99 02 104 00 0	<b>1.590:-</b>	1.988:-
26,9	6 99 02 105 00 0	<b>1.590:-</b>	1.988:-
28	6 99 02 106 00 0	<b>1.590:-</b>	1.988:-
30	6 99 02 107 00 0	<b>1.590:-</b>	1.988:-
32	6 99 02 108 00 0	<b>1.590:-</b>	1.988:-
33,7	6 99 02 109 00 0	<b>1.590:-</b>	1.988:-
35	6 99 02 110 00 0	<b>1.590:-</b>	1.988:-
38	6 99 02 111 00 0	<b>1.590:-</b>	1.988:-
38,1	6 99 02 112 00 0	<b>1.590:-</b>	1.988:-
38,3	6 99 02 113 00 0	<b>1.590:-</b>	1.988:-
40	6 99 02 114 00 0	<b>1.590:-</b>	1.988:-
42,4	6 99 02 115 00 0	<b>1.590:-</b>	1.988:-
44,5	6 99 02 116 00 0	<b>1.590:-</b>	1.988:-
48,3	6 99 02 117 00 0	<b>1.590:-</b>	1.988:-
50	6 99 02 118 00 0	<b>1.590:-</b>	1.988:-
50,8	6 99 02 119 00 0	<b>1.815:-</b>	2.269:-
60	6 99 02 120 00 0	<b>1.815:-</b>	2.269:-
60,3	6 99 02 121 00 0	<b>1.815:-</b>	2.269:-
63,5	6 99 02 122 00 0	<b>1.815:-</b>	2.269:-
69	6 99 02 123 00 0	<b>1.815:-</b>	2.269:-
76,1	6 99 02 124 00 0	<b>2.490:-</b>	3.113:-
76,2	6 99 02 125 00 0	<b>2.490:-</b>	3.113:-
84	6 99 02 126 00 0	<b>2.490:-</b>	3.113:-
88,9	6 99 02 127 00 0	<b>2.490:-</b>	3.113:-
101,6	6 99 02 128 00 0	<b>2.490:-</b>	3.113:-
104	6 99 02 129 00 0	<b>3.405:-</b>	4.257:-
108	6 99 02 130 00 0	<b>3.405:-</b>	4.257:-
114,3	6 99 02 131 00 0	<b>3.405:-</b>	4.257:-
133	6 99 02 132 00 0	<b>7.515:-</b>	9.394:-
139,7	6 99 02 133 00 0	<b>7.515:-</b>	9.394:-
168,3	6 99 02 134 00 0	<b>8.225:-</b>	10.282:-
193,7	6 99 02 000 18 7	<b>5.537:-</b>	6.922:-

**Adapter**

Behövs för anpassningen av GXC-modulen till en bandslipmaskin ur GI-sortimentet

Beställningsnummer	Pris SEK exkl. moms	Pris SEK inkl. moms
6 99 02 187 00 0	<b>1.040:-</b>	1.300:-

**Ögonskydd**

Beställningsnummer	Pris SEK exkl. moms	Pris SEK inkl. moms
3 90 00 000 18 4	<b>887:-</b>	1.109:-

**Geringslipplatta GIG**

För måttriktig geringslippning, lättmonterad.

Beställningsnummer	Pris SEK exkl. moms	Pris SEK inkl. moms
6 99 02 175 00 0	<b>3.520:-</b>	4.400:-

**Utsugningsrör**

För optimalt utsug, för anslutning till GRIT GIBE-stativ med dubbelt utsug

Beställningsnummer	Pris SEK exkl. moms	Pris SEK inkl. moms
6 99 02 182 00 0	<b>1.700:-</b>	2.125:-

**Tillbehör GRIT GIE**



**Stålborste**

Ø 250 mm x 60 mm, tråd med stor draghållfasthet ger kostnads-effektiv användning, fästhåls-Ø 51 mm. 0,2 mm trådtjocklek för tunnväggiga rör och profiler. 0,5 mm trådtjocklek för allroundanvändning. 0,5 mm trådtjocklek för tjockväggiga rör och profiler och stor avgradningskapacitet. Stålutförande

Trådtjocklek mm	Beställningsnummer	Pris SEK exkl. moms	Pris SEK inkl. moms
0,2	6 99 02 006 00 0	<b>1.810:-</b>	2.263:-
0,35	6 99 02 007 00 0	<b>1.655:-</b>	2.069:-
0,5	6 99 02 008 00 0	<b>1.655:-</b>	2.069:-



**Stålborste**

Ø 250 mm x 60 mm, tråd med stor draghållfasthet ger kostnads-effektiv användning, fästhåls-Ø 51 mm. 0,2 mm trådtjocklek för tunnväggiga rör och profiler. 0,5 mm trådtjocklek för allroundanvändning. 0,5 mm trådtjocklek för tjockväggiga rör och profiler och stor avgradningskapacitet. Rostfritt utförande

Trådtjocklek mm	Beställningsnummer	Pris SEK exkl. moms	Pris SEK inkl. moms
0,2	6 99 02 009 00 0	<b>3.195:-</b>	3.994:-
0,35	6 99 02 010 00 0	<b>2.790:-</b>	3.488:-

**Ögonskydd GU75/GR/GXR (3 st)**

Beställningsnummer	Pris SEK exkl. moms	Pris SEK inkl. moms
3 90 00 000 00 7	<b>740:-</b>	925:-

**Kassettfilter**

passar till GRIT GIBE.

Beställningsnummer	Pris SEK exkl. moms	Pris SEK inkl. moms
3 90 00 000 97 6	<b>1.474:-</b>	1.843:-

**Kassettfilter**

passar till GRIT GIXBE.

Beställningsnummer	Pris SEK exkl. moms	Pris SEK inkl. moms
3 90 00 001 10 1	<b>1.489:-</b>	1.862:-

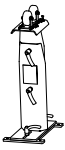

## Tillbehör GRIT GIC

**Rörsats för rör**

Ø 10 - 160 mm

Kan kombineras med varandra, allt efter önskad rörlängd.

max. rörlängd mm	Beställningsnummer	Pris SEK exkl. moms	Pris SEK inkl. moms
1 000	6 99 02 180 60 0	<b>4.238:-</b>	5.298:-

**Rörsats för rör**

Ø 10 - 160 mm

Kan kombineras med varandra, allt efter önskad rörlängd.

max. rörlängd mm	Beställningsnummer	Pris SEK exkl. moms	Pris SEK inkl. moms
1 500	6 99 02 181 60 0	<b>10.595:-</b>	13.244:-

**Borrschablon**

För montering på bandslip GI 75 / GI 75 2H äldre än serie 1034026. För efterutförda gängade hål på de nämnda bandsliparna.

Beställningsnummer	Pris SEK exkl. moms	Pris SEK inkl. moms
3 90 00 004 55 4	<b>254:-</b>	318:-

**Motskena, mässing**

För torrslipning och grova materialytor

Beställningsnummer	Pris SEK exkl. moms	Pris SEK inkl. moms
3 90 00 000 49 6	<b>527:-</b>	659:-

**Motskena nylon**

För perfekt ytkvalitet

Beställningsnummer	Pris SEK exkl. moms	Pris SEK inkl. moms
3 90 00 000 49 7	<b>558:-</b>	698:-

**Slip-/kylemulsion**

Koncentrerad, 10 l, blandningsförhållande 1:30, ger 300 l färdig skärvätska

Beställningsnummer	Pris SEK exkl. moms	Pris SEK inkl. moms
6 99 02 100 00 0	<b>3.132:-</b>	3.915:-

## Tillbehör GRIT GIL

**Grafitbeläggning**

som glidunderlag vid ytslipning.

Förp. St	Beställningsnummer	Pris SEK exkl. moms	Pris SEK inkl. moms
4	3 90 00 004 76 0	<b>204:-</b>	255:-

## Fler tillbehör GRIT GI

**Slang**

flexibel, för spånutmatningen, Ø 90 mm, längd 1 m, stål, hög värmebeständighet.

Beställningsnummer	Pris SEK exkl. moms	Pris SEK inkl. moms
3 90 00 000 00 2	<b>540:-</b>	675:-

**Spännband**

för fixering av den flexibla slangen.

Beställningsnummer	Pris SEK exkl. moms	Pris SEK inkl. moms
3 90 00 000 00 3	<b>73:-</b>	92:-

**Dammbehållare**

gnistsläckande, metallock med slanganslutning, plast, sidohandtag, volym ca 20 l.

Beställningsnummer	Pris SEK exkl. moms	Pris SEK inkl. moms
6 99 02 000 00 0	<b>1.075:-</b>	1.344:-

**Utsugningsanordning**

GXS

Beställningsnummer	Pris SEK exkl. moms	Pris SEK inkl. moms
6 99 02 000 14 7	<b>4.240:-</b>	5.300:-

**Kontaktskiva**Ø 200 x 50 mm  
90 Shore, rillad

Beställningsnummer	Pris SEK exkl. moms	Pris SEK inkl. moms
6 99 02 346 00 0	<b>3.160:-</b>	3.950:-

**Avdragare för drivskivor**

Beställningsnummer	Pris SEK exkl. moms	Pris SEK inkl. moms
6 99 02 410 00 0	<b>832:-</b>	1.040:-

**Vridled GIT för GIL**

Anpassar arbetsytan i trånga utrymmen, steglöst inställningsintervall upp till 90°.

Beställningsnummer	Pris SEK exkl. moms	Pris SEK inkl. moms
6 99 02 176 00 0	<b>3.110:-</b>	3.888:-

**Kontaktbox 2 x 7 poler**

Beställningsnummer	Pris SEK exkl. moms	Pris SEK inkl. moms
6 99 02 183 00 0	<b>1.370:-</b>	1.713:-

**Adapter**

Behövs för anpassningen av GXC-modulen till en bandslipmaskin ur GI-sortimentet

Beställningsnummer	Pris SEK exkl. moms	Pris SEK inkl. moms
6 99 02 187 00 0	<b>1.040:-</b>	1.300:-

**Backsats skruvstäd**

Beställningsnummer	Pris SEK exkl. moms	Pris SEK inkl. moms
6 99 02 335 00 0	<b>2.965:-</b>	3.707:-





## Praktiska, nyttiga och ibland outhärliga - skräddarsydda tillbehör från FEIN.

Med över 150 års erfarenhet av hur man bygger elverktyg vet vi vad som gäller. Inom de mest skilda användningsområdena. Och i varje enskild bransch. Det är också anledningen till att mycket hör till grundutrustningen för elverktygen från FEIN. Och varför en del bara fås på efterfrågan - som tillbehör. Därför att det som är outhärligt för den ene, är överflödigt för den andre.



---

### Balansblock

Sida 256

Balansblock höjer användarkomforten och användarsäkerheten. För bärlast mellan 0,5-60 kg.



**Balansblock max 1,5 kg**

Tillbehör, se sida 259

Säker upphängning av verktyg och tillledning i "viktlöst" tillstånd.

Belastning inställbar	kg	0,5 - 1,5
Inställningar från fabrik	kg	1
Max. utdragning av lina	m	0,9
Utförande		Stabil nylonlina
Vikt	kg	0,35
<b>Beställningsnummer</b>		<b>9 08 01 012 00 8</b>
<b>EAN</b>		<b>4014586835075</b>
<b>Pris SEK exkl. moms [PK01]</b>		<b>890:-</b>
<b>Pris SEK inkl. moms [PK01]</b>		<b>1.113:-</b>

**Fördelarna med FEIN:**

- ▶ Liten storlek.
- ▶ Konstant dragkraft.
- ▶ Lätt att ställa in.
- ▶ Stabil nylonlina.
- ▶ Spiralkabel finns som tillbehör.

**Balansblock max 1,5 kg**

Tillbehör, se sida 259

Säker upphängning av verktyg och tillledning i "viktlöst" tillstånd.

Belastning inställbar	kg	0,5 - 1,5
Inställningar från fabrik	kg	1
Max. utdragning av lina	m	0,9
Utförande		Vajer
Vikt	kg	0,35
<b>Beställningsnummer</b>		<b>9 08 01 052 00 4</b>
<b>EAN</b>		<b>4014586854052</b>
<b>Pris SEK exkl. moms [PK01]</b>		<b>1.030:-</b>
<b>Pris SEK inkl. moms [PK01]</b>		<b>1.288:-</b>

**Fördelarna med FEIN:**

- ▶ Konstant dragkraft.
- ▶ Tålig ställlina.
- ▶ Spiralkabel finns som tillbehör.

**Balansblock max 2,5 kg**

Tillbehör, se sida 259

Säker upphängning av verktyg och tillledning i "viktlöst" tillstånd.

Belastning inställbar	kg	1,5 - 2,5
Inställningar från fabrik	kg	2
Max. utdragning av lina	m	0,9
Utförande		Stabil nylonlina
Vikt	kg	0,35
<b>Beställningsnummer</b>		<b>9 08 01 023 00 1</b>
<b>EAN</b>		<b>4014586835099</b>
<b>Pris SEK exkl. moms [PK01]</b>		<b>1.030:-</b>
<b>Pris SEK inkl. moms [PK01]</b>		<b>1.288:-</b>

**Fördelarna med FEIN:**

- ▶ Liten storlek.
- ▶ Konstant dragkraft.
- ▶ Lätt att ställa in.
- ▶ Stabil nylonlina.
- ▶ Spiralkabel finns som tillbehör.

**Balansblock max 2,5 kg**

Tillbehör, se sida 259

Säker upphängning av verktyg och tillledning i "viktlöst" tillstånd.

Belastning inställbar	kg	1,5 - 2,5
Inställningar från fabrik	kg	2
Max. utdragning av lina	m	0,9
Utförande		Vajer
Vikt	kg	0,35
<b>Beställningsnummer</b>		<b>9 08 01 037 00 9</b>
<b>EAN</b>		<b>4014586835228</b>
<b>Pris SEK exkl. moms [PK01]</b>		<b>1.110:-</b>
<b>Pris SEK inkl. moms [PK01]</b>		<b>1.388:-</b>

**Fördelarna med FEIN:**

- ▶ Konstant dragkraft.
- ▶ Tålig ställlina.
- ▶ Spiralkabel finns som tillbehör.

**Balansblock max 3 kg**

Tillbehör, se sida 259

Säker upphängning av verktyg och tillledning i "viktlöst" tillstånd.

Belastning inställbar	kg	1 - 3
Inställningar från fabrik	kg	2
Max. utdragning av lina	m	2
Utförande		Vajer
Vikt	kg	3,2
<b>Beställningsnummer</b>		<b>9 08 01 024 00 9</b>
<b>EAN</b>		<b>4014586835105</b>
<b>Pris SEK exkl. moms [PK01]</b>		<b>2.360:-</b>
<b>Pris SEK inkl. moms [PK01]</b>		<b>2.950:-</b>

**Fördelarna med FEIN:**

- ▶ Konstant dragkraft.
- ▶ Tålig ställlina.
- ▶ Spiralkabel finns som tillbehör.

**Balansblock max 5 kg**

Säker upphängning av verktyg och tillledning i "viktlöst" tillstånd.



Belastning inställbar	kg	2,5 - 5
Inställningar från fabrik	kg	3,5
Max. utdragning av lina	m	2
Utförande		Vajer
Vikt	kg	3,2
<b>Beställningsnummer</b>		<b>9 08 01 025 00 3</b>
<b>EAN</b>		<b>4014586835136</b>
<b>Pris SEK exkl. moms [PK01]</b>		<b>2.460:-</b>
<b>Pris SEK inkl. moms [PK01]</b>		<b>3.075:-</b>

**Fördelarna med FEIN:**

- ▶ Konstant dragkraft.
- ▶ Tålig ställlina.
- ▶ Spiralkabel finns som tillbehör.

Tillbehör, se sida 259

**Balansblock max 6,5 kg**

Säker upphängning av verktyg och tillledning i "viktlöst" tillstånd.



Belastning inställbar	kg	3,5 - 6,5
Inställningar från fabrik	kg	5
Max. utdragning av lina	m	2
Utförande		Vajer
Vikt	kg	3,2
<b>Beställningsnummer</b>		<b>9 08 01 026 00 6</b>
<b>EAN</b>		<b>4014586835143</b>
<b>Pris SEK exkl. moms [PK01]</b>		<b>2.660:-</b>
<b>Pris SEK inkl. moms [PK01]</b>		<b>3.325:-</b>

**Fördelarna med FEIN:**

- ▶ Konstant dragkraft.
- ▶ Tålig ställlina.
- ▶ Spiralkabel finns som tillbehör.

Tillbehör, se sida 259

**Balansblock max 9 kg**

Säker upphängning av verktyg och tillledning i "viktlöst" tillstånd.



Belastning inställbar	kg	4,5 - 9
Inställningar från fabrik	kg	7
Max. utdragning av lina	m	2
Utförande		Vajer
Vikt	kg	3,2
<b>Beställningsnummer</b>		<b>9 08 01 027 00 0</b>
<b>EAN</b>		<b>4014586835150</b>
<b>Pris SEK exkl. moms [PK01]</b>		<b>2.850:-</b>
<b>Pris SEK inkl. moms [PK01]</b>		<b>3.563:-</b>

**Fördelarna med FEIN:**

- ▶ Konstant dragkraft.
- ▶ Tålig ställlina.
- ▶ Spiralkabel finns som tillbehör.

Tillbehör, se sida 259

**Balansblock max 11 kg**

Säker upphängning av verktyg och tillledning i "viktlöst" tillstånd.



Belastning inställbar	kg	7,5 - 11
Inställningar från fabrik	kg	9
Max. utdragning av lina	m	2
Utförande		Vajer
Vikt	kg	3,2
<b>Beställningsnummer</b>		<b>9 08 01 028 00 8</b>
<b>EAN</b>		<b>4014586835167</b>
<b>Pris SEK exkl. moms [PK01]</b>		<b>3.000:-</b>
<b>Pris SEK inkl. moms [PK01]</b>		<b>3.750:-</b>

**Fördelarna med FEIN:**

- ▶ Konstant dragkraft.
- ▶ Tålig ställlina.
- ▶ Spiralkabel finns som tillbehör.

Tillbehör, se sida 259

**Balansblock max 14 kg**

Tillbehör, se sida 259

Säker upphängning av verktyg och tillledning i "viktlöst" tillstånd.

Belastning inställbar	kg	10 - 14
Inställningar från fabrik	kg	12
Max. utdragning av lina	m	2
Utförande		Vajer
Vikt	kg	3,2
<b>Beställningsnummer</b>		<b>9 08 01 029 00 2</b>
<b>EAN</b>		<b>4014586835174</b>
<b>Pris SEK exkl. moms [PK01]</b>		<b>3.100,-</b>
<b>Pris SEK inkl. moms [PK01]</b>		<b>3.875,-</b>

**Fördelarna med FEIN:**

- ▶ Konstant dragkraft.
- ▶ Tålig ställina.
- ▶ Spiralkabel finns som tillbehör.

**Balansblock max 17 kg**

Tillbehör, se sida 259

Säker upphängning av verktyg och tillledning i "viktlöst" tillstånd.

Belastning inställbar	kg	13,5 - 17
Inställningar från fabrik	kg	15
Max. utdragning av lina	m	2
Utförande		Vajer
Vikt	kg	3,2
<b>Beställningsnummer</b>		<b>9 08 01 030 00 4</b>
<b>EAN</b>		<b>4014586835181</b>
<b>Pris SEK exkl. moms [PK01]</b>		<b>3.190,-</b>
<b>Pris SEK inkl. moms [PK01]</b>		<b>3.988,-</b>

**Fördelarna med FEIN:**

- ▶ Konstant dragkraft.
- ▶ Tålig ställina.
- ▶ Spiralkabel finns som tillbehör.

**Balansblock max 25 kg**

Tillbehör, se sida 259

Säker upphängning av verktyg och tillledning i "viktlöst" tillstånd.

Belastning inställbar	kg	13 - 25
Inställningar från fabrik	kg	15
Max. utdragning av lina	m	1,9
Utförande		Vajer
Vikt	kg	11,2
<b>Beställningsnummer</b>		<b>9 08 01 055 00 0</b>
<b>EAN</b>		<b>4014586880693</b>
<b>Pris SEK exkl. moms [PK01]</b>		<b>9.010,-</b>
<b>Pris SEK inkl. moms [PK01]</b>		<b>11.263,-</b>

**Fördelarna med FEIN:**

- ▶ Konstant dragkraft.
- ▶ Tålig ställina.
- ▶ Spiralkabel finns som tillbehör.

**Balansblock max 32 kg**

Tillbehör, se sida 259

Säker upphängning av verktyg och tillledning i "viktlöst" tillstånd.

Belastning inställbar	kg	22 - 32
Inställningar från fabrik	kg	25
Max. utdragning av lina	m	1,9
Utförande		Vajer
Vikt	kg	11,5
<b>Beställningsnummer</b>		<b>9 08 01 056 00 0</b>
<b>EAN</b>		<b>4014586880709</b>
<b>Pris SEK exkl. moms [PK01]</b>		<b>10.130,-</b>
<b>Pris SEK inkl. moms [PK01]</b>		<b>12.663,-</b>

**Fördelarna med FEIN:**

- ▶ Konstant dragkraft.
- ▶ Tålig ställina.
- ▶ Spiralkabel finns som tillbehör.

**Balansblock max 45 kg**

Säker upphängning av verktyg och tillledning i "viktlöst" tillstånd.



Belastning inställbar	kg	30 - 45
Inställningar från fabrik	kg	40
Max. utdragnig av lina	m	1,9
Utförande		Vajer
Vikt	kg	12
<b>Beställningsnummer</b>		<b>9 08 01 057 00 0</b>
<b>EAN</b>		<b>4014586880716</b>
<b>Pris SEK exkl. moms [PK01]</b>		<b>12.350:-</b>
<b>Pris SEK inkl. moms [PK01]</b>		<b>15.438:-</b>

**Fördelarna med FEIN:**

- ▶ Konstant dragkraft.
- ▶ Tålig ställlina.
- ▶ Spiralkabel finns som tillbehör.

Tillbehör, se sida 259

**Balansblock max 60 kg**

Säker upphängning av verktyg och tillledning i "viktlöst" tillstånd.



Belastning inställbar	kg	45 - 60
Inställningar från fabrik	kg	50
Max. utdragnig av lina	m	1,9
Utförande		Vajer
Vikt	kg	12,4
<b>Beställningsnummer</b>		<b>9 08 01 058 00 0</b>
<b>EAN</b>		<b>4014586880723</b>
<b>Pris SEK exkl. moms [PK01]</b>		<b>14.690:-</b>
<b>Pris SEK inkl. moms [PK01]</b>		<b>18.363:-</b>

**Fördelarna med FEIN:**

- ▶ Konstant dragkraft.
- ▶ Tålig ställlina.
- ▶ Spiralkabel finns som tillbehör.

Tillbehör, se sida 259

**Balansblock****Allmänna tillbehör****Spiralkabel**

för elverktyg. Nätanslutningsledningar med kabelkvalitet HO 5 RN-F 2 x 1.

Beställningsnummer	Pris SEK exkl. moms	Pris SEK inkl. moms
3 07 07 157 03 5	<b>424:-</b>	<b>530:-</b>

**Balansblock max 60 kg****Linstopp**

för fastsättning av utdragen lina. Underlättar utbyte av vidhängande verktyg.

Beställningsnummer	Pris SEK exkl. moms	Pris SEK inkl. moms
3 02 40 239 01 4	<b>791:-</b>	<b>989:-</b>

**Vridhake**

Hindrar förvriddning av linan vid upphängning av maskin.

Beställningsnummer	Pris SEK exkl. moms	Pris SEK inkl. moms
3 02 32 044 01 0	<b>1.492:-</b>	<b>1.865:-</b>

## Maskiner i numerisk ordningsföljd

Beställningsnummer	EAN	Beskrivning	Pris SEK exkl. moms	Pris SEK inkl. moms	PK	Sida
7 105 01 62 00 0	4014586881744	ABOP 6 Select	3.340:-	4.175:-	01	54
7 105 02 62 00 0	4014586881751	ABOP 10 Select	3.340:-	4.175:-	01	54
7 105 03 62 00 0	4014586881768	ABOP 13-2 Select	4.010:-	5.013:-	01	55
7 105 04 62 00 0	4014586881775	AWBP 10 Select	4.140:-	5.175:-	01	55
7 109 01 62 00 0	4014586885537	AGWP 10 Select	5.210:-	6.513:-	01	57
7 112 28 00 95 0	4014586876238	ASM 14-6 (utan batteri)	6.680:-	8.350:-	05	28
7 112 40 00 95 0	4014586876245	ASW 14-6 (utan batteri och utan vinkelhuvud)	6.680:-	8.350:-	05	31
7 112 42 00 95 0	4014586876252	ASW 14-10 (utan batteri och utan vinkelhuvud)	6.800:-	8.350:-	05	31
7 112 50 00 95 0	4014586874210	ASW 14-6 PC (utan batteri och utan vinkelhuvud)	8.920:-	11.150:-	05	32
7 112 51 00 95 0	4014586874227	ASW 14-10 PC (utan batteri och utan vinkelhuvud)	8.920:-	11.150:-	05	32
7 112 52 00 95 0	4014586874234	ASW 14-14 PC (utan batteri och utan vinkelhuvud)	8.920:-	11.150:-	05	32
7 112 54 00 95 0	4014586874241	ASM 14-6 PC (utan batteri)	8.690:-	10.863:-	05	29
7 112 55 00 95 0	4014586874258	ASM 14-9 PC (utan batteri)	8.690:-	10.863:-	05	29
7 112 56 00 95 0	4014586874265	ASM 14-12 PC (utan batteri)	8.690:-	10.863:-	05	29
7 112 57 00 95 0	4014586877198	ASM 14-12 (utan batteri)	6.680:-	8.350:-	05	28
7 112 58 00 95 0	4014586877204	ASW 14-14 (utan batteri och utan vinkelhuvud)	6.680:-	8.350:-	05	31
7 112 59 00 95 0	4014586877211	ASM 14-9 (utan batteri)	6.680:-	8.350:-	05	28
7 112 60 00 95 0	4014586881294	ASM 14-2 (utan batteri)	6.680:-	8.350:-	05	28
7 112 61 00 95 0	4014586881317	ASM 14-2 PC (utan batteri)	8.690:-	10.863:-	05	29
7 112 62 60 00 0	4014586883830	ASW 18-30 PC (utan batteri och utan vinkelhuvud)	14.060:-	17.575:-	05	33
7 112 63 60 00 0	4014586883847	ASW 18-45 PC (utan batteri och utan vinkelhuvud)	14.730:-	18.413:-	05	33
7 112 64 60 00 0	4014586883854	ASW 18-60 PC (utan batteri och utan vinkelhuvud)	15.400:-	19.250:-	05	33
7 113 11 63 00 0	4014586881461	ASCS 6.3 Select	3.340:-	4.175:-	01	17
7 113 16 64 00 0	4014586887555	ASCT 18 M Select	4.810:-	6.013:-	01	17
7 113 16 65 00 0	4014586887562	ASCT 18 Select	3.470:-	4.338:-	01	18
7 113 20 61 00 0	4014586881485	ABSU 12 C	2.060:-	2.575:-	18	12
7 113 20 64 00 0	4014586885568	ABSU 12 Select	910:-	1.138:-	18	13
7 113 21 61 00 0	4014586881539	ABSU 12 W4C	2.000:-	2.500:-	18	13
7 113 21 64 00 0	4014586885575	ABSU 12 W4 Select	850:-	1.063:-	18	13
7 113 22 62 00 0	4014586887159	ABS 18 QC	4.500:-	5.625:-	18	9
7 113 22 63 00 0	4014586887197	Proffssats ABS 18 QC gängskärning	5.700:-	7.125:-	18	10
7 113 22 64 00 0	4014586887203	ABS 18 Q Select	2.400:-	3.000:-	18	10
7 115 03 61 00 0	4014586881560	ASCD 12-100 W4C	2.590:-	3.238:-	18	25
7 115 03 64 00 0	4014586885582	ASCD 12-100 W4 Select	1.440:-	1.800:-	18	25
7 115 04 61 00 0	4014586887371	ASCD 12-150 W8C	2.990:-	3.738:-	18	23
7 115 04 64 00 0	4014586887388	ASCD 12-150 W8 Select	1.910:-	2.388:-	18	23
7 115 05 61 00 0	4014586887395	ASCD 12-150 W4C	2.940:-	3.675:-	18	24
7 115 05 64 00 0	4014586887401	ASCD 12-150 W4 Select	1.800:-	2.250:-	18	24
7 115 06 61 00 0	4014586887418	ASCD 18-300 W2	5.740:-	7.175:-	18	22
7 115 06 64 00 0	4014586887425	ASCD 18-300 W2 Select	2.940:-	3.675:-	18	22
7 115 07 61 00 0	4014586887432	ASCD 18-200 W4	5.620:-	7.025:-	18	22
7 115 07 64 00 0	4014586887449	ASCD 18-200 W4 Select	2.820:-	3.525:-	18	23
7 116 10 61 00 0	4014586881447	ASCM 12 QC	2.990:-	3.738:-	18	11
7 116 10 62 00 0	4014586886961	Proffssats ASCM 12 QC gängskärning	4.240:-	5.300:-	18	12
7 116 10 64 00 0	4014586885698	ASCM 12 Q Select	1.900:-	2.375:-	18	11
7 116 11 61 00 0	4014586887456	ASCM 18 QM	5.740:-	7.175:-	18	8
7 116 11 63 00 0	4014586887333	Proffssats ASCM 18 QM gängskärning	6.920:-	8.650:-	18	9
7 116 11 64 00 0	4014586887340	ASCM 18 QM Select	2.940:-	3.675:-	18	8
7 129 18 61 00 0	4014586884004	FEIN sladdlös SUPERCUT AFSC 1.7 Q bilglas	6.790:-	8.488:-	03	46
7 129 18 62 00 0	4014586885186	FEIN sladdlös SUPERCUT AFSC 1.7 QC	4.790:-	5.988:-	03	46
7 129 18 63 00 0	4014586885209	FEIN sladdlös SUPERCUT AFSC 1.7 Q	5.390:-	6.738:-	03	45
7 129 22 61 00 0	4014586884066	FEIN sladdlös MULTIMASTER AFMM 18 QSL	3.990:-	4.988:-	03	37
7 129 22 62 00 0	4014586885704	FEIN sladdlös MULTIMASTER AFMM 18 QSL Select	1.990:-	2.488:-	03	37
7 129 25 61 00 0	4014586884141	FEIN sladdlös MULTITALENT AFMT 12 QSL QuickStart	2.890:-	3.613:-	03	38
7 129 25 62 00 0	4014586885711	FEIN sladdlös MULTITALENT AFMT 12 QSL Select	1.740:-	2.175:-	03	39
7 129 26 61 00 0	4014586884226	FEIN sladdlös MULTITALENT AFMT 12 SL Start	2.640:-	3.300:-	03	38
7 129 27 60 00 0	4014586884295	FEIN sladdlös SUPERCUT AFSC 18 QSL Select	2.790:-	3.488:-	03	43
7 129 27 61 00 0	4014586884301	FEIN sladdlös SUPERCUT AFSC 18 QSL	5.390:-	6.738:-	03	42
7 129 27 62 00 0	4014586884349	FEIN sladdlös SUPERCUT AFSC 18 QCSL	4.790:-	5.988:-	03	42
7 129 27 64 00 0	4014586884387	FEIN sladdlös SUPERCUT AFSC 18 QSL inredningsarbete/trä	6.790:-	8.488:-	03	43
7 129 27 66 00 0	4014586884424	FEIN sladdlös SUPERCUT AFSC 18 QSL fönsterreparation/-byte	6.790:-	8.488:-	03	44
7 129 27 67 00 0	4014586884431	FEIN sladdlös SUPERCUT AFSC 18 QSL kakel-/badrumsrenovering	6.790:-	8.488:-	03	44
7 129 27 68 00 0	4014586884448	FEIN sladdlös SUPERCUT AFSC 18 QSL VVS-installation	6.790:-	8.488:-	03	45
7 130 03 61 00 0	4014586886640	ABSS 18 1.6 E Select	6.680:-	8.350:-	01	49
7 130 04 61 00 0	4014586886664	ABLS 18 1.6 E Select	6.010:-	7.513:-	01	49
7 132 04 61 00 0	4014586886688	ABLK 18 1.6 E Select	5.990:-	7.488:-	01	49
7 132 05 61 00 0	4014586886701	ABLK 18 1.3 CSE Select	5.990:-	7.488:-	01	50
7 132 06 61 00 0	4014586886725	ABLK 18 1.3 TE Select	5.990:-	7.488:-	01	50
7 144 01 61 00 0	4014586872544	SuperWire	16.060:-	20.075:-	01	59
7 144 01 62 00 0	4014586872568	SuperWire (utan batteri och laddare)	14.720:-	18.400:-	01	59
7 202 06 00 22 9	4014586802749	DDSk 672	18.980:-	23.725:-	01	69
7 202 09 00 22 7	4014586802855	DSke 672	16.100:-	20.125:-	01	69
7 205 01 00 22 8	4014586804453	DDSk 672-1	19.570:-	24.463:-	01	69
7 205 03 00 22 0	4014586804569	ASq 672-1	22.110:-	27.638:-	01	70
7 205 47 60 00 0	4014586874463	BOS 16	5.530:-	6.913:-	01	68
7 205 49 60 00 0	4014586876443	BOS 16-2	6.380:-	7.975:-	01	68



Beställningsnummer	EAN	Beskrivning	Pris SEK exkl. moms	Pris SEK inkl. moms	PK	Sida
7 205 51 60 00 0	4014586878843	WBP 10	4.170:-	5.213:-	01	72
7 205 52 60 00 0	4014586882413	BOP 6	3.150:-	3.938:-	01	64
7 205 52 61 00 0	4014586881973	BOP 6	3.420:-	4.275:-	01	64
7 205 53 60 00 0	4014586882468	BOP 10	3.150:-	3.938:-	01	65
7 205 53 61 00 0	4014586881980	BOP 10	3.420:-	4.275:-	01	65
7 205 54 60 00 0	4014586882512	BOP 10-2	4.070:-	5.088:-	01	66
7 205 54 61 00 0	4014586881997	BOP 10-2	4.120:-	5.150:-	01	66
7 205 55 60 00 0	4014586882567	BOP 13-2	4.110:-	5.138:-	01	67
7 205 55 61 00 0	4014586882017	BOP 13-2	4.360:-	5.450:-	01	67
7 209 38 60 00 0	4014586881256	GWP 10	7.630:-	9.538:-	01	76
7 213 04 00 23 9	4014586853734	SCS 4.8-25	4.020:-	5.025:-	01	80
7 213 06 50 01 8	4014586854205	SCT 5-40 M	4.500:-	5.625:-	01	82
7 213 13 00 23 0	4014586860923	SCT 5-40 X	3.190:-	3.988:-	01	82
7 220 78 00 22 5	4014586811260	MSf 636-1	7.350:-	9.188:-	01	176
7 221 05 29 23 2	4014586851792	WSB 20-180	4.230:-	5.288:-	01	96
7 221 06 29 23 5	4014586851815	WSB 20-230	4.230:-	5.288:-	01	96
7 221 07 29 23 1	4014586851839	WSG 20-180	3.680:-	4.600:-	01	96
7 221 08 29 23 7	4014586851853	WSG 20-230	3.680:-	4.600:-	01	97
7 221 10 29 23 8	4014586853246	WSB 25-180 X	5.260:-	6.575:-	01	97
7 221 11 29 23 7	4014586853314	WSB 25-230 X	5.260:-	6.575:-	01	97
7 221 13 50 01 4	4014586853819	RS 12-70 E	14.450:-	18.063:-	01	176
7 221 13 51 01 3	4014586853826	RS 12-70 E - Proffsset rostfritt stål	17.000:-	21.250:-	01	176
7 221 26 29 23 0	4014586856490	WSG 25-180	4.690:-	5.863:-	01	98
7 221 27 29 23 0	4014586856544	WSG 25-230	4.690:-	5.863:-	01	98
7 221 31 00 23 0	4014586858371	MSfv 649-1	8.630:-	10.788:-	01	88
7 221 48 00 23 0	4014586862699	WPO 14-15 E	5.340:-	6.675:-	01	189
7 221 48 50 01 0	4014586862712	WPO 14-15 E Marin poleringsset	6.670:-	8.338:-	01	189
7 221 48 51 01 0	4014586867069	WPO 14-15 E - Set	5.490:-	6.863:-	01	189
7 221 48 60 00 0	4014586872216	WPO 14-15 E Marin poleringsset	5.090:-	6.363:-	01	190
7 221 49 00 23 0	4014586862729	WPO 14-25 E	5.340:-	6.675:-	01	177
7 221 49 50 01 0	4014586862743	WPO 14-25 E - Startset rostfritt	9.170:-	11.463:-	01	177
7 221 49 51 01 0	4014586867113	WPO 14-25 E	5.490:-	6.863:-	01	190
7 221 63 00 23 0	4014586866055	WPO 10-25 E	4.800:-	6.000:-	01	190
7 221 63 51 01 0	4014586867199	WPO 10-25 E - Set	4.940:-	6.175:-	01	191
7 221 65 50 01 0	4014586867236	ROT 14-200 E	7.250:-	9.063:-	01	177
7 221 66 60 00 0	4014586867519	RS 10-70 E Startsets	13.920:-	17.400:-	01	178
7 221 67 60 00 0	4014586868936	KS 10-38 E sats	9.440:-	11.800:-	01	178
7 221 73 60 00 0	4014586875033	WSG 8-115	1.400:-	1.750:-	19	88
7 221 74 60 00 0	4014586875125	WSG 8-125	1.430:-	1.788:-	19	88
7 221 75 60 00 0	4014586875217	WSG 12-125 P	1.980:-	2.475:-	19	89
7 221 76 60 00 0	4014586875309	WSG 12-125 PQ	2.110:-	2.638:-	19	89
7 221 77 60 00 0	4014586875316	WSG 11-125	1.590:-	1.988:-	19	89
7 221 78 60 00 0	4014586875323	WSG 15-125 P	2.240:-	2.800:-	19	89
7 221 79 60 00 0	4014586875330	WSG 15-125 PQ	2.400:-	3.000:-	19	90
7 221 87 60 00 0	4014586879888	WSG 11-125 RT	1.980:-	2.475:-	19	90
7 221 90 60 00 0	4014586879970	WSG 15-125 PR	2.680:-	3.350:-	19	90
7 221 91 60 00 0	4014586880020	WSG 15-125 PRT	2.680:-	3.350:-	19	90
7 221 98 60 00 0	4014586885506	WSG 7-115	990:-	1.238:-	19	88
7 222 07 60 00 0	4014586883120	WSG 17-125 P	2.400:-	3.000:-	19	91
7 222 08 60 00 0	4014586883175	WSG 17-125 PQ	2.530:-	3.163:-	19	91
7 222 09 60 00 0	4014586883236	WSG 17-125 PS	2.400:-	3.000:-	19	91
7 222 10 60 00 0	4014586883304	WSG 17-125 PSQ	2.530:-	3.163:-	19	91
7 222 11 60 00 0	4014586883366	WSG 17-150 P	2.400:-	3.000:-	19	92
7 222 12 60 00 0	4014586883434	WSG 17-150 PQ	2.530:-	3.163:-	19	92
7 222 13 60 00 0	4014586883496	WSG 17-70 Inox	3.360:-	4.200:-	19	92
7 222 13 61 00 0	4014586883564	WSG 17-70 Inox startsets	5.110:-	6.388:-	19	178
7 222 18 60 00 0	4014586883571	WSG 17-125 PR	2.790:-	3.488:-	19	92
7 222 19 60 00 0	4014586883618	WSG 17-125 PRT	2.790:-	3.488:-	19	93
7 222 20 60 00 0	4014586883656	WSG 17-150 PR	2.790:-	3.488:-	19	93
7 222 21 60 00 0	4014586883694	WSG 17-150 PRT	2.790:-	3.488:-	19	93
7 222 22 60 00 0	4014586883731	WSG 17-70 Inox R	3.740:-	4.675:-	19	93
7 222 23 60 00 0	4014586883779	WSG 17-70 Inox RT	3.740:-	4.675:-	19	94
7 223 16 60 00 0	4014586879505	GSZ 8-280 P	2.630:-	3.288:-	01	102
7 223 18 60 00 0	4014586879598	GSZ 8-280 PL	4.740:-	5.925:-	01	102
7 223 19 60 00 0	4014586879444	GSZ 8-280 PEL	5.020:-	6.275:-	01	103
7 223 20 60 00 0	4014586879451	GSZ 8-90 PEL	5.980:-	7.475:-	01	103
7 223 21 60 00 0	4014586880495	GSZ 11-320 PRL	5.170:-	6.463:-	01	103
7 223 22 60 00 0	4014586880501	GSZ 11-320 PERL	5.430:-	6.788:-	01	104
7 223 23 60 00 0	4014586880525	GSZ 11-90 PERL	6.400:-	8.000:-	01	104
7 223 24 60 00 0	4014586880594	GSZ 4-280 EL	4.670:-	5.838:-	01	104
7 223 25 60 00 0	4014586880648	GSZ 4-90 EL	4.670:-	5.838:-	01	105
7 228 05 50 00 0	4014586867250	BF 10-280 E	5.660:-	8.200:-	01	179
7 228 05 51 00 0	4014586867267	BF 10-280 E Startset	7.710:-	9.638:-	01	179
7 229 46 61 00 0	4014586885247	FEIN SUPERCUT FSC 500 QSL	5.340:-	6.675:-	03	201
7 229 46 62 00 0	4014586885308	FEIN SUPERCUT FSC 500 QSL inredningsarbete/trä	6.680:-	8.350:-	03	201
7 229 46 63 00 0	4014586885353	FEIN SUPERCUT FSC 500 QSL fönsterreparation/-bytte	6.680:-	8.350:-	03	201



## Maskiner i numerisk ordningsföljd

Beställningsnummer	EAN	Beskrivning	Pris SEK exkl. moms	Pris SEK inkl. moms	PK	Sida
7 229 46 64 00 0	4014586885360	FEIN SUPERCUT FSC 500 QSL kakel-/badrumsrenovering	6.680:-	8.350:-	03	202
7 229 46 65 00 0	4014586885407	FEIN SUPERCUT FSC 500 QSL VVS-installation	6.680:-	8.350:-	03	202
7 229 46 67 00 0	4014586885414	FEIN SUPERCUT FSC 500 QSL Composite	7.090:-	8.863:-	03	203
7 229 46 70 00 0	4014586886176	FEIN SUPERCUT FSC 500 QSL fogsaneraring	7.490:-	9.363:-	03	203
7 229 52 61 00 0	4014586884578	FEIN MULTIMASTER FMM 350 QSL Top	3.660:-	4.575:-	03	197
7 229 52 62 00 0	4014586884691	FEIN MULTIMASTER FMM 350 QSL QuickStart	3.050:-	3.813:-	03	197
7 229 52 63 00 0	4014586884462	FEIN MULTIMASTER FMM 350 QSL Top Extra	6.640:-	8.300:-	03	198
7 229 52 66 00 0	4014586884851	FEIN MULTIMASTER FMM 350 QSL Marine	3.930:-	4.913:-	03	198
7 229 53 61 00 0	4014586884905	FEIN MULTITALENT FMT 250 QSL QuickStart	2.370:-	2.963:-	03	199
7 229 54 61 00 0	4014586885025	FEIN MULTITALENT FMT 250 SL Start	1.790:-	2.238:-	03	199
7 230 23 00 23 8	4014586848624	BLS 3.5	18.840:-	23.550:-	01	112
7 230 24 00 23 4	4014586848631	BLS 4.2	19.730:-	24.663:-	01	113
7 230 31 61 00 0	4014586874661	BSS 1.6 E	7.020:-	8.775:-	01	109
7 230 32 61 00 0	4014586874739	BSS 1.6 CE	7.810:-	9.763:-	01	109
7 230 33 61 00 0	4014586874807	BSS 2.0 E	9.670:-	12.088:-	01	109
7 230 34 61 00 0	4014586874876	BLS 1.6 E	6.550:-	8.188:-	01	112
7 230 35 61 00 0	4014586874944	BLS 2.5 E	10.030:-	12.538:-	01	112
7 232 30 00 23 0	4014586848655	BLK 3.5	17.690:-	22.113:-	01	117
7 232 31 00 23 9	4014586848662	BLK 5.0	27.990:-	34.988:-	01	117
7 232 38 60 00 0	4014586869858	BLK 1.6 E	6.790:-	8.488:-	01	115
7 232 39 60 00 0	4014586869926	BLK 1.6 LE	9.870:-	12.338:-	01	116
7 232 40 60 00 0	4014586869995	BLK 2.0 E	9.190:-	11.488:-	01	116
7 232 41 60 00 0	4014586870069	BLK 1.3 TE	6.790:-	8.488:-	01	115
7 232 42 60 00 0	4014586870137	BLK 1.3 CSE	6.790:-	8.488:-	01	115
7 234 15 00 23 0	4014586839332	ASte 638	6.190:-	7.738:-	01	123
7 234 17 00 23 9	4014586841670	ASt 638	5.590:-	6.988:-	01	123
7 234 22 00 23 0	4014586858470	AStx 649-1	23.370:-	29.213:-	01	126
7 234 23 00 23 0	4014586858500	AStxe 649-1	24.430:-	30.538:-	01	126
7 236 31 50 01 3	4014586859552	FEIN SUPERCUT FSC 1.6	5.340:-	6.675:-	03	226
7 236 36 50 01 0	4014586863122	FEIN SUPERCUT FSC 2.0 Q	6.030:-	7.538:-	03	218
7 236 36 51 01 0	4014586862781	FEIN SUPERCUT FSC 2.0 Q fönsterreparation/-byte	7.360:-	9.200:-	03	218
7 236 36 52 01 0	4014586862798	FEIN SUPERCUT FSC 2.0 Q inredningsarbete/trä	7.360:-	9.200:-	03	218
7 236 36 53 01 0	4014586862804	FEIN SUPERCUT FSC 2.0 Q kakel-/badrumsrenovering	7.360:-	9.200:-	03	219
7 236 36 56 01 0	4014586862828	FEIN SUPERCUT FSC 2.0 Q VVS-installation	7.360:-	9.200:-	03	219
7 236 38 61 00 0	4014586876351	FEIN SUPERCUT FSC 2.0 X fogsaneraring	7.880:-	9.850:-	03	219
7 236 42 50 01 0	4014586863191	FEIN SUPERCUT FSC 1.6 Q	5.340:-	6.675:-	03	226
7 236 42 55 01 0	4014586862842	FEIN SUPERCUT FSC 1.6 Q bilverkstad	6.680:-	8.350:-	03	226
7 236 42 56 01 0	4014586862859	FEIN SUPERCUT FSC 1.6 Q bilglas	6.680:-	8.350:-	03	227
7 236 42 57 01 0	4014586862866	FEIN SUPERCUT FSC 1.6 Q Cargo	6.680:-	8.350:-	03	227
7 238 14 00 23 0	4014586865744	MF 14-180	13.490:-	16.863:-	01	129
7 270 32 00 23 0	4014586862538	KBM 80 auto	45.490:-	56.863:-	01	161
7 270 34 00 23 0	4014586862545	KBM 80 U	39.270:-	49.088:-	01	150
7 270 40 61 00 0	4014586872995	KBM 50 U	19.890:-	24.863:-	01	149
7 270 41 61 00 0	4014586872834	KBM 50 Q	17.690:-	22.113:-	01	149
7 270 42 61 00 0	4014586874272	KBM 50 auto	25.690:-	32.113:-	01	161
7 270 43 61 00 0	4014586872902	KBM 65 U	25.690:-	32.113:-	01	150
7 270 53 61 00 0	4014586886039	KBU 35 Q	13.390:-	16.738:-	01	146
7 270 54 61 00 0	4014586886763	KBU 35 QW	13.390:-	16.738:-	01	146
7 270 55 61 00 0	4014586886053	KBU 35 MQ	14.690:-	18.363:-	01	148
7 270 56 61 00 0	4014586886770	KBU 35 MQW	14.690:-	18.363:-	01	148
7 270 57 61 00 0	4014586886077	KBU 35-2 Q	16.690:-	20.863:-	01	147
7 270 58 61 00 0	4014586886787	KBU 35-2 QW	16.690:-	20.863:-	01	147
7 271 03 61 00 0	4014586876023	KBH 25-2 U	8.960:-	11.200:-	01	133
7 271 04 61 00 0	4014586876030	KBH 25 S	8.020:-	10.025:-	01	133
7 272 01 61 00 0	4014586700212	KBB 30	8.890:-	11.113:-	01	138
7 272 02 61 00 0	4014586700328	KBB 38	11.090:-	13.863:-	01	138
7 272 03 61 00 0	4014586700502	KBB 40	14.790:-	18.488:-	01	139
7 272 04 61 00 0	4014586700410	KBB 60	21.390:-	26.738:-	01	138
7 534 08 00 00 0	4014586855639	STS 325 R	29.990:-	37.488:-	01	126
7 536 03 00 01 0	4014586861906	FEIN SUPERCUT MOtx 6-25	7.580:-	9.475:-	03	227
7 901 05 00 40 3	4014586857879	GRIT GXE	8.760:-	10.950:-	13	240
7 901 21 00 40 3	4014586871844	GX 75	9.335:-	11.669:-	13	-
7 901 23 00 44 3	4014586871936	GRIT GXC	12.510:-	15.638:-	13	240
7 901 24 00 44 3	4014586873145	GRIT GXW	6.890:-	8.613:-	13	240
7 901 31 00 40 3	4014586872018	GRIT GX 75	9.600:-	12.000:-	13	239
7 901 32 00 40 3	4014586872063	GRIT GX 75 2H	11.750:-	14.688:-	13	239
7 902 01 00 40 3	4014586858913	GRIT GI 75	17.025:-	21.282:-	13	242
7 902 02 00 40 3	4014586858944	GRIT GI 75 2H	20.415:-	25.519:-	13	242
7 902 04 00 40 3	4014586858999	GRIT GI 150	20.570:-	25.713:-	13	242
7 902 05 00 40 3	4014586859019	GRIT GI 150 2H	23.995:-	29.994:-	13	242
7 902 07 00 40 3	4014586859057	GRIT GIE	16.235:-	20.294:-	13	244
7 902 12 00 44 3	4014586867656	GRIT GIC	27.700:-	34.625:-	13	244
7 902 14 00 40 3	4014586872643	GRIT GIMS 150	35.365:-	44.207:-	13	244
7 902 16 00 40 3	4014586878614	GIMS 75 2H	38.135:-	47.669:-	13	245
7 902 17 00 40 3	4014586878621	GIMS 150 2H	40.685:-	50.857:-	13	245
7 902 18 00 23 3	4014586878638		38.135:-	47.669:-	13	-



Beställningsnummer	EAN	Beskrivning	Pris SEK exkl. moms	Pris SEK inkl. moms	PK	Sida
7 902 18 00 40 3	4014586878645	GIMS 75-6	38.135:-	47.669:-	13	245
7 902 19 00 40 3	4014586878683	GIMS 150-6	40.685:-	50.857:-	13	245
7 902 23 00 23 2	4014586887043	GRIT GI 100 EF	12.315:-	15.394:-	13	243
7 902 23 00 40 3	4014586887067	GRIT GI 100	10.445:-	13.057:-	13	243
7 902 29 50 44 3	4014586878126	GRIT GIS 75	15.155:-	18.944:-	13	243
7 902 30 00 44 3	4014586878171	GIS 150	16.630:-	20.788:-	13	-
7 902 30 50 44 3	4014586878225	GRIT GIS 150	18.235:-	22.794:-	13	243
7 902 35 00 40 3	4014586880921	GRIT GILSGIB	57.505:-	71.882:-	13	245
7 902 48 00 40 3	4014586880945	GRIT GIL	27.700:-	34.625:-	13	246
7 902 51 00 40 3	4014586880976	GRIT GILS	71.260:-	89.075:-	13	246
7 903 01 00 23 2	4014586880426	GRIT GHB 15-50	7.330:-	9.163:-	01	235
7 903 02 00 23 2	4014586880457	GRIT GHB 15-50 Inox	8.065:-	10.082:-	01	235
9 03 16 223 00 8	4014586847924	MBS 32 F	21.900:-	27.375:-	01	75
9 03 18 223 00 0	4014586878034	MBS 16 X	11.490:-	14.363:-	01	74
9 03 19 223 00 0	4014586878041	MBS 25 F	16.190:-	20.238:-	01	74
9 03 20 223 00 0	4014586878515	IBS 16	5.390:-	6.738:-	01	74
9 08 01 012 00 8	4014586835075	Balansblock max 1,5 kg	890:-	1.113:-	01	256
9 08 01 023 00 1	4014586835099	Balansblock max 2,5 kg	1.030:-	1.288:-	01	256
9 08 01 024 00 9	4014586835105	Balansblock max 3 kg	2.360:-	2.950:-	01	256
9 08 01 025 00 3	4014586835136	Balansblock max 5 kg	2.460:-	3.075:-	01	257
9 08 01 026 00 6	4014586835143	Balansblock max 6,5 kg	2.660:-	3.325:-	01	257
9 08 01 027 00 0	4014586835150	Balansblock max 9 kg	2.850:-	3.563:-	01	257
9 08 01 028 00 8	4014586835167	Balansblock max 11 kg	3.000:-	3.750:-	01	257
9 08 01 029 00 2	4014586835174	Balansblock max 14 kg	3.100:-	3.875:-	01	258
9 08 01 030 00 4	4014586835181	Balansblock max 17 kg	3.190:-	3.988:-	01	258
9 08 01 037 00 9	4014586835228	Balansblock max 2,5 kg	1.110:-	1.388:-	01	256
9 08 01 052 00 4	4014586854052	Balansblock max 1,5 kg	1.030:-	1.288:-	01	256
9 08 01 055 00 0	4014586880693	Balansblock max 25 kg	9.010:-	11.263:-	01	258
9 08 01 056 00 0	4014586880709	Balansblock max 32 kg	10.130:-	12.663:-	01	258
9 08 01 057 00 0	4014586880716	Balansblock max 45 kg	12.350:-	15.438:-	01	259
9 08 01 058 00 0	4014586880723	Balansblock max 60 kg	14.690:-	18.363:-	01	259
9 20 27 060 00 0	4014586878362	Dustex 25 L sats	3.850:-	4.813:-	01	167
9 20 27 223 00 0	4014586877365	Dustex 25 L	3.360:-	4.200:-	01	167
9 20 28 060 00 0	4014586878423	Dustex 35 L sats	4.390:-	5.488:-	01	167
9 20 28 223 00 0	4014586877389	Dustex 35 L	3.870:-	4.838:-	01	168
9 20 29 060 00 0	4014586882956	Dustex 35 LX	5.940:-	7.425:-	01	168
9 20 30 060 00 0	4014586882994	Dustex 35 LX AC	7.260:-	9.075:-	01	168
9 20 31 060 00 0	4014586883052	Dustex 35 MX	7.860:-	9.825:-	01	169
9 20 32 060 00 0	4014586883069	Dustex 35 MX AC	9.000:-	11.250:-	01	169
9 90 01 001 00 1	4014586871974	GRIT GXR	11.990:-	14.988:-	13	240
9 90 01 002 00 0	4014586858340	GRIT GIXS	2.600:-	3.250:-	13	247
9 90 01 003 00 0	4014586859064	GRIT GIB	2.865:-	3.582:-	13	246
9 90 01 004 00 0	4014586859071	GRIT GIBE	16.305:-	20.382:-	13	246
9 90 01 007 00 1	4014586878263	GRIT GIR	23.555:-	29.444:-	13	247
9 90 01 009 00 0	4014586859125	GRIT GIXBE	16.990:-	21.238:-	13	247
9 90 01 010 00 1	4014586871417	GRIT GISBX	1.615:-	2.019:-	13	-
9 90 01 012 00 0	4014586880488	GRIT GHBD	2.445:-	3.057:-	01	236
9 90 01 012 01 0	4014586886992	GRIT GHBM	4.790:-	5.988:-	01	236
9 90 01 012 02 0	4014586887005	GRIT GHBR	5.930:-	7.413:-	01	236

Tillbehör i numerisk ordningsföljd

Beställingsnummer	EAN	Beskrivning	Pris SEK exkl. moms	Pris SEK inkl. moms	PK	Sida
3 01 09 011 00 7	4014586008844	Dyna RSS 636-2	1.606:-	2.008:-	02	-
3 01 09 106 00 9	4014586009230	Dyna RSS 636-4	2.440:-	3.050:-	02	-
3 01 09 128 01 8	4014586198071	Adapter FSN 400E	129:-	162:-	04	-
3 01 09 141 00 3	4014586224060	Dyna BLK 1.6	577:-	722:-	02	118
3 01 09 141 02 0	4014586318134	Dyna BLK 1.6 2-pack	918:-	1.148:-	02	118
3 01 09 141 03 0	4014586318141	Dyna BLK 1.6 5-pack	2.011:-	2.514:-	02	118
3 01 09 154 00 7	4014586246598	Dynhållare BLK 1.6	2.285:-	2.857:-	02	118
3 01 09 169 00 9	4014586265056	Dyna BLK 1.3CS	1.718:-	2.148:-	02	118
3 01 09 169 03 0	4014586275024	Dyna o stans i set till BLK 1.3CS	2.171:-	2.714:-	02	119
3 01 09 169 04 0	4014586318158	Dyna o stans i set till BLK 1.3CS 2-pack	2.754:-	3.443:-	02	118
3 01 09 170 00 1	4014586265063	Dyna BLK 1.3T	1.952:-	2.440:-	02	119
3 01 09 170 03 0	4014586275031	Dyna o stans i set till BLK 1.3T	2.374:-	2.968:-	02	118
3 01 09 170 04 0	4014586318165	Dyna BLK 1.3T 2-pack	3.104:-	3.880:-	02	119
3 02 16 130 00 4	4014586010427	Bult	5:-	7:-	02	-
3 02 17 332 00 9	4014586243672	Centrepinne Q-IN L105	165:-	207:-	02	157
3 02 17 333 00 3	4014586243689	Centrepinne Q-IN L125	165:-	207:-	02	143
3 02 17 337 00 2	4014586245225	Centrepinne 7/16 L125	195:-	244:-	02	157
3 02 17 338 00 0	4014586251271	Centrepinne 85 mm smal	145:-	182:-	02	157
3 02 17 355 00 0	4014586284552	Centrepinne Q-IN L135	195:-	244:-	02	157
3 02 17 358 00 0	4014586341941	Centrepinne 100 mm	160:-	200:-	02	143
3 02 17 359 00 0	4014586341958	Centrepinne 80 mm	160:-	200:-	02	143
3 02 29 216 00 5	4014586012155	Skyddsbygel	62:-	78:-	02	186
3 02 29 347 01 0	4014586354330	Metallspett 10-pack	58:-	73:-	02	59
3 02 31 003 00 3	4014586012414	Kedja	584:-	730:-	02	-
3 02 31 008 00 0	4014586012421	Rullkedja	1.420:-	1.775:-	02	-
3 02 32 044 01 0	4014586232591	Vridhake	1.492:-	1.865:-	02	259
3 02 32 046 00 8	4014586259604	Upphångningsanordning	33:-	42:-	06	70
3 02 40 239 01 4	4014586232584	Linstopp	791:-	989:-	02	259
3 02 40 247 00 2	4014586253510	Flaskhållare	178:-	223:-	02	-
3 02 40 308 01 0	4014586353111	Vakuumring 2-pack	121:-	152:-	02	59
3 05 01 345 01 0	4014586272993	Kodhysla, svart hopsatt	199:-	249:-	06	34
3 05 01 345 02 0	4014586273006	Kodhysla, färgmix	148:-	185:-	06	34
3 05 01 346 01 0	4014586273013	Kodhysla, grå	199:-	249:-	06	34
3 05 01 347 01 0	4014586273020	Kodhysla, grön	199:-	249:-	06	34
3 05 01 348 01 0	4014586273037	Kodhysla, blå	199:-	249:-	06	34
3 05 01 349 01 0	4014586273044	Kodhysla, röd	199:-	249:-	06	34
3 05 01 350 01 0	4014586273051	Kodhysla, orange	199:-	249:-	06	34
3 05 01 351 01 0	4014586274898	Kodhysla, gul 10-pack	199:-	249:-	06	34
3 05 01 352 01 0	4014586317106	Kodhysla, svart 10-pack	199:-	249:-	06	34
3 05 01 352 02 0	4014586317113	Kodhysla, färgmix hopsatt	149:-	187:-	06	34
3 05 01 353 01 0	4014586317120	Kodhysla, grå hopsatt	199:-	249:-	06	34
3 05 01 354 01 0	4014586317137	Kodhysla, grön hopsatt	199:-	249:-	06	34
3 05 01 355 01 0	4014586317144	Kodhysla, blå hopsatt	199:-	249:-	06	34
3 05 01 356 01 0	4014586317151	Kodhysla, röd hopsatt	199:-	249:-	06	34
3 05 01 357 01 0	4014586317168	Kodhysla, orange hopsatt	199:-	249:-	06	34
3 05 01 358 01 0	4014586317175	Kodhysla, gul hopsatt	199:-	249:-	06	34
3 05 05 068 01 7	4014586248769	Överfallshysla	365:-	457:-	02	-
3 05 05 069 01 1	4014586258928	Överfallshysla	236:-	295:-	02	-
3 05 17 028 00 7	4014586016931	Slanghysla Ø 32	29:-	37:-	02	124
3 05 17 029 00 1	4014586016948	Slanghysla Ø 27	36:-	45:-	02	124
3 06 05 109 00 6	4014586224503	Slang m anslutning Ø 27 mm tunn	14:-	18:-	02	-
3 06 05 110 00 8	4014586224510	Slang m anslutning Ø 27 mm tjock	14:-	18:-	02	-
3 06 05 114 01 1	4014586266848	Adapter för FSC 2.0	262:-	328:-	04	224
3 07 07 157 03 5	4014586321035	Spiralkabel	424:-	530:-	06	259
3 12 07 103 01 3	4014586044910	Excenterhuvud	1.507:-	1.884:-	06	183
3 12 07 131 02 9	4014586045092	Excenterhuvud	1.775:-	2.219:-	02	183
3 13 08 072 00 0	4014586048123	Saxskär för BLS 1.6 X och QSZ 638-7	320:-	400:-	02	113
3 13 08 092 00 8	4014586210803	Skär undre för BLS 4.2 och QSZ 662	716:-	895:-	02	113
3 13 08 096 00 7	4014586210810	Skär övre för BLS 4.2 och QSZ 662	1.200:-	1.500:-	02	113
3 13 08 098 00 9	4014586213477	Överskär CR för BLS 4.2 o. QSZ 662	1.871:-	2.339:-	02	113
3 13 08 110 00 3	4014586229812	Kniv för UBS/BSS 2.0	1.075:-	1.344:-	02	110
3 13 08 111 00 2	4014586229829	Bult	171:-	214:-	02	110
3 13 08 113 00 9	4014586229836	Backar 2-pack för UBS/BSS 2.0	1.146:-	1.433:-	02	110
3 13 08 123 00 8	4014586229867	Kniv HD för UBS/BSS 2.0	1.689:-	2.112:-	02	110
3 13 08 136 00 2	4014586229805	Skär för BLS 3.5	600:-	750:-	02	113
3 13 08 143 00 6	4014586230092	Skär rostfritt BLS 3.5	691:-	864:-	02	113
3 13 08 146 00 1	4014586232911	Skär för BLS 3.5	609:-	762:-	02	113
3 13 08 147 00 5	4014586232928	Skär rostfritt BLS 3.5	727:-	909:-	02	113
3 13 08 150 00 9	4014586239583	Kniv 1,0-1,6 för UBS/BSS 1.6 - 1.6C	773:-	967:-	02	110
3 13 08 151 00 8	4014586239590	Kurvkniv för UBS/BSS 1.6-1.6C	822:-	1.028:-	02	110
3 13 08 152 00 1	4014586239606	Kniv rostfritt f UBS/BSS 1.6 - 1.6C	930:-	1.163:-	02	110
3 13 08 153 01 4	4014586239613	Skär 1,6 par för UBS/BSS 1.6	832:-	1.040:-	02	110
3 13 08 153 02 0	4014586239620	Skärbackar UBS/BSS 1.6C par	832:-	1.040:-	02	110
3 13 09 036 00 4	4014586048512	Stans RSS 638-5	634:-	793:-	02	-
3 13 09 039 00 0	4014586048543	Stödstång RSS 638-5/BLK 2.0	1.169:-	1.462:-	02	-



Beställingsnummer	EAN	Beskrivning	Pris SEK exkl. moms	Pris SEK inkl. moms	PK	Sida
3 13 09 040 00 2	4014586048550	Dyna RSS 638-5/BLK 2.0	606:-	758:-	02	118
3 13 09 093 00 3	4014586199931	Dyna BLK 3.5	697:-	872:-	02	119
3 13 09 094 00 1	4014586199948	Dyna för CR-stål BLK 3.5	794:-	993:-	02	119
3 13 09 097 00 2	4014586199955	Stans BLK 3.5	633:-	792:-	02	119
3 13 09 098 00 0	4014586199962	Stans för CR-stål BLK 3.5	921:-	1.152:-	02	119
3 13 09 107 00 0	4014586210742	Dyna undre 5 mm BLK 5.0	1.128:-	1.410:-	02	119
3 13 09 108 00 8	4014586210759	Dyna undre 3 mm BLK 5.0	1.128:-	1.410:-	02	119
3 13 09 109 00 2	4014586210766	Dyna P 5 mm	1.128:-	1.410:-	02	119
3 13 09 110 00 4	4014586210773	Stans BLK 5.0	919:-	1.149:-	02	119
3 13 09 110 01 3	4014586259161	Stans o dyna i set 5 mm, stål	1.998:-	2.498:-	02	119
3 13 09 114 00 8	4014586210780	Spånsäck	1.023:-	1.279:-	02	119
3 13 09 121 00 2	4014586209876	Slitplatta till profilset BLK 1.6	132:-	165:-	02	118
3 13 09 122 00 5	4014586209883	Dyna till profilset BLK 1.6	776:-	970:-	02	118
3 13 09 122 02 0	4014586318172	Dyna till profilset BLK 1.6 2-pack	1.399:-	1.749:-	02	118
3 13 09 122 03 0	4014586318189	Dyna till profilset BLK 1.6 5-pack	3.308:-	4.135:-	02	118
3 13 09 134 00 6	4014586259185	Stans BLK5.0 CR 3 mm	919:-	1.149:-	02	119
3 13 09 134 01 5	4014586259192	Stans o dyna i set BLK5.0 CR 3 mm	1.998:-	2.498:-	02	119
3 13 22 757 01 6	4014586261386	Dammsugarpåsar 5-pack	464:-	580:-	02	171
3 13 22 765 00 9	4014586261454	Filterpatron Dustex	621:-	777:-	02	171
3 13 22 767 01 5	4014586261478	Sugslang	544:-	680:-	02	171
3 13 22 771 00 9	4014586261492	Slanganslutning	58:-	73:-	02	124
3 13 22 772 00 2	4014586261508	Anslutning	116:-	145:-	02	171
3 13 22 781 01 7	4014586262451	Dammsugarpåsar 5-pack	272:-	340:-	02	171
3 13 22 810 01 0	4014586307718	Dammsugarepåse, normal 5-pack	495:-	619:-	02	171
3 13 22 811 01 0	4014586307725	Dammsugarepåse, fin 5-pack	1.010:-	1.263:-	02	171
3 13 27 064 00 8	4014586199580	Spännbackar	579:-	724:-	02	128
3 13 29 100 01 6	4014586218571	Klämstycke för ASTXE 2203	73:-	92:-	02	-
3 13 29 106 00 8	4014586218595	Mothåll för ASTXE 2203	143:-	179:-	02	-
3 13 35 017 01 1	4014586262390	Styrrulle 2-pack	799:-	999:-	02	180
3 13 45 012 01 0	4014586366197	Flatfilter	324:-	405:-	02	170
3 13 45 059 01 0	4014586366210	Flatfilter	622:-	778:-	02	170
3 13 45 060 01 0	4014586366227	Flatfilter	1.010:-	1.263:-	02	170
3 13 45 061 01 0	4014586366234	Fiberfilterpåse 5-pack	259:-	324:-	02	171
3 13 45 062 01 0	4014586366241	Fiberfilterpåse 5-pack	336:-	420:-	02	171
3 13 45 063 01 0	4014586366258	Avfallspåse	368:-	460:-	02	171
3 13 45 064 01 0	4014586366265	Permanentfilter	635:-	794:-	02	171
3 13 45 065 01 0	4014586366272	Sugslang	812:-	1.015:-	02	170
3 13 45 066 01 0	4014586366289	Sugslang	673:-	842:-	02	170
3 13 45 067 01 0	4014586366296	Förlängningsslang	749:-	937:-	02	170
3 13 45 068 01 0	4014586366302	Förlängningsslang	609:-	762:-	02	170
3 13 45 069 01 0	4014586366319	Reparationssats	324:-	405:-	02	170
3 13 45 070 01 0	4014586366326	Böj	136:-	170:-	02	170
3 13 45 071 01 0	4014586366333	Sugrör	324:-	405:-	02	170
3 13 45 071 02 0	4014586368528	Tillbehörssats Dustex	876:-	1.095:-	02	171
3 13 45 072 01 0	4014586366340	Golvmunstycke	414:-	518:-	02	170
3 13 45 073 01 0	4014586366357	Kombimunstycke	388:-	485:-	02	170
3 13 45 074 01 0	4014586366364	Fogmunstycke	65:-	82:-	02	170
3 13 45 075 01 0	4014586366371	Möbلمunstycke	98:-	123:-	02	170
3 13 45 076 01 0	4014586366388	Sugpensel	123:-	154:-	02	170
3 13 45 077 01 0	4014586366395	Sugborste	194:-	243:-	02	170
3 13 45 079 01 0	4014586366418	Stegmuff	123:-	154:-	02	170
3 13 45 119 01 0	4014586370187	Kabelhållare	76:-	95:-	02	170
3 13 45 120 01 0	4014586386119	Sugslang	1.891:-	2.364:-	02	170
3 13 45 121 01 0	4014586392059	Sugslang	1.637:-	2.047:-	02	170
3 13 45 123 01 0	4014586378596	Verktygsmuff med sugkraftsreglering	317:-	397:-	02	170
3 13 45 130 01 0	4014586379449	HEPA filterpåse	1.117:-	1.397:-	02	171
3 13 45 133 02 0	4014586386126	Tillbehörssats	914:-	1.143:-	02	171
3 13 45 137 01 0	4014586386133	Kombimunstycke aluminium	1.206:-	1.508:-	02	170
3 13 45 250 01 0	4014586392066	Verktygsmuff med sugkraftsreglering	291:-	364:-	02	170
3 13 45 251 01 0	4014586392691	Fiberfilterpåse Premium	543:-	679:-	02	171
3 13 45 263 01 0	4014586394459	Böj	202:-	253:-	02	170
3 14 14 054 00 8	4014586208916	Slang	37:-	47:-	02	143
3 14 14 070 01 0	4014586356433	Flexibel slang	150:-	188:-	02	143
3 14 20 120 01 0	4014586376677	AccuTec ASM skyddshylsa	236:-	295:-	02	34
3 14 20 131 01 0	4014586396408	Skyddskåpa BOP 10	138:-	173:-	02	70
3 14 20 132 01 0	4014586396415	Skyddskåpa BOP 10-2	138:-	173:-	02	70
3 14 26 030 00 5	4014586061641	Kardborrplatta	187:-	234:-	02	183
3 14 26 067 01 6	4014586236797	Antiglidmatta 600 x 1200 mm	224:-	280:-	02	59
3 14 28 102 01 6	4014586195957	Platta 5-pack för ASTE 638	109:-	137:-	02	124
3 14 28 166 00 0	4014586305134	Plastöverdrag	75:-	94:-	02	35
3 18 01 010 01 2	4014586069210	Hållare f MSH 636-1	1.006:-	1.258:-	02	-
3 18 10 240 01 4	4014586228945	Utsugshuv, hopsatt	294:-	368:-	06	183
3 18 10 247 01 9	4014586241906	Spånskydd	218:-	273:-	02	-
3 18 10 263 00 0	4014586325484	Beröringsskydd	50:-	63:-	04	-
3 18 10 264 01 0	4014586307343	Utsugskåpa	221:-	277:-	02	183
3 18 10 277 00 0	4014586326238	Slipskiveskydd	129:-	162:-	02	-

Tillbehör i numerisk ordningsföljd

Beställingsnummer	EAN	Beskrivning	Pris SEK exkl. moms	Pris SEK inkl. moms	PK	Sida
3 18 10 299 00 0	4014586394107	Slipskiveskydd	114:-	143:-	06	94
3 18 10 300 00 0	4014586394114	Slipskiveskydd	119:-	149:-	06	181
3 18 10 301 00 0	4014586394121	Slipskiveskydd	120:-	150:-	06	94
3 21 19 032 00 2	4014586074689	Stödhandtag	73:-	92:-	02	-
3 21 19 047 00 4	4014586074801	Handtag	122:-	153:-	02	-
3 21 19 078 02 4	4014586074962	Handtag	264:-	330:-	02	-
3 21 19 107 01 6	4014586222882	Handtag	58:-	73:-	02	-
3 21 19 116 01 1	4014586267616	Avvibreringshandtag	484:-	605:-	04	224
3 21 19 117 01 5	4014586268125	Vibrationsdämpat handtag	404:-	505:-	02	99
3 21 19 124 01 0	4014586334783	Avvibreringshandtag	101:-	127:-	02	187
3 21 19 127 03 0	4014586351971	Startsyl	256:-	320:-	02	59
3 21 19 148 02 0	4014586404790	Extrahandtag	416:-	520:-	04	215
3 21 19 150 01 0	4014586404523	Handtag	497:-	622:-	02	35
3 21 23 002 00 6	4014586270906	Justernyckel vridmoment	94:-	118:-	02	34
3 21 25 050 00 7	4014586075396	Upphångningsbygel	115:-	144:-	02	56
3 21 27 005 00 6	4014586075600	Djupanslag	65:-	82:-	02	56
3 21 27 005 02 1	4014586075617	Djupanslag	413:-	517:-	02	-
3 21 27 021 11 3	4014586250724	Anslagshylsa	290:-	363:-	02	-
3 21 27 043 00 0	4014586075983	Anslagshylsa	186:-	233:-	02	-
3 21 27 057 00 8	4014586208831	Anslagshylsa	200:-	250:-	02	-
3 21 27 069 01 0	4014586351674	Djupanslag 1-pack	210:-	263:-	04	205
3 21 32 020 12 9	4014586076706	Skärpasta	160:-	200:-	04	110
3 21 32 022 00 7	4014586076713	Kylvattenflaska	114:-	143:-	02	143
3 21 32 031 00 0	4014586289922	Skäroljespray	180:-	225:-	02	136
3 21 33 012 01 8	4014586076775	Matar kors	1.336:-	1.670:-	02	-
3 21 33 021 01 0	4014586404745	Utsugningsanordning	595:-	744:-	04	215
3 21 73 003 00 3	4014586265568	Anti-vibrations handskar "L"	819:-	1.024:-	04	181
3 21 73 004 00 1	4014586265575	Anti-vibrations handskar "XL"	819:-	1.024:-	04	181
3 21 73 005 00 5	4014586265582	Anti-vibrations handskar "XXL"	819:-	1.024:-	04	181
3 21 74 008 00 7	4014586241890	Spännband	190:-	238:-	02	-
3 21 74 011 00 0	4014586319056	Skydd	71:-	89:-	04	228
3 21 74 013 01 0	4014586335773	Spånbehållare	208:-	260:-	02	136
3 21 74 013 10 0	4014586353128	PVC-skydd stort	184:-	230:-	02	59
3 21 74 013 20 0	4014586353135	PVC-skydd litet	224:-	280:-	02	59
3 21 74 014 01 0	4014586376691	AccuTec ASW skyddshylsa	199:-	249:-	02	34
3 21 74 015 01 0	4014586376707	Batteriskyddshylsa	199:-	249:-	02	34
3 21 74 016 01 0	4014586376714	Batteriskyddshylsa	211:-	264:-	02	34
3 21 74 019 01 0	4014586404905	Batteriskyddshylsa	236:-	295:-	02	34
3 21 74 020 01 0	4014586404912	Batteriskyddshylsa	224:-	280:-	02	34
3 21 74 021 01 0	4014586404929	Överdrag	148:-	185:-	02	35
3 21 74 022 01 0	4014586404936	Överdrag	148:-	185:-	02	35
3 21 74 024 01 0	4014586404943	AccuTec ASW skyddshylsa	311:-	389:-	02	34
3 24 22 326 01 0	4014586369846	Adapterplatta för magnetkärnbormmaskiner	505:-	632:-	02	75
3 26 23 009 00 6	4014586200699	Reduceringsring	388:-	485:-	02	75
3 26 23 010 00 8	4014586200422	Reduceringsring	388:-	485:-	02	75
3 26 23 012 01 9	4014586248776	Reduceringsring	388:-	485:-	02	75
3 26 23 013 00 4	4014586248783	Reduceringsring	388:-	485:-	02	75
3 26 23 014 01 0	4014586369853	Reducerring	388:-	485:-	02	75
3 27 14 037 01 3	4014586091938	Spännbygel	2.918:-	3.648:-	02	-
3 27 14 062 02 3	4014586092133	Frihandsstöd	2.376:-	2.970:-	02	128
3 27 14 071 01 3	4014586092201	Klämback	440:-	550:-	02	-
3 27 14 084 00 8	4014586195872	Sågbord	1.077:-	1.347:-	02	124
3 27 14 088 00 7	4014586200750	Skyddsbleck för ASTE 638	54:-	68:-	02	124
3 39 01 021 01 1	4014586110165	Verktygslåda	616:-	770:-	02	94
3 39 01 022 01 4	4014586110202	Verktygslåda	566:-	708:-	02	128
3 39 01 032 01 3	4014586110257	Verktygslåda	584:-	730:-	02	71
3 39 01 045 01 8	4014586110387	Verktygslåda	480:-	600:-	02	-
3 39 01 073 01 3	4014586200002	Verktygslåda	1.932:-	2.415:-	02	-
3 39 01 096 01 6	4014586242095	Verktygslåda	2.160:-	2.700:-	02	-
3 39 01 100 02 0	4014586287980	Verktygslåda	216:-	270:-	02	-
3 39 01 112 02 0	4014586317939	Verktygslåda för SUPERCUT fog	957:-	1.197:-	04	-
3 39 01 118 01 0	4014586285474	Verktygslåda	442:-	553:-	02	105
3 39 01 118 20 0	4014586302775	Verktygslåda FSC	529:-	662:-	04	-
3 39 01 118 48 0	4014586317618	Verktygslåda	580:-	725:-	02	70
3 39 01 118 93 0	4014586334974	Verktygslåda AFMM	519:-	649:-	04	-
3 39 01 119 00 0	4014586285498	Plastbox	47:-	59:-	02	105
3 39 01 121 02 0	4014586317946	Förvaringsväska	2.259:-	2.824:-	02	-
3 39 01 122 01 0	4014586308791	Verktygslåda	751:-	939:-	02	187
3 39 01 122 06 0	4014586321165	Verktygslåda	860:-	1.075:-	02	-
3 39 01 122 12 0	4014586336732	Verktygslåda	847:-	1.059:-	02	-
3 39 01 126 02 0	4014586332406	Verktygslåda KBM 32 Q	991:-	1.239:-	02	-
3 39 01 127 02 0	4014586325859	Verktygslåda	1.005:-	1.257:-	02	-
3 39 01 128 58 0	4014586367897	Verktygslåda	541:-	677:-	02	-
3 39 01 128 82 0	4014586349435	Verktygslåda	546:-	683:-	02	-
3 39 01 130 05 0	4014586333250	Verktygslåda	876:-	1.095:-	02	-
3 39 01 131 03 0	4014586348957	Verktygslåda	557:-	697:-	02	-





Beställingsnummer	EAN	Beskrivning	Pris SEK exkl. moms	Pris SEK inkl. moms	PK	Sida
3 39 01 131 08 0	4014586348650	Verktygslåda	557:-	697:-	02	56
3 39 01 131 92 0	4014586376325	Verktygslåda	503:-	629:-	02	-
3 39 01 131 94 0	4014586379630	Verktygslåda	530:-	663:-	02	56
3 39 01 131 98 0	4014586376332	Systemlåda utan innehåll	472:-	590:-	04	213
3 39 01 133 05 0	4014586351247	Verktygslåda	876:-	1.095:-	02	-
3 39 01 140 99 0	4014586356310	Verktygslåda	1.008:-	1.260:-	02	-
3 39 01 141 01 0	4014586365244	Verktygslåda	267:-	334:-	02	-
3 39 01 142 14 0	4014586356921	Verktygslåda	1.005:-	1.257:-	02	-
3 39 01 143 06 0	4014586356938	Verktygslåda	1.005:-	1.257:-	02	-
3 39 01 144 01 0	4014586356945	Systemlåda utan innehåll	263:-	329:-	02	213
3 39 01 146 00 0	4014586380025	Systainer Sys 1	607:-	759:-	02	213
3 39 01 147 00 0	4014586380032	Systainer Sys 2	659:-	824:-	02	47
3 39 01 152 05 0	4014586407654	Verktygslåda	595:-	744:-	04	-
3 39 01 153 01 0	4014586398402	Verktygslåda	256:-	320:-	04	-
3 39 01 154 05 0	4014586403786	Verktygslåda	472:-	590:-	04	-
3 39 01 155 02 0	4014586379647	Förvaringsväska	2.215:-	2.769:-	02	-
3 39 01 160 01 0	4014586394091	Verktygslåda	262:-	328:-	02	14
3 39 04 491 00 0	4014586382999	Systainerinsats för FMM 350 Q / QSL	124:-	155:-	06	213
3 39 98 140 02 2	4014586622231	Verktygslåda	893:-	1.117:-	02	-
3 39 98 140 08 2	4014586622039	Verktygslåda	893:-	1.117:-	02	-
3 43 00 000 00 1	4014586402796	Petskydd	49:-	62:-	04	205
3 52 22 927 05 0	4014586392455	Adapter för FEIN oscillerande verktyg (till 2004)	120:-	150:-	04	213
3 52 22 942 04 0	4014586392462	Tillbehörssats Best of Sanding	703:-	879:-	04	208
3 52 22 942 05 0	4014586392479	Tillbehörssats Best of E-Cut	703:-	879:-	04	205
3 52 22 942 06 0	4014586392486	Tillbehörssats Best of Renovation	1.895:-	2.369:-	04	208
3 52 22 942 07 0	4014586392677	Tillbehörssats Best of Tileworking	979:-	1.224:-	04	211
3 52 22 942 13 0	4014586397436	Tillbehörssats Best of E-Cut	1.101:-	1.377:-	04	-
3 52 22 946 01 0	4014586397443	Tillbehörssats för snickeri/trä	1.932:-	2.415:-	04	216
3 52 22 946 02 0	4014586397450	Tillbehörssats för fönsterrenovering/-byte	1.932:-	2.415:-	04	216
3 52 22 946 03 0	4014586397467	Tillbehörssats för kakel-/badrumsrenovering	1.932:-	2.415:-	04	216
3 52 22 946 04 0	4014586397474	Tillbehörssats för VVS-installationer	1.932:-	2.415:-	04	216
3 52 22 946 06 0	4014586397498	Tillbehörssats Composite	1.932:-	2.415:-	04	-
3 52 22 952 01 0	4014586392516	HSS-sågklinga med djupanslag	735:-	919:-	04	205
3 52 22 952 02 0	4014586392523	Såg- och filsats SLP	292:-	365:-	04	212
3 52 22 952 03 0	4014586392530	E-Cut-sågblad kombi SLP	476:-	595:-	04	205
3 52 22 952 04 0	4014586392547	Adapter FSC	157:-	197:-	04	224
3 52 22 952 05 0	4014586392554	Adapter FSC Q	157:-	197:-	04	224
3 52 22 952 10 0	4014586404721	Slippappersortiment	118:-	148:-	04	210
3 52 22 952 11 0	4014586404479	Slippappersortiment, Zirkon	201:-	252:-	04	210
3 52 22 952 12 0	4014586398426	Tillbehörssats Best of Tileworking	364:-	455:-	04	-
3 52 22 952 13 0	4014586400389	E-Cut-sågblad kombi	476:-	595:-	04	-
3 90 00 000 00 1	4014586280028	Grafitbeläggning, 80 x 430 mm	1.025:-	1.282:-	06	250
3 90 00 000 00 2	4014586280035	Böjlig slang Ø 90, 1,0 m	540:-	675:-	06	251
3 90 00 000 00 3	4014586280042	Spännband Ø 90	73:-	92:-	06	251
3 90 00 000 00 4	4014586280059	Ögonskydd 75 3-pack	460:-	575:-	06	250
3 90 00 000 00 7	4014586280080	Ögonskydd GU75/GR/GXR (3 st)	740:-	925:-	06	250
3 90 00 000 05 6	4014586283517	Grafit 155 x 430 mm (3 st)	1.179:-	1.474:-	06	252
3 90 00 000 18 4	4014586283494	Ögonskydd 150, GU150 (3 st)	887:-	1.109:-	06	252
3 90 00 000 49 6	4014586280325	Motskena mässing	527:-	659:-	06	251
3 90 00 000 49 7	4014586280332	Motskena nylon	558:-	698:-	06	251
3 90 00 000 97 6	4014586286303	Filter för GIBE, 523 x 241, förpackade	1.474:-	1.843:-	06	252
3 90 00 001 10 1	4014586302638	Metallfilter, GIXBE, förpackat	1.489:-	1.862:-	06	252
3 90 00 001 32 0	4014586294407	Aggregat för fräsning av korta runda ämnen (GZ)	2.123:-	2.654:-	13	-
3 90 00 001 51 7	4014586297361	Vinkelanlägg (GF75)	1.556:-	1.945:-	13	-
3 90 00 004 55 4	4014586330686	Borrschablon	254:-	318:-	06	253
3 90 00 004 76 0	4014586380933	Grafitbeläggning	204:-	255:-	06	253
3 90 00 008 10 6	4014586389837	Slipbord rostfritt	724:-	905:-	02	237
4 06 11 009 01 9	4014586126760	Tätningssring	103:-	129:-	02	-
4 11 40 004 00 7	4014586128399	Koppling	302:-	378:-	02	128
4 30 33 087 06 5	4014586225173	Skruvset MSXE	90:-	113:-	04	-
6 01 10 008 01 7	4014586165790	Bitshållare Ø 7 mm m yttre plan kant	284:-	355:-	02	-
6 05 03 306 00 8	4014586262772	Bits PH2 L=127 mm	88:-	110:-	02	19
6 05 05 015 00 1	4014586258713	Insats 1/4" utvändig sexkant NV 8	165:-	207:-	02	-
6 05 10 011 00 9	4014586235141	Hållare 1/4" m snabbchuck	215:-	269:-	02	14
6 05 10 215 00 3	4014586258812	Bitshållare magnet SCT	267:-	334:-	02	18
6 05 10 219 01 0	4014586367910	Bitshållare	277:-	347:-	02	-
6 05 10 222 01 0	4014586404820	Bitsfäste	368:-	460:-	02	15
6 27 12 109 03 4	4014586169637	Philips 2, 5-pack	94:-	118:-	02	18
6 29 01 007 00 7	4014586172125	Nyckel NV 13	66:-	83:-	02	-
6 29 03 002 00 9	4014586172255	Nyckel	66:-	83:-	02	56
6 29 07 017 00 5	4014586172521	Nyckel	68:-	85:-	02	-
6 29 07 023 00 5	4014586172545	Nyckel	19:-	24:-	02	-
6 29 07 037 00 3	4014586249728	Nyckel FSC/FMM250/MSXE	24:-	30:-	02	-
6 29 10 022 00 2	4014586172736	Fronthålsnyckel	41:-	52:-	02	-
6 29 10 031 00 8	4014586172811	Nyckel FSN 400e	103:-	129:-	04	-
6 29 14 002 00 5	4014586172941	Chucknyckel	25:-	32:-	02	-



Tillbehör i numerisk ordningsföljd

Beställingsnummer	EAN	Beskrivning	Pris SEK exkl. moms	Pris SEK inkl. moms	PK	Sida
6 29 14 011 00 1	4014586173016	Chucknyckel för DSCEU 638	77:-	97:-	02	-
6 31 06 016 01 0	4014586271767	Förlängare QuickIN	866:-	1.083:-	02	157
6 31 06 017 01 0	4014586335063	Förlängare KBH	840:-	1.050:-	02	136
6 31 11 009 01 0	4014586326597	Spiralborr D10 HSS QI	225:-	282:-	02	157
6 31 11 010 01 0	4014586326603	Spiralborr D10.2 HSS QI	225:-	282:-	02	157
6 31 11 011 01 0	4014586326610	Spiralborr D11 HSS QI	255:-	319:-	02	157
6 31 11 012 01 0	4014586326627	Spiralborr D12 HSS QI	255:-	319:-	02	157
6 31 11 013 01 0	4014586326634	Spiralborr D13 HSS QI	275:-	344:-	02	157
6 31 11 014 01 0	4014586326641	Spiralborr D14 HSS QI	275:-	344:-	02	157
6 31 11 015 01 0	4014586326658	Spiralborr D15 HSS QI	285:-	357:-	02	157
6 31 11 016 01 0	4014586326665	Spiralborr D15.5 HSS QI	285:-	357:-	02	157
6 31 14 038 01 0	4014586331027	Centereringsborr KBH	172:-	215:-	02	135
6 31 14 038 02 0	4014586332796	Centereringsborr 5-pack	775:-	969:-	02	135
6 31 27 001 01 5	4014586176130	HM 18 mm gänga (M18 x 6p1,5)	600:-	750:-	20	151
6 31 27 002 01 8	4014586176147	HM 20 mm gänga (M18 x 6p1,5)	600:-	750:-	20	151
6 31 27 003 01 2	4014586176154	HM 22 mm gänga (M18 x 6p1,5)	600:-	750:-	20	152
6 31 27 004 01 0	4014586176161	HM 25 mm gänga (M18 x 6p1,5)	600:-	750:-	20	152
6 31 27 005 01 4	4014586176178	HM 26 mm gänga (M18 x 6p1,5)	600:-	750:-	20	152
6 31 27 006 01 7	4014586176185	HM 28 mm gänga (M18 x 6p1,5)	600:-	750:-	20	152
6 31 27 007 01 1	4014586176192	HM 30 mm gänga (M18 x 6p1,5)	600:-	750:-	20	152
6 31 27 008 01 9	4014586176208	HM 32 mm gänga (M18 x 6p1,5)	675:-	844:-	20	152
6 31 27 009 01 3	4014586176215	HM 34 mm gänga (M18 x 6p1,5)	675:-	844:-	20	152
6 31 27 010 01 5	4014586176222	HM 35 mm gänga (M18 x 6p1,5)	675:-	844:-	20	152
6 31 27 011 01 4	4014586176239	HM 38 mm gänga (M18 x 6p1,5)	780:-	975:-	20	152
6 31 27 012 01 7	4014586176246	HM 40 mm gänga (M18 x 6p1,5)	780:-	975:-	20	152
6 31 27 013 01 1	4014586176253	HM 42 mm gänga (M18 x 6p1,5)	920:-	1.150:-	20	152
6 31 27 014 01 9	4014586176260	HM 43 mm gänga (M18 x 6p1,5)	920:-	1.150:-	20	152
6 31 27 015 01 3	4014586176277	HM 45 mm gänga (M18 x 6p1,5)	920:-	1.150:-	20	152
6 31 27 016 01 6	4014586176284	HM 48 mm gänga (M18 x 6p1,5)	1.030:-	1.288:-	20	152
6 31 27 017 01 0	4014586176291	HM 50 mm gänga (M18 x 6p1,5)	1.030:-	1.288:-	20	152
6 31 27 018 01 8	4014586176307	HM 52 mm gänga (M18 x 6p1,5)	1.135:-	1.419:-	20	152
6 31 27 019 01 2	4014586176314	HM 19 mm gänga (M18 x 6p1,5)	600:-	750:-	20	151
6 31 27 020 01 4	4014586176321	HM 21 mm gänga (M18 x 6p1,5)	600:-	750:-	20	152
6 31 27 021 01 3	4014586176338	HM 23 mm gänga (M18 x 6p1,5)	600:-	750:-	20	152
6 31 27 022 01 6	4014586176345	HM 24 mm gänga (M18 x 6p1,5)	600:-	750:-	20	152
6 31 27 023 01 0	4014586176352	HM 27 mm gänga (M18 x 6p1,5)	600:-	750:-	20	152
6 31 27 024 01 8	4014586176369	HM 29 mm gänga (M18 x 6p1,5)	600:-	750:-	20	152
6 31 27 025 01 2	4014586176376	HM 31 mm gänga (M18 x 6p1,5)	675:-	844:-	20	152
6 31 27 026 01 5	4014586176383	HM 33 mm gänga (M18 x 6p1,5)	675:-	844:-	20	152
6 31 27 027 01 9	4014586176390	HM 36 mm gänga (M18 x 6p1,5)	780:-	975:-	20	152
6 31 27 028 01 7	4014586176406	HM 37 mm gänga (M18 x 6p1,5)	780:-	975:-	20	152
6 31 27 029 01 1	4014586176413	HM 39 mm gänga (M18 x 6p1,5)	780:-	975:-	20	152
6 31 27 030 01 3	4014586176420	HM 41 mm gänga (M18 x 6p1,5)	920:-	1.150:-	20	152
6 31 27 031 01 2	4014586176437	HM 44 mm gänga (M18 x 6p1,5)	920:-	1.150:-	20	152
6 31 27 032 01 5	4014586176444	HM 46 mm gänga (M18 x 6p1,5)	1.030:-	1.288:-	20	152
6 31 27 033 01 9	4014586176451	HM 47 mm gänga (M18 x 6p1,5)	1.030:-	1.288:-	20	152
6 31 27 034 01 7	4014586176468	HM 49 mm gänga (M18 x 6p1,5)	1.030:-	1.288:-	20	152
6 31 27 035 01 1	4014586176475	HM 51 mm gänga (M18 x 6p1,5)	1.135:-	1.419:-	20	152
6 31 27 036 01 4	4014586192369	HM 53 mm gänga (M18 x 6p1,5)	1.135:-	1.419:-	20	152
6 31 27 037 01 8	4014586192376	HM 54 mm gänga (M18 x 6p1,5)	1.135:-	1.419:-	20	152
6 31 27 038 01 6	4014586192383	HM 55 mm gänga (M18 x 6p1,5)	1.135:-	1.419:-	20	152
6 31 27 039 01 0	4014586192390	HM 56 mm gänga (M18 x 6p1,5)	1.185:-	1.482:-	20	152
6 31 27 040 01 2	4014586192406	HM 57 mm gänga (M18 x 6p1,5)	1.185:-	1.482:-	20	152
6 31 27 041 01 1	4014586192413	HM 58 mm gänga (M18 x 6p1,5)	1.185:-	1.482:-	20	152
6 31 27 042 01 4	4014586200941	HM 12 mm gänga (M18 x 6p1,5)	600:-	750:-	20	151
6 31 27 043 01 8	4014586200958	HM 13 mm gänga (M18 x 6p1,5)	600:-	750:-	20	151
6 31 27 044 01 6	4014586200965	HM 14 mm gänga (M18 x 6p1,5)	600:-	750:-	20	151
6 31 27 045 01 0	4014586200972	HM 15 mm gänga (M18 x 6p1,5)	600:-	750:-	20	151
6 31 27 046 01 3	4014586200989	HM 16 mm gänga (M18 x 6p1,5)	600:-	750:-	20	151
6 31 27 047 01 7	4014586200996	HM 17 mm gänga (M18 x 6p1,5)	600:-	750:-	20	151
6 31 27 049 01 9	4014586223179	HM 59 mm gänga (M18 x 6p1,5)	1.200:-	1.500:-	20	152
6 31 27 050 01 1	4014586223186	HM 60 mm gänga (M18 x 6p1,5)	1.200:-	1.500:-	20	152
6 31 27 051 01 0	4014586223193	HM 61 mm gänga (M18 x 6p1,5)	1.360:-	1.700:-	20	152
6 31 27 052 01 3	4014586223209	HM 62 mm gänga (M18 x 6p1,5)	1.360:-	1.700:-	20	152
6 31 27 053 01 7	4014586223216	HM 63 mm gänga (M18 x 6p1,5)	1.360:-	1.700:-	20	152
6 31 27 054 01 5	4014586223223	HM 64 mm gänga (M18 x 6p1,5)	1.360:-	1.700:-	20	152
6 31 27 055 01 9	4014586223230	HM 65 mm gänga (M18 x 6p1,5)	1.360:-	1.700:-	20	152
6 31 27 061 01 9	4014586229447	Kärnborr Ø 90	2.925:-	3.657:-	20	-
6 31 27 086 01 9	4014586239996	HM Ultra 35 12 mm Q-IN	560:-	700:-	20	151
6 31 27 086 04 0	4014586375533	Tillbehörssats Best of kärnborr HM-Ultra 35 QI 12,14,16,18,20,22 mm	2.625:-	3.282:-	20	151
6 31 27 087 01 3	4014586240008	HM Ultra 35 13 mm Q-IN	560:-	700:-	20	151
6 31 27 088 01 1	4014586240015	HM Ultra 35 14 mm Q-IN	560:-	700:-	20	151
6 31 27 089 01 5	4014586240022	HM Ultra 35 15 mm Q-IN	560:-	700:-	20	151
6 31 27 090 01 7	4014586240039	HM Ultra 35 16 mm Q-IN	560:-	700:-	20	151
6 31 27 091 01 6	4014586240046	HM Ultra 35 17 mm Q-IN	560:-	700:-	20	151
6 31 27 092 01 9	4014586240053	HM Ultra 35 18 mm Q-IN	560:-	700:-	20	151



Beställingsnummer	EAN	Beskrivning	Pris SEK exkl. moms	Pris SEK inkl. moms	PK	Sida
6 31 27 093 01 3	4014586240060	HM Ultra 35 19 mm Q-IN	560:-	700:-	20	151
6 31 27 094 01 1	4014586240077	HM Ultra 35 20 mm Q-IN	560:-	700:-	20	151
6 31 27 095 01 5	4014586240084	HM Ultra 35 21 mm Q-IN	560:-	700:-	20	151
6 31 27 096 01 8	4014586240091	HM Ultra 35 22 mm Q-IN	560:-	700:-	20	151
6 31 27 097 01 2	4014586240107	HM Ultra 35 23 mm Q-IN	560:-	700:-	20	151
6 31 27 098 01 0	4014586240114	HM Ultra 35 24 mm Q-IN	560:-	700:-	20	151
6 31 27 099 01 4	4014586240121	HM Ultra 35 25 mm Q-IN	560:-	700:-	20	151
6 31 27 100 01 5	4014586240138	HM Ultra 35 26 mm Q-IN	560:-	700:-	20	151
6 31 27 101 01 4	4014586240145	HM Ultra 35 27 mm Q-IN	560:-	700:-	20	151
6 31 27 102 01 7	4014586240152	HM Ultra 35 28 mm Q-IN	560:-	700:-	20	151
6 31 27 103 01 1	4014586240169	HM Ultra 35 29 mm Q-IN	640:-	800:-	20	151
6 31 27 104 01 9	4014586240176	HM Ultra 35 30 mm Q-IN	640:-	800:-	20	151
6 31 27 105 01 3	4014586240183	HM Ultra 35 31 mm Q-IN	640:-	800:-	20	151
6 31 27 106 01 6	4014586240190	HM Ultra 35 32 mm Q-IN	640:-	800:-	20	151
6 31 27 107 01 0	4014586240206	HM Ultra 35 33 mm Q-IN	640:-	800:-	20	151
6 31 27 108 01 8	4014586240213	HM Ultra 35 34 mm Q-IN	640:-	800:-	20	151
6 31 27 109 01 2	4014586240220	HM Ultra 35 35 mm Q-IN	640:-	800:-	20	151
6 31 27 110 01 4	4014586240237	HM Ultra 35 36 mm Q-IN	745:-	932:-	20	151
6 31 27 111 01 3	4014586240244	HM Ultra 35 37 mm Q-IN	745:-	932:-	20	151
6 31 27 112 01 6	4014586240251	HM Ultra 35 38 mm Q-IN	745:-	932:-	20	151
6 31 27 113 01 0	4014586240268	HM Ultra 35 39 mm Q-IN	745:-	932:-	20	151
6 31 27 114 01 8	4014586240275	HM Ultra 35 40 mm Q-IN	745:-	932:-	20	151
6 31 27 115 01 2	4014586240282	HM Ultra 35 41 mm Q-IN	880:-	1.100:-	20	151
6 31 27 116 01 5	4014586240299	HM Ultra 35 42 mm Q-IN	880:-	1.100:-	20	151
6 31 27 117 01 9	4014586240305	HM Ultra 35 43 mm Q-IN	880:-	1.100:-	20	151
6 31 27 118 01 7	4014586240312	HM Ultra 35 44 mm Q-IN	880:-	1.100:-	20	151
6 31 27 119 01 1	4014586240329	HM Ultra 35 45 mm Q-IN	880:-	1.100:-	20	151
6 31 27 120 01 3	4014586240336	HM Ultra 35 46 mm Q-IN	980:-	1.225:-	20	151
6 31 27 121 01 2	4014586240343	HM Ultra 35 47 mm Q-IN	980:-	1.225:-	20	151
6 31 27 122 01 5	4014586240350	HM Ultra 35 48 mm Q-IN	980:-	1.225:-	20	151
6 31 27 123 01 9	4014586240367	HM Ultra 35 49 mm Q-IN	980:-	1.225:-	20	151
6 31 27 124 01 7	4014586240374	HM Ultra 35 50 mm Q-IN	980:-	1.225:-	20	151
6 31 27 125 01 1	4014586240381	HM Ultra 35 51 mm Q-IN	1.085:-	1.357:-	20	151
6 31 27 126 01 4	4014586240398	HM Ultra 35 52 mm Q-IN	1.085:-	1.357:-	20	151
6 31 27 127 01 8	4014586240404	HM Ultra 35 53 mm Q-IN	1.085:-	1.357:-	20	151
6 31 27 128 01 6	4014586240411	HM Ultra 35 54 mm Q-IN	1.085:-	1.357:-	20	151
6 31 27 129 01 0	4014586240428	HM Ultra 35 55 mm Q-IN	1.085:-	1.357:-	20	151
6 31 27 130 01 2	4014586240435	HM Ultra 35 56 mm Q-IN	1.130:-	1.413:-	20	151
6 31 27 131 01 1	4014586240442	HM Ultra 35 57 mm Q-IN	1.130:-	1.413:-	20	151
6 31 27 132 01 4	4014586240459	HM Ultra 35 58 mm Q-IN	1.130:-	1.413:-	20	151
6 31 27 133 01 8	4014586240466	HM Ultra 35 59 mm Q-IN	1.130:-	1.413:-	20	151
6 31 27 134 01 6	4014586240473	HM Ultra 35 60 mm Q-IN	1.130:-	1.413:-	20	151
6 31 27 135 01 0	4014586240480	HM Ultra 35 61 mm Q-IN	1.280:-	1.600:-	20	151
6 31 27 136 01 3	4014586240497	HM Ultra 35 62 mm Q-IN	1.280:-	1.600:-	20	151
6 31 27 137 01 7	4014586240503	HM Ultra 35 63 mm Q-IN	1.280:-	1.600:-	20	151
6 31 27 138 01 5	4014586240510	HM Ultra 35 64 mm Q-IN	1.280:-	1.600:-	20	151
6 31 27 139 01 9	4014586240527	HM Ultra 35 65 mm Q-IN	1.280:-	1.600:-	20	151
6 31 27 238 01 1	4014586252469	HM Ultra 35 15,5 mm QuickIN	560:-	700:-	20	151
6 31 27 239 01 5	4014586252476	HM Ultra 35 17,5 mm QuickIN	560:-	700:-	20	151
6 31 27 240 01 7	4014586252483	HM Ultra 35 19,5 mm QuickIN	560:-	700:-	20	151
6 31 27 241 01 6	4014586252490	HM Ultra 35 26,5 mm QuickIN	560:-	700:-	20	151
6 31 27 276 01 0	4014586272122	HM Ultra 50 12 mm Weldon	600:-	750:-	20	152
6 31 27 276 02 0	4014586375540	Tillbehörssats Best of kärnborr HSS-Ultra 50 W 12,14,16,18,20,22 mm	3.025:-	3.782:-	20	151
6 31 27 277 01 0	4014586272139	HM Ultra 50 13 mm Weldon	600:-	750:-	20	152
6 31 27 278 01 0	4014586272146	HM Ultra 50 14 mm Weldon	600:-	750:-	20	152
6 31 27 279 01 0	4014586272153	HM Ultra 50 15 mm Weldon	600:-	750:-	20	152
6 31 27 280 01 0	4014586272160	HM Ultra 50 16 mm Weldon	600:-	750:-	20	152
6 31 27 281 01 0	4014586272177	HM Ultra 50 17 mm Weldon	600:-	750:-	20	152
6 31 27 282 01 0	4014586272184	HM Ultra 50 18 mm Weldon	600:-	750:-	20	152
6 31 27 283 01 0	4014586272191	HM Ultra 50 19 mm Weldon	600:-	750:-	20	152
6 31 27 284 01 0	4014586272207	HM Ultra 50 20 mm Weldon	600:-	750:-	20	152
6 31 27 285 01 0	4014586272214	HM Ultra 50 21 mm Weldon	600:-	750:-	20	152
6 31 27 286 01 0	4014586272221	HM Ultra 50 22 mm Weldon	600:-	750:-	20	152
6 31 27 287 01 0	4014586272238	HM Ultra 50 23 mm Weldon	600:-	750:-	20	152
6 31 27 288 01 0	4014586272245	HM Ultra 50 24 mm Weldon	600:-	750:-	20	152
6 31 27 289 01 0	4014586272252	HM Ultra 50 25 mm Weldon	600:-	750:-	20	152
6 31 27 290 01 0	4014586272269	HM Ultra 50 26 mm Weldon	600:-	750:-	20	152
6 31 27 291 01 0	4014586272276	HM Ultra 50 27 mm Weldon	600:-	750:-	20	152
6 31 27 292 01 0	4014586272283	HM Ultra 50 28 mm Weldon	600:-	750:-	20	152
6 31 27 293 01 0	4014586272290	HM Ultra 50 29 mm Weldon	600:-	750:-	20	152
6 31 27 294 01 0	4014586272306	HM Ultra 50 30 mm Weldon	600:-	750:-	20	152
6 31 27 295 01 0	4014586272313	HM Ultra 50 31 mm Weldon	675:-	844:-	20	152
6 31 27 296 01 0	4014586272320	HM Ultra 50 32 mm Weldon	675:-	844:-	20	152
6 31 27 297 01 0	4014586272337	HM Ultra 50 33 mm Weldon	675:-	844:-	20	152
6 31 27 298 01 0	4014586272344	HM Ultra 50 34 mm Weldon	675:-	844:-	20	152
6 31 27 299 01 0	4014586272351	HM Ultra 50 35 mm Weldon	675:-	844:-	20	152

Tillbehör i numerisk ordningsföljd

Beställingsnummer	EAN	Beskrivning	Pris SEK exkl. moms	Pris SEK inkl. moms	PK	Sida
6 31 27 300 01 0	4014586272368	HM Ultra 50 36 mm Weldon	780:-	975:-	20	152
6 31 27 301 01 0	4014586272375	HM Ultra 50 37 mm Weldon	780:-	975:-	20	152
6 31 27 302 01 0	4014586272382	HM Ultra 50 38 mm Weldon	780:-	975:-	20	152
6 31 27 303 01 0	4014586272399	HM Ultra 50 39 mm Weldon	780:-	975:-	20	152
6 31 27 304 01 0	4014586272405	HM Ultra 50 40 mm Weldon	780:-	975:-	20	152
6 31 27 305 01 0	4014586272412	HM Ultra 50 41 mm Weldon	920:-	1.150:-	20	152
6 31 27 306 01 0	4014586272429	HM Ultra 50 42 mm Weldon	920:-	1.150:-	20	153
6 31 27 307 01 0	4014586272436	HM Ultra 50 43 mm Weldon	920:-	1.150:-	20	153
6 31 27 308 01 0	4014586272443	HM Ultra 50 44 mm Weldon	920:-	1.150:-	20	153
6 31 27 309 01 0	4014586272450	HM Ultra 50 45 mm Weldon	920:-	1.150:-	20	153
6 31 27 310 01 0	4014586272467	HM Ultra 50 46 mm Weldon	1.030:-	1.288:-	20	153
6 31 27 311 01 0	4014586272474	HM Ultra 50 47 mm Weldon	1.030:-	1.288:-	20	153
6 31 27 312 01 0	4014586272481	HM Ultra 50 48 mm Weldon	1.030:-	1.288:-	20	153
6 31 27 313 01 0	4014586272498	HM Ultra 50 49 mm Weldon	1.030:-	1.288:-	20	153
6 31 27 314 01 0	4014586272504	HM Ultra 50 50 mm Weldon	1.030:-	1.288:-	20	153
6 31 27 315 01 0	4014586272511	HM Ultra 50 51 mm Weldon	1.135:-	1.419:-	20	153
6 31 27 316 01 0	4014586272528	HM Ultra 50 52 mm Weldon	1.135:-	1.419:-	20	153
6 31 27 317 01 0	4014586272535	HM Ultra 50 53 mm Weldon	1.135:-	1.419:-	20	153
6 31 27 318 01 0	4014586272542	HM Ultra 50 54 mm Weldon	1.135:-	1.419:-	20	153
6 31 27 319 01 0	4014586272559	HM Ultra 50 55 mm Weldon	1.135:-	1.419:-	20	153
6 31 27 320 01 0	4014586272566	HM Ultra 50 56 mm Weldon	1.185:-	1.482:-	20	153
6 31 27 321 01 0	4014586272573	HM Ultra 50 57 mm Weldon	1.185:-	1.482:-	20	153
6 31 27 322 01 0	4014586272580	HM Ultra 50 58 mm Weldon	1.185:-	1.482:-	20	153
6 31 27 323 01 0	4014586272597	HM Ultra 50 59 mm Weldon	1.185:-	1.482:-	20	153
6 31 27 324 01 0	4014586272603	HM Ultra 50 60 mm Weldon	1.185:-	1.482:-	20	153
6 31 27 325 01 0	4014586272610	HM Ultra 50 61 mm Weldon	1.340:-	1.675:-	20	153
6 31 27 326 01 0	4014586272627	HM Ultra 50 62 mm Weldon	1.340:-	1.675:-	20	153
6 31 27 327 01 0	4014586272634	HM Ultra 50 63 mm Weldon	1.340:-	1.675:-	20	153
6 31 27 328 01 0	4014586272641	HM Ultra 50 64 mm Weldon	1.340:-	1.675:-	20	153
6 31 27 329 01 0	4014586272658	HM Ultra 50 65 mm Weldon	1.340:-	1.675:-	20	153
6 31 27 330 01 0	4014586279732	HM 50 mm QuickIN MAX-fäste	1.030:-	1.288:-	20	162
6 31 27 331 01 0	4014586279749	HM 51 mm QuickIN MAX-fäste	1.135:-	1.419:-	20	162
6 31 27 332 01 0	4014586279756	HM 52 mm QuickIN MAX-fäste	1.135:-	1.419:-	20	162
6 31 27 333 01 0	4014586279763	HM 53 mm QuickIN MAX-fäste	1.135:-	1.419:-	20	162
6 31 27 334 01 0	4014586279770	HM 54 mm QuickIN MAX-fäste	1.135:-	1.419:-	20	162
6 31 27 335 01 0	4014586279787	HM 55 mm QuickIN MAX-fäste	1.135:-	1.419:-	20	162
6 31 27 336 01 0	4014586279794	HM 56 mm QuickIN MAX-fäste	1.185:-	1.482:-	20	162
6 31 27 337 01 0	4014586279800	HM 57 mm QuickIN MAX-fäste	1.185:-	1.482:-	20	162
6 31 27 338 01 0	4014586279817	HM 58 mm QuickIN MAX-fäste	1.185:-	1.482:-	20	162
6 31 27 339 01 0	4014586279824	HM 59 mm QuickIN MAX-fäste	1.185:-	1.482:-	20	162
6 31 27 340 01 0	4014586279831	HM 60 mm QuickIN MAX-fäste	1.185:-	1.482:-	20	162
6 31 27 341 01 0	4014586279848	HM 61 mm QuickIN MAX-fäste	1.340:-	1.675:-	20	162
6 31 27 342 01 0	4014586279855	HM 62 mm QuickIN MAX-fäste	1.340:-	1.675:-	20	162
6 31 27 343 01 0	4014586279862	HM 63 mm QuickIN MAX-fäste	1.340:-	1.675:-	20	162
6 31 27 344 01 0	4014586279879	HM 64 mm QuickIN MAX-fäste	1.340:-	1.675:-	20	162
6 31 27 345 01 0	4014586279886	HM 65 mm QuickIN MAX-fäste	1.340:-	1.675:-	20	162
6 31 27 346 01 0	4014586279893	HM 66 mm QuickIN MAX-fäste	1.535:-	1.919:-	20	162
6 31 27 347 01 0	4014586279909	HM 67 mm QuickIN MAX-fäste	1.535:-	1.919:-	20	162
6 31 27 348 01 0	4014586279916	HM 68 mm QuickIN MAX-fäste	1.535:-	1.919:-	20	162
6 31 27 349 01 0	4014586279923	HM 69 mm QuickIN MAX-fäste	1.535:-	1.919:-	20	162
6 31 27 350 01 0	4014586279930	HM 70 mm QuickIN MAX-fäste	1.700:-	2.125:-	20	162
6 31 27 351 01 0	4014586279947	HM 71 mm QuickIN MAX-fäste	1.715:-	2.144:-	20	162
6 31 27 352 01 0	4014586279954	HM 72 mm QuickIN MAX-fäste	1.730:-	2.163:-	20	162
6 31 27 353 01 0	4014586279961	HM 73 mm QuickIN MAX-fäste	1.745:-	2.182:-	20	162
6 31 27 354 01 0	4014586279978	HM 74 mm QuickIN MAX-fäste	1.760:-	2.200:-	20	162
6 31 27 355 01 0	4014586279985	HM 75 mm QuickIN MAX-fäste	1.780:-	2.225:-	20	162
6 31 27 383 01 0	4014586286686	HM-Ultra2" Kärnborr 1/2"	645:-	807:-	20	-
6 31 27 384 01 0	4014586286693	HM-Ultra2" Kärnborr Ø 9/16"	645:-	807:-	20	-
6 31 27 386 01 0	4014586286716	HM-Ultra2" Kärnborr Ø 11/16"	645:-	807:-	20	-
6 31 27 388 01 0	4014586286730	HM-Ultra2" Kärnborr Ø 13/16"	645:-	807:-	20	-
6 31 27 391 01 0	4014586286761	HM-Ultra2" Kärnborr Ø 1"	645:-	807:-	20	-
6 31 27 395 01 0	4014586286808	HM-Ultra2" Kärnborr Ø 1-1/4"	720:-	900:-	20	-
6 31 27 396 01 0	4014586286815	HM-Ultra2" Kärnborr Ø 1-5/16"	720:-	900:-	20	-
6 31 27 401 01 0	4014586286860	HM-Ultra2" Kärnborr Ø 1-5/8"	985:-	1.232:-	20	-
6 31 27 405 01 0	4014586286907	HM-Ultra2" Kärnborr Ø 1-7/8"	1.100:-	1.375:-	20	-
6 31 27 407 01 0	4014586286921	HM-Ultra2" Kärnborr Ø 2"	1.135:-	1.419:-	20	-
6 31 27 408 01 0	4014586286938	HM-Ultra2" Kärnborr Ø 2-1/16"	1.135:-	1.419:-	20	-
6 31 27 456 01 0	4014586304083	HM 76 mm QuickIN MAX-fäste	1.860:-	2.325:-	20	162
6 31 27 457 01 0	4014586304090	HM 77 mm QuickIN MAX-fäste	1.875:-	2.344:-	20	162
6 31 27 458 01 0	4014586304106	HM 78 mm QuickIN MAX-fäste	1.900:-	2.375:-	20	162
6 31 27 459 01 0	4014586304113	HM 79 mm QuickIN MAX-fäste	1.920:-	2.400:-	20	162
6 31 27 460 01 0	4014586304120	HM 80 mm QuickIN MAX-fäste	1.920:-	2.400:-	20	162
6 31 27 714 01 0	4014586346632	HM Ultra 35 12 mm Weldon	540:-	675:-	20	142
6 31 27 714 02 0	4014586375557	Tillbehörssats Best of kärnborr HSS-Ultra 35 W 12,14,16,18,20,22 mm	2.625:-	3.282:-	20	140
6 31 27 715 01 0	4014586346649	HM Ultra 35 13 mm Weldon	540:-	675:-	20	142
6 31 27 716 01 0	4014586346656	HM Ultra 35 14 mm Weldon	540:-	675:-	20	142



Beställingsnummer	EAN	Beskrivning	Pris SEK exkl. moms	Pris SEK inkl. moms	PK	Sida
6 31 27 717 01 0	4014586346663	HM Ultra 35 15 mm Weldon	540:-	675:-	20	142
6 31 27 718 01 0	4014586346670	HM Ultra 35 16 mm Weldon	540:-	675:-	20	142
6 31 27 719 01 0	4014586346687	HM Ultra 35 17 mm Weldon	540:-	675:-	20	142
6 31 27 720 01 0	4014586346694	HM Ultra 35 18 mm Weldon	540:-	675:-	20	142
6 31 27 721 01 0	4014586346700	HM Ultra 35 19 mm Weldon	540:-	675:-	20	142
6 31 27 722 01 0	4014586346717	HM Ultra 35 20 mm Weldon	540:-	675:-	20	142
6 31 27 723 01 0	4014586346724	HM Ultra 35 21 mm Weldon	540:-	675:-	20	142
6 31 27 724 01 0	4014586346731	HM Ultra 35 22 mm Weldon	540:-	675:-	20	142
6 31 27 725 01 0	4014586346748	HM Ultra 35 23 mm Weldon	540:-	675:-	20	142
6 31 27 726 01 0	4014586346755	HM Ultra 35 24 mm Weldon	540:-	675:-	20	142
6 31 27 727 01 0	4014586346762	HM Ultra 35 25 mm Weldon	540:-	675:-	20	142
6 31 27 728 01 0	4014586346779	HM Ultra 35 26 mm Weldon	540:-	675:-	20	142
6 31 27 729 01 0	4014586346786	HM Ultra 35 27 mm Weldon	540:-	675:-	20	142
6 31 27 730 01 0	4014586346793	HM Ultra 35 28 mm Weldon	540:-	675:-	20	142
6 31 27 731 01 0	4014586346809	HM Ultra 35 29 mm Weldon	625:-	782:-	20	142
6 31 27 732 01 0	4014586346816	HM Ultra 35 30 mm Weldon	625:-	782:-	20	142
6 31 27 733 01 0	4014586346823	HM Ultra 35 31 mm Weldon	625:-	782:-	20	142
6 31 27 734 01 0	4014586346830	HM Ultra 35 32 mm Weldon	625:-	782:-	20	142
6 31 27 735 01 0	4014586346847	HM Ultra 35 33 mm Weldon	625:-	782:-	20	142
6 31 27 736 01 0	4014586346854	HM Ultra 35 34 mm Weldon	625:-	782:-	20	142
6 31 27 737 01 0	4014586346861	HM Ultra 35 35 mm Weldon	625:-	782:-	20	142
6 31 27 738 01 0	4014586346878	HM Ultra 35 36 mm Weldon	720:-	900:-	20	142
6 31 27 739 01 0	4014586346885	HM Ultra 35 37 mm Weldon	720:-	900:-	20	142
6 31 27 740 01 0	4014586346892	HM Ultra 35 38 mm Weldon	720:-	900:-	20	142
6 31 27 741 01 0	4014586346908	HM Ultra 35 39 mm Weldon	720:-	900:-	20	142
6 31 27 742 01 0	4014586346915	HM Ultra 35 40 mm Weldon	720:-	900:-	20	142
6 31 27 743 01 0	4014586346922	HM Ultra 35 41 mm Weldon	855:-	1.069:-	20	142
6 31 27 744 01 0	4014586346939	HM Ultra 35 42 mm Weldon	855:-	1.069:-	20	142
6 31 27 745 01 0	4014586346946	HM Ultra 35 43 mm Weldon	855:-	1.069:-	20	142
6 31 27 746 01 0	4014586346953	HM Ultra 35 44 mm Weldon	855:-	1.069:-	20	142
6 31 27 747 01 0	4014586346960	HM Ultra 35 45 mm Weldon	855:-	1.069:-	20	142
6 31 27 748 01 0	4014586346977	HM Ultra 35 46 mm Weldon	950:-	1.188:-	20	142
6 31 27 749 01 0	4014586346984	HM Ultra 35 47 mm Weldon	950:-	1.188:-	20	142
6 31 27 750 01 0	4014586346991	HM Ultra 35 48 mm Weldon	950:-	1.188:-	20	142
6 31 27 751 01 0	4014586347004	HM Ultra 35 49 mm Weldon	950:-	1.188:-	20	142
6 31 27 752 01 0	4014586347011	HM Ultra 35 50 mm Weldon	950:-	1.188:-	20	142
6 31 27 753 01 0	4014586347028	HM Ultra 35 51 mm Weldon	1.050:-	1.313:-	20	142
6 31 27 754 01 0	4014586347035	HM Ultra 35 52 mm Weldon	1.050:-	1.313:-	20	142
6 31 27 755 01 0	4014586347042	HM Ultra 35 53 mm Weldon	1.050:-	1.313:-	20	142
6 31 27 756 01 0	4014586347059	HM Ultra 35 54 mm Weldon	1.050:-	1.313:-	20	142
6 31 27 757 01 0	4014586347066	HM Ultra 35 55 mm Weldon	1.050:-	1.313:-	20	142
6 31 27 758 01 0	4014586347073	HM Ultra 35 56 mm Weldon	1.095:-	1.369:-	20	142
6 31 27 759 01 0	4014586347080	HM Ultra 35 57 mm Weldon	1.095:-	1.369:-	20	142
6 31 27 760 01 0	4014586347097	HM Ultra 35 58 mm Weldon	1.095:-	1.369:-	20	142
6 31 27 761 01 0	4014586347103	HM Ultra 35 59 mm Weldon	1.095:-	1.369:-	20	142
6 31 27 762 01 0	4014586347110	HM Ultra 35 60 mm Weldon	1.095:-	1.369:-	20	142
6 31 27 763 01 0	4014586353265	HM Ultra 75 18 mm QuickIN	815:-	1.019:-	20	151
6 31 27 764 01 0	4014586353272	HM Ultra 75 19 mm QuickIN	815:-	1.019:-	20	151
6 31 27 765 01 0	4014586353289	HM Ultra 75 20 mm QuickIN	815:-	1.019:-	20	151
6 31 27 766 01 0	4014586353296	HM Ultra 75 21 mm QuickIN	815:-	1.019:-	20	151
6 31 27 767 01 0	4014586353302	HM Ultra 75 22 mm QuickIN	815:-	1.019:-	20	151
6 31 27 768 01 0	4014586353319	HM Ultra 75 23 mm QuickIN	815:-	1.019:-	20	151
6 31 27 769 01 0	4014586353326	HM Ultra 75 24 mm QuickIN	815:-	1.019:-	20	151
6 31 27 770 01 0	4014586353333	HM Ultra 75 25 mm QuickIN	815:-	1.019:-	20	151
6 31 27 771 01 0	4014586353340	HM Ultra 75 26 mm QuickIN	815:-	1.019:-	20	151
6 31 27 772 01 0	4014586353357	HM Ultra 75 27 mm QuickIN	815:-	1.019:-	20	151
6 31 27 773 01 0	4014586353364	HM Ultra 75 28 mm QuickIN	815:-	1.019:-	20	151
6 31 27 774 01 0	4014586353371	HM Ultra 75 29 mm QuickIN	895:-	1.119:-	20	151
6 31 27 775 01 0	4014586353388	HM Ultra 75 30 mm QuickIN	895:-	1.119:-	20	151
6 31 27 776 01 0	4014586353395	HM Ultra 75 32 mm QuickIN	895:-	1.119:-	20	151
6 31 27 777 01 0	4014586353401	HM Ultra 75 35 mm QuickIN	895:-	1.119:-	20	151
6 31 27 778 01 0	4014586353418	HM Ultra 75 36 mm QuickIN	995:-	1.244:-	20	151
6 31 27 779 01 0	4014586353425	HM Ultra 75 40 mm QuickIN	995:-	1.244:-	20	151
6 31 27 780 01 0	4014586353432	HM Ultra 75 45 mm QuickIN	1.125:-	1.407:-	20	151
6 31 27 781 01 0	4014586353449	HM Ultra 75 50 mm QuickIN	1.225:-	1.532:-	20	151
6 31 27 782 01 0	4014586353456	HM Ultra 75 55 mm QuickIN	1.325:-	1.657:-	20	151
6 31 27 783 01 0	4014586353463	HM Ultra 75 60 mm QuickIN	1.370:-	1.713:-	20	151
6 31 27 784 01 0	4014586353470	HM Ultra 75 65 mm QuickIN	1.515:-	1.894:-	20	151
6 31 27 785 01 0	4014586353487	HM Ultra 75 18 mm Weldon	815:-	1.019:-	20	153
6 31 27 786 01 0	4014586353494	HM Ultra 75 19 mm Weldon	815:-	1.019:-	20	153
6 31 27 787 01 0	4014586353500	HM Ultra 75 20 mm Weldon	815:-	1.019:-	20	153
6 31 27 788 01 0	4014586353517	HM Ultra 75 21 mm Weldon	815:-	1.019:-	20	153
6 31 27 789 01 0	4014586353524	HM Ultra 75 22 mm Weldon	815:-	1.019:-	20	153
6 31 27 790 01 0	4014586353531	HM Ultra 75 23 mm Weldon	815:-	1.019:-	20	153
6 31 27 791 01 0	4014586353548	HM Ultra 75 24 mm Weldon	815:-	1.019:-	20	153
6 31 27 792 01 0	4014586353555	HM Ultra 75 25 mm Weldon	815:-	1.019:-	20	153



Tillbehör i numerisk ordningsföljd

Beställingsnummer	EAN	Beskrivning	Pris SEK exkl. moms	Pris SEK inkl. moms	PK	Sida
6 31 27 793 01 0	4014586353562	HM Ultra 75 26 mm Weldon	815:-	1.019:-	20	153
6 31 27 794 01 0	4014586353579	HM Ultra 75 27 mm Weldon	815:-	1.019:-	20	153
6 31 27 795 01 0	4014586353586	HM Ultra 75 28 mm Weldon	815:-	1.019:-	20	153
6 31 27 796 01 0	4014586353593	HM Ultra 75 29 mm Weldon	895:-	1.119:-	20	153
6 31 27 797 01 0	4014586353609	HM Ultra 75 30 mm Weldon	895:-	1.119:-	20	153
6 31 27 798 01 0	4014586353616	HM Ultra 75 32 mm Weldon	895:-	1.119:-	20	153
6 31 27 799 01 0	4014586353623	HM Ultra 75 35 mm Weldon	895:-	1.119:-	20	153
6 31 27 800 01 0	4014586353630	HM Ultra 75 36 mm Weldon	995:-	1.244:-	20	153
6 31 27 801 01 0	4014586353647	HM Ultra 75 40 mm Weldon	995:-	1.244:-	20	153
6 31 27 802 01 0	4014586353654	HM Ultra 75 45 mm Weldon	1.125:-	1.407:-	20	153
6 31 27 803 01 0	4014586353661	HM Ultra 75 50 mm Weldon	1.225:-	1.532:-	20	153
6 31 27 804 01 0	4014586353678	HM Ultra 75 55 mm Weldon	1.325:-	1.657:-	20	153
6 31 27 805 01 0	4014586353685	HM Ultra 75 60 mm Weldon	1.370:-	1.713:-	20	153
6 31 27 806 01 0	4014586353692	HM Ultra 75 65 mm Weldon	1.515:-	1.894:-	20	153
6 31 30 014 01 0	4014586331034	HM 14 mm QuickIN Plus	500:-	625:-	20	134
6 31 30 015 01 0	4014586331041	HM 15 mm QuickIN Plus	500:-	625:-	20	134
6 31 30 016 01 0	4014586331058	HM 16 mm QuickIN Plus	500:-	625:-	20	134
6 31 30 017 01 0	4014586331065	HM 17 mm QuickIN Plus	500:-	625:-	20	134
6 31 30 018 01 0	4014586331072	HM 18 mm QuickIN Plus	500:-	625:-	20	134
6 31 30 019 01 0	4014586331089	HM 19 mm QuickIN Plus	500:-	625:-	20	134
6 31 30 020 01 0	4014586331096	HM 20 mm QuickIN Plus	500:-	625:-	20	134
6 31 30 021 01 0	4014586331102	HM 21 mm QuickIN Plus	500:-	625:-	20	134
6 31 30 022 01 0	4014586331119	HM 22 mm QuickIN Plus	500:-	625:-	20	134
6 31 30 023 01 0	4014586331126	HM 23 mm QuickIN Plus	500:-	625:-	20	134
6 31 30 024 01 0	4014586331133	HM 24 mm QuickIN Plus	525:-	657:-	20	134
6 31 30 025 01 0	4014586331140	HM 25 mm QuickIN Plus	525:-	657:-	20	134
6 31 30 026 01 0	4014586331157	HM 26 mm QuickIN Plus	525:-	657:-	20	134
6 31 30 027 01 0	4014586331164	HM 27 mm QuickIN Plus	525:-	657:-	20	134
6 31 30 028 01 0	4014586331171	HM 28 mm QuickIN Plus	525:-	657:-	20	134
6 31 30 029 01 0	4014586331188	HM 29 mm QuickIN Plus	560:-	700:-	20	134
6 31 30 030 01 0	4014586331195	HM 30 mm QuickIN Plus	560:-	700:-	20	134
6 31 30 114 01 0	4014586331409	HM Tiain 14 mm QuickIN Plus	640:-	800:-	20	134
6 31 30 115 01 0	4014586331416	HM Tiain 15 mm QuickIN Plus	640:-	800:-	20	134
6 31 30 115 51 0	4014586368986	HM 15,5 mm QuickIN Plus	620:-	775:-	20	-
6 31 30 116 01 0	4014586331423	HM Tiain 16 mm QuickIN Plus	640:-	800:-	20	134
6 31 30 117 01 0	4014586331430	HM Tiain 17 mm QuickIN Plus	640:-	800:-	20	134
6 31 30 117 51 0	4014586368993	HM 17,5 mm QuickIN Plus	620:-	775:-	20	-
6 31 30 118 01 0	4014586331447	HM Tiain 18 mm QuickIN Plus	675:-	844:-	20	134
6 31 30 119 01 0	4014586331454	HM Tiain 19 mm QuickIN Plus	675:-	844:-	20	134
6 31 30 119 51 0	4014586369006	HM 19,5 mm QuickIN Plus	655:-	819:-	20	-
6 31 30 120 01 0	4014586331461	HM Tiain 20 mm QuickIN Plus	675:-	844:-	20	134
6 31 30 121 01 0	4014586331478	HM Tiain 21 mm QuickIN Plus	675:-	844:-	20	134
6 31 30 122 01 0	4014586331485	HM Tiain 22 mm QuickIN Plus	675:-	844:-	20	134
6 31 30 123 01 0	4014586331492	HM Tiain 23 mm QuickIN Plus	675:-	844:-	20	134
6 31 30 124 01 0	4014586331508	HM Tiain 24 mm QuickIN Plus	715:-	894:-	20	134
6 31 30 125 01 0	4014586331515	HM Tiain 25 mm QuickIN Plus	715:-	894:-	20	134
6 31 30 126 01 0	4014586331522	HM Tiain 26 mm QuickIN Plus	715:-	894:-	20	134
6 31 30 127 01 0	4014586331539	HM Tiain 27 mm QuickIN Plus	715:-	894:-	20	134
6 31 30 128 01 0	4014586331546	HM Tiain 28 mm QuickIN Plus	715:-	894:-	20	134
6 31 30 129 01 0	4014586331553	HM Tiain 29 mm QuickIN Plus	715:-	894:-	20	134
6 31 30 130 01 0	4014586331560	HM Tiain 30 mm QuickIN Plus	715:-	894:-	20	134
6 31 30 200 01 0	4014586331201	HM kärnborr QuickIN Plus Ø 9/16" x 3/4"	580:-	725:-	20	-
6 31 30 201 01 0	4014586331218	HM kärnborr QuickIN Plus Ø 5/8" x 3/4"	580:-	725:-	20	-
6 31 30 202 01 0	4014586331225	HM kärnborr QuickIN Plus Ø 11/16" x 3/4"	580:-	725:-	20	-
6 31 30 203 01 0	4014586331232	HM kärnborr QuickIN Plus Ø 3/4" x 3/4"	580:-	725:-	20	-
6 31 30 204 01 0	4014586331249	HM kärnborr QuickIN Plus Ø 13/16" x 3/4"	580:-	725:-	20	-
6 31 30 205 01 0	4014586331256	HM kärnborr QuickIN Plus Ø 7/8" x 3/4"	580:-	725:-	20	-
6 31 30 206 01 0	4014586331263	HM kärnborr QuickIN Plus Ø 15/16" x 3/4"	605:-	757:-	20	-
6 31 30 207 01 0	4014586331270	HM kärnborr QuickIN Plus Ø 1" x 3/4"	605:-	757:-	20	-
6 31 30 208 01 0	4014586331287	HM kärnborr QuickIN Plus Ø 1-1/16" x 3/4"	605:-	757:-	20	-
6 31 30 209 01 0	4014586331294	HM kärnborr QuickIN Plus Ø 1-1/8" x 3/4"	640:-	800:-	20	-
6 31 30 210 01 0	4014586331300	HM kärnborr QuickIN Plus Ø 1-3/16" x 3/4"	640:-	800:-	20	-
6 31 30 300 01 0	4014586331577	HM kärnborr belagt QuickIN Plus Ø 9/16" x 3/4"	685:-	857:-	20	-
6 31 30 301 01 0	4014586331584	HM kärnborr belagt QuickIN Plus Ø 5/8" x 3/4"	685:-	857:-	20	-
6 31 30 302 01 0	4014586331591	HM kärnborr belagt QuickIN Plus Ø 11/16" x 3/4"	685:-	857:-	20	-
6 31 30 303 01 0	4014586331607	HM kärnborr belagt QuickIN Plus Ø 3/4" x 3/4"	720:-	900:-	20	-
6 31 30 304 01 0	4014586331614	HM kärnborr belagt QuickIN Plus Ø 13/16" x 3/4"	720:-	900:-	20	-
6 31 30 305 01 0	4014586331621	HM kärnborr belagt QuickIN Plus Ø 7/8" x 3/4"	720:-	900:-	20	-
6 31 30 306 01 0	4014586331638	HM kärnborr belagt QuickIN Plus Ø 15/16" x 3/4"	765:-	957:-	20	-
6 31 30 307 01 0	4014586331645	HM kärnborr belagt QuickIN Plus Ø 1" x 3/4"	765:-	957:-	20	-
6 31 30 308 01 0	4014586331652	HM kärnborr belagt QuickIN Plus Ø 1-1/16" x 3/4"	765:-	957:-	20	-
6 31 30 309 01 0	4014586331669	HM kärnborr belagt QuickIN Plus Ø 1-1/8" x 3/4"	765:-	957:-	20	-
6 31 30 310 01 0	4014586331676	HM kärnborr belagt QuickIN Plus Ø 1-3/16" x 3/4"	765:-	957:-	20	-
6 31 31 014 01 0	4014586333274	HM hålsåg 14 mm QuickIN plus	390:-	488:-	20	134
6 31 31 015 01 0	4014586333281	HM hålsåg 15 mm QuickIN Plus	390:-	488:-	20	134
6 31 31 016 01 0	4014586333298	HM hålsåg 16 mm QuickIN Plus	390:-	488:-	20	134



Beställingsnummer	EAN	Beskrivning	Pris SEK exkl. moms	Pris SEK inkl. moms	PK	Sida
6 31 31 017 01 0	4014586333304	HM hålsåg 17 mm QuickIN Plus	390:-	488:-	20	134
6 31 31 018 01 0	4014586333311	HM hålsåg 18 mm QuickIN Plus	390:-	488:-	20	134
6 31 31 019 01 0	4014586333328	HM hålsåg 19 mm QuickIN Plus	390:-	488:-	20	134
6 31 31 020 01 0	4014586333335	HM hålsåg 20 mm QuickIN Plus	440:-	550:-	20	134
6 31 31 021 01 0	4014586333392	HM hålsåg 21 mm QuickIN Plus	440:-	550:-	20	134
6 31 31 022 01 0	4014586333342	HM hålsåg 22 mm QuickIN Plus	440:-	550:-	20	134
6 31 31 023 01 0	4014586333393	HM hålsåg 23 mm QuickIN Plus	440:-	550:-	20	134
6 31 31 024 01 0	4014586333359	HM hålsåg 24 mm QuickIN Plus	440:-	550:-	20	134
6 31 31 025 01 0	4014586333366	HM hålsåg 25 mm QuickIN Plus	440:-	550:-	20	134
6 31 31 026 01 0	4014586333373	HM hålsåg 26 mm QuickIN Plus	440:-	550:-	20	134
6 31 31 027 01 0	4014586333380	HM hålsåg 27 mm QuickIN Plus	440:-	550:-	20	134
6 31 31 028 01 0	4014586333396	HM hålsåg 28 mm QuickIN Plus	440:-	550:-	20	134
6 31 31 029 01 0	4014586333397	HM hålsåg 29 mm QuickIN Plus	470:-	588:-	20	134
6 31 31 030 01 0	4014586333403	HM hålsåg 30 mm QuickIN Plus	470:-	588:-	20	134
6 31 31 031 01 0	4014586333395	HM hålsåg 31 mm QuickIN Plus	510:-	638:-	20	134
6 31 31 032 01 0	4014586333410	HM hålsåg 32 mm QuickIN Plus	510:-	638:-	20	134
6 31 31 033 01 0	4014586333427	HM hålsåg 33 mm QuickIN Plus	510:-	638:-	20	134
6 31 31 034 01 0	4014586333360	HM hålsåg 34 mm QuickIN Plus	550:-	688:-	20	134
6 31 31 035 01 0	4014586333434	HM hålsåg 35 mm QuickIN Plus	550:-	688:-	20	134
6 31 31 036 01 0	4014586333377	HM hålsåg 36 mm QuickIN Plus	600:-	750:-	20	134
6 31 31 037 01 0	4014586333441	HM hålsåg 37 mm QuickIN Plus	600:-	750:-	20	134
6 31 31 038 01 0	4014586333458	HM hålsåg 38 mm QuickIN Plus	600:-	750:-	20	134
6 31 31 039 01 0	4014586333384	HM hålsåg 39 mm QuickIN Plus	600:-	750:-	20	134
6 31 31 040 01 0	4014586333465	HM hålsåg 40 mm QuickIN Plus	600:-	750:-	20	134
6 31 31 041 01 0	4014586333391	HM hålsåg 41 mm QuickIN Plus	600:-	750:-	20	134
6 31 31 042 01 0	4014586333472	HM hålsåg 42 mm QuickIN Plus	600:-	750:-	20	134
6 31 31 043 01 0	4014586334004	HM hålsåg 43 mm QuickIN Plus	660:-	825:-	20	134
6 31 31 044 01 0	4014586333489	HM hålsåg 44 mm QuickIN Plus	660:-	825:-	20	134
6 31 31 045 01 0	4014586334011	HM hålsåg 45 mm QuickIN Plus	660:-	825:-	20	134
6 31 31 046 01 0	4014586334028	HM hålsåg 46 mm QuickIN Plus	660:-	825:-	20	134
6 31 31 047 01 0	4014586334035	HM hålsåg 47 mm QuickIN Plus	660:-	825:-	20	134
6 31 31 048 01 0	4014586334042	HM hålsåg 48 mm QuickIN Plus	705:-	882:-	20	134
6 31 31 049 01 0	4014586334059	HM hålsåg 49 mm QuickIN Plus	705:-	882:-	20	134
6 31 31 050 01 0	4014586333496	HM hålsåg 50 mm QuickIN Plus	705:-	882:-	20	134
6 31 31 051 01 0	4014586333502	HM hålsåg 51 mm QuickIN Plus	705:-	882:-	20	134
6 31 31 052 01 0	4014586334066	HM hålsåg 52 mm QuickIN Plus	705:-	882:-	20	134
6 31 31 053 01 0	4014586334073	HM hålsåg 53 mm QuickIN Plus	725:-	907:-	20	134
6 31 31 054 01 0	4014586333519	HM hålsåg 54 mm QuickIN Plus	725:-	907:-	20	134
6 31 31 055 01 0	4014586366470	HM hålsåg 55 mm QuickIN Plus	755:-	944:-	20	134
6 31 31 056 01 0	4014586366487	HM hålsåg 56 mm QuickIN Plus	820:-	1.025:-	20	134
6 31 31 057 01 0	4014586366494	HM hålsåg 57 mm QuickIN Plus	885:-	1.107:-	20	134
6 31 31 058 01 0	4014586366500	HM hålsåg 58 mm QuickIN Plus	950:-	1.188:-	20	134
6 31 31 059 01 0	4014586366517	HM hålsåg 59 mm QuickIN Plus	1.030:-	1.288:-	20	134
6 31 31 060 01 0	4014586366524	HM hålsåg 60 mm QuickIN Plus	1.110:-	1.388:-	20	134
6 31 31 065 01 0	4014586366531	HM hålsåg 65 mm QuickIN Plus	1.135:-	1.419:-	20	134
6 31 31 068 01 0	4014586366548	HM hålsåg 68 mm QuickIN Plus	1.175:-	1.469:-	20	134
6 31 31 070 01 0	4014586366555	HM hålsåg 70 mm QuickIN Plus	1.230:-	1.538:-	20	134
6 31 31 075 01 0	4014586366562	HM hålsåg 75 mm QuickIN Plus	1.255:-	1.569:-	20	134
6 31 31 080 01 0	4014586366579	HM hålsåg 80 mm QuickIN Plus	1.305:-	1.632:-	20	134
6 31 31 200 01 0	4014586334080	HM-hålsåg med QuickIN PLUS-fäste Ø 9/16"	445:-	557:-	20	-
6 31 31 201 01 0	4014586334097	HM-hålsåg med QuickIN PLUS-fäste Ø 5/8"	445:-	557:-	20	-
6 31 31 202 01 0	4014586334103	HM-hålsåg med QuickIN PLUS-fäste Ø 1-11/16"	445:-	557:-	20	-
6 31 31 203 01 0	4014586334110	HM-hålsåg med QuickIN PLUS-fäste Ø 3/4"	445:-	557:-	20	-
6 31 31 204 01 0	4014586334127	HM-hålsåg med QuickIN PLUS-fäste Ø 1-13/16"	500:-	625:-	20	-
6 31 31 205 01 0	4014586334134	HM-hålsåg med QuickIN PLUS-fäste Ø 7/8"	500:-	625:-	20	-
6 31 31 206 01 0	4014586334141	HM-hålsåg med QuickIN PLUS-fäste Ø 1-15/16"	530:-	663:-	20	-
6 31 31 207 01 0	4014586334158	HM-hålsåg med QuickIN PLUS-fäste Ø 1"	530:-	663:-	20	-
6 31 31 208 01 0	4014586334165	HM-hålsåg med QuickIN PLUS-fäste Ø 1-1/16"	530:-	663:-	20	-
6 31 31 209 01 0	4014586334172	HM-hålsåg med QuickIN PLUS-fäste Ø 1-1/8"	560:-	700:-	20	-
6 31 31 210 01 0	4014586334189	HM-hålsåg med QuickIN PLUS-fäste Ø 1-3/16"	560:-	700:-	20	-
6 31 31 211 01 0	4014586334196	HM-hålsåg med QuickIN PLUS-fäste Ø 1-1/4"	585:-	732:-	20	-
6 31 31 212 01 0	4014586334202	HM-hålsåg med QuickIN PLUS-fäste Ø 1-5/8"	585:-	732:-	20	-
6 31 31 213 01 0	4014586334219	HM-hålsåg med QuickIN PLUS-fäste Ø 1-3/8"	655:-	819:-	20	-
6 31 31 214 01 0	4014586334226	HM-hålsåg med QuickIN PLUS-fäste Ø 1-7/16"	655:-	819:-	20	-
6 31 31 215 01 0	4014586334233	HM-hålsåg med QuickIN PLUS-fäste Ø 1-1/2"	655:-	819:-	20	-
6 31 31 216 01 0	4014586334240	HM-hålsåg med QuickIN PLUS-fäste Ø 1-9/16"	695:-	869:-	20	-
6 31 31 217 01 0	4014586334257	HM-hålsåg med QuickIN PLUS-fäste Ø 1-5/8"	695:-	869:-	20	-
6 31 31 218 01 0	4014586334264	HM-hålsåg med QuickIN PLUS-fäste Ø 1-11/16"	765:-	957:-	20	-
6 31 31 219 01 0	4014586334271	HM-hålsåg med QuickIN PLUS-fäste Ø 1-3/4"	765:-	957:-	20	-
6 31 31 220 01 0	4014586334288	HM-hålsåg med QuickIN PLUS-fäste Ø 1-13/16"	765:-	957:-	20	-
6 31 31 221 01 0	4014586334295	HM-hålsåg med QuickIN PLUS-fäste Ø 1-7/8"	810:-	1.013:-	20	-
6 31 31 222 01 0	4014586334301	HM-hålsåg med QuickIN PLUS-fäste Ø 1-15/16"	810:-	1.013:-	20	-
6 31 31 223 01 0	4014586334318	HM-hålsåg med QuickIN PLUS-fäste Ø 2"	810:-	1.013:-	20	-
6 31 31 224 01 0	4014586334325	HM-hålsåg med QuickIN PLUS-fäste Ø 2-1/16"	810:-	1.013:-	20	-
6 31 31 225 01 0	4014586334332	HM-hålsåg med QuickIN PLUS-fäste Ø 2-1/8"	835:-	1.044:-	20	-
6 31 31 226 01 0	4014586366586	HM-hålsåg med QuickIN PLUS-fäste	975:-	1.219:-	20	-



Tillbehör i numerisk ordningsföljd

Beställingsnummer	EAN	Beskrivning	Pris SEK exkl. moms	Pris SEK inkl. moms	PK	Sida
6 31 31 227 01 0	4014586366593	HM-hålsåg med QuickIN PLUS-fäste	1.255:-	1.569:-	20	-
6 31 31 228 01 0	4014586366609	HM-hålsåg med QuickIN PLUS-fäste	1.450:-	1.813:-	20	-
6 31 31 229 01 0	4014586366616	HM-hålsåg med QuickIN PLUS-fäste	1.585:-	1.982:-	20	-
6 31 31 230 01 0	4014586366623	HM-hålsåg med QuickIN PLUS-fäste	1.585:-	1.982:-	20	-
6 31 31 231 01 0	4014586366630	HM-hålsåg med QuickIN PLUS-fäste	1.585:-	1.982:-	20	-
6 31 31 232 01 0	4014586366647	HM-hålsåg med QuickIN PLUS-fäste	1.715:-	2.144:-	20	-
6 31 31 233 01 0	4014586366654	HM-hålsåg med QuickIN PLUS-fäste	1.715:-	2.144:-	20	-
6 31 31 234 01 0	4014586366661	HM-hålsåg med QuickIN PLUS-fäste	1.715:-	2.144:-	20	-
6 31 31 421 01 0	4014586333526	HM hålsåg f. rör 21 mm QuickIN Plus	495:-	619:-	20	135
6 31 31 422 01 0	4014586334349	HM hålsåg f. rör 22 mm QuickIN Plus	495:-	619:-	20	135
6 31 31 423 01 0	4014586334356	HM hålsåg f. rör 23 mm QuickIN Plus	495:-	619:-	20	135
6 31 31 424 01 0	4014586334363	HM hålsåg f. rör 24 mm QuickIN Plus	495:-	619:-	20	135
6 31 31 425 01 0	4014586333533	HM hålsåg f. rör 25 mm QuickIN Plus	495:-	619:-	20	135
6 31 31 426 01 0	4014586334370	HM hålsåg f. rör 26 mm QuickIN Plus	495:-	619:-	20	135
6 31 31 427 01 0	4014586333540	HM hålsåg f. rör 27 mm QuickIN Plus	495:-	619:-	20	135
6 31 31 428 01 0	4014586333557	HM hålsåg f. rör 28 mm QuickIN Plus	495:-	619:-	20	135
6 31 31 429 01 0	4014586334387	HM hålsåg f. rör 29 mm QuickIN Plus	530:-	663:-	20	135
6 31 31 430 01 0	4014586333564	HM hålsåg f. rör 30 mm QuickIN Plus	530:-	663:-	20	135
6 31 31 431 01 0	4014586334394	HM hålsåg f. rör 31 mm QuickIN Plus	600:-	750:-	20	135
6 31 31 432 01 0	4014586334400	HM hålsåg f. rör 32 mm QuickIN Plus	600:-	750:-	20	135
6 31 31 433 01 0	4014586333571	HM hålsåg f. rör 33 mm QuickIN Plus	600:-	750:-	20	135
6 31 31 434 01 0	4014586334417	HM hålsåg f. rör 34 mm QuickIN Plus	635:-	794:-	20	135
6 31 31 435 01 0	4014586333588	HM hålsåg f. rör 35 mm QuickIN Plus	635:-	794:-	20	135
6 31 31 436 01 0	4014586334424	HM hålsåg f. rör 36 mm QuickIN Plus	710:-	888:-	20	135
6 31 31 437 01 0	4014586334431	HM hålsåg f. rör 37 mm QuickIN Plus	710:-	888:-	20	135
6 31 31 438 01 0	4014586334448	HM hålsåg f. rör 38 mm QuickIN Plus	710:-	888:-	20	135
6 31 31 439 01 0	4014586334455	HM hålsåg f. rör 39 mm QuickIN Plus	710:-	888:-	20	135
6 31 31 440 01 0	4014586333595	HM hålsåg f. rör 40 mm QuickIN Plus	710:-	888:-	20	135
6 31 31 441 01 0	4014586334462	HM hålsåg f. rör 41 mm QuickIN Plus	805:-	1.007:-	20	135
6 31 31 442 01 0	4014586333601	HM hålsåg f. rör 42 mm QuickIN Plus	805:-	1.007:-	20	135
6 31 31 443 01 0	4014586334479	HM hålsåg f. rör 43 mm QuickIN Plus	805:-	1.007:-	20	135
6 31 31 444 01 0	4014586334486	HM hålsåg f. rör 44 mm QuickIN Plus	805:-	1.007:-	20	135
6 31 31 445 01 0	4014586334493	HM hålsåg f. rör 45 mm QuickIN Plus	805:-	1.007:-	20	135
6 31 31 446 01 0	4014586334509	HM hålsåg f. rör 46 mm QuickIN Plus	875:-	1.094:-	20	135
6 31 31 447 01 0	4014586334516	HM hålsåg f. rör 47 mm QuickIN Plus	875:-	1.094:-	20	135
6 31 31 448 01 0	4014586333618	HM hålsåg f. rör 48 mm QuickIN Plus	875:-	1.094:-	20	135
6 31 31 449 01 0	4014586334523	HM hålsåg f. rör 49 mm QuickIN Plus	875:-	1.094:-	20	135
6 31 31 450 01 0	4014586333625	HM hålsåg f. rör 50 mm QuickIN Plus	875:-	1.094:-	20	135
6 31 31 451 01 0	4014586333632	HM hålsåg f. rör 51 mm QuickIN Plus	905:-	1.132:-	20	135
6 31 31 452 01 0	4014586334530	HM hålsåg f. rör 52 mm QuickIN Plus	905:-	1.132:-	20	135
6 31 31 453 01 0	4014586334547	HM hålsåg f. rör 53 mm QuickIN Plus	905:-	1.132:-	20	135
6 31 31 454 01 0	4014586333649	HM hålsåg f. rör 54 mm QuickIN Plus	905:-	1.132:-	20	135
6 31 31 455 01 0	4014586366678	HM hålsåg f. rör 55 mm QuickIN Plus	925:-	1.157:-	20	135
6 31 31 456 01 0	4014586366685	HM hålsåg f. rör 56 mm QuickIN Plus	950:-	1.188:-	20	135
6 31 31 457 01 0	4014586366692	HM hålsåg f. rör 57 mm QuickIN Plus	990:-	1.238:-	20	135
6 31 31 458 01 0	4014586366708	HM hålsåg f. rör 58 mm QuickIN Plus	1.085:-	1.357:-	20	135
6 31 31 459 01 0	4014586366715	HM hålsåg f. rör 59 mm QuickIN Plus	1.135:-	1.419:-	20	135
6 31 31 460 01 0	4014586366722	HM hålsåg f. rör 60 mm QuickIN Plus	1.190:-	1.488:-	20	135
6 31 31 465 01 0	4014586366739	HM hålsåg f. rör 65 mm QuickIN Plus	1.295:-	1.619:-	20	135
6 31 31 468 01 0	4014586366746	HM hålsåg f. rör 68 mm QuickIN Plus	1.375:-	1.719:-	20	135
6 31 31 605 01 0	4014586334554	HM-hålsåg för rör med QuickIN PLUS-fäste Ø 7/8"	565:-	707:-	20	-
6 31 31 606 01 0	4014586334561	HM-hålsåg med QuickIN PLUS-fäste Ø 1-15/16"	565:-	707:-	20	-
6 31 31 607 01 0	4014586334578	HM-hålsåg för rör med QuickIN PLUS-fäste Ø 1"	585:-	732:-	20	-
6 31 31 608 01 0	4014586334585	HM-hålsåg med QuickIN PLUS-fäste Ø 1-1/16"	585:-	732:-	20	-
6 31 31 609 01 0	4014586334592	HM-hålsåg med QuickIN PLUS-fäste Ø 1-1/8"	615:-	769:-	20	-
6 31 31 610 01 0	4014586334608	HM-hålsåg med QuickIN PLUS-fäste Ø 1-3/16"	615:-	769:-	20	-
6 31 31 611 01 0	4014586334615	HM-hålsåg med QuickIN PLUS-fäste Ø 1-1/4"	695:-	869:-	20	-
6 31 31 612 01 0	4014586334622	HM-hålsåg för rör med QuickIN PLUS-fäste Ø 1-5/16"	695:-	869:-	20	-
6 31 31 613 01 0	4014586334639	HM-hålsåg med QuickIN PLUS-fäste Ø 1-3/8"	765:-	957:-	20	-
6 31 31 614 01 0	4014586334646	HM-hålsåg för rör med QuickIN PLUS-fäste Ø 1-7/16"	820:-	1.025:-	20	-
6 31 31 615 01 0	4014586334653	HM-hålsåg med QuickIN PLUS-fäste Ø 1-1/2"	820:-	1.025:-	20	-
6 31 31 616 01 0	4014586334660	HM-hålsåg med QuickIN PLUS-fäste Ø 1-9/16"	820:-	1.025:-	20	-
6 31 31 617 01 0	4014586334677	HM-hålsåg med QuickIN PLUS-fäste Ø 1-5/8"	935:-	1.169:-	20	-
6 31 31 618 01 0	4014586334684	HM-hålsåg med QuickIN PLUS-fäste Ø 1-11/16"	935:-	1.169:-	20	-
6 31 31 619 01 0	4014586334691	HM-hålsåg med QuickIN PLUS-fäste Ø 1-3/4"	935:-	1.169:-	20	-
6 31 31 620 01 0	4014586334707	HM-hålsåg med QuickIN PLUS-fäste Ø 1-13/16"	1.020:-	1.275:-	20	-
6 31 31 621 01 0	4014586334714	HM-hålsåg för rör med QuickIN PLUS-fäste Ø 1-7/8"	1.020:-	1.275:-	20	-
6 31 31 622 01 0	4014586334721	HM-hålsåg med QuickIN PLUS-fäste Ø 1-15/16"	1.020:-	1.275:-	20	-
6 31 31 623 01 0	4014586334738	HM-hålsåg för rör med QuickIN PLUS-fäste Ø 2"	1.045:-	1.307:-	20	-
6 31 31 624 01 0	4014586334745	HM-hålsåg med QuickIN PLUS-fäste Ø 2-1/16"	1.045:-	1.307:-	20	-
6 31 31 625 01 0	4014586334752	HM-hålsåg med QuickIN PLUS-fäste Ø 2-1/8"	1.045:-	1.307:-	20	-
6 31 31 626 01 0	4014586366753	HM-hålsåg för rör med QuickIN-PLUS-fäste	1.320:-	1.650:-	20	-
6 31 31 627 01 0	4014586366760	HM-hålsåg för rör med QuickIN-PLUS-fäste	1.520:-	1.900:-	20	-
6 31 31 628 01 0	4014586366777	HM-hålsåg för rör med QuickIN-PLUS-fäste	1.715:-	2.144:-	20	-
6 31 31 629 01 0	4014586366784	HM-hålsåg för rör med QuickIN-PLUS-fäste	1.780:-	2.225:-	20	-
6 31 31 630 01 0	4014586366791	HM-hålsåg för rör med QuickIN-PLUS-fäste	1.850:-	2.313:-	20	-



Beställingsnummer	EAN	Beskrivning	Pris SEK exkl. moms	Pris SEK inkl. moms	PK	Sida
6 31 33 631 01 0	4014586366807	HM-hålsåg för rör med QuickIN-PLUS-fäste	1.980,-	2.475,-	20	-
6 31 33 119 05 1	4014586611471	HSS NOVA 25 12 mm QuickIN	215,-	269,-	20	153
6 31 33 119 05 2	4014586611501	HSS NOVA 50 12 mm QuickIN	305,-	382,-	20	154
6 31 33 120 06 7	4014586615578	HSS DURA 25 12 mm QuickIN	320,-	400,-	20	155
6 31 33 120 06 8	4014586615639	HSS DURA 50 12 mm QuickIN	405,-	507,-	20	156
6 31 33 129 05 1	4014586611815	HSS NOVA 25 13 mm QuickIN	215,-	269,-	20	153
6 31 33 129 05 2	4014586611853	HSS NOVA 50 13 mm QuickIN	305,-	382,-	20	154
6 31 33 130 06 7	4014586611822	HSS DURA 25 13 mm QuickIN	320,-	400,-	20	155
6 31 33 130 06 8	4014586611860	HSS DURA 50 13 mm QuickIN	405,-	507,-	20	156
6 31 33 140 05 1	4014586611891	HSS NOVA 25 14 mm QuickIN	215,-	269,-	20	153
6 31 33 140 05 2	4014586611938	HSS NOVA 50 14 mm QuickIN	305,-	382,-	20	154
6 31 33 140 06 7	4014586611907	HSS DURA 25 14 mm QuickIN	320,-	400,-	20	155
6 31 33 140 06 8	4014586611945	HSS DURA 50 14 mm QuickIN	405,-	507,-	20	156
6 31 33 150 05 1	4014586612188	HSS NOVA 25 15 mm QuickIN	215,-	269,-	20	153
6 31 33 150 05 2	4014586612225	HSS NOVA 50 15 mm QuickIN	305,-	382,-	20	154
6 31 33 150 06 7	4014586612195	HSS DURA 25 15 mm QuickIN	320,-	400,-	20	155
6 31 33 150 06 8	4014586612232	HSS DURA 50 15 mm QuickIN	405,-	507,-	20	156
6 31 33 159 05 1	4014586612263	HSS NOVA 25 16 mm QuickIN	215,-	269,-	20	153
6 31 33 159 05 2	4014586612300	HSS NOVA 50 16 mm QuickIN	305,-	382,-	20	154
6 31 33 160 06 7	4014586612270	HSS DURA 25 16 mm QuickIN	320,-	400,-	20	155
6 31 33 160 06 8	4014586612317	HSS DURA 50 16 mm QuickIN	405,-	507,-	20	156
6 31 33 170 05 1	4014586612485	HSS NOVA 25 17 mm QuickIN	235,-	294,-	20	153
6 31 33 170 05 2	4014586612522	HSS NOVA 50 17 mm QuickIN	330,-	413,-	20	154
6 31 33 170 06 7	4014586612492	HSS DURA 25 17 mm QuickIN	350,-	438,-	20	155
6 31 33 170 06 8	4014586612539	HSS DURA 50 17 mm QuickIN	435,-	544,-	20	156
6 31 33 180 05 1	4014586612560	HSS NOVA 25 18 mm QuickIN	235,-	294,-	20	153
6 31 33 180 05 2	4014586612607	HSS NOVA 50 18 mm QuickIN	330,-	413,-	20	154
6 31 33 180 06 7	4014586612577	HSS DURA 25 18 mm QuickIN	350,-	438,-	20	155
6 31 33 180 06 8	4014586612614	HSS DURA 50 18 mm QuickIN	435,-	544,-	20	156
6 31 33 189 05 1	4014586612713	HSS NOVA 25 19 mm QuickIN	235,-	294,-	20	153
6 31 33 189 05 2	4014586612751	HSS NOVA 50 19 mm QuickIN	330,-	413,-	20	154
6 31 33 190 06 7	4014586612720	HSS DURA 25 19 mm QuickIN	350,-	438,-	20	155
6 31 33 190 06 8	4014586612768	HSS DURA 50 19 mm QuickIN	435,-	544,-	20	156
6 31 33 199 05 2	4014586612904	HSS NOVA 50 20 mm QuickIN	385,-	482,-	20	154
6 31 33 199 06 3	4014586612874	HSS NOVA 25 20 mm QuickIN	275,-	344,-	20	153
6 31 33 200 06 7	4014586612867	HSS DURA 25 20 mm QuickIN	390,-	488,-	20	155
6 31 33 200 06 8	4014586612911	HSS DURA 50 20 mm QuickIN	495,-	619,-	20	156
6 31 33 210 05 1	4014586613123	HSS NOVA 25 21 mm QuickIN	275,-	344,-	20	153
6 31 33 210 05 2	4014586613161	HSS NOVA 50 21 mm QuickIN	385,-	482,-	20	154
6 31 33 210 06 7	4014586613130	HSS DURA 25 21 mm QuickIN	390,-	488,-	20	155
6 31 33 210 06 8	4014586613178	HSS DURA 50 21 mm QuickIN	495,-	619,-	20	156
6 31 33 219 05 1	4014586613215	HSS NOVA 25 22 mm QuickIN	275,-	344,-	20	153
6 31 33 219 05 2	4014586613253	HSS NOVA 50 22 mm QuickIN	385,-	482,-	20	154
6 31 33 220 06 7	4014586613222	HSS DURA 25 22 mm QuickIN	390,-	488,-	20	155
6 31 33 220 06 8	4014586613260	HSS DURA 50 22 mm QuickIN	495,-	619,-	20	156
6 31 33 229 05 1	4014586613406	HSS NOVA 25 23 mm QuickIN	315,-	394,-	20	153
6 31 33 229 05 2	4014586613444	HSS NOVA 50 23 mm QuickIN	385,-	482,-	20	154
6 31 33 230 06 7	4014586613413	HSS DURA 25 23 mm QuickIN	480,-	600,-	20	155
6 31 33 230 06 8	4014586613451	HSS DURA 50 23 mm QuickIN	580,-	725,-	20	156
6 31 33 240 05 1	4014586613499	HSS NOVA 25 24 mm QuickIN	315,-	394,-	20	153
6 31 33 240 05 2	4014586613536	HSS NOVA 50 24 mm QuickIN	415,-	519,-	20	154
6 31 33 240 06 7	4014586613505	HSS DURA 25 24 mm QuickIN	480,-	600,-	20	155
6 31 33 240 06 8	4014586613543	HSS DURA 50 24 mm QuickIN	580,-	725,-	20	156
6 31 33 250 05 1	4014586613635	HSS NOVA 25 25 mm QuickIN	315,-	394,-	20	153
6 31 33 250 05 2	4014586613673	HSS NOVA 50 25 mm QuickIN	470,-	588,-	20	154
6 31 33 250 06 7	4014586613642	HSS DURA 25 25 mm QuickIN	480,-	600,-	20	155
6 31 33 250 06 8	4014586613680	HSS DURA 50 25 mm QuickIN	580,-	725,-	20	156
6 31 33 259 05 1	4014586613727	HSS NOVA 25 26 mm QuickIN	365,-	457,-	20	153
6 31 33 259 05 2	4014586613765	HSS NOVA 50 26 mm QuickIN	470,-	588,-	20	154
6 31 33 260 06 7	4014586613734	HSS DURA 25 26 mm QuickIN	520,-	650,-	20	155
6 31 33 260 06 8	4014586613772	HSS DURA 50 26 mm QuickIN	650,-	813,-	20	156
6 31 33 270 05 1	4014586613819	HSS NOVA 25 27 mm QuickIN	365,-	457,-	20	153
6 31 33 270 05 2	4014586613857	HSS NOVA 50 27 mm QuickIN	470,-	588,-	20	154
6 31 33 270 06 7	4014586613826	HSS DURA 25 27 mm QuickIN	520,-	650,-	20	155
6 31 33 270 06 8	4014586613864	HSS DURA 50 27 mm QuickIN	650,-	813,-	20	156
6 31 33 279 05 1	4014586613901	HSS NOVA 25 28 mm QuickIN	395,-	494,-	20	153
6 31 33 279 05 2	4014586613949	HSS NOVA 50 28 mm QuickIN	550,-	688,-	20	154
6 31 33 280 06 7	4014586613918	HSS DURA 25 28 mm QuickIN	565,-	707,-	20	155
6 31 33 280 06 8	4014586613956	HSS DURA 50 28 mm QuickIN	710,-	888,-	20	156
6 31 33 285 05 1	4014586611198	HSS-NOVA 1" kärnbör Ø 1-1/8" x 1" QuickIN	460,-	575,-	20	-
6 31 33 289 05 1	4014586613994	HSS NOVA 25 29 mm QuickIN	395,-	494,-	20	153
6 31 33 289 05 2	4014586614038	HSS NOVA 50 29 mm QuickIN	550,-	688,-	20	154
6 31 33 290 06 7	4014586614007	HSS DURA 25 29 mm QuickIN	565,-	707,-	20	155
6 31 33 290 06 8	4014586614045	HSS DURA 50 29 mm QuickIN	710,-	888,-	20	156
6 31 33 299 05 1	4014586614229	HSS NOVA 25 30 mm QuickIN	420,-	525,-	20	153
6 31 33 299 05 2	4014586614267	HSS NOVA 50 30 mm QuickIN	550,-	688,-	20	154

Tillbehör i numerisk ordningsföljd

Beställingsnummer	EAN	Beskrivning	Pris SEK exkl. moms	Pris SEK inkl. moms	PK	Sida
6 31 33 300 06 7	4014586614236	HSS DURA 25 30 mm QuickIN	625:-	782:-	20	155
6 31 33 300 06 8	4014586614274	HSS DURA 50 30 mm QuickIN	785:-	982:-	20	156
6 31 33 309 05 1	4014586614311	HSS NOVA 25 31 mm QuickIN	420:-	525:-	20	153
6 31 33 309 05 2	4014586614359	HSS NOVA 50 31 mm QuickIN	620:-	775:-	20	154
6 31 33 310 06 7	4014586614328	HSS DURA 25 31 mm QuickIN	625:-	782:-	20	155
6 31 33 310 06 8	4014586614366	HSS DURA 50 31 mm QuickIN	785:-	982:-	20	156
6 31 33 319 05 1	4014586614397	HSS NOVA 25 32 mm QuickIN	485:-	607:-	20	153
6 31 33 319 05 2	4014586614434	HSS NOVA 50 32 mm QuickIN	620:-	775:-	20	154
6 31 33 320 06 7	4014586614403	HSS DURA 25 32 mm QuickIN	710:-	888:-	20	155
6 31 33 320 06 8	4014586614441	HSS DURA 50 32 mm QuickIN	885:-	1.107:-	20	156
6 31 33 329 05 1	4014586614489	HSS NOVA 25 33 mm QuickIN	485:-	607:-	20	153
6 31 33 329 05 2	4014586614526	HSS NOVA 50 33 mm QuickIN	690:-	863:-	20	154
6 31 33 330 06 7	4014586614496	HSS DURA 25 33 mm QuickIN	710:-	888:-	20	155
6 31 33 330 06 8	4014586614533	HSS DURA 50 33 mm QuickIN	885:-	1.107:-	20	156
6 31 33 339 05 1	4014586614564	HSS NOVA 25 34 mm QuickIN	550:-	688:-	20	153
6 31 33 339 05 2	4014586614601	HSS NOVA 50 34 mm QuickIN	690:-	863:-	20	154
6 31 33 340 06 7	4014586614571	HSS DURA 25 34 mm QuickIN	785:-	982:-	20	155
6 31 33 340 06 8	4014586614618	HSS DURA 50 34 mm QuickIN	985:-	1.232:-	20	156
6 31 33 350 05 1	4014586614649	HSS NOVA 25 35 mm QuickIN	550:-	688:-	20	153
6 31 33 350 05 2	4014586614687	HSS NOVA 50 35 mm QuickIN	690:-	863:-	20	154
6 31 33 350 06 7	4014586614656	HSS DURA 25 35 mm QuickIN	785:-	982:-	20	155
6 31 33 350 06 8	4014586614694	HSS DURA 50 35 mm QuickIN	985:-	1.232:-	20	156
6 31 33 359 05 1	4014586614731	HSS NOVA 25 36 mm QuickIN	550:-	688:-	20	153
6 31 33 359 05 2	4014586614779	HSS NOVA 50 36 mm QuickIN	785:-	982:-	20	154
6 31 33 360 06 7	4014586614748	HSS DURA 25 36 mm QuickIN	785:-	982:-	20	155
6 31 33 360 06 8	4014586614786	HSS DURA 50 36 mm QuickIN	985:-	1.232:-	20	156
6 31 33 369 05 1	4014586614823	HSS NOVA 25 37 mm QuickIN	645:-	807:-	20	153
6 31 33 369 05 2	4014586614861	HSS NOVA 50 37 mm QuickIN	785:-	982:-	20	154
6 31 33 370 06 7	4014586614830	HSS DURA 25 37 mm QuickIN	885:-	1.107:-	20	155
6 31 33 370 06 8	4014586614878	HSS DURA 50 37 mm QuickIN	1.100:-	1.375:-	20	156
6 31 33 379 05 1	4014586614908	HSS NOVA 25 38 mm QuickIN	645:-	807:-	20	154
6 31 33 379 05 2	4014586614946	HSS NOVA 50 38 mm QuickIN	785:-	982:-	20	154
6 31 33 380 06 7	4014586614915	HSS DURA 25 38 mm QuickIN	885:-	1.107:-	20	155
6 31 33 380 06 8	4014586614953	HSS DURA 50 38 mm QuickIN	1.100:-	1.375:-	20	156
6 31 33 389 05 1	4014586614984	HSS NOVA 25 39 mm QuickIN	645:-	807:-	20	154
6 31 33 389 05 2	4014586615028	HSS NOVA 50 39 mm QuickIN	895:-	1.119:-	20	154
6 31 33 390 06 7	4014586614991	HSS DURA 25 39 mm QuickIN	885:-	1.107:-	20	155
6 31 33 390 06 8	4014586615035	HSS DURA 50 39 mm QuickIN	1.100:-	1.375:-	20	156
6 31 33 399 05 1	4014586615066	HSS NOVA 25 40 mm QuickIN	720:-	900:-	20	154
6 31 33 399 05 2	4014586615103	HSS NOVA 50 40 mm QuickIN	895:-	1.119:-	20	154
6 31 33 400 06 7	4014586615073	HSS DURA 25 40 mm QuickIN	985:-	1.232:-	20	155
6 31 33 400 06 8	4014586615110	HSS DURA 50 40 mm QuickIN	1.230:-	1.538:-	20	156
6 31 33 409 05 1	4014586615158	HSS NOVA 25 41 mm QuickIN	720:-	900:-	20	154
6 31 33 409 05 2	4014586615196	HSS NOVA 50 41 mm QuickIN	965:-	1.207:-	20	154
6 31 33 410 06 7	4014586615165	HSS DURA 25 41 mm QuickIN	985:-	1.232:-	20	155
6 31 33 410 06 8	4014586615202	HSS DURA 50 41 mm QuickIN	1.230:-	1.538:-	20	156
6 31 33 420 05 1	4014586615233	HSS NOVA 25 42 mm QuickIN	785:-	982:-	20	154
6 31 33 420 05 2	4014586615271	HSS NOVA 50 42 mm QuickIN	1.050:-	1.313:-	20	154
6 31 33 420 06 7	4014586615240	HSS DURA 25 42 mm QuickIN	1.075:-	1.344:-	20	155
6 31 33 420 06 8	4014586615288	HSS DURA 50 42 mm QuickIN	1.350:-	1.688:-	20	156
6 31 33 429 05 1	4014586615318	HSS NOVA 25 43 mm QuickIN	785:-	982:-	20	154
6 31 33 429 05 2	4014586615356	HSS NOVA 50 43 mm QuickIN	1.050:-	1.313:-	20	154
6 31 33 430 06 7	4014586615325	HSS DURA 25 43 mm QuickIN	1.075:-	1.344:-	20	155
6 31 33 430 06 8	4014586615363	HSS DURA 50 43 mm QuickIN	1.350:-	1.688:-	20	156
6 31 33 439 05 1	4014586615394	HSS NOVA 25 44 mm QuickIN	825:-	1.032:-	20	154
6 31 33 439 05 2	4014586615431	HSS NOVA 50 44 mm QuickIN	1.050:-	1.313:-	20	154
6 31 33 440 06 7	4014586615400	HSS DURA 25 44 mm QuickIN	1.145:-	1.432:-	20	155
6 31 33 440 06 8	4014586615448	HSS DURA 50 44 mm QuickIN	1.450:-	1.813:-	20	156
6 31 33 449 05 1	4014586615479	HSS NOVA 25 45 mm QuickIN	825:-	1.032:-	20	154
6 31 33 449 05 2	4014586615516	HSS NOVA 50 45 mm QuickIN	1.105:-	1.382:-	20	154
6 31 33 450 06 7	4014586615486	HSS DURA 25 45 mm QuickIN	1.145:-	1.432:-	20	155
6 31 33 450 06 8	4014586615523	HSS DURA 50 45 mm QuickIN	1.450:-	1.813:-	20	156
6 31 33 459 05 1	4014586615561	HSS NOVA 25 46 mm QuickIN	945:-	1.182:-	20	154
6 31 33 459 05 2	4014586615622	HSS NOVA 50 46 mm QuickIN	1.215:-	1.519:-	20	154
6 31 33 460 06 7	4014586615585	HSS DURA 25 46 mm QuickIN	1.275:-	1.594:-	20	155
6 31 33 460 06 8	4014586615646	HSS DURA 50 46 mm QuickIN	1.625:-	2.032:-	20	156
6 31 33 469 05 1	4014586615684	HSS NOVA 25 47 mm QuickIN	945:-	1.182:-	20	154
6 31 33 469 05 2	4014586615721	HSS NOVA 50 47 mm QuickIN	1.215:-	1.519:-	20	154
6 31 33 470 06 7	4014586615691	HSS DURA 25 47 mm QuickIN	1.275:-	1.594:-	20	155
6 31 33 470 06 8	4014586615738	HSS DURA 50 47 mm QuickIN	1.625:-	2.032:-	20	156
6 31 33 479 05 1	4014586615769	HSS NOVA 25 48 mm QuickIN	985:-	1.232:-	20	154
6 31 33 479 05 2	4014586615806	HSS NOVA 50 48 mm QuickIN	1.270:-	1.588:-	20	154
6 31 33 480 06 7	4014586615776	HSS DURA 25 48 mm QuickIN	1.390:-	1.738:-	20	155
6 31 33 480 06 8	4014586615813	HSS DURA 50 48 mm QuickIN	1.740:-	2.175:-	20	156
6 31 33 489 05 1	4014586615844	HSS NOVA 25 49 mm QuickIN	985:-	1.232:-	20	154
6 31 33 489 05 2	4014586615882	HSS NOVA 50 49 mm QuickIN	1.270:-	1.588:-	20	154



Beställingsnummer	EAN	Beskrivning	Pris SEK exkl. moms	Pris SEK inkl. moms	PK	Sida
6 31 33 490 06 7	4014586615851	HSS DURA 25 49 mm QuickIN	1.390,-	1.738,-	20	155
6 31 33 490 06 8	4014586615899	HSS DURA 50 49 mm QuickIN	1.740,-	2.175,-	20	156
6 31 33 499 05 1	4014586615981	HSS NOVA 25 50 mm QuickIN	985,-	1.232,-	20	154
6 31 33 499 05 2	4014586616018	HSS NOVA 50 50 mm QuickIN	1.310,-	1.638,-	20	154
6 31 33 500 06 7	4014586615592	HSS DURA 25 50 mm QuickIN	1.390,-	1.738,-	20	155
6 31 33 500 06 8	4014586615653	HSS DURA 50 50 mm QuickIN	1.740,-	2.175,-	20	156
6 31 33 999 01 0	4014586375571	Tillbehörssats Best of kärnborrh HSS NOVA 50 QI 12,14,16,18,20,22 mm	1.965,-	2.457,-	20	153
6 31 34 120 05 1	4014586611457	HSS NOVA 25 12 mm Weldon	215,-	269,-	20	140
6 31 34 120 05 2	4014586611488	HSS NOVA 50 12 mm Weldon	305,-	382,-	20	140
6 31 34 120 07 5	4014586611464	HSS DURA 25 12 mm Weldon	320,-	400,-	20	141
6 31 34 120 07 6	4014586611495	HSS DURA 50 12 mm Weldon	405,-	507,-	20	142
6 31 34 130 05 1	4014586611792	HSS NOVA 25 13 mm Weldon	215,-	269,-	20	140
6 31 34 130 05 2	4014586611839	HSS NOVA 50 13 mm Weldon	305,-	382,-	20	140
6 31 34 130 07 5	4014586611808	HSS DURA 25 13 mm Weldon	320,-	400,-	20	141
6 31 34 130 07 6	4014586611846	HSS DURA 50 13 mm Weldon	405,-	507,-	20	142
6 31 34 140 05 1	4014586611877	HSS NOVA 25 14 mm Weldon	215,-	269,-	20	140
6 31 34 140 05 2	4014586611914	HSS NOVA 50 14 mm Weldon	305,-	382,-	20	140
6 31 34 140 07 5	4014586611884	HSS DURA 25 14 mm Weldon	320,-	400,-	20	141
6 31 34 140 07 6	4014586611921	HSS DURA 50 14 mm Weldon	405,-	507,-	20	142
6 31 34 150 05 1	4014586612164	HSS NOVA 25 15 mm Weldon	215,-	269,-	20	140
6 31 34 150 05 2	4014586612201	HSS NOVA 50 15 mm Weldon	305,-	382,-	20	140
6 31 34 150 07 5	4014586612171	HSS DURA 25 15 mm Weldon	320,-	400,-	20	141
6 31 34 150 07 6	4014586612218	HSS DURA 50 15 mm Weldon	405,-	507,-	20	142
6 31 34 160 05 1	4014586612249	HSS NOVA 25 16 mm Weldon	215,-	269,-	20	140
6 31 34 160 05 2	4014586612287	HSS NOVA 50 16 mm Weldon	305,-	382,-	20	140
6 31 34 160 07 5	4014586612256	HSS DURA 25 16 mm Weldon	320,-	400,-	20	141
6 31 34 160 07 6	4014586612294	HSS DURA 50 16 mm Weldon	405,-	507,-	20	142
6 31 34 170 05 1	4014586612461	HSS NOVA 25 17 mm Weldon	235,-	294,-	20	140
6 31 34 170 05 2	4014586612508	HSS NOVA 50 17 mm Weldon	330,-	413,-	20	140
6 31 34 170 07 5	4014586612478	HSS DURA 25 17 mm Weldon	350,-	438,-	20	141
6 31 34 170 07 6	4014586612515	HSS DURA 50 17 mm Weldon	435,-	544,-	20	142
6 31 34 180 05 1	4014586612546	HSS NOVA 25 18 mm Weldon	235,-	294,-	20	140
6 31 34 180 05 2	4014586612584	HSS NOVA 50 18 mm Weldon	330,-	413,-	20	140
6 31 34 180 07 5	4014586612553	HSS DURA 25 18 mm Weldon	350,-	438,-	20	141
6 31 34 180 07 6	4014586612591	HSS DURA 50 18 mm Weldon	435,-	544,-	20	142
6 31 34 190 05 1	4014586612690	HSS NOVA 25 19 mm Weldon	235,-	294,-	20	140
6 31 34 190 05 2	4014586612737	HSS NOVA 50 19 mm Weldon	330,-	413,-	20	140
6 31 34 190 05 3	4014586612775	HSS NOVA 75 19 mm Weldon	710,-	888,-	20	141
6 31 34 190 07 5	4014586612706	HSS DURA 25 19 mm Weldon	350,-	438,-	20	141
6 31 34 190 07 6	4014586612744	HSS DURA 50 19 mm Weldon	435,-	544,-	20	142
6 31 34 200 05 1	4014586612843	HSS NOVA 25 20 mm Weldon	275,-	344,-	20	140
6 31 34 200 05 2	4014586612881	HSS NOVA 50 20 mm Weldon	385,-	482,-	20	140
6 31 34 200 05 3	4014586612928	HSS NOVA 75 20 mm Weldon	710,-	888,-	20	141
6 31 34 200 07 5	4014586612850	HSS DURA 25 20 mm Weldon	390,-	488,-	20	141
6 31 34 200 07 6	4014586612898	HSS DURA 50 20 mm Weldon	495,-	619,-	20	142
6 31 34 210 05 1	4014586613109	HSS NOVA 25 21 mm Weldon	275,-	344,-	20	140
6 31 34 210 05 2	4014586613147	HSS NOVA 50 21 mm Weldon	385,-	482,-	20	140
6 31 34 210 05 3	4014586613185	HSS NOVA 75 21 mm Weldon	770,-	963,-	20	141
6 31 34 210 07 5	4014586613116	HSS DURA 25 21 mm Weldon	390,-	488,-	20	141
6 31 34 210 07 6	4014586613154	HSS DURA 50 21 mm Weldon	495,-	619,-	20	142
6 31 34 220 05 1	4014586613192	HSS NOVA 25 22 mm Weldon	275,-	344,-	20	140
6 31 34 220 05 2	4014586613239	HSS NOVA 50 22 mm Weldon	385,-	482,-	20	140
6 31 34 220 05 3	4014586613277	HSS NOVA 75 22 mm Weldon	770,-	963,-	20	141
6 31 34 220 07 5	4014586613208	HSS DURA 25 22 mm Weldon	390,-	488,-	20	141
6 31 34 220 07 6	4014586613246	HSS DURA 50 22 mm Weldon	495,-	619,-	20	142
6 31 34 230 05 1	4014586613383	HSS NOVA 25 23 mm Weldon	315,-	394,-	20	140
6 31 34 230 05 2	4014586613420	HSS NOVA 50 23 mm Weldon	385,-	482,-	20	140
6 31 34 230 05 3	4014586613468	HSS NOVA 75 23 mm Weldon	770,-	963,-	20	141
6 31 34 230 07 5	4014586613390	HSS DURA 25 23 mm Weldon	480,-	600,-	20	141
6 31 34 230 07 6	4014586613437	HSS DURA 50 23 mm Weldon	580,-	725,-	20	142
6 31 34 240 05 1	4014586613475	HSS NOVA 25 24 mm Weldon	315,-	394,-	20	140
6 31 34 240 05 2	4014586613512	HSS NOVA 50 24 mm Weldon	415,-	519,-	20	140
6 31 34 240 05 3	4014586613550	HSS NOVA 75 24 mm Weldon	770,-	963,-	20	141
6 31 34 240 07 5	4014586613482	HSS DURA 25 24 mm Weldon	480,-	600,-	20	141
6 31 34 240 07 6	4014586613529	HSS DURA 50 24 mm Weldon	580,-	725,-	20	142
6 31 34 250 05 1	4014586613611	HSS NOVA 25 25 mm Weldon	315,-	394,-	20	140
6 31 34 250 05 2	4014586613659	HSS NOVA 50 25 mm Weldon	470,-	588,-	20	140
6 31 34 250 05 3	4014586613697	HSS NOVA 75 25 mm Weldon	895,-	1.119,-	20	141
6 31 34 250 07 5	4014586613628	HSS DURA 25 25 mm Weldon	480,-	600,-	20	141
6 31 34 250 07 6	4014586613666	HSS DURA 50 25 mm Weldon	580,-	725,-	20	142
6 31 34 260 05 1	4014586613703	HSS NOVA 25 26 mm Weldon	365,-	457,-	20	140
6 31 34 260 05 2	4014586613741	HSS NOVA 50 26 mm Weldon	470,-	588,-	20	140
6 31 34 260 05 3	4014586613789	HSS NOVA 75 26 mm Weldon	895,-	1.119,-	20	141
6 31 34 260 07 5	4014586613710	HSS DURA 25 26 mm Weldon	520,-	650,-	20	141
6 31 34 260 07 6	4014586613758	HSS DURA 50 26 mm Weldon	650,-	813,-	20	142
6 31 34 270 05 1	4014586613796	HSS NOVA 25 27 mm Weldon	365,-	457,-	20	140



Tillbehör i numerisk ordningsföljd

Beställingsnummer	EAN	Beskrivning	Pris SEK exkl. moms	Pris SEK inkl. moms	PK	Sida
6 31 34 270 05 2	4014586613833	HSS NOVA 50 27 mm Weldon	470:-	588:-	20	140
6 31 34 270 05 3	4014586613871	HSS NOVA 75 27 mm Weldon	895:-	1.119:-	20	141
6 31 34 270 07 5	4014586613802	HSS DURA 25 27 mm Weldon	520:-	650:-	20	141
6 31 34 270 07 6	4014586613840	HSS DURA 50 27 mm Weldon	650:-	813:-	20	142
6 31 34 280 05 1	4014586613888	HSS NOVA 25 28 mm Weldon	395:-	494:-	20	140
6 31 34 280 05 2	4014586613925	HSS NOVA 50 28 mm Weldon	550:-	688:-	20	140
6 31 34 280 05 3	4014586613963	HSS NOVA 75 28 mm Weldon	995:-	1.244:-	20	141
6 31 34 280 07 5	4014586613895	HSS DURA 25 28 mm Weldon	565:-	707:-	20	141
6 31 34 280 07 6	4014586613932	HSS DURA 50 28 mm Weldon	710:-	888:-	20	142
6 31 34 290 05 1	4014586613970	HSS NOVA 25 29 mm Weldon	395:-	494:-	20	140
6 31 34 290 05 2	4014586614014	HSS NOVA 50 29 mm Weldon	550:-	688:-	20	140
6 31 34 290 05 3	4014586614052	HSS NOVA 75 29 mm Weldon	995:-	1.244:-	20	141
6 31 34 290 07 5	4014586613987	HSS DURA 25 29 mm Weldon	565:-	707:-	20	141
6 31 34 290 07 6	4014586614021	HSS DURA 50 29 mm Weldon	710:-	888:-	20	142
6 31 34 300 05 1	4014586614205	HSS NOVA 25 30 mm Weldon	420:-	525:-	20	140
6 31 34 300 05 2	4014586614243	HSS NOVA 50 30 mm Weldon	550:-	688:-	20	140
6 31 34 300 05 3	4014586614281	HSS NOVA 75 30 mm Weldon	1.150:-	1.438:-	20	141
6 31 34 300 07 5	4014586614212	HSS DURA 25 30 mm Weldon	625:-	782:-	20	141
6 31 34 300 07 6	4014586614250	HSS DURA 50 30 mm Weldon	785:-	982:-	20	142
6 31 34 310 05 1	4014586614298	HSS NOVA 25 31 mm Weldon	420:-	525:-	20	140
6 31 34 310 05 2	4014586614335	HSS NOVA 50 31 mm Weldon	620:-	775:-	20	140
6 31 34 310 07 5	4014586614304	HSS DURA 25 31 mm Weldon	625:-	782:-	20	141
6 31 34 310 07 6	4014586614342	HSS DURA 50 31 mm Weldon	785:-	982:-	20	142
6 31 34 320 05 1	4014586614373	HSS NOVA 25 32 mm Weldon	485:-	607:-	20	140
6 31 34 320 05 2	4014586614410	HSS NOVA 50 32 mm Weldon	620:-	775:-	20	140
6 31 34 320 05 3	4014586614458	HSS NOVA 75 32 mm Weldon	1.150:-	1.438:-	20	141
6 31 34 320 07 5	4014586614380	HSS DURA 25 32 mm Weldon	710:-	888:-	20	141
6 31 34 320 07 6	4014586614427	HSS DURA 50 32 mm Weldon	885:-	1.107:-	20	142
6 31 34 330 05 1	4014586614465	HSS NOVA 25 33 mm Weldon	485:-	607:-	20	140
6 31 34 330 05 2	4014586614502	HSS NOVA 50 33 mm Weldon	690:-	863:-	20	140
6 31 34 330 07 5	4014586614472	HSS DURA 25 33 mm Weldon	710:-	888:-	20	141
6 31 34 330 07 6	4014586614519	HSS DURA 50 33 mm Weldon	885:-	1.107:-	20	142
6 31 34 340 05 1	4014586614540	HSS NOVA 25 34 mm Weldon	550:-	688:-	20	140
6 31 34 340 05 2	4014586614588	HSS NOVA 50 34 mm Weldon	690:-	863:-	20	140
6 31 34 340 07 5	4014586614557	HSS DURA 25 34 mm Weldon	785:-	982:-	20	141
6 31 34 340 07 6	4014586614595	HSS DURA 50 34 mm Weldon	985:-	1.232:-	20	142
6 31 34 350 05 1	4014586614625	HSS NOVA 25 35 mm Weldon	550:-	688:-	20	140
6 31 34 350 05 2	4014586614663	HSS NOVA 50 35 mm Weldon	690:-	863:-	20	140
6 31 34 350 05 3	4014586614700	HSS NOVA 75 35 mm Weldon	1.235:-	1.544:-	20	141
6 31 34 350 07 5	4014586614632	HSS DURA 25 35 mm Weldon	785:-	982:-	20	141
6 31 34 350 07 6	4014586614670	HSS DURA 50 35 mm Weldon	985:-	1.232:-	20	142
6 31 34 360 05 1	4014586614717	HSS NOVA 25 36 mm Weldon	550:-	688:-	20	140
6 31 34 360 05 2	4014586614755	HSS NOVA 50 36 mm Weldon	785:-	982:-	20	140
6 31 34 360 05 3	4014586614793	HSS NOVA 75 36 mm Weldon	1.335:-	1.669:-	20	141
6 31 34 360 07 5	4014586614724	HSS DURA 25 36 mm Weldon	785:-	982:-	20	141
6 31 34 360 07 6	4014586614762	HSS DURA 50 36 mm Weldon	985:-	1.232:-	20	142
6 31 34 370 05 1	4014586614809	HSS NOVA 25 37 mm Weldon	645:-	807:-	20	140
6 31 34 370 05 2	4014586614847	HSS NOVA 50 37 mm Weldon	785:-	982:-	20	140
6 31 34 370 07 5	4014586614816	HSS DURA 25 37 mm Weldon	885:-	1.107:-	20	141
6 31 34 370 07 6	4014586614854	HSS DURA 50 37 mm Weldon	1.100:-	1.375:-	20	142
6 31 34 380 05 1	4014586614885	HSS NOVA 25 38 mm Weldon	645:-	807:-	20	140
6 31 34 380 05 2	4014586614922	HSS NOVA 50 38 mm Weldon	785:-	982:-	20	141
6 31 34 380 07 5	4014586614892	HSS DURA 25 38 mm Weldon	885:-	1.107:-	20	141
6 31 34 380 07 6	4014586614939	HSS DURA 50 38 mm Weldon	1.100:-	1.375:-	20	142
6 31 34 390 05 1	4014586614960	HSS NOVA 25 39 mm Weldon	645:-	807:-	20	140
6 31 34 390 05 2	4014586615004	HSS NOVA 50 39 mm Weldon	895:-	1.119:-	20	141
6 31 34 390 07 5	4014586614977	HSS DURA 25 39 mm Weldon	885:-	1.107:-	20	141
6 31 34 390 07 6	4014586615011	HSS DURA 50 39 mm Weldon	1.100:-	1.375:-	20	142
6 31 34 400 05 1	4014586615042	HSS NOVA 25 40 mm Weldon	720:-	900:-	20	140
6 31 34 400 05 2	4014586615080	HSS NOVA 50 40 mm Weldon	895:-	1.119:-	20	141
6 31 34 400 05 3	4014586615127	HSS NOVA 75 40 mm Weldon	1.635:-	2.044:-	20	141
6 31 34 400 07 5	4014586615059	HSS DURA 25 40 mm Weldon	985:-	1.232:-	20	141
6 31 34 400 07 6	4014586615097	HSS DURA 50 40 mm Weldon	1.230:-	1.538:-	20	142
6 31 34 410 05 1	4014586615134	HSS NOVA 25 41 mm Weldon	720:-	900:-	20	140
6 31 34 410 05 2	4014586615172	HSS NOVA 50 41 mm Weldon	965:-	1.207:-	20	141
6 31 34 410 07 5	4014586615141	HSS DURA 25 41 mm Weldon	985:-	1.232:-	20	141
6 31 34 410 07 6	4014586615189	HSS DURA 50 41 mm Weldon	1.230:-	1.538:-	20	142
6 31 34 420 05 1	4014586615219	HSS NOVA 25 42 mm Weldon	785:-	982:-	20	140
6 31 34 420 05 2	4014586615257	HSS NOVA 50 42 mm Weldon	1.050:-	1.313:-	20	141
6 31 34 420 07 5	4014586615226	HSS DURA 25 42 mm Weldon	1.075:-	1.344:-	20	141
6 31 34 420 07 6	4014586615264	HSS DURA 50 42 mm Weldon	1.350:-	1.688:-	20	142
6 31 34 430 05 1	4014586615295	HSS NOVA 25 43 mm Weldon	785:-	982:-	20	140
6 31 34 430 05 2	4014586615332	HSS NOVA 50 43 mm Weldon	1.050:-	1.313:-	20	141
6 31 34 430 07 5	4014586615301	HSS DURA 25 43 mm Weldon	1.075:-	1.344:-	20	141
6 31 34 430 07 6	4014586615349	HSS DURA 50 43 mm Weldon	1.350:-	1.688:-	20	142
6 31 34 440 05 1	4014586615370	HSS NOVA 25 44 mm Weldon	825:-	1.032:-	20	140



Beställingsnummer	EAN	Beskrivning	Pris SEK exkl. moms	Pris SEK inkl. moms	PK	Sida
6 31 34 440 05 2	4014586615417	HSS NOVA 50 44 mm Weldon	1.050:-	1.313:-	20	141
6 31 34 440 07 5	4014586615387	HSS DURA 25 44 mm Weldon	1.145:-	1.432:-	20	141
6 31 34 440 07 6	4014586615424	HSS DURA 50 44 mm Weldon	1.450:-	1.813:-	20	142
6 31 34 450 05 1	4014586615455	HSS NOVA 25 45 mm Weldon	825:-	1.032:-	20	140
6 31 34 450 05 2	4014586615493	HSS NOVA 50 45 mm Weldon	1.105:-	1.382:-	20	141
6 31 34 450 05 3	4014586615530	HSS NOVA 75 45 mm Weldon	1.705:-	2.132:-	20	141
6 31 34 450 07 5	4014586615462	HSS DURA 25 45 mm Weldon	1.145:-	1.432:-	20	141
6 31 34 450 07 6	4014586615509	HSS DURA 50 45 mm Weldon	1.450:-	1.813:-	20	142
6 31 34 460 05 1	4014586615547	HSS NOVA 25 46 mm Weldon	945:-	1.182:-	20	140
6 31 34 460 05 2	4014586615608	HSS NOVA 50 46 mm Weldon	1.215:-	1.519:-	20	141
6 31 34 460 07 5	4014586615554	HSS DURA 25 46 mm Weldon	1.275:-	1.594:-	20	141
6 31 34 460 07 6	4014586615615	HSS DURA 50 46 mm Weldon	1.625:-	2.032:-	20	142
6 31 34 470 05 1	4014586615660	HSS NOVA 25 47 mm Weldon	945:-	1.182:-	20	140
6 31 34 470 05 2	4014586615707	HSS NOVA 50 47 mm Weldon	1.215:-	1.519:-	20	141
6 31 34 470 07 5	4014586615677	HSS DURA 25 47 mm Weldon	1.275:-	1.594:-	20	141
6 31 34 470 07 6	4014586615714	HSS DURA 50 47 mm Weldon	1.625:-	2.032:-	20	142
6 31 34 480 05 1	4014586615745	HSS NOVA 25 48 mm Weldon	985:-	1.232:-	20	140
6 31 34 480 05 2	4014586615783	HSS NOVA 50 48 mm Weldon	1.270:-	1.588:-	20	141
6 31 34 480 07 5	4014586615752	HSS DURA 25 48 mm Weldon	1.390:-	1.738:-	20	141
6 31 34 480 07 6	4014586615790	HSS DURA 50 48 mm Weldon	1.740:-	2.175:-	20	142
6 31 34 490 05 1	4014586615820	HSS NOVA 25 49 mm Weldon	985:-	1.232:-	20	140
6 31 34 490 05 2	4014586615868	HSS NOVA 50 49 mm Weldon	1.270:-	1.588:-	20	141
6 31 34 490 07 5	4014586615837	HSS DURA 25 49 mm Weldon	1.390:-	1.738:-	20	141
6 31 34 490 07 6	4014586615875	HSS DURA 50 49 mm Weldon	1.740:-	2.175:-	20	142
6 31 34 500 05 1	4014586615967	HSS NOVA 25 50 mm Weldon	985:-	1.232:-	20	140
6 31 34 500 05 2	4014586615998	HSS NOVA 50 50 mm Weldon	1.310:-	1.638:-	20	141
6 31 34 500 05 3	4014586616025	HSS NOVA 75 50 mm Weldon	1.920:-	2.400:-	20	141
6 31 34 500 07 5	4014586615974	HSS DURA 25 50 mm Weldon	1.390:-	1.738:-	20	141
6 31 34 500 07 6	4014586616001	HSS DURA 50 50 mm Weldon	1.740:-	2.175:-	20	142
6 31 34 510 05 1	4014586616032	HSS NOVA 25 51 mm Weldon	1.050:-	1.313:-	20	140
6 31 34 510 05 2	4014586616056	HSS NOVA 50 51 mm Weldon	1.450:-	1.813:-	20	141
6 31 34 510 07 5	4014586616049	HSS DURA 25 51 mm Weldon	1.480:-	1.850:-	20	141
6 31 34 510 07 6	4014586616063	HSS DURA 50 51 mm Weldon	1.855:-	2.319:-	20	142
6 31 34 520 05 1	4014586616070	HSS NOVA 25 52 mm Weldon	1.050:-	1.313:-	20	140
6 31 34 520 05 2	4014586616094	HSS NOVA 50 52 mm Weldon	1.450:-	1.813:-	20	141
6 31 34 520 07 5	4014586616087	HSS DURA 25 52 mm Weldon	1.480:-	1.850:-	20	141
6 31 34 520 07 6	4014586616100	HSS DURA 50 52 mm Weldon	1.855:-	2.319:-	20	142
6 31 34 530 05 1	4014586616117	HSS NOVA 25 53 mm Weldon	1.115:-	1.394:-	20	140
6 31 34 530 05 2	4014586616131	HSS NOVA 50 53 mm Weldon	1.450:-	1.813:-	20	141
6 31 34 530 07 5	4014586616124	HSS DURA 25 53 mm Weldon	1.550:-	1.938:-	20	141
6 31 34 530 07 6	4014586616148	HSS DURA 50 53 mm Weldon	1.955:-	2.444:-	20	142
6 31 34 540 05 1	4014586616155	HSS NOVA 25 54 mm Weldon	1.115:-	1.394:-	20	140
6 31 34 540 05 2	4014586616179	HSS NOVA 50 54 mm Weldon	1.520:-	1.900:-	20	141
6 31 34 540 07 5	4014586616162	HSS DURA 25 54 mm Weldon	1.550:-	1.938:-	20	141
6 31 34 540 07 6	4014586616186	HSS DURA 50 54 mm Weldon	1.955:-	2.444:-	20	142
6 31 34 550 05 1	4014586616193	HSS-NOVA 25 kärnborr Ø 55 x 25 Weldon	1.220:-	1.525:-	20	140
6 31 34 550 05 2	4014586616216	HSS-NOVA 50 kärnborr Ø 55 x 50 Weldon	1.520:-	1.900:-	20	141
6 31 34 550 05 3	4014586616230	HSS-NOVA 75 kärnborr Ø 55 x 75 Weldon	2.060:-	2.575:-	20	-
6 31 34 550 07 5	4014586616209	HSS DURA 25 55 mm Weldon	1.595:-	1.994:-	20	141
6 31 34 550 07 6	4014586616223	HSS DURA 50 55 mm Weldon	2.000:-	2.500:-	20	142
6 31 34 555 05 1	4014586613284	HSS-NOVA 1" kärnborr Ø 2-3/16" x 1" Weldon	1.285:-	1.607:-	20	-
6 31 34 555 05 2	4014586613307	HSS-NOVA 2" kärnborr Ø 2-3/16" x 2" Weldon	1.655:-	2.069:-	20	-
6 31 34 555 05 3	4014586613321	HSS-NOVA 3" kärnborr Ø 2-3/16" x 3" Weldon	2.275:-	2.844:-	20	-
6 31 34 560 05 1	4014586616247	HSS NOVA 25 56 mm Weldon	1.390:-	1.738:-	20	140
6 31 34 560 05 2	4014586616261	HSS NOVA 50 56 mm Weldon	1.585:-	1.982:-	20	141
6 31 34 560 07 5	4014586616254	HSS DURA 25 56 mm Weldon	1.665:-	2.082:-	20	141
6 31 34 560 07 6	4014586616278	HSS DURA 50 56 mm Weldon	2.085:-	2.607:-	20	142
6 31 34 570 05 1	4014586616285	HSS NOVA 25 57 mm Weldon	1.390:-	1.738:-	20	140
6 31 34 570 05 2	4014586616308	HSS NOVA 50 57 mm Weldon	1.585:-	1.982:-	20	141
6 31 34 570 07 5	4014586616292	HSS DURA 25 57 mm Weldon	1.665:-	2.082:-	20	141
6 31 34 570 07 6	4014586616315	HSS DURA 50 57 mm Weldon	2.085:-	2.607:-	20	142
6 31 34 580 05 1	4014586616322	HSS NOVA 25 58 mm Weldon	1.495:-	1.869:-	20	140
6 31 34 580 05 2	4014586616346	HSS NOVA 50 58 mm Weldon	1.700:-	2.125:-	20	141
6 31 34 580 07 5	4014586616339	HSS DURA 25 58 mm Weldon	1.810:-	2.263:-	20	141
6 31 34 580 07 6	4014586616353	HSS DURA 50 58 mm Weldon	2.260:-	2.825:-	20	142
6 31 34 590 05 1	4014586616360	HSS NOVA 25 59 mm Weldon	1.495:-	1.869:-	20	140
6 31 34 590 05 2	4014586616384	HSS NOVA 50 59 mm Weldon	1.700:-	2.125:-	20	141
6 31 34 590 07 5	4014586616377	HSS DURA 25 59 mm Weldon	1.810:-	2.263:-	20	141
6 31 34 590 07 6	4014586616391	HSS DURA 50 59 mm Weldon	2.260:-	2.825:-	20	142
6 31 34 600 05 1	4014586616407	HSS NOVA 25 60 mm Weldon	1.495:-	1.869:-	20	140
6 31 34 600 05 2	4014586616421	HSS NOVA 50 60 mm Weldon	1.700:-	2.125:-	20	141
6 31 34 600 05 3	4014586616445	HSS NOVA 75 60 mm Weldon	2.345:-	2.932:-	20	141
6 31 34 600 07 5	4014586616414	HSS DURA 25 60 mm Weldon	1.810:-	2.263:-	20	141
6 31 34 600 07 6	4014586616438	HSS DURA 50 60 mm Weldon	2.260:-	2.825:-	20	142
6 31 34 999 06 1	4014586375588	Tillbehörssats Best of kärnborr HSS NOVA 25 W 12,14,16,18,20,22 mm	1.570:-	1.963:-	20	140
6 31 34 999 06 2	4014586375595	Tillbehörssats Best of kärnborr HSS NOVA 25 W 2x 14 mm, 2x 18 mm	990:-	1.238:-	20	140



Tillbehör i numerisk ordningsföljd

Beställingsnummer	EAN	Beskrivning	Pris SEK exkl. moms	Pris SEK inkl. moms	PK	Sida
6 31 34 999 06 3	4014586375601	Tillbehörssats Best of kärnborr HSS Nova 50 W 12,14,16,18,20,22 mm	1.965:-	2.457:-	20	140
6 31 34 999 06 4	4014586375618	Tillbehörssats Best of kärnborr HSS Nova 50 W 2x 14 mm, 2x 18 mm	1.305:-	1.632:-	20	140
6 32 02 022 01 8	4014586176956	Kuggkranschuck	1.147:-	1.434:-	02	71
6 32 02 030 01 5	4014586176987	Kuggkranschuck B16	501:-	627:-	02	136
6 32 02 037 01 0	4014586177007	Chuck	706:-	883:-	02	71
6 32 02 043 01 0	4014586177038	Kuggkranschuck	343:-	429:-	02	56
6 32 02 044 01 8	4014586223674	Kuggkranschuck	378:-	473:-	02	56
6 32 03 034 01 0	4014586177052	Kuggkranschuck	362:-	453:-	02	71
6 32 03 041 01 4	4014586177083	Kuggkranschuck	463:-	579:-	02	71
6 32 03 050 01 4	4014586204291	Kuggkranschuck M18	544:-	680:-	02	-
6 32 04 016 00 7	4014586177212	Snabbchuck	745:-	932:-	02	71
6 32 04 017 00 1	4014586177229	Snabbchuck	884:-	1.105:-	02	71
6 32 04 021 00 4	4014586177267	Snabbchuck B12	572:-	715:-	02	-
6 32 04 025 00 3	4014586177281	Snabbchuck	1.041:-	1.302:-	02	71
6 32 04 032 00 6	4014586177359	Snabbchuck B16	949:-	1.187:-	02	136
6 32 05 033 01 0	4014586266084	Snabbchuck DSCEU 638	962:-	1.203:-	02	71
6 32 05 035 01 0	4014586321721	Snabbchuck	819:-	1.024:-	02	56
6 32 05 036 01 0	4014586321738	Snabbchuck	790:-	988:-	02	56
6 32 05 037 02 0	4014586365091	Chuck	326:-	408:-	02	-
6 32 05 038 01 0	4014586368870	Snabbchuck	1.203:-	1.504:-	02	136
6 32 06 018 00 5	4014586177410	Gängchuck ASGE 648	1.087:-	1.359:-	02	-
6 32 06 018 01 0	4014586336459	Gängchuck KBH	1.213:-	1.517:-	02	135
6 32 06 019 00 9	4014586177427	Gängchuck ASGE 636	988:-	1.235:-	02	58
6 32 06 040 00 9	4014586177441	Pendelgängchuck ASGE 648	1.588:-	1.985:-	02	-
6 32 06 041 00 8	4014586177458	Pendelgängchuck ASGE 636	1.459:-	1.824:-	02	58
6 32 06 061 02 1	4014586177465	Pendelhylschuck	1.568:-	1.960:-	02	-
6 32 06 063 01 2	4014586177489	Hylschuck	970:-	1.213:-	02	58
6 32 06 064 00 1	4014586177496	Spännhylsa Ø 3.5	270:-	338:-	02	135
6 32 06 065 00 5	4014586177502	Spännhylsa Ø 4.5	270:-	338:-	02	135
6 32 06 066 00 8	4014586177519	Spännhylsa Ø 6	270:-	338:-	02	135
6 32 06 067 01 1	4014586177526	Hylschuck	1.047:-	1.309:-	02	-
6 32 06 067 02 0	4014586336749	Hylschuck KBH 25	1.171:-	1.464:-	02	135
6 32 06 070 00 6	4014586177533	Spännhylsa	270:-	338:-	02	135
6 32 06 075 00 4	4014586177588	Spännhylsa Ø 9	270:-	338:-	02	135
6 32 06 076 02 2	4014586177595	Pendelhylschuck	1.520:-	1.900:-	02	58
6 32 06 077 00 1	4014586177601	Spännhylsa Ø 2.8	270:-	338:-	02	135
6 32 06 078 00 9	4014586177618	Spännhylsa Ø 8	270:-	338:-	02	135
6 32 06 079 00 3	4014586177625	Spännhylsa Ø 10	262:-	328:-	02	135
6 32 06 095 01 1	4014586224350	Gängtappshållare M8	813:-	1.017:-	02	158
6 32 06 096 01 4	4014586224367	Gängtappshållare M10	813:-	1.017:-	02	158
6 32 06 097 01 8	4014586224374	Gängtappshållare M12	813:-	1.017:-	02	158
6 32 06 098 01 6	4014586224381	Gängtappshållare	813:-	1.017:-	02	158
6 32 06 099 01 0	4014586224398	Gängtappshållare M16	813:-	1.017:-	02	158
6 32 06 100 01 1	4014586224404	Gängtappshållare	813:-	1.017:-	02	158
6 32 06 101 01 0	4014586224411	Gängtappshållare	813:-	1.017:-	02	158
6 32 06 102 01 3	4014586229294	Gängtappshållare	2.530:-	3.163:-	02	158
6 32 06 103 01 7	4014586229300	Gängtappshållare	2.530:-	3.163:-	02	158
6 32 06 104 01 5	4014586229317	Gängtappshållare	2.530:-	3.163:-	02	158
6 32 06 105 01 9	4014586229324	Gängtappshållare	2.530:-	3.163:-	02	158
6 32 06 106 01 2	4014586229331	Gängtappshållare	2.530:-	3.163:-	02	158
6 32 06 107 01 6	4014586229348	Gängtappshållare	2.530:-	3.163:-	02	158
6 32 06 108 01 4	4014586229355	Gängtappshållare	2.530:-	3.163:-	02	158
6 32 06 117 01 5	4014586253459	Gängtappshållare	813:-	1.017:-	02	158
6 32 06 118 01 3	4014586253466	Gängtappshållare	2.530:-	3.163:-	02	158
6 32 06 119 01 0	4014586298689	Gängtappshållare KBM 80	1.880:-	2.350:-	02	162
6 32 06 120 01 0	4014586298696	Gängtappshållare KBM 80	1.880:-	2.350:-	02	162
6 32 06 122 01 0	4014586298719	Gängtappshållare KBM 80	3.920:-	4.900:-	02	162
6 32 06 123 01 0	4014586298726	Gängtappshållare KBM 80	3.920:-	4.900:-	02	162
6 32 06 125 01 0	4014586298740	Reduktionshylsa (strl 3/2)	2.317:-	2.897:-	02	162
6 32 06 138 01 0	4014586354446	Gängtappshållare M8	813:-	1.017:-	02	158
6 32 06 139 01 0	4014586354453	Gängtappshållare M10	813:-	1.017:-	02	158
6 32 06 140 01 0	4014586354460	Gängtappshållare	2.530:-	3.163:-	02	158
6 32 06 141 01 0	4014586354477	Gängtappshållare	2.530:-	3.163:-	02	158
6 32 07 059 00 6	4014586177786	Spännhylsa 6 mm för MSH 636-1	270:-	338:-	02	105
6 32 07 069 00 5	4014586177793	Spännhylsa 8 mm för MSH 636-1	270:-	338:-	02	105
6 32 07 087 00 1	4014586177809	Spännhylsa Ø 3	270:-	338:-	02	105
6 32 07 088 00 9	4014586177816	Spännhylsa Ø 1/4Z	270:-	338:-	02	105
6 32 07 097 00 0	4014586177861	Spännhylsa Ø 3	270:-	338:-	02	105
6 32 07 103 00 9	4014586177922	Spännhylsa Ø 6	270:-	338:-	02	105
6 32 07 128 00 0	4014586375922	Spännhylsa Ø 6	246:-	308:-	02	105
6 32 07 129 00 0	4014586375939	Spännhylsa Ø 8	246:-	308:-	02	105
6 32 07 130 00 0	4014586375946	Spännhylsa Ø 3	246:-	308:-	02	105
6 32 07 131 00 0	4014586375953	Spännhylsa Ø 1/4"	246:-	308:-	02	105
6 32 07 132 00 0	4014586375960	Spännhylsa Ø 3 Inox	285:-	357:-	02	105
6 32 07 133 00 0	4014586375977	Spännhylsa Ø 6 Inox	285:-	357:-	02	105
6 32 07 134 00 0	4014586375984	Spännhylsa Ø 8 Inox	285:-	357:-	02	105



Beställingsnummer	EAN	Beskrivning	Pris SEK exkl. moms	Pris SEK inkl. moms	PK	Sida
6 32 07 135 00 0	4014586375991	Spännhylsa Ø 1/4" Inox	285:-	357:-	02	105
6 32 08 001 02 0	4014586368153	Chuck	515:-	644:-	02	-
6 32 08 002 01 0	4014586392080	Chuck	367:-	459:-	02	14
6 32 08 005 01 0	4014586404837	Chuck	495:-	619:-	02	14
6 33 01 006 00 5	4014586178103	Adapter MK1	96:-	120:-	02	-
6 33 01 012 00 5	4014586178141	Adapter MK3	144:-	180:-	02	71
6 33 01 014 00 7	4014586178165	Chuckkona	196:-	245:-	02	71
6 33 01 016 00 4	4014586178172	Chuckkona	382:-	478:-	02	71
6 33 02 003 00 4	4014586178196	Reducering	172:-	215:-	02	71
6 33 02 004 00 2	4014586178202	Reducering	253:-	317:-	02	71
6 33 04 004 00 0	4014586178233	Utvidningskona	1.127:-	1.409:-	02	71
6 33 04 005 00 0	4014586312996	Förlängare MK3/MK3 för KBM 80	1.880:-	2.350:-	02	162
6 33 05 003 00 3	4014586178257	Utdrivarkil	69:-	87:-	02	71
6 33 05 004 00 1	4014586178264	Utdrivarkil	70:-	88:-	02	71
6 33 05 006 00 8	4014586178288	Utdrivarkil	114:-	143:-	02	128
6 33 05 009 01 3	4014586230627	Utdrivarkil	328:-	410:-	02	58
6 35 02 097 21 0	4014586389431	HSS-sågklinga SL Ø 85 (1)	223:-	279:-	04	205
6 35 02 097 22 0	4014586389448	HSS-sågklinga SL Ø 85 (2)	424:-	530:-	04	205
6 35 02 097 23 0	4014586389455	HSS-sågklinga SL Ø 85 (5)	1.004:-	1.255:-	04	205
6 35 02 102 01 6	4014586178783	Sågklinga Ø 63 mm 2-pack	412:-	515:-	04	220
6 35 02 102 07 0	4014586291703	Sågklinga Ø 63 mm 5-pack	977:-	1.222:-	04	220
6 35 02 103 01 0	4014586178806	HSS sågklinga Ø 80 mm 2-pack	432:-	540:-	04	220
6 35 02 103 03 0	4014586269504	Sågblad (cirkelform), 1-pack	227:-	284:-	04	-
6 35 02 103 05 0	4014586291710	HSS sågklinga Ø 80 mm 5-p	1.024:-	1.280:-	04	220
6 35 02 106 21 0	4014586389462	HSS-sågklinga segmenterad SL Ø 85 (1)	256:-	320:-	04	205
6 35 02 106 22 0	4014586389479	HSS-sågklinga segmenterad SL Ø 85 (2)	486:-	608:-	04	205
6 35 02 106 23 0	4014586389486	HSS-sågklinga segmenterad SL Ø 85 (5)	1.151:-	1.439:-	04	205
6 35 02 113 21 0	4014586390222	Sågblad segmenterad SL Ø 85	218:-	273:-	04	205
6 35 02 114 21 0	4014586390239	Diamantsågklinga segmenterad SL Ø 75 x 2,2 (1)	595:-	744:-	04	211
6 35 02 114 23 0	4014586390246	Diamantsågklinga segmenterad SL Ø 75 x 2,2 (5)	2.676:-	3.345:-	04	211
6 35 02 115 01 1	4014586231914	Sågklinga diamant Ø 80 2,2 mm 1-p	742:-	928:-	04	223
6 35 02 115 03 0	4014586315058	Sågklinga diamant Ø 80 2,2 mm 5-p	3.340:-	4.175:-	04	223
6 35 02 116 01 4	4014586231921	Sågklinga diamant Ø 80 1,2 mm 1-p	1.060:-	1.325:-	04	223
6 35 02 116 02 0	4014586315065	Sågklinga diamant Ø 80 1,2 mm 5-p	4.772:-	5.965:-	04	223
6 35 02 118 21 0	4014586389493	HM-sågklinga segmenterad SL Ø 75 x 2,2 (1)	281:-	352:-	04	211
6 35 02 118 23 0	4014586389509	HM-sågklinga segmenterad SL Ø 75 x 2,2 (5)	1.264:-	1.580:-	04	211
6 35 02 119 01 0	4014586232348	E-Cut sågblad Precision 35 mm 1-pack	185:-	232:-	04	221
6 35 02 119 03 2	4014586258829	E-Cut sågblad Precision 35 mm 25-pack	3.692:-	4.615:-	04	221
6 35 02 119 04 8	4014586264561	E-Cut sågblad Precision 35 mm 5-pack	831:-	1.039:-	04	221
6 35 02 120 01 2	4014586232355	E-Cut sågblad Precision 45 mm 1-pack	190:-	238:-	04	221
6 35 02 120 03 4	4014586258836	E-Cut sågblad Precision 45 mm 25-pack	3.792:-	4.740:-	04	221
6 35 02 120 04 0	4014586264578	E-Cut sågblad Precision 45 mm 5-pack	853:-	1.067:-	04	221
6 35 02 121 01 1	4014586232362	E-Cut sågblad Precision 55 mm 1-pack	195:-	244:-	04	221
6 35 02 121 03 3	4014586258843	E-Cut sågblad Precision 55 mm 25-pack	3.892:-	4.865:-	04	221
6 35 02 121 04 9	4014586264585	E-Cut sågblad Precision 55 mm 5-pack	876:-	1.095:-	04	221
6 35 02 122 01 4	4014586232379	E-Cut sågblad Precision 65 mm 1-pack	200:-	250:-	04	221
6 35 02 122 03 6	4014586258850	E-Cut sågblad Precision 65 mm 25-pack	3.991:-	4.989:-	04	221
6 35 02 122 04 2	4014586264592	E-Cut sågblad Precision 65 mm 5-pack	898:-	1.123:-	04	221
6 35 02 123 01 8	4014586232386	E-Cut sågblad Standard 32 mm 1-pack	132:-	165:-	04	220
6 35 02 123 03 0	4014586250793	E-Cut sågblad Standard 32 mm 25-pack	2.635:-	3.294:-	04	220
6 35 02 123 04 6	4014586264608	E-Cut sågblad Standard 32 mm 5-pack	593:-	742:-	04	220
6 35 02 124 01 6	4014586232393	E-Cut sågblad Standard 42 mm 1-pack	137:-	172:-	04	221
6 35 02 124 03 8	4014586250809	E-Cut sågblad Standard 42 mm 25-pack	2.737:-	3.422:-	04	221
6 35 02 124 04 4	4014586264615	E-Cut sågblad Standard 42 mm 5-pack	616:-	770:-	04	221
6 35 02 125 21 0	4014586389516	HM-sågklinga segmenterad SL Ø 75 x 1,2 (1)	281:-	352:-	04	211
6 35 02 125 23 0	4014586389523	HM-sågklinga segmenterad SL Ø 75 x 1,2 (5)	1.264:-	1.580:-	04	211
6 35 02 126 21 0	4014586386157	E-Cut Precision-sågblad SL 50 x 35 (1)	163:-	204:-	04	207
6 35 02 126 22 0	4014586386164	E-Cut Precision-sågblad SL 50 x 35 (3)	464:-	580:-	04	207
6 35 02 126 23 0	4014586386171	E-Cut Precision-sågblad SL 50 x 35 (5)	733:-	917:-	04	207
6 35 02 126 24 0	4014586386188	E-Cut Precision-sågblad SL 50 x 35 (10)	1.385:-	1.732:-	04	207
6 35 02 126 25 0	4014586390260	E-Cut Precision-sågblad SL 50 x 35 (50)	6.108:-	7.635:-	04	207
6 35 02 127 21 0	4014586386232	E-Cut Precision-sågblad SLP 50 x 65 (1)	180:-	225:-	04	207
6 35 02 127 22 0	4014586386249	E-Cut Precision-sågblad SLP 50 x 65 (3)	512:-	640:-	04	207
6 35 02 127 23 0	4014586386256	E-Cut Precision-sågblad SLP 50 x 65 (5)	808:-	1.010:-	04	207
6 35 02 127 24 0	4014586386263	E-Cut Precision-sågblad SLP 50 x 65 (10)	1.527:-	1.909:-	04	207
6 35 02 127 25 0	4014586390291	E-Cut Precision-sågblad SLP 50 x 65 (50)	6.736:-	8.420:-	04	207
6 35 02 133 21 0	4014586386317	E-Cut Standard-sågblad SL 50 x 35 (1)	136:-	170:-	04	206
6 35 02 133 22 0	4014586386324	E-Cut Standard-sågblad SL 50 x 35 (3)	386:-	483:-	04	206
6 35 02 133 23 0	4014586386331	E-Cut Standard-sågblad SL 50 x 35 (5)	610:-	763:-	04	206
6 35 02 133 24 0	4014586386348	E-Cut Standard-sågblad SL 50 x 35 (10)	1.152:-	1.440:-	04	206
6 35 02 133 25 0	4014586390321	E-Cut Standard-sågblad SL 50 x 35 (50)	5.080:-	6.350:-	04	206
6 35 02 134 21 0	4014586386393	E-Cut Standard-sågblad SLP 50 x 65 (1)	149:-	187:-	04	206
6 35 02 134 22 0	4014586386409	E-Cut Standard-sågblad SLP 50 x 65 (3)	425:-	532:-	04	206
6 35 02 134 23 0	4014586386416	E-Cut Standard-sågblad SLP 50 x 65 (5)	672:-	840:-	04	206
6 35 02 134 24 0	4014586386423	E-Cut Standard-sågblad SLP 50 x 65 (10)	1.269:-	1.587:-	04	206
6 35 02 134 25 0	4014586390352	E-Cut Standard-sågblad SLP 50 x 65 (50)	5.597:-	6.997:-	04	206

Tillbehör i numerisk ordningsföljd

Beställingsnummer	EAN	Beskrivning	Pris SEK exkl. moms	Pris SEK inkl. moms	PK	Sida
6 35 02 135 01 9	4014586248486	E-CUT sågblad Standard 35 mm 1-pack	138:-	173:-	04	221
6 35 02 135 02 5	4014586258867	E-CUT sågblad Standard 35 mm 25-pack	2.764:-	3.455:-	04	221
6 35 02 135 03 1	4014586264622	E-CUT sågblad Standard 35 mm 5-pack	622:-	778:-	04	221
6 35 02 136 01 2	4014586248493	E-CUT sågblad Standard 65 mm 1-pack	149:-	187:-	04	221
6 35 02 136 02 8	4014586258874	E-CUT sågblad Standard 65 mm 25-pack	2.985:-	3.732:-	04	221
6 35 02 136 03 4	4014586264639	E-CUT sågblad Standard 65 mm 5-pack	672:-	840:-	04	221
6 35 02 138 01 4	4014586252247	Sågblad M-Cut 2-pack	177:-	222:-	04	222
6 35 02 146 01 1	4014586259437	Diamantskiva MF 12-180/14-180	1.236:-	1.545:-	02	129
6 35 02 147 01 5	4014586262321	E-CUT sågblad Universal 28 mm 1-p	179:-	224:-	04	221
6 35 02 147 02 1	4014586264646	E-CUT sågblad Universal 28 mm 5-p	806:-	1.008:-	04	221
6 35 02 147 03 7	4014586264721	E-CUT sågblad Universal 28 mm 25-p	3.583:-	4.479:-	04	221
6 35 02 147 12 0	4014586369655	Best of E-Cut sågblad kombipack FSC	776:-	970:-	04	220
6 35 02 148 01 3	4014586262338	E-CUT sågblad Universal 44 mm 1-p	188:-	235:-	04	221
6 35 02 148 02 9	4014586264653	E-CUT sågblad Universal 44 mm 5-p	847:-	1.059:-	04	221
6 35 02 148 03 5	4014586264738	E-CUT sågblad Universal 44 mm 25-p	3.763:-	4.704:-	04	221
6 35 02 151 21 0	4014586386461	E-CUT Universal-sågblad SLP 60 x 28 (1)	178:-	223:-	04	207
6 35 02 151 22 0	4014586386478	E-CUT Universal-sågblad SLP 60 x 28 (3)	507:-	634:-	04	207
6 35 02 151 23 0	4014586386485	E-CUT Universal-sågblad SLP 60 x 28 (5)	801:-	1.002:-	04	207
6 35 02 151 24 0	4014586386492	E-CUT Universal-sågblad SLP 60 x 28 (10)	1.511:-	1.889:-	04	207
6 35 02 151 25 0	4014586390390	E-CUT Universal-sågblad SLP 60 x 28 (50)	6.669:-	8.337:-	04	207
6 35 02 152 21 0	4014586386539	E-CUT Universal-sågblad SLP 60 x 44 (1)	188:-	235:-	04	207
6 35 02 152 22 0	4014586386546	E-CUT Universal-sågblad SLP 60 x 44 (3)	536:-	670:-	04	207
6 35 02 152 23 0	4014586386553	E-CUT Universal-sågblad SLP 60 x 44 (5)	847:-	1.059:-	04	207
6 35 02 152 24 0	4014586386560	E-CUT Universal-sågblad SLP 60 x 44 (10)	1.599:-	1.999:-	04	207
6 35 02 152 25 0	4014586390437	E-CUT Universal-sågblad SLP 60 x 44 (50)	7.055:-	8.819:-	04	207
6 35 02 155 01 0	4014586291956	HM-sågklinga Ø 80 1,2 mm 1-pack	417:-	522:-	04	-
6 35 02 155 02 0	4014586294186	HM-sågklinga Ø 80 1,2 mm 5-pack	1.877:-	2.347:-	04	-
6 35 02 156 01 0	4014586291963	HM-sågklinga Ø 80 2,2 mm 1-pack	417:-	522:-	04	-
6 35 02 156 02 0	4014586294209	HM-sågklinga Ø 80 2,2 mm 5-pack	1.877:-	2.347:-	04	-
6 35 02 157 21 0	4014586386614	E-CUT Fine-sågblad SL 50 x 30 (1)	119:-	149:-	04	208
6 35 02 157 22 0	4014586386621	E-CUT Fine-sågblad SL 50 x 30 (3)	340:-	425:-	04	208
6 35 02 157 23 0	4014586386638	E-CUT Fine-sågblad SL 50 x 30 (5)	536:-	670:-	04	208
6 35 02 157 24 0	4014586386645	E-CUT Fine-sågblad SL 50 x 30 (10)	1.013:-	1.267:-	04	208
6 35 02 157 25 0	4014586390451	E-CUT Fine-sågblad SL 50 x 30 (50)	4.468:-	5.585:-	04	208
6 35 02 158 01 0	4014586304892	M-Cut sågblad 10 mm 2-pack	207:-	259:-	04	222
6 35 02 160 21 0	4014586386690	E-CUT Long-Life-sågblad SL 50 x 35 (1)	156:-	195:-	04	206
6 35 02 160 22 0	4014586386706	E-CUT Long-Life-sågblad SL 50 x 35 (3)	445:-	557:-	04	206
6 35 02 160 23 0	4014586386713	E-CUT Long-Life-sågblad SL 50 x 35 (5)	702:-	878:-	04	206
6 35 02 160 24 0	4014586386720	E-CUT Long-Life-sågblad SL 50 x 35 (10)	1.327:-	1.659:-	04	206
6 35 02 160 25 0	4014586390482	E-CUT Long-Life-sågblad SL 50 x 35 (50)	5.853:-	7.317:-	04	206
6 35 02 161 21 0	4014586386775	E-CUT Long-Life-sågblad SLP 50 x 65 (1)	173:-	217:-	04	206
6 35 02 161 22 0	4014586386782	E-CUT Long-Life-sågblad SLP 50 x 65 (3)	492:-	615:-	04	206
6 35 02 161 23 0	4014586386799	E-CUT Long-Life-sågblad SLP 50 x 65 (5)	777:-	972:-	04	206
6 35 02 161 24 0	4014586386805	E-CUT Long-Life-sågblad SLP 50 x 65 (10)	1.468:-	1.835:-	04	206
6 35 02 161 25 0	4014586390512	E-CUT Long-Life-sågblad SLP 50 x 65 (50)	6.476:-	8.095:-	04	206
6 35 02 162 01 0	4014586336008	E-CUT sågblad Long-Life 32 mm 1-p	150:-	188:-	04	220
6 35 02 162 02 0	4014586336015	E-CUT sågblad Long-Life 32 mm 5-p	673:-	842:-	04	220
6 35 02 162 03 0	4014586336022	E-CUT sågblad Long-Life 32 mm 25-p	2.992:-	3.740:-	04	220
6 35 02 162 15 0	4014586376295	Tillbehörssats Best of E-Cut XXL	1.101:-	1.377:-	04	220
6 35 02 163 01 0	4014586336039	E-CUT sågblad Long-Life 42 mm 1-p	155:-	194:-	04	220
6 35 02 163 02 0	4014586336046	E-CUT sågblad Long-Life 42 mm 5-p	699:-	874:-	04	220
6 35 02 163 03 0	4014586336053	E-CUT sågblad Long-Life 42 mm 25-p	3.107:-	3.884:-	04	220
6 35 02 164 01 0	4014586336060	E-CUT sågblad Long-Life 35 mm 1-p	159:-	199:-	04	220
6 35 02 164 02 0	4014586336077	E-CUT sågblad Long-Life 35 mm 5-p	717:-	897:-	04	220
6 35 02 164 03 0	4014586336084	E-CUT sågblad Long-Life 35 mm 25-p	3.184:-	3.980:-	04	220
6 35 02 165 01 0	4014586336091	E-CUT sågblad Long-Life 65 mm 1-p	173:-	217:-	04	220
6 35 02 165 02 0	4014586336107	E-CUT sågblad Long-Life 65 mm 5-p	777:-	972:-	04	220
6 35 02 165 03 0	4014586336114	E-CUT sågblad Long-Life 65 mm 25-p	3.454:-	4.318:-	04	220
6 35 02 166 21 0	4014586390536	Diamantsågklinga segmenterad SLP Ø 90 x 2,2 (1)	703:-	879:-	04	211
6 35 02 166 23 0	4014586390543	Diamantsågklinga segmenterad SLP Ø 90 x 2,2 (5)	3.164:-	3.955:-	04	211
6 35 02 167 01 0	4014586342023	Sågklinga diamant Ø 105 2,2 mm 1-p	1.071:-	1.339:-	04	223
6 35 02 167 02 0	4014586342030	Sågklinga diamant Ø 105 2,2 mm 5-p	4.820:-	6.025:-	04	223
6 35 02 168 01 0	4014586342047	Sågklinga diamant Ø 105 1,2 mm 1-p	1.071:-	1.339:-	04	223
6 35 02 168 02 0	4014586342054	Sågklinga diamant Ø 105 1,2 mm 5-p	4.820:-	6.025:-	04	223
6 35 02 169 21 0	4014586390550	HM-sågklinga segmenterad SLP Ø 90 x 2,2 (1)	334:-	418:-	04	211
6 35 02 169 23 0	4014586390567	HM-sågklinga segmenterad SLP Ø 90 x 2,2 (5)	1.501:-	1.877:-	04	211
6 35 02 170 21 0	4014586390574	HM-sågklinga segmenterad SLP Ø 90 x 1,2 (1)	343:-	429:-	04	211
6 35 02 170 23 0	4014586390581	HM-sågklinga segmenterad SLP Ø 90 x 1,2 (5)	1.545:-	1.932:-	04	211
6 35 02 172 01 0	4014586347691	HM-sågklinga Ø 105 2,2 mm 1-pack	417:-	522:-	04	222
6 35 02 172 02 0	4014586347707	HM-sågklinga Ø 105 2,2 mm 5-pack	1.877:-	2.347:-	04	222
6 35 02 173 01 0	4014586347714	HM-sågklinga Ø 105 1,2 mm 1-pack	417:-	522:-	04	222
6 35 02 173 02 0	4014586347721	HM-sågklinga Ø 105 1,2 mm 5-pack	1.877:-	2.347:-	04	222
6 35 02 174 21 0	4014586389530	HSS-sågklinga SL Ø 85 x 0,7 (1)	456:-	570:-	04	205
6 35 02 174 23 0	4014586389547	HSS-sågklinga SL Ø 85 x 0,7 (5)	2.051:-	2.564:-	04	205
6 35 02 175 21 0	4014586389554	HSS-sågklinga SLP Ø 100 x 0,7 (1)	475:-	594:-	04	205
6 35 02 175 23 0	4014586389561	HSS-sågklinga SLP Ø 100 x 0,7 (5)	2.136:-	2.670:-	04	205



Beställingsnummer	EAN	Beskrivning	Pris SEK exkl. moms	Pris SEK inkl. moms	PK	Sida
6 35 02 176 21 0	4014586389578	HSS-sågklinga SLP Ø 100 x 0,8 (1)	565:-	707:-	04	205
6 35 02 177 01 0	4014586379494	Sågklinga 1-pack	465:-	582:-	04	220
6 35 02 177 05 0	4014586379500	HSS-sågklinga 5-pack	2.092:-	2.615:-	04	220
6 35 02 178 01 0	4014586379517	Sågklinga 1-pack	484:-	605:-	04	220
6 35 02 178 05 0	4014586379524	HSS-sågklinga 5-pack	2.178:-	2.723:-	04	220
6 35 02 179 01 0	4014586379272	HSS-träsågslinga 1-pack	577:-	722:-	04	221
6 35 02 179 02 0	4014586379289	HSS-träsågslinga. Sats med djupanslag.	758:-	948:-	04	222
6 35 02 183 21 0	4014586386850	E-Cut Long-Life-sågblad SL 34 x 20 (1)	119:-	149:-	04	205
6 35 02 183 22 0	4014586386867	E-Cut Long-Life-sågblad SL 34 x 20 (3)	340:-	425:-	04	205
6 35 02 183 23 0	4014586386874	E-Cut Long-Life-sågblad SL 34 x 20 (5)	536:-	670:-	04	205
6 35 02 183 24 0	4014586386881	E-Cut Long-Life-sågblad SL 34 x 20 (10)	1.013:-	1.267:-	04	205
6 35 02 183 25 0	4014586390604	E-Cut Long-Life-sågblad SL 34 x 20 (50)	4.468:-	5.585:-	04	205
6 35 02 184 21 0	4014586386935	E-Cut Long-Life-sågblad SL 30 x 10 (1)	92:-	115:-	04	205
6 35 02 184 22 0	4014586386942	E-Cut Long-Life-sågblad SL 30 x 10 (3)	262:-	328:-	04	205
6 35 02 184 23 0	4014586386959	E-Cut Long-Life-sågblad SL 30 x 10 (5)	414:-	518:-	04	205
6 35 02 184 24 0	4014586386966	E-Cut Long-Life-sågblad SL 30 x 10 (10)	782:-	978:-	04	205
6 35 02 184 25 0	4014586390635	E-Cut Long-Life-sågblad SL 30 x 10 (50)	3.450:-	4.313:-	04	205
6 35 02 185 01 0	4014586369723	E-Cut sågblad Long-Life 1-p	122:-	153:-	04	220
6 35 02 185 02 0	4014586369730	E-Cut sågblad Long-Life 5-p	547:-	684:-	04	220
6 35 02 185 03 0	4014586369747	E-Cut sågblad Long-Life 25-p	2.431:-	3.039:-	04	220
6 35 02 186 01 0	4014586369754	E-Cut sågblad Long-Life 1-p	94:-	118:-	04	220
6 35 02 186 02 0	4014586369761	E-Cut sågblad Long-Life 5-p	422:-	528:-	04	220
6 35 02 186 03 0	4014586369778	E-Cut sågblad Long-Life 25-p	1.877:-	2.347:-	04	220
6 35 02 187 21 0	4014586390659	HM-sågklinga segmenterad SLP Ø 90	441:-	552:-	04	208
6 35 02 188 21 0	4014586390666	Diamantsågklinga segmenterad SLP Ø 90	894:-	1.118:-	04	208
6 35 02 189 01 0	4014586377537	HM-sågklinga med öppen tandning	496:-	620:-	04	222
6 35 02 190 01 0	4014586377544	Diamant-segmentsågklinga med öppen tandning	1.195:-	1.494:-	04	222
6 35 02 191 21 0	4014586389585	E-Cut HM-sågblad SLP 50 x 35	311:-	389:-	04	208
6 35 02 192 01 0	4014586378152	E-Cut HM-sågblad	305:-	382:-	04	222
6 35 02 193 21 0	4014586389592	E-Cut diamantsågklinga SLP 50 x 35	505:-	632:-	04	208
6 35 02 194 01 0	4014586378176	E-Cut diamantsågblad	496:-	620:-	04	222
6 35 02 195 01 0	4014586378183	E-Cut diamantsågblad	546:-	683:-	04	222
6 35 02 196 01 0	4014586379531	Sågklinga 1-pack	484:-	605:-	04	220
6 35 02 196 05 0	4014586379548	Sågblad 5-pack	2.178:-	2.723:-	04	220
6 35 02 196 21 0	4014586389608	HSS-sågklinga segmenterad SLP Ø 100 x 0,7 (1)	475:-	594:-	04	205
6 35 02 196 23 0	4014586389615	HSS-sågklinga segmenterad SLP Ø 100 x 0,7 (5)	2.136:-	2.670:-	04	205
6 35 02 198 21 0	4014586387017	E-Cut Precision-sågblad SLP 50 x 45 (1)	171:-	214:-	04	207
6 35 02 198 22 0	4014586387024	E-Cut Precision-sågblad SLP 50 x 45 (3)	486:-	608:-	04	207
6 35 02 198 23 0	4014586387031	E-Cut Precision-sågblad SLP 50 x 45 (5)	768:-	960:-	04	207
6 35 02 198 24 0	4014586387048	E-Cut Precision-sågblad SLP 50 x 45 (10)	1.450:-	1.813:-	04	207
6 35 02 198 25 0	4014586390673	E-Cut Precision-sågblad SLP 50 x 45 (50)	6.399:-	7.999:-	04	207
6 35 02 199 21 0	4014586387093	E-Cut Precision-sågblad SLP 50 x 55 (1)	175:-	219:-	04	207
6 35 02 199 22 0	4014586387109	E-Cut Precision-sågblad SLP 50 x 55 (3)	499:-	624:-	04	207
6 35 02 199 23 0	4014586387116	E-Cut Precision-sågblad SLP 50 x 55 (5)	788:-	985:-	04	207
6 35 02 199 24 0	4014586387123	E-Cut Precision-sågblad SLP 50 x 55 (10)	1.489:-	1.862:-	04	207
6 35 02 199 25 0	4014586390697	E-Cut Precision-sågblad SLP 50 x 55 (50)	6.568:-	8.210:-	04	207
6 35 02 200 21 0	4014586387178	E-Cut Standard-sågblad SLM 78 x 32 (1)	132:-	165:-	04	-
6 35 02 200 22 0	4014586387185	E-Cut Standard-sågblad SLM 78 x 32 (3)	375:-	469:-	04	-
6 35 02 200 23 0	4014586387192	E-Cut Standard-sågblad SLM 78 x 32 (5)	593:-	742:-	04	-
6 35 02 200 24 0	4014586387208	E-Cut Standard-sågblad SLM 78 x 32 (10)	1.120:-	1.400:-	04	-
6 35 02 200 25 0	4014586390710	E-Cut Standard-sågblad SLM 78 x 32 (50)	4.940:-	6.175:-	04	-
6 35 02 201 21 0	4014586387253	E-Cut Long-Life-sågblad SLM 78 x 32 (1)	150:-	188:-	04	-
6 35 02 201 22 0	4014586387260	E-Cut Long-Life-sågblad SLM 78 x 32 (3)	426:-	533:-	04	-
6 35 02 201 23 0	4014586387277	E-Cut Long-Life-sågblad SLM 78 x 32 (5)	673:-	842:-	04	-
6 35 02 201 24 0	4014586387284	E-Cut Long-Life-sågblad SLM 78 x 32 (10)	1.272:-	1.590:-	04	-
6 35 02 201 25 0	4014586390734	E-Cut Long-Life-sågblad SLM 78 x 32 (50)	5.610:-	7.013:-	04	-
6 35 02 202 21 0	4014586387338	E-Cut Standard-sågblad SLM 78 x 42 (1)	137:-	172:-	04	214
6 35 02 202 22 0	4014586387345	E-Cut Standard-sågblad SLM 78 x 42 (3)	390:-	488:-	04	214
6 35 02 202 23 0	4014586387352	E-Cut Standard-sågblad SLM 78 x 42 (5)	616:-	770:-	04	214
6 35 02 202 24 0	4014586387369	E-Cut Standard-sågblad SLM 78 x 42 (10)	1.163:-	1.454:-	04	214
6 35 02 202 25 0	4014586390802	E-Cut Standard-sågblad SLM 78 x 42 (50)	5.132:-	6.415:-	04	214
6 35 02 203 21 0	4014586387413	E-Cut Long-Life-sågblad SLM 78 x 42 (1)	155:-	194:-	04	214
6 35 02 203 22 0	4014586387420	E-Cut Long-Life-sågblad SLM 78 x 42 (3)	443:-	554:-	04	214
6 35 02 203 23 0	4014586387437	E-Cut Long-Life-sågblad SLM 78 x 42 (5)	699:-	874:-	04	214
6 35 02 203 24 0	4014586387444	E-Cut Long-Life-sågblad SLM 78 x 42 (10)	1.320:-	1.650:-	04	214
6 35 02 203 25 0	4014586390826	E-Cut Long-Life-sågblad SLM 78 x 42 (50)	5.825:-	7.282:-	04	214
6 35 02 204 21 0	4014586389622	E-Cut diamantsågklinga SLM 60 x 44	546:-	683:-	04	214
6 35 02 205 21 0	4014586387499	E-Cut Precision BIM-sågblad SL 50 x 35 (1)	181:-	227:-	04	206
6 35 02 205 22 0	4014586387505	E-Cut Precision BIM-sågblad SL 50 x 35 (3)	516:-	645:-	04	206
6 35 02 205 23 0	4014586387512	E-Cut Precision BIM-sågblad SL 50 x 35 (5)	814:-	1.018:-	04	206
6 35 02 205 24 0	4014586387529	E-Cut Precision BIM-sågblad SL 50 x 35 (10)	1.538:-	1.923:-	04	206
6 35 02 205 25 0	4014586390840	E-Cut Precision BIM-sågblad SL 50 x 35 (50)	6.787:-	8.484:-	04	206
6 35 02 206 21 0	4014586387574	E-Cut Precision BIM-sågblad SLP 50 x 45 (1)	190:-	238:-	04	207
6 35 02 206 22 0	4014586387581	E-Cut Precision BIM-sågblad SLP 50 x 45 (3)	540:-	675:-	04	207
6 35 02 206 23 0	4014586387598	E-Cut Precision BIM-sågblad SLP 50 x 45 (5)	853:-	1.067:-	04	207
6 35 02 206 24 0	4014586387604	E-Cut Precision BIM-sågblad SLP 50 x 45 (10)	1.612:-	2.015:-	04	207



Tillbehör i numerisk ordningsföljd

Beställingsnummer	EAN	Beskrivning	Pris SEK exkl. moms	Pris SEK inkl. moms	PK	Sida
6 35 02 206 25 0	4014586390864	E-Cut Precision BIM-sågblad SLP 50 x 45 (50)	7.110:-	8.888:-	04	207
6 35 02 207 21 0	4014586387659	E-Cut Precision BIM-sågblad SLP 50 x 55 (1)	195:-	244:-	04	207
6 35 02 207 22 0	4014586387666	E-Cut Precision BIM-sågblad SLP 50 x 55 (3)	554:-	693:-	04	207
6 35 02 207 23 0	4014586387673	E-Cut Precision BIM-sågblad SLP 50 x 55 (5)	876:-	1.095:-	04	207
6 35 02 207 24 0	4014586387680	E-Cut Precision BIM-sågblad SLP 50 x 55 (10)	1.654:-	2.068:-	04	207
6 35 02 207 25 0	4014586390888	E-Cut Precision BIM-sågblad SLP 50 x 55 (50)	7.297:-	9.122:-	04	207
6 35 02 208 21 0	4014586387734	E-Cut Precision BIM-sågblad SLP 50 x 65 (1)	200:-	250:-	04	207
6 35 02 208 22 0	4014586387741	E-Cut Precision BIM-sågblad SLP 50 x 65 (3)	569:-	712:-	04	207
6 35 02 208 23 0	4014586387758	E-Cut Precision BIM-sågblad SLP 50 x 65 (5)	898:-	1.123:-	04	207
6 35 02 208 24 0	4014586387765	E-Cut Precision BIM-sågblad SLP 50 x 65 (10)	1.696:-	2.120:-	04	207
6 35 02 208 25 0	4014586390901	E-Cut Precision BIM-sågblad SLP 50 x 65 (50)	7.484:-	9.355:-	04	207
6 35 02 209 01 0	4014586381602	E-Cut Precision BIM sågblad (35 mm) 1-p	185:-	232:-	04	221
6 35 02 209 02 0	4014586381619	E-Cut Precision BIM sågblad (35 mm) 5-p	831:-	1.039:-	04	221
6 35 02 209 03 0	4014586381626	E-Cut Precision BIM sågblad (35 mm) 25-p	3.692:-	4.615:-	04	221
6 35 02 210 01 0	4014586381633	E-Cut Precision BIM sågblad (45 mm) 1-p	190:-	238:-	04	221
6 35 02 210 02 0	4014586381640	E-Cut Precision BIM sågblad (45 mm) 5-p	853:-	1.067:-	04	221
6 35 02 210 03 0	4014586381657	E-Cut Precision BIM sågblad (45 mm) 25-p	3.792:-	4.740:-	04	221
6 35 02 211 01 0	4014586381664	E-Cut Precision BIM sågblad (55 mm) 1-p	195:-	244:-	04	221
6 35 02 211 02 0	4014586381671	E-Cut Precision BIM sågblad (55 mm) 5-p	876:-	1.095:-	04	221
6 35 02 211 03 0	4014586381688	E-Cut Precision BIM sågblad (55 mm) 25-p	3.892:-	4.865:-	04	221
6 35 02 212 01 0	4014586381695	E-Cut Precision BIM sågblad (65 mm) 1-p	200:-	250:-	04	221
6 35 02 212 02 0	4014586381701	E-Cut Precision BIM sågblad (65 mm) 5-p	898:-	1.123:-	04	221
6 35 02 212 03 0	4014586381718	E-Cut Precision BIM sågblad (65 mm) 25-p	3.991:-	4.989:-	04	221
6 35 02 213 21 0	4014586390925	HM-sågklinga SLM Ø 105 x 2,2 (1)	417:-	522:-	04	214
6 35 02 213 23 0	4014586390932	HM-sågklinga SLM Ø 105 x 2,2 (5)	1.871:-	2.339:-	04	214
6 35 02 214 21 0	4014586390949	HM-sågklinga SLM Ø 105 x 1,2 (1)	417:-	522:-	04	214
6 35 02 214 23 0	4014586390956	HM-sågklinga SLM Ø 105 x 1,2 (5)	1.877:-	2.347:-	04	214
6 35 02 215 21 0	4014586390963	HM-sågklinga segmenterad SLM Ø 105 x 1,2	505:-	632:-	04	214
6 35 02 216 21 0	4014586390970	Diamantsågklinga segmenterad SL Ø 75 x 1,2 (1)	595:-	744:-	04	211
6 35 02 216 23 0	4014586390987	Diamantsågklinga segmenterad SL Ø 75 x 1,2 (5)	2.676:-	3.345:-	04	211
6 35 02 217 21 0	4014586390994	Diamantsågklinga segmenterad SLP Ø 90 x 1,2 (1)	703:-	879:-	04	211
6 35 02 217 23 0	4014586391007	Diamantsågklinga segmenterad SLP Ø 90 x 1,2 (5)	3.164:-	3.955:-	04	211
6 35 02 218 21 0	4014586391014	Diamantsågklinga SLM Ø 105 x 2,2 (1)	1.071:-	1.339:-	04	215
6 35 02 218 23 0	4014586391021	Diamantsågklinga SLM Ø 105 x 2,2 (5)	4.820:-	6.025:-	04	215
6 35 02 219 21 0	4014586391038	Diamantsågklinga SLM Ø 105 x 1,2 (1)	1.071:-	1.339:-	04	215
6 35 02 219 23 0	4014586391045	Diamantsågklinga SLM Ø 105 x 1,2 (5)	4.820:-	6.025:-	04	215
6 35 02 220 21 0	4014586391052	Diamantsågklinga segmenterad SLM Ø 105 x 1,2	1.219:-	1.524:-	04	214
6 35 02 221 21 0	4014586400402	E-Cut Long-Life-sågblad	169:-	212:-	04	206
6 35 02 221 22 0	4014586400419	E-Cut Long-Life-sågblad	483:-	604:-	04	206
6 35 02 221 23 0	4014586400426	E-Cut Long-Life-sågblad	762:-	953:-	04	206
6 35 02 221 24 0	4014586400433	E-Cut Long-Life-sågblad	1.439:-	1.799:-	04	206
6 35 02 221 25 0	4014586400440	E-Cut Long-Life-sågblad	6.349:-	7.937:-	04	206
6 35 02 222 21 0	4014586400457	E-Cut Universal-sågblad	176:-	220:-	04	207
6 35 02 222 22 0	4014586400464	E-Cut Universal-sågblad	500:-	625:-	04	207
6 35 02 222 23 0	4014586400471	E-Cut Universal-sågblad	790:-	988:-	04	207
6 35 02 222 24 0	4014586400488	E-Cut Universal-sågblad	1.493:-	1.867:-	04	207
6 35 02 222 25 0	4014586400495	E-Cut Universal-sågblad	6.586:-	8.233:-	04	207
6 35 02 223 21 0	4014586400501	E-Cut Universal-sågblad	185:-	232:-	04	207
6 35 02 223 22 0	4014586400518	E-Cut Universal-sågblad	526:-	658:-	04	207
6 35 02 223 23 0	4014586400525	E-Cut Universal-sågblad	830:-	1.038:-	04	207
6 35 02 223 24 0	4014586400532	E-Cut Universal-sågblad	1.568:-	1.960:-	04	207
6 35 02 223 25 0	4014586400549	E-Cut Universal-sågblad	6.917:-	8.647:-	04	207
6 35 02 224 21 0	4014586408170	E-Cut Long-Life-sågblad SLM 90 x 32 (1)	150:-	188:-	04	214
6 35 02 224 22 0	4014586408187	E-Cut Long-Life-sågblad SLM 90 x 32 (3)	426:-	533:-	04	214
6 35 02 224 23 0	4014586408194	E-Cut Long-Life-sågblad SLM 90 x 32 (5)	673:-	842:-	04	214
6 35 02 224 24 0	4014586408200	E-Cut Long-Life-sågblad SLM 90 x 32 (10)	1.272:-	1.590:-	04	214
6 35 02 224 25 0	4014586408217	E-Cut Long-Life-sågblad SLM 90 x 32 (50)	5.612:-	7.015:-	04	214
6 35 02 225 21 0	4014586408262	E-Cut Standard-sågblad curved SL 50 x 65 (1)	149:-	187:-	04	206
6 35 02 225 22 0	4014586408279	E-Cut Standard-sågblad curved SL 50 x 65 (3)	426:-	533:-	04	206
6 35 02 225 23 0	4014586408286	E-Cut Standard-sågblad curved SL 50 x 65 (5)	672:-	840:-	04	206
6 35 02 225 24 0	4014586408293	E-Cut Standard-sågblad curved SL 50 x 65 (10)	1.269:-	1.587:-	04	206
6 35 02 225 25 0	4014586408309	E-Cut Standard-sågblad curved SL 50 x 65 (50)	5.599:-	6.999:-	04	206
6 35 02 226 21 0	4014586408354	E-Cut Standard-sågblad curved SL 50 x 50 (1)	144:-	180:-	04	206
6 35 02 226 22 0	4014586408361	E-Cut Standard-sågblad curved SL 50 x 50 (3)	411:-	514:-	04	206
6 35 02 226 23 0	4014586408378	E-Cut Standard-sågblad curved SL 50 x 50 (5)	650:-	813:-	04	206
6 35 02 226 24 0	4014586408385	E-Cut Standard-sågblad curved SL 50 x 50 (10)	1.226:-	1.533:-	04	206
6 35 02 226 25 0	4014586408392	E-Cut Standard-sågblad curved SL 50 x 50 (50)	5.411:-	6.764:-	04	206
6 35 02 227 21 0	4014586408446	E-Cut Standard-sågblad curved SL 50 x 35 (1)	138:-	173:-	04	206
6 35 02 227 22 0	4014586408453	E-Cut Standard-sågblad curved SL 50 x 35 (3)	394:-	493:-	04	206
6 35 02 227 23 0	4014586408460	E-Cut Standard-sågblad curved SL 50 x 35 (5)	622:-	778:-	04	206
6 35 02 227 24 0	4014586408477	E-Cut Standard-sågblad curved SL 50 x 35 (10)	1.175:-	1.469:-	04	206
6 35 02 227 25 0	4014586408484	E-Cut Standard-sågblad curved SL 50 x 35 (50)	5.183:-	6.479:-	04	206
6 35 02 228 21 0	4014586408538	E-Cut Long-Life-sågblad SL 50 x 65 (1)	159:-	199:-	04	206
6 35 02 228 22 0	4014586408545	E-Cut Long-Life-sågblad SL 50 x 65 (3)	452:-	565:-	04	206
6 35 02 228 23 0	4014586408552	E-Cut Long-Life-sågblad SL 50 x 65 (5)	713:-	892:-	04	206
6 35 02 228 24 0	4014586408569	E-Cut Long-Life-sågblad SL 50 x 65 (10)	1.347:-	1.684:-	04	206



Beställingsnummer	EAN	Beskrivning	Pris SEK exkl. moms	Pris SEK inkl. moms	PK	Sida
6 35 02 228 25 0	4014586408576	E-Cut Long-Life-sågblad SL 50 x 65 (50)	5.943:-	7.429:-	04	206
6 35 02 229 21 0	4014586408620	E-Cut Precision BIM-sågblad SL 50 x 65 (1)	164:-	205:-	04	207
6 35 02 229 22 0	4014586408637	E-Cut Precision BIM-sågblad SL 50 x 65 (3)	469:-	587:-	04	207
6 35 02 229 23 0	4014586408644	E-Cut Precision BIM-sågblad SL 50 x 65 (5)	740:-	925:-	04	207
6 35 02 229 24 0	4014586408651	E-Cut Precision BIM-sågblad SL 50 x 65 (10)	1.398:-	1.748:-	04	207
6 35 02 229 25 0	4014586408668	E-Cut Precision BIM-sågblad SL 50 x 65 (50)	6.166:-	7.708:-	04	207
6 35 02 230 21 0	4014586408712	E-Cut Precision-sågblad SL 50 x 65 (1)	159:-	199:-	04	207
6 35 02 230 22 0	4014586408729	E-Cut Precision-sågblad SL 50 x 65 (3)	452:-	565:-	04	207
6 35 02 230 23 0	4014586408736	E-Cut Precision-sågblad SL 50 x 65 (5)	713:-	892:-	04	207
6 35 02 230 24 0	4014586408743	E-Cut Precision-sågblad SL 50 x 65 (10)	1.347:-	1.684:-	04	207
6 35 02 230 25 0	4014586408750	E-Cut Precision-sågblad SL 50 x 65 (50)	5.943:-	7.429:-	04	207
6 35 02 231 21 0	4014586408804	E-Cut Standard-sågblad SLM 90 x 32 (1)	132:-	165:-	04	214
6 35 02 231 22 0	4014586408811	E-Cut Standard-sågblad SLM 90 x 32 (3)	375:-	469:-	04	214
6 35 02 231 23 0	4014586408828	E-Cut Standard-sågblad SLM 90 x 32 (5)	593:-	742:-	04	214
6 35 02 231 24 0	4014586408835	E-Cut Standard-sågblad SLM 90 x 32 (10)	1.120:-	1.400:-	04	214
6 35 02 231 25 0	4014586408842	E-Cut Standard-sågblad SLM 90 x 32 (50)	4.942:-	6.178:-	04	214
6 35 03 035 01 1	4014586178912	Sågblad 5-pack för ASTE 638	124:-	155:-	02	-
6 35 03 036 01 4	4014586178929	Sågblad 5-pack för ASTE 638	124:-	155:-	02	-
6 35 03 037 01 8	4014586178936	Sågblad 5-pack för ASTE 638	124:-	155:-	02	-
6 35 03 038 01 6	4014586178943	Sågblad 5-pack för ASTE 638	124:-	155:-	02	-
6 35 03 039 01 0	4014586178950	Sågblad 5-pack för ASTE 638	147:-	184:-	02	-
6 35 03 040 00 3	4014586178967	Sågblad för ASTXE 649	157:-	197:-	02	-
6 35 03 051 01 0	4014586179087	Sågblad 3-pack	259:-	324:-	02	-
6 35 03 060 01 0	4014586179162	Sågblad 5-pack	138:-	173:-	02	-
6 35 03 061 01 9	4014586179186	Sågblad 5-pack	494:-	618:-	02	-
6 35 03 063 00 7	4014586179209	Sågblad HSS för ASTXE 649	125:-	157:-	02	-
6 35 03 064 00 5	4014586179216	Sågblad HSS för ASTXE 649	173:-	217:-	02	-
6 35 03 065 00 9	4014586179223	Sågblad HSS för ASTXE 649	81:-	102:-	02	-
6 35 03 066 00 2	4014586179230	Sågblad för ASTXE 649	99:-	124:-	02	-
6 35 03 067 00 6	4014586179247	Sågblad HSS för ASTXE 649	103:-	129:-	02	-
6 35 03 068 00 4	4014586179254	Sågblad HSS för ASTXE 649	173:-	217:-	02	-
6 35 03 069 00 8	4014586179261	Sågblad HSS för ASTXE 649	226:-	283:-	02	-
6 35 03 070 00 0	4014586179278	Sågblad HSS för ASTXE 649	124:-	155:-	02	-
6 35 03 071 00 9	4014586179285	Sågblad för ASTXE 649	87:-	109:-	02	-
6 35 03 072 00 2	4014586179292	Sågblad HSS för ASTXE 649	354:-	443:-	02	-
6 35 03 073 00 6	4014586179308	Sågblad HSS för ASTXE 649	430:-	538:-	02	-
6 35 03 076 01 0	4014586179339	Sågblad 5-pack för ASTE 638	189:-	237:-	02	-
6 35 03 077 01 4	4014586179346	Sågblad 5-pack för ASTE 638	217:-	272:-	02	-
6 35 03 082 01 0	4014586179360	Sågblad 5-pack för ASTE 638	138:-	173:-	02	-
6 35 03 087 01 3	4014586179391	Sågblad 5-pack för ASTE 638	124:-	155:-	02	-
6 35 03 088 01 1	4014586179407	Sågblad 5-pack för ASTE 638	153:-	192:-	02	-
6 35 03 089 01 5	4014586179414	Sågblad 5-pack för ASTE 638	357:-	447:-	02	-
6 35 03 093 00 4	4014586200774	Sågblad för ASTXE 649	223:-	279:-	02	-
6 35 03 094 00 2	4014586200781	Sågblad för ASTXE 649	298:-	373:-	02	-
6 35 03 095 00 6	4014586200798	Sågblad för ASTXE 649	298:-	373:-	02	-
6 35 03 096 01 8	4014586202921	Sågblad boraz för ASTXE 649	2.115:-	2.644:-	02	-
6 35 03 097 01 2	4014586202938	Sågblad boraz för ASTXE 649	2.812:-	3.515:-	02	-
6 35 03 098 00 1	4014586212548	Sågblad	503:-	629:-	02	-
6 35 03 099 00 5	4014586212555	Sågblad	412:-	515:-	02	-
6 35 03 100 00 6	4014586212562	Sågblad	321:-	402:-	02	-
6 35 03 112 01 0	4014586305370	Sågblad 5-pack	162:-	203:-	02	-
6 35 03 113 01 0	4014586305387	Sågblad 5-pack	162:-	203:-	02	-
6 35 03 114 01 0	4014586305394	Sågblad 5-pack	293:-	367:-	02	-
6 36 01 101 00 9	4014586179766	Saxskär för BLS 2.5 och QSZ638-6	261:-	327:-	02	113
6 36 02 001 00 4	4014586179797	Stans RSS 636-2	116:-	145:-	02	-
6 36 02 046 00 2	4014586179834	Stans RSS 636-4	201:-	252:-	02	-
6 36 02 048 00 4	4014586224053	Stans BLK 1.6	226:-	283:-	02	118
6 36 02 048 01 3	4014586246260	Stans och dyna i set BLK 1.6	707:-	884:-	02	118
6 36 02 048 04 0	4014586317984	Stans BLK 1.6 5-pack	904:-	1.130:-	02	118
6 36 02 048 05 0	4014586317991	Stans BLK 1.6 10-pack	1.574:-	1.968:-	02	118
6 36 02 049 00 8	4014586246611	Stans till profilset BLK 1.6	669:-	837:-	02	118
6 36 02 049 01 7	4014586246628	Stans+dyna i set f profilset BLK1.6	1.554:-	1.943:-	02	118
6 36 02 049 04 0	4014586318004	Stans till profilset BLK 1.6 2-p	1.210:-	1.513:-	02	118
6 36 02 049 05 0	4014586318011	Stans till profilset BLK 1.6 5-p	2.681:-	3.352:-	02	118
6 36 02 050 00 0	4014586264370	Stans BLK 1.3	200:-	250:-	02	119
6 36 02 050 01 0	4014586269511	Stans BLK 1.3 10-pack	1.399:-	1.749:-	02	119
6 36 02 050 03 0	4014586318028	Stans BLK 1.3 5-pack	801:-	1.002:-	02	119
6 36 02 051 00 9	4014586262987	Stans för BLK 2.0	574:-	718:-	02	118
6 36 02 051 01 8	4014586264356	Stans och dyna i set BLK 2.0	1.170:-	1.463:-	02	118
6 37 06 018 01 0	4014586304922	Hårdmetallfil 2-pack	253:-	317:-	04	222
6 37 06 019 21 0	4014586389639	HM-fil SLP 30 x 10	217:-	272:-	04	212
6 37 13 008 00 7	4014586180724	Polerskiva	1.115:-	1.394:-	02	-
6 37 13 013 01 8	4014586226811	Polerskiva 16	1.435:-	1.794:-	02	186
6 37 13 015 01 0	4014586226835	Polerskiva 24	1.435:-	1.794:-	02	186
6 37 13 016 01 3	4014586226842	Polerskiva 46	1.435:-	1.794:-	02	186
6 37 14 044 01 0	4014586246406	Slipband 10-pack korn 60	248:-	310:-	02	185



Tillbehör i numerisk ordningsföljd

Beställingsnummer	EAN	Beskrivning	Pris SEK exkl. moms	Pris SEK inkl. moms	PK	Sida
6 37 14 045 01 4	4014586246413	Slipband 10-pack korn 120	248:-	310:-	02	185
6 37 14 046 01 7	4014586246420	Slipband 10-pack korn 240	248:-	310:-	02	185
6 37 14 047 01 1	4014586246437	Fiberband grov	132:-	165:-	02	185
6 37 14 048 01 9	4014586246444	Fiberband mellan	132:-	165:-	02	185
6 37 14 049 01 3	4014586246451	Fiberband fin	132:-	165:-	02	185
6 37 14 050 01 5	4014586259444	Slipband K120 B20 10-pack	351:-	439:-	02	180
6 37 14 050 02 1	4014586259451	Basset rörslip	2.331:-	2.914:-	02	180
6 37 14 051 01 4	4014586259468	Slipband K180 B20 10-pack	351:-	439:-	02	180
6 37 14 052 01 7	4014586259475	Slipband K320 B20 10-pack	351:-	439:-	02	180
6 37 14 052 02 3	4014586259482	Polerset rörslip	1.915:-	2.394:-	02	180
6 37 14 053 01 1	4014586259499	Slipband K400 B20 10-pack	351:-	439:-	02	180
6 37 14 054 01 9	4014586259505	Slipband K120 B40 10-pack	576:-	720:-	02	180
6 37 14 055 01 3	4014586259512	Slipband K180 B40 10-pack	576:-	720:-	02	180
6 37 14 056 01 6	4014586259529	Fiberband K80 5-pack	405:-	507:-	02	180
6 37 14 057 01 0	4014586259536	Fiberband K120 5-pack	405:-	507:-	02	180
6 37 14 058 01 8	4014586259543	Fiberband K280 5-pack	475:-	594:-	02	180
6 37 14 061 01 0	4014586313160	Slipband K80 10-pack	157:-	197:-	02	180
6 37 14 062 01 0	4014586313177	Slipband K120 10-pack	157:-	197:-	02	180
6 37 14 063 01 0	4014586313184	Slipband K180 10-pack	157:-	197:-	02	180
6 37 14 068 01 0	4014586313191	Slipband K80 10-pack	174:-	218:-	02	180
6 37 14 069 01 0	4014586313207	Slipband K120 10-pack	174:-	218:-	02	180
6 37 14 070 01 0	4014586313214	Slipband K180 10-pack	174:-	218:-	02	180
6 37 14 089 01 0	4014586313221	Slipband K80 10-pack	239:-	299:-	02	180
6 37 14 090 01 0	4014586313238	Slipband K120 10-pack	239:-	299:-	02	180
6 37 14 091 01 0	4014586313245	Slipband K180 10-pack	239:-	299:-	02	180
6 37 14 114 01 0	4014586313252	Fiberband, grovt 5-pack	222:-	278:-	02	180
6 37 14 115 01 0	4014586313269	Fiberband, medel 5-pack	222:-	278:-	02	180
6 37 14 116 01 0	4014586313276	Fiberband, fint 5-pack	222:-	278:-	02	180
6 37 14 123 01 0	4014586313283	Fiberband, grovt 5-pack	312:-	390:-	02	180
6 37 14 124 01 0	4014586313290	Fiberband, medel 5-pack	312:-	390:-	02	180
6 37 14 125 01 0	4014586313306	Fiberband, fint 5-pack	312:-	390:-	02	180
6 37 14 130 01 0	4014586300849	Keramiskt slipband 10-pack	506:-	633:-	02	180
6 37 14 131 01 0	4014586300856	Keramiskt slipband 10-pack	795:-	994:-	02	180
6 37 14 132 01 0	4014586305264	Sliphylsa K60 5-pack	129:-	162:-	02	187
6 37 14 133 01 0	4014586305271	Sliphylsa K80 5-pack	126:-	158:-	02	187
6 37 14 134 01 0	4014586306674	Sliphylsa K120 5-pack	121:-	152:-	02	187
6 37 14 136 01 0	4014586329512	Slipband K80 10-pack	280:-	350:-	02	182
6 37 14 137 01 0	4014586329529	Slipband K120 10-pack	280:-	350:-	02	182
6 37 14 138 01 0	4014586329536	Slipband K180 10-pack	280:-	350:-	02	182
6 37 14 139 01 0	4014586329543	Slipband K320 10-pack	280:-	350:-	02	182
6 37 14 140 01 0	4014586329741	Slipband K400 10-pack	280:-	350:-	02	182
6 37 14 141 01 0	4014586329550	Fiberband grovt 5-pack	383:-	479:-	02	182
6 37 14 142 01 0	4014586329567	Fiberband medel 5-pack	383:-	479:-	02	182
6 37 14 143 01 0	4014586329574	Fiberband fint 5-pack	383:-	479:-	02	182
6 37 14 144 01 0	4014586330013	Polerband 3-pack	223:-	279:-	02	183
6 37 16 066 01 1	4014586181905	Slippapper K60 50-pack	576:-	720:-	04	-
6 37 17 081 01 8	4014586182575	Slippapper 40 50-pack	182:-	228:-	04	209
6 37 17 081 04 6	4014586211114	Slippapper 40 5-pack	44:-	55:-	04	209
6 37 17 082 01 1	4014586182612	Slippapper 60 50-pack	182:-	228:-	04	209
6 37 17 082 03 3	4014586207667	Slippappersortiment	182:-	228:-	04	208
6 37 17 082 04 9	4014586211121	Slippapper 60 5-pack	44:-	55:-	04	209
6 37 17 083 01 5	4014586182643	Slippapper 80 50-pack	182:-	228:-	04	209
6 37 17 083 04 3	4014586211138	Slippapper 80 5-pack	44:-	55:-	04	209
6 37 17 084 01 3	4014586182674	Slippapper 100 50-pack	182:-	228:-	04	209
6 37 17 084 04 1	4014586211145	Slippapper 100 5-pack	44:-	55:-	04	209
6 37 17 085 01 7	4014586182704	Slippapper 120 50-pack	182:-	228:-	04	209
6 37 17 085 04 5	4014586211152	Slippapper 120 5-pack	44:-	55:-	04	209
6 37 17 086 01 0	4014586182728	Slippapper 36 50-pack	265:-	332:-	04	209
6 37 17 086 04 8	4014586211107	Slippapper 36 5-pack	47:-	59:-	04	209
6 37 17 087 01 4	4014586182742	Slippapper 150 50-pack	182:-	228:-	04	209
6 37 17 087 04 2	4014586211169	Slippapper 150 5-pack	44:-	55:-	04	209
6 37 17 088 01 2	4014586182773	Slippapper 180 50-pack	182:-	228:-	04	209
6 37 17 088 04 0	4014586211176	Slippapper 180 5-pack	44:-	55:-	04	209
6 37 17 089 01 6	4014586182797	Slippapper 220 50-pack	182:-	228:-	04	209
6 37 17 089 04 4	4014586211183	Slippapper 220 5-pack	44:-	55:-	04	209
6 37 17 090 01 8	4014586182810	Slippapper 240 50-pack	182:-	228:-	04	209
6 37 17 090 04 6	4014586211190	Slippapper 240 5-pack	44:-	55:-	04	209
6 37 17 107 01 1	4014586182896	Slippapper hålat 36 50-pack	304:-	380:-	04	210
6 37 17 107 04 9	4014586211237	Slippapper hålat 36 5-pack	56:-	70:-	04	210
6 37 17 108 01 9	4014586182919	Slippapper hålat 40 50-pack	195:-	244:-	04	210
6 37 17 108 04 7	4014586211244	Slippapper hålat 40 5-pack	47:-	59:-	04	210
6 37 17 109 01 3	4014586182933	Slippapper hålat 60 50-pack	195:-	244:-	04	210
6 37 17 109 03 5	4014586213002	Slippappersortiment hålat	195:-	244:-	04	209
6 37 17 109 04 1	4014586211251	Slippapper hålat 60 5-pack	47:-	59:-	04	210
6 37 17 110 01 5	4014586182957	Slippapper hålat 80 50-pack	195:-	244:-	04	210
6 37 17 110 04 3	4014586211268	Slippapper hålat 80 5-pack	47:-	59:-	04	210



Beställingsnummer	EAN	Beskrivning	Pris SEK exkl. moms	Pris SEK inkl. moms	PK	Sida
6 37 17 111 01 4	4014586182971	Slippapper hålåt 100 50-pack	195:-	244:-	04	210
6 37 17 111 04 2	4014586211275	Slippapper hålåt 100 5-pack	47:-	59:-	04	210
6 37 17 112 01 7	4014586182995	Slippapper hålåt 120 50-pack	195:-	244:-	04	210
6 37 17 112 04 5	4014586211282	Slippapper hålåt 120 5-pack	47:-	59:-	04	210
6 37 17 113 01 1	4014586183015	Slippapper hålåt 150 50-pack	195:-	244:-	04	210
6 37 17 113 04 9	4014586211299	Slippapper hålåt 150 5-pack	47:-	59:-	04	210
6 37 17 114 01 9	4014586183039	Slippapper hålåt 180 50-pack	195:-	244:-	04	210
6 37 17 114 04 7	4014586211305	Slippapper hålåt 180 5-pack	47:-	59:-	04	210
6 37 17 115 01 3	4014586183053	Slippapper hålåt 220 50-pack	195:-	244:-	04	210
6 37 17 115 04 1	4014586211312	Slippapper hålåt 220 5-pack	47:-	59:-	04	210
6 37 17 116 01 6	4014586183077	Slippapper hålåt 240 50-pack	195:-	244:-	04	210
6 37 17 116 04 4	4014586211329	Slippapper hålåt 240 5-pack	47:-	59:-	04	210
6 37 17 120 01 4	4014586183152	Slippapper sten 40 50-pack	209:-	262:-	04	209
6 37 17 121 01 3	4014586183176	Slippapper sten 80 50-pack	192:-	240:-	04	209
6 37 17 122 01 6	4014586183190	Slippapper sten 120 50-pack	186:-	233:-	04	209
6 37 17 123 01 0	4014586183213	Slippapper sten 220 50-pack	186:-	233:-	04	209
6 37 17 124 01 8	4014586183237	Slippapper sten 320 50-pack	186:-	233:-	04	209
6 37 17 125 01 2	4014586183251	Slippapper sten 400 50-pack	186:-	233:-	04	209
6 37 17 126 01 5	4014586183275	Slippapper mjuk 240 50-pack	191:-	239:-	04	209
6 37 17 127 01 9	4014586183299	Slippapper mjuk 320 50-pack	191:-	239:-	04	209
6 37 17 128 01 7	4014586183312	Slippapper mjuk 400 50-pack	191:-	239:-	04	209
6 37 17 175 01 7	4014586183343	Slippapper sten 600 50-pack	186:-	233:-	04	209
6 37 17 176 01 0	4014586183350	Slippapper sten 800 50-pack	186:-	233:-	04	209
6 37 17 179 01 6	4014586201375	Slippapper mjuk 500 50-pack	191:-	239:-	04	209
6 37 17 184 01 2	4014586208473	Slippapper för slipfingrar 40 20-p	61:-	77:-	04	209
6 37 17 185 01 6	4014586208480	Slippapper för slipfingrar 60 20-p	61:-	77:-	04	209
6 37 17 186 01 9	4014586208497	Slippapper för slipfingrar 80 20-p	61:-	77:-	04	209
6 37 17 187 01 3	4014586208503	Slippapper för slipfingrar 100 20-p	61:-	77:-	04	209
6 37 17 188 01 1	4014586208510	Slippapper för slipfingrar 120 20-p	61:-	77:-	04	209
6 37 17 189 01 5	4014586208527	Slippapper för slipfingrar 150 20-p	61:-	77:-	04	209
6 37 17 190 01 7	4014586208534	Slippapper för slipfingrar 180 20-p	61:-	77:-	04	209
6 37 17 191 01 6	4014586208541	Slippapper för slipfingrar 220 20-p	61:-	77:-	04	209
6 37 17 192 01 9	4014586208558	Slippapper för slipfingrar 240 20-p	61:-	77:-	04	209
6 37 17 217 01 6	4014586260914	Slippapper K80 25-pack	98:-	123:-	04	209
6 37 17 218 01 4	4014586260921	Slippapper K120 25-pack	98:-	123:-	04	209
6 37 17 219 01 8	4014586260938	Slippapper K180 25-pack	98:-	123:-	04	209
6 37 17 221 01 0	4014586282893	Slippapper microfint K2800 1 ark 53 st	113:-	142:-	02	191
6 37 17 227 01 0	4014586317182	Slippappersortiment 60,80,120,180	120:-	150:-	04	210
6 37 17 227 02 0	4014586317199	Slippapper 60 16-pack	120:-	150:-	04	211
6 37 17 228 02 0	4014586317205	Slippapper 80 16-pack	120:-	150:-	04	211
6 37 17 229 01 0	4014586317212	Slippapper 120 16-pack	120:-	150:-	04	211
6 37 17 230 02 0	4014586317229	Slippapper 40 16-pack	120:-	150:-	04	211
6 37 17 231 02 0	4014586317236	Slippapper 180 16-pack	120:-	150:-	04	211
6 37 17 232 01 0	4014586317243	Slippapper 240 16-pack	120:-	150:-	04	211
6 37 17 233 01 0	4014586329581	Zirkonslippapper hålåt K40 12-p	205:-	257:-	04	211
6 37 17 233 02 0	4014586329598	Zirkon slippappersortiment	205:-	257:-	04	211
6 37 17 234 01 0	4014586329604	Zirkonslippapper hålåt K60 12-p	205:-	257:-	04	211
6 37 17 235 01 0	4014586329611	Zirkonslippapper hålåt K80 12-p	205:-	257:-	04	211
6 37 17 236 01 0	4014586329628	Zirkonslippapper hålåt K40 35-p	187:-	234:-	04	210
6 37 17 237 01 0	4014586329635	Zirkonslippapper hålåt K60 35-p	187:-	234:-	04	210
6 37 17 238 01 0	4014586329642	Zirkonslippapper hålåt K80 35-p	187:-	234:-	04	210
6 37 17 239 01 0	4014586328768	Pyramix slippapper K280 5-pack	274:-	343:-	02	181
6 37 17 239 02 0	4014586328775	Pyramix slippapper K280 25-pack	1.206:-	1.508:-	02	181
6 37 17 240 01 0	4014586328782	Pyramix slippapper K400 5-pack	274:-	343:-	02	181
6 37 17 240 02 0	4014586328799	Pyramix slippapper K400 25-pack	1.206:-	1.508:-	02	181
6 37 17 241 01 0	4014586328805	Pyramix slippapper K800 5-pack	274:-	343:-	02	181
6 37 17 241 02 0	4014586328812	Pyramix slippapper K800 25-pack	1.206:-	1.508:-	02	181
6 37 17 242 01 0	4014586328829	Pyramix slippapper K1400 5-pack	274:-	343:-	02	182
6 37 17 242 02 0	4014586328836	Pyramix slippapper K1400 25-pack	1.206:-	1.508:-	02	182
6 37 17 243 01 0	4014586329659	Zirkonslippapper K40 35-p	175:-	219:-	04	209
6 37 17 244 01 0	4014586329666	Zirkonslippapper K60 35-p	175:-	219:-	04	209
6 37 17 245 01 0	4014586329673	Zirkonslippapper K80 35-p	175:-	219:-	04	209
6 37 17 246 01 0	4014586373867	Slippapper med skumbaksida	154:-	193:-	04	212
6 37 17 247 01 0	4014586373874	Slippapper med skumbaksida	154:-	193:-	04	212
6 37 17 292 02 0	4014586399140	Slippapper hålåt K40 KL130 16-pack	120:-	150:-	04	210
6 37 17 293 02 0	4014586399157	Slippapper hålåt K60 KL130 16-pack	120:-	150:-	04	210
6 37 17 294 02 0	4014586399164	Slippapper hålåt K80 KL130 16-pack	120:-	150:-	04	210
6 37 17 295 02 0	4014586399171	Slippapper hålåt K120 KL130 16-pack	120:-	150:-	04	210
6 37 17 296 02 0	4014586399188	Slippapper hålåt K180 KL130 16-pack	120:-	150:-	04	210
6 37 17 297 02 0	4014586399195	Slippapper hålåt K240 KL130 16-pack	120:-	150:-	04	210
6 37 17 298 01 0	4014586401430	Slippapper Zirkon hålåt K40 KL130 12-pack	205:-	257:-	04	210
6 37 17 299 01 0	4014586401447	Slippapper Zirkon hålåt K60 KL130 12-pack	205:-	257:-	04	210
6 37 17 300 01 0	4014586401454	Slippapper Zirkon hålåt K80 KL130 12-pack	205:-	257:-	04	210
6 37 18 011 01 0	4014586334998	Polerskiva 6 mm	172:-	215:-	02	182
6 37 19 007 01 0	4014586213101	Rengöringsblock	235:-	294:-	04	128
6 37 19 010 01 4	4014586213453	Bryne	121:-	152:-	04	228

Tillbehör i numerisk ordningsföljd

Beställingsnummer	EAN	Beskrivning	Pris SEK exkl. moms	Pris SEK inkl. moms	PK	Sida
6 37 19 011 01 0	4014586336466	Slipsten	216:-	270:-	02	182
6 37 19 011 22 0	4014586389646	1 slipplatta hålad SLP (2)	220:-	275:-	04	211
6 37 21 001 00 1	4014586183428	Lamellslipskiva	1.474:-	1.843:-	02	186
6 37 21 003 01 7	4014586226583	Lamellslipskiva 150 x 50	632:-	790:-	02	185
6 37 21 004 01 5	4014586226590	Lamellslipskiva 150 x 50 korn 60	632:-	790:-	02	185
6 37 21 005 01 9	4014586226606	Lamellslipskiva 150 x 50 korn 80	632:-	790:-	02	185
6 37 21 006 01 2	4014586246321	Elastisk slipvals K60	981:-	1.227:-	02	184
6 37 21 006 04 0	4014586306629	Sats för rostfritt, normalyta	2.265:-	2.832:-	02	184
6 37 21 007 01 6	4014586246338	Elastisk slipvals K180	981:-	1.227:-	02	184
6 37 21 008 01 4	4014586246345	Lamellfibervals K100	427:-	534:-	02	185
6 37 21 009 01 8	4014586246352	Lamellfibervals K180	427:-	534:-	02	185
6 37 21 010 01 0	4014586248448	Lamellfibervals K280	427:-	534:-	02	185
6 37 21 050 02 0	4014586306636	Sats för rostfritt, ytsatinerig	2.429:-	3.037:-	02	184
6 37 21 051 01 0	4014586305288	Slipduksrulle K180	559:-	699:-	02	185
6 37 21 052 01 0	4014586305189	Lamellslipskiva K120	287:-	359:-	02	182
6 37 21 052 02 0	4014586306643	Sats f rostfritt, slipn rör/profil	2.561:-	3.202:-	02	182
6 37 21 054 01 0	4014586328843	Elastisk slipvals K60	682:-	853:-	02	185
6 37 21 054 02 0	4014586328850	Sats för rostfritt, profilsatinerig	1.996:-	2.495:-	02	184
6 37 21 055 01 0	4014586328874	Elastisk slipvals K180	682:-	853:-	02	185
6 37 21 056 01 0	4014586329062	Slipduksrulle K180	395:-	494:-	02	185
6 37 22 048 01 4	4014586226736	Toppborste	440:-	550:-	02	193
6 37 23 003 00 3	4014586183633	Lammullshätta 170	172:-	215:-	02	193
6 37 23 007 00 2	4014586183688	Lammfäll	94:-	118:-	02	192
6 37 23 008 00 0	4014586216720	Lammfäll	89:-	112:-	02	184
6 37 23 009 00 4	4014586216737	Lammullshätta Ø 150 mm	114:-	143:-	02	187
6 37 23 010 00 6	4014586216744	Lammfäll	195:-	244:-	02	183
6 37 23 011 01 4	4014586226637	Sisalskiva150	199:-	249:-	02	186
6 37 23 011 04 0	4014586306650	Sats för rostfritt, polering	1.267:-	1.584:-	02	184
6 37 23 012 01 7	4014586226644	Polerskiva sisal	278:-	348:-	02	186
6 37 23 013 01 1	4014586226651	Polerskiva duk	116:-	145:-	02	186
6 37 23 014 01 9	4014586226668	Lappolerskiva 150	90:-	113:-	02	186
6 37 23 015 01 3	4014586226675	Polerskiva duk	137:-	172:-	02	186
6 37 23 016 01 6	4014586226682	Polerskiva duk	132:-	165:-	02	186
6 37 23 017 01 0	4014586232829	Polerskiva duk	155:-	194:-	02	192
6 37 23 018 01 8	4014586232836	Polersvamp	171:-	214:-	02	192
6 37 23 019 01 2	4014586233710	Polerskiva fiberduk, extra mjuk	111:-	139:-	02	186
6 37 23 020 01 4	4014586233727	Polerskiva fiberduk, extra mjuk	173:-	217:-	02	186
6 37 23 021 01 3	4014586233734	Lappolerskiva	179:-	224:-	02	185
6 37 23 022 01 6	4014586233741	Polerskiva fiber	212:-	265:-	02	185
6 37 23 023 01 0	4014586233918	Polersvamp	223:-	279:-	02	192
6 37 23 024 01 8	4014586233925	Polersvamp	223:-	279:-	02	192
6 37 23 025 01 2	4014586233932	Polersvamp	284:-	355:-	02	193
6 37 23 026 01 5	4014586233949	Polersvamp	284:-	355:-	02	193
6 37 23 028 01 0	4014586282909	Polersvamp, orange	186:-	233:-	02	192
6 37 23 028 04 0	4014586327648	Lackreovering och finish set	2.412:-	3.015:-	02	191
6 37 23 029 01 0	4014586282930	Väffelmönstrad svamp 150 mm	186:-	233:-	02	192
6 37 23 031 01 0	4014586304939	Borstduk	116:-	145:-	04	212
6 37 23 032 01 0	4014586304946	Polerduk	202:-	253:-	04	212
6 37 23 033 01 0	4014586304953	Borstduk rund 195 mm 2-pack	339:-	424:-	02	192
6 37 23 034 01 0	4014586304960	Polersvamp 195 mm	206:-	258:-	02	192
6 37 23 035 01 0	4014586304977	Lammullshätta 235 mm	272:-	340:-	02	192
6 37 23 036 01 0	4014586335001	Filtpolerduk Ø 115 mm 5-pack	224:-	280:-	04	212
6 37 26 008 01 2	4014586259550	Förpolvercreme röd	306:-	383:-	02	187
6 37 26 009 01 6	4014586259567	Polercreme vit	306:-	383:-	02	187
6 37 26 010 01 8	4014586259574	Polerband 3-pack	687:-	859:-	02	180
6 37 26 014 01 0	4014586282978	FEIN 1-steps polermedel	495:-	619:-	02	191
6 37 26 015 01 0	4014586282985	FEIN top vax lackförsegling	433:-	542:-	02	192
6 37 26 016 01 0	4014586313313	Polerband 3-pack	142:-	178:-	02	180
6 37 26 019 01 0	4014586313320	Polerband 3-pack	196:-	245:-	02	180
6 37 26 025 01 0	4014586327655	Finishing sprayvax	212:-	265:-	02	191
6 37 26 027 01 0	4014586329963	Borstpasta	87:-	109:-	02	186
6 37 26 028 01 0	4014586329970	Förperpasta	87:-	109:-	02	186
6 37 26 029 01 0	4014586329987	Polerpasta	87:-	109:-	02	186
6 37 26 030 01 0	4014586335018	Polermedel 250 ml	214:-	268:-	02	212
6 37 28 001 01 6	4014586184340	Slippapper 125 mm K80 50-pack	401:-	502:-	02	183
6 37 28 002 01 9	4014586184364	Slippapper 125 mm K100 50-pack	401:-	502:-	02	183
6 37 28 009 01 4	4014586184500	Slippapper 150 mm K40 50-pack	1.129:-	1.412:-	02	184
6 37 28 010 01 6	4014586184524	Slippapper 150 mm K60 50-pack	1.056:-	1.320:-	02	184
6 37 28 011 01 5	4014586184548	Slippapper K100 50-pack	457:-	572:-	02	-
6 37 28 012 01 8	4014586184562	Slippapper 150 mm K150 50-pack	457:-	572:-	02	184
6 37 28 013 01 2	4014586184586	Slippapper 150 mm K180 50-pack	457:-	572:-	02	184
6 37 28 014 01 0	4014586184609	Slippapper 150 mm K220 50-pack	457:-	572:-	02	184
6 37 28 015 01 4	4014586184623	Slippapper 150 mm K240 50-pack	457:-	572:-	02	184
6 37 28 017 01 1	4014586184661	Slippapper 150 mm K320 50-pack	457:-	572:-	02	184
6 37 28 022 01 7	4014586184739	Slippapper 150 mm K60 50-pack	610:-	763:-	02	183
6 37 28 054 01 6	4014586185002	Slippapper 150 mm K100 50-pack	959:-	1.199:-	02	184



Beställingsnummer	EAN	Beskrivning	Pris SEK exkl. moms	Pris SEK inkl. moms	PK	Sida
6 37 28 056 01 3	4014586185040	Slippapper 150 mm K80 50-pack	959:-	1.199:-	02	184
6 37 28 061 01 0	4014586185101	Slippapper 150 mm K400 50-pack	457:-	572:-	02	184
6 37 28 072 01 2	4014586185170	Slippapper 150 mm K40 50-pack	564:-	705:-	02	184
6 37 28 073 01 6	4014586185194	Slippapper 150 mm K60 50-pack	542:-	678:-	02	184
6 37 28 074 01 4	4014586185217	Slippapper 150 mm K80 50-pack	531:-	664:-	02	184
6 37 28 084 01 3	4014586185354	Slippapper 150 mm K120 50-pack	457:-	572:-	02	184
6 37 28 096 01 9	4014586215969	Slippapper K80 50-pack	296:-	370:-	02	183
6 37 30 018 01 0	4014586305196	Lamellslipskiva medium 10-pack	2.026:-	2.533:-	02	182
6 37 31 001 21 0	4014586391069	Hårdmetallrasp SL 80	300:-	375:-	04	211
6 37 31 002 21 0	4014586391076	Hårdmetallrasp SLP	382:-	478:-	04	211
6 37 31 005 01 0	4014586348162	HM-rasp trekantig	300:-	375:-	04	222
6 37 31 006 21 0	4014586391083	Hårdmetallrasp SLM 110	300:-	375:-	04	215
6 37 32 001 01 8	4014586226781	Slipfiber grov	406:-	508:-	02	181
6 37 32 002 01 1	4014586226798	Slipfiber mellan	385:-	482:-	02	181
6 37 32 003 01 5	4014586226804	Slipfiber fin	330:-	413:-	02	181
6 37 32 004 01 0	4014586305493	Slipduk 150 mm 5-pack	236:-	295:-	02	193
6 37 32 005 01 0	4014586305202	Finishingskiva	290:-	363:-	02	182
6 37 33 001 01 0	4014586282992	Fuktsvamp	37:-	47:-	02	191
6 37 33 002 01 0	4014586283005	Handslipblock	139:-	174:-	02	191
6 37 33 003 01 0	4014586283012	Mikrofiberduk	85:-	107:-	02	184
6 37 33 005 01 0	4014586309569	Adapter FSC 2.0 Q/AFSC 18	248:-	310:-	04	224
6 37 33 006 01 0	4014586307312	Hällare	662:-	828:-	02	186
6 37 33 007 01 0	4014586327693	Rengöringsgummi	385:-	482:-	02	191
6 37 34 001 01 0	4014586334868	Slipduksskiva 3 mm, grov	328:-	410:-	02	182
6 37 34 002 01 0	4014586334875	Slipduksskiva 6 mm, grov	411:-	514:-	02	182
6 37 34 003 01 0	4014586334882	Slipduksskiva 3 mm, medel	244:-	305:-	02	182
6 37 34 004 01 0	4014586334899	Slipduksskiva 6 mm, medel	300:-	375:-	02	182
6 37 34 005 01 0	4014586334905	Slipduksskiva 3 mm, fin	244:-	305:-	02	182
6 37 34 006 01 0	4014586334912	Slipduksskiva 6 mm, fin	300:-	375:-	02	182
6 37 34 007 01 0	4014586334929	Slipduksskiva 6 mm, mycket fin	265:-	332:-	02	182
6 38 01 079 00 9	4014586185569	Innerfläns	79:-	99:-	02	94
6 38 01 120 00 6	4014586185774	Innerfläns för WSG	79:-	99:-	02	181
6 38 01 154 00 7	4014586185972	Ytterfläns	79:-	99:-	02	181
6 38 01 176 01 1	4014586212517	Flänsbricka för WSS 12-125	79:-	99:-	02	-
6 38 01 178 00 4	4014586259857	Mutter	259:-	324:-	02	-
6 38 02 052 00 0	4014586186115	Ytterfläns för WSG	79:-	99:-	02	181
6 38 02 084 00 9	4014586186207	Ytterfläns	79:-	99:-	02	94
6 38 02 105 00 0	4014586186252	Ytterfläns	245:-	307:-	02	-
6 38 02 178 02 3	4014586212890	Låsskruv för WSS 14-125	326:-	408:-	02	-
6 38 02 180 02 9	4014586212883	Låsskruv för WSS	394:-	493:-	02	-
6 38 02 183 02 5	4014586233314	Låsskruv för WSB	421:-	527:-	02	99
6 38 02 185 02 7	4014586233321	Låsskruv	421:-	527:-	02	99
6 38 02 191 01 0	4014586356266	Verktyslös snabbchuck Fixtec	317:-	397:-	02	181
6 38 03 027 03 8	4014586228136	Låsning. WPO	341:-	427:-	02	186
6 38 03 066 02 4	4014586226613	Spännskruv	378:-	473:-	02	186
6 38 03 067 02 8	4014586226729	Uppspänningsdorn	591:-	739:-	02	186
6 38 03 071 02 0	4014586328898	Uppspänningsdorn	510:-	638:-	02	186
6 38 06 012 00 8	4014586186801	Stödtallrik	187:-	234:-	02	192
6 38 06 030 00 4	4014586186832	Stödtallrik 170	260:-	325:-	02	193
6 38 06 034 01 7	4014586186849	Elastisk sliptallrik m fläns M14	138:-	173:-	02	99
6 38 06 076 00 1	4014586187006	Kontaktskiva	1.346:-	1.683:-	02	-
6 38 06 077 00 5	4014586187013	Kontaktskiva	1.482:-	1.853:-	02	-
6 38 06 087 01 3	4014586187112	Sliptallrik 125	66:-	83:-	02	181
6 38 06 088 02 7	4014586187136	Sliptallrik 125	870:-	1.088:-	02	183
6 38 06 090 02 3	4014586187174	Sliptallrik 150 mm medel	1.021:-	1.277:-	02	183
6 38 06 095 02 1	4014586187235	Sliptallrik 200 mm medel	1.272:-	1.590:-	02	183
6 38 06 101 02 0	4014586187358	Sliptallrik 150 mm hård	1.001:-	1.252:-	02	183
6 38 06 102 02 3	4014586187372	Sliptallrik 200 mm hård	1.264:-	1.580:-	02	183
6 38 06 103 02 7	4014586187396	Sliptallrik 125 mm hård	858:-	1.073:-	02	183
6 38 06 114 02 4	4014586187556	Sliptallrik 150 mm mjuk	957:-	1.197:-	02	183
6 38 06 116 02 1	4014586187594	Sliptallrik 150 mm hård	1.149:-	1.437:-	02	183
6 38 06 117 02 5	4014586187617	Sliptallrik	1.110:-	1.388:-	02	183
6 38 06 118 02 3	4014586187631	Sliptallrik	1.272:-	1.590:-	02	183
6 38 06 129 22 0	4014586391090	Slipplatta SL (2)	122:-	153:-	04	208
6 38 06 136 22 0	4014586391106	Slipplatta perforerad SL (2)	186:-	233:-	04	209
6 38 06 138 01 5	4014586213798	Sliprondell 5" för WSB	163:-	204:-	02	-
6 38 06 140 22 0	4014586391113	Polerfiltplatta SL (2)	330:-	413:-	04	212
6 38 06 141 22 0	4014586391120	Slipplatta supermjukt utförande SL (2)	165:-	207:-	04	208
6 38 06 142 22 0	4014586391137	Slipplatta plant utförande SL (2)	165:-	207:-	04	208
6 38 06 143 00 8	4014586187921	Sliptallrik	122:-	153:-	02	-
6 38 06 143 01 7	4014586212906	Sliprondell 115 för WSS 12-125	122:-	153:-	02	-
6 38 06 159 22 0	4014586391144	Slipplatta fingerform SL (2)	130:-	163:-	04	209
6 38 06 166 02 6	4014586215990	Sliptallrik	1.132:-	1.415:-	02	183
6 38 06 167 02 0	4014586216003	Sliptallrik	417:-	522:-	02	183
6 38 06 168 01 2	4014586226569	Stödtallrik	122:-	153:-	02	181
6 38 06 169 01 6	4014586226743	Stödtallrik 125	153:-	192:-	02	192



Tillbehör i numerisk ordningsföljd

Beställingsnummer	EAN	Beskrivning	Pris SEK exkl. moms	Pris SEK inkl. moms	PK	Sida
6 38 06 170 01 8	4014586226750	Stödtallrik Ø 150	185:-	232:-	02	192
6 38 06 171 01 7	4014586226767	Stödtallrik 200	292:-	365:-	02	193
6 38 06 172 01 0	4014586226774	Stödtallrik 115	166:-	208:-	02	181
6 38 06 174 01 2	4014586233420	Sliptallrik	190:-	238:-	02	99
6 38 06 174 02 8	4014586233437	Elastisk sliptallrik inkl. låsskruv	544:-	680:-	02	99
6 38 06 178 01 1	4014586233994	Stödtallrik	343:-	429:-	02	192
6 38 06 179 01 5	4014586233956	Stödtallrik	244:-	305:-	02	192
6 38 06 181 01 6	4014586246383	Slipbandsrulle	820:-	1.025:-	02	185
6 38 06 181 03 0	4014586306698	Sats för rostfritt, standardrör	1.609:-	2.012:-	02	184
6 38 06 183 01 3	4014586260945	Profilslipset	330:-	413:-	04	-
6 38 06 184 01 0	4014586282381	Stödtallrik	166:-	208:-	02	-
6 38 06 186 01 0	4014586299228	Stödtallrik	371:-	464:-	02	-
6 38 06 187 01 0	4014586304984	Stödtallrik 170 mm	440:-	550:-	02	192
6 38 06 188 01 0	4014586304991	Sliptallrik 150 mm mjuk	734:-	918:-	02	192
6 38 06 190 01 0	4014586305004	Stödtallrik 170 mm	449:-	562:-	02	-
6 38 06 191 01 0	4014586305011	Sliptallrik 150 mm	749:-	937:-	02	-
6 38 06 192 01 0	4014586305257	Expanderrulle	1.880:-	2.350:-	02	187
6 38 06 192 02 0	4014586306704	Sats för rostfritt, ytslipning	2.282:-	2.853:-	02	184
6 38 06 193 01 0	4014586305363	Kylsliprondell	132:-	165:-	02	181
6 38 06 193 04 0	4014586328911	Sats f rostfritt förbered polering	1.565:-	1.957:-	02	182
6 38 06 195 21 0	4014586391151	Slipsats SLP Ø 115	282:-	353:-	04	210
6 38 06 196 01 0	4014586328935	Kylsliprondell	130:-	163:-	02	181
6 38 06 198 01 0	4014586392394	Sliptallrik	310:-	388:-	02	-
6 38 06 202 01 0	4014586392608	Sliptallrik	310:-	388:-	02	-
6 38 06 204 21 0	4014586399201	Slipplatta sats	339:-	424:-	04	210
6 38 09 004 01 9	4014586246468	Tejp	122:-	153:-	02	185
6 38 10 011 01 6	4014586188133	Sliparm	6.786:-	8.483:-	02	-
6 38 10 026 01 0	4014586313337	Sliparm	747:-	934:-	02	180
6 38 10 027 01 0	4014586313344	Sliparm	747:-	934:-	02	180
6 38 10 030 01 0	4014586313351	Sliparm	976:-	1.220:-	02	180
6 38 10 031 01 0	4014586392912	Profilslipset	472:-	590:-	04	209
6 38 11 004 01 0	4014586324838	Sprängskydd för kapjobb	354:-	443:-	02	99
6 38 11 005 01 0	4014586324845	Sprängskydd för kapjobb	364:-	455:-	02	99
6 38 11 008 01 0	4014586324852	Sprängskydd för kapjobb	490:-	613:-	02	-
6 38 11 009 01 0	4014586324869	Sprängskydd för kapjobb	517:-	647:-	02	-
6 38 11 010 01 0	4014586324876	Sprängskydd för kapjobb	598:-	748:-	02	-
6 38 11 016 01 0	4014586392400	Mellansprängskydd	330:-	413:-	02	94
6 38 11 017 01 0	4014586392417	Mellansprängskydd	330:-	413:-	02	181
6 38 11 018 01 0	4014586392424	Mellansprängskydd	330:-	413:-	02	94
6 39 01 011 06 2	4014586266961	Handrem	74:-	93:-	02	-
6 39 01 015 00 5	4014586237558	Magasin	127:-	159:-	02	-
6 39 01 017 01 1	4014586241791	Hållare 12-17 för KBM 65	1.896:-	2.370:-	02	-
6 39 01 018 01 9	4014586241807	QuickINhållare MK2 djup 50 m kyln	1.896:-	2.370:-	02	158
6 39 01 019 01 3	4014586241814	QuickINhållare MK3 djup 50 m kyln	1.992:-	2.490:-	02	158
6 39 01 020 00 6	4014586241821	Quick IN M18 för KBM	239:-	299:-	02	157
6 39 01 021 01 4	4014586241845	Weldon QuickIN för KBM	239:-	299:-	02	157
6 39 01 022 00 8	4014586241852	Adapter 1/2" x 20 QuickIN f KBM	239:-	299:-	02	157
6 39 01 023 00 2	4014586241869	Fäste QuickIN 16 för KBM	239:-	299:-	02	157
6 39 01 023 01 1	4014586258621	Kuggkranschuck 16 mm Q-IN-fäste	919:-	1.149:-	02	157
6 39 01 023 02 0	4014586317960	Kuggkranschuck 13 mm Q-IN-fäste	775:-	969:-	02	157
6 39 01 024 01 9	4014586244433	Adapter Weldon QI special	239:-	299:-	02	157
6 39 01 027 01 0	4014586253480	Adapter	515:-	644:-	02	157
6 39 01 028 01 8	4014586254685	Adapter för KBM 542-Quick IN	1.287:-	1.609:-	02	158
6 39 01 029 01 2	4014586258157	Handrem	46:-	58:-	02	-
6 39 01 030 01 4	4014586262796	Magasinskruv 3,9 x 35 mm metall 1000	533:-	667:-	02	19
6 39 01 030 02 0	4014586331928	Gipsskruv 3,9 x 35 mm metall 10 x 1000	3.148:-	3.935:-	02	19
6 39 01 031 01 3	4014586262802	Magasinskruv 3,9 x 30 mm trä 1000	533:-	667:-	02	19
6 39 01 031 02 0	4014586331935	Gipsskruv 3,9 x 35 mm trä 10 x 1000	3.148:-	3.935:-	02	19
6 39 01 032 01 6	4014586262819	Magasinskruv 3,9 x 35 mm trä 1000	533:-	667:-	02	19
6 39 01 032 02 0	4014586331942	Gipsskruv 3,9 x 35 mm trä 10 x 1000	3.148:-	3.935:-	02	19
6 39 01 033 01 0	4014586262826	Magasinskruv 3,9 x 45 mm trä 1000	693:-	867:-	02	19
6 39 01 033 02 0	4014586331959	Gipsskruv 3,9 x 45 mm trä 10 x 1000	4.097:-	5.122:-	02	19
6 39 01 034 01 8	4014586262833	Magasinskruv 3,9 x 30 mm trä/metall 1000	577:-	722:-	02	19
6 39 01 034 02 0	4014586331966	Gipsskruv 3,9 x 30 mm trä 10 x 1000	4.097:-	5.122:-	02	19
6 39 01 035 01 2	4014586262840	Magasinskruv 4,2 x 35 mm trä 1000	672:-	840:-	02	19
6 39 01 035 02 0	4014586331973	Gipsskruv 4,2 x 35 mm trä 10 x 1000	3.973:-	4.967:-	02	19
6 39 01 036 01 0	4014586274096	Kylmedelsbehållare ss	471:-	589:-	02	-
6 39 01 037 01 0	4014586274980	Berörings och spänskydd	875:-	1.094:-	02	-
6 39 01 038 02 0	4014586298757	QuickIN max hållare MK3 för KBM 80	2.754:-	3.443:-	02	162
6 39 01 039 02 0	4014586310299	Hållare QuickIN / MK3	1.880:-	2.350:-	02	162
6 39 01 040 01 0	4014586296647	32 Weldonfäste special	3.191:-	3.989:-	02	162
6 39 01 041 01 0	4014586296678	Adapter MK3 / Weldon 32	3.191:-	3.989:-	02	162
6 39 01 042 01 0	4014586296685	32 Weldonfäste special	3.191:-	3.989:-	02	162
6 39 01 045 01 0	4014586317977	Adapter QuickIN max / QuickIN	495:-	619:-	02	162
6 39 01 046 00 0	4014586329680	Spännadapter vinkelhuvud ASW 9/10/14	11.185:-	13.982:-	02	35
6 39 01 047 00 0	4014586336756	Adapter QuickIN Plus till B16 KBH	232:-	290:-	02	136



Beställingsnummer	EAN	Beskrivning	Pris SEK exkl. moms	Pris SEK inkl. moms	PK	Sida
6 39 01 048 02 0	4014586355528	QuickINhållare MK3 borrdjup 50 mm	1.896,-	2.370,-	02	158
6 39 01 049 02 0	4014586355535	QuickINhållare MK3 borrdjup 75 mm	2.032,-	2.540,-	02	158
6 39 01 050 02 0	4014586355542	Weldonhållare MK3 borrdjup 50 mm	1.896,-	2.370,-	02	158
6 39 01 051 02 0	4014586355559	Weldonhållare MK3 borrdjup 75 mm	2.032,-	2.540,-	02	158
6 39 01 052 02 0	4014586355566	Weldonhållare MK3 djup 50 m kyln	1.992,-	2.490,-	02	158
6 39 01 053 02 0	4014586355573	Weldonhållare MK3 djup 75 m kyln	2.128,-	2.660,-	02	158
6 39 01 054 00 0	4014586365169	Adapter Q-IN plus på 1/2" UNF	232,-	290,-	02	136
6 39 01 054 01 0	4014586365176	Snabbchuck med Q-IN plus	1.236,-	1.545,-	02	136
6 39 01 055 02 0	4014586371160	QuickIN-hållare MK3	2.128,-	2.660,-	02	158
6 39 01 057 02 0	4014586371122	QuickIN-hållare MK2	2.128,-	2.660,-	02	158
6 39 01 061 00 0	4014586369235	Adapter med 3/4" Weldonfäste	239,-	299,-	02	157
6 39 01 063 02 0	4014586403182	3/4" Weldon-hållare	1.896,-	2.370,-	02	158
6 39 01 064 02 0	4014586403199	3/4" Weldon-hållare	2.032,-	2.540,-	02	158
6 39 01 065 02 0	4014586403205	QuickIN-hållare	1.896,-	2.370,-	02	158
6 39 01 066 02 0	4014586403212	QuickIN-hållare	2.032,-	2.540,-	02	158
6 39 02 001 01 0	4014586188218	Omrörare	1.535,-	1.919,-	02	-
6 39 02 002 01 3	4014586188232	Omrörare	952,-	1.190,-	02	70
6 39 03 072 01 7	4014586188577	Fönsterkniv svängd 2-pack	779,-	974,-	04	230
6 39 03 073 01 1	4014586188584	Fönsterkniv rak 2-pack	551,-	689,-	04	228
6 39 03 076 01 6	4014586188621	Fönsterkniv u-formad 2-pack	780,-	975,-	04	229
6 39 03 076 04 0	4014586268965	Kniv, 1-pack	397,-	497,-	04	-
6 39 03 079 01 2	4014586188645	Fönsterkniv u-formad 2-pack	780,-	975,-	04	229
6 39 03 081 01 3	4014586188676	Vinklad fogkniv, tandad 2-pack	779,-	974,-	04	229
6 39 03 082 01 6	4014586188683	Fönsterkniv svängd 2-pack	815,-	1.019,-	04	230
6 39 03 083 01 0	4014586188690	Fönsterkniv u-formad 2-pack	815,-	1.019,-	04	229
6 39 03 087 01 9	4014586188737	Fönsterkniv u-formad 2-pack	863,-	1.079,-	04	229
6 39 03 095 01 1	4014586188799	Fönsterkniv u-formad 2-pack	863,-	1.079,-	04	229
6 39 03 097 01 8	4014586188829	Fönsterkniv rak 2-pack	815,-	1.019,-	04	230
6 39 03 099 01 0	4014586188850	Fönsterkniv rak 2-pack	815,-	1.019,-	04	230
6 39 03 101 01 0	4014586188874	Fönsterkniv u-formad 2-pack	815,-	1.019,-	04	229
6 39 03 103 01 7	4014586188898	Fönsterkniv rak 2-pack	485,-	607,-	04	230
6 39 03 104 01 5	4014586188904	Fönsterkniv rak 2-pack	659,-	824,-	04	230
6 39 03 105 01 9	4014586188911	Fönsterkniv, skrapkniv 2-pack	719,-	899,-	04	229
6 39 03 107 01 6	4014586188935	Fönsterkniv u-formad 2-pack	905,-	1.132,-	04	229
6 39 03 108 01 4	4014586188942	Fönsterkniv u-formad 2-pack	959,-	1.199,-	04	229
6 39 03 109 01 8	4014586188959	Fönsterkniv rak 2-pack	540,-	675,-	04	230
6 39 03 110 01 0	4014586188966	Fönsterkniv u-formad 2-pack	863,-	1.079,-	04	229
6 39 03 111 01 9	4014586188973	Fönsterkniv u-formad 2-pack	905,-	1.132,-	04	229
6 39 03 113 01 6	4014586188997	Fönsterkniv, skrapkniv 2-pack	719,-	899,-	04	229
6 39 03 113 02 2	4014586189000	Fönsterkniv, skrapkniv mix 2-pack	719,-	899,-	04	229
6 39 03 114 01 4	4014586189017	Fönsterkniv u-formad 2-pack	959,-	1.199,-	04	229
6 39 03 115 01 8	4014586189031	Fönsterkniv u-formad 2-pack	959,-	1.199,-	04	229
6 39 03 116 01 1	4014586189048	Kniv för fogsanering 5-pack	773,-	967,-	04	223
6 39 03 117 01 5	4014586189055	Fogkniv 5-pack	241,-	302,-	04	223
6 39 03 118 01 3	4014586189062	Fönsterkniv u-formad 2-pack	905,-	1.132,-	04	229
6 39 03 120 01 9	4014586189086	Fönsterkniv rak 2-pack	719,-	899,-	04	230
6 39 03 121 01 8	4014586189093	Fönsterkniv rak 2-pack	719,-	899,-	04	230
6 39 03 122 01 1	4014586189109	Fönsterkniv rak 2-pack	719,-	899,-	04	230
6 39 03 123 01 5	4014586189116	Fönsterkniv rak 2-pack	839,-	1.049,-	04	230
6 39 03 124 01 3	4014586189123	Fönsterkniv rak 2-pack	839,-	1.049,-	04	230
6 39 03 125 01 7	4014586189130	Fönsterkniv rak 2-pack	779,-	974,-	04	230
6 39 03 127 01 4	4014586189154	Fönsterkniv u-formad 2-pack	959,-	1.199,-	04	229
6 39 03 128 01 2	4014586189161	Fogkniv 5-pack	175,-	219,-	04	223
6 39 03 129 01 6	4014586189178	Skrapknivset	719,-	899,-	04	229
6 39 03 129 05 0	4014586210636	Skrapkniv 2-pack	719,-	899,-	04	229
6 39 03 131 01 7	4014586210643	Fönsterkniv 2-pack	719,-	899,-	04	229
6 39 03 132 01 0	4014586189208	Segmentkniv 2-pack	540,-	675,-	04	223
6 39 03 133 01 4	4014586189215	Fönsterkniv svängd 2-pack	815,-	1.019,-	04	230
6 39 03 143 01 3	4014586189314	Fönsterkniv 2-pack	1.094,-	1.368,-	04	230
6 39 03 143 04 0	4014586268989	Kniv, 1-pack	544,-	680,-	04	-
6 39 03 144 01 1	4014586189321	Fönsterkniv, skrapkniv 2-pack	716,-	895,-	04	229
6 39 03 146 01 8	4014586189345	Fönsterkniv, skrapkniv 2-pack	716,-	895,-	04	229
6 39 03 147 01 2	4014586189352	Fönsterkniv u-formad 2-pack	905,-	1.132,-	04	229
6 39 03 152 01 8	4014586189413	Fönsterkniv svängd 2-pack	815,-	1.019,-	04	230
6 39 03 153 01 2	4014586189420	Fönsterkniv u-formad 2-pack	815,-	1.019,-	04	229
6 39 03 154 01 0	4014586189437	Fönsterkniv u-formad 2-pack	863,-	1.079,-	04	229
6 39 03 154 03 0	4014586269016	Kniv, 1-pack	429,-	537,-	04	-
6 39 03 155 01 4	4014586189444	Fönsterkniv u-formad 2-pack	905,-	1.132,-	04	229
6 39 03 156 01 7	4014586193939	Fönsterkniv u-formad 2-pack	962,-	1.203,-	04	231
6 39 03 157 01 1	4014586195803	Fönsterkniv u-formad 2-pack	815,-	1.019,-	04	229
6 39 03 160 01 5	4014586198781	Fönsterkniv rak 2-pack	876,-	1.095,-	04	230
6 39 03 160 03 0	4014586269023	Kniv, 1-pack	436,-	545,-	04	-
6 39 03 161 01 4	4014586198934	Fogkniv diamant 1-pack	830,-	1.038,-	04	-
6 39 03 161 03 0	4014586315072	Fogkniv diamant 5-pack	3.736,-	4.670,-	04	-
6 39 03 162 01 7	4014586198958	Segmentblad diamant 1-pack	774,-	968,-	04	223
6 39 03 162 03 0	4014586315089	Segmentblad diamant 5-pack	3.485,-	4.357,-	04	223



Tillbehör i numerisk ordningsföljd

Beställingsnummer	EAN	Beskrivning	Pris SEK exkl. moms	Pris SEK inkl. moms	PK	Sida
6 39 03 163 01 1	4014586200729	Fönsterkniv u-formad 2-pack	863:-	1.079:-	04	229
6 39 03 165 21 0	4014586389653	1 slipplatta hålad SL	91:-	114:-	04	212
6 39 03 166 01 6	4014586208862	Segmentkniv 2-pack	715:-	894:-	04	222
6 39 03 167 05 4	4014586210889	Knivset BMW	2.432:-	3.040:-	04	-
6 39 03 167 25 7	4014586240794	Bilruteset	2.266:-	2.833:-	04	231
6 39 03 167 32 0	4014586252445	Buss/lastbilset	2.266:-	2.833:-	04	231
6 39 03 167 38 3	4014586265032	Bilglasmästeriset	2.266:-	2.833:-	04	231
6 39 03 167 58 0	4014586307503	Kakelset FSC 2.0 Q	1.918:-	2.398:-	04	224
6 39 03 167 59 0	4014586307510	VVS-set FSC 2.0 Q	1.918:-	2.398:-	04	224
6 39 03 167 66 0	4014586343549	Snickeriset FSC 2.0 Q	1.918:-	2.398:-	04	224
6 39 03 167 67 0	4014586343556	Fönsterset FSC 2.0 Q	1.918:-	2.398:-	04	224
6 39 03 168 01 8	4014586210247	Fönsterkniv rak 2-pack	779:-	974:-	04	230
6 39 03 169 01 2	4014586210261	Fönsterkniv rak 2-pack	1.094:-	1.368:-	04	230
6 39 03 170 01 4	4014586210285	Fönsterkniv rak 2-pack	1.094:-	1.368:-	04	230
6 39 03 171 01 3	4014586210308	Fönsterkniv rak 2-pack	779:-	974:-	04	230
6 39 03 172 01 6	4014586211978	Fönsterkniv rak 2-pack	540:-	675:-	04	230
6 39 03 173 01 0	4014586211985	Fönsterkniv rak 2-pack	839:-	1.049:-	04	230
6 39 03 174 01 8	4014586213736	Fönsterkniv rak 2-pack	839:-	1.049:-	04	230
6 39 03 176 01 5	4014586214245	Fönsterkniv rak 2-pack	551:-	689:-	04	230
6 39 03 177 01 9	4014586214252	Fönsterkniv rak m vinkelegg 2-pack	799:-	999:-	04	230
6 39 03 181 01 2	4014586215785	Fönsterkniv rak 2-pack	839:-	1.049:-	04	230
6 39 03 182 01 5	4014586216010	Fönsterkniv rak 2-pack	905:-	1.132:-	04	230
6 39 03 183 01 9	4014586216539	Däckskniv 3 mm 2-pack	680:-	850:-	04	-
6 39 03 184 01 7	4014586216546	Däckskniv 4 mm 2-pack	680:-	850:-	04	-
6 39 03 185 01 1	4014586216553	Däckskniv 5 mm 2-pack	680:-	850:-	04	-
6 39 03 186 01 4	4014586216560	Däckskniv 6 mm 2-pack	680:-	850:-	04	-
6 39 03 191 01 1	4014586217376	Fönsterkniv u-formad 2-pack	863:-	1.079:-	04	229
6 39 03 194 01 6	4014586221878	Fönsterkniv rak 2-pack	905:-	1.132:-	04	230
6 39 03 194 03 0	4014586269030	Kniv, 1-pack	450:-	563:-	04	-
6 39 03 195 01 0	4014586223513	Fönsterkniv svängd 2-pack	1.094:-	1.368:-	04	230
6 39 03 196 01 3	4014586222974	Segmentblad dia 1,2 mm 1-pack	774:-	968:-	04	223
6 39 03 196 02 0	4014586315096	Segmentblad dia 1,2 mm 5-pack	3.485:-	4.357:-	04	223
6 39 03 197 01 7	4014586223506	Fönsterkniv 2-pack	918:-	1.148:-	04	228
6 39 03 198 01 5	4014586223469	Fönsterkniv rak 2-pack	1.094:-	1.368:-	04	230
6 39 03 200 21 0	4014586389660	Kniv SLP	371:-	464:-	04	212
6 39 03 201 21 0	4014586389677	Kniv SLP	371:-	464:-	04	212
6 39 03 202 21 0	4014586389684	Kniv SLP	371:-	464:-	04	212
6 39 03 203 01 3	4014586228488	Fönsterkniv rak m vinkelegg 2-pack	799:-	999:-	04	230
6 39 03 206 01 8	4014586240930	Spackel 2-pack	229:-	287:-	04	223
6 39 03 207 01 2	4014586240947	Fönsterkniv l-formad 2-pack	555:-	694:-	04	229
6 39 03 208 01 0	4014586240954	Fönsterkniv l-formad 2-pack	555:-	694:-	04	229
6 39 03 209 01 4	4014586245133	Fönsterkniv l-formad 2-pack	555:-	694:-	04	229
6 39 03 210 01 6	4014586245140	Fönsterkniv u-formad 2-pack	546:-	683:-	04	229
6 39 03 211 01 5	4014586245157	Fönsterkniv u-formad 2-pack	546:-	683:-	04	229
6 39 03 212 01 8	4014586245164	Fönsterkniv u-formad 2-pack	546:-	683:-	04	229
6 39 03 216 01 7	4014586258164	Vinklad fogkniv, slät 2-pack	764:-	955:-	04	230
6 39 03 216 02 0	4014586324302	Kniv 100-pack	18.909:-	23.637:-	04	-
6 39 03 217 01 1	4014586265810	Fönsterkniv krokformad 2-pack	546:-	683:-	04	231
6 39 03 220 01 0	4014586274508	Sågklinga Ø 100 mm 1-pack	612:-	765:-	04	-
6 39 03 221 01 0	4014586291970	Kanalkniv Ø 22 mm 2-pack	378:-	473:-	04	223
6 39 03 222 01 0	4014586293905	Kanalkniv Ø 9 mm 2-pack	378:-	473:-	04	223
6 39 03 223 01 0	4014586293912	Kanalkniv 13 mm 2-pack	378:-	473:-	04	223
6 39 03 224 01 0	4014586294223	HM-segmentblad 1,2 mm 1-pack	417:-	522:-	04	222
6 39 03 224 02 0	4014586294247	HM-segmentblad 1,2 mm 5-pack	1.877:-	2.347:-	04	222
6 39 03 225 01 0	4014586294254	HM-segmentblad 2,2 mm 1-pack	417:-	522:-	04	222
6 39 03 225 02 0	4014586294261	HM-segmentblad 2,2 mm 5-pack	1.877:-	2.347:-	04	222
6 39 03 226 21 0	4014586389691	Fast spackel SL 34 x 52	167:-	209:-	04	212
6 39 03 227 01 0	4014586342078	Spackel längd 68 mm 2-pack	233:-	292:-	04	223
6 39 03 228 01 0	4014586341507	Kanalkniv djup 38 mm 1-pack	160:-	200:-	04	223
6 39 03 229 01 0	4014586341514	Kanalkniv djup 28 mm 1-pack	160:-	200:-	04	223
6 39 03 230 01 0	4014586341521	Kanalkniv djup 19 mm 1-pack	160:-	200:-	04	223
6 39 03 231 01 0	4014586341538	Kanalkniv djup 12,5 mm 1-pack	160:-	200:-	04	223
6 39 03 233 21 0	4014586389707	Kniv SLP	371:-	464:-	04	212
6 39 03 234 21 0	4014586389714	Fast spackel SLP 41 x 52	170:-	213:-	04	212
6 39 03 235 21 0	4014586389721	HSS-knivklinga SLP Ø 100	600:-	750:-	04	212
6 39 03 236 23 0	4014586389776	Kniv SLM 60 x 30 (5)	241:-	302:-	04	215
6 39 03 237 21 0	4014586391175	Diamantrenskniv SLM 60 x 31 (1)	830:-	1.038:-	04	215
6 39 03 237 23 0	4014586391182	Diamantrenskniv SLM 60 x 31 (5)	3.736:-	4.670:-	04	215
6 39 03 238 21 0	4014586389738	Kniv SLM 68 x 1 (1)	242:-	303:-	04	215
6 39 03 239 23 0	4014586389745	Kniv SLM 60 x 2 (5)	773:-	967:-	04	215
6 39 03 240 21 0	4014586391199	HM-sågklinga segmenterad SLM 1,2 (1)	417:-	522:-	04	214
6 39 03 240 23 0	4014586391205	HM-sågklinga segmenterad SLM 1,2 (5)	1.877:-	2.347:-	04	214
6 39 03 241 21 0	4014586391212	HM-sågklinga segmenterad SLM 2,2 (1)	417:-	522:-	04	214
6 39 03 241 23 0	4014586391229	HM-sågklinga segmenterad SLM 2,2 (5)	1.877:-	2.347:-	04	214
6 39 03 242 21 0	4014586391236	Diamantsågklinga segmenterad SLM 1,2 (1)	774:-	968:-	04	215
6 39 03 242 23 0	4014586391243	Diamantsågklinga segmenterad SLM 1,2 (5)	3.485:-	4.357:-	04	215



Beställingsnummer	EAN	Beskrivning	Pris SEK exkl. moms	Pris SEK inkl. moms	PK	Sida
6 39 03 243 21 0	4014586391250	Diamantsågklinga segmenterad SLM 2,2 (1)	774:-	968:-	04	215
6 39 03 243 23 0	4014586391267	Diamantsågklinga segmenterad SLM 2,2 (5)	3.485:-	4.357:-	04	215
6 39 03 244 22 0	4014586389783	segmenterad segmenterad SLM 42,63 (2)	715:-	894:-	04	214
6 39 03 245 23 0	4014586389752	Kniv svampformad SL (5)	297:-	372:-	04	212
6 39 03 246 22 0	4014586392615	Kanalkniv	454:-	568:-	04	215
6 39 03 247 22 0	4014586392622	Kanalkniv	454:-	568:-	04	215
6 39 03 248 22 0	4014586392639	Kanalkniv	454:-	568:-	04	215
6 39 03 251 21 0	4014586409276	Multikniv SL	225:-	282:-	04	212
6 39 03 251 23 0	4014586409283	Multikniv SL	1.013:-	1.267:-	04	212
6 39 98 611 03 0	4014586621241	Skyddsgaller	321:-	402:-	02	-
6 40 01 010 00 2	4014586217314	Slipmall	199:-	249:-	02	-
6 41 31 019 01 0	4014586369877	Monteringsatts skruvstycke	310:-	388:-	02	75
6 42 01 001 00 0	4014586307305	Spånkrats	430:-	538:-	02	-
6 42 01 005 01 0	4014586376554	Magnetspånlyftare	505:-	632:-	02	143
6 42 03 001 00 0	4014586325118	Hällare	55:-	69:-	02	-
6 42 03 002 01 0	4014586404844	Hylsadapter	368:-	460:-	02	15
6 42 03 003 01 0	4014586404851	Gängtappsadapter	876:-	1.095:-	02	15
6 42 03 004 01 0	4014586404547	Förlängare	622:-	778:-	02	35
6 42 03 005 01 0	4014586404554	Förlängare	1.244:-	1.555:-	02	35
6 42 04 001 01 0	4014586351988	Skärtråd 300 m	388:-	485:-	02	59
6 42 04 002 01 0	4014586354354	AMC sats	214:-	268:-	02	59
6 42 04 003 01 0	4014586371177	Förlängare	911:-	1.139:-	02	59
6 99 02 000 00 0	4014586277479	Vattenbehållare, med slanganslutning	1.075:-	1.344:-	13	251
6 99 02 000 14 7	4014586364636	Utsugningsanordning	4.240:-	5.300:-	13	251
6 99 02 000 14 8	4014586369129	Rostfritt set GI/GIS75	1.865:-	2.332:-	13	251
6 99 02 000 14 9	4014586369136	Rostfritt set GI/GIS150	2.140:-	2.675:-	13	252
6 99 02 000 15 0	4014586369143	Geringsenhet för svetsfogsberedning	2.469:-	3.087:-	13	251
6 99 02 000 15 1	4014586369150	Geringsenhet för svetsfogsberedning	2.743:-	3.429:-	13	252
6 99 02 000 18 7	4014586372655	Kontaktrulle Ø 193,7/150	5.537:-	6.922:-	13	252
6 99 02 000 40 9	4014586405292	Kontaktrulle Ø 16,0 /50	740:-	925:-	13	237
6 99 02 000 41 0	4014586405308	Kontaktrulle Ø 18,0 /50	740:-	925:-	13	237
6 99 02 000 41 1	4014586405315	Kontaktrulle Ø 19,0 /50	740:-	925:-	13	237
6 99 02 000 41 2	4014586405322	Kontaktrulle Ø 20,0 /50	740:-	925:-	13	237
6 99 02 000 41 3	4014586405339	Kontaktrulle Ø 21,0 /50	740:-	925:-	13	237
6 99 02 000 41 4	4014586405346	Kontaktrulle Ø 21,3 /50	740:-	925:-	13	237
6 99 02 000 41 5	4014586405353	Kontaktrulle Ø 22,0 /50	740:-	925:-	13	237
6 99 02 000 41 6	4014586405360	Kontaktrulle Ø 25,0 /50	740:-	925:-	13	237
6 99 02 000 41 7	4014586405377	Kontaktrulle Ø 25,4 /50	740:-	925:-	13	237
6 99 02 000 41 8	4014586405384	Kontaktrulle Ø 26,0 /50	740:-	925:-	13	237
6 99 02 000 41 9	4014586405391	Kontaktrulle Ø 26,9 /50	740:-	925:-	13	237
6 99 02 000 42 0	4014586405407	Kontaktrulle Ø 27,0 /50	740:-	925:-	13	237
6 99 02 000 42 1	4014586405414	Kontaktrulle Ø 28,0 /50	740:-	925:-	13	237
6 99 02 000 42 2	4014586405421	Kontaktrulle Ø 28,8 /50	740:-	925:-	13	237
6 99 02 000 42 3	4014586405438	Kontaktrulle Ø 30,0 /50	740:-	925:-	13	237
6 99 02 000 42 4	4014586405445	Kontaktrulle Ø 31,7 /50	740:-	925:-	13	237
6 99 02 000 42 5	4014586405452	Kontaktrulle Ø 32,0 /50	740:-	925:-	13	237
6 99 02 000 42 6	4014586405469	Kontaktrulle Ø 33,0 /50	740:-	925:-	13	237
6 99 02 000 42 7	4014586405476	Kontaktrulle Ø 33,7 /50	740:-	925:-	13	237
6 99 02 000 42 8	4014586405483	Kontaktrulle Ø 34,0 /50	740:-	925:-	13	237
6 99 02 000 42 9	4014586405490	Kontaktrulle Ø 35,0 /50	740:-	925:-	13	237
6 99 02 000 43 0	4014586405506	Kontaktrulle Ø 38,0 /50	740:-	925:-	13	237
6 99 02 000 43 1	4014586405513	Kontaktrulle Ø 38,1 /50	740:-	925:-	13	237
6 99 02 000 43 2	4014586405520	Kontaktrulle Ø 38,3 /50	740:-	925:-	13	237
6 99 02 000 43 3	4014586405537	Kontaktrulle Ø 40,0 /50	740:-	925:-	13	237
6 99 02 000 43 4	4014586405544	Kontaktrulle Ø 42,0 /50	740:-	925:-	13	237
6 99 02 000 43 5	4014586405551	Kontaktrulle Ø 42,4 /50	740:-	925:-	13	237
6 99 02 001 00 0	4014586277486	Längdanslag, 800 mm	1.740:-	2.175:-	13	250
6 99 02 002 00 0	4014586277493	Muff	997:-	1.247:-	02	-
6 99 02 004 00 0	4014586277516	Spännback i rostfritt stål	1.715:-	2.144:-	06	250
6 99 02 006 00 0	4014586277530	0,2 mm stålborste Ø 250 x 60 x 34	1.810:-	2.263:-	12	251
6 99 02 007 00 0	4014586277547	0,35 mm stålborste Ø 250 x 60 x 34	1.655:-	2.069:-	12	251
6 99 02 008 00 0	4014586277554	0,5 mm stålborste Ø 250 x 60 x 34	1.655:-	2.069:-	12	251
6 99 02 009 00 0	4014586277561	0,2 mm rostfri stålborste Ø 250 x 60 x 34	3.195:-	3.994:-	12	251
6 99 02 010 00 0	4014586277578	0,35 mm rostfri stålborste Ø 250 x 60 x 34	2.790:-	3.488:-	12	251
6 99 02 020 00 0	4014586277677	Kontaktrulle Ø 16,0 /75	1.110:-	1.388:-	13	250
6 99 02 021 00 0	4014586277684	Kontaktrulle Ø 17,0 /75	1.110:-	1.388:-	13	250
6 99 02 022 00 0	4014586277691	Kontaktrulle Ø 17,2 /75	1.110:-	1.388:-	13	250
6 99 02 023 00 0	4014586277707	Kontaktrulle Ø 18,0 /75	1.110:-	1.388:-	13	250
6 99 02 024 00 0	4014586277714	Kontaktrulle Ø 19,0 /75	1.110:-	1.388:-	13	250
6 99 02 025 00 0	4014586277721	Kontaktrulle Ø 20,0 /75	1.110:-	1.388:-	13	250
6 99 02 026 00 0	4014586277738	Kontaktrulle Ø 21,0 /75	1.110:-	1.388:-	13	250
6 99 02 027 00 0	4014586277745	Kontaktrulle Ø 21,3 /75	1.110:-	1.388:-	13	250
6 99 02 028 00 0	4014586277752	Kontaktrulle Ø 22,0 /75	1.110:-	1.388:-	13	250
6 99 02 029 00 0	4014586277769	Kontaktrulle Ø 22,2 /75	1.110:-	1.388:-	13	250
6 99 02 030 00 0	4014586277776	Kontaktrulle Ø 22,5 /75	1.110:-	1.388:-	13	250
6 99 02 031 00 0	4014586277783	Kontaktrulle Ø 23,0 /75	1.110:-	1.388:-	13	250

Tillbehör i numerisk ordningsföljd

Beställingsnummer	EAN	Beskrivning	Pris SEK exkl. moms	Pris SEK inkl. moms	PK	Sida
6 99 02 032 00 0	4014586277790	Kontaktrulle Ø 23,1 /75	1.110:-	1.388:-	13	250
6 99 02 033 00 0	4014586277806	Kontaktrulle Ø 24,0 /75	1.110:-	1.388:-	13	250
6 99 02 034 00 0	4014586277813	Kontaktrulle Ø 24,5 /75	1.110:-	1.388:-	13	250
6 99 02 035 00 0	4014586277820	Kontaktrulle Ø 25,0 /75	1.110:-	1.388:-	13	250
6 99 02 036 00 0	4014586277837	Kontaktrulle Ø 25,4 /75	1.110:-	1.388:-	13	250
6 99 02 037 00 0	4014586277844	Kontaktrulle Ø 25,9 /75	1.110:-	1.388:-	13	250
6 99 02 038 00 0	4014586277851	Kontaktrulle Ø 26,0 /75	1.110:-	1.388:-	13	250
6 99 02 039 00 0	4014586277868	Kontaktrulle Ø 26,4 /75	1.110:-	1.388:-	13	250
6 99 02 040 00 0	4014586277875	Kontaktrulle Ø 26,9 /75	1.110:-	1.388:-	13	250
6 99 02 041 00 0	4014586277882	Kontaktrulle Ø 27,0 /75	1.110:-	1.388:-	13	250
6 99 02 042 00 0	4014586277899	Kontaktrulle Ø 28,0 /75	1.110:-	1.388:-	13	250
6 99 02 043 00 0	4014586277905	Kontaktrulle Ø 28,6 /75	1.110:-	1.388:-	13	250
6 99 02 044 00 0	4014586277912	Kontaktrulle Ø 28,8 /75	1.110:-	1.388:-	13	250
6 99 02 045 00 0	4014586277929	Kontaktrulle Ø 29,0 /75	1.110:-	1.388:-	13	250
6 99 02 046 00 0	4014586277936	Kontaktrulle Ø 30,0 /75	1.110:-	1.388:-	13	250
6 99 02 047 00 0	4014586277943	Kontaktrulle Ø 31,7 /75	1.110:-	1.388:-	13	250
6 99 02 048 00 0	4014586277950	Kontaktrulle Ø 32,0 /75	1.110:-	1.388:-	13	250
6 99 02 049 00 0	4014586277967	Kontaktrulle Ø 33,0 /75	1.110:-	1.388:-	13	250
6 99 02 050 00 0	4014586277974	Kontaktrulle Ø 33,7 /75	1.110:-	1.388:-	13	250
6 99 02 051 00 0	4014586277981	Kontaktrulle Ø 34,0 /75	1.110:-	1.388:-	13	250
6 99 02 052 00 0	4014586277998	Kontaktrulle Ø 35,0 /75	1.110:-	1.388:-	13	250
6 99 02 053 00 0	4014586278001	Kontaktrulle Ø 36,0 /75	1.110:-	1.388:-	13	250
6 99 02 054 00 0	4014586278018	Kontaktrulle Ø 37,5 /75	1.110:-	1.388:-	13	250
6 99 02 055 00 0	4014586278025	Kontaktrulle Ø 38,0 /75	1.110:-	1.388:-	13	250
6 99 02 056 00 0	4014586278032	Kontaktrulle Ø 38,1 /75	1.110:-	1.388:-	13	250
6 99 02 057 00 0	4014586278049	Kontaktrulle Ø 38,3 /75	1.110:-	1.388:-	13	250
6 99 02 058 00 0	4014586278056	Kontaktrulle Ø 40,0 /75	1.110:-	1.388:-	13	250
6 99 02 059 00 0	4014586278063	Kontaktrulle Ø 41,0 /75	1.110:-	1.388:-	13	250
6 99 02 060 00 0	4014586278070	Kontaktrulle Ø 41,2 /75	1.110:-	1.388:-	13	250
6 99 02 061 00 0	4014586278087	Kontaktrulle Ø 42,0 /75	1.110:-	1.388:-	13	250
6 99 02 062 00 0	4014586278094	Kontaktrulle Ø 42,4 /75	1.110:-	1.388:-	13	250
6 99 02 063 00 0	4014586278100	Kontaktrulle Ø 42,6 /75	1.110:-	1.388:-	13	250
6 99 02 064 00 0	4014586278117	Kontaktrulle Ø 43,0 /75	1.110:-	1.388:-	13	250
6 99 02 065 00 0	4014586278124	Kontaktrulle Ø 43,3 /75	1.110:-	1.388:-	13	250
6 99 02 066 00 0	4014586278131	Kontaktrulle Ø 44,0 /75	1.110:-	1.388:-	13	250
6 99 02 067 00 0	4014586278148	Kontaktrulle Ø 44,5 /75	1.110:-	1.388:-	13	250
6 99 02 068 00 0	4014586278155	Kontaktrulle Ø 45,0 /75	1.110:-	1.388:-	13	250
6 99 02 069 00 0	4014586278162	Kontaktrulle Ø 46,0 /75	1.110:-	1.388:-	13	250
6 99 02 070 00 0	4014586278179	Kontaktrulle Ø 48,0 /75	1.110:-	1.388:-	13	250
6 99 02 071 00 0	4014586278186	Kontaktrulle Ø 48,3 /75	1.110:-	1.388:-	13	250
6 99 02 072 00 0	4014586278193	Kontaktrulle Ø 49,0 /75	1.110:-	1.388:-	13	250
6 99 02 073 00 0	4014586278209	Kontaktrulle Ø 50,0 /75	1.110:-	1.388:-	13	250
6 99 02 074 00 0	4014586278216	Kontaktrulle Ø 50,8 /75	1.365:-	1.707:-	13	250
6 99 02 075 00 0	4014586278223	Kontaktrulle Ø 51,0 /75	1.365:-	1.707:-	13	250
6 99 02 076 00 0	4014586278230	Kontaktrulle Ø 53,0 /75	1.365:-	1.707:-	13	250
6 99 02 077 00 0	4014586278247	Kontaktrulle Ø 53,7 /75	1.365:-	1.707:-	13	250
6 99 02 078 00 0	4014586278254	Kontaktrulle Ø 54,0 /75	1.365:-	1.707:-	13	250
6 99 02 079 00 0	4014586278261	Kontaktrulle Ø 55,0 /75	1.365:-	1.707:-	13	250
6 99 02 080 00 0	4014586278278	Kontaktrulle Ø 57,0 /75	1.365:-	1.707:-	13	250
6 99 02 081 00 0	4014586278285	Kontaktrulle Ø 58,0 /75	1.365:-	1.707:-	13	250
6 99 02 082 00 0	4014586278292	Kontaktrulle Ø 59,0 /75	1.365:-	1.707:-	13	250
6 99 02 083 00 0	4014586278308	Kontaktrulle Ø 60,0 /75	1.365:-	1.707:-	13	250
6 99 02 084 00 0	4014586278315	Kontaktrulle Ø 60,3 /75	1.365:-	1.707:-	13	250
6 99 02 085 00 0	4014586278322	Kontaktrulle Ø 63,0 /75	1.365:-	1.707:-	13	250
6 99 02 086 00 0	4014586278339	Kontaktrulle Ø 63,5 /75	1.365:-	1.707:-	13	250
6 99 02 087 00 0	4014586278346	Kontaktrulle Ø 65,0 /75	1.365:-	1.707:-	13	250
6 99 02 088 00 0	4014586278353	Kontaktrulle Ø 67,0 /75	1.365:-	1.707:-	13	250
6 99 02 089 00 0	4014586278360	Kontaktrulle Ø 69,0 /75	1.365:-	1.707:-	13	250
6 99 02 090 00 0	4014586278377	Kontaktrulle Ø 70,0 /75	1.365:-	1.707:-	13	250
6 99 02 091 00 0	4014586278384	Kontaktrulle Ø 73,0 /75	1.365:-	1.707:-	13	250
6 99 02 092 00 0	4014586278391	Kontaktrulle Ø 75,0 /75	1.365:-	1.707:-	13	250
6 99 02 093 00 0	4014586278407	Kontaktrulle Ø 76,0 /75	1.560:-	1.950:-	13	250
6 99 02 094 00 0	4014586278414	Kontaktrulle Ø 76,1 /75	1.560:-	1.950:-	13	250
6 99 02 095 00 0	4014586278421	Kontaktrulle Ø 76,2 /75	1.560:-	1.950:-	13	250
6 99 02 096 00 0	4014586278438	Kontaktrulle Ø 80,0 /75	1.560:-	1.950:-	13	250
6 99 02 097 00 0	4014586278445	Kontaktrulle Ø 82,5 /75	1.560:-	1.950:-	13	250
6 99 02 098 00 0	4014586278452	Kontaktrulle Ø 88,9 /75	1.560:-	1.950:-	13	250
6 99 02 099 00 0	4014586278469	Kontaktrulle Ø 90,0 /75	1.560:-	1.950:-	13	250
6 99 02 100 00 0	4014586278476	Slip-/kylemulsion 10 liter	3.132:-	3.915:-	13	251
6 99 02 101 00 0	4014586283098	Kontaktrulle Ø 20,0 /150	1.590:-	1.988:-	13	252
6 99 02 102 00 0	4014586283104	Kontaktrulle Ø 22,0 /150	1.590:-	1.988:-	13	252
6 99 02 103 00 0	4014586283111	Kontaktrulle Ø 25,0 /150	1.590:-	1.988:-	13	252
6 99 02 104 00 0	4014586283128	Kontaktrulle Ø 25,4 /150	1.590:-	1.988:-	13	252
6 99 02 105 00 0	4014586283135	Kontaktrulle Ø 26,9 /150	1.590:-	1.988:-	13	252
6 99 02 106 00 0	4014586283142	Kontaktrulle Ø 28,0 /150	1.590:-	1.988:-	13	252
6 99 02 107 00 0	4014586283159	Kontaktrulle Ø 30,0 /150	1.590:-	1.988:-	13	252



Beställingsnummer	EAN	Beskrivning	Pris SEK exkl. moms	Pris SEK inkl. moms	PK	Sida
6 99 02 108 00 0	4014586283166	Kontaktrulle Ø 32,0 /150	1.590:-	1.988:-	13	252
6 99 02 109 00 0	4014586283173	Kontaktrulle Ø 33,7 /150	1.590:-	1.988:-	13	252
6 99 02 110 00 0	4014586283180	Kontaktrulle Ø 35,0 /150	1.590:-	1.988:-	13	252
6 99 02 111 00 0	4014586283197	Kontaktrulle Ø 38,0 /150	1.590:-	1.988:-	13	252
6 99 02 112 00 0	4014586283203	Kontaktrulle Ø 38,1 /150	1.590:-	1.988:-	13	252
6 99 02 113 00 0	4014586283210	Kontaktrulle Ø 38,3 /150	1.590:-	1.988:-	13	252
6 99 02 114 00 0	4014586283227	Kontaktrulle Ø 40,0 /150	1.590:-	1.988:-	13	252
6 99 02 115 00 0	4014586283234	Kontaktrulle Ø 42,4 /150	1.590:-	1.988:-	13	252
6 99 02 116 00 0	4014586283241	Kontaktrulle Ø 44,5 /150	1.590:-	1.988:-	13	252
6 99 02 117 00 0	4014586283258	Kontaktrulle Ø 48,3 /150	1.590:-	1.988:-	13	252
6 99 02 118 00 0	4014586283265	Kontaktrulle Ø 50,0 /150	1.590:-	1.988:-	13	252
6 99 02 119 00 0	4014586283272	Kontaktrulle Ø 50,8 /150	1.815:-	2.269:-	13	252
6 99 02 120 00 0	4014586283289	Kontaktrulle Ø 60,0 /150	1.815:-	2.269:-	13	252
6 99 02 121 00 0	4014586283296	Kontaktrulle Ø 60,3 /150	1.815:-	2.269:-	13	252
6 99 02 122 00 0	4014586283302	Kontaktrulle Ø 63,5 /150	1.815:-	2.269:-	13	252
6 99 02 123 00 0	4014586283319	Kontaktrulle Ø 69,0 /150	1.815:-	2.269:-	13	252
6 99 02 124 00 0	4014586283326	Kontaktrulle Ø 76,1 /150	2.490:-	3.113:-	13	252
6 99 02 125 00 0	4014586283333	Kontaktrulle Ø 76,2 /150	2.490:-	3.113:-	13	252
6 99 02 126 00 0	4014586283340	Kontaktrulle Ø 84,0 /150	2.490:-	3.113:-	13	252
6 99 02 127 00 0	4014586283357	Kontaktrulle Ø 88,9 /150	2.490:-	3.113:-	13	252
6 99 02 128 00 0	4014586283364	Kontaktrulle Ø 101,6 /150	2.490:-	3.113:-	13	252
6 99 02 129 00 0	4014586283371	Kontaktrulle Ø 104,0 /150	3.405:-	4.257:-	13	252
6 99 02 130 00 0	4014586283388	Kontaktrulle Ø 108,0 /150	3.405:-	4.257:-	13	252
6 99 02 131 00 0	4014586283395	Kontaktrulle Ø 114,3 /150	3.405:-	4.257:-	13	252
6 99 02 132 00 0	4014586283401	Kontaktrulle Ø 133,0 /150	7.515:-	9.394:-	13	252
6 99 02 133 00 0	4014586283418	Kontaktrulle Ø 139,7 /150	7.515:-	9.394:-	13	252
6 99 02 134 00 0	4014586283425	Kontaktrulle Ø 168,3 /150	8.225:-	10.282:-	13	252
6 99 02 136 00 0	4014586284613	Kantavgradningsenhet	1.569:-	1.962:-	13	-
6 99 02 155 00 0	4014586284835	Kontaktrulle Ø 152,4 / 150	8.050:-	10.063:-	13	-
6 99 02 158 00 0	4014586284934	GR800 Längdanslag GR	1.727:-	2.159:-	13	-
6 99 02 160 00 0	4014586284972	GU400 Kontaktslipningsutrustning utan utsug	5.853:-	7.317:-	13	-
6 99 02 161 00 0	4014586284989	GU400DS kontaktslipningsutrust. 150DS m. dammutsug.	5.853:-	7.317:-	13	-
6 99 02 162 00 0	4014586284996	GU800 längdanslag GU	2.861:-	3.577:-	13	-
6 99 02 163 00 0	4014586285009	Spännbackar rostfritt för GU	2.294:-	2.868:-	13	-
6 99 02 165 00 0	4014586285023	Motanhåll för långa tunna rör	1.318:-	1.648:-	13	-
6 99 02 169 00 0	4014586285061	Vinkelanlägg för GF 150	1.885:-	2.357:-	13	-
6 99 02 172 00 0	4014586285092	Röravgradningsanhåll	4.601:-	5.752:-	13	-
6 99 02 175 00 0	4014586285511	Geringslipplatta för GIL	3.520:-	4.400:-	13	252
6 99 02 176 00 0	4014586285528	Vridled för GIL	3.110:-	3.888:-	13	253
6 99 02 179 60 0	4014586349381	Styrning för rör	2.605:-	3.257:-	13	251
6 99 02 180 00 0	4014586285566	Förlängningsbeslag	1.465:-	1.832:-	13	-
6 99 02 180 60 0	4014586351193	Styrning för rör	4.238:-	5.298:-	13	251
6 99 02 181 60 0	4014586351209	Styrning för rör	10.595:-	13.244:-	13	251
6 99 02 182 00 0	4014586285580	Dammutsugningsrör för GIR	1.700:-	2.125:-	13	252
6 99 02 183 00 0	4014586285597	2 x 7 pole kontakt	1.370:-	1.713:-	13	253
6 99 02 186 00 0	4014586288499	Förbindelsestycke	885:-	1.107:-	13	250
6 99 02 187 00 0	4014586288482	Förbindelsestycke	1.040:-	1.300:-	13	251
6 99 02 188 00 0	4014586290683	Kontaktrulle Ø 16.0 /150	1.590:-	1.988:-	13	-
6 99 02 189 00 0	4014586290706	Kontaktrulle Ø 18.0 /150	1.590:-	1.988:-	13	-
6 99 02 190 00 0	4014586290713	Kontaktrulle Ø 19.0 /150	1.590:-	1.988:-	13	-
6 99 02 191 00 0	4014586290720	Kontaktrulle Ø 19.1 /150	1.590:-	1.988:-	13	-
6 99 02 192 00 0	4014586290737	Kontaktrulle Ø 21.0 /150	1.590:-	1.988:-	13	-
6 99 02 193 00 0	4014586290744	Kontaktrulle Ø 21.3 /150	1.590:-	1.988:-	13	-
6 99 02 194 00 0	4014586290751	Kontaktrulle Ø 22.3 /150	1.590:-	1.988:-	13	-
6 99 02 195 00 0	4014586290768	Kontaktrulle Ø 23.0 /150	1.590:-	1.988:-	13	-
6 99 02 196 00 0	4014586290775	Kontaktrulle Ø 23.2 /150	1.590:-	1.988:-	13	-
6 99 02 197 00 0	4014586290782	Kontaktrulle Ø 24.3 /150	1.590:-	1.988:-	13	-
6 99 02 198 00 0	4014586290799	Kontaktrulle Ø 26.1 /150	1.590:-	1.988:-	13	-
6 99 02 199 00 0	4014586290805	Kontaktrulle Ø 26.7 /150	1.590:-	1.988:-	13	-
6 99 02 200 00 0	4014586290812	Kontaktrulle Ø 27.0 /150	1.590:-	1.988:-	13	-
6 99 02 201 00 0	4014586290829	Kontaktrulle Ø 28.3 /150	1.590:-	1.988:-	13	-
6 99 02 202 00 0	4014586290836	Kontaktrulle Ø 28.6 /150	1.590:-	1.988:-	13	-
6 99 02 203 00 0	4014586290843	Kontaktrulle Ø 29.2 /150	1.590:-	1.988:-	13	-
6 99 02 204 00 0	4014586290850	Kontaktrulle Ø 31.1 /150	1.590:-	1.988:-	13	-
6 99 02 205 00 0	4014586290867	Kontaktrulle Ø 31.5 /150	1.590:-	1.988:-	13	-
6 99 02 206 00 0	4014586290874	Kontaktrulle Ø 31.8 /150	1.590:-	1.988:-	13	-
6 99 02 207 00 0	4014586290881	Kontaktrulle Ø 33.0 /150	1.590:-	1.988:-	13	-
6 99 02 208 00 0	4014586290898	Kontaktrulle Ø 33.4 /150	1.590:-	1.988:-	13	-
6 99 02 209 00 0	4014586290904	Kontaktrulle Ø 34.0 /150	1.590:-	1.988:-	13	-
6 99 02 210 00 0	4014586290911	Kontaktrulle Ø 37.4 /150	1.590:-	1.988:-	13	-
6 99 02 211 00 0	4014586290928	Kontaktrulle Ø 39.8 /150	1.590:-	1.988:-	13	-
6 99 02 212 00 0	4014586290935	Kontaktrulle Ø 40.1 /150	1.590:-	1.988:-	13	-
6 99 02 213 00 0	4014586290942	Kontaktrulle Ø 41.3 /150	1.590:-	1.988:-	13	-
6 99 02 214 00 0	4014586290959	Kontaktrulle Ø 42.0 /150	1.590:-	1.988:-	13	-
6 99 02 215 00 0	4014586290966	Kontaktrulle Ø 42.1 /150	1.590:-	1.988:-	13	-
6 99 02 216 00 0	4014586290973	Kontaktrulle Ø 42.2 /150	1.590:-	1.988:-	13	-



Tillbehör i numerisk ordningsföljd

Beställingsnummer	EAN	Beskrivning	Pris SEK exkl. moms	Pris SEK inkl. moms	PK	Sida
6 99 02 217 00 0	4014586290980	Kontaktrulle Ø 43.0 /150	1.590:-	1.988:-	13	-
6 99 02 218 00 0	4014586290997	Kontaktrulle Ø 45.0 /150	1.590:-	1.988:-	13	-
6 99 02 219 00 0	4014586291000	Kontaktrulle Ø 45.7 /150	1.590:-	1.988:-	13	-
6 99 02 221 00 0	4014586291024	Kontaktrulle Ø 47.4 /150	1.590:-	1.988:-	13	-
6 99 02 222 00 0	4014586291031	Kontaktrulle Ø 48.0 /150	1.590:-	1.988:-	13	-
6 99 02 223 00 0	4014586291048	Kontaktrulle Ø 49.0 /150	1.590:-	1.988:-	13	-
6 99 02 224 00 0	4014586291055	Kontaktrulle Ø 50.1 /150	1.815:-	2.269:-	13	-
6 99 02 225 00 0	4014586291062	Kontaktrulle Ø 51.0 /150	1.815:-	2.269:-	13	-
6 99 02 226 00 0	4014586291086	Kontaktrulle Ø 52.0 /150	1.815:-	2.269:-	13	-
6 99 02 227 00 0	4014586291093	Kontaktrulle Ø 93.2 /150	2.490:-	3.113:-	13	-
6 99 02 228 00 0	4014586291109	Kontaktrulle Ø 107.0 /150	3.555:-	4.444:-	13	-
6 99 02 229 00 0	4014586291116	Kontaktrulle Ø 54.0 /150	1.815:-	2.269:-	13	-
6 99 02 230 00 0	4014586291123	Kontaktrulle Ø 55.0 /150	1.815:-	2.269:-	13	-
6 99 02 231 00 0	4014586291130	Kontaktrulle Ø 57.0 /150	1.815:-	2.269:-	13	-
6 99 02 232 00 0	4014586291147	Kontaktrulle Ø 57.8 /150	1.815:-	2.269:-	13	-
6 99 02 233 00 0	4014586291154	Kontaktrulle Ø 58.0 /150	1.815:-	2.269:-	13	-
6 99 02 234 00 0	4014586291161	Kontaktrulle Ø 59.5 /150	1.815:-	2.269:-	13	-
6 99 02 235 00 0	4014586291178	Kontaktrulle Ø 62.0 /150	1.815:-	2.269:-	13	-
6 99 02 236 00 0	4014586291185	Kontaktrulle Ø 63.0 /150	1.815:-	2.269:-	13	-
6 99 02 237 00 0	4014586291192	Kontaktrulle Ø 64.2 /150	1.815:-	2.269:-	13	-
6 99 02 238 00 0	4014586291208	Kontaktrulle Ø 65.0 /150	1.815:-	2.269:-	13	-
6 99 02 239 00 0	4014586291215	Kontaktrulle Ø 66.0 /150	1.815:-	2.269:-	13	-
6 99 02 240 00 0	4014586291222	Kontaktrulle Ø 66.3 /150	1.815:-	2.269:-	13	-
6 99 02 241 00 0	4014586291239	Kontaktrulle Ø 66.7 /150	1.815:-	2.269:-	13	-
6 99 02 242 00 0	4014586291246	Kontaktrulle Ø 67.1 /150	1.815:-	2.269:-	13	-
6 99 02 243 00 0	4014586291253	Kontaktrulle Ø 69.9 /150	1.815:-	2.269:-	13	-
6 99 02 244 00 0	4014586291260	Kontaktrulle Ø 70.0 /150	1.815:-	2.269:-	13	-
6 99 02 245 00 0	4014586291277	Kontaktrulle Ø 73.0 /150	1.815:-	2.269:-	13	-
6 99 02 246 00 0	4014586291284	Kontaktrulle Ø 73.8 /150	1.815:-	2.269:-	13	-
6 99 02 247 00 0	4014586291291	Kontaktrulle Ø 75.0 /150	1.815:-	2.269:-	13	-
6 99 02 248 00 0	4014586291307	Kontaktrulle Ø 75.1 /150	2.490:-	3.113:-	13	-
6 99 02 249 00 0	4014586291314	Kontaktrulle Ø 76.0 /150	2.490:-	3.113:-	13	-
6 99 02 250 00 0	4014586291321	Kontaktrulle Ø 78.0 /150	2.490:-	3.113:-	13	-
6 99 02 251 00 0	4014586291338	Kontaktrulle Ø 79.4 /150	2.490:-	3.113:-	13	-
6 99 02 252 00 0	4014586291345	Kontaktrulle Ø 79.8 /150	2.490:-	3.113:-	13	-
6 99 02 253 00 0	4014586291352	Kontaktrulle Ø 80.0 /150	2.490:-	3.113:-	13	-
6 99 02 254 00 0	4014586291369	Kontaktrulle Ø 80.2 /150	2.490:-	3.113:-	13	-
6 99 02 255 00 0	4014586291376	Kontaktrulle Ø 81.0 /150	2.490:-	3.113:-	13	-
6 99 02 256 00 0	4014586291383	Kontaktrulle Ø 82.0 /150	2.490:-	3.113:-	13	-
6 99 02 257 00 0	4014586291390	Kontaktrulle Ø 82.1 /150	2.490:-	3.113:-	13	-
6 99 02 258 00 0	4014586291406	Kontaktrulle Ø 82.5 /150	2.490:-	3.113:-	13	-
6 99 02 259 00 0	4014586291413	Kontaktrulle Ø 83.0 /150	2.490:-	3.113:-	13	-
6 99 02 260 00 0	4014586291420	Kontaktrulle Ø 84.1 /150	2.490:-	3.113:-	13	-
6 99 02 261 00 0	4014586291437	Kontaktrulle Ø 85.0 /150	2.490:-	3.113:-	13	-
6 99 02 262 00 0	4014586291444	Kontaktrulle Ø 86.7 /150	2.490:-	3.113:-	13	-
6 99 02 263 00 0	4014586291451	Kontaktrulle Ø 87.0 /150	2.490:-	3.113:-	13	-
6 99 02 264 00 0	4014586291468	Kontaktrulle Ø 88.0 /150	2.490:-	3.113:-	13	-
6 99 02 265 00 0	4014586291475	Kontaktrulle Ø 89.0 /150	2.490:-	3.113:-	13	-
6 99 02 266 00 0	4014586291482	Kontaktrulle Ø 89.3 /150	2.490:-	3.113:-	13	-
6 99 02 267 00 0	4014586291499	Kontaktrulle Ø 89.9 /150	2.490:-	3.113:-	13	-
6 99 02 268 00 0	4014586291505	Kontaktrulle Ø 90.0 /150	2.490:-	3.113:-	13	-
6 99 02 269 00 0	4014586291512	Kontaktrulle Ø 92.0 /150	2.490:-	3.113:-	13	-
6 99 02 271 00 0	4014586291543	Kontaktrulle Ø 100.0 /150	2.490:-	3.113:-	13	-
6 99 02 272 00 0	4014586291635	Kontaktrulle Ø 100.5 /150	2.490:-	3.113:-	13	-
6 99 02 273 00 0	4014586291642	Kontaktrulle Ø 101.0 /150	2.490:-	3.113:-	13	-
6 99 02 274 00 0	4014586291659	Kontaktrulle Ø 101.3 /150	2.490:-	3.113:-	13	-
6 99 02 275 00 0	4014586291987	Kontaktrulle Ø 102.0 /150	2.490:-	3.113:-	13	-
6 99 02 276 00 0	4014586291994	Kontaktrulle Ø 102.5 /150	2.490:-	3.113:-	13	-
6 99 02 277 00 0	4014586292007	Kontaktrulle Ø 102.6 /150	3.465:-	4.332:-	13	-
6 99 02 278 00 0	4014586292014	Kontaktrulle Ø 105.0 /150	3.465:-	4.332:-	13	-
6 99 02 279 00 0	4014586292021	Kontaktrulle Ø 106.7 /150	3.465:-	4.332:-	13	-
6 99 02 281 00 0	4014586292045	Kontaktrulle Ø 110.0 /150	3.465:-	4.332:-	13	-
6 99 02 282 00 0	4014586292052	Kontaktrulle Ø 114.0 /150	3.465:-	4.332:-	13	-
6 99 02 283 00 0	4014586292069	Kontaktrulle Ø 115.0 /150	3.465:-	4.332:-	13	-
6 99 02 284 00 0	4014586292076	Kontaktrulle Ø 117.0 /150	3.465:-	4.332:-	13	-
6 99 02 285 00 0	4014586292083	Kontaktrulle Ø 118.0 /150	3.465:-	4.332:-	13	-
6 99 02 286 00 0	4014586292090	Kontaktrulle Ø 118.2 /150	3.465:-	4.332:-	13	-
6 99 02 287 00 0	4014586292106	Kontaktrulle Ø 120.0 /150	3.465:-	4.332:-	13	-
6 99 02 288 00 0	4014586292113	Kontaktrulle Ø 121.0 /150	3.465:-	4.332:-	13	-
6 99 02 289 00 0	4014586293080	Kontaktrulle Ø 122.0 /150	3.465:-	4.332:-	13	-
6 99 02 290 00 0	4014586292120	Kontaktrulle Ø 124.0 /150	3.465:-	4.332:-	13	-
6 99 02 291 00 0	4014586292137	Kontaktrulle Ø 125.0 /150	3.465:-	4.332:-	13	-
6 99 02 292 00 0	4014586292144	Kontaktrulle Ø 127.0 /150	3.465:-	4.332:-	13	-
6 99 02 293 00 0	4014586292151	Kontaktrulle Ø 127.5 /150	3.465:-	4.332:-	13	-
6 99 02 294 00 0	4014586292168	Kontaktrulle Ø 128.0 /150	3.465:-	4.332:-	13	-
6 99 02 295 00 0	4014586292175	Kontaktrulle Ø 129.0 /150	3.465:-	4.332:-	13	-

Beställingsnummer	EAN	Beskrivning	Pris SEK exkl. moms	Pris SEK inkl. moms	PK	Sida
6 99 02 296 00 0	4014586292182	Kontaktrulle Ø 130.0 /150	3.465:-	4.332:-	13	-
6 99 02 297 00 0	4014586292199	Kontaktrulle Ø 135.0 /150	7.670:-	9.588:-	13	-
6 99 02 298 00 0	4014586292205	Kontaktrulle Ø 138.0 /150	7.670:-	9.588:-	13	-
6 99 02 299 00 0	4014586292212	Kontaktrulle Ø 139.0 /150	7.670:-	9.588:-	13	-
6 99 02 300 00 0	4014586292229	Kontaktrulle Ø 140.0 /150	7.935:-	9.919:-	13	-
6 99 02 301 00 0	4014586292236	Kontaktrulle Ø 141.3 /150	7.935:-	9.919:-	13	-
6 99 02 302 00 0	4014586292243	Kontaktrulle Ø 141.9 /150	7.935:-	9.919:-	13	-
6 99 02 303 00 0	4014586292250	Kontaktrulle Ø 144.2 /150	7.935:-	9.919:-	13	-
6 99 02 304 00 0	4014586292267	Kontaktrulle Ø 15.0 /150	1.110:-	1.388:-	13	-
6 99 02 305 00 0	4014586292274	Kontaktrulle Ø 150.0 /150	8.215:-	10.269:-	13	-
6 99 02 306 00 0	4014586292281	Kontaktrulle Ø 152.0 /150	8.215:-	10.269:-	13	-
6 99 02 308 00 0	4014586292304	Kontaktrulle Ø 154.0 /150	8.215:-	10.269:-	13	-
6 99 02 309 00 0	4014586292311	Kontaktrulle Ø 159.0 /150	8.215:-	10.269:-	13	-
6 99 02 310 00 0	4014586292328	Kontaktrulle Ø 160.0 /150	8.385:-	10.482:-	13	-
6 99 02 311 00 0	4014586292335	Kontaktrulle Ø 163.0 /150	8.385:-	10.482:-	13	-
6 99 02 312 00 0	4014586292342	Kontaktrulle Ø 165.0 /150	8.385:-	10.482:-	13	-
6 99 02 313 00 0	4014586292359	Kontaktrulle Ø 165.1 /150	8.385:-	10.482:-	13	-
6 99 02 314 00 0	4014586292366	Kontaktrulle Ø 168.0 /150	8.385:-	10.482:-	13	-
6 99 02 315 00 0	4014586292373	Kontaktrulle Ø 172.2 /150	8.755:-	10.944:-	13	-
6 99 02 316 00 0	4014586292380	Kontaktrulle Ø 180.0 /150	5.535:-	6.919:-	13	-
6 99 02 317 00 0	4014586292397	Kontaktrulle Ø 188.4 /150	5.535:-	6.919:-	13	-
6 99 02 318 00 0	4014586292403	Kontaktrulle Ø 190.0 /150	5.535:-	6.919:-	13	-
6 99 02 319 00 0	4014586292410	Kontaktrulle Ø 195.0 /150	5.535:-	6.919:-	13	-
6 99 02 320 00 0	4014586292427	Kontaktrulle Ø 202.0 /150	5.115:-	6.394:-	13	-
6 99 02 321 00 0	4014586292533	Kontaktrulle Ø 215.0 /150	6.010:-	7.513:-	13	-
6 99 02 322 00 0	4014586292540	Kontaktrulle Ø 219.0 /150	6.010:-	7.513:-	13	-
6 99 02 323 00 0	4014586292557	Kontaktrulle Ø 31.0 /150	1.110:-	1.388:-	13	-
6 99 02 324 00 0	4014586292564	Kontaktrulle Ø 57.5 /150	1.365:-	1.707:-	13	-
6 99 02 326 00 0	4014586292588	Kontaktrulle Ø 68.0	1.365:-	1.707:-	13	-
6 99 02 327 00 0	4014586292595	Kontaktrulle Ø 84.0 /150	1.560:-	1.950:-	13	-
6 99 02 328 00 0	4014586295251	Styrmarmar kpl	8.345:-	10.432:-	13	-
6 99 02 332 00 0	4014586295435	Kontaktrulle Ø 68.9 /150	1.815:-	2.269:-	13	-
6 99 02 333 00 0	4014586295718	Nylonrullestyrning D > D40 mm	4.746:-	5.933:-	13	-
6 99 02 335 00 0	4014586296609	Backsats skruvstäd	2.965:-	3.707:-	13	253
6 99 02 338 00 0	4014586299488	Rostfritt set g x 75	1.665:-	2.082:-	13	250
6 99 02 343 00 0	4014586349398	Gnistbox med utsug	1.086:-	1.358:-	13	250
6 99 02 344 00 0	4014586349404	Slipbord rostfritt GXE	579:-	724:-	13	251
6 99 02 346 00 0	4014586379296	Kontaktskiva	3.160:-	3.950:-	13	253
6 99 02 410 00 0	4014586299310	Avdragare för drivskivor	832:-	1.040:-	06	253
6 99 03 000 00 0	4014586278483	Slipband 75 x 2000 K24 R 10-pack	1.395:-	1.744:-	12	248
6 99 03 002 00 0	4014586278506	Slipband 75 x 2000 K36 R 10-pack	1.115:-	1.394:-	12	248
6 99 03 003 00 0	4014586278513	Slipband 75 x 2000 K36 Z 10-pack	845:-	1.057:-	12	249
6 99 03 004 00 0	4014586278520	Slipband 75 x 2000 K40 R 10-pack	1.060:-	1.325:-	12	248
6 99 03 005 00 0	4014586278537	Slipband 75 x 2000 K40 Z 10-pack	805:-	1.007:-	12	249
6 99 03 007 00 0	4014586278551	Slipband 75 x 2000 K60 R 10-pack	935:-	1.169:-	12	248
6 99 03 008 00 0	4014586278568	Slipband 75 x 2000 K60 Z 10-pack	710:-	888:-	12	249
6 99 03 009 00 0	4014586278575	Slipband 75 x 2000 K80 R 10-pack	880:-	1.100:-	12	248
6 99 03 010 00 0	4014586278582	Slipband 75 x 2000 K80 Z 10-pack	670:-	838:-	12	249
6 99 03 013 00 0	4014586278612	Slipband 75 x 2000 K120 R 10-pack	835:-	1.044:-	12	248
6 99 03 014 00 0	4014586278629	Slipband 75 x 2000 K120 Z 10-pack	635:-	794:-	12	249
6 99 03 017 00 0	4014586278650	Slipband 75 x 2000 K220 A 10-pack	620:-	775:-	12	249
6 99 03 018 00 0	4014586278667	Slipband 75 x 2000 K320 A 10-pack	620:-	775:-	12	249
6 99 03 019 00 0	4014586278674	Slipband 75 x 2000 K400 A 10-pack	620:-	775:-	12	249
6 99 03 020 00 0	4014586278681	Slipband 75 x 2250 K36 R 10-pack	1.250:-	1.563:-	12	248
6 99 03 021 00 0	4014586278698	Slipband 75 x 2250 K36 Z 10-pack	950:-	1.188:-	12	249
6 99 03 034 00 0	4014586283616	Slipband 100 x 1000 K36 Z 10-pack	595:-	744:-	12	249
6 99 03 035 00 0	4014586283623	Slipband 100 x 1000 K40 Z 10-pack	565:-	707:-	12	249
6 99 03 036 00 0	4014586283630	Slipband 100 x 1000 K60 Z 10-pack	500:-	625:-	12	249
6 99 03 037 00 0	4014586283647	Slipband 100 x 1000 K80 Z 10-pack	470:-	588:-	12	249
6 99 03 038 00 0	4014586283654	Slipband 100 x 1000 K120 Z 10-pack	445:-	557:-	12	249
6 99 03 039 00 0	4014586283661	Slipband 150 x 2000 K24 R 10-pack	2.340:-	2.925:-	12	248
6 99 03 040 00 0	4014586283678	Slipband 150 x 2000 K36 R 10-pack	2.020:-	2.525:-	12	248
6 99 03 041 00 0	4014586283685	Slipband 150 x 2000 K36 Z 10-pack	1.575:-	1.969:-	12	249
6 99 03 042 00 0	4014586283692	Slipband 150 x 2000 K40 R 10-pack	1.920:-	2.400:-	12	248
6 99 03 043 00 0	4014586283708	Slipband 150 x 2000 K40 Z 10-pack	1.500:-	1.875:-	12	249
6 99 03 044 00 0	4014586283715	Slipband 150 x 2000 K60 R 10-pack	1.695:-	2.119:-	12	248
6 99 03 045 00 0	4014586283722	Slipband 150 x 2000 K60 Z 10-pack	1.325:-	1.657:-	12	249
6 99 03 046 00 0	4014586283739	Slipband 150 x 2000 K80 R 10-pack	1.595:-	1.994:-	12	248
6 99 03 047 00 0	4014586283746	Slipband 150 x 2000 K80 Z 10-pack	1.245:-	1.557:-	12	249
6 99 03 048 00 0	4014586283753	Slipband 150 x 2000 K120 R 10-pack	1.515:-	1.894:-	12	248
6 99 03 049 00 0	4014586283760	Slipband 150 x 2000 K120 Z 10-pack	1.185:-	1.482:-	12	249
6 99 03 050 00 0	4014586283777	Slipband 150 x 2000 K220 A 10-pack	1.170:-	1.463:-	12	249
6 99 03 051 00 0	4014586283784	Slipband 150 x 2000 K320 A 10-pack	1.170:-	1.463:-	12	249
6 99 03 052 00 0	4014586283791	Slipband 150 x 2000 K400 A 10-pack	1.170:-	1.463:-	12	249
6 99 03 053 00 0	4014586283807	Slipband 150 x 2250 K36 R 10-pack	2.420:-	3.025:-	12	248
6 99 03 054 00 0	4014586283814	Slipband 150 x 2250 K36 Z 10-pack	1.895:-	2.369:-	12	249



Tillbehör i numerisk ordningsföljd

Beställingsnummer	EAN	Beskrivning	Pris SEK exkl. moms	Pris SEK inkl. moms	PK	Sida
6 99 03 097 00 0	4014586292915	Slipband 100 x 1000 K36 R 10-pack	760:-	950:-	12	-
6 99 03 098 00 0	4014586292922	Slipband 100 x 1000 K60 R 10-pack	670:-	838:-	12	-
6 99 03 099 00 0	4014586292939	Slipband 100 x 1000 K80 R 10-pack	630:-	788:-	12	-
6 99 03 111 00 0	4014586299235	Slipband 150 x 2400 K36 R 10-pack	2.585:-	3.232:-	12	248
6 99 03 112 00 0	4014586299242	Slipband 150 x 2400 K36 Z 10-pack	2.020:-	2.525:-	12	249
6 99 03 116 01 0	4014586329888	Fleeceband 150 x 2000 grov 3-pack	3.445:-	4.307:-	12	249
6 99 03 117 01 0	4014586329895	Fleeceband 75 x 2000 grov 3-pack	1.720:-	2.150:-	12	249
6 99 03 118 01 0	4014586329901	Fleeceband 150 x 2000 medium 3-pack	3.445:-	4.307:-	12	249
6 99 03 119 01 0	4014586329918	Fleeceband 75 x 2000 medium 3-pack	1.720:-	2.150:-	12	249
6 99 03 120 01 0	4014586329925	Fleeceband 150 x 2000 fin 3-pack	3.445:-	4.307:-	12	249
6 99 03 121 01 0	4014586329932	Fleeceband 75 x 2000 fin 3-pack	1.720:-	2.150:-	12	249
6 99 03 122 00 0	4014586368054	Slipband	1.302:-	1.628:-	12	248
6 99 03 122 01 0	4014586332369	Fiberband set 75	929:-	1.162:-	12	-
6 99 03 126 00 0	4014586379029	Slipband Cubitron II 50 x 1000 K36 10-pack	1.610:-	2.013:-	12	237
6 99 03 127 00 0	4014586379036	Slipband Cubitron II 50 x 1000 K60 10-pack	1.415:-	1.769:-	12	237
6 99 03 128 00 0	4014586379043	Slipband Cubitron II 50 x 1000 K80 10-pack	1.240:-	1.550:-	12	237
6 99 03 130 00 0	4014586379050	Slipband 50 x 1000 K36 Z 10-pack	610:-	763:-	12	237
6 99 03 131 00 0	4014586379067	Slipband 50 x 1000 K60 Z 10-pack	415:-	519:-	12	237
6 99 03 132 00 0	4014586379074	Slipband 50 x 1000 K80 Z 10-pack	380:-	475:-	12	237
6 99 03 133 00 0	4014586379081	Slipband 50 x 1000 K120 Z 10-pack	310:-	388:-	12	237
6 99 03 134 00 0	4014586379098	Slipband 50 x 1000 K220 A 10-pack	300:-	375:-	12	237
6 99 03 135 00 0	4014586379104	Slipband 50 x 1000 K320 A 10-pack	300:-	375:-	12	237
6 99 03 136 00 0	4014586379111	Slipband 50 x 1000 K420 A 10-pack	300:-	375:-	12	237
6 99 03 137 00 0	4014586379128	Slipband 50 x 1000 K36 R 10-pack	665:-	832:-	12	237
6 99 03 138 00 0	4014586379135	Slipband 50 x 1000 K60 R 10-pack	505:-	632:-	12	237
6 99 03 139 00 0	4014586379142	Slipband 50 x 1000 K80 R 10-pack	460:-	575:-	12	237
6 99 03 140 00 0	4014586379159	Slipband 50 x 1000 K120 R 10-pack	450:-	563:-	12	237
6 99 03 142 00 0	4014586379166	Fleeceband 50 x 1000 grov 3-pack	585:-	732:-	12	237
6 99 03 143 00 0	4014586379173	Fleeceband 50 x 1000 medium 3-pack	565:-	707:-	12	237
6 99 03 144 00 0	4014586379180	Fleeceband 50 x 1000 fin 3-pack	530:-	663:-	12	237
6 99 03 145 00 0	4014586385891	Slipband Cubitron II 75 x 2000 36+ 10p	2.535:-	3.169:-	12	248
6 99 03 146 00 0	4014586385907	Slipband Cubitron II 75 x 2000 60+ 10p	2.155:-	2.694:-	12	248
6 99 03 147 00 0	4014586385914	Slipband Cubitron II 75 x 2000 80+ 10p	2.030:-	2.538:-	12	248
6 99 03 148 00 0	4014586385921	Slipband Cubitron II 150 x 2000 36+ 10p	4.680:-	5.850:-	12	248
6 99 03 149 00 0	4014586385938	Slipband Cubitron II 150 x 2000 60+ 10p	3.900:-	4.875:-	12	248
6 99 03 150 00 0	4014586385945	Slipband Cubitron II 150 x 2000 80+ 10p	3.665:-	4.582:-	12	248
6 99 03 151 00 0	4014586385952	Slipband Cubitron II 75 x 2250 36+ 10p	2.920:-	3.650:-	12	248
6 99 03 152 00 0	4014586385969	Slipband Cubitron II 75 x 2250 60+ 10p	2.490:-	3.113:-	12	248
6 99 03 153 00 0	4014586385976	Slipband Cubitron II 75 x 2250 80+ 10p	2.370:-	2.963:-	12	248
6 99 03 154 00 0	4014586385983	Slipband Cubitron II 150 x 2250 36+ 10p	5.400:-	6.750:-	12	248
6 99 03 155 00 0	4014586385990	Slipband Cubitron II 150 x 2250 60+ 10p	4.520:-	5.650:-	12	248
6 99 03 156 00 0	4014586386003	Slipband Cubitron II 150 x 2250 80+ 10p	4.250:-	5.313:-	12	248
6 99 03 157 00 0	4014586405063	Slipband Cubitron II 50 x 1150 K36 VE10	1.850:-	2.313:-	12	237
6 99 03 158 00 0	4014586405070	Slipband 50 x 1150 K36 R 10-pack	765:-	957:-	12	237
6 99 03 159 00 0	4014586405087	Slipband 50 x 1150 K36 Z 10-pack	720:-	900:-	12	237
9 01 02 009 01 0	4014586869537	AccuTec vinkelhuvud 1/4" inv 6kt	12.280:-	15.350:-	05	-
9 01 02 010 01 0	4014586869544	AccuTec vinkelhuvud 1/4" utv 4kt	12.280:-	15.350:-	05	-
9 01 02 011 01 0	4014586869551	AccuTec vinkelhuvud 3/8" utv 4kt	12.280:-	15.350:-	05	-
9 01 02 012 01 0	4014586876894	AccuTec vinkelhuvud 1/4" inv-6kt QuickIN	5.450:-	6.813:-	05	35
9 01 02 013 01 0	4014586876900	AccuTec vinkelhuvud 3/8" utv-4kt	5.450:-	6.813:-	05	35
9 01 02 014 01 0	4014586882703	Vinkelhuvud Basic	5.450:-	6.813:-	05	35
9 01 02 015 02 0	4014586882802	Vinkelhuvud	6.820:-	8.525:-	05	35
9 01 02 016 02 0	4014586882826	Vinkelhuvud	6.820:-	8.525:-	05	35
9 01 04 009 01 0	4014586871622	Skruvmagasin	2.530:-	3.163:-	01	19
9 01 04 010 01 0	4014586871639	Magasinsförlängning L=600 mm	2.360:-	2.950:-	02	19
9 01 05 002 01 8	4014586833682	Säkerhetslirkoppling	11.574:-	14.468:-	02	71
9 01 06 001 02 0	4014586886930	Rakt fäste	2.168:-	2.710:-	05	35
9 01 06 002 02 0	4014586886626	Rakt fäste	2.168:-	2.710:-	05	35
9 06 04 008 01 3	4014586849805	Utsug WSB-180	2.703:-	3.379:-	02	99
9 06 04 009 01 7	4014586849829	Utsug WSB-230	2.792:-	3.490:-	02	99
9 06 06 002 00 9	4014586834467	Styrning	3.147:-	3.934:-	02	128
9 07 01 002 01 0	4014586878522	Prismaskruvstycke	1.232:-	1.540:-	02	75
9 07 02 003 00 8	4014586834511	Fastspännanordning	3.197:-	3.997:-	02	128
9 07 02 004 00 6	4014586834528	Fastspännanordning	3.969:-	4.962:-	02	128
9 07 02 005 00 0	4014586839783	Fastspänning	22.756:-	28.445:-	02	128
9 26 01 022 01 3	4014586846965	Vakuumpump	5.914:-	7.393:-	02	143
9 26 02 030 01 4	4014586836805	Draglina	182:-	228:-	04	231
9 26 02 054 01 6	4014586841342	Sugkoppsplatta	5.520:-	6.900:-	02	143
9 26 02 055 01 0	4014586841335	Rörborrplatta	3.008:-	3.760:-	02	143
9 26 02 057 01 7	4014586843322	Vakuumplatta	5.736:-	7.170:-	02	143
9 26 02 063 02 3	4014586844503	Dammutsug MSXE	595:-	744:-	04	-
9 26 02 066 01 2	4014586846989	Gängchuck för KBM 65 Q/QF	16.170:-	20.213:-	01	158
9 26 02 071 01 9	4014586851389	Profil-set 160 BLK 1.6	4.859:-	6.074:-	01	118
9 26 02 072 01 2	4014586852478	Gängchuck QuickIN KBM 32Q och 50Q	11.987:-	14.984:-	01	158
9 26 02 074 01 4	4014586855080	Utsugsats FSC	571:-	714:-	04	224
9 26 02 075 01 8	4014586855097	Utsug FSC 2.0	729:-	912:-	04	224



Beställingsnummer	EAN	Beskrivning	Pris SEK exkl. moms	Pris SEK inkl. moms	PK	Sida
9 26 02 079 01 0	4014586857152	Snabbchuck för gängning	2.982:-	3.728:-	02	158
9 26 02 081 01 0	4014586860183	Dammutsug	571:-	714:-	04	-
9 26 02 082 01 0	4014586861920	Snabbchuck för gängskärn till KBM 80	4.213:-	5.267:-	02	162
9 26 02 083 01 0	4014586860152	Bords- och borrstativfäste	518:-	648:-	04	213
9 26 02 084 01 0	4014586863542	Utsug FSC 2.0 Q	741:-	927:-	04	223
9 26 02 085 01 0	4014586867977	Vakuumpatta	5.736:-	7.170:-	02	163
9 26 02 086 01 0	4014586868943	Dammutsug AFMM	571:-	714:-	04	-
9 26 02 088 01 0	4014586878492	Utsugssats	462:-	578:-	04	-
9 26 02 089 01 0	4014586878508	Gängtappsnabbchuck	3.033:-	3.792:-	02	158
9 26 02 091 00 0	4014586882932	Utsugssats FMM 350 Q / QSL	454:-	568:-	04	213
9 26 02 092 00 0	4014586882949	Utsugssats FMT / FMM 250	558:-	698:-	04	213
9 26 02 095 00 0	4014586885551	Utsugssats	558:-	698:-	04	-
9 26 04 079 02 1	4014586853574	Batteri NiCd 12 V	2.364:-	2.955:-	02	34
9 26 04 082 02 5	4014586855127	Batteri NiMH 9,6 V	1.742:-	2.178:-	02	34
9 26 04 084 02 7	4014586855141	Batteri NiMH 12 V / 2000MAH	1.866:-	2.333:-	02	34
9 26 04 096 01 0	4014586863986	Snabbladdare ALG 30	1.692:-	2.115:-	02	14
9 26 04 103 01 0	4014586862651	Adapter för laddare	236:-	295:-	02	34
9 26 04 111 01 0	4014586869308	Multiladdare als 40	18.650:-	23.313:-	02	34
9 26 04 129 01 0	4014586867687	Snabbladdare ALG 50	485:-	607:-	02	14
9 26 04 160 00 0	4014586871561	Kontakthållare	697:-	872:-	02	-
9 26 04 160 02 0	4014586872797	Batteri 14,4 V 2AH litiumjon	1.082:-	1.353:-	02	-
9 26 04 160 03 0	4014586877228	Batteri 14,4 V 2AH litiumjon 15-p	14.009:-	17.512:-	02	-
9 26 04 161 02 0	4014586872803	Batteri 18 V 2AH litiumjon	1.232:-	1.540:-	02	-
9 26 04 161 03 0	4014586880334	Batteri 18 V 2AH litiumjon 12-p	12.716:-	15.895:-	02	-
9 26 04 163 02 0	4014586872681	Programmeringsadapter	4.591:-	5.739:-	02	35
9 26 04 164 02 0	4014586872810	Batteri 14,4 V 4AH litiumjon	1.493:-	1.867:-	02	-
9 26 04 164 03 0	4014586877235	Batteri 14,4 V 4AH litiumjon 15-p	19.310:-	24.138:-	02	-
9 26 04 165 02 0	4014586872827	Batteri 18 V 4AH litiumjon	1.841:-	2.302:-	02	59
9 26 04 166 02 0	4014586874449	Batteri 10,8-14,4 V 2AH litiumjon	1.493:-	1.867:-	02	-
9 26 04 168 02 0	4014586881157	Batteri Li-Ion 12 V	361:-	452:-	02	14
9 26 04 170 02 0	4014586882727	Batteri litiumjon 14,4 V	858:-	1.073:-	02	34
9 26 04 170 03 0	4014586885148	Batteri litiumjon 14,4 V	11.845:-	14.807:-	02	34
9 26 04 171 02 0	4014586882734	Batteri Li-Ion 18 V	858:-	1.073:-	02	14
9 26 04 171 03 0	4014586885155	Batteri Li-Ion 18 V	9.468:-	11.835:-	02	34
9 26 04 172 02 0	4014586882741	Batteri litiumjon 14,4 V	1.232:-	1.540:-	02	34
9 26 04 172 03 0	4014586885162	Batteri litiumjon 14,4 V	16.995:-	21.244:-	02	34
9 26 04 173 02 0	4014586882758	Batteri Li-Ion 18 V	1.232:-	1.540:-	02	14
9 26 04 173 03 0	4014586885179	Batteri Li-Ion 18 V	13.586:-	16.983:-	02	34
9 26 04 200 02 0	4014586882819	Batteri lysdiod ALED 12 - 18 V	622:-	778:-	02	14
9 26 04 250 01 0	4014586885827	Batteri startsats 12 V / 2,5 Ah	1.090:-	1.363:-	02	14
9 26 04 300 01 0	4014586881706	Batteri startsats 18 V / 2,0 Ah	1.940:-	2.425:-	02	-
9 26 04 300 02 0	4014586881720	Batteri startsats 18 V / 4,0 Ah	2.590:-	3.238:-	02	-
9 26 04 300 03 0	4014586885841	Batteri startsats 18 V / 5,0 Ah	2.640:-	3.300:-	02	14
9 26 04 300 04 0	4014586885858	Batteri startsats 18 V / 2,5 Ah	1.990:-	2.488:-	02	14

Beställningsnummer	Ljudtrycksnivå LpA (dB)	Mätvärdets mätosäkerhet KpA (dB)	Ljudtrycksnivå LWA (dB)	Mätvärdets mätosäkerhet KWA (dB)	Ljudtrycksnivå maximal LpCpeak (dB)	Mätvärdets mätosäkerhet KpCpeak (dB)	Vibrationsvärde 1 ahv 3-väg (m/s <sup>2</sup> )	Vibrationsvärde 2 ahv 3-väg (m/s <sup>2</sup> )	Mätvärdets mätosäkerhet Ka (m/s <sup>2</sup> )
7 205 43	82	3	93	3	96	3	4	1,5	
7 205 44	82	3	93	3	96	3	3	1,5	
7 205 45	82	3	93	3	96	3	3	1,5	
7 201 39	77	3	88	3		3	1,3	1,5	
7 201 63	77	3	88	3		3	1,4	1,5	
7 201 62	77	3	88	3		3	1,2	1,5	
7 205 35	77	3	88	3		3	1,2	1,5	
7 201 06	86	3	97	3	102	3	ah, D 2,0	1,5	
7 201 14	86	3	97	3	102	3	ah, D 2,0	1,5	
7 205 20	76	3	87	3		3	< 2,5	1,5	
7 205 03	81	3	92	3	98	3	ah, D 0,4	1,5	
7 202 45	78	3	89	3		3	1,6	1,5	
7 205 37	75	3	86	3		3	1,2	1,5	
7 205 40	84	3	95	3	99	3	1,5	1,5	
7 202 03	86	3	97	3	102	3	ah, D 2,2	1,5	
7 202 10	86	3	97	3	102	3	ah, D 2,2	1,5	
7 202 26	81	3	92	3	97	3	ah, D 0,6	1,5	
7 202 27	81	3	92	3	97	3	ah, D 0,6	1,5	
7 202 09	86	3	97	3	102	3	ah, D 1,6	1,5	
7 202 06	88	3	99	3	103	3	ah, D 1,3	1,5	
7 205 01	81	3	92	3	99	3	ah, D 0,9	1,5	
7 205 34	77	3	88	3	93	3	1,1	1,5	
7 203 04	86	3	97	3	102	3	ah, D 1,5	1,5	
7 204 30	98	3	109	3	99	3	1,5	1,5	15
7 209 37	79	3	90	3	93	3	0,6	1,5	
7 209 16	87	3	98	3	101	3	1	1,5	
7 271 01	81	3	92	3	96	3	ah, D 3,5	1,5	ah, D 5,0
7 272 02	87	3	98	3	103	3		1,5	
7 272 03	87	3	98	3	99	3		1,5	
7 272 04	92	3	103	3	106	3		1,5	
7 270 27	84	3	95	3		3	0,5	1,5	
7 270 33	84	3	95	3		3		1,5	
7 270 31	82	3	93	3		3		1,5	
7 270 29	83	3	94	3		3		1,5	
7 270 28	83	3	94	3		3		1,5	
7 270 34	84	3	95	3	101	3		1,5	
7 270 32	84	3	95	3	101	3		1,5	
7 113 01	60	3	71	3	74	3	0,9	1,5	
7 113 02	71	3	82	3	84	3	1,2	1,5	
7 113 03	71	3	82	3	84	3	1,3	1,5	
7 113 06	71	3	82	3	84	3	1,6	1,5	
7 104 03	86	3	97	3	104	3	14	1,5	
7 104 04	90	3	101	3	105	3	12	1,5	
7 210 71	78	3	89	3	92	3	1,1	1,5	
7 210 94	78	3	89	3	92	3	1	1,5	
7 113 10	71	3	82	3	88	3	0,7	1,5	
7 113 11	73	3	84	3	92	3	1	1,5	
7 213 09	77	3	88	3	93	3	0,5	1,5	
7 213 04	82	3	93	3	96	3	1	1,5	
7 213 13	81	3	92	3	98	3	0,8	1,5	
7 213 14	81	3	92	3	98	3	0,8	1,5	
7 213 06	81	3	92	3	98	3	0,8	1,5	
7 213 08	81	3	92	3	98	3	0,8	1,5	
7 213 15	81	3	92	3	98	3	0,8	1,5	
7 210 98	86	3	97	3		3	< 2,5	1,5	
7 215 29	93	3	104	3		3	6,5	1,5	
7 215 30	93	3	104	3		3	6,5	1,5	
7 215 28	96	3	107	3		3	8,8	1,5	
7 215 12	93	3	104	3		3	5,4	1,5	
7 215 13	93	3	104	3		3	5,4	1,5	
7 215 23	93	3	104	3		3	5,4	1,5	
7 215 07	95	3	106	3		3	10	1,5	
7 215 08	95	3	106	3		3	10	1,5	
7 215 21	95	3	106	3		3	10	1,5	
7 215 25	95	3	106	3		3	10	1,5	
7 215 26	95	3	106	3		3	10	1,5	
7 112 07	69	3	80	3		3	0,2	1,5	
7 112 06	62	3	73	3		3	0,2	1,5	
7 112 05	60	3	71	3		3	0,2	1,5	



Beställnings- nummer	Ljudtrycksnivå LpA (dB)	Mätvärdets mätosäkerhet KpA (dB)	Ljudtrycksnivå LWA (dB)	Mätvärdets mätosäkerhet KWA (dB)	Ljudtrycksnivå maximal LpCpeak (dB)	Mätvärdets mätosäkerhet KpCpeak (dB)	Vibrationsvärde 1 ahv 3-väg (m/s <sup>2</sup> )	Vibrationsvärde 2 ahv 3-väg (m/s <sup>2</sup> )	Mätvärdets mätosäkerhet Ka (m/s <sup>2</sup> )
7 112 04	67	3	78	3		3	0,3	1,5	
7 112 03	65	3	76	3		3	0,4	1,5	
7 112 36	69	3	80	3		3	0,4	1,5	
7 112 40	62	3	73	3	79,7	3	0,4	1,5	
7 112 41	62	3	73	3	79,7	3	0,4	1,5	
7 112 42	60	3	71	3	75,6	3	0,4	1,5	
7 112 43	60	3	71	3	75,6	3	0,4	1,5	
7 112 44	60	3	71	3	75,6	3	0,4	1,5	
7 112 02	69	3	80	3		3	0,5	1,5	
7 112 01	68	3	79	3		3	0,6	1,5	
7 113 05	70	3	81	3		3	< 2,5	1,5	
7 110 94	70	3	81	3		3	< 2,5	1,5	
7 112 45	64,6	3	75,6	3	81,1	3	0,6	1,5	
7 221 61	84	3	95	3	99	3	ah, AG 5,0	1,5	ah, DS 2,5
7 221 62	84	3	95	3	99	3	ah, AG 4,5	1,5	ah, DS 2,5
7 221 41	87	3	98	3	99	3	ah, AG 5,0	1,5	ah, DS 2,5
7 221 44	84	3	95	3	99	3	ah, AG 4,5	1,5	ah, DS 2,5
7 221 42	84	3	95	3	101	3	ah, AG 4,5	1,5	ah, DS 2,5
7 221 43	84	3	95	3	101	3	ah, AG 4,5	1,5	ah, DS 2,5
7 221 40	87	3	98	3	99	3	ah, AG 5,0	1,5	ah, DS 2,5
7 221 46	85	3	96	3		3	ah, AG 4,5	1,5	
7 221 47	85	3	96	3		3	ah, AG 5,0	1,5	
7 221 31	87	3	98	3		3	ah, AG 3,8	1,5	
7 221 07	87	3	98	3	103	3	ah, AG 6,0	1,5	ah, DS 2,5
7 221 08	87	3	98	3	103	3	ah, AG 6,0	1,5	ah, DS 2,5
7 221 05	87	3	98	3	103	3	ah, AG 6,0	1,5	ah, DS 2,5
7 221 06	87	3	98	3	103	3	ah, AG 6,0	1,5	ah, DS 2,5
7 221 26	87	3	98	3	103	3	ah, AG 6,0	1,5	ah, DS 2,5
7 221 27	87	3	98	3	103	3	ah, AG 6,0	1,5	ah, DS 2,5
7 221 01	87	3	98	3	103	3	ah, AG 6,0	1,5	ah, DS 2,5
7 221 02	87	3	98	3	103	3	ah, AG 6,0	1,5	ah, DS 2,5
7 223 02	81	3	92	3	95	3	ah, SG 1,5	1,5	
7 223 12	84	3	95	3	98	3	ah, SG 1,6	1,5	
7 223 03	81	3	92	3	95	3	ah, SG 1,5	1,5	
7 223 14	87	3	98	3	101	3	ah, SG Ø D = 50 mm 17,0	1,5	ah, SG Ø D = 12 mm 2,3
7 223 14	86	3	97	3	101	3	ah, SG Ø D = 50 mm 27,0	1,5	ah, SG Ø D = 12 mm 3,9
7 223 13	86	3	97	3	100	3	ah, SG Ø D = 50 mm 2,9	1,5	ah, SG Ø D = 12 mm 1,5
7 224 04	87	3	98	3	103	3	ah, SG 2,4	1,5	
7 224 05	93	3	104	3	106	3	ah, SG 2,0	1,5	
7 220 78	87	3	98	3	105	3	12	1,5	
7 220 92	87	3	98	3		3	4	1,5	
7 221 63	84	3	95	3	100	3	ah, P 3,5	1,5	ah, DS 2,5
7 221 48	84	3	95	3	100	3	ah, P 2,5	1,5	ah, DS 2,5
7 221 49	84	3	95	3	100	3	ah, P 3,5	1,5	ah, DS 2,5
7 221 50	84	3	95	3	100	3	ah, P 2,5	1,5	
7 221 66	84	3	95	3	98	3	4,5	1,5	
7 221 13	86	3	97	3	102	3	2,4	1,5	
7 228 05	84	3	95	3	99	3	2	1,5	
7 221 67	85	3	96	3	101	3	ah, P/T = 3 2,5	1,5	ah, P/T = 6 5,0
7 129 09	76	3	87	3	91	3		1,5	
7 536 02	81	3	92	3		3		1,5	
7 229 36	74	3	85	3	96	3		1,5	
7 229 37	74	3	85	3	96	3		1,5	
7 136 01	78	3	89	3	91	3		1,5	
7 136 02	78	3	89	3	91	3		1,5	
7 236 36	79	3	90	3	93	3		1,5	
7 236 31	79	3	90	3	93	3		1,5	
7 230 27	82	3	93	3		3	1,5	1,5	
7 230 28	82	3	93	3		3	1,5	1,5	
7 230 22	81	3	92	3		3	1,5	1,5	
7 230 29	80	3	91	3		3	4,7	1,5	
7 230 26	80	3	91	3		3	15,6	1,5	
7 230 23	86	3	97	3	103	3	12,1	1,5	
7 230 24	87	3	98	3	103,1	3	22,6	1,5	
7 232 35	76	3	87	3	92	3	11,3	1,5	
7 232 32	76	3	87	3	92	3	9,3	1,5	
7 232 36	76	3	87	3	92	3	6,4	1,5	
7 232 37	77	3	88	3	93	3	9,19	1,5	
7 232 29	78	3	89	3	93	3	4,4	1,5	

Beställnings- nummer	Ljudtrycksnivå LpA (dB)	Mätvärdets mätosäkerhet KpA (dB)	Ljudtrycksnivå LWA (dB)	Mätvärdets mätosäkerhet KWA (dB)	Ljudtrycksnivå maximal LpCpeak (dB)	Mätvärdets mätosäkerhet KpCpeak (dB)	Vibrationsvärde 1 ahv 3-väg (m/s <sup>2</sup> )	Vibrationsvärde 2 ahv 3-väg (m/s <sup>2</sup> )	Mätvärdets mätosäkerhet Ka (m/s <sup>2</sup> )
7 232 30	85	3	96	3	100	3	8,9	1,5	
7 232 31	85	3	96	3	100	3	10	1,5	
7 234 17	79	3	90	3	94	3	7,8	1,5	
7 234 15	79	3	90	3	94	3	7,8	1,5	
7 234 06	83	3	94	3	97	3	16	1,5	13
7 234 22	89	3	100	3	102	3	7	1,5	
7 234 23	89	3	100	3	102	3	7	1,5	
7 534 08	81	3	92	3	102	3	ah, D 7.1	1,5	
7 238 14	86,5	3	97,5	3	102	3	3,5	1,5	
7 824 41	84	3	95	3	97	3	Ø 80 mm = 11,8 Ø 50 mm = 6,3	1,5	
7 824 39	84	3	95	3	103	3	Ø 125 mm = 7,5 Ø 100 mm = 3,3	1,5	
7 824 40	84	3	95	3	97	3	Ø 125 mm = 2,0	1,5	
7 824 37	83	3	94	3	101	3	2	1,5	
7 824 36	79	3	90	3	98	3	2	1,5	
7 824 38	83	3	94	3	101	3	3,8	1,5	
7 823 03	71	3	82	3	85	3	3,7	1,5	
7 823 14	77	3	88	3	88	3	3,7	1,5	
7 823 15	71	3	82	3	84	3	2	1,5	
7 823 19	79	3	90	3	92	3	5	1,5	
7 823 21	79	3	90	3		3	1	1,5	
7 823 20	77	3	88	3	92	3	5,5	1,5	
7 820 51	77	3	88	3	93	3	3,5	1,5	
7 820 81	76	3	87	3	91	3	0,5	1,5	
7 820 84	81	3	92	3	98	3	2,1	1,5	
7 820 85	81	3	92	3	95	3	4,5	1,5	
7 820 78	79	3	90	3	95	3	0,6	1,5	
7 820 79	81	3	92	3	100	3	4,3	1,5	
7 820 71	81	3	92	3	95	3	4,3	1,5	
7 820 72	81	3	92	3	95	3	4,6	1,5	
7 820 83	83	3	94	3	97	3	3,6	1,5	
7 820 62	83	3	94	3	100	3	3,9	1,5	
7 820 64	84	3	95	3	100	3	3,9	1,5	
7 820 74	85	3	96	3	100	3	3,8	1,5	
7 820 76	85	3	96	3	100	3	4,7	1,5	
7 105 01	75	3	86	3	91	3	2,7	1,5	
7 105 02	75	3	86	3	89	3	1,8	1,5	
7 105 03	75	3	86	3	91	3	2,5	1,5	
7 205 46	82	3	93	3	96	3	3	1,5	
7 272 01	83	3	94	3	98	3		1,5	
7 113 14	71	3	82	3	86	3	1,5	1,5	
7 113 14	71	3	82	3	86	3	1,5	1,5	
7 113 15	71	3	82	3	86	3	1,5	1,5	
7 113 15	71	3	82	3	86	3	1,5	1,5	
7 113 16	74	3	85	3	87	3	1,5	1,5	
7 113 16	74	3	85	3	87	3	1,5	1,5	
7 113 17	74	3	85	3	87	3	1,5	1,5	
7 113 17	74	3	85	3	87	3	1,5	1,5	
7 221 55	85	3	96	3	99	3	ah, AG 4,5	1,5	ah, DS 2,0
7 221 56	85	3	96	3	99	3	ah, AG 4,5	1,5	ah, DS 2,5
7 221 57	85	3	96	3	101	3	ah, AG 4,0	1,5	ah, DS 2,5
7 221 58	85	3	96	3	101	3	ah, AG 4,0	1,5	ah, DS 2,5
7 221 54	85	3	96	3	99	3	ah, AG 4,5	1,5	ah, DS 2,5
7 236 42	79	3	90	3	93	3		1,5	
7 820 86	74	3	85	3	90	3	ah, AG 2,8	1,5	ah, DS 1,0
7 536 03	82	3	93	3		3		1,5	
7 132 03	74	3	85	3	86	3	4,7	1,5	
7 132 02	74	3	85	3	86	3	4,7	1,5	
7 132 01	74	3	85	3	86	3	6,5	1,5	
7 144 01	67	3	78	3	83	3		1,5	
7 232 38	82	3	93	3	93	3	8,8	1,5	
7 232 41	82	3	93	3	93	3	9,5	1,5	
7 232 42	82	3	93	3	93	3	6,8	1,5	
7 232 39	82	3	93	3	93	3	8,8	1,5	
7 232 40	80	3	91	3	91	3	7,3	1,5	
7 520 15	80	3	91	3		3	4,5	1,5	
7 520 16	80	3	91	3		3	4,5	1,5	
9 20 22	73	3	84	3		3		1,5	
9 20 23	73	3	84	3		3		1,5	
7 270 41	82,4	3	93,4	3	97	3	< 2,5	1,5	

Beställnings- nummer	Ljudtrycksnivå LpA (dB)	Mätvärdets mätosäkerhet KpA (dB)	Ljudtrycksnivå LWA (dB)	Mätvärdets mätosäkerhet KWA (dB)	Ljudtrycksnivå maximal LpCpeak (dB)	Mätvärdets mätosäkerhet KpCpeak (dB)	Vibrationsvärde 1 ahv 3-väg (m/s <sup>2</sup> )	Vibrationsvärde 2 ahv 3-väg (m/s <sup>2</sup> )	Mätvärdets mätosäkerhet Ka (m/s <sup>2</sup> )
7 270 40	82,4	3	93,4	3	97	3	< 2,5	1,5	
7 270 42	82,4	3	93,4	3	97	3	< 2,5	1,5	
7 270 43	82,4	3	93,4	3	97	3	< 2,5	1,5	
7 113 18	80	3	91	3	91	3	0,5	1,5	1,5
7 113 18	80	3	91	3	91	3	0,5	1,5	1,5
7 104 05	85	3	96	3	104	3	0,5	1,5	10,5
7 104 05	85	3	96	3	104	3	0,5	1,5	10,5
7 113 19	76	3	87	3	90	3	0,6	1,5	1,8
7 113 19	76	3	87	3	90	3	0,6	1,5	1,8
7 104 06	87	3	98	3	106	3	0,6	1,5	12,1
7 104 06	87	3	98	3	106	3	0,6	1,5	12,1
7 115 01	86	3	97	3	109	3	6	1,5	
7 115 01	86	3	97	3	109	3	6	1,5	
7 115 02	86	3	97	3	109	3	6	1,5	
7 115 02	86	3	97	3	109	3	6	1,5	
7 116 01	74	3	85	3	87	3	1,5	1,5	
7 116 02	74	3	85	3	87	3	1,5	1,5	
7 116 06	74	3	85	3	87	3	1,5	1,5	
7 116 05	74	3	85	3	87	3	1,5	1,5	
7 116 03	73	3	84	3	86	3	1,5	1,5	
7 116 04	73	3	84	3	86	3	1,5	1,5	
7 116 04	73	3	84	3	86	3	1,5	1,5	
7 116 08	73	3	84	3	86	3	1,5	1,5	
7130 02	74,6	3	85,6	3	87,9	3	3,3	1,5	
7 130 01	74,8	3	85,8	3	87,9	3	10,1	1,5	
7 230 34	82,5	3	93,5	3	94,9	3	4,1	1,5	
7 230 35	81,7	3	92,7	3	93,8	3	4,8	1,5	
7 230 31	81,1	3	92,1	3	93,3	3	5,7	1,5	
7 230 32	81,1	3	92,1	3	93,3	3	5,7	1,5	
7 230 33	76,2	3	87,2	3	91	3	10,8	1,5	
7 221 73	90	3	101	3	105	3	ah, AG 5,0	1,5	ah, DS 1,8
7 221 74	90	3	101	3	105	3	ah, AG 5,0	1,5	ah, DS 1,8
7 221 77	90	3	101	3	105	3	ah, AG 6,0	1,5	ah, DS 1,8
7 221 75	89	3	100	3	104	3	ah, AG 5,0	1,5	ah, DS 2,0
7 221 76	89	3	100	3	104	3	ah, AG 5,0	1,5	ah, DS 2,0
7 221 78	90	3	101	3	105	3	ah, AG 5,0	1,5	ah, DS 3,5
7 221 79	90	3	101	3	105	3	ah, AG 5,0	1,5	ah, DS 3,5
7 221 80	90	3	101	3	105	3	ah, AG 5,0	1,5	ah, DS 3,5
7 221 81	90	3	101	3	105	3	ah, AG 5,0	1,5	ah, DS 3,5
7 221 82	90	3	101	3	105	3	ah, AG 5,0	1,5	ah, DS 3,5
7 221 83	90	3	101	3	105	3	ah, AG 5,0	1,5	ah, DS 3,5
7 221 84	90	3	101	3	105	3	ah, AG 5,0	1,5	ah, DS 3,5
7 236 38	79	3	90	3	93	3		1,5	
7 112 08	69	3	80	3		3	0,4	1,5	
7 112 09	69	3	80	3		3	0,4	1,5	
7 112 00	69	3	80	3		3	0,4	1,5	
7 205 47	81,1	3	92,1	3	95,2	3	ah, D 2.4	1,5	
7 205 49	82,1	3	93,1	3	95,6	3	ah, D 1.9	1,5	
7 112 50	62	3	73	3	80	3	0,4	1,5	
7 112 51	60	3	71	3	76	3	0,4	1,5	
7 112 52	65	3	76	3	81	3	0,6	1,5	
7 112 53	70,8	3	81,8	3	86,1	3	0,5	1,5	
7 112 54	63,9	3	74,9	3	81	3	0,2	1,5	
7 112 55	66,3	3	77,3	3	81	3	0,3	1,5	
7 112 56	66,8	3	77,8	3	81	3	0,3	1,5	
7 229 43	74	3	85	3	96	3		1,5	
7 229 44	74	3	85	3	96	3		1,5	
7 229 42	72	3	83	3	84	3		1,5	
7 271 04	81	3	92	3	96	3	ah, D 3,5	1,5	ah, D 5,5
7 271 03	81	3	92	3	96	3	ah, D 3,5	1,5	ah, D 5,5
9 20 27	68	3	81	3		3	< 2,5	1,5	
9 20 28	68	3	81	3		3	< 2,5	1,5	
7 205 51	82	3	93	3	96	3	3	1,5	
7 105 04	75	3	86	3	89	3	1,8	1,5	
7 223 16	84	3	95	3	97	3	ah, SG (Ø 25 mm) 4,7	1,5	
7 223 17	84	3	95	3	97	3	ah, SG (Ø 25 mm) 4,7	1,5	ah, SG (Ø 50 mm) 7,9
7 223 18	84	3	95	3	97	3	ah, SG (Ø 25 mm) 5,3	1,5	
7 223 19	84	3	95	3	97	3	ah, SG (Ø 25 mm) 5,3	1,5	ah, SG (Ø 50 mm) 11,4
7 223 24	83	3	94	3	95	3	ah, SG (Ø 25 mm) 4,8	1,5	



Beställnings- nummer	Ljudtrycksnivå LpA (dB)	Mätvärdets mätosäkerhet KpA (dB)	Ljudtrycksnivå LWA (dB)	Mätvärdets mätosäkerhet KWA (dB)	Ljudtrycksnivå maximal LpCpeak (dB)	Mätvärdets mätosäkerhet KpCpeak (dB)	Vibrationsvärde 1 ahv 3-väg (m/s <sup>2</sup> )	Vibrationsvärde 2 ahv 3-väg (m/s <sup>2</sup> )	Mätvärdets mätosäkerhet Ka (m/s <sup>2</sup> )
7 223 25	83	3	94	3	95	3	ah, SG (Ø 25 mm) 1,0	1,5	ah, P 1,5
7 223 20	84	3	95	3	97	3	ah, SG (Ø 25 mm) 1,9	1,5	ah, SG (Ø 50 mm) 2,9
7 223 21	85	3	96	3	98	3	ah, SG (Ø 25 mm) 9,7	1,5	
7 223 22	85	3	96	3	98	3	ah, SG (Ø 25 mm) 9,7	1,5	
7 223 23	85	3	96	3	98	3	ah, SG (Ø 25 mm) 1,5	1,5	ah, SG (Ø 50 mm) 4,5
7 221 86	90	3	101	3	105	3	ah, AG 7,9	1,5	ah, DS 1,5
7 221 87	90	3	101	3	105	3	ah, AG 7,9	1,5	ah, DS 1,5
7 221 88	90	3	101	3	105	3	ah, AG 7,3	1,5	ah, DS 1,5
7 221 89	90	3	101	3	105	3	ah, AG 7,3	1,5	ah, DS 1,5
7 221 90	90	3	101	3	105	3	ah, AG 5,9	1,5	ah, DS 2,1
7 221 91	90	3	101	3	105	3	ah, AG 5,9	1,5	ah, DS 2,1
7 221 92	90	3	101	3	105	3	ah, AG 5,0	1,5	ah, DS 1,6
7 221 93	90	3	101	3	105	3	ah, AG 5,0	1,5	ah, DS 1,6
7 221 94	90	3	101	3	105	3	ah, AG 3,4	1,5	ah, DS 1,6
7 221 95	90	3	101	3	105	3	ah, AG 3,4	1,5	ah, DS 1,6
7 115 03	93,8	3	104,8	3	112	3	14,5	1,5	
7 116 10	74	3	75,5	3	86,5	3	1,0	1,5	
7 113 21	65,9	3	76,9	3	78,9	3	ah 0.4	1,5	
7 113 20	65,6	3	76,6	3	78,4	3	1	1,5	
7 129 15	70	3	81	3	83	3		1,5	
7 129 12	74	3	85	3	87	3		1,5	
7 222 07	90	3	101	3	105	3	ah, AG 5,0	1,5	ah, DS 3,5
7 222 08	90	3	101	3	105	3	ah, AG 5,0	1,5	ah, DS 3,5
7 222 09	90	3	101	3	105	3	ah, AG 5,0	1,5	ah, DS 3,5
7 222 10	90	3	101	3	105	3	ah, AG 5,0	1,5	ah, DS 3,5
7 222 11	90	3	101	3	105	3	ah, AG 5,0	1,5	ah, DS 3,5
7 222 12	90	3	101	3	105	3	ah, AG 5,0	1,5	ah, DS 3,5
7 222 13	90	3	101	3	105	3	ah, AG 4,1	1,5	ah, DS 2,2
7 222 18	90	3	101	3	105	3	ah, AG 5,9	1,5	ah, DS 2,1
7 222 19	90	3	101	3	105	3	ah, AG 5,9	1,5	ah, DS 2,1
7 222 20	90	3	101	3	105	3	ah, AG 5,0	1,5	ah, DS 1,6
7 222 21	90	3	101	3	105	3	ah, AG 5,0	1,5	ah, DS 1,6
7 222 22	90	3	101	3	105	3	ah, AG 3,4	1,5	ah, DS 1,6
7 222 23	90	3	101	3	105	3	ah, AG 3,4	1,5	ah, DS 1,6
7 129 27	83	3	94	3	97	3		1,5	
7 129 25	70	3	81	3	83	3		1,5	
7 129 26	70	3	81	3	83	3		1,5	
7 109 01	75	3	86	3	91	3	2,7	1,5	
7 209 38	82	3	93	3	96	3	< 1.5	1,5	
7 129 22	74	3	85	3	87	3		1,5	
7 229 52	72	3	83	3	84	3		1,5	
7 229 54	74	3	85	3	96	3		1,5	
7 229 53	74	3	85	3	96	3		1,5	

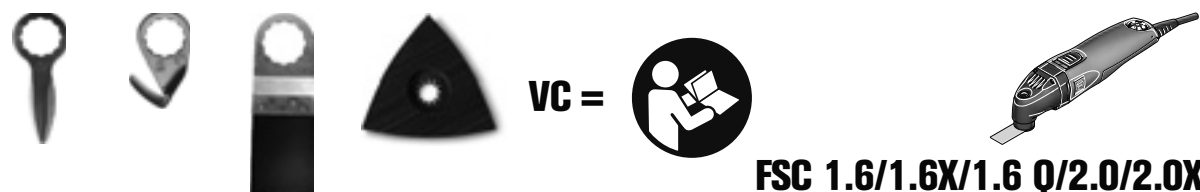

**VC =**

**FSC 1.6/1.6X/1.6 Q/2.0/2.0X/2.0 Q**

	<b>VC</b>		<b>VC</b>		<b>VC</b>
6 35 02 102 ...	2	6 39 03 083 ...	2	6 39 03 161 ...	3
6 35 02 103 ...	2	6 39 03 087 ...	2	6 39 03 162 ...	3
6 35 02 115 ...	2	6 39 03 095 ...	2	6 39 03 163 ...	2
6 35 02 116 ...	2	6 39 03 097 ...	3	6 39 03 164 ...	2
6 35 02 119 ...	3	6 39 03 099 ...	4	6 39 03 166 ...	3
6 35 02 120 ...	4	6 39 03 101 ...	3	6 39 03 168 ...	4
6 35 02 121 ...	4	6 39 03 103 ...	2	6 39 03 169 ...	4
6 35 02 122 ...	4	6 39 03 104 ...	2	6 39 03 170 ...	4
6 35 02 123 ...	4	6 39 03 105 ...	3	6 39 03 171 ...	4
6 35 02 124 ...	4	6 39 03 107 ...	3	6 39 03 172 ...	2
6 35 02 135 ...	3	6 39 03 108 ...	2	6 39 03 173 ...	2
6 35 02 136 ...	4	6 39 03 109 ...	2	6 39 03 174 ...	3
6 35 02 137 ...	2	6 39 03 110 ...	2	6 39 03 176 ...	3
6 35 02 138 ...	3	6 39 03 111 ...	4	6 39 03 179 ...	4
6 35 02 145 ...	2	6 39 03 113 ...	3	6 39 03 181 ...	3
6 35 02 147 ...	3	6 39 03 114 ...	3	6 39 03 182 ...	5
6 35 02 148 ...	3	6 39 03 115 ...	2	6 39 03 183 ...	2
6 35 02 158 ...	2	6 39 03 116 ...	4	6 39 03 184 ...	2
6 35 02 162 ...	4	6 39 03 117 ...	4	6 39 03 185 ...	2
6 35 02 163 ...	4	6 39 03 118 ...	2	6 39 03 186 ...	2
6 35 02 164 ...	3	6 39 03 120 ...	2	6 39 03 189 ...	3
6 35 02 165 ...	4	6 39 03 121 ...	2	6 39 03 190 ...	4
6 35 02 167 ...	1	6 39 03 122 ...	2	6 39 03 191 ...	3
6 35 02 168 ...	1	6 39 03 123 ...	4	6 39 03 194 ...	4
6 35 02 172 ...	1	6 39 03 124 ...	2	6 39 03 195 ...	4
6 35 02 173 ...	1	6 39 03 125 ...	4	6 39 03 196 ...	3
6 35 02 185 ...	3	6 39 03 127 ...	2	6 39 03 198 ...	4
6 35 02 186 ...	2	6 39 03 128 ...	3	6 39 03 206 ...	3
6 37 06 018 ...	3	6 39 03 129 ...	3	6 39 03 207 ...	3
6 37 31 001 ...	1	6 39 03 131 ...	3	6 39 03 208 ...	3
6 37 31 002 ...	1	6 39 03 132 ...	3	6 39 03 209 ...	3
6 37 31 005 ...	1	6 39 03 133 ...	3	6 39 03 210 ...	3
6 38 06 129 ...	1	6 39 03 143 ...	4	6 39 03 211 ...	3
6 38 06 136 ...	1	6 39 03 144 ...	3	6 39 03 212 ...	2
6 38 06 140 ...	1	6 39 03 146 ...	3	6 39 03 217 ...	3
6 38 06 153 ...	1	6 39 03 147 ...	2	6 39 03 221 ...	5
6 38 06 195 ...	3	6 39 03 152 ...	3	6 39 03 222 ...	5
6 39 03 072 ...	2	6 39 03 153 ...	3	6 39 03 223 ...	5
6 39 03 073 ...	2	6 39 03 154 ...	3	6 39 03 227 ...	3
6 39 03 076 ...	2	6 39 03 155 ...	3	6 39 03 228 ...	5
6 39 03 079 ...	2	6 39 03 156 ...	3	6 39 03 229 ...	4
6 39 03 081 ...	4	6 39 03 157 ...	3	6 39 03 230 ...	5
6 39 03 082 ...	3	6 39 03 160 ...	4	6 39 03 231 ...	4



	AFSC18QSL		AFSC18QSL
	VC		VC
6 35 02 097 ...	0	6 37 31 001 ...	0
6 35 02 106 ...	0	6 37 31 002 ...	0
6 35 02 113 ...	0	6 37 31 006 ...	1
6 35 02 114 ...	0	6 38 06 129 ...	0
6 35 02 118 ...	0	6 38 06 136 ...	0
6 35 02 125 ...	0	6 38 06 140 ...	0
6 35 02 126 ...	1	6 38 06 141 ...	0
6 35 02 127 ...	2	6 38 06 142 ...	0
6 35 02 133 ...	1	6 38 06 159 ...	0
6 35 02 134 ...	2	6 38 06 195 ...	2
6 35 02 151 ...	1	6 38 10 031 ...	3
6 35 02 152 ...	1	6 39 03 165 ...	0
6 35 02 157 ...	1	6 39 03 200 ...	0
6 35 02 160 ...	1	6 39 03 201 ...	0
6 35 02 161 ...	2	6 39 03 202 ...	0
6 35 02 166 ...	1	6 39 03 226 ...	1
6 35 02 169 ...	1	6 39 03 233 ...	0
6 35 02 170 ...	1	6 39 03 234 ...	2
6 35 02 174 ...	0	6 39 03 235 ...	1
6 35 02 175 ...	1	6 39 03 236 ...	2
6 35 02 176 ...	1	6 39 03 237 ...	1
6 35 02 183 ...	1	6 39 03 238 ...	1
6 35 02 184 ...	0	6 39 03 239 ...	2
6 35 02 187 ...	1	6 39 03 240 ...	1
6 35 02 188 ...	1	6 39 03 241 ...	1
6 35 02 191 ...	1	6 39 03 242 ...	1
6 35 02 193 ...	1	6 39 03 243 ...	1
6 35 02 196 ...	1	6 39 03 244 ...	1
6 35 02 198 ...	1	6 39 03 245 ...	0
6 35 02 199 ...	1	6 39 03 246 ...	3
6 35 02 200 ...	2	6 39 03 247 ...	3
6 35 02 201 ...	2	6 39 03 248 ...	3
6 35 02 202 ...	2		
6 35 02 203 ...	2		
6 35 02 204 ...	1		
6 35 02 205 ...	1		
6 35 02 206 ...	1		
6 35 02 207 ...	1		
6 35 02 208 ...	2		
6 35 02 213 ...	1		
6 35 02 214 ...	1		
6 35 02 215 ...	1		
6 35 02 216 ...	0		
6 35 02 217 ...	1		
6 35 02 218 ...	1		
6 35 02 219 ...	1		
6 35 02 220 ...	1		
6 37 06 019 ...	0		
6 37 19 011 ...	1		



	AFMT12QSL AFMT12SL	AFMM18QSL	FMM250, 250Q, AFMM14, FMT250SL, 250QSL	FMM350QSL
	VC	VC	VC	VC
6 35 02 097 ...	0	0	2	0
6 35 02 106 ...	0	0	2	0
6 35 02 113 ...	0	0	2	0
6 35 02 114 ...	0	0	1	0
6 35 02 118 ...	0	0	2	0
6 35 02 125 ...	0	0	1	0
6 35 02 126 ...	1	1	4	1
6 35 02 127 ...	1	1	5	1
6 35 02 133 ...	1	1	4	1
6 35 02 134 ...	1	1	5	1
6 35 02 151 ...	1	1	4	1
6 35 02 152 ...	1	1	5	1
6 35 02 157 ...	1	1	3	0
6 35 02 160 ...	1	1	4	1
6 35 02 161 ...	1	1	5	1
6 35 02 166 ...	1	1	2	0
6 35 02 169 ...	1	1	3	0
6 35 02 170 ...	1	1	3	0
6 35 02 174 ...	0	0	3	0
6 35 02 175 ...	1	1	3	0
6 35 02 176 ...	1	1	3	0
6 35 02 183 ...	1	1	4	1
6 35 02 184 ...	0	0	3	0
6 35 02 187 ...	1	1	3	0
6 35 02 188 ...	1	1	2	0
6 35 02 191 ...	1	1	4	1
6 35 02 193 ...	1	1	4	1
6 35 02 196 ...	1	1	3	0
6 35 02 198 ...	1	1	4	1
6 35 02 199 ...	1	1	5	1
6 35 02 205 ...	1	1	4	1
6 35 02 206 ...	1	1	4	1
6 35 02 207 ...	1	1	5	1
6 35 02 208 ...	1	1	5	1
6 35 02 214 ...	1	1	3	0
6 35 02 216 ...	0	0	2	0
6 35 02 217 ...	1	1	2	0
6 35 02 219 ...	1	1	3	0
6 37 06 019 ...	0	0	3	0
6 37 19 011 ...	1	1	4	1
6 37 31 001 ...	1	0	2	0
6 37 31 002 ...	1	0	1	0
6 38 06 129 ...	0	0	1	0
6 38 06 136 ...	0	0	1	0
6 38 06 140 ...	0	0	1	0
6 38 06 141 ...	0	0	1	0
6 38 06 142 ...	0	0	1	0
6 38 06 159 ...	0	0	1	0
6 38 06 195 ...	1	3	3	1
6 38 10 031 ...	2	3	5	1
6 39 03 165 ...	0	0	3	0
6 39 03 200 ...	0	0	2	0
6 39 03 201 ...	0	0	2	0
6 39 03 202 ...	0	0	2	0
6 39 03 226 ...	1	1	4	1
6 39 03 233 ...	0	0	2	0
6 39 03 234 ...	1	2	4	1
6 39 03 235 ...	1	1	3	0
6 39 03 245 ...	0	0	3	0















**FEIN. Unverwüsthche  
Elektrowerkzeuge.**



**3 YEAR  
FEIN PLUS  
WARRANTY**

**3 års FEIN PLUS-garanti:**

**Registrera och säkra 3 års garanti.**

Registrera enkelt online och förläng garantin till 3 år.  
Du behöver bara registrera din nya FEIN-produkt  
inom 6 veckor från inköp.

**[www.fein.com/warranty](http://www.fein.com/warranty)**

**FEIN reparationservice.**

Läs mer om reparationer och service på vår hemsida:

[https://fein.com/sv\\_se/service/reparation](https://fein.com/sv_se/service/reparation)

**Hos FEIN finns det alltid reserver.**

Allt du behöver till dina maskiner. I årtionden.

Hultafors Group Sverige AB  
Box 38, 517 21 Bollebygd  
Tel kundtjänst: 033-7237550  
[feininfo@hultaforsgroup.se](mailto:feininfo@hultaforsgroup.se) [www.fein.se](http://www.fein.se)

**Priserna gäller från 04/2017**

Prisrekommendationer SEK exkl moms, 04/2017. Denna prislista ersätter alla tidigare utgivna prislister och gäller tillsvidare. Lokala prisavvikelser kan förekomma.