



**FEIN. Unverwütlliche  
Elektrowerkzeuge.**



## **Prisliste maskiner og tilbehør 2017**



# Velkommen til FEIN – din spesialist på metall og bygg.

FEIN står for svært pålitelige bruksløsninger på områdene metall og treverk og komposittmaterialer for håndverk og industri.



Bruksløsninger for områdene, boring, kjerneboring, sliping, skruing og overflatearbeid – med et bredt og samtidig spesialisert tilbud på elektroverktøy og tilbehør er FEIN spesialisten på området metall. For 50 år siden oppfant FEIN det oscillerende elektroverktøyet. Siden da har håndverkerne satt sin lit til ORIGINALEN. I tillegg tilbyr FEIN spesifikke løsninger for bearbeiding av treverk og komposittmaterialer.

## Vi utvikler fremtiden. 150 år FEIN. Et tidløst løfte.



FEIN ble grunnlagt i 1867 av Wilhelm Emil Fein og er i dag en av verdens ledende elektroverktøyprodusenter. Den gang som nå står sluttbrukeren i sentrum for oss.



Som løsningsspesialist utvikler vi maskiner, tilbehør og forbruksmaterialer som forenkler arbeidet for brukerne på området metall, treverk og komposittmaterialer. Alt er utviklet og produsert av FEIN.



Som oppfinner av boremaskinen er utvikling tradisjon for oss. I 150 år har vi utviklet og produsert elektroverktøy for fremtiden. For å perfektionere og forenkle arbeidet for kundene våre.



Vi utvikler fremtiden



**2017**  
4-girs batteridrevet skrutterker med QuickIN MAX



**2016**  
Oscilleringsverktøy med Starlock-verktøyfeste



**1987**  
Den første sikkerhetsvinkelsliperen



**1967**  
Det første oscillerende elektroverktøyet



**1914**  
FEIN-hammeren

**1895**  
Verdens første elektroverktøy – boremaskinen



**1867**  
Grunnleggeren



W. E. Fein

**Batterimaskiner**

Batteri-bormaskin + skrutrekker	6	MULTIMASTER / MULTITALENT	26	Bormaskiner	41
Batteridrevet skrutrekker	16	SUPERCUT	30	Gjengemaskin	45
Batteridrevet muttertrekker	20	Batteridrevet platebearbeiding	37	Batteridrevet SuperWire	47

**Boring**

Bormaskiner	50	Magnetborestativ	61		
Vinkelbormaskin	60	Gjengemaskin	64		

**Skruing**

Skrutrekker for selv borende skruer	68	Skrutrekker for innredningsarbeider	69		
-------------------------------------	----	-------------------------------------	----	--	--

**Sliping**

Kompakt-vinkelsliper	74	Rettsliper	88	HF Rettsliper	99
Vinkelsliper	83	HF Vinkelsliper	94	Frekvensomformer	103

**Platearbeid**

Slisseskjærere	110	Platesakser	113	Platetygger	116
----------------	-----	-------------	-----	-------------	-----

**Saging og fresing**

Stikksager	124	Rørstikksager	127	Montasjefreser	131
------------	-----	---------------	-----	----------------	-----

**Kjerneboring stål**

Mobile	134	Compact	139	Automatic	162
Economical	139	Universal	146		

**Våt-/tørrstøvsuger**

Våt-/tørrstøvsuger	168				
--------------------	-----	--	--	--	--

**Overflatearbeid**

Sliping	176	Poleringsmaskin	190		
---------	-----	-----------------	-----	--	--

**Oscillerende**

FEIN MULTIMASTER / MULTITALENT	198	FEIN SUPERCUT CONSTRUCTION	202	FEIN SUPERCUT AUTOMOTIVE	227
--------------------------------	-----	----------------------------	-----	--------------------------	-----

**Stasjonære båndslipere**

GRIT GHB håndførte båndslipere	236	GRIT GX håndverk basisbåndsliper	240	GRIT GI industri-basisbåndsliper	243
GRIT GHB tilleggsmodule	238	GRIT GX håndverk tilleggsmodule	242	GRIT GI industri-tilleggsmodule	246

**Tilbehør**

Balanser	258				
----------	-----	--	--	--	--



**Tilbehør numerisk del**

Maskiner sortert etter nummer	262	Tilbehør sortert etter nummer	267	Vibrasjons- og støyverdier	305
-------------------------------	-----	-------------------------------	-----	----------------------------	-----

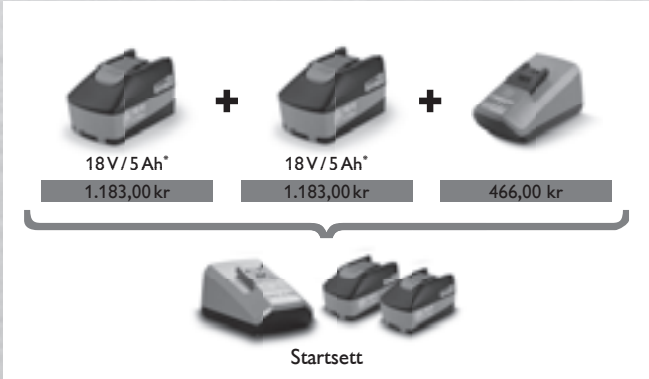

## Enkelt: det nye batteriprissystemet fra FEIN. Enkeltvis eller i sett – du betaler samme.

Nå kan FEIN batteriprogram utvides fleksibelt til enhver tid: Uansett om maskinen og batteriene er kjøpt enkeltvis eller i et sett, kan du nå enkelt supplere med nakenmaskiner og batterier etter behov.

### FEIN batteriprissystem for maskiner og batterier med 18 V.

 <p>ASCM 18 QM Select</p> <p>2.952,00 kr</p>	+	 <p>18 V / 5 Ah* 1.183,00 kr</p> <p>18 V / 5 Ah* 1.183,00 kr</p> <p>466,00 kr</p> <p>Startsett</p> <p>2.831,00 kr</p>	=	 <p>Basis-sett</p> <p>5.761,00 kr</p>
--	---	--	---	---

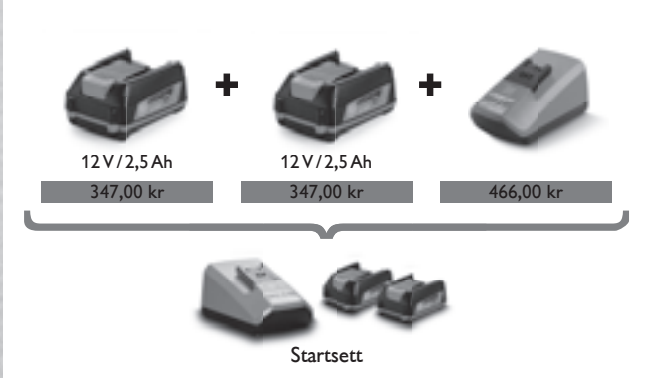
### Samme prissystem, andre ytelsesdata – for maskiner og batterier med 12 V.

 <p>ASCM 12 Q Select</p> <p>1.921,00 kr</p>	+	 <p>12 V / 2,5 Ah 347,00 kr</p> <p>12 V / 2,5 Ah 347,00 kr</p> <p>466,00 kr</p> <p>Startsett</p> <p>1.159,00 kr</p>	=	 <p>Basis-sett</p> <p>3.070,00 kr</p>
--	---	---	---	--

\* Også tilgjengelig med 18 V / 2,5 Ah.

## En smal sak: FEIN batteriprogram – unik, fleksibelt og enkelt.

FEIN batteriprogram for metallbearbeidende og oscillerende verktøy omfatter kraftige maskiner på 12 V og 18 V. FEIN har 3 års FEIN PLUS garanti på alle maskiner – inklusive li-ion-batterier og lader, ved registrering av produktet innen 6 uker etter kjøpet.

Registrer produktet enkelt på [www.fein.com/warranty](http://www.fein.com/warranty)



4-girs borskrutrekker

2-girs borskrutrekker

MULTI-TALENT

Muttertrekker

LED-batterilampe 12 V

12V

LED-batterilampe 18 V

Metallskrutrekker

Skrutrekker  
for gipsVinkel-  
bormaskinFEIN  
batteriprogramGjenge-  
maskin

SUPER-CUT

MULTI-MASTER

Slisseskjærer

Platesaks

Platetygger

Boremaskiner

4-girs borskrutrekker

Muttertrekker

2-girs (slag-)borskrutrekker

## FEIN profesjonelt batterimaskin program – enestående, pålitelig og med lang driftstid.

FEINs sortiment av batteridrevne verktøy består av kraftige maskiner på 18 og 12 V. Høydepunktene er FEINs børsteløse PowerDrive-motor for høy virkningsgrad og maksimal levetid, samt MultiVolt-koblingen for bruk med alle FEIN li-ion-batterier (12–18 V) på disse maskinene. Alle FEIN li-ion-batterier har den nye SafetyCell Technology. En separat kommunikasjonslinje beskytter batteriet og maskinen mot skade forårsaket av overbelastning – det gjør FEIN-batteriteknologien holdbar og sikker. FEIN gir 3 års FEIN PLUS-garanti på alle batteridrevne verktøy (inkl. li-ion-batterier og lader), ved registrering av produktet innen 6 uker etter kjøpet på [www.fein.com/warranty](http://www.fein.com/warranty).



---

### Batteri-bormaskin + skrutrekker Side 6

Den optimale kombinasjonen av fleksibilitet, kraft og pålitelighet. Utviklet for boring, gjengeboring og skruing i metall.



---

### Batteridrevet skrutrekker Side 16

Spesialistene til interiørarbeider og selvborende skruer i metallarbeider. Nøyaktige resultater takket være utkobling ved hjelp av dybdeanslag eller dreiemoment.



---

### Batteridrevet muttertrekker Side 20

Uslåelig effektiv og alltid pålitelig. Har mange bruksområder og tåler langvarig belastning.



---

### MULTIMASTER / MULTITALENT Side 26

Det universelle systemet for bygging og oppussing.



---

### SUPERCUT Side 30

Det kraftigste systemet for ombygging og oppussing.



---

**Batteridrevet platebearbeiding** **Side** **37**

Kraftig og kurvevennlig batteridrevet platetygger og batteridrevet saks til kapping og utsnitt i plater, profiler og spiralrør.



---

**Bormaskiner** **Side** **41**

Optimalt tilpasset arbeidsoppgavene. Presis, kraftig, hendig.



---

**Gjengemaskin** **Side** **45**

Økonomisk, nøyaktig og pålitelig. Alternativet til manuelt arbeid.



---

**Batteridrevet SuperWire** **Side** **47**

Wirebasert system for fjerning av bilruter.



	ASCM 18 QM	ASCM 18 QM Select	Proffsett ASCM 18 QM til gjenging	ABS 18 QC	ABS 18 Q Select	Proffsett ABS 18 QC til gjenging
	4-girs batteridrevet borskrutrekker med børsteløs motor og QuickIN MAX-kobling. Kompromissløs ytelse for boring og gjenging på inntil 12 mm og boring med HM-hullsaging.		4-girs batteridrevet borskrutrekker med børsteløs motor, QuickIN Max-kobling og omfattende tilbehør til boring, gjenging og skruing i metall.	2-girs batteridrevet borskrutrekker med børsteløs motor og QuickIN-kobling. Perfekt egnet til boring og gjenging på inntil 10 mm.		2-girs batteridrevet borskrutrekker med børsteløs motor, QuickIN-kobling og omfattende tilbehør til boring, gjenging og skruing i metall.
<b>Side</b>	8	8	9	9	10	10
<b>Tekniske egenskaper</b>	Batterispenning	18 V	18 V	18 V	18 V	18 V
	Batterikapasitet	5 Ah		5 Ah	2,5 Ah	2,5 Ah
	Motor	børsteløs	børsteløs	børsteløs	børsteløs	børsteløs
	Motor	4-girs	4-girs	4-girs	2-girs	2-girs
	Kobling	QuickIN MAX	QuickIN MAX	QuickIN MAX	QuickIN	QuickIN
	Maks. dreiemoment (hard/myk)	90 / 45 Nm	90 / 45 Nm	90 / 45 Nm	60 / 32 Nm	60 / 32 Nm
	Dreiemomenttrinn	15 + 1	15 + 1	15 + 1	22 + 1	22 + 1
	Bor-Ø stål	25 mm	25 mm	25 mm	13 mm	13 mm
	Bor-Ø tre	50 mm	50 mm	50 mm	50 mm	50 mm
	Gjenging	M 12	M 12	M 12	M 10	M 10
Vekt med batteri	2,2 kg		2,2 kg	1,7 kg	1,7 kg	
Vekt uten batteri	1,5 kg	1,5 kg	1,5 kg	1,3 kg	1,3 kg	
Avtakbar chuck	●	●	●	●	●	●

- Inkludert





	ASCM 12 QC	ASCM 12 Q Select	Proffsett ASCM 12 QC til gjenging	ABSU 12 C	ABSU 12 Select	ABSU 12 W4C	ABSU 12 W4 Select
	4-girs batteridrevet borskutrekker med børsteløs motor og QuickIN-kobling. Perfekt egnet til boring og gjenging på inntil 8 mm og skruing.		4-girs batteridrevet borskutrekker med børsteløs motor, QuickIN-kobling og omfattende tilbehør til boring, gjenging og skruing i metall.	2-girs batteridrevet borskutrekker med chuck i helmetall. Perfekt til universelle bor- og skruarbeider på inntil 6 mm.		2-girs batteridrevet skrutrekker med 1/4" verktøyfeste. Kraftig dreiemoment til skruforbindinger på inntil 6 x 200 mm.	
	11	11	12	12	13	13	13
	12 V	12 V	12 V	12 V	12 V	12 V	12 V
	2,5 Ah		2,5 Ah	2,5 Ah		2,5 Ah	
	børsteløs	børsteløs	børsteløs	2-pol. DC	2-pol. DC	2-pol. DC	2-pol. DC
	4-girs	4-girs	4-girs	2-girs	2-girs	2-girs	2-girs
	QuickIN	QuickIN	QuickIN				
	40 / 20 Nm	40 / 20 Nm	40 / 20 Nm	20 / 14 Nm	20 / 14 Nm	20 / 14 Nm	20 / 14 Nm
	20 + 1	20 + 1	20 + 1	17 + 1	17 + 1	17 + 1	17 + 1
	13 mm	13 mm	13 mm	10 mm	10 mm		
	40 mm	40 mm	40 mm	30 mm	30 mm		
	M 8	M 8	M 8	M 6	M 6		
	1,3 kg		1,3 kg	1,2 kg		1,1 kg	
	1,1 kg	1,1 kg	1,1 kg	1 kg	1 kg	0,8 kg	0,8 kg
	●	●	●				

**ASCM 18 QM**

4-girs batteridrevet borskrutrekker med børsteløs motor og QuickIN MAX-kobling. Kompromissløs ytelse for boring og gjenging på inntil 12 mm og boring med HM-hullsaging.



Tilbehør, se side 14

Batterispenning	V	18
Batterikapasitet	Ah	5
Motor		børsteløs
Motor		4-girs
Kobling		QuickIN MAX
Turtall, ubelastet	1/min	400 / 800 / 1 950 / 3 850
Maks. dreiemoment (hard/myk)	Nm	90 / 45
Dreiemomenttrinn		15 + 1
Chuck-spennvidde	mm	1,5 - 13
Skruing	mm	10 x 400
Bor-Ø stål	mm	25
Bor-Ø tre	mm	50
Gjenging		M 12
Vekt med batteri	kg	2,2
Vekt uten batteri	kg	1,5
<b>Bestillingsnummer</b>		<b>7 116 11 61 00 0</b>
<b>EAN</b>		<b>4014586887456</b>
<b>Pris, eks. mva, kr [PK18]</b>		<b>5.761,00</b>
<b>Pris, inkl.mva, kr [PK18]</b>		<b>7.201,25</b>

**Fordelene med FEIN:**

- ▶ Børsteløs FEIN PowerDrive-motor, fullstendig innkapslet og støvbeskyttet med 30% høyere virkningsgrad og maksimal levetid.
- ▶ 4-trinns gir i helmetall. Optimal hastighet til boring i metall og selvboende skruer.
- ▶ QuickIN MAX-tilbehørskoblinger til alt QuickIN- og QuickIN MAX-tilbehør. Raskere bytte mellom bruksområdene.
- ▶ Høyt dreiemoment på inntil 90 Nm.
- ▶ Inkl. QuickIN-chuck i helmetall (120 Nm), spennbakker med hardmetallbelegg og høy spennkraft.
- ▶ Optimalt turtall i 4. gir (3850 o/min) for små diametre.
- ▶ Optimalt turtall i 3. gir (1950 o/min) for diameter på 8 mm.
- ▶ Skjære gjenger med kraft i 1. gir.
- ▶ Egnert for inntil 25 mm HM-hullsager.
- ▶ Elektronisk dreiemomentinnstilling.
- ▶ 10 x 400 mm skruer uten forboring.
- ▶ 2200 skruforbindelser (5 x 40 mm) på én batteriladning (5 Ah).
- ▶ En lader for alle FEIN li-ion-batterier i alle spenningsklasser.
- ▶ Batterinivået kan leses av direkte på batteriet.
- ▶ FEIN SafetyCell Technology. Gir batteriet og maskinen sikker beskyttelse mot overbelastning, overoppheting og dyputlading.
- ▶ 3 års FEIN PLUS-garanti inkl. batteri og lader ved registrering på internett.

**Prisen innbefatter:**

- 1 batteriborskrutrekker, 2 batteripakker (Li-ion), 1 hurtigladeapparat ALG 50, 1 QuickIN-chuck (120 Nm), 1 belteklips, 1 bitsgarasje, 1 håndtak, 1 kunststoff-verktøykoffert

**ASCM 18 QM Select**

4-girs batteridrevet borskrutrekker med børsteløs motor og QuickIN MAX-kobling. Kompromissløs ytelse for boring og gjenging på inntil 12 mm og boring med HM-hullsaging.



Tilbehør, se side 14

Batterispenning	V	18
Motor		børsteløs
Motor		4-girs
Kobling		QuickIN MAX
Turtall, ubelastet	1/min	400 / 800 / 1 950 / 3 850
Maks. dreiemoment (hard/myk)	Nm	90 / 45
Dreiemomenttrinn		15 + 1
Chuck-spennvidde	mm	1,5 - 13
Skruing	mm	10 x 400
Bor-Ø stål	mm	25
Bor-Ø tre	mm	50
Gjenging		M 12
Vekt uten batteri	kg	1,5
<b>Bestillingsnummer</b>		<b>7 116 11 64 00 0</b>
<b>EAN</b>		<b>4014586887340</b>
<b>Pris, eks. mva, kr [PK18]</b>		<b>2.952,00</b>
<b>Pris, inkl.mva, kr [PK18]</b>		<b>3.690,00</b>

**Fordelene med FEIN:**

- ▶ Børsteløs FEIN PowerDrive-motor, fullstendig innkapslet og støvbeskyttet med 30% høyere virkningsgrad og maksimal levetid.
- ▶ 4-trinns gir i helmetall. Optimal hastighet til boring i metall og selvboende skruer.
- ▶ QuickIN MAX-tilbehørskoblinger til alt QuickIN- og QuickIN MAX-tilbehør. Raskere bytte mellom bruksområdene.
- ▶ Høyt dreiemoment på inntil 90 Nm.
- ▶ Inkl. QuickIN-chuck i helmetall (120 Nm), spennbakker med hardmetallbelegg og høy spennkraft.
- ▶ Optimalt turtall i 4. gir (3850 o/min) for små diametre.
- ▶ Optimalt turtall i 3. gir (1950 o/min) for diameter på 8 mm.
- ▶ Skjære gjenger med kraft i 1. gir.
- ▶ Egnert for inntil 25 mm HM-hullsager.
- ▶ Elektronisk dreiemomentinnstilling.
- ▶ 10 x 400 mm skruer uten forboring.
- ▶ 2200 skruforbindelser (5 x 40 mm) på én batteriladning (5 Ah).
- ▶ En lader for alle FEIN li-ion-batterier i alle spenningsklasser.
- ▶ Batterinivået kan leses av direkte på batteriet.
- ▶ FEIN SafetyCell Technology. Gir batteriet og maskinen sikker beskyttelse mot overbelastning, overoppheting og dyputlading.
- ▶ 3 års FEIN PLUS-garanti inkl. batteri og lader ved registrering på internett.

**Prisen innbefatter:**

- 1 batteriborskrutrekker, 1 QuickIN-chuck (120 Nm), 1 belteklips, 1 bitsgarasje, 1 håndtak, 1 kunststoff-verktøykoffert



**Proffsett ASCM 18 QM til gjenging**

4-girs batteridrevet borskrutrekker med børsteløs motor, QuickIN Max-kobling og omfattende tilbehør til boring, gjenging og skruing i metall.



Tilbehør, se side 14

Batterispenning	V	18
Batterikapasitet	Ah	5
Motor		børsteløs
Motor		4-girs
Kobling		QuickIN MAX
Turtall, ubelastet	1/min	400 / 800 / 1 950 / 3 850
Maks. dreiemoment (hard/myk)	Nm	90 / 45
Dreiemomenttrinn		15 + 1
Chuck-spennvidde	mm	1,5 - 13
Skruing	mm	10 x 400
Bor-Ø stål	mm	25
Bor-Ø tre	mm	50
Gjenging		M 12
Vekt med batteri	kg	2,2
Vekt uten batteri	kg	1,5
<b>Bestillingsnummer</b>		<b>7 116 11 63 00 0</b>
<b>EAN</b>		<b>4014586887333</b>
<b>Pris, eks. mva, kr [PK18]</b>		<b>6.946,00</b>
<b>Pris, inkl.mva, kr [PK18]</b>		<b>8.682,50</b>

**Fordelene med FEIN:**

- ▶ Børsteløs FEIN PowerDrive-motor, fullstendig innkapslet og støvbeskyttet med 30% høyere virkningsgrad og maksimal levetid.
- ▶ 4-trinns gir i helmetall. Optimal hastighet til boring i metall og selvboende skruer.
- ▶ QuickIN MAX-tilbehørskoblinger til alt QuickIN- og QuickIN MAX-tilbehør. Raskere bytte mellom bruksområdene.
- ▶ Høyt dreiemoment på inntil 90 Nm.
- ▶ Inkl. QuickIN-chuck i helmetall (120 Nm), spennbakker med hardmetallbelegg og høy spennkraft.
- ▶ Optimalt turtall i 4. gir (3850 o/min) for små diametre.
- ▶ Optimalt turtall i 3. gir (1950 o/min) for diameter på 8 mm.
- ▶ Skjære gjenger med kraft i 1. gir.
- ▶ Egnert for inntil 25 mm HM-hullsager.
- ▶ Elektronisk dreiemomentinnstilling.
- ▶ 10 x 400 mm skruer uten forboring.
- ▶ 2200 skruforbindelser (5 x 40 mm) på én batteriladning (5 Ah).
- ▶ En lader for alle FEIN li-ion-batterier i alle spenningsklasser.
- ▶ Batterinivået kan leses av direkte på batteriet.
- ▶ FEIN SafetyCell Technology. Gir batteriet og maskinen sikker beskyttelse mot overbelastning, overoppheting og dyputlading.
- ▶ 3 års FEIN PLUS-garanti inkl. batteri og lader ved registrering på internett.
- ▶ Inkl. QuickIN-bitsholder (1/4") med praktisk enhåndsbetjening og kraftig neodymmagnet.
- ▶ Inkl. QuickIN-gjengeboradapter med 2 spennenger til skaftdiametre på 4,5 og 6 mm til skjæring av gjenger med størrelse M4/M5/M6/M8.
- ▶ Inkl. QuickIN-pipenøkkadapter til feste av piper med 1/2" firkantfeste.

**Prisen innbefatter:**

1 batteriborskrutrekker, 2 batteripakker (Li-ion), 1 hurtigladeapparat ALG 50, 1 QuickIN-chuck (120 Nm), 1 belteklips, 1 bitsgarasje, 1 håndtak, 1 kunststoff-verktøykoffert, 1 QuickIN-bitsholder (1/4"), 1 QuickIN-gjengeboradapter med 2 spennenger, 1 QuickIN-pipenøkkadapter (1/2")

**ABS 18 QC**

2-girs batteridrevet borskrutrekker med børsteløs motor og QuickIN-kobling. Perfekt egnet til boring og gjenging på inntil 10 mm.



Tilbehør, se side 14

Batterispenning	V	18
Batterikapasitet	Ah	2,5
Motor		børsteløs
Motor		2-girs
Kobling		QuickIN
Turtall, ubelastet	1/min	450 / 2 000
Maks. dreiemoment (hard/myk)	Nm	60 / 32
Dreiemomenttrinn		22 + 1
Chuck-spennvidde	mm	1,5 - 13
Skruing	mm	8 x 300
Bor-Ø stål	mm	13
Bor-Ø tre	mm	50
Gjenging		M 10
Vekt med batteri	kg	1,7
Vekt uten batteri	kg	1,3
<b>Bestillingsnummer</b>		<b>7 113 22 62 00 0</b>
<b>EAN</b>		<b>4014586887159</b>
<b>Pris, eks. mva, kr [PK18]</b>		<b>4.575,00</b>
<b>Pris, inkl.mva, kr [PK18]</b>		<b>5.718,75</b>

**Fordelene med FEIN:**

- ▶ Børsteløs FEIN PowerDrive-motor med 30% høyere virkningsgrad og lengre levetid.
- ▶ QuickIN-tilbehørskoblinger til alt QuickIN-tilbehør. Raskere bytte mellom bruksområdene.
- ▶ MultiVolt-kobling. De batteridrevne verktøyene kan brukes med alle FEIN li-ion-batterier (12-18 V).
- ▶ 2-trinns gir i helmetall til boring i metall og selvboende skruer.
- ▶ Inkl. QuickIN-chuck i helmetall (120 Nm), spennbakker med hardmetallbelegg og høy spennkraft.
- ▶ Mekanisk dreiemomentinnstilling.
- ▶ Kompakt design.
- ▶ 750 skruforbindelser (5 x 40 mm) på én batteriladning (2,5 Ah).
- ▶ En lader for alle FEIN li-ion-batterier i alle spenningsklasser.
- ▶ Batterinivået kan leses av direkte på batteriet.
- ▶ FEIN SafetyCell Technology. Gir batteriet og maskinen sikker beskyttelse mot overbelastning, overoppheting og dyputlading.
- ▶ 3 års FEIN PLUS-garanti inkl. batteri og lader ved registrering på internett.

**Prisen innbefatter:**

1 batteriborskrutrekker, 2 batteripakker (Li-ion), 1 hurtigladeapparat ALG 50, 1 QuickIN-chuck (120 Nm), 1 belteklips, 1 bitsgarasje, 1 kunststoff-verktøykoffert

**ABS 18 Q Select**

2-girs batteridrevet borskrutrekker med børsteløs motor og QuickIN-kobling. Perfekt egnet til boring og gjenging på inntil 10 mm.



Tilbehør, se side 14

Batterispenning	V	18
Motor		børsteløs
Motor		2-girs
Kobling		QuickIN
Turtall, ubelastet	1/min	450 / 2 000
Maks. dreiemoment (hard/myk)	Nm	60 / 32
Dreiemomenttrinn		22 + 1
Chuck-spennvidde	mm	1,5 - 13
Skruing	mm	8 x 300
Bor-Ø stål	mm	13
Bor-Ø tre	mm	50
Gjenging		M 10
Vekt uten batteri	kg	1,3
<b>Bestillingsnummer</b>		<b>7 113 22 64 00 0</b>
<b>EAN</b>		<b>4014586887203</b>
<b>Pris, eks. mva, kr [PK18]</b>		<b>2.478,00</b>
<b>Pris, inkl.mva, kr [PK18]</b>		<b>3.097,50</b>

**Fordelene med FEIN:**

- ▶ Børsteløs FEIN PowerDrive-motor med 30% høyere virkningsgrad og lengre levetid.
- ▶ QuickIN-tilbehørskoblinger til alt QuickIN-tilbehør. Raskere bytte mellom bruksområdene.
- ▶ MultiVolt-kobling. De batteridrevne verktøyene kan brukes med alle FEIN li-ion-batterier (12-18 V).
- ▶ 2-trinns gir i helmetall til boring i metall og selv borende skruer.
- ▶ Inkl. QuickIN-chuck i helmetall (120 Nm), spennbakker med hardmetallbelegg og høy spennkraft.
- ▶ Mekanisk dreiemomentinnstilling.
- ▶ Kompakt design.
- ▶ 750 skruforbindinger (5 x 40 mm) på én batteriladning (2,5 Ah).
- ▶ En lader for alle FEIN li-ion-batterier i alle spenningsklasser.
- ▶ Batterinivået kan leses av direkte på batteriet.
- ▶ FEIN SafetyCell Technology. Gir batteriet og maskinen sikker beskyttelse mot overbelastning, overoppheting og dyputlading.
- ▶ 3 års FEIN PLUS-garanti inkl. batteri og lader ved registrering på internett.

**Prisen innbefatter:**

- 1 batteriborskrutrekker, 1 QuickIN-chuck (120 Nm), 1 belteklips, 1 bitsgarasje, 1 kunststoff-verktøykoffert

**Proffsett ABS 18 QC til gjenging**

2-girs batteridrevet borskrutrekker med børsteløs motor, QuickIN-kobling og omfattende tilbehør til boring, gjenging og skruing i metall.



Tilbehør, se side 14

Batterispenning	V	18
Batterikapasitet	Ah	2,5
Motor		børsteløs
Motor		2-girs
Kobling		QuickIN
Turtall, ubelastet	1/min	450 / 2 000
Maks. dreiemoment (hard/myk)	Nm	60 / 32
Dreiemomenttrinn		22 + 1
Chuck-spennvidde	mm	1,5 - 13
Skruing	mm	8 x 300
Bor-Ø stål	mm	13
Bor-Ø tre	mm	50
Gjenging		M 10
Vekt med batteri	kg	1,7
Vekt uten batteri	kg	1,3
<b>Bestillingsnummer</b>		<b>7 113 22 63 00 0</b>
<b>EAN</b>		<b>4014586887197</b>
<b>Pris, eks. mva, kr [PK18]</b>		<b>5.761,00</b>
<b>Pris, inkl.mva, kr [PK18]</b>		<b>7.201,25</b>

**Fordelene med FEIN:**

- ▶ Børsteløs FEIN PowerDrive-motor med 30% høyere virkningsgrad og lengre levetid.
- ▶ QuickIN-tilbehørskoblinger til alt QuickIN-tilbehør. Raskere bytte mellom bruksområdene.
- ▶ MultiVolt-kobling. De batteridrevne verktøyene kan brukes med alle FEIN li-ion-batterier (12-18 V).
- ▶ 2-trinns gir i helmetall til boring i metall og selv borende skruer.
- ▶ Inkl. QuickIN-chuck i helmetall (120 Nm), spennbakker med hardmetallbelegg og høy spennkraft.
- ▶ Mekanisk dreiemomentinnstilling.
- ▶ Kompakt design.
- ▶ 750 skruforbindinger (5 x 40 mm) på én batteriladning (2,5 Ah).
- ▶ En lader for alle FEIN li-ion-batterier i alle spenningsklasser.
- ▶ Batterinivået kan leses av direkte på batteriet.
- ▶ FEIN SafetyCell Technology. Gir batteriet og maskinen sikker beskyttelse mot overbelastning, overoppheting og dyputlading.
- ▶ 3 års FEIN PLUS-garanti inkl. batteri og lader ved registrering på internett.
- ▶ Inkl. QuickIN-bitsholder (1/4") med praktisk enhånds-betjening og kraftig neodymmagnet.
- ▶ Inkl. QuickIN-gjengeboradapter med 2 spennenger til skaftdiametre på 4,5 og 6 mm til skjæring av gjenger med størrelse M4/M5/M6/M8.
- ▶ Inkl. QuickIN-pipenøkkadapter til feste av piper med 1/2" firkantfeste.

**Prisen innbefatter:**

- 1 batteriborskrutrekker, 2 batteripakker (Li-ion), 1 hurtigladeapparat ALG 50, 1 QuickIN-chuck (120 Nm), 1 belteklips, 1 bitsgarasje, 1 kunststoff-verktøykoffert, 1 QuickIN-bitsholder (1/4"), 1 QuickIN-gjengeboradapter med 2 spennenger, 1 QuickIN-pipenøkkadapter (1/2")



## ASCM 12 QC



Tilbehør, se side 14

4-girs batteridrevet borskrutrekker med børsteløs motor og QuickIN-kobling. Perfekt egnet til boring og gjenging på inntil 8 mm og skruing.

Batterispenning	V	12
Batterikapasitet	Ah	2,5
Motor		børsteløs
Motor		4-girs
Kobling		QuickIN
Turtall, ubelastet	1/min	400 / 700 / 1 400 / 2 500
Maks. dreiemoment (hard/myk)	Nm	40 / 20
Dreiemomenttrinn		20 + 1
Chuck-spennvidde	mm	1,5 - 13
Skruing	mm	8 x 200
Bor-Ø stål	mm	13
Bor-Ø tre	mm	40
Gjenging		M 8
Vekt med batteri	kg	1,3
Vekt uten batteri	kg	1,1
<b>Bestillingsnummer</b>		<b>7 116 10 61 00 0</b>
<b>NOBB</b>		<b>50589840</b>
<b>EAN</b>		<b>4014586881447</b>
<b>Pris, eks. mva, kr [PK18]</b>		<b>3.070,00</b>
<b>Pris, inkl.mva, kr [PK18]</b>		<b>3.837,50</b>

**Fordelene med FEIN:**

- ▶ Børsteløs FEIN PowerDrive-motor med 30% høyere virkningsgrad og lengre levetid.
- ▶ 4-trinns gir i helmetall. Optimal hastighet til boring i metall og selvborende skruer.
- ▶ QuickIN-tilbehørskoblinger til alt QuickIN-tilbehør. Raskere bytte mellom bruksområdene.
- ▶ Høyt dreiemoment på inntil 40 Nm.
- ▶ Inkl. liten QuickIN-chuck i helmetall (60 Nm) med svært nøyaktig rundløp.
- ▶ Optimalt turtall i 4. gir (2500 o/min) for diameter på 6 mm.
- ▶ Mekanisk dreiemomentinnstilling.
- ▶ Smalt grep.
- ▶ 400 skruforbindelser (5 x 40 mm) på én batteriladning (2,5 Ah).
- ▶ En lader for alle FEIN li-ion-batterier i alle spenningsklasser.
- ▶ Batterinivået kan leses av direkte på batteriet.
- ▶ FEIN SafetyCell Technology. Gir batteriet og maskinen sikker beskyttelse mot overbelastning, overoppheting og dyputlading.
- ▶ 3 års FEIN PLUS-garanti inkl. batteri og lader ved registrering på internett.

**Prisen innbefatter:**

- 1 batteriborskrutrekker, 2 batteripakker (Li-ion), 1 hurtigladeapparat ALG 50, 1 QuickIN-chuck (60 Nm), 1 belteklips, 1 bitsgarasje, 1 kunststoff-verktøykoffert

## ASCM 12 Q Select

FEIN SELECT<sup>+</sup>

Tilbehør, se side 14

4-girs batteridrevet borskrutrekker med børsteløs motor og QuickIN-kobling. Perfekt egnet til boring og gjenging på inntil 8 mm og skruing.

Batterispenning	V	12
Motor		børsteløs
Motor		4-girs
Kobling		QuickIN
Turtall, ubelastet	1/min	400 / 700 / 1 400 / 2 500
Maks. dreiemoment (hard/myk)	Nm	40 / 20
Dreiemomenttrinn		20 + 1
Chuck-spennvidde	mm	1,5 - 13
Skruing	mm	8 x 200
Bor-Ø stål	mm	13
Bor-Ø tre	mm	40
Gjenging		M 8
Vekt uten batteri	kg	1,1
<b>Bestillingsnummer</b>		<b>7 116 10 64 00 0</b>
<b>EAN</b>		<b>4014586885698</b>
<b>Pris, eks. mva, kr [PK18]</b>		<b>1.921,00</b>
<b>Pris, inkl.mva, kr [PK18]</b>		<b>2.401,25</b>

**Fordelene med FEIN:**

- ▶ Børsteløs FEIN PowerDrive-motor med 30% høyere virkningsgrad og lengre levetid.
- ▶ 4-trinns gir i helmetall. Optimal hastighet til boring i metall og selvborende skruer.
- ▶ QuickIN-tilbehørskoblinger til alt QuickIN-tilbehør. Raskere bytte mellom bruksområdene.
- ▶ Høyt dreiemoment på inntil 40 Nm.
- ▶ Inkl. liten QuickIN-chuck i helmetall (60 Nm) med svært nøyaktig rundløp.
- ▶ Optimalt turtall i 4. gir (2500 o/min) for diameter på 6 mm.
- ▶ Mekanisk dreiemomentinnstilling.
- ▶ Smalt grep.
- ▶ 400 skruforbindelser (5 x 40 mm) på én batteriladning (2,5 Ah).
- ▶ En lader for alle FEIN li-ion-batterier i alle spenningsklasser.
- ▶ Batterinivået kan leses av direkte på batteriet.
- ▶ FEIN SafetyCell Technology. Gir batteriet og maskinen sikker beskyttelse mot overbelastning, overoppheting og dyputlading.
- ▶ 3 års FEIN PLUS-garanti inkl. batteri og lader ved registrering på internett.

**Prisen innbefatter:**

- 1 batteriborskrutrekker, 1 QuickIN-chuck (60 Nm), 1 belteklips, 1 bitsgarasje, 1 kunststoff-verktøykoffert

**Proffsett ASCM 12 QC til gjenging**

4-girs batteridrevet borskrutrekker med børsteløs motor, QuickIN-kobling og omfattende tilbehør til boring, gjenging og skruing i metall.



Tilbehør, se side 14

Batterispenning	V	12
Batterikapasitet	Ah	2,5
Motor		børsteløs
Motor		4-girs
Kobling		QuickIN
Turtall, ubelastet	1/min	400 / 700 / 1 400 / 2 500
Maks. dreiemoment (hard/myk)	Nm	40 / 20
Dreiemomenttrinn		20 + 1
Chuck-spennvidde	mm	1,5 - 13
Skruing	mm	8 x 200
Bor-Ø stål	mm	13
Bor-Ø tre	mm	40
Gjenging		M 8
Vekt med batteri	kg	1,3
Vekt uten batteri	kg	1,1
<b>Bestillingsnummer</b>		<b>7 116 10 62 00 0</b>
<b>NOBB</b>		<b>51475393</b>
<b>EAN</b>		<b>4014586886961</b>
<b>Pris, eks. mva, kr [PK18]</b>		<b>4.255,00</b>
<b>Pris, inkl.mva, kr [PK18]</b>		<b>5.318,75</b>

**Fordelene med FEIN:**

- ▶ Børsteløs FEIN PowerDrive-motor med 30% høyere virkningsgrad og lengre levetid.
- ▶ 4-trinns gir i helmetall. Optimal hastighet til boring i metall og selvborende skruer.
- ▶ QuickIN-tilbehørskoblinger til alt QuickIN-tilbehør. Raskere bytte mellom bruksområdene.
- ▶ Høyt dreiemoment på inntil 40 Nm.
- ▶ Inkl. liten QuickIN-chuck i helmetall (60 Nm) med svært nøyaktig rundløp.
- ▶ Optimalt turtall i 4. gir (2500 o/min) for diameter på 6 mm.
- ▶ Mekanisk dreiemomentinnstilling.
- ▶ Smalt grep.
- ▶ 400 skruforbindelser (5 x 40 mm) på én batteriladning (2,5 Ah).
- ▶ En lader for alle FEIN li-ion-batterier i alle spenningsklasser.
- ▶ Batterinivået kan leses av direkte på batteriet.
- ▶ FEIN SafetyCell Technology. Gir batteriet og maskinen sikker beskyttelse mot overbelastning, overoppheting og dyputlading.
- ▶ 3 års FEIN PLUS-garanti inkl. batteri og lader ved registrering på internett.
- ▶ Inkl. QuickIN-bitsholder (1/4") med praktisk enhånds-betjening og kraftig neodymmagnet.
- ▶ Inkl. QuickIN-gjengeboradapter med 2 spennenger til skaft-diametre på 4,5 og 6 mm til skjæring av gjenger med størrelse M4/M5/M6/M8.
- ▶ Inkl. QuickIN-pipenøkkeladapter til feste av piper med 1/2" firkantfeste.

**Prisen innbefatter:**

- 1 batteriborskrutrekker, 2 batteripakker (Li-ion), 1 hurtigladeapparat ALG 50, 1 QuickIN-chuck (60 Nm), 1 belteklips, 1 bitsgarasje, 1 kunststoff-verktøykoffert, 1 QuickIN-bitsholder (1/4"), 1 QuickIN-gjengeboradapter med 2 spennenger, 1 QuickIN-pipenøkkeladapter (1/2")

**ABSU 12 C**

2-girs batteridrevet borskrutrekker med chuck i helmetall. Perfekt til universelle bor- og skruarbeider på inntil 6 mm.



Tilbehør, se side 14

Batterispenning	V	12
Batterikapasitet	Ah	2,5
Motor		2-pol. DC
Motor		2-girs
Turtall, ubelastet	1/min	400 / 1 300
Maks. dreiemoment (hard/myk)	Nm	20 / 14
Dreiemomenttrinn		17 + 1
Chuck-spennvidde	mm	1 - 10
Skruing	mm	6 x 200
Bor-Ø stål	mm	10
Bor-Ø tre	mm	30
Gjenging		M 6
Vekt med batteri	kg	1,2
Vekt uten batteri	kg	1
<b>Bestillingsnummer</b>		<b>7 113 20 61 00 0</b>
<b>NOBB</b>		<b>50337817</b>
<b>EAN</b>		<b>4014586881485</b>
<b>Pris, eks. mva, kr [PK18]</b>		<b>2.063,00</b>
<b>Pris, inkl.mva, kr [PK18]</b>		<b>2.578,75</b>

**Fordelene med FEIN:**

- ▶ Sterk DC-motor med lang levetid og beskyttelse mot overoppheting og overbelastning.
- ▶ 2-trinns gir i helmetall til universelle bor- og skruarbeider.
- ▶ Robust chuck i helmetall med spennkraftsikring.
- ▶ Mekanisk dreiemomentinnstilling.
- ▶ Smalt grep.
- ▶ Kompakt design.
- ▶ 350 skruforbindelser (5 x 40 mm) på én batteriladning (2,5 Ah).
- ▶ En lader for alle FEIN li-ion-batterier i alle spenningsklasser.
- ▶ Batterinivået kan leses av direkte på batteriet.
- ▶ FEIN SafetyCell Technology. Gir batteriet og maskinen sikker beskyttelse mot overbelastning, overoppheting og dyputlading.
- ▶ 3 års FEIN PLUS-garanti inkl. batteri og lader ved registrering på internett.

**Prisen innbefatter:**

- 1 batteriborskrutrekker, 2 batteripakker (Li-ion), 1 hurtigladeapparat ALG 50, 1 belteklips, 1 bitsgarasje, 1 kunststoff-verktøykoffert

**ABSU 12 Select**

2-girs batteridrevet borskrutrekker med chuck i helmetall. Perfekt til universelle bor- og skruarbeider på inntil 6 mm.

**FEIN SELECT<sup>+</sup>**

Tilbehør, se side 14

Batterispenning	V	12
Motor		2-pol. DC
Motor		2-girs
Maks. dreiemoment (hard/myk)	Nm	20 / 14
Dreiemomenttrinn		17 + 1
Chuck-spennvidde	mm	1 - 10
Skruing	mm	6 x 200
Bor-Ø stål	mm	10
Bor-Ø tre	mm	30
Gjenging		M 6
Vekt uten batteri	kg	1
<b>Bestillingsnummer</b>		<b>7 113 20 64 00 0</b>
<b>EAN</b>		<b>4014586885568</b>
<b>Pris, eks. mva, kr [PK18]</b>		<b>913,00</b>
<b>Pris, inkl.mva, kr [PK18]</b>		<b>1.141,25</b>

**Fordelene med FEIN:**

- ▶ Sterk DC-motor med lang levetid og beskyttelse mot overoppheting og overbelastning.
- ▶ 2-trinns gir i helmetall til universelle bor- og skruarbeider.
- ▶ Robust chuck i helmetall med spennkraftsikring.
- ▶ Mekanisk dreiemomentinnstilling.
- ▶ Smalt grep.
- ▶ Kompakt design.
- ▶ 350 skruforbindelser (5 x 40 mm) på én batteriladning (2,5 Ah).
- ▶ En lader for alle FEIN li-ion-batterier i alle spenningsklasser.
- ▶ Batterinivået kan leses av direkte på batteriet.
- ▶ FEIN SafetyCell Technology. Gir batteriet og maskinen sikker beskyttelse mot overbelastning, overoppheting og dyputlading.
- ▶ 3 års FEIN PLUS-garanti inkl. batteri og lader ved registrering på internett.

**Prisen innbefatter:**

- 1 batteriborskrutrekker, 1 belteklips, 1 bitsgarasje, 1 kunststoff-verktøykoffert

**ABSU 12 W4C**

2-girs batteridrevet skrutrekker med 1/4" verktøyfeste. Kraftig dreiemoment til skruforbindelser på inntil 6 x 200 mm.



Tilbehør, se side 14

Batterispenning	V	12
Batterikapasitet	Ah	2,5
Motor		2-pol. DC
Motor		2-girs
Turtall, ubelastet	1/min	400 / 1 300
Maks. dreiemoment (hard/myk)	Nm	20 / 14
Dreiemomenttrinn		17 + 1
Skruing	mm	6 x 200
Verktøyfeste		1/4" sekskantfeste
Vekt med batteri	kg	1,1
Vekt uten batteri	kg	0,8
<b>Bestillingsnummer</b>		<b>7 113 21 61 00 0</b>
<b>EAN</b>		<b>4014586881539</b>
<b>Pris, eks. mva, kr [PK18]</b>		<b>2.003,00</b>
<b>Pris, inkl.mva, kr [PK18]</b>		<b>2.503,75</b>

**Fordelene med FEIN:**

- ▶ Sterk DC-motor med lang levetid og beskyttelse mot overoppheting og overbelastning.
- ▶ 2-trinns gir i helmetall til universelle skruarbeider.
- ▶ Kort og lett takket være 1/4" verktøyfeste og uten chuck.
- ▶ Mekanisk dreiemomentinnstilling.
- ▶ Smalt grep.
- ▶ Svært kort konstruksjon på 155 mm.
- ▶ 350 skruforbindelser (5 x 40 mm) på én batteriladning (2,5 Ah).
- ▶ En lader for alle FEIN li-ion-batterier i alle spenningsklasser.
- ▶ Batterinivået kan leses av direkte på batteriet.
- ▶ FEIN SafetyCell Technology. Gir batteriet og maskinen sikker beskyttelse mot overbelastning, overoppheting og dyputlading.
- ▶ 3 års FEIN PLUS-garanti inkl. batteri og lader ved registrering på internett.

**Prisen innbefatter:**

- 1 batteriborskrutrekker, 2 batteripakker (Li-ion), 1 hurtigladeapparat ALG 50, 1 belteklips, 1 bitsgarasje, 1 kunststoff-verktøykoffert

**ABSU 12 W4 Select**

2-girs batteridrevet skrutrekker med 1/4" verktøyfeste. Kraftig dreiemoment til skruforbindelser på inntil 6 x 200 mm.

**FEIN SELECT<sup>+</sup>**

Tilbehør, se side 14

Batterispenning	V	12
Motor		2-pol. DC
Motor		2-girs
Turtall, ubelastet	1/min	400 / 1 300
Maks. dreiemoment (hard/myk)	Nm	20 / 14
Dreiemomenttrinn		17 + 1
Skruing	mm	6 x 200
Verktøyfeste		1/4" sekskantfeste
Vekt uten batteri	kg	0,8
<b>Bestillingsnummer</b>		<b>7 113 21 64 00 0</b>
<b>EAN</b>		<b>4014586885575</b>
<b>Pris, eks. mva, kr [PK18]</b>		<b>854,00</b>
<b>Pris, inkl.mva, kr [PK18]</b>		<b>1.067,50</b>

**Fordelene med FEIN:**

- ▶ Sterk DC-motor med lang levetid og beskyttelse mot overoppheting og overbelastning.
- ▶ 2-trinns gir i helmetall til universelle skruarbeider.
- ▶ Kort og lett takket være 1/4" verktøyfeste og uten chuck.
- ▶ Mekanisk dreiemomentinnstilling.
- ▶ Smalt grep.
- ▶ Svært kort konstruksjon på 155 mm.
- ▶ 350 skruforbindelser (5 x 40 mm) på én batteriladning (2,5 Ah).
- ▶ En lader for alle FEIN li-ion-batterier i alle spenningsklasser.
- ▶ Batterinivået kan leses av direkte på batteriet.
- ▶ FEIN SafetyCell Technology. Gir batteriet og maskinen sikker beskyttelse mot overbelastning, overoppheting og dyputlading.
- ▶ 3 års FEIN PLUS-garanti inkl. batteri og lader ved registrering på internett.

**Prisen innbefatter:**

- 1 batteriborskrutrekker, 1 belteklips, 1 bitsgarasje, 1 kunststoff-verktøykoffert

**Generelt tilbehør**



**LED-batterilampe ALED 12-18 V**

Kompakt og utholdende LED-batterilampe med svingbart lampehode. Kompatibel med alle 12/14/18 V FEIN li-ion-batterier, inklusive krok til å henge opp lampen. Ekstremt lett med sine 130 g og kraftig lys med 900 Lux. Fargetemperatur tilsvarer dagslys. Lyset kan stilles inn i 2 trinn.

Bestillingsnummer	Pris, eks. mva, kr	Pris, inkl. mva, kr
9 26 04 200 02 0	598,00	747,50



**Verktøykoffert**

Plast, innvendige mål: 470 x 275 x 116 mm

Bestillingsnummer	NOBB	Pris, eks. mva, kr	Pris, inkl. mva, kr
3 39 01 118 01 0	25195157	425,00	531,25



**Verktøykoffert**

passer til ABSU 12, ASCD 12, ASCM 12

Bestillingsnummer	Pris, eks. mva, kr	Pris, inkl. mva, kr
3 39 01 160 01 0	252,00	315,00



**Plastboks**

Koffertinnsats med lokk for smådeler og tilbehør, passer til verktøykoffert 3 39 01 118 01 0, maks. 5 stk./koffert.

Bestillingsnummer	NOBB	Pris, eks. mva, kr	Pris, inkl. mva, kr
3 39 01 119 00 0	25195116	46,00	57,50



**Hurtiglader ALG 50**

For alle FEIN Li-ion-batterier. Ladetid fra 35 min.

Bestillingsnummer	NOBB	Pris, eks. mva, kr	Pris, inkl. mva, kr
9 26 04 129 01 0	51554065	466,00	582,50



**Hurtiglader ALG 30**

Til FEIN NiCd og Li-ion-batterier. Ladetid fra 25 min.

Bestillingsnummer	NOBB	Pris, eks. mva, kr	Pris, inkl. mva, kr
9 26 04 096 01 0	43767780	1.625,00	2.031,25



**Holder 1/4" utvendig sekskant**

1/4" - innvendig sekskant med selvspennende chuck

Ø mm	L mm	Bestillingsnummer	NOBB	Pris, eks. mva, kr	Pris, inkl. mva, kr
15	51	6 05 10 011 00 9	25181348	207,00	258,75

**Batteri 18 V**



**Batteripakke**

Li-ion med batteriindikator og FEIN SafetyCell Technology. Gir batteriet og maskinen sikker beskyttelse mot overbelastning, overoppheting og dyputlading.

Spenning V	Kapasitet Ah	Bestillingsnummer	NOBB	Pris, eks. mva, kr	Pris, inkl. mva, kr
18	5	9 26 04 173 02 0	51554092	1.183,00	1.478,75
18	2,5	9 26 04 171 02 0	51554122	825,00	1.031,25



**Batteri start sett**

Utholdende og lette 18 V Li-ion-batterier med innovativ SafetyCell Technology, 5 Ah kapasitet.

Bestillingsnummer	Pris, eks. mva, kr	Pris, inkl. mva, kr
9 26 04 300 03 0	2.831,00	3.538,75



**Batteri start sett**

Små og lette 18 V li-ion-batterier med innovativ SafetyCell Technology, 2,5 Ah kapasitet og batteriindikator.

Bestillingsnummer	Pris, eks. mva, kr	Pris, inkl. mva, kr
9 26 04 300 04 0	2.115,00	2.643,75

**Batteri 12 V**



**Batteripakke**

Li-ion med batteriindikator og FEIN SafetyCell Technology. Gir batteriet og maskinen sikker beskyttelse mot overbelastning, overoppheting og dyputlading.

Spenning V	Kapasitet Ah	Bestillingsnummer	NOBB	Pris, eks. mva, kr	Pris, inkl. mva, kr
12	2,5	9 26 04 168 02 0	51554137	347,00	433,75



**Batteri start sett**

Utholdende og lette 12 V Li-ion-batterier med innovativ SafetyCell Technology, 2,5 Ah kapasitet.

Bestillingsnummer	Pris, eks. mva, kr	Pris, inkl. mva, kr
9 26 04 250 01 0	1.159,00	1.448,75

**Øvrig tilbehør**



**Chuck**

Liten chuck i helmetall fra Röhms, maks. dreiemoment 60 Nm. Kompatibel med alle batteridrevne FEIN-skrutrekker med QuickIN- og QuickIN MAX-kobling.

Kobling	Bestillingsnummer	Pris, eks. mva, kr	Pris, inkl. mva, kr
QuickIN	6 32 08 002 01 0	352,00	440,00



**Chuck**

Chuck i helmetall fra Röhms, spennbakker med hardmetall og høy spennkraft. Skrubitsen kan bli i drivakselen, chocken skyves over bitsen. Maks. dreiemoment 120 Nm. Kompatibel med alle batteridrevne FEIN-skrutrekker med QuickIN- og QuickIN MAX-kobling.

Kobling	Bestillingsnummer	Pris, eks. mva, kr	Pris, inkl. mva, kr
QuickIN	6 32 08 005 01 0	476,00	595,00





**Bitsholder**

1/4" bitsholder med innvendig sekskant med praktisk enhånds-  
betjening og kraftig neodymmagnet. Ved bruk av bitsholderen  
blir skrutrekkeren lettere og kortere.  
Kompatibel med alle batteridrevne FEIN-skrutrekker med  
QuickIN- og QuickIN MAX-kobling.

Kobling	Bestillingsnummer	Pris, eks. mva, kr	Pris, inkl. mva, kr
QuickIN	6 05 10 222 01 0	354,00	442,50



**Pipenøkkeladapter**

Pipenøkkeladapter til feste av piper med 1/2" firkantfeste.  
Kompatibel med alle batteridrevne FEIN-skrutrekker med  
QuickIN- og QuickIN MAX-kobling.

Kobling	Bestillingsnummer	NOBB	Pris, eks. mva, kr	Pris, inkl. mva, kr
QuickIN	6 42 03 002 01 0	51475366	354,00	442,50



**Gjengeboradapter**

Gjengeboradapter med 2 spenntenger til skaftdiametre på 4,5  
og 6 mm til skjæring av gjenger i størrelse M4/M5/M6/M8.  
Pålitelig feste av gjengeboret på firkanten, noe som hindrer at  
det sklir.  
Kompatibel med alle batteridrevne FEIN-skrutrekker med  
QuickIN- og QuickIN MAX-kobling.

Kobling	Bestillingsnummer	NOBB	Pris, eks. mva, kr	Pris, inkl. mva, kr
QuickIN	6 42 03 003 01 0	51475374	841,00	1.051,25



**Spennhylser**

for spennhylsechucker og pendelhylsechuck  
M2 (DIN 352, DIN 371), M4 (DIN 357, DIN 376)

Ø mm	Firkant mm	Bestillingsnummer	NOBB	Pris, eks. mva, kr	Pris, inkl. mva, kr
2,8	2,1	6 32 06 077 00 1	25185554	259,00	323,75



**Spennhylser**

for spennhylsechucker og pendelhylsechuck  
M3 (DIN 352, DIN 371), M5 (DIN 357, DIN 376)

Ø mm	Firkant mm	Bestillingsnummer	NOBB	Pris, eks. mva, kr	Pris, inkl. mva, kr
3,5	2,7	6 32 06 064 00 1	25185489	259,00	323,75



**Spennhylser**

for spennhylsechucker og pendelhylsechuck  
M4 (DIN 352, DIN 371), M6 (DIN 357, DIN 376)

Ø mm	Firkant mm	Bestillingsnummer	NOBB	Pris, eks. mva, kr	Pris, inkl. mva, kr
4,5	3,4	6 32 06 065 00 5	25185497	259,00	323,75



**Spennhylser**

for spennhylsechucker og pendelhylsechuck  
M5 (DIN 352, DIN 371), M6 (DIN 352), M7 (DIN 352),  
M8 (DIN 352, DIN 357, DIN 376)

Ø mm	Firkant mm	Bestillingsnummer	NOBB	Pris, eks. mva, kr	Pris, inkl. mva, kr
6	4,9	6 32 06 066 00 8	25185505	259,00	323,75



**Spennhylser**

for spennhylsechucker og pendelhylsechuck  
M7 (DIN 371), M9 (DIN 352) M 10 (DIN 352, DIN 357,  
DIN 376)

Ø mm	Firkant mm	Bestillingsnummer	NOBB	Pris, eks. mva, kr	Pris, inkl. mva, kr
7	5,5	6 32 06 070 00 6	25185521	259,00	323,75



**Spennhylser**

for spennhylsechucker og pendelhylsechuck  
M8 (DIN 371), M11 (DIN 352)

Ø mm	Firkant mm	Bestillingsnummer	NOBB	Pris, eks. mva, kr	Pris, inkl. mva, kr
8	6,2	6 32 06 078 00 9	25185562	259,00	323,75



**Spennhylser**

for spennhylsechucker og pendelhylsechuck  
M12 (DIN 357, DIN 371, DIN 376)

Ø mm	Firkant mm	Bestillingsnummer	NOBB	Pris, eks. mva, kr	Pris, inkl. mva, kr
9	7	6 32 06 075 00 4	25185539	259,00	323,75



**Spennhylser**

for spennhylsechucker og pendelhylsechuck  
M10 (DIN 371)

Ø mm	Firkant mm	Bestillingsnummer	NOBB	Pris, eks. mva, kr	Pris, inkl. mva, kr
10	8	6 32 06 079 00 3	25185570	252,00	315,00



	ASCS 6.3 Select	ASCT 18 M Select	ASCT 18 Select	
	Turtallsoptimert, batteridrevet skrutrekker for selvborende skruer i metall med skruediameter inntil 6,3 mm.	Kraftig magasinskrutrekker for mer enn 2300 serieskruinger per batterilading.	Spesielt kraftig batteridrevet byggskrutrekker med overlegen standtid.	
<b>Side</b>	17	17	18	
<b>Tekniske egenskaper</b>	Batterispenning	18 V	18 V	18 V
	Turtall, ubelastet	0 - 1 700 1/min	0 - 4 000 1/min	0 - 4 000 1/min
	Maks. dreiemoment (hard/myk)	30 / 10 Nm	14 / 7 Nm	14 / 7 Nm
	Skruediameter	6,3 mm	4,2 mm	4,2 mm
	Verktøyfeste Selvspennende chuck	1/4"	1/4"	1/4"
Vekt uten batteri	1,1 kg	1 kg	1,5 kg	



ASCS 6.3

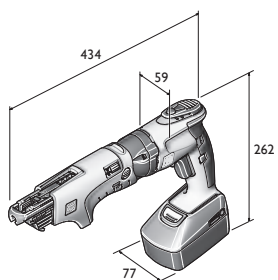

ASCT 18 M

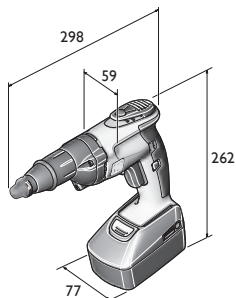

ASCT 18



**ASCS 6.3 Select**

**FEIN SELECT<sup>+</sup>**



Tilbehør, se side 18  
Strømdrevne maskinmodeller,  
se side 68

Turtallsoptimert, batteridrevet skrutrekker for selvboende skruer i metall med skruediameter inntil 6,3 mm.

Batterispenning	V	18
Turtall, belastet	1/min	0 - 1 500
Turtall, ubelastet	1/min	0 - 1 700
Maks. dreiemoment (hard/myk)	Nm	30 / 10
Skruediameter	mm	6,3
Verktøyfeste Selvspennende chuck		1/4"
Vekt uten batteri	kg	1,1
<b>Bestillingsnummer</b>		<b>7 113 11 63 00 0</b>
<b>EAN</b>		<b>4014586881461</b>
<b>Pris, eks. mva, kr [PK01]</b>		<b>2.792,00</b>
<b>Pris, inkl.mva, kr [PK01]</b>		<b>3.490,00</b>

**Fordelene med FEIN:**

- ▶ Sterkt batteri for mer enn 150 skruarbeider i stålplater.
- ▶ Elektronisk dreiemomentutkobling for nøyaktige resultater også uten dybdeanslag.
- ▶ Børsteløs FEIN PowerDrive-motor, fullstendig innkapslet og støvbeskyttet med 30% høyere virkningsgrad og maksimal levetid.
- ▶ Testet i over en million innskruinger.
- ▶ Ekstremt lav vekt.
- ▶ Optimal ergonomi med pistolhåndtak.
- ▶ Kraftig inntil 30 Nm.

**Prisen innbefatter:**

1 ASCS 6.3 i verktøykoffert i plast, 1 stillaskrok, 1 dybdeanslag, 1 innsats for sekskantskruer SW 8

**ASCT 18 M Select**

**FEIN SELECT<sup>+</sup>**



Tilbehør, se side 18  
Strømdrevne maskinmodeller,  
se side 68

Kraftig magasin-skrutrekker for mer enn 2300 serieskruinger per batterilading.

Batterispenning	V	18
Turtall, belastet	1/min	0 - 2 700
Turtall, ubelastet	1/min	0 - 4 000
Maks. dreiemoment (hard/myk)	Nm	14 / 7
Skruediameter	mm	4,2
Skruelengde	mm	25 - 55
Verktøyfeste Selvspennende chuck		1/4"
Vekt uten batteri	kg	1
<b>Bestillingsnummer</b>		<b>7 113 16 64 00 0</b>
<b>EAN</b>		<b>4014586887555</b>
<b>Pris, eks. mva, kr [PK01]</b>		<b>4.025,00</b>
<b>Pris, inkl.mva, kr [PK01]</b>		<b>5.031,25</b>

**Fordelene med FEIN:**

- ▶ Egnert til alle typer interiørarbeider, inkl. høyfaste gips og hardgipsplater.
- ▶ Lav vekt og perfekt vektfordeling.
- ▶ Børsteløs FEIN PowerDrive-motor, fullstendig innkapslet og støvbeskyttet med 30% høyere virkningsgrad og maksimal levetid.
- ▶ En av de minst støyende skrumaskinene i sin klasse.
- ▶ Hurtiglader for kontinuerlig arbeid uten avbrytelser.
- ▶ Stillestående og vibrasjonsfri utkopling med FEIN CLIC-STOP kopling.
- ▶ Spesielt støvresistent magasin kan settes på og tas fra hverandre uten verktøy og kan lett rengjøres.
- ▶ Beste ergonomiske mål med FEIN sensitiv-grep.
- ▶ Dybdeanlegget er enkelt å justere og skifte ut.
- ▶ Støvsikkert anslagshylse.

**Prisen innbefatter:**

1 batteridrevet byggskrutrekker, 1 magasin for belteskruer, 1 lang bits for magasin-skruing, 1 bits med støvbeskyttelsesring, 1 bitsholder, 1 dybdeanslag, 1 stillaskrok, 1 belteklips, 1 kunststoff-verktøykoffert

ASCT 18 Select

FEIN SELECT<sup>+</sup>



Tilbehør, se side 18

Strømdrevne maskinmodeller, se side 68

Spesielt kraftig batteridrevet byggskrutrekker med overlegen standtid.

Batterispenning	V	18
Turtall, belastet	1/min	0 - 2 700
Turtall, ubelastet	1/min	0 - 4 000
Maks. dreiemoment (hard/myk)	Nm	14 / 7
Skruediameter	mm	4,2
Verktøyfeste Selvspennende chuck		1/4"
Vekt uten batteri	kg	1,5
<b>Bestillingsnummer</b>		<b>7 113 16 65 00 0</b>
<b>EAN</b>		<b>4014586887562</b>
<b>Pris, eks. mva, kr [PK01]</b>		<b>2.904,00</b>
<b>Pris, inkl.mva, kr [PK01]</b>		<b>3.630,00</b>

**Fordelene med FEIN:**

- ▶ Egnet til alle typer interiørarbeider, inkl. høyfaste gips og hardgipsplater.
- ▶ Lav vekt og perfekt vektfordeling.
- ▶ Børsteløs FEIN PowerDrive-motor, fullstendig innkapslet og støvbeskyttet med 30% høyere virkningsgrad og maksimal levetid.
- ▶ En av de minst støyende skrumaskinene i sin klasse.
- ▶ Hurtiglader for kontinuerlig arbeid uten avbrytelser.
- ▶ Beste ergonomiske mål med FEIN sensitiv-grep.
- ▶ Stillegående og vibrasjonsfri utkopling med FEIN CLIC-STOP kopling.
- ▶ Rask omstilling til magasin.
- ▶ Dybdeanlegget er enkelt å justere og skifte ut.
- ▶ Støvsikret anslagshylse.

**Prisen innbefatter:**

1 batteridrevet byggskrutrekker, 1 bits med støvbeskyttelsesring, 1 bitsholder, 1 dybdeanlegg, 1 stillaskrok, 1 belteklips, 1 kunststoff-verktøykoffert

Batteridrevet skrutrekker

Generelt tilbehør



**Verktøykoffert**

Plast, innvendige mål: 470 x 275 x 116 mm

Bestillingsnummer	NOBB	Pris, eks. mva, kr	Pris, inkl. mva, kr
3 39 01 118 01 0	25195157	425,00	531,25



**Plastboks**

Koffertinnsats med lokk for smådeler og tilbehør, passer til verktøykoffert 3 39 01 118 01 0, maks. 5 stk./koffert.

Bestillingsnummer	NOBB	Pris, eks. mva, kr	Pris, inkl. mva, kr
3 39 01 119 00 0	25195116	46,00	57,50



**Hurtiglader ALG 50**

For alle FEIN Li-ion-batterier. Ladetid fra 35 min.

Bestillingsnummer	NOBB	Pris, eks. mva, kr	Pris, inkl. mva, kr
9 26 04 129 01 0	51554065	466,00	582,50



**Hurtiglader ALG 30**

Til FEIN NiCd og Li-ion-batterier. Ladetid fra 25 min.

Bestillingsnummer	NOBB	Pris, eks. mva, kr	Pris, inkl. mva, kr
9 26 04 096 01 0	43767780	1.625,00	2.031,25



**Holder 1/4" utvendig sekskant**

1/4" - innvendig sekskant med selvspennende chuck

Ø mm	L mm	Bestillingsnummer	NOBB	Pris, eks. mva, kr	Pris, inkl. mva, kr
15	51	6 05 10 011 00 9	25181348	207,00	258,75



**Bits 1/4" utvendig sekskant**

Form H/Phillips (fempakning) ekstra hard, med støvbeskyttelsesring

L mm	St.	Bestillingsnummer	Pris, eks. mva, kr	Pris, inkl. mva, kr
25	2	6 27 12 109 03 4	91,00	113,75



**Holder 1/4" utvendig sekskant**

1/4" - innvendig sekskant med fjærring, magnetisk

Ø mm	L mm	Bestillingsnummer	NOBB	Pris, eks. mva, kr	Pris, inkl. mva, kr
10,6	45	6 05 10 215 00 3	25194937	257,00	321,25



**Batteri 18 V**



**Batteripakke**

Li-ion med batteriindikator og FEIN SafetyCell Technology. Gir batteriet og maskinen sikker beskyttelse mot overbelastning, overoppheting og dyputlading.

Spenning V	Kapasitet Ah	Bestillingsnummer	NOBB	Pris, eks. mva, kr	Pris, inkl. mva, kr
18	5	9 26 04 173 02 0	51554092	1.183,00	1.478,75
18	2,5	9 26 04 171 02 0	51554122	825,00	1.031,25



**Batteri start sett**

Utholdende og lette 18 V Li-ion-batterier med innovativ SafetyCell Technology, 5 Ah kapasitet.

Bestillingsnummer	Pris, eks. mva, kr	Pris, inkl. mva, kr
9 26 04 300 03 0	2.831,00	3.538,75



**Batteri start sett**

Små og lette 18 V Li-ion-batterier med innovativ SafetyCell Technology, 2,5 Ah kapasitet og batteriindikator.

Bestillingsnummer	Pris, eks. mva, kr	Pris, inkl. mva, kr
9 26 04 300 04 0	2.115,00	2.643,75

**Tilbehør magasinskrutrekker**



**Magasin M55 X**

For belteskruer fra 25 til 55 mm lengde og maks. Ø 5 mm, verktøyløst feste, vekt 0,4 kg.

Bestillingsnummer	NOBB	Pris, eks. mva, kr	Pris, inkl. mva, kr
9 01 04 009 01 0	25194317	2.120,00	2.650,00

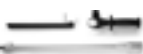

**Magasinforlengelse M55 X med stroppføring**

Lengde 520 mm

Bestillingsnummer	NOBB	Pris, eks. mva, kr	Pris, inkl. mva, kr
9 01 04 010 01 0	25194606	2.267,00	2.833,75



**Bits 1/4" utvendig sekskant**

for forskruninger i tak og gulv  
Form H/Phillips, str. 2

Bestillingsnummer	NOBB	Pris, eks. mva, kr	Pris, inkl. mva, kr
6 05 03 306 00 8	25194085	85,00	106,25



**Skruer**

Fingjenger for på underkonstruksjoner av metall, trompethode  
Ø 8 mm

Ø mm	L mm	PE (pakkeenhet) Stk.	Bestillingsnummer	Pris, eks. mva, kr	Pris, inkl. mva, kr
3,9	35	1 000	6 39 01 030 01 4	512,00	640,00
3,9	35	10 000	6 39 01 030 02 0	3.023,00	3.778,75



**Skruer**

Grovgjenger, for på underkonstruksjon i tre, trompethode. Ø 8 mm

Ø mm	L mm	PE (pakkeenhet) Stk.	Bestillingsnummer	Pris, eks. mva, kr	Pris, inkl. mva, kr
3,9	30	1 000	6 39 01 031 01 3	512,00	640,00
3,9	30	10 000	6 39 01 031 02 0	3.023,00	3.778,75
3,9	35	1 000	6 39 01 032 01 6	512,00	640,00
3,9	35	10 000	6 39 01 032 02 0	3.023,00	3.778,75
3,9	45	1 000	6 39 01 033 01 0	666,00	832,50
3,9	45	10 000	6 39 01 033 02 0	3.934,00	4.917,50



**Skruer**

Dobbeltgjenger med freseribbe for fermacellplater på metall- og underkonstruksjoner i tre.

Ø mm	L mm	PE (pakkeenhet) Stk.	Bestillingsnummer	Pris, eks. mva, kr	Pris, inkl. mva, kr
3,9	30	1 000	6 39 01 034 01 8	554,00	692,50
3,9	30	10 000	6 39 01 034 02 0	3.934,00	4.917,50



**Skruer**

Dobbeltgjenger med freseribbe for underkonstruksjoner i tre.

Ø mm	L mm	PE (pakkeenhet) Stk.	Bestillingsnummer	Pris, eks. mva, kr	Pris, inkl. mva, kr
4,2	35	1 000	6 39 01 035 01 2	646,00	807,50
4,2	35	10 000	6 39 01 035 02 0	3.815,00	4.768,75



	ASCD 18-300 W2	ASCD 18-300 W2 Select	ASCD 18-200 W4	ASCD 18-200 W4 Select	
	Batteridrevet slagtrekker med børsteløs motor og dreiemomentinnstilling i seks trinn. Til metriske skrueforbindelser inntil M18.		Slagtrekker med børsteløs motor og dreiemomentinnstilling i seks trinn. Til universelle skrueforbindelser inkl. selvborende skruer.		
<b>Side</b>	22	22	22	23	
<b>Tekniske egenskaper</b>	Batterispenning	18 V	18 V	18 V	18 V
	Batterikapasitet	5 Ah		5 Ah	
	Motor	børsteløs	børsteløs	børsteløs	børsteløs
	Turtall, ubelastet	0 - 1 700 1/min	0 - 1 700 1/min	0 - 1 500 1/min	0 - 1 500 1/min
	Slagfall	0 - 3 400 1/min	0 - 3 400 1/min	0 - 3 000 1/min	0 - 3 000 1/min
	Maks. dreiemoment	290 Nm	290 Nm	210 Nm	210 Nm
	Maks. metrisk skrue	M18 (8.8)	M18 (8.8)		
	Treskrue diameter	8 x 300 mm	8 x 300 mm	8 x 200 mm	8 x 200 mm
	Vekt med batteri	1,7 kg		1,7 kg	
Vekt uten batteri	1 kg	1 kg	1 kg	1 kg	

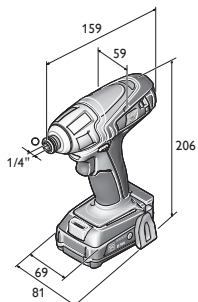

ASCD 12-100 W4C



	ASCD 12-150 W8C	ASCD 12-150 W8 Select	ASCD 12-150 W4C	ASCD 12-150 W4 Select	ASCD 12-100 W4C	ASCD 12-100 W4 Select
	Batteridrevet slagtrekker med børsteløs motor og dreiemomentinnstilling i seks trinn. Til metriske skruforbindelser inntil M14.		Slagtrekker med børsteløs motor og dreiemomentinnstilling i seks trinn. Til universelle skruforbindelser inkl. selvborende skruer.		Batteridrevet slagtrekker med DC-motor. Til universelle skruforbindelser.	
	23	23	24	24	24	25
	12 V	12 V	12 V	12 V	12 V	12 V
	2,5 Ah		2,5 Ah		2,5 Ah	
	børsteløs	børsteløs	børsteløs	børsteløs	2-pol. DC	2-pol. DC
	0 - 1 800 1/min	0 - 1 800 1/min	0 - 1 700 1/min	0 - 1 700 1/min	0 - 2 700 1/min	0 - 2 700 1/min
	0 - 3 600 1/min	0 - 3 600 1/min	0 - 3 400 1/min	0 - 3 400 1/min	0 - 3 450 1/min	0 - 3 450 1/min
	135 Nm	135 Nm	135 Nm	135 Nm	100 Nm	100 Nm
	M14 (8.8)	M14 (8.8)				
	8 x 100 mm	8 x 100 mm	8 x 100 mm	8 x 100 mm	8 x 80 mm	8 x 80 mm
	1,1 kg		1,1 kg		1,1 kg	
	0,85 kg	0,85 kg	0,85 kg	0,85 kg	0,9 kg	0,9 kg

**ASCD 18-300 W2**

Nyhet 2017



Tilbehør, se side 25

Batteridrevet slagtrekker med børsteløs motor og dreiemomentinnstilling i seks trinn. Til metriske skruforbindinger inntil M18.

Batterispenning	V	18
Batterikapasitet	Ah	5
Motor		børsteløs
Turtall, ubelastet	1/min	0 - 1 700
Slagttall	1/min	0 - 3 400
maks. dreiemoment	Nm	290
Dreiemomenttrinn		6
Verktøyfeste		1/2" Firkanthode
Maks. metrisk skrue		M18 (8.8)
Treskrue diameter	mm	8 x 300
Vekt med batteri	kg	1,7
Vekt uten batteri	kg	1
<b>Bestillingsnummer</b>		<b>7 115 06 61 00 0</b>
<b>EAN</b>		<b>4014586887418</b>
<b>Pris, eks. mva, kr [PK18]</b>		<b>5.761,00</b>
<b>Pris, inkl.mva, kr [PK18]</b>		<b>7.201,25</b>

**Fordelene med FEIN:**

- ▶ Børsteløs FEIN PowerDrive-motor med 30% høyere virkningsgrad og lengre levetid.
- ▶ Elektronisk dreiemomentinnstilling i seks trinn hindrer at skruhodene blir revet av.
- ▶ 10% større dreiemoment i venstregang til løsning av skruer som sitter svært godt fast.
- ▶ MultiVolt-kobling. De batteridrevne verktøyene kan brukes med alle FEIN li-ion-batterier (12-18 V).
- ▶ 1/2" firkant til feste av piper.
- ▶ Robust slaggir i helmetall.
- ▶ Metrisk skruing på inntil M18 (8,8).
- ▶ Berøringsbeskyttelse på spindelen.
- ▶ Kompakt design.
- ▶ Én lader for alle FEIN li-ion-batterier i alle spenningsklasser.
- ▶ Batterinivået kan leses av direkte på batteriet.
- ▶ FEIN SafetyCell Technology. Gir batteriet og maskinen sikker beskyttelse mot overbelastning, overoppheting og dyputlading.
- ▶ 3 års FEIN PLUS-garanti inkl. batteri og lader ved registrering på internett.

**Prisen innbefatter:**

- 1 batteridrevet muttertrekker, 2 batteripakker (Li-ion), 1 hurtigladeapparat ALG 50, 1 belteklips, 1 bitsgarasje, 1 kunststoff-verktøykoffert

**ASCD 18-300 W2 Select**

Nyhet 2017

FEIN SELECT<sup>+</sup>



Tilbehør, se side 25

Batteridrevet slagtrekker med børsteløs motor og dreiemomentinnstilling i seks trinn. Til metriske skruforbindinger inntil M18.

Batterispenning	V	18
Motor		børsteløs
Turtall, ubelastet	1/min	0 - 1 700
Slagttall	1/min	0 - 3 400
maks. dreiemoment	Nm	290
Dreiemomenttrinn		6
Verktøyfeste		1/2" Firkanthode
Maks. metrisk skrue		M18 (8.8)
Treskrue diameter	mm	8 x 300
Vekt uten batteri	kg	1
<b>Bestillingsnummer</b>		<b>7 115 06 64 00 0</b>
<b>EAN</b>		<b>4014586887425</b>
<b>Pris, eks. mva, kr [PK18]</b>		<b>2.952,00</b>
<b>Pris, inkl.mva, kr [PK18]</b>		<b>3.690,00</b>

**Fordelene med FEIN:**

- ▶ Børsteløs FEIN PowerDrive-motor med 30% høyere virkningsgrad og lengre levetid.
- ▶ Elektronisk dreiemomentinnstilling i seks trinn hindrer at skruhodene blir revet av.
- ▶ 10% større dreiemoment i venstregang til løsning av skruer som sitter svært godt fast.
- ▶ MultiVolt-kobling. De batteridrevne verktøyene kan brukes med alle FEIN li-ion-batterier (12-18 V).
- ▶ 1/2" firkant til feste av piper.
- ▶ Robust slaggir i helmetall.
- ▶ Metrisk skruing på inntil M18 (8,8).
- ▶ Berøringsbeskyttelse på spindelen.
- ▶ Kompakt design.
- ▶ Én lader for alle FEIN li-ion-batterier i alle spenningsklasser.
- ▶ Batterinivået kan leses av direkte på batteriet.
- ▶ FEIN SafetyCell Technology. Gir batteriet og maskinen sikker beskyttelse mot overbelastning, overoppheting og dyputlading.
- ▶ 3 års FEIN PLUS-garanti inkl. batteri og lader ved registrering på internett.

**Prisen innbefatter:**

- 1 batteridrevet muttertrekker, 1 belteklips, 1 bitsgarasje, 1 kunststoff-verktøykoffert

**ASCD 18-200 W4**

Nyhet 2017



Tilbehør, se side 25

Slagtrekker med børsteløs motor og dreiemomentinnstilling i seks trinn. Til universelle skruforbindinger inkl. selvborende skruer.

Batterispenning	V	18
Batterikapasitet	Ah	5
Motor		børsteløs
Turtall, ubelastet	1/min	0 - 1 500
Slagttall	1/min	0 - 3 000
maks. dreiemoment	Nm	210
Dreiemomenttrinn		6
Verktøyfeste		1/4" Innvendig sekskant
Treskrue diameter	mm	8 x 200
Vekt med batteri	kg	1,7
Vekt uten batteri	kg	1
<b>Bestillingsnummer</b>		<b>7 115 07 61 00 0</b>
<b>EAN</b>		<b>4014586887432</b>
<b>Pris, eks. mva, kr [PK18]</b>		<b>5.642,00</b>
<b>Pris, inkl.mva, kr [PK18]</b>		<b>7.052,50</b>

**Fordelene med FEIN:**

- ▶ Børsteløs FEIN PowerDrive-motor med 30% høyere virkningsgrad og lengre levetid.
- ▶ Elektronisk dreiemomentinnstilling i seks trinn hindrer at skruhodene blir revet av.
- ▶ 10% større dreiemoment i venstregang til løsning av skruer som sitter svært godt fast.
- ▶ MultiVolt-kobling. De batteridrevne verktøyene kan brukes med alle FEIN li-ion-batterier (12-18 V).
- ▶ 1/4" innvendig sekskant til feste av bits og piper.
- ▶ Robust slaggir i helmetall.
- ▶ Berøringsbeskyttelse på spindelen.
- ▶ Kompakt design.
- ▶ Én lader for alle FEIN li-ion-batterier i alle spenningsklasser.
- ▶ Batterinivået kan leses av direkte på batteriet.
- ▶ FEIN SafetyCell Technology. Gir batteriet og maskinen sikker beskyttelse mot overbelastning, overoppheting og dyputlading.
- ▶ 3 års FEIN PLUS-garanti inkl. batteri og lader ved registrering på internett.

**Prisen innbefatter:**

- 1 batteridrevet muttertrekker, 2 batteripakker (Li-ion), 1 hurtigladeapparat ALG 50, 1 belteklips, 1 bitsgarasje, 1 kunststoff-verktøykoffert





**ASCD 18-200 W4 Select**

Slagtrekker med børsteløs motor og dreiemomentinnstilling i seks trinn. Til universelle skruforbindelser inkl. selvborende skruer.

Nyhet 2017  
**FEIN SELECT<sup>+</sup>**



Tilbehør, se side 25

Batterispenning	V	18
Motor		børsteløs
Turtall, ubelastet	1/min	0 - 1 500
Slagttall	1/min	0 - 3 000
maks. dreiemoment	Nm	210
Dreiemomenttrinn		6
Verktøyfeste		1/4" Innvendig sekskant
Treskrue diameter	mm	8 x 200
Vekt uten batteri	kg	1
<b>Bestillingsnummer</b>		<b>7 115 07 64 00 0</b>
<b>EAN</b>		<b>4014586887449</b>
<b>Pris, eks. mva, kr [PK18]</b>		<b>2.833,00</b>
<b>Pris, inkl.mva, kr [PK18]</b>		<b>3.541,25</b>

**Fordelene med FEIN:**

- ▶ Børsteløs FEIN PowerDrive-motor med 30% høyere virkningsgrad og lengre levetid.
- ▶ Elektronisk dreiemomentinnstilling i seks trinn hindrer at skruhodene blir revet av.
- ▶ 10% større dreiemoment i venstregang til løsning av skruer som sitter svært godt fast.
- ▶ MultiVolt-kobling. De batteridrevne verktøyene kan brukes med alle FEIN li-ion-batterier (12-18 V).
- ▶ 1/4" innvendig sekskant til feste av bits og piper.
- ▶ Robust slaggir i helmetall.
- ▶ Berøringsbeskyttelse på spindelen.
- ▶ Kompakt design.
- ▶ Én lader for alle FEIN li-ion-batterier i alle spenningsklasser.
- ▶ Batterinivået kan leses av direkte på batteriet.
- ▶ FEIN SafetyCell Technology. Gir batteriet og maskinen sikker beskyttelse mot overbelastning, overoppheting og dyputlading.
- ▶ 3 års FEIN PLUS-garanti inkl. batteri og lader ved registrering på internett.

**Prisen innbefatter:**

- 1 batteridrevet muttertrekker, 1 belteklips, 1 bitsgarasje, 1 kunststoff-verktøykoffert

**ASCD 12-150 W8C**

Batteridrevet slagtrekker med børsteløs motor og dreiemomentinnstilling i seks trinn. Til metriske skruforbindelser inntil M14.

Nyhet 2017



Tilbehør, se side 25

Batterispenning	V	12
Batterikapasitet	Ah	2,5
Motor		børsteløs
Turtall, ubelastet	1/min	0 - 1 800
Slagttall	1/min	0 - 3 600
maks. dreiemoment	Nm	135
Dreiemomenttrinn		6
Verktøyfeste		3/8" Firkanthode
Maks. metrisk skrue		M14 (8,8)
Treskrue diameter	mm	8 x 100
Vekt med batteri	kg	1,1
Vekt uten batteri	kg	0,85
<b>Bestillingsnummer</b>		<b>7 115 04 61 00 0</b>
<b>EAN</b>		<b>4014586887371</b>
<b>Pris, eks. mva, kr [PK18]</b>		<b>3.070,00</b>
<b>Pris, inkl.mva, kr [PK18]</b>		<b>3.837,50</b>

**Fordelene med FEIN:**

- ▶ Børsteløs FEIN PowerDrive-motor med 30% høyere virkningsgrad og lengre levetid.
- ▶ Elektronisk dreiemomentinnstilling i seks trinn hindrer at skruhodene blir revet av.
- ▶ 10% større dreiemoment i venstregang til løsning av skruer som sitter svært godt fast.
- ▶ 3/8" firkant til feste av piper.
- ▶ Robust slaggir i helmetall.
- ▶ Metrisk skruing på inntil M14 (8,8).
- ▶ Berøringsbeskyttelse på spindelen.
- ▶ Smalt grep.
- ▶ Kompakt design.
- ▶ Én lader for alle FEIN li-ion-batterier i alle spenningsklasser.
- ▶ Batterinivået kan leses av direkte på batteriet.
- ▶ FEIN SafetyCell Technology. Gir batteriet og maskinen sikker beskyttelse mot overbelastning, overoppheting og dyputlading.
- ▶ 3 års FEIN PLUS-garanti inkl. batteri og lader ved registrering på internett.

**Prisen innbefatter:**

- 1 batteridrevet muttertrekker, 2 batteripakker (Li-ion), 1 hurtigladeapparat ALG 50, 1 belteklips, 1 bitsgarasje, 1 kunststoff-verktøykoffert

**ASCD 12-150 W8 Select**

Batteridrevet slagtrekker med børsteløs motor og dreiemomentinnstilling i seks trinn. Til metriske skruforbindelser inntil M14.

Nyhet 2017  
**FEIN SELECT<sup>+</sup>**



Tilbehør, se side 25

Batterispenning	V	12
Motor		børsteløs
Turtall, ubelastet	1/min	0 - 1 800
Slagttall	1/min	0 - 3 600
maks. dreiemoment	Nm	135
Dreiemomenttrinn		6
Verktøyfeste		3/8" Firkanthode
Maks. metrisk skrue		M14 (8,8)
Treskrue diameter	mm	8 x 100
Vekt uten batteri	kg	0,85
<b>Bestillingsnummer</b>		<b>7 115 04 64 00 0</b>
<b>EAN</b>		<b>4014586887388</b>
<b>Pris, eks. mva, kr [PK18]</b>		<b>1.921,00</b>
<b>Pris, inkl.mva, kr [PK18]</b>		<b>2.401,25</b>

**Fordelene med FEIN:**

- ▶ Børsteløs FEIN PowerDrive-motor med 30% høyere virkningsgrad og lengre levetid.
- ▶ Elektronisk dreiemomentinnstilling i seks trinn hindrer at skruhodene blir revet av.
- ▶ 10% større dreiemoment i venstregang til løsning av skruer som sitter svært godt fast.
- ▶ 3/8" firkant til feste av piper.
- ▶ Robust slaggir i helmetall.
- ▶ Metrisk skruing på inntil M14 (8,8).
- ▶ Berøringsbeskyttelse på spindelen.
- ▶ Smalt grep.
- ▶ Kompakt design.
- ▶ Én lader for alle FEIN li-ion-batterier i alle spenningsklasser.
- ▶ Batterinivået kan leses av direkte på batteriet.
- ▶ FEIN SafetyCell Technology. Gir batteriet og maskinen sikker beskyttelse mot overbelastning, overoppheting og dyputlading.
- ▶ 3 års FEIN PLUS-garanti inkl. batteri og lader ved registrering på internett.

**Prisen innbefatter:**

- 1 batteridrevet muttertrekker, 1 belteklips, 1 bitsgarasje, 1 kunststoff-verktøykoffert

**ASCD 12-150 W4C**

Slagtrekker med børsteløs motor og dreiemomentinnstilling i seks trinn. Til universelle skruforbindelser inkl. selvborende skruer.



Tilbehør, se side 25

Batterispenning	V	12
Batterikapasitet	Ah	2,5
Motor		børsteløs
Turtall, ubelastet	1/min	0 - 1 700
Slagttall	1/min	0 - 3 400
maks. dreiemoment	Nm	135
Dreiemomenttrinn		6
Verktøyfeste		1/4" Innvendig sekskant
Treskrue diameter	mm	8 x 100
Vekt med batteri	kg	1,1
Vekt uten batteri	kg	0,85
<b>Bestillingsnummer</b>		<b>7 115 05 61 00 0</b>
<b>EAN</b>		<b>4014586887395</b>
<b>Pris, eks. mva, kr [PK18]</b>		<b>2.952,00</b>
<b>Pris, inkl.mva, kr [PK18]</b>		<b>3.690,00</b>

**Fordelene med FEIN:**

- ▶ Børsteløs FEIN PowerDrive-motor med 30% høyere virkningsgrad og lengre levetid.
- ▶ Elektronisk dreiemomentinnstilling i seks trinn hindrer at skruehodene blir revet av.
- ▶ 10% større dreiemoment i venstregang til løsning av skruer som sitter svært godt fast.
- ▶ 1/4" innvendig sekskant til feste av bits og piper.
- ▶ Robust slaggir i helmetall.
- ▶ Berøringsbeskyttelse på spindelen.
- ▶ Smalt grep.
- ▶ Kompakt design.
- ▶ Én lader for alle FEIN li-ion-batterier i alle spenningsklasser.
- ▶ Batterinivået kan leses av direkte på batteriet.
- ▶ FEIN SafetyCell Technology. Gir batteriet og maskinen sikker beskyttelse mot overbelastning, overoppheting og dyputlading.
- ▶ 3 års FEIN PLUS-garanti inkl. batteri og lader ved registrering på internett.

**Prisen innbefatter:**

- 1 batteridrevet muttertrekker, 2 batteripakker (Li-ion),
- 1 hurtigladeapparat ALG 50, 1 belteklips, 1 bitsgarasje,
- 1 kunststoff-verktøykoffert

**ASCD 12-150 W4 Select**

Slagtrekker med børsteløs motor og dreiemomentinnstilling i seks trinn. Til universelle skruforbindelser inkl. selvborende skruer.



Tilbehør, se side 25

Batterispenning	V	12
Motor		børsteløs
Turtall, ubelastet	1/min	0 - 1 700
Slagttall	1/min	0 - 3 400
maks. dreiemoment	Nm	135
Dreiemomenttrinn		6
Verktøyfeste		1/4" Innvendig sekskant
Treskrue diameter	mm	8 x 100
Vekt uten batteri	kg	0,85
<b>Bestillingsnummer</b>		<b>7 115 05 64 00 0</b>
<b>EAN</b>		<b>4014586887401</b>
<b>Pris, eks. mva, kr [PK18]</b>		<b>1.802,00</b>
<b>Pris, inkl.mva, kr [PK18]</b>		<b>2.252,50</b>

**Fordelene med FEIN:**

- ▶ Børsteløs FEIN PowerDrive-motor med 30% høyere virkningsgrad og lengre levetid.
- ▶ Elektronisk dreiemomentinnstilling i seks trinn hindrer at skruehodene blir revet av.
- ▶ 10% større dreiemoment i venstregang til løsning av skruer som sitter svært godt fast.
- ▶ 1/4" innvendig sekskant til feste av bits og piper.
- ▶ Robust slaggir i helmetall.
- ▶ Berøringsbeskyttelse på spindelen.
- ▶ Smalt grep.
- ▶ Kompakt design.
- ▶ Én lader for alle FEIN li-ion-batterier i alle spenningsklasser.
- ▶ Batterinivået kan leses av direkte på batteriet.
- ▶ FEIN SafetyCell Technology. Gir batteriet og maskinen sikker beskyttelse mot overbelastning, overoppheting og dyputlading.
- ▶ 3 års FEIN PLUS-garanti inkl. batteri og lader ved registrering på internett.

**Prisen innbefatter:**

- 1 batteridrevet muttertrekker, 1 belteklips, 1 bitsgarasje,
- 1 kunststoff-verktøykoffert

**ASCD 12-100 W4C**

Batteridrevet slagtrekker med DC-motor. Til universelle skruforbindelser.



Tilbehør, se side 25

Batterispenning	V	12
Batterikapasitet	Ah	2,5
Motor		2-pol. DC
Turtall, ubelastet	1/min	0 - 2 700
Slagttall	1/min	0 - 3 450
maks. dreiemoment	Nm	100
Verktøyfeste		1/4" Innvendig sekskant
Skruing		8 mm / M14
Treskrue diameter	mm	8 x 80
Vekt med batteri	kg	1,1
Vekt uten batteri	kg	0,9
<b>Bestillingsnummer</b>		<b>7 115 03 61 00 0</b>
<b>EAN</b>		<b>4014586881560</b>
<b>Pris, eks. mva, kr [PK18]</b>		<b>2.596,00</b>
<b>Pris, inkl.mva, kr [PK18]</b>		<b>3.245,00</b>

**Fordelene med FEIN:**

- ▶ Sterk DC-motor med lang levetid og beskyttelse mot overoppheting og overbelastning.
- ▶ Opptil 100 Nm i dreiemoment – skrur skruer på opptil M12 uten problemer.
- ▶ 1/4" innvendig sekskant til feste av bits og piper.
- ▶ Robust slaggir i helmetall.
- ▶ Girhus i aluminium.
- ▶ Smalt grep.
- ▶ Én lader for alle FEIN li-ion-batterier i alle spenningsklasser.
- ▶ Batterinivået kan leses av direkte på batteriet.
- ▶ FEIN SafetyCell Technology. Gir batteriet og maskinen sikker beskyttelse mot overbelastning, overoppheting og dyputlading.
- ▶ 3 års FEIN PLUS-garanti inkl. batteri og lader ved registrering på internett.

**Prisen innbefatter:**

- 1 batteridrevet muttertrekker, 2 batteripakker (Li-ion),
- 1 hurtigladeapparat ALG 50, 1 belteklips, 1 bitsgarasje,
- 1 kunststoff-verktøykoffert



**ASCD 12-100 W4 Select**

Batteridrevet slagtrekker med DC-motor. Til universelle skruforbindelser.

**FEIN SELECT<sup>+</sup>**



Tilbehør, se side 25

Batterispenning	V	12
Motor		2-pol. DC
Turtall, ubelastet	1/min	0 - 2 700
Slagttall	1/min	0 - 3 450
maks. dreiemoment	Nm	100
Verktøyfeste		1/4" Innvendig sekskant
Skruing		8 mm / M14
Treskrue diameter	mm	8 x 80
Vekt uten batteri	kg	0,9
<b>Bestillingsnummer</b>		<b>7 115 03 64 00 0</b>
<b>EAN</b>		<b>4014586885582</b>
<b>Pris, eks. mva, kr [PK18]</b>		<b>1.446,00</b>
<b>Pris, inkl.mva, kr [PK18]</b>		<b>1.807,50</b>

**Fordelene med FEIN:**

- ▶ Sterk DC-motor med lang levetid og beskyttelse mot overoppheting og overbelastning.
- ▶ Opptil 100 Nm i dreiemoment – skrur skruer på opptil M12 uten problemer.
- ▶ 1/4" innvendig sekskant til feste av bits og piper.
- ▶ Robust slaggir i helmetall.
- ▶ Girhus i aluminium.
- ▶ Smalt grep.
- ▶ En lader for alle FEIN li-ion-batterier i alle spenningsklasser.
- ▶ Batterinivået kan leses av direkte på batteriet.
- ▶ FEIN SafetyCell Technology. Gir batteriet og maskinen sikker beskyttelse mot overbelastning, overoppheting og dyputlading.
- ▶ 3 års FEIN PLUS-garanti inkl. batteri og lader ved registrering på internett.

**Prisen innbefatter:**

- 1 batteridrevet muttertrekker, 1 belteklips, 1 bitsgarasje, 1 kunststoff-verktøykoffert

**Batteridrevet muttertrekker**

**Generelt tilbehør**



**LED-batterilampe ALED 12-18 V**

Kompakt og utholdende LED-batterilampe med svingbart lampehode. Kompatibel med alle 12/14/18 V FEIN li-ion-batterier, inklusive krok til å henge opp lampen. Ekstremt lett med sine 130 g og kraftig lys med 900 Lux. Fargetemperatur tilsvarende dagslys. Lyset kan stilles inn i 2 trinn.

Bestillingsnummer	Pris, eks. mva, kr	Pris, inkl. mva, kr
9 26 04 200 02 0	598,00	747,50



**Verktøykoffert**

Plast, innvendige mål: 470 x 275 x 116 mm

Bestillingsnummer	NOBB	Pris, eks. mva, kr	Pris, inkl. mva, kr
3 39 01 118 01 0	25195157	425,00	531,25



**Verktøykoffert**

passer til ABSU 12, ASCD 12, ASCM 12

Bestillingsnummer	Pris, eks. mva, kr	Pris, inkl. mva, kr
3 39 01 160 01 0	252,00	315,00



**Plastboks**

Koffertinnsats medlokk for smådeler og tilbehør, passer til verktøykoffert 3 39 01 118 01 0, maks. 5 stk./koffert.

Bestillingsnummer	NOBB	Pris, eks. mva, kr	Pris, inkl. mva, kr
3 39 01 119 00 0	25195116	46,00	57,50



**Hurtiglader ALG 50**

For alle FEIN Li-ion-batterier. Ladetid fra 35 min.

Bestillingsnummer	NOBB	Pris, eks. mva, kr	Pris, inkl. mva, kr
9 26 04 129 01 0	51554065	466,00	582,50



**Hurtiglader ALG 30**

Til FEIN NiCd og Li-ion-batterier. Ladetid fra 25 min.

Bestillingsnummer	NOBB	Pris, eks. mva, kr	Pris, inkl. mva, kr
9 26 04 096 01 0	43767780	1.625,00	2.031,25

**Batteri 18 V**



**Batteripakke**

Li-ion med batteriindikator og FEIN SafetyCell Technology. Gir batteriet og maskinen sikker beskyttelse mot overbelastning, overoppheting og dyputlading.

Spenning V	Kapasitet Ah	Bestillingsnummer	NOBB	Pris, eks. mva, kr	Pris, inkl. mva, kr
18	5	9 26 04 173 02 0	51554092	1.183,00	1.478,75
18	2,5	9 26 04 171 02 0	51554122	825,00	1.031,25

**Batteri 12 V**



**Batteripakke**

Li-ion med batteriindikator og FEIN SafetyCell Technology. Gir batteriet og maskinen sikker beskyttelse mot overbelastning, overoppheting og dyputlading.

Spenning V	Kapasitet Ah	Bestillingsnummer	NOBB	Pris, eks. mva, kr	Pris, inkl. mva, kr
12	2,5	9 26 04 168 02 0	51554137	347,00	433,75



**Batteri start sett**

Utholdende og lette 12 V Li-ion-batterier med innovativ SafetyCell Technology, 2,5 Ah kapasitet.

Bestillingsnummer	Pris, eks. mva, kr	Pris, inkl. mva, kr
9 26 04 250 01 0	1.159,00	1.448,75



	FEIN batteridrevet MULTIMASTER AFMM 18 QSL	FEIN batteridrevet MULTIMASTER AFMM 18 QSL Select	FEIN batteridrevet MULTITALENT AFMT 12 QSL QuickStart	FEIN batteridrevet MULTITALENT AFMT 12 SL Start	FEIN batteridrevet MULTITALENT AFMT 12 QSL Select	
	Det kraftige, kabelfrie og universelle systemet for bygging og oppussing med QuickIN og et utvalg av tilbehør for svært allsidig bruk.		Det kabelfrie og universelle systemet for bygging og oppussing med QuickIN og grunn-tilbehør til sliping og saging.		Det kabelfrie og universelle systemet for bygging og oppussing med QuickIN og grunn-tilbehør til sliping og saging.	
<b>Side</b>	27	27	28	28	29	
<b>Tekniske egenskaper</b>	Batterispenning	18 V	18 V	12 V	12 V	12 V
	Batterikapasitet	2,5 Ah		2,5 Ah	2,5 Ah	
	Svingninger	11 000 - 18 500 1/min	11 000 - 18 500 1/min	11 000 - 18 000 1/min	11 000 - 18 000 1/min	11 000 - 18 000 1/min
	Slippeplate målt diagonalt	80 mm	80 mm	80 mm	80 mm	80 mm
	Verktøyfeste	StarlockPlus	StarlockPlus	StarlockPlus	StarlockPlus	StarlockPlus
	Verktøybytte	QuickIN	QuickIN	QuickIN	Manuelt med skrue, innvendig sekskant	QuickIN
	Vekt med batteri	1,8 kg		1,5 kg	1,4 kg	
	Vekt uten batteri		1,3 kg			1,1 kg
Monteringshull	●	●				

- Inkludert

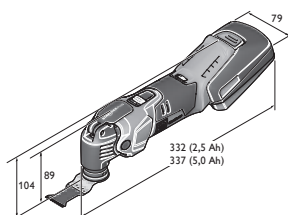

AFMM 18 QSL

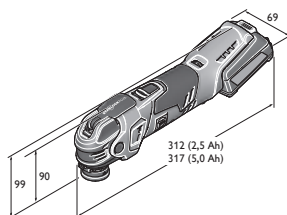

AFMT 12 QSL

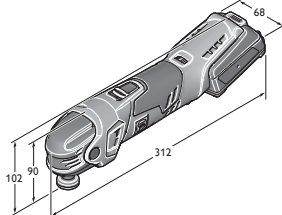

AFMT 12 SL

**FEIN batteridrevet  
MULTIMASTER AFMM 18 QSL**

Tilbehør, se side 29 og 206  
Strømdrevne maskinmodeller,  
se side 198

Det kraftige, kabelfrie og universelle systemet for bygging og oppussing med QuickIN og et utvalg av tilbehør for svært allsidig bruk.

Batterispenning	V	18
Svingninger	1/min	11 000 - 18 500
Batterikapasitet	Ah	2,5
Verktøyfeste		StarlockPlus
Verktøybytte		QuickIN
Vinkelutslag		2 x 1,7°
Slipeplate målt diagonalt	mm	80
Vekt med batteri	kg	1,8
<b>Bestillingsnummer</b>		<b>7 129 22 61 00 0</b>
<b>NOBB</b>		<b>50800033</b>
<b>EAN</b>		<b>4014586884066</b>
<b>Pris, eks. mva, kr [PK03]</b>		<b>4.797,00</b>
<b>Pris, inkl.mva, kr [PK03]</b>		<b>5.996,25</b>

**Fordelene med FEIN:**

- ▶ FEIN antivibrasjonssystem. Inntil 70% mindre vibrasjoner takket være fullstendig frikobling fra det utvendige motorhuset. For sikkert arbeid i lengden.
- ▶ Starlock-standard for verktøyfester. Tilbehøret sitter perfekt takket være 3D-formen. 100% tapsfri kraftoverføring for opptil 35% raskere arbeidsforløp.
- ▶ QuickIN-verktøybytte. Patentert, verktøyløst FEIN-hurtigspennsystem for sikkert og behagelig bytte av verktøy på 3 sekunder.
- ▶ StarlockPlus for svært allsidige bruksområder takket være tilgang til det komplette Starlock- og StarlockPlus-tilbehørs-sortimentet.
- ▶ DC-motor. Gjennomprøvd motorteknologi med liten størrelse, effektiv drift og med høyt dreiemoment.
- ▶ Turtallsgenerator. Elektronikk i toppklassen sørger for konstant turtall, også ved belastning. Trinnløs elektronisk turtallsregulering.
- ▶ Metallgir. Høy belastningsevne og maksimal levetid.
- ▶ Monteringshull for ekstra systemtilbehør som bl.a dybdeanlegg.
- ▶ Det største tilbehørssortimentet med Starlock- og StarlockPlus-feste i FEIN-kvalitet.
- ▶ FEIN SafetyCell Technology. Gir batteriet og maskinen sikker beskyttelse mot overbelastning, overoppheting og dyputlading.
- ▶ Batterinivået kan leses av direkte på batteriet.
- ▶ 3 års FEIN PLUS-garanti inkl. batteri og lader ved registrering på internett.

**Prisen innbefatter:**

1 FEIN batteridrevet MULTIMASTER AFMM 18 QSL, 1 slipeplate, med hhv. 3 ark slipepapir (K 60, 80, 120, 180), 1 fast sparkel, 1 HSS segmentsagblad, 1 E-CUT Long-Life sagblad (65 mm), 1 universalsagblad E-CUT (44 mm), 1 hurtigladeapparat ALG 50, 2 litium-ion-batterier (2,5 Ah), 1 kunststoff-verktøykoffert

**FEIN batteridrevet  
MULTIMASTER AFMM 18 QSL Select****FEIN SELECT<sup>+</sup>**

Tilbehør, se side 29 og 206  
Strømdrevne maskinmodeller,  
se side 198

Det kraftige, kabelfrie og universelle systemet for bygging og oppussing med QuickIN og et utvalg av tilbehør for svært allsidig bruk.

Batterispenning	V	18
Svingninger	1/min	11 000 - 18 500
Verktøyfeste		StarlockPlus
Verktøybytte		QuickIN
Vinkelutslag		2 x 1,7°
Slipeplate målt diagonalt	mm	80
Vekt uten batteri	kg	1,3
<b>Bestillingsnummer</b>		<b>7 129 22 62 00 0</b>
<b>EAN</b>		<b>4014586885704</b>
<b>Pris, eks. mva, kr [PK03]</b>		<b>2.344,00</b>
<b>Pris, inkl.mva, kr [PK03]</b>		<b>2.930,00</b>

**Fordelene med FEIN:**

- ▶ Select-utførelse – det smarte valget ved eksisterende FEIN batteri- og ladeteknologi.
- ▶ FEIN antivibrasjonssystem. Inntil 70% mindre vibrasjoner takket være fullstendig frikobling fra det utvendige motorhuset. For sikkert arbeid i lengden.
- ▶ Starlock-standard for verktøyfester. Tilbehøret sitter perfekt takket være 3D-formen. 100% tapsfri kraftoverføring for opptil 35% raskere arbeidsforløp.
- ▶ QuickIN-verktøybytte. Patentert, verktøyløst FEIN-hurtigspennsystem for sikkert og behagelig bytte av verktøy på 3 sekunder.
- ▶ StarlockPlus for svært allsidige bruksområder takket være tilgang til det komplette Starlock- og StarlockPlus-tilbehørs-sortimentet.
- ▶ DC-motor. Gjennomprøvd motorteknologi med liten størrelse, effektiv drift og med høyt dreiemoment.
- ▶ Turtallsgenerator. Elektronikk i toppklassen sørger for konstant turtall, også ved belastning. Trinnløs elektronisk turtallsregulering.
- ▶ Metallgir. Høy belastningsevne og maksimal levetid.
- ▶ Monteringshull for ekstra systemtilbehør som bl.a dybdeanlegg.
- ▶ Det største tilbehørssortimentet med Starlock- og StarlockPlus-feste i FEIN-kvalitet.
- ▶ FEIN SafetyCell Technology. Gir batteriet og maskinen sikker beskyttelse mot overbelastning, overoppheting og dyputlading.
- ▶ Batterinivået kan leses av direkte på batteriet.
- ▶ 3 års FEIN PLUS-garanti inkl. batteri og lader ved registrering på internett.

**Prisen innbefatter:**

1 kunststoff-verktøykoffert, 1 FEIN batteridrevet  
MULTIMASTER AFMM 18 QSL

**FEIN batteridrevet  
MULTITALENT AFMT 12 QSL  
QuickStart**

Tilbehør, se side 29 og 206  
Strømdrevne maskinmodeller,  
se side 198

Det kabelfrie og universelle systemet for bygging og oppussing med QuickIN og grunntilbehør til sliping og saging.

Batterispenning	V	12
Svingninger	1/min	11 000 - 18 000
Batterikapasitet	Ah	2,5
Verktøyfeste		StarlockPlus
Verktøybytte		QuickIN
Vinkelutslag		2 x 1,6°
Slipeplate målt diagonalt	mm	80
Vekt med batteri	kg	1,5
<b>Bestillingsnummer</b>		<b>7 129 25 61 00 0</b>
<b>NOBB</b>		<b>50800063</b>
<b>EAN</b>		<b>4014586884141</b>
<b>Pris, eks. mva, kr [PK03]</b>		<b>3.383,00</b>
<b>Pris, inkl.mva, kr [PK03]</b>		<b>4.228,75</b>

**Fordelene med FEIN:**

- ▶ FEIN antivibrasjonssystem. Inntil 70% mindre vibrasjoner takket være fullstendig frikobling fra det utvendige motorhuset. For sikkert arbeid i lengden.
- ▶ Starlock-standard for verktøyfester. Tilbehøret sitter perfekt takket være 3D-formen. 100% tapsfri kraftoverføring for opptil 35% raskere arbeidsforløp.
- ▶ QuickIN-verktøybytte. Patentert, verktøyløst FEIN-hurtigspenningsystem for sikkert og behagelig bytte av verktøy på 3 sekunder.
- ▶ StarlockPlus for svært allsidige bruksområder takket være tilgang til det komplette Starlock- og StarlockPlus-tilbehørs-sortimentet.
- ▶ DC-motor. Gjennomprøvd motorteknologi med liten størrelse, effektiv drift og med høyt dreiemoment.
- ▶ Turtallsgenerator. Elektronikk i toppklassen sørger for konstant turtall, også ved belastning. Trinnløs elektronisk turtallsregulering.
- ▶ Metallgir. Høy belastningsevne og maksimal levetid.
- ▶ Det største tilbehørssortimentet med Starlock- og StarlockPlus-feste i FEIN-kvalitet.
- ▶ FEIN SafetyCell Technology. Gir batteriet og maskinen sikker beskyttelse mot overbelastning, overoppheting og dyputlading.
- ▶ Batterinivået kan leses av direkte på batteriet.
- ▶ 3 års FEIN PLUS-garanti inkl. batteri og lader ved registrering på internett.

**Prisen innbefatter:**

1 FEIN batteridrevet MULTITALENT AFMT 12 QSL, 1 slipeplate, 3 Slipepapir hhv (K80, 120, 180), 1 E-Cut Universal-sagblad (29 mm), 1 hurtigladeapparat ALG 50, 2 litium-ion-batterier (2,5 Ah), 1 kunststoff-verktøykoffert

**FEIN batteridrevet  
MULTITALENT AFMT 12 SL Start**

Tilbehør, se side 29 og 206  
Strømdrevne maskinmodeller,  
se side 198

Det kabelfrie og universelle systemet for ombygging, oppussing og grunntilbehør til sliping og saging.

Batterispenning	V	12
Svingninger	1/min	11 000 - 18 000
Batterikapasitet	Ah	2,5
Verktøyfeste		StarlockPlus
Verktøybytte		Manuelt med skrue, innvendig sekskant
Vinkelutslag		2 x 1,6°
Slipeplate målt diagonalt	mm	80
Vekt med batteri	kg	1,4
<b>Bestillingsnummer</b>		<b>7 129 26 61 00 0</b>
<b>NOBB</b>		<b>50800097</b>
<b>EAN</b>		<b>4014586884226</b>
<b>Pris, eks. mva, kr [PK03]</b>		<b>3.106,00</b>
<b>Pris, inkl.mva, kr [PK03]</b>		<b>3.882,50</b>

**Fordelene med FEIN:**

- ▶ FEIN antivibrasjonssystem. Inntil 70% mindre vibrasjoner takket være fullstendig frikobling fra det utvendige motorhuset. For sikkert arbeid i lengden.
- ▶ Starlock-standard for verktøyfester. Tilbehøret sitter perfekt takket være 3D-formen. 100% tapsfri kraftoverføring for opptil 35% raskere arbeidsforløp.
- ▶ StarlockPlus for svært allsidige bruksområder takket være tilgang til det komplette Starlock- og StarlockPlus-tilbehørs-sortimentet.
- ▶ DC-motor. Gjennomprøvd motorteknologi med liten størrelse, effektiv drift og med høyt dreiemoment.
- ▶ Turtallsgenerator. Elektronikk i toppklassen sørger for konstant turtall, også ved belastning. Trinnløs elektronisk turtallsregulering.
- ▶ Metallgir. Høy belastningsevne og maksimal levetid.
- ▶ Det største tilbehørssortimentet med Starlock- og StarlockPlus-feste i FEIN-kvalitet.
- ▶ FEIN SafetyCell Technology. Gir batteriet og maskinen sikker beskyttelse mot overbelastning, overoppheting og dyputlading.
- ▶ Batterinivået kan leses av direkte på batteriet.
- ▶ 3 års FEIN PLUS-garanti inkl. batteri og lader ved registrering på internett.

**Prisen innbefatter:**

1 FEIN batteridrevet MULTITALENT 12 SL, 1 slipeplate, 3 Slipepapir hhv (K80, 120, 180), 1 E-Cut Universal-sagblad (29 mm), 1 hurtigladeapparat ALG 50, 2 litium-ion-batterier (2,5 Ah), 1 kunststoff-verktøykoffert

**FEIN batteridrevet  
MULTITALENT AFMT 12 QSL Select****FEIN SELECT<sup>+</sup>**

Tilbehør, se side 29 og 206  
Strømdrevne maskinmodeller,  
se side 198

Det kabelfrie og universelle systemet for bygging og oppussing med QuickIN og grunntilbehør til sliping og saging.

Batterispenning	V	12
Svingninger	1/min	11 000 - 18 000
Verktøyfeste		StarlockPlus
Verktøybytte		QuickIN
Vinkelutslag		2 x 1,6°
Slippeplate målt diagonalt	mm	80
Vekt uten batteri	kg	1,1
<b>Bestillingsnummer</b>		<b>7 129 25 62 00 0</b>
<b>EAN</b>		<b>4014586885711</b>
<b>Pris, eks. mva, kr [PK03]</b>		<b>2.039,00</b>
<b>Pris, inkl.mva, kr [PK03]</b>		<b>2.548,75</b>

**Fordelene med FEIN:**

- ▶ Select-utførelse – det smarte valget ved eksisterende FEIN batteri- og ladeteknologi.
- ▶ FEIN antivibrasjonssystem. Inntil 70% mindre vibrasjoner takket være fullstendig frikobling fra det utvendige motorhuset. For sikkert arbeid i lengden.
- ▶ Starlock-standard for verktøyfester. Tilbehøret sitter perfekt takket være 3D-formen. 100% tåpsfri kraftoverføring for opptil 35% raskere arbeidsforløp.
- ▶ StarlockPlus for svært allsidige bruksområder takket være tilgang til det komplette Starlock- og StarlockPlus-tilbehørs-sortimentet.
- ▶ DC-motor. Gjennomprøvd motorteknologi med liten størrelse, effektiv drift og med høyt dreiemoment.
- ▶ Turtallsgenerator. Elektronikk i toppklassen sørger for konstant turtall, også ved belastning. Trinnløs elektronisk turtallsregulering.
- ▶ Metallgir. Høy belastningsevne og maksimal levetid.
- ▶ Det største tilbehørssortimentet med Starlock- og StarlockPlus-feste i FEIN-kvalitet.
- ▶ FEIN SafetyCell Technology. Gir batteriet og maskinen sikker beskyttelse mot overbelastning, overoppheting og dyputlading.
- ▶ Batterinivået kan leses av direkte på batteriet.
- ▶ 3 års FEIN PLUS-garanti inkl. batteri og lader ved registrering på internett.

**Prisen innbefatter:**

1 kunststoff-verktøykoffert, 1 FEIN batteridrevet  
MULTITALENT AFMT 12 QSL

## MULTIMASTER / MULTITALENT

**Generelt tilbehør****Hurtiglader ALG 50**

For alle FEIN Li-ion-batterier. Ladetid fra 35 min.

Bestillingsnummer	NOBB	Pris, eks. mva, kr	Pris, inkl. mva, kr
9 26 04 129 01 0	51554065	466,00	582,50

**Hurtiglader ALG 30**

Til FEIN NiCd og Li-ion-batterier. Ladetid fra 25 min.

Bestillingsnummer	NOBB	Pris, eks. mva, kr	Pris, inkl. mva, kr
9 26 04 096 01 0	43767780	1.625,00	2.031,25

**Batteri 18 V****Batteripakke**

Li-ion med batteriindikator og FEIN SafetyCell Technology.  
Gir batteriet og maskinen sikker beskyttelse mot overbelastning, overoppheting og dyputlading.

Spenning V	Kapasitet Ah	Bestillingsnummer	NOBB	Pris, eks. mva, kr	Pris, inkl. mva, kr
18	2,5	9 26 04 171 02 0	51554122	825,00	1.031,25
18	5	9 26 04 173 02 0	51554092	1.183,00	1.478,75

**FEIN SELECT<sup>+</sup>****Batteri start sett**

Utholdende og lette 18 V Li-ion-batterier med innovativ  
SafetyCell Technology, 5 Ah kapasitet.

Bestillingsnummer	Pris, eks. mva, kr	Pris, inkl. mva, kr
9 26 04 300 03 0	2.831,00	3.538,75

**FEIN SELECT<sup>+</sup>****Batteri start sett**

Små og lette 18 V Li-ion-batterier med innovativ SafetyCell  
Technology, 2,5 Ah kapasitet og batteriindikator.

Bestillingsnummer	Pris, eks. mva, kr	Pris, inkl. mva, kr
9 26 04 300 04 0	2.115,00	2.643,75

**Batteri 12 V****Batteripakke**

Li-ion med batteriindikator og FEIN SafetyCell Technology.  
Gir batteriet og maskinen sikker beskyttelse mot overbelastning, overoppheting og dyputlading.

Spenning V	Kapasitet Ah	Bestillingsnummer	NOBB	Pris, eks. mva, kr	Pris, inkl. mva, kr
12	2,5	9 26 04 168 02 0	51554137	347,00	433,75

**FEIN SELECT<sup>+</sup>****Batteri start sett**

Utholdende og lette 12 V Li-ion-batterier med innovativ  
SafetyCell Technology, 2,5 Ah kapasitet.

Bestillingsnummer	Pris, eks. mva, kr	Pris, inkl. mva, kr
9 26 04 250 01 0	1.159,00	1.448,75



	FEIN batteridrevet SUPERCUT AFSC 18 QSL	FEIN batteridrevet SUPERCUT AFSC 18 QCSL	FEIN batteridrevet SUPERCUT AFSC 18 QSL Select	FEIN batteridrevet SUPERCUT AFSC 18 QSL til interiørarbeid i tre	FEIN batteridrevet SUPERCUT AFSC 18 QSL til vindusreparasjoner/-utskifting
	Den kraftigste batteridrevne oscillereren med hurtigspennsystem for ombygging og oppussing.			Det kraftigste systemet for bygging og oppussing med spesielt tilbehør for raskt og presist sagesarbeid i tre.	Det kraftigste systemet for bygging og oppussing med spesielt tilbehør for demontering av gamle vinduer og bytte av isolerglassruter som er satt inn med kitt.
<b>Side</b>	32	32	33	33	34
<b>Tekniske egenskaper</b>	Batterispennning 18 V	18 V	18 V	18 V	18 V
	Batterikapasitet 5 Ah	2,5 Ah		5 Ah	5 Ah
	Svingninger 10 000 - 19 500 1/min	10 000 - 19 500 1/min	10 000 - 19 500 1/min	10 000 - 19 500 1/min	10 000 - 19 500 1/min
	Vinkelutslag 2 x 2,0°	2 x 2,0°	2 x 2,0°	2 x 2,0°	2 x 2,0°
	Verktøyfeste StarlockMax	StarlockMax	StarlockMax	StarlockMax	StarlockMax
	Verktøybytte QuickIN	QuickIN	QuickIN	QuickIN	QuickIN
	Vekt med batteri 1,8 kg	1,6 kg		1,8 kg	1,8 kg
	Vekt uten batteri 1,1 kg	1,1 kg	1,1 kg		1,1 kg
	Monteringshull ●	●	●	●	●

- Inkludert

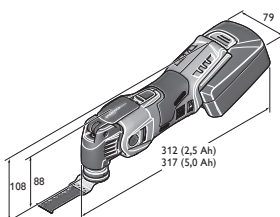

AFSC 18 QSL





FEIN batteridrevet SUPERCUT AFSC 18 QSL til renovering av fliser/bad	FEIN batteridrevet SUPER- CUT AFSC 18 QSL til VVS-installasjon	FEIN batteridrevet SUPERCUT AFSC 1.7 Q	FEIN batteridrevet SUPERCUT AFSC 1.7 QC	FEIN batteridrevet SUPERCUT AFSC 1.7 Q til bilglass
Det kraftigste systemet for bygging og oppussing med spesielt tilbehør for perfekt fjerning av fliser og flisefuger ved sanering av bad.	Det kraftigste systemet for bygging og oppussing med spesielt tilbehør for de viktigste arbeidsoppgavene ved sanitærreparasjoner.	Den ekstremt kraftige batteri-oscillereren med hurtigspennsystem for bruk til bil.		Det ekstremt kraftig systemet for istandsettning av biler med spesielt tilbehørsutstyr for rask og sikker utskjæring av bilruter.
34	35	35	35	36
18 V	18 V	18 V	18 V	18 V
5 Ah	5 Ah	5 Ah	2,5 Ah	5 Ah
10 000 - 19 500 1/min	10 000 - 19 500 1/min	10 000 - 19 500 1/min	10 000 - 19 500 1/min	10 000 - 19 500 1/min
2 x 2,0°	2 x 2,0°	2 x 1,7°	2 x 1,7°	2 x 1,7°
StarlockMax	StarlockMax	Sekskant	Sekskant	Sekskant
QuickIN	QuickIN	QuickIN	QuickIN	QuickIN
1,8 kg	1,8 kg	1,8 kg	1,6 kg	1,8 kg
1,1 kg	1,1 kg	0,9 kg	0,9 kg	0,9 kg

●

●

**FEIN batteridrevet  
SUPERCUT AFSC 18 QSL**



Tilbehør, se side 36 og 206  
Strømdrevne maskinmodeller,  
se side 202

Den kraftigste batteridrevne oscillereren med hurtigspennsystem for ombygging og oppussing.

Batterispenning	V	18
Svingninger	1/min	10 000 - 19 500
Batterikapasitet	Ah	5
Verktøyfeste		StarlockMax
Verktøybytte		QuickIN
Vinkelutslag		2 x 2,0°
Vekt med batteri	kg	1,8
Vekt uten batteri	kg	1,1
<b>Bestillingsnummer</b>		<b>7 129 27 61 00 0</b>
<b>NOBB</b>		<b>51261212</b>
<b>EAN</b>		<b>4014586884301</b>
<b>Pris, eks. mva, kr [PK03]</b>		<b>6.600,00</b>
<b>Pris, inkl.mva, kr [PK03]</b>		<b>8.250,00</b>

**Fordelene med FEIN:**

- ▶ Det kraftigste batteridrevne oscilleringsverktøyet i basisutførelsen. Det riktige valget til alle oppgaver.
- ▶ FEIN antivibrasjonssystem. Inntil 70% mindre vibrasjoner takket være fullstendig frikobling fra det utvendige motorhuset. For sikkert arbeid i lengden.
- ▶ Starlock-standard for verktøyfester. Tilbehøret sitter perfekt takket være 3D-formen. 100% tapsfri kraftoverføring for opptil 35% raskere arbeidsforløp.
- ▶ QuickIN-verktøybytte. Patentert, verktøyløst FEIN-hurtigspennsystem for sikkert og behagelig bytte av verktøy på 3 sekunder.
- ▶ StarlockMax for ubegrensede allsidige bruksområder takket være tilgang til det komplette Starlock-tilbehørssortimentet.
- ▶ Børsteløs FEIN PowerDrive-motor, fullstendig innkapslet og støvbeskyttet med 30% høyere virkningsgrad og maksimal levetid.
- ▶ Elektronikk i toppklassen sørger for konstant turtall, også ved belastning. Trinnløs elektronisk turtallsregulering.
- ▶ Metallgir. Høy belastningsevne og maksimal levetid.
- ▶ Monteringshull for ekstra systemtilbehør som bl.a dybdeanlegg.
- ▶ Det største tilbehørssortimentet med Starlock-, StarlockPlus- og StarlockMax-feste i FEIN-kvalitet.
- ▶ FEIN SafetyCell Technology. Gir batteriet og maskinen sikker beskyttelse mot overbelastning, overoppheting og dyputlading.
- ▶ Batterinivået kan leses av direkte på batteriet.
- ▶ 3 års FEIN PLUS-garanti inkl. batteri og lader ved registrering på internett.

**Prisen innbefatter:**

1 FEIN batteridrevet SUPERCUT AFSC 18 QCSL, 2 batteripakker (Li-ion), 1 ladeapparat, 1 kunststoff-verktøykoffert

**FEIN batteridrevet  
SUPERCUT AFSC 18 QCSL**



Tilbehør, se side 36 og 206  
Strømdrevne maskinmodeller,  
se side 202

Den kraftigste batteridrevne oscillereren med hurtigspennsystem for ombygging og oppussing.

Batterispenning	V	18
Svingninger	1/min	10 000 - 19 500
Batterikapasitet	Ah	2,5
Verktøyfeste		StarlockMax
Verktøybytte		QuickIN
Vinkelutslag		2 x 2,0°
Vekt med batteri	kg	1,6
Vekt uten batteri	kg	1,1
<b>Bestillingsnummer</b>		<b>7 129 27 62 00 0</b>
<b>NOBB</b>		<b>51261223</b>
<b>EAN</b>		<b>4014586884349</b>
<b>Pris, eks. mva, kr [PK03]</b>		<b>5.768,00</b>
<b>Pris, inkl.mva, kr [PK03]</b>		<b>7.210,00</b>

**Fordelene med FEIN:**

- ▶ Det kraftigste batteridrevne oscilleringsverktøyet med Compact-batterier for optimal håndtering takket være lav vekt.
- ▶ FEIN antivibrasjonssystem. Inntil 70% mindre vibrasjoner takket være fullstendig frikobling fra det utvendige motorhuset. For sikkert arbeid i lengden.
- ▶ Starlock-standard for verktøyfester. Tilbehøret sitter perfekt takket være 3D-formen. 100% tapsfri kraftoverføring for opptil 35% raskere arbeidsforløp.
- ▶ QuickIN-verktøybytte. Patentert, verktøyløst FEIN-hurtigspennsystem for sikkert og behagelig bytte av verktøy på 3 sekunder.
- ▶ StarlockMax for ubegrensede allsidige bruksområder takket være tilgang til det komplette Starlock-tilbehørssortimentet.
- ▶ Børsteløs FEIN PowerDrive-motor, fullstendig innkapslet og støvbeskyttet med 30% høyere virkningsgrad og maksimal levetid.
- ▶ Elektronikk i toppklassen sørger for konstant turtall, også ved belastning. Trinnløs elektronisk turtallsregulering.
- ▶ Metallgir. Høy belastningsevne og maksimal levetid.
- ▶ Monteringshull for ekstra systemtilbehør som bl.a dybdeanlegg.
- ▶ Det største tilbehørssortimentet med Starlock-, StarlockPlus- og StarlockMax-feste i FEIN-kvalitet.
- ▶ FEIN SafetyCell Technology. Gir batteriet og maskinen sikker beskyttelse mot overbelastning, overoppheting og dyputlading.
- ▶ Batterinivået kan leses av direkte på batteriet.
- ▶ 3 års FEIN PLUS-garanti inkl. batteri og lader ved registrering på internett.

**Prisen innbefatter:**

1 FEIN batteridrevet SUPERCUT AFSC 18 QCSL, 1 ladeapparat, 2 batteripakker (Li-ion), 1 kunststoff-verktøykoffert



**FEIN batteridrevet  
SUPERCUT AFSC 18 QSL Select**

**FEIN SELECT<sup>+</sup>**



Tilbehør, se side 36 og 206  
Strømdrevne maskinmodeller,  
se side 202

Den kraftigste batteridrevne oscillereren med hurtigspennsystem for ombygging og oppussing.

Batterispenning	V	18
Svingninger	1/min	10 000 - 19 500
Verktøyfeste		StarlockMax
Verktøybytte		QuickIN
Vinkelutslag		2 x 2,0°
Vekt uten batteri	kg	1,1
<b>Bestillingsnummer</b>		<b>7 129 27 60 00 0</b>
<b>EAN</b>		<b>4014586884295</b>
<b>Pris, eks. mva, kr [PK03]</b>		<b>3.314,00</b>
<b>Pris, inkl.mva, kr [PK03]</b>		<b>4.142,50</b>

Maskinen skal kun brukes med nye 2,5 Ah (9 26 04 171 02 0) eller 5 Ah (9 26 04 173 02 0) batterier.

**Fordelene med FEIN:**

- ▶ Select-utførelse – det smarte valget ved eksisterende FEIN batteri- og ladeteknologi.
- ▶ FEIN antivibrasjonssystem. Inntil 70% mindre vibrasjoner takket være fullstendig frikobling fra det utvendige motorhuset. For sikkert arbeid i lengden.
- ▶ Starlock-standard for verktøyfester. Tilbehøret sitter perfekt takket være 3D-formen. 100% tapsfri kraftoverføring for opptil 35% raskere arbeidsforløp.
- ▶ QuickIN-verktøybytte. Patentert, verktøyløst FEIN-hurtigspennsystem for sikkert og behagelig bytte av verktøy på 3 sekunder.
- ▶ StarlockMax for ubegrensede allsidige bruksområder takket være tilgang til det komplette Starlock-tilbehørssortimentet.
- ▶ Børsteløs FEIN PowerDrive-motor, fullstendig innkapslet og støvbeskyttet med 30% høyere virkningsgrad og maksimal levetid.
- ▶ Elektronikk i toppklassen sørger for konstant turtall, også ved belastning. Trinnløs elektronisk turtallsregulering.
- ▶ Metallgir. Høy belastningsevne og maksimal levetid.
- ▶ Monteringshull for ekstra systemtilbehør som bl.a dybdeanlegg.
- ▶ Det største tilbehørssortimentet med Starlock-, StarlockPlus- og StarlockMax-feste i FEIN-kvalitet.
- ▶ FEIN SafetyCell Technology. Gir batteriet og maskinen sikker beskyttelse mot overbelastning, overoppheting og dyputlading.
- ▶ Batterinivået kan leses av direkte på batteriet.
- ▶ 3 års FEIN PLUS-garanti inkl. batteri og lader ved registrering på internett.

**Prisen innbefatter:**

- 1 FEIN batteridrevet SUPERCUT AFSC 18 QCSL,
- 1 kunststoff-verktøykoffert

**FEIN batteridrevet  
SUPERCUT AFSC 18 QSL  
til interiørarbeid i tre**



Tilbehør, se side 36 og 206  
Strømdrevne maskinmodeller,  
se side 202

Det kraftigste systemet for bygging og oppussing med spesielt tilbehør for raskt og presist sagearbeid i tre.

Batterispenning	V	18
Svingninger	1/min	10 000 - 19 500
Batterikapasitet	Ah	5
Verktøyfeste		StarlockMax
Verktøybytte		QuickIN
Vinkelutslag		2 x 2,0°
Vekt med batteri	kg	1,8
<b>Bestillingsnummer</b>		<b>7 129 27 64 00 0</b>
<b>NOBB</b>		<b>50800154</b>
<b>EAN</b>		<b>4014586884387</b>
<b>Pris, eks. mva, kr [PK03]</b>		<b>8.041,00</b>
<b>Pris, inkl.mva, kr [PK03]</b>		<b>10.051,25</b>

**Fordelene med FEIN:**

- ▶ FEIN antivibrasjonssystem. Inntil 70% mindre vibrasjoner takket være fullstendig frikobling fra det utvendige motorhuset. For sikkert arbeid i lengden.
- ▶ Starlock-standard for verktøyfester. Tilbehøret sitter perfekt takket være 3D-formen. 100% tapsfri kraftoverføring for opptil 35% raskere arbeidsforløp.
- ▶ QuickIN-verktøybytte. Patentert, verktøyløst FEIN-hurtigspennsystem for sikkert og behagelig bytte av verktøy på 3 sekunder.
- ▶ StarlockMax for ubegrensede allsidige bruksområder takket være tilgang til det komplette Starlock-tilbehørssortimentet.
- ▶ Børsteløs FEIN PowerDrive-motor, fullstendig innkapslet og støvbeskyttet med 30% høyere virkningsgrad og maksimal levetid.
- ▶ Elektronikk i toppklassen sørger for konstant turtall, også ved belastning. Trinnløs elektronisk turtallsregulering.
- ▶ Metallgir. Høy belastningsevne og maksimal levetid.
- ▶ Monteringshull for ekstra systemtilbehør som bl.a dybdeanlegg.
- ▶ Det største tilbehørssortimentet med Starlock-, StarlockPlus- og StarlockMax-feste i FEIN-kvalitet.
- ▶ FEIN SafetyCell Technology. Gir batteriet og maskinen sikker beskyttelse mot overbelastning, overoppheting og dyputlading.
- ▶ Batterinivået kan leses av direkte på batteriet.
- ▶ 3 års FEIN PLUS-garanti inkl. batteri og lader ved registrering på internett.

**Prisen innbefatter:**

- 1 FEIN batteridrevet SUPERCUT AFSC 18 QCSL, 1 HSS sagblad, tre Ø 100 mm, 1 dybdeanlegg, 2 E-CUT Precision BIM-sagblader (form 205, 208), 5 E-CUT Long-Life-sagblader (form 183, 160, 161, 201, 203), 2 E-CUT-sagblad, Universal (form 151, 152), 1 slipeplate, Hhv. 5 slipeark (K 80, 120, 180), 2 batteripakker (Li-ion), 1 ladeapparat, 1 kunststoff-verktøykoffert

**FEIN batteridrevet  
SUPER CUT AFSC 18 QSL  
til vindusreparasjoner/-utskiftning**



Tilbehør, se side 36 og 206  
Strømdrevne maskinmodeller,  
se side 202

Det kraftigste systemet for bygging og oppussing med spesielt tilbehør for demontering av gamle vinduer og bytte av isolerglassruter som er satt inn med kitt.

Batterispenning	V	18
Svingninger	1/min	10 000 - 19 500
Batterikapasitet	Ah	5
Verktøyfeste		StarlockMax
Verktøybytte		QuickIN
Vinkelutslag		2 x 2,0°
Vekt med batteri	kg	1,8
Vekt uten batteri	kg	1,1
<b>Bestillingsnummer</b>		<b>7 129 27 66 00 0</b>
<b>EAN</b>		<b>4014586884424</b>
<b>Pris, eks. mva, kr [PK03]</b>		<b>8.041,00</b>
<b>Pris, inkl.mva, kr [PK03]</b>		<b>10.051,25</b>

**Fordelene med FEIN:**

- ▶ FEIN antivibrasjonssystem. Inntil 70% mindre vibrasjoner takket være fullstendig frikobling fra det utvendige motorhuset. For sikkert arbeid i lengden.
- ▶ Starlock-standard for verktøyfester. Tilbehøret sitter perfekt takket være 3D-formen. 100% tapsfri kraftoverføring for opptil 35% raskere arbeidsforløp.
- ▶ QuickIN-verktøybytte. Patentert, verktøyløst FEIN-hurtigspennsystem for sikkert og behagelig bytte av verktøy på 3 sekunder.
- ▶ StarlockMax for ubegrensede allsidige bruksområder takket være tilgang til det komplette Starlock-tilbehørssortimentet.
- ▶ Børsteløs FEIN PowerDrive-motor, fullstendig innkapslet og støvbeskyttet med 30% høyere virkningsgrad og maksimal levetid.
- ▶ Elektronikk i toppklassen sørger for konstant turtall, også ved belastning. Trinnløs elektronisk turtallsregulering.
- ▶ Metallgir. Høy belastningsevne og maksimal levetid.
- ▶ Monteringshull for ekstra systemtilbehør som bl.a dybdeanlegg.
- ▶ Det største tilbehørssortimentet med Starlock-, StarlockPlus- og StarlockMax-feste i FEIN-kvalitet.
- ▶ FEIN SafetyCell Technology. Gir batteriet og maskinen sikker beskyttelse mot overbelastning, overoppheting og dyputlading.
- ▶ Batterinivået kan leses av direkte på batteriet.
- ▶ 3 års FEIN PLUS-garanti inkl. batteri og lader ved registrering på internett.

**Prisen innbefatter:**

1 FEIN batteridrevet SUPER CUT AFSC 18 QCSSL, 1 HSS sagblad, tre Ø 100 mm, 1 HSS-sagblad, metall (Ø 100 mm), 1 E-CUT Long-Life-sagblad (form 203), 1 E-CUT Universal-sagblad (form 152), 1 skjærekniv, soppformet, 1 segmentsagblad (form 244), 1 dybdeanlegg, 1 slipeplate, Hhv. 5 slipeark (K 80, 120, 180), 2 batteripakker (Li-ion), 1 ladeapparat, 1 kunststoff-verktøykoffert

**FEIN batteridrevet  
SUPER CUT AFSC 18 QSL  
til renovering av fliser/bad**



Tilbehør, se side 36 og 206  
Strømdrevne maskinmodeller,  
se side 202

Det kraftigste systemet for bygging og oppussing med spesielt tilbehør for perfekt fjerning av fliser og flisefuger ved sanering av bad.

Batterispenning	V	18
Svingninger	1/min	10 000 - 19 500
Batterikapasitet	Ah	5
Verktøyfeste		StarlockMax
Verktøybytte		QuickIN
Vinkelutslag		2 x 2,0°
Vekt med batteri	kg	1,8
Vekt uten batteri	kg	1,1
<b>Bestillingsnummer</b>		<b>7 129 27 67 00 0</b>
<b>EAN</b>		<b>4014586884431</b>
<b>Pris, eks. mva, kr [PK03]</b>		<b>8.041,00</b>
<b>Pris, inkl.mva, kr [PK03]</b>		<b>10.051,25</b>

**Fordelene med FEIN:**

- ▶ FEIN antivibrasjonssystem. Inntil 70% mindre vibrasjoner takket være fullstendig frikobling fra det utvendige motorhuset. For sikkert arbeid i lengden.
- ▶ Starlock-standard for verktøyfester. Tilbehøret sitter perfekt takket være 3D-formen. 100% tapsfri kraftoverføring for opptil 35% raskere arbeidsforløp.
- ▶ QuickIN-verktøybytte. Patentert, verktøyløst FEIN-hurtigspennsystem for sikkert og behagelig bytte av verktøy på 3 sekunder.
- ▶ StarlockMax for ubegrensede allsidige bruksområder takket være tilgang til det komplette Starlock-tilbehørssortimentet.
- ▶ Børsteløs FEIN PowerDrive-motor, fullstendig innkapslet og støvbeskyttet med 30% høyere virkningsgrad og maksimal levetid.
- ▶ Elektronikk i toppklassen sørger for konstant turtall, også ved belastning. Trinnløs elektronisk turtallsregulering.
- ▶ Metallgir. Høy belastningsevne og maksimal levetid.
- ▶ Monteringshull for ekstra systemtilbehør som bl.a dybdeanlegg.
- ▶ Det største tilbehørssortimentet med Starlock-, StarlockPlus- og StarlockMax-feste i FEIN-kvalitet.
- ▶ FEIN SafetyCell Technology. Gir batteriet og maskinen sikker beskyttelse mot overbelastning, overoppheting og dyputlading.
- ▶ Batterinivået kan leses av direkte på batteriet.
- ▶ 3 års FEIN PLUS-garanti inkl. batteri og lader ved registrering på internett.

**Prisen innbefatter:**

1 FEIN batteridrevet SUPER CUT AFSC 18 QCSSL, 1 segmentkniv, diamantbelagt (form 243), 1 hardmetallsagblad Ø 105 mm (form 214), 2 E-CUT-sagblad, Universal (form 151, 152), 1 skjærekniv, soppformet, 1 sparkel, 2 rasper, hardmetallbelagt, trekantform, hullet for støvavsug, 2 batteripakker (Li-ion), 1 ladeapparat, 1 kunststoff-verktøykoffert



**FEIN batteridrevet  
SUPERCUT AFSC 18 QSL  
til VVS-installasjon**



Tilbehør, se side 36 og 206  
Strømdrevne maskinmodeller,  
se side 202

Det kraftigste systemet for bygging og oppussing med spesielt tilbehør for de viktigste arbeidsoppgavene ved sanitærreparasjoner.

Batterispenning	V	18
Svingninger	1/min	10 000 - 19 500
Batterikapasitet	Ah	5
Verktøyfeste		StarlockMax
Verktøybytte		QuickIN
Vinkelutslag		2 x 2,0°
Vekt med batteri	kg	1,8
Vekt uten batteri	kg	1,1
<b>Bestillingsnummer</b>		<b>7 129 27 68 00 0</b>
<b>EAN</b>		<b>4014586884448</b>
<b>Pris, eks. mva, kr [PK03]</b>		<b>8.041,00</b>
<b>Pris, inkl.mva, kr [PK03]</b>		<b>10.051,25</b>

**Fordelene med FEIN:**

- ▶ FEIN antivibrasjonssystem. Inntil 70% mindre vibrasjoner takket være fullstendig frikobling fra det utvendige motorhuset. For sikkert arbeid i lengden.
- ▶ Starlock-standard for verktøyfester. Tilbehøret sitter perfekt takket være 3D-formen. 100% tapsfri kraftoverføring for opptil 35% raskere arbeidsforløp.
- ▶ QuickIN-verktøybytte. Patentert, verktøyløst FEIN-hurtigspennsystem for sikkert og behagelig bytte av verktøy på 3 sekunder.
- ▶ StarlockMax for ubegrensede allsidige bruksområder takket være tilgang til det komplette Starlock-tilbehørssortimentet.
- ▶ Børsteløs FEIN PowerDrive-motor, fullstendig innkapslet og støvbeskyttet med 30% høyere virkningsgrad og maksimal levetid.
- ▶ Elektronikk i toppklassen sørger for konstant turtall, også ved belastning. Trinnløs elektronisk turtallsregulering.
- ▶ Metallgir. Høy belastningsevne og maksimal levetid.
- ▶ Monteringshull for ekstra systemtilbehør som bl.a dybdeanlegg.
- ▶ Det største tilbehørssortimentet med Starlock-, StarlockPlus- og StarlockMax-feste i FEIN-kvalitet.
- ▶ FEIN SafetyCell Technology. Gir batteriet og maskinen sikker beskyttelse mot overbelastning, overoppheting og dyputlading.
- ▶ Batterinivået kan leses av direkte på batteriet.
- ▶ 3 års FEIN PLUS-garanti inkl. batteri og lader ved registrering på internett.

**Prisen innbefatter:**

1 FEIN batteridrevet SUPERCUT AFSC 18 QCSL, 1 segmentkniv, diamantbelagt (form 243), utsparingsverktøy (12, 13 og 22 mm), 1 skjærekniv, rett, lang (form 239), 2 E-CUT-sagblad, Universal (form 151, 152), 1 sparkel, 1 rasp, belagt med hardmetall, trekantform, huller for støvavsug, 2 batteripakker (Li-ion), 1 ladeapparat, 1 kunststoff-verktøykoffert

**FEIN batteridrevet  
SUPERCUT AFSC 1.7 Q**



Tilbehør, se side 36 og 230  
Strømdrevne maskinmodeller,  
se side 202

Den ekstremt kraftige batteri-oscillereren med hurtigspennsystem for bruk til bil.

Batterispenning	V	18
Svingninger	1/min	10 000 - 19 500
Batterikapasitet	Ah	5
Verktøyfeste		Sekskant
Verktøybytte		QuickIN
Vinkelutslag		2 x 1,7°
Vekt med batteri	kg	1,8
Vekt uten batteri	kg	0,9
<b>Bestillingsnummer</b>		<b>7 129 18 63 00 0</b>
<b>EAN</b>		<b>4014586885209</b>
<b>Pris, eks. mva, kr [PK03]</b>		<b>6.633,00</b>
<b>Pris, inkl.mva, kr [PK03]</b>		<b>8.291,25</b>

**Fordelene med FEIN:**

- ▶ Basisutførelse. Det riktige valget for fleksibel bruk.
- ▶ FEIN antivibrasjonssystem. Inntil 70% mindre vibrasjoner takket være fullstendig frikobling fra det utvendige motorhuset. For sikkert arbeid i lengden.
- ▶ Sekskantet verktøyfeste for optimal dreiemomentoverføring.
- ▶ QuickIN-verktøybytte. Patentert, verktøyløst FEIN-hurtigspennsystem for sikkert og behagelig bytte av verktøy.
- ▶ Børsteløs FEIN PowerDrive-motor, fullstendig innkapslet og støvbeskyttet med 30% høyere virkningsgrad og maksimal levetid.
- ▶ Elektronikk i toppklassen sørger for konstant turtall, også ved belastning. Trinnløs elektronisk turtallsregulering.
- ▶ Metallgir. Høy belastningsevne og maksimal levetid.
- ▶ Anbefalt av betydelige bilprodusenter.
- ▶ FEIN SafetyCell Technology. Gir batteriet og maskinen sikker beskyttelse mot overbelastning, overoppheting og dyputlading.
- ▶ Batterinivået kan leses av direkte på batteriet.
- ▶ 3 års FEIN PLUS-garanti inkl. batteri og lader ved registrering på internett.

**Prisen innbefatter:**

1 ladeapparat, 1 bryne (6 37 19 010 01 4), 1 kunststoff-verktøykoffert, 1 FEIN batteridrevet SUPERCUT AFSC 1.7 Q, 2 batteripakker (Li-ion), 1 beskyttelsesdeksel for bytte av verktøy

**FEIN batteridrevet  
SUPERCUT AFSC 1.7 QC**



Tilbehør, se side 36 og 230  
Strømdrevne maskinmodeller,  
se side 202

Den ekstremt kraftige batteri-oscillereren med hurtigspennsystem for bruk til bil.

Batterispenning	V	18
Svingninger	1/min	10 000 - 19 500
Batterikapasitet	Ah	2,5
Verktøyfeste		Sekskant
Verktøybytte		QuickIN
Vinkelutslag		2 x 1,7°
Vekt med batteri	kg	1,6
Vekt uten batteri	kg	0,9
<b>Bestillingsnummer</b>		<b>7 129 18 62 00 0</b>
<b>EAN</b>		<b>4014586885186</b>
<b>Pris, eks. mva, kr [PK03]</b>		<b>5.643,00</b>
<b>Pris, inkl.mva, kr [PK03]</b>		<b>7.053,75</b>

**Fordelene med FEIN:**

- ▶ Basisutførelse med Compact-batterier for optimal håndtering takket være lav vekt.
- ▶ FEIN antivibrasjonssystem. Inntil 70% mindre vibrasjoner takket være fullstendig frikobling fra det utvendige motorhuset. For sikkert arbeid i lengden.
- ▶ Sekskantet verktøyfeste for optimal dreiemomentoverføring.
- ▶ QuickIN-verktøybytte. Patentert, verktøyløst FEIN-hurtigspennsystem for sikkert og behagelig bytte av verktøy.
- ▶ Børsteløs FEIN PowerDrive-motor, fullstendig innkapslet og støvbeskyttet med 30% høyere virkningsgrad og maksimal levetid.
- ▶ Elektronikk i toppklassen sørger for konstant turtall, også ved belastning. Trinnløs elektronisk turtallsregulering.
- ▶ Metallgir. Høy belastningsevne og maksimal levetid.
- ▶ Anbefalt av betydelige bilprodusenter.
- ▶ FEIN SafetyCell Technology. Gir batteriet og maskinen sikker beskyttelse mot overbelastning, overoppheting og dyputlading.
- ▶ Batterinivået kan leses av direkte på batteriet.
- ▶ 3 års FEIN PLUS-garanti inkl. batteri og lader ved registrering på internett.

**Prisen innbefatter:**

1 bryne (6 37 19 010 01 4), 1 kunststoff-verktøykoffert, 1 beskyttelsesdeksel for bytte av verktøy, 2 batteripakker (Li-ion), 1 ladeapparat, 1 FEIN batteridrevet SUPERCUT AFSC 1.7 Q

**FEIN batteridrevet  
SUPER CUT AFSC 1.7 Q til bilglass**



Tilbehør, se side 36 og 230  
Strømdrevne maskinmodeller,  
se side 202

Det ekstremt kraftige systemet for istandsetting av biler med spesielt tilbehørsutstyr for rask og sikker utskjæring av bilruter.

Batterispenning	V	18
Svingninger	1/min	10 000 - 19 500
Batterikapasitet	Ah	5
Verktøyfeste		Sekskant
Verktøybytte		QuickIN
Vinkelutslag		2 x 1,7°
Vekt med batteri	kg	1,8
Vekt uten batteri	kg	0,9
<b>Bestillingsnummer</b>		<b>7 129 18 61 00 0</b>
<b>EAN</b>		<b>4014586884004</b>
<b>Pris, eks. mva, kr [PK03]</b>		<b>8.047,00</b>
<b>Pris, inkl.mva, kr [PK03]</b>		<b>10.058,75</b>

**Fordelene med FEIN:**

- ▶ FEIN antivibrasjonssystem. Inntil 70% mindre vibrasjoner takket være fullstendig frikobling fra det utvendige motorhuset. For sikkert arbeid i lengden.
- ▶ Sekskantet verktøyfeste for optimal dreiemomentoverføring.
- ▶ QuickIN-verktøybytte. Patentert, verktøyløst FEIN-hurtigspennsystem for sikkert og behagelig bytte av verktøy.
- ▶ Børsteløs FEIN PowerDrive-motor, fullstendig innkapslet og støvbeskyttet med 30% høyere virkningsgrad og maksimal levetid.
- ▶ Elektronikk i toppklassen sørger for konstant turtall, også ved belastning. Trinnløs elektronisk turtallsregulering.
- ▶ Metallgir. Høy belastningsevne og maksimal levetid.
- ▶ Anbefalt av betydelige bilprodusenter.
- ▶ FEIN SafetyCell Technology. Gir batteriet og maskinen sikker beskyttelse mot overbelastning, overoppheting og dyputlading. Batterinivået kan leses av direkte på batteriet.
- ▶ 3 års FEIN PLUS-garanti inkl. batteri og lader ved registrering på internett.

**Prisen innbefatter:**

1 ladeapparat, 1 skjærekniv rett form, Z-krumming, fortannet (form 081), Hhv. 1 skjærekniv U-form, forsterket utførelse (form 157 og 111), 1 beskyttelsesdeksel for bytte av verktøy, 1 skjærekniv L-form, fortannet (form 209), 2 skjærekniv L-form, fortannet (form 208), 2 batteripakker (Li-ion), 2 skjærekniv U-form, forsterket utførelse, fortannet (form 212), 1 FEIN batteridrevet SUPER CUT AFSC 1.7 Q, 3 skjærekniv L-form, fortannet (form 207), 1 bryne (6 37 19 010 01 4), 1 skjærekniv rett for, Z-krumming, med justerbar anslagsrulle (form 143), 1 kunststoff-verktøykoffert

SUPER CUT

**Generelt tilbehør**



**Hurtiglader ALG 50**  
For alle FEIN Li-ion-batterier. Ladetid fra 35 min.

Bestillingsnummer	NOBB	Pris, eks. mva, kr	Pris, inkl. mva, kr
9 26 04 129 01 0	51554065	466,00	582,50



**Hurtiglader ALG 30**  
Til FEIN NiCd og Li-ion-batterier. Ladetid fra 25 min.

Bestillingsnummer	NOBB	Pris, eks. mva, kr	Pris, inkl. mva, kr
9 26 04 096 01 0	43767780	1.625,00	2.031,25



**Systainer Sys 2**  
Plast, innvendige mål:  
127,5 mm (høyde) x 383 mm (bredde) x 267 mm (dybde)  
Maskinspesifikk Systainer-innsats må bestilles separat i tillegg.

Bestillingsnummer	Pris, eks. mva, kr	Pris, inkl. mva, kr
3 39 01 147 00 0	633,00	791,25

**Batteri 18 V**



**Batteripakke**  
Li-ion med batteriindikator og FEIN SafetyCell Technology. Gir batteriet og maskinen sikker beskyttelse mot overbelastning, overoppheting og dyputlading.

Spenning V	Kapasitet Ah	Bestillingsnummer	NOBB	Pris, eks. mva, kr	Pris, inkl. mva, kr
18	2,5	9 26 04 171 02 0	51554122	825,00	1.031,25
18	5	9 26 04 173 02 0	51554092	1.183,00	1.478,75



**Batteri start sett**  
Utholdende og lette 18 V Li-ion-batterier med innovativ SafetyCell Technology, 5 Ah kapasitet.

Bestillingsnummer	Pris, eks. mva, kr	Pris, inkl. mva, kr
9 26 04 300 03 0	2.831,00	3.538,75



**Batteri start sett**  
Små og lette 18 V Li-ion-batterier med innovativ SafetyCell Technology, 2,5 Ah kapasitet og batteriindikator.

Bestillingsnummer	Pris, eks. mva, kr	Pris, inkl. mva, kr
9 26 04 300 04 0	2.115,00	2.643,75



	ABSS 18 1.6 E Select	ABLS 18 1.6 E Select	ABLK 18 1.6 E Select	ABLK 18 1.3 CSE Select	ABLK 18 1.3 TE Select
	Lethåndterlig og kurvevennlig batteri-slisseskjærer for gradfri kapping og utsnitt i metallplater på opptil 1,6 mm.		Kompakt og kurvevennlig platetygger for tak- og fasadebygging. Nøyaktige snitt i plater med trapeskorrugering og bølgeblikk samt profiler.		Kompakt og kurvevennlig platetygger for tak- og fasadebygging. Presise kutt i bølgeblikk på opptil 1,3 mm.
<b>Side</b>	38	38	38	39	39
<b>Bruks- område</b>	Kapp	▲▲	▲▲	▲	▲
	Utsnitt	▲▲			▲
	Kurvesnitt	▲	▲	▲▲	▲▲
<b>Funks- joner</b>	QuickIN	●		●	●
	Skjæreretning			8 x 45°	8 x 45°
	Roterende rundt stempel			●	●
<b>Tekniske egenskaper</b>	Batterispenning	18 V	18 V	18 V	18 V
	Skjærehastighet	5 - 8 m/min	6 - 9 m/min	1,5 m/min	1,9 m/min
	stål inntil 400 N/mm <sup>2</sup>	1,6 mm	1,6 mm	1,6 mm	1,3 mm
	stål inntil 600 N/mm <sup>2</sup>	1,2 mm	1,2 mm	1 mm	0,8 mm
	stål inntil 800 N/mm <sup>2</sup>	0,8 mm	1 mm	0,7 mm	0,6 mm
	Jernfritt metall inntil 250 N/mm <sup>2</sup>	2 mm	2 mm	2,5 mm	2 mm
Vekt uten batteri	1,2 kg	1,4 kg	1,65 kg	1,6 kg	1,6 kg

▲ Godt egnet    ▲▲ Meget godt egnet    ● Inkludert

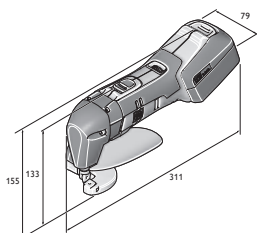

ABLS 18-1.6E

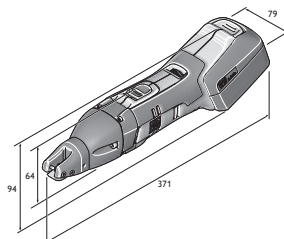

ABSS 18-1.6E

**ABSS 18 1.6 E Select**

**FEIN SELECT<sup>+</sup>**



Tilbehør, se side 39

Strømdrevne maskinmodeller, se side 110

Lethåndterlig og kurvevennlig batteri-slisseskjærer for gradfri kapping og utsnitt i metallplater på opptil 1,6 mm.

Batterispenning	V	18
Slagttall	1/min	2 200 - 3 500
Skjærehastighet	m/min	5 - 8
stål inntil 400 N/mm <sup>2</sup>	mm	1,6
stål inntil 600 N/mm <sup>2</sup>	mm	1,2
stål inntil 800 N/mm <sup>2</sup>	mm	0,8
Jernfritt metall inntil 250 N/mm <sup>2</sup>	mm	2
Snittbredde	mm	5
Radius på den minste kurven	mm	90 (30) <sup>1</sup>
Nedsenkings-diameter	mm	15 (8) <sup>1</sup>
Vekt uten batteri	kg	1,2
<b>Bestillingsnummer</b>		<b>7 130 03 61 00 0</b>
<b>EAN</b>		<b>4014586886640</b>
<b>Pris, eks. mva, kr [PK01]</b>		<b>5.595,00</b>
<b>Pris, inkl.mva, kr [PK01]</b>		<b>6.993,75</b>

**Fordelene med FEIN:**

- ▶ Raskt arbeidsforløp takket være det åpne skjærehodet som gir utmerket sikt til snittet.
- ▶ Man kan utføre venstre- og høyrekurvesnitt samt gradfrie snitt med bare ett oppviklet spon.
- ▶ QuickIN hurtigskift-system for rask, nøkkelfri skifte av kniv uten innstillingsarbeider.
- ▶ MultiVolt-kobling. De batteridrevne verktøyene kan brukes med alle FEIN li-ion-batterier (12–18 V).
- ▶ Enestående ergonomi og lav vekt.
- ▶ Gjennomprøvet MULTIMASTER-motor med uovertruffen ytelse og stabilitet.
- ▶ Skjærekniv med lang levetid.
- ▶ Skjærekapasitet på en batteriladning 120 m.
- ▶ Renslig spon-avgang forhindrer riper og skader på materialstykkene.
- ▶ Rustfritt stål opptil 0,8 mm.
- ▶ Stort tilbehørsprogram.
- ▶ <sup>1</sup> med kurvekniv

**Prisen innbefatter:**

- 1 ABSS 18 1.6 E, 1 stk kniv, inntil 1,6 mm, 1 par bakker, 1 nøkkel, 1 kunststoff-verktøykoffert

**ABLS 18 1.6 E Select**

**FEIN SELECT<sup>+</sup>**



Tilbehør, se side 39

Strømdrevne maskinmodeller, se side 113

Lethåndterlig og kurvevennlig batteri-slisseskjærer for gradfri kapping og utsnitt i metallplater på opptil 1,6 mm.

Batterispenning	V	18
Slagttall	1/min	2 200 - 3 700
Skjærehastighet	m/min	6 - 9
stål inntil 400 N/mm <sup>2</sup>	mm	1,6
stål inntil 600 N/mm <sup>2</sup>	mm	1,2
stål inntil 800 N/mm <sup>2</sup>	mm	1
Jernfritt metall inntil 250 N/mm <sup>2</sup>	mm	2
Radius på den minste kurven	mm	15
Vekt uten batteri	kg	1,4
<b>Bestillingsnummer</b>		<b>7 130 04 61 00 0</b>
<b>EAN</b>		<b>4014586886664</b>
<b>Pris, eks. mva, kr [PK01]</b>		<b>5.035,00</b>
<b>Pris, inkl.mva, kr [PK01]</b>		<b>6.293,75</b>

**Fordelene med FEIN:**

- ▶ Ekstremt enkel å håndtere takket være kompakt og lett konstruksjon som gir saksen optimal bevegelighet.
- ▶ Gode kurve-egenskaper ved kun liten platedeformasjon.
- ▶ Firesiders vendekniv for rene og gradfrie snitt kombinert med lave driftskostnader.
- ▶ MultiVolt-kobling. De batteridrevne verktøyene kan brukes med alle FEIN li-ion-batterier (12–18 V).
- ▶ Optimal til kanting og tilskjæring.
- ▶ Ubegrenset sikt til snittlinjen.
- ▶ Gjennomprøvet MULTIMASTER-motor med uovertruffen ytelse og stabilitet.
- ▶ Skjærekapasitet på en batteriladning 140 m.
- ▶ Rustfritt stål opptil 1,0 mm.

**Prisen innbefatter:**

- 1 ABL 18 1.6 E, Over- og underkniv, 1 par nøkler, 1 sponavviser, 1 kunststoff-verktøykoffert

**ABLK 18 1.6 E Select**

**FEIN SELECT<sup>+</sup>**



Tilbehør, se side 39

Strømdrevne maskinmodeller, se side 113

Kompakt og kurvevennlig platetygger for tak- og fasadebygging. Nøyaktige snitt i plater med trapeskorrugering og bølgeblikk samt profiler.

Batterispenning	V	18
Slagttall	1/min	800 - 1 300
Skjærehastighet	m/min	1,5
stål inntil 400 N/mm <sup>2</sup>	mm	1,6
stål inntil 600 N/mm <sup>2</sup>	mm	1
stål inntil 800 N/mm <sup>2</sup>	mm	0,7
Jernfritt metall inntil 250 N/mm <sup>2</sup>	mm	2,5
Skjæresporbredde	mm	5
Nedsenkings-diameter med matrise	mm	22 mm
Radius på den minste kurven (innvendig/utvendig)	mm	30 / 35
Vekt uten batteri	kg	1,65
<b>Bestillingsnummer</b>		<b>7 132 04 61 00 0</b>
<b>EAN</b>		<b>4014586886688</b>
<b>Pris, eks. mva, kr [PK01]</b>		<b>5.035,00</b>
<b>Pris, inkl.mva, kr [PK01]</b>		<b>6.293,75</b>

**Fordelene med FEIN:**

- ▶ Snittlengde 40 m i 0,8 mm plate med bølgeblikk med ett batteri.
- ▶ Skjærehastighet på 1,5 m/min gjør at arbeidet går raskt unna.
- ▶ Variabel skjærehastighet med elektronisk innstillbar slag-frekvens.
- ▶ MultiVolt-kobling. De batteridrevne verktøyene kan brukes med alle FEIN li-ion-batterier (12–18 V).
- ▶ Liten overlapping opptil 2,6 mm.
- ▶ Ekstra lett å håndtere med ekstremt slankt girhode.
- ▶ Behagelig lav vekt.
- ▶ QuickIN-hurtigskiftesystem fra matrise og stempel.
- ▶ Roterende stempel som øker levetiden med opptil 30%.
- ▶ Skjæreretningen kan justeres med 360° i trinn på 45° ved hjelp av matriseholderen som kan dreies uten bruk av verktøy.
- ▶ Gjennomprøvet MULTIMASTER-motor med uovertruffen ytelse og stabilitet.
- ▶ Lave driftskostnader. Stempel og matrise skiftes ut uavhengig av hverandre.

**Prisen innbefatter:**

- 1 ABLK 1.6 E, 1 kunststoff-verktøykoffert





**ABLK 18 1.3 CSE Select**

Kompakt og kurvevennlig platetygger for tak- og fasadebygging. Presise kutt i bølgeblekk på opptil 1,3 mm.



Tilbehør, se side 39  
Strømdrevne maskinmodeller, se side 113

Batterispenning	V	18
Slagttall	1/min	900 - 1 600
Skjærehastighet	m/min	1,9
stål inntil 400 N/mm <sup>2</sup>	mm	1,3
stål inntil 600 N/mm <sup>2</sup>	mm	0,8
stål inntil 800 N/mm <sup>2</sup>	mm	0,6
Jernfritt metall inntil 250 N/mm <sup>2</sup>	mm	2
Skjæresporbredde	mm	4
Nedsenkings-diameter med matrise	mm	19 mm
Radius på den minste kurven (innvendig/utvendig)	mm	15 / 20
Vekt uten batteri	kg	1,6
<b>Bestillingsnummer</b>		<b>7 132 05 61 00 0</b>
<b>EAN</b>		<b>4014586886701</b>
<b>Pris, eks. mva, kr [PK01]</b>		<b>5.035,00</b>
<b>Pris, inkl.mva, kr [PK01]</b>		<b>6.293,75</b>

**Fordelene med FEIN:**

- ▶ Snittlengde 40 m i 0,8 mm bølgeblekk med ett batteri.
- ▶ Skjærehastighet på 1,9 m/min gjør at arbeidet går raskt unna.
- ▶ Variabel skjærehastighet med elektronisk innstillbar slagfrekvens.
- ▶ MultiVolt-kobling. De batteridrevne verktøyene kan brukes med alle FEIN li-ion-batterier (12–18 V).
- ▶ Liten overlapping opptil 2,6 mm.
- ▶ Ekstra lett å håndtere med ekstremt slankt girhode.
- ▶ Behagelig lav vekt.
- ▶ QuickIN-hurtigskiftesystem fra matrise og stempel.
- ▶ Roterende stempel som øker levetiden med opptil 30%.
- ▶ Skjæreretningen kan justeres med 360° i trinn på 45° ved hjelp av matriseholderen som kan dreies uten bruk av verktøy.
- ▶ Gjennomprøvet MULTIMASTER-motor med uovertruffen ytelse og stabilitet.

**Prisen innbefatter:**

1 ABLK 18 1.3 CSE, 1 kunststoff-verktøykoffert

**ABLK 18 1.3 TE Select**

Kompakt og kurvevennlig platetygger for tak- og fasadebygging. Presise kutt i plater med trapeskorrugering på opptil 1,3 mm.



Tilbehør, se side 39  
Strømdrevne maskinmodeller, se side 113

Batterispenning	V	18
Slagttall	1/min	900 - 1 600
Skjærehastighet	m/min	1,9
stål inntil 400 N/mm <sup>2</sup>	mm	1,3
stål inntil 600 N/mm <sup>2</sup>	mm	0,8
stål inntil 800 N/mm <sup>2</sup>	mm	0,6
Jernfritt metall inntil 250 N/mm <sup>2</sup>	mm	2
Skjæresporbredde	mm	4
Nedsenkings-diameter med matrise	mm	19 mm
Radius på den minste kurven (innvendig/utvendig)	mm	25 / 30
Vekt uten batteri	kg	1,6
<b>Bestillingsnummer</b>		<b>7 132 06 61 00 0</b>
<b>EAN</b>		<b>4014586886725</b>
<b>Pris, eks. mva, kr [PK01]</b>		<b>5.035,00</b>
<b>Pris, inkl.mva, kr [PK01]</b>		<b>6.293,75</b>

**Fordelene med FEIN:**

- ▶ Snittlengde 40 m i 0,8 mm plate med bølgeblekk med ett batteri.
- ▶ Skjærehastighet på 1,9 m/min gjør at arbeidet går raskt unna.
- ▶ Variabel skjærehastighet med elektronisk innstillbar slagfrekvens.
- ▶ MultiVolt-kobling. De batteridrevne verktøyene kan brukes med alle FEIN li-ion-batterier (12–18 V).
- ▶ Liten overlapping opptil 2,6 mm.
- ▶ Ekstra lett å håndtere med ekstremt slankt girhode.
- ▶ Behagelig lav vekt.
- ▶ QuickIN-hurtigskiftesystem fra matrise og stempel.
- ▶ Roterende stempel som øker levetiden med opptil 30%.
- ▶ Skjæreretningen kan justeres med 360° i trinn på 45° ved hjelp av matriseholderen som kan dreies uten bruk av verktøy.
- ▶ Gjennomprøvet MULTIMASTER-motor med uovertruffen ytelse og stabilitet.

**Prisen innbefatter:**

1 ABLK 18 1.3 TE, 1 kunststoff-verktøykoffert

**Batteridrevet platebearbeiding**

**Generelt tilbehør**



**Verktøykoffert**

Plast, innvendige mål: 470 x 275 x 116 mm

Bestillingsnummer	NOBB	Pris, eks. mva, kr	Pris, inkl. mva, kr
3 39 01 118 01 0	25195157	425,00	531,25



**Plastboks**

Koffertinnsats medlokk for smådeler og tilbehør, passer til verktøykoffert 3 39 01 118 01 0, maks. 5 stk./koffert.

Bestillingsnummer	NOBB	Pris, eks. mva, kr	Pris, inkl. mva, kr
3 39 01 119 00 0	25195116	46,00	57,50



**Hurtiglader ALG 50**

For alle FEIN Li-ion-batterier. Ladetid fra 35 min.

Bestillingsnummer	NOBB	Pris, eks. mva, kr	Pris, inkl. mva, kr
9 26 04 129 01 0	51554065	466,00	582,50



**Hurtiglader ALG 30**

Til FEIN NiCd og Li-ion-batterier. Ladetid fra 25 min.

Bestillingsnummer	NOBB	Pris, eks. mva, kr	Pris, inkl. mva, kr
9 26 04 096 01 0	43767780	1.625,00	2.031,25



**Skjærepasta**

Smøremiddel for bearbeiding av plater.

Bestillingsnummer	NOBB	Pris, eks. mva, kr	Pris, inkl. mva, kr
3 21 32 020 12 9	25180613	154,00	192,50

**Batteri 18 V**



**Batteripakke**

Li-ion med batteriindikator og FEIN SafetyCell Technology. Gir batteriet og maskinen sikker beskyttelse mot overbelastning, overoppheting og dypudlading.

Spenning V	Kapasitet Ah	Bestillingsnummer	NOBB	Pris, eks. mva, kr	Pris, inkl. mva, kr
18	5	9 26 04 173 02 0	51554092	1.183,00	1.478,75
18	2,5	9 26 04 171 02 0	51554122	825,00	1.031,25

FEIN Select<sup>+</sup>



**Batteri start sett**

Utholdende og lette 18 V Li-ion-batterier med innovativ SafetyCell Technology, 5 Ah kapasitet.

Bestillingsnummer	Pris, eks. mva, kr	Pris, inkl. mva, kr
9 26 04 300 03 0	2.831,00	3.538,75

FEIN Select<sup>+</sup>



**Batteri start sett**

Små og lette 18 V Li-ion-batterier med innovativ SafetyCell Technology, 2,5 Ah kapasitet og batteriindikator.

Bestillingsnummer	Pris, eks. mva, kr	Pris, inkl. mva, kr
9 26 04 300 04 0	2.115,00	2.643,75

**Tilbehør ABSS**

**Bakker**

1 par

Bestillingsnummer	NOBB	Pris, eks. mva, kr	Pris, inkl. mva, kr
3 13 08 153 01 4	25021973	800,00	1.000,00

**Kniv**

for rustfritt stål inntil 800 N/mm<sup>2</sup>

Platetykkelse mm	Bestillingsnummer	Pris, eks. mva, kr	Pris, inkl. mva, kr
0,8	3 13 08 152 00 1	893,00	1.116,25

**Kurvekniv**

For stålplater inntil 400 N/mm<sup>2</sup>

Platetykkelse mm	Bestillingsnummer	Pris, eks. mva, kr	Pris, inkl. mva, kr
1	3 13 08 151 00 8	790,00	987,50

**Kniv**

For stålplater inntil 400 N/mm<sup>2</sup>

Platetykkelse mm	Bestillingsnummer	Pris, eks. mva, kr	Pris, inkl. mva, kr
1,6	3 13 08 150 00 9	743,00	928,75

**Tilbehør ABL5**



**Over- og underkniv**

for plater inntil 800 N/mm<sup>2</sup>

Bestillingsnummer	Pris, eks. mva, kr	Pris, inkl. mva, kr
3 13 08 072 00 0	308,00	385,00

**Tilbehør ABLK 1.3 CSE**

**Matrise**

for bølgeblikk

PE (pakkeenhet) Stk.	Bestillingsnummer	NOBB	Pris, eks. mva, kr	Pris, inkl. mva, kr
1	3 01 09 169 00 9	25194119	1.650,00	2.062,50
2	3 01 09 169 04 0		2.645,00	3.306,25

**Stempel og matrise i sett**

består av hhv. 5 x stempel 6 36 02 050 00 0 og 1 x matrise 3 01 09 169 00 9.

Bestillingsnummer	Pris, eks. mva, kr	Pris, inkl. mva, kr
3 01 09 169 03 0	2.084,00	2.605,00

**Tilbehør ABLK 1.3 TE**

**Stempel og matrise i sett**

består av hhv. 5 x stempel 6 36 02 050 00 0 og 1 x matrise 3 01 09 170 00 1.

Bestillingsnummer	Pris, eks. mva, kr	Pris, inkl. mva, kr
3 01 09 170 03 0	2.279,00	2.848,75

**Matrise**

for plate med trapéskorrugering

PE (pakkeenhet) Stk.	Bestillingsnummer	NOBB	Pris, eks. mva, kr	Pris, inkl. mva, kr
1	3 01 09 170 00 1	25194127	1.875,00	2.343,75
2	3 01 09 170 04 0		2.981,00	3.726,25

**Tilbehør ABLK 1.6 E**



**Stempel**

PE (pakkeenhet) Stk.	Bestillingsnummer	NOBB	Pris, eks. mva, kr	Pris, inkl. mva, kr
1	6 36 02 048 00 4	25193301	218,00	272,50
5	6 36 02 048 04 0		868,00	1.085,00
10	6 36 02 048 05 0		1.511,00	1.888,75



**Matrise**

PE (pakkeenhet) Stk.	Bestillingsnummer	NOBB	Pris, eks. mva, kr	Pris, inkl. mva, kr
1	3 01 09 141 00 3	25021353	554,00	692,50
2	3 01 09 141 02 0		882,00	1.102,50
5	3 01 09 141 03 0		1.931,00	2.413,75



**Stempel og matrise**

i sett som hvert inneholder 1 stempel 6 36 02 048 00 4 og 1 matrise 3 01 09 141 00 3.

Bestillingsnummer	Pris, eks. mva, kr	Pris, inkl. mva, kr
6 36 02 048 01 3	679,00	848,75



**Matrisebærer**

For plater på inntil 1,6 mm tykkelse (400 N/mm<sup>2</sup>).

Bestillingsnummer	NOBB	Pris, eks. mva, kr	Pris, inkl. mva, kr
3 01 09 154 00 7	25192972	2.194,00	2.742,50



**Profil-sett 160**

(for plater med trapéskorrugering med dype profiler fra 85-160 mm), inkl. stempel, matrise og sliteplate.

Bestillingsnummer	NOBB	Pris, eks. mva, kr	Pris, inkl. mva, kr
9 26 02 071 01 9	25191446	3.745,00	4.681,25

**Tilbehør ABLK 1.3 CSE (TE)**



**Stempel**

For stålplater inntil 400 N/mm<sup>2</sup>

Platetykkelse mm	PE (pakkeenhet) Stk.	Bestillingsnummer	NOBB	Pris, eks. mva, kr	Pris, inkl. mva, kr
1,3	1	6 36 02 050 00 0	40332314	192,00	240,00
1,3	5	6 36 02 050 03 0		770,00	962,50
1,3	10	6 36 02 050 01 0		1.344,00	1.680,00



	ABOP 6 Select	ABOP 10 Select	ABOP 13-2 Select	AWBP 10 Select	
	Hurtiggående ettgjers-bormaskin (batteridrevet), inntil 6 mm i stål, med høy turtallstabilitet for metallkonstruksjoner.	Kompakt ettgjers-boremaskin med stabilt turtall (batteridrevet), inntil 10 mm i stål, til monteringsarbeider ute i felten.	Universell togjers-bormaskin (batteridrevet), inntil 13 mm, med ideelt turtallsområde for stål og rustfritt stål.	Svært liten batteridrevet vinkelbormaskin for arbeid på vanskelig tilgjengelige steder.	
<b>Side</b>	42	42	43	43	
<b>Tekniske egenskaper</b>	Batterispenning	18 V	18 V	18 V	18 V
	Bor-Ø stål	6 mm	10 mm	13 mm	10 mm
	Bor-Ø rustfritt stål	6 mm	10 mm	13 mm	10 mm
	Bor-Ø lettmetall	10 mm	15 mm	16 mm	15 mm
	Bor-Ø tre	20 mm	30 mm	37 mm	25 mm
	Gjenging		M 6	M 10	M 6
	Turtall, belastet	0 - 2 900 1/min	0 - 1 100 1/min	0 - 500 / 0 - 1 500 1/min	0 - 1 260 1/min
Vekt uten batteri	1,4 kg	1,5 kg	1,7 kg	1,3 kg	

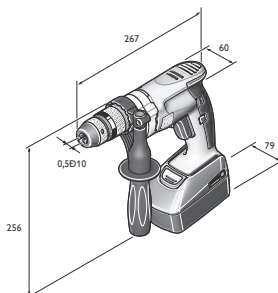

ABOP 6

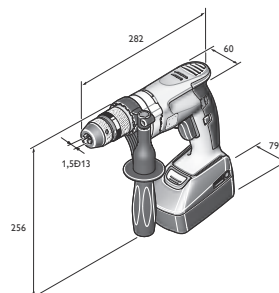

ABOP 10

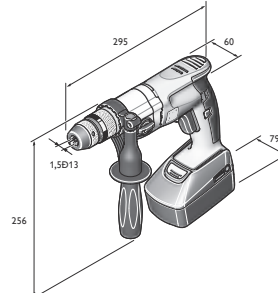

ABOP 13-2

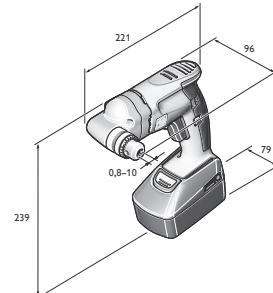

AWBP 10

## ABOP 6 Select

FEIN SELECT<sup>+</sup>

Tilbehør, se side 44

Strømdrevne maskinmodeller, se side 50

Hurtiggående ettgirs-bormaskin (batteridrevet), inntil 6 mm i stål, med høy turtallstabilitet for metallkonstruksjoner.

Batterispenning	V	18
Turtall, belastet	1/min	0 - 2 900
Turtall, ubelastet	1/min	0 - 3 350
Dreiemoment	Nm	4
Moment utkobling	Nm	7
Chuck-spennvidde	mm	0,5 - 10
Bor-Ø stål	mm	6
Bor-Ø rustfritt stål	mm	6
Bor-Ø lettmetall	mm	10
Bor-Ø tre	mm	20
Borspindel		1/2"-20 UNF
Spennhals-Ø	mm	43
Hjørnemål	mm	23
Vekt uten batteri	kg	1,4
<b>Bestillingsnummer</b>		<b>7 105 01 62 00 0</b>
<b>EAN</b>		<b>4014586881744</b>
<b>Pris, eks. mva, kr [PK01]</b>		<b>2.792,00</b>
<b>Pris, inkl.mva, kr [PK01]</b>		<b>3.490,00</b>

**Fordelene med FEIN:**

- ▶ Batteridrevne bormaskiner av høyeste kvalitet med svært nøyaktig rundløp for presise borresultater.
- ▶ Børsteløs FEIN PowerDrive-motor, fullstendig innkapslet og støvbeskyttet med 30% høyere virkningsgrad og maksimal levetid.
- ▶ Optimalt turtall for små bordiameter.
- ▶ Metall girhus.
- ▶ Presisjonschuck av metall.
- ▶ Chuck-spennbakke som ettertrekker seg automatisk.
- ▶ Automatisk spindellås og hurtigspennchuck.
- ▶ FEIN sensitiv-håndtak.
- ▶ Trinnløs turtallsregulering.
- ▶ Høyre-/venstregang.
- ▶ Li-ion-batteri med FEIN SafetyCell Technology. En separat kommunikasjonsledning beskytter batteri og verktøy mot overbelastning.
- ▶ 3 års FEIN PLUS-garanti inkl. batteri og lader ved registrering på internett.

**Prisen innbefatter:**

1 batteridrevet bormaskin, 1 enkeltmantlet metall-hurtigspennchuck SUPRA SKE, 1 tilleggs-håndtak, 1 kunststoff-verktøykoffert

## ABOP 10 Select

FEIN SELECT<sup>+</sup>

Tilbehør, se side 44

Strømdrevne maskinmodeller, se side 50

Kompakt ettgirs-boremaskin med stabilt turtall (batteridrevet), inntil 10 mm i stål, til monteringsarbeider ute i felten.

Batterispenning	V	18
Turtall, belastet	1/min	0 - 1 100
Turtall, ubelastet	1/min	0 - 1 250
Dreiemoment	Nm	11
Moment utkobling	Nm	19
Chuck-spennvidde	mm	1,5 - 13
Bor-Ø stål	mm	10
Bor-Ø rustfritt stål	mm	10
Bor-Ø lettmetall	mm	15
Bor-Ø tre	mm	30
Gjenging		M 6
Borspindel		1/2"-20 UNF
Spennhals-Ø	mm	43
Hjørnemål	mm	23
Vekt uten batteri	kg	1,5
<b>Bestillingsnummer</b>		<b>7 105 02 62 00 0</b>
<b>EAN</b>		<b>4014586881751</b>
<b>Pris, eks. mva, kr [PK01]</b>		<b>2.792,00</b>
<b>Pris, inkl.mva, kr [PK01]</b>		<b>3.490,00</b>

**Fordelene med FEIN:**

- ▶ Batteridrevne bormaskiner av høyeste kvalitet med svært nøyaktig rundløp for presise borresultater.
- ▶ Børsteløs FEIN PowerDrive-motor, fullstendig innkapslet og støvbeskyttet med 30% høyere virkningsgrad og maksimal levetid.
- ▶ Spesielt flat og slank konstruksjon med små hjørnemål for monteringsarbeider selv på trange steder og i hjørner.
- ▶ Metall girhus.
- ▶ Presisjonschuck av metall.
- ▶ Chuck-spennbakke som ettertrekker seg automatisk.
- ▶ Automatisk spindellås og hurtigspennchuck.
- ▶ FEIN sensitiv-håndtak.
- ▶ Trinnløs turtallsregulering.
- ▶ Høyre-/venstregang.
- ▶ FEIN SafetyCell Technology. Gir batteriet og maskinen sikker beskyttelse mot overbelastning, overoppheting og dyputlading.
- ▶ 3 års FEIN PLUS-garanti inkl. batteri og lader ved registrering på internett.

**Prisen innbefatter:**

1 batteridrevet bormaskin, 1 enkeltmantlet metall-hurtigspennchuck SUPRA SKE, 1 tilleggs-håndtak, 1 kunststoff-verktøykoffert

**ABOP 13-2 Select****FEIN SELECT<sup>+</sup>**

Tilbehør, se side 44

Strømdrevne maskinmodeller,  
se side 50

Universell togirs-bormaskin (batteridrevet), inntil 13 mm, med ideelt turtallsområde for stål og rustfritt stål.

Batterispenning	V	18
Turtall, belastet	1/min	0 - 500 / 0 - 1 500
Turtall, ubelastet	1/min	0 - 580 / 0 - 1 760
Dreiemoment	Nm	24 / 8
Moment utkobling	Nm	39 / 13
Chuck-spennvidde	mm	1,5 - 13
Bor-Ø stål	mm	13
Bor-Ø rustfritt stål	mm	13
Bor-Ø lettmetall	mm	16
Bor-Ø tre	mm	37
Gjenging		M 10
Borspindel		1/2"-20 UNF
Spennhals-Ø	mm	43
Hjørnemål	mm	23
Vekt uten batteri	kg	1,7
<b>Bestillingsnummer</b>		<b>7 105 03 62 00 0</b>
<b>EAN</b>		<b>4014586881768</b>
<b>Pris, eks. mva, kr [PK01]</b>		<b>3.353,00</b>
<b>Pris, inkl.mva, kr [PK01]</b>		<b>4.191,25</b>

**Fordelene med FEIN:**

- ▶ Batteridrevne bormaskiner av høyeste kvalitet med svært nøyaktig rundløp for presise borresultater.
- ▶ Børsteløs FEIN PowerDrive-motor, fullstendig innkapslet og støvbeskyttet med 30% høyere virkningsgrad og maksimal levetid.
- ▶ Mekanisk totrinnsgir for optimal turtallstilpasning til de forskjellige bruksområdene.
- ▶ Metall girhus.
- ▶ Presisjonschuck av metall.
- ▶ Chuck-spennbakke som ettertrekker seg automatisk.
- ▶ Automatisk spindellås og hurtigspennchuck.
- ▶ FEIN sensitiv-håndtak.
- ▶ Trinnløs turtallsregulering.
- ▶ Høyre-/venstregang.
- ▶ FEIN SafetyCell Technology. Gir batteriet og maskinen sikker beskyttelse mot overbelastning, overoppheting og dyputlading.
- ▶ 3 års FEIN PLUS-garanti inkl. batteri og lader ved registrering på internett.

**Prisen innbefatter:**

- 1 batteridrevet bormaskin, 1 enkeltmantlet metall-hurtigspennchuck SUPRA SKE, 1 tilleggs-håndtak, 1 kunststoff-verktøykoffert

**AWBP 10 Select****FEIN SELECT<sup>+</sup>**

Tilbehør, se side 44

Strømdrevne maskinmodeller,  
se side 50

Svært liten batteridrevet vinkelbormaskin for arbeid på vanskelig tilgjengelige steder.

Batterispenning	V	18
Turtall, belastet	1/min	0 - 1 260
Turtall, ubelastet	1/min	0 - 1 370
Dreiemoment	Nm	9,5
Moment utkobling	Nm	17
Chuck-spennvidde	mm	0,8 - 10
Bor-Ø stål	mm	10
Bor-Ø rustfritt stål	mm	10
Bor-Ø lettmetall	mm	15
Bor-Ø tre	mm	25
Gjenging		M 6
Kon på boraksel		B 10
Hjørnemål	mm	17
Vekt uten batteri	kg	1,3
<b>Bestillingsnummer</b>		<b>7 105 04 62 00 0</b>
<b>EAN</b>		<b>4014586881775</b>
<b>Pris, eks. mva, kr [PK01]</b>		<b>3.465,00</b>
<b>Pris, inkl.mva, kr [PK01]</b>		<b>4.331,25</b>

**Fordelene med FEIN:**

- ▶ Børsteløs FEIN PowerDrive-motor, fullstendig innkapslet og støvbeskyttet med 30% høyere virkningsgrad og maksimal levetid.
- ▶ Spesielt flat og slank konstruksjon med 17 mm hjørnemål og 96 mm spindelhøyde for arbeid på trange steder og i hjørner.
- ▶ Fleksibel og universell bruk takket være høyre-/venstregang for gjengesnitt inntil M6.
- ▶ Metall girhus.
- ▶ Boraksel med B kon.
- ▶ Presisjonschuck av metall.
- ▶ Presist rundløp.
- ▶ FEIN sensitiv-håndtak.
- ▶ FEIN SafetyCell Technology. Gir batteriet og maskinen sikker beskyttelse mot overbelastning, overoppheting og dyputlading.
- ▶ 3 års FEIN PLUS-garanti inkl. batteri og lader ved registrering på internett.

**Prisen innbefatter:**

- 1 batteridrevet vinkelbormaskin, 1 Nøkkelchuck inntil Ø 10 mm, 1 chucknøkkel, 1 kunststoff-verktøykoffert

## Generelt tilbehør

**Verktøykoffert**

med koffertinnsats og plastboks  
Plast, innvendige mål: 470 x 275 x 116 mm

Bestillingsnummer	Pris, eks. mva, kr	Pris, inkl. mva, kr
3 39 01 131 08 0	535,00	668,75

**Hurtiglader ALG 50**

For alle FEIN Li-ion-batterier. Ladetid fra 35 min.

Bestillingsnummer	NOBB	Pris, eks. mva, kr	Pris, inkl. mva, kr
9 26 04 129 01 0	51554065	466,00	582,50

**Hurtiglader ALG 30**

Til FEIN NiCd og Li-ion-batterier. Ladetid fra 25 min.

Bestillingsnummer	NOBB	Pris, eks. mva, kr	Pris, inkl. mva, kr
9 26 04 096 01 0	43767780	1.625,00	2.031,25

**Batteripakke**

Li-ion med batteriindikator og FEIN SafetyCell Technology.  
Gir batteriet og maskinen sikker beskyttelse mot overbelastning, overoppheting og dyputlading.

Spenning V	Kapasitet Ah	Bestillingsnummer	NOBB	Pris, eks. mva, kr	Pris, inkl. mva, kr
18	5	9 26 04 173 02 0	51554092	1.183,00	1.478,75
18	2,5	9 26 04 171 02 0	51554122	825,00	1.031,25

**Batteri start sett**

Utholdende og lette 18 V Li-ion-batterier med innovativ SafetyCell Technology, 5 Ah kapasitet.

Bestillingsnummer	Pris, eks. mva, kr	Pris, inkl. mva, kr
9 26 04 300 03 0	2.831,00	3.538,75

**Batteri start sett**

Små og lette 18 V Li-ion-batterier med innovativ SafetyCell Technology, 2,5 Ah kapasitet og batteriindikator.

Bestillingsnummer	Pris, eks. mva, kr	Pris, inkl. mva, kr
9 26 04 300 04 0	2.115,00	2.643,75

**Opphengsanordning**

for oppheng på en balanser  
Horisontal og vertikal

Bestillingsnummer	Pris, eks. mva, kr	Pris, inkl. mva, kr
3 21 25 050 00 7	111,00	138,75

**Åpen fastnøkkel SW17**

Bestillingsnummer	NOBB	Pris, eks. mva, kr	Pris, inkl. mva, kr
6 29 03 002 00 9	25183138	64,00	80,00

**Dybdeanslag**

Bestillingsnummer	Pris, eks. mva, kr	Pris, inkl. mva, kr
3 21 27 005 00 6	62,00	77,50

## Tilbehør ABOP 6

**Selvspennende chuck**

Metall-hurtigspennchuck SUPRA SKE med spennkraftsikring,  
chuck-feste 1/2"-20 UNF

Spennvidde mm	Bestillingsnummer	Pris, eks. mva, kr	Pris, inkl. mva, kr
0.5 - 10	6 32 05 036 01 0	759,00	948,75

## Tilbehør ABOP 10 (13-2)

**Selvspennende chuck**

Metall-hurtigspennchuck SUPRA SKE med spennkraftsikring,  
chuck-feste 1/2"-20 UNF

Spennvidde mm	Bestillingsnummer	Pris, eks. mva, kr	Pris, inkl. mva, kr
1.5-13	6 32 05 035 01 0	786,00	982,50

## Tilbehør AWBP 10

**Verktøykoffert**

med koffertinnsats og plastboks

Bestillingsnummer	Pris, eks. mva, kr	Pris, inkl. mva, kr
3 39 01 131 94 0	509,00	636,25

**Nøkkelchuck**

Chuckfeste B 10

Spennvidde mm	Vekt kg	Bestillingsnummer	NOBB	Pris, eks. mva, kr	Pris, inkl. mva, kr
0.5-8	0,14	6 32 02 043 01 0	25185257	330,00	412,50
0.8-10	0,22	6 32 02 044 01 8		364,00	455,00



## AGWP 10 Select

FEIN SELECT<sup>+</sup>

Tilbehør, se side 46  
Strømdrevne maskinmodeller,  
se side 64

Raskere og mer presise gjengebor med vendegir for redusert arbeidstid.

Batterispenning	V	18
Tomgangsturtall i venstregang	1/min	0 - 760
Belastet turtall ved gjenging	1/min	0 - 440
Belastet turtall i venstregang	1/min	0 - 670
Dreiemoment	Nm	26
Moment utkobling	Nm	41
Gjenger i stål inntil		M 10
Gjenger i rustfritt stål		M 10
Kon på boraksel		B 12
Spennhals-Ø	mm	43
Hjørnemål	mm	23
<b>Bestillingsnummer</b>		<b>7 109 01 62 00 0</b>
<b>EAN</b>		<b>4014586885537</b>
<b>Pris, eks. mva, kr [PK01]</b>		<b>5.487,00</b>
<b>Pris, inkl.mva, kr [PK01]</b>		<b>6.858,75</b>

**Fordelene med FEIN:**

- ▶ Enestående hastighet takket være vendegir for automatisk reversering av dreieretningen når borespindelen kjøres tilbake fra gjengehullet. Hurtigretur med 670 o/min for raskere retur.
- ▶ Fremragende presisjon fordi borespindelen er festet i gjengechucken med B12-feste, noe som gir meget nøyaktig rundløp. Gjengeboret sitter fortilpasset i gjengechucken, og dette sørger for Optimalt arbeidsresultater.
- ▶ FEIN sensitivhåndtak sørger for at fremmatingskraften går direkte i boraksen samtidig som verktøyet ligger perfekt i hånden.
- ▶ Børsteløs FEIN PowerDrive-motor, fullstendig innkapslet og støvbeskyttet med 30% høyere virkningsgrad og maksimal levetid.
- ▶ Metall girhus.
- ▶ Lite hjørnemål på 23 mm.
- ▶ FEIN SafetyCell Technology. Gir batteriet og maskinen sikker beskyttelse mot overbelastning, overoppheting og dyputlading.
- ▶ 3 års FEIN PLUS-garanti inkl. batteri og lader ved registrering på internett.

**Prisen innbefatter:**

- 1 batteridrevet gjengemaskin, **Gjengechuck følger med**,  
1 tilleggs-håndtak, 1 kunststoff-verktøykoffert

## Generelt tilbehør

**Hurtiglader ALG 50**

For alle FEIN Li-ion-batterier. Ladetid fra 35 min.

Bestillingsnummer	NOBB	Pris, eks. mva, kr	Pris, inkl. mva, kr
9 26 04 129 01 0	51554065	466,00	582,50

**Hurtiglader ALG 30**

Til FEIN NiCd og Li-ion-batterier. Ladetid fra 25 min.

Bestillingsnummer	NOBB	Pris, eks. mva, kr	Pris, inkl. mva, kr
9 26 04 096 01 0	43767780	1.625,00	2.031,25

**Batteripakke**

Li-ion med batteriindikator og FEIN SafetyCell Technology. Gir batteriet og maskinen sikker beskyttelse mot overbelastning, overoppheting og dyputlading.

Spenning V	Kapasitet Ah	Bestillingsnummer	NOBB	Pris, eks. mva, kr	Pris, inkl. mva, kr
18	5	9 26 04 173 02 0	51554092	1.183,00	1.478,75
18	2,5	9 26 04 171 02 0	51554122	825,00	1.031,25

**Batteri start sett**

Små og lette 18 V Li-ion-batterier med innovativ SafetyCell Technology, 2,5 Ah kapasitet og batteriindikator.

Bestillingsnummer	Pris, eks. mva, kr	Pris, inkl. mva, kr
9 26 04 300 04 0	2.115,00	2.643,75

**Batteri start sett**

Utholdende og lette 18 V Li-ion-batterier med innovativ SafetyCell Technology, 5 Ah kapasitet.

Bestillingsnummer	Pris, eks. mva, kr	Pris, inkl. mva, kr
9 26 04 300 03 0	2.831,00	3.538,75

**Verktøykoffert**med koffertinnsats og plastboks  
Plast, innvendige mål: 470 x 275 x 116 mm

Bestillingsnummer	Pris, eks. mva, kr	Pris, inkl. mva, kr
3 39 01 131 08 0	535,00	668,75

**Spennhylse-chuck**

med spennhylse 3,5/4,5/6 mm

Bestillingsnummer	NOBB	Pris, eks. mva, kr	Pris, inkl. mva, kr
6 32 06 063 01 2	25185471	931,00	1.163,75

**Pendelhylsechuck**

med spennhylse 3,5/4,5/6 mm

Bestillingsnummer	NOBB	Pris, eks. mva, kr	Pris, inkl. mva, kr
6 32 06 076 02 2	25185547	1.460,00	1.825,00

**Spennhylser**for spennhylsechucker og pendelhylsechuck  
M2 (DIN 352, DIN 371), M4 (DIN 357, DIN 376)

Ø mm	Firkant mm	Bestillingsnummer	NOBB	Pris, eks. mva, kr	Pris, inkl. mva, kr
2,8	2,1	6 32 06 077 00 1	25185554	259,00	323,75

**Spennhylser**for spennhylsechucker og pendelhylsechuck  
M3 (DIN 352, DIN 371), M5 (DIN 357, DIN 376)

Ø mm	Firkant mm	Bestillingsnummer	NOBB	Pris, eks. mva, kr	Pris, inkl. mva, kr
3,5	2,7	6 32 06 064 00 1	25185489	259,00	323,75

**Spennhylser**for spennhylsechucker og pendelhylsechuck  
M4 (DIN 352, DIN 371), M6 (DIN 357, DIN 376)

Ø mm	Firkant mm	Bestillingsnummer	NOBB	Pris, eks. mva, kr	Pris, inkl. mva, kr
4,5	3,4	6 32 06 065 00 5	25185497	259,00	323,75

**Spennhylser**for spennhylsechucker og pendelhylsechuck  
M5 (DIN 352, DIN 371), M6 (DIN 352), M7 (DIN 352), M8 (DIN 352, DIN 357, DIN 376)

Ø mm	Firkant mm	Bestillingsnummer	NOBB	Pris, eks. mva, kr	Pris, inkl. mva, kr
6	4,9	6 32 06 066 00 8	25185505	259,00	323,75

**Spennhylser**for spennhylsechucker og pendelhylsechuck  
M7 (DIN 371), M9 (DIN 352) M 10 (DIN 352, DIN 357, DIN 376)

Ø mm	Firkant mm	Bestillingsnummer	NOBB	Pris, eks. mva, kr	Pris, inkl. mva, kr
7	5,5	6 32 06 070 00 6	25185521	259,00	323,75

**Spennhylser**for spennhylsechucker og pendelhylsechuck  
M8 (DIN 371), M11 (DIN 352)

Ø mm	Firkant mm	Bestillingsnummer	NOBB	Pris, eks. mva, kr	Pris, inkl. mva, kr
8	6,2	6 32 06 078 00 9	25185562	259,00	323,75

**Spennhylser**for spennhylsechucker og pendelhylsechuck  
M10 (DIN 371)

Ø mm	Firkant mm	Bestillingsnummer	NOBB	Pris, eks. mva, kr	Pris, inkl. mva, kr
10	8	6 32 06 079 00 3	25185570	252,00	315,00

**Spennhylser**for spennhylsechucker og pendelhylsechuck  
M12 (DIN 357, DIN 371, DIN 376)

Ø mm	Firkant mm	Bestillingsnummer	NOBB	Pris, eks. mva, kr	Pris, inkl. mva, kr
9	7	6 32 06 075 00 4	25185539	259,00	323,75

**Bakkechuck (BF)**for direktefeste for gjengetapper, fastspenningsområde  
2,0 - 8,1 mm, med nøkkel

Bestillingsnummer	NOBB	Pris, eks. mva, kr	Pris, inkl. mva, kr
6 32 06 019 00 9	25185430	949,00	1.186,25

**Pendelbakkechuck (PBF)**for direktefeste for gjengetapper, fastspenningsområde  
2,0 - 8,1 mm, med nøkkel

Bestillingsnummer	NOBB	Pris, eks. mva, kr	Pris, inkl. mva, kr
6 32 06 041 00 8	25185455	1.401,00	1.751,25

**Avdriverkile**

for chuck inntil B 12, lengde 125 mm, 2-pakning

Feste	Lengde mm	Bestillingsnummer	NOBB	Pris, eks. mva, kr	Pris, inkl. mva, kr
B 12	125	6 33 05 009 01 3	25185901	315,00	393,75

**Dybdeanslag**

Bestillingsnummer	Pris, eks. mva, kr	Pris, inkl. mva, kr
3 21 27 005 00 6	62,00	77,50





**SuperWire**

Sikker fjerning av ruter uten omplassering, selv med liten klaring.



Tilbehør, se side 47

Batterispenning	V	18
Batterikapasitet	Ah	3
Vekt med batteri	kg	6
<b>Bestillingsnummer</b>		<b>7 144 01 61 00 0</b>
<b>EAN</b>		<b>4014586872544</b>
<b>Pris, eks. mva, kr [PK01]</b>		<b>13.443,00</b>
<b>Pris, inkl.mva, kr [PK01]</b>		<b>16.803,75</b>

**Fordelene med FEIN:**

- ▶ Enkelt å fjerne ruten uten å omplassere SuperWire.
- ▶ Kan brukes selv på svært krumme glassruter og med liten klaring.
- ▶ Svært solid rundtråd skjærer også i dobbelte klebelister.
- ▶ Robust gir og motorenhet med slurekobling.
- ▶ Én batterioppladning holder til fjerning av 40–60 ruter.
- ▶ Børsteløs, vedlikeholdsfri motor.
- ▶ Fjernkontroll med LED-lampe og 1,5 meters kabel.
- ▶ Slurekobling motvirker at tråden ryker.

**Prisen innbefatter:**

- 1 batteripakke (Li-ion), 1 hurtigladeapparat ALG 50,
- 2 PVC-dekker (instrumentbrett + topplst), 300 m rundtråd,
- 10 metallspyd, 1 starter syl, Tilkobling metalldetektor,
- 1 vakuumring for svært bøyde ruter

**SuperWire (uten batteri og lader)**

Sikker fjerning av ruter uten omplassering, selv med liten klaring.



Tilbehør, se side 47

Batterispenning	V	18
Batterikapasitet	Ah	3
<b>Bestillingsnummer</b>		<b>7 144 01 62 00 0</b>
<b>EAN</b>		<b>4014586872568</b>
<b>Pris, eks. mva, kr [PK01]</b>		<b>12.322,00</b>
<b>Pris, inkl.mva, kr [PK01]</b>		<b>15.402,50</b>

**Fordelene med FEIN:**

- ▶ Kan brukes selv på svært krumme glassruter og med liten klaring.
- ▶ Enkelt å fjerne ruten uten å omplassere SuperWire.
- ▶ Svært solid rundtråd skjærer også i dobbelte klebelister.
- ▶ Fjernkontroll med LED-lampe og 1,5 meters kabel.
- ▶ Slurekobling motvirker at tråden ryker.
- ▶ Én batterioppladning holder til fjerning av 40–60 ruter.
- ▶ Børsteløs, vedlikeholdsfri motor.
- ▶ Robust gir og motorenhet med slurekobling.

**Prisen innbefatter:**

- 1 vakuumring for svært bøyde ruter, 1 starter syl,
- 300 m rundtråd, 10 metallspyd, 2 PVC-dekker (instrumentbrett + topplst), Tilkobling metalldetektor

**Batteridrevet SuperWire**

**Generelt tilbehør**



**Hurtiglader ALG 50**

For alle FEIN Li-ion-batterier. Ladetid fra 35 min.

Bestillingsnummer	NOBB	Pris, eks. mva, kr	Pris, inkl. mva, kr
9 26 04 129 01 0	51554065	466,00	582,50



**Hurtiglader ALG 30**

Til FEIN NiCd og Li-ion-batterier. Ladetid fra 25 min.

Bestillingsnummer	NOBB	Pris, eks. mva, kr	Pris, inkl. mva, kr
9 26 04 096 01 0	43767780	1.625,00	2.031,25



**Batteripakke**

Li-ion-batteri med batterinivåindikator

Spenning V	Kapasitet Ah	Bestillingsnummer	NOBB	Pris, eks. mva, kr	Pris, inkl. mva, kr
18	4	9 26 04 165 02 0	47584437	1.768,00	2.210,00



**Skjæretråd**

Svært solid skjæretråd, 300 meter velegnet for systemer med rundtråd.

Bestillingsnummer	Pris, eks. mva, kr	Pris, inkl. mva, kr
6 42 04 001 01 0	373,00	466,25



**Vakuumring-sett**

For omstilling av vakuumløftere Ø 120 mm for sikkert feste på krummede ruter

Bestillingsnummer	Pris, eks. mva, kr	Pris, inkl. mva, kr
3 02 40 308 01 0	117,00	146,25



**Anti-Metal-Cut-sett**

Avgir et varsel signal når tråden berører karosseriet.

Bestillingsnummer	Pris, eks. mva, kr	Pris, inkl. mva, kr
6 42 04 002 01 0	206,00	257,50

**Forlengelsessett**

Bestillingsnummer	Pris, eks. mva, kr	Pris, inkl. mva, kr
6 42 04 003 01 0	875,00	1.093,75



**Starter syl**

Trekker tråden inn i kupeen.

Bestillingsnummer	Pris, eks. mva, kr	Pris, inkl. mva, kr
3 21 19 127 03 0	246,00	307,50

**Beskyttelsesdeksel**

Liten beskyttelsesdel mellom dashbordkledning og tråd.

Bestillingsnummer	Pris, eks. mva, kr	Pris, inkl. mva, kr
3 21 74 013 20 0	216,00	270,00

**Beskyttelsesdeksel**

Stor beskyttelsesdel mellom dashbordkledning og tråd.

Bestillingsnummer	Pris, eks. mva, kr	Pris, inkl. mva, kr
3 21 74 013 10 0	177,00	221,25



**Metallspyd**

For beskyttelse av påmonterte deler.

Bestillingsnummer	Pris, eks. mva, kr	Pris, inkl. mva, kr
3 02 29 347 01 0	57,00	71,25



**Antisklimatte**

For beskyttelse av påmonterte deler.

Bestillingsnummer	Pris, eks. mva, kr	Pris, inkl. mva, kr
3 14 26 067 01 6	215,00	268,75



## Vi vet det meste om bormaskiner. Vi har jo funnet dem opp.

I 1895 revolusjonerte FEIN arbeidslivet med oppfinnelsen av den første elektriske håndholdte bormaskinen. Fortsatt bærer FEIN boremaskiner den samme nyskaperånden i seg: Det beste fra 120 års erfaring og alltid i utrettelig toppkvalitet, uansett om det dreier seg om bormaskiner, vinkelbormaskiner eller gjengemaskiner. Differensiert etter størrelse og form, med en bordiameter på inntil 38 mm og med turtall som er nøyaktig tilpasset det aktuelle materialet, oppfyller FEIN bormaskiner ethvert ønske. For de er nøyaktig tilpasset dine behov, oppgaver og arbeidsmåter. De er ergonomisk utformet, lette å betjene og svært robuste og egner de seg spesielt for profesjonelle brukere.

Og det optimale tilbehøret og de spesielle systemkomponentene understreker enda en gang hele kompetansen og erfaringen som står til rådighet med bormaskiner fra FEIN.



---

**Bormaskiner** **Side 50**  
Optimalt tilpasset arbeidsoppgavene.  
Presis, kraftig, hendig.



---

**Vinkelbormaskin** **Side 60**  
Boring rundt hjørner, helt enkelt. Kompakt, lettstyrt og kraftig, for vanskelige, trange plassforhold.



---

**Magnetborestativ** **Side 61**  
Horisontalt, vertikalt og over hodet: hendig og fleksibel på stedet eller i verkstedet.





---

**Gjengemaskin** **Side 64**  
Økonomisk, nøyaktig og pålitelig.  
Alternativet til manuelt arbeid.

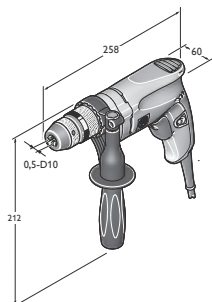

		BOP 6	BOP 10	BOP 10-2	BOP 13-2	BOS 16
		Hurtiggående ettgirs-bormaskin, inntil 6 mm i stål, med høy turtallstabilitet for metallkonstruksjoner.	Kompakt ettgirs-bormaskin med stabilt turtall, inntil 10 mm i stål, til monteringsarbeider ute i felten.	Universell toggirs-bormaskin, inntil 10 mm, med ideelt turtallsområde for stål og rustfritt stål.	Universell toggirs-bormaskin, inntil 13 mm, med ideelt turtallsområde for stål og rustfritt stål.	Kraftig boremaskin med turtallsregulering for fleksibel bruk i metall.
<b>Side</b>		52	53	54	55	56
<b>Tekniske egenskaper</b>	Bor-Ø stål	6 mm	10 mm	10 mm	13 mm	16 mm
	Bor-Ø rustfritt stål	6 mm	10 mm	10 mm	13 mm	16 mm
	Bor-Ø lettmetall	10 mm	15 mm	16 mm	16 mm	20 mm
	Bor-Ø tre	20 mm	30 mm	35 mm	37 mm	50 mm
Gjenging		M 6	M 10	M 10	M 12	
Opptatt effekt		500 W	500 W	500 W	550 W	1 200 W
Turtall, belastet		0 - 2 700 1/min	0 - 900 1/min	0 - 460 / 0 - 1 350 1/min	0 - 440 / 0 - 1 300 1/min	0 - 520 1/min
Vekt iht. EPTA		1,7 kg	1,8 kg	2 kg	2 kg	3,5 kg



BOP 6

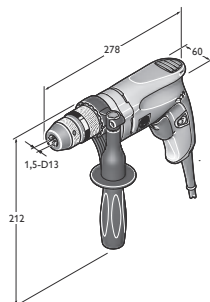

BOP 10

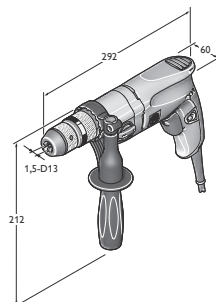

BOP 10-2

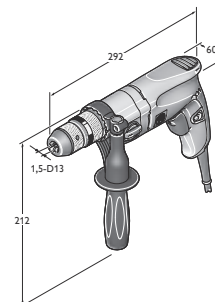

BOP 13-2

	<b>BOS 16-2</b>	<b>DSke 672</b>	<b>DDSk 672</b>	<b>DDSk 672-1</b>	<b>ASq 672-1</b>
	Kraftig togirs boremaskin med turtallsregulering for fleksibel bruk i metall.	Stor to-hastighetsbormaskin med høyt dreiemoment.	Ekstremt kraftig firegirs-bormaskin for tunge bore- og brotsje-arbeider.	Universal firegirs-bormaskin med høyre-/venstregang og høy bore- og gjengeskjæringskapasitet.	Langsomtgående bor- og drivmaskin med høyeste dreiemoment.
	56	57	57	57	58
	16 mm	26 mm	32 mm	32 mm	38 mm
	16 mm	26 mm	32 mm	32 mm	38 mm
	20 mm	32 mm	40 mm	40 mm	
	50 mm	50 mm	60 mm	60 mm	
	M 12			M 20	M 30/R 1"
	1 200 W	1 050 W	1 050 W	900 W	900 W
	0 - 520 / 0 - 1 600 1/min	110 - 185 / 220 - 370 1/min	120 / 190 / 330 / 520 1/min	100 / 150 / 260 / 420 1/min	60 1/min
	3,7 kg	8,8 kg	9,4 kg	9,6 kg	10,6 kg

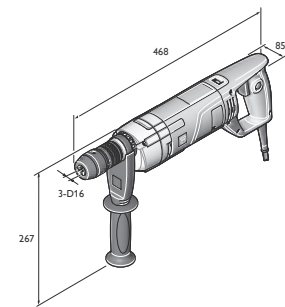

BOS 16

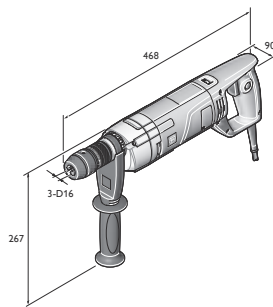

BOS 16-2

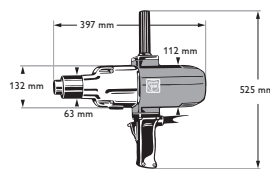

DDSk 672-1

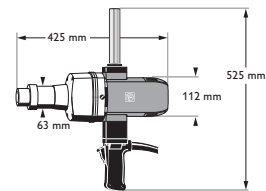

ASq 672-1

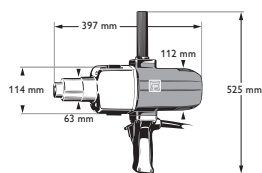

DSke 672

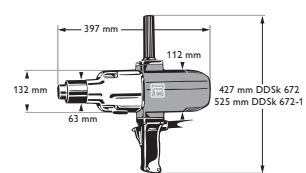

DDSk 672

## BOP 6

Hurtiggående ettgirs-bormaskin, inntil 6 mm i stål, med høy turtallstabilitet for metallkonstruksjoner.



Tilbehør, se side 58

Opptatt effekt	W	500
Avgitt effekt	W	270
Turtall, belastet	1/min	0 - 2 700
Turtall, ubelastet	1/min	0 - 4 000
Dreiemoment	Nm	3,5
Moment utkobling	Nm	9
Chuck-spennvidde	mm	0,5 - 10
Bor-Ø stål	mm	6
Bor-Ø rustfritt stål	mm	6
Bor-Ø lettmetall	mm	10
Bor-Ø tre	mm	20
Borspindel		1/2"-20 UNF
Spennhals-Ø	mm	43
Hjørnemål	mm	23
Kabel med støpsel	m	5
Vekt iht. EPTA	kg	1,7
<b>Bestillingsnummer</b>		<b>7 205 52 60 00 0</b>
<b>EAN</b>		<b>4014586882413</b>
<b>Pris, eks. mva, kr [PK01]</b>		<b>2.882,00</b>
<b>Pris, inkl.mva, kr [PK01]</b>		<b>3.602,50</b>

**Fordelene med FEIN:**

- ▶ Sterk med optimalt turtall for små bordiameter.
- ▶ Metall girhus og stabilt motorhus for lang levetid.
- ▶ Automatisk spindellås og hurtigspennchuck for enkelt bytte av verktøy.
- ▶ Presisjonschuck av metall.
- ▶ Chuck-spennbakke som ettertrekker seg automatisk.
- ▶ Presist rundløp.
- ▶ FEIN høyeffektmotor.
- ▶ FEIN sensitiv-håndtak.
- ▶ Trinnløs turtallsregulering.
- ▶ Høyre-/venstregang.
- ▶ 5 meter ledning.

**Prisen innbefatter:**

- 1 enkeltmantlet metall-hurtigspennchuck SUPRA SKE,
- 1 tilleggs-håndtak

## BOP 6

Hurtiggående ettgirs-bormaskin, inntil 6 mm i stål, med høy turtallstabilitet for metallkonstruksjoner.



Tilbehør, se side 58

Opptatt effekt	W	500
Avgitt effekt	W	270
Turtall, belastet	1/min	0 - 2 700
Turtall, ubelastet	1/min	0 - 4 000
Dreiemoment	Nm	3,5
Moment utkobling	Nm	9
Chuck-spennvidde	mm	0,5 - 10
Bor-Ø stål	mm	6
Bor-Ø rustfritt stål	mm	6
Bor-Ø lettmetall	mm	10
Bor-Ø tre	mm	20
Borspindel		1/2"-20 UNF
Spennhals-Ø	mm	43
Hjørnemål	mm	23
Kabel med støpsel	m	5
Vekt iht. EPTA	kg	1,7
<b>Bestillingsnummer</b>		<b>7 205 52 61 00 0</b>
<b>EAN</b>		<b>4014586881973</b>
<b>Pris, eks. mva, kr [PK01]</b>		<b>3.129,00</b>
<b>Pris, inkl.mva, kr [PK01]</b>		<b>3.911,25</b>

**Fordelene med FEIN:**

- ▶ Sterk med optimalt turtall for små bordiameter.
- ▶ Metall girhus og stabilt motorhus for lang levetid.
- ▶ Automatisk spindellås og hurtigspennchuck for enkelt bytte av verktøy.
- ▶ Presisjonschuck av metall.
- ▶ Chuck-spennbakke som ettertrekker seg automatisk.
- ▶ Presist rundløp.
- ▶ FEIN høyeffektmotor.
- ▶ FEIN sensitiv-håndtak.
- ▶ Trinnløs turtallsregulering.
- ▶ Høyre-/venstregang.
- ▶ 5 meter ledning.

**Prisen innbefatter:**

- 1 enkeltmantlet metall-hurtigspennchuck SUPRA SKE,
- 1 kunststoff-verktøykoffert, 1 tilleggs-håndtak

**BOP 10**

Kompakt ettgjrs-bormaskin med stabilt turtall, inntil 10 mm i stål, til monteringsarbeider ute i felten.



Tilbehør, se side 58

Opptatt effekt	W	500
Avgitt effekt	W	270
Turtall, belastet	1/min	0 - 900
Turtall, ubelastet	1/min	0 - 1 500
Dreiemoment	Nm	9
Moment utkobling	Nm	24
Chuck-spennvidde	mm	1,5 - 13
Bor-Ø stål	mm	10
Bor-Ø rustfritt stål	mm	10
Bor-Ø lettmetall	mm	15
Bor-Ø tre	mm	30
Gjenging		M 6
Borspindel		1/2"-20 UNF
Spennhals-Ø	mm	43
Hjørnemål	mm	23
Kabel med støpsel	m	5
Vekt iht. EPTA	kg	1,8
<b>Bestillingsnummer</b>		<b>7 205 53 60 00 0</b>
<b>EAN</b>		<b>4014586882468</b>
<b>Pris, eks. mva, kr [PK01]</b>		<b>2.882,00</b>
<b>Pris, inkl.mva, kr [PK01]</b>		<b>3.602,50</b>

**Fordelene med FEIN:**

- ▶ FEIN høyeffektmotor med høy turtallstabilitet for konstant boring ved nesten all slags bruk.
- ▶ Spesielt flat og slank konstruksjon med små hjørnemål for monteringsarbeider selv på trange steder og i hjørner.
- ▶ Automatisk spindellås og hurtigspennchuck for enkelt bytte av verktøy.
- ▶ Metall girhus.
- ▶ Stabilt motorhus.
- ▶ Presisjonschuck av metall.
- ▶ Chuck-spennbakke som ettertrekker seg automatisk.
- ▶ Presist rundløp.
- ▶ FEIN sensitiv-håndtak.
- ▶ Trinnløs turtallsregulering.
- ▶ Høyre-/venstregang.
- ▶ 5 meter ledning.

**Prisen innbefatter:**

- 1 enkeltmantlet metall-hurtigspennchuck SUPRA SKE,
- 1 tilleggs-håndtak

**BOP 10**

Kompakt ettgjrs-bormaskin med stabilt turtall, inntil 10 mm i stål, til monteringsarbeider ute i felten.



Tilbehør, se side 58

Opptatt effekt	W	500
Avgitt effekt	W	270
Turtall, belastet	1/min	0 - 900
Turtall, ubelastet	1/min	0 - 1 500
Dreiemoment	Nm	9
Moment utkobling	Nm	24
Chuck-spennvidde	mm	1,5 - 13
Bor-Ø stål	mm	10
Bor-Ø rustfritt stål	mm	10
Bor-Ø lettmetall	mm	15
Bor-Ø tre	mm	30
Gjenging		M 6
Borspindel		1/2"-20 UNF
Spennhals-Ø	mm	43
Hjørnemål	mm	23
Kabel med støpsel	m	5
Vekt iht. EPTA	kg	1,8
<b>Bestillingsnummer</b>		<b>7 205 53 61 00 0</b>
<b>EAN</b>		<b>4014586881980</b>
<b>Pris, eks. mva, kr [PK01]</b>		<b>3.129,00</b>
<b>Pris, inkl.mva, kr [PK01]</b>		<b>3.911,25</b>

**Fordelene med FEIN:**

- ▶ FEIN høyeffektmotor med høy turtallstabilitet for konstant boring ved nesten all slags bruk.
- ▶ Spesielt flat og slank konstruksjon med små hjørnemål for monteringsarbeider selv på trange steder og i hjørner.
- ▶ Automatisk spindellås og hurtigspennchuck for enkelt bytte av verktøy.
- ▶ Metall girhus.
- ▶ Stabilt motorhus.
- ▶ Presisjonschuck av metall.
- ▶ Chuck-spennbakke som ettertrekker seg automatisk.
- ▶ Presist rundløp.
- ▶ FEIN sensitiv-håndtak.
- ▶ Trinnløs turtallsregulering.
- ▶ Høyre-/venstregang.
- ▶ 5 meter ledning.

**Prisen innbefatter:**

- 1 enkeltmantlet metall-hurtigspennchuck SUPRA SKE,
- 1 kunststoff-verktøykoffert, 1 tilleggs-håndtak

## BOP 10-2

Universell togirs-bormaskin, inntil 10 mm, med ideelt turtallsområde for stål og rustfritt stål.



Tilbehør, se side 58

Opptatt effekt	W	500
Avgitt effekt	W	270
Turtall, belastet	1/min	0 - 460 / 0 - 1 350
Turtall, ubelastet	1/min	0 - 700 / 0 - 2 250
Dreiemoment	Nm	20 / 7
Moment utkobling	Nm	50 / 16
Chuck-spennvidde	mm	1,5 - 13
Bor-Ø stål	mm	10
Bor-Ø rustfritt stål	mm	10
Bor-Ø lettmetall	mm	16
Bor-Ø tre	mm	35
Gjenging		M 10
Borspindel		1/2"-20 UNF
Spennhals-Ø	mm	43
Hjørnemål	mm	23
Kabel med støpsel	m	5
Vekt iht. EPTA	kg	2
<b>Bestillingsnummer</b>		<b>7 205 54 60 00 0</b>
<b>EAN</b>		<b>4014586882512</b>
<b>Pris, eks. mva, kr [PK01]</b>		<b>3.510,00</b>
<b>Pris, inkl.mva, kr [PK01]</b>		<b>4.387,50</b>

**Fordelene med FEIN:**

- ▶ Mekanisk totrinns-gir for optimal turtallstilpasning til de forskjellige bruksområder.
- ▶ FEIN høyeffektmotor med høy turtallstabilitet for konstant boring ved nesten all slags bruk.
- ▶ Automatisk spindellås og hurtigspennchuck for enkelt bytte av verktøy.
- ▶ Metall girhus.
- ▶ Stabilt motorhus.
- ▶ Presisjonschuck av metall.
- ▶ Chuck-spennbakke som ettertrekker seg automatisk.
- ▶ Presist rundløp.
- ▶ FEIN sensitiv-håndtak.
- ▶ Trinnløs turtallsregulering.
- ▶ Høyre-/venstregang.
- ▶ 5 meter ledning.

**Prisen innbefatter:**

1 enkeltmantlet metall-hurtigspennchuck SUPRA SKE,  
1 tilleggs-håndtak

## BOP 10-2

Universell togirs-bormaskin, inntil 10 mm, med ideelt turtallsområde for stål og rustfritt stål.



Tilbehør, se side 58

Opptatt effekt	W	500
Avgitt effekt	W	270
Turtall, belastet	1/min	0 - 460 / 0 - 1 350
Turtall, ubelastet	1/min	0 - 700 / 0 - 2 250
Dreiemoment	Nm	20 / 7
Moment utkobling	Nm	50 / 16
Chuck-spennvidde	mm	1,5 - 13
Bor-Ø stål	mm	10
Bor-Ø rustfritt stål	mm	10
Bor-Ø lettmetall	mm	16
Bor-Ø tre	mm	35
Gjenging		M 10
Borspindel		1/2"-20 UNF
Spennhals-Ø	mm	43
Hjørnemål	mm	23
Kabel med støpsel	m	5
Vekt iht. EPTA	kg	2
<b>Bestillingsnummer</b>		<b>7 205 54 61 00 0</b>
<b>EAN</b>		<b>4014586881997</b>
<b>Pris, eks. mva, kr [PK01]</b>		<b>3.756,00</b>
<b>Pris, inkl.mva, kr [PK01]</b>		<b>4.695,00</b>

**Fordelene med FEIN:**

- ▶ Mekanisk totrinns-gir for optimal turtallstilpasning til de forskjellige bruksområder.
- ▶ FEIN høyeffektmotor med høy turtallstabilitet for konstant boring ved nesten all slags bruk.
- ▶ Automatisk spindellås og hurtigspennchuck for enkelt bytte av verktøy.
- ▶ Metall girhus.
- ▶ Stabilt motorhus.
- ▶ Presisjonschuck av metall.
- ▶ Chuck-spennbakke som ettertrekker seg automatisk.
- ▶ Presist rundløp.
- ▶ FEIN sensitiv-håndtak.
- ▶ Trinnløs turtallsregulering.
- ▶ Høyre-/venstregang.
- ▶ 5 meter ledning.

**Prisen innbefatter:**

1 enkeltmantlet metall-hurtigspennchuck SUPRA SKE,  
1 tilleggs-håndtak, 1 kunststoff-verktøykoffert





## BOP 13-2

Universell togirs-bormaskin, inntil 13 mm, med ideelt turtallsområde for stål og rustfritt stål



Tilbehør, se side 58

Opptatt effekt	W	550
Avgitt effekt	W	300
Turtall, belastet	1/min	0 - 440 / 0 - 1 300
Turtall, ubelastet	1/min	0 - 680 / 0 - 2 200
Dreiemoment	Nm	20 / 7
Moment utkobling	Nm	50 / 16
Chuck-spennvidde	mm	1,5 - 13
Bor-Ø stål	mm	13
Bor-Ø rustfritt stål	mm	13
Bor-Ø lettmetall	mm	16
Bor-Ø tre	mm	37
Gjenging		M 10
Borspindel		1/2"-20 UNF
Spennhals-Ø	mm	43
Hjørnemål	mm	23
Kabel med støpsel	m	5
Vekt iht. EPTA	kg	2
<b>Bestillingsnummer</b>		<b>7 205 55 60 00 0</b>
<b>EAN</b>		<b>4014586882567</b>
<b>Pris, eks. mva, kr [PK01]</b>		<b>3.655,00</b>
<b>Pris, inkl.mva, kr [PK01]</b>		<b>4.568,75</b>

**Fordelene med FEIN:**

- ▶ FEIN høyeffektmotor med høy turtallstabilitet for konstant boring ved nesten all slags bruk.
- ▶ Mekanisk tottrinns-gir for optimal turtallstilpasning til de forskjellige bruksområder.
- ▶ Automatisk spindellås og hurtigspennchuck for enkelt bytte av verktøy.
- ▶ 5 meter ledning.
- ▶ Trinnløs turtallsregulering.
- ▶ FEIN sensitiv-håndtak.
- ▶ Metall girhus.
- ▶ Presisjonschuck av metall.
- ▶ Høyre-/venstregang.
- ▶ Stabilt motorhus.
- ▶ Chuck-spennbakke som ettertrekker seg automatisk.
- ▶ Presist rundløp.

**Prisen innbefatter:**

1 enkeltmantlet metall-hurtigspennchuck SUPRA SKE,  
1 tilleggs-håndtak

## BOP 13-2

Universell togirs-bormaskin, inntil 13 mm, med ideelt turtallsområde for stål og rustfritt stål



Tilbehør, se side 58

Opptatt effekt	W	550
Avgitt effekt	W	300
Turtall, belastet	1/min	0 - 440 / 0 - 1 300
Turtall, ubelastet	1/min	0 - 680 / 0 - 2 200
Dreiemoment	Nm	20 / 7
Moment utkobling	Nm	50 / 16
Chuck-spennvidde	mm	1,5 - 13
Bor-Ø stål	mm	13
Bor-Ø rustfritt stål	mm	13
Bor-Ø lettmetall	mm	16
Bor-Ø tre	mm	37
Gjenging		M 10
Borspindel		1/2"-20 UNF
Spennhals-Ø	mm	43
Hjørnemål	mm	23
Kabel med støpsel	m	5
Vekt iht. EPTA	kg	2
<b>Bestillingsnummer</b>		<b>7 205 55 61 00 0</b>
<b>EAN</b>		<b>4014586882017</b>
<b>Pris, eks. mva, kr [PK01]</b>		<b>3.936,00</b>
<b>Pris, inkl.mva, kr [PK01]</b>		<b>4.920,00</b>

**Fordelene med FEIN:**

- ▶ Mekanisk tottrinns-gir for optimal turtallstilpasning til de forskjellige bruksområder.
- ▶ FEIN høyeffektmotor med høy turtallstabilitet for konstant boring ved nesten all slags bruk.
- ▶ Automatisk spindellås og hurtigspennchuck for enkelt bytte av verktøy.
- ▶ Metall girhus.
- ▶ Stabilt motorhus.
- ▶ Presisjonschuck av metall.
- ▶ Chuck-spennbakke som ettertrekker seg automatisk.
- ▶ Presist rundløp.
- ▶ FEIN sensitiv-håndtak.
- ▶ Trinnløs turtallsregulering.
- ▶ Høyre-/venstregang.
- ▶ 5 meter ledning.

**Prisen innbefatter:**

1 enkeltmantlet metall-hurtigspennchuck SUPRA SKE,  
1 tilleggs-håndtak, 1 kunststoff-verktøykoffert

## BOS 16



Tilbehør, se side 58

Kraftig boremaskin med turtallsregulering for fleksibel bruk i metall.

Opptatt effekt	W	1 200
Avgitt effekt	W	680
Turtall, belastet	1/min	0 - 520
Turtall, ubelastet	1/min	0 - 520
Dreiemoment	Nm	50
Moment utkobling	Nm	50 **
Chuck-spennvidde	mm	3 - 16
Bor-Ø stål	mm	16
Bor-Ø rustfritt stål	mm	16
Bor-Ø lettmetall	mm	20
Bor-Ø tre	mm	50
Bor-Ø stål hullsaging	mm	80
Gjenging		M 12
Forsenking maks. Ø	mm	31
Borspindel		1/2"-20 UNF
Spennhals-Ø	mm	43
Hjørnemål	mm	27
Kabel med støpsel	m	4
Vekt iht. EPTA	kg	3,5
<b>Bestillingsnummer</b>		<b>7 205 47 60 00 0</b>
<b>EAN</b>		<b>4014586874463</b>
<b>Pris, eks. mva, kr [PK01]</b>		<b>4.631,00</b>
<b>Pris, inkl.mva, kr [PK01]</b>		<b>5.788,75</b>

**Fordelene med FEIN:**

- ▶ Kraftig 1200 watts motor med høy turtallstabilitet for konstant boring.
- ▶ Effektivt og økonomisk arbeid med optimalt turtall takket være 6 elektroniske turtallstrinn.
- ▶ Fleksibel og universell bruk takket være høyre-/venstregang for gjengesnitt inntil M12.
- ▶ \*\* Dreiemoment-slurekobling.
- ▶ Metall girhus og stabilt motorhus for lang levetid.
- ▶ Turtallsregulert elektronikk.
- ▶ Presisjonschuck av metall.
- ▶ Chuck-spennbakke som ettertrekker seg automatisk.
- ▶ Presist rundløp.
- ▶ Spadehåndtak for optimal kraftoverføring.
- ▶ Elektronisk sikkerhetsclutch.
- ▶ Spennhals for borstativ-bruk.

**Prisen innbefatter:**

- 1 enkeltmantlet metall-hurtigspennchuck SUPRA SKE,
- 1 tilleggs-håndtak

## BOS 16-2



Tilbehør, se side 58

Kraftig togirs boremaskin med turtallsregulering for fleksibel bruk i metall.

Opptatt effekt	W	1 200
Avgitt effekt	W	680
Turtall, belastet	1/min	0 - 520 / 0 - 1 600
Turtall, ubelastet	1/min	0 - 520 / 0 - 1 600
Dreiemoment	Nm	50 / 16
Moment utkobling	Nm	50 / 16 **
Chuck-spennvidde	mm	3 - 16
Bor-Ø stål	mm	16
Bor-Ø rustfritt stål	mm	16
Bor-Ø lettmetall	mm	20
Bor-Ø tre	mm	50
Bor-Ø stål hullsaging	mm	80
Gjenging		M 12
Forsenking maks. Ø	mm	31
Borspindel		1/2"-20 UNF
Spennhals-Ø	mm	43
Hjørnemål	mm	27
Kabel med støpsel	m	4
Vekt iht. EPTA	kg	3,7
<b>Bestillingsnummer</b>		<b>7 205 49 60 00 0</b>
<b>EAN</b>		<b>4014586876443</b>
<b>Pris, eks. mva, kr [PK01]</b>		<b>5.337,00</b>
<b>Pris, inkl.mva, kr [PK01]</b>		<b>6.671,25</b>

**Fordelene med FEIN:**

- ▶ Kraftig 1200 watts motor med høy turtallstabilitet for konstant boring.
- ▶ Mekanisk totrinns-gir for optimal turtallstilpasning til de forskjellige bruksområder.
- ▶ Høyre-/venstregang.
- ▶ \*\* Dreiemoment-slurekobling.
- ▶ Metall girhus og stabilt motorhus for lang levetid.
- ▶ Turtallsregulert elektronikk.
- ▶ Presisjonschuck av metall.
- ▶ Chuck-spennbakke som ettertrekker seg automatisk.
- ▶ Presist rundløp.
- ▶ Spadehåndtak for optimal kraftoverføring.
- ▶ Elektronisk sikkerhetsclutch.
- ▶ Spennhals for borstativ-bruk.

**Prisen innbefatter:**

- 1 enkeltmantlet metall-hurtigspennchuck SUPRA SKE,
- 1 tilleggs-håndtak



## DSke 672

Stor to-hastighets-bormaskin med høyt dreiemoment.



Tilbehør, se side 58

Opptatt effekt	W	1 050
Avgitt effekt	W	650
Turtall, belastet	1/min	110 - 185 / 220 - 370
Turtall, ubelastet	1/min	120 - 270 / 240 - 540
Bor-Ø stål	mm	26
Bor-Ø rustfritt stål	mm	26
Bor-Ø lettmetall	mm	32
Bor-Ø tre	mm	50
Kon på boraksel		MK 3
Spennhals-Ø	mm	63
Hjørnemål	mm	41
Kabel med støpsel	m	2,5
Vekt iht. EPTA	kg	8,8
<b>Bestillingsnummer</b>		<b>7 202 09 00 22 7</b>
<b>NOBB</b>		<b>25189846</b>
<b>EAN</b>		<b>4014586802855</b>
<b>Pris, eks. mva, kr [PK01]</b>		<b>13.477,00</b>
<b>Pris, inkl.mva, kr [PK01]</b>		<b>16.846,25</b>

**Fordelene med FEIN:**

- ▶ Mekanisk tøtrinns-gir med ideell giroverføring for høye dreiemomenter.
- ▶ Konstant hastighet takket være elektronisk turtallsstyring for effektivt og økonomisk arbeid.
- ▶ MK 3-feste for allsidig bruk av verktøy med svært nøyaktig rundløp for de beste arbeidsresultatene.
- ▶ Turtallsstilling.
- ▶ Metall girhus.
- ▶ Krysshåndtak.
- ▶ Lang levetid.
- ▶ Optimal for bruk med FEIN magnetbor-stativ.
- ▶ Stort tilbehørsprogram.

**Prisen innbefatter:**

1 tilleggs-håndtak, 1 utdrivningskile

## DDSk 672

Ekstremt kraftig firegirs-bormaskin for tunge bore- og brotsjearbeider.



Tilbehør, se side 58

Opptatt effekt	W	1 050
Avgitt effekt	W	650
Turtall, belastet	1/min	120 / 190 / 330 / 520
Turtall, ubelastet	1/min	175 / 280 / 480 / 760
Bor-Ø stål	mm	32
Bor-Ø rustfritt stål	mm	32
Bor-Ø lettmetall	mm	40
Bor-Ø tre	mm	60
Kon på boraksel		MK 3
Spennhals-Ø	mm	63
Hjørnemål	mm	41
Kabel med støpsel	m	2,5
Vekt iht. EPTA	kg	9,4
<b>Bestillingsnummer</b>		<b>7 202 06 00 22 9</b>
<b>NOBB</b>		<b>25189838</b>
<b>EAN</b>		<b>4014586802749</b>
<b>Pris, eks. mva, kr [PK01]</b>		<b>15.887,00</b>
<b>Pris, inkl.mva, kr [PK01]</b>		<b>19.858,75</b>

**Fordelene med FEIN:**

- ▶ Mekanisk firetrinns-gir med ideell turtallsenkning for høye dreiemomenter.
- ▶ MK 3-feste for allsidig bruk av verktøy med svært nøyaktig rundløp for de beste arbeidsresultatene.
- ▶ Robust konstruksjon med metall girhus for tøffe jobber og lang levetid.
- ▶ Krysshåndtak.
- ▶ Optimal for bruk med FEIN magnetbor-stativ.
- ▶ Stort tilbehørsprogram.

**Prisen innbefatter:**

1 tilleggs-håndtak, 1 utdrivningskile

## DDSk 672-1

Universal firegirs-bormaskin med høyre-/venstregang og høy bore- og gjengeskjæringskapasitet.



Tilbehør, se side 58

Opptatt effekt	W	900
Avgitt effekt	W	500
Turtall, belastet	1/min	100 / 150 / 260 / 420
Turtall, ubelastet	1/min	170 / 250 / 450 / 700
Bor-Ø stål	mm	32
Bor-Ø rustfritt stål	mm	32
Bor-Ø lettmetall	mm	40
Bor-Ø tre	mm	60
Gjenging		M 20
Kon på boraksel		MK 3
Spennhals-Ø	mm	63
Hjørnemål	mm	41
Kabel med støpsel	m	2,5
Vekt iht. EPTA	kg	9,6
<b>Bestillingsnummer</b>		<b>7 205 01 00 22 8</b>
<b>NOBB</b>		<b>25189978</b>
<b>EAN</b>		<b>4014586804453</b>
<b>Pris, eks. mva, kr [PK01]</b>		<b>16.380,00</b>
<b>Pris, inkl.mva, kr [PK01]</b>		<b>20.475,00</b>

**Fordelene med FEIN:**

- ▶ MK 3-feste for allsidig bruk av verktøy med svært nøyaktig rundløp for de beste arbeidsresultatene.
- ▶ Mekanisk firetrinns-gir med ideell turtallsenkning for høye dreiemomenter.
- ▶ Høyre-/venstregang for gjenging inntil M20 ved stasjonær drift med FEIN magnet-borestativ.
- ▶ Tåler ekstreme belastninger.
- ▶ Metall girhus.
- ▶ Krysshåndtak.
- ▶ Lang levetid.
- ▶ Optimal for bruk med FEIN magnetbor-stativ.
- ▶ Stort tilbehørsprogram.

**Prisen innbefatter:**

1 tilleggs-håndtak, 1 utdrivningskile

## ASq 672-1

Langsomtgående bor- og drivmaskin med høyeste dreiemoment.



Tilbehør, se side 58

Opptatt effekt	W	900
Avgitt effekt	W	500
Turtall, belastet	1/min	60
Turtall, ubelastet	1/min	100
Bor-Ø stål	mm	38
Bor-Ø rustfritt stål	mm	38
Brotsjving	mm	40
Rørvalsing diameter	mm	65
Gjenging		M 30/R 1"
Kon på boraksel		MK 4
Kabel med støpsel	m	2,5
Vekt iht. EPTA	kg	10,6
<b>Bestillingsnummer</b>		<b>7 205 03 00 22 0</b>
<b>NOBB</b>		<b>25189986</b>
<b>EAN</b>		<b>4014586804569</b>
<b>Pris, eks. mva, kr [PK01]</b>		<b>18.511,00</b>
<b>Pris, inkl.mva, kr [PK01]</b>		<b>23.138,75</b>

**Fordelene med FEIN:**

- ▶ Ekstremt høyt dreiemoment som drivenhet av valser, spindler, regulatorer o.a.
- ▶ MK 4-feste for allsidig bruk av verktøy med svært presist rundløp for de beste arbeidsresultatene.
- ▶ Høyre-/venstregang for gjenging inntil M 30 ved stasjonær drift med FEIN magnet-borstativ.
- ▶ Metall girhus.
- ▶ Krysshåndtak.
- ▶ Lang levetid.
- ▶ Optimal for bruk med FEIN magnetbor-stativ.
- ▶ Stort tilbehørsprogram.

**Prisen innbefatter:**

1 tilleggshåndtak, 1 utdrivningskile, 1 opphengsløkke

## Bormaskiner

## Tilbehør BOP 6, BOP 10, BOP 10-2, BOP 13-2

**Verktøykoffert**med koffertinnsats og plastboks  
Plast, innvendige mål: 470 x 275 x 116 mm

Bestillingsnummer	Pris, eks. mva, kr	Pris, inkl. mva, kr
3 39 01 118 48 0	557,00	696,25

**Selvspennende chuck**

Metall-hurtigspennchuck SUPRA SKE med spennkraftsikring, chuck-feste 1/2"-20 UNF

Spennvidde mm	Bestillingsnummer	Pris, eks. mva, kr	Pris, inkl. mva, kr
0.5 - 10	6 32 05 036 01 0	759,00	948,75

**Selvspennende chuck**

Metall-hurtigspennchuck SUPRA SKE med spennkraftsikring, chuck-feste 1/2" - 20 UNF

Spennvidde mm	Bestillingsnummer	Pris, eks. mva, kr	Pris, inkl. mva, kr
1.5-13	6 32 05 035 01 0	786,00	982,50

**Åpen fastnøkkel SW17**

Bestillingsnummer	NOBB	Pris, eks. mva, kr	Pris, inkl. mva, kr
6 29 03 002 00 9	25183138	64,00	80,00

**Opphengsanordning**for oppheng på en balanser  
Vertikal

Bestillingsnummer	Pris, eks. mva, kr	Pris, inkl. mva, kr
3 02 32 046 00 8	33,00	41,25

**Opphengsanordning**for oppheng på en balanser  
Horisontal og vertikal

Bestillingsnummer	Pris, eks. mva, kr	Pris, inkl. mva, kr
3 21 25 050 00 7	111,00	138,75

**Dybdeanslag**

Bestillingsnummer	Pris, eks. mva, kr	Pris, inkl. mva, kr
3 21 27 005 00 6	62,00	77,50

**Beskyttelsehette**

for å beskytte arbeidsstykkets overflate mot mekaniske skader

Utførelse	Bestillingsnummer	Pris, eks. mva, kr	Pris, inkl. mva, kr
BOP 10	3 14 20 131 01 0	133,00	166,25
BOP 10-2/13-2	3 14 20 132 01 0	133,00	166,25

**Skjærepasta**

Smøremiddel for bearbeiding av plater.

Bestillingsnummer	NOBB	Pris, eks. mva, kr	Pris, inkl. mva, kr
3 21 32 020 12 9	25180613	154,00	192,50

## Tilbehør BOS 16, BOS 16-2

**Verktøykoffert**

Metall

Bredde mm	Lengde mm	Høyde mm	Bestillingsnummer	NOBB	Pris, eks. mva, kr	Pris, inkl. mva, kr
240	690	160	3 39 01 022 01 4	25192980	544,00	680,00

**Røreverk**

600 mm langt, Ø 110 mm

Bestillingsnummer	NOBB	Pris, eks. mva, kr	Pris, inkl. mva, kr
6 39 02 002 01 3	25189366	915,00	1.143,75

**Selvspennende chuck**

Metall-hurtigspennchuck SUPRA SKE med spennkraftsikring, chuck-feste 1/2" - 20 UNF

Spennvidde mm	Vekt kg	Bestillingsnummer	Pris, eks. mva, kr	Pris, inkl. mva, kr
3-16	0,56	6 32 05 038 01 0	1.155,00	1.443,75

**Selvspennende chuck**Chuckfeste 1/2"-20 UNF  
spiss form R

Spennvidde mm	Vekt kg	Bestillingsnummer	NOBB	Pris, eks. mva, kr	Pris, inkl. mva, kr
1-13	0,54	6 32 05 033 01 0	25194176	924,00	1.155,00

**Nøkkelchuck**

Chuckfeste 1/2"-20 UNF

Spennvidde mm	Vekt kg	Bestillingsnummer	NOBB	Pris, eks. mva, kr	Pris, inkl. mva, kr
1-10	0,3	6 32 03 034 01 0	25185273	348,00	435,00
1.5-13	0,38	6 32 03 041 01 4	25185281	445,00	556,25

**Tilbehør DSke 672, DDSk 671-1, DDSk 672****Verktøykoffert**

Metall 400 x 400 x 130 mm

Bestillingsnummer	NOBB	Pris, eks. mva, kr	Pris, inkl. mva, kr
3 39 01 032 01 3	25180878	561,00	701,25

**Selvspennende chuck**Chuckfeste B 16  
spiss form R

Spennvidde mm	Vekt kg	Bestillingsnummer	NOBB	Pris, eks. mva, kr	Pris, inkl. mva, kr
0-10	0,61	6 32 04 016 00 7	25185307	716,00	895,00
1-13	0,88	6 32 04 017 00 1	25185315	849,00	1.061,25
3-16	1,14	6 32 04 025 00 3	25185364	1.000,00	1.250,00

**Selvspennende chuck**Chuckfeste B 16  
spiss form R, med spennkraftsikring

Spennvidde mm	Vekt kg	Bestillingsnummer	NOBB	Pris, eks. mva, kr	Pris, inkl. mva, kr
1-13	0,56	6 32 04 032 00 6	25193129	911,00	1.138,75

**Nøkkelchuck**

Chuckfeste B 16

Spennvidde mm	Vekt kg	Bestillingsnummer	NOBB	Pris, eks. mva, kr	Pris, inkl. mva, kr
1.5-13	0,41	6 32 02 030 01 5	25185216	481,00	601,25
1-16	0,64	6 32 02 037 01 0	25185232	679,00	848,75

**Chuck-kontapp**

for boremaskiner med morsekon.

Feste	Bestillingsnummer	NOBB	Pris, eks. mva, kr	Pris, inkl. mva, kr
MK 3/B 16	6 33 01 012 00 5	25185844	139,00	173,75
MK 3/B 22	6 33 01 014 00 7	25185851	188,00	235,00

**Utvidelseskontapp**

for morsekontapp

Feste	Bestillingsnummer	Pris, eks. mva, kr	Pris, inkl. mva, kr
MK 3/MK 4	6 33 04 004 00 0	1.083,00	1.353,75

**Reduksjonshylse**

for morsekontapp

Bestillingsnummer	NOBB	Pris, eks. mva, kr	Pris, inkl. mva, kr
6 33 02 003 00 4	25185885	165,00	206,25

**Utdrivningskile**

Feste	Lengde mm	Bestillingsnummer	NOBB	Pris, eks. mva, kr	Pris, inkl. mva, kr
MK 1 / MK 2	140	6 33 05 003 00 3	45394194	66,00	82,50
MK 3/MK 4	190	6 33 05 004 00 1	25185893	68,00	85,00

**Tilbehør ASq 672-1****Nøkkelchuck**

Chuckfeste B 22

Spennvidde mm	Utvendig Ø mm	Chuck- feste	Vekt kg	Bestillingsnummer	NOBB	Pris, eks. mva, kr	Pris, inkl. mva, kr
5-20	75	B 22	1,55	6 32 02 022 01 8	25185190	1.101,00	1.376,25

**Chuck-kontapp**

for boremaskiner med morsekon.

Feste	Bestillingsnummer	NOBB	Pris, eks. mva, kr	Pris, inkl. mva, kr
MK 4/B 22	6 33 01 016 00 4	25185869	367,00	458,75

**Reduksjonshylse**

for morsekontapp

Feste	Bestillingsnummer	Pris, eks. mva, kr	Pris, inkl. mva, kr
MK 4/MK 3	6 33 02 004 00 2	243,00	303,75

**Tilbehør ASq 672-1, DSke 672, DDSk 672-1, DDSk 672****Sikkerhets-slurekopling**med MK 3 feste og drift Ø 30 mm, justeringsområde 15-80 Nm  
for turtall 0-500/min, vekt 2,2 kg, inkl. gummiring, sylindrustift,  
spennhylse og hakenøkkel

Bestillingsnummer	Pris, eks. mva, kr	Pris, inkl. mva, kr
9 01 05 002 01 8	11.112,00	13.890,00

**WBP 10**

Svært liten vinkelbormaskin for arbeid på vanskelig tilgjengelige steder.



Tilbehør, se side 60  
Batteridrevne maskinmodeller, se side 41

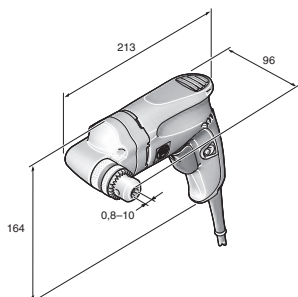

Opptatt effekt	W	500
Avgitt effekt	W	270
Turtall, belastet	1/min	0 - 1 030
Turtall, ubelastet	1/min	0 - 1 830
Dreiemoment	Nm	8
Moment utkobling	Nm	21
Chuck-spennvidde	mm	0,8 - 10
Bor-Ø stål	mm	10
Bor-Ø rustfritt stål	mm	10
Bor-Ø lettmetall	mm	15
Bor-Ø tre	mm	25
Gjenging		M 6
Kon på boraksel		B 10
Hjørnemål	mm	17
Kabel med støpsel	m	5
Vekt iht. EPTA	kg	1,5
<b>Bestillingsnummer</b>		<b>7 205 51 60 00 0</b>
<b>EAN</b>		<b>4014586878843</b>
<b>Pris, eks. mva, kr [PK01]</b>		<b>3.487,00</b>
<b>Pris, inkl.mva, kr [PK01]</b>		<b>4.358,75</b>

**Fordelene med FEIN:**

- ▶ FEIN høyeffektmotor med høy turtallstabilitet for konstant boring ved nesten all slags bruk.
- ▶ Spesielt flat og slank konstruksjon med 17 mm hjørnemål og 96 mm spindelhøyde for arbeid på trange steder og i hjørner.
- ▶ Fleksibel og universell bruk takket være høyre-/venstregang for gjengesnitt inntil M6.
- ▶ Metall girhus.
- ▶ Boraksel med B kon.
- ▶ Presisjonschuck av metall.
- ▶ Presist rundløp.
- ▶ Stabilt motorhus.
- ▶ FEIN sensitiv-håndtak.
- ▶ 5 meter ledning.

**Prisen innbefatter:**

1 Nøkkelchuck inntil Ø 10 mm, 1 chucknøkkel

WBP 10

**Vinkelbormaskin**

**Tilbehør WBP 10**



**Verktøykoffert**

Plast, innvendige mål: 470 x 275 x 116 mm

Bestillingsnummer	NOBB	Pris, eks. mva, kr	Pris, inkl. mva, kr
3 39 01 118 01 0	25195157	425,00	531,25



**Plastboks**

Koffertinnsats medlokk for smådeler og tilbehør, passer til verktøykoffert 3 39 01 118 01 0, maks. 5 stk./koffert.

Bestillingsnummer	NOBB	Pris, eks. mva, kr	Pris, inkl. mva, kr
3 39 01 119 00 0	25195116	46,00	57,50



**Nøkkelchuck**

Chuckfeste B 10

Spennvidde mm	Vekt kg	Bestillingsnummer	NOBB	Pris, eks. mva, kr	Pris, inkl. mva, kr
0,5-8	0,14	6 32 02 043 01 0	25185257	330,00	412,50
0,8-10	0,22	6 32 02 044 01 8		364,00	455,00



	IBS 16	MBS 16 X	MBS 25 F	MBS 32 F	
	Industrieborstativ for boremaskiner med inntil 16 mm borekapasitet.	Fleksibelt magnet-borstativ for spiralbor inntil 16 mm borekapasitet.	Fleksibelt magnet-borstativ for spiralbor inntil 25 mm borekapasitet.	Fleksibelt magnet-borstativ med finjustering for spiralbor inntil 32 mm borekapasitet.	
<b>Side</b>	62	62	62	63	
<b>Tekniske egenskaper</b>	Spiralbor maks. Ø	16 mm	16 mm	25 mm	32 mm
	Brotsjng maks Ø	16 mm	16 mm	25 mm	40 mm
	Svingområde borestativ			7°	350°
	Justeringsområde borestativ			6 mm	10 mm
	Gjenging	M 12	M 12	M 20	M 24
	For spennhals-Ø	53 mm	43 mm	53 mm	63 mm
	Slag	145 mm	145 mm	145 mm	178 mm
	Total slaglengde	295 mm	325 mm	290 mm	365 mm
	Magnetfot-dimensjoner		195 x 90 mm	205 x 95 mm	220 x 100 mm
	Magnet-holdekraft		12 500 N	14 000 N	18 000 N
Vekt iht. EPTA	8 kg	9,5 kg	12,5 kg	21,8 kg	

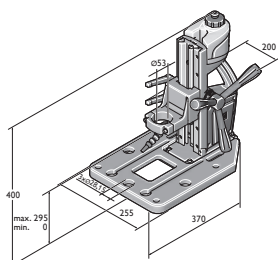

IBS 16

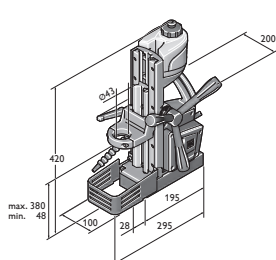

MBS 16 X

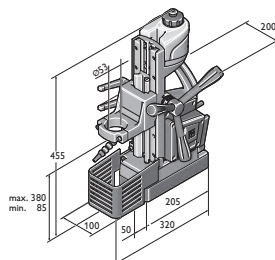

MBS 25 F

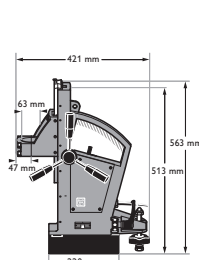

MBS 32 F

## IBS 16

Industriborstativ for boremaskiner med inntil 16 mm borkapasitet.



For spennhals-Ø	mm	53
Spiralbor maks. Ø	mm	16
Gjenging		M 12
Forsenking maks. Ø	mm	50
Brotsjng maks Ø	mm	16
Slag	mm	145
Total slaglengde	mm	295
Vekt iht. EPTA	kg	8
<b>Bestillingsnummer</b>		<b>9 03 20 223 00 0</b>
<b>EAN</b>		<b>4014586878515</b>
<b>Pris, eks. mva, kr [PK01]</b>		<b>4.653,00</b>
<b>Pris, inkl.mva, kr [PK01]</b>		<b>5.816,25</b>

**Fordelene med FEIN:**

- ▶ Lett, kompakt industriborstativ med aluminiumsgrunnplate til universell bruk, som boring, gjengeboring, brotsjng og forslenkning.
- ▶ Dobbel bormotorføring for bruk med lange boreverktøy
- ▶ Grunnplate med borehullmønster for sveisebord fra Demmeler og Siegmund, system 28.
- ▶ Integrrert kjølemiddelbholder med flexslange.
- ▶ Matearm kan monteres på begge sider.
- ▶ Sleidehøyde som kan stilles inn uten bruk av verktøy.

**Prisen innbefatter:**

- 1 kjølemiddelbholder, 1 fleksibel leddet slange, 1 reduksjonsring Ø 43 mm

Tilbehør, se side 63

## MBS 16 X

Fleksibelt magnet-borstativ for spiralbor inntil 16 mm borekapasitet.



Opptatt effekt	W	100
Stikkontakt, maks.	A	16
For spennhals-Ø	mm	43
Spiralbor maks. Ø	mm	16
Gjenging		M 12
Forsenking maks. Ø	mm	50
Brotsjng maks Ø	mm	16
Slag	mm	145
Total slaglengde	mm	325
Magnet-holdekraft	N	12 500
Magnetfot-dimensjoner	mm	195 x 90
Kabel med støpsel	m	4
Vekt iht. EPTA	kg	9,5
<b>Bestillingsnummer</b>		<b>9 03 18 223 00 0</b>
<b>EAN</b>		<b>4014586878034</b>
<b>Pris, eks. mva, kr [PK01]</b>		<b>9.900,00</b>
<b>Pris, inkl.mva, kr [PK01]</b>		<b>12.375,00</b>

**Fordelene med FEIN:**

- ▶ Lett, kompakt magnetborstativ til universell bruk, som boring, gjengeskjæring, brotsjng og forslenkning.
- ▶ Dobbel bormotorføring for bruk med lange boreverktøy
- ▶ Høy magnetoldekraft garanterer sikkert arbeid i enhver posisjon.
- ▶ Integrrert kjølemiddelbholder med flexslange.
- ▶ Matearm kan monteres på begge sider.
- ▶ Sleidehøyde som kan stilles inn uten bruk av verktøy.

**Prisen innbefatter:**

- 1 kjølemiddelbholder, 1 stropp, 1 berøringsbeskyttelse

Tilbehør, se side 63

## MBS 25 F

Fleksibelt magnet-borstativ for spiralbor inntil 25 mm borkapasitet.



Opptatt effekt	W	100
Stikkontakt, maks.	A	16
For spennhals-Ø	mm	53
Spiralbor maks. Ø	mm	25
Gjenging		M 20
Forsenking maks. Ø	mm	50
Brotsjng maks Ø	mm	25
Slag	mm	145
Total slaglengde	mm	290
Justeringsområde borestativ	mm	6
Svingområde borestativ		7°
Magnet-holdekraft	N	14 000
Magnetfot-dimensjoner	mm	205 x 95
Kabel med støpsel	m	4
Vekt iht. EPTA	kg	12,5
<b>Bestillingsnummer</b>		<b>9 03 19 223 00 0</b>
<b>EAN</b>		<b>4014586878041</b>
<b>Pris, eks. mva, kr [PK01]</b>		<b>13.981,00</b>
<b>Pris, inkl.mva, kr [PK01]</b>		<b>17.476,25</b>

**Fordelene med FEIN:**

- ▶ Universal bruk til boring, gjengeskjæring, brotsjng og forslenkning.
- ▶ Finjustering av borspindelen for komfortabel innstilling av maskinen uten å måtte slå av og på magneten gjen.
- ▶ Dobbel bormotorføring for bruk med lange boreverktøy
- ▶ Matearm kan monteres på begge sider.
- ▶ Integrrert kjølemiddelbholder med flexslange.
- ▶ Stor holdekraft i magneten.
- ▶ Sleidehøyde som kan stilles inn uten bruk av verktøy.

**Prisen innbefatter:**

- 1 kjølemiddelbholder, 1 stropp, 1 berøringsbeskyttelse, 1 reduksjonsring Ø 43 mm

Tilbehør, se side 63



**MBS 32 F**

Fleksibelt magnet-borstativ med finjustering for spiralbor inntil 32 mm borkapasitet.



Tilbehør, se side 63

Opptatt effekt	W	130
Stikkontakt, maks.	A	16
For spennhals-Ø	mm	63
Spiralbor maks. Ø	mm	32
Gjenging		M 24
Brotsjng maks Ø	mm	40
Slag	mm	178
Total slaglengde	mm	365
Justeringsområde borestativ	mm	10
Svingområde borestativ		350°
Magnet-holdekraft	N	18 000
Magnetfot-dimensjoner	mm	220 x 100
Kabel med støpsel	m	4
Vekt iht. EPTA	kg	21,8
<b>Bestillingsnummer</b>		<b>9 03 16 223 00 8</b>
<b>NOBB</b>		<b>25191297</b>
<b>EAN</b>		<b>4014586847924</b>
<b>Pris, eks. mva, kr [PK01]</b>		<b>26.291,00</b>
<b>Pris, inkl. mva, kr [PK01]</b>		<b>32.863,75</b>

**Fordelene med FEIN:**

- ▶ Universal bruk til boring, gjengeskjæring, brotsjng og forsenkning.
- ▶ Finjustering av borespindelen for komfortabel klargjøring av maskinen uten å måtte ta av og på magneten igjen.
- ▶ Høy magnetholdekraft garanterer sikkert arbeid i enhver posisjon.
- ▶ Trinnløs innstilling av slaglengde.
- ▶ Kompakt design.
- ▶ Optimalt vekt-/ytelsesforhold.
- ▶ Robust og presis dobbelt svalehaleføring.
- ▶ Universell bruk for bormaskiner med spennhals.

**Prisen innbefatter:**

1 spennstropp, 1 sponkrok, 1 sponbeskyttelse, 2 nøkkel

**Magnetborestativ****Tilbehør IBS 16****Reduksjonsringer**for feste av maskiner med spennhals-Ø 43 mm  
FEIN BOS, KBH

mm	Bestillingsnummer	Pris, eks. mva, kr	Pris, inkl. mva, kr
53 / 43	3 26 23 014 01 0	373,00	466,25

**Prismeskruer**

Bestillingsnummer	Pris, eks. mva, kr	Pris, inkl. mva, kr
9 07 01 002 01 0	1.183,00	1.478,75

**Monteringssett skrutikker**

Bestillingsnummer	Pris, eks. mva, kr	Pris, inkl. mva, kr
6 41 31 019 01 0	298,00	372,50

**Adapter-plate for magnet-kjerneboremaskiner**

Bestillingsnummer	Pris, eks. mva, kr	Pris, inkl. mva, kr
3 24 22 326 01 0	485,00	606,25

**Tilbehør MBS 16 X****Reduksjonsringer**

for feste av maskiner med spennhals-Ø 33 mm

mm	Bestillingsnummer	Pris, eks. mva, kr	Pris, inkl. mva, kr
43 / 33	3 26 23 012 01 9	373,00	466,25

**Reduksjonsringer**

for feste av maskiner med spennhals-Ø 38 mm

mm	Bestillingsnummer	Pris, eks. mva, kr	Pris, inkl. mva, kr
43 / 38	3 26 23 013 00 4	373,00	466,25

**Tilbehør MBS 25 F****Reduksjonsringer**

for feste av maskiner med spennhals-Ø 38 mm

mm	Bestillingsnummer	Pris, eks. mva, kr	Pris, inkl. mva, kr
53 / 38	3 26 23 010 00 8	373,00	466,25

**Reduksjonsringer**

for feste av maskiner med spennhals-Ø 43 mm

mm	Bestillingsnummer	Pris, eks. mva, kr	Pris, inkl. mva, kr
53 / 43	3 26 23 009 00 6	373,00	466,25

**Reduksjonsringer**for feste av maskiner med spennhals-Ø 43 mm  
FEIN BOS, KBH

mm	Bestillingsnummer	Pris, eks. mva, kr	Pris, inkl. mva, kr
53 / 43	3 26 23 014 01 0	373,00	466,25

**Tilbehør MBS 16 X, MBS 25 F, MBS 32 F****Vakuumpumpe - manuell**

for ikke magnetiske materialer, 250 x 330 x 110 mm

Bestillingsnummer	NOBB	Pris, eks. mva, kr	Pris, inkl. mva, kr
9 26 02 054 01 6	45394455	5.301,00	6.626,25

**Vakuumpumpe - for vakuumpumpe**For ikke magnetiske materialer og underlag med struktur (plater med rifleprofil, tåreprofil o.l.)  
Vakuumpumpe 396 x 200 x 95 mm

Bestillingsnummer	NOBB	Pris, eks. mva, kr	Pris, inkl. mva, kr
9 26 02 057 01 7	45394474	5.508,00	6.885,00

**Festeanordning for rør**

inkl. spennstropp, for å sette borer i rør med rør-Ø fra 60 til 300 mm, 220 x 130 mm.

Bestillingsnummer	NOBB	Pris, eks. mva, kr	Pris, inkl. mva, kr
9 26 02 055 01 0	45394466	2.888,00	3.610,00

**Vakuumpumpe**

Innsugningsmengde 0,015 m³/min, -0,8 bar, 92 W, vekt 2,5 kg, inkl. sugeslange.

Bestillingsnummer	NOBB	Pris, eks. mva, kr	Pris, inkl. mva, kr
9 26 01 022 01 3	45394440	5.678,00	7.097,50

## GWP 10



Tilbehør, se side 65  
Batteridrevne maskinmodeller,  
se side 45

Raskere og mer presis gjengemaskin med automatisk revers for redusert arbeidstid.

Opptatt effekt	W	450
Avgitt effekt	W	250
Tomgangsturtall i venstregang	1/min	0 - 1 000
Belastet turtall ved gjenging	1/min	0 - 450
Belastet turtall i venstregang	1/min	0 - 680
Dreiemoment	Nm	21
Moment utkobling	Nm	53
Gjenger i stål inntil		M 10
Gjenger i rustfritt stål		M 10
Kon på boraksel		B 12
Spennhals-Ø	mm	43
Hjørnemål	mm	23
Kabel med støpsel	m	5
Vekt iht. EPTA	kg	1,6

<b>Bestillingsnummer</b>	<b>7 209 38 60 00 0</b>
<b>NOBB</b>	<b>25190083</b>
<b>EAN</b>	<b>4014586881256</b>
<b>Pris, eks. mva, kr [PK01]</b>	<b>7.520,00</b>
<b>Pris, inkl.mva, kr [PK01]</b>	<b>9.400,00</b>

**Fordelene med FEIN:**

- ▶ Enestående hastighet takket være automatisk reversering av dreieretningen når borespindelen kjøres tilbake fra gjengehullet. Hurtigretur med 680 o/min for kortere retur.
- ▶ Fremragende presisjon fordi borespindelen er festet i gjengechucken med B12-feste, noe som gir meget nøyaktig rundløp.. Gjengeboret sitter fortilpasset i gjengechucken, og dette sørger for Optimalt arbeidsresultater.
- ▶ FEIN sensitivhåndtak sørger for at fremmatingskraften går direkte i boraksen samtidig som verktøyet ligger perfekt i hånden.
- ▶ FEIN høyeffektmotor med stabilt dreiemoment.
- ▶ Lite hjørnemål på 23 mm.
- ▶ Metall girhus.
- ▶ Stabilt motorhus.

**Prisen innbefatter:**

1 tilleggs-håndtak, **Gjengechuck følger med**

**Generelt tilbehør****Plastboks**

Koffertinnsats medlokk for smådeler og tilbehør, passer til verkøykoffert 3 39 01 118 01 0, maks. 5 stk./koffert.

Bestillingsnummer	NOBB	Pris, eks. mva, kr	Pris, inkl. mva, kr
3 39 01 119 00 0	25195116	46,00	57,50

**Verktøykoffert**

Plast, innvendige mål: 470 x 275 x 116 mm

Bestillingsnummer	NOBB	Pris, eks. mva, kr	Pris, inkl. mva, kr
3 39 01 118 01 0	25195157	425,00	531,25

**Skjærepasta**

Smøremiddel for bearbeiding av plater.

Bestillingsnummer	NOBB	Pris, eks. mva, kr	Pris, inkl. mva, kr
3 21 32 020 12 9	25180613	154,00	192,50

**Tilbehør GWP 10****Spennhylse-chuck**

med spennhylse 3,5/4,5/6 mm

Bestillingsnummer	NOBB	Pris, eks. mva, kr	Pris, inkl. mva, kr
6 32 06 063 01 2	25185471	931,00	1.163,75

**Pendelhylsechuck**

med spennhylse 3,5/4,5/6 mm

Bestillingsnummer	NOBB	Pris, eks. mva, kr	Pris, inkl. mva, kr
6 32 06 076 02 2	25185547	1.460,00	1.825,00

**Spennhylser**for spennhylsechucker og pendelhylsechuck  
M2 (DIN 352, DIN 371), M4 (DIN 357, DIN 376)

Ø mm	Firkant mm	Bestillingsnummer	NOBB	Pris, eks. mva, kr	Pris, inkl. mva, kr
2,8	2,1	6 32 06 077 00 1	25185554	259,00	323,75

**Spennhylser**for spennhylsechucker og pendelhylsechuck  
M3 (DIN 352, DIN 371), M5 (DIN 357, DIN 376)

Ø mm	Firkant mm	Bestillingsnummer	NOBB	Pris, eks. mva, kr	Pris, inkl. mva, kr
3,5	2,7	6 32 06 064 00 1	25185489	259,00	323,75

**Spennhylser**for spennhylsechucker og pendelhylsechuck  
M4 (DIN 352, DIN 371), M6 (DIN 357, DIN 376)

Ø mm	Firkant mm	Bestillingsnummer	NOBB	Pris, eks. mva, kr	Pris, inkl. mva, kr
4,5	3,4	6 32 06 065 00 5	25185497	259,00	323,75

**Spennhylser**for spennhylsechucker og pendelhylsechuck  
M5 (DIN 352, DIN 371), M6 (DIN 352), M7 (DIN 352),  
M8 (DIN 352, DIN 357, DIN 376)

Ø mm	Firkant mm	Bestillingsnummer	NOBB	Pris, eks. mva, kr	Pris, inkl. mva, kr
6	4,9	6 32 06 066 00 8	25185505	259,00	323,75

**Spennhylser**for spennhylsechucker og pendelhylsechuck  
M7 (DIN 371), M9 (DIN 352) M 10 (DIN 352, DIN 357,  
DIN 376)

Ø mm	Firkant mm	Bestillingsnummer	NOBB	Pris, eks. mva, kr	Pris, inkl. mva, kr
7	5,5	6 32 06 070 00 6	25185521	259,00	323,75

**Spennhylser**for spennhylsechucker og pendelhylsechuck  
M8 (DIN 371), M11 (DIN 352)

Ø mm	Firkant mm	Bestillingsnummer	NOBB	Pris, eks. mva, kr	Pris, inkl. mva, kr
8	6,2	6 32 06 078 00 9	25185562	259,00	323,75

**Spennhylser**for spennhylsechucker og pendelhylsechuck  
M10 (DIN 371)

Ø mm	Firkant mm	Bestillingsnummer	NOBB	Pris, eks. mva, kr	Pris, inkl. mva, kr
10	8	6 32 06 079 00 3	25185570	252,00	315,00

**Spennhylser**for spennhylsechucker og pendelhylsechuck  
M12 (DIN 357, DIN 371, DIN 376)

Ø mm	Firkant mm	Bestillingsnummer	NOBB	Pris, eks. mva, kr	Pris, inkl. mva, kr
9	7	6 32 06 075 00 4	25185539	259,00	323,75

**Bakkechuck (BF)**for direktefeste for gjengetapper, fastspenningsområde  
2,0 - 8,1 mm, med nøkkel

Bestillingsnummer	NOBB	Pris, eks. mva, kr	Pris, inkl. mva, kr
6 32 06 019 00 9	25185430	949,00	1.186,25

**Pendelbakkechuck (PBF)**for direktefeste for gjengetapper, fastspenningsområde  
2,0 - 8,1 mm, med nøkkel

Bestillingsnummer	NOBB	Pris, eks. mva, kr	Pris, inkl. mva, kr
6 32 06 041 00 8	25185455	1.401,00	1.751,25

**Avdrivervile**

for chuck inntil B 12, lengde 125 mm, 2-pakning

Feste	Lengde mm	Bestillingsnummer	NOBB	Pris, eks. mva, kr	Pris, inkl. mva, kr
B 12	125	6 33 05 009 01 3	25185901	315,00	393,75

**Dybdeanslag**

Bestillingsnummer	Pris, eks. mva, kr	Pris, inkl. mva, kr
3 21 27 005 00 6	62,00	77,50

**Opphengsanordning**for oppheng på en balanser  
Horisontal og vertikal

Bestillingsnummer	Pris, eks. mva, kr	Pris, inkl. mva, kr
3 21 25 050 00 7	111,00	138,75



## Pålitelig skruing: FEINs skrutrekkerprogram.

FEINs skrutrekkerprogram er ekstremt pålitelig og spesialtilpasset til sitt bruksområde. Derfor muliggjør det førsteklasses resultater og optimal skruarbeidskvalitet – også under de hardeste forholdene. I industriell serieproduksjon, som ved metallkonstruksjoner, interiørarbeider og renovering. Den gode ergonomien samt svært lav vekt er to videre vesentlige fordeler og muliggjør profesjonelt og effektivt arbeid. Dag for dag. Og gjennom mange år.



---

<b>Skrutrekker for selv borende skruer</b>	<b>Side</b>	<b>68</b>
--	-------------	-----------

For sikkert, feilfritt arbeid med selv borende og gjengeformede skruer i tak- og fasadebygging samt i området varme, klima og ventilasjon.

---

<b>Skrutrekker for innredningsarbeider</b>	<b>Side</b>	<b>69</b>
--	-------------	-----------

Spesialtilpasset for gips- og interiørarbeider. Lette, ergonomiske og kompakte for optimale skruresultater.

SCS 4.8-25

En av de letteste borskruttrekkere i sin klasse for tak- og fasadebygging.



Batteridrevne maskinmodeller, se side 16

Opptatt effekt	W	450
Avgitt effekt	W	250
Turtall, belastet	1/min	0 - 2 000
Turtall, ubelastet	1/min	0 - 2 500
Skruediameter	mm	4,8
Verktøyfeste	Selvspennende chuck	1/4"
Kabel med støpsel	m	5
Vekt iht. EPTA	kg	1,3
<b>Bestillingsnummer</b>		<b>7 213 04 00 23 9</b>
<b>NOBB</b>		<b>25193814</b>
<b>EAN</b>		<b>4014586853734</b>
<b>Pris, eks. mva, kr [PK01]</b>		<b>3.364,00</b>
<b>Pris, inkl.mva, kr [PK01]</b>		<b>4.205,00</b>

**Fordelene med FEIN:**

- ▶ Sikker arbeid med selvboende og gjengeformende skruer opptil 4,8 mm – med eller uten tetningsskive og også for vingeteks.
- ▶ Lett borskruttrekker for tak- og fasadebygging samt arbeid med varme, klima og ventilasjon.
- ▶ Justerbar kraftsensitiv FEIN universalkobling for optimal innstilling av dreiemoment ved arbeide uten dybdeanlegg.
- ▶ FEIN høyeffektmotor.
- ▶ Praktisk håndstropp.

**Prisen innbefatter:**

1 dybdeanlag, 1 magnetholder for 1/4" -bits, 1 bit 1/4" for krysspørskruer str. 2 / Phillips (form H) ekstra hard, 1 håndstropp, 1 belteklips

Skrutrekker for selvboende skruer

Generelt tilbehør



**Verktøykoffert**

Plast, innvendige mål: 470 x 275 x 116 mm

Bestillingsnummer	NOBB	Pris, eks. mva, kr	Pris, inkl. mva, kr
3 39 01 118 01 0	25195157	425,00	531,25



**Plastboks**

Koffertinnsats medlokk for smådeler og tilbehør, passer til verktøykoffert 3 39 01 118 01 0, maks. 5 stk./koffert.

Bestillingsnummer	NOBB	Pris, eks. mva, kr	Pris, inkl. mva, kr
3 39 01 119 00 0	25195116	46,00	57,50



**Holder 1/4" utvendig sekskant**

1/4" - innvendig sekskant med selvspennende chuck

Ø mm	L mm	Bestillingsnummer	NOBB	Pris, eks. mva, kr	Pris, inkl. mva, kr
15	51	6 05 10 011 00 9	25181348	207,00	258,75



**Holder 1/4" utvendig sekskant**

1/4" - innvendig sekskant med fjærring, magnetisk

Ø mm	L mm	Bestillingsnummer	NOBB	Pris, eks. mva, kr	Pris, inkl. mva, kr
10,6	45	6 05 10 215 00 3	25194937	257,00	321,25



Skruing

	SCT 5-40 M	SCT 5-40 X	
	Magasinskrutrekker for rask serieskruing med lydløs kobling.	Spesialisten for gips- og interiørarbeider med lydløs kobling.	
<b>Side</b>	70	70	
<b>Tekniske egenskaper</b>	Opptatt effekt	450 W	450 W
	Turtall, ubelastet	0 - 4 000 1/min	0 - 4 000 1/min
	Maks. dreiemoment (hard/myk)	12 / - Nm	12 / - Nm
	Vekt iht. EPTA	1,6 kg	1,3 kg
	Skruediameter	5 mm	5 mm
Verktøyfeste	Selvspennende chuck	1/4"	1/4"

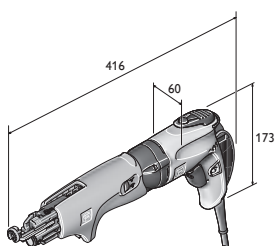

SCT 5-40 M

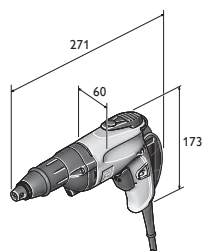

SCT 5-40 X

**SCT 5-40 M**

Magasinskrutrekker for rask serieskruing med lydløs kobling.



Tilbehør, se side 71  
Batteridrevne maskinmodeller, se side 16

Opptatt effekt	W	450
Avgitt effekt	W	250
Turtall, belastet	1/min	0 - 2 700
Turtall, ubelastet	1/min	0 - 4 000
Maks. dreiemoment (hard/myk)	Nm	12 / -
Skruediameter	mm	5
Skruelengde	mm	25 - 55
Verktøyfeste Selvspennende chuck		1/4"
Kabel med støpsel	m	5
Vekt iht. EPTA	kg	1,6
<b>Bestillingsnummer</b>		<b>7 213 06 50 01 8</b>
<b>NOBB</b>		<b>25193822</b>
<b>EAN</b>		<b>4014586854205</b>
<b>Pris, eks. mva, kr [PK01]</b>		<b>3.869,00</b>
<b>Pris, inkl.mva, kr [PK01]</b>		<b>4.836,25</b>

**Fordelene med FEIN:**

- ▶ Skrutrekker for gips SCT 5-40 X inkl. magasin M55 X.
- ▶ QuickIN for verktøyløs montering og demontering av magasinfor-sats, innstilling av skruelengde og innskruingsdybde samt hurtig rengjøring.
- ▶ Turtallsopimert; noe som reduserer gipsstøv ved skruarbeid.
- ▶ En av de minst støyende skrumaskinene i sin klasse.
- ▶ Lydløs FEIN CLIC-STOP-kobling.
- ▶ Nøyaktig punkt plassering takket være trinnløs, elektronisk turtallstilling.
- ▶ Patentert skruetransportsystem.
- ▶ Ekstra dybdeanlegg for løse skruer.
- ▶ Ideell for enhåndsbehandling.
- ▶ Magasinet kan dreies 360 grader.
- ▶ Robust hus.
- ▶ Beste ergonomiske mål med FEIN sensitiv-grep.
- ▶ FEIN høyeffektmotor.
- ▶ Frikobler støvfritt.
- ▶ Praktisk håndstropp.

**Prisen innbefatter:**

1 magasin for belteskruer, 1 bit 1/4" str. 2 / Phillips (form H), lang, 1 dybdeanlegg, 1 magnetholder for 1/4" -bits, 1 bit 1/4" for kryssporskruer str. 2 / Phillips (form H), med støvbeskyttelsesring, 1 håndstropp, 1 belteklips, 1 kunststoff-verktøykoffert

**SCT 5-40 X**

Spesialisten for gips- og interiørarbeider med lydløs kobling.



Tilbehør, se side 71  
Batteridrevne maskinmodeller, se side 16

Opptatt effekt	W	450
Avgitt effekt	W	250
Turtall, belastet	1/min	0 - 2 700
Turtall, ubelastet	1/min	0 - 4 000
Maks. dreiemoment (hard/myk)	Nm	12 / -
Skruediameter	mm	5
Verktøyfeste Selvspennende chuck		1/4"
Kabel med støpsel	m	5
Vekt iht. EPTA	kg	1,3
<b>Bestillingsnummer</b>		<b>7 213 13 00 23 0</b>
<b>NOBB</b>		<b>25193780</b>
<b>EAN</b>		<b>4014586860923</b>
<b>Pris, eks. mva, kr [PK01]</b>		<b>2.669,00</b>
<b>Pris, inkl.mva, kr [PK01]</b>		<b>3.336,25</b>

**Fordelene med FEIN:**

- ▶ Turtallsopimert; noe som reduserer gipsstøv ved skruarbeid.
- ▶ Lydløs FEIN CLIC-STOP kobling for støyløst arbeid på kontorer, sykehus osv.
- ▶ Takket være dybdeanlegg som følger med, skades ikke gipsplater og sparklingen, og skruarbeidet blir enklere.
- ▶ En av de minst støyende skrumaskinene i sin klasse.
- ▶ Beste ergonomiske mål med FEIN sensitiv-grep.
- ▶ Nøyaktig punkt plassering takket være trinnløs, elektronisk turtallstilling.
- ▶ FEIN høyeffektmotor.
- ▶ Frikobler støvfritt.
- ▶ Rask omstilling til magasin.
- ▶ Dybdeanlegget er enkelt å justere og skifte ut.
- ▶ Støvsikret anslagshylse.
- ▶ Usedvanlig lett.
- ▶ Praktisk håndstropp.

**Prisen innbefatter:**

1 håndstropp, 1 belteklips, 1 dybdeanlegg, støvbeskyttet, 1 magnetholder for 1/4" -bits, 1 bit 1/4" for kryssporskruer str. 2 / Phillips (form H), med støvbeskyttelsesring





## Generelt tilbehør

**Verktøykoffert**

Plast, innvendige mål: 470 x 275 x 116 mm

Bestillingsnummer	NOBB	Pris, eks. mva, kr	Pris, inkl. mva, kr
3 39 01 118 01 0	25195157	425,00	531,25

**Plastboks**

Koffertinnsats medlokk for smådeler og tilbehør, passer til verktøykoffert 3 39 01 118 01 0, maks. 5 stk./koffert.

Bestillingsnummer	NOBB	Pris, eks. mva, kr	Pris, inkl. mva, kr
3 39 01 119 00 0	25195116	46,00	57,50

**Holder 1/4" utvendig sekskant**

1/4" - innvendig sekskant med selvspennende chuck

Ø mm	L mm	Bestillingsnummer	NOBB	Pris, eks. mva, kr	Pris, inkl. mva, kr
15	51	6 05 10 011 00 9	25181348	207,00	258,75

**Bits 1/4" utvendig sekskant**

Form H/Phillips (fempakning) ekstra hard, med støvbeskyttelsesring

L mm	St.	Bestillingsnummer	Pris, eks. mva, kr	Pris, inkl. mva, kr
25	2	6 27 12 109 03 4	91,00	113,75

## Tilbehør magasinskrutrekker

**Magasin M55 X**

For belteskruer fra 25 til 55 mm lengde og maks. Ø 5 mm, verktøyløst feste, vekt 0,4 kg.

Bestillingsnummer	NOBB	Pris, eks. mva, kr	Pris, inkl. mva, kr
9 01 04 009 01 0	25194317	2.120,00	2.650,00

**Magasinforlengelse M55 X med stroppløring**

Lengde 520 mm

Bestillingsnummer	NOBB	Pris, eks. mva, kr	Pris, inkl. mva, kr
9 01 04 010 01 0	25194606	2.267,00	2.833,75

**Bits 1/4" utvendig sekskant**for forskruninger i tak og gulv  
Form H/Phillips, str. 2

Bestillingsnummer	NOBB	Pris, eks. mva, kr	Pris, inkl. mva, kr
6 05 03 306 00 8	25194085	85,00	106,25

**Skruer**

Fingjenger for gipsplater på underkonstruksjoner av metall, trompethode Ø 8 mm

Ø mm	L mm	PE (pakkeenhet) Stk.	Bestillingsnummer	Pris, eks. mva, kr	Pris, inkl. mva, kr
3,9	35	1 000	6 39 01 030 01 4	512,00	640,00
3,9	35	10 000	6 39 01 030 02 0	3.023,00	3.778,75

**Skruer**

Grovjenger, for gipsplater på underkonstruksjon i tre, trompethode. Ø 8 mm

Ø mm	L mm	PE (pakkeenhet) Stk.	Bestillingsnummer	Pris, eks. mva, kr	Pris, inkl. mva, kr
3,9	30	1 000	6 39 01 031 01 3	512,00	640,00
3,9	30	10 000	6 39 01 031 02 0	3.023,00	3.778,75
3,9	35	1 000	6 39 01 032 01 6	512,00	640,00
3,9	35	10 000	6 39 01 032 02 0	3.023,00	3.778,75
3,9	45	1 000	6 39 01 033 01 0	666,00	832,50
3,9	45	10 000	6 39 01 033 02 0	3.934,00	4.917,50

**Skruer**

Dobbeltjenger med freseribbe for fermacellplater på metall- og underkonstruksjoner i tre.

Ø mm	L mm	PE (pakkeenhet) Stk.	Bestillingsnummer	Pris, eks. mva, kr	Pris, inkl. mva, kr
3,9	30	1 000	6 39 01 034 01 8	554,00	692,50
3,9	30	10 000	6 39 01 034 02 0	3.934,00	4.917,50

**Skruer**

Dobbeltjenger med freseribbe for underkonstruksjoner i tre.

Ø mm	L mm	PE (pakkeenhet) Stk.	Bestillingsnummer	Pris, eks. mva, kr	Pris, inkl. mva, kr
4,2	35	1 000	6 39 01 035 01 2	646,00	807,50
4,2	35	10 000	6 39 01 035 02 0	3.815,00	4.768,75



# I kontinuerlig bruk i mer enn 100 år: Slipespesialistene fra FEIN.

Erfaring er ikke alt. Men svært, svært mye. Spesielt når det gjelder å lage så gode, bruksorienterte, ergonomiske og innovative elektroverktøy for sliping innen industri og håndverk som FEIN gjør. Finnes i ulike effektklasser fra 350 til 3700W for hard, kontinuerlig bruk, f.eks. i støperier, stål- eller skipsbygging. Alt fra håndterlige kompakt-vinkelslipere til svært kraftige, store vinkelslipere samt et brett utvalg av rettslipere helt opp til et omfattende høyfrekvens-sortiment – FEIN oppfyller alle ønsker innen kapittelet Sliping.



---

**Kompakt-vinkelsliper** **Side 74**  
Tre modellserier – uslåelig kvalitet.  
Riktig vinkelsliper for alle behov.



---

**Vinkelsliper** **Side 83**  
Fremragende ytelse, merkbar komfort  
og optimal sikkerhet – FEIN vinkelsliper  
for tunge slipe- og kappearbeider.



---

**Rettsliper** **Side 88**  
Spesialisten for bruk innen metallbearbeiding,  
til sliping, børsting, avgrading og polering.



---

**HF Vinkelsliper** **Side 94**  
Spesialistene for kontinuerlig bruk ved kapping  
og grovsliping i tøffe omgivelser.



---

**HF Rettsliper** **Side 99**  
Spesialistene for kontinuerlig bruk ved kapping  
og grovsliping i tøffe omgivelser.





---

**Frekvensomformer** **Side 103**

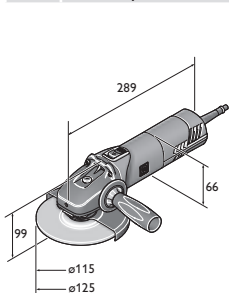

		MSfv 649-1	WSG 7-115	WSG 8-115	WSG 8-125	WSG 12-125 P	WSG 11-125	WSG 15-125 P	WSG 11-125 RT	WSG 15-125 PR
		Langhalsset vinkelsliper med M14-spindel for arbeid på vanskelig tilgjengelige steder.	Hendig 700 W Compact-vinkelsliper til lette slip- og kapparbeider.	Lett håndterlig 800 W kompakt-vinkelsliper til avgradings-, slipe- og kapparbeid.		Lett håndterlig 1200 W kompakt-vinkelsliper med høye kraft-reserver for effektivt slip- og kapparbeid.	Lett håndterlig 1100 W kompakt-vinkelsliper til avgradings-, slipe- og kapparbeid.	Lett håndterlig 150 W kompakt-vinkelsliper med høye kraft-reserver for effektive slip- og kapparbeid med hurtiglåse-mutter.	Hendig 1100 W kompakt-vinkelsliper med FEIN ErgoGrip for uanstrengt arbeid.	Hendig 1500 W kompakt-vinkelsliper med FEIN ErgoGrip for uanstrengt arbeid.
<b>Side</b>		76	76	76	76	77	77	77	78	78
<b>Bruksområde</b>	grovsliping	▲▲	▲	▲	▲	▲▲	▲▲	▲▲	▲▲	▲▲
	avgrading	▲	▲	▲▲	▲▲	▲	▲	▲	▲	▲
	kappe		▲	▲	▲	▲▲	▲▲	▲▲	▲▲	▲▲
	børste			▲	▲	▲▲	▲▲	▲▲	▲	▲▲
	satinere					▲▲	▲▲	▲▲		▲▲
	polere									
<b>Funksjoner</b>	Stabiliseringselektronikk POWERtronic					●		●		●
	Myk start					●		●		●
	Gjenoppstartssperre		●	●	●	●	●	●	●	●
	Blokkeringsovervåkning					●	●	●		●
	Elektronisk overlasterikring					●		●		●
	Elektronisk turtallsstilling							●		●
	Langhalsset	●								
Dødmansbryter	●							●		
<b>Tekniske egenskaper</b>	Opptatt effekt	750 W	760 W	800 W	800 W	1 200 W	1 200 W	1 500 W	1 100 W	1 500 W
	Turtall, ubelastet	12 000 1/min	12 500 1/min	11 000 1/min	11 000 1/min	11 000 1/min	11 000 1/min	11 000 1/min	11 000 1/min	11 000 1/min
	Vekt iht. EPTA	4 kg	1,7 kg	2 kg	2 kg	2,1 kg	2,1 kg	2,3 kg	2,4 kg	2,4 kg
	Verktøyfeste	M 14	M 14	M 14	M 14	M 14	M 14	M 14	M 14	M 14
	Slipeskive Ø	125 mm	115 mm	115 mm	125 mm	125 mm	125 mm	125 mm	125 mm	125 mm
	Elast. Slipedisk Ø		115 mm	115 mm	125 mm	125 mm	125 mm	125 mm	125 mm	125 mm



WSG 12-125 P  
WSG 12-125 PQ  
WSG 8-115  
WSG 8-125

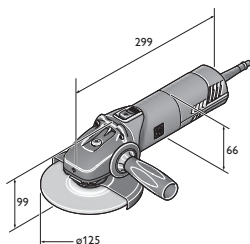

WSG 11-125  
WSG 15-125 P  
WSG 15-125 PQ  
WSG 17-125 P  
WSG 17-125 PQ

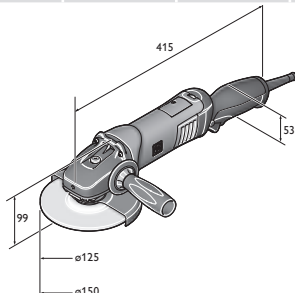

WSG 17-150 PR  
WSG 17-150 PRT  
WSG 17-70 Inox R  
WSG 17-70 Inox RT

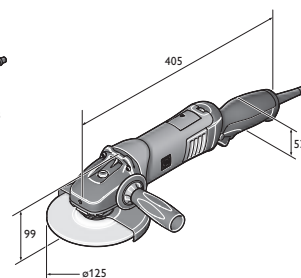

WSG 11-125 RT  
WSG 15-125 PR  
WSG 15-125 PRT  
WSG 17-125 PR  
WSG 17-125 PRT



	WSG 15-125 PRT	WSG 17-125 P	WSG 17-125 PS	WSG 17-150 P	WSG 17-70 Inox	WSG 17-125 PR	WSG 17-125 PRT	WSG 17-150 PR	WSG 17-150 PRT	WSG 17-70 Inox R	WSG 17-70 Inox RT
		Lett håndterlig kompakt-vinkelsliper med høye kraftreserver for effektivt slippe- og kapparbeider. Med hurtiglåsemutter.	Spesialisten for lamell- og fiber-skiver med svært høyt dreiemoment og hurtiglåsemutter.	Lett håndterlig kompakt-vinkelsliper med høye kraftreserver for effektivt slippe- og kapparbeider. Med hurtiglåsemutter.	Spesialisten med variabelt turtall for bearbeiding av rustfritt stål.	Hendig kompakt-vinkelsliper med FEIN ErgoGrip for uanstrengt arbeid og med dødmansbryter.				Hendig kompakt-vinkelsliper med FEIN ErgoGrip for uanstrengt arbeid med rustfritt stål, levert med dødmansbryter.	
	78	79	79	80	80	80	81	81	81	81	82
	▲▲	▲▲	▲▲	▲▲	▲▲	▲▲	▲▲	▲▲	▲▲	▲▲	▲▲
	▲	▲	▲	▲	▲	▲	▲	▲	▲	▲	▲
	▲▲	▲▲	▲	▲▲	▲	▲▲	▲▲	▲▲	▲▲	▲	▲
	▲▲	▲▲	▲	▲▲	▲	▲▲	▲▲	▲▲	▲▲	▲	▲
					▲▲					▲▲	▲▲
					▲					▲	▲
	●	●	●	●	●	●	●	●	●	●	●
	●	●	●	●	●	●	●	●	●	●	●
	●	●	●	●	●	●	●	●	●	●	●
	●	●	●	●	●	●	●	●	●	●	●
	●	●	●	●	●	●	●	●	●	●	●
					●				●		●
	1 500 W	1 700 W	1 700 W	1 700 W	1 700 W	1 700 W	1 700 W	1 700 W	1 700 W	1 700 W	1 700 W
	11 000 1/min	11 000 1/min	8 500 1/min	8 500 1/min	2 700 - 8 500 1/min	11 000 1/min	11 000 1/min	8 500 1/min	8 500 1/min	2 700 - 8 500 1/min	2 700 - 8 500 1/min
	2,4 kg	2,3 kg	2,4 kg	2,4 kg	2,4 kg	2,4 kg	2,4 kg	2,6 kg	2,6 kg	2,5 kg	2,5 kg
	M 14	M 14	M 14	M 14	M 14	M 14	M 14	M 14	M 14	M 14	M 14
	125 mm	125 mm	125 mm	150 mm	125 mm	125 mm	150 mm	150 mm	150 mm	125 mm	125 mm
	125 mm	125 mm	125 mm	150 mm	125 mm	125 mm	150 mm	150 mm	150 mm	125 mm	125 mm

▲ Godt egnet    ▲▲ Meget godt egnet    ● Inkludert

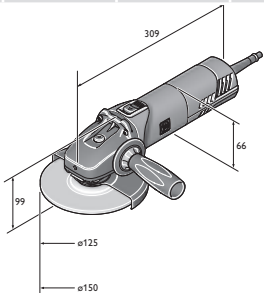

WSG 17-125 PS  
WSG 17-125 PSQ  
WSG 17-150 P  
WSG 17-150 PQ  
WSG 17-70 Inox

**MSfv 649-1**

Langhåset vinkelsliper med M14-spindel for arbeid på vanskelig tilgjengelige steder.



Tilbehør, se side 82

Opptatt effekt	W	750
Avgitt effekt	W	480
Turtall, ubelastet	1/min	12 000
Slipeskive Ø	mm	125
Verktøyfeste		M 14
Kabel med støpsel	m	5
Vekt iht. EPTA	kg	4
<b>Bestillingsnummer</b>		<b>7 221 31 00 23 0</b>
<b>NOBB</b>		<b>25190380</b>
<b>EAN</b>		<b>4014586858371</b>
<b>Pris, eks. mva, kr [PK01]</b>		<b>7.221,00</b>
<b>Pris, inkl.mva, kr [PK01]</b>		<b>9.026,25</b>

**Fordelene med FEIN:**

- ▶ Svært flatt girhode for å komme til på vanskelig tilgjengelige steder.
- ▶ Sikker og behagelig håndtering takket være komfortabel håndtaksposisjon.
- ▶ Vrisikker beskyttelsesskjerm.

**Prisen innbefatter:**

1 beskyttelsesskjerm, 1 par flenser, 1 sett nøkler

**WSG 7-115**

Hendig 700 W Compact-vinkelsliper til lette slipe- og kappearbeider.



Tilbehør, se side 82

Opptatt effekt	W	760
Avgitt effekt	W	420
Turtall, ubelastet	1/min	12 500
Slipeskive Ø	mm	115
Elast. Slipedisk Ø	mm	115
Verktøyfeste		M 14
Kabel med støpsel	m	2,5
Vekt iht. EPTA	kg	1,7
<b>Bestillingsnummer</b>		<b>7 221 98 60 00 0</b>
<b>EAN</b>		<b>4014586885506</b>
<b>Pris, eks. mva, kr [PK19]</b>		<b>958,00</b>
<b>Pris, inkl.mva, kr [PK19]</b>		<b>1.197,50</b>

**Fordelene med FEIN:**

- ▶ Perfekt ergonomi takket være skyvebryter på siden og hendige mål.
- ▶ Mindre belastende arbeid takket være lav vekt.
- ▶ Spindel i helmetall gir høy robusthet og lang levetid.
- ▶ Større sikkerhet takket være integrert gjenoppstartssperre.

**Prisen innbefatter:**

1 beskyttelsesskjerm, 1 par flenser, 1 tilleggs-håndtak, 1 nøkkel

**WSG 8-115**

Lett håndterlig 800 W kompakt-vinkelsliper til avgradings-, slipe- og kappearbeid.



Tilbehør, se side 82

Opptatt effekt	W	800
Avgitt effekt	W	520
Turtall, ubelastet	1/min	11 000
Slipeskive Ø	mm	115
Elast. Slipedisk Ø	mm	115
Verktøyfeste		M 14
Kabel med støpsel	m	4
Vekt iht. EPTA	kg	2
<b>Bestillingsnummer</b>		<b>7 221 73 60 00 0</b>
<b>EAN</b>		<b>4014586875033</b>
<b>Pris, eks. mva, kr [PK19]</b>		<b>1.321,00</b>
<b>Pris, inkl.mva, kr [PK19]</b>		<b>1.651,25</b>

**Fordelene med FEIN:**

- ▶ Lengre levetid for kullbørstene og mer materialfjerning enn sammenlignbare vinkelslipere.
- ▶ Spindel i helmetall for høy robusthet og lang levetid.
- ▶ Den letteste i sin klasse.
- ▶ H 07 industrikabel.
- ▶ De beste vibrasjonsverdiene i sin klasse.
- ▶ Vrisikker beskyttelsesskjerm som kan justeres uten verktøy.
- ▶ Spindellås.
- ▶ Større sikkerhet takket være integrert gjenoppstartssperre.

**Prisen innbefatter:**

1 beskyttelsesskjerm, 1 par flenser, 1 tilleggs-håndtak, 1 nøkkel

**WSG 8-125**

Lett håndterlig 800 W kompakt-vinkelsliper til avgradings-, slipe- og kappearbeid.



Tilbehør, se side 82

Opptatt effekt	W	800
Avgitt effekt	W	520
Turtall, ubelastet	1/min	11 000
Slipeskive Ø	mm	125
Elast. Slipedisk Ø	mm	125
Verktøyfeste		M 14
Kabel med støpsel	m	4
Vekt iht. EPTA	kg	2
<b>Bestillingsnummer</b>		<b>7 221 74 60 00 0</b>
<b>NOBB</b>		<b>48133903</b>
<b>EAN</b>		<b>4014586875125</b>
<b>Pris, eks. mva, kr [PK19]</b>		<b>1.345,00</b>
<b>Pris, inkl.mva, kr [PK19]</b>		<b>1.681,25</b>

**Fordelene med FEIN:**

- ▶ Lengre levetid for kullbørstene og mer materialfjerning enn sammenlignbare vinkelslipere.
- ▶ Spindel i helmetall for høy robusthet og lang levetid.
- ▶ Den letteste i sin klasse.
- ▶ Større sikkerhet takket være integrert gjenoppstartssperre.
- ▶ H 07 industrikabel.
- ▶ De beste vibrasjonsverdiene i sin klasse.
- ▶ Vrisikker beskyttelsesskjerm som kan justeres uten verktøy.
- ▶ Spindellås.

**Prisen innbefatter:**

1 beskyttelsesskjerm, 1 par flenser, 1 tilleggs-håndtak, 1 nøkkel



## WSG 12-125 P

Lett håndterlig 1200 W kompakt-vinkelsliper med høye kraftreserver for effektivt slipe- og kappearbeid.



Tilbehør, se side 82

Opptatt effekt	W	1 200
Avgitt effekt	W	650
Turtall, ubelastet	1/min	11 000
Slipeskive Ø	mm	125
Elast. Slipedisk Ø	mm	125
Verktøyfeste		M 14
Kabel med støpsel	m	4
Vekt iht. EPTA	kg	2,1
<b>Bestillingsnummer</b>		<b>7 221 75 60 00 0</b>
<b>NOBB</b>		<b>48133937</b>
<b>EAN</b>		<b>4014586875217</b>
<b>Pris, eks. mva, kr [PK19]</b>		<b>1.878,00</b>
<b>Pris, inkl.mva, kr [PK19]</b>		<b>2.347,50</b>

**Fordelene med FEIN:**

- ▶ Lengre levetid for kullbørstene og mer materialfjerning enn sammenlignbare vinkelsliper.
- ▶ POWERtronic for enorm ytelse, kraftreserve og konstant turtall ved stor belastning.
- ▶ Omfattende brukerbeskyttelse med KickBack-stopp, gjenoppstartssperre, myk start og elektronisk overlastsikring.
- ▶ Den letteste og korteste i sin klasse.
- ▶ Spindel i helmetall for høy robusthet og lang levetid.
- ▶ De beste vibrasjonsverdiene i sin klasse.
- ▶ H 07 industrikabel.

**Prisen innbefatter:**

- 1 beskyttelsesskjerm, 1 par flenser, 1 anti-vibrasjonshåndtak, 1 nøkkel

## WSG 12-125 PQ

Lett håndterlig 1200 W kompakt-vinkelsliper med høye kraftreserver for effektivt slipe- og kappearbeid med hurtigglåsemutter.



Tilbehør, se side 82

Opptatt effekt	W	1 200
Avgitt effekt	W	650
Turtall, ubelastet	1/min	11 000
Slipeskive Ø	mm	125
Elast. Slipedisk Ø	mm	125
Verktøyfeste		M 14
Kabel med støpsel	m	4
Vekt iht. EPTA	kg	2,1
<b>Bestillingsnummer</b>		<b>7 221 76 60 00 0</b>
<b>EAN</b>		<b>4014586875309</b>
<b>Pris, eks. mva, kr [PK19]</b>		<b>2.000,00</b>
<b>Pris, inkl.mva, kr [PK19]</b>		<b>2.500,00</b>

**Fordelene med FEIN:**

- ▶ Lengre levetid for kullbørstene og mer materialfjerning enn sammenlignbare vinkelsliper.
- ▶ POWERtronic for enorm ytelse, kraftreserve og konstant turtall ved stor belastning.
- ▶ Omfattende brukerbeskyttelse med KickBack-stopp, gjenoppstartssperre, myk start og elektronisk overlastsikring.
- ▶ Den letteste og korteste i sin klasse.
- ▶ Spindel i helmetall for høy robusthet og lang levetid.
- ▶ De beste vibrasjonsverdiene i sin klasse.
- ▶ H 07 industrikabel.

**Prisen innbefatter:**

- 1 beskyttelsesskjerm, 1 verktøyløs hurtigglåsemutter, 1 anti-vibrasjonshåndtak, 1 nøkkel

## WSG 11-125

Lett håndterlig 1100 W kompakt-vinkelsliper til avgradings-, slipe- og kappearbeid.



Tilbehør, se side 82

Opptatt effekt	W	1 200
Avgitt effekt	W	650
Turtall, ubelastet	1/min	11 000
Slipeskive Ø	mm	125
Elast. Slipedisk Ø	mm	125
Verktøyfeste		M 14
Kabel med støpsel	m	4
Vekt iht. EPTA	kg	2,1
<b>Bestillingsnummer</b>		<b>7 221 77 60 00 0</b>
<b>NOBB</b>		<b>48516523</b>
<b>EAN</b>		<b>4014586875316</b>
<b>Pris, eks. mva, kr [PK19]</b>		<b>1.503,00</b>
<b>Pris, inkl.mva, kr [PK19]</b>		<b>1.878,75</b>

**Fordelene med FEIN:**

- ▶ Lengre levetid for kullbørstene og mer materialfjerning enn sammenlignbare vinkelsliper.
- ▶ Spindel i helmetall for høy robusthet og lang levetid.
- ▶ Den letteste i sin klasse.
- ▶ H 07 industrikabel.
- ▶ De beste vibrasjonsverdiene i sin klasse.
- ▶ Vrisikker beskyttelsesskjerm som kan justeres uten verktøy.
- ▶ Spindellås.
- ▶ Større sikkerhet takket være integrert gjenoppstartssperre.

**Prisen innbefatter:**

- 1 beskyttelsesskjerm, 1 par flenser, 1 tilleggs-håndtak, 1 nøkkel

## WSG 15-125 P

Lett håndterlig 150 W kompakt-vinkelsliper med høye kraftreserver for effektive slipe- og kappearbeid.



Tilbehør, se side 82

Opptatt effekt	W	1 500
Avgitt effekt	W	900
Turtall, ubelastet	1/min	11 000
Slipeskive Ø	mm	125
Elast. Slipedisk Ø	mm	125
Verktøyfeste		M 14
Kabel med støpsel	m	4
Vekt iht. EPTA	kg	2,3
<b>Bestillingsnummer</b>		<b>7 221 78 60 00 0</b>
<b>EAN</b>		<b>4014586875323</b>
<b>Pris, eks. mva, kr [PK19]</b>		<b>2.121,00</b>
<b>Pris, inkl.mva, kr [PK19]</b>		<b>2.651,25</b>

**Fordelene med FEIN:**

- ▶ Lengre levetid for kullbørstene og mer materialfjerning enn sammenlignbare vinkelsliper.
- ▶ POWERtronic for enorm ytelse, kraftreserve og konstant turtall ved stor belastning.
- ▶ Omfattende brukerbeskyttelse med KickBack-stopp, gjenoppstartssperre, myk start og elektronisk overlastsikring.
- ▶ Den letteste og korteste i sin klasse.
- ▶ Spindel i helmetall for høy robusthet og lang levetid.
- ▶ De beste vibrasjonsverdiene i sin klasse.
- ▶ H 07 industrikabel.

**Prisen innbefatter:**

- 1 beskyttelsesskjerm, 1 par flenser, 1 anti-vibrasjonshåndtak, 1 nøkkel

**WSG 15-125 PQ**



Tilbehør, se side 82

Lett håndterlig 150 W kompakt-vinkelsliper med høye kraftreserver for effektive slipe- og kappearbeid med hurtiglåsemutter.

Opptatt effekt	W	1 500
Avgitt effekt	W	900
Turtall, ubelastet	1/min	11 000
Slipeskive Ø	mm	125
Elast. Slipedisk Ø	mm	125
Verktøyfeste		M 14
Kabel med støpsel	m	4
Vekt iht. EPTA	kg	2,3
<b>Bestillingsnummer</b>		<b>7 221 79 60 00 0</b>
<b>NOBB</b>		<b>48133324</b>
<b>EAN</b>		<b>4014586875330</b>
<b>Pris, eks. mva, kr [PK19]</b>		<b>2.266,00</b>
<b>Pris, inkl.mva, kr [PK19]</b>		<b>2.832,50</b>

**Fordelene med FEIN:**

- ▶ Lengre levetid for kullbørstene og mer materialjerning enn sammenlignbare vinkelsliper.
- ▶ POWERtronic for enorm ytelse, kraftreserve og konstant turtall ved stor belastning.
- ▶ Omfattende brukerbeskyttelse med KickBack-stopp, gjenoppstartssperre, myk start og elektronisk overlastsikring.
- ▶ Den letteste og korteste i sin klasse.
- ▶ Spindel i helmetall for høy robusthet og lang levetid.
- ▶ De beste vibrasjonsverdiene i sin klasse.
- ▶ H 07 industrikabel.

**Prisen innbefatter:**

- 1 beskyttelsesskjerm, 1 verktøyløs hurtiglåsemutter, 1 anti-vibrasjonshåndtak, 1 nøkkel

**WSG 11-125 RT**



Tilbehør, se side 82

Hendig 1100 W kompakt-vinkelsliper med FEIN ErgoGrip for uanstrengt arbeid.

Opptatt effekt	W	1 100
Avgitt effekt	W	700
Turtall, ubelastet	1/min	11 000
Slipeskive Ø	mm	125
Elast. Slipedisk Ø	mm	125
Verktøyfeste		M 14
Kabel med støpsel	m	4
Vekt iht. EPTA	kg	2,4
<b>Bestillingsnummer</b>		<b>7 221 87 60 00 0</b>
<b>EAN</b>		<b>4014586879888</b>
<b>Pris, eks. mva, kr [PK19]</b>		<b>1.878,00</b>
<b>Pris, inkl.mva, kr [PK19]</b>		<b>2.347,50</b>

**Fordelene med FEIN:**

- ▶ FEIN ErgoGrip - unikt gjennomtenkt og patentsøkt ergonomikonsept for uanstrengt arbeid.
- ▶ Lengre levetid for kullbørstene og mer materialjerning enn sammenlignbare vinkelsliper.
- ▶ Spindel i helmetall for høy robusthet og lang levetid.
- ▶ Dødmannsbryter
- ▶ Den letteste i sin klasse.
- ▶ Industrikabel H07, 4 m lengde - enestående i denne klassen.
- ▶ De beste vibrasjonsverdiene i sin klasse.
- ▶ Vrisikker beskyttelsesskjerm som kan justeres uten verktøy.

**Prisen innbefatter:**

- 1 beskyttelsesskjerm, 1 par flenser, 1 tilleggs-håndtak, 1 nøkkel

**WSG 15-125 PR**



Tilbehør, se side 82

Hendig 1500 W kompakt-vinkelsliper med FEIN ErgoGrip for uanstrengt arbeid.

Opptatt effekt	W	1 500
Avgitt effekt	W	900
Turtall, ubelastet	1/min	11 000
Slipeskive Ø	mm	125
Elast. Slipedisk Ø	mm	125
Verktøyfeste		M 14
Kabel med støpsel	m	4
Vekt iht. EPTA	kg	2,4
<b>Bestillingsnummer</b>		<b>7 221 90 60 00 0</b>
<b>EAN</b>		<b>4014586879970</b>
<b>Pris, eks. mva, kr [PK19]</b>		<b>2.508,00</b>
<b>Pris, inkl.mva, kr [PK19]</b>		<b>3.135,00</b>

**Fordelene med FEIN:**

- ▶ FEIN ErgoGrip - unikt gjennomtenkt og patentsøkt ergonomikonsept for uanstrengt arbeid.
- ▶ POWERtronic for enorm ytelse, kraftreserve og konstant turtall ved stor belastning.
- ▶ Omfattende brukerbeskyttelse med KickBack-stopp, gjenoppstartssperre, myk start og elektronisk overlastsikring.
- ▶ Den letteste i sin klasse.
- ▶ Spindel i helmetall.
- ▶ De beste vibrasjonsverdiene i sin klasse.
- ▶ Industrikabel H07, 4 m lang.

**Prisen innbefatter:**

- 1 beskyttelsesskjerm, 1 par flenser, 1 anti-vibrasjonshåndtak, 1 nøkkel

**WSG 15-125 PRT**



Tilbehør, se side 82

Hendig 1500 W kompakt-vinkelsliper med FEIN ErgoGrip for uanstrengt arbeid.

Opptatt effekt	W	1 500
Avgitt effekt	W	900
Turtall, ubelastet	1/min	11 000
Slipeskive Ø	mm	125
Elast. Slipedisk Ø	mm	125
Verktøyfeste		M 14
Kabel med støpsel	m	4
Vekt iht. EPTA	kg	2,4
<b>Bestillingsnummer</b>		<b>7 221 91 60 00 0</b>
<b>EAN</b>		<b>4014586880020</b>
<b>Pris, eks. mva, kr [PK19]</b>		<b>2.508,00</b>
<b>Pris, inkl.mva, kr [PK19]</b>		<b>3.135,00</b>

**Fordelene med FEIN:**

- ▶ FEIN ErgoGrip - unikt gjennomtenkt og patentsøkt ergonomikonsept for uanstrengt arbeid.
- ▶ POWERtronic for enorm ytelse, kraftreserve og konstant turtall ved stor belastning.
- ▶ Omfattende brukerbeskyttelse med KickBack-stopp, gjenoppstartssperre, myk start og elektronisk overlastsikring.
- ▶ Dødmannsbryter
- ▶ Den letteste i sin klasse.
- ▶ Spindel i helmetall.
- ▶ De beste vibrasjonsverdiene i sin klasse.
- ▶ Industrikabel H07, 4 m lang.

**Prisen innbefatter:**

- 1 beskyttelsesskjerm, 1 par flenser, 1 anti-vibrasjonshåndtak, 1 nøkkel





## WSG 17-125 P

Lett håndterlig kompakt-vinkelsliper med høye kraftreserver for effektivt slipe- og kapparbeider.



Tilbehør, se side 82

Opptatt effekt	W	1 700
Avgitt effekt	W	1 000
Turtall, ubelastet	1/min	11 000
Slipeskive Ø	mm	125
Elast. Slipedisk Ø	mm	125
Verktøyfeste		M 14
Kabel med støpsel	m	4
Vekt iht. EPTA	kg	2,3
<b>Bestillingsnummer</b>		<b>7 222 07 60 00 0</b>
<b>EAN</b>		<b>4014586883120</b>
<b>Pris, eks. mva, kr [PK19]</b>		<b>2.242,00</b>
<b>Pris, inkl.mva, kr [PK19]</b>		<b>2.802,50</b>

**Fordelene med FEIN:**

- ▶ Omfattende brukerbeskyttelse med KickBack-stopp, gjenoppstartssperre, myk start og elektronisk overlastsikring.
- ▶ POWERtronic for enorm ytelse, kraftreserve og konstant turtall ved stor belastning.
- ▶ Lengre levetid for kullbørstene og mer materialfjerning enn sammenlignbare vinkelslipere.
- ▶ Industrikabel H07, 4 m lang.
- ▶ Spindel i helmetall for høy robusthet og lang levetid.
- ▶ De beste vibrasjonsverdiene i sin klasse.
- ▶ Den letteste og korteste i sin klasse.

**Prisen innbefatter:**

1 beskyttelsesskjerm, 1 par flenser, 1 anti-vibrasjonshåndtak, 1 nøkkel

## WSG 17-125 PQ

Lett håndterlig kompakt-vinkelsliper med høye kraftreserver for effektivt slipe- og kapparbeider. Med hurtiglåsemutter.



Tilbehør, se side 82

Opptatt effekt	W	1 700
Avgitt effekt	W	1 000
Turtall, ubelastet	1/min	11 000
Slipeskive Ø	mm	125
Elast. Slipedisk Ø	mm	125
Verktøyfeste		M 14
Kabel med støpsel	m	4
Vekt iht. EPTA	kg	2,3
<b>Bestillingsnummer</b>		<b>7 222 08 60 00 0</b>
<b>EAN</b>		<b>4014586883175</b>
<b>Pris, eks. mva, kr [PK19]</b>		<b>2.363,00</b>
<b>Pris, inkl.mva, kr [PK19]</b>		<b>2.953,75</b>

**Fordelene med FEIN:**

- ▶ Lengre levetid for kullbørstene og mer materialfjerning enn sammenlignbare vinkelslipere.
- ▶ POWERtronic for enorm ytelse, kraftreserve og konstant turtall ved stor belastning.
- ▶ Omfattende brukerbeskyttelse med KickBack-stopp, gjenoppstartssperre, myk start og elektronisk overlastsikring.
- ▶ Den letteste og korteste i sin klasse.
- ▶ Spindel i helmetall for høy robusthet og lang levetid.
- ▶ De beste vibrasjonsverdiene i sin klasse.
- ▶ Industrikabel H07, 4 m lang.

**Prisen innbefatter:**

1 beskyttelsesskjerm, 1 Innvendig flens, 1 verktøyløs hurtiglåsemutter, 1 anti-vibrasjonshåndtak, 1 nøkkel

## WSG 17-125 PS

Spesialisten for lamell- og fiberskiver med svært høyt dreiemoment.



Tilbehør, se side 82

Opptatt effekt	W	1 700
Avgitt effekt	W	1 000
Turtall, ubelastet	1/min	8 500
Slipeskive Ø	mm	125
Elast. Slipedisk Ø	mm	125
Verktøyfeste		M 14
Kabel med støpsel	m	4
Vekt iht. EPTA	kg	2,4
<b>Bestillingsnummer</b>		<b>7 222 09 60 00 0</b>
<b>EAN</b>		<b>4014586883236</b>
<b>Pris, eks. mva, kr [PK19]</b>		<b>2.242,00</b>
<b>Pris, inkl.mva, kr [PK19]</b>		<b>2.802,50</b>

**Fordelene med FEIN:**

- ▶ Lengre levetid for kullbørstene og mer materialfjerning enn sammenlignbare vinkelslipere.
- ▶ Optimalt turtall og høyt dreiemoment, spesielt til bruk av lamell- og fiberskiver.
- ▶ POWERtronic for enorm ytelse, kraftreserve og konstant turtall ved stor belastning.
- ▶ Den letteste og korteste i sin klasse.
- ▶ Blokkeringsovervåkning.
- ▶ Gjenoppstartssperre.
- ▶ Myk start.
- ▶ Elektronisk overlastsikring.
- ▶ Spindel i helmetall for høy robusthet og lang levetid.
- ▶ De beste vibrasjonsverdiene i sin klasse.
- ▶ Industrikabel H07, 4 m lang.

**Prisen innbefatter:**

1 beskyttelsesskjerm, 1 par flenser, 1 anti-vibrasjonshåndtak, 1 nøkkel

## WSG 17-125 PSQ

Spesialisten for lamell- og fiberskiver med svært høyt dreiemoment og hurtiglåsemutter.



Tilbehør, se side 82

Opptatt effekt	W	1 700
Avgitt effekt	W	1 000
Turtall, ubelastet	1/min	8 500
Slipeskive Ø	mm	125
Elast. Slipedisk Ø	mm	125
Verktøyfeste		M 14
Kabel med støpsel	m	4
Vekt iht. EPTA	kg	2,4
<b>Bestillingsnummer</b>		<b>7 222 10 60 00 0</b>
<b>EAN</b>		<b>4014586883304</b>
<b>Pris, eks. mva, kr [PK19]</b>		<b>2.363,00</b>
<b>Pris, inkl.mva, kr [PK19]</b>		<b>2.953,75</b>

**Fordelene med FEIN:**

- ▶ Lengre levetid for kullbørstene og mer materialfjerning enn sammenlignbare vinkelslipere.
- ▶ Optimalt turtall og høyt dreiemoment, spesielt til bruk av lamell- og fiberskiver.
- ▶ POWERtronic for enorm ytelse, kraftreserve og konstant turtall ved stor belastning.
- ▶ Den letteste og korteste i sin klasse.
- ▶ Blokkeringsovervåkning.
- ▶ Gjenoppstartssperre.
- ▶ Myk start.
- ▶ Elektronisk overlastsikring.
- ▶ Spindel i helmetall for høy robusthet og lang levetid.
- ▶ De beste vibrasjonsverdiene i sin klasse.
- ▶ Industrikabel H07, 4 m lang.

**Prisen innbefatter:**

1 beskyttelsesskjerm, 1 nøkkel, 1 Innvendig flens, 1 verktøyløs hurtiglåsemutter, 1 anti-vibrasjonshåndtak

**WSG 17-150 P**

Lett håndterlig kompakt-vinkelsliper med høye kraftreserver for effektivt slipe- og kappearbeider.



Tilbehør, se side 82

Opptatt effekt	W	1 700
Avgitt effekt	W	1 000
Turtall, ubelastet	1/min	8 500
Slipeskive Ø	mm	150
Elast. Slipedisk Ø	mm	150
Verktøyfeste		M 14
Kabel med støpsel	m	4
Vekt iht. EPTA	kg	2,4
<b>Bestillingsnummer</b>		<b>7 222 11 60 00 0</b>
<b>NOBB</b>		<b>48133960</b>
<b>EAN</b>		<b>4014586883366</b>
<b>Pris, eks. mva, kr [PK19]</b>		<b>2.242,00</b>
<b>Pris, inkl.mva, kr [PK19]</b>		<b>2.802,50</b>

**Fordelene med FEIN:**

- ▶ Lengre levetid for kullbørstene og mer materialfjerning enn sammenlignbare vinkelsliper.
- ▶ POWERtronic for enorm ytelse, kraftreserve og konstant turtall ved stor belastning.
- ▶ Omfattende brukerbeskyttelse med KickBack-stopp, gjenoppstartssperre, myk start og elektronisk overlastsikring.
- ▶ Den letteste og korteste i sin klasse.
- ▶ Spindel i helmetall for høy robusthet og lang levetid.
- ▶ De beste vibrasjonsverdiene i sin klasse.
- ▶ Industrikabel H07, 4 m lang.

**Prisen innbefatter:**

- 1 beskyttelsesskjerm, 1 par flenser, 1 anti-vibrasjonshåndtak, 1 nøkkel

**WSG 17-150 PQ**

Lett håndterlig kompakt-vinkelsliper med høye kraftreserver for effektivt slipe- og kappearbeider. Med hurtigglåsemutter.



Tilbehør, se side 82

Opptatt effekt	W	1 700
Avgitt effekt	W	1 000
Turtall, ubelastet	1/min	8 500
Slipeskive Ø	mm	150
Elast. Slipedisk Ø	mm	150
Verktøyfeste		M 14
Kabel med støpsel	m	4
Vekt iht. EPTA	kg	2,4
<b>Bestillingsnummer</b>		<b>7 222 12 60 00 0</b>
<b>EAN</b>		<b>4014586883434</b>
<b>Pris, eks. mva, kr [PK19]</b>		<b>2.363,00</b>
<b>Pris, inkl.mva, kr [PK19]</b>		<b>2.953,75</b>

**Fordelene med FEIN:**

- ▶ Lengre levetid for kullbørstene og mer materialfjerning enn sammenlignbare vinkelsliper.
- ▶ POWERtronic for enorm ytelse, kraftreserve og konstant turtall ved stor belastning.
- ▶ Omfattende brukerbeskyttelse med KickBack-stopp, gjenoppstartssperre, myk start og elektronisk overlastsikring.
- ▶ Den letteste og korteste i sin klasse.
- ▶ Spindel i helmetall for høy robusthet og lang levetid.
- ▶ De beste vibrasjonsverdiene i sin klasse.
- ▶ Industrikabel H07, 4 m lang.

**Prisen innbefatter:**

- 1 beskyttelsesskjerm, 1 Innvendig flens, 1 verktøyløs hurtigglåsemutter, 1 anti-vibrasjonshåndtak, 1 nøkkel

**WSG 17-70 Inox**

Spesialisten med variabelt turtall for bearbeiding av rustfritt stål.



Tilbehør, se side 82

Opptatt effekt	W	1 700
Avgitt effekt	W	1 000
Turtall, ubelastet	1/min	2 700 - 8 500
Slipeskive Ø	mm	125
Elast. Slipedisk Ø	mm	125
Verktøyfeste		M 14
Kabel med støpsel	m	4
Vekt iht. EPTA	kg	2,4
<b>Bestillingsnummer</b>		<b>7 222 13 60 00 0</b>
<b>EAN</b>		<b>4014586883496</b>
<b>Pris, eks. mva, kr [PK19]</b>		<b>3.139,00</b>
<b>Pris, inkl.mva, kr [PK19]</b>		<b>3.923,75</b>

**Fordelene med FEIN:**

- ▶ Lengre levetid for kullbørstene og mer materialfjerning enn sammenlignbare vinkelsliper.
- ▶ Variabelt turtall muliggjør bruk av ulike verktøy til alt fra satinering til sliping av rustfritt stål.
- ▶ POWERtronic for enorm ytelse, kraftreserve og konstant turtall ved stor belastning.
- ▶ Den letteste og korteste i sin klasse.
- ▶ Blokkeringsovervåking.
- ▶ Gjenoppstartssperre.
- ▶ Myk start.
- ▶ Elektronisk overlastsikring.
- ▶ Spindel i helmetall for høy robusthet og lang levetid.
- ▶ De beste vibrasjonsverdiene i sin klasse.
- ▶ Industrikabel H07, 4 m lang.

**Prisen innbefatter:**

- 1 beskyttelsesskjerm, 1 par flenser, 1 anti-vibrasjonshåndtak, 1 nøkkel

**WSG 17-125 PR**

Hendig kompakt-vinkelsliper med FEIN ErgoGrip for uanstrengt arbeid og med dødmansbryter.



Tilbehør, se side 82

Opptatt effekt	W	1 700
Avgitt effekt	W	1 000
Turtall, ubelastet	1/min	11 000
Slipeskive Ø	mm	125
Elast. Slipedisk Ø	mm	125
Verktøyfeste		M 14
Kabel med støpsel	m	4
Vekt iht. EPTA	kg	2,4
<b>Bestillingsnummer</b>		<b>7 222 18 60 00 0</b>
<b>EAN</b>		<b>4014586883571</b>
<b>Pris, eks. mva, kr [PK19]</b>		<b>2.605,00</b>
<b>Pris, inkl.mva, kr [PK19]</b>		<b>3.256,25</b>

**Fordelene med FEIN:**

- ▶ FEIN ErgoGrip - unikt gjennomtenkt og patentsøkt ergonomikonsept for uanstrengt arbeid.
- ▶ POWERtronic for enorm ytelse, kraftreserve og konstant turtall ved stor belastning.
- ▶ Omfattende brukerbeskyttelse med KickBack-stopp, gjenoppstartssperre, myk start og elektronisk overlastsikring.
- ▶ Den letteste i sin klasse.
- ▶ Spindel i helmetall.
- ▶ De beste vibrasjonsverdiene i sin klasse.
- ▶ Industrikabel H07, 4 m lang.

**Prisen innbefatter:**

- 1 beskyttelsesskjerm, 1 par flenser, 1 anti-vibrasjonshåndtak, 1 nøkkel

**WSG 17-125 PRT**

Hendig kompakt-vinkelsliper med FEIN ErgoGrip for uanstrengt arbeid og med dødmansbryter.



Tilbehør, se side 82

Opptatt effekt	W	1 700
Avgitt effekt	W	1 000
Turtall, ubelastet	1/min	11 000
Slipeskive Ø	mm	150
Elast. Slipedisk Ø	mm	150
Verktøyfeste		M 14
Kabel med støpsel	m	4
Vekt iht. EPTA	kg	2,4
<b>Bestillingsnummer</b>		<b>7 222 19 60 00 0</b>
<b>EAN</b>		<b>4014586883618</b>
<b>Pris, eks. mva, kr [PK19]</b>		<b>2.605,00</b>
<b>Pris, inkl.mva, kr [PK19]</b>		<b>3.256,25</b>

**Fordelene med FEIN:**

- ▶ FEIN ErgoGrip - unikt gjennomtenkt og patentsøkt ergonomikonsept for uanstrengt arbeid.
- ▶ POWERtronic for enorm ytelse, kraftreserve og konstant turtall ved stor belastning.
- ▶ Omfattende brukerbeskyttelse med KickBack-stopp, gjenoppstartssperre, myk start og elektronisk overlastsikring.
- ▶ Den letteste i sin klasse.
- ▶ Spindel i hellmetall.
- ▶ Dødmansbryter
- ▶ De beste vibrasjonsverdiene i sin klasse.
- ▶ Industrikabel H07, 4 m lang.

**Prisen innbefatter:**

- 1 beskyttelsesskjerm, 1 par flenser, 1 anti-vibrasjonshåndtak, 1 nøkkel

**WSG 17-150 PR**

Hendig kompakt-vinkelsliper med FEIN ErgoGrip for uanstrengt arbeid.



Tilbehør, se side 82

Opptatt effekt	W	1 700
Avgitt effekt	W	1 000
Turtall, ubelastet	1/min	8 500
Slipeskive Ø	mm	150
Elast. Slipedisk Ø	mm	150
Verktøyfeste		M 14
Kabel med støpsel	m	4
Vekt iht. EPTA	kg	2,6
<b>Bestillingsnummer</b>		<b>7 222 20 60 00 0</b>
<b>EAN</b>		<b>4014586883656</b>
<b>Pris, eks. mva, kr [PK19]</b>		<b>2.605,00</b>
<b>Pris, inkl.mva, kr [PK19]</b>		<b>3.256,25</b>

**Fordelene med FEIN:**

- ▶ FEIN ErgoGrip - unikt gjennomtenkt og patentsøkt ergonomikonsept for uanstrengt arbeid.
- ▶ POWERtronic for enorm ytelse, kraftreserve og konstant turtall ved stor belastning.
- ▶ Omfattende brukerbeskyttelse med KickBack-stopp, gjenoppstartssperre, myk start og elektronisk overlastsikring.
- ▶ Den letteste i sin klasse.
- ▶ Spindel i hellmetall.
- ▶ De beste vibrasjonsverdiene i sin klasse.
- ▶ Industrikabel H07, 4 m lang.

**Prisen innbefatter:**

- 1 beskyttelsesskjerm, 1 par flenser, 1 anti-vibrasjonshåndtak, 1 nøkkel

**WSG 17-150 PRT**

Hendig kompakt-vinkelsliper med FEIN ErgoGrip for uanstrengt arbeid og med dødmansbryter.



Tilbehør, se side 82

Opptatt effekt	W	1 700
Avgitt effekt	W	1 000
Turtall, ubelastet	1/min	8 500
Slipeskive Ø	mm	150
Elast. Slipedisk Ø	mm	150
Verktøyfeste		M 14
Kabel med støpsel	m	4
Vekt iht. EPTA	kg	2,6
<b>Bestillingsnummer</b>		<b>7 222 21 60 00 0</b>
<b>EAN</b>		<b>4014586883694</b>
<b>Pris, eks. mva, kr [PK19]</b>		<b>2.605,00</b>
<b>Pris, inkl.mva, kr [PK19]</b>		<b>3.256,25</b>

**Fordelene med FEIN:**

- ▶ FEIN ErgoGrip - unikt gjennomtenkt og patentsøkt ergonomikonsept for uanstrengt arbeid.
- ▶ POWERtronic for enorm ytelse, kraftreserve og konstant turtall ved stor belastning.
- ▶ Omfattende brukerbeskyttelse med KickBack-stopp, gjenoppstartssperre, myk start og elektronisk overlastsikring.
- ▶ Dødmansbryter
- ▶ Den letteste i sin klasse.
- ▶ Spindel i hellmetall.
- ▶ De beste vibrasjonsverdiene i sin klasse.
- ▶ Industrikabel H07, 4 m lang.

**Prisen innbefatter:**

- 1 beskyttelsesskjerm, 1 par flenser, 1 anti-vibrasjonshåndtak, 1 nøkkel

**WSG 17-70 Inox R**

Hendig kompakt-vinkelsliper med FEIN ErgoGrip for uanstrengt arbeid med rustfritt stål.



Tilbehør, se side 82

Opptatt effekt	W	1 700
Avgitt effekt	W	1 000
Turtall, ubelastet	1/min	2 700 - 8 500
Slipeskive Ø	mm	125
Elast. Slipedisk Ø	mm	125
Verktøyfeste		M 14
Kabel med støpsel	m	4
Vekt iht. EPTA	kg	2,5
<b>Bestillingsnummer</b>		<b>7 222 22 60 00 0</b>
<b>EAN</b>		<b>4014586883731</b>
<b>Pris, eks. mva, kr [PK19]</b>		<b>3.502,00</b>
<b>Pris, inkl.mva, kr [PK19]</b>		<b>4.377,50</b>

**Fordelene med FEIN:**

- ▶ FEIN ErgoGrip - unikt gjennomtenkt og patentsøkt ergonomikonsept for uanstrengt arbeid.
- ▶ POWERtronic for enorm ytelse, kraftreserve og konstant turtall ved stor belastning.
- ▶ Omfattende brukerbeskyttelse med KickBack-stopp, gjenoppstartssperre, myk start og elektronisk overlastsikring.
- ▶ Den letteste i sin klasse.
- ▶ Spindel i hellmetall.
- ▶ De beste vibrasjonsverdiene i sin klasse.
- ▶ Industrikabel H07, 4 m lang.

**Prisen innbefatter:**

- 1 beskyttelsesskjerm, 1 par flenser, 1 anti-vibrasjonshåndtak, 1 nøkkel

**WSG 17-70 Inox RT**

Hendig kompakt-vinkelsliper med FEIN ErgoGrip for uanstrengt arbeid med rustfritt stål, levert med dødmansbryter.



Tilbehør, se side 82

Opptatt effekt	W	1 700
Avgitt effekt	W	1 000
Turtall, ubelastet	1/min	2 700 - 8 500
Slipeskive Ø	mm	125
Elast. Slipedisk Ø	mm	125
Verktøyfeste		M 14
Kabel med støpsel	m	4
Vekt iht. EPTA	kg	2,5
<b>Bestillingsnummer</b>		<b>7 222 23 60 00 0</b>
<b>EAN</b>		<b>4014586883779</b>
<b>Pris, eks. mva, kr [PK19]</b>		<b>3.502,00</b>
<b>Pris, inkl.mva, kr [PK19]</b>		<b>4.377,50</b>

**Fordelene med FEIN:**

- ▶ FEIN ErgoGrip - unikt gjennomtenkt og patentsøkt ergonomikonsept for uanstrengt arbeid.
- ▶ POWERtronic for enorm ytelse, kraftreserve og konstant turtall ved stor belastning.
- ▶ Omfattende brukerbeskyttelse med KickBack-stopp, gjenoppstartssperre, myk start og elektronisk overlastsikring.
- ▶ Dødmansbryter
- ▶ Den letteste i sin klasse.
- ▶ Spindel i hellmetall.
- ▶ De beste vibrasjonsverdiene i sin klasse.
- ▶ Industrikabel H07, 4 m lang.

**Prisen innbefatter:**

- 1 beskyttelsesskjerm, 1 par flenser, 1 anti-vibrasjonshåndtak, 1 nøkkel

**Kompakt-vinkelsliper**

**Generelt tilbehør**



**Arbeidshansker**

vibrasjonsdempende, sertifisert etter EN 388/420, EN ISO 10819, EEC nr. 0200, VE 1 par

St.	Bestillingsnummer	NOBB	Pris, eks. mva, kr	Pris, inkl. mva, kr
9 L	3 21 73 003 00 3	25194135	787,00	983,75
10 XL	3 21 73 004 00 1	25194143	787,00	983,75
11 XXL	3 21 73 005 00 5	25194150	787,00	983,75

**Generelt tilbehør WSG**



**Verktøykoffert**

Plast, innvendige mål: 470 x 275 x 116 mm

Bestillingsnummer	NOBB	Pris, eks. mva, kr	Pris, inkl. mva, kr
3 39 01 118 01 0	25195157	425,00	531,25



**Plastboks**

Koffertinnsats medlokk for smådeler og tilbehør, passer til verktøykoffert 3 39 01 118 01 0, maks. 5 stk./koffert.

Bestillingsnummer	NOBB	Pris, eks. mva, kr	Pris, inkl. mva, kr
3 39 01 119 00 0	25195116	46,00	57,50



**Anti-vibrasjonshåndtak**

M 8, vibrasjonsdempende, for å redusere vibrasjoner ved langvarig bruk.

Bestillingsnummer	Pris, eks. mva, kr	Pris, inkl. mva, kr
3 21 19 124 01 0	97,00	121,25



**Hurtiglåsemutter**

for skiveskifte uten verktøy, lav høyde på bare 8 mm

Bestillingsnummer	Pris, eks. mva, kr	Pris, inkl. mva, kr
6 38 02 191 01 0	305,00	381,25



**Innvendig flens**

Bestillingsnummer	NOBB	Pris, eks. mva, kr	Pris, inkl. mva, kr
6 38 01 120 00 6	25193525	77,00	96,25



**Gjengeflens**

M 14, for slipe- og kappeskiver og for slipeskiver med viftemønster og fletterundbørste

Bestillingsnummer	NOBB	Pris, eks. mva, kr	Pris, inkl. mva, kr
6 38 02 052 00 0	25188707	77,00	96,25



**Gjengeflens**

M14, for elastisk slipedisk og konisk flettebørste

Bestillingsnummer	Pris, eks. mva, kr	Pris, inkl. mva, kr
6 38 01 154 00 7	77,00	96,25



**Elastisk slipedisk**

med flens M 14, for fiber-slipepapir Ø 125 mm

Ø mm	Bestillingsnummer	Pris, eks. mva, kr	Pris, inkl. mva, kr
125	6 38 06 087 01 3	64,00	80,00

**Beskyttelsesdeksler**



**Beskyttelsesdeksel**

til lamellslipeskiver og slipeskiver

Ø mm	Bestillingsnummer	Pris, eks. mva, kr	Pris, inkl. mva, kr
115	3 18 10 299 00 0	112,00	140,00
125	3 18 10 300 00 0	117,00	146,25
150	3 18 10 301 00 0	118,00	147,50



**Vernedeksel for kappearbeider**

for sikkert arbeid med kappeskiver

Ø mm	Bestillingsnummer	Pris, eks. mva, kr	Pris, inkl. mva, kr
115	6 38 11 016 01 0	317,00	396,25
125	6 38 11 017 01 0	317,00	396,25
150	6 38 11 018 01 0	317,00	396,25

**Tilbehør MSfv 649-1**



**Verktøykoffert**

Metall, 700 x 180 x 100 mm

Bestillingsnummer	Pris, eks. mva, kr	Pris, inkl. mva, kr
3 39 01 021 01 1	592,00	740,00

**Innvendig flens**

for skiver Ø 125 mm

Bestillingsnummer	NOBB	Pris, eks. mva, kr	Pris, inkl. mva, kr
6 38 01 079 00 9	25188632	77,00	96,25

**Gjengeflens**

M 14, for skiver inntil 6 mm

Bestillingsnummer	NOBB	Pris, eks. mva, kr	Pris, inkl. mva, kr
6 38 02 084 00 9	25188749	77,00	96,25



Sliping

	WSB 20-180	WSB 20-230	WSG 20-180	WSG 20-230	WSB 25-180 X	WSB 25-230 X	WSG 25-180	WSG 25-230
	Kraftig sikkerhetsvinkelsliper for slipearbeider.	Kraftig sikkerhetsvinkelsliper for slipe- og kappearbeider.	Sterk vinkelsliper for slipearbeider.	Kraftig vinkelsliper for slipe- og kappearbeider.	Den kraftigste FEIN sikkerhetsvinkelsliperen for ekstreme slipearbeider.	Den kraftigste FEIN sikkerhetsvinkelsliperen for ekstreme kappe- og slipearbeider.	Den kraftigste FEIN-vinkelsliperen for ekstreme slipearbeider.	Den kraftigste FEIN vinkelsliperen for ekstreme kappe- og slipearbeider.
<b>Side</b>	84	84	84	85	85	85	86	86
<b>Bruksområde</b>	avgrading	▲	▲	▲	▲	▲	▲	▲
	grovsliping	▲▲	▲▲	▲▲	▲▲	▲▲	▲▲	▲▲
	børste							▲
	kappe			▲	▲		▲▲	▲▲
<b>Funksjoner</b>	FEIN høyeffektmotor	●	●	●	●	●	●	●
	Myk start	●	●	●	●	●	●	●
	Gjenoppstartssperre	●	●	●	●	●	●	●
	Brems	●	●			●	●	
	Dødmanns Bryter	+	+	+	+	+	+	+
<b>Tekniske egenskaper</b>	Opptatt effekt	2 000 W	2 000 W	2 000 W	2 000 W	2 500 W	2 500 W	2 500 W
	Turtall, ubelastet	8 500 1/min	6 600 1/min	8 500 1/min	6 600 1/min	8 500 1/min	6 600 1/min	8 500 1/min
	Vekt iht. EPTA	5,9 kg	5,9 kg	5,6 kg	5,6 kg	6,5 kg	6,7 kg	6,3 kg
	Verktøyfeste	QuickIN	QuickIN			QuickIN	QuickIN	
	Festehull diameter	22,23 mm	22,23 mm			22,23 mm	22,23 mm	
<b>Tekniske egenskaper</b>	Verktøyfeste			M 14	M 14			M 14
	Slipeskive Ø	180 mm	230 mm	180 mm	230 mm	180 mm	230 mm	230 mm
	Elast. Slipedisk Ø	180 mm	230 mm	180 mm	230 mm	180 mm	230 mm	230 mm

▲ Godt egnet    ▲▲ Meget godt egnet    + Valgfritt    ● Inkludert

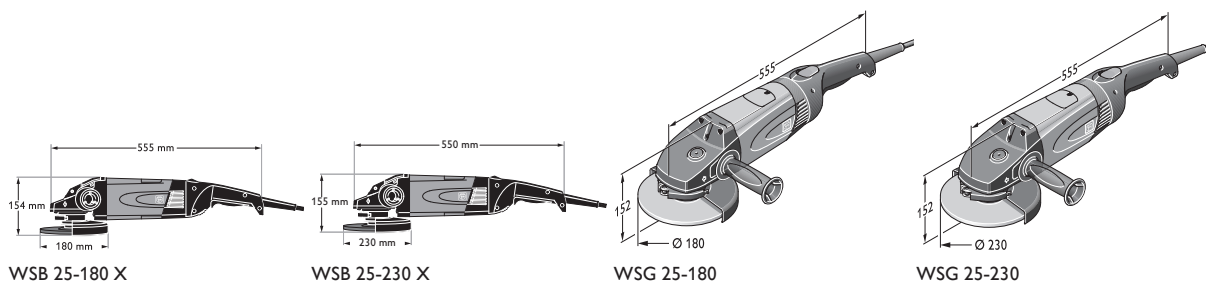

**WSB 20-180**

Kraftig sikkerhetsvinkelsliper for slipearbeider.



Tilbehør, se side 87

Opptatt effekt	W	2 000
Avgitt effekt	W	1 250
Turtall, ubelastet	1/min	8 500
Slipeskive Ø	mm	180
Verktøyfeste		QuickIN
Festehull diameter	mm	22,23
Elast. Slipedisk Ø	mm	180
Vekt iht. EPTA	kg	5,9
<b>Bestillingsnummer</b>		<b>7 221 05 00 23 7</b>
<b>NOBB</b>		<b>25190521</b>
<b>EAN</b>		<b>4014586851242</b>
<b>Pris, eks. mva, kr [PK01]</b>		<b>3.543,00</b>
<b>Pris, inkl.mva, kr [PK01]</b>		<b>4.428,75</b>

Maskin med dødmansbryteren «AutoStop» er oppført i den numeriske delen.

**Fordelene med FEIN:**

- ▶ FEIN høyeffektsmotor – høy arbeidshastighet på hele arbeidsområdet.
- ▶ Komplette sikkerhetspakke med elektronisk bremsesystem EBS, gjenoppstartssperre og myk start.
- ▶ Verktøyløst FEIN hurtigspenningsystem QuickIN – verktøyskifte uten nøkkel.
- ▶ Bakre håndtak dreibart i 4 posisjoner.
- ▶ Støvbekyttet kulelager.
- ▶ Beskyttede elektronikkomponenter.
- ▶ Selvtløsende kullbørster.
- ▶ Gjenoppstartssperre.
- ▶ Kan også leveres med AutoStop for maksimal sikkerhet (7 221 05 29).

**Prisen innbefatter:**

1 beskyttelsesskjerm, 1 oppspenningsenhet for slip- og kappeskiver, 1 tilleggs-håndtak

**WSB 20-230**

Kraftig sikkerhetsvinkelsliper for slipe- og kappearbeider.



Tilbehør, se side 87

Opptatt effekt	W	2 000
Avgitt effekt	W	1 250
Turtall, ubelastet	1/min	6 600
Slipeskive Ø	mm	230
Verktøyfeste		QuickIN
Festehull diameter	mm	22,23
Elast. Slipedisk Ø	mm	230
Vekt iht. EPTA	kg	5,9
<b>Bestillingsnummer</b>		<b>7 221 06 00 23 0</b>
<b>NOBB</b>		<b>25190539</b>
<b>EAN</b>		<b>4014586851259</b>
<b>Pris, eks. mva, kr [PK01]</b>		<b>3.543,00</b>
<b>Pris, inkl.mva, kr [PK01]</b>		<b>4.428,75</b>

Maskin med dødmansbryteren «AutoStop» er oppført i den numeriske delen.

**Fordelene med FEIN:**

- ▶ FEIN høyeffektsmotor – høy arbeidshastighet på hele arbeidsområdet ved opptil 150% belastning.
- ▶ Komplette sikkerhetspakke med elektronisk bremsesystem EBS, gjenoppstartssperre og myk start.
- ▶ Verktøyløst FEIN hurtigspenningsystem QuickIN – verktøyskifte uten nøkkel.
- ▶ Bakre håndtak dreibart i 4 posisjoner.
- ▶ Støvbekyttet kulelager.
- ▶ Beskyttede elektronikkomponenter.
- ▶ Selvtløsende kullbørster.
- ▶ Gjenoppstartssperre.
- ▶ Kan også leveres med AutoStop for maksimal sikkerhet (7 221 06 29).

**Prisen innbefatter:**

1 beskyttelsesskjerm, 1 oppspenningsenhet for slip- og kappeskiver, 1 tilleggs-håndtak

**WSG 20-180**

Sterk vinkelsliper for slipearbeider.



Tilbehør, se side 87

Opptatt effekt	W	2 000
Avgitt effekt	W	1 250
Turtall, ubelastet	1/min	8 500
Slipeskive Ø	mm	180
Elast. Slipedisk Ø	mm	180
Verktøyfeste		M 14
Vekt iht. EPTA	kg	5,6
<b>Bestillingsnummer</b>		<b>7 221 07 00 23 6</b>
<b>NOBB</b>		<b>25190547</b>
<b>EAN</b>		<b>4014586851266</b>
<b>Pris, eks. mva, kr [PK01]</b>		<b>3.039,00</b>
<b>Pris, inkl.mva, kr [PK01]</b>		<b>3.798,75</b>

Maskin med dødmansbryteren «AutoStop» er oppført i den numeriske delen.

**Fordelene med FEIN:**

- ▶ FEIN høyeffektsmotor – høy arbeidshastighet på hele arbeidsområdet ved opptil 150% belastning.
- ▶ Flatt girhode for å komme bedre til på vanskelig tilgjengelige steder.
- ▶ Myk start for sikker håndtering fra starten av.
- ▶ Bakre håndtak dreibart i 4 posisjoner.
- ▶ Støvbekyttet kulelager.
- ▶ Beskyttede elektronikkomponenter.
- ▶ Selvtløsende kullbørster.
- ▶ Gjenoppstartssperre.
- ▶ Kan også leveres med AutoStop for maksimal sikkerhet (7 221 07 29).

**Prisen innbefatter:**

1 beskyttelsesskjerm, 1 par flenser, 1 tilleggs-håndtak, 1 nøkkel

**WSG 20-230**

Kraftig vinkelsliper for slipe- og kappearbeider.



Tilbehør, se side 87

Opptatt effekt	W	2 000
Avgitt effekt	W	1 250
Turtall, ubelastet	1/min	6 600
Slipeskive Ø	mm	230
Elast. Slipedisk Ø	mm	230
Verktøyfeste		M 14
Vekt iht. EPTA	kg	5,6
<b>Bestillingsnummer</b>		<b>7 221 08 00 23 2</b>
<b>NOBB</b>		<b>25190554</b>
<b>EAN</b>		<b>4014586851273</b>
<b>Pris, eks. mva, kr [PK01]</b>		<b>3.084,00</b>
<b>Pris, inkl.mva, kr [PK01]</b>		<b>3.855,00</b>

Maskin med dødmansbryteren «AutoStop» er oppført i den numeriske delen.

**Fordelene med FEIN:**

- ▶ FEIN høyeffektmotor – høy arbeidshastighet på hele arbeidsområdet ved opptil 150% belastning.
- ▶ Flatt girhode for å komme bedre til på vanskelig tilgjengelige steder.
- ▶ Myk start for sikker håndtering fra starten av.
- ▶ Bakre håndtak dreibart i 4 posisjoner.
- ▶ Støvbekyttet kulelager.
- ▶ Beskyttede elektronikkomponenter.
- ▶ Selvtløsende kullbørster.
- ▶ Gjenoppstartssperre.
- ▶ Kan også leveres med AutoStop for maksimal sikkerhet (7 221 08 29).

**Prisen innbefatter:**

1 beskyttelsesskjerm, 1 par flenser, 1 tilleggs-håndtak, 1 nøkkel

**WSB 25-180 X**

Den kraftigste FEIN sikkerhetsvinkelsliperen for ekstreme slipearbeider.



Tilbehør, se side 87

Opptatt effekt	W	2 500
Avgitt effekt	W	1 700
Turtall, ubelastet	1/min	8 500
Slipeskive Ø	mm	180
Verktøyfeste		QuickIN
Festehull diameter	mm	22,23
Elast. Slipedisk Ø	mm	180
Vekt iht. EPTA	kg	6,5
<b>Bestillingsnummer</b>		<b>7 221 10 00 23 3</b>
<b>NOBB</b>		<b>25190505</b>
<b>EAN</b>		<b>4014586853116</b>
<b>Pris, eks. mva, kr [PK01]</b>		<b>4.407,00</b>
<b>Pris, inkl.mva, kr [PK01]</b>		<b>5.508,75</b>

Maskin med dødmansbryteren «AutoStop» er oppført i den numeriske delen.

**Fordelene med FEIN:**

- ▶ Med FEINs høyeffektmotor på 2500 W er dette den kraftigste FEIN-vinkelsliperen for den høyeste slipeeffekten over hele arbeidsområdet, ved inntil 150% belastning.
- ▶ Komplette sikkerhetspakke med elektronisk bremsesystem EBS, gjenoppstartssperre og myk start.
- ▶ Verktøyløst FEIN hurtigspenningsystem QuickIN – verktøyskifte uten nøkkel.
- ▶ Bakre håndtak dreibart i 4 posisjoner.
- ▶ Støvbekyttet kulelager.
- ▶ Beskyttede elektronikkomponenter.
- ▶ Selvtløsende kullbørster.
- ▶ Gjenoppstartssperre.
- ▶ Kan også leveres med AutoStop for maksimal sikkerhet (7 221 10 29).

**Prisen innbefatter:**

1 beskyttelsesskjerm, 1 oppspenningsenhet for slip- og kappeskiver, 1 tilleggs-håndtak

**WSB 25-230 X**

Den kraftigste FEIN sikkerhetsvinkelsliperen for ekstreme kappe- og slipearbeider.



Tilbehør, se side 87

Opptatt effekt	W	2 500
Avgitt effekt	W	1 700
Turtall, ubelastet	1/min	6 600
Slipeskive Ø	mm	230
Verktøyfeste		QuickIN
Festehull diameter	mm	22,23
Elast. Slipedisk Ø	mm	230
Vekt iht. EPTA	kg	6,7
<b>Bestillingsnummer</b>		<b>7 221 11 00 23 2</b>
<b>NOBB</b>		<b>25190513</b>
<b>EAN</b>		<b>4014586853123</b>
<b>Pris, eks. mva, kr [PK01]</b>		<b>4.407,00</b>
<b>Pris, inkl.mva, kr [PK01]</b>		<b>5.508,75</b>

Maskin med dødmansbryteren «AutoStop» er oppført i den numeriske delen.

**Fordelene med FEIN:**

- ▶ Med FEINs høyeffektmotor på 2500 W er dette den kraftigste FEIN-vinkelsliperen for den høyeste slipeeffekten over hele arbeidsområdet, ved inntil 150% belastning.
- ▶ Komplette sikkerhetspakke med elektronisk bremsesystem EBS, gjenoppstartssperre og myk start.
- ▶ Verktøyløst FEIN hurtigspenningsystem QuickIN – verktøyskifte uten nøkkel.
- ▶ Bakre håndtak dreibart i 4 posisjoner.
- ▶ Støvbekyttet kulelager.
- ▶ Beskyttede elektronikkomponenter.
- ▶ Selvtløsende kullbørster.
- ▶ Gjenoppstartssperre.
- ▶ Kan også leveres med AutoStop for maksimal sikkerhet (7 221 11 29).

**Prisen innbefatter:**

1 beskyttelsesskjerm, 1 oppspenningsenhet for slip- og kappeskiver, 1 tilleggs-håndtak

**WSG 25-180**



Tilbehør, se side 87

Den kraftigste FEIN-vinkelsliperen for ekstreme slipearbeider.

Opptatt effekt	W	2 500
Avgitt effekt	W	1 700
Turtall, ubelastet	1/min	8 500
Slipeskive Ø	mm	180
Elast. Slipedisk Ø	mm	180
Verktøyfeste		M 14
Vekt iht. EPTA	kg	6,3
<b>Bestillingsnummer</b>		<b>7 221 26 00 23 0</b>
<b>NOBB</b>		<b>25194911</b>
<b>EAN</b>		<b>4014586856452</b>
<b>Pris, eks. mva, kr [PK01]</b>		<b>3.924,00</b>
<b>Pris, inkl.mva, kr [PK01]</b>		<b>4.905,00</b>

**Fordelene med FEIN:**

- ▶ Med FEINs høyeffektsmotor på 2500 W er dette den kraftigste FEIN-vinkelsliperen for den høyeste slipeeffekten over hele arbeidsområdet, ved inntil 150% belastning.
- ▶ Flatt girhode for å komme bedre til på vanskelig tilgjengelige steder.
- ▶ Myk start for sikker håndtering fra starten av.
- ▶ Bakre håndtak dreibart i 4 posisjoner.
- ▶ Støvbekyttet kulelager.
- ▶ Beskyttede elektronikkomponenter.
- ▶ Selvtløsende kullbørster.
- ▶ Gjenoppstartssperre.
- ▶ Kan også leveres med AutoStop for maksimal sikkerhet (7 221 26 29).

**Prisen innbefatter:**

- 1 beskyttelsesskjerm, 1 par flenser, 1 tilleggs-håndtak, 1 nøkkel

Maskin med dødmansbryteren «AutoStop» er oppført i den numeriske delen.

**WSG 25-230**



Tilbehør, se side 87

Den kraftigste FEIN vinkelsliperen for ekstreme kappe- og slipearbeider.

Opptatt effekt	W	2 500
Avgitt effekt	W	1 700
Turtall, ubelastet	1/min	6 600
Slipeskive Ø	mm	230
Elast. Slipedisk Ø	mm	230
Verktøyfeste		M 14
Vekt iht. EPTA	kg	6,3
<b>Bestillingsnummer</b>		<b>7 221 27 00 23 0</b>
<b>NOBB</b>		<b>25194804</b>
<b>EAN</b>		<b>4014586856506</b>
<b>Pris, eks. mva, kr [PK01]</b>		<b>3.924,00</b>
<b>Pris, inkl.mva, kr [PK01]</b>		<b>4.905,00</b>

**Fordelene med FEIN:**

- ▶ Med FEINs høyeffektsmotor på 2500 W er dette den kraftigste FEIN-vinkelsliperen for den høyeste slipeeffekten over hele arbeidsområdet, ved inntil 150% belastning.
- ▶ Flatt maskinhode muliggjør nedsenking i komplekse arbeidsstykker.
- ▶ Myk start for sikker håndtering fra starten av.
- ▶ Bakre håndtak dreibart i 4 posisjoner.
- ▶ Støvbekyttet kulelager.
- ▶ Beskyttede elektronikkomponenter.
- ▶ Selvtløsende kullbørster.
- ▶ Gjenoppstartssperre.
- ▶ Kan også leveres med AutoStop for maksimal sikkerhet (7 221 27 29).

**Prisen innbefatter:**

- 1 nøkkel, 1 beskyttelsesskjerm, 1 par flenser, 1 tilleggs-håndtak

Maskin med dødmansbryteren «AutoStop» er oppført i den numeriske delen.





## Generelt tilbehør

**Verktøykoffert**  
Metall

Bredde mm	Lengde mm	Høyde mm	Bestillingsnummer	NOBB	Pris, eks. mva, kr	Pris, inkl. mva, kr
240	690	160	3 39 01 022 01 4	25192980	544,00	680,00

**Anti-vibrasjonshåndtak**

M 14, vibrasjonsdempende, for å redusere vibrasjoner ved langvarig bruk.

Bestillingsnummer	NOBB	Pris, eks. mva, kr	Pris, inkl. mva, kr
3 21 19 117 01 5	25194648	388,00	485,00

**Arbeidshansker**

vibrasjonsdempende, sertifisert etter EN 388/420, EN ISO 10819, EEC nr. 0200, VE 1par

St.	Bestillingsnummer	NOBB	Pris, eks. mva, kr	Pris, inkl. mva, kr
9 L	3 21 73 003 00 3	25194135	787,00	983,75
10 XL	3 21 73 004 00 1	25194143	787,00	983,75
11 XXL	3 21 73 005 00 5	25194150	787,00	983,75

**Forbindelsesstykke**

Kan brukes universelt til sammenkobling av elektroverktøy og tilbehør med støvavsug med støvsuger. Fleksibel gummihylse, lengde 70 mm, innvendig diameter 31,5 mm.

Bestillingsnummer	Pris, eks. mva, kr	Pris, inkl. mva, kr
3 13 22 771 00 9	56,00	70,00

## Beskyttelsesdeksler

**Verne deksel for kappearbeider**

Ø mm	Bestillingsnummer	Pris, eks. mva, kr	Pris, inkl. mva, kr
180	6 38 11 004 01 0	340,00	425,00
230	6 38 11 005 01 0	350,00	437,50

**Avsugsskjerm**

med anlegg, skjæredybde 40 mm, kopling Ø 32 mm

Bestillingsnummer	Pris, eks. mva, kr	Pris, inkl. mva, kr
9 06 04 008 01 3	2.596,00	3.245,00

**Avsugsskjerm**

med anlegg, skjæredybde 65 mm, kopling Ø 32 mm

Bestillingsnummer	Pris, eks. mva, kr	Pris, inkl. mva, kr
9 06 04 009 01 7	2.681,00	3.351,25

## Tilbehør WSB

**Spennet**

for slipe- og kappeskiver og lamellslipeskiver

Bestillingsnummer	Pris, eks. mva, kr	Pris, inkl. mva, kr
6 38 02 183 02 5	405,00	506,25

**Elastisk slipedisk**

med spennet

Ø mm	Bestillingsnummer	NOBB	Pris, eks. mva, kr	Pris, inkl. mva, kr
180	6 38 06 174 02 8	25189101	523,00	653,75

**Elastisk slipedisk**

uten spennet

Ø mm	Bestillingsnummer	NOBB	Pris, eks. mva, kr	Pris, inkl. mva, kr
180	6 38 06 174 01 2	25189093	183,00	228,75

**Spennet**

for elastiske slipedisker

Bestillingsnummer	Pris, eks. mva, kr	Pris, inkl. mva, kr
6 38 02 185 02 7	405,00	506,25

## Tilbehør WSG

**Gjengeflens**

M 14, for slipe- og kappeskiver og for slipeskiver med viftemønster og fletterundbørste

Bestillingsnummer	NOBB	Pris, eks. mva, kr	Pris, inkl. mva, kr
6 38 02 052 00 0	25188707	77,00	96,25

**Innvendig flens**

Bestillingsnummer	NOBB	Pris, eks. mva, kr	Pris, inkl. mva, kr
6 38 01 120 00 6	25193525	77,00	96,25

**Elastisk slipedisk**

med flens M 14

Ø mm	Bestillingsnummer	NOBB	Pris, eks. mva, kr	Pris, inkl. mva, kr
180	6 38 06 034 01 7	25188871	133,00	166,25

**Gjengeflens**

M14, for elastisk slipedisk og konisk flettebørste

Bestillingsnummer	Pris, eks. mva, kr	Pris, inkl. mva, kr
6 38 01 154 00 7	77,00	96,25



	GSZ 8-280 P	GSZ 8-280 PE	GSZ 8-280 PL	GSZ 8-280 PEL	GSZ 8-90 PEL	
	Hendig og kraftig rettsliper for slipearbeid og fjerning av grader på vanskelig tilgjengelige steder, også egnet for halvstasjonær bruk.		Hendig og kraftig rettsliper med stor nedsynkingsdybde for slipearbeid og fjerning av grader på vanskelig tilgjengelige steder.		Hendig og kraftig rettsliper for bearbeiding av rustfritt stål med stor nedsynkingsdybde for slipe- og poleringsarbeider på spesielt vanskelig tilgjengelige steder.	
<b>Side</b>	90	90	90	91	91	
<b>Bruksområde</b>	satinere				▲▲	
	børste		▲		▲▲	
	Polere				▲▲	
	frese	▲▲	▲▲	▲▲	▲▲	
	Sliping	▲▲	▲▲	▲▲	▲▲	▲▲
	grovsliping		▲▲	▲▲	▲▲	
	avgrading		▲	▲	▲	
	kappe					
<b>Tekniske egenskaper</b>	Opptatt effekt	750 W	750 W	750 W	750 W	750 W
	Turtall, ubelastet	28 000 1/min	8 500 - 28 000 1/min	28 000 1/min	8 500 - 28 000 1/min	8 500 1/min
	Vekt iht. EPTA	1,4 kg	1,4 kg	1,8 kg	1,8 kg	1,8 kg
	Spennetange max. Ø	8 mm	8 mm	8 mm	8 mm	8 mm
	Slipeskive max. Ø	45 mm	50 mm		50 mm	50 mm
Langhalset			●	●	●	

▲ Godt egnet    ▲▲ Meget godt egnet    ● Inkludert

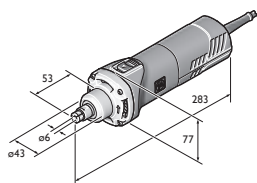

GSZ 8-280 P  
GSZ 8-280 PE  
GSZ 8-280 PEL

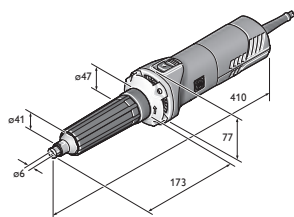

GSZ 8-280 PL

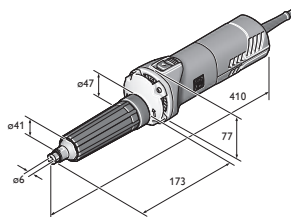

GSZ 8-90 PEL

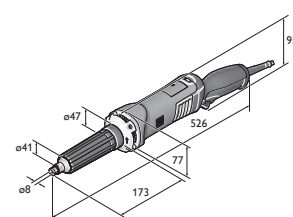

GSZ 11-320 PERL  
GSZ 11-320 PRL

	GSZ 11-320 PRL	GSZ 11-320 PERL	GSZ 11-90 PERL	GSZ 4-280 EL	GSZ 4-90 EL
	Hendig og ytterst kraftig rettsli- per med stor ned- senkingsdybde for tøft slipearbeid og fjerning av grader på vanskelig tilgjengelige steder.		Hendig og ytterst kraftig rettsli- per for bearbeid- ing av rustfritt stål med høy nedsenkingsdybde for tøffe slipe- og polerings- arbeider.	Ytterst hendig retts- li- per med stor ned- senkingsdybde for lett slipearbeid og fjerning av grader på spesielt vanskelig tilgjengelige steder.	Ytterst hendig rettsli- per for bearbeid- ing av rustfritt stål med stor nedsenkingsdybde for lette slipe- og pole- ringsarbeider på spesielt vanskelig tilgjengelige steder.
	91	92	92	92	93
	▲	▲	▲▲	▲	▲▲
	▲▲	▲▲	▲▲	▲▲	▲▲
	▲▲	▲▲	▲▲	▲▲	▲▲
	▲▲	▲▲		▲▲	▲▲
	▲	▲		▲	
			▲		
	1 010 W	1 010 W	1 010 W	350 W	350 W
	32 500 1/min	9 500 - 32 500 1/min	2 900 - 9 900 1/min	13 000 - 28 000 1/min	3 500 - 8 500 1/min
	2,1 kg	2,1 kg	2,2 kg	1,5 kg	1,5 kg
	8 mm	8 mm	8 mm	6 mm	6 mm
	45 mm	45 mm	50 mm	20 mm	20 mm
	●	●	●	●	●

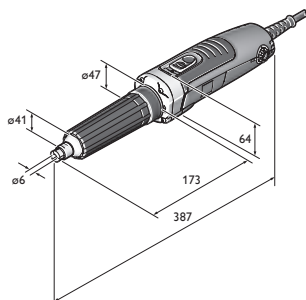

GSZ 4-280 EL

**GSZ 8-280 P**

Hendig og kraftig rettsliper for slipearbeid og fjerning av grader på vanskelig tilgjengelige steder, også egnet for halvstasjonær bruk.



Tilbehør, se side 93

Opptatt effekt	W	750
Avgitt effekt	W	400
Turtall, ubelastet	1/min	28 000
Slipeskive max. Ø	mm	45
Spennlange max. Ø	mm	8
Spennhals-Ø	mm	43
Freser maks. Ø	mm	12
Kabel med støpsel	m	4
Vekt iht. EPTA	kg	1,4
<b>Bestillingsnummer</b>		<b>7 223 16 60 00 0</b>
<b>EAN</b>		<b>4014586879505</b>
<b>Pris, eks. mva, kr [PK01]</b>		<b>2.321,00</b>
<b>Pris, inkl.mva, kr [PK01]</b>		<b>2.901,25</b>

**Fordelene med FEIN:**

- ▶ Kompakt konstruksjon for bruk på spesielt trange steder, spennhals-Ø 43 mm for halvstasjonær bruk som fresmotor (f.eks. som kopifres).
- ▶ Omfattende brukerbeskyttelse med KickBack-stopp, gjenoppstartssperre, myk start og elektronisk overlastsikring.
- ▶ Innovativ spennlange med roterende innsats som beskytter arbeidsstykket samt forhindrer at nøkkelen sklir bort ved verktøybytte.
- ▶ Speedometerelektronikk POWERtronic for enorm ytelse, kraftreserve og konstant turtall ved stor belastning.
- ▶ Motor og elektronikk er beskyttet mot metallstøv.

**Prisen innbefatter:**

1 spennhylse Ø 6 mm, Åpen fastnøkkel SW13, Åpen fastnøkkel SW17

**GSZ 8-280 PE**

Hendig og kraftig rettsliper for slipearbeid og fjerning av grader på vanskelig tilgjengelige steder, også egnet for halvstasjonær bruk.



Tilbehør, se side 93

Opptatt effekt	W	750
Avgitt effekt	W	400
Turtall, ubelastet	1/min	8 500 - 28 000
Slipeskive max. Ø	mm	50
Spennlange max. Ø	mm	8
Spennhals-Ø	mm	43
Freser maks. Ø	mm	12
Kabel med støpsel	m	4
Vekt iht. EPTA	kg	1,4
<b>Bestillingsnummer</b>		<b>7 223 17 60 00 0</b>
<b>EAN</b>		<b>4014586879437</b>
<b>Pris, eks. mva, kr [PK01]</b>		<b>2.546,00</b>
<b>Pris, inkl.mva, kr [PK01]</b>		<b>3.182,50</b>

**Fordelene med FEIN:**

- ▶ Kompakt konstruksjon for bruk på spesielt trange steder, spennhals-Ø 43 mm for halvstasjonær bruk som fresmotor (f.eks. som kopifres).
- ▶ Omfattende brukerbeskyttelse med KickBack-stopp, gjenoppstartssperre, myk start og elektronisk overlastsikring.
- ▶ Innovativ spennlange med roterende innsats som beskytter arbeidsstykket samt forhindrer at nøkkelen sklir bort ved verktøybytte.
- ▶ Variabelt turtall muliggjør bruk av ulike verktøy.
- ▶ Speedometerelektronikk POWERtronic for enorm ytelse, kraftreserve og konstant turtall ved stor belastning.
- ▶ Motor og elektronikk er beskyttet mot metallstøv.

**Prisen innbefatter:**

1 spennhylse Ø 6 mm, Åpen fastnøkkel SW13, Åpen fastnøkkel SW17

**GSZ 8-280 PL**

Hendig og kraftig rettsliper med stor nedsenkingsdybde for slipearbeid og fjerning av grader på vanskelig tilgjengelige steder.



Tilbehør, se side 93

Opptatt effekt	W	750
Avgitt effekt	W	410
Turtall, ubelastet	1/min	28 000
Spennlange max. Ø	mm	8
Spennhals-Ø	mm	43
Freser maks. Ø	mm	12
Kabel med støpsel	m	4
Vekt iht. EPTA	kg	1,8
<b>Bestillingsnummer</b>		<b>7 223 18 60 00 0</b>
<b>EAN</b>		<b>4014586879598</b>
<b>Pris, eks. mva, kr [PK01]</b>		<b>4.182,00</b>
<b>Pris, inkl.mva, kr [PK01]</b>		<b>5.227,50</b>

**Fordelene med FEIN:**

- ▶ Lang, smal hals muliggjør dyp nedsenking i arbeidsstykket (f.eks. innersliping i rør).
- ▶ Omfattende brukerbeskyttelse med KickBack-stopp, gjenoppstartssperre, myk start og elektronisk overlastsikring.
- ▶ Innovativ spennlange med roterende innsats som beskytter arbeidsstykket samt forhindrer at nøkkelen sklir bort ved verktøybytte.
- ▶ Speedometerelektronikk POWERtronic for enorm ytelse, kraftreserve og konstant turtall ved stor belastning.
- ▶ Utskiftbart gummitrekk på hals.
- ▶ Motor og elektronikk er beskyttet mot metallstøv.

**Prisen innbefatter:**

Åpen fastnøkkel SW13, 1 spennhylse Ø 6 mm, Åpen fastnøkkel SW17

**GSZ 8-280 PEL**

Hendig og kraftig rettsliper med stor nedsenkingsdybde for slipearbeid og fjerning av grader på vanskelig tilgjengelige steder.



Tilbehør, se side 93

Opptatt effekt	W	750
Avgitt effekt	W	410
Turtall, ubelastet	1/min	8 500 - 28 000
Slipeskive max. Ø	mm	50
Spennlange max. Ø	mm	8
Spennhals-Ø	mm	43
Freser maks. Ø	mm	12
Kabel med støpsel	m	4
Vekt iht. EPTA	kg	1,8
<b>Bestillingsnummer</b>		<b>7 223 19 60 00 0</b>
<b>EAN</b>		<b>4014586879444</b>
<b>Pris, eks. mva, kr [PK01]</b>		<b>4.429,00</b>
<b>Pris, inkl.mva, kr [PK01]</b>		<b>5.536,25</b>

**Fordelene med FEIN:**

- ▶ Lang, smal hals muliggjør dyp nedsenking i arbeidsstykket (f.eks. innersliping i rør).
- ▶ Omfattende brukerbeskyttelse med KickBack-stopp, gjenoppstartssperre, myk start og elektronisk overlastsikring.
- ▶ Innovativ spennlange med roterende innsats som beskytter arbeidsstykket samt forhindrer at nøkkelen sklir bort ved verktøybytte.
- ▶ Variabelt turtall muliggjør bruk av ulike verktøy.
- ▶ Speedometerelektronikk POWERtronic for enorm ytelse, kraftreserve og konstant turtall ved stor belastning.
- ▶ Utskiftbart gummitrekk på hals.
- ▶ Motor og elektronikk er beskyttet mot metallstøv.

**Prisen innbefatter:**

1 spennhylse Ø 6 mm, Åpen fastnøkkel SW13,  
Åpen fastnøkkel SW17

**GSZ 8-90 PEL**

Hendig og kraftig rettsliper for bearbeiding av rustfritt stål med stor nedsenkingsdybde for slipe- og poleringsarbeider på spesielt vanskelig tilgjengelige steder.



Tilbehør, se side 93

Opptatt effekt	W	750
Avgitt effekt	W	410
Turtall, ubelastet	1/min	8 500
Slipeskive max. Ø	mm	50
Spennlange max. Ø	mm	8
Spennhals-Ø	mm	43
Freser maks. Ø	mm	12
Kabel med støpsel	m	4
Vekt iht. EPTA	kg	1,8
<b>Bestillingsnummer</b>		<b>7 223 20 60 00 0</b>
<b>EAN</b>		<b>4014586879451</b>
<b>Pris, eks. mva, kr [PK01]</b>		<b>5.236,00</b>
<b>Pris, inkl.mva, kr [PK01]</b>		<b>6.545,00</b>

**Fordelene med FEIN:**

- ▶ Lang, smal hals muliggjør dyp nedsenking i arbeidsstykket (f.eks. innersliping i rør).
- ▶ Omfattende brukerbeskyttelse med KickBack-stopp, gjenoppstartssperre, myk start og elektronisk overlastsikring.
- ▶ Innovativ spennlange med roterende innsats som beskytter arbeidsstykket samt forhindrer at nøkkelen sklir bort ved verktøybytte.
- ▶ Speedometerelektronikk POWERtronic for enorm ytelse, kraftreserve og konstant turtall ved stor belastning.
- ▶ Utskiftbart gummitrekk på hals.
- ▶ Motor og elektronikk er beskyttet mot metallstøv.

**Prisen innbefatter:**

1 spennhylse Ø 6 mm, Åpen fastnøkkel SW13,  
Åpen fastnøkkel SW17

**GSZ 11-320 PRL**

Hendig og ytterst kraftig rettsliper med stor nedsenkingsdybde for tøft slipearbeid og fjerning av grader på vanskelig tilgjengelige steder.



Tilbehør, se side 93

Opptatt effekt	W	1 010
Avgitt effekt	W	620
Turtall, ubelastet	1/min	32 500
Slipeskive max. Ø	mm	45
Spennlange max. Ø	mm	8
Spennhals-Ø	mm	43
Freser maks. Ø	mm	12
Kabel med støpsel	m	4
Vekt iht. EPTA	kg	2,1
<b>Bestillingsnummer</b>		<b>7 223 21 60 00 0</b>
<b>EAN</b>		<b>4014586880495</b>
<b>Pris, eks. mva, kr [PK01]</b>		<b>4.541,00</b>
<b>Pris, inkl.mva, kr [PK01]</b>		<b>5.676,25</b>

**Fordelene med FEIN:**

- ▶ Lang, smal hals muliggjør dyp nedsenking i arbeidsstykket (f.eks. innersliping i rør).
- ▶ Omfattende brukerbeskyttelse med KickBack-stopp, gjenoppstartssperre, myk start og elektronisk overlastsikring.
- ▶ Innovativ spennlange med roterende innsats som beskytter arbeidsstykket samt forhindrer at nøkkelen sklir bort ved verktøybytte.
- ▶ Speedometerelektronikk POWERtronic for enorm ytelse, kraftreserve og konstant turtall ved stor belastning.
- ▶ Utskiftbart gummitrekk på hals.
- ▶ Motor og elektronikk er beskyttet mot metallstøv.

**Prisen innbefatter:**

1 spennhylse diam 8 mm,, Åpen fastnøkkel SW13,  
Åpen fastnøkkel SW17

**GSZ 11-320 PERL**

Hendig og ytterst kraftig rettsliper med stor nedsenkingsdybde for tøft slipearbeid og fjerning av grader på vanskelig tilgjengelige steder.



Tilbehør, se side 93

Opptatt effekt	W	1 010
Avgitt effekt	W	620
Turtall, ubelastet	1/min	9 500 - 32 500
Slipeskive max. Ø	mm	45
Spennlange max. Ø	mm	8
Spennhals-Ø	mm	43
Freser maks. Ø	mm	12
Kabel med støpsel	m	4
Vekt iht. EPTA	kg	2,1
<b>Bestillingsnummer</b>		<b>7 223 22 60 00 0</b>
<b>EAN</b>		<b>4014586880501</b>
<b>Pris, eks. mva, kr [PK01]</b>		<b>4.765,00</b>
<b>Pris, inkl.mva, kr [PK01]</b>		<b>5.956,25</b>

**Fordelene med FEIN:**

- ▶ Lang, smal hals muliggjør dyp nedsenking i arbeidsstykket (f.eks. innersliping i rør).
- ▶ Omfattende brukerbeskyttelse med KickBack-stopp, gjenoppstartssperre, myk start og elektronisk overlastsikring.
- ▶ Innovativ spennlange med roterende innsats som beskytter arbeidsstykket samt forhindrer at nøkkelen sklir bort ved verktøybytte.
- ▶ Variabelt turtall muliggjør bruk av ulike verktøy.
- ▶ Speedometerelektronikk POWERtronic for enorm ytelse, kraftreserve og konstant turtall ved stor belastning.
- ▶ Utskiftbart gummitrekk på hals.
- ▶ Motor og elektronikk er beskyttet mot metallstøv.

**Prisen innbefatter:**

1 spennhylse diam 8 mm,, Åpen fastnøkkel SW13, Åpen fastnøkkel SW17

**GSZ 11-90 PERL**

Hendig og ytterst kraftig rettsliper for bearbeiding av rustfritt stål med høy nedsenkingsdybde for tøffe slipe- og poleringsarbeider.



Tilbehør, se side 93

Opptatt effekt	W	1 010
Avgitt effekt	W	620
Turtall, ubelastet	1/min	2 900 - 9 900
Polerverktøy diameter	mm	80
Slipeskive max. Ø	mm	50
Spennlange max. Ø	mm	8
Spennhals-Ø	mm	43
Freser maks. Ø	mm	12
Kabel med støpsel	m	4
Vekt iht. EPTA	kg	2,2
<b>Bestillingsnummer</b>		<b>7 223 23 60 00 0</b>
<b>EAN</b>		<b>4014586880525</b>
<b>Pris, eks. mva, kr [PK01]</b>		<b>5.595,00</b>
<b>Pris, inkl.mva, kr [PK01]</b>		<b>6.993,75</b>

**Fordelene med FEIN:**

- ▶ Lang, smal hals muliggjør dyp nedsenking i arbeidsstykket (f.eks. innersliping i rør).
- ▶ Omfattende brukerbeskyttelse med KickBack-stopp, gjenoppstartssperre, myk start og elektronisk overlastsikring.
- ▶ Innovativ spennlange med roterende innsats som beskytter arbeidsstykket samt forhindrer at nøkkelen sklir bort ved verktøybytte.
- ▶ Variabelt turtall muliggjør bruk av ulike verktøy.
- ▶ Speedometerelektronikk POWERtronic for enorm ytelse, kraftreserve og konstant turtall ved stor belastning.
- ▶ Utskiftbart gummitrekk på hals.
- ▶ Motor og elektronikk er beskyttet mot metallstøv.

**Prisen innbefatter:**

1 spennhylse diam 8 mm,, Åpen fastnøkkel SW13, Åpen fastnøkkel SW17

**GSZ 4-280 EL**

Ytterst hendig rettsliper med stor nedsenkingsdybde for lett slipearbeid og fjerning av grader på spesielt vanskelig tilgjengelige steder.



Tilbehør, se side 93

Opptatt effekt	W	350
Avgitt effekt	W	170
Turtall, ubelastet	1/min	13 000 - 28 000
Slipeskive max. Ø	mm	20
Spennlange max. Ø	mm	6
Spennhals-Ø	mm	43
Freser maks. Ø	mm	12
Kabel med støpsel	m	5
Vekt iht. EPTA	kg	1,5
<b>Bestillingsnummer</b>		<b>7 223 24 60 00 0</b>
<b>EAN</b>		<b>4014586880594</b>
<b>Pris, eks. mva, kr [PK01]</b>		<b>4.115,00</b>
<b>Pris, inkl.mva, kr [PK01]</b>		<b>5.143,75</b>

**Fordelene med FEIN:**

- ▶ Lang, smal hals samt maks. trådmål på 210 mm muliggjør dyp nedsenking i arbeidsstykket (f.eks. innersliping i rør).
- ▶ Innovativ spennlange med roterende innsats som beskytter arbeidsstykket samt forhindrer at nøkkelen sklir bort ved verktøybytte.
- ▶ Variabelt turtall muliggjør bruk av ulike verktøy.
- ▶ Motor og elektronikk er beskyttet mot metallstøv.
- ▶ Utskiftbart gummitrekk på hals.

**Prisen innbefatter:**

1 spennhylse Ø 6 mm, Åpen fastnøkkel SW13, Åpen fastnøkkel SW17

**GSZ 4-90 EL**

Ytterst hendig rettsliper for bearbeiding av rustfritt stål med stor nedsynkingsdybde for lette slipe- og poleringsarbeider på spesielt vanskelig tilgjengelige steder.



Tilbehør, se side 93

Opptatt effekt	W	350
Avgitt effekt	W	170
Turtall, ubelastet	1/min	3 500 - 8 500
Polerverktøy diameter	mm	50
Slipeskive max. Ø	mm	20
Spennlange max. Ø	mm	6
Freser maks. Ø	mm	12
Kabel med støpsel	m	5
Vekt iht. EPTA	kg	1,5
<b>Bestillingsnummer</b>		<b>7 223 25 60 00 0</b>
<b>EAN</b>		<b>4014586880648</b>
<b>Pris, eks. mva, kr [PK01]</b>		<b>4.115,00</b>
<b>Pris, inkl.mva, kr [PK01]</b>		<b>5.143,75</b>

**Fordelene med FEIN:**

- ▶ Variabelt turtall muliggjør bruk av ulike verktøy.
- ▶ Lang, smal hals samt maks. trådmål på 210 mm muliggjør dyp nedsenking i arbeidsstykket (f.eks. innersliping i rør).
- ▶ Innovativ spennlange med roterende innsats som beskytter arbeidsstykket samt forhindrer at nøkkelen sklir bort ved verktøybytte.
- ▶ Utskiftbart gummitrekk på hals.
- ▶ Motor og elektronikk er beskyttet mot metallstøv.

**Prisen innbefatter:**

Åpen fastnøkkel SW17, 1 spennhylse Ø 6 mm, Åpen fastnøkkel SW13

**Rettsliper****Spennlange for GSZ 4, GSZ 8, GSZ 11****Spennhylser**

med roterende innsats som beskytter arbeidsstykket samt forhindrer at nøkkelen sklir bort ved verktøybytte.

Ø mm	Bestillingsnummer	Pris, eks. mva, kr	Pris, inkl. mva, kr
3	6 32 07 130 00 0	237,00	296,25
6	6 32 07 128 00 0	237,00	296,25
8	6 32 07 129 00 0	237,00	296,25
6,35	6 32 07 131 00 0	237,00	296,25

**Spennhylser Inox**

i rustfritt stål, med roterende innsats som beskytter arbeidsstykket samt forhindrer at nøkkelen sklir bort ved verktøybytte.

Ø mm	Bestillingsnummer	Pris, eks. mva, kr	Pris, inkl. mva, kr
3	6 32 07 132 00 0	274,00	342,50
6	6 32 07 133 00 0	274,00	342,50
8	6 32 07 134 00 0	274,00	342,50
6,35	6 32 07 135 00 0	274,00	342,50

**Spennlange for MSh 635****Spennhylser**

Ø mm	Bestillingsnummer	NOBB	Pris, eks. mva, kr	Pris, inkl. mva, kr
3	6 32 07 097 00 0	25185794	259,00	323,75
6	6 32 07 103 00 9	25185802	259,00	323,75

**Spennlange for MSh 636-1, MSh 648-1, MSHe 648-1, MShy 648-1Z****Spennhylser**

Innstikkingsdybde 30 mm

Ø mm	Bestillingsnummer	NOBB	Pris, eks. mva, kr	Pris, inkl. mva, kr
3	6 32 07 087 00 1	25185760	259,00	323,75
6	6 32 07 059 00 6	25185745	259,00	323,75
8	6 32 07 069 00 5	25185752	259,00	323,75
6,35	6 32 07 088 00 9	25185778	259,00	323,75

**Generelt tilbehør****Verktøykoffert**

Plast, innvendige mål: 470 x 275 x 116 mm

Bestillingsnummer	NOBB	Pris, eks. mva, kr	Pris, inkl. mva, kr
3 39 01 118 01 0	25195157	425,00	531,25

**Plastboks**

Koffertinnsats medlokk for smådeler og tilbehør, passer til verktøykoffert 3 39 01 118 01 0, maks. 5 stk./koffert.

Bestillingsnummer	NOBB	Pris, eks. mva, kr	Pris, inkl. mva, kr
3 39 01 119 00 0	25195116	46,00	57,50



	MSfo 869-1c 300 Hz 200 V	MSfo 869-1d 300 Hz 200 V	MSfo 852-1c 300 Hz 200 V	MSfo 852-1d 300 Hz 200 V	MSfo 870-1c 300 Hz 200 V	MSfo 870-1d 300 Hz 200 V	
	Effektiv HF-vinkelsliper for vanskelige kappe- og slipearbeider.	Kraftig HF-vinkelsliper for vanskelige slipearbeider.	Kraftig HF-vinkelsliper for middels til vanskelige slipe- og børstearbeider.		Den kraftigste FEIN HF-vinkelsliperen for ekstreme kappe- og slipearbeider.	Den kraftigste FEIN HF-vinkelsliperen for ekstreme slipearbeider.	
Side	96	96	96	96	97	97	
Bruksområde	grovsliping	▲▲	▲▲	▲▲	▲▲	▲▲	
	avgrading	▲	▲	▲	▲	▲	
	kappe	▲▲	▲	▲	▲	▲▲	
Tekniske egenskaper	Frekvens	300 Hz	300 Hz	300 Hz	300 Hz	300 Hz	
	Spenning/strømtype	200 V/3~	200 V/3~	200 V/3~	200 V/3~	200 V/3~	
	Opptatt effekt	3 100 W	3 100 W	1 900 W	1 900 W	3 700 W	3 700 W
	Avgitt effekt	2 450 W	2 450 W	1 400 W	1 400 W	2 800 W	2 800 W
	Turtall, ubelastet	6 500 1/min	8 600 1/min	6 400 1/min	8 500 1/min	6 600 1/min	8 600 1/min
	Kabel	5 m	5 m	5 m	5 m	5 m	5 m
	Vekt iht. EPTA	7,7 kg	7,4 kg	6,3 kg	5,9 kg	8,5 kg	8,2 kg
	Verktøyfeste	M 14	M 14	M 14	M 14	M 14	M 14
Slipeskive Ø	230 mm	180 mm	230 mm	180 mm	230 mm	180 mm	
Elast. Slipedisk Ø	180 mm	180 mm	180 mm	180 mm	180 mm	180 mm	

▲ Godt egnet    ▲▲ Meget godt egnet

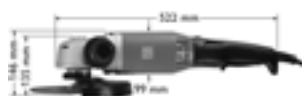

MSfo 869-1c  
MSfo 869-1d



MSfo 852-1c  
MSfo 852-1d



MSfo 870-1c



MSfo 870-1d



	<b>MSfo 849-1c</b> 300 Hz 200 V	<b>MSfov 852-1</b> 300 Hz 200 V	<b>MSf 843-1c</b> 300 Hz 200 V	<b>HFW 9-125</b> 300 Hz 200 V	<b>MSfov 852-1-180</b> 300 Hz 200 V
	Kraftig HF-vinkelsliper for middels slipearbeider.	Langhals-HF-vinkelsliper for vanskelig tilgjengelige steder.	Kraftig HF-Compact-vinkelsliper for middels slipe- og avgradingsarbeider.	Hendig HF-Compact-vinkelsliper for lette slipe- og avgradingsarbeider.	Langhals-HF-vinkelsliper for vanskelig tilgjengelige steder.
	97	97	98	98	98
		▲▲	▲▲		▲▲
		▲	▲		▲
			▲		
	300 Hz	300 Hz	300 Hz	300 Hz	300 Hz
	200 V/3~	200 V/3~	200 V/3~	200 V/3~	200 V/3~
	1 500 W	1 900 W	1 100 W	900 W	1 900 W
	1 075 W	1 400 W	700 W	690 W	1 400 W
	6 150 1/min	8 800 1/min	6 500 1/min	7 100 1/min	7 450 1/min
	5 m	5 m	5 m	5 m	5 m
	5,1 kg	5,2 kg	3,6 kg	2,5 kg	5,3 kg
	M 14	M 14	M 14		M 14
	180 mm	125 mm	125 mm	125 mm	180 mm
	180 mm		125 mm	125 mm	



MSfov 852-1



MSf 843-1c

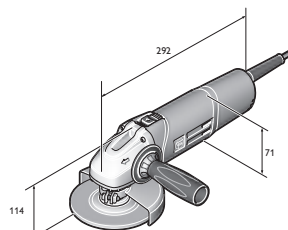

HFW 9-125

**MSfo 869-1c 300 Hz 200 V**

Effektiv HF-vinkelsliper for vanskelige kappe- og slipearbeider.



Tilbehør, se side 106

Opptatt effekt	W	3 100
Avgitt effekt	W	2 450
Frekvens	Hz	300
Spenning/strømtype	V/3~	200
Turtall, ubelastet	1/min	6 500
Slipeskive Ø	mm	230
Elast. Slipedisk Ø	mm	180
Verktøyfeste		M 14
Kabel	m	5
Vekt iht. EPTA	kg	7,7
<b>Bestillingsnummer</b>		<b>7 820 62 00 26 0</b>
<b>EAN</b>		<b>4014586856759</b>
<b>Pris, eks. mva, kr [PK09]</b>		<b>13.648,00</b>
<b>Pris, inkl.mva, kr [PK09]</b>		<b>17.060,00</b>

**Fordelene med FEIN:**

- ▶ Motor og spindelhus i metall for maksimal belastning i industriell, kontinuerlig bruk.
- ▶ Helkapslet motor, 100% støvbeskyttelse med overflatekjøling for maksimal stabilitet og levetid selv under ekstreme driftsforhold.
- ▶ Er slitasjesterk og trenger lite vedlikehold.
- ▶ Den største pålitelighet og fremragende levetid.
- ▶ Høyeffektiv ytelse.
- ▶ Ekstremt konstant turtall.

**Prisen innbefatter:**

- 1 beskyttelsesskjerm, 1 par flenser, 1 sett nøkler, 1 anti-vibrasjonshåndtak

Andre frekvenser og spenninger finnes i den numeriske delen.

**MSfo 869-1d 300 Hz 200 V**

Kraftig HF-vinkelsliper for vanskelige slipearbeider.



Tilbehør, se side 106

Opptatt effekt	W	3 100
Avgitt effekt	W	2 450
Frekvens	Hz	300
Spenning/strømtype	V/3~	200
Turtall, ubelastet	1/min	8 600
Slipeskive Ø	mm	180
Elast. Slipedisk Ø	mm	180
Verktøyfeste		M 14
Kabel	m	5
Vekt iht. EPTA	kg	7,4
<b>Bestillingsnummer</b>		<b>7 820 65 00 26 0</b>
<b>EAN</b>		<b>4014586856834</b>
<b>Pris, eks. mva, kr [PK09]</b>		<b>13.648,00</b>
<b>Pris, inkl.mva, kr [PK09]</b>		<b>17.060,00</b>

**Fordelene med FEIN:**

- ▶ Motor og spindelhus i metall for maksimal belastning i industriell, kontinuerlig bruk.
- ▶ Helkapslet motor, 100% støvbeskyttelse med overflatekjøling for maksimal stabilitet og levetid selv under ekstreme driftsforhold.
- ▶ Er slitasjesterk og trenger lite vedlikehold.
- ▶ Høyeffektiv ytelse.
- ▶ Ekstremt konstant turtall.
- ▶ Den største pålitelighet og fremragende levetid.

**Prisen innbefatter:**

- 1 beskyttelsesskjerm, 1 par flenser, 1 sett nøkler, 1 anti-vibrasjonshåndtak

Andre frekvenser og spenninger finnes i den numeriske delen.

**MSfo 852-1c 300 Hz 200 V**

Kraftig HF-vinkelsliper for middels til vanskelige slipe- og børstearbeider.



Tilbehør, se side 106

Opptatt effekt	W	1 900
Avgitt effekt	W	1 400
Frekvens	Hz	300
Spenning/strømtype	V/3~	200
Turtall, ubelastet	1/min	6 400
Slipeskive Ø	mm	230
Elast. Slipedisk Ø	mm	180
Verktøyfeste		M 14
Kabel	m	5
Vekt iht. EPTA	kg	6,3
<b>Bestillingsnummer</b>		<b>7 820 71 00 26 0</b>
<b>EAN</b>		<b>4014586856933</b>
<b>Pris, eks. mva, kr [PK09]</b>		<b>11.964,00</b>
<b>Pris, inkl.mva, kr [PK09]</b>		<b>14.955,00</b>

**Fordelene med FEIN:**

- ▶ Motor og spindelhus i metall for maksimal belastning i industriell, kontinuerlig bruk.
- ▶ Helkapslet motor, 100% støvbeskyttelse med overflatekjøling for maksimal stabilitet og levetid selv under ekstreme driftsforhold.
- ▶ Er slitasjesterk og trenger lite vedlikehold.
- ▶ Den største pålitelighet og fremragende levetid.
- ▶ Høyeffektiv ytelse.
- ▶ Ekstremt konstant turtall.

**Prisen innbefatter:**

- 1 beskyttelsesskjerm, 1 par flenser, 1 sett nøkler, 1 anti-vibrasjonshåndtak

Andre frekvenser og spenninger finnes i den numeriske delen.

**MSfo 852-1d 300 Hz 200 V**

Kraftig HF-vinkelsliper for middels til vanskelige slipe- og børstearbeider.



Tilbehør, se side 106

Opptatt effekt	W	1 900
Avgitt effekt	W	1 400
Frekvens	Hz	300
Spenning/strømtype	V/3~	200
Turtall, ubelastet	1/min	8 500
Slipeskive Ø	mm	180
Elast. Slipedisk Ø	mm	180
Verktøyfeste		M 14
Kabel	m	5
Vekt iht. EPTA	kg	5,9
<b>Bestillingsnummer</b>		<b>7 820 73 00 26 0</b>
<b>EAN</b>		<b>4014586856971</b>
<b>Pris, eks. mva, kr [PK09]</b>		<b>11.724,00</b>
<b>Pris, inkl.mva, kr [PK09]</b>		<b>14.655,00</b>

**Fordelene med FEIN:**

- ▶ Motor og spindelhus i metall for maksimal belastning i industriell, kontinuerlig bruk.
- ▶ Helkapslet motor, 100% støvbeskyttelse med overflatekjøling for maksimal stabilitet og levetid selv under ekstreme driftsforhold.
- ▶ Er slitasjesterk og trenger lite vedlikehold.
- ▶ Den største pålitelighet og fremragende levetid.
- ▶ Høyeffektiv ytelse.
- ▶ Ekstremt konstant turtall.

**Prisen innbefatter:**

- 1 beskyttelsesskjerm, 1 par flenser, 1 sett nøkler, 1 anti-vibrasjonshåndtak

Andre frekvenser og spenninger finnes i den numeriske delen.



**MSfo 870-1c 300 Hz 200 V**

Den kraftigste FEIN HF-vinkelsliperen for ekstreme kappe- og slipearbeider.



Tilbehør, se side 106

Opptatt effekt	W	3 700
Avgitt effekt	W	2 800
Frekvens	Hz	300
Spenning/strømtype	V/3~	200
Turtall, ubelastet	1/min	6 600
Slipeskive Ø	mm	230
Elast. Slipedisk Ø	mm	180
Verktøyfeste		M 14
Kabel	m	5
Vekt iht. EPTA	kg	8,5
<b>Bestillingsnummer</b>		<b>7 820 75 00 26 0</b>
<b>EAN</b>		<b>4014586857053</b>
<b>Pris, eks. mva, kr [PK09]</b>		<b>15.812,00</b>
<b>Pris, inkl.mva, kr [PK09]</b>		<b>19.765,00</b>

**Fordelene med FEIN:**

- ▶ Motor og spindelhus i metall for maksimal belastning i industriell, kontinuerlig bruk.
- ▶ Helkapslet motor, 100% støvbeskyttelse med overflatekjøling for maksimal stabilitet og levetid selv under ekstreme driftsforhold.
- ▶ Er slitasjesterk og trenger lite vedlikehold.
- ▶ Den største pålitelighet og fremragende levetid.
- ▶ Høyeffektiv ytelse.
- ▶ Ekstremt konstant turtall.

**Prisen innbefatter:**

- 1 beskyttelsesskjerm, 1 par flenser, 1 sett nøkler, 1 anti-vibrasjonshåndtak

Andre frekvenser og spenninger finnes i den numeriske delen.

**MSfo 870-1d 300 Hz 200 V**

Den kraftigste FEIN HF-vinkelsliperen for ekstreme slipearbeider.



Tilbehør, se side 106

Opptatt effekt	W	3 700
Avgitt effekt	W	2 800
Frekvens	Hz	300
Spenning/strømtype	V/3~	200
Turtall, ubelastet	1/min	8 600
Slipeskive Ø	mm	180
Elast. Slipedisk Ø	mm	180
Verktøyfeste		M 14
Kabel	m	5
Vekt iht. EPTA	kg	8,2
<b>Bestillingsnummer</b>		<b>7 820 77 00 26 0</b>
<b>EAN</b>		<b>4014586857107</b>
<b>Pris, eks. mva, kr [PK09]</b>		<b>15.812,00</b>
<b>Pris, inkl.mva, kr [PK09]</b>		<b>19.765,00</b>

**Fordelene med FEIN:**

- ▶ Motor og spindelhus i metall for maksimal belastning i industriell, kontinuerlig bruk.
- ▶ Helkapslet motor, 100% støvbeskyttelse med overflatekjøling for maksimal stabilitet og levetid selv under ekstreme driftsforhold.
- ▶ Er slitasjesterk og trenger lite vedlikehold.
- ▶ Den største pålitelighet og fremragende levetid.
- ▶ Høyeffektiv ytelse.
- ▶ Ekstremt konstant turtall.

**Prisen innbefatter:**

- 1 beskyttelsesskjerm, 1 par flenser, 1 sett nøkler, 1 anti-vibrasjonshåndtak

Andre frekvenser og spenninger finnes i den numeriske delen.

**MSfo 849-1c 300 Hz 200 V**

Kraftig HF-vinkelsliper for middels slipearbeider.



Tilbehør, se side 106

Opptatt effekt	W	1 500
Avgitt effekt	W	1 075
Frekvens	Hz	300
Spenning/strømtype	V/3~	200
Turtall, ubelastet	1/min	6 150
Slipeskive Ø	mm	180
Elast. Slipedisk Ø	mm	180
Verktøyfeste		M 14
Kabel	m	5
Vekt iht. EPTA	kg	5,1
<b>Bestillingsnummer</b>		<b>7 820 80 00 26 0</b>
<b>EAN</b>		<b>4014586857145</b>
<b>Pris, eks. mva, kr [PK09]</b>		<b>12.085,00</b>
<b>Pris, inkl.mva, kr [PK09]</b>		<b>15.106,25</b>

**Fordelene med FEIN:**

- ▶ Motor og spindelhus i metall for maksimal belastning i industriell, kontinuerlig bruk.
- ▶ Helkapslet motor, 100% støvbeskyttelse med overflatekjøling for maksimal stabilitet og levetid selv under ekstreme driftsforhold.
- ▶ Er slitasjesterk og trenger lite vedlikehold.
- ▶ Den største pålitelighet og fremragende levetid.
- ▶ Ekstremt konstant turtall.
- ▶ Høyeffektiv ytelse.

**Prisen innbefatter:**

- 1 anti-vibrasjonshåndtak, 1 sett nøkler, 1 beskyttelsesskjerm, 1 par flenser

Andre frekvenser og spenninger finnes i den numeriske delen.

**MSfov 852-1 300 Hz 200 V**

Langhals-HF-vinkelsliper for vanskelig tilgjengelige steder.



Tilbehør, se side 106

Opptatt effekt	W	1 900
Avgitt effekt	W	1 400
Frekvens	Hz	300
Spenning/strømtype	V/3~	200
Turtall, ubelastet	1/min	8 800
Slipeskive Ø	mm	125
Verktøyfeste		M 14
Kabel	m	5
Vekt iht. EPTA	kg	5,2
<b>Bestillingsnummer</b>		<b>7 820 83 00 26 0</b>
<b>EAN</b>		<b>4014586857336</b>
<b>Pris, eks. mva, kr [PK09]</b>		<b>15.211,00</b>
<b>Pris, inkl.mva, kr [PK09]</b>		<b>19.013,75</b>

**Fordelene med FEIN:**

- ▶ Spesielt flat spindel med 65 mm høyde inkl. slipeskive.
- ▶ Motor og spindelhus i metall for maksimal belastning i industriell, kontinuerlig bruk.
- ▶ Helkapslet motor, 100% støvbeskyttelse med overflatekjøling for maksimal stabilitet og levetid selv under ekstreme driftsforhold.
- ▶ Er slitasjesterk og trenger lite vedlikehold.
- ▶ Den største pålitelighet og fremragende levetid.
- ▶ Høyeffektiv ytelse.
- ▶ Ekstremt konstant turtall.

**Prisen innbefatter:**

- 1 beskyttelsesskjerm, 1 par flenser, 1 sett nøkler

Andre frekvenser og spenninger finnes i den numeriske delen.

## MSf 843-1c 300 Hz 200 V



Tilbehør, se side 106

Kraftig HF-Compact-vinkelsliper for middels slipe- og avgradingsarbeider.

Opptatt effekt	W	1 100
Avgitt effekt	W	700
Frekvens	Hz	300
Spenning/strømtype	V/3~	200
Turtall, ubelastet	1/min	6 500
Slipeskive Ø	mm	125
Elast. Slipedisk Ø	mm	125
Verktøyfeste		M 14
Kabel	m	5
Vekt iht. EPTA	kg	3,6
<b>Bestillingsnummer</b>		<b>7 820 85 00 26 0</b>
<b>EAN</b>		<b>4014586864402</b>
<b>Pris, eks. mva, kr [PK09]</b>		<b>11.062,00</b>
<b>Pris, inkl.mva, kr [PK09]</b>		<b>13.827,50</b>

### Fordelene med FEIN:

- ▶ Motor og spindelhus i metall for maksimal belastning i industriell, kontinuerlig bruk.
- ▶ Gjennomtrekksventilasjon for effektiv motorkjøling.
- ▶ Er slitasjesterk og trenger lite vedlikehold.
- ▶ Den største pålitelighet og fremragende levetid.
- ▶ Høyeffektiv ytelse.
- ▶ Ekstremt konstant turtall.

### Prisen innbefatter:

- 1 beskyttelsesskjerm, 1 par flenser, 1 sett nøkler, 1 anti-vibrasjonshåndtak

Andre frekvenser og spenninger finnes i den numeriske delen.

## HFw 9-125 300 Hz 200 V



Tilbehør, se side 106

Hendig HF-Compact-vinkelsliper for lette slipe- og avgradingsarbeider.

Opptatt effekt	W	900
Avgitt effekt	W	690
Frekvens	Hz	300
Spenning/strømtype	V/3~	200
Turtall, ubelastet	1/min	7 100
Slipeskive Ø	mm	125
Elast. Slipedisk Ø	mm	125
Kabel	m	5
Vekt iht. EPTA	kg	2,5
<b>Bestillingsnummer</b>		<b>7 820 86 60 00 0</b>
<b>EAN</b>		<b>4014586869513</b>
<b>Pris, eks. mva, kr [PK09]</b>		<b>8.766,00</b>
<b>Pris, inkl.mva, kr [PK09]</b>		<b>10.957,50</b>

### Fordelene med FEIN:

- ▶ Høyeffektiv Compact-vinkelsliper med den høyeste slipeeffekten på markedet.
- ▶ Støvsikker, helkapslet bryter for maksimal levetid.
- ▶ Girhus med spesielt tykke vegger av aluminiumsstøpegods for maksimal stabilitet og levetid.
- ▶ Perfekt ergonomi med 2 gripesoner og kompakt grep for optimal håndtering også ved langvarige jobber.
- ▶ Gjennomtrekksventilasjon.
- ▶ Luftutløp nedover.
- ▶ Høyeffektiv ytelse.
- ▶ Ekstremt konstant turtall.
- ▶ Lav vekt.

### Prisen innbefatter:

- 1 beskyttelsesskjerm, 1 par flenser, 1 anti-vibrasjonshåndtak, 1 sett nøkler

Andre frekvenser og spenninger finnes i den numeriske delen.

## MSfov 852-1-180 300 Hz 200 V



Tilbehør, se side 106

Langhals-HF-vinkelsliper for vanskelig tilgjengelige steder.

Opptatt effekt	W	1 900
Avgitt effekt	W	1 400
Frekvens	Hz	300
Spenning/strømtype	V/3~	200
Turtall, ubelastet	1/min	7 450
Slipeskive Ø	mm	180
Verktøyfeste		M 14
Kabel	m	5
Vekt iht. EPTA	kg	5,3
<b>Bestillingsnummer</b>		<b>7 820 87 60 00 0</b>
<b>EAN</b>		<b>4014586886022</b>
<b>Pris, eks. mva, kr [PK09]</b>		<b>17.976,00</b>
<b>Pris, inkl.mva, kr [PK09]</b>		<b>22.470,00</b>

### Fordelene med FEIN:

- ▶ Spesielt flat spindel med 65 mm høyde inkl. slipeskive.
- ▶ Motor og spindelhus i metall for maksimal belastning i industriell, kontinuerlig bruk.
- ▶ Helkapslet motor, 100% støvbeskyttelse med overflatekjøling for maksimal stabilitet og levetid selv under ekstreme driftsforhold.
- ▶ Er slitasjesterk og trenger lite vedlikehold.
- ▶ Den største pålitelighet og fremragende levetid.
- ▶ Høyeffektiv ytelse.
- ▶ Ekstremt konstant turtall.

### Prisen innbefatter:

- 1 beskyttelsesskjerm, 1 par flenser, 1 sett nøkler

Andre frekvenser og spenninger finnes i den numeriske delen.



Sliping

	MSho 840-2 300 Hz 200 V	MSh 843-1 300 Hz 200 V	MSho 849-1 Z 300 Hz 200 V	MShyo 869-1a 300 Hz 200 V	MShyo 869-1d 300 Hz 200 V	MShyo 852-3a 300 Hz 200 V	MShyo 852-4a 300 Hz 200 V	MSho 852-1 300 Hz 200 V	
	Hendig HF-rettsliper for lette slipearbeider.	Lett og hendig HF-rettsliper for fresearbeider.	Kraftig HF-rettsliper for middels slipearbeider med stiftverktøy.	Den kraftigste FEIN HF-rettsliperen for satineringsarbeider med store verktøy.	Den kraftigste FEIN HF-rettsliperen for vanskelige slipearbeider.	Kraftig HF-rettsliper for middels til vanskelige slipearbeider.	Kraftig HF-rettsliper for satineringsarbeider.	Kraftig HF-rettsliper for middels til vanskelige slipearbeider med høyt turtall.	
Side	100	100	100	101	101	101	102	102	
Bruksområde	grovsliping	▲▲		▲▲		▲▲	▲▲	▲▲	
	avgrading							▲	
	satinere				▲▲		▲▲	▲	
	frese	▲	▲▲						
Tekniske egenskaper	Frekvens	300 Hz	300 Hz	300 Hz	300 Hz	300 Hz	300 Hz	300 Hz	
	Spenning/strømtype	200 V/3~	200 V/3~	200 V/3~	200 V/3~	200 V/3~	200 V/3~	200 V/3~	
	Opptatt effekt	410 W	1 100 W	1 500 W	3 100 W	3 100 W	1 900 W	1 900 W	
	Avgitt effekt	290 W	700 W	1 075 W	2 450 W	2 410 W	1 400 W	1 400 W	
	Turtall, ubelastet	18 000 1/min	18 000 1/min	18 000 1/min	5 000 1/min	10 200 1/min	10 200 1/min	5 800 1/min	18 000 1/min
	Kabel	5 m	5 m	5 m	5 m	5 m	5 m	5 m	5 m
	Vekt iht. EPTA	2,1 kg	3 kg	3,9 kg	8,9 kg	8,9 kg	5,2 kg	5,7 kg	5,2 kg
	Verktøyfeste				M 16	M 16	M 12	M 12	M 12
	Spennetange max. Ø	6 mm	6 mm	8 mm					
Slipeskive max. Ø	50 mm	40 mm	50 mm						

▲ Godt egnet    ▲▲ Meget godt egnet



MSho 840-2



MShyo 869-1a  
MShyo 869-1d



MShyo 852-4a



MSho 852-1

**MSho 840-2 300 Hz 200 V**



Tilbehør, se side 106

Hendig HF-rettsliper for lette slipearbeider.

Opptatt effekt	W	410
Avgitt effekt	W	290
Frekvens	Hz	300
Spenning/strømtype	V/3~	200
Turtall, ubelastet	1/min	18 000
Slipeskive max. Ø	mm	50
Spennlange max. Ø	mm	6
Kabel	m	5
Vekt iht. EPTA	kg	2,1
<b>Bestillingsnummer</b>		<b>7 823 03 00 26 0</b>
<b>EAN</b>		<b>4014586827636</b>
<b>Pris, eks. mva, kr [PK09]</b>		<b>8.790,00</b>
<b>Pris, inkl.mva, kr [PK09]</b>		<b>10.987,50</b>

**Fordelene med FEIN:**

- ▶ Svært lett å håndtere for universall bruk.
- ▶ Delt slipespindel med flere lager for helt presist og vibrasjonsfritt rundløp.
- ▶ Motor og spindelhus i metall for maksimal belastning i industriell, kontinuerlig bruk.
- ▶ Helkapslet motor, 100% støvbeskyttelse med overflatekjøling for maksimal stabilitet og levetid selv under ekstreme driftsforhold.
- ▶ Er slitasjesterk og trenger lite vedlikehold.
- ▶ Den største pålitelighet og fremragende levetid.
- ▶ Høyeffektiv ytelse.
- ▶ Ekstremt konstant turtall.

**Prisen innbefatter:**

1 spennhylse Ø 6 mm, 1 sett nøkler

Andre frekvenser og spenninger finnes i den numeriske delen.

**MSh 843-1 300 Hz 200 V**



Tilbehør, se side 106

Lett og hendig HF-rettsliper for fresearbeider.

Opptatt effekt	W	1 100
Avgitt effekt	W	700
Frekvens	Hz	300
Spenning/strømtype	V/3~	200
Turtall, ubelastet	1/min	18 000
Slipeskive max. Ø	mm	40
Spennlange max. Ø	mm	6
Kabel	m	5
Vekt iht. EPTA	kg	3
<b>Bestillingsnummer</b>		<b>7 823 19 00 26 0</b>
<b>EAN</b>		<b>4014586857947</b>
<b>Pris, eks. mva, kr [PK09]</b>		<b>10.521,00</b>
<b>Pris, inkl.mva, kr [PK09]</b>		<b>13.151,25</b>

**Fordelene med FEIN:**

- ▶ Delt slipespindel med flere lager for helt presist og vibrasjonsfritt rundløp.
- ▶ Motor og spindelhus i metall for maksimal belastning i industriell, kontinuerlig bruk.
- ▶ Gjennomtrekksventilasjon for effektiv motorkjøling.
- ▶ Er slitasjesterk og trenger lite vedlikehold.
- ▶ Den største pålitelighet og fremragende levetid.
- ▶ Høyeffektiv ytelse.
- ▶ Ekstremt konstant turtall.

**Prisen innbefatter:**

1 spennhylse Ø 6 mm, 1 sett nøkler

Andre frekvenser og spenninger finnes i den numeriske delen.

**MSho 849-1 Z 300 Hz 200 V**



Tilbehør, se side 106

Kraftig HF-rettsliper for middels slipearbeider med stiftverktøy.

Opptatt effekt	W	1 500
Avgitt effekt	W	1 075
Frekvens	Hz	300
Spenning/strømtype	V/3~	200
Turtall, ubelastet	1/min	18 000
Slipeskive max. Ø	mm	50
Spennlange max. Ø	mm	8
Kabel	m	5
Vekt iht. EPTA	kg	3,9
<b>Bestillingsnummer</b>		<b>7 823 20 00 26 0</b>
<b>EAN</b>		<b>4014586858012</b>
<b>Pris, eks. mva, kr [PK09]</b>		<b>12.085,00</b>
<b>Pris, inkl.mva, kr [PK09]</b>		<b>15.106,25</b>

**Fordelene med FEIN:**

- ▶ Momentsterk for høy slipeeffekt.
- ▶ Delt slipespindel med flere lager for helt presist og vibrasjonsfritt rundløp.
- ▶ Motor og spindelhus i metall for maksimal belastning i industriell, kontinuerlig bruk.
- ▶ Gjennomtrekksventilasjon for effektiv motorkjøling.
- ▶ Er slitasjesterk og trenger lite vedlikehold.
- ▶ Den største pålitelighet og fremragende levetid.
- ▶ Høyeffektiv ytelse.
- ▶ Ekstremt konstant turtall.

**Prisen innbefatter:**

1 spennhylse diam 8 mm,, 1 sett nøkler

Andre frekvenser og spenninger finnes i den numeriske delen.



**MShyo 869-1a 300 Hz 200 V**

Den kraftigste FEIN HF-rettsliperen for satineringsarbeider med store verktøy.



Tilbehør, se side 106

Opptatt effekt	W	3 100
Avgitt effekt	W	2 450
Frekvens	Hz	300
Spenning/strømtype	V/3~	200
Turtall, ubelastet	1/min	5 000
Verktøyfeste		M 16
Slipeskive max. Ø x bredde	mm	175 x 40
Kabel	m	5
Vekt iht. EPTA	kg	8,9
<b>Bestillingsnummer</b>		<b>7 824 37 00 26 0</b>
<b>EAN</b>		<b>4014586857633</b>
<b>Pris, eks. mva, kr [PK09]</b>		<b>17.916,00</b>
<b>Pris, inkl.mva, kr [PK09]</b>		<b>22.395,00</b>

**Fordelene med FEIN:**

- ▶ Ideelt vekt-/ytelsesforhold og utmerket virkningsgrad.
- ▶ Momentsterk for høy slipeeffekt.
- ▶ Svært rolig gang.
- ▶ Motor og spindelhus i metall for maksimal belastning i industriell, kontinuerlig bruk.
- ▶ Helkapslet motor, 100% støvbeskyttelse med overflatekjøling for maksimal stabilitet og levetid selv under ekstreme driftsforhold.
- ▶ Er slitasjesterk og trenger lite vedlikehold.
- ▶ Den største pålitelighet og fremragende levetid.
- ▶ Høyeffektiv ytelse.
- ▶ Ekstremt konstant turtall.

**Prisen innbefatter:**

1 beskyttelsesskjerm, 1 sett nøkler, 1 par flenser

Andre frekvenser og spenninger finnes i den numeriske delen.

**MShyo 869-1d 300 Hz 200 V**

Den kraftigste FEIN HF-rettsliperen for vanskelige slipearbeider.



Tilbehør, se side 106

Opptatt effekt	W	3 100
Avgitt effekt	W	2 410
Frekvens	Hz	300
Spenning/strømtype	V/3~	200
Turtall, ubelastet	1/min	10 200
Verktøyfeste		M 16
Slipeskive max. Ø x bredde	mm	150 x 32
Kabel	m	5
Vekt iht. EPTA	kg	8,9
<b>Bestillingsnummer</b>		<b>7 824 38 00 26 0</b>
<b>EAN</b>		<b>4014586858111</b>
<b>Pris, eks. mva, kr [PK09]</b>		<b>17.916,00</b>
<b>Pris, inkl.mva, kr [PK09]</b>		<b>22.395,00</b>

**Fordelene med FEIN:**

- ▶ Ideelt vekt-/ytelsesforhold og utmerket virkningsgrad.
- ▶ Momentsterk for høy slipeeffekt.
- ▶ Svært rolig gang.
- ▶ Motor og spindelhus i metall for maksimal belastning i industriell, kontinuerlig bruk.
- ▶ Helkapslet motor, 100% støvbeskyttelse med overflatekjøling for maksimal stabilitet og levetid selv under ekstreme driftsforhold.
- ▶ Er slitasjesterk og trenger lite vedlikehold.
- ▶ Den største pålitelighet og fremragende levetid.
- ▶ Høyeffektiv ytelse.
- ▶ Ekstremt konstant turtall.

**Prisen innbefatter:**

1 beskyttelsesskjerm, 1 sett nøkler, 1 par flenser

Andre frekvenser og spenninger finnes i den numeriske delen.

**MShyo 852-3a 300 Hz 200 V**

Kraftig HF-rettsliper for middels til vanskelige slipearbeider.



Tilbehør, se side 106

Opptatt effekt	W	1 900
Avgitt effekt	W	1 400
Frekvens	Hz	300
Spenning/strømtype	V/3~	200
Turtall, ubelastet	1/min	10 200
Verktøyfeste		M 12
Slipeskive max. Ø x bredde	mm	125 x 32/28
Kabel	m	5
Vekt iht. EPTA	kg	5,2
<b>Bestillingsnummer</b>		<b>7 824 39 00 26 0</b>
<b>EAN</b>		<b>4014586857657</b>
<b>Pris, eks. mva, kr [PK09]</b>		<b>12.505,00</b>
<b>Pris, inkl.mva, kr [PK09]</b>		<b>15.631,25</b>

**Fordelene med FEIN:**

- ▶ Momentsterk for høy slipeeffekt.
- ▶ Svært rolig gang.
- ▶ Motor og spindelhus i metall for maksimal belastning i industriell, kontinuerlig bruk.
- ▶ Helkapslet motor, 100% støvbeskyttelse med overflatekjøling for maksimal stabilitet og levetid selv under ekstreme driftsforhold.
- ▶ Er slitasjesterk og trenger lite vedlikehold.
- ▶ Den største pålitelighet og fremragende levetid.
- ▶ Høyeffektiv ytelse.
- ▶ Ekstremt konstant turtall.

**Prisen innbefatter:**

1 beskyttelsesskjerm, 1 sett nøkler, 1 par flenser

Andre frekvenser og spenninger finnes i den numeriske delen.

Sliping

## MShyo 852-4a 300 Hz 200 V



Tilbehør, se side 106

Kraftig HF-rettsliper for satineringsarbeider.

Opptatt effekt	W	1 900
Avgitt effekt	W	1 400
Frekvens	Hz	300
Spenning/strømtype	V/3~	200
Turtall, ubelastet	1/min	5 800
Verktøyfeste		M 12
Slipeskive max. Ø x bredde	mm	125 x 32/28
Kabel	m	5
Vekt iht. EPTA	kg	5,7
<b>Bestillingsnummer</b>		<b>7 824 40 00 26 0</b>
<b>EAN</b>		<b>4014586858180</b>
<b>Pris, eks. mva, kr [PK09]</b>		<b>14.970,00</b>
<b>Pris, inkl.mva, kr [PK09]</b>		<b>18.712,50</b>

### Fordelene med FEIN:

- ▶ Momentsterk for høy slipeeffekt.
- ▶ Motor og spindelhus i metall for maksimal belastning i industriell, kontinuerlig bruk.
- ▶ Svært rolig gang.
- ▶ Høyeffektiv ytelse.
- ▶ Helkapslet motor, 100% støvbeskyttelse med overflatekjøling for maksimal stabilitet og levetid selv under ekstreme driftsforhold.
- ▶ Den største pålitelighet og fremragende levetid.
- ▶ Er slitasjesterk og trenger lite vedlikehold.
- ▶ Ekstremt konstant turtall.

### Prisen innbefatter:

1 beskyttelsesskjerm, 1 par flenser, 1 sett nøkler

Andre frekvenser og spenninger finnes i den numeriske delen.

## MSho 852-1 300 Hz 200 V



Tilbehør, se side 106

Kraftig HF-rettsliper for middels til vanskelige slipearbeider med høyt turtall.

Opptatt effekt	W	1 900
Avgitt effekt	W	1 400
Frekvens	Hz	300
Spenning/strømtype	V/3~	200
Turtall, ubelastet	1/min	18 000
Verktøyfeste		M 12
Slipeskive max. Ø x bredde	mm	85 x 32/26
Kabel	m	5
Vekt iht. EPTA	kg	5,2
<b>Bestillingsnummer</b>		<b>7 824 42 00 26 0</b>
<b>EAN</b>		<b>4014586858241</b>
<b>Pris, eks. mva, kr [PK09]</b>		<b>12.012,00</b>
<b>Pris, inkl.mva, kr [PK09]</b>		<b>15.015,00</b>

### Fordelene med FEIN:

- ▶ Ideelt vekt-/ytelsesforhold og utmerket virkningsgrad.
- ▶ Svært rolig gang.
- ▶ Motor og spindelhus i metall for maksimal belastning i industriell, kontinuerlig bruk.
- ▶ Helkapslet motor, 100% støvbeskyttelse med overflatekjøling for maksimal stabilitet og levetid selv under ekstreme driftsforhold.
- ▶ Er slitasjesterk og trenger lite vedlikehold.
- ▶ Den største pålitelighet og fremragende levetid.
- ▶ Høyeffektiv ytelse.
- ▶ Ekstremt konstant turtall.

### Prisen innbefatter:

1 sett nøkler, 1 par flenser, 1 beskyttelsesskjerm

Andre frekvenser og spenninger finnes i den numeriske delen.



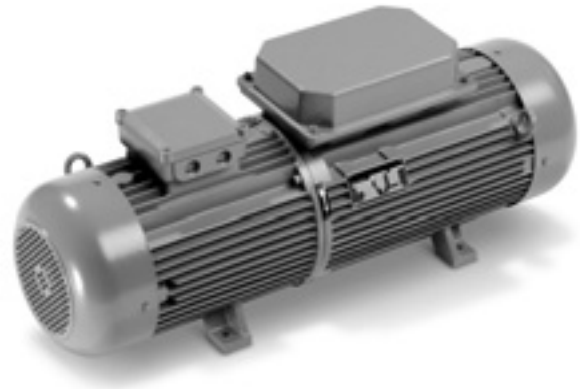

	MO83-7,5 KSR 50400 300 Hz 200 V	MO83-11 KSR 50400 300 Hz 200 V	MO83-15 KSR 50400 300 Hz 200 V	MO83-20 KSR 50400 300 Hz 200 V	MO83-25 KSR 50400 300 Hz 200 V	MO83-30 KSR 50400 300 Hz 200 V	MO83-45 KSR 50400 300 Hz 200 V
<b>Side</b>	104	104	104	104	105	105	105
<b>Tekniske egenskaper</b>							
Sekundær spenning	200 V	200 V	200 V	200 V	200 V	200 V	200 V
Avgitt effekt	7,5 kVA	11 kVA	15 kVA	20 kVA	25 kVA	30 kVA	45 kVA
Motoreffekt	8 kVA	11,6 kVA	15 kVA	20 kVA	24 kVA	28 kVA	41 kVA
Motorstrøm (400 V)	16 A	21,4 A	26,6 A	34,2 A	44,2 A	49,4 A	75,1 A
Effektforbruk	11,1 kVA	14,9 kVA	18,5 kVA	23,8 kVA	30,7 kVA	34,4 kVA	52,1 kVA
Effekt, ubelastet	1,1 kVA	1,4 kVA	2,4 kVA	2,8 kVA	3,3 kVA	3,7 kVA	5,4 kVA
Vekt	75 kg	110 kg	164 kg	176 kg	200 kg	240 kg	360 kg

**MO83-7,5KSR 50400 300 Hz 200 V**



Tilbehør, se side 106

Sekundær spenning	V	200
Avgitt effekt	kVA	7,5
Motoreffekt	kVA	8
Motorstrøm (400 V)	A	16
Effektforbruk	kVA	11,1
Effekt, ubelastet	kVA	1,1
Lengde x høyde	mm	794 x 360 mm
Vekt	kg	75
<b>Bestillingsnummer</b>	<b>9 28 19 340 26 4</b>	
<b>EAN</b>	<b>4014586845494</b>	
<b>Pris, eks. mva, kr [PK10]</b>	<b>74.912,00</b>	
<b>Pris, inkl.mva, kr [PK10]</b>	<b>93.640,00</b>	

Andre frekvenser og spenninger finnes i den numeriske delen.

**MO83-11KSR 50400 300 Hz 200 V**



Tilbehør, se side 106

Sekundær spenning	V	200
Avgitt effekt	kVA	11
Motoreffekt	kVA	11,6
Motorstrøm (400 V)	A	21,4
Effektforbruk	kVA	14,9
Effekt, ubelastet	kVA	1,4
Lengde x høyde	mm	844 x 360 mm
Vekt	kg	110
<b>Bestillingsnummer</b>	<b>9 28 21 340 26 0</b>	
<b>EAN</b>	<b>4014586845593</b>	
<b>Pris, eks. mva, kr [PK10]</b>	<b>80.427,00</b>	
<b>Pris, inkl.mva, kr [PK10]</b>	<b>100.533,75</b>	

Andre frekvenser og spenninger finnes i den numeriske delen.

**MO83-15KSR 50400 300 Hz 200 V**



Tilbehør, se side 106

Sekundær spenning	V	200
Avgitt effekt	kVA	15
Motoreffekt	kVA	15
Motorstrøm (400 V)	A	26,6
Effektforbruk	kVA	18,5
Effekt, ubelastet	kVA	2,4
Lengde x høyde	mm	1 058 x 416 mm
Vekt	kg	164
<b>Bestillingsnummer</b>	<b>9 28 22 340 26 4</b>	
<b>EAN</b>	<b>4014586845661</b>	
<b>Pris, eks. mva, kr [PK10]</b>	<b>97.368,00</b>	
<b>Pris, inkl.mva, kr [PK10]</b>	<b>121.710,00</b>	

Andre frekvenser og spenninger finnes i den numeriske delen.

**MO83-20KSR 50400 300 Hz 200 V**



Tilbehør, se side 106

Sekundær spenning	V	200
Avgitt effekt	kVA	20
Motoreffekt	kVA	20
Motorstrøm (400 V)	A	34,2
Effektforbruk	kVA	23,8
Effekt, ubelastet	kVA	2,8
Lengde x høyde	mm	1 058 x 416 mm
Vekt	kg	176
<b>Bestillingsnummer</b>	<b>9 28 28 340 26 6</b>	
<b>EAN</b>	<b>4014586845791</b>	
<b>Pris, eks. mva, kr [PK10]</b>	<b>111.410,00</b>	
<b>Pris, inkl.mva, kr [PK10]</b>	<b>139.262,50</b>	

Andre frekvenser og spenninger finnes i den numeriske delen.



**MO83-25KSR 50400 300 Hz 200 V**



Tilbehør, se side 106

Sekundær spenning	V	200
Avgitt effekt	kVA	25
Motoreffekt	kVA	24
Motorstrøm (400 V)	A	44,2
Effektforbruk	kVA	30,7
Effekt, ubelastet	kVA	3,3
Lengde x høyde	mm	1 058 x 416 mm
Vekt	kg	200
<b>Bestillingsnummer</b>		<b>9 28 29 340 26 7</b>
<b>EAN</b>		<b>4014586845852</b>
<b>Pris, eks. mva, kr [PK10]</b>		<b>128.823,00</b>
<b>Pris, inkl.mva, kr [PK10]</b>		<b>161.028,75</b>

Andre frekvenser og spenninger finnes i den numeriske delen.

**MO83-30KSR 50400 300 Hz 200 V**



Tilbehør, se side 106

Sekundær spenning	V	200
Avgitt effekt	kVA	30
Motoreffekt	kVA	28
Motorstrøm (400 V)	A	49,4
Effektforbruk	kVA	34,4
Effekt, ubelastet	kVA	3,7
Lengde x høyde	mm	1 058 x 416 mm
Vekt	kg	240
<b>Bestillingsnummer</b>		<b>9 28 24 340 26 2</b>
<b>EAN</b>		<b>4014586845715</b>
<b>Pris, eks. mva, kr [PK10]</b>		<b>151.927,00</b>
<b>Pris, inkl.mva, kr [PK10]</b>		<b>189.908,75</b>

Andre frekvenser og spenninger finnes i den numeriske delen.

**MO83-45KSR 50400 300 Hz 200 V**



Tilbehør, se side 106

Sekundær spenning	V	200
Avgitt effekt	kVA	45
Motoreffekt	kVA	41
Motorstrøm (400 V)	A	75,1
Effektforbruk	kVA	52,1
Effekt, ubelastet	kVA	5,4
Lengde x høyde	mm	1 252 x 463 mm
Vekt	kg	360
<b>Bestillingsnummer</b>		<b>9 28 26 340 26 8</b>
<b>EAN</b>		<b>4014586845746</b>
<b>Pris, eks. mva, kr [PK10]</b>		<b>181.498,00</b>
<b>Pris, inkl.mva, kr [PK10]</b>		<b>226.872,50</b>

Andre frekvenser og spenninger finnes i den numeriske delen.

Sliping

**Generelt tilbehør til HF-maskiner**



**Anti-vibrasjonshåndtak**  
M 8, vibrasjonsdempende, for å redusere vibrasjoner ved langvarig bruk.

Bestillingsnummer	Pris, eks. mva, kr	Pris, inkl. mva, kr
3 21 19 124 01 0	97,00	121,25



**Anti-vibrasjonshåndtak**  
M 10, vibrasjonsdempende, for å redusere vibrasjoner ved langvarig bruk.

Bestillingsnummer	Pris, eks. mva, kr	Pris, inkl. mva, kr
3 21 19 118 01 3	388,00	485,00



**Anti-vibrasjonshåndtak**  
M 14, vibrasjonsdempende, for å redusere vibrasjoner ved langvarig bruk.

Bestillingsnummer	NOBB	Pris, eks. mva, kr	Pris, inkl. mva, kr
3 21 19 117 01 5	25194648	388,00	485,00



**Stiftplugg**  
over 50 V, 16 A, 100–300 Hz, 10 h, 3 P+E

Bestillingsnummer	NOBB	Pris, eks. mva, kr	Pris, inkl. mva, kr
3 07 28 123 00 7	25021593	259,00	323,75



**Stiftplugg**  
over 50 V, 32 A, 100–300 Hz, 10 h, 3 P+E

Bestillingsnummer	NOBB	Pris, eks. mva, kr	Pris, inkl. mva, kr
3 07 28 124 00 5	25021601	352,00	440,00



**Hylsekontakt**  
over 50 V, 16 A, 100–300 Hz, 10 h, 3 P+E

Bestillingsnummer	NOBB	Pris, eks. mva, kr	Pris, inkl. mva, kr
3 07 28 130 00 0	25021643	318,00	397,50



**Hylsekontakt**  
over 50 V, 32 A, 100–300 Hz, 10 h, 3 P+E

Bestillingsnummer	NOBB	Pris, eks. mva, kr	Pris, inkl. mva, kr
3 07 28 131 00 9	25021650	411,00	513,75



**Motorvernstøpsel**  
FEIN motorvernstøpsel beskytter høyfrekvenselektroverktøyet mot overbelastning på en pålitelig måte. En bimetall-utløser som stilles inn individuelt til den nominelle strømmen på det tilkoblede apparatet, hindrer en for sen eller for tidlig utløsning ved kortvarig overbelastning. Motorvernstøpsellet monteres i stedet for den normale stiftpluggen på tilkoblingsledningen på høyfrekvenselektroverktøyet. Motorvernstøpsellet består av støpsellet iht. CEE, termiske utløsere med temperaturkompensasjon og en dreibar innkoblingsbryter.  
passer til serie 840, innstillingsområde 1,6–2,5 A

Utførelse	Bestillingsnummer	NOBB	Pris, eks. mva, kr	Pris, inkl. mva, kr
16 A	3 07 56 085 00 2	25021908	1.992,00	2.490,00
32 A	3 07 56 093 00 9	25021908	2.075,00	2.593,75



**Motorvernstøpsel**  
FEIN motorvernstøpsel beskytter høyfrekvenselektroverktøyet mot overbelastning på en pålitelig måte. En bimetall-utløser som stilles inn individuelt til den nominelle strømmen på det tilkoblede apparatet, hindrer en for sen eller for tidlig utløsning ved kortvarig overbelastning. Motorvernstøpsellet monteres i stedet for den normale stiftpluggen på tilkoblingsledningen på høyfrekvenselektroverktøyet. Motorvernstøpsellet består av støpsellet iht. CEE, termiske utløsere med temperaturkompensasjon og en dreibar innkoblingsbryter.  
passer til serie HF 9, 843, 849, innstillingsområde 4–6,3 A

Utførelse	Bestillingsnummer	NOBB	Pris, eks. mva, kr	Pris, inkl. mva, kr
16 A	3 07 56 087 00 9	25021908	1.992,00	2.490,00
32 A	3 07 56 095 00 1	25021908	2.075,00	2.593,75



**Motorvernstøpsel**  
FEIN motorvernstøpsel beskytter høyfrekvenselektroverktøyet mot overbelastning på en pålitelig måte. En bimetall-utløser som stilles inn individuelt til den nominelle strømmen på det tilkoblede apparatet, hindrer en for sen eller for tidlig utløsning ved kortvarig overbelastning. Motorvernstøpsellet monteres i stedet for den normale stiftpluggen på tilkoblingsledningen på høyfrekvenselektroverktøyet. Motorvernstøpsellet består av støpsellet iht. CEE, termiske utløsere med temperaturkompensasjon og en dreibar innkoblingsbryter.  
passer til serie 852, innstillingsområde 6,3–9 A

Utførelse	Bestillingsnummer	NOBB	Pris, eks. mva, kr	Pris, inkl. mva, kr
16 A	3 07 56 088 00 7	25021908	2.239,00	2.798,75
32 A	3 07 56 096 00 4	25021908	2.338,00	2.922,50



**Motorvernstøpsel**  
FEIN motorvernstøpsel beskytter høyfrekvenselektroverktøyet mot overbelastning på en pålitelig måte. En bimetall-utløser som stilles inn individuelt til den nominelle strømmen på det tilkoblede apparatet, hindrer en for sen eller for tidlig utløsning ved kortvarig overbelastning. Motorvernstøpsellet monteres i stedet for den normale stiftpluggen på tilkoblingsledningen på høyfrekvenselektroverktøyet. Motorvernstøpsellet består av støpsellet iht. CEE, termiske utløsere med temperaturkompensasjon og en dreibar innkoblingsbryter.  
passer til serie 869, innstillingsområde 9–12,5 A

Utførelse	Bestillingsnummer	NOBB	Pris, eks. mva, kr	Pris, inkl. mva, kr
16 A	3 07 56 089 00 1	25021908	2.239,00	2.798,75
32 A	3 07 56 097 00 8	25021908	2.338,00	2.922,50



**Motorvernstøpsel**  
FEIN motorvernstøpsel beskytter høyfrekvenselektroverktøyet mot overbelastning på en pålitelig måte. En bimetall-utløser som stilles inn individuelt til den nominelle strømmen på det tilkoblede apparatet, hindrer en for sen eller for tidlig utløsning ved kortvarig overbelastning. Motorvernstøpsellet monteres i stedet for den normale stiftpluggen på tilkoblingsledningen på høyfrekvenselektroverktøyet. Motorvernstøpsellet består av støpsellet iht. CEE, termiske utløsere med temperaturkompensasjon og en dreibar innkoblingsbryter.  
passer til serie 870, innstillingsområde 12,5–16 A

Utførelse	Bestillingsnummer	NOBB	Pris, eks. mva, kr	Pris, inkl. mva, kr
16 A	3 07 56 090 00 3	25021908	2.239,00	2.798,75
32 A	3 07 56 098 00 6	25021908	2.338,00	2.922,50

**Generelt tilbehør frekvensomformer**



**Monterbar stikkontakt**  
over 50 V, 16 A, 100–300 Hz, 10 h, 3 P+E

Bestillingsnummer	Pris, eks. mva, kr	Pris, inkl. mva, kr
3 07 28 141 00 8	504,00	630,00



**Stikkontakt på vegg**  
over 50 V, 16 A, 100–300 Hz, 10 h, 3 P+E

Bestillingsnummer	NOBB	Pris, eks. mva, kr	Pris, inkl. mva, kr
3 07 28 137 00 5	25021684	358,00	447,50

**Stikkontakt på vegg**  
over 50 V, 32 A, 100–300 Hz, 10 h, 3 P+E

Bestillingsnummer	NOBB	Pris, eks. mva, kr	Pris, inkl. mva, kr
3 07 28 138 00 3	25021692	478,00	597,50



**Apparatkombinasjon**



**Apparatkombinasjon**  
til MO 83 - 7,5 KSR

Bestillingsnummer	Pris, eks. mva, kr	Pris, inkl. mva, kr
3 07 49 065 00 9	15.257,00	19.071,25



**Apparatkombinasjon**  
til MO 83 - 11 KSR

Bestillingsnummer	Pris, eks. mva, kr	Pris, inkl. mva, kr
3 07 49 073 00 6	19.736,00	24.670,00



**Apparatkombinasjon**  
til MO 83 - 15 KSR

Bestillingsnummer	Pris, eks. mva, kr	Pris, inkl. mva, kr
3 07 49 067 00 6	22.048,00	27.560,00

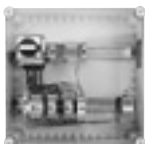

**Apparatkombinasjon**  
til MO 83 - 20 KSR

Bestillingsnummer	Pris, eks. mva, kr	Pris, inkl. mva, kr
3 07 49 068 00 4	26.119,00	32.648,75

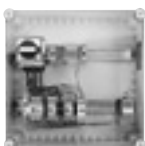

**Apparatkombinasjon**  
til MO 83 - 25 KSR / MO 83 - 30 KSR

Bestillingsnummer	Pris, eks. mva, kr	Pris, inkl. mva, kr
3 07 49 069 00 8	27.270,00	34.087,50



**Apparatkombinasjon**  
til MO 83 - 45 KSR

Bestillingsnummer	Pris, eks. mva, kr	Pris, inkl. mva, kr
3 07 49 070 00 0	34.239,00	42.798,75

**Tilbehør MO 83 - 25 KSR, MO 83 - 30 KSR,  
MO 83 - 45 KSR**

**Maskinsko**

4 stk. per frekvensomformer nødvendig.

Bestillingsnummer	NOBB	Pris, eks. mva, kr	Pris, inkl. mva, kr
3 14 15 020 00 8	25180258	406,00	507,50

**Tilbehør MO 83 - 20 KSR, MO 83 - 7,5 KSR,  
MO 83 - 11 KSR, MO 83 - 15 KSR**

**Maskinsko**

4 stk. per frekvensomformer nødvendig.

Bestillingsnummer	Pris, eks. mva, kr	Pris, inkl. mva, kr
3 14 15 081 00 1	177,00	221,25



## Plater er ikke bare plater. Og våre verktøy takler de fleste.

Bølgeblikk, plater med trapeskorrugering, stålplater og profiler krever spesielle løsninger. FEIN vet hva som er viktig ved bearbeiding av plater – og det har vi visst siden 1927. Takket være denne lange erfaringen har vi fått et sortiment som er perfekt når det gjelder mangfold og profesjonalitet. Kompakte platetyggere som hører til de mest lettførte og kurvevennlige skjæreverktøyene på markedet. Platesakser som kombinerer høy skjærehastighet med robust konstruksjon og pålitelig virkemåte. Og slisseskjærere som er ideelle når man ønsker å unngå spon. Men til tross for alle forskjellene, er det én ting platespesialistene fra FEIN har til felles: De er perfekt tilpasset utfordringene de møter i arbeidshverdagen.



---

### Slisseskjærere Side 110

Rene, vridningsfrie utskjæringer i plater, profiler og rør – med bare et oppviklet spon.

---

### Platesakser Side 113

Et riktig valg for alle som legger vekt på topp skjæreytelse i plater og rustfritt stål.

---

### Platetygger Side 116

Ekstremt lettførte og kurvevennlig – egner seg ekstra godt til plater med trapeskorrugering, bølgeblikk, profiler og buede stålplater.



	BSS 1.6 E	BSS 1.6 CE	BSS 2.0 E	
	Sterk og kurvevennlig slisseskjærer for gradfrie snitt.	Hendig og kurvevennlig slisseskjærer med integrert sponkutter.	Kraftig slisseskjærer for bearbeiding av rustfritt stål, spiralrør og profiler.	
<b>Side</b>	111	111	111	
<b>Bruksområde</b>	Kapp	▲▲	▲▲	
	Kurvesnitt	▲	▲	
	Utsnitt	▲▲	▲▲	
<b>Funksjoner</b>	FEIN høyeffektmotor	●	●	
	Sponskjærere	●	●	
<b>Tekniske egenskaper</b>	Opptatt effekt	350 W	350 W	350 W
	Slagttall	2 100 - 4 500 1/min	2 100 - 4 500 1/min	1 300 - 2 600 1/min
	Skjærehastighet	6 - 10 m/min	6 - 10 m/min	2 - 4 m/min
	Vekt iht. EPTA	1,5 kg	1,5 kg	1,7 kg
	stål inntil 400 N/mm <sup>2</sup>	1,6 mm	1,6 mm	2 mm
	stål inntil 600 N/mm <sup>2</sup>	1,2 mm	1,2 mm	1,5 mm
	stål inntil 800 N/mm <sup>2</sup>	1 mm	1 mm	1,3 mm
	Jernfritt metall inntil 250 N/mm <sup>2</sup>	2 mm	2 mm	3 mm
	Snittbredde	5 mm	5 mm	5 mm
	Radius på den minste kurven	90 (30) mm	90 (30) mm	245 mm
Nedsenkingsdiameter	15 (8) mm	15 (8) mm	12 mm	

▲ Godt egnet    ▲▲ Meget godt egnet    ● Inkludert

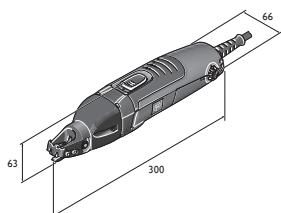

BSS 1.6 E

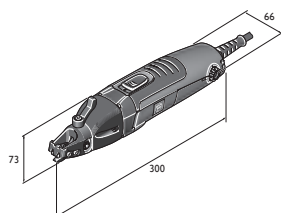

BSS 1.6 CE

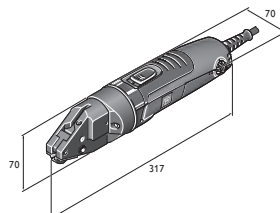

BSS 2.0 E



**BSS 1.6 E**

Sterk og kurvevennlig slisseskjærer for gradfrie snitt.



Tilbehør, se side 112

Batteridrevne maskinmodeller,  
se side 37

Opptatt effekt	W	350
Avgitt effekt	W	210
Slagttall	1/min	2 100 - 4 500
Skjærehastighet	m/min	6 - 10
stål inntil 400 N/mm <sup>2</sup>	mm	1,6
stål inntil 600 N/mm <sup>2</sup>	mm	1,2
stål inntil 800 N/mm <sup>2</sup>	mm	1
Jernfritt metall inntil 250 N/mm <sup>2</sup>	mm	2
Snittbredde	mm	5
Radius på den minste kurven	mm	90 (30) <sup>1</sup>
Nedsenkningsdiameter	mm	15 (8) <sup>1</sup>
Kabel med støpsel	m	5
Vekt iht. EPTA	kg	1,5
<b>Bestillingsnummer</b>		<b>7 230 31 61 00 0</b>
<b>NOBB</b>		<b>25190794</b>
<b>EAN</b>		<b>4014586874661</b>
<b>Pris, eks. mva, kr [PK01]</b>		<b>5.875,00</b>
<b>Pris, inkl. mva, kr [PK01]</b>		<b>7.343,75</b>

**Fordelene med FEIN:**

- ▶ Raskt arbeidsforløp takket være det åpne skjærehodet som gir utmerket sikt til snittet.
- ▶ Man kan utføre venstre- og høyrekurvesnitt samt gradfrie snitt med bare ett oppviklet spon.
- ▶ QuickIN hurtigskift-system for rask, nøkkelfri skifte av kniv uten innstillingsarbeider.
- ▶ Enestående ergonomi og lav vekt.
- ▶ Motor med uovertruffen ytelse og stabilitet.
- ▶ Skjærekniv med lang levetid.
- ▶ 5 meter ledning.
- ▶ Renslig sponavgang forhindrer riper og skader på materialstykkene.
- ▶ Rustfritt stål opptil 1,2 mm.
- ▶ Stort tilbehørsprogram.
- ▶ <sup>1</sup> med kurvekniv

**Prisen innbefatter:**

1 stk kniv, inntil 1,6 mm, 1 par bakker, 1 nøkkel

**BSS 1.6 CE**

Hendig og kurvevennlig slisseskjærer med integrert sponkutter.



Tilbehør, se side 112

Opptatt effekt	W	350
Avgitt effekt	W	210
Slagttall	1/min	2 100 - 4 500
Skjærehastighet	m/min	6 - 10
stål inntil 400 N/mm <sup>2</sup>	mm	1,6
stål inntil 600 N/mm <sup>2</sup>	mm	1,2
stål inntil 800 N/mm <sup>2</sup>	mm	1
Jernfritt metall inntil 250 N/mm <sup>2</sup>	mm	2
Snittbredde	mm	5
Radius på den minste kurven	mm	90 (30) <sup>1</sup>
Nedsenkningsdiameter	mm	15 (8) <sup>1</sup>
Kabel med støpsel	m	5
Vekt iht. EPTA	kg	1,5
<b>Bestillingsnummer</b>		<b>7 230 32 61 00 0</b>
<b>NOBB</b>		<b>25190810</b>
<b>EAN</b>		<b>4014586874739</b>
<b>Pris, eks. mva, kr [PK01]</b>		<b>6.537,00</b>
<b>Pris, inkl. mva, kr [PK01]</b>		<b>8.171,25</b>

**Fordelene med FEIN:**

- ▶ Sponkutter som kutter vekk skjærespon hvor du måtte ønske.
- ▶ Man kan utføre venstre- og høyrekurvesnitt samt gradfrie snitt med bare ett oppviklet spon.
- ▶ Raskt arbeidsforløp takket være det åpne skjærehodet som gir utmerket sikt til snittet.
- ▶ Enestående ergonomi og lav vekt.
- ▶ Motor med uovertruffen ytelse og stabilitet.
- ▶ Skjærekniv med lang levetid.
- ▶ 5 meter ledning.
- ▶ Renslig spon-avgang forhindrer riper og skader på materialstykkene.
- ▶ Rustfritt stål opptil 1,2 mm.
- ▶ Stort tilbehørsprogram.
- ▶ <sup>1</sup> med kurvekniv

**Prisen innbefatter:**

1 stk kniv, inntil 1,6 mm, 1 par bakker, 1 nøkkel

**BSS 2.0 E**

Kraftig slisseskjærer for bearbeiding av rustfritt stål, spiralrør og profiler.



Tilbehør, se side 112

Opptatt effekt	W	350
Avgitt effekt	W	210
Slagttall	1/min	1 300 - 2 600
Skjærehastighet	m/min	2 - 4
stål inntil 400 N/mm <sup>2</sup>	mm	2
stål inntil 600 N/mm <sup>2</sup>	mm	1,5
stål inntil 800 N/mm <sup>2</sup>	mm	1,3
Jernfritt metall inntil 250 N/mm <sup>2</sup>	mm	3
Snittbredde	mm	5
Radius på den minste kurven	mm	245
Nedsenkningsdiameter	mm	12
Kabel med støpsel	m	5
Vekt iht. EPTA	kg	1,7
<b>Bestillingsnummer</b>		<b>7 230 33 61 00 0</b>
<b>NOBB</b>		<b>25190745</b>
<b>EAN</b>		<b>4014586874807</b>
<b>Pris, eks. mva, kr [PK01]</b>		<b>8.095,00</b>
<b>Pris, inkl. mva, kr [PK01]</b>		<b>10.118,75</b>

**Fordelene med FEIN:**

- ▶ Ideell til avstivningsprofiler, stålrigler i gipsvegger og snitt i rustfritt stål takket være høyfaste kniver.
- ▶ Robust skjærehode for stasjonær bruk. Maskinen kan rett og slett festes i skrustikken.
- ▶ Man kan utføre venstre- og høyrekurvesnitt samt gradfrie snitt med bare ett oppviklet spon.
- ▶ Sterk motor som har høyt moment også ved tungt arbeid. Egner seg til spiralrør med tilkoblingsfals, 4 x 0,75 mm.
- ▶ Optimal til avkorting av profiler.
- ▶ Egner seg utmerket til kutt og utsnitt.
- ▶ Motor med uovertruffen ytelse og stabilitet.
- ▶ Skjærekniv med lang levetid.
- ▶ 5 meter ledning.
- ▶ Renslig spon-avgang forhindrer riper og skader på materialstykkene.
- ▶ Rustfritt stål opptil 1,5 mm.
- ▶ Stort tilbehørsprogram.

**Prisen innbefatter:**

1 skjærekniv, 1 par bakker

## Generelt tilbehør

**Verktøykoffert**

Plast, innvendige mål: 470 x 275 x 116 mm

Bestillingsnummer	NOBB	Pris, eks. mva, kr	Pris, inkl. mva, kr
3 39 01 118 01 0	25195157	425,00	531,25

**Plastboks**

Koffertinnsats medlokk for smådeler og tilbehør, passer til verktøykoffert 3 39 01 118 01 0, maks. 5 stk./koffert.

Bestillingsnummer	NOBB	Pris, eks. mva, kr	Pris, inkl. mva, kr
3 39 01 119 00 0	25195116	46,00	57,50

**Skjærepasta**

Smøremiddel for bearbeiding av plater.

Bestillingsnummer	NOBB	Pris, eks. mva, kr	Pris, inkl. mva, kr
3 21 32 020 12 9	25180613	154,00	192,50

## Tilbehør BSS 1.6 E, BSS 1.6 CE

**Kniv**For stålplater inntil 400 N/mm<sup>2</sup>

Platetykkelse mm	Bestillingsnummer	Pris, eks. mva, kr	Pris, inkl. mva, kr
1,6	3 13 08 150 00 9	743,00	928,75

**Kniv**for rustfritt stål inntil 800 N/mm<sup>2</sup>

Platetykkelse mm	Bestillingsnummer	Pris, eks. mva, kr	Pris, inkl. mva, kr
0,8	3 13 08 152 00 1	893,00	1.116,25

**Kurvekniv**For stålplater inntil 400 N/mm<sup>2</sup>

Platetykkelse mm	Bestillingsnummer	Pris, eks. mva, kr	Pris, inkl. mva, kr
1	3 13 08 151 00 8	790,00	987,50

## Tilbehør BSS 1.6 CE

**Bakker**

1 par

Bestillingsnummer	Pris, eks. mva, kr	Pris, inkl. mva, kr
3 13 08 153 02 0	800,00	1.000,00

## Tilbehør BSS 1.6 E

**Bakker**

1 par

Bestillingsnummer	NOBB	Pris, eks. mva, kr	Pris, inkl. mva, kr
3 13 08 153 01 4	25021973	800,00	1.000,00

## Tilbehør BSS 2.0 E

**Kniv**For stålplater inntil 400 N/mm<sup>2</sup>

Platetykkelse mm	Bestillingsnummer	NOBB	Pris, eks. mva, kr	Pris, inkl. mva, kr
2	3 13 08 110 00 3	25021940	1.033,00	1.291,25

**Kniv**for rustfritt stål inntil 800 N/mm<sup>2</sup>

Platetykkelse mm	Bestillingsnummer	NOBB	Pris, eks. mva, kr	Pris, inkl. mva, kr
1,3	3 13 08 123 00 8	25021957	1.623,00	2.028,75

**Bakker**

Pakker av 2 stk.

Bestillingsnummer	Pris, eks. mva, kr	Pris, inkl. mva, kr
3 13 08 113 00 9	1.101,00	1.376,25

**Knivbolt**

Bestillingsnummer	Pris, eks. mva, kr	Pris, inkl. mva, kr
3 13 08 111 00 2	165,00	206,25



	BLS 1.6 E	BLS 2.5 E	BLS 3.5	BLS 4.2	
	Hendig, kurvevennlig platesaks for skjæring og kanting av tynne plater.	Hendig, kurvevennlig platesaks for skjæring i stål og rustfritt stål.	Universell platesaks med verktøyløs innstilling av materialtykkelsen.	Kraftig platesaks for skjæring, kapping og kanting av platekonstruksjoner.	
<b>Side</b>	114	114	114	115	
<b>Bruksområde</b>	Kapp	▲▲	▲▲	▲▲	▲▲
	Kurvesnitt	▲	▲	▲	▲
<b>Funksjoner</b>	FEIN høyeffektmotor	●	●	●	●
	Vendekniver	4x	4x	2x	2x
	Sponavledere			●	●
<b>Tekniske egenskaper</b>	Opptatt effekt	350 W	350 W	1 200 W	1 200 W
	Slagfall	2 300 - 4 800 1/min	800 - 1 700 1/min	1 500 1/min	750 1/min
	Skjærehastighet	8 - 12 m/min	3 - 6 m/min	4 - 5 m/min	4 - 5 m/min
	Vekt iht. EPTA	1,7 kg	2,1 kg	5,4 kg	5,2 kg
	stål inntil 400 N/mm <sup>2</sup>	1,6 mm	2,5 mm	3,5 mm	4,2 mm
	stål inntil 600 N/mm <sup>2</sup>	1,2 mm	2 mm	3 mm	3 mm
	stål inntil 800 N/mm <sup>2</sup>	1 mm	1,6 mm	2 mm	2 mm
	Jernfritt metall inntil 250 N/mm <sup>2</sup>	2 mm	3 mm	4 mm	5 mm
Radius på den minste kurven	15 mm	20 mm	30 mm	25 mm	

▲ Godt egnet    ▲▲ Meget godt egnet    ● Inkludert

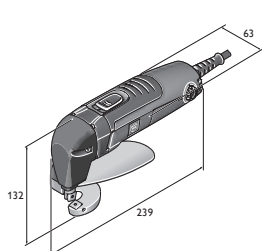

BLS 1.6 E

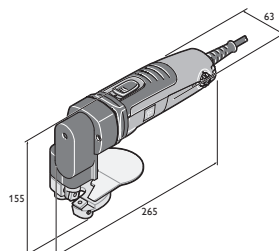

BLS 2.5 E

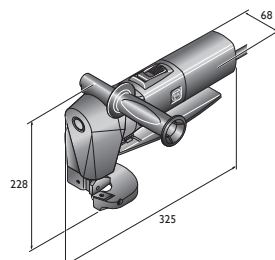

BLS 3.5

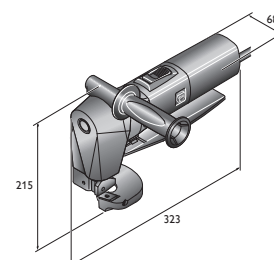

BLS 4.2

**BLS 1.6 E**

Hendig, kurvevennlig platesaks for skjæring og kanting av tynne plater.



Tilbehør, se side 115  
Batteridrevne maskinmodeller,  
se side 37

Opptatt effekt	W	350
Avgitt effekt	W	210
Slagttall	1/min	2 300 - 4 800
Skjærehastighet	m/min	8 - 12
stål inntil 400 N/mm <sup>2</sup>	mm	1,6
stål inntil 600 N/mm <sup>2</sup>	mm	1,2
stål inntil 800 N/mm <sup>2</sup>	mm	1
Jernfritt metall inntil 250 N/mm <sup>2</sup>	mm	2
Radius på den minste kurven	mm	15
Kabel med støpsel	m	5
Vekt iht. EPTA	kg	1,7
<b>Bestillingsnummer</b>		<b>7 230 34 61 00 0</b>
<b>NOBB</b>		<b>25190778</b>
<b>EAN</b>		<b>4014586874876</b>
<b>Pris, eks. mva, kr [PK01]</b>		<b>5.483,00</b>
<b>Pris, inkl. mva, kr [PK01]</b>		<b>6.853,75</b>

**Fordelene med FEIN:**

- ▶ Ekstremt enkel å håndtere takket være kompakt og lett konstruksjon som gir saksen optimal bevegelighet.
- ▶ Gode kurveegenskaper ved kun liten platedeformasjon.
- ▶ Firesiders vendekniv for rene og gradfrie snitt kombinert med lave driftskostnader.
- ▶ Optimal til kanting og tilskjæring.
- ▶ Ubegrenset sikt til snittlinjen.
- ▶ Motor med uovertruffen ytelse og stabilitet.
- ▶ 5 meter ledning.
- ▶ Rustfritt stål opptil 1,0 mm.

**Prisen innbefatter:**

Over- og underkniv, 1 par nøkler, 1 sponavviser

**BLS 2.5 E**

Hendig, kurvevennlig platesaks for skjæring i stål og rustfritt stål.



Tilbehør, se side 115

Opptatt effekt	W	350
Avgitt effekt	W	210
Slagttall	1/min	800 - 1 700
Skjærehastighet	m/min	3 - 6
stål inntil 400 N/mm <sup>2</sup>	mm	2,5
stål inntil 600 N/mm <sup>2</sup>	mm	2
stål inntil 800 N/mm <sup>2</sup>	mm	1,6
Jernfritt metall inntil 250 N/mm <sup>2</sup>	mm	3
Radius på den minste kurven	mm	20
Kabel med støpsel	m	5
Vekt iht. EPTA	kg	2,1
<b>Bestillingsnummer</b>		<b>7 230 35 61 00 0</b>
<b>NOBB</b>		<b>25190786</b>
<b>EAN</b>		<b>4014586874944</b>
<b>Pris, eks. mva, kr [PK01]</b>		<b>8.398,00</b>
<b>Pris, inkl. mva, kr [PK01]</b>		<b>10.497,50</b>

**Fordelene med FEIN:**

- ▶ Kraftig motor med høyt moment også ved tungt arbeid.
- ▶ Ubegrenset sikt til snittlinjen gjør at arbeidet går raskt unna.
- ▶ Firesiders vendekniv for rene og gradfrie snitt kombinert med lave driftskostnader.
- ▶ Optimal til kanting og tilskjæring.
- ▶ Ubegrenset sikt til snittlinjen.
- ▶ Gode kurveegenskaper ved kun liten platedeformasjon.
- ▶ 5 meter ledning.
- ▶ Rustfritt stål opptil 1,6 mm.

**Prisen innbefatter:**

Over- og underkniv, 1 par nøkler, 1 sponavviser

**BLS 3.5**

Universell platesaks med verktøyløs innstilling av materialtykkelsen.



Tilbehør, se side 115

Opptatt effekt	W	1 200
Avgitt effekt	W	750
Slagttall	1/min	1 500
Skjærehastighet	m/min	4 - 5
stål inntil 400 N/mm <sup>2</sup>	mm	3,5
stål inntil 600 N/mm <sup>2</sup>	mm	3
stål inntil 800 N/mm <sup>2</sup>	mm	2
Jernfritt metall inntil 250 N/mm <sup>2</sup>	mm	4
Radius på den minste kurven	mm	30
Kabel med støpsel	m	5
Vekt iht. EPTA	kg	5,4
<b>Bestillingsnummer</b>		<b>7 230 23 00 23 8</b>
<b>NOBB</b>		<b>25190752</b>
<b>EAN</b>		<b>4014586848624</b>
<b>Pris, eks. mva, kr [PK01]</b>		<b>15.775,00</b>
<b>Pris, inkl. mva, kr [PK01]</b>		<b>19.718,75</b>

**Fordelene med FEIN:**

- ▶ Verktøyløs høydejustering av dykkstempleet for tilpasning til forskjellige materialtykkelser
- ▶ Raskt arbeidsforløp gir god flyt i arbeid med store og lange flater.
- ▶ Optimal og sikker spon-avgang gjennom patentert spon-føring.
- ▶ Optimal til kanting av platekonstruksjoner.
- ▶ Ypperlig vekt/ytelses-forhold.
- ▶ Ubegrenset sikt til snittlinjen.
- ▶ Motor med uovertruffen ytelse og stabilitet.
- ▶ Dobbelt vendekniv.
- ▶ 5 meter ledning.
- ▶ Rustfritt stål opptil 2,0 mm.

**Prisen innbefatter:**

Over- og underkniv, 1 sponavviser, 1 tilleggs-håndtak, 1 par nøkler



## BLS 4.2

Kraftig platesaks for skjæring, kapping og kanting av platekonstruksjoner.



Tilbehør, se side 115

Opptatt effekt	W	1 200
Avgitt effekt	W	750
Slagfall	1/min	750
Skjærehastighet	m/min	4 - 5
stål inntil 400 N/mm <sup>2</sup>	mm	4,2
stål inntil 600 N/mm <sup>2</sup>	mm	3
stål inntil 800 N/mm <sup>2</sup>	mm	2
Jernfritt metall inntil 250 N/mm <sup>2</sup>	mm	5
Radius på den minste kurven	mm	25
Kabel med støpsel	m	5
Vekt iht. EPTA	kg	5,2
<b>Bestillingsnummer</b>		<b>7 230 24 00 23 4</b>
<b>NOBB</b>		<b>25190760</b>
<b>EAN</b>		<b>4014586848631</b>
<b>Pris, eks. mva, kr [PK01]</b>		<b>16.515,00</b>
<b>Pris, inkl. mva, kr [PK01]</b>		<b>20.643,75</b>

**Fordelene med FEIN:**

- ▶ Kraftig motor med høyt moment også ved tungt arbeid.
- ▶ Raskt arbeidsforløp gir god flyt i arbeid med store og lange flater.
- ▶ Optimal og sikker sponavgang gjennom patentert sponføring.
- ▶ Optimal til kanting av platekonstruksjoner.
- ▶ Ypperlig vekt/yteleses-forhold.
- ▶ Ubegrenset sikt til snittlinjen.
- ▶ Dobbel vendekniv.
- ▶ 5 meter ledning.
- ▶ Rustfritt stål opp til 2,0 mm.

**Prisen innbefatter:**

Over- og underkniv, 1 sponnavviser, 1 tilleggs-håndtak, 1 slipelere, 3 nøkler

## Platesakser

## Generelt tilbehør

**Verktøykoffert**

Plast, innvendige mål: 470 x 275 x 116 mm

Bestillingsnummer	NOBB	Pris, eks. mva, kr	Pris, inkl. mva, kr
3 39 01 118 01 0	25195157	425,00	531,25

**Plastboks**

Koffertinnsats medlokk for smådelar og tilbehør, passer til verktøykoffert 3 39 01 118 01 0, maks. 5 stk./koffert.

Bestillingsnummer	NOBB	Pris, eks. mva, kr	Pris, inkl. mva, kr
3 39 01 119 00 0	25195116	46,00	57,50

**Skjærepasta**

Smøremiddel for bearbeiding av plater.

Bestillingsnummer	NOBB	Pris, eks. mva, kr	Pris, inkl. mva, kr
3 21 32 020 12 9	25180613	154,00	192,50

## Tilbehør BLS 1.6 E

**Over- og underkniv**for plater inntil 800 N/mm<sup>2</sup>

Bestillingsnummer	Pris, eks. mva, kr	Pris, inkl. mva, kr
3 13 08 072 00 0	308,00	385,00

## Tilbehør BLS 2.5 E

**Over- og underkniv**for plater inntil 800 N/mm<sup>2</sup>

Platetykkelse mm	Bestillingsnummer	NOBB	Pris, eks. mva, kr	Pris, inkl. mva, kr
1,6	6 36 01 101 00 9	25186834	251,00	313,75

## Tilbehør BLS 3.5

**Underkniv**For stålplater inntil 400 N/mm<sup>2</sup>

Platetykkelse mm	Bestillingsnummer	Pris, eks. mva, kr	Pris, inkl. mva, kr
3,5	3 13 08 136 00 2	577,00	721,25

**Underkniv**for rustfritt stål inntil 800 N/mm<sup>2</sup>

Platetykkelse mm	Bestillingsnummer	Pris, eks. mva, kr	Pris, inkl. mva, kr
2	3 13 08 143 00 6	663,00	828,75

**Overkniv**For stålplater inntil 400 N/mm<sup>2</sup>

Platetykkelse mm	Bestillingsnummer	Pris, eks. mva, kr	Pris, inkl. mva, kr
3,5	3 13 08 146 00 1	585,00	731,25

**Overkniv**for rustfritt stål inntil 800 N/mm<sup>2</sup>

Platetykkelse mm	Bestillingsnummer	Pris, eks. mva, kr	Pris, inkl. mva, kr
2	3 13 08 147 00 5	698,00	872,50

## Tilbehør BLS 4.2

**Underkniv**

Bestillingsnummer	Pris, eks. mva, kr	Pris, inkl. mva, kr
3 13 08 092 00 8	688,00	860,00

**Overkniv**For stålplater inntil 400 N/mm<sup>2</sup>

Platetykkelse mm	Bestillingsnummer	Pris, eks. mva, kr	Pris, inkl. mva, kr
4,2	3 13 08 096 00 7	1.153,00	1.441,25

**Overkniv**for rustfritt stål inntil 800 N/mm<sup>2</sup>

Platetykkelse mm	Bestillingsnummer	Pris, eks. mva, kr	Pris, inkl. mva, kr
2	3 13 08 098 00 9	1.797,00	2.246,25



	BLK 1.3 TE	BLK 1.3 CSE	BLK 1.6 E	BLK 1.6 LE	BLK 2.0 E	BLK 3.5	BLK 5.0	
	Kompakt og rask platetygger for plater med trapeskorrugering.	Kompakt og rask platetygger for bølgeblikk.	Universell platetygger for stålplater, profiler, plater med trapeskorrugering og bølgeblikk.	Kompakt platetygger for plater med dypstikkende trapeskorrugering ved arbeid med tak- og fasadebygg.	Kompakt platetygger med meget gode kurveegenskaper for hjørner og kanter.	Kraftig platetygger som er 100% kurvevennlig for utsparinger og utsnitt.	Ekstra kraftig platetygger for tungt demontearbeid og skjærearbeid.	
<b>Side</b>	117	117	117	118	118	119	119	
<b>Bruksområde</b>	Kurvesnitt	▲▲	▲▲	▲	▲▲	▲▲	▲	
	Utsnitt	▲	▲	▲▲	▲	▲▲	▲	
<b>Funksjoner</b>	QuickIN	●	●	●	●	●	●	
	Skjæreretning	8 x 45°	8 x 45°	8 x 45°	8 x 45°	8 x 45°	3 x 90°	
	Roterende rundt stempel	●	●	●	●			
<b>Tekniske egenskaper</b>	Opptatt effekt	350 W	350 W	350 W	350 W	350 W	1 200 W	1 200 W
	Slagfall	1 000 - 1 800 1/min	1 000 - 1 800 1/min	800 1/min	800 - 1 500 1/min	500 - 1 000 1/min	750 1/min	750 1/min
	Skjærehastighet	2,3 m/min	2,3 m/min	1,9 m/min	2,7 m/min	1 m/min	1,3 m/min	1,3 m/min
	Vekt iht. EPTA	1,8 kg	1,8 kg	1,8 kg	1,9 kg	1,8 kg	3,5 kg	3,8 kg
	stål inntil 400 N/mm <sup>2</sup>	1,3 mm	1,3 mm	1,6 mm	1,6 mm	2 mm	3,5 mm	5 mm
	stål inntil 600 N/mm <sup>2</sup>	0,8 mm	0,8 mm	1 mm	1 mm	1,5 mm	2,3 mm	3,3 mm
	stål inntil 800 N/mm <sup>2</sup>	0,6 mm	0,6 mm	0,7 mm	0,7 mm	1 mm	1,8 mm	2,5 mm
	Jernfritt metall inntil 250 N/mm <sup>2</sup>	2 mm	2 mm	2,5 mm	2,5 mm	2,5 mm	3,5 mm	7 mm
	Skjæresporbredde	4 mm	4 mm	5 mm	5 mm	8 mm	14 mm	8 mm
Nedsenkingsdiameter med matrise	19 mm	19 mm	22 mm	24 mm	18 mm	30 mm	43 mm	
Radius på den minste kurven (innvendig/utvendig)	25 / 30 mm	15 / 20 mm	30 / 35 mm	65 / 70 mm			86 / 94 mm	

▲ Godt egnet    ▲▲ Meget godt egnet    ● Inkludert

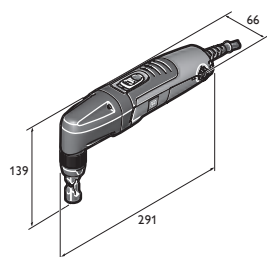

BLK 1.3 CSE

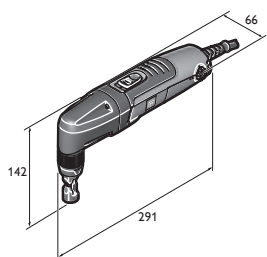

BLK 1.3 TE

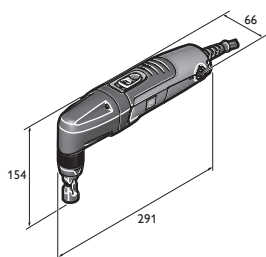

BLK 1.6 E

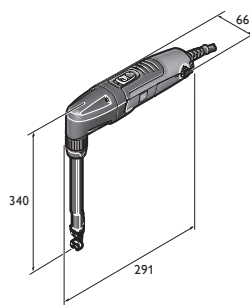

BLK 1.6 LE

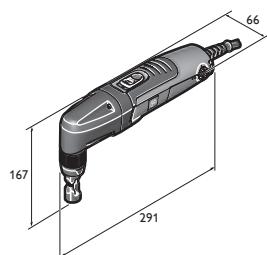

BLK 2.0 E

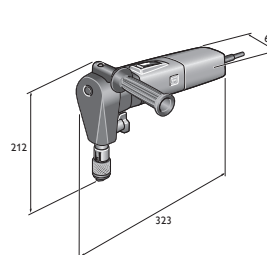

BLK 3.5

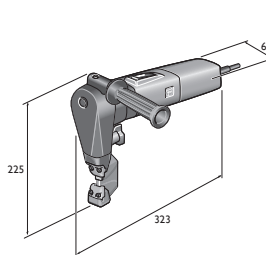

BLK 5.0



**BLK 1.3 TE**

Kompakt og rask platetygger for plater med trapeskorrugering.



Tilbehør, se side 120  
Batteridrevne maskinmodeller,  
se side 37

Opptatt effekt	W	350
Avgitt effekt	W	210
Slagtall	1/min	1 000 - 1 800
Skjærehastighet	m/min	2,3
stål inntil 400 N/mm <sup>2</sup>	mm	1,3
stål inntil 600 N/mm <sup>2</sup>	mm	0,8
stål inntil 800 N/mm <sup>2</sup>	mm	0,6
Jernfritt metall inntil 250 N/mm <sup>2</sup>	mm	2
Skjæresporbredde	mm	4
Nedsenkingsdiameter med matrise	mm	19
Radius på den minste kurven (innvendig/utvendig)	mm	25 / 30
Kabel med støpsel	m	5
Vekt iht. EPTA	kg	1,8
<b>Bestillingsnummer</b>		<b>7 232 41 60 00 0</b>
<b>NOBB</b>		<b>25194259</b>
<b>EAN</b>		<b>4014586870069</b>
<b>Pris, eks. mva, kr [PK01]</b>		<b>5.718,00</b>
<b>Pris, inkl. mva, kr [PK01]</b>		<b>7.147,50</b>

**Fordelene med FEIN:**

- ▶ Skjæreretningen kan justeres med 360° i trinn på 45° ved hjelp av matriseholderen som kan dreies uten bruk av verktøy.
- ▶ Skjærehastighet på 2,3 m/min gjør at arbeidet går raskt unna.
- ▶ Ekstra lett å håndtere med 20% slankere grep takket være ekstremt slankt girhode.
- ▶ Sponbeskyttelsesgitter i luftenåpningene.
- ▶ Lave driftskostnader takket være lang levetid på stempel og matrise.
- ▶ Liten overlapping opptil 2,6 mm.
- ▶ Roterende stempel som øker levetiden med opptil 30%.
- ▶ QuickIN hurtigvekselsystem.
- ▶ Rustfritt stål opptil 0,6 mm.
- ▶ Motor med uovertruffen ytelse og stabilitet.
- ▶ 5 meter ledning.

**Prisen innbefatter:**

1 matrise for plater med trapeskorrugering (3 01 09 170 00 1), 1 stempel (6 36 02 050 00 0)

**BLK 1.3 CSE**

Kompakt og rask platetygger for bølgeblikk.



Tilbehør, se side 120  
Batteridrevne maskinmodeller,  
se side 37

Opptatt effekt	W	350
Avgitt effekt	W	210
Slagtall	1/min	1 000 - 1 800
Skjærehastighet	m/min	2,3
stål inntil 400 N/mm <sup>2</sup>	mm	1,3
stål inntil 600 N/mm <sup>2</sup>	mm	0,8
stål inntil 800 N/mm <sup>2</sup>	mm	0,6
Jernfritt metall inntil 250 N/mm <sup>2</sup>	mm	2
Skjæresporbredde	mm	4
Nedsenkingsdiameter med matrise	mm	19
Radius på den minste kurven (innvendig/utvendig)	mm	15 / 20
Kabel med støpsel	m	5
Vekt iht. EPTA	kg	1,8
<b>Bestillingsnummer</b>		<b>7 232 42 60 00 0</b>
<b>NOBB</b>		<b>25194267</b>
<b>EAN</b>		<b>4014586870137</b>
<b>Pris, eks. mva, kr [PK01]</b>		<b>5.718,00</b>
<b>Pris, inkl. mva, kr [PK01]</b>		<b>7.147,50</b>

**Fordelene med FEIN:**

- ▶ Ekstra lett å håndtere med 20% slankere grep takket være ekstremt slankt girhode.
- ▶ Skjæreretningen kan justeres med 360° i trinn på 45° ved hjelp av matriseholderen som kan dreies uten bruk av verktøy.
- ▶ Skjærehastighet på 2,3 m/min gjør at arbeidet går raskt unna.
- ▶ QuickIN hurtigvekselsystem.
- ▶ Motor med uovertruffen ytelse og stabilitet.

**Prisen innbefatter:**

1 matrise for bølgeblikk (3 01 09 169 00 9), 1 stempel (6 36 02 050 00 0)

**BLK 1.6 E**

Universell platetygger for stålplater, profiler, plater med trapeskorrugering og bølgeblikk.



Tilbehør, se side 120  
Batteridrevne maskinmodeller,  
se side 37

Opptatt effekt	W	350
Avgitt effekt	W	210
Slagtall	1/min	800
Skjærehastighet	m/min	1,9
stål inntil 400 N/mm <sup>2</sup>	mm	1,6
stål inntil 600 N/mm <sup>2</sup>	mm	1
stål inntil 800 N/mm <sup>2</sup>	mm	0,7
Jernfritt metall inntil 250 N/mm <sup>2</sup>	mm	2,5
Skjæresporbredde	mm	5
Nedsenkingsdiameter med matrise	mm	22
Radius på den minste kurven (innvendig/utvendig)	mm	30 / 35
Kabel med støpsel	m	5
Vekt iht. EPTA	kg	1,8
<b>Bestillingsnummer</b>		<b>7 232 38 60 00 0</b>
<b>NOBB</b>		<b>25190893</b>
<b>EAN</b>		<b>4014586869858</b>
<b>Pris, eks. mva, kr [PK01]</b>		<b>5.718,00</b>
<b>Pris, inkl. mva, kr [PK01]</b>		<b>7.147,50</b>

**Fordelene med FEIN:**

- ▶ Ekstremt robust. Ideell for fleksibel og universell bruk ved platetykkelser opptil 1,6 mm.
- ▶ Ekstra lett å håndtere med 20% slankere grep takket være ekstremt slankt girhode.
- ▶ Skjæreretningen kan justeres med 360° i trinn på 45° ved hjelp av matriseholderen som kan dreies uten bruk av verktøy.
- ▶ QuickIN verktøyskiftesystem.
- ▶ Høy skjærehastighet.
- ▶ Roterende stempel som øker levetiden med opptil 30%.
- ▶ Lave driftskostnader takket være lang levetid på stempel og matrise.
- ▶ Motor med uovertruffen ytelse og stabilitet.
- ▶ Sponbeskyttelsesgitter i luftenåpningene.
- ▶ 5 meter ledning.
- ▶ Rustfritt stål opptil 0,7 mm.
- ▶ Ettermonterbart trapesprofilsett opptil 160 mm rennedybde.

**Prisen innbefatter:**

1 matriseholder for trapes- og bølgeplater, 1 matrise (3 01 09 141 00 3), 1 stempel (6 36 02 048 00 4)

**BLK 1.6 LE**

Kompakt platetygger for plater med dypstikkende trapeskorrugering ved arbeid med tak- og fasadebygg.



Tilbehør, se side 120

Opptatt effekt	W	350
Avgitt effekt	W	210
Slagtall	1/min	800 - 1 500
Skjærehastighet	m/min	2,7
stål inntil 400 N/mm <sup>2</sup>	mm	1,6
stål inntil 600 N/mm <sup>2</sup>	mm	1
stål inntil 800 N/mm <sup>2</sup>	mm	0,7
Jernfritt metall inntil 250 N/mm <sup>2</sup>	mm	2,5
Skjæresporbredde	mm	5
Nedsenkingsdiameter med matrise	mm	24
Radius på den minste kurven (innvendig/utvendig)	mm	65 / 70
Kabel med støpsel	m	5
Vekt iht. EPTA	kg	1,9
<b>Bestillingsnummer</b>		<b>7 232 39 60 00 0</b>
<b>NOBB</b>		<b>25194275</b>
<b>EAN</b>		<b>4014586869926</b>
<b>Pris, eks. mva, kr [PK01]</b>		<b>8.263,00</b>
<b>Pris, inkl. mva, kr [PK01]</b>		<b>10.328,75</b>

**Fordelene med FEIN:**

- ▶ Spesialisten for kompromissløs bearbeiding av plater med trapeskorrugering med opptil 160 mm rennedybde.
- ▶ Ekstra lett å håndtere med 20% slankere grep takket være ekstremt slankt girhode.
- ▶ Skjæreretningen kan justeres med 360° i trinn på 45° ved hjelp av matriseholderen som kan dreies uten bruk av verktøy.
- ▶ QuickIN verktøyskiftesystem.
- ▶ Høy skjærehastighet.
- ▶ Motor med uovertruffen ytelse og stabilitet.
- ▶ Sponbeskyttelsesgitter i lufteåpningene.
- ▶ 5 meter ledning.
- ▶ Rustfritt stål opptil 0,7 mm.

**Prisen innbefatter:**

1 matriseholder, 1 matrise for plater med trapeskorrugering (3 13 09 122 00 5), 1 stempel (6 36 02 049 00 8), 1 sliteplate

**BLK 2.0 E**

Kompakt platetygger med meget gode kurveegenskaper for hjørner og kanter.



Tilbehør, se side 120

Opptatt effekt	W	350
Avgitt effekt	W	210
Slagtall	1/min	500 - 1 000
Skjærehastighet	m/min	1
stål inntil 400 N/mm <sup>2</sup>	mm	2
stål inntil 600 N/mm <sup>2</sup>	mm	1,5
stål inntil 800 N/mm <sup>2</sup>	mm	1
Jernfritt metall inntil 250 N/mm <sup>2</sup>	mm	2,5
Skjæresporbredde	mm	8
Nedsenkingsdiameter med matrise	mm	18
Kabel med støpsel	m	5
Vekt iht. EPTA	kg	1,8
<b>Bestillingsnummer</b>		<b>7 232 40 60 00 0</b>
<b>NOBB</b>		<b>25194242</b>
<b>EAN</b>		<b>4014586869995</b>
<b>Pris, eks. mva, kr [PK01]</b>		<b>7.893,00</b>
<b>Pris, inkl. mva, kr [PK01]</b>		<b>9.866,25</b>

**Fordelene med FEIN:**

- ▶ Gode kurveegenskaper takket være spesiell matrisegeometri. Platetyggeren kan dreies rundt sin egen akse.
- ▶ Egner seg utmerket til skjæring av avfasede plater med minste bøyingsradius på 3 mm
- ▶ Skjæreretningen kan justeres med 360° i trinn på 45° ved hjelp av matriseholderen som kan dreies uten bruk av verktøy.
- ▶ QuickIN hurtigvekselsystem.
- ▶ Optimal håndterlighet.
- ▶ Motor med uovertruffen ytelse og stabilitet.
- ▶ Ideell for utskjæringer.
- ▶ Egner seg utmerket til sjablonsnitt.
- ▶ Sponbeskyttelsesgitter i lufteåpningene.
- ▶ 5 meter ledning.
- ▶ Rustfritt stål opptil 1,0 mm.

**Prisen innbefatter:**

1 matriseholder, 1 matrise (3 13 09 040 00 2), 1 stempel (6 36 02 051 00 9)





**BLK 3.5**

Kraftig platetygger som er 100% kurvevennlig for utsparinger og utsnitt.



Tilbehør, se side 120

Opptatt effekt	W	1 200
Avgitt effekt	W	750
Slagttall	1/min	750
Skjærehastighet	m/min	1,3
stål inntil 400 N/mm <sup>2</sup>	mm	3,5
stål inntil 600 N/mm <sup>2</sup>	mm	2,3
stål inntil 800 N/mm <sup>2</sup>	mm	1,8
Jernfritt metall inntil 250 N/mm <sup>2</sup>	mm	3,5
Skjæresporbredde	mm	14
Nedsenkingsdiameter med matrise	mm	30
Vekt iht. EPTA	kg	3,5
<b>Bestillingsnummer</b>		<b>7 232 30 00 23 0</b>
<b>NOBB</b>		<b>25190877</b>
<b>EAN</b>		<b>4014586848655</b>
<b>Pris, eks. mva, kr [PK01]</b>		<b>15.551,00</b>
<b>Pris, inkl. mva, kr [PK01]</b>		<b>19.438,75</b>

**Fordelene med FEIN:**

- ▶ Egner seg utmerket til utsparinger og utsnitt i plater. Maskinen kan dreies rundt sin egen akse.
- ▶ Skjæreretningen kan stilles inn i tre trinn på 90° uten bruk av verktøy.
- ▶ QuickIN verktøyskiftesystem for raskt og nøkkelløst bytte av matrise og stempel.
- ▶ Optimalt vekt/ytelses-forhold.
- ▶ Lang levetid, oppslippbare stempler.
- ▶ Motor med uovertruffen ytelse og stabilitet.
- ▶ Vridningsfri skjæring av rette og bøyde plater.
- ▶ Egner seg utmerket til sjablonsnitt.
- ▶ Sponbeskyttelsesgitter i lufteåpningene.
- ▶ Håndtaket kan dreies 180°.
- ▶ 5 meter ledning.
- ▶ Rustfritt stål opptil 1,8 mm.
- ▶ Stort tilbehørsprogram.

**Prisen innbefatter:**

- 1 matriseholder, 1 matrise (3 13 09 093 00 3),
- 1 stempel (3 13 09 097 00 2), 1 tilleggshåndtak

**BLK 5.0**

Ekstra kraftig platetygger for tungt demonterings- og skjærearbeid.



Tilbehør, se side 120

Opptatt effekt	W	1 200
Avgitt effekt	W	750
Slagttall	1/min	750
Skjærehastighet	m/min	1,3
stål inntil 400 N/mm <sup>2</sup>	mm	5
stål inntil 600 N/mm <sup>2</sup>	mm	3,3
stål inntil 800 N/mm <sup>2</sup>	mm	2,5
Jernfritt metall inntil 250 N/mm <sup>2</sup>	mm	7
Skjæresporbredde	mm	8
Nedsenkingsdiameter med matrise	mm	43
Radius på den minste kurven (innvendig/utvendig)	mm	86 / 94
Kabel med støpsel	m	5
Vekt iht. EPTA	kg	3,8
<b>Bestillingsnummer</b>		<b>7 232 31 00 23 9</b>
<b>NOBB</b>		<b>25190885</b>
<b>EAN</b>		<b>4014586848662</b>
<b>Pris, eks. mva, kr [PK01]</b>		<b>23.623,00</b>
<b>Pris, inkl. mva, kr [PK01]</b>		<b>29.528,75</b>

**Fordelene med FEIN:**

- ▶ Kraftig motor på 1200 watt for ekstraordinær ytelse kombinert med svært enkel håndtering.
- ▶ Snitt over 90-graders kanter mulig, f.eks. ved demontering av tanker eller autovern.
- ▶ Skjæreretningen kan stilles inn i tre trinn på 90° uten bruk av verktøy.
- ▶ Optimalt vekt/ytelses-forhold.
- ▶ Høy levetid på stempel og matrise.
- ▶ Sponbeskyttelsesgitter i lufteåpningene.
- ▶ Håndtaket kan dreies 180°.
- ▶ 5 meter ledning.
- ▶ Rustfritt stål opptil 2,5 mm.
- ▶ Omfattende tilbehør-program.

**Prisen innbefatter:**

- 1 matriseholder, 1 matrise (3 01 09 141 00 0),
- 1 stempel (3 13 09 110 00 4), 1 tilleggshåndtak

**Generelt tilbehør**



**Verktøykoffert**

Plast, innvendige mål: 470 x 275 x 116 mm

Bestillingsnummer	NOBB	Pris, eks. mva, kr	Pris, inkl. mva, kr
3 39 01 118 01 0	25195157	425,00	531,25



**Plastboks**

Koffertinnsats medlokk for smådeler og tilbehør, passer til verktøykoffert 3 39 01 118 01 0, maks. 5 stk./koffert.

Bestillingsnummer	NOBB	Pris, eks. mva, kr	Pris, inkl. mva, kr
3 39 01 119 00 0	25195116	46,00	57,50



**Skjærepasta**

Smøremiddel for bearbeiding av plater.

Bestillingsnummer	NOBB	Pris, eks. mva, kr	Pris, inkl. mva, kr
3 21 32 020 12 9	25180613	154,00	192,50

**Tilbehør BLK 1.3 CSE**

**Matrise**

for bølgeblikk

PE (pakkeenhet) Stk.	Bestillingsnummer	Pris, eks. mva, kr	Pris, inkl. mva, kr
1	3 01 09 169 00 9 25194119	1.650,00	2.062,50
2	3 01 09 169 04 0	2.645,00	3.306,25

**Tilbehør BLK 1.3 TE**

**Stempel og matrise i sett**

består av hhv. 5 x stempel 6 36 02 050 00 0 og 1 x matrise 3 01 09 170 00 1.

Bestillingsnummer	Pris, eks. mva, kr	Pris, inkl. mva, kr
3 01 09 170 03 0	2.279,00	2.848,75

**Tilbehør BLK 2.0 E**

**Matrise**

RSS 636

Bestillingsnummer	Pris, eks. mva, kr	Pris, inkl. mva, kr
3 13 09 040 00 2	583,00	728,75



**Stempel**

Bestillingsnummer	Pris, eks. mva, kr	Pris, inkl. mva, kr
6 36 02 051 00 9	551,00	688,75



**Stempel og matrise i sett**

Består av: 1 stempel 6 36 02 051 00 9 og 1 matrise 3 13 09 040 00 2

Bestillingsnummer	Pris, eks. mva, kr	Pris, inkl. mva, kr
6 36 02 051 01 8	1.123,00	1.403,75

**Tilbehør BLK 1.6 LE**

**Stempel og matrise**

i sett, inkl. sliteplate, skruer og nøkkel Profil-sett 160

Bestillingsnummer	Pris, eks. mva, kr	Pris, inkl. mva, kr
6 36 02 049 01 7	1.492,00	1.865,00



**Stempel**

PE (pakkeenhet) Stk.	Bestillingsnummer	Pris, eks. mva, kr	Pris, inkl. mva, kr
1	6 36 02 049 00 8	643,00	803,75
2	6 36 02 049 04 0	1.162,00	1.452,50
5	6 36 02 049 05 0	2.575,00	3.218,75

**Matrise**

PE (pakkeenhet) Stk.	Bestillingsnummer	Pris, eks. mva, kr	Pris, inkl. mva, kr
1	3 13 09 122 00 5	746,00	932,50
2	3 13 09 122 02 0	1.344,00	1.680,00
5	3 13 09 122 03 0	3.176,00	3.970,00

**Sliteplate**

Profil-sett 160

Bestillingsnummer	NOBB	Pris, eks. mva, kr	Pris, inkl. mva, kr
3 13 09 121 00 2	25022245	127,00	158,75

**Tilbehør BLK 1.6 E**

**Stempel**



PE (pakkeenhet) Stk.	Bestillingsnummer	Pris, eks. mva, kr	Pris, inkl. mva, kr
1	6 36 02 048 00 4 25193301	218,00	272,50
5	6 36 02 048 04 0	868,00	1.085,00
10	6 36 02 048 05 0	1.511,00	1.888,75

**Matrise**



PE (pakkeenhet) Stk.	Bestillingsnummer	Pris, eks. mva, kr	Pris, inkl. mva, kr
1	3 01 09 141 00 3 25021353	554,00	692,50
2	3 01 09 141 02 0	882,00	1.102,50
5	3 01 09 141 03 0	1.931,00	2.413,75

**Stempel og matrise**

i sett som hvert inneholder 1 stempel 6 36 02 048 00 4 og 1 matrise 3 01 09 141 00 3.



Bestillingsnummer	Pris, eks. mva, kr	Pris, inkl. mva, kr
6 36 02 048 01 3	679,00	848,75

**Matrisebærer**

For plater på inntil 1,6 mm tykkelse (400 N/mm<sup>2</sup>).



Bestillingsnummer	NOBB	Pris, eks. mva, kr	Pris, inkl. mva, kr
3 01 09 154 00 7	25192972	2.194,00	2.742,50

**Profil-sett 160**

(for plater med trapeskorrugering med dype profiler fra 85-160 mm), inkl. stempel, matrise og sliteplate.



Bestillingsnummer	NOBB	Pris, eks. mva, kr	Pris, inkl. mva, kr
9 26 02 071 01 9	25191446	3.745,00	4.681,25



**Tilbehør BLK 5.0**

**Stempel og matrise i sett**

inntil 5,0 mm stålplater (400 N/mm<sup>2</sup>), bestående av:  
1 stempel 3 13 09 110 00 4 og 1 matrise 3 13 09 107 00 0

Bestillingsnummer	Pris, eks. mva, kr	Pris, inkl. mva, kr
3 13 09 110 01 3	1.919,00	2.398,75

**Stempel og matrise i sett**

inntil 3,0 mm plate av rustfritt stål (600 N/mm<sup>2</sup>), bestående av:  
1 stempel 3 13 09 134 00 6 og 1 matrise 3 13 09 108 00 8

Bestillingsnummer	Pris, eks. mva, kr	Pris, inkl. mva, kr
3 13 09 134 01 5	1.919,00	2.398,75



**Sponekk**

Bestillingsnummer	Pris, eks. mva, kr	Pris, inkl. mva, kr
3 13 09 114 00 8	983,00	1.228,75

**Stempel**

opptil 7,0 mm aluminiumsplater (250 N/mm<sup>2</sup>)  
opptil 5,0 mm stålplater (400 N/mm<sup>2</sup>)

Bestillingsnummer	Pris, eks. mva, kr	Pris, inkl. mva, kr
3 13 09 110 00 4	883,00	1.103,75

**Stempel**

opptil 3,0 mm plater i rustfritt stål (600 N/mm<sup>2</sup>)

Bestillingsnummer	Pris, eks. mva, kr	Pris, inkl. mva, kr
3 13 09 134 00 6	883,00	1.103,75

**Matrise**

For stålplater inntil 5 mm tykkelse.

Bestillingsnummer	NOBB	Pris, eks. mva, kr	Pris, inkl. mva, kr
3 13 09 107 00 0	25022229	1.084,00	1.355,00

**Matrise**

opptil 3,0 mm plater i rustfritt stål (600 N/mm<sup>2</sup>)

Bestillingsnummer	NOBB	Pris, eks. mva, kr	Pris, inkl. mva, kr
3 13 09 108 00 8	25022237	1.084,00	1.355,00

**Matrise**

opptil 7,0 mm aluminiumsplater (250 N/mm<sup>2</sup>)  
opptil 5,0 mm stålplater (400 N/mm<sup>2</sup>)

Bestillingsnummer	Pris, eks. mva, kr	Pris, inkl. mva, kr
3 13 09 109 00 2	1.084,00	1.355,00

**Tilbehør BLK 3.5**



**Stempel**

For stålplater inntil 400 N/mm<sup>2</sup>

Bestillingsnummer	Pris, eks. mva, kr	Pris, inkl. mva, kr
3 13 09 097 00 2	608,00	760,00



**Stempel**

for rustfritt stål inntil 800 N/mm<sup>2</sup>

Bestillingsnummer	Pris, eks. mva, kr	Pris, inkl. mva, kr
3 13 09 098 00 0	885,00	1.106,25



**Matrise**

For stålplater inntil 400 N/mm<sup>2</sup>

Bestillingsnummer	NOBB	Pris, eks. mva, kr	Pris, inkl. mva, kr
3 13 09 093 00 3	25022039	670,00	837,50



**Matrise**

for rustfritt stål inntil 800 N/mm<sup>2</sup>

Bestillingsnummer	NOBB	Pris, eks. mva, kr	Pris, inkl. mva, kr
3 13 09 094 00 1	25022203	763,00	953,75

**Tilbehør BLK 1.3 TE, BLK 1.3 CSE**



**Stempel**

For stålplater inntil 400 N/mm<sup>2</sup>

Platetykkelse mm	PE (pakkeenhet) Stk.	Bestillingsnummer	NOBB	Pris, eks. mva, kr	Pris, inkl. mva, kr
1,3	1	6 36 02 050 00 0	40332314	192,00	240,00
1,3	5	6 36 02 050 03 0		770,00	962,50
1,3	10	6 36 02 050 01 0		1.344,00	1.680,00

**Matrise**

for plate med trapéskorrugering

PE (pakkeenhet) Stk.	Bestillingsnummer	NOBB	Pris, eks. mva, kr	Pris, inkl. mva, kr
1	3 01 09 170 00 1	25194127	1.875,00	2.343,75
2	3 01 09 170 04 0		2.981,00	3.726,25

**Stempel og matrise i sett**

består av hhv. 5 x stempel 6 36 02 050 00 0  
og 1 x matrise 3 01 09 169 00 9.

Bestillingsnummer	Pris, eks. mva, kr	Pris, inkl. mva, kr
3 01 09 169 03 0	2.084,00	2.605,00



## Gjennomprøvd teknikk som gir perfekte resultater: Sager og freser fra FEIN.

Bearbeiding av rustfritt stål, kjøkkenbygging, låsesmed, metallbe-  
arbeiding og industri – FEIN stikksager er perfekte for den høye  
belastningen ved bearbeiding av stål og rustfritt stål: Som ekte  
metallspecialist holder FEINs stikksager slagfrekvensen og dermed  
snitthastigheten, også ved ekstremt høy belastning. Stabile me-  
tallhus og ekstremt belastbare motorer gjør dem til legendariske  
kraftmaskiner som holder det gående i årtier. FEIN-programmet  
kompletteres av verktøy for rørbearbeiding: Stikksager for rør  
med en diameter på inntil 440 mm hovedsakelig for offshore  
og landbaserte anlegg for olje og gass, samt tilslutninger til kom-  
munale rør. FEIN lager også spesielle rørfresmaskiner for rør på  
inntil ca. 3000 mm.



---

### Stikksager Side 124

Optimal snitthastighet med minimal slitasje.

---

### Rørstikksager Side 127

Optimal snitthastighet med minimal slitasje.

---

### Montasjefreser Side 131

Ta ut gamle vinduer uten støv og veggskader.



	<b>ASte 638</b>	<b>ASt 638</b>	
	Metallstikksag med trinnløs turtallsregulering og fotplate i rustfritt stål for uslåelig presisjon, robusthet og lang levetid.	Metallstikksag med uovertruffet presisjon, robusthet og levetid.	
<b>Side</b>	125	125	
<b>Tekniske egenskaper</b>	Opptatt effekt	450 W	350 W
	Slagfall	1 050 - 2 600 1/min	3 350 1/min
	Slaglengde	20 mm	20 mm
	Vekt iht. EPTA	2,3 kg	2,2 kg
	Max. materialtykkelse		
	Rustfritt stål (V2A)	6 mm	3 mm
	Stål (st 37)	10 mm	8 mm
	løst tre/hardtre og kryssfiner	60 / 50 mm	50 / 40 mm
	Vevlaminat/Glassfiberstoffer	30 / 30 mm	25 / 20 mm
	minste radius		
Stål/tre, kunststoff	8 / 6 mm	8 / 6 mm	

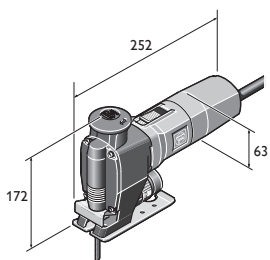

ASt 638  
ASte 638

**ASte 638**

Metallstikksag med trinnløs turtallsregulering og fotplate i rustfritt stål for uslåelig presisjon, robusthet og lang levetid.



Tilbehør, se side 126

Opptatt effekt	W	450
Avgitt effekt	W	245
Slagttall	1/min	1 050 - 2 600
Slaglengde	mm	20
Rustfritt stål (V2A)	mm	6
Stål (st 37)	mm	10
Aluminium/kopper, messing	mm	15 / 10
løst tre/hardtre og kryssfiner	mm	60 / 50
Vevlaminat/Glassfiberstoffer	mm	30 / 30
Stål/tre, kunststoff	mm	8 / 6
Kabel med støpsel	m	5
Vekt iht. EPTA	kg	2,3
<b>Bestillingsnummer</b>		<b>7 234 15 00 23 0</b>
<b>NOBB</b>		<b>25190968</b>
<b>EAN</b>		<b>4014586839332</b>
<b>Pris, eks. mva, kr [PK01]</b>		<b>5.180,00</b>
<b>Pris, inkl. mva, kr [PK01]</b>		<b>6.475,00</b>

**Fordelene med FEIN:**

- ▶ Maskinkonsept for optimale resultater i metall, rustfritt stål, isoleringsmateriale («sandwich») og hardt treverk. Med ekstremt robust 4 mm kraftig fotplate i rustfritt stål.
- ▶ Trinnløs, elektronisk turtallsstilling for optimal snitthastighet og levetid for sagbladene.
- ▶ Utmerket håndterlighet.
- ▶ Nærmest vibrasjonsfri takket være nøyaktig masseutjevning.
- ▶ Valgfri sponfjerning med avsug eller blåsing.

**Prisen innbefatter:**

2 pakker sagblad, 1 sponrissbeskytter, 1 sponskjerm

**ASt 638**

Metallstikksag med uovertruffet presisjon, robusthet og levetid.



Tilbehør, se side 126

Opptatt effekt	W	350
Avgitt effekt	W	200
Slagttall	1/min	3 350
Slaglengde	mm	20
Rustfritt stål (V2A)	mm	3
Stål (st 37)	mm	8
Aluminium/kopper, messing	mm	10 / 10
løst tre/hardtre og kryssfiner	mm	50 / 40
Vevlaminat/Glassfiberstoffer	mm	25 / 20
Stål/tre, kunststoff	mm	8 / 6
Kabel med støpsel	m	5
Vekt iht. EPTA	kg	2,2
<b>Bestillingsnummer</b>		<b>7 234 17 00 23 9</b>
<b>NOBB</b>		<b>25190976</b>
<b>EAN</b>		<b>4014586841670</b>
<b>Pris, eks. mva, kr [PK01]</b>		<b>4.676,00</b>
<b>Pris, inkl. mva, kr [PK01]</b>		<b>5.845,00</b>









**Fordelene med FEIN:**

- ▶ Ekstremt lite slitasje og vedlikeholdsfri også ved hardt bruk i industrien.
- ▶ Maskinkonsept for optimale resultater i metall, isoleringsmateriale («sandwich») og hardt treverk.
- ▶ Utmerket håndterlighet.
- ▶ Nærmest vibrasjonsfri takket være nøyaktig masseutjevning.
- ▶ Valgfri sponfjerning med avsug eller blåsing.











**Prisen innbefatter:**

2 pakker sagblad, 1 sponrissbeskytter

**Sagblader metall og sandwichmateriale**

	METAL	ALU	Cu Ni Ti Mn Zn	STAINLESS INOX NIBOSTA	PVC	SANDWICH			Qualität/ Quality	PE* Stk.	Bestillings- nummer	NOBB	Pris, eks. mva, kr	Pris, inkl. mva, kr
	< 1,2		< 1,2				77	0,7	HSS	5	6 35 03 060 01 0	25186479	137,00	171,25
	< 1,2						100	0,7	HSS	5	6 35 03 076 01 0	25186610	188,00	235,00
	< 2,0	< 2,0	< 2,0	< 2,0	< 4,0		88	1,2	HSS	5	6 35 03 035 01 1	25186263	123,00	153,75
	< 2,0	< 2,0	< 2,0	< 4,0		< 70,0	120	1,2	HSS	5	6 35 03 077 01 4	25186628	215,00	268,75
	< 10,0	< 8,0	< 10,0	< 6,0	< 8,0		88	2,0	HSS	5	6 35 03 036 01 4	25186271	123,00	153,75
	< 10,0	< 8,0	< 10,0	< 30,0		< 120	180	2	BIM	5	6 35 03 114 01 0		290,00	362,50
	< 2,0	< 2,0	< 2,0	< 2,0	< 4,0		88	1,2	BIM	5	6 35 03 112 01 0		161,00	201,25
	< 10,0	< 8,0	< 10,0	< 6,0	< 8,0		88	2,0	BIM	5	6 35 03 113 01 0		161,00	201,25
	< 6,0	< 15,0					100	3,0	BIM	5	6 35 03 088 01 1	25194853	152,00	190,00

**Sagblader tre og annet**

	FIBREGLASS		PVC				Qualität/ Quality	PE* Stk.	Bestillings- nummer	NOBB	Pris, eks. mva, kr	Pris, inkl. mva, kr		
			< 25,0	< 25,0		77	2	HCS	5	6 35 03 087 01 3	25186636	123,00	153,75	
			< 40,0	< 15,0	< 25,0		88	3,0	HCS	5	6 35 03 037 01 8	25186289	123,00	153,75
			< 50,0	< 30,0	< 50,0		88	4,0	HCS	5	6 35 03 038 01 6	25186297	123,00	153,75
			< 60,0	< 30,0	< 60,0		100	4,0	HCS	5	6 35 03 082 01 0	25193194	137,00	171,25
						77		HM	5	6 35 03 089 01 5		354,00	442,50	
	< 25,0		< 30,0				88	4,0	HSS	5	6 35 03 039 01 0	25186305	146,00	182,50
	< 10,0					77			1	6 35 03 061 01 9		489,00	611,25	

\* pakkeenhet

**Generelt tilbehør**



**Verktøykoffert**

Plast, innvendige mål: 470 x 275 x 116 mm

Bestillingsnummer	NOBB	Pris, eks. mva, kr	Pris, inkl. mva, kr
3 39 01 118 01 0	25195157	425,00	531,25



**Plastboks**

Koffertinnsats medlokk for smådeler og tilbehør, passer til verktøykoffert 3 39 01 118 01 0, maks. 5 stk./koffert.

Bestillingsnummer	NOBB	Pris, eks. mva, kr	Pris, inkl. mva, kr
3 39 01 119 00 0	25195116	46,00	57,50



**Skjærepasta**

Smøremiddel for bearbeiding av plater.

Bestillingsnummer	NOBB	Pris, eks. mva, kr	Pris, inkl. mva, kr
3 21 32 020 12 9	25180613	154,00	192,50

**Fotplate**

forlenget, til saging av profiler og isoleringsmateriale med profil. Lengde ca. 340 mm.

Bestillingsnummer	Pris, eks. mva, kr	Pris, inkl. mva, kr
3 27 14 084 00 8	1.035,00	1.293,75



**Oppflisingsvern**

fempakning

Bestillingsnummer	Pris, eks. mva, kr	Pris, inkl. mva, kr
3 14 28 102 01 6	105,00	131,25



**Sponskjerm**

for ASt(e) 638

Bestillingsnummer	Pris, eks. mva, kr	Pris, inkl. mva, kr
3 27 14 088 00 7	52,00	65,00



**Slangerørstykke**

For tilkopling av FEIN elektroverktøy med støvavsug

Ø mm	Bestillingsnummer	Pris, eks. mva, kr	Pris, inkl. mva, kr
32	3 05 17 028 00 7	29,00	36,25
27	3 05 17 029 00 1	35,00	43,75



**Forbindelsesstykke**

Kan brukes universelt til sammenkobling av elektroverktøy og tilbehør med støvavsug med støvsuger. Fleksibel gummihylse, lengde 70 mm, innvendig diameter 31,5 mm.

Bestillingsnummer	Pris, eks. mva, kr	Pris, inkl. mva, kr
3 13 22 771 00 9	56,00	70,00





	AStx 649-1	AStxe 649-1	STS 325 R	
	Kraftige stikksager for rør og profiler.	Kraftig stikksag til rør og profiler med trinnløs regulering av slagfrekvens.	Trykkluft-stikksager for rør og profiler.	
<b>Side</b>	128	128	128	
<b>Tekniske egenskaper</b>	Opptatt effekt	750 W	750 W	
	Slagttall	350 1/min	100 - 350 1/min	330 1/min
	Slaglengde	60 mm	60 mm	60 mm
	Driftstrykk			6 bar
	Luftforbruk			1,45 m <sup>3</sup> /min
	Vekt iht. EPTA	6,1 kg	6,4 kg	7,2 kg
	Rør inntil Ø med rør-oppenningsenhet	440 * mm	400 * mm	440 * mm
	profiler inntil B x H	290 x 550 mm	290 x 550 mm	290 x 500 mm

\* Med forlenget kjede.

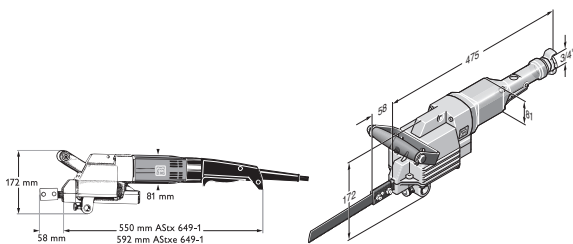

AStx 649-1  
AStxe 649-1

STS 325 R

**AStx 649-1**

Kraftige stikksager for rør og profiler.



Tilbehør, se side 129

Opptatt effekt	W	750
Avgitt effekt	W	480
Slagtall	1/min	350
Slaglengde	mm	60
Rør inntil Ø med rør- oppenningsenhet	mm	440 *
profiler inntil B x H	mm	290 x 550
Kabel med støpsel	m	2,5
Vekt iht. EPTA	kg	6,1
<b>Bestillingsnummer</b>		<b>7 234 22 00 23 0</b>
<b>NOBB</b>		<b>25190943</b>
<b>EAN</b>		<b>4014586858470</b>
<b>Pris, eks. mva, kr [PK01]</b>		<b>19.564,00</b>
<b>Pris, inkl. mva, kr [PK01]</b>		<b>24.455,00</b>

**Fordelene med FEIN:**

- ▶ Optimal til bruk for avkorting av rør og profiler av rustfritt stål, støpegods, gassbetong og kunststoffer.
- ▶ Spenn- og føringsenhet leveres for profiler og rør fra 80 mm inntil 400 mm Ø.
- ▶ Særlig egnet for sandwich-materiale og forskjellige materialsjikt.
- ▶ Justerbar spennanordning gjør det mulig også å utføre gjæringssnitt inntil 45 grader.
- ▶ \* Med forlenget kjede.

**Prisen innbefatter:**

2 sagblad, 1 tilleggs-håndtak, 1 sett nøkler

**AStxe 649-1**

Kraftig stikksag til rør og profiler med trinnløs regulering av slagfrekvens.



Tilbehør, se side 129

Opptatt effekt	W	750
Avgitt effekt	W	480
Slagtall	1/min	100 - 350
Slaglengde	mm	60
Rør inntil Ø med rør- oppenningsenhet	mm	400 *
profiler inntil B x H	mm	290 x 550
Kabel med støpsel	m	2,5
Vekt iht. EPTA	kg	6,4
<b>Bestillingsnummer</b>		<b>7 234 23 00 23 0</b>
<b>NOBB</b>		<b>25190950</b>
<b>EAN</b>		<b>4014586858500</b>
<b>Pris, eks. mva, kr [PK01]</b>		<b>20.450,00</b>
<b>Pris, inkl. mva, kr [PK01]</b>		<b>25.562,50</b>

**Fordelene med FEIN:**

- ▶ Optimal til bruk for avkorting av rør og profiler av rustfritt stål, støpegods, gassbetong og kunststoffer.
- ▶ Spenn- og føringsenhet leveres for profiler og rør fra 80 mm inntil 400 mm Ø.
- ▶ Særlig egnet for sandwich-materiale og forskjellige materialsjikt.
- ▶ Trinnløs, elektronisk innstilling av slagttall for optimal snitthastighet.
- ▶ Justerbar spennanordning gjør det mulig også å utføre gjæringssnitt inntil 45 grader.
- ▶ \* Med forlenget kjede.

**Prisen innbefatter:**

2 sagblad, 1 tilleggs-håndtak, 1 sett nøkler

**STS 325 R**

Trykkluft-stikksager for rør og profiler.



Tilbehør, se side 129

Driftstrykk	bar	6
Luftforbruk	m <sup>3</sup> /min	1,45
Avgitt effekt	W	1 100
Slagtall	1/min	330
Slaglengde	mm	60
Rør inntil Ø med rør- oppenningsenhet	mm	440 *
profiler inntil B x H	mm	290 x 500
Vekt iht. EPTA	kg	7,2
<b>Bestillingsnummer</b>		<b>7 534 08 00 00 0</b>
<b>NOBB</b>		<b>25191248</b>
<b>EAN</b>		<b>4014586855639</b>
<b>Pris, eks. mva, kr [PK01]</b>		<b>25.103,00</b>
<b>Pris, inkl. mva, kr [PK01]</b>		<b>31.378,75</b>

**Fordelene med FEIN:**











- ▶ Optimal til bruk for avkorting av rør og profiler av rustfritt stål, støpegods, gassbetong og kunststoffer.
- ▶ Spenn- og føringsenhet leveres for profiler og rør fra 80 mm inntil 400 mm Ø.
- ▶ Justerbar spennanordning gjør det mulig også å utføre gjæringssnitt inntil 45 grader.
- ▶ Spenn- og mateinnretning.
- ▶ Justerbare spennanordninger.
- ▶ \* Med forlenget kjede.

**Prisen innbefatter:**

2 sagblad, 1 sett nøkler, 1 tilleggs-håndtak, 1 slangekopling

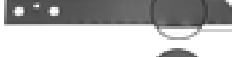







## Sagblader

	Ikke-jernholdige metaller og stål 400 N/mm <sup>2</sup>	Stål over 400 N/mm <sup>2</sup> og støpejern	Diverse	Lengde	Tann-avstand	Tyk-kelse	Vekt (netto)	Materiale	Bestillings-nummer	NOBB	Pris, eks. mva, kr	Pris, inkl. mva, kr
				mm	mm	mm	kg					
	x	x	≤ Ø 80	200	1,0	1,5	0,06	HSS	6 35 03 067 00 6	25186529	103,00	128,75
	x	x	≤ Ø 80	200	1,6	1,5	0,06	HSS	6 35 03 066 00 2	25186511	99,00	123,75
	x	x	≤ Ø 170 <sup>1</sup>	300	1,6	1,5	0,06	HSS	6 35 03 063 00 7	25186487	125,00	156,25
	x	x	≤ Ø 260 <sup>1</sup>	400	1,6	1,5	0,125	HSS	6 35 03 064 00 5	25186495	172,00	215,00
	x	x	≤ Ø 350 <sup>2</sup>	500	1,8	2,0	0,18	HSS	6 35 03 072 00 2	25186578	351,00	438,75
	x	x	≤ Ø 440 <sup>2</sup>	600	1,8	2,0	0,21	HSS	6 35 03 073 00 6	25186586	426,00	532,50
	x	x		300	2,1	1,5	0,08	HSS	6 35 03 070 00 0	25186552	123,00	153,75
	x	*		530	2,1	1,5	0,170	HSS	6 35 03 069 00 8	25186545	224,00	280,00
	x (AL)		Kunststoff	200	3,2	1,5	0,06	HSS	6 35 03 065 00 9	25186503	81,00	101,25
	x (AL)		Kunststoff	400	3,2	1,5	0,125	HSS	6 35 03 068 00 4	25186537	172,00	215,00
			PE-rør, gassbetong	300	6,3	1,5	0,08		6 35 03 071 00 9	25186560	87,00	108,75
			PE-rør, gassbetong*	530	6,3	1,5	0,170		6 35 03 040 00 3	25186313	156,00	195,00

## HD-sagblad



Spesielle sagblad for arbeid i stål og rustfritt stål. HD-sagblad overbeviser med svært lang levetid og rask fremmatting. En test lønner seg.

	Ikke-jernholdige metaller og stål 400 N/mm <sup>2</sup>	Stål over 400 N/mm <sup>2</sup> og støpejern	Diverse	Lengde	Tann-avstand	Tyk-kelse	Vekt (netto)	Materiale	Bestillings-nummer	NOBB	Pris, eks. mva, kr	Pris, inkl. mva, kr
				mm	mm	mm	kg					
	x	x	≤ Ø 170 <sup>1</sup>	300	1,6	2,0	0,08	HSS	6 35 03 093 00 4	25193202	222,00	277,50
	x	x	≤ Ø 350 <sup>2</sup>	500	1,8	2,0	0,18	HSS	6 35 03 099 00 5	25193244	408,00	510,00
	x	x	≤ Ø 325 *	530	2,1	1,6	0,17	HSS	6 35 03 100 00 6		319,00	398,75
	x	x	≤ Ø 260 <sup>1</sup>	400	2,1	2,0	0,175	HSS	6 35 03 094 00 2	25193210	296,00	370,00
	x	x	≤ Ø 260 <sup>1</sup>	400	3,2	2,0	0,175	HSS	6 35 03 095 00 6	25193228	296,00	370,00
	x	x	≤ Ø 440 <sup>2</sup>	600	1,8	2,0	0,21	HSS	6 35 03 098 00 1	25193236	499,00	623,75

## TD-sagblad (Diamantbelagte)

TD-sagblad egner seg for kapping av våte og tørre rør. De overbeviser med kort arbeidstid for kappingen og rene kapperesultater.

For duktile støpegods-rør, også med foring av sementmørtel og rør av grått støpejern

	Rør-Ø (DN)	Lengde	Beleggs-lengde	Tykkelse	Vekt	Bestillings-nummer	Pris, eks. mva, kr	Pris, inkl. mva, kr
	x	80 - 150 <sup>3</sup>	320	260	0,110	6 35 03 096 01 8	2.095,00	2.618,75
	x	80 - 300 <sup>3</sup>	490	430	0,220	6 35 03 097 01 2	2.784,00	3.480,00

\* bare med sagbladføring 9 06 06 002 00 9

<sup>1</sup> med FEIN spenn- og mateinnretning 9 07 02 005 00 0 eller spenninnretning 9 07 02 004 00 6

<sup>2</sup> bare med forlengelse av kjeden inntil Ø 440 mm, i tillegg er kjede 3 02 31 003 00 3 og bolt 3 02 16 130 00 4 nødvendig

<sup>3</sup> bare sammen med FEIN Oppspennings- og mateenhet 9 07 02 005 00 0

## Generelt tilbehør



### Verktøykoffert

Metall

Bredde mm	Lengde mm	Høyde mm	Bestillingsnummer	NOBB	Pris, eks. mva, kr	Pris, inkl. mva, kr
240	690	160	3 39 01 022 01 4	25192980	544,00	680,00



### Skjærepasta

Smøremiddel for bearbeiding av plater.

Bestillingsnummer	NOBB	Pris, eks. mva, kr	Pris, inkl. mva, kr
3 21 32 020 12 9	25180613	154,00	192,50



### Spenn- og mateenhet

(B x D x H) 280 x 285 x 395 mm, for rør og runde materialer med utvendig Ø fra 80 til 400 mm

Bestillingsnummer	NOBB	Pris, eks. mva, kr	Pris, inkl. mva, kr
9 07 02 005 00 0	25191347	21.848,00	27.310,00

### Beskyttelsesbakker i stål

For å beskytte røroverflaten mot skader, det kreves 4 stk.

Bestillingsnummer	Pris, eks. mva, kr	Pris, inkl. mva, kr
3 13 27 064 00 8	556,00	695,00



### Rengjøringsblokk

Rombe til rengjøring av hardmetall- og diamant-verktøy.

Bestillingsnummer	NOBB	Pris, eks. mva, kr	Pris, inkl. mva, kr
6 37 19 007 01 0	25191677	226,00	282,50



### Spennanordning

For rør fra Ø 100-325 mm, kun med forlengelse av kjeden til Ø 440 mm, hertil kreves kjede 3 02 31 003 00 3 og bolt 3 02 16 130 00 4

Bestillingsnummer	NOBB	Pris, eks. mva, kr	Pris, inkl. mva, kr
9 07 02 004 00 6	25191339	3.811,00	4.763,75



### Spennanordning

for profiler inntil 310 mm bredde ved maks. 550 mm høyde

Bestillingsnummer	NOBB	Pris, eks. mva, kr	Pris, inkl. mva, kr
9 07 02 003 00 8	25191321	3.070,00	3.837,50



### Sagbladstyring

for rør inntil Ø 325 mm kun med sagblad 530 mm, langt, styring til midt på røret, sagbladykkelse maks. 1,6 mm.

Bestillingsnummer	NOBB	Pris, eks. mva, kr	Pris, inkl. mva, kr
9 06 06 002 00 9	25191313	3.022,00	3.777,50



### Anlegg for frihåndskjæring

for at man skal ha hendene fri under arbeidet

Bestillingsnummer	Pris, eks. mva, kr	Pris, inkl. mva, kr
3 27 14 062 02 3	2.282,00	2.852,50

### Spaltekil

Forhindrer at sagbladet kiler seg fast

Bestillingsnummer	Pris, eks. mva, kr	Pris, inkl. mva, kr
6 33 05 006 00 8	110,00	137,50

## Tilbehør STS 325 R

### Slangekopling

Bestillingsnummer	NOBB	Pris, eks. mva, kr	Pris, inkl. mva, kr
4 11 40 004 00 7	25181033	290,00	362,50



## MF 14-180

Ekstremt effektiv og robust montasjefreser til demontering av gamle vinduer.



Tilbehør, se side 131

Opptatt effekt	W	1 200
Avgitt effekt	W	750
Turtall, ubelastet	1/min	7 000
Diamantskive Ø	mm	180
Kuttddybde	mm	0 - 50
Kabel med støpsel	m	4
Vekt iht. EPTA	kg	4,1
<b>Bestillingsnummer</b>		<b>7 238 14 00 23 0</b>
<b>NOBB</b>		<b>25193863</b>
<b>EAN</b>		<b>4014586865744</b>
<b>Pris, eks. mva, kr [PK01]</b>		<b>11.279,00</b>
<b>Pris, inkl. mva, kr [PK01]</b>		<b>14.098,75</b>

**Fordelene med FEIN:**

- ▶ Presise snitt uten veggskader.
- ▶ Skjærer med minimal avstand til vindusrammen.
- ▶ Støvfritt arbeid ved hjelp av avsug og lukket avsugbeholder.
- ▶ FEIN høyeffektmotor.
- ▶ Diamantskive av høy kvalitet.
- ▶ Ideelt supplement: FEIN SUPERCUT til deling av vindusrammer.
- ▶ Skjæredybden kan stilles inn nøyaktig ved hjelp av dybdeanslaget.
- ▶ Stabilt håndtak.

**Prisen innbefatter:**

1 FEIN montasjefres MF 14-180, 1 Diamantskive Ø 180 mm,  
1 kunststoff-verktøykoffert

## Montasjefreser

## Generelt tilbehør

**Diamantskive**

Ø 180 mm, spesialfeste for MF 14-180.

Bestillingsnummer	Pris, eks. mva, kr	Pris, inkl. mva, kr
6 35 02 146 01 1	1.188,00	1.485,00

**Forbindelsesstykke**

Kan brukes universelt til sammenkobling av elektroverktøy og tilbehør med støvavsug med støvsuger. Fleksibel gummihylse, lengde 70 mm, innvendig diameter 31,5 mm.

Bestillingsnummer	Pris, eks. mva, kr	Pris, inkl. mva, kr
3 13 22 771 00 9	56,00	70,00



## Kjernebor stål - opplev den mest økonomiske boreprosessen.

Kjerneboring er en usedvanlig besparende prosess: raskere, mer stillegående og mer nøyaktig enn spiralboring. Og siden også forboring og omrigging faller bort, kan arbeidstiden forkortes med opptil 40%. De avanserte FEIN magnetkjernebormaskinene KBU og KBM egner seg til bruk med hardmetall-kjernebor og dekker en rekke bruksområder som kjerneboring, spiralboring, gjenge-skjæring, forsenking og brotsjng. FEINs magnetkjernebormaskiner i KBB-serien er derimot utelukkende konstruert for kjerneboring og muliggjør kostnadseffektivt arbeid. Det samme gjelder for FEIN kjernebor: Førsteklasses hardmetall og HSS-stål samt gjennomtenkt skjæregeometri sørger for best mulig snittkapasitet og lang driftstid. Verdens første håndholdte metall-kjerneborsystem, FEIN

KBH 25, kombinerer fordelene med kraftige håndboremaskiner og hardmetallkjernebor i ett system. Den nye boreteknikken og spesialutviklede HM-kjernebor gjør det mulig å arbeide fleksibelt, behagelig og raskt. Uansett om det gjelder kjerneboring i stål, rustfritt stål eller aluminium: Vårt omfattende utvalg av kjernebor har en passende løsning parat for alle bruksområder. Kjernebor-systemet fra FEIN vil revolusjonere arbeidet ditt!



### Mobile Side 134

Fleksibelt håndført metallkjerneborsystem med seks ganger raskere arbeidsprogresjon enn spiralbor.



### Economical Side 139

Eco-magnetkjernebormaskin med basisfunksjoner for kjerneboring, som ikke inngår kompromisser når det gjelder levetid og ytelse.



### Compact Side 139

Compact-magnetkjernebormaskin med minimale mål til kjerneboringer på trange og vanskelig tilgjengelige steder.



### Universal Side 146

Kraftig Universal-magnetkjernebormaskin av høyeste kvalitet for universell bruk.



### Automatic Side 162

Kraftig, helautomatisk Automatisk-magnetkjernebormaskin for maksimal effektivitet og minimal belastning på kroppen.



	<b>KBH 25 S</b>	<b>KBH 25-2 U</b>	
	Håndført 1-girs metall-kjerneborsystem for rask og fleksibel kjerneboring.	Håndført 2-girs metall-kjernborsystem for universell kjerne- og spiralboring.	
<b>Side</b>	135	135	
<b>Tekniske egenskaper</b>	Bor-Ø stål kjernebor	25 mm	25 mm
	Bor-Ø rustfritt stål, kjernebor	25 mm	25 mm
	Bor-Ø aluminium kjernebor	30 mm	30 mm
	Bor-Ø stål hullsaging	80 mm	80 mm
	Opptatt effekt	1 200 W	1 200 W
	Avgitt effekt	680 W	680 W
	Senterboring	0 - 1 600* 1/min	0 - 1 600 1/min
	1. gir	0 - 520* 1/min	0 - 520 1/min
	2. gir	- 1/min	0 - 1 600 1/min
Vekt iht. EPTA	3,3 kg	3,4 kg	

\* Ingen manuell bytting mulig.

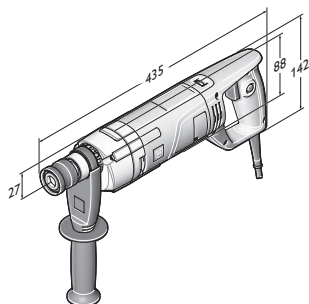

KBH 25 S  
KBH 25-2 U





## KBH 25 S

Håndført 1-girs metall-kjerneborsystem for rask og fleksibel kjerneboring.



Tilbehør, se side 136

Opptatt effekt	W	1 200
Avgitt effekt	W	680
Senterboring	1/min	0 - 1 600*
1. gir	1/min	0 - 520*
2. gir	1/min	-
Dreiemoment	Nm	50
Moment utkobling	Nm	50 **
Bor-Ø stål kjernebor	mm	25
Bor-Ø rustfritt stål, kjernebor	mm	25
Bor-Ø aluminium kjernebor	mm	30
Kjernebor boreddybde maks.	mm	20
Bor-Ø stål hullsaging	mm	80
Hullsaging boreddybde maks.	mm	4
Kjerneborfeste		QuickIN Plus
Hjørnemål	mm	27
Kabel med støpsel	m	4
Vekt iht. EPTA	kg	3,3
<b>Bestillingsnummer</b>		<b>7 271 04 61 00 0</b>
<b>NOBB</b>		<b>44696294</b>
<b>EAN</b>		<b>4014586876030</b>
<b>Pris, eks. mva, kr [PK01]</b>		<b>6.716,00</b>
<b>Pris, inkl. mva, kr [PK01]</b>		<b>8.395,00</b>

**Fordelene med FEIN:**

- ▶ Opp til seks ganger raskere arbeidsforløp takket være innovativ boreknikk: 5 mm dyp senterboring med 1600 o/min med påfølgende utkobling av senterboret og automatisk omkobling av turtallet til 520 o/min som gir en optimal skjærehastighet for hardmetallkjernebor. Hardmetallkjerneboret borer uten å bruke mye krefter og gir ønsket diameter på borehullet takket være den spesielt utviklede skjæregeometrien til kjerneboret.
- ▶ Kan brukes til alle vanlige metaller og overflater takket være tilpassing av turtallet for den gjeldende arbeidsoppgaven.
- ▶ Svært sikkert arbeid takket være dreiemoment-slurekobling. Ved overbelastning kobles motorsiden fra driftssiden og beskytter brukeren.
- ▶ \* Ingen manuell bytting mulig.
- ▶ \*\* Dreiemoment-slurekobling.
- ▶ Høyre-/venstregang.
- ▶ FEIN høyeffektsmotor med høy turtallsstabilitet.
- ▶ Trinnløs elektronisk turtallsregulering.
- ▶ Stabilt motorhus.
- ▶ Hardmetallkjernebor med lengre levetid.
- ▶ Gjenoppstartssperre.
- ▶ Omfattende tilbehør-program.

**Prisen innbefatter:**

1 skjærespray, 1 metall-kjernebormaskin KBH 25 S, 1 kunststoff-verktøykoffert, 1 tilleggs-håndtak, 1 sentreringsbor

## KBH 25-2 U

Håndført 2-girs metall-kjerneborsystem for universell kjerne- og spiralboring.



Tilbehør, se side 136

Opptatt effekt	W	1 200
Avgitt effekt	W	680
Senterboring	1/min	0 - 1 600
1. gir	1/min	0 - 520
2. gir	1/min	0 - 1 600
Dreiemoment	Nm	50
Moment utkobling	Nm	50 **
Bor-Ø stål kjernebor	mm	25
Bor-Ø rustfritt stål, kjernebor	mm	25
Bor-Ø aluminium kjernebor	mm	30
Kjernebor boreddybde maks.	mm	20
Bor-Ø stål hullsaging	mm	80
Hullsaging boreddybde maks.	mm	4
Gjenging		M 12
Kjerneborfeste		QuickIN Plus
Hjørnemål	mm	27
Kabel med støpsel	m	4
Vekt iht. EPTA	kg	3,4
<b>Bestillingsnummer</b>		<b>7 271 03 61 00 0</b>
<b>EAN</b>		<b>4014586876023</b>
<b>Pris, eks. mva, kr [PK01]</b>		<b>7.501,00</b>
<b>Pris, inkl. mva, kr [PK01]</b>		<b>9.376,25</b>

**Fordelene med FEIN:**

- ▶ Opp til seks ganger raskere arbeidsforløp takket være innovativ boreknikk: 5 mm dyp senterboring med 1600 o/min med påfølgende utkobling av senterboret og automatisk omkobling av turtallet til 520 o/min som gir en optimal skjærehastighet for hardmetallkjernebor. Hardmetallkjerneboret borer uten å bruke mye krefter og gir ønsket diameter på borehullet takket være den spesielt utviklede skjæregeometrien til kjerneboret.
- ▶ Mekanisk 2-trinns gir med turtall fra 0-1600 o/min for effektiv spiralboring og høyre-/venstregang for gjenging opptil M12.
- ▶ Svært sikkert arbeid takket være dreiemoment-slurekobling. Ved overbelastning kobles motorsiden fra driftssiden og beskytter brukeren.
- ▶ \*\* Dreiemoment-slurekobling.
- ▶ Høyre-/venstregang.
- ▶ FEIN høyeffektsmotor med høy turtallsstabilitet.
- ▶ Trinnløs elektronisk turtallsregulering.
- ▶ Stabilt motorhus.
- ▶ Hardmetallkjernebor med lengre levetid.
- ▶ Gjenoppstartssperre.
- ▶ Omfattende tilbehør-program.

**Prisen innbefatter:**

1 metall-kjernebormaskin KBH 25-2 U, 1 sentreringsbor, 1 tilleggs-håndtak, 1 skjærespray, 1 Selvspennende chuck Ø 3 - 16 mm, 1 kunststoff-verktøykoffert

## Hardmetallkjernebor

**HM-kjernebor med QuickIN PLUS-feste**

Maksimal levetid takket være hardmetallbelegg. Utmerket avsporingseffekt i alle vanlige metaller.

Metriske mål, kuttedybde 20 mm, bor-Ø stål opp til 25 mm, bor-Ø aluminium opp til 30 mm.

Bor-Ø mm	Bestillingsnummer	NOBB	Pris, eks. mva, kr	Pris, inkl. mva, kr
14	6 31 30 014 01 0	45394054	558,00	697,50
15	6 31 30 015 01 0	45392086	558,00	697,50
16	6 31 30 016 01 0	45392094	558,00	697,50
17	6 31 30 017 01 0	45392105	558,00	697,50
18	6 31 30 018 01 0	45392113	558,00	697,50
19	6 31 30 019 01 0	45392124	558,00	697,50
20	6 31 30 020 01 0	45392132	558,00	697,50
21	6 31 30 021 01 0	45392143	558,00	697,50
22	6 31 30 022 01 0	45394065	558,00	697,50
23	6 31 30 023 01 0	45392158	558,00	697,50
24	6 31 30 024 01 0	45392162	581,00	726,25
25	6 31 30 025 01 0	45392177	581,00	726,25
26	6 31 30 026 01 0	45392181	581,00	726,25
27	6 31 30 027 01 0	45392196	581,00	726,25
28	6 31 30 028 01 0	45392200	581,00	726,25
29	6 31 30 029 01 0	45392215	620,00	775,00
30	6 31 30 030 01 0	45394073	620,00	775,00

## Hardmetallkjernebor med TiAlN-belegg

**HM-kjernebor TiAlN-belegg, med QuickIN PLUS-feste**

Maksimal levetid takket være hardmetallbelegg. Utmerket avsporingseffekt i alle vanlige metaller, 20% hurtigere fremmatning, reduserte skjære- og fremføringskrefter med TiAlN-belegg.

Metriske mål, kuttedybde 20 mm, bor-Ø stål opp til 25 mm, bor-Ø aluminium opp til 30 mm.

Bor-Ø mm	Bestillingsnummer	NOBB	Pris, eks. mva, kr	Pris, inkl. mva, kr
14	6 31 30 114 01 0	45392226	712,00	890,00
15	6 31 30 115 01 0		712,00	890,00
16	6 31 30 116 01 0		712,00	890,00
17	6 31 30 117 01 0		712,00	890,00
18	6 31 30 118 01 0		750,00	937,50
19	6 31 30 119 01 0		750,00	937,50
20	6 31 30 120 01 0		750,00	937,50
21	6 31 30 121 01 0		750,00	937,50
22	6 31 30 122 01 0	45392234	750,00	937,50
23	6 31 30 123 01 0		750,00	937,50
24	6 31 30 124 01 0		797,00	996,25
25	6 31 30 125 01 0		797,00	996,25
26	6 31 30 126 01 0		797,00	996,25
27	6 31 30 127 01 0		797,00	996,25
28	6 31 30 128 01 0		797,00	996,25
29	6 31 30 129 01 0		797,00	996,25
30	6 31 30 130 01 0	45392245	797,00	996,25

## Hardmetall-hullsager

**HM-hullsag med QuickIN PLUS-feste**

Hardmetallbelagt med optimal levetid for effektive borearbeider i metallplater opp til 4,0 mm materialtykkelse.

Metriske mål, kuttedybde 4 mm.

Bor-Ø mm	Bestillingsnummer	Pris, eks. mva, kr	Pris, inkl. mva, kr	
14	6 31 31 014 01 0	45392253	435,00	543,75
15	6 31 31 015 01 0	45392264	435,00	543,75
16	6 31 31 016 01 0	45392272	435,00	543,75
17	6 31 31 017 01 0	45392283	435,00	543,75
18	6 31 31 018 01 0	45392298	435,00	543,75
19	6 31 31 019 01 0	45392302	435,00	543,75
20	6 31 31 020 01 0	45392317	489,00	611,25
21	6 31 31 021 01 0	45392321	489,00	611,25
22	6 31 31 022 01 0	45392336	489,00	611,25
23	6 31 31 023 01 0	45392340	489,00	611,25
24	6 31 31 024 01 0	45392355	489,00	611,25
25	6 31 31 025 01 0	45392366	489,00	611,25
26	6 31 31 026 01 0	45392374	489,00	611,25
27	6 31 31 027 01 0	45392385	489,00	611,25
28	6 31 31 028 01 0	45392393	489,00	611,25
29	6 31 31 029 01 0	45392404	526,00	657,50
30	6 31 31 030 01 0	45392412	526,00	657,50
31	6 31 31 031 01 0	45392423	566,00	707,50
32	6 31 31 032 01 0	45392438	566,00	707,50
33	6 31 31 033 01 0	45392442	566,00	707,50
34	6 31 31 034 01 0	45392457	610,00	762,50
35	6 31 31 035 01 0	45392461	610,00	762,50
36	6 31 31 036 01 0	45392476	669,00	836,25
37	6 31 31 037 01 0	45392480	669,00	836,25
38	6 31 31 038 01 0	45392495	669,00	836,25
39	6 31 31 039 01 0	45392506	669,00	836,25
40	6 31 31 040 01 0	45392514	669,00	836,25
41	6 31 31 041 01 0	45392525	669,00	836,25
42	6 31 31 042 01 0	45392533	669,00	836,25
43	6 31 31 043 01 0	45392544	733,00	916,25
44	6 31 31 044 01 0	45392552	733,00	916,25
45	6 31 31 045 01 0	45392563	733,00	916,25
46	6 31 31 046 01 0	45392578	733,00	916,25
47	6 31 31 047 01 0	45392582	733,00	916,25
48	6 31 31 048 01 0	45392597	783,00	978,75
49	6 31 31 049 01 0	45392601	783,00	978,75
50	6 31 31 050 01 0	45392616	783,00	978,75
51	6 31 31 051 01 0	45392620	783,00	978,75
52	6 31 31 052 01 0	45392635	783,00	978,75
53	6 31 31 053 01 0	45392646	806,00	1.007,50
54	6 31 31 054 01 0	45392654	806,00	1.007,50
55	6 31 31 055 01 0		837,00	1.046,25
56	6 31 31 056 01 0		910,00	1.137,50
57	6 31 31 057 01 0		984,00	1.230,00
58	6 31 31 058 01 0		1.057,00	1.321,25
59	6 31 31 059 01 0		1.145,00	1.431,25
60	6 31 31 060 01 0		1.233,00	1.541,25
65	6 31 31 065 01 0		1.263,00	1.578,75
68	6 31 31 068 01 0		1.307,00	1.633,75
70	6 31 31 070 01 0		1.366,00	1.707,50
75	6 31 31 075 01 0		1.395,00	1.743,75
80	6 31 31 080 01 0		1.454,00	1.817,50



## Hardmetall-hullsager for rør

**HM-hullsag for rør med QuickIN PLUS-feste**

Hardmetallbelagt med optimal levetid ved bruk på rørmateriale og buede flater med en vegtykkelse på opp til 4 mm. Metriske mål, kuttedybde 4 mm.

Bor-Ø mm	Bestillingsnummer	NOBB	Pris, eks. mva, kr	Pris, inkl. mva, kr
21	6 31 31 421 01 0	45392665	551,00	688,75
22	6 31 31 422 01 0	46547756	551,00	688,75
23	6 31 31 423 01 0		551,00	688,75
24	6 31 31 424 01 0		551,00	688,75
25	6 31 31 425 01 0	45392673	551,00	688,75
26	6 31 31 426 01 0	46547737	551,00	688,75
27	6 31 31 427 01 0	45392684	551,00	688,75
28	6 31 31 428 01 0	45392692	551,00	688,75
29	6 31 31 429 01 0		589,00	736,25
30	6 31 31 430 01 0	45392703	589,00	736,25
31	6 31 31 431 01 0		665,00	831,25
32	6 31 31 432 01 0	46547794	665,00	831,25
33	6 31 31 433 01 0	45392718	665,00	831,25
34	6 31 31 434 01 0		704,00	880,00
35	6 31 31 435 01 0	45392722	704,00	880,00
36	6 31 31 436 01 0		789,00	986,25
37	6 31 31 437 01 0		789,00	986,25
38	6 31 31 438 01 0		789,00	986,25
39	6 31 31 439 01 0		789,00	986,25
40	6 31 31 440 01 0	45392737	789,00	986,25
41	6 31 31 441 01 0		898,00	1.122,50
42	6 31 31 442 01 0	45392741	898,00	1.122,50
43	6 31 31 443 01 0		898,00	1.122,50
44	6 31 31 444 01 0		898,00	1.122,50
45	6 31 31 445 01 0		898,00	1.122,50
46	6 31 31 446 01 0		975,00	1.218,75
47	6 31 31 447 01 0		975,00	1.218,75
48	6 31 31 448 01 0	45392756	975,00	1.218,75
49	6 31 31 449 01 0		975,00	1.218,75
50	6 31 31 450 01 0	45392760	975,00	1.218,75
51	6 31 31 451 01 0	45392775	1.006,00	1.257,50
52	6 31 31 452 01 0		1.006,00	1.257,50
53	6 31 31 453 01 0		1.006,00	1.257,50
54	6 31 31 454 01 0	45392786	1.006,00	1.257,50
55	6 31 31 455 01 0		1.028,00	1.285,00
56	6 31 31 456 01 0		1.057,00	1.321,25
57	6 31 31 457 01 0		1.101,00	1.376,25
58	6 31 31 458 01 0		1.204,00	1.505,00
59	6 31 31 459 01 0		1.263,00	1.578,75
60	6 31 31 460 01 0		1.321,00	1.651,25
65	6 31 31 465 01 0		1.439,00	1.798,75
68	6 31 31 468 01 0		1.527,00	1.908,75

## Sentreringsbor

**Sentreringsbor**

PE (pakkeenhet) Stk.	Bestillingsnummer	NOBB	Pris, eks. mva, kr	Pris, inkl. mva, kr
1	6 31 14 038 01 0	45391742	166,00	207,50
5	6 31 14 038 02 0	45391757	745,00	931,25

## Gjenging

**Spennhylse-chuck**

med spennhylse 6/7/9 mm

Bestillingsnummer	NOBB	Pris, eks. mva, kr	Pris, inkl. mva, kr
6 32 06 067 02 0	45394092	1.125,00	1.406,25

**Spennhylser**

for spennhylsechucker og pendelhylsechuck  
M2 (DIN 352, DIN 371), M4 (DIN 357, DIN 376)

Ø mm	Firkant mm	Bestillingsnummer	NOBB	Pris, eks. mva, kr	Pris, inkl. mva, kr
2,8	2,1	6 32 06 077 00 1	25185554	259,00	323,75

**Spennhylser**

for spennhylsechucker og pendelhylsechuck  
M3 (DIN 352, DIN 371), M5 (DIN 357, DIN 376)

Ø mm	Firkant mm	Bestillingsnummer	NOBB	Pris, eks. mva, kr	Pris, inkl. mva, kr
3,5	2,7	6 32 06 064 00 1	25185489	259,00	323,75

**Spennhylser**

for spennhylsechucker og pendelhylsechuck  
M4 (DIN 352, DIN 371), M6 (DIN 357, DIN 376)

Ø mm	Firkant mm	Bestillingsnummer	NOBB	Pris, eks. mva, kr	Pris, inkl. mva, kr
4,5	3,4	6 32 06 065 00 5	25185497	259,00	323,75

**Spennhylser**

for spennhylsechucker og pendelhylsechuck  
M5 (DIN 352, DIN 371), M6 (DIN 352), M7 (DIN 352),  
M8 (DIN 352, DIN 357, DIN 376)

Ø mm	Firkant mm	Bestillingsnummer	NOBB	Pris, eks. mva, kr	Pris, inkl. mva, kr
6	4,9	6 32 06 066 00 8	25185505	259,00	323,75

**Spennhylser**

for spennhylsechucker og pendelhylsechuck  
M7 (DIN 371), M9 (DIN 352) M 10 (DIN 352, DIN 357,  
DIN 376)

Ø mm	Firkant mm	Bestillingsnummer	NOBB	Pris, eks. mva, kr	Pris, inkl. mva, kr
7	5,5	6 32 06 070 00 6	25185521	259,00	323,75

**Spennhylser**

for spennhylsechucker og pendelhylsechuck  
M12 (DIN 357, DIN 371, DIN 376)

Ø mm	Firkant mm	Bestillingsnummer	NOBB	Pris, eks. mva, kr	Pris, inkl. mva, kr
9	7	6 32 06 075 00 4	25185539	259,00	323,75

**Spennhylser**

for spennhylsechucker og pendelhylsechuck  
M8 (DIN 371), M11 (DIN 352)

Ø mm	Firkant mm	Bestillingsnummer	NOBB	Pris, eks. mva, kr	Pris, inkl. mva, kr
8	6,2	6 32 06 078 00 9	25185562	259,00	323,75

**Spennhylser**

for spennhylsechucker og pendelhylsechuck  
M10 (DIN 371)

Ø mm	Firkant mm	Bestillingsnummer	NOBB	Pris, eks. mva, kr	Pris, inkl. mva, kr
10	8	6 32 06 079 00 3	25185570	252,00	315,00

**Bakkechuck (BF)**

for direktefeste for gjengetapper, fastspenningsområde  
2,8 - 9,0 mm, med nøkkel

Bestillingsnummer	NOBB	Pris, eks. mva, kr	Pris, inkl. mva, kr
6 32 06 018 01 0	45394084	1.165,00	1.456,25

## Øvrig tilbehør

**Sponbeger**

Forhindrer kontakt med varm og skarpkantet spon.

Bestillingsnummer	NOBB	Pris, eks. mva, kr	Pris, inkl. mva, kr
3 21 74 013 01 0	45391723	200,00	250,00

**Skjærespray**

300 ml pumpepray, for en lang verktøylevetid, optimal skjære- og avsponingseffekt og forbedret sponflyt.

Bestillingsnummer	NOBB	Pris, eks. mva, kr	Pris, inkl. mva, kr
3 21 32 031 00 0	45391712	173,00	216,25

**Skjærepasta**

Smøremiddel for bearbeiding av plater.

Bestillingsnummer	NOBB	Pris, eks. mva, kr	Pris, inkl. mva, kr
3 21 32 020 12 9	25180613	154,00	192,50

**Forlengelse**

til bruk på trange, dype eller trinndelte overflater. QuickIN PLUS feste, lengde 100 mm, inkl. adapter for sentreringsbor.

Bestillingsnummer	NOBB	Pris, eks. mva, kr	Pris, inkl. mva, kr
6 31 06 017 01 0	45391738	807,00	1.008,75

**Adapter QuickIN PLUS på B16**

Bestillingsnummer	NOBB	Pris, eks. mva, kr	Pris, inkl. mva, kr
6 39 01 047 00 0	45393978	224,00	280,00

**Adapter QuickIN Plus på 1/2" - 20 UNF**

Bestillingsnummer	Pris, eks. mva, kr	Pris, inkl. mva, kr
6 39 01 054 00 0	224,00	280,00

**Nøkkelchuck**  
Chuckfeste B 16

Spennvidde mm	Vekt kg	Bestillingsnummer	NOBB	Pris, eks. mva, kr	Pris, inkl. mva, kr
1.5-13	0,41	6 32 02 030 01 5	25185216	481,00	601,25

**Selvspennende chuck**

Chuckfeste B 16  
spiss form R, med spennkraftsikring

Spennvidde mm	Vekt kg	Bestillingsnummer	NOBB	Pris, eks. mva, kr	Pris, inkl. mva, kr
1-13	0,56	6 32 04 032 00 6	25193129	911,00	1.138,75

**Selvspennende chuck**

Metall-hurtigspennchuck SUPRA SKE med spennkraftsikring,  
chuck-feste 1/2" - 20 UNF

Spennvidde mm	Vekt kg	Bestillingsnummer	Pris, eks. mva, kr	Pris, inkl. mva, kr
3-16	0,56	6 32 05 038 01 0	1.155,00	1.443,75

**Selvspennende chuck**

Enhylset metall-hurtigspennchuck SUPRA SKE med spennkraftsikring,  
QuickIN Plus feste.

Bestillingsnummer	Pris, eks. mva, kr	Pris, inkl. mva, kr
6 39 01 054 01 0	1.188,00	1.485,00



	KBB 30	KBB 38	KBB 60	KBB 40	
	Liten og ekstremt lett 1-girs Eco-magnetkjernebormaskin med basisfunksjoner for kjerneboring på byggeplassen.	Kompakt og nøyaktig 1-girs Eco-magnetkjernebormaskin med basisfunksjoner for kjerneboring på verkstedet og byggeplassen.	Kraftig 2-girs Eco-magnetkjernebormaskin med basisfunksjoner for kjerneboring med inntil 75 mm skjæredybde på verkstedet.	Ekstremt liten 1-girs Compact-magnetkjernebormaskin med fastmontert bormotor for kjerneboringsarbeider på trange steder på verkstedet eller byggeplassen.	
<b>Side</b>	140	140	140	141	
<b>Bruksområde</b>	Kjerneboring i metall med Ø på inntil 30 mm	▲▲	▲▲	▲▲	▲▲
	Kjerneboring i metall med Ø på inntil 40 mm			▲▲	▲▲
	Kjerneboring i metall med Ø på inntil 60 mm			▲▲	
	Mulig enhåndsbetjening	▲▲	▲▲	▲▲	▲▲
	Arbeide over hodehøyde	▲▲	▲▲	▲	▲▲
	Monteringsbruk	▲▲	▲▲	▲▲	▲▲
	Verkstedbruk	▲▲	▲▲	▲▲	▲▲
<b>Tekniske egenskaper</b>	HM Kjernebor maks. Ø	30 mm	38 mm	60 mm	40 mm
	HSS-kjernebor maks Ø	30 mm	38 mm	60 mm	40 mm
	Kjernebor boreddybde maks.	50 mm	50 mm	75 mm	50 mm
	Opptatt effekt	750 W	1 050 W	1 400 W	1 100 W
	Avgitt effekt	430 W	530 W	770 W	610 W
	Turtall, ubelastet	740 1/min	480 1/min		450 1/min
	1. gir			330 1/min	
	2. gir			660 1/min	
	Turtall, belastet	430 1/min	330 1/min		280 1/min
	1. gir			180 1/min	
	2. gir			340 1/min	
	Kjerneborfeste	3/4" Weldon	3/4" Weldon	3/4" Weldon	3/4" Weldon
	Slag	65 mm	65 mm	92 mm	65 mm
Magnet-holdekraft	9 000 N	9 000 N	11 000 N	9 000 N	
Magnetfot-dimensjoner	178 x 95 mm	178 x 95 mm	191 x 102 mm	165 x 102 mm	
Kabel med støpsel	3,8 m	3,8 m	3,8 m	3,8 m	
Vekt iht. EPTA	10,5 kg	12,9 kg	23,9 kg	12,8 kg	

▲ Godt egnet    ▲▲ Meget godt egnet

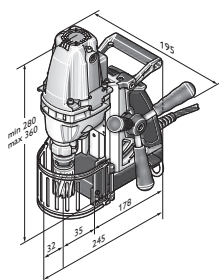

KBB 30

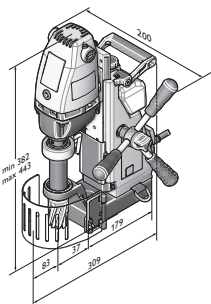

KBB 38

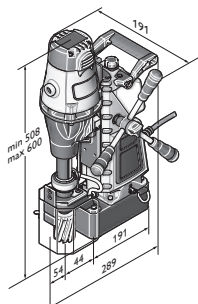

KBB 60

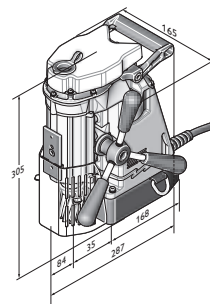

KBB 40

**KBB 30**

Liten og ekstremt lett 1-girs Eco-magnetkjernebormaskin med basisfunksjoner for kjerneboring på byggeplassen.



Tilbehør, se side 142

Opptatt effekt	W	750
Avgitt effekt	W	430
Turtall, belastet	1/min	430
Turtall, ubelastet	1/min	740
Kjernebor boreddybde maks.	mm	50
HM Kjernebor maks. Ø	mm	30
HSS-kjernebor maks Ø	mm	30
Kjerneborfeste		3/4" Weldon
Slag	mm	65
Magnet-holdekraft	N	9 000
Magnetfot-dimensjoner	mm	178 x 95
Kabel med støpsel	m	3,8
Vekt iht. EPTA	kg	10,5
<b>Bestillingsnummer</b>		<b>7 272 01 61 00 0</b>
<b>NOBB</b>		<b>45394402</b>
<b>EAN</b>		<b>4014586700212</b>
<b>Pris, eks. mva, kr [PK01]</b>		<b>7.837,00</b>
<b>Pris, inkl. mva, kr [PK01]</b>		<b>9.796,25</b>

**Fordelene med FEIN:**

- ▶ Ekstremt kompakt og perfekt vekt-/ytelsesforhold til arbeid i høyden og ved trange arbeidsforhold
- ▶ Matearm som kan monteres på begge sider
- ▶ Innvendig motorkabelføring hindrer utilsikket kabelfloke eller fastheking på emnet
- ▶ Innvendig avkjøling.
- ▶ Enkel etterjustering av føringen.

**Prisen innbefatter:**

- 1 koffert, 1 kjølemiddelbeholder, 1 stropp, 1 sponkrok, 2 senterpinner, 1 unbrakonøkkel 5 mm, 1 berøringsbeskyttelse

**KBB 38**

Kompakt og nøyaktig 1-girs Eco-magnetkjernebormaskin med basisfunksjoner for kjerneboring på verkstedet og byggeplassen.



Tilbehør, se side 142

Opptatt effekt	W	1 050
Avgitt effekt	W	530
Turtall, belastet	1/min	330
Turtall, ubelastet	1/min	480
Kjernebor boreddybde maks.	mm	50
HM Kjernebor maks. Ø	mm	38
HSS-kjernebor maks Ø	mm	38
Kjerneborfeste		3/4" Weldon
Slag	mm	65
Magnet-holdekraft	N	9 000
Magnetfot-dimensjoner	mm	178 x 95
Kabel med støpsel	m	3,8
Vekt iht. EPTA	kg	12,9
<b>Bestillingsnummer</b>		<b>7 272 02 61 00 0</b>
<b>NOBB</b>		<b>45394417</b>
<b>EAN</b>		<b>4014586700328</b>
<b>Pris, eks. mva, kr [PK01]</b>		<b>9.508,00</b>
<b>Pris, inkl. mva, kr [PK01]</b>		<b>11.885,00</b>

**Fordelene med FEIN:**

- ▶ Turtallstabil bormotor for krevende kjerneboring
- ▶ Svært godt rundløp og pålitelig utstøting av borkjerne ved hjelp av den spesielle borspindelføringen.
- ▶ Solid massiv konstruksjon av presstøpt aluminium for vanskelige arbeidsforhold
- ▶ Integret kjølemiddelbortank
- ▶ Innvendig motorkabelføring.
- ▶ Hjelpéhåndtak for enkel transport av maskinen.
- ▶ Matearm som kan monteres på begge sider.

**Prisen innbefatter:**

- 1 koffert, 1 kjølemiddelbeholder, 1 stropp, 1 sponkrok, 2 senterpinner, 1 berøringsbeskyttelse, 1 unbrakonøkkel 5 mm, 1 transporthåndtak

**KBB 60**

Kraftig 2-girs Eco-magnetkjernebormaskin med basisfunksjoner for kjerneboring med inntil 75 mm skjæredybde på verkstedet.



Tilbehør, se side 142

Opptatt effekt	W	1 400
Avgitt effekt	W	770
1. gir	1/min	180
2. gir	1/min	340
1. gir	1/min	330
2. gir	1/min	660
Kjernebor boreddybde maks.	mm	75
HM Kjernebor maks. Ø	mm	60
HSS-kjernebor maks Ø	mm	60
Kjerneborfeste		3/4" Weldon
Slag	mm	92
Magnet-holdekraft	N	11 000
Magnetfot-dimensjoner	mm	191 x 102
Kabel med støpsel	m	3,8
Vekt iht. EPTA	kg	23,9
<b>Bestillingsnummer</b>		<b>7 272 04 61 00 0</b>
<b>NOBB</b>		<b>45394436</b>
<b>EAN</b>		<b>4014586700410</b>
<b>Pris, eks. mva, kr [PK01]</b>		<b>18.376,00</b>
<b>Pris, inkl. mva, kr [PK01]</b>		<b>22.970,00</b>

**Fordelene med FEIN:**

- ▶ Turtallstabil bormotor for krevende kjerneboring
- ▶ Svært godt rundløp og pålitelig utstøting av borkjerne ved hjelp av den spesielle borspindelføringen.
- ▶ Solid massiv konstruksjon av presstøpt aluminium for vanskelige arbeidsforhold
- ▶ Integret kjølemiddelbortank
- ▶ Innvendig motorkabelføring.
- ▶ Hjelpéhåndtak for enkel transport av maskinen.
- ▶ Matearm som kan monteres på begge sider.
- ▶ Mekanisk tottrinnsgir
- ▶ Ekstra lang borspindel for snittdybde på 75 mm.

**Prisen innbefatter:**

- 1 koffert, 1 kjølemiddelbeholder, 1 stropp, 1 sponkrok, 2 senterpinner, 1 berøringsbeskyttelse, 1 unbrakonøkkel 5 mm, 1 transporthåndtak

**KBB 40**

Ekstremt liten 1-girs Compact-magnetkjernebormaskin med fastmontert bormotor for kjerneboringsarbeider på trange steder på verkstedet eller byggeplassen.



Tilbehør, se side 142

Opptatt effekt	W	1 100
Avgitt effekt	W	610
Turtall, belastet	1/min	280
Turtall, ubelastet	1/min	450
Kjernebor boreddybde maks.	mm	50
HM Kjernebor maks. Ø	mm	40
HSS-kjernebor maks Ø	mm	40
Kjerneborfeste		3/4" Weldon
Slag	mm	65
Magnet-holdekraft	N	9 000
Magnetfot-dimensjoner	mm	165 x 102
Kabel med støpsel	m	3,8
Vekt iht. EPTA	kg	12,8
<b>Bestillingsnummer</b>		<b>7 272 03 61 00 0</b>
<b>NOBB</b>		<b>45394421</b>
<b>EAN</b>		<b>4014586700502</b>
<b>Pris, eks. mva, kr [PK01]</b>		<b>12.849,00</b>
<b>Pris, inkl. mva, kr [PK01]</b>		<b>16.061,25</b>

**Fordelene med FEIN:**

- ▶ Ekstremt kompakt og perfekt vekt-/ytelsesforhold til arbeid i høyden og ved trange arbeidsforhold
- ▶ Matearm som kan monteres på begge sider
- ▶ Innvendig motorkabelføring hindrer utilsiktet kabelfloke eller fastheking på emnet
- ▶ Enkel etterjustering av føringen.
- ▶ Fastmontert bormotor.
- ▶ Innvendig avkjøling.
- ▶ Massiv konstruksjon av presstøpt aluminium.

**Prisen innbefatter:**

- 1 koffert, 1 kjølemiddelbeholder, 1 stropp, 1 sponkrok, 2 senterpinner, 1 berøringsbeskyttelse, 1 unbrakonøkkel 5 mm

## Tilbehørssett Best of kjernebor HSS



**Best of kjernebor HSS Nova 25 3/4" Weldon**  
Industristandard, Metriske mål, kuttedybde 25 mm.  
Prisgunstig set som består av 4 kjernebor Ø 2x 14 mm, 2x 18 mm (kuttedybde 25 mm) og 1 senterpinne (80 mm) i plastkoffert.

Bestillingsnummer	NOBB	Pris, eks. mva, kr	Pris, inkl. mva, kr
6 31 34 999 06 2	48517696	1.101,00	1.376,25



**Best of kjernebor HSS Nova 25 3/4" Weldon**  
Lang levetid. Metriske mål, skjæredybde 50 mm.  
Prisgunstig set som består av 4 kjernebor Ø 2x 14 mm, 2x 18 mm (kuttedybde 50 mm) og 1 senterpinne (105 mm) i plastkoffert.

Bestillingsnummer	NOBB	Pris, eks. mva, kr	Pris, inkl. mva, kr
6 31 34 999 06 4	48517726	1.454,00	1.817,50



**Best of kjernebor HSS Nova 25 3/4" Weldon**  
Industristandard, Metriske mål, kuttedybde 25 mm.  
Prisgunstig set som består av 6 kjernebor Ø 12, 14, 16, 18, 20 og 22 mm (kuttedybde 25 mm) og 2 senterpinner (80 mm) i plastkoffert.

Bestillingsnummer	NOBB	Pris, eks. mva, kr	Pris, inkl. mva, kr
6 31 34 999 06 1	48517681	1.747,00	2.183,75



**Best of kjernebor HSS Nova 25 3/4" Weldon**  
Lang levetid. Metriske mål, skjæredybde 50 mm.  
Prisgunstig set som består av 6 kjernebor Ø 12, 14, 16, 18, 20 og 22 mm (kuttedybde 50 mm) og 2 senterpinner (105 mm) i plastkoffert.

Bestillingsnummer	NOBB	Pris, eks. mva, kr	Pris, inkl. mva, kr
6 31 34 999 06 3	48517700	2.188,00	2.735,00

## Tilbehørssett Best of kjernebor hardmetall



**Best of kjernebor HSS Nova 25 3/4" Weldon**  
Lang driftstid og fremragende avvirkning. Metriske mål, kuttedybde 35 mm.  
Prisgunstig set som består av 6 kjernebor Ø 12, 14, 16, 18, 20 og 22 mm (kuttedybde 35 mm) og 2 senterpinner (105 mm) i plastkoffert.

Bestillingsnummer	NOBB	Pris, eks. mva, kr	Pris, inkl. mva, kr
6 31 27 714 02 0	48517662	2.921,00	3.651,25

## HSS-kjernebor



**HSS Nova 25 kjernebor med 3/4" Weldon feste**  
Industristandard, Metriske mål, kuttedybde 25 mm.

Bor-Ø mm	Bestillingsnummer	NOBB	Pris, eks. mva, kr	Pris, inkl. mva, kr
12	6 31 34 120 05 1	45392794	241,00	301,25
13	6 31 34 130 05 1	45392813	241,00	301,25
14	6 31 34 140 05 1	45392832	241,00	301,25
15	6 31 34 150 05 1	45392858	241,00	301,25
16	6 31 34 160 05 1	45392877	241,00	301,25
17	6 31 34 170 05 1	45392896	263,00	328,75
18	6 31 34 180 05 1	45392915	263,00	328,75
19	6 31 34 190 05 1	45392934	263,00	328,75
20	6 31 34 200 05 1	45392964	307,00	383,75
21	6 31 34 210 05 1	45392998	307,00	383,75
22	6 31 34 220 05 1	45393021	307,00	383,75
23	6 31 34 230 05 1	45393055	350,00	437,50
24	6 31 34 240 05 1	45393085	350,00	437,50

25	6 31 34 250 05 1	45393112	350,00	437,50
26	6 31 34 260 05 1	45393142	409,00	511,25
27	6 31 34 270 05 1	45393176	409,00	511,25
28	6 31 34 280 05 1	45393206	438,00	547,50
29	6 31 34 290 05 1	45393233	438,00	547,50
30	6 31 34 300 05 1	45393263	467,00	583,75
31	6 31 34 310 05 1	45393297	467,00	583,75
32	6 31 34 320 05 1	45393316	540,00	675,00
33	6 31 34 330 05 1	45393346	540,00	675,00
34	6 31 34 340 05 1	45393365	613,00	766,25
35	6 31 34 350 05 1	45393384	613,00	766,25
36	6 31 34 360 05 1	45393403	613,00	766,25
37	6 31 34 370 05 1	45393437	715,00	893,75
38	6 31 34 380 05 1	45393456	715,00	893,75
39	6 31 34 390 05 1	45393475	715,00	893,75
40	6 31 34 400 05 1	45393494	802,00	1.002,50
41	6 31 34 410 05 1	45393524	802,00	1.002,50
42	6 31 34 420 05 1	45393543	875,00	1.093,75
43	6 31 34 430 05 1	45393562	875,00	1.093,75
44	6 31 34 440 05 1	45393581	919,00	1.148,75
45	6 31 34 450 05 1	45393600	919,00	1.148,75
46	6 31 34 460 05 1	45393634	1.050,00	1.312,50
47	6 31 34 470 05 1	45393653	1.050,00	1.312,50
48	6 31 34 480 05 1	45393672	1.094,00	1.367,50
49	6 31 34 490 05 1	45393698	1.094,00	1.367,50
50	6 31 34 500 05 1	45393717	1.094,00	1.367,50
51	6 31 34 510 05 1	45393740	1.167,00	1.458,75
52	6 31 34 520 05 1	45393766	1.167,00	1.458,75
53	6 31 34 530 05 1	45393785	1.240,00	1.550,00
54	6 31 34 540 05 1	45393804	1.240,00	1.550,00
55	6 31 34 550 05 1	45393823	1.356,00	1.695,00
56	6 31 34 560 05 1	45393857	1.546,00	1.932,50
57	6 31 34 570 05 1	45393876	1.546,00	1.932,50
58	6 31 34 580 05 1	45393895	1.662,00	2.077,50
59	6 31 34 590 05 1	45393914	1.662,00	2.077,50
60	6 31 34 600 05 1	45393933	1.662,00	2.077,50



**HSS Nova 50 kjernebor med 3/4" Weldon feste**  
Lang levetid. Metriske mål, skjæredybde 50 mm.

Bor-Ø mm	Bestillingsnummer	NOBB	Pris, eks. mva, kr	Pris, inkl. mva, kr
12	6 31 34 120 05 2	45392805	338,00	422,50
13	6 31 34 130 05 2	45392824	338,00	422,50
14	6 31 34 140 05 2	45392843	338,00	422,50
15	6 31 34 150 05 2	45392862	338,00	422,50
16	6 31 34 160 05 2	45392881	338,00	422,50
17	6 31 34 170 05 2	45392900	369,00	461,25
18	6 31 34 180 05 2	45392926	369,00	461,25
19	6 31 34 190 05 2	45392945	369,00	461,25
20	6 31 34 200 05 2	45392972	430,00	537,50
21	6 31 34 210 05 2	45393002	430,00	537,50
22	6 31 34 220 05 2	45393036	430,00	537,50
23	6 31 34 230 05 2	45393066	430,00	537,50
24	6 31 34 240 05 2	45393093	461,00	576,25
25	6 31 34 250 05 2	45393123	522,00	652,50
26	6 31 34 260 05 2	45393157	522,00	652,50
27	6 31 34 270 05 2	45393180	522,00	652,50
28	6 31 34 280 05 2	45393214	614,00	767,50
29	6 31 34 290 05 2	45393244	614,00	767,50
30	6 31 34 300 05 2	45393278	614,00	767,50
31	6 31 34 310 05 2	45393301	691,00	863,75
32	6 31 34 320 05 2	45393320	691,00	863,75
33	6 31 34 330 05 2	45393354	768,00	960,00
34	6 31 34 340 05 2	45393373	768,00	960,00
35	6 31 34 350 05 2	45393392	768,00	960,00
36	6 31 34 360 05 2	45393418	875,00	1.093,75
37	6 31 34 370 05 2	45393441	875,00	1.093,75





38	6 31 34 380 05 2	45393460	875,00	1.093,75
39	6 31 34 390 05 2	45393486	998,00	1.247,50
40	6 31 34 400 05 2	45393505	998,00	1.247,50
41	6 31 34 410 05 2	45393532	1.075,00	1.343,75
42	6 31 34 420 05 2	45393558	1.167,00	1.458,75
43	6 31 34 430 05 2	45393577	1.167,00	1.458,75
44	6 31 34 440 05 2	45393596	1.167,00	1.458,75
45	6 31 34 450 05 2	45393615	1.228,00	1.535,00
46	6 31 34 460 05 2	45393645	1.351,00	1.688,75
47	6 31 34 470 05 2	45393664	1.351,00	1.688,75
48	6 31 34 480 05 2	45393683	1.412,00	1.765,00
49	6 31 34 490 05 2	45393702	1.412,00	1.765,00
50	6 31 34 500 05 2	45393721	1.458,00	1.822,50
51	6 31 34 510 05 2	45393755	1.612,00	2.015,00
52	6 31 34 520 05 2	45393774	1.612,00	2.015,00
53	6 31 34 530 05 2	45393793	1.612,00	2.015,00
54	6 31 34 540 05 2	45393812	1.689,00	2.111,25
55	6 31 34 550 05 2	45393838	1.689,00	2.111,25
56	6 31 34 560 05 2	45393861	1.765,00	2.206,25
57	6 31 34 570 05 2	45393880	1.765,00	2.206,25
58	6 31 34 580 05 2	45393906	1.888,00	2.360,00
59	6 31 34 590 05 2	45393925	1.888,00	2.360,00
60	6 31 34 600 05 2	45393944	1.888,00	2.360,00



**HSS Nova 75 kjernebor med 3/4" Weldon feste**  
Industristandard, Metriske mål, kuttedybde 75 mm.

Bor-Ø mm	Bestillingsnummer	NOBB	Pris, eks. mva, kr	Pris, inkl. mva, kr
19	6 31 34 190 05 3	45392953	791,00	988,75
20	6 31 34 200 05 3	45392983	791,00	988,75
21	6 31 34 210 05 3	45393017	854,00	1.067,50
22	6 31 34 220 05 3	45393040	854,00	1.067,50
23	6 31 34 230 05 3	45393074	854,00	1.067,50
24	6 31 34 240 05 3	45393104	854,00	1.067,50
25	6 31 34 250 05 3	45393138	996,00	1.245,00
26	6 31 34 260 05 3	45393161	996,00	1.245,00
27	6 31 34 270 05 3	45393195	996,00	1.245,00
28	6 31 34 280 05 3	45393225	1.107,00	1.383,75
29	6 31 34 290 05 3	45393252	1.107,00	1.383,75
30	6 31 34 300 05 3	45393282	1.281,00	1.601,25
32	6 31 34 320 05 3	45393335	1.281,00	1.601,25
35	6 31 34 350 05 3		1.376,00	1.720,00
36	6 31 34 360 05 3	45393422	1.487,00	1.858,75
40	6 31 34 400 05 3	45393513	1.818,00	2.272,50
45	6 31 34 450 05 3	45393626	1.897,00	2.371,25
50	6 31 34 500 05 3	45393736	2.134,00	2.667,50
60	6 31 34 600 05 3	45393952	2.608,00	3.260,00



**HSS DURA 25 kjernebor med 3/4" Weldon feste**  
TiN overflatebelegg for lang levetid og minimal friksjon.  
Metriske mål, kuttedybde 25 mm.

Bor-Ø mm	Bestillingsnummer	Pris, eks. mva, kr	Pris, inkl. mva, kr
12	6 31 34 120 07 5	355,00	443,75
13	6 31 34 130 07 5	355,00	443,75
14	6 31 34 140 07 5	355,00	443,75
15	6 31 34 150 07 5	355,00	443,75
16	6 31 34 160 07 5	355,00	443,75
17	6 31 34 170 07 5	387,00	483,75
18	6 31 34 180 07 5	387,00	483,75
19	6 31 34 190 07 5	387,00	483,75
20	6 31 34 200 07 5	435,00	543,75
21	6 31 34 210 07 5	435,00	543,75
22	6 31 34 220 07 5	435,00	543,75
23	6 31 34 230 07 5	532,00	665,00
24	6 31 34 240 07 5	532,00	665,00
25	6 31 34 250 07 5	532,00	665,00
26	6 31 34 260 07 5	581,00	726,25
27	6 31 34 270 07 5	581,00	726,25
28	6 31 34 280 07 5	629,00	786,25
29	6 31 34 290 07 5	629,00	786,25
30	6 31 34 300 07 5	693,00	866,25
31	6 31 34 310 07 5	693,00	866,25
32	6 31 34 320 07 5	790,00	987,50
33	6 31 34 330 07 5	790,00	987,50
34	6 31 34 340 07 5	871,00	1.088,75
35	6 31 34 350 07 5	871,00	1.088,75
36	6 31 34 360 07 5	871,00	1.088,75
37	6 31 34 370 07 5	983,00	1.228,75
38	6 31 34 380 07 5	983,00	1.228,75
39	6 31 34 390 07 5	983,00	1.228,75
40	6 31 34 400 07 5	1.096,00	1.370,00
41	6 31 34 410 07 5	1.096,00	1.370,00
42	6 31 34 420 07 5	1.193,00	1.491,25
43	6 31 34 430 07 5	1.193,00	1.491,25
44	6 31 34 440 07 5	1.273,00	1.591,25
45	6 31 34 450 07 5	1.273,00	1.591,25
46	6 31 34 460 07 5	1.418,00	1.772,50
47	6 31 34 470 07 5	1.418,00	1.772,50
48	6 31 34 480 07 5	1.548,00	1.935,00
49	6 31 34 490 07 5	1.548,00	1.935,00
50	6 31 34 500 07 5	1.548,00	1.935,00
51	6 31 34 510 07 5	1.644,00	2.055,00
52	6 31 34 520 07 5	1.644,00	2.055,00
53	6 31 34 530 07 5	1.725,00	2.156,25
54	6 31 34 540 07 5	1.725,00	2.156,25
55	6 31 34 550 07 5	1.773,00	2.216,25
56	6 31 34 560 07 5	1.853,00	2.316,25
57	6 31 34 570 07 5	1.853,00	2.316,25
58	6 31 34 580 07 5	2.015,00	2.518,75
59	6 31 34 590 07 5	2.015,00	2.518,75
60	6 31 34 600 07 5	2.015,00	2.518,75



**HSS DURA 50 kjernebor med 3/4" Weldon feste**  
TiN overflatebelegg for lang levetid og minimal friksjon.  
Metriske mål, kuttydybde 50 mm.

Bor-Ø mm	Bestillingsnummer	Pris, eks. mva, kr	Pris, inkl. mva, kr
12	6 31 34 120 07 6	451,00	563,75
13	6 31 34 130 07 6	451,00	563,75
14	6 31 34 140 07 6	451,00	563,75
15	6 31 34 150 07 6	451,00	563,75
16	6 31 34 160 07 6	451,00	563,75
17	6 31 34 170 07 6	484,00	605,00
18	6 31 34 180 07 6	484,00	605,00
19	6 31 34 190 07 6	484,00	605,00
20	6 31 34 200 07 6	549,00	686,25
21	6 31 34 210 07 6	549,00	686,25
22	6 31 34 220 07 6	549,00	686,25
23	6 31 34 230 07 6	645,00	806,25
24	6 31 34 240 07 6	645,00	806,25
25	6 31 34 250 07 6	645,00	806,25
26	6 31 34 260 07 6	726,00	907,50
27	6 31 34 270 07 6	726,00	907,50
28	6 31 34 280 07 6	790,00	987,50
29	6 31 34 290 07 6	790,00	987,50
30	6 31 34 300 07 6	871,00	1.088,75
31	6 31 34 310 07 6	871,00	1.088,75
32	6 31 34 320 07 6	983,00	1.228,75
33	6 31 34 330 07 6	983,00	1.228,75
34	6 31 34 340 07 6	1.096,00	1.370,00
35	6 31 34 350 07 6	1.096,00	1.370,00
36	6 31 34 360 07 6	1.096,00	1.370,00
37	6 31 34 370 07 6	1.225,00	1.531,25
38	6 31 34 380 07 6	1.225,00	1.531,25
39	6 31 34 390 07 6	1.225,00	1.531,25
40	6 31 34 400 07 6	1.370,00	1.712,50
41	6 31 34 410 07 6	1.370,00	1.712,50
42	6 31 34 420 07 6	1.499,00	1.873,75
43	6 31 34 430 07 6	1.499,00	1.873,75
44	6 31 34 440 07 6	1.612,00	2.015,00
45	6 31 34 450 07 6	1.612,00	2.015,00
46	6 31 34 460 07 6	1.805,00	2.256,25
47	6 31 34 470 07 6	1.805,00	2.256,25
48	6 31 34 480 07 6	1.934,00	2.417,50
49	6 31 34 490 07 6	1.934,00	2.417,50
50	6 31 34 500 07 6	1.934,00	2.417,50
51	6 31 34 510 07 6	2.063,00	2.578,75
52	6 31 34 520 07 6	2.063,00	2.578,75
53	6 31 34 530 07 6	2.176,00	2.720,00
54	6 31 34 540 07 6	2.176,00	2.720,00
55	6 31 34 550 07 6	2.224,00	2.780,00
56	6 31 34 560 07 6	2.321,00	2.901,25
57	6 31 34 570 07 6	2.321,00	2.901,25
58	6 31 34 580 07 6	2.514,00	3.142,50
59	6 31 34 590 07 6	2.514,00	3.142,50
60	6 31 34 600 07 6	2.514,00	3.142,50

## Hardmetallkjernebor



**HM Ultra 35 kjernebor med 3/4" Weldon-feste**  
Lang driftstid og fremragende avvirking. Metriske mål,  
kuttydybde 35 mm.

Bor-Ø mm	Bestillingsnummer	Pris, eks. mva, kr	Pris, inkl. mva, kr
12	6 31 27 714 01 0	603,00	753,75
13	6 31 27 715 01 0	603,00	753,75
14	6 31 27 716 01 0	603,00	753,75
15	6 31 27 717 01 0	603,00	753,75
16	6 31 27 718 01 0	603,00	753,75
17	6 31 27 719 01 0	603,00	753,75
18	6 31 27 720 01 0	603,00	753,75
19	6 31 27 721 01 0	603,00	753,75
20	6 31 27 722 01 0	603,00	753,75
21	6 31 27 723 01 0	603,00	753,75
22	6 31 27 724 01 0	603,00	753,75
23	6 31 27 725 01 0	603,00	753,75
24	6 31 27 726 01 0	603,00	753,75
25	6 31 27 727 01 0	603,00	753,75
26	6 31 27 728 01 0	603,00	753,75
27	6 31 27 729 01 0	603,00	753,75
28	6 31 27 730 01 0	603,00	753,75
29	6 31 27 731 01 0	694,00	867,50
30	6 31 27 732 01 0	694,00	867,50
31	6 31 27 733 01 0	694,00	867,50
32	6 31 27 734 01 0	694,00	867,50
33	6 31 27 735 01 0	694,00	867,50
34	6 31 27 736 01 0	694,00	867,50
35	6 31 27 737 01 0	694,00	867,50
36	6 31 27 738 01 0	803,00	1.003,75
37	6 31 27 739 01 0	803,00	1.003,75
38	6 31 27 740 01 0	803,00	1.003,75
39	6 31 27 741 01 0	803,00	1.003,75
40	6 31 27 742 01 0	803,00	1.003,75
41	6 31 27 743 01 0	949,00	1.186,25
42	6 31 27 744 01 0	949,00	1.186,25
43	6 31 27 745 01 0	949,00	1.186,25
44	6 31 27 746 01 0	949,00	1.186,25
45	6 31 27 747 01 0	949,00	1.186,25
46	6 31 27 748 01 0	1.059,00	1.323,75
47	6 31 27 749 01 0	1.059,00	1.323,75
48	6 31 27 750 01 0	1.059,00	1.323,75
49	6 31 27 751 01 0	1.059,00	1.323,75
50	6 31 27 752 01 0	1.059,00	1.323,75
51	6 31 27 753 01 0	1.170,00	1.462,50
52	6 31 27 754 01 0	1.170,00	1.462,50
53	6 31 27 755 01 0	1.170,00	1.462,50
54	6 31 27 756 01 0	1.170,00	1.462,50
55	6 31 27 757 01 0	1.170,00	1.462,50
56	6 31 27 758 01 0	1.220,00	1.525,00
57	6 31 27 759 01 0	1.220,00	1.525,00
58	6 31 27 760 01 0	1.220,00	1.525,00
59	6 31 27 761 01 0	1.220,00	1.525,00
60	6 31 27 762 01 0	1.220,00	1.525,00

**Senterpinner**

Senterpinner				
L mm	Bestillingsnummer	NOBB	Pris, eks. mva, kr	Pris, inkl. mva, kr
80	3 02 17 359 00 0	45391704	152,00	190,00
100	3 02 17 358 00 0	45391693	152,00	190,00
125	3 02 17 333 00 3	25021395	157,00	196,25

**Spennanordninger****Vakuumpumpe**

For ikke magnetiske materialer og underlag med struktur (plater med rifleprofil, tåreprofil o.l.)  
Vakuumpumpe 396 x 200 x 95 mm

Bestillingsnummer	NOBB	Pris, eks. mva, kr	Pris, inkl. mva, kr
9 26 02 057 01 7	45394474	5.508,00	6.885,00

**Vakuumpumpe**

Innsugningsmengde 0,015 m<sup>3</sup>/min, -0,8 bar, 92 W, vekt 2,5 kg, inkl. sugeslange.

Bestillingsnummer	NOBB	Pris, eks. mva, kr	Pris, inkl. mva, kr
9 26 01 022 01 3	45394440	5.678,00	7.097,50

**Vakuumpumpe**

for ikke magnetiske materialer, 250 x 330 x 110 mm

Bestillingsnummer	NOBB	Pris, eks. mva, kr	Pris, inkl. mva, kr
9 26 02 054 01 6	45394455	5.301,00	6.626,25

**Festeanordning for rør**

inkl. spennstropp, for å sette borer i rør med rør-Ø fra 60 til 300 mm, 220 x 130 mm.

Bestillingsnummer	NOBB	Pris, eks. mva, kr	Pris, inkl. mva, kr
9 26 02 055 01 0	45394466	2.888,00	3.610,00

**Kjøling****Håndpumpe**

Volum ca. 450 ml. Passer til FEIN kjeneboreheter KBM 32 Q, KBM 50 QX, KBM 52 U, KBM 65 Q, KBM 65 QF.

Bestillingsnummer	NOBB	Pris, eks. mva, kr	Pris, inkl. mva, kr
3 21 32 022 00 7	25180621	110,00	137,50

**Reserveslange**

for håndpumpe 3 21 32 022 00 7.

Bestillingsnummer	NOBB	Pris, eks. mva, kr	Pris, inkl. mva, kr
3 14 14 054 00 8		36,00	45,00

**Fleksslange**

Passer til KBM 50 Q, 50 U, 50 auto, 65 U ved bruk av spiralbor.

Bestillingsnummer	NOBB	Pris, eks. mva, kr	Pris, inkl. mva, kr
3 14 14 070 01 0		144,00	180,00

**Skjærespray**

300 ml pumpespray, for en lang verktøylevetid, optimal skjæring og avsponingseffekt og forbedret sponflyt.

Bestillingsnummer	NOBB	Pris, eks. mva, kr	Pris, inkl. mva, kr
3 21 32 031 00 0	45391712	173,00	216,25

**Skjærepasta**

Smøremiddel for bearbeiding av plater.

Bestillingsnummer	NOBB	Pris, eks. mva, kr	Pris, inkl. mva, kr
3 21 32 020 12 9	25180613	154,00	192,50

**Øvrig tilbehør****Magnet-sponsamler**

Praktisk verktøy med sterk magnetkraft for rask og enkel samling av magnetisk metallspon.

Bestillingsnummer	NOBB	Pris, eks. mva, kr	Pris, inkl. mva, kr
6 42 01 005 01 0		485,00	606,25



	KBU 35 Q	KBU 35 QW	KBU 35-2 Q	KBU 35-2 QW	
	Liten og kraftig 1-girs Universal magnetkjernebormaskin med høyre-/venstregang og høy funksjonalitet for fleksibelt arbeid på byggeplassen.		Liten og kraftig 2-girs Universal magnetkjernebormaskin med høyre-/venstregang og høyt turtall for effektiv spiral-boring på byggeplassen.		
<b>Side</b>	148	148	149	149	
<b>Bruksområde</b>	Kjerneboring i metall med Ø på inntil 35 mm	▲▲	▲▲	▲▲	
	Kjerneboring i metall med Ø på inntil 50 mm			▲▲	
	Kjerneboring i metall med Ø på inntil 65 mm				
	Kjerneboring i metall med Ø på inntil 80 mm				
	Spiralbor med chuck (DIN 338)	▲	▲	▲▲	▲▲
	Spiralbor med MK-feste (DIN 345)				
	Gjenging	▲▲	▲▲	▲▲	▲▲
	Forsenking	▲▲	▲▲	▲▲	▲▲
	Brotsjring	▲▲	▲▲	▲▲	▲▲
	Mulig enhåndsbetjening	▲▲	▲▲	▲▲	▲▲
<b>Funksjoner</b>	Arbeide over hodehøyde	▲▲	▲▲	▲▲	
	Monteringsbruk	▲▲	▲▲	▲▲	
	Verkstedbruk	▲▲	▲▲	▲▲	
	Elektronisk effektøkning av holdekräften i magneten				
	Visning av magnetens holdekræft	●	●	●	
	Høyre-/venstregang	●	●	●	
	Variabel turtallsregulering	●	●	●	
	Minnfunksjon	●	●	●	
	Turtallsregulert elektronikk	●	●	●	
	Dreiemoment-slurekobling				
<b>Tekniske egenskaper</b>	HM Kjernebor maks. Ø	35 mm	35 mm	35 mm	35 mm
	HSS-kjernebor maks Ø	35 mm	35 mm	35 mm	35 mm
	Kjernebor boreddybde maks.	50 mm	50 mm	50 mm	50 mm
	Spiralbor maks. Ø	16 mm	16 mm	16 mm	16 mm
	Gjenging	M 14	M 14	M 14	M 14
	Forsenking maks. Ø	31 mm	31 mm	31 mm	31 mm
	Brotsjring maks Ø	16 mm	16 mm	16 mm	16 mm
	Opptatt effekt	1 100 W	1 100 W	1 100 W	1 100 W
	Avgett effekt	550 W	550 W	550 W	550 W
	Turtall, belastet	130 - 520 1/min	130 - 520 1/min	130 - 520 1/min	130 - 520 1/min
	1. gir			400 - 1 600 1/min	400 - 1 600 1/min
	2. gir				
	3. gir				
	Kjerneborfeste	QuickIN	3/4" Weldon	QuickIN	3/4" Weldon
	Verktøyfeste				
	Slag	135 mm	135 mm	135 mm	135 mm
	Total slaglengde	260 mm	260 mm	260 mm	260 mm
Justeringsområde borestativ					
Svingområde borestativ					
Magnet-holdekræft	10 000 N	10 000 N	9 500 N	9 500 N	
Magnetfot-dimensjoner	175 x 80 mm	175 x 80 mm	186 x 70 mm	187 x 70 mm	
Kabel med støpsel	4 m	4 m	4 m	4 m	
Vekt iht. EPTA	10,6 kg	10,6 kg	11 kg	11 kg	

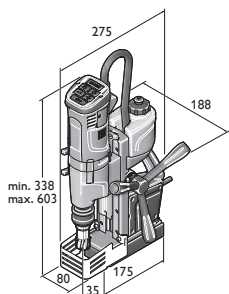

KBU 35 Q  
KBU 35 QW

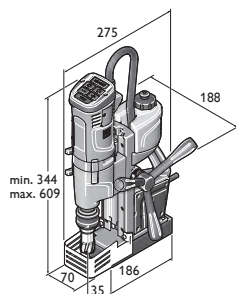

KBU 35-2 Q  
KBU 35-2 QW

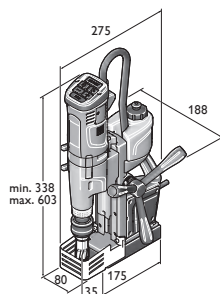

KBU 35 MQ  
KBU 35 MQW

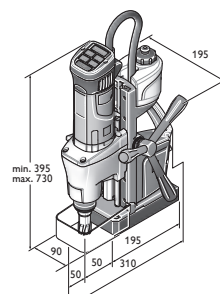

KBM 50 Q



	KBU 35 MQ	KBU 35 MQW	KBM 50 Q	KBM 50 U	KBM 65 U	KBM 80 U
	Liten og kraftig 1-girs Universal magnetkjernebormaskin med høyre-/venstregang, MK2-verktøyfeste og høy funksjonalitet for fleksibelt arbeid på byggeplassen.		Lett og kraftig 2-girs Universal magnetkjernebormaskin med høyre-/venstregang og maksimal funksjonalitet for fleksibelt arbeid på verkstedet og byggeplassen.		Lett og kraftig 2-girs Universal magnetkjernebormaskin med høyre-/venstregang, MK3-verktøyfeste og maksimal funksjonalitet for fleksibelt arbeid på verkstedet og byggeplassen.	
	150	150	151	151	152	152
	▲▲	▲▲	▲▲	▲▲	▲▲	▲▲
					▲▲	▲▲
					▲▲	▲▲
	▲	▲	▲	▲	▲	▲
	▲▲	▲▲		▲▲	▲▲	▲▲
	▲▲	▲▲	▲▲	▲▲	▲▲	▲▲
	▲▲	▲▲	▲▲	▲▲	▲▲	▲▲
	▲▲	▲▲	▲▲	▲▲	▲▲	▲▲
	▲▲	▲▲	▲▲	▲▲	▲▲	▲▲
	▲▲	▲▲	▲▲	▲▲	▲▲	▲▲
	●	●	●	●	●	●
	●	●	●	●	●	●
	●	●	●	●	●	●
	●	●	●	●	●	●
	●	●	●	●	●	●
	●	●	●	●	●	●
	35 mm	35 mm	50 mm	50 mm	65 mm	80 mm
	35 mm	35 mm	40 mm	40 mm	45 mm	65 mm
	50(75)* mm	50(75)* mm	50 mm	50(75)* mm	50(75)* mm	50 mm
	18 mm	18 mm	16 mm	23 mm	25 mm	32 mm
	M 14	M 14	M 16	M 16	M 20	
	31 mm	31 mm	31 mm	50 mm	50 mm	50 mm
	18 mm	18 mm	16 mm	23 mm	25 mm	31 mm
	1 100 W	1 100 W	1 200 W	1 200 W	1 300 W	2 000 W
	550 W	550 W	640 W	610 W	730 W	900 W
	260 - 520 1/min	260 - 520 1/min	130 - 260 1/min	130 - 260 1/min	120 - 240 1/min	110 - 180 1/min
			260 - 520 1/min	260 - 520 1/min	260 - 520 1/min	160 - 260 1/min
						350 - 580 1/min
	QuickIN	3/4" Weldon	QuickIN	QuickIN	QuickIN	QuickIN
	MT 2	MT 2		MK 3	MK 3	MK 3
	135 mm	135 mm	145 mm	145 mm	145 mm	145 mm
	260 mm	260 mm	315 mm	315 mm	315 mm	285 mm
					± 6 mm	± 4,25 mm
					± 7°	± 11°
	10 000 N	10 000 N	12 500 N	12 500 N	14 000 N	18 000 N
	175 x 80 mm	175 x 80 mm	195 x 90 mm	195 x 90 mm	205 x 95 mm	270 x 90 mm
	4 m	4 m	4 m	4 m	4 m	4 m
	11 kg	11 kg	13,2 kg	13,9 kg	16,1 kg	25,4 kg

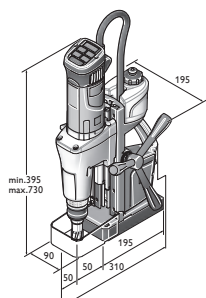

KBM 50 U

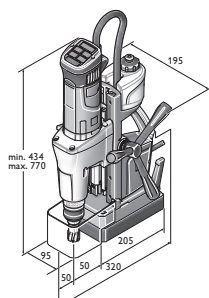

KBM 65 U

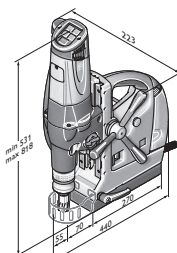

KBM 80 U

- ▲ Godt egnet
- ▲▲ Meget godt egnet
- Inkludert
- \* ekstrautstyr med tilbehør

**KBU 35 Q**

Liten og kraftig 1-girs Universal magnetkjernebormaskin med høyre-/venstregang og høy funksjonalitet for fleksibelt arbeid på byggeplassen.



Tilbehør, se side 153

Opptatt effekt	W	1 100
Avgitt effekt	W	550
Turtall, belastet	1/min	130 - 520
Brotsjng maks Ø	mm	16
Kjernebor boreddybde maks.	mm	50
Gjenging		M 14
Forsenking maks. Ø	mm	31
Brotsjng maks Ø	mm	16
HM Kjernebor maks. Ø	mm	35
HSS-kjernebor maks Ø	mm	35
Kjerneborfeste		QuickIN
Bytte av kjernebor		verktøyløs
Slag	mm	135
Total slaglengde	mm	260
Magnet-holdekraft	N	10 000
Magnetfot-dimensjoner	mm	175 x 80
Kabel med støpsel	m	4
Vekt iht. EPTA	kg	10,6
<b>Bestillingsnummer</b>		<b>7 270 53 61 00 0</b>
<b>NOBB</b>		<b>51475495</b>
<b>EAN</b>		<b>4014586886039</b>
<b>Pris, eks. mva, kr [PK01]</b>		<b>11.201,00</b>
<b>Pris, inkl. mva, kr [PK01]</b>		<b>14.001,25</b>

**Fordelene med FEIN:**

- ▶ Ekstremt belastbar konstruksjon takket være solid maskinoppbygning med svingbar beskyttelsesslange for motorkablelen. Konstruert for høy belastning innen industri og håndverk.
- ▶ Perfekt vekt-/ytelsesforhold takket være en kompakt vektøp-timert konstruksjon og FEIN 1100 W høyeffektmotor med høy turtallsstabilitet for pålitelig og økonomisk arbeid.
- ▶ Takket være høyre-/venstregang, elektronisk turtallsregulering og et slagområde på 260 mm egner den seg til universell bruk, kjern-, spiral- og gjenging, samt forsenkning og brotsjng.
- ▶ Liten og lett.
- ▶ Enkelt og brukervennlig betjeningskonsept midt i synsfeltet til brukeren.
- ▶ Ekstra magnetbryter i borstativet.
- ▶ Verktøyløst hurtigskiftesystem for kjernebor.
- ▶ Turtallsregulert elektronikk.
- ▶ Stor holdekraft i magneten.
- ▶ Enkel visning av magnetens holdekraft.
- ▶ Integret kjølemiddeltank
- ▶ Matearm som kan monteres på begge sider.
- ▶ Vippesensor.
- ▶ Lagring av turtall med minnefunksjon.

**Prisen innbefatter:**

- 1 koffert, 1 kjølemiddelbeholder, 1 stropp, 1 sponkrok, 1 senterpinne, 1 berøringsbeskyttelse

**KBU 35 QW**

Liten og kraftig 1-girs Universal magnetkjernebormaskin med høyre-/venstregang og høy funksjonalitet for fleksibelt arbeid på byggeplassen. Med 3/4" Weldon feste.



Tilbehør, se side 153

Opptatt effekt	W	1 100
Avgitt effekt	W	550
Turtall, belastet	1/min	130 - 520
Brotsjng maks Ø	mm	16
Kjernebor boreddybde maks.	mm	50
Gjenging		M 14
Forsenking maks. Ø	mm	31
Brotsjng maks Ø	mm	16
HM Kjernebor maks. Ø	mm	35
HSS-kjernebor maks Ø	mm	35
Kjerneborfeste		3/4" Weldon
Bytte av kjernebor		verktøyløs
Slag	mm	135
Total slaglengde	mm	260
Magnet-holdekraft	N	10 000
Magnetfot-dimensjoner	mm	175 x 80
Kabel med støpsel	m	4
Vekt iht. EPTA	kg	10,6
<b>Bestillingsnummer</b>		<b>7 270 54 61 00 0</b>
<b>NOBB</b>		<b>51475457</b>
<b>EAN</b>		<b>4014586886763</b>
<b>Pris, eks. mva, kr [PK01]</b>		<b>11.201,00</b>
<b>Pris, inkl. mva, kr [PK01]</b>		<b>14.001,25</b>

**Fordelene med FEIN:**

- ▶ Ekstremt belastbar konstruksjon takket være solid maskinoppbygning med svingbar beskyttelsesslange for motorkablelen. Konstruert for høy belastning innen industri og håndverk.
- ▶ Perfekt vekt-/ytelsesforhold takket være en kompakt vektøp-timert konstruksjon og FEIN 1100 W høyeffektmotor med høy turtallsstabilitet for pålitelig og økonomisk arbeid.
- ▶ Takket være høyre-/venstregang, elektronisk turtallsregulering og et slagområde på 260 mm egner den seg til universell bruk, kjern-, spiral- og gjenging, samt forsenkning og brotsjng.
- ▶ Liten og lett.
- ▶ Enkelt og brukervennlig betjeningskonsept midt i synsfeltet til brukeren.
- ▶ Ekstra magnetbryter i borstativet.
- ▶ Verktøyløst hurtigskiftesystem for kjernebor.
- ▶ Turtallsregulert elektronikk.
- ▶ Stor holdekraft i magneten.
- ▶ Enkel visning av magnetens holdekraft.
- ▶ Integret kjølemiddeltank
- ▶ Matearm som kan monteres på begge sider.
- ▶ Vippesensor.
- ▶ Lagring av turtall med minnefunksjon.

**Prisen innbefatter:**

- 1 koffert, 1 kjølemiddelbeholder, 1 stropp, 1 sponkrok, 1 senterpinne, 1 berøringsbeskyttelse



**KBU 35-2 Q**

Liten og kraftig 2-girs Universal magnetkjernebormaskin med høyre-/venstregang og høyt turtall for effektiv spiralboring byggeplassen.



Tilbehør, se side 153

Opptatt effekt	W	1 100
Avgitt effekt	W	550
1. gir	1/min	130 - 520
2. gir	1/min	400 - 1 600
Brotsjng maks Ø	mm	16
Kjernebor boredybde maks.	mm	50
Gjenging		M 14
Forsenking maks. Ø	mm	31
Brotsjng maks Ø	mm	16
HM Kjernebor maks. Ø	mm	35
HSS-kjernebor maks Ø	mm	35
Kjerneborfeste		QuickIN
Bytte av kjernebor		verktøyløs
Slag	mm	135
Total slaglengde	mm	260
Magnet-holdekraft	N	9 500
Magnetfot-dimensjoner	mm	186 x 70
Kabel med støpsel	m	4
Vekt iht. EPTA	kg	11
<b>Bestillingsnummer</b>		<b>7 270 57 61 00 0</b>
<b>NOBB</b>		<b>51475525</b>
<b>EAN</b>		<b>4014586886077</b>
<b>Pris, eks. mva, kr [PK01]</b>		<b>14.004,00</b>
<b>Pris, inkl. mva, kr [PK01]</b>		<b>17.505,00</b>

**Fordelene med FEIN:**

- ▶ Ekstremt belastbar konstruksjon takket være solid maskinoppbygning med svingbar beskyttelsesslange for motorkabelen. Konstruert for høy belastning innen industri og håndverk.
- ▶ Perfekt vekt-/ytelsesforhold takket være en kompakt vektøp-timert konstruksjon og FEIN 1100 W høyeffektsmotor med høy turtallsstabilitet for pålitelig og økonomisk arbeid.
- ▶ Takket være høyre-/venstregang, elektronisk turtallsregulering og et slagområde på 260 mm egner den seg til universell bruk, kjern-, spiral- og gjenging, samt forsening og brotsjng.
- ▶ Liten med mekanisk 2-trinns gir for spiralboring.
- ▶ Magnet med tre spoler med kun 70 mm bredde.
- ▶ Enkelt og brukervennlig betjeningskonsept midt i synsfeltet til brukeren.
- ▶ Ekstra magnetbryter i borstativet.
- ▶ Verktøyløst hurtigskiftesystem for kjernebor.
- ▶ Turtallsregulert elektronikk.
- ▶ Stor holdekraft i magneten.
- ▶ Enkel visning av magnetens holdekraft.
- ▶ Integret kjølemiddeltank
- ▶ Matearm som kan monteres på begge sider.
- ▶ Vippesensor.
- ▶ Lagring av turtall med minnefunksjon.

**Prisen innbefatter:**

- 1 koffert, 1 kjølemiddelbeholder, 1 stropp, 1 sponkrok, 1 senterpinne, 1 berøringsbeskyttelse

**KBU 35-2 QW**

Liten og kraftig 2-girs Universal magnetkjernebormaskin med høyre-/venstregang og høyt turtall for effektiv spiralboring byggeplassen.



Tilbehør, se side 153

Opptatt effekt	W	1 100
Avgitt effekt	W	550
1. gir	1/min	130 - 520
2. gir	1/min	400 - 1 600
Brotsjng maks Ø	mm	16
Kjernebor boredybde maks.	mm	50
Gjenging		M 14
Forsenking maks. Ø	mm	31
Brotsjng maks Ø	mm	16
HM Kjernebor maks. Ø	mm	35
HSS-kjernebor maks Ø	mm	35
Kjerneborfeste		3/4" Weldon
Bytte av kjernebor		verktøyløs
Slag	mm	135
Total slaglengde	mm	260
Magnet-holdekraft	N	9 500
Magnetfot-dimensjoner	mm	187 x 70
Kabel med støpsel	m	4
Vekt iht. EPTA	kg	11
<b>Bestillingsnummer</b>		<b>7 270 58 61 00 0</b>
<b>NOBB</b>		<b>51475480</b>
<b>EAN</b>		<b>4014586886787</b>
<b>Pris, eks. mva, kr [PK01]</b>		<b>14.004,00</b>
<b>Pris, inkl. mva, kr [PK01]</b>		<b>17.505,00</b>

**Fordelene med FEIN:**

- ▶ Ekstremt belastbar konstruksjon takket være solid maskinoppbygning med svingbar beskyttelsesslange for motorkabelen. Konstruert for høy belastning innen industri og håndverk.
- ▶ Perfekt vekt-/ytelsesforhold takket være en kompakt vektøp-timert konstruksjon og FEIN 1100 W høyeffektsmotor med høy turtallsstabilitet for pålitelig og økonomisk arbeid.
- ▶ Takket være høyre-/venstregang, elektronisk turtallsregulering og et slagområde på 260 mm egner den seg til universell bruk, kjern-, spiral- og gjenging, samt forsening og brotsjng.
- ▶ Liten med mekanisk 2-trinns gir for spiralboring.
- ▶ Magnet med tre spoler med kun 70 mm bredde.
- ▶ Enkelt og brukervennlig betjeningskonsept midt i synsfeltet til brukeren.
- ▶ Ekstra magnetbryter i borstativet.
- ▶ Verktøyløst hurtigskiftesystem for kjernebor.
- ▶ Turtallsregulert elektronikk.
- ▶ Stor holdekraft i magneten.
- ▶ Enkel visning av magnetens holdekraft.
- ▶ Integret kjølemiddeltank
- ▶ Matearm som kan monteres på begge sider.
- ▶ Vippesensor.
- ▶ Lagring av turtall med minnefunksjon.

**Prisen innbefatter:**

- 1 koffert, 1 kjølemiddelbeholder, 1 stropp, 1 sponkrok, 1 senterpinne, 1 berøringsbeskyttelse

**KBU 35 MQ**

Liten og kraftig 1-girs Universal magnetkjernebormaskin med høyre-/venstregang, MK2-verktøyfeste og høy funksjonalitet for fleksibelt arbeid på byggeplassen.



Tilbehør, se side 153

Opptatt effekt	W	1 100
Avgitt effekt	W	550
Turtall, belastet	1/min	260 - 520
Verktøyfeste		MK 2
Spiralbor maks. Ø	mm	18
Kjernebor boreddybde maks.	mm	50(75)*
Gjenging		M 14
Forsenkning maks. Ø	mm	31
Brotsjring maks Ø	mm	18
HM Kjernebor maks. Ø	mm	35
HSS-kjernebor maks Ø	mm	35
Kjerneborfeste		QuickIN
Bytte av kjernebor		verktøyløs
Slag	mm	135
Total slaglengde	mm	260
Magnet-holdekraft	N	10 000
Magnetfot-dimensjoner	mm	175 x 80
Kabel med støpsel	m	4
Vekt iht. EPTA	kg	11
<b>Bestillingsnummer</b>		<b>7 270 55 61 00 0</b>
<b>NOBB</b>		<b>51475514</b>
<b>EAN</b>		<b>4014586886053</b>
<b>Pris, eks. mva, kr [PK01]</b>		<b>12.322,00</b>
<b>Pris, inkl. mva, kr [PK01]</b>		<b>15.402,50</b>

**Fordelene med FEIN:**

- ▶ Ekstremt belastbar konstruksjon takket være solid maskinoppbygning med svingbar beskyttelsesslange for motorkablelen. Konstruert for høy belastning innen industri og håndverk.
- ▶ Perfekt vekt-/ytelsesforhold takket være en kompakt vektøp-timert konstruksjon og FEIN 1100 W høyeffektsmotor med høy turtallsstabilitet for pålitelig og økonomisk arbeid.
- ▶ Takket være høyre-/venstregang, elektronisk turtallsregulering og et slagområde på 260 mm egner den seg til universell bruk, kjern-, spiral- og gjenging, samt forsenkning og brotsjring.
- ▶ Liten med MK2-verktøyfeste.
- ▶ Enkelt og brukervennlig betjeningskonsept midt i synsfeltet til brukeren.
- ▶ Ekstra magnetbryter i borstativet.
- ▶ Verktøyløst hurtigskiftesystem for kjernebor.
- ▶ Turtallsregulert elektronikk.
- ▶ Stor holdekraft i magneten.
- ▶ Enkel visning av magnetens holdekraft.
- ▶ Integret kjølemiddelbalk
- ▶ Matearm som kan monteres på begge sider.
- ▶ Vippen sensor.
- ▶ Lagring av turtall med minnefunksjon.
- ▶ \* ekstrautstyr med tilbehør.

**Prisen innbefatter:**

- 1 koffert, 1 kjølemiddelbeholder, 1 stropp, 1 sponkrok, 1 senterpinne, 1 berøringsbeskyttelse, 1 utdrivningskile

**KBU 35 MQW**

Liten og kraftig 1-girs Universal magnetkjernebormaskin med høyre-/venstregang, MK2-verktøyfeste og høy funksjonalitet for fleksibelt arbeid på byggeplassen.



Tilbehør, se side 153

Opptatt effekt	W	1 100
Avgitt effekt	W	550
Turtall, belastet	1/min	260 - 520
Verktøyfeste		MK 2
Spiralbor maks. Ø	mm	18
Kjernebor boreddybde maks.	mm	50(75)*
Gjenging		M 14
Forsenkning maks. Ø	mm	31
Brotsjring maks Ø	mm	18
HM Kjernebor maks. Ø	mm	35
HSS-kjernebor maks Ø	mm	35
Kjerneborfeste		3/4" Weldon
Bytte av kjernebor		verktøyløs
Slag	mm	135
Total slaglengde	mm	260
Magnet-holdekraft	N	10 000
Magnetfot-dimensjoner	mm	175 x 80
Kabel med støpsel	m	4
Vekt iht. EPTA	kg	11
<b>Bestillingsnummer</b>		<b>7 270 56 61 00 0</b>
<b>NOBB</b>		<b>51475461</b>
<b>EAN</b>		<b>4014586886770</b>
<b>Pris, eks. mva, kr [PK01]</b>		<b>12.322,00</b>
<b>Pris, inkl. mva, kr [PK01]</b>		<b>15.402,50</b>

**Fordelene med FEIN:**

- ▶ Ekstremt belastbar konstruksjon takket være solid maskinoppbygning med svingbar beskyttelsesslange for motorkablelen. Konstruert for høy belastning innen industri og håndverk.
- ▶ Perfekt vekt-/ytelsesforhold takket være en kompakt vektøp-timert konstruksjon og FEIN 1100 W høyeffektsmotor med høy turtallsstabilitet for pålitelig og økonomisk arbeid.
- ▶ Takket være høyre-/venstregang, elektronisk turtallsregulering og et slagområde på 260 mm egner den seg til universell bruk, kjern-, spiral- og gjenging, samt forsenkning og brotsjring.
- ▶ Liten og lett.
- ▶ Enkelt og brukervennlig betjeningskonsept midt i synsfeltet til brukeren.
- ▶ Ekstra magnetbryter i borstativet.
- ▶ Verktøyløst hurtigskiftesystem for kjernebor.
- ▶ Turtallsregulert elektronikk.
- ▶ Stor holdekraft i magneten.
- ▶ Enkel visning av magnetens holdekraft.
- ▶ Integret kjølemiddelbalk
- ▶ Matearm som kan monteres på begge sider.
- ▶ Vippen sensor.
- ▶ Lagring av turtall med minnefunksjon.
- ▶ \* ekstrautstyr med tilbehør.

**Prisen innbefatter:**

- 1 koffert, 1 kjølemiddelbeholder, 1 stropp, 1 sponkrok, 1 senterpinne, 1 berøringsbeskyttelse





**KBM 50 Q**

Lett og kraftig 2-girs Universal-magnetkjernebormaskin med høyre-/venstregang og maksimal funksjonalitet for fleksibelt arbeid på verkstedet og byggeplassen.



Tilbehør, se side 153

Opptatt effekt	W	1 200
Avgitt effekt	W	640
1. gir	1/min	130 - 260
2. gir	1/min	260 - 520
Spiralbor maks. Ø	mm	16
Kjernebor boreddybde maks.	mm	50
Gjenging		M 16
Forsenking maks. Ø	mm	31
Brotsjing maks Ø	mm	16
HM Kjernebor maks. Ø	mm	50
HSS-kjernebor maks Ø	mm	40
Kjerneborfeste		QuickIN
Slag	mm	145
Total slaglengde	mm	315
Magnet-holdekraft	N	12 500
Magnetfot-dimensjoner	mm	195 x 90
Kabel med støpsel	m	4
Vekt iht. EPTA	kg	13,2
<b>Bestillingsnummer</b>		<b>7 270 41 61 00 0</b>
<b>NOBB</b>		<b>25192865</b>
<b>EAN</b>		<b>4014586872834</b>
<b>Pris, eks. mva, kr [PK01]</b>		<b>15.461,00</b>
<b>Pris, inkl. mva, kr [PK01]</b>		<b>19.326,25</b>

**Fordelene med FEIN:**

- ▶ Kompakt med stor funksjonalitet for universell bruk på byggeplassen og i verkstedet.
- ▶ Enkelt og brukervennlig betjeningskonsept midt i synsfeltet til brukeren.
- ▶ Dobbel bormotorføring for bruk med lange boreverktøy
- ▶ Høyre-/venstregang.
- ▶ Elektronisk turtallsregulering.
- ▶ FEIN høyeffektmotor med stabilt dreiemoment.
- ▶ Stor holdekraft i magneten.
- ▶ Enkel visning av magnetens holdekraft.
- ▶ Integret kjølemiddeltank
- ▶ Matearm som kan monteres på begge sider.

**Prisen innbefatter:**

- 1 koffert, 1 kjølemiddelbeholder, 1 stropp, 1 sponkrok, 1 senterpinne, 1 berøringsbeskyttelse

**KBM 50 U**

Lett og kraftig 2-girs Universal-magnetkjernebormaskin med høyre-/venstregang, MK3-verktøyfeste og maksimal funksjonalitet for fleksibelt arbeid på verkstedet og byggeplassen.



Tilbehør, se side 153

Opptatt effekt	W	1 200
Avgitt effekt	W	610
1. gir	1/min	130 - 260
2. gir	1/min	260 - 520
Verktøyfeste		MK 3
Spiralbor maks. Ø	mm	23
Kjernebor boreddybde maks.	mm	50(75)*
Gjenging		M 16
Forsenking maks. Ø	mm	50
Brotsjing maks Ø	mm	23
HM Kjernebor maks. Ø	mm	50
HSS-kjernebor maks Ø	mm	40
Kjerneborfeste		QuickIN
Slag	mm	145
Total slaglengde	mm	315
Magnet-holdekraft	N	12 500
Magnetfot-dimensjoner	mm	195 x 90
Kabel med støpsel	m	4
Vekt iht. EPTA	kg	13,9
<b>Bestillingsnummer</b>		<b>7 270 40 61 00 0</b>
<b>NOBB</b>		<b>25194812</b>
<b>EAN</b>		<b>4014586872995</b>
<b>Pris, eks. mva, kr [PK01]</b>		<b>17.367,00</b>
<b>Pris, inkl. mva, kr [PK01]</b>		<b>21.708,75</b>

**Fordelene med FEIN:**

- ▶ Kompakt med stor funksjonalitet for universell bruk på byggeplassen og i verkstedet.
- ▶ Enkelt og brukervennlig betjeningskonsept midt i synsfeltet til brukeren.
- ▶ Dobbel bormotorføring for bruk med lange boreverktøy
- ▶ Høyre-/venstregang.
- ▶ Enkel visning av magnetens holdekraft.
- ▶ Integret kjølemiddeltank
- ▶ MK3 verktøyfeste
- ▶ Elektronisk turtallsregulering.
- ▶ Stor holdekraft i magneten.
- ▶ \* For bruk av 75 lengde må du bruke en annen MK holder. (Følger ikke med)
- ▶ FEIN høyeffektmotor med stabilt dreiemoment.
- ▶ Matearm som kan monteres på begge sider.

**Prisen innbefatter:**

- 1 koffert, 1 kjølemiddelbeholder, 1 stropp, 1 sponkrok, 1 senterpinne, 1 berøringsbeskyttelse, 1 utdrivningskile

**KBM 65 U**

2-girs Universal-magnetkjernebormaskin med kraftig ytelse og kraftig slag med høyre-/venstregang, MK3-verktøyfeste, finjustering og høy funksjonalitet for fleksibelt arbeid på verkstedet.



Tilbehør, se side 153

Opptatt effekt	W	1 300
Avgitt effekt	W	730
1. gir	1/min	120 - 240
2. gir	1/min	260 - 520
Verktøyfeste		MK 3
Spiralbor maks. Ø	mm	25
Kjernebor boreddybde maks.	mm	50(75)*
Gjenging		M 20
Forsenking maks. Ø	mm	50
Brotsjring maks Ø	mm	25
HM Kjernebor maks. Ø	mm	65
HSS-kjernebor maks Ø	mm	45
Kjerneborfeste		QuickIN
Slag	mm	145
Total slaglengde	mm	315
Justeringsområde borestativ	mm	6
Svingområde borestativ		7°
Magnet-holdekraft	N	14 000
Magnetfot-dimensjoner	mm	205 x 95
Kabel med støpsel	m	4
Vekt iht. EPTA	kg	16,1
<b>Bestillingsnummer</b>		<b>7 270 43 61 00 0</b>
<b>NOBB</b>		<b>25191149</b>
<b>EAN</b>		<b>4014586872902</b>
<b>Pris, eks. mva, kr [PK01]</b>		<b>22.300,00</b>
<b>Pris, inkl. mva, kr [PK01]</b>		<b>27.875,00</b>

**Fordelene med FEIN:**

- ▶ Stabilt turtall også ved krevende arbeidsoppgaver
- ▶ Finjustering av borspindelen for komfortabel innstilling av maskinen uten å måtte slå av og på magneten gjen.
- ▶ Dobbel bormotorføring for bruk med lange boreverktøy
- ▶ Høyre-/venstregang.
- ▶ Elektronisk turtallsregulering.
- ▶ MK3 verktøyfeste
- ▶ Stor holdekraft i magneten.
- ▶ Enkel visning av magnetens holdekraft.
- ▶ Integret kjølemiddel tank
- ▶ \* For bruk av 75 lengde må det brukes en annen MK holder. (Følger ikke med)

**Prisen innbefatter:**

- 1 koffert, 1 kjølemiddelbeholder, 1 stropp, 1 sponkrok, 1 senterpinne, 1 berøringsbeskyttelse, 1 utdrivningskile

**KBM 80 U**

3-girs Universal-magnetkjernebormaskin med kraftig ytelse og kraftig slag med høyre-/venstregang, MK3-verktøyfeste, finjustering og høy funksjonalitet for fleksibelt arbeid på verkstedet.



Tilbehør, se side 164

Opptatt effekt	W	2 000
Avgitt effekt	W	900
1. gir	1/min	110 - 180
2. gir	1/min	160 - 260
3. gir	1/min	350 - 580
Verktøyfeste		MK 3
Spiralbor maks. Ø	mm	32
Kjernebor boreddybde maks.	mm	50
Gjenging		M 27
Forsenking maks. Ø	mm	50
Brotsjring maks Ø	mm	31
HM Kjernebor maks. Ø	mm	80
HSS-kjernebor maks Ø	mm	65
Slag	mm	145
Total slaglengde	mm	285
Justeringsområde borestativ	mm	4,25
Svingområde borestativ		11°
Magnet-holdekraft	N	18 000
Magnetfot-dimensjoner	mm	270 x 90
Kabel med støpsel	m	4
Vekt iht. EPTA	kg	25,4
<b>Bestillingsnummer</b>		<b>7 270 34 00 23 0</b>
<b>NOBB</b>		<b>42863637</b>
<b>EAN</b>		<b>4014586862545</b>
<b>Pris, eks. mva, kr [PK01]</b>		<b>34.139,00</b>
<b>Pris, inkl. mva, kr [PK01]</b>		<b>42.673,75</b>

**Fordelene med FEIN:**

- ▶ Stabilt turtall også ved krevende arbeidsoppgaver
- ▶ Finjustering av borspindelen for komfortabel innstilling av maskinen uten å måtte slå av og på magneten gjen.
- ▶ Dobbel bormotorføring for bruk med lange boreverktøy
- ▶ Høyre-/venstregang.
- ▶ Elektronisk turtallsregulering.
- ▶ MK3 verktøyfeste
- ▶ Stor holdekraft i magneten.
- ▶ Enkel visning av magnetens holdekraft.
- ▶ Integret kjølemiddel tank
- ▶ Tretrinns gir
- ▶ Automatisk tilførsel av kjølemiddel.
- ▶ Slurekobling

**Prisen innbefatter:**

- 1 koffert, 1 kjølemiddelbeholder, 1 stropp, 1 sponkrok, 2 senterpinner, 1 berøringsbeskyttelse, 1 utdrivningskile, 1 QuickIN MAX/MK3-verktøyfeste



## Tilbehørssett Best of kjernebor hardmetall

**Best of kjernebor HM Ultra QuickIN**

Lang driftstid og fremragende avvirkning. Metriske mål, kuttdybde 35 mm.  
Prisgunstig set som består av 6 kjernebor Ø 12, 14, 16, 18, 20 og 22 mm (kuttdybde 35 mm) og 2 senterpinner (105 mm) i plastkoffert.

Bestillingsnummer	NOBB	Pris, eks. mva, kr	Pris, inkl. mva, kr
6 31 27 086 04 0	48517242	2.921,00	3.651,25

**Best of kjernebor HSS Nova 25 3/4" Weldon**

Lang driftstid og fremragende avvirkning. Metriske mål, kuttdybde 35 mm.  
Prisgunstig set som består av 6 kjernebor Ø 12, 14, 16, 18, 20 og 22 mm (kuttdybde 35 mm) og 2 senterpinner (105 mm) i plastkoffert.

Bestillingsnummer	NOBB	Pris, eks. mva, kr	Pris, inkl. mva, kr
6 31 27 714 02 0	48517662	2.921,00	3.651,25

**Best of kjernebor HSS Nova 25 3/4" Weldon**

Lang driftstid og fremragende avvirkning. Metriske mål, kuttdybde 50 mm.  
Prisgunstig set som består av 6 kjernebor Ø 12, 14, 16, 18, 20 og 22 mm (kuttdybde 50 mm) og 2 senterpinner (105 mm) i plastkoffert.

Bestillingsnummer	NOBB	Pris, eks. mva, kr	Pris, inkl. mva, kr
6 31 27 276 02 0	48517605	3.362,00	4.202,50

## Hardmetallkjernebor

**HM Ultra kjernebor med QuickIN-feste**

Lang driftstid og fremragende avvirkning. Metriske mål, kuttdybde 35 mm.

Bor-Ø mm	Bestillingsnummer	NOBB	Pris, eks. mva, kr	Pris, inkl. mva, kr
12	6 31 27 086 01 9	25184425	621,00	776,25
13	6 31 27 087 01 3	25184433	621,00	776,25
14	6 31 27 088 01 1	25184441	621,00	776,25
15	6 31 27 089 01 5	25184458	621,00	776,25
15,5	6 31 27 238 01 1	45394046	621,00	776,25
16	6 31 27 090 01 7	25184466	621,00	776,25
17	6 31 27 091 01 6	25184474	621,00	776,25
17,5	6 31 27 239 01 5		621,00	776,25
18	6 31 27 092 01 9	25184482	621,00	776,25
19	6 31 27 093 01 3	25184490	621,00	776,25
19,5	6 31 27 240 01 7		621,00	776,25
20	6 31 27 094 01 1	25184508	621,00	776,25
21	6 31 27 095 01 5	25184516	621,00	776,25
22	6 31 27 096 01 8	25184524	621,00	776,25
23	6 31 27 097 01 2	25184532	621,00	776,25
24	6 31 27 098 01 0	25184540	621,00	776,25
25	6 31 27 099 01 4	25184557	621,00	776,25
26	6 31 27 100 01 5	25184565	621,00	776,25
26,5	6 31 27 241 01 6		621,00	776,25
27	6 31 27 101 01 4	25184573	621,00	776,25
28	6 31 27 102 01 7	25184581	621,00	776,25
29	6 31 27 103 01 1	25184599	715,00	893,75
30	6 31 27 104 01 9	25184607	715,00	893,75
31	6 31 27 105 01 3	25184615	715,00	893,75
32	6 31 27 106 01 6	25184623	715,00	893,75
33	6 31 27 107 01 0	25184631	715,00	893,75
34	6 31 27 108 01 8	25184649	715,00	893,75
35	6 31 27 109 01 2	25184656	715,00	893,75
36	6 31 27 110 01 4	25184664	827,00	1.033,75
37	6 31 27 111 01 3	25184672	827,00	1.033,75
38	6 31 27 112 01 6	25184680	827,00	1.033,75
39	6 31 27 113 01 0	25184698	827,00	1.033,75
40	6 31 27 114 01 8	25184706	827,00	1.033,75

41	6 31 27 115 01 2	25184714	978,00	1.222,50
42	6 31 27 116 01 5	25184722	978,00	1.222,50
43	6 31 27 117 01 9	25184730	978,00	1.222,50
44	6 31 27 118 01 7	25184748	978,00	1.222,50
45	6 31 27 119 01 1	25184755	978,00	1.222,50
46	6 31 27 120 01 3	25184763	1.091,00	1.363,75
47	6 31 27 121 01 2	25184771	1.091,00	1.363,75
48	6 31 27 122 01 5	25184789	1.091,00	1.363,75
49	6 31 27 123 01 9	25184797	1.091,00	1.363,75
50	6 31 27 124 01 7	25184805	1.091,00	1.363,75
51	6 31 27 125 01 1	25184813	1.205,00	1.506,25
52	6 31 27 126 01 4	25184821	1.205,00	1.506,25
53	6 31 27 127 01 8	25184839	1.205,00	1.506,25
54	6 31 27 128 01 6	25184847	1.205,00	1.506,25
55	6 31 27 129 01 0	25184854	1.205,00	1.506,25
56	6 31 27 130 01 2	25184862	1.257,00	1.571,25
57	6 31 27 131 01 1	25184870	1.257,00	1.571,25
58	6 31 27 132 01 4	25184888	1.257,00	1.571,25
59	6 31 27 133 01 8	25184896	1.257,00	1.571,25
60	6 31 27 134 01 6	25184904	1.257,00	1.571,25
61	6 31 27 135 01 0	25184912	1.422,00	1.777,50
62	6 31 27 136 01 3	25184920	1.422,00	1.777,50
63	6 31 27 137 01 7	25184938	1.422,00	1.777,50
64	6 31 27 138 01 5	25184946	1.422,00	1.777,50
65	6 31 27 139 01 9	25184953	1.422,00	1.777,50

**HM Ultra kjernebor med QuickIN-feste**

Lang driftstid og fremragende avvirkning. Metriske mål, kuttdybde 75 mm.

Bor-Ø mm	Bestillingsnummer	NOBB	Pris, eks. mva, kr	Pris, inkl. mva, kr
18	6 31 27 763 01 0		904,00	1.130,00
19	6 31 27 764 01 0		904,00	1.130,00
20	6 31 27 765 01 0		904,00	1.130,00
21	6 31 27 766 01 0		904,00	1.130,00
22	6 31 27 767 01 0		904,00	1.130,00
23	6 31 27 768 01 0		904,00	1.130,00
24	6 31 27 769 01 0		904,00	1.130,00
25	6 31 27 770 01 0		904,00	1.130,00
26	6 31 27 771 01 0		904,00	1.130,00
27	6 31 27 772 01 0		904,00	1.130,00
28	6 31 27 773 01 0		904,00	1.130,00
29	6 31 27 774 01 0		995,00	1.243,75
30	6 31 27 775 01 0		995,00	1.243,75
32	6 31 27 776 01 0		995,00	1.243,75
35	6 31 27 777 01 0		995,00	1.243,75
36	6 31 27 778 01 0		1.105,00	1.381,25
40	6 31 27 779 01 0		1.105,00	1.381,25
45	6 31 27 780 01 0		1.252,00	1.565,00
50	6 31 27 781 01 0		1.362,00	1.702,50
55	6 31 27 782 01 0		1.474,00	1.842,50
60	6 31 27 783 01 0		1.524,00	1.905,00
65	6 31 27 784 01 0		1.685,00	2.106,25

**HM Ultra 50 kjernebor med FEIN-gjenge M18 x 6 P1,5**

Lang driftstid og fremragende avvirkning. Metriske mål, kuttdybde 50 mm.

Bor-Ø mm	Bestillingsnummer	NOBB	Pris, eks. mva, kr	Pris, inkl. mva, kr
12	6 31 27 042 01 4	25184003	670,00	837,50
13	6 31 27 043 01 8	25184011	670,00	837,50
14	6 31 27 044 01 6	25184029	670,00	837,50
15	6 31 27 045 01 0	25184037	670,00	837,50
16	6 31 27 046 01 3	25184045	670,00	837,50
17	6 31 27 047 01 7	25184052	670,00	837,50
18	6 31 27 001 01 5	25183591	670,00	837,50
19	6 31 27 019 01 2	25183773	670,00	837,50
20	6 31 27 002 01 8	25183609	670,00	837,50

21	6 31 27 020 01 4	25183781	670,00	837,50
22	6 31 27 003 01 2	25183617	670,00	837,50
23	6 31 27 021 01 3	25183799	670,00	837,50
24	6 31 27 022 01 6	25183807	670,00	837,50
25	6 31 27 004 01 0	25183625	670,00	837,50
26	6 31 27 005 01 4	25183633	670,00	837,50
27	6 31 27 023 01 0	25183815	670,00	837,50
28	6 31 27 006 01 7	25183641	670,00	837,50
29	6 31 27 024 01 8	25183823	670,00	837,50
30	6 31 27 007 01 1	25183658	670,00	837,50
31	6 31 27 025 01 2	25183831	749,00	936,25
32	6 31 27 008 01 9	25183666	749,00	936,25
33	6 31 27 026 01 5	25183849	749,00	936,25
34	6 31 27 009 01 3	25183674	749,00	936,25
35	6 31 27 010 01 5	25183682	749,00	936,25
36	6 31 27 027 01 9	25183856	867,00	1.083,75
37	6 31 27 028 01 7	25183864	867,00	1.083,75
38	6 31 27 011 01 4	25183690	867,00	1.083,75
39	6 31 27 029 01 1	25183872	867,00	1.083,75
40	6 31 27 012 01 7	25183708	867,00	1.083,75
41	6 31 27 030 01 3	25183880	1.024,00	1.280,00
42	6 31 27 013 01 1	25183716	1.024,00	1.280,00
43	6 31 27 014 01 9	25183724	1.024,00	1.280,00
44	6 31 27 031 01 2	25183898	1.024,00	1.280,00
45	6 31 27 015 01 3	25183732	1.024,00	1.280,00
46	6 31 27 032 01 5	25183906	1.143,00	1.428,75
47	6 31 27 033 01 9	25183914	1.143,00	1.428,75
48	6 31 27 016 01 6	25183740	1.143,00	1.428,75
49	6 31 27 034 01 7	25183922	1.143,00	1.428,75
50	6 31 27 017 01 0	25183757	1.143,00	1.428,75
51	6 31 27 035 01 1	25183930	1.263,00	1.578,75
52	6 31 27 018 01 8	25183765	1.263,00	1.578,75
53	6 31 27 036 01 4	25183948	1.263,00	1.578,75
54	6 31 27 037 01 8	25183955	1.263,00	1.578,75
55	6 31 27 038 01 6	25183963	1.263,00	1.578,75
56	6 31 27 039 01 0	25183971	1.317,00	1.646,25
57	6 31 27 040 01 2	25183989	1.317,00	1.646,25
58	6 31 27 041 01 1	25183997	1.317,00	1.646,25
59	6 31 27 049 01 9	25184078	1.336,00	1.670,00
60	6 31 27 050 01 1	25184086	1.336,00	1.670,00
61	6 31 27 051 01 0	25184094	1.512,00	1.890,00
62	6 31 27 052 01 3	25184102	1.512,00	1.890,00
63	6 31 27 053 01 7	25184110	1.512,00	1.890,00
64	6 31 27 054 01 5	25184128	1.512,00	1.890,00
65	6 31 27 055 01 9	25184136	1.512,00	1.890,00



**HM Ultra 35 kjernebor med 3/4" Weldon-feste**  
Lang driftstid og fremragende avvirkning. Metriske mål,  
kuttedybde 35 mm.

Bor-Ø mm	Bestillingsnummer	Pris, eks. mva, kr	Pris, inkl. mva, kr
12	6 31 27 714 01 0	603,00	753,75
13	6 31 27 715 01 0	603,00	753,75
14	6 31 27 716 01 0	603,00	753,75
15	6 31 27 717 01 0	603,00	753,75
16	6 31 27 718 01 0	603,00	753,75
17	6 31 27 719 01 0	603,00	753,75
18	6 31 27 720 01 0	603,00	753,75
19	6 31 27 721 01 0	603,00	753,75
20	6 31 27 722 01 0	603,00	753,75
21	6 31 27 723 01 0	603,00	753,75
22	6 31 27 724 01 0	603,00	753,75
23	6 31 27 725 01 0	603,00	753,75
24	6 31 27 726 01 0	603,00	753,75
25	6 31 27 727 01 0	603,00	753,75
26	6 31 27 728 01 0	603,00	753,75
27	6 31 27 729 01 0	603,00	753,75
28	6 31 27 730 01 0	603,00	753,75

29	6 31 27 731 01 0	694,00	867,50
30	6 31 27 732 01 0	694,00	867,50
31	6 31 27 733 01 0	694,00	867,50
32	6 31 27 734 01 0	694,00	867,50
33	6 31 27 735 01 0	694,00	867,50
34	6 31 27 736 01 0	694,00	867,50
35	6 31 27 737 01 0	694,00	867,50
36	6 31 27 738 01 0	803,00	1.003,75
37	6 31 27 739 01 0	803,00	1.003,75
38	6 31 27 740 01 0	803,00	1.003,75
39	6 31 27 741 01 0	803,00	1.003,75
40	6 31 27 742 01 0	803,00	1.003,75
41	6 31 27 743 01 0	949,00	1.186,25
42	6 31 27 744 01 0	949,00	1.186,25
43	6 31 27 745 01 0	949,00	1.186,25
44	6 31 27 746 01 0	949,00	1.186,25
45	6 31 27 747 01 0	949,00	1.186,25
46	6 31 27 748 01 0	1.059,00	1.323,75
47	6 31 27 749 01 0	1.059,00	1.323,75
48	6 31 27 750 01 0	1.059,00	1.323,75
49	6 31 27 751 01 0	1.059,00	1.323,75
50	6 31 27 752 01 0	1.059,00	1.323,75
51	6 31 27 753 01 0	1.170,00	1.462,50
52	6 31 27 754 01 0	1.170,00	1.462,50
53	6 31 27 755 01 0	1.170,00	1.462,50
54	6 31 27 756 01 0	1.170,00	1.462,50
55	6 31 27 757 01 0	1.170,00	1.462,50
56	6 31 27 758 01 0	1.220,00	1.525,00
57	6 31 27 759 01 0	1.220,00	1.525,00
58	6 31 27 760 01 0	1.220,00	1.525,00
59	6 31 27 761 01 0	1.220,00	1.525,00
60	6 31 27 762 01 0	1.220,00	1.525,00



**HM Ultra 50 kjernebor med 3/4" Weldon-feste**  
Lang driftstid og fremragende avvirkning. Metriske mål,  
kuttedybde 50 mm.

Bor-Ø mm	Bestillingsnummer	NOBB	Pris, eks. mva, kr	Pris, inkl. mva, kr
12	6 31 27 276 01 0	40945362	670,00	837,50
13	6 31 27 277 01 0	40945370	670,00	837,50
14	6 31 27 278 01 0	40945388	670,00	837,50
15	6 31 27 279 01 0	40945396	670,00	837,50
16	6 31 27 280 01 0	40945404	670,00	837,50
17	6 31 27 281 01 0	40945412	670,00	837,50
18	6 31 27 282 01 0	40945420	670,00	837,50
19	6 31 27 283 01 0	40945438	670,00	837,50
20	6 31 27 284 01 0	40945446	670,00	837,50
21	6 31 27 285 01 0	40945453	670,00	837,50
22	6 31 27 286 01 0	40945461	670,00	837,50
23	6 31 27 287 01 0	40945479	670,00	837,50
24	6 31 27 288 01 0	40945487	670,00	837,50
25	6 31 27 289 01 0	40945495	670,00	837,50
26	6 31 27 290 01 0	40945503	670,00	837,50
27	6 31 27 291 01 0	40945511	670,00	837,50
28	6 31 27 292 01 0	40945529	670,00	837,50
29	6 31 27 293 01 0	40945537	670,00	837,50
30	6 31 27 294 01 0	40945545	670,00	837,50
31	6 31 27 295 01 0	40945552	749,00	936,25
32	6 31 27 296 01 0	40945560	749,00	936,25
33	6 31 27 297 01 0	40945578	749,00	936,25
34	6 31 27 298 01 0	40945586	749,00	936,25
35	6 31 27 299 01 0	40945594	749,00	936,25
36	6 31 27 300 01 0	40945602	867,00	1.083,75
37	6 31 27 301 01 0	40945628	867,00	1.083,75
38	6 31 27 302 01 0	40945636	867,00	1.083,75
39	6 31 27 303 01 0	40945644	867,00	1.083,75
40	6 31 27 304 01 0	40945669	867,00	1.083,75
41	6 31 27 305 01 0	40945677	1.024,00	1.280,00



42	6 31 27 306 01 0	40945685	1.024,00	1.280,00
43	6 31 27 307 01 0	40945693	1.024,00	1.280,00
44	6 31 27 308 01 0	40945701	1.024,00	1.280,00
45	6 31 27 309 01 0	40945719	1.024,00	1.280,00
46	6 31 27 310 01 0	40945727	1.143,00	1.428,75
47	6 31 27 311 01 0	40945735	1.143,00	1.428,75
48	6 31 27 312 01 0	40945743	1.143,00	1.428,75
49	6 31 27 313 01 0	40945750	1.143,00	1.428,75
50	6 31 27 314 01 0	40945768	1.143,00	1.428,75
51	6 31 27 315 01 0	40945776	1.263,00	1.578,75
52	6 31 27 316 01 0	40945784	1.263,00	1.578,75
53	6 31 27 317 01 0	40945792	1.263,00	1.578,75
54	6 31 27 318 01 0	40945800	1.263,00	1.578,75
55	6 31 27 319 01 0	40945818	1.263,00	1.578,75
56	6 31 27 320 01 0	40945826	1.317,00	1.646,25
57	6 31 27 321 01 0	40945834	1.317,00	1.646,25
58	6 31 27 322 01 0	40945842	1.317,00	1.646,25
59	6 31 27 323 01 0	40945859	1.317,00	1.646,25
60	6 31 27 324 01 0	40945867	1.317,00	1.646,25
61	6 31 27 325 01 0	40945875	1.490,00	1.862,50
62	6 31 27 326 01 0	40945883	1.490,00	1.862,50
63	6 31 27 327 01 0	40945891	1.490,00	1.862,50
64	6 31 27 328 01 0	40945909	1.490,00	1.862,50
65	6 31 27 329 01 0	40945917	1.490,00	1.862,50

**HM Ultra 75 kjernebor med 3/4" Weldon-feste**

Lang driftstid og fremragende avvirkning. Metriske mål, kuttydybde 75 mm.

Bor-Ø mm	Bestillingsnummer	Pris, eks. mva, kr	Pris, inkl. mva, kr
18	6 31 27 785 01 0	904,00	1.130,00
19	6 31 27 786 01 0	904,00	1.130,00
20	6 31 27 787 01 0	904,00	1.130,00
21	6 31 27 788 01 0	904,00	1.130,00
22	6 31 27 789 01 0	904,00	1.130,00
23	6 31 27 790 01 0	904,00	1.130,00
24	6 31 27 791 01 0	904,00	1.130,00
25	6 31 27 792 01 0	904,00	1.130,00
26	6 31 27 793 01 0	904,00	1.130,00
27	6 31 27 794 01 0	904,00	1.130,00
28	6 31 27 795 01 0	904,00	1.130,00
29	6 31 27 796 01 0	995,00	1.243,75
30	6 31 27 797 01 0	995,00	1.243,75
32	6 31 27 798 01 0	995,00	1.243,75
35	6 31 27 799 01 0	995,00	1.243,75
36	6 31 27 800 01 0	1.105,00	1.381,25
40	6 31 27 801 01 0	1.105,00	1.381,25
45	6 31 27 802 01 0	1.252,00	1.565,00
50	6 31 27 803 01 0	1.362,00	1.702,50
55	6 31 27 804 01 0	1.474,00	1.842,50
60	6 31 27 805 01 0	1.524,00	1.905,00
65	6 31 27 806 01 0	1.685,00	2.106,25

**Tilbehørssett Best of kjernebor HSS****Best of kjernebor HM Ultra QuickIN**

Lang levetid. Metriske mål, skjæredybde 50 mm. Prisdunstig set som består av 6 kjernebor Ø 12, 14, 16, 18, 20 og 22 mm (kuttydybde 50 mm) og 2 senterpinner (105 mm) i plastkoffert.

Bestillingsnummer	NOBB	Pris, eks. mva, kr	Pris, inkl. mva, kr
6 31 33 999 01 0	48517677	2.188,00	2.735,00

**Best of kjernebor HSS Nova 25 3/4" Weldon**

Industristandard, Metriske mål, kuttydybde 25 mm. Prisdunstig set som består av 6 kjernebor Ø 12, 14, 16, 18, 20 og 22 mm (kuttydybde 25 mm) og 2 senterpinner (80 mm) i plastkoffert.

Bestillingsnummer	NOBB	Pris, eks. mva, kr	Pris, inkl. mva, kr
6 31 34 999 06 1	48517681	1.747,00	2.183,75

**Best of kjernebor HSS Nova 25 3/4" Weldon**

Industristandard, Metriske mål, kuttydybde 25 mm. Prisdunstig set som består av 4 kjernebor Ø 2x 14 mm, 2x 18 mm (kuttydybde 25 mm) og 1 senterpinne (80 mm) i plastkoffert.

Bestillingsnummer	NOBB	Pris, eks. mva, kr	Pris, inkl. mva, kr
6 31 34 999 06 2	48517696	1.101,00	1.376,25

**Best of kjernebor HSS Nova 25 3/4" Weldon**

Lang levetid. Metriske mål, skjæredybde 50 mm. Prisdunstig set som består av 6 kjernebor Ø 12, 14, 16, 18, 20 og 22 mm (kuttydybde 50 mm) og 2 senterpinner (105 mm) i plastkoffert.

Bestillingsnummer	NOBB	Pris, eks. mva, kr	Pris, inkl. mva, kr
6 31 34 999 06 3	48517700	2.188,00	2.735,00

**Best of kjernebor HSS Nova 25 3/4" Weldon**

Lang levetid. Metriske mål, skjæredybde 50 mm. Prisdunstig set som består av 4 kjernebor Ø 2x 14 mm, 2x 18 mm (kuttydybde 50 mm) og 1 senterpinne (105 mm) i plastkoffert.

Bestillingsnummer	NOBB	Pris, eks. mva, kr	Pris, inkl. mva, kr
6 31 34 999 06 4	48517726	1.454,00	1.817,50

**HSS-kjernebor****HSS Nova 25 kjernebor med QuickIN holder**

Industristandard, Metriske mål, kuttydybde 25 mm.

Bor-Ø mm	Bestillingsnummer	Pris, eks. mva, kr	Pris, inkl. mva, kr
12	6 31 33 119 05 1	241,00	301,25
13	6 31 33 129 05 1	241,00	301,25
14	6 31 33 140 05 1	241,00	301,25
15	6 31 33 150 05 1	241,00	301,25
16	6 31 33 159 05 1	241,00	301,25
17	6 31 33 170 05 1	263,00	328,75
18	6 31 33 180 05 1	263,00	328,75
19	6 31 33 189 05 1	263,00	328,75
20	6 31 33 199 06 3	307,00	383,75
21	6 31 33 210 05 1	307,00	383,75
22	6 31 33 219 05 1	307,00	383,75
23	6 31 33 229 05 1	350,00	437,50
24	6 31 33 240 05 1	350,00	437,50
25	6 31 33 250 05 1	350,00	437,50
26	6 31 33 259 05 1	409,00	511,25
27	6 31 33 270 05 1	409,00	511,25
28	6 31 33 279 05 1	438,00	547,50
29	6 31 33 289 05 1	438,00	547,50
30	6 31 33 299 05 1	467,00	583,75
31	6 31 33 309 05 1	467,00	583,75
32	6 31 33 319 05 1	540,00	675,00
33	6 31 33 329 05 1	540,00	675,00
34	6 31 33 339 05 1	613,00	766,25
35	6 31 33 350 05 1	613,00	766,25
36	6 31 33 359 05 1	613,00	766,25
37	6 31 33 369 05 1	715,00	893,75

38	6 31 33 379 05 1	715,00	893,75
39	6 31 33 389 05 1	715,00	893,75
40	6 31 33 399 05 1	802,00	1.002,50
41	6 31 33 409 05 1	802,00	1.002,50
42	6 31 33 420 05 1	875,00	1.093,75
43	6 31 33 429 05 1	875,00	1.093,75
44	6 31 33 439 05 1	919,00	1.148,75
45	6 31 33 449 05 1	919,00	1.148,75
46	6 31 33 459 05 1	1.050,00	1.312,50
47	6 31 33 469 05 1	1.050,00	1.312,50
48	6 31 33 479 05 1	1.094,00	1.367,50
49	6 31 33 489 05 1	1.094,00	1.367,50
50	6 31 33 499 05 1	1.094,00	1.367,50



**HSS Nova 50 kjernebor med QuickIN holder**  
Lang levetid. Metriske mål, skjæredybde 50 mm.

Bor-Ø mm	Bestillingsnummer	Pris, eks. mva, kr	Pris, inkl. mva, kr
12	6 31 33 119 05 2	338,00	422,50
13	6 31 33 129 05 2	338,00	422,50
14	6 31 33 140 05 2	338,00	422,50
15	6 31 33 150 05 2	338,00	422,50
16	6 31 33 159 05 2	338,00	422,50
17	6 31 33 170 05 2	369,00	461,25
18	6 31 33 180 05 2	369,00	461,25
19	6 31 33 189 05 2	369,00	461,25
20	6 31 33 199 05 2	430,00	537,50
21	6 31 33 210 05 2	430,00	537,50
22	6 31 33 219 05 2	430,00	537,50
23	6 31 33 229 05 2	430,00	537,50
24	6 31 33 240 05 2	461,00	576,25
25	6 31 33 250 05 2	522,00	652,50
26	6 31 33 259 05 2	522,00	652,50
27	6 31 33 270 05 2	522,00	652,50
28	6 31 33 279 05 2	614,00	767,50
29	6 31 33 289 05 2	614,00	767,50
30	6 31 33 299 05 2	614,00	767,50
31	6 31 33 309 05 2	691,00	863,75
32	6 31 33 319 05 2	691,00	863,75
33	6 31 33 329 05 2	768,00	960,00
34	6 31 33 339 05 2	768,00	960,00
35	6 31 33 350 05 2	768,00	960,00
36	6 31 33 359 05 2	875,00	1.093,75
37	6 31 33 369 05 2	875,00	1.093,75
38	6 31 33 379 05 2	875,00	1.093,75
39	6 31 33 389 05 2	998,00	1.247,50
40	6 31 33 399 05 2	998,00	1.247,50
41	6 31 33 409 05 2	1.075,00	1.343,75
42	6 31 33 420 05 2	1.167,00	1.458,75
43	6 31 33 429 05 2	1.167,00	1.458,75
44	6 31 33 439 05 2	1.167,00	1.458,75
45	6 31 33 449 05 2	1.228,00	1.535,00
46	6 31 33 459 05 2	1.351,00	1.688,75
47	6 31 33 469 05 2	1.351,00	1.688,75
48	6 31 33 479 05 2	1.412,00	1.765,00
49	6 31 33 489 05 2	1.412,00	1.765,00
50	6 31 33 499 05 2	1.458,00	1.822,50



**HSS Nova 25 kjernebor med 3/4" Weldon feste**  
Industristandard, metriske mål, kuttedybde 25 mm.

Bor-Ø mm	Bestillingsnummer	NOBB	Pris, eks. mva, kr	Pris, inkl. mva, kr
12	6 31 34 120 05 1	45392794	241,00	301,25
13	6 31 34 130 05 1	45392813	241,00	301,25
14	6 31 34 140 05 1	45392832	241,00	301,25
15	6 31 34 150 05 1	45392858	241,00	301,25
16	6 31 34 160 05 1	45392877	241,00	301,25
17	6 31 34 170 05 1	45392896	263,00	328,75
18	6 31 34 180 05 1	45392915	263,00	328,75
19	6 31 34 190 05 1	45392934	263,00	328,75
20	6 31 34 200 05 1	45392964	307,00	383,75
21	6 31 34 210 05 1	45392998	307,00	383,75
22	6 31 34 220 05 1	45393021	307,00	383,75
23	6 31 34 230 05 1	45393055	350,00	437,50
24	6 31 34 240 05 1	45393085	350,00	437,50
25	6 31 34 250 05 1	45393112	350,00	437,50
26	6 31 34 260 05 1	45393142	409,00	511,25
27	6 31 34 270 05 1	45393176	409,00	511,25
28	6 31 34 280 05 1	45393206	438,00	547,50
29	6 31 34 290 05 1	45393233	438,00	547,50
30	6 31 34 300 05 1	45393263	467,00	583,75
31	6 31 34 310 05 1	45393297	467,00	583,75
32	6 31 34 320 05 1	45393316	540,00	675,00
33	6 31 34 330 05 1	45393346	540,00	675,00
34	6 31 34 340 05 1	45393365	613,00	766,25
35	6 31 34 350 05 1	45393384	613,00	766,25
36	6 31 34 360 05 1	45393403	613,00	766,25
37	6 31 34 370 05 1	45393437	715,00	893,75
38	6 31 34 380 05 1	45393456	715,00	893,75
39	6 31 34 390 05 1	45393475	715,00	893,75
40	6 31 34 400 05 1	45393494	802,00	1.002,50
41	6 31 34 410 05 1	45393524	802,00	1.002,50
42	6 31 34 420 05 1	45393543	875,00	1.093,75
43	6 31 34 430 05 1	45393562	875,00	1.093,75
44	6 31 34 440 05 1	45393581	919,00	1.148,75
45	6 31 34 450 05 1	45393600	919,00	1.148,75
46	6 31 34 460 05 1	45393634	1.050,00	1.312,50
47	6 31 34 470 05 1	45393653	1.050,00	1.312,50
48	6 31 34 480 05 1	45393672	1.094,00	1.367,50
49	6 31 34 490 05 1	45393698	1.094,00	1.367,50
50	6 31 34 500 05 1	45393717	1.094,00	1.367,50
51	6 31 34 510 05 1	45393740	1.167,00	1.458,75
52	6 31 34 520 05 1	45393766	1.167,00	1.458,75
53	6 31 34 530 05 1	45393785	1.240,00	1.550,00
54	6 31 34 540 05 1	45393804	1.240,00	1.550,00
55	6 31 34 550 05 1	45393823	1.356,00	1.695,00
56	6 31 34 560 05 1	45393857	1.546,00	1.932,50
57	6 31 34 570 05 1	45393876	1.546,00	1.932,50
58	6 31 34 580 05 1	45393895	1.662,00	2.077,50
59	6 31 34 590 05 1	45393914	1.662,00	2.077,50
60	6 31 34 600 05 1	45393933	1.662,00	2.077,50

**HSS Nova 50 kjernebor med 3/4" Weldon feste**  
Lang levetid. Metriske mål, skjæredybde 50 mm.

Bor-Ø mm	Bestillingsnummer	NOBB	Pris, eks. mva, kr	Pris, inkl. mva, kr
12	6 31 34 120 05 2	45392805	338,00	422,50
13	6 31 34 130 05 2	45392824	338,00	422,50
14	6 31 34 140 05 2	45392843	338,00	422,50
15	6 31 34 150 05 2	45392862	338,00	422,50
16	6 31 34 160 05 2	45392881	338,00	422,50
17	6 31 34 170 05 2	45392900	369,00	461,25
18	6 31 34 180 05 2	45392926	369,00	461,25
19	6 31 34 190 05 2	45392945	369,00	461,25
20	6 31 34 200 05 2	45392972	430,00	537,50
21	6 31 34 210 05 2	45393002	430,00	537,50
22	6 31 34 220 05 2	45393036	430,00	537,50
23	6 31 34 230 05 2	45393066	430,00	537,50
24	6 31 34 240 05 2	45393093	461,00	576,25
25	6 31 34 250 05 2	45393123	522,00	652,50
26	6 31 34 260 05 2	45393157	522,00	652,50
27	6 31 34 270 05 2	45393180	522,00	652,50
28	6 31 34 280 05 2	45393214	614,00	767,50
29	6 31 34 290 05 2	45393244	614,00	767,50
30	6 31 34 300 05 2	45393278	614,00	767,50
31	6 31 34 310 05 2	45393301	691,00	863,75
32	6 31 34 320 05 2	45393320	691,00	863,75
33	6 31 34 330 05 2	45393354	768,00	960,00
34	6 31 34 340 05 2	45393373	768,00	960,00
35	6 31 34 350 05 2	45393392	768,00	960,00
36	6 31 34 360 05 2	45393418	875,00	1.093,75
37	6 31 34 370 05 2	45393441	875,00	1.093,75
38	6 31 34 380 05 2	45393460	875,00	1.093,75
39	6 31 34 390 05 2	45393486	998,00	1.247,50
40	6 31 34 400 05 2	45393505	998,00	1.247,50
41	6 31 34 410 05 2	45393532	1.075,00	1.343,75
42	6 31 34 420 05 2	45393558	1.167,00	1.458,75
43	6 31 34 430 05 2	45393577	1.167,00	1.458,75
44	6 31 34 440 05 2	45393596	1.167,00	1.458,75
45	6 31 34 450 05 2	45393615	1.228,00	1.535,00
46	6 31 34 460 05 2	45393645	1.351,00	1.688,75
47	6 31 34 470 05 2	45393664	1.351,00	1.688,75
48	6 31 34 480 05 2	45393683	1.412,00	1.765,00
49	6 31 34 490 05 2	45393702	1.412,00	1.765,00
50	6 31 34 500 05 2	45393721	1.458,00	1.822,50
51	6 31 34 510 05 2	45393755	1.612,00	2.015,00
52	6 31 34 520 05 2	45393774	1.612,00	2.015,00
53	6 31 34 530 05 2	45393793	1.612,00	2.015,00
54	6 31 34 540 05 2	45393812	1.689,00	2.111,25
55	6 31 34 550 05 2	45393838	1.689,00	2.111,25
56	6 31 34 560 05 2	45393861	1.765,00	2.206,25
57	6 31 34 570 05 2	45393880	1.765,00	2.206,25
58	6 31 34 580 05 2	45393906	1.888,00	2.360,00
59	6 31 34 590 05 2	45393925	1.888,00	2.360,00
60	6 31 34 600 05 2	45393944	1.888,00	2.360,00

**HSS Nova 75 kjernebor med 3/4" Weldon feste**  
Industristandard, metriske mål, kuttedybde 75 mm.

Bor-Ø mm	Bestillingsnummer	NOBB	Pris, eks. mva, kr	Pris, inkl. mva, kr
19	6 31 34 190 05 3	45392953	791,00	988,75
20	6 31 34 200 05 3	45392983	791,00	988,75
21	6 31 34 210 05 3	45393017	854,00	1.067,50
22	6 31 34 220 05 3	45393040	854,00	1.067,50
23	6 31 34 230 05 3	45393074	854,00	1.067,50
24	6 31 34 240 05 3	45393104	854,00	1.067,50
25	6 31 34 250 05 3	45393138	996,00	1.245,00
26	6 31 34 260 05 3	45393161	996,00	1.245,00
27	6 31 34 270 05 3	45393195	996,00	1.245,00
28	6 31 34 280 05 3	45393225	1.107,00	1.383,75
29	6 31 34 290 05 3	45393252	1.107,00	1.383,75
30	6 31 34 300 05 3	45393282	1.281,00	1.601,25
32	6 31 34 320 05 3	45393335	1.281,00	1.601,25
35	6 31 34 350 05 3		1.376,00	1.720,00
36	6 31 34 360 05 3	45393422	1.487,00	1.858,75
40	6 31 34 400 05 3	45393513	1.818,00	2.272,50
45	6 31 34 450 05 3	45393626	1.897,00	2.371,25
50	6 31 34 500 05 3	45393736	2.134,00	2.667,50
60	6 31 34 600 05 3	45393952	2.608,00	3.260,00

**HSS DURA 25 kjernebor med QuickIN holder**  
TiN overflatebelegg for lang levetid og minimal friksjon.  
Metriske mål, kuttedybde 25 mm.

Bor-Ø mm	Bestillingsnummer	Pris, eks. mva, kr	Pris, inkl. mva, kr
12	6 31 33 120 06 7	355,00	443,75
13	6 31 33 130 06 7	355,00	443,75
14	6 31 33 140 06 7	355,00	443,75
15	6 31 33 150 06 7	355,00	443,75
16	6 31 33 160 06 7	355,00	443,75
17	6 31 33 170 06 7	387,00	483,75
18	6 31 33 180 06 7	387,00	483,75
19	6 31 33 190 06 7	387,00	483,75
20	6 31 33 200 06 7	435,00	543,75
21	6 31 33 210 06 7	435,00	543,75
22	6 31 33 220 06 7	435,00	543,75
23	6 31 33 230 06 7	532,00	665,00
24	6 31 33 240 06 7	532,00	665,00
25	6 31 33 250 06 7	532,00	665,00
26	6 31 33 260 06 7	581,00	726,25
27	6 31 33 270 06 7	581,00	726,25
28	6 31 33 280 06 7	629,00	786,25
29	6 31 33 290 06 7	629,00	786,25
30	6 31 33 300 06 7	693,00	866,25
31	6 31 33 310 06 7	693,00	866,25
32	6 31 33 320 06 7	790,00	987,50
33	6 31 33 330 06 7	790,00	987,50
34	6 31 33 340 06 7	871,00	1.088,75
35	6 31 33 350 06 7	871,00	1.088,75
36	6 31 33 360 06 7	871,00	1.088,75
37	6 31 33 370 06 7	983,00	1.228,75
38	6 31 33 380 06 7	983,00	1.228,75
39	6 31 33 390 06 7	983,00	1.228,75
40	6 31 33 400 06 7	1.096,00	1.370,00
41	6 31 33 410 06 7	1.096,00	1.370,00
42	6 31 33 420 06 7	1.193,00	1.491,25
43	6 31 33 430 06 7	1.193,00	1.491,25
44	6 31 33 440 06 7	1.273,00	1.591,25
45	6 31 33 450 06 7	1.273,00	1.591,25
46	6 31 33 460 06 7	1.418,00	1.772,50
47	6 31 33 470 06 7	1.418,00	1.772,50
48	6 31 33 480 06 7	1.548,00	1.935,00
49	6 31 33 490 06 7	1.548,00	1.935,00
50	6 31 33 500 06 7	1.548,00	1.935,00



**HSS DURA 50 kjernebor med QuickIN holder**  
TiN overflatebelegg for lang levetid og minimal friksjon.  
Metriske mål, kuttedybde 50 mm.

Bor-Ø mm	Bestillingsnummer	Pris, eks. mva, kr	Pris, inkl. mva, kr
12	6 31 33 120 06 8	451,00	563,75
13	6 31 33 130 06 8	451,00	563,75
14	6 31 33 140 06 8	451,00	563,75
15	6 31 33 150 06 8	451,00	563,75
16	6 31 33 160 06 8	451,00	563,75
17	6 31 33 170 06 8	484,00	605,00
18	6 31 33 180 06 8	484,00	605,00
19	6 31 33 190 06 8	484,00	605,00
20	6 31 33 200 06 8	549,00	686,25
21	6 31 33 210 06 8	549,00	686,25
22	6 31 33 220 06 8	549,00	686,25
23	6 31 33 230 06 8	645,00	806,25
24	6 31 33 240 06 8	645,00	806,25
25	6 31 33 250 06 8	645,00	806,25
26	6 31 33 260 06 8	726,00	907,50
27	6 31 33 270 06 8	726,00	907,50
28	6 31 33 280 06 8	790,00	987,50
29	6 31 33 290 06 8	790,00	987,50
30	6 31 33 300 06 8	871,00	1.088,75
31	6 31 33 310 06 8	871,00	1.088,75
32	6 31 33 320 06 8	983,00	1.228,75
33	6 31 33 330 06 8	983,00	1.228,75
34	6 31 33 340 06 8	1.096,00	1.370,00
35	6 31 33 350 06 8	1.096,00	1.370,00
36	6 31 33 360 06 8	1.096,00	1.370,00
37	6 31 33 370 06 8	1.225,00	1.531,25
38	6 31 33 380 06 8	1.225,00	1.531,25
39	6 31 33 390 06 8	1.225,00	1.531,25
40	6 31 33 400 06 8	1.370,00	1.712,50
41	6 31 33 410 06 8	1.370,00	1.712,50
42	6 31 33 420 06 8	1.499,00	1.873,75
43	6 31 33 430 06 8	1.499,00	1.873,75
44	6 31 33 440 06 8	1.612,00	2.015,00
45	6 31 33 450 06 8	1.612,00	2.015,00
46	6 31 33 460 06 8	1.805,00	2.256,25
47	6 31 33 470 06 8	1.805,00	2.256,25
48	6 31 33 480 06 8	1.934,00	2.417,50
49	6 31 33 490 06 8	1.934,00	2.417,50
50	6 31 33 500 06 8	1.934,00	2.417,50



**HSS DURA 25 kjernebor med 3/4" Weldon feste**  
TiN overflatebelegg for lang levetid og minimal friksjon.  
Metriske mål, kuttedybde 25 mm.

Bor-Ø mm	Bestillingsnummer	Pris, eks. mva, kr	Pris, inkl. mva, kr
12	6 31 34 120 07 5	355,00	443,75
13	6 31 34 130 07 5	355,00	443,75
14	6 31 34 140 07 5	355,00	443,75
15	6 31 34 150 07 5	355,00	443,75
16	6 31 34 160 07 5	355,00	443,75
17	6 31 34 170 07 5	387,00	483,75
18	6 31 34 180 07 5	387,00	483,75
19	6 31 34 190 07 5	387,00	483,75
20	6 31 34 200 07 5	435,00	543,75
21	6 31 34 210 07 5	435,00	543,75
22	6 31 34 220 07 5	435,00	543,75
23	6 31 34 230 07 5	532,00	665,00
24	6 31 34 240 07 5	532,00	665,00
25	6 31 34 250 07 5	532,00	665,00
26	6 31 34 260 07 5	581,00	726,25
27	6 31 34 270 07 5	581,00	726,25
28	6 31 34 280 07 5	629,00	786,25
29	6 31 34 290 07 5	629,00	786,25

30	6 31 34 300 07 5	693,00	866,25
31	6 31 34 310 07 5	693,00	866,25
32	6 31 34 320 07 5	790,00	987,50
33	6 31 34 330 07 5	790,00	987,50
34	6 31 34 340 07 5	871,00	1.088,75
35	6 31 34 350 07 5	871,00	1.088,75
36	6 31 34 360 07 5	871,00	1.088,75
37	6 31 34 370 07 5	983,00	1.228,75
38	6 31 34 380 07 5	983,00	1.228,75
39	6 31 34 390 07 5	983,00	1.228,75
40	6 31 34 400 07 5	1.096,00	1.370,00
41	6 31 34 410 07 5	1.096,00	1.370,00
42	6 31 34 420 07 5	1.193,00	1.491,25
43	6 31 34 430 07 5	1.193,00	1.491,25
44	6 31 34 440 07 5	1.273,00	1.591,25
45	6 31 34 450 07 5	1.273,00	1.591,25
46	6 31 34 460 07 5	1.418,00	1.772,50
47	6 31 34 470 07 5	1.418,00	1.772,50
48	6 31 34 480 07 5	1.548,00	1.935,00
49	6 31 34 490 07 5	1.548,00	1.935,00
50	6 31 34 500 07 5	1.548,00	1.935,00
51	6 31 34 510 07 5	1.644,00	2.055,00
52	6 31 34 520 07 5	1.644,00	2.055,00
53	6 31 34 530 07 5	1.725,00	2.156,25
54	6 31 34 540 07 5	1.725,00	2.156,25
55	6 31 34 550 07 5	1.773,00	2.216,25
56	6 31 34 560 07 5	1.853,00	2.316,25
57	6 31 34 570 07 5	1.853,00	2.316,25
58	6 31 34 580 07 5	2.015,00	2.518,75
59	6 31 34 590 07 5	2.015,00	2.518,75
60	6 31 34 600 07 5	2.015,00	2.518,75



**HSS DURA 50 kjernebor med 3/4" Weldon feste**  
TiN overflatebelegg for lang levetid og minimal friksjon.  
Metriske mål, kuttedybde 50 mm.

Bor-Ø mm	Bestillingsnummer	Pris, eks. mva, kr	Pris, inkl. mva, kr
12	6 31 34 120 07 6	451,00	563,75
13	6 31 34 130 07 6	451,00	563,75
14	6 31 34 140 07 6	451,00	563,75
15	6 31 34 150 07 6	451,00	563,75
16	6 31 34 160 07 6	451,00	563,75
17	6 31 34 170 07 6	484,00	605,00
18	6 31 34 180 07 6	484,00	605,00
19	6 31 34 190 07 6	484,00	605,00
20	6 31 34 200 07 6	549,00	686,25
21	6 31 34 210 07 6	549,00	686,25
22	6 31 34 220 07 6	549,00	686,25
23	6 31 34 230 07 6	645,00	806,25
24	6 31 34 240 07 6	645,00	806,25
25	6 31 34 250 07 6	645,00	806,25
26	6 31 34 260 07 6	726,00	907,50
27	6 31 34 270 07 6	726,00	907,50
28	6 31 34 280 07 6	790,00	987,50
29	6 31 34 290 07 6	790,00	987,50
30	6 31 34 300 07 6	871,00	1.088,75
31	6 31 34 310 07 6	871,00	1.088,75
32	6 31 34 320 07 6	983,00	1.228,75
33	6 31 34 330 07 6	983,00	1.228,75
34	6 31 34 340 07 6	1.096,00	1.370,00
35	6 31 34 350 07 6	1.096,00	1.370,00
36	6 31 34 360 07 6	1.096,00	1.370,00
37	6 31 34 370 07 6	1.225,00	1.531,25
38	6 31 34 380 07 6	1.225,00	1.531,25
39	6 31 34 390 07 6	1.225,00	1.531,25
40	6 31 34 400 07 6	1.370,00	1.712,50
41	6 31 34 410 07 6	1.370,00	1.712,50
42	6 31 34 420 07 6	1.499,00	1.873,75







43	6 31 34 430 07 6	1.499,00	1.873,75
44	6 31 34 440 07 6	1.612,00	2.015,00
45	6 31 34 450 07 6	1.612,00	2.015,00
46	6 31 34 460 07 6	1.805,00	2.256,25
47	6 31 34 470 07 6	1.805,00	2.256,25
48	6 31 34 480 07 6	1.934,00	2.417,50
49	6 31 34 490 07 6	1.934,00	2.417,50
50	6 31 34 500 07 6	1.934,00	2.417,50
51	6 31 34 510 07 6	2.063,00	2.578,75
52	6 31 34 520 07 6	2.063,00	2.578,75
53	6 31 34 530 07 6	2.176,00	2.720,00
54	6 31 34 540 07 6	2.176,00	2.720,00
55	6 31 34 550 07 6	2.224,00	2.780,00
56	6 31 34 560 07 6	2.321,00	2.901,25
57	6 31 34 570 07 6	2.321,00	2.901,25
58	6 31 34 580 07 6	2.514,00	3.142,50
59	6 31 34 590 07 6	2.514,00	3.142,50
60	6 31 34 600 07 6	2.514,00	3.142,50

**Senterpinner**

 Senterpinne				
L mm	Bestillingsnummer	NOBB	Pris, eks. mva, kr	Pris, inkl. mva, kr
80	3 02 17 359 00 0	45391704	152,00	190,00
105	3 02 17 332 00 9	25021387	157,00	196,25
125	3 02 17 333 00 3	25021395	157,00	196,25
135	3 02 17 355 00 0	45394020	188,00	235,00

 Senterpinne utelukkende for 7/16" HSS Nova 1"-kjernebor.				
L mm	Bestillingsnummer	NOBB	Pris, eks. mva, kr	Pris, inkl. mva, kr
85	3 02 17 338 00 0	45391685	140,00	175,00

 Senterpinne utelukkende for 7/16" konkurrerende kjernebor i forbindelse med adapter				
L mm	Bestillingsnummer	NOBB	Pris, eks. mva, kr	Pris, inkl. mva, kr
125	3 02 17 337 00 2	45391674	188,00	235,00

**Adapter/chuck**

 Adapter med Quick IN-feste Utgående M18 x 6 P 1,5				
Bestillingsnummer	NOBB	Pris, eks. mva, kr	Pris, inkl. mva, kr	
6 39 01 020 00 6	25189309	230,00	287,50	

 Adapter med Quick IN-feste 3/4" Weldon				
Bestillingsnummer	NOBB	Pris, eks. mva, kr	Pris, inkl. mva, kr	
6 39 01 021 01 4	25189317	230,00	287,50	

 Adapter med Quick IN-feste Weldon-spesialfeste. Spesielt for konkurrerende kjernebor med innvendig diameter på >6,4 mm.				
Bestillingsnummer	NOBB	Pris, eks. mva, kr	Pris, inkl. mva, kr	
6 39 01 024 01 9	45394334	230,00	287,50	

**Adapter med Quick IN-feste**

Utgående 1/2"-20 UNF

Bestillingsnummer	NOBB	Pris, eks. mva, kr	Pris, inkl. mva, kr
6 39 01 022 00 8	25189325	230,00	287,50

**Adapter med Quick IN-feste**

Kontapp B 16

Bestillingsnummer	NOBB	Pris, eks. mva, kr	Pris, inkl. mva, kr
6 39 01 023 00 2	25189333	230,00	287,50

**Adapter med 3/4" Weldon-feste**

for omrigging av konkurrerende fabrikat til QuickIN-system.

Bestillingsnummer	NOBB	Pris, eks. mva, kr	Pris, inkl. mva, kr
6 39 01 027 01 0	45394345	495,00	618,75

**Adapter med 3/4" Weldon-feste**

Kontapp B 16

Bestillingsnummer	NOBB	Pris, eks. mva, kr	Pris, inkl. mva, kr
6 39 01 061 00 0		230,00	287,50

**Forlengelse**

for bruk på trange, dype eller trinnelte overflater, gjennomgangshull fra Ø 36 mm mulig. QuickIN-feste, lengde 100 mm, inkl. senterpinne.

Bestillingsnummer	NOBB	Pris, eks. mva, kr	Pris, inkl. mva, kr
6 31 06 016 01 0	25194838	832,00	1.040,00

**Tannkranshuck med QuickIN-feste**

Spennvidde mm	Bestillingsnummer	NOBB	Pris, eks. mva, kr	Pris, inkl. mva, kr
1,5 - 13	6 39 01 023 02 0	45394326	745,00	931,25
1 - 16	6 39 01 023 01 1	45394315	883,00	1.103,75

**HSS spiralbor med QuickIN-feste**

Kuttedybde 35 mm

Bor-Ø mm	Bestillingsnummer	Pris, eks. mva, kr	Pris, inkl. mva, kr
10	6 31 11 009 01 0	215,00	268,75
10,2	6 31 11 010 01 0	215,00	268,75
11	6 31 11 011 01 0	245,00	306,25
12	6 31 11 012 01 0	245,00	306,25
13	6 31 11 013 01 0	263,00	328,75
14	6 31 11 014 01 0	263,00	328,75
15	6 31 11 015 01 0	275,00	343,75
15,5	6 31 11 016 01 0	275,00	343,75

## Holder



**QuickIN-holder**  
med intern tilførsel av kjølemiddel

Kuttdybde mm	Konus	Bor-Ø mm	Bestillingsnummer	Pris, eks. mva, kr	Pris, inkl. mva, kr
50	MK 2	12 - 35	6 39 01 065 02 0	1.821,00	2.276,25
75	MK 2	12 - 35	6 39 01 066 02 0	1.952,00	2.440,00
50	MK 3	12 - 65	6 39 01 048 02 0	1.821,00	2.276,25
75	MK 3	12 - 65	6 39 01 049 02 0	1.952,00	2.440,00



**3/4" Weldon-tange**  
med intern tilførsel av kjølemiddel

Kuttdybde mm	Konus	Bor-Ø mm	Bestillingsnummer	Pris, eks. mva, kr	Pris, inkl. mva, kr
50	MK 2	12 - 35	6 39 01 063 02 0	1.821,00	2.276,25
75	MK 2	12 - 35	6 39 01 064 02 0	1.952,00	2.440,00
50	MK 3	12 - 65	6 39 01 050 02 0	1.821,00	2.276,25
75	MK 3	12 - 65	6 39 01 051 02 0	1.952,00	2.440,00



**QuickIN-holder**  
for bruk av FEIN kjernebor på benk- og søylebormaskiner samt alle andre kjerneborehøter med MK-feste.

Kuttdybde mm	Konus	Bor-Ø mm	Bestillingsnummer	NOBB	Pris, eks. mva, kr	Pris, inkl. mva, kr
50	MK 3	12 - 65	6 39 01 019 01 3	25189291	1.913,00	2.391,25
50	MK 2	12 - 35	6 39 01 018 01 9	25189283	1.821,00	2.276,25
75	MK 3	12 - 65	6 39 01 055 02 0		2.043,00	2.553,75
75	MK 2	12 - 35	6 39 01 057 02 0		2.043,00	2.553,75



**3/4" Weldon-tange**  
for bruk av FEIN kjernebor på benk- og søylebormaskiner samt alle andre kjerneborehøter med MK-feste.

Kuttdybde mm	Konus	Bor-Ø mm	Bestillingsnummer	Pris, eks. mva, kr	Pris, inkl. mva, kr
50	MK 3	12 - 65	6 39 01 052 02 0	1.913,00	2.391,25
75	MK 3	12 - 65	6 39 01 053 02 0	2.043,00	2.553,75



**Ombygingssett**  
for forgjengerens maskintype KBM 542 til QuickIN-hurtigvekselsystem.

Bestillingsnummer	Pris, eks. mva, kr	Pris, inkl. mva, kr
6 39 01 028 01 8	1.236,00	1.545,00

## Gjenging



**Selvspennende chuck for gjengeskjæring for KBM 50 Q, KBM 50 U, KBM 52 U, KBM 65 U**  
kan kun brukes i forbindelse med magnetkjernebormaskiner med venstregangsfunksjon. Str. 2, med 3/4" Weldon-feste, til gjengebor, i forbindelse med gjengeskjæringsinnsatser med eller uten slurekobling, fra M6-M20.

Bestillingsnummer	Pris, eks. mva, kr	Pris, inkl. mva, kr
9 26 02 089 01 0	2.913,00	3.641,25



**Selvspennende chuck for gjengeskjæring for KBM 50 Q, KBM 50 U, KBM 52 U, KBM 65 U**  
kan kun benyttes for kjerneborehøter med venstregangsfunksjon, str. 2, med QuickIN-feste, for gjengetapp i forbindelse med gjengeskjæringsinnsatser med eller uten slurekobling, fra M 6- M 20.

Bestillingsnummer	Pris, eks. mva, kr	Pris, inkl. mva, kr
9 26 02 079 01 0	2.864,00	3.580,00



**Gjengeapparat til KBM 32 Q og KBM 50 QX**  
Str. 2, med QuickIN-feste, for gjengetapper i forbindelse med gjengeskjæringsinnsatser med eller uten slurekobling, fra M 6- M 16. Inkl. dreiemomentstøtte.

Bestillingsnummer	NOBB	Pris, eks. mva, kr	Pris, inkl. mva, kr
9 26 02 072 01 2	45394493	9.239,00	11.548,75



**Gjengeapparat til KBM 65 Q og KBM 65 QF**  
Str. 2, med MK 3-feste, for gjengebor i forbindelse med gjengeskjæringsinnsatser med eller uten slurekobling, fra M 6- M 20. Inkl. dreiemomentstøtte.

Bestillingsnummer	NOBB	Pris, eks. mva, kr	Pris, inkl. mva, kr
9 26 02 066 01 2	45394485	12.468,00	15.585,00



**Gjengeskjæringsinnsatser**  
til gjengetapp iht. DIN 371

Gjenger mm	Ø	Firkant mm	Bestillingsnummer	NOBB	Pris, eks. mva, kr	Pris, inkl. mva, kr
M 6	6	4,9	6 32 06 095 01 1	25185588	781,00	976,25
M 8	8	6,2	6 32 06 138 01 0		781,00	976,25
M 10	10	8	6 32 06 139 01 0		781,00	976,25



**Gjengeskjæringsinnsatser**  
til gjengetapp iht. DIN 374/376

Gjenger mm	Ø	Firkant mm	Bestillingsnummer	NOBB	Pris, eks. mva, kr	Pris, inkl. mva, kr
M 6	4,5	3,4	6 32 06 117 01 5	45394103	781,00	976,25
M 10	7	5,5	6 32 06 096 01 4	25185596	781,00	976,25
M 12	9	7	6 32 06 097 01 8	25185604	781,00	976,25
M 14	11	9	6 32 06 098 01 6	25185612	781,00	976,25
M 16	12	9	6 32 06 099 01 0	25185620	781,00	976,25
M 18	14	11	6 32 06 100 01 1	25185638	781,00	976,25
M 20	16	12	6 32 06 101 01 0	25185646	781,00	976,25



**Gjengeskjæringsinnsatser**  
med sikkerhetskopling for bunnhull til gjengetapp iht. DIN 371

Gjenger mm	Ø	Firkant mm	Bestillingsnummer	NOBB	Pris, eks. mva, kr	Pris, inkl. mva, kr
M 6	6	4,9	6 32 06 118 01 3	45394118	2.429,00	3.036,25
M 8	8	6,2	6 32 06 140 01 0		2.429,00	3.036,25
M 10	10	8	6 32 06 141 01 0		2.429,00	3.036,25



**Gjengeskjæringsinnsatser**  
med sikkerhetskopling for bunnhull til gjengetapp iht. DIN 374/376

Gjenger mm	Ø	Firkant mm	Bestillingsnummer	NOBB	Pris, eks. mva, kr	Pris, inkl. mva, kr
M 8	6	4,9	6 32 06 102 01 3	25185653	2.429,00	3.036,25
M 10	7	5,5	6 32 06 103 01 7	25185661	2.429,00	3.036,25
M 12	9	7	6 32 06 104 01 5	25185679	2.429,00	3.036,25
M 14	11	9	6 32 06 105 01 9	25185687	2.429,00	3.036,25
M 16	12	9	6 32 06 106 01 2	25185695	2.429,00	3.036,25
M 18	14	11	6 32 06 107 01 6	25185703	2.429,00	3.036,25
M 20	16	12	6 32 06 108 01 4	25185711	2.429,00	3.036,25

**Spennanordninger****Vakuumpumpe**

For ikke magnetiske materialer og underlag med struktur (plater med rifleprofil, tåreprofil o.l.)  
Vakuumpumpe 396 x 200 x 95 mm

Bestillingsnummer	NOBB	Pris, eks. mva, kr	Pris, inkl. mva, kr
9 26 02 057 01 7	45394474	5.508,00	6.885,00

**Vakuumpumpe**

Innsugningsmengde 0,015 m<sup>3</sup>/min, -0,8 bar, 92 W, vekt 2,5 kg, inkl. sugeslange.

Bestillingsnummer	NOBB	Pris, eks. mva, kr	Pris, inkl. mva, kr
9 26 01 022 01 3	45394440	5.678,00	7.097,50

**Vakuumpumpe - manuell**

for ikke magnetiske materialer, 250 x 330 x 110 mm

Bestillingsnummer	NOBB	Pris, eks. mva, kr	Pris, inkl. mva, kr
9 26 02 054 01 6	45394455	5.301,00	6.626,25

**Festeanordning for rør**

inkl. spennstropp, for å sette borer i rør med rør-Ø fra 60 til 300 mm, 220 x 130 mm.

Bestillingsnummer	NOBB	Pris, eks. mva, kr	Pris, inkl. mva, kr
9 26 02 055 01 0	45394466	2.888,00	3.610,00

**Kjøling****Håndpumpe**

Volum ca. 450 ml. Passer til FEIN kjeneboreheter KBM 32 Q, KBM 50 QX, KBM 52 U, KBM 65 Q, KBM 65 QF.

Bestillingsnummer	NOBB	Pris, eks. mva, kr	Pris, inkl. mva, kr
3 21 32 022 00 7	25180621	110,00	137,50

**Reserveslange**

for håndpumpe 3 21 32 022 00 7.

Bestillingsnummer		Pris, eks. mva, kr	Pris, inkl. mva, kr
3 14 14 054 00 8		36,00	45,00

**Flekslange**

Passer til KBM 50 Q, 50 U, 50 auto, 65 U ved bruk av spiralbor.

Bestillingsnummer		Pris, eks. mva, kr	Pris, inkl. mva, kr
3 14 14 070 01 0		144,00	180,00

**Skjærespray**

300 ml pumpepray, for en lang verktøylevetid, optimal skjære- og avsponingseffekt og forbedret sponflyt.

Bestillingsnummer	NOBB	Pris, eks. mva, kr	Pris, inkl. mva, kr
3 21 32 031 00 0	45391712	173,00	216,25

**Skjærepasta**

Smøremiddel for bearbeiding av plater.

Bestillingsnummer	NOBB	Pris, eks. mva, kr	Pris, inkl. mva, kr
3 21 32 020 12 9	25180613	154,00	192,50

**Øvrig tilbehør****Magnet-sponsamler**

Praktisk verktøy med sterk magnetkraft for rask og enkel samling av magnetisk metallspån.

Bestillingsnummer		Pris, eks. mva, kr	Pris, inkl. mva, kr
6 42 01 005 01 0		485,00	606,25



	<b>KBM 50 auto</b>	<b>KBM 80 auto</b>	
	Lett, kraftig og smart 2-girs Automatisk-magnetkjernebor-maskin for maksimal effektivitet og minimal belastning på kroppen ved kjerneboring på verkstedet og byggeplassen.	Smart 3-girs Automatisk-magnetkjernebor-maskin med kraftig ytelse og kraftig slag med høyre-/venstregang, MK3-verktøyfeste, finjustering for maksimal effektivitet og minimal belastning på kroppen ved kjerneboring på verkstedet.	
<b>Side</b>	163	163	
<b>Bruksområde</b>	Kjerneboring i metall med Ø på inntil 35 mm	▲▲	▲▲
	Kjerneboring i metall med Ø på inntil 50 mm	▲▲	▲▲
	Kjerneboring i metall med Ø på inntil 65 mm		▲▲
	Kjerneboring i metall med Ø på inntil 80 mm		▲▲
	Spiralbor med chuck (DIN 338)	▲	▲
	Spiralbor med MK-feste (DIN 345)	▲▲	▲▲
	Gjenging	▲▲	▲▲
	Forsenking	▲▲	▲▲
	Brotsjing	▲▲	▲▲
	Helautomatisk boring	▲▲	▲▲
	Mulig enhåndsbetjening	▲▲	▲▲
<b>Funksjoner</b>	Arbeide over hodehøyde	▲	▲
	Monteringsbruk	▲▲	▲
	Verkstedbruk	▲▲	▲▲
	Elektronisk effektøkning av holdekraften i magneten	●	●
	Visning av magnetens holdekraft	●	●
	Automatisk matebevegelse	●	●
	Høyre-/venstregang	●	●
	Variabel turtallsregulering	●	●
	Minnfunksjon	●	●
	Turtallsregulert elektronikk (speedometer)	●	●
	Dreiemoment-slurekobling		●
<b>Tekniske egenskaper</b>	HM Kjernebor maks. Ø	50 mm	80 mm
	HSS-kjernebor maks Ø	40 mm	65 mm
	Kjernebor boreddybde maks.	50 mm	50 mm
	Spiralbor maks. Ø	18 mm	18 mm
	Gjenging	M 16**	M 27**
	Forsenking maks. Ø	50** mm	50** mm
	Brotsjing maks Ø	23** mm	31** mm
	Opptatt effekt	1 200 W	2 000 W
	Avgitt effekt	610 W	900 W
	Turtall, belastet		
	1. gir	130 - 260 1/min	110 - 180 1/min
	2. gir	260 - 520 1/min	160 - 260 1/min
	3. gir		350 - 580 1/min
	Kjerneborfeste	QuickIN	QuickIN/QuickIN MAX
	Verktøyfeste	MK 3	MK 3
	Slag	145 mm	145 mm
	Total slaglengde	315 mm	285 mm
Justeringsområde borestativ		± 4,25 mm	
Svingområde borestativ		± 11°	
Magnet-holdekraft	12 500 N	18 000 N	
Magnetfot-dimensjoner	195 x 90 mm	270 x 90 mm	
Kabel med støpsel	4 m	4 m	
Vekt iht. EPTA	16,2 kg	26,4 kg	

- ▲ Godt egnet
- ▲▲ Meget godt egnet
- Inkludert
- \* ekstrautstyr med tilbehør
- \*\* kun i manuell maskindrift

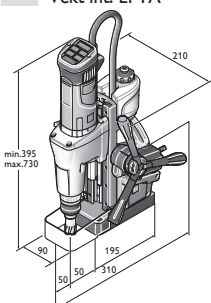

KBM 50 auto

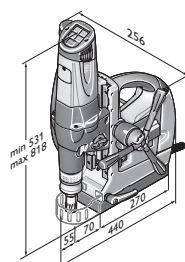

KBM 80 auto

**KBM 50 auto**

Let, kraftig og smart 2-girs Automatisk-magnetkjernebormaskin for maksimal effektivitet og minimal belastning på kroppen ved kjerneboring på verkstedet og byggeplassen.



Tilbehør, se side 153

Opptatt effekt	W	1 200
Avgitt effekt	W	610
1. gir	1/min	130 - 260
2. gir	1/min	260 - 520
Verktøyfeste		MK 3
Spiralbor maks. Ø	mm	18
Kjernebor boreddybde maks.	mm	50
Gjenging		M 16**
Forsenking maks. Ø	mm	50**
Brotsjring maks Ø	mm	23**
HM Kjernebor maks. Ø	mm	50
HSS-kjernebor maks Ø	mm	40
Kjerneborfeste		QuickIN
Slag	mm	145
Total slaglengde	mm	315
Magnet-holdekraft	N	12 500
Magnetfot-dimensjoner	mm	195 x 90
Kabel med støpsel	m	4
Vekt iht. EPTA	kg	16,2
<b>Bestillingsnummer</b>		<b>7 270 42 61 00 0</b>
<b>EAN</b>		<b>4014586874272</b>
<b>Pris, eks. mva, kr [PK01]</b>		<b>22.300,00</b>
<b>Pris, inkl. mva, kr [PK01]</b>		<b>27.875,00</b>

**Fordelene med FEIN:**

- ▶ Tids- og kostnadsbesparelse ved store borevolumer gjennom digitalt styrt mating.
- ▶ Arbeidstider som kan planlegges ved forskjellige oppdrag og seriarbeid takket være bedre og taktstyrte boretider.
- ▶ Universelt arbeid, som gjengeskjæring i manuell maskindrift med høyre-/venstregang og MK3 verktøyfeste.
- ▶ FEIN høyeffektmotor med stabilt dreiemoment.
- ▶ Elektronisk turtallsregulering.
- ▶ Stor holdekraft i magneten.
- ▶ Enkel visning av magnetens holdekraft.
- ▶ Integret kjølemiddel tank
- ▶ Vippen sensor.
- ▶ Betjenings elementer midt i synsfeltet.
- ▶ \*\* kun i manuell maskindrift

**Prisen innbefatter:**

- 1 koffert, 1 kjølemiddelbeholder, 1 stropp, 1 sponkrok, 1 senterpinne, 1 utdrivningskile, 1 berøringsbeskyttelse

**KBM 80 auto**

Smart 3-girs Automatisk-magnetkjernebormaskin med kraftig ytelse og kraftig slag med høyre-/venstregang, MK3-verktøyfeste, finjustering for maksimal effektivitet og minimal belastning på kroppen ved kjerneboring på verkstedet.



Tilbehør, se side 164

Opptatt effekt	W	2 000
Avgitt effekt	W	900
1. gir	1/min	110 - 180
2. gir	1/min	160 - 260
3. gir	1/min	350 - 580
Verktøyfeste		MK 3
Spiralbor maks. Ø	mm	18
Kjernebor boreddybde maks.	mm	50
Gjenging		M 27**
Forsenking maks. Ø	mm	50**
Brotsjring maks Ø	mm	31**
HM Kjernebor maks. Ø	mm	80
HSS-kjernebor maks Ø	mm	65
Kjerneborfeste		QuickIN/ QuickIN MAX
Slag	mm	145
Total slaglengde	mm	285
Justeringsområde borestativ	mm	± 4,25
Svingområde borestativ		± 11°
Magnet-holdekraft	N	18 000
Magnetfot-dimensjoner	mm	270 x 90
Kabel med støpsel	m	4
Vekt iht. EPTA	kg	26,4
<b>Bestillingsnummer</b>		<b>7 270 32 00 23 0</b>
<b>NOBB</b>		<b>42863618</b>
<b>EAN</b>		<b>4014586862538</b>
<b>Pris, eks. mva, kr [PK01]</b>		<b>38.871,00</b>
<b>Pris, inkl. mva, kr [PK01]</b>		<b>48.588,75</b>

**Fordelene med FEIN:**

- ▶ Tids- og kostnadsbesparelse ved store borevolumer gjennom digitalt styrt mating.
- ▶ Arbeidstider som kan planlegges ved forskjellige oppdrag og seriarbeid takket være bedre og taktstyrte boretider.
- ▶ Universelt arbeid, som gjengeskjæring i manuell maskindrift med høyre-/venstregang og MK3 verktøyfeste.
- ▶ FEIN høyeffektmotor med stabilt dreiemoment.
- ▶ Elektronisk turtallsregulering.
- ▶ Stor holdekraft i magneten.
- ▶ Enkel visning av magnetens holdekraft.
- ▶ Integret kjølemiddel tank
- ▶ Vippen sensor.
- ▶ Betjenings elementer midt i synsfeltet.
- ▶ Tretrinns gir
- ▶ Automatisk tilførsel av kjølemiddel.
- ▶ slurekobling
- ▶ \*\* kun i manuell maskindrift

**Prisen innbefatter:**

- 1 koffert, 1 kjølemiddelbeholder, 1 stropp, 1 sponkrok, 2 senterpinner, 1 berøringsbeskyttelse, 1 utdrivningskile, 1 QuickIN MAX/MK3-verktøyfeste

## Hardmetallkjernebor

**HM Ultra 50 kjernebor med QuickIN MAX-feste**

Lang driftstid og fremragende avvirkning. Metriske mål, kuttdybde 50 mm.

Bor-Ø mm	Bestillingsnummer	NOBB	Pris, eks. mva, kr	Pris, inkl. mva, kr
50	6 31 27 330 01 0	45391761	1.143,00	1.428,75
51	6 31 27 331 01 0	45391776	1.263,00	1.578,75
52	6 31 27 332 01 0	45391780	1.263,00	1.578,75
53	6 31 27 333 01 0	45391795	1.263,00	1.578,75
54	6 31 27 334 01 0	45391806	1.263,00	1.578,75
55	6 31 27 335 01 0	45391814	1.263,00	1.578,75
56	6 31 27 336 01 0	45391825	1.317,00	1.646,25
57	6 31 27 337 01 0	45391833	1.317,00	1.646,25
58	6 31 27 338 01 0	45391844	1.317,00	1.646,25
59	6 31 27 339 01 0	45391852	1.317,00	1.646,25
60	6 31 27 340 01 0	45391863	1.317,00	1.646,25
61	6 31 27 341 01 0	45391878	1.490,00	1.862,50
62	6 31 27 342 01 0	45391882	1.490,00	1.862,50
63	6 31 27 343 01 0	45391897	1.490,00	1.862,50
64	6 31 27 344 01 0	45391901	1.490,00	1.862,50
65	6 31 27 345 01 0	45391916	1.490,00	1.862,50
66	6 31 27 346 01 0	45391920	1.709,00	2.136,25
67	6 31 27 347 01 0	45391935	1.709,00	2.136,25
68	6 31 27 348 01 0	45391946	1.709,00	2.136,25
69	6 31 27 349 01 0	45391954	1.709,00	2.136,25
70	6 31 27 350 01 0	45391965	1.888,00	2.360,00
71	6 31 27 351 01 0	45391973	1.905,00	2.381,25
72	6 31 27 352 01 0	45391984	1.923,00	2.403,75
73	6 31 27 353 01 0	45391992	1.941,00	2.426,25
74	6 31 27 354 01 0	45392003	1.959,00	2.448,75
75	6 31 27 355 01 0	45392018	1.977,00	2.471,25
76	6 31 27 456 01 0	45392037	2.066,00	2.582,50
77	6 31 27 457 01 0	45392041	2.084,00	2.605,00
78	6 31 27 458 01 0	45392056	2.110,00	2.637,50
79	6 31 27 459 01 0	45392060	2.137,00	2.671,25
80	6 31 27 460 01 0	45392075	2.137,00	2.671,25

## Adapter/chuck

**Adapter med QuickIN MAX-feste**  
QuickIN-feste

Bestillingsnummer	NOBB	Pris, eks. mva, kr	Pris, inkl. mva, kr
6 39 01 045 01 0	45393963	476,00	595,00

**Tannkranschuck med QuickIN-feste**

Spennvidde mm	Bestillingsnummer	NOBB	Pris, eks. mva, kr	Pris, inkl. mva, kr
1.5 - 13	6 39 01 023 02 0	45394326	745,00	931,25
1 - 16	6 39 01 023 01 1	45394315	883,00	1.103,75

## Festeskaft MK3

**QuickIN-feste**

Til ettermontering på KBM 80 U / KBM 80 auto. Med integrert tilførsel av kjøle-/smøremiddel. Til alle QuickIN kjernebor med Ø 12-65 mm.

Bestillingsnummer	NOBB	Pris, eks. mva, kr	Pris, inkl. mva, kr
6 39 01 039 02 0	45394364	1.805,00	2.256,25

**QuickIN MAX-feste**

Til ettermontering på KBM 80 U/KBM 80 auto. Med integrert tilførsel av kjølesmøremiddel. Til alle FEIN QuickIN MAX kjernebor Ø 50-80 mm.

Bestillingsnummer	NOBB	Pris, eks. mva, kr	Pris, inkl. mva, kr
6 39 01 038 02 0	45394353	2.645,00	3.306,25

**Weldon 32 standardfeste**

Spesielt for kjernebor med 90° forskjvne sponflater. Maksimal kuttdybde 50 mm.

Bestillingsnummer	NOBB	Pris, eks. mva, kr	Pris, inkl. mva, kr
6 39 01 041 01 0	45394383	3.064,00	3.830,00

**Weldon 32-feste**

Spennflater i linje. Maksimal kuttdybde 75 mm. Spesielt til kjernebor fra:

Feste	Bestillingsnummer	NOBB	Pris, eks. mva, kr	Pris, inkl. mva, kr
Hougen	6 39 01 042 01 0	45394398	3.064,00	3.830,00
Jancy	6 39 01 040 01 0	45394372	3.064,00	3.830,00

**Utvidelseskontapp**

for morskontapp

Feste	Bestillingsnummer	NOBB	Pris, eks. mva, kr	Pris, inkl. mva, kr
MK 3 / MK 3	6 33 04 005 00 0	45394186	1.805,00	2.256,25

## Gjengeskjæring KBM 80

**Selvpennende chuck for gjengeskjæring for KBM 80**

kan kun benyttes for kjerneboreheter med venstregangsfunksjon, st. 3, med QuickIN MAX-feste, for gjengetapp (DIN 374/376) i kombinasjon med gjengeskjæringsinnsetser med eller uten sikkerhetskobling, fra M 22-M 27.

Bestillingsnummer	NOBB	Pris, eks. mva, kr	Pris, inkl. mva, kr
9 26 02 082 01 0	45394504	4.046,00	5.057,50

**Gjengeskjæringsinnsetser**

til gjengetapp iht. DIN 374/376

Gjenger	Ø mm	Firkant mm	Bestillingsnummer	NOBB	Pris, eks. mva, kr	Pris, inkl. mva, kr
M22/M24	18	14,5	6 32 06 119 01 0	45394122	1.805,00	2.256,25
M 27	20	16	6 32 06 120 01 0	45394137	1.805,00	2.256,25

**Gjengeskjæringsinnsetser**

med sikkerhetskopling for bunnhull til gjengetapp iht. DIN 374/376

Gjenger	Ø mm	Firkant mm	Bestillingsnummer	NOBB	Pris, eks. mva, kr	Pris, inkl. mva, kr
M22/M24	18	14,5	6 32 06 122 01 0	45394141	3.764,00	4.705,00
M 27	20	16	6 32 06 123 01 0	45394156	3.764,00	4.705,00

**Vekselreduksjonsmuffe (3/2)**

Reduksjonsmuffe til feste av gjengeskjæringsinnsetser st. 2 (M 6-M 20) i selvpennende chuck for gjengeskjæring st. 3 (9 26 02 082 01 0)

Bestillingsnummer	NOBB	Pris, eks. mva, kr	Pris, inkl. mva, kr
6 32 06 125 01 0	45394160	2.225,00	2.781,25



## Spennanordninger

**Vakuumpumpe**

For ikke magnetiske materialer og underlag med struktur (plater med rifleprofil, tåreprofil o.l.)  
396 x 350 x 95 mm til KBM 80 U, 80 auto.

Bestillingsnummer	NOBB	Pris, eks. mva, kr	Pris, inkl. mva, kr
9 26 02 085 01 0	45394512	5.508,00	6.885,00

**Vakuumpumpe**

Innsugningsmengde 0,015 m<sup>3</sup>/min, -0,8 bar, 92 W, vekt 2,5 kg, inkl. sugeslange.

Bestillingsnummer	NOBB	Pris, eks. mva, kr	Pris, inkl. mva, kr
9 26 01 022 01 3	45394440	5.678,00	7.097,50

## Kjøling

**Håndpumpe**

Volum ca. 450 ml. Passer til FEIN kjeneboreheter KBM 32 Q, KBM 50 QX, KBM 52 U, KBM 65 Q, KBM 65 QF.

Bestillingsnummer	NOBB	Pris, eks. mva, kr	Pris, inkl. mva, kr
3 21 32 022 00 7	25180621	110,00	137,50

**Reserveslange**

for håndpumpe 3 21 32 022 00 7.

Bestillingsnummer	NOBB	Pris, eks. mva, kr	Pris, inkl. mva, kr
3 14 14 054 00 8		36,00	45,00

**Flekslange**

Passer til KBM 50 Q, 50 U, 50 auto, 65 U ved bruk av spiralbor.

Bestillingsnummer	NOBB	Pris, eks. mva, kr	Pris, inkl. mva, kr
3 14 14 070 01 0		144,00	180,00

**Skjærespray**

300 ml pumpepray, for en lang verktøylevetid, optimal skjære- og avsponingseffekt og forbedret sponflyt.

Bestillingsnummer	NOBB	Pris, eks. mva, kr	Pris, inkl. mva, kr
3 21 32 031 00 0	45391712	173,00	216,25

**Skjærepasta**

Smøremiddel for bearbeiding av plater.

Bestillingsnummer	NOBB	Pris, eks. mva, kr	Pris, inkl. mva, kr
3 21 32 020 12 9	25180613	154,00	192,50

## Øvrig tilbehør

**Magnet-sponsamler**

Praktisk verktøy med sterk magnetkraft for rask og enkel samling av magnetisk metallspån.

Bestillingsnummer	NOBB	Pris, eks. mva, kr	Pris, inkl. mva, kr
6 42 01 005 01 0		485,00	606,25





## En ren fornøyelse: FEIN Dustex.

Støvsugerne i FEIN Dustex-serien er den ideelle kombinasjonen for støvfritt arbeid med elektroverktøy i industrien, på verkstedet og ved montering. Takket være den komfortable inn- og utkoblingsautomatikken blir disse profesjonelle, ekstra stillegående våt-/tørrstøvsugerne slått på og av automatisk via bryteren på elektroverktøyet de er tilkoblet. I tillegg har FEIN Dustex-støvsugeren en mykstart-funksjon som reduserer startstrømmen og på den måten unngår å belaste svakere elektriske sikringer. Støvsugerne leveres med en ekstra lang tilkoblingskabel og sugeslange, hvilket gir brukeren maksimal rekkevidde ved bruk. Med sikkerhetstøvsugerne FEIN Dustex kan helseskadelig støv i klasse M fjernes på en pålitelig måte.



---

### Våt-/tørrstøvsuger

Side 168

For optimale resultater i et miljøvennlig arbeidsmiljø.



	Dustex 25 I sett	Dustex 25 L	Dustex 35 I sett	Dustex 35 L	Dustex 35 LX	Dustex 35 LX AC	Dustex 35 MX	Dustex 35 MX AC
	Kompakt, kraftig våt- og tørrstøvsuger som kan kobles til elektroverktøy til bruk i verksted og ved montering på arbeidstedet. Med omfattende tilbehørssett.	Kompakt, kraftig våt- og tørrstøvsuger som kan kobles til elektroverktøy til bruk i verksted og ved montering på arbeidstedet.	Kraftig våt- og tørrstøvsuger som kan kobles til elektroverktøy til bruk i verksted og ved montering på arbeidstedet. Med omfattende tilbehørssett.	Kraftig våt- og tørrstøvsuger som kan kobles til elektroverktøy til bruk i verksted og ved montering på arbeidstedet.	Kraftig og profesjonell våt-/tørrstøvsuger i støvklasse L, inkludert omfattende tilbehør til bruk i verksteder og på arbeidsplassen.	Kraftig og profesjonell våt-/tørrstøvsuger i støvklasse L med helautomatisk filterrengjøring og inkludert omfattende tilbehør.	Kraftig og profesjonell våt-/tørrstøvsuger i støvklasse M til festing av ulike koffertsystemer, inkludert omfattende tilbehør.	Kraftig og profesjonell våt-/tørrstøvsuger i støvklasse M med helautomatisk filterrengjøring til festing av ulike koffertsystemer, inkludert omfattende tilbehør.
<b>Side</b>	169	169	169	170	170	170	171	171
<b>Funksjoner</b>	Start/stopp-automatikk	●	●	●	●	●	●	●
	Mykstart	●	●	●	●	●	●	●
	Automatisk filterrengjøring					●	●	●
	Antistatisk klargjøring					●	●	●
	Koffertstativ					●	●	●
	Støvklasse	L	L	L	L	L	L	M
<b>Tekniske egenskaper</b>	Maksimal inngangseffekt	1 380 W	1 380 W	1 380 W	1 380 W	1 380 W	1 380 W	1 380 W
	Luftmengde	4 320 l/min	4 320 l/min	4 320 l/min	4 320 l/min	4 320 l/min	4 320 l/min	4 320 l/min
	Max. undertrykk	253 hPa	253 hPa	253 hPa	253 hPa	254 hPa	254 hPa	254 hPa
	Beholdervolum	22 l	22 l	32 l	32 l	35 l	35 l	35 l
	Vekt iht. EPTA	8 kg	8 kg	9 kg	9 kg	13,5 kg	14,1 kg	13,5 kg

● Inkludert

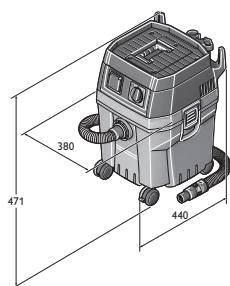

Dustex 25 L  
Dustex 25 L Set

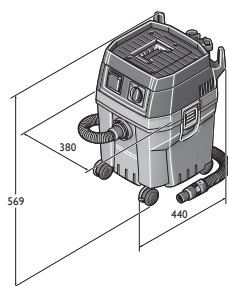

Dustex 35 L  
Dustex 35 L Set

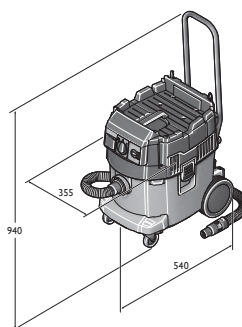

Dustex 35 LX  
Dustex 35 LX AC

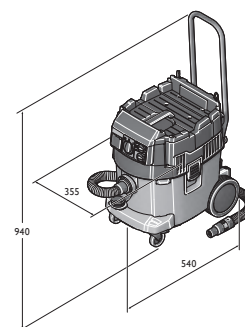

Dustex 35 MX  
Dustex 35 MX AC

**Dustex 25 I sett**

Kompakt, kraftig våt- og tørrstøvsuger som kan kobles til elektroverktøy til bruk i verksted og ved montering på arbeidstedet. Leveres med omfattende tilbehørssett.



Tilbehør, se side 172

Maksimal inngangseffekt	W	1 380
Luftmengde	l/min	4 320
Max. undertrykk	hPa	253
Beholdervolum	l	22
Kabel med støpsel	m	6
Vekt iht. EPTA	kg	8
<b>Bestillingsnummer</b>		<b>9 20 27 060 00 0</b>
<b>NOBB</b>		<b>42168912</b>
<b>EAN</b>		<b>4014586878362</b>
<b>Pris, eks. mva, kr [PK01]</b>		<b>3.353,00</b>
<b>Pris, inkl. mva, kr [PK01]</b>		<b>4.191,25</b>

**Fordelene med FEIN:**

- ▶ Kraftig turbin for volumstrøm på 70 l/s undertrykk på 253 mbar.
- ▶ Lavt støynivå på 67 dB (A).
- ▶ Stor rekkevidde takket være 6 m lang tilkoblingskabel og 4 m lang sugeslange.
- ▶ Store hjul som kan snus 360° for optimal bevegelse også under trange forhold.
- ▶ Verktøymuffe med sugekraftregulering for enkel innstilling av sugeeffekt.
- ▶ Autostart-stikkontakt med innkoblingsforsinkelse for å unngå strømtopper.
- ▶ Praktisk oppbevaringsflate med kant.
- ▶ Godkjent for støvklasse L.

**Prisen innbefatter:**

1 sugeslange 4 m, Ø 35 mm, 1 verktøymuffe med sugekraftregulering, 1 Fiberfilterpose, 1 Flatt foldefilter, 2 sugerør (metallutførelse), 1 kombimunnstykke med utskiftbare innsatser, 1 fugemunnstykke, 1 børstemunnstykke, 1 håndtak

**Dustex 25 L**

Kompakt, kraftig våt- og tørrstøvsuger som kan kobles til elektroverktøy til bruk i verksted og ved montering på stedet.



Tilbehør, se side 172

Maksimal inngangseffekt	W	1 380
Luftmengde	l/min	4 320
Max. undertrykk	hPa	253
Beholdervolum	l	22
Kabel med støpsel	m	6
Vekt iht. EPTA	kg	8
<b>Bestillingsnummer</b>		<b>9 20 27 223 00 0</b>
<b>EAN</b>		<b>4014586877365</b>
<b>Pris, eks. mva, kr [PK01]</b>		<b>2.904,00</b>
<b>Pris, inkl. mva, kr [PK01]</b>		<b>3.630,00</b>

**Fordelene med FEIN:**

- ▶ Kraftig turbin for volumstrøm på 70 l/s undertrykk på 253 mbar.
- ▶ Lavt støynivå på 67 dB (A).
- ▶ Stor rekkevidde takket være 6 m lang tilkoblingskabel og 4 m lang sugeslange.
- ▶ Store hjul som kan snus 360° for optimal bevegelse også under trange forhold.
- ▶ Verktøymuffe med sugekraftregulering for enkel innstilling av sugeeffekt.
- ▶ Autostart-stikkontakt med innkoblingsforsinkelse for å unngå strømtopper.
- ▶ Praktisk oppbevaringsflate med kant.
- ▶ Godkjent for støvklasse L.

**Prisen innbefatter:**

1 sugeslange 4 m, Ø 35 mm, 1 verktøymuffe med sugekraftregulering, 1 Fiberfilterpose, 1 Flatt foldefilter

**Dustex 35 I sett**

Kraftig våt- og tørrstøvsuger som kan kobles til elektroverktøy til bruk i verksted og ved montering på arbeidstedet. Leveres med omfattende tilbehørssett.



Tilbehør, se side 172

Maksimal inngangseffekt	W	1 380
Luftmengde	l/min	4 320
Max. undertrykk	hPa	253
Beholdervolum	l	32
Kabel med støpsel	m	6
Vekt iht. EPTA	kg	9
<b>Bestillingsnummer</b>		<b>9 20 28 060 00 0</b>
<b>NOBB</b>		<b>42168923</b>
<b>EAN</b>		<b>4014586878423</b>
<b>Pris, eks. mva, kr [PK01]</b>		<b>3.846,00</b>
<b>Pris, inkl. mva, kr [PK01]</b>		<b>4.807,50</b>

**Fordelene med FEIN:**

- ▶ Kraftig turbin for volumstrøm på 70 l/s undertrykk på 253 mbar.
- ▶ Lavt støynivå på 67 dB (A).
- ▶ Stor rekkevidde takket være 6 m lang tilkoblingskabel og 4 m lang sugeslange.
- ▶ Store hjul som kan snus 360° for optimal bevegelse også under trange forhold.
- ▶ Verktøymuffe med sugekraftregulering for enkel innstilling av sugeeffekt.
- ▶ Autostart-stikkontakt med innkoblingsforsinkelse for å unngå strømtopper.
- ▶ Praktisk oppbevaringsflate med kant.
- ▶ Godkjent for støvklasse L.

**Prisen innbefatter:**

1 verktøymuffe med sugekraftregulering, 1 kombimunnstykke med utskiftbare innsatser, 1 sugeslange 4 m, Ø 35 mm, 1 børstemunnstykke, 1 håndtak, 2 sugerør (metallutførelse), 1 fugemunnstykke, 1 Flatt foldefilter, 1 Fiberfilterpose

**Dustex 35 L**



Tilbehør, se side 172

Kraftig våt-og tørrstøvsuger som kan kobles til elektroverktøy til bruk i verksted og ved montering på arbeidsstedet.

Maksimal inngangseffekt	W	1 380
Luftmengde	l/min	4 320
Max. undertrykk	hPa	253
Beholdervolum	l	32
Kabel med støpsel	m	6
Vekt iht. EPTA	kg	9
<b>Bestillingsnummer</b>		<b>9 20 28 223 00 0</b>
<b>EAN</b>		<b>4014586877389</b>
<b>Pris, eks. mva, kr [PK01]</b>		<b>3.375,00</b>
<b>Pris, inkl. mva, kr [PK01]</b>		<b>4.218,75</b>

**Fordelene med FEIN:**

- ▶ Kraftig turbin for volumstrøm på 70 l/s undertrykk på 253 mbar.
- ▶ Lavt støynivå på 67 dB (A).
- ▶ Stor rekkevidde takket være 6 m lang tilkoblingskabel og 4 m lang sugeslange.
- ▶ Store hjul som kan snus 360° for optimal bevegelse også under trange forhold.
- ▶ Autostart-stikkontakt med innkoblingsforsinkelse for å unngå strømtopper.
- ▶ Godkjent for støvklasse L.
- ▶ Praktisk oppbevaringsflate med kant.
- ▶ Verktøymuffe med sugekraftregulering for enkel innstilling av sugeeffekt.

**Prisen innbefatter:**

1 sugeslange 4 m, Ø 35 mm, 1 verktøymuffe med sugekraftregulering, 1 Fiberfilterpose, 1 Flatt foldefilter

**Dustex 35 LX**



Tilbehør, se side 172

Kraftig og profesjonell våt-/tørrstøvsuger i støvklasse L, inkludert omfattende tilbehør til bruk i verksteder og på arbeidsplassen.

Maksimal inngangseffekt	W	1 380
Luftmengde	l/min	4 320
Max. undertrykk	hPa	254
Beholdervolum	l	35
Kabel med støpsel	m	7,5
Lydtryknivå	dB	67
Vekt iht. EPTA	kg	13,5
<b>Bestillingsnummer</b>		<b>9 20 29 060 00 0</b>
<b>EAN</b>		<b>4014586882956</b>
<b>Pris, eks. mva, kr [PK01]</b>		<b>5.135,00</b>
<b>Pris, inkl. mva, kr [PK01]</b>		<b>6.418,75</b>

**Fordelene med FEIN:**

- ▶ Ulike typer verktøykofferter kan enkelt festes til støvsugeren.
- ▶ Ergonomisk transport av hele enheten bestående av elektroverktøy og støvsuger, takket være en skyveboyle, og et koffert- og tilbehørsfeste.
- ▶ Pålitelig oppsuging av ulike typer smuss, fra væsker til fint støv.
- ▶ Godkjent for støvklasse L.
- ▶ Flatt PES foldefilter og elektronisk utkobling sikrer fremragende egenskaper ved våtsuging.
- ▶ Autostart-stikkontakt med innkoblingsforsinkelse for å unngå strømtopper.
- ▶ 7,5 m lang strømkabel og 4 m lang sugeslange sørger for en stor arbeidsradius.

**Prisen innbefatter:**

1 skyveboyle, 1 flatt foldefilter PES, 1 fleece-filterpose, premium, 1 sugeslange 4 m, Ø 35 mm, 1 verktøymuffe med sugekraftregulering, 1 Trinnmuffe, 2 sugerør (metallutførelse), 1 kombidyse med utskiftbare innsatser, 1 fuge-dyse, 1 sugepensel, 1 manifold

**Dustex 35 LX AC**



Tilbehør, se side 172

Kraftig og profesjonell våt-/tørrstøvsuger i støvklasse L med helautomatisk filterrengjøring og inkludert omfattende tilbehør.

Maksimal inngangseffekt	W	1 380
Luftmengde	l/min	4 320
Max. undertrykk	hPa	254
Beholdervolum	l	35
Kabel med støpsel	m	7,5
Lydtryknivå	dB	67
Vekt iht. EPTA	kg	14,1
<b>Bestillingsnummer</b>		<b>9 20 30 060 00 0</b>
<b>EAN</b>		<b>4014586882994</b>
<b>Pris, eks. mva, kr [PK01]</b>		<b>6.279,00</b>
<b>Pris, inkl. mva, kr [PK01]</b>		<b>7.848,75</b>

**Fordelene med FEIN:**

- ▶ Ulike typer verktøykofferter kan enkelt festes til støvsugeren.
- ▶ Ergonomisk transport av hele enheten bestående av elektroverktøy og støvsuger, takket være en skyveboyle, og et koffert- og tilbehørsfeste.
- ▶ Helautomatisk filterrengjøring (AC) for uavbrutt arbeid, takket være lengre levetid for det flate foldefilteret.
- ▶ Pålitelig oppsuging av ulike typer smuss, fra væsker til fint støv.
- ▶ Godkjent for støvklasse L.
- ▶ Flatt PES foldefilter og elektronisk utkobling sikrer fremragende egenskaper ved våtsuging.
- ▶ Autostart-stikkontakt med innkoblingsforsinkelse for å unngå strømtopper.
- ▶ 7,5 m lang strømkabel og 4 m lang sugeslange sørger for en stor arbeidsradius.

**Prisen innbefatter:**

1 skyveboyle, 1 flatt foldefilter PES, 1 pose til håndtering av avfall, 1 sugeslange 4 m, Ø 35 mm, 1 verktøymuffe med sugekraftregulering, 1 Trinnmuffe, 2 sugerør (metallutførelse), 1 kombidyse med utskiftbare innsatser, 1 fuge-dyse, 1 sugepensel, 1 manifold

**Dustex 35 MX**

Kraftig og profesjonell våt-/tørrstøvsuger i støvklasse M til festing av ulike koffertsystemer, inkludert omfattende tilbehør.



Tilbehør, se side 172

Maksimal inngangseffekt	W	1 380
Luftmengde	l/min	4 320
Max. undertrykk	hPa	254
Beholdervolum	l	35
Kabel med støpsel	m	7,5
Lydtrykknivå	dB	67
Vekt iht. EPTA	kg	13,5
<b>Bestillingsnummer</b>		<b>9 20 31 060 00 0</b>
<b>EAN</b>		<b>4014586883052</b>
<b>Pris, eks. mva, kr [PK01]</b>		<b>6.806,00</b>
<b>Pris, inkl. mva, kr [PK01]</b>		<b>8.507,50</b>

**Fordelene med FEIN:**

- ▶ Tillatt for støvsuging av helseskadelige støv i klasse M.
- ▶ Ulike typer verktøykofferter kan enkelt festes til støvsugeren.
- ▶ Ergonomisk transport av hele enheten bestående av elektroverktøy og støvsuger, takket være en skyvebøyle, og et koffert- og tilbehørsfeste.
- ▶ Pålitelig oppsuging av ulike typer smuss, fra væsker til fint støv.
- ▶ Flatt PES foldefilter og elektronisk utkobling sikrer fremragende egenskaper ved våtsuging.
- ▶ Autostart-stikkontakt med innkoblingsforsinkelse for å unngå strømtopper.
- ▶ 7,5 m lang strømkabel og 4 m lang sugeslange sørger for en stor arbeidsradius.

**Prisen innbefatter:**

1 skyvebøyle, 1 flatt foldefilter PES, 1 fleece-filterpose, premium, 1 sugeslange ES 4 m, Ø 35 mm, 1 verktøymuffe med sugekraftregulering, 1 Trinnmuffe, 2 sugerør (metallutførelse), 1 kombidyse med utskiftbare innsatser, 1 fugedyse, 1 sugepensel, 1 manifold

**Dustex 35 MX AC**

Kraftig og profesjonell våt-/tørrstøvsuger i støvklasse M med helautomatisk filterrenngjøring til festing av ulike koffertsystemer, inkludert omfattende tilbehør.



Tilbehør, se side 172

Maksimal inngangseffekt	W	1 380
Luftmengde	l/min	4 320
Max. undertrykk	hPa	254
Beholdervolum	l	35
Kabel med støpsel	m	7,5
Lydtrykknivå	dB	67
Vekt iht. EPTA	kg	14,1
<b>Bestillingsnummer</b>		<b>9 20 32 060 00 0</b>
<b>EAN</b>		<b>4014586883069</b>
<b>Pris, eks. mva, kr [PK01]</b>		<b>7.837,00</b>
<b>Pris, inkl. mva, kr [PK01]</b>		<b>9.796,25</b>

**Fordelene med FEIN:**

- ▶ Tillatt for støvsuging av helseskadelige støv i klasse M.
- ▶ Ulike typer verktøykofferter kan enkelt festes til støvsugeren.
- ▶ Helautomatisk filterrenngjøring (AC) for uavbrutt arbeid, takket være lengre levetid for det flate foldefilteret.
- ▶ Ergonomisk transport av hele enheten bestående av elektroverktøy og støvsuger, takket være en skyvebøyle, og et koffert- og tilbehørsfeste.
- ▶ Pålitelig oppsuging av ulike typer smuss, fra væsker til fint støv.
- ▶ Flatt PES foldefilter og elektronisk utkobling sikrer fremragende egenskaper ved våtsuging.
- ▶ Autostart-stikkontakt med innkoblingsforsinkelse for å unngå strømtopper.
- ▶ 7,5 m lang strømkabel og 4 m lang sugeslange sørger for en stor arbeidsradius.

**Prisen innbefatter:**

1 skyvebøyle, 1 flatt foldefilter PES, 1 pose til håndtering av avfall, 1 sugeslange ES 4 m, Ø 35 mm, 1 verktøymuffe med sugekraftregulering, 1 Trinnmuffe, 2 sugerør (metallutførelse), 1 kombidyse med utskiftbare innsatser, 1 fugedyse, 1 sugepensel, 1 manifold

**Generelt tilbehør**

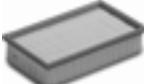
	<b>Flatt foldefilter</b> Cellulose, sertifisering støvklasse M		
Bestillingsnummer	NOBB	Pris, eks. mva, kr	Pris, inkl. mva, kr
3 13 45 012 01 0	48770381	311,00	388,75

	<b>Flatt foldefilter</b> PES, sertifisering støvklasse M, bedre filter		
Bestillingsnummer		Pris, eks. mva, kr	Pris, inkl. mva, kr
3 13 45 059 01 0		597,00	746,25

	<b>Flatt foldefilter</b> HEPA		
Bestillingsnummer	NOBB	Pris, eks. mva, kr	Pris, inkl. mva, kr
3 13 45 060 01 0	48770362	970,00	1.212,50

	<b>Sugeslange</b>		
Ø mm	L m	Bestillingsnummer	Pris, eks. mva, kr
27	4	3 13 45 065 01 0	780,00
35	4	3 13 45 066 01 0	646,00
			Pris, inkl. mva, kr
			975,00
			807,50

	<b>Sugeslange</b> Elektrostatisk avledende, oransje-sort.		
Ø mm	L m	Bestillingsnummer	Pris, eks. mva, kr
27	4	3 13 45 121 01 0	1.572,00
35	4	3 13 45 120 01 0	1.816,00
			Pris, inkl. mva, kr
			1.965,00
			2.270,00

	<b>Forlengesslange</b>		
Ø mm	L m	Bestillingsnummer	Pris, eks. mva, kr
27	2,5	3 13 45 067 01 0	719,00
35	2,5	3 13 45 068 01 0	585,00
			Pris, inkl. mva, kr
			898,75
			731,25

	<b>Reparasjonssett</b> passer til sugeslange Ø 35 mm		
Bestillingsnummer		Pris, eks. mva, kr	Pris, inkl. mva, kr
3 13 45 069 01 0		311,00	388,75

	<b>Manifold</b>		
Bestillingsnummer		Pris, eks. mva, kr	Pris, inkl. mva, kr
3 13 45 070 01 0		131,00	163,75

	<b>Manifold</b> med falskluftventil.		
Ø mm	Bestillingsnummer	Pris, eks. mva, kr	Pris, inkl. mva, kr
35	3 13 45 263 01 0	194,00	242,50

	<b>Sugerør</b> Metallutføring, pakke med 2 stk.		
Bestillingsnummer		Pris, eks. mva, kr	Pris, inkl. mva, kr
3 13 45 071 01 0		311,00	388,75

	<b>Gulvmunnstykke</b> omstillbar med glideflate i rustfritt stål og børster rundt. Anvendbar til harde gulv og tekstilgulvbelegg		
Bestillingsnummer		Pris, eks. mva, kr	Pris, inkl. mva, kr
3 13 45 072 01 0		398,00	497,50

	<b>Kombimunnstykke</b> for våt- og tørrarbeid med de utbyttbare innsatsene gummilepper og børstestriper		
Bestillingsnummer		Pris, eks. mva, kr	Pris, inkl. mva, kr
3 13 45 073 01 0		373,00	466,25

	<b>Kombidyse, aluminium</b> for våt- og tørrarbeid med de utbyttbare innsatsene gummilepper og børstestriper		
Bestillingsnummer		Pris, eks. mva, kr	Pris, inkl. mva, kr
3 13 45 137 01 0		1.158,00	1.447,50

	<b>Fugemunnstykke</b>		
Bestillingsnummer		Pris, eks. mva, kr	Pris, inkl. mva, kr
3 13 45 074 01 0		62,00	77,50

	<b>Lite munnstykke</b> med børstestriper		
Bestillingsnummer		Pris, eks. mva, kr	Pris, inkl. mva, kr
3 13 45 075 01 0		94,00	117,50

	<b>Sugebørste</b> roterbar med naturbørste, børstesats 70 x 45 mm		
Bestillingsnummer		Pris, eks. mva, kr	Pris, inkl. mva, kr
3 13 45 076 01 0		119,00	148,75

	<b>Sugebørste</b> Naturbørste, børstesats 120 x 45 mm		
Bestillingsnummer		Pris, eks. mva, kr	Pris, inkl. mva, kr
3 13 45 077 01 0		187,00	233,75

	<b>Verktøymuffe med sugekraftregulering</b> Ø 38 mm mot elektroverktøyet		
Bestillingsnummer		Pris, eks. mva, kr	Pris, inkl. mva, kr
3 13 45 123 01 0		305,00	381,25

	<b>Verktøymuffe med sugekraftregulering</b> Elektrisk førende, Ø 27 mm på siden til elektroverktøyet.		
Bestillingsnummer		Pris, eks. mva, kr	Pris, inkl. mva, kr
3 13 45 250 01 0		280,00	350,00

	<b>Trinnmuffe</b> 4-trinns		
Bestillingsnummer	NOBB	Pris, eks. mva, kr	Pris, inkl. mva, kr
3 13 45 079 01 0	48916276	119,00	148,75

	<b>Kabelholder</b> for kabelføring på sugeslangen, passer til sugeslange Ø 27-35 mm		
PE (pakkeenhet) Stk.	Bestillingsnummer	Pris, eks. mva, kr	Pris, inkl. mva, kr
5	3 13 45 119 01 0	74,00	92,50



**Tilbehørssett**

2 sugerør (metallutførelse), 1 kombidyse med utskiftbare innsatser, 1 fugedyse, 1 sugepensel, 1 manifold

Bestillingsnummer	NOBB	Pris, eks. mva, kr	Pris, inkl. mva, kr
3 13 45 071 02 0	48770358	841,00	1.051,25



**Tilbehørssett**

1 sugeslange, 2 sugerør (metallutførelse), 1 kombidyse med utskiftbare innsatser, 1 fugedyse, 1 sugepensel, 1 manifold

Ø mm	Bestillingsnummer	Pris, eks. mva, kr	Pris, inkl. mva, kr
40	3 13 45 133 02 0	878,00	1.097,50

**Tilbehør til Dustex 35 LX / MX**



**Pose til håndtering av avfall**

Åpen, kun anbefalt for AC-modeller

PE (pakkeenhet) Stk.	Bestillingsnummer	Pris, eks. mva, kr	Pris, inkl. mva, kr
5	3 13 45 063 01 0	354,00	442,50



**Fleece-filterpose, premium**

Forsterket materiale og forsterkede sømmer for fint og abrasivt støv.

PE (pakkeenhet) Stk.	Bestillingsnummer	Pris, eks. mva, kr	Pris, inkl. mva, kr
5	3 13 45 251 01 0	521,00	651,25

**Tilbehør Dustex 35 L**



**Fiberfilterpose**

PE (pakkeenhet) Stk.	Bestillingsnummer	NOBB	Pris, eks. mva, kr	Pris, inkl. mva, kr
5	3 13 45 062 01 0	48720121	323,00	403,75



**Fleece-filterpose, premium**

Forsterket materiale og forsterkede sømmer for fint og abrasivt støv.

PE (pakkeenhet) Stk.	Bestillingsnummer	Pris, eks. mva, kr	Pris, inkl. mva, kr
5	3 13 45 251 01 0	521,00	651,25



**Permanentfilter**

erstatter fiberfilterposen

Bestillingsnummer	NOBB	Pris, eks. mva, kr	Pris, inkl. mva, kr
3 13 45 064 01 0	48770396	610,00	762,50



**HEPA filterpose**

PE (pakkeenhet) Stk.	Bestillingsnummer	Pris, eks. mva, kr	Pris, inkl. mva, kr
3	3 13 45 130 01 0	1.073,00	1.341,25

**Tilbehør Dustex 25 L**



**Fiberfilterpose**

PE (pakkeenhet) Stk.	Bestillingsnummer	NOBB	Pris, eks. mva, kr	Pris, inkl. mva, kr
5	3 13 45 061 01 0	48720117	249,00	311,25



**Permanentfilter**

erstatter fiberfilterposen

Bestillingsnummer	NOBB	Pris, eks. mva, kr	Pris, inkl. mva, kr
3 13 45 064 01 0	48770396	610,00	762,50

**Tilbehør til Dustex II, Dustex 25, Dustex 40**



**Støvpose**

Ekstra fin utførelse for høy utskillelsesgrad, pakke med 5 stk.

Utførelse	Bestillingsnummer	NOBB	Pris, eks. mva, kr	Pris, inkl. mva, kr
Dustex II, 25	3 13 22 757 01 6	42167652	446,00	557,50
Dustex 40	3 13 22 811 01 0		970,00	1.212,50



**Støvpose**

Standardutførelse, pakke med 5 stk.

Utførelse	Bestillingsnummer	NOBB	Pris, eks. mva, kr	Pris, inkl. mva, kr
Dustex II, 25	3 13 22 781 01 7	25195256	261,00	326,25
Dustex 40	3 13 22 810 01 0		476,00	595,00



**Filterpatron**

Bestillingsnummer	NOBB	Pris, eks. mva, kr	Pris, inkl. mva, kr
3 13 22 765 00 9	42167663	597,00	746,25



**Sugeslange**

Ø 36 mm, lengde 5 m

Bestillingsnummer	NOBB	Pris, eks. mva, kr	Pris, inkl. mva, kr
3 13 22 767 01 5	42167678	522,00	652,50



**Forbindelsesstykke**

Kan brukes universelt til sammenkobling av elektroverktøy og tilbehør med støvavsug med støvsuger. Fleksibel gummihylse, lengde 70 mm, innvendig diameter 31,5 mm.

Bestillingsnummer	NOBB	Pris, eks. mva, kr	Pris, inkl. mva, kr
3 13 22 771 00 9		56,00	70,00



**Trinnmuffe**

for forskjellige tilkoblingsdiametere, f.eks. for tilkobling av andre fabrikater.

Bestillingsnummer	NOBB	Pris, eks. mva, kr	Pris, inkl. mva, kr
3 13 22 772 00 2		112,00	140,00





## Fremragende overflater i rustfritt stål, tre og lakk.

Det er bare en ting som teller ved overflatebehandling, og det er feilfrie arbeidsresultater. Om det gjelder sliping eller polering med det omfattende tilbehørsprogrammet til FEIN elektroverktøy og spesielt sammensatte proffsett, så har FEIN alle forutsetninger for å gi de beste resultater. Både når det gjelder bearbeiding av rustfritt stål, bearbeiding av tre, renovering og interiørarbeider, samt reparaasjon av bil eller båt og ved bygging av spesialkjøretøy har FEIN en løsning. Med sine kraftige og slitesterke elektroverktøy med utmerket ergonomi, praktisk tilbehør og til slutt sine perfekte arbeidsresultater er FEIN til å stole på. Andre interessante produkter for overflatebehandling finner du også i kapitlene Oscillerende og Stasjonære båndslipere.



---

<b>Sliping</b>	<b>Side</b>	<b>176</b>
----------------	-------------	------------

Perfekte verktøy til grov- og finsliping av flater, rør og profiler.

---

<b>Poleringsmaskin</b>	<b>Side</b>	<b>190</b>
------------------------	-------------	------------

Beskyttelse og pleie for ømfintlige overflater av høy kvalitet.



	MSf 636-1	RS 12-70 E	RS 12-70 E - Profsett i rustfritt stål	WPO 14-25 E	WPO 14-25 E - startsett for rust- fritt stål
	Svært kraftig eksenter- sliper med optimalt stø- vavsug til alle overflater.	Rørsliper med ekstremt høy slipeeffekt til rør og rørbend av rustfritt stål på inntil Ø 80 mm.	Startsett for rustfritt stål for standardbruk ved rørbearbeiding.	Ekstremt kraftig maskin til kald bearbeiding av overflater av rustfritt stål.	Startsett for rustfritt stål for standardbruk ved bearbeiding av plane flater.
<b>Side</b>	178	178	178	179	179
<b>Bruksområde</b>	Grovsliiping	▲▲	▲▲	▲▲	▲▲
	Finsliiping	▲▲	▲▲	▲▲	▲▲
	Tørresliiping	▲▲	▲▲	▲▲	▲▲
	Mikrosliiping	▲▲	▲▲	▲▲	▲▲
	Polering	▲	▲▲	▲▲	▲▲
<b>Funksjoner</b>	FEIN høyeffektsmotor		●	●	●
	Avsug	●			
	Spindellås				●
	Gjenoppstartssperre		●	●	●
	Myk start		●	●	●
<b>Tekniske egenskaper</b>	Opptatt effekt	380 W	1 200 W	1 200 W	1 200 W
	Turtall, ubelastet	8 800 1/min	2 700 - 7 000 1/min	2 700 - 7 000 1/min	900 - 2 500 1/min
	Vekt iht. EPTA	2,4 kg	3,8 kg	3,8 kg	2,5 kg
	Polerverktøy diameter	150 mm			230 mm
	Slipedisk Ø	150 mm			230 mm
	Verktøyste	5/16"			M 14
<b>Tekniske egenskaper</b>	Båndhastighet		22 m/sek	22 m/sek	
	Rør inntil Ø med rør- oppenningsenhet		8 - 80 mm	8 - 80 mm	

▲ Godt egnet    ▲▲ Meget godt egnet    ● Inkludert

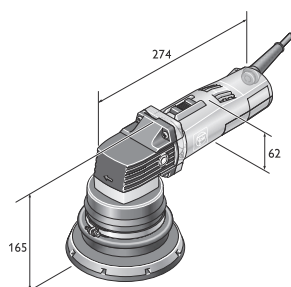

MSf 636-1

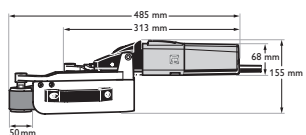

RS 12-70 E

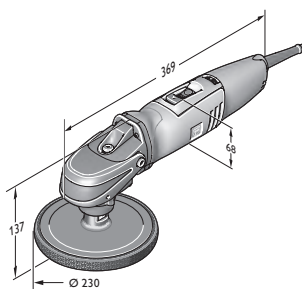

WPO 14-25 E



RS 10-70 E

	<b>ROT 14-200 E</b>	<b>RS 10-70 E startsett</b>	<b>KS 10-38 E sett</b>	<b>WSG 17-70 Inox startsett</b>	<b>BF 10-280 E</b>	<b>BF 10-280 E startsett</b>
	Ekstremt kraftig rotasjonssliper for rask fjerning av metall, tre, belegg og glassfiberforsterket kunststoff.	Håndterlig, kompakt rørsliper for rør i rustfritt stål opp til Ø 45 mm.	Hulkilesliper for vanskelig tilgjengelige steder på metallkonstruksjoner.	Startsett for rustfritt stål til forberedelse av polering av flater, rør og profiler.	Ekstrem sterk båndfil for hjørner og kanter ved bearbeiding av rustfritt stål.	Start-sett båndfil for hjørner og kanter ved bearbeiding av rustfritt stål.
	179	180	180	180	181	181
	▲▲	▲▲	▲▲	▲▲	▲▲	▲▲
	▲▲	▲▲	▲▲	▲▲	▲▲	▲▲
	▲	▲▲	▲▲	▲▲	▲▲	▲▲
	●	●	●	●	●	●
	●			●		
	●	●	●	●	●	●
	●	●	●	●	●	●
	1 200 W	800 W	800 W	1 700 W	800 W	800 W
	900 - 2 500 1/min	2 500 - 7 000 1/min	1 350 - 3 750 1/min	2 700 - 8 500 1/min	10 000 - 28 000 1/min	10 000 - 28 000 1/min
	2,6 kg	2,9 kg	3,2 kg	2,4 kg	2,1 kg	2,1 kg
	200 mm			125 mm		
	200 mm			125 mm		
	M 14			M 14		
		3,5 - 11 m/sek			12 - 32 m/sek	12 - 32 m/sek
		8 - 45 mm				

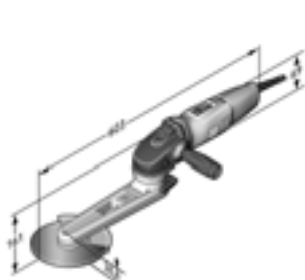

KS 10-38 E Set

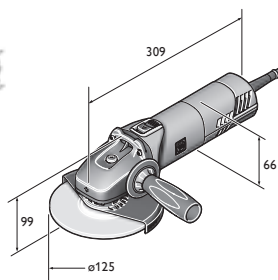

WSG 17-70

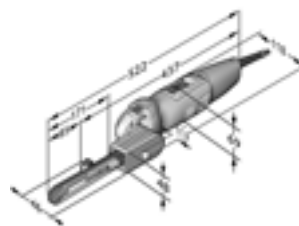

BF 10-280 E

## MSf 636-1

Svært kraftig eksentersliper til alle overflater med optimalt støvavsug.



Tilbehør, se side 182

Opptatt effekt	W	380
Turtall, ubelastet	1/min	8 800
Slipedisk Ø	mm	150
Polerverktøy diameter	mm	150
Sugeslange-tilslutning diameter	mm	32
Koplingsgjenger slipeskive		5/16"-24 UNF
Verktøyfeste		5/16"
Slag	mm	8,4
Kabel med støpsel	m	5
Vekt iht. EPTA	kg	2,4
<b>Bestillingsnummer</b>		<b>7 220 78 00 22 5</b>
<b>NOBB</b>		<b>25190414</b>
<b>EAN</b>		<b>4014586811260</b>
<b>Pris, eks. mva, kr [PK01]</b>		<b>6.156,00</b>
<b>Pris, inkl. mva, kr [PK01]</b>		<b>7.695,00</b>

**Fordelene med FEIN:**

- ▶ Utmerket slipeeffekt takket være ekstra stort eksenterslag for små til store flater.
- ▶ Perfekt støvavsug takket være hullkransen til slipearkene og slipedisken samt på kanten av slipedisken.
- ▶ Optimale sliperesultater ved avslutningsarbeider på høykvalitetslakk, glassfiberarmert kunststoff, mineralmateriale (f.eks. Corian), plast eller metall.
- ▶ Bekvem å holde takket være den slanke motoren.
- ▶ Uslikelig metall-spindel.
- ▶ Slipepapir med borrelåsfeste.
- ▶ Selvutløsende kullbørster.
- ▶ Stort tilbehørsprogram.

**Prisen innbefatter:**

1 eksentershode ø 150 mm, 1 slipedisk, medium, Ø 150 mm, 1 avsugsskjerm, 1 sett nøkler

## RS 12-70 E

Rørsliper med ekstremt høy slipeeffekt til rør og rørbend av rustfritt stål på inntil Ø 80 mm.



Tilbehør, se side 182

Opptatt effekt	W	1 200
Avgitt effekt	W	750
Turtall, ubelastet	1/min	2 700 - 7 000
Min. veggavstand	mm	50
Båndhastighet	m/sek	22
Rør inntil Ø med rør-oppenningsenhet	mm	8 - 80
Kabel med støpsel	m	4
Vekt iht. EPTA	kg	3,8
<b>Bestillingsnummer</b>		<b>7 221 13 50 01 4</b>
<b>NOBB</b>		<b>25193830</b>
<b>EAN</b>		<b>4014586853819</b>
<b>Pris, eks. mva, kr [PK01]</b>		<b>12.098,00</b>
<b>Pris, inkl. mva, kr [PK01]</b>		<b>15.122,50</b>

**Fordelene med FEIN:**

- ▶ Effektiv sliping av sveisesømmer takket være slipebåndenes optimale snitthastighet.
- ▶ Trinnløst regulerbart turtall til sliping, satinering og høyglanspolering av gelender som allerede er montert.
- ▶ Fleksible slipebånd tilpasser seg også optimalt til trange rørbend og danner dermed ansatsfrie overflater.
- ▶ 360° rundsliping i kun 2 arbeidstrinn.
- ▶ Styreuller som ekstrautstyr for liten avstand til veggen.
- ▶ Gjenoppstartssperre.
- ▶ Stort tilbehørsprogram.
- ▶ Støvbeskyttet kulelager.
- ▶ Selvutløsende kullbørster.

## RS 12-70 E –

## Proffsett i rustfritt stål

Startsett for rustfritt stål for standardbruk ved rørbearbeiding.



Tilbehør, se side 182

Opptatt effekt	W	1 200
Avgitt effekt	W	750
Turtall, ubelastet	1/min	2 700 - 7 000
Min. veggavstand	mm	50
Båndhastighet	m/sek	22
Rør inntil Ø med rør-oppenningsenhet	mm	8 - 80
Kabel med støpsel	m	4
Vekt iht. EPTA	kg	3,8
<b>Bestillingsnummer</b>		<b>7 221 13 51 01 3</b>
<b>NOBB</b>		<b>25193848</b>
<b>EAN</b>		<b>4014586853826</b>
<b>Pris, eks. mva, kr [PK01]</b>		<b>14.228,00</b>
<b>Pris, inkl. mva, kr [PK01]</b>		<b>17.785,00</b>

**Fordelene med FEIN:**

- ▶ Effektiv sliping av sveisesømmer takket være slipebåndenes optimale snitthastighet.
- ▶ Trinnløst regulerbart turtall til sliping, satinering og høyglanspolering av gelender som allerede er montert.
- ▶ Fleksible slipebånd tilpasser seg også optimalt til trange rørbend og danner dermed ansatsfrie overflater.
- ▶ 360° rundsliping i kun 2 arbeidstrinn.
- ▶ Styreuller som ekstrautstyr for liten avstand til veggen.
- ▶ Gjenoppstartssperre.
- ▶ Stort tilbehørsprogram.
- ▶ Støvbeskyttet kulelager.
- ▶ Selvutløsende kullbørster.

**Prisen innbefatter:**

2 x 10 stk. slipebånd 20 x 815 mm P120/P180,  
2 x 10 stk. slipebånd 40 x 815 mm P120/P180,  
5 stk. slipefiberbånd 20 x 820 mm svært fine,  
1 kunststoff-verktøykoffert

**WPO 14-25 E**

Ekstremt kraftig maskin til kald bearbejding av overflater av rustfritt stål.



Tilbehør, se side 182

Opptatt effekt	W	1 200
Avgitt effekt	W	750
Turtall, ubelastet	1/min	900 - 2 500
Slipedisk Ø	mm	230
Polerverktøy diameter	mm	230
Verktøyfeste		M 14
Kabel med støpsel	m	4
Vekt iht. EPTA	kg	2,5
<b>Bestillingsnummer</b>		<b>7 221 49 00 23 0</b>
<b>NOBB</b>		<b>42168798</b>
<b>EAN</b>		<b>4014586862729</b>
<b>Pris, eks. mva, kr [PK01]</b>		<b>4.474,00</b>
<b>Pris, inkl. mva, kr [PK01]</b>		<b>5.592,50</b>

**Fordelene med FEIN:**

- ▶ Svært kraftig også ved lave turtall takket være mekanisk nedgiring og FEIN høyeffektmotor.
- ▶ Trinnløst regulerbart turtall, optimalt til sliping, satining, børsting og høyglanspolering av rustfritt stål.
- ▶ Universelt anvendbar som fullverdig slipemaskin, poleringsmaskin og satineringsmaskin.
- ▶ Fremragende ergonomi.
- ▶ Spindellås.
- ▶ Betjening for høyre- og venstrehendte
- ▶ Gjenoppstartssperre.
- ▶ Myk start.
- ▶ H 07 industrikabel.
- ▶ Støvbekyttet kulelager.
- ▶ Selvutløsende kullbørster.
- ▶ Stort tilbehørsprogram kan leveres.

**Prisen innbefatter:**

1 anti-vibrasjonshåndtak

**WPO 14-25 E –  
startsett for rustfritt stål**

Startsett for rustfritt stål for standardbruk ved bearbejding av plane flater.



Tilbehør, se side 182

Opptatt effekt	W	1 200
Avgitt effekt	W	750
Turtall, ubelastet	1/min	900 - 2 500
Slipedisk Ø	mm	230
Polerverktøy diameter	mm	230
Verktøyfeste		M 14
Kabel med støpsel	m	4
Vekt iht. EPTA	kg	2,5
<b>Bestillingsnummer</b>		<b>7 221 49 50 01 0</b>
<b>NOBB</b>		<b>25190463</b>
<b>EAN</b>		<b>4014586862743</b>
<b>Pris, eks. mva, kr [PK01]</b>		<b>7.680,00</b>
<b>Pris, inkl. mva, kr [PK01]</b>		<b>9.600,00</b>

**Fordelene med FEIN:**

- ▶ Svært kraftig også ved lave turtall takket være mekanisk nedgiring og FEIN høyeffektmotor.
- ▶ Trinnløst regulerbart turtall, optimalt til sliping, satining, børsting og høyglanspolering av rustfritt stål.
- ▶ Universelt anvendbar som fullverdig slipemaskin, poleringsmaskin og satineringsmaskin.
- ▶ Fremragende ergonomi.
- ▶ Spindellås.
- ▶ Betjening for høyre- og venstrehendte
- ▶ Gjenoppstartssperre.
- ▶ Myk start.
- ▶ H 07 industrikabel.
- ▶ Støvbekyttet kulelager.
- ▶ Selvutløsende kullbørster.
- ▶ Stort tilbehørsprogram kan leveres.

**Prisen innbefatter:**

1 FEIN vinkelpoleringsmaskin WPO 14-25 E i verktøykoffert av kunststoff, 1 håndtak-holder (svingbar), 1 beskyttelsesbøyle, 1 oppspenningsdor, 1 slipefiber med bølgefjelder, 1 støttedisk med borrelås (Ø 115 mm, M14), 10 slipenylon med borrelås (Ø 115 mm, fin), 1 elastisk slipevalse (100 x 100 mm, K 60), 1 lamellnylonvalse (100 x 100 mm, K 180), 2 nøkkel, 1 anti-vibrasjonshåndtak

**ROT 14-200 E**

Ekstremt kraftig rotasjonssliper for rask fjerning av metall, tre, belegg og glassfiberforsterket kunststoff.



Tilbehør, se side 182

Opptatt effekt	W	1 200
Avgitt effekt	W	750
Turtall, ubelastet	1/min	900 - 2 500
Slipedisk Ø	mm	200
Polerverktøy diameter	mm	200
Sugeslange-tilslutning diameter	mm	38
Verktøyfeste		M 14
Kabel med støpsel	m	4
Vekt iht. EPTA	kg	2,6
<b>Bestillingsnummer</b>		<b>7 221 65 50 01 0</b>
<b>EAN</b>		<b>4014586867236</b>
<b>Pris, eks. mva, kr [PK01]</b>		<b>6.066,00</b>
<b>Pris, inkl. mva, kr [PK01]</b>		<b>7.582,50</b>

**Fordelene med FEIN:**

- ▶ 200 mm stor slipedisk – ekstremt kraftig over hele turtallsområdet.
- ▶ Støvfritt arbeid med avsugsskjerm, passer til slipedisker på 150 og 200 mm.
- ▶ Dobbel nedgiring sørger for konstant turtall, også ved maksimal belastning.
- ▶ Kan kombineres med støvsugerne i FEIN Dustex-serien.
- ▶ Universelt anvendbar som slipemaskin eller poleringsmaskin.
- ▶ Trinnløst justerbart turtall, optimal til beskyttelse av omfintlige overflater.
- ▶ Fremragende ergonomi.
- ▶ Spindellås.
- ▶ Inkl. påmontert gripekappe for optimalt grep under polering.
- ▶ Betjening for høyre- og venstrehendte
- ▶ Gjenoppstartssperre.
- ▶ H 07 industrikabel.
- ▶ Støvbekyttet kulelager.
- ▶ Ekstremt lav vekt.
- ▶ Stor verktøykoffert for forbruksmateriell og tilbehør.

**Prisen innbefatter:**

1 FEIN vinkelpoleringsmaskin WPO 14-25 E i verktøykoffert av kunststoff, 1 avsugsskjerm, 1 slipedisk, hard, Ø 200 mm, 1 anti-vibrasjonshåndtak

**RS 10-70 E startsett**

Håndterlig, kompakt rørsliper for rør i rustfritt stål opp til Ø 45 mm.



Tilbehør, se side 182

Opptatt effekt	W	800
Avgitt effekt	W	550
Turtall, ubelastet	1/min	2 500 - 7 000
Min. veggavstand	mm	50
Båndhastighet	m/sek	3,5 - 11
Rør inntil Ø med rør-opp-spenningsenhet	mm	8 - 45
Kabel med støpsel	m	4
Vekt iht. EPTA	kg	2,9
<b>Bestillingsnummer</b>		<b>7 221 66 60 00 0</b>
<b>NOBB</b>		<b>44567672</b>
<b>EAN</b>		<b>4014586867519</b>
<b>Pris, eks. mva, kr [PK01]</b>		<b>11.649,00</b>
<b>Pris, inkl. mva, kr [PK01]</b>		<b>14.561,25</b>

**Fordelene med FEIN:**

- ▶ FEIN høyeffektmotor for konstant turtall også ved belastning.
- ▶ Optimale båndhastigheter for effektiv bruk av forskjellige slipe-, fiber- og polerbånd.
- ▶ Svært enkel håndtering - slipearm som kan svinges, båndmontering og -justering uten verktøy.
- ▶ Automatisk båndjustering.
- ▶ Perfekt båndføring.
- ▶ Omslutningsvinkel opp til 180°.
- ▶ Trinnløst justerbart turtall, optimal til beskyttelse av ømfintlige overflater.
- ▶ Myk start.
- ▶ Gjenoppstartssperre.
- ▶ H 07 industri-kabel.
- ▶ Stort tilbehørsprogram kan leveres.

**Prisen innbefatter:**

1 rørsliper RS 10-70 E i kunststoff-verktøykoffert, å 10 slipebånd (K 120, 180), 5 fiberbånd (fin)

**KS 10-38 E sett**

Hulkilesliper for vanskelig tilgjengelige steder på metallkonstruksjoner.



Tilbehør, se side 182

Opptatt effekt	W	800
Turtall, ubelastet	1/min	1 350 - 3 750
Pereferihastighet	m/sek	29,5
Verktøy Ø	mm	150
Kabel med støpsel	m	4
Vekt iht. EPTA	kg	3,2
<b>Bestillingsnummer</b>		<b>7 221 67 60 00 0</b>
<b>NOBB</b>		<b>45393982</b>
<b>EAN</b>		<b>4014586868936</b>
<b>Pris, eks. mva, kr [PK01]</b>		<b>7.905,00</b>
<b>Pris, inkl. mva, kr [PK01]</b>		<b>9.881,25</b>

**Fordelene med FEIN:**

- ▶ Fleksibel bruk med forsats som kan svinges uten verktøy.
- ▶ Flat konstruksjon for hjørner, vinkler og vanskelig tilgjengelige steder.
- ▶ Vedlikeholdsfritt spenningsystem gir remdriften lang levetid.
- ▶ Spindelstopp for hurtig skifte av skiver.
- ▶ Regulerbart og avtakbart gnistdeksel uten verktøy.
- ▶ Elektronisk turtallsstilling.
- ▶ Kvalitet Made in Germany.
- ▶ H 07 industri-kabel.
- ▶ Myk start.
- ▶ Gjenoppstartssperre.

**Prisen innbefatter:**

1 Hulkilesliper KS 10-38 E i kunststoff-koffert, 1 anti-vibrasjonshåndtak, 1 slipefiberskive middels, Ø 150 mm i tykkelse 3 og 6 mm, 1 slipefiberskiver fin, Ø 150 mm i tykkelse 3 og 6 mm, Profileringsstein for å profilere slipefiberskivene

**WSG 17-70 Inox startsett**

Startsett for rustfritt stål til forberedelse av polering av flater, rør og profiler.



Tilbehør, se side 182

Opptatt effekt	W	1 700
Avgitt effekt	W	1 000
Turtall, ubelastet	1/min	2 700 - 8 500
Slipedisk Ø	mm	125
Polerverktøy diameter	mm	125
Verktøyfeste		M 14
Kabel med støpsel	m	4
Vekt iht. EPTA	kg	2,4
<b>Bestillingsnummer</b>		<b>7 222 13 61 00 0</b>
<b>EAN</b>		<b>4014586883564</b>
<b>Pris, eks. mva, kr [PK19]</b>		<b>4.774,00</b>
<b>Pris, inkl. mva, kr [PK19]</b>		<b>5.967,50</b>

**Fordelene med FEIN:**

- ▶ POWERtronic for enorm ytelse, kraftreserve og konstant turtall ved stor belastning.
- ▶ Variabelt turtall muliggjør bruk av ulike verktøy til alt fra satinering til sliping av rustfritt stål.
- ▶ Lengre levetid for kullbørstene og mer materialjerning enn sammenlignbare vinkelslipere.
- ▶ Industri-kabel H07, 4 m lang.
- ▶ De beste vibrasjonsverdiene i sin klasse.
- ▶ Gjenoppstartssperre.
- ▶ Spindel i helmetall for høy robusthet og lang levetid.
- ▶ Elektronisk overlastsikring.
- ▶ Blokkeringsovervåking.
- ▶ Den letteste og korteste i sin klasse.
- ▶ Myk start.

**Prisen innbefatter:**

1 FEIN kompakt-vinkelsliper WSG 17-70 Inox i plastkoffert, 1 lamellslipeskive medium, 1 finishingskive (Ø 125 mm), 5 slipepapir Pyramix perforert Ø 115 mm (K 280, 400, 800), 25 slipepapir (K80, Ø 115 mm), 1 slipedisk for kaldsliping (Ø 75 mm, M14), 1 støttedisk med borrelås (Ø 115 mm, M14)

**BF 10-280 E**

Ekstrem sterk båndfil for hjørner og kanter ved bearbeiding av rustfritt stål.



Tilbehør, se side 182

Opptatt effekt	W	800
Avgitt effekt	W	550
Turtall, ubelastet	1/min	10 000 - 28 000
Båndhastighet	m/sek	12 - 32
Bånddimensjon	mm	520 x 3/6/20
Kabel med støpsel	m	4
Vekt iht. EPTA	kg	2,1
<b>Bestillingsnummer</b>		<b>7 228 05 50 00 0</b>
<b>NOBB</b>		<b>44567653</b>
<b>EAN</b>		<b>4014586867250</b>
<b>Pris, eks. mva, kr [PK01]</b>		<b>5.494,00</b>
<b>Pris, inkl. mva, kr [PK01]</b>		<b>6.867,50</b>

**Fordelene med FEIN:**

- ▶ FEIN høyeffektsmotor til maksimal slipeeffekt og konstant turtall også ved høy belastning.
- ▶ Optimale båndhastigheter for effektiv bruk av forskjellige slipe-, fiber- og polerbånd.
- ▶ Svært enkel håndtering - slipearm som kan svinges 180° uten verktøy, båndmontering og -justering uten verktøy.
- ▶ Perfekt båndføring.
- ▶ Båndbredder fra 3 til 20 mm.
- ▶ Trinnløst justerbart turtall, optimal til beskyttelse av ømfintlige overflater.
- ▶ Krumme og rette slipearmer til forskjellig type bruk.
- ▶ Myk start.
- ▶ Gjenoppstartssperre.
- ▶ H 07 industri-kabel.
- ▶ Stort tilbehørsprogram kan leveres.

**Prisen innbefatter:**

1 slipearm krum

**BF 10-280 E startsett**

Start-sett båndfil for hjørner og kanter ved bearbeiding av rustfritt stål.



Tilbehør, se side 182

Opptatt effekt	W	800
Avgitt effekt	W	550
Turtall, ubelastet	1/min	10 000 - 28 000
Båndhastighet	m/sek	12 - 32
Bånddimensjon	mm	520 x 3/6/20
Kabel med støpsel	m	4
Vekt iht. EPTA	kg	2,1
<b>Bestillingsnummer</b>		<b>7 228 05 51 00 0</b>
<b>NOBB</b>		<b>44567645</b>
<b>EAN</b>		<b>4014586867267</b>
<b>Pris, eks. mva, kr [PK01]</b>		<b>6.458,00</b>
<b>Pris, inkl. mva, kr [PK01]</b>		<b>8.072,50</b>

**Fordelene med FEIN:**

- ▶ FEIN høyeffektsmotor til maksimal slipeeffekt og konstant turtall også ved høy belastning.
- ▶ Svært enkel håndtering - slipearm som kan svinges 180° uten verktøy, båndmontering og -justering uten verktøy.
- ▶ Start-sett med krumme og rette slipearmer til forskjellig type bruk, keramiske slipebånd for effektiv sveisesømbearbeidelse og fiberbånd for finishing-arbeid i forskjellige bredder.
- ▶ Optimale båndhastigheter.
- ▶ Perfekt båndføring.
- ▶ Båndbredder fra 3 til 20 mm.
- ▶ Trinnløst justerbart turtall, optimal til beskyttelse av ømfintlige overflater.
- ▶ Myk start.
- ▶ Gjenoppstartssperre.
- ▶ H 07 industri-kabel.
- ▶ Stort tilbehørsprogram kan leveres.

**Prisen innbefatter:**

1 båndfil BF 10-280 E i kunststoff-verktøykoffert, 3 slipearmer (å 1 x 3/6 mm krum, 6 mm rett, 20 mm rett), 10 slipebånd 3 mm (korn 120), 10 slipebånd 6 mm (korn 120), 10 slipebånd 20 mm (korn 120), 5 fiberbånd 6 mm (middels)

**Tilbehør WSG 17-70 Inox, ROT 14-200 E, MSf 636-1****Verktøykoffert**

Plast, innvendige mål: 470 x 275 x 116 mm

Bestillingsnummer	NOBB	Pris, eks. mva, kr	Pris, inkl. mva, kr
3 39 01 118 01 0	25195157	425,00	531,25

**Plastboks**

Koffertinnsats medlokk for smådeler og tilbehør, passer til verktøykoffert 3 39 01 118 01 0, maks. 5 stk./koffert.

Bestillingsnummer	NOBB	Pris, eks. mva, kr	Pris, inkl. mva, kr
3 39 01 119 00 0	25195116	46,00	57,50

**Tilbehør RS 12-70 E****Basissett til rørsliper**

Fra rengjøring av smuss, fjerning av riper til perfekt satnerings-sliping. Består av: 2 x 10 stk. slipebånd, 20 x 815 mm, P815/P180, 2 x 10 stk. slipebånd, 40 x 815 mm, P120/P180, 5 stk. slipefiberbånd, 20 x 820 mm, svært fint 280

Bestillingsnummer	Pris, eks. mva, kr	Pris, inkl. mva, kr
6 37 14 050 02 1	2.239,00	2.798,75

**Poleringssett til rørsliper**

Fra forberedelse til perfekt, speilblank polering. Består av: 2 x 10 stk. slipebånd, 20 x 815 mm, P320/P400, 1 x 3 stk. poleringsbånd, 20 x 815 mm, 1 tube rød forpoleringskrem (200 ml), 1 tube hvit refleksjonskrem (200 ml)

Bestillingsnummer	Pris, eks. mva, kr	Pris, inkl. mva, kr
6 37 14 052 02 3	1.839,00	2.298,75

**Keramikklipebånd**

Høyeste slipeeffekt ved svært god driftstid. Også til fjerning av fine sveisesømmer

Mål mm	PE (pakkeenheter) Stk.	Bestillingsnummer	Pris, eks. mva, kr	Pris, inkl. mva, kr
20 x 815	10	6 37 14 130 01 0	486,00	607,50
40 x 815	10	6 37 14 131 01 0	764,00	955,00

**Slipebånd**

Svært fleksible slipebånd, ideelle til sliping av rørbend 20 x 815 mm

Korn	PE (pakkeenheter) Stk.	Bestillingsnummer	Pris, eks. mva, kr	Pris, inkl. mva, kr
120	10	6 37 14 050 01 5	338,00	422,50
180	10	6 37 14 051 01 4	338,00	422,50
320	10	6 37 14 052 01 7	338,00	422,50
400	10	6 37 14 053 01 1	338,00	422,50

**Slipebånd**

Svært fleksible slipebånd, ideelle til sliping av rørbend 40 x 815 mm

Korn	PE (pakkeenheter) Stk.	Bestillingsnummer	Pris, eks. mva, kr	Pris, inkl. mva, kr
120	10	6 37 14 054 01 9	554,00	692,50
180	10	6 37 14 055 01 3	554,00	692,50

**Slipefiberbånd**

Svært myk utførelse, for overflater uten overganger, også ved trange rørbend 20 x 815 mm

Korn	PE (pakkeenheter) Stk.	Bestillingsnummer	Pris, eks. mva, kr	Pris, inkl. mva, kr
80	5	6 37 14 056 01 6	390,00	487,50
120	5	6 37 14 057 01 0	390,00	487,50
280	5	6 37 14 058 01 8	457,00	571,25

**Poleringsbånd**

20 x 815 mm, svært myk utførelse, for speilblank polering uten overganger, også ved trange rørbend

Bestillingsnummer	Pris, eks. mva, kr	Pris, inkl. mva, kr
6 37 26 010 01 8	660,00	825,00

**Styrrulle**

For små plassforhold (veggavstand 50 mm)

Bestillingsnummer	Pris, eks. mva, kr	Pris, inkl. mva, kr
3 13 35 017 01 1	767,00	958,75

**Tilbehør BF 10-280 E****Slipearm krum**

Båndbredde mm	Bestillingsnummer	Pris, eks. mva, kr	Pris, inkl. mva, kr
3/6	6 38 10 026 01 0	717,00	896,25

**Slipearm rett**

Båndbredde mm	Bestillingsnummer	Pris, eks. mva, kr	Pris, inkl. mva, kr
6	6 38 10 027 01 0	717,00	896,25
20	6 38 10 030 01 0	938,00	1.172,50

**Keramikklipebånd**

Høyeste slipeeffekt ved svært god driftstid. Også til fjerning av fine sveisesømmer FE 10, lengde 520 mm.

Korn	Bredde mm	Bestillingsnummer	Pris, eks. mva, kr	Pris, inkl. mva, kr
80	3	6 37 14 061 01 0	151,00	188,75
120	3	6 37 14 062 01 0	151,00	188,75
180	3	6 37 14 063 01 0	151,00	188,75
80	6	6 37 14 068 01 0	167,00	208,75
120	6	6 37 14 069 01 0	167,00	208,75
180	6	6 37 14 070 01 0	167,00	208,75
80	20	6 37 14 089 01 0	230,00	287,50
120	20	6 37 14 090 01 0	230,00	287,50
180	20	6 37 14 091 01 0	230,00	287,50

**Fiberbånd**

Myk modell, for ansatsfrie overflater. FE 5, lengde 520 mm.

Bredde mm	Utførelse	Bestillingsnummer	Pris, eks. mva, kr	Pris, inkl. mva, kr
6	grov	6 37 14 114 01 0	214,00	267,50
6	middels	6 37 14 115 01 0	214,00	267,50
6	fin	6 37 14 116 01 0	214,00	267,50
20	grov	6 37 14 123 01 0	300,00	375,00
20	middels	6 37 14 124 01 0	300,00	375,00
20	fin	6 37 14 125 01 0	300,00	375,00

**Polerbånd**

Myk utførelse for speilglans uten overganger sammen med FEIN poleringspasta. FE 3, lengde 520 mm.

Bredde mm	Bestillingsnummer	Pris, eks. mva, kr	Pris, inkl. mva, kr
6	6 37 26 016 01 0	137,00	171,25
20	6 37 26 019 01 0	189,00	236,25



**Tilbehør WSG 17-70 Inox****Hurtiglåsemutter**

for skiveskifte uten verktøy, lav høyde på bare 8 mm

Bestillingsnummer	Pris, eks. mva, kr	Pris, inkl. mva, kr
6 38 02 191 01 0	305,00	381,25

**Arbeidshansker**

vibrasjonsdempende, sertifisert etter EN 388/420, EN ISO 10819, EEC nr. 0200, VE 1 par

St.	Bestillingsnummer	NOBB	Pris, eks. mva, kr	Pris, inkl. mva, kr
9 L	3 21 73 003 00 3	25194135	787,00	983,75
10 XL	3 21 73 004 00 1	25194143	787,00	983,75
11 XXL	3 21 73 005 00 5	25194150	787,00	983,75

**Beskyttelsesdeksel**

til lamellislipekiver og slipeskiver

Ø mm	Bestillingsnummer	Pris, eks. mva, kr	Pris, inkl. mva, kr
125	3 18 10 300 00 0	117,00	146,25

**Verne deksel for kappearbeider**

for sikkert arbeid med kappeskiver

Ø mm	Bestillingsnummer	Pris, eks. mva, kr	Pris, inkl. mva, kr
125	6 38 11 017 01 0	317,00	396,25

**Innvendig flens**

Bestillingsnummer	NOBB	Pris, eks. mva, kr	Pris, inkl. mva, kr
6 38 01 120 00 6	25193525	77,00	96,25

**Gjengeflens**

M 14, for slipe- og kappeskiver og for slipeskiver med viftemønster og fletterundbørste

Bestillingsnummer	NOBB	Pris, eks. mva, kr	Pris, inkl. mva, kr
6 38 02 052 00 0	25188707	77,00	96,25

**Gjengeflens**

M14, for elastisk slipedisk og konisk flettebørste

Bestillingsnummer	Pris, eks. mva, kr	Pris, inkl. mva, kr
6 38 01 154 00 7	77,00	96,25

**Elastisk slipedisk**

med flens M 14, for fiber-slipepapir Ø 125 mm

Ø mm	Bestillingsnummer	Pris, eks. mva, kr	Pris, inkl. mva, kr
125	6 38 06 087 01 3	64,00	80,00

**Støttedisk**

M 14, Ø 125 mm, med borrelåsdell, for slipepapir med borrelås

Ø mm	Bestillingsnummer	NOBB	Pris, eks. mva, kr	Pris, inkl. mva, kr
115	6 38 06 168 01 2	25189044	118,00	147,50

**Støttedisk**

med borrelåsdell, for bruk med slipe-fiber, M 14

Ø mm	Bestillingsnummer	NOBB	Pris, eks. mva, kr	Pris, inkl. mva, kr
115	6 38 06 172 01 0	25189085	160,00	200,00

**Slipefiberskiver**Ø 115 mm, stabil, med borrelås, for bruk med støttedisk  
6 38 06 172 01 0

Utførelse	Stk.	Bestillingsnummer	NOBB	Pris, eks. mva, kr	Pris, inkl. mva, kr
grov	10	6 37 32 001 01 8	25188608	390,00	487,50
middels	10	6 37 32 002 01 1	25188616	370,00	462,50
fin	10	6 37 32 003 01 5	25188624	317,00	396,25

**Slipedisk til kaldsliping**

Bakluftet slipedisk, ideell for Pyramix slipeskiver

Ø mm	Bestillingsnummer	NOBB	Pris, eks. mva, kr	Pris, inkl. mva, kr
115	6 38 06 193 01 0	42168753	127,00	158,75

**Slipedisk til kaldsliping**Bakluftet slipedisk, ideell for Pyramix slipeskiver  
Til videre bruk når den ytre kanten på slipeskivene er kappet.

Ø mm	Bestillingsnummer	Pris, eks. mva, kr	Pris, inkl. mva, kr
75	6 38 06 196 01 0	125,00	156,25

**Pyramix slipepapir**Med perforeringen på Pyramix sliperondell med borrelåsfeste kan den også brukes etter første slitasjetegn på kantene. Ø 115 mm.  
Til fjerning av dype riper

Korn	Stk.	Bestillingsnummer	Pris, eks. mva, kr	Pris, inkl. mva, kr
280	5	6 37 17 239 01 0	264,00	330,00
280	25	6 37 17 239 02 0	1.158,00	1.447,50

**Pyramix slipepapir**Med perforeringen på Pyramix sliperondell med borrelåsfeste kan den også brukes etter første slitasjetegn på kantene. Ø 115 mm.  
Til fjerning av små riper, slipemønster, utjevning

Korn	Stk.	Bestillingsnummer	Pris, eks. mva, kr	Pris, inkl. mva, kr
400	5	6 37 17 240 01 0	264,00	330,00
400	25	6 37 17 240 02 0	1.158,00	1.447,50

**Pyramix slipepapir**Med perforeringen på Pyramix sliperondell med borrelåsfeste kan den også brukes etter første slitasjetegn på kantene. Ø 115 mm.  
Til fjerning av svært små riper, slipemønster, utjevning

Korn	Stk.	Bestillingsnummer	Pris, eks. mva, kr	Pris, inkl. mva, kr
800	5	6 37 17 241 01 0	264,00	330,00
800	25	6 37 17 241 02 0	1.158,00	1.447,50

**Pyramix slipepapir**

Med perforeringen på Pyramix sliperondell med borrelås-feste kan den også brukes etter første slitasjetegn på kantene. Ø 115 mm.

Utjevning, optimal forutsetning for påfølgende polering

Korn	PE (pakkeenheter) Stk.	Bestillingsnummer	Pris, eks. mva, kr	Pris, inkl. mva, kr
1400	5	6 37 17 242 01 0	264,00	330,00
1400	25	6 37 17 242 02 0	1.158,00	1.447,50

**Lamellfibervalse**

Ø 125 mm, M 14

Korn	Bestillingsnummer	NOBB	Pris, eks. mva, kr	Pris, inkl. mva, kr
120	6 37 21 052 01 0	42168503	276,00	345,00

**Finishingkive**

Ø 125 mm, for siste finish

Bestillingsnummer	NOBB	Pris, eks. mva, kr	Pris, inkl. mva, kr
6 37 32 005 01 0	42168696	279,00	348,75

**Lamellslipeskive, medium**

Ø 125 mm, til fjerning av fine sveisesømmer uten å skade nærliggende overflater

PE (pakkeenheter) Stk.	Bestillingsnummer	Pris, eks. mva, kr	Pris, inkl. mva, kr
10	6 37 30 018 01 0	1.946,00	2.432,50

**Slipesett i rustfritt stål for rør/profiler**

Sliping av fine sveisesømmer uten å skade nærliggende overflater. Med påfølgende overflatefinish. Består av: 10 stk. lamellslipeskiver, medium (6 37 30 018 01 0), 1 lamellslipehjul, korn 120 (6 37 21 052 01 0), 1 finishingkive (6 37 32 005 01 0).

Bestillingsnummer	NOBB	Pris, eks. mva, kr	Pris, inkl. mva, kr
6 37 21 052 02 0	42168518	2.460,00	3.075,00

**Sett i rustfritt stål, forberedelse til polering av flater/rør/profiler**

Fjerner riper raskt og effektivt; optimal forberedelse til polering takket være tilpasset slipemønster; ved forberedelse til polering: Høy slipeeffekt ved lavt tidsforbruk. Består av: 5 Pyramix slipepapir K280 (6 37 17 239 01 0), 5 Pyramix slipepapir K400 (6 37 17 240 01 0), 5 slipepapir K800 (6 37 17 241 01 0), 5 Pyramix slipepapir K1400 (6 37 17 242 01 0), 1 slipedisk for kaldsliping Ø 75 mm (6 38 06 196 01 0), 25 slipepapir K80 (6 37 28 135 01 0), 1 slipedisk for kaldsliping Ø 115 mm (6 38 06 193 01 0)

Bestillingsnummer	Pris, eks. mva, kr	Pris, inkl. mva, kr
6 38 06 193 04 0	1.503,00	1.878,75

**Tilbehør KS 10-38 E****Slipefiberskive**

Med høy slipeeffekt for sliping, rustfjerning og satinering av hulkilesveiser.

Ø mm	Tykkelse mm	Utførelse	Bestillingsnummer	NOBB	Pris, eks. mva, kr	Pris, inkl. mva, kr
150	3	grov	6 37 34 001 01 0	45394243	315,00	393,75
150	6	grov	6 37 34 002 01 0	45394258	395,00	493,75

**Slipefiberskive**

For sliping, tilpassing, rustfjerning og for fin satineringssliping på hulkilesveiser. Fjerner små riper på profiler og flater.

Ø mm	Tykkelse mm	Utførelse	Bestillingsnummer	NOBB	Pris, eks. mva, kr	Pris, inkl. mva, kr
150	3	middels	6 37 34 003 01 0	45394262	235,00	293,75
150	6	hard	6 37 34 004 01 0	45394277	288,00	360,00

**Slipefiberskive**

Fjerner misfarging og små riper, ideelt til klargjøring til polering av hulkilesveiser.

Ø mm	Tykkelse mm	Utførelse	Bestillingsnummer	NOBB	Pris, eks. mva, kr	Pris, inkl. mva, kr
150	3	fin	6 37 34 005 01 0	45394281	235,00	293,75
150	6	fin	6 37 34 006 01 0	45394296	288,00	360,00

**Slipefiberskive**

Til forpolering av overflater på hulkilesveiser. Fjerner raskt misfarging uten å slite på sveisesømmen.

Ø mm	Tykkelse mm	Utførelse	Bestillingsnummer	NOBB	Pris, eks. mva, kr	Pris, inkl. mva, kr
150	6	svært fin	6 37 34 007 01 0	45394300	255,00	318,75

**Filtskive**

Til speilblank polering av hulkilesveiser med FEIN poleringspasta.

Ø mm	Tykkelse mm	Bestillingsnummer	NOBB	Pris, eks. mva, kr	Pris, inkl. mva, kr
150	6	6 37 18 011 01 0	45394205	165,00	206,25

**Profileringsstein**

Til sliping av slipefiberskiver til jevne kilesveis-profiler.

Bestillingsnummer	NOBB	Pris, eks. mva, kr	Pris, inkl. mva, kr
6 37 19 011 01 0	45394213	208,00	260,00

**Tilbehør RS 10-70 E****Slipebånd**

Svært fleksible slipebånd, ideelle til sliping av rørbend FE 10, 30 x 533 mm.

Korn	Bestillingsnummer	Pris, eks. mva, kr	Pris, inkl. mva, kr
80	6 37 14 136 01 0	269,00	336,25
120	6 37 14 137 01 0	269,00	336,25
180	6 37 14 138 01 0	269,00	336,25
320	6 37 14 139 01 0	269,00	336,25
400	6 37 14 140 01 0	269,00	336,25

**Slipefiberbånd**

Svært myk utførelse, for overflater uten overganger, også ved trange rørbend FE 5, 30 x 533 mm.

Utførelse	Bestillingsnummer	Pris, eks. mva, kr	Pris, inkl. mva, kr
grov	6 37 14 141 01 0	368,00	460,00
middels	6 37 14 142 01 0	368,00	460,00
fin	6 37 14 143 01 0	368,00	460,00

**Poleringsbånd**

Svært myk utførelse, for ansatsfri speilglans, også ved trange rørbend.  
FE 3, 30 x 533 mm.

Bestillingsnummer	Pris, eks. mva, kr	Pris, inkl. mva, kr
6 37 14 144 01 0	214,00	267,50

**Tilbehør ROT 14-200 E****Avsugsskjerm, sett**

Bestillingsnummer	NOBB	Pris, eks. mva, kr	Pris, inkl. mva, kr
3 18 10 264 01 0	42167701	213,00	266,25

**Avsugsskjerm**

Bestillingsnummer	Pris, eks. mva, kr	Pris, inkl. mva, kr
3 18 10 240 01 4	289,00	361,25

**Forbindelsesstykke**

Kan brukes universelt til sammenkobling av elektroverktøy og tilbehør med støvavsug med støvsuger. Fleksibel gummihylse, lengde 70 mm, innvendig diameter 31,5 mm.

Bestillingsnummer	Pris, eks. mva, kr	Pris, inkl. mva, kr
3 13 22 771 00 9	56,00	70,00

**Slipepapir**

hullet, Ø 150 mm, med borrelås  
Bruksområde: Tre, metall, bilkarosseri, sveisepunkter.  
Kvalitet: fullstendig bundet med syntetisk harpiks, korund.  
Egenskap: høy slipeeffekt.

Korn	PE (pakkeenhet) Stk.	Bestillingsnummer	Pris, eks. mva, kr	Pris, inkl. mva, kr
60	50	6 37 28 022 01 7	586,00	732,50

**Slipedisk m/borrelås**

Ø 150 mm, med hull og borrelåsdel

Utførelse	Bestillingsnummer	Pris, eks. mva, kr	Pris, inkl. mva, kr
hard	6 38 06 116 02 1	1.104,00	1.380,00
ekstra myk	6 38 06 166 02 6	1.088,00	1.360,00

**Slipedisk m/borrelås**

Ø 200 mm, med hull og borrelåsdel

Utførelse	Bestillingsnummer	Pris, eks. mva, kr	Pris, inkl. mva, kr
hard	6 38 06 102 02 3	1.214,00	1.517,50
middels	6 38 06 095 02 1 25193541	1.222,00	1.527,50
ekstra myk	6 38 06 118 02 3	1.222,00	1.527,50

**Lammeskinn med borrelås.**

Ø mm	Bestillingsnummer	NOBB	Pris, eks. mva, kr	Pris, inkl. mva, kr
200	6 37 23 010 00 6	25188194	188,00	235,00

**Tilbehør MSf 636-1****Borrelåsdel**

Ø 150 mm

Ø mm	Bestillingsnummer	NOBB	Pris, eks. mva, kr	Pris, inkl. mva, kr
150	3 14 26 030 00 5	25180274	180,00	225,00

**Slipedisk m/borrelås**

Ø 115 mm, uten hull, med borrelåsdel, hard

Bestillingsnummer	Pris, eks. mva, kr	Pris, inkl. mva, kr
6 38 06 167 02 0	401,00	501,25

**Eksenterhode**

Ø 115 mm

Bestillingsnummer	Pris, eks. mva, kr	Pris, inkl. mva, kr
3 12 07 131 02 9	1.704,00	2.130,00

**Slipepapir**

Ø 115 mm, til fjerning av svært dype riper og fine sveisesømmer

Korn	PE (pakkeenhet) Stk.	Bestillingsnummer	NOBB	Pris, eks. mva, kr	Pris, inkl. mva, kr
80	50	6 37 28 096 01 9	42168643	285,00	356,25

**Slipedisk m/borrelås**

Ø 125 mm, hullet, med borrelåsfeste

Utførelse	Bestillingsnummer	Pris, eks. mva, kr	Pris, inkl. mva, kr
hard	6 38 06 103 02 7	824,00	1.030,00
middels	6 38 06 088 02 7	836,00	1.045,00
myk	6 38 06 117 02 5	1.066,00	1.332,50

**Slipepapir**

hullet, Ø 125 mm, med borrelås

Bruksområde: Tre, farge, sparkel, billakk, glassfiberforsterket kunststoff, kunststoff. Kvalitet: fullstendig bundet med harpiks, middels binding, korund. Egenskap: vesentlig mindre tiltetning, høy slipeeffekt, fleksibel.

Korn	PE (pakkeenhet) Stk.	Bestillingsnummer	NOBB	Pris, eks. mva, kr	Pris, inkl. mva, kr
80	50	6 37 28 001 01 6	25188319	385,00	481,25
100	50	6 37 28 002 01 9	25188327	385,00	481,25

**Slipedisk m/borrelås**

Ø 150 mm, med hull og borrelåsdel

Utførelse	Bestillingsnummer	Pris, eks. mva, kr	Pris, inkl. mva, kr
hard	6 38 06 101 02 0 25193558	962,00	1.202,50
middels	6 38 06 090 02 3 25194861	981,00	1.226,25
myk	6 38 06 114 02 4	919,00	1.148,75

**Eksenterhode**

Ø 150 mm

Bestillingsnummer	NOBB	Pris, eks. mva, kr	Pris, inkl. mva, kr
3 12 07 103 01 3	25021924	1.482,00	1.852,50

**Slipepapir**

hullet, Ø 150 mm, med borrelås

Bruksområde: Metall, bilkarosserier, loddepunkter, sveisepunkter, GFK. Kvalitet: Høyeffekts-slipedeut, fullstendig bundet med syntetisk harpiks, korund. Egenskap: svært stabil, høy slipeeffekt.

Korn	PE (pakkeenhet)	Bestillingsnummer	NOBB	Pris, eks. mva, kr	Pris, inkl. mva, kr
40	50	6 37 28 009 01 4	25193475	1.085,00	1.356,25
60	50	6 37 28 010 01 6	25193483	1.014,00	1.267,50
80	50	6 37 28 056 01 3		922,00	1.152,50
100	50	6 37 28 054 01 6	25188392	922,00	1.152,50

**Slipepapir**

hullet, Ø 150 mm, med borrelås

Bruksområde: Tre, farge, billakk, sparkel, glassfiberforsterket kunststoff, kunststoff. Kvalitet: fullstendig bundet med syntetisk harpiks, korund. Egenskap: vesentlig mindre tiltetning, fleksibel.

Korn	PE (pakkeenhet)	Bestillingsnummer	NOBB	Pris, eks. mva, kr	Pris, inkl. mva, kr
80	50	6 37 28 074 01 4	25194887	510,00	637,50
120	50	6 37 28 084 01 3	25193517	440,00	550,00
150	50	6 37 28 012 01 8		440,00	550,00
180	50	6 37 28 013 01 2	25193491	440,00	550,00
220	50	6 37 28 014 01 0		440,00	550,00
240	50	6 37 28 015 01 4		440,00	550,00
320	50	6 37 28 017 01 1		440,00	550,00
400	50	6 37 28 061 01 0	25188400	440,00	550,00

**Slipepapir**

hullet, Ø 150 mm, med borrelås

Bruksområde: Tre, metall bilkarosseri, sveisepunkter. Kvalitet: fullstendig bundet med syntetisk harpiks, lett binding, korund. Egenskap: høy slipeeffekt.

Korn	PE (pakkeenhet)	Bestillingsnummer	NOBB	Pris, eks. mva, kr	Pris, inkl. mva, kr
40	50	6 37 28 072 01 2	25193509	542,00	677,50
60	50	6 37 28 073 01 6		521,00	651,25

**Lammeskinn**

med borrelås.

Ø mm	Bestillingsnummer	NOBB	Pris, eks. mva, kr	Pris, inkl. mva, kr
125	6 37 23 008 00 0	25188178	86,00	107,50

**Tilbehør KS 10-38 E, BF 10-280 E, RS 10-70 E, RS 12-70 E, WPO 14-25 E****Mikrofiberklut**

Finmasket kvalitet til rengjøring av poleringsrester. Sømfri utførelse for ripe- og sponfritt arbeid

Bestillingsnummer	NOBB	Pris, eks. mva, kr	Pris, inkl. mva, kr
6 37 33 003 01 0	25195082	82,00	102,50

**Tilbehør WPO 14-25 E****Standardsett i rustfritt stål - flater**

Sett for standard bruksområder ved bearbeiding av flater:

Fra rengjøring av smuss med bølgesliperfiber, fjerning av misfarging til god satinerings-sliping. Består av: 1 elastisk slipevalse K60 (6 37 21 006 01 2) 1 lamellsliperfibervalse (6 37 21 009 01 8) 1 sliperfiber med bølgefjelder (6 37 23 021 01 3) 1 sliperfiberskive, fin, pakke med 10 stk. (6 37 32 003 01 5) 1 støttedisk (6 38 06 172 01 0) 1 oppspenningsdor (6 38 03 066 02 4) 1 tohulls tappnøkkel (6 29 10 022 00 2) 1 fastnøkkel 19 x 22 (6 29 04 003 00 0)

Bestillingsnummer	NOBB	Pris, eks. mva, kr	Pris, inkl. mva, kr
6 37 21 006 04 0	42168473	2.175,00	2.718,75

**Sett i rustfritt stål for sliping av flater**

Høy slipeeffekt på flaten. Består av: 1 ekspansjonsvalse

(6 38 06 192 01 0) 5 sliperhylser K60 (6 37 14 132 01 0) 5 sliperhylser K80 (6 37 14 133 01 0) 5 sliperhylser K120 (6 37 14 134 01 0)

Bestillingsnummer	NOBB	Pris, eks. mva, kr	Pris, inkl. mva, kr
6 38 06 192 02 0	42168745	2.191,00	2.738,75

**Sett for rustfritt stål til satinering av flater**

Perfekt satineringssliping uten overganger. Svært liten varme-dannelse ved bearbeidingen. Består av: 1 elastisk slipevalse K60, mellomstor (6 37 21 006 01 2) 1 elastisk slipevalse K180, fin (6 37 21 007 01 6) 1 Sinus sliperfibervalse K180, fin (6 37 21 051 01 0)

Bestillingsnummer	NOBB	Pris, eks. mva, kr	Pris, inkl. mva, kr
6 37 21 050 02 0	42168976	2.332,00	2.915,00

**Standardsett i rustfritt stål for rør**

Sett for standard bruksområder ved bearbeiding av rette rør.

Fra rengjøring av smuss, fjerning av misfarging til god satinerings-sliping. Består av: 1 sliperbånddrull (6 38 06 181 01 6) 1 sliperbånd K60, pakke med 10 stk. (6 37 14 044 01 0) 1 sliperbånd K120, pakke med 10 stk. (6 37 14 045 01 4) 1 sliperfiberbånd, mellom-stort (6 37 14 048 01 9) 1 sliperfiberbånd, fint (6 37 14 049 01 3) 1 limbånd (6 38 09 004 01 9)

Bestillingsnummer	NOBB	Pris, eks. mva, kr	Pris, inkl. mva, kr
6 38 06 181 03 0	42168700	1.545,00	1.931,25

**Rustfritt stål-sett satinering profiler**

Satineringssliping av profiler for et perfekt slipemønster. Består av: 1 elastisk valse K 60 middels (6 37 21 054 01 0), 1 elastisk valse K 180 fin (6 37 21 055 01 0), 1 sliperfibervalse Sinus fin (6 37 21 056 01 0), 1 oppspenningsdor (6 38 03 071 02 0)

Bestillingsnummer	NOBB	Pris, eks. mva, kr	Pris, inkl. mva, kr
6 37 21 054 02 0		1.917,00	2.396,25

**Rustfritt stål-sett polering plane flater / rør / profiler**

Speilblank polering. Ingen spondannelse med poleringsringene.

Består av: 1 Sisal poleringsring (6 37 23 011 01 4) 2 poleringsringduker, faste (6 37 23 013 01 1) 2 poleringsringduker, myke (6 37 23 014 01 9) 1 borstepasta (6 37 26 027 01 0) 1 forpoleringspasta (6 37 26 028 01 0) 1 refleksjonspasta (6 37 26 029 01 0) 1 oppspenningsdor (6 38 03 027 03 8) 1 tohulls tappnøkkel (6 29 10 022 00 2) 1 fastnøkkel 19 x 22 (6 29 04 003 00 0)

Bestillingsnummer	NOBB	Pris, eks. mva, kr	Pris, inkl. mva, kr
6 37 23 011 04 0	42168522	1.217,00	1.521,25

**Elastisk slipevalse**Boring 19 mm  
100 x 100 mm

Korn	Utførelse	Bestillingsnummer	NOBB	Pris, eks. mva, kr	Pris, inkl. mva, kr
60	middels	6 37 21 006 01 2	42168465	942,00	1.177,50
180	fin	6 37 21 007 01 6	42168484	942,00	1.177,50

**Elastisk slipevalse**Boring 19 mm  
100 x 50 mm

Korn	Utførelse	Bestillingsnummer	Pris, eks. mva, kr	Pris, inkl. mva, kr
60	middels	6 37 21 054 01 0	655,00	818,75
180	fin	6 37 21 055 01 0	655,00	818,75

**Slipefibervalse, sinus**Boring 19 mm  
Ø 100 x 50 mm, med sinusbølge for satneringsfinish uten overganger

Korn	Utførelse	Bestillingsnummer	Pris, eks. mva, kr	Pris, inkl. mva, kr
180	fin	6 37 21 056 01 0	380,00	475,00

**Slipefibervalse, sinus**Boring 19 mm  
Ø 100 x 100 mm, med sinusbølge for satneringsfinish uten overganger

Korn	Utførelse	Bestillingsnummer	NOBB	Pris, eks. mva, kr	Pris, inkl. mva, kr
180	fin	6 37 21 051 01 0	42168492	537,00	671,25

**Lamellfibervalse**Ø 150 mm, boring 14 mm  
Til fjerning av små feil og riper

Bestillingsnummer	Pris, eks. mva, kr	Pris, inkl. mva, kr
6 37 21 003 01 7	607,00	758,75

**Lamellfibervalse**Ø 150 mm, boring 14 mm  
for middels børstestrok

Bestillingsnummer	NOBB	Pris, eks. mva, kr	Pris, inkl. mva, kr
6 37 21 004 01 5	25193418	607,00	758,75

**Lamellfibervalse**Ø 150 mm, boring 14 mm  
Til fin børsting, satneringsfinish

Bestillingsnummer	NOBB	Pris, eks. mva, kr	Pris, inkl. mva, kr
6 37 21 005 01 9	25193426	607,00	758,75

**Lamellfleecevalse**Ø 100 x 100 mm, boring 19 mm  
Til middels satneringsfinish

Korn	Utførelse	Bestillingsnummer	NOBB	Pris, eks. mva, kr	Pris, inkl. mva, kr
100	middels	6 37 21 008 01 4	25193434	410,00	512,50

**Lamellfleecevalse**Ø 100 x 100 mm, boring 19 mm  
Til fin satneringsfinish

Korn	Utførelse	Bestillingsnummer	NOBB	Pris, eks. mva, kr	Pris, inkl. mva, kr
180	fin	6 37 21 009 01 8	25193442	410,00	512,50

**Lamellfleecevalse**Ø 100 x 100 mm, boring 19 mm  
Til svært fin satneringsfinish

Korn	Utførelse	Bestillingsnummer	NOBB	Pris, eks. mva, kr	Pris, inkl. mva, kr
280	svært fin	6 37 21 010 01 0	25193459	410,00	512,50

**Slipefiber**

med bølgefjelder, bredde ca. 30 mm, boring 14 mm, for lette avgradingsarbeider, de-oksidasjon, lette slipearbeider, dekorative arbeider

Ø mm	Bestillingsnummer	NOBB	Pris, eks. mva, kr	Pris, inkl. mva, kr
150	6 37 23 021 01 3	25193467	172,00	215,00
200	6 37 23 022 01 6		204,00	255,00

**Slipefiberskiver**Ø 115 mm, stabil, med borrelås, for bruk med støttetisk  
6 38 06 172 01 0

Utførelse	Stk.	Bestillingsnummer	NOBB	Pris, eks. mva, kr	Pris, inkl. mva, kr
grov	10	6 37 32 001 01 8	25188608	390,00	487,50
middels	10	6 37 32 002 01 1	25188616	370,00	462,50
fin	10	6 37 32 003 01 5	25188624	317,00	396,25

**Støttetisk**

med borrelåsdel, for bruk med slipe-fiber, M 14

Ø mm	Bestillingsnummer	NOBB	Pris, eks. mva, kr	Pris, inkl. mva, kr
115	6 38 06 172 01 0	25189085	160,00	200,00

**Slipebåndrulle**Boring 19 mm  
100 x 70 mm

Bestillingsnummer	NOBB	Pris, eks. mva, kr	Pris, inkl. mva, kr
6 38 06 181 01 6	25189176	788,00	985,00

**Slipebånd**

600 x 30 mm

Korn	PE (pakkeenhet) Stk.	Bestillingsnummer	Pris, eks. mva, kr	Pris, inkl. mva, kr
60	10	6 37 14 044 01 0	239,00	298,75
120	10	6 37 14 045 01 4	239,00	298,75
240	10	6 37 14 046 01 7	239,00	298,75

**Limbånd**Til åpning og lukking av slipebånd ved lukkede rørsystemer,  
50 m

Bestillingsnummer	NOBB	Pris, eks. mva, kr	Pris, inkl. mva, kr
6 38 09 004 01 9	25189218	118,00	147,50

**Slipefiberbånd**

Med knapper som kan åpnes og lukkes, ideelt ved lukkede rørsystemer, 600 x 300 mm.

Utførelse	Bestillingsnummer	Pris, eks. mva, kr	Pris, inkl. mva, kr
grov	6 37 14 047 01 1	127,00	158,75
middels	6 37 14 048 01 9	127,00	158,75
fin	6 37 14 049 01 3	127,00	158,75

**Polerringer, sisal, duk**

til – finsliping/børsting og utjevning av jernfrie metaller etter grovsliping med korn 240–280 med børstepasta «gul».  
 – finsliping/børsting og utjevning av jern/stål og rustfritt stål etter grovsliping med korn 280–320 med børstepasta «gul»  
 – mattpolering/børsting av jernfrie metaller, jern/stål og rustfritt stål med børstepasta «gul».  
 – forpolering av jern/stål og rustfritt stål med forpoleringspasta «oransje» Bredde ca. 30 mm, borchull Ø 14 mm

Ø mm	Bestillingsnummer	Pris, eks. mva, kr	Pris, inkl. mva, kr
150	6 37 23 011 01 4	192,00	240,00
200	6 37 23 012 01 7	267,00	333,75

**Polerringer, duk, faste**

Bredde ca. 15 mm, boring 14 mm, til forpolering og polering av ikke-jernholdige metaller, jern/stål og rustfritt stål, «oransje» forpoleringspasta

Ø mm	Bestillingsnummer	Pris, eks. mva, kr	Pris, inkl. mva, kr
150	6 37 23 013 01 1	112,00	140,00
200	6 37 23 015 01 3	132,00	165,00

**Polerringer, duk, myke**

Bredde ca. 15 mm, boring 14 mm, for polering til høyglans og polering av jernfrie metaller, jern/stål, edelstål og krom med refleksjonspasta «hvit»

Ø mm	Bestillingsnummer	Pris, eks. mva, kr	Pris, inkl. mva, kr
150	6 37 23 014 01 9	87,00	108,75
200	6 37 23 016 01 6	128,00	160,00

**Polerringer, slipefiber, ekstra myke**

Bredde ca. 15 mm, boring 14 mm, for finishpolering av jernfrie metaller, jern/stål, edelstål og mange kunststoffer med refleksjonspasta «hvit»

Ø mm	Bestillingsnummer	Pris, eks. mva, kr	Pris, inkl. mva, kr
150	6 37 23 019 01 2	107,00	133,75
200	6 37 23 020 01 4	167,00	208,75

**Poleringskive**

Ø 150 mm, bredde 60 mm, elastisk boring 14 mm til polering, korn 16 (grov), myk, «grønn»

Bestillingsnummer	Pris, eks. mva, kr	Pris, inkl. mva, kr
6 37 13 013 01 8	1.378,00	1.722,50

**Poleringskive**

Ø 150 mm, bredde 60 mm, elastisk boring 14 mm for fine overflater, korn 24 (middels), myk, «blå»

Bestillingsnummer	Pris, eks. mva, kr	Pris, inkl. mva, kr
6 37 13 015 01 0	1.378,00	1.722,50

**Poleringskive**

Ø 150 mm, bredde 60 mm, elastisk boring 14 mm til finpolering, korn 46 (fin), myk, «brun»

Bestillingsnummer	Pris, eks. mva, kr	Pris, inkl. mva, kr
6 37 13 016 01 3	1.378,00	1.722,50

**Lamellfibervalse**

Bredde 50 mm, til polering av rustfritt stål, boring 14 mm

Ø mm	Bestillingsnummer	Pris, eks. mva, kr	Pris, inkl. mva, kr
200	6 37 21 001 00 1	1.416,00	1.770,00

**Børstepasta**

«gul», for sisal/duk til mattglanspolering av ikke-jernholdige metaller, jern/stål og rustfritt stål

Bestillingsnummer	NOBB	Pris, eks. mva, kr	Pris, inkl. mva, kr
6 37 26 027 01 0	25188277	84,00	105,00

**Forpolerpasta**

«oransje», for fast duk, til forpolering og polering av ikke-jernholdige metaller, jern/stål og rustfritt stål

Bestillingsnummer	NOBB	Pris, eks. mva, kr	Pris, inkl. mva, kr
6 37 26 028 01 0	25188285	84,00	105,00

**Refleksjonspasta**

«hvit», for myk duk, til polering til høyglans av ikke-jernholdige metaller, jern/stål, rustfritt stål og krom

Bestillingsnummer	Pris, eks. mva, kr	Pris, inkl. mva, kr
6 37 26 029 01 0	84,00	105,00

**Holder**

for sidehåndtak, kan svinges 360°

Bestillingsnummer	NOBB	Pris, eks. mva, kr	Pris, inkl. mva, kr
6 37 33 006 01 0	42205732	636,00	795,00

**Oppspenningsdor**

for satineringsverktøy (valse og rull), verktøyfeste Ø 19 mm

Lengde mm	Bestillingsnummer	Pris, eks. mva, kr	Pris, inkl. mva, kr
50	6 38 03 071 02 0	490,00	612,50
100	6 38 03 067 02 8	568,00	710,00

**Oppspenningsdor**

med spennflens M 14, for polerringer, spennområde 15-35 mm

Bestillingsnummer	Pris, eks. mva, kr	Pris, inkl. mva, kr
6 38 03 027 03 8	328,00	410,00

**Oppspenningsdor**

Spennflens M 14, for lamellslipeskiver, svamp og poleringskiver, spennområde 15-50 mm, verktøyfeste Ø 14 mm

Bestillingsnummer	Pris, eks. mva, kr	Pris, inkl. mva, kr
6 38 03 066 02 4	364,00	455,00

**Vernebøyle**

som håndvern

Bestillingsnummer	Pris, eks. mva, kr	Pris, inkl. mva, kr
3 02 29 216 00 5	60,00	75,00

**Ekspansjonsvalse**

Boring 19 mm

Ø 100 x 100 mm, for vibrasjonsfri og sikker bruk av slipehylse

Bestillingsnummer	NOBB	Pris, eks. mva, kr	Pris, inkl. mva, kr
6 38 06 192 01 0	42168734	1.805,00	2.256,25

**Slipehylser**

Til fjerning av små sveisesømmer og svært dype riper og valsehud

PE (pakkeenhet)		Bestillingsnummer	NOBB	Pris, eks. mva, kr	Pris, inkl. mva, kr
Korn	Stk.				
60	5	6 37 14 132 01 0	42168397	125,00	156,25

**Slipehylser**

Til fjerning av dype riper

PE (pakkeenhet)		Bestillingsnummer	NOBB	Pris, eks. mva, kr	Pris, inkl. mva, kr
Korn	Stk.				
80	5	6 37 14 133 01 0	42168401	121,00	151,25

**Slipehylser**

Til fjerning av riper, forberedelse til satineringsfinish

PE (pakkeenhet)		Bestillingsnummer	NOBB	Pris, eks. mva, kr	Pris, inkl. mva, kr
Korn	Stk.				
120	5	6 37 14 134 01 0	42168416	116,00	145,00

**Tilbehør KS 10-38 E, WSG 17-70 Inox, ROT 14-200 E, WPO 14-25 E****Anti-vibrasjonshåndtak**

M 8, vibrasjonsdempende, for å redusere vibrasjoner ved langvarig bruk.

Bestillingsnummer	Pris, eks. mva, kr	Pris, inkl. mva, kr
3 21 19 124 01 0	97,00	121,25

**Tilbehør ROT 14-200 E, MSf 636-1****Lammeskinn**

med borrelås.

Ø mm	Bestillingsnummer	NOBB	Pris, eks. mva, kr	Pris, inkl. mva, kr
150	6 37 23 009 00 4	25188186	110,00	137,50

**Verktøykoffert**

Plast, innvendige mål: 470 x 275 x 232 mm

Bestillingsnummer	Pris, eks. mva, kr	Pris, inkl. mva, kr
3 39 01 122 01 0	721,00	901,25

**Tilbehør KS 10-38 E, BF 10-280 E, RS 10-70 E, RS 12-70 E****Forpoleringspasta, rød**

til forpolering

Bestillingsnummer	NOBB	Pris, eks. mva, kr	Pris, inkl. mva, kr
6 37 26 008 01 2	45394224	294,00	367,50

**Refleksjonspasta, hvit**

til glansing og høyglanspolering

Bestillingsnummer	NOBB	Pris, eks. mva, kr	Pris, inkl. mva, kr
6 37 26 009 01 6	45394232	294,00	367,50



	WPO 14-15 E	WPO 14-15 E Marine-polering start sett	WPO 14-15 E polermaskin	WPO 14-15 E Marine-polering start sett	WPO 14-25 E	WPO 10-25 E	WPO 10-25 E slipesett
	Svært kraftig vinkelpoleringsmaskin til polering av biler og båter.	Poleringssett til vedlikehold av båter.	Svært kraftig vinkelpoleringsmaskin til polering av biler og båter.	Poleringssett til vedlikehold av båter.	Ekstremt kraftig vinkelpoleringsmaskin til lakkbehandling.	Sterk, hendig vinkelpoleringsmaskin til lakkbehandling.	
<b>Side</b>	191	191	191	192	192	192	193
<b>Bruksområde</b>	Grovsliiping	▲	▲▲	▲	▲▲	▲▲	
	Finsliiping	▲	▲▲	▲	▲▲	▲▲	
	Mikrosliiping	▲▲	▲▲	▲▲	▲▲	▲▲	
	Tørresliiping	▲▲	▲▲	▲▲	▲▲	▲▲	
	Polering	▲▲	▲▲	▲▲	▲▲	▲▲	▲▲
<b>Funksjoner</b>	FEIN høyeffektmotor	●	●	●	●	●	●
	Avsug		●				
	Spindellås	●	●	●	●	●	●
	Gjenoppstartssperre	●	●	●	●	●	●
	●	●	●	●	●	●	●
<b>Tekniske egenskaper</b>	Opptatt effekt	1 200 W	1 200 W	1 200 W	1 200 W	1 200 W	800 W
	Turtall, ubelastet	500 - 1 500 1/min	500 - 1 500 1/min	500 - 1 500 1/min	500 - 1 500 1/min	900 - 2 500 1/min	900 - 2 500 1/min
	Vekt iht. EPTA	2,5 kg	2,5 kg	2,5 kg	2,5 kg	2,5 kg	2,2 kg
	Polerverktøy diameter	230 mm	230 mm	230 mm	230 mm	230 mm	150 mm
	Verktøyfeste	M 14	M 14	M 14	M 14	M 14	M 14

▲ Godt egnet    ▲▲ Meget godt egnet    ● Inkludert

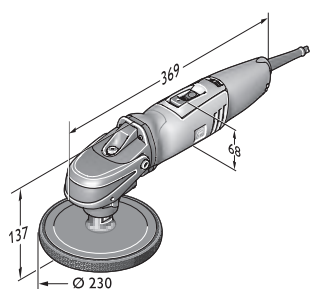

WPO 14-15 E

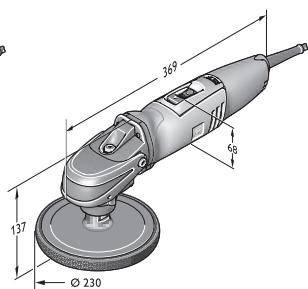

WPO 14-25 E

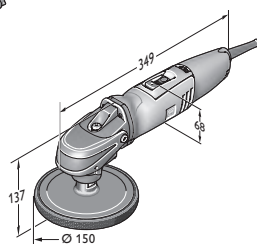

WPO 10-25 E





**WPO 14-15 E**

Svært kraftig vinkelpoleringsmaskin til polering av biler og båter.



Tilbehør, se side 193

Opptatt effekt	W	1 200
Avgitt effekt	W	750
Turtall, ubelastet	1/min	500 - 1 500
Polerverktøy diameter	mm	230
Verktøyfeste		M 14
Kabel med støpsel	m	4
Vekt iht. EPTA	kg	2,5
<b>Bestillingsnummer</b>		<b>7 221 48 00 23 0</b>
<b>NOBB</b>		<b>42168772</b>
<b>EAN</b>		<b>4014586862699</b>
<b>Pris, eks. mva, kr [PK01]</b>		<b>4.474,00</b>
<b>Pris, inkl. mva, kr [PK01]</b>		<b>5.592,50</b>

**Fordelene med FEIN:**

- ▶ Ideelt turtallsområde med trinnløs turtallregulering til riktig overflatebearbeiding av kjøretøy og båter.
- ▶ Høyeste turtallsstabilitet ved all slags belastning på hele innstillingsområdet takket være mekanisk nedgiring i kombinasjon med FEIN høyeffektmotor.
- ▶ Spesielt systemtilbehør til effektiv behandling av bruktlakk, nylakk og svært ripefast lakk samt rengjøring, sliping og polering av båtoverflater og Gelcoat-belegg.
- ▶ Komfortabel turtallsinnstilling.
- ▶ Ingen oppvarming ved kontinuerlig bruk.
- ▶ Fremragende ergonomi takket være gripekappen.
- ▶ Spindellås.
- ▶ Betjening for høyre- og venstrehendte
- ▶ Gjenoppstartssperre.
- ▶ Myk start.
- ▶ Selvtvøsende kullbørster.
- ▶ Kan omstilles til rotasjonssliper med avsgusskjerm og slipedisk.

**Prisen innbefatter:**

1 gripekappe, 1 tilleggs-håndtak

**WPO 14-15 E**

**Marine-polering start sett**

Poleringssett til vedlikehold av båter.



Tilbehør, se side 193

Opptatt effekt	W	1 200
Avgitt effekt	W	750
Turtall, ubelastet	1/min	500 - 1 500
Polerverktøy diameter	mm	230
Verktøyfeste		M 14
Kabel med støpsel	m	4
Vekt iht. EPTA	kg	2,5
<b>Bestillingsnummer</b>		<b>7 221 48 50 01 0</b>
<b>NOBB</b>		<b>42168783</b>
<b>EAN</b>		<b>4014586862712</b>
<b>Pris, eks. mva, kr [PK01]</b>		<b>5.584,00</b>
<b>Pris, inkl. mva, kr [PK01]</b>		<b>6.980,00</b>

**Fordelene med FEIN:**

- ▶ Ideelt turtallsområde med trinnløs turtallregulering til riktig overflatebearbeiding av båter.
- ▶ Høyeste turtallsstabilitet ved all slags belastning på hele innstillingsområdet takket være mekanisk nedgiring i kombinasjon med FEIN høyeffektmotor.
- ▶ Spesielt systemtilbehør til effektiv behandling av bruktlakk, nylakk og svært ripefast lakk samt rengjøring, sliping og polering av båtoverflater og Gelcoat-belegg.
- ▶ Komfortabel turtallsinnstilling.
- ▶ Ingen oppvarming ved kontinuerlig bruk.
- ▶ Fremragende ergonomi takket være gripekappen.
- ▶ Spindellås.
- ▶ Betjening for høyre- og venstrehendte
- ▶ Gjenoppstartssperre.
- ▶ Myk start.
- ▶ Selvtvøsende kullbørster.
- ▶ Kan omstilles til rotasjonssliper med avsgusskjerm og slipedisk.
- ▶ Stort tilbehørsprogram.
- ▶ Maskinen kan også leveres uten tilbehør (7 221 48).

**Prisen innbefatter:**

1 FEIN PowerPolisher WPO 14-15 E med gripekappe og ekstra side-antivibrasjonshåndtak i robust plastkoffert, 1 støttedisk med borrelåsdel, diam. 170 mm, 1 poleringssvamp, diam. 195 mm, 1 lammeull, hetteform, diam. 235 mm, 1 avsgusskjerm, 1 slipedisk Ø 150 mm, 2 nylonslipefiber for bunnstoff, 1 grov flipefiber, hhv. 2 slipepapir, diam. 150 mm, med hull, (K 80, 150, 180)

**WPO 14-15 E polermaskin**

Svært kraftig vinkelpoleringsmaskin til polering av biler og båter.



Tilbehør, se side 193

Opptatt effekt	W	1 200
Avgitt effekt	W	750
Turtall, ubelastet	1/min	500 - 1 500
Polerverktøy diameter	mm	230
Verktøyfeste		M 14
Kabel med støpsel	m	4
Vekt iht. EPTA	kg	2,5
<b>Bestillingsnummer</b>		<b>7 221 48 51 01 0</b>
<b>EAN</b>		<b>4014586867069</b>
<b>Pris, eks. mva, kr [PK01]</b>		<b>4.597,00</b>
<b>Pris, inkl. mva, kr [PK01]</b>		<b>5.746,25</b>

**Fordelene med FEIN:**

- ▶ Ideelt turtallsområde med trinnløs turtallregulering til riktig overflatebearbeiding av kjøretøy og båter.
- ▶ Høyeste turtallsstabilitet ved all slags belastning på hele innstillingsområdet takket være mekanisk nedgiring i kombinasjon med FEIN høyeffektmotor.
- ▶ Spesielt systemtilbehør til effektiv behandling av bruktlakk, nylakk og svært ripefast lakk samt rengjøring, sliping og polering av båtoverflater og Gelcoat-belegg.
- ▶ Komfortabel turtallsinnstilling.
- ▶ Ingen oppvarming ved kontinuerlig bruk.
- ▶ Fremragende ergonomi takket være gripekappen.
- ▶ Spindellås.
- ▶ Betjening for høyre- og venstrehendte
- ▶ Gjenoppstartssperre.
- ▶ Myk start.
- ▶ Selvtvøsende kullbørster.
- ▶ Kan omstilles til rotasjonssliper med avsgusskjerm og slipedisk.
- ▶ Maskinen kan også leveres uten tilbehør (7 221 48).

**Prisen innbefatter:**

1 anti-vibrasjonshåndtak, 1 gripekappe, 1 støttedisk med borrelåsdel, Ø 150 mm, 1 poleringssvamp Ø 150 mm, middels

**WPO 14-15 E**  
Marine-polering start sett



Tilbehør, se side 193

Poleringssett til vedlikehold av båter.

Opptatt effekt	W	1 200
Avgitt effekt	W	750
Turtall, ubelastet	1/min	500 - 1 500
Polerverktøy diameter	mm	230
Verktøyfeste		M 14
Kabel med støpsel	m	4
Vekt iht. EPTA	kg	2,5
<b>Bestillingsnummer</b>		<b>7 221 48 60 00 0</b>
<b>EAN</b>		<b>4014586872216</b>
<b>Pris, eks. mva, kr [PK01]</b>		<b>4.261,00</b>
<b>Pris, inkl. mva, kr [PK01]</b>		<b>5.326,25</b>

**Fordelene med FEIN:**

- ▶ Ideelt turtallsområde med trinnløs turtallregulering til riktig overflatebearbeiding av båter.
- ▶ Høyeste turtallsstabilitet ved all slags belastning på hele innstillingsområdet takket være mekanisk nedgiring i kombinasjon med FEIN høyeffektmotor.
- ▶ Spesielt systemtilbehør til effektiv behandling av bruktlakk, nylakk og svært ripefast lakk samt rengjøring, sliping og polering av båtoverflater og Gelcoat-belegg.
- ▶ Komfortabel turtallsinnstilling.
- ▶ Ingen oppvarming ved kontinuerlig bruk.
- ▶ Fremragende ergonomi takket være gripekappen.
- ▶ Spindellås.
- ▶ Betjening for høyre- og venstrehendte
- ▶ Gjenoppstartssperre.
- ▶ Myk start.
- ▶ Selvtløsende kullbørster.
- ▶ Kan omstilles til rotasjonsliper med avsugsskjerm og slipedisk.
- ▶ Stort tilbehørsprogram.
- ▶ Maskinen kan også leveres uten tilbehør (7 221 48).

**Prisen innbefatter:**

1 FEIN PowerPolisher WPO 14-15 E med gripekappe og ekstra side-antivibrasjonshåndtak i robust plastkoffert, 1 støttedisk med borrelåsdel, diam. 170 mm, 1 poleringssvamp, diam. 195 mm

**WPO 14-25 E**

Ekstremt kraftig vinkelpoleringmaskin til lakkbehandling.



Tilbehør, se side 193

Opptatt effekt	W	1 200
Avgitt effekt	W	750
Turtall, ubelastet	1/min	900 - 2 500
Polerverktøy diameter	mm	230
Verktøyfeste		M 14
Kabel med støpsel	m	4
Vekt iht. EPTA	kg	2,5
<b>Bestillingsnummer</b>		<b>7 221 49 51 01 0</b>
<b>EAN</b>		<b>4014586867113</b>
<b>Pris, eks. mva, kr [PK01]</b>		<b>4.597,00</b>
<b>Pris, inkl. mva, kr [PK01]</b>		<b>5.746,25</b>

**Fordelene med FEIN:**

- ▶ Ideelt turtallsområde med trinnløs turtallregulering til riktig overflatebearbeiding av kjøretøy og båter.
- ▶ Spesielt systemtilbehør til effektiv behandling av bruktlakk, nylakk og svært ripefast lakk samt rengjøring, sliping og polering av båtoverflater og Gelcoat-belegg.
- ▶ Høyeste turtallsstabilitet ved all slags belastning på hele innstillingsområdet takket være mekanisk nedgiring i kombinasjon med FEIN høyeffektmotor.
- ▶ Fremragende ergonomi.
- ▶ Spindellås.
- ▶ Betjening for høyre- og venstrehendte
- ▶ Gjenoppstartssperre.
- ▶ Myk start.
- ▶ H 07 industrikabel.
- ▶ Støvbekyttet kulelager.
- ▶ Selvtløsende kullbørster.
- ▶ Stort tilbehørsprogram kan leveres.
- ▶ Maskinen kan også leveres uten tilbehør (7 221 49).

**Prisen innbefatter:**

1 anti-vibrasjonshåndtak, 1 gripekappe, 1 støttedisk med borrelåsdel, Ø 150 mm, 1 poleringssvamp Ø 150 mm, middels

**WPO 10-25 E**

Sterk, hendig vinkelpoleringmaskin til lakkbehandling.



Tilbehør, se side 193

Opptatt effekt	W	800
Avgitt effekt	W	550
Turtall, ubelastet	1/min	900 - 2 500
Polerverktøy diameter	mm	150
Verktøyfeste		M 14
Kabel med støpsel	m	4
Vekt iht. EPTA	kg	2,2
<b>Bestillingsnummer</b>		<b>7 221 63 00 23 0</b>
<b>NOBB</b>		<b>43175020</b>
<b>EAN</b>		<b>4014586866055</b>
<b>Pris, eks. mva, kr [PK01]</b>		<b>4.014,00</b>
<b>Pris, inkl. mva, kr [PK01]</b>		<b>5.017,50</b>

**Fordelene med FEIN:**

- ▶ Ideelt turtallsområde med trinnløs turtallregulering til riktig overflatebearbeiding av kjøretøy.
- ▶ Høyeste turtallsstabilitet ved all slags belastning på hele innstillingsområdet takket være mekanisk nedgiring i kombinasjon med FEIN høyeffektmotor.
- ▶ Spesielt systemtilbehør til effektiv behandling av bruktlakk, nylakk og ripefast lakk.
- ▶ Komfortabel turtallsinnstilling.
- ▶ Ingen oppvarming ved kontinuerlig bruk.
- ▶ Fremragende ergonomi takket være gripekappen.
- ▶ Spindellås.
- ▶ Betjening for høyre- og venstrehendte
- ▶ Gjenoppstartssperre.
- ▶ Myk start.
- ▶ Selvtløsende kullbørster.

**Prisen innbefatter:**

1 tilleggs-håndtak, 1 gripekappe



**WPO 10-25 E slipesett**

Sterk, hendig vinkelpoleringsmaskin til lakkbehandling.



Tilbehør, se side 193

Opptatt effekt	W	800
Avgitt effekt	W	550
Turtall, ubelastet	1/min	900 - 2 500
Polerverktøy diameter	mm	150
Verktøyfeste		M 14
Kabel med støpsel	m	4
Vekt iht. EPTA	kg	2,2
<b>Bestillingsnummer</b>		<b>7 221 63 51 01 0</b>
<b>EAN</b>		<b>4014586867199</b>
<b>Pris, eks. mva, kr [PK01]</b>		<b>4.138,00</b>
<b>Pris, inkl. mva, kr [PK01]</b>		<b>5.172,50</b>

**Fordelene med FEIN:**

- ▶ Ideelt turtallsområde med trinnløs turtallregulering til riktig overflatebearbeiding av kjøretøy.
- ▶ Høyeste turtallsstabilitet ved all slags belastning på hele innstillingsområdet takket være mekanisk nedgiring i kombinasjon med FEIN høyeffektmotor.
- ▶ Spesielt systemtilbehør til effektiv behandling av bruktlakk, nylakk og ripefast lakk.
- ▶ Komfortabel turtallsinnstilling.
- ▶ Ingen oppvarming ved kontinuerlig bruk.
- ▶ Fremragende ergonomi takket være gripekappen.
- ▶ Spindellås.
- ▶ Betjening for høyre- og venstrehendte
- ▶ Gjenoppstartssperre.
- ▶ Myk start.
- ▶ Selvtløsende kullbørster.
- ▶ Maskinen kan også leveres uten tilbehør (7 221 63).

**Prisen innbefatter:**

1 anti-vibrasjonshåndtak, 1 gripekappe, 1 støttedisk med borrelåsdel, Ø 150 mm, 1 poleringssvamp Ø 150 mm, middels

**Poleringsmaskin**

**Generelt tilbehør**



**Verktøykoffert**

Plast, innvendige mål: 470 x 275 x 232 mm

Bestillingsnummer	Pris, eks. mva, kr	Pris, inkl. mva, kr
3 39 01 122 01 0	721,00	901,25

**Tilbehør WPO 10-25 E, WPO 14-15 E, WPO 14-15 XE, WPO 14-25 E**



**Lakkbehandlings- og finish-sett**

Ideell kombinasjon til lakkbehandling av forvitret og ny lakk. Også perfekt egnet til finish av ny lakk (ikke egnet for matt-lakk).  
Innhold i plastkofferten: 1 FEIN 1-trinns-poleringsmiddel 1 kg; 1 FEIN topp voks lakkforsegling 1 kg; 1 støttedisk 150 mm; 1 lammeskinn 150 mm; 2 middels harde poleringssvamper oransje 150 mm; 1 vaffelsvamp; 53 slipeputer K2800; 1 håndslipeblokk; 1 fuktterning; 1 rensepasta 200 g; 2 mikrofiberkluter.

Bestillingsnummer	NOBB	Pris, eks. mva, kr	Pris, inkl. mva, kr
6 37 23 028 04 0	25194978	2.316,00	2.895,00



**Voksforsegling - lakk finish**

Spraybar lakkforsegling til rengjøring og varig forsegling av polerte overflater. Fjerner rester av poleringsmiddel fra kunststoffdeler.

Innhold ml	Bestillingsnummer	Pris, eks. mva, kr	Pris, inkl. mva, kr
500	6 37 26 025 01 0	204,00	255,00



**Rengjøringspasta**

FEIN rensepasta fjerner skånsomt avleiringer fra lakk og glass som: Lakk- og malingståke, rust, tjære, harpiks, insektrøst, miljøavleiringer og bremsesøv fra felger.

Bestillingsnummer	Pris, eks. mva, kr	Pris, inkl. mva, kr
6 37 33 007 01 0	370,00	462,50



**Mikrofiberklut**

Finmasket kvalitet til rengjøring av poleringsrester. Sømfri utførelse for ripe- og sponfritt arbeid

Bestillingsnummer	NOBB	Pris, eks. mva, kr	Pris, inkl. mva, kr
6 37 33 003 01 0	25195082	82,00	102,50

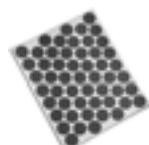

**Blomsterformet smergelduk**

Mikro fint selvklebende slipepapir, kornstørrelse 2800, til utbedring av lakkfeil som f.eks. lakkinnkapslinger. 1 ark à 53 blomster Ø 30 mm. Passer til håndsliperen 6 37 33 002 01 0

Bestillingsnummer	NOBB	Pris, eks. mva, kr	Pris, inkl. mva, kr
6 37 17 221 01 0	25194994	109,00	136,25



**Fuktterning**

Hendig skumgummiterning til hygienisk fukting av smergelpapiret.

Bestillingsnummer	NOBB	Pris, eks. mva, kr	Pris, inkl. mva, kr
6 37 33 001 01 0	25195009	36,00	45,00



**Håndsliper**

Hendig slipekloss hvor det selvklebende smergelpapiret kan festes på begge sider.

Bestillingsnummer	NOBB	Pris, eks. mva, kr	Pris, inkl. mva, kr
6 37 33 002 01 0	25195017	134,00	167,50



**FEIN 1-trinns-poleringsmiddel**

Ideell til sterkt til svakt skadet ripefast lakk. Utmerkede glanssegenskaper i kun et arbeidsskritt. Silikonoljefri. Også svært godt egnet til bruk på båt (Gelcoat).

Innhold kg	Bestillingsnummer	NOBB	Pris, eks. mva, kr	Pris, inkl. mva, kr
1	6 37 26 014 01 0	25195033	476,00	595,00



**Støttedisk**  
med borrelåsdell, M14

Ø mm	Bestillingsnummer	NOBB	Pris, eks. mva, kr	Pris, inkl. mva, kr
80	6 38 06 179 01 5	25189150	234,00	292,50
125	6 38 06 169 01 6	25189051	147,00	183,75
130	6 38 06 178 01 1	25189135	330,00	412,50
150	6 38 06 170 01 8	25189069	178,00	222,50



**Støttedisk**  
for lammeskinn med snoring, gummibelegg, M14

Ø mm	Bestillingsnummer	NOBB	Pris, eks. mva, kr	Pris, inkl. mva, kr
120	6 38 06 012 00 8	25188855	180,00	225,00



**Polersvamp**  
Til polering av lakkerte overflater. Forskjellige hardhetsgrader: myk for ny lakk, middels for svak forvitring og vokssjikt, hard for sterkt forvitret lakk. Feste med borrelås, høyde 40 mm.

Ø mm	Utførelse	Bestillingsnummer	NOBB	Pris, eks. mva, kr	Pris, inkl. mva, kr
100	myk	6 37 23 024 01 8	25188244	215,00	268,75
100	hard	6 37 23 023 01 0	25188236	215,00	268,75
125	middels	6 37 23 017 01 0	25188210	149,00	186,25
150	middels	6 37 23 018 01 8	25188228	164,00	205,00



**Poleringsvamp, oransje**  
Finporet, middels hard poleringsvamp for ny og gammel lakk Ø 150 mm

Bestillingsnummer	NOBB	Pris, eks. mva, kr	Pris, inkl. mva, kr
6 37 23 028 01 0	25195041	179,00	223,75



**Vaffelsvamp**  
Ekstremt fin og myk poleringsvamp til å fjerne hologrammer på mørk lakk. Ø 150 mm

Bestillingsnummer	NOBB	Pris, eks. mva, kr	Pris, inkl. mva, kr
6 37 23 029 01 0	25195058	179,00	223,75



**Lammeskinn**  
med snortrekk

Ø mm	Bestillingsnummer	NOBB	Pris, eks. mva, kr	Pris, inkl. mva, kr
120	6 37 23 007 00 2	25188160	91,00	113,75



**Lammeskinn**  
med borrelås.

Ø mm	Bestillingsnummer	NOBB	Pris, eks. mva, kr	Pris, inkl. mva, kr
125	6 37 23 008 00 0	25188178	86,00	107,50
150	6 37 23 009 00 4	25188186	110,00	137,50



**FEIN Top voks lakkforsegling**  
Lakkforsegling som holder i lang tid med høyverdig og syntetisk voks. For sensasjonell glans. Silikonoljeфри.

Innhold kg	Bestillingsnummer	NOBB	Pris, eks. mva, kr	Pris, inkl. mva, kr
1	6 37 26 015 01 0	25195074	416,00	520,00

### Tilbehør WPO 14-15 E



**Støttedisk**  
med borrelåsdell, M14

Ø mm	Bestillingsnummer	NOBB	Pris, eks. mva, kr	Pris, inkl. mva, kr
170	6 38 06 187 01 0	42168715	423,00	528,75



**Polersvamp**  
Ø 195 mm for slipedisk Ø 170 mm 6 38 06 187 01 0 M14 med borrelåssystem. Anbefalt arbeidsturtall: 500-1000 o/min.

Ø mm	Bestillingsnummer	NOBB	Pris, eks. mva, kr	Pris, inkl. mva, kr
195	6 37 23 034 01 0	42168560	198,00	247,50



**Grov slipefiber**  
Nylonslipefiber til rengjøring eller polering av båtskrå og dekk Ø 195 mm for slipedisk Ø 170 mm 6 38 06 187 01 0 M14 med borrelåssystem. Til glassfiber- og antiskli-strukturer Anbefalt arbeidsturtall: ca. 500 o/min.

Ø mm	Bestillingsnummer	NOBB	Pris, eks. mva, kr	Pris, inkl. mva, kr
195	6 37 23 033 01 0	42168556	326,00	407,50



**Lammeullhette**  
Diameter ca. 230 mm for slipedisk Ø 170 mm 6 38 06 187 01 0 M14 med borrelåssystem. Anbefalt arbeidsturtall: 500-1200 o/min. Kvalitet TOPWOOL, frisbee-poleringskive. Lammeull/syntetisk blanding, vaskbar.

Ø mm	Bestillingsnummer	NOBB	Pris, eks. mva, kr	Pris, inkl. mva, kr
230	6 37 23 035 01 0	42168575	262,00	327,50



**Slipedisk m/borrelås**  
Med borrelåsfeste, Ø 150 mm med avsgulshull M14. Hullsirkel egnet for FEIN og andre slipemidler

Ø mm	Bestillingsnummer	NOBB	Pris, eks. mva, kr	Pris, inkl. mva, kr
150	6 38 06 188 01 0	42168726	706,00	882,50

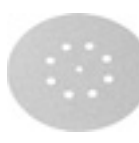

**Slipepapir**  
hullet, Ø 150 mm, med borrelås  
Bruksområde: Metall, bilkarosserier, loddepunkter, sveisepunkter, GFK. Kvalitet: Høyeffekts-slipedyk, fullstendig bundet med syntetisk harpiks, korund. Egenskap: svært stabil, høy slipeeffekt.

Korn	PE (pakkeenhet) Stk.	Bestillingsnummer	NOBB	Pris, eks. mva, kr	Pris, inkl. mva, kr
60	50	6 37 28 010 01 6	25193483	1.014,00	1.267,50



**Slípepapír**

hullet, Ø 150 mm, med borrelås  
Bruksområde: Tre, farge, billakk, sparkel, glassfiberforsterket kunststoff, kunststoff. Kvalitet: fullstendig bundet med syntetisk harpiks, korund. Egenskap: vesentlig mindre tiltetning, fleksibel.

Korn	PE (pakkeenhet)		NOBB	Pris, eks. mva, kr	Pris, inkl. mva, kr
	Stk.	Bestillingsnummer			
80	50	6 37 28 074 01 4	25194887	510,00	637,50
120	50	6 37 28 084 01 3	25193517	440,00	550,00
150	50	6 37 28 012 01 8		440,00	550,00
180	50	6 37 28 013 01 2	25193491	440,00	550,00
240	50	6 37 28 015 01 4		440,00	550,00
320	50	6 37 28 017 01 1		440,00	550,00



**Nylonslípefiber for bunnstoff**

Slípefiber til slíping av bunnstoffrester. Gir et sensasjonelt slípe- resultat uten tilstopping av slípefiberen. Svært lang driftstid.

Ø mm	PE (pakkeenhet)		NOBB	Pris, eks. mva, kr	Pris, inkl. mva, kr
	Stk.	Bestillingsnummer			
150	5	6 37 32 004 01 0	42168681	227,00	283,75



**Avsugsskjerm, sett**

Bestillingsnummer	NOBB	Pris, eks. mva, kr	Pris, inkl. mva, kr
3 18 10 264 01 0	42167701	213,00	266,25



**Forbindelsesstykke**

Kan brukes universelt til sammenkobling av elektroverktøy og tilbehør med støvavsug med støvsuger. Fleksibel gummihylse, lengde 70 mm, innvendig diameter 31,5 mm.

Bestillingsnummer	Pris, eks. mva, kr	Pris, inkl. mva, kr
3 13 22 771 00 9	56,00	70,00

**Tilbehør WPO 10-25 E, WPO 14-15 E**



**Verktøykoffert**

Plast, innvendige mål: 470 x 275 x 116 mm

Bestillingsnummer	NOBB	Pris, eks. mva, kr	Pris, inkl. mva, kr
3 39 01 118 01 0	25195157	425,00	531,25

**Tilbehør WPO 14-15 E, WPO 14-25 E**



**Kopp-nylonbørste**

Ø 125 mm, korn 46, M 14, for børsting etter behandling med lut, rengjøring av takbjelker, restaurering av antikke møbler, oppruing av maling før nytt strøk, avgrading og lett rustfjerning fra metalleder

Bestillingsnummer	NOBB	Pris, eks. mva, kr	Pris, inkl. mva, kr
6 37 22 048 01 4	25188137	423,00	528,75

**Tilbehør WPO 14-15 E, WPO 14-15 XE**



**Støttedisk**

med borrelåsdæl, M14

Ø mm	Bestillingsnummer	NOBB	Pris, eks. mva, kr	Pris, inkl. mva, kr
200	6 38 06 171 01 7	25189077	280,00	350,00



**Støttedisk**

for lammeskinn med snøring, gummibelegg, M14

Ø mm	Bestillingsnummer	NOBB	Pris, eks. mva, kr	Pris, inkl. mva, kr
170	6 38 06 030 00 4	25188863	250,00	312,50



**Polersvamp**

Til polering av lakkerte overflater. Forskjellige hardhetsgrader: myk for ny lakk, hard for sterkt forvitret lakk. Feste med borrelås, høyde 40 mm.

Ø mm	Utførelse	Bestillingsnummer	NOBB	Pris, eks. mva, kr	Pris, inkl. mva, kr
160	myk	6 37 23 026 01 5	25188269	273,00	341,25
160	hard	6 37 23 025 01 2	25188251	273,00	341,25



**Lammeskinn**

med snortrekk

Ø mm	Bestillingsnummer	NOBB	Pris, eks. mva, kr	Pris, inkl. mva, kr
170	6 37 23 003 00 3	25188152	166,00	207,50



**Lammeskinn**

med borrelås.

Ø mm	Bestillingsnummer	NOBB	Pris, eks. mva, kr	Pris, inkl. mva, kr
200	6 37 23 010 00 6	25188194	188,00	235,00



## Over 40 års erfaring: Oscillerende elektroverktøy fra FEIN.

Med den enestående erfaringen fra over 40 års oscillasjonsteknologi kan FEIN med de tre systemene FEIN MULTIMASTER, FEIN SUPERCUT CONSTRUCTION og FEIN SUPERCUT AUTOMOTIVE tilby et allsidig og omfattende program av oscillerende elektroverktøy som står for bransjespesifikke løsninger og enestående kapasitet. Det finnes en løsning for alle behov: FEIN SUPERCUT er spesialisten for interiørarbeider i tre, reparasjon og utskiftning av vinduer, sanering av fliser og bad, varme- og sanitærinstallasjon, sanering av fuger, utskjæring av bilglass og til båtarbeider. For alle som legger spesiell vekt på allsidige bruksområder, er FEIN MULTIMASTER som universelt system det riktige valget. Et omfangsrikt tilbehørsprogram gir et spesielt bredt spekter av bruksområder.



---

**FEIN MULTIMASTER / MULTITALENT** **Side 198**

Det universelle systemet for bygging og oppussing.

**STARLOCK PLUS**



---

**FEIN SUPERCUT CONSTRUCTION** **Side 202**

Det kraftigste systemet for bygging og oppussing.

**STARLOCK MAX**



---

**FEIN SUPERCUT CONSTRUCTION** **Side 219**

Det kraftigste systemet for bygging og oppussing.



---

**FEIN SUPERCUT AUTOMOTIVE** **Side 227**

Det kraftige systemet for bilreparasjoner.



	FEIN MULTIMASTER FMM 350 QSL Top	FEIN MULTIMASTER FMM 350 QSL QuickStart	FEIN MULTIMASTER FMM 350 QSL Top Extra	FEIN MULTIMASTER FMM 350 QSL til marine	FEIN MULTITALENT FMT 250 QSL QuickStart	FEIN MULTITALENT FMT 250 SL Start	
	Det kraftige og universelle systemet for bygging og oppussing med det mest omfattende utvalget av tilbehør for allsidige bruksområder.	Det kraftige og universelle systemet for bygging og oppussing med et utvalg av tilbehør for svært allsidig bruk.	Det kraftige og universelle systemet for bygging og oppussing med det mest omfattende utvalget av tilbehør for allsidige bruksområder, inkludert allsidig støvsuger.	Det kraftige universalsystemet for bygging og oppussing med omfattende tilbehørsutstyr for ombygging, vedlikehold og reparasjon av båter.	Det universelle systemet for bygging og oppussing med QuickIN og grunn-tilbehør til sliping og saging.	Det universelle systemet for bygging og oppussing med grunn-tilbehør til sliping og saging.	
<b>Side</b>	199	199	200	200	201	201	
<b>Tekniske egenskaper</b>	Opptatt effekt	350 W	350 W	350 W	350 W	250 W	250 W
	Svingninger	10 000 - 19 500 1/min	10 000 - 19 500 1/min	10 000 - 19 500 1/min	10 000 - 19 500 1/min	11 000 - 20 000 1/min	11 000 - 20 000 1/min
	Vekt iht. EPTA	1,4 kg	1,4 kg	1,4 kg	1,4 kg	1,4 kg	1,3 kg
	Slippeplate målt diagonalt	80 mm	80 mm	80 mm	80 mm	80 mm	80 mm
	Verktøyfeste	StarlockPlus	StarlockPlus	StarlockPlus	StarlockPlus	StarlockPlus	StarlockPlus
	Verktøybytte	QuickIN	QuickIN	QuickIN	QuickIN	QuickIN	Manuelt med skrue, innvendig sekskant
	Vinkelutslag	2 x 1,7°	2 x 1,7°	2 x 1,7°	2 x 1,7°	2 x 1,6°	2 x 1,6°
	Monteringshull	●	●	●	●		

● Inkludert

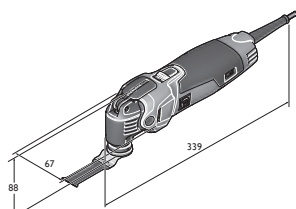

FMM 350 QSL

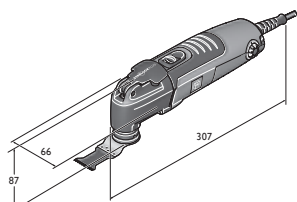

FMT 250 QSL  
FMT 250 SL



**FEIN MULTIMASTER FMM 350 QSL  
Top**

Tilbehør, se side 206

Batteridrevne maskinmodeller,  
se side 26

Det kraftige og universelle systemet for bygging og oppussing med det mest omfattende utvalget av tilbehør for allsidige bruksområder.

Opptatt effekt	W	350
Svingninger	1/min	10 000 - 19 500
Verktøyfeste		StarlockPlus
Verktøybytte		QuickIN
Vinkelutslag		2 x 1,7°
Slipeplate målt diagonalt	mm	80
Kabel med støpsel	m	5
Vekt iht. EPTA	kg	1,4
<b>Bestillingsnummer</b>		<b>7 229 52 61 00 0</b>
<b>NOBB</b>		<b>50800165</b>
<b>EAN</b>		<b>4014586884578</b>
<b>Pris, eks. mva, kr [PK03]</b>		<b>3.675,00</b>
<b>Pris, inkl. mva, kr [PK03]</b>		<b>4.593,75</b>

**Fordelene med FEIN:**

- ▶ FEIN antivibrasjonssystem. Inntil 70% mindre vibrasjoner takket være fullstendig frikobling fra det utvendige motorhuset. For sikkert arbeid i lengden.
- ▶ Starlock-standard for verktøyfester. Tilbehøret sitter perfekt takket være 3D-formen. 100% tapsfri kraftoverføring for opptil 35% raskere arbeidsforløp.
- ▶ QuickIN-verktøybytte. Patentert, verktøyløst FEIN-hurtigspennsystem for sikkert og behagelig bytte av verktøy på 3 sekunder.
- ▶ StarlockPlus for svært allsidige bruksområder takket være tilgang til det komplette Starlock- og StarlockPlus-tilbehørssortimentet.
- ▶ Svært kraftig 350 watts FEIN høyeffektmotor sørger for maksimal skjærehastighet og raskt arbeidsforløp.
- ▶ Turtallsgenerator. Elektronikk i toppklassen sørger for konstant turtall, også ved belastning. Trinnløs elektronisk turtallsregulering.
- ▶ Metallgir. Høy belastningsevne og maksimal levetid.
- ▶ Integrert kobling for ekstra systemtilbehør som bl.a. dybdeanlegg
- ▶ Stor aksjonsradius med 5 m lang fintrådet gummikabel i industrikvalitet.

**Prisen innbefatter:**

1 FEIN MULTIMASTER FMM 350 QSL, 1 slipeplate, med hhv. 3 ark slipepapir (K 60, 80, 120, 180), 1 slipeplate hullet, per 3 slipepapir, hullet (K 60, 80, 120, 180), 1 slipedisk Ø 115 mm, hullet, 2 slipepapir, hullet (K 60, 80, 180), 1 støvavsugsenhet, 1 fast sparkel, 1 E-CUT Long-Life sagblad (35 mm), 1 universalsagblad E-CUT (44 mm), 1 E-CUT Long-Life sagblad (65 mm), 1 HSS segmentsagblad, 1 hardmetall-segmentsagblad, 1 hardmetallrasp (trekantformet), hullet, 1 kunststoff-verktøykoffert

**FEIN MULTIMASTER FMM 350 QSL  
QuickStart**

Tilbehør, se side 206

Batteridrevne maskinmodeller,  
se side 26

Det kraftige og universelle systemet for bygging og oppussing med et utvalg av tilbehør for svært allsidig bruk.

Opptatt effekt	W	350
Svingninger	1/min	10 000 - 19 500
Verktøyfeste		StarlockPlus
Verktøybytte		QuickIN
Vinkelutslag		2 x 1,7°
Slipeplate målt diagonalt	mm	80
Kabel med støpsel	m	5
Vekt iht. EPTA	kg	1,4
<b>Bestillingsnummer</b>		<b>7 229 52 62 00 0</b>
<b>NOBB</b>		<b>50800173</b>
<b>EAN</b>		<b>4014586884691</b>
<b>Pris, eks. mva, kr [PK03]</b>		<b>3.051,00</b>
<b>Pris, inkl. mva, kr [PK03]</b>		<b>3.813,75</b>

**Fordelene med FEIN:**

- ▶ FEIN antivibrasjonssystem. Inntil 70% mindre vibrasjoner takket være fullstendig frikobling fra det utvendige motorhuset. For sikkert arbeid i lengden.
- ▶ Starlock-standard for verktøyfester. Tilbehøret sitter perfekt takket være 3D-formen. 100% tapsfri kraftoverføring for opptil 35% raskere arbeidsforløp.
- ▶ QuickIN-verktøybytte. Patentert, verktøyløst FEIN-hurtigspennsystem for sikkert og behagelig bytte av verktøy på 3 sekunder.
- ▶ StarlockPlus for svært allsidige bruksområder takket være tilgang til det komplette Starlock- og StarlockPlus-tilbehørssortimentet.
- ▶ Svært kraftig 350 watts FEIN høyeffektmotor sørger for maksimal skjærehastighet og raskt arbeidsforløp.
- ▶ Turtallsgenerator. Elektronikk i toppklassen sørger for konstant turtall, også ved belastning. Trinnløs elektronisk turtallsregulering.
- ▶ Metallgir. Høy belastningsevne og maksimal levetid.
- ▶ Integrert kobling for ekstra systemtilbehør som bl.a. dybdeanlegg
- ▶ Stor aksjonsradius med 5 m lang fintrådet gummikabel i industrikvalitet.

**Prisen innbefatter:**

1 FEIN MULTIMASTER FMM 350 QSL, 1 slipeplate, med hhv. 3 ark slipepapir (K 60, 80, 120, 180), 1 fast sparkel, 1 universalsagblad E-CUT (44 mm), 1 E-CUT Long-Life sagblad (65 mm), 1 HSS segmentsagblad, 1 kunststoff-verktøykoffert

**FEIN MULTIMASTER FMM 350 QSL Top Extra**

Tilbehør, se side 206

Batteridrevne maskinmodeller, se side 26

Det kraftige og universelle systemet for bygging og oppussing med det mest omfattende utvalget av tilbehør for allsidige bruksområder, inkludert allsidig støvsuger.

Opptatt effekt	W	350
Svingninger	1/min	10 000 - 19 500
Verktøyfeste		StarlockPlus
Verktøybytte		QuickIN
Vinkelutslag		2 x 1,7°
Slippeplate målt diagonalt	mm	80
Kabel med støpsel	m	5
Vekt iht. EPTA	kg	1,4
<b>Bestillingsnummer</b>		<b>7 229 52 63 00 0</b>
<b>EAN</b>		<b>4014586884462</b>
<b>Pris, eks. mva, kr [PK03]</b>		<b>6.919,00</b>
<b>Pris, inkl. mva, kr [PK03]</b>		<b>8.648,75</b>

**Fordelene med FEIN:**

- ▶ FEIN antivibrasjonssystem. Inntil 70% mindre vibrasjoner takket være fullstendig frikobling fra det utvendige motorhuset. For sikkert arbeid i lengden.
- ▶ Starlock-standard for verktøyfester. Tilbehøret sitter perfekt takket være 3D-formen. 100% tapsfri kraftoverføring for opptil 35% raskere arbeidsforløp.
- ▶ QuickIN-verktøybytte. Patentert, verktøyløst FEIN-hurtigspennsystem for sikkert og behagelig bytte av verktøy på 3 sekunder.
- ▶ StarlockPlus for svært allsidige bruksområder takket være tilgang til det komplette Starlock- og StarlockPlus-tilbehørssortimentet.
- ▶ Svært kraftig 350 watts FEIN høyeffektsmotor sørger for maksimal skjærehastighet og raskt arbeidsforløp.
- ▶ Turtallsgenerator. Elektronikk i toppklassen sørger for konstant turtall, også ved belastning. Trinnløs elektronisk turtallsregulering.
- ▶ Metallgir. Høy belastningsevne og maksimal levetid.
- ▶ Integrrert kobling for ekstra systemtilbehør som bl.a. dybdeanlegg
- ▶ Stor aksjonsradius med 5 m lang fintrådet gummikabel i industrikvalitet.

**Prisen innbefatter:**

1 FEIN MULTIMASTER FMM 350 QSL, 1 slippeplate, med hhv. 3 ark slippepapir (K 60, 80, 120, 180), 1 slippeplate hullet, per 3 slippepapir, hullet (K 60, 80, 120, 180), 1 slipedisk Ø 115 mm, hullet, 2 slippepapir, hullet (K 60, 80, 180), 1 støvavsugsenhet, 1 fast sparkel, 1 E-CUT Long-Life sagblad (35 mm), 1 universalsagblad E-CUT (44 mm), 1 E-CUT Long-Life sagblad (65 mm), 1 HSS segmentsagblad, 1 hardmetall-segmentsagblad, 1 hardmetallrasp (trekantformet), hullet, 1 kunststoff-verktøykoffert, 1 FEIN Dustex 25 L støvsuger

**FEIN MULTIMASTER FMM 350 QSL til marine**

Tilbehør, se side 206

Batteridrevne maskinmodeller, se side 26

Det kraftige universalsystemet for bygging og oppussing med omfattende tilbehørsutstyr for ombygging, vedlikehold og reparasjon av båter.

Opptatt effekt	W	350
Svingninger	1/min	10 000 - 19 500
Verktøyfeste		StarlockPlus
Verktøybytte		QuickIN
Vinkelutslag		2 x 1,7°
Slippeplate målt diagonalt	mm	80
Kabel med støpsel	m	5
Vekt iht. EPTA	kg	1,4
<b>Bestillingsnummer</b>		<b>7 229 52 66 00 0</b>
<b>EAN</b>		<b>4014586884851</b>
<b>Pris, eks. mva, kr [PK03]</b>		<b>4.021,00</b>
<b>Pris, inkl. mva, kr [PK03]</b>		<b>5.026,25</b>

**Fordelene med FEIN:**

- ▶ FEIN antivibrasjonssystem. Inntil 70% mindre vibrasjoner takket være fullstendig frikobling fra det utvendige motorhuset. For sikkert arbeid i lengden.
- ▶ Starlock-standard for verktøyfester. Tilbehøret sitter perfekt takket være 3D-formen. 100% tapsfri kraftoverføring for opptil 35% raskere arbeidsforløp.
- ▶ QuickIN-verktøybytte. Patentert, verktøyløst FEIN-hurtigspennsystem for sikkert og behagelig bytte av verktøy på 3 sekunder.
- ▶ StarlockPlus for svært allsidige bruksområder takket være tilgang til det komplette Starlock- og StarlockPlus-tilbehørssortimentet.
- ▶ Svært kraftig 350 watts FEIN høyeffektsmotor sørger for maksimal skjærehastighet og raskt arbeidsforløp.
- ▶ Turtallsgenerator. Elektronikk i toppklassen sørger for konstant turtall, også ved belastning. Trinnløs elektronisk turtallsregulering.
- ▶ Metallgir. Høy belastningsevne og maksimal levetid.
- ▶ Integrrert kobling for ekstra systemtilbehør som bl.a. dybdeanlegg
- ▶ Stor aksjonsradius med 5 m lang fintrådet gummikabel i industrikvalitet.

**Prisen innbefatter:**

1 FEIN MULTIMASTER FMM 350 QSL, 1 slippeplate, per 3 slippepapir, hullet (K 60, 80, 120, 180), 1 slippeplate hullet, med hhv. 3 ark slippepapir (K 60, 80, 120, 180), 1 slipedisk Ø 115 mm, hullet, 2 slippepapir, hullet (K 60, 80, 180), 1 fast sparkel, 2 poleringsplater i filt, trekantform, 2 poleringsplater i filt Ø 115 mm, 1 støvavsugsenhet, 1 hardmetall-segmentsagblad, 1 hardmetallfil, 1 E-CUT Long-Life sagblad (10 mm), hhv. 1 natekniv til dekk (4 + 5 mm), 1 universalsagblad E-CUT (44 mm), 1 E-CUT Long-Life sagblad (35 mm), 1 HSS-sagblad (Ø 85 mm), 1 kunststoff-verktøykoffert

**FEIN MULTITALENT FMT 250 QSL  
QuickStart**

Tilbehør, se side 206

Batteridrevne maskinmodeller,  
se side 26

Det universelle systemet for bygging og oppussing med QuickIN og grunntilbehør til sliping og saging.

Opptatt effekt	W	250
Svingninger	1/min	11 000 - 20 000
Verktøyfeste		StarlockPlus
Verktøybytte		QuickIN
Vinkelutslag		2 x 1,6°
Slipeplate målt diagonalt	mm	80
Kabel med støpsel	m	5
Vekt iht. EPTA	kg	1,4
<b>Bestillingsnummer</b>		<b>7 229 53 61 00 0</b>
<b>NOBB</b>		<b>50800184</b>
<b>EAN</b>		<b>4014586884905</b>
<b>Pris, eks. mva, kr [PK03]</b>		<b>2.371,00</b>
<b>Pris, inkl. mva, kr [PK03]</b>		<b>2.963,75</b>

**Fordelene med FEIN:**

- ▶ Starlock-standard for verktøyfester. Tilbehøret sitter perfekt takket være 3D-formen. 100% tapsfri kraftoverføring for opptil 35% raskere arbeidsforløp.
- ▶ QuickIN-verktøybytte. Patentert, verktøyløst FEIN-hurtigspennsystem for sikkert og behagelig bytte av verktøy på 3 sekunder.
- ▶ StarlockPlus for svært allsidige bruksområder takket være tilgang til det komplette Starlock- og StarlockPlus-tilbehørssortimentet.
- ▶ Kraftig 250 watts høyeffektmotor fra FEIN, beregnet på langvarig bruk.
- ▶ Elektronisk turtallsregulering.
- ▶ Metallgir. Høy belastningsevne og maksimal levetid.
- ▶ Stor aksjonsradius med 5 m lang fintrådet gummikabel i industrikvalitet.

**Prisen innbefatter:**

1 FEIN MULTITALENT FMT 250 QSL, 1 slipeplate, 3 Slipepapir hhv (K80, 120, 180), 1 universalsagblad E-CUT (44 mm), 1 kunststoff-verktøykoffert

**FEIN MULTITALENT FMT 250 SL  
Start**

Tilbehør, se side 206

Batteridrevne maskinmodeller,  
se side 26

Det universelle systemet for bygging og oppussing med grunntilbehør til sliping og saging.

Opptatt effekt	W	250
Svingninger	1/min	11 000 - 20 000
Verktøyfeste		StarlockPlus
Verktøybytte		Manuelt med skrue, innvendig sekskant
Vinkelutslag		2 x 1,6°
Slipeplate målt diagonalt	mm	80
Kabel med støpsel	m	5
Vekt iht. EPTA	kg	1,3
<b>Bestillingsnummer</b>		<b>7 229 54 61 00 0</b>
<b>NOBB</b>		<b>50800192</b>
<b>EAN</b>		<b>4014586885025</b>
<b>Pris, eks. mva, kr [PK03]</b>		<b>1.803,00</b>
<b>Pris, inkl. mva, kr [PK03]</b>		<b>2.253,75</b>

**Fordelene med FEIN:**

- ▶ Starlock-standard for verktøyfester. Tilbehøret sitter perfekt takket være 3D-formen. 100% tapsfri kraftoverføring for opptil 35% raskere arbeidsforløp.
- ▶ StarlockPlus for svært allsidige bruksområder takket være tilgang til det komplette Starlock- og StarlockPlus-tilbehørssortimentet.
- ▶ Kraftig 250 watts høyeffektmotor fra FEIN, beregnet på langvarig bruk.
- ▶ Elektronisk turtallsregulering.
- ▶ Metallgir. Høy belastningsevne og maksimal levetid.
- ▶ Stor aksjonsradius med 5 m lang fintrådet gummikabel i industrikvalitet.

**Prisen innbefatter:**

1 kunststoff-verktøykoffert, 3 Slipepapir hhv (K80, 120, 180), 1 FEIN MULTITALENT FMT 250, 1 slipeplate, 1 universalsagblad E-CUT (44 mm)



	FEIN SUPERCUT FSC 500 QSL	FEIN SUPERCUT FSC 500 QSL til interiørarbeid i tre	FEIN SUPERCUT FSC 500 QSL til vindusreparasjon og/-utskifting	FEIN SUPERCUT FSC 500 QSL til renovering av fliser/bad	FEIN SUPERCUT FSC 500 QSL til VVS-installasjon	FEIN SUPERCUT FSC 500 QSL Composite	FEIN SUPERCUT FSC 500 QSL til fugerenovering	
	Den ekstremt kraftige oscillereren med hurtigspennsystem for bygging og oppussing.	Det kraftigste systemet for bygging og oppussing med spesielt tilbehør for raskt og presist sagnarbeid i tre.	Det kraftigste systemet for bygging og oppussing med spesielt tilbehør for demontering av gamle vinduer og bytte av isolerglassruter som er satt inn med kitt.	Det kraftigste systemet for bygging og oppussing med spesielt tilbehør for perfekt fjerning av fliser og flisefuger ved sanering av bad.	Det kraftigste systemet for bygging og oppussing med spesielt tilbehør for de viktigste arbeidsoppgavene ved sanitærreparasjoner.	Det kraftigste systemet for bygging og oppussing til alle viktige bruksområder ved bearbeiding av komponenter i karbonfiberarmert og glassfiberarmert plast.	Det kraftigste systemet for bygging og oppussing med spesielt tilbehørsutstyr for sanering av fuger.	
<b>Side</b>	203	203	203	204	204	205	205	
<b>Funksjoner</b>	Opptatt effekt	450 W	450 W	450 W	450 W	450 W	450 W	
	Avgitt effekt	250 W	250 W	250 W	250 W	250 W	250 W	
	Svingninger	10 000 - 19 500 1/min	10 000 - 19 500 1/min	10 000 - 19 500 1/min	10 000 - 19 500 1/min	10 000 - 19 500 1/min	10 000 - 19 500 1/min	10 000 - 19 500 1/min
	Vekt iht. EPTA	1,6 kg	1,6 kg	1,6 kg	1,6 kg	1,6 kg	1,6 kg	1,6 kg
	Kabel med støpsel	5 m	5 m	5 m	5 m	5 m	5 m	5 m
	Verktøyfeste	StarlockMax	StarlockMax	StarlockMax	StarlockMax	StarlockMax	StarlockMax	StarlockMax
	Verktøybytte	QuickIN	QuickIN	QuickIN	QuickIN	QuickIN	QuickIN	QuickIN
	Monteringshull	●	●	●	●	●	●	●

- Inkludert

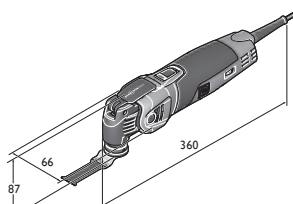

FSC 500 QSL

**FEIN SUPERCUT FSC 500 QSL**

Den ekstremt kraftige oscillereren med hurtigspennsystem for bygging og oppussing.



Tilbehør, se side 206

Batteridrevne maskinmodeller,  
se side 30

Opptatt effekt	W	450
Avgitt effekt	W	250
Svingninger	1/min	10 000 - 19 500
Verktøyfeste		StarlockMax
Verktøybytte		QuickIN
Kabel med støpsel	m	5
Vekt iht. EPTA	kg	1,6
<b>Bestillingsnummer</b>		<b>7 229 46 61 00 0</b>
<b>NOBB</b>		<b>50800203</b>
<b>EAN</b>		<b>4014586885247</b>
<b>Pris, eks. mva, kr [PK03]</b>		<b>5.532,00</b>
<b>Pris, inkl. mva, kr [PK03]</b>		<b>6.915,00</b>

**Fordelene med FEIN:**

- ▶ FEIN antivibrasjonssystem. Inntil 70% mindre vibrasjoner takket være fullstendig frikobling fra det utvendige motorhuset. For sikkert arbeid i lengden.
- ▶ Starlock-standard for verktøyfester. Tilbehøret sitter perfekt takket være 3D-formen. 100% tapsfri kraftoverføring for opptil 35% raskere arbeidsforløp.
- ▶ QuickIN-verktøybytte. Patentert, verktøyløst FEIN-hurtigspennsystem for sikkert og behagelig bytte av verktøy på 3 sekunder.
- ▶ StarlockMax for ubegrensede allsidige bruksområder takket være tilgang til det komplette Starlock-tilbehørssortimentet.
- ▶ FEIN 450 W høyeffektsmotor er sikret mot overbelastning og driftsslitasje og har stor andel av kobber for fremragende skjærehastigheter og maksimal arbeidsprogresjon.
- ▶ Turtallsgenerator. Elektronikk i toppklassen sørger for konstant turtall, også ved belastning. Trinnløs elektronisk turtallsregulering.
- ▶ Metallgir. Høy belastningsevne og maksimal levetid.
- ▶ Integriert kobling for ekstra systemtilbehør som bl.a. dybdeanlegg
- ▶ Stor aksjonsradius med 5 m lang fintrådet gummikabel i industrikvalitet.

**Prisen innbefatter:**

1 FEIN SUPERCUT FSC 500 QSL, 1 Systainer Sys 1

**FEIN SUPERCUT FSC 500 QSL til interiørarbeid i tre**

Det kraftigste systemet for bygging og oppussing med spesielt tilbehør for raskt og presist sagarbeid i tre.



Tilbehør, se side 206

Batteridrevne maskinmodeller,  
se side 30

Opptatt effekt	W	450
Avgitt effekt	W	250
Svingninger	1/min	10 000 - 19 500
Verktøyfeste		StarlockMax
Verktøybytte		QuickIN
Kabel med støpsel	m	5
Vekt iht. EPTA	kg	1,6
<b>Bestillingsnummer</b>		<b>7 229 46 62 00 0</b>
<b>NOBB</b>		<b>50800218</b>
<b>EAN</b>		<b>4014586885308</b>
<b>Pris, eks. mva, kr [PK03]</b>		<b>6.919,00</b>
<b>Pris, inkl. mva, kr [PK03]</b>		<b>8.648,75</b>

**Fordelene med FEIN:**

- ▶ FEIN antivibrasjonssystem. Inntil 70% mindre vibrasjoner takket være fullstendig frikobling fra det utvendige motorhuset. For sikkert arbeid i lengden.
- ▶ Starlock-standard for verktøyfester. Tilbehøret sitter perfekt takket være 3D-formen. 100% tapsfri kraftoverføring for opptil 35% raskere arbeidsforløp.
- ▶ QuickIN-verktøybytte. Patentert, verktøyløst FEIN-hurtigspennsystem for sikkert og behagelig bytte av verktøy på 3 sekunder.
- ▶ StarlockMax for ubegrensede allsidige bruksområder takket være tilgang til det komplette Starlock-tilbehørssortimentet.
- ▶ FEIN 450 W høyeffektsmotor er sikret mot overbelastning og driftsslitasje og har stor andel av kobber for fremragende skjærehastigheter og maksimal arbeidsprogresjon.
- ▶ Turtallsgenerator. Elektronikk i toppklassen sørger for konstant turtall, også ved belastning. Trinnløs elektronisk turtallsregulering.
- ▶ Metallgir. Høy belastningsevne og maksimal levetid.
- ▶ Integriert kobling for ekstra systemtilbehør som bl.a. dybdeanlegg
- ▶ Stor aksjonsradius med 5 m lang fintrådet gummikabel i industrikvalitet.

**Prisen innbefatter:**

1 FEIN SUPERCUT FSC 500 QSL, 1 HSS sagblad, tre Ø 100 mm, 1 dybdeanlegg, 2 E-CUT Precision BIM-sagblader (form 205, 208), 5 E-CUT Long-Life-sagblader (form 183, 160, 161, 201, 203), 2 E-CUT-sagblad, Universal (form 151, 152), 1 slipeplate, Hhv. 5 slipeark (K 80, 120, 180), 1 Systainer Sys 1

**FEIN SUPERCUT FSC 500 QSL til vindusreparasjoner-/utskifting**

Det kraftigste systemet for bygging og oppussing med spesielt tilbehør for demontering av gamle vinduer og bytte av isolerglassruter som er satt inn med kitt.



Tilbehør, se side 206

Batteridrevne maskinmodeller,  
se side 30

Opptatt effekt	W	450
Avgitt effekt	W	250
Svingninger	1/min	10 000 - 19 500
Verktøyfeste		StarlockMax
Verktøybytte		QuickIN
Kabel med støpsel	m	5
Vekt iht. EPTA	kg	1,6
<b>Bestillingsnummer</b>		<b>7 229 46 63 00 0</b>
<b>EAN</b>		<b>4014586885353</b>
<b>Pris, eks. mva, kr [PK03]</b>		<b>6.919,00</b>
<b>Pris, inkl. mva, kr [PK03]</b>		<b>8.648,75</b>

**Fordelene med FEIN:**

- ▶ FEIN antivibrasjonssystem. Inntil 70% mindre vibrasjoner takket være fullstendig frikobling fra det utvendige motorhuset. For sikkert arbeid i lengden.
- ▶ Starlock-standard for verktøyfester. Tilbehøret sitter perfekt takket være 3D-formen. 100% tapsfri kraftoverføring for opptil 35% raskere arbeidsforløp.
- ▶ QuickIN-verktøybytte. Patentert, verktøyløst FEIN-hurtigspennsystem for sikkert og behagelig bytte av verktøy på 3 sekunder.
- ▶ StarlockMax for ubegrensede allsidige bruksområder takket være tilgang til det komplette Starlock-tilbehørssortimentet.
- ▶ FEIN 450 W høyeffektsmotor er sikret mot overbelastning og driftsslitasje og har stor andel av kobber for fremragende skjærehastigheter og maksimal arbeidsprogresjon.
- ▶ Turtallsgenerator. Elektronikk i toppklassen sørger for konstant turtall, også ved belastning. Trinnløs elektronisk turtallsregulering.
- ▶ Metallgir. Høy belastningsevne og maksimal levetid.
- ▶ Integriert kobling for ekstra systemtilbehør som bl.a. dybdeanlegg
- ▶ Stor aksjonsradius med 5 m lang fintrådet gummikabel i industrikvalitet.

**Prisen innbefatter:**

1 FEIN SUPERCUT FSC 500 QSL, 1 HSS sagblad, tre Ø 100 mm, 1 HSS-sagblad, metall (Ø 100 mm), 1 E-CUT Long-Life-sagblad (form 203), 1 E-CUT Universal-sagblad (form 152), 1 skjærekniv, soppformet, 1 segmentsagblad (form 244), 1 dybdeanlegg, 1 slipeplate, Hhv. 5 slipeark (K 80, 120, 180), 1 Systainer Sys 1

**FEIN SUPERCUT FSC 500 QSL  
til renovering av fliser/bad**

Tilbehør, se side 206

Batteridrevne maskinmodeller,  
se side 30

Det kraftigste systemet for bygging og oppussing med spesielt tilbehør for perfekt fjerning av fliser og flisefuger ved sanering av bad.

Opptatt effekt	W	450
Avgitt effekt	W	250
Svingninger	1/min	10 000 - 19 500
Verktøyfeste		StarlockMax
Verktøybytte		QuickIN
Kabel med støpsel	m	5
Vekt iht. EPTA	kg	1,6
<b>Bestillingsnummer</b>		<b>7 229 46 64 00 0</b>
<b>EAN</b>		<b>4014586885360</b>
<b>Pris, eks. mva, kr [PK03]</b>		<b>6.919,00</b>
<b>Pris, inkl. mva, kr [PK03]</b>		<b>8.648,75</b>

**Fordelene med FEIN:**

- ▶ FEIN antivibrasjonssystem. Inntil 70% mindre vibrasjoner takket være fullstendig frikobling fra det utvendige motorhuset. For sikkert arbeid i lengden.
- ▶ Starlock-standard for verktøyfester. Tilbehøret sitter perfekt takket være 3D-formen. 100% tapsfri kraftoverføring for opptil 35% raskere arbeidsforløp.
- ▶ QuickIN-verktøybytte. Patentert, verktøyløst FEIN-hurtigspennsystem for sikkert og behagelig bytte av verktøy på 3 sekunder.
- ▶ StarlockMax for ubegrensede allsidige bruksområder takket være tilgang til det komplette Starlock-tilbehørssortimentet.
- ▶ FEIN 450 W høyeffektmotor er sikret mot overbelastning og driftsslitasje og har stor andel av kobber for fremragende skjærehastigheter og maksimal arbeidsprogresjon.
- ▶ Turtallsgenerator. Elektronikk i toppklassen sørger for konstant turtall, også ved belastning. Trinnløs elektronisk turtallsregulering.
- ▶ Metallgir. Høy belastningsevne og maksimal levetid.
- ▶ Integret kobling for ekstra systemtilbehør som bl.a. dybdeanlegg
- ▶ Stor aksjonsradius med 5 m lang fintrådet gummikabel i industrikvalitet.

**Prisen innbefatter:**

1 FEIN SUPERCUT FSC 500 QSL, 1 segmentkniv, diamantbelagt (form 243), 1 hardmetallsagblad Ø 105 mm (form 214), 2 E-CUT-sagblad, Universal (form 151, 152), 1 skjærekniv, soppformet, 1 sparkel, 2 rasper, hardmetallbelagt, trekantform, hullet for støvavsug, 1 Systerainer Sys 1

**FEIN SUPERCUT FSC 500 QSL  
til VVS-installasjon**

Tilbehør, se side 206

Batteridrevne maskinmodeller,  
se side 30

Det kraftigste systemet for bygging og oppussing med spesielt tilbehør for de viktigste arbeidsoppgavene ved sanitærreparasjoner.

Opptatt effekt	W	450
Avgitt effekt	W	250
Svingninger	1/min	10 000 - 19 500
Verktøyfeste		StarlockMax
Verktøybytte		QuickIN
Kabel med støpsel	m	5
Vekt iht. EPTA	kg	1,6
<b>Bestillingsnummer</b>		<b>7 229 46 65 00 0</b>
<b>EAN</b>		<b>4014586885407</b>
<b>Pris, eks. mva, kr [PK03]</b>		<b>6.919,00</b>
<b>Pris, inkl. mva, kr [PK03]</b>		<b>8.648,75</b>

**Fordelene med FEIN:**

- ▶ FEIN antivibrasjonssystem. Inntil 70% mindre vibrasjoner takket være fullstendig frikobling fra det utvendige motorhuset. For sikkert arbeid i lengden.
- ▶ Starlock-standard for verktøyfester. Tilbehøret sitter perfekt takket være 3D-formen. 100% tapsfri kraftoverføring for opptil 35% raskere arbeidsforløp.
- ▶ QuickIN-verktøybytte. Patentert, verktøyløst FEIN-hurtigspennsystem for sikkert og behagelig bytte av verktøy på 3 sekunder.
- ▶ StarlockMax for ubegrensede allsidige bruksområder takket være tilgang til det komplette Starlock-tilbehørssortimentet.
- ▶ FEIN 450 W høyeffektmotor er sikret mot overbelastning og driftsslitasje og har stor andel av kobber for fremragende skjærehastigheter og maksimal arbeidsprogresjon.
- ▶ Turtallsgenerator. Elektronikk i toppklassen sørger for konstant turtall, også ved belastning. Trinnløs elektronisk turtallsregulering.
- ▶ Metallgir. Høy belastningsevne og maksimal levetid.
- ▶ Integret kobling for ekstra systemtilbehør som bl.a. dybdeanlegg
- ▶ Stor aksjonsradius med 5 m lang fintrådet gummikabel i industrikvalitet.

**Prisen innbefatter:**

1 FEIN SUPERCUT FSC 500 QSL, 1 segmentkniv, diamantbelagt (form 243), utsparingsverktøy (12, 13 og 22 mm), 1 skjærekniv, rett, lang (form 239), 2 E-CUT-sagblad, Universal (form 151, 152), 1 sparkel, 1 rasp, belagt med hardmetall, trekantform, huller for støvavsug, 1 Systerainer Sys 1

**FEIN SUPERCUT FSC 500 QSL  
Composite**

Det kraftigste systemet for bygging og oppussing til alle viktige bruksområder ved bearbeiding av komponenter i karbonfiberarmert og glassfiberarmert plast.

Nyhets 2017



Tilbehør, se side 206

Batteridrevne maskinmodeller,  
se side 30

Opptatt effekt	W	450
Avgitt effekt	W	250
Svingninger	1/min	10 000 - 19 500
Verktøyfeste		StarlockMax
Verktøybytte		QuickIN
Kabel med støpsel	m	5
Vekt iht. EPTA	kg	1,6
<b>Bestillingsnummer</b>		<b>7 229 46 67 00 0</b>
<b>EAN</b>		<b>4014586885414</b>
<b>Pris, eks. mva, kr [PK03]</b>		<b>7.335,00</b>
<b>Pris, inkl. mva, kr [PK03]</b>		<b>9.168,75</b>

**Fordelene med FEIN:**

- ▶ FEIN antivibrasjonssystem. Inntil 70% mindre vibrasjoner takket være fullstendig frikobling fra det utvendige motorhuset. For sikkert arbeid i lengden.
- ▶ Starlock-standard for verktøyfester. Tilbehøret sitter perfekt takket være 3D-formen. 100% tapsfri kraftoverføring for opptil 35% raskere arbeidsforløp.
- ▶ QuickIN-verktøybytte. Patentert, verktøyløst FEIN-hurtigspennsystem for sikkert og behagelig bytte av verktøy på 3 sekunder.
- ▶ StarlockMax for ubegrensede allsidige bruksområder takket være tilgang til det komplette Starlock-tilbehørssortimentet.
- ▶ FEIN 450 W høyeffektmotor er sikret mot overbelastning og driftsslitasje og har stor andel av kobber for fremragende skjærehastigheter og maksimal arbeidsprogresjon.
- ▶ Turtallsgenerator. Elektronikk i toppklassen sørger for konstant turtall, også ved belastning. Trinnløs elektronisk turtallsregulering.
- ▶ Metallgir. Høy belastningsevne og maksimal levetid.
- ▶ Integrrert kobling for ekstra systemtilbehør som bl.a. dybdeanlegg
- ▶ Stor aksjonsradius med 5 m lang fintrådet gummikabel i industrikvalitet.

**Prisen innbefatter:**

1 FEIN SUPERCUT FSC 500 QSL, 1 E-CUT Universal-sagblad (form 152), 1 diamantsagblad Ø 105 mm, 1 E-CUT-sagblad, hardmetall (form 191), 1 hardmetallfil, 1 slipeplate, Hhv. 5 slippear (K 80, 120, 180), 1 rasp, belagt med hardmetall, trekantform, huller for støvavsug, 1 støvavsugsenhet, 1 kunststoff-verktøykoffert

**FEIN SUPERCUT FSC 500 QSL  
til fugerenovering**

Det kraftigste systemet for bygging og oppussing med spesielt tilbehørsutstyr for sanering av fuger.

Nyhets 2017



Tilbehør, se side 206

Batteridrevne maskinmodeller,  
se side 30

Opptatt effekt	W	450
Avgitt effekt	W	250
Svingninger	1/min	10 000 - 19 500
Verktøyfeste		StarlockMax
Verktøybytte		QuickIN
Kabel med støpsel	m	5
Vekt iht. EPTA	kg	1,6
<b>Bestillingsnummer</b>		<b>7 229 46 70 00 0</b>
<b>EAN</b>		<b>4014586886176</b>
<b>Pris, eks. mva, kr [PK03]</b>		<b>7.750,00</b>
<b>Pris, inkl. mva, kr [PK03]</b>		<b>9.687,50</b>

**Fordelene med FEIN:**

- ▶ FEIN antivibrasjonssystem. Inntil 70% mindre vibrasjoner takket være fullstendig frikobling fra det utvendige motorhuset. For sikkert arbeid i lengden.
- ▶ Starlock-standard for verktøyfester. Tilbehøret sitter perfekt takket være 3D-formen. 100% tapsfri kraftoverføring for opptil 35% raskere arbeidsforløp.
- ▶ QuickIN-verktøybytte. Patentert, verktøyløst FEIN-hurtigspennsystem for sikkert og behagelig bytte av verktøy på 3 sekunder.
- ▶ StarlockMax for ubegrensede allsidige bruksområder takket være tilgang til det komplette Starlock-tilbehørssortimentet.
- ▶ FEIN 450 W høyeffektmotor er sikret mot overbelastning og driftsslitasje og har stor andel av kobber for fremragende skjærehastigheter og maksimal arbeidsprogresjon.
- ▶ Turtallsgenerator. Elektronikk i toppklassen sørger for konstant turtall, også ved belastning. Trinnløs elektronisk turtallsregulering.
- ▶ Metallgir. Høy belastningsevne og maksimal levetid.
- ▶ Integrrert kobling for ekstra systemtilbehør som bl.a. dybdeanlegg
- ▶ Stor aksjonsradius med 5 m lang fintrådet gummikabel i industrikvalitet.





**Prisen innbefatter:**

1 FEIN SUPERCUT FSC 500 QSL, 1 støvavsugsenhet, 1 vibrasjonsdempende bøylehåndtak, 1 skjærekniv, rett, lang (form 239), 5 skjærekniver, rett (form 236), 1 rengjøringskniver, diamantbelagt, rett (form 237), 1 rengjøringsblokk, 1 kunststoff-verktøykoffert

# Starlock: Den nye systemstandarden for oscillerende elektroverktøy.

I kombinasjon med de nye maskinene fra FEIN gjør Starlock det mulig å bytte tilbehør enkelt, sikkert og på mindre enn 3 sekunder. Samtidig sitter tilbehøret perfekt og garanterer optimal kraftoverføring. Resultat: Alt ettersom hvilket tilbehør som brukes, kan du oppnå ca 35% raskere arbeidsforløp, merkbart bedre presisjon og et redusert støynivå. Det nye tilbehøret er selvfølgelig også 100% kompatibelt med alle eldre, oscillerende verktøy fra FEIN. For at de enkelte maskinene skal beskyttes mot overbelastning og skader, er systemet delt inn i 3 ytelseklasser:

Starlock, Starlock Plus og Starlock Max. Som alltid: FEIN originalt tilbehør blir fortløpende forbedret og videreutviklet og er i dag det mest omfattende tilbehørsprogrammet på markedet. Ytelsesspekteret til et oscillerende verktøy kan kun utnyttes til det fulle med det riktige tilbehøret. Den enestående kvaliteten og levetiden til FEIN originalt tilbehør, i kombinasjon med perfekte arbeidsresultater, gjør FEIN originalt tilbehør til det beste valget. Etterfølgende tabell viser en oversikt over hvilket tilbehør som passer på hvilket produkt:

	<b>STARLOCK</b> 	<b>STARLOCK PLUS</b> 	<b>STARLOCK MAX</b> 	
	Universelt Starlock-feste som passer til alle vanlige multifunksjonsverktøy på markedet.	StarlockPlus-feste som passer til alle vanlige multifunksjonsverktøy med StarlockPlus- og StarlockMax-feste, samt alle FEIN MULTITALENT og MULTIMASTER inntil 04/16.	StarlockPlus-feste som passer til alle vanlige multifunksjonsverktøy med StarlockPlus- og StarlockMax-feste, samt alle FEIN MULTITALENT og MULTIMASTER inntil 04/16.	FEIN SUPERCUT 12-kantfeste, passer til alle FEIN SUPERCUT FSC 2.0 (Q), FSC 1.6 (Q), (A)FSC 1.7 (Q), AFSC 18
<b>Starlock (SL)</b>	<b>SL</b>	<b>SLP</b>	<b>SLM</b>	
BOSCH GOP 12 V-28 PMF 220 CE, PMF 250 CES	✓	✗	✗	✗
<b>StarlockPlus (SLP)</b>				
FEIN MULTITALENT: AFMT 12 SL, AFMT 12 QSL FMT 250 SL, FMT 250 QSL				
FEIN MULTIMASTER: AFMM 18 QSL FMM 350 QSL	✓	✓	✗	✗
BOSCH: GOP 30-28, GOP 40-30, GOP 18 V-28 PMF 350 CES				
<b>StarlockMax (SLM)</b>				
FEIN SUPERCUT: AFSC 18 QSL, AFSC 18 QCSL FSC 500 QSL	✓	✓	✓	✗
BOSCH GOP 55-36				
<b>Kompatibelt med FEIN maskiner uten Starlock-feste</b>				
FEIN MULTITALENT/ MULTIMASTER (- 03/2016)	✓	✓	✗	✗
FEIN SUPERCUT CONSTRUCTION (- 03/2016) FSC 2.0 Q, AFSC 18		✓		
FEIN SUPERCUT AUTOMOTIVE FSC 1.6 Q, FSC 1.7 Q, AFSC 1.7 Q, AFSC 1.7 QC		+ Adapter 3 52 22 952 05 0		✓
FEIN SUPERCUT AUTOMOTIVE FSC 1.6, FSC 1.7		✓ + Adapter 3 52 22 952 04 0		
<b>Andre multifunksjonsverktøy</b>				
Makita, Hitachi, Metabo, Milwaukee, AEG, Einhell, Ryobi, Skil, etc.	✓	✗	✗	✗





**Saging**



**Sagblad**

For alle myke matarieler. Segmentert, perfekt for arbeid i hjørner og kanter uten å skade materialer i nærheten.

Ø mm	Feste	Bestillingsnummer	NOBB	Pris, eks. mva, kr	Pris, inkl. mva, kr
85	SL	6 35 02 113 21 0	50491352	210,00	262,50



**HSS-sagblader**

Hele HSS-sagblader med metallfortanning for metallplater opp til ca. 1 mm. Også for plast, glassfiberarmert plast, treverk, kitt og jernfritt metall. Fremragende skjærehastighet. Ren og tynn snittlinje.

God driftsøkonomi takke være sirkelformen.

Ø mm	Feste	PE (pakkeenheter)		NOBB	Pris, eks. mva, kr	Pris, inkl. mva, kr
		Stk.	Bestillingsnummer			
85	SL	1	6 35 02 097 21 0	50491295	215,00	268,75
85	SL	2	6 35 02 097 22 0	50491306	408,00	510,00
85	SL	5	6 35 02 097 23 0	50491314	964,00	1.205,00



**HSS-sagblader**

Hele HSS-sagblader med metallfortanning for metallplater opp til ca. 1 mm. Også for plast, glassfiberarmert plast, treverk, kitt og jernfritt metall. Fremragende skjærehastighet. Ren og tynn snittlinje.

Segmentert, perfekt for arbeid i hjørner og kanter uten å skade materialer i nærheten.

Ø mm	Feste	PE (pakkeenheter)		NOBB	Pris, eks. mva, kr	Pris, inkl. mva, kr
		Stk.	Bestillingsnummer			
85	SL	1	6 35 02 106 21 0	50491325	246,00	307,50
85	SL	2	6 35 02 106 22 0	50491333	467,00	583,75
85	SL	5	6 35 02 106 23 0	50491344	1.106,00	1.382,50



**HSS-sagblader**

Bi-metall for lang levetid. Metallfortanning for metallplater opp til ca. 1 mm. Også for plast, glassfiberarmert plast, treverk, kitt og jernfritt metall. Jobb plant med overflatene.

God driftsøkonomi takke være sirkelformen.

Ø mm	Feste	PE (pakkeenheter)		NOBB	Pris, eks. mva, kr	Pris, inkl. mva, kr
		Stk.	Bestillingsnummer			
85	SL	1	6 35 02 174 21 0	50490046	438,00	547,50
85	SL	5	6 35 02 174 23 0	50409478	1.970,00	2.462,50



**HSS-sagblader**

Bi-metall for lang levetid. Metallfortanning for metallplater opp til ca. 1 mm. Også for plast, glassfiberarmert plast, treverk, kitt og jernfritt metall. Jobb plant med overflatene.

Optimal driftsøkonomi takket være sirkelformen og den ekstra store diameteren.

Ø mm	Feste	PE (pakkeenheter)		NOBB	Pris, eks. mva, kr	Pris, inkl. mva, kr
		Stk.	Bestillingsnummer			
100	SLP	1	6 35 02 175 21 0	50490054	456,00	570,00
100	SLP	5	6 35 02 175 23 0	50490065	2.051,00	2.563,75



**HSS-sagblader**

Bi-metall for lang levetid. Metallfortanning for metallplater opp til ca. 1 mm. Også for plast, glassfiberarmert plast, treverk, kitt og jernfritt metall. Jobb plant med overflatene.

Segmentert, perfekt for arbeid i hjørner og kanter uten å skade materialer i nærheten.

Ø mm	Feste	PE (pakkeenheter)		NOBB	Pris, eks. mva, kr	Pris, inkl. mva, kr
		Stk.	Bestillingsnummer			
100	SLP	1	6 35 02 196 21 0	50490232	456,00	570,00
100	SLP	5	6 35 02 196 23 0	50490243	2.051,00	2.563,75



**HSS-sagblader**

Bi-metall for lang levetid. Vigget trefortanning. Fremragende levetid, høy snittkvalitet og utmerket arbeidsforløp. Akkurat som «mini-sirkelsagen» er den ideell for lange, rette kutt og utskjæring av lagt parkett, laminat og veggpaneler.

Ø mm	Feste	PE (pakkeenheter)		NOBB	Pris, eks. mva, kr	Pris, inkl. mva, kr
		Stk.	Bestillingsnummer			
100	SLP	1	6 35 02 176 21 0	50490073	543,00	678,75



**HSS-sagbladsett**

Bi-metall for lang levetid. Vigget trefortanning. Fremragende levetid, høy snittkvalitet og utmerket arbeidsforløp. Akkurat som «mini-sirkelsagen» er den ideell for lange, rette kutt og utskjæring av lagt parkett, laminat og veggpaneler. Dybdeanlegget kan også brukes med mye annet FEIN-tilbehør. For nøyaktig arbeid i dybder. StarlockPlus-feste som passer til alle vanlige multifunksjonsverktøy med StarlockPlus- og StarlockMax-feste, samt alle FEIN MULTITALENT og MULTIMASTER inntil 04/16. Leveres med: 1 HSS-sagblad, 1 dybdeanlegg (passer til FMM 350 QSL, AFMM 18 QSL, AFSC 18 QSL, FSC 500 QSL)

Ø mm	Feste	Bestillingsnummer	NOBB	Pris, eks. mva, kr	Pris, inkl. mva, kr
100	SLP	3 52 22 952 01 0	50489505	707,00	883,75



**Berøringsbeskyttelse**

Reserve-berøringsbeskyttelse til HSS-sagblader 6 35 02 176 21 0.

Bestillingsnummer	Pris, eks. mva, kr	Pris, inkl. mva, kr
3 43 00 000 00 1	48,00	60,00



**Dybdeanslag**

Dybdeanlegg for alle sagblader. For nøyaktig arbeid i dybder. Effektiv beskyttelse av sagbladet og arbeidsstykket. Innhold: 1 adapter til festing på maskinen, kan dreies fritt 360°. 1 dybdeanlegg, 1 styringskloss med justerbar dybde. Kan kun brukes med (A)FMM eller (A)FSC.

Bestillingsnummer	NOBB	Pris, eks. mva, kr	Pris, inkl. mva, kr
3 21 27 069 01 0	40613945	202,00	252,50



**Tilbehørssett Best of E-Cut**

Består av 6 ulike E-CUT-sagblad med bimetall-fortanning til fordelaktig pris i en praktisk oppbevaringsboks i plast. Innhold: 1 E-CUT-sagblad med 28 mm og 44 mm bredde, samt 2 E-CUT Long-Life-sagblader med 35 mm og 65 mm bredde.

Feste	Bestillingsnummer	NOBB	Pris, eks. mva, kr	Pris, inkl. mva, kr
SLP	3 52 22 942 05 0	50489475	611,00	763,75



**E-Cut-sagblad Combo**

Sammensetning av de 3 vanligste FEIN E-CUT sagbladene for universell bruk. Prisfordel sammenlignet med enkeltkjøp. Perfekt utrustet til all slags saging. Leveranse: 1 E-CUT Long-Life-sagblad 35 mm og 65 mm bredt, og 1 E-CUT Universal-sagblad 44 mm bredt.

Feste	Bestillingsnummer	NOBB	Pris, eks. mva, kr	Pris, inkl. mva, kr
SLP	3 52 22 952 03 0	50489524	413,00	516,25



**E-Cut Long-Life-sagblad**

Bi-metall med vigget fortanning til alle mulige treverk, gips- og plastmaterialer. Fremragende levetid, høy snittkvalitet og utmerket arbeidsforløp. Svært robust, tåler spiker (opp til ca Ø 4 mm). Kort og svært smal form for små utsparinger.

Bredde mm	Lengde mm	Feste	PE (pakkeenheter)		NOBB	Pris, eks. mva, kr	Pris, inkl. mva, kr
			Stk.	Bestillingsnummer			
10	30	SL	1	6 35 02 184 21 0	50490137	80,00	100,00
10	30	SL	3	6 35 02 184 22 0	50490141	228,00	285,00
10	30	SL	5	6 35 02 184 23 0	50490160	360,00	450,00
10	30	SL	10	6 35 02 184 24 0	50490175	679,00	848,75
10	30	SL	50	6 35 02 184 25 0	50490186	2.995,00	3.743,75
20	34	SL	1	6 35 02 183 21 0	50490084	104,00	130,00
20	34	SL	3	6 35 02 183 22 0	50490092	295,00	368,75
20	34	SL	5	6 35 02 183 23 0	50490103	466,00	582,50
20	34	SL	10	6 35 02 183 24 0	50490118	880,00	1.100,00
20	34	SL	50	6 35 02 183 25 0	50490122	3.879,00	4.848,75



**E-Cut Long-Life-sagblad**

Bi-metall med vigget fortanning til alle mulige treverk, gips- og plastmaterialer. Fremragende levetid, høy snittkvalitet og utmerket arbeidsforløp. Svært robust, tåler spiker (opp til ca Ø 4 mm). Mellomstor bredde, tilpasset form for optimal skjærehastighet og god sponnfjerning.

Bredde		Lengde		Feste		Bestillingsnummer	NOBB	Pris, eks. Pris, inkl.	
mm	mm	mm	mm	Stk.	Stk.			mva, kr	mva, kr
35	50	SL	1	6 35 02 160 21 0	50489880	136,00	170,00		
35	50	SL	3	6 35 02 160 22 0	50489895	387,00	483,75		
35	50	SL	5	6 35 02 160 23 0	50489906	610,00	762,50		
35	50	SL	10	6 35 02 160 24 0	50489914	1.152,00	1.440,00		
35	50	SL	50	6 35 02 160 25 0	50489925	5.081,00	6.351,25		



**E-Cut Long-Life-sagblad**

Bi-metall med vigget fortanning til alle mulige treverk, gips- og plastmaterialer. Fremragende levetid, høy snittkvalitet og utmerket arbeidsforløp. Svært robust, tåler spiker (opp til ca Ø 4 mm). Bred form gir maksimal skjæreytelse og lange, rette snitt.

Bredde		Lengde		Feste		Bestillingsnummer	NOBB	Pris, eks. Pris, inkl.	
mm	mm	mm	mm	Stk.	Stk.			mva, kr	mva, kr
50	50	SL	1	6 35 02 221 21 0	51474965	147,00	183,75		
50	50	SL	3	6 35 02 221 22 0	51474973	420,00	525,00		
50	50	SL	5	6 35 02 221 23 0	51474984	662,00	827,50		
50	50	SL	10	6 35 02 221 24 0	51474992	1.250,00	1.562,50		
50	50	SL	50	6 35 02 221 25 0	51524813	5.512,00	6.890,00		
65	50	SL	1	6 35 02 228 21 0		153,00	191,25		
65	50	SL	3	6 35 02 228 22 0		434,00	542,50		
65	50	SL	5	6 35 02 228 23 0		685,00	856,25		
65	50	SL	10	6 35 02 228 24 0		1.294,00	1.617,50		
65	50	SL	50	6 35 02 228 25 0		5.706,00	7.132,50		



**E-Cut Long-Life-sagblad**

Bi-metall med vigget fortanning til alle mulige treverk, gips- og plastmaterialer. Fremragende levetid, høy snittkvalitet og utmerket arbeidsforløp. Svært robust, tåler spiker (opp til ca Ø 4 mm). Ekstra bred form for maksimal skjæreytelse og lange, rette snitt.

Bredde		Lengde		Feste		Bestillingsnummer	NOBB	Pris, eks. Pris, inkl.	
mm	mm	mm	mm	Stk.	Stk.			mva, kr	mva, kr
65	50	SLP	1	6 35 02 161 21 0	50489933	150,00	187,50		
65	50	SLP	3	6 35 02 161 22 0	50489944	428,00	535,00		
65	50	SLP	5	6 35 02 161 23 0	50489952	675,00	843,75		
65	50	SLP	10	6 35 02 161 24 0	50489963	1.275,00	1.593,75		
65	50	SLP	50	6 35 02 161 25 0	50489978	5.622,00	7.027,50		



**E-Cut Standard-sagblad**

Vigget fortanning for arbeid med tre-, gips- og plastmaterialer, høy skjærekvalitet og god skjærehastighet. Mellomstor bredde, tilpasset form for optimal skjærehastighet og god sponnfjerning.

Bredde		Lengde		Feste		Bestillingsnummer	NOBB	Pris, eks. Pris, inkl.	
mm	mm	mm	mm	Stk.	Stk.			mva, kr	mva, kr
35	50	SL	1	6 35 02 133 21 0	50489634	118,00	147,50		
35	50	SL	3	6 35 02 133 22 0	50489645	336,00	420,00		
35	50	SL	5	6 35 02 133 23 0	50489653	530,00	662,50		
35	34	SL	10	6 35 02 133 24 0	50489664	1.000,00	1.250,00		
35	50	SL	50	6 35 02 133 25 0	50489672	4.410,00	5.512,50		



**E-Cut Standard-sagblad**

Vigget fortanning for arbeid med tre-, gips- og plastmaterialer, høy skjærekvalitet og god skjærehastighet. Bred form gir maksimal skjæreytelse og lange, rette snitt.

Bredde		Lengde		Feste		Bestillingsnummer	NOBB	Pris, eks. Pris, inkl.	
mm	mm	mm	mm	Stk.	Stk.			mva, kr	mva, kr
65	50	SLP	1	6 35 02 134 21 0	50489683	130,00	162,50		
65	50	SLP	3	6 35 02 134 22 0	50489698	370,00	462,50		
65	50	SLP	5	6 35 02 134 23 0	50489702	584,00	730,00		
65	50	SLP	10	6 35 02 134 24 0	50489717	1.102,00	1.377,50		
65	50	SLP	50	6 35 02 134 25 0	50489721	4.859,00	6.073,75		



**E-Cut Standard-sagblad, Curved**

Vigget fortanning for arbeid med tre-, gips- og plastmaterialer, høy skjærekvalitet og god skjærehastighet. Krummet skjæregeometri for optimal nedsenking og rene, nøyaktige kuttkanter spesielt på glatte overflater. Smal, tilpasset form for optimal skjærehastighet og god sponnfjerning.

Bredde		Lengde		Feste		Bestillingsnummer	NOBB	Pris, eks. Pris, inkl.	
mm	mm	mm	mm	Stk.	Stk.			mva, kr	mva, kr
35	55	SL	1	6 35 02 227 21 0		133,00	166,25		
35	55	SL	3	6 35 02 227 22 0		379,00	473,75		
35	55	SL	5	6 35 02 227 23 0		598,00	747,50		
35	55	SL	10	6 35 02 227 24 0		1.129,00	1.411,25		
35	55	SL	50	6 35 02 227 25 0		4.977,00	6.221,25		



**E-Cut Standard-sagblad, Curved**

Vigget fortanning for arbeid med tre-, gips- og plastmaterialer, høy skjærekvalitet og god skjærehastighet. Krummet skjæregeometri for optimal nedsenking og rene, nøyaktige kuttkanter spesielt på glatte overflater. Mellomstor bredde for allsidige bruksmuligheter.

Bredde		Lengde		Feste		Bestillingsnummer	NOBB	Pris, eks. Pris, inkl.	
mm	mm	mm	mm	Stk.	Stk.			mva, kr	mva, kr
50	50	SL	1	6 35 02 226 21 0		139,00	173,75		
50	50	SL	3	6 35 02 226 22 0		395,00	493,75		
50	50	SL	5	6 35 02 226 23 0		624,00	780,00		
50	50	SL	10	6 35 02 226 24 0		1.178,00	1.472,50		
50	50	SL	50	6 35 02 226 25 0		5.196,00	6.495,00		



**E-Cut Standard-sagblad, Curved**

Vigget fortanning for arbeid med tre-, gips- og plastmaterialer, høy skjærekvalitet og god skjærehastighet. Krummet skjæregeometri for optimal nedsenking og rene, nøyaktige kuttkanter spesielt på glatte overflater. Bred form gir maksimal skjæreytelse og lange, rette snitt.

Bredde		Lengde		Feste		Bestillingsnummer	NOBB	Pris, eks. Pris, inkl.	
mm	mm	mm	mm	Stk.	Stk.			mva, kr	mva, kr
65	50	SL	1	6 35 02 225 21 0		144,00	180,00		
65	50	SL	3	6 35 02 225 22 0		409,00	511,25		
65	50	SL	5	6 35 02 225 23 0		646,00	807,50		
65	50	SL	10	6 35 02 225 24 0		1.219,00	1.523,75		
65	50	SL	50	6 35 02 225 25 0		5.376,00	6.720,00		



**E-Cut Precision BIM-sagblad**

Bi-metall med dobbel Japan-fortanning for alle typer treverk, gipsplater og myk plast. Økt levetid og robusthet. Det raskeste arbeidsforløpet og høy presisjon. Smal, tilpasset form for optimal skjærehastighet og god sponnfjerning.

Bredde		Lengde		Feste		Bestillingsnummer	NOBB	Pris, eks. Pris, inkl.	
mm	mm	mm	mm	Stk.	Stk.			mva, kr	mva, kr
35	50	SL	1	6 35 02 205 21 0	50490561	158,00	197,50		
35	50	SL	3	6 35 02 205 22 0	50490576	448,00	560,00		
35	50	SL	5	6 35 02 205 23 0	50490580	707,00	883,75		
35	50	SL	10	6 35 02 205 24 0	50490595	1.336,00	1.670,00		
35	50	SL	50	6 35 02 205 25 0	50490606	5.892,00	7.365,00		



**E-Cut Precision BIM-sagblad**  
Bi-metall med dobbel Japan-fortanning for alle typer treverk, gipsplater og myk plast. Økt levetid og robusthet. Det raskeste arbeidsforløpet og høy presisjon. Mellomstor bredde for allsidige bruksmuligheter.

Bredde mm	Lengde mm	Feste	PE (pakkeenhet) Stk.	Bestillingsnummer	NOBB	Pris, eks. mva, kr	Pris, inkl. mva, kr
45	50	SLP	1	6 35 02 206 21 0	50490614	165,00	206,25
45	50	SLP	3	6 35 02 206 22 0	50490625	470,00	587,50
45	50	SLP	5	6 35 02 206 23 0	50490633	741,00	926,25
45	50	SLP	10	6 35 02 206 24 0	50490644	1.399,00	1.748,75
45	50	SLP	50	6 35 02 206 25 0	50490652	6.172,00	7.715,00



**E-Cut Precision BIM-sagblad**  
Bi-metall med dobbel Japan-fortanning for alle typer treverk, gipsplater og myk plast. Økt levetid og robusthet. Det raskeste arbeidsforløpet og høy presisjon. Bred form for effektiv saging.

Bredde mm	Lengde mm	Feste	PE (pakkeenhet) Stk.	Bestillingsnummer	NOBB	Pris, eks. mva, kr	Pris, inkl. mva, kr
55	50	SLP	1	6 35 02 207 21 0	50490663	169,00	211,25
55	50	SLP	3	6 35 02 207 22 0	50490678	482,00	602,50
55	50	SLP	5	6 35 02 207 23 0	50490682	761,00	951,25
55	50	SLP	10	6 35 02 207 24 0	50490697	1.436,00	1.795,00
55	50	SLP	50	6 35 02 207 25 0	50490701	6.334,00	7.917,50



**E-Cut Precision BIM-sagblad**  
Bi-metall med dobbel Japan-fortanning for alle typer treverk, gipsplater og myk plast. Økt levetid og robusthet. Det raskeste arbeidsforløpet og høy presisjon. Ekstra bred form for maksimal skjæreytelse og lange, rette snitt.

Bredde mm	Lengde mm	Feste	PE (pakkeenhet) Stk.	Bestillingsnummer	NOBB	Pris, eks. mva, kr	Pris, inkl. mva, kr
65	50	SLP	1	6 35 02 208 21 0	50490716	174,00	217,50
65	50	SLP	3	6 35 02 208 22 0	50490720	494,00	617,50
65	50	SLP	5	6 35 02 208 23 0	50490735	780,00	975,00
65	50	SLP	10	6 35 02 208 24 0	50490746	1.473,00	1.841,25
65	50	SLP	50	6 35 02 208 25 0	50490754	6.496,00	8.120,00
65	50	SL	1	6 35 02 229 21 0		158,00	197,50
65	50	SL	3	6 35 02 229 22 0		450,00	562,50
65	50	SL	5	6 35 02 229 23 0		711,00	888,75
65	50	SL	10	6 35 02 229 24 0		1.342,00	1.677,50
65	50	SL	50	6 35 02 229 25 0		5.921,00	7.401,25



**E-Cut Precision sagblad**  
Dobbel Japan-fortanning for alle typer treverk, gipsplater og myk plast. Svært raskt arbeidsforløp og høy presisjon. Smal, tilpasset form for optimal skjærehastighet og god sponfjerner.

Bredde mm	Lengde mm	Feste	PE (pakkeenhet) Stk.	Bestillingsnummer	NOBB	Pris, eks. mva, kr	Pris, inkl. mva, kr
35	50	SL	1	6 35 02 126 21 0	50489532	142,00	177,50
35	50	SL	3	6 35 02 126 22 0	50489543	403,00	503,75
35	50	SL	5	6 35 02 126 23 0	50489558	637,00	796,25
35	50	SL	10	6 35 02 126 24 0	50489562	1.202,00	1.502,50
35	50	SL	50	6 35 02 126 25 0	50489577	5.302,00	6.627,50



**E-Cut Precision sagblad**  
Dobbel Japan-fortanning for alle typer treverk, gipsplater og myk plast. Svært raskt arbeidsforløp og høy presisjon. Mellomstor bredde for allsidige bruksmuligheter.

Bredde mm	Lengde mm	Feste	PE (pakkeenhet) Stk.	Bestillingsnummer	NOBB	Pris, eks. mva, kr	Pris, inkl. mva, kr
45	50	SLP	1	6 35 02 198 21 0	50490258	149,00	186,25
45	50	SLP	3	6 35 02 198 22 0	50490262	423,00	528,75
45	50	SLP	5	6 35 02 198 23 0	50490277	667,00	833,75
45	50	SLP	10	6 35 02 198 24 0	50490281	1.259,00	1.573,75
45	50	SLP	50	6 35 02 198 25 0	50490296	5.555,00	6.943,75



**E-Cut Precision sagblad**  
Dobbel Japan-fortanning for alle typer treverk, gipsplater og myk plast. Svært raskt arbeidsforløp og høy presisjon. Bred form for effektiv saging.

Bredde mm	Lengde mm	Feste	PE (pakkeenhet) Stk.	Bestillingsnummer	NOBB	Pris, eks. mva, kr	Pris, inkl. mva, kr
55	50	SLP	1	6 35 02 199 21 0	50490300	153,00	191,25
55	50	SLP	3	6 35 02 199 22 0	50490315	434,00	542,50
55	50	SLP	5	6 35 02 199 23 0	50490326	685,00	856,25
55	50	SLP	10	6 35 02 199 24 0	50490334	1.293,00	1.616,25
55	50	SLP	50	6 35 02 199 25 0	50490345	5.701,00	7.126,25



**E-Cut Precision sagblad**  
Dobbel Japan-fortanning for alle typer treverk, gipsplater og myk plast. Svært raskt arbeidsforløp og høy presisjon. Ekstra bred form for maksimal skjæreytelse og lange, rette snitt.

Bredde mm	Lengde mm	Feste	PE (pakkeenhet) Stk.	Bestillingsnummer	NOBB	Pris, eks. mva, kr	Pris, inkl. mva, kr
65	50	SLP	1	6 35 02 127 21 0	50489581	156,00	195,00
65	50	SLP	3	6 35 02 127 22 0	50489596	445,00	556,25
65	50	SLP	5	6 35 02 127 23 0	50489600	702,00	877,50
65	50	SLP	10	6 35 02 127 24 0	50489615	1.326,00	1.657,50
65	50	SLP	50	6 35 02 127 25 0	50489626	5.848,00	7.310,00
65	50	SL	1	6 35 02 230 21 0		153,00	191,25
65	50	SL	3	6 35 02 230 22 0		434,00	542,50
65	50	SL	5	6 35 02 230 23 0		685,00	856,25
65	50	SL	10	6 35 02 230 24 0		1.294,00	1.617,50
65	50	SL	50	6 35 02 230 25 0		5.706,00	7.132,50



**E-Cut Universal sagblad**  
Bi-metall med bølget universalfortanning. Bredt spekter av bruksmuligheter for metallplater opp til 2 mm, aluminiumsprofiler, kobberrør, treverk, gipsplater og plast. Smal, tilpasset form for optimal skjærehastighet og god sponfjerner.

Bredde mm	Lengde mm	Feste	PE (pakkeenhet) Stk.	Bestillingsnummer	NOBB	Pris, eks. mva, kr	Pris, inkl. mva, kr
28	60	SLP	1	6 35 02 151 21 0	50489736	155,00	193,75
28	60	SLP	3	6 35 02 151 22 0	50489740	441,00	551,25
28	60	SLP	5	6 35 02 151 23 0	50489755	696,00	870,00
28	60	SLP	10	6 35 02 151 24 0	50489766	1.312,00	1.640,00
28	50	SLP	50	6 35 02 151 25 0	50489774	5.790,00	7.237,50
28	55	SL	1	6 35 02 222 21 0	51475003	153,00	191,25
28	55	SL	3	6 35 02 222 22 0	51475018	435,00	543,75
28	55	SL	5	6 35 02 222 23 0	51475022	686,00	857,50
28	55	SL	10	6 35 02 222 24 0	51475037	1.296,00	1.620,00
28	55	SL	50	6 35 02 222 25 0	51524824	5.717,00	7.146,25



**E-Cut Universal sagblad**  
Bi-metall med bølget universalfortanning. Bredt spekter av bruksmuligheter for metallplater opp til 2 mm, aluminiumsprofiler, kobberrør, treverk, gipsplater og plast. Mellomstor bredde, tilpasset form for optimal skjærehastighet og god sponfjerner.

Bredde mm	Lengde mm	Feste	PE (pakkeenhet) Stk.	Bestillingsnummer	NOBB	Pris, eks. mva, kr	Pris, inkl. mva, kr
44	60	SLP	1	6 35 02 152 21 0	50489785	164,00	205,00
44	60	SLP	3	6 35 02 152 22 0	50489793	466,00	582,50
44	60	SLP	5	6 35 02 152 23 0	50489804	735,00	918,75
44	60	SLP	10	6 35 02 152 24 0	50489812	1.389,00	1.736,25
44	60	SLP	50	6 35 02 152 25 0	50489823	6.125,00	7.656,25
44	55	SL	1	6 35 02 223 21 0	51475041	161,00	201,25
44	55	SL	3	6 35 02 223 22 0	51475056	457,00	571,25
44	55	SL	5	6 35 02 223 23 0	51475060	721,00	901,25
44	55	SL	10	6 35 02 223 24 0	51475075	1.361,00	1.701,25
44	55	SL	50	6 35 02 223 25 0	51524832	6.005,00	7.506,25



**E-Cut Fine-sagblad**

Bi-metall med liten fortanning for metallplater på opptil 2 mm, aluminiumsprofiler, kobberør. Også egnet for glassfiberarmert plast og andre harde plasttyper. Svært presise og lett kontrollerbare kutt med spesielt tynn snittlinje. Smal, tilpasset form for optimal skjærehastighet og god sponfjerning.

Bredde mm	Lengde mm	Feste	PE (pakkeenhet) Stk.	Bestillingsnummer	NOBB	Pris, eks. mva, kr	Pris, inkl. mva, kr
30	50	SL	1	6 35 02 157 21 0	50489838	104,00	130,00
30	50	SL	3	6 35 02 157 22 0	50489842	295,00	368,75
30	50	SL	5	6 35 02 157 23 0	50489857	466,00	582,50
30	50	SL	10	6 35 02 157 24 0	50489861	880,00	1.100,00
30	50	SL	50	6 35 02 157 25 0	50489876	3.879,00	4.848,75



**Hardmetallsagblad**

Åpen fortanning gir perfekte og rene kuttkanter i materialer av karbonfiberforsterket og glassfiberforsterket plast, uten delaminering. Gradfrie, lange og rette snitt med høy skjærehastighet og presisjon. Ekstra tynn utførelse. Snittbredde ca. 1,2 mm. Segmentert, perfekt for arbeid i hjørner og kanter uten å skade materialer i nærheten.

Ø mm	Feste	Bestillingsnummer	NOBB	Pris, eks. mva, kr	Pris, inkl. mva, kr
90	SLP	6 35 02 187 21 0	50490194	424,00	530,00



**Diamant-sagblad**

Åpen fortanning gir perfekte og rene kuttkanter i materialer av karbonfiberforsterket og glassfiberforsterket plast, uten delaminering. Gradfrie, lange og rette snitt med høy skjærehastighet og presisjon. Diamantbelegg gir enestående levetid. Ekstra tynn utførelse. Snittbredde ca. 1,2 mm. Segmentert, perfekt for arbeid i hjørner og kanter uten å skade materialer i nærheten.

Ø mm	Feste	Bestillingsnummer	NOBB	Pris, eks. mva, kr	Pris, inkl. mva, kr
90	SLP	6 35 02 188 21 0	50490205	859,00	1.073,75



**E-Cut hardmetallsagblad**

Skånsom saging med perfekte og rene kuttkanter i materialer av karbonfiberforsterket og glassfiberforsterket plast, uten delaminering. Spesielt godt egnet til nøyaktige utsparinger og korte snitt. Presisjonsarbeid i hjørner og kanter.

Bredde mm	Lengde mm	Feste	Bestillingsnummer	NOBB	Pris, eks. mva, kr	Pris, inkl. mva, kr
35	50	SLP	6 35 02 191 21 0	50490213	271,00	338,75



**E-Cut diamantsagblad**

Diamantbelegg gir enestående levetid. Skånsom saging med perfekte og rene kuttkanter i materialer av karbonfiberforsterket og glassfiberforsterket plast, uten delaminering. Spesielt godt egnet til nøyaktige utsparinger og korte snitt. Presisjonsarbeid i hjørner og kanter.

Bredde mm	Lengde mm	Feste	Bestillingsnummer	NOBB	Pris, eks. mva, kr	Pris, inkl. mva, kr
35	50	SLP	6 35 02 193 21 0	50490224	439,00	548,75



**Tilbehørssett Best of Renovation**

34-delers tilbehørssett for allsidig oppussingsarbeid til prisgunstig pris i en praktisk oppbevaringsboks i plast. Universell bruk, til saging, sliping, kapping og mye mer. Attraktivt prisfordel sammenlignet med enkeltkjøp. Innhold: 1 E-CUT Long-Life-sagblad 10 og 20 mm, 3 E-CUT Long-Life-sagblader 35 og 65 mm, 1 E-CUT Universal-sagblad 28 mm og 44 mm, 1 HSS-sagblad segmentert Ø 85 mm, 1 hardmetallsagblad segmentert Ø 90 mm, 1 hardmetallfil 10 mm, 1 stiv og kort sparkel, 1 slipeplate i trekantform uten hull, med 3 slipepapir per korning 60, 80, 120,180, 1 slipedisk Ø 115 med 2 slipepapir per korning 60, 80, 180.

Feste	Bestillingsnummer	NOBB	Pris, eks. mva, kr	Pris, inkl. mva, kr
SLP	3 52 22 942 06 0	50489486	1.819,00	2.273,75

**Sliping**



**Tilbehørssett Best of Sanding**

61-delers tilbehørssett for alt slags slipearbeid i hjørner og kanter, i tillegg til middels til store flater i en praktisk oppbevaringsboks i plast. Attraktivt prisfordel sammenlignet med enkeltkjøp. Innhold: 1 slipeplate i trekantform uten hull, med 10 slipepapir per korning 60, 80, 120, 180, 1 slipedisk Ø 115 mm med 6 slipepapir per korning 60, 80, 180, 1 hardmetallrasp i trekantform.

Feste	Bestillingsnummer	NOBB	Pris, eks. mva, kr	Pris, inkl. mva, kr
SLP	3 52 22 942 04 0	50489460	675,00	843,75



**Slipeplate-sett, uten hull**

Standardutførelse. Bæreplate i plast for å unngå skader eller merker på arbeidsstykket. Trekantform, borrelåsfeste.

Feste	PE (pakkeenhet) Stk.	Bestillingsnummer	NOBB	Pris, eks. mva, kr	Pris, inkl. mva, kr
SL	2	6 38 06 129 22 0	50491420	117,00	146,25



**Slipeplate-sett, tynn**

Til ekstra smale, flate åpninger (f.eks. lameller på skap, vinduslemmer). Bæreplate i plast for å unngå skader eller merker på arbeidsstykket. Trekantform, hullt utførelse, borrelåsdel.

Feste	PE (pakkeenhet) Stk.	Bestillingsnummer	NOBB	Pris, eks. mva, kr	Pris, inkl. mva, kr
SL	2	6 38 06 142 22 0	50490981	159,00	198,75



**Slipeplate, supermyk**

Til spesielle bruksområder som aluminiumsfelger og lakkreparasjoner. Bæreplate i plast for å unngå skader eller merker på arbeidsstykket. Skal bare brukes sammen med «slipepapir, supermykt». Trekantform, myk utførelse, borrelåsfeste.

Feste	PE (pakkeenhet) Stk.	Bestillingsnummer	NOBB	Pris, eks. mva, kr	Pris, inkl. mva, kr
SL	2	6 38 06 141 22 0	50490977	159,00	198,75



**Slipeark-sett med hull**

50 slipepapir med ulik korning for universell bruk til grov- og finsliping på så og si alle materialer. Korund-slipekorn og helsyntetisk harpiksbinding garanterer høy slipeeffekt, mindre tiltetning og lang levetid. Innhold: hhv. 10 slipepapir med korning 60, 80, 120, 180, 240 uten hull, med borrelåsfeste. Prisfordel sammenlignet med enkeltkjøp.

Bestillingsnummer	NOBB	Pris, eks. mva, kr	Pris, inkl. mva, kr
6 37 17 082 03 3	25187782	176,00	220,00



**Slipepapir**

Korund-slipekorn og helsyntetisk harpiksbinding garanterer høy slipeeffekt, mindre tiltetning og lang levetid. Til universalbruk på nesten alle materialer. Uten hull, borrelåsfeste.

PE (pakkeenhet)		Bestillingsnummer	NOBB	Pris, eks. mva, kr	Pris, inkl. mva, kr
Korn	Stk.				
36	5	6 37 17 086 04 8	25191776	46,00	57,50
40	5	6 37 17 081 04 6	25191685	43,00	53,75
60	5	6 37 17 082 04 9	25191602	43,00	53,75
80	5	6 37 17 083 04 3	25191651	43,00	53,75
100	5	6 37 17 084 04 1	25191768	43,00	53,75
120	5	6 37 17 085 04 5	25191610	43,00	53,75
150	5	6 37 17 087 04 2	25192451	43,00	53,75
180	5	6 37 17 088 04 0	25191669	43,00	53,75
220	5	6 37 17 089 04 4	25192485	43,00	53,75
240	5	6 37 17 090 04 6	25192501	43,00	53,75
36	50	6 37 17 086 01 0	25192436	255,00	318,75
40	50	6 37 17 081 01 8	25191727	176,00	220,00
60	50	6 37 17 082 01 1	25191800	176,00	220,00
80	50	6 37 17 083 01 5	25192428	176,00	220,00
100	50	6 37 17 084 01 3	25191818	176,00	220,00
120	50	6 37 17 085 01 7	25191826	176,00	220,00
150	50	6 37 17 087 01 4	25192444	176,00	220,00
180	50	6 37 17 088 01 2	25192469	176,00	220,00
220	50	6 37 17 089 01 6	25192477	176,00	220,00
240	50	6 37 17 090 01 8	25192493	176,00	220,00



**Slipepapir, zirkon**

Fremragende slipeeffekt på ekstremt harde overflater som klarlakk (f.eks. parketlakk) eller metall. Slipepapiret for alle arbeider med gulvbelegg. Meget stabil papirkvalitet med ekstremt tung helsyntetisk harpiksbinding med høyverdig zirkonkorund-belegg. Uten hull, borrelåsfeste.

PE (pakkeenhet)		Bestillingsnummer	NOBB	Pris, eks. mva, kr	Pris, inkl. mva, kr
Korn	Stk.				
40	35	6 37 17 243 01 0	46550764	168,00	210,00
60	35	6 37 17 244 01 0	46550772	168,00	210,00
80	35	6 37 17 245 01 0	46550783	168,00	210,00



**Slipekiver, supermyke**

Spesielt slipepapir for bearbeidelse av aluminiumsfelger, utbedringsarbeider ved støvinnkapslinger, lakkrenninger, overspray på tre, plast, metall osv. Kan kun brukes i forbindelse med slipeplate 6 38 06 141 02 6. Uten hull, borrelåsfeste.

PE (pakkeenhet)		Bestillingsnummer	NOBB	Pris, eks. mva, kr	Pris, inkl. mva, kr
Korn	Stk.				
240	50	6 37 17 126 01 5	25193350	184,00	230,00
320	50	6 37 17 127 01 9	25187840	184,00	230,00
400	50	6 37 17 128 01 7	25193368	184,00	230,00
500	50	6 37 17 179 01 6	25187915	184,00	230,00



**Slipeark, stein**

Spesielt til bearbeidning av natur- og kunststein. For perfekt overflate-finish ved finsliping, fås med korning opptil 800. Uten hull, borrelåsfeste.

PE (pakkeenhet)		Bestillingsnummer	NOBB	Pris, eks. mva, kr	Pris, inkl. mva, kr
Korn	Stk.				
40	50	6 37 17 120 01 4	25187790	201,00	251,25
80	50	6 37 17 121 01 3	25187808	185,00	231,25
120	50	6 37 17 122 01 6	25192881	180,00	225,00
220	50	6 37 17 123 01 0	25187816	180,00	225,00
320	50	6 37 17 124 01 8	25187824	180,00	225,00
400	50	6 37 17 125 01 2	25187832	180,00	225,00
600	50	6 37 17 175 01 7	25187873	180,00	225,00
800	50	6 37 17 176 01 0	25187881	180,00	225,00



**Slipefinger**

Til bruk på svært trange og dyptliggende steder, i riller, notspor, åpninger og falsar. Også i formbygg, på hvelvinger og i hulkliler. Bæreplate i plast for å unngå skader eller merker på arbeidsstykket. Fingerform, borrelåsfeste.

PE (pakkeenhet)		Bestillingsnummer	NOBB	Pris, eks. mva, kr	Pris, inkl. mva, kr
Feste	Stk.				
SL	2	6 38 06 159 22 0	50490996	126,00	157,50



**Slipeark for slipefinger**

Med borrelås, fullstendig bundet med syntetisk harpiks, stor slipeeffekt, korund. Bruksområde: Tre, metall, loddepunkter, glassfiberarmert kunststoff, lakk, sparkel, lær. 20-pakning

PE (pakkeenhet)		Bestillingsnummer	NOBB	Pris, eks. mva, kr	Pris, inkl. mva, kr
Korn	Stk.				
40	20	6 37 17 184 01 2	25187931	59,00	73,75
60	20	6 37 17 185 01 6	25187949	59,00	73,75
80	20	6 37 17 186 01 9	25187956	59,00	73,75
100	20	6 37 17 187 01 3	25187964	59,00	73,75
120	20	6 37 17 188 01 1	25187972	59,00	73,75
150	20	6 37 17 189 01 5	25187980	59,00	73,75
180	20	6 37 17 190 01 7	25187998	59,00	73,75
220	20	6 37 17 191 01 6	25188004	59,00	73,75
240	20	6 37 17 192 01 9	25188012	59,00	73,75



**Profil-slipe sett**

22-delers sett til sliping i notspor og utvendige radier. Innhold: 1 holder med 6 ulike profilinnsatser. 1× V-form for 90°-vinkel, 1× trapesform for not- og fjærforbindinger, 1× rett form for profiler, 1× konveks form (stor), 1× konkav form og 1× konveks form (liten) samt slipepapir med korning på 80, 120 og 180, 5 av hver.

Feste	Bestillingsnummer	NOBB	Pris, eks. mva, kr	Pris, inkl. mva, kr
SLP	6 38 10 031 01 0	50491015	453,00	566,25



**Slipepapir for Profil-slipe sett**

Korund-slipekorn og helsyntetisk harpiksbinding garanterer høy slipeeffekt, mindre tiltetning og lang levetid. Til universalbruk på nesten alle materialer, uten hull.

PE (pakkeenhet)		Bestillingsnummer	NOBB	Pris, eks. mva, kr	Pris, inkl. mva, kr
Korn	Stk.				
80	25	6 37 17 217 01 6	25193376	95,00	118,75
120	25	6 37 17 218 01 4	25193384	95,00	118,75
180	25	6 37 17 219 01 8	25193392	95,00	118,75



**Slipeplate-sett, hullet**

Standardutførelse for sliping med støvsvug. Bæreplate i plast for å unngå skader eller merker på arbeidsstykket. Trekantform, hullet utførelse, borrelåsdell.

PE (pakkeenhet)		Bestillingsnummer	NOBB	Pris, eks. mva, kr	Pris, inkl. mva, kr
Feste	Stk.				
SL	2	6 38 06 136 22 0	50490958	180,00	225,00



**Slipeark-sett med hull**

50 slipepapir med ulik korning for universell bruk til grov- og finsliping på så og si alle materialer. Korund-slipekorn og helsyntetisk harpiksbinding garanterer høy slipeeffekt, mindre tiltetning og lang levetid. Inneholder: hhv. 10 slipepapir med korning 60, 80, 120, 180, 240 med hull, til bruk med hullet slipeplate og støvsvug, borrelåsfeste. Prisfordel sammenlignet med enkeltkjøp.

Bestillingsnummer	NOBB	Pris, eks. mva, kr	Pris, inkl. mva, kr
6 37 17 109 03 5	25193343	188,00	235,00



**Slipeark, hullet**

Korund-slipehorn og helsyntetisk harpiksbinding garanterer høy slipeeffekt, mindre tiltetning og lang levetid. Til universalbruk på nesten alle materialer. Hullet, til bruk med hullet slipeplate og støvavsug, med borrelåsfeste.

PE (pakkeenhet)		Bestillingsnummer	NOBB	Pris, eks. mva, kr	Pris, inkl. mva, kr
Korn	Stk.				
36	5	6 37 17 107 04 9	25192618	55,00	68,75
40	5	6 37 17 108 04 7	25192634	46,00	57,50
60	5	6 37 17 109 04 1	25192659	46,00	57,50
80	5	6 37 17 110 04 3	25192675	46,00	57,50
100	5	6 37 17 111 04 2	25192691	46,00	57,50
120	5	6 37 17 112 04 5	25192717	46,00	57,50
150	5	6 37 17 113 04 9	25192733	46,00	57,50
180	5	6 37 17 114 04 7	25192758	46,00	57,50
220	5	6 37 17 115 04 1	25192774	46,00	57,50
240	5	6 37 17 116 04 4	25192790	46,00	57,50
36	50	6 37 17 107 01 1	25192592	292,00	365,00
40	50	6 37 17 108 01 9	25192626	188,00	235,00
60	50	6 37 17 109 01 3	25192642	188,00	235,00
80	50	6 37 17 110 01 5	25192667	188,00	235,00
100	50	6 37 17 111 01 4	25192683	188,00	235,00
120	50	6 37 17 112 01 7	25192709	188,00	235,00
150	50	6 37 17 113 01 1	25192725	188,00	235,00
180	50	6 37 17 114 01 9	25192741	188,00	235,00
220	50	6 37 17 115 01 3	25192766	188,00	235,00
240	50	6 37 17 116 01 6	25192782	188,00	235,00



**Slipepapir, zirkon**

Fremeragende slipeeffekt på ekstremt harde overflater som klarlakk (f.eks. parkettlakk) eller metall. Slipepapiret for alle arbeider med gulvbelegg. Meget stabil papirkvalitet med ekstremt tung helsyntetisk harpiksbinding med høyverdig zirkonkorund-belegg. Hullet, til bruk med hullet slipeplate og støvavsug, med borrelåsfeste.

PE (pakkeenhet)		Bestillingsnummer	NOBB	Pris, eks. mva, kr	Pris, inkl. mva, kr
Korn	Stk.				
40	35	6 37 17 236 01 0	46549663	180,00	225,00
60	35	6 37 17 237 01 0	46550586	180,00	225,00
80	35	6 37 17 238 01 0	46550753	180,00	225,00



**Slipesett -stort**

Til økonomisk sliping av kant- og hjørneområder samt mellomstore flater. Alternativet for eksentersliper eller vibrasjonspusser. Ingen rekyleffekt i kanter. Enkel håndtering og god slipeeffekt. Bæreplate i plast for å unngå skader eller merker på arbeidsstykket.

Leveres med: 1 stor, hullet trekant-slipeplate (kantlengde 130 mm), hhv. 2 hullede slipepapir med korning 60, 80, 180.

Feste	Bestillingsnummer	NOBB	Pris, eks. mva, kr	Pris, inkl. mva, kr
SLP	6 38 06 204 21 0	51475385	326,00	407,50



**Slipeark, hullet**

Passer til store trekant-slipeplater med kantlengder på 130 mm. Korund-slipehorn og helsyntetisk harpiksbinding garanterer høy slipeeffekt, mindre tiltetning og lang levetid. Til universalbruk på nesten alle materialer. Hullet, til bruk med hullet slipeplate og støvavsug, med borrelåsfeste.

PE (pakkeenhet)		Bestillingsnummer	NOBB	Pris, eks. mva, kr	Pris, inkl. mva, kr
Korn	Stk.				
40	16	6 37 17 292 02 0	51475105	116,00	145,00
60	16	6 37 17 293 02 0	51475113	116,00	145,00
80	16	6 37 17 294 02 0	51475124	116,00	145,00
120	16	6 37 17 295 02 0	51475132	116,00	145,00
180	16	6 37 17 296 02 0	51475143	116,00	145,00
240	16	6 37 17 297 02 0	51475162	116,00	145,00



**Slipeark-sett med hull**

16 slipepapir med ulik korning for universell bruk til grov- og finsliping på så å si alle materialer. Korund-slipehorn og helsyntetisk harpiksbinding garanterer høy slipeeffekt, mindre tiltetning og lang levetid. Inneholder: hhv. 4 slipepapir for store trekant-slipeplater (kantlengde 130 mm), med korning 60, 80, 120, 180 med hull, til bruk med og uten støvavsug, borrelåsfeste. Prisfordel sammenlignet med enkeltkjøp.

Bestillingsnummer	Pris, eks. mva, kr	Pris, inkl. mva, kr
3 52 22 952 10 0	114,00	142,50



**Slipepapir, zirkon**

Passer til store trekant-slipeplater med kantlengder på 130 mm. Fremragende slipeeffekt på ekstremt harde overflater som klarlakk (f.eks. parkettlakk) eller metall. Slipepapiret for alle arbeider med gulvbelegg. Meget stabil papirkvalitet med ekstremt tung helsyntetisk harpiksbinding med høyverdig zirkonkorund-belegg. Hullet, til bruk med hullet slipeplate og støvavsug, med borrelåsfeste.

PE (pakkeenhet)		Bestillingsnummer	NOBB	Pris, eks. mva, kr	Pris, inkl. mva, kr
Korn	Stk.				
40	12	6 37 17 298 01 0	51475177	198,00	247,50
60	12	6 37 17 299 01 0	51475181	198,00	247,50
80	12	6 37 17 300 01 0	51475355	198,00	247,50



**Slipepapirsett, zirkon**

12 slipepapir med fremragende slipeeffekt på ekstremt harde overflater som klarlakk (f.eks. parkettlakk) eller metall. Slipepapiret for alle arbeider med gulvbelegg. Meget stabil papirkvalitet med ekstremt tung helsyntetisk harpiksbinding med høyverdig zirkonkorund-belegg. Inneholder: hhv. 4 slipepapir for store trekant-slipeplater (kantlengde 130 mm), med korning 40, 60, 80 med hull, til bruk med og uten støvavsug, borrelåsfeste. Prisfordel sammenlignet med enkeltkjøp.

Bestillingsnummer	Pris, eks. mva, kr	Pris, inkl. mva, kr
3 52 22 952 11 0	194,00	242,50



**Slipesett**

For rask og økonomisk sliping av middels store flater. Alternativet for eksentrisk pusser eller vibrasjonspusser. Ingen rekyleffekt i kanter. Enkel håndtering og god slipeeffekt. Kan brukes med eller uten støvavsug. Bæreplate i plast for å unngå skader eller merker på arbeidsstykket.

Rund form, hullet utførelse, borrelåsdel. Leveres med: 1 slipedisk, Ø 115 mm, med 2 hullede slipepapir med korning 60, 80, 180.

Ø mm	Feste	Bestillingsnummer	NOBB	Pris, eks. mva, kr	Pris, inkl. mva, kr
115	SLP	6 38 06 195 21 0	50491000	271,00	338,75



**Slipeark-sett med hull**

16 slipepapir med ulik korning for universell bruk til grov- og finsliping på så og si alle materialer. Korund-slipehorn og helsyntetisk harpiksbinding garanterer høy slipeeffekt, mindre tiltetning og lang levetid. Inneholder: hhv. 4 slipepapir Ø 115 mm, med korning 60, 80, 120, 180 med hull, til bruk med og uten støvavsug, borrelåsfeste. Prisfordel sammenlignet med enkeltkjøp.

Bestillingsnummer	NOBB	Pris, eks. mva, kr	Pris, inkl. mva, kr
6 37 17 227 01 0	42564972	116,00	145,00

**Slipepapir**

Korund-slipekorner og helsyntetisk harpiksbinding garanterer høy slipeeffekt, mindre tiltetning og lang levetid. Til universallbruk på nesten alle materialer. Ø 115 mm, hullet, til bruk med og uten støvavsug, borrelåsfeste.

PE (pakkeenhet)		Bestillingsnummer	NOBB	Pris, eks. mva, kr	Pris, inkl. mva, kr
Korn	Stk.				
40	16	6 37 17 230 02 0	42565104	116,00	145,00
60	16	6 37 17 227 02 0	42564983	116,00	145,00
80	16	6 37 17 228 02 0	42564998	116,00	145,00
120	16	6 37 17 229 01 0	42565093	116,00	145,00
180	16	6 37 17 231 02 0	42565195	116,00	145,00
240	16	6 37 17 232 01 0	42565206	116,00	145,00

**Slipepapir, zirkon**

Fremragende slipeeffekt på ekstremt harde overflater som klarlakk (f.eks. parkettlakk) eller metall. Slipepapiret for alle arbeider med gulvbelegg. Meget stabil papirkvalitet med ekstremt tung helsyntetisk harpiksbinding med høyverdig zirkonkorund-belegg. Ø 115 mm, hullet, til bruk med og uten støvavsug, borrelåsfeste.

PE (pakkeenhet)		Bestillingsnummer	NOBB	Pris, eks. mva, kr	Pris, inkl. mva, kr
Korn	Stk.				
40	12	6 37 17 233 01 0	46549633	198,00	247,50
60	12	6 37 17 234 01 0	46549644	198,00	247,50
80	12	6 37 17 235 01 0	46549652	198,00	247,50

**Slipepapirsett, zirkon**

12 slipepapir med fremragende slipeeffekt på ekstremt harde overflater som klarlakk (f.eks. parkettlakk) eller metall. Slipepapiret for alle arbeider med gulvbelegg. Meget stabil papirkvalitet med ekstremt tung helsyntetisk harpiksbinding med høyverdig zirkonkorund-belegg. Inneholder: hhv. 4 slipepapir Ø 115 mm, med korning 40, 60, 80 med hull, til bruk med og uten støvavsug, borrelåsfeste. Prisfordel sammenlignet med enkeltkjøp.

Bestillingsnummer	NOBB	Pris, eks. mva, kr	Pris, inkl. mva, kr
6 37 17 233 02 0	51547262	198,00	247,50

**Kapping, filing****Hardmetallsagblad**

Til fjerning av skadde flisefuger. Også til fresing av spor i murpuss, lettbetong eller lignende byggematerialer, samt rengjøring og vedlikehold av nater i stavdekk. Ikke egnet for svært harde epoksy- eller sementfuger. Driftsøkonomisk alternativ sammenlignet med diamantverktøy.

Segmentert, perfekt for arbeid i hjørner og kanter uten å skade materialer i nærheten. Snittbredde ca. 2,2 mm.

Ø mm	Feste	PE (pakkeenhet) Stk.	Bestillingsnummer	NOBB	Pris, eks. mva, kr	Pris, inkl. mva, kr
90	SLP	1	6 35 02 169 21 0	50490001	321,00	401,25
90	SLP	5	6 35 02 169 23 0	50490016	1.441,00	1.801,25
75	SL	1	6 35 02 118 21 0	50491382	270,00	337,50
75	SL	5	6 35 02 118 23 0	50491397	1.214,00	1.517,50

**Hardmetallsagblad**

Til fjerning av skadde flisefuger. Også til fresing av spor i murpuss, lettbetong eller lignende byggematerialer, samt rengjøring og vedlikehold av nater i stavdekk. Ikke egnet for svært harde epoksy- eller sementfuger. Driftsøkonomisk alternativ sammenlignet med diamantverktøy.

Ekstra tynn utførelse. Snittbredde ca. 1,2 mm. Segmentert, perfekt for arbeid i hjørner og kanter uten å skade materialer i nærheten.

Ø mm	Feste	PE (pakkeenhet) Stk.	Bestillingsnummer	NOBB	Pris, eks. mva, kr	Pris, inkl. mva, kr
90	SLP	1	6 35 02 170 21 0	50490020	330,00	412,50
90	SLP	5	6 35 02 170 23 0	50490035	1.484,00	1.855,00
75	SL	1	6 35 02 125 21 0	50491401	270,00	337,50
75	SL	5	6 35 02 125 23 0	50491416	1.214,00	1.517,50

**Diamant-sagblad**

Til utskjæring av marmor-, epoksyharpiks- og sementfuger. Svært lang levetid. Det riktige valget for de fleste og krevende oppgaver.

Segmentert, perfekt for arbeid i hjørner og kanter uten å skade materialer i nærheten. Snittbredde ca. 2,2 mm.

Ø mm	Feste	PE (pakkeenhet) Stk.	Bestillingsnummer	NOBB	Pris, eks. mva, kr	Pris, inkl. mva, kr
90	SLP	1	6 35 02 166 21 0	50489982	675,00	843,75
90	SLP	5	6 35 02 166 23 0	50489997	3.038,00	3.797,50
75	SL	1	6 35 02 114 21 0	50491363	571,00	713,75
75	SL	5	6 35 02 114 23 0	50491378	2.569,00	3.211,25

**Diamant-sagblad**

Til utskjæring av marmor-, epoksyharpiks- og sementfuger. Svært lang levetid. Det riktige valget for de fleste og krevende oppgaver.

Ekstra tynn utførelse. Snittbredde ca. 1,2 mm. Segmentert, perfekt for arbeid i hjørner og kanter uten å skade materialer i nærheten.

Ø mm	Feste	PE (pakkeenhet) Stk.	Bestillingsnummer	NOBB	Pris, eks. mva, kr	Pris, inkl. mva, kr
75	SL	1	6 35 02 216 21 0	50490818	571,00	713,75
75	SL	5	6 35 02 216 23 0	50490822	2.569,00	3.211,25
90	SLP	1	6 35 02 217 21 0	50490837	675,00	843,75
90	SLP	5	6 35 02 217 23 0	50490841	3.038,00	3.797,50

**Hardmetallrasp**

Til grovsliping av sparkelmasse, fliselim, betong, stein og tre. Trekantform, kantelengde 80 mm, hullet, kan i tillegg brukes med støvavsug.

Feste	Bestillingsnummer	NOBB	Pris, eks. mva, kr	Pris, inkl. mva, kr
SL	6 37 31 001 21 0	50490924	289,00	361,25

**Hardmetallrasp**

Til grovsliping av sparkelmasse, fliselim, betong, stein og tre. Til bruk på svært trange og dyptliggende steder, i riller, notspor, åpninger og falser. Også i formbygg, på hvelvinger og i hulklir, samt kunstnerisk arbeid.

Fingerform, belegg på begge sidene.

Feste	Bestillingsnummer	NOBB	Pris, eks. mva, kr	Pris, inkl. mva, kr
SLP	6 37 31 002 21 0	50490932	368,00	460,00

**Flisefugerengjøring**

For den raskeste og mest driftsøkonomiske rengjøringen av skitne fliser. Alternativet til fullstendig nyoppussing. Egnet til alle fugebredder.

Feste	PE (pakkeenhet) Stk.	Bestillingsnummer	NOBB	Pris, eks. mva, kr	Pris, inkl. mva, kr
SLP	2	6 37 19 011 22 0	50490913	212,00	265,00

**Rengjøringsblokk**

Rombe til rengjøring av hardmetall- og diamant-verktøy.

Bestillingsnummer	NOBB	Pris, eks. mva, kr	Pris, inkl. mva, kr
6 37 19 007 01 0	25191677	226,00	282,50

**Tilbehørssett Best of Tileworking**

3-delers tilbehørssett for oppussings- og saneringsarbeid i sanitærområdet i en praktisk oppbevaringsboks i plast. Attraktiv prisfordel sammenlignet med enkeltkjøp. Innhold: 1 hartmetallrasp i trekantform, 1 diamantsagblad, segmentert Ø 90 mm, 1 hardmetallsagblad Ø 90 mm, segmentert, ekstra tynt.

Feste	Bestillingsnummer	NOBB	Pris, eks. mva, kr	Pris, inkl. mva, kr
SLP	3 52 22 942 07 0	50489494	941,00	1.176,25



**Hardmetallfil**

Til fjerning av grader og utfiling i glassfiberarmert plast, karbonfiberarmert plast, plast og tre. Spesielt godt egnet for små utsparinger.

Bredde mm	Lengde mm	Feste	Bestillingsnummer	NOBB	Pris, eks. mva, kr	Pris, inkl. mva, kr
10	30	SLP	6 37 06 019 21 0	50490905	209,00	261,25



**Sag- og filsett**

Perfekt kombinasjon for små utsparinger og arbeid på trange steder, f.eks. for mye installasjonsarbeid, brytermontering, modellbygging, og mye annet.

Leveranse: 1 E-CUT-sagblad Long-Life 10 mm og 20 mm, 1 hardmetallfil 10 mm.

Feste	Bestillingsnummer	NOBB	Pris, eks. mva, kr	Pris, inkl. mva, kr
SLP	3 52 22 952 02 0	50489513	281,00	351,25

**Skjæring, skraping**



**Fast sparkel**

Kort utførelse. Til fjerning av hårdnakket gammel lakk, limrester, vegg-til-vegg-teppe, fliselim og understellsbelegg.

Feste	Bestillingsnummer	NOBB	Pris, eks. mva, kr	Pris, inkl. mva, kr
SL	6 39 03 226 21 0	50491064	161,00	201,25



**Fast sparkel**

Lang utførelse. Til fjerning av hårdnakket gammel lakk, limrester, vegg-til-vegg-teppe, fliselim og understellsbelegg.

Feste	Bestillingsnummer	NOBB	Pris, eks. mva, kr	Pris, inkl. mva, kr
SLP	6 39 03 234 21 0	50491083	164,00	205,00



**Fleksibel sparkel**

Kort utførelse. Til fjerning av silikon- eller akrylfuger i sanitærrom og av klistremerker.

Feste	Bestillingsnummer	NOBB	Pris, eks. mva, kr	Pris, inkl. mva, kr
SL	6 39 03 165 21 0	50491026	87,00	108,75



**Multikniv**

Til kutting av tepper, PVC-gulv, kartong, shingel og takpapp. Med tre kutteflater.

Feste	PE (pakkeenhet) Stk.	Bestillingsnummer	Pris, eks. mva, kr	Pris, inkl. mva, kr
SL	1	6 39 03 251 21 0	217,00	271,25
SL	5	6 39 03 251 23 0	973,00	1.216,25



**Kniv**

Til rask og sikker utskjæring av nater i dekket. Også for steder som er vanskelig å komme til, som kahytter, pullere, esinger, halegatter og kurver.

Knivbredde mm	Feste	Bestillingsnummer	NOBB	Pris, eks. mva, kr	Pris, inkl. mva, kr
3	SLP	6 39 03 200 21 0	50491034	357,00	446,25
4	SLP	6 39 03 201 21 0	50491045	357,00	446,25
5	SLP	6 39 03 202 21 0	50491053	357,00	446,25
6	SLP	6 39 03 233 21 0	50491072	357,00	446,25



**Kniv**

Soppform, til skjæring av silikon og mykt kittmateriale samt til separering av isolerglassenheter.

Feste	PE (pakkeenhet) Stk.	Bestillingsnummer	NOBB	Pris, eks. mva, kr	Pris, inkl. mva, kr
SL	5	6 39 03 245 23 0	50491242	285,00	356,25



**HSS-sirkelkniv**

For universelle skjærearbeider i skinn, plastfolier, takpapp, kork, osv.

Ø mm	Feste	Bestillingsnummer	NOBB	Pris, eks. mva, kr	Pris, inkl. mva, kr
100	SLP	6 39 03 235 21 0	50491098	576,00	720,00

**Rengjøring, polering**



**Grov slipefiber**

Grov slipefiber til rengjøring av båtdekk eller rengjøring/polering av antiskli-strukturer.

PE (pakkeenhet) Stk.	Bestillingsnummer	NOBB	Pris, eks. mva, kr	Pris, inkl. mva, kr
2	6 37 23 031 01 0	42168537	111,00	138,75



**Filtpolerplate**

Til polering av metalldele, samt til polering og effektpolering av stein og steinprodukter. Settet kan også brukes til bearbeiding av Gelcoat-belegg på båter. Bæreplate i plast for å unngå skader eller merker på arbeidsstykket. Materialtilpassede polérmidler får du hos spesialiserte faghandlere.

Feste	PE (pakkeenhet) Stk.	Bestillingsnummer	NOBB	Pris, eks. mva, kr	Pris, inkl. mva, kr
SL	2	6 38 06 140 22 0	50490962	318,00	397,50



**Poleringsplate i filt**

Poleringspute i filt til polering av båtdekk (gelcoat), krom, rustfritt stål, aluminium, jernfritt metall.

PE (pakkeenhet) Stk.	Bestillingsnummer	NOBB	Pris, eks. mva, kr	Pris, inkl. mva, kr
5	6 37 23 032 01 0	42168541	195,00	243,75



**Poleringsplate i filt**

Ø 115 mm, med borrelåsfeste. Allsidig bruk, til polering av krom, rustfritt stål, polykarbonatmaterialer og Gelcoat-båtdekk, til utbedring av lakkriper og fjerning av anløpningsfarge på eksosanlegg.

PE (pakkeenhet) Stk.	Bestillingsnummer	NOBB	Pris, eks. mva, kr	Pris, inkl. mva, kr
5	6 37 23 036 01 0	48770332	216,00	270,00



**Slipepapir, skumbaksid**

til fjerning av riper i lakk, gelcoat, akryl- og polykarbonatglass, klarlakkert tre, møbler, osv. For den beste overflatekvaliteten. Ø 115 mm med skumstoff-kasjering, borrelåsfeste. Perfekt som fortrinn til polering med poleringspute i filt og FEIN Politur EXTRA.

Korn	PE (pakkeenhet) Stk.	Bestillingsnummer	NOBB	Pris, eks. mva, kr	Pris, inkl. mva, kr
500	5	6 37 17 246 01 0	48517866	148,00	185,00
1000	5	6 37 17 247 01 0	48517855	148,00	185,00



**Polermiddel**

FEIN Politur EXTRA på aluminiumoksidbasis til polering av Gelcoat og fjerning av riper i billakk.

Innhold ml	Bestillingsnummer	Pris, eks. mva, kr	Pris, inkl. mva, kr
250	6 37 26 030 01 0	206,00	257,50





**Generelt tilbehør**



**Holdeinretning for bord- og borestativ**

Perfekt for presisjonsutskjæringer: FEIN MultiMaster kan spennes fast til bord og arbeidsbenk og føres trygt inn til arbeidsstykket. Fastspenning i vanlige borestativer med 43 mm spennhalsdiameter er også mulig – her kan FEIN MultiMaster posisjoneres nøyaktig.

Bestillingsnummer	NOBB	Pris, eks. mva, kr	Pris, inkl. mva, kr
9 26 02 083 01 0	40613960	498,00	622,50



**Støvavsugssett**

2 slipeplater, hullet, 5 slipepapir, hullet, korning 60, 80, 120; 1 avsgsskjerm med sugerør; 1 adapter; 2 filtpakninger. For MULTIMASTER FMM 350 Q / QSL.

Bestillingsnummer	NOBB	Pris, eks. mva, kr	Pris, inkl. mva, kr
9 26 02 091 00 0	51547277	436,00	545,00



**Støvavsugssett**

2 slipeplater, hullet; 5 slipepapir, hullet, hhv. korning 60, 80, 120; 1 avsgsskjerm med sugerør, 2 slangemunnstykker for slangetilkobling Ø 27 og 32 mm, samt 2 adaptere for tilkobling til de vanligste husholdningsstøvsugere. FMM 250 / 250 Q, FMT 250 / 250Q, FMT 250 SL / 250 QSL

Bestillingsnummer	NOBB	Pris, eks. mva, kr	Pris, inkl. mva, kr
9 26 02 092 00 0	51551723	536,00	670,00



**Skjærepasta**

Smøremiddel for bearbeiding av plater.

Bestillingsnummer	NOBB	Pris, eks. mva, kr	Pris, inkl. mva, kr
3 21 32 020 12 9	25180613	154,00	192,50



**Hurtiglader ALG 50**

For alle FEIN Li-ion-batterier. Ladetid fra 35 min.

Bestillingsnummer	NOBB	Pris, eks. mva, kr	Pris, inkl. mva, kr
9 26 04 129 01 0	51554065	466,00	582,50



**Hurtiglader ALG 30**

Til FEIN Li-ion-batterier. Ladetid fra 25 min.

Bestillingsnummer	NOBB	Pris, eks. mva, kr	Pris, inkl. mva, kr
9 26 04 096 01 0	43767780	1.625,00	2.031,25



**Batteripakke**

Li-ion med batteriindikator og FEIN SafetyCell Technology. Gir batteriet og maskinen sikker beskyttelse mot overbelastning, overoppheting og dyputlading.

Spenning V	Kapasitet Ah	Bestillingsnummer	NOBB	Pris, eks. mva, kr	Pris, inkl. mva, kr
12	2,5	9 26 04 168 02 0	51554137	347,00	433,75
18	5	9 26 04 173 02 0	51554092	1.183,00	1.478,75
18	2,5	9 26 04 171 02 0	51554122	825,00	1.031,25



**Arbeidshanser**

vibrasjonsdempende, sertifisert etter EN 388/420, EN ISO 10819, EEC nr. 0200, VE 1par

St.	Bestillingsnummer	NOBB	Pris, eks. mva, kr	Pris, inkl. mva, kr
9 L	3 21 73 003 00 3	25194135	787,00	983,75
10 XL	3 21 73 004 00 1	25194143	787,00	983,75
11 XXL	3 21 73 005 00 5	25194150	787,00	983,75



**Adapter for FEIN oscillerende verktøy (frem til 2004)**

Mellomring og spennskrue for de tidligere FEIN MULTIMASTER-modellene MSx 636, MSx 636-1 og MSxe 636 II. Takket være formtilpasset kobling til Starlock-feste på tilbehørs-siden kan man oppnå opptil 40% bedre dreiemomentoverføring. Flat spennskrue for arbeid plant med overflaten.

Bestillingsnummer	NOBB	Pris, eks. mva, kr	Pris, inkl. mva, kr
3 52 22 927 05 0	51554243	116,00	145,00

**Koffert**



**Systemkoffert, ikke fylt**

Plastkoffert med praktisk inndeling, uten maskin og tilbehør. FMM 250 / 250 Q, FMT 250 / 250Q, FMT 250 SL / 250 QSL

Bestillingsnummer	NOBB	Pris, eks. mva, kr	Pris, inkl. mva, kr
3 39 01 144 01 0	51554084	253,00	316,25



**Systemkoffert, ikke fylt**

Plastkoffert med praktisk inndeling, uten maskin og tilbehør. FMM 350 Q / QSL

Bestillingsnummer	NOBB	Pris, eks. mva, kr	Pris, inkl. mva, kr
3 39 01 131 98 0	25195264	454,00	567,50



**Systainer Sys 1**

Plast, innvendige mål: 75 mm (høyde) x 383 mm (bredde) x 273 mm (dybde) Maskinspesifikk Systainer-innsats må bestilles separat i tillegg.

Bestillingsnummer	NOBB	Pris, eks. mva, kr	Pris, inkl. mva, kr
3 39 01 146 00 0	51554160	583,00	728,75

**Systainer-innsats til FMM 350 Q / QSL**

Bestillingsnummer	Pris, eks. mva, kr	Pris, inkl. mva, kr
3 39 04 491 00 0	122,00	152,50

**Saging**



**E-Cut Standard sagblad**

Vigget fortanning for arbeid med tre, gips- og plastmaterialer, høy skjærekvalitet og god skjærehastighet. Lang, smal form for høye nedsenkingsdybder. Tilpasset for optimal skjærehastighet og god sponfjerning.

Bredde mm	Lengde mm	PE (pakkeenhet) Feste Stk.	Bestillingsnummer	Pris, eks. mva, kr	Pris, inkl. mva, kr
32	90	SLM 1	6 35 02 231 21 0	127,00	158,75
32	90	SLM 3	6 35 02 231 22 0	361,00	451,25
32	90	SLM 5	6 35 02 231 23 0	570,00	712,50
32	90	SLM 10	6 35 02 231 24 0	1.076,00	1.345,00
32	90	SLM 50	6 35 02 231 25 0	4.745,00	5.931,25



**E-Cut Long-Life-sagblad**

Bi-metall med vigget fortanning til alle mulige treverk, gips- og plastmaterialer. Fremragende levetid, høy snittkvalitet og utmerket arbeidsforløp. Svært robust, tåler spiker (opp til ca Ø 4 mm). Lang, smal form for høye nedsenkingsdybder. Tilpasset for optimal skjærehastighet og god sponfjerning.

Bredde mm	Lengde mm	PE (pakkeenhet) Feste Stk.	Bestillingsnummer	Pris, eks. mva, kr	Pris, inkl. mva, kr
32	90	SLM 1	6 35 02 224 21 0	144,00	180,00
32	90	SLM 3	6 35 02 224 22 0	410,00	512,50
32	90	SLM 5	6 35 02 224 23 0	647,00	808,75
32	90	SLM 10	6 35 02 224 24 0	1.222,00	1.527,50
32	90	SLM 50	6 35 02 224 25 0	5.389,00	6.736,25



**E-Cut Standard sagblad**

Vigget fortanning for arbeid med tre, gips- og plastmaterialer, høy skjærekvalitet og god skjærehastighet. Lang, bred konstruksjon for høye nedsenkingsdybder og effektivt arbeid. Tilpasset for optimal skjærehastighet og god sponfjerning.

Bredde mm	Lengde mm	PE (pakkeenhet) Feste Stk.	Bestillingsnummer	NOBB	Pris, eks. mva, kr	Pris, inkl. mva, kr
42	78	SLM 1	6 35 02 202 21 0	50490455	119,00	148,75
42	78	SLM 3	6 35 02 202 22 0	50490466	339,00	423,75
42	78	SLM 5	6 35 02 202 23 0	50490474	535,00	668,75
42	78	SLM 10	6 35 02 202 24 0	50490485	1.010,00	1.262,50
42	78	SLM 50	6 35 02 202 25 0	50490493	4.455,00	5.568,75



**E-Cut Long-Life-sagblad**

Bi-metall med vigget fortanning til alle mulige treverk, gips- og plastmaterialer. Fremragende levetid, høy snittkvalitet og utmerket arbeidsforløp. Svært robust, tåler spiker (opp til ca Ø 4 mm). Lang, bred konstruksjon for høye nedsenkingsdybder og effektivt arbeid. Tilpasset for optimal skjærehastighet og god sponfjerning.

Bredde mm	Lengde mm	PE (pakkeenhet) Feste Stk.	Bestillingsnummer	NOBB	Pris, eks. mva, kr	Pris, inkl. mva, kr
42	78	SLM 1	6 35 02 203 21 0	50490504	135,00	168,75
42	78	SLM 3	6 35 02 203 22 0	50490512	385,00	481,25
42	78	SLM 5	6 35 02 203 23 0	50490523	607,00	758,75
42	78	SLM 10	6 35 02 203 24 0	50490538	1.146,00	1.432,50
42	78	SLM 50	6 35 02 203 25 0	50490542	5.056,00	6.320,00



**Hardmetallsagblad**

Åpen fortanning gir perfekte og rene kuttkanter i materialer av karbonfiberforsterket og glassfiberforsterket plast, uten delaminering. Gradfrie, lange og rette snitt med høy skjærehastighet og presisjon. Ekstra tynn utførelse. Snittbredde ca. 1,2 mm.

Ø mm	Feste	Bestillingsnummer	NOBB	Pris, eks. mva, kr	Pris, inkl. mva, kr
105	SLM	6 35 02 215 21 0	50490803	486,00	607,50



**Diamant-sagblad**

Åpen fortanning gir perfekte og rene kuttkanter i materialer av karbonfiberforsterket og glassfiberforsterket plast, uten delaminering. Gradfrie, lange og rette snitt med høy skjærehastighet og presisjon. Diamantbelegg gir enestående levetid. Ekstra tynn utførelse. Snittbredde ca. 1,2 mm. Segmentert, perfekt for arbeid i hjørner og kanter uten å skade materialer i nærheten.

Ø mm	Feste	Bestillingsnummer	NOBB	Pris, eks. mva, kr	Pris, inkl. mva, kr
105	SLM	6 35 02 220 21 0	50490894	1.171,00	1.463,75



**E-Cut diamantsagblad**

Diamantbelegg gir enestående levetid. Skånsom saging med perfekte og rene kuttkanter i materialer av karbonfiberforsterket og glassfiberforsterket plast, uten delaminering. Spesielt godt egnet til nøyaktige utsparinger og korte snitt. Presisjonsarbeid i hjørner og kanter.

Bredde mm	Lengde mm	Feste	Bestillingsnummer	NOBB	Pris, eks. mva, kr	Pris, inkl. mva, kr
44	60	SLM	6 35 02 204 21 0	50490557	475,00	593,75



**Segmentsagblad**

Med forsenket nav, til å skille fra isolerglass som er lagt i kitt.

Bredde mm	Lengde mm	PE (pakkeenhet) Feste Stk.	Bestillingsnummer	NOBB	Pris, eks. mva, kr	Pris, inkl. mva, kr
44	60	SLM 2	6 39 03 244 22 0	50491238	687,00	858,75

**Kapping, filing**



**Hardmetallsagblad**

Til fjerning av skadde flisefuger. Også til fresing av spor i murpuss, lettbetong eller lignende byggematerialer, samt rengjøring og vedlikehold av nater i stavdekk. Driftsøkonomisk alternativ sammenlignet med diamantverktøy. Snittbredde ca. 2,2 mm.

Ø mm	PE (pakkeenhet) Feste Stk.	Bestillingsnummer	NOBB	Pris, eks. mva, kr	Pris, inkl. mva, kr
105	SLM 1	6 35 02 213 21 0	50490765	401,00	501,25
105	SLM 5	6 35 02 213 23 0	50490773	1.797,00	2.246,25



**Hardmetallsagblad**

Til utskjæring av marmor-, epoksyharpiks- og sementfuger. Ikke egnet for svært harde epoksy- eller sementfuger. Driftsøkonomisk alternativ sammenlignet med diamantverktøy. Ekstra tynn utførelse. Snittbredde ca. 1,2 mm.

Ø mm	PE (pakkeenhet) Feste Stk.	Bestillingsnummer	NOBB	Pris, eks. mva, kr	Pris, inkl. mva, kr
105	SLM 1	6 35 02 214 21 0	50490784	401,00	501,25
105	SLM 5	6 35 02 214 23 0	50490792	1.802,00	2.252,50



**Hardmetallsagblad**

Til fjerning av skadde flisefuger. Også til fresing av spor i murpuss, lettbetong eller lignende byggematerialer, samt rengjøring og vedlikehold av nater i stavdekk. Driftsøkonomisk alternativ sammenlignet med diamantverktøy. Segmentert, perfekt for arbeid i hjørner og kanter uten å skade materialer i nærheten. Snittbredde ca. 2,2 mm.

Ø mm	PE (pakkeenhet) Feste Stk.	Bestillingsnummer	NOBB	Pris, eks. mva, kr	Pris, inkl. mva, kr
105	SLM 1	6 39 03 241 21 0	50491174	401,00	501,25
105	SLM 5	6 39 03 241 23 0	50491185	1.802,00	2.252,50



**Hardmetallsagblad**

Til utskjæring av marmor-, epoksyharpiks- og sementfuger. Ikke egnet for svært harde epoksy- eller sementfuger. Driftsøkonomisk alternativ sammenlignet med diamantverktøy. Ekstra tynn utførelse. Snittbredde ca. 1,2 mm. Segmentert, perfekt for arbeid i hjørner og kanter uten å skade materialer i nærheten.

Bredde mm	Lengde mm	PE (pakkeenhet) Feste Stk.	Bestillingsnummer	NOBB	Pris, eks. mva, kr	Pris, inkl. mva, kr
44	60	SLM 1	6 39 03 240 21 0	50491155	401,00	501,25
44	60	SLM 5	6 39 03 240 23 0	50491166	1.802,00	2.252,50



**Diamant-sagblad**

Til utskjæring av marmor-, epoksyharpiks- og sementfuger. Svært lang levetid. Det riktige valget for de fleste og krevende oppgaver. Snittbredde ca. 2,2 mm.

Ø mm	PE (pakkeenhet)	Feste	Stk.	Bestillingsnummer	NOBB	Pris, eks. mva, kr	Pris, inkl. mva, kr
105	SLM	1		6 35 02 218 21 0	50490856	1.029,00	1.286,25
105	SLM	5		6 35 02 218 23 0	50490860	4.629,00	5.786,25



**Diamant-sagblad**

Til utskjæring av marmor-, epoksyharpiks- og sementfuger. Svært lang levetid. Det riktige valget for de fleste og krevende oppgaver. Ekstra tynn utførelse. Snittbredde ca. 1,2 mm.

Ø mm	PE (pakkeenhet)	Feste	Stk.	Bestillingsnummer	NOBB	Pris, eks. mva, kr	Pris, inkl. mva, kr
105	SLM	1		6 35 02 219 21 0	50490875	1.029,00	1.286,25
105	SLM	5		6 35 02 219 23 0	50490886	4.629,00	5.786,25



**Kniv**

Universalkniv for nesten alle elastiske fuger. Rett form. Bredder 30 mm, snittdybde 60 mm.

Feste	PE (pakkeenhet)	Stk.	Bestillingsnummer	NOBB	Pris, eks. mva, kr	Pris, inkl. mva, kr
SLM		5	6 39 03 236 23 0	50491102	232,00	290,00



**Diamant-sagblad**

Til utskjæring av marmor-, epoksyharpiks- og sementfuger. Svært lang levetid. Det riktige valget for de fleste og krevende oppgaver. Segmentert, perfekt for arbeid i hjørner og kanter uten å skade materialer i nærheten. Snittbredde ca. 2,2 mm.

Feste	PE (pakkeenhet)	Stk.	Bestillingsnummer	NOBB	Pris, eks. mva, kr	Pris, inkl. mva, kr
SLM		1	6 39 03 243 21 0	50491212	744,00	930,00
SLM		5	6 39 03 243 23 0	50491223	3.347,00	4.183,75



**Diamant-sagblad**

Til utskjæring av marmor-, epoksyharpiks- og sementfuger. Svært lang levetid. Det riktige valget for de fleste og krevende oppgaver. Ekstra tynn utførelse. Snittbredde ca. 1,2 mm. Segmentert, perfekt for arbeid i hjørner og kanter uten å skade materialer i nærheten.

Feste	PE (pakkeenhet)	Stk.	Bestillingsnummer	NOBB	Pris, eks. mva, kr	Pris, inkl. mva, kr
SLM		1	6 39 03 242 21 0	50491193	744,00	930,00
SLM		5	6 39 03 242 23 0	50491204	3.347,00	4.183,75



**Diamantrengjøringskniv**

For rengjøring av fugesidene før ny fuging. Rett form. Bredder 31 mm, snittdybde 60 mm.

Feste	PE (pakkeenhet)	Stk.	Bestillingsnummer	NOBB	Pris, eks. mva, kr	Pris, inkl. mva, kr
SLM		1	6 39 03 237 21 0	50491117	798,00	997,50
SLM		5	6 39 03 237 23 0	50491121	3.588,00	4.485,00



**Rengjøringsblokk**

Romte til rengjøring av hardmetall- og diamant-verktøy.

Bestillingsnummer	NOBB	Pris, eks. mva, kr	Pris, inkl. mva, kr
6 37 19 007 01 0	25191677	226,00	282,50



**Hardmetallrasp**

Til grovsliiping av sparkelmasse, fliselim, betong, stein og tre. For spesielt rask arbeidsforløp og hensiktsmessig bearbeiding av flere kvadratmeter. Trekantform, stor utførelse, kantlengde 110 mm, hullet, kan i tillegg brukes med støvsugsug.

Feste	Bestillingsnummer	NOBB	Pris, eks. mva, kr	Pris, inkl. mva, kr
SLM	6 37 31 006 21 0	50490943	289,00	361,25



**Kniv**

Rett, svært lang form for svært dype fuger.

Kuttedybde mm	PE (pakkeenhet)	Feste	Stk.	Bestillingsnummer	NOBB	Pris, eks. mva, kr	Pris, inkl. mva, kr
90	SLM	1		6 39 03 238 21 0	50491136	233,00	291,25



**Kniv**

Rett, lang form for dype fuger.

Kuttedybde mm	PE (pakkeenhet)	Feste	Stk.	Bestillingsnummer	NOBB	Pris, eks. mva, kr	Pris, inkl. mva, kr
70	SLM	5		6 39 03 239 23 0	50491140	743,00	928,75



**Utsparingsverktøy**

Til oppretting av notspor i bygningsplater i hardskum for elektrisk varme, vegg- og gulvvarme. StarlockMax-feste som kan brukes på alle multifunksjonsverktøy med egnet feste. Med adapter også for alle FEIN SUPERCUT før 04/16.

Kuttedybde mm	Bredde mm	Snittbredde mm	PE (pakkeenhet)	Feste	Stk.	Bestillingsnummer	NOBB	Pris, eks. mva, kr	Pris, inkl. mva, kr
6,5	50	13	SLM	2		6 39 03 246 22 0	50491257	436,00	545,00



**Utsparingsverktøy**

Til oppretting av notspor i bygningsplater i hardskum for elektriske ledninger. StarlockMax-feste som kan brukes på alle multifunksjonsverktøy med egnet feste. Med adapter også for alle FEIN SUPERCUT før 04/16.

Bredde mm	Nedsenkings-diameter mm	Snittbredde mm	PE (pakkeenhet)	Feste	Stk.	Bestillingsnummer	NOBB	Pris, eks. mva, kr	Pris, inkl. mva, kr
50	12		SLM	2		6 39 03 247 22 0	50491261	436,00	545,00



**Utsparingsverktøy**

Til oppretting av notspor i bygningsplater i hardskum for 1/2" og 3/4" varmtvannsrør samt tomme kanaler for elektroinstallasjon. Automatisk fiksering av innlagte rør. Enkel, rask og sikker bruk. StarlockMax-feste som kan brukes på alle multifunksjonsverktøy med egnet feste. Med adapter også for alle FEIN SUPERCUT før 04/16.

Bredde mm	Nedsenkings-diameter mm	Snittbredde mm	PE (pakkeenhet)	Feste	Stk.	Bestillingsnummer	NOBB	Pris, eks. mva, kr	Pris, inkl. mva, kr
50	22		SLM	2		6 39 03 248 22 0	50491276	436,00	545,00



**Støvsugsugsenhet**

Til skjæring og saging med diamantbelagte verktøy eller E-CUT-sagblader. Passer til FEIN SUPERCUT FSC 500 QSL og AFSC 18 QSL.

Bestillingsnummer	Pris, eks. mva, kr	Pris, inkl. mva, kr
3 21 33 021 01 0	684,00	855,00



**Ekstra håndtak**

Gir bedre håndtering av FSC 500 QSL ved lengre tids kontinuerlig bruk. Kan også brukes sammen med støvsugsugsenhet 3 21 33 021 01 0.

Bestillingsnummer	Pris, eks. mva, kr	Pris, inkl. mva, kr
3 21 19 148 02 0	447,00	558,75

## Tilbehørsett

**Tilbehørssett for interiørarbeider i tre**

27-delers tilbehørssett med et omfattende utvalg av sagblader, spesielt utviklet for rask og presis saging ved alt slags monteringsarbeid. Identisk med leveransen til proffsettet til interiørarbeider i tre. Attraktiv prisfordel sammenlignet med enkeltkjøp. Innhold: 5 E-Cut Long-Life-sagblader (1 x form 183, 160, 161, 201, 203), 2 E-Cut Precision BIM-sagblader (1 x form 205, 208), 2 E-Cut Universal-sagblader (1 x form 151, 152), 1 HSS-sagblad tre, bimetall, Ø 100 mm, 1 dybdeanlegg som kan brukes med alle sagblader, 1 slipedisk uten hull i trekantform, 5 slipepapir per korning 80, 120, 180.

Feste	Bestillingsnummer	NOBB	Pris, eks. mva, kr	Pris, inkl. mva, kr
SLM	3 52 22 946 01 0	51554372	1.855,00	2.318,75

**Tilbehørssett for vindusreparasjon/-utskifting**

23-delers tilbehørssett med omfattende utvalg av tilbehør, spesielt utviklet for demontering av gamle vinduer og utskifting av isoleringsglassruter som er satt inn med kitt. Identisk med leveransen til proffsettet for vindusreparasjoner/-utskifting. Attraktiv prisfordel sammenlignet med enkeltkjøp. Innhold: 1 E-Cut Long-Life-sagblad (form 203), 1 E-Cut Universal-sagblad (form 152), 1 HSS-sagblad tre, bimetall, Ø 100 mm, 1 HSS-sagblad metall, bimetall, Ø 100 mm, 1 dybdeanlegg som kan brukes med alle sagblader, 1 soppformet skjærekniv (form 245), 1 segmentsagblad (form 244), 1 slipeplate uten hull i trekantform, 5 slipepapir per korning 80, 120, 180.

Feste	Bestillingsnummer	NOBB	Pris, eks. mva, kr	Pris, inkl. mva, kr
SLM	3 52 22 946 02 0	51554402	1.855,00	2.318,75

**Tilbehørssett for sanering av fliser/bad**

8-delers tilbehørssett med omfattende tilbehørsutstyr, spesielt utviklet for perfekt fjerning av fliser og flisefuger ved sanering av bad. Identisk med leveransen til proffsettet for renovering av fliser og bad. Attraktiv prisfordel sammenlignet med enkeltkjøp. Innhold: 1 E-Cut Universal-sagblad (form 151, 152), 1 hardmetallsagblad Ø 105 mm (form 214), 1 diamantsagblad, segmentert (form 243), 1 skjærekniv i soppform (form 245), 1 lang og stiv sparkel, 1 hartmetallrasp i trekantform (80 mm, 110 mm).

Feste	Bestillingsnummer	NOBB	Pris, eks. mva, kr	Pris, inkl. mva, kr
SLM	3 52 22 946 03 0	51554315	1.855,00	2.318,75

**Tilbehørssett for varme- og sanitærinstallasjon**

9-delers tilbehørssett med omfattende tilbehørsutstyr, spesielt utviklet for de viktigste bruksområdene ved sanitærreparasjoner. Identisk med leveransen til proffsettet for varme- og sanitærinstallasjon. Attraktiv prisfordel sammenlignet med enkeltkjøp. Innhold: 1 E-Cut Universal-sagblad (form 151, 152), 1 diamantsagblad, segmentert (form 243), 1 skjærekniv, 1 lang og stiv sparkel, 1 hardmetallrasp trekantform (110 mm), 1 utsparingsverktøy (form 246, 247, 248), 1 skjærekniv (form 239).

Feste	Bestillingsnummer	NOBB	Pris, eks. mva, kr	Pris, inkl. mva, kr
SLM	3 52 22 946 04 0	51554353	1.855,00	2.318,75



		FEIN SUPERCUT FSC 2.0 Q	FEIN SUPERCUT FSC 2.0 Q til vindusreparasjoner/ -utskifting	FEIN SUPERCUT FSC 2.0 Q til interiørarbeid i tre	FEIN SUPERCUT FSC 2.0 Q til renovering av fliser/bad	FEIN SUPERCUT FSC 2.0 Q til VVS-installasjon	FEIN SUPERCUT FSC 2.0 X til fugerenovering
		Den ekstremt kraftige oscillereren med hurtigspennsystem for bygging og oppussing.	Det kraftigste systemet for bygging og oppussing med spesielt tilbehør for demontering av gamle vinduer og bytte av isolerglassruter som er satt inn med kitt.	Det kraftigste systemet for bygging og oppussing med spesielt tilbehør for raskt og presist sagearbeid i tre.	Det kraftigste systemet for bygging og oppussing med spesielt tilbehør for perfekt fjerning av fliser og flisefuger ved sanering av bad.	Det kraftigste systemet for bygging og oppussing med spesielt tilbehør for de viktigste arbeidsoppgavene ved sanitærreparasjoner.	Det kraftigste systemet for bygging og oppussing med spesielt tilbehør for sanering av fuger.
<b>Side</b>		220	220	220	221	221	221
<b>Tekniske egenskaper</b>	Opptatt effekt	400 W	400 W	400 W	400 W	400 W	400 W
	Avgitt effekt	220 W	220 W	220 W	220 W	220 W	220 W
	Svingninger	11 000 - 18 500 1/min	11 000 - 18 500 1/min	11 000 - 18 500 1/min	11 000 - 18 500 1/min	11 000 - 18 500 1/min	11 000 - 18 500 1/min
	Vinkelutslag	2 x 2,0°	2 x 2,0°	2 x 2,0°	2 x 2,0°	2 x 2,0°	2 x 2,0°
	Vekt iht. EPTA	1,45 kg	1,45 kg	1,45 kg	1,45 kg	1,45 kg	1,25 kg
	Kabel med støpsel	5 m	5 m	5 m	5 m	5 m	5 m
	Verktøyfeste	Sekskant	Sekskant	Sekskant	Sekskant	Sekskant	Sekskant
	Verktøybytte	QuickIN	QuickIN	QuickIN	QuickIN	QuickIN	Manuelt med skruer, innvendig sekskant

**FEIN SUPERCUT FSC 2.0 Q**

Tilbehør, se side 222

Den ekstremt kraftige oscillereren med hurtigspennsystem for bygging og oppussing.

Opptatt effekt	W	400
Avgitt effekt	W	220
Svingninger	1/min	11 000 - 18 500
Verktøyfeste		Sekskant
Verktøybytte		QuickIN
Vinkelutslag		2 x 2,0°
Kabel med støpsel	m	5
Vekt iht. EPTA	kg	1,45
<b>Bestillingsnummer</b>		<b>7 236 36 50 01 0</b>
<b>NOBB</b>		<b>42168980</b>
<b>EAN</b>		<b>4014586863122</b>
<b>Pris, eks. mva, kr [PK03]</b>		<b>6.225,00</b>
<b>Pris, inkl. mva, kr [PK03]</b>		<b>7.781,25</b>

**Fordelene med FEIN:**

- ▶ Komfortabelt bytte av tilbehør uten bruk av nøkkel takket være QuickIN hurtigspennsystemet.
- ▶ Sekskantet verktøyfeste med fremragende dreiemomentoverføring mellom maskin og verktøy
- ▶ Høyeste kvalitet og stabilitet takket være bruken av kule-/nålelagre, samt motor og drivverk som er konstruert for kontinuerlig arbeid og høy belastning.
- ▶ Kraftige oscillasjonsbevegelser sørger for at arbeidet går raskt unna.
- ▶ Elektronisk turtallsregulering
- ▶ Levering av stort tilbehørsprogram for alle bruksområder.
- ▶ FEIN høyeffektsmotor for uovertruffen ytelse og stabilitet

**Prisen innbefatter:**

1 FEIN SUPERCUT FSC 2.0 Q, 1 adapter Starlock, 1 kunststoff-verktøykoffert

**FEIN SUPERCUT FSC 2.0 Q til vindusreparasjoner/-utskiftning**

Tilbehør, se side 222

Det kraftigste systemet for bygging og oppussing med spesielt tilbehør for demontering av gamle vinduer og bytte av isolerglassruter som er satt inn med kitt.

Opptatt effekt	W	400
Avgitt effekt	W	220
Svingninger	1/min	11 000 - 18 500
Verktøyfeste		Sekskant
Verktøybytte		QuickIN
Vinkelutslag		2 x 2,0°
Kabel med støpsel	m	5
Vekt iht. EPTA	kg	1,45
<b>Bestillingsnummer</b>		<b>7 236 36 51 01 0</b>
<b>NOBB</b>		<b>42168821</b>
<b>EAN</b>		<b>4014586862781</b>
<b>Pris, eks. mva, kr [PK03]</b>		<b>7.612,00</b>
<b>Pris, inkl. mva, kr [PK03]</b>		<b>9.515,00</b>

**Fordelene med FEIN:**

- ▶ Høyeste kvalitet og stabilitet takket være bruken av kule-/nålelagre, samt motor og drivverk som er konstruert for kontinuerlig arbeid og høy belastning.
- ▶ Sekskantet verktøyfeste med fremragende dreiemomentoverføring mellom maskin og verktøy
- ▶ Komfortabelt bytte av tilbehør uten bruk av nøkkel takket være QuickIN hurtigspennsystemet.
- ▶ Sparer inntil 80% tid
- ▶ Løsning av gamle vindusrammer uten skader på vegg og puss
- ▶ Reparasjon av vinduer av isolerglass uten at de gamle rutene blir knust

**Prisen innbefatter:**

1 FEIN SUPERCUT CONSTRUCTION i verktøykoffert av kunststoff, 1 skjærekniv, soppformet, 1 E-CUT Long-Life-sagblad (form 163), 1 HSS sagblad, tre, 1 adapter og 2 spennelementer, 1 slipeplate, Hhv. 1 E-CUT sagblad universal (form 147, 148), 1 dybdeanslag, 1 HSS-sagblad, forsenket nav, Ø 100 mm, Hhv. 5 slipeark (K 80, 120, 180), 1 adapter Starlock

**FEIN SUPERCUT FSC 2.0 Q til interiørarbeid i tre**

Tilbehør, se side 222

Det kraftigste systemet for bygging og oppussing med spesielt tilbehør for raskt og presist sagarbeid i tre.

Opptatt effekt	W	400
Avgitt effekt	W	220
Svingninger	1/min	11 000 - 18 500
Verktøyfeste		Sekskant
Verktøybytte		QuickIN
Vinkelutslag		2 x 2,0°
Kabel med støpsel	m	5
Vekt iht. EPTA	kg	1,45
<b>Bestillingsnummer</b>		<b>7 236 36 52 01 0</b>
<b>NOBB</b>		<b>42168836</b>
<b>EAN</b>		<b>4014586862798</b>
<b>Pris, eks. mva, kr [PK03]</b>		<b>7.612,00</b>
<b>Pris, inkl. mva, kr [PK03]</b>		<b>9.515,00</b>

**Fordelene med FEIN:**

- ▶ Sekskantet verktøyfeste med fremragende dreiemomentoverføring mellom maskin og verktøy
- ▶ Komfortabelt bytte av tilbehør uten bruk av nøkkel takket være QuickIN hurtigspennsystemet.
- ▶ Høyeste kvalitet og stabilitet takket være bruken av kule-/nålelagre, samt motor og drivverk som er konstruert for kontinuerlig arbeid og høy belastning.
- ▶ Kraftige oscillasjonsbevegelser sørger for at arbeidet går raskt unna
- ▶ Kan også omstilles til trekantssliper
- ▶ Eksakte snitt for frihånd, uten å spenne fast arbeidsstykket

**Prisen innbefatter:**

1 FEIN SUPERCUT CONSTRUCTION i verktøykoffert av kunststoff, 4 E-CUT Long-Life-sagblader (form 162, 163, 164, 165), 1 HSS sagblad, tre, Hhv. 1 E-CUT sagblad universal (form 147, 148), Hhv. 5 slipeark (K 80, 120, 180), 1 adapter og 2 spennelementer, 4 E-CUT presisjons-sagblad (form 119, 120, 121, 122), 1 slipeplate, 1 dybdeanslag, 1 adapter Starlock

**FEIN SUPERCUT FSC 2.0 Q**  
til renovering av fliser/bad

Tilbehør, se side 222

Det kraftigste systemet for bygging og oppussing med spesielt tilbehør for perfekt fjerning av fliser og flisefuger ved sanering av bad.

Opptatt effekt	W	400
Avgitt effekt	W	220
Svingninger	1/min	11 000 - 18 500
Verktøyfeste		Sekskant
Verktøybytte		QuickIN
Vinkelutslag		2 x 2,0°
Kabel med støpsel	m	5
Vekt iht. EPTA	kg	1,45
<b>Bestillingsnummer</b>		<b>7 236 36 53 01 0</b>
<b>NOBB</b>		<b>42168840</b>
<b>EAN</b>		<b>4014586862804</b>
<b>Pris, eks. mva, kr [PK03]</b>		<b>7.612,00</b>
<b>Pris, inkl. mva, kr [PK03]</b>		<b>9.515,00</b>

**Fordelene med FEIN:**

- ▶ Høyeste kvalitet og stabilitet takket være bruken av kule-/nålelagre, samt motor og drivverk som er konstruert for kontinuerlig arbeid og høy belastning.
- ▶ Komfortabelt bytte av tilbehør uten bruk av nøkkel takket være QuickIN hurtigspennsystemet.
- ▶ Sekskantet verktøyfeste med fremragende dreiemomentoverføring mellom maskin og verktøy
- ▶ Også perfekt egnet for alle tilpasningsarbeider
- ▶ Svært liten grad av smuss- og støvutvikling

**Prisen innbefatter:**

1 FEIN SUPERCUT CONSTRUCTION i verktøykoffert av kunststoff, 1 skjærekniv, soppformet, 1 adapter og 2 spennelementer, 1 segmentkniv, belagt med hardmetall (form 224), Hhv. 1 E-CUT sagblad universal (form 147, 148), 1 segmentkniv, diamantbelagt (form 162), 2 rasper, hardmetallbelagt, trekantform, hullet for støvavsug, 1 sparkel, 1 adapter Starlock

**FEIN SUPERCUT FSC 2.0 Q**  
til VVS-installasjon

Tilbehør, se side 222

Det kraftigste systemet for bygging og oppussing med spesielt tilbehør for de viktigste arbeidsoppgavene ved sanitærreparasjoner.

Opptatt effekt	W	400
Avgitt effekt	W	220
Svingninger	1/min	11 000 - 18 500
Verktøyfeste		Sekskant
Verktøybytte		QuickIN
Vinkelutslag		2 x 2,0°
Kabel med støpsel	m	5
Vekt iht. EPTA	kg	1,45
<b>Bestillingsnummer</b>		<b>7 236 36 56 01 0</b>
<b>NOBB</b>		<b>42168874</b>
<b>EAN</b>		<b>4014586862828</b>
<b>Pris, eks. mva, kr [PK03]</b>		<b>7.612,00</b>
<b>Pris, inkl. mva, kr [PK03]</b>		<b>9.515,00</b>

**Fordelene med FEIN:**

- ▶ Sekskantet verktøyfeste med fremragende dreiemomentoverføring mellom maskin og verktøy
- ▶ Høyeste kvalitet og stabilitet takket være bruken av kule-/nålelagre, samt motor og drivverk som er konstruert for kontinuerlig arbeid og høy belastning.
- ▶ Komfortabelt bytte av tilbehør uten bruk av nøkkel takket være QuickIN hurtigspennsystemet.
- ▶ Også perfekt egnet for alle tilpasningsarbeider
- ▶ Svært liten grad av smuss- og støvutvikling

**Prisen innbefatter:**

1 FEIN SUPERCUT CONSTRUCTION i verktøykoffert av kunststoff, utsparingsverktøy (12, 13 og 22 mm), 1 skjærekniv, rett, lang (form 116), 1 adapter og 2 spennelementer, 1 rasp, belagt med hardmetall, trekantform, huller for støvavsug, 1 sparkel, Hhv. 1 E-CUT sagblad universal (form 147, 148), 1 segmentkniv, diamantbelagt (form 162), 1 adapter Starlock

**FEIN SUPERCUT FSC 2.0 X**  
til fugerenovering

Tilbehør, se side 222

Det kraftigste systemet for bygging og oppussing med spesielt tilbehørsutstyr for sanering av fuger.

Opptatt effekt	W	400
Avgitt effekt	W	220
Svingninger	1/min	11 000 - 18 500
Verktøyfeste		Sekskant
Verktøybytte		Manuelt med skrue, innvendig sekskant
Vinkelutslag		2 x 2,0°
Kabel med støpsel	m	5
Vekt iht. EPTA	kg	1,25
<b>Bestillingsnummer</b>		<b>7 236 38 61 00 0</b>
<b>EAN</b>		<b>4014586876351</b>
<b>Pris, eks. mva, kr [PK03]</b>		<b>8.166,00</b>
<b>Pris, inkl. mva, kr [PK03]</b>		<b>10.207,50</b>

**Fordelene med FEIN:**

- ▶ Sekskantet verktøyfeste med fremragende dreiemomentoverføring mellom maskin og verktøy
- ▶ Høyeste kvalitet og stabilitet takket være bruken av kule-/nålelagre, samt motor og drivverk som er konstruert for kontinuerlig arbeid og høy belastning.
- ▶ Ergonomisk konstruksjon gjør at man kan arbeide uten å bli sliten
- ▶ Vibrasjonsdempende bøylehåndtak som reduserer belastningen på kroppen til et minimum
- ▶ Støvavsugsenhet som kan monteres uten verktøy

**Prisen innbefatter:**

1 skjærekniv, rett, lang (form 116), 1 vibrasjonsdempende bøylehåndtak, 1 rengjøringsblokk, 5 skjærekniver, rett (form 117), 1 FEIN SUPERCUT CONSTRUCTION i verktøykoffert av metall, 1 støvavsugsenhet, 2 rengjøringskniver, diamantbelagt, rett (form 161)

## Saging



## Sagblader

HSS, med fin fortanning for presise snitt. Universelt anvendbar på metallplater inntil ca. 1 mm, også dobbelt, samt kunststoff.

Ø mm	PE (pakkeenhet) Stk.	Bestillingsnummer	NOBB	Pris, eks. mva, kr	Pris, inkl. mva, kr
63	2	6 35 02 102 01 6	25186008	396,00	495,00
63	5	6 35 02 102 07 0	40584393	938,00	1.172,50
80	2	6 35 02 103 01 0	25186024	415,00	518,75
80	5	6 35 02 103 05 0	40584401	983,00	1.228,75



## Sagblader

HSS, med forsenket nav, forsenket spennskruer for plant arbeid.

Ø mm	PE (pakkeenhet) Stk.	Bestillingsnummer	NOBB	Pris, eks. mva, kr	Pris, inkl. mva, kr
85	1	6 35 02 177 01 0	25186065	447,00	558,75
85	5	6 35 02 177 05 0		2.009,00	2.511,25
100	1	6 35 02 178 01 0		465,00	581,25
100	5	6 35 02 178 05 0	40584419	2.092,00	2.615,00



## Segmentsagblad

HSS, med forsenket nav, forsenket spennskruer for plant arbeid.

Ø mm	PE (pakkeenhet) Stk.	Bestillingsnummer	NOBB	Pris, eks. mva, kr	Pris, inkl. mva, kr
100	1	6 35 02 196 01 0	47979733	465,00	581,25
100	5	6 35 02 196 05 0	47979763	2.092,00	2.615,00



## Tilbørsett Best of E-Cut XXL

Består av 10 forskjellige E-Cut sagblader til sparepris. Innhold: 2 x E-Cut Long-Life 32 mm bred (form 162), 3 x E-Cut Long-Life 42 mm bred (form 163), 3 x E-Cut Long-Life 35 mm bred (form 164), 2 x E-Cut Long-Life 65 mm bred (form 165) i praktisk plastoppbevaringsboks.

Bestillingsnummer	NOBB	Pris, eks. mva, kr	Pris, inkl. mva, kr
6 35 02 162 15 0	49432346	956,00	1.195,00



## Tilbørsett Best of E-Cut

Består av 6 forskjellige E-Cut sagblader. Innhold: 1 x E-Cut Universal 28 mm og 1 x 44 mm bredt, 2 x E-Cut Long-Life 35 mm bredt, 2 x E-Cut Long-Life 65 mm bredt, i praktisk oppbevaringsboks i plast.

Bestillingsnummer	NOBB	Pris, eks. mva, kr	Pris, inkl. mva, kr
6 35 02 147 12 0	48133521	674,00	842,50



## E-Cut Long-Life-sagblad

Bimetall fortanning, krum, høy skjærehastighet. Meget holdbar og robust. For hardt treverk, mykt treverk og alle andre trematerialer – også med spiker. Også optimalt egnet for plast og gipsplater.  
Lengde 78 mm, form 162

Bredde mm	PE (pakkeenhet) Stk.	Bestillingsnummer	NOBB	Pris, eks. mva, kr	Pris, inkl. mva, kr
32	1	6 35 02 162 01 0	45473854	130,00	162,50
32	5	6 35 02 162 02 0	45473865	585,00	731,25
32	25	6 35 02 162 03 0	45473873	2.598,00	3.247,50



## E-Cut Long-Life-sagblad

Bimetall fortanning, krum, høy skjærehastighet. Meget holdbar og robust. For hardt treverk, mykt treverk og alle andre trematerialer – også med spiker. Også optimalt egnet for plast og gipsplater.  
Lengde 78 mm, form 163

Bredde mm	PE (pakkeenhet) Stk.	Bestillingsnummer	NOBB	Pris, eks. mva, kr	Pris, inkl. mva, kr
42	1	6 35 02 163 01 0	45473884	135,00	168,75
42	5	6 35 02 163 02 0	45473986	607,00	758,75
42	25	6 35 02 163 03 0	45473994	2.697,00	3.371,25



## E-Cut Long-Life-sagblad

Bimetall fortanning, krum, høy skjærehastighet. Meget holdbar og robust. For hardt treverk, mykt treverk og alle andre trematerialer – også med spiker. Også optimalt egnet for plast og gipsplater.  
Lengde 50 mm, form 164

Bredde mm	PE (pakkeenhet) Stk.	Bestillingsnummer	NOBB	Pris, eks. mva, kr	Pris, inkl. mva, kr
35	1	6 35 02 164 01 0	45473892	139,00	173,75
35	5	6 35 02 164 02 0	45473903	623,00	778,75
35	25	6 35 02 164 03 0	45474005	2.764,00	3.455,00



## E-Cut Long-Life-sagblad

Bimetall fortanning, krum, høy skjærehastighet. Meget holdbar og robust. For hardt treverk, mykt treverk og alle andre trematerialer – også med spiker. Også optimalt egnet for plast og gipsplater.  
Lengde 50 mm, form 165

Bredde mm	PE (pakkeenhet) Stk.	Bestillingsnummer	NOBB	Pris, eks. mva, kr	Pris, inkl. mva, kr
65	1	6 35 02 165 01 0	45473918	150,00	187,50
65	5	6 35 02 165 02 0	45474013	675,00	843,75
65	25	6 35 02 165 03 0	45474024	2.999,00	3.748,75



## E-Cut Long-Life-sagblad

Bimetall fortanning, krum, høy skjærehastighet. Meget holdbar og robust. For hardt treverk, mykt treverk og alle andre trematerialer – også med spiker. Også optimalt egnet for plast og gipsplater.  
Lengde 30 mm, form 186

Bredde mm	PE (pakkeenhet) Stk.	Bestillingsnummer	NOBB	Pris, eks. mva, kr	Pris, inkl. mva, kr
10	1	6 35 02 186 01 0	48239936	82,00	102,50
10	5	6 35 02 186 02 0	48241972	367,00	458,75
10	25	6 35 02 186 03 0	48241998	1.629,00	2.036,25



## E-Cut Long-Life-sagblad

Bimetall fortanning, krum, høy skjærehastighet. Meget holdbar og robust. For hardt treverk, mykt treverk og alle andre trematerialer – også med spiker. Også optimalt egnet for plast og gipsplater.  
Lengde 34 mm, form 185

Bredde mm	PE (pakkeenhet) Stk.	Bestillingsnummer	NOBB	Pris, eks. mva, kr	Pris, inkl. mva, kr
20	1	6 35 02 185 01 0	48239902	106,00	132,50
20	5	6 35 02 185 02 0	48239917	475,00	593,75
20	25	6 35 02 185 03 0	48239921	2.110,00	2.637,50



## E-Cut standard-sagblad

Kryssende fortanning, for alle arbeider i tre, gipsplater og kunststoff.  
Lengde 78 mm, form 123

Bredde mm	PE (pakkeenhet) Stk.	Bestillingsnummer	NOBB	Pris, eks. mva, kr	Pris, inkl. mva, kr
32	1	6 35 02 123 01 8	25186149	115,00	143,75
32	5	6 35 02 123 04 6	25191750	515,00	643,75
32	25	6 35 02 123 03 0	25192402	2.288,00	2.860,00



**E-Cut standard-sagblad**

Kryssende fortanning, for alle arbeider i tre, gipsplater og kunststoff.

Lengde 78 mm, form 124

Bredde mm	PE (pakkeenhet) Stk.	Bestillingsnummer	NOBB	Pris, eks. mva, kr	Pris, inkl. mva, kr
42	1	6 35 02 124 01 6	25186156	119,00	148,75
42	5	6 35 02 124 04 4	25193954	535,00	668,75
42	25	6 35 02 124 03 8	25192410	2.376,00	2.970,00

**E-Cut standard-sagblad**

Kryssende fortanning, for alle arbeider i tre, gipsplater og kunststoff.

Lengde 50 mm, form 135

Bredde mm	PE (pakkeenhet) Stk.	Bestillingsnummer	NOBB	Pris, eks. mva, kr	Pris, inkl. mva, kr
35	1	6 35 02 135 01 9	25186248	121,00	151,25
35	5	6 35 02 135 03 1	25193962	540,00	675,00
35	25	6 35 02 135 02 5	25193178	2.400,00	3.000,00

**E-Cut standard-sagblad**

Kryssende fortanning, for alle arbeider i tre, gipsplater og kunststoff.

Lengde 50 mm, form 136

Bredde mm	PE (pakkeenhet) Stk.	Bestillingsnummer	NOBB	Pris, eks. mva, kr	Pris, inkl. mva, kr
65	1	6 35 02 136 01 2	25186255	130,00	162,50
65	5	6 35 02 136 03 4	25193970	584,00	730,00
65	25	6 35 02 136 02 8	25193186	2.591,00	3.238,75

**E-Cut Precision-sagblad**

Original dobbel Japan-fortanning, for ekstremt presise snitt og rene skjærekanter, nøyaktig arbeid, også med frihånd.

Lengde 50 mm, form 119

Bredde mm	PE (pakkeenhet) Stk.	Bestillingsnummer	NOBB	Pris, eks. mva, kr	Pris, inkl. mva, kr
35	1	6 35 02 119 01 0	25186107	161,00	201,25
35	5	6 35 02 119 04 8	25193988	722,00	902,50
35	25	6 35 02 119 03 2	25193137	3.206,00	4.007,50

**E-Cut Precision-sagblad**

Original dobbel Japan-fortanning, for ekstremt presise snitt og rene skjærekanter, nøyaktig arbeid, også med frihånd.

Lengde 50 mm, form 120

Bredde mm	PE (pakkeenhet) Stk.	Bestillingsnummer	NOBB	Pris, eks. mva, kr	Pris, inkl. mva, kr
45	1	6 35 02 120 01 2	25186115	165,00	206,25
45	5	6 35 02 120 04 0	25193996	741,00	926,25
45	25	6 35 02 120 03 4	25193145	3.292,00	4.115,00

**E-Cut Precision-sagblad**

Original dobbel Japan-fortanning, for ekstremt presise snitt og rene skjærekanter, nøyaktig arbeid, også med frihånd.

Lengde 50 mm, form 121

Bredde mm	PE (pakkeenhet) Stk.	Bestillingsnummer	NOBB	Pris, eks. mva, kr	Pris, inkl. mva, kr
55	1	6 35 02 121 01 1	25186123	169,00	211,25
55	5	6 35 02 121 04 9	25194002	761,00	951,25
55	25	6 35 02 121 03 3	25193152	3.378,00	4.222,50

**E-Cut Precision-sagblad**

Original dobbel Japan-fortanning, for ekstremt presise snitt og rene skjærekanter, nøyaktig arbeid, også med frihånd.

Lengde 50 mm, form 122

Bredde mm	PE (pakkeenhet) Stk.	Bestillingsnummer	NOBB	Pris, eks. mva, kr	Pris, inkl. mva, kr
65	1	6 35 02 122 01 4	25186131	174,00	217,50
65	5	6 35 02 122 04 2	25194010	780,00	975,00
65	25	6 35 02 122 03 6	25193160	3.465,00	4.331,25

**E-Cut Precision BIM-sagblad**

Bimetall med dobbel Japan-fortanning for alle typer treverk, gipsplater og myk plast. Økt levetid og robusthet. Suverent arbeidsforløp og høy presisjon.

Lengde 50 mm, form 209

Bredde mm	PE (pakkeenhet) Stk.	Bestillingsnummer	NOBB	Pris, eks. mva, kr	Pris, inkl. mva, kr
35	1	6 35 02 209 01 0		161,00	201,25
35	5	6 35 02 209 02 0		722,00	902,50
35	25	6 35 02 209 03 0		3.206,00	4.007,50

**E-Cut Precision BIM-sagblad**

Bimetall med dobbel Japan-fortanning for alle typer treverk, gipsplater og myk plast. Økt levetid og robusthet. Suverent arbeidsforløp og høy presisjon.

Lengde 50 mm, form 210

Bredde mm	PE (pakkeenhet) Stk.	Bestillingsnummer	NOBB	Pris, eks. mva, kr	Pris, inkl. mva, kr
45	1	6 35 02 210 01 0		165,00	206,25
45	5	6 35 02 210 02 0		741,00	926,25
45	25	6 35 02 210 03 0		3.292,00	4.115,00

**E-Cut Precision BIM-sagblad**

Bimetall med dobbel Japan-fortanning for alle typer treverk, gipsplater og myk plast. Økt levetid og robusthet. Suverent arbeidsforløp og høy presisjon.

Lengde 50 mm, form 211

Bredde mm	PE (pakkeenhet) Stk.	Bestillingsnummer	NOBB	Pris, eks. mva, kr	Pris, inkl. mva, kr
55	1	6 35 02 211 01 0		169,00	211,25
55	5	6 35 02 211 02 0		761,00	951,25
55	25	6 35 02 211 03 0		3.378,00	4.222,50

**E-Cut Precision BIM-sagblad**

Bimetall med dobbel Japan-fortanning for alle typer treverk, gipsplater og myk plast. Økt levetid og robusthet. Suverent arbeidsforløp og høy presisjon.

Lengde 50 mm, form 212

Bredde mm	PE (pakkeenhet) Stk.	Bestillingsnummer	NOBB	Pris, eks. mva, kr	Pris, inkl. mva, kr
65	1	6 35 02 212 01 0		174,00	217,50
65	5	6 35 02 212 02 0		780,00	975,00
65	25	6 35 02 212 03 0		3.465,00	4.331,25

**E-Cut Universal-sagblad**Med bimetall-fortanning og forsenket nav, også egnet for radier, høy skjærehastighet, stålplater (400N/mm<sup>2</sup>) inntil ca. 2 mm, aluminiumprofiler, kobberrør, tre, gipsplater og nesten alle sorter kunststoff.

Lengde 60 mm, form 147

Bredde mm	PE (pakkeenhet) Stk.	Bestillingsnummer	NOBB	Pris, eks. mva, kr	Pris, inkl. mva, kr
28	1	6 35 02 147 01 5	25194044	156,00	195,00
28	5	6 35 02 147 02 1	25194028	700,00	875,00
28	25	6 35 02 147 03 7	25194069	3.111,00	3.888,75

**E-Cut Universal-sagblad**Med bimetall-fortanning og forsenket nav, også egnet for radier, høy skjærehastighet, stålplater (400N/mm<sup>2</sup>) inntil ca. 2 mm, aluminiumprofiler, kobberrør, tre, gipsplater og nesten alle sorter kunststoff.

Lengde 60 mm, form 148

Bredde mm	PE (pakkeenhet) Stk.	Bestillingsnummer	NOBB	Pris, eks. mva, kr	Pris, inkl. mva, kr
44	1	6 35 02 148 01 3	25194051	164,00	205,00
44	5	6 35 02 148 02 9	25194036	735,00	918,75
44	25	6 35 02 148 03 5	25194077	3.267,00	4.083,75

**HSS sagblad, tre**

Ideell til lange, rette snitt og til utskjæringer i ferdiglagt parkett eller laminat.

Uten dybdeanslag

Bredde mm	PE (pakkeenhet) Stk.	Bestillingsnummer	NOBB	Pris, eks. mva, kr	Pris, inkl. mva, kr
100	1	6 35 02 179 01 0		554,00	692,50



**HSS sagblad, tre**

Ideell til lange, rette snitt og til utskjæringer i ferdiglagt parkett eller laminat.  
Med dybdeanslag

Bredde mm	PE (pakkeenhet) Stk.	Bestillingsnummer	Pris, eks. mva, kr	Pris, inkl. mva, kr
100	1	6 35 02 179 02 0	728,00	910,00



**Dybdeanslag**

Dybdeanlegg for alle sagblader. For nøyaktig arbeid i dybder. Effektiv beskyttelse av sagbladet og arbeidsstykket. Innhold: 1 adapter til festing på maskinen, kan dreies fritt 360°. 1 dybdeanlegg, 1 styringskloss med justerbar dybde. Kan kun brukes med (A)FMM eller (A)FSC.

Bestillingsnummer	NOBB	Pris, eks. mva, kr	Pris, inkl. mva, kr
3 21 27 069 01 0	40613945	202,00	252,50



**M-Cut sagblad**

For kutt, utsnitt og utsparinger i metallplater, kunststoff, GFK og CFK, 2-pakning. Bred

Bredde mm	Lengde mm	Bestillingsnummer	NOBB	Pris, eks. mva, kr	Pris, inkl. mva, kr
30	50	6 35 02 138 01 4	25192394	171,00	213,75



**M-Cut sagblad**

For kutt, utsnitt og utsparinger i metallplater, kunststoff, GFK og CFK, 2-pakning. Smal

Bredde mm	Lengde mm	Bestillingsnummer	NOBB	Pris, eks. mva, kr	Pris, inkl. mva, kr
10	50	6 35 02 158 01 0	42168352	199,00	248,75



**Hardmetallsagblad med åpen fortanning**

Gir perfekte og rene kuttkanter i materialer av karbonfiberforsterket og glassfiberforsterket plast, uten delaminering. Gradfrie, lange og rette snitt med høy skjærehastighet. Kan også brukes med dybdeanlegg.

Bredde mm	Lengde mm	Bestillingsnummer	Pris, eks. mva, kr	Pris, inkl. mva, kr
1,2	105	6 35 02 189 01 0	476,00	595,00



**E-Cut hardmetallsagblad**

Skånsom saging med perfekte og rene kuttkanter i materialer av karbonfiberforsterket og glassfiberforsterket plast, uten delaminering. Spesielt godt egnet til nøyaktige utsparinger og korte snitt. Presisjonsarbeid i hjørner og kanter. Kan også brukes med dybdeanlegg.

Bredde mm	Lengde mm	Bestillingsnummer	Pris, eks. mva, kr	Pris, inkl. mva, kr
35	50	6 35 02 192 01 0	293,00	366,25



**Diamantsegmentsagblad med åpen fortanning**

Gir perfekte og rene kuttkanter i materialer av karbonfiberforsterket og glassfiberforsterket plast, uten delaminering. Gradfrie, lange og rette snitt med svært høy skjærehastighet. Diamantbelegg gir enestående standtid. Kan også brukes med dybdeanlegg.

Ø mm	Snittbredde mm	Bestillingsnummer	Pris, eks. mva, kr	Pris, inkl. mva, kr
105	1,2	6 35 02 190 01 0	1.148,00	1.435,00



**E-Cut diamantsagblad**

Skånsom saging med perfekte og rene kuttkanter i materialer av karbonfiberforsterket og glassfiberforsterket plast, uten delaminering. Spesielt godt egnet til nøyaktige utsparinger og korte snitt. Diamantbelegg gir enestående standtid. Presisjonsarbeid i hjørner og kanter. Kan også brukes med dybdeanlegg.

Bredde mm	Lengde mm	Bestillingsnummer	Pris, eks. mva, kr	Pris, inkl. mva, kr
35	50	6 35 02 194 01 0	476,00	595,00



**E-Cut diamantsagblad**

Skånsom saging med perfekte og rene kuttkanter i materialer av karbonfiberforsterket og glassfiberforsterket plast, uten delaminering. Spesielt godt egnet til nøyaktige utsparinger og korte snitt. Diamantbelegg gir enestående standtid. Presisjonsarbeid i hjørner og kanter. Kan også brukes med dybdeanlegg.

Bredde mm	Lengde mm	Bestillingsnummer	Pris, eks. mva, kr	Pris, inkl. mva, kr
42	60	6 35 02 195 01 0	525,00	656,25



**Hardmetallfil**

Til avgraving og utfiling av utsnitt i glassfiber, karbonfiber, kunststoffer og treverk, lengde 50 mm

PE (pakkeenhet) Stk.	Bestillingsnummer	NOBB	Pris, eks. mva, kr	Pris, inkl. mva, kr
2	6 37 06 018 01 0	42168382	243,00	303,75



**Segmentsagblad**

forsenket nav, for fraskilling av isolerglassruter lagt i kittunderlag, topakning

Bestillingsnummer	NOBB	Pris, eks. mva, kr	Pris, inkl. mva, kr
6 39 03 166 01 6	25193723	687,00	858,75

**Rasping**



**Hardmetallrasp, trekantformet**

Til grovslibing av sparkelmasse, fliselim, betong, stein og tre. Egnet til bruk med eller uten støvavsug. Stor utførelse for spesielt raskt arbeidsforløp og hensiktsmessig bearbeiding av flere kvadratmeter, kantlengde 110 mm.

Bestillingsnummer	NOBB	Pris, eks. mva, kr	Pris, inkl. mva, kr
6 37 31 005 01 0	46550893	289,00	361,25

**Fjern fuger**



**Hardmetallsagblad**

Redusert pris og holdbarhet sammenlignet med den diamantbelagte utførelsen. Med forsenket nav, snittlinje 2,2 mm, standard for alle marmor-, epoksyharpiks- og sementfuger.

Ø mm	PE (pakkeenhet) Stk.	Bestillingsnummer	NOBB	Pris, eks. mva, kr	Pris, inkl. mva, kr
105	1	6 35 02 172 01 0		401,00	501,25
105	5	6 35 02 172 02 0	46550866	1.802,00	2.252,50



**Hardmetallsagblad**

Redusert pris og holdbarhet sammenlignet med den diamantbelagte utførelsen. Ekstra fin utførelse, snittlinje ca. 1,2 mm, ikke egnet for svært harde epoksy- eller sementfuger. Også egnet til etterarbeid av nater på båtdekk.

Ø mm	PE (pakkeenhet) Stk.	Bestillingsnummer	NOBB	Pris, eks. mva, kr	Pris, inkl. mva, kr
105	1	6 35 02 173 01 0	46550874	401,00	501,25
105	5	6 35 02 173 02 0	46550885	1.802,00	2.252,50



**Segmentkniv, belagt med hardmetall**

Redusert pris og holdbarhet sammenlignet med den diamantbelagte utførelsen. Til hjørner og radier og for arbeid uten overskjæring, snittlinje ca. 2,2 mm for alle marmor- og epoksyharpiksfuger.

PE (pakkeenhet) Stk.	Bestillingsnummer	NOBB	Pris, eks. mva, kr	Pris, inkl. mva, kr
1	6 39 03 225 01 0	42565437	401,00	501,25
5	6 39 03 225 02 0	42565456	1.802,00	2.252,50



**Segmentkniv, belagt med hardmetall**

Redusert pris og holdbarhet sammenlignet med den diamantbelagte utførelsen. Til hjørner og radier og for arbeid uten overskjæring, ekstra tynn utførelse, snittlinje ca. 1,2 mm, snittdybde maks 10 mm. Ikke egnet for svært harde epoksy- eller sementfuger.

PE (pakkeenhet) Stk.	Bestillingsnummer	NOBB	Pris, eks. mva, kr	Pris, inkl. mva, kr
1	6 39 03 224 01 0	42565392	401,00	501,25
5	6 39 03 224 02 0	42565403	1.802,00	2.252,50

**Diamant-sagblad**

Snittlinje ca. 2,2 mm, standardutførelse for alle marmor-, epoksyharpiks- og sementtrassfuger.

Ø mm	PE (pakkeenhet) Stk.	Bestillingsnummer	NOBB	Pris, eks. mva, kr	Pris, inkl. mva, kr
80	1	6 35 02 115 01 1	25192378	713,00	891,25
80	5	6 35 02 115 03 0	42565373	3.208,00	4.010,00
105	1	6 35 02 167 01 0	46550798	1.029,00	1.286,25
105	5	6 35 02 167 02 0	46550802	4.629,00	5.786,25

**Diamant-sagblad**

Skjæringslinje ca 1,0 mm, for ekstremt tynne marmorfuger. Ikke egnet for epoksyharpiks- og sementfuger.

Ø mm	PE (pakkeenhet) Stk.	Bestillingsnummer	NOBB	Pris, eks. mva, kr	Pris, inkl. mva, kr
80	1	6 35 02 116 01 4	25192386	1.019,00	1.273,75
80	5	6 35 02 116 02 0	42565384	4.582,00	5.727,50
105	1	6 35 02 168 01 0	46550817	1.029,00	1.286,25
105	5	6 35 02 168 02 0	46550836	4.629,00	5.786,25

**Segmentkniv**

Diamantbelagt, også til hjørner og radier og for arbeid uten overskjæring. Snittlinje ca. 2,2 mm, standardutførelse for alle marmor-, epoksyharpiks- og sementtrassfuger.

PE (pakkeenhet) Stk.	Bestillingsnummer	Pris, eks. mva, kr	Pris, inkl. mva, kr
1	6 39 03 162 01 7	25189374	744,00
5	6 39 03 162 03 0		3.347,00

**Segmentkniv**

Diamantbelagt, også til hjørner og radier og for arbeid uten overskjæring. Skjæringslinje ca 1,2 mm, for ekstremt tynne marmorfuger. Skjæredybde maks. 10 mm. Ikke egnet for epoksyharpiks- og sementfuger.

PE (pakkeenhet) Stk.	Bestillingsnummer	Pris, eks. mva, kr	Pris, inkl. mva, kr
1	6 39 03 196 01 3	25189408	744,00
5	6 39 03 196 02 0		3.347,00

**Rengjøringsblokk**

Rombe til rengjøring av hardmetall- og diamant-verktøy.

Bestillingsnummer	NOBB	Pris, eks. mva, kr	Pris, inkl. mva, kr
6 37 19 007 01 0	25191677	226,00	282,50

**Kniv**

Rett form. Universalkniv for nesten alle ekspansjonsfuger. 5-pakning

Bestillingsnummer	NOBB	Pris, eks. mva, kr	Pris, inkl. mva, kr
6 39 03 117 01 5	25192345	232,00	290,00

**Kniv**

Rett form, lang, for svært dype fuger. 5-pakning

Bestillingsnummer	NOBB	Pris, eks. mva, kr	Pris, inkl. mva, kr
6 39 03 116 01 1	25192352	743,00	928,75

**Segmentkniv**

Segmentform, for V-snitt eller snitt i hjørner, 2-pakning

Totalt lengde mm	Skjærelengde mm	Bestillingsnummer	NOBB	Pris, eks. mva, kr	Pris, inkl. mva, kr
73	30	6 39 03 132 01 0	25193681	519,00	648,75

**Skraping****Sparkel**

for avskrapning av belegg og sjikt som f.eks. understellsmasse, limrester etc., 2-pakning

Lengde mm	PE (pakkeenhet) Stk.	Bestillingsnummer	NOBB	Pris, eks. mva, kr	Pris, inkl. mva, kr
64	2	6 39 03 206 01 8	25191701	221,00	276,25
72	2	6 39 03 227 01 0	46550904	224,00	280,00

**Skjæring****Kniv**

Soppformet, fempakning, til skjæring av silikon og mykt kittmateriale

Bestillingsnummer	NOBB	Pris, eks. mva, kr	Pris, inkl. mva, kr
6 39 03 128 01 2	25191693	168,00	210,00

**Utsparingsverktøy**

Til oppretting av notspor i bygningsplater i hardskum for elektrisk varme, vegg- og gulvvarme.

Kuttdybde mm	Bredde mm	Snittbredde mm	Bestillingsnummer	NOBB	Pris, eks. mva, kr	Pris, inkl. mva, kr
6,5	50	13	6 39 03 223 01 0	40598609	363,00	453,75

**Utsparingsverktøy**

Til oppretting av notspor i bygningsplater i hardskum for elektriske ledninger.

Bredde mm	Nedsenkings-diameter mm	Bestillingsnummer	NOBB	Pris, eks. mva, kr	Pris, inkl. mva, kr
50	12	6 39 03 222 01 0	40598591	363,00	453,75

**Utsparingsverktøy**

Til oppretting av notspor i bygningsplater i hardskum for 1/2" og 3/4" varmtvannsrør samt tomme kanaler for elektroinstallasjon. Automatisk fiksering av innlagte rør. Enkel, rask og sikker bruk.

Bredde mm	Nedsenkings-diameter mm	Bestillingsnummer	NOBB	Pris, eks. mva, kr	Pris, inkl. mva, kr
50	22	6 39 03 221 01 0	40598583	363,00	453,75

**Utsparingsverktøy**

Kniv for 90° utsparring knekking av Schlüter Kerdi-Boards®.

Kuttdybde mm	Bestillingsnummer	NOBB	Pris, eks. mva, kr	Pris, inkl. mva, kr
12,5	6 39 03 231 01 0	46550942	154,00	192,50
12,5	6 39 03 230 01 0	46550938	154,00	192,50
28	6 39 03 229 01 0	46550923	154,00	192,50
38	6 39 03 228 01 0	46550912	154,00	192,50

**Generelt tilbehør****Støvsugsenhet**

FSC 2.0 Q

For arbeid med diamantbelagt verktøy, kan monteres uten verktøy. Slangekopling Ø 32 mm.

Bestillingsnummer	NOBB	Pris, eks. mva, kr	Pris, inkl. mva, kr
9 26 02 084 01 0	48770305	712,00	890,00



**Støvavsugsenhet**

FSC 2.0 X

For arbeid med diamantbelagt verktøy, kan monteres uten verktøy. Slangekopling Ø 32 mm.

Bestillingsnummer	NOBB	Pris, eks. mva, kr	Pris, inkl. mva, kr
9 26 02 075 01 8	25194515	701,00	876,25



**Støvavsugssett**

For alle typer sliping og rasping med trekantet slipeplate og hardmetall-rasp, inkl. 2 slipeplater, hullet; hhv. 5 slipeark, hullet, korn 60, 80, 120; 1 avsgusskjerm med sugerør; 2 slangemunnstykker for slangekopling Ø 27 og 32 mm, samt 2 adaptere for FSC 2.0 Q.

Bestillingsnummer	NOBB	Pris, eks. mva, kr	Pris, inkl. mva, kr
9 26 02 074 01 4	25194523	549,00	686,25



**Arbeidshansker**

vibrasjonsdempende, sertifisert etter EN 388/420, EN ISO 10819, EEC nr. 0200, VE 1par

St.	Bestillingsnummer	NOBB	Pris, eks. mva, kr	Pris, inkl. mva, kr
9 L	3 21 73 003 00 3	25194135	787,00	983,75
10 XL	3 21 73 004 00 1	25194143	787,00	983,75
11 XXL	3 21 73 005 00 5	25194150	787,00	983,75



**Bøylehåndtak**

For å redusere vibrasjonene og for bedre håndtering av FEIN SUPERCUT under vedvarende bruk. Kan også brukes i kombinasjon med støvavsugsenhet 9 26 02 084 01 0.

Bestillingsnummer	NOBB	Pris, eks. mva, kr	Pris, inkl. mva, kr
3 21 19 116 01 1	25194531	466,00	582,50



**Adapter til FEIN SUPERCUT uten QuickIN**

Kreves for feste av tilbehørsdeler med 8-stjernerfeste (for eksempel rasper, slipe- og polerplater).

Bestillingsnummer	NOBB	Pris, eks. mva, kr	Pris, inkl. mva, kr
3 06 05 114 01 1	25194598	252,00	315,00



**Adapter til FEIN SUPERCUT uten QuickIN**

Til feste av Starlock-tilbehør på eldre FEIN SUPERCUT uten QuickIN-verktøyfeste (FSC 1.6 og FSC 1.7). Adapter pluss spennskrue.

Bestillingsnummer	NOBB	Pris, eks. mva, kr	Pris, inkl. mva, kr
3 52 22 952 04 0	51712481	151,00	188,75



**Adapter til FEIN SUPERCUT med QuickIN**

Kreves for feste av tilbehørsdeler med 8-stjernerfeste (for eksempel rasper, slipe- og polerplater).

Bestillingsnummer	NOBB	Pris, eks. mva, kr	Pris, inkl. mva, kr
6 37 33 005 01 0	43583604	239,00	298,75



**Adapter til FEIN SUPERCUT med QuickIN**

Til feste av Starlock-tilbehør på eldre FEIN SUPERCUT med QuickIN-verktøyfeste (FSC 1.6 Q, FSC 1.7 Q, FSC 2.0 Q, AFSC 1.7 Q og AFSC 18). Adapter pluss spennskrue.

Bestillingsnummer	NOBB	Pris, eks. mva, kr	Pris, inkl. mva, kr
3 52 22 952 05 0	50690655	151,00	188,75



**Skjærepasta**

Smøremiddel for bearbeiding av plater.

Bestillingsnummer	NOBB	Pris, eks. mva, kr	Pris, inkl. mva, kr
3 21 32 020 12 9	25180613	154,00	192,50

**Tilbehørsett**



**Tilbehørsett for interiørarbeider i tre**

Supplerende tilbehør til profesjonelt sett til interiørarbeid i tre, bestående av: 1 HSS-sagblad for tre (form 153); 4 E-CUT Long-Life-sagblader (form 162, 163, 164, 165); 4 E-CUT presisjonssagblader (form 119, 120 og 121, 122); 2 E-CUT universalsagblader (form 147, 148); 1 dybdeanslag; 1 slipeplate; 5 slipepapir korn 80, 120, 180; 1 adapter og 2 spennemember

Bestillingsnummer	Pris, eks. mva, kr	Pris, inkl. mva, kr
6 39 03 167 66 0	1.842,00	2.302,50



**Tilbehørsett for vindusreparasjon/-utskifting**

Supplerende tilbehør til profesjonelt sett for vindusreparasjon/-utskifting, bestående av: 1 HSS-med forsenket nav (form 137); 1 HSS-sagblad i tre (form 153); 1 E-CUT Long-Life-sagblad (form 163); 2 E-CUT universalsagblader (form 147, 148); 1 segmentsagblad (form 166); 1 soppformet skjærekniv (form 128); 1 dybdeanslag; 1 slipeplate; 5 slipepapir korn 80, 120, 180; 1 adapter og 2 spennemember

Bestillingsnummer	Pris, eks. mva, kr	Pris, inkl. mva, kr
6 39 03 167 67 0	1.842,00	2.302,50



**Tilbehørsett for sanering av fliser/bad**

Supplerende tilbehør til profesjonelt sett til sanering av fliser/bad, bestående av: 1 segmentkniv, diamantbelagt (form 162), 1 segmentkniv (tynn), hardmetall (form 224), 1 soppformet kniv (form 128), 1 sparkel, 2 rasper, belagt med hardmetall, 2 E-CUT universalsagblad (form 147, 148), 1 adapter og 1 spennemember.

Bestillingsnummer	NOBB	Pris, eks. mva, kr	Pris, inkl. mva, kr
6 39 03 167 58 0	42565244	1.842,00	2.302,50



**Tilbehørsett for varme- og sanitærinstallasjon**

Supplerende tilbehør til profesjonelt sett for varme- og sanitærinstallasjon, bestående av: 1 segmentkniv, diamantbelagt (form 162), 3 utsparingskniv (12 mm, 13 mm, 22 mm), 1 skjærekniv, rett (form 116), 2 E-CUT universalsagblad (form 147, 148), 1 sparkel, 1 rasp, belagt med hardmetall, 1 adapter og 2 spennemember

Bestillingsnummer	NOBB	Pris, eks. mva, kr	Pris, inkl. mva, kr
6 39 03 167 59 0	42565252	1.842,00	2.302,50



	FEIN SUPERCUT FSC 1.6	FEIN SUPERCUT FSC 1.6 Q	FEIN SUPERCUT FSC 1.6 Q til bilverksted	FEIN SUPERCUT FSC 1.6 Q til bilglass	FEIN SUPERCUT FSC 1.6 Q til cargo	FEIN SUPERCUT MOdix 6-25	
	Den ekstremt kraftige oscillereren for bruk til bil.	Den ekstremt kraftige oscillereren med hurtigspennsystem for bruk til bil.	Det kraftigste systemet for bilreparasjoner med spesielt tilbehørsutstyr for allsidig bruk på bilverksteder.	Det ekstremt kraftige systemet for istandsetting av biler med spesielt tilbehørsutstyr for rask og sikker utskjæring av bilruter.	Det kraftigste systemet for bilreparasjon med spesielt tilbehørsutstyr for rask og profesjonell utskjæring av limte ruter på busser, lastebiler og skinnegående kjøretøy.	Kraftig trykkluft-oscillerer for cargo-sektoren.	
<b>Side</b>	228	228	228	229	229	229	
<b>Tekniske egenskaper</b>	Opptatt effekt	400 W	400 W	400 W	400 W	400 W	
	Avgitt effekt	220 W	220 W	220 W	220 W	220 W	
	Svingninger	11 000 - 18 500 1/min	11 000 - 18 500 1/min	11 000 - 18 500 1/min	11 000 - 18 500 1/min	11 000 - 18 500 1/min	20 000 1/min
	Vekt iht. EPTA	1,25 kg	1,45 kg	1,45 kg	1,45 kg	1,45 kg	0,9 kg
	Kabel med støpsel	5 m	5 m	5 m	5 m	5 m	
	Verktøyfeste	Sekskant	Sekskant	Sekskant	Sekskant	Sekskant	
	Verktøybytte	Manuelt med skrue, innvendig sekskant	QuickIN	QuickIN	QuickIN	QuickIN	
	Driftstrykk						6,3 bar
	Lufforbruk						0,6 m <sup>3</sup> /min

**FEIN SUPERCUT FSC 1.6**

Tilbehør, se side 230

Batteridrevne maskinmodeller, se side 30

Den ekstremt kraftige oscillereren for bruk til bil.

Opptatt effekt	W	400
Avgitt effekt	W	220
Svingninger	1/min	11 000 - 18 500
Verktøyfeste		Sekskant
Verktøybytte		Manuelt med skrue, innvendig sekskant
Kabel med støpsel	m	5
Vekt iht. EPTA	kg	1,25
<b>Bestillingsnummer</b>		<b>7 236 31 50 01 3</b>
<b>NOBB</b>		<b>25194101</b>
<b>EAN</b>		<b>4014586859552</b>
<b>Pris, eks. mva, kr [PK03]</b>		<b>5.532,00</b>
<b>Pris, inkl. mva, kr [PK03]</b>		<b>6.915,00</b>

**Fordelene med FEIN:**

- ▶ Høyeste kvalitet og stabilitet takket være bruken av kule-/nålelagre, samt motor og drivverk som er konstruert for kontinuerlig arbeid og høy belastning.
- ▶ Optimal til utskjæring av limte vindusruter og småjobber på bil.
- ▶ Stort utvalg i tilbehør for skjæring, saging, sliping og skraping.
- ▶ Selvtløsende kullbørster.
- ▶ Sekskantet verktøyfeste med riktig dimensjonert forbindelse mellom maskin og verktøy.
- ▶ Trinnløst justerbart turtall.
- ▶ FEIN høyeffektmotor.
- ▶ Anbefalt av ledende bilprodusenter.

**Prisen innbefatter:**

- 1 FEIN SUPERCUT FSC 1.6, 1 spennskrue (3 30 01 039 01 7), 1 nøkkel, 1 kunststoff-verktøykoffert, 1 bryne (6 37 19 010 01 4)

**FEIN SUPERCUT FSC 1.6 Q**

Tilbehør, se side 230

Batteridrevne maskinmodeller, se side 30

Den ekstremt kraftige oscillereren med hurtigspennsystem for bruk til bil.

Opptatt effekt	W	400
Avgitt effekt	W	220
Svingninger	1/min	11 000 - 18 500
Verktøyfeste		Sekskant
Verktøybytte		QuickIN
Kabel med støpsel	m	5
Vekt iht. EPTA	kg	1,45
<b>Bestillingsnummer</b>		<b>7 236 42 50 01 0</b>
<b>EAN</b>		<b>4014586863191</b>
<b>Pris, eks. mva, kr [PK03]</b>		<b>5.532,00</b>
<b>Pris, inkl. mva, kr [PK03]</b>		<b>6.915,00</b>

**Fordelene med FEIN:**

- ▶ Komfortabelt bytte av tilbehør uten bruk av nøkkel takket være QuickIN hurtigspennsystemet.
- ▶ Optimal til utskjæring av limte vindusruter og småjobber på bil.
- ▶ Høyeste kvalitet og stabilitet takket være bruken av kule-/nålelagre, samt motor og drivverk som er konstruert for kontinuerlig arbeid og høy belastning.
- ▶ FEIN høyeffektmotor.
- ▶ Sekskantet verktøyfeste med riktig dimensjonert forbindelse mellom maskin og verktøy.
- ▶ Anbefalt av betydelige bilprodusenter.
- ▶ Selvtløsende kullbørster.
- ▶ Trinnløst justerbart turtall.

**Prisen innbefatter:**

- 1 FEIN SUPERCUT FSC 1.6 Q i verktøykoffert av kunststoff, 1 bryne (6 37 19 010 01 4), 1 beskyttelsesdeksel for bytte av verktøy

**FEIN SUPERCUT FSC 1.6 Q til bilverksted**

Tilbehør, se side 230

Batteridrevne maskinmodeller, se side 30

Det kraftigste systemet for bilreparasjoner med spesielt tilbehørsutstyr for allsidig bruk på bilverksteder.

Opptatt effekt	W	400
Avgitt effekt	W	220
Svingninger	1/min	11 000 - 18 500
Verktøyfeste		Sekskant
Verktøybytte		QuickIN
Kabel med støpsel	m	5
Vekt iht. EPTA	kg	1,45
<b>Bestillingsnummer</b>		<b>7 236 42 55 01 0</b>
<b>NOBB</b>		<b>42168885</b>
<b>EAN</b>		<b>4014586862842</b>
<b>Pris, eks. mva, kr [PK03]</b>		<b>6.919,00</b>
<b>Pris, inkl. mva, kr [PK03]</b>		<b>8.648,75</b>

**Fordelene med FEIN:**

- ▶ Høyeste kvalitet og stabilitet takket være bruken av kule-/nålelagre, samt motor og drivverk som er konstruert for kontinuerlig arbeid og høy belastning.
- ▶ For bruk på front-, side- og bakruter.
- ▶ Komfortabelt bytte av tilbehør uten bruk av nøkkel takket være QuickIN hurtigspennsystemet.
- ▶ Andre skjærekniver i tilbehørsprogrammet.
- ▶ Høy sikkerhet med L-kniver.

**Prisen innbefatter:**

- 1 FEIN SUPERCUT FSC 1.6 Q i verktøykoffert av kunststoff, 2 skjærekniver L-form, fortannet (form 207), 2 skjærekniver U-form, korte sider (1x form 079 og 1x form 101), 1 skjærekniv, U-form, forsterket (form 157), 1 beskyttelsesdeksel for bytte av verktøy, 1 skrapekniv skuffeform, med antiripe-belegg (form 129), 1 skjærekniv L-form, fortannet (form 208), 1 skjærekniv rett for, Z-krumming, med justerbar anslagsrulle (form 143), 1 bryne (6 37 19 010 01 4), 2 skjærekniver, U-form, korte sider (form 976), 1 sparkel til fjerning av understellsmasse, 1 HSS-sagblad (Ø 80 mm)

**FEIN SUPERCUT FSC 1.6 Q  
til bilglass**

Tilbehør, se side 230

Batteridrevne maskinmodeller,  
se side 30

Det ekstremt kraftige systemet for istandsetting av biler med spesielt tilbehørsutstyr for rask og sikker utskjæring av bilruter.

Opptatt effekt	W	400
Avgitt effekt	W	220
Svingninger	1/min	11 000 - 18 500
Verktøyfeste		Sekskant
Verktøybytte		QuickIN
Kabel med støpsel	m	5
Vekt iht. EPTA	kg	1,45
<b>Bestillingsnummer</b>		<b>7 236 42 56 01 0</b>
<b>NOBB</b>		<b>42168893</b>
<b>EAN</b>		<b>4014586862859</b>
<b>Pris, eks. mva, kr [PK03]</b>		<b>6.919,00</b>
<b>Pris, inkl. mva, kr [PK03]</b>		<b>8.648,75</b>

**Fordelene med FEIN:**

- ▶ Høyeste kvalitet og stabilitet takket være bruken av kule-/nålelagre, samt motor og drivverk som er konstruert for kontinuerlig arbeid og høy belastning.
- ▶ Optimalt sammensatte sett for utskjæring av de vanligste frontrutene.
- ▶ Komfortabelt bytte av tilbehør uten bruk av nøkkel takket være QuickIN hurtigspennsystemet.
- ▶ Andre skjærekniver i tilbehørsprogrammet.
- ▶ Skjærekniv med lang levetid.
- ▶ Høy sikkerhet med L-kniver.

**Prisen innbefatter:**

1 FEIN SUPERCUT FSC 1.6 Q i verktøykoffert av kunststoff, 1 skjærekniv L-form, fortannet (form 209), 1 skjærekniv rett form, Z-krumming, fortannet (form 081), 1 skjærekniv rett form, Z-krumming, med justerbar anslagsrulle (form 143), 1 beskyttelsesdeksel for bytte av verktøy, 2 skjærekniver U-form, forsterket utførelse, fortannet (form 212), 3 skjærekniver L-form, fortannet (form 207), 1 bryne (6 37 19 010 01 4), 2 skjærekniver L-form, fortannet (form 208), HhV. 1 skjærekniv U-form, forsterket utførelse (form 157 og 111)

**FEIN SUPERCUT FSC 1.6 Q  
til cargo**

Tilbehør, se side 230

Batteridrevne maskinmodeller,  
se side 30

Det kraftigste systemet for bilreparasjon med spesielt tilbehørsutstyr for rask og profesjonell utskjæring av limte ruter på busser, lastebiler og skinnegående kjøretøy.

Opptatt effekt	W	400
Avgitt effekt	W	220
Svingninger	1/min	11 000 - 18 500
Verktøyfeste		Sekskant
Verktøybytte		QuickIN
Kabel med støpsel	m	5
Vekt iht. EPTA	kg	1,45
<b>Bestillingsnummer</b>		<b>7 236 42 57 01 0</b>
<b>NOBB</b>		<b>42168804</b>
<b>EAN</b>		<b>4014586862866</b>
<b>Pris, eks. mva, kr [PK03]</b>		<b>6.919,00</b>
<b>Pris, inkl. mva, kr [PK03]</b>		<b>8.648,75</b>

**Fordelene med FEIN:**

- ▶ Komfortabelt bytte av tilbehør uten bruk av nøkkel takket være QuickIN hurtigspennsystemet.
- ▶ Høyeste kvalitet og stabilitet takket være bruken av kule-/nålelagre, samt motor og drivverk som er konstruert for kontinuerlig arbeid og høy belastning.
- ▶ Tilstrekkelige effektreserver for ekstreme belastninger i cargo-sektoren.
- ▶ Skjærekniv med lang levetid.
- ▶ Andre skjærekniver i tilbehørsprogrammet.
- ▶ Fortannede kniver spesielt for høymodul-polyuretanelim.

**Prisen innbefatter:**

1 FEIN SUPERCUT FSC 1.6 Q i verktøykoffert av kunststoff, 1 skjærekniv krok-form, fortannet (form 217), 1 skrapekniv skuffeform, med antiripe-belegg (form 105), 1 bryne (6 37 19 010 01 4), 1 trekksnor med feste, 2 skjærekniver L-form, fortannet (form 207), 2 skjærekniver rett form, fortannet (form 073), 1 skjærekniv buet form, Z-krumming (form 072), 1 skjærekniv, U-form, fortannet (form 212), 1 beskyttelsesdeksel for bytte av verktøy, 2 skjærekniver, rett form, Z-buet, fortannet (form 081), 1 skjærekniv L-form, fortannet (form 209)

**FEIN SUPERCUT MOTlx 6-25**

Tilbehør, se side 230

Kraftig trykkluftoscillerer for cargo-sektoren.

Driftstrykk	bar	6,3
Luftforbruk	m <sup>3</sup> /min	0,6
Svingninger	1/min	20 000
Slange diameter	mm	8
Vekt iht. EPTA	kg	0,9
<b>Bestillingsnummer</b>		<b>7 536 03 00 01 0</b>
<b>NOBB</b>		<b>25191263</b>
<b>EAN</b>		<b>4014586861906</b>
<b>Pris, eks. mva, kr [PK03]</b>		<b>7.847,00</b>
<b>Pris, inkl. mva, kr [PK03]</b>		<b>9.808,75</b>

**Fordelene med FEIN:**

- ▶ Omfattende tilbehør for profesjonell bruk innen mange bransjer kan leveres.
- ▶ Kraftige oscillasjonsbevegelser med 2 x 1,6 vinkelgrad amplitude sørger for at arbeidet går raskt unna.
- ▶ Optimal til utskjæring av limte vindusruter på lastebiler, busser og togvogner.
- ▶ Liten størrelse.
- ▶ Levering med tilførsels- og utluftsslange.
- ▶ Fri for lekkasjeluft og oljetåke i arbeidssonen.
- ▶ Sekskantet verktøyfeste.

**Prisen innbefatter:**

1 kunststoff-verktøykoffert, 2 nøkkel, 1 FEIN SUPERCUT trykkluft MOTlx 6-25

**Generelt tilbehør**



**Beskyttelsesdeksel**

For sikkert bytte av verktøy med SUPERCUT med QuickIN når spennarmen åpnes og lukkes.

Bestillingsnummer	Pris, eks. mva, kr	Pris, inkl. mva, kr
3 21 74 011 00 0	69,00	86,25



**Slipestein**

Til kvessing av knivene før bruk for et optimalt snitt.

Bestillingsnummer	NOBB	Pris, eks. mva, kr	Pris, inkl. mva, kr
6 37 19 010 01 4	25193400	116,00	145,00



**Skjærepasta**

Smøremiddel for bearbeiding av plater.

Bestillingsnummer	NOBB	Pris, eks. mva, kr	Pris, inkl. mva, kr
3 21 32 020 12 9	25180613	154,00	192,50



**Arbeidshansker**

vibrasjonsdempende, sertifisert etter EN 388/420, EN ISO 10819, EEC nr. 0200, VE 1par

St.	Bestillingsnummer	NOBB	Pris, eks. mva, kr	Pris, inkl. mva, kr
9 L	3 21 73 003 00 3	25194135	787,00	983,75
10 XL	3 21 73 004 00 1	25194143	787,00	983,75
11 XXL	3 21 73 005 00 5	25194150	787,00	983,75



**Adapter til FEIN SUPERCUT uten QuickIN**

Kreves for feste av tilbehørsdeler med 8-stjernerfeste (for eksempel rasper, slipe- og polerplater).

Bestillingsnummer	NOBB	Pris, eks. mva, kr	Pris, inkl. mva, kr
3 06 05 114 01 1	25194598	252,00	315,00



**Adapter til FEIN SUPERCUT med QuickIN**

Kreves for feste av tilbehørsdeler med 8-stjernerfeste (for eksempel rasper, slipe- og polerplater).

Bestillingsnummer	NOBB	Pris, eks. mva, kr	Pris, inkl. mva, kr
6 37 33 005 01 0	43583604	239,00	298,75



**Adapter til FEIN SUPERCUT med QuickIN**

Til feste av Starlock-tilbehør på eldre FEIN SUPERCUT med QuickIN-verktøyfeste (FSC 1.6 Q, FSC 1.7 Q, FSC 2.0 Q, AFSC 1.7 Q og AFSC 18). Adapter pluss spennskrue.

Bestillingsnummer	NOBB	Pris, eks. mva, kr	Pris, inkl. mva, kr
3 52 22 952 05 0	50690655	151,00	188,75



**Adapter til FEIN SUPERCUT uten QuickIN**

Til feste av Starlock-tilbehør på eldre FEIN SUPERCUT uten QuickIN-verktøyfeste (FSC 1.6 og FSC 1.7). Adapter pluss spennskrue.

Bestillingsnummer	NOBB	Pris, eks. mva, kr	Pris, inkl. mva, kr
3 52 22 952 04 0	51712481	151,00	188,75

**Tilbehør bilverksted**



**Krummet form**

bøyd, Z-krumming, som etterbestilling for utskjæringsinnretning 9 06 07 001 01 6, 2-pakning.

Bestillingsnummer	Pris, eks. mva, kr	Pris, inkl. mva, kr
6 39 03 197 01 7	882,00	1.102,50



**Sagblader**

HSS, med fin fortanning for presise snitt. Universelt anvendbar på metallplater inntil ca. 1 mm, også dobbelt, samt kunststoff.

Ø mm	PE (pakkeenhet) Stk.	Bestillingsnummer	NOBB	Pris, eks. mva, kr	Pris, inkl. mva, kr
63	2	6 35 02 102 01 6	25186008	396,00	495,00
63	5	6 35 02 102 07 0	40584393	938,00	1.172,50
80	2	6 35 02 103 01 0	25186024	415,00	518,75
80	5	6 35 02 103 05 0	40584401	983,00	1.228,75



**M-Cut sagblad**

For kutt, utsnitt og utsparinger i metallplater, kunststoff, GFK og CFK, 2-pakning. Bred

Bredde mm	Lengde mm	Bestillingsnummer	NOBB	Pris, eks. mva, kr	Pris, inkl. mva, kr
30	50	6 35 02 138 01 4	25192394	171,00	213,75



**M-Cut sagblad**

For kutt, utsnitt og utsparinger i metallplater, kunststoff, GFK og CFK, 2-pakning. Smal

Bredde mm	Lengde mm	Bestillingsnummer	NOBB	Pris, eks. mva, kr	Pris, inkl. mva, kr
10	50	6 35 02 158 01 0	42168352	199,00	248,75



**Hardmetallfil**

Til avgraving og utfiling av utsnitt i glassfiber, karbonfiber, kunststoffer og treverk, lengde 50 mm

PE (pakkeenhet) Stk.	Bestillingsnummer	NOBB	Pris, eks. mva, kr	Pris, inkl. mva, kr
2	6 37 06 018 01 0	42168382	243,00	303,75



**E-Cut Universal-sagblad**

Med bimetall-fortanning og forsenket nav, også egnet for radier, høy skjærehastighet, stålplater (400N/mm<sup>2</sup>) inntil ca. 2 mm, aluminiumprofiler, kobberør, tre, gipsplater og nesten alle sorter kunststoff. Lengde 60 mm, form 147

Bredde mm	PE (pakkeenhet) Stk.	Bestillingsnummer	NOBB	Pris, eks. mva, kr	Pris, inkl. mva, kr
28	1	6 35 02 147 01 5	25194044	156,00	195,00
28	5	6 35 02 147 02 1	25194028	700,00	875,00



**E-Cut Universal-sagblad**

Med bimetall-fortanning og forsenket nav, også egnet for radier, høy skjærehastighet, stålplater (400N/mm<sup>2</sup>) inntil ca. 2 mm, aluminiumprofiler, kobberør, tre, gipsplater og nesten alle sorter kunststoff. Lengde 60 mm, form 148

Bredde mm	PE (pakkeenhet) Stk.	Bestillingsnummer	NOBB	Pris, eks. mva, kr	Pris, inkl. mva, kr
44	1	6 35 02 148 01 3	25194051	164,00	205,00
44	5	6 35 02 148 02 9	25194036	735,00	918,75



**Krummet form**

egnet for runde utsparinger i kunststoff. fortannet, 2-pakning.

Totalt lengde mm	Skjærelengde mm	Bestillingsnummer	NOBB	Pris, eks. mva, kr	Pris, inkl. mva, kr
56	35	6 39 03 073 01 1	25193632	530,00	662,50



**Krummet form**

Egnet for fjerning av karosseri-tilleggsdeler.  
Z-krumming, fortannet, 2-pakning.

Totalengde mm	Skjærelengde mm	Bestillingsnummer	NOBB	Pris, eks. mva, kr	Pris, inkl. mva, kr
120	60	6 39 03 081 01 3	25193640	749,00	936,25

**Sparkel**

for avskrapning av belegg og sjikt som f.eks. understellsmasse,  
limrester etc., 2-pakning

Lengde PE (pakkeenhet) mm	Stk.	Bestillingsnummer	NOBB	Pris, eks. mva, kr	Pris, inkl. mva, kr
64	2	6 39 03 206 01 8	25191701	221,00	276,25
72	2	6 39 03 227 01 0	46550904	224,00	280,00

**Kniv**

Soppformet, fempakning, til skjæring av silikon  
og mykt kittmateriale

Bestillingsnummer	NOBB	Pris, eks. mva, kr	Pris, inkl. mva, kr
6 39 03 128 01 2	25191693	168,00	210,00

**FEIN tilbehør for fjerning av rester på vindusflensen****Skrapekniv**

Skuffeform, med antiripe-belegg, 2-pakning.

Totalengde mm	Skjærelengde mm	Bestillingsnummer	Pris, eks. mva, kr	Pris, inkl. mva, kr
64	12	6 39 03 129 05 0	691,00	863,75
65	18	6 39 03 146 01 8	688,00	860,00
64	25	6 39 03 105 01 9	691,00	863,75

**Skrapekniv**

med tverregg og antiripe-belegg på festeanslag på forside,  
2-pakning.

Skjærebredde mm	Bestillingsnummer	NOBB	Pris, eks. mva, kr	Pris, inkl. mva, kr
13	6 39 03 113 01 6		691,00	863,75
25	6 39 03 131 01 7	25193673	691,00	863,75

**Skrapekniv**

med tverregg, 2-pakning.

Skjærebredde mm	Bestillingsnummer	Pris, eks. mva, kr	Pris, inkl. mva, kr
13	6 39 03 144 01 1	688,00	860,00

**Skrapekniv-sett**

bestående av: hhv. 1 skrapekniv skuffeform, med antiripe-belegg  
(form 129/105).

Bestillingsnummer	NOBB	Pris, eks. mva, kr	Pris, inkl. mva, kr
6 39 03 129 01 6	25193665	691,00	863,75

**Skrapekniv-sett**

bestående av: hhv. 1 skrapekniv med tverregg og antiripe-belegg  
på anslag på forside (form 113/131).

Bestillingsnummer	Pris, eks. mva, kr	Pris, inkl. mva, kr
6 39 03 113 02 2	691,00	863,75

**Tilbehør bilruter****U-form**

Ideell til fjerning av glass under panseret.  
korte sider, 2-pakning

Skjærelengde mm	Bestillingsnummer	Pris, eks. mva, kr	Pris, inkl. mva, kr
10	6 39 03 083 01 0	783,00	978,75
16	6 39 03 095 01 1	829,00	1.036,25
16	6 39 03 108 01 4	921,00	1.151,25
18	6 39 03 087 01 9	829,00	1.036,25
19,5	6 39 03 118 01 3	869,00	1.086,25
22	6 39 03 115 01 8	921,00	1.151,25
24	6 39 03 076 01 6	749,00	936,25
28	6 39 03 163 01 1	829,00	1.036,25
32	6 39 03 147 01 2	869,00	1.086,25
36	6 39 03 079 01 2	749,00	936,25
40	6 39 03 110 01 0	829,00	1.036,25
60	6 39 03 101 01 0	783,00	978,75
70	6 39 03 155 01 4	869,00	1.086,25

**U-form**

Ideell til fjerning av glass under panseret.  
lange sider, 2-pakning

Skjærelengde mm	Bestillingsnummer	Pris, eks. mva, kr	Pris, inkl. mva, kr
18	6 39 03 127 01 4	921,00	1.151,25
32	6 39 03 114 01 4	921,00	1.151,25
32	6 39 03 191 01 1	829,00	1.036,25
45	6 39 03 154 01 0	829,00	1.036,25
52	6 39 03 153 01 2	783,00	978,75
60	6 39 03 107 01 6	869,00	1.086,25

**U-form**

Ideell til fjerning av glass under panseret.  
forsterket utførelse, 2-pakning

Skjærelengde mm	Bestillingsnummer	Pris, eks. mva, kr	Pris, inkl. mva, kr
60	6 39 03 157 01 1	783,00	978,75
95	6 39 03 111 01 9	869,00	1.086,25

**U-form**

Ideell til fjerning av glass under panseret.  
forsterket utførelse, fortannet, 2-pakning.

Skjærelengde mm	Bestillingsnummer	Pris, eks. mva, kr	Pris, inkl. mva, kr
19	6 39 03 210 01 6	525,00	656,25
22,5	6 39 03 211 01 5	525,00	656,25
38	6 39 03 212 01 8	525,00	656,25

**L-form**

fortannet, 2-pakning.

Skjærelengde mm	Bestillingsnummer	Pris, eks. mva, kr	Pris, inkl. mva, kr
19	6 39 03 208 01 0	25189432	533,00
25,4	6 39 03 207 01 2	25189424	533,00
38	6 39 03 209 01 4		533,00



**Krummet form**  
toppakning

Totalt lengde mm	Skjærelengde mm	Bestillingsnummer	Pris, eks. mva, kr	Pris, inkl. mva, kr
56	26	6 39 03 121 01 8	691,00	863,75
90	40	6 39 03 176 01 5	530,00	662,50
145	35	6 39 03 194 01 6	869,00	1.086,25



**Krummet form**  
Z-krumming, 2-pakning.

Totalt lengde mm	Skjærelengde mm	Bestillingsnummer	Pris, eks. mva, kr	Pris, inkl. mva, kr
68	19	6 39 03 122 01 1	691,00	863,75
84	18	6 39 03 181 01 2	806,00	1.007,50
65	23	6 39 03 173 01 0	806,00	1.007,50
65	25	6 39 03 124 01 3	806,00	1.007,50
85	27	6 39 03 174 01 8	806,00	1.007,50
110	32	6 39 03 123 01 5	806,00	1.007,50
120	70	6 39 03 171 01 3	749,00	936,25



**Krummet form**  
bøyd, 2-pakning

Totalt lengde mm	Skjærelengde mm	Bestillingsnummer	Pris, eks. mva, kr	Pris, inkl. mva, kr
65	14	6 39 03 120 01 9	691,00	863,75
75	16	6 39 03 104 01 5	634,00	792,50
75	35	6 39 03 103 01 7	467,00	583,75
75	35	6 39 03 109 01 8	518,00	647,50
75	35	6 39 03 172 01 6	518,00	647,50



**Krummet form**  
bøyd, Z-krumming, 2-pakning

Totalt lengde mm	Skjærelengde mm	Bestillingsnummer	NOBB	Pris, eks. mva, kr	Pris, inkl. mva, kr
120	45	6 39 03 168 01 8		749,00	936,25
120	70	6 39 03 125 01 7	25193657	749,00	936,25



**Krummet form**  
Z-krumming, med fast dybdeanslag, 2-pakning.

Totalt lengde mm	Skjærelengde mm	Bestillingsnummer	Pris, eks. mva, kr	Pris, inkl. mva, kr
120	16	6 39 03 099 01 0	783,00	978,75
125	58	6 39 03 097 01 8	783,00	978,75



**Krummet form**  
Z-krumming, med justerbart dybdeanslag, 2-pakning.

Totalt lengde mm	Skjærelengde mm	Bestillingsnummer	NOBB	Pris, eks. mva, kr	Pris, inkl. mva, kr
100	16-43	6 39 03 143 01 3	25193707	1.051,00	1.313,75
100	18-39	6 39 03 170 01 4		1.051,00	1.313,75
100	20-35	6 39 03 198 01 5		1.051,00	1.313,75
100	60-76	6 39 03 169 01 2		1.051,00	1.313,75



**Krummet form**  
flat, med justerbart dybdeanslag, 2-pakning.

Totalt lengde mm	Skjærelengde mm	Bestillingsnummer	Pris, eks. mva, kr	Pris, inkl. mva, kr
145	42-60	6 39 03 182 01 5	869,00	1.086,25



**Krummet form**  
Z-krumming, bøyd, med fast dybdeanslag, 2-pakning.

Totalt lengde mm	Skjærelengde mm	Bestillingsnummer	Pris, eks. mva, kr	Pris, inkl. mva, kr
120	54	6 39 03 160 01 5	842,00	1.052,50



**Svinget form**  
Z-krumming, med fast dybdeanslag, 2-pakning.

Totalt lengde mm	Skjærelengde mm	Bestillingsnummer	Pris, eks. mva, kr	Pris, inkl. mva, kr	
80	14	6 39 03 082 01 6	783,00	978,75	
80	16	6 39 03 133 01 4	25193699	783,00	978,75
85	39	6 39 03 152 01 8	783,00	978,75	



**Svinget form**  
Z-krumming, med justerbart dybdeanslag, 2-pakning.

Totalt lengde mm	Skjærelengde mm	Bestillingsnummer	Pris, eks. mva, kr	Pris, inkl. mva, kr
110	32-46	6 39 03 195 01 0	1.051,00	1.313,75

**Tilbehør cargo**



**L-form**  
fortannet, 2-pakning.

Skjærelengde mm	Bestillingsnummer	NOBB	Pris, eks. mva, kr	Pris, inkl. mva, kr
25,4	6 39 03 207 01 2	25189424	533,00	666,25
38	6 39 03 209 01 4		533,00	666,25



**Krummet form**  
egnet for runde utsparinger i kunststoff.  
fortannet, 2-pakning.

Totalt lengde mm	Skjærelengde mm	Bestillingsnummer	NOBB	Pris, eks. mva, kr	Pris, inkl. mva, kr
56	35	6 39 03 073 01 1	25193632	530,00	662,50



**Krummet form**  
Egnet for fjerning av karosseri-tilleggsdel.  
Z-krumming, fortannet, 2-pakning.

Totalt lengde mm	Skjærelengde mm	Bestillingsnummer	NOBB	Pris, eks. mva, kr	Pris, inkl. mva, kr
120	60	6 39 03 081 01 3	25193640	749,00	936,25



**Krummet form**  
Z-krumming, 2-pakning.

Totalt lengde mm	Skjærelengde mm	Bestillingsnummer	Pris, eks. mva, kr	Pris, inkl. mva, kr
120	60	6 39 03 216 01 7	734,00	917,50



**Krummet form**  
Vinkelegg, 2-pakning.

Totalt lengde mm	Skjærelengde mm	Bestillingsnummer	Pris, eks. mva, kr	Pris, inkl. mva, kr
85	65/8	6 39 03 177 01 9	767,00	958,75
83	35/20	6 39 03 203 01 3	767,00	958,75



**Svinget form**  
Z-krumming, 2-pakning.

Totalt lengde mm	Skjærelengde mm	Bestillingsnummer	NOBB	Pris, eks. mva, kr	Pris, inkl. mva, kr
80	45	6 39 03 072 01 7	25193624	749,00	936,25

**U-form**  
med forlenget steg, 2-pakning.

Skjærelengde mm	Bestillingsnummer	Pris, eks. mva, kr	Pris, inkl. mva, kr
40	6 39 03 156 01 7	924,00	1.155,00

**krok-form**  
fortannet, 2-pakning.

Skjærelengde mm	Bestillingsnummer	Pris, eks. mva, kr	Pris, inkl. mva, kr
38	6 39 03 217 01 1	525,00	656,25

**Segmentkniv**  
Segmentform, for V-snitt eller snitt i hjørner, 2-pakning

Totalengde mm	Skjærelengde mm	Bestillingsnummer	NOBB	Pris, eks. mva, kr	Pris, inkl. mva, kr
73	30	6 39 03 132 01 0	25193681	519,00	648,75

**Trekktau**  
med håndtak. Anbefalt brukt ved snitt utenfra med L-formet eller krok-formet skjærekniv. Lettere arbeid med mindre kraft ved utskjæring av ruter på busser, lastebiler og skinnegående fartøy på problemsteder.

Bestillingsnummer	Pris, eks. mva, kr	Pris, inkl. mva, kr
9 26 02 030 01 4	176,00	220,00

**Arbeidshansker**  
vibrasjonsdempende, sertifisert etter EN 388/420, EN ISO 10819, EEC nr. 0200, VE 1par

St.	Bestillingsnummer	NOBB	Pris, eks. mva, kr	Pris, inkl. mva, kr
9 L	3 21 73 003 00 3	25194135	787,00	983,75
10 XL	3 21 73 004 00 1	25194143	787,00	983,75
11 XXL	3 21 73 005 00 5	25194150	787,00	983,75

**Bøylehåndtak**  
For å redusere vibrasjonene og for bedre håndtering av FEIN SUPERCUT under vedvarende bruk. Kan også brukes i kombinasjon med støvavsugsenhet 9 26 02 084 01 0.

Bestillingsnummer	NOBB	Pris, eks. mva, kr	Pris, inkl. mva, kr
3 21 19 116 01 1	25194531	466,00	582,50

**Tilbehørsett****Tilbehør-sett bilglasspecialist**

Består av: 3 skjærekniver L-form, fortannet (form 207), 2 skjærekniver L-form, fortannet (form 208), 1 skjærekniv L-form, fortannet (form 209), 1 skjærekniv U-form, forsterket utførelse (form 157 og 111), 2 skjærekniver U-form, forsterket utførelse, fortannet (form 212), 1 skjærekniv, rett form, Z-buet med justerbar anslagsrulle (form 143), 1 skjærekniv, rett form, Z-buet, fortannet (form 081).

Bestillingsnummer	NOBB	Pris, eks. mva, kr	Pris, inkl. mva, kr
6 39 03 167 38 3	25194192	2.176,00	2.720,00

**Tilbehør-sett verksted**

Består av: 2 skjærekniver U-form, korte sider (form 076), 2 skjærekniver U-form, korte sider (1 x form 079 og 1 x form 101), 2 skjærekniver L-form, fortannet (form 207), 1 skjærekniv L-form, fortannet (form 208), 1 skjærekniv U-form, forsterket (form 157), 1 skjærekniv, rett form, Z-buet med justerbar anslagsrulle (form 143), 1 skrapekniv skuffeform, med antiripebelegg (form 129), 1 sparkel, 1 HSS-sagblad (Ø 80 mm).

Bestillingsnummer	NOBB	Pris, eks. mva, kr	Pris, inkl. mva, kr
6 39 03 167 25 7	25193731	2.176,00	2.720,00

**Tilbehørsett cargo**

Etterbestilling til proff-sett cargo, bestående av: 2 skjærekniver, rett form, fortannet (form 073); 1 skjærekniv, rett form, Z-krumming, fortannet (form 081), 1 skjærekniv, krok-form, fortannet (form 217), 1 skjærekniv, buet form, Z-krumming (form 072),

Bestillingsnummer	NOBB	Pris, eks. mva, kr	Pris, inkl. mva, kr
6 39 03 167 32 0	25194184	2.176,00	2.720,00

**Tilbehør AFSC 18****Hurtiglader ALG 50**

For alle FEIN Li-ion-batterier. Ladetid fra 35 min.

Bestillingsnummer	NOBB	Pris, eks. mva, kr	Pris, inkl. mva, kr
9 26 04 129 01 0	51554065	466,00	582,50

**Hurtiglader ALG 30**

Til FEIN Li-ion-batterier. Ladetid fra 25 min.

Bestillingsnummer	NOBB	Pris, eks. mva, kr	Pris, inkl. mva, kr
9 26 04 096 01 0	43767780	1.625,00	2.031,25

**Batteripakke**

Li-ion med batteriindikator og FEIN SafetyCell Technology. Gir batteriet og maskinen sikker beskyttelse mot overbelastning, overoppheting og dyputlading.

Spenning V	Kapasitet Ah	Bestillingsnummer	NOBB	Pris, eks. mva, kr	Pris, inkl. mva, kr
18	5	9 26 04 173 02 0	51554092	1.183,00	1.478,75
18	2,5	9 26 04 171 02 0	51554122	825,00	1.031,25

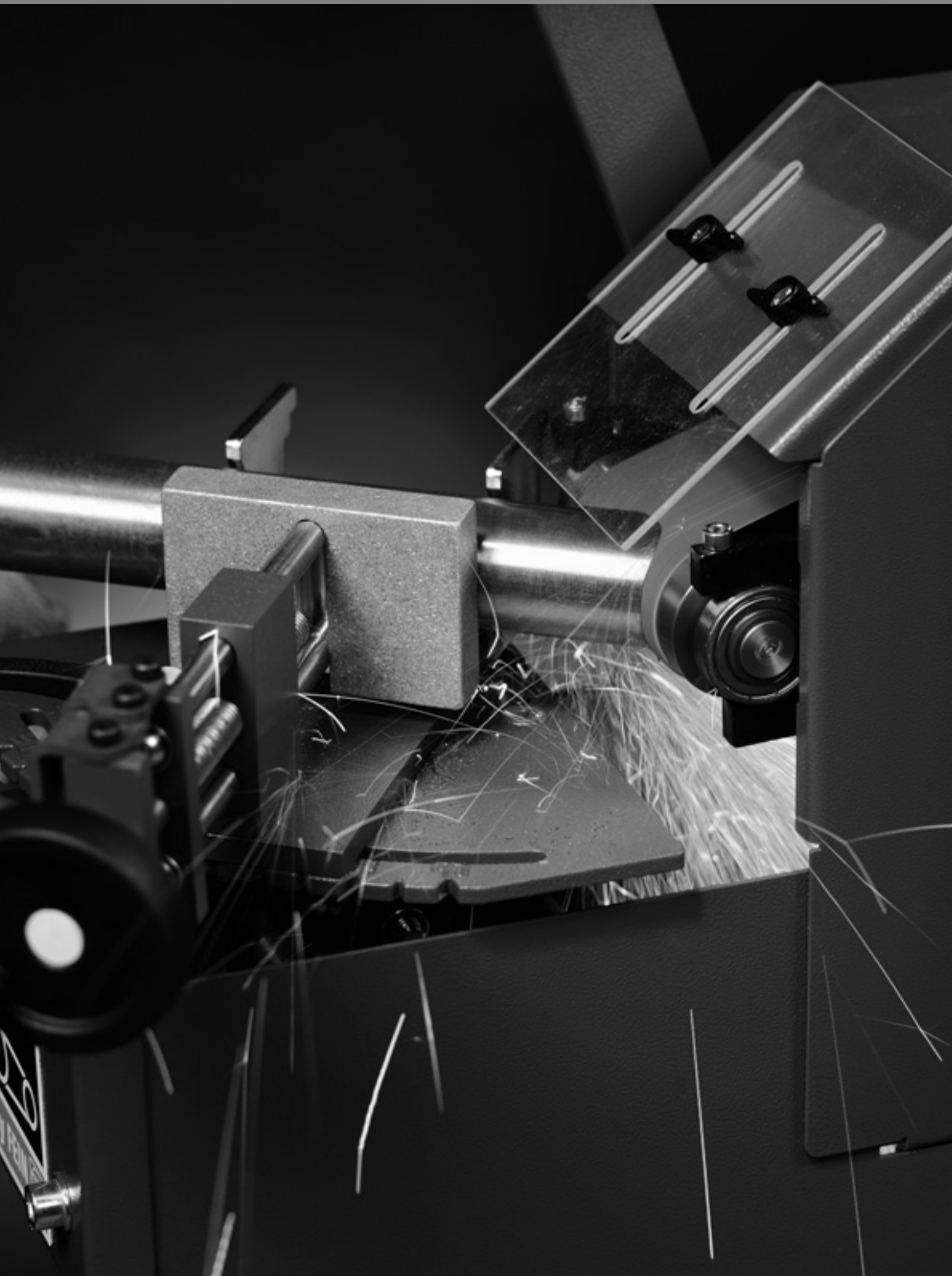

## GRIT – Merket for båndslipere fra FEIN

GRIT by FEIN – er modulært oppbygde båndslipermaskiner som er optimalisert for metallbearbeiding. Et svært økonomisk system for alle krav og de mest varierende behov – for båndsliping og avgrading samt radie- eller rundsliping. For hele båndbredden innen bearbeiding av stål og rustfritt stål. Med kraftige basisbåndslipere og spesifikke påbyggingsmoduler dekket hovedbruksområdene innen båndsliping for industri og håndverk. De høye kvalitetskravene til GRIT-maskiner gjenspeiles også i tilbehøret og særlig i slipebåndene. Vi legger stor vekt på at slipebåndene har optimal kvalitet – for å oppnå høy slipeeffekt og overlegen standtid i

metallbearbeiding. Dette gjør bruken av Original GRIT slipebånd svært driftsøkonomisk. Ytterligere informasjon om GRIT-programmet finner du i GRIT-produktbrosjyren eller under [www.fein.com](http://www.fein.com).



---

<b>GRIT GHB håndførte båndslipere</b>	<b>Side</b>	<b>236</b>
---------------------------------------	-------------	------------

---

<b>GRIT GHB tilleggsmoduler</b>	<b>Side</b>	<b>238</b>
---------------------------------	-------------	------------

---

<b>GRIT GX håndverk basisbåndsliper</b>	<b>Side</b>	<b>240</b>
---	-------------	------------

Stasjonære båndslipere for håndverksbruk og småserier.

---

<b>GRIT GX håndverk tilleggsmoduler</b>	<b>Side</b>	<b>242</b>
---	-------------	------------

---

<b>GRIT GI industri-basisbåndsliper</b>	<b>Side</b>	<b>243</b>
---	-------------	------------

Stasjonære båndslipere for industriell bruk og serieproduksjon.

---

<b>GRIT GI industri-tilleggsmoduler</b>	<b>Side</b>	<b>246</b>
---	-------------	------------



	<b>GRIT GHB 15-50</b>	<b>GRIT GHB 15-50 Inox</b>
	Kraftig håndholdt båndsliper for fleksibel bruk.	Universell håndholdt båndsliper for rask problemløsning, justerbart turtall, ideell til bearbeiding av rustfritt stål.
<b>Side</b>	237	237
<b>Tekniske egenskaper</b>		
Opptatt effekt	1,5 kW	1,5 kW
Turtall, ubelastet	8 500 1/min	2 500 - 7 900 1/min
Bånddimensjon	50 x 1 000 mm	50 x 1 000 mm
Vekt iht. EPTA	5,6 kg	5,6 kg

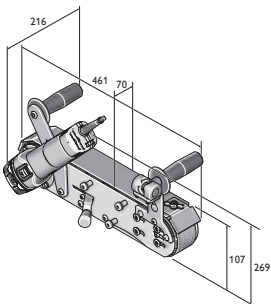

GHB 15-50  
GHB 15-50 Inox

**GRIT GHB 15-50**

Kraftig håndholdt båndsliper for fleksibel bruk.



Opptatt effekt	kW	1,5
Turtall, ubelastet	1/min	8 500
Bånddimensjon	mm	50 x 1 000
Kabel med støpsel	m	4
Vekt iht. EPTA	kg	5,6
<b>Bestillingsnummer</b>		<b>7 903 01 00 23 2</b>
<b>EAN</b>		<b>4014586880426</b>
<b>Pris, eks. mva, kr [PK01]</b>		<b>6.862,00</b>
<b>Pris, inkl. mva, kr [PK01]</b>		<b>8.577,50</b>

**Fordelene med FEIN:**

- ▶ Håndført alternativ for vinkelslipere.
- ▶ Kan brukes stasjonært med bordholder.
- ▶ Patentert, verktøyløst båndspenningsystem.
- ▶ Trinnløst regulerbar tilkoblingsmotor.
- ▶ Anti-vibrasjonshåndtak
- ▶ Svært kort klargjørings tid for stasjonær båndsliping.
- ▶ Høyderegulerbart bord til plansliping.

**Prisen innbefatter:**

1 slipebånd 50 x 1 000 mm (K 36)

Tilbehør, se side 239

**GRIT GHB 15-50 Inox**

Universell håndholdt båndsliper for rask problemløsning, justerbart turtall, ideell til bearbeiding av rustfritt stål.



Opptatt effekt	kW	1,5
Turtall, ubelastet	1/min	2 500 - 7 900
Bånddimensjon	mm	50 x 1 000
Kabel med støpsel	m	4
Vekt iht. EPTA	kg	5,6
<b>Bestillingsnummer</b>		<b>7 903 02 00 23 2</b>
<b>EAN</b>		<b>4014586880457</b>
<b>Pris, eks. mva, kr [PK01]</b>		<b>7.546,00</b>
<b>Pris, inkl. mva, kr [PK01]</b>		<b>9.432,50</b>

**Fordelene med FEIN:**

- ▶ Håndført alternativ for vinkelslipere for håndverk og industri.
- ▶ Kan brukes stasjonært med bordholder.
- ▶ Patentert, verktøyløst båndspenningsystem.
- ▶ Trinnløst regulerbar tilkoblingsmotor.
- ▶ Anti-vibrasjonshåndtak
- ▶ Svært kort klargjørings tid for stasjonær båndsliping.
- ▶ Høyderegulerbart bord til plansliping.

**Prisen innbefatter:**

1 slipebånd 50 x 1 000 mm (K 36)

Tilbehør, se side 239

**GRIT GHBD**

Modul for stasjonær båndsliping.



Dimensjoner LxBxH	mm	560 x 240 x 230
Bånddimensjon	mm	50 x 1 000
<b>Bestillingsnummer</b>		<b>9 90 01 012 00 0</b>
<b>NOBB</b>		<b>49382597</b>
<b>EAN</b>		<b>4014586880488</b>
<b>Pris, eks. mva, kr [PK01]</b>		<b>2.288,00</b>
<b>Pris, inkl. mva, kr [PK01]</b>		<b>2.860,00</b>

**Fordelene med FEIN:**

- ▶ Den håndførte GHB blir til stasjonær båndslipemaskin.
- ▶ Perfekt avfasing takket være justerbart slipebord.
- ▶ Bearbeid profiler og rør på slipebordet.
- ▶ Konstruert for intensiv bruk.

**Prisen innbefatter:**

1 modul GHBD

Tilbehør, se side 239

**GRIT GHBM**

Modul for mobil overflatebehandling.



Dimensjoner LxBxH	mm	430 x 252 x 166
Bånddimensjon	mm	50 x 1 000
Vekt	kg	5,00
<b>Bestillingsnummer</b>		<b>9 90 01 012 01 0</b>
<b>EAN</b>		<b>4014586886992</b>
<b>Pris, eks. mva, kr [PK01]</b>		<b>4.485,00</b>
<b>Pris, inkl. mva, kr [PK01]</b>		<b>5.606,25</b>

**Fordelene med FEIN:**

- ▶ Liten anstrengelse ved sliping av lange sveisesømmer med rulleføring.
- ▶ Ombygging til andre bruksområder på under 45 sekunder.
- ▶ Jevne overflater i ett arbeidstrinn.
- ▶ Bearbeid store flater med minimalt med innsats.

**Prisen innbefatter:**

1 modul GHBM

Tilbehør, se side 239

**GRIT GHBR**

Modul for stasjonær radiesliping.



Dimensjoner LxBxH	mm	700 x 240 x 207
Bånddimensjon	mm	50 x 1 150
Vekt	kg	13,00
<b>Bestillingsnummer</b>		<b>9 90 01 012 02 0</b>
<b>EAN</b>		<b>4014586887005</b>
<b>Pris, eks. mva, kr [PK01]</b>		<b>5.550,00</b>
<b>Pris, inkl. mva, kr [PK01]</b>		<b>6.937,50</b>

**Fordelene med FEIN:**

- ▶ Bruk på stedet er også mulig.
- ▶ Bearbeid rør med forskjellig diameter uten problem.
- ▶ Nøyaktige radier i ett arbeidstrinn.
- ▶ Kontaktruller til forskjellige rørdiametre.
- ▶ Bare til bruk med GHB15-50 INOX.

**Prisen innbefatter:**

1 modul GHBR

Tilbehør, se side 239





## Slipbånd

**3M™ Cubitron™ II**

Presisjonslpebånd med keramikkorn garanterer topp slipeeffekt og levetid. Det jevnt formede keramikkornet sørger for en enestående slipefølelse under hele prosessen. Dette gir en kjølig slip uten misfarging og en bedre overflatekvalitet.  
50 x 1 000 mm

Korn	PE (pakkeenhet) Stk.	Bestillingsnummer	Pris, eks. mva, kr	Pris, inkl. mva, kr
36	10	6 99 03 126 00 0	1.882,00	2.352,50
60	10	6 99 03 127 00 0	1.653,00	2.066,25
80	10	6 99 03 128 00 0	1.452,00	1.815,00

**3M™ Cubitron™ II**

Presisjonslpebånd med keramikkorn garanterer topp slipeeffekt og levetid. Det jevnt formede keramikkornet sørger for en enestående slipefølelse under hele prosessen. Dette gir en kjølig slip uten misfarging og en bedre overflatekvalitet.  
50 x 1 150 mm

Korn	PE (pakkeenhet) Stk.	Bestillingsnummer	Pris, eks. mva, kr	Pris, inkl. mva, kr
36	10	6 99 03 157 00 0	2.161,00	2.701,25

**Slipemiddel Z**

Universal slpebånd for sliping og avgrading av stål og jernfrie metaller, som tåler tøffe utfordringer. Utviklet sammen med proffbrukere, imponerer med lang levetid, stor arbeidshastighet og kostnadseffektiv sliping. Tungt polyesterstoff, helsyntetisk harpiksbinding med zirkonkorund.  
50 x 1 000 mm

Korn	PE (pakkeenhet) Stk.	Bestillingsnummer	Pris, eks. mva, kr	Pris, inkl. mva, kr
36	10	6 99 03 130 00 0	713,00	891,25
60	10	6 99 03 131 00 0	484,00	605,00
80	10	6 99 03 132 00 0	444,00	555,00
120	10	6 99 03 133 00 0	363,00	453,75

**Slipemiddel Z**

Universal slpebånd for sliping og avgrading av stål og jernfrie metaller, som tåler tøffe utfordringer. Utviklet sammen med proffbrukere, imponerer med lang levetid, stor arbeidshastighet og kostnadseffektiv sliping. Tungt polyesterstoff, helsyntetisk harpiksbinding med zirkonkorund.  
50 x 1 150 mm

Korn	PE (pakkeenhet) Stk.	Bestillingsnummer	Pris, eks. mva, kr	Pris, inkl. mva, kr
36	10	6 99 03 159 00 0	844,00	1.055,00

**Slipemiddel A**

Slpebånd med fin korning til finsliping av metaller helt til siste finish. For optimale overflateresultater. Kraftig bomullstoff, helsyntetisk harpiksbinding med korund.  
50 x 1 000 mm

Korn	PE (pakkeenhet) Stk.	Bestillingsnummer	Pris, eks. mva, kr	Pris, inkl. mva, kr
220	10	6 99 03 134 00 0	350,00	437,50
320	10	6 99 03 135 00 0	350,00	437,50
420	10	6 99 03 136 00 0	350,00	437,50

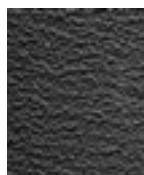
**Slipemiddel R**

Markedets beste slpebånd med overlegen kvalitet og ytelse og som gir betydelig kortere bearbeidingsstid. Spesielt til bearbeidning av rustfritt og høylegert stål. Ekstra kraftig polyesterstoff, helsyntetisk harpiksbinding med zirkonkorund. Ekstra dekksjikt til kjøling ved sliping.  
50 x 1 000 mm

Korn	PE (pakkeenhet) Stk.	Bestillingsnummer	Pris, eks. mva, kr	Pris, inkl. mva, kr
36	10	6 99 03 137 00 0	780,00	975,00
60	10	6 99 03 138 00 0	592,00	740,00
80	10	6 99 03 139 00 0	538,00	672,50
120	10	6 99 03 140 00 0	525,00	656,25

**Slipemiddel R**

Markedets beste slpebånd med overlegen kvalitet og ytelse og som gir betydelig kortere bearbeidingsstid. Spesielt til bearbeidning av rustfritt og høylegert stål. Ekstra kraftig polyesterstoff, helsyntetisk harpiksbinding med zirkonkorund. Ekstra dekksjikt til kjøling ved sliping.  
50 x 1 150 mm

Korn	PE (pakkeenhet) Stk.	Bestillingsnummer	Pris, eks. mva, kr	Pris, inkl. mva, kr
36	10	6 99 03 158 00 0	896,00	1.120,00

## Slipefiberbånd

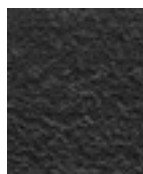
**Fiberbånd**

Pålitelig fra utbedring av små feil til perfekt finish. Lang levetid muliggjør et økonomisk arbeid.  
50 x 1 000 mm

Utførelse	PE (pakkeenhet) Stk.	Bestillingsnummer	Pris, eks. mva, kr	Pris, inkl. mva, kr
svært fin	3	6 99 03 144 00 0	619,00	773,75
middels	3	6 99 03 143 00 0	659,00	823,75
grov	3	6 99 03 142 00 0	686,00	857,50

## Tilbehør GHBR

**Kontaktrulle**

Lang levetid, liten rullemotstand gjennom førsteklasses kulelager og enkel å skifte ut

Ø mm	Bestillingsnummer	Pris, eks. mva, kr	Pris, inkl. mva, kr
16	6 99 02 000 40 9	613,00	766,25
18	6 99 02 000 41 0	613,00	766,25
19	6 99 02 000 41 1	613,00	766,25
20	6 99 02 000 41 2	613,00	766,25
21	6 99 02 000 41 3	613,00	766,25
21,3	6 99 02 000 41 4	613,00	766,25
22	6 99 02 000 41 5	613,00	766,25
25	6 99 02 000 41 6	613,00	766,25
25,4	6 99 02 000 41 7	613,00	766,25
26	6 99 02 000 41 8	613,00	766,25
26,9	6 99 02 000 41 9	613,00	766,25
27	6 99 02 000 42 0	613,00	766,25
28	6 99 02 000 42 1	613,00	766,25
28,8	6 99 02 000 42 2	613,00	766,25
30	6 99 02 000 42 3	613,00	766,25
31,7	6 99 02 000 42 4	613,00	766,25
32	6 99 02 000 42 5	613,00	766,25
33	6 99 02 000 42 6	613,00	766,25
33,7	6 99 02 000 42 7	613,00	766,25
34	6 99 02 000 42 8	613,00	766,25
35	6 99 02 000 42 9	613,00	766,25
38	6 99 02 000 43 0	613,00	766,25
38,1	6 99 02 000 43 1	613,00	766,25
38,3	6 99 02 000 43 2	613,00	766,25
40	6 99 02 000 43 3	613,00	766,25
42	6 99 02 000 43 4	613,00	766,25
42,4	6 99 02 000 43 5	613,00	766,25

## Ytterligere tilbehør GRIT GHB

**Slipeunderlag i rustfritt stål**  
GRIT GHB 15-50 Inox

Bestillingsnummer	Pris, eks. mva, kr	Pris, inkl. mva, kr
3 90 00 008 10 6	768,00	960,00



	<b>GRIT GX 75</b>	<b>GRIT GX 75 2H</b>
	Kraftig båndsliper, egnet for modulær utvidelse, til håndverk og småserier	Kraftig båndsliper, egnet for modulær utvidelse, til håndverk og småserier, to hastigheter, ideell til bearbeiding av rustfritt stål.
<b>Side</b>	241	241
<b>Tekniske egenskaper</b>	Opptatt effekt	3 kW
	Turtall, ubelastet	3 000 1/min
	Bånddimensjon	75 x 2 000 mm
	Vekt	75 kg
		1,5 / 2 kW
		1 500 / 3 000 1/min
		75 x 2 000 mm
		75 kg

Viktig! Ved bestilling må 230 volt eller 400 volt oppgis.

**GRIT GX 75**

Kraftig båndsliper, egnet for modulær utvidelse, til håndverk og småserier



Opptatt effekt	kW	3
Turtall, ubelastet	1/min	3 000
Bånddimensjon	mm	75 x 2 000
Vekt	kg	75
<b>Bestillingsnummer</b>		<b>7 901 31 00 40 3</b>
<b>NOBB</b>		<b>40952228</b>
<b>EAN</b>		<b>4014586872018</b>
<b>Pris, eks. mva, kr [PK13]</b>		<b>9.978,00</b>
<b>Pris, inkl. mva, kr [PK13]</b>		<b>12.472,50</b>

**Fordelene med FEIN:**

- ▶ Egnet for utvidelse med. tilleggsmoduler
- ▶ Optimalt turtall for bearbeiding av metall med 3000 o/min
- ▶ Høydejusterbart plansliperbord for lineær plansliping
- ▶ Avtakbar sponfanger
- ▶ Tilkoblingsmulighet for eksternt avsug
- ▶ Arbeidshøyde kan innstilles individuelt
- ▶ Patentert båndstrammingsystem
- ▶ Robust vekselstrømmotor
- ▶ Vibrasjonssvak

**Prisen innbefatter:**

1 CEE-støpsel (16 A), 1 slipebånd 75 x 2 000 mm (K 36 R)

Tilbehør, se side 250

**GRIT GX 75 2H**

Kraftig båndsliper, egnet for modulær utvidelse, til håndverk og småserier, to hastigheter, ideell til bearbeiding av rustfritt stål.



Opptatt effekt	kW	1,5 / 2
Turtall, ubelastet	1/min	1 500 / 3 000
Bånddimensjon	mm	75 x 2 000
Vekt	kg	75
<b>Bestillingsnummer</b>		<b>7 901 32 00 40 3</b>
<b>NOBB</b>		<b>40952277</b>
<b>EAN</b>		<b>4014586872063</b>
<b>Pris, eks. mva, kr [PK13]</b>		<b>11.914,00</b>
<b>Pris, inkl. mva, kr [PK13]</b>		<b>14.892,50</b>

**Fordelene med FEIN:**

- ▶ Egnet for utvidelse med. tilleggsmoduler
- ▶ Optimalt turtall for bearbeiding av metall og rustfritt stål med 1500/3000 o/min;
- ▶ Høydejusterbart plansliperbord for lineær plansliping
- ▶ Avtakbar sponfanger
- ▶ Tilkoblingsmulighet for eksternt avsug
- ▶ Arbeidshøyde kan innstilles individuelt
- ▶ Patentert båndstrammingsystem
- ▶ Robust vekselstrømmotor
- ▶ Vibrasjonssvak

**Prisen innbefatter:**

1 slipebånd 75 x 2 000 mm (K 36 R), 1 CEE-støpsel (16 A)

Tilbehør, se side 250

## GRIT GXE

Svært effektiv avgradingsmaskin til håndverk og småserier



Tilbehør, se side 250

Opptatt effekt	kW	2,2
Turtall, ubelastet	1/min	1 500
Verktøymål maks. Ø x bredde	mm	250 x 60
Vekt	kg	32
<b>Bestillingsnummer</b>		<b>7 901 05 00 40 3</b>
<b>NOBB</b>		<b>40952384</b>
<b>EAN</b>		<b>4014586857879</b>
<b>Pris, eks. mva, kr [PK13]</b>		<b>7.998,00</b>
<b>Pris, inkl. mva, kr [PK13]</b>		<b>9.997,50</b>

**Fordelene med FEIN:**

- ▶ Modulært utvidbar med stabil maskinfot med integrert avsug
- ▶ Robust veskelstrømsmotor muliggjør avgrading med konstant turtall
- ▶ Til avgrading av metallrør, -profiler, -flatematerialer opptil en bredde på 75 mm
- ▶ Tilkoblingsmulighet for eksternt avsug
- ▶ Et bredt utvalg stålborster tilgjengelig
- ▶ Effektiv avgrading
- ▶ Motorvern bryter

**Prisen innbefatter:**

1 CEE-støpsel (16 A)

## GRIT GXC

Rundslipingsmodul for perfekte overlater for metallrør, rør av rustfritt stål og aksler



Tilbehør, se side 250

Opptatt effekt	kW	0,18
Rør inntil Ø med rør-oppenningsenhet	mm	10 - 100
Bånddimensjon	mm	75 x 2 000
Vekt	kg	48
<b>Bestillingsnummer</b>		<b>7 901 23 00 44 3</b>
<b>EAN</b>		<b>4014586871936</b>
<b>Pris, eks. mva, kr [PK13]</b>		<b>11.422,00</b>
<b>Pris, inkl. mva, kr [PK13]</b>		<b>14.277,50</b>

**Fordelene med FEIN:**

- ▶ Individuelt justerbar automatisk mating
- ▶ Høy arbeidshastighet med beste overflatekvalitet
- ▶ Til sliping av rør og aksler med Ø 10-100 mm
- ▶ Kombinasjonsmuligheter med båndsliper GX 75 (2H) og GI 75 (2H)
- ▶ Våtsliping mulig i forbindelse med GXW

**Prisen innbefatter:**

1 ledeskinn, nylon, 1 ledeskinn, messing, 1 CEE-støpsel (16 A)

## GRIT GXW

Kjøle-/smøremodul for profesjonell bruk



Tilbehør, se side 250

Opptatt effekt	kW	0,12
Vekt	kg	8,6
<b>Bestillingsnummer</b>		<b>7 901 24 00 44 3</b>
<b>EAN</b>		<b>4014586873145</b>
<b>Pris, eks. mva, kr [PK13]</b>		<b>6.291,00</b>
<b>Pris, inkl. mva, kr [PK13]</b>		<b>7.863,75</b>

**Fordelene med FEIN:**

- ▶ Perfekte overflateresultater takket være effektiv tilførsel av kjøle- og smøremiddel
- ▶ Binding av slipestøv
- ▶ Lukket kretsløp
- ▶ Kombinasjonsmuligheter med båndsliper GX 75 (2H) og GI 75 (2H)
- ▶ Økt levetid for slipebåndene

**Prisen innbefatter:**

1 liter kjølesmøremulsjon (1:30)

## GRIT GXR

Radialslipemodul for nøyaktig sliping på rør, profiler og flatematerialer



Tilbehør, se side 250

Rør inntil Ø med rør-oppenningsenhet	mm	16 - 75
Bånddimensjon	mm	75 x 2 250
Maks. dimensjon profiler/flatematerialer	mm	75 x 75
Vekt	kg	54
<b>Bestillingsnummer</b>		<b>9 90 01 001 00 1</b>
<b>EAN</b>		<b>4014586871974</b>
<b>Pris, eks. mva, kr [PK13]</b>		<b>11.269,00</b>
<b>Pris, inkl. mva, kr [PK13]</b>		<b>14.086,25</b>

**Fordelene med FEIN:**

- ▶ For nøyaktig sliping av rør og profiler med diameter 16-75 mm
- ▶ Valgfrie kontaktruller tilgjengelige i de vanligste størrelsene
- ▶ Vagfritt lengdeanslag til bruk i serier
- ▶ integrert dybdeanslag
- ▶ Kombinasjonsmuligheter med båndsliper GX 75 (2H) og GI 75 (2H)
- ▶ Individuell vinkelinnstilling mulig opptil 90°

**Prisen innbefatter:**

1 kontaktrulle Ø 42,4 mm, 1 kontaktrulle Ø 48,3 mm, 1 slipebånd 75 x 2250 mm (K 36 R).



	GRIT GI 75	GRIT GI 75 2H	GRIT GI 100 EF	GRIT GI 100	GRIT GI 150	GRIT GI 150 2H	GRIT GIS 75	GRIT GIS 150
	Høyeffektiv båndsliper, egnet for modulær utvidelse, til industri- og seriebruk	Høyeffektiv båndsliper, egnet for modulær utvidelse, til industri- og seriebruk, ideell til bearbeiding av rustfritt stål	Båndsliper i små formater, for universell bruk for små arbeidsstykker.		Høyeffektiv båndsliper, egnet for modulær utvidelse, til industri- og seriebruk	Høyeffektiv båndsliper, egnet for modulær utvidelse, til industri- og seriebruk, ideell til bearbeiding av rustfritt stål	Høyeffektssliper for standardsliping	Høyeffektssliper for standardsliping for ekstra brede arbeidsstykker.
<b>Side</b>	244	244	245	245	244	244	245	245
<b>Tekniske egenskaper</b>	Opptatt effekt	4 kW	2,6 - 3,1 kW	1,5 kW	1,5 kW	4 kW	2,6 - 3,1 kW	4 kW
	Turtall, ubelastet	3 000 1/min	1 500 / 3 000 1/min	3 000 1/min	3 000 1/min	3 000 1/min	1 500 / 3 000 1/min	3 000 1/min
	Bånddimensjon	75 x 2 000 mm	75 x 2 000 mm	100 x 1 000 mm	100 x 1 000 mm	150 x 2 000 mm	150 x 2 000 mm	75 x 2 000 mm
	Vekt	65 kg	65 kg	29,8 kg	28,8 kg	82 kg	82 kg	74 kg

Viktig! Ved bestilling må 230 volt eller 400 volt oppgis.

**GRIT GI 75**

Høyeffektiv båndsliper, egnet for modulær utvidelse, til industri- og seriebruk



Tilbehør, se side 250

Opptatt effekt	kW	4
Turtall, ubelastet	1/min	3 000
Bånddimensjon	mm	75 x 2 000
Vekt	kg	65
<b>Bestillingsnummer</b>		<b>7 902 01 00 40 3</b>
<b>NOBB</b>		<b>40952434</b>
<b>EAN</b>		<b>4014586858913</b>
<b>Pris, eks. mva, kr [PK13]</b>		<b>15.546,00</b>
<b>Pris, inkl. mva, kr [PK13]</b>		<b>19.432,50</b>

**Fordelene med FEIN:**

- ▶ Egnert for utvidelse med. tilleggsmoduler
- ▶ Svært robust veskelstrømsmotor muliggjør sliping med konstant turtall
- ▶ Optimalt turtall for bearbeiding av metall med 3000 o/min
- ▶ Avtakbar sponfanger
- ▶ Tilkoblingsmulighet for eksternt avsug
- ▶ Drivskive med polyuretanbelegg
- ▶ Arbeidshøyde kan innstilles individuelt
- ▶ Patentert båndstrammingsystem
- ▶ Robust vekselstrømsmotor
- ▶ Vibrasjonssvak

**Prisen innbefatter:**

1 CEE-støpsel (16 A), 1 slipebånd 75 x 2 000 mm (K 36 R)

**GRIT GI 75 2H**

Høyeffektiv båndsliper, egnet for modulær utvidelse, til industri- og seriebruk, ideell til bearbeiding av rustfritt stål



Tilbehør, se side 250

Opptatt effekt	kW	2,6 - 3,1
Turtall, ubelastet	1/min	1 500 / 3 000
Bånddimensjon	mm	75 x 2 000
Vekt	kg	65
<b>Bestillingsnummer</b>		<b>7 902 02 00 40 3</b>
<b>NOBB</b>		<b>40952459</b>
<b>EAN</b>		<b>4014586858944</b>
<b>Pris, eks. mva, kr [PK13]</b>		<b>18.642,00</b>
<b>Pris, inkl. mva, kr [PK13]</b>		<b>23.302,50</b>

**Fordelene med FEIN:**

- ▶ Egnert for utvidelse med. tilleggsmoduler
- ▶ Svært robust veskelstrømsmotor muliggjør sliping med konstant turtall
- ▶ Optimalt turtall for bearbeiding av metall og rustfritt stål med 1500/3000 o/min;
- ▶ Avtakbar sponfanger
- ▶ Tilkoblingsmulighet for eksternt avsug
- ▶ Drivskive med polyuretanbelegg
- ▶ Arbeidshøyde kan innstilles individuelt
- ▶ Svært robust vekselstrømsmotor
- ▶ Patentert båndstrammingsystem
- ▶ Vibrasjonssvak

**Prisen innbefatter:**

1 CEE-støpsel (16 A), 1 slipebånd 75 x 2 000 mm (K 36 R)

**GRIT GI 150**

Høyeffektiv båndsliper, egnet for modulær utvidelse, til industri- og seriebruk



Tilbehør, se side 250

Opptatt effekt	kW	4
Turtall, ubelastet	1/min	3 000
Bånddimensjon	mm	150 x 2 000
Vekt	kg	82
<b>Bestillingsnummer</b>		<b>7 902 04 00 40 3</b>
<b>NOBB</b>		<b>40952541</b>
<b>EAN</b>		<b>4014586858999</b>
<b>Pris, eks. mva, kr [PK13]</b>		<b>18.785,00</b>
<b>Pris, inkl. mva, kr [PK13]</b>		<b>23.481,25</b>

**Fordelene med FEIN:**

- ▶ Egnert for utvidelse med. tilleggsmoduler
- ▶ Svært robust veskelstrømsmotor muliggjør sliping med konstant turtall
- ▶ Optimalt turtall for bearbeiding av metall med 3000 o/min
- ▶ Avtakbar sponfanger
- ▶ Tilkoblingsmulighet for eksternt avsug
- ▶ Drivskive med polyuretanbelegg
- ▶ Arbeidshøyde kan innstilles individuelt
- ▶ Patentert båndstrammingsystem
- ▶ Robust vekselstrømsmotor
- ▶ Vibrasjonssvak

**Prisen innbefatter:**

1 CEE-støpsel (16 A), 1 slipebånd 150 x 2000 mm (K 36 R)

**GRIT GI 150 2H**

Høyeffektiv båndsliper, egnet for modulær utvidelse, til industri- og seriebruk, ideell til bearbeiding av rustfritt stål



Tilbehør, se side 250

Opptatt effekt	kW	2,6 - 3,1
Turtall, ubelastet	1/min	1 500 / 3 000
Bånddimensjon	mm	150 x 2 000
Vekt	kg	82
<b>Bestillingsnummer</b>		<b>7 902 05 00 40 3</b>
<b>NOBB</b>		<b>40952574</b>
<b>EAN</b>		<b>4014586859019</b>
<b>Pris, eks. mva, kr [PK13]</b>		<b>21.913,00</b>
<b>Pris, inkl. mva, kr [PK13]</b>		<b>27.391,25</b>

**Fordelene med FEIN:**

- ▶ Egnert for utvidelse med. tilleggsmoduler
- ▶ Svært robust veskelstrømsmotor muliggjør sliping med konstant turtall
- ▶ Optimalt turtall for bearbeiding av metall og rustfritt stål med 1500/3000 o/min;
- ▶ Avtakbar sponfanger
- ▶ Tilkoblingsmulighet for eksternt avsug
- ▶ Drivskive med polyuretanbelegg
- ▶ Arbeidshøyde kan innstilles individuelt
- ▶ Svært robust vekselstrømsmotor
- ▶ Patentert båndstrammingsystem
- ▶ Vibrasjonssvak

**Prisen innbefatter:**

1 CEE-støpsel (16 A), 1 slipebånd 150 x 2000 mm (K 36 R)

**GRIT GIS 75**

Høyeffektssliper for standardsliping



Opptatt effekt	kW	4
Spenning		3 x 400/ 440V 50/60Hz
Turtall ubelastet ved 50 Hz	1/min	3 000
Turtall ubelastet ved 60 Hz	1/min	3 450
Bånddimensjon	mm	75 x 2 000
Vekt	kg	74
<b>Bestillingsnummer</b>		<b>7 902 29 50 44 3</b>
<b>EAN</b>		<b>4014586878126</b>
<b>Pris, eks. mva, kr [PK13]</b>		<b>13.840,00</b>
<b>Pris, inkl. mva, kr [PK13]</b>		<b>17.300,00</b>

**Fordelene med FEIN:**

- ▶ Høyeffektbåndsliper med stabil maskinfot
- ▶ Konstant turtall ved høy avvirkning takket være en robust motor på 4 kW
- ▶ Svært godt forhold mellom pris og ytelse
- ▶ Avtakbar sponfanger
- ▶ Patentert båndstrammingsystem
- ▶ Vibrasjonssvak takket være robust konstruksjon

**Prisen innbefatter:**

1 CEE-støpsel (16 A), 1 slipebånd 75 x 2 000 mm (K 36 R)

Tilbehør, se side 250

**GRIT GIS 150**

Høyeffektssliper for standardsliping for ekstra brede arbeidsstykker.



Opptatt effekt	kW	4
Spenning		3 x 400/ 440V 50/60Hz
Turtall ubelastet ved 50 Hz	1/min	3 000
Turtall ubelastet ved 60 Hz	1/min	3 450
Bånddimensjon	mm	150 x 2 000
Vekt	kg	93
<b>Bestillingsnummer</b>		<b>7 902 30 50 44 3</b>
<b>EAN</b>		<b>4014586878225</b>
<b>Pris, eks. mva, kr [PK13]</b>		<b>16.651,00</b>
<b>Pris, inkl. mva, kr [PK13]</b>		<b>20.813,75</b>

**Fordelene med FEIN:**

- ▶ Høyeffektbåndsliper med stabil maskinfot
- ▶ Konstant turtall ved høy avvirkning takket være en robust motor på 4 kW
- ▶ Svært godt forhold mellom pris og ytelse
- ▶ Avtakbar sponfanger
- ▶ Patentert båndstrammingsystem
- ▶ Vibrasjonssvak takket være robust konstruksjon

**Prisen innbefatter:**

1 CEE-støpsel (16 A), 1 slipebånd 150 x 2000 mm (K 36 R)

Tilbehør, se side 250

**GRIT GI 100 EF**

Båndsliper i små formater, for universell bruk for små arbeidsstykker.



Opptatt effekt	kW	1,5
Spenning		1 x 230 V
Turtall, ubelastet	1/min	3 000
Bånddimensjon	mm	100 x 1 000
Vekt	kg	29,8
<b>Bestillingsnummer</b>		<b>7 902 23 00 23 2</b>
<b>EAN</b>		<b>4014586887043</b>
<b>Pris, eks. mva, kr [PK13]</b>		<b>11.247,00</b>
<b>Pris, inkl. mva, kr [PK13]</b>		<b>14.058,75</b>

**Fordelene med FEIN:**

- ▶ Modulært utvidbar med stabil maskinfot med integrert avslug
- ▶ Universell båndslipemaskin for mindre arbeidsemner
- ▶ Kan brukes som bordmaskin
- ▶ Enfase-veskelstrømversjon 230 V / 50 Hz
- ▶ Egnert for mobil bruk på verksteds- eller monteringsvogn
- ▶ Patentert båndstrammingsystem

**Prisen innbefatter:**

1 slipebånd 100 x 1000 (K 36 Z)

Tilbehør, se side 250

**GRIT GI 100**

Båndsliper i små formater, for universell bruk for små arbeidsstykker.



Opptatt effekt	kW	1,5
Spenning		3 x 400/ 440V 50/60Hz
Turtall ubelastet ved 50 Hz	1/min	3000
Turtall ubelastet ved 60 Hz	1/min	3450
Bånddimensjon	mm	100 x 1 000
Vekt	kg	28,8
<b>Bestillingsnummer</b>		<b>7 902 23 00 40 3</b>
<b>EAN</b>		<b>4014586887067</b>
<b>Pris, eks. mva, kr [PK13]</b>		<b>9.540,00</b>
<b>Pris, inkl. mva, kr [PK13]</b>		<b>11.925,00</b>

**Fordelene med FEIN:**

- ▶ Kan brukes som bordmaskin
- ▶ Modulært utvidbar med stabil maskinfot med integrert avslug
- ▶ Universell båndslipemaskin for mindre arbeidsemner
- ▶ Trefasemotor 1500 watt
- ▶ Egnert for mobil bruk på verksteds- eller monteringsvogn
- ▶ Patentert båndstrammingsystem

**Prisen innbefatter:**

1 slipebånd 100 x 1000 (K 36 Z)

Tilbehør, se side 250

## GRIT GIE

Svært effektiv avgradingsmaskin til industriell serieavgrading



Tilbehør, se side 250

Opptatt effekt	kW	1,5 / 2
Turtall, ubelastet	1/min	1 500 / 3 000
Verktøymål maks. Ø x bredde	mm	250 x 60/120
Vekt	kg	34
<b>Bestillingsnummer</b>		<b>7 902 07 00 40 3</b>
<b>NOBB</b>		<b>40952624</b>
<b>EAN</b>		<b>4014586859057</b>
<b>Pris, eks. mva, kr [PK13]</b>		<b>14.824,00</b>
<b>Pris, inkl. mva, kr [PK13]</b>		<b>18.530,00</b>

**Fordelene med FEIN:**

- ▶ Optimalt turtall for bearbeiding av metall og rustfritt stål med 1500/3000 o/min;
- ▶ Modulært utvidbar med stabil maskinfot med integrert avsug
- ▶ Robust veskelstrømsmotor muliggjør avgrading med konstant turtall
- ▶ Tilkoblingsmulighet for eksternt avsug
- ▶ Et bredt utvalg stålborster tilgjengelig
- ▶ Effektiv avgrading
- ▶ Motorvern bryter

**Prisen innbefatter:**

1 CEE-støpsel (16 A)

## GRIT GIC

Rundslipingsmodul for industriell rundsliping i serie.



Tilbehør, se side 250

Opptatt effekt	kW	0,18
Rør inntil Ø med rør-oppenningsenhet	mm	10 - 130
Bånddimensjon	mm	75/150 x 2 000
Matebevegelse	m/min	0 - 2
Vekt	kg	65
<b>Bestillingsnummer</b>		<b>7 902 12 00 44 3</b>
<b>EAN</b>		<b>4014586867656</b>
<b>Pris, eks. mva, kr [PK13]</b>		<b>25.294,00</b>
<b>Pris, inkl. mva, kr [PK13]</b>		<b>31.617,50</b>

**Fordelene med FEIN:**

- ▶ For industriell rundsliping av rør med en lengde på inntil 6 m med optimal rørføring.
- ▶ Fleksibel ved bearbeiding av rør med en diameter på mellom 10 og 130 mm.
- ▶ Våtsliping i sammenheng med kjøle-/smøremodulen GXW gir kjølig overflate og høy levetid på slipebåndet.
- ▶ Kombinasjonsmuligheter med båndsliper GI 75 (2H) og GI 150 (2H).
- ▶ Hurtiglås for lett, verktøyløst omstilling.
- ▶ Trinnløs innstilling av arbeidshastighet fra 0 til 2 m/min.

**Prisen innbefatter:**

1 ledeskinne, nylon, 1 ledeskinne, messing, 1 CEE-støpsel (16 A)

## GRIT GIMS 75

Mobil kjøreenhet for effektive slipearbeider på gulvet «på stedet», to hastigheter



Tilbehør, se side 250

Opptatt effekt	kW	4
Bånddimensjon	mm	75 x 2 000
Vekt	kg	100
<b>Bestillingsnummer</b>		<b>7 902 13 00 40 3</b>
<b>EAN</b>		<b>4014586872599</b>
<b>Pris, eks. mva, kr [PK13]</b>		<b>29.910,00</b>
<b>Pris, inkl. mva, kr [PK13]</b>		<b>37.387,50</b>

**Fordelene med FEIN:**

- ▶ Behagelig å holde takket være oppreist arbeidsposisjon
- ▶ Høyeffektiv sliping og pussing på sveisesømmer på gulvet
- ▶ Oversliping og avrusting av staldeler
- ▶ Trinnløst justerbar stangposisjon
- ▶ Kort avstand til veggen
- ▶ Dybdeanslag

## GRIT GIMS 150

Mobil kjøreenhet for effektive slipearbeider på gulvet «på stedet», to hastigheter



Tilbehør, se side 250

Opptatt effekt	kW	4
Bånddimensjon	mm	150 x 2 000
Vekt	kg	110
<b>Bestillingsnummer</b>		<b>7 902 14 00 40 3</b>
<b>EAN</b>		<b>4014586872643</b>
<b>Pris, eks. mva, kr [PK13]</b>		<b>32.295,00</b>
<b>Pris, inkl. mva, kr [PK13]</b>		<b>40.368,75</b>

**Fordelene med FEIN:**

- ▶ Behagelig å holde takket være oppreist arbeidsposisjon
- ▶ Høyeffektiv sliping og pussing på sveisesømmer på gulvet
- ▶ Oversliping og avrusting av staldeler
- ▶ Trinnløst justerbar stangposisjon
- ▶ Kort avstand til veggen
- ▶ Dybdeanslag



**GIMS 75 2H**

Mobil kjøreenhet for effektive slipearbeider på gulvet «på stedet», to hastigheter



Opptatt effekt	kW	2,6 - 3,1
Bånddimensjon	mm	75 x 2 000
Vekt	kg	103
<b>Bestillingsnummer</b>		<b>7 902 16 00 40 3</b>
<b>EAN</b>		<b>4014586878614</b>
<b>Pris, eks. mva, kr [PK13]</b>		<b>34.823,00</b>
<b>Pris, inkl. mva, kr [PK13]</b>		<b>43.528,75</b>

**Fordelene med FEIN:**

- ▶ Behagelig å holde takket være oppreist arbeidsposisjon
- ▶ Høyeffektiv sliping og pussing på sveisesømmer på gulvet
- ▶ Oversliping og avrusting av ståldeler
- ▶ Trinnløst justerbar stangposisjon
- ▶ Kort avstand til veggen
- ▶ Dybdeanslag

Tilbehør, se side 250

**GIMS 150 2H**

Mobil kjøreenhet for effektive slipearbeider på gulvet «på stedet», to hastigheter



Opptatt effekt	kW	2,6 - 3,1
Bånddimensjon	mm	150 x 2 000
Vekt	kg	114
<b>Bestillingsnummer</b>		<b>7 902 17 00 40 3</b>
<b>EAN</b>		<b>4014586878621</b>
<b>Pris, eks. mva, kr [PK13]</b>		<b>37.153,00</b>
<b>Pris, inkl. mva, kr [PK13]</b>		<b>46.441,25</b>

**Fordelene med FEIN:**

- ▶ Behagelig å holde takket være oppreist arbeidsposisjon
- ▶ Høyeffektiv sliping og pussing på sveisesømmer på gulvet
- ▶ Oversliping og avrusting av ståldeler
- ▶ Trinnløst justerbar stangposisjon
- ▶ Kort avstand til veggen
- ▶ Dybdeanslag

Tilbehør, se side 250

**GIMS 75-6**

Mobil kjøreenhet for effektive slipearbeider på gulvet «på stedet», to hastigheter



Opptatt effekt	kW	6
Bånddimensjon	mm	75 x 2 000
Vekt	kg	121
<b>Bestillingsnummer</b>		<b>7 902 18 00 40 3</b>
<b>EAN</b>		<b>4014586878645</b>
<b>Pris, eks. mva, kr [PK13]</b>		<b>34.823,00</b>
<b>Pris, inkl. mva, kr [PK13]</b>		<b>43.528,75</b>

**Fordelene med FEIN:**

- ▶ Høyeffektiv sliping og pussing på sveisesømmer på gulvet
- ▶ Behagelig å holde takket være oppreist arbeidsposisjon
- ▶ Oversliping og avrusting av ståldeler
- ▶ Kort avstand til veggen
- ▶ Trinnløst justerbar stangposisjon
- ▶ Dybdeanslag

Tilbehør, se side 250

**GIMS 150-6**

Mobil kjøreenhet for effektive slipearbeider på gulvet «på stedet», to hastigheter



Opptatt effekt	kW	6
Bånddimensjon	mm	150 x 2 000
Vekt	kg	131
<b>Bestillingsnummer</b>		<b>7 902 19 00 40 3</b>
<b>EAN</b>		<b>4014586878683</b>
<b>Pris, eks. mva, kr [PK13]</b>		<b>37.153,00</b>
<b>Pris, inkl. mva, kr [PK13]</b>		<b>46.441,25</b>

**Fordelene med FEIN:**

- ▶ Oversliping og avrusting av ståldeler
- ▶ Behagelig å holde takket være oppreist arbeidsposisjon
- ▶ Høyeffektiv sliping og pussing på sveisesømmer på gulvet
- ▶ Dybdeanslag
- ▶ Kort avstand til veggen
- ▶ Trinnløst justerbar stangposisjon

Tilbehør, se side 250

**GRIT GILSGIB**

Planslipemaskin til perfekt automatisk sliping på langs av firkantrør, profiler og flate materialer



Opptatt effekt	kW	2,6 - 3,1
Bånddimensjon	mm	150 x 2 000
Maks. dimensjon profiler/flatematerialer	mm	100 x 100
Vekt	kg	189
<b>Bestillingsnummer</b>		<b>7 902 35 00 40 3</b>
<b>EAN</b>		<b>4014586880921</b>
<b>Pris, eks. mva, kr [PK13]</b>		<b>52.512,00</b>
<b>Pris, inkl. mva, kr [PK13]</b>		<b>65.640,00</b>

**Fordelene med FEIN:**

- ▶ Høy arbeidshastighet takket være automatisk mating
- ▶ De beste overflateresultatene
- ▶ Flatemateriale kan også slipes «på høykant»
- ▶ Jevn bånddimensjon 150 x 2000 mm
- ▶ Båndsliper kan brukes til kontaktsliping til tross for montert modul
- ▶ For kantete arbeidsstykker
- ▶ Kombinasjonsmuligheter med båndsliper GI 150 (2H)
- ▶ Plassparende bruk takket være valgfri vinkelplate

uten avsug

**Prisen innbefatter:**

1 CEE-støpsel (16 A), 1 slipebånd 150 x 2 000 mm (K 120 R)

Tilbehør, se side 250

## GRIT GIL

Planslipingsmodul til perfekt sliping på langs av firkantrør, profiler og flatematerialer



Tilbehør, se side 250

Opptatt effekt	kW	0,18
Bånddimensjon	mm	150 x 2 000
Maks. dimensjon profiler/flate-materialer	mm	100 x 100
Vekt	kg	64
<b>Bestillingsnummer</b>		<b>7 902 48 00 40 3</b>
<b>EAN</b>		<b>4014586880945</b>
<b>Pris, eks. mva, kr [PK13]</b>		<b>25.294,00</b>
<b>Pris, inkl. mva, kr [PK13]</b>		<b>31.617,50</b>

**Fordelene med FEIN:**

- ▶ Høy arbeidshastighet takket være automatisk mating
- ▶ De beste overflateresultatene
- ▶ Flatemateriale kan også slipes «på høykant»
- ▶ Jevn bånddimensjon 150 x 2000 mm
- ▶ Båndsliper kan brukes til kontaktsliping til tross for montert modul
- ▶ For kantete arbeidsstykker
- ▶ Kombinasjonsmuligheter med båndsliper GI 150 (2H)
- ▶ Plassparende bruk takket være valgfri vinkelplate

## GRIT GILS

Planslipemaskin til perfekt automatisk sliping på langs av firkantrør, profiler og flate materialer



Tilbehør, se side 250

Opptatt effekt	kW	2,6 - 3,1
Bånddimensjon	mm	150 x 2 000
Maks. dimensjon profiler/flatematerialer	mm	100 x 100
Vekt	kg	206
<b>Bestillingsnummer</b>		<b>7 902 51 00 40 3</b>
<b>EAN</b>		<b>4014586880976</b>
<b>Pris, eks. mva, kr [PK13]</b>		<b>65.071,00</b>
<b>Pris, inkl. mva, kr [PK13]</b>		<b>81.338,75</b>

med avsug

**Fordelene med FEIN:**

- ▶ Høy arbeidshastighet takket være automatisk mating
- ▶ De beste overflateresultatene
- ▶ Flatemateriale kan også slipes «på høykant»
- ▶ Jevn bånddimensjon 150 x 2000 mm
- ▶ Båndsliper kan brukes til kontaktsliping til tross for montert modul
- ▶ For kantete arbeidsstykker
- ▶ Kombinasjonsmuligheter med båndsliper GI 150 (2H)
- ▶ Plassparende bruk takket være valgfri vinkelplate

**Prisen innbefatter:**

1 slipebånd 150 x 2 000 mm (K 120 R), 1 CEE-støpsel (16 A)

## GRIT GIB

Svært stabil maskinfot



Tilbehør, se side 250

Vekt	kg	17
<b>Bestillingsnummer</b>		<b>9 90 01 003 00 0</b>
<b>NOBB</b>		<b>40952707</b>
<b>EAN</b>		<b>4014586859064</b>
<b>Pris, eks. mva, kr [PK13]</b>		<b>2.615,00</b>
<b>Pris, inkl. mva, kr [PK13]</b>		<b>3.268,75</b>

**Fordelene med FEIN:**

- ▶ Arbeidshøyde justeres komfortabelt uten bruk av krefter ved hjelp av gasstrykkfjerner
- ▶ Vibrasjonssvak takket være robust konstruksjon
- ▶ Kombinasjonsmuligheter med båndsliper GI 75 (2H) og GI 150 (2H)
- ▶ Pulverbelegg
- ▶ Robust sveisekonstruksjon

## GRIT GIBE

Svært stabil maskinfot med integrert dobbelt avsug



Tilbehør, se side 250

Opptatt effekt	kW	0,35
Vekt	kg	55
<b>Bestillingsnummer</b>		<b>9 90 01 004 00 0</b>
<b>NOBB</b>		<b>40952731</b>
<b>EAN</b>		<b>4014586859071</b>
<b>Pris, eks. mva, kr [PK13]</b>		<b>14.890,00</b>
<b>Pris, inkl. mva, kr [PK13]</b>		<b>18.612,50</b>

**Fordelene med FEIN:**

- ▶ Integrert metallspionboks, motstandsdyktig mot gnister
- ▶ Pulverbelegg
- ▶ Robust sveisekonstruksjon
- ▶ Fleksible, varmebestandige stålslinger
- ▶ Kassetfilter til effektiv filtrering
- ▶ Kombinasjonsmuligheter med båndsliper GI 75 (2H) og GI 150 (2H)

**GRIT GIR**

Radieslipingsmodul for nøyaktig utsliping på rør, profiler og flate materialer i seriebruk



Rør inntil Ø med rør-opp-spenningssenheter	mm	20 - 150
Bånddimensjon	mm	150 x 2 250
Maks. dimensjon profiler/flatematerialer	mm	120 x 150
Vekt	kg	109
<b>Bestillingsnummer</b>		<b>9 90 01 007 00 1</b>
<b>NOBB</b>		<b>40952814</b>
<b>EAN</b>		<b>4014586878263</b>
<b>Pris, eks. mva, kr [PK13]</b>		<b>21.508,00</b>
<b>Pris, inkl. mva, kr [PK13]</b>		<b>26.885,00</b>

**Fordelene med FEIN:**

- ▶ For nøyaktig sliping av rør og profiler med diameter 20 til 150 mm
- ▶ Valgfrie kontaktruller tilgjengelige i de vanligste størrelsene
- ▶ Vagfritt lengdeanslag til bruk i serier
- ▶ integrert dybdeanslag til seriebruk
- ▶ Kombinasjonsmuligheter med båndsliper GI 150 (2H)
- ▶ Individuell vinkelinnstilling mulig opp til 90°

Tilbehør, se side 250

**GRIT GIXBE**

Maskin understell - fot med integrert motor for effektiv avsugning



Max. undertrykk	hPa	2,65
Dimensjoner LxBxH	mm	305 x 575 x 700
Vekt	kg	58
<b>Bestillingsnummer</b>		<b>9 90 01 009 00 0</b>
<b>NOBB</b>		<b>40952871</b>
<b>EAN</b>		<b>4014586859125</b>
<b>Pris, eks. mva, kr [PK13]</b>		<b>15.721,00</b>
<b>Pris, inkl. mva, kr [PK13]</b>		<b>19.651,25</b>

**Fordelene med FEIN:**

- ▶ Høy stabilitet takket være pluggmontering på gulvet
- ▶ Kombinasjonsmuligheter med båndsliper GI 100 (EF) og avgradingsmaskiner GXE, GIE
- ▶ Pulverbelegg

Tilbehør, se side 250

**GRIT GIXS**

Stabil maskinfot av pulverlakkerte stålplater



Dimensjoner LxBxH	mm	304 x 356 x 769
Vekt	kg	18
<b>Bestillingsnummer</b>		<b>9 90 01 002 00 0</b>
<b>NOBB</b>		<b>40952681</b>
<b>EAN</b>		<b>4014586858340</b>
<b>Pris, eks. mva, kr [PK13]</b>		<b>2.375,00</b>
<b>Pris, inkl. mva, kr [PK13]</b>		<b>2.968,75</b>

**Fordelene med FEIN:**

- ▶ Høy stabilitet takket være pluggmontering på gulvet
- ▶ Kombinasjonsmuligheter med båndsliper GI 100 (EF) og avgradingsmaskiner GXE, GIE
- ▶ Pulverbelegg
- ▶ Stålplateutførelse

Tilbehør, se side 250

**Slipébånd**



**3M™ Cubitron™ II**

Presisjonsslipébånd med keramikkorn garanterer topp slipeeffekt og levetid. Det jevnt formede keramikkornet sørger for en enestående slipefølelse under hele prosessen. Dette gir en kjølig slip uten misfarging og en bedre overflatekvalitet.  
75 x 2 000 mm

Korn	PE (pakkeenhet) Stk.	Bestillingsnummer	Pris, eks. mva, kr	Pris, inkl. mva, kr
36	10	6 99 03 145 00 0	2.965,00	3.706,25
60	10	6 99 03 146 00 0	2.517,00	3.146,25
80	10	6 99 03 147 00 0	2.372,00	2.965,00



**3M™ Cubitron™ II**

Presisjonsslipébånd med keramikkorn garanterer topp slipeeffekt og levetid. Det jevnt formede keramikkornet sørger for en enestående slipefølelse under hele prosessen. Dette gir en kjølig slip uten misfarging og en bedre overflatekvalitet.  
75 x 2 250 mm

Korn	PE (pakkeenhet) Stk.	Bestillingsnummer	Pris, eks. mva, kr	Pris, inkl. mva, kr
36	10	6 99 03 151 00 0	3.413,00	4.266,25
60	10	6 99 03 152 00 0	2.912,00	3.640,00
80	10	6 99 03 153 00 0	2.767,00	3.458,75



**3M™ Cubitron™ II**

Presisjonsslipébånd med keramikkorn garanterer topp slipeeffekt og levetid. Det jevnt formede keramikkornet sørger for en enestående slipefølelse under hele prosessen. Dette gir en kjølig slip uten misfarging og en bedre overflatekvalitet.  
150 x 2 000 mm

Korn	PE (pakkeenhet) Stk.	Bestillingsnummer	Pris, eks. mva, kr	Pris, inkl. mva, kr
36	10	6 99 03 148 00 0	5.468,00	6.835,00
60	10	6 99 03 149 00 0	4.559,00	5.698,75
80	10	6 99 03 150 00 0	4.282,00	5.352,50



**3M™ Cubitron™ II**

Presisjonsslipébånd med keramikkorn garanterer topp slipeeffekt og levetid. Det jevnt formede keramikkornet sørger for en enestående slipefølelse under hele prosessen. Dette gir en kjølig slip uten misfarging og en bedre overflatekvalitet.  
150 x 2 250 mm

Korn	PE (pakkeenhet) Stk.	Bestillingsnummer	Pris, eks. mva, kr	Pris, inkl. mva, kr
36	10	6 99 03 154 00 0	6.311,00	7.888,75
60	10	6 99 03 155 00 0	5.284,00	6.605,00
80	10	6 99 03 156 00 0	4.967,00	6.208,75

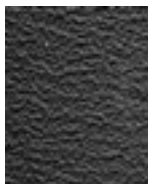

**Slipemiddel R**

Markedets beste slipebånd med overlegen kvalitet og ytelse og som gir betydelig kortere bearbeidingsstid. Spesielt til bearbeiding av rustfritt og høylegert stål. Ekstra kraftig polyesterstoff, helsyntetisk harpiksbinding med zirkonkorund. Ekstra deksksjikt til kjøling ved sliping.  
75 x 2 000 mm

Korn	PE (pakkeenhet) Stk.	Bestillingsnummer	NOBB	Pris, eks. mva, kr	Pris, inkl. mva, kr
24	10	6 99 03 000 00 0	40951774	1.632,00	2.040,00
36	10	6 99 03 002 00 0	40951790	1.304,00	1.630,00
40	10	6 99 03 004 00 0	40951949	1.238,00	1.547,50
60	10	6 99 03 007 00 0	40951964	1.096,00	1.370,00
80	10	6 99 03 009 00 0	40951998	1.030,00	1.287,50
120	10	6 99 03 013 00 0	40952053	978,00	1.222,50

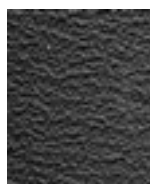

**Slipemiddel R**

Markedets beste slipebånd med overlegen kvalitet og ytelse og som gir betydelig kortere bearbeidingsstid. Spesielt til bearbeiding av rustfritt og høylegert stål. Ekstra kraftig polyesterstoff, helsyntetisk harpiksbinding med zirkonkorund. Ekstra deksksjikt til kjøling ved sliping.  
75 x 2 250 mm

Korn	PE (pakkeenhet) Stk.	Bestillingsnummer	Pris, eks. mva, kr	Pris, inkl. mva, kr
36	10	6 99 03 020 00 0	1.460,00	1.825,00

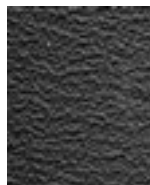

**Slipemiddel R**

Markedets beste slipebånd med overlegen kvalitet og ytelse og som gir betydelig kortere bearbeidingsstid. Spesielt til bearbeiding av rustfritt og høylegert stål. Ekstra kraftig polyesterstoff, helsyntetisk harpiksbinding med zirkonkorund. Ekstra deksksjikt til kjøling ved sliping.  
75 x 2 300 mm

Korn	PE (pakkeenhet) Stk.	Bestillingsnummer	Pris, eks. mva, kr	Pris, inkl. mva, kr
36	10	6 99 03 122 00 0	1.522,00	1.902,50

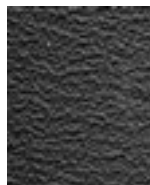

**Slipemiddel R**

Markedets beste slipebånd med overlegen kvalitet og ytelse og som gir betydelig kortere bearbeidingsstid. Spesielt til bearbeiding av rustfritt og høylegert stål. Ekstra kraftig polyesterstoff, helsyntetisk harpiksbinding med zirkonkorund. Ekstra deksksjikt til kjøling ved sliping.  
150 x 2 000 mm

Korn	PE (pakkeenhet) Stk.	Bestillingsnummer	Pris, eks. mva, kr	Pris, inkl. mva, kr
24	10	6 99 03 039 00 0	2.736,00	3.420,00
36	10	6 99 03 040 00 0	2.360,00	2.950,00
40	10	6 99 03 042 00 0	2.242,00	2.802,50
60	10	6 99 03 044 00 0	1.981,00	2.476,25
80	10	6 99 03 046 00 0	1.864,00	2.330,00
120	10	6 99 03 048 00 0	1.770,00	2.212,50

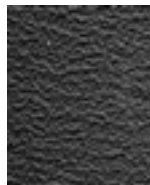

**Slipemiddel R**

Markedets beste slipebånd med overlegen kvalitet og ytelse og som gir betydelig kortere bearbeidingsstid. Spesielt til bearbeiding av rustfritt og høylegert stål. Ekstra kraftig polyesterstoff, helsyntetisk harpiksbinding med zirkonkorund. Ekstra deksksjikt til kjøling ved sliping.  
150 x 2 250 mm

Korn	PE (pakkeenhet) Stk.	Bestillingsnummer	Pris, eks. mva, kr	Pris, inkl. mva, kr
36	10	6 99 03 053 00 0	2.831,00	3.538,75

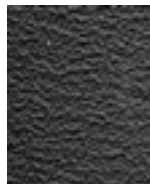

**Slipemiddel R**

Markedets beste slipebånd med overlegen kvalitet og ytelse og som gir betydelig kortere bearbeidingsstid. Spesielt til bearbeiding av rustfritt og høylegert stål. Ekstra kraftig polyesterstoff, helsyntetisk harpiksbinding med zirkonkorund. Ekstra deksksjikt til kjøling ved sliping.  
150 x 2 400 mm

Korn	PE (pakkeenhet) Stk.	Bestillingsnummer	Pris, eks. mva, kr	Pris, inkl. mva, kr
36	10	6 99 03 111 00 0	3.020,00	3.775,00



**Slipemiddel Z**

Universal slipebånd for sliping og avgrading av stål og jernfrie metaller, som tåler tøffe utfordringer. Utviklet sammen med proffbrukere, imponerer med lang levetid, stor arbeidshastighet og kostnadseffektiv sliping. Tungt polyesterstoff, helsyntetisk harpiksbinding med zirkonkorund.  
75 x 2 000 mm

Korn	PE (pakkeenhet)		NOBB	Pris, eks. mva, kr	Pris, inkl. mva, kr
	Stk.	Bestillingsnummer			
36	10	6 99 03 003 00 0	40951824	989,00	1.236,25
40	10	6 99 03 005 00 0	40951956	940,00	1.175,00
60	10	6 99 03 008 00 0	40951980	832,00	1.040,00
80	10	6 99 03 010 00 0	40952004	782,00	977,50
120	10	6 99 03 014 00 0	40952079	742,00	927,50



**Slipemiddel Z**

Universal slipebånd for sliping og avgrading av stål og jernfrie metaller, som tåler tøffe utfordringer. Utviklet sammen med proffbrukere, imponerer med lang levetid, stor arbeidshastighet og kostnadseffektiv sliping. Tungt polyesterstoff, helsyntetisk harpiksbinding med zirkonkorund.  
75 x 2 250 mm

Korn	PE (pakkeenhet)		NOBB	Pris, eks. mva, kr	Pris, inkl. mva, kr
	Stk.	Bestillingsnummer			
36	10	6 99 03 021 00 0	40952152	1.108,00	1.385,00

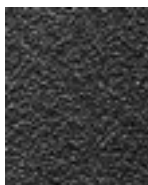

**Slipemiddel Z**

Universal slipebånd for sliping og avgrading av stål og jernfrie metaller, som tåler tøffe utfordringer. Utviklet sammen med proffbrukere, imponerer med lang levetid, stor arbeidshastighet og kostnadseffektiv sliping. Tungt polyesterstoff, helsyntetisk harpiksbinding med zirkonkorund.  
100 x 1 000 mm

Korn	PE (pakkeenhet)		NOBB	Pris, eks. mva, kr	Pris, inkl. mva, kr
	Stk.	Bestillingsnummer			
36	10	6 99 03 034 00 0	694,00	867,50	
40	10	6 99 03 035 00 0	660,00	825,00	
60	10	6 99 03 036 00 0	583,00	728,75	
80	10	6 99 03 037 00 0	549,00	686,25	
120	10	6 99 03 038 00 0	522,00	652,50	



**Slipemiddel Z**

Universal slipebånd for sliping og avgrading av stål og jernfrie metaller, som tåler tøffe utfordringer. Utviklet sammen med proffbrukere, imponerer med lang levetid, stor arbeidshastighet og kostnadseffektiv sliping. Tungt polyesterstoff, helsyntetisk harpiksbinding med zirkonkorund.  
150 x 2 000 mm

Korn	PE (pakkeenhet)		NOBB	Pris, eks. mva, kr	Pris, inkl. mva, kr
	Stk.	Bestillingsnummer			
36	10	6 99 03 041 00 0	1.843,00	2.303,75	
40	10	6 99 03 043 00 0	1.752,00	2.190,00	
60	10	6 99 03 045 00 0	1.551,00	1.938,75	
80	10	6 99 03 047 00 0	1.458,00	1.822,50	
120	10	6 99 03 049 00 0	1.383,00	1.728,75	



**Slipemiddel Z**

Universal slipebånd for sliping og avgrading av stål og jernfrie metaller, som tåler tøffe utfordringer. Utviklet sammen med proffbrukere, imponerer med lang levetid, stor arbeidshastighet og kostnadseffektiv sliping. Tungt polyesterstoff, helsyntetisk harpiksbinding med zirkonkorund.  
150 x 2 250 mm

Korn	PE (pakkeenhet)		NOBB	Pris, eks. mva, kr	Pris, inkl. mva, kr
	Stk.	Bestillingsnummer			
36	10	6 99 03 054 00 0	2.214,00	2.767,50	



**Slipemiddel Z**

Universal slipebånd for sliping og avgrading av stål og jernfrie metaller, som tåler tøffe utfordringer. Utviklet sammen med proffbrukere, imponerer med lang levetid, stor arbeidshastighet og kostnadseffektiv sliping. Tungt polyesterstoff, helsyntetisk harpiksbinding med zirkonkorund.  
150 x 2 400 mm

Korn	PE (pakkeenhet)		NOBB	Pris, eks. mva, kr	Pris, inkl. mva, kr
	Stk.	Bestillingsnummer			
36	10	6 99 03 112 00 0	2.362,00	2.952,50	

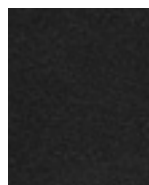

**Slipemiddel A**

Slipebånd med fin korning til finsliping av metaller helt til siste finish. For optimale overflateresultater. Kraftig bomullsstoff, helsyntetisk harpiksbinding med korund.  
75 x 2 000 mm

Korn	PE (pakkeenhet)		NOBB	Pris, eks. mva, kr	Pris, inkl. mva, kr
	Stk.	Bestillingsnummer			
220	10	6 99 03 017 00 0	40952095	723,00	903,75
320	10	6 99 03 018 00 0	40952111	723,00	903,75
400	10	6 99 03 019 00 0	40952129	723,00	903,75

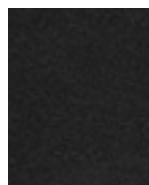

**Slipemiddel A**

Slipebånd med fin korning til finsliping av metaller helt til siste finish. For optimale overflateresultater. Kraftig bomullsstoff, helsyntetisk harpiksbinding med korund.  
150 x 2 000 mm

Korn	PE (pakkeenhet)		NOBB	Pris, eks. mva, kr	Pris, inkl. mva, kr
	Stk.	Bestillingsnummer			
220	10	6 99 03 050 00 0	1.368,00	1.710,00	
320	10	6 99 03 051 00 0	1.368,00	1.710,00	
400	10	6 99 03 052 00 0	1.368,00	1.710,00	

**Slipefiberbånd**

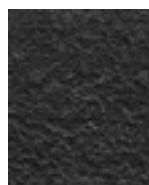

**Fiberbånd**

Pålitelig fra utbedring av små feil til perfekt finish. Lang levetid muliggjør et økonomisk arbeid.  
75 x 2 000 mm

Utførelse	PE (pakkeenhet)		NOBB	Pris, eks. mva, kr	Pris, inkl. mva, kr
	Stk.	Bestillingsnummer			
svært fin	3	6 99 03 121 01 0	2.013,00	2.516,25	
middels	3	6 99 03 119 01 0	2.013,00	2.516,25	
grov	3	6 99 03 117 01 0	2.013,00	2.516,25	

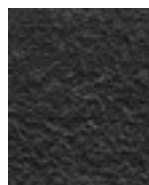

**Fiberbånd**

Pålitelig fra utbedring av små feil til perfekt finish. Lang levetid muliggjør et økonomisk arbeid.  
150 x 2 000 mm

Utførelse	PE (pakkeenhet)		NOBB	Pris, eks. mva, kr	Pris, inkl. mva, kr
	Stk.	Bestillingsnummer			
svært fin	3	6 99 03 120 01 0	4.025,00	5.031,25	
middels	3	6 99 03 118 01 0	4.025,00	5.031,25	
grov	3	6 99 03 116 01 0	4.025,00	5.031,25	

**Tilbehør GRIT GI 75 / GI 75 2H**

**Slipeunderlag i rustfritt stål**  
GX 75

Bestillingsnummer	Pris, eks. mva, kr	Pris, inkl. mva, kr
6 99 02 338 00 0	1.382,00	1.727,50

**Grafittbelegg**  
som glideunderlag ved plansliping.

PE (pakkeenhet) Sck.	Bestillingsnummer	Pris, eks. mva, kr	Pris, inkl. mva, kr
5	3 90 00 000 00 1	1.076,00	1.345,00

**Øyebeskyttelse**  
Akrylglasplate for beskyttelse mot gnistregn

PE (pakkeenhet) Sck.	Bestillingsnummer	Pris, eks. mva, kr	Pris, inkl. mva, kr
3	3 90 00 000 00 4	484,00	605,00

**Støvbeholder**  
til å slukke gnister, metalldeksel for slangetilkobling, plast, bærehåndtak på sidene, volum ca. 20 l.

Bestillingsnummer	Pris, eks. mva, kr	Pris, inkl. mva, kr
6 99 02 343 00 0	902,00	1.127,50

**Tilbehør GRIT GXR**

**Spennbakke i edelstål**  
utskiftbar, for oppspenning ved bearbeiding av edelstål.

Bestillingsnummer	Pris, eks. mva, kr	Pris, inkl. mva, kr
6 99 02 004 00 0	1.799,00	2.248,75



**Lengdeanslag**  
Lengde 1000 mm, trinnløst justerbar, enkel montering

Bestillingsnummer	Pris, eks. mva, kr	Pris, inkl. mva, kr
6 99 02 001 00 0	1.445,00	1.806,25



**Kontaktrulle**  
Lang levetid, liten rullemotstand gjennom førsteklasses kulelager og enkel å skifte ut

Ø mm	Bestillingsnummer	Pris, eks. mva, kr	Pris, inkl. mva, kr
16	6 99 02 020 00 0	920,00	1.150,00
17	6 99 02 021 00 0	920,00	1.150,00
17,2	6 99 02 022 00 0	920,00	1.150,00
18	6 99 02 023 00 0	920,00	1.150,00
19	6 99 02 024 00 0	920,00	1.150,00
20	6 99 02 025 00 0	920,00	1.150,00
21	6 99 02 026 00 0	920,00	1.150,00
21,3	6 99 02 027 00 0	920,00	1.150,00
22	6 99 02 028 00 0	920,00	1.150,00
22,2	6 99 02 029 00 0	920,00	1.150,00
22,5	6 99 02 030 00 0	920,00	1.150,00
23	6 99 02 031 00 0	920,00	1.150,00
23,1	6 99 02 032 00 0	920,00	1.150,00
24	6 99 02 033 00 0	920,00	1.150,00
24,5	6 99 02 034 00 0	920,00	1.150,00
25	6 99 02 035 00 0	920,00	1.150,00
25,4	6 99 02 036 00 0	920,00	1.150,00
25,9	6 99 02 037 00 0	920,00	1.150,00
26	6 99 02 038 00 0	920,00	1.150,00
26,4	6 99 02 039 00 0	920,00	1.150,00
26,9	6 99 02 040 00 0	920,00	1.150,00
27	6 99 02 041 00 0	920,00	1.150,00
28	6 99 02 042 00 0	920,00	1.150,00

28,6	6 99 02 043 00 0	920,00	1.150,00
28,8	6 99 02 044 00 0	920,00	1.150,00
29	6 99 02 045 00 0	920,00	1.150,00
30	6 99 02 046 00 0	920,00	1.150,00
31,7	6 99 02 047 00 0	920,00	1.150,00
32	6 99 02 048 00 0	920,00	1.150,00
33	6 99 02 049 00 0	920,00	1.150,00
33,7	6 99 02 050 00 0	920,00	1.150,00
34	6 99 02 051 00 0	920,00	1.150,00
35	6 99 02 052 00 0	920,00	1.150,00
36	6 99 02 053 00 0	920,00	1.150,00
37,5	6 99 02 054 00 0	920,00	1.150,00
38	6 99 02 055 00 0	920,00	1.150,00
38,1	6 99 02 056 00 0	920,00	1.150,00
38,3	6 99 02 057 00 0	920,00	1.150,00
40	6 99 02 058 00 0	920,00	1.150,00
41	6 99 02 059 00 0	920,00	1.150,00
41,2	6 99 02 060 00 0	920,00	1.150,00
42	6 99 02 061 00 0	920,00	1.150,00
42,4	6 99 02 062 00 0	920,00	1.150,00
42,6	6 99 02 063 00 0	920,00	1.150,00
43	6 99 02 064 00 0	920,00	1.150,00
43,3	6 99 02 065 00 0	920,00	1.150,00
44	6 99 02 066 00 0	920,00	1.150,00
44,5	6 99 02 067 00 0	920,00	1.150,00
45	6 99 02 068 00 0	920,00	1.150,00
46	6 99 02 069 00 0	920,00	1.150,00
48	6 99 02 070 00 0	920,00	1.150,00
48,3	6 99 02 071 00 0	920,00	1.150,00
49	6 99 02 072 00 0	920,00	1.150,00
50	6 99 02 073 00 0	920,00	1.150,00
50,8	6 99 02 074 00 0	1.133,00	1.416,25
51	6 99 02 075 00 0	1.133,00	1.416,25
53	6 99 02 076 00 0	1.133,00	1.416,25
53,7	6 99 02 077 00 0	1.133,00	1.416,25
54	6 99 02 078 00 0	1.133,00	1.416,25
55	6 99 02 079 00 0	1.133,00	1.416,25
57	6 99 02 080 00 0	1.133,00	1.416,25
58	6 99 02 081 00 0	1.133,00	1.416,25
59	6 99 02 082 00 0	1.133,00	1.416,25
60	6 99 02 083 00 0	1.133,00	1.416,25
60,3	6 99 02 084 00 0	1.133,00	1.416,25
63	6 99 02 085 00 0	1.133,00	1.416,25
63,5	6 99 02 086 00 0	1.133,00	1.416,25
65	6 99 02 087 00 0	1.133,00	1.416,25
67	6 99 02 088 00 0	1.133,00	1.416,25
69	6 99 02 089 00 0	1.133,00	1.416,25
70	6 99 02 090 00 0	1.133,00	1.416,25
73	6 99 02 091 00 0	1.133,00	1.416,25
75	6 99 02 092 00 0	1.133,00	1.416,25
76	6 99 02 093 00 0	1.294,00	1.617,50
76,1	6 99 02 094 00 0	1.294,00	1.617,50
76,2	6 99 02 095 00 0	1.294,00	1.617,50
80	6 99 02 096 00 0	1.294,00	1.617,50
82,5	6 99 02 097 00 0	1.294,00	1.617,50
88,9	6 99 02 098 00 0	1.294,00	1.617,50
90	6 99 02 099 00 0	1.294,00	1.617,50

**Øyebeskyttelse GU75/GR/GXR 3-pakning**

Bestillingsnummer	Pris, eks. mva, kr	Pris, inkl. mva, kr
3 90 00 000 00 7	779,00	973,75

**Forbindelsesstykke**  
Påkrevet for tilpasning av GXR-modulen til en båndslipemaskin i GI-serien

Bestillingsnummer	Pris, eks. mva, kr	Pris, inkl. mva, kr
6 99 02 186 00 0	734,00	917,50



**Tilbehør til GI-maskiner**

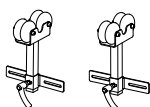

**Rørføring**  
Ø 10-130 mm

Bestillingsnummer	Pris, eks. mva, kr	Pris, inkl. mva, kr
6 99 02 179 60 0	2.163,00	2.703,75

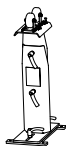

**Rørføring**  
Ø 10-160 mm  
Kan kombineres med hverandre, alt etter ønsket rørlengde.

maks. rørlengde mm	Bestillingsnummer	Pris, eks. mva, kr	Pris, inkl. mva, kr
1 000	6 99 02 180 60 0	3.518,00	4.397,50



**Rørføring**  
Ø 10-160 mm  
Kan kombineres med hverandre, alt etter ønsket rørlengde.

maks. rørlengde mm	Bestillingsnummer	Pris, eks. mva, kr	Pris, inkl. mva, kr
1 500	6 99 02 181 60 0	8.793,00	10.991,25



**Ledeskinne, messing**  
til tørrsliping og grove materialoverflater

Bestillingsnummer	Pris, eks. mva, kr	Pris, inkl. mva, kr
3 90 00 000 49 6	553,00	691,25



**Ledeskinne, nylon**  
for høy overflatekvalitet

Bestillingsnummer	Pris, eks. mva, kr	Pris, inkl. mva, kr
3 90 00 000 49 7	586,00	732,50

**Forbindelsesstykke**  
Påkrevet for tilpasning av GXC-modulen til en båndslipemaskin i GI-serien

Bestillingsnummer	Pris, eks. mva, kr	Pris, inkl. mva, kr
6 99 02 187 00 0	865,00	1.081,25

**Tilbehør GRIT GXE**

**Slippeunderlag i rustfritt stål**  
GXE

Bestillingsnummer	Pris, eks. mva, kr	Pris, inkl. mva, kr
6 99 02 344 00 0	481,00	601,25



**Rustfri stålborste**  
Ø 250 mm x 60 mm, med svært høy trådtrekkefasthet for ekstra driftsøkonomisk bruk, festehull Ø 51 mm. 0,2 mm tråddykkelse for rør og profiler med tynne vegger. 0,35 mm tråddykkelse til universell bruk. Stålutførelse

Tråddykkelse mm	Bestillingsnummer	NOBB	Pris, eks. mva, kr	Pris, inkl. mva, kr
0,2	6 99 02 006 00 0	40950743	2.113,00	2.641,25
0,35	6 99 02 007 00 0	40950750	1.933,00	2.416,25
0,5	6 99 02 008 00 0	40950768	1.933,00	2.416,25



**Rustfri stålborste**  
Ø 250 mm x 60 mm, med svært høy trådtrekkefasthet for ekstra driftsøkonomisk bruk, festehull Ø 51 mm. 0,2 mm tråddykkelse for rør og profiler med tynne vegger. 0,35 mm tråddykkelse til universell bruk. Utførelse i rustfritt stål

Tråddykkelse mm	Bestillingsnummer	NOBB	Pris, eks. mva, kr	Pris, inkl. mva, kr
0,2	6 99 02 009 00 0	40950784	3.734,00	4.667,50
0,35	6 99 02 010 00 0	40950792	3.259,00	4.073,75

**Øyenbeskyttelse**  
Akrylglasplate for beskyttelse mot gnistregn

PE (pakkeenhet) Stk.	Bestillingsnummer	Pris, eks. mva, kr	Pris, inkl. mva, kr
3	3 90 00 000 00 4	484,00	605,00

**Tilbehør GRIT GXW**

**Slipe-/kjøleemulsjon**  
Konsentrat, 10 l, blandingsforhold 1:30, gir 300 l ferdig kjølesmøremiddel.

Bestillingsnummer	NOBB	Pris, eks. mva, kr	Pris, inkl. mva, kr
6 99 02 100 00 0	40950818	2.600,00	3.250,00

**Ytterligere tilbehør GRIT GX**

**Slange**  
fleksibel, til sponfjerning, Ø 90 mm, 1 m lang, stål, svært varmebestandig.

Bestillingsnummer	Pris, eks. mva, kr	Pris, inkl. mva, kr
3 90 00 000 00 2	568,00	710,00

**Spennbånd**  
for feste av fleksibel slange.

Bestillingsnummer	Pris, eks. mva, kr	Pris, inkl. mva, kr
3 90 00 000 00 3	77,00	96,25

**Støvbeholder**  
til å slukke gnister, metalldeksel for slangetilkobling, plast, bærehåndtak på sidene, volum ca. 20 l.

Bestillingsnummer	NOBB	Pris, eks. mva, kr	Pris, inkl. mva, kr
6 99 02 000 00 0	40950727	894,00	1.117,50

**Støvavsugsenhet**  
GXS

Bestillingsnummer	Pris, eks. mva, kr	Pris, inkl. mva, kr
6 99 02 000 14 7	3.518,00	4.397,50

**Tilbehør GRIT GI 75 / GI 75 2H**

**Grafitbelegg**  
som glideunderlag ved plansliping.

PE (pakkeenhet) Stk.	Bestillingsnummer	Pris, eks. mva, kr	Pris, inkl. mva, kr
5	3 90 00 000 00 1	1.076,00	1.345,00

**Øyenbeskyttelse GU75/GR/GXR 3-pakning**

Bestillingsnummer	Pris, eks. mva, kr	Pris, inkl. mva, kr
3 90 00 000 00 7	779,00	973,75

**Gjæringsenhet for forberedelse av sveisesøm**  
GI/GIS 75

Bestillingsnummer	Pris, eks. mva, kr	Pris, inkl. mva, kr
6 99 02 000 15 0	2.049,00	2.561,25

**Slippeunderlag i rustfritt stål**  
GI/GIS 75

Bestillingsnummer	Pris, eks. mva, kr	Pris, inkl. mva, kr
6 99 02 000 14 8	1.548,00	1.935,00

**Tilbehør GRIT GI 150 / GI 150 2H**

**Grafittbelegg**

Bestillingsnummer	Pris, eks. mva, kr	Pris, inkl. mva, kr
3 90 00 000 05 6	1.238,00	1.547,50

**Gjæringsenhet for forberedelse av sveisesøm GI/GIS 150**

Bestillingsnummer	Pris, eks. mva, kr	Pris, inkl. mva, kr
6 99 02 000 15 1	2.277,00	2.846,25

**Slipeunderlag i rustfritt stål GI/GIS 150**

Bestillingsnummer	Pris, eks. mva, kr	Pris, inkl. mva, kr
6 99 02 000 14 9	1.776,00	2.220,00

**Øyebeskyttelse**

Bestillingsnummer	Pris, eks. mva, kr	Pris, inkl. mva, kr
3 90 00 000 18 4	931,00	1.163,75

**Tilbehør GRIT GIR**



**Kontaktrulle**

Lang levetid, liten rullemotstand gjennom førsteklasses kulelager og enkel å skifte ut

Ø mm	Bestillingsnummer	Pris, eks. mva, kr	Pris, inkl. mva, kr
20	6 99 02 101 00 0	1.320,00	1.650,00
22	6 99 02 102 00 0	1.320,00	1.650,00
25	6 99 02 103 00 0	1.320,00	1.650,00
25,4	6 99 02 104 00 0	1.320,00	1.650,00
26,9	6 99 02 105 00 0	1.320,00	1.650,00
28	6 99 02 106 00 0	1.320,00	1.650,00
30	6 99 02 107 00 0	1.320,00	1.650,00
32	6 99 02 108 00 0	1.320,00	1.650,00
33,7	6 99 02 109 00 0	1.320,00	1.650,00
35	6 99 02 110 00 0	1.320,00	1.650,00
38	6 99 02 111 00 0	1.320,00	1.650,00
38,1	6 99 02 112 00 0	1.320,00	1.650,00
38,3	6 99 02 113 00 0	1.320,00	1.650,00
40	6 99 02 114 00 0	1.320,00	1.650,00
42,4	6 99 02 115 00 0	1.320,00	1.650,00
44,5	6 99 02 116 00 0	1.320,00	1.650,00
48,3	6 99 02 117 00 0	1.320,00	1.650,00
50	6 99 02 118 00 0	1.320,00	1.650,00
50,8	6 99 02 119 00 0	1.507,00	1.883,75
60	6 99 02 120 00 0	1.507,00	1.883,75
60,3	6 99 02 121 00 0	1.507,00	1.883,75
63,5	6 99 02 122 00 0	1.507,00	1.883,75
69	6 99 02 123 00 0	1.507,00	1.883,75
76,1	6 99 02 124 00 0	2.067,00	2.583,75
76,2	6 99 02 125 00 0	2.067,00	2.583,75
84	6 99 02 126 00 0	2.067,00	2.583,75
88,9	6 99 02 127 00 0	2.067,00	2.583,75
101,6	6 99 02 128 00 0	2.067,00	2.583,75
104	6 99 02 129 00 0	2.827,00	3.533,75
108	6 99 02 130 00 0	2.827,00	3.533,75
114,3	6 99 02 131 00 0	2.827,00	3.533,75
133	6 99 02 132 00 0	6.239,00	7.798,75
139,7	6 99 02 133 00 0	6.239,00	7.798,75
168,3	6 99 02 134 00 0	6.826,00	8.532,50
193,7	6 99 02 000 18 7	4.595,00	5.743,75

**Forbindelsesstykke**

Påkrevet for tilpasning av GXC-modulen til en båndslipemaskin i GI-serien

Bestillingsnummer	Pris, eks. mva, kr	Pris, inkl. mva, kr
6 99 02 187 00 0	865,00	1.081,25

**Øyebeskyttelse**

Bestillingsnummer	Pris, eks. mva, kr	Pris, inkl. mva, kr
3 90 00 000 18 4	931,00	1.163,75

**Gjæringslripeplate GIG**

For nøyaktig gjæringsliping, enkel montering.

Bestillingsnummer	Pris, eks. mva, kr	Pris, inkl. mva, kr
6 99 02 175 00 0	2.922,00	3.652,50

**Avsugstuss**

For optimalt avsug, for tilkobling til maskinfoten GRIT GIBE med dobbelt avsug.

Bestillingsnummer	Pris, eks. mva, kr	Pris, inkl. mva, kr
6 99 02 182 00 0	1.412,00	1.765,00

**Tilbehør GRIT GIE**



**Rustfri stålborste**

Ø 250 mm x 60 mm, med svært høy trådtrekkefasthet for ekstra driftsøkonomisk bruk, festehull Ø 51 mm. 0,2 mm trådtykkelse for rør og profiler med tynne vegger. 0,35 mm trådtykkelse til universell bruk. Ståluftørelse

Trådtykkelse mm	Bestillingsnummer	NOBB	Pris, eks. mva, kr	Pris, inkl. mva, kr
0,2	6 99 02 006 00 0	40950743	2.113,00	2.641,25
0,35	6 99 02 007 00 0	40950750	1.933,00	2.416,25
0,5	6 99 02 008 00 0	40950768	1.933,00	2.416,25



**Rustfri stålborste**

Ø 250 mm x 60 mm, med svært høy trådtrekkefasthet for ekstra driftsøkonomisk bruk, festehull Ø 51 mm. 0,2 mm trådtykkelse for rør og profiler med tynne vegger. 0,35 mm trådtykkelse til universell bruk. Utførelse i rustfritt stål

Trådtykkelse mm	Bestillingsnummer	NOBB	Pris, eks. mva, kr	Pris, inkl. mva, kr
0,2	6 99 02 009 00 0	40950784	3.734,00	4.667,50
0,35	6 99 02 010 00 0	40950792	3.259,00	4.073,75

**Øyebeskyttelse GU75/GR/GXR 3-pakning**

Bestillingsnummer	Pris, eks. mva, kr	Pris, inkl. mva, kr
3 90 00 000 00 7	779,00	973,75

**Kasettfilter**

passer til GRIT GIBE.

Bestillingsnummer	Pris, eks. mva, kr	Pris, inkl. mva, kr
3 90 00 000 97 6	1.546,00	1.932,50

**Kasettfilter**

passer til GRIT GIXBE.

Bestillingsnummer	Pris, eks. mva, kr	Pris, inkl. mva, kr
3 90 00 001 10 1	1.562,00	1.952,50





**Tilbehør GRIT GIC**

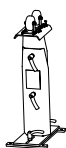

**Rørføring**

Ø 10-160 mm

Kan kombineres med hverandre, alt etter ønsket rørlengde.

maks. rørlengde mm	Bestillingsnummer	Pris, eks. mva, kr	Pris, inkl. mva, kr
1 000	6 99 02 180 60 0	3.518,00	4.397,50



**Rørføring**

Ø 10-160 mm

Kan kombineres med hverandre, alt etter ønsket rørlengde.

maks. rørlengde mm	Bestillingsnummer	Pris, eks. mva, kr	Pris, inkl. mva, kr
1 500	6 99 02 181 60 0	8.793,00	10.991,25

**Boremal**

Til montering på båndsliperne GI 75 / GI 75 2H eldre enn serie 1034026. Til senere gjengeboring på de angitte båndsliperne.

Bestillingsnummer	Pris, eks. mva, kr	Pris, inkl. mva, kr
3 90 00 004 55 4	267,00	333,75



**Ledeskinne, messing**

til tørrsliping og grove materialoverflater

Bestillingsnummer	Pris, eks. mva, kr	Pris, inkl. mva, kr
3 90 00 000 49 6	553,00	691,25



**Ledeskinne, nylon**

for høy overflatekvalitet

Bestillingsnummer	Pris, eks. mva, kr	Pris, inkl. mva, kr
3 90 00 000 49 7	586,00	732,50

**Slipe-/kjøleemulsjon**

Konsentrat, 10 l, blandingsforhold 1:30, gir 300 l ferdig kjølesmøremiddel.

Bestillingsnummer	NOBB	Pris, eks. mva, kr	Pris, inkl. mva, kr
6 99 02 100 00 0	40950818	2.600,00	3.250,00

**Tilbehør GRIT GIL**

**Grafittbelegg**

som glideunderlag ved plansliping.

PE (pakkeenhet) Stk.	Bestillingsnummer	Pris, eks. mva, kr	Pris, inkl. mva, kr
4	3 90 00 004 76 0	214,00	267,50

**Ytterligere tilbehør GRIT GI**

**Slange**

fleksibel, til sponjfjerning, Ø 90 mm, 1 m lang, stål, svært varmebestandig.

Bestillingsnummer	Pris, eks. mva, kr	Pris, inkl. mva, kr
3 90 00 000 00 2	568,00	710,00

**Spennbånd**

for feste av fleksibel slange.

Bestillingsnummer	Pris, eks. mva, kr	Pris, inkl. mva, kr
3 90 00 000 00 3	77,00	96,25

**Støvbeholder**

til å slukke gnister, metalldeksel for slangetilkobling, plast, bærehåndtak på sidene, volum ca. 20 l.

Bestillingsnummer	NOBB	Pris, eks. mva, kr	Pris, inkl. mva, kr
6 99 02 000 00 0	40950727	894,00	1.117,50

**Støvsugsenhet**

GXS

Bestillingsnummer	Pris, eks. mva, kr	Pris, inkl. mva, kr
6 99 02 000 14 7	3.518,00	4.397,50

**Kontaktskive**

Ø 200 x 50 mm  
90 shore, rillet

Bestillingsnummer	Pris, eks. mva, kr	Pris, inkl. mva, kr
6 99 02 346 00 0	2.623,00	3.278,75

**Avtrekker for drivskiver**

Bestillingsnummer	Pris, eks. mva, kr	Pris, inkl. mva, kr
6 99 02 410 00 0	873,00	1.091,25

**Hengsling GIT til GIL**

For å tilpasse arbeidsområdet til trange plassforhold, trinnløst svingområde opptil 90°.

Bestillingsnummer	Pris, eks. mva, kr	Pris, inkl. mva, kr
6 99 02 176 00 0	2.582,00	3.227,50

**Koblingsboks 2 x 7 polet**

Bestillingsnummer	Pris, eks. mva, kr	Pris, inkl. mva, kr
6 99 02 183 00 0	1.138,00	1.422,50

**Forbindelsesstykke**

Påkravet for tilpasning av GXC-modulen til en båndslipemaskin i GI-serien

Bestillingsnummer	Pris, eks. mva, kr	Pris, inkl. mva, kr
6 99 02 187 00 0	865,00	1.081,25

**Bakkesett for skrustikke**

Bestillingsnummer	Pris, eks. mva, kr	Pris, inkl. mva, kr
6 99 02 335 00 0	2.462,00	3.077,50





## Praktisk, nyttig og iblant uunnværlig: Skreddersydd tilbehør fra FEIN.

Med mer enn 140 års erfaring innen elektroverktøyproduksjon vet vi hva som er viktig. På alle mulige bruksområder. Og i alle bransjer. Det er også derfor det er mye som hører til basisutstyret til FEIN elektroverktøy. Og hvorfor noe bare er tilgjengelig på forespørsel – som ekstrautstyr. Fordi det som er uunnværlig for én person, er overflødig for en annen. Det vet vi også av erfaring.



---

### Balanser

**Side****258**

Balanser øker betjeningskomforten og betjeningssikkerheten. For belastning på 0,5 - 60 kg.

## Balanser inntil 1,5 kg



Tilbehør, se side 261

Sikker opphenging av maskin og ledning i «vektløs» tilstand.

Last innstillbar	kg	0,5 - 1,5
Innstilling ved levering	kg	1
maks. tauuttrekk	m	0,9
Utførelse		Stabilt nylontau
Vekt	kg	0,35
<b>Bestillingsnummer</b>		<b>9 08 01 012 00 8</b>
<b>EAN</b>		<b>4014586835075</b>
<b>Pris, eks. mva, kr [PK01]</b>		<b>685,00</b>
<b>Pris, inkl. mva, kr [PK01]</b>		<b>856,25</b>

**Fordelene med FEIN:**

- ▶ Liten i størrelse.
- ▶ Konstant trekraft.
- ▶ Lett innstillbar.
- ▶ Stabilt nylontau.
- ▶ Spiralledning tilgjengelig som tilbehør

## Balanser inntil 1,5 kg



Tilbehør, se side 261

Sikker opphenging av maskin og ledning i «vektløs» tilstand.

Last innstillbar	kg	0,5 - 1,5
Innstilling ved levering	kg	1
maks. tauuttrekk	m	0,9
Utførelse		Stålvaier
Vekt	kg	0,35
<b>Bestillingsnummer</b>		<b>9 08 01 052 00 4</b>
<b>NOBB</b>		<b>25191388</b>
<b>EAN</b>		<b>4014586854052</b>
<b>Pris, eks. mva, kr [PK01]</b>		<b>797,00</b>
<b>Pris, inkl. mva, kr [PK01]</b>		<b>996,25</b>

**Fordelene med FEIN:**

- ▶ Konstant trekraft.
- ▶ Slitesterk stålwire.
- ▶ Spiralledning tilgjengelig som tilbehør

## Balanser inntil 2,5 kg



Tilbehør, se side 261

Sikker opphenging av maskin og ledning i «vektløs» tilstand.

Last innstillbar	kg	1,5 - 2,5
Innstilling ved levering	kg	2
maks. tauuttrekk	m	0,9
Utførelse		Stabilt nylontau
Vekt	kg	0,35
<b>Bestillingsnummer</b>		<b>9 08 01 023 00 1</b>
<b>EAN</b>		<b>4014586835099</b>
<b>Pris, eks. mva, kr [PK01]</b>		<b>797,00</b>
<b>Pris, inkl. mva, kr [PK01]</b>		<b>996,25</b>

**Fordelene med FEIN:**

- ▶ Liten i størrelse.
- ▶ Konstant trekraft.
- ▶ Lett innstillbar.
- ▶ Stabilt nylontau.
- ▶ Spiralledning tilgjengelig som tilbehør

## Balanser inntil 2,5 kg



Tilbehør, se side 261

Sikker opphenging av maskin og ledning i «vektløs» tilstand.

Last innstillbar	kg	1,5 - 2,5
Innstilling ved levering	kg	2
maks. tauuttrekk	m	0,9
Utførelse		Stålvaier
Vekt	kg	0,35
<b>Bestillingsnummer</b>		<b>9 08 01 037 00 9</b>
<b>EAN</b>		<b>4014586835228</b>
<b>Pris, eks. mva, kr [PK01]</b>		<b>853,00</b>
<b>Pris, inkl. mva, kr [PK01]</b>		<b>1.066,25</b>

**Fordelene med FEIN:**

- ▶ Konstant trekraft.
- ▶ Slitesterk stålwire.
- ▶ Spiralledning tilgjengelig som tilbehør

## Balanser inntil 3 kg



Tilbehør, se side 261

Sikker opphenging av maskin og ledning i «vektløs» tilstand.

Last innstillbar	kg	1 - 3
Innstilling ved levering	kg	2
maks. tauuttrekk	m	2
Utførelse		Stålvaier
Vekt	kg	3,2
<b>Bestillingsnummer</b>		<b>9 08 01 024 00 9</b>
<b>EAN</b>		<b>4014586835105</b>
<b>Pris, eks. mva, kr [PK01]</b>		<b>1.817,00</b>
<b>Pris, inkl. mva, kr [PK01]</b>		<b>2.271,25</b>

**Fordelene med FEIN:**

- ▶ Konstant trekraft.
- ▶ Slitesterk stålwire.
- ▶ Spiralledning tilgjengelig som tilbehør

**Balanser inntil 5 kg**

Sikker opphenging av maskin og ledning i «vektløs» tilstand.



Last innstillbar	kg	2,5 - 5
Innstilling ved levering	kg	3,5
maks. tauuttrekk	m	2
Utførelse		Stålvaier
Vekt	kg	3,2
<b>Bestillingsnummer</b>		<b>9 08 01 025 00 3</b>
<b>EAN</b>		<b>4014586835136</b>
<b>Pris, eks. mva, kr [PK01]</b>		<b>1.895,00</b>
<b>Pris, inkl. mva, kr [PK01]</b>		<b>2.368,75</b>

**Fordelene med FEIN:**

- ▶ Konstant trekraft.
- ▶ Slitesterk stålwire.
- ▶ Spiralledning tilgjengelig som tilbehør

Tilbehør, se side 261

**Balanser inntil 6,5 kg**

Sikker opphenging av maskin og ledning i «vektløs» tilstand.



Last innstillbar	kg	3,5 - 6,5
Innstilling ved levering	kg	5
maks. tauuttrekk	m	2
Utførelse		Stålvaier
Vekt	kg	3,2
<b>Bestillingsnummer</b>		<b>9 08 01 026 00 6</b>
<b>EAN</b>		<b>4014586835143</b>
<b>Pris, eks. mva, kr [PK01]</b>		<b>2.052,00</b>
<b>Pris, inkl. mva, kr [PK01]</b>		<b>2.565,00</b>

**Fordelene med FEIN:**

- ▶ Konstant trekraft.
- ▶ Slitesterk stålwire.
- ▶ Spiralledning tilgjengelig som tilbehør

Tilbehør, se side 261

**Balanser inntil 9 kg**

Sikker opphenging av maskin og ledning i «vektløs» tilstand.



Last innstillbar	kg	4,5 - 9
Innstilling ved levering	kg	7
maks. tauuttrekk	m	2
Utførelse		Stålvaier
Vekt	kg	3,2
<b>Bestillingsnummer</b>		<b>9 08 01 027 00 0</b>
<b>EAN</b>		<b>4014586835150</b>
<b>Pris, eks. mva, kr [PK01]</b>		<b>2.198,00</b>
<b>Pris, inkl. mva, kr [PK01]</b>		<b>2.747,50</b>

**Fordelene med FEIN:**

- ▶ Konstant trekraft.
- ▶ Slitesterk stålwire.
- ▶ Spiralledning tilgjengelig som tilbehør

Tilbehør, se side 261

**Balanser inntil 11 kg**

Sikker opphenging av maskin og ledning i «vektløs» tilstand.



Last innstillbar	kg	7,5 - 11
Innstilling ved levering	kg	9
maks. tauuttrekk	m	2
Utførelse		Stålvaier
Vekt	kg	3,2
<b>Bestillingsnummer</b>		<b>9 08 01 028 00 8</b>
<b>EAN</b>		<b>4014586835167</b>
<b>Pris, eks. mva, kr [PK01]</b>		<b>2.310,00</b>
<b>Pris, inkl. mva, kr [PK01]</b>		<b>2.887,50</b>

**Fordelene med FEIN:**

- ▶ Konstant trekraft.
- ▶ Slitesterk stålwire.
- ▶ Spiralledning tilgjengelig som tilbehør

Tilbehør, se side 261

**Balanser inntil 14 kg**

Sikker opphenging av maskin og ledning i «vektløs» tilstand.



Tilbehør, se side 261

Last innstillbar	kg	10 - 14
Innstilling ved levering	kg	12
maks. tauuttrekk	m	2
Utførelse		Stålvaier
Vekt	kg	3,2
<b>Bestillingsnummer</b>		<b>9 08 01 029 00 2</b>
<b>EAN</b>		<b>4014586835174</b>
<b>Pris, eks. mva, kr [PK01]</b>		<b>2.389,00</b>
<b>Pris, inkl. mva, kr [PK01]</b>		<b>2.986,25</b>

**Fordelene med FEIN:**

- ▶ Konstant trekraft.
- ▶ Slitesterk stålwire.
- ▶ Spiralledning tilgjengelig som tilbehør

**Balanser inntil 17 kg**

Sikker opphenging av maskin og ledning i «vektløs» tilstand.



Tilbehør, se side 261

Last innstillbar	kg	13,5 - 17
Innstilling ved levering	kg	15
maks. tauuttrekk	m	2
Utførelse		Stålvaier
Vekt	kg	3,2
<b>Bestillingsnummer</b>		<b>9 08 01 030 00 4</b>
<b>EAN</b>		<b>4014586835181</b>
<b>Pris, eks. mva, kr [PK01]</b>		<b>2.456,00</b>
<b>Pris, inkl. mva, kr [PK01]</b>		<b>3.070,00</b>

**Fordelene med FEIN:**

- ▶ Konstant trekraft.
- ▶ Slitesterk stålwire.
- ▶ Spiralledning tilgjengelig som tilbehør

**Balanser inntil 25 kg**

Sikker opphenging av maskin og ledning i «vektløs» tilstand.



Tilbehør, se side 261

Last innstillbar	kg	13 - 25
Innstilling ved levering	kg	15
maks. tauuttrekk	m	1,9
Utførelse		Stålvaier
Vekt	kg	11,2
<b>Bestillingsnummer</b>		<b>9 08 01 055 00 0</b>
<b>EAN</b>		<b>4014586880693</b>
<b>Pris, eks. mva, kr [PK01]</b>		<b>6.940,00</b>
<b>Pris, inkl. mva, kr [PK01]</b>		<b>8.675,00</b>

**Fordelene med FEIN:**

- ▶ Konstant trekraft.
- ▶ Slitesterk stålwire.
- ▶ Spiralledning tilgjengelig som tilbehør

**Balanser inntil 32 kg**

Sikker opphenging av maskin og ledning i «vektløs» tilstand.



Tilbehør, se side 261

Last innstillbar	kg	22 - 32
Innstilling ved levering	kg	25
maks. tauuttrekk	m	1,9
Utførelse		Stålvaier
Vekt	kg	11,5
<b>Bestillingsnummer</b>		<b>9 08 01 056 00 0</b>
<b>EAN</b>		<b>4014586880709</b>
<b>Pris, eks. mva, kr [PK01]</b>		<b>7.804,00</b>
<b>Pris, inkl. mva, kr [PK01]</b>		<b>9.755,00</b>

**Fordelene med FEIN:**

- ▶ Konstant trekraft.
- ▶ Slitesterk stålwire.
- ▶ Spiralledning tilgjengelig som tilbehør

**Balanser inntil 45 kg**

Sikker opphenging av maskin og ledning i «vektløs» tilstand.



Last innstillbar	kg	30 - 45
Innstilling ved levering	kg	40
maks. tauuttrekk	m	1,9
Utførelse		Stålvaier
Vekt	kg	12
<b>Bestillingsnummer</b>		<b>9 08 01 057 00 0</b>
<b>EAN</b>		<b>4014586880716</b>
<b>Pris, eks. mva, kr [PK01]</b>		<b>9.519,00</b>
<b>Pris, inkl. mva, kr [PK01]</b>		<b>11.898,75</b>

**Fordelene med FEIN:**

- ▶ Konstant trekraft.
- ▶ Slitesterk stålwire.
- ▶ Spiralledning tilgjengelig som tilbehør

Tilbehør, se side 261

**Balanser inntil 60 kg**

Sikker opphenging av maskin og ledning i «vektløs» tilstand.



Last innstillbar	kg	45 - 60
Innstilling ved levering	kg	50
maks. tauuttrekk	m	1,9
Utførelse		Stålvaier
Vekt	kg	12,4
<b>Bestillingsnummer</b>		<b>9 08 01 058 00 0</b>
<b>EAN</b>		<b>4014586880723</b>
<b>Pris, eks. mva, kr [PK01]</b>		<b>11.324,00</b>
<b>Pris, inkl. mva, kr [PK01]</b>		<b>14.155,00</b>

**Fordelene med FEIN:**

- ▶ Konstant trekraft.
- ▶ Slitesterk stålwire.
- ▶ Spiralledning tilgjengelig som tilbehør

Tilbehør, se side 261

**Balanser****Generelt tilbehør****Spiralkabel**

for elektroverktøy. Nettkopplingsledninger i kabelkvalitet HO 5 RN-F 2 x 1.

Bestillingsnummer	Pris, eks. mva, kr	Pris, inkl. mva, kr
3 07 07 157 03 5	418,00	522,50

**Balanser inntil 60 kg****Låseanordning**

for låsing av uttrukket tau/wire. Letter utskiftningen av påhengt verktøy.

Bestillingsnummer	NOBB	Pris, eks. mva, kr	Pris, inkl. mva, kr
3 02 40 239 01 4	25021486	760,00	950,00

**Svingkrok**

til å henge inn i tauring. Forhindrer at tau/wire blir vridd.

Bestillingsnummer	NOBB	Pris, eks. mva, kr	Pris, inkl. mva, kr
3 02 32 044 01 0	25021437	1.433,00	1.791,25

## Maskiner sortert etter nummer

Bestillings-nummer	EAN	Beskrivelse	NOBB	Pris, eks. mva, kr	Pris, inkl. mva, kr	PK	Side
7 105 01 62 00 0	4014586881744	ABOP 6 Select		2.792,00	3.490,00	01	42
7 105 02 62 00 0	4014586881751	ABOP 10 Select		2.792,00	3.490,00	01	42
7 105 03 62 00 0	4014586881768	ABOP 13-2 Select		3.353,00	4.191,25	01	43
7 105 04 62 00 0	4014586881775	AWBP 10 Select		3.465,00	4.331,25	01	43
7 109 01 62 00 0	4014586885537	AGWP 10 Select		4.362,00	5.452,50	01	45
7 113 11 63 00 0	4014586881461	ASCS 6.3 Select		2.792,00	3.490,00	01	17
7 113 16 64 00 0	4014586887555	ASCT 18 M Select		4.025,00	5.031,25	01	17
7 113 16 65 00 0	4014586887562	ASCT 18 Select		2.904,00	3.630,00	01	18
7 113 20 61 00 0	4014586881485	ABSU 12 C	50337817	2.063,00	2.578,75	18	12
7 113 20 64 00 0	4014586885568	ABSU 12 Select		913,00	1.141,25	18	13
7 113 21 61 00 0	4014586881539	ABSU 12 W4C		2.003,00	2.503,75	18	13
7 113 21 64 00 0	4014586885575	ABSU 12 W4 Select		854,00	1.067,50	18	13
7 113 22 62 00 0	4014586887159	ABS 18 QC		4.575,00	5.718,75	18	9
7 113 22 63 00 0	4014586887197	Proffsett ABS 18 QC til gjengeboring		5.761,00	7.201,25	18	10
7 113 22 64 00 0	4014586887203	ABS 18 Q Select		2.478,00	3.097,50	18	10
7 115 03 61 00 0	4014586881560	ASCD 12-100 W4C		2.596,00	3.245,00	18	24
7 115 03 64 00 0	4014586885582	ASCD 12-100 W4 Select		1.446,00	1.807,50	18	25
7 115 04 61 00 0	4014586887371	ASCD 12-150 W8C		3.070,00	3.837,50	18	23
7 115 04 64 00 0	4014586887388	ASCD 12-150 W8 Select		1.921,00	2.401,25	18	23
7 115 05 61 00 0	4014586887395	ASCD 12-150 W4C		2.952,00	3.690,00	18	24
7 115 05 64 00 0	4014586887401	ASCD 12-150 W4 Select		1.802,00	2.252,50	18	24
7 115 06 61 00 0	4014586887418	ASCD 18-300 W2		5.761,00	7.201,25	18	22
7 115 06 64 00 0	4014586887425	ASCD 18-300 W2 Select		2.952,00	3.690,00	18	22
7 115 07 61 00 0	4014586887432	ASCD 18-200 W4		5.642,00	7.052,50	18	22
7 115 07 64 00 0	4014586887449	ASCD 18-200 W4 Select		2.833,00	3.541,25	18	23
7 116 10 61 00 0	4014586881447	ASCM 12 QC	50589840	3.070,00	3.837,50	18	11
7 116 10 62 00 0	4014586886961	Proffsett ASCM 12 QC til gjengeboring	51475393	4.255,00	5.318,75	18	12
7 116 10 64 00 0	4014586885698	ASCM 12 Q Select		1.921,00	2.401,25	18	11
7 116 11 61 00 0	4014586887456	ASCM 18 QM		5.761,00	7.201,25	18	8
7 116 11 63 00 0	4014586887333	Proffsett ASCM 18 QM til gjengeboring		6.946,00	8.682,50	18	9
7 116 11 64 00 0	4014586887340	ASCM 18 QM Select		2.952,00	3.690,00	18	8
7 129 18 61 00 0	4014586884004	FEIN batteridrevet SUPERCUT AFSC 1.7 Q til bilglass		8.047,00	10.058,75	03	36
7 129 18 62 00 0	4014586885186	FEIN batteridrevet SUPERCUT AFSC 1.7 QC		5.643,00	7.053,75	03	35
7 129 18 63 00 0	4014586885209	FEIN batteridrevet SUPERCUT AFSC 1.7 Q		6.633,00	8.291,25	03	35
7 129 22 61 00 0	4014586884066	FEIN batteridrevet MULTIMASTER AFMM 18 QSL	50800033	4.797,00	5.996,25	03	27
7 129 22 62 00 0	4014586885704	FEIN batteridrevet MULTIMASTER AFMM 18 QSL Select		2.344,00	2.930,00	03	27
7 129 25 61 00 0	4014586884141	FEIN batteridrevet MULTITALENT AFMT 12 QSL QuickStart	50800063	3.383,00	4.228,75	03	28
7 129 25 62 00 0	4014586885711	FEIN batteridrevet MULTITALENT AFMT 12 QSL Select		2.039,00	2.548,75	03	29
7 129 26 61 00 0	4014586884226	FEIN batteridrevet MULTITALENT AFMT 12 SL Start	50800097	3.106,00	3.882,50	03	28
7 129 27 60 00 0	4014586884295	FEIN batteridrevet SUPERCUT AFSC 18 QSL Select		3.314,00	4.142,50	03	33
7 129 27 61 00 0	4014586884301	FEIN batteridrevet SUPERCUT AFSC 18 QSL	51261212	6.600,00	8.250,00	03	32
7 129 27 62 00 0	4014586884349	FEIN batteridrevet SUPERCUT AFSC 18 QCSL	51261223	5.768,00	7.210,00	03	32
7 129 27 64 00 0	4014586884387	FEIN batteridrevet SUPERCUT AFSC 18 QSL til interiørarbeid i tre	50800154	8.041,00	10.051,25	03	33
7 129 27 66 00 0	4014586884424	FEIN batteridrevet SUPERCUT AFSC 18 QSL til vindusreparasjoner/-utskifting		8.041,00	10.051,25	03	34
7 129 27 67 00 0	4014586884431	FEIN batteridrevet SUPERCUT AFSC 18 QSL til renovring av fliser/bad		8.041,00	10.051,25	03	34
7 129 27 68 00 0	4014586884448	FEIN batteridrevet SUPERCUT AFSC 18 QSL til VVS-installasjon		8.041,00	10.051,25	03	35
7 130 03 61 00 0	4014586886640	ABSS 18 1.6 E Select		5.595,00	6.993,75	01	38
7 130 04 61 00 0	4014586886664	ABLS 18 1.6 E Select		5.035,00	6.293,75	01	38
7 132 04 61 00 0	4014586886688	ABLK 18 1.6 E Select		5.035,00	6.293,75	01	38
7 132 05 61 00 0	4014586886701	ABLK 18 1.3 CSE Select		5.035,00	6.293,75	01	39
7 132 06 61 00 0	4014586886725	ABLK 18 1.3 TE Select		5.035,00	6.293,75	01	39
7 144 01 61 00 0	4014586872544	SuperWire		13.443,00	16.803,75	01	47
7 144 01 62 00 0	4014586872568	SuperWire (uten batteri og lader)		12.322,00	15.402,50	01	47
7 202 06 00 22 9	4014586802749	DDSk 672	25189838	15.887,00	19.858,75	01	57
7 202 09 00 22 7	4014586802855	DSke 672	25189846	13.477,00	16.846,25	01	57
7 205 01 00 22 8	4014586804453	DDSk 672-1	25189978	16.380,00	20.475,00	01	57
7 205 03 00 22 0	4014586804569	ASq 672-1	25189986	18.511,00	23.138,75	01	58
7 205 47 60 00 0	4014586874463	BOS 16		4.631,00	5.788,75	01	56
7 205 49 60 00 0	4014586876443	BOS 16-2		5.337,00	6.671,25	01	56
7 205 51 60 00 0	4014586878843	WBP 10		3.487,00	4.358,75	01	60
7 205 52 60 00 0	4014586882413	BOP 6		2.882,00	3.602,50	01	52
7 205 52 61 00 0	4014586881973	BOP 6		3.129,00	3.911,25	01	52
7 205 53 60 00 0	4014586882468	BOP 10		2.882,00	3.602,50	01	53
7 205 53 61 00 0	4014586881980	BOP 10		3.129,00	3.911,25	01	53
7 205 54 60 00 0	4014586882512	BOP 10-2		3.510,00	4.387,50	01	54
7 205 54 61 00 0	4014586881997	BOP 10-2		3.756,00	4.695,00	01	54
7 205 55 60 00 0	4014586882567	BOP 13-2		3.655,00	4.568,75	01	55
7 205 55 61 00 0	4014586882017	BOP 13-2		3.936,00	4.920,00	01	55
7 209 38 60 00 0	4014586881256	GWP 10	25190083	7.520,00	9.400,00	01	64
7 213 04 00 23 9	4014586853734	SCS 4.8-25	25193814	3.364,00	4.205,00	01	68
7 213 06 50 01 8	4014586854205	SCT 5-40 M	25193822	3.869,00	4.836,25	01	70
7 213 13 00 23 0	4014586860923	SCT 5-40 X	25193780	2.669,00	3.336,25	01	70
7 220 78 00 22 5	4014586811260	MSf 636-1	25190414	6.156,00	7.695,00	01	178
7 221 05 00 23 7	4014586851242	WSB 20-180	25190521	3.543,00	4.428,75	01	84
7 221 05 29 23 2	4014586851792	WSB 20-180		3.543,00	4.428,75	01	-
7 221 06 00 23 0	4014586851259	WSB 20-230	25190539	3.543,00	4.428,75	01	84
7 221 06 29 23 5	4014586851815	WSB 20-230		3.543,00	4.428,75	01	-
7 221 07 00 23 6	4014586851266	WSG 20-180	25190547	3.039,00	3.798,75	01	84





Bestillingsnummer	EAN	Beskrivelse	NOBB	Pris, eks. mva, kr	Pris, inkl. mva, kr	PK	Side
7 221 07 29 23 1	4014586851839	WSG 20-180		3.084,00	3.855,00	01	-
7 221 08 00 23 2	4014586851273	WSG 20-230	25190554	3.084,00	3.855,00	01	85
7 221 08 29 23 7	4014586851853	WSG 20-230		3.084,00	3.855,00	01	-
7 221 10 00 23 3	4014586853116	WSB 25-180 X	25190505	4.407,00	5.508,75	01	85
7 221 10 29 23 8	4014586853246	WSB 25-180 X		4.407,00	5.508,75	01	-
7 221 10 99 23 1	4014586853253	WSB 25-180 X		4.407,00	5.508,75	01	-
7 221 11 00 23 2	4014586853123	WSB 25-230 X	25190513	4.407,00	5.508,75	01	85
7 221 11 29 23 7	4014586853314	WSB 25-230 X		4.407,00	5.508,75	01	-
7 221 11 99 23 0	4014586853321	WSB 25-230 X		4.407,00	5.508,75	01	-
7 221 13 50 01 4	4014586853819	RS 12-70 E	25193830	12.098,00	15.122,50	01	178
7 221 13 51 01 3	4014586853826	RS 12-70 E – Proffsett i rustfritt stål	25193848	14.228,00	17.785,00	01	178
7 221 26 00 23 0	4014586856452	WSG 25-180	25194911	3.924,00	4.905,00	01	86
7 221 26 29 23 0	4014586856490	WSG 25-180		3.924,00	4.905,00	01	-
7 221 26 99 23 0	4014586857596	WSG 25-180		3.924,00	4.905,00	01	-
7 221 27 00 23 0	4014586856506	WSG 25-230	25194804	3.924,00	4.905,00	01	86
7 221 27 29 23 0	4014586856544	WSG 25-230		3.924,00	4.905,00	01	-
7 221 31 00 23 0	4014586858371	MSfv 649-1	25190380	7.221,00	9.026,25	01	76
7 221 48 00 23 0	4014586862699	WPO 14-15 E	42168772	4.474,00	5.592,50	01	191
7 221 48 50 01 0	4014586862712	WPO 14-15 E Marine-polering start sett	42168783	5.584,00	6.980,00	01	191
7 221 48 51 01 0	4014586867069	WPO 14-15 E polermaskin		4.597,00	5.746,25	01	191
7 221 48 60 00 0	4014586872216	WPO 14-15 E Marine-polering start sett		4.261,00	5.326,25	01	192
7 221 49 00 23 0	4014586862729	WPO 14-25 E	42168798	4.474,00	5.592,50	01	179
7 221 49 50 01 0	4014586862743	WPO 14-25 E – startsett for rustfritt stål	25190463	7.680,00	9.600,00	01	179
7 221 49 51 01 0	4014586867113	WPO 14-25 E		4.597,00	5.746,25	01	192
7 221 63 00 23 0	4014586866055	WPO 10-25 E	43175020	4.014,00	5.017,50	01	192
7 221 63 51 01 0	4014586867199	WPO 10-25 E slipesett		4.138,00	5.172,50	01	193
7 221 65 50 01 0	4014586867236	ROT 14-200 E		6.066,00	7.582,50	01	179
7 221 66 60 00 0	4014586867519	RS 10-70 E startsett	44567672	11.649,00	14.561,25	01	180
7 221 67 60 00 0	4014586868936	KS 10-38 E sett	45393982	7.905,00	9.881,25	01	180
7 221 73 60 00 0	4014586875033	WSG 8-115		1.321,00	1.651,25	19	76
7 221 74 60 00 0	4014586875125	WSG 8-125	48133903	1.345,00	1.681,25	19	76
7 221 75 60 00 0	4014586875217	WSG 12-125 P	48133937	1.878,00	2.347,50	19	77
7 221 76 60 00 0	4014586875309	WSG 12-125 PQ		2.000,00	2.500,00	19	77
7 221 77 60 00 0	4014586875316	WSG 11-125	48516523	1.503,00	1.878,75	19	77
7 221 78 60 00 0	4014586875323	WSG 15-125 P		2.121,00	2.651,25	19	77
7 221 79 60 00 0	4014586875330	WSG 15-125 PQ	48133324	2.266,00	2.832,50	19	78
7 221 87 60 00 0	4014586879888	WSG 11-125 RT		1.878,00	2.347,50	19	78
7 221 90 60 00 0	4014586879970	WSG 15-125 PR		2.508,00	3.135,00	19	78
7 221 91 60 00 0	4014586880020	WSG 15-125 PRT		2.508,00	3.135,00	19	78
7 221 98 60 00 0	4014586885506	WSG 7-115		958,00	1.197,50	19	76
7 222 07 60 00 0	4014586883120	WSG 17-125 P		2.242,00	2.802,50	19	79
7 222 08 60 00 0	4014586883175	WSG 17-125 PQ		2.363,00	2.953,75	19	79
7 222 09 60 00 0	4014586883236	WSG 17-125 PS		2.242,00	2.802,50	19	79
7 222 10 60 00 0	4014586883304	WSG 17-125 PSQ		2.363,00	2.953,75	19	79
7 222 11 60 00 0	4014586883366	WSG 17-150 P	48133960	2.242,00	2.802,50	19	80
7 222 12 60 00 0	4014586883434	WSG 17-150 PQ		2.363,00	2.953,75	19	80
7 222 13 60 00 0	4014586883496	WSG 17-70 Inox		3.139,00	3.923,75	19	80
7 222 13 61 00 0	4014586883564	WSG 17-70 Inox startsett		4.774,00	5.967,50	19	180
7 222 18 60 00 0	4014586883571	WSG 17-125 PR		2.605,00	3.256,25	19	80
7 222 19 60 00 0	4014586883618	WSG 17-125 PRT		2.605,00	3.256,25	19	81
7 222 20 60 00 0	4014586883656	WSG 17-150 PR		2.605,00	3.256,25	19	81
7 222 21 60 00 0	4014586883694	WSG 17-150 PRT		2.605,00	3.256,25	19	81
7 222 22 60 00 0	4014586883731	WSG 17-70 Inox R		3.502,00	4.377,50	19	81
7 222 23 60 00 0	4014586883779	WSG 17-70 Inox RT		3.502,00	4.377,50	19	82
7 223 16 60 00 0	4014586879505	GSZ 8-280 P		2.321,00	2.901,25	01	90
7 223 17 60 00 0	4014586879437	GSZ 8-280 PE		2.546,00	3.182,50	01	90
7 223 18 60 00 0	4014586879598	GSZ 8-280 PL		4.182,00	5.227,50	01	90
7 223 19 60 00 0	4014586879444	GSZ 8-280 PEL		4.429,00	5.536,25	01	91
7 223 20 60 00 0	4014586879451	GSZ 8-90 PEL		5.236,00	6.545,00	01	91
7 223 21 60 00 0	4014586880495	GSZ 11-320 PRL		4.541,00	5.676,25	01	91
7 223 22 60 00 0	4014586880501	GSZ 11-320 PERL		4.765,00	5.956,25	01	92
7 223 23 60 00 0	4014586880525	GSZ 11-90 PERL		5.595,00	6.993,75	01	92
7 223 24 60 00 0	4014586880594	GSZ 4-280 EL		4.115,00	5.143,75	01	92
7 223 25 60 00 0	4014586880648	GSZ 4-90 EL		4.115,00	5.143,75	01	93
7 228 05 50 00 0	4014586867250	BF 10-280 E	44567653	5.494,00	6.867,50	01	181
7 228 05 51 00 0	4014586867267	BF 10-280 E startsett	44567645	6.458,00	8.072,50	01	181
7 229 46 61 00 0	4014586885247	FEIN SUPERCUT FSC 500 QSL	50800203	5.532,00	6.915,00	03	203
7 229 46 62 00 0	4014586885308	FEIN SUPERCUT FSC 500 QSL til interiørarbeid i tre	50800218	6.919,00	8.648,75	03	203
7 229 46 63 00 0	4014586885353	FEIN SUPERCUT FSC 500 QSL til vindusreparasjoner-/utskiftning		6.919,00	8.648,75	03	203
7 229 46 64 00 0	4014586885360	FEIN SUPERCUT FSC 500 QSL til renovering av fliser/bad		6.919,00	8.648,75	03	204
7 229 46 65 00 0	4014586885407	FEIN SUPERCUT FSC 500 QSL til VVS-installasjon		6.919,00	8.648,75	03	204
7 229 46 67 00 0	4014586885414	FEIN SUPERCUT FSC 500 QSL Composite		7.335,00	9.168,75	03	205
7 229 46 70 00 0	4014586886176	FEIN SUPERCUT FSC 500 QSL til fugerenovering		7.750,00	9.687,50	03	205
7 229 52 61 00 0	4014586884578	FEIN MULTIMASTER FMM 350 QSL Top	50800165	3.675,00	4.593,75	03	199
7 229 52 62 00 0	4014586884691	FEIN MULTIMASTER FMM 350 QSL QuickStart	50800173	3.051,00	3.813,75	03	199
7 229 52 63 00 0	4014586884462	FEIN MULTIMASTER FMM 350 QSL Top Extra		6.919,00	8.648,75	03	200
7 229 52 66 00 0	4014586884851	FEIN MULTIMASTER FMM 350 QSL til marine		4.021,00	5.026,25	03	200
7 229 53 61 00 0	4014586884905	FEIN MULTITALENT FMT 250 QSL QuickStart	50800184	2.371,00	2.963,75	03	201

## Maskiner sortert etter nummer

Bestillings- nummer	EAN	Beskrivelse	NOBB	Pris, eks. mva, kr	Pris, inkl. mva, kr	PK	Side
7 229 54 61 00 0	4014586885025	FEIN MULTI-TALENT FMT 250 SL Start	50800192	1.803,00	2.253,75	03	201
7 230 23 00 23 8	4014586848624	BLS 3.5	25190752	15.775,00	19.718,75	01	114
7 230 24 00 23 4	4014586848631	BLS 4.2	25190760	16.515,00	20.643,75	01	115
7 230 31 61 00 0	4014586874661	BSS 1.6 E	25190794	5.875,00	7.343,75	01	111
7 230 32 61 00 0	4014586874739	BSS 1.6 CE	25190810	6.537,00	8.171,25	01	111
7 230 33 61 00 0	4014586874807	BSS 2.0 E	25190745	8.095,00	10.118,75	01	111
7 230 34 61 00 0	4014586874876	BLS 1.6 E	25190778	5.483,00	6.853,75	01	114
7 230 35 61 00 0	4014586874944	BLS 2.5 E	25190786	8.398,00	10.497,50	01	114
7 232 30 00 23 0	4014586848655	BLK 3.5	25190877	15.551,00	19.438,75	01	119
7 232 31 00 23 9	4014586848662	BLK 5.0	25190885	23.623,00	29.528,75	01	119
7 232 38 60 00 0	4014586869858	BLK 1.6 E	25190893	5.718,00	7.147,50	01	117
7 232 39 60 00 0	4014586869926	BLK 1.6 LE	25194275	8.263,00	10.328,75	01	118
7 232 40 60 00 0	4014586869995	BLK 2.0 E	25194242	7.893,00	9.866,25	01	118
7 232 41 60 00 0	4014586870069	BLK 1.3 TE	25194259	5.718,00	7.147,50	01	117
7 232 42 60 00 0	4014586870137	BLK 1.3 CSE	25194267	5.718,00	7.147,50	01	117
7 234 15 00 23 0	4014586839332	ASte 638	25190968	5.180,00	6.475,00	01	125
7 234 17 00 23 9	4014586841670	ASct 638	25190976	4.676,00	5.845,00	01	125
7 234 22 00 23 0	4014586858470	ASex 649-1	25190943	19.564,00	24.455,00	01	128
7 234 23 00 23 0	4014586858500	ASex 649-1	25190950	20.450,00	25.562,50	01	128
7 236 31 50 01 3	4014586859552	FEIN SUPERCUT FSC 1.6	25194101	5.532,00	6.915,00	03	228
7 236 36 50 01 0	4014586863122	FEIN SUPERCUT FSC 2.0 Q	42168980	6.225,00	7.781,25	03	220
7 236 36 51 01 0	4014586862781	FEIN SUPERCUT FSC 2.0 Q til vindusreparasjoner-/utskiftning	42168821	7.612,00	9.515,00	03	220
7 236 36 52 01 0	4014586862798	FEIN SUPERCUT FSC 2.0 Q til interiørarbeid i tre	42168836	7.612,00	9.515,00	03	220
7 236 36 53 01 0	4014586862804	FEIN SUPERCUT FSC 2.0 Q til renovering av fliser/bad	42168840	7.612,00	9.515,00	03	221
7 236 36 56 01 0	4014586862828	FEIN SUPERCUT FSC 2.0 Q til VVS-installasjon	42168874	7.612,00	9.515,00	03	221
7 236 38 61 00 0	4014586876351	FEIN SUPERCUT FSC 2.0 X til fugerenovering		8.166,00	10.207,50	03	221
7 236 42 50 01 0	4014586863191	FEIN SUPERCUT FSC 1.6 Q		5.532,00	6.915,00	03	228
7 236 42 55 01 0	4014586862842	FEIN SUPERCUT FSC 1.6 Q til bilverksted	42168885	6.919,00	8.648,75	03	228
7 236 42 56 01 0	4014586862859	FEIN SUPERCUT FSC 1.6 Q til bilglass	42168893	6.919,00	8.648,75	03	229
7 236 42 57 01 0	4014586862866	FEIN SUPERCUT FSC 1.6 Q til cargo	42168804	6.919,00	8.648,75	03	229
7 238 14 00 23 0	4014586865744	MF 14-180	25193863	11.279,00	14.098,75	01	131
7 270 32 00 23 0	4014586862538	KBM 80 auto	42863618	38.871,00	48.588,75	01	163
7 270 34 00 23 0	4014586862545	KBM 80 U	42863637	34.139,00	42.673,75	01	152
7 270 40 61 00 0	4014586872995	KBM 50 U	25194812	17.367,00	21.708,75	01	151
7 270 41 61 00 0	4014586872834	KBM 50 Q	25192865	15.461,00	19.326,25	01	151
7 270 42 61 00 0	4014586874272	KBM 50 auto		22.300,00	27.875,00	01	163
7 270 43 61 00 0	4014586872902	KBM 65 U	25191149	22.300,00	27.875,00	01	152
7 270 53 61 00 0	4014586886039	KBU 35 Q	51475495	11.201,00	14.001,25	01	148
7 270 54 61 00 0	4014586886763	KBU 35 QW	51475457	11.201,00	14.001,25	01	148
7 270 55 61 00 0	4014586886053	KBU 35 MQ	51475514	12.322,00	15.402,50	01	150
7 270 56 61 00 0	4014586886770	KBU 35 MQW	51475461	12.322,00	15.402,50	01	150
7 270 57 61 00 0	4014586886077	KBU 35-2 Q	51475525	14.004,00	17.505,00	01	149
7 270 58 61 00 0	4014586886787	KBU 35-2 QW	51475480	14.004,00	17.505,00	01	149
7 271 03 61 00 0	4014586876023	KBH 25-2 U		7.501,00	9.376,25	01	135
7 271 04 61 00 0	4014586876030	KBH 25 S	44696294	6.716,00	8.395,00	01	135
7 272 01 61 00 0	4014586700212	KBB 30	45394402	7.837,00	9.796,25	01	140
7 272 02 61 00 0	4014586700328	KBB 38	45394417	9.508,00	11.885,00	01	140
7 272 03 61 00 0	4014586700502	KBB 40	45394421	12.849,00	16.061,25	01	141
7 272 04 61 00 0	4014586700410	KBB 60	45394436	18.376,00	22.970,00	01	140
7 534 08 00 00 0	4014586855639	STS 325 R	25191248	25.103,00	31.378,75	01	128
7 536 03 00 01 0	4014586861906	FEIN SUPERCUT MOtlx 6-25	25191263	7.847,00	9.808,75	03	229
7 820 02 00 26 8	4014586823874	MSfo 852 300 Hz 200 V		15.211,00	19.013,75	09	-
7 820 43 00 26 5	4014586826646	MSfo 869d 300 Hz 200 V		13.648,00	17.060,00	09	-
7 820 62 00 22 0	4014586856742	MSfo 869-1c 300 Hz 72 V		13.648,00	17.060,00	09	-
7 820 62 00 26 0	4014586856759	MSfo 869-1c 300 Hz 200 V		13.648,00	17.060,00	09	96
7 820 63 00 12 0	4014586856797	MSfo 869-1c 200 Hz 72 V		13.648,00	17.060,00	09	-
7 820 63 00 17 0	4014586860190	MSfo 869-1c 200 Hz 135 V		13.648,00	17.060,00	09	-
7 820 63 00 20 0	4014586856803	MSfo 869-1c 200 Hz 265 V		13.648,00	17.060,00	09	-
7 820 64 00 12 0	4014586856810	MSfo 869-1d 200 Hz 72 V		13.648,00	17.060,00	09	-
7 820 64 00 17 0	4014586860206	MSfo 869-1d 200 Hz 135 V		13.648,00	17.060,00	09	-
7 820 64 00 20 0	4014586856827	MSfo 869-1d 200 Hz 265 V		13.648,00	17.060,00	09	-
7 820 65 00 22 0	4014586860664	MSfo 869-1d 300 Hz 72 V		13.648,00	17.060,00	09	-
7 820 65 00 26 0	4014586856834	MSfo 869-1d 300 Hz 200 V		13.648,00	17.060,00	09	96
7 820 70 00 20 0	4014586856926	MSfo 852-1c 200 Hz 265 V		11.964,00	14.955,00	09	-
7 820 71 00 26 0	4014586856933	MSfo 852-1c 300 Hz 200 V		11.964,00	14.955,00	09	96
7 820 72 00 20 0	4014586856964	MSfo 852-1d 200 Hz 265 V		11.724,00	14.655,00	09	-
7 820 73 00 26 0	4014586856971	MSfo 852-1d 300 Hz 200 V		11.724,00	14.655,00	09	96
7 820 74 00 12 0	4014586857008	MSfo 870-1c 200 Hz 72 V		15.812,00	19.765,00	09	-
7 820 74 00 17 0	4014586857015	MSfo 870-1c 200 Hz 135 V		15.812,00	19.765,00	09	-
7 820 74 00 20 0	4014586857022	MSfo 870-1c 200 Hz 265 V		15.812,00	19.765,00	09	-
7 820 75 00 26 0	4014586857053	MSfo 870-1c 300 Hz 200 V		15.812,00	19.765,00	09	97
7 820 76 00 20 0	4014586857091	MSfo 870-1d 200 Hz 265 V		15.812,00	19.765,00	09	-
7 820 77 00 26 0	4014586857107	MSfo 870-1d 300 Hz 200 V		15.812,00	19.765,00	09	97
7 820 79 00 20 0	4014586857138	MSfo 849-1c 200 Hz 265 V		12.085,00	15.106,25	09	-
7 820 80 00 26 0	4014586857145	MSfo 849-1c 300 Hz 200 V		12.085,00	15.106,25	09	97
7 820 81 00 17 0	4014586857268	MSf 843-1a 200 Hz 135 V		11.724,00	14.655,00	09	-
7 820 81 00 20 0	4014586857275	MSf 843-1a 200 Hz 265 V		11.724,00	14.655,00	09	-
7 820 81 99 20 0	4014586857282	MSf 843-1a 200 Hz 265 V		12.085,00	15.106,25	09	-

Bestillingsnummer	EAN	Beskrivelse	NOBB	Pris, eks. mva, kr	Pris, inkl. mva, kr	PK	Side
7 820 82 00 12 0	4014586857299	MSfov 852-1 200 Hz 72 V		15.211,00	19.013,75	09	-
7 820 82 00 17 0	4014586857305	MSfov 852-1 200 Hz 135 V		15.211,00	19.013,75	09	-
7 820 82 00 20 0	4014586857312	MSfov 852-1 200 Hz 265 V		15.211,00	19.013,75	09	-
7 820 83 00 22 0	4014586857329	MSfov 852-1 300 Hz 72 V		15.211,00	19.013,75	09	-
7 820 83 00 26 0	4014586857336	MSfov 852-1 300 Hz 200 V		15.211,00	19.013,75	09	97
7 820 85 00 26 0	4014586864402	MSf 843-1c 300 Hz 200 V		11.062,00	13.827,50	09	98
7 820 86 60 00 0	4014586869513	HFw 9-125 300 Hz 200 V		8.766,00	10.957,50	09	98
7 820 87 60 00 0	4014586886022	MSfov 852-1-180 300 Hz 200 V		17.976,00	22.470,00	09	98
7 823 03 00 17 2	4014586827575	MSho 840-2 200 Hz 135 V		8.790,00	10.987,50	09	-
7 823 03 00 20 4	4014586827599	MSho 840-2 200 Hz 265 V		8.790,00	10.987,50	09	-
7 823 03 00 22 9	4014586827612	MSho 840-2 300 Hz 72 V		8.790,00	10.987,50	09	-
7 823 03 00 26 0	4014586827636	MSho 840-2 300 Hz 200 V		8.790,00	10.987,50	09	100
7 823 14 00 17 7	4014586828527	MShyo 840-1 200 Hz 135 V		9.571,00	11.963,75	09	-
7 823 19 00 20 0	4014586857923	MSh 843-1 200 Hz 265 V		10.521,00	13.151,25	09	-
7 823 19 00 22 0	4014586857930	MSh 843-1 300 Hz 72 V		10.521,00	13.151,25	09	-
7 823 19 00 26 0	4014586857947	MSh 843-1 300 Hz 200 V		10.521,00	13.151,25	09	100
7 823 20 00 12 0	4014586857978	MSho 849-1 Z 200 Hz 72 V		12.085,00	15.106,25	09	-
7 823 20 00 17 0	4014586857985	MSho 849-1z 200 Hz 135 V		12.085,00	15.106,25	09	-
7 823 20 00 20 0	4014586857992	MSho 849-1Z 200 Hz 265 V		12.085,00	15.106,25	09	-
7 823 20 00 22 0	4014586858005	MSho 849-1 Z 300 Hz 72 V		12.085,00	15.106,25	09	-
7 823 20 00 26 0	4014586858012	MSho 849-1 Z 300 Hz 200 V		12.085,00	15.106,25	09	100
7 823 22 00 26 0	4014586860015	MSho 852-1 300 Hz 200 V		12.085,00	15.106,25	09	-
7 824 37 00 22 0	4014586858081	MShyo 869-1a 300 Hz 72 V		17.916,00	22.395,00	09	-
7 824 37 00 26 0	4014586857633	MShyo 869-1a 300 Hz 200 V		17.916,00	22.395,00	09	101
7 824 38 00 26 0	4014586858111	MShyo 869-1d 300 Hz 200 V		17.916,00	22.395,00	09	101
7 824 39 00 12 0	4014586858128	MShyo 852-3a 200 Hz 72 V		12.505,00	15.631,25	09	-
7 824 39 00 17 0	4014586871714	MShyo 852-3a 200 Hz 135 V		12.505,00	15.631,25	09	-
7 824 39 00 20 0	4014586857640	MShyo 852-3a 200 Hz 265 V		12.505,00	15.631,25	09	-
7 824 39 00 22 0	4014586858135	MShyo 852-3a 300 Hz 72 V		12.505,00	15.631,25	09	-
7 824 39 00 26 0	4014586857657	MShyo 852-3a 300 Hz 200 V		12.505,00	15.631,25	09	101
7 824 40 00 26 0	4014586858180	MShyo 852-4a 300 Hz 200 V		14.970,00	18.712,50	09	102
7 824 41 00 20 0	4014586858210	MSho 852-1 200 Hz 265 V		12.012,00	15.015,00	09	-
7 824 42 00 22 0	4014586858234	MSho 852-1 300 Hz 72 V		12.012,00	15.015,00	09	-
7 824 42 00 26 0	4014586858241	MSho 852-1 300 Hz 200 V		12.012,00	15.015,00	09	102
7 901 05 00 40 3	4014586857879	GRIT GXE	40952384	7.998,00	9.997,50	13	242
7 901 21 00 40 3	4014586871844	GX 75		8.523,00	10.653,75	13	-
7 901 22 00 40 3	4014586871882	GRIT GX 75 2H		10.470,00	13.087,50	13	-
7 901 23 00 44 3	4014586871936	GRIT GXC		11.422,00	14.277,50	13	242
7 901 24 00 44 3	4014586873145	GRIT GXW		6.291,00	7.863,75	13	242
7 901 31 00 40 3	4014586872018	GRIT GX 75	40952228	9.978,00	12.472,50	13	241
7 901 32 00 40 3	4014586872063	GRIT GX 75 2H	40952277	11.914,00	14.892,50	13	241
7 902 01 00 40 3	4014586858913	GRIT GI 75	40952434	15.546,00	19.432,50	13	244
7 902 02 00 40 3	4014586858944	GRIT GI 75 2H	40952459	18.642,00	23.302,50	13	244
7 902 04 00 40 3	4014586858999	GRIT GI 150	40952541	18.785,00	23.481,25	13	244
7 902 05 00 40 3	4014586859019	GRIT GI 150 2H	40952574	21.913,00	27.391,25	13	244
7 902 07 00 40 3	4014586859057	GRIT GIE	40952624	14.824,00	18.530,00	13	246
7 902 12 00 44 3	4014586867656	GRIT GIC		25.294,00	31.617,50	13	246
7 902 13 00 23 3	4014586872582	GIMS 75-2V 230 V		29.910,00	37.387,50	13	-
7 902 13 00 40 3	4014586872599	GRIT GIMS 75		29.910,00	37.387,50	13	246
7 902 14 00 23 3	4014586872636	GIMS 75-2V 230 V		32.295,00	40.368,75	13	-
7 902 14 00 40 3	4014586872643	GRIT GIMS 150		32.295,00	40.368,75	13	246
7 902 16 00 40 3	4014586878614	GIMS 75 2H		34.823,00	43.528,75	13	247
7 902 17 00 40 3	4014586878621	GIMS 150 2H		37.153,00	46.441,25	13	247
7 902 18 00 23 3	4014586878638	GIMS 150-2V 230V		34.823,00	43.528,75	13	-
7 902 18 00 40 3	4014586878645	GIMS 75-6		34.823,00	43.528,75	13	247
7 902 19 00 23 3	4014586878676	GIMS 75-6 230V		37.153,00	46.441,25	13	-
7 902 19 00 40 3	4014586878683	GIMS 150-6		37.153,00	46.441,25	13	247
7 902 23 00 23 2	4014586887043	GRIT GI 100 EF		11.247,00	14.058,75	13	245
7 902 23 00 40 3	4014586887067	GRIT GI 100		9.540,00	11.925,00	13	245
7 902 29 00 44 3	4014586878072	GRIT GIS 75		12.374,00	15.467,50	13	-
7 902 29 50 44 3	4014586878126	GRIT GIS 75		13.840,00	17.300,00	13	245
7 902 30 00 23 3	4014586878164	GIS 150 230V		15.185,00	18.981,25	13	-
7 902 30 00 44 3	4014586878171	GIS 150		15.185,00	18.981,25	13	-
7 902 30 50 44 3	4014586878225	GRIT GIS 150		16.651,00	20.813,75	13	245
7 902 35 00 40 3	4014586880921	GRIT GILSGIB		52.512,00	65.640,00	13	247
7 902 48 00 40 3	4014586880945	GRIT GIL		25.294,00	31.617,50	13	248
7 902 51 00 40 3	4014586880976	GRIT GILS		65.071,00	81.338,75	13	248
7 903 01 00 23 2	4014586880426	GRIT GHB 15-50		6.862,00	8.577,50	01	237
7 903 02 00 23 2	4014586880457	GRIT GHB 15-50 Inox		7.546,00	9.432,50	01	237
9 03 16 223 00 8	4014586847924	MBS 32 F	25191297	26.291,00	32.863,75	01	63
9 03 18 223 00 0	4014586878034	MBS 16 X		9.900,00	12.375,00	01	62
9 03 19 223 00 0	4014586878041	MBS 25 F		13.981,00	17.476,25	01	62
9 03 20 223 00 0	4014586878515	IBS 16		4.653,00	5.816,25	01	62
9 08 01 012 00 8	4014586835075	Balancer inntil 1,5 kg		685,00	856,25	01	258
9 08 01 023 00 1	4014586835099	Balancer inntil 2,5 kg		797,00	996,25	01	258
9 08 01 024 00 9	4014586835105	Balancer inntil 3 kg		1.817,00	2.271,25	01	258
9 08 01 025 00 3	4014586835136	Balancer inntil 5 kg		1.895,00	2.368,75	01	259
9 08 01 026 00 6	4014586835143	Balancer inntil 6,5 kg		2.052,00	2.565,00	01	259

## Maskiner sortert etter nummer

Bestillings- nummer	EAN	Beskrivelse	NOBB	Pris, eks. mva, kr	Pris, inkl. mva, kr	PK	Side
9 08 01 027 00 0	4014586835150	Balancer inntil 9 kg		2.198,00	2.747,50	01	259
9 08 01 028 00 8	4014586835167	Balancer inntil 11 kg		2.310,00	2.887,50	01	259
9 08 01 029 00 2	4014586835174	Balancer inntil 14 kg		2.389,00	2.986,25	01	260
9 08 01 030 00 4	4014586835181	Balancer inntil 17 kg		2.456,00	3.070,00	01	260
9 08 01 037 00 9	4014586835228	Balancer inntil 2,5 kg		853,00	1.066,25	01	258
9 08 01 052 00 4	4014586854052	Balancer inntil 1,5 kg	25191388	797,00	996,25	01	258
9 08 01 055 00 0	4014586880693	Balancer inntil 25 kg		6.940,00	8.675,00	01	260
9 08 01 056 00 0	4014586880709	Balancer inntil 32 kg		7.804,00	9.755,00	01	260
9 08 01 057 00 0	4014586880716	Balancer inntil 45 kg		9.519,00	11.898,75	01	261
9 08 01 058 00 0	4014586880723	Balancer inntil 60 kg		11.324,00	14.155,00	01	261
9 20 27 060 00 0	4014586878362	Dustex 25 I sett	42168912	3.353,00	4.191,25	01	169
9 20 27 223 00 0	4014586877365	Dustex 25 L		2.904,00	3.630,00	01	169
9 20 28 060 00 0	4014586878423	Dustex 35 I sett	42168923	3.846,00	4.807,50	01	169
9 20 28 223 00 0	4014586877389	Dustex 35 L		3.375,00	4.218,75	01	170
9 20 29 060 00 0	4014586882956	Dustex 35 LX		5.135,00	6.418,75	01	170
9 20 30 060 00 0	4014586882994	Dustex 35 LX AC		6.279,00	7.848,75	01	170
9 20 31 060 00 0	4014586883052	Dustex 35 MX		6.806,00	8.507,50	01	171
9 20 32 060 00 0	4014586883069	Dustex 35 MX AC		7.837,00	9.796,25	01	171
9 28 19 340 12 9	4014586845517	MO82-7,5 KSR 50400 200 Hz 72 V		66.635,00	83.293,75	10	-
9 28 19 340 17 6	4014586845524	MO82-7,5 KSR 50400 200 Hz 135 V		66.635,00	83.293,75	10	-
9 28 19 340 20 8	4014586845470	MO82-7,5 KSR 50400 200 Hz 265 V		66.635,00	83.293,75	10	-
9 28 19 340 22 3	4014586845531	MO83-7,5 KSR 50400 300 Hz 72 V		74.912,00	93.640,00	10	-
9 28 19 340 26 4	4014586845494	MO83-7,5KSR 50400 300 Hz 200 V		74.912,00	93.640,00	10	104
9 28 19 361 26 1	4014586837925	MO83-7,5 KSR 60220 300 Hz 200 V		74.912,00	93.640,00	10	-
9 28 21 340 12 5	4014586845548	MO82-11 KSR 50400 200 Hz 72 V		70.925,00	88.656,25	10	-
9 28 21 340 17 2	4014586845555	MO82-11 KSR 50400 200 Hz 135 V		70.925,00	88.656,25	10	-
9 28 21 340 20 4	4014586845562	MO82-11KSR 50400 200 Hz 265 V		70.925,00	88.656,25	10	-
9 28 21 340 22 9	4014586845586	MO83-11 KSR 50400 300 Hz 72 V		80.427,00	100.533,75	10	-
9 28 21 340 26 0	4014586845593	MO83-11KSR 50400 300 Hz 200 V		80.427,00	100.533,75	10	104
9 28 22 328 26 9	4014586838045	MO83-15KSR 50415 300 Hz 200 V		97.368,00	121.710,00	10	-
9 28 22 340 12 9	4014586845616	MO82-15 KSR 50400 200 Hz 72 V		94.574,00	118.217,50	10	-
9 28 22 340 17 6	4014586845623	MO82-15 KSR 50400 200 Hz 135 V		94.574,00	118.217,50	10	-
9 28 22 340 20 8	4014586845630	MO82-15KSR 50400 200 Hz 265 V		94.574,00	118.217,50	10	-
9 28 22 340 22 3	4014586845654	MO83-15 KSR 50400 300 Hz 72 V		97.368,00	121.710,00	10	-
9 28 22 340 26 4	4014586845661	MO83-15KSR 50400 300 Hz 200 V		97.368,00	121.710,00	10	104
9 28 22 345 17 0	4014586867571	MO82-15 KSR 50415 200 Hz 135 V		85.983,00	107.478,75	10	-
9 28 22 373 26 0	4014586865195	MO83-15 KSR 60400 300 Hz 200 V		106.346,00	132.932,50	10	-
9 28 24 340 12 7	4014586845678	MO82-30 KSR 50400 200 Hz 72 V		133.353,00	166.691,25	10	-
9 28 24 340 17 4	4014586845685	MO82-30 KSR 50400 200 Hz 135 V		133.353,00	166.691,25	10	-
9 28 24 340 20 6	4014586845692	MO82-30KSR 50400 200 Hz 265 V		133.353,00	166.691,25	10	-
9 28 24 340 22 1	4014586845708	MO83-30 KSR 50400 300 Hz 72 V		151.927,00	189.908,75	10	-
9 28 24 340 26 2	4014586845715	MO83-30KSR 50400 300 Hz 200 V		151.927,00	189.908,75	10	105
9 28 26 340 12 3	4014586850344	MO82-45 KSR 50400 200 Hz 72 V		168.774,00	210.967,50	10	-
9 28 26 340 17 0	4014586845722	MO82-45 KSR 50400 200 Hz 135 V		168.774,00	210.967,50	10	-
9 28 26 340 20 2	4014586845739	MO82-45KSR 50400 200 Hz 265 V		168.774,00	210.967,50	10	-
9 28 26 340 22 7	4014586850351	MO83-45 KSR 50400 300 Hz 72 V		181.498,00	226.872,50	10	-
9 28 26 340 26 8	4014586845746	MO83-45KSR 50400 300 Hz 200 V		181.498,00	226.872,50	10	105
9 28 28 340 12 1	4014586845753	MO82-20 KSR 50400 200 Hz 72 V		99.827,00	124.783,75	10	-
9 28 28 340 17 8	4014586845760	MO82-20 KSR 50400 200 Hz 135 V		99.827,00	124.783,75	10	-
9 28 28 340 20 0	4014586845777	MO82-20KSR 50400 200 Hz 265 V		99.827,00	124.783,75	10	-
9 28 28 340 22 5	4014586845784	MO83-20 KSR 50400 300 Hz 72 V		111.410,00	139.262,50	10	-
9 28 28 340 26 6	4014586845791	MO83-20KSR 50400 300 Hz 200 V		111.410,00	139.262,50	10	104
9 28 29 340 12 2	4014586845807	MO82-25 KSR 50400 200 Hz 72 V		119.918,00	149.897,50	10	-
9 28 29 340 17 9	4014586845821	MO82-25 KSR 50400 200 Hz 135 V		119.918,00	149.897,50	10	-
9 28 29 340 20 1	4014586845838	MO82-25KSR 50400 200 Hz 265 V		119.918,00	149.897,50	10	-
9 28 29 340 22 6	4014586845845	MO83-25 KSR 50400 300 Hz 72 V		128.509,00	160.636,25	10	-
9 28 29 340 26 7	4014586845852	MO83-25KSR 50400 300 Hz 200 V		128.823,00	161.028,75	10	105
9 28 29 361 26 4	4014586838427	MO83-25 KSR 60220 300 Hz 200 V		128.823,00	161.028,75	10	-
9 90 01 001 00 1	4014586871974	GRIT GXR		11.269,00	14.086,25	13	242
9 90 01 002 00 0	4014586858340	GRIT GIXS	40952681	2.375,00	2.968,75	13	249
9 90 01 003 00 0	4014586859064	GRIT GIB	40952707	2.615,00	3.268,75	13	248
9 90 01 004 00 0	4014586859071	GRIT GIBE	40952731	14.890,00	18.612,50	13	248
9 90 01 007 00 1	4014586878263	GRIT GIR	40952814	21.508,00	26.885,00	13	249
9 90 01 009 00 0	4014586859125	GRIT GIXBE	40952871	15.721,00	19.651,25	13	249
9 90 01 010 00 1	4014586871417	GRIT GISBX		1.478,00	1.847,50	13	-
9 90 01 012 00 0	4014586880488	GRIT GHBD	49382597	2.288,00	2.860,00	01	238
9 90 01 012 01 0	4014586886992	GRIT GHBM		4.485,00	5.606,25	01	238
9 90 01 012 02 0	4014586887005	GRIT GHBR		5.550,00	6.937,50	01	238



Bestillings- nummer	EAN	Beskrivelse	NOBB	Pris, eks. mva, kr	Pris, inkl. mva, kr	PK	Side
3 01 09 011 00 7	4014586008844	Matrise	25021247	1.542,00	1.927,50	02	-
3 01 09 106 00 9	4014586009230	Matrise	25021320	2.343,00	2.928,75	02	-
3 01 09 128 01 8	4014586198071	Adapter, sammensatt	25191719	124,00	155,00	04	-
3 01 09 141 00 3	4014586224060	Matrise	25021353	554,00	692,50	02	120
3 01 09 141 02 0	4014586318134	Matrise, pakke med 2 stk.		882,00	1.102,50	02	120
3 01 09 141 03 0	4014586318141	Matrise, pakke med 5 stk.		1.931,00	2.413,75	02	120
3 01 09 154 00 7	4014586246598	Matrisebærer	25192972	2.194,00	2.742,50	02	120
3 01 09 169 00 9	4014586265056	Matrise	25194119	1.650,00	2.062,50	02	120
3 01 09 169 03 0	4014586275024	Matrise-/stempelsett		2.084,00	2.605,00	02	121
3 01 09 169 04 0	4014586318158	Matrise, pakke med 2 stk.		2.645,00	3.306,25	02	120
3 01 09 170 00 1	4014586265063	Matrise	25194127	1.875,00	2.343,75	02	121
3 01 09 170 03 0	4014586275031	Matrise-/stempelsett		2.279,00	2.848,75	02	120
3 01 09 170 04 0	4014586318165	Matrise, pakke med 2 stk.		2.981,00	3.726,25	02	121
3 01 09 203 00 0	4014586351230	Adapterkile		66,00	82,50	02	-
3 02 16 130 00 4	4014586010427	Bolt	25021361	10,00	12,50	02	-
3 02 17 332 00 9	4014586243672	Senterpinne «kort»	25021387	157,00	196,25	02	159
3 02 17 333 00 3	4014586243689	Senterpinne «lang»	25021395	157,00	196,25	02	145
3 02 17 337 00 2	4014586245225	Senterpinne «tynn»	45391674	188,00	235,00	02	159
3 02 17 338 00 0	4014586251271	Senterpinne «tynn», kort	45391685	140,00	175,00	02	159
3 02 17 355 00 0	4014586284552	Senterpinne	45394020	188,00	235,00	02	159
3 02 17 358 00 0	4014586341941	Senterpinner	45391693	152,00	190,00	02	145
3 02 17 359 00 0	4014586341958	Senterpinner	45391704	152,00	190,00	02	145
3 02 29 216 00 5	4014586012155	Verneboyle		60,00	75,00	02	188
3 02 29 347 01 0	4014586354330	Metallspyd		57,00	71,25	02	47
3 02 31 003 00 3	4014586012414	Spennkjede	25021411	561,00	701,25	02	-
3 02 31 008 00 0	4014586012421	Spennkjede		1.364,00	1.705,00	02	-
3 02 31 013 02 7	4014586012483	Kjede		2.582,00	3.227,50	08	-
3 02 31 029 00 2	4014586224183	Rullekjede		163,00	203,75	08	-
3 02 32 044 01 0	4014586232591	Skrukrok, sammensatt	25021437	1.433,00	1.791,25	02	261
3 02 32 046 00 8	4014586259604	Opphengsanordning		33,00	41,25	06	58
3 02 40 239 01 4	4014586232584	Låseanordning	25021486	760,00	950,00	02	261
3 02 40 247 00 2	4014586253510	Flaskeholder		171,00	213,75	02	-
3 02 40 308 01 0	4014586353111	Vakuummring-sett		117,00	146,25	02	47
3 05 01 242 00 1	4014586014272	Hylse		66,00	82,50	02	-
3 05 01 345 01 0	4014586272993	Kodehylse, svart sammensatt		195,00	243,75	06	-
3 05 01 345 02 0	4014586273006	Kodehylse, fargemiks sammensatt		146,00	182,50	06	-
3 05 01 346 01 0	4014586273013	Kodehylse, grå sammensatt		195,00	243,75	06	-
3 05 01 347 01 0	4014586273020	Kodehylse, grønn sammensatt		195,00	243,75	06	-
3 05 01 348 01 0	4014586273037	Kodehylse, blå sammensatt		195,00	243,75	06	-
3 05 01 349 01 0	4014586273044	Kodehylse, rød sammensatt		195,00	243,75	06	-
3 05 01 350 01 0	4014586273051	Kodehylse, oransje sammensatt		195,00	243,75	06	-
3 05 01 351 01 0	4014586274898	Kodehylse, gul sammensatt		195,00	243,75	06	-
3 05 01 352 01 0	4014586317106	Kodehylse, svart sammensatt		195,00	243,75	06	-
3 05 01 352 02 0	4014586317113	Kodehylse, fargemiks sammensatt		146,00	182,50	06	-
3 05 01 353 01 0	4014586317120	Kodehylse, grå sammensatt		195,00	243,75	06	-
3 05 01 354 01 0	4014586317137	Kodehylse, grønn sammensatt		195,00	243,75	06	-
3 05 01 355 01 0	4014586317144	Kodehylse, blå sammensatt		195,00	243,75	06	-
3 05 01 356 01 0	4014586317151	Kodehylse, rød sammensatt		195,00	243,75	06	-
3 05 01 357 01 0	4014586317168	Kodehylse, oransje sammensatt		195,00	243,75	06	-
3 05 01 358 01 0	4014586317175	Kodehylse, gul sammensatt		195,00	243,75	06	-
3 05 05 066 01 5	4014586235271	Overfalshylse, sammensatt		344,00	430,00	02	-
3 05 05 068 01 7	4014586248769	Overfalshylse, sammensatt		351,00	438,75	02	-
3 05 05 069 01 1	4014586258928	Overfalshylse, sammensatt		227,00	283,75	02	-
3 05 17 028 00 7	4014586016931	Slangemunnstykke Ø 32		29,00	36,25	02	126
3 05 17 029 00 1	4014586016948	Slangemunnstykke Ø 27		35,00	43,75	02	126
3 06 05 109 00 6	4014586224503	Adapter	25195231	14,00	17,50	02	-
3 06 05 110 00 8	4014586224510	Adapter	25195249	14,00	17,50	02	-
3 06 05 114 01 1	4014586266848	Adapter FSC	25194598	252,00	315,00	04	226
3 07 06 268 00 6	4014586022260	Spiralkabel		801,00	1.001,25	02	-
3 07 07 157 03 5	4014586321035	Spiralkabel		418,00	522,50	06	261
3 07 28 123 00 7	4014586030104	Støpsel 3P+SK	25021593	259,00	323,75	02	106
3 07 28 124 00 5	4014586030111	Støpsel 3P+SK	25021601	352,00	440,00	02	106
3 07 28 130 00 0	4014586030173	Kobling rett Boks 3P+SK	25021643	318,00	397,50	02	106
3 07 28 131 00 9	4014586030180	Kobling rett Boks 3P+SK	25021650	411,00	513,75	02	106
3 07 28 137 00 5	4014586030241	Stikkontakt på vegg 3P+SK	25021684	358,00	447,50	02	106
3 07 28 138 00 3	4014586030258	Stikkontakt på vegg 3P+SK	25021692	478,00	597,50	02	106
3 07 28 141 00 8	4014586030289	Monteringsboks 3P+SK EZ28-141		504,00	630,00	02	106
3 07 49 065 00 9	4014586031927	Apparatkombinasjon		15.257,00	19.071,25	10	107
3 07 49 067 00 6	4014586031941	Apparatkombinasjon		22.048,00	27.560,00	10	107
3 07 49 068 00 4	4014586031965	Apparatkombinasjon		26.119,00	32.648,75	10	107
3 07 49 069 00 8	4014586031972	Apparatkombinasjon		27.270,00	34.087,50	10	107
3 07 49 070 00 0	4014586031989	Apparatkombinasjon		34.239,00	42.798,75	10	107
3 07 49 073 00 6	4014586032016	Apparatkombinasjon		19.736,00	24.670,00	10	107
3 07 56 004 00 6	4014586033266	Motorvernstøpsel	25021841	286,00	357,50	02	-
3 07 56 017 00 6	4014586033358	Motorvernstøpsel	25021890	270,00	337,50	02	-
3 07 56 085 00 2	4014586264196	Motorvernstøpsel 1,6-2,5 A	25021908	1.992,00	2.490,00	02	106
3 07 56 087 00 9	4014586264219	Motorvernstøpsel 4,0-6,3 A	25021908	1.992,00	2.490,00	02	106

Tilbehør sortert etter nummer

Bestillings-nummer	EAN	Beskrivelse	NOBB	Pris, eks. mva, kr	Pris, inkl. mva, kr	PK	Side
3 07 56 088 00 7	4014586264226	Motorvernstøpsel 6,3-9,0 A	25021908	2.239,00	2.798,75	02	106
3 07 56 089 00 1	4014586264233	Motorvernstøpsel 9,0-12,5 A	25021908	2.239,00	2.798,75	02	106
3 07 56 090 00 3	4014586264240	Motorvernstøpsel 12,5-16,0 A	25021908	2.239,00	2.798,75	02	106
3 07 56 093 00 9	4014586264271	Motorvernstøpsel 1,6-2,5 A	25021908	2.075,00	2.593,75	02	106
3 07 56 095 00 1	4014586264295	Motorvernstøpsel 4,0-6,3 A	25021908	2.075,00	2.593,75	02	106
3 07 56 096 00 4	4014586264301	Motorvernstøpsel 6,3-9,0 A	25021908	2.338,00	2.922,50	02	106
3 07 56 097 00 8	4014586264318	Motorvernstøpsel 9,0-12,5 A	25021908	2.338,00	2.922,50	02	106
3 07 56 098 00 6	4014586264325	Motorvernstøpsel 12,5-16,0 A	25021908	2.338,00	2.922,50	02	106
3 07 98 592 77 0	4014586622040	Kabel		91,00	113,75	02	-
3 12 07 103 01 3	4014586044910	Eksenterhode, sammensatt	25021924	1.482,00	1.852,50	06	185
3 12 07 131 02 9	4014586045092	Eksenterhode, sammensatt		1.704,00	2.130,00	02	185
3 13 08 072 00 0	4014586048123	Over- og underkniv		308,00	385,00	02	115
3 13 08 092 00 8	4014586210803	Underkniv		688,00	860,00	02	115
3 13 08 096 00 7	4014586210810	Dykkstempelkniv, 4,2 mm		1.153,00	1.441,25	02	115
3 13 08 098 00 9	4014586213477	Dykkstempelkniv, Cr		1.797,00	2.246,25	02	115
3 13 08 110 00 3	4014586229812	Kniv	25021940	1.033,00	1.291,25	02	112
3 13 08 111 00 2	4014586229829	Knivbolt		165,00	206,25	02	112
3 13 08 113 00 9	4014586229836	Skjærebakker (sett)		1.101,00	1.376,25	02	112
3 13 08 123 00 8	4014586229867	Skjærekniv inntil 2,0 mm	25021957	1.623,00	2.028,75	02	112
3 13 08 136 00 2	4014586229805	Kniv		577,00	721,25	02	115
3 13 08 143 00 6	4014586230092	Kniv		663,00	828,75	02	115
3 13 08 146 00 1	4014586232911	Kniv		585,00	731,25	02	115
3 13 08 147 00 5	4014586232928	Kniv		698,00	872,50	02	115
3 13 08 150 00 9	4014586239583	Skjærekniv, rett, 1-1,6 mm		743,00	928,75	02	112
3 13 08 151 00 8	4014586239590	Kurvekniv, 1 mm		790,00	987,50	02	112
3 13 08 152 00 1	4014586239606	Skjærekniv Cr		893,00	1.116,25	02	112
3 13 08 153 01 4	4014586239613	Skjærebakker Ubs1.6	25021973	800,00	1.000,00	02	112
3 13 08 153 02 0	4014586239620	Skjærebakker Ubs1.6c		800,00	1.000,00	02	112
3 13 09 036 00 4	4014586048512	Stempel	25021981	609,00	761,25	02	-
3 13 09 039 00 0	4014586048543	Bærestift	25021999	1.123,00	1.403,75	02	-
3 13 09 040 00 2	4014586048550	Matrise		583,00	728,75	02	120
3 13 09 093 00 3	4014586199931	Matrise	25022039	670,00	837,50	02	121
3 13 09 094 00 1	4014586199948	Matrise	25022203	763,00	953,75	02	121
3 13 09 097 00 2	4014586199955	Stempel		608,00	760,00	02	121
3 13 09 098 00 0	4014586199962	Stempel		885,00	1.106,25	02	121
3 13 09 100 01 4	4014586199986	Avstandshylse		1.053,00	1.316,25	02	-
3 13 09 107 00 0	4014586210742	Matrise 5 mm	25022229	1.084,00	1.355,00	02	121
3 13 09 108 00 8	4014586210759	Matrise 3 mm	25022237	1.084,00	1.355,00	02	121
3 13 09 109 00 2	4014586210766	Matrise P 5 mm		1.084,00	1.355,00	02	121
3 13 09 110 00 4	4014586210773	Stempel		883,00	1.103,75	02	121
3 13 09 110 01 3	4014586259161	Stempel og matrise i sett, 5 mm, stål		1.919,00	2.398,75	02	121
3 13 09 114 00 8	4014586210780	Sponsekk		983,00	1.228,75	02	121
3 13 09 119 00 1	4014586209852	Stempel		687,00	858,75	02	-
3 13 09 121 00 2	4014586209876	Sliteplate	25022245	127,00	158,75	02	120
3 13 09 122 00 5	4014586209883	Matrise		746,00	932,50	02	120
3 13 09 122 02 0	4014586318172	Matrise, pakke med 2 stk.		1.344,00	1.680,00	02	120
3 13 09 122 03 0	4014586318189	Matrise, pakke med 5 stk.		3.176,00	3.970,00	02	120
3 13 09 134 00 6	4014586259185	Stempel, 3 mm CR		883,00	1.103,75	02	121
3 13 09 134 01 5	4014586259192	Stempel og matrise i sett		1.919,00	2.398,75	02	121
3 13 22 190 01 4	4014586053363	Filtersekk 5-pakning	25180068	573,00	716,25	02	-
3 13 22 599 01 5	4014586227016	Filtersekk 5-pakning	25180092	536,00	670,00	02	-
3 13 22 600 00 1	4014586227009	Filterelement	25180100	602,00	752,50	02	-
3 13 22 601 01 9	4014586227030	Flatt foldefilter		187,00	233,75	02	-
3 13 22 602 01 2	4014586227047	Papirfilter VE5		255,00	318,75	02	-
3 13 22 757 01 6	4014586261386	Filterpapir BIA 5-pakning	42167652	446,00	557,50	02	173
3 13 22 765 00 9	4014586261454	Filterpatron	42167663	597,00	746,25	02	173
3 13 22 767 01 5	4014586261478	Sugeslange, sammensatt	42167678	522,00	652,50	02	173
3 13 22 771 00 9	4014586261492	Forbindelsesstykke		56,00	70,00	02	126
3 13 22 772 00 2	4014586261508	Trinnmuffe		112,00	140,00	02	173
3 13 22 781 01 7	4014586262451	Filterpapir, pakke med 5 stk., Dustex 25	25195256	261,00	326,25	02	173
3 13 22 810 01 0	4014586307718	Filterpapir, pakke med 5 stk., Dustex 40		476,00	595,00	02	173
3 13 22 811 01 0	4014586307725	Filterpose BIA, pakke med 5 stk., Dustex 40		970,00	1.212,50	02	173
3 13 27 064 00 8	4014586199580	Beskyttelsesbakker i stål		556,00	695,00	02	130
3 13 27 068 00 7	4014586199627	Låseskrue	25180126	252,00	315,00	02	-
3 13 29 100 01 6	4014586218571	Klemstykke, 2-pakning	25180134	71,00	88,75	02	-
3 13 29 106 00 8	4014586218595	Sagunderlag	25180142	138,00	172,50	02	-
3 13 29 107 00 2	4014586218588	Sagunderlag for rør	25180159	607,00	758,75	02	-
3 13 33 090 00 0	4014586368375	Chuck		335,00	418,75	02	-
3 13 33 118 00 0	4014586368382	Chuck		288,00	360,00	02	-
3 13 35 017 01 1	4014586262390	Styrerulle		767,00	958,75	02	182
3 13 45 012 01 0	4014586366197	Flatt foldefilter	48770381	311,00	388,75	02	172
3 13 45 059 01 0	4014586366210	Flatt foldefilter		597,00	746,25	02	172
3 13 45 060 01 0	4014586366227	Flatt foldefilter	48770362	970,00	1.212,50	02	172
3 13 45 061 01 0	4014586366234	Fiberfilterpose	48720117	249,00	311,25	02	173
3 13 45 062 01 0	4014586366241	Fiberfilterpose	48720121	323,00	403,75	02	173
3 13 45 063 01 0	4014586366258	Pose til håndtering av avfall		354,00	442,50	02	173
3 13 45 064 01 0	4014586366265	Permanentfilter	48770396	610,00	762,50	02	173



Bestillingsnummer	EAN	Beskrivelse	NOBB	Pris, eks. mva, kr	Pris, inkl. mva, kr	PK	Side
3 13 45 065 01 0	4014586366272	Sugeslange		780,00	975,00	02	172
3 13 45 066 01 0	4014586366289	Sugeslange		646,00	807,50	02	172
3 13 45 067 01 0	4014586366296	Forlengesslange		719,00	898,75	02	172
3 13 45 068 01 0	4014586366302	Forlengesslange		585,00	731,25	02	172
3 13 45 069 01 0	4014586366319	Reparasjonssett		311,00	388,75	02	172
3 13 45 070 01 0	4014586366326	Manifold		131,00	163,75	02	172
3 13 45 071 01 0	4014586366333	Sugerør		311,00	388,75	02	172
3 13 45 071 02 0	4014586368528	Tilbehørssett	48770358	841,00	1.051,25	02	173
3 13 45 072 01 0	4014586366340	Gulvmunnstykke		398,00	497,50	02	172
3 13 45 073 01 0	4014586366357	Kombimunnstykke		373,00	466,25	02	172
3 13 45 074 01 0	4014586366364	Fugemunnstykke		62,00	77,50	02	172
3 13 45 075 01 0	4014586366371	Lite munnstykke		94,00	117,50	02	172
3 13 45 076 01 0	4014586366388	Sugebørste		119,00	148,75	02	172
3 13 45 077 01 0	4014586366395	Sugebørste		187,00	233,75	02	172
3 13 45 079 01 0	4014586366418	Trinnmuffe	48916276	119,00	148,75	02	172
3 13 45 119 01 0	4014586370187	Kabelholder		74,00	92,50	02	172
3 13 45 120 01 0	4014586386119	Sugeslange		1.816,00	2.270,00	02	172
3 13 45 121 01 0	4014586392059	Sugeslange		1.572,00	1.965,00	02	172
3 13 45 123 01 0	4014586378596	Verktøymuffe med sugekraftregulering		305,00	381,25	02	172
3 13 45 130 01 0	4014586379449	HEPA filterpose		1.073,00	1.341,25	02	173
3 13 45 133 02 0	4014586386126	Tilbehørssett		878,00	1.097,50	02	173
3 13 45 137 01 0	4014586386133	Kombidyse, aluminium		1.158,00	1.447,50	02	172
3 13 45 250 01 0	4014586392066	Verktøymuffe med sugekraftregulering		280,00	350,00	02	172
3 13 45 251 01 0	4014586392691	Fleece-filterpose, premium		521,00	651,25	02	173
3 13 45 263 01 0	4014586394459	Manifold		194,00	242,50	02	172
3 14 14 024 01 0	4014586060187	Sugeslange, sammensatt		876,00	1.095,00	02	-
3 14 14 054 00 8	4014586208916	Slange		36,00	45,00	02	145
3 14 14 055 00 2	4014586227290	Pa-dl-slangekobling		968,00	1.210,00	08	-
3 14 14 055 01 1	4014586252421	Dyseslangepakke med dobbel håndventil		20.616,00	25.770,00	08	-
3 14 14 059 01 0	4014586227108	Sugeslange	25180241	522,00	652,50	02	-
3 14 14 070 01 0	4014586356433	Fleksslange		144,00	180,00	02	145
3 14 15 020 00 8	4014586060392	Maskinsko	25180258	406,00	507,50	02	107
3 14 15 081 00 1	4014586207865	Maskinsko		177,00	221,25	02	107
3 14 20 120 01 0	4014586376677	AccuTEC ASM beskyttelseshette		227,00	283,75	02	-
3 14 20 131 01 0	4014586396408	Beskyttelsesdeksel BOP 10		133,00	166,25	02	58
3 14 20 132 01 0	4014586396415	Beskyttelsesdeksel BOP 10-2		133,00	166,25	02	58
3 14 26 030 00 5	4014586061641	Borrelås	25180274	180,00	225,00	02	185
3 14 26 067 01 6	4014586236797	Antisklimatte		215,00	268,75	02	47
3 14 28 102 01 6	4014586195957	Sponvern, 5-pakning		105,00	131,25	02	126
3 14 28 156 00 0	4014586272047	Plastovertrekk		84,00	105,00	02	-
3 14 28 166 00 0	4014586305134	Overtrekk		72,00	90,00	02	-
3 18 01 010 01 2	4014586069210	Support-holder	25180282	967,00	1.208,75	02	-
3 18 10 070 01 6	4014586069678	Beskyttelsesdeksel, sammensatt	25180324	353,00	441,25	02	-
3 18 10 071 01 5	4014586069739	Beskyttelsesdeksel, sammensatt	25180340	431,00	538,75	02	-
3 18 10 171 00 5	4014586070124	Avsugsskjerm, Sammensatt		2.227,00	2.783,75	02	-
3 18 10 240 01 4	4014586228945	Avsugsskjerm, Sammensatt		289,00	361,25	06	185
3 18 10 247 01 9	4014586241906	Sponbeskyttelse		210,00	262,50	02	-
3 18 10 263 00 0	4014586325484	Berøringsbeskyttelse		49,00	61,25	04	-
3 18 10 264 01 0	4014586307343	Avsugsskjerm, sett	42167701	213,00	266,25	02	185
3 18 10 277 00 0	4014586326238	Beskyttelsesdeksel		125,00	156,25	02	-
3 18 10 299 00 0	4014586394107	Beskyttelsesdeksel		112,00	140,00	06	82
3 18 10 300 00 0	4014586394114	Beskyttelsesdeksel		117,00	146,25	06	183
3 18 10 301 00 0	4014586394121	Beskyttelsesdeksel		118,00	147,50	06	82
3 18 10 305 00 0	4014586407852	Beskyttelsesdeksel		347,00	433,75	02	-
3 21 09 061 01 6	4014586074542	Spennlegeme, sammensatt		885,00	1.106,25	02	-
3 21 19 032 00 2	4014586074689	Sidehåndtak	25180373	71,00	88,75	02	-
3 21 19 047 00 4	4014586074801	Håndtak	25180399	118,00	147,50	02	-
3 21 19 058 00 1	4014586074849	Håndtak		144,00	180,00	02	-
3 21 19 078 02 4	4014586074962	Håndtak, sammensatt		254,00	317,50	02	-
3 21 19 103 01 7	4014586215587	Håndtak, sammensatt		322,00	402,50	02	-
3 21 19 107 01 6	4014586222882	Håndtak, sammensatt	25180407	56,00	70,00	02	-
3 21 19 113 01 6	4014586235264	Håndtak, sammensatt		160,00	200,00	02	-
3 21 19 116 01 1	4014586267616	Bøylehåndtak	25194531	466,00	582,50	04	226
3 21 19 117 01 5	4014586268125	Anti-vibrasjonshåndtak	25194648	388,00	485,00	02	106
3 21 19 118 01 3	4014586268132	Anti-vibrasjonshåndtak		388,00	485,00	02	106
3 21 19 119 01 7	4014586268149	Anti-vibrasjonshåndtak	25194630	388,00	485,00	02	-
3 21 19 124 01 0	4014586334783	Anti-vibrasjonshåndtak		97,00	121,25	02	106
3 21 19 127 03 0	4014586351971	Starter syl		246,00	307,50	02	47
3 21 19 148 02 0	4014586404790	Ekstra håndtak		447,00	558,75	04	217
3 21 19 150 01 0	4014586404523	Håndtak		477,00	596,25	02	-
3 21 20 025 00 6	4014586075105	Forlengt håndtak	25180415	324,00	405,00	02	-
3 21 23 002 00 6	4014586270906	Innstillingsnøkkel for dreiemoment		91,00	113,75	02	-
3 21 25 043 00 4	4014586075341	Bøyle	25180456	79,00	98,75	02	-
3 21 25 050 00 7	4014586075396	Opphengsanordning		111,00	138,75	02	44
3 21 27 003 03 5	4014586075594	Dybdeanslag	25180464	899,00	1.123,75	02	-
3 21 27 005 00 6	4014586075600	Dybdeanslag		62,00	77,50	02	44
3 21 27 005 02 1	4014586075617	Dybdeanslag	25180472	397,00	496,25	02	-

Tilbehør sortert etter nummer

Bestillings-nummer	EAN	Beskrivelse	NOBB	Pris, eks. mva, kr	Pris, inkl. mva, kr	PK	Side
3 21 27 021 03 6	4014586075761	Anslagshylse, sammensatt		292,00	365,00	02	-
3 21 27 021 06 1	4014586075792	Anslagshylse, sammensatt		647,00	808,75	02	-
3 21 27 021 10 4	4014586250717	Anslagshylse, sammensatt		560,00	700,00	02	-
3 21 27 021 11 3	4014586250724	Anslagshylse, sammensatt		279,00	348,75	02	-
3 21 27 021 12 9	4014586258669	Anslagshylse, sammensatt		222,00	277,50	02	-
3 21 27 021 13 5	4014586262406	Anslagshylse		176,00	220,00	02	-
3 21 27 021 14 1	4014586270531	Dybdeanslag, sammensatt		475,00	593,75	02	-
3 21 27 021 15 0	4014586295343	Anslagshylse, sammensatt		243,00	303,75	02	-
3 21 27 043 00 0	4014586075983	Anslagshylse, sammensatt		179,00	223,75	02	-
3 21 27 057 00 8	4014586208831	Anslagshylse, sammensatt		193,00	241,25	02	-
3 21 27 059 00 0	4014586215594	Dybdeanslag		111,00	138,75	02	-
3 21 27 065 01 9	4014586266077	Dybdeanslag, sammensatt		400,00	500,00	02	-
3 21 27 069 01 0	4014586351674	Dybdeanslag	40613945	202,00	252,50	04	207
3 21 32 020 12 9	4014586076706	Skjærepasta	25180613	154,00	192,50	04	112
3 21 32 022 00 7	4014586076713	Håndpumpe	25180621	110,00	137,50	02	145
3 21 32 031 00 0	4014586289922	Høyeffekts-skjæreoljespray	45391712	173,00	216,25	02	138
3 21 33 012 01 8	4014586076775	Spennkryss	25180639	1.284,00	1.605,00	02	-
3 21 33 021 01 0	4014586404745	Støvavsugsenhet		684,00	855,00	04	217
3 21 73 003 00 3	4014586265568	Arbeidshansker, små, par	25194135	787,00	983,75	04	183
3 21 73 004 00 1	4014586265575	Arbeidshansker, medium, par	25194143	787,00	983,75	04	183
3 21 73 005 00 5	4014586265582	Arbeidshansker, store, par	25194150	787,00	983,75	04	183
3 21 74 003 00 0	4014586077215	Beskyttelsesborg		118,00	147,50	02	-
3 21 74 006 00 5	4014586199641	Spennskralle med belte		1.580,00	1.975,00	02	-
3 21 74 007 00 9	4014586214740	Spennskralle m. belte		189,00	236,25	02	-
3 21 74 008 00 7	4014586241890	Stropp		183,00	228,75	02	-
3 21 74 011 00 0	4014586319056	Beskyttelsesdeksel		69,00	86,25	04	230
3 21 74 013 01 0	4014586335773	Sponbeger	45391723	200,00	250,00	02	138
3 21 74 013 10 0	4014586353128	Beskyttelsesdeksel		177,00	221,25	02	47
3 21 74 013 20 0	4014586353135	Beskyttelsesdeksel		216,00	270,00	02	47
3 21 74 014 01 0	4014586376691	AccuTEC ASW beskyttelseshette		192,00	240,00	02	-
3 21 74 015 01 0	4014586376707	Beskyttelseshette til batteri		192,00	240,00	02	-
3 21 74 016 01 0	4014586376714	Beskyttelseshette til batteri		203,00	253,75	02	-
3 21 74 019 01 0	4014586404905	Beskyttelseshette til batteri		227,00	283,75	02	-
3 21 74 020 01 0	4014586404912	Beskyttelseshette til batteri		215,00	268,75	02	-
3 21 74 021 01 0	4014586404929	Overtrekk		143,00	178,75	02	-
3 21 74 022 01 0	4014586404936	Overtrekk		143,00	178,75	02	-
3 21 74 024 01 0	4014586404943	AccuTEC ASW beskyttelseshette		299,00	373,75	02	-
3 24 22 326 01 0	4014586369846	Adapter-plate for magnet-kjerneboremaskiner		485,00	606,25	02	63
3 24 33 027 01 7	4014586210469	Plate		1.377,00	1.721,25	08	-
3 26 23 009 00 6	4014586200699	Reduksjonsringer		373,00	466,25	02	63
3 26 23 010 00 8	4014586200422	Reduksjonsringer		373,00	466,25	02	63
3 26 23 012 01 9	4014586248776	Reduksjonsringer		373,00	466,25	02	63
3 26 23 013 00 4	4014586248783	Reduksjonsringer		373,00	466,25	02	63
3 26 23 014 01 0	4014586369853	Reduksjonsringer		373,00	466,25	02	63
3 27 14 037 01 3	4014586091938	Spennbøyle, sammensatt		2.802,00	3.502,50	02	-
3 27 14 062 02 3	4014586092133	Frihåndsunderlag		2.282,00	2.852,50	02	130
3 27 14 071 01 3	4014586092201	Klembakke, sammensatt		423,00	528,75	02	-
3 27 14 084 00 8	4014586195872	Fotplate		1.035,00	1.293,75	02	126
3 27 14 088 00 7	4014586200750	Sponskjerm		52,00	65,00	02	126
3 27 15 051 03 8	4014586092812	Bøylekjede		13.002,00	16.252,50	08	-
3 39 01 021 01 1	4014586110165	Verktøykoffert		592,00	740,00	02	82
3 39 01 022 01 4	4014586110202	Verktøykoffert	25192980	544,00	680,00	02	130
3 39 01 031 00 1	4014586110233	Verktøykoffert	25180860	1.107,00	1.383,75	08	-
3 39 01 032 01 3	4014586110257	Verktøykoffert	25180878	561,00	701,25	02	59
3 39 01 045 01 8	4014586110387	Verktøykoffert, sammensatt	25192998	462,00	577,50	02	-
3 39 01 073 01 3	4014586200002	Verktøykoffert, sammensatt		1.855,00	2.318,75	02	-
3 39 01 096 01 6	4014586242095	Verktøykoffert, sammensatt		2.075,00	2.593,75	02	-
3 39 01 100 02 0	4014586287980	Verktøykoffert, sammensatt, for kjernebor		208,00	260,00	02	-
3 39 01 112 02 0	4014586317939	Verktøykoffert		919,00	1.148,75	04	-
3 39 01 114 00 7	4014586266732	Transportkasse		13.959,00	17.448,75	08	-
3 39 01 118 01 0	4014586285474	Verktøykoffert, sammensatt	25195157	425,00	531,25	02	112
3 39 01 118 20 0	4014586302775	Verktøykoffert, FSC		509,00	636,25	04	-
3 39 01 118 48 0	4014586317618	Verktøykoffert		557,00	696,25	02	58
3 39 01 118 93 0	4014586334974	Systemkoffert, ikke fylt		499,00	623,75	04	-
3 39 01 119 00 0	4014586285498	Plastboks	25195116	46,00	57,50	02	112
3 39 01 121 02 0	4014586317946	Oppbevaringsboks		2.169,00	2.711,25	02	-
3 39 01 122 01 0	4014586308791	Verktøykoffert, sammensatt		721,00	901,25	02	189
3 39 01 122 06 0	4014586321165	Verktøykoffert		826,00	1.032,50	02	-
3 39 01 122 12 0	4014586336732	Verktøykoffert		814,00	1.017,50	02	-
3 39 01 126 02 0	4014586332406	Oppbevaringsboks		952,00	1.190,00	02	-
3 39 01 127 02 0	4014586325859	Oppbevaringsboks		966,00	1.207,50	02	-
3 39 01 128 58 0	4014586367897	Verktøykoffert		520,00	650,00	02	-
3 39 01 128 82 0	4014586349435	Verktøykoffert		525,00	656,25	02	-
3 39 01 130 05 0	4014586333250	Verktøykoffert		841,00	1.051,25	02	-
3 39 01 131 03 0	4014586348957	Verktøykoffert		535,00	668,75	02	-
3 39 01 131 08 0	4014586348650	Verktøykoffert		535,00	668,75	02	44
3 39 01 131 92 0	4014586376325	Verktøykoffert		484,00	605,00	02	-





Bestillings- nummer	EAN	Beskrivelse	NOBB	Pris, eks. mva, kr	Pris, inkl. mva, kr	PK	Side
3 39 01 131 94 0	4014586379630	Verktøykoffert		509,00	636,25	02	44
3 39 01 131 98 0	4014586376332	Systemkoffert, ikke fylt	25195264	454,00	567,50	04	215
3 39 01 132 03 0	4014586340449	Oppbevaringsboks		952,00	1.190,00	02	-
3 39 01 133 05 0	4014586351247	Verktøykoffert		841,00	1.051,25	02	-
3 39 01 134 04 0	4014586340456	Oppbevaringsboks		966,00	1.207,50	02	-
3 39 01 140 99 0	4014586356310	Verktøykoffert		968,00	1.210,00	02	-
3 39 01 141 01 0	4014586365244	Kunststoff- verktøyskoffert		257,00	321,25	02	-
3 39 01 142 14 0	4014586356921	Oppbevaringsboks		966,00	1.207,50	02	-
3 39 01 143 06 0	4014586356938	Oppbevaringsboks		966,00	1.207,50	02	-
3 39 01 144 01 0	4014586356945	Systemkoffert, ikke fylt	51554084	253,00	316,25	02	215
3 39 01 146 00 0	4014586380025	Systainer Sys 1	51554160	583,00	728,75	02	215
3 39 01 147 00 0	4014586380032	Systainer Sys 2		633,00	791,25	02	36
3 39 01 152 05 0	4014586407654	Verktøykoffert		571,00	713,75	04	-
3 39 01 153 01 0	4014586398402	Verktøykoffert		247,00	308,75	04	-
3 39 01 154 05 0	4014586403786	Verktøykoffert		454,00	567,50	04	-
3 39 01 155 02 0	4014586379647	Oppbevaringsboks		2.127,00	2.658,75	02	-
3 39 01 160 01 0	4014586394091	Verktøykoffert		252,00	315,00	02	14
3 39 04 491 00 0	4014586382999	Systainer-innsats til FMM 350 Q / QSL		122,00	152,50	06	215
3 39 98 140 02 2	4014586622231	Verktøykoffert		858,00	1.072,50	02	-
3 39 98 140 08 2	401458662039	Verktøykoffert		858,00	1.072,50	02	-
3 43 00 000 00 1	4014586402796	Berøringsbeskyttelse		48,00	60,00	04	207
3 52 22 927 05 0	4014586392455	Adapter for FEIN oscillerende verktøy (frem til 2004)	51554243	116,00	145,00	04	215
3 52 22 942 04 0	4014586392462	Tilbehørssett Best of Sanding	50489460	675,00	843,75	04	210
3 52 22 942 05 0	4014586392479	Tilbehørssett Best of E-Cut	50489475	611,00	763,75	04	207
3 52 22 942 06 0	4014586392486	Tilbehørssett Best of Renovation	50489486	1.819,00	2.273,75	04	210
3 52 22 942 07 0	4014586392677	Tilbehørssett Best of Tileworking	50489494	941,00	1.176,25	04	213
3 52 22 942 13 0	4014586397436	Tilbehørssett Best of E-Cut		1.057,00	1.321,25	04	-
3 52 22 946 01 0	4014586397443	Tilbehørssett for interiørarbeider i tre	51554372	1.855,00	2.318,75	04	218
3 52 22 946 02 0	4014586397450	Tilbehørssett for vindusreparasjon-/utskifting	51554402	1.855,00	2.318,75	04	218
3 52 22 946 03 0	4014586397467	Tilbehørssett for sanering av fliser/bad	51554315	1.855,00	2.318,75	04	218
3 52 22 946 04 0	4014586397474	Tilbehørssett for varme- og sanitærinstallasjon	51554353	1.855,00	2.318,75	04	218
3 52 22 946 06 0	4014586397498	Tilbehørssett Composite		1.855,00	2.318,75	04	-
3 52 22 952 01 0	4014586392516	HSS-sagblader Med dybdeanslag	50489505	707,00	883,75	04	207
3 52 22 952 02 0	4014586392523	Sag- og filsett SLP	50489513	281,00	351,25	04	214
3 52 22 952 03 0	4014586392530	E-Cut-sagblad Combo SLP	50489524	413,00	516,25	04	207
3 52 22 952 04 0	4014586392547	Adapter FSC	51712481	151,00	188,75	04	226
3 52 22 952 05 0	4014586392554	Adapter FSC Q	50690655	151,00	188,75	04	226
3 52 22 952 10 0	4014586404721	Slipeark-sett med hull		114,00	142,50	04	212
3 52 22 952 11 0	4014586404479	Slipepapirsett, zirkon		194,00	242,50	04	212
3 52 22 952 12 0	4014586398426	Tilbehørssett Best of Tileworking		350,00	437,50	04	-
3 52 22 952 13 0	4014586400389	E-Cut-sagblad Combo		413,00	516,25	04	-
3 90 00 000 00 1	4014586280028	Grafitt 80 x 430 mm (pakke med 5 stk)		1.076,00	1.345,00	06	252
3 90 00 000 00 2	4014586280035	Fleksibel slange Ø 90, 1,0 m		568,00	710,00	06	253
3 90 00 000 00 3	4014586280042	Spennbånd Ø 90		77,00	96,25	06	253
3 90 00 000 00 4	4014586280059	Øyebeskyttelse 75 3-pakning		484,00	605,00	06	252
3 90 00 000 00 7	4014586280080	Øyebeskyttelse GU75/GR/GXR 3-pakning		779,00	973,75	06	252
3 90 00 000 05 6	4014586283517	Grafitt 155 x 430 mm (3 stk.)		1.238,00	1.547,50	06	254
3 90 00 000 18 4	4014586283494	Øyebeskyttelse 150, GU150 (3 stk.)		931,00	1.163,75	06	254
3 90 00 000 49 6	4014586280325	Messingledeskinne		553,00	691,25	06	253
3 90 00 000 49 7	4014586280332	Ledeskinne, nylon		586,00	732,50	06	253
3 90 00 000 97 6	4014586286303	Filter for GIBE, 523 x 241, innpakket		1.546,00	1.932,50	06	254
3 90 00 001 10 1	4014586302638	Metallfilter, GIXBE, innpakket		1.562,00	1.952,50	06	254
3 90 00 001 32 0	4014586294407	Anlegg		1.762,00	2.202,50	13	-
3 90 00 001 51 7	4014586297361	Vinkelsupport for GF 75		1.291,00	1.613,75	13	-
3 90 00 004 55 4	4014586330686	Boremål		267,00	333,75	06	255
3 90 00 004 76 0	4014586380933	Grafittbelegg		214,00	267,50	06	255
3 90 00 008 10 6	4014586389837	Slipeunderlag i rustfritt stål		768,00	960,00	02	239
4 06 11 009 01 9	4014586126760	Tetningsringsett		99,00	123,75	02	-
4 11 40 004 00 7	4014586128399	Slangekopling	25181033	290,00	362,50	02	130
4 30 33 087 06 5	4014586225173	Spennskrue-sett	25181041	87,00	108,75	04	-
6 01 10 008 01 7	4014586165790	Holder Ø 7 mm med utvendig flat kant		273,00	341,25	02	-
6 05 03 306 00 8	4014586262772	Bit 1/4" utvendig sekskant	25194085	85,00	106,25	02	19
6 05 05 015 00 1	4014586258713	Innsats 1/4" utvendig sekskant, SW 8		159,00	198,75	02	-
6 05 10 011 00 9	4014586235141	Holder 1/4" utvendig sekskant	25181348	207,00	258,75	02	14
6 05 10 215 00 3	4014586258812	Holder 1/4" utvendig sekskant	25194937	257,00	321,25	02	18
6 05 10 219 01 0	4014586367910	Bitsholder		267,00	333,75	02	-
6 05 10 222 01 0	4014586404820	Bitsholder		354,00	442,50	02	15
6 22 19 002 07 9	4014586168012	Inntrekkingspatron for pinneskruer	25182130	1.520,00	1.900,00	02	-
6 22 19 002 09 1	4014586168036	Inntrekkingspatron for pinneskruer	25182148	1.273,00	1.591,25	02	-
6 22 19 002 10 6	4014586168043	Inntrekkingspatron for pinneskruer	25182155	1.273,00	1.591,25	02	-
6 22 19 002 14 3	4014586168074	Inntrekkingspatron for pinneskruer	25182171	1.273,00	1.591,25	02	-
6 27 12 109 03 4	4014586169637	Bits 1/4" utvendig sekskant, 5-pakning		91,00	113,75	02	18
6 29 01 002 00 4	4014586172071	Åpen fastnøkkel SW8	25182965	64,00	80,00	02	-
6 29 01 003 00 8	4014586172088	Åpen fastnøkkel SW9	25182973	64,00	80,00	02	-
6 29 01 007 00 7	4014586172125	Åpen fastnøkkel SW13	25183013	64,00	80,00	02	-
6 29 01 016 00 2	4014586172217	Åpen fastnøkkel SW46	25183104	179,00	223,75	02	-
6 29 03 002 00 9	4014586172255	Åpen fastnøkkel SW17	25183138	64,00	80,00	02	44

Bestillingsnummer	EAN	Beskrivelse	NOBB	Pris, eks. mva, kr	Pris, inkl. mva, kr	PK	Side
6 29 03 010 00 6	4014586172309	Fastnøkkel SW55		408,00	510,00	08	-
6 29 03 011 00 5	4014586172316	Åpen fastnøkkel SW17	25183161	40,00	50,00	02	-
6 29 04 003 00 0	4014586172347	Åpen fastnøkkel 19 x 22	25183179	64,00	80,00	02	-
6 29 06 009 00 7	4014586172415	Pipenøkkel SW8		36,00	45,00	02	-
6 29 06 013 00 5	4014586226101	Pipenøkkel SW46		466,00	582,50	02	-
6 29 07 004 00 5	4014586172446	Stiftnøkkel SW6	25183203	19,00	23,75	02	-
6 29 07 006 00 2	4014586172453	Stiftnøkkel SW8	25183211	19,00	23,75	02	-
6 29 07 010 00 0	4014586172477	Stiftnøkkel SW4	25183229	19,00	23,75	02	-
6 29 07 011 00 9	4014586172484	Stiftnøkkel SW5		19,00	23,75	02	-
6 29 07 013 00 6	4014586172491	Stiftnøkkel SW3	25183237	19,00	23,75	02	-
6 29 07 015 00 8	4014586172514	Stiftnøkkel SW2,5	25183252	19,00	23,75	02	-
6 29 07 017 00 5	4014586172521	Stiftnøkkel SW4,5	25183260	66,00	82,50	02	-
6 29 07 023 00 5	4014586172545	Sekskantnøkkel SW4	25183286	19,00	23,75	02	-
6 29 07 029 00 6	4014586172590	Stiftnøkkel SW2		19,00	23,75	02	-
6 29 07 030 00 8	4014586172606	Stiftnøkkel SW8		40,00	50,00	02	-
6 29 07 034 00 2	4014586218618	Pipenøkkel SW4		19,00	23,75	02	-
6 29 07 037 00 3	4014586249728	Stiftnøkkel	25193095	23,00	28,75	02	-
6 29 08 013 00 3	4014586172675	Hakenøkkel		243,00	303,75	02	-
6 29 10 007 00 7	4014586172705	Toveis muttetrekker	25183336	196,00	245,00	02	-
6 29 10 022 00 2	4014586172736	Toveis muttetrekker	25183369	40,00	50,00	02	-
6 29 10 023 00 6	4014586172743	Toveis muttetrekker	25183377	40,00	50,00	02	-
6 29 10 031 00 8	4014586172811	Toveis muttetrekker	25192295	99,00	123,75	04	-
6 29 11 004 00 5	4014586172828	Ringnøkkel SW32		51,00	63,75	02	-
6 29 11 010 00 0	4014586220772	Ringnøkkel 17 x 19		269,00	336,25	08	-
6 29 12 001 00 4	4014586266107	Skrutrekker		152,00	190,00	02	-
6 29 13 004 00 0	4014586172859	Holdestift		41,00	51,25	02	-
6 29 13 020 00 4	4014586172927	Holdestift		14,00	17,50	02	-
6 29 13 021 00 3	4014586208688	Holdestift		35,00	43,75	02	-
6 29 14 001 00 2	4014586172934	Chucknøkkel	25183393	50,00	62,50	02	-
6 29 14 002 00 5	4014586172941	Chucknøkkel	25183401	24,00	30,00	02	-
6 29 14 004 00 7	4014586172958	Chucknøkkel	25183419	47,00	58,75	02	-
6 29 14 005 00 1	4014586172965	Chucknøkkel	25183427	125,00	156,25	02	-
6 29 14 011 00 1	4014586173016	Chucknøkkel		74,00	92,50	02	-
6 31 06 016 01 0	4014586271767	Forlengelse 100 mm QI	25194838	832,00	1.040,00	02	159
6 31 06 017 01 0	4014586335063	Forlengelse QIP 100 mm	45391738	807,00	1.008,75	02	138
6 31 11 009 01 0	4014586326597	Spiralbor Ø 10 HSS QI		215,00	268,75	02	159
6 31 11 010 01 0	4014586326603	Spiralbor Ø 10.2 HSS QI		215,00	268,75	02	159
6 31 11 011 01 0	4014586326610	Spiralbor Ø 11 HSS QI		245,00	306,25	02	159
6 31 11 012 01 0	4014586326627	Spiralbor Ø 12 HSS QI		245,00	306,25	02	159
6 31 11 013 01 0	4014586326634	Spiralbor Ø 13 HSS QI		263,00	328,75	02	159
6 31 11 014 01 0	4014586326641	Spiralbor Ø 14 HSS QI		263,00	328,75	02	159
6 31 11 015 01 0	4014586326658	Spiralbor Ø 15 HSS QI		275,00	343,75	02	159
6 31 11 016 01 0	4014586326665	Spiralbor Ø 15.5 HSS QI		275,00	343,75	02	159
6 31 14 038 01 0	4014586331027	Sentreringsbor	45391742	166,00	207,50	02	137
6 31 14 038 02 0	4014586332796	Sentreringsbor lang 5-pakning	45391757	745,00	931,25	02	137
6 31 27 001 01 5	4014586176130	HM-Ultra50 kjernebor Ø 18 M18 x 6 P 1,5	25183591	670,00	837,50	20	153
6 31 27 002 01 8	4014586176147	HM-Ultra50 kjernebor Ø 20 M18 x 6 P 1,5	25183609	670,00	837,50	20	153
6 31 27 003 01 2	4014586176154	HM-Ultra50 kjernebor Ø 22 M18 x 6 P 1,5	25183617	670,00	837,50	20	154
6 31 27 004 01 0	4014586176161	HM-Ultra50 kjernebor Ø 25 M18 x 6 P 1,5	25183625	670,00	837,50	20	154
6 31 27 005 01 4	4014586176178	HM-Ultra50 kjernebor Ø 26 M18 x 6 P 1,5	25183633	670,00	837,50	20	154
6 31 27 006 01 7	4014586176185	HM-Ultra50 kjernebor Ø 28 M18 x 6 P 1,5	25183641	670,00	837,50	20	154
6 31 27 007 01 1	4014586176192	HM-Ultra50 kjernebor Ø 30 M18 x 6 P 1,5	25183658	670,00	837,50	20	154
6 31 27 008 01 9	4014586176208	HM-Ultra50 kjernebor Ø 32 M18 x 6 P 1,5	25183666	749,00	936,25	20	154
6 31 27 009 01 3	4014586176215	HM-Ultra50 kjernebor Ø 34 M18 x 6 P 1,5	25183674	749,00	936,25	20	154
6 31 27 010 01 5	4014586176222	HM-Ultra50 kjernebor Ø 35 M18 x 6 P 1,5	25183682	749,00	936,25	20	154
6 31 27 011 01 4	4014586176239	HM-Ultra50 kjernebor Ø 38 M18 x 6 P 1,5	25183690	867,00	1.083,75	20	154
6 31 27 012 01 7	4014586176246	HM-Ultra50 kjernebor Ø 40 M18 x 6 P 1,5	25183708	867,00	1.083,75	20	154
6 31 27 013 01 1	4014586176253	HM-Ultra50 kjernebor Ø 42 M18 x 6 P 1,5	25183716	1.024,00	1.280,00	20	154
6 31 27 014 01 9	4014586176260	HM-Ultra50 kjernebor Ø 43 M18 x 6 P 1,5	25183724	1.024,00	1.280,00	20	154
6 31 27 015 01 3	4014586176277	HM-Ultra50 kjernebor Ø 45 M18 x 6 P 1,5	25183732	1.024,00	1.280,00	20	154
6 31 27 016 01 6	4014586176284	HM-Ultra50 kjernebor Ø 48 M18 x 6 P 1,5	25183740	1.143,00	1.428,75	20	154
6 31 27 017 01 0	4014586176291	HM-Ultra50 kjernebor Ø 50 M18 x 6 P 1,5	25183757	1.143,00	1.428,75	20	154
6 31 27 018 01 8	4014586176307	HM-Ultra50 kjernebor Ø 52 M18 x 6 P 1,5	25183765	1.263,00	1.578,75	20	154
6 31 27 019 01 2	4014586176314	HM-Ultra50 kjernebor Ø 19 M18 x 6 P 1,5	25183773	670,00	837,50	20	153
6 31 27 020 01 4	4014586176321	HM-Ultra50 kjernebor Ø 21 M18 x 6 P 1,5	25183781	670,00	837,50	20	154
6 31 27 021 01 3	4014586176338	HM-Ultra50 kjernebor Ø 23 M18 x 6 P 1,5	25183799	670,00	837,50	20	154
6 31 27 022 01 6	4014586176345	HM-Ultra50 kjernebor Ø 24 M18 x 6 P 1,5	25183807	670,00	837,50	20	154
6 31 27 023 01 0	4014586176352	HM-Ultra50 kjernebor Ø 27 M18 x 6 P 1,5	25183815	670,00	837,50	20	154
6 31 27 024 01 8	4014586176369	HM-Ultra50 kjernebor Ø 29 M18 x 6 P 1,5	25183823	670,00	837,50	20	154
6 31 27 025 01 2	4014586176376	HM-Ultra50 kjernebor Ø 31 M18 x 6 P 1,5	25183831	749,00	936,25	20	154
6 31 27 026 01 5	4014586176383	HM-Ultra50 kjernebor Ø 33 M18 x 6 P 1,5	25183849	749,00	936,25	20	154
6 31 27 027 01 9	4014586176390	HM-Ultra50 kjernebor Ø 36 M18 x 6 P 1,5	25183856	867,00	1.083,75	20	154
6 31 27 028 01 7	4014586176406	HM-Ultra50 kjernebor Ø 37 M18 x 6 P 1,5	25183864	867,00	1.083,75	20	154
6 31 27 029 01 1	4014586176413	HM-Ultra50 kjernebor Ø 39 M18 x 6 P 1,5	25183872	867,00	1.083,75	20	154
6 31 27 030 01 3	4014586176420	HM-Ultra50 kjernebor Ø 41 M18 x 6 P 1,5	25183880	1.024,00	1.280,00	20	154
6 31 27 031 01 2	4014586176437	HM-Ultra50 kjernebor Ø 44 M18 x 6 P 1,5	25183898	1.024,00	1.280,00	20	154
6 31 27 032 01 5	4014586176444	HM-Ultra50 kjernebor Ø 46 M18 x 6 P 1,5	25183906	1.143,00	1.428,75	20	154



Bestillings-nummer	EAN	Beskrivelse	NOBB	Pris, eks. mva, kr	Pris, inkl. mva, kr	PK	Side
6 31 27 033 01 9	4014586176451	HM-Ultra50 kjernebor Ø 47 M18 x 6 P 1,5	25183914	1.143,00	1.428,75	20	154
6 31 27 034 01 7	4014586176468	HM-Ultra50 kjernebor Ø 49 M18 x 6 P 1,5	25183922	1.143,00	1.428,75	20	154
6 31 27 035 01 1	4014586176475	HM-Ultra50 kjernebor Ø 51 M18 x 6 P 1,5	25183930	1.263,00	1.578,75	20	154
6 31 27 036 01 4	4014586192369	HM-Ultra50 kjernebor Ø 53 M18 x 6 P 1,5	25183948	1.263,00	1.578,75	20	154
6 31 27 037 01 8	4014586192376	HM-Ultra50 kjernebor Ø 54 M18 x 6 P 1,5	25183955	1.263,00	1.578,75	20	154
6 31 27 038 01 6	4014586192383	HM-Ultra50 kjernebor Ø 55 M18 x 6 P 1,5	25183963	1.263,00	1.578,75	20	154
6 31 27 039 01 0	4014586192390	HM-Ultra50 kjernebor Ø 56 M18 x 6 P 1,5	25183971	1.317,00	1.646,25	20	154
6 31 27 040 01 2	4014586192406	HM-Ultra50 kjernebor Ø 57 M18 x 6 P 1,5	25183989	1.317,00	1.646,25	20	154
6 31 27 041 01 1	4014586192413	HM-Ultra50 kjernebor Ø 58 M18 x 6 P 1,5	25183997	1.317,00	1.646,25	20	154
6 31 27 042 01 4	4014586200941	HM-Ultra50 kjernebor Ø 12 M18 x 6 P 1,5	25184003	670,00	837,50	20	153
6 31 27 043 01 8	4014586200958	HM-Ultra50 kjernebor Ø 13 M18 x 6 P 1,5	25184011	670,00	837,50	20	153
6 31 27 044 01 6	4014586200965	HM-Ultra50 kjernebor Ø 14 M18 x 6 P 1,5	25184029	670,00	837,50	20	153
6 31 27 045 01 0	4014586200972	HM-Ultra50 kjernebor Ø 15 M18 x 6 P 1,5	25184037	670,00	837,50	20	153
6 31 27 046 01 3	4014586200989	HM-Ultra50 kjernebor Ø 16 M18 x 6 P 1,5	25184045	670,00	837,50	20	153
6 31 27 047 01 7	4014586200996	HM-Ultra50 kjernebor Ø 17 M18 x 6 P 1,5	25184052	670,00	837,50	20	153
6 31 27 049 01 9	4014586223179	HM-Ultra50 kjernebor Ø 59 M18 x 6 P 1,5	25184078	1.336,00	1.670,00	20	154
6 31 27 050 01 1	4014586223186	HM-Ultra50 kjernebor Ø 60 M18 x 6 P 1,5	25184086	1.336,00	1.670,00	20	154
6 31 27 051 01 0	4014586223193	HM-Ultra50 kjernebor Ø 61 M18 x 6 P 1,5	25184094	1.512,00	1.890,00	20	154
6 31 27 052 01 3	4014586223209	HM-Ultra50 kjernebor Ø 62 M18 x 6 P 1,5	25184102	1.512,00	1.890,00	20	154
6 31 27 053 01 7	4014586223216	HM-Ultra50 kjernebor Ø 63 M18 x 6 P 1,5	25184110	1.512,00	1.890,00	20	154
6 31 27 054 01 5	4014586223223	HM-Ultra50 kjernebor Ø 64 M18 x 6 P 1,5	25184128	1.512,00	1.890,00	20	154
6 31 27 055 01 9	4014586223230	HM-Ultra50 kjernebor Ø 65 M18 x 6 P 1,5	25184136	1.512,00	1.890,00	20	154
6 31 27 061 01 9	4014586229447	Kjernebor Ø 90		3.251,00	4.063,75	20	-
6 31 27 086 01 9	4014586239996	HM-Ultra-kjernebor Ø 12/35 HM QI	25184425	621,00	776,25	20	153
6 31 27 086 04 0	4014586375533	Tilbehørssett Best of kjernebor HM-Ultra 35 QI 12,14,16,18,20,22 mm	48517242	2.921,00	3.651,25	20	153
6 31 27 087 01 3	4014586240008	HM-Ultra-kjernebor Ø 13/35 HM QI	25184433	621,00	776,25	20	153
6 31 27 088 01 1	4014586240015	HM-Ultra-kjernebor Ø 14/35 HM QI	25184441	621,00	776,25	20	153
6 31 27 089 01 5	4014586240022	HM-Ultra-kjernebor Ø 15/35 HM QI	25184458	621,00	776,25	20	153
6 31 27 090 01 7	4014586240039	HM-Ultra-kjernebor Ø 16/35 HM QI	25184466	621,00	776,25	20	153
6 31 27 091 01 6	4014586240046	HM-Ultra-kjernebor Ø 17/35 HM QI	25184474	621,00	776,25	20	153
6 31 27 092 01 9	4014586240053	HM-Ultra-kjernebor Ø 18/35 HM QI	25184482	621,00	776,25	20	153
6 31 27 093 01 3	4014586240060	HM-Ultra-kjernebor Ø 19/35 HM QI	25184490	621,00	776,25	20	153
6 31 27 094 01 1	4014586240077	HM-Ultra-kjernebor Ø 20/35 HM QI	25184508	621,00	776,25	20	153
6 31 27 095 01 5	4014586240084	HM-Ultra-kjernebor Ø 21/35 HM QI	25184516	621,00	776,25	20	153
6 31 27 096 01 8	4014586240091	HM-Ultra-kjernebor Ø 22/35 HM QI	25184524	621,00	776,25	20	153
6 31 27 097 01 2	4014586240107	HM-Ultra-kjernebor Ø 23/35 HM QI	25184532	621,00	776,25	20	153
6 31 27 098 01 0	4014586240114	HM-Ultra-kjernebor Ø 24/35 HM QI	25184540	621,00	776,25	20	153
6 31 27 099 01 4	4014586240121	HM-Ultra-kjernebor Ø 25/35 HM QI	25184557	621,00	776,25	20	153
6 31 27 100 01 5	4014586240138	HM-Ultra-kjernebor Ø 26/35 HM QI	25184565	621,00	776,25	20	153
6 31 27 101 01 4	4014586240145	HM-Ultra-kjernebor Ø 27/35 HM QI	25184573	621,00	776,25	20	153
6 31 27 102 01 7	4014586240152	HM-Ultra-kjernebor Ø 28/35 HM QI	25184581	621,00	776,25	20	153
6 31 27 103 01 1	4014586240169	HM-Ultra-kjernebor Ø 29/35 HM QI	25184599	715,00	893,75	20	153
6 31 27 104 01 9	4014586240176	HM-Ultra-kjernebor Ø 30/35 HM QI	25184607	715,00	893,75	20	153
6 31 27 105 01 3	4014586240183	HM-Ultra-kjernebor Ø 31/35 HM QI	25184615	715,00	893,75	20	153
6 31 27 106 01 6	4014586240190	HM-Ultra-kjernebor Ø 32/35 HM QI	25184623	715,00	893,75	20	153
6 31 27 107 01 0	4014586240206	HM-Ultra-kjernebor Ø 33/35 HM QI	25184631	715,00	893,75	20	153
6 31 27 108 01 8	4014586240213	HM-Ultra-kjernebor Ø 34/35 HM QI	25184649	715,00	893,75	20	153
6 31 27 109 01 2	4014586240220	HM-Ultra-kjernebor Ø 35/35 HM QI	25184656	715,00	893,75	20	153
6 31 27 110 01 4	4014586240237	HM-Ultra-kjernebor Ø 36/35 HM QI	25184664	827,00	1.033,75	20	153
6 31 27 111 01 3	4014586240244	HM-Ultra-kjernebor Ø 37/35 HM QI	25184672	827,00	1.033,75	20	153
6 31 27 112 01 6	4014586240251	HM-Ultra-kjernebor Ø 38/35 HM QI	25184680	827,00	1.033,75	20	153
6 31 27 113 01 0	4014586240268	HM-Ultra-kjernebor Ø 39/35 HM QI	25184698	827,00	1.033,75	20	153
6 31 27 114 01 8	4014586240275	HM-Ultra-kjernebor Ø 40/35 HM QI	25184706	827,00	1.033,75	20	153
6 31 27 115 01 2	4014586240282	HM-Ultra-kjernebor Ø 41/35 HM QI	25184714	978,00	1.222,50	20	153
6 31 27 116 01 5	4014586240299	HM-Ultra-kjernebor Ø 42/35 HM QI	25184722	978,00	1.222,50	20	153
6 31 27 117 01 9	4014586240305	HM-Ultra-kjernebor Ø 43/35 HM QI	25184730	978,00	1.222,50	20	153
6 31 27 118 01 7	4014586240312	HM-Ultra-kjernebor Ø 44/35 HM QI	25184748	978,00	1.222,50	20	153
6 31 27 119 01 1	4014586240329	HM-Ultra-kjernebor Ø 45/35 HM QI	25184755	978,00	1.222,50	20	153
6 31 27 120 01 3	4014586240336	HM-Ultra-kjernebor Ø 46/35 HM QI	25184763	1.091,00	1.363,75	20	153
6 31 27 121 01 2	4014586240343	HM-Ultra-kjernebor Ø 47/35 HM QI	25184771	1.091,00	1.363,75	20	153
6 31 27 122 01 5	4014586240350	HM-Ultra-kjernebor Ø 48/35 HM QI	25184789	1.091,00	1.363,75	20	153
6 31 27 123 01 9	4014586240367	HM-Ultra-kjernebor Ø 49/35 HM QI	25184797	1.091,00	1.363,75	20	153
6 31 27 124 01 7	4014586240374	HM-Ultra-kjernebor Ø 50/35 HM QI	25184805	1.091,00	1.363,75	20	153
6 31 27 125 01 1	4014586240381	HM-Ultra-kjernebor Ø 51/35 HM QI	25184813	1.205,00	1.506,25	20	153
6 31 27 126 01 4	4014586240398	HM-Ultra-kjernebor Ø 52/35 HM QI	25184821	1.205,00	1.506,25	20	153
6 31 27 127 01 8	4014586240404	HM-Ultra-kjernebor Ø 53/35 HM QI	25184839	1.205,00	1.506,25	20	153
6 31 27 128 01 6	4014586240411	HM-Ultra-kjernebor Ø 54/35 HM QI	25184847	1.205,00	1.506,25	20	153
6 31 27 129 01 0	4014586240428	HM-Ultra-kjernebor Ø 55/35 HM QI	25184854	1.205,00	1.506,25	20	153
6 31 27 130 01 2	4014586240435	HM-Ultra-kjernebor Ø 56/35 HM QI	25184862	1.257,00	1.571,25	20	153
6 31 27 131 01 1	4014586240442	HM-Ultra-kjernebor Ø 57/35 HM QI	25184870	1.257,00	1.571,25	20	153
6 31 27 132 01 4	4014586240459	HM-Ultra-kjernebor Ø 58/35 HM QI	25184888	1.257,00	1.571,25	20	153
6 31 27 133 01 8	4014586240466	HM-Ultra-kjernebor Ø 59/35 HM QI	25184896	1.257,00	1.571,25	20	153
6 31 27 134 01 6	4014586240473	HM-Ultra-kjernebor Ø 60/35 HM QI	25184904	1.257,00	1.571,25	20	153
6 31 27 135 01 0	4014586240480	HM-Ultra-kjernebor Ø 61/35 HM QI	25184912	1.422,00	1.777,50	20	153
6 31 27 136 01 3	4014586240497	HM-Ultra-kjernebor Ø 62/35 HM QI	25184920	1.422,00	1.777,50	20	153
6 31 27 137 01 7	4014586240503	HM-Ultra-kjernebor Ø 63/35 HM QI	25184938	1.422,00	1.777,50	20	153
6 31 27 138 01 5	4014586240510	HM-Ultra-kjernebor Ø 64/35 HM QI	25184946	1.422,00	1.777,50	20	153

Tilbehør sortert etter nummer

Bestillings-nummer	EAN	Beskrivelse	NOBB	Pris, eks. mva, kr	Pris, inkl. mva, kr	PK	Side
6 31 27 139 01 9	4014586240527	HM-Ultra-kjernebor Ø 65/35 HM QI	25184953	1.422,00	1.777,50	20	153
6 31 27 238 01 1	4014586252469	HM-Ultra-kjernebor Ø 15.5/35 HM QI	45394046	621,00	776,25	20	153
6 31 27 239 01 5	4014586252476	HM-Ultra-kjernebor Ø 17.5/35 HM QI		621,00	776,25	20	153
6 31 27 240 01 7	4014586252483	HM-Ultra-kjernebor Ø 19.5/35 HM QI		621,00	776,25	20	153
6 31 27 241 01 6	4014586252490	HM-Ultra-kjernebor Ø 26.5/35 HM QI		621,00	776,25	20	153
6 31 27 276 01 0	4014586272122	HM-Ultra50 kjernebor Weldon Ø 12/50	40945362	670,00	837,50	20	154
6 31 27 276 02 0	4014586375540	Tilbehørssett Best of kjernebor HM-Ultra 50 W 12,14,16,18,20,22 mm	48517605	3.362,00	4.202,50	20	153
6 31 27 277 01 0	4014586272139	HM-Ultra50 kjernebor Weldon Ø 13/50	40945370	670,00	837,50	20	154
6 31 27 278 01 0	4014586272146	HM-Ultra50 kjernebor Weldon Ø 14/50	40945388	670,00	837,50	20	154
6 31 27 279 01 0	4014586272153	HM-Ultra50 kjernebor Weldon Ø 15/50	40945396	670,00	837,50	20	154
6 31 27 280 01 0	4014586272160	HM-Ultra50 kjernebor Weldon Ø 16/50	40945404	670,00	837,50	20	154
6 31 27 281 01 0	4014586272177	HM-Ultra50 kjernebor Weldon Ø 17/50	40945412	670,00	837,50	20	154
6 31 27 282 01 0	4014586272184	HM-Ultra50 kjernebor Weldon Ø 18/50	40945420	670,00	837,50	20	154
6 31 27 283 01 0	4014586272191	HM-Ultra50 kjernebor Weldon Ø 19/50	40945438	670,00	837,50	20	154
6 31 27 284 01 0	4014586272207	HM-Ultra50 kjernebor Weldon Ø 20/50	40945446	670,00	837,50	20	154
6 31 27 285 01 0	4014586272214	HM-Ultra50 kjernebor Weldon Ø 21/50	40945453	670,00	837,50	20	154
6 31 27 286 01 0	4014586272221	HM-Ultra50 kjernebor Weldon Ø 22/50	40945461	670,00	837,50	20	154
6 31 27 287 01 0	4014586272238	HM-Ultra50 kjernebor Weldon Ø 23/50	40945479	670,00	837,50	20	154
6 31 27 288 01 0	4014586272245	HM-Ultra50 kjernebor Weldon Ø 24/50	40945487	670,00	837,50	20	154
6 31 27 289 01 0	4014586272252	HM-Ultra50 kjernebor Weldon Ø 25/50	40945495	670,00	837,50	20	154
6 31 27 290 01 0	4014586272269	HM-Ultra50 kjernebor Weldon Ø 26/50	40945503	670,00	837,50	20	154
6 31 27 291 01 0	4014586272276	HM-Ultra50 kjernebor Weldon Ø 27/50	40945511	670,00	837,50	20	154
6 31 27 292 01 0	4014586272283	HM-Ultra50 kjernebor Weldon Ø 28/50	40945529	670,00	837,50	20	154
6 31 27 293 01 0	4014586272290	HM-Ultra50 kjernebor Weldon Ø 29/50	40945537	670,00	837,50	20	154
6 31 27 294 01 0	4014586272306	HM-Ultra50 kjernebor Weldon Ø 30/50	40945545	670,00	837,50	20	154
6 31 27 295 01 0	4014586272313	HM-Ultra50 kjernebor Weldon Ø 31/50	40945552	749,00	936,25	20	154
6 31 27 296 01 0	4014586272320	HM-Ultra50 kjernebor Weldon Ø 32/50	40945560	749,00	936,25	20	154
6 31 27 297 01 0	4014586272337	HM-Ultra50 kjernebor Weldon Ø 33/50	40945578	749,00	936,25	20	154
6 31 27 298 01 0	4014586272344	HM-Ultra50 kjernebor Weldon Ø 34/50	40945586	749,00	936,25	20	154
6 31 27 299 01 0	4014586272351	HM-Ultra50 kjernebor Weldon Ø 35/50	40945594	749,00	936,25	20	154
6 31 27 300 01 0	4014586272368	HM-Ultra50 kjernebor Weldon Ø 36/50	40945602	867,00	1.083,75	20	154
6 31 27 301 01 0	4014586272375	HM-Ultra50 kjernebor Weldon Ø 37/50	40945628	867,00	1.083,75	20	154
6 31 27 302 01 0	4014586272382	HM-Ultra50 kjernebor Weldon Ø 38/50	40945636	867,00	1.083,75	20	154
6 31 27 303 01 0	4014586272399	HM-Ultra50 kjernebor Weldon Ø 39/50	40945644	867,00	1.083,75	20	154
6 31 27 304 01 0	4014586272405	HM-Ultra50 kjernebor Weldon Ø 40/50	40945669	867,00	1.083,75	20	154
6 31 27 305 01 0	4014586272412	HM-Ultra50 kjernebor Weldon Ø 41/50	40945677	1.024,00	1.280,00	20	154
6 31 27 306 01 0	4014586272429	HM-Ultra50 kjernebor Weldon Ø 42/50	40945685	1.024,00	1.280,00	20	155
6 31 27 307 01 0	4014586272436	HM-Ultra50 kjernebor Weldon Ø 43/50	40945693	1.024,00	1.280,00	20	155
6 31 27 308 01 0	4014586272443	HM-Ultra50 kjernebor Weldon Ø 44/50	40945701	1.024,00	1.280,00	20	155
6 31 27 309 01 0	4014586272450	HM-Ultra50 kjernebor Weldon Ø 45/50	40945719	1.024,00	1.280,00	20	155
6 31 27 310 01 0	4014586272467	HM-Ultra50 kjernebor Weldon Ø 46/50	40945727	1.143,00	1.428,75	20	155
6 31 27 311 01 0	4014586272474	HM-Ultra50 kjernebor Weldon Ø 47/50	40945735	1.143,00	1.428,75	20	155
6 31 27 312 01 0	4014586272481	HM-Ultra50 kjernebor Weldon Ø 48/50	40945743	1.143,00	1.428,75	20	155
6 31 27 313 01 0	4014586272498	HM-Ultra50 kjernebor Weldon Ø 49/50	40945750	1.143,00	1.428,75	20	155
6 31 27 314 01 0	4014586272504	HM-Ultra50 kjernebor Weldon Ø 50/50	40945768	1.143,00	1.428,75	20	155
6 31 27 315 01 0	4014586272511	HM-Ultra50 kjernebor Weldon Ø 51/50	40945776	1.263,00	1.578,75	20	155
6 31 27 316 01 0	4014586272528	HM-Ultra50 kjernebor Weldon Ø 52/50	40945784	1.263,00	1.578,75	20	155
6 31 27 317 01 0	4014586272535	HM-Ultra50 kjernebor Weldon Ø 53/50	40945792	1.263,00	1.578,75	20	155
6 31 27 318 01 0	4014586272542	HM-Ultra50 kjernebor Weldon Ø 54/50	40945800	1.263,00	1.578,75	20	155
6 31 27 319 01 0	4014586272559	HM-Ultra50 kjernebor Weldon Ø 55/50	40945818	1.263,00	1.578,75	20	155
6 31 27 320 01 0	4014586272566	HM-Ultra50 kjernebor Weldon Ø 56/50	40945826	1.317,00	1.646,25	20	155
6 31 27 321 01 0	4014586272573	HM-Ultra50 kjernebor Weldon Ø 57/50	40945834	1.317,00	1.646,25	20	155
6 31 27 322 01 0	4014586272580	HM-Ultra50 kjernebor Weldon Ø 58/50	40945842	1.317,00	1.646,25	20	155
6 31 27 323 01 0	4014586272597	HM-Ultra50 kjernebor Weldon Ø 59/50	40945859	1.317,00	1.646,25	20	155
6 31 27 324 01 0	4014586272603	HM-Ultra50 kjernebor Weldon Ø 60/50	40945867	1.317,00	1.646,25	20	155
6 31 27 325 01 0	4014586272610	HM-Ultra50 kjernebor Weldon Ø 61/50	40945875	1.490,00	1.862,50	20	155
6 31 27 326 01 0	4014586272627	HM-Ultra50 kjernebor Weldon Ø 62/50	40945883	1.490,00	1.862,50	20	155
6 31 27 327 01 0	4014586272634	HM-Ultra50 kjernebor Weldon Ø 63/50	40945891	1.490,00	1.862,50	20	155
6 31 27 328 01 0	4014586272641	HM-Ultra50 kjernebor Weldon Ø 64/50	40945909	1.490,00	1.862,50	20	155
6 31 27 329 01 0	4014586272658	HM-Ultra50 kjernebor Weldon Ø 65/50	40945917	1.490,00	1.862,50	20	155
6 31 27 330 01 0	4014586279732	HM-Ultra50 kjernebor QuickIN MAX Ø 50/50	45391761	1.143,00	1.428,75	20	164
6 31 27 331 01 0	4014586279749	HM-Ultra50 kjernebor QuickIN MAX Ø 51/50	45391776	1.263,00	1.578,75	20	164
6 31 27 332 01 0	4014586279756	HM-Ultra50 kjernebor QuickIN MAX Ø 52/50	45391780	1.263,00	1.578,75	20	164
6 31 27 333 01 0	4014586279763	HM-Ultra50 kjernebor QuickIN MAX Ø 53/50	45391795	1.263,00	1.578,75	20	164
6 31 27 334 01 0	4014586279770	HM-Ultra50 kjernebor QuickIN MAX Ø 54/50	45391806	1.263,00	1.578,75	20	164
6 31 27 335 01 0	4014586279787	HM-Ultra50 kjernebor QuickIN MAX Ø 55/50	45391814	1.263,00	1.578,75	20	164
6 31 27 336 01 0	4014586279794	HM-Ultra50 kjernebor QuickIN MAX Ø 56/50	45391825	1.317,00	1.646,25	20	164
6 31 27 337 01 0	4014586279800	HM-Ultra50 kjernebor QuickIN MAX Ø 57/50	45391833	1.317,00	1.646,25	20	164
6 31 27 338 01 0	4014586279817	HM-Ultra50 kjernebor QuickIN MAX Ø 58/50	45391844	1.317,00	1.646,25	20	164
6 31 27 339 01 0	4014586279824	HM-Ultra50 kjernebor QuickIN MAX Ø 59/50	45391852	1.317,00	1.646,25	20	164
6 31 27 340 01 0	4014586279831	HM-Ultra50 kjernebor QuickIN MAX Ø 60/50	45391863	1.317,00	1.646,25	20	164
6 31 27 341 01 0	4014586279848	HM-Ultra50 kjernebor QuickIN MAX Ø 61/50	45391878	1.490,00	1.862,50	20	164
6 31 27 342 01 0	4014586279855	HM-Ultra50 kjernebor QuickIN MAX Ø 62/50	45391882	1.490,00	1.862,50	20	164
6 31 27 343 01 0	4014586279862	HM-Ultra50 kjernebor QuickIN MAX Ø 63/50	45391897	1.490,00	1.862,50	20	164
6 31 27 344 01 0	4014586279879	HM-Ultra50 kjernebor QuickIN MAX Ø 64/50	45391901	1.490,00	1.862,50	20	164
6 31 27 345 01 0	4014586279886	HM-Ultra50 kjernebor QuickIN MAX Ø 65/50	45391916	1.490,00	1.862,50	20	164
6 31 27 346 01 0	4014586279893	HM-Ultra50 kjernebor QuickIN MAX Ø 66/50	45391920	1.709,00	2.136,25	20	164



Bestillings-nummer	EAN	Beskrivelse	NOBB	Pris, eks. mva, kr	Pris, inkl. mva, kr	PK	Side
6 31 27 347 01 0	4014586279909	HM-Ultra50 kjernebor QuickIN MAX Ø 67/50	45391935	1.709,00	2.136,25	20	164
6 31 27 348 01 0	4014586279916	HM-Ultra50 kjernebor QuickIN MAX Ø 68/50	45391946	1.709,00	2.136,25	20	164
6 31 27 349 01 0	4014586279923	HM-Ultra50 kjernebor QuickIN MAX Ø 69/50	45391954	1.709,00	2.136,25	20	164
6 31 27 350 01 0	4014586279930	HM-Ultra50 kjernebor QuickIN MAX Ø 70/50	45391965	1.888,00	2.360,00	20	164
6 31 27 351 01 0	4014586279947	HM-Ultra50 kjernebor QuickIN MAX Ø 71/50	45391973	1.905,00	2.381,25	20	164
6 31 27 352 01 0	4014586279954	HM-Ultra50 kjernebor QuickIN MAX Ø 72/50	45391984	1.923,00	2.403,75	20	164
6 31 27 353 01 0	4014586279961	HM-Ultra50 kjernebor QuickIN MAX Ø 73/50	45391992	1.941,00	2.426,25	20	164
6 31 27 354 01 0	4014586279978	HM-Ultra50 kjernebor QuickIN MAX Ø 74/50	45392003	1.959,00	2.448,75	20	164
6 31 27 355 01 0	4014586279985	HM-Ultra50 kjernebor QuickIN MAX Ø 75/50	45392018	1.977,00	2.471,25	20	164
6 31 27 383 01 0	4014586286686	HM-Ultra2" kjernebor Ø 1/2"		718,00	897,50	20	-
6 31 27 384 01 0	4014586286693	HM-Ultra2" kjernebor Ø 9/16"		718,00	897,50	20	-
6 31 27 386 01 0	4014586286716	HM-Ultra2" kjernebor Ø 11/16"		718,00	897,50	20	-
6 31 27 388 01 0	4014586286730	HM-Ultra2" kjernebor Ø 13/16"		718,00	897,50	20	-
6 31 27 391 01 0	4014586286761	HM-Ultra2" kjernebor Ø 1"		718,00	897,50	20	-
6 31 27 395 01 0	4014586286808	HM-Ultra2" kjernebor Ø 1-1/4"		802,00	1.002,50	20	-
6 31 27 396 01 0	4014586286815	HM-Ultra2" kjernebor Ø 1-5/16"		802,00	1.002,50	20	-
6 31 27 401 01 0	4014586286860	HM-Ultra2" kjernebor Ø 1-5/8"		1.097,00	1.371,25	20	-
6 31 27 405 01 0	4014586286907	HM-Ultra2" kjernebor Ø 1-7/8"		1.225,00	1.531,25	20	-
6 31 27 407 01 0	4014586286921	HM-Ultra2" kjernebor Ø 2"		1.263,00	1.578,75	20	-
6 31 27 408 01 0	4014586286938	HM-Ultra2" kjernebor Ø 2-1/16"		1.263,00	1.578,75	20	-
6 31 27 456 01 0	4014586304083	HM-Ultra50 kjernebor QuickIN MAX Ø 76/50	45392037	2.066,00	2.582,50	20	164
6 31 27 457 01 0	4014586304090	HM-Ultra50 kjernebor QuickIN MAX Ø 77/50	45392041	2.084,00	2.605,00	20	164
6 31 27 458 01 0	4014586304106	HM-Ultra50 kjernebor QuickIN MAX Ø 78/50	45392056	2.110,00	2.637,50	20	164
6 31 27 459 01 0	4014586304113	HM-Ultra50 kjernebor QuickIN MAX Ø 79/50	45392060	2.137,00	2.671,25	20	164
6 31 27 460 01 0	4014586304120	HM-Ultra50 kjernebor QuickIN MAX Ø 80/50	45392075	2.137,00	2.671,25	20	164
6 31 27 714 01 0	4014586346632	HM Ultra 35 kjernebor med 3/4" Weldon-feste		603,00	753,75	20	144
6 31 27 714 02 0	4014586375557	Tilbehørssett Best of kjernebor HM-Ultra 35 W 12,14,16,18,20,22 mm	48517662	2.921,00	3.651,25	20	142
6 31 27 715 01 0	4014586346649	HM Ultra 35 kjernebor med 3/4" Weldon-feste		603,00	753,75	20	144
6 31 27 716 01 0	4014586346656	HM Ultra 35 kjernebor med 3/4" Weldon-feste		603,00	753,75	20	144
6 31 27 717 01 0	4014586346663	HM Ultra 35 kjernebor med 3/4" Weldon-feste		603,00	753,75	20	144
6 31 27 718 01 0	4014586346670	HM Ultra 35 kjernebor med 3/4" Weldon-feste		603,00	753,75	20	144
6 31 27 719 01 0	4014586346687	HM Ultra 35 kjernebor med 3/4" Weldon-feste		603,00	753,75	20	144
6 31 27 720 01 0	4014586346694	HM Ultra 35 kjernebor med 3/4" Weldon-feste		603,00	753,75	20	144
6 31 27 721 01 0	4014586346700	HM Ultra 35 kjernebor med 3/4" Weldon-feste		603,00	753,75	20	144
6 31 27 722 01 0	4014586346717	HM Ultra 35 kjernebor med 3/4" Weldon-feste		603,00	753,75	20	144
6 31 27 723 01 0	4014586346724	HM Ultra 35 kjernebor med 3/4" Weldon-feste		603,00	753,75	20	144
6 31 27 724 01 0	4014586346731	HM Ultra 35 kjernebor med 3/4" Weldon-feste		603,00	753,75	20	144
6 31 27 725 01 0	4014586346748	HM Ultra 35 kjernebor med 3/4" Weldon-feste		603,00	753,75	20	144
6 31 27 726 01 0	4014586346755	HM Ultra 35 kjernebor med 3/4" Weldon-feste		603,00	753,75	20	144
6 31 27 727 01 0	4014586346762	HM Ultra 35 kjernebor med 3/4" Weldon-feste		603,00	753,75	20	144
6 31 27 728 01 0	4014586346779	HM Ultra 35 kjernebor med 3/4" Weldon-feste		603,00	753,75	20	144
6 31 27 729 01 0	4014586346786	HM Ultra 35 kjernebor med 3/4" Weldon-feste		603,00	753,75	20	144
6 31 27 730 01 0	4014586346793	HM Ultra 35 kjernebor med 3/4" Weldon-feste		603,00	753,75	20	144
6 31 27 731 01 0	4014586346809	HM Ultra 35 kjernebor med 3/4" Weldon-feste		694,00	867,50	20	144
6 31 27 732 01 0	4014586346816	HM Ultra 35 kjernebor med 3/4" Weldon-feste		694,00	867,50	20	144
6 31 27 733 01 0	4014586346823	HM Ultra 35 kjernebor med 3/4" Weldon-feste		694,00	867,50	20	144
6 31 27 734 01 0	4014586346830	HM Ultra 35 kjernebor med 3/4" Weldon-feste		694,00	867,50	20	144
6 31 27 735 01 0	4014586346847	HM Ultra 35 kjernebor med 3/4" Weldon-feste		694,00	867,50	20	144
6 31 27 736 01 0	4014586346854	HM Ultra 35 kjernebor med 3/4" Weldon-feste		694,00	867,50	20	144
6 31 27 737 01 0	4014586346861	HM Ultra 35 kjernebor med 3/4" Weldon-feste		694,00	867,50	20	144
6 31 27 738 01 0	4014586346878	HM Ultra 35 kjernebor med 3/4" Weldon-feste		803,00	1.003,75	20	144
6 31 27 739 01 0	4014586346885	HM Ultra 35 kjernebor med 3/4" Weldon-feste		803,00	1.003,75	20	144
6 31 27 740 01 0	4014586346892	HM Ultra 35 kjernebor med 3/4" Weldon-feste		803,00	1.003,75	20	144
6 31 27 741 01 0	4014586346908	HM Ultra 35 kjernebor med 3/4" Weldon-feste		803,00	1.003,75	20	144
6 31 27 742 01 0	4014586346915	HM Ultra 35 kjernebor med 3/4" Weldon-feste		803,00	1.003,75	20	144
6 31 27 743 01 0	4014586346922	HM Ultra 35 kjernebor med 3/4" Weldon-feste		949,00	1.186,25	20	144
6 31 27 744 01 0	4014586346939	HM Ultra 35 kjernebor med 3/4" Weldon-feste		949,00	1.186,25	20	144
6 31 27 745 01 0	4014586346946	HM Ultra 35 kjernebor med 3/4" Weldon-feste		949,00	1.186,25	20	144
6 31 27 746 01 0	4014586346953	HM Ultra 35 kjernebor med 3/4" Weldon-feste		949,00	1.186,25	20	144
6 31 27 747 01 0	4014586346960	HM Ultra 35 kjernebor med 3/4" Weldon-feste		949,00	1.186,25	20	144
6 31 27 748 01 0	4014586346977	HM Ultra 35 kjernebor med 3/4" Weldon-feste		1.059,00	1.323,75	20	144
6 31 27 749 01 0	4014586346984	HM Ultra 35 kjernebor med 3/4" Weldon-feste		1.059,00	1.323,75	20	144
6 31 27 750 01 0	4014586346991	HM Ultra 35 kjernebor med 3/4" Weldon-feste		1.059,00	1.323,75	20	144
6 31 27 751 01 0	4014586347004	HM Ultra 35 kjernebor med 3/4" Weldon-feste		1.059,00	1.323,75	20	144
6 31 27 752 01 0	4014586347011	HM Ultra 35 kjernebor med 3/4" Weldon-feste		1.059,00	1.323,75	20	144
6 31 27 753 01 0	4014586347028	HM Ultra 35 kjernebor med 3/4" Weldon-feste		1.170,00	1.462,50	20	144
6 31 27 754 01 0	4014586347035	HM Ultra 35 kjernebor med 3/4" Weldon-feste		1.170,00	1.462,50	20	144
6 31 27 755 01 0	4014586347042	HM Ultra 35 kjernebor med 3/4" Weldon-feste		1.170,00	1.462,50	20	144
6 31 27 756 01 0	4014586347059	HM Ultra 35 kjernebor med 3/4" Weldon-feste		1.170,00	1.462,50	20	144
6 31 27 757 01 0	4014586347066	HM Ultra 35 kjernebor med 3/4" Weldon-feste		1.170,00	1.462,50	20	144
6 31 27 758 01 0	4014586347073	HM Ultra 35 kjernebor med 3/4" Weldon-feste		1.220,00	1.525,00	20	144
6 31 27 759 01 0	4014586347080	HM Ultra 35 kjernebor med 3/4" Weldon-feste		1.220,00	1.525,00	20	144
6 31 27 760 01 0	4014586347097	HM Ultra 35 kjernebor med 3/4" Weldon-feste		1.220,00	1.525,00	20	144
6 31 27 761 01 0	4014586347103	HM Ultra 35 kjernebor med 3/4" Weldon-feste		1.220,00	1.525,00	20	144
6 31 27 762 01 0	4014586347110	HM Ultra 35 kjernebor med 3/4" Weldon-feste		1.220,00	1.525,00	20	144
6 31 27 763 01 0	4014586353265	HM Ultra kjernebor med QuickIN-feste		904,00	1.130,00	20	153
6 31 27 764 01 0	4014586353272	HM Ultra kjernebor med QuickIN-feste		904,00	1.130,00	20	153

Tilbehør sortert etter nummer

Bestillings- nummer	EAN	Beskrivelse	NOBB	Pris, eks. mva, kr	Pris, inkl. mva, kr	PK	Side
6 31 27 765 01 0	4014586353289	HM Ultra kjernebor med QuickIN-feste		904,00	1.130,00	20	153
6 31 27 766 01 0	4014586353296	HM Ultra kjernebor med QuickIN-feste		904,00	1.130,00	20	153
6 31 27 767 01 0	4014586353302	HM Ultra kjernebor med QuickIN-feste		904,00	1.130,00	20	153
6 31 27 768 01 0	4014586353319	HM Ultra kjernebor med QuickIN-feste		904,00	1.130,00	20	153
6 31 27 769 01 0	4014586353326	HM Ultra kjernebor med QuickIN-feste		904,00	1.130,00	20	153
6 31 27 770 01 0	4014586353333	HM Ultra kjernebor med QuickIN-feste		904,00	1.130,00	20	153
6 31 27 771 01 0	4014586353340	HM Ultra kjernebor med QuickIN-feste		904,00	1.130,00	20	153
6 31 27 772 01 0	4014586353357	HM Ultra kjernebor med QuickIN-feste		904,00	1.130,00	20	153
6 31 27 773 01 0	4014586353364	HM Ultra kjernebor med QuickIN-feste		904,00	1.130,00	20	153
6 31 27 774 01 0	4014586353371	HM Ultra kjernebor med QuickIN-feste		995,00	1.243,75	20	153
6 31 27 775 01 0	4014586353388	HM Ultra kjernebor med QuickIN-feste		995,00	1.243,75	20	153
6 31 27 776 01 0	4014586353395	HM Ultra kjernebor med QuickIN-feste		995,00	1.243,75	20	153
6 31 27 777 01 0	4014586353401	HM Ultra kjernebor med QuickIN-feste		995,00	1.243,75	20	153
6 31 27 778 01 0	4014586353418	HM Ultra kjernebor med QuickIN-feste		1.105,00	1.381,25	20	153
6 31 27 779 01 0	4014586353425	HM Ultra kjernebor med QuickIN-feste		1.105,00	1.381,25	20	153
6 31 27 780 01 0	4014586353432	HM Ultra kjernebor med QuickIN-feste		1.252,00	1.565,00	20	153
6 31 27 781 01 0	4014586353449	HM Ultra kjernebor med QuickIN-feste		1.362,00	1.702,50	20	153
6 31 27 782 01 0	4014586353456	HM Ultra kjernebor med QuickIN-feste		1.474,00	1.842,50	20	153
6 31 27 783 01 0	4014586353463	HM Ultra kjernebor med QuickIN-feste		1.524,00	1.905,00	20	153
6 31 27 784 01 0	4014586353470	HM Ultra kjernebor med QuickIN-feste		1.685,00	2.106,25	20	153
6 31 27 785 01 0	4014586353487	HM Ultra 75 kjernebor med 3/4" Weldon-feste		904,00	1.130,00	20	155
6 31 27 786 01 0	4014586353494	HM Ultra 75 kjernebor med 3/4" Weldon-feste		904,00	1.130,00	20	155
6 31 27 787 01 0	4014586353500	HM Ultra 75 kjernebor med 3/4" Weldon-feste		904,00	1.130,00	20	155
6 31 27 788 01 0	4014586353517	HM Ultra 75 kjernebor med 3/4" Weldon-feste		904,00	1.130,00	20	155
6 31 27 789 01 0	4014586353524	HM Ultra 75 kjernebor med 3/4" Weldon-feste		904,00	1.130,00	20	155
6 31 27 790 01 0	4014586353531	HM Ultra 75 kjernebor med 3/4" Weldon-feste		904,00	1.130,00	20	155
6 31 27 791 01 0	4014586353548	HM Ultra 75 kjernebor med 3/4" Weldon-feste		904,00	1.130,00	20	155
6 31 27 792 01 0	4014586353555	HM Ultra 75 kjernebor med 3/4" Weldon-feste		904,00	1.130,00	20	155
6 31 27 793 01 0	4014586353562	HM Ultra 75 kjernebor med 3/4" Weldon-feste		904,00	1.130,00	20	155
6 31 27 794 01 0	4014586353579	HM Ultra 75 kjernebor med 3/4" Weldon-feste		904,00	1.130,00	20	155
6 31 27 795 01 0	4014586353586	HM Ultra 75 kjernebor med 3/4" Weldon-feste		904,00	1.130,00	20	155
6 31 27 796 01 0	4014586353593	HM Ultra 75 kjernebor med 3/4" Weldon-feste		995,00	1.243,75	20	155
6 31 27 797 01 0	4014586353609	HM Ultra 75 kjernebor med 3/4" Weldon-feste		995,00	1.243,75	20	155
6 31 27 798 01 0	4014586353616	HM Ultra 75 kjernebor med 3/4" Weldon-feste		995,00	1.243,75	20	155
6 31 27 799 01 0	4014586353623	HM Ultra 75 kjernebor med 3/4" Weldon-feste		995,00	1.243,75	20	155
6 31 27 800 01 0	4014586353630	HM Ultra 75 kjernebor med 3/4" Weldon-feste		1.105,00	1.381,25	20	155
6 31 27 801 01 0	4014586353647	HM Ultra 75 kjernebor med 3/4" Weldon-feste		1.105,00	1.381,25	20	155
6 31 27 802 01 0	4014586353654	HM Ultra 75 kjernebor med 3/4" Weldon-feste		1.252,00	1.565,00	20	155
6 31 27 803 01 0	4014586353661	HM Ultra 75 kjernebor med 3/4" Weldon-feste		1.362,00	1.702,50	20	155
6 31 27 804 01 0	4014586353678	HM Ultra 75 kjernebor med 3/4" Weldon-feste		1.474,00	1.842,50	20	155
6 31 27 805 01 0	4014586353685	HM Ultra 75 kjernebor med 3/4" Weldon-feste		1.524,00	1.905,00	20	155
6 31 27 806 01 0	4014586353692	HM Ultra 75 kjernebor med 3/4" Weldon-feste		1.685,00	2.106,25	20	155
6 31 30 014 01 0	4014586331034	HM Plus kjernebor Ø 14/20 QIP	45394054	558,00	697,50	20	136
6 31 30 015 01 0	4014586331041	HM Plus kjernebor Ø 15/20 QIP	45392086	558,00	697,50	20	136
6 31 30 016 01 0	4014586331058	HM Plus kjernebor Ø 16/20 QIP	45392094	558,00	697,50	20	136
6 31 30 017 01 0	4014586331065	HM Plus kjernebor Ø 17/20 QIP	45392105	558,00	697,50	20	136
6 31 30 018 01 0	4014586331072	HM Plus kjernebor Ø 18/20 QIP	45392113	558,00	697,50	20	136
6 31 30 019 01 0	4014586331089	HM Plus kjernebor Ø 19/20 QIP	45392124	558,00	697,50	20	136
6 31 30 020 01 0	4014586331096	HM Plus kjernebor Ø 20/20 QIP	45392132	558,00	697,50	20	136
6 31 30 021 01 0	4014586331102	HM Plus kjernebor Ø 21/20 QIP	45392143	558,00	697,50	20	136
6 31 30 022 01 0	4014586331119	HM Plus kjernebor Ø 22/20 QIP	45394065	558,00	697,50	20	136
6 31 30 023 01 0	4014586331126	HM Plus kjernebor Ø 23/20 QIP	45392158	558,00	697,50	20	136
6 31 30 024 01 0	4014586331133	HM Plus kjernebor Ø 24/20 QIP	45392162	581,00	726,25	20	136
6 31 30 025 01 0	4014586331140	HM Plus kjernebor Ø 25/20 QIP	45392177	581,00	726,25	20	136
6 31 30 026 01 0	4014586331157	HM Plus kjernebor Ø 26/20 QIP	45392181	581,00	726,25	20	136
6 31 30 027 01 0	4014586331164	HM Plus kjernebor Ø 27/20 QIP	45392196	581,00	726,25	20	136
6 31 30 028 01 0	4014586331171	HM Plus kjernebor Ø 28/20 QIP	45392200	581,00	726,25	20	136
6 31 30 029 01 0	4014586331188	HM Plus kjernebor Ø 29/20 QIP	45392215	620,00	775,00	20	136
6 31 30 030 01 0	4014586331195	HM Plus kjernebor Ø 30/20 QIP	45394073	620,00	775,00	20	136
6 31 30 114 01 0	4014586331409	HM Plus kjernebor Ø 14/20 C-QIP	45392226	712,00	890,00	20	136
6 31 30 115 01 0	4014586331416	HM Plus kjernebor Ø 15/20 C-QIP		712,00	890,00	20	136
6 31 30 115 51 0	4014586368986	HM-kjernebor med QuickIN PLUS-feste		691,00	863,75	20	-
6 31 30 116 01 0	4014586331423	HM Plus kjernebor Ø 16/20 C-QIP		712,00	890,00	20	136
6 31 30 117 01 0	4014586331430	HM Plus kjernebor Ø 17/20 C-QIP		712,00	890,00	20	136
6 31 30 117 51 0	4014586368993	HM-kjernebor med QuickIN PLUS-feste		691,00	863,75	20	-
6 31 30 118 01 0	4014586331447	HM Plus kjernebor Ø 18/20 C-QIP		750,00	937,50	20	136
6 31 30 119 01 0	4014586331454	HM Plus kjernebor Ø 19/20 C-QIP		750,00	937,50	20	136
6 31 30 119 51 0	4014586369006	HM-kjernebor med QuickIN PLUS-feste		729,00	911,25	20	-
6 31 30 120 01 0	4014586331461	HM Plus kjernebor Ø 20/20 C-QIP		750,00	937,50	20	136
6 31 30 121 01 0	4014586331478	HM Plus kjernebor Ø 21/20 C-QIP		750,00	937,50	20	136
6 31 30 122 01 0	4014586331485	HM Plus kjernebor Ø 22/20 C-QIP	45392234	750,00	937,50	20	136
6 31 30 123 01 0	4014586331492	HM Plus kjernebor Ø 23/20 C-QIP		750,00	937,50	20	136
6 31 30 124 01 0	4014586331508	HM Plus kjernebor Ø 24/20 C-QIP		797,00	996,25	20	136
6 31 30 125 01 0	4014586331515	HM Plus kjernebor Ø 25/20 C-QIP		797,00	996,25	20	136
6 31 30 126 01 0	4014586331522	HM Plus kjernebor Ø 26/20 C-QIP		797,00	996,25	20	136
6 31 30 127 01 0	4014586331539	HM Plus kjernebor Ø 27/20 C-QIP		797,00	996,25	20	136
6 31 30 128 01 0	4014586331546	HM Plus kjernebor Ø 28/20 C-QIP		797,00	996,25	20	136

Bestillings- nummer	EAN	Beskrivelse	NOBB	Pris, eks. mva, kr	Pris, inkl. mva, kr	PK	Side
6 31 30 129 01 0	4014586331553	HM Plus kjernebor Ø 29/20 C-QIP		797,00	996,25	20	136
6 31 30 130 01 0	4014586331560	HM Plus kjernebor Ø 30/20 C-QIP	45392245	797,00	996,25	20	136
6 31 30 200 01 0	4014586331201	HM Plus kj.bor Ø 9/16" x 3/4" HM QIP		644,00	805,00	20	-
6 31 30 201 01 0	4014586331218	HM Plus kj.bor Ø 5/8" x 3/4" HM QIP		644,00	805,00	20	-
6 31 30 202 01 0	4014586331225	HM Plus kj.bor Ø 11/16" x 3/4" HM QIP		644,00	805,00	20	-
6 31 30 203 01 0	4014586331232	HM Plus kj.bor Ø 3/4" x 3/4" HM QIP		644,00	805,00	20	-
6 31 30 204 01 0	4014586331249	HM Plus kj.bor Ø 13/16" x 3/4" HM QIP		644,00	805,00	20	-
6 31 30 205 01 0	4014586331256	HM Plus kj.bor Ø 7/8" x 3/4" HM QIP		644,00	805,00	20	-
6 31 30 206 01 0	4014586331263	HM Plus kj.bor Ø 15/16" x 3/4" HM QIP		675,00	843,75	20	-
6 31 30 207 01 0	4014586331270	HM Plus kj.bor Ø 1" x 3/4" HM QIP		675,00	843,75	20	-
6 31 30 208 01 0	4014586331287	HM Plus kj.bor Ø 1-1/16" x 3/4" HM QIP		675,00	843,75	20	-
6 31 30 209 01 0	4014586331294	HM Plus kj.bor Ø 1-1/8" x 3/4" HM QIP		713,00	891,25	20	-
6 31 30 210 01 0	4014586331300	HM Plus kj.bor Ø 1-3/16" x 3/4" HM QIP		713,00	891,25	20	-
6 31 30 300 01 0	4014586331577	HM Plus kj.bor Ø 9/16" x 3/4" HM C-QIP		761,00	951,25	20	-
6 31 30 301 01 0	4014586331584	HM Plus kj.bor Ø 5/8" x 3/4" HM C-QIP		761,00	951,25	20	-
6 31 30 302 01 0	4014586331591	HM Plus kj.bor Ø 11/16" x 3/4" HM C-QIP		761,00	951,25	20	-
6 31 30 303 01 0	4014586331607	HM Plus kj.bor Ø 3/4" x 3/4" HM C-QIP		803,00	1.003,75	20	-
6 31 30 304 01 0	4014586331614	HM Plus kj.bor Ø 13/16" x 3/4" HM C-QIP		803,00	1.003,75	20	-
6 31 30 305 01 0	4014586331621	HM Plus kj.bor Ø 7/8" x 3/4" HM C-QIP		803,00	1.003,75	20	-
6 31 30 306 01 0	4014586331638	HM Plus kj.bor Ø 15/16" x 3/4" HM C-QIP		853,00	1.066,25	20	-
6 31 30 307 01 0	4014586331645	HM Plus kj.bor Ø 1" x 3/4" HM C-QIP		853,00	1.066,25	20	-
6 31 30 308 01 0	4014586331652	HM Plus kj.bor Ø 1-1/16" x 3/4" HM C-QIP		853,00	1.066,25	20	-
6 31 30 309 01 0	4014586331669	HM Plus kj.bor Ø 1-1/8" x 3/4" HM C-QIP		853,00	1.066,25	20	-
6 31 30 310 01 0	4014586331676	HM Plus kj.bor Ø 1-3/16" x 3/4" HM C-QIP		853,00	1.066,25	20	-
6 31 31 014 01 0	4014586333274	HM-hullsag med QuickIN PLUS-feste Ø 14	45392253	435,00	543,75	20	136
6 31 31 015 01 0	4014586333281	HM-hullsag med QuickIN PLUS-feste Ø 15	45392264	435,00	543,75	20	136
6 31 31 016 01 0	4014586333298	HM-hullsag med QuickIN PLUS-feste Ø 16	45392272	435,00	543,75	20	136
6 31 31 017 01 0	4014586333304	HM-hullsag med QuickIN PLUS-feste Ø 17	45392283	435,00	543,75	20	136
6 31 31 018 01 0	4014586333311	HM-hullsag med QuickIN PLUS-feste Ø 18	45392298	435,00	543,75	20	136
6 31 31 019 01 0	4014586333328	HM-hullsag med QuickIN PLUS-feste Ø 19	45392302	435,00	543,75	20	136
6 31 31 020 01 0	4014586333335	HM-hullsag med QuickIN PLUS-feste Ø 20	45392317	489,00	611,25	20	136
6 31 31 021 01 0	4014586333922	HM-hullsag med QuickIN PLUS-feste Ø 21	45392321	489,00	611,25	20	136
6 31 31 022 01 0	4014586333342	HM-hullsag med QuickIN PLUS-feste Ø 22	45392336	489,00	611,25	20	136
6 31 31 023 01 0	4014586333939	HM-hullsag med QuickIN PLUS-feste Ø 23	45392340	489,00	611,25	20	136
6 31 31 024 01 0	4014586333359	HM-hullsag med QuickIN PLUS-feste Ø 24	45392355	489,00	611,25	20	136
6 31 31 025 01 0	4014586333366	HM-hullsag med QuickIN PLUS-feste Ø 25	45392366	489,00	611,25	20	136
6 31 31 026 01 0	4014586333373	HM-hullsag med QuickIN PLUS-feste Ø 26	45392374	489,00	611,25	20	136
6 31 31 027 01 0	4014586333380	HM-hullsag med QuickIN PLUS-feste Ø 27	45392385	489,00	611,25	20	136
6 31 31 028 01 0	4014586333946	HM-hullsag med QuickIN PLUS-feste Ø 28	45392393	489,00	611,25	20	136
6 31 31 029 01 0	4014586333397	HM-hullsag med QuickIN PLUS-feste Ø 29	45392404	526,00	657,50	20	136
6 31 31 030 01 0	4014586333403	HM-hullsag med QuickIN PLUS-feste Ø 30	45392412	526,00	657,50	20	136
6 31 31 031 01 0	4014586333953	HM-hullsag med QuickIN PLUS-feste Ø 31	45392423	566,00	707,50	20	136
6 31 31 032 01 0	4014586333410	HM-hullsag med QuickIN PLUS-feste Ø 32	45392438	566,00	707,50	20	136
6 31 31 033 01 0	4014586333427	HM-hullsag med QuickIN PLUS-feste Ø 33	45392442	566,00	707,50	20	136
6 31 31 034 01 0	4014586333960	HM-hullsag med QuickIN PLUS-feste Ø 34	45392457	610,00	762,50	20	136
6 31 31 035 01 0	4014586333434	HM-hullsag med QuickIN PLUS-feste Ø 35	45392461	610,00	762,50	20	136
6 31 31 036 01 0	4014586333977	HM-hullsag med QuickIN PLUS-feste Ø 36	45392476	669,00	836,25	20	136
6 31 31 037 01 0	4014586333441	HM-hullsag med QuickIN PLUS-feste Ø 37	45392480	669,00	836,25	20	136
6 31 31 038 01 0	4014586333458	HM-hullsag med QuickIN PLUS-feste Ø 38	45392495	669,00	836,25	20	136
6 31 31 039 01 0	4014586333984	HM-hullsag med QuickIN PLUS-feste Ø 39	45392506	669,00	836,25	20	136
6 31 31 040 01 0	4014586333465	HM-hullsag med QuickIN PLUS-feste Ø 40	45392514	669,00	836,25	20	136
6 31 31 041 01 0	4014586333991	HM-hullsag med QuickIN PLUS-feste Ø 41	45392525	669,00	836,25	20	136
6 31 31 042 01 0	4014586333472	HM-hullsag med QuickIN PLUS-feste Ø 42	45392533	669,00	836,25	20	136
6 31 31 043 01 0	4014586334004	HM-hullsag med QuickIN PLUS-feste Ø 43	45392544	733,00	916,25	20	136
6 31 31 044 01 0	4014586333489	HM-hullsag med QuickIN PLUS-feste Ø 44	45392552	733,00	916,25	20	136
6 31 31 045 01 0	4014586334011	HM-hullsag med QuickIN PLUS-feste Ø 45	45392563	733,00	916,25	20	136
6 31 31 046 01 0	4014586334028	HM-hullsag med QuickIN PLUS-feste Ø 46	45392578	733,00	916,25	20	136
6 31 31 047 01 0	4014586334035	HM-hullsag med QuickIN PLUS-feste Ø 47	45392582	733,00	916,25	20	136
6 31 31 048 01 0	4014586334042	HM-hullsag med QuickIN PLUS-feste Ø 48	45392597	783,00	978,75	20	136
6 31 31 049 01 0	4014586334059	HM-hullsag med QuickIN PLUS-feste Ø 49	45392601	783,00	978,75	20	136
6 31 31 050 01 0	4014586333496	HM-hullsag med QuickIN PLUS-feste Ø 50	45392616	783,00	978,75	20	136
6 31 31 051 01 0	4014586333502	HM-hullsag med QuickIN PLUS-feste Ø 51	45392620	783,00	978,75	20	136
6 31 31 052 01 0	4014586334066	HM-hullsag med QuickIN PLUS-feste Ø 52	45392635	783,00	978,75	20	136
6 31 31 053 01 0	4014586334073	HM-hullsag med QuickIN PLUS-feste Ø 53	45392646	806,00	1.007,50	20	136
6 31 31 054 01 0	4014586333519	HM-hullsag med QuickIN PLUS-feste Ø 54	45392654	806,00	1.007,50	20	136
6 31 31 055 01 0	4014586366470	HM-hullsag med QuickIN PLUS-feste		837,00	1.046,25	20	136
6 31 31 056 01 0	4014586366487	HM-hullsag med QuickIN PLUS-feste		910,00	1.137,50	20	136
6 31 31 057 01 0	4014586366494	HM-hullsag med QuickIN PLUS-feste		984,00	1.230,00	20	136
6 31 31 058 01 0	4014586366500	HM-hullsag med QuickIN PLUS-feste		1.057,00	1.321,25	20	136
6 31 31 059 01 0	4014586366517	HM-hullsag med QuickIN PLUS-feste		1.145,00	1.431,25	20	136
6 31 31 060 01 0	4014586366524	HM-hullsag med QuickIN PLUS-feste		1.233,00	1.541,25	20	136
6 31 31 065 01 0	4014586366531	HM-hullsag med QuickIN PLUS-feste		1.263,00	1.578,75	20	136
6 31 31 068 01 0	4014586366548	HM-hullsag med QuickIN PLUS-feste		1.307,00	1.633,75	20	136
6 31 31 070 01 0	4014586366555	HM-hullsag med QuickIN PLUS-feste		1.366,00	1.707,50	20	136
6 31 31 075 01 0	4014586366562	HM-hullsag med QuickIN PLUS-feste		1.395,00	1.743,75	20	136
6 31 31 080 01 0	4014586366579	HM-hullsag med QuickIN PLUS-feste		1.454,00	1.817,50	20	136
6 31 31 200 01 0	4014586334080	HM-hullsag med QuickIN PLUS-feste Ø 9/16"		496,00	620,00	20	-

Tilbehør sortert etter nummer

Bestillings-nummer	EAN	Beskrivelse	NOBB	Pris, eks. mva, kr	Pris, inkl. mva, kr	PK	Side
6 31 31 201 01 0	4014586334097	HM-hullsag med QuickIN PLUS-feste Ø 5/8"		496,00	620,00	20	-
6 31 31 202 01 0	4014586334103	HM-hullsag med QuickIN PLUS-feste Ø 11/16"		496,00	620,00	20	-
6 31 31 203 01 0	4014586334110	HM-hullsag med QuickIN PLUS-feste Ø 3/4"		496,00	620,00	20	-
6 31 31 204 01 0	4014586334127	HM-hullsag med QuickIN PLUS-feste Ø 13/16"		558,00	697,50	20	-
6 31 31 205 01 0	4014586334134	HM-hullsag med QuickIN PLUS-feste Ø 7/8"		558,00	697,50	20	-
6 31 31 206 01 0	4014586334141	HM-hullsag med QuickIN PLUS-feste Ø 15/16"		589,00	736,25	20	-
6 31 31 207 01 0	4014586334158	HM-hullsag med QuickIN PLUS-feste Ø 1"		589,00	736,25	20	-
6 31 31 208 01 0	4014586334165	HM-hullsag med QuickIN PLUS-feste Ø 1-1/16"		589,00	736,25	20	-
6 31 31 209 01 0	4014586334172	HM-hullsag med QuickIN PLUS-feste Ø 1-1/8"		620,00	775,00	20	-
6 31 31 210 01 0	4014586334189	HM-hullsag med QuickIN PLUS-feste Ø 1-3/16"		620,00	775,00	20	-
6 31 31 211 01 0	4014586334196	HM-hullsag med QuickIN PLUS-feste Ø 1-1/4"		651,00	813,75	20	-
6 31 31 212 01 0	4014586334202	HM-hullsag med QuickIN PLUS-feste Ø 1-5/16"		651,00	813,75	20	-
6 31 31 213 01 0	4014586334219	HM-hullsag med QuickIN PLUS-feste Ø 1-3/8"		729,00	911,25	20	-
6 31 31 214 01 0	4014586334226	HM-hullsag med QuickIN PLUS-feste Ø 1-7/16"		729,00	911,25	20	-
6 31 31 215 01 0	4014586334233	HM-hullsag med QuickIN PLUS-feste Ø 1-1/2"		729,00	911,25	20	-
6 31 31 216 01 0	4014586334240	HM-hullsag med QuickIN PLUS-feste Ø 1-9/16"		776,00	970,00	20	-
6 31 31 217 01 0	4014586334257	HM-hullsag med QuickIN PLUS-feste Ø 1-5/8"		776,00	970,00	20	-
6 31 31 218 01 0	4014586334264	HM-hullsag med QuickIN PLUS-feste Ø 1-11/16"		853,00	1.066,25	20	-
6 31 31 219 01 0	4014586334271	HM-hullsag med QuickIN PLUS-feste Ø 1-3/4"		853,00	1.066,25	20	-
6 31 31 220 01 0	4014586334288	HM-hullsag med QuickIN PLUS-feste Ø 1-13/16"		853,00	1.066,25	20	-
6 31 31 221 01 0	4014586334295	HM-hullsag med QuickIN PLUS-feste Ø 1-7/8"		899,00	1.123,75	20	-
6 31 31 222 01 0	4014586334301	HM-hullsag med QuickIN PLUS-feste Ø 1-15/16"		899,00	1.123,75	20	-
6 31 31 223 01 0	4014586334318	HM-hullsag med QuickIN PLUS-feste Ø 2"		899,00	1.123,75	20	-
6 31 31 224 01 0	4014586334325	HM-hullsag med QuickIN PLUS-feste Ø 2-1/16"		899,00	1.123,75	20	-
6 31 31 225 01 0	4014586334332	HM-hullsag med QuickIN PLUS-feste Ø 2-1/8"		930,00	1.162,50	20	-
6 31 31 226 01 0	4014586366586	HM-hullsag med QuickIN PLUS-feste		1.087,00	1.358,75	20	-
6 31 31 227 01 0	4014586366593	HM-hullsag med QuickIN PLUS-feste		1.395,00	1.743,75	20	-
6 31 31 228 01 0	4014586366609	HM-hullsag med QuickIN PLUS-feste		1.615,00	2.018,75	20	-
6 31 31 229 01 0	4014586366616	HM-hullsag med QuickIN PLUS-feste		1.762,00	2.202,50	20	-
6 31 31 230 01 0	4014586366623	HM-hullsag med QuickIN PLUS-feste		1.762,00	2.202,50	20	-
6 31 31 231 01 0	4014586366630	HM-hullsag med QuickIN PLUS-feste		1.762,00	2.202,50	20	-
6 31 31 232 01 0	4014586366647	HM-hullsag med QuickIN PLUS-feste		1.909,00	2.386,25	20	-
6 31 31 233 01 0	4014586366654	HM-hullsag med QuickIN PLUS-feste		1.909,00	2.386,25	20	-
6 31 31 234 01 0	4014586366661	HM-hullsag med QuickIN PLUS-feste		1.909,00	2.386,25	20	-
6 31 31 421 01 0	4014586333526	HM-hullsag for rør med QuickIN PLUS-feste Ø 21	45392665	551,00	688,75	20	137
6 31 31 422 01 0	4014586334349	HM-hullsag for rør med QuickIN PLUS-feste Ø 22	46547756	551,00	688,75	20	137
6 31 31 423 01 0	4014586334356	HM-hullsag for rør med QuickIN PLUS-feste Ø 23		551,00	688,75	20	137
6 31 31 424 01 0	4014586334363	HM-hullsag for rør med QuickIN PLUS-feste Ø 24		551,00	688,75	20	137
6 31 31 425 01 0	4014586333533	HM-hullsag for rør med QuickIN PLUS-feste Ø 25	45392673	551,00	688,75	20	137
6 31 31 426 01 0	4014586334370	HM-hullsag for rør med QuickIN PLUS-feste Ø 26	46547737	551,00	688,75	20	137
6 31 31 427 01 0	4014586333540	HM-hullsag for rør med QuickIN PLUS-feste Ø 27	45392684	551,00	688,75	20	137
6 31 31 428 01 0	4014586333557	HM-hullsag for rør med QuickIN PLUS-feste Ø 28	45392692	551,00	688,75	20	137
6 31 31 429 01 0	4014586334387	HM-hullsag for rør med QuickIN PLUS-feste Ø 29		589,00	736,25	20	137
6 31 31 430 01 0	4014586333564	HM-hullsag for rør med QuickIN PLUS-feste Ø 30	45392703	589,00	736,25	20	137
6 31 31 431 01 0	4014586334394	HM-hullsag for rør med QuickIN PLUS-feste Ø 31		665,00	831,25	20	137
6 31 31 432 01 0	4014586334400	HM-hullsag for rør med QuickIN PLUS-feste Ø 32	46547794	665,00	831,25	20	137
6 31 31 433 01 0	4014586333571	HM-hullsag for rør med QuickIN PLUS-feste Ø 33	45392718	665,00	831,25	20	137
6 31 31 434 01 0	4014586334417	HM-hullsag for rør med QuickIN PLUS-feste Ø 34		704,00	880,00	20	137
6 31 31 435 01 0	4014586333588	HM-hullsag for rør med QuickIN PLUS-feste Ø 35	45392722	704,00	880,00	20	137
6 31 31 436 01 0	4014586334424	HM-hullsag for rør med QuickIN PLUS-feste Ø 36		789,00	986,25	20	137
6 31 31 437 01 0	4014586334431	HM-hullsag for rør med QuickIN PLUS-feste Ø 37		789,00	986,25	20	137
6 31 31 438 01 0	4014586334448	HM-hullsag for rør med QuickIN PLUS-feste Ø 38		789,00	986,25	20	137
6 31 31 439 01 0	4014586334455	HM-hullsag for rør med QuickIN PLUS-feste Ø 39		789,00	986,25	20	137
6 31 31 440 01 0	4014586333595	HM-hullsag for rør med QuickIN PLUS-feste Ø 40	45392737	789,00	986,25	20	137
6 31 31 441 01 0	4014586334462	HM-hullsag for rør med QuickIN PLUS-feste Ø 41		898,00	1.122,50	20	137
6 31 31 442 01 0	4014586333601	HM-hullsag for rør med QuickIN PLUS-feste Ø 42	45392741	898,00	1.122,50	20	137
6 31 31 443 01 0	4014586334479	HM-hullsag for rør med QuickIN PLUS-feste Ø 43		898,00	1.122,50	20	137
6 31 31 444 01 0	4014586334486	HM-hullsag for rør med QuickIN PLUS-feste Ø 44		898,00	1.122,50	20	137
6 31 31 445 01 0	4014586334493	HM-hullsag for rør med QuickIN PLUS-feste Ø 45		898,00	1.122,50	20	137
6 31 31 446 01 0	4014586334509	HM-hullsag for rør med QuickIN PLUS-feste Ø 46		975,00	1.218,75	20	137
6 31 31 447 01 0	4014586334516	HM-hullsag for rør med QuickIN PLUS-feste Ø 47		975,00	1.218,75	20	137
6 31 31 448 01 0	4014586333618	HM-hullsag for rør med QuickIN PLUS-feste Ø 48	45392756	975,00	1.218,75	20	137
6 31 31 449 01 0	4014586334523	HM-hullsag for rør med QuickIN PLUS-feste Ø 49		975,00	1.218,75	20	137
6 31 31 450 01 0	4014586333625	HM-hullsag for rør med QuickIN PLUS-feste Ø 50	45392760	975,00	1.218,75	20	137
6 31 31 451 01 0	4014586333632	HM-hullsag for rør med QuickIN PLUS-feste Ø 51	45392775	1.006,00	1.257,50	20	137
6 31 31 452 01 0	4014586334530	HM-hullsag for rør med QuickIN PLUS-feste Ø 52		1.006,00	1.257,50	20	137
6 31 31 453 01 0	4014586334547	HM-hullsag for rør med QuickIN PLUS-feste Ø 53		1.006,00	1.257,50	20	137
6 31 31 454 01 0	4014586333649	HM-hullsag for rør med QuickIN PLUS-feste Ø 54	45392786	1.006,00	1.257,50	20	137
6 31 31 455 01 0	4014586366678	HM-hullsag for rør med QuickIN PLUS-feste		1.028,00	1.285,00	20	137
6 31 31 456 01 0	4014586366685	HM-hullsag for rør med QuickIN PLUS-feste		1.057,00	1.321,25	20	137
6 31 31 457 01 0	4014586366692	HM-hullsag for rør med QuickIN PLUS-feste		1.101,00	1.376,25	20	137
6 31 31 458 01 0	4014586366708	HM-hullsag for rør med QuickIN PLUS-feste		1.204,00	1.505,00	20	137
6 31 31 459 01 0	4014586366715	HM-hullsag for rør med QuickIN PLUS-feste		1.263,00	1.578,75	20	137
6 31 31 460 01 0	4014586366722	HM-hullsag for rør med QuickIN PLUS-feste		1.321,00	1.651,25	20	137
6 31 31 465 01 0	4014586366739	HM-hullsag for rør med QuickIN PLUS-feste		1.439,00	1.798,75	20	137
6 31 31 468 01 0	4014586366746	HM-hullsag for rør med QuickIN PLUS-feste		1.527,00	1.908,75	20	137
6 31 31 605 01 0	4014586334554	HM-hullsag for rør med QuickIN PLUS-feste Ø 7/8"		628,00	785,00	20	-



Bestillings-nummer	EAN	Beskrivelse	NOBB	Pris, eks. mva, kr	Pris, inkl. mva, kr	PK	Side
6 31 31 606 01 0	4014586334561	HM-hullsag for rør med QuickIN PLUS-feste Ø 15/16"		628,00	785,00	20	-
6 31 31 607 01 0	4014586334578	HM-hullsag for rør med QuickIN PLUS-feste Ø 1"		651,00	813,75	20	-
6 31 31 608 01 0	4014586334585	HM-hullsag for rør med QuickIN PLUS-feste Ø 1-1/16"		651,00	813,75	20	-
6 31 31 609 01 0	4014586334592	HM-hullsag for rør med QuickIN PLUS-feste Ø 1-1/8"		683,00	853,75	20	-
6 31 31 610 01 0	4014586334608	HM-hullsag for rør med QuickIN PLUS-feste Ø 1-3/16"		683,00	853,75	20	-
6 31 31 611 01 0	4014586334615	HM-hullsag for rør med QuickIN PLUS-feste Ø 1-1/4"		776,00	970,00	20	-
6 31 31 612 01 0	4014586334622	HM-hullsag for rør med QuickIN PLUS-feste Ø 1-5/16"		776,00	970,00	20	-
6 31 31 613 01 0	4014586334639	HM-hullsag for rør med QuickIN PLUS-feste Ø 1-3/8"		853,00	1.066,25	20	-
6 31 31 614 01 0	4014586334646	HM-hullsag for rør med QuickIN PLUS-feste Ø 1-7/16"		915,00	1.143,75	20	-
6 31 31 615 01 0	4014586334653	HM-hullsag for rør med QuickIN PLUS-feste Ø 1-1/2"		915,00	1.143,75	20	-
6 31 31 616 01 0	4014586334660	HM-hullsag for rør med QuickIN PLUS-feste Ø 1-9/16"		915,00	1.143,75	20	-
6 31 31 617 01 0	4014586334677	HM-hullsag for rør med QuickIN PLUS-feste Ø 1-5/8"		1.039,00	1.298,75	20	-
6 31 31 618 01 0	4014586334684	HM-hullsag for rør med QuickIN PLUS-feste Ø 1-11/16"		1.039,00	1.298,75	20	-
6 31 31 619 01 0	4014586334691	HM-hullsag for rør med QuickIN PLUS-feste Ø 1-3/4"		1.039,00	1.298,75	20	-
6 31 31 620 01 0	4014586334707	HM-hullsag for rør med QuickIN PLUS-feste Ø 1-13/16"		1.132,00	1.415,00	20	-
6 31 31 621 01 0	4014586334714	HM-hullsag for rør med QuickIN PLUS-feste Ø 1-7/8"		1.132,00	1.415,00	20	-
6 31 31 622 01 0	4014586334721	HM-hullsag for rør med QuickIN PLUS-feste Ø 1-15/16"		1.132,00	1.415,00	20	-
6 31 31 623 01 0	4014586334738	HM-hullsag for rør med QuickIN PLUS-feste Ø 2"		1.163,00	1.453,75	20	-
6 31 31 624 01 0	4014586334745	HM-hullsag for rør med QuickIN PLUS-feste Ø 2-1/16"		1.163,00	1.453,75	20	-
6 31 31 625 01 0	4014586334752	HM-hullsag for rør med QuickIN PLUS-feste Ø 2-1/8"		1.163,00	1.453,75	20	-
6 31 31 626 01 0	4014586334769	HM-hullsag for rør med QuickIN PLUS-feste		1.468,00	1.835,00	20	-
6 31 31 627 01 0	4014586334786	HM-hullsag for rør med QuickIN PLUS-feste		1.689,00	2.111,25	20	-
6 31 31 628 01 0	4014586334793	HM-hullsag for rør med QuickIN PLUS-feste		1.909,00	2.386,25	20	-
6 31 31 629 01 0	4014586334810	HM-hullsag for rør med QuickIN PLUS-feste		1.982,00	2.477,50	20	-
6 31 31 630 01 0	4014586334827	HM-hullsag for rør med QuickIN PLUS-feste		2.055,00	2.568,75	20	-
6 31 31 631 01 0	4014586334844	HM-hullsag for rør med QuickIN PLUS-feste		2.202,00	2.752,50	20	-
6 31 33 119 05 1	4014586611471	HSS-NOVA 25 Kjernebor Ø 12 x 25 QuickIN		241,00	301,25	20	155
6 31 33 119 05 2	4014586611501	HSS-NOVA 50 Kjernebor Ø 12 x 50 QuickIN		338,00	422,50	20	156
6 31 33 120 06 7	4014586615578	HSS-DURA 25 Kjernebor Ø 12 x 25 QuickIN TIN		355,00	443,75	20	157
6 31 33 120 06 8	4014586615639	HSS-DURA 50 Kjernebor Ø 12 x 50 QuickIN TIN		451,00	563,75	20	158
6 31 33 129 05 1	4014586611815	HSS-NOVA 25 Kjernebor Ø 13 x 25 QuickIN		241,00	301,25	20	155
6 31 33 129 05 2	4014586611853	HSS-NOVA 50 Kjernebor Ø 13 x 50 QuickIN		338,00	422,50	20	156
6 31 33 130 06 7	4014586611822	HSS-DURA 25 Kjernebor Ø 13 x 25 QuickIN TIN		355,00	443,75	20	157
6 31 33 130 06 8	4014586611860	HSS-DURA 50 Kjernebor Ø 13 x 50 QuickIN TIN		451,00	563,75	20	158
6 31 33 140 05 1	4014586611891	HSS-NOVA 25 Kjernebor Ø 14 x 25 QuickIN		241,00	301,25	20	155
6 31 33 140 05 2	4014586611938	HSS-NOVA 50 Kjernebor Ø 14 x 50 QuickIN		338,00	422,50	20	156
6 31 33 140 06 7	4014586611907	HSS-DURA 25 Kjernebor Ø 14 x 25 QuickIN TIN		355,00	443,75	20	157
6 31 33 140 06 8	4014586611945	HSS-DURA 50 Kjernebor Ø 14 x 50 QuickIN TIN		451,00	563,75	20	158
6 31 33 150 05 1	4014586612188	HSS-NOVA 25 Kjernebor Ø 15 x 25 QuickIN		241,00	301,25	20	155
6 31 33 150 05 2	4014586612225	HSS-NOVA 50 Kjernebor Ø 15 x 50 QuickIN		338,00	422,50	20	156
6 31 33 150 06 7	4014586612195	HSS-DURA 25 Kjernebor Ø 15 x 25 QuickIN TIN		355,00	443,75	20	157
6 31 33 150 06 8	4014586612232	HSS-DURA 50 Kjernebor Ø 15 x 50 QuickIN TIN		451,00	563,75	20	158
6 31 33 159 05 1	4014586612263	HSS-NOVA 25 Kjernebor Ø 16 x 25 QuickIN		241,00	301,25	20	155
6 31 33 159 05 2	4014586612300	HSS-NOVA 50 Kjernebor Ø 16 x 50 QuickIN		338,00	422,50	20	156
6 31 33 160 06 7	4014586612270	HSS-DURA 25 Kjernebor Ø 16 x 25 QuickIN TIN		355,00	443,75	20	157
6 31 33 160 06 8	4014586612317	HSS-DURA 50 Kjernebor Ø 16 x 50 QuickIN TIN		451,00	563,75	20	158
6 31 33 170 05 1	4014586612485	HSS-NOVA 25 Kjernebor Ø 17 x 25 QuickIN		263,00	328,75	20	155
6 31 33 170 05 2	4014586612522	HSS-NOVA 50 Kjernebor Ø 17 x 50 QuickIN		369,00	461,25	20	156
6 31 33 170 06 7	4014586612492	HSS-DURA 25 Kjernebor Ø 17 x 25 QuickIN TIN		387,00	483,75	20	157
6 31 33 170 06 8	4014586612539	HSS-DURA 50 Kjernebor Ø 17 x 50 QuickIN TIN		484,00	605,00	20	158
6 31 33 180 05 1	4014586612560	HSS-NOVA 25 Kjernebor Ø 18 x 25 QuickIN		263,00	328,75	20	155
6 31 33 180 05 2	4014586612607	HSS-NOVA 50 Kjernebor Ø 18 x 50 QuickIN		369,00	461,25	20	156
6 31 33 180 06 7	4014586612577	HSS-DURA 25 Kjernebor Ø 18 x 25 QuickIN TIN		387,00	483,75	20	157
6 31 33 180 06 8	4014586612614	HSS-DURA 50 Kjernebor Ø 18 x 50 QuickIN TIN		484,00	605,00	20	158
6 31 33 189 05 1	4014586612713	HSS-NOVA 25 Kjernebor Ø 19 x 25 QuickIN		263,00	328,75	20	155
6 31 33 189 05 2	4014586612751	HSS-NOVA 50 Kjernebor Ø 19 x 50 QuickIN		369,00	461,25	20	156
6 31 33 190 06 7	4014586612720	HSS-DURA 25 Kjernebor Ø 19 x 25 QuickIN TIN		387,00	483,75	20	157
6 31 33 190 06 8	4014586612768	HSS-DURA 50 Kjernebor Ø 19 x 50 QuickIN TIN		484,00	605,00	20	158
6 31 33 199 05 2	4014586612904	HSS-NOVA 50 Kjernebor Ø 20 x 50 QuickIN		430,00	537,50	20	156
6 31 33 199 06 3	4014586612874	HSS-NOVA 25 Kjernebor Ø 20 x 25 QuickIN		307,00	383,75	20	155
6 31 33 200 06 7	4014586612867	HSS-DURA 25 Kjernebor Ø 20 x 25 QuickIN TIN		435,00	543,75	20	157
6 31 33 200 06 8	4014586612911	HSS-DURA 50 Kjernebor Ø 20 x 50 QuickIN TIN		549,00	686,25	20	158
6 31 33 210 05 1	4014586613123	HSS-NOVA 25 Kjernebor Ø 21 x 25 QuickIN		307,00	383,75	20	155
6 31 33 210 05 2	4014586613161	HSS-NOVA 50 Kjernebor Ø 21 x 50 QuickIN		430,00	537,50	20	156
6 31 33 210 06 7	4014586613130	HSS-DURA 25 Kjernebor Ø 21 x 25 QuickIN TIN		435,00	543,75	20	157
6 31 33 210 06 8	4014586613178	HSS-DURA 50 Kjernebor Ø 21 x 50 QuickIN TIN		549,00	686,25	20	158
6 31 33 219 05 1	4014586613215	HSS-NOVA 25 Kjernebor Ø 22 x 25 QuickIN		307,00	383,75	20	155
6 31 33 219 05 2	4014586613253	HSS-NOVA 50 Kjernebor Ø 22 x 50 QuickIN		430,00	537,50	20	156
6 31 33 220 06 7	4014586613222	HSS-DURA 25 Kjernebor Ø 22 x 25 QuickIN TIN		435,00	543,75	20	157
6 31 33 220 06 8	4014586613260	HSS-DURA 50 Kjernebor Ø 22 x 50 QuickIN TIN		549,00	686,25	20	158
6 31 33 229 05 1	4014586613406	HSS-NOVA 25 Kjernebor Ø 23 x 25 QuickIN		350,00	437,50	20	155
6 31 33 229 05 2	4014586613444	HSS-NOVA 50 Kjernebor Ø 23 x 50 QuickIN		430,00	537,50	20	156
6 31 33 230 06 7	4014586613413	HSS-DURA 25 Kjernebor Ø 23 x 25 QuickIN TIN		532,00	665,00	20	157
6 31 33 230 06 8	4014586613451	HSS-DURA 50 Kjernebor Ø 23 x 50 QuickIN TIN		645,00	806,25	20	158
6 31 33 240 05 1	4014586613499	HSS-NOVA 25 Kjernebor Ø 24 x 25 QuickIN		350,00	437,50	20	155
6 31 33 240 05 2	4014586613536	HSS-NOVA 50 Kjernebor Ø 24 x 50 QuickIN		461,00	576,25	20	156
6 31 33 240 06 7	4014586613505	HSS-DURA 25 Kjernebor Ø 24 x 25 QuickIN TIN		532,00	665,00	20	157

Tilbehør sortert etter nummer

Bestillings-nummer	EAN	Beskrivelse	NOBB	Pris, eks. mva, kr	Pris, inkl. mva, kr	PK	Side
6 31 33 240 06 8	4014586613543	HSS-DURA 50 Kjernebor Ø 24 x 50 QuickIN TIN		645,00	806,25	20	158
6 31 33 250 05 1	4014586613635	HSS-NOVA 25 Kjernebor Ø 25 x 25 QuickIN		350,00	437,50	20	155
6 31 33 250 05 2	4014586613673	HSS-NOVA 50 Kjernebor Ø 25 x 50 QuickIN		522,00	652,50	20	156
6 31 33 250 06 7	4014586613642	HSS-DURA 25 Kjernebor Ø 25 x 25 QuickIN TIN		532,00	665,00	20	157
6 31 33 250 06 8	4014586613680	HSS-DURA 50 Kjernebor Ø 25 x 50 QuickIN TIN		645,00	806,25	20	158
6 31 33 259 05 1	4014586613727	HSS-NOVA 25 Kjernebor Ø 26 x 25 QuickIN		409,00	511,25	20	155
6 31 33 259 05 2	4014586613765	HSS-NOVA 50 Kjernebor Ø 26 x 50 QuickIN		522,00	652,50	20	156
6 31 33 260 06 7	4014586613734	HSS-DURA 25 Kjernebor Ø 26 x 25 QuickIN TIN		581,00	726,25	20	157
6 31 33 260 06 8	4014586613772	HSS-DURA 50 Kjernebor Ø 26 x 50 QuickIN TIN		726,00	907,50	20	158
6 31 33 270 05 1	4014586613819	HSS-NOVA 25 Kjernebor Ø 27 x 25 QuickIN		409,00	511,25	20	155
6 31 33 270 05 2	4014586613857	HSS-NOVA 50 Kjernebor Ø 27 x 50 QuickIN		522,00	652,50	20	156
6 31 33 270 06 7	4014586613826	HSS-DURA 25 Kjernebor Ø 27 x 25 QuickIN TIN		581,00	726,25	20	157
6 31 33 270 06 8	4014586613864	HSS-DURA 50 Kjernebor Ø 27 x 50 QuickIN TIN		726,00	907,50	20	158
6 31 33 279 05 1	4014586613901	HSS-NOVA 25 Kjernebor Ø 28 x 25 QuickIN		438,00	547,50	20	155
6 31 33 279 05 2	4014586613949	HSS-NOVA 50 Kjernebor Ø 28 x 50 QuickIN		614,00	767,50	20	156
6 31 33 280 06 7	4014586613918	HSS-DURA 25 Kjernebor Ø 28 x 25 QuickIN TIN		629,00	786,25	20	157
6 31 33 280 06 8	4014586613956	HSS-DURA 50 Kjernebor Ø 28 x 50 QuickIN TIN		790,00	987,50	20	158
6 31 33 285 05 1	4014586611198	HSS-NOVA 1" Kjernebor Ø 1-1/8" x 1" QuickIN		511,00	638,75	20	-
6 31 33 289 05 1	4014586613994	HSS-NOVA 25 Kjernebor Ø 29 x 25 QuickIN		438,00	547,50	20	155
6 31 33 289 05 2	4014586614038	HSS-NOVA 50 Kjernebor Ø 29 x 50 QuickIN		614,00	767,50	20	156
6 31 33 290 06 7	4014586614007	HSS-DURA 25 Kjernebor Ø 29 x 25 QuickIN TIN		629,00	786,25	20	157
6 31 33 290 06 8	4014586614045	HSS-DURA 50 Kjernebor Ø 29 x 50 QuickIN TIN		790,00	987,50	20	158
6 31 33 299 05 1	4014586614229	HSS-NOVA 25 Kjernebor Ø 30 x 25 QuickIN		467,00	583,75	20	155
6 31 33 299 05 2	4014586614267	HSS-NOVA 50 Kjernebor Ø 30 x 50 QuickIN		614,00	767,50	20	156
6 31 33 300 06 7	4014586614236	HSS-DURA 25 Kjernebor Ø 30 x 25 QuickIN TIN		693,00	866,25	20	157
6 31 33 300 06 8	4014586614274	HSS-DURA 50 Kjernebor Ø 30 x 50 QuickIN TIN		871,00	1.088,75	20	158
6 31 33 309 05 1	4014586614311	HSS-NOVA 25 Kjernebor Ø 31 x 25 QuickIN		467,00	583,75	20	155
6 31 33 309 05 2	4014586614359	HSS-NOVA 50 Kjernebor Ø 31 x 50 QuickIN		691,00	863,75	20	156
6 31 33 310 06 7	4014586614328	HSS-DURA 25 Kjernebor Ø 31 x 25 QuickIN TIN		693,00	866,25	20	157
6 31 33 310 06 8	4014586614366	HSS-DURA 50 Kjernebor Ø 31 x 50 QuickIN TIN		871,00	1.088,75	20	158
6 31 33 319 05 1	4014586614397	HSS-NOVA 25 Kjernebor Ø 32 x 25 QuickIN		540,00	675,00	20	155
6 31 33 319 05 2	4014586614434	HSS-NOVA 50 Kjernebor Ø 32 x 50 QuickIN		691,00	863,75	20	156
6 31 33 320 06 7	4014586614403	HSS-DURA 25 Kjernebor Ø 32 x 25 QuickIN TIN		790,00	987,50	20	157
6 31 33 320 06 8	4014586614441	HSS-DURA 50 Kjernebor Ø 32 x 50 QuickIN TIN		983,00	1.228,75	20	158
6 31 33 329 05 1	4014586614489	HSS-NOVA 25 Kjernebor Ø 33 x 25 QuickIN		540,00	675,00	20	155
6 31 33 329 05 2	4014586614526	HSS-NOVA 50 Kjernebor Ø 33 x 50 QuickIN		768,00	960,00	20	156
6 31 33 330 06 7	4014586614496	HSS-DURA 25 Kjernebor Ø 33 x 25 QuickIN TIN		790,00	987,50	20	157
6 31 33 330 06 8	4014586614533	HSS-DURA 50 Kjernebor Ø 33 x 50 QuickIN TIN		983,00	1.228,75	20	158
6 31 33 339 05 1	4014586614564	HSS-NOVA 25 Kjernebor Ø 34 x 25 QuickIN		613,00	766,25	20	155
6 31 33 339 05 2	4014586614601	HSS-NOVA 50 Kjernebor Ø 34 x 50 QuickIN		768,00	960,00	20	156
6 31 33 340 06 7	4014586614571	HSS-DURA 25 Kjernebor Ø 34 x 25 QuickIN TIN		871,00	1.088,75	20	157
6 31 33 340 06 8	4014586614618	HSS-DURA 50 Kjernebor Ø 34 x 50 QuickIN TIN		1.096,00	1.370,00	20	158
6 31 33 350 05 1	4014586614649	HSS-NOVA 25 Kjernebor Ø 35 x 25 QuickIN		613,00	766,25	20	155
6 31 33 350 05 2	4014586614687	HSS-NOVA 50 Kjernebor Ø 35 x 50 QuickIN		768,00	960,00	20	156
6 31 33 350 06 7	4014586614656	HSS-DURA 25 Kjernebor Ø 35 x 25 QuickIN TIN		871,00	1.088,75	20	157
6 31 33 350 06 8	4014586614694	HSS-DURA 50 Kjernebor Ø 35 x 50 QuickIN TIN		1.096,00	1.370,00	20	158
6 31 33 359 05 1	4014586614731	HSS-NOVA 25 Kjernebor Ø 36 x 25 QuickIN		613,00	766,25	20	155
6 31 33 359 05 2	4014586614779	HSS-NOVA 50 Kjernebor Ø 36 x 50 QuickIN		875,00	1.093,75	20	156
6 31 33 360 06 7	4014586614748	HSS-DURA 25 Kjernebor Ø 36 x 25 QuickIN TIN		871,00	1.088,75	20	157
6 31 33 360 06 8	4014586614786	HSS-DURA 50 Kjernebor Ø 36 x 50 QuickIN TIN		1.096,00	1.370,00	20	158
6 31 33 369 05 1	4014586614823	HSS-NOVA 25 Kjernebor Ø 37 x 25 QuickIN		715,00	893,75	20	155
6 31 33 369 05 2	4014586614861	HSS-NOVA 50 Kjernebor Ø 37 x 50 QuickIN		875,00	1.093,75	20	156
6 31 33 370 06 7	4014586614830	HSS-DURA 25 Kjernebor Ø 37 x 25 QuickIN TIN		983,00	1.228,75	20	157
6 31 33 370 06 8	4014586614878	HSS-DURA 50 Kjernebor Ø 37 x 50 QuickIN TIN		1.225,00	1.531,25	20	158
6 31 33 379 05 1	4014586614908	HSS-NOVA 25 Kjernebor Ø 38 x 25 QuickIN		715,00	893,75	20	156
6 31 33 379 05 2	4014586614946	HSS-NOVA 50 Kjernebor Ø 38 x 50 QuickIN		875,00	1.093,75	20	156
6 31 33 380 06 7	4014586614915	HSS-DURA 25 Kjernebor Ø 38 x 25 QuickIN TIN		983,00	1.228,75	20	157
6 31 33 380 06 8	4014586614953	HSS-DURA 50 Kjernebor Ø 38 x 50 QuickIN TIN		1.225,00	1.531,25	20	158
6 31 33 389 05 1	4014586614984	HSS-NOVA 25 Kjernebor Ø 39 x 25 QuickIN		715,00	893,75	20	156
6 31 33 389 05 2	4014586615028	HSS-NOVA 50 Kjernebor Ø 39 x 50 QuickIN		998,00	1.247,50	20	156
6 31 33 390 06 7	4014586614991	HSS-DURA 25 Kjernebor Ø 39 x 25 QuickIN TIN		983,00	1.228,75	20	157
6 31 33 390 06 8	4014586615035	HSS-DURA 50 Kjernebor Ø 39 x 50 QuickIN TIN		1.225,00	1.531,25	20	158
6 31 33 399 05 1	4014586615066	HSS-NOVA 25 Kjernebor Ø 40 x 25 QuickIN		802,00	1.002,50	20	156
6 31 33 399 05 2	4014586615103	HSS-NOVA 50 Kjernebor Ø 40 x 50 QuickIN		998,00	1.247,50	20	156
6 31 33 400 06 7	4014586615073	HSS-DURA 25 Kjernebor Ø 40 x 25 QuickIN TIN		1.096,00	1.370,00	20	157
6 31 33 400 06 8	4014586615110	HSS-DURA 50 Kjernebor Ø 40 x 50 QuickIN TIN		1.370,00	1.712,50	20	158
6 31 33 409 05 1	4014586615158	HSS-NOVA 25 Kjernebor Ø 41 x 25 QuickIN		802,00	1.002,50	20	156
6 31 33 409 05 2	4014586615196	HSS-NOVA 50 Kjernebor Ø 41 x 50 QuickIN		1.075,00	1.343,75	20	156
6 31 33 410 06 7	4014586615165	HSS-DURA 25 Kjernebor Ø 41 x 25 QuickIN TIN		1.096,00	1.370,00	20	157
6 31 33 410 06 8	4014586615202	HSS-DURA 50 Kjernebor Ø 41 x 50 QuickIN TIN		1.370,00	1.712,50	20	158
6 31 33 420 05 1	4014586615233	HSS-NOVA 25 Kjernebor Ø 42 x 25 QuickIN		875,00	1.093,75	20	156
6 31 33 420 05 2	4014586615271	HSS-NOVA 50 Kjernebor Ø 42 x 50 QuickIN		1.167,00	1.458,75	20	156
6 31 33 420 06 7	4014586615240	HSS-DURA 25 Kjernebor Ø 42 x 25 QuickIN TIN		1.193,00	1.491,25	20	157
6 31 33 420 06 8	4014586615288	HSS-DURA 50 Kjernebor Ø 42 x 50 QuickIN TIN		1.499,00	1.873,75	20	158
6 31 33 429 05 1	4014586615318	HSS-NOVA 25 Kjernebor Ø 43 x 25 QuickIN		875,00	1.093,75	20	156
6 31 33 429 05 2	4014586615356	HSS-NOVA 50 Kjernebor Ø 43 x 50 QuickIN		1.167,00	1.458,75	20	156
6 31 33 430 06 7	4014586615325	HSS-DURA 25 Kjernebor Ø 43 x 25 QuickIN TIN		1.193,00	1.491,25	20	157

Bestillings-nummer	EAN	Beskrivelse	NOBB	Pris, eks. mva, kr	Pris, inkl. mva, kr	PK	Side
6 31 33 430 06 8	4014586615363	HSS-DURA 50 Kjernebor Ø 43 x 50 QuickIN TIN		1.499,00	1.873,75	20	158
6 31 33 439 05 1	4014586615394	HSS-NOVA 25 Kjernebor Ø 44 x 25 QuickIN		919,00	1.148,75	20	156
6 31 33 439 05 2	4014586615431	HSS-NOVA 50 Kjernebor Ø 44 x 50 QuickIN		1.167,00	1.458,75	20	156
6 31 33 440 06 7	4014586615400	HSS-DURA 25 Kjernebor Ø 44 x 25 QuickIN TIN		1.273,00	1.591,25	20	157
6 31 33 440 06 8	4014586615448	HSS-DURA 50 Kjernebor Ø 44 x 50 QuickIN TIN		1.612,00	2.015,00	20	158
6 31 33 449 05 1	4014586615479	HSS-NOVA 25 Kjernebor Ø 45 x 25 QuickIN		919,00	1.148,75	20	156
6 31 33 449 05 2	4014586615516	HSS-NOVA 50 Kjernebor Ø 45 x 50 QuickIN		1.228,00	1.535,00	20	156
6 31 33 450 06 7	4014586615486	HSS-DURA 25 Kjernebor Ø 45 x 25 QuickIN TIN		1.273,00	1.591,25	20	157
6 31 33 450 06 8	4014586615523	HSS-DURA 50 Kjernebor Ø 45 x 50 QuickIN TIN		1.612,00	2.015,00	20	158
6 31 33 459 05 1	4014586615561	HSS-NOVA 25 Kjernebor Ø 46 x 25 QuickIN		1.050,00	1.312,50	20	156
6 31 33 459 05 2	4014586615622	HSS-NOVA 50 Kjernebor Ø 46 x 50 QuickIN		1.351,00	1.688,75	20	156
6 31 33 460 06 7	4014586615585	HSS-DURA 25 Kjernebor Ø 46 x 25 QuickIN TIN		1.418,00	1.772,50	20	157
6 31 33 460 06 8	4014586615646	HSS-DURA 50 Kjernebor Ø 46 x 50 QuickIN TIN		1.805,00	2.256,25	20	158
6 31 33 469 05 1	4014586615684	HSS-NOVA 25 Kjernebor Ø 47 x 25 QuickIN		1.050,00	1.312,50	20	156
6 31 33 469 05 2	4014586615721	HSS-NOVA 50 Kjernebor Ø 47 x 50 QuickIN		1.351,00	1.688,75	20	156
6 31 33 470 06 7	4014586615691	HSS-DURA 25 Kjernebor Ø 47 x 25 QuickIN TIN		1.418,00	1.772,50	20	157
6 31 33 470 06 8	4014586615738	HSS-DURA 50 Kjernebor Ø 47 x 50 QuickIN TIN		1.805,00	2.256,25	20	158
6 31 33 479 05 1	4014586615769	HSS-NOVA 25 Kjernebor Ø 48 x 25 QuickIN		1.094,00	1.367,50	20	156
6 31 33 479 05 2	4014586615806	HSS-NOVA 50 Kjernebor Ø 48 x 50 QuickIN		1.412,00	1.765,00	20	156
6 31 33 480 06 7	4014586615776	HSS-DURA 25 Kjernebor Ø 48 x 25 QuickIN TIN		1.548,00	1.935,00	20	157
6 31 33 480 06 8	4014586615813	HSS-DURA 50 Kjernebor Ø 48 x 50 QuickIN TIN		1.934,00	2.417,50	20	158
6 31 33 489 05 1	4014586615844	HSS-NOVA 25 Kjernebor Ø 49 x 25 QuickIN		1.094,00	1.367,50	20	156
6 31 33 489 05 2	4014586615882	HSS-NOVA 50 Kjernebor Ø 49 x 50 QuickIN		1.412,00	1.765,00	20	156
6 31 33 490 06 7	4014586615851	HSS-DURA 25 Kjernebor Ø 49 x 25 QuickIN TIN		1.548,00	1.935,00	20	157
6 31 33 490 06 8	4014586615899	HSS-DURA 50 Kjernebor Ø 49 x 50 QuickIN TIN		1.934,00	2.417,50	20	158
6 31 33 499 05 1	4014586615981	HSS-NOVA 25 Kjernebor Ø 50 x 25 QuickIN		1.094,00	1.367,50	20	156
6 31 33 499 05 2	4014586616018	HSS-NOVA 50 Kjernebor Ø 50 x 50 QuickIN		1.458,00	1.822,50	20	156
6 31 33 500 06 7	4014586615592	HSS-DURA 25 Kjernebor Ø 50 x 25 QuickIN TIN		1.548,00	1.935,00	20	157
6 31 33 500 06 8	4014586615653	HSS-DURA 50 Kjernebor Ø 50 x 50 QuickIN TIN		1.934,00	2.417,50	20	158
6 31 33 999 01 0	4014586375571	Tilbehørssett Best of kjernebor HSS NOVA 50 QI 12,14,16,18,20,22 mm	48517677	2.188,00	2.735,00	20	155
6 31 34 120 05 1	4014586611457	HSS-NOVA 25 Kjernebor Ø 12 x 25 Weldon	45392794	241,00	301,25	20	142
6 31 34 120 05 2	4014586611488	HSS-NOVA 50 Kjernebor Ø 12 x 50 Weldon	45392805	338,00	422,50	20	142
6 31 34 120 07 5	4014586611464	HSS-DURA 25 Kjernebor Ø 12 x 25 Weldon TIN		355,00	443,75	20	143
6 31 34 120 07 6	4014586611495	HSS-DURA 50 Kjernebor Ø 12 x 50 Weldon TIN		451,00	563,75	20	144
6 31 34 130 05 1	4014586611792	HSS-NOVA 25 Kjernebor Ø 13 x 25 Weldon	45392813	241,00	301,25	20	142
6 31 34 130 05 2	4014586611839	HSS-NOVA 50 Kjernebor Ø 13 x 50 Weldon	45392824	338,00	422,50	20	142
6 31 34 130 07 5	4014586611808	HSS-DURA 25 Kjernebor Ø 13 x 25 Weldon TIN		355,00	443,75	20	143
6 31 34 130 07 6	4014586611846	HSS-DURA 50 Kjernebor Ø 13 x 50 Weldon TIN		451,00	563,75	20	144
6 31 34 140 05 1	4014586611877	HSS-NOVA 25 Kjernebor Ø 14 x 25 Weldon	45392832	241,00	301,25	20	142
6 31 34 140 05 2	4014586611914	HSS-NOVA 50 Kjernebor Ø 14 x 50 Weldon	45392843	338,00	422,50	20	142
6 31 34 140 07 5	4014586611884	HSS-DURA 25 Kjernebor Ø 14 x 25 Weldon TIN		355,00	443,75	20	143
6 31 34 140 07 6	4014586611921	HSS-DURA 50 Kjernebor Ø 14 x 50 Weldon TIN		451,00	563,75	20	144
6 31 34 150 05 1	4014586612164	HSS-NOVA 25 Kjernebor Ø 15 x 25 Weldon	45392858	241,00	301,25	20	142
6 31 34 150 05 2	4014586612201	HSS-NOVA 50 Kjernebor Ø 15 x 50 Weldon	45392862	338,00	422,50	20	142
6 31 34 150 07 5	4014586612171	HSS-DURA 25 Kjernebor Ø 15 x 25 Weldon TIN		355,00	443,75	20	143
6 31 34 150 07 6	4014586612218	HSS-DURA 50 Kjernebor Ø 15 x 50 Weldon TIN		451,00	563,75	20	144
6 31 34 160 05 1	4014586612249	HSS-NOVA 25 Kjernebor Ø 16 x 25 Weldon	45392877	241,00	301,25	20	142
6 31 34 160 05 2	4014586612287	HSS-NOVA 50 Kjernebor Ø 16 x 50 Weldon	45392881	338,00	422,50	20	142
6 31 34 160 07 5	4014586612256	HSS-DURA 25 Kjernebor Ø 16 x 25 Weldon TIN		355,00	443,75	20	143
6 31 34 160 07 6	4014586612294	HSS-DURA 50 Kjernebor Ø 16 x 50 Weldon TIN		451,00	563,75	20	144
6 31 34 170 05 1	4014586612461	HSS-NOVA 25 Kjernebor Ø 17 x 25 Weldon	45392896	263,00	328,75	20	142
6 31 34 170 05 2	4014586612508	HSS-NOVA 50 Kjernebor Ø 17 x 50 Weldon	45392900	369,00	461,25	20	142
6 31 34 170 07 5	4014586612478	HSS-DURA 25 Kjernebor Ø 17 x 25 Weldon TIN		387,00	483,75	20	143
6 31 34 170 07 6	4014586612515	HSS-DURA 50 Kjernebor Ø 17 x 50 Weldon TIN		484,00	605,00	20	144
6 31 34 180 05 1	4014586612546	HSS-NOVA 25 Kjernebor Ø 18 x 25 Weldon	45392915	263,00	328,75	20	142
6 31 34 180 05 2	4014586612584	HSS-NOVA 50 Kjernebor Ø 18 x 50 Weldon	45392926	369,00	461,25	20	142
6 31 34 180 07 5	4014586612553	HSS-DURA 25 Kjernebor Ø 18 x 25 Weldon TIN		387,00	483,75	20	143
6 31 34 180 07 6	4014586612591	HSS-DURA 50 Kjernebor Ø 18 x 50 Weldon TIN		484,00	605,00	20	144
6 31 34 190 05 1	4014586612690	HSS-NOVA 25 Kjernebor Ø 19 x 25 Weldon	45392934	263,00	328,75	20	142
6 31 34 190 05 2	4014586612737	HSS-NOVA 50 Kjernebor Ø 19 x 50 Weldon	45392945	369,00	461,25	20	142
6 31 34 190 05 3	4014586612775	HSS-NOVA 75 Kjernebor Ø 19 x 75 Weldon	45392953	791,00	988,75	20	143
6 31 34 190 07 5	4014586612706	HSS-DURA 25 Kjernebor Ø 19 x 25 Weldon TIN		387,00	483,75	20	143
6 31 34 190 07 6	4014586612744	HSS-DURA 50 Kjernebor Ø 19 x 50 Weldon TIN		484,00	605,00	20	144
6 31 34 200 05 1	4014586612843	HSS-NOVA 25 Kjernebor Ø 20 x 25 Weldon	45392964	307,00	383,75	20	142
6 31 34 200 05 2	4014586612881	HSS-NOVA 50 Kjernebor Ø 20 x 50 Weldon	45392972	430,00	537,50	20	142
6 31 34 200 05 3	4014586612928	HSS-NOVA 75 Kjernebor Ø 20 x 75 Weldon	45392983	791,00	988,75	20	143
6 31 34 200 07 5	4014586612850	HSS-DURA 25 Kjernebor Ø 20 x 25 Weldon TIN		435,00	543,75	20	143
6 31 34 200 07 6	4014586612898	HSS-DURA 50 Kjernebor Ø 20 x 50 Weldon TIN		549,00	686,25	20	144
6 31 34 210 05 1	4014586613109	HSS-NOVA 25 Kjernebor Ø 21 x 25 Weldon	45392998	307,00	383,75	20	142
6 31 34 210 05 2	4014586613147	HSS-NOVA 50 Kjernebor Ø 21 x 50 Weldon	45393002	430,00	537,50	20	142
6 31 34 210 05 3	4014586613185	HSS-NOVA 75 Kjernebor Ø 21 x 75 Weldon	45393017	854,00	1.067,50	20	143
6 31 34 210 07 5	4014586613116	HSS-DURA 25 Kjernebor Ø 21 x 25 Weldon TIN		435,00	543,75	20	143
6 31 34 210 07 6	4014586613154	HSS-DURA 50 Kjernebor Ø 21 x 50 Weldon TIN		549,00	686,25	20	144
6 31 34 220 05 1	4014586613192	HSS-NOVA 25 Kjernebor Ø 22 x 25 Weldon	45393021	307,00	383,75	20	142
6 31 34 220 05 2	4014586613239	HSS-NOVA 50 Kjernebor Ø 22 x 50 Weldon	45393036	430,00	537,50	20	142
6 31 34 220 05 3	4014586613277	HSS-NOVA 75 Kjernebor Ø 22 x 75 Weldon	45393040	854,00	1.067,50	20	143
6 31 34 220 07 5	4014586613208	HSS-DURA 25 Kjernebor Ø 22 x 25 Weldon TIN		435,00	543,75	20	143

Tilbehør sortert etter nummer

Bestillings-nummer	EAN	Beskrivelse	NOBB	Pris, eks. mva, kr	Pris, inkl. mva, kr	PK	Side
6 31 34 220 07 6	4014586613246	HSS-DURA 50 Kjernebor Ø 22 x 50 Weldon TIN		549,00	686,25	20	144
6 31 34 230 05 1	4014586613383	HSS-NOVA 25 Kjernebor Ø 23 x 25 Weldon	45393055	350,00	437,50	20	142
6 31 34 230 05 2	4014586613420	HSS-NOVA 50 Kjernebor Ø 23 x 50 Weldon	45393066	430,00	537,50	20	142
6 31 34 230 05 3	4014586613468	HSS-NOVA 75 Kjernebor Ø 23 x 75 Weldon	45393074	854,00	1.067,50	20	143
6 31 34 230 07 5	4014586613390	HSS-DURA 25 Kjernebor Ø 23 x 25 Weldon TIN		532,00	665,00	20	143
6 31 34 230 07 6	4014586613437	HSS-DURA 50 Kjernebor Ø 23 x 50 Weldon TIN		645,00	806,25	20	144
6 31 34 240 05 1	4014586613475	HSS-NOVA 25 Kjernebor Ø 24 x 25 Weldon	45393085	350,00	437,50	20	142
6 31 34 240 05 2	4014586613512	HSS-NOVA 50 Kjernebor Ø 24 x 50 Weldon	45393093	461,00	576,25	20	142
6 31 34 240 05 3	4014586613550	HSS-NOVA 75 Kjernebor Ø 24 x 75 Weldon	45393104	854,00	1.067,50	20	143
6 31 34 240 07 5	4014586613482	HSS-DURA 25 Kjernebor Ø 24 x 25 Weldon TIN		532,00	665,00	20	143
6 31 34 240 07 6	4014586613529	HSS-DURA 50 Kjernebor Ø 24 x 50 Weldon TIN		645,00	806,25	20	144
6 31 34 250 05 1	4014586613611	HSS-NOVA 25 Kjernebor Ø 25 x 25 Weldon	45393112	350,00	437,50	20	142
6 31 34 250 05 2	4014586613659	HSS-NOVA 50 Kjernebor Ø 25 x 50 Weldon	45393123	522,00	652,50	20	142
6 31 34 250 05 3	4014586613697	HSS-NOVA 75 Kjernebor Ø 25 x 75 Weldon	45393138	996,00	1.245,00	20	143
6 31 34 250 07 5	4014586613628	HSS-DURA 25 Kjernebor Ø 25 x 25 Weldon TIN		532,00	665,00	20	143
6 31 34 250 07 6	4014586613666	HSS-DURA 50 Kjernebor Ø 25 x 50 Weldon TIN		645,00	806,25	20	144
6 31 34 260 05 1	4014586613703	HSS-NOVA 25 Kjernebor Ø 26 x 25 Weldon	45393142	409,00	511,25	20	142
6 31 34 260 05 2	4014586613741	HSS-NOVA 50 Kjernebor Ø 26 x 50 Weldon	45393157	522,00	652,50	20	142
6 31 34 260 05 3	4014586613789	HSS-NOVA 75 Kjernebor Ø 26 x 75 Weldon	45393161	996,00	1.245,00	20	143
6 31 34 260 07 5	4014586613710	HSS-DURA 25 Kjernebor Ø 26 x 25 Weldon TIN		581,00	726,25	20	143
6 31 34 260 07 6	4014586613758	HSS-DURA 50 Kjernebor Ø 26 x 50 Weldon TIN		726,00	907,50	20	144
6 31 34 270 05 1	4014586613796	HSS-NOVA 25 Kjernebor Ø 27 x 25 Weldon	45393176	409,00	511,25	20	142
6 31 34 270 05 2	4014586613833	HSS-NOVA 50 Kjernebor Ø 27 x 50 Weldon	45393180	522,00	652,50	20	142
6 31 34 270 05 3	4014586613871	HSS-NOVA 75 Kjernebor Ø 27 x 75 Weldon	45393195	996,00	1.245,00	20	143
6 31 34 270 07 5	4014586613802	HSS-DURA 25 Kjernebor Ø 27 x 25 Weldon TIN		581,00	726,25	20	143
6 31 34 270 07 6	4014586613840	HSS-DURA 50 Kjernebor Ø 27 x 50 Weldon TIN		726,00	907,50	20	144
6 31 34 280 05 1	4014586613888	HSS-NOVA 25 Kjernebor Ø 28 x 25 Weldon	45393206	438,00	547,50	20	142
6 31 34 280 05 2	4014586613925	HSS-NOVA 50 Kjernebor Ø 28 x 50 Weldon	45393214	614,00	767,50	20	142
6 31 34 280 05 3	4014586613963	HSS-NOVA 75 Kjernebor Ø 28 x 75 Weldon	45393225	1.107,00	1.383,75	20	143
6 31 34 280 07 5	4014586613895	HSS-DURA 25 Kjernebor Ø 28 x 25 Weldon TIN		629,00	786,25	20	143
6 31 34 280 07 6	4014586613932	HSS-DURA 50 Kjernebor Ø 28 x 50 Weldon TIN		790,00	987,50	20	144
6 31 34 290 05 1	4014586613970	HSS-NOVA 25 Kjernebor Ø 29 x 25 Weldon	45393233	438,00	547,50	20	142
6 31 34 290 05 2	4014586614014	HSS-NOVA 50 Kjernebor Ø 29 x 50 Weldon	45393244	614,00	767,50	20	142
6 31 34 290 05 3	4014586614052	HSS-NOVA 75 Kjernebor Ø 29 x 75 Weldon	45393252	1.107,00	1.383,75	20	143
6 31 34 290 07 5	4014586613987	HSS-DURA 25 Kjernebor Ø 29 x 25 Weldon TIN		629,00	786,25	20	143
6 31 34 290 07 6	4014586614021	HSS-DURA 50 Kjernebor Ø 29 x 50 Weldon TIN		790,00	987,50	20	144
6 31 34 300 05 1	4014586614205	HSS-NOVA 25 Kjernebor Ø 30 x 25 Weldon	45393263	467,00	583,75	20	142
6 31 34 300 05 2	4014586614243	HSS-NOVA 50 Kjernebor Ø 30 x 50 Weldon	45393278	614,00	767,50	20	142
6 31 34 300 05 3	4014586614281	HSS-NOVA 75 Kjernebor Ø 30 x 75 Weldon	45393282	1.281,00	1.601,25	20	143
6 31 34 300 07 5	4014586614212	HSS-DURA 25 Kjernebor Ø 30 x 25 Weldon TIN		693,00	866,25	20	143
6 31 34 300 07 6	4014586614250	HSS-DURA 50 Kjernebor Ø 30 x 50 Weldon TIN		871,00	1.088,75	20	144
6 31 34 310 05 1	4014586614298	HSS-NOVA 25 Kjernebor Ø 31 x 25 Weldon	45393297	467,00	583,75	20	142
6 31 34 310 05 2	4014586614335	HSS-NOVA 50 Kjernebor Ø 31 x 50 Weldon	45393301	691,00	863,75	20	142
6 31 34 310 07 5	4014586614304	HSS-DURA 25 Kjernebor Ø 31 x 25 Weldon TIN		693,00	866,25	20	143
6 31 34 310 07 6	4014586614342	HSS-DURA 50 Kjernebor Ø 31 x 50 Weldon TIN		871,00	1.088,75	20	144
6 31 34 320 05 1	4014586614373	HSS-NOVA 25 Kjernebor Ø 32 x 25 Weldon	45393316	540,00	675,00	20	142
6 31 34 320 05 2	4014586614410	HSS-NOVA 50 Kjernebor Ø 32 x 50 Weldon	45393320	691,00	863,75	20	142
6 31 34 320 05 3	4014586614458	HSS-NOVA 75 Kjernebor Ø 32 x 75 Weldon	45393335	1.281,00	1.601,25	20	143
6 31 34 320 07 5	4014586614380	HSS-DURA 25 Kjernebor Ø 32 x 25 Weldon TIN		790,00	987,50	20	143
6 31 34 320 07 6	4014586614427	HSS-DURA 50 Kjernebor Ø 32 x 50 Weldon TIN		983,00	1.228,75	20	144
6 31 34 330 05 1	4014586614465	HSS-NOVA 25 Kjernebor Ø 33 x 25 Weldon	45393346	540,00	675,00	20	142
6 31 34 330 05 2	4014586614502	HSS-NOVA 50 Kjernebor Ø 33 x 50 Weldon	45393354	768,00	960,00	20	142
6 31 34 330 07 5	4014586614472	HSS-DURA 25 Kjernebor Ø 33 x 25 Weldon TIN		790,00	987,50	20	143
6 31 34 330 07 6	4014586614519	HSS-DURA 50 Kjernebor Ø 33 x 50 Weldon TIN		983,00	1.228,75	20	144
6 31 34 340 05 1	4014586614540	HSS-NOVA 25 Kjernebor Ø 34 x 25 Weldon	45393365	613,00	766,25	20	142
6 31 34 340 05 2	4014586614588	HSS-NOVA 50 Kjernebor Ø 34 x 50 Weldon	45393373	768,00	960,00	20	142
6 31 34 340 07 5	4014586614557	HSS-DURA 25 Kjernebor Ø 34 x 25 Weldon TIN		871,00	1.088,75	20	143
6 31 34 340 07 6	4014586614595	HSS-DURA 50 Kjernebor Ø 34 x 50 Weldon TIN		1.096,00	1.370,00	20	144
6 31 34 350 05 1	4014586614625	HSS-NOVA 25 Kjernebor Ø 35 x 25 Weldon	45393384	613,00	766,25	20	142
6 31 34 350 05 2	4014586614663	HSS-NOVA 50 Kjernebor Ø 35 x 50 Weldon	45393392	768,00	960,00	20	142
6 31 34 350 05 3	4014586614700	HSS-NOVA 75 Kjernebor Ø 35 x 75 Weldon		1.376,00	1.720,00	20	143
6 31 34 350 07 5	4014586614632	HSS-DURA 25 Kjernebor Ø 35 x 25 Weldon TIN		871,00	1.088,75	20	143
6 31 34 350 07 6	4014586614670	HSS-DURA 50 Kjernebor Ø 35 x 50 Weldon TIN		1.096,00	1.370,00	20	144
6 31 34 360 05 1	4014586614717	HSS-NOVA 25 Kjernebor Ø 36 x 25 Weldon	45393403	613,00	766,25	20	142
6 31 34 360 05 2	4014586614755	HSS-NOVA 50 Kjernebor Ø 36 x 50 Weldon	45393418	875,00	1.093,75	20	142
6 31 34 360 05 3	4014586614793	HSS-NOVA 75 Kjernebor Ø 36 x 75 Weldon	45393422	1.487,00	1.858,75	20	143
6 31 34 360 07 5	4014586614724	HSS-DURA 25 Kjernebor Ø 36 x 25 Weldon TIN		871,00	1.088,75	20	143
6 31 34 360 07 6	4014586614762	HSS-DURA 50 Kjernebor Ø 36 x 50 Weldon TIN		1.096,00	1.370,00	20	144
6 31 34 370 05 1	4014586614809	HSS-NOVA 25 Kjernebor Ø 37 x 25 Weldon	45393437	715,00	893,75	20	142
6 31 34 370 05 2	4014586614847	HSS-NOVA 50 Kjernebor Ø 37 x 50 Weldon	45393441	875,00	1.093,75	20	142
6 31 34 370 07 5	4014586614816	HSS-DURA 25 Kjernebor Ø 37 x 25 Weldon TIN		983,00	1.228,75	20	143
6 31 34 370 07 6	4014586614854	HSS-DURA 50 Kjernebor Ø 37 x 50 Weldon TIN		1.225,00	1.531,25	20	144
6 31 34 380 05 1	4014586614885	HSS-NOVA 25 Kjernebor Ø 38 x 25 Weldon	45393456	715,00	893,75	20	142
6 31 34 380 05 2	4014586614922	HSS-NOVA 50 Kjernebor Ø 38 x 50 Weldon	45393460	875,00	1.093,75	20	143
6 31 34 380 07 5	4014586614892	HSS-DURA 25 Kjernebor Ø 38 x 25 Weldon TIN		983,00	1.228,75	20	143
6 31 34 380 07 6	4014586614939	HSS-DURA 50 Kjernebor Ø 38 x 50 Weldon TIN		1.225,00	1.531,25	20	144
6 31 34 390 05 1	4014586614960	HSS-NOVA 25 Kjernebor Ø 39 x 25 Weldon	45393475	715,00	893,75	20	142

Bestillings- nummer	EAN	Beskrivelse	NOBB	Pris, eks. mva, kr	Pris, inkl. mva, kr	PK	Side
6 31 34 390 05 2	4014586615004	HSS-NOVA 50 Kjernebor Ø 39 x 50 Weldon	45393486	998,00	1.247,50	20	143
6 31 34 390 07 5	4014586614977	HSS-DURA 25 Kjernebor Ø 39 x 25 Weldon TIN		983,00	1.228,75	20	143
6 31 34 390 07 6	4014586615011	HSS-DURA 50 Kjernebor Ø 39 x 50 Weldon TIN		1.225,00	1.531,25	20	144
6 31 34 400 05 1	4014586615042	HSS-NOVA 25 Kjernebor Ø 40 x 25 Weldon	45393494	802,00	1.002,50	20	142
6 31 34 400 05 2	4014586615080	HSS-NOVA 50 Kjernebor Ø 40 x 50 Weldon	45393505	998,00	1.247,50	20	143
6 31 34 400 05 3	4014586615127	HSS-NOVA 75 Kjernebor Ø 40 x 75 Weldon	45393513	1.818,00	2.272,50	20	143
6 31 34 400 07 5	4014586615059	HSS-DURA 25 Kjernebor Ø 40 x 25 Weldon TIN		1.096,00	1.370,00	20	143
6 31 34 400 07 6	4014586615097	HSS-DURA 50 Kjernebor Ø 40 x 50 Weldon TIN		1.370,00	1.712,50	20	144
6 31 34 410 05 1	4014586615134	HSS-NOVA 25 Kjernebor Ø 41 x 25 Weldon	45393524	802,00	1.002,50	20	142
6 31 34 410 05 2	4014586615172	HSS-NOVA 50 Kjernebor Ø 41 x 50 Weldon	45393532	1.075,00	1.343,75	20	143
6 31 34 410 07 5	4014586615141	HSS-DURA 25 Kjernebor Ø 41 x 25 Weldon TIN		1.096,00	1.370,00	20	143
6 31 34 410 07 6	4014586615189	HSS-DURA 50 Kjernebor Ø 41 x 50 Weldon TIN		1.370,00	1.712,50	20	144
6 31 34 420 05 1	4014586615219	HSS-NOVA 25 Kjernebor Ø 42 x 25 Weldon	45393543	875,00	1.093,75	20	142
6 31 34 420 05 2	4014586615257	HSS-NOVA 50 Kjernebor Ø 42 x 50 Weldon	45393558	1.167,00	1.458,75	20	143
6 31 34 420 07 5	4014586615226	HSS-DURA 25 Kjernebor Ø 42 x 25 Weldon TIN		1.193,00	1.491,25	20	143
6 31 34 420 07 6	4014586615264	HSS-DURA 50 Kjernebor Ø 42 x 50 Weldon TIN		1.499,00	1.873,75	20	144
6 31 34 430 05 1	4014586615295	HSS-NOVA 25 Kjernebor Ø 43 x 25 Weldon	45393562	875,00	1.093,75	20	142
6 31 34 430 05 2	4014586615332	HSS-NOVA 50 Kjernebor Ø 43 x 50 Weldon	45393577	1.167,00	1.458,75	20	143
6 31 34 430 07 5	4014586615301	HSS-DURA 25 Kjernebor Ø 43 x 25 Weldon TIN		1.193,00	1.491,25	20	143
6 31 34 430 07 6	4014586615349	HSS-DURA 50 Kjernebor Ø 43 x 50 Weldon TIN		1.499,00	1.873,75	20	144
6 31 34 440 05 1	4014586615370	HSS-NOVA 25 Kjernebor Ø 44 x 25 Weldon	45393581	919,00	1.148,75	20	142
6 31 34 440 05 2	4014586615417	HSS-NOVA 50 Kjernebor Ø 44 x 50 Weldon	45393596	1.167,00	1.458,75	20	143
6 31 34 440 07 5	4014586615387	HSS-DURA 25 Kjernebor Ø 44 x 25 Weldon TIN		1.273,00	1.591,25	20	143
6 31 34 440 07 6	4014586615424	HSS-DURA 50 Kjernebor Ø 44 x 50 Weldon TIN		1.612,00	2.015,00	20	144
6 31 34 450 05 1	4014586615455	HSS-NOVA 25 Kjernebor Ø 45 x 25 Weldon	45393600	919,00	1.148,75	20	142
6 31 34 450 05 2	4014586615493	HSS-NOVA 50 Kjernebor Ø 45 x 50 Weldon	45393615	1.228,00	1.535,00	20	143
6 31 34 450 05 3	4014586615530	HSS-NOVA 75 Kjernebor Ø 45 x 75 Weldon	45393626	1.897,00	2.371,25	20	143
6 31 34 450 07 5	4014586615462	HSS-DURA 25 Kjernebor Ø 45 x 25 Weldon TIN		1.273,00	1.591,25	20	143
6 31 34 450 07 6	4014586615509	HSS-DURA 50 Kjernebor Ø 45 x 50 Weldon TIN		1.612,00	2.015,00	20	144
6 31 34 460 05 1	4014586615547	HSS-NOVA 25 Kjernebor Ø 46 x 25 Weldon	45393634	1.050,00	1.312,50	20	142
6 31 34 460 05 2	4014586615608	HSS-NOVA 50 Kjernebor Ø 46 x 50 Weldon	45393645	1.351,00	1.688,75	20	143
6 31 34 460 07 5	4014586615554	HSS-DURA 25 Kjernebor Ø 46 x 25 Weldon TIN		1.418,00	1.772,50	20	143
6 31 34 460 07 6	4014586615615	HSS-DURA 50 Kjernebor Ø 46 x 50 Weldon TIN		1.805,00	2.256,25	20	144
6 31 34 470 05 1	4014586615660	HSS-NOVA 25 Kjernebor Ø 47 x 25 Weldon	45393653	1.050,00	1.312,50	20	142
6 31 34 470 05 2	4014586615707	HSS-NOVA 50 Kjernebor Ø 47 x 50 Weldon	45393664	1.351,00	1.688,75	20	143
6 31 34 470 07 5	4014586615677	HSS-DURA 25 Kjernebor Ø 47 x 25 Weldon TIN		1.418,00	1.772,50	20	143
6 31 34 470 07 6	4014586615714	HSS-DURA 50 Kjernebor Ø 47 x 50 Weldon TIN		1.805,00	2.256,25	20	144
6 31 34 480 05 1	4014586615745	HSS-NOVA 25 Kjernebor Ø 48 x 25 Weldon	45393672	1.094,00	1.367,50	20	142
6 31 34 480 05 2	4014586615783	HSS-NOVA 50 Kjernebor Ø 48 x 50 Weldon	45393683	1.412,00	1.765,00	20	143
6 31 34 480 07 5	4014586615752	HSS-DURA 25 Kjernebor Ø 48 x 25 Weldon TIN		1.548,00	1.935,00	20	143
6 31 34 480 07 6	4014586615790	HSS-DURA 50 Kjernebor Ø 48 x 50 Weldon TIN		1.934,00	2.417,50	20	144
6 31 34 490 05 1	4014586615820	HSS-NOVA 25 Kjernebor Ø 49 x 25 Weldon	45393698	1.094,00	1.367,50	20	142
6 31 34 490 05 2	4014586615868	HSS-NOVA 50 Kjernebor Ø 49 x 50 Weldon	45393702	1.412,00	1.765,00	20	143
6 31 34 490 07 5	4014586615837	HSS-DURA 25 Kjernebor Ø 49 x 25 Weldon TIN		1.548,00	1.935,00	20	143
6 31 34 490 07 6	4014586615875	HSS-DURA 50 Kjernebor Ø 49 x 50 Weldon TIN		1.934,00	2.417,50	20	144
6 31 34 500 05 1	4014586615967	HSS-NOVA 25 Kjernebor Ø 50 x 25 Weldon	45393717	1.094,00	1.367,50	20	142
6 31 34 500 05 2	4014586615998	HSS-NOVA 50 Kjernebor Ø 50 x 50 Weldon	45393721	1.458,00	1.822,50	20	143
6 31 34 500 05 3	4014586616025	HSS-NOVA 75 Kjernebor Ø 50 x 75 Weldon	45393736	2.134,00	2.667,50	20	143
6 31 34 500 07 5	4014586615974	HSS-DURA 25 Kjernebor Ø 50 x 25 Weldon TIN		1.548,00	1.935,00	20	143
6 31 34 500 07 6	4014586616001	HSS-DURA 50 Kjernebor Ø 50 x 50 Weldon TIN		1.934,00	2.417,50	20	144
6 31 34 510 05 1	4014586616032	HSS-NOVA 25 Kjernebor Ø 51 x 25 Weldon	45393740	1.167,00	1.458,75	20	142
6 31 34 510 05 2	4014586616056	HSS-NOVA 50 Kjernebor Ø 51 x 50 Weldon	45393755	1.612,00	2.015,00	20	143
6 31 34 510 07 5	4014586616049	HSS-DURA 25 Kjernebor Ø 51 x 25 Weldon TIN		1.644,00	2.055,00	20	143
6 31 34 510 07 6	4014586616063	HSS-DURA 50 Kjernebor Ø 51 x 50 Weldon TIN		2.063,00	2.578,75	20	144
6 31 34 520 05 1	4014586616070	HSS-NOVA 25 Kjernebor Ø 52 x 25 Weldon	45393766	1.167,00	1.458,75	20	142
6 31 34 520 05 2	4014586616094	HSS-NOVA 50 Kjernebor Ø 52 x 50 Weldon	45393774	1.612,00	2.015,00	20	143
6 31 34 520 07 5	4014586616087	HSS-DURA 25 Kjernebor Ø 52 x 25 Weldon TIN		1.644,00	2.055,00	20	143
6 31 34 520 07 6	4014586616100	HSS-DURA 50 Kjernebor Ø 52 x 50 Weldon TIN		2.063,00	2.578,75	20	144
6 31 34 530 05 1	4014586616117	HSS-NOVA 25 Kjernebor Ø 53 x 25 Weldon	45393785	1.240,00	1.550,00	20	142
6 31 34 530 05 2	4014586616131	HSS-NOVA 50 Kjernebor Ø 53 x 50 Weldon	45393793	1.612,00	2.015,00	20	143
6 31 34 530 07 5	4014586616124	HSS-DURA 25 Kjernebor Ø 53 x 25 Weldon TIN		1.725,00	2.156,25	20	143
6 31 34 530 07 6	4014586616148	HSS-DURA 50 Kjernebor Ø 53 x 50 Weldon TIN		2.176,00	2.720,00	20	144
6 31 34 540 05 1	4014586616155	HSS-NOVA 25 Kjernebor Ø 54 x 25 Weldon	45393804	1.240,00	1.550,00	20	142
6 31 34 540 05 2	4014586616179	HSS-NOVA 50 Kjernebor Ø 54 x 50 Weldon	45393812	1.689,00	2.111,25	20	143
6 31 34 540 07 5	4014586616162	HSS-DURA 25 Kjernebor Ø 54 x 25 Weldon TIN		1.725,00	2.156,25	20	143
6 31 34 540 07 6	4014586616186	HSS-DURA 50 Kjernebor Ø 54 x 50 Weldon TIN		2.176,00	2.720,00	20	144
6 31 34 550 05 1	4014586616193	HSS-NOVA 25 Kjernebor Ø 55 x 25 Weldon	45393823	1.356,00	1.695,00	20	142
6 31 34 550 05 2	4014586616216	HSS-NOVA 50 Kjernebor Ø 55 x 50 Weldon	45393838	1.689,00	2.111,25	20	143
6 31 34 550 05 3	4014586616230	HSS-NOVA 75 Kjernebor Ø 55 x 75 Weldon	45393842	2.292,00	2.865,00	20	-
6 31 34 550 07 5	4014586616209	HSS-DURA 25 Kjernebor Ø 55 x 25 Weldon TIN		1.773,00	2.216,25	20	143
6 31 34 550 07 6	4014586616223	HSS-DURA 50 Kjernebor Ø 55 x 50 Weldon TIN		2.224,00	2.780,00	20	144
6 31 34 555 05 1	4014586613284	HSS-NOVA 1" Kjernebor Ø 2-3/16" x 1" Weldon		1.430,00	1.787,50	20	-
6 31 34 555 05 2	4014586613307	HSS-NOVA 2" Kjernebor Ø 2-3/16" x 2" Weldon		1.842,00	2.302,50	20	-
6 31 34 555 05 3	4014586613321	HSS-NOVA 3" Kjernebor Ø 2-3/16" x 3" Weldon		2.530,00	3.162,50	20	-
6 31 34 560 05 1	4014586616247	HSS-NOVA 25 Kjernebor Ø 56 x 25 Weldon	45393857	1.546,00	1.932,50	20	142
6 31 34 560 05 2	4014586616261	HSS-NOVA 50 Kjernebor Ø 56 x 50 Weldon	45393861	1.765,00	2.206,25	20	143
6 31 34 560 07 5	4014586616254	HSS-DURA 25 Kjernebor Ø 56 x 25 Weldon TIN		1.853,00	2.316,25	20	143

**Tilbehør sortert etter nummer**

Bestillings-nummer	EAN	Beskrivelse	NOBB	Pris, eks. mva, kr	Pris, inkl. mva, kr	PK	Side
6 31 34 560 07 6	4014586616278	HSS-DURA 50 Kjernebor Ø 56 x 50 Weldon TIN		2.321,00	2.901,25	20	144
6 31 34 570 05 1	4014586616285	HSS-NOVA 25 Kjernebor Ø 57 x 25 Weldon	45393876	1.546,00	1.932,50	20	142
6 31 34 570 05 2	4014586616308	HSS-NOVA 50 Kjernebor Ø 57 x 50 Weldon	45393880	1.765,00	2.206,25	20	143
6 31 34 570 07 5	4014586616292	HSS-DURA 25 Kjernebor Ø 57 x 25 Weldon TIN		1.853,00	2.316,25	20	143
6 31 34 570 07 6	4014586616315	HSS-DURA 50 Kjernebor Ø 57 x 50 Weldon TIN		2.321,00	2.901,25	20	144
6 31 34 580 05 1	4014586616322	HSS-NOVA 25 Kjernebor Ø 58 x 25 Weldon	45393895	1.662,00	2.077,50	20	142
6 31 34 580 05 2	4014586616346	HSS-NOVA 50 Kjernebor Ø 58 x 50 Weldon	45393906	1.888,00	2.360,00	20	143
6 31 34 580 07 5	4014586616339	HSS-DURA 25 Kjernebor Ø 58 x 25 Weldon TIN		2.015,00	2.518,75	20	143
6 31 34 580 07 6	4014586616353	HSS-DURA 50 Kjernebor Ø 58 x 50 Weldon TIN		2.514,00	3.142,50	20	144
6 31 34 590 05 1	4014586616360	HSS-NOVA 25 Kjernebor Ø 59 x 25 Weldon	45393914	1.662,00	2.077,50	20	142
6 31 34 590 05 2	4014586616384	HSS-NOVA 50 Kjernebor Ø 59 x 50 Weldon	45393925	1.888,00	2.360,00	20	143
6 31 34 590 07 5	4014586616377	HSS-DURA 25 Kjernebor Ø 59 x 25 Weldon TIN		2.015,00	2.518,75	20	143
6 31 34 590 07 6	4014586616391	HSS-DURA 50 Kjernebor Ø 59 x 50 Weldon TIN		2.514,00	3.142,50	20	144
6 31 34 600 05 1	4014586616407	HSS-NOVA 25 Kjernebor Ø 60 x 25 Weldon	45393933	1.662,00	2.077,50	20	142
6 31 34 600 05 2	4014586616421	HSS-NOVA 50 Kjernebor Ø 60 x 50 Weldon	45393944	1.888,00	2.360,00	20	143
6 31 34 600 05 3	4014586616445	HSS-NOVA 75 Kjernebor Ø 60 x 75 Weldon	45393952	2.608,00	3.260,00	20	143
6 31 34 600 07 5	4014586616414	HSS-DURA 25 Kjernebor Ø 60 x 25 Weldon TIN		2.015,00	2.518,75	20	143
6 31 34 600 07 6	4014586616438	HSS-DURA 50 Kjernebor Ø 60 x 50 Weldon TIN		2.514,00	3.142,50	20	144
6 31 34 999 06 1	4014586375588	Tilbehørssett Best of kjernebor HSS NOVA 25 W 12,14,16,18,20,22 mm	48517681	1.747,00	2.183,75	20	142
6 31 34 999 06 2	4014586375595	Tilbehørssett Best of kjernebor HSS NOVA 25 W 2x 14 mm, 2x 18 mm	48517696	1.101,00	1.376,25	20	142
6 31 34 999 06 3	4014586375601	Tilbehørssett Best of kjernebor HSS NOVA 50 W 12,14,16,18,20,22 mm	48517700	2.188,00	2.735,00	20	142
6 31 34 999 06 4	4014586375618	Tilbehørssett Best of kjernebor HSS NOVA 50 W 2x 14 mm, 2x 18 mm	48517726	1.454,00	1.817,50	20	142
6 32 02 003 01 4	4014586176925	Nøkkelchuck	25185174	379,00	473,75	02	-
6 32 02 022 01 8	4014586176956	Nøkkelchuck	25185190	1.101,00	1.376,25	02	59
6 32 02 028 01 9	4014586176963	Nøkkelchuck	25185208	385,00	481,25	02	-
6 32 02 030 01 5	4014586176987	Nøkkelchuck	25185216	481,00	601,25	02	138
6 32 02 037 01 0	4014586177007	Nøkkelchuck	25185232	679,00	848,75	02	59
6 32 02 043 01 0	4014586177038	Nøkkelchuck	25185257	330,00	412,50	02	44
6 32 02 044 01 8	4014586223674	Nøkkelchuck		364,00	455,00	02	44
6 32 03 034 01 0	4014586177052	Nøkkelchuck	25185273	348,00	435,00	02	59
6 32 03 041 01 4	4014586177083	Nøkkelchuck	25185281	445,00	556,25	02	59
6 32 03 050 01 4	4014586204291	Nøkkelchuck	25185299	523,00	653,75	02	-
6 32 04 016 00 7	4014586177212	Selvspennende chuck	25185307	716,00	895,00	02	59
6 32 04 017 00 1	4014586177229	Selvspennende chuck	25185315	849,00	1.061,25	02	59
6 32 04 020 00 5	4014586177250	Selvspennende chuck	25185349	568,00	710,00	02	-
6 32 04 021 00 4	4014586177267	Selvspennende chuck	25185356	550,00	687,50	02	-
6 32 04 025 00 3	4014586177281	Selvspennende chuck	25185364	1.000,00	1.250,00	02	59
6 32 04 028 00 8	4014586177311	Selvspennende chuck	25185372	735,00	918,75	02	-
6 32 04 030 00 4	4014586177335	Selvspennende chuck		736,00	920,00	02	-
6 32 04 032 00 6	4014586177359	Selvspennende chuck	25193129	911,00	1.138,75	02	138
6 32 05 031 01 3	4014586256788	Selvspennende chuck		299,00	373,75	02	-
6 32 05 032 01 6	4014586256795	Selvspennende chuck		386,00	482,50	02	-
6 32 05 033 01 0	4014586266084	Selvspennende chuck	25194176	924,00	1.155,00	02	59
6 32 05 035 01 0	4014586321721	Selvspennende chuck		786,00	982,50	02	44
6 32 05 036 01 0	4014586321738	Selvspennende chuck		759,00	948,75	02	44
6 32 05 037 02 0	4014586365091	Chuck		314,00	392,50	02	-
6 32 05 038 01 0	4014586368870	Selvspennende chuck		1.155,00	1.443,75	02	138
6 32 06 018 00 5	4014586177410	Bakkechuck (BF)	25185422	1.044,00	1.305,00	02	-
6 32 06 018 01 0	4014586336459	Bakkechuck (BF)	45394084	1.165,00	1.456,25	02	137
6 32 06 019 00 9	4014586177427	Bakkechuck (BF)	25185430	949,00	1.186,25	02	46
6 32 06 040 00 9	4014586177441	Pendelbakkechuck (PBF)	25185448	1.525,00	1.906,25	02	-
6 32 06 041 00 8	4014586177458	Pendelbakkechuck (PBF)	25185455	1.401,00	1.751,25	02	46
6 32 06 061 02 1	4014586177465	Pendelbakkechuck (PBF)	25185463	1.506,00	1.882,50	02	-
6 32 06 063 01 2	4014586177489	Spennhylse-chuck	25185471	931,00	1.163,75	02	46
6 32 06 064 00 1	4014586177496	Spennetanger Ø 3,5	25185489	259,00	323,75	02	137
6 32 06 065 00 5	4014586177502	Spennetanger Ø 4,5	25185497	259,00	323,75	02	137
6 32 06 066 00 8	4014586177519	Spennetanger Ø 6	25185505	259,00	323,75	02	137
6 32 06 067 01 1	4014586177526	Spennhylse-chuck	25185513	1.006,00	1.257,50	02	-
6 32 06 067 02 0	4014586336749	Spennhylse-chuck	45394092	1.125,00	1.406,25	02	137
6 32 06 070 00 6	4014586177533	Spennhylser	25185521	259,00	323,75	02	137
6 32 06 075 00 4	4014586177588	Spennetang Ø 9	25185539	259,00	323,75	02	137
6 32 06 076 02 2	4014586177595	Pendelhylsechuck	25185547	1.460,00	1.825,00	02	46
6 32 06 077 00 1	4014586177601	Spennetang Ø 2.8	25185554	259,00	323,75	02	137
6 32 06 078 00 9	4014586177618	Spennetang Ø 8	25185562	259,00	323,75	02	137
6 32 06 079 00 3	4014586177625	Spennetang Ø 10	25185570	252,00	315,00	02	137
6 32 06 095 01 1	4014586224350	Gjengeskjæreinnatts M6	25185588	781,00	976,25	02	160
6 32 06 096 01 4	4014586224367	Gjengeskjæreinnatts M10	25185596	781,00	976,25	02	160
6 32 06 097 01 8	4014586224374	Gjengeskjæreinnatts M12	25185604	781,00	976,25	02	160
6 32 06 098 01 6	4014586224381	Gjengeskjæreinnatts M14	25185612	781,00	976,25	02	160
6 32 06 099 01 0	4014586224398	Gjengeskjæreinnatts M16	25185620	781,00	976,25	02	160
6 32 06 100 01 1	4014586224404	Gjengeskjæreinnatts M18	25185638	781,00	976,25	02	160
6 32 06 101 01 0	4014586224411	Gjengeskjæreinnatts M20	25185646	781,00	976,25	02	160
6 32 06 102 01 3	4014586229294	Gjengeskjæreinnatts M8 med kopling	25185653	2.429,00	3.036,25	02	160
6 32 06 103 01 7	4014586229300	Gjengeskjæreinnatts M10 med kopling	25185661	2.429,00	3.036,25	02	160
6 32 06 104 01 5	4014586229317	Gjengeskjæreinnatts M12 med kopling	25185679	2.429,00	3.036,25	02	160
6 32 06 105 01 9	4014586229324	Gjengeskjæreinnatts M14 med kopling	25185687	2.429,00	3.036,25	02	160
6 32 06 106 01 2	4014586229331	Gjengeskjæreinnatts M16 med kopling	25185695	2.429,00	3.036,25	02	160



Bestillings-nummer	EAN	Beskrivelse	NOBB	Pris, eks. mva, kr	Pris, inkl. mva, kr	PK	Side
6 32 06 107 01 6	4014586229348	Gjengeskjæreinnatts M18 med kopling	25185703	2.429,00	3.036,25	02	160
6 32 06 108 01 4	4014586229355	Gjengeskjæreinnatts M20 med kopling	25185711	2.429,00	3.036,25	02	160
6 32 06 117 01 5	4014586253459	Gjengeskjæreinnatts M6	45394103	781,00	976,25	02	160
6 32 06 118 01 3	4014586253466	Gjengeskjæreinnatts M6 med kopling	45394118	2.429,00	3.036,25	02	160
6 32 06 119 01 0	4014586298689	Gjengeskjæreinnatts M22/ M24	45394122	1.805,00	2.256,25	02	164
6 32 06 120 01 0	4014586298696	Gjengeskjæreinnatts M27	45394137	1.805,00	2.256,25	02	164
6 32 06 122 01 0	4014586298719	Gjengeskjæreinnatts M22/ M24 med kopling	45394141	3.764,00	4.705,00	02	164
6 32 06 123 01 0	4014586298726	Gjengeskjæreinnatts M27 med kopling	45394156	3.764,00	4.705,00	02	164
6 32 06 125 01 0	4014586298740	Vekselreduksjonsmuffe	45394160	2.225,00	2.781,25	02	164
6 32 06 138 01 0	4014586354446	Gjengeskjæreinnatts M8		781,00	976,25	02	160
6 32 06 139 01 0	4014586354453	Gjengeskjæreinnatts M10		781,00	976,25	02	160
6 32 06 140 01 0	4014586354460	Gjengeskjæreinnatts M8 med kopling		2.429,00	3.036,25	02	160
6 32 06 141 01 0	4014586354477	Gjengeskjæreinnatts M10 med kopling		2.429,00	3.036,25	02	160
6 32 07 059 00 6	4014586177786	Spenn tang Ø 6	25185745	259,00	323,75	02	93
6 32 07 069 00 5	4014586177793	Spenn tang Ø 8	25185752	259,00	323,75	02	93
6 32 07 087 00 1	4014586177809	Spenn tang Ø 3	25185760	259,00	323,75	02	93
6 32 07 088 00 9	4014586177816	Spenn tang Ø 1/4"	25185778	259,00	323,75	02	93
6 32 07 097 00 0	4014586177861	Spenn tenger Ø 3	25185794	259,00	323,75	02	93
6 32 07 103 00 9	4014586177922	Spenn tenger Ø 6	25185802	259,00	323,75	02	93
6 32 07 128 00 0	4014586375922	Spenn tang Ø 6		237,00	296,25	02	93
6 32 07 129 00 0	4014586375939	Spenn tang Ø 8		237,00	296,25	02	93
6 32 07 130 00 0	4014586375946	Spenn tang Ø 3		237,00	296,25	02	93
6 32 07 131 00 0	4014586375953	Spenn tang Ø 1/4"		237,00	296,25	02	93
6 32 07 132 00 0	4014586375960	Spenn tang Ø 3 Inox		274,00	342,50	02	93
6 32 07 133 00 0	4014586375977	Spenn tang Ø 6 Inox		274,00	342,50	02	93
6 32 07 134 00 0	4014586375984	Spenn tang Ø 8 Inox		274,00	342,50	02	93
6 32 07 135 00 0	4014586375991	Spenn tang Ø 1/4" Inox		274,00	342,50	02	93
6 32 08 001 02 0	4014586368153	Chuck		495,00	618,75	02	-
6 32 08 002 01 0	4014586392080	Chuck		352,00	440,00	02	14
6 32 08 005 01 0	4014586404837	Chuck		476,00	595,00	02	14
6 33 01 006 00 5	4014586178103	Chuck-kontapp	25185828	93,00	116,25	02	-
6 33 01 008 00 7	4014586178110	Chuck-kontapp	25185836	116,00	145,00	02	-
6 33 01 012 00 5	4014586178141	Chuck-kontapp	25185844	139,00	173,75	02	59
6 33 01 014 00 7	4014586178165	Chuck-kontapp	25185851	188,00	235,00	02	59
6 33 01 016 00 4	4014586178172	Chuck-kontapp	25185869	367,00	458,75	02	59
6 33 01 021 00 1	4014586223704	Chuck-kontapp	25185877	470,00	587,50	02	-
6 33 02 002 00 0	4014586178189	Reduksjonshylse		124,00	155,00	02	-
6 33 02 003 00 4	4014586178196	Reduksjonshylse	25185885	165,00	206,25	02	59
6 33 02 004 00 2	4014586178202	Reduksjonshylse		243,00	303,75	02	59
6 33 04 003 00 2	4014586178226	Utvidelseskontapp	45394175	639,00	798,75	02	-
6 33 04 004 00 0	4014586178233	Utvidelseskontapp		1.083,00	1.353,75	02	59
6 33 04 005 00 0	4014586312996	Utvidelseskontapp	45394186	1.805,00	2.256,25	02	164
6 33 05 003 00 3	4014586178257	Utdrivningskile	45394194	66,00	82,50	02	59
6 33 05 004 00 1	4014586178264	Utdrivningskile	25185893	68,00	85,00	02	59
6 33 05 006 00 8	4014586178288	Utdrivningskile		110,00	137,50	02	130
6 33 05 009 01 3	4014586230627	Avdriverkile	25185901	315,00	393,75	02	46
6 33 05 010 01 5	4014586230634	Avdriverkile		313,00	391,25	02	-
6 33 05 013 00 2	4014586178318	KILE		1.990,00	2.487,50	08	-
6 34 02 027 00 0	4014586199672	Skralle med innvendig firkant	25185950	535,00	668,75	02	-
6 35 02 022 00 6	4014586178417	Sirkelsagblad		3.575,00	4.468,75	08	-
6 35 02 037 00 8	4014586178448	Sirkelsagblad		5.145,00	6.431,25	08	-
6 35 02 041 00 1	4014586178455	Sirkelsagblad		7.202,00	9.002,50	08	-
6 35 02 050 00 1	4014586178462	Sirkelsagblad		6.001,00	7.501,25	08	-
6 35 02 053 00 7	4014586178479	Sirkelsagblad		5.806,00	7.257,50	08	-
6 35 02 061 00 9	4014586178493	Sirkelsagblad		8.055,00	10.068,75	08	-
6 35 02 080 00 8	4014586178585	Sirkelsagblad		6.457,00	8.071,25	08	-
6 35 02 084 00 2	4014586178608	Sirkelsagblad		9.169,00	11.461,25	08	-
6 35 02 097 21 0	4014586389431	HSS-sagblader 0 SL Ø 85 (1)	50491295	215,00	268,75	04	207
6 35 02 097 22 0	4014586389448	HSS-sagblader 0 SL Ø 85 (2)	50491306	408,00	510,00	04	207
6 35 02 097 23 0	4014586389455	HSS-sagblader 0 SL Ø 85 (5)	50491314	964,00	1.205,00	04	207
6 35 02 098 00 0	4014586178745	Sirkelsagblad		9.106,00	11.382,50	08	-
6 35 02 099 00 4	4014586178752	Sirkelsagblad		9.366,00	11.707,50	08	-
6 35 02 102 01 6	4014586178783	HSS sagblad, sirkelformet, Ø 63, pakning med 2 stk.	25186008	396,00	495,00	04	222
6 35 02 102 07 0	4014586291703	HSS-sagblad, rundt Ø 63, pakke med 5 stk.	40584393	938,00	1.172,50	04	222
6 35 02 103 01 0	4014586178806	HSS sagblad, sirkelformet, Ø 80, pakning med 2 stk.	25186024	415,00	518,75	04	222
6 35 02 103 03 0	4014586269504	Sagblad (runde) 1 stk.		219,00	273,75	04	-
6 35 02 103 05 0	4014586291710	Sagblad (sirkelformet), 5-pakning	40584401	983,00	1.228,75	04	222
6 35 02 106 21 0	4014586389462	HSS-sagblader segmentert SL Ø 85 (1)	50491325	246,00	307,50	04	207
6 35 02 106 22 0	4014586389479	HSS-sagblader segmentert SL Ø 85 (2)	50491333	467,00	583,75	04	207
6 35 02 106 23 0	4014586389486	HSS-sagblader segmentert SL Ø 85 (5)	50491344	1.106,00	1.382,50	04	207
6 35 02 113 21 0	4014586390222	Sagblad segmentert SL Ø 85	50491352	210,00	262,50	04	207
6 35 02 114 21 0	4014586390239	Diamant-sagblad segmentert SL Ø 75 x 2,2 (1)	50491363	571,00	713,75	04	213
6 35 02 114 23 0	4014586390246	Diamant-sagblad segmentert SL Ø 75 x 2,2 (5)	50491378	2.569,00	3.211,25	04	213
6 35 02 115 01 1	4014586231914	Sagblad, pakke med 1 stk.	25192378	713,00	891,25	04	225
6 35 02 115 03 0	4014586315058	Sagblad, pakke med 5 stk.	42565373	3.208,00	4.010,00	04	225
6 35 02 116 01 4	4014586231921	Sagblad, pakke med 1 stk.	25192386	1.019,00	1.273,75	04	225
6 35 02 116 02 0	4014586315065	Sagblad, pakke med 5 stk.	42565384	4.582,00	5.727,50	04	225

**Tilbehør sortert etter nummer**

Bestillings- nummer	EAN	Beskrivelse	NOBB	Pris, eks. mva, kr	Pris, inkl. mva, kr	PK	Side
6 35 02 118 21 0	4014586389493	Hardmetallsagblad segmentert SL Ø 75 x 2,2 (1)	50491382	270,00	337,50	04	213
6 35 02 118 23 0	4014586389509	Hardmetallsagblad segmentert SL Ø 75 x 2,2 (5)	50491397	1.214,00	1.517,50	04	213
6 35 02 119 01 0	4014586232348	E-Cut Precision-sagblad	25186107	161,00	201,25	04	223
6 35 02 119 03 2	4014586258829	E-Cut Precision-sagblad, 25-pakning	25193137	3.206,00	4.007,50	04	223
6 35 02 119 04 8	4014586264561	E-Cut Precision-sagblad, 5-pakning	25193988	722,00	902,50	04	223
6 35 02 120 01 2	4014586232355	E-Cut Precision-sagblad	25186115	165,00	206,25	04	223
6 35 02 120 03 4	4014586258836	E-Cut Precision-sagblad, 25-pakning	25193145	3.292,00	4.115,00	04	223
6 35 02 120 04 0	4014586264578	E-Cut Precision-sagblad, 5-pakning	25193996	741,00	926,25	04	223
6 35 02 121 01 1	4014586232362	E-Cut Precision-sagblad	25186123	169,00	211,25	04	223
6 35 02 121 03 3	4014586258843	E-Cut Precision-sagblad, 25-pakning	25193152	3.378,00	4.222,50	04	223
6 35 02 121 04 9	4014586264585	E-Cut Precision-sagblad, 5-pakning	25194002	761,00	951,25	04	223
6 35 02 122 01 4	4014586232379	E-Cut Precision-sagblad	25186131	174,00	217,50	04	223
6 35 02 122 03 6	4014586258850	E-Cut Precision-sagblad, 25-pakning	25193160	3.465,00	4.331,25	04	223
6 35 02 122 04 2	4014586264592	E-Cut Precision-sagblad, 5-pakning	25194010	780,00	975,00	04	223
6 35 02 123 01 8	4014586232386	E-Cut Standard-sagblad	25186149	115,00	143,75	04	222
6 35 02 123 03 0	4014586250793	E-Cut Standard-sagblad, 25-pakning	25192402	2.288,00	2.860,00	04	222
6 35 02 123 04 6	4014586264608	E-Cut Standard-sagblad, 5-pakning	25191750	515,00	643,75	04	222
6 35 02 124 01 6	4014586232393	E-Cut Standard-sagblad	25186156	119,00	148,75	04	223
6 35 02 124 03 8	4014586250809	E-Cut Standard-sagblad, 25-pakning	25192410	2.376,00	2.970,00	04	223
6 35 02 124 04 4	4014586264615	E-Cut Standard-sagblad, 5-pakning	25193954	535,00	668,75	04	223
6 35 02 125 21 0	4014586389516	Hardmetallsagblad segmentert SL Ø 75 x 1,2 (1)	50491401	270,00	337,50	04	213
6 35 02 125 23 0	4014586389523	Hardmetallsagblad segmentert SL Ø 75 x 1,2 (5)	50491416	1.214,00	1.517,50	04	213
6 35 02 126 21 0	4014586386157	E-Cut Precision sagblad SL 50 x 35 (1)	50489532	142,00	177,50	04	209
6 35 02 126 22 0	4014586386164	E-Cut Precision sagblad SL 50 x 35 (3)	50489543	403,00	503,75	04	209
6 35 02 126 23 0	4014586386171	E-Cut Precision sagblad SL 50 x 35 (5)	50489558	637,00	796,25	04	209
6 35 02 126 24 0	4014586386188	E-Cut Precision sagblad SL 50 x 35 (10)	50489562	1.202,00	1.502,50	04	209
6 35 02 126 25 0	4014586390260	E-Cut Precision sagblad SL 50 x 35 (50)	50489577	5.302,00	6.627,50	04	209
6 35 02 127 21 0	4014586386232	E-Cut Precision sagblad SLP 50 x 65 (1)	50489581	156,00	195,00	04	209
6 35 02 127 22 0	4014586386249	E-Cut Precision sagblad SLP 50 x 65 (3)	50489596	445,00	556,25	04	209
6 35 02 127 23 0	4014586386256	E-Cut Precision sagblad SLP 50 x 65 (5)	50489600	702,00	877,50	04	209
6 35 02 127 24 0	4014586386263	E-Cut Precision sagblad SLP 50 x 65 (10)	50489615	1.326,00	1.657,50	04	209
6 35 02 127 25 0	4014586390291	E-Cut Precision sagblad SLP 50 x 65 (50)	50489626	5.848,00	7.310,00	04	209
6 35 02 129 01 9	4014586248400	MINICUT HSS sagblad (20 mm), pakning med 2 stk.	25186180	144,00	180,00	04	-
6 35 02 130 01 1	4014586248417	MINICUT HSS sagblad (10 mm), pakning med 2 stk.	25186198	144,00	180,00	04	-
6 35 02 133 21 0	4014586386317	E-Cut standard sagblad SL 50 x 35 (1)	50489634	118,00	147,50	04	208
6 35 02 133 22 0	4014586386324	E-Cut standard sagblad SL 50 x 35 (3)	50489645	336,00	420,00	04	208
6 35 02 133 23 0	4014586386331	E-Cut standard sagblad SL 50 x 35 (5)	50489653	530,00	662,50	04	208
6 35 02 133 24 0	4014586386348	E-Cut standard sagblad SL 50 x 35 (10)	50489664	1.000,00	1.250,00	04	208
6 35 02 133 25 0	4014586390321	E-Cut standard sagblad SL 50 x 35 (50)	50489672	4.410,00	5.512,50	04	208
6 35 02 134 21 0	4014586386393	E-Cut standard sagblad SLP 50 x 65 (1)	50489683	130,00	162,50	04	208
6 35 02 134 22 0	4014586386409	E-Cut standard sagblad SLP 50 x 65 (3)	50489698	370,00	462,50	04	208
6 35 02 134 23 0	4014586386416	E-Cut standard sagblad SLP 50 x 65 (5)	50489702	584,00	730,00	04	208
6 35 02 134 24 0	4014586386423	E-Cut standard sagblad SLP 50 x 65 (10)	50489717	1.102,00	1.377,50	04	208
6 35 02 134 25 0	4014586390352	E-Cut standard sagblad SLP 50 x 65 (50)	50489721	4.859,00	6.073,75	04	208
6 35 02 135 01 9	4014586248486	E-Cut Standard-sagblad	25186248	121,00	151,25	04	223
6 35 02 135 02 5	4014586258867	E-Cut Standard-sagblad, 25-pakning	25193178	2.400,00	3.000,00	04	223
6 35 02 135 03 1	4014586264622	E-Cut Standard-sagblad, 5-pakning	25193962	540,00	675,00	04	223
6 35 02 136 01 2	4014586248493	E-Cut Standard-sagblad	25186255	130,00	162,50	04	223
6 35 02 136 02 8	4014586258874	E-Cut Standard-sagblad, 25-pakning	25193186	2.591,00	3.238,75	04	223
6 35 02 136 03 4	4014586264639	E-Cut Standard-sagblad, 5-pakning	25193970	584,00	730,00	04	223
6 35 02 138 01 4	4014586252247	M-Cut-sagblad, pakke med 2 stk.	25192394	171,00	213,75	04	224
6 35 02 146 01 1	4014586259437	Diamantskive 180 mm		1.188,00	1.485,00	02	131
6 35 02 147 01 5	4014586262321	E-Cut Universal-sagblader	25194044	156,00	195,00	04	223
6 35 02 147 02 1	4014586264646	E-Cut Universal-sagblader, 5-pakning	25194028	700,00	875,00	04	223
6 35 02 147 03 7	4014586264721	E-Cut Universal-sagblader, 25-pakning	25194069	3.111,00	3.888,75	04	223
6 35 02 147 12 0	4014586369655	Tilbehørssett Best of E-Cut	48133521	674,00	842,50	04	222
6 35 02 148 01 3	4014586262338	E-Cut Universal-sagblader	25194051	164,00	205,00	04	223
6 35 02 148 02 9	4014586264653	E-Cut Universal-sagblader, 5-pakning	25194036	735,00	918,75	04	223
6 35 02 148 03 5	4014586264738	E-Cut Universal-sagblader, 25-pakning	25194077	3.267,00	4.083,75	04	223
6 35 02 151 21 0	4014586386461	E-Cut Universal sagblad SLP 60 x 28 (1)	50489736	155,00	193,75	04	209
6 35 02 151 22 0	4014586386478	E-Cut Universal sagblad SLP 60 x 28 (3)	50489740	441,00	551,25	04	209
6 35 02 151 23 0	4014586386485	E-Cut Universal sagblad SLP 60 x 28 (5)	50489755	696,00	870,00	04	209
6 35 02 151 24 0	4014586386492	E-Cut Universal sagblad SLP 60 x 28 (10)	50489766	1.312,00	1.640,00	04	209
6 35 02 151 25 0	4014586390390	E-Cut Universal sagblad SLP 60 x 28 (50)	50489774	5.790,00	7.237,50	04	209
6 35 02 152 21 0	4014586386539	E-Cut Universal sagblad SLP 60 x 44 (1)	50489785	164,00	205,00	04	209
6 35 02 152 22 0	4014586386546	E-Cut Universal sagblad SLP 60 x 44 (3)	50489793	466,00	582,50	04	209
6 35 02 152 23 0	4014586386553	E-Cut Universal sagblad SLP 60 x 44 (5)	50489804	735,00	918,75	04	209
6 35 02 152 24 0	4014586386560	E-Cut Universal sagblad SLP 60 x 44 (10)	50489812	1.389,00	1.736,25	04	209
6 35 02 152 25 0	4014586390437	E-Cut Universal sagblad SLP 60 x 44 (50)	50489823	6.125,00	7.656,25	04	209
6 35 02 155 01 0	4014586291956	HM-sagblad, pakke med 1 stk.	42192318	401,00	501,25	04	-
6 35 02 155 02 0	4014586294186	HM-sagblad, pakke med 5 stk.	42565596	1.802,00	2.252,50	04	-
6 35 02 156 01 0	4014586291963	HM-sagblad, pakke med 1 stk.	42565645	401,00	501,25	04	-
6 35 02 156 02 0	4014586294209	HM-sagblad, pakke med 5 stk.	42565653	1.802,00	2.252,50	04	-
6 35 02 157 21 0	4014586386614	E-Cut Fine-sagblad SL 50 x 30 (1)	50489838	104,00	130,00	04	210
6 35 02 157 22 0	4014586386621	E-Cut Fine-sagblad SL 50 x 30 (3)	50489842	295,00	368,75	04	210
6 35 02 157 23 0	4014586386638	E-Cut Fine-sagblad SL 50 x 30 (5)	50489857	466,00	582,50	04	210
6 35 02 157 24 0	4014586386645	E-Cut Fine-sagblad SL 50 x 30 (10)	50489861	880,00	1.100,00	04	210





Bestillingsnummer	EAN	Beskrivelse	NOBB	Pris, eks. mva, kr	Pris, inkl. mva, kr	PK	Side
6 35 02 157 25 0	4014586390451	E-Cut Fine-sagblad SL 50 x 30 (50)	50489876	3.879,00	4.848,75	04	210
6 35 02 158 01 0	4014586304892	M-Cut-sagblad, pakke med 2 stk.	42168352	199,00	248,75	04	224
6 35 02 160 21 0	4014586386690	E-Cut Long-Life-sagblad SL 50 x 35 (1)	50489880	136,00	170,00	04	208
6 35 02 160 22 0	4014586386706	E-Cut Long-Life-sagblad SL 50 x 35 (3)	50489895	387,00	483,75	04	208
6 35 02 160 23 0	4014586386713	E-Cut Long-Life-sagblad SL 50 x 35 (5)	50489906	610,00	762,50	04	208
6 35 02 160 24 0	4014586386720	E-Cut Long-Life-sagblad SL 50 x 35 (10)	50489914	1.152,00	1.440,00	04	208
6 35 02 160 25 0	4014586390482	E-Cut Long-Life-sagblad SL 50 x 35 (50)	50489925	5.081,00	6.351,25	04	208
6 35 02 161 21 0	4014586386775	E-Cut Long-Life-sagblad SLP 50 x 65 (1)	50489933	150,00	187,50	04	208
6 35 02 161 22 0	4014586386782	E-Cut Long-Life-sagblad SLP 50 x 65 (3)	50489944	428,00	535,00	04	208
6 35 02 161 23 0	4014586386799	E-Cut Long-Life-sagblad SLP 50 x 65 (5)	50489952	675,00	843,75	04	208
6 35 02 161 24 0	4014586386805	E-Cut Long-Life-sagblad SLP 50 x 65 (10)	50489963	1.275,00	1.593,75	04	208
6 35 02 161 25 0	4014586390512	E-Cut Long-Life-sagblad SLP 50 x 65 (50)	50489978	5.622,00	7.027,50	04	208
6 35 02 162 01 0	4014586336008	E-Cut Long-Life-sagblad 1-pakning	45473854	130,00	162,50	04	222
6 35 02 162 02 0	4014586336015	E-Cut Long-Life-sagblad 5-pakning	45473865	585,00	731,25	04	222
6 35 02 162 03 0	4014586336022	E-Cut Long-Life-sagblad 25-pakning	45473873	2.598,00	3.247,50	04	222
6 35 02 162 15 0	4014586376295	Tilbehørssett. Best of E-Cut XXL	49432346	956,00	1.195,00	04	222
6 35 02 163 01 0	4014586336039	E-Cut Long-Life-sagblad 1-pakning	45473884	135,00	168,75	04	222
6 35 02 163 02 0	4014586336046	E-Cut Long-Life-sagblad 5-pakning	45473986	607,00	758,75	04	222
6 35 02 163 03 0	4014586336053	E-Cut Long-Life-sagblad 25-pakning	45473994	2.697,00	3.371,25	04	222
6 35 02 164 01 0	4014586336060	E-Cut Long-Life-sagblad 1-pakning	45473892	139,00	173,75	04	222
6 35 02 164 02 0	4014586336077	E-Cut Long-Life-sagblad 5-pakning	45473903	623,00	778,75	04	222
6 35 02 164 03 0	4014586336084	E-Cut Long-Life-sagblad 25-pakning	45474005	2.764,00	3.455,00	04	222
6 35 02 165 01 0	4014586336091	E-Cut Long-Life-sagblad 1-pakning	45473918	150,00	187,50	04	222
6 35 02 165 02 0	4014586336107	E-Cut Long-Life-sagblad 5-pakning	45474013	675,00	843,75	04	222
6 35 02 165 03 0	4014586336114	E-Cut Long-Life-sagblad 25-pakning	45474024	2.999,00	3.748,75	04	222
6 35 02 166 21 0	4014586390536	Diamant-sagblad segmentert SLP Ø 90 x 2,2 (1)	50489982	675,00	843,75	04	213
6 35 02 166 23 0	4014586390543	Diamant-sagblad segmentert SLP Ø 90 x 2,2 (5)	50489997	3.038,00	3.797,50	04	213
6 35 02 167 01 0	4014586342023	Diamant-sagblad	46550798	1.029,00	1.286,25	04	225
6 35 02 167 02 0	4014586342030	Diamant-sagblad, 5-pakning	46550802	4.629,00	5.786,25	04	225
6 35 02 168 01 0	4014586342047	Diamant-sagblad	46550817	1.029,00	1.286,25	04	225
6 35 02 168 02 0	4014586342054	Diamant-sagblad, 5-pakning	46550836	4.629,00	5.786,25	04	225
6 35 02 169 21 0	4014586390550	Hardmetallsagblad segmentert SLP Ø 90 x 2,2 (1)	50490001	321,00	401,25	04	213
6 35 02 169 23 0	4014586390567	Hardmetallsagblad segmentert SLP Ø 90 x 2,2 (5)	50490016	1.441,00	1.801,25	04	213
6 35 02 170 21 0	4014586390574	Hardmetallsagblad segmentert SLP Ø 90 x 1,2 (1)	50490020	330,00	412,50	04	213
6 35 02 170 23 0	4014586390581	Hardmetallsagblad segmentert SLP Ø 90 x 1,2 (5)	50490035	1.484,00	1.855,00	04	213
6 35 02 172 01 0	4014586347691	HM-sagblad, pakke med 1 stk.		401,00	501,25	04	224
6 35 02 172 02 0	4014586347707	HM-sagblad, pakke med 5 stk.	46550866	1.802,00	2.252,50	04	224
6 35 02 173 01 0	4014586347714	HM-sagblad, pakke med 1 stk.	46550874	401,00	501,25	04	224
6 35 02 173 02 0	4014586347721	HM-sagblad, pakke med 5 stk.	46550885	1.802,00	2.252,50	04	224
6 35 02 174 21 0	4014586389530	HSS-sagblader 0 SL Ø 85 x 0,7 (1)	50490046	438,00	547,50	04	207
6 35 02 174 23 0	4014586389547	HSS-sagblader 0 SL Ø 85 x 0,7 (5)	50409478	1.970,00	2.462,50	04	207
6 35 02 175 21 0	4014586389554	HSS-sagblader 0 SLP Ø 100 x 0,7 (1)	50490054	456,00	570,00	04	207
6 35 02 175 23 0	4014586389561	HSS-sagblader 0 SLP Ø 100 x 0,7 (5)	50490065	2.051,00	2.563,75	04	207
6 35 02 176 21 0	4014586389578	HSS-sagblader 0 SLP Ø 100 x 0,8 (1)	50490073	543,00	678,75	04	207
6 35 02 177 01 0	4014586379494	Sagblad, pakke med 1 stk.	25186065	447,00	558,75	04	222
6 35 02 177 05 0	4014586379500	HSS-sagblad, 5-pakning		2.009,00	2.511,25	04	222
6 35 02 178 01 0	4014586379517	Sagblad, pakke med 1 stk.		465,00	581,25	04	222
6 35 02 178 05 0	4014586379524	HSS-sagblad, 5-pakning	40584419	2.092,00	2.615,00	04	222
6 35 02 179 01 0	4014586379272	HSS-sagblad for tre 1-pakning		554,00	692,50	04	223
6 35 02 179 02 0	4014586379289	Sett med dybdeanlegg		728,00	910,00	04	224
6 35 02 181 00 0	4014586354606	Sirkelsagblad		4.481,00	5.601,25	08	-
6 35 02 183 21 0	4014586386850	E-Cut Long-Life-sagblad SL 34 x 20 (1)	50490084	104,00	130,00	04	207
6 35 02 183 22 0	4014586386867	E-Cut Long-Life-sagblad SL 34 x 20 (3)	50490092	295,00	368,75	04	207
6 35 02 183 23 0	4014586386874	E-Cut Long-Life-sagblad SL 34 x 20 (5)	50490103	466,00	582,50	04	207
6 35 02 183 24 0	4014586386881	E-Cut Long-Life-sagblad SL 34 x 20 (10)	50490118	880,00	1.100,00	04	207
6 35 02 183 25 0	4014586390604	E-Cut Long-Life-sagblad SL 34 x 20 (50)	50490122	3.879,00	4.848,75	04	207
6 35 02 184 21 0	4014586386935	E-Cut Long-Life-sagblad SL 30 x 10 (1)	50490137	80,00	100,00	04	207
6 35 02 184 22 0	4014586386942	E-Cut Long-Life-sagblad SL 30 x 10 (3)	50490141	228,00	285,00	04	207
6 35 02 184 23 0	4014586386959	E-Cut Long-Life-sagblad SL 30 x 10 (5)	50490160	360,00	450,00	04	207
6 35 02 184 24 0	4014586386966	E-Cut Long-Life-sagblad SL 30 x 10 (10)	50490175	679,00	848,75	04	207
6 35 02 184 25 0	4014586390635	E-Cut Long-Life-sagblad SL 30 x 10 (50)	50490186	2.995,00	3.743,75	04	207
6 35 02 185 01 0	4014586369723	E-Cut Long-Life-sagblad 1-pakning	48239902	106,00	132,50	04	222
6 35 02 185 02 0	4014586369730	E-Cut Long-Life-sagblad 5-pakning	48239917	475,00	593,75	04	222
6 35 02 185 03 0	4014586369747	E-Cut Long-Life-sagblad 25-pakning	48239921	2.110,00	2.637,50	04	222
6 35 02 186 01 0	4014586369754	E-Cut Long-Life-sagblad 1-pakning	48239936	82,00	102,50	04	222
6 35 02 186 02 0	4014586369761	E-Cut Long-Life-sagblad 5-pakning	48241972	367,00	458,75	04	222
6 35 02 186 03 0	4014586369778	E-Cut Long-Life-sagblad 25-pakning	48241998	1.629,00	2.036,25	04	222
6 35 02 187 21 0	4014586390659	Hardmetallsagblad segmentert SLP Ø 90	50490194	424,00	530,00	04	210
6 35 02 188 21 0	4014586390666	Diamant-sagblad segmentert SLP Ø 90	50490205	859,00	1.073,75	04	210
6 35 02 189 01 0	4014586377537	Hardmetallsagblad med åpen fortanning		476,00	595,00	04	224
6 35 02 190 01 0	4014586377544	Diamantsegmentsagblad med åpen fortanning		1.148,00	1.435,00	04	224
6 35 02 191 21 0	4014586389585	E-Cut hardmetallsagblad SLP 50 x 35	50490213	271,00	338,75	04	210
6 35 02 192 01 0	4014586378152	E-Cut hardmetallsagblad		293,00	366,25	04	224
6 35 02 193 21 0	4014586389592	E-Cut diamantsagblad SLP 50 x 35	50490224	439,00	548,75	04	210
6 35 02 194 01 0	4014586378176	E-Cut diamantsagblad		476,00	595,00	04	224
6 35 02 195 01 0	4014586378183	E-Cut diamantsagblad		525,00	656,25	04	224
6 35 02 196 01 0	4014586379531	Sagblad, pakke med 1 stk.	47979733	465,00	581,25	04	222

Tilbehør sortert etter nummer

Bestillingsnummer	EAN	Beskrivelse	NOBB	Pris, eks. mva, kr	Pris, inkl. mva, kr	PK	Side
6 35 02 196 05 0	4014586379548	Sagblad, pakke med 5 stk.	47979763	2.092,00	2.615,00	04	222
6 35 02 196 21 0	4014586389608	HSS-sagblader segmentert SLP Ø 100 x 0,7 (1)	50490232	456,00	570,00	04	207
6 35 02 196 23 0	4014586389615	HSS-sagblader segmentert SLP Ø 100 x 0,7 (5)	50490243	2.051,00	2.563,75	04	207
6 35 02 198 21 0	4014586387017	E-CUT Precision sagblad SLP 50 x 45 (1)	50490258	149,00	186,25	04	209
6 35 02 198 22 0	4014586387024	E-CUT Precision sagblad SLP 50 x 45 (3)	50490262	423,00	528,75	04	209
6 35 02 198 23 0	4014586387031	E-CUT Precision sagblad SLP 50 x 45 (5)	50490277	667,00	833,75	04	209
6 35 02 198 24 0	4014586387048	E-CUT Precision sagblad SLP 50 x 45 (10)	50490281	1.259,00	1.573,75	04	209
6 35 02 198 25 0	4014586390673	E-CUT Precision sagblad SLP 50 x 45 (50)	50490296	5.555,00	6.943,75	04	209
6 35 02 199 21 0	4014586387093	E-CUT Precision sagblad SLP 50 x 55 (1)	50490300	153,00	191,25	04	209
6 35 02 199 22 0	4014586387109	E-CUT Precision sagblad SLP 50 x 55 (3)	50490315	434,00	542,50	04	209
6 35 02 199 23 0	4014586387116	E-CUT Precision sagblad SLP 50 x 55 (5)	50490326	685,00	856,25	04	209
6 35 02 199 24 0	4014586387123	E-CUT Precision sagblad SLP 50 x 55 (10)	50490334	1.293,00	1.616,25	04	209
6 35 02 199 25 0	4014586390697	E-CUT Precision sagblad SLP 50 x 55 (50)	50490345	5.701,00	7.126,25	04	209
6 35 02 200 21 0	4014586387178	E-CUT standard sagblad SLM 78 x 32 (1)	50490353	115,00	143,75	04	-
6 35 02 200 22 0	4014586387185	E-CUT standard sagblad SLM 78 x 32 (3)	50490364	326,00	407,50	04	-
6 35 02 200 23 0	4014586387192	E-CUT standard sagblad SLM 78 x 32 (5)	50490372	515,00	643,75	04	-
6 35 02 200 24 0	4014586387208	E-CUT standard sagblad SLM 78 x 32 (10)	50490383	972,00	1.215,00	04	-
6 35 02 200 25 0	4014586390710	E-CUT standard sagblad SLM 78 x 32 (50)	50490398	4.289,00	5.361,25	04	-
6 35 02 201 21 0	4014586387253	E-CUT Long-Life-sagblad SLM 78 x 32 (1)	50490402	130,00	162,50	04	-
6 35 02 201 22 0	4014586387260	E-CUT Long-Life-sagblad SLM 78 x 32 (3)	50490417	371,00	463,75	04	-
6 35 02 201 23 0	4014586387277	E-CUT Long-Life-sagblad SLM 78 x 32 (5)	50490421	585,00	731,25	04	-
6 35 02 201 24 0	4014586387284	E-CUT Long-Life-sagblad SLM 78 x 32 (10)	50490436	1.104,00	1.380,00	04	-
6 35 02 201 25 0	4014586390734	E-CUT Long-Life-sagblad SLM 78 x 32 (50)	50490440	4.870,00	6.087,50	04	-
6 35 02 202 21 0	4014586387338	E-CUT standard sagblad SLM 78 x 42 (1)	50490455	119,00	148,75	04	216
6 35 02 202 22 0	4014586387345	E-CUT standard sagblad SLM 78 x 42 (3)	50490466	339,00	423,75	04	216
6 35 02 202 23 0	4014586387352	E-CUT standard sagblad SLM 78 x 42 (5)	50490474	535,00	668,75	04	216
6 35 02 202 24 0	4014586387369	E-CUT standard sagblad SLM 78 x 42 (10)	50490485	1.010,00	1.262,50	04	216
6 35 02 202 25 0	4014586390802	E-CUT standard sagblad SLM 78 x 42 (50)	50490493	4.455,00	5.568,75	04	216
6 35 02 203 21 0	4014586387413	E-CUT Long-Life-sagblad SLM 78 x 42 (1)	50490504	135,00	168,75	04	216
6 35 02 203 22 0	4014586387420	E-CUT Long-Life-sagblad SLM 78 x 42 (3)	50490512	385,00	481,25	04	216
6 35 02 203 23 0	4014586387437	E-CUT Long-Life-sagblad SLM 78 x 42 (5)	50490523	607,00	758,75	04	216
6 35 02 203 24 0	4014586387444	E-CUT Long-Life-sagblad SLM 78 x 42 (10)	50490538	1.146,00	1.432,50	04	216
6 35 02 203 25 0	4014586390826	E-CUT Long-Life-sagblad SLM 78 x 42 (50)	50490542	5.056,00	6.320,00	04	216
6 35 02 204 21 0	4014586389622	E-CUT diamantsagblad SLM 60 x 44	50490557	475,00	593,75	04	216
6 35 02 205 21 0	4014586387499	E-CUT Precision BIM-sagblad SL 50 x 35 (1)	50490561	158,00	197,50	04	208
6 35 02 205 22 0	4014586387505	E-CUT Precision BIM-sagblad SL 50 x 35 (3)	50490576	448,00	560,00	04	208
6 35 02 205 23 0	4014586387512	E-CUT Precision BIM-sagblad SL 50 x 35 (5)	50490580	707,00	883,75	04	208
6 35 02 205 24 0	4014586387529	E-CUT Precision BIM-sagblad SL 50 x 35 (10)	50490595	1.336,00	1.670,00	04	208
6 35 02 205 25 0	4014586390840	E-CUT Precision BIM-sagblad SL 50 x 35 (50)	50490606	5.892,00	7.365,00	04	208
6 35 02 206 21 0	4014586387574	E-CUT Precision BIM-sagblad SLP 50 x 45 (1)	50490614	165,00	206,25	04	209
6 35 02 206 22 0	4014586387581	E-CUT Precision BIM-sagblad SLP 50 x 45 (3)	50490625	470,00	587,50	04	209
6 35 02 206 23 0	4014586387598	E-CUT Precision BIM-sagblad SLP 50 x 45 (5)	50490633	741,00	926,25	04	209
6 35 02 206 24 0	4014586387604	E-CUT Precision BIM-sagblad SLP 50 x 45 (10)	50490644	1.399,00	1.748,75	04	209
6 35 02 206 25 0	4014586390864	E-CUT Precision BIM-sagblad SLP 50 x 45 (50)	50490652	6.172,00	7.715,00	04	209
6 35 02 207 21 0	4014586387659	E-CUT Precision BIM-sagblad SLP 50 x 55 (1)	50490663	169,00	211,25	04	209
6 35 02 207 22 0	4014586387666	E-CUT Precision BIM-sagblad SLP 50 x 55 (3)	50490678	482,00	602,50	04	209
6 35 02 207 23 0	4014586387673	E-CUT Precision BIM-sagblad SLP 50 x 55 (5)	50490682	761,00	951,25	04	209
6 35 02 207 24 0	4014586387680	E-CUT Precision BIM-sagblad SLP 50 x 55 (10)	50490697	1.436,00	1.795,00	04	209
6 35 02 207 25 0	4014586390888	E-CUT Precision BIM-sagblad SLP 50 x 55 (50)	50490701	6.334,00	7.917,50	04	209
6 35 02 208 21 0	4014586387734	E-CUT Precision BIM-sagblad SLP 50 x 65 (1)	50490716	174,00	217,50	04	209
6 35 02 208 22 0	4014586387741	E-CUT Precision BIM-sagblad SLP 50 x 65 (3)	50490720	494,00	617,50	04	209
6 35 02 208 23 0	4014586387758	E-CUT Precision BIM-sagblad SLP 50 x 65 (5)	50490735	780,00	975,00	04	209
6 35 02 208 24 0	4014586387765	E-CUT Precision BIM-sagblad SLP 50 x 65 (10)	50490746	1.473,00	1.841,25	04	209
6 35 02 208 25 0	4014586390901	E-CUT Precision BIM-sagblad SLP 50 x 65 (50)	50490754	6.496,00	8.120,00	04	209
6 35 02 209 01 0	4014586381602	E-CUT Precision BIM-sagblad (35 mm) PE1		161,00	201,25	04	223
6 35 02 209 02 0	4014586381619	E-CUT Precision BIM-sagblad (35 mm) PE5		722,00	902,50	04	223
6 35 02 209 03 0	4014586381626	E-CUT Precision BIM-sagblad (35 mm) PE25		3.206,00	4.007,50	04	223
6 35 02 210 01 0	4014586381633	E-CUT Precision BIM-sagblad (45 mm) PE1		165,00	206,25	04	223
6 35 02 210 02 0	4014586381640	E-CUT Precision BIM-sagblad (45 mm) PE5		741,00	926,25	04	223
6 35 02 210 03 0	4014586381657	E-CUT Precision BIM-sagblad (45 mm) PE25		3.292,00	4.115,00	04	223
6 35 02 211 01 0	4014586381664	E-CUT Precision BIM-sagblad (55 mm) PE1		169,00	211,25	04	223
6 35 02 211 02 0	4014586381671	E-CUT Precision BIM-sagblad (55 mm) PE5		761,00	951,25	04	223
6 35 02 211 03 0	4014586381688	E-CUT Precision BIM-sagblad (55 mm) PE25		3.378,00	4.222,50	04	223
6 35 02 212 01 0	4014586381695	E-CUT Precision BIM-sagblad (65 mm) PE1		174,00	217,50	04	223
6 35 02 212 02 0	4014586381701	E-CUT Precision BIM-sagblad (65 mm) PE5		780,00	975,00	04	223
6 35 02 212 03 0	4014586381718	E-CUT Precision BIM-sagblad (65 mm) PE25		3.465,00	4.331,25	04	223
6 35 02 213 21 0	4014586390925	Hardmetallsagblad 0 SLM Ø 105 x 2,2 (1)	50490765	401,00	501,25	04	216
6 35 02 213 23 0	4014586390932	Hardmetallsagblad 0 SLM Ø 105 x 2,2 (5)	50490773	1.797,00	2.246,25	04	216
6 35 02 214 21 0	4014586390949	Hardmetallsagblad 0 SLM Ø 105 x 1,2 (1)	50490784	401,00	501,25	04	216
6 35 02 214 23 0	4014586390956	Hardmetallsagblad 0 SLM Ø 105 x 1,2 (5)	50490792	1.802,00	2.252,50	04	216
6 35 02 215 21 0	4014586390963	Hardmetallsagblad segmentert SLM Ø 105 x 1,2	50490803	486,00	607,50	04	216
6 35 02 216 21 0	4014586390970	Diamant-sagblad segmentert SL Ø 75 x 1,2 (1)	50490818	571,00	713,75	04	213
6 35 02 216 23 0	4014586390987	Diamant-sagblad segmentert SL Ø 75 x 1,2 (5)	50490822	2.569,00	3.211,25	04	213
6 35 02 217 21 0	4014586390994	Diamant-sagblad segmentert SLP Ø 90 x 1,2 (1)	50490837	675,00	843,75	04	213
6 35 02 217 23 0	4014586391007	Diamant-sagblad segmentert SLP Ø 90 x 1,2 (5)	50490841	3.038,00	3.797,50	04	213
6 35 02 218 21 0	4014586391014	Diamant-sagblad 0 SLM Ø 105 x 2,2 (1)	50490856	1.029,00	1.286,25	04	217
6 35 02 218 23 0	4014586391021	Diamant-sagblad SLM Ø 105 x 2,2 (5)	50490860	4.629,00	5.786,25	04	217

Bestillingsnummer	EAN	Beskrivelse	NOBB	Pris, eks. mva, kr	Pris, inkl. mva, kr	PK	Side
6 35 02 219 21 0	4014586391038	Diamant-sagblad 0 SLM Ø 105 x 1,2 (1)	50490875	1.029,00	1.286,25	04	217
6 35 02 219 23 0	4014586391045	Diamant-sagblad 0 SLM Ø 105 x 1,2 (5)	50490886	4.629,00	5.786,25	04	217
6 35 02 220 21 0	4014586391052	Diamant-sagblad segmentert SLM Ø 105 x 1,2	50490894	1.171,00	1.463,75	04	216
6 35 02 221 21 0	4014586400402	E-Cut Long-Life-sagblad	51474965	147,00	183,75	04	208
6 35 02 221 22 0	4014586400419	E-Cut Long-Life-sagblad	51474973	420,00	525,00	04	208
6 35 02 221 23 0	4014586400426	E-Cut Long-Life-sagblad	51474984	662,00	827,50	04	208
6 35 02 221 24 0	4014586400433	E-Cut Long-Life-sagblad	51474992	1.250,00	1.562,50	04	208
6 35 02 221 25 0	4014586400440	E-Cut Long-Life-sagblad	51524813	5.512,00	6.890,00	04	208
6 35 02 222 21 0	4014586400457	E-Cut Universal sagblad	51475003	153,00	191,25	04	209
6 35 02 222 22 0	4014586400464	E-Cut Universal sagblad	51475018	435,00	543,75	04	209
6 35 02 222 23 0	4014586400471	E-Cut Universal sagblad	51475022	686,00	857,50	04	209
6 35 02 222 24 0	4014586400488	E-Cut Universal sagblad	51475037	1.296,00	1.620,00	04	209
6 35 02 222 25 0	4014586400495	E-Cut Universal sagblad	51524824	5.717,00	7.146,25	04	209
6 35 02 223 21 0	4014586400501	E-Cut Universal sagblad	51475041	161,00	201,25	04	209
6 35 02 223 22 0	4014586400518	E-Cut Universal sagblad	51475056	457,00	571,25	04	209
6 35 02 223 23 0	4014586400525	E-Cut Universal sagblad	51475060	721,00	901,25	04	209
6 35 02 223 24 0	4014586400532	E-Cut Universal sagblad	51475075	1.361,00	1.701,25	04	209
6 35 02 223 25 0	4014586400549	E-Cut Universal sagblad	51524832	6.005,00	7.506,25	04	209
6 35 02 224 21 0	4014586408170	E-Cut Long-Life-sagblad SLM 90 x 32 (1)		144,00	180,00	04	216
6 35 02 224 22 0	4014586408187	E-Cut Long-Life-sagblad SLM 90 x 32 (3)		410,00	512,50	04	216
6 35 02 224 23 0	4014586408194	E-Cut Long-Life-sagblad SLM 90 x 32 (5)		647,00	808,75	04	216
6 35 02 224 24 0	4014586408200	E-Cut Long-Life-sagblad SLM 90 x 32 (10)		1.222,00	1.527,50	04	216
6 35 02 224 25 0	4014586408217	E-Cut Long-Life-sagblad SLM 90 x 32 (50)		5.389,00	6.736,25	04	216
6 35 02 225 21 0	4014586408262	E-Cut Standard-sagblad, curved SL 50 x 65 (1)		144,00	180,00	04	208
6 35 02 225 22 0	4014586408279	E-Cut Standard-sagblad, curved SL 50 x 65 (3)		409,00	511,25	04	208
6 35 02 225 23 0	4014586408286	E-Cut Standard-sagblad, curved SL 50 x 65 (5)		646,00	807,50	04	208
6 35 02 225 24 0	4014586408293	E-Cut Standard-sagblad, curved SL 50 x 65 (10)		1.219,00	1.523,75	04	208
6 35 02 225 25 0	4014586408309	E-Cut Standard-sagblad, curved SL 50 x 65 (50)		5.376,00	6.720,00	04	208
6 35 02 226 21 0	4014586408354	E-Cut Standard-sagblad, curved SL 50 x 50 (1)		139,00	173,75	04	208
6 35 02 226 22 0	4014586408361	E-Cut Standard-sagblad, curved SL 50 x 50 (3)		395,00	493,75	04	208
6 35 02 226 23 0	4014586408378	E-Cut Standard-sagblad, curved SL 50 x 50 (5)		624,00	780,00	04	208
6 35 02 226 24 0	4014586408385	E-Cut Standard-sagblad, curved SL 50 x 50 (10)		1.178,00	1.472,50	04	208
6 35 02 226 25 0	4014586408392	E-Cut Standard-sagblad, curved SL 50 x 50 (50)		5.196,00	6.495,00	04	208
6 35 02 227 21 0	4014586408446	E-Cut Standard-sagblad, curved SL 50 x 35 (1)		133,00	166,25	04	208
6 35 02 227 22 0	4014586408453	E-Cut Standard-sagblad, curved SL 50 x 35 (3)		379,00	473,75	04	208
6 35 02 227 23 0	4014586408460	E-Cut Standard-sagblad, curved SL 50 x 35 (5)		598,00	747,50	04	208
6 35 02 227 24 0	4014586408477	E-Cut Standard-sagblad, curved SL 50 x 35 (10)		1.129,00	1.411,25	04	208
6 35 02 227 25 0	4014586408484	E-Cut Standard-sagblad, curved SL 50 x 35 (50)		4.977,00	6.221,25	04	208
6 35 02 228 21 0	4014586408538	E-Cut Long-Life-sagblad SL 50 x 65 (1)		153,00	191,25	04	208
6 35 02 228 22 0	4014586408545	E-Cut Long-Life-sagblad SL 50 x 65 (3)		434,00	542,50	04	208
6 35 02 228 23 0	4014586408552	E-Cut Long-Life-sagblad SL 50 x 65 (5)		685,00	856,25	04	208
6 35 02 228 24 0	4014586408569	E-Cut Long-Life-sagblad SL 50 x 65 (10)		1.294,00	1.617,50	04	208
6 35 02 228 25 0	4014586408576	E-Cut Long-Life-sagblad SL 50 x 65 (50)		5.706,00	7.132,50	04	208
6 35 02 229 21 0	4014586408620	E-Cut Precision BIM-sagblad SL 50 x 65 (1)		158,00	197,50	04	209
6 35 02 229 22 0	4014586408637	E-Cut Precision BIM-sagblad SL 50 x 65 (3)		450,00	562,50	04	209
6 35 02 229 23 0	4014586408644	E-Cut Precision BIM-sagblad SL 50 x 65 (5)		711,00	888,75	04	209
6 35 02 229 24 0	4014586408651	E-Cut Precision BIM-sagblad SL 50 x 65 (10)		1.342,00	1.677,50	04	209
6 35 02 229 25 0	4014586408668	E-Cut Precision BIM-sagblad SL 50 x 65 (50)		5.921,00	7.401,25	04	209
6 35 02 230 21 0	4014586408712	E-Cut Precision-sagblad SL 50 x 65 (1)		153,00	191,25	04	209
6 35 02 230 22 0	4014586408729	E-Cut Precision-sagblad SL 50 x 65 (3)		434,00	542,50	04	209
6 35 02 230 23 0	4014586408736	E-Cut Precision-sagblad SL 50 x 65 (5)		685,00	856,25	04	209
6 35 02 230 24 0	4014586408743	E-Cut Precision-sagblad SL 50 x 65 (10)		1.294,00	1.617,50	04	209
6 35 02 230 25 0	4014586408750	E-Cut Precision-sagblad SL 50 x 65 (50)		5.706,00	7.132,50	04	209
6 35 02 231 21 0	4014586408804	E-Cut Standard-sagblad SLM 90 x 32 (1)		127,00	158,75	04	216
6 35 02 231 22 0	4014586408811	E-Cut Standard-sagblad SLM 90 x 32 (3)		361,00	451,25	04	216
6 35 02 231 23 0	4014586408828	E-Cut Standard-sagblad SLM 90 x 32 (5)		570,00	712,50	04	216
6 35 02 231 24 0	4014586408835	E-Cut Standard-sagblad SLM 90 x 32 (10)		1.076,00	1.345,00	04	216
6 35 02 231 25 0	4014586408842	E-Cut Standard-sagblad SLM 90 x 32 (50)		4.745,00	5.931,25	04	216
6 35 03 035 01 1	4014586178912	HSS-sagblad, 5-pakning	25186263	123,00	153,75	02	-
6 35 03 036 01 4	4014586178929	Sagblader, 5-pakning	25186271	123,00	153,75	02	-
6 35 03 037 01 8	4014586178936	Sagblader, 5-pakning	25186289	123,00	153,75	02	-
6 35 03 038 01 6	4014586178943	Sagblader, 5-pakning	25186297	123,00	153,75	02	-
6 35 03 039 01 0	4014586178950	Sagblader, 5-pakning	25186305	146,00	182,50	02	-
6 35 03 040 00 3	4014586178967	Sagblad	25186313	156,00	195,00	02	-
6 35 03 042 01 4	4014586178998	Sagblader, 3-pakning	25186339	141,00	176,25	02	-
6 35 03 043 01 8	4014586179001	Sagblader, 3-pakning	25186347	141,00	176,25	02	-
6 35 03 047 01 7	4014586179049	Sagblader, 3-pakning	25186388	178,00	222,50	02	-
6 35 03 048 01 5	4014586179056	Sagblader, 3-pakning	25186396	178,00	222,50	02	-
6 35 03 051 01 0	4014586179087	Sagblader, 3-pakning	25186420	257,00	321,25	02	-
6 35 03 058 01 4	4014586179148	Sagblader, 3-pakning	25186453	255,00	318,75	02	-
6 35 03 059 01 8	4014586179155	Sagblader, 3-pakning	25186461	257,00	321,25	02	-
6 35 03 060 01 0	4014586179162	Sagblader, 5-pakning	25186479	137,00	171,25	02	-
6 35 03 061 01 9	4014586179186	Sagblad, pakke med 1 stk.		489,00	611,25	02	-
6 35 03 063 00 7	4014586179209	HSS sagblad	25186487	125,00	156,25	02	-
6 35 03 064 00 5	4014586179216	HSS sagblad	25186495	172,00	215,00	02	-
6 35 03 065 00 9	4014586179223	HSS sagblad	25186503	81,00	101,25	02	-
6 35 03 066 00 2	4014586179230	HSS sagblad	25186511	99,00	123,75	02	-

Bestillings-nummer	EAN	Beskrivelse	NOBB	Pris, eks. mva, kr	Pris, inkl. mva, kr	PK	Side
6 35 03 067 00 6	4014586179247	HSS sagblad	25186529	103,00	128,75	02	-
6 35 03 068 00 4	4014586179254	HSS sagblad	25186537	172,00	215,00	02	-
6 35 03 069 00 8	4014586179261	HSS sagblad	25186545	224,00	280,00	02	-
6 35 03 070 00 0	4014586179278	HSS sagblad	25186552	123,00	153,75	02	-
6 35 03 071 00 9	4014586179285	Sagblad	25186560	87,00	108,75	02	-
6 35 03 072 00 2	4014586179292	HSS sagblad	25186578	351,00	438,75	02	-
6 35 03 073 00 6	4014586179308	HSS sagblad	25186586	426,00	532,50	02	-
6 35 03 076 01 0	4014586179339	Sagblader, 5-pakning	25186610	188,00	235,00	02	-
6 35 03 077 01 4	4014586179346	Sagblader, 5-pakning	25186628	215,00	268,75	02	-
6 35 03 082 01 0	4014586179360	Sagblader, 5-pakning	25193194	137,00	171,25	02	-
6 35 03 087 01 3	4014586179391	Sagblader, 5-pakning	25186636	123,00	153,75	02	-
6 35 03 088 01 1	4014586179407	Sagblader, 5-pakning	25194853	152,00	190,00	02	-
6 35 03 089 01 5	4014586179414	Sagblader, 5-pakning		354,00	442,50	02	-
6 35 03 093 00 4	4014586200774	HD-sagblad	25193202	222,00	277,50	02	-
6 35 03 094 00 2	4014586200781	HD-sagblad	25193210	296,00	370,00	02	-
6 35 03 095 00 6	4014586200798	HD-sagblad	25193228	296,00	370,00	02	-
6 35 03 096 01 8	4014586202921	TD-sagblad		2.095,00	2.618,75	02	-
6 35 03 097 01 2	4014586202938	TD-sagblad		2.784,00	3.480,00	02	-
6 35 03 098 00 1	4014586212548	Sagblad	25193236	499,00	623,75	02	-
6 35 03 099 00 5	4014586212555	Sagblad	25193244	408,00	510,00	02	-
6 35 03 100 00 6	4014586212562	Sagblad		319,00	398,75	02	-
6 35 03 112 01 0	4014586305370	Sagblader, 5-pakning		161,00	201,25	02	-
6 35 03 113 01 0	4014586305387	Sagblader, 5-pakning		161,00	201,25	02	-
6 35 03 114 01 0	4014586305394	Sagblader, 5-pakning		290,00	362,50	02	-
6 35 03 115 01 0	4014586305417	Sagblad, pakke med 3 stk.		139,00	173,75	02	-
6 35 03 116 01 0	4014586305424	Sagblad, pakke med 3 stk.		139,00	173,75	02	-
6 35 03 123 01 0	4014586305431	Sagblad, pakke med 3 stk.		172,00	215,00	02	-
6 35 08 056 00 4	4014586179506	Formfreser		13.767,00	17.208,75	08	-
6 35 08 081 00 9	4014586179513	Formfreser		23.126,00	28.907,50	08	-
6 35 08 085 00 8	4014586179520	Formfreser		29.190,00	36.487,50	08	-
6 35 08 089 00 7	4014586179551	Formfreser		26.750,00	33.437,50	08	-
6 35 08 095 00 0	4014586349442	Vinkelfreser, venstre		12.039,00	15.048,75	08	-
6 35 08 096 00 0	4014586349459	Vinkelfreser, høy		12.039,00	15.048,75	08	-
6 35 08 098 00 0	4014586354613	Vinkelfreser, høy		16.004,00	20.005,00	08	-
6 35 08 099 00 0	4014586354620	Vinkelfreser, venstre		16.004,00	20.005,00	08	-
6 35 08 099 02 0	4014586356426	Fresersett, høyre/venstre		34.674,00	43.342,50	08	-
6 36 01 101 00 9	4014586179766	Over- og underkniv	25186834	251,00	313,75	02	115
6 36 02 001 00 4	4014586179797	Skjærekniv inntil 2,0 mm	25186842	112,00	140,00	02	-
6 36 02 046 00 2	4014586179834	Skjærekniv inntil 2,0 mm	25186875	194,00	242,50	02	-
6 36 02 048 00 4	4014586224053	Stempel	25193301	218,00	272,50	02	120
6 36 02 048 01 3	4014586246260	Stempel og matrise		679,00	848,75	02	120
6 36 02 048 04 0	4014586317984	Stempel, pakke med 5 stk.		868,00	1.085,00	02	120
6 36 02 048 05 0	4014586317991	Stempel, pakke med 10 stk.		1.511,00	1.888,75	02	120
6 36 02 049 00 8	4014586246611	Stempel		643,00	803,75	02	120
6 36 02 049 01 7	4014586246628	Stempel og matrise		1.492,00	1.865,00	02	120
6 36 02 049 04 0	4014586318004	Stempel, pakke med 2 stk.		1.162,00	1.452,50	02	120
6 36 02 049 05 0	4014586318011	Stempel, pakke med 5 stk.		2.575,00	3.218,75	02	120
6 36 02 050 00 0	4014586264370	Stempel	40332314	192,00	240,00	02	121
6 36 02 050 01 0	4014586269511	Stempel, pakke med 10 stk.		1.344,00	1.680,00	02	121
6 36 02 050 03 0	4014586318028	Stempel, pakke med 5 stk.		770,00	962,50	02	121
6 36 02 051 00 9	4014586262987	Stempel		551,00	688,75	02	120
6 36 02 051 01 8	4014586264356	Stempelsett		1.123,00	1.403,75	02	120
6 37 06 012 02 4	4014586260884	Diamant-filnnsats (20 mm), normal		116,00	145,00	04	-
6 37 06 014 02 6	4014586260907	Diamant-filnnsats (10 mm), ekstra fin	25193335	118,00	147,50	04	-
6 37 06 015 01 0	4014586290423	Hardmetall-filnnsats	40851560	59,00	73,75	04	-
6 37 06 018 01 0	4014586304922	HM-fil, pakke med 2 stk.	42168382	243,00	303,75	04	224
6 37 06 019 21 0	4014586389639	Hardmetallfil SLP 30 x 10	50490905	209,00	261,25	04	214
6 37 07 008 00 2	4014586180373	Slipeskive		125,00	156,25	02	-
6 37 13 007 00 9	4014586180717	Slipeskive		1.071,00	1.338,75	02	-
6 37 13 008 00 7	4014586180724	Slipeskive		1.071,00	1.338,75	02	-
6 37 13 009 00 1	4014586180731	Slipeskive		1.071,00	1.338,75	02	-
6 37 13 010 00 3	4014586180748	Slipeskive		1.202,00	1.502,50	02	-
6 37 13 011 00 2	4014586180755	Poleringsskive		1.257,00	1.571,25	02	-
6 37 13 013 01 8	4014586226811	Poleringsskive		1.378,00	1.722,50	02	188
6 37 13 015 01 0	4014586226835	Poleringsskive		1.378,00	1.722,50	02	188
6 37 13 016 01 3	4014586226842	Poleringsskive		1.378,00	1.722,50	02	188
6 37 14 004 00 5	4014586180779	Lin-slipebånd	25187329	33,00	41,25	02	-
6 37 14 005 00 9	4014586180786	Lin-slipebånd	25187337	33,00	41,25	02	-
6 37 14 006 00 2	4014586180793	Lin-slipebånd	25187345	33,00	41,25	02	-
6 37 14 007 00 6	4014586180809	Lin-slipebånd	25187352	29,00	36,25	02	-
6 37 14 008 00 4	4014586180816	Lin-slipebånd	25187360	29,00	36,25	02	-
6 37 14 009 00 8	4014586180823	Lin-slipebånd	25187378	29,00	36,25	02	-
6 37 14 010 00 0	4014586180830	Lin-slipebånd	25187386	29,00	36,25	02	-
6 37 14 011 00 9	4014586180847	Lin-slipebånd	25187394	44,00	55,00	02	-
6 37 14 012 00 2	4014586180854	Lin-slipebånd	25187402	40,00	50,00	02	-
6 37 14 013 00 6	4014586180861	Lin-slipebånd	25187410	40,00	50,00	02	-
6 37 14 014 00 4	4014586180878	Lin-slipebånd	25187428	37,00	46,25	02	-



Bestillings-nummer	EAN	Beskrivelse	NOBB	Pris, eks. mva, kr	Pris, inkl. mva, kr	PK	Side
6 37 14 015 00 8	4014586180885	Lin-slipebånd	25187436	37,00	46,25	02	-
6 37 14 026 00 0	4014586180960	Lin-slipebånd	25187519	37,00	46,25	02	-
6 37 14 027 00 4	4014586180977	Lin-slipebånd	25187527	37,00	46,25	02	-
6 37 14 044 01 0	4014586246406	Slipebånd K60 VE10		239,00	298,75	02	187
6 37 14 045 01 4	4014586246413	Slipebånd K120 VE10		239,00	298,75	02	187
6 37 14 046 01 7	4014586246420	Slipebånd K240 VE10		239,00	298,75	02	187
6 37 14 047 01 1	4014586246437	Fleecebånd, grovt		127,00	158,75	02	187
6 37 14 048 01 9	4014586246444	Fleecebånd, middels		127,00	158,75	02	187
6 37 14 049 01 3	4014586246451	Fleecebånd, fint		127,00	158,75	02	187
6 37 14 050 01 5	4014586259444	Slipebånd K120 VE10		338,00	422,50	02	182
6 37 14 050 02 1	4014586259451	Basis-sett		2.239,00	2.798,75	02	182
6 37 14 051 01 4	4014586259468	Slipebånd K180 VE10		338,00	422,50	02	182
6 37 14 052 01 7	4014586259475	Slipebånd K320 VE10		338,00	422,50	02	182
6 37 14 052 02 3	4014586259482	Poleringssett		1.839,00	2.298,75	02	182
6 37 14 053 01 1	4014586259499	Slipebånd K400 VE10		338,00	422,50	02	182
6 37 14 054 01 9	4014586259505	Slipebånd K120 VE10		554,00	692,50	02	182
6 37 14 055 01 3	4014586259512	Slipebånd K180 VE10		554,00	692,50	02	182
6 37 14 056 01 6	4014586259529	Fleecebånd K80, 5-pakning		390,00	487,50	02	182
6 37 14 057 01 0	4014586259536	Fleecebånd K120, 5-pakning		390,00	487,50	02	182
6 37 14 058 01 8	4014586259543	Fleecebånd K280, 5-pakning		457,00	571,25	02	182
6 37 14 061 01 0	4014586313160	Slipebånd K80 VE10		151,00	188,75	02	182
6 37 14 062 01 0	4014586313177	Slipebånd K120 VE10		151,00	188,75	02	182
6 37 14 063 01 0	4014586313184	Slipebånd K180 VE10		151,00	188,75	02	182
6 37 14 068 01 0	4014586313191	Slipebånd K80 VE10		167,00	208,75	02	182
6 37 14 069 01 0	4014586313207	Slipebånd K120 VE10		167,00	208,75	02	182
6 37 14 070 01 0	4014586313214	Slipebånd K180 VE10		167,00	208,75	02	182
6 37 14 089 01 0	4014586313221	Slipebånd K80 VE10		230,00	287,50	02	182
6 37 14 090 01 0	4014586313238	Slipebånd K120 VE10		230,00	287,50	02	182
6 37 14 091 01 0	4014586313245	Slipebånd K180 VE10		230,00	287,50	02	182
6 37 14 114 01 0	4014586313252	Fleecebånd, grovt VE5		214,00	267,50	02	182
6 37 14 115 01 0	4014586313269	Fleecebånd, middels VE5		214,00	267,50	02	182
6 37 14 116 01 0	4014586313276	Fleecebånd, fint VE5		214,00	267,50	02	182
6 37 14 123 01 0	4014586313283	Fleecebånd, grovt VE5		300,00	375,00	02	182
6 37 14 124 01 0	4014586313290	Fleecebånd, middels VE5		300,00	375,00	02	182
6 37 14 125 01 0	4014586313306	Fleecebånd, fint VE5		300,00	375,00	02	182
6 37 14 130 01 0	4014586300849	Keramikklipebånd		486,00	607,50	02	182
6 37 14 131 01 0	4014586300856	Keramikklipebånd		764,00	955,00	02	182
6 37 14 132 01 0	4014586305264	Slipehylse K60 FE5	42168397	125,00	156,25	02	189
6 37 14 133 01 0	4014586305271	Slipehylse K80 FE5	42168401	121,00	151,25	02	189
6 37 14 134 01 0	4014586306674	Slipehylse K120 FE5	42168416	116,00	145,00	02	189
6 37 14 136 01 0	4014586329512	Slipebånd K80 VE10		269,00	336,25	02	184
6 37 14 137 01 0	4014586329529	Slipebånd K120 VE10		269,00	336,25	02	184
6 37 14 138 01 0	4014586329536	Slipebånd K180 VE10		269,00	336,25	02	184
6 37 14 139 01 0	4014586329543	Slipebånd K320 VE10		269,00	336,25	02	184
6 37 14 140 01 0	4014586329741	Slipebånd K400 VE10		269,00	336,25	02	184
6 37 14 141 01 0	4014586329550	Fleecebånd, grovt VE5		368,00	460,00	02	184
6 37 14 142 01 0	4014586329567	Fleecebånd, middels VE5		368,00	460,00	02	184
6 37 14 143 01 0	4014586329574	Fleecebånd, fint VE5		368,00	460,00	02	184
6 37 14 144 01 0	4014586330013	Poleringsbånd, 3-pakning		214,00	267,50	02	185
6 37 16 066 01 1	4014586181905	Slipeskiver K60 VE50		553,00	691,25	02	-
6 37 17 081 01 8	4014586182575	Slipeskiver K40 VE50	25191727	176,00	220,00	04	211
6 37 17 081 04 6	4014586211114	Slipeskiver K40 VE5	25191685	43,00	53,75	04	211
6 37 17 082 01 1	4014586182612	Slipeskiver K60 VE50	25191800	176,00	220,00	04	211
6 37 17 082 03 3	4014586207667	Slipeskiver K60 VE50	25187782	176,00	220,00	04	210
6 37 17 082 04 9	4014586211121	Slipeskiver K60 VE5	25191602	43,00	53,75	04	211
6 37 17 083 01 5	4014586182643	Slipeskiver K80 VE50	25192428	176,00	220,00	04	211
6 37 17 083 04 3	4014586211138	Slipeskiver K80 VE5	25191651	43,00	53,75	04	211
6 37 17 084 01 3	4014586182674	Slipeskiver K100 VE50	25191818	176,00	220,00	04	211
6 37 17 084 04 1	4014586211145	Slipeskiver K100 VE5	25191768	43,00	53,75	04	211
6 37 17 085 01 7	4014586182704	Slipeskiver K120 VE50	25191826	176,00	220,00	04	211
6 37 17 085 04 5	4014586211152	Slipeskiver K120 VE5	25191610	43,00	53,75	04	211
6 37 17 086 01 0	4014586182728	Slipeskiver K36 VE50	25192436	255,00	318,75	04	211
6 37 17 086 04 8	4014586211107	Slipeskiver K36 VE5	25191776	46,00	57,50	04	211
6 37 17 087 01 4	4014586182742	Slipeskiver K150 VE50	25192444	176,00	220,00	04	211
6 37 17 087 04 2	4014586211169	Slipeskiver K150 VE5	25192451	43,00	53,75	04	211
6 37 17 088 01 2	4014586182773	Slipeskiver K180 VE50	25192469	176,00	220,00	04	211
6 37 17 088 04 0	4014586211176	Slipeskiver K180 VE5	25191669	43,00	53,75	04	211
6 37 17 089 01 6	4014586182797	Slipeskiver K220 VE50	25192477	176,00	220,00	04	211
6 37 17 089 04 4	4014586211183	Slipeskiver K220 VE5	25192485	43,00	53,75	04	211
6 37 17 090 01 8	4014586182810	Slipeskiver K240 VE50	25192493	176,00	220,00	04	211
6 37 17 090 04 6	4014586211190	Slipeskiver K240 VE5	25192501	43,00	53,75	04	211
6 37 17 107 01 1	4014586182896	Slipeskiver, hullet, K36 VE50	25192592	292,00	365,00	04	212
6 37 17 107 04 9	4014586211237	Slipeskiver, hullet, K36 VE5	25192618	55,00	68,75	04	212
6 37 17 108 01 9	4014586182919	Slipeskiver, hullet, K40 VE50	25192626	188,00	235,00	04	212
6 37 17 108 04 7	4014586211244	Slipeskiver, hullet, K40 VE5	25192634	46,00	57,50	04	212
6 37 17 109 01 3	4014586182933	Slipeskiver, hullet, K60 VE50	25192642	188,00	235,00	04	212
6 37 17 109 03 5	4014586213002	Slipeskiver-sett med hull	25193343	188,00	235,00	04	211

Tilbehør sortert etter nummer

Bestillings- nummer	EAN	Beskrivelse	NOBB	Pris, eks. mva, kr	Pris, inkl. mva, kr	PK	Side
6 37 17 109 04 1	4014586211251	Slipeskiver, hullet, K60 VE5	25192659	46,00	57,50	04	212
6 37 17 110 01 5	4014586182957	Slipeskiver, hullet, K80 VE50	25192667	188,00	235,00	04	212
6 37 17 110 04 3	4014586211268	Slipeskiver, hullet, K80 VE5	25192675	46,00	57,50	04	212
6 37 17 111 01 4	4014586182971	Slipeskiver, hullet, K100 VE50	25192683	188,00	235,00	04	212
6 37 17 111 04 2	4014586211275	Slipeskiver, hullet, K100 VE5	25192691	46,00	57,50	04	212
6 37 17 112 01 7	4014586182995	Slipeskiver, hullet, K120 VE50	25192709	188,00	235,00	04	212
6 37 17 112 04 5	4014586211282	Slipeskiver, hullet, K120 VE5	25192717	46,00	57,50	04	212
6 37 17 113 01 1	4014586183015	Slipeskiver, hullet, K150 VE50	25192725	188,00	235,00	04	212
6 37 17 113 04 9	4014586211299	Slipeskiver, hullet, K150 VE5	25192733	46,00	57,50	04	212
6 37 17 114 01 9	4014586183039	Slipeskiver, hullet, K180 VE50	25192741	188,00	235,00	04	212
6 37 17 114 04 7	4014586211305	Slipeskiver, hullet, K180 VE5	25192758	46,00	57,50	04	212
6 37 17 115 01 3	4014586183053	Slipeskiver, hullet, K220 VE50	25192766	188,00	235,00	04	212
6 37 17 115 04 1	4014586211312	Slipeskiver, hullet, K220 VE5	25192774	46,00	57,50	04	212
6 37 17 116 01 6	4014586183077	Slipeskiver, hullet, K240 VE50	25192782	188,00	235,00	04	212
6 37 17 116 04 4	4014586211329	Slipeskiver, hullet, K240 VE5	25192790	46,00	57,50	04	212
6 37 17 120 01 4	4014586183152	Slipeskiver, stein, K40 VE50	25187790	201,00	251,25	04	211
6 37 17 121 01 3	4014586183176	Slipeskiver, stein, K80 VE50	25187808	185,00	231,25	04	211
6 37 17 122 01 6	4014586183190	Slipeskiver, stein, K120 VE50	25192881	180,00	225,00	04	211
6 37 17 123 01 0	4014586183213	Slipeskiver, stein, K220 VE50	25187816	180,00	225,00	04	211
6 37 17 124 01 8	4014586183237	Slipeskiver, stein, K320 VE50	25187824	180,00	225,00	04	211
6 37 17 125 01 2	4014586183251	Slipeskiver, stein, K400 VE50	25187832	180,00	225,00	04	211
6 37 17 126 01 5	4014586183275	Slipeskiver, supermyke, K240 VE50	25193350	184,00	230,00	04	211
6 37 17 127 01 9	4014586183299	Slipeskiver, supermyke, K320 VE50	25187840	184,00	230,00	04	211
6 37 17 128 01 7	4014586183312	Slipeskiver, supermyke, K400 VE50	25193368	184,00	230,00	04	211
6 37 17 175 01 7	4014586183343	Slipeskiver, stein, K600 VE50	25187873	180,00	225,00	04	211
6 37 17 176 01 0	4014586183350	Slipeskiver, stein, K800 VE50	25187881	180,00	225,00	04	211
6 37 17 179 01 6	4014586201375	Slipeskiver, supermyke, K500 VE50	25187915	184,00	230,00	04	211
6 37 17 184 01 2	4014586208473	Slipeskiver for slipefinger, K40 VE20	25187931	59,00	73,75	04	211
6 37 17 185 01 6	4014586208480	Slipeskiver for slipefinger, K60 VE20	25187949	59,00	73,75	04	211
6 37 17 186 01 9	4014586208497	Slipeskiver for slipefinger, K80 VE20	25187956	59,00	73,75	04	211
6 37 17 187 01 3	4014586208503	Slipeskiver for slipefinger, K100 VE20	25187964	59,00	73,75	04	211
6 37 17 188 01 1	4014586208510	Slipeskiver for slipefinger, K120 VE20	25187972	59,00	73,75	04	211
6 37 17 189 01 5	4014586208527	Slipeskiver for slipefinger, K150 VE20	25187980	59,00	73,75	04	211
6 37 17 190 01 7	4014586208534	Slipeskiver for slipefinger, K180 VE20	25187998	59,00	73,75	04	211
6 37 17 191 01 6	4014586208541	Slipeskiver for slipefinger, K220 VE20	25188004	59,00	73,75	04	211
6 37 17 192 01 9	4014586208558	Slipeskiver for slipefinger, K240 VE20	25188012	59,00	73,75	04	211
6 37 17 217 01 6	4014586260914	Slipeskiver, profil-slipsett, K80 VE25	25193376	95,00	118,75	04	211
6 37 17 218 01 4	4014586260921	Slipeskiver, profil-slipsett, K120 VE25	25193384	95,00	118,75	04	211
6 37 17 219 01 8	4014586260938	Slipeskiver, profil-slipsett, K180 VE25	25193392	95,00	118,75	04	211
6 37 17 221 01 0	4014586282893	Blomsterformet smergelduk K2800 VE53	25194994	109,00	136,25	02	193
6 37 17 227 01 0	4014586317182	Slipeark-sett med hull	42564972	116,00	145,00	04	212
6 37 17 227 02 0	4014586317199	Slipepapir K60, pakke med 10 stk.	42564983	116,00	145,00	04	213
6 37 17 228 02 0	4014586317205	Slipepapir K80, pakke med 16 stk.	42564998	116,00	145,00	04	213
6 37 17 229 01 0	4014586317212	Slipepapir K120, pakke med 16 stk.	42565093	116,00	145,00	04	213
6 37 17 230 02 0	4014586317229	Slipepapir K40, pakke med 16 stk.	42565104	116,00	145,00	04	213
6 37 17 231 02 0	4014586317236	Slipepapir K180, pakke med 16 stk.	42565195	116,00	145,00	04	213
6 37 17 232 01 0	4014586317243	Slipeark K240 VE16	42565206	116,00	145,00	04	213
6 37 17 233 01 0	4014586329581	Slipeark K40 VE12	46549633	198,00	247,50	04	213
6 37 17 233 02 0	4014586329598	Slipeark-sett med hull	51547262	198,00	247,50	04	213
6 37 17 234 01 0	4014586329604	Slipeark K60 VE12	46549644	198,00	247,50	04	213
6 37 17 235 01 0	4014586329611	Slipeark K80 VE12	46549652	198,00	247,50	04	213
6 37 17 236 01 0	4014586329628	Slipepapir Zirkon K40 VE35	46549663	180,00	225,00	04	212
6 37 17 237 01 0	4014586329635	Slipeark K60 VE35	46550586	180,00	225,00	04	212
6 37 17 238 01 0	4014586329642	Slipeark K80 VE35	46550753	180,00	225,00	04	212
6 37 17 239 01 0	4014586328768	Pyramix slipepapir K280 VE5		264,00	330,00	02	183
6 37 17 239 02 0	4014586328775	Pyramix slipepapir K280 VE25		1.158,00	1.447,50	02	183
6 37 17 240 01 0	4014586328782	Pyramix slipepapir K400 VE5		264,00	330,00	02	183
6 37 17 240 02 0	4014586328799	Pyramix slipepapir K400 VE25		1.158,00	1.447,50	02	183
6 37 17 241 01 0	4014586328805	Pyramix slipepapir K800 VE5		264,00	330,00	02	183
6 37 17 241 02 0	4014586328812	Pyramix slipepapir K800 VE25		1.158,00	1.447,50	02	183
6 37 17 242 01 0	4014586328829	Pyramix slipepapir K1400 VE5		264,00	330,00	02	184
6 37 17 242 02 0	4014586328836	Pyramix slipepapir K1400 VE25		1.158,00	1.447,50	02	184
6 37 17 243 01 0	4014586329659	Slipeark K40 VE35	46550764	168,00	210,00	04	211
6 37 17 244 01 0	4014586329666	Slipeark K60 VE35	46550772	168,00	210,00	04	211
6 37 17 245 01 0	4014586329673	Slipeark K80 VE35	46550783	168,00	210,00	04	211
6 37 17 246 01 0	4014586373867	Slipepapir, skumbaksid	48517866	148,00	185,00	04	214
6 37 17 247 01 0	4014586373874	Slipepapir, skumbaksid	48517855	148,00	185,00	04	214
6 37 17 292 02 0	4014586399140	Slipeark, hullet	51475105	116,00	145,00	04	212
6 37 17 293 02 0	4014586399157	Slipeark, hullet	51475113	116,00	145,00	04	212
6 37 17 294 02 0	4014586399164	Slipeark, hullet	51475124	116,00	145,00	04	212
6 37 17 295 02 0	4014586399171	Slipeark, hullet	51475132	116,00	145,00	04	212
6 37 17 296 02 0	4014586399188	Slipeark, hullet	51475143	116,00	145,00	04	212
6 37 17 297 02 0	4014586399195	Slipeark, hullet	51475162	116,00	145,00	04	212
6 37 17 298 01 0	4014586401430	Slipepapir, zirkon	51475177	198,00	247,50	04	212
6 37 17 299 01 0	4014586401447	Slipepapir, zirkon	51475181	198,00	247,50	04	212
6 37 17 300 01 0	4014586401454	Slipepapir, zirkon	51475355	198,00	247,50	04	212
6 37 18 011 01 0	4014586334998	Poleringskive 6 mm	45394205	165,00	206,25	02	184



Bestillings- nummer	EAN	Beskrivelse	NOBB	Pris, eks. mva, kr	Pris, inkl. mva, kr	PK	Side
6 37 19 007 01 0	4014586213101	Rengjøringsblokk	25191677	226,00	282,50	04	130
6 37 19 010 01 4	4014586213453	Slipestein	25193400	116,00	145,00	04	230
6 37 19 011 01 0	4014586336466	Profilingsstein	45394213	208,00	260,00	02	184
6 37 19 011 22 0	4014586389646	1 slipeplate hullet SLP (2)	50490913	212,00	265,00	04	213
6 37 21 001 00 1	4014586183428	Lamellfibervalse		1.416,00	1.770,00	02	188
6 37 21 003 01 7	4014586226583	Lamellslipekiver		607,00	758,75	02	187
6 37 21 004 01 5	4014586226590	Lamellslipekiver	25193418	607,00	758,75	02	187
6 37 21 005 01 9	4014586226606	Lamellslipekiver	25193426	607,00	758,75	02	187
6 37 21 006 01 2	4014586246321	Elastisk slipevalse	42168465	942,00	1.177,50	02	186
6 37 21 006 04 0	4014586306629	Standardsett i rustfritt stål - flater	42168473	2.175,00	2.718,75	02	186
6 37 21 007 01 6	4014586246338	Elastisk slipevalse	42168484	942,00	1.177,50	02	186
6 37 21 008 01 4	4014586246345	Lamellfleecevalse	25193434	410,00	512,50	02	187
6 37 21 009 01 8	4014586246352	Lamellfleecevalse	25193442	410,00	512,50	02	187
6 37 21 010 01 0	4014586248448	Lamellfleecevalse	25193459	410,00	512,50	02	187
6 37 21 015 01 0	4014586282329	Satineringsvalse K60		291,00	363,75	02	-
6 37 21 016 02 0	4014586288741	Sett i rustfritt stål, grovt 5/8"		985,00	1.231,25	02	-
6 37 21 050 02 0	4014586306636	Sett for rustfritt stål til satnering av flater	42168976	2.332,00	2.915,00	02	186
6 37 21 051 01 0	4014586305288	Slipefibervalse K180	42168492	537,00	671,25	02	187
6 37 21 052 01 0	4014586305189	Lamellslipehjul K120	42168503	276,00	345,00	02	184
6 37 21 052 02 0	4014586306643	Slipesett i rustfritt stål for rør/profiler	42168518	2.460,00	3.075,00	02	184
6 37 21 054 01 0	4014586328843	Elastisk slipevalse K60		655,00	818,75	02	187
6 37 21 054 02 0	4014586328850	Rustfritt stål-sett satnering profiler		1.917,00	2.396,25	02	186
6 37 21 055 01 0	4014586328874	Elastisk slipevalse K180		655,00	818,75	02	187
6 37 21 056 01 0	4014586329062	Slipefibervalse K180		380,00	475,00	02	187
6 37 22 048 01 4	4014586226736	Kopp-nylonbørste	25188137	423,00	528,75	02	195
6 37 23 003 00 3	4014586183633	Lammeskinn	25188152	166,00	207,50	02	195
6 37 23 007 00 2	4014586183688	Lammeskinn	25188160	91,00	113,75	02	194
6 37 23 008 00 0	4014586216720	Lammeskinn	25188178	86,00	107,50	02	186
6 37 23 009 00 4	4014586216737	Lammeskinn 150 mm	25188186	110,00	137,50	02	189
6 37 23 010 00 6	4014586216744	Lammeskinn	25188194	188,00	235,00	02	185
6 37 23 011 01 4	4014586226637	Poleringsring - sisal		192,00	240,00	02	188
6 37 23 011 04 0	4014586306650	Rustfritt stål-sett polering plane flater / rør / profiler	42168522	1.217,00	1.521,25	02	186
6 37 23 012 01 7	4014586226644	Poleringsring - sisal		267,00	333,75	02	188
6 37 23 013 01 1	4014586226651	Poleringsring - klut		112,00	140,00	02	188
6 37 23 014 01 9	4014586226668	Poleringsring - klut		87,00	108,75	02	188
6 37 23 015 01 3	4014586226675	Poleringsring - klut		132,00	165,00	02	188
6 37 23 016 01 6	4014586226682	Poleringsring - klut		128,00	160,00	02	188
6 37 23 017 01 0	4014586232829	Polersvamp	25188210	149,00	186,25	02	194
6 37 23 018 01 8	4014586232836	Polersvamp	25188228	164,00	205,00	02	194
6 37 23 019 01 2	4014586233710	Polerringe, slipefiber, ekstra myke		107,00	133,75	02	188
6 37 23 020 01 4	4014586233727	Polerringe, slipefiber, ekstra myke		167,00	208,75	02	188
6 37 23 021 01 3	4014586233734	Poleringsring - fleece	25193467	172,00	215,00	02	187
6 37 23 022 01 6	4014586233741	Poleringsring - fleece		204,00	255,00	02	187
6 37 23 023 01 0	4014586233918	Polersvamp	25188236	215,00	268,75	02	194
6 37 23 024 01 8	4014586233925	Polersvamp	25188244	215,00	268,75	02	194
6 37 23 025 01 2	4014586233932	Polersvamp	25188251	273,00	341,25	02	195
6 37 23 026 01 5	4014586233949	Polersvamp	25188269	273,00	341,25	02	195
6 37 23 028 01 0	4014586282909	Poleringsvamp, oransje	25195041	179,00	223,75	02	194
6 37 23 028 04 0	4014586327648	Lakk-behandling og finish-sett	25194978	2.316,00	2.895,00	02	193
6 37 23 029 01 0	4014586282930	Vaffelsvamp Ø 150 mm	25195058	179,00	223,75	02	194
6 37 23 031 01 0	4014586304939	Grov slipefiber	42168537	111,00	138,75	04	214
6 37 23 032 01 0	4014586304946	Poleringsplate i filt	42168541	195,00	243,75	04	214
6 37 23 033 01 0	4014586304953	Grov slipefiber, rund 195 mm, pakke med 2 stk.	42168556	326,00	407,50	02	194
6 37 23 034 01 0	4014586304960	Poleringsvamp diam. 195 mm	42168560	198,00	247,50	02	194
6 37 23 035 01 0	4014586304977	Lammeullhette	42168575	262,00	327,50	02	194
6 37 23 036 01 0	4014586335001	Poleringspute i filt Ø 115 mm 5-pakning	48770332	216,00	270,00	04	214
6 37 26 008 01 2	4014586259550	Forpoleringskrem	45394224	294,00	367,50	02	189
6 37 26 009 01 6	4014586259567	Refleksjonskrem	45394232	294,00	367,50	02	189
6 37 26 010 01 8	4014586259574	Poleringsbånd, 3-pakning		660,00	825,00	02	182
6 37 26 014 01 0	4014586282978	FEIN 1-trinns-poleringsmiddel	25195033	476,00	595,00	02	193
6 37 26 015 01 0	4014586282985	FEIN Top voks lakkforsegling	25195074	416,00	520,00	02	194
6 37 26 016 01 0	4014586313313	Polerbånd FE3		137,00	171,25	02	182
6 37 26 019 01 0	4014586313320	Polerbånd FE3		189,00	236,25	02	182
6 37 26 025 01 0	4014586327655	Voksforsegling - lakk finish		204,00	255,00	02	193
6 37 26 027 01 0	4014586329963	Børstepasta	25188277	84,00	105,00	02	188
6 37 26 028 01 0	4014586329970	Forpolerpasta	25188285	84,00	105,00	02	188
6 37 26 029 01 0	4014586329987	Refleksjonspasta		84,00	105,00	02	188
6 37 26 030 01 0	4014586335018	Poleringsmiddel 250 ml		206,00	257,50	02	214
6 37 28 001 01 6	4014586184340	Slipeark K80 VE50	25188319	385,00	481,25	02	185
6 37 28 002 01 9	4014586184364	Slipeark K100 VE50	25188327	385,00	481,25	02	185
6 37 28 009 01 4	4014586184500	Slipeark K40 VE50	25193475	1.085,00	1.356,25	02	186
6 37 28 010 01 6	4014586184524	Slipeark K60 VE50	25193483	1.014,00	1.267,50	02	186
6 37 28 011 01 5	4014586184548	Slipeark K100 VE50	25194879	440,00	550,00	02	-
6 37 28 012 01 8	4014586184562	Slipeark K150 VE50		440,00	550,00	02	186
6 37 28 013 01 2	4014586184586	Slipeark K180 VE50	25193491	440,00	550,00	02	186
6 37 28 014 01 0	4014586184609	Slipeark K220 VE50		440,00	550,00	02	186
6 37 28 015 01 4	4014586184623	Slipeark K240 VE50		440,00	550,00	02	186

## Tilbehør sortert etter nummer

Bestillings- nummer	EAN	Beskrivelse	NOBB	Pris, eks. mva, kr	Pris, inkl. mva, kr	PK	Side
6 37 28 017 01 1	4014586184661	Slipeark K320 VE50		440,00	550,00	02	186
6 37 28 022 01 7	4014586184739	Slipeark K60 VE50		586,00	732,50	02	185
6 37 28 054 01 6	4014586185002	Slipeark K100 VE50	25188392	922,00	1.152,50	02	186
6 37 28 056 01 3	4014586185040	Slipeark K80 VE50		922,00	1.152,50	02	186
6 37 28 061 01 0	4014586185101	Slipeark K400 VE50	25188400	440,00	550,00	02	186
6 37 28 072 01 2	4014586185170	Slipeark K40 VE50	25193509	542,00	677,50	02	186
6 37 28 073 01 6	4014586185194	Slipeark K60 VE50		521,00	651,25	02	186
6 37 28 074 01 4	4014586185217	Slipeark K80 VE50	25194887	510,00	637,50	02	186
6 37 28 084 01 3	4014586185354	Slipeark K120 VE50	25193517	440,00	550,00	02	186
6 37 28 096 01 9	4014586215969	Slipeark K80 VE50	42168643	285,00	356,25	02	185
6 37 30 018 01 0	4014586305196	Lamellslipeskive, medium, pakke med 10 stk.		1.946,00	2.432,50	02	184
6 37 31 001 21 0	4014586391069	Hardmetallrasp SL 80	50490924	289,00	361,25	04	213
6 37 31 002 21 0	4014586391076	Hardmetallrasp SLP	50490932	368,00	460,00	04	213
6 37 31 005 01 0	4014586348162	Hardmetallrasp, trekantformet	46550893	289,00	361,25	04	224
6 37 31 006 21 0	4014586391083	Hardmetallrasp SLM 110	50490943	289,00	361,25	04	217
6 37 32 001 01 8	4014586226781	Slipeflece, grov VE10	25188608	390,00	487,50	02	183
6 37 32 002 01 1	4014586226798	Slipeflece, middels VE10	25188616	370,00	462,50	02	183
6 37 32 003 01 5	4014586226804	Slipeflece, fin VE10	25188624	317,00	396,25	02	183
6 37 32 004 01 0	4014586305493	Slipefiber K100 FE5	42168681	227,00	283,75	02	195
6 37 32 005 01 0	4014586305202	Finishingkive	42168696	279,00	348,75	02	184
6 37 33 001 01 0	4014586282992	Fuktsvamp	25195009	36,00	45,00	02	193
6 37 33 002 01 0	4014586283005	Håndsliper	25195017	134,00	167,50	02	193
6 37 33 003 01 0	4014586283012	Mikrofiberklut	25195082	82,00	102,50	02	186
6 37 33 005 01 0	4014586309569	Adapter FSC Q	43583604	239,00	298,75	04	226
6 37 33 006 01 0	4014586307312	Holder	42205732	636,00	795,00	02	188
6 37 33 007 01 0	4014586327693	Rengjøringspasta		370,00	462,50	02	193
6 37 34 001 01 0	4014586334868	Slipefiberskive presset 3 mm, grov	45394243	315,00	393,75	02	184
6 37 34 002 01 0	4014586334875	Slipefiberskive presset 6 mm, grov	45394258	395,00	493,75	02	184
6 37 34 003 01 0	4014586334882	Slipefiberskive presset 3 mm, middels	45394262	235,00	293,75	02	184
6 37 34 004 01 0	4014586334899	Slipefiberskive presset 6 mm, middels	45394277	288,00	360,00	02	184
6 37 34 005 01 0	4014586334905	Slipefiberskive presset 3 mm, fin	45394281	235,00	293,75	02	184
6 37 34 006 01 0	4014586334912	Slipefiberskive presset 6 mm, fin	45394296	288,00	360,00	02	184
6 37 34 007 01 0	4014586334929	Slipefiberskive presset 6 mm, meget fin	45394300	255,00	318,75	02	184
6 38 01 079 00 9	4014586185569	Innvendig flens	25188632	77,00	96,25	02	82
6 38 01 095 00 8	4014586185606	Innvendig flens		77,00	96,25	02	-
6 38 01 096 00 1	4014586185613	Innvendig flens	25188640	357,00	446,25	02	-
6 38 01 097 00 5	4014586185620	Innvendig flens	25188657	330,00	412,50	02	-
6 38 01 098 00 3	4014586185637	Innvendig flens	25188665	311,00	388,75	02	-
6 38 01 120 00 6	4014586185774	Innvendig flens	25193525	77,00	96,25	02	183
6 38 01 137 00 0	4014586185842	Innvendig flens		379,00	473,75	02	-
6 38 01 154 00 7	4014586185972	Gjengeflens		77,00	96,25	02	183
6 38 01 176 01 1	4014586212517	Flens, sammensatt	25193533	77,00	96,25	02	-
6 38 01 178 00 4	4014586259857	Adapter		249,00	311,25	02	-
6 38 02 052 00 0	4014586186115	Gjengeflens	25188707	77,00	96,25	02	183
6 38 02 084 00 9	4014586186207	Gjengeflens	25188749	77,00	96,25	02	82
6 38 02 098 00 7	4014586186238	Gjengeflens	25188764	77,00	96,25	02	-
6 38 02 105 00 0	4014586186252	Gjengeflens	25188780	236,00	295,00	02	-
6 38 02 106 00 3	4014586186269	Gjengeflens	25188798	236,00	295,00	02	-
6 38 02 107 00 7	4014586186276	Gjengeflens	25188806	314,00	392,50	02	-
6 38 02 178 02 3	4014586212890	Spennenhet		314,00	392,50	02	-
6 38 02 180 02 9	4014586212883	Spennenhet		379,00	473,75	02	-
6 38 02 183 02 5	4014586233314	Spennenhet		405,00	506,25	02	87
6 38 02 183 03 1	4014586233468	Spennenhet		405,00	506,25	02	-
6 38 02 185 02 7	4014586233321	Spennenhet		405,00	506,25	02	87
6 38 02 191 01 0	4014586356266	Hurtiggløsemutter Fixtec		305,00	381,25	02	183
6 38 03 027 03 8	4014586228136	Oppspenningsdor, sammensatt		328,00	410,00	02	188
6 38 03 066 02 4	4014586226613	Oppspenningsdor, sammensatt		364,00	455,00	02	188
6 38 03 067 02 8	4014586226729	Oppspenningsdor, sammensatt		568,00	710,00	02	188
6 38 03 068 02 0	4014586282350	Oppspenningsdor, sammensatt		568,00	710,00	02	-
6 38 03 069 02 0	4014586282367	Oppspenningsdor, sammensatt		364,00	455,00	02	-
6 38 03 071 02 0	4014586328898	Oppspenningsdor, sammensatt		490,00	612,50	02	188
6 38 03 072 02 0	4014586328904	Oppspenningsdor 5/8"		490,00	612,50	02	-
6 38 06 012 00 8	4014586186801	Slipedisk m/borrelås	25188855	180,00	225,00	02	194
6 38 06 030 00 4	4014586186832	Slipedisk m/borrelås	25188863	250,00	312,50	02	195
6 38 06 034 01 7	4014586186849	Elastisk slipedisk	25188871	133,00	166,25	02	87
6 38 06 076 00 1	4014586187006	Kontaktskive		1.293,00	1.616,25	02	-
6 38 06 077 00 5	4014586187013	Kontaktskive	25188913	1.424,00	1.780,00	02	-
6 38 06 087 01 3	4014586187112	Elastisk slipedisk		64,00	80,00	02	183
6 38 06 088 02 7	4014586187136	Slipedisk, sammensatt		836,00	1.045,00	02	185
6 38 06 090 02 3	4014586187174	Slipedisk, sammensatt	25194861	981,00	1.226,25	02	185
6 38 06 095 02 1	4014586187235	Slipedisk, sammensatt	25193541	1.222,00	1.527,50	02	185
6 38 06 101 02 0	4014586187358	Slipedisk, sammensatt	25193558	962,00	1.202,50	02	185
6 38 06 102 02 3	4014586187372	Slipedisk, sammensatt		1.214,00	1.517,50	02	185
6 38 06 103 02 7	4014586187396	Slipedisk, sammensatt		824,00	1.030,00	02	185
6 38 06 114 02 4	4014586187556	Slipedisk, sammensatt		919,00	1.148,75	02	185
6 38 06 116 02 1	4014586187594	Slipedisk, sammensatt		1.104,00	1.380,00	02	185
6 38 06 117 02 5	4014586187617	Slipedisk, sammensatt		1.066,00	1.332,50	02	185





Bestillings-nummer	EAN	Beskrivelse	NOBB	Pris, eks. mva, kr	Pris, inkl. mva, kr	PK	Side
6 38 06 118 02 3	4014586187631	Slipedisk, sammensatt		1.222,00	1.527,50	02	185
6 38 06 129 22 0	4014586391090	Slippeplate SL (2)	50491420	117,00	146,25	04	210
6 38 06 136 22 0	4014586391106	Slippeplate perforert SL (2)	50490958	180,00	225,00	04	211
6 38 06 138 01 5	4014586213798	Elastisk slipedisk	25193574	157,00	196,25	02	-
6 38 06 140 22 0	4014586391113	Poleringspute i filt SL (2)	50490962	318,00	397,50	04	214
6 38 06 141 22 0	4014586391120	Slippeplate myk utførelse SL (2)	50490977	159,00	198,75	04	210
6 38 06 142 22 0	4014586391137	Slippeplate hullet utførelse SL (2)	50490981	159,00	198,75	04	210
6 38 06 143 00 8	4014586187921	Slipedisk m/borrelås		118,00	147,50	02	-
6 38 06 143 01 7	4014586212906	Elastisk slipedisk	25188970	118,00	147,50	02	-
6 38 06 159 22 0	4014586391144	Slippeplate fingerform SL (2)	50490996	126,00	157,50	04	211
6 38 06 166 02 6	4014586215990	Slipedisk m/borrelås		1.088,00	1.360,00	02	185
6 38 06 167 02 0	4014586216003	Slipedisk, sammensatt		401,00	501,25	02	185
6 38 06 168 01 2	4014586226569	Støttedisk	25189044	118,00	147,50	02	183
6 38 06 169 01 6	4014586226743	Støttedisk	25189051	147,00	183,75	02	194
6 38 06 170 01 8	4014586226750	Støttedisk 150 mm	25189069	178,00	222,50	02	194
6 38 06 171 01 7	4014586226767	Støttedisk	25189077	280,00	350,00	02	195
6 38 06 172 01 0	4014586226774	Støttedisk	25189085	160,00	200,00	02	183
6 38 06 174 01 2	4014586233420	Slipedisk, sammensatt	25189093	183,00	228,75	02	87
6 38 06 174 02 8	4014586233437	Slipedisk, sammensatt	25189101	523,00	653,75	02	87
6 38 06 178 01 1	4014586233994	Støttedisk	25189135	330,00	412,50	02	194
6 38 06 179 01 5	4014586233956	Støttedisk	25189150	234,00	292,50	02	194
6 38 06 181 01 6	4014586246383	Slipebåndrulle	25189176	788,00	985,00	02	187
6 38 06 181 03 0	4014586306698	Standardsett i rustfritt stål for rør	42168700	1.545,00	1.931,25	02	186
6 38 06 183 01 3	4014586260945	Profil-slipesett		318,00	397,50	04	-
6 38 06 184 01 0	4014586282381	Støttedisk, sammensatt		160,00	200,00	02	-
6 38 06 186 01 0	4014586299228	Støttedisk		357,00	446,25	02	-
6 38 06 187 01 0	4014586304984	Støttedisk diam 170 mm	42168715	423,00	528,75	02	194
6 38 06 188 01 0	4014586304991	Slipedisk diam. 150 mm	42168726	706,00	882,50	02	194
6 38 06 190 01 0	4014586305004	Støttedisk diam 170 mm		431,00	538,75	02	-
6 38 06 191 01 0	4014586305011	Slipedisk diam. 150 mm		720,00	900,00	02	-
6 38 06 192 01 0	4014586305257	Ekspansjonsvalse	42168734	1.805,00	2.256,25	02	189
6 38 06 192 02 0	4014586306704	Sett i rustfritt stål for sliping av flater	42168745	2.191,00	2.738,75	02	186
6 38 06 193 01 0	4014586305363	Slipedisk til kaldsliping	42168753	127,00	158,75	02	183
6 38 06 193 04 0	4014586328911	Rustfritt stål-sett forberedelse for polering av plane flater/rør/profiler		1.503,00	1.878,75	02	184
6 38 06 195 21 0	4014586391151	Slipesett SLP Ø 115	50491000	271,00	338,75	04	212
6 38 06 196 01 0	4014586328935	Slipedisk til kaldsliping		125,00	156,25	02	183
6 38 06 198 01 0	4014586392394	Slipedisk m/borrelås		298,00	372,50	02	-
6 38 06 202 01 0	4014586392608	Slipedisk m/borrelås		298,00	372,50	02	-
6 38 06 204 21 0	4014586399201	Slipesett	51475385	326,00	407,50	04	212
6 38 09 004 01 9	4014586246468	Limbånd	25189218	118,00	147,50	02	187
6 38 10 011 01 6	4014586188133	Slipearm	25189226	6.516,00	8.145,00	02	-
6 38 10 026 01 0	4014586313337	Slipearm		717,00	896,25	02	182
6 38 10 027 01 0	4014586313344	Slipearm		717,00	896,25	02	182
6 38 10 030 01 0	4014586313351	Slipearm		938,00	1.172,50	02	182
6 38 10 031 01 0	4014586392912	Profil-slipesett	50491015	453,00	566,25	04	211
6 38 11 004 01 0	4014586324838	Vernedeksel for kapparbeider		340,00	425,00	02	87
6 38 11 005 01 0	4014586324845	Vernedeksel for kapparbeider		350,00	437,50	02	87
6 38 11 008 01 0	4014586324852	Vernedeksel for kapparbeider		471,00	588,75	02	-
6 38 11 009 01 0	4014586324869	Vernedeksel for kapparbeider		497,00	621,25	02	-
6 38 11 010 01 0	4014586324876	Vernedeksel for kapparbeider		574,00	717,50	02	-
6 38 11 016 01 0	4014586392400	Vernedeksel for kapparbeider		317,00	396,25	02	82
6 38 11 017 01 0	4014586392417	Vernedeksel for kapparbeider		317,00	396,25	02	183
6 38 11 018 01 0	4014586392424	Vernedeksel for kapparbeider		317,00	396,25	02	82
6 39 01 011 06 2	4014586266961	Håndstropp		72,00	90,00	02	-
6 39 01 015 00 5	4014586237558	Standardmagasin	25189259	123,00	153,75	02	-
6 39 01 017 01 1	4014586241791	Festespindel QI, sammensatt	25189275	1.821,00	2.276,25	02	-
6 39 01 018 01 9	4014586241807	Festespindel MK2 QI, sammensatt	25189283	1.821,00	2.276,25	02	160
6 39 01 019 01 3	4014586241814	Festespindel MK3 QI, sammensatt	25189291	1.913,00	2.391,25	02	160
6 39 01 020 00 6	4014586241821	Adapter M18 x 6 P1,5	25189309	230,00	287,50	02	159
6 39 01 021 01 4	4014586241845	Adapter Weldon QI sammensatt	25189317	230,00	287,50	02	159
6 39 01 022 00 8	4014586241852	Adapter QI 1/2"	25189325	230,00	287,50	02	159
6 39 01 023 00 2	4014586241869	Adapter B16	25189333	230,00	287,50	02	159
6 39 01 023 01 1	4014586258621	Tannkranschuck inntil 16 mm	45394315	883,00	1.103,75	02	159
6 39 01 023 02 0	4014586317960	Tannkranschuck	45394326	745,00	931,25	02	159
6 39 01 024 01 9	4014586244433	Adap. Weldon QI sammensatt, spes	45394334	230,00	287,50	02	159
6 39 01 025 06 0	4014586289489	MINICUT og filsett	25195223	376,00	470,00	04	-
6 39 01 027 01 0	4014586253480	Adapter Weldon/QuickIN	45394345	495,00	618,75	02	159
6 39 01 028 01 8	4014586254685	Adapter KBM 542-QuickIN		1.236,00	1.545,00	02	160
6 39 01 029 01 2	4014586258157	Håndstropp, sammensatt		45,00	56,25	02	-
6 39 01 030 01 4	4014586262796	Magasinskruer 3,9 x 35 mm, metall VE1000		512,00	640,00	02	19
6 39 01 030 02 0	4014586331928	Hurtigskruer 3,9 x 35 mm metall 10x VE1000		3.023,00	3.778,75	02	19
6 39 01 031 01 3	4014586262802	Magasinskruer 3,9 x 30 mm, tre VE1000		512,00	640,00	02	19
6 39 01 031 02 0	4014586331935	Hurtigskruer 3,9 x 30 mm tre 10x VE1000		3.023,00	3.778,75	02	19
6 39 01 032 01 6	4014586262819	Magasinskruer 3,9 x 35 mm, tre VE1000		512,00	640,00	02	19
6 39 01 032 02 0	4014586331942	Hurtigskruer 3,9 x 35 mm tre 10x VE1000		3.023,00	3.778,75	02	19
6 39 01 033 01 0	4014586262826	Magasinskruer 3,9 x 45 mm, tre VE1000		666,00	832,50	02	19
6 39 01 033 02 0	4014586331959	Hurtigskruer 3,9 x 45 mm tre 10x VE1000		3.934,00	4.917,50	02	19

**Tilbehør sortert etter nummer**

Bestillings-nummer	EAN	Beskrivelse	NOBB	Pris, eks. mva, kr	Pris, inkl. mva, kr	PK	Side
6 39 01 034 01 8	4014586262833	Magasinskruer 3,9 x 30 mm, tre/metall VE1000		554,00	692,50	02	19
6 39 01 034 02 0	4014586331966	Hurtigskruer 3,9 x 30 mm tre/metall 10x VE1000		3.934,00	4.917,50	02	19
6 39 01 035 01 2	4014586262840	Magasinskruer 4,2 x 35 mm, tre VE1000		646,00	807,50	02	19
6 39 01 035 02 0	4014586331973	Hurtigskruer 4,2 x 35 mm tre 10x VE1000		3.815,00	4.768,75	02	19
6 39 01 036 01 0	4014586274096	Kjølemiddelbeholder, sammensatt	25194820	453,00	566,25	02	-
6 39 01 037 01 0	4014586274980	Berørings- og sponbeskyttelse, sammensatt		840,00	1.050,00	02	-
6 39 01 038 02 0	4014586298757	Motorholdere	45394353	2.645,00	3.306,25	02	164
6 39 01 038 03 0	4014586339054	Motorholdere		2.645,00	3.306,25	02	-
6 39 01 039 02 0	4014586310299	Motorholdere	45394364	1.805,00	2.256,25	02	164
6 39 01 040 01 0	4014586296647	Motorholdere	45394372	3.064,00	3.830,00	02	164
6 39 01 041 01 0	4014586296678	Motorholdere	45394383	3.064,00	3.830,00	02	164
6 39 01 042 01 0	4014586296685	Motorholdere	45394398	3.064,00	3.830,00	02	164
6 39 01 045 01 0	4014586317977	Adapter QIM/QI	45393963	476,00	595,00	02	164
6 39 01 046 00 0	4014586329680	Adapter (klem-adapter)		10.739,00	13.423,75	02	-
6 39 01 047 00 0	4014586336756	Adapter QuickIN PLUS på B16	45393978	224,00	280,00	02	138
6 39 01 048 02 0	4014586355528	QuickIN-holder		1.821,00	2.276,25	02	160
6 39 01 049 02 0	4014586355535	QuickIN-holder		1.952,00	2.440,00	02	160
6 39 01 050 02 0	4014586355542	3/4" Weldon-tange		1.821,00	2.276,25	02	160
6 39 01 051 02 0	4014586355559	3/4" Weldon-tange		1.952,00	2.440,00	02	160
6 39 01 052 02 0	4014586355566	3/4" Weldon-tange		1.913,00	2.391,25	02	160
6 39 01 053 02 0	4014586355573	3/4" Weldon-tange		2.043,00	2.553,75	02	160
6 39 01 054 00 0	4014586365169	Adapter QuickIN Plus på 1/2" UNF		224,00	280,00	02	138
6 39 01 054 01 0	4014586365176	Selvspennende chuck		1.188,00	1.485,00	02	138
6 39 01 055 02 0	4014586371160	Festespindel MK3 QI, sammensatt		2.043,00	2.553,75	02	160
6 39 01 057 02 0	4014586371122	Festespindel MK2 QI, sammensatt		2.043,00	2.553,75	02	160
6 39 01 061 00 0	4014586369235	Adapter med 3/4" Weldon-feste		230,00	287,50	02	159
6 39 01 063 02 0	4014586403182	3/4" Weldon-tange		1.821,00	2.276,25	02	160
6 39 01 064 02 0	4014586403199	3/4" Weldon-tange		1.952,00	2.440,00	02	160
6 39 01 065 02 0	4014586403205	QuickIN-holder		1.821,00	2.276,25	02	160
6 39 01 066 02 0	4014586403212	QuickIN-holder		1.952,00	2.440,00	02	160
6 39 02 001 01 0	4014586188218	Røreverk	25189358	1.475,00	1.843,75	02	-
6 39 02 002 01 3	4014586188232	Røreverk	25189366	915,00	1.143,75	02	58
6 39 03 072 01 7	4014586188577	Kniv buet form, 2-pakning	25193624	749,00	936,25	04	232
6 39 03 073 01 1	4014586188584	Kniv, 2-pakning, skjærekniv, rett form	25193632	530,00	662,50	04	230
6 39 03 076 01 6	4014586188621	Kniv U-form, 2-pakning		749,00	936,25	04	231
6 39 03 076 04 0	4014586268965	Kniv 1-pakning		381,00	476,25	04	-
6 39 03 079 01 2	4014586188645	Kniv U-form, 2-pakning		749,00	936,25	04	231
6 39 03 081 01 3	4014586188676	Kniv, 2-pakning, skjærekniv, rett form	25193640	749,00	936,25	04	231
6 39 03 081 02 9	4014586194073	KNIV, 2-PAKNING		810,00	1.012,50	04	-
6 39 03 082 01 6	4014586188683	Kniv buet form, 2-pakning		783,00	978,75	04	232
6 39 03 083 01 0	4014586188690	Kniv U-form, 2-pakning		783,00	978,75	04	231
6 39 03 087 01 9	4014586188737	Kniv U-form, 2-pakning		829,00	1.036,25	04	231
6 39 03 095 01 1	4014586188799	Kniv U-form, 2-pakning		829,00	1.036,25	04	231
6 39 03 097 01 8	4014586188829	Kniv, 2-pakning, rett form		783,00	978,75	04	232
6 39 03 099 01 0	4014586188850	Kniv, 2-pakning, rett form		783,00	978,75	04	232
6 39 03 101 01 0	4014586188874	Kniv U-form, 2-pakning		783,00	978,75	04	231
6 39 03 103 01 7	4014586188898	Kniv, 2-pakning, rett form		467,00	583,75	04	232
6 39 03 104 01 5	4014586188904	Kniv, 2-pakning, rett form		634,00	792,50	04	232
6 39 03 105 01 9	4014586188911	Kniv, 2-pakning, skrapekniv		691,00	863,75	04	231
6 39 03 107 01 6	4014586188935	Kniv U-form, 2-pakning		869,00	1.086,25	04	231
6 39 03 108 01 4	4014586188942	Kniv U-form, 2-pakning		921,00	1.151,25	04	231
6 39 03 109 01 8	4014586188959	Kniv, 2-pakning, rett form		518,00	647,50	04	232
6 39 03 110 01 0	4014586188966	Kniv U-form, 2-pakning		829,00	1.036,25	04	231
6 39 03 111 01 9	4014586188973	Kniv U-form, 2-pakning		869,00	1.086,25	04	231
6 39 03 113 01 6	4014586188997	Kniv, 2-Pakning		691,00	863,75	04	231
6 39 03 113 02 2	4014586189000	Skrapeknivsett, 2-pakning, miks		691,00	863,75	04	231
6 39 03 114 01 4	4014586189017	Kniv U-form, 2-pakning		921,00	1.151,25	04	231
6 39 03 115 01 8	4014586189031	Kniv U-form, 2-pakning		921,00	1.151,25	04	231
6 39 03 116 01 1	4014586189048	Skjærekniv, 5-pakning	25192352	743,00	928,75	04	225
6 39 03 117 01 5	4014586189055	Skjærekniv, 5-pakning	25192345	232,00	290,00	04	225
6 39 03 118 01 3	4014586189062	Kniv U-form, 2-pakning		869,00	1.086,25	04	231
6 39 03 120 01 9	4014586189086	Kniv, 2-pakning, rett form		691,00	863,75	04	232
6 39 03 121 01 8	4014586189093	Kniv, 2-pakning, rett form		691,00	863,75	04	232
6 39 03 122 01 1	4014586189109	Kniv, 2-pakning, rett form		691,00	863,75	04	232
6 39 03 123 01 5	4014586189116	Kniv, 2-pakning, rett form		806,00	1.007,50	04	232
6 39 03 124 01 3	4014586189123	Kniv, 2-pakning, rett form		806,00	1.007,50	04	232
6 39 03 125 01 7	4014586189130	Kniv, 2-pakning, rett form	25193657	749,00	936,25	04	232
6 39 03 127 01 4	4014586189154	Kniv U-form, 2-pakning		921,00	1.151,25	04	231
6 39 03 128 01 2	4014586189161	Kniv, 5-pakning	25191693	168,00	210,00	04	225
6 39 03 129 01 6	4014586189178	Skrapeknivsett, 2-pakning, miks	25193665	691,00	863,75	04	231
6 39 03 129 05 0	4014586210636	Skrapekniv, 2-pakning		691,00	863,75	04	231
6 39 03 131 01 7	4014586210643	Skrapekniv, 2-pakning	25193673	691,00	863,75	04	231
6 39 03 132 01 0	4014586189208	Kniv, 2-Pakning	25193681	519,00	648,75	04	225
6 39 03 133 01 4	4014586189215	Kniv buet form, 2-pakning	25193699	783,00	978,75	04	232
6 39 03 143 01 3	4014586189314	Kniv, 2-pakning, rett form	25193707	1.051,00	1.313,75	04	232
6 39 03 143 04 0	4014586268989	Kniv 1-pakning		523,00	653,75	04	-
6 39 03 144 01 1	4014586189321	Skrapekniv, 2-pakning		688,00	860,00	04	231



Bestillings-nummer	EAN	Beskrivelse	NOBB	Pris, eks. mva, kr	Pris, inkl. mva, kr	PK	Side
6 39 03 146 01 8	4014586189345	Skrapekniv, 2-pakning		688,00	860,00	04	231
6 39 03 147 01 2	4014586189352	Kniv U-form, 2-pakning		869,00	1.086,25	04	231
6 39 03 152 01 8	4014586189413	Kniv buet form, 2-pakning		783,00	978,75	04	232
6 39 03 153 01 2	4014586189420	Kniv U-form, 2-pakning		783,00	978,75	04	231
6 39 03 154 01 0	4014586189437	Kniv U-form, 2-pakning		829,00	1.036,25	04	231
6 39 03 154 03 0	4014586269016	Kniv 1-pakning		412,00	515,00	04	-
6 39 03 155 01 4	4014586189444	Kniv U-form, 2-pakning		869,00	1.086,25	04	231
6 39 03 156 01 7	4014586193939	Kniv U-form, 2-pakning		924,00	1.155,00	04	233
6 39 03 157 01 1	4014586195803	Kniv U-form, 2-pakning		783,00	978,75	04	231
6 39 03 160 01 5	4014586198781	Kniv, 2-pakning, rett form		842,00	1.052,50	04	232
6 39 03 160 03 0	4014586269023	Kniv 1-pakning		419,00	523,75	04	-
6 39 03 161 01 4	4014586198934	Rengjøringskniv	25193715	798,00	997,50	04	-
6 39 03 161 03 0	4014586315072	Kniv, 5-pakning		3.588,00	4.485,00	04	-
6 39 03 162 01 7	4014586198958	Kniv 1-pakning	25189374	744,00	930,00	04	225
6 39 03 162 03 0	4014586315089	Kniv, 5-pakning		3.347,00	4.183,75	04	225
6 39 03 163 01 1	4014586200729	Kniv U-form, 2-pakning		829,00	1.036,25	04	231
6 39 03 165 21 0	4014586389653	1 slipeplate hullet SL	50491026	87,00	108,75	04	214
6 39 03 166 01 6	4014586208862	Kniv, 2-Pakning	25193723	687,00	858,75	04	224
6 39 03 167 05 4	4014586210889	Knivsett BMW		2.336,00	2.920,00	04	-
6 39 03 167 25 7	4014586240794	Sett for bilverksteder	25193731	2.176,00	2.720,00	04	233
6 39 03 167 32 0	4014586252445	Kniver, 2-pakning, tilbehørsett for bilglassspesialister, Cargo og verksted	25194184	2.176,00	2.720,00	04	233
6 39 03 167 38 3	4014586265032	Bilglassett	25194192	2.176,00	2.720,00	04	233
6 39 03 167 40 2	4014586268170	Snekker-sett	25194457	1.128,00	1.410,00	04	-
6 39 03 167 58 0	4014586307503	Tilbehørssett for sanering av fliser/bad	42565244	1.842,00	2.302,50	04	226
6 39 03 167 59 0	4014586307510	Tilbehørssett for varme- og sanitærinstallasjon	42565252	1.842,00	2.302,50	04	226
6 39 03 167 66 0	4014586343549	Tilbehørssett for interiørarbeider i tre		1.842,00	2.302,50	04	226
6 39 03 167 67 0	4014586343556	Tilbehørssett for vindusreparasjon/-utskifting		1.842,00	2.302,50	04	226
6 39 03 168 01 8	4014586210247	Kniv, 2-pakning, rett form		749,00	936,25	04	232
6 39 03 169 01 2	4014586210261	Kniv, 2-pakning, rett form		1.051,00	1.313,75	04	232
6 39 03 170 01 4	4014586210285	Kniv, 2-pakning, rett form		1.051,00	1.313,75	04	232
6 39 03 171 01 3	4014586210308	Kniv, 2-pakning, rett form		749,00	936,25	04	232
6 39 03 172 01 6	4014586211978	Kniv, 2-pakning, rett form		518,00	647,50	04	232
6 39 03 173 01 0	4014586211985	Kniv, 2-pakning, rett form		806,00	1.007,50	04	232
6 39 03 174 01 8	4014586213736	Kniv, 2-pakning, rett form		806,00	1.007,50	04	232
6 39 03 176 01 5	4014586214245	Kniv, 2-pakning, rett form		530,00	662,50	04	232
6 39 03 177 01 9	4014586214252	Kniv, 2-pakning, rett form		767,00	958,75	04	232
6 39 03 181 01 2	4014586215785	Kniv, 2-pakning, rett form		806,00	1.007,50	04	232
6 39 03 182 01 5	4014586216010	Kniv, 2-pakning, rett form		869,00	1.086,25	04	232
6 39 03 183 01 9	4014586216539	Skjærekniv, 2-pakning	25193749	653,00	816,25	04	-
6 39 03 184 01 7	4014586216546	Skjærekniv, 2-pakning	25193756	653,00	816,25	04	-
6 39 03 185 01 1	4014586216553	Skjærekniv, 2-pakning	25193764	653,00	816,25	04	-
6 39 03 186 01 4	4014586216560	Skjærekniv, 2-pakning	25193772	653,00	816,25	04	-
6 39 03 191 01 1	4014586217376	Kniv U-form, 2-pakning		829,00	1.036,25	04	231
6 39 03 194 01 6	4014586221878	Kniv, 2-pakning, rett form		869,00	1.086,25	04	232
6 39 03 194 03 0	4014586269030	Kniv 1-pakning		433,00	541,25	04	-
6 39 03 195 01 0	4014586223513	Kniv buet form, 2-pakning		1.051,00	1.313,75	04	232
6 39 03 196 01 3	4014586222974	Kniv 1-pakning	25189408	744,00	930,00	04	225
6 39 03 196 02 0	4014586315096	Kniv, 5-pakning		3.347,00	4.183,75	04	225
6 39 03 197 01 7	4014586223506	Kniv, 2-pakning, rett form		882,00	1.102,50	04	230
6 39 03 198 01 5	4014586223469	Kniv, 2-pakning, rett form		1.051,00	1.313,75	04	232
6 39 03 200 21 0	4014586389660	Natekniv SLP	50491034	357,00	446,25	04	214
6 39 03 201 21 0	4014586389677	Natekniv SLP	50491045	357,00	446,25	04	214
6 39 03 202 21 0	4014586389684	Natekniv SLP	50491053	357,00	446,25	04	214
6 39 03 203 01 3	4014586228488	Kniv, 2-Pakning		767,00	958,75	04	232
6 39 03 206 01 8	4014586240930	Sparkel VE2	25191701	221,00	276,25	04	225
6 39 03 207 01 2	4014586240947	Kniv L-form, 2-pakning	25189424	533,00	666,25	04	231
6 39 03 208 01 0	4014586240954	Kniv L-form, 2-pakning	25189432	533,00	666,25	04	231
6 39 03 209 01 4	4014586245133	Kniv L-form, 2-pakning		533,00	666,25	04	231
6 39 03 210 01 6	4014586245140	Kniv U-form, 2-pakning		525,00	656,25	04	231
6 39 03 211 01 5	4014586245157	Kniv U-form, 2-pakning		525,00	656,25	04	231
6 39 03 212 01 8	4014586245164	Kniv U-form, 2-pakning		525,00	656,25	04	231
6 39 03 216 01 7	4014586258164	Skjærkniv, rett form, 2-pakning		734,00	917,50	04	232
6 39 03 216 02 0	4014586324302	Kniver, pakke med 100 stk.		18.154,00	22.692,50	04	-
6 39 03 217 01 1	4014586265810	Kniv krok-form, 2-pakning		525,00	656,25	04	233
6 39 03 220 01 0	4014586274508	Sirkelkniv 1-pakning	25194754	588,00	735,00	04	-
6 39 03 221 01 0	4014586291970	Skjærekniv flislegger, pakke med 2 stk.	40598583	363,00	453,75	04	225
6 39 03 222 01 0	4014586293905	Skjærekniv flislegger, pakke med 2 stk.	40598591	363,00	453,75	04	225
6 39 03 223 01 0	4014586293912	Skjærekniv flislegger, pakke med 2 stk.	40598609	363,00	453,75	04	225
6 39 03 224 01 0	4014586294223	HM-segmentsagblad	42565392	401,00	501,25	04	224
6 39 03 224 02 0	4014586294247	HM-segmentsagblad, pakke med 5 stk.	42565403	1.802,00	2.252,50	04	224
6 39 03 225 01 0	4014586294254	HM-segmentsagblad	42565437	401,00	501,25	04	224
6 39 03 225 02 0	4014586294261	HM-segmentsagblad, pakke med 5 stk.	42565456	1.802,00	2.252,50	04	224
6 39 03 226 21 0	4014586389691	Fast sparkel SL 34 x 52	50491064	161,00	201,25	04	214
6 39 03 227 01 0	4014586342078	Sparkel VE2	46550904	224,00	280,00	04	225
6 39 03 228 01 0	4014586341507	Utsparringsverktøy	46550912	154,00	192,50	04	225
6 39 03 229 01 0	4014586341514	Utsparringsverktøy	46550923	154,00	192,50	04	225
6 39 03 230 01 0	4014586341521	Utsparringsverktøy	46550938	154,00	192,50	04	225

**Tilbehør sortert etter nummer**

<b>Bestillings- nummer</b>	<b>EAN</b>	<b>Beskrivelse</b>	<b>NOBB</b>	<b>Pris, eks. mva, kr</b>	<b>Pris, inkl. mva, kr</b>	<b>PK</b>	<b>Side</b>
6 39 03 231 01 0	4014586341538	Utsparingsverktøy	46550942	154,00	192,50	04	225
6 39 03 233 21 0	4014586389707	Natekniv SLP	50491072	357,00	446,25	04	214
6 39 03 234 21 0	4014586389714	Fast sparkel SLP 41 x 52	50491083	164,00	205,00	04	214
6 39 03 235 21 0	4014586389721	HSS-sirkelkniv SLP Ø 100	50491098	576,00	720,00	04	214
6 39 03 236 23 0	4014586389776	Natekniv SLM 60 x 30 (5)	50491102	232,00	290,00	04	217
6 39 03 237 21 0	4014586391175	Diamantrenjøreringskniv SLM 60 x 31 (1)	50491117	798,00	997,50	04	217
6 39 03 237 23 0	4014586391182	Diamantrenjøreringskniv SLM 60 x 31 (5)	50491121	3.588,00	4.485,00	04	217
6 39 03 238 21 0	4014586389738	Natekniv SLM 68 x 1 (1)	50491136	233,00	291,25	04	217
6 39 03 239 23 0	4014586389745	Natekniv SLM 60 x 2 (5)	50491140	743,00	928,75	04	217
6 39 03 240 21 0	4014586391199	Hardmetallsagblad segmentert SLM 1,2 (1)	50491155	401,00	501,25	04	216
6 39 03 240 23 0	4014586391205	Hardmetallsagblad segmentert SLM 1,2 (5)	50491166	1.802,00	2.252,50	04	216
6 39 03 241 21 0	4014586391212	Hardmetallsagblad segmentert SLM 2,2 (1)	50491174	401,00	501,25	04	216
6 39 03 241 23 0	4014586391229	Hardmetallsagblad segmentert SLM 2,2 (5)	50491185	1.802,00	2.252,50	04	216
6 39 03 242 21 0	4014586391236	Diamant-sagblad segmentert SLM 1,2 (1)	50491193	744,00	930,00	04	217
6 39 03 242 23 0	4014586391243	Diamant-sagblad segmentert SLM 1,2 (5)	50491204	3.347,00	4.183,75	04	217
6 39 03 243 21 0	4014586391250	Diamant-sagblad segmentert SLM 2,2 (1)	50491212	744,00	930,00	04	217
6 39 03 243 23 0	4014586391267	Diamant-sagblad segmentert SLM 2,2 (5)	50491223	3.347,00	4.183,75	04	217
6 39 03 244 22 0	4014586389783	segmentert segmentert SLM 42,63 (2)	50491238	687,00	858,75	04	216
6 39 03 245 23 0	4014586389752	Natekniv soppform SL (5)	50491242	285,00	356,25	04	214
6 39 03 246 22 0	4014586392615	Utsparingsverktøy	50491257	436,00	545,00	04	217
6 39 03 247 22 0	4014586392622	Utsparingsverktøy	50491261	436,00	545,00	04	217
6 39 03 248 22 0	4014586392639	Utsparingsverktøy	50491276	436,00	545,00	04	217
6 39 03 251 21 0	4014586409276	Multikniv SL		217,00	271,25	04	214
6 39 03 251 23 0	4014586409283	Multikniv SL		973,00	1.216,25	04	214
6 39 98 611 03 0	4014586621241	Beskyttelsesgitter		309,00	386,25	02	-
6 40 01 010 00 2	4014586217314	Slipelære		191,00	238,75	02	-
6 41 31 019 01 0	4014586369877	Monteringssett skrustikke		298,00	372,50	02	63
6 42 01 001 00 0	4014586307305	Spunkrok med disk		413,00	516,25	02	-
6 42 01 005 01 0	4014586376554	Magnet-sponsamler		485,00	606,25	02	145
6 42 03 001 00 0	4014586325118	Stillasholder		53,00	66,25	02	-
6 42 03 002 01 0	4014586404844	Pipenøkkeladapter	51475366	354,00	442,50	02	15
6 42 03 003 01 0	4014586404851	Gjengeboradapter	51475374	841,00	1.051,25	02	15
6 42 03 004 01 0	4014586404547	Forlengelse		598,00	747,50	02	-
6 42 03 005 01 0	4014586404554	Forlengelse		1.195,00	1.493,75	02	-
6 42 04 001 01 0	4014586351988	Skjæretråd		373,00	466,25	02	47
6 42 04 002 01 0	4014586354354	Anti-Metal-Cut-sett		206,00	257,50	02	47
6 42 04 003 01 0	4014586371177	Forlengelse		875,00	1.093,75	02	47
6 99 02 000 00 0	4014586277479	Støvbeholder	40950727	894,00	1.117,50	13	253
6 99 02 000 14 7	4014586364636	Støvavsugsenhet		3.518,00	4.397,50	13	253
6 99 02 000 14 8	4014586369129	Slipeunderlag i rustfritt stål		1.548,00	1.935,00	13	253
6 99 02 000 14 9	4014586369136	Slipeunderlag i rustfritt stål		1.776,00	2.220,00	13	254
6 99 02 000 15 0	4014586369143	Gjæringsenhet for forberedelse av sveisesøm		2.049,00	2.561,25	13	253
6 99 02 000 15 1	4014586369150	Gjæringsenhet for forberedelse av sveisesøm		2.277,00	2.846,25	13	254
6 99 02 000 18 7	4014586372655	Kontaktrulle Ø 193,7/150		4.595,00	5.743,75	13	254
6 99 02 000 40 9	4014586405292	Kontaktrulle Ø 16,0 /50		613,00	766,25	13	239
6 99 02 000 41 0	4014586405308	Kontaktrulle Ø 18,0 /50		613,00	766,25	13	239
6 99 02 000 41 1	4014586405315	Kontaktrulle Ø 19,0 /50		613,00	766,25	13	239
6 99 02 000 41 2	4014586405322	Kontaktrulle Ø 20,0 /50		613,00	766,25	13	239
6 99 02 000 41 3	4014586405339	Kontaktrulle Ø 21,0 /50		613,00	766,25	13	239
6 99 02 000 41 4	4014586405346	Kontaktrulle Ø 21,3 /50		613,00	766,25	13	239
6 99 02 000 41 5	4014586405353	Kontaktrulle Ø 22,0 /50		613,00	766,25	13	239
6 99 02 000 41 6	4014586405360	Kontaktrulle Ø 25,0 /50		613,00	766,25	13	239
6 99 02 000 41 7	4014586405377	Kontaktrulle Ø 25,4 /50		613,00	766,25	13	239
6 99 02 000 41 8	4014586405384	Kontaktrulle Ø 26,0 /50		613,00	766,25	13	239
6 99 02 000 41 9	4014586405391	Kontaktrulle Ø 26,9 /50		613,00	766,25	13	239
6 99 02 000 42 0	4014586405407	Kontaktrulle Ø 27,0 /50		613,00	766,25	13	239
6 99 02 000 42 1	4014586405414	Kontaktrulle Ø 28,0 /50		613,00	766,25	13	239
6 99 02 000 42 2	4014586405421	Kontaktrulle Ø 28,8 /50		613,00	766,25	13	239
6 99 02 000 42 3	4014586405438	Kontaktrulle Ø 30,0 /50		613,00	766,25	13	239
6 99 02 000 42 4	4014586405445	Kontaktrulle Ø 31,7 /50		613,00	766,25	13	239
6 99 02 000 42 5	4014586405452	Kontaktrulle Ø 32,0 /50		613,00	766,25	13	239
6 99 02 000 42 6	4014586405469	Kontaktrulle Ø 33,0 /50		613,00	766,25	13	239
6 99 02 000 42 7	4014586405476	Kontaktrulle Ø 33,7 /50		613,00	766,25	13	239
6 99 02 000 42 8	4014586405483	Kontaktrulle Ø 34,0 /50		613,00	766,25	13	239
6 99 02 000 42 9	4014586405490	Kontaktrulle Ø 35,0 /50		613,00	766,25	13	239
6 99 02 000 43 0	4014586405506	Kontaktrulle Ø 38,0 /50		613,00	766,25	13	239
6 99 02 000 43 1	4014586405513	Kontaktrulle Ø 38,1 /50		613,00	766,25	13	239
6 99 02 000 43 2	4014586405520	Kontaktrulle Ø 38,3 /50		613,00	766,25	13	239
6 99 02 000 43 3	4014586405537	Kontaktrulle Ø 40,0 /50		613,00	766,25	13	239
6 99 02 000 43 4	4014586405544	Kontaktrulle Ø 42,0 /50		613,00	766,25	13	239
6 99 02 000 43 5	4014586405551	Kontaktrulle Ø 42,4 /50		613,00	766,25	13	239
6 99 02 001 00 0	4014586277486	Lengdeanslag		1.445,00	1.806,25	13	252
6 99 02 002 00 0	4014586277493	Støtte		1.057,00	1.321,25	02	-
6 99 02 004 00 0	4014586277516	Spennbakke i rustfritt stål til GXR		1.799,00	2.248,75	06	252
6 99 02 006 00 0	4014586277530	Stålbørste D 250 x 60X34X 0,2 mm	40950743	2.113,00	2.641,25	12	253
6 99 02 007 00 0	4014586277547	Stålbørste D 250 x 60X34X 0,35 mm	40950750	1.933,00	2.416,25	12	253
6 99 02 008 00 0	4014586277554	Stålbørste D 250 x 60X34X 0,5 mm	40950768	1.933,00	2.416,25	12	253

Bestillingsnummer	EAN	Beskrivelse	NOBB	Pris, eks. mva, kr	Pris, inkl. mva, kr	PK	Side
6 99 02 009 00 0	4014586277561	Stålbørste av rustfritt stål D 250 x 60X34X 0,2 mm	40950784	3.734,00	4.667,50	12	253
6 99 02 010 00 0	4014586277578	Stålbørste av rustfritt stål D 250 x 60X34X 0,35 mm	40950792	3.259,00	4.073,75	12	253
6 99 02 020 00 0	4014586277677	Kontaktrulle D 16,0 /75		920,00	1.150,00	13	252
6 99 02 021 00 0	4014586277684	Kontaktrulle D 17,0 /75		920,00	1.150,00	13	252
6 99 02 022 00 0	4014586277691	Kontaktrulle D 17,2 /75		920,00	1.150,00	13	252
6 99 02 023 00 0	4014586277707	Kontaktrulle D 18,0 /75		920,00	1.150,00	13	252
6 99 02 024 00 0	4014586277714	Kontaktrulle D 19,0 /75		920,00	1.150,00	13	252
6 99 02 025 00 0	4014586277721	Kontaktrulle D 20,0 /75		920,00	1.150,00	13	252
6 99 02 026 00 0	4014586277738	Kontaktrulle D 21,0 /75		920,00	1.150,00	13	252
6 99 02 027 00 0	4014586277745	Kontaktrulle D 21,3 /75		920,00	1.150,00	13	252
6 99 02 028 00 0	4014586277752	Kontaktrulle D 22,0 /75		920,00	1.150,00	13	252
6 99 02 029 00 0	4014586277769	Kontaktrulle D 22,2 /75		920,00	1.150,00	13	252
6 99 02 030 00 0	4014586277776	Kontaktrulle D 22,5 /75		920,00	1.150,00	13	252
6 99 02 031 00 0	4014586277783	Kontaktrulle D 23,0 /75		920,00	1.150,00	13	252
6 99 02 032 00 0	4014586277790	Kontaktrulle D 23,1 /75		920,00	1.150,00	13	252
6 99 02 033 00 0	4014586277806	Kontaktrulle D 24,0 /75		920,00	1.150,00	13	252
6 99 02 034 00 0	4014586277813	Kontaktrulle D 24,5 /75		920,00	1.150,00	13	252
6 99 02 035 00 0	4014586277820	Kontaktrulle D 25,0 /75		920,00	1.150,00	13	252
6 99 02 036 00 0	4014586277837	Kontaktrulle D 25,4 /75		920,00	1.150,00	13	252
6 99 02 037 00 0	4014586277844	Kontaktrulle D 25,9 /75		920,00	1.150,00	13	252
6 99 02 038 00 0	4014586277851	Kontaktrulle D 26,0 /75		920,00	1.150,00	13	252
6 99 02 039 00 0	4014586277868	Kontaktrulle D 26,4 /75		920,00	1.150,00	13	252
6 99 02 040 00 0	4014586277875	Kontaktrulle D 26,9 /75		920,00	1.150,00	13	252
6 99 02 041 00 0	4014586277882	Kontaktrulle D 27,0 /75		920,00	1.150,00	13	252
6 99 02 042 00 0	4014586277899	Kontaktrulle D 28,0 /75		920,00	1.150,00	13	252
6 99 02 043 00 0	4014586277905	Kontaktrulle D 28,6 /75		920,00	1.150,00	13	252
6 99 02 044 00 0	4014586277912	Kontaktrulle D 28,8 /75		920,00	1.150,00	13	252
6 99 02 045 00 0	4014586277929	Kontaktrulle D 29,0 /75		920,00	1.150,00	13	252
6 99 02 046 00 0	4014586277936	Kontaktrulle D 30,0 /75		920,00	1.150,00	13	252
6 99 02 047 00 0	4014586277943	Kontaktrulle D 31,7 /75		920,00	1.150,00	13	252
6 99 02 048 00 0	4014586277950	Kontaktrulle D 32,0 /75		920,00	1.150,00	13	252
6 99 02 049 00 0	4014586277967	Kontaktrulle D 33,0 /75		920,00	1.150,00	13	252
6 99 02 050 00 0	4014586277974	Kontaktrulle D 33,7 /75		920,00	1.150,00	13	252
6 99 02 051 00 0	4014586277981	Kontaktrulle D 34,0 /75		920,00	1.150,00	13	252
6 99 02 052 00 0	4014586277998	Kontaktrulle D 35,0 /75		920,00	1.150,00	13	252
6 99 02 053 00 0	4014586278001	Kontaktrulle D 36,0 /75		920,00	1.150,00	13	252
6 99 02 054 00 0	4014586278018	Kontaktrulle D 37,5 /75		920,00	1.150,00	13	252
6 99 02 055 00 0	4014586278025	Kontaktrulle D 38,0 /75		920,00	1.150,00	13	252
6 99 02 056 00 0	4014586278032	Kontaktrulle D 38,1 /75		920,00	1.150,00	13	252
6 99 02 057 00 0	4014586278049	Kontaktrulle D 38,3 /75		920,00	1.150,00	13	252
6 99 02 058 00 0	4014586278056	Kontaktrulle D 40,0 /75		920,00	1.150,00	13	252
6 99 02 059 00 0	4014586278063	Kontaktrulle D 41,0 /75		920,00	1.150,00	13	252
6 99 02 060 00 0	4014586278070	Kontaktrulle D 41,2 /75		920,00	1.150,00	13	252
6 99 02 061 00 0	4014586278087	Kontaktrulle D 42,0 /75		920,00	1.150,00	13	252
6 99 02 062 00 0	4014586278094	Kontaktrulle D 42,4 /75		920,00	1.150,00	13	252
6 99 02 063 00 0	4014586278100	Kontaktrulle D 42,6 /75		920,00	1.150,00	13	252
6 99 02 064 00 0	4014586278117	Kontaktrulle D 43,0 /75		920,00	1.150,00	13	252
6 99 02 065 00 0	4014586278124	Kontaktrulle D 43,3 /75		920,00	1.150,00	13	252
6 99 02 066 00 0	4014586278131	Kontaktrulle D 44,0 /75		920,00	1.150,00	13	252
6 99 02 067 00 0	4014586278148	Kontaktrulle D 44,5 /75		920,00	1.150,00	13	252
6 99 02 068 00 0	4014586278155	Kontaktrulle D 45,0 /75		920,00	1.150,00	13	252
6 99 02 069 00 0	4014586278162	Kontaktrulle D 46,0 /75		920,00	1.150,00	13	252
6 99 02 070 00 0	4014586278179	Kontaktrulle D 48,0 /75		920,00	1.150,00	13	252
6 99 02 071 00 0	4014586278186	Kontaktrulle D 48,3 /75		920,00	1.150,00	13	252
6 99 02 072 00 0	4014586278193	Kontaktrulle D 49,0 /75		920,00	1.150,00	13	252
6 99 02 073 00 0	4014586278209	Kontaktrulle D 50,0 /75		920,00	1.150,00	13	252
6 99 02 074 00 0	4014586278216	Kontaktrulle D 50,8 /75		1.133,00	1.416,25	13	252
6 99 02 075 00 0	4014586278223	Kontaktrulle D 51,0 /75		1.133,00	1.416,25	13	252
6 99 02 076 00 0	4014586278230	Kontaktrulle D 53,0 /75		1.133,00	1.416,25	13	252
6 99 02 077 00 0	4014586278247	Kontaktrulle D 53,7 /75		1.133,00	1.416,25	13	252
6 99 02 078 00 0	4014586278254	Kontaktrulle D 54,0 /75		1.133,00	1.416,25	13	252
6 99 02 079 00 0	4014586278261	Kontaktrulle D 55,0 /75		1.133,00	1.416,25	13	252
6 99 02 080 00 0	4014586278278	Kontaktrulle D 57,0 /75		1.133,00	1.416,25	13	252
6 99 02 081 00 0	4014586278285	Kontaktrulle D 58,0 /75		1.133,00	1.416,25	13	252
6 99 02 082 00 0	4014586278292	Kontaktrulle D 59,0 /75		1.133,00	1.416,25	13	252
6 99 02 083 00 0	4014586278308	Kontaktrulle D 60,0 /75		1.133,00	1.416,25	13	252
6 99 02 084 00 0	4014586278315	Kontaktrulle D 60,3 /75		1.133,00	1.416,25	13	252
6 99 02 085 00 0	4014586278322	Kontaktrulle D 63,0 /75		1.133,00	1.416,25	13	252
6 99 02 086 00 0	4014586278339	Kontaktrulle D 63,5 /75		1.133,00	1.416,25	13	252
6 99 02 087 00 0	4014586278346	Kontaktrulle D 65,0 /75		1.133,00	1.416,25	13	252
6 99 02 088 00 0	4014586278353	Kontaktrulle D 67,0 /75		1.133,00	1.416,25	13	252
6 99 02 089 00 0	4014586278360	Kontaktrulle D 69,0 /75		1.133,00	1.416,25	13	252
6 99 02 090 00 0	4014586278377	Kontaktrulle D 70,0 /75		1.133,00	1.416,25	13	252
6 99 02 091 00 0	4014586278384	Kontaktrulle D 73,0 /75		1.133,00	1.416,25	13	252
6 99 02 092 00 0	4014586278391	Kontaktrulle D 75,0 /75		1.133,00	1.416,25	13	252
6 99 02 093 00 0	4014586278407	Kontaktrulle D 76,0 /75		1.294,00	1.617,50	13	252
6 99 02 094 00 0	4014586278414	Kontaktrulle D 76,1 /75		1.294,00	1.617,50	13	252

Bestillingsnummer	EAN	Beskrivelse	NOBB	Pris, eks. mva, kr	Pris, inkl. mva, kr	PK	Side
6 99 02 095 00 0	4014586278421	Kontaktrulle D 76,2 /75		1.294,00	1.617,50	13	252
6 99 02 096 00 0	4014586278438	Kontaktrulle D 80,0 /75		1.294,00	1.617,50	13	252
6 99 02 097 00 0	4014586278445	Kontaktrulle D 82,5 /75		1.294,00	1.617,50	13	252
6 99 02 098 00 0	4014586278452	Kontaktrulle D 88,9 /75		1.294,00	1.617,50	13	252
6 99 02 099 00 0	4014586278469	Kontaktrulle D 90,0 /75		1.294,00	1.617,50	13	252
6 99 02 100 00 0	4014586278476	Slipe-/kjoeløemulsjon 10 liter	40950818	2.600,00	3.250,00	13	253
6 99 02 101 00 0	4014586283098	Kontaktrulle D 20,0 /150		1.320,00	1.650,00	13	254
6 99 02 102 00 0	4014586283104	Kontaktrulle D 22,0 /150		1.320,00	1.650,00	13	254
6 99 02 103 00 0	4014586283111	Kontaktrulle D 25,0 /150		1.320,00	1.650,00	13	254
6 99 02 104 00 0	4014586283128	Kontaktrulle D 25,4 /150		1.320,00	1.650,00	13	254
6 99 02 105 00 0	4014586283135	Kontaktrulle D 26,9 /150		1.320,00	1.650,00	13	254
6 99 02 106 00 0	4014586283142	Kontaktrulle D 28,0 /150		1.320,00	1.650,00	13	254
6 99 02 107 00 0	4014586283159	Kontaktrulle D 30,0 /150		1.320,00	1.650,00	13	254
6 99 02 108 00 0	4014586283166	Kontaktrulle D 32,0 /150		1.320,00	1.650,00	13	254
6 99 02 109 00 0	4014586283173	Kontaktrulle D 33,7 /150		1.320,00	1.650,00	13	254
6 99 02 110 00 0	4014586283180	Kontaktrulle D 35,0 /150		1.320,00	1.650,00	13	254
6 99 02 111 00 0	4014586283197	Kontaktrulle D 38,0 /150		1.320,00	1.650,00	13	254
6 99 02 112 00 0	4014586283203	Kontaktrulle D 38,1 /150		1.320,00	1.650,00	13	254
6 99 02 113 00 0	4014586283210	Kontaktrulle D 38,3 /150		1.320,00	1.650,00	13	254
6 99 02 114 00 0	4014586283227	Kontaktrulle D 40,0 /150		1.320,00	1.650,00	13	254
6 99 02 115 00 0	4014586283234	Kontaktrulle D 42,4 /150		1.320,00	1.650,00	13	254
6 99 02 116 00 0	4014586283241	Kontaktrulle D 44,5 /150		1.320,00	1.650,00	13	254
6 99 02 117 00 0	4014586283258	Kontaktrulle D 48,3 /150		1.320,00	1.650,00	13	254
6 99 02 118 00 0	4014586283265	Kontaktrulle D 50,0 /150		1.320,00	1.650,00	13	254
6 99 02 119 00 0	4014586283272	Kontaktrulle D 50,8 /150		1.507,00	1.883,75	13	254
6 99 02 120 00 0	4014586283289	Kontaktrulle D 60,0 /150		1.507,00	1.883,75	13	254
6 99 02 121 00 0	4014586283296	Kontaktrulle D 60,3 /150		1.507,00	1.883,75	13	254
6 99 02 122 00 0	4014586283302	Kontaktrulle D 63,5 /150		1.507,00	1.883,75	13	254
6 99 02 123 00 0	4014586283319	Kontaktrulle D 69,0 /150		1.507,00	1.883,75	13	254
6 99 02 124 00 0	4014586283326	Kontaktrulle D 76,1 /150		2.067,00	2.583,75	13	254
6 99 02 125 00 0	4014586283333	Kontaktrulle D 76,2 /150		2.067,00	2.583,75	13	254
6 99 02 126 00 0	4014586283340	Kontaktrulle D 84,0 /150		2.067,00	2.583,75	13	254
6 99 02 127 00 0	4014586283357	Kontaktrulle D 88,9 /150		2.067,00	2.583,75	13	254
6 99 02 128 00 0	4014586283364	Kontaktrulle D 101,6 /150		2.067,00	2.583,75	13	254
6 99 02 129 00 0	4014586283371	Kontaktrulle D 104,0 /150		2.827,00	3.533,75	13	254
6 99 02 130 00 0	4014586283388	Kontaktrulle D 108,0 /150		2.827,00	3.533,75	13	254
6 99 02 131 00 0	4014586283395	Kontaktrulle D 114,3 /150		2.827,00	3.533,75	13	254
6 99 02 132 00 0	4014586283401	Kontaktrulle D 133,0 /150		6.239,00	7.798,75	13	254
6 99 02 133 00 0	4014586283418	Kontaktrulle D 139,7 /150		6.239,00	7.798,75	13	254
6 99 02 134 00 0	4014586283425	Kontaktrulle D 168,3 /150		6.826,00	8.532,50	13	254
6 99 02 136 00 0	4014586284613	Avgradingenhet		1.302,00	1.627,50	13	-
6 99 02 155 00 0	4014586284835	Kontaktrulle Ø 152,4 /150		6.679,00	8.348,75	13	-
6 99 02 158 00 0	4014586284934	Lengdestopper		1.434,00	1.792,50	13	-
6 99 02 160 00 0	4014586284972	Kontaktslipeutstyr 150 uten avs.		4.858,00	6.072,50	13	-
6 99 02 161 00 0	4014586284989	GU400DS kontaktslipingsutstyr 150DS m. avs.		4.858,00	6.072,50	13	-
6 99 02 162 00 0	4014586284996	GU800 lengdestopper GU		2.375,00	2.968,75	13	-
6 99 02 163 00 0	4014586285009	Spennbakker edelstål kompl. GU		1.904,00	2.380,00	13	-
6 99 02 165 00 0	4014586285023	Fikseringsenhet		1.094,00	1.367,50	13	-
6 99 02 169 00 0	4014586285061	Vinkelanlegg for GF 150		1.565,00	1.956,25	13	-
6 99 02 172 00 0	4014586285092	Røravgrading		3.819,00	4.773,75	13	-
6 99 02 175 00 0	4014586285511	Gjæringslipeplate GIG		2.922,00	3.652,50	13	254
6 99 02 176 00 0	4014586285528	Hengsling GIT til GIL		2.582,00	3.227,50	13	255
6 99 02 179 60 0	4014586349381	Rørføring		2.163,00	2.703,75	13	253
6 99 02 180 00 0	4014586285566	Forlengelsesbeslag		1.215,00	1.518,75	13	-
6 99 02 180 60 0	4014586351193	Rørføring		3.518,00	4.397,50	13	253
6 99 02 181 60 0	4014586351209	Rørføring		8.793,00	10.991,25	13	253
6 99 02 182 00 0	4014586285580	Avsgsstuss GIR		1.412,00	1.765,00	13	254
6 99 02 183 00 0	4014586285597	Koblingsboks 2 x 7 polet		1.138,00	1.422,50	13	255
6 99 02 186 00 0	4014586288499	Forbindelsesstykke		734,00	917,50	13	252
6 99 02 187 00 0	4014586288482	Forbindelsesstykke		865,00	1.081,25	13	253
6 99 02 188 00 0	4014586290683	Kontaktrulle Ø 16,0 /150		1.320,00	1.650,00	13	-
6 99 02 189 00 0	4014586290706	Kontaktrulle Ø 18,0 /150		1.320,00	1.650,00	13	-
6 99 02 190 00 0	4014586290713	Kontaktrulle Ø 19,0 /150		1.320,00	1.650,00	13	-
6 99 02 191 00 0	4014586290720	Kontaktrulle Ø 19,1 /150		1.320,00	1.650,00	13	-
6 99 02 192 00 0	4014586290737	Kontaktrulle Ø 21,0 /150		1.320,00	1.650,00	13	-
6 99 02 193 00 0	4014586290744	Kontaktrulle Ø 21,3 /150		1.320,00	1.650,00	13	-
6 99 02 194 00 0	4014586290751	Kontaktrulle Ø 22,3 /150		1.320,00	1.650,00	13	-
6 99 02 195 00 0	4014586290768	Kontaktrulle Ø 23,0 /150		1.320,00	1.650,00	13	-
6 99 02 196 00 0	4014586290775	Kontaktrulle Ø 23,2 /150		1.320,00	1.650,00	13	-
6 99 02 197 00 0	4014586290782	Kontaktrulle Ø 24,3 /150		1.320,00	1.650,00	13	-
6 99 02 198 00 0	4014586290799	Kontaktrulle Ø 26,1 /150		1.320,00	1.650,00	13	-
6 99 02 199 00 0	4014586290805	Kontaktrulle Ø 26,7 /150		1.320,00	1.650,00	13	-
6 99 02 200 00 0	4014586290812	Kontaktrulle Ø 27,0 /150		1.320,00	1.650,00	13	-
6 99 02 201 00 0	4014586290829	Kontaktrulle Ø 28,3 /150		1.320,00	1.650,00	13	-
6 99 02 202 00 0	4014586290836	Kontaktrulle Ø 28,6 /150		1.320,00	1.650,00	13	-
6 99 02 203 00 0	4014586290843	Kontaktrulle Ø 29,2 /150		1.320,00	1.650,00	13	-
6 99 02 204 00 0	4014586290850	Kontaktrulle Ø 31,1 /150		1.320,00	1.650,00	13	-



Bestillingsnummer	EAN	Beskrivelse	NOBB	Pris, eks. mva, kr	Pris, inkl. mva, kr	PK	Side
6 99 02 205 00 0	4014586290867	Kontaktrulle Ø 31,5 /150		1.320,00	1.650,00	13	-
6 99 02 206 00 0	4014586290874	Kontaktrulle Ø 31,8 /150		1.320,00	1.650,00	13	-
6 99 02 207 00 0	4014586290881	Kontaktrulle Ø 33,0 /150		1.320,00	1.650,00	13	-
6 99 02 208 00 0	4014586290898	Kontaktrulle Ø 33,4 /150		1.320,00	1.650,00	13	-
6 99 02 209 00 0	4014586290904	Kontaktrulle Ø 34,0 /150		1.320,00	1.650,00	13	-
6 99 02 210 00 0	4014586290911	Kontaktrulle Ø 37,4 /150		1.320,00	1.650,00	13	-
6 99 02 211 00 0	4014586290928	Kontaktrulle Ø 39,8 /150		1.320,00	1.650,00	13	-
6 99 02 212 00 0	4014586290935	Kontaktrulle Ø 40,1 /150		1.320,00	1.650,00	13	-
6 99 02 213 00 0	4014586290942	Kontaktrulle Ø 41,3 /150		1.320,00	1.650,00	13	-
6 99 02 214 00 0	4014586290959	Kontaktrulle Ø 42,0 /150		1.320,00	1.650,00	13	-
6 99 02 215 00 0	4014586290966	Kontaktrulle Ø 42,1 /150		1.320,00	1.650,00	13	-
6 99 02 216 00 0	4014586290973	Kontaktrulle Ø 42,2 /150		1.320,00	1.650,00	13	-
6 99 02 217 00 0	4014586290980	Kontaktrulle Ø 43,0 /150		1.320,00	1.650,00	13	-
6 99 02 218 00 0	4014586290997	KontaktrulleØ 45,0 /150		1.320,00	1.650,00	13	-
6 99 02 219 00 0	4014586291000	Kontaktrulle Ø 45,7 /150		1.320,00	1.650,00	13	-
6 99 02 221 00 0	4014586291024	Kontaktrulle Ø 47,4 /150		1.320,00	1.650,00	13	-
6 99 02 222 00 0	4014586291031	KontaktrulleØ 48,0 /150		1.320,00	1.650,00	13	-
6 99 02 223 00 0	4014586291048	Kontaktrulle Ø 49,0 /150		1.320,00	1.650,00	13	-
6 99 02 224 00 0	4014586291055	Kontaktrulle Ø 50,1 /150		1.507,00	1.883,75	13	-
6 99 02 225 00 0	4014586291062	Kontaktrulle Ø 51,0 /150		1.507,00	1.883,75	13	-
6 99 02 226 00 0	4014586291086	Kontaktrulle Ø 52,0 /150		1.507,00	1.883,75	13	-
6 99 02 227 00 0	4014586291093	Kontaktrulle Ø 93,2 /150		2.067,00	2.583,75	13	-
6 99 02 228 00 0	4014586291109	Kontaktrulle Ø 107,0 /150		2.950,00	3.687,50	13	-
6 99 02 229 00 0	4014586291116	Kontaktrulle Ø 54,0 /150		1.507,00	1.883,75	13	-
6 99 02 230 00 0	4014586291123	Kontaktrulle Ø 55,0 /150		1.507,00	1.883,75	13	-
6 99 02 231 00 0	4014586291130	Kontaktrulle Ø 57,0 /150		1.507,00	1.883,75	13	-
6 99 02 232 00 0	4014586291147	Kontaktrulle Ø 57,8 /150		1.507,00	1.883,75	13	-
6 99 02 233 00 0	4014586291154	Kontaktrulle Ø 58,0 /150		1.507,00	1.883,75	13	-
6 99 02 234 00 0	4014586291161	Kontaktrulle Ø 59,5 /150		1.507,00	1.883,75	13	-
6 99 02 235 00 0	4014586291178	KontaktrulleØ 62,0 /150		1.507,00	1.883,75	13	-
6 99 02 236 00 0	4014586291185	Kontaktrulle Ø 63,0 /150		1.507,00	1.883,75	13	-
6 99 02 237 00 0	4014586291192	Kontaktrulle Ø 64,2 /150		1.507,00	1.883,75	13	-
6 99 02 238 00 0	4014586291208	Kontaktrulle Ø 65,0 /150		1.507,00	1.883,75	13	-
6 99 02 239 00 0	4014586291215	Kontaktrulle Ø 66,0 /150		1.507,00	1.883,75	13	-
6 99 02 240 00 0	4014586291222	Kontaktrulle Ø 66,3 /150		1.507,00	1.883,75	13	-
6 99 02 241 00 0	4014586291239	Kontaktrulle Ø 66,7 /150		1.507,00	1.883,75	13	-
6 99 02 242 00 0	4014586291246	Kontaktrulle Ø 67,1 /150		1.507,00	1.883,75	13	-
6 99 02 243 00 0	4014586291253	Kontaktrulle Ø 69,9 /150		1.507,00	1.883,75	13	-
6 99 02 244 00 0	4014586291260	Kontaktrulle Ø 70,0 /150		1.507,00	1.883,75	13	-
6 99 02 245 00 0	4014586291277	Kontaktrulle Ø 73,0 /150		1.507,00	1.883,75	13	-
6 99 02 246 00 0	4014586291284	Kontaktrulle Ø 73,8 /150		1.507,00	1.883,75	13	-
6 99 02 247 00 0	4014586291291	Kontaktrulle Ø 75,0 /150		1.507,00	1.883,75	13	-
6 99 02 248 00 0	4014586291307	Kontaktrulle Ø 75,1 /150		2.067,00	2.583,75	13	-
6 99 02 249 00 0	4014586291314	Kontaktrulle Ø 76,0 /150		2.067,00	2.583,75	13	-
6 99 02 250 00 0	4014586291321	Kontaktrulle Ø 78,0 /150		2.067,00	2.583,75	13	-
6 99 02 251 00 0	4014586291338	Kontaktrulle Ø 79,4 /150		2.067,00	2.583,75	13	-
6 99 02 252 00 0	4014586291345	Kontaktrulle Ø 79,8 /150		2.067,00	2.583,75	13	-
6 99 02 253 00 0	4014586291352	Kontaktrulle Ø 80,0 /150		2.067,00	2.583,75	13	-
6 99 02 254 00 0	4014586291369	Kontaktrulle Ø 80,2 /150		2.067,00	2.583,75	13	-
6 99 02 255 00 0	4014586291376	Kontaktrulle Ø 81,0 /150		2.067,00	2.583,75	13	-
6 99 02 256 00 0	4014586291383	Kontaktrulle Ø 82,0 /150		2.067,00	2.583,75	13	-
6 99 02 257 00 0	4014586291390	KontaktrulleØ 82,1 /150		2.067,00	2.583,75	13	-
6 99 02 258 00 0	4014586291406	Kontaktrulle Ø 82,5 /150		2.067,00	2.583,75	13	-
6 99 02 259 00 0	4014586291413	Kontaktrulle Ø 83,0 /150		2.067,00	2.583,75	13	-
6 99 02 260 00 0	4014586291420	Kontaktrulle Ø 84,1 /150		2.067,00	2.583,75	13	-
6 99 02 261 00 0	4014586291437	Kontaktrulle Ø 85,0 /150		2.067,00	2.583,75	13	-
6 99 02 262 00 0	4014586291444	KontaktrulleØ 86,7 /150		2.067,00	2.583,75	13	-
6 99 02 263 00 0	4014586291451	Kontaktrulle Ø 87,0 /150		2.067,00	2.583,75	13	-
6 99 02 264 00 0	4014586291468	Kontaktrulle Ø 88,0 /150		2.067,00	2.583,75	13	-
6 99 02 265 00 0	4014586291475	Kontaktrulle Ø 89,0 /150		2.067,00	2.583,75	13	-
6 99 02 266 00 0	4014586291482	Kontaktrulle Ø 89,3 /150		2.067,00	2.583,75	13	-
6 99 02 267 00 0	4014586291499	Kontaktrulle Ø 89,9 /150		2.067,00	2.583,75	13	-
6 99 02 268 00 0	4014586291505	Kontaktrulle Ø 90,0 /150		2.067,00	2.583,75	13	-
6 99 02 269 00 0	4014586291512	Kontaktrulle Ø 92,0 /150		2.067,00	2.583,75	13	-
6 99 02 271 00 0	4014586291543	Kontaktrulle Ø 100,0 /150		2.067,00	2.583,75	13	-
6 99 02 272 00 0	4014586291635	Kontaktrulle Ø 100,5 /150		2.067,00	2.583,75	13	-
6 99 02 273 00 0	4014586291642	Kontaktrulle Ø 101,0 /150		2.067,00	2.583,75	13	-
6 99 02 274 00 0	4014586291659	Kontaktrulle Ø 101,3 /150		2.067,00	2.583,75	13	-
6 99 02 275 00 0	4014586291987	Kontaktrulle Ø 102,0 /150		2.067,00	2.583,75	13	-
6 99 02 276 00 0	4014586291994	Kontaktrulle Ø 102,5 /150		2.067,00	2.583,75	13	-
6 99 02 277 00 0	4014586292007	Kontaktrulle Ø 102,6 /150		2.878,00	3.597,50	13	-
6 99 02 278 00 0	4014586292014	Kontaktrulle Ø 105,0 /150		2.878,00	3.597,50	13	-
6 99 02 279 00 0	4014586292021	Kontaktrulle Ø 106,7 /150		2.878,00	3.597,50	13	-
6 99 02 281 00 0	4014586292045	Kontaktrulle Ø 110,0 /150		2.878,00	3.597,50	13	-
6 99 02 282 00 0	4014586292052	Kontaktrulle Ø 114,0 /150		2.878,00	3.597,50	13	-
6 99 02 283 00 0	4014586292069	Kontaktrulle Ø 115,0 /150		2.878,00	3.597,50	13	-
6 99 02 284 00 0	4014586292076	Kontaktrulle Ø 117,0 /150		2.878,00	3.597,50	13	-

**Tilbehør sortert etter nummer**

Bestillings- nummer	EAN	Beskrivelse	NOBB	Pris, eks. mva, kr	Pris, inkl. mva, kr	PK	Side
6 99 02 285 00 0	4014586292083	Kontaktrulle Ø 118,0 /150		2.878,00	3.597,50	13	-
6 99 02 286 00 0	4014586292090	Kontaktrulle Ø 118,2 /150		2.878,00	3.597,50	13	-
6 99 02 287 00 0	4014586292106	Kontaktrulle Ø 120,0 /150		2.878,00	3.597,50	13	-
6 99 02 288 00 0	4014586292113	Kontaktrulle Ø 121,0 /150		2.878,00	3.597,50	13	-
6 99 02 289 00 0	4014586293080	Kontaktrulle Ø 122,0 /150		2.878,00	3.597,50	13	-
6 99 02 290 00 0	4014586292120	Kontaktrulle Ø 124,0 /150		2.878,00	3.597,50	13	-
6 99 02 291 00 0	4014586292137	Kontaktrulle Ø 125,0 /150		2.878,00	3.597,50	13	-
6 99 02 292 00 0	4014586292144	Kontaktrulle Ø 127,0 /150		2.878,00	3.597,50	13	-
6 99 02 293 00 0	4014586292151	Kontaktrulle Ø 127,5 /150		2.878,00	3.597,50	13	-
6 99 02 294 00 0	4014586292168	Kontaktrulle Ø 128,0 /150		2.878,00	3.597,50	13	-
6 99 02 295 00 0	4014586292175	Kontaktrulle Ø 129,0 /150		2.878,00	3.597,50	13	-
6 99 02 296 00 0	4014586292182	Kontaktrulle Ø 130,0 /150		2.878,00	3.597,50	13	-
6 99 02 297 00 0	4014586292199	Kontaktrulle Ø 135,0 /150		6.368,00	7.960,00	13	-
6 99 02 298 00 0	4014586292205	Kontaktrulle Ø 138,0 /150		6.368,00	7.960,00	13	-
6 99 02 299 00 0	4014586292212	Kontaktrulle Ø 139,0 /150		6.368,00	7.960,00	13	-
6 99 02 300 00 0	4014586292229	Kontaktrulle Ø 140,0 /150		6.586,00	8.232,50	13	-
6 99 02 301 00 0	4014586292236	Kontaktrulle Ø 141,3 /150		6.586,00	8.232,50	13	-
6 99 02 302 00 0	4014586292243	Kontaktrulle Ø 141,9 /150		6.586,00	8.232,50	13	-
6 99 02 303 00 0	4014586292250	Kontaktrulle Ø 144,2 /150		6.586,00	8.232,50	13	-
6 99 02 304 00 0	4014586292267	Kontaktrulle Ø 15,0 /150		920,00	1.150,00	13	-
6 99 02 305 00 0	4014586292274	Kontaktrulle Ø 150,0 /150		6.816,00	8.520,00	13	-
6 99 02 306 00 0	4014586292281	Kontaktrulle Ø 152,0 /150		6.816,00	8.520,00	13	-
6 99 02 308 00 0	4014586292304	Kontaktrulle Ø 154,0 /150		6.816,00	8.520,00	13	-
6 99 02 309 00 0	4014586292311	Kontaktrulle Ø 159,0 /150		6.816,00	8.520,00	13	-
6 99 02 310 00 0	4014586292328	Kontaktrulle Ø 160,0 /150		6.958,00	8.697,50	13	-
6 99 02 311 00 0	4014586292335	Kontaktrulle Ø 163,0 /150		6.958,00	8.697,50	13	-
6 99 02 312 00 0	4014586292342	Kontaktrulle Ø 165,0 /150		6.958,00	8.697,50	13	-
6 99 02 313 00 0	4014586292359	Kontaktrulle Ø 165,1 /150		6.958,00	8.697,50	13	-
6 99 02 314 00 0	4014586292366	Kontaktrulle Ø 168,0 /150		6.958,00	8.697,50	13	-
6 99 02 315 00 0	4014586292373	Kontaktrulle Ø 172,2 /150		7.265,00	9.081,25	13	-
6 99 02 316 00 0	4014586292380	Kontaktrulle Ø 180,0 /150		4.595,00	5.743,75	13	-
6 99 02 317 00 0	4014586292397	Kontaktrulle Ø 188,4 /150		4.595,00	5.743,75	13	-
6 99 02 318 00 0	4014586292403	Kontaktrulle Ø 190,0 /150		4.595,00	5.743,75	13	-
6 99 02 319 00 0	4014586292410	Kontaktrulle Ø 195,0 /150		4.595,00	5.743,75	13	-
6 99 02 320 00 0	4014586292427	Kontaktrulle Ø 202,0 /150		4.245,00	5.306,25	13	-
6 99 02 321 00 0	4014586292533	Kontaktrulle Ø 215,0 /150		4.989,00	6.236,25	13	-
6 99 02 322 00 0	4014586292540	Kontaktrulle Ø 219,0 /150		4.989,00	6.236,25	13	-
6 99 02 323 00 0	4014586292557	Kontaktrulle Ø 31,0 /150		920,00	1.150,00	13	-
6 99 02 324 00 0	4014586292564	Kontaktrulle Ø 57,5 /150		1.133,00	1.416,25	13	-
6 99 02 326 00 0	4014586292588	Kontaktrulle Ø 68,0		1.133,00	1.416,25	13	-
6 99 02 327 00 0	4014586292595	Kontaktrulle Ø 84,0 /150		1.294,00	1.617,50	13	-
6 99 02 328 00 0	4014586295251	Føringsarm sett		6.926,00	8.657,50	13	-
6 99 02 332 00 0	4014586295435	Kontaktrulle Ø 68,9 /150		1.507,00	1.883,75	13	-
6 99 02 333 00 0	4014586295718	Nylon rulle Ø >40 mm		3.939,00	4.923,75	13	-
6 99 02 335 00 0	4014586296609	Bakkesett for skrustikke		2.462,00	3.077,50	13	255
6 99 02 338 00 0	4014586299488	Slipeunderlag i rustfritt stål		1.382,00	1.727,50	13	252
6 99 02 343 00 0	4014586349398	Gnistboks med avslug		902,00	1.127,50	13	252
6 99 02 344 00 0	4014586349404	Slipeunderlag i rustfritt stål		481,00	601,25	13	253
6 99 02 346 00 0	4014586379296	Kontaktskive		2.623,00	3.278,75	13	255
6 99 02 410 00 0	4014586299310	Avtrekker for drivskiver		873,00	1.091,25	06	255
6 99 03 000 00 0	4014586278483	Slipebånd 75 x 2000 K24 R VE10	40951774	1.632,00	2.040,00	12	250
6 99 03 002 00 0	4014586278506	Slipebånd 75 x 2000 K36 R VE10	40951790	1.304,00	1.630,00	12	250
6 99 03 003 00 0	4014586278513	Slipebånd 75 x 2000 K36 Z VE10	40951824	989,00	1.236,25	12	251
6 99 03 004 00 0	4014586278520	Slipebånd 75 x 2000 K40 R VE10	40951949	1.238,00	1.547,50	12	250
6 99 03 005 00 0	4014586278537	Slipebånd 75 x 2000 K40 Z VE10	40951956	940,00	1.175,00	12	251
6 99 03 007 00 0	4014586278551	Slipebånd 75 x 2000 K60 R VE10	40951964	1.096,00	1.370,00	12	250
6 99 03 008 00 0	4014586278568	Slipebånd 75 x 2000 K60 Z VE10	40951980	832,00	1.040,00	12	251
6 99 03 009 00 0	4014586278575	Slipebånd 75 x 2000 K80 R VE10	40951998	1.030,00	1.287,50	12	250
6 99 03 010 00 0	4014586278582	Slipebånd 75 x 2000 K80 Z VE10	40952004	782,00	977,50	12	251
6 99 03 013 00 0	4014586278612	Slipebånd 75 x 2000 K120 R VE10	40952053	978,00	1.222,50	12	250
6 99 03 014 00 0	4014586278629	Slipebånd 75 x 2000 K120 Z VE10	40952079	742,00	927,50	12	251
6 99 03 017 00 0	4014586278650	Slipebånd 75 x 2000 K220 A VE10	40952095	723,00	903,75	12	251
6 99 03 018 00 0	4014586278667	Slipebånd 75 x 2000 K320 A VE10	40952111	723,00	903,75	12	251
6 99 03 019 00 0	4014586278674	Slipebånd 75 x 2000 K400 A VE10	40952129	723,00	903,75	12	251
6 99 03 020 00 0	4014586278681	Slipebånd 75 x 2250 K36 R VE10		1.460,00	1.825,00	12	250
6 99 03 021 00 0	4014586278698	Slipebånd 75 x 2250 K36 Z VE10	40952152	1.108,00	1.385,00	12	251
6 99 03 034 00 0	4014586283616	Slipebånd 100 x 1000 K36 Z VE10		694,00	867,50	12	251
6 99 03 035 00 0	4014586283623	Slipebånd 100 x 1000 K40 Z VE10		660,00	825,00	12	251
6 99 03 036 00 0	4014586283630	Slipebånd 100 x 1000 K60 Z VE10		583,00	728,75	12	251
6 99 03 037 00 0	4014586283647	Slipebånd 100 x 1000 K 80 Z VE10		549,00	686,25	12	251
6 99 03 038 00 0	4014586283654	Slipebånd 100 x 1000 K120 Z VE10		522,00	652,50	12	251
6 99 03 039 00 0	4014586283661	Slipebånd 150 x 2000 K24 R VE10		2.736,00	3.420,00	12	250
6 99 03 040 00 0	4014586283678	Slipebånd 150 x 2000 K36 R VE10		2.360,00	2.950,00	12	250
6 99 03 041 00 0	4014586283685	Slipebånd 150 x 2000 K36 Z VE10		1.843,00	2.303,75	12	251
6 99 03 042 00 0	4014586283692	Slipebånd 150 x 2000 K40 R VE10		2.242,00	2.802,50	12	250
6 99 03 043 00 0	4014586283708	Slipebånd 150 x 2000 K40 Z VE10		1.752,00	2.190,00	12	251
6 99 03 044 00 0	4014586283715	Slipebånd 150 x 2000 K60 R VE10		1.981,00	2.476,25	12	250





Bestillingsnummer	EAN	Beskrivelse	NOBB	Pris, eks. mva, kr	Pris, inkl. mva, kr	PK	Side
6 99 03 045 00 0	4014586283722	Slipébånd 150 x 2000 K60 Z VE10		1.551,00	1.938,75	12	251
6 99 03 046 00 0	4014586283739	Slipébånd 150 x 2000 K80 R VE10		1.864,00	2.330,00	12	250
6 99 03 047 00 0	4014586283746	Slipébånd 150 x 2000 K80 Z VE10		1.458,00	1.822,50	12	251
6 99 03 048 00 0	4014586283753	Slipébånd 150 x 2000 K120 R VE10		1.770,00	2.212,50	12	250
6 99 03 049 00 0	4014586283760	Slipébånd 150 x 2000 K120 Z VE10		1.383,00	1.728,75	12	251
6 99 03 050 00 0	4014586283777	Slipébånd 150 x 2000 K220 A VE10		1.368,00	1.710,00	12	251
6 99 03 051 00 0	4014586283784	Slipébånd 150 x 2000 K320 A VE10		1.368,00	1.710,00	12	251
6 99 03 052 00 0	4014586283791	Slipébånd 150 x 2000 K400 A VE10		1.368,00	1.710,00	12	251
6 99 03 053 00 0	4014586283807	Slipébånd 150 x 2250 K36 R VE10		2.831,00	3.538,75	12	250
6 99 03 054 00 0	4014586283814	Slipébånd 150 x 2250 K36 Z VE10		2.214,00	2.767,50	12	251
6 99 03 097 00 0	4014586292915	Slipébånd 100 x 1000 K36 R VE10		888,00	1.110,00	12	-
6 99 03 098 00 0	4014586292922	Slipébånd 100 x 1000 K60 R VE10		781,00	976,25	12	-
6 99 03 099 00 0	4014586292939	Slipébånd 100 x 1000 K80 R VE10		736,00	920,00	12	-
6 99 03 111 00 0	4014586299235	Slipébånd 150 x 2400 K36 R VE10		3.020,00	3.775,00	12	250
6 99 03 112 00 0	4014586299242	Slipébånd 150 x 2400 K36 Z VE10		2.362,00	2.952,50	12	251
6 99 03 116 01 0	4014586329888	Slipefiberbånd, Grov 3-pk. 150 x 2000		4.025,00	5.031,25	12	251
6 99 03 117 01 0	4014586329895	Slipefiberbånd, Grov 3-pk. 75 x 2000		2.013,00	2.516,25	12	251
6 99 03 118 01 0	4014586329901	Slipefiberbånd, Middels 3-pk. 150 x 2000		4.025,00	5.031,25	12	251
6 99 03 119 01 0	4014586329918	Slipefiberbånd, Middels 3-pk. 75 x 2000		2.013,00	2.516,25	12	251
6 99 03 120 01 0	4014586329925	Slipefiberbånd, Fin 3-pk. 150 x 2000		4.025,00	5.031,25	12	251
6 99 03 121 01 0	4014586329932	Slipefiberbånd, Fin 3-pk. 75 x 2000		2.013,00	2.516,25	12	251
6 99 03 122 00 0	4014586368054	Slipébånd		1.522,00	1.902,50	12	250
6 99 03 122 01 0	4014586332369	Slipefiberbåndsett 75		1.086,00	1.357,50	12	-
6 99 03 126 00 0	4014586379029	Slipébånd Cubitron II 50 x 1000 K36 VE10		1.882,00	2.352,50	12	239
6 99 03 127 00 0	4014586379036	Slipébånd Cubitron II 50 x 1000 K60 VE10		1.653,00	2.066,25	12	239
6 99 03 128 00 0	4014586379043	Slipébånd Cubitron II 50 x 1000 K80 VE10		1.452,00	1.815,00	12	239
6 99 03 130 00 0	4014586379050	Slipébånd 50 x 1000 K36 Z VE10		713,00	891,25	12	239
6 99 03 131 00 0	4014586379067	Slipébånd 50 x 1000 K60 Z VE10		484,00	605,00	12	239
6 99 03 132 00 0	4014586379074	Slipébånd 50 x 1000 K80 Z VE10		444,00	555,00	12	239
6 99 03 133 00 0	4014586379081	Slipébånd 50 x 1000 K120 Z VE10		363,00	453,75	12	239
6 99 03 134 00 0	4014586379098	Slipébånd 50 x 1000 K220 A VE10		350,00	437,50	12	239
6 99 03 135 00 0	4014586379104	Slipébånd 50 x 1000 K320 A VE10		350,00	437,50	12	239
6 99 03 136 00 0	4014586379111	Slipébånd 50 x 1000 K420 A VE10		350,00	437,50	12	239
6 99 03 137 00 0	4014586379128	Slipébånd 50 x 1000 K36 R VE10		780,00	975,00	12	239
6 99 03 138 00 0	4014586379135	Slipébånd 50 x 1000 K60 R VE10		592,00	740,00	12	239
6 99 03 139 00 0	4014586379142	Slipébånd 50 x 1000 K80 R VE10		538,00	672,50	12	239
6 99 03 140 00 0	4014586379159	Slipébånd 50 x 1000 K120 R VE10		525,00	656,25	12	239
6 99 03 142 00 0	4014586379166	Slipefiberbånd, Grov 3-pk. 50 x 1000		686,00	857,50	12	239
6 99 03 143 00 0	4014586379173	Slipefiberbånd, Middels 3-pk. 50 x 1000		659,00	823,75	12	239
6 99 03 144 00 0	4014586379180	Slipefiberbånd, Fin 3-pk. 50 x 1000		619,00	773,75	12	239
6 99 03 145 00 0	4014586385891	Slipébånd Cubitron II 75 x 2000 36+ 10p		2.965,00	3.706,25	12	250
6 99 03 146 00 0	4014586385907	Slipébånd Cubitron II 75 x 2000 60+ 10p		2.517,00	3.146,25	12	250
6 99 03 147 00 0	4014586385914	Slipébånd Cubitron II 75 x 2000 80+ 10p		2.372,00	2.965,00	12	250
6 99 03 148 00 0	4014586385921	Slipébånd Cubitron II 150 x 2000 36+ 10p		5.468,00	6.835,00	12	250
6 99 03 149 00 0	4014586385938	Slipébånd Cubitron II 150 x 2000 60+ 10p		4.559,00	5.698,75	12	250
6 99 03 150 00 0	4014586385945	Slipébånd Cubitron II 150 x 2000 80+ 10p		4.282,00	5.352,50	12	250
6 99 03 151 00 0	4014586385952	Slipébånd Cubitron II 75 x 2250 36+ 10p		3.413,00	4.266,25	12	250
6 99 03 152 00 0	4014586385969	Slipébånd Cubitron II 75 x 2250 60+ 10p		2.912,00	3.640,00	12	250
6 99 03 153 00 0	4014586385976	Slipébånd Cubitron II 75 x 2250 80+ 10p		2.767,00	3.458,75	12	250
6 99 03 154 00 0	4014586385983	Slipébånd Cubitron II 150 x 2250 36+ 10p		6.311,00	7.888,75	12	250
6 99 03 155 00 0	4014586385990	Slipébånd Cubitron II 150 x 2250 60+ 10p		5.284,00	6.605,00	12	250
6 99 03 156 00 0	4014586386003	Slipébånd Cubitron II 150 x 2250 80+ 10p		4.967,00	6.208,75	12	250
6 99 03 157 00 0	4014586405063	Slipébånd Cubitron II 50 x 1150 K36 VE10		2.161,00	2.701,25	12	239
6 99 03 158 00 0	4014586405070	Slipébånd 50 x 1150 K36 R VE10		896,00	1.120,00	12	239
6 99 03 159 00 0	4014586405087	Slipébånd 50 x 1150 K36 Z VE10		844,00	1.055,00	12	239
9 01 04 009 01 0	4014586871622	Magasin M55 X	25194317	2.120,00	2.650,00	01	19
9 01 04 010 01 0	4014586871639	Magasinforlengelse M55 X med stropføring	25194606	2.267,00	2.833,75	02	19
9 01 05 002 01 8	4014586833682	Sikkerhets-slurekopling		11.112,00	13.890,00	02	59
9 06 04 008 01 3	4014586849805	Avsugsskjerm, sammensatt		2.596,00	3.245,00	02	87
9 06 04 009 01 7	4014586849829	Avsugsskjerm, sammensatt		2.681,00	3.351,25	02	87
9 06 06 002 00 9	4014586834467	Sagbladstyring	25191313	3.022,00	3.777,50	02	130
9 07 01 002 01 0	4014586878522	Prismeskruetikke		1.183,00	1.478,75	02	63
9 07 02 003 00 8	4014586834511	Spennanordning	25191321	3.070,00	3.837,50	02	130
9 07 02 004 00 6	4014586834528	Spennanordning	25191339	3.811,00	4.763,75	02	130
9 07 02 005 00 0	4014586839783	Spenn- og mateenhet	25191347	21.848,00	27.310,00	02	130
9 12 01 002 00 4	4014586842868	Kjølesmøreinnetning		34.179,00	42.723,75	08	-
9 26 01 022 01 3	4014586846965	Vakuumpumpe, sammensatt	45394440	5.678,00	7.097,50	02	145
9 26 01 023 02 3	4014586847283	Kompressor		19.066,00	23.832,50	08	-
9 26 02 030 01 4	4014586836805	Trekktau		176,00	220,00	04	233
9 26 02 054 01 6	4014586841342	Vacuuplate - manuell	45394455	5.301,00	6.626,25	02	145
9 26 02 055 01 0	4014586841335	Festeanordning for rør	45394466	2.888,00	3.610,00	02	145
9 26 02 057 01 7	4014586843322	Vacuuplate, sammensatt	45394474	5.508,00	6.885,00	02	145
9 26 02 063 02 3	4014586844503	Støvavsug		572,00	715,00	04	-
9 26 02 066 01 2	4014586846989	Gjengeapparat	45394485	12.468,00	15.585,00	01	160
9 26 02 071 01 9	4014586851389	Profil-sett 160	25191446	3.745,00	4.681,25	01	120
9 26 02 072 01 2	4014586852478	Gjengeapparat	45394493	9.239,00	11.548,75	01	160
9 26 02 074 01 4	4014586855080	Støvavsugsenhet FSC	25194523	549,00	686,25	04	226

Bestillings- nummer	EAN	Beskrivelse	NOBB	Pris, eks. mva, kr	Pris, inkl. mva, kr	PK	Side
9 26 02 075 01 8	4014586855097	Støvsugsenhet	25194515	701,00	876,25	04	226
9 26 02 079 01 0	4014586857152	Selvspennende chuck for gjengeskjæring		2.864,00	3.580,00	02	160
9 26 02 081 01 0	4014586860183	Støvsug	40343527	549,00	686,25	04	-
9 26 02 082 01 0	4014586861920	Selvspennende chuck for gjengeskjæring	45394504	4.046,00	5.057,50	02	164
9 26 02 083 01 0	4014586860152	Holdereinretning for bord- og borestativ	40613960	498,00	622,50	04	215
9 26 02 084 01 0	4014586863542	Støvsugsenhet	48770305	712,00	890,00	04	225
9 26 02 085 01 0	4014586867977	Vakuumpate - for vakuum pumpe	45394512	5.508,00	6.885,00	02	165
9 26 02 086 01 0	4014586868943	Støvsug	48770324	549,00	686,25	04	-
9 26 02 088 01 0	4014586878492	Støvsugssett	48350222	444,00	555,00	04	-
9 26 02 089 01 0	4014586878508	Selvspennende chuck til gjengemaskin		2.913,00	3.641,25	02	160
9 26 02 091 00 0	4014586882932	Støvsugssett FMM 350 Q / QSL	51547277	436,00	545,00	04	215
9 26 02 092 00 0	4014586882949	Støvsugssett FMT / FMM 250	51551723	536,00	670,00	04	215
9 26 02 095 00 0	4014586885551	Støvsugssett		536,00	670,00	04	-
9 26 04 079 02 1	4014586853574	Batteri NiCd 12 V		2.270,00	2.837,50	02	-
9 26 04 082 02 5	4014586855127	Batteri NiMH 9.6 V		1.673,00	2.091,25	02	-
9 26 04 084 02 7	4014586855141	Batteri NiMH 12 V / 2000 mAh		1.792,00	2.240,00	02	-
9 26 04 096 01 0	4014586863986	Hurtiglader ALG 30	43767780	1.625,00	2.031,25	02	14
9 26 04 103 01 0	4014586862651	Ladeadapter		227,00	283,75	02	-
9 26 04 111 01 0	4014586869308	Multilader ALS 40		17.906,00	22.382,50	02	-
9 26 04 129 01 0	4014586867687	Hurtiglader ALG 50	51554065	466,00	582,50	02	14
9 26 04 160 00 0	4014586871561	Kontaktholder		669,00	836,25	02	-
9 26 04 160 02 0	4014586872797	Batteri li-ion 14,4 V		1.040,00	1.300,00	02	-
9 26 04 160 03 0	4014586877228	Batteri li-ion 14,4 V		13.451,00	16.813,75	02	-
9 26 04 161 02 0	4014586872803	Batteri Li-Ion 18 V		1.183,00	1.478,75	02	-
9 26 04 161 03 0	4014586880334	Batteri Li-Ion 18 V		12.209,00	15.261,25	02	-
9 26 04 163 02 0	4014586872681	Programmeringsadapter		4.408,00	5.510,00	02	-
9 26 04 164 02 0	4014586872810	Batteri li-ion 14,4 V		1.434,00	1.792,50	02	-
9 26 04 164 03 0	4014586877235	Batteri li-ion 14,4 V		18.539,00	23.173,75	02	-
9 26 04 165 02 0	4014586872827	Batteri Li-Ion 18 V	47584437	1.768,00	2.210,00	02	47
9 26 04 166 02 0	4014586874449	Li-ion-batteri 10,8-14,4 volt 2 Ah med visning av batterinivået		1.434,00	1.792,50	02	-
9 26 04 168 02 0	4014586881157	Batteri Li-Ion 12 V	51554137	347,00	433,75	02	14
9 26 04 170 02 0	4014586882727	Batteri li-ion 14,4 V		825,00	1.031,25	02	-
9 26 04 170 03 0	4014586885148	Batteri li-ion 14,4 V		11.372,00	14.215,00	02	-
9 26 04 171 02 0	4014586882734	Batteri Li-Ion 18 V	51554122	825,00	1.031,25	02	14
9 26 04 171 03 0	4014586885155	Batteri Li-Ion 18 V		9.091,00	11.363,75	02	-
9 26 04 172 02 0	4014586882741	Batteri li-ion 14,4 V		1.183,00	1.478,75	02	-
9 26 04 172 03 0	4014586885162	Batteri li-ion 14,4 V		16.317,00	20.396,25	02	-
9 26 04 173 02 0	4014586882758	Batteri Li-Ion 18 V	51554092	1.183,00	1.478,75	02	14
9 26 04 173 03 0	4014586885179	Batteri Li-Ion 18 V		13.045,00	16.306,25	02	-
9 26 04 200 02 0	4014586882819	LED-batterilampe ALED 12-18 V		598,00	747,50	02	14
9 26 04 250 01 0	4014586885827	Startersett med batterier 12 V/2,5 Ah		1.159,00	1.448,75	02	14
9 26 04 300 01 0	4014586881706	Startersett med batterier 18 V/2,0 Ah		2.055,00	2.568,75	02	-
9 26 04 300 02 0	4014586881720	Startersett med batterier 18 V/4,0 Ah		2.545,00	3.181,25	02	-
9 26 04 300 03 0	4014586885841	Startersett med batterier 18 V/5,0 Ah		2.831,00	3.538,75	02	14
9 26 04 300 04 0	4014586885858	Startersett med batterier 18 V/2,5 Ah		2.115,00	2.643,75	02	14



Bestillingsnummer	Lydtrykknivå LpA (dB)	Målesikkerhet for måleverdien KpA (dB)	Lydeffektnivå LWA (dB)	Målesikkerhet for måleverdien KWA (dB)	Maks Lydtrykk LpCpeak (dB)	Målesikkerhet for måleverdien KpC-peak (dB)	Vibrasjonsverdi 1 ahv 3-veis (m/s <sup>2</sup> )	Vibrasjonsverdi 2 ahv 3-veis (m/s <sup>2</sup> )	Målesikkerhet for måleverdien Ka (m/s <sup>2</sup> )
7 205 43	82	3	93	3	96	3	4	1,5	
7 205 44	82	3	93	3	96	3	3	1,5	
7 205 45	82	3	93	3	96	3	3	1,5	
7 201 39	77	3	88	3		3	1,3	1,5	
7 201 63	77	3	88	3		3	1,4	1,5	
7 201 62	77	3	88	3		3	1,2	1,5	
7 205 35	77	3	88	3		3	1,2	1,5	
7 201 06	86	3	97	3	102	3	ah,D 2,0	1,5	
7 201 14	86	3	97	3	102	3	ah,D 2,0	1,5	
7 205 20	76	3	87	3		3	< 2,5	1,5	
7 205 03	81	3	92	3	98	3	ah,D 0,4	1,5	
7 202 45	78	3	89	3		3	1,6	1,5	
7 205 37	75	3	86	3		3	1,2	1,5	
7 205 40	84	3	95	3	99	3	1,5	1,5	
7 202 03	86	3	97	3	102	3	ah,D 2,2	1,5	
7 202 10	86	3	97	3	102	3	ah,D 2,2	1,5	
7 202 26	81	3	92	3	97	3	ah,D 0,6	1,5	
7 202 27	81	3	92	3	97	3	ah,D 0,6	1,5	
7 202 09	86	3	97	3	102	3	ah,D 1,6	1,5	
7 202 06	88	3	99	3	103	3	ah,D 1,3	1,5	
7 205 01	81	3	92	3	99	3	ah,D 0,9	1,5	
7 205 34	77	3	88	3	93	3	1,1	1,5	
7 203 04	86	3	97	3	102	3	ah,D 1,5	1,5	
7 204 30	98	3	109	3	99	3	1,5	1,5	15
7 209 37	79	3	90	3	93	3	0,6	1,5	
7 209 16	87	3	98	3	101	3	1	1,5	
7 271 01	81	3	92	3	96	3	ah,D 3,5	1,5	ah,D 5,0
7 272 02	87	3	98	3	103	3		1,5	
7 272 03	87	3	98	3	99	3		1,5	
7 272 04	92	3	103	3	106	3		1,5	
7 270 27	84	3	95	3		3	0,5	1,5	
7 270 33	84	3	95	3		3		1,5	
7 270 31	82	3	93	3		3		1,5	
7 270 29	83	3	94	3		3		1,5	
7 270 28	83	3	94	3		3		1,5	
7 270 34	84	3	95	3	101	3		1,5	
7 270 32	84	3	95	3	101	3		1,5	
7 113 01	60	3	71	3	74	3	0,9	1,5	
7 113 02	71	3	82	3	84	3	1,2	1,5	
7 113 03	71	3	82	3	84	3	1,3	1,5	
7 113 06	71	3	82	3	84	3	1,6	1,5	
7 104 03	86	3	97	3	104	3	14	1,5	
7 104 04	90	3	101	3	105	3	12	1,5	
7 210 71	78	3	89	3	92	3	1,1	1,5	
7 210 94	78	3	89	3	92	3	1	1,5	
7 113 10	71	3	82	3	88	3	0,7	1,5	
7 113 11	73	3	84	3	92	3	1	1,5	
7 213 09	77	3	88	3	93	3	0,5	1,5	
7 213 04	82	3	93	3	96	3	1	1,5	
7 213 13	81	3	92	3	98	3	0,8	1,5	
7 213 14	81	3	92	3	98	3	0,8	1,5	
7 213 06	81	3	92	3	98	3	0,8	1,5	
7 213 08	81	3	92	3	98	3	0,8	1,5	
7 213 15	81	3	92	3	98	3	0,8	1,5	
7 210 98	86	3	97	3		3	<2,5	1,5	
7 215 29	93	3	104	3		3	6,5	1,5	
7 215 30	93	3	104	3		3	6,5	1,5	
7 215 28	96	3	107	3		3	8,8	1,5	
7 215 12	93	3	104	3		3	5,4	1,5	
7 215 13	93	3	104	3		3	5,4	1,5	
7 215 23	93	3	104	3		3	5,4	1,5	
7 215 07	95	3	106	3		3	10	1,5	
7 215 08	95	3	106	3		3	10	1,5	
7 215 21	95	3	106	3		3	10	1,5	
7 215 25	95	3	106	3		3	10	1,5	
7 215 26	95	3	106	3		3	10	1,5	
7 112 07	69	3	80	3		3	0,2	1,5	
7 112 06	62	3	73	3		3	0,2	1,5	
7 112 05	60	3	71	3		3	0,2	1,5	
7 112 04	67	3	78	3		3	0,3	1,5	

**Vibrasjons- og støyverdier**

Bestillingsnummer	Lydtrykknivå LpA (dB)	Målesikkerhet for måleverdien KpA (dB)	Lydeffektnivå LWA (dB)	Målesikkerhet for måleverdien KWA (dB)	Maks Lydtrykk LpCpeak (dB)	Målesikkerhet for måleverdien KpC-peak (dB)	Vibrasjonsverdi 1 ahv 3-veis (m/s <sup>2</sup> )	Vibrasjonsverdi 2 ahv 3-veis (m/s <sup>2</sup> )	Målesikkerhet for måleverdien Ka (m/s <sup>2</sup> )
7 112 03	65	3	76	3		3	0,4	1,5	
7 112 36	69	3	80	3		3	0,4	1,5	
7 112 40	62	3	73	3	79,7	3	0,4	1,5	
7 112 41	62	3	73	3	79,7	3	0,4	1,5	
7 112 42	60	3	71	3	75,6	3	0,4	1,5	
7 112 43	60	3	71	3	75,6	3	0,4	1,5	
7 112 44	60	3	71	3	75,6	3	0,4	1,5	
7 112 02	69	3	80	3		3	0,5	1,5	
7 112 01	68	3	79	3		3	0,6	1,5	
7 113 05	70	3	81	3		3	<2,5	1,5	
7 110 94	70	3	81	3		3	<2,5	1,5	
7 112 45	64,6	3	75,6	3	81,1	3	0,6	1,5	
7 221 61	84	3	95	3	99	3	ah,AG 5,0	1,5	ah,DS 2,5
7 221 62	84	3	95	3	99	3	ah,AG 4,5	1,5	ah,DS 2,5
7 221 41	87	3	98	3	99	3	ah,AG 5,0	1,5	ah,DS 2,5
7 221 44	84	3	95	3	99	3	ah,AG 4,5	1,5	ah,DS 2,5
7 221 42	84	3	95	3	101	3	ah,AG 4,5	1,5	ah,DS 2,5
7 221 43	84	3	95	3	101	3	ah,AG 4,5	1,5	ah,DS 2,5
7 221 40	87	3	98	3	99	3	ah,AG 5,0	1,5	ah,DS 2,5
7 221 46	85	3	96	3		3	ah,AG 4,5	1,5	
7 221 47	85	3	96	3		3	ah,AG 5,0	1,5	
7 221 31	87	3	98	3		3	ah,AG 3,8	1,5	
7 221 07	87	3	98	3	103	3	ah,AG 6,0	1,5	ah,DS 2,5
7 221 08	87	3	98	3	103	3	ah,AG 6,0	1,5	ah,DS 2,5
7 221 05	87	3	98	3	103	3	ah,AG 6,0	1,5	ah,DS 2,5
7 221 06	87	3	98	3	103	3	ah,AG 6,0	1,5	ah,DS 2,5
7 221 26	87	3	98	3	103	3	ah,AG 6,0	1,5	ah,DS 2,5
7 221 27	87	3	98	3	103	3	ah,AG 6,0	1,5	ah,DS 2,5
7 221 01	87	3	98	3	103	3	ah,AG 6,0	1,5	ah,DS 2,5
7 221 02	87	3	98	3	103	3	ah,AG 6,0	1,5	ah,DS 2,5
7 223 02	81	3	92	3	95	3	ah,SG 1,5	1,5	
7 223 12	84	3	95	3	98	3	ah,SG 1,6	1,5	
7 223 03	81	3	92	3	95	3	ah,SG 1,5	1,5	
7 223 14	87	3	98	3	101	3	ah,SG ØD=50 mm 17,0	1,5	ah,SG ØD=12 mm 2,3
7 223 14	86	3	97	3	101	3	ah,SG ØD=50 mm 27,0	1,5	ah,SG ØD=12 mm 3,9
7 223 13	86	3	97	3	100	3	ah,SG ØD=50 mm 2,9	1,5	ah,SG ØD=12 mm 1,5
7 224 04	87	3	98	3	103	3	ah,SG 2,4	1,5	
7 224 05	93	3	104	3	106	3	ah,SG 2,0	1,5	
7 220 78	87	3	98	3	105	3	12	1,5	
7 220 92	87	3	98	3		3	4	1,5	
7 221 63	84	3	95	3	100	3	ah,P 3,5	1,5	ah,DS 2,5
7 221 48	84	3	95	3	100	3	ah,P 2,5	1,5	ah,DS 2,5
7 221 49	84	3	95	3	100	3	ah,P 3,5	1,5	ah,DS 2,5
7 221 50	84	3	95	3	100	3	ah,P 2,5	1,5	
7 221 66	84	3	95	3	98	3	4,5	1,5	
7 221 13	86	3	97	3	102	3	2,4	1,5	
7 228 05	84	3	95	3	99	3	2	1,5	
7 221 67	85	3	96	3	101	3	ah,P/T=3 2,5	1,5	ah,P/T=6 5,0
7 129 09	76	3	87	3	91	3		1,5	
7 536 02	81	3	92	3		3		1,5	
7 229 36	74	3	85	3	96	3		1,5	
7 229 37	74	3	85	3	96	3		1,5	
7 136 01	78	3	89	3	91	3		1,5	
7 136 02	78	3	89	3	91	3		1,5	
7 236 36	79	3	90	3	93	3		1,5	
7 236 31	79	3	90	3	93	3		1,5	
7 230 27	82	3	93	3		3	1,5	1,5	
7 230 28	82	3	93	3		3	1,5	1,5	
7 230 22	81	3	92	3		3	1,5	1,5	
7 230 29	80	3	91	3		3	4,7	1,5	
7 230 26	80	3	91	3		3	15,6	1,5	
7 230 23	86	3	97	3	103	3	12,1	1,5	
7 230 24	87	3	98	3	103,1	3	22,6	1,5	
7 232 35	76	3	87	3	92	3	11,3	1,5	
7 232 32	76	3	87	3	92	3	9,3	1,5	
7 232 36	76	3	87	3	92	3	6,4	1,5	
7 232 37	77	3	88	3	93	3	9,19	1,5	
7 232 29	78	3	89	3	93	3	4,4	1,5	
7 232 30	85	3	96	3	100	3	8,9	1,5	
7 232 31	85	3	96	3	100	3	10	1,5	



Bestillingsnummer	Lydtrykknivå LpA (dB)	Målesikkerhet for måleverdien KpA (dB)	Lydeffektnivå LWA (dB)	Målesikkerhet for måleverdien KWA (dB)	Maks Lydtrykk LpCpeak (dB)	Målesikkerhet for måleverdien KpC-peak (dB)	Vibrasjonsverdi 1 ahv 3-veis (m/s <sup>2</sup> )	Vibrasjonsverdi 2 ahv 3-veis (m/s <sup>2</sup> )	Målesikkerhet for måleverdien Ka (m/s <sup>2</sup> )
7 234 17	79	3	90	3	94	3	7,8	1,5	
7 234 15	79	3	90	3	94	3	7,8	1,5	
7 234 06	83	3	94	3	97	3	16	1,5	13
7 234 22	89	3	100	3	102	3	7	1,5	
7 234 23	89	3	100	3	102	3	7	1,5	
7 534 08	81	3	92	3	102	3	ah,D 7.1	1,5	
7 238 14	86,5	3	97,5	3	102	3	3,5	1,5	
7 824 41	84	3	95	3	97	3	Ø 80 mm=11,8 Ø 50 mm=6,3	1,5	
7 824 39	84	3	95	3	103	3	Ø 125 mm=7,5	1,5	
7 824 40	84	3	95	3	97	3	Ø 100 mm=3,3	1,5	
7 824 37	83	3	94	3	101	3	Ø 125 mm=2,0	1,5	
7 824 36	79	3	90	3	98	3	2	1,5	
7 824 38	83	3	94	3	101	3	3,8	1,5	
7 823 03	71	3	82	3	85	3	3,7	1,5	
7 823 14	77	3	88	3	88	3	3,7	1,5	
7 823 15	71	3	82	3	84	3	2	1,5	
7 823 19	79	3	90	3	92	3	5	1,5	
7 823 21	79	3	90	3		3	1	1,5	
7 823 20	77	3	88	3	92	3	5,5	1,5	
7 820 51	77	3	88	3	93	3	3,5	1,5	
7 820 81	76	3	87	3	91	3	0,5	1,5	
7 820 84	81	3	92	3	98	3	2,1	1,5	
7 820 85	81	3	92	3	95	3	4,5	1,5	
7 820 78	79	3	90	3	95	3	0,6	1,5	
7 820 79	81	3	92	3	100	3	4,3	1,5	
7 820 71	81	3	92	3	95	3	4,3	1,5	
7 820 72	81	3	92	3	95	3	4,6	1,5	
7 820 83	83	3	94	3	97	3	3,6	1,5	
7 820 62	83	3	94	3	100	3	3,9	1,5	
7 820 64	84	3	95	3	100	3	3,9	1,5	
7 820 74	85	3	96	3	100	3	3,8	1,5	
7 820 76	85	3	96	3	100	3	4,7	1,5	
7 105 01	75	3	86	3	91	3	2,7	1,5	
7 105 02	75	3	86	3	89	3	1,8	1,5	
7 105 03	75	3	86	3	91	3	2,5	1,5	
7 205 46	82	3	93	3	96	3	3	1,5	
7 272 01	83	3	94	3	98	3		1,5	
7 113 14	71	3	82	3	86	3	1,5	1,5	
7 113 14	71	3	82	3	86	3	1,5	1,5	
7 113 15	71	3	82	3	86	3	1,5	1,5	
7 113 15	71	3	82	3	86	3	1,5	1,5	
7 113 16	74	3	85	3	87	3	1,5	1,5	
7 113 16	74	3	85	3	87	3	1,5	1,5	
7 113 17	74	3	85	3	87	3	1,5	1,5	
7 113 17	74	3	85	3	87	3	1,5	1,5	
7 221 55	85	3	96	3	99	3	ah,AG 4,5	1,5	ah,DS 2,0
7 221 56	85	3	96	3	99	3	ah,AG 4,5	1,5	ah,DS 2,5
7 221 57	85	3	96	3	101	3	ah,AG 4,0	1,5	ah,DS 2,5
7 221 58	85	3	96	3	101	3	ah,AG 4,0	1,5	ah,DS 2,5
7 221 54	85	3	96	3	99	3	ah,AG 4,5	1,5	ah,DS 2,5
7 236 42	79	3	90	3	93	3		1,5	
7 820 86	74	3	85	3	90	3	ah,AG 2,8	1,5	ah,DS 1,0
7 536 03	82	3	93	3		3		1,5	
7 132 03	74	3	85	3	86	3	4,7	1,5	
7 132 02	74	3	85	3	86	3	4,7	1,5	
7 132 01	74	3	85	3	86	3	6,5	1,5	
7 144 01	67	3	78	3	83	3		1,5	
7 232 38	82	3	93	3	93	3	8,8	1,5	
7 232 41	82	3	93	3	93	3	9,5	1,5	
7 232 42	82	3	93	3	93	3	6,8	1,5	
7 232 39	82	3	93	3	93	3	8,8	1,5	
7 232 40	80	3	91	3	91	3	7,3	1,5	
7 520 15	80	3	91	3		3	4,5	1,5	
7 520 16	80	3	91	3		3	4,5	1,5	
9 20 22	73	3	84	3		3		1,5	
9 20 23	73	3	84	3		3		1,5	
7 270 41	82,4	3	93,4	3	97	3	< 2,5	1,5	
7 270 40	82,4	3	93,4	3	97	3	< 2,5	1,5	
7 270 42	82,4	3	93,4	3	97	3	< 2,5	1,5	

**Vibrasjons- og støyverdier**

Bestillingsnummer	Lydtrykknivå LpA (dB)	Målesikkerhet for måleverdien KpA (dB)	Lydeffektnivå LWA (dB)	Målesikkerhet for måleverdien KWA (dB)	Maks Lydtrykk LpCpeak (dB)	Målesikkerhet for måleverdien KpC-peak (dB)	Vibrasjonsverdi 1 ahv 3-veis (m/s <sup>2</sup> )	Vibrasjonsverdi 2 ahv 3-veis (m/s <sup>2</sup> )	Målesikkerhet for måleverdien Ka (m/s <sup>2</sup> )
7 270 43	82,4	3	93,4	3	97	3	< 2,5	1,5	
7 113 18	80	3	91	3	91	3	0,5	1,5	1,5
7 113 18	80	3	91	3	91	3	0,5	1,5	1,5
7 104 05	85	3	96	3	104	3	0,5	1,5	10,5
7 104 05	85	3	96	3	104	3	0,5	1,5	10,5
7 113 19	76	3	87	3	90	3	0,6	1,5	1,8
7 113 19	76	3	87	3	90	3	0,6	1,5	1,8
7 104 06	87	3	98	3	106	3	0,6	1,5	12,1
7 104 06	87	3	98	3	106	3	0,6	1,5	12,1
7 115 01	86	3	97	3	109	3	6	1,5	
7 115 01	86	3	97	3	109	3	6	1,5	
7 115 02	86	3	97	3	109	3	6	1,5	
7 115 02	86	3	97	3	109	3	6	1,5	
7 116 01	74	3	85	3	87	3	1,5	1,5	
7 116 02	74	3	85	3	87	3	1,5	1,5	
7 116 06	74	3	85	3	87	3	1,5	1,5	
7 116 05	74	3	85	3	87	3	1,5	1,5	
7 116 03	73	3	84	3	86	3	1,5	1,5	
7 116 04	73	3	84	3	86	3	1,5	1,5	
7 116 04	73	3	84	3	86	3	1,5	1,5	
7 116 08	73	3	84	3	86	3	1,5	1,5	
7130 02	74,6	3	85,6	3	87,9	3	3,3	1,5	
7 130 01	74,8	3	85,8	3	87,9	3	10,1	1,5	
7 230 34	82,5	3	93,5	3	94,9	3	4,1	1,5	
7 230 35	81,7	3	92,7	3	93,8	3	4,8	1,5	
7 230 31	81,1	3	92,1	3	93,3	3	5,7	1,5	
7 230 32	81,1	3	92,1	3	93,3	3	5,7	1,5	
7 230 33	76,2	3	87,2	3	91	3	10,8	1,5	
7 221 73	90	3	101	3	105	3	ah,AG 5,0	1,5	ah,DS 1,8
7 221 74	90	3	101	3	105	3	ah,AG 5,0	1,5	ah,DS 1,8
7 221 77	90	3	101	3	105	3	ah,AG 6,0	1,5	ah,DS 1,8
7 221 75	89	3	100	3	104	3	ah,AG 5,0	1,5	ah,DS 2,0
7 221 76	89	3	100	3	104	3	ah,AG 5,0	1,5	ah,DS 2,0
7 221 78	90	3	101	3	105	3	ah,AG 5,0	1,5	ah,DS 3,5
7 221 79	90	3	101	3	105	3	ah,AG 5,0	1,5	ah,DS 3,5
7 221 80	90	3	101	3	105	3	ah,AG 5,0	1,5	ah,DS 3,5
7 221 81	90	3	101	3	105	3	ah,AG 5,0	1,5	ah,DS 3,5
7 221 82	90	3	101	3	105	3	ah,AG 5,0	1,5	ah,DS 3,5
7 221 83	90	3	101	3	105	3	ah,AG 5,0	1,5	ah,DS 3,5
7 221 84	90	3	101	3	105	3	ah,AG 5,0	1,5	ah,DS 3,5
7 236 38	79	3	90	3	93	3		1,5	
7 112 08	69	3	80	3		3	0,4	1,5	
7 112 09	69	3	80	3		3	0,4	1,5	
7 112 00	69	3	80	3		3	0,4	1,5	
7 205 47	81,1	3	92,1	3	95,2	3	ah,D 2.4	1,5	
7 205 49	82,1	3	93,1	3	95,6	3	ah,D 1.9	1,5	
7 112 50	62	3	73	3	80	3	0,4	1,5	
7 112 51	60	3	71	3	76	3	0,4	1,5	
7 112 52	65	3	76	3	81	3	0,6	1,5	
7 112 53	70,8	3	81,8	3	86,1	3	0,5	1,5	
7 112 54	63,9	3	74,9	3	81	3	0,2	1,5	
7 112 55	66,3	3	77,3	3	81	3	0,3	1,5	
7 112 56	66,8	3	77,8	3	81	3	0,3	1,5	
7 229 43	74	3	85	3	96	3		1,5	
7 229 44	74	3	85	3	96	3		1,5	
7 229 42	72	3	83	3	84	3		1,5	
7 271 04	81	3	92	3	96	3	ah,D 3,5	1,5	ah,D 5,5
7 271 03	81	3	92	3	96	3	ah,D 3,5	1,5	ah,D 5,5
9 20 27	68	3	81	3		3	<2,5	1,5	
9 20 28	68	3	81	3		3	<2,5	1,5	
7 205 51	82	3	93	3	96	3	3	1,5	
7 105 04	75	3	86	3	89	3	1,8	1,5	
7 223 16	84	3	95	3	97	3	ah,SG (Ø 25 mm) 4,7	1,5	
7 223 17	84	3	95	3	97	3	ah,SG (Ø 25 mm) 4,7	1,5	ah,SG (Ø 50 mm) 7,9
7 223 18	84	3	95	3	97	3	ah,SG (Ø 25 mm) 5,3	1,5	
7 223 19	84	3	95	3	97	3	ah,SG (Ø 25 mm) 5,3	1,5	ah,SG (Ø 50 mm) 11,4
7 223 24	83	3	94	3	95	3	ah,SG (Ø 25 mm) 4,8	1,5	
7 223 25	83	3	94	3	95	3	ah,SG (Ø 25 mm) 1,0	1,5	ah,P 1,5
7 223 20	84	3	95	3	97	3	ah,SG (Ø 25 mm) 1,9	1,5	ah,SG (Ø 50 mm) 2,9
7 223 21	85	3	96	3	98	3	ah,SG (Ø 25 mm) 9,7	1,5	



Bestillingsnummer	Lydtrykknivå LpA (dB)	Målesikkerhet for måleverdien KpA (dB)	Lydeffektnivå LWA (dB)	Målesikkerhet for måleverdien KWA (dB)	Maks Lydtrykk LpCpeak (dB)	Målesikkerhet for måleverdien KpC-peak (dB)	Vibrasjonsverdi 1 ahv 3-veis (m/s <sup>2</sup> )	Vibrasjonsverdi 2 ahv 3-veis (m/s <sup>2</sup> )	Målesikkerhet for måleverdien Ka (m/s <sup>2</sup> )
7 223 22	85	3	96	3	98	3	ah,SG (Ø 25 mm) 9,7	1,5	
7 223 23	85	3	96	3	98	3	ah,SG (Ø 25 mm) 1,5	1,5	ah,SG (Ø 50 mm) 4,5
7 221 86	90	3	101	3	105	3	ah,AG 7,9	1,5	ah,DS 1,5
7 221 87	90	3	101	3	105	3	ah,AG 7,9	1,5	ah,DS 1,5
7 221 88	90	3	101	3	105	3	ah,AG 7,3	1,5	ah,DS 1,5
7 221 89	90	3	101	3	105	3	ah,AG 7,3	1,5	ah,DS 1,5
7 221 90	90	3	101	3	105	3	ah,AG 5,9	1,5	ah,DS 2,1
7 221 91	90	3	101	3	105	3	ah,AG 5,9	1,5	ah,DS 2,1
7 221 92	90	3	101	3	105	3	ah,AG 5,0	1,5	ah,DS 1,6
7 221 93	90	3	101	3	105	3	ah,AG 5,0	1,5	ah,DS 1,6
7 221 94	90	3	101	3	105	3	ah,AG 3,4	1,5	ah,DS 1,6
7 221 95	90	3	101	3	105	3	ah,AG 3,4	1,5	ah,DS 1,6
7 115 03	93,8	3	104,8	3	112	3	14,5	1,5	
7 116 10	74	3	75,5	3	86,5	3	1,0	1,5	
7 113 21	65,9	3	76,9	3	78,9	3	ah 0.4	1,5	
7 113 20	65,6	3	76,6	3	78,4	3	1	1,5	
7 129 15	70	3	81	3	83	3		1,5	
7 129 12	74	3	85	3	87	3		1,5	
7 222 07	90	3	101	3	105	3	ah,AG 5,0	1,5	ah,DS 3,5
7 222 08	90	3	101	3	105	3	ah,AG 5,0	1,5	ah,DS 3,5
7 222 09	90	3	101	3	105	3	ah,AG 5,0	1,5	ah,DS 3,5
7 222 10	90	3	101	3	105	3	ah,AG 5,0	1,5	ah,DS 3,5
7 222 11	90	3	101	3	105	3	ah,AG 5,0	1,5	ah,DS 3,5
7 222 12	90	3	101	3	105	3	ah,AG 5,0	1,5	ah,DS 3,5
7 222 13	90	3	101	3	105	3	ah,AG 4,1	1,5	ah,DS 2,2
7 222 18	90	3	101	3	105	3	ah,AG 5,9	1,5	ah,DS 2,1
7 222 19	90	3	101	3	105	3	ah,AG 5,9	1,5	ah,DS 2,1
7 222 20	90	3	101	3	105	3	ah,AG 5,0	1,5	ah,DS 1,6
7 222 21	90	3	101	3	105	3	ah,AG 5,0	1,5	ah,DS 1,6
7 222 22	90	3	101	3	105	3	ah,AG 3,4	1,5	ah,DS 1,6
7 222 23	90	3	101	3	105	3	ah,AG 3,4	1,5	ah,DS 1,6
7 129 27	83	3	94	3	97	3		1,5	
7 129 25	70	3	81	3	83	3		1,5	
7 129 26	70	3	81	3	83	3		1,5	
7 109 01	75	3	86	3	91	3	2,7	1,5	
7 209 38	82	3	93	3	96	3	<1.5	1,5	
7 129 22	74	3	85	3	87	3		1,5	
7 229 52	72	3	83	3	84	3		1,5	
7 229 54	74	3	85	3	96	3		1,5	
7 229 53	74	3	85	3	96	3		1,5	

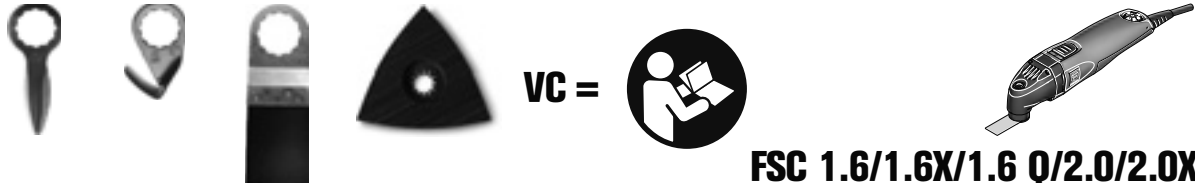

**VC =**

**FSC 1.6/1.6X/1.6 Q/2.0/2.0X/2.0 Q**

	<b>VC</b>		<b>VC</b>		<b>VC</b>
6 35 02 102 ...	2	6 39 03 083 ...	2	6 39 03 161 ...	3
6 35 02 103 ...	2	6 39 03 087 ...	2	6 39 03 162 ...	3
6 35 02 115 ...	2	6 39 03 095 ...	2	6 39 03 163 ...	2
6 35 02 116 ...	2	6 39 03 097 ...	3	6 39 03 164 ...	2
6 35 02 119 ...	3	6 39 03 099 ...	4	6 39 03 166 ...	3
6 35 02 120 ...	4	6 39 03 101 ...	3	6 39 03 168 ...	4
6 35 02 121 ...	4	6 39 03 103 ...	2	6 39 03 169 ...	4
6 35 02 122 ...	4	6 39 03 104 ...	2	6 39 03 170 ...	4
6 35 02 123 ...	4	6 39 03 105 ...	3	6 39 03 171 ...	4
6 35 02 124 ...	4	6 39 03 107 ...	3	6 39 03 172 ...	2
6 35 02 135 ...	3	6 39 03 108 ...	2	6 39 03 173 ...	2
6 35 02 136 ...	4	6 39 03 109 ...	2	6 39 03 174 ...	3
6 35 02 137 ...	2	6 39 03 110 ...	2	6 39 03 176 ...	3
6 35 02 138 ...	3	6 39 03 111 ...	4	6 39 03 179 ...	4
6 35 02 145 ...	2	6 39 03 113 ...	3	6 39 03 181 ...	3
6 35 02 147 ...	3	6 39 03 114 ...	3	6 39 03 182 ...	5
6 35 02 148 ...	3	6 39 03 115 ...	2	6 39 03 183 ...	2
6 35 02 158 ...	2	6 39 03 116 ...	4	6 39 03 184 ...	2
6 35 02 162 ...	4	6 39 03 117 ...	4	6 39 03 185 ...	2
6 35 02 163 ...	4	6 39 03 118 ...	2	6 39 03 186 ...	2
6 35 02 164 ...	3	6 39 03 120 ...	2	6 39 03 189 ...	3
6 35 02 165 ...	4	6 39 03 121 ...	2	6 39 03 190 ...	4
6 35 02 167 ...	1	6 39 03 122 ...	2	6 39 03 191 ...	3
6 35 02 168 ...	1	6 39 03 123 ...	4	6 39 03 194 ...	4
6 35 02 172 ...	1	6 39 03 124 ...	2	6 39 03 195 ...	4
6 35 02 173 ...	1	6 39 03 125 ...	4	6 39 03 196 ...	3
6 35 02 185 ...	3	6 39 03 127 ...	2	6 39 03 198 ...	4
6 35 02 186 ...	2	6 39 03 128 ...	3	6 39 03 206 ...	3
6 37 06 018 ...	3	6 39 03 129 ...	3	6 39 03 207 ...	3
6 37 31 001 ...	1	6 39 03 131 ...	3	6 39 03 208 ...	3
6 37 31 002 ...	1	6 39 03 132 ...	3	6 39 03 209 ...	3
6 37 31 005 ...	1	6 39 03 133 ...	3	6 39 03 210 ...	3
6 38 06 129 ...	1	6 39 03 143 ...	4	6 39 03 211 ...	3
6 38 06 136 ...	1	6 39 03 144 ...	3	6 39 03 212 ...	2
6 38 06 140 ...	1	6 39 03 146 ...	3	6 39 03 217 ...	3
6 38 06 153 ...	1	6 39 03 147 ...	2	6 39 03 221 ...	5
6 38 06 195 ...	3	6 39 03 152 ...	3	6 39 03 222 ...	5
6 39 03 072 ...	2	6 39 03 153 ...	3	6 39 03 223 ...	5
6 39 03 073 ...	2	6 39 03 154 ...	3	6 39 03 227 ...	3
6 39 03 076 ...	2	6 39 03 155 ...	3	6 39 03 228 ...	5
6 39 03 079 ...	2	6 39 03 156 ...	3	6 39 03 229 ...	4
6 39 03 081 ...	4	6 39 03 157 ...	3	6 39 03 230 ...	5
6 39 03 082 ...	3	6 39 03 160 ...	4	6 39 03 231 ...	4





**VC =**

**FEIN SUPERCUT**

	AFSC18QSL		AFSC18QSL
	VC		VC
6 35 02 097 ...	0	6 37 31 001 ...	0
6 35 02 106 ...	0	6 37 31 002 ...	0
6 35 02 113 ...	0	6 37 31 006 ...	1
6 35 02 114 ...	0	6 38 06 129 ...	0
6 35 02 118 ...	0	6 38 06 136 ...	0
6 35 02 125 ...	0	6 38 06 140 ...	0
6 35 02 126 ...	1	6 38 06 141 ...	0
6 35 02 127 ...	2	6 38 06 142 ...	0
6 35 02 133 ...	1	6 38 06 159 ...	0
6 35 02 134 ...	2	6 38 06 195 ...	2
6 35 02 151 ...	1	6 38 10 031 ...	3
6 35 02 152 ...	1	6 39 03 165 ...	0
6 35 02 157 ...	1	6 39 03 200 ...	0
6 35 02 160 ...	1	6 39 03 201 ...	0
6 35 02 161 ...	2	6 39 03 202 ...	0
6 35 02 166 ...	1	6 39 03 226 ...	1
6 35 02 169 ...	1	6 39 03 233 ...	0
6 35 02 170 ...	1	6 39 03 234 ...	2
6 35 02 174 ...	0	6 39 03 235 ...	1
6 35 02 175 ...	1	6 39 03 236 ...	2
6 35 02 176 ...	1	6 39 03 237 ...	1
6 35 02 183 ...	1	6 39 03 238 ...	1
6 35 02 184 ...	0	6 39 03 239 ...	2
6 35 02 187 ...	1	6 39 03 240 ...	1
6 35 02 188 ...	1	6 39 03 241 ...	1
6 35 02 191 ...	1	6 39 03 242 ...	1
6 35 02 193 ...	1	6 39 03 243 ...	1
6 35 02 196 ...	1	6 39 03 244 ...	1
6 35 02 198 ...	1	6 39 03 245 ...	0
6 35 02 199 ...	1	6 39 03 246 ...	3
6 35 02 200 ...	2	6 39 03 247 ...	3
6 35 02 201 ...	2	6 39 03 248 ...	3
6 35 02 202 ...	2		
6 35 02 203 ...	2		
6 35 02 204 ...	1		
6 35 02 205 ...	1		
6 35 02 206 ...	1		
6 35 02 207 ...	1		
6 35 02 208 ...	2		
6 35 02 213 ...	1		
6 35 02 214 ...	1		
6 35 02 215 ...	1		
6 35 02 216 ...	0		
6 35 02 217 ...	1		
6 35 02 218 ...	1		
6 35 02 219 ...	1		
6 35 02 220 ...	1		
6 37 06 019 ...	0		
6 37 19 011 ...	1		



	AFMT12QSL AFMT12SL	AFMM18QSL	FMM250, 250Q, AFMM14, FMT250SL, 250QSL	FMM350QSL
	VC	VC	VC	VC
6 35 02 097 ...	0	0	2	0
6 35 02 106 ...	0	0	2	0
6 35 02 113 ...	0	0	2	0
6 35 02 114 ...	0	0	1	0
6 35 02 118 ...	0	0	2	0
6 35 02 125 ...	0	0	1	0
6 35 02 126 ...	1	1	4	1
6 35 02 127 ...	1	1	5	1
6 35 02 133 ...	1	1	4	1
6 35 02 134 ...	1	1	5	1
6 35 02 151 ...	1	1	4	1
6 35 02 152 ...	1	1	5	1
6 35 02 157 ...	1	1	3	0
6 35 02 160 ...	1	1	4	1
6 35 02 161 ...	1	1	5	1
6 35 02 166 ...	1	1	2	0
6 35 02 169 ...	1	1	3	0
6 35 02 170 ...	1	1	3	0
6 35 02 174 ...	0	0	3	0
6 35 02 175 ...	1	1	3	0
6 35 02 176 ...	1	1	3	0
6 35 02 183 ...	1	1	4	1
6 35 02 184 ...	0	0	3	0
6 35 02 187 ...	1	1	3	0
6 35 02 188 ...	1	1	2	0
6 35 02 191 ...	1	1	4	1
6 35 02 193 ...	1	1	4	1
6 35 02 196 ...	1	1	3	0
6 35 02 198 ...	1	1	4	1
6 35 02 199 ...	1	1	5	1
6 35 02 205 ...	1	1	4	1
6 35 02 206 ...	1	1	4	1
6 35 02 207 ...	1	1	5	1
6 35 02 208 ...	1	1	5	1
6 35 02 214 ...	1	1	3	0
6 35 02 216 ...	0	0	2	0
6 35 02 217 ...	1	1	2	0
6 35 02 219 ...	1	1	3	0
6 37 06 019 ...	0	0	3	0
6 37 19 011 ...	1	1	4	1
6 37 31 001 ...	1	0	2	0
6 37 31 002 ...	1	0	1	0
6 38 06 129 ...	0	0	1	0
6 38 06 136 ...	0	0	1	0
6 38 06 140 ...	0	0	1	0
6 38 06 141 ...	0	0	1	0
6 38 06 142 ...	0	0	1	0
6 38 06 159 ...	0	0	1	0
6 38 06 195 ...	1	3	3	1
6 38 10 031 ...	2	3	5	1
6 39 03 165 ...	0	0	3	0
6 39 03 200 ...	0	0	2	0
6 39 03 201 ...	0	0	2	0
6 39 03 202 ...	0	0	2	0
6 39 03 226 ...	1	1	4	1
6 39 03 233 ...	0	0	2	0
6 39 03 234 ...	1	2	4	1
6 39 03 235 ...	1	1	3	0
6 39 03 245 ...	0	0	3	0



**FEIN. Unverwüstliche  
Elektrowerkzeuge.**



**3 YEAR  
FEIN PLUS  
WARRANTY**

**3 års FEIN PLUS-garanti:**

**Registrer verktøyet og sikre deg 3 års garanti.**

Registrer maskin, batteri eller lader på internett og forleng  
garantien til 3 år.

**[www.fein.com/warranty](http://www.fein.com/warranty)**

Garanti-hotline:

Tlf. +49 (0)7173 183 - 431

E-post: [warranty@fein.de](mailto:warranty@fein.de)

Norge: Charlie Storm Messel A/S,  
Østre Aker vei 105, 0596 Oslo,  
Telefon 22 90 71 40  
[www.csmessel.no](http://www.csmessel.no)  
[www.grit-norge.no](http://www.grit-norge.no)  
[www.fein-norge.no](http://www.fein-norge.no)

**Gyldig fra 04/2017**

Veiledende pris eksklusive merverdiavgift. Denne prislisten gjør alle tidligere prislistes  
ugyldig. Med forbehold om skrivefeil og endringer vedrørende teknikk, form og layout.