



**FEIN. Unverwüstliche  
Elektrowerkzeuge.**



## **FEIN Listino prezzi Macchine / Accessori 2017**



# Benvenuti alla FEIN – il vostro specialista per la lavorazione del metallo e nelle ristrutturazioni.

FEIN è sinonimo di soluzioni applicative estremamente affidabili nei settori del metallo, del legno e dei materiali compositi per l'industria e l'artigianato.



Soluzioni applicative nel campo della foratura, foratura con punte a corona, levigatura, avvitatura e trattamento delle superfici: con la sua gamma ampia e allo stesso tempo specifica di elettrotensili e accessori, FEIN è lo specialista nel settore della lavorazione del metallo. FEIN inventò il primo elettrotensile a oscillazione 50 anni fa. Da allora gli artigiani si affidano all'ORIGINALE. FEIN offre inoltre soluzioni specifiche per la lavorazione del legno e dei materiali compositi.

## Noi sviluppiamo il futuro. 150 anni di FEIN. Una promessa senza tempo.



Fondata nel 1867 da Wilhelm Emil Fein, FEIN è oggi una delle aziende leader nella produzione di elettrotensili. In futuro, come allora, l'utente finale sarà sempre al centro della nostra attività.



In veste di specialista sviluppiamo macchine, accessori e materiali di consumo che facilitano il lavoro degli utenti nel campo della lavorazione del metallo, del legno e dei materiali compositi. Tutti sviluppati e prodotti dalla FEIN.

In quanto inventori del trapano per noi lo sviluppo fa parte della nostra tradizione. Da 150 anni sviluppiamo e costruiamo elettrotensili per il futuro, con lo scopo di perfezionare e facilitare ogni giorno il lavoro dei nostri clienti.



Noi sviluppiamo il futuro



**2017**  
Avvitatore a batteria a 4 velocità con attacco QuickIN MAX



**2016**  
Utensile ad oscillazione con attacco porta-utensile Starlock



**1987**  
Prima smerigliatrice angolare di sicurezza



**1967**  
Primo elettrotensile a oscillazione



**1914**  
il martello FEIN

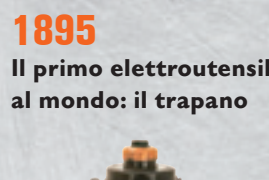

**1895**  
Il primo elettrotensile al mondo: il trapano

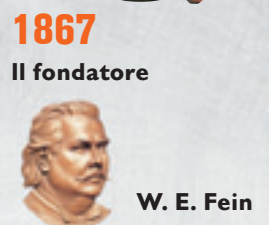

**1867**  
Il fondatore

W. E. Fein

**Utensili a batteria****4**

Trapani avvitatori a batteria	6	MULTIMASTER / MULTITALENT a batteria	36	Maschiatrice a batteria	57
Avvitatori per l'edilizia a batteria	16	SUPERCUT a batteria	40	SuperWire a batteria	59
Chiavi battenti a batteria	20	Lavorazione della lamiera con utensili a batteria	48		
FEIN AccuTec	27	Trapani a batteria	53		

**Foratura****60**

Trapani	62	Supporti di foratura magnetici	73
Trapani angolari	72	Maschiatrici	76

**Avvitatura****78**

Avvitatori per viti autoforanti	80	Avvitatori per cartongesso	81
---------------------------------	----	----------------------------	----

**Smerigliatura****84**

Smerigliatrici angolari compatte	86	Smerigliatrici dritte	100	Smerigliatrici dritte ad alta frequenza	111
Smerigliatrici angolari	95	Smerigliatrici angolari ad alta frequenza	106	Generatori di frequenza	115

**Lavorazione lamiera****120**

Cesoie universali	122	Cesoie per lamiera	125	Roditrici	128
-------------------	-----	--------------------	-----	-----------	-----

**Seghetti e frese****134**

Seghetti alternativi	136	Seghetti alternativi per tubi	139	Fresatrice per edilizia	143
----------------------	-----	-------------------------------	-----	-------------------------	-----

**Foratura con frese a corona per metallo****144**

Mobile	146	Compact	151	Automatic	174
Economical	151	Universal	158		

**Aspiratori a secco e a umido****178**

Aspiratori a secco e a umido	180
------------------------------	-----

**Trattamento delle superfici****186**

Smerigliatrici	188	Lucidatrici	202
----------------	-----	-------------	-----

**Oscillazione****208**

FEIN MULTIMASTER / MULTITALENT	210	FEIN SUPERCUT CONSTRUCTION	214	FEIN SUPERCUT AUTOMOTIVE	239
--------------------------------	-----	----------------------------	-----	--------------------------	-----

**Levigatrici a nastro stazionarie****246**

Levigatrice a nastro manuale GRIT GHB	248	GRIT GX Levigatrici a nastro base per impiego nell'artigianato	252	GRIT GI Levigatrici a nastro base per impiego nell'industria	255
GRIT GHB Moduli aggiuntivi	250	GRIT GX Moduli aggiuntivi per impiego nell'artigianato	254	GRIT GI Moduli aggiuntivi per impiego nell'industria	258

**Accessori****268**

Bilancieri	270
------------	-----



**Dati numerici**

Macchine in ordine numerico	274	Accessori in ordine numerico	280	Valori limite di esposizione alle vibrazioni e alle emissioni acustiche	319
-----------------------------	-----	------------------------------	-----	---	-----

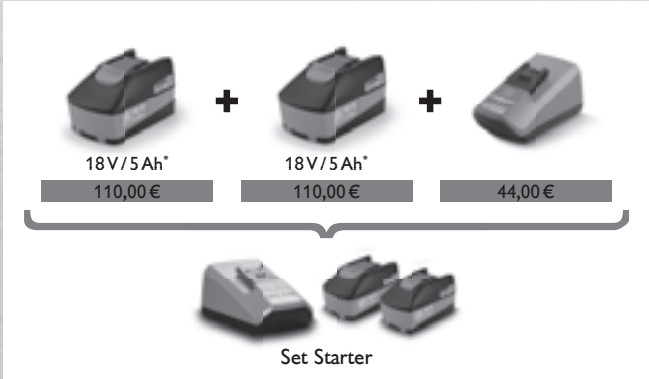

## Semplice: il nuovo sistema di prezzo per utensili a batteria FEIN. Singoli o inclusi in un set: il prezzo è sempre lo stesso.

Adesso è possibile completare la gamma di utensili a batteria FEIN in modo flessibile: sia che si tratti di macchine e batterie singole o in set, il prezzo totale è sempre lo stesso. Il nuovo schema dei prezzi FEIN offre una totale trasparenza dei costi e un'assoluta libertà di scelta senza presentare quindi svantaggi in termini di prezzo, anche nel caso di acquisti successivi.

### Il sistema di prezzo degli utensili a batteria FEIN per macchine e batterie da 18 V.

 <p>ASCM 18 QM Select</p> <p>278,00 €</p>	+	 <p>18 V / 5 Ah* 110,00 €</p> <p>18 V / 5 Ah* 110,00 €</p> <p>44,00 €</p> <p>Set Starter</p> <p>264,00 €</p>	=	 <p>Set base</p> <p>542,00 €</p>
---	---	---	---	--

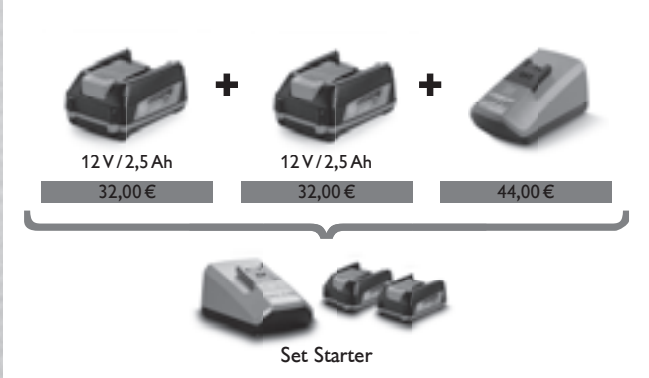
### Stesso sistema di prezzo, altri dati di potenza – per macchine e batterie da 12 V.

 <p>ASCM 12 Q Select</p> <p>181,00 €</p>	+	 <p>12 V / 2,5 Ah 32,00 €</p> <p>12 V / 2,5 Ah 32,00 €</p> <p>44,00 €</p> <p>Set Starter</p> <p>108,00 €</p>	=	 <p>Set base</p> <p>289,00 €</p>
---	---	--	---	---

\* Disponibile anche con batteria da 18 V / 2,5 Ah.

## Completa: la gamma di utensili a batteria FEIN - eccezionale, flessibile e semplice.

La gamma di utensili a batteria FEIN per la lavorazione del metallo e a oscillazione comprende potenti macchine da 12 V e 18 V. FEIN riconosce la garanzia FEIN PLUS di 3 anni su tutti gli apparecchi, batterie agli ioni di litio e caricabatteria compresi.

Basta registrare il prodotto entro 6 settimane dall'acquisto all'indirizzo:  
[www.fein.com/warranty](http://www.fein.com/warranty)



## La gamma a batteria FEIN - esclusiva, affidabile e molto duratura.

La gamma a batteria FEIN comprende potenti utensili da 18 e 12 V. Particolari punti di forza sono il motore brushless PowerDrive FEIN ad alto rendimento e massima durata ed anche la presa multitensione per l'utilizzo di tutte le batterie agli ioni di litio (12-18 V) su questi utensili. Tutte le batterie agli ioni di litio FEIN sono dotate della nuova SafetyCell Technology. Un cavo di comunicazione separato protegge la batteria e la macchina dai danni dovuti a sovraccarichi - questo rende duratura e sicura la tecnologia delle batterie FEIN. FEIN accorda 3 anni di garanzia

FEIN PLUS su tutti gli utensili a batteria (incl. batterie agli ioni di litio e caricabatteria). Basta registrare il prodotto entro 6 settimane dall'acquisto all'indirizzo [www.fein.com/warranty](http://www.fein.com/warranty).



---

### Trapano avvitatore a batteria Pagina 6

La combinazione ottimale di flessibilità, forza e affidabilità. Concepito per forature, maschiature e avviture su metallo.



---

### Avvitatore per l'edilizia a batteria Pagina 16

Gli specialisti nelle lavorazioni a secco e per viti autoforanti nelle costruzioni metalliche. Risultati precisi grazie al disinserimento della coppia o arresto di profondità.



---

### Chiave battente a batteria Pagina 20

Efficienza imbattibile e affidabilità costante. Utilizzo versatile ed elevata capacità di carico costante.



---

### FEIN AccuTec Pagina 27

Avvitatori di precisione a batteria di lunga durata per avviture morbide e rigide nella produzione di serie industriale.



---

### MULTIMASTER / MULTITALENT Pagina 36

Il sistema universale per i lavori di ristrutturazione e rinnovo.



---

**SUPERCUT** **Pagina** 40

Il più potente sistema professionale per i lavori di ristrutturazione e rinnovo.



---

**Lavorazione della lamiera con utensili a batteria** **Pagina** 48

Potenti roditrici e cesoie a batteria per eseguire aperture e tagli curvi in lamiere, profili e tubi spiralati.



---

**Trapani** **Pagina** 53

Abbinamento ottimale per la relativa applicazione. Precisione, potenza, praticità.



---

**Maschiatrici** **Pagina** 57

Convenienza, precisione e affidabilità. L'alternativa ai lavori manuali.



---

**SuperWire a batteria** **Pagina** 59

Sistema per la rimozione dei vetri di veicoli con filo.



	ASCM 18 QM	ASCM 18 QM Select	Set professionale per maschiatura ASCM 18 QM	ABS 18 QC	ABS 18 Q Select	Set professionale per maschiatura ABS 18 QC	
	Trapano avvitatore a batteria a 4 velocità con motore brushless e attacco QuickIN MAX. Potenza senza compromessi per forature e maschiature fino a 12 mm e forature con seghe a tazza HM.		Trapano avvitatore a batteria a 4 velocità con motore brushless, attacco QuickIN Max e numerosi accessori per foratura, maschiatura e avvitature su metallo.	Trapano avvitatore a batteria a 2 velocità con motore brushless e attacco QuickIN. Perfetto per forature e maschiature fino a 10 mm.		Trapano avvitatore a batteria a 2 velocità con motore brushless, attacco QuickIN e numerosi accessori per foratura, maschiatura e avvitature su metallo.	
<b>Pagina</b>	8	8	9	9	10	10	
<b>Dati tecnici</b>	Tensione batteria	18 V	18 V	18 V	18 V	18 V	18 V
	Capacità di carica della batteria	5 Ah		5 Ah	2,5 Ah		2,5 Ah
	Motore	brushless	brushless	brushless	brushless	brushless	brushless
	Cambio	4 marce	4 marce	4 marce	2 marce	2 marce	2 marce
	Interfaccia	QuickIN MAX	QuickIN MAX	QuickIN MAX	QuickIN	QuickIN	QuickIN
	Coppia max.di serraggio (elastica/rigida)	90 / 45 Nm	90 / 45 Nm	90 / 45 Nm	60 / 32 Nm	60 / 32 Nm	60 / 32 Nm
	Livelli di coppia	15 + 1	15 + 1	15 + 1	22 + 1	22 + 1	22 + 1
	Ø foratura acciaio	25 mm	25 mm	25 mm	13 mm	13 mm	13 mm
	Ø foratura legno	50 mm	50 mm	50 mm	50 mm	50 mm	50 mm
	Maschiatura	M 12	M 12	M 12	M 10	M 10	M 10
	Peso con batteria	2,2 kg		2,2 kg	1,7 kg		1,7 kg
Peso senza batteria	1,5 kg	1,5 kg	1,5 kg	1,3 kg	1,3 kg	1,3 kg	
Mandrino portapunta rimovibile	●	●	●	●	●	●	

- compreso



	ASCM 12 QC	ASCM 12 Q Select	Set professionale per maschiatura ASCM 12 QC	ABSU 12 C	ABSU 12 Select	ABSU 12 W4C	ABSU 12 W4 Select
	Trapano avvitatore a batteria a 4 velocità con motore brushless e attacco QuickIN. Perfetto per forature e maschiature fino a 8 mm e per avvitature.		Trapano avvitatore a batteria a 4 velocità con motore brushless, attacco QuickIN e numerosi accessori per foratura, maschiatura e avvitature su metallo.	Trapano avvitatore a batteria a 2 velocità con mandrino portapunta in metallo pieno. Perfetto per forature e avvitature fino a 6 mm su ogni tipo di materiale.		Avvitatore a batteria a 2 velocità con attacco portautensile da 1/4". Potente coppia per avvitature fino a 6 x 200 mm.	
	11	11	12	12	13	13	13
	12 V	12 V	12 V	12 V	12 V	12 V	12 V
	2,5 Ah		2,5 Ah	2,5 Ah		2,5 Ah	
	brushless	brushless	brushless	2 poli DC	2 poli DC	2 poli DC	2 poli DC
	4 marce	4 marce	4 marce	2 marce	2 marce	2 marce	2 marce
	QuickIN	QuickIN	QuickIN				
	40 / 20 Nm	40 / 20 Nm	40 / 20 Nm	20 / 14 Nm	20 / 14 Nm	20 / 14 Nm	20 / 14 Nm
	20 + 1	20 + 1	20 + 1	17 + 1	17 + 1	17 + 1	17 + 1
	13 mm	13 mm	13 mm	10 mm	10 mm		
	40 mm	40 mm	40 mm	30 mm	30 mm		
	M 8	M 8	M 8	M 6	M 6		
	1,3 kg		1,3 kg	1,2 kg		1,1 kg	
	1,1 kg	1,1 kg	1,1 kg	1 kg	1 kg	0,8 kg	0,8 kg
	●	●	●				

**ASCM 18 QM**

Novità 2017



Per gli accessori vedere pagina 14

Trapano avvitatore a batteria a 4 velocità con motore brushless e attacco QuickIN MAX. Potenza senza compromessi per forature e maschiature fino a 12 mm e forature con seghe a tazza HM.

Tensione batteria	V	18
Capacità di carica della batteria	Ah	5
Motore		brushless
Cambio		4 marce
Interfaccia		QuickIN MAX
Nr. giri a vuoto	1/min	400 / 800 / 1 950 / 3 850
Coppia max.di serraggio (elastica/rigida)	Nm	90 / 45
Livelli di coppia		15 + 1
Apertura mandrino	mm	1,5 - 13
Viti	mm	10 x 400
Ø foratura acciaio	mm	25
Ø foratura legno	mm	50
Maschiatura		M 12
Peso con batteria	kg	2,2
Peso senza batteria	kg	1,5
<b>Nr. ordine</b>		<b>7 116 11 61 00 0</b>
<b>EAN</b>		<b>4014586887456</b>
<b>Prezzo in € IVA escl. [PK18]</b>		<b>542,00</b>

**I vantaggi dei prodotti FEIN:**

- ▶ Motore brushless PowerDrive FEIN, completamente incapsulato e protetto dalla polvere con un rendimento maggiore del 30% e lunga durata.
- ▶ Ingranaggi di trasmissione in metallo pieno a 4 velocità. Ottimale velocità per forature su metallo e viti autoforanti.
- ▶ Attacco per accessori QuickIN MAX per tutti gli accessori QuickIN e QuickIN MAX. Cambio veloce tra le applicazioni.
- ▶ Coppie elevate fino a 90 Nm.
- ▶ Incl. mandrino portapunta in metallo pieno QuickIN (120 Nm) con ganasce in metallo duro e forze di serraggio elevate.
- ▶ Numero di giri ottimale nella quarta marcia (3 850 g/min) per piccoli diametri.
- ▶ Numero di giri ottimale nella terza marcia (1 950 g/min) per diametro di 8 mm.
- ▶ Maschiare nella 1° marcia con la potenza necessaria.
- ▶ Ideale per seghe a tazza HM fino a 25 mm.
- ▶ Regolazione elettronica della coppia.
- ▶ Serraggio viti da 10 x 400 mm senza preforatura.
- ▶ 2 200 avvitature (5 x 40 mm) con una sola carica della batteria (5 Ah).
- ▶ Un caricabatteria per tutte le batterie agli ioni di litio FEIN di tutte le classi di tensione.
- ▶ Lo stato di carica della batteria può essere letto direttamente sulla batteria.
- ▶ FEIN SafetyCell Technology. Protezione della batteria e della macchina da sovraccarichi, surriscaldamento e scarica profonda.
- ▶ 3 anni di garanzia FEIN PLUS incl. batteria e caricabatteria.

**Compresi nel prezzo:**

1 trapano avvitatore a batteria, 2 batterie (agli ioni di litio), 1 Caricabatteria rapido ALG 50, 1 mandrino portapunta QuickIN (120 Nm), 1 clip per l'impugnatura, 1 supporto magnetico portabit, 1 impugnatura, 1 valigetta portautensili in plastica

**ASCM 18 QM Select**

Novità 2017

**FEIN SELECT<sup>+</sup>**



Per gli accessori vedere pagina 14

Trapano avvitatore a batteria a 4 velocità con motore brushless e attacco QuickIN MAX. Potenza senza compromessi per forature e maschiature fino a 12 mm e forature con seghe a tazza HM.

Tensione batteria	V	18
Motore		brushless
Cambio		4 marce
Interfaccia		QuickIN MAX
Nr. giri a vuoto	1/min	400 / 800 / 1 950 / 3 850
Coppia max.di serraggio (elastica/rigida)	Nm	90 / 45
Livelli di coppia		15 + 1
Apertura mandrino	mm	1,5 - 13
Viti	mm	10 x 400
Ø foratura acciaio	mm	25
Ø foratura legno	mm	50
Maschiatura		M 12
Peso senza batteria	kg	1,5
<b>Nr. ordine</b>		<b>7 116 11 64 00 0</b>
<b>EAN</b>		<b>4014586887340</b>
<b>Prezzo in € IVA escl. [PK18]</b>		<b>278,00</b>

**I vantaggi dei prodotti FEIN:**

- ▶ Motore brushless PowerDrive FEIN, completamente incapsulato e protetto dalla polvere con un rendimento maggiore del 30% e lunga durata.
- ▶ Ingranaggi di trasmissione in metallo pieno a 4 velocità. Ottimale velocità per forature su metallo e viti autoforanti.
- ▶ Attacco per accessori QuickIN MAX per tutti gli accessori QuickIN e QuickIN MAX. Cambio veloce tra le applicazioni.
- ▶ Coppie elevate fino a 90 Nm.
- ▶ Incl. mandrino portapunta in metallo pieno QuickIN (120 Nm) con ganasce in metallo duro e forze di serraggio elevate.
- ▶ Numero di giri ottimale nella quarta marcia (3 850 g/min) per piccoli diametri.
- ▶ Numero di giri ottimale nella terza marcia (1 950 g/min) per diametro di 8 mm.
- ▶ Maschiare nella 1° marcia con la potenza necessaria.
- ▶ Ideale per seghe a tazza HM fino a 25 mm.
- ▶ Regolazione elettronica della coppia.
- ▶ Serraggio viti da 10 x 400 mm senza preforatura.
- ▶ 2 200 avvitature (5 x 40 mm) con una sola carica della batteria (5 Ah).
- ▶ Un caricabatteria per tutte le batterie agli ioni di litio FEIN di tutte le classi di tensione.
- ▶ Lo stato di carica della batteria può essere letto direttamente sulla batteria.
- ▶ FEIN SafetyCell Technology. Protezione della batteria e della macchina da sovraccarichi, surriscaldamento e scarica profonda.
- ▶ 3 anni di garanzia FEIN PLUS incl. batteria e caricabatteria.

**Compresi nel prezzo:**

1 trapano avvitatore a batteria, 1 mandrino portapunta QuickIN (120 Nm), 1 clip per l'impugnatura, 1 supporto magnetico portabit, 1 impugnatura, 1 valigetta portautensili in plastica



**Set professionale per maschiatura  
ASCM 18 QM**

Trapano avvitatore a batteria a 4 velocità con motore brushless, attacco QuickIN Max e numerosi accessori per foratura, maschiatura e avvitature su metallo.



Per gli accessori vedere pagina 14

Tensione batteria	V	18
Capacità di carica della batteria	Ah	5
Motore		brushless
Cambio		4 marce
Interfaccia		QuickIN MAX
Nr. giri a vuoto	1/min	400 / 800 / 1 950 / 3 850
Coppia max.di serraggio (elastica/rigida)	Nm	90 / 45
Livelli di coppia		15 + 1
Apertura mandrino	mm	1,5 - 13
Viti	mm	10 x 400
Ø foratura acciaio	mm	25
Ø foratura legno	mm	50
Maschiatura		M 12
Peso con batteria	kg	2,2
Peso senza batteria	kg	1,5
<b>Nr. ordine</b>		<b>7 116 11 63 00 0</b>
<b>EAN</b>		<b>4014586887333</b>
<b>Prezzo in € IVA escl. [PK18]</b>		<b>654,00</b>

**I vantaggi dei prodotti FEIN:**

- ▶ Motore brushless PowerDrive FEIN, completamente incapsulato e protetto dalla polvere con un rendimento maggiore del 30% e lunga durata.
- ▶ Ingranaggi di trasmissione in metallo pieno a 4 velocità. Ottimale velocità per forature su metallo e viti autoforanti.
- ▶ Attacco per accessori QuickIN MAX per tutti gli accessori QuickIN e QuickIN MAX. Cambio veloce tra le applicazioni.
- ▶ Coppie elevate fino a 90 Nm.
- ▶ Incl. mandrino portapunta in metallo pieno QuickIN (120 Nm) con ganasce in metallo duro e forze di serraggio elevate.
- ▶ Numero di giri ottimale nella quarta marcia (3 850 g/min) per piccoli diametri.
- ▶ Numero di giri ottimale nella terza marcia (1 950 g/min) per diametro di 8 mm.
- ▶ Maschiare nella 1° marcia con la potenza necessaria.
- ▶ Ideale per seghe a tazza HM fino a 25 mm.
- ▶ Regolazione elettronica della coppia.
- ▶ Serraggio viti da 10 x 400 mm senza preforatura.
- ▶ 2 200 avvitature (5 x 40 mm) con una sola carica della batteria (5 Ah).
- ▶ Un caricabatteria per tutte le batterie agli ioni di litio FEIN di tutte le classi di tensione.
- ▶ Lo stato di carica della batteria può essere letto direttamente sulla batteria.
- ▶ FEIN SafetyCell Technology. Protezione della batteria e della macchina da sovraccarichi, surriscaldamento e scarica profonda.
- ▶ 3 anni di garanzia FEIN PLUS incl. batteria e caricabatteria.
- ▶ Incl. portabit QuickIN (1/4") con pratico comando a una mano e potente magnete al neodimio.
- ▶ Incl. adattatore per maschio di filettatura QuickIN con 2 pinze di serraggio per diametri del codolo di 4,5 e 6 mm per eseguire filettature M4/M5/M6/M8.
- ▶ Incl. adattatore bussola QuickIN per l'applicazione di bussole da 1/2" quadro.

**Compresi nel prezzo:**

1 trapano avvitatore a batteria, 2 batterie (agli ioni di litio), 1 Caricabatteria rapido ALG 50, 1 mandrino portapunta QuickIN (120 Nm), 1 clip per l'impugnatura, 1 supporto magnetico portabit, 1 impugnatura, 1 valigetta portautensili in plastica, 1 portabit QuickIN (1/4"), 1 adattatore per maschio di filettatura QuickIN con 2 pinze di serraggio, 1 adattatore bussola QuickIN (1/2")

**ABS 18 QC**

Trapano avvitatore a batteria a 2 velocità con motore brushless e attacco QuickIN. Perfetto per forature e maschiature fino a 10 mm.



Per gli accessori vedere pagina 14

Tensione batteria	V	18
Capacità di carica della batteria	Ah	2,5
Motore		brushless
Cambio		2 marce
Interfaccia		QuickIN
Nr. giri a vuoto	1/min	450 / 2 000
Coppia max.di serraggio (elastica/rigida)	Nm	60 / 32
Livelli di coppia		22 + 1
Apertura mandrino	mm	1,5 - 13
Viti	mm	8 x 300
Ø foratura acciaio	mm	13
Ø foratura legno	mm	50
Maschiatura		M 10
Peso con batteria	kg	1,7
Peso senza batteria	kg	1,3
<b>Nr. ordine</b>		<b>7 113 22 62 00 0</b>
<b>EAN</b>		<b>4014586887159</b>
<b>Prezzo in € IVA escl. [PK18]</b>		<b>431,00</b>

**I vantaggi dei prodotti FEIN:**

- ▶ Motore brushless PowerDrive FEIN con un rendimento maggiore del 30% e lunga durata.
- ▶ Attacco QuickIN per tutti gli accessori QuickIN. Cambio veloce tra le applicazioni.
- ▶ Attacco multivolt. L'utensile a batteria può essere utilizzato con tutte le batterie agli ioni di litio FEIN (12-18 V).
- ▶ Ingranaggi di trasmissione in metallo pieno a 2 velocità per forature su metallo e viti autoforanti.
- ▶ Incl. mandrino portapunta in metallo pieno QuickIN (120 Nm) con ganasce in metallo duro e forze di serraggio elevate.
- ▶ Regolazione meccanica della coppia.
- ▶ Struttura compatta.
- ▶ 750 avvitature (5 x 40 mm) con una sola carica della batteria (2,5 Ah).
- ▶ Un caricabatteria per tutte le batterie agli ioni di litio FEIN di tutte le classi di tensione.
- ▶ Lo stato di carica della batteria può essere letto direttamente sulla batteria.
- ▶ FEIN SafetyCell Technology. Protezione della batteria e della macchina da sovraccarichi, surriscaldamento e scarica profonda.
- ▶ 3 anni di garanzia FEIN PLUS incl. batteria e caricabatteria.

**Compresi nel prezzo:**

1 trapano avvitatore a batteria, 2 batterie (agli ioni di litio), 1 Caricabatteria rapido ALG 50, 1 mandrino portapunta QuickIN (120 Nm), 1 clip per l'impugnatura, 1 supporto magnetico portabit, 1 valigetta portautensili in plastica

**ABS 18 Q Select**

Trapano avvitatore a batteria a 2 velocità con motore brushless e attacco QuickIN. Perfetto per forature e maschiature fino a 10 mm.



Per gli accessori vedere pagina 14

Tensione batteria	V	18
Motore		brushless
Cambio		2 marce
Interfaccia		QuickIN
Nr. giri a vuoto	1/min	450 / 2 000
Coppia max.di serraggio (elastica/rigida)	Nm	60 / 32
Livelli di coppia		22 + 1
Apertura mandrino	mm	1,5 - 13
Viti	mm	8 x 300
Ø foratura acciaio	mm	13
Ø foratura legno	mm	50
Maschiatura		M 10
Peso senza batteria	kg	1,3
<b>Nr. ordine</b>		<b>7 113 22 64 00 0</b>
<b>EAN</b>		<b>4014586887203</b>
<b>Prezzo in € IVA escl. [PK18]</b>		<b>233,00</b>

**I vantaggi dei prodotti FEIN:**

- ▶ Motore brushless PowerDrive FEIN con un rendimento maggiore del 30% e lunga durata.
- ▶ Attacco QuickIN per tutti gli accessori QuickIN. Cambio veloce tra le applicazioni.
- ▶ Attacco multivolt. L'utensile a batteria può essere utilizzato con tutte le batterie agli ioni di litio FEIN (12-18 V).
- ▶ Ingranaggi di trasmissione in metallo pieno a 2 velocità per forature su metallo e viti autoforanti.
- ▶ Incl. mandrino portapunta in metallo pieno QuickIN (120 Nm) con ganasce in metallo duro e forze di serraggio elevate.
- ▶ Regolazione meccanica della coppia.
- ▶ Struttura compatta.
- ▶ 750 avvitature (5 x 40 mm) con una sola carica della batteria (2,5 Ah).
- ▶ Un caricabatteria per tutte le batterie agli ioni di litio FEIN di tutte le classi di tensione.
- ▶ Lo stato di carica della batteria può essere letto direttamente sulla batteria.
- ▶ FEIN SafetyCell Technology. Protezione della batteria e della macchina da sovraccarichi, surriscaldamento e scarica profonda.
- ▶ 3 anni di garanzia FEIN PLUS incl. batteria e caricabatteria.

**Compresi nel prezzo:**

1 trapano avvitatore a batteria, 1 mandrino portapunta QuickIN (120 Nm), 1 clip per l'impugnatura, 1 supporto magnetico portabit, 1 valigetta portautensili in plastica

**Set professionale per maschiatura ABS 18 QC**

Trapano avvitatore a batteria a 2 velocità con motore brushless, attacco QuickIN e numerosi accessori per foratura, maschiatura e avvitature su metallo.



Per gli accessori vedere pagina 14

Tensione batteria	V	18
Capacità di carica della batteria	Ah	2,5
Motore		brushless
Cambio		2 marce
Interfaccia		QuickIN
Nr. giri a vuoto	1/min	450 / 2 000
Coppia max.di serraggio (elastica/rigida)	Nm	60 / 32
Livelli di coppia		22 + 1
Apertura mandrino	mm	1,5 - 13
Viti	mm	8 x 300
Ø foratura acciaio	mm	13
Ø foratura legno	mm	50
Maschiatura		M 10
Peso con batteria	kg	1,7
Peso senza batteria	kg	1,3
<b>Nr. ordine</b>		<b>7 113 22 63 00 0</b>
<b>EAN</b>		<b>4014586887197</b>
<b>Prezzo in € IVA escl. [PK18]</b>		<b>543,00</b>

**I vantaggi dei prodotti FEIN:**

- ▶ Motore brushless PowerDrive FEIN con un rendimento maggiore del 30% e lunga durata.
- ▶ Attacco QuickIN per tutti gli accessori QuickIN. Cambio veloce tra le applicazioni.
- ▶ Attacco multivolt. L'utensile a batteria può essere utilizzato con tutte le batterie agli ioni di litio FEIN (12-18 V).
- ▶ Ingranaggi di trasmissione in metallo pieno a 2 velocità per forature su metallo e viti autoforanti.
- ▶ Incl. mandrino portapunta in metallo pieno QuickIN (120 Nm) con ganasce in metallo duro e forze di serraggio elevate.
- ▶ Regolazione meccanica della coppia.
- ▶ Struttura compatta.
- ▶ 750 avvitature (5 x 40 mm) con una sola carica della batteria (2,5 Ah).
- ▶ Un caricabatteria per tutte le batterie agli ioni di litio FEIN di tutte le classi di tensione.
- ▶ Lo stato di carica della batteria può essere letto direttamente sulla batteria.
- ▶ FEIN SafetyCell Technology. Protezione della batteria e della macchina da sovraccarichi, surriscaldamento e scarica profonda.
- ▶ 3 anni di garanzia FEIN PLUS incl. batteria e caricabatteria.
- ▶ Incl. portabit QuickIN (1/4") con pratico comando a una mano e potente magnete al neodimio.
- ▶ Incl. adattatore per maschio di filettatura QuickIN con 2 pinze di serraggio per diametri del codolo di 4,5 e 6 mm per eseguire filettature M4/M5/M6/M8.
- ▶ Incl. adattatore bussola QuickIN per l'applicazione di bussola da 1/2" quadro.

**Compresi nel prezzo:**

1 trapano avvitatore a batteria, 2 batterie (agli ioni di litio), 1 Caricabatteria rapido ALG 50, 1 mandrino portapunta QuickIN (120 Nm), 1 clip per l'impugnatura, 1 supporto magnetico portabit, 1 valigetta portautensili in plastica, 1 portabit QuickIN (1/4"), 1 adattatore per maschio di filettatura QuickIN con 2 pinze di serraggio, 1 adattatore bussola QuickIN (1/2")



**ASCM 12 QC**



Per gli accessori vedere pagina 14

Trapano avvitatore a batteria a 4 velocità con motore brushless e attacco QuickIN. Perfetto per forature e maschiature fino a 8 mm e per avvitature.

Tensione batteria	V	12
Capacità di carica della batteria	Ah	2,5
Motore		brushless
Cambio		4 marce
Interfaccia		QuickIN
Nr. giri a vuoto	1/min	400 / 700 / 1 400 / 2 500
Coppia max.di serraggio (elastica/rigida)	Nm	40 / 20
Livelli di coppia		20 + 1
Apertura mandrino	mm	1,5 - 13
Viti	mm	8 x 200
Ø foratura acciaio	mm	13
Ø foratura legno	mm	40
Maschiatura		M 8
Peso con batteria	kg	1,3
Peso senza batteria	kg	1,1
<b>Nr. ordine</b>		<b>7 116 10 61 00 0</b>
<b>EAN</b>		<b>4014586881447</b>
<b>Prezzo in € IVA escl. [PK18]</b>		<b>289,00</b>

**I vantaggi dei prodotti FEIN:**

- ▶ Motore brushless PowerDrive FEIN con un rendimento maggiore del 30% e lunga durata.
- ▶ Ingranaggi di trasmissione in metallo pieno a 4 velocità. Ottimale velocità per forature su metallo e viti autoforanti.
- ▶ Attacco QuickIN per tutti gli accessori QuickIN. Cambio veloce tra le applicazioni.
- ▶ Coppie elevate fino a 40 Nm.
- ▶ Incl. mandrino portapunta in metallo pieno piccolo QuickIN (60 Nm) con alta precisione di rotazione.
- ▶ Numero di giri ottimale nella quarta marcia (2 500 g/min) per diametro di 6 mm.
- ▶ Regolazione meccanica della coppia.
- ▶ Posizionabile in modo sicuro sulla batteria.
- ▶ Impugnatura stretta.
- ▶ 400 avvitature (5 x 40 mm) con una sola carica della batteria (2,5 Ah).
- ▶ Un caricabatteria per tutte le batterie agli ioni di litio FEIN di tutte le classi di tensione.
- ▶ Lo stato di carica della batteria può essere letto direttamente sulla batteria.
- ▶ FEIN SafetyCell Technology. Protezione della batteria e della macchina da sovraccarichi, surriscaldamento e scarica profonda.
- ▶ 3 anni di garanzia FEIN PLUS incl. batteria e caricabatteria.

**Compresi nel prezzo:**

- 1 trapano avvitatore a batteria, 2 batterie (agli ioni di litio), 1 Caricabatteria rapido ALG 50, 1 mandrino portapunta QuickIN (60 Nm), 1 clip per l'impugnatura, 1 supporto magnetico portabit, 1 valigetta portautensili in plastica

**ASCM 12 Q Select**

**FEIN SELECT<sup>+</sup>**



Per gli accessori vedere pagina 14

Trapano avvitatore a batteria a 4 velocità con motore brushless e attacco QuickIN. Perfetto per forature e maschiature fino a 8 mm e per avvitature.

Tensione batteria	V	12
Motore		brushless
Cambio		4 marce
Interfaccia		QuickIN
Nr. giri a vuoto	1/min	400 / 700 / 1 400 / 2 500
Coppia max.di serraggio (elastica/rigida)	Nm	40 / 20
Livelli di coppia		20 + 1
Apertura mandrino	mm	1,5 - 13
Viti	mm	8 x 200
Ø foratura acciaio	mm	13
Ø foratura legno	mm	40
Maschiatura		M 8
Peso senza batteria	kg	1,1
<b>Nr. ordine</b>		<b>7 116 10 64 00 0</b>
<b>EAN</b>		<b>4014586885698</b>
<b>Prezzo in € IVA escl. [PK18]</b>		<b>181,00</b>

**I vantaggi dei prodotti FEIN:**

- ▶ Motore brushless PowerDrive FEIN con un rendimento maggiore del 30% e lunga durata.
- ▶ Ingranaggi di trasmissione in metallo pieno a 4 velocità. Ottimale velocità per forature su metallo e viti autoforanti.
- ▶ Attacco QuickIN per tutti gli accessori QuickIN. Cambio veloce tra le applicazioni.
- ▶ Coppie elevate fino a 40 Nm.
- ▶ Incl. mandrino portapunta in metallo pieno piccolo QuickIN (60 Nm) con alta precisione di rotazione.
- ▶ Numero di giri ottimale nella quarta marcia (2 500 g/min) per diametro di 6 mm.
- ▶ Regolazione meccanica della coppia.
- ▶ Posizionabile in modo sicuro sulla batteria.
- ▶ Impugnatura stretta.
- ▶ 400 avvitature (5 x 40 mm) con una sola carica della batteria (2,5 Ah).
- ▶ Un caricabatteria per tutte le batterie agli ioni di litio FEIN di tutte le classi di tensione.
- ▶ Lo stato di carica della batteria può essere letto direttamente sulla batteria.
- ▶ FEIN SafetyCell Technology. Protezione della batteria e della macchina da sovraccarichi, surriscaldamento e scarica profonda.
- ▶ 3 anni di garanzia FEIN PLUS incl. batteria e caricabatteria.

**Compresi nel prezzo:**

- 1 trapano avvitatore a batteria, 1 mandrino portapunta QuickIN (60 Nm), 1 clip per l'impugnatura, 1 supporto magnetico portabit, 1 valigetta portautensili in plastica

**Set professionale per maschiatura ASCM 12 QC**

Trapano avvitatore a batteria a 4 velocità con motore brushless, attacco QuickIN e numerosi accessori per foratura, maschiatura e avvitature su metallo.



Per gli accessori vedere pagina 14

Tensione batteria	V	12
Capacità di carica della batteria	Ah	2,5
Motore		brushless
Cambio		4 marce
Interfaccia		QuickIN
Nr. giri a vuoto	1/min	400 / 700 / 1 400 / 2 500
Coppia max.di serraggio (elastica/rigida)	Nm	40 / 20
Livelli di coppia		20 + 1
Apertura mandrino	mm	1,5 - 13
Viti	mm	8 x 200
Ø foratura acciaio	mm	13
Ø foratura legno	mm	40
Maschiatura		M 8
Peso con batteria	kg	1,3
Peso senza batteria	kg	1,1
<b>Nr. ordine</b>		<b>7 116 10 62 00 0</b>
<b>EAN</b>		<b>4014586886961</b>
<b>Prezzo in € IVA escl. [PK18]</b>		<b>399,00</b>

**I vantaggi dei prodotti FEIN:**

- ▶ Motore brushless PowerDrive FEIN con un rendimento maggiore del 30% e lunga durata.
- ▶ Ingranaggi di trasmissione in metallo pieno a 4 velocità. Ottimale velocità per forature su metallo e viti autoforanti.
- ▶ Attacco QuickIN per tutti gli accessori QuickIN. Cambio veloce tra le applicazioni.
- ▶ Coppie elevate fino a 40 Nm.
- ▶ Incl. mandrino portapunta in metallo pieno piccolo QuickIN (60 Nm) con alta precisione di rotazione.
- ▶ Numero di giri ottimale nella quarta marcia (2 500 g/min) per diametro di 6 mm.
- ▶ Regolazione meccanica della coppia.
- ▶ Posizionabile in modo sicuro sulla batteria.
- ▶ Impugnatura stretta.
- ▶ 400 avvitature (5 x 40 mm) con una sola carica della batteria (2,5 Ah).
- ▶ Un caricabatteria per tutte le batterie agli ioni di litio FEIN di tutte le classi di tensione.
- ▶ Lo stato di carica della batteria può essere letto direttamente sulla batteria.
- ▶ FEIN SafetyCell Technology. Protezione della batteria e della macchina da sovraccarichi, surriscaldamento e scarica profonda.
- ▶ 3 anni di garanzia FEIN PLUS incl. batteria e caricabatteria.
- ▶ Incl. portabit QuickIN (1/4") con pratico comando a una mano e potente magnete al neodimio.
- ▶ Incl. adattatore per maschio di filettatura QuickIN con 2 pinze di serraggio per diametri del codolo di 4,5 e 6 mm per eseguire filettature M4/M5/M6/M8.
- ▶ Incl. adattatore bussola QuickIN per l'applicazione di bussole da 1/2" quadro.

**Compresi nel prezzo:**

1 trapano avvitatore a batteria, 2 batterie (agli ioni di litio), 1 Caricabatteria rapido ALG 50, 1 mandrino portapunta QuickIN (60 Nm), 1 clip per l'impugnatura, 1 supporto magnetico portabit, 1 valigetta portautensili in plastica, 1 portabit QuickIN (1/4"), 1 adattatore per maschio di filettatura QuickIN con 2 pinze di serraggio, 1 adattatore bussola QuickIN (1/2")

**ABSU 12 C**

Trapano avvitatore a batteria a 2 velocità con mandrino portapunta in metallo pieno. Perfetto per forature e avvitature fino a 6 mm su ogni tipo di materiale.



Per gli accessori vedere pagina 14

Tensione batteria	V	12
Capacità di carica della batteria	Ah	2,5
Motore		2 poli DC
Cambio		2 marce
Nr. giri a vuoto	1/min	400 / 1 300
Coppia max.di serraggio (elastica/rigida)	Nm	20 / 14
Livelli di coppia		17 + 1
Apertura mandrino	mm	1 - 10
Viti	mm	6 x 200
Ø foratura acciaio	mm	10
Ø foratura legno	mm	30
Maschiatura		M 6
Peso con batteria	kg	1,2
Peso senza batteria	kg	1
<b>Nr. ordine</b>		<b>7 113 20 61 00 0</b>
<b>EAN</b>		<b>4014586881485</b>
<b>Prezzo in € IVA escl. [PK18]</b>		<b>194,00</b>

**I vantaggi dei prodotti FEIN:**

- ▶ Potente e duraturo motore DC con protezione da surriscaldamento e sovraccarico.
- ▶ Ingranaggi di trasmissione in metallo pieno a 2 velocità per forature e avvitature in ogni tipo di materiale.
- ▶ Robusto mandrino in metallo pieno con ghiera di serraggio.
- ▶ Regolazione meccanica della coppia.
- ▶ Posizionabile in modo sicuro sulla batteria.
- ▶ Impugnatura stretta.
- ▶ Struttura compatta.
- ▶ 350 avvitature (5 x 40 mm) con una sola carica della batteria (2,5 Ah).
- ▶ Un caricabatteria per tutte le batterie agli ioni di litio FEIN di tutte le classi di tensione.
- ▶ Lo stato di carica della batteria può essere letto direttamente sulla batteria.
- ▶ FEIN SafetyCell Technology. Protezione della batteria e della macchina da sovraccarichi, surriscaldamento e scarica profonda.
- ▶ 3 anni di garanzia FEIN PLUS incl. batteria e caricabatteria.

**Compresi nel prezzo:**

1 trapano avvitatore a batteria, 2 batterie (agli ioni di litio), 1 Caricabatteria rapido ALG 50, 1 clip per l'impugnatura, 1 supporto magnetico portabit, 1 valigetta portautensili in plastica



**ABSU 12 Select**

**FEIN SELECT<sup>+</sup>**



Per gli accessori vedere pagina 14

Trapano avvitatore a batteria a 2 velocità con mandrino portapunta in metallo pieno. Perfetto per forature e avvitature fino a 6 mm su ogni tipo di materiale.

Tensione batteria	V	12
Motore		2 poli DC
Cambio		2 marce
Coppia max.di serraggio (elastica/rigida)	Nm	20 / 14
Livelli di coppia		17 + 1
Apertura mandrino	mm	1 - 10
Viti	mm	6 x 200
Ø foratura acciaio	mm	10
Ø foratura legno	mm	30
Maschiatura		M 6
Peso senza batteria	kg	1
<b>Nr. ordine</b>		<b>7 113 20 64 00 0</b>
<b>EAN</b>		<b>4014586885568</b>
<b>Prezzo in € IVA escl. [PK18]</b>		<b>86,00</b>

**I vantaggi dei prodotti FEIN:**

- ▶ Potente e duraturo motore DC con protezione da surriscaldamento e sovraccarico.
- ▶ Ingranaggi di trasmissione in metallo pieno a 2 velocità per forature e avvitature in ogni tipo di materiale.
- ▶ Robusto mandrino in metallo pieno con ghiera di serraggio.
- ▶ Regolazione meccanica della coppia.
- ▶ Posizionabile in modo sicuro sulla batteria.
- ▶ Impugnatura stretta.
- ▶ Struttura compatta.
- ▶ 350 avvitature (5 x 40 mm) con una sola carica della batteria (2,5 Ah).
- ▶ Un caricabatteria per tutte le batterie agli ioni di litio FEIN di tutte le classi di tensione.
- ▶ Lo stato di carica della batteria può essere letto direttamente sulla batteria.
- ▶ FEIN SafetyCell Technology. Protezione della batteria e della macchina da sovraccarichi, surriscaldamento e scarica profonda.
- ▶ 3 anni di garanzia FEIN PLUS incl. batteria e caricabatteria.

**Compresi nel prezzo:**

1 trapano avvitatore a batteria, 1 clip per l'impugnatura, 1 supporto magnetico portabit, 1 valigetta portautensili in plastica

**ABSU 12 W4C**



Per gli accessori vedere pagina 14

Avvitatore a batteria a 2 velocità con attacco portautensile da 1/4". Potente coppia per avvitature fino a 6 x 200 mm.

Tensione batteria	V	12
Capacità di carica della batteria	Ah	2,5
Motore		2 poli DC
Cambio		2 marce
Nr. giri a vuoto	1/min	400 / 1 300
Coppia max.di serraggio (elastica/rigida)	Nm	20 / 14
Livelli di coppia		17 + 1
Viti	mm	6 x 200
Portautensile		Esagonale 1/4"
Peso con batteria	kg	1,1
Peso senza batteria	kg	0,8
<b>Nr. ordine</b>		<b>7 113 21 61 00 0</b>
<b>EAN</b>		<b>4014586881539</b>
<b>Prezzo in € IVA escl. [PK18]</b>		<b>189,00</b>

**I vantaggi dei prodotti FEIN:**

- ▶ Potente e duraturo motore DC con protezione da surriscaldamento e sovraccarico.
- ▶ Ingranaggi di trasmissione in metallo pieno a 2 velocità per forature su ogni tipo di materiale.
- ▶ Corto e leggero grazie all'attacco portautensile da 1/4" e l'assenza di mandrino portapunta.
- ▶ Regolazione meccanica della coppia.
- ▶ Posizionabile in modo sicuro sulla batteria.
- ▶ Impugnatura stretta.
- ▶ Forma costruttiva corta di 155 mm.
- ▶ 350 avvitature (5 x 40 mm) con una sola carica della batteria (2,5 Ah).
- ▶ Un caricabatteria per tutte le batterie agli ioni di litio FEIN di tutte le classi di tensione.
- ▶ Lo stato di carica della batteria può essere letto direttamente sulla batteria.
- ▶ FEIN SafetyCell Technology. Protezione della batteria e della macchina da sovraccarichi, surriscaldamento e scarica profonda.
- ▶ 3 anni di garanzia FEIN PLUS incl. batteria e caricabatteria.

**Compresi nel prezzo:**

1 trapano avvitatore a batteria, 2 batterie (agli ioni di litio), 1 Caricabatteria rapido ALG 50, 1 clip per l'impugnatura, 1 supporto magnetico portabit, 1 valigetta portautensili in plastica

**ABSU 12 W4 Select**

**FEIN SELECT<sup>+</sup>**



Per gli accessori vedere pagina 14

Avvitatore a batteria a 2 velocità con attacco portautensile da 1/4". Potente coppia per avvitature fino a 6 x 200 mm.

Tensione batteria	V	12
Motore		2 poli DC
Cambio		2 marce
Nr. giri a vuoto	1/min	400 / 1 300
Coppia max.di serraggio (elastica/rigida)	Nm	20 / 14
Livelli di coppia		17 + 1
Viti	mm	6 x 200
Portautensile		Esagonale 1/4"
Peso senza batteria	kg	0,8
<b>Nr. ordine</b>		<b>7 113 21 64 00 0</b>
<b>EAN</b>		<b>4014586885575</b>
<b>Prezzo in € IVA escl. [PK18]</b>		<b>81,00</b>

**I vantaggi dei prodotti FEIN:**

- ▶ Potente e duraturo motore DC con protezione da surriscaldamento e sovraccarico.
- ▶ Ingranaggi di trasmissione in metallo pieno a 2 velocità per forature su ogni tipo di materiale.
- ▶ Corto e leggero grazie all'attacco portautensile da 1/4" e l'assenza di mandrino portapunta.
- ▶ Regolazione meccanica della coppia.
- ▶ Posizionabile in modo sicuro sulla batteria.
- ▶ Impugnatura stretta.
- ▶ Forma costruttiva corta di 155 mm.
- ▶ 350 avvitature (5 x 40 mm) con una sola carica della batteria (2,5 Ah).
- ▶ Un caricabatteria per tutte le batterie agli ioni di litio FEIN di tutte le classi di tensione.
- ▶ Lo stato di carica della batteria può essere letto direttamente sulla batteria.
- ▶ FEIN SafetyCell Technology. Protezione della batteria e della macchina da sovraccarichi, surriscaldamento e scarica profonda.
- ▶ 3 anni di garanzia FEIN PLUS incl. batteria e caricabatteria.

**Compresi nel prezzo:**

1 trapano avvitatore a batteria, 1 clip per l'impugnatura, 1 supporto magnetico portabit, 1 valigetta portautensili in plastica

**Accessori generici**



**Lampada a LED a batteria ALED 12-18 V**

Lampada a LED a batteria compatta e duratura con testa della lampada orientabile. Compatibile con tutte le batterie agli ioni di litio FEIN da 12 / 14 / 18 V FEIN, gancio per appendere la lampada compreso. Estremamente leggera con un peso di soli 130 g e molto luminosa con 900 lux. La temperatura del colore corrisponde alla luce diurna. La luminosità può essere regolata su 2 livelli.

Nr. ordine	Prezzo in € IVA escl.
9 26 04 200 02 0	58,00



**Valigette portautensili**

Plastica, dimensioni interne: 470 x 275 x 116 mm

Nr. ordine	Prezzo in € IVA escl.
3 39 01 118 01 0	41,60



**Valigette portautensili**

adatta per ABSU 12, ASCD 12, ASCM 12

Nr. ordine	Prezzo in € IVA escl.
3 39 01 160 01 0	24,70



**Contenitore in plastica**

Inserto per valigia con coperchio richiudibile per minuteria e accessori, adatto a valigetta portautensili 3 39 01 118 01 0, max 5 pz./valigetta.

Nr. ordine	Prezzo in € IVA escl.
3 39 01 119 00 0	4,43



**Caricabatteria rapido ALG 50**

Per tutte le batterie agli ioni di litio FEIN. Tempo di ricarica a partire da 35 min.

Nr. ordine	Prezzo in € IVA escl.
9 26 04 129 01 0	44,00



**Caricabatteria rapido ALG 30**

Per batterie FEIN NiCd e agli ioni di litio. Tempo di ricarica a partire da 25 min.

Nr. ordine	Prezzo in € IVA escl.
9 26 04 096 01 0	159,00



**Portainseriti 1/4" esagonale esterno**

Uscita 1/4" - brugola esagonale con mandrino a cambio rapido

Ø mm	Lunghezza mm	Nr. ordine	Prezzo in € IVA escl.
15	51	6 05 10 011 00 9	20,30

**Batteria da 18 V**



**Batteria**

Ioni di litio con indicatore dello stato di carica e tecnologia FEIN SafetyCell. Protezione della batteria e della macchina da sovraccarichi, surriscaldamento e scarica profonda.

Tensione V	Capacità Ah	Nr. ordine	Prezzo in € IVA escl.
18	5	9 26 04 173 02 0	110,00
18	2,5	9 26 04 171 02 0	77,00



**Starter Set di batterie**

Batterie agli ioni di litio da 18 V robuste e leggere dotate dell'innovativa tecnologia SafetyCell, capacità 5 Ah.

Nr. ordine	Prezzo in € IVA escl.
9 26 04 300 03 0	264,00



**Starter Set di batterie**

Batterie agli ioni di litio da 18 V piccole e leggere dotate dell'innovativa tecnologia SafetyCell, capacità di 2,5 Ah e indicatore dello stato di carica.

Nr. ordine	Prezzo in € IVA escl.
9 26 04 300 04 0	198,00

**Batteria da 12 V**



**Batteria**

Ioni di litio con indicatore dello stato di carica e tecnologia FEIN SafetyCell. Protezione della batteria e della macchina da sovraccarichi, surriscaldamento e scarica profonda.

Tensione V	Capacità Ah	Nr. ordine	Prezzo in € IVA escl.
12	2,5	9 26 04 168 02 0	32,00



**Starter Set di batterie**

Batterie agli ioni di litio da 12 V robuste e leggere dotate dell'innovativa tecnologia SafetyCell, capacità 2,5 Ah.

Nr. ordine	Prezzo in € IVA escl.
9 26 04 250 01 0	108,00

**Altri accessori**



**Mandrino portapunta**

Piccolo mandrino portapunta in metallo pieno di marca Röhm, coppia massima 60 Nm. Compatibile con tutti gli avvitatori a batteria FEIN con attacco QuickIN/QuickIN MAX.

Interfaccia	Nr. ordine	Prezzo in € IVA escl.
QuickIN	6 32 08 002 01 0	34,50



**Mandrino portapunta**

Mandrino portapunta in metallo pieno di marca Röhm con ganasce in metallo duro e forze di serraggio elevate. Il bit dell'avvitatore può restare montato sull'albero portautensile, il mandrino portapunta si inserisce sopra il bit. Coppia massima 120 Nm. Compatibile con tutti gli avvitatori a batteria FEIN con attacco QuickIN/QuickIN MAX.

Interfaccia	Nr. ordine	Prezzo in € IVA escl.
QuickIN	6 32 08 005 01 0	46,60





**Portabit**

Portabit ad esagono incassato da 1/4" con pratico comando a una mano e potente magnete al neodimio. L'impiego di un portabit rende l'avvitatore più corto e leggero. Compatibile con tutti gli avvitatori a batteria FEIN con attacco QuickIN/QuickIN MAX.

Interfaccia	Nr. ordine	Prezzo in € IVA escl.
QuickIN	6 05 10 222 01 0	34,70



**Adattatore bussola**

Adattatore bussola per l'applicazione di bussole da 1/2" quadro. Compatibile con tutti gli avvitatori a batteria FEIN con attacco QuickIN/QuickIN MAX.

Interfaccia	Nr. ordine	Prezzo in € IVA escl.
QuickIN	6 42 03 002 01 0	34,70



**Adattatore per maschio di filettatura**

Adattatore per maschio di filettatura con 2 pinze di serraggio per diametri del codolo di 4,5 e 6 mm per taglio di filettature M4/M5/M6/M8. Presa sicura del maschio di filettatura nel quadrato per evitare lo slittamento del maschio. Compatibile con tutti gli avvitatori a batteria FEIN con attacco QuickIN/QuickIN MAX.

Interfaccia	Nr. ordine	Prezzo in € IVA escl.
QuickIN	6 42 03 003 01 0	82,60



**Pinze di serraggio**

per mandrini dritti e mandrini oscillanti a pinze di serraggio M2 (DIN 352, DIN 371), M4 (DIN 357, DIN 376)

Ø mm	Quadro mm	Nr. ordine	Prezzo in € IVA escl.
2,8	2,1	6 32 06 077 00 1	25,40



**Pinze di serraggio**

per mandrini dritti e mandrini oscillanti a pinze di serraggio M3 (DIN 352, DIN 371), M5 (DIN 357, DIN 376)

Ø mm	Quadro mm	Nr. ordine	Prezzo in € IVA escl.
3,5	2,7	6 32 06 064 00 1	25,40



**Pinze di serraggio**

per mandrini dritti e mandrini oscillanti a pinze di serraggio M4 (DIN 352, DIN 371), M6 (DIN 357, DIN 376)

Ø mm	Quadro mm	Nr. ordine	Prezzo in € IVA escl.
4,5	3,4	6 32 06 065 00 5	25,40



**Pinze di serraggio**

per mandrini dritti e mandrini oscillanti a pinze di serraggio M5 (DIN 352, DIN 371), M6 (DIN 352), M7 (DIN 352), M8 (DIN 352, DIN 357, DIN 376)

Ø mm	Quadro mm	Nr. ordine	Prezzo in € IVA escl.
6	4,9	6 32 06 066 00 8	25,40



**Pinze di serraggio**

per mandrini dritti e mandrini oscillanti a pinze di serraggio M7 (DIN 371), M9 (DIN 352) M 10 (DIN 352, DIN 357, DIN 376)

Ø mm	Quadro mm	Nr. ordine	Prezzo in € IVA escl.
7	5,5	6 32 06 070 00 6	25,40



**Pinze di serraggio**

per mandrini dritti e mandrini oscillanti a pinze di serraggio M8 (DIN 371), M11 (DIN 352)

Ø mm	Quadro mm	Nr. ordine	Prezzo in € IVA escl.
8	6,2	6 32 06 078 00 9	25,40



**Pinze di serraggio**

per mandrini dritti e mandrini oscillanti a pinze di serraggio M12 (DIN 357, DIN 371, DIN 376)

Ø mm	Quadro mm	Nr. ordine	Prezzo in € IVA escl.
9	7	6 32 06 075 00 4	25,40



**Pinze di serraggio**

per mandrini dritti e mandrini oscillanti a pinze di serraggio M10 (DIN 371)

Ø mm	Quadro mm	Nr. ordine	Prezzo in € IVA escl.
10	8	6 32 06 079 00 3	24,70



	ASCS 6.3 Select	ASCT 18 M Select	ASCT 18 Select	
	Avvitatore a batteria con numero di giri ottimizzato per avvitature su metallo con un diametro della vite fino a 6,3 mm.	Potente avvitatore auto-alimentato per oltre 2.300 avvitature in serie per carica della batteria.	Avvitatore a batteria per cartongesso particolarmente potente con un'eccellente durata.	
<b>Pagina</b>	17	17	18	
<b>Dati tecnici</b>	Tensione batteria	18 V	18 V	18 V
	Nr. giri a vuoto	0 - 1 700 1/min	0 - 4 000 1/min	0 - 4 000 1/min
	Coppia max.di serraggio (elastica/rigida)	30 / 10 Nm	14 / 7 Nm	14 / 7 Nm
	Ø viti	6,3 mm	4,2 mm	4,2 mm
	Mandrino a cambio rapido	1/4"	1/4"	1/4"
Peso senza batteria	1,1 kg	1 kg	1,5 kg	



ASCS 6.3

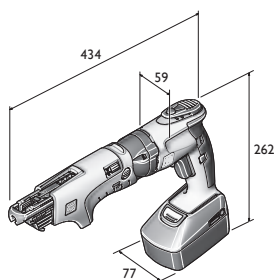

ASCT 18 M

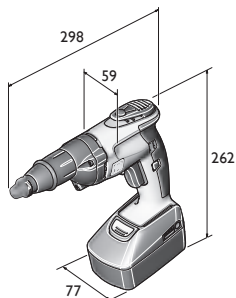

ASCT 18



**ASCS 6.3 Select**

**FEIN SELECT<sup>+</sup>**



Per gli accessori vedere pagina 18  
Per la variante ad alimentazione elettrica della macchina vedere a pagina 80

Avvitatore a batteria con numero di giri ottimizzato per avvitature su metallo con un diametro della vite fino a 6,3 mm.

Tensione batteria	V	18
Nr. giri sotto carico	1/min	0 - 1 500
Nr. giri a vuoto	1/min	0 - 1 700
Coppia max.di serraggio (elastica/rigida)	Nm	30 / 10
Ø viti	mm	6,3
Mandrino a cambio rapido		1/4"
Peso senza batteria	kg	1,1
<b>Nr. ordine</b>		<b>7 113 11 63 00 0</b>
<b>EAN</b>		<b>4014586881461</b>
<b>Prezzo in € IVA escl. [PK01]</b>		<b>286,00</b>

**I vantaggi dei prodotti FEIN:**

- ▶ Potente batteria per oltre 150 avvitature su lamiera in acciaio.
- ▶ Disinserimento elettronico della coppia per risultati precisi anche senza arresto di profondità.
- ▶ Motore brushless PowerDrive FEIN, completamente incapsulato e protetto dalla polvere con un rendimento maggiore del 30% e lunga durata.
- ▶ Testato per oltre 1 milione di avvitature.
- ▶ Oltre 1000 cicli di ricarica per batteria.
- ▶ Peso estremamente ridotto.
- ▶ Ergonomia ottimale con impugnatura a pistola per una elevata forza di spinta.
- ▶ Potenza fino a 30 Nm.

**Compresi nel prezzo:**

1 ASCS 6.3 in valigetta di plastica, 1 gancio da ponteggi, 1 arresto di profondità, 1 inserto per viti esagonali gr. 8

**ASCT 18 M Select**

**FEIN SELECT<sup>+</sup>**



Per gli accessori vedere pagina 18  
Per la variante ad alimentazione elettrica della macchina vedere a pagina 80

Potente avvitatore auto-alimentato per oltre 2.300 avvitature in serie per carica della batteria.

Tensione batteria	V	18
Nr. giri sotto carico	1/min	0 - 2 700
Nr. giri a vuoto	1/min	0 - 4 000
Coppia max.di serraggio (elastica/rigida)	Nm	14 / 7
Ø viti	mm	4,2
Lunghezza viti	mm	25 - 55
Mandrino a cambio rapido		1/4"
Peso senza batteria	kg	1
<b>Nr. ordine</b>		<b>7 113 16 64 00 0</b>
<b>EAN</b>		<b>4014586887555</b>
<b>Prezzo in € IVA escl. [PK01]</b>		<b>412,00</b>

**I vantaggi dei prodotti FEIN:**

- ▶ Adatto ad ogni tipo di avvitatura nelle costruzioni a secco, incluse lastre in gesso e in cartongesso ad alta densità.
- ▶ Peso ridotto e perfettamente bilanciato per un utilizzo senza sforzo.
- ▶ Motore brushless PowerDrive FEIN, completamente incapsulato e protetto dalla polvere con un rendimento maggiore del 30% e lunga durata.
- ▶ Uno degli avvitatori più leggeri della sua categoria.
- ▶ Caricabatteria rapido per lavorazioni in continuo senza interruzione.
- ▶ 2000 cicli di ricarica per ogni batteria.
- ▶ Spegnimento silenzioso e privo di vibrazioni con giunto FEIN CLIC-STOP.
- ▶ Il caricatore, particolarmente resistente alla polvere, può essere montato e smontato senza chiavi di servizio ed è facile da pulire.
- ▶ Dimensioni ergonomiche ottimali grazie all'impugnatura Sensitiv FEIN.
- ▶ Arresto di profondità facile da regolare e da sostituire.
- ▶ Bussola di arresto protetta contro la polvere.

**Compresi nel prezzo:**

1 avvitatore per cartongesso a batteria, 1 Magazzino di carico per viti a nastro, 1 bit lungo per avvitatura caricatore, 1 bit con anello parapolvere, 1 portabit, 1 arresto di profondità, 1 gancio da ponteggi, 1 clip per l'impugnatura, 1 valigetta portautensili in plastica

ASCT 18 Select

FEIN SELECT<sup>+</sup>



Per gli accessori vedere pagina 18  
Per la variante ad alimentazione elettrica della macchina vedere a pagina 80

Avvitatore a batteria per cartongesso particolarmente potente con un'eccellente durata.

Tensione batteria	V	18
Nr. giri sotto carico	1/min	0 - 2 700
Nr. giri a vuoto	1/min	0 - 4 000
Coppia max.di serraggio (elastica/rigida)	Nm	14 / 7
Ø viti	mm	4,2
Mandrino a cambio rapido		1/4"
Peso senza batteria	kg	1,5
<b>Nr. ordine</b>		<b>7 113 16 65 00 0</b>
<b>EAN</b>		<b>4014586887562</b>
<b>Prezzo in € IVA escl. [PK01]</b>		<b>297,00</b>

**I vantaggi dei prodotti FEIN:**

- ▶ Adatto ad ogni tipo di avvitatura nelle costruzioni a secco, incluse lastre in gesso e in cartongesso ad alta densità.
- ▶ Peso ridotto e perfettamente bilanciato per un utilizzo senza sforzo.
- ▶ Motore brushless PowerDrive FEIN, completamente incapsulato e protetto dalla polvere con un rendimento maggiore del 30% e lunga durata.
- ▶ Uno degli avvitatori più leggeri della sua categoria.
- ▶ Caricabatteria rapido per lavorazioni in continuo senza interruzione.
- ▶ 2000 cicli di ricarica per ogni batteria.
- ▶ Dimensioni ergonomiche ottimali grazie all'impugnatura Sensitiv FEIN.
- ▶ Spegnimento silenzioso e privo di vibrazioni con giunto FEIN CLIC-STOP.
- ▶ Rapida conversione in versione auto-alimentata.
- ▶ Arresto di profondità facile da regolare e da sostituire.
- ▶ Bussola di arresto protetta contro la polvere.

**Compresi nel prezzo:**

1 avvitatore per cartongesso a batteria, 1 bit con anello parapolvere, 1 portabit, 1 arresto di profondità, 1 gancio da ponteggi, 1 clip per l'impugnatura, 1 valigetta portautensili in plastica

Avvitatore per l'edilizia a batteria

Accessori generici



**Valigette portautensili**

Plastica, dimensioni interne: 470 x 275 x 116 mm

Nr. ordine  
3 39 01 118 01 0

Prezzo in €  
IVA escl.  
41,60



**Contenitore in plastica**

Inserito per valigia con coperchio richiudibile per minuteria e accessori, adatto a valigetta portautensili 3 39 01 118 01 0, max 5 pz./valigetta.

Nr. ordine  
3 39 01 119 00 0

Prezzo in €  
IVA escl.  
4,43



**Caricabatteria rapido ALG 50**

Per tutte le batterie agli ioni di litio FEIN. Tempo di ricarica a partire da 35 min.

Nr. ordine  
9 26 04 129 01 0

Prezzo in €  
IVA escl.  
44,00



**Caricabatteria rapido ALG 30**

Per batterie FEIN NiCd e agli ioni di litio. Tempo di ricarica a partire da 25 min.

Nr. ordine  
9 26 04 096 01 0

Prezzo in €  
IVA escl.  
159,00



**Portainseriti 1/4" esagonale esterno**

Uscita 1/4" - brugola esagonale con mandrino a cambio rapido

Ø mm	Lunghezza mm	Nr. ordine	Prezzo in € IVA escl.
15	51	6 05 10 011 00 9	20,30



**Bit 1/4" profilo esagonale esterno**

Forma H/Phillips (Conf. 5 pezzi) extra duro

Lunghezza mm	gr.	Nr. ordine	Prezzo in € IVA escl.
25	2	6 27 12 109 03 4	8,87



**Portainseriti 1/4" esagonale esterno**

Uscita 1/4" - brugola esagonale con rondella elastica, magnetica

Ø mm	Lunghezza mm	Nr. ordine	Prezzo in € IVA escl.
10,6	45	6 05 10 215 00 3	25,20



**Batteria da 18 V**



**Batteria**  
Ioni di litio con indicatore dello stato di carica e tecnologia FEIN SafetyCell. Protezione della batteria e della macchina da sovraccarichi, surriscaldamento e scarica profonda.

Tensione V	Capacità Ah	Nr. ordine	Prezzo in € IVA escl.
18	5	9 26 04 173 02 0	110,00
18	2,5	9 26 04 171 02 0	77,00



**Starter Set di batterie**  
Batterie agli ioni di litio da 18 V robuste e leggere dotate dell'innovativa tecnologia SafetyCell, capacità di 5 Ah.

Nr. ordine	Prezzo in € IVA escl.
9 26 04 300 03 0	264,00



**Starter Set di batterie**  
Batterie agli ioni di litio da 18 V piccole e leggere dotate dell'innovativa tecnologia SafetyCell, capacità di 2,5 Ah e indicatore dello stato di carica.

Nr. ordine	Prezzo in € IVA escl.
9 26 04 300 04 0	198,00

**Accessori avvitatore auto-alimentato**



**Caricatore M55 X**  
per nastri di viti da 25 a 55 mm di lunghezza e Ø max. 5 mm, adattabile senza necessità di attrezzi, peso 0,4 kg.

Nr. ordine	Prezzo in € IVA escl.
9 01 04 009 01 0	218,00



**Prolunga caricatore M55X con guida nastro portaviti**  
Lunghezza 520 mm

Nr. ordine	Prezzo in € IVA escl.
9 01 04 010 01 0	222,20



**Bit 1/4" profilo esagonale esterno**  
per avvitature su pareti e pavimenti  
Forma H/Phillips, gr. 2

Nr. ordine	Prezzo in € IVA escl.
6 05 03 306 00 8	8,30



**Viti per montaggio rapido**  
Filettatura a passo fine, per cartongesso su sottostrutture in metallo, testa svasata. Ø 8 mm

Ø mm	Lunghezza mm	Conf. pz.	Nr. ordine	Prezzo in € IVA escl.
3,9	35	1 000	6 39 01 030 01 4	50,10
3,9	35	10 000	6 39 01 030 02 0	296,30



**Viti per montaggio rapido**  
Filettatura a passo grosso, per cartongesso su sottostrutture in legno, testa svasata. Ø 8 mm

Ø mm	Lunghezza mm	Conf. pz.	Nr. ordine	Prezzo in € IVA escl.
3,9	30	1 000	6 39 01 031 01 3	50,10
3,9	30	10 000	6 39 01 031 02 0	296,30
3,9	35	1 000	6 39 01 032 01 6	50,10
3,9	35	10 000	6 39 01 032 02 0	296,30
3,9	45	1 000	6 39 01 033 01 0	65,30
3,9	45	10 000	6 39 01 033 02 0	386,00



**Viti per montaggio rapido**  
Filettatura doppia, con alette fresate per pannelli Fermacell su sottostrutture in metallo o in legno.

Ø mm	Lunghezza mm	Conf. pz.	Nr. ordine	Prezzo in € IVA escl.
3,9	30	1 000	6 39 01 034 01 8	54,30
3,9	30	10 000	6 39 01 034 02 0	386,00



**Viti per montaggio rapido**  
Filettatura doppia, con alette fresate per sottostrutture in legno.

Ø mm	Lunghezza mm	Conf. pz.	Nr. ordine	Prezzo in € IVA escl.
4,2	35	1 000	6 39 01 035 01 2	63,20
4,2	35	10 000	6 39 01 035 02 0	374,00



	ASCD 18-300 W2	ASCD 18-300 W2 Select	ASCD 18-200 W4	ASCD 18-200 W4 Select
	Chiave battente a batteria con motore brushless e regolazione della coppia su 6 livelli. Per viti a filettatura metrica fino a M18.		Chiave battente con motore brushless e regolazione della coppia su 6 livelli. Per ogni tipo di avvitatura incl. viti autoforanti.	
<b>Pagina</b>	22	22	22	23
<b>Dati tecnici</b>	Tensione batteria	18 V	18 V	18 V
	Capacità di carica della batteria	5 Ah		5 Ah
	Motore	brushless	brushless	brushless
	Nr. giri a vuoto	0 - 1 700 1/min	0 - 1 700 1/min	0 - 1 500 1/min
	Nr. percussioni	0 - 3 400 1/min	0 - 3 400 1/min	0 - 3 000 1/min
	max. momento torcente	290 Nm	290 Nm	210 Nm
	Vite a filettatura metrica max.	M18 (8.8)	M18 (8.8)	
	Ø viti legno	8 x 300 mm	8 x 300 mm	8 x 200 mm
	Peso con batteria	1,7 kg		1,7 kg
	Peso senza batteria	1 kg	1 kg	1 kg

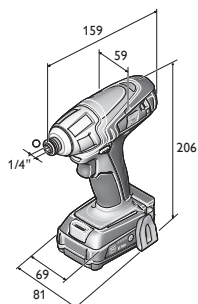

ASCD 12-100 W4C

	ASCD 12-150 W8C	ASCD 12-150 W8 Select	ASCD 12-150 W4C	ASCD 12-150 W4 Select	ASCD 12-100 W4C	ASCD 12-100 W4 Select
	Chiave battente a batteria con motore brushless e regolazione della coppia su 6 livelli. Per viti a filettatura metrica fino a M14.		Chiave battente con motore brushless e regolazione della coppia su 6 livelli. Per ogni tipo di avvitatura incl. viti autoforanti.		Chiave battente a batteria con motore DC. Per avvitature su ogni tipo di materiale.	
	23	23	24	24	25	25
	12 V	12 V	12 V	12 V	12 V	12 V
	2,5 Ah		2,5 Ah		2,5 Ah	
	brushless	brushless	brushless	brushless	2 poli DC	2 poli DC
	0 - 1 800 1/min	0 - 1 800 1/min	0 - 1 700 1/min	0 - 1 700 1/min	0 - 2 700 1/min	0 - 2 700 1/min
	0 - 3 600 1/min	0 - 3 600 1/min	0 - 3 400 1/min	0 - 3 400 1/min	0 - 3 450 1/min	0 - 3 450 1/min
	135 Nm	135 Nm	135 Nm	135 Nm	100 Nm	100 Nm
	M14 (8.8)	M14 (8.8)				
	8 x 100 mm	8 x 100 mm	8 x 100 mm	8 x 100 mm	8 x 80 mm	8 x 80 mm
	1,1 kg		1,1 kg		1,1 kg	
	0,85 kg	0,85 kg	0,85 kg	0,85 kg	0,9 kg	0,9 kg

**ASCD 18-300 W2**

Novità 2017



Per gli accessori vedere pagina 26

Chiave battente a batteria con motore brushless e regolazione della coppia su 6 livelli. Per viti a filettatura metrica fino a M18.

Tensione batteria	V	18
Capacità di carica della batteria	Ah	5
Motore		brushless
Nr. giri a vuoto	1/min	0 - 1 700
Nr. percussioni	1/min	0 - 3 400
max. momento torcente	Nm	290
Livelli di coppia		6
Portautensile		1/2" Profilo quadro esterno
Vite a filettatura metrica max.		M18 (8.8)
Ø viti legno	mm	8 x 300
Peso con batteria	kg	1,7
Peso senza batteria	kg	1
<b>Nr. ordine</b>		<b>7 115 06 61 00 0</b>
<b>EAN</b>		<b>4014586887418</b>
<b>Prezzo in € IVA escl. [PK18]</b>		<b>542,00</b>

**I vantaggi dei prodotti FEIN:**

- ▶ Motore brushless PowerDrive FEIN con un rendimento maggiore del 30% e lunga durata.
- ▶ La regolazione elettronica della coppia in 6 livelli evita lo strappo delle teste delle viti.
- ▶ Coppia superiore del 10% in rotazione a sinistra per rilasciare viti difficili da svitare.
- ▶ Attacco multivolt. L'utensile a batteria può essere utilizzato con tutte le batterie agli ioni di litio FEIN (12-18 V).
- ▶ Attacco quadro da 1/2" per l'applicazione di bussole.
- ▶ Robusto ingranaggio di percussione in metallo pieno.
- ▶ Viti a filettatura metrica fino a M18 (8.8).
- ▶ Griglia di protezione sulla testa ingranaggi.
- ▶ Struttura compatta.
- ▶ Un caricabatteria per tutte le batterie agli ioni di litio FEIN di tutte le classi di tensione.
- ▶ Lo stato di carica della batteria può essere letto direttamente sulla batteria.
- ▶ FEIN SafetyCell Technology. Protezione della batteria e della macchina da sovraccarichi, surriscaldamento e scarica profonda.
- ▶ 3 anni di garanzia FEIN PLUS incl. batteria e caricabatteria.

**Compresi nel prezzo:**

1 chiave battente a batteria, 2 batterie (agli ioni di litio), 1 Caricabatteria rapido ALG 50, 1 clip per l'impugnatura, 1 supporto magnetico portabit, 1 valigetta portautensili in plastica

**ASCD 18-300 W2 Select**

Novità 2017

FEIN SELECT<sup>+</sup>



Per gli accessori vedere pagina 26

Chiave battente a batteria con motore brushless e regolazione della coppia su 6 livelli. Per viti a filettatura metrica fino a M18.

Tensione batteria	V	18
Motore		brushless
Nr. giri a vuoto	1/min	0 - 1 700
Nr. percussioni	1/min	0 - 3 400
max. momento torcente	Nm	290
Livelli di coppia		6
Portautensile		1/2" Profilo quadro esterno
Vite a filettatura metrica max.		M18 (8.8)
Ø viti legno	mm	8 x 300
Peso senza batteria	kg	1
<b>Nr. ordine</b>		<b>7 115 06 64 00 0</b>
<b>EAN</b>		<b>4014586887425</b>
<b>Prezzo in € IVA escl. [PK18]</b>		<b>278,00</b>

**I vantaggi dei prodotti FEIN:**

- ▶ Motore brushless PowerDrive FEIN con un rendimento maggiore del 30% e lunga durata.
- ▶ La regolazione elettronica della coppia in 6 livelli evita lo strappo delle teste delle viti.
- ▶ Coppia superiore del 10% in rotazione a sinistra per rilasciare viti difficili da svitare.
- ▶ Attacco multivolt. L'utensile a batteria può essere utilizzato con tutte le batterie agli ioni di litio FEIN (12-18 V).
- ▶ Attacco quadro da 1/2" per l'applicazione di bussole.
- ▶ Robusto ingranaggio di percussione in metallo pieno.
- ▶ Viti a filettatura metrica fino a M18 (8.8).
- ▶ Griglia di protezione sulla testa ingranaggi.
- ▶ Struttura compatta.
- ▶ Un caricabatteria per tutte le batterie agli ioni di litio FEIN di tutte le classi di tensione.
- ▶ Lo stato di carica della batteria può essere letto direttamente sulla batteria.
- ▶ FEIN SafetyCell Technology. Protezione della batteria e della macchina da sovraccarichi, surriscaldamento e scarica profonda.
- ▶ 3 anni di garanzia FEIN PLUS incl. batteria e caricabatteria.

**Compresi nel prezzo:**

1 chiave battente a batteria, 1 clip per l'impugnatura, 1 supporto magnetico portabit, 1 valigetta portautensili in plastica

**ASCD 18-200 W4**

Novità 2017



Per gli accessori vedere pagina 26

Chiave battente con motore brushless e regolazione della coppia su 6 livelli. Per ogni tipo di avvitatura incl. viti autoforanti.

Tensione batteria	V	18
Capacità di carica della batteria	Ah	5
Motore		brushless
Nr. giri a vuoto	1/min	0 - 1 500
Nr. percussioni	1/min	0 - 3 000
max. momento torcente	Nm	210
Livelli di coppia		6
Portautensile		1/4" Brugola esagonale
Ø viti legno	mm	8 x 200
Peso con batteria	kg	1,7
Peso senza batteria	kg	1
<b>Nr. ordine</b>		<b>7 115 07 61 00 0</b>
<b>EAN</b>		<b>4014586887432</b>
<b>Prezzo in € IVA escl. [PK18]</b>		<b>531,00</b>

**I vantaggi dei prodotti FEIN:**

- ▶ Motore brushless PowerDrive FEIN con un rendimento maggiore del 30% e lunga durata.
- ▶ La regolazione elettronica della coppia in 6 livelli evita lo strappo delle teste delle viti.
- ▶ Coppia superiore del 10% in rotazione a sinistra per rilasciare viti difficili da svitare.
- ▶ Attacco multivolt. L'utensile a batteria può essere utilizzato con tutte le batterie agli ioni di litio FEIN (12-18 V).
- ▶ Esagono interno 1/4" per l'attacco di bit e inseriti a bussola.
- ▶ Robusto ingranaggio di percussione in metallo pieno.
- ▶ Griglia di protezione sulla testa ingranaggi.
- ▶ Struttura compatta.
- ▶ Un caricabatteria per tutte le batterie agli ioni di litio FEIN di tutte le classi di tensione.
- ▶ Lo stato di carica della batteria può essere letto direttamente sulla batteria.
- ▶ FEIN SafetyCell Technology. Protezione della batteria e della macchina da sovraccarichi, surriscaldamento e scarica profonda.
- ▶ 3 anni di garanzia FEIN PLUS incl. batteria e caricabatteria.

**Compresi nel prezzo:**

1 chiave battente a batteria, 2 batterie (agli ioni di litio), 1 Caricabatteria rapido ALG 50, 1 clip per l'impugnatura, 1 supporto magnetico portabit, 1 valigetta portautensili in plastica



**ASCD 18-200 W4 Select**

Chiave battente con motore brushless e regolazione della coppia su 6 livelli. Per ogni tipo di avvitatura incl. viti autoforanti.

Novità 2017

**FEIN SELECT+**

Per gli accessori vedere pagina 26

Tensione batteria	V	18
Motore		brushless
Nr. giri a vuoto	1/min	0 - 1 500
Nr. percussioni	1/min	0 - 3 000
max. momento torcente	Nm	210
Livelli di coppia		6
Portautensile		1/4" Brugola esagonale
Ø viti legno	mm	8 x 200
Peso senza batteria	kg	1
<b>Nr. ordine</b>		<b>7 115 07 64 00 0</b>
<b>EAN</b>		<b>4014586887449</b>
<b>Prezzo in € IVA escl. [PK18]</b>		<b>267,00</b>

**I vantaggi dei prodotti FEIN:**

- ▶ Motore brushless PowerDrive FEIN con un rendimento maggiore del 30% e lunga durata.
- ▶ La regolazione elettronica della coppia in 6 livelli evita lo strappo delle teste delle viti.
- ▶ Coppia superiore del 10% in rotazione a sinistra per rilasciare viti difficili da svitare.
- ▶ Attacco multivolt. L'utensile a batteria può essere utilizzato con tutte le batterie agli ioni di litio FEIN (12-18 V).
- ▶ Esagono interno 1/4" per l'attacco di bit e inseriti a bussola.
- ▶ Robusto ingranaggio di percussione in metallo pieno.
- ▶ Griglia di protezione sulla testa ingranaggi.
- ▶ Struttura compatta.
- ▶ Un caricabatteria per tutte le batterie agli ioni di litio FEIN di tutte le classi di tensione.
- ▶ Lo stato di carica della batteria può essere letto direttamente sulla batteria.
- ▶ FEIN SafetyCell Technology. Protezione della batteria e della macchina da sovraccarichi, surriscaldamento e scarica profonda.
- ▶ 3 anni di garanzia FEIN PLUS incl. batteria e caricabatteria.

**Compresi nel prezzo:**

1 chiave battente a batteria, 1 clip per l'impugnatura, 1 supporto magnetico portatit, 1 valigetta portautensili in plastica

**ASCD 12-150 W8C**

Chiave battente a batteria con motore brushless e regolazione della coppia su 6 livelli. Per viti a filettatura metrica fino a M14.

Novità 2017



Per gli accessori vedere pagina 26

Tensione batteria	V	12
Capacità di carica della batteria	Ah	2,5
Motore		brushless
Nr. giri a vuoto	1/min	0 - 1 800
Nr. percussioni	1/min	0 - 3 600
max. momento torcente	Nm	135
Livelli di coppia		6
Portautensile		3/8" Profilo quadro esterno
Vite a filettatura metrica max.		M14 (8.8)
Ø viti legno	mm	8 x 100
Peso con batteria	kg	1,1
Peso senza batteria	kg	0,85
<b>Nr. ordine</b>		<b>7 115 04 61 00 0</b>
<b>EAN</b>		<b>4014586887371</b>
<b>Prezzo in € IVA escl. [PK18]</b>		<b>289,00</b>

**I vantaggi dei prodotti FEIN:**

- ▶ Motore brushless PowerDrive FEIN con un rendimento maggiore del 30% e lunga durata.
- ▶ La regolazione elettronica della coppia in 6 livelli evita lo strappo delle teste delle viti.
- ▶ Coppia superiore del 10% in rotazione a sinistra per rilasciare viti difficili da svitare.
- ▶ Attacco quadro da 3/8" per l'applicazione di bussola.
- ▶ Robusto ingranaggio di percussione in metallo pieno.
- ▶ Viti a filettatura metrica fino a M14 (8.8).
- ▶ Griglia di protezione sulla testa ingranaggi.
- ▶ Posizionabile in modo sicuro sulla batteria.
- ▶ Impugnatura stretta.
- ▶ Struttura compatta.
- ▶ Un caricabatteria per tutte le batterie agli ioni di litio FEIN di tutte le classi di tensione.
- ▶ Lo stato di carica della batteria può essere letto direttamente sulla batteria.
- ▶ FEIN SafetyCell Technology. Protezione della batteria e della macchina da sovraccarichi, surriscaldamento e scarica profonda.
- ▶ 3 anni di garanzia FEIN PLUS incl. batteria e caricabatteria.

**Compresi nel prezzo:**

1 chiave battente a batteria, 2 batterie (agli ioni di litio), 1 Caricabatteria rapido ALG 50, 1 clip per l'impugnatura, 1 supporto magnetico portatit, 1 valigetta portautensili in plastica

**ASCD 12-150 W8 Select**

Chiave battente a batteria con motore brushless e regolazione della coppia su 6 livelli. Per viti a filettatura metrica fino a M14.

Novità 2017

**FEIN SELECT+**

Per gli accessori vedere pagina 26

Tensione batteria	V	12
Motore		brushless
Nr. giri a vuoto	1/min	0 - 1 800
Nr. percussioni	1/min	0 - 3 600
max. momento torcente	Nm	135
Livelli di coppia		6
Portautensile		3/8" Profilo quadro esterno
Vite a filettatura metrica max.		M14 (8.8)
Ø viti legno	mm	8 x 100
Peso senza batteria	kg	0,85
<b>Nr. ordine</b>		<b>7 115 04 64 00 0</b>
<b>EAN</b>		<b>4014586887388</b>
<b>Prezzo in € IVA escl. [PK18]</b>		<b>181,00</b>

**I vantaggi dei prodotti FEIN:**

- ▶ Motore brushless PowerDrive FEIN con un rendimento maggiore del 30% e lunga durata.
- ▶ La regolazione elettronica della coppia in 6 livelli evita lo strappo delle teste delle viti.
- ▶ Coppia superiore del 10% in rotazione a sinistra per rilasciare viti difficili da svitare.
- ▶ Attacco quadro da 3/8" per l'applicazione di bussola.
- ▶ Robusto ingranaggio di percussione in metallo pieno.
- ▶ Viti a filettatura metrica fino a M14 (8.8).
- ▶ Griglia di protezione sulla testa ingranaggi.
- ▶ Posizionabile in modo sicuro sulla batteria.
- ▶ Impugnatura stretta.
- ▶ Struttura compatta.
- ▶ Un caricabatteria per tutte le batterie agli ioni di litio FEIN di tutte le classi di tensione.
- ▶ Lo stato di carica della batteria può essere letto direttamente sulla batteria.
- ▶ FEIN SafetyCell Technology. Protezione della batteria e della macchina da sovraccarichi, surriscaldamento e scarica profonda.
- ▶ 3 anni di garanzia FEIN PLUS incl. batteria e caricabatteria.

**Compresi nel prezzo:**

1 chiave battente a batteria, 1 clip per l'impugnatura, 1 supporto magnetico portatit, 1 valigetta portautensili in plastica

**ASCD 12-150 W4C**



Per gli accessori vedere pagina 26

Chiave battente con motore brushless e regolazione della coppia su 6 livelli. Per ogni tipo di avvitatura incl. viti autoforanti.

Tensione batteria	V	12
Capacità di carica della batteria	Ah	2,5
Motore		brushless
Nr. giri a vuoto	1/min	0 - 1 700
Nr. percussioni	1/min	0 - 3 400
max. momento torcente	Nm	135
Livelli di coppia		6
Portautensile		1/4" Brugola esagonale
Ø viti legno	mm	8 x 100
Peso con batteria	kg	1,1
Peso senza batteria	kg	0,85
<b>Nr. ordine</b>		<b>7 115 05 61 00 0</b>
<b>EAN</b>		<b>4014586887395</b>
<b>Prezzo in € IVA escl. [PK18]</b>		<b>278,00</b>

**I vantaggi dei prodotti FEIN:**

- ▶ Motore brushless PowerDrive FEIN con un rendimento maggiore del 30% e lunga durata.
- ▶ La regolazione elettronica della coppia in 6 livelli evita lo strappo delle teste delle viti.
- ▶ Coppia superiore del 10% in rotazione a sinistra per rilasciare viti difficili da svitare.
- ▶ Esagono interno 1/4" per l'attacco di bit e inseriti a bussola.
- ▶ Robusto ingranaggio di percussione in metallo pieno.
- ▶ Griglia di protezione sulla testa ingranaggi.
- ▶ Posizionabile in modo sicuro sulla batteria.
- ▶ Impugnatura stretta.
- ▶ Struttura compatta.
- ▶ Un caricabatteria per tutte le batterie agli ioni di litio FEIN di tutte le classi di tensione.
- ▶ Lo stato di carica della batteria può essere letto direttamente sulla batteria.
- ▶ FEIN SafetyCell Technology. Protezione della batteria e della macchina da sovraccarichi, surriscaldamento e scarica profonda.
- ▶ 3 anni di garanzia FEIN PLUS incl. batteria e caricabatteria.

**Compresi nel prezzo:**

- 1 chiave battente a batteria, 2 batterie (agli ioni di litio),
- 1 Caricabatteria rapido ALG 50, 1 clip per l'impugnatura,
- 1 supporto magnetico portabit, 1 valigetta portautensili in plastica

**ASCD 12-150 W4 Select**



Per gli accessori vedere pagina 26

Chiave battente con motore brushless e regolazione della coppia su 6 livelli. Per ogni tipo di avvitatura incl. viti autoforanti.

Tensione batteria	V	12
Motore		brushless
Nr. giri a vuoto	1/min	0 - 1 700
Nr. percussioni	1/min	0 - 3 400
max. momento torcente	Nm	135
Livelli di coppia		6
Portautensile		1/4" Brugola esagonale
Ø viti legno	mm	8 x 100
Peso senza batteria	kg	0,85
<b>Nr. ordine</b>		<b>7 115 05 64 00 0</b>
<b>EAN</b>		<b>4014586887401</b>
<b>Prezzo in € IVA escl. [PK18]</b>		<b>170,00</b>

**I vantaggi dei prodotti FEIN:**

- ▶ Motore brushless PowerDrive FEIN con un rendimento maggiore del 30% e lunga durata.
- ▶ La regolazione elettronica della coppia in 6 livelli evita lo strappo delle teste delle viti.
- ▶ Coppia superiore del 10% in rotazione a sinistra per rilasciare viti difficili da svitare.
- ▶ Esagono interno 1/4" per l'attacco di bit e inseriti a bussola.
- ▶ Robusto ingranaggio di percussione in metallo pieno.
- ▶ Griglia di protezione sulla testa ingranaggi.
- ▶ Posizionabile in modo sicuro sulla batteria.
- ▶ Impugnatura stretta.
- ▶ Struttura compatta.
- ▶ Un caricabatteria per tutte le batterie agli ioni di litio FEIN di tutte le classi di tensione.
- ▶ Lo stato di carica della batteria può essere letto direttamente sulla batteria.
- ▶ FEIN SafetyCell Technology. Protezione della batteria e della macchina da sovraccarichi, surriscaldamento e scarica profonda.
- ▶ 3 anni di garanzia FEIN PLUS incl. batteria e caricabatteria.

**Compresi nel prezzo:**

- 1 chiave battente a batteria, 1 clip per l'impugnatura, 1 supporto magnetico portabit, 1 valigetta portautensili in plastica

**ASCD 12-100 W4C**

Per gli accessori vedere pagina 26

Chiave battente a batteria con motore DC. Per avvitature su ogni tipo di materiale.

Tensione batteria	V	12
Capacità di carica della batteria	Ah	2,5
Motore		2 poli DC
Nr. giri a vuoto	1/min	0 - 2 700
Nr. percussioni	1/min	0 - 3 450
max. momento torcente	Nm	100
Portautensile		1/4" Brugola esagonale
Viti		8 mm / M14
Ø viti legno	mm	8 x 80
Peso con batteria	kg	1,1
Peso senza batteria	kg	0,9
<b>Nr. ordine</b>		<b>7 115 03 61 00 0</b>
<b>EAN</b>		<b>4014586881560</b>
<b>Prezzo in € IVA escl. [PK18]</b>		<b>244,00</b>

**I vantaggi dei prodotti FEIN:**

- ▶ Potente e duraturo motore DC con protezione da surriscaldamento e sovraccarico.
- ▶ Coppia fino a 100 Nm - per serrare facilmente viti fino a M12.
- ▶ Esagono interno 1/4" per l'attacco di bit e inseriti a bussola.
- ▶ Robusto ingranaggio di percussione in metallo pieno.
- ▶ Scatola del cambio in alluminio.
- ▶ Posizionabile in modo sicuro sulla batteria.
- ▶ Impugnatura stretta.
- ▶ Un caricabatteria per tutte le batterie agli ioni di litio FEIN di tutte le classi di tensione.
- ▶ Lo stato di carica della batteria può essere letto direttamente sulla batteria.
- ▶ FEIN SafetyCell Technology. Protezione della batteria e della macchina da sovraccarichi, surriscaldamento e scarica profonda.
- ▶ 3 anni di garanzia FEIN PLUS incl. batteria e caricabatteria.

**Compresi nel prezzo:**

1 chiave battente a batteria, 2 batterie (agli ioni di litio), 1 Caricabatteria rapido ALG 50, 1 clip per l'impugnatura, 1 supporto magnetico portabit, 1 valigetta portautensili in plastica

**ASCD 12-100 W4 Select****FEIN SELECT<sup>+</sup>**

Per gli accessori vedere pagina 26

Chiave battente a batteria con motore DC. Per avvitature su ogni tipo di materiale.

Tensione batteria	V	12
Motore		2 poli DC
Nr. giri a vuoto	1/min	0 - 2 700
Nr. percussioni	1/min	0 - 3 450
max. momento torcente	Nm	100
Portautensile		1/4" Brugola esagonale
Viti		8 mm / M14
Ø viti legno	mm	8 x 80
Peso senza batteria	kg	0,9
<b>Nr. ordine</b>		<b>7 115 03 64 00 0</b>
<b>EAN</b>		<b>4014586885582</b>
<b>Prezzo in € IVA escl. [PK18]</b>		<b>136,00</b>

**I vantaggi dei prodotti FEIN:**

- ▶ Potente e duraturo motore DC con protezione da surriscaldamento e sovraccarico.
- ▶ Coppia fino a 100 Nm - per serrare facilmente viti fino a M12.
- ▶ Esagono interno 1/4" per l'attacco di bit e inseriti a bussola.
- ▶ Robusto ingranaggio di percussione in metallo pieno.
- ▶ Scatola del cambio in alluminio.
- ▶ Posizionabile in modo sicuro sulla batteria.
- ▶ Impugnatura stretta.
- ▶ Un caricabatteria per tutte le batterie agli ioni di litio FEIN di tutte le classi di tensione.
- ▶ Lo stato di carica della batteria può essere letto direttamente sulla batteria.
- ▶ FEIN SafetyCell Technology. Protezione della batteria e della macchina da sovraccarichi, surriscaldamento e scarica profonda.
- ▶ 3 anni di garanzia FEIN PLUS incl. batteria e caricabatteria.

**Compresi nel prezzo:**

1 chiave battente a batteria, 1 clip per l'impugnatura, 1 supporto magnetico portabit, 1 valigetta portautensili in plastica

**Accessori generici**



**Lampada a LED a batteria ALED 12-18 V**

Lampada a LED a batteria compatta e duratura con testa della lampada orientabile. Compatibile con tutte le batterie agli ioni di litio FEIN da 12 / 14 / 18 V FEIN, gancio per appendere la lampada compreso. Estremamente leggera con un peso di soli 130 g e molto luminosa con 900 lux. La temperatura del colore corrisponde alla luce diurna. La luminosità può essere regolata su 2 livelli.

Nr. ordine	Prezzo in € IVA escl.
9 26 04 200 02 0	58,00



**Valigette portautensili**

Plastica, dimensioni interne: 470 x 275 x 116 mm

Nr. ordine	Prezzo in € IVA escl.
3 39 01 118 01 0	41,60



**Valigette portautensili**

adatta per ABSU 12, ASCD 12, ASCM 12

Nr. ordine	Prezzo in € IVA escl.
3 39 01 160 01 0	24,70



**Contenitore in plastica**

Inserito per valigia con coperchio richiudibile per minuteria e accessori, adatto a valigetta portautensili 3 39 01 118 01 0, max 5 pz./valigetta.

Nr. ordine	Prezzo in € IVA escl.
3 39 01 119 00 0	4,43



**Caricabatteria rapido ALG 50**

Per tutte le batterie agli ioni di litio FEIN. Tempo di ricarica a partire da 35 min.

Nr. ordine	Prezzo in € IVA escl.
9 26 04 129 01 0	44,00



**Caricabatteria rapido ALG 30**

Per batterie FEIN NiCd e agli ioni di litio. Tempo di ricarica a partire da 25 min.

Nr. ordine	Prezzo in € IVA escl.
9 26 04 096 01 0	159,00

**Batteria da 18 V**



**Batteria**

Ioni di litio con indicatore dello stato di carica e tecnologia FEIN SafetyCell. Protezione della batteria e della macchina da sovraccarichi, surriscaldamento e scarica profonda.

Tensione V	Capacità Ah	Nr. ordine	Prezzo in € IVA escl.
18	5	9 26 04 173 02 0	110,00
18	2,5	9 26 04 171 02 0	77,00

**Batteria da 12 V**



**Batteria**

Ioni di litio con indicatore dello stato di carica e tecnologia FEIN SafetyCell. Protezione della batteria e della macchina da sovraccarichi, surriscaldamento e scarica profonda.

Tensione V	Capacità Ah	Nr. ordine	Prezzo in € IVA escl.
12	2,5	9 26 04 168 02 0	32,00

FEIN SILVER<sup>+</sup>



**Starter Set di batterie**

Batterie agli ioni di litio da 12 V robuste e leggere dotate dell'innovativa tecnologia SafetyCell, capacità 2,5 Ah.

Nr. ordine	Prezzo in € IVA escl.
9 26 04 250 01 0	108,00



	ASM 14-2 (senza batteria)	ASM 14-6 (senza batteria)	ASM 14-9 (senza batteria)	ASM 14-12 (senza batteria)	ASM 14-2 PC (senza batteria)	ASM 14-6 PC (senza batteria)	ASM 14-9 PC (senza batteria)	ASM 14-12 PC (senza batteria)
	Avvitatore con momento torcente controllabile secondo ISO 5393, VDI/VDE 2647, valore CMK > 1,67 per ± 12% (riferito a 6 sigma).	Avvitatore con momento torcente controllabile secondo ISO 5393, VDI/VDE 2647, valore CMK > 1,67 per ± 10% (riferito a 6 sigma).			Avvitatore programmabile, con momento torcente controllabile a norma ISO 5393 VDI/VDE 2647, valore CMK > 1,67 per ± 12% (riferito a 6 sigma).	Avvitatore programmabile, con momento torcente controllabile a norma ISO 5393 VDI/VDE 2647, valore CMK > 1,67 per ± 10% (riferito a 6 sigma).		
<b>Pagina</b>	28	28	28	28	29	29	29	29
<b>Dati tecnici</b>								
Tensione batteria	14,4 V	14,4 V	14,4 V	14,4 V	14,4 V	14,4 V	14,4 V	14,4 V
Campo di momento torcente	0,7 - 2 Nm	1,2 - 6 Nm	2 - 9 Nm	3 - 12 Nm	0,7 - 2 Nm	1,2 - 6 Nm	2 - 9 Nm	3 - 12 Nm
Nr. giri a vuoto	350 1/min	600 1/min	600 1/min	500 1/min	50 - 700 1/min	50 - 950 1/min	50 - 700 1/min	50 - 700 1/min
Portautensile	1/4" Brugola esagonale	1/4" Brugola esagonale	1/4" Brugola esagonale	1/4" Brugola esagonale	1/4" Brugola esagonale	1/4" Brugola esagonale	1/4" Brugola esagonale	1/4" Brugola esagonale
Peso senza batteria	0,95 kg	0,95 kg	0,95 kg	0,95 kg	0,95 kg	0,95 kg	0,95 kg	0,95 kg

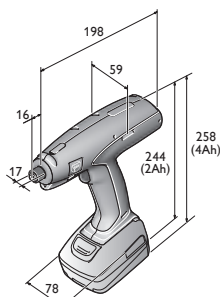

- ASM 14-2
- ASM 14-2 PC
- ASM 14-6
- ASM 14-6 PC
- ASM 14-9
- ASM 14-9 PC
- ASM 14-12
- ASM 14-12 PC

**ASM 14-2 (senza batteria)**Avvitatore con momento torcente controllabile secondo ISO 5393, VDI/VDE 2647, valore CMK > 1,67 per  $\pm 12\%$  (riferito a 6 sigma).

Per gli accessori vedere pagina 34

Tensione batteria	V	14,4
Campo di momento torcente	Nm	0,7 - 2
Nr. giri a vuoto	1/min	350
Portautensile		1/4" Brugola esagonale
Peso senza batteria	kg	0,95
<b>Nr. ordine</b>		<b>7 112 60 00 95 0</b>
<b>EAN</b>		<b>4014586881294</b>
<b>Prezzo in € IVA escl. [PK05]</b>		<b>535,00</b>

**I vantaggi dei prodotti FEIN:**

- ▶ Motore senza carboncini esente da manutenzione.
- ▶ Ottimizzazione di processo grazie al ritardo nella riaccensione e al blocco di riavvio (controllo batteria).
- ▶ Momento torcente di serraggio esatto con elevata precisione di ripetizione.
- ▶ Attivazione della rotazione a sinistra tramite la pressione di un tasto.
- ▶ La tecnologia agli ioni di litio FEIN per un maggior numero di avvitature per ogni ciclo di carica della batteria.
- ▶ Numero di giri costante fino allo spegnimento.
- ▶ Illuminazione continua del punto di avvitatura.
- ▶ Per avvitature morbide e rigide.
- ▶ Avviamento soft.
- ▶ Spegnimento dolce.

**ASM 14-6 (senza batteria)**Avvitatore con momento torcente controllabile secondo ISO 5393, VDI/VDE 2647, valore CMK > 1,67 per  $\pm 10\%$  (riferito a 6 sigma).

Per gli accessori vedere pagina 34

Tensione batteria	V	14,4
Campo di momento torcente	Nm	1,2 - 6
Nr. giri a vuoto	1/min	600
Portautensile		1/4" Brugola esagonale
Peso senza batteria	kg	0,95
<b>Nr. ordine</b>		<b>7 112 28 00 95 0</b>
<b>EAN</b>		<b>4014586876238</b>
<b>Prezzo in € IVA escl. [PK05]</b>		<b>535,00</b>

**I vantaggi dei prodotti FEIN:**

- ▶ Motore senza carboncini esente da manutenzione.
- ▶ Momento torcente di serraggio esatto con elevata precisione di ripetizione.
- ▶ Ottimizzazione di processo grazie al ritardo nella riaccensione e al blocco di riavvio (controllo batteria).
- ▶ Attivazione della rotazione a sinistra tramite la pressione di un tasto.
- ▶ La tecnologia agli ioni di litio FEIN per un maggior numero di avvitature per ogni ciclo di carica della batteria.
- ▶ Numero di giri costante fino allo spegnimento.
- ▶ Illuminazione continua del punto di avvitatura.
- ▶ Per avvitature morbide e rigide.
- ▶ Avviamento soft.
- ▶ Spegnimento dolce.

**ASM 14-9 (senza batteria)**Avvitatore con momento torcente controllabile secondo ISO 5393, VDI/VDE 2647, valore CMK > 1,67 per  $\pm 10\%$  (riferito a 6 sigma).

Per gli accessori vedere pagina 34

Tensione batteria	V	14,4
Campo di momento torcente	Nm	2 - 9
Nr. giri a vuoto	1/min	600
Portautensile		1/4" Brugola esagonale
Peso senza batteria	kg	0,95
<b>Nr. ordine</b>		<b>7 112 59 00 95 0</b>
<b>EAN</b>		<b>4014586877211</b>
<b>Prezzo in € IVA escl. [PK05]</b>		<b>535,00</b>

**I vantaggi dei prodotti FEIN:**

- ▶ Motore senza carboncini esente da manutenzione.
- ▶ Momento torcente di serraggio esatto con elevata precisione di ripetizione.
- ▶ Ottimizzazione di processo grazie al ritardo nella riaccensione e al blocco di riavvio (controllo batteria).
- ▶ Attivazione della rotazione a sinistra tramite la pressione di un tasto.
- ▶ La tecnologia agli ioni di litio FEIN per un maggior numero di avvitature per ogni ciclo di carica della batteria.
- ▶ Numero di giri costante fino allo spegnimento.
- ▶ Illuminazione continua del punto di avvitatura.
- ▶ Per avvitature morbide e rigide.
- ▶ Avviamento soft.
- ▶ Spegnimento dolce.

**ASM 14-12 (senza batteria)**Avvitatore con momento torcente controllabile secondo ISO 5393, VDI/VDE 2647, valore CMK > 1,67 per  $\pm 10\%$  (riferito a 6 sigma).

Per gli accessori vedere pagina 34

Tensione batteria	V	14,4
Campo di momento torcente	Nm	3 - 12
Nr. giri a vuoto	1/min	500
Portautensile		1/4" Brugola esagonale
Peso senza batteria	kg	0,95
<b>Nr. ordine</b>		<b>7 112 57 00 95 0</b>
<b>EAN</b>		<b>4014586877198</b>
<b>Prezzo in € IVA escl. [PK05]</b>		<b>535,00</b>

**I vantaggi dei prodotti FEIN:**

- ▶ Motore senza carboncini esente da manutenzione.
- ▶ Momento torcente di serraggio esatto con elevata precisione di ripetizione.
- ▶ Ottimizzazione di processo grazie al ritardo nella riaccensione e al blocco di riavvio (controllo batteria).
- ▶ Attivazione della rotazione a sinistra tramite la pressione di un tasto.
- ▶ La tecnologia agli ioni di litio FEIN per un maggior numero di avvitature per ogni ciclo di carica della batteria.
- ▶ Numero di giri costante fino allo spegnimento.
- ▶ Illuminazione continua del punto di avvitatura.
- ▶ Per avvitature morbide e rigide.
- ▶ Avviamento soft.
- ▶ Spegnimento dolce.

**ASM 14-2 PC (senza batteria)**

Avvitatore programmabile, con momento torcente controllabile a norma ISO 5393 VDI/VDE 2647, valore CMK > 1,67 per ± 12% (riferito a 6 sigma).



Per gli accessori vedere pagina 34

Tensione batteria	V	14,4
Campo di momento torcente	Nm	0,7 - 2
Nr. giri a vuoto	1/min	50 - 700
Portautensile		1/4" Brugola esagonale
Peso senza batteria	kg	0,95
<b>Nr. ordine</b>		<b>7 112 61 00 95 0</b>
<b>EAN</b>		<b>4014586881317</b>
<b>Prezzo in € IVA escl. [PK05]</b>		<b>694,00</b>

**I vantaggi dei prodotti FEIN:**

- ▶ Motore senza carboncini esente da manutenzione.
- ▶ Parametri liberamente programmabili: numero di giri, senso di rotazione, angolo di rotazione, coppia, soglia, tempo.
- ▶ Ottimizzazione del processo regolabile separatamente in fino a cinque fasi di programma a seconda del tipo di avvitatura.
- ▶ Possibilità di parametrizzare la rotazione a sinistra e a destra.
- ▶ Criteri d'errore regolabili per evitare eventuali manomissioni.
- ▶ La tecnologia agli ioni di litio FEIN per un maggior numero di avviture per ogni ciclo di carica della batteria.
- ▶ Il modulo di manutenzione rileva le avviture eseguite e i dati di calibrazione.
- ▶ Immissione semplice dei dati nel computer.
- ▶ Programmazione sicura della macchina tramite interfaccia integrata.
- ▶ Salvataggio dei dati per un'uguale impiego successivo.
- ▶ Per avviture morbide e rigide.
- ▶ Numero di giri costante durante l'avvitatura grazie al sensore di controllo.
- ▶ Protezione della macchina mediante password direttamente dalla fabbrica.

**ASM 14-6 PC (senza batteria)**

Avvitatore programmabile, con momento torcente controllabile a norma ISO 5393 VDI/VDE 2647, valore CMK > 1,67 per ± 10% (riferito a 6 sigma).



Per gli accessori vedere pagina 34

Tensione batteria	V	14,4
Campo di momento torcente	Nm	1,2 - 6
Nr. giri a vuoto	1/min	50 - 950
Portautensile		1/4" Brugola esagonale
Peso senza batteria	kg	0,95
<b>Nr. ordine</b>		<b>7 112 54 00 95 0</b>
<b>EAN</b>		<b>4014586874241</b>
<b>Prezzo in € IVA escl. [PK05]</b>		<b>694,00</b>

**I vantaggi dei prodotti FEIN:**

- ▶ Motore senza carboncini esente da manutenzione.
- ▶ Parametri liberamente programmabili: numero di giri, senso di rotazione, angolo di rotazione, coppia, soglia, tempo.
- ▶ Ottimizzazione del processo regolabile separatamente in fino a cinque fasi di programma a seconda del tipo di avvitatura.
- ▶ Possibilità di parametrizzare la rotazione a sinistra e a destra.
- ▶ Criteri d'errore regolabili per evitare eventuali manomissioni.
- ▶ La tecnologia agli ioni di litio FEIN per un maggior numero di avviture per ogni ciclo di carica della batteria.
- ▶ Il modulo di manutenzione rileva le avviture eseguite e i dati di calibrazione.
- ▶ Immissione semplice dei dati nel computer.
- ▶ Programmazione sicura della macchina tramite interfaccia integrata.
- ▶ Salvataggio dei dati per un'uguale impiego successivo.
- ▶ Per avviture morbide e rigide.
- ▶ Numero di giri costante durante l'avvitatura grazie al sensore di controllo.
- ▶ Protezione della macchina mediante password direttamente dalla fabbrica.

**ASM 14-9 PC (senza batteria)**

Avvitatore programmabile, con momento torcente controllabile a norma ISO 5393 VDI/VDE 2647, valore CMK > 1,67 per ± 10% (riferito a 6 sigma).



Per gli accessori vedere pagina 34

Tensione batteria	V	14,4
Campo di momento torcente	Nm	2 - 9
Nr. giri a vuoto	1/min	50 - 700
Portautensile		1/4" Brugola esagonale
Peso senza batteria	kg	0,95
<b>Nr. ordine</b>		<b>7 112 55 00 95 0</b>
<b>EAN</b>		<b>4014586874258</b>
<b>Prezzo in € IVA escl. [PK05]</b>		<b>694,00</b>

**I vantaggi dei prodotti FEIN:**

- ▶ Motore senza carboncini esente da manutenzione.
- ▶ Parametri liberamente programmabili: numero di giri, senso di rotazione, angolo di rotazione, coppia, soglia, tempo.
- ▶ Ottimizzazione del processo regolabile separatamente in fino a cinque fasi di programma a seconda del tipo di avvitatura.
- ▶ Possibilità di parametrizzare la rotazione a sinistra e a destra.
- ▶ Criteri d'errore regolabili per evitare eventuali manomissioni.
- ▶ La tecnologia agli ioni di litio FEIN per un maggior numero di avviture per ogni ciclo di carica della batteria.
- ▶ Il modulo di manutenzione rileva le avviture eseguite e i dati di calibrazione.
- ▶ Immissione semplice dei dati nel computer.
- ▶ Programmazione sicura della macchina tramite interfaccia integrata.
- ▶ Salvataggio dei dati per un'uguale impiego successivo.
- ▶ Per avviture morbide e rigide.
- ▶ Numero di giri costante durante l'avvitatura grazie al sensore di controllo.
- ▶ Protezione della macchina mediante password direttamente dalla fabbrica.

**ASM 14-12 PC (senza batteria)**

Avvitatore programmabile, con momento torcente controllabile a norma ISO 5393 VDI/VDE 2647, valore CMK > 1,67 per ± 10% (riferito a 6 sigma).



Per gli accessori vedere pagina 34

Tensione batteria	V	14,4
Campo di momento torcente	Nm	3 - 12
Nr. giri a vuoto	1/min	50 - 700
Portautensile		1/4" Brugola esagonale
Peso senza batteria	kg	0,95
<b>Nr. ordine</b>		<b>7 112 56 00 95 0</b>
<b>EAN</b>		<b>4014586874265</b>
<b>Prezzo in € IVA escl. [PK05]</b>		<b>694,00</b>

**I vantaggi dei prodotti FEIN:**

- ▶ Motore senza carboncini esente da manutenzione.
- ▶ Parametri liberamente programmabili: numero di giri, senso di rotazione, angolo di rotazione, coppia, soglia, tempo.
- ▶ Ottimizzazione del processo regolabile separatamente in fino a cinque fasi di programma a seconda del tipo di avvitatura.
- ▶ Possibilità di parametrizzare la rotazione a sinistra e a destra.
- ▶ Criteri d'errore regolabili per evitare eventuali manomissioni.
- ▶ La tecnologia agli ioni di litio FEIN per un maggior numero di avviture per ogni ciclo di carica della batteria.
- ▶ Il modulo di manutenzione rileva le avviture eseguite e i dati di calibrazione.
- ▶ Immissione semplice dei dati nel computer.
- ▶ Programmazione sicura della macchina tramite interfaccia integrata.
- ▶ Salvataggio dei dati per un'uguale impiego successivo.
- ▶ Per avviture morbide e rigide.
- ▶ Numero di giri costante durante l'avvitatura grazie al sensore di controllo.
- ▶ Protezione della macchina mediante password direttamente dalla fabbrica.



	ASW 14-6 (senza batteria e testa angolare)	ASW 14-10 (senza batteria e testa angolare)	ASW 14-14 (senza batteria e testa angolare)	ASW 14-6 PC (senza batteria e testa angolare)	ASW 14-10 PC (senza batteria e testa angolare)	ASW 14-14 PC (senza batteria e testa angolare)	ASW 18-30 PC (senza batteria e testa angolare)	ASW 18-45 PC (senza batteria e testa angolare)	ASW 18-60 PC (senza batteria e testa angolare)	
	Avvitatore con momento torcente controllabile secondo ISO 5393, VDI/VDE 2647, valore CMK > 1,67 per ± 10% (riferito a 6 sigma).			Avvitatore programmabile, con momento torcente controllabile a norma ISO 5393 VDI/VDE 2647, valore CMK > 1,67 per ± 10% (riferito a 6 sigma).						
<b>Pagina</b>	31	31	31	32	32	32	33	33	33	
<b>Dati tecnici</b>	Tensione batteria	14,4 V	14,4 V	14,4 V	14,4 V	14,4 V	14,4 V	18 V	18 V	18 V
	Campo di momento torcente	1,5 - 6 Nm	2 - 10 Nm	3 - 14 Nm	1,5 - 6 Nm	2 - 10 Nm	3 - 14 Nm	12 - 30 Nm	20 - 45 Nm	25 - 60 Nm
	Nr. giri a vuoto	650 1/min	500 1/min	400 1/min	50 - 670 1/min	50 - 670 1/min	50 - 500 1/min	30 - 420 1/min	25 - 310 1/min	20 - 230 1/min
	Peso senza batteria	0,9 kg	0,9 kg	0,9 kg	0,9 kg	0,9 kg	0,9 kg	1,2 kg	1,2 kg	1,2 kg

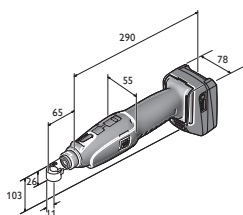

ASW 14-6  
ASW 14-6 PC  
ASW 14-10  
ASW 14-10 PC  
ASW 14-14  
ASW 14-14 PC

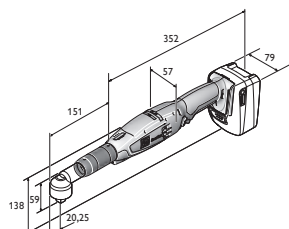

ASW 18-30 PC  
ASW 18-45 PC  
ASW 18-60 PC



**ASW 14-6**  
(senza batteria e testa angolare)

Per gli accessori vedere pagina 34

Avvitatore con momento torcente controllabile secondo ISO 5393, VDI/VDE 2647, valore CMK > 1,67 per  $\pm 10\%$  (riferito a 6 sigma).

Tensione batteria	V	14,4
Campo di momento torcente	Nm	1,5 - 6
Nr. giri a vuoto	1/min	650
Peso senza batteria	kg	0,9
<b>Nr. ordine</b>		<b>7 112 40 00 95 0</b>
<b>EAN</b>		<b>4014586876245</b>
<b>Prezzo in € IVA escl. [PK05]</b>		<b>535,00</b>

**I vantaggi dei prodotti FEIN:**

- ▶ Motore senza carboncini esente da manutenzione.
- ▶ Momento torcente di serraggio esatto con elevata precisione di ripetizione.
- ▶ Ottimizzazione di processo grazie al ritardo nella riaccensione e al blocco di riavvio (controllo batteria).
- ▶ Attivazione della rotazione a sinistra tramite la pressione di un tasto.
- ▶ La tecnologia agli ioni di litio FEIN per un maggior numero di avvitature per ogni ciclo di carica della batteria.
- ▶ Numero di giri costante fino allo spegnimento.
- ▶ Illuminazione continua del punto di avvitatura.
- ▶ Per avvitature morbide e rigide.
- ▶ Avviamento soft.
- ▶ Spegnimento dolce.
- ▶ Altissima efficacia.
- ▶ Teste angolari ruotabili di 360°.
- ▶ Utilizzabile anche con teste a cricchetto.

**ASW 14-10**  
(senza batteria e testa angolare)

Per gli accessori vedere pagina 34

Avvitatore con momento torcente controllabile secondo ISO 5393, VDI/VDE 2647, valore CMK > 1,67 per  $\pm 10\%$  (riferito a 6 sigma).

Tensione batteria	V	14,4
Campo di momento torcente	Nm	2 - 10
Nr. giri a vuoto	1/min	500
Peso senza batteria	kg	0,9
<b>Nr. ordine</b>		<b>7 112 42 00 95 0</b>
<b>EAN</b>		<b>4014586876252</b>
<b>Prezzo in € IVA escl. [PK05]</b>		<b>535,00</b>

**I vantaggi dei prodotti FEIN:**

- ▶ Motore senza carboncini esente da manutenzione.
- ▶ Momento torcente di serraggio esatto con elevata precisione di ripetizione.
- ▶ Ottimizzazione di processo grazie al ritardo nella riaccensione e al blocco di riavvio (controllo batteria).
- ▶ Attivazione della rotazione a sinistra tramite la pressione di un tasto.
- ▶ La tecnologia agli ioni di litio FEIN per un maggior numero di avvitature per ogni ciclo di carica della batteria.
- ▶ Numero di giri costante fino allo spegnimento.
- ▶ Illuminazione continua del punto di avvitatura.
- ▶ Per avvitature morbide e rigide.
- ▶ Avviamento soft.
- ▶ Spegnimento dolce.
- ▶ Altissima efficacia.
- ▶ Teste angolari ruotabili di 360°.
- ▶ Utilizzabile anche con teste a cricchetto.

**ASW 14-14**  
(senza batteria e testa angolare)

Per gli accessori vedere pagina 34

Avvitatore con momento torcente controllabile secondo ISO 5393, VDI/VDE 2647, valore CMK > 1,67 per  $\pm 10\%$  (riferito a 6 sigma).

Tensione batteria	V	14,4
Campo di momento torcente	Nm	3 - 14
Nr. giri a vuoto	1/min	400
Peso senza batteria	kg	0,9
<b>Nr. ordine</b>		<b>7 112 58 00 95 0</b>
<b>EAN</b>		<b>4014586877204</b>
<b>Prezzo in € IVA escl. [PK05]</b>		<b>535,00</b>

**I vantaggi dei prodotti FEIN:**

- ▶ Motore senza carboncini esente da manutenzione.
- ▶ Momento torcente di serraggio esatto con elevata precisione di ripetizione.
- ▶ Ottimizzazione di processo grazie al ritardo nella riaccensione e al blocco di riavvio (controllo batteria).
- ▶ Attivazione della rotazione a sinistra tramite la pressione di un tasto.
- ▶ La tecnologia agli ioni di litio FEIN per un maggior numero di avvitature per ogni ciclo di carica della batteria.
- ▶ Numero di giri costante fino allo spegnimento.
- ▶ Illuminazione continua del punto di avvitatura.
- ▶ Per avvitature morbide e rigide.
- ▶ Avviamento soft.
- ▶ Spegnimento dolce.
- ▶ Altissima efficacia.
- ▶ Teste angolari ruotabili di 360°.
- ▶ Utilizzabile anche con teste a cricchetto.

**ASW 14-6 PC**  
(senza batteria e testa angolare)

Per gli accessori vedere pagina 34

Avvitatore programmabile, con momento torcente controllabile a norma ISO 5393 VDI/VDE 2647, valore CMK &gt; 1,67 per ± 10% (riferito a 6 sigma).

Tensione batteria	V	14,4
Campo di momento torcente	Nm	1,5 - 6
Nr. giri a vuoto	1/min	50 - 670
Peso senza batteria	kg	0,9
<b>Nr. ordine</b>		<b>7 112 50 00 95 0</b>
<b>EAN</b>		<b>4014586874210</b>
<b>Prezzo in € IVA escl. [PK05]</b>		<b>713,00</b>

**I vantaggi dei prodotti FEIN:**

- ▶ Ottimizzazione del processo regolabile separatamente in fino a cinque fasi di programma a seconda del tipo di avvitatura.
- ▶ Parametri liberamente programmabili: numero di giri, senso di rotazione, angolo di rotazione, coppia, soglia, tempo.
- ▶ Motore senza carboncini esente da manutenzione.
- ▶ Possibilità di parametrizzare la rotazione a sinistra e a destra.
- ▶ Criteri d'errore regolabili per evitare eventuali manomissioni.
- ▶ La tecnologia agli ioni di litio FEIN per un maggior numero di avvitature per ogni ciclo di carica della batteria.
- ▶ Il modulo di manutenzione rileva le avvitature eseguite e i dati di calibrazione.
- ▶ Immissione semplice dei dati nel computer.
- ▶ Programmazione sicura della macchina tramite interfaccia integrata.
- ▶ Salvataggio dei dati per un'uguale impiego successivo.
- ▶ Per avvitature morbide e rigide.
- ▶ Numero di giri costante durante l'avvitatura grazie al sensore di controllo.
- ▶ Protezione della macchina mediante password direttamente dalla fabbrica.
- ▶ Potente batteria agli ioni di litio con indicatore dello stato di carica.
- ▶ Teste angolari ruotabili di 360°.
- ▶ Utilizzabile anche con teste a cricchetto.

**ASW 14-10 PC**  
(senza batteria e testa angolare)

Per gli accessori vedere pagina 34

Avvitatore programmabile, con momento torcente controllabile a norma ISO 5393 VDI/VDE 2647, valore CMK &gt; 1,67 per ± 10% (riferito a 6 sigma).

Tensione batteria	V	14,4
Campo di momento torcente	Nm	2 - 10
Nr. giri a vuoto	1/min	50 - 670
Peso senza batteria	kg	0,9
<b>Nr. ordine</b>		<b>7 112 51 00 95 0</b>
<b>EAN</b>		<b>4014586874227</b>
<b>Prezzo in € IVA escl. [PK05]</b>		<b>713,00</b>

**I vantaggi dei prodotti FEIN:**

- ▶ Ottimizzazione del processo regolabile separatamente in fino a cinque fasi di programma a seconda del tipo di avvitatura.
- ▶ Parametri liberamente programmabili: numero di giri, senso di rotazione, angolo di rotazione, coppia, soglia, tempo.
- ▶ Motore senza carboncini esente da manutenzione.
- ▶ Possibilità di parametrizzare la rotazione a sinistra e a destra.
- ▶ Criteri d'errore regolabili per evitare eventuali manomissioni.
- ▶ La tecnologia agli ioni di litio FEIN per un maggior numero di avvitature per ogni ciclo di carica della batteria.
- ▶ Il modulo di manutenzione rileva le avvitature eseguite e i dati di calibrazione.
- ▶ Immissione semplice dei dati nel computer.
- ▶ Programmazione sicura della macchina tramite interfaccia integrata.
- ▶ Salvataggio dei dati per un'uguale impiego successivo.
- ▶ Per avvitature morbide e rigide.
- ▶ Numero di giri costante durante l'avvitatura grazie al sensore di controllo.
- ▶ Protezione della macchina mediante password direttamente dalla fabbrica.
- ▶ Potente batteria agli ioni di litio con indicatore dello stato di carica.
- ▶ Teste angolari ruotabili di 360°.
- ▶ Utilizzabile anche con teste a cricchetto.

**ASW 14-14 PC**  
(senza batteria e testa angolare)

Per gli accessori vedere pagina 34

Avvitatore programmabile, con momento torcente controllabile a norma ISO 5393 VDI/VDE 2647, valore CMK &gt; 1,67 per ± 10% (riferito a 6 sigma).

Tensione batteria	V	14,4
Campo di momento torcente	Nm	3 - 14
Nr. giri a vuoto	1/min	50 - 500
Peso senza batteria	kg	0,9
<b>Nr. ordine</b>		<b>7 112 52 00 95 0</b>
<b>EAN</b>		<b>4014586874234</b>
<b>Prezzo in € IVA escl. [PK05]</b>		<b>713,00</b>

**I vantaggi dei prodotti FEIN:**

- ▶ Motore senza carboncini esente da manutenzione.
- ▶ Parametri liberamente programmabili: numero di giri, senso di rotazione, angolo di rotazione, coppia, soglia, tempo.
- ▶ Ottimizzazione del processo regolabile separatamente in fino a cinque fasi di programma a seconda del tipo di avvitatura.
- ▶ Possibilità di parametrizzare la rotazione a sinistra e a destra.
- ▶ Criteri d'errore regolabili per evitare eventuali manomissioni.
- ▶ La tecnologia agli ioni di litio FEIN per un maggior numero di avvitature per ogni ciclo di carica della batteria.
- ▶ Il modulo di manutenzione rileva le avvitature eseguite e i dati di calibrazione.
- ▶ Immissione semplice dei dati nel computer.
- ▶ Programmazione sicura della macchina tramite interfaccia integrata.
- ▶ Salvataggio dei dati per un'uguale impiego successivo.
- ▶ Per avvitature morbide e rigide.
- ▶ Numero di giri costante durante l'avvitatura grazie al sensore di controllo.
- ▶ Protezione della macchina mediante password direttamente dalla fabbrica.
- ▶ Potente batteria agli ioni di litio con indicatore dello stato di carica.
- ▶ Teste angolari ruotabili di 360°.
- ▶ Utilizzabile anche con teste a cricchetto.

**ASW 18-30 PC**  
(senza batteria e testa angolare)

Per gli accessori vedere pagina 34

Avvitatore programmabile, con momento torcente controllabile a norma ISO 5393 VDI/VDE 2647, valore CMK &gt; 1,67 per ± 10% (riferito a 6 sigma).

Tensione batteria	V	18
Campo di momento torcente	Nm	12 - 30
Nr. giri a vuoto	1/min	30 - 420
Peso senza batteria	kg	1,2
<b>Nr. ordine</b>		<b>7 112 62 60 00 0</b>
<b>EAN</b>		<b>4014586883830</b>
<b>Prezzo in € IVA escl. [PK05]</b>		<b>1.124,00</b>

**I vantaggi dei prodotti FEIN:**

- ▶ Motore senza carboncini esente da manutenzione.
- ▶ Indicatore di riempimento serbatoio programmabile sulla macchina.
- ▶ Parametri liberamente programmabili: numero di giri, senso di rotazione, angolo di rotazione, coppia, soglia, tempo.
- ▶ Possibilità di parametrizzare la rotazione a sinistra e a destra.
- ▶ Ottimizzazione del processo regolabile separatamente in fino a cinque fasi di programma a seconda del tipo di avvitatura.
- ▶ La tecnologia agli ioni di litio FEIN per un maggior numero di avviture per ogni ciclo di carica della batteria.
- ▶ Il modulo di manutenzione rileva le avviture eseguite e i dati di calibrazione.
- ▶ Immissione semplice dei dati nel computer.
- ▶ Salvataggio dei dati per un'uguale impiego successivo.
- ▶ Per avviture morbide e rigide.
- ▶ Numero di giri costante durante l'avvitatura grazie al sensore di controllo.
- ▶ Protezione della macchina mediante password direttamente dalla fabbrica.
- ▶ Potente batteria agli ioni di litio con indicatore dello stato di carica.
- ▶ Testa angolare regolabile a passi di 30°.
- ▶ Utilizzabile anche con teste a cricchetto.

**ASW 18-45 PC**  
(senza batteria e testa angolare)

Per gli accessori vedere pagina 34

Avvitatore programmabile, con momento torcente controllabile a norma ISO 5393 VDI/VDE 2647, valore CMK &gt; 1,67 per ± 10% (riferito a 6 sigma).

Tensione batteria	V	18
Campo di momento torcente	Nm	20 - 45
Nr. giri a vuoto	1/min	25 - 310
Peso senza batteria	kg	1,2
<b>Nr. ordine</b>		<b>7 112 63 60 00 0</b>
<b>EAN</b>		<b>4014586883847</b>
<b>Prezzo in € IVA escl. [PK05]</b>		<b>1.177,00</b>

**I vantaggi dei prodotti FEIN:**

- ▶ Motore senza carboncini esente da manutenzione.
- ▶ Indicatore di riempimento serbatoio programmabile sulla macchina.
- ▶ Parametri liberamente programmabili: numero di giri, senso di rotazione, angolo di rotazione, coppia, soglia, tempo.
- ▶ Possibilità di parametrizzare la rotazione a sinistra e a destra.
- ▶ Ottimizzazione del processo regolabile separatamente in fino a cinque fasi di programma a seconda del tipo di avvitatura.
- ▶ La tecnologia agli ioni di litio FEIN per un maggior numero di avviture per ogni ciclo di carica della batteria.
- ▶ Il modulo di manutenzione rileva le avviture eseguite e i dati di calibrazione.
- ▶ Immissione semplice dei dati nel computer.
- ▶ Salvataggio dei dati per un'uguale impiego successivo.
- ▶ Per avviture morbide e rigide.
- ▶ Numero di giri costante durante l'avvitatura grazie al sensore di controllo.
- ▶ Protezione della macchina mediante password direttamente dalla fabbrica.
- ▶ Potente batteria agli ioni di litio con indicatore dello stato di carica.
- ▶ Testa angolare regolabile a passi di 30°.
- ▶ Utilizzabile anche con teste a cricchetto.

**ASW 18-60 PC**  
(senza batteria e testa angolare)

Per gli accessori vedere pagina 34

Avvitatore programmabile, con momento torcente controllabile a norma ISO 5393 VDI/VDE 2647, valore CMK &gt; 1,67 per ± 10% (riferito a 6 sigma).

Tensione batteria	V	18
Campo di momento torcente	Nm	25 - 60
Nr. giri a vuoto	1/min	20 - 230
Peso senza batteria	kg	1,2
<b>Nr. ordine</b>		<b>7 112 64 60 00 0</b>
<b>EAN</b>		<b>4014586883854</b>
<b>Prezzo in € IVA escl. [PK05]</b>		<b>1.231,00</b>

**I vantaggi dei prodotti FEIN:**

- ▶ Motore senza carboncini esente da manutenzione.
- ▶ Indicatore di riempimento serbatoio programmabile sulla macchina.
- ▶ Parametri liberamente programmabili: numero di giri, senso di rotazione, angolo di rotazione, coppia, soglia, tempo.
- ▶ Possibilità di parametrizzare la rotazione a sinistra e a destra.
- ▶ Ottimizzazione del processo regolabile separatamente in fino a cinque fasi di programma a seconda del tipo di avvitatura.
- ▶ La tecnologia agli ioni di litio FEIN per un maggior numero di avviture per ogni ciclo di carica della batteria.
- ▶ Il modulo di manutenzione rileva le avviture eseguite e i dati di calibrazione.
- ▶ Immissione semplice dei dati nel computer.
- ▶ Salvataggio dei dati per un'uguale impiego successivo.
- ▶ Per avviture morbide e rigide.
- ▶ Numero di giri costante durante l'avvitatura grazie al sensore di controllo.
- ▶ Protezione della macchina mediante password direttamente dalla fabbrica.
- ▶ Potente batteria agli ioni di litio con indicatore dello stato di carica.
- ▶ Testa angolare regolabile a passi di 60°.
- ▶ Utilizzabile anche con teste a cricchetto.

**Accessori generici**



**Batteria**

Ioni di litio con indicatore dello stato di carica e tecnologia FEIN SafetyCell. Protezione della batteria e della macchina da sovraccarichi, surriscaldamento e scarica profonda.

Tensione V	Capacità Ah	Conf. pz.	Nr. ordine	Prezzo in € IVA escl.
12	2,5	1	9 26 04 168 02 0	32,00
14,4	2,5	1	9 26 04 170 02 0	81,00
14,4	2,5	15	9 26 04 170 03 0	1.115,00
14,4	5	1	9 26 04 172 02 0	116,00
14,4	5	15	9 26 04 172 03 0	1.599,00
18	2,5	1	9 26 04 171 02 0	77,00
18	2,5	12	9 26 04 171 03 0	843,00
18	5	1	9 26 04 173 02 0	110,00
18	5	12	9 26 04 173 03 0	1.205,00



**Batteria**

Tensione V	Capacità Ah	Nr. ordine	Prezzo in € IVA escl.
9,6	2	9 26 04 082 02 5	164,00
12	2	9 26 04 084 02 7	175,80
12	2,6	9 26 04 079 02 1	222,60



**Caricabatteria rapido ALG 30**

Per batterie FEIN NiCd e agli ioni di litio. Tempo di ricarica a partire da 25 min.

Nr. ordine	Prezzo in € IVA escl.
9 26 04 096 01 0	159,00



**Caricabatteria multiplo ALS 40**

Fornito senza cavo di alimentazione.

Nr. ordine	Prezzo in € IVA escl.
9 26 04 111 01 0	1.756,00



**Adattatore di carica**

per interfaccia di batterie NiCd e NiMh per i modelli ALS 40, ALG 40 e ALG 30

Nr. ordine	Prezzo in € IVA escl.
9 26 04 103 01 0	22,30



**Regolatore di coppia**

Nr. ordine	Prezzo in € IVA escl.
3 21 23 002 00 6	8,89



**Guaina di protezione batteria**

per proteggere la superficie del pezzo in lavorazione per batteria agli ioni di litio 14,4 V; 2 / 2,5 Ah

Nr. ordine	Prezzo in € IVA escl.
3 21 74 015 01 0	18,70



**Guaina di protezione batteria**

per proteggere la superficie del pezzo in lavorazione per batteria agli ioni di litio 14,4 V; 4 / 5 Ah

Nr. ordine	Prezzo in € IVA escl.
3 21 74 016 01 0	19,90

**Guaina di protezione batteria**

per proteggere la superficie del pezzo in lavorazione per batteria agli ioni di litio 18 V; 2,5 Ah

Nr. ordine	Prezzo in € IVA escl.
3 21 74 020 01 0	21,10

**Guaina di protezione batteria**

per proteggere la superficie del pezzo in lavorazione per batteria agli ioni di litio 18 V; 5 Ah

Nr. ordine	Prezzo in € IVA escl.
3 21 74 019 01 0	22,20

**Accessori ASM**



**Guaina di protezione AccuTec ASM**

per proteggere la superficie del pezzo in lavorazione

Nr. ordine	Prezzo in € IVA escl.
3 14 20 120 01 0	22,30



**Anello colorato**

per distinguere le diverse varianti con l'aiuto dei colori

Tinta	Conf. pz.	Nr. ordine	Prezzo in € IVA escl.
colori assortiti	7	3 05 01 345 02 0	13,60
blu	10	3 05 01 348 01 0	18,20
rosso	10	3 05 01 349 01 0	18,20
arancione	10	3 05 01 350 01 0	18,20
giallo	10	3 05 01 351 01 0	18,20
grigio	10	3 05 01 346 01 0	18,20
verde	10	3 05 01 347 01 0	18,20
nero	10	3 05 01 345 01 0	18,20

**Accessori ASW**



**Anello colorato**

per distinguere le diverse varianti con l'aiuto dei colori

Tinta	Conf. pz.	Nr. ordine	Prezzo in € IVA escl.
colori assortiti	7	3 05 01 352 02 0	13,60
blu	10	3 05 01 355 01 0	18,20
rosso	10	3 05 01 356 01 0	18,20
arancione	10	3 05 01 357 01 0	18,20
giallo	10	3 05 01 358 01 0	18,20
grigio	10	3 05 01 353 01 0	18,20
verde	10	3 05 01 354 01 0	18,20
nero	10	3 05 01 352 01 0	18,20



**Guaina di protezione AccuTec ASW**

per proteggere la superficie del pezzo in lavorazione

Versione	Nr. ordine	Prezzo in € IVA escl.
ASW 14	3 21 74 014 01 0	18,70
ASW 18	3 21 74 024 01 0	29,30



**Testa angolare Basic**  
ASW 14-6 (PC), ASW 14-10 (PC), ASW 14-14 (PC)

Portautensile	Nr. ordine	Prezzo in € IVA escl.
QuickIN 1/4" Brugola esagonale	9 01 02 012 01 0	436,00
3/8" Profilo quadro esterno	9 01 02 013 01 0	436,00
1/4" Profilo quadro esterno	9 01 02 014 01 0	436,00



**Testa angolare per serraggi < 30 Nm**  
ASW 18-30 PC, ASW 18-45 PC

Portautensile	Nr. ordine	Prezzo in € IVA escl.
3/8" Profilo quadro esterno	9 01 02 015 02 0	546,00



**Testa angolare per serraggi < 30 Nm**  
ASW 18-60 PC

Portautensile	Nr. ordine	Prezzo in € IVA escl.
1/2" Profilo quadro esterno	9 01 02 016 02 0	546,00



**Uscita dritta**  
ASW 14-6 (PC), ASW 14-10 (PC), ASW 14-14 (PC)  
Utilizzabile tra 1,1 - 9,9 Nm.

Portautensile	Nr. ordine	Prezzo in € IVA escl.
1/4" Brugola esagonale	9 01 06 001 02 0	175,00
3/8" Profilo quadro esterno	9 01 06 002 02 0	175,00



**Copertura**  
per proteggere la superficie del pezzo in lavorazione

Versione	Nr. ordine	Prezzo in € IVA escl.
<14 Nm	3 14 28 166 00 0	7,01
<45 Nm	3 21 74 022 01 0	13,90
<60 Nm	3 21 74 021 01 0	13,90



**Adattatore per testa angolare**  
con quadro esterno da 1/4" indicato per teste a cricchetto  
Lübbing chiuse, adattatore A, solo in combinazione con testa  
angolare d'alta qualità.

Nr. ordine	Prezzo in € IVA escl.
6 39 01 046 00 0	1.053,00



**Prolunga**  
Per ridurre il vincolo torsionale nel punto di reazione e per una  
migliore accessibilità.  
86 mm, per ASW 14-6 (PC), ASW 14-10 (PC), ASW 14-14 (PC).

Nr. ordine	Prezzo in € IVA escl.
6 42 03 004 01 0	58,60



**Prolunga**  
Per ridurre il vincolo torsionale nel punto di reazione e per una  
migliore accessibilità.  
100 mm, per ASW 18.

Nr. ordine	Prezzo in € IVA escl.
6 42 03 005 01 0	117,10



**Impugnatura**  
Per ASW 14-30 e tutti i modelli ASW 18.

Nr. ordine	Prezzo in € IVA escl.
3 21 19 150 01 0	46,70

### Accessori per modelli Parameter Control



**Adattatore di programmazione**  
Per tutti i modelli AccuTEC Parameter-Control Fornitura:  
Software sotto forma di scheda USB incl. manuale d'uso,  
adattatore e cavo di collegamento.

Nr. ordine	Prezzo in € IVA escl.
9 26 04 163 02 0	432,00



	<b>FEIN MULTIMASTER a batteria AFMM 18 QSL</b>	<b>FEIN MULTIMASTER a batteria AFMM 18 QSL Select</b>	<b>FEIN MULTITALENT a batteria AFMT 12 QSL QuickStart</b>	<b>FEIN MULTITALENT a batteria AFMT 12 SL Start</b>	<b>FEIN MULTITALENT a batteria AFMT 12 QSL Select</b>	
	Il potente sistema universale, indipendente dalla rete elettrica, per operazioni di ristrutturazione e rinnovo con attacco QuickIN e un assortimento di accessori per numerose applicazioni.		Il sistema universale indipendente dalla rete elettrica per lavori di ristrutturazione e rinnovo con attacco QuickIN e dotazione base di accessori per tagliare e levigare.		Il sistema universale indipendente dalla rete elettrica per lavori di ristrutturazione e rinnovo con dotazione base di accessori per tagliare e levigare.	
<b>Pagina</b>	37	37	38	38	39	
<b>Dati tecnici</b>	Tensione batteria	18 V	18 V	12 V	12 V	12 V
	Capacità di carica della batteria	2,5 Ah		2,5 Ah	2,5 Ah	
	Oscillazioni	11 000 - 18 500 1/min	11 000 - 18 500 1/min	11 000 - 18 000 1/min	11 000 - 18 000 1/min	11 000 - 18 000 1/min
	Platello triangolare	80 mm	80 mm	80 mm	80 mm	80 mm
	Portautensile	StarlockPlus	StarlockPlus	StarlockPlus	StarlockPlus	StarlockPlus
	Cambio accessori	QuickIN	QuickIN	QuickIN	Manuale con vite esagonale	QuickIN
	Peso con batteria	1,8 kg		1,5 kg	1,4 kg	
	Peso senza batteria		1,3 kg			1,1 kg
Collare di fissaggio	●	●				

- compreso

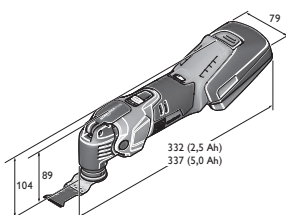

AFMM 18 QSL

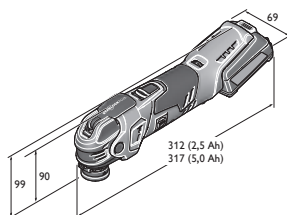

AFMT 12 QSL

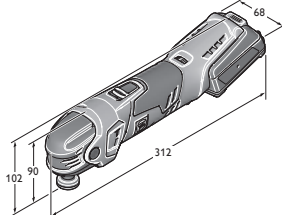

AFMT 12 SL

**FEIN MULTIMASTER a batteria  
AFMM 18 QSL**

Per gli accessori vedere  
pagina 39 e 218

Per la variante ad alimentazione  
elettrica della macchina vedere  
a pagina 210

Il potente sistema universale, indipendente dalla rete elettrica, per operazioni di ristrutturazione e rinnovo con attacco QuickIN e un assortimento di accessori per numerose applicazioni.

Tensione batteria	V	18
Oscillazioni	1/min	11 000 - 18 500
Capacità di carica della batteria	Ah	2,5
Portautensile		StarlockPlus
Cambio accessori		QuickIN
Ampiezza		2 x 1,7°
Platello triangolare	mm	80
Peso con batteria	kg	1,8
<b>Nr. ordine</b>		<b>7 129 22 61 00 0</b>
<b>EAN</b>		<b>4014586884066</b>
<b>Prezzo in € IVA escl. [PK03]</b>		<b>377,00</b>

**I vantaggi dei prodotti FEIN:**

- ▶ Sistema antivibrazioni FEIN. Riduzione di fino al 70% delle vibrazioni grazie a isolamento completo della carcassa del motore. Per lavorare sempre in modo sicuro.
- ▶ Attacco portautensile Starlock standard. Posizionamento perfetto degli accessori grazie alla forma 3D. Trasmissione al 100% della forza per fino al 35% di velocità di lavorazione in più.
- ▶ Cambio accessori QuickIN. Sistema di serraggio rapido senza chiavi di servizio brevettato FEIN per un cambio degli accessori comodo e sicuro in meno di 3 secondi.
- ▶ StarlockPlus per una vasta gamma di applicazioni grazie alla disponibilità dell'intera gamma di accessori Starlock e StarlockPlus.
- ▶ Motore DC. Comprovata tecnologia del motore di dimensioni ridotte, efficiente e con coppia potente.
- ▶ Tachogeneratore. Elettronica d'alta qualità per mantenere costante il numero di giri anche sotto carico. Regolazione elettronica continua della velocità.
- ▶ Ingranaggi in metallo. Elevata resistenza al carico e massima durata.
- ▶ Attacco integrato per accessori di sistema aggiuntivi come arresto di profondità ecc.
- ▶ Vasta gamma di accessori con attacco Starlock e StarlockPlus di qualità FEIN.
- ▶ FEIN SafetyCell Technology. Protezione della batteria e della macchina da sovraccarichi, surriscaldamento e scarica profonda.
- ▶ Lo stato di carica della batteria può essere letto direttamente sulla batteria.
- ▶ 3 anni di garanzia FEIN PLUS incl. batteria e caricabatteria.

**Compresi nel prezzo:**

1 FEIN MULTIMASTER a batteria AFMM 18 QSL, 1 platello, Fogli abrasivi (grane: 60, 80, 120, 180, 3 per tipo), 1 rascietto rigido, 1 lama da taglio segmentata HSS, 1 lama da taglio E-CUT Long Life (65 mm), 1 lama da taglio E-CUT universale (44 mm), 1 Caricabatteria rapido ALG 50, 2 batterie agli ioni di litio (2,5 Ah), 1 valigetta portautensili in plastica

**FEIN MULTIMASTER a batteria  
AFMM 18 QSL Select****FEIN SELECT<sup>+</sup>**

Per gli accessori vedere  
pagina 39 e 218

Per la variante ad alimentazione  
elettrica della macchina vedere  
a pagina 210

Il potente sistema universale, indipendente dalla rete elettrica, per operazioni di ristrutturazione e rinnovo con attacco QuickIN e un assortimento di accessori per numerose applicazioni.

Tensione batteria	V	18
Oscillazioni	1/min	11 000 - 18 500
Portautensile		StarlockPlus
Cambio accessori		QuickIN
Ampiezza		2 x 1,7°
Platello triangolare	mm	80
Peso senza batteria	kg	1,3
<b>Nr. ordine</b>		<b>7 129 22 62 00 0</b>
<b>EAN</b>		<b>4014586885704</b>
<b>Prezzo in € IVA escl. [PK03]</b>		<b>188,00</b>

**I vantaggi dei prodotti FEIN:**

- ▶ Versione Select - la scelta intelligente con tecnica di carica e batteria FEIN già disponibile.
- ▶ Sistema antivibrazioni FEIN. Riduzione di fino al 70% delle vibrazioni grazie a isolamento completo della carcassa del motore. Per lavorare sempre in modo sicuro.
- ▶ Attacco portautensile Starlock standard. Posizionamento perfetto degli accessori grazie alla forma 3D. Trasmissione al 100% della forza per fino al 35% di velocità di lavorazione in più.
- ▶ Cambio accessori QuickIN. Sistema di serraggio rapido senza chiavi di servizio brevettato FEIN per un cambio degli accessori comodo e sicuro in meno di 3 secondi.
- ▶ StarlockPlus per una vasta gamma di applicazioni grazie alla disponibilità dell'intera gamma di accessori Starlock e StarlockPlus.
- ▶ Motore DC. Comprovata tecnologia del motore di dimensioni ridotte, efficiente e con coppia potente.
- ▶ Tachogeneratore. Elettronica d'alta qualità per mantenere costante il numero di giri anche sotto carico. Regolazione elettronica continua della velocità.
- ▶ Ingranaggi in metallo. Elevata resistenza al carico e massima durata.
- ▶ Attacco integrato per accessori di sistema aggiuntivi come arresto di profondità ecc.
- ▶ Vasta gamma di accessori con attacco Starlock e StarlockPlus di qualità FEIN.
- ▶ FEIN SafetyCell Technology. Protezione della batteria e della macchina da sovraccarichi, surriscaldamento e scarica profonda.
- ▶ Lo stato di carica della batteria può essere letto direttamente sulla batteria.
- ▶ 3 anni di garanzia FEIN PLUS incl. batteria e caricabatteria.

**Compresi nel prezzo:**

1 valigetta portautensili in plastica, 1 FEIN MULTIMASTER a batteria AFMM 18 QSL

**FEIN MULTITALENT a batteria  
AFMT 12 QSL QuickStart**

Per gli accessori vedere  
pagina 39 e 218

Per la variante ad alimentazione  
elettrica della macchina vedere  
a pagina 210

Il sistema universale indipendente dalla rete elettrica per lavori di ristrutturazione e rinnovo con attacco QuickIN e dotazione base di accessori per tagliare e levigare.

Tensione batteria	V	12
Oscillazioni	1/min	11 000 - 18 000
Capacità di carica della batteria	Ah	2,5
Portautensile		StarlockPlus
Cambio accessori		QuickIN
Ampiezza		2 x 1,6°
Platello triangolare	mm	80
Peso con batteria	kg	1,5
<b>Nr. ordine</b>		<b>7 129 25 61 00 0</b>
<b>EAN</b>		<b>4014586884141</b>
<b>Prezzo in € IVA escl. [PK03]</b>		<b>264,00</b>

**I vantaggi dei prodotti FEIN:**

- ▶ Sistema antivibrazioni FEIN. Riduzione di fino al 70% delle vibrazioni grazie a isolamento completo della carcassa del motore. Per lavorare sempre in modo sicuro.
- ▶ Attacco portautensile Starlock standard. Posizionamento perfetto degli accessori grazie alla forma 3D. Trasmissione al 100% della forza per fino al 35% di velocità di lavorazione in più.
- ▶ Cambio accessori QuickIN. Sistema di serraggio rapido senza chiavi di servizio brevettato FEIN per un cambio degli accessori comodo e sicuro in meno di 3 secondi.
- ▶ StarlockPlus per una vasta gamma di applicazioni grazie alla disponibilità dell'intera gamma di accessori Starlock e StarlockPlus.
- ▶ Motore DC. Comprovata tecnologia del motore di dimensioni ridotte, efficiente e con coppia potente.
- ▶ Tachogeneratore. Elettronica d'alta qualità per mantenere costante il numero di giri anche sotto carico. Regolazione elettronica continua della velocità.
- ▶ Ingranaggi in metallo. Elevata resistenza al carico e massima durata.
- ▶ Vasta gamma di accessori con attacco Starlock e StarlockPlus di qualità FEIN.
- ▶ FEIN SafetyCell Technology. Protezione della batteria e della macchina da sovraccarichi, surriscaldamento e scarica profonda.
- ▶ Lo stato di carica della batteria può essere letto direttamente sulla batteria.
- ▶ 3 anni di garanzia FEIN PLUS incl. batteria e caricabatteria.

**Compresi nel prezzo:**

1 FEIN MULTITALENT a batteria AFMT 12 QSL, 1 platello, 3 fogli abrasivi per tipo (grana 80, 120, 180), 1 lama da taglio universale E-CUT (29 mm), 1 Caricabatteria rapido ALG 50, 2 batterie agli ioni di litio (2,5 Ah), 1 valigetta portautensili in plastica

**FEIN MULTITALENT a batteria  
AFMT 12 SL Start**

Per gli accessori vedere  
pagina 39 e 218

Per la variante ad alimentazione  
elettrica della macchina vedere  
a pagina 210

Il sistema universale indipendente dalla rete elettrica per lavori di ristrutturazione e rinnovo con dotazione base di accessori per tagliare e levigare.

Tensione batteria	V	12
Oscillazioni	1/min	11 000 - 18 000
Capacità di carica della batteria	Ah	2,5
Portautensile		StarlockPlus
Cambio accessori		Manuale con vite esagonale
Ampiezza		2 x 1,6°
Platello triangolare	mm	80
Peso con batteria	kg	1,4
<b>Nr. ordine</b>		<b>7 129 26 61 00 0</b>
<b>EAN</b>		<b>4014586884226</b>
<b>Prezzo in € IVA escl. [PK03]</b>		<b>244,00</b>

**I vantaggi dei prodotti FEIN:**

- ▶ Sistema antivibrazioni FEIN. Riduzione di fino al 70% delle vibrazioni grazie a isolamento completo della carcassa del motore. Per lavorare sempre in modo sicuro.
- ▶ Attacco portautensile Starlock standard. Posizionamento perfetto degli accessori grazie alla forma 3D. Trasmissione al 100% della forza per fino al 35% di velocità di lavorazione in più.
- ▶ StarlockPlus per una vasta gamma di applicazioni grazie alla disponibilità dell'intera gamma di accessori Starlock e StarlockPlus.
- ▶ Motore DC. Comprovata tecnologia del motore di dimensioni ridotte, efficiente e con coppia potente.
- ▶ Tachogeneratore. Elettronica d'alta qualità per mantenere costante il numero di giri anche sotto carico. Regolazione elettronica continua della velocità.
- ▶ Ingranaggi in metallo. Elevata resistenza al carico e massima durata.
- ▶ Vasta gamma di accessori con attacco Starlock e StarlockPlus di qualità FEIN.
- ▶ FEIN SafetyCell Technology. Protezione della batteria e della macchina da sovraccarichi, surriscaldamento e scarica profonda.
- ▶ Lo stato di carica della batteria può essere letto direttamente sulla batteria.
- ▶ 3 anni di garanzia FEIN PLUS incl. batteria e caricabatteria.

**Compresi nel prezzo:**

1 FEIN MULTITALENT a batteria 12 SL, 1 platello, 3 fogli abrasivi per tipo (grana 80, 120, 180), 1 lama da taglio universale E-CUT (29 mm), 1 Caricabatteria rapido ALG 50, 2 batterie agli ioni di litio (2,5 Ah), 1 valigetta portautensili in plastica



**FEIN MULTITALENT a batteria  
AFMT 12 QSL Select**

Il sistema universale indipendente dalla rete elettrica per lavori di ristrutturazione e rinnovo con attacco QuickIN e dotazione base di accessori per tagliare e levigare.

**FEIN SELECT<sup>+</sup>**

Per gli accessori vedere  
pagina 39 e 218

Per la variante ad alimentazione  
elettrica della macchina vedere  
a pagina 210

Tensione batteria	V	12
Oscillazioni	1/min	11 000 - 18 000
Portautensile		StarlockPlus
Cambio accessori		QuickIN
Ampiezza		2 x 1,6°
Platello triangolare	mm	80
Peso senza batteria	kg	1,1
<b>Nr. ordine</b>		<b>7 129 25 62 00 0</b>
<b>EAN</b>		<b>4014586885711</b>
<b>Prezzo in € IVA escl. [PK03]</b>		<b>158,00</b>

**I vantaggi dei prodotti FEIN:**

- ▶ Versione Select - la scelta intelligente con tecnica di carica e batteria FEIN già disponibile.
- ▶ Sistema antivibrazioni FEIN. Riduzione di fino al 70% delle vibrazioni grazie a isolamento completo della carcassa del motore. Per lavorare sempre in modo sicuro.
- ▶ Attacco portautensile Starlock standard. Posizionamento perfetto degli accessori grazie alla forma 3D. Trasmissione al 100% della forza per fino al 35% di velocità di lavorazione in più.
- ▶ StarlockPlus per una vasta gamma di applicazioni grazie alla disponibilità dell'intera gamma di accessori Starlock e StarlockPlus.
- ▶ Motore DC. Comprovata tecnologia del motore di dimensioni ridotte, efficiente e con coppia potente.
- ▶ Tachogeneratore. Elettronica d'alta qualità per mantenere costante il numero di giri anche sotto carico. Regolazione elettronica continua della velocità.
- ▶ Ingranaggi in metallo. Elevata resistenza al carico e massima durata.
- ▶ Vasta gamma di accessori con attacco Starlock e StarlockPlus di qualità FEIN.
- ▶ FEIN SafetyCell Technology. Protezione della batteria e della macchina da sovraccarichi, surriscaldamento e scarica profonda.
- ▶ Lo stato di carica della batteria può essere letto direttamente sulla batteria.
- ▶ 3 anni di garanzia FEIN PLUS incl. batteria e caricabatteria.

**Compresi nel prezzo:**

1 valigetta portautensili in plastica, 1 FEIN MULTITALENT a batteria AFMT 12 QSL

**MultiMaster / MultiTalent****Accessori generici****Caricabatteria rapido ALG 50**

Per tutte le batterie agli ioni di litio FEIN. Tempo di ricarica a partire da 35 min.

Nr. ordine  
9 26 04 129 01 0

Prezzo in €  
IVA escl.  
44,00

**Caricabatteria rapido ALG 30**

Per batterie FEIN NiCd e agli ioni di litio. Tempo di ricarica a partire da 25 min.

Nr. ordine  
9 26 04 096 01 0

Prezzo in €  
IVA escl.  
159,00

**Batteria da 18 V****Batteria**

Ioni di litio con indicatore dello stato di carica e tecnologia FEIN SafetyCell. Protezione della batteria e della macchina da sovraccarichi, surriscaldamento e scarica profonda.

Tensione V	Capacità Ah	Nr. ordine	Prezzo in € IVA escl.
18	2,5	9 26 04 171 02 0	77,00
18	5	9 26 04 173 02 0	110,00

**Starter Set di batterie**

Batterie agli ioni di litio da 18 V robuste e leggere dotate dell'innovativa tecnologia SafetyCell, capacità 5 Ah.

Nr. ordine  
9 26 04 300 03 0

Prezzo in €  
IVA escl.  
264,00

**Starter Set di batterie**

Batterie agli ioni di litio da 18 V piccole e leggere dotate dell'innovativa tecnologia SafetyCell, capacità di 2,5 Ah e indicatore dello stato di carica.

Nr. ordine  
9 26 04 300 04 0

Prezzo in €  
IVA escl.  
198,00

**Batteria da 12 V****Batteria**

Ioni di litio con indicatore dello stato di carica e tecnologia FEIN SafetyCell. Protezione della batteria e della macchina da sovraccarichi, surriscaldamento e scarica profonda.

Tensione V	Capacità Ah	Nr. ordine	Prezzo in € IVA escl.
12	2,5	9 26 04 168 02 0	32,00

**Starter Set di batterie**

Batterie agli ioni di litio da 12 V robuste e leggere dotate dell'innovativa tecnologia SafetyCell, capacità 2,5 Ah.

Nr. ordine  
9 26 04 250 01 0

Prezzo in €  
IVA escl.  
108,00



	FEIN SUPERCUT a batteria AFSC 18 QSL	FEIN SUPERCUT a batteria AFSC 18 QCSL	FEIN SUPERCUT a batteria AFSC 18 QSL Select	FEIN SUPERCUT a batteria AFSC 18 QSL per lavori di falegnameria/allestimento d'interni	FEIN SUPERCUT a batteria AFSC 18 QSL per riparazione/sostituzione di finestre	
	Il più potente utensile ad oscillazione a batteria con sistema di cambio rapido per lavori di ristrutturazione e rinnovo.			Il potente sistema per lavori di ristrutturazione e rinnovo con dotazione di accessori speciali per svolgere con rapidità e precisione lavori di segatura durante il montaggio di parti in legno.	Il potente sistema per lavori di ristrutturazione e rinnovo con dotazione di accessori speciali per la rimozione di finestre e la sostituzione di vetri isolanti fissati con mastice.	
<b>Pagina</b>	42	42	43	43	44	
<b>Dati tecnici</b>	Tensione batteria	18 V	18 V	18 V	18 V	18 V
	Capacità di carica della batteria	5 Ah	2,5 Ah		5 Ah	5 Ah
	Oscillazioni	10 000 - 19 500 1/min	10 000 - 19 500 1/min	10 000 - 19 500 1/min	10 000 - 19 500 1/min	10 000 - 19 500 1/min
	Ampiezza	2 x 2,0°	2 x 2,0°	2 x 2,0°	2 x 2,0°	2 x 2,0°
	Portautensile	StarlockMax	StarlockMax	StarlockMax	StarlockMax	StarlockMax
	Cambio accessori	QuickIN	QuickIN	QuickIN	QuickIN	QuickIN
	Peso con batteria	1,8 kg	1,6 kg		1,8 kg	1,8 kg
	Peso senza batteria	1,1 kg	1,1 kg	1,1 kg		1,1 kg
Collare di fissaggio	●	●	●	●	●	

● compreso

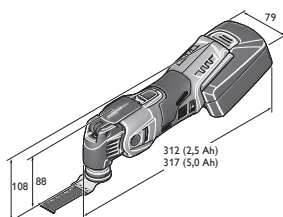

AFSC 18 QSL

FEIN SUPERCUT a batteria AFSC 18 QSL per ristrutturazio- ne bagni/piastrel- listica	FEIN SUPERCUT a batteria AFSC 18 QSL per impianti di riscaldamento/ sanitari	FEIN SUPERCUT a batteria AFSC 1.7 Q	FEIN SUPERCUT a batteria AFSC 1.7 QC	FEIN SUPERCUT a batteria AFSC 1.7 Q per cristalli auto
Il potente sistema per lavori di ristrutturazione e rinnovo con dotazione di accessori speciali per la rimozione di piastrelle e il distacco delle fughe delle piastrelle durante la ristrutturazione di bagni.	Il potente sistema per lavori di ristrutturazione e rinnovo con dotazione di accessori speciali per le principali applicazioni nella riparazione di sanitari.	Il potente utensile ad oscillazione con sistema di attacco rapido per lavori nel settore dell'automotive.		Il potente sistema per la riparazione di auto-veicoli con dotazione di accessori speciali per il distacco rapido e sicuro dei cristalli auto.
44	45	45	46	46
18 V	18 V	18 V	18 V	18 V
5 Ah	5 Ah	5 Ah	2,5 Ah	5 Ah
10 000 - 19 500 1/min	10 000 - 19 500 1/min	10 000 - 19 500 1/min	10 000 - 19 500 1/min	10 000 - 19 500 1/min
2 x 2,0°	2 x 2,0°	2 x 1,7°	2 x 1,7°	2 x 1,7°
StarlockMax	StarlockMax	Esagonale	Esagonale	Esagonale
QuickIN	QuickIN	QuickIN	QuickIN	QuickIN
1,8 kg	1,8 kg	1,8 kg	1,6 kg	1,8 kg
1,1 kg	1,1 kg	0,9 kg	0,9 kg	0,9 kg

●

●

**FEIN SUPERCUT a batteria  
AFSC 18 QSL**



Per gli accessori vedere pagina 47 e 218

Per la variante ad alimentazione elettrica della macchina vedere a pagina 214

Il più potente utensile ad oscillazione a batteria con sistema di cambio rapido per lavori di ristrutturazione e rinnovo.

Tensione batteria	V	18
Oscillazioni	1/min	10 000 - 19 500
Capacità di carica della batteria	Ah	5
Portautensile		StarlockMax
Cambio accessori		QuickIN
Ampiezza		2 x 2,0°
Peso con batteria	kg	1,8
Peso senza batteria	kg	1,1
<b>Nr. ordine</b>		<b>7 129 27 61 00 0</b>
<b>EAN</b>		<b>4014586884301</b>
<b>Prezzo in € IVA escl. [PK03]</b>		<b>517,00</b>

**I vantaggi dei prodotti FEIN:**

- ▶ Il potente utensile ad oscillazione a batteria con dotazione base. La scelta giusta per ogni esigenza.
- ▶ Sistema antivibrazioni FEIN. Riduzione di fino al 70% delle vibrazioni grazie a isolamento completo della carcassa del motore. Per lavorare sempre in modo sicuro.
- ▶ Attacco portautensile Starlock standard. Posizionamento perfetto degli accessori grazie alla forma 3D. Trasmissione al 100% della forza per fino al 35% di velocità di lavorazione in più.
- ▶ Cambio accessori QuickIN. Sistema di serraggio rapido senza chiavi di servizio brevettato FEIN per un cambio degli accessori comodo e sicuro in meno di 3 secondi.
- ▶ StarlockMax per una gamma illimitata di applicazioni grazie alla disponibilità dell'intera gamma di accessori Starlock.
- ▶ Motore brushless PowerDrive FEIN, completamente incapsulato e protetto dalla polvere con un rendimento maggiore del 30% e lunga durata.
- ▶ Elettronica d'alta qualità per mantenere costante il numero di giri anche sotto carico. Regolazione elettronica continua della velocità.
- ▶ Ingranaggi in metallo. Elevata resistenza al carico e massima durata.
- ▶ Attacco integrato per accessori di sistema addizionali come arresto di profondità ecc.
- ▶ Vasta gamma di accessori con attacco Starlock, StarlockPlus e StarlockMax di qualità FEIN.
- ▶ FEIN SafetyCell Technology. Protezione della batteria e della macchina da sovraccarichi, surriscaldamento e scarica profonda.
- ▶ Lo stato di carica della batteria può essere letto direttamente sulla batteria.
- ▶ 3 anni di garanzia FEIN PLUS incl. batteria e caricabatteria.

**Compresi nel prezzo:**

1 FEIN SUPERCUT AFSC 18 QSL a batteria, 2 batterie (agli ioni di litio), 1 Caricabatteria, 1 valigetta portautensili in plastica

**FEIN SUPERCUT a batteria  
AFSC 18 QCSL**



Per gli accessori vedere pagina 47 e 218

Per la variante ad alimentazione elettrica della macchina vedere a pagina 214

Il più potente utensile ad oscillazione a batteria con sistema di cambio rapido per lavori di ristrutturazione e rinnovo.

Tensione batteria	V	18
Oscillazioni	1/min	10 000 - 19 500
Capacità di carica della batteria	Ah	2,5
Portautensile		StarlockMax
Cambio accessori		QuickIN
Ampiezza		2 x 2,0°
Peso con batteria	kg	1,6
Peso senza batteria	kg	1,1
<b>Nr. ordine</b>		<b>7 129 27 62 00 0</b>
<b>EAN</b>		<b>4014586884349</b>
<b>Prezzo in € IVA escl. [PK03]</b>		<b>459,00</b>

**I vantaggi dei prodotti FEIN:**

- ▶ Il potente utensile ad oscillazione a batteria con batterie compatte per un utilizzo ottimale grazie al peso ridotto.
- ▶ Sistema antivibrazioni FEIN. Riduzione di fino al 70% delle vibrazioni grazie a isolamento completo della carcassa del motore. Per lavorare sempre in modo sicuro.
- ▶ Attacco portautensile Starlock standard. Posizionamento perfetto degli accessori grazie alla forma 3D. Trasmissione al 100% della forza per fino al 35% di velocità di lavorazione in più.
- ▶ Cambio accessori QuickIN. Sistema di serraggio rapido senza chiavi di servizio brevettato FEIN per un cambio degli accessori comodo e sicuro in meno di 3 secondi.
- ▶ StarlockMax per una gamma illimitata di applicazioni grazie alla disponibilità dell'intera gamma di accessori Starlock.
- ▶ Motore brushless PowerDrive FEIN, completamente incapsulato e protetto dalla polvere con un rendimento maggiore del 30% e lunga durata.
- ▶ Elettronica d'alta qualità per mantenere costante il numero di giri anche sotto carico. Regolazione elettronica continua della velocità.
- ▶ Ingranaggi in metallo. Elevata resistenza al carico e massima durata.
- ▶ Attacco integrato per accessori di sistema addizionali come arresto di profondità ecc.
- ▶ Vasta gamma di accessori con attacco Starlock, StarlockPlus e StarlockMax di qualità FEIN.
- ▶ FEIN SafetyCell Technology. Protezione della batteria e della macchina da sovraccarichi, surriscaldamento e scarica profonda.
- ▶ Lo stato di carica della batteria può essere letto direttamente sulla batteria.
- ▶ 3 anni di garanzia FEIN PLUS incl. batteria e caricabatteria.

**Compresi nel prezzo:**

1 FEIN SUPERCUT AFSC 18 QCSL a batteria, 1 Caricabatteria, 2 batterie (agli ioni di litio), 1 valigetta portautensili in plastica



**FEIN SUPERCUT a batteria  
AFSC 18 QSL Select**

**FEIN SELECT<sup>+</sup>**



Per gli accessori vedere  
pagina 47 e 218

Per la variante ad alimentazione  
elettrica della macchina vedere  
a pagina 214

Il più potente utensile ad oscillazione a batteria con sistema di cambio rapido per lavori di ristrutturazione e rinnovo.

Tensione batteria	V	18
Oscillazioni	1/min	10 000 - 19 500
Portautensile		StarlockMax
Cambio accessori		QuickIN
Ampiezza		2 x 2,0°
Peso senza batteria	kg	1,1
<b>Nr. ordine</b>		<b>7 129 27 60 00 0</b>
<b>EAN</b>		<b>4014586884295</b>
<b>Prezzo in € IVA escl. [PK03]</b>		<b>259,00</b>

La macchina può essere utilizzata soltanto con batterie nuove da 2,5 Ah (9 26 04 171 02 0) o da 5 Ah (9 26 04 173 02 0).

**I vantaggi dei prodotti FEIN:**

- ▶ Versione Select - la scelta intelligente con tecnica di carica e batteria FEIN già disponibile.
- ▶ Sistema antivibrazioni FEIN. Riduzione di fino al 70% delle vibrazioni grazie a isolamento completo della carcassa del motore. Per lavorare sempre in modo sicuro.
- ▶ Attacco portautensile Starlock standard. Posizionamento perfetto degli accessori grazie alla forma 3D. Trasmissione al 100% della forza per fino al 35% di velocità di lavorazione in più.
- ▶ Cambio accessori QuickIN. Sistema di serraggio rapido senza chiavi di servizio brevettato FEIN per un cambio degli accessori comodo e sicuro in meno di 3 secondi.
- ▶ StarlockMax per una gamma illimitata di applicazioni grazie alla disponibilità dell'intera gamma di accessori Starlock.
- ▶ Motore brushless PowerDrive FEIN, completamente incapsulato e protetto dalla polvere con un rendimento maggiore del 30% e lunga durata.
- ▶ Elettronica d'alta qualità per mantenere costante il numero di giri anche sotto carico. Regolazione elettronica continua della velocità.
- ▶ Ingranaggi in metallo. Elevata resistenza al carico e massima durata.
- ▶ Attacco integrato per accessori di sistema addizionali come arresto di profondità ecc.
- ▶ Vasta gamma di accessori con attacco Starlock, StarlockPlus e StarlockMax di qualità FEIN.
- ▶ FEIN SafetyCell Technology. Protezione della batteria e della macchina da sovraccarichi, surriscaldamento e scarica profonda.
- ▶ Lo stato di carica della batteria può essere letto direttamente sulla batteria.
- ▶ 3 anni di garanzia FEIN PLUS incl. batteria e caricabatteria.

**Compresi nel prezzo:**

1 FEIN SUPERCUT AFSC 18 QSL a batteria, 1 valigetta portautensili in plastica

**FEIN SUPERCUT a batteria  
AFSC 18 QSL per lavori di  
 falegnameria/allestimento  
 d'interni**



Per gli accessori vedere  
pagina 47 e 218

Per la variante ad alimentazione  
elettrica della macchina vedere  
a pagina 214

Il potente sistema per lavori di ristrutturazione e rinnovo con dotazione di accessori speciali per svolgere con rapidità e precisione lavori di segatura durante il montaggio di parti in legno.

Tensione batteria	V	18
Oscillazioni	1/min	10 000 - 19 500
Capacità di carica della batteria	Ah	5
Portautensile		StarlockMax
Cambio accessori		QuickIN
Ampiezza		2 x 2,0°
Peso con batteria	kg	1,8
<b>Nr. ordine</b>		<b>7 129 27 64 00 0</b>
<b>EAN</b>		<b>4014586884387</b>
<b>Prezzo in € IVA escl. [PK03]</b>		<b>629,00</b>

**I vantaggi dei prodotti FEIN:**

- ▶ Sistema antivibrazioni FEIN. Riduzione di fino al 70% delle vibrazioni grazie a isolamento completo della carcassa del motore. Per lavorare sempre in modo sicuro.
- ▶ Attacco portautensile Starlock standard. Posizionamento perfetto degli accessori grazie alla forma 3D. Trasmissione al 100% della forza per fino al 35% di velocità di lavorazione in più.
- ▶ Cambio accessori QuickIN. Sistema di serraggio rapido senza chiavi di servizio brevettato FEIN per un cambio degli accessori comodo e sicuro in meno di 3 secondi.
- ▶ StarlockMax per una gamma illimitata di applicazioni grazie alla disponibilità dell'intera gamma di accessori Starlock.
- ▶ Motore brushless PowerDrive FEIN, completamente incapsulato e protetto dalla polvere con un rendimento maggiore del 30% e lunga durata.
- ▶ Elettronica d'alta qualità per mantenere costante il numero di giri anche sotto carico. Regolazione elettronica continua della velocità.
- ▶ Ingranaggi in metallo. Elevata resistenza al carico e massima durata.
- ▶ Attacco integrato per accessori di sistema addizionali come arresto di profondità ecc.
- ▶ Vasta gamma di accessori con attacco Starlock, StarlockPlus e StarlockMax di qualità FEIN.
- ▶ FEIN SafetyCell Technology. Protezione della batteria e della macchina da sovraccarichi, surriscaldamento e scarica profonda.
- ▶ Lo stato di carica della batteria può essere letto direttamente sulla batteria.
- ▶ 3 anni di garanzia FEIN PLUS incl. batteria e caricabatteria.

**Compresi nel prezzo:**

1 FEIN SUPERCUT AFSC 18 QSL a batteria, 1 Lama da taglio HSS legno Ø 100 mm, 1 arresto di profondità, 2 lame da taglio E-CUT di precisione (forma 205, 208), 5 lame da taglio E-CUT Long Life (forma 183, 160, 161, 201, 203), 2 lame da taglio E-CUT universali (forma 151, 152), 1 platorello, 5 fogli abrasivi ciascuno (grana 80, 120, 180), 2 batterie (agli ioni di litio), 1 Caricabatteria, 1 valigetta portautensili in plastica

**FEIN SUPERCUT a batteria  
AFSC 18 QSL per riparazione/  
sostituzione di finestre**



Per gli accessori vedere pagina 47 e 218

Per la variante ad alimentazione elettrica della macchina vedere a pagina 214

Il potente sistema per lavori di ristrutturazione e rinnovo con dotazione di accessori speciali per la rimozione di finestre e la sostituzione di vetri isolanti fissati con mastice.

Tensione batteria	V	18
Oscillazioni	1/min	10 000 - 19 500
Capacità di carica della batteria	Ah	5
Portautensile		StarlockMax
Cambio accessori		QuickIN
Ampiezza		2 x 2,0°
Peso con batteria	kg	1,8
Peso senza batteria	kg	1,1
<b>Nr. ordine</b>		<b>7 129 27 66 00 0</b>
<b>EAN</b>		<b>4014586884424</b>
<b>Prezzo in € IVA escl. [PK03]</b>		<b>629,00</b>

**I vantaggi dei prodotti FEIN:**

- ▶ Sistema antivibrazioni FEIN. Riduzione di fino al 70% delle vibrazioni grazie a isolamento completo della carcassa del motore. Per lavorare sempre in modo sicuro.
- ▶ Attacco portautensile Starlock standard. Posizionamento perfetto degli accessori grazie alla forma 3D. Trasmissione al 100% della forza per fino al 35% di velocità di lavorazione in più.
- ▶ Cambio accessori QuickIN. Sistema di serraggio rapido senza chiavi di servizio brevettato FEIN per un cambio degli accessori comodo e sicuro in meno di 3 secondi.
- ▶ StarlockMax per una gamma illimitata di applicazioni grazie alla disponibilità dell'intera gamma di accessori Starlock.
- ▶ Motore brushless PowerDrive FEIN, completamente incapsulato e protetto dalla polvere con un rendimento maggiore del 30% e lunga durata.
- ▶ Elettronica d'alta qualità per mantenere costante il numero di giri anche sotto carico. Regolazione elettronica continua della velocità.
- ▶ Ingranaggi in metallo. Elevata resistenza al carico e massima durata.
- ▶ Attacco integrato per accessori di sistema addizionali come arresto di profondità ecc.
- ▶ Vasta gamma di accessori con attacco Starlock, StarlockPlus e StarlockMax di qualità FEIN.
- ▶ FEIN SafetyCell Technology. Protezione della batteria e della macchina da sovraccarichi, surriscaldamento e scarica profonda.
- ▶ Lo stato di carica della batteria può essere letto direttamente sulla batteria.
- ▶ 3 anni di garanzia FEIN PLUS incl. batteria e caricabatteria.

**Compresi nel prezzo:**

1 FEIN SUPERCUT AFSC 18 QSL a batteria, 1 Lama da taglio HSS legno Ø 100 mm, 1 lama da taglio HSS per metallo (Ø 100 mm), 1 lama da taglio E-Cut Long Life (forma 203), 1 lama da taglio universale E-Cut (forma 152), 1 coltello a fungo, 1 lama segmentata (forma 244), 1 arresto di profondità, 1 platorello, 5 fogli abrasivi ciascuno (grana 80, 120, 180), 2 batterie (agli ioni di litio), 1 Caricabatteria, 1 valigetta portautensili in plastica

**FEIN SUPERCUT a batteria  
AFSC 18 QSL per ristrutturazione  
bagni/piastrellistica**



Per gli accessori vedere pagina 47 e 218

Per la variante ad alimentazione elettrica della macchina vedere a pagina 214

Il potente sistema per lavori di ristrutturazione e rinnovo con dotazione di accessori speciali per la rimozione di piastrelle e il distacco delle fughe delle piastrelle durante la ristrutturazione di bagni.

Tensione batteria	V	18
Oscillazioni	1/min	10 000 - 19 500
Capacità di carica della batteria	Ah	5
Portautensile		StarlockMax
Cambio accessori		QuickIN
Ampiezza		2 x 2,0°
Peso con batteria	kg	1,8
Peso senza batteria	kg	1,1
<b>Nr. ordine</b>		<b>7 129 27 67 00 0</b>
<b>EAN</b>		<b>4014586884431</b>
<b>Prezzo in € IVA escl. [PK03]</b>		<b>629,00</b>

**I vantaggi dei prodotti FEIN:**

- ▶ Sistema antivibrazioni FEIN. Riduzione di fino al 70% delle vibrazioni grazie a isolamento completo della carcassa del motore. Per lavorare sempre in modo sicuro.
- ▶ Attacco portautensile Starlock standard. Posizionamento perfetto degli accessori grazie alla forma 3D. Trasmissione al 100% della forza per fino al 35% di velocità di lavorazione in più.
- ▶ Cambio accessori QuickIN. Sistema di serraggio rapido senza chiavi di servizio brevettato FEIN per un cambio degli accessori comodo e sicuro in meno di 3 secondi.
- ▶ StarlockMax per una gamma illimitata di applicazioni grazie alla disponibilità dell'intera gamma di accessori Starlock.
- ▶ Motore brushless PowerDrive FEIN, completamente incapsulato e protetto dalla polvere con un rendimento maggiore del 30% e lunga durata.
- ▶ Elettronica d'alta qualità per mantenere costante il numero di giri anche sotto carico. Regolazione elettronica continua della velocità.
- ▶ Ingranaggi in metallo. Elevata resistenza al carico e massima durata.
- ▶ Attacco integrato per accessori di sistema addizionali come arresto di profondità ecc.
- ▶ Vasta gamma di accessori con attacco Starlock, StarlockPlus e StarlockMax di qualità FEIN.
- ▶ FEIN SafetyCell Technology. Protezione della batteria e della macchina da sovraccarichi, surriscaldamento e scarica profonda.
- ▶ Lo stato di carica della batteria può essere letto direttamente sulla batteria.
- ▶ 3 anni di garanzia FEIN PLUS incl. batteria e caricabatteria.

**Compresi nel prezzo:**

1 FEIN SUPERCUT AFSC 18 QSL a batteria, 1 coltello segmentato diamantato (forma 243), 1 lama da taglio in metallo duro Ø 105 mm (forma 214), 2 lame da taglio E-Cut universali (forma 151, 152), 1 coltello a fungo, 1 spatola, 2 raspe con rivestimento in metallo duro di forma triangolare, forate per l'aspirazione della polvere, 2 batterie (agli ioni di litio), 1 Caricabatteria, 1 valigetta portautensili in plastica



**FEIN SUPERCUT a batteria  
AFSC 18 QSL per impianti di  
riscaldamento/sanitari**



Per gli accessori vedere  
pagina 47 e 218

Per la variante ad alimentazione  
elettrica della macchina vedere  
a pagina 214

Il potente sistema per lavori di ristrutturazione e rinnovo con dotazione di accessori speciali per le principali applicazioni nella riparazione di sanitari.

Tensione batteria	V	18
Oscillazioni	1/min	10 000 - 19 500
Capacità di carica della batteria	Ah	5
Portautensile		StarlockMax
Cambio accessori		QuickIN
Ampiezza		2 x 2,0°
Peso con batteria	kg	1,8
Peso senza batteria	kg	1,1
<b>Nr. ordine</b>		<b>7 129 27 68 00 0</b>
<b>EAN</b>		<b>4014586884448</b>
<b>Prezzo in € IVA escl. [PK03]</b>		<b>629,00</b>

**I vantaggi dei prodotti FEIN:**

- ▶ Sistema antivibrazioni FEIN. Riduzione di fino al 70% delle vibrazioni grazie a isolamento completo della carcassa del motore. Per lavorare sempre in modo sicuro.
- ▶ Attacco portautensile Starlock standard. Posizionamento perfetto degli accessori grazie alla forma 3D. Trasmissione al 100% della forza per fino al 35% di velocità di lavorazione in più.
- ▶ Cambio accessori QuickIN. Sistema di serraggio rapido senza chiavi di servizio brevettato FEIN per un cambio degli accessori comodo e sicuro in meno di 3 secondi.
- ▶ StarlockMax per una gamma illimitata di applicazioni grazie alla disponibilità dell'intera gamma di accessori Starlock.
- ▶ Motore brushless PowerDrive FEIN, completamente incapsulato e protetto dalla polvere con un rendimento maggiore del 30% e lunga durata.
- ▶ Elettronica d'alta qualità per mantenere costante il numero di giri anche sotto carico. Regolazione elettronica continua della velocità.
- ▶ Ingranaggi in metallo. Elevata resistenza al carico e massima durata.
- ▶ Attacco integrato per accessori di sistema addizionali come arresto di profondità ecc.
- ▶ Vasta gamma di accessori con attacco Starlock, StarlockPlus e StarlockMax di qualità FEIN.
- ▶ FEIN SafetyCell Technology. Protezione della batteria e della macchina da sovraccarichi, surriscaldamento e scarica profonda.
- ▶ Lo stato di carica della batteria può essere letto direttamente sulla batteria.
- ▶ 3 anni di garanzia FEIN PLUS incl. batteria e caricabatteria.

**Compresi nel prezzo:**

1 FEIN SUPERCUT AFSC 18 QSL a batteria, 1 coltello segmentato diamantato (forma 243), 1 utensile per la realizzazione di scanalature, 1 per tipo (12, 13 e 22 mm), 1 coltello, diritto, lungo (forma 239), 2 lame da taglio E-Cut universali (forma 151, 152), 1 spatola, 1 raspa, rivestita in metallo duro, di forma triangolare, forata per l'aspirazione della polvere, 2 batterie (agli ioni di litio), 1 Caricabatteria, 1 valigetta portautensili in plastica

**FEIN SUPERCUT a batteria  
AFSC 1.7 Q**



Per gli accessori vedere  
pagina 47 e 242

Per la variante ad alimentazione  
elettrica della macchina vedere  
a pagina 214

Il potente utensile ad oscillazione con sistema di attacco rapido per lavori nel settore dell'automotive.

Tensione batteria	V	18
Oscillazioni	1/min	10 000 - 19 500
Capacità di carica della batteria	Ah	5
Portautensile		Esagonale
Cambio accessori		QuickIN
Ampiezza		2 x 1,7°
Peso con batteria	kg	1,8
Peso senza batteria	kg	0,9
<b>Nr. ordine</b>		<b>7 129 18 63 00 0</b>
<b>EAN</b>		<b>4014586885209</b>
<b>Prezzo in € IVA escl. [PK03]</b>		<b>509,00</b>

**I vantaggi dei prodotti FEIN:**

- ▶ Dotazione base. La scelta giusta per un impiego flessibile.
- ▶ Sistema antivibrazioni FEIN. Riduzione di fino al 70% delle vibrazioni grazie a isolamento completo della carcassa del motore. Per lavorare sempre in modo sicuro.
- ▶ Attacco portautensile esagonale per una trasmissione ottimale della coppia.
- ▶ Cambio accessori QuickIN. Sistema di serraggio rapido senza chiavi di servizio brevettato FEIN per un cambio degli accessori comodo e sicuro.
- ▶ Motore brushless PowerDrive FEIN, completamente incapsulato e protetto dalla polvere con un rendimento maggiore del 30% e lunga durata.
- ▶ Elettronica d'alta qualità per mantenere costante il numero di giri anche sotto carico. Regolazione elettronica continua della velocità.
- ▶ Ingranaggi in metallo. Elevata resistenza al carico e massima durata.
- ▶ Consigliato dalle più famose case automobilistiche.
- ▶ FEIN SafetyCell Technology. Protezione della batteria e della macchina da sovraccarichi, surriscaldamento e scarica profonda.
- ▶ Lo stato di carica della batteria può essere letto direttamente sulla batteria.
- ▶ 3 anni di garanzia FEIN PLUS incl. batteria e caricabatteria.

**Compresi nel prezzo:**

1 Caricabatteria, 1 pietra di affilatura (6 37 19 010 01 4), 1 valigetta portautensili in plastica, 1 FEIN SUPERCUT AFSC 1.7 Q a batteria, 2 batterie (agli ioni di litio), 1 coperchio di protezione per il cambio utensile

**FEIN SUPER CUT a batteria AFSC 1.7 QC**



Per gli accessori vedere pagina 47 e 242

Per la variante ad alimentazione elettrica della macchina vedere a pagina 214

Il potente utensile ad oscillazione con sistema di attacco rapido per lavori nel settore dell'automotive.

Tensione batteria	V	18
Oscillazioni	1/min	10 000 - 19 500
Capacità di carica della batteria	Ah	2,5
Portautensile		Esagonale
Cambio accessori		QuickIN
Ampiezza		2 x 1,7°
Peso con batteria	kg	1,6
Peso senza batteria	kg	0,9
<b>Nr. ordine</b>		<b>7 129 18 62 00 0</b>
<b>EAN</b>		<b>4014586885186</b>
<b>Prezzo in € IVA escl. [PK03]</b>		<b>459,00</b>

**I vantaggi dei prodotti FEIN:**

- ▶ Dotazione base con batterie compatte per un utilizzo ottimale grazie al peso ridotto.
- ▶ Sistema antivibrazioni FEIN. Riduzione di fino al 70% delle vibrazioni grazie a isolamento completo della carcassa del motore. Per lavorare sempre in modo sicuro.
- ▶ Attacco portautensile esagonale per una trasmissione ottimale della coppia.
- ▶ Cambio accessori QuickIN. Sistema di serraggio rapido senza chiavi di servizio brevettato FEIN per un cambio degli accessori comodo e sicuro.
- ▶ Motore brushless PowerDrive FEIN, completamente incapsulato e protetto dalla polvere con un rendimento maggiore del 30% e lunga durata.
- ▶ Elettronica d'alta qualità per mantenere costante il numero di giri anche sotto carico. Regolazione elettronica continua della velocità.
- ▶ Ingranaggi in metallo. Elevata resistenza al carico e massima durata.
- ▶ Consigliato dalle più famose case automobilistiche.
- ▶ FEIN SafetyCell Technology. Protezione della batteria e della macchina da sovraccarichi, surriscaldamento e scarica profonda.
- ▶ Lo stato di carica della batteria può essere letto direttamente sulla batteria.
- ▶ 3 anni di garanzia FEIN PLUS incl. batteria e caricabatteria.

**Compresi nel prezzo:**

1 pietra di affilatura (6 37 19 010 01 4), 1 valigetta portautensili in plastica, 1 coperchio di protezione per il cambio utensile, 2 batterie (agli ioni di litio), 1 Caricabatteria, 1 FEIN SUPER CUT AFSC 1.7 QC a batteria

**FEIN SUPER CUT a batteria AFSC 1.7 Q per cristalli auto**



Per gli accessori vedere pagina 47 e 242

Per la variante ad alimentazione elettrica della macchina vedere a pagina 214

Il potente sistema per la riparazione di autoveicoli con dotazione di accessori speciali per il distacco rapido e sicuro dei cristalli auto.

Tensione batteria	V	18
Oscillazioni	1/min	10 000 - 19 500
Capacità di carica della batteria	Ah	5
Portautensile		Esagonale
Cambio accessori		QuickIN
Ampiezza		2 x 1,7°
Peso con batteria	kg	1,8
Peso senza batteria	kg	0,9
<b>Nr. ordine</b>		<b>7 129 18 61 00 0</b>
<b>EAN</b>		<b>4014586884004</b>
<b>Prezzo in € IVA escl. [PK03]</b>		<b>626,00</b>

**I vantaggi dei prodotti FEIN:**

- ▶ Sistema antivibrazioni FEIN. Riduzione di fino al 70% delle vibrazioni grazie a isolamento completo della carcassa del motore. Per lavorare sempre in modo sicuro.
- ▶ Attacco portautensile esagonale per una trasmissione ottimale della coppia.
- ▶ Cambio accessori QuickIN. Sistema di serraggio rapido senza chiavi di servizio brevettato FEIN per un cambio degli accessori comodo e sicuro.
- ▶ Motore brushless PowerDrive FEIN, completamente incapsulato e protetto dalla polvere con un rendimento maggiore del 30% e lunga durata.
- ▶ Elettronica d'alta qualità per mantenere costante il numero di giri anche sotto carico. Regolazione elettronica continua della velocità.
- ▶ Ingranaggi in metallo. Elevata resistenza al carico e massima durata.
- ▶ Consigliato dalle più famose case automobilistiche.
- ▶ FEIN SafetyCell Technology. Protezione della batteria e della macchina da sovraccarichi, surriscaldamento e scarica profonda.
- ▶ Lo stato di carica della batteria può essere letto direttamente sulla batteria.
- ▶ 3 anni di garanzia FEIN PLUS incl. batteria e caricabatteria.

**Compresi nel prezzo:**

1 Caricabatteria, 1 coltello di forma dritta, con curvatura a Z, dentato (forma 081), 1 coltello a forma di U, in versione rinforzata (forma 157 e 111), 1 coperchio di protezione per il cambio utensile, 1 coltello a forma di L, dentato (forma 209), 2 coltelli a forma di L, dentati (forma 208), 2 batterie (agli ioni di litio), 2 coltelli a forma di U, in versione rinforzata, dentati (forma 212), 1 FEIN SUPER CUT AFSC 1.7 Q a batteria, 3 coltelli a forma di L, dentati (forma 207), 1 pietra di affilatura (6 37 19 010 01 4), 1 coltello di forma dritta, con curvatura a Z, con rullo di battuta regolabile, 1 valigetta portautensili in plastica





**Accessori generici**



**Caricabatteria rapido ALG 50**  
Per tutte le batterie agli ioni di litio FEIN. Tempo di ricarica a partire da 35 min.

Nr. ordine	Prezzo in € IVA escl.
9 26 04 129 01 0	44,00



**Caricabatteria rapido ALG 30**  
Per batterie FEIN NiCd e agli ioni di litio. Tempo di ricarica a partire da 25 min.

Nr. ordine	Prezzo in € IVA escl.
9 26 04 096 01 0	159,00



**Systemainer Sys 2**  
In plastica, dimensioni interne: A 127,5 x L 383 x P 267 mm  
L'inserto Systemainer specifico per la macchina deve essere ordinato a parte.

Nr. ordine	Prezzo in € IVA escl.
3 39 01 147 00 0	62,00

**Batteria da 18 V**



**Batteria**  
Ioni di litio con indicatore dello stato di carica e tecnologia FEIN SafetyCell. Protezione della batteria e della macchina da sovraccarichi, surriscaldamento e scarica profonda.

Tensione V	Capacità Ah	Nr. ordine	Prezzo in € IVA escl.
18	2,5	9 26 04 171 02 0	77,00
18	5	9 26 04 173 02 0	110,00



**Starter Set di batterie**  
Batterie agli ioni di litio da 18 V robuste e leggere dotate dell'innovativa tecnologia SafetyCell, capacità 5 Ah.

Nr. ordine	Prezzo in € IVA escl.
9 26 04 300 03 0	264,00



**Starter Set di batterie**  
Batterie agli ioni di litio da 18 V piccole e leggere dotate dell'innovativa tecnologia SafetyCell, capacità di 2,5 Ah e indicatore dello stato di carica.

Nr. ordine	Prezzo in € IVA escl.
9 26 04 300 04 0	198,00



		ABSS 18 1.6 E Select	ABLS 18 1.6 E Select	ABLK 18 1.6 E Select	ABLK 18 1.3 CSE Select	ABLK 18 1.3 TE Select	
		Cesoia a batteria maneggevole, per tagli curvi, per eseguire senza deformazioni aperture e tagli in lamiera con uno spessore fino a 1,6 mm.		Roditrice compatta per tagli curvi nella costruzione di tetti e facciate. Tagli precisi in lamiera trapezoidali e ondulate e in profili.		Roditrice compatta per tagli curvi nella costruzione di tetti e facciate. Tagli precisi in lamiera ondulata fino a 1,3 mm.	
<b>Pagina</b>		49	49	49	50	50	
<b>Applicazione</b>	Tagli dritti	▲▲	▲▲				
	Rifilatura	▲▲		▲	▲	▲	
	Tagli curvi	▲	▲	▲▲	▲▲	▲▲	
<b>Dotazione</b>	QuickIN	●			●	●	
	Direzione di taglio			8 x 45°	8 x 45°	8 x 45°	
	Punzone tondo ruotante			●	●	●	
<b>Dati tecnici</b>	Tensione batteria	18 V	18 V	18 V	18 V	18 V	
	Velocità di taglio	5 - 8 m/min	6 - 9 m/min	1,5 m/min	1,9 m/min	1,9 m/min	
	Acciaio fino a 400 N/mm <sup>2</sup>	1,6 mm	1,6 mm	1,6 mm	1,3 mm	1,3 mm	
	Acciaio fino a 600 N/mm <sup>2</sup>	1,2 mm	1,2 mm	1 mm	0,8 mm	0,8 mm	
	Acciaio fino a 800 N/mm <sup>2</sup>	0,8 mm	1 mm	0,7 mm	0,6 mm	0,6 mm	
	Metalli non ferrosi fino a 250 N/mm <sup>2</sup>	2 mm	2 mm	2,5 mm	2 mm	2 mm	
Peso senza batteria		1,2 kg	1,4 kg	1,65 kg	1,6 kg	1,6 kg	

▲ adatto      ▲▲ molto adatto      ● compreso

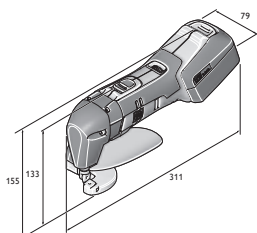

ABLS 18-1.6 E

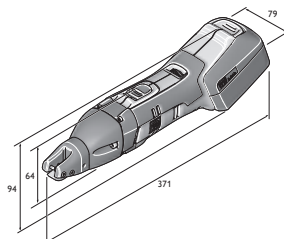

ABSS 18-1.6 E

**ABSS 18 1.6 E Select****FEIN SELECT<sup>+</sup>**

Per gli accessori vedere pagina 51

Per la variante ad alimentazione elettrica della macchina vedere a pagina 122

Cesoia a batteria maneggevole, per tagli curvi, per eseguire senza deformazioni aperture e tagli in lamiera con uno spessore fino a 1,6 mm.

Tensione batteria	V	18
Numero corse	1/min	2 200 - 3 500
Velocità di taglio	m/min	5 - 8
Acciaio fino a 400 N/mm <sup>2</sup>	mm	1,6
Acciaio fino a 600 N/mm <sup>2</sup>	mm	1,2
Acciaio fino a 800 N/mm <sup>2</sup>	mm	0,8
Metalli non ferrosi fino a 250 N/mm <sup>2</sup>	mm	2
Larghezza traccia di taglio	mm	5
Raggio di curvatura minimo	mm	90 (30) <sup>1</sup>
Diametro foro di partenza	mm	15 (8) <sup>1</sup>
Peso senza batteria	kg	1,2
<b>Nr. ordine</b>	<b>7 130 03 61 00 0</b>	
<b>EAN</b>	<b>4014586886640</b>	
<b>Prezzo in € IVA escl. [PK01]</b>	<b>573,00</b>	

**I vantaggi dei prodotti FEIN:**

- ▶ Rapida velocità di lavorazione e ottima visuale della linea di taglio grazie alla testina portautensile aperta.
- ▶ Possibilità di tagli curvilinei a destra e a sinistra nonché di tagli senza deformazione con produzione di un solo truciolo continuo.
- ▶ Sistema di cambio rapido QuickIN per la rapida sostituzione dei coltelli senza chiavi di servizio e senza bisogno di regolazioni.
- ▶ Attacco multivolt. L'utensile a batteria può essere utilizzato con tutte le batterie agli ioni di litio FEIN (12-18 V).
- ▶ Ottimo design ergonomico e peso ridotto.
- ▶ Affidabile motore MULTIMASTER con potenza e resistenza straordinarie.
- ▶ Coltelli di taglio con durata straordinariamente lunga.
- ▶ Capacità di taglio con una carica della batteria 120 mt.
- ▶ L'efficace scarico del truciolo evita danni al pezzo in lavorazione per l'operatore.
- ▶ Acciaio legato fino a 1,2 mm
- ▶ Ampia gamma di accessori.
- ▶ <sup>1</sup> con coltello per tagli curvi

**Compresi nel prezzo:**

- 1 ABSS 18 1.6 E, 1 coltello per tagli dritti fino a 1,6 mm,
- 1 coppia di placchette di taglio, 1 chiave, 1 valigetta portautensili in plastica

**ABLS 18 1.6 E Select****FEIN SELECT<sup>+</sup>**

Per gli accessori vedere pagina 51

Per la variante ad alimentazione elettrica della macchina vedere a pagina 122

Cesoia a batteria maneggevole, per tagli curvi, per eseguire senza deformazioni aperture e tagli in lamiera con uno spessore fino a 1,6 mm.

Tensione batteria	V	18
Numero corse	1/min	2 200 - 3 700
Velocità di taglio	m/min	6 - 9
Acciaio fino a 400 N/mm <sup>2</sup>	mm	1,6
Acciaio fino a 600 N/mm <sup>2</sup>	mm	1,2
Acciaio fino a 800 N/mm <sup>2</sup>	mm	1
Metalli non ferrosi fino a 250 N/mm <sup>2</sup>	mm	2
Raggio di curvatura minimo	mm	15
Peso senza batteria	kg	1,4
<b>Nr. ordine</b>	<b>7 130 04 61 00 0</b>	
<b>EAN</b>	<b>4014586886664</b>	
<b>Prezzo in € IVA escl. [PK01]</b>	<b>515,00</b>	

**I vantaggi dei prodotti FEIN:**

- ▶ Straordinaria maneggevolezza grazie alla struttura compatta e leggera per il movimento ottimale della cesoia.
- ▶ Ottimi tagli curvi con minima deformazione della lamiera.
- ▶ Coltello ruotabile a 4 taglianti per tagli netti e senza bava con costi d'esercizio contenuti.
- ▶ Attacco multivolt. L'utensile a batteria può essere utilizzato con tutte le batterie agli ioni di litio FEIN (12-18 V).
- ▶ Ottimale per il taglio e la rifilatura di lamiera.
- ▶ Visuale completa sulla linea di taglio.
- ▶ Affidabile motore MULTIMASTER con potenza e resistenza straordinarie.
- ▶ Capacità di taglio con una carica della batteria 140 mt.
- ▶ Acciaio inox fino a 1,0 mm

**Compresi nel prezzo:**

- 1 ABL 18 1.6 E, Coltello fisso e mobile, 1 paio di chiavi,
- 1 lamiera protezione contro i trucioli, 1 valigetta portautensili in plastica

**ABLK 18 1.6 E Select****FEIN SELECT<sup>+</sup>**

Per gli accessori vedere pagina 51

Per la variante ad alimentazione elettrica della macchina vedere a pagina 122

Roditrice compatta per tagli curvi nella costruzione di tetti e facciate. Tagli precisi in lamiera trapezoidali e ondulate e in profili.

Tensione batteria	V	18
Numero corse	1/min	800 - 1 300
Velocità di taglio	m/min	1,5
Acciaio fino a 400 N/mm <sup>2</sup>	mm	1,6
Acciaio fino a 600 N/mm <sup>2</sup>	mm	1
Acciaio fino a 800 N/mm <sup>2</sup>	mm	0,7
Metalli non ferrosi fino a 250 N/mm <sup>2</sup>	mm	2,5
Larghezza della traccia del taglio	mm	5
Ø foro di partenza	mm	22 mm
Raggio di curvatura minimo (interno/esterno)	mm	30 / 35
Peso senza batteria	kg	1,65
<b>Nr. ordine</b>	<b>7 132 04 61 00 0</b>	
<b>EAN</b>	<b>4014586886688</b>	
<b>Prezzo in € IVA escl. [PK01]</b>	<b>515,00</b>	

**I vantaggi dei prodotti FEIN:**

- ▶ Capacità di taglio di 40 mt su lamiera da 0,8 mm con una singola carica della batteria.
- ▶ Velocità di taglio 1,5 mt/min per un'eccezionale rapidità di lavoro.
- ▶ Velocità di taglio variabile grazie alla regolazione elettronica del numero delle corse.
- ▶ Attacco multivolt. L'utensile a batteria può essere utilizzato con tutte le batterie agli ioni di litio FEIN (12-18 V).
- ▶ Breve taglio di lamiera sovrapposte fino a 2,6 mm.
- ▶ Molto maneggevole grazie al design compatto della testa.
- ▶ Peso piacevolmente leggero.
- ▶ Sistema di cambio rapido QuickIN della matrice e del punzone.
- ▶ Punzone rotante per incremento della durata fino al 30%.
- ▶ Direzione di taglio regolabile su 360° a passi di 45° senza necessità di chiavi di servizio grazie al portamatrice orientabile.
- ▶ Affidabile motore MULTIMASTER con potenza e resistenza straordinarie.
- ▶ Bassi costi di esercizio. Il punzone e la matrice possono essere sostituiti separatamente.

**Compresi nel prezzo:**

- 1 ABLK 1.6 E, 1 valigetta portautensili in plastica

**ABLK 18 1.3 CSE Select**

**FEIN SELECT<sup>+</sup>**



Per gli accessori vedere pagina 51

Per la variante ad alimentazione elettrica della macchina vedere a pagina 125

Roditrice compatta per tagli curvi nella costruzione di tetti e facciate. Tagli precisi in lamiera ondulata fino a 1,3 mm.

Tensione batteria	V	18
Numero corse	1/min	900 - 1 600
Velocità di taglio	m/min	1,9
Acciaio fino a 400 N/mm <sup>2</sup>	mm	1,3
Acciaio fino a 600 N/mm <sup>2</sup>	mm	0,8
Acciaio fino a 800 N/mm <sup>2</sup>	mm	0,6
Metalli non ferrosi fino a 250 N/mm <sup>2</sup>	mm	2
Larghezza della traccia del taglio	mm	4
Ø foro di partenza	mm	19 mm
Raggio di curvatura minimo (interno/esterno)	mm	15 / 20
Peso senza batteria	kg	1,6
<b>Nr. ordine</b>	<b>7 132 05 61 00 0</b>	
<b>EAN</b>	<b>4014586886701</b>	
<b>Prezzo in € IVA escl. [PK01]</b>	<b>515,00</b>	

**I vantaggi dei prodotti FEIN:**

- ▶ Capacità di taglio 40 m in lamiere ondulate di 0,8 mm di spessore e con una batteria.
- ▶ Velocità di taglio 1,9 mt/min per un'eccezionale rapidità di lavoro.
- ▶ Velocità di taglio variabile grazie alla regolazione elettronica del numero delle corse.
- ▶ Attacco multivolt. L'utensile a batteria può essere utilizzato con tutte le batterie agli ioni di litio FEIN (12-18 V).
- ▶ Breve taglio di lamiere sovrapposte fino a 2,6 mm.
- ▶ Molto maneggevole grazie al design compatto della testa.
- ▶ Peso piacevolmente leggero.
- ▶ Sistema di cambio rapido QuickIN della matrice e del punzone.
- ▶ Punzone rotante per incremento della durata fino al 30%.
- ▶ Direzione di taglio regolabile su 360° a passi di 45° senza necessità di chiavi di servizio grazie al portamatrice orientabile.
- ▶ Affidabile motore MULTIMASTER con potenza e resistenza straordinarie.

**Compresi nel prezzo:**

1 ABLK 18 1.3 CSE, 1 valigetta portautensili in plastica

**ABLK 18 1.3 TE Select**

**FEIN SELECT<sup>+</sup>**



Per gli accessori vedere pagina 51

Per la variante ad alimentazione elettrica della macchina vedere a pagina 125

Roditrice compatta per tagli curvi nella costruzione di tetti e facciate. Tagli precisi in lamiera trapezoidale fino a 1,3 mm.

Tensione batteria	V	18
Numero corse	1/min	900 - 1 600
Velocità di taglio	m/min	1,9
Acciaio fino a 400 N/mm <sup>2</sup>	mm	1,3
Acciaio fino a 600 N/mm <sup>2</sup>	mm	0,8
Acciaio fino a 800 N/mm <sup>2</sup>	mm	0,6
Metalli non ferrosi fino a 250 N/mm <sup>2</sup>	mm	2
Larghezza della traccia del taglio	mm	4
Ø foro di partenza	mm	19 mm
Raggio di curvatura minimo (interno/esterno)	mm	25 / 30
Peso senza batteria	kg	1,6
<b>Nr. ordine</b>	<b>7 132 06 61 00 0</b>	
<b>EAN</b>	<b>4014586886725</b>	
<b>Prezzo in € IVA escl. [PK01]</b>	<b>515,00</b>	

**I vantaggi dei prodotti FEIN:**

- ▶ Capacità di taglio di 40 mt su lamiere da 0,8 mm con una singola carica della batteria.
- ▶ Velocità di taglio 1,9 mt/min per un'eccezionale rapidità di lavoro.
- ▶ Velocità di taglio variabile grazie alla regolazione elettronica del numero delle corse.
- ▶ Attacco multivolt. L'utensile a batteria può essere utilizzato con tutte le batterie agli ioni di litio FEIN (12-18 V).
- ▶ Breve taglio di lamiere sovrapposte fino a 2,6 mm.
- ▶ Molto maneggevole grazie al design compatto della testa.
- ▶ Peso piacevolmente leggero.
- ▶ Sistema di cambio rapido QuickIN della matrice e del punzone.
- ▶ Punzone rotante per incremento della durata fino al 30%.
- ▶ Direzione di taglio regolabile su 360° a passi di 45° senza necessità di chiavi di servizio grazie al portamatrice orientabile.
- ▶ Affidabile motore MULTIMASTER con potenza e resistenza straordinarie.

**Compresi nel prezzo:**

1 ABLK 18 1.3 TE, 1 valigetta portautensili in plastica

**Accessori generici****Valigette portautensili**

Plastica, dimensioni interne: 470 x 275 x 116 mm

Nr. ordine  
3 39 01 118 01 0Prezzo in €  
IVA escl.  
41,60**Contenitore in plastica**

Inserto per valigia con coperchio richiudibile per minuteria e accessori, adatto a valigetta portautensili 3 39 01 118 01 0, max 5 pz./valigetta.

Nr. ordine  
3 39 01 119 00 0Prezzo in €  
IVA escl.  
4,43**Caricabatteria rapido ALG 50**

Per tutte le batterie agli ioni di litio FEIN. Tempo di ricarica a partire da 35 min.

Nr. ordine  
9 26 04 129 01 0Prezzo in €  
IVA escl.  
44,00**Caricabatteria rapido ALG 30**

Per batterie FEIN NiCd e agli ioni di litio. Tempo di ricarica a partire da 25 min.

Nr. ordine  
9 26 04 096 01 0Prezzo in €  
IVA escl.  
159,00**Pasta da taglio**

Lubrificante per il taglio della lamiera

Nr. ordine  
3 21 32 020 12 9Prezzo in €  
IVA escl.  
15,10**Batteria da 18 V****Batteria**

Ioni di litio con indicatore dello stato di carica e tecnologia FEIN SafetyCell. Protezione della batteria e della macchina da sovraccarichi, surriscaldamento e scarica profonda.

Tensione V	Capacità Ah	Nr. ordine	Prezzo in € IVA escl.
18	5	9 26 04 173 02 0	110,00
18	2,5	9 26 04 171 02 0	77,00

**Starter Set di batterie**

Batterie agli ioni di litio da 18 V robuste e leggere dotate dell'innovativa tecnologia SafetyCell, capacità 5 Ah.

Nr. ordine  
9 26 04 300 03 0Prezzo in €  
IVA escl.  
264,00**Starter Set di batterie**

Batterie agli ioni di litio da 18 V piccole e leggere dotate dell'innovativa tecnologia SafetyCell, capacità di 2,5 Ah e indicatore dello stato di carica.

Nr. ordine  
9 26 04 300 04 0Prezzo in €  
IVA escl.  
198,00**Accessori ABSS****Placchette di taglio**

1 paio

Nr. ordine  
3 13 08 153 01 4Prezzo in €  
IVA escl.  
78,30**Coltello**per acciaio inossidabile fino a 800 N/mm<sup>2</sup>Spessore lamiera  
mm  
0,8Nr. ordine  
3 13 08 152 00 1Prezzo in €  
IVA escl.  
87,60**Coltello per tagli curvi**per lamiera di acciaio fino a 400 N/mm<sup>2</sup>Spessore lamiera  
mm  
1Nr. ordine  
3 13 08 151 00 8Prezzo in €  
IVA escl.  
77,30**Coltello**per lamiera di acciaio fino a 400 N/mm<sup>2</sup>Spessore lamiera  
mm  
1,6Nr. ordine  
3 13 08 150 00 9Prezzo in €  
IVA escl.  
72,80**Accessori ABL5****Coltello mobile/fisso**per lamiera fino a 800 N/mm<sup>2</sup>Nr. ordine  
3 13 08 072 00 0Prezzo in €  
IVA escl.  
30,10**Accessori ABLK 1.3 CSE****Matrice**

per lamiere ondulate

Conf.  
pz.

Nr. ordine

Prezzo in €  
IVA escl.

1

3 01 09 169 00 9

161,80

2

3 01 09 169 04 0

259,30

**Punzone e matrice**

In set, composto da 5 punzoni 6 36 02 050 00 0 e 1 matrice 3 01 09 169 00 9.

Nr. ordine  
3 01 09 169 03 0Prezzo in €  
IVA escl.  
204,30**Accessori ABLK 1.3 TE****Punzone e matrice**

In set, composto da 5 punzoni 6 36 02 050 00 0 e 1 matrice 3 01 09 170 00 1.

Nr. ordine  
3 01 09 170 03 0Prezzo in €  
IVA escl.  
223,50**Matrice**

per lamiere trapezoidali

Conf.  
pz.

Nr. ordine

Prezzo in €  
IVA escl.

1

3 01 09 170 00 1

183,80

2

3 01 09 170 04 0

292,20

**Accessori ABLK 1.6 E**



**Punzone**

Conf. pz.	Nr. ordine	Prezzo in € IVA escl.
1	6 36 02 048 00 4	21,30
5	6 36 02 048 04 0	85,10
10	6 36 02 048 05 0	148,10



**Matrice**

Conf. pz.	Nr. ordine	Prezzo in € IVA escl.
1	3 01 09 141 00 3	54,20
2	3 01 09 141 02 0	86,50
5	3 01 09 141 03 0	189,40



**Punzone e matrice**

In set, composto da 1 punzone 6 36 02 048 004 e 1 matrice 3 01 09 141 003.

Nr. ordine	Prezzo in € IVA escl.
6 36 02 048 01 3	66,60



**Supporto portamatrice**

Per lamiere trapezoidali e lamiere ondulate.

Nr. ordine	Prezzo in € IVA escl.
3 01 09 154 00 7	215,00



**Profiset 160**

(per lamiere trapezoidali con gole profonde 85-160 mm), incl. punzone, matrice, e piastrina di usura.

Nr. ordine	Prezzo in € IVA escl.
9 26 02 071 01 9	384,00

**Accessori ABLK 1.3 CSE (TE)**



**Punzone**

per lamiera di acciaio fino a 400 N/mm<sup>2</sup>

Spessore lamiera mm	Conf. pz.	Nr. ordine	Prezzo in € IVA escl.
1,3	1	6 36 02 050 00 0	18,90
1,3	5	6 36 02 050 03 0	75,50
1,3	10	6 36 02 050 01 0	131,70



	<b>ABOP 6 Select</b>	<b>ABOP 10 Select</b>	<b>ABOP 13-2 Select</b>	<b>AWBP 10 Select</b>	
	Trapano veloce ad 1 velocità (a batteria) per fori fino a 6 mm nell'acciaio con elevata stabilità dei giri per le costruzioni metalliche.	Trapano compatto ad 1 velocità e con un'elevata stabilità dei giri (a batteria) per fori fino a 10 mm nell'acciaio per montaggi in cantiere.	Trapano universale a 2 velocità (a batteria) fino a 13 mm con numero di giri ideale per acciaio e acciaio inox.	Trapano angolare a batteria di dimensioni estremamente ridotte per interventi in punti difficilmente accessibili.	
<b>Pagina</b>	54	54	55	55	
<b>Dati tecnici</b>	Tensione batteria	18 V	18 V	18 V	18 V
	Ø foratura acciaio	6 mm	10 mm	13 mm	10 mm
	Ø foro acciaio inox con punta a corona	6 mm	10 mm	13 mm	10 mm
	Ø foratura leghe leggere	10 mm	15 mm	16 mm	15 mm
	Ø foratura legno	20 mm	30 mm	37 mm	25 mm
	Maschiatura		M 6	M 10	M 6
	Nr. giri sotto carico	0 - 2 900 1/min	0 - 1 100 1/min	0 - 500 / 0 - 1 500 1/min	0 - 1 260 1/min
Peso senza batteria	1,4 kg	1,5 kg	1,7 kg	1,3 kg	

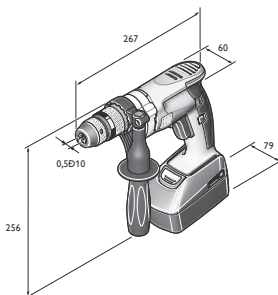

ABOP 6

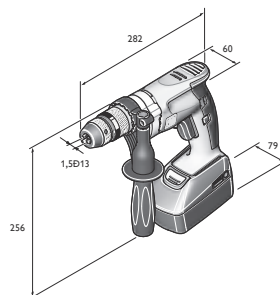

ABOP 10

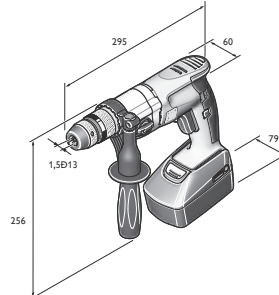

ABOP 13-2

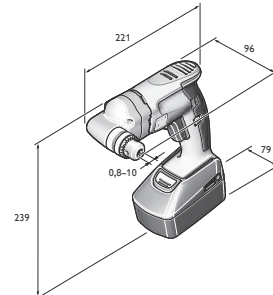

AWBP 10

**ABOP 6 Select**

**FEIN SELECT<sup>+</sup>**



Per gli accessori vedere pagina 56

Per la variante ad alimentazione elettrica della macchina vedere a pagina 62

Trapano veloce ad 1 velocità (a batteria) per fori fino a 6 mm nell'acciaio con elevata stabilità dei giri per le costruzioni metalliche.

Tensione batteria	V	18
Nr. giri sotto carico	1/min	0 - 2 900
Nr. giri a vuoto	1/min	0 - 3 350
Momento torcente	Nm	4
Coppia all'arresto	Nm	7
Apertura mandrino	mm	0,5 - 10
Ø foratura acciaio	mm	6
Ø foro acciaio inox con punta a corona	mm	6
Ø foratura leghe leggere	mm	10
Ø foratura legno	mm	20
Attacco albero portautensile		1/2"-20 UNF
Ø attacco a collare	mm	43
Ingombro angolare	mm	23
Peso senza batteria	kg	1,4
<b>Nr. ordine</b>		<b>7 105 01 62 00 0</b>
<b>EAN</b>		<b>4014586881744</b>
<b>Prezzo in € IVA escl. [PK01]</b>		<b>286,00</b>

**I vantaggi dei prodotti FEIN:**

- ▶ Trapano a batteria d'alta qualità con elevata precisione di rotazione per forature precise.
- ▶ Motore brushless PowerDrive FEIN, completamente incapsulato e protetto dalla polvere con un rendimento maggiore del 30% e lunga durata.
- ▶ Numero di giri ottimale per piccoli diametri per lavorazioni economicamente vantaggiose grazie all'estrema efficienza dell'attrezzo.
- ▶ Testa ingranaggi in metallo
- ▶ Mandrino di precisione in metallo.
- ▶ Griffe autoserranti del mandrino portapunta.
- ▶ Blocco automatico dell'albero portamandrino e mandrino autoserrante bloccabile.
- ▶ Impugnatura Sensitiv FEIN.
- ▶ Elettronica di accelerazione.
- ▶ Rotazione destra/sinistra.
- ▶ Batteria agli ioni di litio con FEIN SafetyCell Technology. Un cavo separato per la comunicazione protegge la batteria e l'utensile dai sovraccarichi.
- ▶ 3 anni di garanzia FEIN PLUS incl. batteria e caricabatteria.

**Compresi nel prezzo:**

1 trapano a batteria, 1 mandrino autoserrante bloccabile SUPRA SKE, 1 impugnatura supplementare, 1 valigetta portautensili in plastica

**ABOP 10 Select**

**FEIN SELECT<sup>+</sup>**



Per gli accessori vedere pagina 56

Per la variante ad alimentazione elettrica della macchina vedere a pagina 62

Trapano compatto ad 1 velocità e con un'elevata stabilità dei giri (a batteria) per fori fino a 10 mm nell'acciaio per montaggi in cantiere.

Tensione batteria	V	18
Nr. giri sotto carico	1/min	0 - 1 100
Nr. giri a vuoto	1/min	0 - 1 250
Momento torcente	Nm	11
Coppia all'arresto	Nm	19
Apertura mandrino	mm	1,5 - 13
Ø foratura acciaio	mm	10
Ø foro acciaio inox con punta a corona	mm	10
Ø foratura leghe leggere	mm	15
Ø foratura legno	mm	30
Maschiatura		M 6
Attacco albero portautensile		1/2"-20 UNF
Ø attacco a collare	mm	43
Ingombro angolare	mm	23
Peso senza batteria	kg	1,5
<b>Nr. ordine</b>		<b>7 105 02 62 00 0</b>
<b>EAN</b>		<b>4014586881751</b>
<b>Prezzo in € IVA escl. [PK01]</b>		<b>286,00</b>

**I vantaggi dei prodotti FEIN:**

- ▶ Trapano a batteria d'alta qualità con elevata precisione di rotazione per forature precise.
- ▶ Motore brushless PowerDrive FEIN, completamente incapsulato e protetto dalla polvere con un rendimento maggiore del 30% e lunga durata.
- ▶ Struttura particolarmente compatta e snella con ottimo ingombro angolare per eseguire lavori di montaggio anche in corrispondenza di angoli e punti di difficile accesso.
- ▶ Testa ingranaggi in metallo
- ▶ Mandrino di precisione in metallo.
- ▶ Griffe autoserranti del mandrino portapunta.
- ▶ Blocco automatico dell'albero portamandrino e mandrino autoserrante bloccabile.
- ▶ Impugnatura Sensitiv FEIN.
- ▶ Elettronica di accelerazione.
- ▶ Rotazione destra/sinistra.
- ▶ FEIN SafetyCell Technology. Protezione della batteria e della macchina da sovraccarichi, surriscaldamento e scarica profonda.
- ▶ 3 anni di garanzia FEIN PLUS incl. batteria e caricabatteria.

**Compresi nel prezzo:**

1 trapano a batteria, 1 mandrino autoserrante bloccabile SUPRA SKE, 1 impugnatura supplementare, 1 valigetta portautensili in plastica





**ABOP 13-2 Select**

**FEIN SELECT<sup>+</sup>**



Per gli accessori vedere pagina 56  
Per la variante ad alimentazione elettrica della macchina vedere a pagina 62

Trapano universale a 2 velocità (a batteria) fino a 13 mm con numero di giri ideale per acciaio e acciaio inox.

Tensione batteria	V	18
Nr. giri sotto carico	1/min	0 - 500 / 0 - 1 500
Nr. giri a vuoto	1/min	0 - 580 / 0 - 1 760
Momento torcente	Nm	24 / 8
Coppia all'arresto	Nm	39 / 13
Apertura mandrino	mm	1,5 - 13
Ø foratura acciaio	mm	13
Ø foro acciaio inox con punta a corona	mm	13
Ø foratura leghe leggere	mm	16
Ø foratura legno	mm	37
Maschiatura		M 10
Attacco albero portautensile		1/2"-20 UNF
Ø attacco a collare	mm	43
Ingombro angolare	mm	23
Peso senza batteria	kg	1,7
<b>Nr. ordine</b>		<b>7 105 03 62 00 0</b>
<b>EAN</b>		<b>4014586881768</b>
<b>Prezzo in € IVA escl. [PK01]</b>		<b>344,00</b>

**I vantaggi dei prodotti FEIN:**

- ▶ Trapano a batteria d'alta qualità con elevata precisione di rotazione per forature precise.
- ▶ Motore brushless PowerDrive FEIN, completamente incapsulato e protetto dalla polvere con un rendimento maggiore del 30% e lunga durata.
- ▶ Cambio meccanico a due velocità per un adattamento ottimale del numero di giri all'impiego specifico.
- ▶ Testa ingranaggi in metallo
- ▶ Mandrino di precisione in metallo.
- ▶ Griffe autoserranti del mandrino portapunta.
- ▶ Blocco automatico dell'albero portamandrino e mandrino autoserrante bloccabile.
- ▶ Impugnatura Sensitiv FEIN.
- ▶ Elettronica di accelerazione.
- ▶ Rotazione destra/sinistra.
- ▶ FEIN SafetyCell Technology. Protezione della batteria e della macchina da sovraccarichi, surriscaldamento e scarica profonda.
- ▶ 3 anni di garanzia FEIN PLUS incl. batteria e caricabatteria.

**Compresi nel prezzo:**

1 trapano a batteria, 1 mandrino autoserrante bloccabile SUPRA SKE, 1 impugnatura supplementare, 1 valigetta portautensili in plastica

**AWBP 10 Select**

**FEIN SELECT<sup>+</sup>**



Per gli accessori vedere pagina 56  
Per la variante ad alimentazione elettrica della macchina vedere a pagina 62

Trapano angolare a batteria di dimensioni estremamente ridotte per interventi in punti difficilmente accessibili.

Tensione batteria	V	18
Nr. giri sotto carico	1/min	0 - 1 260
Nr. giri a vuoto	1/min	0 - 1 370
Momento torcente	Nm	9,5
Coppia all'arresto	Nm	17
Apertura mandrino	mm	0,8 - 10
Ø foratura acciaio	mm	10
Ø foro acciaio inox con punta a corona	mm	10
Ø foratura leghe leggere	mm	15
Ø foratura legno	mm	25
Maschiatura		M 6
Cono sull'albero di foratura		B 10
Ingombro angolare	mm	17
Peso senza batteria	kg	1,3
<b>Nr. ordine</b>		<b>7 105 04 62 00 0</b>
<b>EAN</b>		<b>4014586881775</b>
<b>Prezzo in € IVA escl. [PK01]</b>		<b>356,00</b>

**I vantaggi dei prodotti FEIN:**

- ▶ Motore brushless PowerDrive FEIN, completamente incapsulato e protetto dalla polvere con un rendimento maggiore del 30% e lunga durata.
- ▶ Struttura particolarmente piatta e stretta con ingombro angolare di 17 mm e testa ingranaggi di 96 mm d'altezza per eseguire lavori in corrispondenza di angoli e punti difficilmente accessibili.
- ▶ Impiego flessibile e universale grazie alla rotazione a sinistra/ a destra per maschiature fino a M6.
- ▶ Testa ingranaggi in metallo
- ▶ Attacco conico del mandrino.
- ▶ Mandrino di precisione in metallo.
- ▶ Elevata precisione di rotazione.
- ▶ Impugnatura Sensitiv FEIN.
- ▶ FEIN SafetyCell Technology. Protezione della batteria e della macchina da sovraccarichi, surriscaldamento e scarica profonda.
- ▶ 3 anni di garanzia FEIN PLUS incl. batteria e caricabatteria.

**Compresi nel prezzo:**

1 trapano angolare a batteria, 1 mandrino a cremagliera fino a Ø 10 mm, 1 chiave per mandrino portapunta, 1 valigetta portautensili in plastica

**Accessori generici**



**Valigette portautensili**  
con inserto per valigetta e scatola in plastica  
Plastica, dimensioni interne: 470 x 275 x 116 mm

Nr. ordine	Prezzo in € IVA escl.
3 39 01 131 08 0	52,40



**Caricabatteria rapido ALG 50**  
Per tutte le batterie agli ioni di litio FEIN. Tempo di ricarica a partire da 35 min.

Nr. ordine	Prezzo in € IVA escl.
9 26 04 129 01 0	44,00



**Caricabatteria rapido ALG 30**  
Per batterie FEIN NiCd e agli ioni di litio. Tempo di ricarica a partire da 25 min.

Nr. ordine	Prezzo in € IVA escl.
9 26 04 096 01 0	159,00



**Batteria**  
Ioni di litio con indicatore dello stato di carica e tecnologia FEIN SafetyCell. Protezione della batteria e della macchina da sovraccarichi, surriscaldamento e scarica profonda.

Tensione V	Capacità Ah	Nr. ordine	Prezzo in € IVA escl.
18	5	9 26 04 173 02 0	110,00
18	2,5	9 26 04 171 02 0	77,00



**Starter Set di batterie**  
Batterie agli ioni di litio da 18 V robuste e leggere dotate dell'innovativa tecnologia SafetyCell, capacità 5 Ah.

Nr. ordine	Prezzo in € IVA escl.
9 26 04 300 03 0	264,00



**Starter Set di batterie**  
Batterie agli ioni di litio da 18 V piccole e leggere dotate dell'innovativa tecnologia SafetyCell, capacità di 2,5 Ah e indicatore dello stato di carica.

Nr. ordine	Prezzo in € IVA escl.
9 26 04 300 04 0	198,00



**Dispositivo di aggancio**  
per la sospensione ad un bilanciere orizzontale e verticale

Nr. ordine	Prezzo in € IVA escl.
3 21 25 050 00 7	10,80

**Chiave SW17**

Nr. ordine	Prezzo in € IVA escl.
6 29 03 002 00 9	6,20



**Arresto di profondità**

Nr. ordine	Prezzo in € IVA escl.
3 21 27 005 00 6	6,07

**Accessori ABOP 6**



**Mandrino autoserrante**  
Mandrino autoserrante a una sola bussola SUPRA SKE con ghiera di bloccaggio, attacco mandrino 1/2" - 20 UNF

Apertura mm	Nr. ordine	Prezzo in € IVA escl.
0.5 - 10	6 32 05 036 01 0	74,30

**Accessori ABOP 10 (13-2)**



**Mandrino autoserrante**  
Mandrino autoserrante a una sola bussola SUPRA SKE con ghiera di bloccaggio, attacco mandrino 1/2" - 20 UNF

Apertura mm	Nr. ordine	Prezzo in € IVA escl.
1.5-13	6 32 05 035 01 0	77,10

**Accessori AWBP 10**



**Valigette portautensili**  
con inserto per valigetta e scatola in plastica

Nr. ordine	Prezzo in € IVA escl.
3 39 01 131 94 0	49,90



**Mandrino a cremagliera**  
Attacco mandrino B 10

Apertura mm	Peso kg	Nr. ordine	Prezzo in € IVA escl.
0.5-8	0,14	6 32 02 043 01 0	32,30
0.8-10	0,22	6 32 02 044 01 8	35,70



## AGWP 10 Select

Maschiatrica veloce e precisa con invertitore di marcia per tempi di lavoro minori.

FEIN SELECT<sup>+</sup>

Per gli accessori vedere pagina 58

Per la variante ad alimentazione elettrica della macchina vedere a pagina 76

Tensione batteria	V	18
Numero di giri a vuoto con rotazione a sinistra	1/min	0 - 760
Numero di giri a pieno carico durante il taglio	1/min	0 - 440
Numero di giri a pieno carico con rotazione a sinistra	1/min	0 - 670
Momento torcente	Nm	26
Coppia all'arresto	Nm	41
Maschiatura su acciaio fino a		M 10
Filettatura in acciaio inox		M 10
Cono sull'albero di foratura		B 12
Ø attacco a collare	mm	43
Ingombro angolare	mm	23
<b>Nr. ordine</b>		<b>7 109 01 62 00 0</b>
<b>EAN</b>		<b>4014586885537</b>
<b>Prezzo in € IVA escl. [PK01]</b>		<b>446,00</b>

**I vantaggi dei prodotti FEIN:**

- ▶ Velocità eccezionale grazie all'invertitore di marcia che consente di invertire automaticamente il senso di rotazione estraendo il mandrino dal foro filettato. Ritorno rapido a 670 g/min per cicli operativi più brevi.
- ▶ Eccellente precisione grazie al collegamento senza gioco tra l'albero portautensile e il mandrino filettato tramite attacco conico B12 per un'elevata precisione di rotazione. Accoppiamento geometrico del maschio nel mandrino di filettatura per ottimi risultati di lavoro.
- ▶ Impugnatura Sensitiv FEIN per applicare la forza di spinta direttamente sull'asse di foratura impugnando ottimamente l'utensile.
- ▶ Motore brushless PowerDrive FEIN, completamente incapsulato e protetto dalla polvere con un rendimento maggiore del 30% e lunga durata.
- ▶ Testa ingranaggi in metallo
- ▶ Limitato ingombro angolare di 23 mm.
- ▶ FEIN SafetyCell Technology. Protezione della batteria e della macchina da sovraccarichi, surriscaldamento e scarica profonda.
- ▶ 3 anni di garanzia FEIN PLUS incl. batteria e caricabatteria.

**Compresi nel prezzo:**

1 maschiatrica a batteria, 1 impugnatura supplementare, 1 valigetta portautensili in plastica. **Fornito senza mandrino di maschiatura.**

**Accessori generici**



**Caricabatteria rapido ALG 50**

Per tutte le batterie agli ioni di litio FEIN. Tempo di ricarica a partire da 35 min.

Nr. ordine	Prezzo in € IVA escl.
9 26 04 129 01 0	44,00



**Caricabatteria rapido ALG 30**

Per batterie FEIN NiCd e agli ioni di litio. Tempo di ricarica a partire da 25 min.

Nr. ordine	Prezzo in € IVA escl.
9 26 04 096 01 0	159,00



**Batteria**

Ioni di litio con indicatore dello stato di carica e tecnologia FEIN SafetyCell. Protezione della batteria e della macchina da sovraccarichi, surriscaldamento e scarica profonda.

Tensione V	Capacità Ah	Nr. ordine	Prezzo in € IVA escl.
18	5	9 26 04 173 02 0	110,00
18	2,5	9 26 04 171 02 0	77,00



**Starter Set di batterie**

Batterie agli ioni di litio da 18 V piccole e leggere dotate dell'innovativa tecnologia SafetyCell, capacità di 2,5 Ah e indicatore dello stato di carica.

Nr. ordine	Prezzo in € IVA escl.
9 26 04 300 04 0	198,00



**Starter Set di batterie**

Batterie agli ioni di litio da 18 V robuste e leggere dotate dell'innovativa tecnologia SafetyCell, capacità 5 Ah.

Nr. ordine	Prezzo in € IVA escl.
9 26 04 300 03 0	264,00



**Valigette portautensili**

con inserto per valigetta e scatola in plastica  
Plastica, dimensioni interne: 470 x 275 x 116 mm

Nr. ordine	Prezzo in € IVA escl.
3 39 01 131 08 0	52,40



**Mandrino diritto a pinze di serraggio**

con pinza di serraggio 3,5/4,5/6 mm

Nr. ordine	Prezzo in € IVA escl.
6 32 06 063 01 2	91,20



**Mandrino oscillante a pinze di serraggio**

con pinza di serraggio 3,5/4,5/6 mm

Nr. ordine	Prezzo in € IVA escl.
6 32 06 076 02 2	143,10



**Pinze di serraggio**

per mandrini diritti e mandrini oscillanti a pinze di serraggio M2 (DIN 352, DIN 371), M4 (DIN 357, DIN 376)

Ø mm	Quadro mm	Nr. ordine	Prezzo in € IVA escl.
2,8	2,1	6 32 06 077 00 1	25,40



**Pinze di serraggio**

per mandrini diritti e mandrini oscillanti a pinze di serraggio M3 (DIN 352, DIN 371), M5 (DIN 357, DIN 376)

Ø mm	Quadro mm	Nr. ordine	Prezzo in € IVA escl.
3,5	2,7	6 32 06 064 00 1	25,40



**Pinze di serraggio**

per mandrini diritti e mandrini oscillanti a pinze di serraggio M4 (DIN 352, DIN 371), M6 (DIN 357, DIN 376)

Ø mm	Quadro mm	Nr. ordine	Prezzo in € IVA escl.
4,5	3,4	6 32 06 065 00 5	25,40



**Pinze di serraggio**

per mandrini diritti e mandrini oscillanti a pinze di serraggio M5 (DIN 352, DIN 371), M6 (DIN 352), M7 (DIN 352), M8 (DIN 352, DIN 357, DIN 376)

Ø mm	Quadro mm	Nr. ordine	Prezzo in € IVA escl.
6	4,9	6 32 06 066 00 8	25,40



**Pinze di serraggio**

per mandrini diritti e mandrini oscillanti a pinze di serraggio M7 (DIN 371), M9 (DIN 352) M 10 (DIN 352, DIN 357, DIN 376)

Ø mm	Quadro mm	Nr. ordine	Prezzo in € IVA escl.
7	5,5	6 32 06 070 00 6	25,40



**Pinze di serraggio**

per mandrini diritti e mandrini oscillanti a pinze di serraggio M8 (DIN 371), M11 (DIN 352)

Ø mm	Quadro mm	Nr. ordine	Prezzo in € IVA escl.
8	6,2	6 32 06 078 00 9	25,40



**Pinze di serraggio**

per mandrini diritti e mandrini oscillanti a pinze di serraggio M10 (DIN 371)

Ø mm	Quadro mm	Nr. ordine	Prezzo in € IVA escl.
10	8	6 32 06 079 00 3	24,70



**Pinze di serraggio**

per mandrini diritti e mandrini oscillanti a pinze di serraggio M12 (DIN 357, DIN 371, DIN 376)

Ø mm	Quadro mm	Nr. ordine	Prezzo in € IVA escl.
9	7	6 32 06 075 00 4	25,40



**Mandrino autocentrante**

per attacco diretto del maschio campo di serraggio 2,0 - 8,1 mm, con chiave

Nr. ordine	Prezzo in € IVA escl.
6 32 06 019 00 9	93,00



**Mandrino autocentrante oscillante**

per attacco diretto del maschio campo di serraggio 2,0 - 8,1 mm, con chiave

Nr. ordine	Prezzo in € IVA escl.
6 32 06 041 00 8	137,30



**Cuneo di estrazione**

Per mandrino, confezione da 2 pz.

Attacco	Lungh. mm	Nr. ordine	Prezzo in € IVA escl.
B 12	125	6 33 05 009 01 3	30,90



**Arresto di profondità**

Nr. ordine	Prezzo in € IVA escl.
3 21 27 005 00 6	6,07



**SuperWire**



Per gli accessori vedere pagina 59

Rimozione comoda e sicura dei vetri di veicoli senza cambiare posizione anche con distanze minime tra vetro e carrozzeria.

Tensione batteria	V	18
Capacità di carica della batteria	Ah	3
Peso con batteria	kg	6
<b>Nr. ordine</b>		<b>7 144 01 61 00 0</b>
<b>EAN</b>		<b>4014586872544</b>
<b>Prezzo in € IVA escl. [PK01]</b>		<b>1.380,00</b>

**I vantaggi dei prodotti FEIN:**

- ▶ Facile rimozione dei vetri di veicoli senza cambiare la posizione del SuperWire.
- ▶ Utilizzabile anche per vetri molto bombati e distanza ridotta tra vetro e carrozzeria.
- ▶ Il filo tondo altamente resistente taglia anche cordoni di colla doppi.
- ▶ Ingranaggi robusti e unità motore con giunto di sicurezza..
- ▶ Rimozione di 40-60 vetri con una carica della batteria.
- ▶ Motore senza carboncini esente da manutenzione.
- ▶ Comando a distanza con spia a LED e cavo di 1,5 metri.
- ▶ Il giunto a slittamento evita la rottura del filo.

**Compresi nel prezzo:**

1 batteria (agli ioni di litio), 1 Caricabatteria rapido ALG 50, 2 protezioni in PVC (plancia + cielo abitacolo), 300 mt di filo tondo, 10 ganci bloccafilo in metallo, 1 leva passacavo, Collegamento rilevatore di metalli, 1 anello per vuoto per cristalli molto bombati

**SuperWire**

(senza batteria e caricabatteria)



Per gli accessori vedere pagina 59

Rimozione comoda e sicura dei vetri di veicoli senza cambiare posizione anche con distanze minime tra vetro e carrozzeria.

Tensione batteria	V	18
Capacità di carica della batteria	Ah	3
<b>Nr. ordine</b>		<b>7 144 01 62 00 0</b>
<b>EAN</b>		<b>4014586872568</b>
<b>Prezzo in € IVA escl. [PK01]</b>		<b>1.264,00</b>

**I vantaggi dei prodotti FEIN:**

- ▶ Utilizzabile anche per vetri molto bombati e distanza ridotta tra vetro e carrozzeria.
- ▶ Facile rimozione dei vetri di veicoli senza cambiare la posizione del SuperWire.
- ▶ Il filo tondo altamente resistente taglia anche cordoni di colla doppi.
- ▶ Comando a distanza con spia a LED e cavo di 1,5 metri.
- ▶ Il giunto a slittamento evita la rottura del filo.
- ▶ Rimozione di 40-60 vetri con una carica della batteria.
- ▶ Motore senza carboncini esente da manutenzione.
- ▶ Ingranaggi robusti e unità motore con giunto di sicurezza..

**Compresi nel prezzo:**

1 anello per vuoto per cristalli molto bombati, 1 leva passacavo, 300 mt di filo tondo, 10 ganci bloccafilo in metallo, 2 protezioni in PVC (plancia + cielo abitacolo), Collegamento rilevatore di metalli

**SuperWire a batteria**

**Accessori generici**



**Caricabatteria rapido ALG 50**

Per tutte le batterie agli ioni di litio FEIN. Tempo di ricarica a partire da 35 min.

Nr. ordine	Prezzo in € IVA escl.
9 26 04 129 01 0	44,00



**Caricabatteria rapido ALG 30**

Per batterie FEIN NiCd e agli ioni di litio. Tempo di ricarica a partire da 25 min.

Nr. ordine	Prezzo in € IVA escl.
9 26 04 096 01 0	159,00



**Batteria**

Batteria agli ioni di litio con indicatore dello stato di carica

Tensione V	Capacità Ah	Nr. ordine	Prezzo in € IVA escl.
18	4	9 26 04 165 02 0	172,00



**Filo da taglio**

Filo da taglio molto resistente, 300 metri, ideale per sistemi con filo tondo.

Nr. ordine	Prezzo in € IVA escl.
6 42 04 001 01 0	36,50



**Set anello per vuoto**

Per cambiare la posizione di ventose di Ø 120 mm per una buona aderenza su vetri bombati.

Nr. ordine	Prezzo in € IVA escl.
3 02 40 308 01 0	11,30



**Set Anti-Metal-Cut**

Emette un segnale di avvertimento quando il filo entra in contatto con la carrozzeria.

Nr. ordine	Prezzo in € IVA escl.
6 42 04 002 01 0	20,20

**Set di prolunga**

Nr. ordine	Prezzo in € IVA escl.
6 42 04 003 01 0	85,70



**Leva passacavo**

Per tirare il filo all'interno dell'abitacolo.

Nr. ordine	Prezzo in € IVA escl.
3 21 19 127 03 0	24,20

**Protezione in plastica**

Copertura di protezione piccola posizionabile tra i rivestimenti del veicolo e il filo.

Nr. ordine	Prezzo in € IVA escl.
3 21 74 013 20 0	21,10

**Protezione in plastica**

Grande copertura di protezione tra i rivestimenti del veicolo e il filo.

Nr. ordine	Prezzo in € IVA escl.
3 21 74 013 10 0	17,20



**Ganci blocca filo in metallo**

Per proteggere i componenti del veicolo.

Nr. ordine	Prezzo in € IVA escl.
3 02 29 347 01 0	5,49



**Tappetino antiscivolo**

Per proteggere i componenti del veicolo.

Nr. ordine	Prezzo in € IVA escl.
3 14 26 067 01 6	21,10



## Conosciamo i trapani in ogni dettaglio. Li abbiamo inventati noi.

Nel 1895 FEIN rivoluzionò il mondo del lavoro inventando il primo trapano elettrico portatile. Ancora oggi i trapani FEIN rispecchiano lo stesso spirito innovativo: tutto il meglio dell'esperienza maturata in oltre 150 anni è consolidata in una qualità ineguagliabile e indistruttibile, che si tratti di trapani, trapani angolari o maschiatrici. Differenziati in base a dimensioni e forme, con un diametro di foratura fino a 38 mm e un numero di giri perfettamente adattabile a ogni tipo di materiale, i trapani FEIN possono soddisfare ogni esigenza. Sono perfettamente adeguati alle esigenze, finalità e modalità di lavoro di ciascun utilizzatore. La forma ergonomica, la leggerezza e la semplicità di utilizzo nonché l'indistruttibilità li rendono particolarmente

adatti all'utilizzo professionale. La gamma di accessori ottimizzati e i componenti speciali di sistema avvalorano ulteriormente la grande competenza ed esperienza racchiusa nei trapani FEIN.



---

**Trapani** **Pagina 62**  
Abbinamento ottimale per la relativa applicazione. Precisione, potenza, praticità.



---

**Trapani angolari** **Pagina 72**  
Forature facili anche negli angoli. Compatti, maneggevoli, potenti, ideali per lavori complessi in spazi ristretti.



---

**Supporti di foratura magnetici** **Pagina 73**  
In orizzontale, verticale e sopratesta: maneggevoli e flessibili in cantiere e in officina.





---

**Maschiatrici** **Pagina 76**  
Convenienza, precisione e affidabilità. L'alternativa ai lavori manuali.

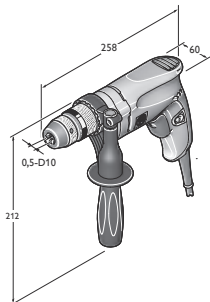

	BOP 6	BOP 10	BOP 10-2	BOP 13-2	BOS 16	
	Trapano compatto ad una velocità e con un'elevata stabilità dei giri per fori fino a 10 mm nell'acciaio per montaggi in cantiere.	Trapano compatto ad una velocità e con un'elevata stabilità dei giri per fori fino a 10 mm nell'acciaio per montaggi in cantiere.	Trapano universale a due velocità fino a 10 mm con numero di giri ideale per acciaio e acciaio inox.	Trapano universale a due velocità fino a 13 mm con numero di giri ideale per acciaio e acciaio inox.	Potente trapano con regolazione del numero di giri per l'impiego flessibile nel settore delle costruzioni metalliche.	
<b>Pagina</b>	64	65	66	67	68	
<b>Dati tecnici</b>	Ø foratura acciaio	6 mm	10 mm	10 mm	13 mm	16 mm
	Ø foro acciaio inox con punta a corona	6 mm	10 mm	10 mm	13 mm	16 mm
	Ø foratura leghe leggere	10 mm	15 mm	16 mm	16 mm	20 mm
	Ø foratura legno	20 mm	30 mm	35 mm	37 mm	50 mm
	Maschiatura		M 6	M 10	M 10	M 12
	Potenza nominale assorbita	500 W	500 W	500 W	550 W	1 200 W
	Nr. giri sotto carico	0 - 2 700 1/min	0 - 900 1/min	0 - 460 / 0 - 1 350 1/min	0 - 440 / 0 - 1 300 1/min	0 - 520 1/min
Peso EPTA	1,7 kg	1,8 kg	2 kg	2 kg	3,5 kg	



BOP 6

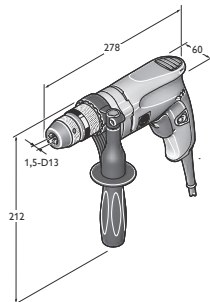

BOP 10

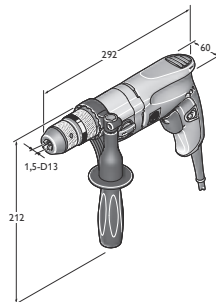

BOP 10-2

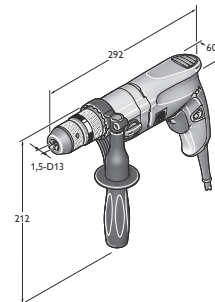

BOP 13-2



	<b>BOS 16-2</b>	<b>DSke 672</b>	<b>DDSk 672</b>	<b>DDSk 672-1</b>	<b>ASq 672-1</b>
	Potente trapano a due velocità con regolazione del numero di giri per l'impiego flessibile nel settore delle costruzioni metalliche.	Potente trapano a due velocità con elevato momento torcente.	Trapano a quattro velocità con capacità di carico molto elevata per lavori pesanti di foratura e alesatura.	Trapano universale a rotazione destra/sinistra a quattro velocità ed elevata capacità di foratura e maschiatura.	Trapano e unità motrice a bassa velocità di rotazione con elevato momento torcente.
	68	69	69	69	70
	16 mm	26 mm	32 mm	32 mm	38 mm
	16 mm	26 mm	32 mm	32 mm	38 mm
	20 mm	32 mm	40 mm	40 mm	
	50 mm	50 mm	60 mm	60 mm	
	M 12			M 20	M 30/R 1"
	1 200 W	1 050 W	1 050 W	900 W	900 W
	0 - 520 / 0 - 1 600 1/min	110 - 185 / 220 - 370 1/min	120 / 190 / 330 / 520 1/min	100 / 150 / 260 / 420 1/min	60 1/min
	3,7 kg	8,8 kg	9,4 kg	9,6 kg	10,6 kg

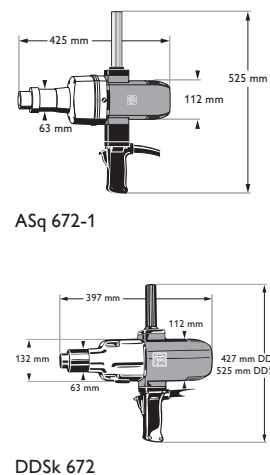
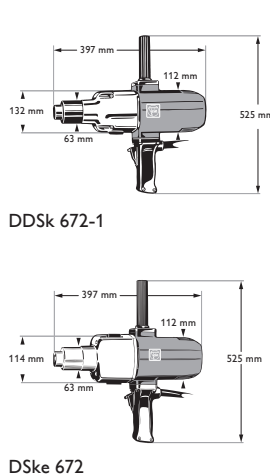
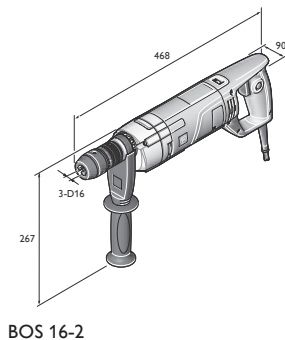
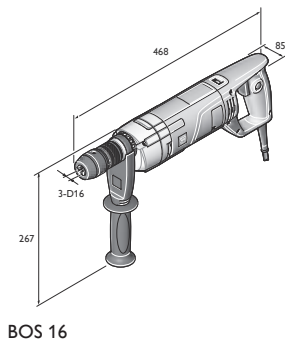

DDSk 672-1

ASq 672-1

DSke 672

DDSk 672

**BOP 6**

Trapano compatto ad una velocità e con un'elevata stabilità dei giri per fori fino a 10 mm nell'acciaio per montaggi in cantiere.



Per gli accessori vedere pagina 70

Potenza nominale assorbita	W	500
Potenza resa	W	270
Nr. giri sotto carico	1/min	0 - 2 700
Nr. giri a vuoto	1/min	0 - 4 000
Momento torcente	Nm	3,5
Coppia all'arresto	Nm	9
Apertura mandrino	mm	0,5 - 10
Ø foratura acciaio	mm	6
Ø foro acciaio inox con punta a corona	mm	6
Ø foratura leghe leggere	mm	10
Ø foratura legno	mm	20
Attacco albero portautensile		1/2"-20 UNF
Ø attacco a collare	mm	43
Ingombro angolare	mm	23
Cavo con spina	m	5
Peso EPTA	kg	1,7
<b>Nr. ordine</b>		<b>7 205 52 60 00 0</b>
<b>EAN</b>		<b>4014586882413</b>
<b>Prezzo in € IVA escl. [PK01]</b>		<b>295,00</b>

**I vantaggi dei prodotti FEIN:**

- ▶ Potente con numero di giri ottimale per piccoli diametri per lavorazioni economicamente vantaggiose grazie all'estrema efficienza dell'utensile.
- ▶ Testa a ingranaggi in metallo e carcassa motore stabile contro le forze di torsione in monoscocca per una lunga durata.
- ▶ Blocco automatico dell'albero portamandrino e mandrino autoserrante bloccabile per cambiare comodamente la punta.
- ▶ Mandrino di precisione in metallo.
- ▶ Griffe autoserranti del mandrino portapunta.
- ▶ Elevata precisione di rotazione.
- ▶ Motore ad alte prestazioni FEIN.
- ▶ Impugnatura Sensitiv FEIN.
- ▶ Elettronica di accelerazione.
- ▶ Rotazione destra/sinistra.
- ▶ Cavo da 5 metri.

**Compresi nel prezzo:**

1 mandrino autoserrante bloccabile SUPRA SKE, 1 impugnatura supplementare

**BOP 6**

Trapano compatto ad una velocità e con un'elevata stabilità dei giri per fori fino a 10 mm nell'acciaio per montaggi in cantiere.



Per gli accessori vedere pagina 70

Potenza nominale assorbita	W	500
Potenza resa	W	270
Nr. giri sotto carico	1/min	0 - 2 700
Nr. giri a vuoto	1/min	0 - 4 000
Momento torcente	Nm	3,5
Coppia all'arresto	Nm	9
Apertura mandrino	mm	0,5 - 10
Ø foratura acciaio	mm	6
Ø foro acciaio inox con punta a corona	mm	6
Ø foratura leghe leggere	mm	10
Ø foratura legno	mm	20
Attacco albero portautensile		1/2"-20 UNF
Ø attacco a collare	mm	43
Ingombro angolare	mm	23
Cavo con spina	m	5
Peso EPTA	kg	1,7
<b>Nr. ordine</b>		<b>7 205 52 61 00 0</b>
<b>EAN</b>		<b>4014586881973</b>
<b>Prezzo in € IVA escl. [PK01]</b>		<b>321,00</b>

**I vantaggi dei prodotti FEIN:**

- ▶ Potente con numero di giri ottimale per piccoli diametri per lavorazioni economicamente vantaggiose grazie all'estrema efficienza dell'utensile.
- ▶ Testa a ingranaggi in metallo e carcassa motore stabile contro le forze di torsione in monoscocca per una lunga durata.
- ▶ Blocco automatico dell'albero portamandrino e mandrino autoserrante bloccabile per cambiare comodamente la punta.
- ▶ Mandrino di precisione in metallo.
- ▶ Griffe autoserranti del mandrino portapunta.
- ▶ Elevata precisione di rotazione.
- ▶ Motore ad alte prestazioni FEIN.
- ▶ Impugnatura Sensitiv FEIN.
- ▶ Elettronica di accelerazione.
- ▶ Rotazione destra/sinistra.
- ▶ Cavo da 5 metri.

**Compresi nel prezzo:**

1 mandrino autoserrante bloccabile SUPRA SKE, 1 valigetta portautensili in plastica, 1 impugnatura supplementare



**BOP 10**



Per gli accessori vedere pagina 70

Trapano compatto ad una velocità e con un'elevata stabilità dei giri per fori fino a 10 mm nell'acciaio per montaggi in cantiere.

Potenza nominale assorbita	W	500
Potenza resa	W	270
Nr. giri sotto carico	1/min	0 - 900
Nr. giri a vuoto	1/min	0 - 1 500
Momento torcente	Nm	9
Coppia all'arresto	Nm	24
Apertura mandrino	mm	1,5 - 13
Ø foratura acciaio	mm	10
Ø foro acciaio inox con punta a corona	mm	10
Ø foratura leghe leggere	mm	15
Ø foratura legno	mm	30
Maschiatura		M 6
Attacco albero portautensile		1/2"-20 UNF
Ø attacco a collare	mm	43
Ingombro angolare	mm	23
Cavo con spina	m	5
Peso EPTA	kg	1,8
<b>Nr. ordine</b>		<b>7 205 53 60 00 0</b>
<b>EAN</b>		<b>4014586882468</b>
<b>Prezzo in € IVA escl. [PK01]</b>		<b>295,00</b>

**I vantaggi dei prodotti FEIN:**

- ▶ Motore FEIN ad alte prestazioni con elevata stabilità del numero dei giri per una velocità di foratura costante in quasi tutte le applicazioni.
- ▶ Struttura particolarmente compatta e snella con ottimo ingombro angolare per eseguire lavori di montaggio anche in corrispondenza di angoli e punti di difficile accesso.
- ▶ Blocco automatico dell'albero portamandrino e mandrino autoserrante bloccabile per cambiare comodamente la punta.
- ▶ Testa ingranaggi in metallo
- ▶ Carcassa motore in monoscocca resistente alle torsioni meccaniche.
- ▶ Mandrino di precisione in metallo.
- ▶ Griffe autoserranti del mandrino portapunta.
- ▶ Elevata precisione di rotazione.
- ▶ Impugnatura Sensitiv FEIN.
- ▶ Elettronica di accelerazione.
- ▶ Rotazione destra/sinistra.
- ▶ Cavo da 5 metri.

**Compresi nel prezzo:**

1 mandrino autoserrante bloccabile SUPRA SKE, 1 impugnatura supplementare

**BOP 10**



Per gli accessori vedere pagina 70

Trapano compatto ad una velocità e con un'elevata stabilità dei giri per fori fino a 10 mm nell'acciaio per montaggi in cantiere.

Potenza nominale assorbita	W	500
Potenza resa	W	270
Nr. giri sotto carico	1/min	0 - 900
Nr. giri a vuoto	1/min	0 - 1 500
Momento torcente	Nm	9
Coppia all'arresto	Nm	24
Apertura mandrino	mm	1,5 - 13
Ø foratura acciaio	mm	10
Ø foro acciaio inox con punta a corona	mm	10
Ø foratura leghe leggere	mm	15
Ø foratura legno	mm	30
Maschiatura		M 6
Attacco albero portautensile		1/2"-20 UNF
Ø attacco a collare	mm	43
Ingombro angolare	mm	23
Cavo con spina	m	5
Peso EPTA	kg	1,8
<b>Nr. ordine</b>		<b>7 205 53 61 00 0</b>
<b>EAN</b>		<b>4014586881980</b>
<b>Prezzo in € IVA escl. [PK01]</b>		<b>321,00</b>

**I vantaggi dei prodotti FEIN:**

- ▶ Motore FEIN ad alte prestazioni con elevata stabilità del numero dei giri per una velocità di foratura costante in quasi tutte le applicazioni.
- ▶ Struttura particolarmente compatta e snella con ottimo ingombro angolare per eseguire lavori di montaggio anche in corrispondenza di angoli e punti di difficile accesso.
- ▶ Blocco automatico dell'albero portamandrino e mandrino autoserrante bloccabile per cambiare comodamente la punta.
- ▶ Testa ingranaggi in metallo
- ▶ Carcassa motore in monoscocca resistente alle torsioni meccaniche.
- ▶ Mandrino di precisione in metallo.
- ▶ Griffe autoserranti del mandrino portapunta.
- ▶ Elevata precisione di rotazione.
- ▶ Impugnatura Sensitiv FEIN.
- ▶ Elettronica di accelerazione.
- ▶ Rotazione destra/sinistra.
- ▶ Cavo da 5 metri.

**Compresi nel prezzo:**

1 mandrino autoserrante bloccabile SUPRA SKE, 1 valigetta portautensili in plastica, 1 impugnatura supplementare

**BOP 10-2**



Per gli accessori vedere pagina 70

Trapano universale a due velocità fino a 10 mm con numero di giri ideale per acciaio e acciaio inox.

Potenza nominale assorbita	W	500
Potenza resa	W	270
Nr. giri sotto carico	1/min	0 - 460 / 0 - 1 350
Nr. giri a vuoto	1/min	0 - 700 / 0 - 2 250
Momento torcente	Nm	20 / 7
Coppia all'arresto	Nm	50 / 16
Apertura mandrino	mm	1,5 - 13
Ø foratura acciaio	mm	10
Ø foro acciaio inox con punta a corona	mm	10
Ø foratura leghe leggere	mm	16
Ø foratura legno	mm	35
Maschiatura		M 10
Attacco albero portautensile		1/2"-20 UNF
Ø attacco a collare	mm	43
Ingombro angolare	mm	23
Cavo con spina	m	5
Peso EPTA	kg	2
<b>Nr. ordine</b>		<b>7 205 54 60 00 0</b>
<b>EAN</b>		<b>4014586882512</b>
<b>Prezzo in € IVA escl. [PK01]</b>		<b>363,00</b>

**I vantaggi dei prodotti FEIN:**

- ▶ Cambio meccanico a due velocità per un adattamento ottimale del numero di giri all'impiego specifico.
- ▶ Motore FEIN ad alte prestazioni con elevata stabilità del numero dei giri per una velocità di foratura costante in quasi tutte le applicazioni.
- ▶ Blocco automatico dell'albero portamandrino e mandrino autoserrante bloccabile per cambiare comodamente la punta.
- ▶ Testa ingranaggi in metallo
- ▶ Carcasa motore in monoscocca resistente alle torsioni meccaniche.
- ▶ Mandrino di precisione in metallo.
- ▶ Griffe autoserranti del mandrino portapunta.
- ▶ Elevata precisione di rotazione.
- ▶ Impugnatura Sensitiv FEIN.
- ▶ Elettronica di accelerazione.
- ▶ Rotazione destra/sinistra.
- ▶ Cavo da 5 metri.

**Compresi nel prezzo:**

1 mandrino autoserrante bloccabile SUPRA SKE, 1 impugnatura supplementare

**BOP 10-2**



Per gli accessori vedere pagina 70

Trapano universale a due velocità fino a 10 mm con numero di giri ideale per acciaio e acciaio inox.

Potenza nominale assorbita	W	500
Potenza resa	W	270
Nr. giri sotto carico	1/min	0 - 460 / 0 - 1 350
Nr. giri a vuoto	1/min	0 - 700 / 0 - 2 250
Momento torcente	Nm	20 / 7
Coppia all'arresto	Nm	50 / 16
Apertura mandrino	mm	1,5 - 13
Ø foratura acciaio	mm	10
Ø foro acciaio inox con punta a corona	mm	10
Ø foratura leghe leggere	mm	16
Ø foratura legno	mm	35
Maschiatura		M 10
Attacco albero portautensile		1/2"-20 UNF
Ø attacco a collare	mm	43
Ingombro angolare	mm	23
Cavo con spina	m	5
Peso EPTA	kg	2
<b>Nr. ordine</b>		<b>7 205 54 61 00 0</b>
<b>EAN</b>		<b>4014586881997</b>
<b>Prezzo in € IVA escl. [PK01]</b>		<b>386,00</b>

**I vantaggi dei prodotti FEIN:**

- ▶ Cambio meccanico a due velocità per un adattamento ottimale del numero di giri all'impiego specifico.
- ▶ Motore FEIN ad alte prestazioni con elevata stabilità del numero dei giri per una velocità di foratura costante in quasi tutte le applicazioni.
- ▶ Blocco automatico dell'albero portamandrino e mandrino autoserrante bloccabile per cambiare comodamente la punta.
- ▶ Testa ingranaggi in metallo
- ▶ Carcasa motore in monoscocca resistente alle torsioni meccaniche.
- ▶ Mandrino di precisione in metallo.
- ▶ Griffe autoserranti del mandrino portapunta.
- ▶ Elevata precisione di rotazione.
- ▶ Impugnatura Sensitiv FEIN.
- ▶ Elettronica di accelerazione.
- ▶ Rotazione destra/sinistra.
- ▶ Cavo da 5 metri.

**Compresi nel prezzo:**

1 mandrino autoserrante bloccabile SUPRA SKE, 1 impugnatura supplementare, 1 valigetta portautensili in plastica



**BOP 13-2**

Trapano universale a due velocità fino a 13 mm con numero di giri ideale per acciaio e acciaio inox.



Per gli accessori vedere pagina 70

Potenza nominale assorbita	W	550
Potenza resa	W	300
Nr. giri sotto carico	1/min	0 - 440 / 0 - 1 300
Nr. giri a vuoto	1/min	0 - 680 / 0 - 2 200
Momento torcente	Nm	20 / 7
Coppia all'arresto	Nm	50 / 16
Apertura mandrino	mm	1,5 - 13
Ø foratura acciaio	mm	13
Ø foro acciaio inox con punta a corona	mm	13
Ø foratura leghe leggere	mm	16
Ø foratura legno	mm	37
Maschiatura		M 10
Attacco albero portautensile		1/2"-20 UNF
Ø attacco a collare	mm	43
Ingombro angolare	mm	23
Cavo con spina	m	5
Peso EPTA	kg	2
<b>Nr. ordine</b>		<b>7 205 55 60 00 0</b>
<b>EAN</b>		<b>4014586882567</b>
<b>Prezzo in € IVA escl. [PK01]</b>		<b>375,00</b>

**I vantaggi dei prodotti FEIN:**

- ▶ Motore FEIN ad alte prestazioni con elevata stabilità del numero dei giri per una velocità di foratura costante in quasi tutte le applicazioni.
- ▶ Cambio meccanico a due velocità per un adattamento ottimale del numero di giri all'impiego specifico.
- ▶ Blocco automatico dell'albero portamandrino e mandrino autoserrante bloccabile per cambiare comodamente la punta.
- ▶ Cavo da 5 metri.
- ▶ Elettronica di accelerazione.
- ▶ Impugnatura Sensitiv FEIN.
- ▶ Testa ingranaggi in metallo
- ▶ Mandrino di precisione in metallo.
- ▶ Rotazione destra/sinistra.
- ▶ Carcasa motore in monoscocca resistente alle torsioni meccaniche.
- ▶ Griffe autoserranti del mandrino portapunta.
- ▶ Elevata precisione di rotazione.

**Compresi nel prezzo:**

1 mandrino autoserrante bloccabile SUPRA SKE, 1 impugnatura supplementare

**BOP 13-2**

Trapano universale a due velocità fino a 13 mm con numero di giri ideale per acciaio e acciaio inox.



Per gli accessori vedere pagina 70

Potenza nominale assorbita	W	550
Potenza resa	W	300
Nr. giri sotto carico	1/min	0 - 440 / 0 - 1 300
Nr. giri a vuoto	1/min	0 - 680 / 0 - 2 200
Momento torcente	Nm	20 / 7
Coppia all'arresto	Nm	50 / 16
Apertura mandrino	mm	1,5 - 13
Ø foratura acciaio	mm	13
Ø foro acciaio inox con punta a corona	mm	13
Ø foratura leghe leggere	mm	16
Ø foratura legno	mm	37
Maschiatura		M 10
Attacco albero portautensile		1/2"-20 UNF
Ø attacco a collare	mm	43
Ingombro angolare	mm	23
Cavo con spina	m	5
Peso EPTA	kg	2
<b>Nr. ordine</b>		<b>7 205 55 61 00 0</b>
<b>EAN</b>		<b>4014586882017</b>
<b>Prezzo in € IVA escl. [PK01]</b>		<b>404,00</b>

**I vantaggi dei prodotti FEIN:**

- ▶ Cambio meccanico a due velocità per un adattamento ottimale del numero di giri all'impiego specifico.
- ▶ Motore FEIN ad alte prestazioni con elevata stabilità del numero dei giri per una velocità di foratura costante in quasi tutte le applicazioni.
- ▶ Blocco automatico dell'albero portamandrino e mandrino autoserrante bloccabile per cambiare comodamente la punta.
- ▶ Testa ingranaggi in metallo
- ▶ Carcasa motore in monoscocca resistente alle torsioni meccaniche.
- ▶ Mandrino di precisione in metallo.
- ▶ Griffe autoserranti del mandrino portapunta.
- ▶ Elevata precisione di rotazione.
- ▶ Impugnatura Sensitiv FEIN.
- ▶ Elettronica di accelerazione.
- ▶ Rotazione destra/sinistra.
- ▶ Cavo da 5 metri.

**Compresi nel prezzo:**

1 mandrino autoserrante bloccabile SUPRA SKE, 1 impugnatura supplementare, 1 valigetta portautensili in plastica

**BOS 16**



Per gli accessori vedere pagina 70

Potente trapano con regolazione del numero di giri per l'impiego flessibile nel settore delle costruzioni metalliche.

Potenza nominale assorbita	W	1 200
Potenza resa	W	680
Nr. giri sotto carico	1/min	0 - 520
Nr. giri a vuoto	1/min	0 - 520
Momento torcente	Nm	50
Coppia all'arresto	Nm	50 **
Apertura mandrino	mm	3 - 16
Ø foratura acciaio	mm	16
Ø foro acciaio inox con punta a corona	mm	16
Ø foratura leghe leggere	mm	20
Ø foratura legno	mm	50
Ø foro acciaio con seghe a tazza	mm	80
Maschiatura		M 12
Svasatura max. Ø	mm	31
Attacco albero portautensile		1/2"-20 UNF
Ø attacco a collare	mm	43
Ingombro angolare	mm	27
Cavo con spina	m	4
Peso EPTA	kg	3,5
<b>Nr. ordine</b>		<b>7 205 47 60 00 0</b>
<b>EAN</b>		<b>4014586874463</b>
<b>Prezzo in € IVA escl. [PK01]</b>		<b>475,00</b>

**I vantaggi dei prodotti FEIN:**

- ▶ Potente motore da 1.200 W con un'elevata stabilità del numero di giri per velocità di foratura costante.
- ▶ Interventi efficienti e convenienti con numero di giri ottimale grazie alla regolazione elettronica della velocità su 6 livelli.
- ▶ Impiego flessibile e universale grazie alla rotazione a sinistra/a destra per maschiature fino a M12.
- ▶ \*\* Giunto di sicurezza con elemento di controllo del momento torcente.
- ▶ Testa a ingranaggi in metallo e carcassa motore stabile contro le forze di torsione in monoscocca per una lunga durata.
- ▶ Regolazione elettronica del numero dei giri.
- ▶ Mandrino di precisione in metallo.
- ▶ Griffe autoserranti del mandrino portapunta.
- ▶ Elevata precisione di rotazione.
- ▶ Impugnatura a vanga per una trasmissione ottimale della forza.
- ▶ Accelerazione elettronica per forature precise.
- ▶ Attacco a collare per inserimento nei supporti di foratura.

**Compresi nel prezzo:**

1 mandrino autoserrante bloccabile SUPRA SKE, 1 impugnatura supplementare

**BOS 16-2**



Per gli accessori vedere pagina 70

Potente trapano a due velocità con regolazione del numero di giri per l'impiego flessibile nel settore delle costruzioni metalliche.

Potenza nominale assorbita	W	1 200
Potenza resa	W	680
Nr. giri sotto carico	1/min	0 - 520 / 0 - 1 600
Nr. giri a vuoto	1/min	0 - 520 / 0 - 1 600
Momento torcente	Nm	50 / 16
Coppia all'arresto	Nm	50 / 16 **
Apertura mandrino	mm	3 - 16
Ø foratura acciaio	mm	16
Ø foro acciaio inox con punta a corona	mm	16
Ø foratura leghe leggere	mm	20
Ø foratura legno	mm	50
Ø foro acciaio con seghe a tazza	mm	80
Maschiatura		M 12
Svasatura max. Ø	mm	31
Attacco albero portautensile		1/2"-20 UNF
Ø attacco a collare	mm	43
Ingombro angolare	mm	27
Cavo con spina	m	4
Peso EPTA	kg	3,7
<b>Nr. ordine</b>		<b>7 205 49 60 00 0</b>
<b>EAN</b>		<b>4014586876443</b>
<b>Prezzo in € IVA escl. [PK01]</b>		<b>547,00</b>

**I vantaggi dei prodotti FEIN:**

- ▶ Potente motore da 1.200 W con un'elevata stabilità del numero di giri per velocità di foratura costante.
- ▶ Cambio meccanico a due velocità per un adattamento ottimale del numero di giri all'impiego specifico.
- ▶ Rotazione destra/sinistra.
- ▶ \*\* Giunto di sicurezza con elemento di controllo del momento torcente.
- ▶ Testa a ingranaggi in metallo e carcassa motore stabile contro le forze di torsione in monoscocca per una lunga durata.
- ▶ Regolazione elettronica del numero dei giri.
- ▶ Mandrino di precisione in metallo.
- ▶ Griffe autoserranti del mandrino portapunta.
- ▶ Elevata precisione di rotazione.
- ▶ Impugnatura a vanga per una trasmissione ottimale della forza.
- ▶ Accelerazione elettronica per forature precise.
- ▶ Attacco a collare per inserimento nei supporti di foratura.

**Compresi nel prezzo:**

1 mandrino autoserrante bloccabile SUPRA SKE, 1 impugnatura supplementare



**DSke 672**

Potente trapano a due velocità con elevato momento torcente.



Per gli accessori vedere pagina 70

Potenza nominale assorbita	W	1 050
Potenza resa	W	650
Nr. giri sotto carico	1/min	110 - 185 / 220 - 370
Nr. giri a vuoto	1/min	120 - 270 / 240 - 540
Ø foratura acciaio	mm	26
Ø foro acciaio inox con punta a corona	mm	26
Ø foratura leghe leggere	mm	32
Ø foratura legno	mm	50
Cono sull'albero di foratura		CM 3
Ø attacco a collare	mm	63
Ingombro angolare	mm	41
Cavo con spina	m	2,5
Peso EPTA	kg	8,8
<b>Nr. ordine</b>		<b>7 202 09 00 22 7</b>
<b>EAN</b>		<b>4014586802855</b>
<b>Prezzo in € IVA escl. [PK01]</b>		<b>1.382,00</b>

**I vantaggi dei prodotti FEIN:**

- ▶ Cambio meccanico a due velocità con riduzione ideale per elevati momenti torcenti.
- ▶ Velocità di taglio costante grazie all'impostazione elettronica del numero di giri per lavorazioni efficienti e convenienti.
- ▶ Attacco CM 3 per impiego versatile dell'utensile con elevata precisione di rotazione per risultati eccellenti.
- ▶ Preselezione del numero di giri.
- ▶ Testa ingranaggi in metallo
- ▶ Impugnatura a crociera.
- ▶ Lunga durata.
- ▶ Utilizzo ottimale su supporti di foratura magnetici FEIN.
- ▶ Ampia gamma di accessori.

**Compresi nel prezzo:**

1 impugnatura supplementare, 1 cuneo di estrazione

**DDSk 672**

Trapano a quattro velocità con capacità di carico molto elevata per lavori pesanti di foratura e alesatura.



Per gli accessori vedere pagina 70

Potenza nominale assorbita	W	1 050
Potenza resa	W	650
Nr. giri sotto carico	1/min	120 / 190 / 330 / 520
Nr. giri a vuoto	1/min	175 / 280 / 480 / 760
Ø foratura acciaio	mm	32
Ø foro acciaio inox con punta a corona	mm	32
Ø foratura leghe leggere	mm	40
Ø foratura legno	mm	60
Cono sull'albero di foratura		CM 3
Ø attacco a collare	mm	63
Ingombro angolare	mm	41
Cavo con spina	m	2,5
Peso EPTA	kg	9,4
<b>Nr. ordine</b>		<b>7 202 06 00 22 9</b>
<b>EAN</b>		<b>4014586802749</b>
<b>Prezzo in € IVA escl. [PK01]</b>		<b>1.630,00</b>

**I vantaggi dei prodotti FEIN:**

- ▶ Cambio meccanico a quattro velocità con riduzione ideale per elevati momenti torcenti.
- ▶ Attacco CM 3 per impiego versatile dell'utensile con elevata precisione di rotazione per risultati eccellenti.
- ▶ Struttura robusta con testa ingranaggi in metallo per elevate sollecitazioni e una lunga durata.
- ▶ Impugnatura a crociera.
- ▶ Utilizzo ottimale su supporti di foratura magnetici FEIN.
- ▶ Ampia gamma di accessori.

**Compresi nel prezzo:**

1 impugnatura supplementare, 1 cuneo di estrazione

**DDSk 672-1**

Trapano universale a rotazione destra/sinistra a quattro velocità ed elevata capacità di foratura e maschiatura.



Per gli accessori vedere pagina 70

Potenza nominale assorbita	W	900
Potenza resa	W	500
Nr. giri sotto carico	1/min	100 / 150 / 260 / 420
Nr. giri a vuoto	1/min	170 / 250 / 450 / 700
Ø foratura acciaio	mm	32
Ø foro acciaio inox con punta a corona	mm	32
Ø foratura leghe leggere	mm	40
Ø foratura legno	mm	60
Maschiatura		M 20
Cono sull'albero di foratura		CM 3
Ø attacco a collare	mm	63
Ingombro angolare	mm	41
Cavo con spina	m	2,5
Peso EPTA	kg	9,6
<b>Nr. ordine</b>		<b>7 205 01 00 22 8</b>
<b>EAN</b>		<b>4014586804453</b>
<b>Prezzo in € IVA escl. [PK01]</b>		<b>1.680,00</b>

**I vantaggi dei prodotti FEIN:**

- ▶ Attacco CM 3 per impiego versatile dell'utensile con elevata precisione di rotazione per risultati eccellenti.
- ▶ Cambio meccanico a quattro velocità con riduzione ideale per elevati momenti torcenti.
- ▶ Rotazione destra/sinistra per filettature fino a M 20 in esecuzione stazionaria con supporti di foratura magnetici FEIN.
- ▶ Estremamente resistente per lavorazioni pesanti.
- ▶ Testa ingranaggi in metallo
- ▶ Impugnatura a crociera.
- ▶ Lunga durata.
- ▶ Utilizzo ottimale su supporti di foratura magnetici FEIN.
- ▶ Ampia gamma di accessori.

**Compresi nel prezzo:**

1 impugnatura supplementare, 1 cuneo di estrazione

**ASq 672-1**

Trapano e unità motrice a bassa velocità di rotazione con elevato momento torcente.



Per gli accessori vedere pagina 70

Potenza nominale assorbita	W	900
Potenza resa	W	500
Nr. giri sotto carico	1/min	60
Nr. giri a vuoto	1/min	100
Ø foratura acciaio	mm	38
Ø foro acciaio inox con punta a corona	mm	38
Alesatura	mm	40
Ø Calandratura	mm	65
Maschiatura		M 30/R 1"
Cono sull'albero di foratura		CM 4
Cavo con spina	m	2,5
Peso EPTA	kg	10,6
<b>Nr. ordine</b>		<b>7 205 03 00 22 0</b>
<b>EAN</b>		<b>4014586804569</b>
<b>Prezzo in € IVA escl. [PK01]</b>		<b>1.900,00</b>

**I vantaggi dei prodotti FEIN:**

- ▶ Elevato momento torcente per l'azionamento di rulli, mandrini, regolatori o simili.
- ▶ Attacco CM 4 per impiego versatile dell'utensile con elevata precisione di rotazione per risultati eccellenti.
- ▶ Rotazione destra/sinistra per maschiature fino a M 30 in esecuzione stazionaria con supporti di foratura magnetici FEIN.
- ▶ Testa ingranaggi in metallo
- ▶ Impugnatura a crociera.
- ▶ Lunga durata.
- ▶ Utilizzo ottimale su supporti di foratura magnetici FEIN.
- ▶ Ampia gamma di accessori.

**Compresi nel prezzo:**

1 impugnatura supplementare, 1 cuneo di estrazione, 1 occhiello di aggancio

**Trapani**

**Accessori BOP 6, BOP 10, BOP 10-2, BOP 13-2**



**Valigette portautensili**

con inserto per valigetta e scatola in plastica  
Plastica, dimensioni interne: 470 x 275 x 116 mm

Nr. ordine	Prezzo in € IVA escl.
3 39 01 118 48 0	54,50



**Mandrino autoserrante**

Mandrino autoserrante a una sola bussola SUPRA SKE con ghiera di bloccaggio, attacco mandrino 1/2-20 UNF

Apertura mm	Nr. ordine	Prezzo in € IVA escl.
0.5 - 10	6 32 05 036 01 0	74,30



**Mandrino autoserrante**

Mandrino autoserrante a una sola bussola SUPRA SKE con ghiera di bloccaggio, attacco mandrino 1/2"-20 UNF

Apertura mm	Nr. ordine	Prezzo in € IVA escl.
1.5-13	6 32 05 035 01 0	77,10

**Chiave SW17**

Nr. ordine	Prezzo in € IVA escl.
6 29 03 002 00 9	6,20

**Dispositivo di aggancio**

per la sospensione ad un bilanciere verticale

Nr. ordine	Prezzo in € IVA escl.
3 02 32 046 00 8	3,03



**Dispositivo di aggancio**

per la sospensione ad un bilanciere orizzontale e verticale

Nr. ordine	Prezzo in € IVA escl.
3 21 25 050 00 7	10,80



**Arresto di profondità**

Nr. ordine	Prezzo in € IVA escl.
3 21 27 005 00 6	6,07

**Cuffia di protezione**

per proteggere la superficie del pezzo in lavorazione

Versione	Nr. ordine	Prezzo in € IVA escl.
BOP 10	3 14 20 131 01 0	13,10
BOP 10-2/13-2	3 14 20 132 01 0	13,10



**Pasta da taglio**

Lubrificante per il taglio della lamiera

Nr. ordine	Prezzo in € IVA escl.
3 21 32 020 12 9	15,10

**Accessori BOS 16, BOS 16-2**



**Valigette portautensili**

Metallo

Larghezza mm	Lungh. mm	Altezza mm	Nr. ordine	Prezzo in € IVA escl.
240	690	160	3 39 01 022 01 4	53,20



**Mescolatore**

600 mm di lunghezza, Ø 110 mm

Nr. ordine	Prezzo in € IVA escl.
6 39 02 002 01 3	89,60



**Mandrino autoserrante**

Mandrino autoserrante a una sola bussola SUPRA SKE con ghiera di bloccaggio, attacco mandrino 1/2"-20 UNF

Apertura mm	Peso kg	Nr. ordine	Prezzo in € IVA escl.
3-16	0,56	6 32 05 038 01 0	113,20



**Mandrino autoserrante**

Attacco mandrino 1/2"-20 UNF  
punta a forma di R

Apertura mm	Peso kg	Nr. ordine	Prezzo in € IVA escl.
1-13	0,54	6 32 05 033 01 0	90,50



**Mandrino a cremagliera**

Attacco mandrino 1/2"-20 UNF

Apertura mm	Peso kg	Nr. ordine	Prezzo in € IVA escl.
1-10	0,3	6 32 03 034 01 0	34,20
1.5-13	0,38	6 32 03 041 01 4	43,60

**Accessori DSke 672, DDSk 671-1, DDSk 672**



**Valigette portautensili**

Metallo 400 x 400 x 130 mm

Nr. ordine	Prezzo in € IVA escl.
3 39 01 032 01 3	54,90



**Mandrino autoserrante**

Attacco mandrino B 16  
punta a forma di R

Apertura mm	Peso kg	Nr. ordine	Prezzo in € IVA escl.
0-10	0,61	6 32 04 016 00 7	70,20
1-13	0,88	6 32 04 017 00 1	83,20
3-16	1,14	6 32 04 025 00 3	98,10



**Mandrino autoserrante**

Attacco mandrino B 16  
punta a forma di R, con serraggio

Apertura mm	Peso kg	Nr. ordine	Prezzo in € IVA escl.
1-13	0,56	6 32 04 032 00 6	89,40



**Mandrino a cremagliera**

Attacco mandrino B 16

Apertura mm	Peso kg	Nr. ordine	Prezzo in € IVA escl.
1.5-13	0,41	6 32 02 030 01 5	47,10
1-16	640	6 32 02 037 01 0	66,60



**Attacco conico mandrino**  
per trapani con cono Morse.

Attacco	Nr. ordine	Prezzo in € IVA escl.
CM 3/B 16	6 33 01 012 00 5	13,70
CM 3/B 22	6 33 01 014 00 7	18,40



**Cono di estensione**  
per cono morse

Attacco	Nr. ordine	Prezzo in € IVA escl.
CM 3/CM 4	6 33 04 004 00 0	106,10



**Bussola di riduzione**  
per cono morse

Nr. ordine	Prezzo in € IVA escl.
6 33 02 003 00 4	16,10



**Cuneo di estrazione**

Attacco	Lungh. mm	Nr. ordine	Prezzo in € IVA escl.
CM 1/CM 2	140	6 33 05 003 00 3	6,47
CM 3/CM 4	190	6 33 05 004 00 1	6,60

**Accessori ASq 672-1**



**Mandrino a cremagliera**

Attacco mandrino B 22

Apertura mm	Ø esterno mm	Attacco mandrino	Peso kg	Nr. ordine	Prezzo in € IVA escl.
5-20	75	B 22	1,55	6 32 02 022 01 8	107,90



**Attacco conico mandrino**

per trapani con cono Morse.

Attacco	Nr. ordine	Prezzo in € IVA escl.
CM 4/B 22	6 33 01 016 00 4	35,90



**Bussola di riduzione**  
per cono morse

Attacco	Nr. ordine	Prezzo in € IVA escl.
CM 4/CM 3	6 33 02 004 00 2	23,80

**Accessori ASq 672-1, DSke 672, DDSk 672-1, DDSk 672**

**Giunto di sicurezza**

con attacco CM 3 e uscita Ø 30 mm, campo di regolazione 15-80 Nm per numero di giri 0-500 giri/min, peso 2,2 kg, incl. anello in gomma, perno cilindrico, bussola di serraggio e chiave a gancio

Nr. ordine	Prezzo in € IVA escl.
9 01 05 002 01 8	1.090,00

**WBP 10**

Trapano angolare di dimensioni estremamente ridotte per interventi in punti difficilmente accessibili.



Per gli accessori vedere pagina 72  
Per la variante a batteria della macchina vedere a pagina 53

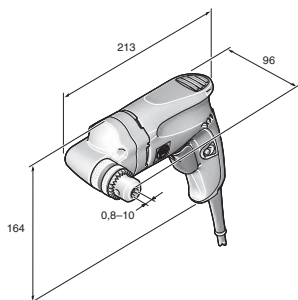

WBP 10

Potenza nominale assorbita	W	500
Potenza resa	W	270
Nr. giri sotto carico	1/min	0 - 1 030
Nr. giri a vuoto	1/min	0 - 1 830
Momento torcente	Nm	8
Coppia all'arresto	Nm	21
Apertura mandrino	mm	0,8 - 10
Ø foratura acciaio	mm	10
Ø foro acciaio inox con punta a corona	mm	10
Ø foratura leghe leggere	mm	15
Ø foratura legno	mm	25
Maschiatura		M 6
Cono sull'albero di foratura		B 10
Ingombro angolare	mm	17
Cavo con spina	m	5
Peso EPTA	kg	1,5
<b>Nr. ordine</b>		<b>7 205 51 60 00 0</b>
<b>EAN</b>		<b>4014586878843</b>
<b>Prezzo in € IVA escl. [PK01]</b>		<b>356,00</b>

**I vantaggi dei prodotti FEIN:**

- ▶ Motore FEIN ad alte prestazioni con elevata stabilità del numero dei giri per una velocità di foratura costante in quasi tutte le applicazioni.
- ▶ Struttura particolarmente piatta e stretta con ingombro angolare di 17 mm e testa ingranaggi di 96 mm d'altezza per eseguire lavori in corrispondenza di angoli e punti difficilmente accessibili.
- ▶ Impiego flessibile e universale grazie alla rotazione a sinistra/a destra per maschiature fino a M6.
- ▶ Testa ingranaggi in metallo
- ▶ Attacco conico del mandrino.
- ▶ Mandrino di precisione in metallo.
- ▶ Elevata precisione di rotazione.
- ▶ Carcasa motore in monoscocca resistente alle torsioni meccaniche.
- ▶ Impugnatura Sensitiv FEIN.
- ▶ Cavo da 5 metri.

**Compresi nel prezzo:**

1 mandrino a cremagliera fino a Ø 10 mm, 1 chiave per mandrino portapunta

**Trapani angolari**

**Accessori WBP 10**



**Valigette portautensili**

Plastica, dimensioni interne: 470 x 275 x 116 mm

Nr. ordine  
3 39 01 118 01 0

Prezzo in €  
IVA escl.  
41,60



**Contenitore in plastica**

Inserto per valigia con coperchio richiudibile per minuteria e accessori, adatto a valigetta portautensili 3 39 01 118 01 0, max 5 pz./valigetta.

Nr. ordine  
3 39 01 119 00 0

Prezzo in €  
IVA escl.  
4,43



**Mandrino a cremagliera**

Attacco mandrino B 10

Apertura mm	Peso kg	Nr. ordine	Prezzo in € IVA escl.
0,5-8	0,14	6 32 02 043 01 0	32,30
0,8-10	0,22	6 32 02 044 01 8	35,70



	IBS 16	MBS 16 X	MBS 25 F	MBS 32 F	
	Supporto di foratura ad uso industriale per trapani con capacità di foratura fino a 16 mm.	Supporto di foratura magnetico per trapani con capacità di foratura fino a 16 mm.	Supporto di foratura magnetico per trapani con capacità di foratura fino a 25 mm.	Supporto di foratura magnetico con regolazione fine per trapani con capacità di foratura fino a 32 mm.	
<b>Pagina</b>	74	74	74	75	
<b>Dati tecnici</b>	Punta ad elica Ø max.	16 mm	16 mm	25 mm	32 mm
	Alesatura, Ø max.	16 mm	16 mm	25 mm	40 mm
	Campo di regolazione fine laterale			7°	350°
	Regolazione fine longitudinale			6 mm	10 mm
	Maschiatura	M 12	M 12	M 20	M 24
	Per Ø collare di fissaggio	53 mm	43 mm	53 mm	63 mm
	Corsa	145 mm	145 mm	145 mm	178 mm
	Corsa complessiva	295 mm	325 mm	290 mm	365 mm
	Dimensioni base magnetica		195 x 90 mm	205 x 95 mm	220 x 100 mm
	Forza di tenuta magnetica		12 500 N	14 000 N	18 000 N
Peso EPTA	8 kg	9,5 kg	12,5 kg	21,8 kg	

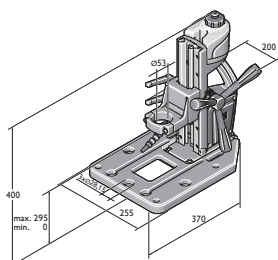

IBS 16

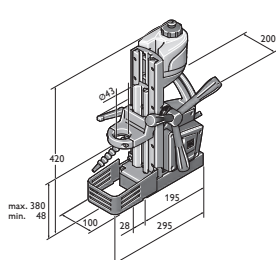

MBS 16 X

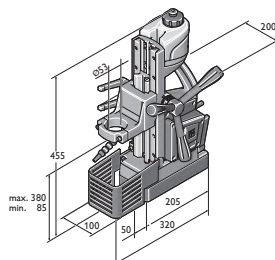

MBS 25 F

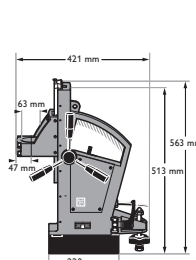

MBS 32 F

**IBS 16**

Supporto di foratura ad uso industriale per trapani con capacità di foratura fino a 16 mm.



Per Ø collare di fissaggio	mm	53
Punta ad elica Ø max.	mm	16
Maschiatura		M 12
Svasatura max. Ø	mm	50
Alesatura, Ø max.	mm	16
Corsa	mm	145
Corsa complessiva	mm	295
Peso EPTA	kg	8
<b>Nr. ordine</b>		<b>9 03 20 223 00 0</b>
<b>EAN</b>		<b>4014586878515</b>
<b>Prezzo in € IVA escl. [PK01]</b>		<b>477,00</b>

**I vantaggi dei prodotti FEIN:**

- ▶ Supporto di foratura leggero e compatto, di tipo industriale, con piastra base in alluminio, d'impiego universale, ad esempio, per forare, maschiare, alesare e svasare.
- ▶ Ideale per l'impiego di utensili di foratura di grandi dimensioni grazie alla guida doppia del motore.
- ▶ Supporto con fori per banchi da saldatura sistema 28.
- ▶ Serbatoio refrigerante integrato con tubo flessibile.
- ▶ Manopola di avanzamento montabile sui due lati.
- ▶ Altezza delle slitte regolabile senza chiavi di servizio.

**Compresi nel prezzo:**

- 1 serbatoio del lubrorefrigerante, 1 tubo flessibile a snodi, 1 anello riduttore Ø 43 mm

Per gli accessori vedere pagina 75

**MBS 16 X**

Supporto di foratura magnetico per trapani con capacità di foratura fino a 16 mm.



Potenza nominale assorbita	W	100
Presa di corrente max.	A	16
Per Ø collare di fissaggio	mm	43
Punta ad elica Ø max.	mm	16
Maschiatura		M 12
Svasatura max. Ø	mm	50
Alesatura, Ø max.	mm	16
Corsa	mm	145
Corsa complessiva	mm	325
Forza di tenuta magnetica	N	12 500
Dimensioni base magnetica	mm	195 x 90
Cavo con spina	m	4
Peso EPTA	kg	9,5
<b>Nr. ordine</b>		<b>9 03 18 223 00 0</b>
<b>EAN</b>		<b>4014586878034</b>
<b>Prezzo in € IVA escl. [PK01]</b>		<b>1.017,00</b>

**I vantaggi dei prodotti FEIN:**

- ▶ Supporto di foratura magnetico leggero e compatto d'impiego universale, ad esempio, per forare, maschiare, alesare e svasare.
- ▶ Ideale per l'impiego di utensili di foratura di grandi dimensioni grazie alla guida doppia del motore.
- ▶ L'elevata forza di tenuta magnetica e il comando di sicurezza garantiscono un impiego sicuro in ogni posizione.
- ▶ Serbatoio refrigerante integrato con tubo flessibile.
- ▶ Manopola di avanzamento montabile sui due lati.
- ▶ Altezza delle slitte regolabile senza chiavi di servizio.

**Compresi nel prezzo:**

- 1 serbatoio del lubrorefrigerante, 1 cinghia di fissaggio, 1 griglia di protezione

Per gli accessori vedere pagina 75

**MBS 25 F**

Supporto di foratura magnetico per trapani con capacità di foratura fino a 25 mm.



Potenza nominale assorbita	W	100
Presa di corrente max.	A	16
Per Ø collare di fissaggio	mm	53
Punta ad elica Ø max.	mm	25
Maschiatura		M 20
Svasatura max. Ø	mm	50
Alesatura, Ø max.	mm	25
Corsa	mm	145
Corsa complessiva	mm	290
Regolazione fine longitudinale	mm	6
Campo di regolazione fine laterale		7°
Forza di tenuta magnetica	N	14 000
Dimensioni base magnetica	mm	205 x 95
Cavo con spina	m	4
Peso EPTA	kg	12,5
<b>Nr. ordine</b>		<b>9 03 19 223 00 0</b>
<b>EAN</b>		<b>4014586878041</b>
<b>Prezzo in € IVA escl. [PK01]</b>		<b>1.435,00</b>

**I vantaggi dei prodotti FEIN:**

- ▶ Utilizzabile universalmente per forare, maschiare, alesare e svasare.
- ▶ Regolazione di precisione del centro di foratura per il comodo allineamento della macchina.
- ▶ Ideale per l'impiego di utensili di foratura di grandi dimensioni grazie alla guida doppia del motore.
- ▶ Manopola di avanzamento montabile sui due lati.
- ▶ Serbatoio refrigerante integrato con tubo flessibile.
- ▶ Elevata forza di tenuta magnetica.
- ▶ Altezza delle slitte regolabile senza chiavi di servizio.

**Compresi nel prezzo:**

- 1 serbatoio del lubrorefrigerante, 1 cinghia di fissaggio, 1 griglia di protezione, 1 anello riduttore Ø 43 mm

Per gli accessori vedere pagina 75

**MBS 32 F**

Supporto di foratura magnetico con regolazione fine per trapani con capacità di foratura fino a 32 mm.



Per gli accessori vedere pagina 75

Potenza nominale assorbita	W	130
Presa di corrente max.	A	16
Per Ø collare di fissaggio	mm	63
Punta ad elica Ø max.	mm	32
Maschiatura		M 24
Alesatura, Ø max.	mm	40
Corsa	mm	178
Corsa complessiva	mm	365
Regolazione fine longitudinale	mm	10
Campo di regolazione fine laterale		350°
Forza di tenuta magnetica	N	18 000
Dimensioni base magnetica	mm	220 x 100
Cavo con spina	m	4
Peso EPTA	kg	21,8
<b>Nr. ordine</b>		<b>9 03 16 223 00 8</b>
<b>EAN</b>		<b>4014586847924</b>
<b>Prezzo in € IVA escl. [PK01]</b>		<b>2.699,00</b>

**I vantaggi dei prodotti FEIN:**

- ▶ Utilizzabile universalmente per forare, maschiare, alesare e svasare.
- ▶ Regolazione fine per un allineamento preciso del mandrino di foratura senza necessità di riposizionamento del magnete.
- ▶ L'elevata forza di tenuta magnetica e il comando di sicurezza garantiscono un impiego sicuro in ogni posizione.
- ▶ Regolazione in continuo della corsa.
- ▶ Struttura compatta.
- ▶ Ottimo rapporto peso/potenza.
- ▶ Guida a doppia coda di rondine robusta e precisa.
- ▶ Impiego universale per trapani con attacco a collare.

**Compresi nel prezzo:**

1 cinghia di serraggio, 1 gancio per trucioli, 1 dispositivo di protezione trucioli, 2 chiavi

**Supporti di foratura magnetici****Accessori IBS 16****Boccole di riduzione**per l' utilizzo di trapani con collare di fissaggio Ø 43 mm  
FEIN BOS, KBH

mm	Nr. ordine	Prezzo in € IVA escl.
53 / 43	3 26 23 014 01 0	36,50

**Morsa di bloccaggio a prisma**

Nr. ordine	Prezzo in € IVA escl.
9 07 01 002 01 0	115,90

**Set di montaggio morsa di bloccaggio**

Nr. ordine	Prezzo in € IVA escl.
6 41 31 019 01 0	29,20

**Piastra adattatore per unità di foratura a corona con base magnetica**

Nr. ordine	Prezzo in € IVA escl.
3 24 22 326 01 0	47,50

**Accessori MBS 16 X****Boccole di riduzione**

per l' utilizzo di trapani con collare di fissaggio Ø 33 mm

mm	Nr. ordine	Prezzo in € IVA escl.
43 / 33	3 26 23 012 01 9	36,60

**Boccole di riduzione**

per l' utilizzo di trapani con collare di fissaggio Ø 38 mm

mm	Nr. ordine	Prezzo in € IVA escl.
43 / 38	3 26 23 013 00 4	36,50

**Accessori MBS 25 F****Boccole di riduzione**

per l' utilizzo di trapani con collare di fissaggio Ø 38 mm

mm	Nr. ordine	Prezzo in € IVA escl.
53 / 38	3 26 23 010 00 8	36,60

**Boccole di riduzione**

per l' utilizzo di trapani con collare di fissaggio Ø 43 mm

mm	Nr. ordine	Prezzo in € IVA escl.
53 / 43	3 26 23 009 00 6	36,50

**Boccole di riduzione**per l' utilizzo di trapani con collare di fissaggio Ø 43 mm  
FEIN BOS, KBH

mm	Nr. ordine	Prezzo in € IVA escl.
53 / 43	3 26 23 014 01 0	36,50

**Accessori MBS 16 X, MBS 25 F, MBS 32 F****Piastra a ventosa**

per materiali antimagnetici, 250 x 330 x 110 mm

Nr. ordine	Prezzo in € IVA escl.
9 26 02 054 01 6	520,00

**Piastra per vuoto**per materiali antimagnetici e fondi strutturati (lamiera bugnata, lamiera ondulata ecc.)  
Piastra per vuoto 396 x 200 x 95 mm

Nr. ordine	Prezzo in € IVA escl.
9 26 02 057 01 7	540,00

**Dispositivo di foratura tubi**

incl. cinghia di serraggio, per la foratura di tubi con Ø da 60 a 300 mm, 220 x 130 mm.

Nr. ordine	Prezzo in € IVA escl.
9 26 02 055 01 0	283,10

**Pompa per vuoto**Portata 0,015 m<sup>3</sup>/min, -0,8 bar, 92 W, peso 2,5 kg, incl. tubo flessibile.

Nr. ordine	Prezzo in € IVA escl.
9 26 01 022 01 3	557,00

**GWP 10**

Maschiatrica veloce e precisa con invertitore di marcia per tempi di lavoro minori.



Per gli accessori vedere pagina 77  
Per la variante a batteria della macchina vedere a pagina 57

Potenza nominale assorbita	W	450
Potenza resa	W	250
Numero di giri a vuoto con rotazione a sinistra	1/min	0 - 1 000
Numero di giri a pieno carico durante il taglio	1/min	0 - 450
Numero di giri a pieno carico con rotazione a sinistra	1/min	0 - 680
Momento torcente	Nm	21
Coppia all'arresto	Nm	53
Maschiatura su acciaio fino a		M 10
Filettatura in acciaio inox		M 10
Cono sull'albero di foratura		B 12
Ø attacco a collare	mm	43
Ingombro angolare	mm	23
Cavo con spina	m	5
Peso EPTA	kg	1,6
<b>Nr. ordine</b>		<b>7 209 38 60 00 0</b>
<b>EAN</b>		<b>4014586881256</b>
<b>Prezzo in € IVA escl. [PK01]</b>		<b>656,00</b>

**I vantaggi dei prodotti FEIN:**

- ▶ Velocità eccezionale grazie all'invertitore di marcia che consente di invertire automaticamente il senso di rotazione estraendo il mandrino dal foro filettato. Ritorno rapido a 680 g/min per cicli di lavorazione più brevi.
- ▶ Eccellente precisione grazie al collegamento senza gioco tra l'albero portautensile e il mandrino filettato tramite attacco conico B12 per un'elevata precisione di rotazione. Accoppiamento geometrico del maschio nel mandrino di filettatura per ottimi risultati di lavoro.
- ▶ Impugnatura Sensitiv FEIN per applicare la forza di spinta direttamente sull'asse di foratura impugnando ottimamente l'utensile.
- ▶ Motore ad alte prestazioni FEIN con numero di giri stabile.
- ▶ Limitato ingombro angolare di 23 mm.
- ▶ Testa ingranaggi in metallo
- ▶ Carcasa motore in monoscocca resistente alle torsioni meccaniche.

**Compresi nel prezzo:**

1 impugnatura supplementare,

**Fornito senza mandrino di maschiatura.**



## Accessori generici

**Contentore in plastica**

Insero per valigia con coperchio richiudibile per minuteria e accessori, adatto a valigetta portautensili 3 39 01 118 01 0, max 5 pz./valigetta.

Nr. ordine	Prezzo in €
3 39 01 119 00 0	IVA escl. 4,43

**Valigette portautensili**

Plastica, dimensioni interne: 470 x 275 x 116 mm

Nr. ordine	Prezzo in €
3 39 01 118 01 0	IVA escl. 41,60

**Pasta da taglio**

Lubrificante per il taglio della lamiera

Nr. ordine	Prezzo in €
3 21 32 020 12 9	IVA escl. 15,10

## Accessori GWP 10

**Mandrino diritto a pinze di serraggio**

con pinza di serraggio 3,5/4,5/6 mm

Nr. ordine	Prezzo in €
6 32 06 063 01 2	IVA escl. 91,20

**Mandrino oscillante a pinze di serraggio**

con pinza di serraggio 3,5/4,5/6 mm

Nr. ordine	Prezzo in €
6 32 06 076 02 2	IVA escl. 143,10

**Pinze di serraggio**

per mandrini diritti e mandrini oscillanti a pinze di serraggio M2 (DIN 352, DIN 371), M4 (DIN 357, DIN 376)

Ø mm	Quadro mm	Nr. ordine	Prezzo in € IVA escl.
2,8	2,1	6 32 06 077 00 1	25,40

**Pinze di serraggio**

per mandrini diritti e mandrini oscillanti a pinze di serraggio M3 (DIN 352, DIN 371), M5 (DIN 357, DIN 376)

Ø mm	Quadro mm	Nr. ordine	Prezzo in € IVA escl.
3,5	2,7	6 32 06 064 00 1	25,40

**Pinze di serraggio**

per mandrini diritti e mandrini oscillanti a pinze di serraggio M4 (DIN 352, DIN 371), M6 (DIN 357, DIN 376)

Ø mm	Quadro mm	Nr. ordine	Prezzo in € IVA escl.
4,5	3,4	6 32 06 065 00 5	25,40

**Pinze di serraggio**

per mandrini diritti e mandrini oscillanti a pinze di serraggio M5 (DIN 352, DIN 371), M6 (DIN 352), M7 (DIN 352), M8 (DIN 352, DIN 357, DIN 376)

Ø mm	Quadro mm	Nr. ordine	Prezzo in € IVA escl.
6	4,9	6 32 06 066 00 8	25,40

**Pinze di serraggio**

per mandrini diritti e mandrini oscillanti a pinze di serraggio M7 (DIN 371), M9 (DIN 352) M 10 (DIN 352, DIN 357, DIN 376)

Ø mm	Quadro mm	Nr. ordine	Prezzo in € IVA escl.
7	5,5	6 32 06 070 00 6	25,40

**Pinze di serraggio**

per mandrini diritti e mandrini oscillanti a pinze di serraggio M8 (DIN 371), M11 (DIN 352)

Ø mm	Quadro mm	Nr. ordine	Prezzo in € IVA escl.
8	6,2	6 32 06 078 00 9	25,40

**Pinze di serraggio**

per mandrini diritti e mandrini oscillanti a pinze di serraggio M10 (DIN 371)

Ø mm	Quadro mm	Nr. ordine	Prezzo in € IVA escl.
10	8	6 32 06 079 00 3	24,70

**Pinze di serraggio**

per mandrini diritti e mandrini oscillanti a pinze di serraggio M12 (DIN 357, DIN 371, DIN 376)

Ø mm	Quadro mm	Nr. ordine	Prezzo in € IVA escl.
9	7	6 32 06 075 00 4	25,40

**Mandrino autocentrante**

per attacco diretto del maschio campo di serraggio 2,0 - 8,1 mm, con chiave

Nr. ordine	Prezzo in €
6 32 06 019 00 9	IVA escl. 93,00

**Mandrino autocentrante oscillante**

per attacco diretto del maschio campo di serraggio 2,0 - 8,1 mm, con chiave

Nr. ordine	Prezzo in €
6 32 06 041 00 8	IVA escl. 137,30

**Cuneo di estrazione**

Per mandrino, confezione da 2 pz.

Attacco	Lungh. mm	Nr. ordine	Prezzo in € IVA escl.
B 12	125	6 33 05 009 01 3	30,90

**Arresto di profondità**

Nr. ordine	Prezzo in €
3 21 27 005 00 6	IVA escl. 6,07

**Dispositivo di aggancio**

per la sospensione ad un bilanciere orizzontale e verticale

Nr. ordine	Prezzo in €
3 21 25 050 00 7	IVA escl. 10,80





## Avvitatura affidabile: il programma degli avvitatori FEIN.

Estremamente affidabile e adattabile in modo funzionale per l'applicazione prevista, il programma degli avvitatori FEIN consente di ottenere risultati eccellenti e una qualità ottimale delle avvitature, anche nelle condizioni più difficili. Nella produzione di serie industriale, così come nella lavorazione dei metalli o nell'allestimento d'interni e nei lavori di ristrutturazione. L'ergonomia esemplare e il peso particolarmente limitato rappresentano altri vantaggi sostanziali e consentono l'esecuzione di lavori con professionalità ed efficienza risparmiando fatica. Giorno dopo giorno, negli anni.



---

### Avvitatori per viti autoforanti **Pagina 80**

Per lavori precisi e in sicurezza con viti autoforanti e autofilettanti su tetti e facciate e nell'installazione di impianti di riscaldamento, climatizzazione e ventilazione.

---

### Avvitatori per cartongesso **Pagina 81**

Gli specialisti nelle lavorazioni a secco e rifiniture interne. Leggeri, ergonomici, compatti per avvitature ottimali.

**SCS 4.8-25**

Uno degli avvitatori più leggeri della sua categoria per operazioni di montaggio di tetti e facciate.



Per la variante a batteria della macchina vedere a pagina 16

Potenza nominale assorbita	W	450
Potenza resa	W	250
Nr. giri sotto carico	1/min	0 - 2 000
Nr. giri a vuoto	1/min	0 - 2 500
Ø viti	mm	4,8
Mandrino a cambio rapido		1/4"
Cavo con spina	m	5
Peso EPTA	kg	1,3
<b>Nr. ordine</b>		<b>7 213 04 00 23 9</b>
<b>EAN</b>		<b>4014586853734</b>
<b>Prezzo in € IVA escl. [PK01]</b>		<b>345,00</b>

**I vantaggi dei prodotti FEIN:**

- ▶ Sicurezza del lavoro con viti auto perforanti e autoformanti fino a 4,8 mm, con o senza rondella di guarnizione e anche per viti ad alette.
- ▶ Avvitatore leggero, che permette di lavorare in assoluto comfort su tetti e facciate nonché nell'installazione di impianti di riscaldamento, climatizzazione, ventilazione.
- ▶ Giunto universale FEIN, sensibile e regolabile, per la preselezione del momento torcente ottimale nei lavori senza arresto di profondità.
- ▶ Motore ad alte prestazioni FEIN.
- ▶ Pratica cinghia da polso

**Compresi nel prezzo:**

1 arresto di profondità, 1 supporto magnetico per attacchi da 1/4", 1 bit 1/4" per viti a croce gr. 2 / Phillips (forma H) extra dure, 1 cinghia da polso, 1 clip per l'impugnatura

Avvitatori per viti autoforanti

**Accessori generici**



**Valigette portautensili**

Plastica, dimensioni interne: 470 x 275 x 116 mm

Nr. ordine  
3 39 01 118 01 0

Prezzo in €  
IVA escl.  
41,60



**Contenitore in plastica**

Inserto per valigia con coperchio richiudibile per minuteria e accessori, adatto a valigetta portautensili 3 39 01 118 01 0, max 5 pz./valigetta.

Nr. ordine  
3 39 01 119 00 0

Prezzo in €  
IVA escl.  
4,43



**Portainseri 1/4" esagonale esterno**

Uscita 1/4" - brugola esagonale con mandrino a cambio rapido

Ø mm	Lunghezza mm	Nr. ordine	Prezzo in € IVA escl.
15	51	6 05 10 011 00 9	20,30



**Portainseri 1/4" esagonale esterno**

Uscita 1/4" - brugola esagonale con rondella elastica, magnetica

Ø mm	Lunghezza mm	Nr. ordine	Prezzo in € IVA escl.
10,6	45	6 05 10 215 00 3	25,20



Avvitatura

	SCT 5-40 M	SCT 5-40 X	
	Avvitatore auto-alimentato per rapide avviture in serie con giunto silenzioso.	Lo specialista nelle costruzioni a secco e nell'allestimento d'interni con giunto silenzioso.	
<b>Pagina</b>	82	82	
<b>Dati tecnici</b>	Potenza nominale assorbita	450 W	450 W
	Nr. giri a vuoto	0 - 4 000 1/min	0 - 4 000 1/min
	Coppia max.di serraggio (elastica/rigida)	12 / - Nm	12 / - Nm
	Peso EPTA	1,6 kg	1,3 kg
	Ø viti	5 mm	5 mm
	Mandrino a cambio rapido	1/4"	1/4"

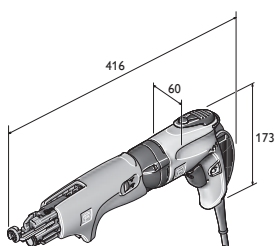

SCT 5-40 M

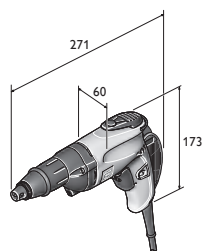

SCT 5-40 X

**SCT 5-40 M**

Avvitatore auto-alimentato per rapide avvittature in serie con giunto silenzioso.



Per gli accessori vedere pagina 83  
Per la variante a batteria della macchina vedere a pagina 16

Potenza nominale assorbita	W	450
Potenza resa	W	250
Nr. giri sotto carico	1/min	0 - 2 700
Nr. giri a vuoto	1/min	0 - 4 000
Coppia max.di serraggio (elastica/rigida)	Nm	12 / -
Ø viti	mm	5
Lunghezza viti	mm	25 - 55
Mandrino a cambio rapido		1/4"
Cavo con spina	m	5
Peso EPTA	kg	1,6
<b>Nr. ordine</b>		<b>7 213 06 50 01 8</b>
<b>EAN</b>		<b>4014586854205</b>
<b>Prezzo in € IVA escl. [PK01]</b>		<b>397,00</b>

**I vantaggi dei prodotti FEIN:**

- ▶ Avvitatore per cartongesso SCT 5-40 X, compreso magazzino di carico M55 X.
- ▶ Sistema rapido QuickIN per rimozione del caricatore, impostazione di lunghezza delle viti e profondità di avvittatura e pulizia senza alcuna necessità di chiavi di servizio.
- ▶ Numero di giri ottimizzato; nessuna formazione di polvere durante l'avvittatura.
- ▶ Uno degli avvitatori più leggeri della sua categoria.
- ▶ Giunto silenzioso CLIC-STOP FEIN.
- ▶ Preciso inizio di avvittatura grazie alla regolazione elettronica continua della velocità.
- ▶ Sistema brevettato per il trasporto delle viti.
- ▶ Arresto di profondità addizionale per viti non fissate su nastro.
- ▶ Ideale per l'utilizzo con una sola mano.
- ▶ Magazzino di carico ruotabile di 360 gradi.
- ▶ Struttura robusta.
- ▶ Dimensioni ergonomiche ottimali grazie all'impugnatura Sensitiv FEIN.
- ▶ Motore ad alte prestazioni FEIN.
- ▶ Disinserimento senza vibrazioni.
- ▶ Pratica cinghia da polso

**Compresi nel prezzo:**

1 Magazzino di carico per viti a nastro, 1 bit 1/4" gr. 2 / Phillips (forma H), lungo, 1 arresto di profondità, 1 supporto magnetico per attacchi da 1/4", 1 inserto da 1/4" per viti a croce gr. 2 / Phillips (forma H) con anello parapolvere, 1 cinghia da polso, 1 clip per l'impugnatura, 1 valigetta portautensili in plastica

**SCT 5-40 X**

Lo specialista nelle costruzioni a secco e nell'allestimento d'interni con giunto silenzioso.



Per gli accessori vedere pagina 83  
Per la variante a batteria della macchina vedere a pagina 16

Potenza nominale assorbita	W	450
Potenza resa	W	250
Nr. giri sotto carico	1/min	0 - 2 700
Nr. giri a vuoto	1/min	0 - 4 000
Coppia max.di serraggio (elastica/rigida)	Nm	12 / -
Ø viti	mm	5
Mandrino a cambio rapido		1/4"
Cavo con spina	m	5
Peso EPTA	kg	1,3
<b>Nr. ordine</b>		<b>7 213 13 00 23 0</b>
<b>EAN</b>		<b>4014586860923</b>
<b>Prezzo in € IVA escl. [PK01]</b>		<b>274,00</b>

**I vantaggi dei prodotti FEIN:**

- ▶ Numero di giri ottimizzato; nessuna formazione di polvere durante l'avvittatura.
- ▶ Giunto CLIC-STOP FEIN silenzioso per non disturbare durante l'esecuzione di lavori in uffici, ospedali. ecc.
- ▶ Grazie all'arresto di profondità fornito con il set, si evita di danneggiare i pannelli di cartongesso e la necessità di stuccare dopo le avvittature.
- ▶ Uno degli avvitatori più leggeri della sua categoria.
- ▶ Dimensioni ergonomiche ottimali grazie all'impugnatura Sensitiv FEIN.
- ▶ Preciso inizio di avvittatura grazie alla regolazione elettronica continua della velocità.
- ▶ Motore ad alte prestazioni FEIN.
- ▶ Disinserimento senza vibrazioni.
- ▶ Possibilità di trasformazione in avvitatore con magazzino di carico.
- ▶ Arresto di profondità facile da regolare e da sostituire.
- ▶ Bussola di arresto protetta contro la polvere.
- ▶ Straordinariamente leggero.
- ▶ Pratica cinghia da polso

**Compresi nel prezzo:**

1 cinghia da polso, 1 clip per l'impugnatura, 1 boccia di profondità, protetta contro la polvere, 1 supporto magnetico per attacchi da 1/4", 1 inserto da 1/4" per viti a croce gr. 2 / Phillips (forma H) con anello parapolvere

**Accessori generici**



**Valigette portautensili**  
Plastica, dimensioni interne: 470 x 275 x 116 mm

Nr. ordine	Prezzo in €
3 39 01 118 01 0	IVA escl. 41,60



**Contenitore in plastica**  
Insero per valigia con coperchio richiudibile per minuteria e accessori, adatto a valigetta portautensili 3 39 01 118 01 0, max 5 pz./valigetta.

Nr. ordine	Prezzo in €
3 39 01 119 00 0	IVA escl. 4,43



**Portainseri 1/4" esagonale esterno**  
Uscita 1/4" - brugola esagonale con mandrino a cambio rapido

Ø mm	Lunghezza mm	Nr. ordine	Prezzo in €
15	51	6 05 10 011 00 9	IVA escl. 20,30



**Bit 1/4" profilo esagonale esterno**  
Forma H/Phillips (Conf. 5 pezzi) extra duro

Lunghezza mm	gr.	Nr. ordine	Prezzo in €
25	2	6 27 12 109 03 4	IVA escl. 8,87

**Accessori avvitatore auto-alimentato**



**Caricatore M55 X**  
per nastri di viti da 25 a 55 mm di lunghezza e Ø max. 5 mm, adattabile senza necessità di attrezzi, peso 0,4 kg.

Nr. ordine	Prezzo in €
9 01 04 009 01 0	IVA escl. 218,00



**Prolunga caricatore M55X con guida nastro portaviti**  
Lunghezza 520 mm

Nr. ordine	Prezzo in €
9 01 04 010 01 0	IVA escl. 222,20



**Bit 1/4" profilo esagonale esterno**  
per avvitature su pareti e pavimenti  
Forma H/Phillips, gr. 2

Nr. ordine	Prezzo in €
6 05 03 306 00 8	IVA escl. 8,30



**Viti per montaggio rapido**  
Filettatura a passo fine, per cartongesso su sottostrutture in metallo, testa svasata. Ø 8 mm

Ø mm	Lunghezza mm	Conf. pz.	Nr. ordine	Prezzo in €
3,9	35	1 000	6 39 01 030 01 4	IVA escl. 50,10
3,9	35	10 000	6 39 01 030 02 0	296,30



**Viti per montaggio rapido**  
Filettatura a passo grosso, per cartongesso su sottostrutture in legno, testa svasata. Ø 8 mm

Ø mm	Lunghezza mm	Conf. pz.	Nr. ordine	Prezzo in €
3,9	30	1 000	6 39 01 031 01 3	IVA escl. 50,10
3,9	30	10 000	6 39 01 031 02 0	296,30
3,9	35	1 000	6 39 01 032 01 6	50,10
3,9	35	10 000	6 39 01 032 02 0	296,30
3,9	45	1 000	6 39 01 033 01 0	65,30
3,9	45	10 000	6 39 01 033 02 0	386,00



**Viti per montaggio rapido**  
Filettatura doppia, con alette fresate per pannelli Fermacell su sottostrutture in metallo o in legno.

Ø mm	Lunghezza mm	Conf. pz.	Nr. ordine	Prezzo in €
3,9	30	1 000	6 39 01 034 01 8	IVA escl. 54,30
3,9	30	10 000	6 39 01 034 02 0	386,00



**Viti per montaggio rapido**  
Filettatura doppia, con alette fresate per sottostrutture in legno.

Ø mm	Lunghezza mm	Conf. pz.	Nr. ordine	Prezzo in €
4,2	35	1 000	6 39 01 035 01 2	IVA escl. 63,20
4,2	35	10 000	6 39 01 035 02 0	374,00



# Da oltre 100 anni costantemente al vostro servizio: gli specialisti nella smerigliatura FEIN.

L'esperienza non è tutto. Ma è già molto. Soprattutto quando si tratta, come per FEIN, di produrre elettroutensili per smerigliare praticamente indistruttibili, finalizzati alle applicazioni, ergonomici e innovativi per l'industria e l'artigianato. In diverse classi di potenza da 350 a 3700 Watt e per impieghi pesanti, come per esempio nelle costruzioni in acciaio e navali e nelle fonderie. Dalle smerigliatrici angolari maneggevoli e compatte a quelle più grandi e potenti, dalla vasta gamma di smerigliatrici diritte alla serie completa ad alta frequenza: anche nel settore smerigliatura FEIN è in grado di soddisfare qualsiasi esigenza.



---

## Smerigliatrici angolari compatte Pagina 86

Tre varianti di dotazione, una qualità imbattibile - la smerigliatrice angolare per ogni esigenza.

---

## Smerigliatrici angolari Pagina 95

Prestazioni eccezionali, comfort elevato e sicurezza ottimale: le smerigliatrici angolari FEIN sono adatte per lavori gravosi di smerigliatura e taglio.

---

## Smerigliatrici diritte Pagina 100

Gli specialisti nella lavorazione dei metalli, per smerigliare, spazzolare, sbavare e lucidare.

---

## Smerigliatrici angolari ad alta frequenza Pagina 106

Gli specialisti per un utilizzo prolungato durante applicazioni di taglio o sgrossatura in condizioni ambientali difficili.

---

## Smerigliatrici diritte ad alta frequenza Pagina 111

Gli specialisti per un utilizzo prolungato durante applicazioni di taglio o sgrossatura in condizioni ambientali difficili.

---

## Generatori di frequenza Pagina 115



	MSfv 649-1	WSG 7-115	WSG 8-115	WSG 8-125	WSG 12-125 P	WSG 11-125	WSG 15-125 P	WSG 11-125 RT	WSG 15-125 PR
	Smerigliatrice angolare con testa ribassata e attacco M14 per lavorazioni in posizioni di difficile accesso.	Smerigliatrice angolare compatta e maneggevole da 700 W per semplici lavori di taglio e levigatura.	Smerigliatrice angolare compatta e maneggevole da 800 W per lavori di taglio, sbavatura e levigatura.		Smerigliatrice angolare compatta e maneggevole da 1200 W con un'elevata riserva di potenza per proficue lavorazioni di taglio e sgrassatura.	Smerigliatrice angolare compatta e maneggevole da 1100 W per lavori di taglio, sbavatura e levigatura.	Smerigliatrice angolare compatta e maneggevole da 1500 W con un'elevata riserva di potenza per proficue lavorazioni di taglio e sgrassatura.	Smerigliatrice angolare compatta e maneggevole da 1100 W con impugnatura ErgoGrip per lavorare senza affaticarsi.	Smerigliatrice angolare compatta e maneggevole da 1500 W con impugnatura ErgoGrip per lavorare senza affaticarsi.
<b>Pagina</b>	88	88	88	88	89	89	89	90	90
<b>Applicazione</b>	Sgrossare	▲▲	▲	▲	▲	▲▲	▲▲	▲▲	▲▲
	Sbavare	▲	▲	▲▲	▲▲	▲	▲	▲	▲
	Tagliare		▲	▲	▲	▲▲	▲▲	▲▲	▲▲
	Spazzolare			▲	▲	▲▲	▲▲	▲▲	▲▲
	Satinare								
	Lucidare								
<b>Dotazione</b>	Regolazione elettronica POWERtronic					●		●	●
	Avviamento soft					●		●	●
	Sicurezza contro gli avviamenti accidentali		●	●	●		●	●	●
	Controllo antibloccaggio					●	●	●	●
	Protezione elettronica contro i sovraccarichi					●		●	●
	Selezione elettronica continua della velocità								
<b>Dati tecnici</b>	Potenza nominale assorbita	750 W	760 W	800 W	800 W	1 200 W	1 200 W	1 500 W	1 500 W
	Nr. giri a vuoto	12 000 1/min	12 500 1/min	11 000 1/min	11 000 1/min	11 000 1/min	11 000 1/min	11 000 1/min	11 000 1/min
	Peso EPTA	4 kg	1,7 kg	2 kg	2 kg	2,1 kg	2,1 kg	2,3 kg	2,4 kg
	Filetto albero portautensile	M 14	M 14	M 14	M 14	M 14	M 14	M 14	M 14
	Ø disco abrasivo	125 mm	115 mm	115 mm	125 mm	125 mm	125 mm	125 mm	125 mm
	Ø plattello elastico		115 mm	115 mm	125 mm	125 mm	125 mm	125 mm	125 mm

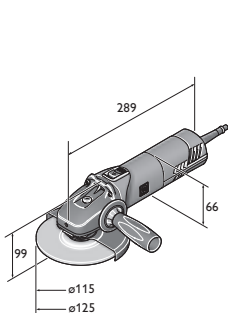

WSG 12-125 P  
WSG 12-125 PQ  
WSG 8-115  
WSG 8-125

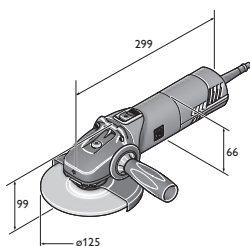

WSG 7-115  
WSG 15-125 P  
WSG 15-125 PQ  
WSG 17-125 P  
WSG 17-125 PQ

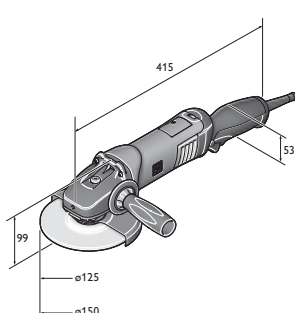

WSG 17-150 PR  
WSG 17-150 PRT  
WSG 17-70 Inox R  
WSG 17-70 Inox RT

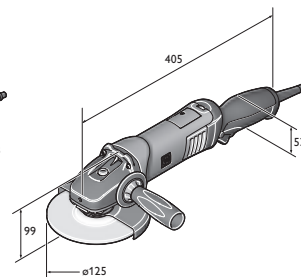

WSG 11-125 RT  
WSG 15-125 PR  
WSG 15-125 PRT  
WSG 17-125 PR  
WSG 17-125 PRT



	WSG 15-125 PRT	WSG 17-125 P	WSG 17-125 PS	WSG 17-150 P	WSG 17-70 Inox	WSG 17-125 PR	WSG 17-125 PRT	WSG 17-150 PR	WSG 17-150 PRT	WSG 17-70 Inox R	WSG 17-70 Inox RT
		Smerigliatrice angolare compatta e maneggevole da con un'elevata riserva di potenza per proficue lavorazioni di taglio e sgrossatura.	Lo specialista per i dischi abrasivi lamellari e i dischi in fibra con una coppia particolarmente elevata.	Smerigliatrice angolare compatta e maneggevole da con un'elevata riserva di potenza per proficue lavorazioni di taglio e sgrossatura.	Lo specialista con numero di giri variabile per la lavorazione dell'acciaio inox.	Smerigliatrice angolare compatta e maneggevole con impugnatura ErgoGrip per lavorare senza affaticarsi.				Smerigliatrice angolare compatta e maneggevole con impugnatura ErgoGrip per lavorare senza affaticarsi nel settore della lavorazione inox.	
	90	91	91	92	92	92	93	93	93	93	94
	▲▲	▲▲	▲▲	▲▲	▲▲	▲▲	▲▲	▲▲	▲▲	▲▲	▲▲
	▲	▲	▲	▲	▲	▲	▲	▲	▲	▲	▲
	▲▲	▲▲	▲	▲▲	▲	▲▲	▲▲	▲▲	▲▲	▲	▲
	▲▲	▲▲	▲	▲▲	▲	▲▲	▲▲	▲▲	▲▲	▲	▲
					▲▲					▲▲	▲▲
					▲					▲	▲
	●	●	●	●	●	●	●	●	●	●	●
	●	●	●	●	●	●	●	●	●	●	●
	●	●	●	●	●	●	●	●	●	●	●
	●	●	●	●	●	●	●	●	●	●	●
	●	●	●	●	●	●	●	●	●	●	●
					●					●	●
	●						●		●		●
	1 500 W	1 700 W	1 700 W	1 700 W	1 700 W	1 700 W	1 700 W	1 700 W	1 700 W	1 700 W	1 700 W
	11 000 1/min	11 000 1/min	8 500 1/min	8 500 1/min	2 700 - 8 500 1/min	11 000 1/min	11 000 1/min	8 500 1/min	8 500 1/min	2 700 - 8 500 1/min	2 700 - 8 500 1/min
	2,4 kg	2,3 kg	2,4 kg	2,4 kg	2,4 kg	2,4 kg	2,4 kg	2,6 kg	2,6 kg	2,5 kg	2,5 kg
	M 14	M 14	M 14	M 14	M 14	M 14	M 14	M 14	M 14	M 14	M 14
	125 mm	125 mm	125 mm	150 mm	125 mm	125 mm	150 mm	150 mm	150 mm	125 mm	125 mm
	125 mm	125 mm	125 mm	150 mm	125 mm	125 mm	150 mm	150 mm	150 mm	125 mm	125 mm

▲ adatto      ▲▲ molto adatto      ● compreso

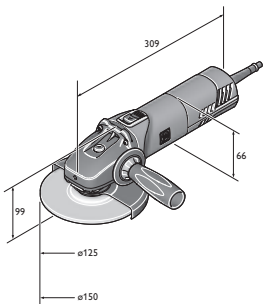

WSG 17-125 PS  
WSG 17-125 PSQ  
WSG 17-150 P  
WSG 17-150 PQ  
WSG 17-70 Inox

**MSfv 649-1**



Per gli accessori vedere pagina 94

Smerigliatrice angolare con testa ribassata e attacco M14 per lavorazioni in posizioni di difficile accesso.

Potenza nominale assorbita	W	750
Potenza resa	W	480
Nr. giri a vuoto	1/min	12 000
Ø disco abrasivo	mm	125
Filetto albero portautensile		M 14
Cavo con spina	m	5
Peso EPTA	kg	4
<b>Nr. ordine</b>		<b>7 221 31 00 23 0</b>
<b>EAN</b>		<b>4014586858371</b>
<b>Prezzo in € IVA escl. [PK01]</b>		<b>741,00</b>

**I vantaggi dei prodotti FEIN:**

- ▶ Testa ingranaggi ribassata per lavorazioni in profondità.
- ▶ Utilizzo agevole e sicuro grazie alla comoda impugnatura della macchina.
- ▶ Cuffia di protezione con blocco antirotazione.
- ▶ Interruttore uomo presente «AutoStop»

**Compresi nel prezzo:**

1 cuffia di protezione, 1 coppia di flange, 1 set chiavi

**WSG 7-115**



Per gli accessori vedere pagina 94

Smerigliatrice angolare compatta e maneggevole da 700 W per semplici lavori di taglio e levigatura.

Potenza nominale assorbita	W	760
Potenza resa	W	420
Nr. giri a vuoto	1/min	12 500
Ø disco abrasivo	mm	115
Ø platello elastico	mm	115
Filetto albero portautensile		M 14
Cavo con spina	m	2,5
Peso EPTA	kg	1,7
<b>Nr. ordine</b>		<b>7 221 98 60 00 0</b>
<b>EAN</b>		<b>4014586885506</b>
<b>Prezzo in € IVA escl. [PK19]</b>		<b>89,00</b>

**I vantaggi dei prodotti FEIN:**

- ▶ Ergonomia perfetta grazie all'interruttore laterale e all'impugnatura di dimensioni ridotte.
- ▶ Consente di lavorare senza affaticarsi grazie al peso contenuto.
- ▶ Testa ingranaggi in metallo pieno ruotabile a passi di 90° per la massima robustezza e una lunga durata e per lavorare anche in punti molto stretti.
- ▶ Maggiore sicurezza grazie al dispositivo di blocco riaccensione integrato.

**Compresi nel prezzo:**

1 cuffia di protezione, 1 coppia di flange, 1 impugnatura supplementare, 1 chiave

**WSG 8-115**



Per gli accessori vedere pagina 94

Smerigliatrice angolare compatta e maneggevole da 800 W per lavori di taglio, sbavatura e levigatura.

Potenza nominale assorbita	W	800
Potenza resa	W	520
Nr. giri a vuoto	1/min	11 000
Ø disco abrasivo	mm	115
Ø platello elastico	mm	115
Filetto albero portautensile		M 14
Cavo con spina	m	4
Peso EPTA	kg	2
<b>Nr. ordine</b>		<b>7 221 73 60 00 0</b>
<b>EAN</b>		<b>4014586875033</b>
<b>Prezzo in € IVA escl. [PK19]</b>		<b>119,00</b>

**I vantaggi dei prodotti FEIN:**

- ▶ Maggiore durata delle spazzole e maggiore asportazione del materiale rispetto a smerigliatrici angolari dello stesso tipo.
- ▶ Testa ingranaggi in metallo pieno per la massima robustezza e durata.
- ▶ La più leggera della sua categoria.
- ▶ Cavo industriale H 07.
- ▶ I migliori valori di vibrazione nella sua categoria.
- ▶ Cuffia di protezione con blocco antirotazione, regolabile senza chiavi di servizio.
- ▶ Tasto di blocco dell'albero portamandrino.
- ▶ Maggiore sicurezza grazie al dispositivo di blocco riaccensione integrato.

**Compresi nel prezzo:**

1 cuffia di protezione, 1 coppia di flange, 1 impugnatura supplementare, 1 chiave

**WSG 8-125**



Per gli accessori vedere pagina 94

Smerigliatrice angolare compatta e maneggevole da 800 W per lavori di taglio, sbavatura e levigatura.

Potenza nominale assorbita	W	800
Potenza resa	W	520
Nr. giri a vuoto	1/min	11 000
Ø disco abrasivo	mm	125
Ø platello elastico	mm	125
Filetto albero portautensile		M 14
Cavo con spina	m	4
Peso EPTA	kg	2
<b>Nr. ordine</b>		<b>7 221 74 60 00 0</b>
<b>EAN</b>		<b>4014586875125</b>
<b>Prezzo in € IVA escl. [PK19]</b>		<b>121,00</b>

**I vantaggi dei prodotti FEIN:**

- ▶ Maggiore durata delle spazzole e maggiore asportazione del materiale rispetto a smerigliatrici angolari dello stesso tipo.
- ▶ Testa ingranaggi in metallo pieno per la massima robustezza e durata.
- ▶ La più leggera della sua categoria.
- ▶ Maggiore sicurezza grazie al dispositivo di blocco riaccensione integrato.
- ▶ Cavo industriale H 07.
- ▶ I migliori valori di vibrazione nella sua categoria.
- ▶ Cuffia di protezione con blocco antirotazione, regolabile senza chiavi di servizio.
- ▶ Tasto di blocco dell'albero portamandrino.

**Compresi nel prezzo:**

1 cuffia di protezione, 1 coppia di flange, 1 impugnatura supplementare, 1 chiave

**WSG 12-125 P**

Smerigliatrice angolare compatta e maneggevole da 1200 W con un'elevata riserva di potenza per proficue lavorazioni di taglio e sgrossatura.



Per gli accessori vedere pagina 94

Potenza nominale assorbita	W	1 200
Potenza resa	W	650
Nr. giri a vuoto	1/min	11 000
Ø disco abrasivo	mm	125
Ø platorello elastico	mm	125
Filetto albero portautensile		M 14
Cavo con spina	m	4
Peso EPTA	kg	2,1
<b>Nr. ordine</b>		<b>7 221 75 60 00 0</b>
<b>EAN</b>		<b>4014586875217</b>
<b>Prezzo in € IVA escl. [PK19]</b>		<b>169,00</b>

**I vantaggi dei prodotti FEIN:**

- ▶ Maggiore durata delle spazzole e maggiore asportazione del materiale rispetto a smerigliatrici angolari dello stesso tipo.
- ▶ POWERtronic per un'enorme potenza, riserva di potenza e numero di giri particolarmente costante sotto carico.
- ▶ Ampia protezione dell'utilizzatore tramite KickBack Stop, dispositivo di blocco della riaccensione, avviamento graduale, protezione dai sovraccarichi elettronica.
- ▶ La più leggera e corta della sua categoria.
- ▶ Testa ingranaggi in metallo pieno per la massima robustezza e durata.
- ▶ I migliori valori di vibrazione nella sua categoria.
- ▶ Cavo industriale H 07.

**Compresi nel prezzo:**

1 cuffia di protezione, 1 coppia di flange, 1 impugnatura anti-vibrazione, 1 chiave

**WSG 12-125 PQ**

Smerigliatrice angolare compatta e maneggevole da 1200 W con un'elevata riserva di potenza per proficue lavorazioni di taglio e sgrossatura.



Per gli accessori vedere pagina 94

Potenza nominale assorbita	W	1 200
Potenza resa	W	650
Nr. giri a vuoto	1/min	11 000
Ø disco abrasivo	mm	125
Ø platorello elastico	mm	125
Filetto albero portautensile		M 14
Cavo con spina	m	4
Peso EPTA	kg	2,1
<b>Nr. ordine</b>		<b>7 221 76 60 00 0</b>
<b>EAN</b>		<b>4014586875309</b>
<b>Prezzo in € IVA escl. [PK19]</b>		<b>181,00</b>

**I vantaggi dei prodotti FEIN:**

- ▶ Maggiore durata delle spazzole e maggiore asportazione del materiale rispetto a smerigliatrici angolari dello stesso tipo.
- ▶ POWERtronic per un'enorme potenza, riserva di potenza e numero di giri particolarmente costante sotto carico.
- ▶ Ampia protezione dell'utilizzatore tramite KickBack Stop, dispositivo di blocco della riaccensione, avviamento graduale, protezione dai sovraccarichi elettronica.
- ▶ La più leggera e corta della sua categoria.
- ▶ Testa ingranaggi in metallo pieno per la massima robustezza e durata.
- ▶ I migliori valori di vibrazione nella sua categoria.
- ▶ Cavo industriale H 07.

**Compresi nel prezzo:**

1 cuffia di protezione, 1 ghiera di bloccaggio rapido, 1 impugnatura antivibrazione, 1 chiave

**WSG 11-125**

Smerigliatrice angolare compatta e maneggevole da 1100 W per lavori di taglio, sbavatura e levigatura.



Per gli accessori vedere pagina 94

Potenza nominale assorbita	W	1 200
Potenza resa	W	650
Nr. giri a vuoto	1/min	11 000
Ø disco abrasivo	mm	125
Ø platorello elastico	mm	125
Filetto albero portautensile		M 14
Cavo con spina	m	4
Peso EPTA	kg	2,1
<b>Nr. ordine</b>		<b>7 221 77 60 00 0</b>
<b>EAN</b>		<b>4014586875316</b>
<b>Prezzo in € IVA escl. [PK19]</b>		<b>136,00</b>

**I vantaggi dei prodotti FEIN:**

- ▶ Maggiore durata delle spazzole e maggiore asportazione del materiale rispetto a smerigliatrici angolari dello stesso tipo.
- ▶ Testa ingranaggi in metallo pieno per la massima robustezza e durata.
- ▶ La più leggera della sua categoria.
- ▶ Cavo industriale H 07.
- ▶ I migliori valori di vibrazione nella sua categoria.
- ▶ Cuffia di protezione con blocco antirrotazione, regolabile senza chiavi di servizio.
- ▶ Tasto di blocco dell'albero portamandrino.
- ▶ Maggiore sicurezza grazie al dispositivo di blocco riaccensione integrato.

**Compresi nel prezzo:**

1 cuffia di protezione, 1 coppia di flange, 1 impugnatura supplementare, 1 chiave

**WSG 15-125 P**

Smerigliatrice angolare compatta e maneggevole da 1500 W con un'elevata riserva di potenza per proficue lavorazioni di taglio e sgrossatura.



Per gli accessori vedere pagina 94

Potenza nominale assorbita	W	1 500
Potenza resa	W	900
Nr. giri a vuoto	1/min	11 000
Ø disco abrasivo	mm	125
Ø platorello elastico	mm	125
Filetto albero portautensile		M 14
Cavo con spina	m	4
Peso EPTA	kg	2,3
<b>Nr. ordine</b>		<b>7 221 78 60 00 0</b>
<b>EAN</b>		<b>4014586875323</b>
<b>Prezzo in € IVA escl. [PK19]</b>		<b>192,00</b>

**I vantaggi dei prodotti FEIN:**

- ▶ Maggiore durata delle spazzole e maggiore asportazione del materiale rispetto a smerigliatrici angolari dello stesso tipo.
- ▶ POWERtronic per un'enorme potenza, riserva di potenza e numero di giri particolarmente costante sotto carico.
- ▶ Ampia protezione dell'utilizzatore tramite KickBack Stop, dispositivo di blocco della riaccensione, avviamento graduale, protezione dai sovraccarichi elettronica.
- ▶ La più leggera e corta della sua categoria.
- ▶ Testa ingranaggi in metallo pieno per la massima robustezza e durata.
- ▶ I migliori valori di vibrazione nella sua categoria.
- ▶ Cavo industriale H 07.

**Compresi nel prezzo:**

1 cuffia di protezione, 1 coppia di flange, 1 impugnatura anti-vibrazione, 1 chiave

**WSG 15-125 PQ**



Per gli accessori vedere pagina 94

Smerigliatrice angolare compatta e maneggevole da 1500 W con un'elevata riserva di potenza per proficue lavorazioni di taglio e sgrossatura.

Potenza nominale assorbita	W	1 500
Potenza resa	W	900
Nr. giri a vuoto	1/min	11 000
Ø disco abrasivo	mm	125
Ø plattello elastico	mm	125
Filetto albero portautensile		M 14
Cavo con spina	m	4
Peso EPTA	kg	2,3
<b>Nr. ordine</b>		<b>7 221 79 60 00 0</b>
<b>EAN</b>		<b>4014586875330</b>
<b>Prezzo in € IVA escl. [PK19]</b>		<b>203,00</b>

**I vantaggi dei prodotti FEIN:**

- ▶ Maggiore durata delle spazzole e maggiore asportazione del materiale rispetto a smerigliatrici angolari dello stesso tipo.
- ▶ POWERtronic per un'enorme potenza, riserva di potenza e numero di giri particolarmente costante sotto carico.
- ▶ Ampia protezione dell'utilizzatore tramite KickBack Stop, dispositivo di blocco della riaccensione, avviamento graduale, protezione dai sovraccarichi elettronica.
- ▶ La più leggera e corta della sua categoria.
- ▶ Testa ingranaggi in metallo pieno per la massima robustezza e durata.
- ▶ I migliori valori di vibrazione nella sua categoria.
- ▶ Cavo industriale H 07.

**Compresi nel prezzo:**

1 cuffia di protezione, 1 ghiera di bloccaggio rapido, 1 impugnatura antivibrazione, 1 chiave

**WSG 11-125 RT**



Per gli accessori vedere pagina 94

Smerigliatrice angolare compatta e maneggevole da 1 100 W con impugnatura ErgoGrip per lavorare senza affaticarsi.

Potenza nominale assorbita	W	1 100
Potenza resa	W	700
Nr. giri a vuoto	1/min	11 000
Ø disco abrasivo	mm	125
Ø plattello elastico	mm	125
Filetto albero portautensile		M 14
Cavo con spina	m	4
Peso EPTA	kg	2,4
<b>Nr. ordine</b>		<b>7 221 87 60 00 0</b>
<b>EAN</b>		<b>4014586879888</b>
<b>Prezzo in € IVA escl. [PK19]</b>		<b>169,00</b>

**I vantaggi dei prodotti FEIN:**

- ▶ FEIN ErgoGrip - Concetto ergonomico eccezionale pensato nei minimi dettagli e in attesa di brevetto per lavorare senza stancarsi.
- ▶ Maggiore durata delle spazzole e maggiore asportazione del materiale rispetto a smerigliatrici angolari dello stesso tipo.
- ▶ Testa ingranaggi in metallo pieno per la massima robustezza e durata.
- ▶ Interruttore uomo presente «AutoStop»
- ▶ La più leggera della sua categoria.
- ▶ Cavo industriale H 07, lunghezza 4 mt - unico in questa classe.
- ▶ I migliori valori di vibrazione nella sua categoria.
- ▶ Cuffia di protezione con blocco antirrotazione, regolabile senza chiavi di servizio.

**Compresi nel prezzo:**

1 cuffia di protezione, 1 coppia di flange, 1 impugnatura supplementare, 1 chiave

**WSG 15-125 PR**



Per gli accessori vedere pagina 94

Smerigliatrice angolare compatta e maneggevole da 1 500 W con impugnatura ErgoGrip per lavorare senza affaticarsi.

Potenza nominale assorbita	W	1 500
Potenza resa	W	900
Nr. giri a vuoto	1/min	11 000
Ø disco abrasivo	mm	125
Ø plattello elastico	mm	125
Filetto albero portautensile		M 14
Cavo con spina	m	4
Peso EPTA	kg	2,4
<b>Nr. ordine</b>		<b>7 221 90 60 00 0</b>
<b>EAN</b>		<b>4014586879970</b>
<b>Prezzo in € IVA escl. [PK19]</b>		<b>227,00</b>

**I vantaggi dei prodotti FEIN:**

- ▶ FEIN ErgoGrip - Concetto ergonomico eccezionale pensato nei minimi dettagli e in attesa di brevetto per lavorare senza stancarsi.
- ▶ POWERtronic per un'enorme potenza, riserva di potenza e numero di giri particolarmente costante sotto carico.
- ▶ Ampia protezione dell'utilizzatore tramite KickBack Stop, dispositivo di blocco della riaccensione, avviamento graduale, protezione dai sovraccarichi elettronica.
- ▶ La più leggera della sua categoria.
- ▶ Testa ingranaggi in metallo pieno.
- ▶ I migliori valori di vibrazione nella sua categoria.
- ▶ Cavo industriale H 07, lunghezza 4 mt.

**Compresi nel prezzo:**

1 cuffia di protezione, 1 coppia di flange, 1 impugnatura antivibrazione, 1 chiave

**WSG 15-125 PRT**



Per gli accessori vedere pagina 94

Smerigliatrice angolare compatta e maneggevole da 1 500 W con impugnatura ErgoGrip per lavorare senza affaticarsi.

Potenza nominale assorbita	W	1 500
Potenza resa	W	900
Nr. giri a vuoto	1/min	11 000
Ø disco abrasivo	mm	125
Ø plattello elastico	mm	125
Filetto albero portautensile		M 14
Cavo con spina	m	4
Peso EPTA	kg	2,4
<b>Nr. ordine</b>		<b>7 221 91 60 00 0</b>
<b>EAN</b>		<b>4014586880020</b>
<b>Prezzo in € IVA escl. [PK19]</b>		<b>227,00</b>

**I vantaggi dei prodotti FEIN:**

- ▶ FEIN ErgoGrip - Concetto ergonomico eccezionale pensato nei minimi dettagli e in attesa di brevetto per lavorare senza stancarsi.
- ▶ POWERtronic per un'enorme potenza, riserva di potenza e numero di giri particolarmente costante sotto carico.
- ▶ Ampia protezione dell'utilizzatore tramite KickBack Stop, dispositivo di blocco della riaccensione, avviamento graduale, protezione dai sovraccarichi elettronica.
- ▶ Interruttore uomo presente «AutoStop»
- ▶ La più leggera della sua categoria.
- ▶ Testa ingranaggi in metallo pieno.
- ▶ I migliori valori di vibrazione nella sua categoria.
- ▶ Cavo industriale H 07, lunghezza 4 mt.

**Compresi nel prezzo:**

1 cuffia di protezione, 1 coppia di flange, 1 impugnatura antivibrazione, 1 chiave

**WSG 17-125 P**

Smerigliatrice angolare compatta e maneggevole da con un'elevata riserva di potenza per proficue lavorazioni di taglio e sgrossatura.



Per gli accessori vedere pagina 94

Potenza nominale assorbita	W	1 700
Potenza resa	W	1 000
Nr. giri a vuoto	1/min	11 000
Ø disco abrasivo	mm	125
Ø platello elastico	mm	125
Filetto albero portautensile		M 14
Cavo con spina	m	4
Peso EPTA	kg	2,3
<b>Nr. ordine</b>		<b>7 222 07 60 00 0</b>
<b>EAN</b>		<b>4014586883120</b>
<b>Prezzo in € IVA escl. [PK19]</b>		<b>204,00</b>

**I vantaggi dei prodotti FEIN:**

- ▶ Ampia protezione dell'utilizzatore tramite KickBack Stop, dispositivo di blocco della riaccensione, avviamento graduale, protezione dai sovraccarichi elettronica.
- ▶ POWERtronic per un'enorme potenza, riserva di potenza e numero di giri particolarmente costante sotto carico.
- ▶ Maggiore durata delle spazzole e maggiore asportazione del materiale rispetto a smerigliatrici angolari dello stesso tipo.
- ▶ Cavo industriale H 07, lunghezza 4 mt.
- ▶ Testa ingranaggi in metallo pieno per la massima robustezza e durata.
- ▶ I migliori valori di vibrazione nella sua categoria.
- ▶ La più leggera e corta della sua categoria.

**Compresi nel prezzo:**

1 cuffia di protezione, 1 coppia di flange, 1 impugnatura anti-vibrazione, 1 chiave

**WSG 17-125 PQ**

Smerigliatrice angolare compatta e maneggevole da con un'elevata riserva di potenza per proficue lavorazioni di taglio e sgrossatura.



Per gli accessori vedere pagina 94

Potenza nominale assorbita	W	1 700
Potenza resa	W	1 000
Nr. giri a vuoto	1/min	11 000
Ø disco abrasivo	mm	125
Ø platello elastico	mm	125
Filetto albero portautensile		M 14
Cavo con spina	m	4
Peso EPTA	kg	2,3
<b>Nr. ordine</b>		<b>7 222 08 60 00 0</b>
<b>EAN</b>		<b>4014586883175</b>
<b>Prezzo in € IVA escl. [PK19]</b>		<b>215,00</b>

**I vantaggi dei prodotti FEIN:**

- ▶ Maggiore durata delle spazzole e maggiore asportazione del materiale rispetto a smerigliatrici angolari dello stesso tipo.
- ▶ POWERtronic per un'enorme potenza, riserva di potenza e numero di giri particolarmente costante sotto carico.
- ▶ Ampia protezione dell'utilizzatore tramite KickBack Stop, dispositivo di blocco della riaccensione, avviamento graduale, protezione dai sovraccarichi elettronica.
- ▶ La più leggera e corta della sua categoria.
- ▶ Testa ingranaggi in metallo pieno per la massima robustezza e durata.
- ▶ I migliori valori di vibrazione nella sua categoria.
- ▶ Cavo industriale H 07, lunghezza 4 mt.

**Compresi nel prezzo:**

1 cuffia di protezione, 1 Flangia interna, 1 ghiera di bloccaggio rapido, 1 impugnatura antivibrazione, 1 chiave

**WSG 17-125 PS**

Lo specialista per i dischi abrasivi lamellari e i dischi in fibra con una coppia particolarmente elevata.



Per gli accessori vedere pagina 94

Potenza nominale assorbita	W	1 700
Potenza resa	W	1 000
Nr. giri a vuoto	1/min	8 500
Ø disco abrasivo	mm	125
Ø platello elastico	mm	125
Filetto albero portautensile		M 14
Cavo con spina	m	4
Peso EPTA	kg	2,4
<b>Nr. ordine</b>		<b>7 222 09 60 00 0</b>
<b>EAN</b>		<b>4014586883236</b>
<b>Prezzo in € IVA escl. [PK19]</b>		<b>204,00</b>

**I vantaggi dei prodotti FEIN:**

- ▶ Maggiore durata delle spazzole e maggiore asportazione del materiale rispetto a smerigliatrici angolari dello stesso tipo.
- ▶ Numero di giri ottimale e alto momento torcente, specifico per l'impiego di dischi abrasivi lamellari e dischi fibrati.
- ▶ POWERtronic per un'enorme potenza, riserva di potenza e numero di giri particolarmente costante sotto carico.
- ▶ La più leggera e corta della sua categoria.
- ▶ Controllo antibloccaggio.
- ▶ Sicurezza contro gli avviamenti accidentali.
- ▶ Avviamento soft.
- ▶ Protezione elettronica contro i sovraccarichi.
- ▶ Testa ingranaggi in metallo pieno per la massima robustezza e durata.
- ▶ I migliori valori di vibrazione nella sua categoria.
- ▶ Cavo industriale H 07, lunghezza 4 mt.

**Compresi nel prezzo:**

1 cuffia di protezione, 1 coppia di flange, 1 impugnatura anti-vibrazione, 1 chiave

**WSG 17-125 PSQ**

Lo specialista per i dischi abrasivi lamellari e i dischi in fibra con una coppia particolarmente elevata.



Per gli accessori vedere pagina 94

Potenza nominale assorbita	W	1 700
Potenza resa	W	1 000
Nr. giri a vuoto	1/min	8 500
Ø disco abrasivo	mm	125
Ø platello elastico	mm	125
Filetto albero portautensile		M 14
Cavo con spina	m	4
Peso EPTA	kg	2,4
<b>Nr. ordine</b>		<b>7 222 10 60 00 0</b>
<b>EAN</b>		<b>4014586883304</b>
<b>Prezzo in € IVA escl. [PK19]</b>		<b>215,00</b>

**I vantaggi dei prodotti FEIN:**

- ▶ Maggiore durata delle spazzole e maggiore asportazione del materiale rispetto a smerigliatrici angolari dello stesso tipo.
- ▶ Numero di giri ottimale e alto momento torcente, specifico per l'impiego di dischi abrasivi lamellari e dischi fibrati.
- ▶ POWERtronic per un'enorme potenza, riserva di potenza e numero di giri particolarmente costante sotto carico.
- ▶ La più leggera e corta della sua categoria.
- ▶ Controllo antibloccaggio.
- ▶ Sicurezza contro gli avviamenti accidentali.
- ▶ Avviamento soft.
- ▶ Protezione elettronica contro i sovraccarichi.
- ▶ Testa ingranaggi in metallo pieno per la massima robustezza e durata.
- ▶ I migliori valori di vibrazione nella sua categoria.
- ▶ Cavo industriale H 07, lunghezza 4 mt.

**Compresi nel prezzo:**

1 cuffia di protezione, 1 chiave, 1 Flangia interna, 1 ghiera di bloccaggio rapido, 1 impugnatura antivibrazione

**WSG 17-150 P**

Smerigliatrice angolare compatta e maneggevole da con un'elevata riserva di potenza per proficue lavorazioni di taglio e sgrossatura.



Per gli accessori vedere pagina 94

Potenza nominale assorbita	W	1 700
Potenza resa	W	1 000
Nr. giri a vuoto	1/min	8 500
Ø disco abrasivo	mm	150
Ø platorello elastico	mm	150
Filetto albero portautensile		M 14
Cavo con spina	m	4
Peso EPTA	kg	2,4
<b>Nr. ordine</b>		<b>7 222 11 60 00 0</b>
<b>EAN</b>		<b>4014586883366</b>
<b>Prezzo in € IVA escl. [PK19]</b>		<b>204,00</b>

**I vantaggi dei prodotti FEIN:**

- ▶ Maggiore durata delle spazzole e maggiore asportazione del materiale rispetto a smerigliatrici angolari dello stesso tipo.
- ▶ POWERtronic per un'enorme potenza, riserva di potenza e numero di giri particolarmente costante sotto carico.
- ▶ Ampia protezione dell'utilizzatore tramite KickBack Stop, dispositivo di blocco della riaccensione, avviamento graduale, protezione dai sovraccarichi elettronica.
- ▶ La più leggera e corta della sua categoria.
- ▶ Testa ingranaggi in metallo pieno per la massima robustezza e durata.
- ▶ I migliori valori di vibrazione nella sua categoria.
- ▶ Cavo industriale H 07, lunghezza 4 mt.

**Compresi nel prezzo:**

1 cuffia di protezione, 1 coppia di flange, 1 impugnatura anti-vibrazione, 1 chiave

**WSG 17-150 PQ**

Smerigliatrice angolare compatta e maneggevole da con un'elevata riserva di potenza per proficue lavorazioni di taglio e sgrossatura.



Per gli accessori vedere pagina 94

Potenza nominale assorbita	W	1 700
Potenza resa	W	1 000
Nr. giri a vuoto	1/min	8 500
Ø disco abrasivo	mm	150
Ø platorello elastico	mm	150
Filetto albero portautensile		M 14
Cavo con spina	m	4
Peso EPTA	kg	2,4
<b>Nr. ordine</b>		<b>7 222 12 60 00 0</b>
<b>EAN</b>		<b>4014586883434</b>
<b>Prezzo in € IVA escl. [PK19]</b>		<b>215,00</b>

**I vantaggi dei prodotti FEIN:**

- ▶ Maggiore durata delle spazzole e maggiore asportazione del materiale rispetto a smerigliatrici angolari dello stesso tipo.
- ▶ POWERtronic per un'enorme potenza, riserva di potenza e numero di giri particolarmente costante sotto carico.
- ▶ Ampia protezione dell'utilizzatore tramite KickBack Stop, dispositivo di blocco della riaccensione, avviamento graduale, protezione dai sovraccarichi elettronica.
- ▶ La più leggera e corta della sua categoria.
- ▶ Testa ingranaggi in metallo pieno per la massima robustezza e durata.
- ▶ I migliori valori di vibrazione nella sua categoria.
- ▶ Cavo industriale H 07, lunghezza 4 mt.

**Compresi nel prezzo:**

1 cuffia di protezione, 1 Flangia interna, 1 ghiera di bloccaggio rapido, 1 impugnatura antivibrazione, 1 chiave

**WSG 17-70 Inox**

Lo specialista con numero di giri variabile per la lavorazione dell'acciaio inox.



Per gli accessori vedere pagina 94

Potenza nominale assorbita	W	1 700
Potenza resa	W	1 000
Nr. giri a vuoto	1/min	2 700 - 8 500
Ø disco abrasivo	mm	125
Ø platorello elastico	mm	125
Filetto albero portautensile		M 14
Cavo con spina	m	4
Peso EPTA	kg	2,4
<b>Nr. ordine</b>		<b>7 222 13 60 00 0</b>
<b>EAN</b>		<b>4014586883496</b>
<b>Prezzo in € IVA escl. [PK19]</b>		<b>286,00</b>

**I vantaggi dei prodotti FEIN:**

- ▶ Maggiore durata delle spazzole e maggiore asportazione del materiale rispetto a smerigliatrici angolari dello stesso tipo.
- ▶ Il numero di giri regolabile consente l'utilizzo di utensili per diverse operazioni, dalla satinatura alla smerigliatura su acciaio inox.
- ▶ POWERtronic per un'enorme potenza, riserva di potenza e numero di giri particolarmente costante sotto carico.
- ▶ La più leggera e corta della sua categoria.
- ▶ Controllo antibloccaggio.
- ▶ Sicurezza contro gli avviamenti accidentali.
- ▶ Avviamento soft.
- ▶ Protezione elettronica contro i sovraccarichi.
- ▶ Testa ingranaggi in metallo pieno per la massima robustezza e durata.
- ▶ I migliori valori di vibrazione nella sua categoria.
- ▶ Cavo industriale H 07, lunghezza 4 mt.

**Compresi nel prezzo:**

1 cuffia di protezione, 1 coppia di flange, 1 impugnatura anti-vibrazione, 1 chiave

**WSG 17-125 PR**

Smerigliatrice angolare compatta e maneggevole con impugnatura ErgoGrip per lavorare senza affaticarsi.



Per gli accessori vedere pagina 94

Potenza nominale assorbita	W	1 700
Potenza resa	W	1 000
Nr. giri a vuoto	1/min	11 000
Ø disco abrasivo	mm	125
Ø platorello elastico	mm	125
Filetto albero portautensile		M 14
Cavo con spina	m	4
Peso EPTA	kg	2,4
<b>Nr. ordine</b>		<b>7 222 18 60 00 0</b>
<b>EAN</b>		<b>4014586883571</b>
<b>Prezzo in € IVA escl. [PK19]</b>		<b>237,00</b>

**I vantaggi dei prodotti FEIN:**

- ▶ FEIN ErgoGrip - Concetto ergonomico eccezionale pensato nei minimi dettagli e in attesa di brevetto per lavorare senza stancarsi.
- ▶ POWERtronic per un'enorme potenza, riserva di potenza e numero di giri particolarmente costante sotto carico.
- ▶ Ampia protezione dell'utilizzatore tramite KickBack Stop, dispositivo di blocco della riaccensione, avviamento graduale, protezione dai sovraccarichi elettronica.
- ▶ La più leggera della sua categoria.
- ▶ Testa ingranaggi in metallo pieno.
- ▶ I migliori valori di vibrazione nella sua categoria.
- ▶ Cavo industriale H 07, lunghezza 4 mt.

**Compresi nel prezzo:**

1 cuffia di protezione, 1 coppia di flange, 1 impugnatura anti-vibrazione, 1 chiave

**WSG 17-125 PRT**

Smerigliatrice angolare compatta e maneggevole con impugnatura ErgoGrip per lavorare senza affaticarsi.



Per gli accessori vedere pagina 94

Potenza nominale assorbita	W	1 700
Potenza resa	W	1 000
Nr. giri a vuoto	1/min	11 000
Ø disco abrasivo	mm	150
Ø platorello elastico	mm	150
Filetto albero portautensile		M 14
Cavo con spina	m	4
Peso EPTA	kg	2,4
<b>Nr. ordine</b>		<b>7 222 19 60 00 0</b>
<b>EAN</b>		<b>4014586883618</b>
<b>Prezzo in € IVA escl. [PK19]</b>		<b>237,00</b>

**I vantaggi dei prodotti FEIN:**

- ▶ FEIN ErgoGrip - Concetto ergonomico eccezionale pensato nei minimi dettagli e in attesa di brevetto per lavorare senza stancarsi.
- ▶ POWERtronic per un'enorme potenza, riserva di potenza e numero di giri particolarmente costante sotto carico.
- ▶ Ampia protezione dell'utilizzatore tramite KickBack Stop, dispositivo di blocco della riaccensione, avviamento graduale, protezione dai sovraccarichi elettronica.
- ▶ La più leggera della sua categoria.
- ▶ Testa ingranaggi in metallo pieno.
- ▶ Interruttore uomo presente «AutoStop»
- ▶ I migliori valori di vibrazione nella sua categoria.
- ▶ Cavo industriale H 07, lunghezza 4 mt.

**Compresi nel prezzo:**

1 cuffia di protezione, 1 coppia di flange, 1 impugnatura anti-vibrazione, 1 chiave

**WSG 17-150 PR**

Smerigliatrice angolare compatta e maneggevole con impugnatura ErgoGrip per lavorare senza affaticarsi.



Per gli accessori vedere pagina 94

Potenza nominale assorbita	W	1 700
Potenza resa	W	1 000
Nr. giri a vuoto	1/min	8 500
Ø disco abrasivo	mm	150
Ø platorello elastico	mm	150
Filetto albero portautensile		M 14
Cavo con spina	m	4
Peso EPTA	kg	2,6
<b>Nr. ordine</b>		<b>7 222 20 60 00 0</b>
<b>EAN</b>		<b>4014586883656</b>
<b>Prezzo in € IVA escl. [PK19]</b>		<b>237,00</b>

**I vantaggi dei prodotti FEIN:**

- ▶ FEIN ErgoGrip - Concetto ergonomico eccezionale pensato nei minimi dettagli e in attesa di brevetto per lavorare senza stancarsi.
- ▶ POWERtronic per un'enorme potenza, riserva di potenza e numero di giri particolarmente costante sotto carico.
- ▶ Ampia protezione dell'utilizzatore tramite KickBack Stop, dispositivo di blocco della riaccensione, avviamento graduale, protezione dai sovraccarichi elettronica.
- ▶ La più leggera della sua categoria.
- ▶ Testa ingranaggi in metallo pieno.
- ▶ I migliori valori di vibrazione nella sua categoria.
- ▶ Cavo industriale H 07, lunghezza 4 mt.

**Compresi nel prezzo:**

1 cuffia di protezione, 1 coppia di flange, 1 impugnatura anti-vibrazione, 1 chiave

**WSG 17-150 PRT**

Smerigliatrice angolare compatta e maneggevole con impugnatura ErgoGrip per lavorare senza affaticarsi.



Per gli accessori vedere pagina 94

Potenza nominale assorbita	W	1 700
Potenza resa	W	1 000
Nr. giri a vuoto	1/min	8 500
Ø disco abrasivo	mm	150
Ø platorello elastico	mm	150
Filetto albero portautensile		M 14
Cavo con spina	m	4
Peso EPTA	kg	2,6
<b>Nr. ordine</b>		<b>7 222 21 60 00 0</b>
<b>EAN</b>		<b>4014586883694</b>
<b>Prezzo in € IVA escl. [PK19]</b>		<b>237,00</b>

**I vantaggi dei prodotti FEIN:**

- ▶ FEIN ErgoGrip - Concetto ergonomico eccezionale pensato nei minimi dettagli e in attesa di brevetto per lavorare senza stancarsi.
- ▶ POWERtronic per un'enorme potenza, riserva di potenza e numero di giri particolarmente costante sotto carico.
- ▶ Ampia protezione dell'utilizzatore tramite KickBack Stop, dispositivo di blocco della riaccensione, avviamento graduale, protezione dai sovraccarichi elettronica.
- ▶ Interruttore uomo presente «AutoStop»
- ▶ La più leggera della sua categoria.
- ▶ Testa ingranaggi in metallo pieno.
- ▶ I migliori valori di vibrazione nella sua categoria.
- ▶ Cavo industriale H 07, lunghezza 4 mt.

**Compresi nel prezzo:**

1 cuffia di protezione, 1 coppia di flange, 1 impugnatura anti-vibrazione, 1 chiave

**WSG 17-70 Inox R**

Smerigliatrice angolare compatta e maneggevole con impugnatura ErgoGrip per lavorare senza affaticarsi nel settore della lavorazione inox.



Per gli accessori vedere pagina 94

Potenza nominale assorbita	W	1 700
Potenza resa	W	1 000
Nr. giri a vuoto	1/min	2 700 - 8 500
Ø disco abrasivo	mm	125
Ø platorello elastico	mm	125
Filetto albero portautensile		M 14
Cavo con spina	m	4
Peso EPTA	kg	2,5
<b>Nr. ordine</b>		<b>7 222 22 60 00 0</b>
<b>EAN</b>		<b>4014586883731</b>
<b>Prezzo in € IVA escl. [PK19]</b>		<b>319,00</b>

**I vantaggi dei prodotti FEIN:**

- ▶ FEIN ErgoGrip - Concetto ergonomico eccezionale pensato nei minimi dettagli e in attesa di brevetto per lavorare senza stancarsi.
- ▶ POWERtronic per un'enorme potenza, riserva di potenza e numero di giri particolarmente costante sotto carico.
- ▶ Ampia protezione dell'utilizzatore tramite KickBack Stop, dispositivo di blocco della riaccensione, avviamento graduale, protezione dai sovraccarichi elettronica.
- ▶ La più leggera della sua categoria.
- ▶ Testa ingranaggi in metallo pieno.
- ▶ I migliori valori di vibrazione nella sua categoria.
- ▶ Cavo industriale H 07, lunghezza 4 mt.

**Compresi nel prezzo:**

1 cuffia di protezione, 1 coppia di flange, 1 impugnatura anti-vibrazione, 1 chiave

**WSG 17-70 Inox RT**

Smerigliatrice angolare compatta e maneggevole con impugnatura ErgoGrip per lavorare senza affaticarsi nel settore della lavorazione inox.



Per gli accessori vedere pagina 94

Potenza nominale assorbita	W	1 700
Potenza resa	W	1 000
Nr. giri a vuoto	1/min	2 700 - 8 500
Ø disco abrasivo	mm	125
Ø platello elastico	mm	125
Filetto albero portautensile		M 14
Cavo con spina	m	4
Peso EPTA	kg	2,5
<b>Nr. ordine</b>		<b>7 222 23 60 00 0</b>
<b>EAN</b>		<b>4014586883779</b>
<b>Prezzo in € IVA escl. [PK19]</b>		<b>319,00</b>

**I vantaggi dei prodotti FEIN:**

- ▶ FEIN ErgoGrip - Concetto ergonomico eccezionale pensato nei minimi dettagli e in attesa di brevetto per lavorare senza stancarsi.
- ▶ POWERtronic per un'enorme potenza, riserva di potenza e numero di giri particolarmente costante sotto carico.
- ▶ Ampia protezione dell'utilizzatore tramite KickBack Stop, dispositivo di blocco della riaccensione, avviamento graduale, protezione dai sovraccarichi elettronica.
- ▶ Interruttore uomo presente «AutoStop»
- ▶ La più leggera della sua categoria.
- ▶ Testa ingranaggi in metallo pieno.
- ▶ I migliori valori di vibrazione nella sua categoria.
- ▶ Cavo industriale H 07, lunghezza 4 mt.

**Compresi nel prezzo:**

1 cuffia di protezione, 1 coppia di flange, 1 impugnatura anti-vibrazione, 1 chiave

**Smerigliatrici angolari compatte**

**Accessori generici**



**Guanti da lavoro**

antivibrazioni, certificati secondo EN 388/420, EN ISO 10819, CEE n° 0200, 1 paio a conf.

gr.	Nr. ordine	Prezzo in € IVA escl.
9 L	3 21 73 003 00 3	77,20
10 XL	3 21 73 004 00 1	77,20
11 XXL	3 21 73 005 00 5	77,20

**Accessori generici WSG**



**Valigette portautensili**

Plastica, dimensioni interne: 470 x 275 x 116 mm

Nr. ordine	Prezzo in € IVA escl.
3 39 01 118 01 0	41,60



**Contenitore in plastica**

Inserto per valigia con coperchio richiudibile per minuteria e accessori, adatto a valigetta portautensili 3 39 01 118 01 0, max 5 pz./valigetta.

Nr. ordine	Prezzo in € IVA escl.
3 39 01 119 00 0	4,43



**Impugnatura antivibrazione**

M 8, antivibrazioni, per la riduzione delle vibrazioni durante l'utilizzo prolungato.

Nr. ordine	Prezzo in € IVA escl.
3 21 19 124 01 0	9,47



**Ghiera di bloccaggio rapido**

per la sostituzione senza chiavi di servizio dei dischi, altezza di soli 8 mm

Nr. ordine	Prezzo in € IVA escl.
6 38 02 191 01 0	29,80



**Flangia interna**

Nr. ordine	Prezzo in € IVA escl.
6 38 01 120 00 6	7,47



**Flangia filettata**

M 14, per dischi da sbavo e da taglio e per dischi abrasivi lamellari

Nr. ordine	Prezzo in € IVA escl.
6 38 02 052 00 0	7,47



**Flangia filettata**

M 14, per platello e per spazzola conica

Nr. ordine	Prezzo in € IVA escl.
6 38 01 154 00 7	7,47



**Platello abrasivo elastico**

con flangia M 14, per dischi abrasivi fibrati Ø 125 mm

Ø mm	Nr. ordine	Prezzo in € IVA escl.
125	6 38 06 087 01 3	6,20

**Cuffie di protezione**



**Cuffia di protezione**

per dischi abrasivi lamellari e dischi da sbavo

Ø mm	Nr. ordine	Prezzo in € IVA escl.
115	3 18 10 299 00 0	10,50
125	3 18 10 300 00 0	10,80
150	3 18 10 301 00 0	11,10



**Cuffia di protezione per lavori di taglio**

per lavorare in modo sicuro con dischi da taglio

Ø mm	Nr. ordine	Prezzo in € IVA escl.
115	6 38 11 016 01 0	31,10
125	6 38 11 017 01 0	31,10
150	6 38 11 018 01 0	31,10

**Accessori MSfv 649-1**



**Valigette portautensili**

Metallo, 700 x 180 x 100 mm

Nr. ordine	Prezzo in € IVA escl.
3 39 01 021 01 1	57,90

**Flangia interna**

per dischi Ø 125 mm

Nr. ordine	Prezzo in € IVA escl.
6 38 01 079 00 9	7,47

**Flangia filettata**

M 14, per dischi fino a 6 mm

Nr. ordine	Prezzo in € IVA escl.
6 38 02 084 00 9	7,47





Smerigliatura

	WSB 20-180	WSB 20-230	WSG 20-180	WSG 20-230	WSB 25-180 X	WSB 25-230 X	WSG 25-180	WSG 25-230
	Smerigliatrice angolare di elevata potenza per lavori di smerigliatura.	Smerigliatrice angolare di sicurezza di elevata potenza per lavori di taglio e smerigliatura.	Smerigliatrice angolare di elevata potenza per lavori di smerigliatura.	Smerigliatrice angolare di elevata potenza per lavori di taglio e smerigliatura.	Smerigliatrice angolare di sicurezza FEIN di elevata potenza per lavorazioni pesanti di smerigliatura.	Smerigliatrice angolare di sicurezza FEIN di elevata potenza per lavorazioni pesanti di taglio e smerigliatura.	Smerigliatrice angolare FEIN di elevata potenza per lavorazioni pesanti di smerigliatura.	Smerigliatrice angolare FEIN di elevata potenza per lavorazioni pesanti di taglio e smerigliatura.
<b>Pagina</b>	96	96	96	97	97	97	98	98
<b>Applicazione</b>	Sbavare	▲	▲	▲	▲	▲	▲	▲
	Sgrossare	▲▲	▲▲	▲▲	▲▲	▲▲	▲▲	▲▲
	Spazzolare						▲	
	Tagliare			▲	▲		▲▲	▲▲
<b>Dotazione</b>	Motore ad alte prestazioni FEIN	●	●	●	●	●	●	●
	Avviamento soft	●	●	●	●	●	●	●
	Sicurezza contro gli avviamenti accidentali	●	●	●	●	●	●	●
	freno	●	●			●	●	
	Interruttore uomo presente «AutoStop»	+	+	+	+	+	+	+
<b>Dati tecnici</b>	Potenza nominale assorbita	2 000 W	2 000 W	2 000 W	2 000 W	2 500 W	2 500 W	2 500 W
	Nr. giri a vuoto	8 500 1/min	6 600 1/min	8 500 1/min	6 600 1/min	8 500 1/min	6 600 1/min	8 500 1/min
	Peso EPTA	5,9 kg	5,9 kg	5,6 kg	5,6 kg	6,5 kg	6,7 kg	6,3 kg
	Portautensile	QuickIN	QuickIN			QuickIN	QuickIN	
	Ø attacco	22,23 mm	22,23 mm			22,23 mm	22,23 mm	
	Filetto albero portautensile			M 14	M 14			M 14
	Ø disco abrasivo	180 mm	230 mm	180 mm	230 mm	180 mm	230 mm	180 mm
Ø platorello elastico	180 mm	230 mm	180 mm	230 mm	180 mm	230 mm	180 mm	

▲ adatto      ▲▲ molto adatto      + opzione      ● compreso

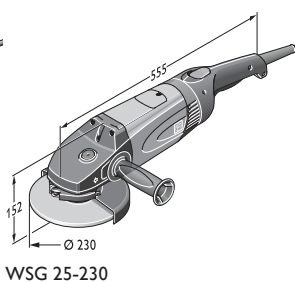
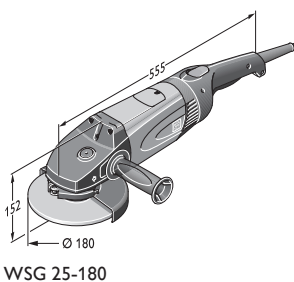
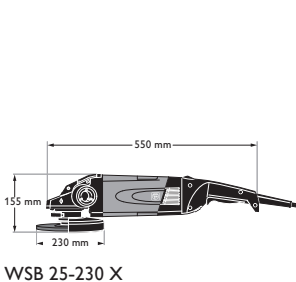
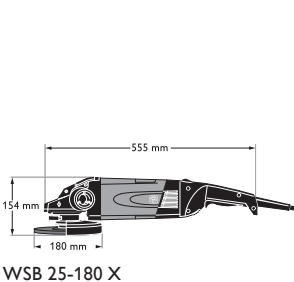

**WSB 20-180**



Per gli accessori vedere pagina 99

Smerigliatrice angolare di elevata potenza per lavori di smerigliatura.

Potenza nominale assorbita	W	2 000
Potenza resa	W	1 250
Nr. giri a vuoto	1/min	8 500
Ø disco abrasivo	mm	180
Portautensile		QuickIN
Ø attacco	mm	22,23
Ø platorello elastico	mm	180
Peso EPTA	kg	5,9
<b>Nr. ordine</b>		<b>7 221 05 00 23 7</b>
<b>EAN</b>		<b>4014586851242</b>
<b>Prezzo in € IVA escl. [PK01]</b>		<b>363,00</b>

Per la macchina con interruttore a rilascio «AutoStop» vedere la sezione con i dati tecnici.

**I vantaggi dei prodotti FEIN:**

- ▶ Motore FEIN ad alte prestazioni con notevole capacità di asportazione.
- ▶ Dotazioni di sicurezza complete con sistema di frenatura elettrico EBS, dispositivo di blocco contro la riaccensione accidentale ed avviamento soft.
- ▶ Sistema di serraggio rapido FEIN QuickIN per il bloccaggio in sicurezza dei dischi abrasivi senza chiavi di servizio.
- ▶ Impugnatura posteriore girevole in 4 posizioni.
- ▶ Cuscinetti a sfera protetti contro la polvere.
- ▶ Componenti elettronici sigillati.
- ▶ Carboncini ad arresto automatico.
- ▶ Sicurezza contro gli avviamenti accidentali.
- ▶ Per la massima sicurezza, disponibile anche con interruttore a rilascio Auto Stop (7 221 05 29)

**Compresi nel prezzo:**

1 cuffia di protezione, 1 unità di serraggio per dischi abrasivi e da taglio, 1 impugnatura supplementare

**WSB 20-230**



Per gli accessori vedere pagina 99

Smerigliatrice angolare di sicurezza di elevata potenza per lavori di taglio e smerigliatura.

Potenza nominale assorbita	W	2 000
Potenza resa	W	1 250
Nr. giri a vuoto	1/min	6 600
Ø disco abrasivo	mm	230
Portautensile		QuickIN
Ø attacco	mm	22,23
Ø platorello elastico	mm	230
Peso EPTA	kg	5,9
<b>Nr. ordine</b>		<b>7 221 06 00 23 0</b>
<b>EAN</b>		<b>4014586851259</b>
<b>Prezzo in € IVA escl. [PK01]</b>		<b>363,00</b>

Per la macchina con interruttore a rilascio «AutoStop» vedere la sezione con i dati tecnici.

**I vantaggi dei prodotti FEIN:**

- ▶ Motore FEIN ad alte prestazioni con notevole capacità di asportazione e sopporta un carico fino al 150% della potenza nominale.
- ▶ Dotazioni di sicurezza complete con sistema di frenatura elettrico EBS, dispositivo di blocco contro la riaccensione accidentale ed avviamento soft.
- ▶ Sistema di serraggio rapido FEIN QuickIN per il bloccaggio in sicurezza dei dischi abrasivi senza chiavi di servizio.
- ▶ Impugnatura posteriore girevole in 4 posizioni.
- ▶ Cuscinetti a sfera protetti contro la polvere.
- ▶ Componenti elettronici sigillati.
- ▶ Carboncini ad arresto automatico.
- ▶ Sicurezza contro gli avviamenti accidentali.
- ▶ Per la massima sicurezza, disponibile anche con interruttore a rilascio Auto Stop (7 221 06 29)

**Compresi nel prezzo:**

1 cuffia di protezione, 1 unità di serraggio per dischi abrasivi e da taglio, 1 impugnatura supplementare

**WSG 20-180**



Per gli accessori vedere pagina 99

Smerigliatrice angolare di elevata potenza per lavori di smerigliatura.

Potenza nominale assorbita	W	2 000
Potenza resa	W	1 250
Nr. giri a vuoto	1/min	8 500
Ø disco abrasivo	mm	180
Ø platorello elastico	mm	180
Filetto albero portautensile		M 14
Peso EPTA	kg	5,6
<b>Nr. ordine</b>		<b>7 221 07 00 23 6</b>
<b>EAN</b>		<b>4014586851266</b>
<b>Prezzo in € IVA escl. [PK01]</b>		<b>305,00</b>

Per la macchina con interruttore a rilascio «AutoStop» vedere la sezione con i dati tecnici.

**I vantaggi dei prodotti FEIN:**

- ▶ Motore FEIN ad alte prestazioni con notevole capacità di asportazione e sopporta un carico fino al 150% della potenza nominale.
- ▶ La testa ad ingranaggi ribassata consente di lavorare i pezzi in profondità.
- ▶ Avviamento dolce per una presa sicura già all'avvio.
- ▶ Impugnatura posteriore girevole in 4 posizioni.
- ▶ Cuscinetti a sfera protetti contro la polvere.
- ▶ Componenti elettronici sigillati.
- ▶ Carboncini ad arresto automatico.
- ▶ Sicurezza contro gli avviamenti accidentali.
- ▶ Per la massima sicurezza, disponibile anche con interruttore a rilascio Auto Stop (7 221 07 29).

**Compresi nel prezzo:**

1 cuffia di protezione, 1 coppia di flange, 1 impugnatura supplementare, 1 chiave

**WSG 20-230**

Per gli accessori vedere pagina 99

Smerigliatrice angolare di elevata potenza per lavori di taglio e smerigliatura.

Potenza nominale assorbita	W	2 000
Potenza resa	W	1 250
Nr. giri a vuoto	1/min	6 600
Ø disco abrasivo	mm	230
Ø platorello elastico	mm	230
Filetto albero portautensile		M 14
Peso EPTA	kg	5,6
<b>Nr. ordine</b>		<b>7 221 08 00 23 2</b>
<b>EAN</b>		<b>4014586851273</b>
<b>Prezzo in € IVA escl. [PK01]</b>		<b>309,00</b>

Per la macchina con interruttore a rilascio «AutoStop» vedere la sezione con i dati tecnici.

**I vantaggi dei prodotti FEIN:**

- ▶ Motore FEIN ad alte prestazioni con notevole capacità di asportazione e sopporta un carico fino al 150% della potenza nominale.
- ▶ La testa ad ingranaggi ribassata consente di lavorare i pezzi in profondità.
- ▶ Avviamento dolce per una presa sicura già all'avvio.
- ▶ Impugnatura posteriore girevole in 4 posizioni.
- ▶ Cuscinetti a sfera protetti contro la polvere.
- ▶ Componenti elettronici sigillati.
- ▶ Carboncini ad arresto automatico.
- ▶ Sicurezza contro gli avviamenti accidentali.
- ▶ Per la massima sicurezza, disponibile anche con interruttore a rilascio Auto Stop (7 221 08 29)

**Compresi nel prezzo:**

1 cuffia di protezione, 1 coppia di flange, 1 impugnatura supplementare, 1 chiave

**WSB 25-180 X**

Per gli accessori vedere pagina 99

Smerigliatrice angolare di sicurezza FEIN di elevata potenza per lavorazioni pesanti di smerigliatura.

Potenza nominale assorbita	W	2 500
Potenza resa	W	1 700
Nr. giri a vuoto	1/min	8 500
Ø disco abrasivo	mm	180
Portautensile		QuickIN
Ø attacco	mm	22,23
Ø platorello elastico	mm	180
Peso EPTA	kg	6,5
<b>Nr. ordine</b>		<b>7 221 10 00 23 3</b>
<b>EAN</b>		<b>4014586853116</b>
<b>Prezzo in € IVA escl. [PK01]</b>		<b>452,00</b>

Per la macchina con interruttore a rilascio «AutoStop» vedere la sezione con i dati tecnici.

**I vantaggi dei prodotti FEIN:**

- ▶ La più potente smerigliatrice angolare FEIN con motore ad alte prestazioni FEIN da 2 500 W con notevole capacità di asportazione e sopporta un carico fino al 150% della potenza nominale.
- ▶ Dotazioni di sicurezza complete con sistema di frenatura elettrico EBS, dispositivo di blocco contro la riaccensione accidentale ed avviamento soft.
- ▶ Sistema di serraggio rapido FEIN QuickIN per il bloccaggio in sicurezza dei dischi abrasivi senza chiavi di servizio.
- ▶ Impugnatura posteriore girevole in 4 posizioni.
- ▶ Cuscinetti a sfera protetti contro la polvere.
- ▶ Componenti elettronici sigillati.
- ▶ Carboncini ad arresto automatico.
- ▶ Sicurezza contro gli avviamenti accidentali.
- ▶ Per la massima sicurezza, disponibile anche con interruttore a rilascio Auto Stop (7 221 10 29)

**Compresi nel prezzo:**

1 cuffia di protezione, 1 unità di serraggio per dischi abrasivi e da taglio, 1 impugnatura supplementare

**WSB 25-230 X**

Per gli accessori vedere pagina 99

Smerigliatrice angolare di sicurezza FEIN di elevata potenza per lavorazioni pesanti di taglio e smerigliatura.

Potenza nominale assorbita	W	2 500
Potenza resa	W	1 700
Nr. giri a vuoto	1/min	6 600
Ø disco abrasivo	mm	230
Portautensile		QuickIN
Ø attacco	mm	22,23
Ø platorello elastico	mm	230
Peso EPTA	kg	6,7
<b>Nr. ordine</b>		<b>7 221 11 00 23 2</b>
<b>EAN</b>		<b>4014586853123</b>
<b>Prezzo in € IVA escl. [PK01]</b>		<b>452,00</b>

Per la macchina con interruttore a rilascio «AutoStop» vedere la sezione con i dati tecnici.

**I vantaggi dei prodotti FEIN:**

- ▶ La più potente smerigliatrice angolare FEIN con motore ad alte prestazioni FEIN da 2 500 W con notevole capacità di asportazione e sopporta un carico fino al 150% della potenza nominale.
- ▶ Dotazioni di sicurezza complete con sistema di frenatura elettrico EBS, dispositivo di blocco contro la riaccensione accidentale ed avviamento soft.
- ▶ Sistema di serraggio rapido FEIN QuickIN per il bloccaggio in sicurezza dei dischi abrasivi senza chiavi di servizio.
- ▶ Impugnatura posteriore girevole in 4 posizioni.
- ▶ Cuscinetti a sfera protetti contro la polvere.
- ▶ Componenti elettronici sigillati.
- ▶ Carboncini ad arresto automatico.
- ▶ Sicurezza contro gli avviamenti accidentali.
- ▶ Per la massima sicurezza, disponibile anche con interruttore a rilascio Auto Stop (7 221 11 29)

**Compresi nel prezzo:**

1 cuffia di protezione, 1 unità di serraggio per dischi abrasivi e da taglio, 1 impugnatura supplementare

**WSG 25-180**



Per gli accessori vedere pagina 99

Smerigliatrice angolare FEIN di elevata potenza per lavorazioni pesanti di smerigliatura.

Potenza nominale assorbita	W	2 500
Potenza resa	W	1 700
Nr. giri a vuoto	1/min	8 500
Ø disco abrasivo	mm	180
Ø platorello elastico	mm	180
Filetto albero portautensile		M 14
Peso EPTA	kg	6,3
<b>Nr. ordine</b>		<b>7 221 26 00 23 0</b>
<b>EAN</b>		<b>4014586856452</b>
<b>Prezzo in € IVA escl. [PK01]</b>		<b>403,00</b>

Per la macchina con interruttore a rilascio «AutoStop» vedere la sezione con i dati tecnici.

**I vantaggi dei prodotti FEIN:**

- ▶ La più potente smerigliatrice angolare FEIN con motore ad alte prestazioni FEIN da 2 500 W con notevole capacità di asportazione e sopporta un carico fino al 150% della potenza nominale.
- ▶ La testa ad ingranaggi ribassata consente di lavorare i pezzi in profondità.
- ▶ Avviamento dolce per una presa sicura già all'avvio.
- ▶ Impugnatura posteriore girevole in 4 posizioni.
- ▶ Cuscinetti a sfera protetti contro la polvere.
- ▶ Componenti elettronici sigillati.
- ▶ Carboncini ad arresto automatico.
- ▶ Sicurezza contro gli avviamenti accidentali.
- ▶ Per la massima sicurezza, disponibile anche con interruttore a rilascio Auto Stop (7 221 26 29).

**Compresi nel prezzo:**

1 cuffia di protezione, 1 coppia di flange, 1 impugnatura supplementare, 1 chiave

**WSG 25-230**



Per gli accessori vedere pagina 99

Smerigliatrice angolare FEIN di elevata potenza per lavorazioni pesanti di taglio e smerigliatura.

Potenza nominale assorbita	W	2 500
Potenza resa	W	1 700
Nr. giri a vuoto	1/min	6 600
Ø disco abrasivo	mm	230
Ø platorello elastico	mm	230
Filetto albero portautensile		M 14
Peso EPTA	kg	6,3
<b>Nr. ordine</b>		<b>7 221 27 00 23 0</b>
<b>EAN</b>		<b>4014586856506</b>
<b>Prezzo in € IVA escl. [PK01]</b>		<b>403,00</b>

Per la macchina con interruttore a rilascio «AutoStop» vedere la sezione con i dati tecnici.

**I vantaggi dei prodotti FEIN:**

- ▶ La più potente smerigliatrice angolare FEIN con motore ad alte prestazioni FEIN da 2 500 W con notevole capacità di asportazione e sopporta un carico fino al 150% della potenza nominale.
- ▶ La testa ad ingranaggi ribassata consente di lavorare in profondità pezzi complessi.
- ▶ Avviamento dolce per una presa sicura già all'avvio.
- ▶ Impugnatura posteriore girevole in 4 posizioni.
- ▶ Cuscinetti a sfera protetti contro la polvere.
- ▶ Componenti elettronici sigillati.
- ▶ Carboncini ad arresto automatico.
- ▶ Sicurezza contro gli avviamenti accidentali.
- ▶ Per la massima sicurezza, disponibile anche con interruttore a rilascio Auto Stop (7 221 27 29)

**Compresi nel prezzo:**

1 chiave, 1 cuffia di protezione, 1 coppia di flange, 1 impugnatura supplementare

**Accessori generici**



**Valigette portautensili**  
Metallo

Larghezza mm	Lungh. mm	Altezza mm	Nr. ordine	Prezzo in € IVA escl.
240	690	160	3 39 01 022 01 4	53,20



**Impugnatura antivibrazione**  
M 14, antivibrazioni, per la riduzione delle vibrazioni durante l'utilizzo prolungato.

Nr. ordine	Prezzo in € IVA escl.
3 21 19 117 01 5	38,00



**Guanti da lavoro**  
antivibrazioni, certificati secondo EN 388/420, EN ISO 10819, CEE n° 0200, 1 paio a conf.

gr.	Nr. ordine	Prezzo in € IVA escl.
9 L	3 21 73 003 00 3	77,20
10 XL	3 21 73 004 00 1	77,20
11 XXL	3 21 73 005 00 5	77,20



**Adattatore**  
Impiego universale per collegare ad un aspiratore elettrotensili o accessori con il dispositivo di aspirazione della polvere. Boccola in gomma flessibile, lunghezza 70 mm, Ø interno 31,5 mm.

Nr. ordine	Prezzo in € IVA escl.
3 13 22 771 00 9	5,47

**Cuffie di protezione**



**Cuffia di protezione per lavori di taglio**

Ø mm	Nr. ordine	Prezzo in € IVA escl.
180	6 38 11 004 01 0	33,40
230	6 38 11 005 01 0	34,30



**Cuffia di aspirazione**  
con guida per dischi Ø 180 mm, profondità di taglio 40 mm, raccordo Ø 32 mm

Nr. ordine	Prezzo in € IVA escl.
9 06 04 008 01 3	254,50



**Cuffia di aspirazione**  
con guida per dischi Ø 230 mm, profondità di taglio 65 mm, raccordo Ø 32 mm

Nr. ordine	Prezzo in € IVA escl.
9 06 04 009 01 7	262,80

**Accessori WSB**



**Unità di serraggio**  
per dischi da taglio e da sbavo e per dischi lamellari

Nr. ordine	Prezzo in € IVA escl.
6 38 02 183 02 5	39,70



**Platello abrasivo elastico**  
con unità di serraggio

Ø mm	Nr. ordine	Prezzo in € IVA escl.
180	6 38 06 174 02 8	51,30



**Platello abrasivo elastico**  
senza unità di serraggio

Ø mm	Nr. ordine	Prezzo in € IVA escl.
180	6 38 06 174 01 2	17,90



**Unità di serraggio**  
per platorelli abrasivi elastici

Nr. ordine	Prezzo in € IVA escl.
6 38 02 185 02 7	39,70

**Accessori WSG**



**Flangia filettata**  
M 14, per dischi da sbavo e da taglio e per dischi abrasivi lamellari

Nr. ordine	Prezzo in € IVA escl.
6 38 02 052 00 0	7,47



**Flangia interna**

Nr. ordine	Prezzo in € IVA escl.
6 38 01 120 00 6	7,47



**Platello abrasivo elastico**  
con flangia M 14

Ø mm	Nr. ordine	Prezzo in € IVA escl.
180	6 38 06 034 01 7	13,00



**Flangia filettata**  
M 14, per platello e per spazzola conica

Nr. ordine	Prezzo in € IVA escl.
6 38 01 154 00 7	7,47



	GSZ 8-280 P	GSZ 8-280 PE	GSZ 8-280 PL	GSZ 8-280 PEL	GSZ 8-90 PEL	
	Smerigliatrice diritta potente e maneggevole per lavori di smerigliatura e sbavatura in punti difficilmente accessibili, indicata anche per l'impiego semi-stazionario.		Smerigliatrice diritta potente e maneggevole con grande profondità di lavorazione per eseguire lavori di smerigliatura e sbavatura in punti difficilmente accessibili.		Smerigliatrice diritta potente e maneggevole per la lavorazione dell'acciaio inox con grande profondità di lavorazione per lavori di smerigliatura e lucidatura in particolare in punti difficilmente accessibili.	
<b>Pagina</b>	102	102	102	103	103	
<b>Applicazione</b>	Satinare				▲▲	
	Spazzolare		▲		▲▲	
	Lucidare				▲▲	
	Fresare	▲▲	▲▲	▲▲	▲▲	
	Smerigliatura	▲▲	▲▲	▲▲	▲▲	▲▲
	Sgrossare		▲▲	▲▲	▲▲	
	Sbavare		▲	▲	▲	
Tagliare						
<b>Dati tecnici</b>	Potenza nominale assorbita	750 W	750 W	750 W	750 W	750 W
	Nr. giri a vuoto	28 000 1/min	8 500 - 28 000 1/min	28 000 1/min	8 500 - 28 000 1/min	8 500 1/min
	Peso EPTA	1,4 kg	1,4 kg	1,8 kg	1,8 kg	1,8 kg
	Pinza di serraggio max. Ø	8 mm	8 mm	8 mm	8 mm	8 mm
	Elemento abrasivo max. Ø	45 mm	50 mm		50 mm	50 mm
	Collo lungo			●	●	●

▲ adatto      ▲▲ molto adatto      ● compreso

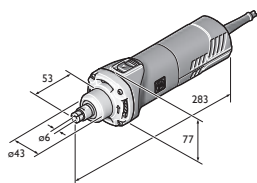

GSZ 8-280 P  
GSZ 8-280 PE  
GSZ 8-280 PEL

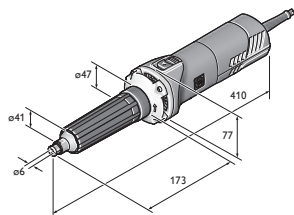

GSZ 8-280 PL

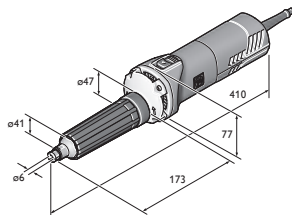

GSZ 8-90 PEL

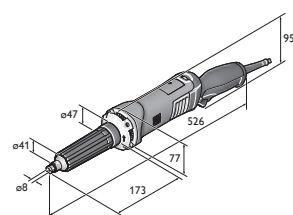

GSZ 11-320 PERL  
GSZ 11-320 PRL

	GSZ 11-320 PRL	GSZ 11-320 PERL	GSZ 11-90 PERL	GSZ 4-280 EL	GSZ 4-90 EL
	Smerigliatrice diritta maneggevole e molto potente con grande profondità di lavorazione per lavori pesanti di smerigliatura e sbavatura in punti difficilmente accessibili.		Smerigliatrice diritta maneggevole e molto potente per la lavorazione dell'acciaio inox con grande profondità di lavorazione per lavori di smerigliatura e lucidatura.	Smerigliatrice diritta molto maneggevole con grande profondità di lavorazione per lavori leggeri di smerigliatura e sbavatura in punti difficilmente accessibili.	Smerigliatrice diritta molto maneggevole per la lavorazione dell'acciaio inox con grande profondità di lavorazione per lavori leggeri di smerigliatura e lucidatura in punti difficilmente accessibili.
	103	104	104	104	105
	▲	▲	▲▲	▲	▲▲
	▲▲	▲▲	▲▲	▲▲	▲▲
	▲▲	▲▲	▲▲	▲▲	▲▲
	▲▲	▲▲		▲▲	▲▲
	▲	▲		▲	
			▲		
	1 010 W	1 010 W	1 010 W	350 W	350 W
	32 500 1/min	9 500 - 32 500 1/min	2 900 - 9 900 1/min	13 000 - 28 000 1/min	3 500 - 8 500 1/min
	2,1 kg	2,1 kg	2,2 kg	1,5 kg	1,5 kg
	8 mm	8 mm	8 mm	6 mm	6 mm
	45 mm	45 mm	50 mm	20 mm	20 mm
	●	●	●	●	●

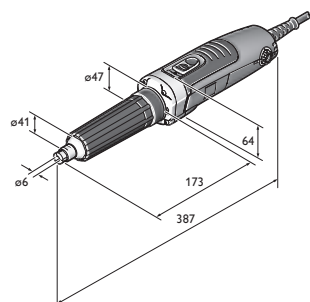

GSZ 4-280 EL

**GSZ 8-280 P**

Smerigliatrice diritta potente e maneggevole per lavori di smerigliatura e sbavatura in punti difficilmente accessibili, indicata anche per l'impiego semi-stazionario.



Per gli accessori vedere pagina 105

Potenza nominale assorbita	W	750
Potenza resa	W	400
Nr. giri a vuoto	1/min	28 000
Elemento abrasivo max. Ø	mm	45
Pinza di serraggio max. Ø	mm	8
Ø attacco a collare	mm	43
Fresa, Ø max.	mm	12
Cavo con spina	m	4
Peso EPTA	kg	1,4
<b>Nr. ordine</b>		<b>7 223 16 60 00 0</b>
<b>EAN</b>		<b>4014586879505</b>
<b>Prezzo in € IVA escl. [PK01]</b>		<b>239,00</b>

**I vantaggi dei prodotti FEIN:**

- ▶ Struttura compatta per interventi in punti difficilmente accessibili, Ø attacco a collare 43 mm per impiego semi-stazionario come motore per frese (per es. come fresa a copiare).
- ▶ Ampia protezione dell'utilizzatore tramite KickBack Stop, dispositivo di blocco della riaccensione, avviamento graduale, protezione dai sovraccarichi elettronica.
- ▶ Pinze di serraggio innovative con collare circolare per proteggere il pezzo in lavorazione e evitare lo spostamento della chiave durante il cambio degli accessori.
- ▶ Regolazione elettronica POWERtronic per un'enorme potenza, riserva di potenza e numero di giri particolarmente costante sotto carico.
- ▶ Motore e elettronica protetti contro la polvere di metallo.

**Compresi nel prezzo:**

1 pinza portamolà Ø 6 mm, chiave SW13, chiave SW17

**GSZ 8-280 PE**

Smerigliatrice diritta potente e maneggevole per lavori di smerigliatura e sbavatura in punti difficilmente accessibili, indicata anche per l'impiego semi-stazionario.



Per gli accessori vedere pagina 105

Potenza nominale assorbita	W	750
Potenza resa	W	400
Nr. giri a vuoto	1/min	8 500 - 28 000
Elemento abrasivo max. Ø	mm	50
Pinza di serraggio max. Ø	mm	8
Ø attacco a collare	mm	43
Fresa, Ø max.	mm	12
Cavo con spina	m	4
Peso EPTA	kg	1,4
<b>Nr. ordine</b>		<b>7 223 17 60 00 0</b>
<b>EAN</b>		<b>4014586879437</b>
<b>Prezzo in € IVA escl. [PK01]</b>		<b>262,00</b>

**I vantaggi dei prodotti FEIN:**

- ▶ Struttura compatta per interventi in punti difficilmente accessibili, Ø attacco a collare 43 mm per impiego semi-stazionario come motore per frese (per es. come fresa a copiare).
- ▶ Ampia protezione dell'utilizzatore tramite KickBack Stop, dispositivo di blocco della riaccensione, avviamento graduale, protezione dai sovraccarichi elettronica.
- ▶ Pinze di serraggio innovative con collare circolare per proteggere il pezzo in lavorazione e evitare lo spostamento della chiave durante il cambio degli accessori.
- ▶ Il numero di giri variabile consente l'utilizzo di diversi utensili.
- ▶ Regolazione elettronica POWERtronic per un'enorme potenza, riserva di potenza e numero di giri particolarmente costante sotto carico.
- ▶ Motore e elettronica protetti contro la polvere di metallo.

**Compresi nel prezzo:**

1 pinza portamolà Ø 6 mm, chiave SW13, chiave SW17

**GSZ 8-280 PL**

Smerigliatrice diritta potente e maneggevole con grande profondità di lavorazione per eseguire lavori di smerigliatura e sbavatura in punti difficilmente accessibili.



Per gli accessori vedere pagina 105

Potenza nominale assorbita	W	750
Potenza resa	W	410
Nr. giri a vuoto	1/min	28 000
Pinza di serraggio max. Ø	mm	8
Ø attacco a collare	mm	43
Fresa, Ø max.	mm	12
Cavo con spina	m	4
Peso EPTA	kg	1,8
<b>Nr. ordine</b>		<b>7 223 18 60 00 0</b>
<b>EAN</b>		<b>4014586879598</b>
<b>Prezzo in € IVA escl. [PK01]</b>		<b>429,00</b>

**I vantaggi dei prodotti FEIN:**

- ▶ Il lungo e stretto collo consente di lavorare i pezzi in profondità (per es. rettifica interna di tubi).
- ▶ Ampia protezione dell'utilizzatore tramite KickBack Stop, dispositivo di blocco della riaccensione, avviamento graduale, protezione dai sovraccarichi elettronica.
- ▶ Pinze di serraggio innovative con collare circolare per proteggere il pezzo in lavorazione e evitare lo spostamento della chiave durante il cambio degli accessori.
- ▶ Regolazione elettronica POWERtronic per un'enorme potenza, riserva di potenza e numero di giri particolarmente costante sotto carico.
- ▶ Rivestimento collo in gomma sostituibile.
- ▶ Motore e elettronica protetti contro la polvere di metallo.

**Compresi nel prezzo:**

chiave SW13, 1 pinza portamolà Ø 6 mm, chiave SW17



**GSZ 8-280 PEL**

Per gli accessori vedere pagina 105

Smerigliatrice diritta potente e maneggevole con grande profondità di lavorazione per eseguire lavori di smerigliatura e sbavatura in punti difficilmente accessibili.

Potenza nominale assorbita	W	750
Potenza resa	W	410
Nr. giri a vuoto	1/min	8 500 - 28 000
Elemento abrasivo max. Ø	mm	50
Pinza di serraggio max. Ø	mm	8
Ø attacco a collare	mm	43
Fresa, Ø max.	mm	12
Cavo con spina	m	4
Peso EPTA	kg	1,8
<b>Nr. ordine</b>		<b>7 223 19 60 00 0</b>
<b>EAN</b>		<b>4014586879444</b>
<b>Prezzo in € IVA escl. [PK01]</b>		<b>454,00</b>

**I vantaggi dei prodotti FEIN:**

- ▶ Il lungo e stretto collo consente di lavorare i pezzi in profondità (per es. rettifica interna di tubi).
- ▶ Ampia protezione dell'utilizzatore tramite KickBack Stop, dispositivo di blocco della riaccensione, avviamento graduale, protezione dai sovraccarichi elettronica.
- ▶ Pinze di serraggio innovative con collare circolare per proteggere il pezzo in lavorazione e evitare lo spostamento della chiave durante il cambio degli accessori.
- ▶ Il numero di giri variabile consente l'utilizzo di diversi utensili.
- ▶ Regolazione elettronica POWERtronic per un'enorme potenza, riserva di potenza e numero di giri particolarmente costante sotto carico.
- ▶ Rivestimento collo in gomma sostituibile.
- ▶ Motore e elettronica protetti contro la polvere di metallo.

**Compresi nel prezzo:**

1 pinza portamolà Ø 6 mm, chiave SW13, chiave SW17

**GSZ 8-90 PEL**

Per gli accessori vedere pagina 105

Smerigliatrice diritta potente e maneggevole per la lavorazione dell'acciaio inox con grande profondità di lavorazione per lavori di smerigliatura e lucidatura in particolare in punti difficilmente accessibili.

Potenza nominale assorbita	W	750
Potenza resa	W	410
Nr. giri a vuoto	1/min	8 500
Elemento abrasivo max. Ø	mm	50
Pinza di serraggio max. Ø	mm	8
Ø attacco a collare	mm	43
Fresa, Ø max.	mm	12
Cavo con spina	m	4
Peso EPTA	kg	1,8
<b>Nr. ordine</b>		<b>7 223 20 60 00 0</b>
<b>EAN</b>		<b>4014586879451</b>
<b>Prezzo in € IVA escl. [PK01]</b>		<b>537,00</b>

**I vantaggi dei prodotti FEIN:**

- ▶ Il lungo e stretto collo consente di lavorare i pezzi in profondità (per es. rettifica interna di tubi).
- ▶ Ampia protezione dell'utilizzatore tramite KickBack Stop, dispositivo di blocco della riaccensione, avviamento graduale, protezione dai sovraccarichi elettronica.
- ▶ Pinze di serraggio innovative con collare circolare per proteggere il pezzo in lavorazione e evitare lo spostamento della chiave durante il cambio degli accessori.
- ▶ Regolazione elettronica POWERtronic per un'enorme potenza, riserva di potenza e numero di giri particolarmente costante sotto carico.
- ▶ Rivestimento collo in gomma sostituibile.
- ▶ Motore e elettronica protetti contro la polvere di metallo.

**Compresi nel prezzo:**

1 pinza portamolà Ø 6 mm, chiave SW13, chiave SW17

**GSZ 11-320 PRL**

Per gli accessori vedere pagina 105

Smerigliatrice diritta maneggevole e molto potente con grande profondità di lavorazione per lavori pesanti di smerigliatura e sbavatura in punti difficilmente accessibili.

Potenza nominale assorbita	W	1 010
Potenza resa	W	620
Nr. giri a vuoto	1/min	32 500
Elemento abrasivo max. Ø	mm	45
Pinza di serraggio max. Ø	mm	8
Ø attacco a collare	mm	43
Fresa, Ø max.	mm	12
Cavo con spina	m	4
Peso EPTA	kg	2,1
<b>Nr. ordine</b>		<b>7 223 21 60 00 0</b>
<b>EAN</b>		<b>4014586880495</b>
<b>Prezzo in € IVA escl. [PK01]</b>		<b>466,00</b>

**I vantaggi dei prodotti FEIN:**

- ▶ Il lungo e stretto collo consente di lavorare i pezzi in profondità (per es. rettifica interna di tubi).
- ▶ Ampia protezione dell'utilizzatore tramite KickBack Stop, dispositivo di blocco della riaccensione, avviamento graduale, protezione dai sovraccarichi elettronica.
- ▶ Pinze di serraggio innovative con collare circolare per proteggere il pezzo in lavorazione e evitare lo spostamento della chiave durante il cambio degli accessori.
- ▶ Regolazione elettronica POWERtronic per un'enorme potenza, riserva di potenza e numero di giri particolarmente costante sotto carico.
- ▶ Rivestimento collo in gomma sostituibile.
- ▶ Motore e elettronica protetti contro la polvere di metallo.

**Compresi nel prezzo:**

1 pinza di serraggio Ø 8 mm, chiave SW13, chiave SW17

**GSZ 11-320 PERL**

Smerigliatrice diritta maneggevole e molto potente con grande profondità di lavorazione per lavori pesanti di smerigliatura e sbavatura in punti difficilmente accessibili.



Per gli accessori vedere pagina 105

Potenza nominale assorbita	W	1 010
Potenza resa	W	620
Nr. giri a vuoto	1/min	9 500 - 32 500
Elemento abrasivo max. Ø	mm	45
Pinza di serraggio max. Ø	mm	8
Ø attacco a collare	mm	43
Fresa, Ø max.	mm	12
Cavo con spina	m	4
Peso EPTA	kg	2,1
<b>Nr. ordine</b>		<b>7 223 22 60 00 0</b>
<b>EAN</b>		<b>4014586880501</b>
<b>Prezzo in € IVA escl. [PK01]</b>		<b>488,00</b>

**I vantaggi dei prodotti FEIN:**

- ▶ Il lungo e stretto collo consente di lavorare i pezzi in profondità (per es. rettifica interna di tubi).
- ▶ Ampia protezione dell'utilizzatore tramite KickBack Stop, dispositivo di blocco della riaccensione, avviamento graduale, protezione dai sovraccarichi elettronica.
- ▶ Pinze di serraggio innovative con collare circolare per proteggere il pezzo in lavorazione e evitare lo spostamento della chiave durante il cambio degli accessori.
- ▶ Il numero di giri variabile consente l'utilizzo di diversi utensili.
- ▶ Regolazione elettronica POWERtronic per un'enorme potenza, riserva di potenza e numero di giri particolarmente costante sotto carico.
- ▶ Rivestimento collo in gomma sostituibile.
- ▶ Motore e elettronica protetti contro la polvere di metallo.

**Compresi nel prezzo:**

1 pinza di serraggio Ø 8 mm, chiave SW13, chiave SW17

**GSZ 11-90 PERL**

Smerigliatrice diritta maneggevole e molto potente per la lavorazione dell'acciaio inox con grande profondità di lavorazione per lavori di smerigliatura e lucidatura.



Per gli accessori vedere pagina 105

Potenza nominale assorbita	W	1 010
Potenza resa	W	620
Nr. giri a vuoto	1/min	2 900 - 9 900
Ø utensile di lucidatura	mm	80
Elemento abrasivo max. Ø	mm	50
Pinza di serraggio max. Ø	mm	8
Ø attacco a collare	mm	43
Fresa, Ø max.	mm	12
Cavo con spina	m	4
Peso EPTA	kg	2,2
<b>Nr. ordine</b>		<b>7 223 23 60 00 0</b>
<b>EAN</b>		<b>4014586880525</b>
<b>Prezzo in € IVA escl. [PK01]</b>		<b>575,00</b>

**I vantaggi dei prodotti FEIN:**

- ▶ Il lungo e stretto collo consente di lavorare i pezzi in profondità (per es. rettifica interna di tubi).
- ▶ Ampia protezione dell'utilizzatore tramite KickBack Stop, dispositivo di blocco della riaccensione, avviamento graduale, protezione dai sovraccarichi elettronica.
- ▶ Pinze di serraggio innovative con collare circolare per proteggere il pezzo in lavorazione e evitare lo spostamento della chiave durante il cambio degli accessori.
- ▶ Il numero di giri variabile consente l'utilizzo di diversi utensili.
- ▶ Regolazione elettronica POWERtronic per un'enorme potenza, riserva di potenza e numero di giri particolarmente costante sotto carico.
- ▶ Rivestimento collo in gomma sostituibile.
- ▶ Motore e elettronica protetti contro la polvere di metallo.

**Compresi nel prezzo:**

1 pinza di serraggio Ø 8 mm, chiave SW13, chiave SW17

**GSZ 4-280 EL**

Smerigliatrice diritta molto maneggevole con grande profondità di lavorazione per lavori leggeri di smerigliatura e sbavatura in punti difficilmente accessibili.



Per gli accessori vedere pagina 105

Potenza nominale assorbita	W	350
Potenza resa	W	170
Nr. giri a vuoto	1/min	13 000 - 28 000
Elemento abrasivo max. Ø	mm	20
Pinza di serraggio max. Ø	mm	6
Ø attacco a collare	mm	43
Fresa, Ø max.	mm	12
Cavo con spina	m	5
Peso EPTA	kg	1,5
<b>Nr. ordine</b>		<b>7 223 24 60 00 0</b>
<b>EAN</b>		<b>4014586880594</b>
<b>Prezzo in € IVA escl. [PK01]</b>		<b>422,00</b>

**I vantaggi dei prodotti FEIN:**

- ▶ Il lungo e stretto collare e la circonferenza massima di 210 mm consentono di lavorare i pezzi in profondità (per es. rettifica interna di tubi).
- ▶ Pinze di serraggio innovative con collare circolare per proteggere il pezzo in lavorazione e evitare lo spostamento della chiave durante il cambio degli accessori.
- ▶ Il numero di giri variabile consente l'utilizzo di diversi utensili.
- ▶ Motore e elettronica protetti contro la polvere di metallo.
- ▶ Rivestimento collo in gomma sostituibile.

**Compresi nel prezzo:**

1 pinza portamolà Ø 6 mm, chiave SW13, chiave SW17

**GSZ 4-90 EL**

Smerigliatrice diritta molto maneggevole per la lavorazione dell'acciaio inox con grande profondità di lavorazione per lavori leggeri di smerigliatura e lucidatura in punti difficilmente accessibili.



Per gli accessori vedere pagina 105

Potenza nominale assorbita	W	350
Potenza resa	W	170
Nr. giri a vuoto	1/min	3 500 - 8 500
Ø utensile di lucidatura	mm	50
Elemento abrasivo max. Ø	mm	20
Pinza di serraggio max. Ø	mm	6
Fresa, Ø max.	mm	12
Cavo con spina	m	5
Peso EPTA	kg	1,5
<b>Nr. ordine</b>		<b>7 223 25 60 00 0</b>
<b>EAN</b>		<b>4014586880648</b>
<b>Prezzo in € IVA escl. [PK01]</b>		<b>422,00</b>

**I vantaggi dei prodotti FEIN:**

- ▶ Il numero di giri variabile consente l'utilizzo di diversi utensili.
- ▶ Il lungo e stretto collare e la circonferenza massima di 210 mm consentono di lavorare i pezzi in profondità (per es. rettifica interna di tubi).
- ▶ Pinze di serraggio innovative con collare circolare per proteggere il pezzo in lavorazione e evitare lo spostamento della chiave durante il cambio degli accessori.
- ▶ Rivestimento collo in gomma sostituibile.
- ▶ Motore e elettronica protetti contro la polvere di metallo.

**Compresi nel prezzo:**

chiave SW17, 1 pinza portamolà Ø 6 mm, chiave SW13

**Smerigliatrici diritte****Pinze di serraggio per GSZ 4, GSZ 8, GSZ 11****Pinze di serraggio**

con collare circolare per proteggere il pezzo in lavorazione e evitare lo slittamento della chiave durante il cambio degli accessori.

Ø mm	Nr. ordine	Prezzo in € IVA escl.
3	6 32 07 130 00 0	22,90
6	6 32 07 128 00 0	22,90
8	6 32 07 129 00 0	22,90
6,35	6 32 07 131 00 0	22,90

**Pinze di serraggio Inox**

esecuzione in acciaio inox, con collare circolare per proteggere il pezzo in lavorazione e evitare lo slittamento della chiave durante il cambio degli accessori.

Ø mm	Nr. ordine	Prezzo in € IVA escl.
3	6 32 07 132 00 0	27,00
6	6 32 07 133 00 0	27,00
8	6 32 07 134 00 0	27,00
6,35	6 32 07 135 00 0	27,00

**Pinze di serraggio per MSh 635****Pinze di serraggio**

Ø mm	Nr. ordine	Prezzo in € IVA escl.
3	6 32 07 097 00 0	25,40
6	6 32 07 103 00 9	25,40

**Pinze di serraggio per MSh 636-1, MSh 648-1, MShe 648-1, MShy 648-1Z****Pinze di serraggio**

Profondità di inserimento 30 mm

Ø mm	Nr. ordine	Prezzo in € IVA escl.
3	6 32 07 087 00 1	25,40
6	6 32 07 059 00 6	25,40
8	6 32 07 069 00 5	25,40
6,35	6 32 07 088 00 9	25,40

**Accessori generici****Valigette portautensili**

Plastica, dimensioni interne: 470 x 275 x 116 mm

Nr. ordine	Prezzo in € IVA escl.
3 39 01 118 01 0	41,60

**Contenitore in plastica**

Inserito per valigia con coperchio richiudibile per minuteria e accessori, adatto a valigetta portautensili 3 39 01 118 01 0, max 5 pz./valigetta.

Nr. ordine	Prezzo in € IVA escl.
3 39 01 119 00 0	4,43



	MSfo 869-1c 300 Hz 72 V	MSfo 869-1d 300 Hz 72 V	MSfo 852-1c 300 Hz 200 V	MSfo 852-1d 300 Hz 200 V	MSfo 870-1c 300 Hz 200 V	MSfo 870-1d 300 Hz 200 V	
	Potente smerigliatrice angolare ad alta frequenza per lavori gravosi di levigatura e taglio.	Potente smerigliatrice angolare ad alta frequenza per lavori di levigatura gravosi.	Potente smerigliatrice angolare ad alta frequenza, per lavori di levigatura e spazzolatura di medio impegno.		Smerigliatrice angolare FEIN ad alta frequenza della massima potenza per lavori di levigatura e taglio estremi.	Smerigliatrice angolare FEIN ad alta frequenza della massima potenza per lavori di levigatura estremi.	
<b>Pagina</b>	108	108	108	108	109	109	
<b>Applicazione</b>	Sgrossare	▲▲	▲▲	▲▲	▲▲	▲▲	
	Sbavare	▲	▲	▲	▲	▲	
	Tagliare	▲▲	▲	▲	▲	▲▲	
<b>Dati tecnici</b>	Frequenza	300 Hz	300 Hz	300 Hz	300 Hz	300 Hz	
	Tensione	72 V/3~	72 V/3~	200 V/3~	200 V/3~	200 V/3~	200 V/3~
	Potenza nominale assorbita	3 100 W	3 100 W	1 900 W	1 900 W	3 700 W	3 700 W
	Potenza resa	2 450 W	2 450 W	1 400 W	1 400 W	2 800 W	2 800 W
	Nr. giri a vuoto	6 500 1/min	8 600 1/min	6 400 1/min	8 500 1/min	6 600 1/min	8 600 1/min
	Cavo	5 m	5 m	5 m	5 m	5 m	5 m
	Peso EPTA	7,7 kg	7,4 kg	6,3 kg	5,9 kg	8,5 kg	8,2 kg
	Filetto albero portautensile	M 14	M 14	M 14	M 14	M 14	M 14
	Ø disco abrasivo	230 mm	180 mm	230 mm	180 mm	230 mm	180 mm
	Ø platello elastico	180 mm	180 mm	180 mm	180 mm	180 mm	180 mm

▲ adatto      ▲▲ molto adatto



MSfo 869-1c  
MSfo 869-1d



MSfo 852-1c  
MSfo 852-1d



MSfo 870-1c



MSfo 870-1d

	<b>MSfo 849-1c</b> 300 Hz 200 V	<b>MSfov 852-1</b> 300 Hz 72 V	<b>MSf 843-1c</b> 300 Hz 200 V	<b>HFW 9-125</b> 300 Hz 200 V	<b>MSfov 852-1-180</b> 300 Hz 200 V
	Potente smerigliatrice angolare ad alta frequenza per lavori di levigatura di medio impegno.	Smerigliatrice angolare a collo lungo ad alta frequenza per lavorazioni in posizioni di difficile accesso.	Potente smerigliatrice angolare compatta ad alta frequenza, per lavori di levigatura e sbavatura di medio impegno.	Smerigliatrice angolare compatta e maneggevole ad alta frequenza, per piccoli lavori di levigatura e sbavatura.	Smerigliatrice angolare a collo lungo ad alta frequenza per lavorazioni in posizioni di difficile accesso.
	109	109	110	110	110
		▲▲	▲▲		▲▲
		▲	▲		▲
			▲		
	300 Hz	300 Hz	300 Hz	300 Hz	300 Hz
	200 V/3~	72 V/3~	200 V/3~	200 V/3~	200 V/3~
	1 500 W	1 900 W	1 100 W	900 W	1 900 W
	1 075 W	1 400 W	700 W	690 W	1 400 W
	6 150 1/min	8 800 1/min	6 500 1/min	7 100 1/min	7 450 1/min
	5 m	5 m	5 m	5 m	5 m
	5,1 kg	5,2 kg	3,6 kg	2,5 kg	5,3 kg
	M 14	M 14	M 14		M 14
	180 mm	125 mm	125 mm	125 mm	180 mm
	180 mm		125 mm	125 mm	



MSfov 852-1



MSf 843-1c

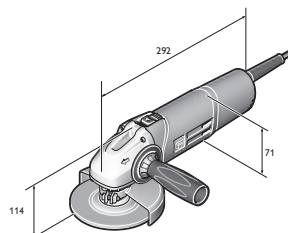

HFW 9-125

**MSfo 869-1c 300 Hz 72 V**



Per gli accessori vedere pagina 118

Potente smerigliatrice angolare ad alta frequenza per lavori gravosi di levigatura e taglio.

Potenza nominale assorbita	W	3 100
Potenza resa	W	2 450
Frequenza	Hz	300
Tensione	V/3~	72
Nr. giri a vuoto	1/min	6 500
Ø disco abrasivo	mm	230
Ø platorello elastico	mm	180
Filetto albero portautensile		M 14
Cavo	m	5
Peso EPTA	kg	7,7
<b>Nr. ordine</b>		<b>7 820 62 00 22 0</b>
<b>EAN</b>		<b>4014586856742</b>
<b>Prezzo in € IVA escl. [PK09]</b>		<b>1.294,00</b>

**I vantaggi dei prodotti FEIN:**

- ▶ Carcasa motore e testa ingranaggi in metallo per grande resistenza in caso di utilizzo prolungato.
- ▶ Motore completamente incapsulato, protetto al 100% dalla polvere con raffreddamento superficiale per una straordinaria resistenza e durata anche in condizioni d'impiego gravose.
- ▶ Usura e manutenzione ridotte.
- ▶ Grande affidabilità ed eccellente durata.
- ▶ Elevata potenza effettiva.
- ▶ Numero di giri estremamente costante.

**Compresi nel prezzo:**

1 cuffia di protezione, 1 coppia di flange, 1 set chiavi, 1 impugnatura antivibrazione

Altre frequenze e tensioni sono riportate nella sezione con i dati tecnici.

**MSfo 869-1d 300 Hz 72 V**



Per gli accessori vedere pagina 118

Potente smerigliatrice angolare ad alta frequenza per lavori di levigatura gravosi.

Potenza nominale assorbita	W	3 100
Potenza resa	W	2 450
Frequenza	Hz	300
Tensione	V/3~	72
Nr. giri a vuoto	1/min	8 600
Ø disco abrasivo	mm	180
Ø platorello elastico	mm	180
Filetto albero portautensile		M 14
Cavo	m	5
Peso EPTA	kg	7,4
<b>Nr. ordine</b>		<b>7 820 65 00 22 0</b>
<b>EAN</b>		<b>4014586860644</b>
<b>Prezzo in € IVA escl. [PK09]</b>		<b>1.294,00</b>

**I vantaggi dei prodotti FEIN:**

- ▶ Carcasa motore e testa ingranaggi in metallo per grande resistenza in caso di utilizzo prolungato.
- ▶ Motore completamente incapsulato, protetto al 100% dalla polvere con raffreddamento superficiale per una straordinaria resistenza e durata anche in condizioni d'impiego gravose.
- ▶ Usura e manutenzione ridotte.
- ▶ Elevata potenza effettiva.
- ▶ Numero di giri estremamente costante.
- ▶ Grande affidabilità ed eccellente durata.

**Compresi nel prezzo:**

1 cuffia di protezione, 1 coppia di flange, 1 set chiavi, 1 impugnatura antivibrazione

Altre frequenze e tensioni sono riportate nella sezione con i dati tecnici.

**MSfo 852-1c 300 Hz 200 V**



Per gli accessori vedere pagina 118

Potente smerigliatrice angolare ad alta frequenza, per lavori di levigatura e spazzolatura di medio impegno.

Potenza nominale assorbita	W	1 900
Potenza resa	W	1 400
Frequenza	Hz	300
Tensione	V/3~	200
Nr. giri a vuoto	1/min	6 400
Ø disco abrasivo	mm	230
Ø platorello elastico	mm	180
Filetto albero portautensile		M 14
Cavo	m	5
Peso EPTA	kg	6,3
<b>Nr. ordine</b>		<b>7 820 71 00 26 0</b>
<b>EAN</b>		<b>4014586856933</b>
<b>Prezzo in € IVA escl. [PK09]</b>		<b>1.133,00</b>

**I vantaggi dei prodotti FEIN:**

- ▶ Carcasa motore e testa ingranaggi in metallo per grande resistenza in caso di utilizzo prolungato.
- ▶ Motore completamente incapsulato, protetto al 100% dalla polvere con raffreddamento superficiale per una straordinaria resistenza e durata anche in condizioni d'impiego gravose.
- ▶ Usura e manutenzione ridotte.
- ▶ Grande affidabilità ed eccellente durata.
- ▶ Elevata potenza effettiva.
- ▶ Numero di giri estremamente costante.

**Compresi nel prezzo:**

1 cuffia di protezione, 1 coppia di flange, 1 set chiavi, 1 impugnatura antivibrazione

Altre frequenze e tensioni sono riportate nella sezione con i dati tecnici.

**MSfo 852-1d 300 Hz 200 V**



Per gli accessori vedere pagina 118

Potente smerigliatrice angolare ad alta frequenza, per lavori di levigatura e spazzolatura di medio impegno.

Potenza nominale assorbita	W	1 900
Potenza resa	W	1 400
Frequenza	Hz	300
Tensione	V/3~	200
Nr. giri a vuoto	1/min	8 500
Ø disco abrasivo	mm	180
Ø platorello elastico	mm	180
Filetto albero portautensile		M 14
Cavo	m	5
Peso EPTA	kg	5,9
<b>Nr. ordine</b>		<b>7 820 73 00 26 0</b>
<b>EAN</b>		<b>4014586856971</b>
<b>Prezzo in € IVA escl. [PK09]</b>		<b>1.111,00</b>

**I vantaggi dei prodotti FEIN:**

- ▶ Carcasa motore e testa ingranaggi in metallo per grande resistenza in caso di utilizzo prolungato.
- ▶ Motore completamente incapsulato, protetto al 100% dalla polvere con raffreddamento superficiale per una straordinaria resistenza e durata anche in condizioni d'impiego gravose.
- ▶ Usura e manutenzione ridotte.
- ▶ Grande affidabilità ed eccellente durata.
- ▶ Elevata potenza effettiva.
- ▶ Numero di giri estremamente costante.

**Compresi nel prezzo:**

1 cuffia di protezione, 1 coppia di flange, 1 set chiavi, 1 impugnatura antivibrazione

Altre frequenze e tensioni sono riportate nella sezione con i dati tecnici.

**MSfo 870-1c 300 Hz 200 V**

Per gli accessori vedere pagina 118

Smerigliatrice angolare FEIN ad alta frequenza della massima potenza per lavori di levigatura e taglio estremi.

Potenza nominale assorbita	W	3 700
Potenza resa	W	2 800
Frequenza	Hz	300
Tensione	V/3~	200
Nr. giri a vuoto	1/min	6 600
Ø disco abrasivo	mm	230
Ø platorello elastico	mm	180
Filetto albero portautensile		M 14
Cavo	m	5
Peso EPTA	kg	8,5
<b>Nr. ordine</b>		<b>7 820 75 00 26 0</b>
<b>EAN</b>		<b>4014586857053</b>
<b>Prezzo in € IVA escl. [PK09]</b>		<b>1.498,00</b>

**I vantaggi dei prodotti FEIN:**

- ▶ Carcasa motore e testa ingranaggi in metallo per grande resistenza in caso di utilizzo prolungato.
- ▶ Motore completamente incapsulato, protetto al 100% dalla polvere con raffreddamento superficiale per una straordinaria resistenza e durata anche in condizioni d'impiego gravose.
- ▶ Usura e manutenzione ridotte.
- ▶ Grande affidabilità ed eccellente durata.
- ▶ Elevata potenza effettiva.
- ▶ Numero di giri estremamente costante.

**Compresi nel prezzo:**

1 cuffia di protezione, 1 coppia di flange, 1 set chiavi, 1 impugnatura antivibrazione

Altre frequenze e tensioni sono riportate nella sezione con i dati tecnici.

**MSfo 870-1d 300 Hz 200 V**

Per gli accessori vedere pagina 118

Smerigliatrice angolare FEIN ad alta frequenza della massima potenza per lavori di levigatura estremi.

Potenza nominale assorbita	W	3 700
Potenza resa	W	2 800
Frequenza	Hz	300
Tensione	V/3~	200
Nr. giri a vuoto	1/min	8 600
Ø disco abrasivo	mm	180
Ø platorello elastico	mm	180
Filetto albero portautensile		M 14
Cavo	m	5
Peso EPTA	kg	8,2
<b>Nr. ordine</b>		<b>7 820 77 00 26 0</b>
<b>EAN</b>		<b>4014586857107</b>
<b>Prezzo in € IVA escl. [PK09]</b>		<b>1.498,00</b>

**I vantaggi dei prodotti FEIN:**

- ▶ Carcasa motore e testa ingranaggi in metallo per grande resistenza in caso di utilizzo prolungato.
- ▶ Motore completamente incapsulato, protetto al 100% dalla polvere con raffreddamento superficiale per una straordinaria resistenza e durata anche in condizioni d'impiego gravose.
- ▶ Usura e manutenzione ridotte.
- ▶ Grande affidabilità ed eccellente durata.
- ▶ Elevata potenza effettiva.
- ▶ Numero di giri estremamente costante.

**Compresi nel prezzo:**

1 cuffia di protezione, 1 coppia di flange, 1 set chiavi, 1 impugnatura antivibrazione

Altre frequenze e tensioni sono riportate nella sezione con i dati tecnici.

**MSfo 849-1c 300 Hz 200 V**

Per gli accessori vedere pagina 118

Potente smerigliatrice angolare ad alta frequenza per lavori di levigatura di medio impegno.

Potenza nominale assorbita	W	1 500
Potenza resa	W	1 075
Frequenza	Hz	300
Tensione	V/3~	200
Nr. giri a vuoto	1/min	6 150
Ø disco abrasivo	mm	180
Ø platorello elastico	mm	180
Filetto albero portautensile		M 14
Cavo	m	5
Peso EPTA	kg	5,1
<b>Nr. ordine</b>		<b>7 820 80 00 26 0</b>
<b>EAN</b>		<b>4014586857145</b>
<b>Prezzo in € IVA escl. [PK09]</b>		<b>1.146,00</b>

**I vantaggi dei prodotti FEIN:**

- ▶ Carcasa motore e testa ingranaggi in metallo per grande resistenza in caso di utilizzo prolungato.
- ▶ Motore completamente incapsulato, protetto al 100% dalla polvere con raffreddamento superficiale per una straordinaria resistenza e durata anche in condizioni d'impiego gravose.
- ▶ Usura e manutenzione ridotte.
- ▶ Grande affidabilità ed eccellente durata.
- ▶ Numero di giri estremamente costante.
- ▶ Elevata potenza effettiva.

**Compresi nel prezzo:**

1 impugnatura antivibrazione, 1 set chiavi, 1 cuffia di protezione, 1 coppia di flange

Altre frequenze e tensioni sono riportate nella sezione con i dati tecnici.

**MSfov 852-1 300 Hz 72 V**

Per gli accessori vedere pagina 118

Smerigliatrice angolare a collo lungo ad alta frequenza per lavorazioni in posizioni di difficile accesso.

Potenza nominale assorbita	W	1 900
Potenza resa	W	1 400
Frequenza	Hz	300
Tensione	V/3~	72
Nr. giri a vuoto	1/min	8 800
Ø disco abrasivo	mm	125
Filetto albero portautensile		M 14
Cavo	m	5
Peso EPTA	kg	5,2
<b>Nr. ordine</b>		<b>7 820 83 00 22 0</b>
<b>EAN</b>		<b>4014586857329</b>
<b>Prezzo in € IVA escl. [PK09]</b>		<b>1.441,00</b>

**I vantaggi dei prodotti FEIN:**

- ▶ Testa degli ingranaggi particolarmente piatta di 65 mm d'altezza compreso disco abrasivo.
- ▶ Carcasa motore e testa ingranaggi in metallo per grande resistenza in caso di utilizzo prolungato.
- ▶ Motore completamente incapsulato, protetto al 100% dalla polvere con raffreddamento superficiale per una straordinaria resistenza e durata anche in condizioni d'impiego gravose.
- ▶ Usura e manutenzione ridotte.
- ▶ Grande affidabilità ed eccellente durata.
- ▶ Elevata potenza effettiva.
- ▶ Numero di giri estremamente costante.

**Compresi nel prezzo:**

1 cuffia di protezione, 1 coppia di flange, 1 set chiavi

Altre frequenze e tensioni sono riportate nella sezione con i dati tecnici.

**MSf 843-1c 300 Hz 200 V**



Per gli accessori vedere pagina 118

Potente smerigliatrice angolare compatta ad alta frequenza, per lavori di levigatura e sbavatura di medio impegno.

Potenza nominale assorbita	W	1 100
Potenza resa	W	700
Frequenza	Hz	300
Tensione	V/3~	200
Nr. giri a vuoto	1/min	6 500
Ø disco abrasivo	mm	125
Ø platorello elastico	mm	125
Filetto albero portautensile		M 14
Cavo	m	5
Peso EPTA	kg	3,6
<b>Nr. ordine</b>		<b>7 820 85 00 26 0</b>
<b>EAN</b>		<b>4014586864402</b>
<b>Prezzo in € IVA escl. [PK09]</b>		<b>1.049,00</b>

**I vantaggi dei prodotti FEIN:**

- ▶ Carcasa motore e testa ingranaggi in metallo per grande resistenza in caso di utilizzo prolungato.
- ▶ Circolazione d'aria interna per un raffreddamento efficace del motore.
- ▶ Usura e manutenzione ridotte.
- ▶ Grande affidabilità ed eccellente durata.
- ▶ Elevata potenza effettiva.
- ▶ Numero di giri estremamente costante.

**Compresi nel prezzo:**

- 1 cuffia di protezione, 1 coppia di flange, 1 set chiavi, 1 impugnatura antivibrazione

Altre frequenze e tensioni sono riportate nella sezione con i dati tecnici.

**HFW 9-125 300 Hz 200 V**



Per gli accessori vedere pagina 118

Smerigliatrice angolare compatta e maneggevole ad alta frequenza, per piccoli lavori di levigatura e sbavatura.

Potenza nominale assorbita	W	900
Potenza resa	W	690
Frequenza	Hz	300
Tensione	V/3~	200
Nr. giri a vuoto	1/min	7 100
Ø disco abrasivo	mm	125
Ø platorello elastico	mm	125
Cavo	m	5
Peso EPTA	kg	2,5
<b>Nr. ordine</b>		<b>7 820 86 60 00 0</b>
<b>EAN</b>		<b>4014586869513</b>
<b>Prezzo in € IVA escl. [PK09]</b>		<b>825,00</b>

**I vantaggi dei prodotti FEIN:**

- ▶ Smerigliatrice angolare compatta altamente efficiente con una capacità di asportazione ineguagliata sul mercato.
- ▶ Interruttore completamente incapsulato, resistente alla polvere per una lunga durata.
- ▶ Testa ad ingranaggi in metallo di grande spessore in ghisa d'alluminio per grande resistenza e lunga durata.
- ▶ Ergonomia perfetta con 2 zone di presa e ridotto diametro dell'impugnatura per maneggiare bene l'utensile anche in caso di impiego prolungato.
- ▶ Circolazione d'aria interna.
- ▶ Fuoriuscita dell'aria verso il basso.
- ▶ Elevata potenza effettiva.
- ▶ Numero di giri estremamente costante.
- ▶ Peso contenuto.

**Compresi nel prezzo:**

- 1 cuffia di protezione, 1 coppia di flange, 1 impugnatura anti-vibrazione, 1 set chiavi

Altre frequenze e tensioni sono riportate nella sezione con i dati tecnici.

**MSfov 852-1-180 300 Hz 200 V**



Per gli accessori vedere pagina 118

Smerigliatrice angolare a collo lungo ad alta frequenza per lavorazioni in posizioni di difficile accesso.

Potenza nominale assorbita	W	1 900
Potenza resa	W	1 400
Frequenza	Hz	300
Tensione	V/3~	200
Nr. giri a vuoto	1/min	7 450
Ø disco abrasivo	mm	180
Filetto albero portautensile		M 14
Cavo	m	5
Peso EPTA	kg	5,3
<b>Nr. ordine</b>		<b>7 820 87 60 00 0</b>
<b>EAN</b>		<b>4014586886022</b>
<b>Prezzo in € IVA escl. [PK09]</b>		<b>1.705,00</b>

**I vantaggi dei prodotti FEIN:**

- ▶ Testa degli ingranaggi particolarmente piatta di 65 mm d'altezza compreso disco abrasivo.
- ▶ Carcasa motore e testa ingranaggi in metallo per grande resistenza in caso di utilizzo prolungato.
- ▶ Motore completamente incapsulato, protetto al 100% dalla polvere con raffreddamento superficiale per una straordinaria resistenza e durata anche in condizioni d'impiego gravose.
- ▶ Usura e manutenzione ridotte.
- ▶ Grande affidabilità ed eccellente durata.
- ▶ Elevata potenza effettiva.
- ▶ Numero di giri estremamente costante.

**Compresi nel prezzo:**

- 1 cuffia di protezione, 1 coppia di flange, 1 set chiavi

Altre frequenze e tensioni sono riportate nella sezione con i dati tecnici.





Smerigliatura

	MSho 840-2 300 Hz 72 V	MSh 843-1 300 Hz 72 V	MSho 849-1z 300 Hz 72 V	MShyo 869-1a 300 Hz 72 V	MShyo 869-1d 300 Hz 200 V	MShyo 852-3a 300 Hz 72 V	MShyo 852-4a 300 Hz 200 V	MSho 852-1 300 Hz 72 V	
	Maneggevole smerigliatrice diritta ad alta frequenza per piccoli lavori di levigatura.	Smerigliatrice diritta ad alta frequenza, leggera e maneggevole, per lavori di fresatura.	Potente smerigliatrice diritta ad alta frequenza per lavori di levigatura di medio impegno da eseguire con utensili a punta.	Smerigliatrice diritta FEIN ad alta frequenza della massima potenza per lavori di satinatura da eseguire con utensili di grandi dimensioni.	Smerigliatrice diritta FEIN ad alta frequenza della massima potenza per lavori di levigatura gravosi.	Potente smerigliatrice diritta ad alta frequenza per lavori di levigatura di impegno medio o gravoso.	Potente smerigliatrice diritta ad alta frequenza per lavori di satinatura.	Potente smerigliatrice diritta ad alta frequenza per lavori di levigatura di impegno medio o gravoso da eseguire con un numero di giri elevato.	
<b>Pagina</b>	112	112	112	113	113	113	114	114	
<b>Applicazione</b>	Sgrossare	▲▲		▲▲		▲▲	▲▲	▲▲	
	Sbavare							▲	
	Satinare				▲▲		▲▲	▲	
	Fresare	▲	▲▲						
<b>Dati tecnici</b>	Frequenza	300 Hz	300 Hz	300 Hz	300 Hz	300 Hz	300 Hz	300 Hz	
	Tensione	72 V/3~	72 V/3~	72 V/3~	72 V/3~	200 V/3~	72 V/3~	200 V/3~	
	Potenza nominale assorbita	410 W	1 100 W	1 500 W	3 100 W	3 100 W	1 900 W	1 900 W	
	Potenza resa	290 W	700 W	1 075 W	2 450 W	2 410 W	1 400 W	1 400 W	
	Nr. giri a vuoto	18 000 1/min	18 000 1/min	18 000 1/min	5 000 1/min	10 200 1/min	10 200 1/min	5 800 1/min	18 000 1/min
	Cavo	5 m	5 m	5 m	5 m	5 m	5 m	5 m	5 m
	Peso EPTA	2,1 kg	3 kg	3,9 kg	8,9 kg	8,9 kg	5,2 kg	5,7 kg	5,2 kg
	Filetto albero portautensile				M 16	M 16	M 12	M 12	M 12
	Pinza di serraggio max. Ø	6 mm	6 mm	8 mm					
Elemento abrasivo max. Ø	50 mm	40 mm	50 mm						

▲ adatto ▲▲ molto adatto



MSho 840-2



MShyo 869-1a  
MShyo 869-1d

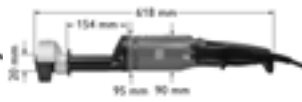

MShyo 852-4a



MSho 852-1

**MSho 840-2 300 Hz 72 V**



Per gli accessori vedere pagina 118

Maneggevole smerigliatrice diritta ad alta frequenza per piccoli lavori di levigatura.

Potenza nominale assorbita	W	410
Potenza resa	W	290
Frequenza	Hz	300
Tensione	V/3~	72
Nr. giri a vuoto	1/min	18 000
Elemento abrasivo max. Ø	mm	50
Pinza di serraggio max. Ø	mm	6
Cavo	m	5
Peso EPTA	kg	2,1
<b>Nr. ordine</b>		<b>7 823 03 00 22 9</b>
<b>EAN</b>		<b>4014586827612</b>
<b>Prezzo in € IVA escl. [PK09]</b>		<b>833,00</b>

**I vantaggi dei prodotti FEIN:**

- ▶ Estremamente maneggevole per l'impiego universale.
- ▶ Albero portautensile separato, supportato da diversi cuscinetti per una rotazione precisa e priva di vibrazioni.
- ▶ Carcasa motore e testa ingranaggi in metallo per grande resistenza in caso di utilizzo prolungato.
- ▶ Motore completamente incapsulato, protetto al 100% dalla polvere con raffreddamento superficiale per una straordinaria resistenza e durata anche in condizioni d'impiego gravose.
- ▶ Usura e manutenzione ridotte.
- ▶ Grande affidabilità ed eccellente durata.
- ▶ Elevata potenza effettiva.
- ▶ Numero di giri estremamente costante.

**Compresi nel prezzo:**

1 pinza portamola Ø 6 mm, 1 set chiavi

Altre frequenze e tensioni sono riportate nella sezione con i dati tecnici.

**Msh 843-1 300 Hz 72 V**



Per gli accessori vedere pagina 118

Smerigliatrice diritta ad alta frequenza, leggera e maneggevole, per lavori di fresatura.

Potenza nominale assorbita	W	1 100
Potenza resa	W	700
Frequenza	Hz	300
Tensione	V/3~	72
Nr. giri a vuoto	1/min	18 000
Elemento abrasivo max. Ø	mm	40
Pinza di serraggio max. Ø	mm	6
Cavo	m	5
Peso EPTA	kg	3
<b>Nr. ordine</b>		<b>7 823 19 00 22 0</b>
<b>EAN</b>		<b>4014586857930</b>
<b>Prezzo in € IVA escl. [PK09]</b>		<b>997,00</b>

**I vantaggi dei prodotti FEIN:**

- ▶ Albero portautensile separato, supportato da diversi cuscinetti per una rotazione precisa e priva di vibrazioni.
- ▶ Carcasa motore e testa ingranaggi in metallo per grande resistenza in caso di utilizzo prolungato.
- ▶ Circolazione d'aria interna per un raffreddamento efficace del motore.
- ▶ Usura e manutenzione ridotte.
- ▶ Grande affidabilità ed eccellente durata.
- ▶ Elevata potenza effettiva.
- ▶ Numero di giri estremamente costante.

**Compresi nel prezzo:**

1 pinza portamola Ø 6 mm, 1 set chiavi

Altre frequenze e tensioni sono riportate nella sezione con i dati tecnici.

**MSho 849-1z 300 Hz 72 V**



Per gli accessori vedere pagina 118

Potente smerigliatrice diritta ad alta frequenza per lavori di levigatura di medio impegno da eseguire con utensili a punta.

Potenza nominale assorbita	W	1 500
Potenza resa	W	1 075
Frequenza	Hz	300
Tensione	V/3~	72
Nr. giri a vuoto	1/min	18 000
Elemento abrasivo max. Ø	mm	50
Pinza di serraggio max. Ø	mm	8
Cavo	m	5
Peso EPTA	kg	3,9
<b>Nr. ordine</b>		<b>7 823 20 00 22 0</b>
<b>EAN</b>		<b>4014586858005</b>
<b>Prezzo in € IVA escl. [PK09]</b>		<b>1.146,00</b>

**I vantaggi dei prodotti FEIN:**

- ▶ Elevata velocità per un'ottima capacità d'asportazione.
- ▶ Albero portautensile separato, supportato da diversi cuscinetti per una rotazione precisa e priva di vibrazioni.
- ▶ Carcasa motore e testa ingranaggi in metallo per grande resistenza in caso di utilizzo prolungato.
- ▶ Circolazione d'aria interna per un raffreddamento efficace del motore.
- ▶ Usura e manutenzione ridotte.
- ▶ Grande affidabilità ed eccellente durata.
- ▶ Elevata potenza effettiva.
- ▶ Numero di giri estremamente costante.

**Compresi nel prezzo:**

1 pinza di serraggio Ø 8 mm, 1 set chiavi

Altre frequenze e tensioni sono riportate nella sezione con i dati tecnici.

**MShyo 869-1a 300 Hz 200 V**

Per gli accessori vedere pagina 118

Smerigliatrice diritta FEIN ad alta frequenza della massima potenza per lavori di satinatura da eseguire con utensili di grandi dimensioni.

Potenza nominale assorbita	W	3 100
Potenza resa	W	2 450
Frequenza	Hz	300
Tensione	V/3~	200
Nr. giri a vuoto	1/min	5 000
Filetto albero portautensile		M 16
Elemento abrasivo max. Ø x larghezza	mm	175 x 40
Cavo	m	5
Peso EPTA	kg	8,9
<b>Nr. ordine</b>		<b>7 824 37 00 26 0</b>
<b>EAN</b>		<b>4014586857633</b>
<b>Prezzo in € IVA escl. [PK09]</b>		<b>1.699,00</b>

**I vantaggi dei prodotti FEIN:**

- ▶ Peso ideale e ottimo rendimento.
- ▶ Elevata velocità per un'ottima capacità d'asportazione.
- ▶ Funzionamento estremamente silenzioso.
- ▶ Carcassa motore e testa ingranaggi in metallo per grande resistenza in caso di utilizzo prolungato.
- ▶ Motore completamente incapsulato, protetto al 100% dalla polvere con raffreddamento superficiale per una straordinaria resistenza e durata anche in condizioni d'impiego gravose.
- ▶ Usura e manutenzione ridotte.
- ▶ Grande affidabilità ed eccellente durata.
- ▶ Elevata potenza effettiva.
- ▶ Numero di giri estremamente costante.

**Compresi nel prezzo:**

1 cuffia di protezione, 1 set chiavi, 1 coppia di flange

Altre frequenze e tensioni sono riportate nella sezione con i dati tecnici.

**MShyo 869-1d 300 Hz 200 V**

Per gli accessori vedere pagina 118

Smerigliatrice diritta FEIN ad alta frequenza della massima potenza per lavori di levigatura gravosi.

Potenza nominale assorbita	W	3 100
Potenza resa	W	2 410
Frequenza	Hz	300
Tensione	V/3~	200
Nr. giri a vuoto	1/min	10 200
Filetto albero portautensile		M 16
Elemento abrasivo max. Ø x larghezza	mm	150 x 32
Cavo	m	5
Peso EPTA	kg	8,9
<b>Nr. ordine</b>		<b>7 824 38 00 26 0</b>
<b>EAN</b>		<b>4014586858111</b>
<b>Prezzo in € IVA escl. [PK09]</b>		<b>1.699,00</b>

**I vantaggi dei prodotti FEIN:**

- ▶ Peso ideale e ottimo rendimento.
- ▶ Elevata velocità per un'ottima capacità d'asportazione.
- ▶ Funzionamento estremamente silenzioso.
- ▶ Carcassa motore e testa ingranaggi in metallo per grande resistenza in caso di utilizzo prolungato.
- ▶ Motore completamente incapsulato, protetto al 100% dalla polvere con raffreddamento superficiale per una straordinaria resistenza e durata anche in condizioni d'impiego gravose.
- ▶ Usura e manutenzione ridotte.
- ▶ Grande affidabilità ed eccellente durata.
- ▶ Elevata potenza effettiva.
- ▶ Numero di giri estremamente costante.

**Compresi nel prezzo:**

1 cuffia di protezione, 1 set chiavi, 1 coppia di flange

Altre frequenze e tensioni sono riportate nella sezione con i dati tecnici.

**MShyo 852-3a 300 Hz 72 V**

Per gli accessori vedere pagina 118

Potente smerigliatrice diritta ad alta frequenza per lavori di levigatura di impegno medio o gravoso.

Potenza nominale assorbita	W	1 900
Potenza resa	W	1 400
Frequenza	Hz	300
Tensione	V/3~	72
Nr. giri a vuoto	1/min	10 200
Filetto albero portautensile		M 12
Elemento abrasivo max. Ø x larghezza	mm	125 x 32/28
Cavo	m	5
Peso EPTA	kg	5,2
<b>Nr. ordine</b>		<b>7 824 39 00 22 0</b>
<b>EAN</b>		<b>4014586858135</b>
<b>Prezzo in € IVA escl. [PK09]</b>		<b>1.186,00</b>

**I vantaggi dei prodotti FEIN:**

- ▶ Elevata velocità per un'ottima capacità d'asportazione.
- ▶ Funzionamento estremamente silenzioso.
- ▶ Carcassa motore e testa ingranaggi in metallo per grande resistenza in caso di utilizzo prolungato.
- ▶ Motore completamente incapsulato, protetto al 100% dalla polvere con raffreddamento superficiale per una straordinaria resistenza e durata anche in condizioni d'impiego gravose.
- ▶ Usura e manutenzione ridotte.
- ▶ Grande affidabilità ed eccellente durata.
- ▶ Elevata potenza effettiva.
- ▶ Numero di giri estremamente costante.

**Compresi nel prezzo:**

1 cuffia di protezione, 1 set chiavi, 1 coppia di flange

Altre frequenze e tensioni sono riportate nella sezione con i dati tecnici.

**MShyo 852-4a 300 Hz 200 V**

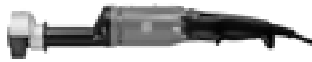

Per gli accessori vedere pagina 118

Potente smerigliatrice dritta ad alta frequenza per lavori di satinatura.

Potenza nominale assorbita	W	1 900
Potenza resa	W	1 400
Frequenza	Hz	300
Tensione	V/3~	200
Nr. giri a vuoto	1/min	5 800
Filetto albero portautensile		M 12
Elemento abrasivo max. Ø x larghezza	mm	125 x 32/28
Cavo	m	5
Peso EPTA	kg	5,7
<b>Nr. ordine</b>		<b>7 824 40 00 26 0</b>
<b>EAN</b>		<b>4014586858180</b>
<b>Prezzo in € IVA escl. [PK09]</b>		<b>1.419,00</b>

**I vantaggi dei prodotti FEIN:**

- ▶ Elevata velocità per un'ottima capacità d'asportazione.
- ▶ Carcasa motore e testa ingranaggi in metallo per grande resistenza in caso di utilizzo prolungato.
- ▶ Funzionamento estremamente silenzioso.
- ▶ Elevata potenza effettiva.
- ▶ Motore completamente incapsulato, protetto al 100% dalla polvere con raffreddamento superficiale per una straordinaria resistenza e durata anche in condizioni d'impiego gravose.
- ▶ Grande affidabilità ed eccellente durata.
- ▶ Usura e manutenzione ridotte.
- ▶ Numero di giri estremamente costante.

**Compresi nel prezzo:**

1 cuffia di protezione, 1 coppia di flange, 1 set chiavi

Altre frequenze e tensioni sono riportate nella sezione con i dati tecnici.

**MSho 852-1 300 Hz 72 V**



Per gli accessori vedere pagina 118

Potente smerigliatrice dritta ad alta frequenza per lavori di levigatura di impegno medio o gravoso da eseguire con un numero di giri elevato.

Potenza nominale assorbita	W	1 900
Potenza resa	W	1 400
Frequenza	Hz	300
Tensione	V/3~	72
Nr. giri a vuoto	1/min	18 000
Filetto albero portautensile		M 12
Elemento abrasivo max. Ø x larghezza	mm	85 x 32/26
Cavo	m	5
Peso EPTA	kg	5,2
<b>Nr. ordine</b>		<b>7 824 42 00 22 0</b>
<b>EAN</b>		<b>4014586858234</b>
<b>Prezzo in € IVA escl. [PK09]</b>		<b>1.138,00</b>

**I vantaggi dei prodotti FEIN:**

- ▶ Peso ideale e ottimo rendimento.
- ▶ Funzionamento estremamente silenzioso.
- ▶ Carcasa motore e testa ingranaggi in metallo per grande resistenza in caso di utilizzo prolungato.
- ▶ Motore completamente incapsulato, protetto al 100% dalla polvere con raffreddamento superficiale per una straordinaria resistenza e durata anche in condizioni d'impiego gravose.
- ▶ Usura e manutenzione ridotte.
- ▶ Grande affidabilità ed eccellente durata.
- ▶ Elevata potenza effettiva.
- ▶ Numero di giri estremamente costante.

**Compresi nel prezzo:**

1 set chiavi, 1 coppia di flange, 1 cuffia di protezione

Altre frequenze e tensioni sono riportate nella sezione con i dati tecnici.

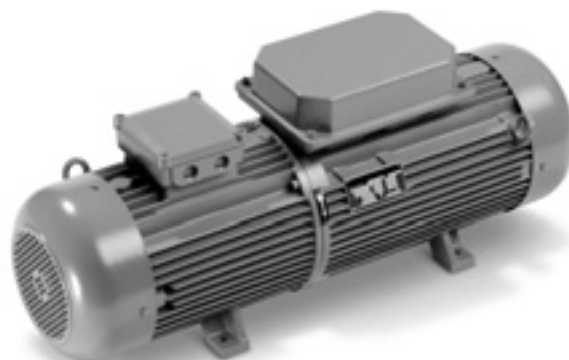

	MO83-7,5 KSR 50400 300 Hz 72 V	MO83-11 KSR 50400 300 Hz 72 V	MO83-15 KSR 50400 300 Hz 72 V	MO83-20 KSR 50400 300 Hz 72 V	MO83-25 KSR 50400 300 Hz 72 V	MO83-30 KSR 50400 300 Hz 72 V	MO83-45 KSR 50400 300 Hz 72 V
<b>Pagina</b>	116	116	116	116	117	117	117
<b>Dati tecnici</b>	Circuito secondario	72 V	72 V	72 V	72 V	72 V	72 V
	Potenza erogata	7,5 kVA	11 kVA	15 kVA	20 kVA	25 kVA	30 kVA
	Potenza motore	8 kVA	11,6 kVA	15 kVA	20 kVA	24 kVA	28 kVA
	Corrente motore (400 V)	16 A	21,4 A	26,6 A	34,2 A	44,2 A	49,4 A
	Potenza assorbita	11,1 kVA	14,9 kVA	18,5 kVA	23,8 kVA	30,7 kVA	34,4 kVA
	Potenza a vuoto	1,1 kVA	1,4 kVA	2,4 kVA	2,8 kVA	3,3 kVA	3,7 kVA
	Peso	75 kg	110 kg	164 kg	176 kg	200 kg	240 kg

Smerigliatura

**MO83-7,5 KSR 50400 300 Hz 72 V**



Per gli accessori vedere pagina 118

Circuito secondario	V	72
Potenza erogata	kVA	7,5
Potenza motore	kVA	8
Corrente motore (400 V)	A	16
Potenza assorbita	kVA	11,1
Potenza a vuoto	kVA	1,1
Lunghezza x altezza	mm	794 x 360 mm
Peso	kg	75
<b>Nr. ordine</b>	<b>9 28 19 340 22 3</b>	
<b>EAN</b>	<b>4014586845531</b>	
<b>Prezzo in € IVA escl. [PK10]</b>	<b>6.902,00</b>	

Altre frequenze e tensioni sono riportate nella sezione con i dati tecnici.

**MO83-11 KSR 50400 300 Hz 72 V**



Per gli accessori vedere pagina 118

Circuito secondario	V	72
Potenza erogata	kVA	11
Potenza motore	kVA	11,6
Corrente motore (400 V)	A	21,4
Potenza assorbita	kVA	14,9
Potenza a vuoto	kVA	1,4
Lunghezza x altezza	mm	844 x 360 mm
Peso	kg	110
<b>Nr. ordine</b>	<b>9 28 21 340 22 9</b>	
<b>EAN</b>	<b>4014586845586</b>	
<b>Prezzo in € IVA escl. [PK10]</b>	<b>7.410,00</b>	

Altre frequenze e tensioni sono riportate nella sezione con i dati tecnici.

**MO83-15 KSR 50400 300 Hz 72 V**



Per gli accessori vedere pagina 118

Circuito secondario	V	72
Potenza erogata	kVA	15
Potenza motore	kVA	15
Corrente motore (400 V)	A	26,6
Potenza assorbita	kVA	18,5
Potenza a vuoto	kVA	2,4
Lunghezza x altezza	mm	1 058 x 416 mm
Peso	kg	164
<b>Nr. ordine</b>	<b>9 28 22 340 22 3</b>	
<b>EAN</b>	<b>4014586845654</b>	
<b>Prezzo in € IVA escl. [PK10]</b>	<b>8.970,00</b>	

Altre frequenze e tensioni sono riportate nella sezione con i dati tecnici.

**MO83-20 KSR 50400 300 Hz 72 V**



Per gli accessori vedere pagina 118

Circuito secondario	V	72
Potenza erogata	kVA	20
Potenza motore	kVA	20
Corrente motore (400 V)	A	34,2
Potenza assorbita	kVA	23,8
Potenza a vuoto	kVA	2,8
Lunghezza x altezza	mm	1 058 x 416 mm
Peso	kg	176
<b>Nr. ordine</b>	<b>9 28 28 340 22 5</b>	
<b>EAN</b>	<b>4014586845784</b>	
<b>Prezzo in € IVA escl. [PK10]</b>	<b>10.263,00</b>	

Altre frequenze e tensioni sono riportate nella sezione con i dati tecnici.



**MO83-25 KSR 50400 300 Hz 72 V**



Per gli accessori vedere pagina 118

Circuito secondario	V	72
Potenza erogata	kVA	25
Potenza motore	kVA	24
Corrente motore (400 V)	A	44,2
Potenza assorbita	kVA	30,7
Potenza a vuoto	kVA	3,3
Lunghezza x altezza	mm	1 058 x 416 mm
Peso	kg	200
<b>Nr. ordine</b>		<b>9 28 29 340 22 6</b>
<b>EAN</b>		<b>4014586845845</b>
<b>Prezzo in € IVA escl. [PK10]</b>		<b>11.867,00</b>

Altre frequenze e tensioni sono riportate nella sezione con i dati tecnici.

**MO83-30 KSR 50400 300 Hz 72 V**



Per gli accessori vedere pagina 118

Circuito secondario	V	72
Potenza erogata	kVA	30
Potenza motore	kVA	28
Corrente motore (400 V)	A	49,4
Potenza assorbita	kVA	34,4
Potenza a vuoto	kVA	3,7
Lunghezza x altezza	mm	1 058 x 416 mm
Peso	kg	240
<b>Nr. ordine</b>		<b>9 28 24 340 22 1</b>
<b>EAN</b>		<b>4014586845708</b>
<b>Prezzo in € IVA escl. [PK10]</b>		<b>13.997,00</b>

Altre frequenze e tensioni sono riportate nella sezione con i dati tecnici.

**MO83-45 KSR 50400 300 Hz 72 V**



Per gli accessori vedere pagina 118

Circuito secondario	V	72
Potenza erogata	kVA	45
Potenza motore	kVA	41
Corrente motore (400 V)	A	75,1
Potenza assorbita	kVA	52,1
Potenza a vuoto	kVA	5,4
Lunghezza x altezza	mm	1 252 x 463 mm
Peso	kg	360
<b>Nr. ordine</b>		<b>9 28 26 340 22 7</b>
<b>EAN</b>		<b>4014586850351</b>
<b>Prezzo in € IVA escl. [PK10]</b>		<b>16.721,00</b>

Altre frequenze e tensioni sono riportate nella sezione con i dati tecnici.

**Accessori generici per le macchine ad alta frequenza**



**Impugnatura antivibrazione**  
M 8, antivibrazioni, per la riduzione delle vibrazioni durante l'utilizzo prolungato.

Nr. ordine Prezzo in €  
3 21 19 124 01 0 IVA escl.  
9,47



**Impugnatura antivibrazione**  
M 10, antivibrazioni, per la riduzione delle vibrazioni durante l'utilizzo prolungato.

Nr. ordine Prezzo in €  
3 21 19 118 01 3 IVA escl.  
38,00



**Impugnatura antivibrazione**  
M 14, antivibrazioni, per la riduzione delle vibrazioni durante l'utilizzo prolungato.

Nr. ordine Prezzo in €  
3 21 19 117 01 5 IVA escl.  
38,00



**Spina mobile diritta**  
sopra i 50 V, 16 A, 100 - 300 Hz, 10 h, 3 P+T

Nr. ordine Prezzo in €  
3 07 28 123 00 7 IVA escl.  
25,30



**Spina mobile diritta**  
sopra i 50 V, 32 A, 100 - 300 Hz, 10 h, 3 P+T

Nr. ordine Prezzo in €  
3 07 28 124 00 5 IVA escl.  
34,50



**Presca mobile diritta**  
sopra i 50 V, 16 A, 100 - 300 Hz, 10 h, 3 P+T

Nr. ordine Prezzo in €  
3 07 28 130 00 0 IVA escl.  
31,20



**Presca mobile diritta**  
sopra i 50 V, 32 A, 100 - 300 Hz, 10 h, 3 P+T

Nr. ordine Prezzo in €  
3 07 28 131 00 9 IVA escl.  
40,30



**Interruttore salvamotore**  
Gli interruttori salvamotore FEIN preservano in modo affidabile gli elettroattori ad alta frequenza contro il sovraccarico. Un dispositivo di stacco bimetallico, registrato separatamente sulla rispettiva corrente nominale ad alta frequenza dell'elettroattore collegato, ha la funzione di impedire un distacco ritardato o anticipato in caso di sovraccarico di breve durata. Il dispositivo salvamotore viene montato sul cavo di collegamento degli elettroattori ad alta frequenza invece della normale presa. L' interuttore salvamotore per alta frequenza è composto da una spina a norma CEE, da dispositivi di scatto termici con compensazione della temperatura e da una spina girevole a innesto.  
Adatto per la serie 840, campo di regolazione 1,6 - 2,5 A

Versione	Nr. ordine	Prezzo in € IVA escl.
16 A	3 07 56 085 00 2	195,30
32 A	3 07 56 093 00 9	203,40



**Interruttore salvamotore**  
Gli interruttori salvamotore FEIN preservano in modo affidabile gli elettroattori ad alta frequenza contro il sovraccarico. Un dispositivo di stacco bimetallico, registrato separatamente sulla rispettiva corrente nominale ad alta frequenza dell'elettroattore collegato, ha la funzione di impedire un distacco ritardato o anticipato in caso di sovraccarico di breve durata. Il dispositivo salvamotore viene montato sul cavo di collegamento degli elettroattori ad alta frequenza invece della normale presa. L' interuttore salvamotore per alta frequenza è composto da una spina a norma CEE, da dispositivi di scatto termici con compensazione della temperatura e da una spina girevole a innesto.  
Adatto per le serie HF 9, 843, 849, campo di regolazione 4 - 6,3 A

Versione	Nr. ordine	Prezzo in € IVA escl.
16 A	3 07 56 087 00 9	195,30
32 A	3 07 56 095 00 1	203,40



**Interruttore salvamotore**  
Gli interruttori salvamotore FEIN preservano in modo affidabile gli elettroattori ad alta frequenza contro il sovraccarico. Un dispositivo di stacco bimetallico, registrato separatamente sulla rispettiva corrente nominale ad alta frequenza dell'elettroattore collegato, ha la funzione di impedire un distacco ritardato o anticipato in caso di sovraccarico di breve durata. Il dispositivo salvamotore viene montato sul cavo di collegamento degli elettroattori ad alta frequenza invece della normale presa. L' interuttore salvamotore per alta frequenza è composto da una spina a norma CEE, da dispositivi di scatto termici con compensazione della temperatura e da una spina girevole a innesto.  
Adatto per la serie 852, campo di regolazione 6,3 - 9 A

Versione	Nr. ordine	Prezzo in € IVA escl.
16 A	3 07 56 088 00 7	219,40
32 A	3 07 56 096 00 4	229,20



**Interruttore salvamotore**  
Gli interruttori salvamotore FEIN preservano in modo affidabile gli elettroattori ad alta frequenza contro il sovraccarico. Un dispositivo di stacco bimetallico, registrato separatamente sulla rispettiva corrente nominale ad alta frequenza dell'elettroattore collegato, ha la funzione di impedire un distacco ritardato o anticipato in caso di sovraccarico di breve durata. Il dispositivo salvamotore viene montato sul cavo di collegamento degli elettroattori ad alta frequenza invece della normale presa. L' interuttore salvamotore per alta frequenza è composto da una spina a norma CEE, da dispositivi di scatto termici con compensazione della temperatura e da una spina girevole a innesto.  
Adatto per la serie 869, campo di regolazione 9 - 12,5 A

Versione	Nr. ordine	Prezzo in € IVA escl.
16 A	3 07 56 089 00 1	219,40
32 A	3 07 56 097 00 8	229,20



**Interruttore salvamotore**  
Gli interruttori salvamotore FEIN preservano in modo affidabile gli elettroattori ad alta frequenza contro il sovraccarico. Un dispositivo di stacco bimetallico, registrato separatamente sulla rispettiva corrente nominale ad alta frequenza dell'elettroattore collegato, ha la funzione di impedire un distacco ritardato o anticipato in caso di sovraccarico di breve durata. Il dispositivo salvamotore viene montato sul cavo di collegamento degli elettroattori ad alta frequenza invece della normale presa. L' interuttore salvamotore per alta frequenza è composto da una spina a norma CEE, da dispositivi di scatto termici con compensazione della temperatura e da una spina girevole a innesto.  
Adatto per la serie 870, campo di regolazione 12,5 - 16 A

Versione	Nr. ordine	Prezzo in € IVA escl.
16 A	3 07 56 090 00 3	219,40
32 A	3 07 56 098 00 6	229,20

**Accessori generali generatore di frequenza**



**Presca fissa da incasso**  
sopra i 50 V, 16 A, 100 - 300 Hz, 10 h, 3 P+T

Nr. ordine Prezzo in €  
3 07 28 141 00 8 IVA escl.  
49,30



**Presca fissa da parete**  
sopra i 50 V, 16 A, 100 - 300 Hz, 10 h, 3 P+T

Nr. ordine Prezzo in €  
3 07 28 137 00 5 IVA escl.  
35,10

**Presca fissa da parete**  
sopra i 50 V, 32 A, 100 - 300 Hz, 10 h, 3 P+T

Nr. ordine Prezzo in €  
3 07 28 138 00 3 IVA escl.  
46,70

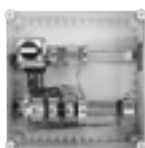

**Quadro allacciamento****Quadro allacciamento**  
per MO 83 - 7,5 KSR

Nr. ordine	Prezzo in €
3 07 49 065 00 9	IVA escl. 1.625,00

**Quadro allacciamento**  
per MO 83 - 11 KSR

Nr. ordine	Prezzo in €
3 07 49 073 00 6	IVA escl. 2.102,00

**Quadro allacciamento**  
per MO 83 - 15 KSR

Nr. ordine	Prezzo in €
3 07 49 067 00 6	IVA escl. 2.348,00

**Quadro allacciamento**  
per MO 83 - 20 KSR

Nr. ordine	Prezzo in €
3 07 49 068 00 4	IVA escl. 2.781,00

**Quadro allacciamento**  
per MO 83 - 25 KSR / MO 83 - 30 KSR

Nr. ordine	Prezzo in €
3 07 49 069 00 8	IVA escl. 2.904,00

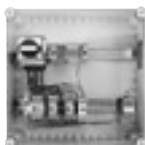
**Quadro allacciamento**  
per MO 83 - 45 KSR

Nr. ordine	Prezzo in €
3 07 49 070 00 0	IVA escl. 3.647,00

**Accessori MO 83 - 25 KSR, MO 83 - 30 KSR, MO 83 - 45 KSR****Ammortizzatore**

Necessari 4 pezzi per ogni generatore di frequenza.

Nr. ordine	Prezzo in €
3 14 15 020 00 8	IVA escl. 39,90

**Accessori MO 83 - 20 KSR, MO 83 - 7,5 KSR,  
MO 83 - 11 KSR, MO 83 - 15 KSR****Ammortizzatore**

Necessari 4 pezzi per ogni generatore di frequenza.

Nr. ordine	Prezzo in €
3 14 15 081 00 1	IVA escl. 17,20



## Ogni lamiera ha le proprie caratteristiche. I nostri utensili sono in grado di adattarsi.

Le lamiere ondulate, trapezoidali, lamiere d'acciaio e i profilati richiedono soluzioni su misura. FEIN conosce molto bene le peculiarità della lavorazione della lamiera, operando in questo settore dal 1927. Questa straordinaria esperienza ha permesso di realizzare utensili professionali e particolarmente versatili, come per esempio: le roditrici FEIN, estremamente compatte, che sono tra gli utensili da taglio più maneggevoli e più adatti per i tagli curvi. Le cesoie per lamiera, che combinano elevate velocità di taglio, robustezza e affidabilità. Infine, le cesoie a coltello centrale, idealiounque non debbano accumularsi trucioli durante la tranciatura. Tutti gli elettroutensili speciali per lamiera FEIN hanno però

una caratteristica comune, indipendentemente dalle rispettive peculiarità: sono perfettamente adatti a qualsiasi esigenza nel lavoro quotidiano.



---

### Cesoie universali Pagina 122

Tagli precisi e senza deformazioni su lamiere, profilati e tubi, con formazione di un'unica striscia di truciolo.

---

### Cesoie per lamiera Pagina 125

La scelta giusta per chi desidera la massima potenza di taglio su lamiere e acciaio inossidabile.

---

### Roditrici Pagina 128

Estremamente agili, ideali per tagli curvi, particolarmente adatte a lamiere trapezoidali, ondulate, profilati e fogli di lamiera calandrati.



	<b>BSS 1.6 E</b>	<b>BSS 1.6 CE</b>	<b>BSS 2.0 E</b>
	Cesoia maneggevole e particolarmente adatta a tagli curvilinei senza deformazioni.	Cesoia maneggevole e adatta a tagli curvilinei con dispositivo di taglio truciolo.	Potente cesoia per la lavorazione di acciaio inox, tubi spiralati e profilati.
<b>Pagina</b>	123	123	123
<b>Applicazione</b>	Tagli diritti	▲▲	▲▲
	Tagli curvi	▲	▲
	Rifilatura	▲▲	▲▲
<b>Dotazione</b>	Motore ad alte prestazioni FEIN	●	●
	Dispositivo di taglio truciolo	●	●
<b>Dati tecnici</b>	Potenza nominale assorbita	350 W	350 W
	Numero corse	2 100 - 4 500 1/min	2 100 - 4 500 1/min
	Velocità di taglio	6 - 10 m/min	6 - 10 m/min
	Peso EPTA	1,5 kg	1,5 kg
	Acciaio fino a 400 N/mm <sup>2</sup>	1,6 mm	1,6 mm
	Acciaio fino a 600 N/mm <sup>2</sup>	1,2 mm	1,2 mm
	Acciaio fino a 800 N/mm <sup>2</sup>	1 mm	1 mm
	Metalli non ferrosi fino a 250 N/mm <sup>2</sup>	2 mm	2 mm
	Larghezza traccia di taglio	5 mm	5 mm
	Raggio di curvatura minimo	90 (30) mm	90 (30) mm
Diametro foro di partenza	15 (8) mm	15 (8) mm	

▲ adatto      ▲▲ molto adatto      ● compreso

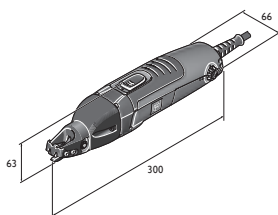

BSS 1.6 E

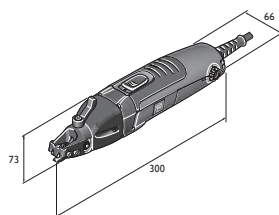

BSS 1.6 CE

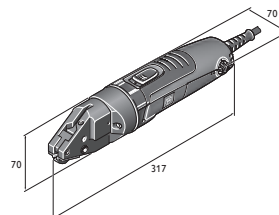

BSS 2.0 E

**BSS 1.6 E**

Cesoia maneggevole e particolarmente adatta a tagli curvilinei senza deformazioni.



Per gli accessori vedere pagina 124  
Per la variante a batteria della macchina vedere a pagina 48

Potenza nominale assorbita	W	350
Potenza resa	W	210
Numero corse	1/min	2 100 - 4 500
Velocità di taglio	m/min	6 - 10
Acciaio fino a 400 N/mm <sup>2</sup>	mm	1,6
Acciaio fino a 600 N/mm <sup>2</sup>	mm	1,2
Acciaio fino a 800 N/mm <sup>2</sup>	mm	1
Metalli non ferrosi fino a 250 N/mm <sup>2</sup>	mm	2
Larghezza traccia di taglio	mm	5
Raggio di curvatura minimo	mm	90 (30) <sup>1</sup>
Diametro foro di partenza	mm	15 (8) <sup>1</sup>
Cavo con spina	m	5
Peso EPTA	kg	1,5
<b>Nr. ordine</b>		<b>7 230 31 61 00 0</b>
<b>EAN</b>		<b>4014586874661</b>
<b>Prezzo in € IVA escl. [PK01]</b>		<b>599,00</b>

**I vantaggi dei prodotti FEIN:**

- ▶ Rapida velocità di lavorazione e ottima visuale della linea di taglio grazie alla testina portautensile aperta.
- ▶ Possibilità di tagli curvilinei a destra e a sinistra nonché di tagli senza deformazione con produzione di un solo truciolo continuo.
- ▶ Sistema di cambio rapido QuickIN per la rapida sostituzione dei coltelli senza chiavi di servizio e senza bisogno di regolazioni.
- ▶ Ottimo design ergonomico e peso ridotto.
- ▶ Motore con potenza e resistenza straordinarie.
- ▶ Coltelli di taglio con durata straordinariamente lunga.
- ▶ Cavo da 5 metri.
- ▶ L'efficace scarico del truciolo evita danni al pezzo in lavorazione e all'operatore.
- ▶ Acciaio legato fino a 1,2 mm
- ▶ Ampia gamma di accessori.
- ▶ <sup>1</sup> con coltello per tagli curvi

**Compresi nel prezzo:**

1 coltello per tagli dritti fino a 1,6 mm, 1 coppia di placchette di taglio, 1 chiave

**BSS 1.6 CE**

Cesoia maneggevole e adatta a tagli curvilinei con dispositivo di taglio truciolo.



Per gli accessori vedere pagina 124

Potenza nominale assorbita	W	350
Potenza resa	W	210
Numero corse	1/min	2 100 - 4 500
Velocità di taglio	m/min	6 - 10
Acciaio fino a 400 N/mm <sup>2</sup>	mm	1,6
Acciaio fino a 600 N/mm <sup>2</sup>	mm	1,2
Acciaio fino a 800 N/mm <sup>2</sup>	mm	1
Metalli non ferrosi fino a 250 N/mm <sup>2</sup>	mm	2
Larghezza traccia di taglio	mm	5
Raggio di curvatura minimo	mm	90 (30) <sup>1</sup>
Diametro foro di partenza	mm	15 (8) <sup>1</sup>
Cavo con spina	m	5
Peso EPTA	kg	1,5
<b>Nr. ordine</b>		<b>7 230 32 61 00 0</b>
<b>EAN</b>		<b>4014586874739</b>
<b>Prezzo in € IVA escl. [PK01]</b>		<b>672,00</b>

**I vantaggi dei prodotti FEIN:**

- ▶ Dispositivo di taglio per tranciare il truciolo in qualsiasi punto desiderato.
- ▶ Possibilità di tagli curvilinei a destra e a sinistra nonché di tagli senza deformazione con produzione di un solo truciolo continuo.
- ▶ Rapida velocità di lavorazione e ottima visuale della linea di taglio grazie alla testina portautensile aperta.
- ▶ Ottimo design ergonomico e peso ridotto.
- ▶ Motore con potenza e resistenza straordinarie.
- ▶ Coltelli di taglio con durata straordinariamente lunga.
- ▶ Cavo da 5 metri.
- ▶ L'efficace scarico del truciolo evita danni al pezzo in lavorazione e all'operatore.
- ▶ Acciaio legato fino a 1,2 mm
- ▶ Ampia gamma di accessori.
- ▶ <sup>1</sup> con coltello per tagli curvi

**Compresi nel prezzo:**

1 coltello per tagli dritti fino a 1,6 mm, 1 coppia di placchette di taglio, 1 chiave

**BSS 2.0 E**

Potente cesoia per la lavorazione di acciaio inox, tubi spiralati e profilati.



Per gli accessori vedere pagina 124

Potenza nominale assorbita	W	350
Potenza resa	W	210
Numero corse	1/min	1 300 - 2 600
Velocità di taglio	m/min	2 - 4
Acciaio fino a 400 N/mm <sup>2</sup>	mm	2
Acciaio fino a 600 N/mm <sup>2</sup>	mm	1,5
Acciaio fino a 800 N/mm <sup>2</sup>	mm	1,3
Metalli non ferrosi fino a 250 N/mm <sup>2</sup>	mm	3
Larghezza traccia di taglio	mm	5
Raggio di curvatura minimo	mm	245
Diametro foro di partenza	mm	12
Cavo con spina	m	5
Peso EPTA	kg	1,7
<b>Nr. ordine</b>		<b>7 230 33 61 00 0</b>
<b>EAN</b>		<b>4014586874807</b>
<b>Prezzo in € IVA escl. [PK01]</b>		<b>830,00</b>

**I vantaggi dei prodotti FEIN:**

- ▶ Grazie ai coltelli ad alta resistenza è ideale per profili di rinforzo nella costruzioni a secco e tagli su acciaio inox.
- ▶ Robusta testa di taglio per utilizzo stazionario. La macchina può essere facilmente bloccata in morsa.
- ▶ Possibilità di tagli curvilinei a destra e a sinistra nonché di tagli senza deformazione con produzione di un solo truciolo continuo.
- ▶ Motore potente con notevole forza di cesoiatura per i lavori più pesanti. Adatto a tubi spiralati con aggraffature di raccordo 4 x 0.75 mm
- ▶ Ottimale per il taglio a misura di profili.
- ▶ Adatto in particolare per rifilature e tagli interni.
- ▶ Motore con potenza e resistenza straordinarie.
- ▶ Coltelli di taglio con durata straordinariamente lunga.
- ▶ Cavo da 5 metri.
- ▶ L'efficace scarico del truciolo evita danni al pezzo in lavorazione e all'operatore.
- ▶ Acciaio legato fino a 1,5 mm
- ▶ Ampia gamma di accessori.

**Compresi nel prezzo:**

1 coltello da taglio, 1 coppia di placchette di taglio

**Accessori generici**



**Valigette portautensili**  
Plastica, dimensioni interne: 470 x 275 x 116 mm

Nr. ordine	Prezzo in €
3 39 01 118 01 0	IVA escl. 41,60



**Contenitore in plastica**  
Inserto per valigia con coperchio richiudibile per minuteria e accessori, adatto a valigetta portautensili 3 39 01 118 01 0, max 5 pz./valigetta.

Nr. ordine	Prezzo in €
3 39 01 119 00 0	IVA escl. 4,43



**Pasta da taglio**  
Lubrificante per il taglio della lamiera

Nr. ordine	Prezzo in €
3 21 32 020 12 9	IVA escl. 15,10

**Accessori BSS 1.6 E, BSS 1.6 CE**

**Coltello**  
per lamiera di acciaio fino a 400 N/mm<sup>2</sup>

Spessore lamiera mm	Nr. ordine	Prezzo in €
1,6	3 13 08 150 00 9	IVA escl. 72,80

**Coltello**  
per acciaio inossidabile fino a 800 N/mm<sup>2</sup>

Spessore lamiera mm	Nr. ordine	Prezzo in €
0,8	3 13 08 152 00 1	IVA escl. 87,60

**Coltello per tagli curvi**  
per lamiera di acciaio fino a 400 N/mm<sup>2</sup>

Spessore lamiera mm	Nr. ordine	Prezzo in €
1	3 13 08 151 00 8	IVA escl. 77,30

**Accessori BSS 1.6 CE**

**Placchette di taglio**  
1 paio

Nr. ordine	Prezzo in €
3 13 08 153 02 0	IVA escl. 78,30

**Accessori BSS 1.6 E**

**Placchette di taglio**  
1 paio

Nr. ordine	Prezzo in €
3 13 08 153 01 4	IVA escl. 78,30

**Accessori BSS 2.0 E**



**Coltello**  
per lamiera di acciaio fino a 400 N/mm<sup>2</sup>

Spessore lamiera mm	Nr. ordine	Prezzo in €
2	3 13 08 110 00 3	IVA escl. 101,30

**Coltello**  
per acciaio inossidabile fino a 800 N/mm<sup>2</sup>

Spessore lamiera mm	Nr. ordine	Prezzo in €
1,3	3 13 08 123 00 8	IVA escl. 159,10



**Placchette di taglio**  
Confezione da 2 pz.

Nr. ordine	Prezzo in €
3 13 08 113 00 9	IVA escl. 107,90

**Perno coltello**

Nr. ordine	Prezzo in €
3 13 08 111 00 2	IVA escl. 16,10



	BLS 1.6 E	BLS 2.5 E	BLS 3.5	BLS 4.2
	Cesoia maneggevole e adatta a tagli curvilinei per tagliare e rifilare lamiere sottili.	Cesoia maneggevole e adatta a tagli curvilinei per la lavorazione dell'acciaio inox.	Cesoia per lamiera con regolazione dello spessore materiale senza utilizzo di utensili.	Cesoia ad alte prestazioni per tagliare, tranciare e rifilare la lamiera.
<b>Pagina</b>	126	126	126	127
<b>Applicazione</b>	Tagli dritti	▲▲	▲▲	▲▲
	Tagli curvi	▲	▲	▲
<b>Dotazione</b>	Motore ad alte prestazioni FEIN	●	●	●
	Coltello ruotabile	4x	4x	2x
	Pressore per trucioli			●
<b>Dati tecnici</b>	Potenza nominale assorbita	350 W	350 W	1 200 W
	Numero corse	2 300 - 4 800 1/min	800 - 1 700 1/min	1 500 1/min
	Velocità di taglio	8 - 12 m/min	3 - 6 m/min	4 - 5 m/min
	Peso EPTA	1,7 kg	2,1 kg	5,4 kg
	Acciaio fino a 400 N/mm <sup>2</sup>	1,6 mm	2,5 mm	3,5 mm
	Acciaio fino a 600 N/mm <sup>2</sup>	1,2 mm	2 mm	3 mm
	Acciaio fino a 800 N/mm <sup>2</sup>	1 mm	1,6 mm	2 mm
	Metalli non ferrosi fino a 250 N/mm <sup>2</sup>	2 mm	3 mm	4 mm
Raggio di curvatura minimo	15 mm	20 mm	30 mm	

▲ adatto      ▲▲ molto adatto      ● compreso

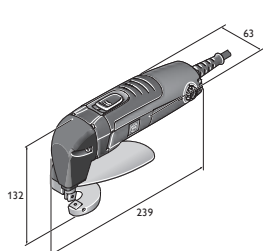

BLS 1.6 E

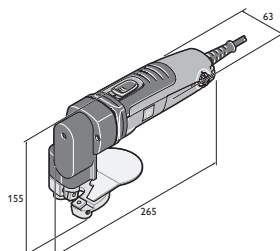

BLS 2.5 E

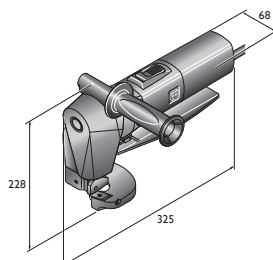

BLS 3.5

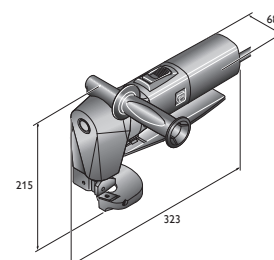

BLS 4.2

**BLS 1.6 E**

Cesoia maneggevole e adatta a tagli curvilinei per tagliare e rifilare lamiere sottili.



Per gli accessori vedere pagina 127  
Per la variante a batteria della macchina vedere a pagina 48

Potenza nominale assorbita	W	350
Potenza resa	W	210
Numero corse	1/min	2 300 - 4 800
Velocità di taglio	m/min	8 - 12
Acciaio fino a 400 N/mm <sup>2</sup>	mm	1,6
Acciaio fino a 600 N/mm <sup>2</sup>	mm	1,2
Acciaio fino a 800 N/mm <sup>2</sup>	mm	1
Metalli non ferrosi fino a 250 N/mm <sup>2</sup>	mm	2
Raggio di curvatura minimo	mm	15
Cavo con spina	m	5
Peso EPTA	kg	1,7
<b>Nr. ordine</b>	<b>7 230 34 61 00 0</b>	
<b>EAN</b>	<b>4014586874876</b>	
<b>Prezzo in € IVA escl. [PK01]</b>	<b>560,00</b>	

**I vantaggi dei prodotti FEIN:**

- ▶ Straordinaria maneggevolezza grazie alla struttura compatta e leggera per il movimento ottimale della cesoia.
- ▶ Ottimi tagli curvi con minima deformazione della lamiera.
- ▶ Coltello ruotabile a 4 taglianti per tagli netti e senza bava con costi d'esercizio contenuti.
- ▶ Ottimale per il taglio e la rifilatura di lamiere.
- ▶ Visuale completa sulla linea di taglio.
- ▶ Motore con potenza e resistenza straordinarie.
- ▶ Cavo da 5 metri.
- ▶ Acciaio inox fino a 1,0 mm

**Compresi nel prezzo:**

Coltello fisso e mobile, 1 paio di chiavi, 1 lamiera protezione contro i trucioli

**BLS 2.5 E**

Cesoia maneggevole e adatta a tagli curvilinei per la lavorazione dell'acciaio inox.



Per gli accessori vedere pagina 127

Potenza nominale assorbita	W	350
Potenza resa	W	210
Numero corse	1/min	800 - 1 700
Velocità di taglio	m/min	3 - 6
Acciaio fino a 400 N/mm <sup>2</sup>	mm	2,5
Acciaio fino a 600 N/mm <sup>2</sup>	mm	2
Acciaio fino a 800 N/mm <sup>2</sup>	mm	1,6
Metalli non ferrosi fino a 250 N/mm <sup>2</sup>	mm	3
Raggio di curvatura minimo	mm	20
Cavo con spina	m	5
Peso EPTA	kg	2,1
<b>Nr. ordine</b>	<b>7 230 35 61 00 0</b>	
<b>EAN</b>	<b>4014586874944</b>	
<b>Prezzo in € IVA escl. [PK01]</b>	<b>861,00</b>	

**I vantaggi dei prodotti FEIN:**

- ▶ Motore potente con notevole forza di cesoiatura per i lavori più pesanti.
- ▶ La visuale completa sulla linea di taglio consente una rapida velocità di lavorazione.
- ▶ Coltello ruotabile a 4 taglianti per tagli netti e senza bava con costi d'esercizio contenuti.
- ▶ Ottimale per il taglio e la rifilatura di lamiere.
- ▶ Visuale completa sulla linea di taglio.
- ▶ Ottimi tagli curvi con minima deformazione della lamiera.
- ▶ Cavo da 5 metri.
- ▶ Acciaio inox fino a 1,6 mm

**Compresi nel prezzo:**

Coltello fisso e mobile, 1 paio di chiavi, 1 lamiera protezione contro i trucioli

**BLS 3.5**

Cesoia per lamiera con regolazione dello spessore materiale senza utilizzo di utensili.



Per gli accessori vedere pagina 127

Potenza nominale assorbita	W	1 200
Potenza resa	W	750
Numero corse	1/min	1 500
Velocità di taglio	m/min	4 - 5
Acciaio fino a 400 N/mm <sup>2</sup>	mm	3,5
Acciaio fino a 600 N/mm <sup>2</sup>	mm	3
Acciaio fino a 800 N/mm <sup>2</sup>	mm	2
Metalli non ferrosi fino a 250 N/mm <sup>2</sup>	mm	4
Raggio di curvatura minimo	mm	30
Cavo con spina	m	5
Peso EPTA	kg	5,4
<b>Nr. ordine</b>	<b>7 230 23 00 23 8</b>	
<b>EAN</b>	<b>4014586848624</b>	
<b>Prezzo in € IVA escl. [PK01]</b>	<b>1.618,00</b>	

**I vantaggi dei prodotti FEIN:**

- ▶ Regolazione in altezza della slitta in funzione dei diversi spessori di materiale.
- ▶ Veloce avanzamento per la lavorazione rapida di superfici grandi e piccole.
- ▶ Scarico efficace e sicuro dei trucioli grazie al pressore brevettato.
- ▶ Ottimale per la rifilatura di lamiere.
- ▶ Ottimo rapporto peso/potenza.
- ▶ Visuale completa sulla linea di taglio.
- ▶ Motore con potenza e resistenza straordinarie.
- ▶ Coltello ruotabile a due taglianti.
- ▶ Cavo da 5 metri.
- ▶ Acciaio inox fino a 2,0 mm
- ▶ Ampia gamma di accessori.

**Compresi nel prezzo:**

Coltello fisso e mobile, 1 lamiera protezione contro i trucioli, 1 impugnatura supplementare, 1 paio di chiavi





## BLS 4.2

Cesoia ad alte prestazioni per tagliare, tranciare e rifilare la lamiera.



Per gli accessori vedere pagina 127

Potenza nominale assorbita	W	1 200
Potenza resa	W	750
Numero corse	1/min	750
Velocità di taglio	m/min	4 - 5
Acciaio fino a 400 N/mm <sup>2</sup>	mm	4,2
Acciaio fino a 600 N/mm <sup>2</sup>	mm	3
Acciaio fino a 800 N/mm <sup>2</sup>	mm	2
Metalli non ferrosi fino a 250 N/mm <sup>2</sup>	mm	5
Raggio di curvatura minimo	mm	25
Cavo con spina	m	5
Peso EPTA	kg	5,2
<b>Nr. ordine</b>		<b>7 230 24 00 23 4</b>
<b>EAN</b>		<b>4014586848631</b>
<b>Prezzo in € IVA escl. [PK01]</b>		<b>1.694,00</b>

**I vantaggi dei prodotti FEIN:**

- ▶ Motore potente con notevole forza di cesoiatura per i lavori più pesanti.
- ▶ Veloce avanzamento per la lavorazione rapida di superfici grandi e piccole.
- ▶ Scarico efficace e sicuro dei trucioli grazie al pressore brevettato.
- ▶ Ottimale per la rifilatura di lamiera.
- ▶ Ottimo rapporto peso/potenza.
- ▶ Visuale completa sulla linea di taglio.
- ▶ Coltello ruotabile a due taglienti.
- ▶ Cavo da 5 metri.
- ▶ Acciaio inox fino a 2,0 mm
- ▶ Ampia gamma di accessori.

**Compresi nel prezzo:**

Coltello fisso e mobile, 1 lamiera protezione contro i trucioli, 1 impugnatura supplementare, 1 spessimetro, 3 chiavi

## Cesoie per lamiera

## Accessori generici

**Valigette portautensili**

Plastica, dimensioni interne: 470 x 275 x 116 mm

Nr. ordine  
3 39 01 118 01 0Prezzo in €  
IVA escl.  
41,60**Contenitore in plastica**

Inserto per valigia con coperchio richiudibile per minuteria e accessori, adatto a valigetta portautensili 3 39 01 118 01 0, max 5 pz./valigetta.

Nr. ordine  
3 39 01 119 00 0Prezzo in €  
IVA escl.  
4,43**Pasta da taglio**

Lubrificante per il taglio della lamiera

Nr. ordine  
3 21 32 020 12 9Prezzo in €  
IVA escl.  
15,10

## Accessori BLS 1.6 E

**Coltello mobile/fisso**per lamiera fino a 800 N/mm<sup>2</sup>Nr. ordine  
3 13 08 072 00 0Prezzo in €  
IVA escl.  
30,10

## Accessori BLS 2.5 E

**Coltello mobile/fisso**per lamiera fino a 800 N/mm<sup>2</sup>

Spessore lamiera mm	Nr. ordine	Prezzo in € IVA escl.
1,6	6 36 01 101 00 9	24,70

## Accessori BLS 3.5

**Coltello fisso**per lamiera di acciaio fino a 400 N/mm<sup>2</sup>

Spessore lamiera mm	Nr. ordine	Prezzo in € IVA escl.
3,5	3 13 08 136 00 2	56,50

**Coltello fisso**per acciaio inossidabile fino a 800 N/mm<sup>2</sup>

Spessore lamiera mm	Nr. ordine	Prezzo in € IVA escl.
2	3 13 08 143 00 6	65,00

**Coltello mobile**per lamiera di acciaio fino a 400 N/mm<sup>2</sup>

Spessore lamiera mm	Nr. ordine	Prezzo in € IVA escl.
3,5	3 13 08 146 00 1	57,30

**Coltello mobile**per acciaio inossidabile fino a 800 N/mm<sup>2</sup>

Spessore lamiera mm	Nr. ordine	Prezzo in € IVA escl.
2	3 13 08 147 00 5	68,40

## Accessori BLS 4.2

**Coltello fisso**

Nr. ordine	Prezzo in € IVA escl.
3 13 08 092 00 8	67,40

**Coltello mobile**per lamiera di acciaio fino a 400 N/mm<sup>2</sup>

Spessore lamiera mm	Nr. ordine	Prezzo in € IVA escl.
4,2	3 13 08 096 00 7	113,00

**Coltello mobile**per acciaio inossidabile fino a 800 N/mm<sup>2</sup>

Spessore lamiera mm	Nr. ordine	Prezzo in € IVA escl.
2	3 13 08 098 00 9	176,20



	BLK 1.3 TE	BLK 1.3 CSE	BLK 1.6 E	BLK 1.6 LE	BLK 2.0 E	BLK 3.5	BLK 5.0
	Roditrice compatta e leggera per lamiera trapezoidale.	Roditrice compatta e leggera per lamiera ondulata.	Roditrice universale per lamiere, profilati e lamiere ondulate e trapezoidali.	Roditrice compatta per lamiere grecate con gola profonda per coperture e facciate.	Roditrice compatta con curvatura illimitata per lamiere piegate e aperture interne.	Roditrice potente con curvatura illimitata per aperture interne e rifilature.	Roditrice ad alto rendimento per lavorazioni pesanti di taglio e demolizione.
<b>Pagina</b>	129	129	129	130	130	131	131
<b>Applicazione</b>	Tagli curvi	▲▲	▲▲	▲	▲▲	▲▲	▲
	Rifilatura	▲	▲	▲▲	▲	▲▲	▲
<b>Dotazione</b>	QuickIN	●	●	●	●	●	●
	Direzione di taglio	8 x 45°	8 x 45°	8 x 45°	8 x 45°	8 x 45°	3 x 90°
	Punzone tondo ruotante	●	●	●	●		
<b>Dati tecnici</b>	Potenza nominale assorbita	350 W	350 W	350 W	350 W	350 W	1 200 W
	Numero corse	1 000 - 1 800 1/min	1 000 - 1 800 1/min	800 1/min	800 - 1 500 1/min	500 - 1 000 1/min	750 1/min
	Velocità di taglio	2,3 m/min	2,3 m/min	1,9 m/min	2,7 m/min	1 m/min	1,3 m/min
	Peso EPTA	1,8 kg	1,8 kg	1,8 kg	1,9 kg	1,8 kg	3,5 kg
	Acciaio fino a 400 N/mm <sup>2</sup>	1,3 mm	1,3 mm	1,6 mm	1,6 mm	2 mm	3,5 mm
	Acciaio fino a 600 N/mm <sup>2</sup>	0,8 mm	0,8 mm	1 mm	1 mm	1,5 mm	2,3 mm
	Acciaio fino a 800 N/mm <sup>2</sup>	0,6 mm	0,6 mm	0,7 mm	0,7 mm	1 mm	1,8 mm
	Metalli non ferrosi fino a 250 N/mm <sup>2</sup>	2 mm	2 mm	2,5 mm	2,5 mm	2,5 mm	3,5 mm
	Larghezza della traccia del taglio	4 mm	4 mm	5 mm	5 mm	8 mm	14 mm
	Ø foro di partenza	19 mm	19 mm	22 mm	24 mm	18 mm	30 mm
Raggio di curvatura minimo (interno/esterno)	25 / 30 mm	15 / 20 mm	30 / 35 mm	65 / 70 mm			

▲ adatto      ▲▲ molto adatto      ● compreso

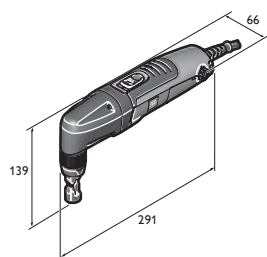

BLK 1.3 CSE

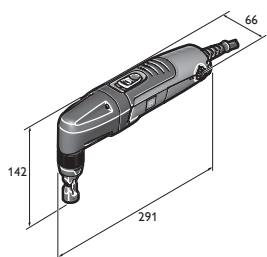

BLK 1.3 TE

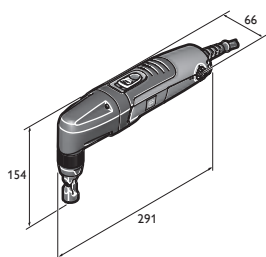

BLK 1.6 E

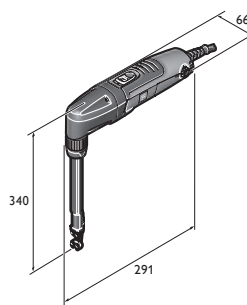

BLK 1.6 LE

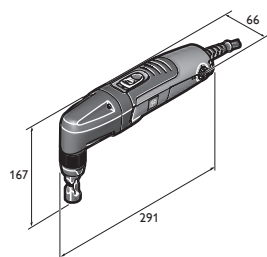

BLK 2.0 E

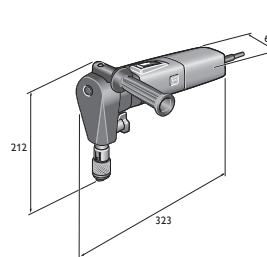

BLK 3.5

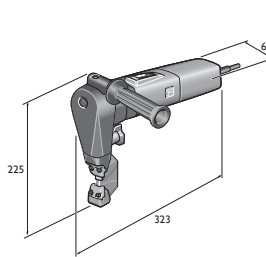

BLK 5.0

**BLK 1.3 TE**

Roditrice compatta e leggera per lamiera trapezoidale.



Per gli accessori vedere pagina 132  
Per la variante a batteria della macchina vedere a pagina 48

Potenza nominale assorbita	W	350
Potenza resa	W	210
Numero corse	1/min	1 000 - 1 800
Velocità di taglio	m/min	2,3
Acciaio fino a 400 N/mm <sup>2</sup>	mm	1,3
Acciaio fino a 600 N/mm <sup>2</sup>	mm	0,8
Acciaio fino a 800 N/mm <sup>2</sup>	mm	0,6
Metalli non ferrosi fino a 250 N/mm <sup>2</sup>	mm	2
Larghezza della traccia del taglio	mm	4
Ø foro di partenza	mm	19
Raggio di curvatura minimo (interno/esterno)	mm	25 / 30
Cavo con spina	m	5
Peso EPTA	kg	1,8
<b>Nr. ordine</b>		<b>7 232 41 60 00 0</b>
<b>EAN</b>		<b>4014586870069</b>
<b>Prezzo in € IVA escl. [PK01]</b>		<b>588,00</b>

**I vantaggi dei prodotti FEIN:**

- Direzione di taglio regolabile su 360° a passi di 45° senza necessità di chiavi di servizio grazie al portamatrice orientabile.
- Velocità di taglio 2,3 mt/min per un'eccezionale rapidità di lavoro.
- Maneggevolezza ottimale con una riduzione del 20% delle dimensioni dell'impugnatura grazie al design particolarmente snello della testa.
- Griglia di protezione delle fessure di ventilazione.
- Costi d'esercizio molto contenuti grazie all'elevata durata utile di punzone e matrice.
- Breve taglio di lamiera sovrapposte fino a 2,6 mm.
- Punzone rotante per incremento della durata fino al 30%.
- Sistema a cambio rapido QuickIN
- Acciaio inox fino a 0,6 mm.
- Motore con potenza e resistenza straordinarie.
- Cavo da 5 metri.

**Compresi nel prezzo:**

1 matrice per lamiera trapezoidali (3 01 09 170 00 1),  
1 coltello (6 36 02 050 00 0)

**BLK 1.3 CSE**

Roditrice compatta e leggera per lamiera ondulata.



Per gli accessori vedere pagina 132  
Per la variante a batteria della macchina vedere a pagina 48

Potenza nominale assorbita	W	350
Potenza resa	W	210
Numero corse	1/min	1 000 - 1 800
Velocità di taglio	m/min	2,3
Acciaio fino a 400 N/mm <sup>2</sup>	mm	1,3
Acciaio fino a 600 N/mm <sup>2</sup>	mm	0,8
Acciaio fino a 800 N/mm <sup>2</sup>	mm	0,6
Metalli non ferrosi fino a 250 N/mm <sup>2</sup>	mm	2
Larghezza della traccia del taglio	mm	4
Ø foro di partenza	mm	19
Raggio di curvatura minimo (interno/esterno)	mm	15 / 20
Cavo con spina	m	5
Peso EPTA	kg	1,8
<b>Nr. ordine</b>		<b>7 232 42 60 00 0</b>
<b>EAN</b>		<b>4014586870137</b>
<b>Prezzo in € IVA escl. [PK01]</b>		<b>588,00</b>

**I vantaggi dei prodotti FEIN:**

- Maneggevolezza ottimale con una riduzione del 20% delle dimensioni dell'impugnatura grazie al design particolarmente snello della testa.
- Direzione di taglio regolabile su 360° a passi di 45° senza necessità di chiavi di servizio grazie al portamatrice orientabile.
- Velocità di taglio 2,3 mt/min per un'eccezionale rapidità di lavoro.
- Sistema a cambio rapido QuickIN
- Motore con potenza e resistenza straordinarie.

**Compresi nel prezzo:**

1 matrice per lamiera ondulata (3 01 09 169 00 9),  
1 coltello (6 36 02 050 00 0)

**BLK 1.6 E**

Roditrice universale per lamiere, profilati e lamiera ondulate e trapezoidali.



Per gli accessori vedere pagina 132  
Per la variante a batteria della macchina vedere a pagina 48

Potenza nominale assorbita	W	350
Potenza resa	W	210
Numero corse	1/min	800
Velocità di taglio	m/min	1,9
Acciaio fino a 400 N/mm <sup>2</sup>	mm	1,6
Acciaio fino a 600 N/mm <sup>2</sup>	mm	1
Acciaio fino a 800 N/mm <sup>2</sup>	mm	0,7
Metalli non ferrosi fino a 250 N/mm <sup>2</sup>	mm	2,5
Larghezza della traccia del taglio	mm	5
Ø foro di partenza	mm	22
Raggio di curvatura minimo (interno/esterno)	mm	30 / 35
Cavo con spina	m	5
Peso EPTA	kg	1,8
<b>Nr. ordine</b>		<b>7 232 38 60 00 0</b>
<b>EAN</b>		<b>4014586869858</b>
<b>Prezzo in € IVA escl. [PK01]</b>		<b>588,00</b>

**I vantaggi dei prodotti FEIN:**

- Praticamente indistruttibile. È l'utensile perfetto per un impiego universale su spessori lamiera fino a 1,6 mm.
- Maneggevolezza ottimale con una riduzione del 20% delle dimensioni dell'impugnatura grazie al design particolarmente snello della testa.
- Direzione di taglio regolabile su 360° a passi di 45° senza necessità di chiavi di servizio grazie al portamatrice orientabile.
- Sistema a cambio rapido QuickIN
- Velocità di taglio elevata.
- Punzone rotante per incremento della durata fino al 30%.
- Costi d'esercizio molto contenuti grazie all'elevata durata utile di punzone e matrice.
- Motore con potenza e resistenza straordinarie.
- Griglia di protezione delle fessure di ventilazione.
- Cavo da 5 metri.
- Acciaio inox fino a 0,7 mm.
- Set opzionale per lamiera trapezoidali con gola profonda fino a 160 mm.

**Compresi nel prezzo:**

1 portamatrice per lamiera trapezoidali e lamiera ondulate,  
1 matrice (3 01 09 141 00 3), 1 punzone (6 36 02 048 00 4)

## BLK 1.6 LE



Per gli accessori vedere pagina 132

Roditrice compatta per lamiere grecate con gola profonda per coperture e facciate.

Potenza nominale assorbita	W	350
Potenza resa	W	210
Numero corse	1/min	800 - 1 500
Velocità di taglio	m/min	2,7
Acciaio fino a 400 N/mm <sup>2</sup>	mm	1,6
Acciaio fino a 600 N/mm <sup>2</sup>	mm	1
Acciaio fino a 800 N/mm <sup>2</sup>	mm	0,7
Metalli non ferrosi fino a 250 N/mm <sup>2</sup>	mm	2,5
Larghezza della traccia del taglio	mm	5
Ø foro di partenza	mm	24
Raggio di curvatura minimo (interno/esterno)	mm	65 / 70
Cavo con spina	m	5
Peso EPTA	kg	1,9
<b>Nr. ordine</b>	<b>7 232 39 60 00 0</b>	
<b>EAN</b>	<b>4014586869926</b>	
<b>Prezzo in € IVA escl. [PK01]</b>	<b>848,00</b>	

#### I vantaggi dei prodotti FEIN:

- ▶ Lo specialista per lavorare senza compromessi lamiere trapezoidali con gole profonde fino a 160 mm.
- ▶ Maneggevolezza ottimale con una riduzione del 20% delle dimensioni dell'impugnatura grazie al design particolarmente snello della testa.
- ▶ Direzione di taglio regolabile su 360° a passi di 45° senza necessità di chiavi di servizio grazie al portamatrice orientabile.
- ▶ Sistema a cambio rapido QuickIN
- ▶ Velocità di taglio elevata.
- ▶ Motore con potenza e resistenza straordinarie.
- ▶ Griglia di protezione delle fessure di ventilazione.
- ▶ Cavo da 5 metri.
- ▶ Acciaio inox fino a 0,7 mm.

#### Compresi nel prezzo:

1 portamatrice, 1 matrice per lamiere grecate (3 13 09 122 00 5), 1 punzone (6 36 02 049 00 8), 1 piastrina di usura

## BLK 2.0 E



Per gli accessori vedere pagina 132

Roditrice compatta con curvatura illimitata per lamiere piegate e aperture interne.

Potenza nominale assorbita	W	350
Potenza resa	W	210
Numero corse	1/min	500 - 1 000
Velocità di taglio	m/min	1
Acciaio fino a 400 N/mm <sup>2</sup>	mm	2
Acciaio fino a 600 N/mm <sup>2</sup>	mm	1,5
Acciaio fino a 800 N/mm <sup>2</sup>	mm	1
Metalli non ferrosi fino a 250 N/mm <sup>2</sup>	mm	2,5
Larghezza della traccia del taglio	mm	8
Ø foro di partenza	mm	18
Cavo con spina	m	5
Peso EPTA	kg	1,8
<b>Nr. ordine</b>	<b>7 232 40 60 00 0</b>	
<b>EAN</b>	<b>4014586869995</b>	
<b>Prezzo in € IVA escl. [PK01]</b>	<b>810,00</b>	

#### I vantaggi dei prodotti FEIN:

- ▶ Tagli curvilinei ottimali grazie alla particolare geometria della matrice. La roditrice ruota praticamente su se stessa.
- ▶ Ottima per il taglio di lamiere piegate con un raggio di piegatura minimo pari a 3 mm.
- ▶ Direzione di taglio regolabile su 360° a passi di 45° senza necessità di chiavi di servizio grazie al portamatrice orientabile.
- ▶ Sistema a cambio rapido QuickIN
- ▶ Maneggevolezza ottimale.
- ▶ Motore con potenza e resistenza straordinarie.
- ▶ Ideale per le aperture interne.
- ▶ Indicata particolarmente per i tagli a sagoma.
- ▶ Griglia di protezione delle fessure di ventilazione.
- ▶ Cavo da 5 metri.
- ▶ Acciaio inox fino a 1,0 mm

#### Compresi nel prezzo:

1 portamatrice, 1 matrice (3 13 09 040 00 2), 1 punzone (6 36 02 051 00 9)

**BLK 3.5**

Roditrice potente con curvatura illimitata per aperture interne e rifilature.



Per gli accessori vedere pagina 132

Potenza nominale assorbita	W	1 200
Potenza resa	W	750
Numero corse	1/min	750
Velocità di taglio	m/min	1,3
Acciaio fino a 400 N/mm <sup>2</sup>	mm	3,5
Acciaio fino a 600 N/mm <sup>2</sup>	mm	2,3
Acciaio fino a 800 N/mm <sup>2</sup>	mm	1,8
Metalli non ferrosi fino a 250 N/mm <sup>2</sup>	mm	3,5
Larghezza della traccia del taglio	mm	14
Ø foro di partenza	mm	30
Peso EPTA	kg	3,5
<b>Nr. ordine</b>		<b>7 232 30 00 23 0</b>
<b>EAN</b>		<b>4014586848655</b>
<b>Prezzo in € IVA escl. [PK01]</b>		<b>1.596,00</b>

**I vantaggi dei prodotti FEIN:**

- ▶ Adatta in particolare per aperture interne e rifilature, la roditrice ruota praticamente su se stessa.
- ▶ Direzione di taglio regolabile su tre passi di 90° senza necessità di chiavi di servizio.
- ▶ Sistema a cambio rapido QuickIN per la sostituzione rapida e senza attrezzi di punzone e matrice.
- ▶ Ottimo rapporto peso/potenza.
- ▶ Lunga durata grazie ai punzoni riaffilabili.
- ▶ Motore con potenza e resistenza straordinarie.
- ▶ Taglio senza deformazione di lamiere piane e piegate.
- ▶ Indicata particolarmente per i tagli a sagoma.
- ▶ Griglia di protezione delle fessure di ventilazione.
- ▶ Impugnatura ruotabile di 180°.
- ▶ Cavo da 5 metri.
- ▶ Acciaio inox fino a 1,8 mm
- ▶ Ampia gamma di accessori.

**Compresi nel prezzo:**

1 portamatrice, 1 matrice (3 01 09 093 00 3), 1 punzone (3 13 09 097 00 2), 1 impugnatura supplementare

**BLK 5.0**

Roditrice ad alto rendimento per lavorazioni pesanti di taglio e demolizione.



Per gli accessori vedere pagina 132

Potenza nominale assorbita	W	1 200
Potenza resa	W	750
Numero corse	1/min	750
Velocità di taglio	m/min	1,3
Acciaio fino a 400 N/mm <sup>2</sup>	mm	5
Acciaio fino a 600 N/mm <sup>2</sup>	mm	3,3
Acciaio fino a 800 N/mm <sup>2</sup>	mm	2,5
Metalli non ferrosi fino a 250 N/mm <sup>2</sup>	mm	7
Larghezza della traccia del taglio	mm	8
Ø foro di partenza	mm	43
Raggio di curvatura minimo (interno/esterno)	mm	86 / 94
Cavo con spina	m	5
Peso EPTA	kg	3,8
<b>Nr. ordine</b>		<b>7 232 31 00 23 9</b>
<b>EAN</b>		<b>4014586848662</b>
<b>Prezzo in € IVA escl. [PK01]</b>		<b>2.424,00</b>

**I vantaggi dei prodotti FEIN:**

- ▶ Motore potente da 1200 Watt estremamente maneggevole per prestazioni straordinarie.
- ▶ Possibilità di taglio su spigoli a 90°, per es. per la demolizione di guardrail e serbatoi.
- ▶ Direzione di taglio regolabile su tre passi di 90° senza necessità di chiavi di servizio.
- ▶ Ottimo rapporto peso/potenza.
- ▶ Lunga durata di punzone e matrice.
- ▶ Griglia di protezione delle fessure di ventilazione.
- ▶ Impugnatura ruotabile di 180°.
- ▶ Cavo da 5 metri.
- ▶ Acciaio inox fino a 2,5 mm
- ▶ Ampia gamma di accessori.

**Compresi nel prezzo:**

1 portamatrice, 1 matrice (3 01 09 107 00 0), 1 punzone (3 13 09 110 00 4), 1 impugnatura supplementare

**Accessori generici**



**Valigette portautensili**  
Plastica, dimensioni interne: 470 x 275 x 116 mm

Nr. ordine	Prezzo in €
3 39 01 118 01 0	IVA escl. 41,60



**Contenitore in plastica**  
Inserto per valigia con coperchio richiudibile per minuteria e accessori, adatto a valigetta portautensili 3 39 01 118 01 0, max 5 pz./valigetta.

Nr. ordine	Prezzo in €
3 39 01 119 00 0	IVA escl. 4,43



**Pasta da taglio**  
Lubrificante per il taglio della lamiera

Nr. ordine	Prezzo in €
3 21 32 020 12 9	IVA escl. 15,10

**Accessori BLK 1.3 CSE**

**Matrice**  
per lamiere ondulate

Conf. pz.	Nr. ordine	Prezzo in €
1	3 01 09 169 00 9	IVA escl. 161,80
2	3 01 09 169 04 0	259,30

**Accessori BLK 1.3 TE**

**Punzone e matrice**  
In set, composto da 5 punzoni 6 36 02 050 00 0 e 1 matrice 3 01 09 170 00 1.

Nr. ordine	Prezzo in €
3 01 09 170 03 0	IVA escl. 223,50

**Accessori BLK 2.0 E**

**Matrice**  
RSS 636

Nr. ordine	Prezzo in €
3 13 09 040 00 2	IVA escl. 57,10



**Punzone**

Nr. ordine	Prezzo in €
6 36 02 051 00 9	IVA escl. 54,00



**Punzone e matrice**  
In set, composto da 1 punzone 6 36 02 051 00 9 e 1 matrice 3 13 09 040 00 2

Nr. ordine	Prezzo in €
6 36 02 051 01 8	IVA escl. 110,10

**Accessori BLK 1.6 LE**

**Punzone e matrice**  
In set, inclusi piastrina di usura, viti e chiave Profilset 160

Nr. ordine	Prezzo in €
6 36 02 049 01 7	IVA escl. 146,30



**Punzone**

Conf. pz.	Nr. ordine	Prezzo in €
1	6 36 02 049 00 8	IVA escl. 63,10
2	6 36 02 049 04 0	113,80
5	6 36 02 049 05 0	252,50

**Matrice**

Conf. pz.	Nr. ordine	Prezzo in €
1	3 13 09 122 00 5	IVA escl. 73,00
2	3 13 09 122 02 0	131,70
5	3 13 09 122 03 0	312,00

**Piastrina d'usura**  
Profilset 160

Nr. ordine	Prezzo in €
3 13 09 121 00 2	IVA escl. 12,30

**Accessori BLK 1.6 E**



**Punzone**

Conf. pz.	Nr. ordine	Prezzo in €
1	6 36 02 048 00 4	IVA escl. 21,30
5	6 36 02 048 04 0	85,10
10	6 36 02 048 05 0	148,10



**Matrice**

Conf. pz.	Nr. ordine	Prezzo in €
1	3 01 09 141 00 3	IVA escl. 54,20
2	3 01 09 141 02 0	86,50
5	3 01 09 141 03 0	189,40



**Punzone e matrice**  
In set, composto da 1 punzone 6 36 02 048 00 4 e 1 matrice 3 01 09 141 00 3.

Nr. ordine	Prezzo in €
6 36 02 048 01 3	IVA escl. 66,60



**Supporto portamatrice**  
Per lamiere trapezoidali e lamiere ondulate.

Nr. ordine	Prezzo in €
3 01 09 154 00 7	IVA escl. 215,00



**Profilset 160**  
(per lamiere trapezoidali con gole profonde 85-160 mm), incl. punzone, matrice, e piastrina di usura.

Nr. ordine	Prezzo in €
9 26 02 071 01 9	IVA escl. 384,00



**Accessori BLK 5.0**

**Punzone e matrice in Set**

Lamiera in acciaio fino a 5,0 mm (400 N/mm<sup>2</sup>); composto da:  
1 punzone 3 13 09 110 00 4 e 1 matrice 3 13 09 107 00 0

Nr. ordine	Prezzo in € IVA escl.
3 13 09 110 01 3	188,10

**Punzone e matrice in Set**

Lamiera in acciaio inox fino a 3,0 mm (600 N/mm<sup>2</sup>); composto  
da: 1 punzone 3 13 09 134 00 6 e 1 matrice 3 13 09 108 00 8

Nr. ordine	Prezzo in € IVA escl.
3 13 09 134 01 5	188,10



**Sacchetto raccoglitrucioli**

Nr. ordine	Prezzo in € IVA escl.
3 13 09 114 00 8	96,40

**Punzone**

lamiera di alluminio fino a 7,0 mm (250 N/mm<sup>2</sup>), lamiera in  
acciaio a 5,0 mm (400 N/mm<sup>2</sup>)

Nr. ordine	Prezzo in € IVA escl.
3 13 09 110 00 4	86,50

**Punzone**

lamiera di acciaio inossidabile fino a 3,0 mm (600 N/mm<sup>2</sup>)

Nr. ordine	Prezzo in € IVA escl.
3 13 09 134 00 6	86,50

**Matrice**

Per lamiera di acciaio fino a 5,0 mm di spessore.

Nr. ordine	Prezzo in € IVA escl.
3 13 09 107 00 0	106,20

**Matrice**

lamiera di acciaio inossidabile fino a 3,0 mm (600 N/mm<sup>2</sup>)

Nr. ordine	Prezzo in € IVA escl.
3 13 09 108 00 8	106,20

**Matrice**

lamiera di alluminio fino a 7,0 mm (250 N/mm<sup>2</sup>), lamiera in  
acciaio a 5,0 mm (400 N/mm<sup>2</sup>)

Nr. ordine	Prezzo in € IVA escl.
3 13 09 109 00 2	106,20

**Accessori BLK 3.5**



**Punzone**

Per lamiera di acciaio fino a 400 N/mm<sup>2</sup>

Nr. ordine	Prezzo in € IVA escl.
3 13 09 097 00 2	59,50



**Punzone**

per acciaio inossidabile fino a 800 N/mm<sup>2</sup>

Nr. ordine	Prezzo in € IVA escl.
3 13 09 098 00 0	86,70



**Matrice**

per lamiera di acciaio fino a 400 N/mm<sup>2</sup>

Nr. ordine	Prezzo in € IVA escl.
3 13 09 093 00 3	65,70



**Matrice**

per acciaio inossidabile fino a 800 N/mm<sup>2</sup>

Nr. ordine	Prezzo in € IVA escl.
3 13 09 094 00 1	74,70

**Accessori BLK 1.3 TE, BLK 1.3 CSE**



**Punzone**

per lamiera di acciaio fino a 400 N/mm<sup>2</sup>

Spessore lamiera mm	Conf. pz.	Nr. ordine	Prezzo in € IVA escl.
1,3	1	6 36 02 050 00 0	18,90
1,3	5	6 36 02 050 03 0	75,50
1,3	10	6 36 02 050 01 0	131,70

**Matrice**

per lamiere trapezoidali

Conf. pz.	Nr. ordine	Prezzo in € IVA escl.
1	3 01 09 170 00 1	183,80
2	3 01 09 170 04 0	292,20

**Punzone e matrice**

In set, composto da 5 punzoni 6 36 02 050 00 0  
e 1 matrice 3 01 09 169 00 9.

Nr. ordine	Prezzo in € IVA escl.
3 01 09 169 03 0	204,30





## Tecnologia garantita per risultati perfetti: Seghetti e frese FEIN.

Lavorazione dell'acciaio inox, costruzione di cucine, lavori di lattoneria, lavorazione dei metalli e attività industriali – I seghetti FEIN sono perfettamente adeguati alle elevate sollecitazioni derivanti dalla lavorazione dell'acciaio e dell'acciaio inox: concepiti appositamente per i metalli, i seghetti FEIN mantengono costante il numero di giri, e pertanto la velocità di taglio, anche in condizioni di carico estremo. Le stabili carcasse di metallo e gli ingranaggi di trasmissione con elevata capacità di carico li rendono leggendariamente indistruttibili, spesso anche per decenni.

Il programma FEIN è completato da utensili per la lavorazione dei tubi: seghetti per tubi fino a max. 440 mm di diametro, principalmente per la costruzione di impianti e per gli allacciamenti

delle reti di alimentazione pubblica. Per la costruzione di impianti e tubazioni FEIN produce anche speciali frese per tubi fino a circa 3000 mm di diametro.

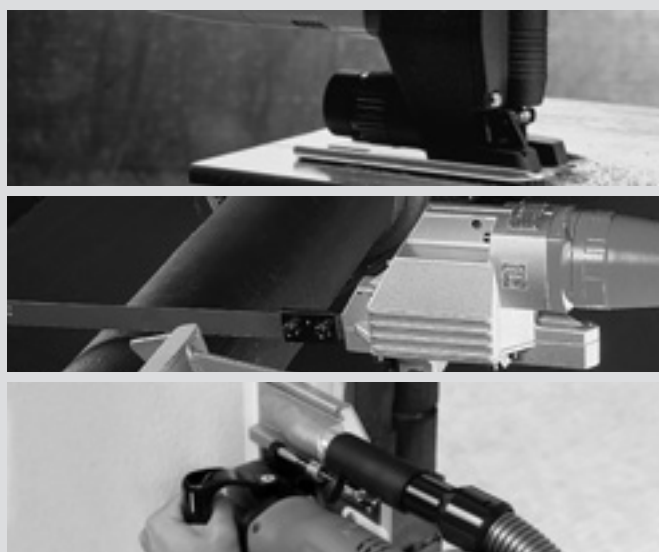

---

**Seghetti alternativi** **Pagina** **136**

Velocità di taglio ottimale con minima usura.

---

**Seghetti alternativi per tubi** **Pagina** **139**

Velocità di taglio ottimale con minima usura.

---

**Fresatrice per edilizia** **Pagina** **143**

Smontaggio di vecchie finestre senza formazione di polvere e danni alle pareti.



	<b>ASte 638</b>	<b>ASt 638</b>	
	Seghetto per metallo con regolazione continua del numero di giri e piastra d'appoggio in acciaio inox per precisione, robustezza e durata ineguagliabili.	Seghetti metallici con precisione, robustezza e durata ineguagliabili.	
<b>Pagina</b>	137	137	
<b>Dati tecnici</b>	Potenza nominale assorbita	450 W	350 W
	Numero corse	1 050 - 2 600 1/min	3 350 1/min
	Lunghezza corsa	20 mm	20 mm
	Peso EPTA	2,3 kg	2,2 kg
	Spessore max. lamiera		
	Acciaio legato (AISI 304)	6 mm	3 mm
	Acciaio (Fe 37)	10 mm	8 mm
	Legno morbido/duro e compensato	60 / 50 mm	50 / 40 mm
	Materiali resistenti/fibra di vetro	30 / 30 mm	25 / 20 mm
	Raggio di curvatura minimo acciaio/legno, plastica	8 / 6 mm	8 / 6 mm

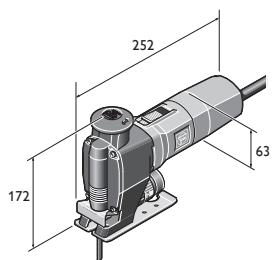

ASt 638  
ASte 638

**ASte 638**

Seghetto per metallo con regolazione continua del numero di giri e piastra d'appoggio in acciaio inox per precisione, robustezza e durata ineguagliabili.



Per gli accessori vedere pagina 138

Potenza nominale assorbita	W	450
Potenza resa	W	245
Numero corse	1/min	1 050 - 2 600
Lunghezza corsa	mm	20
Acciaio legato (AISI 304)	mm	6
Acciaio (Fe 37)	mm	10
Alluminio/rame, ottone	mm	15 / 10
Legno morbido/duro e compensato	mm	60 / 50
Materiali resistenti/fibra di vetro	mm	30 / 30
acciaio/legno, plastica	mm	8 / 6
Cavo con spina	m	5
Peso EPTA	kg	2,3
<b>Nr. ordine</b>	<b>7 234 15 00 23 0</b>	
<b>EAN</b>	<b>4014586839332</b>	
<b>Prezzo in € IVA escl. [PK01]</b>	<b>530,00</b>	

**I vantaggi dei prodotti FEIN:**

- ▶ Utensile concepito per conseguire risultati ottimali su metalli, acciaio inox, materiale isolante (sandwich) e legno duro. Pattino estremamente robusto in acciaio inox di 4 mm di spessore.
- ▶ Regolazione elettronica a variazione continua del numero di giri per velocità di taglio e durata della lama da taglio ottimali.
- ▶ Straordinaria maneggevolezza.
- ▶ Estremamente silenzioso grazie ad un perfetto bilanciamento dell'utensile.
- ▶ Rimozione dei trucioli commutabile: aspirazione o soffiatura.

**Compresi nel prezzo:**

- 2 confezioni di lame da taglio, 1 protezione per i trucioli, 1 protezione trucioli aggiuntiva

**ASt 638**

Seghetti metallici con precisione, robustezza e durata ineguagliabili.



Per gli accessori vedere pagina 138

Potenza nominale assorbita	W	350
Potenza resa	W	200
Numero corse	1/min	3 350
Lunghezza corsa	mm	20
Acciaio legato (AISI 304)	mm	3
Acciaio (Fe 37)	mm	8
Alluminio/rame, ottone	mm	10 / 10
Legno morbido/duro e compensato	mm	50 / 40
Materiali resistenti/fibra di vetro	mm	25 / 20
acciaio/legno, plastica	mm	8 / 6
Cavo con spina	m	5
Peso EPTA	kg	2,2
<b>Nr. ordine</b>	<b>7 234 17 00 23 9</b>	
<b>EAN</b>	<b>4014586841670</b>	
<b>Prezzo in € IVA escl. [PK01]</b>	<b>479,00</b>	

**I vantaggi dei prodotti FEIN:**

- ▶ Minima usura e manutenzione, anche per l'impiego più gravoso nell'industria.
- ▶ Utensile concepito per conseguire risultati ottimali su metalli, materiali isolanti (Sandwich) e legno duro.
- ▶ Straordinaria maneggevolezza.
- ▶ Estremamente silenzioso grazie ad un perfetto bilanciamento dell'utensile.
- ▶ Rimozione dei trucioli commutabile: aspirazione o soffiatura.

**Compresi nel prezzo:**

- 2 confezioni di lame da taglio, 1 protezione per i trucioli

**Lame da taglio per metallo e materiale sandwich**

	METAL	ALU	Cu Ni Mn Zn	STAINLESS INOX INROSTA	PVC	SANDWICH	X	Qualität/Quality	Conf. pz.	Nr. ordine	Prezzo in € IVA escl.
	< 1,2		< 1,2				77	0,7	HSS	5 6 35 03 060 01 0	13,00
	< 1,2						100	0,7	HSS	5 6 35 03 076 01 0	17,70
	< 2,0	< 2,0	< 2,0	< 2,0	< 4,0		88	1,2	HSS	5 6 35 03 035 01 1	11,60
	< 2,0	< 2,0	< 2,0		< 4,0	< 70,0	120	1,2	HSS	5 6 35 03 077 01 4	20,50
	< 10,0	< 8,0	< 10,0	< 6,0	< 8,0		88	2,0	HSS	5 6 35 03 036 01 4	11,60
	< 10,0	< 8,0	< 10,0		< 30,0	< 120	180	2	BIM	5 6 35 03 114 01 0	27,50
	< 2,0	< 2,0	< 2,0	< 2,0	< 4,0		88	1,2	BIM	5 6 35 03 112 01 0	15,30
	< 10,0	< 8,0	< 10,0	< 6,0	< 8,0		88	2,0	BIM	5 6 35 03 113 01 0	15,30
	< 6,0	< 15,0					100	3,0	BIM	5 6 35 03 088 01 1	14,40

**Lame da taglio per legno e altri materiali**

	FIBREGLASS		PVC			X	Qualität/Quality	Conf. pz.	Nr. ordine	Prezzo in € IVA escl.
			< 25,0	< 25,0		77	2	HCS	5 6 35 03 087 01 3	11,60
		< 40,0	< 15,0	< 25,0		88	3,0	HCS	5 6 35 03 037 01 8	11,60
		< 50,0	< 30,0	< 50,0		88	4,0	HCS	5 6 35 03 038 01 6	11,60
		< 60,0	< 30,0	< 60,0		100	4,0	HCS	5 6 35 03 082 01 0	13,00
						77		HM	5 6 35 03 089 01 5	33,70
	< 25,0		< 30,0			88	4,0	HSS	5 6 35 03 039 01 0	13,90
	< 10,0					77			1 6 35 03 061 01 9	46,50

**Accessori generici**

**Valigette portautensili**  
Plastica, dimensioni interne: 470 x 275 x 116 mm



Nr. ordine: 3 39 01 118 01 0  
Prezzo in € IVA escl.: 41,60

**Contenitore in plastica**  
Inserto per valigia con coperchio richiudibile per minuteria e accessori, adatto a valigetta portautensili 3 39 01 118 01 0, max 5 pz./valigetta.



Nr. ordine: 3 39 01 119 00 0  
Prezzo in € IVA escl.: 4,43

**Pasta da taglio**  
Lubrificante per il taglio della lamiera



Nr. ordine: 3 21 32 020 12 9  
Prezzo in € IVA escl.: 15,10

**Pattino di appoggio**

prolungato, per segare profili e materiale isolante con profili. Lunghezza ca. 340 mm.

Nr. ordine	Prezzo in € IVA escl.
3 27 14 084 00 8	101,30

**Dispositivo antistrappo**

Confezione da 5 pz.



Nr. ordine	Prezzo in € IVA escl.
3 14 28 102 01 6	10,20

**Paratrucioli**

per ASt(e) 638



Nr. ordine	Prezzo in € IVA escl.
3 27 14 088 00 7	5,05

**Tubo di raccordo**

Per il collegamento di elettrotensili FEIN con aspirazione della polvere



Ø mm	Nr. ordine	Prezzo in € IVA escl.
32	3 05 17 028 00 7	2,76
27	3 05 17 029 00 1	3,36

**Adattatore**

Impiego universale per collegare ad un aspiratore elettrotensili o accessori con il dispositivo di aspirazione della polvere. Boccola in gomma flessibile, lunghezza 70 mm, Ø interno 31,5 mm.



Nr. ordine	Prezzo in € IVA escl.
3 13 22 771 00 9	5,47



	<b>AStx 649-1</b>	<b>AStxe 649-1</b>	<b>STS 325 R</b>	
	Seghetti alternativi ad alto rendimento per tubi e profilati	Seghetto alternativo ad alto rendimento per tubi e profilati con regolazione continua del numero di corse.	Seghetto alternativo ad aria compressa per tubi e profilati.	
<b>Pagina</b>	140	140	140	
<b>Dati tecnici</b>	Potenza nominale assorbita	750 W	750 W	
	Numero corse	350 1/min	100 - 350 1/min	330 1/min
	Lunghezza corsa	60 mm	60 mm	60 mm
	Pressione di esercizio			6 bar
	Consumo d'aria			1,45 m³/min
	Peso EPTA	6,1 kg	6,4 kg	7,2 kg
	Per tubi di Ø	440 * mm	400 * mm	440 * mm
Per profili di larghezza fino a L x H	290 x 550 mm	290 x 550 mm	290 x 500 mm	

\* Con prolunga della catena.

Seghetti e frese

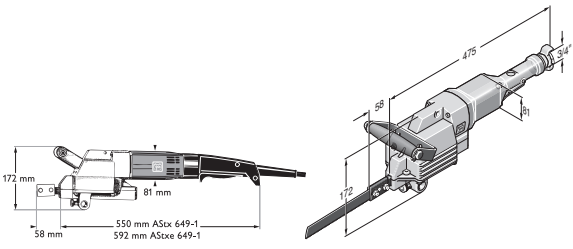

ASStx 649-1  
ASStxe 649-1

STS 325 R

## AStx 649-1



Per gli accessori vedere pagina 141

Seghetti alternativi ad alto rendimento per tubi e profilati

Potenza nominale assorbita	W	750
Potenza resa	W	480
Numero corse	1/min	350
Lunghezza corsa	mm	60
Per tubi di Ø	mm	440 *
Per profili di larghezza fino a L x H	mm	290 x 550
Cavo con spina	m	2,5
Peso EPTA	kg	6,1
<b>Nr. ordine</b>		<b>7 234 22 00 23 0</b>
<b>EAN</b>		<b>4014586858470</b>
<b>Prezzo in € IVA escl. [PK01]</b>		<b>2.007,00</b>

### I vantaggi dei prodotti FEIN:

- ▶ Utilizzabile in maniera ottimale per il taglio a misura di tubi e profili in acciaio, ghisa, calcestruzzo poroso e materie plastiche.
- ▶ Dispositivo di bloccaggio e di avanzamento disponibile per profili e tubi con Ø 80 mm - Ø 400 mm.
- ▶ Particolarmente adatto a materiali sandwich e a differenti strati di materiale.
- ▶ Dispositivi di guida regolabili consentono anche tagli inclinati fino a 45°.
- ▶ \* Con prolunga della catena.

### Compresi nel prezzo:

2 lame per seghetto, 1 impugnatura supplementare, 1 set chiavi

## AStxe 649-1



Per gli accessori vedere pagina 141

Seghetto alternativo ad alto rendimento per tubi e profilati con regolazione continua del numero di corse.

Potenza nominale assorbita	W	750
Potenza resa	W	480
Numero corse	1/min	100 - 350
Lunghezza corsa	mm	60
Per tubi di Ø	mm	400 *
Per profili di larghezza fino a L x H	mm	290 x 550
Cavo con spina	m	2,5
Peso EPTA	kg	6,4
<b>Nr. ordine</b>		<b>7 234 23 00 23 0</b>
<b>EAN</b>		<b>4014586858500</b>
<b>Prezzo in € IVA escl. [PK01]</b>		<b>2.098,00</b>

### I vantaggi dei prodotti FEIN:

- ▶ Utilizzabile in maniera ottimale per il taglio a misura di tubi e profili in acciaio, ghisa, calcestruzzo poroso e materie plastiche.
- ▶ Dispositivo di bloccaggio e di avanzamento disponibile per profili e tubi con Ø 80 mm - Ø 400 mm.
- ▶ Particolarmente adatto a materiali sandwich e a differenti strati di materiale.
- ▶ Regolazione elettronica a variazione continua del numero di corse per una velocità di taglio ottimale.
- ▶ Dispositivi di guida regolabili consentono anche tagli inclinati fino a 45°.
- ▶ \* Con prolunga della catena.

### Compresi nel prezzo:

2 lame per seghetto, 1 impugnatura supplementare, 1 set chiavi

## STS 325 R



Per gli accessori vedere pagina 141

Seghetto alternativo ad aria compressa per tubi e profilati.

Pressione di esercizio	bar	6
Consumo d'aria	m <sup>3</sup> /min	1,45
Potenza resa	W	1 100
Numero corse	1/min	330
Lunghezza corsa	mm	60
Per tubi di Ø	mm	440 *
Per profili di larghezza fino a L x H	mm	290 x 500
Peso EPTA	kg	7,2
<b>Nr. ordine</b>		<b>7 534 08 00 00 0</b>
<b>EAN</b>		<b>4014586855639</b>
<b>Prezzo in € IVA escl. [PK01]</b>		<b>2.576,00</b>











### I vantaggi dei prodotti FEIN:

- ▶ Utilizzabile in maniera ottimale per il taglio a misura di tubi e profili in acciaio, ghisa, calcestruzzo poroso e materie plastiche.
- ▶ Dispositivo di bloccaggio e di avanzamento disponibile per profili e tubi con Ø 80 mm - Ø 400 mm.
- ▶ Dispositivi di guida regolabili consentono anche tagli inclinati fino a 45°.
- ▶ Dispositivo di bloccaggio e di avanzamento
- ▶ Dispositivi di bloccaggio regolabili.
- ▶ \* Con prolunga della catena.

### Compresi nel prezzo:

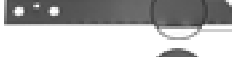
2 lame per seghetto, 1 set chiavi, 1 impugnatura supplementare, 1 raccordo flessibile

**Lame da taglio**

	Metalli non ferrosi e acciaio 400 N/mm <sup>2</sup>	Acciaio oltre 400 N/mm <sup>2</sup> e ghisa grigia	Diversi	Lungh. mm	Distanza tra i denti mm	Spessore mm	Peso (netto) kg	Materiale	Nr. ordine	Prezzo in € IVA escl.
	x	x	≤ Ø 80	200	1,0	1,5	0,06	HSS	6 35 03 067 00 6	9,76
	x	x	≤ Ø 80	200	1,6	1,5	0,06	HSS	6 35 03 066 00 2	9,36
	x	x	≤ Ø 170 <sup>1</sup>	300	1,6	1,5	0,06	HSS	6 35 03 063 00 7	11,70
	x	x	≤ Ø 260 <sup>1</sup>	400	1,6	1,5	0,125	HSS	6 35 03 064 00 5	16,30
	x	x	≤ Ø 350 <sup>2</sup>	500	1,8	2,0	0,18	HSS	6 35 03 072 00 2	33,40
	x	x	≤ Ø 440 <sup>2</sup>	600	1,8	2,0	0,21	HSS	6 35 03 073 00 6	40,50
	x	x		300	2,1	1,5	0,08	HSS	6 35 03 070 00 0	11,60
	x		*	530	2,1	1,5	0,170	HSS	6 35 03 069 00 8	21,20
	x (AL)		Materiale plastico	200	3,2	1,5	0,06	HSS	6 35 03 065 00 9	7,72
	x (AL)		Materiale plastico	400	3,2	1,5	0,125	HSS	6 35 03 068 00 4	16,30
			Tubi in polietilene, calcestruzzo poroso	300	6,3	1,5	0,08		6 35 03 071 00 9	8,22
			Tubi in polietilene, calcestruzzo poroso *	530	6,3	1,5	0,170		6 35 03 040 00 3	14,80



**Lame da taglio HD**

Speciali lame da taglio per la lavorazione di acciaio e acciaio legato. Le lame da taglio HD si distinguono per la loro lunga durata e la rapida esecuzione delle operazioni di taglio.

	Metalli non ferrosi e acciaio 400 N/mm <sup>2</sup>	Acciaio oltre 400 N/mm <sup>2</sup> e ghisa grigia	Diversi	Lungh. mm	Distanza tra i denti mm	Spessore mm	Peso (netto) kg	Materiale	Nr. ordine	Prezzo in € IVA escl.
	x	x	≤ Ø 170 <sup>1</sup>	300	1,6	2,0	0,08	HSS	6 35 03 093 00 4	21,00
	x	x	≤ Ø 350 <sup>2</sup>	500	1,8	2,0	0,18	HSS	6 35 03 099 00 5	38,80
	x	x	≤ Ø 325 *	530	2,1	1,6	0,17	HSS	6 35 03 100 00 6	30,30
	x	x	≤ Ø 260 <sup>1</sup>	400	2,1	2,0	0,175	HSS	6 35 03 094 00 2	28,00
	x	x	≤ Ø 260 <sup>1</sup>	400	3,2	2,0	0,175	HSS	6 35 03 095 00 6	28,00
	x	x	≤ Ø 440 <sup>2</sup>	600	1,8	2,0	0,21	HSS	6 35 03 098 00 1	47,40

**Lame da taglio TD**

Le lame da taglio TD sono adatte all'impiego sia per il taglio a umido che a secco. Si distinguono per tempi di troncatura brevi e risultati di taglio netti.

	per tubi in ghisa duttile, anche con rivestimento di malta di cemento e tubi in ghisa grigia	Tubi Ø (DN)	Lungh. mm	Lunghezza rivestimento mm	Spessore mm	Peso kg	Nr. ordine	Prezzo in € IVA escl.
	x	80 - 150 <sup>3</sup>	320	260	2,2	0,110	6 35 03 096 01 8	199,20
	x	80 - 300 <sup>3</sup>	490	430	2,9	0,220	6 35 03 097 01 2	264,60

\* soltanto con guida per lama da taglio 9 06 06 002 00 9

<sup>1</sup> con il dispositivo di serraggio e di avanzamento FEIN 9 07 02 005 00 0 oppure il dispositivo di serraggio 9 07 02 004 00 6

<sup>2</sup> solo con prolunga della catena fino a Ø 440 mm, sono necessari la catena 3 02 31 003 00 3 e il perno 3 02 16 130 00 4

<sup>3</sup> utilizzabile solamente in combinazione il dispositivo di bloccaggio e avanzamento 9 07 02 005 00

**Accessori generici**



**Valigette portautensili**  
Metallo

Larghezza mm	Lungh. mm	Altezza mm	Nr. ordine	Prezzo in € IVA escl.
240	690	160	3 39 01 022 01 4	53,20



**Pasta da taglio**  
Lubrificante per il taglio della lamiera

Nr. ordine	Prezzo in € IVA escl.
3 21 32 020 12 9	15,10



**Dispositivo di bloccaggio e di avanzamento**  
(L x P x A) 280 x 285 x 395 mm, per tubi e materiale curvato con un Ø esterno compreso tra 80 e 400 mm

Nr. ordine	Prezzo in € IVA escl.
9 07 02 005 00 0	2.142,00

**Ganasce di protezione in acciaio**  
per proteggere la superficie del tubo da danneggiamenti, 4 pezzi necessari

Nr. ordine	Prezzo in € IVA escl.
3 13 27 064 00 8	54,40



**Blocchetto di pulizia**  
Rombo per la pulizia degli utensili in metallo duro e diamantati.

Nr. ordine	Prezzo in € IVA escl.
6 37 19 007 01 0	22,10



**Dispositivo di bloccaggio**  
per tubi Ø 100-325 mm, solo con prolunga della catena fino a Ø 440 mm, sono necessari la catena 3 02 31 003 00 3 e il perno 3 02 16 130 00 4

Nr. ordine	Prezzo in € IVA escl.
9 07 02 004 00 6	374,00



**Dispositivo di bloccaggio**  
per profili con una larghezza max. di 310 mm e un'altezza max. di 550 mm

Nr. ordine	Prezzo in € IVA escl.
9 07 02 003 00 8	301,10



**Guidalama**  
per tubi fino a Ø 325 mm solo con lame da taglio lunghe 530 mm, guida fino a metà del tubo, spessore lama da taglio max. 1,6 mm.

Nr. ordine	Prezzo in € IVA escl.
9 06 06 002 00 9	296,20



**Base di appoggio**  
per lavorare a mano libera

Nr. ordine	Prezzo in € IVA escl.
3 27 14 062 02 3	223,60

**Cuneo di estrazione**  
Impedisce il bloccaggio della lama da taglio

Nr. ordine	Prezzo in € IVA escl.
6 33 05 006 00 8	10,70

**Accessori STS 325 R**

**Manicotto di accoppiamento**

Nr. ordine	Prezzo in € IVA escl.
4 11 40 004 00 7	28,30





**MF 14-180**

Fresa per montaggi robusta e ad alte prestazioni per lo smontaggio di vecchie finestre.



Per gli accessori vedere pagina 143

Potenza nominale assorbita	W	1 200
Potenza resa	W	750
Nr. giri a vuoto	1/min	7 000
Ø mola diamantata	mm	180
Profondità di taglio	mm	0 - 50
Cavo con spina	m	4
Peso EPTA	kg	4,1
<b>Nr. ordine</b>		<b>7 238 14 00 23 0</b>
<b>EAN</b>		<b>4014586865744</b>
<b>Prezzo in € IVA escl. [PK01]</b>		<b>1.158,00</b>

**I vantaggi dei prodotti FEIN:**

- ▶ Tagli precisi senza danneggiare la parete.
- ▶ Esecuzione del taglio a soli 2 mm dal telaio della vecchia finestra.
- ▶ Eliminazione del problema della polvere grazie alla cuffia di aspirazione chiusa.
- ▶ Motore ad alte prestazioni FEIN.
- ▶ Mola diamantata di elevata qualità.
- ▶ Complemento ideale: FEIN SUPERCUT per tagliare i telai delle finestre.
- ▶ Arresto di profondità per una regolazione precisa della profondità di taglio.
- ▶ Impugnatura stabile.

**Compresi nel prezzo:**

1 Fresatrice per edilizia FEIN MF 14-180, 1 mola diamantata Ø 180 mm, 1 valigetta portautensile in plastica

**Fresatrice per edilizia**

**Accessori generici**



**Mola diamantata**

Ø 180 mm, attacco speciale per MF 14-180.

Nr. ordine  
6 35 02 146 01 1

Prezzo in €  
IVA escl.  
116,40



**Adattatore**

Impiego universale per collegare ad un aspiratore elettrotensili o accessori con il dispositivo di aspirazione della polvere. Boccola in gomma flessibile, lunghezza 70 mm, Ø interno 31,5 mm.

Nr. ordine  
3 13 22 771 00 9

Prezzo in €  
IVA escl.  
5,47



## Foratura con fresa a corona: la soluzione più economica per i metalli.

La foratura con punta a corona è una procedura estremamente conveniente: più rapida, silenziosa e precisa della foratura con punta a elica e poiché non sono più necessarie la preforatura e la conversione dell'utensile, il tempo di lavorazione può essere ridotto fino a circa il 40% sia in azienda che in cantiere. I trapani magnetici KBM FEIN d'alta qualità sono adatti per l'impiego con punte a corona in metallo duro e per una vasta gamma di applicazioni, quali foratura con punta a corona e con punte elicoidali, maschiatura, svasatura e alesatura. I trapani magnetici con punta a corona FEIN della serie KBB sono destinati invece esclusivamente alla foratura a corona e consentono di lavorare in modo efficiente. Lo stesso vale per le punte a corona FEIN: l'utilizzo di pregiati metalli duri e acciai in HSS nonché le geometrie dei

taglienti ben progettate assicurano prestazioni di taglio perfette ed elevata durata.

Il FEIN KBH 25, il primo sistema al mondo di foratura manuale per metallo, coniuga in un unico sistema i vantaggi dei potenti trapani manuali e delle punte a corona in metallo duro. La nuova tecnica di foratura e le punte a corona in metallo duro, sviluppate appositamente, consentono di lavorare in modo flessibile, comodo e veloce.

Sia che si tratti di forare acciaio, acciaio inossidabile o alluminio: nella nostra vasta gamma di punte a corona troverete la giusta soluzione per ogni tipo di applicazione.

Il sistema di foratura a corona FEIN rivoluzionerà il vostro lavoro!



### **Mobile** **Pagina 146**

Sistema manuale di foratura con punta a corona su metallo, flessibile e con una velocità di lavorazione di sei volte superiore rispetto alle punte elicoidali.

### **Economical** **Pagina 151**

Unità di foratura eco con base magnetica per punta a corona con funzionalità base per la foratura a corona che non scendono a compromessi in termini di potenza e durata.

### **Compact** **Pagina 151**

Unità di foratura con base magnetica per punta a corona compatti con dimensioni minime per forature a corona in punti stretti e difficilmente accessibili.

### **Universal** **Pagina 158**

Potenti unità di foratura con base magnetica per punta a corona, d'alta qualità per un impiego universale.

### **Automatic** **Pagina 174**

Potenti unità di foratura con base magnetica completamente automatiche per punta a corona per la massima efficienza e uno sforzo fisico minimo.



	<b>KBH 25 S</b>	<b>KBH 25-2 U</b>	
	Sistema di foratura manuale su metallo con punta a corona a 1 velocità per l'impiego veloce e flessibile.	Sistema di foratura manuale su metallo a 2 velocità con punte a corona e con punte elicoidali.	
<b>Pagina</b>	147	147	
<b>Dati tecnici</b>	Ø foro acciaio con punta a corona	25 mm	25 mm
	Ø foro su acciaio inox con punta a corona	25 mm	25 mm
	Ø foro alluminio con punta a corona	30 mm	30 mm
	Ø foro acciaio con seghe a tazza	80 mm	80 mm
	Potenza nominale assorbita	1 200 W	1 200 W
	Potenza resa	680 W	680 W
	Punta di centraggio	0 - 1 600* 1/min	0 - 1 600 1/min
	Prima marcia	0 - 520* 1/min	0 - 520 1/min
	Seconda marcia	- 1/min	0 - 1 600 1/min
Peso EPTA	3,3 kg	3,4 kg	

\* Non è possibile eseguire la commutazione manualmente.

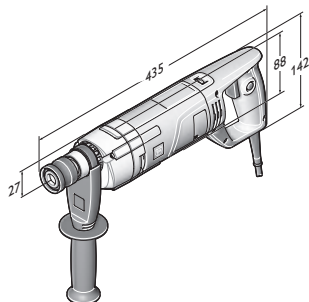

KBH 25 S  
KBH 25-2 U



## KBH 25 S

Sistema di foratura manuale su metallo con punta a corona a 1 velocità per l'impiego veloce e flessibile.



Per gli accessori vedere pagina 148

Potenza nominale assorbita	W	1 200
Potenza resa	W	680
Punta di centraggio	1/min	0 - 1 600*
Prima marcia	1/min	0 - 520*
Seconda marcia	1/min	-
Momento torcente	Nm	50
Coppia all'arresto	Nm	50 **
Ø foro acciaio con punta a corona	mm	25
Ø foro su acciaio inox con punta a corona	mm	25
Ø foro alluminio con punta a corona	mm	30
Profondità di foratura max. con corona	mm	20
Ø foro acciaio con seghe a tazza	mm	80
Profondità max. di foratura con seghe a tazza	mm	4
Attacco fresa a corona		QuickIN Plus
Ingombro angolare	mm	27
Cavo con spina	m	4
Peso EPTA	kg	3,3
<b>Nr. ordine</b>		<b>7 271 04 61 00 0</b>
<b>EAN</b>		<b>4014586876030</b>
<b>Prezzo in € IVA escl. [PK01]</b>		<b>687,00</b>

**I vantaggi dei prodotti FEIN:**

- ▶ Velocità di lavorazione di 6 volte superiore grazie all'innovativa tecnica di foratura: foratura di centraggio ad una profondità di 5 mm a 1.600 1/min, successivo disaccoppiamento della punta di centraggio e commutazione automatica a 520 1/min per una velocità di taglio ottimale per punte a corona in metallo duro. Con la punta a corona in metallo duro è possibile eseguire forature con uno sforzo minimo e con il diametro desiderato grazie alla geometria del tagliente della punta a corona sviluppata appositamente.
- ▶ Utilizzabili su tutti i comuni metalli e superfici grazie alla possibilità di adeguare il numero di giri alla relativa lavorazione.
- ▶ Lavorare in modo sicuro grazie al limitatore di coppia a frizione. Protegge l'utente in caso di sovraccarichi grazie alla separazione tra il lato di spinta e il lato d'azionamento.
- ▶ \* Non è possibile eseguire la commutazione manualmente.
- ▶ \*\* Giunto di sicurezza con elemento di controllo del momento torcente.
- ▶ Rotazione destra/sinistra.
- ▶ Motore ad alte prestazioni FEIN con elevata stabilità del numero di giri.
- ▶ Elettronica di accelerazione.
- ▶ Regolazione elettronica in continuo del numero dei giri.
- ▶ Regolazione tachimetrica del numero dei giri.
- ▶ Carcassa motore in monoscocca resistente alle torsioni meccaniche.
- ▶ Punta a corona in metallo duro di durata ottimizzata.
- ▶ Dispositivo di blocco contro la riaccensione.
- ▶ Ampia gamma di accessori.

**Compresi nel prezzo:**

1 spray da taglio, 1 trapano per metallo con punta a corona KBH 25 S, 1 valigetta portautensile in plastica, 1 impugnatura supplementare, 1 punta di centraggio

## KBH 25-2 U

Sistema di foratura manuale su metallo a 2 velocità con punta a corona e con punte elicoidali.



Per gli accessori vedere pagina 148

Potenza nominale assorbita	W	1 200
Potenza resa	W	680
Punta di centraggio	1/min	0 - 1 600
Prima marcia	1/min	0 - 520
Seconda marcia	1/min	0 - 1 600
Momento torcente	Nm	50
Coppia all'arresto	Nm	50 **
Ø foro acciaio con punta a corona	mm	25
Ø foro su acciaio inox con punta a corona	mm	25
Ø foro alluminio con punta a corona	mm	30
Profondità di foratura max. con corona	mm	20
Ø foro acciaio con seghe a tazza	mm	80
Profondità max. di foratura con seghe a tazza	mm	4
Maschiatura		M 12
Attacco fresa a corona		QuickIN Plus
Ingombro angolare	mm	27
Cavo con spina	m	4
Peso EPTA	kg	3,4
<b>Nr. ordine</b>		<b>7 271 03 61 00 0</b>
<b>EAN</b>		<b>4014586876023</b>
<b>Prezzo in € IVA escl. [PK01]</b>		<b>768,00</b>

**I vantaggi dei prodotti FEIN:**

- ▶ Velocità di lavorazione di 6 volte superiore grazie all'innovativa tecnica di foratura: foratura di centraggio ad una profondità di 5 mm a 1.600 1/min, successivo disaccoppiamento della punta di centraggio e commutazione automatica a 520 1/min per una velocità di taglio ottimale per punte a corona in metallo duro. Con la punta a corona in metallo duro è possibile eseguire forature con uno sforzo minimo e con il diametro desiderato grazie alla geometria del tagliente della punta a corona sviluppata appositamente.
- ▶ Cambio meccanico a 2 velocità con numero di giri da 0-1.600 1/min per efficienti forature con punte ad elica e rotazione a sinistra e a destra per maschiature fino a M12.
- ▶ Lavorare in modo sicuro grazie al limitatore di coppia a frizione. Protegge l'utente in caso di sovraccarichi grazie alla separazione tra il lato di spinta e il lato d'azionamento.
- ▶ \*\* Giunto di sicurezza con elemento di controllo del momento torcente.
- ▶ Rotazione destra/sinistra.
- ▶ Motore ad alte prestazioni FEIN con elevata stabilità del numero di giri.
- ▶ Elettronica di accelerazione.
- ▶ Regolazione elettronica in continuo del numero dei giri.
- ▶ Regolazione tachimetrica del numero dei giri.
- ▶ Carcassa motore in monoscocca resistente alle torsioni meccaniche.
- ▶ Punta a corona in metallo duro di durata ottimizzata.
- ▶ Dispositivo di blocco contro la riaccensione.
- ▶ Ampia gamma di accessori.

**Compresi nel prezzo:**

1 trapano per metallo con punta a corona KBH 25-2 U, 1 punta di centraggio, 1 impugnatura supplementare, 1 spray da taglio, 1 mandrino autoserrante Ø 3-16 mm, 1 valigetta portautensile in plastica

**Fresa a corona in metallo duro**



**Punta a corona HM con attacco QuickIN PLUS**

Massima durata grazie a riporti in metallo duro. Eccellente asportazione del truciolo in tutti i comuni metalli. Dimensioni in millimetri, profondità di taglio 20 mm, Ø foro acciaio fino a 25 mm, Ø foro alluminio fino a 30 mm.

Ø foro mm	Nr. ordine	Prezzo in € IVA escl.
14	6 31 30 014 01 0	47,20
15	6 31 30 015 01 0	47,20
16	6 31 30 016 01 0	47,20
17	6 31 30 017 01 0	47,20
18	6 31 30 018 01 0	47,20
19	6 31 30 019 01 0	47,20
20	6 31 30 020 01 0	47,20
21	6 31 30 021 01 0	47,20
22	6 31 30 022 01 0	47,20
23	6 31 30 023 01 0	47,20
24	6 31 30 024 01 0	49,20
25	6 31 30 025 01 0	49,20
26	6 31 30 026 01 0	49,20
27	6 31 30 027 01 0	49,20
28	6 31 30 028 01 0	49,20
29	6 31 30 029 01 0	52,50
30	6 31 30 030 01 0	52,50

**Punta a corona in metallo duro rivestita in TiAIN**



**Punta a corona HM rivestita in TiAIN con attacco QuickIN PLUS**

Massima durata grazie a riporti in metallo duro. Eccellente asportazione del truciolo in tutti i comuni metalli, avanzamento lavoro superiore del 20%, ridotte forze di taglio e avanzamento grazie al rivestimento in TiAIN. Dimensioni in millimetri, profondità di taglio 20 mm, Ø foro acciaio fino a 25 mm, Ø foro alluminio fino a 30 mm.

Ø foro mm	Nr. ordine	Prezzo in € IVA escl.
14	6 31 30 114 01 0	60,30
15	6 31 30 115 01 0	60,30
16	6 31 30 116 01 0	60,30
17	6 31 30 117 01 0	60,30
18	6 31 30 118 01 0	63,40
19	6 31 30 119 01 0	63,40
20	6 31 30 120 01 0	63,40
21	6 31 30 121 01 0	63,40
22	6 31 30 122 01 0	63,40
23	6 31 30 123 01 0	63,40
24	6 31 30 124 01 0	67,50
25	6 31 30 125 01 0	67,50
26	6 31 30 126 01 0	67,50
27	6 31 30 127 01 0	67,50
28	6 31 30 128 01 0	67,50
29	6 31 30 129 01 0	67,50
30	6 31 30 130 01 0	67,50

**Seghe a tazza in metallo duro**



**Sega a tazza HM con attacco QuickIN PLUS**

In metallo duro con durata ottimale per eseguire efficienti operazioni di foratura su lamiere fino a 4 mm di spessore. Dimensioni in millimetri, profondità di taglio 4 mm.

Ø foro mm	Nr. ordine	Prezzo in € IVA escl.
14	6 31 31 014 01 0	36,70
15	6 31 31 015 01 0	36,70
16	6 31 31 016 01 0	36,70
17	6 31 31 017 01 0	36,70
18	6 31 31 018 01 0	36,70
19	6 31 31 019 01 0	36,70
20	6 31 31 020 01 0	41,30
21	6 31 31 021 01 0	41,30
22	6 31 31 022 01 0	41,30
23	6 31 31 023 01 0	41,30
24	6 31 31 024 01 0	41,30
25	6 31 31 025 01 0	41,30
26	6 31 31 026 01 0	41,30
27	6 31 31 027 01 0	41,30
28	6 31 31 028 01 0	41,30
29	6 31 31 029 01 0	44,50
30	6 31 31 030 01 0	44,50
31	6 31 31 031 01 0	47,80
32	6 31 31 032 01 0	47,80
33	6 31 31 033 01 0	47,80
34	6 31 31 034 01 0	51,60
35	6 31 31 035 01 0	51,60
36	6 31 31 036 01 0	56,60
37	6 31 31 037 01 0	56,60
38	6 31 31 038 01 0	56,60
39	6 31 31 039 01 0	56,60
40	6 31 31 040 01 0	56,60
41	6 31 31 041 01 0	56,60
42	6 31 31 042 01 0	56,60
43	6 31 31 043 01 0	62,10
44	6 31 31 044 01 0	62,10
45	6 31 31 045 01 0	62,10
46	6 31 31 046 01 0	62,10
47	6 31 31 047 01 0	62,10
48	6 31 31 048 01 0	66,30
49	6 31 31 049 01 0	66,30
50	6 31 31 050 01 0	66,30
51	6 31 31 051 01 0	66,30
52	6 31 31 052 01 0	66,30
53	6 31 31 053 01 0	68,20
54	6 31 31 054 01 0	68,20
55	6 31 31 055 01 0	70,90
56	6 31 31 056 01 0	77,00
57	6 31 31 057 01 0	83,30
58	6 31 31 058 01 0	89,50
59	6 31 31 059 01 0	97,00
60	6 31 31 060 01 0	104,40
65	6 31 31 065 01 0	106,80
68	6 31 31 068 01 0	110,60
70	6 31 31 070 01 0	115,60
75	6 31 31 075 01 0	118,10
80	6 31 31 080 01 0	123,00



**Seghe a tazza in metallo duro per tubi**



**Sega a tazza HM per tubi con attacco QuickIN PLUS**  
In metallo duro di elevata durata per efficienti operazioni di foratura su tubi e superfici calandrate fino a 4 mm di spessore. Dimensioni in millimetri, profondità di taglio 4 mm.

Ø foro mm	Nr. ordine	Prezzo in € IVA escl.
21	6 31 31 421 01 0	46,60
22	6 31 31 422 01 0	46,60
23	6 31 31 423 01 0	46,60
24	6 31 31 424 01 0	46,60
25	6 31 31 425 01 0	46,60
26	6 31 31 426 01 0	46,60
27	6 31 31 427 01 0	46,60
28	6 31 31 428 01 0	46,60
29	6 31 31 429 01 0	49,90
30	6 31 31 430 01 0	49,90
31	6 31 31 431 01 0	56,30
32	6 31 31 432 01 0	56,30
33	6 31 31 433 01 0	56,30
34	6 31 31 434 01 0	59,60
35	6 31 31 435 01 0	59,60
36	6 31 31 436 01 0	66,80
37	6 31 31 437 01 0	66,80
38	6 31 31 438 01 0	66,80
39	6 31 31 439 01 0	66,80
40	6 31 31 440 01 0	66,80
41	6 31 31 441 01 0	76,00
42	6 31 31 442 01 0	76,00
43	6 31 31 443 01 0	76,00
44	6 31 31 444 01 0	76,00
45	6 31 31 445 01 0	76,00
46	6 31 31 446 01 0	82,60
47	6 31 31 447 01 0	82,60
48	6 31 31 448 01 0	82,60
49	6 31 31 449 01 0	82,60
50	6 31 31 450 01 0	82,60
51	6 31 31 451 01 0	85,20
52	6 31 31 452 01 0	85,20
53	6 31 31 453 01 0	85,20
54	6 31 31 454 01 0	85,20
55	6 31 31 455 01 0	87,00
56	6 31 31 456 01 0	89,50
57	6 31 31 457 01 0	93,20
58	6 31 31 458 01 0	101,90
59	6 31 31 459 01 0	106,80
60	6 31 31 460 01 0	111,80
65	6 31 31 465 01 0	121,80
68	6 31 31 468 01 0	

**Punta di centraggio**



**Punta di centraggio**

Conf. pz.	Nr. ordine	Prezzo in € IVA escl.
1	6 31 14 038 01 0	16,20
5	6 31 14 038 02 0	73,00

**Maschiatura**



**Mandrino diritto a pinze di serraggio**  
con pinza di serraggio 6/7/9 mm

Nr. ordine	Prezzo in € IVA escl.
6 32 06 067 02 0	110,30



**Pinze di serraggio**  
per mandrini diritti e mandrini oscillanti a pinze di serraggio M2 (DIN 352, DIN 371), M4 (DIN 357, DIN 376)

Ø mm	Quadro mm	Nr. ordine	Prezzo in € IVA escl.
2,8	2,1	6 32 06 077 00 1	25,40



**Pinze di serraggio**  
per mandrini diritti e mandrini oscillanti a pinze di serraggio M3 (DIN 352, DIN 371), M5 (DIN 357, DIN 376)

Ø mm	Quadro mm	Nr. ordine	Prezzo in € IVA escl.
3,5	2,7	6 32 06 064 00 1	25,40



**Pinze di serraggio**  
per mandrini diritti e mandrini oscillanti a pinze di serraggio M4 (DIN 352, DIN 371), M6 (DIN 357, DIN 376)

Ø mm	Quadro mm	Nr. ordine	Prezzo in € IVA escl.
4,5	3,4	6 32 06 065 00 5	25,40



**Pinze di serraggio**  
per mandrini diritti e mandrini oscillanti a pinze di serraggio M5 (DIN 352, DIN 371), M6 (DIN 352), M7 (DIN 352), M8 (DIN 352, DIN 357, DIN 376)

Ø mm	Quadro mm	Nr. ordine	Prezzo in € IVA escl.
6	4,9	6 32 06 066 00 8	25,40



**Pinze di serraggio**  
per mandrini diritti e mandrini oscillanti a pinze di serraggio M7 (DIN 371), M9 (DIN 352) M 10 (DIN 352, DIN 357, DIN 376)

Ø mm	Quadro mm	Nr. ordine	Prezzo in € IVA escl.
7	5,5	6 32 06 070 00 6	25,40



**Pinze di serraggio**  
per mandrini diritti e mandrini oscillanti a pinze di serraggio M12 (DIN 357, DIN 371, DIN 376)

Ø mm	Quadro mm	Nr. ordine	Prezzo in € IVA escl.
9	7	6 32 06 075 00 4	25,40



**Pinze di serraggio**  
per mandrini diritti e mandrini oscillanti a pinze di serraggio M8 (DIN 371), M11 (DIN 352)

Ø mm	Quadro mm	Nr. ordine	Prezzo in € IVA escl.
8	6,2	6 32 06 078 00 9	25,40



**Pinze di serraggio**  
per mandrini diritti e mandrini oscillanti a pinze di serraggio M10 (DIN 371)

Ø mm	Quadro mm	Nr. ordine	Prezzo in € IVA escl.
10	8	6 32 06 079 00 3	24,70



**Mandrino autocentrante**  
per attacco diretto del maschio campo di serraggio 2,8 - 9,0 mm, con chiave

Nr. ordine	Prezzo in € IVA escl.
6 32 06 018 01 0	114,10

Foratura con frese a corona per metallo

**Altri accessori**



**Portatrucioli**

Impedisce il contatto con trucioli caldi e taglienti.

Nr. ordine	Prezzo in € IVA escl.
3 21 74 013 01 0	19,60



**Spray da taglio**

Spray di 300 ml per una maggiore durata dell'utensile, ottime prestazioni di taglio e truciolatura e flusso dei trucioli migliorato.

Nr. ordine	Prezzo in € IVA escl.
3 21 32 031 00 0	16,90



**Pasta da taglio**

Lubrificante per il taglio della lamiera

Nr. ordine	Prezzo in € IVA escl.
3 21 32 020 12 9	15,10



**Prolunga**

Da utilizzare su superfici strette, profonde e scanalate. Attacco QuickIN, lunghezza 100 mm, compreso adattatore per punta di centraggio.

Nr. ordine	Prezzo in € IVA escl.
6 31 06 017 01 0	79,10



**Adattatore QuickIN Plus su B16**

Nr. ordine	Prezzo in € IVA escl.
6 39 01 047 00 0	21,80



**Adattatore QuickIN Plus su 1/2"-20 UNF**

Nr. ordine	Prezzo in € IVA escl.
6 39 01 054 00 0	21,80



**Mandrino a cremagliera**

Attacco mandrino B 16

Apertura mm	Peso kg	Nr. ordine	Prezzo in € IVA escl.
1.5-13	0,41	6 32 02 030 01 5	47,10



**Mandrino autoserrante**

Attacco mandrino B 16  
punta a forma di R, con serraggio

Apertura mm	Peso kg	Nr. ordine	Prezzo in € IVA escl.
1-13	0,56	6 32 04 032 00 6	89,40



**Mandrino autoserrante**

Mandrino autoserrante a una sola bussola SUPRA SKE con ghiera di bloccaggio, attacco mandrino 1/2"-20 UNF

Apertura mm	Peso kg	Nr. ordine	Prezzo in € IVA escl.
3-16	0,56	6 32 05 038 01 0	113,20



**Mandrino autoserrante**

Mandrino autoserrante a una sola bussola in metallo SUPRA SKE con ghiera di serraggio, attacco QuickIN Plus

Nr. ordine	Prezzo in € IVA escl.
6 39 01 054 01 0	116,40





	KBB 30	KBB 38	KBB 60	KBB 40	
	Unità di foratura eco con base magnetica per punte a corona a 1 velocità, piccola ed estremamente leggera, con funzionalità base per forature a corona in cantiere.	Unità di foratura eco con base magnetica per punte a corona a 1 velocità, compatta e precisa, con funzionalità base per forature a corona in officina e in cantiere.	Unità di foratura eco con base magnetica per punte a corona a 2 velocità, con funzionalità base per forature a corona in officina con profondità di taglio fino a 75 mm.	Unità di foratura eco con base magnetica per punte a corona a 1 velocità, di piccole dimensioni, con motore di foratura fisso per forature a corona in spazi ristretti in officina e in cantiere.	
<b>Pagina</b>	152	152	152	153	
<b>Applicazione</b>	Foratura con frese a corona per metallo, Ø fino a 30 mm	▲▲	▲▲	▲▲	▲▲
	Foratura con frese a corona per metallo, Ø fino a 40 mm			▲▲	▲▲
	Foratura con frese a corona per metallo, Ø fino a 60 mm			▲▲	
	Lavorazioni con una sola mano	▲▲	▲▲	▲▲	▲▲
	Lavorazioni sopratesta	▲▲	▲▲	▲	▲▲
	Utilizzo per montaggi	▲▲	▲▲	▲▲	▲▲
	Utilizzo in officina	▲▲	▲▲	▲▲	▲▲
<b>Dati tecnici</b>	Fresa a corona HM, Ø max.	30 mm	38 mm	60 mm	40 mm
	Fresa a corona HSS, Ø max.	30 mm	38 mm	60 mm	40 mm
	Profondità di foratura max. con corona	50 mm	50 mm	75 mm	50 mm
	Potenza nominale assorbita	750 W	1 050 W	1 400 W	1 100 W
	Potenza resa	430 W	530 W	770 W	610 W
	Nr. giri a vuoto	740 1/min	480 1/min		450 1/min
	Prima marcia			330 1/min	
	Seconda marcia			660 1/min	
	Nr. giri sotto carico	430 1/min	330 1/min		280 1/min
	Prima marcia			180 1/min	
	Seconda marcia			340 1/min	
	Attacco fresa a corona	3/4" Weldon	3/4" Weldon	3/4" Weldon	3/4" Weldon
	Corsa	65 mm	65 mm	92 mm	65 mm
	Forza di tenuta magnetica	9 000 N	9 000 N	11 000 N	9 000 N
	Dimensioni base magnetica	178 x 95 mm	178 x 95 mm	191 x 102 mm	165 x 102 mm
Cavo con spina	3,8 m	3,8 m	3,8 m	3,8 m	
Peso EPTA	10,5 kg	12,9 kg	23,9 kg	12,8 kg	

▲ adatto      ▲▲ molto adatto

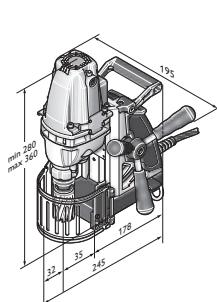

KBB 30

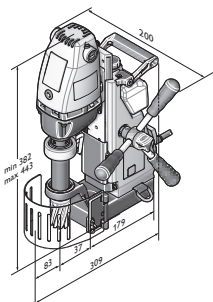

KBB 38

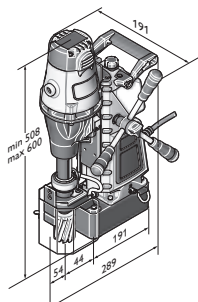

KBB 60

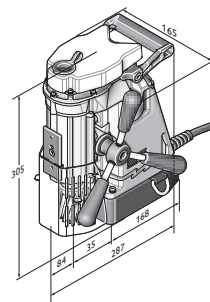

KBB 40

Foratura con frese a corona per metallo

**KBB 30**



Per gli accessori vedere pagina 154

Unità di foratura eco con base magnetica per punte a corona a 1 velocità, piccola ed estremamente leggera, con funzionalità base per forature a corona in cantiere.

Potenza nominale assorbita	W	750
Potenza resa	W	430
Nr. giri sotto carico	1/min	430
Nr. giri a vuoto	1/min	740
Profondità di foratura max. con corona	mm	50
Fresa a corona HM, Ø max.	mm	30
Fresa a corona HSS, Ø max.	mm	30
Attacco fresa a corona		3/4" Weldon
Corsa	mm	65
Forza di tenuta magnetica	N	9 000
Dimensioni base magnetica	mm	178 x 95
Cavo con spina	m	3,8
Peso EPTA	kg	10,5
<b>Nr. ordine</b>		<b>7 272 01 61 00 0</b>
<b>EAN</b>		<b>4014586700212</b>
<b>Prezzo in € IVA escl. [PK01]</b>		<b>799,00</b>

**I vantaggi dei prodotti FEIN:**

- ▶ Estremamente compatta con un peso perfetto per lavorare in altezza e in spazi ristretti.
- ▶ Manopola di avanzamento montabile su entrambi i lati per l'impiego in situazioni di lavoro speciali.
- ▶ Il cablaggio interno del motore impedisce che il cavo si agganci o resti impigliato durante lavorazioni in spazi ristretti.
- ▶ Raffreddamento interno.
- ▶ Semplice regolazione della guida.

**Compresi nel prezzo:**

1 valigetta, 1 serbatoio del lubrorefrigerante, 1 cinghia di fissaggio, 1 gancio per trucioli, 2 perni di centraggio, 1 chiave a brugola da 5 mm, 1 griglia di protezione

**KBB 38**



Per gli accessori vedere pagina 154

Unità di foratura eco con base magnetica per punte a corona a 1 velocità, compatta e precisa, con funzionalità base per forature a corona in officina e in cantiere.

Potenza nominale assorbita	W	1 050
Potenza resa	W	530
Nr. giri sotto carico	1/min	330
Nr. giri a vuoto	1/min	480
Profondità di foratura max. con corona	mm	50
Fresa a corona HM, Ø max.	mm	38
Fresa a corona HSS, Ø max.	mm	38
Attacco fresa a corona		3/4" Weldon
Corsa	mm	65
Forza di tenuta magnetica	N	9 000
Dimensioni base magnetica	mm	178 x 95
Cavo con spina	m	3,8
Peso EPTA	kg	12,9
<b>Nr. ordine</b>		<b>7 272 02 61 00 0</b>
<b>EAN</b>		<b>4014586700328</b>
<b>Prezzo in € IVA escl. [PK01]</b>		<b>975,00</b>

**I vantaggi dei prodotti FEIN:**

- ▶ Motore con momento torcente stabile per efficaci forature con punte a corona.
- ▶ Precisi risultati di foratura ed affidabile espulsione della carota grazie alla speciale guida dell'albero portautensile.
- ▶ Robusta struttura in pressofusione di alluminio per lavorare in condizioni gravose.
- ▶ Serbatoio refrigerante integrato.
- ▶ Cablaggio interno del motore.
- ▶ Impugnatura supplementare per facilitare il trasporto della macchina.
- ▶ Manopola di avanzamento montabile sui due lati.

**Compresi nel prezzo:**

1 valigetta, 1 serbatoio del lubrorefrigerante, 1 cinghia di fissaggio, 1 gancio per trucioli, 2 perni di centraggio, 1 griglia di protezione, 1 chiave a brugola da 5 mm, 1 impugnatura per il trasporto

**KBB 60**



Per gli accessori vedere pagina 154

Unità di foratura eco con base magnetica per punte a corona a 2 velocità, con funzionalità base per forature a corona in officina con profondità di taglio fino a 75 mm.

Potenza nominale assorbita	W	1 400
Potenza resa	W	770
Prima marcia	1/min	180
Seconda marcia	1/min	340
Prima marcia	1/min	330
Seconda marcia	1/min	660
Profondità di foratura max. con corona	mm	75
Fresa a corona HM, Ø max.	mm	60
Fresa a corona HSS, Ø max.	mm	60
Attacco fresa a corona		3/4" Weldon
Corsa	mm	92
Forza di tenuta magnetica	N	11 000
Dimensioni base magnetica	mm	191 x 102
Cavo con spina	m	3,8
Peso EPTA	kg	23,9
<b>Nr. ordine</b>		<b>7 272 04 61 00 0</b>
<b>EAN</b>		<b>4014586700410</b>
<b>Prezzo in € IVA escl. [PK01]</b>		<b>1.886,00</b>

**I vantaggi dei prodotti FEIN:**

- ▶ Motore con momento torcente stabile per efficaci forature con punte a corona.
- ▶ Precisi risultati di foratura ed affidabile espulsione della carota grazie alla speciale guida dell'albero portautensile.
- ▶ Robusta struttura in pressofusione di alluminio per lavorare in condizioni gravose.
- ▶ Serbatoio refrigerante integrato.
- ▶ Cablaggio interno del motore.
- ▶ Impugnatura supplementare per facilitare il trasporto della macchina.
- ▶ Manopola di avanzamento montabile sui due lati.
- ▶ Cambio meccanico a 2 velocità.
- ▶ Albero portautensile extra lungo per profondità di taglio di 75 mm.

**Compresi nel prezzo:**

1 valigetta, 1 serbatoio del lubrorefrigerante, 1 cinghia di fissaggio, 1 gancio per trucioli, 2 perni di centraggio, 1 griglia di protezione, 1 chiave a brugola da 5 mm, 1 impugnatura per il trasporto

**KBB 40**

Unità di foratura eco con base magnetica per punte a corona a 1 velocità, di piccole dimensioni, con motore di foratura fisso per forature a corona in spazi ristretti in officina e in cantiere.



Per gli accessori vedere pagina 154

Potenza nominale assorbita	W	1 100
Potenza resa	W	610
Nr. giri sotto carico	1/min	280
Nr. giri a vuoto	1/min	450
Profondità di foratura max. con corona	mm	50
Fresa a corona HM, Ø max.	mm	40
Fresa a corona HSS, Ø max.	mm	40
Attacco fresa a corona		3/4" Weldon
Corsa	mm	65
Forza di tenuta magnetica	N	9 000
Dimensioni base magnetica	mm	165 x 102
Cavo con spina	m	3,8
Peso EPTA	kg	12,8
<b>Nr. ordine</b>		<b>7 272 03 61 00 0</b>
<b>EAN</b>		<b>4014586700502</b>
<b>Prezzo in € IVA escl. [PK01]</b>		<b>1.318,00</b>

**I vantaggi dei prodotti FEIN:**

- ▶ Estremamente compatta con un peso perfetto per lavorare in altezza e in spazi ristretti.
- ▶ Manopola di avanzamento montabile su entrambi i lati per l'impiego in situazioni di lavoro speciali.
- ▶ Il cablaggio interno del motore impedisce che il cavo si agganci o resti impigliato durante lavorazioni in spazi ristretti.
- ▶ Semplice regolazione della guida.
- ▶ Motore di foratura fisso.
- ▶ Raffreddamento interno.
- ▶ Robusta struttura in pressofusione di alluminio.

**Compresi nel prezzo:**

- 1 valigetta, 1 serbatoio del lubrificante,  
1 cinghia di fissaggio, 1 gancio per trucioli, 2 perni di centraggio,  
1 griglia di protezione, 1 chiave a brugola da 5 mm

**Set di accessori Best of frese a corona HSS**



**Set di accessori Best of frese a corona 3/4" Weldon**  
Lunga durata. Misure metriche, profondità di taglio 25 mm.  
Set composto da 4 punte a corona, 2 da Ø 14 mm, 2 da Ø 18 mm (profondità di taglio 25 mm) e da 1 perno di centraggio (80 mm) contenuto in valigetta di trasporto in plastica.

Nr. ordine  
6 31 34 999 06 2

Prezzo in €  
IVA escl.  
93,40



**Set di accessori Best of frese a corona 3/4" Weldon**  
Lunga durata. Misure metriche, profondità di taglio 50 mm.  
Set composto da 4 punte a corona, 2 da Ø 14 mm, 2 da Ø 18 mm (profondità di taglio 50 mm) e da 1 perno di centraggio (105 mm) contenuto in valigetta di trasporto in plastica.

Nr. ordine  
6 31 34 999 06 4

Prezzo in €  
IVA escl.  
123,10



**Set di accessori Best of frese a corona 3/4" Weldon**  
Lunga durata. Misure metriche, profondità di taglio 25 mm.  
Set composto da 6 punte a corona da Ø 12, 14, 16, 18, 20 e 22 mm (profondità di taglio 25 mm) e da 2 perni di centraggio (80 mm) contenuto in valigetta di trasporto in plastica.

Nr. ordine  
6 31 34 999 06 1

Prezzo in €  
IVA escl.  
147,50



**Set di accessori Best of frese a corona 3/4" Weldon**  
Lunga durata. Misure metriche, profondità di taglio 50 mm.  
Set composto da 6 punte a corona da Ø 12, 14, 16, 18, 20 e 22 mm (profondità di taglio 50 mm) e da 2 perni di centraggio (105 mm) contenuto in valigetta di trasporto in plastica.

Nr. ordine  
6 31 34 999 06 3

Prezzo in €  
IVA escl.  
185,80

**Set di accessori Best of frese a corona metallo duro**



**Set di accessori Best of frese a corona 3/4" Weldon**  
Elevata durata e considerevole capacità di asportazione.  
Dimensioni in millimetri, profondità di taglio 35 mm.  
Set composto da 6 punte a corona da Ø 12, 14, 16, 18, 20 e 22 mm (profondità di taglio 35 mm) e da 2 perni di centraggio (105 mm) contenuto in valigetta di trasporto in plastica.

Nr. ordine  
6 31 27 714 02 0

Prezzo in €  
IVA escl.  
247,00

**Fresa a corona in HSS**



**Fresa a corona HSS Nova 25 con attacco 3/4" Weldon**  
Lunga durata. Misure metriche, profondità di taglio 25 mm.

Ø foro mm	Nr. ordine	Prezzo in € IVA escl.
12	6 31 34 120 05 1	20,40
13	6 31 34 130 05 1	20,40
14	6 31 34 140 05 1	20,40
15	6 31 34 150 05 1	20,40
16	6 31 34 160 05 1	20,40
17	6 31 34 170 05 1	22,10
18	6 31 34 180 05 1	22,10
19	6 31 34 190 05 1	22,10
20	6 31 34 200 05 1	25,90
21	6 31 34 210 05 1	25,90
22	6 31 34 220 05 1	25,90
23	6 31 34 230 05 1	29,70
24	6 31 34 240 05 1	29,70

25	6 31 34 250 05 1	29,70
26	6 31 34 260 05 1	34,70
27	6 31 34 270 05 1	34,70
28	6 31 34 280 05 1	37,00
29	6 31 34 290 05 1	37,00
30	6 31 34 300 05 1	39,60
31	6 31 34 310 05 1	39,60
32	6 31 34 320 05 1	45,70
33	6 31 34 330 05 1	45,70
34	6 31 34 340 05 1	51,90
35	6 31 34 350 05 1	51,90
36	6 31 34 360 05 1	51,90
37	6 31 34 370 05 1	60,40
38	6 31 34 380 05 1	60,40
39	6 31 34 390 05 1	60,40
40	6 31 34 400 05 1	67,90
41	6 31 34 410 05 1	67,90
42	6 31 34 420 05 1	74,00
43	6 31 34 430 05 1	74,00
44	6 31 34 440 05 1	77,80
45	6 31 34 450 05 1	77,80
46	6 31 34 460 05 1	88,90
47	6 31 34 470 05 1	88,90
48	6 31 34 480 05 1	92,60
49	6 31 34 490 05 1	92,60
50	6 31 34 500 05 1	92,60
51	6 31 34 510 05 1	98,80
52	6 31 34 520 05 1	98,80
53	6 31 34 530 05 1	105,00
54	6 31 34 540 05 1	105,00
55	6 31 34 550 05 1	114,80
56	6 31 34 560 05 1	130,90
57	6 31 34 570 05 1	130,90
58	6 31 34 580 05 1	140,80
59	6 31 34 590 05 1	140,80
60	6 31 34 600 05 1	140,80



**Fresa a corona HSS Nova 50 con attacco 3/4" Weldon**  
Lunga durata. Misure metriche, profondità di taglio 50 mm.

Ø foro mm	Nr. ordine	Prezzo in € IVA escl.
12	6 31 34 120 05 2	28,50
13	6 31 34 130 05 2	28,50
14	6 31 34 140 05 2	28,50
15	6 31 34 150 05 2	28,50
16	6 31 34 160 05 2	28,50
17	6 31 34 170 05 2	31,20
18	6 31 34 180 05 2	31,20
19	6 31 34 190 05 2	31,20
20	6 31 34 200 05 2	36,40
21	6 31 34 210 05 2	36,40
22	6 31 34 220 05 2	36,40
23	6 31 34 230 05 2	36,40
24	6 31 34 240 05 2	39,10
25	6 31 34 250 05 2	44,20
26	6 31 34 260 05 2	44,20
27	6 31 34 270 05 2	44,20
28	6 31 34 280 05 2	52,00
29	6 31 34 290 05 2	52,00
30	6 31 34 300 05 2	52,00
31	6 31 34 310 05 2	58,40
32	6 31 34 320 05 2	58,40
33	6 31 34 330 05 2	65,10
34	6 31 34 340 05 2	65,10
35	6 31 34 350 05 2	65,10
36	6 31 34 360 05 2	74,00
37	6 31 34 370 05 2	74,00



38	6 31 34 380 05 2	74,00
39	6 31 34 390 05 2	84,40
40	6 31 34 400 05 2	84,40
41	6 31 34 410 05 2	90,90
42	6 31 34 420 05 2	98,80
43	6 31 34 430 05 2	98,80
44	6 31 34 440 05 2	98,80
45	6 31 34 450 05 2	103,90
46	6 31 34 460 05 2	114,30
47	6 31 34 470 05 2	114,30
48	6 31 34 480 05 2	119,50
49	6 31 34 490 05 2	119,50
50	6 31 34 500 05 2	123,40
51	6 31 34 510 05 2	136,50
52	6 31 34 520 05 2	136,50
53	6 31 34 530 05 2	136,50
54	6 31 34 540 05 2	143,00
55	6 31 34 550 05 2	143,00
56	6 31 34 560 05 2	149,40
57	6 31 34 570 05 2	149,40
58	6 31 34 580 05 2	159,90
59	6 31 34 590 05 2	159,90
60	6 31 34 600 05 2	159,90



**Fresa a corona HSS Nova 75 con attacco 3/4" Weldon**  
Lunga durata. Misure metriche, profondità di taglio 75 mm.

Ø foro mm	Nr. ordine	Prezzo in € IVA escl.
19	6 31 34 190 05 3	67,00
20	6 31 34 200 05 3	67,00
21	6 31 34 210 05 3	72,30
22	6 31 34 220 05 3	72,30
23	6 31 34 230 05 3	72,30
24	6 31 34 240 05 3	72,30
25	6 31 34 250 05 3	84,40
26	6 31 34 260 05 3	84,40
27	6 31 34 270 05 3	84,40
28	6 31 34 280 05 3	93,70
29	6 31 34 290 05 3	93,70
30	6 31 34 300 05 3	108,40
32	6 31 34 320 05 3	108,40
35	6 31 34 350 05 3	116,40
36	6 31 34 360 05 3	125,90
40	6 31 34 400 05 3	153,80
45	6 31 34 450 05 3	160,60
50	6 31 34 500 05 3	180,70
60	6 31 34 600 05 3	220,80



**Fresa a corona HSS DURA 25 con attacco 3/4" Weldon**

Rivestimento superficiale TiN per una lunga durata e una migliore scorrevolezza.

Misure metriche, profondità di taglio 25 mm.

Ø foro mm	Nr. ordine	Prezzo in € IVA escl.
12	6 31 34 120 07 5	30,10
13	6 31 34 130 07 5	30,10
14	6 31 34 140 07 5	30,10
15	6 31 34 150 07 5	30,10
16	6 31 34 160 07 5	30,10
17	6 31 34 170 07 5	32,80
18	6 31 34 180 07 5	32,80
19	6 31 34 190 07 5	32,80
20	6 31 34 200 07 5	36,80
21	6 31 34 210 07 5	36,80
22	6 31 34 220 07 5	36,80
23	6 31 34 230 07 5	45,00
24	6 31 34 240 07 5	45,00
25	6 31 34 250 07 5	45,00
26	6 31 34 260 07 5	49,10
27	6 31 34 270 07 5	49,10
28	6 31 34 280 07 5	53,10
29	6 31 34 290 07 5	53,10
30	6 31 34 300 07 5	58,60
31	6 31 34 310 07 5	58,60
32	6 31 34 320 07 5	66,90
33	6 31 34 330 07 5	66,90
34	6 31 34 340 07 5	73,70
35	6 31 34 350 07 5	73,70
36	6 31 34 360 07 5	73,70
37	6 31 34 370 07 5	83,20
38	6 31 34 380 07 5	83,20
39	6 31 34 390 07 5	83,20
40	6 31 34 400 07 5	92,70
41	6 31 34 410 07 5	92,70
42	6 31 34 420 07 5	101,10
43	6 31 34 430 07 5	101,10
44	6 31 34 440 07 5	107,80
45	6 31 34 450 07 5	107,80
46	6 31 34 460 07 5	120,10
47	6 31 34 470 07 5	120,10
48	6 31 34 480 07 5	131,00
49	6 31 34 490 07 5	131,00
50	6 31 34 500 07 5	131,00
51	6 31 34 510 07 5	139,10
52	6 31 34 520 07 5	139,10
53	6 31 34 530 07 5	146,00
54	6 31 34 540 07 5	146,00
55	6 31 34 550 07 5	150,00
56	6 31 34 560 07 5	156,90
57	6 31 34 570 07 5	156,90
58	6 31 34 580 07 5	170,50
59	6 31 34 590 07 5	170,50
60	6 31 34 600 07 5	170,50



**Fresa a corona HSS DURA 50 con attacco 3/4" Weldon**

Rivestimento superficiale TiN per una lunga durata e una migliore scorrevolezza.  
Misure metriche, profondità di taglio 50 mm.

Ø foro mm	Nr. ordine	Prezzo in € IVA escl.
12	6 31 34 120 07 6	38,20
13	6 31 34 130 07 6	38,20
14	6 31 34 140 07 6	38,20
15	6 31 34 150 07 6	38,20
16	6 31 34 160 07 6	38,20
17	6 31 34 170 07 6	41,00
18	6 31 34 180 07 6	41,00
19	6 31 34 190 07 6	41,00
20	6 31 34 200 07 6	46,40
21	6 31 34 210 07 6	46,40
22	6 31 34 220 07 6	46,40
23	6 31 34 230 07 6	54,50
24	6 31 34 240 07 6	54,50
25	6 31 34 250 07 6	54,50
26	6 31 34 260 07 6	61,50
27	6 31 34 270 07 6	61,50
28	6 31 34 280 07 6	66,90
29	6 31 34 290 07 6	66,90
30	6 31 34 300 07 6	73,70
31	6 31 34 310 07 6	73,70
32	6 31 34 320 07 6	83,20
33	6 31 34 330 07 6	83,20
34	6 31 34 340 07 6	92,70
35	6 31 34 350 07 6	92,70
36	6 31 34 360 07 6	92,70
37	6 31 34 370 07 6	103,70
38	6 31 34 380 07 6	103,70
39	6 31 34 390 07 6	103,70
40	6 31 34 400 07 6	116,00
41	6 31 34 410 07 6	116,00
42	6 31 34 420 07 6	127,00
43	6 31 34 430 07 6	127,00
44	6 31 34 440 07 6	136,50
45	6 31 34 450 07 6	136,50
46	6 31 34 460 07 6	152,80
47	6 31 34 470 07 6	152,80
48	6 31 34 480 07 6	163,80
49	6 31 34 490 07 6	163,80
50	6 31 34 500 07 6	163,80
51	6 31 34 510 07 6	174,70
52	6 31 34 520 07 6	174,70
53	6 31 34 530 07 6	184,20
54	6 31 34 540 07 6	184,20
55	6 31 34 550 07 6	188,20
56	6 31 34 560 07 6	196,60
57	6 31 34 570 07 6	196,60
58	6 31 34 580 07 6	212,90
59	6 31 34 590 07 6	212,90
60	6 31 34 600 07 6	212,90

**Fresa a corona in metallo duro**



**Fresa a corona HM Ultra 35 con attacco 3/4" Weldon**

Elevata durata e considerevole capacità di asportazione.  
Dimensioni in millimetri, profondità di taglio 35 mm.

Ø foro mm	Nr. ordine	Prezzo in € IVA escl.
12	6 31 27 714 01 0	51,00
13	6 31 27 715 01 0	51,00
14	6 31 27 716 01 0	51,00
15	6 31 27 717 01 0	51,00
16	6 31 27 718 01 0	51,00
17	6 31 27 719 01 0	51,00
18	6 31 27 720 01 0	51,00
19	6 31 27 721 01 0	51,00
20	6 31 27 722 01 0	51,00
21	6 31 27 723 01 0	51,00
22	6 31 27 724 01 0	51,00
23	6 31 27 725 01 0	51,00
24	6 31 27 726 01 0	51,00
25	6 31 27 727 01 0	51,00
26	6 31 27 728 01 0	51,00
27	6 31 27 729 01 0	51,00
28	6 31 27 730 01 0	51,00
29	6 31 27 731 01 0	58,70
30	6 31 27 732 01 0	58,70
31	6 31 27 733 01 0	58,70
32	6 31 27 734 01 0	58,70
33	6 31 27 735 01 0	58,70
34	6 31 27 736 01 0	58,70
35	6 31 27 737 01 0	58,70
36	6 31 27 738 01 0	68,00
37	6 31 27 739 01 0	68,00
38	6 31 27 740 01 0	68,00
39	6 31 27 741 01 0	68,00
40	6 31 27 742 01 0	68,00
41	6 31 27 743 01 0	80,40
42	6 31 27 744 01 0	80,40
43	6 31 27 745 01 0	80,40
44	6 31 27 746 01 0	80,40
45	6 31 27 747 01 0	80,40
46	6 31 27 748 01 0	89,60
47	6 31 27 749 01 0	89,60
48	6 31 27 750 01 0	89,60
49	6 31 27 751 01 0	89,60
50	6 31 27 752 01 0	89,60
51	6 31 27 753 01 0	99,00
52	6 31 27 754 01 0	99,00
53	6 31 27 755 01 0	99,00
54	6 31 27 756 01 0	99,00
55	6 31 27 757 01 0	99,00
56	6 31 27 758 01 0	103,20
57	6 31 27 759 01 0	103,20
58	6 31 27 760 01 0	103,20
59	6 31 27 761 01 0	103,20
60	6 31 27 762 01 0	103,20



**Perni di centraggio**

Perni di centraggio		
Lunghezza mm	Nr. ordine	Prezzo in € IVA escl.
80	3 02 17 359 00 0	14,90
100	3 02 17 358 00 0	14,90
125	3 02 17 333 00 3	15,30

**Dispositivi di bloccaggio**



**Piastra per vuoto**  
per materiali antimagnetici e fondi strutturati (lamiera bugnata, lamiera ondulata ecc.)  
Piastra per vuoto 396 x 200 x 95 mm

Nr. ordine	Prezzo in € IVA escl.
9 26 02 057 01 7	540,00



**Pompa per vuoto**  
Portata 0,015 m<sup>3</sup>/min, -0,8 bar, 92 W, peso 2,5 kg, incl. tubo flessibile.

Nr. ordine	Prezzo in € IVA escl.
9 26 01 022 01 3	557,00



**Piastra a ventosa**  
per materiali antimagnetici, 250 x 330 x 110 mm

Nr. ordine	Prezzo in € IVA escl.
9 26 02 054 01 6	520,00



**Dispositivo di foratura tubi**  
incl. cinghia di serraggio, per la foratura di tubi con Ø da 60 a 300 mm, 220 x 130 mm.

Nr. ordine	Prezzo in € IVA escl.
9 26 02 055 01 0	283,10

**Raffreddamento**



**Pompa manuale**  
Capacità ca. 450 ml. Adatto per le unità di foratura FEIN per frese a corona KBM 32 Q, KBM 50 QX, KBM 52 U, KBM 65 Q, KBM 65 QF.

Nr. ordine	Prezzo in € IVA escl.
3 21 32 022 00 7	10,70

**Tubo flessibile**  
per pompa a mano 3 21 32 022 00 7.

Nr. ordine	Prezzo in € IVA escl.
3 14 14 054 00 8	3,50



**Tubo flessibile**  
Adatto per KBM 50 Q, 50 U, 50 auto, 65 U durante l'impiego di punte elicoidali.

Nr. ordine	Prezzo in € IVA escl.
3 14 14 070 01 0	14,20



**Spray da taglio**  
Spray di 300 ml per una maggiore durata dell'utensile, ottime prestazioni di taglio e truciatura e flusso dei trucioli migliorato.

Nr. ordine	Prezzo in € IVA escl.
3 21 32 031 00 0	16,90



**Pasta da taglio**  
Lubrificante per il taglio della lamiera

Nr. ordine	Prezzo in € IVA escl.
3 21 32 020 12 9	15,10

**Altri accessori**



**Fioretto magnetico**  
Pratico utensile con elevata forza magnetica per una veloce e semplice raccolta dei trucioli metallici.

Nr. ordine	Prezzo in € IVA escl.
6 42 01 005 01 0	47,50



	KBU 35 Q	KBU 35 QW	KBU 35-2 Q	KBU 35-2 QW	
	Unità di foratura universale con base magnetica per punte a corona a 1 velocità, dalle dimensioni ridotte e con una corsa molto ampia, con rotazione a sinistra e a destra e la massima funzionalità per lavorare in modo flessibile in cantiere.		Unità di foratura universale con base magnetica per punte a corona a 2 velocità, dalle dimensioni ridotte e con una corsa molto ampia, con rotazione a sinistra e a destra e un numero di giri elevato per eseguire con la massima efficienza forature con punte elicoidali in cantiere.		
<b>Pagina</b>	160	160	161	161	
<b>Applicazione</b>	Foratura con frese a corona per metallo, Ø fino a 32 mm	▲▲	▲▲	▲▲	▲▲
	Foratura con frese a corona per metallo, Ø fino a 50 mm				
	Foratura con frese a corona per metallo, Ø fino a 65 mm				
	Foratura con frese a corona per metallo, Ø fino a 80 mm				
	Punta elicoidale con mandrino (DIN 338)	▲	▲	▲▲	▲▲
	Punta elicoidale con attacco CM (DIN 345)				
	Maschiatura	▲▲	▲▲	▲▲	▲▲
	Svasare	▲▲	▲▲	▲▲	▲▲
	Alesare	▲▲	▲▲	▲▲	▲▲
	Lavorazioni con una sola mano	▲▲	▲▲	▲▲	▲▲
Lavorazioni sopra testa	▲▲	▲▲	▲▲	▲▲	
Utilizzo per montaggi	▲▲	▲▲	▲▲	▲▲	
Utilizzo in officina	▲▲	▲▲	▲▲	▲▲	
<b>Dotazione</b>	Aumento elettronico della forza di tenuta magnetica				
	Visualizzazione della forza di tenuta magnetica	●	●	●	●
	Rotazione destra/sinistra	●	●	●	●
	Impostazione elettronica della velocità	●	●	●	●
	Funzione memoria	●	●	●	●
	Regolazione elettronica del numero dei giri (tacho)	●	●	●	●
	Giunto di sicurezza con controllo della coppia				
	Fresa a corona HM, Ø max.	35 mm	35 mm	35 mm	35 mm
	Fresa a corona HSS, Ø max.	35 mm	35 mm	35 mm	35 mm
	Profondità di foratura max. con corona	50 mm	50 mm	50 mm	50 mm
Punta elicoidale Ø max.	16 mm	16 mm	16 mm	16 mm	
Maschiatura	M 14	M 14	M 14	M 14	
Svasatura max. Ø	31 mm	31 mm	31 mm	31 mm	
Alesatura, Ø max.	16 mm	16 mm	16 mm	16 mm	
Potenza nominale assorbita	1 100 W	1 100 W	1 100 W	1 100 W	
Potenza resa	550 W	550 W	550 W	550 W	
Nr. giri sotto carico	130 - 520 1/min	130 - 520 1/min			
Prima marcia			130 - 520 1/min	130 - 520 1/min	
Seconda marcia			400 - 1 600 1/min	400 - 1 600 1/min	
Terza marcia					
Attacco fresa a corona	QuickIN	3/4" Weldon	QuickIN	3/4" Weldon	
Portautensile					
Corsa	135 mm	135 mm	135 mm	135 mm	
Corsa complessiva	260 mm	260 mm	260 mm	260 mm	
Regolazione fine longitudinale					
Campo di regolazione fine laterale					
Forza di tenuta magnetica	10 000 N	10 000 N	9 500 N	9 500 N	
Dimensioni base magnetica	175 x 80 mm	175 x 80 mm	186 x 70 mm	187 x 70 mm	
Cavo con spina	4 m	4 m	4 m	4 m	
Peso EPTA	10,6 kg	10,6 kg	11 kg	11 kg	

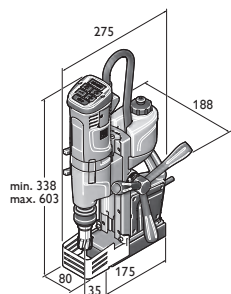

KBU 35 Q  
KBU 35 QW

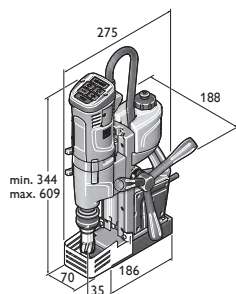

KBU 35-2 Q  
KBU 35-2 QW

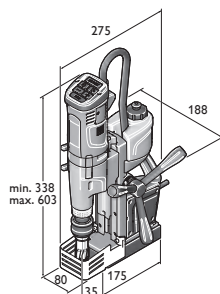

KBU 35 MQ  
KBU 35 MQW

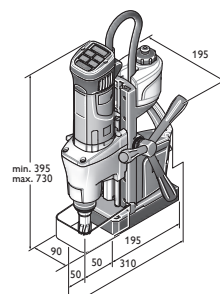

KBM 50 Q





	KBU 35 MQ	KBU 35 MQW	KBM 50 Q	KBM 50 U	KBM 65 U	KBM 80 U
	Unità di foratura universale con base magnetica per punte a corona a 1 velocità, dalle dimensioni ridotte e con una corsa molto ampia, con rotazione a sinistra e a destra, attacco portautensile CM2 e la massima funzionalità per lavorare in modo flessibile in cantiere.		Unità di foratura universale con base magnetica per punte a corona a 2 velocità, leggera e con una corsa estremamente ampia, rotazione a sinistra/destra e la massima funzionalità per lavorare in modo flessibile in officina e in cantiere.		Unità di foratura universale con base magnetica per punte a corona a 2 velocità, leggera e con una corsa estremamente ampia, rotazione a sinistra/destra, attacco portautensile CM3 e la massima funzionalità per lavorare in modo flessibile in officina e in cantiere.	
	162	162	163	163	164	164
	▲▲	▲▲	▲▲	▲▲	▲▲	▲▲
					▲▲	▲▲
					▲▲	▲▲
	▲	▲	▲	▲	▲	▲
	▲▲	▲▲		▲▲	▲▲	▲▲
	▲▲	▲▲	▲▲	▲▲	▲▲	▲▲
	▲▲	▲▲	▲▲	▲▲	▲▲	▲▲
	▲▲	▲▲	▲▲	▲▲	▲▲	▲▲
	▲▲	▲▲	▲▲	▲▲	▲▲	▲▲
	▲▲	▲▲	▲▲	▲▲	▲▲	▲▲
	●	●	●	●	●	●
	●	●	●	●	●	●
	●	●	●	●	●	●
	●	●	●	●	●	●
	●	●	●	●	●	●
	●	●	●	●	●	●
	35 mm	35 mm	50 mm	50 mm	65 mm	80 mm
	35 mm	35 mm	40 mm	40 mm	45 mm	65 mm
	50(75)* mm	50(75)* mm	50 mm	50(75)* mm	50(75)* mm	50 mm
	18 mm	18 mm	16 mm	23 mm	25 mm	32 mm
	M 14	M 14	M 16	M 16	M 20	
	31 mm	31 mm	31 mm	50 mm	50 mm	50 mm
	18 mm	18 mm	16 mm	23 mm	25 mm	31 mm
	1 100 W	1 100 W	1 200 W	1 200 W	1 300 W	2 000 W
	550 W	550 W	640 W	610 W	730 W	900 W
	260 - 520 1/min	260 - 520 1/min				
			130 - 260 1/min	130 - 260 1/min	120 - 240 1/min	110 - 180 1/min
			260 - 520 1/min	260 - 520 1/min	260 - 520 1/min	160 - 260 1/min
						350 - 580 1/min
	QuickIN	3/4" Weldon	QuickIN	QuickIN	QuickIN	CM 3
	CM 2	CM 2		CM 3	CM 3	CM 3
	135 mm	135 mm	145 mm	145 mm	145 mm	145 mm
	260 mm	260 mm	315 mm	315 mm	315 mm	285 mm
					± 6 mm	± 4,25 mm
					± 7°	± 11°
	10 000 N	10 000 N	12 500 N	12 500 N	14 000 N	18 000 N
	175 x 80 mm	175 x 80 mm	195 x 90 mm	195 x 90 mm	205 x 95 mm	270 x 90 mm
	4 m	4 m	4 m	4 m	4 m	4 m
	11 kg	11 kg	13,2 kg	13,9 kg	16,1 kg	25,4 kg

Foratura con frese a corona per metallo

- ▲ adatto
- ▲▲ molto adatto
- compreso
- \* in opzione con accessori.

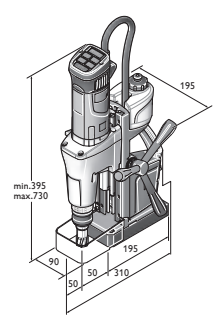

KBM 50 U

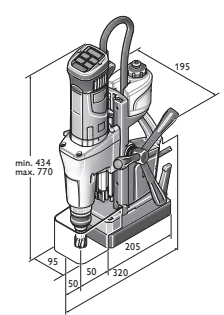

KBM 65 U

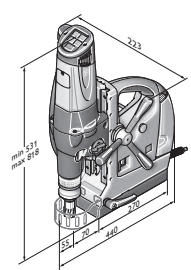

KBM 80 U

**KBU 35 Q**

Unità di foratura universale con base magnetica per punte a corona a 1 velocità, dalle dimensioni ridotte e con una corsa molto ampia, con rotazione a sinistra e a destra e la massima funzionalità per lavorare in modo flessibile in cantiere.



Per gli accessori vedere pagina 165

Potenza nominale assorbita	W	1 100
Potenza resa	W	550
Nr. giri sotto carico	1/min	130 - 520
Punta elicoidale Ø max.	mm	16
Profondità di foratura max. con corona	mm	50
Maschiatura		M 14
Svasatura max. Ø	mm	31
Alesatura, Ø max.	mm	16
Fresa a corona HM, Ø max.	mm	35
Fresa a corona HSS, Ø max.	mm	35
Attacco fresa a corona		QuickIN
Cambio punta a corona		senza chiavi di servizio
Corsa	mm	135
Corsa complessiva	mm	260
Forza di tenuta magnetica	N	10 000
Dimensioni base magnetica	mm	175 x 80
Cavo con spina	m	4
Peso EPTA	kg	10,6
<b>Nr. ordine</b>		<b>7 270 53 61 00 0</b>
<b>EAN</b>		<b>4014586886039</b>
<b>Prezzo in € IVA escl. [PK01]</b>		<b>1.146,00</b>

**I vantaggi dei prodotti FEIN:**

- ▶ Elevata capacità di carico grazie alla struttura solida della macchina con guaina copricavo del motore basculante. Concepita per il duro impiego in campo industriale e artigianale.
- ▶ Peso contenuto grazie alla struttura compatta e motore ad alte prestazioni FEIN 1.100 W con elevata stabilità del numero di giri per lavorare in modo affidabile ed economicamente vantaggioso.
- ▶ Grazie alla rotazione a sinistra/a destra, alla regolazione elettronica del numero di giri e a una corsa complessiva di 260 mm trova impiego universale, ad esempio, per forature con punte a corona e a elica, per maschiature, svasature e alesature.
- ▶ Piccolo e leggero.
- ▶ Comandi semplici e intuitivi, ben visibili dall'utilizzatore.
- ▶ Interruttore aggiuntivo della base magnetica nel supporto di foratura.
- ▶ Sistema di cambio rapido della punta a corona senza chiavi di servizio.
- ▶ Regolazione tachimetrica del numero dei giri.
- ▶ Elevata forza di tenuta magnetica.
- ▶ Pratico indicatore della forza di tenuta magnetica.
- ▶ Serbatoio refrigerante integrato.
- ▶ Manopola di avanzamento montabile sui due lati.
- ▶ Sensore antiribaltamento.
- ▶ Memorizzazione dell'ultimo numero di giri selezionato «Memory Function».

**Compresi nel prezzo:**

- 1 valigetta, 1 serbatoio del lubrorefrigerante,
- 1 cinghia di fissaggio, 1 gancio per trucioli, 1 perni di centraggio,
- 1 griglia di protezione

**KBU 35 QW**

Unità di foratura universale con base magnetica per punte a corona a 1 velocità, dalle dimensioni ridotte e con una corsa molto ampia, con rotazione a sinistra e a destra e la massima funzionalità per lavorare in modo flessibile in cantiere.



Per gli accessori vedere pagina 165

Potenza nominale assorbita	W	1 100
Potenza resa	W	550
Nr. giri sotto carico	1/min	130 - 520
Punta elicoidale Ø max.	mm	16
Profondità di foratura max. con corona	mm	50
Maschiatura		M 14
Svasatura max. Ø	mm	31
Alesatura, Ø max.	mm	16
Fresa a corona HM, Ø max.	mm	35
Fresa a corona HSS, Ø max.	mm	35
Attacco fresa a corona		3/4" Weldon
Cambio punta a corona		senza chiavi di servizio
Corsa	mm	135
Corsa complessiva	mm	260
Forza di tenuta magnetica	N	10 000
Dimensioni base magnetica	mm	175 x 80
Cavo con spina	m	4
Peso EPTA	kg	10,6
<b>Nr. ordine</b>		<b>7 270 54 61 00 0</b>
<b>EAN</b>		<b>4014586886763</b>
<b>Prezzo in € IVA escl. [PK01]</b>		<b>1.146,00</b>

**I vantaggi dei prodotti FEIN:**

- ▶ Elevata capacità di carico grazie alla struttura solida della macchina con guaina copricavo del motore basculante. Concepita per il duro impiego in campo industriale e artigianale.
- ▶ Peso contenuto grazie alla struttura compatta e motore ad alte prestazioni FEIN 1.100 W con elevata stabilità del numero di giri per lavorare in modo affidabile ed economicamente vantaggioso.
- ▶ Grazie alla rotazione a sinistra/a destra, alla regolazione elettronica del numero di giri e a una corsa complessiva di 260 mm trova impiego universale, ad esempio, per forature con punte a corona e a elica, per maschiature, svasature e alesature.
- ▶ Piccolo e leggero.
- ▶ Comandi semplici e intuitivi, ben visibili dall'utilizzatore.
- ▶ Interruttore aggiuntivo della base magnetica nel supporto di foratura.
- ▶ Sistema di cambio rapido della punta a corona senza chiavi di servizio.
- ▶ Regolazione tachimetrica del numero dei giri.
- ▶ Elevata forza di tenuta magnetica.
- ▶ Pratico indicatore della forza di tenuta magnetica.
- ▶ Serbatoio refrigerante integrato.
- ▶ Manopola di avanzamento montabile sui due lati.
- ▶ Sensore antiribaltamento.
- ▶ Memorizzazione dell'ultimo numero di giri selezionato «Memory Function».

**Compresi nel prezzo:**

- 1 valigetta, 1 serbatoio del lubrorefrigerante,
- 1 cinghia di fissaggio, 1 gancio per trucioli, 1 perni di centraggio,
- 1 griglia di protezione



**KBU 35-2 Q**

Unità di foratura universale con base magnetica per punta a corona a 2 velocità, dalle dimensioni ridotte e con una corsa molto ampia, con rotazione a sinistra e a destra e un numero di giri elevato per eseguire con la massima efficienza forature con punte elicoidali in cantiere.



Per gli accessori vedere pagina 165

Potenza nominale assorbita	W	1 100
Potenza resa	W	550
Prima marcia	1/min	130 - 520
Seconda marcia	1/min	400 - 1 600
Punta elicoidale Ø max.	mm	16
Profondità di foratura max. con corona	mm	50
Maschiatura		M 14
Svasatura max. Ø	mm	31
Alesatura, Ø max.	mm	16
Fresa a corona HM, Ø max.	mm	35
Fresa a corona HSS, Ø max.	mm	35
Attacco fresa a corona		QuickIN
Cambio punta a corona		senza chiavi di servizio
Corsa	mm	135
Corsa complessiva	mm	260
Forza di tenuta magnetica	N	9 500
Dimensioni base magnetica	mm	186 x 70
Cavo con spina	m	4
Peso EPTA	kg	11
<b>Nr. ordine</b>		<b>7 270 57 61 00 0</b>
<b>EAN</b>		<b>4014586886077</b>
<b>Prezzo in € IVA escl. [PK01]</b>		<b>1.433,00</b>

**I vantaggi dei prodotti FEIN:**

- ▶ Elevata capacità di carico grazie alla struttura solida della macchina con guaina copricavo del motore basculante. Concepita per il duro impiego in campo industriale e artigianale.
- ▶ Peso contenuto grazie alla struttura compatta e motore ad alte prestazioni FEIN 1.100 W con elevata stabilità del numero di giri per lavorare in modo affidabile ed economicamente vantaggioso.
- ▶ Grazie alla rotazione a sinistra/a destra, alla regolazione elettronica del numero di giri e a una corsa complessiva di 260 mm trova impiego universale, ad esempio, per forature con punta a corona e a elica, per maschiature, svasature e alesature.
- ▶ Dimensioni ridotte, con cambio meccanico a 2 velocità per forature con punte ad elica.
- ▶ Magnete a 3 bobine con una larghezza di soli 70 mm.
- ▶ Comandi semplici e intuitivi, ben visibili dall'utilizzatore.
- ▶ Interruttore aggiuntivo della base magnetica nel supporto di foratura.
- ▶ Sistema di cambio rapido della punta a corona senza chiavi di servizio.
- ▶ Regolazione tachimetrica del numero dei giri.
- ▶ Elevata forza di tenuta magnetica.
- ▶ Pratico indicatore della forza di tenuta magnetica.
- ▶ Serbatoio refrigerante integrato.
- ▶ Manopola di avanzamento montabile sui due lati.
- ▶ Sensore antiribaltamento.
- ▶ Memorizzazione dell'ultimo numero di giri selezionato «Memory Function».

**Compresi nel prezzo:**

- 1 valigetta, 1 serbatoio del lubrificante, 1 cinghia di fissaggio, 1 gancio per trucioli, 1 perni di centraggio, 1 griglia di protezione

**KBU 35-2 QW**

Unità di foratura universale con base magnetica per punta a corona a 2 velocità, dalle dimensioni ridotte e con una corsa molto ampia, con rotazione a sinistra e a destra e un numero di giri elevato per eseguire con la massima efficienza forature con punte elicoidali in cantiere.



Per gli accessori vedere pagina 165

Potenza nominale assorbita	W	1 100
Potenza resa	W	550
Prima marcia	1/min	130 - 520
Seconda marcia	1/min	400 - 1 600
Punta elicoidale Ø max.	mm	16
Profondità di foratura max. con corona	mm	50
Maschiatura		M 14
Svasatura max. Ø	mm	31
Alesatura, Ø max.	mm	16
Fresa a corona HM, Ø max.	mm	35
Fresa a corona HSS, Ø max.	mm	35
Attacco fresa a corona		3/4" Weldon
Cambio punta a corona		senza chiavi di servizio
Corsa	mm	135
Corsa complessiva	mm	260
Forza di tenuta magnetica	N	9 500
Dimensioni base magnetica	mm	187 x 70
Cavo con spina	m	4
Peso EPTA	kg	11
<b>Nr. ordine</b>		<b>7 270 58 61 00 0</b>
<b>EAN</b>		<b>4014586886787</b>
<b>Prezzo in € IVA escl. [PK01]</b>		<b>1.433,00</b>

**I vantaggi dei prodotti FEIN:**

- ▶ Elevata capacità di carico grazie alla struttura solida della macchina con guaina copricavo del motore basculante. Concepita per il duro impiego in campo industriale e artigianale.
- ▶ Peso contenuto grazie alla struttura compatta e motore ad alte prestazioni FEIN 1.100 W con elevata stabilità del numero di giri per lavorare in modo affidabile ed economicamente vantaggioso.
- ▶ Grazie alla rotazione a sinistra/a destra, alla regolazione elettronica del numero di giri e a una corsa complessiva di 260 mm trova impiego universale, ad esempio, per forature con punta a corona e a elica, per maschiature, svasature e alesature.
- ▶ Dimensioni ridotte, con cambio meccanico a 2 velocità per forature con punte ad elica.
- ▶ Magnete a 3 bobine con una larghezza di soli 70 mm.
- ▶ Comandi semplici e intuitivi, ben visibili dall'utilizzatore.
- ▶ Interruttore aggiuntivo della base magnetica nel supporto di foratura.
- ▶ Sistema di cambio rapido della punta a corona senza chiavi di servizio.
- ▶ Regolazione tachimetrica del numero dei giri.
- ▶ Elevata forza di tenuta magnetica.
- ▶ Pratico indicatore della forza di tenuta magnetica.
- ▶ Serbatoio refrigerante integrato.
- ▶ Manopola di avanzamento montabile sui due lati.
- ▶ Sensore antiribaltamento.
- ▶ Memorizzazione dell'ultimo numero di giri selezionato «Memory Function».

**Compresi nel prezzo:**

- 1 valigetta, 1 serbatoio del lubrificante, 1 cinghia di fissaggio, 1 gancio per trucioli, 1 perni di centraggio, 1 griglia di protezione

Foratura con frese a corona per metallo

**KBU 35 MQ**

Unità di foratura universale con base magnetica per punta a corona a 1 velocità, dalle dimensioni ridotte e con una corsa molto ampia, con rotazione a sinistra e a destra, attacco portautensile CM2 e la massima funzionalità per lavorare in modo flessibile in cantiere.



Per gli accessori vedere pagina 165

Potenza nominale assorbita	W	1 100
Potenza resa	W	550
Nr. giri sotto carico	1/min	260 - 520
Portautensile		CM 2
Punta elicoidale Ø max.	mm	18
Profondità di foratura max. con corona	mm	50(75)*
Maschiatura		M 14
Svasatura max. Ø	mm	31
Alesatura, Ø max.	mm	18
Fresa a corona HM, Ø max.	mm	35
Fresa a corona HSS, Ø max.	mm	35
Attacco fresa a corona		QuickIN
Cambio punta a corona		senza chiavi di servizio
Corsa	mm	135
Corsa complessiva	mm	260
Forza di tenuta magnetica	N	10 000
Dimensioni base magnetica	mm	175 x 80
Cavo con spina	m	4
Peso EPTA	kg	11
<b>Nr. ordine</b>		<b>7 270 55 61 00 0</b>
<b>EAN</b>		<b>4014586886053</b>
<b>Prezzo in € IVA escl. [PK01]</b>		<b>1.261,00</b>

**I vantaggi dei prodotti FEIN:**

- ▶ Elevata capacità di carico grazie alla struttura solida della macchina con guaina copricavo del motore basculante. Concepita per il duro impiego in campo industriale e artigianale.
- ▶ Peso contenuto grazie alla struttura compatta e motore ad alte prestazioni FEIN 1.100 W con elevata stabilità del numero di giri per lavorare in modo affidabile ed economicamente vantaggioso.
- ▶ Grazie alla rotazione a sinistra/a destra, alla regolazione elettronica del numero di giri e a una corsa complessiva di 260 mm trova impiego universale, ad esempio, per forature con punta a corona e a elica, per maschiature, svasature e alesature.
- ▶ Dimensioni ridotte con attacco portautensile CM2.
- ▶ Comandi semplici e intuitivi, ben visibili dall'utilizzatore.
- ▶ Interruttore aggiuntivo della base magnetica nel supporto di foratura.
- ▶ Sistema di cambio rapido della punta a corona senza chiavi di servizio.
- ▶ Regolazione tachimetrica del numero dei giri.
- ▶ Elevata forza di tenuta magnetica.
- ▶ Pratico indicatore della forza di tenuta magnetica.
- ▶ Serbatoio refrigerante integrato.
- ▶ Manopola di avanzamento montabile sui due lati.
- ▶ Sensore antiribaltamento.
- ▶ Memorizzazione dell'ultimo numero di giri selezionato «Memory Function».
- ▶ \* opzionale con accessori.

**Compresi nel prezzo:**

- 1 valigetta, 1 serbatoio del lubrificante, 1 cinghia di fissaggio, 1 gancio per trucioli, 1 perni di centraggio, 1 griglia di protezione, 1 cuneo di estrazione

**KBU 35 MQW**

Unità di foratura universale con base magnetica per punta a corona a 1 velocità, dalle dimensioni ridotte e con una corsa molto ampia, con rotazione a sinistra e a destra, attacco portautensile CM2 e la massima funzionalità per lavorare in modo flessibile in cantiere.



Per gli accessori vedere pagina 165

Potenza nominale assorbita	W	1 100
Potenza resa	W	550
Nr. giri sotto carico	1/min	260 - 520
Portautensile		CM 2
Punta elicoidale Ø max.	mm	18
Profondità di foratura max. con corona	mm	50(75)*
Maschiatura		M 14
Svasatura max. Ø	mm	31
Alesatura, Ø max.	mm	18
Fresa a corona HM, Ø max.	mm	35
Fresa a corona HSS, Ø max.	mm	35
Attacco fresa a corona		3/4" Weldon
Cambio punta a corona		senza chiavi di servizio
Corsa	mm	135
Corsa complessiva	mm	260
Forza di tenuta magnetica	N	10 000
Dimensioni base magnetica	mm	175 x 80
Cavo con spina	m	4
Peso EPTA	kg	11
<b>Nr. ordine</b>		<b>7 270 56 61 00 0</b>
<b>EAN</b>		<b>4014586886770</b>
<b>Prezzo in € IVA escl. [PK01]</b>		<b>1.261,00</b>

**I vantaggi dei prodotti FEIN:**

- ▶ Elevata capacità di carico grazie alla struttura solida della macchina con guaina copricavo del motore basculante. Concepita per il duro impiego in campo industriale e artigianale.
- ▶ Peso contenuto grazie alla struttura compatta e motore ad alte prestazioni FEIN 1.100 W con elevata stabilità del numero di giri per lavorare in modo affidabile ed economicamente vantaggioso.
- ▶ Grazie alla rotazione a sinistra/a destra, alla regolazione elettronica del numero di giri e a una corsa complessiva di 260 mm trova impiego universale, ad esempio, per forature con punta a corona e a elica, per maschiature, svasature e alesature.
- ▶ Piccolo e leggero.
- ▶ Comandi semplici e intuitivi, ben visibili dall'utilizzatore.
- ▶ Interruttore aggiuntivo della base magnetica nel supporto di foratura.
- ▶ Sistema di cambio rapido della punta a corona senza chiavi di servizio.
- ▶ Regolazione tachimetrica del numero dei giri.
- ▶ Elevata forza di tenuta magnetica.
- ▶ Pratico indicatore della forza di tenuta magnetica.
- ▶ Serbatoio refrigerante integrato.
- ▶ Manopola di avanzamento montabile sui due lati.
- ▶ Sensore antiribaltamento.
- ▶ Memorizzazione dell'ultimo numero di giri selezionato «Memory Function».
- ▶ \* opzionale con accessori.

**Compresi nel prezzo:**

- 1 valigetta, 1 serbatoio del lubrificante, 1 cinghia di fissaggio, 1 gancio per trucioli, 1 perni di centraggio, 1 griglia di protezione



**KBM 50 Q**

Unità di foratura universale con base magnetica per punte a corona a 2 velocità, leggera e con una corsa estremamente ampia, rotazione a sinistra/destra e la massima funzionalità per lavorare in modo flessibile in officina e in cantiere.



Per gli accessori vedere pagina 165

Potenza nominale assorbita	W	1 200
Potenza resa	W	640
Prima marcia	1/min	130 - 260
Seconda marcia	1/min	260 - 520
Punta elicoidale Ø max.	mm	16
Profondità di foratura max. con corona	mm	50
Maschiatura		M 16
Svasatura max. Ø	mm	31
Alesatura, Ø max.	mm	16
Fresa a corona HM, Ø max.	mm	50
Fresa a corona HSS, Ø max.	mm	40
Attacco fresa a corona		QuickIN
Corsa	mm	145
Corsa complessiva	mm	315
Forza di tenuta magnetica	N	12 500
Dimensioni base magnetica	mm	195 x 90
Cavo con spina	m	4
Peso EPTA	kg	13,2
<b>Nr. ordine</b>		<b>7 270 41 61 00 0</b>
<b>EAN</b>		<b>4014586872834</b>
<b>Prezzo in € IVA escl. [PK01]</b>		<b>1.587,00</b>

**I vantaggi dei prodotti FEIN:**

- ▶ Compatta con elevata funzionalità per l'impiego universale in cantiere e in officina.
- ▶ Comandi semplici e intuitivi, ben visibili dall'utilizzatore.
- ▶ Ideale per l'impiego di utensili di foratura di grandi dimensioni grazie alla guida doppia del motore.
- ▶ Rotazione destra/sinistra.
- ▶ Regolazione elettronica del numero di giri.
- ▶ Motore ad alte prestazioni FEIN con numero di giri stabile.
- ▶ Elevata forza di tenuta magnetica.
- ▶ Pratico indicatore della forza di tenuta magnetica.
- ▶ Serbatoio refrigerante integrato.
- ▶ Manopola di avanzamento montabile sui due lati.

**Compresi nel prezzo:**

- 1 valigetta, 1 serbatoio del lubrorefrigerante,
- 1 cinghia di fissaggio, 1 gancio per trucioli, 1 perni di centraggio,
- 1 griglia di protezione

**KBM 50 U**

Unità di foratura universale con base magnetica per punte a corona a 2 velocità, leggera e con una corsa estremamente ampia, rotazione a sinistra/destra, attacco portautensile CM3 e la massima funzionalità per lavorare in modo flessibile in officina e in cantiere.



Per gli accessori vedere pagina 165

Potenza nominale assorbita	W	1 200
Potenza resa	W	610
Prima marcia	1/min	130 - 260
Seconda marcia	1/min	260 - 520
Portautensile		CM 3
Punta elicoidale Ø max.	mm	23
Profondità di foratura max. con corona	mm	50(75)*
Maschiatura		M 16
Svasatura max. Ø	mm	50
Alesatura, Ø max.	mm	23
Fresa a corona HM, Ø max.	mm	50
Fresa a corona HSS, Ø max.	mm	40
Attacco fresa a corona		QuickIN
Corsa	mm	145
Corsa complessiva	mm	315
Forza di tenuta magnetica	N	12 500
Dimensioni base magnetica	mm	195 x 90
Cavo con spina	m	4
Peso EPTA	kg	13,9
<b>Nr. ordine</b>		<b>7 270 40 61 00 0</b>
<b>EAN</b>		<b>4014586872995</b>
<b>Prezzo in € IVA escl. [PK01]</b>		<b>1.783,00</b>

**I vantaggi dei prodotti FEIN:**

- ▶ Compatta con elevata funzionalità per l'impiego universale in cantiere e in officina.
- ▶ Comandi semplici e intuitivi, ben visibili dall'utilizzatore.
- ▶ Ideale per l'impiego di utensili di foratura di grandi dimensioni grazie alla guida doppia del motore.
- ▶ Rotazione destra/sinistra.
- ▶ Pratico indicatore della forza di tenuta magnetica.
- ▶ Serbatoio refrigerante integrato.
- ▶ Attacco CM3
- ▶ Regolazione elettronica del numero di giri.
- ▶ Elevata forza di tenuta magnetica.
- ▶ \* opzionale con accessori.
- ▶ Motore ad alte prestazioni FEIN con numero di giri stabile.
- ▶ Manopola di avanzamento montabile sui due lati.

**Compresi nel prezzo:**

- 1 valigetta, 1 serbatoio del lubrorefrigerante,
- 1 cinghia di fissaggio, 1 gancio per trucioli, 1 perni di centraggio,
- 1 griglia di protezione, 1 cuneo di estrazione

Foratura con fresa  
a corona per metallo

**KBM 65 U**

Unità di foratura universale con base magnetica per punte a corona a 2 velocità, potente e con una corsa molto ampia, rotazione a sinistra/destra, attacco portautensile CM3, regolazione di precisione e massima funzionalità per lavorare in modo flessibile in officina.



Per gli accessori vedere pagina 165

Potenza nominale assorbita	W	1 300
Potenza resa	W	730
Prima marcia	1/min	120 - 240
Seconda marcia	1/min	260 - 520
Portautensile		CM 3
Punta elicoidale Ø max.	mm	25
Profondità di foratura max. con corona	mm	50(75)*
Maschiatura		M 20
Svasatura max. Ø	mm	50
Alesatura, Ø max.	mm	25
Fresa a corona HM, Ø max.	mm	65
Fresa a corona HSS, Ø max.	mm	45
Attacco fresa a corona		QuickIN
Corsa	mm	145
Corsa complessiva	mm	315
Regolazione fine longitudinale	mm	6
Campo di regolazione fine laterale		7°
Forza di tenuta magnetica	N	14 000
Dimensioni base magnetica	mm	205 x 95
Cavo con spina	m	4
Peso EPTA	kg	16,1
<b>Nr. ordine</b>		<b>7 270 43 61 00 0</b>
<b>EAN</b>		<b>4014586872902</b>
<b>Prezzo in € IVA escl. [PK01]</b>		<b>2.289,00</b>

**I vantaggi dei prodotti FEIN:**

- ▶ Numero di giri stabile anche durante applicazioni in condizioni gravose.
- ▶ Regolazione di precisione del centro di foratura per il comodo allineamento della macchina.
- ▶ Ideale per l'impiego di utensili di foratura di grandi dimensioni grazie alla guida doppia del motore.
- ▶ Rotazione destra/sinistra.
- ▶ Regolazione elettronica del numero di giri.
- ▶ Attacco CM3
- ▶ Elevata forza di tenuta magnetica.
- ▶ Pratico indicatore della forza di tenuta magnetica.
- ▶ Serbatoio refrigerante integrato.
- ▶ \* opzionale con accessori.

**Compresi nel prezzo:**

- 1 valigetta, 1 serbatoio del lubrorefrigerante,
- 1 cinghia di fissaggio, 1 gancio per trucioli, 1 perni di centraggio,
- 1 griglia di protezione, 1 cuneo di estrazione

**KBM 80 U**

Unità di foratura universale con base magnetica per punte a corona a 3 velocità, ad alte prestazioni e con una corsa molto ampia, rotazione a sinistra/destra, attacco portautensile CM3, regolazione di precisione e massima funzionalità per lavorare in modo flessibile in officina.



Per gli accessori vedere pagina 176

Potenza nominale assorbita	W	2 000
Potenza resa	W	900
Prima marcia	1/min	110 - 180
Seconda marcia	1/min	160 - 260
Terza marcia	1/min	350 - 580
Portautensile		CM 3
Punta elicoidale Ø max.	mm	32
Profondità di foratura max. con corona	mm	50
Maschiatura		M 27
Svasatura max. Ø	mm	50
Alesatura, Ø max.	mm	31
Fresa a corona HM, Ø max.	mm	80
Fresa a corona HSS, Ø max.	mm	65
Corsa	mm	145
Corsa complessiva	mm	285
Regolazione fine longitudinale	mm	4,25
Campo di regolazione fine laterale		11°
Forza di tenuta magnetica	N	18 000
Dimensioni base magnetica	mm	270 x 90
Cavo con spina	m	4
Peso EPTA	kg	25,4
<b>Nr. ordine</b>		<b>7 270 34 00 23 0</b>
<b>EAN</b>		<b>4014586862545</b>
<b>Prezzo in € IVA escl. [PK01]</b>		<b>3.504,00</b>

**I vantaggi dei prodotti FEIN:**

- ▶ Numero di giri stabile anche durante applicazioni in condizioni gravose.
- ▶ Regolazione di precisione del centro di foratura per il comodo allineamento della macchina.
- ▶ Ideale per l'impiego di utensili di foratura di grandi dimensioni grazie alla guida doppia del motore.
- ▶ Rotazione destra/sinistra.
- ▶ Regolazione elettronica del numero di giri.
- ▶ Attacco CM3
- ▶ Elevata forza di tenuta magnetica.
- ▶ Pratico indicatore della forza di tenuta magnetica.
- ▶ Serbatoio refrigerante integrato.
- ▶ Cambio meccanico a 3 velocità.
- ▶ Alimentazione automatica del refrigerante.
- ▶ Giunto di sicurezza con controllo della coppia.

**Compresi nel prezzo:**

- 1 valigetta, 1 serbatoio del lubrorefrigerante,
- 1 cinghia di fissaggio, 1 gancio per trucioli, 2 perni di centraggio,
- 1 griglia di protezione, 1 cuneo di estrazione,
- 1 attacco portautensile QuickIN MAX / CM3



**Set di accessori Best of frese a corona metallo duro**



**Set di accessori Best of frese a corona QuickIN**  
Elevata durata e considerevole capacità di asportazione.  
Dimensioni in millimetri, profondità di taglio 35 mm.  
Set composto da 6 punte a corona da Ø 12, 14, 16, 18, 20 e 22 mm (profondità di taglio 35 mm) e da 2 perni di centraggio (105 mm) contenuto in valigetta di trasporto in plastica.

Nr. ordine	Prezzo in € IVA escl.
6 31 27 086 04 0	247,00



**Set di accessori Best of frese a corona 3/4" Weldon**  
Elevata durata e considerevole capacità di asportazione.  
Dimensioni in millimetri, profondità di taglio 35 mm.  
Set composto da 6 punte a corona da Ø 12, 14, 16, 18, 20 e 22 mm (profondità di taglio 35 mm) e da 2 perni di centraggio (105 mm) contenuto in valigetta di trasporto in plastica.

Nr. ordine	Prezzo in € IVA escl.
6 31 27 714 02 0	247,00



**Set di accessori Best of frese a corona 3/4" Weldon**  
Elevata durata e considerevole capacità di asportazione.  
Dimensioni in millimetri, profondità di taglio 50 mm.  
Set composto da 6 punte a corona da Ø 12, 14, 16, 18, 20 e 22 mm (profondità di taglio 50 mm) e da 2 perni di centraggio (105 mm) contenuto in valigetta di trasporto in plastica.

Nr. ordine	Prezzo in € IVA escl.
6 31 27 276 02 0	284,00

**Fresa a corona in metallo duro**



**Fresa a corona HM Ultra con attacco QuickIN**  
Elevata durata e considerevole capacità di asportazione.  
Dimensioni in millimetri, profondità di taglio 35 mm.

Ø foro mm	Nr. ordine	Prezzo in € IVA escl.
12	6 31 27 086 01 9	51,90
13	6 31 27 087 01 3	51,90
14	6 31 27 088 01 1	51,90
15	6 31 27 089 01 5	51,90
15,5	6 31 27 238 01 1	52,50
16	6 31 27 090 01 7	51,90
17	6 31 27 091 01 6	51,90
17,5	6 31 27 239 01 5	52,50
18	6 31 27 092 01 9	51,90
19	6 31 27 093 01 3	51,90
19,5	6 31 27 240 01 7	52,50
20	6 31 27 094 01 1	51,90
21	6 31 27 095 01 5	51,90
22	6 31 27 096 01 8	51,90
23	6 31 27 097 01 2	51,90
24	6 31 27 098 01 0	51,90
25	6 31 27 099 01 4	51,90
26	6 31 27 100 01 5	51,90
26,5	6 31 27 241 01 6	52,50
27	6 31 27 101 01 4	51,90
28	6 31 27 102 01 7	51,90
29	6 31 27 103 01 1	60,30
30	6 31 27 104 01 9	60,30
31	6 31 27 105 01 3	60,30
32	6 31 27 106 01 6	60,30
33	6 31 27 107 01 0	60,30
34	6 31 27 108 01 8	60,30
35	6 31 27 109 01 2	60,30
36	6 31 27 110 01 4	70,10
37	6 31 27 111 01 3	70,10
38	6 31 27 112 01 6	70,10
39	6 31 27 113 01 0	70,10
40	6 31 27 114 01 8	70,10

41	6 31 27 115 01 2	82,70
42	6 31 27 116 01 5	82,70
43	6 31 27 117 01 9	82,70
44	6 31 27 118 01 7	82,70
45	6 31 27 119 01 1	82,70
46	6 31 27 120 01 3	92,40
47	6 31 27 121 01 2	92,40
48	6 31 27 122 01 5	92,40
49	6 31 27 123 01 9	92,40
50	6 31 27 124 01 7	92,40
51	6 31 27 125 01 1	102,00
52	6 31 27 126 01 4	102,00
53	6 31 27 127 01 8	102,00
54	6 31 27 128 01 6	102,00
55	6 31 27 129 01 0	102,00
56	6 31 27 130 01 2	106,40
57	6 31 27 131 01 1	106,40
58	6 31 27 132 01 4	106,40
59	6 31 27 133 01 8	106,40
60	6 31 27 134 01 6	106,40
61	6 31 27 135 01 0	120,30
62	6 31 27 136 01 3	120,30
63	6 31 27 137 01 7	120,30
64	6 31 27 138 01 5	120,30
65	6 31 27 139 01 9	120,30



**Fresa a corona HM Ultra con attacco QuickIN**  
Elevata durata e considerevole capacità di asportazione.  
Dimensioni in millimetri, profondità di taglio 75 mm.

Ø foro mm	Nr. ordine	Prezzo in € IVA escl.
18	6 31 27 763 01 0	76,50
19	6 31 27 764 01 0	76,50
20	6 31 27 765 01 0	76,50
21	6 31 27 766 01 0	76,50
22	6 31 27 767 01 0	76,50
23	6 31 27 768 01 0	76,50
24	6 31 27 769 01 0	76,50
25	6 31 27 770 01 0	76,50
26	6 31 27 771 01 0	76,50
27	6 31 27 772 01 0	76,50
28	6 31 27 773 01 0	76,50
29	6 31 27 774 01 0	84,20
30	6 31 27 775 01 0	84,20
32	6 31 27 776 01 0	84,20
35	6 31 27 777 01 0	84,20
36	6 31 27 778 01 0	93,60
40	6 31 27 779 01 0	93,60
45	6 31 27 780 01 0	106,00
50	6 31 27 781 01 0	115,20
55	6 31 27 782 01 0	124,70
60	6 31 27 783 01 0	129,00
65	6 31 27 784 01 0	142,60



**Fresa a corona HM Ultra 50 con filettatura FEIN M 18 x 6 P 1,5**  
Elevata durata e considerevole capacità di asportazione.  
Dimensioni in millimetri, profondità di taglio 50 mm.

Ø foro mm	Nr. ordine	Prezzo in € IVA escl.
12	6 31 27 042 01 4	56,70
13	6 31 27 043 01 8	56,70
14	6 31 27 044 01 6	56,70
15	6 31 27 045 01 0	56,70
16	6 31 27 046 01 3	56,70
17	6 31 27 047 01 7	56,70
18	6 31 27 001 01 5	56,70
19	6 31 27 019 01 2	56,70
20	6 31 27 002 01 8	56,70

21	6 31 27 020 01 4	56,70
22	6 31 27 003 01 2	56,70
23	6 31 27 021 01 3	56,70
24	6 31 27 022 01 6	56,70
25	6 31 27 004 01 0	56,70
26	6 31 27 005 01 4	56,70
27	6 31 27 023 01 0	56,70
28	6 31 27 006 01 7	56,70
29	6 31 27 024 01 8	56,70
30	6 31 27 007 01 1	56,70
31	6 31 27 025 01 2	63,40
32	6 31 27 008 01 9	63,40
33	6 31 27 026 01 5	63,40
34	6 31 27 009 01 3	63,40
35	6 31 27 010 01 5	63,40
36	6 31 27 027 01 9	73,30
37	6 31 27 028 01 7	73,30
38	6 31 27 011 01 4	73,30
39	6 31 27 029 01 1	73,30
40	6 31 27 012 01 7	73,30
41	6 31 27 030 01 3	86,60
42	6 31 27 013 01 1	86,60
43	6 31 27 014 01 9	86,60
44	6 31 27 031 01 2	86,60
45	6 31 27 015 01 3	86,60
46	6 31 27 032 01 5	96,80
47	6 31 27 033 01 9	96,80
48	6 31 27 016 01 6	96,80
49	6 31 27 034 01 7	96,80
50	6 31 27 017 01 0	96,80
51	6 31 27 035 01 1	107,00
52	6 31 27 018 01 8	107,00
53	6 31 27 036 01 4	107,00
54	6 31 27 037 01 8	107,00
55	6 31 27 038 01 6	107,00
56	6 31 27 039 01 0	111,40
57	6 31 27 040 01 2	111,40
58	6 31 27 041 01 1	111,40
59	6 31 27 049 01 9	113,10
60	6 31 27 050 01 1	113,10
61	6 31 27 051 01 0	128,00
62	6 31 27 052 01 3	128,00
63	6 31 27 053 01 7	128,00
64	6 31 27 054 01 5	128,00
65	6 31 27 055 01 9	128,00



**Fresa a corona HM Ultra 35 con attacco 3/4" Weldon**

Elevata durata e considerevole capacità di asportazione.  
Dimensioni in millimetri, profondità di taglio 35 mm.

Ø foro mm	Nr. ordine	Prezzo in € IVA escl.
12	6 31 27 714 01 0	51,00
13	6 31 27 715 01 0	51,00
14	6 31 27 716 01 0	51,00
15	6 31 27 717 01 0	51,00
16	6 31 27 718 01 0	51,00
17	6 31 27 719 01 0	51,00
18	6 31 27 720 01 0	51,00
19	6 31 27 721 01 0	51,00
20	6 31 27 722 01 0	51,00
21	6 31 27 723 01 0	51,00
22	6 31 27 724 01 0	51,00
23	6 31 27 725 01 0	51,00
24	6 31 27 726 01 0	51,00
25	6 31 27 727 01 0	51,00
26	6 31 27 728 01 0	51,00
27	6 31 27 729 01 0	51,00
28	6 31 27 730 01 0	51,00

29	6 31 27 731 01 0	58,70
30	6 31 27 732 01 0	58,70
31	6 31 27 733 01 0	58,70
32	6 31 27 734 01 0	58,70
33	6 31 27 735 01 0	58,70
34	6 31 27 736 01 0	58,70
35	6 31 27 737 01 0	58,70
36	6 31 27 738 01 0	68,00
37	6 31 27 739 01 0	68,00
38	6 31 27 740 01 0	68,00
39	6 31 27 741 01 0	68,00
40	6 31 27 742 01 0	68,00
41	6 31 27 743 01 0	80,40
42	6 31 27 744 01 0	80,40
43	6 31 27 745 01 0	80,40
44	6 31 27 746 01 0	80,40
45	6 31 27 747 01 0	80,40
46	6 31 27 748 01 0	89,60
47	6 31 27 749 01 0	89,60
48	6 31 27 750 01 0	89,60
49	6 31 27 751 01 0	89,60
50	6 31 27 752 01 0	89,60
51	6 31 27 753 01 0	99,00
52	6 31 27 754 01 0	99,00
53	6 31 27 755 01 0	99,00
54	6 31 27 756 01 0	99,00
55	6 31 27 757 01 0	99,00
56	6 31 27 758 01 0	103,20
57	6 31 27 759 01 0	103,20
58	6 31 27 760 01 0	103,20
59	6 31 27 761 01 0	103,20
60	6 31 27 762 01 0	103,20



**Fresa a corona HM Ultra 50 con attacco 3/4" Weldon**

Elevata durata e considerevole capacità di asportazione.  
Dimensioni in millimetri, profondità di taglio 50 mm.

Ø foro mm	Nr. ordine	Prezzo in € IVA escl.
12	6 31 27 276 01 0	56,70
13	6 31 27 277 01 0	56,70
14	6 31 27 278 01 0	56,70
15	6 31 27 279 01 0	56,70
16	6 31 27 280 01 0	56,70
17	6 31 27 281 01 0	56,70
18	6 31 27 282 01 0	56,70
19	6 31 27 283 01 0	56,70
20	6 31 27 284 01 0	56,70
21	6 31 27 285 01 0	56,70
22	6 31 27 286 01 0	56,70
23	6 31 27 287 01 0	56,70
24	6 31 27 288 01 0	56,70
25	6 31 27 289 01 0	56,70
26	6 31 27 290 01 0	56,70
27	6 31 27 291 01 0	56,70
28	6 31 27 292 01 0	56,70
29	6 31 27 293 01 0	56,70
30	6 31 27 294 01 0	56,70
31	6 31 27 295 01 0	63,40
32	6 31 27 296 01 0	63,40
33	6 31 27 297 01 0	63,40
34	6 31 27 298 01 0	63,40
35	6 31 27 299 01 0	63,40
36	6 31 27 300 01 0	73,30
37	6 31 27 301 01 0	73,30
38	6 31 27 302 01 0	73,30
39	6 31 27 303 01 0	73,30
40	6 31 27 304 01 0	73,30
41	6 31 27 305 01 0	86,60





42	6 31 27 306 01 0	86,60
43	6 31 27 307 01 0	86,60
44	6 31 27 308 01 0	86,60
45	6 31 27 309 01 0	86,60
46	6 31 27 310 01 0	96,80
47	6 31 27 311 01 0	96,80
48	6 31 27 312 01 0	96,80
49	6 31 27 313 01 0	96,80
50	6 31 27 314 01 0	96,80
51	6 31 27 315 01 0	107,00
52	6 31 27 316 01 0	107,00
53	6 31 27 317 01 0	107,00
54	6 31 27 318 01 0	107,00
55	6 31 27 319 01 0	107,00
56	6 31 27 320 01 0	111,40
57	6 31 27 321 01 0	111,40
58	6 31 27 322 01 0	111,40
59	6 31 27 323 01 0	111,40
60	6 31 27 324 01 0	111,40
61	6 31 27 325 01 0	126,10
62	6 31 27 326 01 0	126,10
63	6 31 27 327 01 0	126,10
64	6 31 27 328 01 0	126,10
65	6 31 27 329 01 0	126,10



**Fresa a corona HM Ultra 75 con attacco 3/4" Weldon**

Elevata durata e considerevole capacità di asportazione.  
Dimensioni in millimetri, profondità di taglio 75 mm.

Ø foro mm	Nr. ordine	Prezzo in € IVA escl.
18	6 31 27 785 01 0	76,50
19	6 31 27 786 01 0	76,50
20	6 31 27 787 01 0	76,50
21	6 31 27 788 01 0	76,50
22	6 31 27 789 01 0	76,50
23	6 31 27 790 01 0	76,50
24	6 31 27 791 01 0	76,50
25	6 31 27 792 01 0	76,50
26	6 31 27 793 01 0	76,50
27	6 31 27 794 01 0	76,50
28	6 31 27 795 01 0	76,50
29	6 31 27 796 01 0	84,20
30	6 31 27 797 01 0	84,20
32	6 31 27 798 01 0	84,20
35	6 31 27 799 01 0	84,20
36	6 31 27 800 01 0	93,60
40	6 31 27 801 01 0	93,60
45	6 31 27 802 01 0	106,00
50	6 31 27 803 01 0	115,20
55	6 31 27 804 01 0	124,70
60	6 31 27 805 01 0	129,00
65	6 31 27 806 01 0	142,60

**Set di accessori Best of frese a corona HSS**



**Set di accessori Best of frese a corona QuickIN**

Lunga durata. Misure metriche, profondità di taglio 50 mm.  
Set composto da 6 punte a corona da Ø 12, 14, 16, 18, 20  
e 22 mm (profondità di taglio 50 mm) e da 2 perni di centraggio  
(105 mm) contenuto in valigetta di trasporto in plastica.

Nr. ordine	Prezzo in € IVA escl.
6 31 33 999 01 0	185,80



**Set di accessori Best of frese a corona 3/4" Weldon**

Lunga durata. Misure metriche, profondità di taglio 25 mm.  
Set composto da 6 punte a corona da Ø 12, 14, 16, 18, 20  
e 22 mm (profondità di taglio 25 mm) e da 2 perni di centraggio  
(80 mm) contenuto in valigetta di trasporto in plastica.

Nr. ordine	Prezzo in € IVA escl.
6 31 34 999 06 1	147,50



**Set di accessori Best of frese a corona 3/4" Weldon**

Lunga durata. Misure metriche, profondità di taglio 25 mm.  
Set composto da 4 punte a corona, 2 da Ø 14 mm, 2 da  
Ø 18 mm (profondità di taglio 25 mm) e da 1 perno di  
centraggio (80 mm) contenuto in valigetta di trasporto in  
plastica.

Nr. ordine	Prezzo in € IVA escl.
6 31 34 999 06 2	93,40



**Set di accessori Best of frese a corona 3/4" Weldon**

Lunga durata. Misure metriche, profondità di taglio 50 mm.  
Set composto da 6 punte a corona da Ø 12, 14, 16, 18, 20  
e 22 mm (profondità di taglio 50 mm) e da 2 perni di centraggio  
(105 mm) contenuto in valigetta di trasporto in plastica.

Nr. ordine	Prezzo in € IVA escl.
6 31 34 999 06 3	185,80



**Set di accessori Best of frese a corona 3/4" Weldon**

Lunga durata. Misure metriche, profondità di taglio 50 mm.  
Set composto da 4 punte a corona, 2 da Ø 14 mm, 2 da  
Ø 18 mm (profondità di taglio 50 mm) e da 1 perno di  
centraggio (105 mm) contenuto in valigetta di trasporto in  
plastica.

Nr. ordine	Prezzo in € IVA escl.
6 31 34 999 06 4	123,10

**Fresa a corona in HSS**



**Fresa a corona HSS Nova 25 con attacco QuickIN**

Lunga durata. Misure metriche, profondità di taglio 25 mm.

Ø foro mm	Nr. ordine	Prezzo in € IVA escl.
12	6 31 33 119 05 1	20,40
13	6 31 33 129 05 1	20,40
14	6 31 33 140 05 1	20,40
15	6 31 33 150 05 1	20,40
16	6 31 33 159 05 1	20,40
17	6 31 33 170 05 1	22,10
18	6 31 33 180 05 1	22,10
19	6 31 33 189 05 1	22,10
20	6 31 33 199 06 3	25,90
21	6 31 33 210 05 1	25,90
22	6 31 33 219 05 1	25,90
23	6 31 33 229 05 1	29,70
24	6 31 33 240 05 1	29,70
25	6 31 33 250 05 1	29,70
26	6 31 33 259 05 1	34,70
27	6 31 33 270 05 1	34,70
28	6 31 33 279 05 1	37,00
29	6 31 33 289 05 1	37,00
30	6 31 33 299 05 1	39,60
31	6 31 33 309 05 1	39,60
32	6 31 33 319 05 1	45,70
33	6 31 33 329 05 1	45,70
34	6 31 33 339 05 1	51,90
35	6 31 33 350 05 1	51,90
36	6 31 33 359 05 1	51,90
37	6 31 33 369 05 1	60,40

Foratura con frese  
a corona per metallo

38	6 31 33 379 05 1	60,40
39	6 31 33 389 05 1	60,40
40	6 31 33 399 05 1	67,90
41	6 31 33 409 05 1	67,90
42	6 31 33 420 05 1	74,00
43	6 31 33 429 05 1	74,00
44	6 31 33 439 05 1	77,80
45	6 31 33 449 05 1	77,80
46	6 31 33 459 05 1	88,90
47	6 31 33 469 05 1	88,90
48	6 31 33 479 05 1	92,60
49	6 31 33 489 05 1	92,60
50	6 31 33 499 05 1	92,60



**Fresa a corona HSS Nova 50 con attacco QuickIN**  
Lunga durata. Misure metriche, profondità di taglio 50 mm.

Ø foro mm	Nr. ordine	Prezzo in € IVA escl.
12	6 31 33 119 05 2	28,50
13	6 31 33 129 05 2	28,50
14	6 31 33 140 05 2	28,50
15	6 31 33 150 05 2	28,50
16	6 31 33 159 05 2	28,50
17	6 31 33 170 05 2	31,20
18	6 31 33 180 05 2	31,20
19	6 31 33 189 05 2	31,20
20	6 31 33 199 05 2	36,40
21	6 31 33 210 05 2	36,40
22	6 31 33 219 05 2	36,40
23	6 31 33 229 05 2	36,40
24	6 31 33 240 05 2	39,10
25	6 31 33 250 05 2	44,20
26	6 31 33 259 05 2	44,20
27	6 31 33 270 05 2	44,20
28	6 31 33 279 05 2	52,00
29	6 31 33 289 05 2	52,00
30	6 31 33 299 05 2	52,00
31	6 31 33 309 05 2	58,40
32	6 31 33 319 05 2	58,40
33	6 31 33 329 05 2	65,10
34	6 31 33 339 05 2	65,10
35	6 31 33 350 05 2	65,10
36	6 31 33 359 05 2	74,00
37	6 31 33 369 05 2	74,00
38	6 31 33 379 05 2	74,00
39	6 31 33 389 05 2	84,40
40	6 31 33 399 05 2	84,40
41	6 31 33 409 05 2	90,90
42	6 31 33 420 05 2	98,80
43	6 31 33 429 05 2	98,80
44	6 31 33 439 05 2	98,80
45	6 31 33 449 05 2	103,90
46	6 31 33 459 05 2	114,30
47	6 31 33 469 05 2	114,30
48	6 31 33 479 05 2	119,50
49	6 31 33 489 05 2	119,50
50	6 31 33 499 05 2	123,40



**Fresa a corona HSS Nova 25 con attacco 3/4" Weldon**  
Lunga durata. Misure metriche, profondità di taglio 25 mm.

Ø foro mm	Nr. ordine	Prezzo in € IVA escl.
12	6 31 34 120 05 1	20,40
13	6 31 34 130 05 1	20,40
14	6 31 34 140 05 1	20,40
15	6 31 34 150 05 1	20,40
16	6 31 34 160 05 1	20,40
17	6 31 34 170 05 1	22,10
18	6 31 34 180 05 1	22,10
19	6 31 34 190 05 1	22,10
20	6 31 34 200 05 1	25,90
21	6 31 34 210 05 1	25,90
22	6 31 34 220 05 1	25,90
23	6 31 34 230 05 1	29,70
24	6 31 34 240 05 1	29,70
25	6 31 34 250 05 1	29,70
26	6 31 34 260 05 1	34,70
27	6 31 34 270 05 1	34,70
28	6 31 34 280 05 1	37,00
29	6 31 34 290 05 1	37,00
30	6 31 34 300 05 1	39,60
31	6 31 34 310 05 1	39,60
32	6 31 34 320 05 1	45,70
33	6 31 34 330 05 1	45,70
34	6 31 34 340 05 1	51,90
35	6 31 34 350 05 1	51,90
36	6 31 34 360 05 1	51,90
37	6 31 34 370 05 1	60,40
38	6 31 34 380 05 1	60,40
39	6 31 34 390 05 1	60,40
40	6 31 34 400 05 1	67,90
41	6 31 34 410 05 1	67,90
42	6 31 34 420 05 1	74,00
43	6 31 34 430 05 1	74,00
44	6 31 34 440 05 1	77,80
45	6 31 34 450 05 1	77,80
46	6 31 34 460 05 1	88,90
47	6 31 34 470 05 1	88,90
48	6 31 34 480 05 1	92,60
49	6 31 34 490 05 1	92,60
50	6 31 34 500 05 1	92,60
51	6 31 34 510 05 1	98,80
52	6 31 34 520 05 1	98,80
53	6 31 34 530 05 1	105,00
54	6 31 34 540 05 1	105,00
55	6 31 34 550 05 1	114,80
56	6 31 34 560 05 1	130,90
57	6 31 34 570 05 1	130,90
58	6 31 34 580 05 1	140,80
59	6 31 34 590 05 1	140,80
60	6 31 34 600 05 1	140,80

**Fresa a corona HSS Nova 50 con attacco 3/4" Weldon**  
Lunga durata. Misure metriche, profondità di taglio 50 mm.

Ø foro mm	Nr. ordine	Prezzo in € IVA escl.
12	6 31 34 120 05 2	28,50
13	6 31 34 130 05 2	28,50
14	6 31 34 140 05 2	28,50
15	6 31 34 150 05 2	28,50
16	6 31 34 160 05 2	28,50
17	6 31 34 170 05 2	31,20
18	6 31 34 180 05 2	31,20
19	6 31 34 190 05 2	31,20
20	6 31 34 200 05 2	36,40
21	6 31 34 210 05 2	36,40
22	6 31 34 220 05 2	36,40
23	6 31 34 230 05 2	36,40
24	6 31 34 240 05 2	39,10
25	6 31 34 250 05 2	44,20
26	6 31 34 260 05 2	44,20
27	6 31 34 270 05 2	44,20
28	6 31 34 280 05 2	52,00
29	6 31 34 290 05 2	52,00
30	6 31 34 300 05 2	52,00
31	6 31 34 310 05 2	58,40
32	6 31 34 320 05 2	58,40
33	6 31 34 330 05 2	65,10
34	6 31 34 340 05 2	65,10
35	6 31 34 350 05 2	65,10
36	6 31 34 360 05 2	74,00
37	6 31 34 370 05 2	74,00
38	6 31 34 380 05 2	74,00
39	6 31 34 390 05 2	84,40
40	6 31 34 400 05 2	84,40
41	6 31 34 410 05 2	90,90
42	6 31 34 420 05 2	98,80
43	6 31 34 430 05 2	98,80
44	6 31 34 440 05 2	98,80
45	6 31 34 450 05 2	103,90
46	6 31 34 460 05 2	114,30
47	6 31 34 470 05 2	114,30
48	6 31 34 480 05 2	119,50
49	6 31 34 490 05 2	119,50
50	6 31 34 500 05 2	123,40
51	6 31 34 510 05 2	136,50
52	6 31 34 520 05 2	136,50
53	6 31 34 530 05 2	136,50
54	6 31 34 540 05 2	143,00
55	6 31 34 550 05 2	143,00
56	6 31 34 560 05 2	149,40
57	6 31 34 570 05 2	149,40
58	6 31 34 580 05 2	159,90
59	6 31 34 590 05 2	159,90
60	6 31 34 600 05 2	159,90

**Fresa a corona HSS Nova 75 con attacco 3/4" Weldon**  
Lunga durata. Misure metriche, profondità di taglio 75 mm.

Ø foro mm	Nr. ordine	Prezzo in € IVA escl.
19	6 31 34 190 05 3	67,00
20	6 31 34 200 05 3	67,00
21	6 31 34 210 05 3	72,30
22	6 31 34 220 05 3	72,30
23	6 31 34 230 05 3	72,30
24	6 31 34 240 05 3	72,30
25	6 31 34 250 05 3	84,40
26	6 31 34 260 05 3	84,40
27	6 31 34 270 05 3	84,40
28	6 31 34 280 05 3	93,70
29	6 31 34 290 05 3	93,70
30	6 31 34 300 05 3	108,40
32	6 31 34 320 05 3	108,40
35	6 31 34 350 05 3	116,40
36	6 31 34 360 05 3	125,90
40	6 31 34 400 05 3	153,80
45	6 31 34 450 05 3	160,60
50	6 31 34 500 05 3	180,70
60	6 31 34 600 05 3	220,80

**Fresa a corona HSS DURA 25 con attacco QuickIN**  
Rivestimento superficiale TiN per una lunga durata e una migliore scorrevolezza.  
Misure metriche, profondità di taglio 25 mm.

Ø foro mm	Nr. ordine	Prezzo in € IVA escl.
12	6 31 33 120 06 7	30,10
13	6 31 33 130 06 7	30,10
14	6 31 33 140 06 7	30,10
15	6 31 33 150 06 7	30,10
16	6 31 33 160 06 7	30,10
17	6 31 33 170 06 7	32,80
18	6 31 33 180 06 7	32,80
19	6 31 33 190 06 7	32,80
20	6 31 33 200 06 7	36,80
21	6 31 33 210 06 7	36,80
22	6 31 33 220 06 7	36,80
23	6 31 33 230 06 7	45,00
24	6 31 33 240 06 7	45,00
25	6 31 33 250 06 7	45,00
26	6 31 33 260 06 7	49,10
27	6 31 33 270 06 7	49,10
28	6 31 33 280 06 7	53,10
29	6 31 33 290 06 7	53,10
30	6 31 33 300 06 7	58,60
31	6 31 33 310 06 7	58,60
32	6 31 33 320 06 7	66,90
33	6 31 33 330 06 7	66,90
34	6 31 33 340 06 7	73,70
35	6 31 33 350 06 7	73,70
36	6 31 33 360 06 7	73,70
37	6 31 33 370 06 7	83,20
38	6 31 33 380 06 7	83,20
39	6 31 33 390 06 7	83,20
40	6 31 33 400 06 7	92,70
41	6 31 33 410 06 7	92,70
42	6 31 33 420 06 7	101,10
43	6 31 33 430 06 7	101,10
44	6 31 33 440 06 7	107,80
45	6 31 33 450 06 7	107,80
46	6 31 33 460 06 7	120,10
47	6 31 33 470 06 7	120,10
48	6 31 33 480 06 7	131,00
49	6 31 33 490 06 7	131,00
50	6 31 33 500 06 7	131,00



**Fresa a corona HSS DURA 50 con attacco QuickIN**

Rivestimento superficiale TiN per una lunga durata e una migliore scorrevolezza.

Misure metriche, profondità di taglio 50 mm.

Ø foro mm	Nr. ordine	Prezzo in € IVA escl.
12	6 31 33 120 06 8	38,20
13	6 31 33 130 06 8	38,20
14	6 31 33 140 06 8	38,20
15	6 31 33 150 06 8	38,20
16	6 31 33 160 06 8	38,20
17	6 31 33 170 06 8	41,00
18	6 31 33 180 06 8	41,00
19	6 31 33 190 06 8	41,00
20	6 31 33 200 06 8	46,40
21	6 31 33 210 06 8	46,40
22	6 31 33 220 06 8	46,40
23	6 31 33 230 06 8	54,50
24	6 31 33 240 06 8	54,50
25	6 31 33 250 06 8	54,50
26	6 31 33 260 06 8	61,50
27	6 31 33 270 06 8	61,50
28	6 31 33 280 06 8	66,90
29	6 31 33 290 06 8	66,90
30	6 31 33 300 06 8	73,70
31	6 31 33 310 06 8	73,70
32	6 31 33 320 06 8	83,20
33	6 31 33 330 06 8	83,20
34	6 31 33 340 06 8	92,70
35	6 31 33 350 06 8	92,70
36	6 31 33 360 06 8	92,70
37	6 31 33 370 06 8	103,70
38	6 31 33 380 06 8	103,70
39	6 31 33 390 06 8	103,70
40	6 31 33 400 06 8	116,00
41	6 31 33 410 06 8	116,00
42	6 31 33 420 06 8	127,00
43	6 31 33 430 06 8	127,00
44	6 31 33 440 06 8	136,50
45	6 31 33 450 06 8	136,50
46	6 31 33 460 06 8	152,80
47	6 31 33 470 06 8	152,80
48	6 31 33 480 06 8	163,80
49	6 31 33 490 06 8	163,80
50	6 31 33 500 06 8	163,80



**Fresa a corona HSS DURA 25 con attacco 3/4" Weldon**

Rivestimento superficiale TiN per una lunga durata e una migliore scorrevolezza.

Misure metriche, profondità di taglio 25 mm.

Ø foro mm	Nr. ordine	Prezzo in € IVA escl.
12	6 31 34 120 07 5	30,10
13	6 31 34 130 07 5	30,10
14	6 31 34 140 07 5	30,10
15	6 31 34 150 07 5	30,10
16	6 31 34 160 07 5	30,10
17	6 31 34 170 07 5	32,80
18	6 31 34 180 07 5	32,80
19	6 31 34 190 07 5	32,80
20	6 31 34 200 07 5	36,80
21	6 31 34 210 07 5	36,80
22	6 31 34 220 07 5	36,80
23	6 31 34 230 07 5	45,00
24	6 31 34 240 07 5	45,00
25	6 31 34 250 07 5	45,00
26	6 31 34 260 07 5	49,10
27	6 31 34 270 07 5	49,10
28	6 31 34 280 07 5	53,10
29	6 31 34 290 07 5	53,10

30	6 31 34 300 07 5	58,60
31	6 31 34 310 07 5	58,60
32	6 31 34 320 07 5	66,90
33	6 31 34 330 07 5	66,90
34	6 31 34 340 07 5	73,70
35	6 31 34 350 07 5	73,70
36	6 31 34 360 07 5	73,70
37	6 31 34 370 07 5	83,20
38	6 31 34 380 07 5	83,20
39	6 31 34 390 07 5	83,20
40	6 31 34 400 07 5	92,70
41	6 31 34 410 07 5	92,70
42	6 31 34 420 07 5	101,10
43	6 31 34 430 07 5	101,10
44	6 31 34 440 07 5	107,80
45	6 31 34 450 07 5	107,80
46	6 31 34 460 07 5	120,10
47	6 31 34 470 07 5	120,10
48	6 31 34 480 07 5	131,00
49	6 31 34 490 07 5	131,00
50	6 31 34 500 07 5	131,00
51	6 31 34 510 07 5	139,10
52	6 31 34 520 07 5	139,10
53	6 31 34 530 07 5	146,00
54	6 31 34 540 07 5	146,00
55	6 31 34 550 07 5	150,00
56	6 31 34 560 07 5	156,90
57	6 31 34 570 07 5	156,90
58	6 31 34 580 07 5	170,50
59	6 31 34 590 07 5	170,50
60	6 31 34 600 07 5	170,50



**Fresa a corona HSS DURA 50 con attacco 3/4" Weldon**

Rivestimento superficiale TiN per una lunga durata e una migliore scorrevolezza.

Misure metriche, profondità di taglio 50 mm.

Ø foro mm	Nr. ordine	Prezzo in € IVA escl.
12	6 31 34 120 07 6	38,20
13	6 31 34 130 07 6	38,20
14	6 31 34 140 07 6	38,20
15	6 31 34 150 07 6	38,20
16	6 31 34 160 07 6	38,20
17	6 31 34 170 07 6	41,00
18	6 31 34 180 07 6	41,00
19	6 31 34 190 07 6	41,00
20	6 31 34 200 07 6	46,40
21	6 31 34 210 07 6	46,40
22	6 31 34 220 07 6	46,40
23	6 31 34 230 07 6	54,50
24	6 31 34 240 07 6	54,50
25	6 31 34 250 07 6	54,50
26	6 31 34 260 07 6	61,50
27	6 31 34 270 07 6	61,50
28	6 31 34 280 07 6	66,90
29	6 31 34 290 07 6	66,90
30	6 31 34 300 07 6	73,70
31	6 31 34 310 07 6	73,70
32	6 31 34 320 07 6	83,20
33	6 31 34 330 07 6	83,20
34	6 31 34 340 07 6	92,70
35	6 31 34 350 07 6	92,70
36	6 31 34 360 07 6	92,70
37	6 31 34 370 07 6	103,70
38	6 31 34 380 07 6	103,70
39	6 31 34 390 07 6	103,70
40	6 31 34 400 07 6	116,00
41	6 31 34 410 07 6	116,00
42	6 31 34 420 07 6	127,00



43	6 31 34 430 07 6	127,00
44	6 31 34 440 07 6	136,50
45	6 31 34 450 07 6	136,50
46	6 31 34 460 07 6	152,80
47	6 31 34 470 07 6	152,80
48	6 31 34 480 07 6	163,80
49	6 31 34 490 07 6	163,80
50	6 31 34 500 07 6	163,80
51	6 31 34 510 07 6	174,70
52	6 31 34 520 07 6	174,70
53	6 31 34 530 07 6	184,20
54	6 31 34 540 07 6	184,20
55	6 31 34 550 07 6	188,20
56	6 31 34 560 07 6	196,60
57	6 31 34 570 07 6	196,60
58	6 31 34 580 07 6	212,90
59	6 31 34 590 07 6	212,90
60	6 31 34 600 07 6	212,90

**Perni di centraggio**

Perni di centraggio		
Lunghezza mm	Nr. ordine	Prezzo in € IVA escl.
80	3 02 17 359 00 0	14,90
105	3 02 17 332 00 9	15,30
125	3 02 17 333 00 3	15,30
135	3 02 17 355 00 0	18,30

Perni di centraggio esclusivamente per frese a corona in HSS Nova 1".		
Lunghezza mm	Nr. ordine	Prezzo in € IVA escl.
85	3 02 17 338 00 0	13,80

Perni di centraggio esclusivamente per carotatori della concorrenza da 7/16" in combinazione con adattatore		
Lunghezza mm	Nr. ordine	Prezzo in € IVA escl.
125	3 02 17 337 00 2	18,30

**Adattatore/mandrino portapunta**

	<b>Adattatore con attacco Quick IN</b> Uscita M18 x 6 P 1,5	
Nr. ordine		Prezzo in € IVA escl.
6 39 01 020 00 6		22,40

	<b>Adattatore con attacco Quick IN</b> Uscita 3/4" Weldon	
Nr. ordine		Prezzo in € IVA escl.
6 39 01 021 01 4		22,40

	<b>Adattatore con attacco Quick IN</b> Uscita Weldon speciale. Sviluppata specificatamente per le frese a corona della concorrenza con foro interno > 6,4 mm	
Nr. ordine		Prezzo in € IVA escl.
6 39 01 024 01 9		22,40

	<b>Adattatore con attacco Quick IN</b> Uscita 1/2"	
Nr. ordine		Prezzo in € IVA escl.
6 39 01 022 00 8		22,40

	<b>Adattatore con attacco Quick IN</b> Uscita B 16	
Nr. ordine		Prezzo in € IVA escl.
6 39 01 023 00 2		22,40

	<b>Adattatore con attacco 3/4" Weldon</b> per l'equipaggiamento di prodotti della concorrenza con il sistema QuickIN.	
Nr. ordine		Prezzo in € IVA escl.
6 39 01 027 01 0		48,40

	<b>Adattatore con attacco 3/4" Weldon</b> Uscita B 16	
Nr. ordine		Prezzo in € IVA escl.
6 39 01 061 00 0		22,40

	<b>Prolunga</b> per l'impiego su superfici strette, profonde o scanalate e su fori passanti a partire da Ø 36 mm. attacco QuickIN, lunghezza 100 mm, compreso perno di centraggio.	
Nr. ordine		Prezzo in € IVA escl.
6 31 06 016 01 0		81,50

	<b>Mandrino a cremagliera con attacco QuickIN</b>	
Apertura mm	Nr. ordine	Prezzo in € IVA escl.
1,5 - 13	6 39 01 023 02 0	73,00
1 - 16	6 39 01 023 01 1	86,50

	<b>Punte elicoidali in HSS con attacco QuickIN</b> Profondità di taglio 35 mm	
Ø foro mm	Nr. ordine	Prezzo in € IVA escl.
10	6 31 11 009 01 0	21,10
10,2	6 31 11 010 01 0	21,10
11	6 31 11 011 01 0	24,10
12	6 31 11 012 01 0	24,10
13	6 31 11 013 01 0	25,70
14	6 31 11 014 01 0	25,70
15	6 31 11 015 01 0	27,00
15,5	6 31 11 016 01 0	26,90

Foratura con frese a corona per metallo

### Adattatori con Morse



**Adattatore CM - Quick IN**  
Con alimentazione interna refrigerante.

Profondità di taglio mm	Cono	Ø foro mm	Nr. ordine	Prezzo in € IVA escl.
50	CM 2	12 - 35	6 39 01 065 02 0	178,50
75	CM 2	12 - 35	6 39 01 066 02 0	191,80
50	CM 3	12 - 65	6 39 01 048 02 0	178,50
75	CM 3	12 - 65	6 39 01 049 02 0	191,40



**Codolo di attacco 3/4" Weldon**  
Con alimentazione interna refrigerante.

Profondità di taglio mm	Cono	Ø foro mm	Nr. ordine	Prezzo in € IVA escl.
50	CM 2	12 - 35	6 39 01 063 02 0	178,50
75	CM 2	12 - 35	6 39 01 064 02 0	191,80
50	CM 3	12 - 65	6 39 01 050 02 0	178,50
75	CM 3	12 - 65	6 39 01 051 02 0	191,40



**Adattatore CM - Quick IN**  
per l'utilizzo di punte a corona in trapani da banco e a colonna così come tutte le altre unità di foratura con fresa a corona con attacco CM.

Profondità di taglio mm	Cono	Ø foro mm	Nr. ordine	Prezzo in € IVA escl.
50	CM 3	12 - 65	6 39 01 019 01 3	187,50
50	CM 2	12 - 35	6 39 01 018 01 9	178,50
75	CM 3	12 - 65	6 39 01 055 02 0	200,40
75	CM 2	12 - 35	6 39 01 057 02 0	200,40



**Codolo di attacco 3/4" Weldon**  
per l'utilizzo di punte a corona in trapani da banco e a colonna così come tutte le altre unità di foratura con fresa a corona con attacco CM.

Profondità di taglio mm	Cono	Ø foro mm	Nr. ordine	Prezzo in € IVA escl.
50	CM 3	12 - 65	6 39 01 052 02 0	187,50
75	CM 3	12 - 65	6 39 01 053 02 0	200,40



**Adattatori**  
per l'adattamento dei modelli precedenti KBM 542 al sistema a cambio rapido QuickIN.

Nr. ordine	Prezzo in € IVA escl.
6 39 01 028 01 8	121,10

### Maschiatura



**Mandrino portamaschio con cambio rapido per KBM 50 Q, KBM 50 U, KBM 52 U, KBM 65 U**  
utilizzabile solo per unità di foratura a corona con base magnetica con funzione di rotazione a sinistra. Grandezza 2, con attacco Weldon da 3/4", per maschio di filettatura, in combinazione con inserti di maschiatura con o senza giunto di sicurezza da M6 - M20.

Nr. ordine	Prezzo in € IVA escl.
9 26 02 089 01 0	285,50



**Mandrino portamaschio con cambio rapido per KBM 50 Q, KBM 50 U, KBM 52 U, KBM 65 U**  
applicabile solo a unità di foratura con fresa a corona con funzione di rotazione a sinistra. Gr. 2, con attacco QuickIN, per maschiatore in combinazione con inserti per maschiare con o senza giunto a slittamento da M6 - M20).

Nr. ordine	Prezzo in € IVA escl.
9 26 02 079 01 0	280,80



**Dispositivo di maschiatura per KBM 32 Q e KBM 50 QX**  
Gr. 2, con attacco QuickIN, per maschi in combinazione con inserti di maschiatura con o senza giunto di sicurezza M6 - M16. compreso elemento di controllo della coppia.

Nr. ordine	Prezzo in € IVA escl.
9 26 02 072 01 2	948,00



**Dispositivo di maschiatura per KBM 65 Q e KBM 65 QF**  
Gr. 2, con attacco CM 3, per maschiatore in combinazione con inserti per maschiare con o senza giunto a slittamento M6 - M20. compreso elemento di controllo della coppia.

Nr. ordine	Prezzo in € IVA escl.
9 26 02 066 01 2	1.279,00



**Inserti di maschiatura gr.2**  
per maschi per filettare secondo DIN 371

Filettatura	Ø mm	Quadro mm	Nr. ordine	Prezzo in € IVA escl.
M 6	6	4,9	6 32 06 095 01 1	76,50
M 8	8	6,2	6 32 06 138 01 0	76,50
M 10	10	8	6 32 06 139 01 0	76,50



**Inserti di maschiatura gr.2**  
Maschio secondo DIN 374/376

Filettatura	Ø mm	Quadro mm	Nr. ordine	Prezzo in € IVA escl.
M 6	4,5	3,4	6 32 06 117 01 5	76,50
M 10	7	5,5	6 32 06 096 01 4	76,50
M 12	9	7	6 32 06 097 01 8	76,50
M 14	11	9	6 32 06 098 01 6	76,50
M 16	12	9	6 32 06 099 01 0	76,50
M 18	14	11	6 32 06 100 01 1	76,50
M 20	16	12	6 32 06 101 01 0	76,50



**Inserti di maschiatura gr.2**  
con giunto di sicurezza per fori ciechi per maschi per filettare secondo DIN 371

Filettatura	Ø mm	Quadro mm	Nr. ordine	Prezzo in € IVA escl.
M 6	6	4,9	6 32 06 118 01 3	238,20
M 8	8	6,2	6 32 06 140 01 0	238,20
M 10	10	8	6 32 06 141 01 0	238,20



**Inserti di maschiatura gr.2**  
con giunto di sicurezza per fori ciechi Maschio secondo DIN 374/376

Filettatura	Ø mm	Quadro mm	Nr. ordine	Prezzo in € IVA escl.
M 8	6	4,9	6 32 06 102 01 3	238,20
M 10	7	5,5	6 32 06 103 01 7	238,20
M 12	9	7	6 32 06 104 01 5	238,20
M 14	11	9	6 32 06 105 01 9	238,20
M 16	12	9	6 32 06 106 01 2	238,20
M 18	14	11	6 32 06 107 01 6	238,20
M 20	16	12	6 32 06 108 01 4	238,20

**Dispositivi di bloccaggio**

**Piastra per vuoto**  
per materiali antimagnetici e fondi strutturati (lamiera bugnata, lamiera ondulata ecc.)  
Piastra per vuoto 396 x 200 x 95 mm

Nr. ordine	Prezzo in €
9 26 02 057 01 7	IVA escl. 540,00



**Pompa per vuoto**  
Portata 0,015 m<sup>3</sup>/min, -0,8 bar, 92 W, peso 2,5 kg, incl. tubo flessibile.

Nr. ordine	Prezzo in €
9 26 01 022 01 3	IVA escl. 557,00



**Piastra a ventosa**  
per materiali antimagnetici, 250 x 330 x 110 mm

Nr. ordine	Prezzo in €
9 26 02 054 01 6	IVA escl. 520,00



**Dispositivo di foratura tubi**  
incl. cinghia di serraggio, per la foratura di tubi con Ø da 60 a 300 mm, 220 x 130 mm.

Nr. ordine	Prezzo in €
9 26 02 055 01 0	IVA escl. 283,10

**Raffreddamento**

**Pompa manuale**  
Capacità ca. 450 ml. Adatto per le unità di foratura FEIN per frese a corona KBM 32 Q, KBM 50 QX, KBM 52 U, KBM 65 Q, KBM 65 QF.

Nr. ordine	Prezzo in €
3 21 32 022 00 7	IVA escl. 10,70

**Tubo flessibile**  
per pompa a mano 3 21 32 022 00 7.

Nr. ordine	Prezzo in €
3 14 14 054 00 8	IVA escl. 3,50



**Tubo flessibile**  
Adatto per KBM 50 Q, 50 U, 50 auto, 65 U durante l'impiego di punte elicoidali.

Nr. ordine	Prezzo in €
3 14 14 070 01 0	IVA escl. 14,20



**Spray da taglio**  
Spray di 300 ml per una maggiore durata dell'utensile, ottime prestazioni di taglio e truciatura e flusso dei trucioli migliorato.

Nr. ordine	Prezzo in €
3 21 32 031 00 0	IVA escl. 16,90



**Pasta da taglio**  
Lubrificante per il taglio della lamiera

Nr. ordine	Prezzo in €
3 21 32 020 12 9	IVA escl. 15,10

**Altri accessori**

**Fioretto magnetico**  
Pratico utensile con elevata forza magnetica per una veloce e semplice raccolta dei trucioli metallici.

Nr. ordine	Prezzo in €
6 42 01 005 01 0	IVA escl. 47,50



	KBM 50 auto	KBM 80 auto	
	Intelligente unità di foratura con base magnetica per punte a corona a 2 velocità, leggera e con una corsa estremamente ampia per la massima efficienza e uno sforzo fisico ridotto durante l'esecuzione di forature con punte a corona in officina e in cantiere.	Intelligente unità di foratura con base magnetica per punte a corona a 3 velocità, ad alte prestazioni e con una corsa molto ampia, rotazione a sinistra/destra, attacco portautensile CM3, regolazione di precisione e massima efficienza per ridotto sforzo fisico durante l'esecuzione di forature con punte a corona in officina.	
<b>Pagina</b>	175	175	
<b>Applicazione</b>	Foratura con frese a corona per metallo, Ø fino a 32 mm	▲▲	▲▲
	Foratura con frese a corona per metallo, Ø fino a 50 mm	▲▲	▲▲
	Foratura con frese a corona per metallo, Ø fino a 65 mm		▲▲
	Foratura con frese a corona per metallo, Ø fino a 80 mm		▲▲
	Punta elicoidale con mandrino (DIN 338)	▲	▲
	Punta elicoidale con attacco CM (DIN 345)	▲▲	▲▲
	Maschiatura	▲▲	▲▲
	Svasare	▲▲	▲▲
	Alesare	▲▲	▲▲
	Foratura completamente automatica	▲▲	▲▲
	Lavorazioni con una sola mano	▲▲	▲▲
<b>Dotazione</b>	Lavorazioni sopra testa	▲	▲
	Utilizzo per montaggi	▲▲	▲
	Utilizzo in officina	▲▲	▲▲
	Aumento elettronico della forza di tenuta magnetica	●	●
	Visualizzazione della forza di tenuta magnetica	●	●
	Avanzamento automatico della foratura	●	●
	Rotazione destra/sinistra	●	●
	Impostazione elettronica della velocità	●	●
	Funzione memoria	●	●
	Regolazione elettronica del numero dei giri (tacho)	●	●
	Giunto di sicurezza con controllo della coppia		●
<b>Dati tecnici</b>	Fresa a corona HM, Ø max.	50 mm	80 mm
	Fresa a corona HSS, Ø max.	40 mm	65 mm
	Profondità di foratura max. con corona	50(75)* mm	50 mm
	Punta elicoidale Ø max.	18/23** mm	18/32** mm
	Maschiatura	M 16**	M 27**
	Svasatura max. Ø	50** mm	50** mm
	Alesatura, Ø max.	23** mm	31** mm
	Potenza nominale assorbita	1 200 W	2 000 W
	Potenza resa	610 W	900 W
	Nr. giri sotto carico		
	Prima marcia	130 - 260 1/min	110 - 180 1/min
	Seconda marcia	260 - 520 1/min	160 - 260 1/min
	Terza marcia		350 - 580 1/min
	Attacco fresa a corona	QuickIN	QuickIN/QuickIN MAX
	Portautensile	CM 3	CM 3
	Corsa	145 mm	145 mm
	Corsa complessiva	315 mm	285 mm
	Regolazione fine longitudinale		±4,25 mm
Campo di regolazione fine laterale		± 11°	
Forza di tenuta magnetica	12 500 N	18 000 N	
Dimensioni base magnetica	195 x 90 mm	270 x 90 mm	
Cavo con spina	4 m	4 m	
Peso EPTA	16,2 kg	26,4 kg	

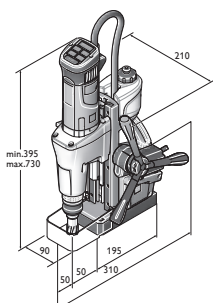

KBM 50 auto

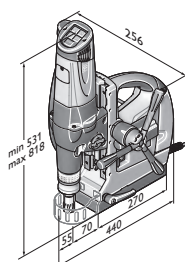

KBM 80 auto

- ▲ adatto
- ▲▲ molto adatto
- compreso
- \* in opzione con accessori.
- \*\* solo con comando manuale della macchina



**KBM 50 auto**

Intelligente unità di foratura con base magnetica per punte a corona a 2 velocità, leggera e con una corsa estremamente ampia per la massima efficienza e uno sforzo fisico ridotto durante l'esecuzione di forature con punte a corona in officina e in cantiere.



Per gli accessori vedere pagina 165

Potenza nominale assorbita	W	1 200
Potenza resa	W	610
Prima marcia	1/min	130 - 260
Seconda marcia	1/min	260 - 520
Portautensile		CM 3
Punta elicoidale Ø max.	mm	18/23**
Profondità di foratura max. con corona	mm	50(75)*
Maschiatura		M 16**
Svasatura max. Ø	mm	50**
Alesatura, Ø max.	mm	23**
Fresa a corona HM, Ø max.	mm	50
Fresa a corona HSS, Ø max.	mm	40
Attacco fresa a corona		QuickIN
Corsa	mm	145
Corsa complessiva	mm	315
Forza di tenuta magnetica	N	12 500
Dimensioni base magnetica	mm	195 x 90
Cavo con spina	m	4
Peso EPTA	kg	16,2
<b>Nr. ordine</b>		<b>7 270 42 61 00 0</b>
<b>EAN</b>		<b>4014586874272</b>
<b>Prezzo in € IVA escl. [PK01]</b>		<b>2.289,00</b>

**I vantaggi dei prodotti FEIN:**

- ▶ Risparmio di tempo e denaro in caso di grandi volumi di forature grazie al dispositivo di avanzamento della foratura a comando digitale.
- ▶ Tempi di lavoro pianificabili in caso di lavori su commessa o lavorazioni in serie, grazie a tempi di foratura riproducibili e pianificabili.
- ▶ Lavorazioni universali, come la maschiatura, con comando manuale della macchina, grazie alla rotazione a destra/sinistra e all'attacco CM3.
- ▶ Motore ad alte prestazioni FEIN con numero di giri stabile.
- ▶ Regolazione elettronica del numero di giri.
- ▶ Elevata forza di tenuta magnetica.
- ▶ Pratico indicatore della forza di tenuta magnetica.
- ▶ Serbatoio refrigerante integrato.
- ▶ Sensore antiribaltamento.
- ▶ Comandi ben visibili.
- ▶ \* opzionale con accessori.
- ▶ \*\* solo con comando manuale della macchina

**Compresi nel prezzo:**

1 valigetta, 1 serbatoio del lubrorefrigerante, 1 cinghia di fissaggio, 1 gancio per trucioli, 1 perni di centraggio, 1 cuneo di estrazione, 1 griglia di protezione

**KBM 80 auto**

Intelligente unità di foratura con base magnetica per punte a corona a 3 velocità, ad alte prestazioni e con una corsa molto ampia, rotazione a sinistra/destra, attacco portautensile CM3, regolazione di precisione e massima efficienza per ridotto sforzo fisico durante l'esecuzione di forature con punte a corona in officina.



Per gli accessori vedere pagina 176

Potenza nominale assorbita	W	2 000
Potenza resa	W	900
Prima marcia	1/min	110 - 180
Seconda marcia	1/min	160 - 260
Terza marcia	1/min	350 - 580
Portautensile		CM 3
Punta elicoidale Ø max.	mm	18/32**
Profondità di foratura max. con corona	mm	50
Maschiatura		M 27**
Svasatura max. Ø	mm	50**
Alesatura, Ø max.	mm	31**
Fresa a corona HM, Ø max.	mm	80
Fresa a corona HSS, Ø max.	mm	65
Attacco fresa a corona		QuickIN/ QuickIN MAX
Corsa	mm	145
Corsa complessiva	mm	285
Regolazione fine longitudinale	mm	±4,25
Campo di regolazione fine laterale		±11°
Forza di tenuta magnetica	N	18 000
Dimensioni base magnetica	mm	270 x 90
Cavo con spina	m	4
Peso EPTA	kg	26,4
<b>Nr. ordine</b>		<b>7 270 32 00 23 0</b>
<b>EAN</b>		<b>4014586862538</b>
<b>Prezzo in € IVA escl. [PK01]</b>		<b>3.977,00</b>

**I vantaggi dei prodotti FEIN:**

- ▶ Risparmio di tempo e denaro in caso di grandi volumi di forature grazie al dispositivo di avanzamento della foratura a comando digitale.
- ▶ Tempi di lavoro pianificabili in caso di lavori su commessa o lavorazioni in serie, grazie a tempi di foratura riproducibili e pianificabili.
- ▶ Lavorazioni universali, come la maschiatura, con comando manuale della macchina, grazie alla rotazione a destra/sinistra e all'attacco CM3.
- ▶ Motore ad alte prestazioni FEIN con numero di giri stabile.
- ▶ Regolazione elettronica del numero di giri.
- ▶ Elevata forza di tenuta magnetica.
- ▶ Pratico indicatore della forza di tenuta magnetica.
- ▶ Serbatoio refrigerante integrato.
- ▶ Sensore antiribaltamento.
- ▶ Comandi ben visibili.
- ▶ Cambio meccanico a 3 velocità.
- ▶ Alimentazione automatica del refrigerante.
- ▶ Giunto di sicurezza con controllo della coppia.
- ▶ \*\* solo con comando manuale della macchina

**Compresi nel prezzo:**

1 valigetta, 1 serbatoio del lubrorefrigerante, 1 cinghia di fissaggio, 1 gancio per trucioli, 2 perni di centraggio, 1 griglia di protezione, 1 cuneo di estrazione, 1 attacco portautensile QuickIN MAX / CM3

**Fresa a corona in metallo duro**



**Fresa a corona HM Ultra 50 con attacco QuickIN MAX**  
Elevata durata e considerevole capacità di asportazione.  
Dimensioni in millimetri, profondità di taglio 50 mm.

Ø foro mm	Nr. ordine	Prezzo in € IVA escl.
50	6 31 27 330 01 0	96,80
51	6 31 27 331 01 0	107,00
52	6 31 27 332 01 0	107,00
53	6 31 27 333 01 0	107,00
54	6 31 27 334 01 0	107,00
55	6 31 27 335 01 0	107,00
56	6 31 27 336 01 0	111,40
57	6 31 27 337 01 0	111,40
58	6 31 27 338 01 0	111,40
59	6 31 27 339 01 0	111,40
60	6 31 27 340 01 0	111,40
61	6 31 27 341 01 0	126,10
62	6 31 27 342 01 0	126,10
63	6 31 27 343 01 0	126,10
64	6 31 27 344 01 0	126,10
65	6 31 27 345 01 0	126,10
66	6 31 27 346 01 0	144,70
67	6 31 27 347 01 0	144,70
68	6 31 27 348 01 0	144,70
69	6 31 27 349 01 0	144,70
70	6 31 27 350 01 0	159,90
71	6 31 27 351 01 0	161,40
72	6 31 27 352 01 0	162,80
73	6 31 27 353 01 0	164,30
74	6 31 27 354 01 0	165,90
75	6 31 27 355 01 0	167,30
76	6 31 27 456 01 0	174,90
77	6 31 27 457 01 0	176,40
78	6 31 27 458 01 0	178,70
79	6 31 27 459 01 0	180,90
80	6 31 27 460 01 0	180,90

**Adattatore/mandrino portapunta**



**Adattatore con attacco QuickIN MAX**  
Uscita QuickIN

Nr. ordine	Prezzo in € IVA escl.
6 39 01 045 01 0	46,70



**Mandrino a cremagliera con attacco QuickIN**

Apertura mm	Nr. ordine	Prezzo in € IVA escl.
1.5 - 13	6 39 01 023 02 0	73,00
1 - 16	6 39 01 023 01 1	86,50

**Adattatori con morse CM3**



**Uscita QuickIN**  
Per equipaggiamento post-vendita KBM 80 U / KBM 80 auto.  
Con alimentazione del lubrorefrigerante integrata.  
Per tutte le frese a corona QuickIN di Ø 12-65 mm.

Nr. ordine	Prezzo in € IVA escl.
6 39 01 039 02 0	177,00



**Uscita QuickIN MAX**

Per equipaggiamento post-vendita KBM 80 U / KBM 80 auto.  
Con alimentazione del lubrorefrigerante integrata. Per tutte le frese a corona FEIN QuickIN MAX Ø 50-80 mm.

Nr. ordine	Prezzo in € IVA escl.
6 39 01 038 02 0	259,30



**Uscita Weldon 32 standard**

Sviluppato per frese a corona con superfici di serraggio sfalsate di 90°. Massima profondità di taglio: 50 mm.

Nr. ordine	Prezzo in € IVA escl.
6 39 01 041 01 0	300,50



**Uscita Weldon 32**

Superfici di serraggio in linea. Massima profondità di taglio: 75 mm. Studiato specificatamente per le seguenti frese a corona:

Attacco	Nr. ordine	Prezzo in € IVA escl.
Hougen	6 39 01 042 01 0	300,50
Jancy	6 39 01 040 01 0	300,50



**Cono di estensione**

per cono morse

Attacco	Nr. ordine	Prezzo in € IVA escl.
CM 3/CM 3	6 33 04 005 00 0	177,00

**Maschiatura KBM 80**



**Mandrino portamaschio a cambio rapido per KBM 80**

applicabile solo a unità di foratura con fresa a corona con rotazione a sinistra. Gr. 3, con attacco QuickIN MAX, per maschi per filettare (DIN 374/376) in combinazione con inserti per maschiare con o senza giunto di sicurezza da M 22 - M 27.

Nr. ordine	Prezzo in € IVA escl.
9 26 02 082 01 0	397,00



**Inserti di maschiatura gr.3**

Maschio secondo DIN 374/376

Filettatura	Ø mm	Quadro mm	Nr. ordine	Prezzo in € IVA escl.
M22/M24	18	14,5	6 32 06 119 01 0	177,00
M 27	20	16	6 32 06 120 01 0	177,00



**Inserti di maschiatura gr.3**

con giunto di sicurezza per fori ciechi  
Maschio secondo DIN 374/376

Filettatura	Ø mm	Quadro mm	Nr. ordine	Prezzo in € IVA escl.
M22/M24	18	14,5	6 32 06 122 01 0	369,00
M 27	20	16	6 32 06 123 01 0	369,00



**Bussola di riduzione interscambiabile (3/2)**

Bussola di riduzione per montare gli inserti di maschiatura di gr. 2 (M 6 - M 20) sul mandrino portamaschio a cambio rapido di gr. 3. (9 26 02 082 01 0)

Nr. ordine	Prezzo in € IVA escl.
6 32 06 125 01 0	218,20



**Dispositivi di bloccaggio**



**Piastra per vuoto**  
per materiali antimagnetici e fondi strutturati (lamiera bugnata, lamiera ondulata ecc.)  
396 x 350 x 95 mm per KBM 80 U, 80 auto.

Nr. ordine	Prezzo in € IVA escl.
9 26 02 085 01 0	540,00



**Pompa per vuoto**  
Portata 0,015 m<sup>3</sup>/min, -0,8 bar, 92 W, peso 2,5 kg, incl. tubo flessibile.

Nr. ordine	Prezzo in € IVA escl.
9 26 01 022 01 3	557,00

**Raffreddamento**



**Pompa manuale**  
Capacità ca. 450 ml. Adatto per le unità di foratura FEIN per frese a corona KBM 32 Q, KBM 50 QX, KBM 52 U, KBM 65 Q, KBM 65 QF.

Nr. ordine	Prezzo in € IVA escl.
3 21 32 022 00 7	10,70

**Tubo flessibile**  
per pompa a mano 3 21 32 022 00 7.

Nr. ordine	Prezzo in € IVA escl.
3 14 14 054 00 8	3,50



**Tubo flessibile**  
Adatto per KBM 50 Q, 50 U, 50 auto, 65 U durante l'impiego di punte elicoidali.

Nr. ordine	Prezzo in € IVA escl.
3 14 14 070 01 0	14,20



**Spray da taglio**  
Spray di 300 ml per una maggiore durata dell'utensile, ottime prestazioni di taglio e truciolatura e flusso dei trucioli migliorato.

Nr. ordine	Prezzo in € IVA escl.
3 21 32 031 00 0	16,90



**Pasta da taglio**  
Lubrificante per il taglio della lamiera

Nr. ordine	Prezzo in € IVA escl.
3 21 32 020 12 9	15,10

**Altri accessori**



**Fioretto magnetico**  
Pratico utensile con elevata forza magnetica per una veloce e semplice raccolta dei trucioli metallici.

Nr. ordine	Prezzo in € IVA escl.
6 42 01 005 01 0	47,50



## Un lavoro pulito: FEIN Dustex.

Gli aspiratori della serie FEIN Dustex sono il complemento ideale per evitare la polvere mentre si lavora con gli elettro-utensili sia in ambito industriale che in officina. Grazie al comodo dispositivo automatico di accensione e spegnimento, questi aspiratori a secco e a umido professionali e particolarmente silenziosi vengono attivati e disattivati automaticamente con l'interruttore dell'elettro-utensile collegato. Inoltre, gli aspiratori FEIN Dustex dispongono di una funzione SoftStart che riduce la corrente di spunto ed evita in tal modo l'utilizzo di deboli fusibili elettrici. Gli aspiratori vengono forniti con cavo di collegamento e tubi di aspirazione extra lunghi, che consentono all'utilizzatore un ampio raggio di azione durante



l'impiego. Con gli aspiratori di sicurezza FEIN Dustex le polveri dannose per la salute della classe M possono essere aspirate in modo affidabile.

---

**Aspiratori a secco e a umido**

**Pagina**

**180**

Per risultati ottimali e lavorazioni sicure  
dal punto di vista della salute.



	Set Dustex 25 L	Dustex 25 L	Set Dustex 35 L	Dustex 35 L	Dustex 35 LX	Dustex 35 LX AC	Dustex 35 MX	Dustex 35 MX AC
	Compatto e potente aspiratore a umido e a secco per il collegamento di elettro-utensili in officina ed in cantiere con un ricco set di accessori.	Compatto e potente aspiratore a umido e a secco per il collegamento di elettro-utensili in officina ed in cantiere.	Potente aspiratore a umido e a secco per l'allacciamento di elettro-utensili per eseguire lavori di montaggio e di officina con ampio set di accessori.	Potente aspiratore a umido e a secco per il collegamento di elettro-utensili in officina ed in cantiere.	Potente aspiratore professionale a secco/umido della classe di polvere L con fissaggio di differenti sistemi di valigetta, comprendente numerosi accessori.	Potente aspiratore professionale a secco/umido della classe di polvere L con pulizia filtro completamente automatica con fissaggio di differenti sistemi di valigetta, comprendente numerosi accessori.	Potente aspiratore professionale a secco/umido della classe di polvere M con fissaggio di differenti sistemi di valigetta, comprendente numerosi accessori.	Potente aspiratore professionale a secco/umido della classe di polvere M con pulizia filtro completamente automatica con fissaggio di differenti sistemi di valigetta, comprendente numerosi accessori.
<b>Pagina</b>	181	181	181	182	182	182	183	183
<b>Dotazione</b>	Dispositivo automatico di accensione/spengimento	•	•	•	•	•	•	•
	SoftStart	•	•	•	•	•	•	•
	Pulizia automatica del filtro						•	•
	Predisposizione antistatica						•	•
	Supporto valigetta					•	•	•
<b>Dati tecnici</b>								
Classe di polvere	L	L	L	L	L	L	M	M
Potenza max. assorbita	1 380 W	1 380 W	1 380 W	1 380 W	1 380 W	1 380 W	1 380 W	1 380 W
Portata d'aria	4 320 lt/min	4 320 lt/min	4 320 lt/min	4 320 lt/min	4 320 lt/min	4 320 lt/min	4 320 lt/min	4 320 lt/min
Depressione max.	253 hPa	253 hPa	253 hPa	253 hPa	254 hPa	254 hPa	254 hPa	254 hPa
Volume del contenitore	22 l	22 l	32 l	32 l	35 l	35 l	35 l	35 l
Peso EPTA	8,0 kg	8,0 kg	9,0 kg	9,0 kg	13,5 kg	14,1 kg	13,5 kg	14,1 kg

• compreso

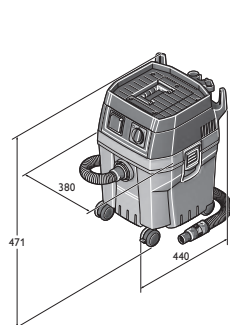

Dustex 25 L  
Dustex 25 L Set

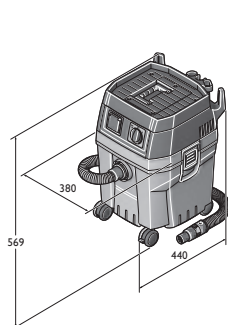

Dustex 35 L  
Dustex 35 L Set

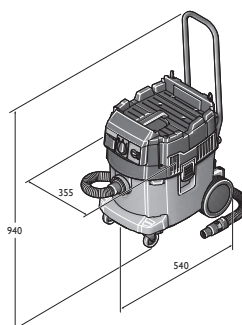

Dustex 35 LX  
Dustex 35 LX AC

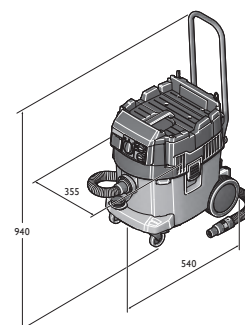

Dustex 35 MX  
Dustex 35 MX AC

**Set Dustex 25 L**

Per gli accessori vedere pagina 184

Compatto e potente aspiratore a umido e a secco per il collegamento di elettroutensili in officina ed in cantiere con un ricco set di accessori.

Potenza max. assorbita	W	1 380
Portata d'aria	lt/min	4 320
Depressione max.	hPa	253
Volume del contenitore	l	22
Cavo con spina	m	6
Peso EPTA	kg	8,0
<b>Nr. ordine</b>		<b>9 20 27 060 00 0</b>
<b>EAN</b>		<b>4014586878362</b>
<b>Prezzo in € IVA escl. [PK01]</b>		<b>344,00</b>

**I vantaggi dei prodotti FEIN:**

- ▶ Potente turbina con una portata d'aria di 70 l/s e depressione di 253 mbar.
- ▶ Rumorosità minima di 67 dB (A).
- ▶ Ampio raggio di azione grazie al cavo di collegamento lungo 6 metri e al tubo di aspirazione da 4 mt.
- ▶ Grandi ruote girevoli di 360° per un'ottima mobilità anche in spazi ristretti.
- ▶ Manicotto con regolazione della forza d'aspirazione per modulare facilmente la potenza d'aspirazione.
- ▶ Presa autostart con accensione ritardata per evitare picchi di tensione.
- ▶ Pratico piano d'appoggio con parapetto.
- ▶ Omologazione per la classe di polvere L.

**Compresi nel prezzo:**

1 tubo di aspirazione 4 m, Ø 35 mm, 1 manicotto con regolazione della forza di aspirazione, 1 sacchetto filtrante in tessuto, 1 filtro aspiratore, 2 tubi di aspirazione (versione in metallo), 1 bocchetta combinata per inserti di ricambio, 1 bocchetta per interstizi, 1 pennello aspirante, 1 curva

**Dustex 25 L**

Per gli accessori vedere pagina 184

Compatto e potente aspiratore a umido e a secco per il collegamento di elettroutensili in officina ed in cantiere.

Potenza max. assorbita	W	1 380
Portata d'aria	lt/min	4 320
Depressione max.	hPa	253
Volume del contenitore	l	22
Cavo con spina	m	6
Peso EPTA	kg	8,0
<b>Nr. ordine</b>		<b>9 20 27 223 00 0</b>
<b>EAN</b>		<b>4014586877365</b>
<b>Prezzo in € IVA escl. [PK01]</b>		<b>295,00</b>

**I vantaggi dei prodotti FEIN:**

- ▶ Potente turbina con una portata d'aria di 70 l/s e depressione di 253 mbar.
- ▶ Rumorosità minima di 67 dB (A).
- ▶ Ampio raggio di azione grazie al cavo di collegamento lungo 6 metri e al tubo di aspirazione da 4 mt.
- ▶ Grandi ruote girevoli di 360° per un'ottima mobilità anche in spazi ristretti.
- ▶ Manicotto con regolazione della forza d'aspirazione per modulare facilmente la potenza d'aspirazione.
- ▶ Presa autostart con accensione ritardata per evitare picchi di tensione.
- ▶ Pratico piano d'appoggio con parapetto.
- ▶ Omologazione per la classe di polvere L.

**Compresi nel prezzo:**

1 tubo di aspirazione 4 m, Ø 35 mm, 1 manicotto con regolazione della forza di aspirazione, 1 sacchetto filtrante in tessuto, 1 filtro aspiratore

**Set Dustex 35 L**

Per gli accessori vedere pagina 184

Potente aspiratore a umido e a secco per l'allacciamento di elettroutensili per eseguire lavori di montaggio e di officina con ampio set di accessori.

Potenza max. assorbita	W	1 380
Portata d'aria	lt/min	4 320
Depressione max.	hPa	253
Volume del contenitore	l	32
Cavo con spina	m	6
Peso EPTA	kg	9,0
<b>Nr. ordine</b>		<b>9 20 28 060 00 0</b>
<b>EAN</b>		<b>4014586878423</b>
<b>Prezzo in € IVA escl. [PK01]</b>		<b>395,00</b>

**I vantaggi dei prodotti FEIN:**

- ▶ Potente turbina con una portata d'aria di 70 l/s e depressione di 253 mbar.
- ▶ Rumorosità minima di 67 dB (A).
- ▶ Ampio raggio di azione grazie al cavo di collegamento lungo 6 metri e al tubo di aspirazione da 4 mt.
- ▶ Grandi ruote girevoli di 360° per un'ottima mobilità anche in spazi ristretti.
- ▶ Manicotto con regolazione della forza d'aspirazione per modulare facilmente la potenza d'aspirazione.
- ▶ Presa autostart con accensione ritardata per evitare picchi di tensione.
- ▶ Pratico piano d'appoggio con parapetto.
- ▶ Omologazione per la classe di polvere L.

**Compresi nel prezzo:**

1 manicotto con regolazione della forza di aspirazione, 1 bocchetta combinata per inserti di ricambio, 1 tubo di aspirazione 4 m, Ø 35 mm, 1 pennello aspirante, 1 curva, 2 tubi di aspirazione (versione in metallo), 1 bocchetta per interstizi, 1 filtro aspiratore, 1 sacchetto filtrante in tessuto

**Dustex 35 L**



Per gli accessori vedere pagina 184

Potente aspiratore a umido e a secco per il collegamento di elettrotrattenti in officina ed in cantiere.

Potenza max. assorbita	W	1 380
Portata d'aria	lt/min	4 320
Depressione max.	hPa	253
Volume del contenitore	l	32
Cavo con spina	m	6
Peso EPTA	kg	9,0
<b>Nr. ordine</b>		<b>9 20 28 223 00 0</b>
<b>EAN</b>		<b>4014586877389</b>
<b>Prezzo in € IVA escl. [PK01]</b>		<b>346,00</b>

**I vantaggi dei prodotti FEIN:**

- ▶ Potente turbina con una portata d'aria di 70 l/s e depressione di 253 mbar.
- ▶ Rumorosità minima di 67 dB (A).
- ▶ Ampio raggio di azione grazie al cavo di collegamento lungo 6 metri e al tubo di aspirazione da 4 mt.
- ▶ Grandi ruote girevoli di 360° per un'ottima mobilità anche in spazi ristretti.
- ▶ Presa autostart con accensione ritardata per evitare picchi di tensione.
- ▶ Omologazione per la classe di polvere L.
- ▶ Pratico piano d'appoggio con parapetto.
- ▶ Manicotto con regolazione della forza d'aspirazione per modulare facilmente la potenza d'aspirazione.

**Compresi nel prezzo:**

1 tubo di aspirazione 4 m, Ø 35 mm, 1 manicotto con regolazione della forza di aspirazione, 1 sacchetto filtrante in tessuto, 1 filtro aspiratore

**Dustex 35 LX**



Per gli accessori vedere pagina 184

Potente aspiratore professionale a secco/umido della classe di polvere L con fissaggio di differenti sistemi di valigetta, comprendente numerosi accessori.

Potenza max. assorbita	W	1 380
Portata d'aria	lt/min	4 320
Depressione max.	hPa	254
Volume del contenitore	l	35
Cavo con spina	m	7,5
Livello di pressione sonora	dB	67
Peso EPTA	kg	13,5
<b>Nr. ordine</b>		<b>9 20 29 060 00 0</b>
<b>EAN</b>		<b>4014586882956</b>
<b>Prezzo in € IVA escl. [PK01]</b>		<b>499,00</b>

**I vantaggi dei prodotti FEIN:**

- ▶ Valigette portautensile di diversi sistemi possono essere appoggiate e fissate facilmente sulla testa dell'aspiratore.
- ▶ Trasporto ergonomico dell'intera unità composta da elettro-utensile e aspiratore grazie all'archetto di spinta, al fissaggio della valigetta e degli accessori.
- ▶ Aspirazione affidabile dei più svariati tipi di sporcizia, dai liquidi fino alle polveri fini.
- ▶ Omologazione per la classe di polvere L.
- ▶ Con filtro plissettato PES e dispositivo di spegnimento elettronico per un'eccellente aspirazione a umido.
- ▶ Presa autostart con accensione ritardata per evitare picchi di tensione.
- ▶ Il cavo elettrico di 7,5 m e il tubo di aspirazione di 4 m assicurano un ampio raggio di lavoro.

**Compresi nel prezzo:**

1 archetto di spinta, 1 Filtro plissettato PES, 1 Sacchetto filtrante premium in tessuto vlies, 1 tubo di aspirazione 4 m, Ø 35 mm, 1 manicotto con regolazione della forza di aspirazione, 1 manicotto a più livelli, 2 tubi di aspirazione (versione in metallo), 1 bocchetta combinata con inserti di ricambio, 1 bocchetta per interstizi, 1 pennello aspirante, 1 curva

**Dustex 35 LX AC**



Per gli accessori vedere pagina 184

Potente aspiratore professionale a secco/umido della classe di polvere L con pulizia filtro completamente automatica con fissaggio di differenti sistemi di valigetta, comprendente numerosi accessori.

Potenza max. assorbita	W	1 380
Portata d'aria	lt/min	4 320
Depressione max.	hPa	254
Volume del contenitore	l	35
Cavo con spina	m	7,5
Livello di pressione sonora	dB	67
Peso EPTA	kg	14,1
<b>Nr. ordine</b>		<b>9 20 30 060 00 0</b>
<b>EAN</b>		<b>4014586882994</b>
<b>Prezzo in € IVA escl. [PK01]</b>		<b>611,00</b>

**I vantaggi dei prodotti FEIN:**

- ▶ Valigette portautensile di diversi sistemi possono essere appoggiate e fissate facilmente sulla testa dell'aspiratore.
- ▶ Trasporto ergonomico dell'intera unità composta da elettro-utensile e aspiratore grazie all'archetto di spinta, al fissaggio della valigetta e degli accessori.
- ▶ Pulizia filtro completamente automatica (AC) per lavorare senza interruzioni grazie alla maggiore durata del filtro plissettato.
- ▶ Aspirazione affidabile dei più svariati tipi di sporcizia, dai liquidi fino alle polveri fini.
- ▶ Omologazione per la classe di polvere L.
- ▶ Con filtro plissettato PES e dispositivo di spegnimento elettronico per un'eccellente aspirazione a umido.
- ▶ Presa autostart con accensione ritardata per evitare picchi di tensione.
- ▶ Il cavo elettrico di 7,5 m e il tubo di aspirazione di 4 m assicurano un ampio raggio di lavoro.

**Compresi nel prezzo:**

1 archetto di spinta, 1 Filtro plissettato PES, 1 sacco di smaltimento, 1 tubo di aspirazione 4 m, Ø 35 mm, 1 manicotto con regolazione della forza di aspirazione, 1 manicotto a più livelli, 2 tubi di aspirazione (versione in metallo), 1 bocchetta combinata con inserti di ricambio, 1 bocchetta per interstizi, 1 pennello aspirante, 1 curva



**Dustex 35 MX**

Potente aspiratore professionale a secco/umido della classe di polvere M con fissaggio di differenti sistemi di valigetta, comprendente numerosi accessori.



Per gli accessori vedere pagina 184

Potenza max. assorbita	W	1 380
Portata d'aria	lt/min	4 320
Depressione max.	hPa	254
Volume del contenitore	l	35
Cavo con spina	m	7,5
Livello di pressione sonora	dB	67
Peso EPTA	kg	13,5
<b>Nr. ordine</b>		<b>9 20 31 060 00 0</b>
<b>EAN</b>		<b>4014586883052</b>
<b>Prezzo in € IVA escl. [PK01]</b>		<b>662,00</b>

**I vantaggi dei prodotti FEIN:**

- ▶ Approvato per l'aspirazione di polveri dannose per la salute della classe M.
- ▶ Valigette portautensile di diversi sistemi possono essere appoggiate e fissate facilmente sulla testa dell'aspiratore.
- ▶ Trasporto ergonomico dell'intera unità composta da elettro-utensile e aspiratore grazie all'archetto di spinta, al fissaggio della valigetta e degli accessori.
- ▶ Aspirazione affidabile dei più svariati tipi di sporcizia, dai liquidi fino alle polveri fini.
- ▶ Con filtro plissettato PES e dispositivo di spegnimento elettronico per un'eccellente aspirazione a umido.
- ▶ Presa autostart con accensione ritardata per evitare picchi di tensione.
- ▶ Il cavo elettrico di 7,5 m e il tubo di aspirazione di 4 m assicurano un ampio raggio di lavoro.

**Compresi nel prezzo:**

1 archetto di spinta, 1 Filtro plissettato PES, 1 Sacchetto filtrante premium in tessuto vlies, 1 tubo di aspirazione ES di 4 m, Ø 35 mm, 1 manicotto con regolazione della forza di aspirazione, 1 manicotto a più livelli, 2 tubi di aspirazione (versione in metallo), 1 bocchetta combinata con inserti di ricambio, 1 bocchetta per interstizi, 1 pennello aspirante, 1 curva

**Dustex 35 MX AC**

Potente aspiratore professionale a secco/umido della classe di polvere M con pulizia filtro completamente automatica con fissaggio di differenti sistemi di valigetta, comprendente numerosi accessori.



Per gli accessori vedere pagina 184

Potenza max. assorbita	W	1 380
Portata d'aria	lt/min	4 320
Depressione max.	hPa	254
Volume del contenitore	l	35
Cavo con spina	m	7,5
Livello di pressione sonora	dB	67
Peso EPTA	kg	14,1
<b>Nr. ordine</b>		<b>9 20 32 060 00 0</b>
<b>EAN</b>		<b>4014586883069</b>
<b>Prezzo in € IVA escl. [PK01]</b>		<b>759,00</b>

**I vantaggi dei prodotti FEIN:**

- ▶ Approvato per l'aspirazione di polveri dannose per la salute della classe M.
- ▶ Valigette portautensile di diversi sistemi possono essere appoggiate e fissate facilmente sulla testa dell'aspiratore.
- ▶ Pulizia filtro completamente automatica (AC) per lavorare senza interruzioni grazie alla maggiore durata del filtro plissettato.
- ▶ Trasporto ergonomico dell'intera unità composta da elettro-utensile e aspiratore grazie all'archetto di spinta, al fissaggio della valigetta e degli accessori.
- ▶ Aspirazione affidabile dei più svariati tipi di sporcizia, dai liquidi fino alle polveri fini.
- ▶ Con filtro plissettato PES e dispositivo di spegnimento elettronico per un'eccellente aspirazione a umido.
- ▶ Presa autostart con accensione ritardata per evitare picchi di tensione.
- ▶ Il cavo elettrico di 7,5 m e il tubo di aspirazione di 4 m assicurano un ampio raggio di lavoro.

**Compresi nel prezzo:**

1 archetto di spinta, 1 Filtro plissettato PES, 1 sacco di smaltimento, 1 tubo di aspirazione ES di 4 m, Ø 35 mm, 1 manicotto con regolazione della forza di aspirazione, 1 manicotto a più livelli, 2 tubi di aspirazione (versione in metallo), 1 bocchetta combinata con inserti di ricambio, 1 bocchetta per interstizi, 1 pennello aspirante, 1 curva

**Accessori generici**

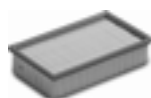

**Filtro aspiratore**  
Cellulosa, certificazione classe di polvere M

Nr. ordine	Prezzo in €
3 13 45 012 01 0	IIVA escl. 30,50



**Filtro aspiratore**  
PES, certificazione classe di polvere M, filtro d'alta qualità

Nr. ordine	Prezzo in €
3 13 45 059 01 0	IIVA escl. 58,50



**Filtro aspiratore**  
HEPA

Nr. ordine	Prezzo in €
3 13 45 060 01 0	IIVA escl. 95,20



**Tubo aspirazione**

Ø mm	Lunghezza m	Nr. ordine	Prezzo in € IVA escl.
27	4	3 13 45 065 01 0	76,40
35	4	3 13 45 066 01 0	63,30



**Tubo aspirazione**  
Per lo scarico dell'elettricità statica, arancione-nero.

Ø mm	Lunghezza m	Nr. ordine	Prezzo in € IVA escl.
27	4	3 13 45 121 01 0	178,00
35	4	3 13 45 120 01 0	178,50



**Prolunga tubo flessibile**

Ø mm	Lunghezza m	Nr. ordine	Prezzo in € IVA escl.
27	2,5	3 13 45 067 01 0	70,50
35	2,5	3 13 45 068 01 0	57,30



**Set di riparazione**  
adatto per tubo di aspirazione Ø 35 mm

Nr. ordine	Prezzo in €
3 13 45 069 01 0	IIVA escl. 30,50



**Curva**

Nr. ordine	Prezzo in €
3 13 45 070 01 0	IIVA escl. 12,80



**Curva**  
con apertura aria d'infiltrazione.

Ø mm	Nr. ordine	Prezzo in € IVA escl.
35	3 13 45 263 01 0	19,00



**Tubo aspirazione**  
Versione in metallo, confezione da 2 pz.

Nr. ordine	Prezzo in €
3 13 45 071 01 0	IIVA escl. 30,50



**Spazzola per pavimenti**  
combinata, con superficie di scorrimento in acciaio inox e setole su tutta la circonferenza. Utilizzabile per fondi duri e pavimenti tessili

Nr. ordine	Prezzo in €
3 13 45 072 01 0	IIVA escl. 39,00



**Spazzola**  
per lavori a secco e a umido con labbra di ricambio in gomma e in spazzola.

Nr. ordine	Prezzo in €
3 13 45 073 01 0	IIVA escl. 36,50



**Bocchetta combinata alluminio**  
per lavori a secco e a umido con labbra di ricambio in gomma e in spazzola.

Nr. ordine	Prezzo in €
3 13 45 137 01 0	IIVA escl. 113,50



**Bocchetta per interstizi**

Nr. ordine	Prezzo in €
3 13 45 074 01 0	IIVA escl. 6,07



**Bocchetta poltrone**  
con spazzole

Nr. ordine	Prezzo in €
3 13 45 075 01 0	IIVA escl. 9,18



**Pennello di aspirazione**  
ruotabile, con setole naturali, dimensioni guarnizione con setole 70 x 45 mm

Nr. ordine	Prezzo in €
3 13 45 076 01 0	IIVA escl. 11,50



**Spazzola d'aspirazione**  
Setole naturali, dimensioni guarnizione con setole 120 x 45 mm

Nr. ordine	Prezzo in €
3 13 45 077 01 0	IIVA escl. 18,30

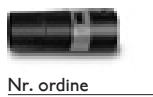

**Manicotto con regolazione della forza di aspirazione**  
Ø 38 mm, lato albero ingresso

Nr. ordine	Prezzo in €
3 13 45 123 01 0	IIVA escl. 29,90



**Manicotto con regolazione della forza di aspirazione**  
a conduzione elettrica, Ø 27 mm, attacco lato utensile

Nr. ordine	Prezzo in €
3 13 45 250 01 0	IIVA escl. 27,40



**Manicotto di riduzione**  
4 stadi

Nr. ordine	Prezzo in €
3 13 45 079 01 0	IIVA escl. 11,50



**Fermacavo**  
per guida cavo sul tubo di aspirazione, adatto per tubi di Ø 27-35 mm

Conf. pz.	Nr. ordine	Prezzo in €
5	3 13 45 119 01 0	IIVA escl. 7,18

**Set accessori**

2 tubi di aspirazione (versione in metallo), 1 bocchetta combinata con inserti di ricambio, 1 bocchetta per interstizi, 1 pennello aspirante, 1 curva

Nr. ordine	Prezzo in € IVA escl.
3 13 45 071 02 0	82,40

**Set accessori**

1 tubo d'aspirazione, 2 tubi d'aspirazione (versione in metallo), 1 bocchetta combinata con inserti intercambiabili, 1 bocchetta per interstizi, 1 pennello aspirante, 1 bocchetta curva

Ø mm	Nr. ordine	Prezzo in € IVA escl.
40	3 13 45 133 02 0	86,00

**Accessori per Dustex 35 LX / MX****Sacchetto di smaltimento**

Aperto, consigliato solo per modelli AC

Conf. pz.	Nr. ordine	Prezzo in € IVA escl.
5	3 13 45 063 01 0	34,70

**Sacchetto filtrante in tessuto vlies**

Materiale e cordoni di saldatura rinforzati per polveri sottili e abrasive.

Conf. pz.	Nr. ordine	Prezzo in € IVA escl.
5	3 13 45 251 01 0	51,00

**Accessori Dustex 35 L****Sacchetto filtrante in tessuto**

Conf. pz.	Nr. ordine	Prezzo in € IVA escl.
5	3 13 45 062 01 0	31,60

**Sacchetto filtrante in tessuto vlies**

Materiale e cordoni di saldatura rinforzati per polveri sottili e abrasive.

Conf. pz.	Nr. ordine	Prezzo in € IVA escl.
5	3 13 45 251 01 0	51,00

**Filtro permanente**

sostituisce il sacchetto filtrante in feltro

Nr. ordine	Prezzo in € IVA escl.
3 13 45 064 01 0	59,80

**Sacchetto filtrante HEPA**

Conf. pz.	Nr. ordine	Prezzo in € IVA escl.
3	3 13 45 130 01 0	105,20

**Accessori Dustex 25 L****Sacchetto filtrante in tessuto**

Conf. pz.	Nr. ordine	Prezzo in € IVA escl.
5	3 13 45 061 01 0	24,40

**Filtro permanente**

sostituisce il sacchetto filtrante in feltro

Nr. ordine	Prezzo in € IVA escl.
3 13 45 064 01 0	59,80

**Accessori per Dustex II, Dustex 25, Dustex 40****Sacchetto filtrante**

Versione extra-fine per un maggiore grado di filtraggio, confezione da 5 pz.

Versione	Nr. ordine	Prezzo in € IVA escl.
Dustex II, 25	3 13 22 757 01 6	43,70
Dustex 40	3 13 22 811 01 0	95,10

**Sacchetto filtrante**

Versione standard, conf. da 5 pz.

Versione	Nr. ordine	Prezzo in € IVA escl.
Dustex II, 25	3 13 22 781 01 7	25,60
Dustex 40	3 13 22 810 01 0	46,60

**Cartuccia filtrante**

Nr. ordine	Prezzo in € IVA escl.
3 13 22 765 00 9	58,40

**Tubo aspirazione**

Ø 36 mm, lunghezza 5 m

Nr. ordine	Prezzo in € IVA escl.
3 13 22 767 01 5	51,20

**Adattatore**

Impiego universale per collegare ad un aspiratore elettroutensili o accessori con il dispositivo di aspirazione della polvere. Boccola in gomma flessibile, lunghezza 70 mm, Ø interno 31,5 mm.

Nr. ordine	Prezzo in € IVA escl.
3 13 22 771 00 9	5,47

**Manicotto di riduzione**

per vari diametri di collegamento, ad esempio per il collegamento di utensili di altri produttori.

Nr. ordine	Prezzo in € IVA escl.
3 13 22 772 00 2	10,90



## Per superfici perfette in acciaio inossidabile, legno e vernice.

Per ogni tipo di trattamento delle superfici vige un solo criterio: risultati impeccabili sotto ogni punto di vista. Che si tratti di smerigliatura o lucidatura, FEIN offre i migliori presupposti per soddisfare i requisiti più elevati nell'ambito del trattamento delle superfici grazie all'ampio programma di elettroutensili FEIN e alle composizioni speciali di set professionali. Per il trattamento dell'acciaio inossidabile, per la lavorazione del legno, l'allestimento d'interni e la ristrutturazione o per la riparazione di autoveicoli e barche nonché per la costruzione di veicoli speciali. Potete sempre contare su FEIN: per risultati perfetti grazie a elettroutensili potenti e quasi indistruttibili, a ergonomia eccezionale

per lavorazioni confortevoli e senza sforzo e agli accessori finalizzati alle applicazioni. Nei capitoli Oscillazione e Levigatrici a nastro stazionarie sono illustrati altri e interessanti prodotti per il trattamento delle superfici.



---

### Smerigliatrici Pagina 188

Strumenti perfetti per la sgrossatura e la microfinitura di superfici, tubi e profili.

---

### Lucidatrici Pagina 202

Protezione e manutenzione di superfici delicate e pregiate.



	MSf 636-1	RS 12-70 E	RS 12-70 E - Set professionale Per acciaio inox	WPO 14-25 E	WPO 14-25 E - Set Start per acciaio inox
	Levigratrice roto-orbitale molto potente con aspirazione ottimale della polvere per tutte le superfici.	Levigratrice per tubi con capacità di asportazione molto elevata per tubi dritti e curvi in acciaio inossidabile con Ø fino a 80 mm.	Set Start per acciaio inox - per applicazioni standard nella lavorazione dei tubi.	Satinatrice molto potente per la lavorazione a freddo di superfici in acciaio inossidabile.	Set Start per acciaio inox - per applicazioni standard nella lavorazione delle superfici.
<b>Pagina</b>	190	190	190	191	191
<b>Applicazione</b>	Sgrossatura	▲▲	▲▲	▲▲	▲▲
	Levigatura fine	▲▲	▲▲	▲▲	▲▲
	Levigatura a secco	▲▲	▲▲	▲▲	▲▲
	Microfinitura	▲▲	▲▲	▲▲	▲▲
	Lucidare	▲	▲▲	▲▲	▲▲
<b>Dotazione</b>	Motore ad alte prestazioni FEIN		●	●	●
	Aspirazione	●			
	Tasto di blocco albero				●
	Sicurezza contro gli avviamenti accidentali		●	●	●
Avviamento soft		●	●	●	
<b>Dati tecnici</b>	Potenza nominale assorbita	380 W	1 200 W	1 200 W	1 200 W
	Nr. giri a vuoto	8 800 1/min	2 700 - 7 000 1/min	2 700 - 7 000 1/min	900 - 2 500 1/min
	Peso EPTA	2,4 kg	3,8 kg	3,8 kg	2,5 kg
	Ø utensile di lucidatura	150 mm			230 mm
	Ø platorello	150 mm			230 mm
	Filettatura albero portautensile	5/16"			M 14
	Velocità nastro		22 mt/sec	22 mt/sec	
Per tubi di Ø		8 - 80 mm	8 - 80 mm		

▲ adatto      ▲▲ molto adatto      ● compreso

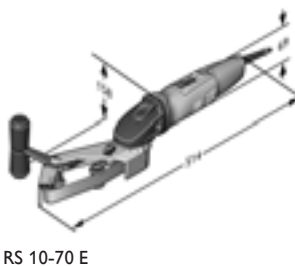
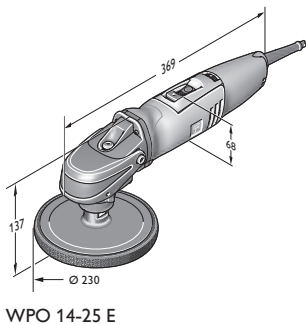
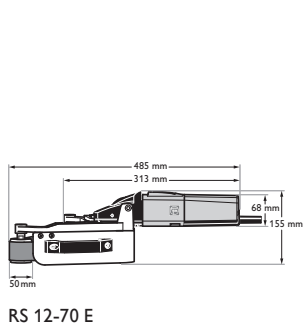
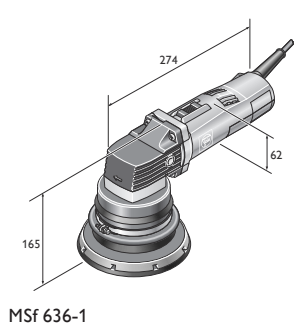

	<b>ROT 14-200 E</b>	<b>Set start RS 10-70 E</b>	<b>Set KS 10-38 E</b>	<b>Start set WSG 17-70 Inox</b>	<b>BF 10-280 E</b>	<b>Set start FEIN BF 10-280 E</b>
	Smerigliatrice rotativa estremamente potente con elevata capacità di asportazione su metallo, legno, rivestimenti e plastiche rinforzate con fibra di vetro (vetroresina).	Levigatrice per tubi maneggevole, compatta per tubi in acciaio inox fino a Ø 45 mm.	Levigatrice per saldature d'angolo per punti di difficile accesso nelle costruzioni in metallo.	Set start per acciaio inox per la preparazione alla finitura di superfici, tubi e profili.	Potente levigatrice a nastro per levigare angoli e bordi nella lavorazione dell'acciaio inox.	Set start levigatrice a nastro per levigare angoli e bordi nella lavorazione dell'acciaio inox.
	191	192	192	192	193	193
	▲▲	▲▲	▲▲	▲▲	▲▲	▲▲
	▲▲	▲▲	▲▲	▲▲	▲▲	▲▲
	▲	▲▲	▲▲	▲▲	▲▲	▲▲
	●	●	●	●	●	●
	●			●		
	●	●	●	●	●	●
	1 200 W	800 W	800 W	1 700 W	800 W	800 W
	900 - 2 500 1/min	2 500 - 7 000 1/min	1 350 - 3 750 1/min	2 700 - 8 500 1/min	10 000 - 28 000 1/min	10 000 - 28 000 1/min
	2,6 kg	2,9 kg	3,2 kg	2,4 kg	2,1 kg	2,1 kg
	200 mm			125 mm		
	200 mm			125 mm		
	M 14			M 14		
		3,5 - 11 mt/sec			12 - 32 mt/sec	12 - 32 mt/sec
		8 - 45 mm				

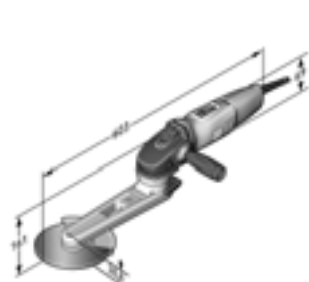

KS 10-38 E Set

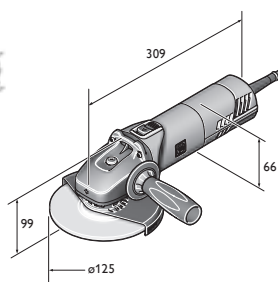

WSG 17-70

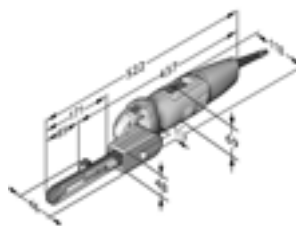

BF 10-280 E

**MSf 636-1**

Per gli accessori vedere pagina 194

Levigatrice roto-orbitale molto potente con aspirazione ottimale della polvere per tutte le superfici.

Potenza nominale assorbita	W	380
Nr. giri a vuoto	1/min	8 800
Ø platorello	mm	150
Ø utensile di lucidatura	mm	150
Ø attacco tubo aspirazione	mm	32
Attacco platorello		5/16"-24 UNF
Filettatura albero portautensile		5/16"
Corsa	mm	8,4
Cavo con spina	m	5
Peso EPTA	kg	2,4
<b>Nr. ordine</b>		<b>7 220 78 00 22 5</b>
<b>EAN</b>		<b>4014586811260</b>
<b>Prezzo in € IVA escl. [PK01]</b>		<b>633,00</b>

**I vantaggi dei prodotti FEIN:**

- ▶ Eccellente capacità di asportazione grazie a una corsa molto ampia per superfici di piccole e grandi dimensioni.
- ▶ Perfetta aspirazione della polvere tramite i fori di aspirazione al centro e sul bordo del platorello.
- ▶ Risultati di smerigliatura ottimali nella finitura di vernici pregiate, vetroresina, legno, materiale minerale (ad es. Corian), plastica o metallo.
- ▶ Buona maneggevolezza grazie al corpo motore di dimensioni ridotte.
- ▶ Testa ingranaggi in metallo indistruttibile.
- ▶ Fogli abrasivi con fissaggio a velcro.
- ▶ Carboncini ad arresto automatico.
- ▶ Ampia gamma di accessori.

**Compresi nel prezzo:**

1 testa orbitale ø 150 mm, 1 platorello, medio, ø 150 mm, 1 cuffia di protezione per la polvere, 1 set chiavi

**RS 12-70 E**

Per gli accessori vedere pagina 194

Levigatrice per tubi con capacità di asportazione molto elevata per tubi dritti e curvi in acciaio inossidabile con Ø fino a 80 mm.

Potenza nominale assorbita	W	1 200
Potenza resa	W	750
Nr. giri a vuoto	1/min	2 700 - 7 000
Distanza minima dalla parete	mm	50
Velocità nastro	mt/sec	22
Per tubi di Ø	mm	8 - 80
Cavo con spina	m	4
Peso EPTA	kg	3,8
<b>Nr. ordine</b>		<b>7 221 13 50 01 4</b>
<b>EAN</b>		<b>4014586853819</b>
<b>Prezzo in € IVA escl. [PK01]</b>		<b>1.241,00</b>

**I vantaggi dei prodotti FEIN:**

- ▶ Asportazione efficiente di cordoni di saldatura grazie a una velocità di taglio ottimale dei nastri abrasivi.
- ▶ Numero di giri a regolazione continua, ottimale per smerigliatura, satinatura e lucidatura a specchio di corrimani già montati.
- ▶ I nastri abrasivi flessibili si adattano in modo ottimale a curve di tubo strette e garantiscono così superfici uniformi.
- ▶ Smerigliatura a 360° in sole 2 fasi di lavoro.
- ▶ Rulli di rinvio opzionali per distanza dalla parete ridotta.
- ▶ Sicurezza contro gli avviamenti accidentali.
- ▶ Ampia gamma di accessori.
- ▶ Cuscinetti a sfera protetti contro la polvere.
- ▶ Carboncini ad arresto automatico.

**RS 12-70 E -****Set professionale per acciaio inox**

Per gli accessori vedere pagina 194

Set Start per acciaio inox - per applicazioni standard nella lavorazione dei tubi.

Potenza nominale assorbita	W	1 200
Potenza resa	W	750
Nr. giri a vuoto	1/min	2 700 - 7 000
Distanza minima dalla parete	mm	50
Velocità nastro	mt/sec	22
Per tubi di Ø	mm	8 - 80
Cavo con spina	m	4
Peso EPTA	kg	3,8
<b>Nr. ordine</b>		<b>7 221 13 51 01 3</b>
<b>EAN</b>		<b>4014586853826</b>
<b>Prezzo in € IVA escl. [PK01]</b>		<b>1.457,00</b>

**I vantaggi dei prodotti FEIN:**

- ▶ Asportazione efficiente di cordoni di saldatura grazie a una velocità di taglio ottimale dei nastri abrasivi.
- ▶ Numero di giri a regolazione continua, ottimale per smerigliatura, satinatura e lucidatura a specchio di corrimani già montati.
- ▶ I nastri abrasivi flessibili si adattano in modo ottimale a curve di tubo strette e garantiscono così superfici uniformi.
- ▶ Smerigliatura a 360° in sole 2 fasi di lavoro.
- ▶ Rulli di rinvio opzionali per distanza dalla parete ridotta.
- ▶ Sicurezza contro gli avviamenti accidentali.
- ▶ Ampia gamma di accessori.
- ▶ Cuscinetti a sfera protetti contro la polvere.
- ▶ Carboncini ad arresto automatico.

**Compresi nel prezzo:**

2 x 10 nastri abrasivi 20 x 815 mm gr.120/180, 2 x 10 nastri abrasivi 40 x 815 mm gr.120/180, 5 nastri in tessuto vlies 20 x 820 mm grana fine, 1 valigetta portautensile in plastica



**WPO 14-25 E**

Satinatrice molto potente per la lavorazione a freddo di superfici in acciaio inossidabile.



Per gli accessori vedere pagina 194

Potenza nominale assorbita	W	1 200
Potenza resa	W	750
Nr. giri a vuoto	1/min	900 - 2 500
Ø platorello	mm	230
Ø utensile di lucidatura	mm	230
Filettatura albero portautensile		M 14
Cavo con spina	m	4
Peso EPTA	kg	2,5
<b>Nr. ordine</b>		<b>7 221 49 00 23 0</b>
<b>EAN</b>		<b>4014586862729</b>
<b>Prezzo in € IVA escl. [PK01]</b>		<b>457,00</b>

**I vantaggi dei prodotti FEIN:**

- ▶ Estremamente potente anche con basso numero di giri grazie alla meccanica della trasmissione e al motore FEIN ad alte prestazioni.
- ▶ Numero di giri a regolazione continua, ottimale per smerigliatura, satinatura, spazzolatura, lucidatura a specchio di acciaio inossidabile.
- ▶ Di impiego universale come smerigliatrice, lucidatrice e satinatrice.
- ▶ Ergonomia eccezionale.
- ▶ Tasto di blocco dell'albero portamandrino.
- ▶ Adatto all'uso sia per destri che per mancini.
- ▶ Sicurezza contro gli avviamenti accidentali.
- ▶ Avviamento soft.
- ▶ Cavo industriale H 07.
- ▶ Cuscinetti a sfera protetti contro la polvere.
- ▶ Carboncini ad arresto automatico.
- ▶ Disponibilità di un'ampia gamma di accessori.

**Compresi nel prezzo:**

1 impugnatura antivibrazione

**WPO 14-25 E -  
Set Start per acciaio inox**

Set Start per acciaio inox - per applicazioni standard nella lavorazione delle superfici.



Per gli accessori vedere pagina 194

Potenza nominale assorbita	W	1 200
Potenza resa	W	750
Nr. giri a vuoto	1/min	900 - 2 500
Ø platorello	mm	230
Ø utensile di lucidatura	mm	230
Filettatura albero portautensile		M 14
Cavo con spina	m	4
Peso EPTA	kg	2,5
<b>Nr. ordine</b>		<b>7 221 49 50 01 0</b>
<b>EAN</b>		<b>4014586862743</b>
<b>Prezzo in € IVA escl. [PK01]</b>		<b>788,00</b>

**I vantaggi dei prodotti FEIN:**

- ▶ Estremamente potente anche con basso numero di giri grazie alla meccanica della trasmissione e al motore FEIN ad alte prestazioni.
- ▶ Numero di giri a regolazione continua, ottimale per smerigliatura, satinatura, spazzolatura, lucidatura a specchio di acciaio inossidabile.
- ▶ Di impiego universale come smerigliatrice, lucidatrice e satinatrice.
- ▶ Ergonomia eccezionale.
- ▶ Tasto di blocco dell'albero portamandrino.
- ▶ Adatto all'uso sia per destri che per mancini.
- ▶ Sicurezza contro gli avviamenti accidentali.
- ▶ Avviamento soft.
- ▶ Cavo industriale H 07.
- ▶ Cuscinetti a sfera protetti contro la polvere.
- ▶ Carboncini ad arresto automatico.
- ▶ Disponibilità di un'ampia gamma di accessori.

**Compresi nel prezzo:**

1 lucidatrice angolare FEIN WPO 14-25 E in valigetta portautensile in plastica, 1 supporto, orientabile, 1 cuffia di protezione, 1 albero di fissaggio, 1 anello in tessuto in vlies ondulato, 1 platorello con fissaggio a velcro (Ø 115 mm, M14), 10 Dischi di satinatura in tessuto vlies (Ø 115 mm, fine), 1 rullo di satinatura elastico (100 x 100 mm, grana 60), 1 Rullo in tessuto vlies (100 x 100 mm, grana 180), 2 chiavi, 1 impugnatura antivibrazione

**ROT 14-200 E**

Smerigliatrice rotativa estremamente potente con elevata capacità di asportazione su metallo, legno, rivestimenti e plastiche rinforzate con fibra di vetro (vetrosina).



Per gli accessori vedere pagina 194

Potenza nominale assorbita	W	1 200
Potenza resa	W	750
Nr. giri a vuoto	1/min	900 - 2 500
Ø platorello	mm	200
Ø utensile di lucidatura	mm	200
Ø attacco tubo aspirazione	mm	38
Filettatura albero portautensile		M 14
Cavo con spina	m	4
Peso EPTA	kg	2,6
<b>Nr. ordine</b>		<b>7 221 65 50 01 0</b>
<b>EAN</b>		<b>4014586867236</b>
<b>Prezzo in € IVA escl. [PK01]</b>		<b>624,00</b>

**I vantaggi dei prodotti FEIN:**

- ▶ Platorello da 200 mm - estremamente potente a qualsiasi numero di giri.
- ▶ Lavorazione senza polvere grazie alla cuffia di aspirazione, adatta per i platorelli da 150 e 200 mm.
- ▶ La doppia trasmissione meccanica garantisce un numero di giri costante anche a fronte delle massime sollecitazioni.
- ▶ Abbinabile agli aspiratori della serie FEIN Dustex.
- ▶ Impiego universale come smerigliatrice e lucidatrice.
- ▶ Numero giri regolabile in continuo, ottimale per proteggere superfici delicate.
- ▶ Ergonomia eccezionale.
- ▶ Tasto di blocco dell'albero portamandrino.
- ▶ Incl. impugnatura montata per una presa ottimale durante la lucidatura.
- ▶ Adatto all'uso sia per destri che per mancini.
- ▶ Sicurezza contro gli avviamenti accidentali.
- ▶ Cavo industriale H 07.
- ▶ Cuscinetti a sfera protetti contro la polvere.
- ▶ Peso estremamente ridotto.
- ▶ Ampia valigetta portautensile in cui riporre materiali di consumo e accessori.

**Compresi nel prezzo:**

1 lucidatrice angolare FEIN WPO 14-25 E in valigetta portautensile in plastica, 1 cuffia di aspirazione, 1 platorello, duro, Ø 200 mm, 1 impugnatura antivibrazione

**Set start RS 10-70 E**

Per gli accessori vedere pagina 194

Levigatrice per tubi maneggevole, compatta per tubi in acciaio inox fino a Ø 45 mm.

Potenza nominale assorbita	W	800
Potenza resa	W	550
Nr. giri a vuoto	1/min	2 500 - 7 000
Distanza minima dalla parete	mm	50
Velocità nastro	mt/sec	3,5 - 11
Per tubi di Ø	mm	8 - 45
Cavo con spina	m	4
Peso EPTA	kg	2,9
<b>Nr. ordine</b>		<b>7 221 66 60 00 0</b>
<b>EAN</b>		<b>4014586867519</b>
<b>Prezzo in € IVA escl. [PK01]</b>		<b>1.195,00</b>

**I vantaggi dei prodotti FEIN:**

- ▶ Motore ad alte prestazioni FEIN per numero di giri costante anche in caso di sollecitazioni elevate.
- ▶ Velocità nastro ottimali per l'impiego efficace di nastri abrasivi, nastri in feltro e nastri di lucidatura diversi.
- ▶ Massima facilità d'uso - Braccetto di levigatura ruotabile, montaggio e regolazione del nastro senza chiavi di servizio.
- ▶ Regolazione automatica del nastro.
- ▶ Perfetta guida del nastro.
- ▶ Angolo di avvolgimento tubo fino a 180°.
- ▶ Numero giri regolabile in continuo, ottimale per proteggere superfici delicate.
- ▶ Avviamento soft.
- ▶ Sicurezza contro gli avviamenti accidentali.
- ▶ Cavo industriale H 07.
- ▶ Disponibilità di un'ampia gamma di accessori.

**Compresi nel prezzo:**

1 levigatrice per tubi RS 10-70 E con valigetta portautensile in plastica, 10 nastri abrasivi rispettivamente di grana 120, 180, 5 nastri in tessuto vlies (grana fine)

**Set KS 10-38 E**

Per gli accessori vedere pagina 194

Levigatrice per saldature d'angolo per punti di difficile accesso nelle costruzioni in metallo.

Potenza nominale assorbita	W	800
Nr. giri a vuoto	1/min	1 350 - 3 750
Velocità periferica	mt/sec	29,5
Ø utensile	mm	150
Cavo con spina	m	4
Peso EPTA	kg	3,2
<b>Nr. ordine</b>		<b>7 221 67 60 00 0</b>
<b>EAN</b>		<b>4014586868936</b>
<b>Prezzo in € IVA escl. [PK01]</b>		<b>811,00</b>

**I vantaggi dei prodotti FEIN:**

- ▶ Impiego flessibile grazie al braccetto di rinvio ruotabile senza chiavi di servizio.
- ▶ Struttura piatta per spigoli, angoli e punti di difficile accesso.
- ▶ Lunga durata della trasmissione a cinghia grazie al sistema di tensionamento esente da manutenzione.
- ▶ Sistema di bloccaggio dell'albero per cambio rapido del disco.
- ▶ Cuffia antiscintilla rimovibile e regolabile senza chiavi di servizio.
- ▶ Regolazione elettronica del numero di giri.
- ▶ Qualità Made in Germany.
- ▶ Cavo industriale H 07.
- ▶ Avviamento soft.
- ▶ Sicurezza contro gli avviamenti accidentali.

**Compresi nel prezzo:**

1 Levigatrice per saldature d'angolo KS 10-38 E in valigetta in plastica, 1 impugnatura antivibrazione, 1 disco vlies di grana media per tipo di Ø 150 mm e spessore di 3 e 6 mm, 1 disco vlies di grana fine per tipo di Ø 150 mm e spessore di 3 e 6 mm, Bloccetto di sagomatura per dischi in vlies

**Start set WSG 17-70 Inox**

Per gli accessori vedere pagina 194

Set start per acciaio inox per la preparazione alla finitura di superfici, tubi e profili.

Potenza nominale assorbita	W	1 700
Potenza resa	W	1 000
Nr. giri a vuoto	1/min	2 700 - 8 500
Ø platorello	mm	125
Ø utensile di lucidatura	mm	125
Filettatura albero portautensile		M 14
Cavo con spina	m	4
Peso EPTA	kg	2,4
<b>Nr. ordine</b>		<b>7 222 13 61 00 0</b>
<b>EAN</b>		<b>4014586883564</b>
<b>Prezzo in € IVA escl. [PK19]</b>		<b>435,00</b>

**I vantaggi dei prodotti FEIN:**

- ▶ POWERtronic per un'enorme potenza, riserva di potenza e numero di giri particolarmente costante sotto carico.
- ▶ Il numero di giri regolabile consente l'utilizzo di utensili per diverse operazioni, dalla satinatura alla smerigliatura su acciaio inox.
- ▶ Maggiore durata delle spazzole e maggiore asportazione del materiale rispetto a smerigliatrici angolari dello stesso tipo.
- ▶ Cavo industriale H 07, lunghezza 4 mt.
- ▶ I migliori valori di vibrazione nella sua categoria.
- ▶ Sicurezza contro gli avviamenti accidentali.
- ▶ Testa ingranaggi in metallo pieno per la massima robustezza e durata.
- ▶ Protezione elettronica contro i sovraccarichi.
- ▶ Controllo antibloccaggio.
- ▶ Il più leggero e corto della sua categoria.
- ▶ Avviamento soft.

**Compresi nel prezzo:**

1 smerigliatrice angolare compatta FEIN WSG 17-70 Inox in valigetta in plastica, 1 disco abrasivo lamellare grana media, 1 disco di finitura (Ø 125 mm), 5 fogli abrasivi Pyramix pretranciati Ø 115 mm (grana 280, 400, 800 per tipo), 25 fogli abrasivi (grana 80, Ø 115 mm), 1 Platorello autoraffreddante (Ø 75 mm, M14), 1 platorello con fissaggio a velcro (Ø 115 mm, M14)

**BF 10-280 E**

Potente levigatrice a nastro per levigare angoli e bordi nella lavorazione dell'acciaio inox.



Per gli accessori vedere pagina 194

Potenza nominale assorbita	W	800
Potenza resa	W	550
Nr. giri a vuoto	1/min	10 000 - 28 000
Velocità nastro	mt/sec	12 - 32
Dimensioni nastro	mm	520 x 3/6/20
Cavo con spina	m	4
Peso EPTA	kg	2,1
<b>Nr. ordine</b>		<b>7 228 05 50 00 0</b>
<b>EAN</b>		<b>4014586867250</b>
<b>Prezzo in € IVA escl. [PK01]</b>		<b>560,00</b>

**I vantaggi dei prodotti FEIN:**

- ▶ Motore ad alte prestazioni FEIN per la massima capacità di asportazione e numero di giri costante anche in caso di sollecitazioni elevate.
- ▶ Velocità nastro ottimali per l'impiego efficace di nastri abrasivi, nastri in feltro e nastri di lucidatura diversi.
- ▶ Massima facilità d'uso - Braccetto di levigatura ruotabile di 180° senza chiavi di servizio, montaggio e regolazione del nastro senza chiavi di servizio.
- ▶ Perfetta guida del nastro.
- ▶ Larghezza nastro da 3 a 20 mm.
- ▶ Numero giri regolabile in continuo, ottimale per proteggere superfici delicate.
- ▶ Braccetti di levigatura curvo e dritti per le più diverse applicazioni.
- ▶ Avviamento soft.
- ▶ Sicurezza contro gli avviamenti accidentali.
- ▶ Cavo industriale H 07.
- ▶ Disponibilità di un'ampia gamma di accessori.

**Compresi nel prezzo:**

1 braccetto di levigatura a centro depresso

**Set start FEIN BF 10-280 E**

Set start levigatrice a nastro per levigare angoli e bordi nella lavorazione dell'acciaio inox.



Per gli accessori vedere pagina 194

Potenza nominale assorbita	W	800
Potenza resa	W	550
Nr. giri a vuoto	1/min	10 000 - 28 000
Velocità nastro	mt/sec	12 - 32
Dimensioni nastro	mm	520 x 3/6/20
Cavo con spina	m	4
Peso EPTA	kg	2,1
<b>Nr. ordine</b>		<b>7 228 05 51 00 0</b>
<b>EAN</b>		<b>4014586867267</b>
<b>Prezzo in € IVA escl. [PK01]</b>		<b>662,00</b>

**I vantaggi dei prodotti FEIN:**

- ▶ Motore ad alte prestazioni FEIN per la massima capacità di asportazione e numero di giri costante anche in caso di sollecitazioni elevate.
- ▶ Massima facilità d'uso - Braccetto di levigatura ruotabile di 180° senza chiavi di servizio, montaggio e regolazione del nastro senza chiavi di servizio.
- ▶ Set start con braccetti a centro depresso e dritti per applicazioni diverse, nastri abrasivi in grana ceramica per un'efficace lavorazione dei cordoni di saldatura e nastri in feltro per lavori di finitura in diverse larghezze.
- ▶ Velocità nastro ottimali.
- ▶ Perfetta guida del nastro.
- ▶ Larghezza nastro da 3 a 20 mm.
- ▶ Numero giri regolabile in continuo, ottimale per proteggere superfici delicate.
- ▶ Avviamento soft.
- ▶ Sicurezza contro gli avviamenti accidentali.
- ▶ Cavo industriale H 07.
- ▶ Disponibilità di un'ampia gamma di accessori.

**Compresi nel prezzo:**

1 levigatrice a nastro BF 10-280 E con valigetta portautensile in plastica, 3 braccetti (rispettivamente da 6 mm a centro depresso, 3/6 mm dritto, 20 mm dritto), 10 nastri abrasivi 3 mm (grana 120), 10 nastri abrasivi 6 mm (grana 120), 10 nastri abrasivi 20 mm (grana 120), 5 nastri in tessuto vlies 6 mm (grana media)

**Accessori WSG 17-70 Inox, ROT 14-200 E, MSf 636-1****Valigette portautensili**

Plastica, dimensioni interne: 470 x 275 x 116 mm

Nr. ordine  
3 39 01 118 01 0Prezzo in €  
IVA escl.  
41,60**Contenitore in plastica**

Inserto per valigia con coperchio richiudibile per minuteria e accessori, adatto a valigetta portautensili 3 39 01 118 01 0, max 5 pz./valigetta.

Nr. ordine  
3 39 01 119 00 0Prezzo in €  
IVA escl.  
4,43**Accessori RS 12-70 E****Set di base levigatrice per tubi**

Eliminazione di sporczia, rimozione di graffi, fino a una satinatura perfetta. Composto da: 2 x 10 nastri abrasivi, 20 x 815 mm, gr. 120/gr. 180, 2 x 10 nastri abrasivi, 40 x 815 mm, gr. 120/gr. 180, 5 nastri in vlies, 20 x 820 mm, grana fine 280.

Nr. ordine  
6 37 14 050 02 1Prezzo in €  
IVA escl.  
219,40**Set di lucidatura levigatrice per tubi**

Dalla preparazione della lucidatura fino a una lucidatura a specchio perfetta. Composto da: 2 x 10 nastri abrasivi, 20 x 815 mm, gr. 320/gr. 400, 1 x 3 nastri di lucidatura, 20 x 815 mm, 1 tubo di crema di prelucidatura, rossa (200 ml), 1 tubo di crema di lucidatura, bianca (200 ml).

Nr. ordine  
6 37 14 052 02 3Prezzo in €  
IVA escl.  
180,30**Nastri abrasivi in grana ceramica**

Elevata capacità di asportazione e lunghissima durata utile. Anche per la rimozione dei cordoni di saldatura sottili

Dim. mm	Conf. pz.	Nr. ordine	Prezzo in € IVA escl.
20 x 815	10	6 37 14 130 01 0	47,60
40 x 815	10	6 37 14 131 01 0	74,90

**Nastri abrasivi**Nastri abrasivi molto flessibili, ideali per la smerigliatura di tubi curvati  
20 x 815 mm

Grana	Conf. pz.	Nr. ordine	Prezzo in € IVA escl.
120	10	6 37 14 050 01 5	33,00
180	10	6 37 14 051 01 4	33,00
320	10	6 37 14 052 01 7	33,00
400	10	6 37 14 053 01 1	33,00

**Nastri abrasivi**Nastri abrasivi molto flessibili, ideali per la smerigliatura di tubi curvati  
40 x 815 mm

Grana	Conf. pz.	Nr. ordine	Prezzo in € IVA escl.
120	10	6 37 14 054 01 9	54,20
180	10	6 37 14 055 01 3	54,20

**Nastri in tessuto Vlies**Realizzazione molto morbida, per superfici uniformi anche nelle curve strette dei tubi  
20 x 815 mm

Grana	Conf. pz.	Nr. ordine	Prezzo in € IVA escl.
80	5	6 37 14 056 01 6	38,20
120	5	6 37 14 057 01 0	38,20
280	5	6 37 14 058 01 8	44,90

**Nastri di lucidatura merino**

20 x 815 mm, realizzazione molto morbida, per una lucidatura a specchio uniforme anche nelle curve strette dei tubi

Nr. ordine	Prezzo in € IVA escl.
6 37 26 010 01 8	64,80

**Rullo di rinvio**

per lavorazioni in spazi ristretti (distanza dalla parete 50 mm)

Nr. ordine	Prezzo in € IVA escl.
3 13 35 017 01 1	75,20

**Accessori BF 10-280 E****Braccetto di levigatura a centro depresso**

Larghezza nastro mm	Nr. ordine	Prezzo in € IVA escl.
3/6	6 38 10 026 01 0	70,20

**Braccetto di levigatura diritto**

Larghezza nastro mm	Nr. ordine	Prezzo in € IVA escl.
6	6 38 10 027 01 0	70,20
20	6 38 10 030 01 0	91,90

**Nastro abrasivo in grana ceramica**Elevata capacità di asportazione e lunghissima durata utile. Anche per la rimozione dei cordoni di saldatura sottili  
Conf. da 10 pz., lunghezza 520 mm.

Grana	Larghezza mm	Nr. ordine	Prezzo in € IVA escl.
80	3	6 37 14 061 01 0	14,80
120	3	6 37 14 062 01 0	14,80
180	3	6 37 14 063 01 0	14,80
80	6	6 37 14 068 01 0	16,30
120	6	6 37 14 069 01 0	16,30
180	6	6 37 14 070 01 0	16,30
80	20	6 37 14 089 01 0	22,40
120	20	6 37 14 090 01 0	22,40
180	20	6 37 14 091 01 0	22,40

**Nastro in tessuto non tessuto vlies**Versione morbida, per superfici uniformi.  
Conf. da 5 pz., lunghezza 520 mm.

Larghezza mm	Versione	Nr. ordine	Prezzo in € IVA escl.
6	grossa	6 37 14 114 01 0	20,90
6	medio	6 37 14 115 01 0	20,90
6	fine	6 37 14 116 01 0	20,90
20	grossa	6 37 14 123 01 0	29,30
20	medio	6 37 14 124 01 0	29,30
20	fine	6 37 14 125 01 0	29,30

**Nastro di lucidatura**Versione molto morbida per la lucidatura a specchio uniforme insieme alle paste lucidanti FEIN.  
Conf. da 3 pz., lunghezza 520 mm.

Larghezza mm	Nr. ordine	Prezzo in € IVA escl.
6	6 37 26 016 01 0	13,40
20	6 37 26 019 01 0	18,50



## Accessori WSG 17-70 Inox

**Ghiera di bloccaggio rapido**

per la sostituzione senza chiavi di servizio dei dischi, altezza di soli 8 mm

Nr. ordine	Prezzo in € IVA escl.
6 38 02 191 01 0	29,80

**Guanti da lavoro**

antivibrazioni, certificati secondo EN 388/420, EN ISO 10819, CEE n° 0200, 1 paio a conf.

gr.	Nr. ordine	Prezzo in € IVA escl.
9 L	3 21 73 003 00 3	77,20
10 XL	3 21 73 004 00 1	77,20
11 XXL	3 21 73 005 00 5	77,20

**Cuffia di protezione**

per dischi abrasivi lamellari e dischi da sbavo

Ø mm	Nr. ordine	Prezzo in € IVA escl.
125	3 18 10 300 00 0	10,80

**Cuffia di protezione per lavori di taglio**

per lavorare in modo sicuro con dischi da taglio

Ø mm	Nr. ordine	Prezzo in € IVA escl.
125	6 38 11 017 01 0	31,10

**Flangia interna**

Nr. ordine	Prezzo in € IVA escl.
6 38 01 120 00 6	7,47

**Flangia filettata**

M 14, per dischi da sbavo e da taglio e per dischi abrasivi lamellari

Nr. ordine	Prezzo in € IVA escl.
6 38 02 052 00 0	7,47

**Flangia filettata**

M 14, per platorello e per spazzola conica

Nr. ordine	Prezzo in € IVA escl.
6 38 01 154 00 7	7,47

**Platorello abrasivo elastico**

con flangia M 14, per dischi abrasivi fibrati Ø 125 mm

Ø mm	Nr. ordine	Prezzo in € IVA escl.
125	6 38 06 087 01 3	6,20

**Platorello velcro**

M 14, Ø 125 mm, con fissaggio a velcro, per fogli abrasivi con fissaggio rapido a strappo

Ø mm	Nr. ordine	Prezzo in € IVA escl.
115	6 38 06 168 01 2	11,50

**Platorello velcro**

con fissaggio a velcro, per l'impiego con il feltro di satinatura, M 14

Ø mm	Nr. ordine	Prezzo in € IVA escl.
115	6 38 06 172 01 0	15,60

**Dischi di satinatura in tessuto vlies**

Ø 115 mm, stabile, con fissaggio rapido a velcro, per l'impiego con il platorello 6 38 06 172 01 0

Versione	Conf. pz.	Nr. ordine	Prezzo in € IVA escl.
grossa	10	6 37 32 001 01 8	38,20
medio	10	6 37 32 002 01 1	36,20
fine	10	6 37 32 003 01 5	31,10

**Platorello autoraffreddante**

Platorello ventilato posteriormente, ideale per dischi abrasivi Pyramix

Ø mm	Nr. ordine	Prezzo in € IVA escl.
115	6 38 06 193 01 0	12,30

**Platorello autoraffreddante**

Platorello ventilato posteriormente, ideale per dischi abrasivi Pyramix utilizzabile anche dopo aver staccato il bordo esterno del disco Pyramix.

Ø mm	Nr. ordine	Prezzo in € IVA escl.
75	6 38 06 196 01 0	12,10

**Disco abrasivo Pyramix**

Grazie alla nuova pretranciatura del disco abrasivo con velcro Pyramix è possibile continuare a utilizzarlo anche dopo l'usura iniziale dei bordi. Ø 115 mm. per la rimozione di graffi profondi

Grana	Conf. pz.	Nr. ordine	Prezzo in € IVA escl.
280	5	6 37 17 239 01 0	25,80
280	25	6 37 17 239 02 0	113,50

**Disco abrasivo Pyramix**

Grazie alla nuova pretranciatura del disco abrasivo con velcro Pyramix è possibile continuare a utilizzarlo anche dopo l'usura iniziale dei bordi. Ø 115 mm. Per la rimozione di graffi superficiali, levigature e riduzione della rugosità

Grana	Conf. pz.	Nr. ordine	Prezzo in € IVA escl.
400	5	6 37 17 240 01 0	25,80
400	25	6 37 17 240 02 0	113,50

**Disco abrasivo Pyramix**

Grazie alla nuova pretranciatura del disco abrasivo con velcro Pyramix è possibile continuare a utilizzarlo anche dopo l'usura iniziale dei bordi. Ø 115 mm. per la rimozione di graffi molto superficiali, levigature e riduzione della rugosità

Grana	Conf. pz.	Nr. ordine	Prezzo in € IVA escl.
800	5	6 37 17 241 01 0	25,80
800	25	6 37 17 241 02 0	113,50



**Disco abrasivo Pyramix**

Grazie alla nuova pretranciatura del disco abrasivo con velcro Pyramix è possibile continuare a utilizzarlo anche dopo l'usura iniziale dei bordi. Ø 115 mm.  
Riduzione rugosità, presupposto ottimale alla successiva lucidatura

Grana	Conf. pz.	Nr. ordine	Prezzo in € IVA escl.
1400	5	6 37 17 242 01 0	25,80
1400	25	6 37 17 242 02 0	113,50



**Ruota a lamelle abrasive**  
Ø 125 mm, M 14

Grana	Nr. ordine	Prezzo in € IVA escl.
120	6 37 21 052 01 0	27,00



**Disco di finitura**  
Ø 125 mm, per la finitura finale

Nr. ordine	Prezzo in € IVA escl.
6 37 32 005 01 0	27,20



**Disco abrasivo lamellare**  
Ø 125 mm, per la rimozione di cordoni di saldatura sottili, senza danneggiare le superfici circostanti

Conf. pz.	Nr. ordine	Prezzo in € IVA escl.
10	6 37 30 018 01 0	190,80



**Set per acciaio inox smerigliatura tubi / profili**  
Smerigliatura di cordoni di saldatura sottili senza danneggiare le superfici circostanti. Con finitura successiva delle superfici.  
Composto da: 10 dischi abrasivi lamellari grana media (6 37 30 018 01 0), 1 ruota a lamelle abrasive grana 120 (6 37 21 052 01 0), 1 disco di finitura (6 37 32 005 01 0).

Nr. ordine	Prezzo in € IVA escl.
6 37 21 052 02 0	241,00



**Set per acciaio inox preparazione lucidatura superfici / tubi / profili**  
Rimozione efficace e rapida di graffi; preparazione ottimale per la lucidatura grazie alla realizzazione di una levigatura idonea; nella preparazione della lucidatura: elevata velocità di asportazione in minor tempo. Composto da: 5 fogli abrasivi Pyramix, grana 280 (6 37 17 239 01 0), 5 fogli abrasivi Pyramix, grana 400 (6 37 17 240 01 0), 5 fogli abrasivi, grana 800 (6 37 17 241 01 0), 5 fogli abrasivi Pyramix, grana 1400 (6 37 17 242 01 0), 1 platorello autoraffreddante Ø 75 mm (6 38 06 196 01 0), 25 fogli abrasivi, grana 80 (6 37 28 135 01 0), 1 platorello autoraffreddante Ø 115 mm (6 38 06 193 01 0)

Nr. ordine	Prezzo in € IVA escl.
6 38 06 193 04 0	147,30

**Accessori KS 10-38 E**



**Disco in vlies**  
Con elevata capacità d'asportazione per levigare, decapare e satinare cordoni di saldatura d'angolo.

Ø mm	Spessore mm	Versione	Nr. ordine	Prezzo in € IVA escl.
150	3	grossa	6 37 34 001 01 0	30,90
150	6	grossa	6 37 34 002 01 0	38,80



**Disco in vlies**

Per levigare, pareggiare, decapare e per la satinatura fine di cordoni di saldatura d'angolo. Rimuove leggeri graffi su profili e superfici.

Ø mm	Spessore mm	Versione	Nr. ordine	Prezzo in € IVA escl.
150	3	medio	6 37 34 003 01 0	22,90
150	6	duro	6 37 34 004 01 0	28,10



**Disco in vlies**

Rimuove il nero di saldatura e leggeri graffi, ideale per la preparazione alla lucidatura di cordoni di saldatura d'angolo.

Ø mm	Spessore mm	Versione	Nr. ordine	Prezzo in € IVA escl.
150	3	fine	6 37 34 005 01 0	22,90
150	6	fine	6 37 34 006 01 0	28,10



**Disco in vlies**

Per la prelucidatura delle superfici di cordoni di saldatura d'angolo. Rimuove velocemente il nero della saldatura senza asportare il cordone di saldatura.

Ø mm	Spessore mm	Versione	Nr. ordine	Prezzo in € IVA escl.
150	6	molto fine	6 37 34 007 01 0	25,00



**Disco in feltro**

Per lucidare a specchio i cordoni di saldatura d'angolo in combinazione con la pasta di lucidatura FEIN.

Ø mm	Spessore mm	Nr. ordine	Prezzo in € IVA escl.
150	6	6 37 18 011 01 0	16,10



**blocchetto di sagomatura**

Per la sagomatura dei dischi vlies per adattare il disco al profilo del cordone di saldatura.

Nr. ordine	Prezzo in € IVA escl.
6 37 19 011 01 0	20,40

**Accessori RS 10-70 E**



**Nastri abrasivi**

Nastri abrasivi molto flessibili, ideali per la smerigliatura di tubi curvati  
Conf. da 10 pz., 30 x 533 mm.

Grana	Nr. ordine	Prezzo in € IVA escl.
80	6 37 14 136 01 0	26,30
120	6 37 14 137 01 0	26,30
180	6 37 14 138 01 0	26,30
320	6 37 14 139 01 0	26,30
400	6 37 14 140 01 0	26,30



**Nastri in tessuto Vlies**

Realizzazione molto morbida, per superfici uniformi anche nelle curve strette dei tubi  
Conf. da 5 pz., 30 x 533 mm.

Versione	Nr. ordine	Prezzo in € IVA escl.
grossa	6 37 14 141 01 0	36,10
medio	6 37 14 142 01 0	36,10
fine	6 37 14 143 01 0	36,10

**Nastri di lucidatura merino**

Versione molto morbida, per lucidatura a specchio uniforme anche nelle curve strette dei tubi.  
Conf. da 3 pz., 30 x 533 mm.

Nr. ordine	Prezzo in € IVA escl.
6 37 14 144 01 0	20,90

**Accessori ROT 14-200 E****Cuffia di aspirazione Set**

Nr. ordine	Prezzo in € IVA escl.
3 18 10 264 01 0	20,80

**Cuffia di aspirazione**

Nr. ordine	Prezzo in € IVA escl.
3 18 10 240 01 4	27,10

**Adattatore**

Impiego universale per collegare ad un aspiratore elettroutensili o accessori con il dispositivo di aspirazione della polvere. Boccola in gomma flessibile, lunghezza 70 mm, Ø interno 31,5 mm.

Nr. ordine	Prezzo in € IVA escl.
3 13 22 771 00 9	5,47

**Fogli abrasivi**

forato, Ø 150 mm, con fissaggio rapido a velcro  
Campo di applicazione: legno, metallo, carrozzerie non verniciate, punti di brasatura. Qualità: legato in resina sintetica, corindone. Proprietà: elevata capacità di asportazione.

Grana	Conf. pz.	Nr. ordine	Prezzo in € IVA escl.
60	50	6 37 28 022 01 7	57,40

**Platello**

Ø 150 mm, forato con fissaggio a velcro

Versione	Nr. ordine	Prezzo in € IVA escl.
duro	6 38 06 116 02 1	108,20
extra morbido	6 38 06 166 02 6	106,70

**Platello**

Ø 200 mm, forato, con fissaggio a velcro

Versione	Nr. ordine	Prezzo in € IVA escl.
duro	6 38 06 102 02 3	119,00
medio	6 38 06 095 02 1	119,70
extra morbido	6 38 06 118 02 3	119,70

**Cuffia d'agnello**

con fissaggio rapido a velcro.

Ø mm	Nr. ordine	Prezzo in € IVA escl.
200	6 37 23 010 00 6	18,30

**Accessori MSf 636-1****Elemento aderente in velcro**

Ø 150 mm

Ø mm	Nr. ordine	Prezzo in € IVA escl.
150	3 14 26 030 00 5	17,50

**Platello**

Ø 115 mm, non forato con fissaggio a velcro, duro

Nr. ordine	Prezzo in € IVA escl.
6 38 06 167 02 0	39,30

**Testa orbitale**

Ø 115 mm

Nr. ordine	Prezzo in € IVA escl.
3 12 07 131 02 9	167,10

**Fogli abrasivi**

Ø 115 mm, per la rimozione di graffi molto profondi e di cordoni di saldatura sottili

Grana	Conf. pz.	Nr. ordine	Prezzo in € IVA escl.
80	50	6 37 28 096 01 9	27,80

**Platello**

Ø 125 mm, forato con fissaggio a velcro

Versione	Nr. ordine	Prezzo in € IVA escl.
duro	6 38 06 103 02 7	80,80
medio	6 38 06 088 02 7	81,90
morbido	6 38 06 117 02 5	104,40

**Fogli abrasivi**

forato, Ø 125 mm, con fissaggio rapido a strappo  
Campo di applicazione: legno, colori, stucco; vernici per veicoli, vetroresina, materiali sintetici. Qualità: legato in resina sintetica, legame medio, corindone. Proprietà: impastamento notevolmente ridotto, elevata capacità di asportazione, flessibilità

Grana	Conf. pz.	Nr. ordine	Prezzo in € IVA escl.
80	50	6 37 28 001 01 6	36,90
100	50	6 37 28 002 01 9	36,90

**Platello**

Ø 150 mm, forato con fissaggio a velcro

Versione	Nr. ordine	Prezzo in € IVA escl.
duro	6 38 06 101 02 0	94,30
medio	6 38 06 090 02 3	96,10
morbido	6 38 06 114 02 4	90,00

**Testa orbitale**

Ø 150 mm

Nr. ordine	Prezzo in € IVA escl.
3 12 07 103 01 3	138,80

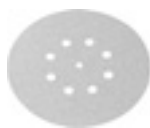

**Fogli abrasivi**

forato, Ø 150 mm, con fissaggio rapido a velcro  
 Campo di applicazione: metallo, carrozzerie non verniciate, punti di brasatura, punti di saldatura, vetroresina. Qualità: panno per smerigliature di elevate prestazioni, legato in resina sintetica, corindone. Proprietà: alta stabilità, elevata capacità di asportazione.

Grana	Conf. pz.	Nr. ordine	Prezzo in € IVA escl.
40	50	6 37 28 009 01 4	106,40
60	50	6 37 28 010 01 6	99,50
80	50	6 37 28 056 01 3	90,40
100	50	6 37 28 054 01 6	90,40



**Fogli abrasivi**

forato, Ø 150 mm, con fissaggio rapido a velcro  
 Campo di applicazione: legno, colori, stucco; vernici per veicoli, vetroresina, materiali sintetici. Qualità: legato in resina sintetica, corindone. Proprietà: impastamento notevolmente ridotto, flessibilità.

Grana	Conf. pz.	Nr. ordine	Prezzo in € IVA escl.
80	50	6 37 28 074 01 4	49,90
120	50	6 37 28 084 01 3	43,10
150	50	6 37 28 012 01 8	43,10
180	50	6 37 28 013 01 2	43,10
220	50	6 37 28 014 01 0	43,10
240	50	6 37 28 015 01 4	43,10
320	50	6 37 28 017 01 1	43,10
400	50	6 37 28 061 01 0	43,10



**Fogli abrasivi**

forato, Ø 150 mm, con fissaggio rapido a velcro  
 Campo di applicazione: legno, metallo, carrozzerie non verniciate, punti di brasatura. Qualità: legato in resina sintetica, legame leggero, corindone. Proprietà: elevata capacità di asportazione.

Grana	Conf. pz.	Nr. ordine	Prezzo in € IVA escl.
40	50	6 37 28 072 01 2	53,10
60	50	6 37 28 073 01 6	50,90



**Cuffia d'agnello**

con fissaggio rapido a velcro.

Ø mm	Nr. ordine	Prezzo in € IVA escl.
125	6 37 23 008 00 0	8,40

**Accessori KS 10-38 E, BF 10-280 E, RS 10-70 E, RS 12-70 E, WPO 14-25 E**



**Panno in microfibra**

Qualità a maglie finissime per la pulizia dei residui della lucidatura. Versione senza orlo per lavori senza graffi e pelucchi

Nr. ordine	Prezzo in € IVA escl.
6 37 33 003 01 0	8,01

**Accessori WPO 14-25 E**



**Set inox standard superfici**

Set per applicazioni standard nella lavorazione delle superfici: dall'eliminazione di sporcizia con il filtro ondulato alla rimozione del nero della saldatura fino a una satinatura di buona qualità. Composto da: 1 rullo di satinatura elastico, grana 60 (6 37 21 006 01 2) 1 rullo in tessuto vlies (6 37 21 009 01 8) 1 disco abrasivo in vlies ondulato (6 37 23 021 01 3) 10 dischi di satinatura in tessuto vlies a grana fine (6 37 32 003 01 5) 1 platorello (6 38 06 172 01 0) 1 albero di fissaggio (6 38 03 066 02 4) 1 chiave a piolini (6 29 10 022 00 2) 1 chiave doppia 19 x 22 (6 29 04 003 00 0)

Nr. ordine	Prezzo in € IVA escl.
6 37 21 006 04 0	213,00



**Set inox smerigliatura superfici**

Elevata velocità di asportazione sulla superficie. Composto da: 1 rullo ad espansione (6 38 06 192 01 0) 5 nastri abrasivi, grana 60 (6 37 14 132 01 0) 5 nastri abrasivi, grana 80 (6 37 14 133 01 0) 5 nastri abrasivi, grana 120 (6 37 14 134 01 0)

Nr. ordine	Prezzo in € IVA escl.
6 38 06 192 02 0	215,00



**Set inox satinatura superfici**

Satinatura perfetta e uniforme. Minima produzione di calore durante la lavorazione. Composto da: 1 rullo di satinatura elastico medio, grana 60 (6 37 21 006 01 2) 1 rullo di satinatura elastico, grana 180 fine (6 37 21 007 01 6) 1 rullo in tessuto vlies sinusoidale, grana 180 fine (6 37 21 051 01 0)

Nr. ordine	Prezzo in € IVA escl.
6 37 21 050 02 0	229,00



**Set inox standard tubi**

Set per applicazioni standard per la lavorazione di tubi dritti. Eliminazione di sporcizia, rimozione del nero della saldatura, fino a una satinatura di buona qualità. Composto da: 1 rullo per nastri abrasivi (6 38 06 181 01 6) 1 nastro abrasivo, grana 60 cf. da 10 pz. (6 37 14 044 01 0) 1 nastro abrasivo, grana 120 cf. da 10 pz. (6 37 14 045 01 4) 1 nastro in tessuto vlies medio (6 37 14 048 01 9) 1 nastro in tessuto vlies fine (6 37 14 049 01 3) 1 nastro adesivo (6 38 09 004 01 9)

Nr. ordine	Prezzo in € IVA escl.
6 38 06 181 03 0	151,40



**Set per acciaio inox di satinatura profilati**

Satinatura di profili per una finitura perfetta. Composto da: 1 rullo di satinatura elastico grana 60 media (6 37 21 054 01 0), 1 rullo di satinatura elastico grana 180 fine (6 37 21 055 01 0), 1 rullo di satinatura tessuto vlies sinusoidale fine (6 37 21 056 01 0), 1 albero di fissaggio (6 38 03 071 02 0)

Nr. ordine	Prezzo in € IVA escl.
6 37 21 054 02 0	187,80



**Set inox lucidatura superfici/tubi/profilati**

Superfici lucidate a specchio. Gli anelli di satinatura non producono pelucchi. Composto da: 1 anello di lucidatura sisal (6 37 23 011 01 4) 2 anelli di lucidatura in panno rigido (6 37 23 013 01 1) 2 anelli di lucidatura in panno morbido (6 37 23 014 01 9) 1 pasta di spazzolatura (6 37 26 027 01 0) 1 pasta di prelucidatura (6 37 26 028 01 0) 1 pasta di lucidatura (6 37 26 029 01 0) 1 albero di fissaggio (6 38 03 027 03 8) 1 chiave a piolini (6 29 10 022 00 2) 1 chiave 19 x 22 (6 29 04 003 00 0)

Nr. ordine	Prezzo in € IVA escl.
6 37 23 011 04 0	119,20



**Rullo di satinatura elastico**

Foro 19 mm  
 100 x 100 mm

Grana	Versione	Nr. ordine	Prezzo in € IVA escl.
60	media	6 37 21 006 01 2	92,30
180	fine	6 37 21 007 01 6	92,30



**Rullo di satinatura elastico**Foro 19 mm  
100 x 50 mm

Grana	Versione	Nr. ordine	Prezzo in € IVA escl.
60	media	6 37 21 054 01 0	64,20
180	fine	6 37 21 055 01 0	64,20

**Rullo di satinatura in tessuto vlies sinusoidale**Foro 19 mm  
Ø 100 x 50 mm, a forma sinusoidale, per finitura satinata uniforme

Grana	Versione	Nr. ordine	Prezzo in € IVA escl.
180	fine	6 37 21 056 01 0	37,10

**Rullo di satinatura in tessuto vlies sinusoidale**Foro 19 mm  
Ø 100 x 100 mm, a forma sinusoidale, per finitura satinata uniforme

Grana	Versione	Nr. ordine	Prezzo in € IVA escl.
180	fine	6 37 21 051 01 0	52,60

**Ruota a lamelle abrasive**Ø 150 mm, foro 14 mm  
per l'eliminazione di piccole imperfezioni e di graffi superficiali

Nr. ordine	Prezzo in € IVA escl.
6 37 21 003 01 7	59,40

**Ruota a lamelle abrasive**Ø 150 mm, foro 14 mm  
grana media

Nr. ordine	Prezzo in € IVA escl.
6 37 21 004 01 5	59,40

**Ruota a lamelle abrasive**Ø 150 mm, foro 14 mm  
per satinatura fine, finitura satinata

Nr. ordine	Prezzo in € IVA escl.
6 37 21 005 01 9	59,40

**Rullo di satinatura in tessuto vlies**Ø 100 x 100 mm, foro 19 mm  
per finitura satinata media

Grana	Versione	Nr. ordine	Prezzo in € IVA escl.
100	medio	6 37 21 008 01 4	40,20

**Rullo di satinatura in tessuto vlies**Ø 100 x 100 mm, foro 19 mm  
per finitura satinata fine

Grana	Versione	Nr. ordine	Prezzo in € IVA escl.
180	fine	6 37 21 009 01 8	40,20

**Rullo di satinatura in tessuto vlies**Ø 100 x 100 mm, foro 19 mm  
per finitura satinata molto fine

Grana	Versione	Nr. ordine	Prezzo in € IVA escl.
280	molto fine	6 37 21 010 01 0	40,20

**Anello in tessuto vlies ondulato**

ondulato, larghezza ca. 30 mm, foro 14 mm, per piccoli interventi di sbavatura, deossidazione, piccoli interventi di smerigliatura, decorazioni

Ø mm	Nr. ordine	Prezzo in € IVA escl.
150	6 37 23 021 01 3	16,80
200	6 37 23 022 01 6	20,00

**Dischi di satinatura in tessuto vlies**

Ø 115 mm, stabile, con fissaggio rapido a velcro, per l'impiego con il platorello 6 38 06 172 01 0

Versione	Conf. pz.	Nr. ordine	Prezzo in € IVA escl.
grossa	10	6 37 32 001 01 8	38,20
medio	10	6 37 32 002 01 1	36,20
fine	10	6 37 32 003 01 5	31,10

**Platorello velcro**

con fissaggio a velcro, per l'impiego con il feltro di satinatura, M 14

Ø mm	Nr. ordine	Prezzo in € IVA escl.
115	6 38 06 172 01 0	15,60

**Rullo per levigatura in gomma per nastri abrasivi**Foro 19 mm  
100 x 70 mm

Nr. ordine	Prezzo in € IVA escl.
6 38 06 181 01 6	77,20

**Nastri abrasivi**

600 x 30 mm

Grana	Conf. pz.	Nr. ordine	Prezzo in € IVA escl.
60	10	6 37 14 044 01 0	23,30
120	10	6 37 14 045 01 4	23,30
240	10	6 37 14 046 01 7	23,30

**Nastro adesivo**

per richiudere i nastri abrasivi nel caso di tubo chiuso, 50 mt.

Nr. ordine	Prezzo in € IVA escl.
6 38 09 004 01 9	11,40

**Nastri in tessuto Vlies**

Con aggancio rapido per richiudere i nastri abrasivi, ideale in caso di tubo chiuso, 600 x 30 mm.

Versione	Nr. ordine	Prezzo in € IVA escl.
grossa	6 37 14 047 01 1	12,30
medio	6 37 14 048 01 9	12,30
fine	6 37 14 049 01 3	12,30



**Anelli di lucidatura, sisal**

panno per - microfinitura/spazzolatura e livellamento di metalli non ferrosi dopo la sgrossatura con grana 240-280 con pasta di spazzolatura «gialla». - Microfinitura/spazzolatura e livellamento di ferro/acciaio e acciaio legato dopo la sgrossatura con grana 280-320 con pasta di spazzolatura «gialla» - Opacatura/spazzolatura di metalli non ferrosi, ferro/acciaio e acciaio legato con pasta per spazzolatura «gialla». - Prelucidatura di ferro/acciaio e acciaio legato con pasta di preluccidatura «arancione» larghezza ca. 30 mm, foro 14 mm

Ø mm	Nr. ordine	Prezzo in € IVA escl.
150	6 37 23 011 01 4	18,80
200	6 37 23 012 01 7	26,20



**Anelli di lucidatura, panno, rigido**

Larghezza ca. 15 mm, foro 14 mm, per la preluccidatura e la lucidatura di metalli non ferrosi, ferro/acciaio e acciaio legato, pasta di preluccidatura «arancione»

Ø mm	Nr. ordine	Prezzo in € IVA escl.
150	6 37 23 013 01 1	10,90
200	6 37 23 015 01 3	13,00



**Anelli di lucidatura, panno, morbido**

Larghezza ca. 15 mm, foro 14 mm, per la lucidatura a specchio di metalli non ferrosi, ferro/acciaio e acciaio legato, con pasta di lucidatura «bianca»

Ø mm	Nr. ordine	Prezzo in € IVA escl.
150	6 37 23 014 01 9	8,51
200	6 37 23 016 01 6	12,40

**Anelli di lucidatura, feltro, extramorbidi**

Larghezza ca. 15 mm, foro 14 mm, per la microfinitura di metalli non ferrosi, ferro/acciaio, acciaio legato e molti materiali sintetici con la pasta per lucidare «bianca»

Ø mm	Nr. ordine	Prezzo in € IVA escl.
150	6 37 23 019 01 2	10,40
200	6 37 23 020 01 4	16,30



**Disco di lucidatura**

Ø 150 mm, larghezza 60 mm, elastico, foro 14 mm per la finitura striata, grana 16 (grossa), morbido, «verde»

Nr. ordine	Prezzo in € IVA escl.
6 37 13 013 01 8	135,00



**Disco di lucidatura**

Ø 150 mm, larghezza 60 mm, elastico, foro 14 mm per superfici fini, grana 24 (media), morbido, «blu»

Nr. ordine	Prezzo in € IVA escl.
6 37 13 015 01 0	135,00

**Disco di lucidatura**

Ø 150 mm, larghezza 60 mm, elastico, foro 14 mm per la levigatura fine, grana 46 (fine), morbido, «marrone»

Nr. ordine	Prezzo in € IVA escl.
6 37 13 016 01 3	135,00



**Ruota a lamelle abrasive**

Larghezza 50 mm, per la lucidatura dell'acciaio inossidabile, foro 14 mm

Ø mm	Nr. ordine	Prezzo in € IVA escl.
200	6 37 21 001 00 1	138,80



**Pasta di spazzolatura**

gialla, con panno sisal per l'opacatura di metalli non ferrosi, ferro/acciaio e acciaio inox

Nr. ordine	Prezzo in € IVA escl.
6 37 26 027 01 0	8,20



**Pasta di preluccidatura**

arancione, con panno rigido, per la preluccidatura e la lucidatura di metalli non ferrosi, ferro/acciaio e acciaio inox

Nr. ordine	Prezzo in € IVA escl.
6 37 26 028 01 0	8,20



**Pasta di lucidatura**

bianca, con panno morbido per la lucidatura a specchio di metalli non ferrosi, ferro/acciaio, acciaio inox e superfici cromate cromo

Nr. ordine	Prezzo in € IVA escl.
6 37 26 029 01 0	8,20



**Supporto**

per impugnatura laterale, orientabile di 360°

Nr. ordine	Prezzo in € IVA escl.
6 37 33 006 01 0	62,40



**Albero di fissaggio**

per utensili di satinatura (rulli), attacco portautensile Ø 19 mm

Lungh. mm	Nr. ordine	Prezzo in € IVA escl.
50	6 38 03 071 02 0	47,90
100	6 38 03 067 02 8	55,70



**Albero di fissaggio**

con flangia di serraggio M 14, per anelli di satinatura, campo di serraggio 15-35 mm

Nr. ordine	Prezzo in € IVA escl.
6 38 03 027 03 8	32,00



**Albero di fissaggio**

con flangia di serraggio M 14, per ruote di satinatura a lamelle, dischi di satinatura e dischi di lucidatura, campo di serraggio 15 - 50 mm, attacco portautensile Ø 14 mm

Nr. ordine	Prezzo in € IVA escl.
6 38 03 066 02 4	35,70



**Carter di protezione**

per proteggere le mani

Nr. ordine	Prezzo in € IVA escl.
3 02 29 216 00 5	5,78

**Rullo ad espansione**

Foro 19 mm  
 Ø 100 x 100 mm, per una lavorazione sicura con i nastri abrasivi senza vibrazioni

Nr. ordine	Prezzo in € IVA escl.
6 38 06 192 01 0	177,00

**Nastro abrasivo**

per la rimozione di cordoni di saldatura sottili, di graffi molto profondi e dei segni di laminazione

Grana	Conf. pz.	Nr. ordine	Prezzo in € IVA escl.
60	5	6 37 14 132 01 0	12,10

**Nastro abrasivo**

per la rimozione di graffi profondi

Grana	Conf. pz.	Nr. ordine	Prezzo in € IVA escl.
80	5	6 37 14 133 01 0	11,80

**Nastro abrasivo**

per la rimozione di graffi e come passo preliminare alla finitura satinata

Grana	Conf. pz.	Nr. ordine	Prezzo in € IVA escl.
120	5	6 37 14 134 01 0	11,30

**Accessori KS 10-38 E, WSG 17-70 Inox, ROT 14-200 E, WPO 14-25 E****Impugnatura antivibrazione**

M 8, antivibrazioni, per la riduzione delle vibrazioni durante l'utilizzo prolungato.

Nr. ordine	Prezzo in € IVA escl.
3 21 19 124 01 0	9,47

**Accessori ROT 14-200 E, MSf 636-1****Cuffia d'agnello**

con fissaggio rapido a velcro.

Ø mm	Nr. ordine	Prezzo in € IVA escl.
150	6 37 23 009 00 4	10,70

**Valigette portautensili**

In plastica, dimensioni interne: 470 x 275 x 232 mm

Nr. ordine	Prezzo in € IVA escl.
3 39 01 122 01 0	70,70

**Accessori KS 10-38 E, BF 10-280 E, RS 10-70 E, RS 12-70 E****Crema di prelucidatura rossa**

per la prelucidatura

Nr. ordine	Prezzo in € IVA escl.
6 37 26 008 01 2	28,70

**Crema di lucidatura bianca**

per la lucidatura e lucidatura a specchio

Nr. ordine	Prezzo in € IVA escl.
6 37 26 009 01 6	28,70



	WPO 14-15 E	Set Marine WPO 14-15 E	WPO 14-15 E - Set	Set Marine WPO 14-15 E	WPO 14-25 E	WPO 10-25 E	WPO 10-25 E - Set
	Lucidatrice angolare molto potente per la manutenzione di veicoli e imbarcazioni.	Set di lucidatura per la manutenzione di imbarcazioni.	Lucidatrice angolare molto potente per la manutenzione di veicoli e imbarcazioni.	Set di lucidatura per la manutenzione di imbarcazioni.	Lucidatrice angolare estremamente potente per il trattamento delle vernici.	Potente e maneggevole lucidatrice angolare per il trattamento delle vernici.	
<b>Pagina</b>	203	203	203	204	204	204	205
<b>Applicazione</b>	Sgrossatura	▲	▲▲	▲	▲▲	▲▲	
	Levigatura fine	▲	▲▲	▲	▲▲	▲▲	
	Microfinitura	▲▲	▲▲	▲▲	▲▲	▲▲	
	Levigatura a secco	▲▲	▲▲	▲▲	▲▲	▲▲	
	Lucidare	▲▲	▲▲	▲▲	▲▲	▲▲	▲▲
<b>Dotazione</b>	Motore ad alte prestazioni FEIN	●	●	●	●	●	●
	Aspirazione		●				
	Tasto di blocco albero	●	●	●	●	●	●
	Sicurezza contro gli avviamenti accidentali	●	●	●	●	●	●
	Avviamento soft	●	●	●	●	●	●
<b>Dati tecnici</b>	Potenza nominale assorbita	1 200 W	1 200 W	1 200 W	1 200 W	1 200 W	800 W
	Nr. giri a vuoto	500 - 1 500 1/min	500 - 1 500 1/min	500 - 1 500 1/min	500 - 1 500 1/min	900 - 2 500 1/min	900 - 2 500 1/min
	Peso EPTA	2,5 kg	2,5 kg	2,5 kg	2,5 kg	2,5 kg	2,2 kg
	Ø utensile di lucidatura	230 mm	230 mm	230 mm	230 mm	230 mm	150 mm
	Filettatura albero portautensile	M 14	M 14	M 14	M 14	M 14	M 14

▲ adatto      ▲▲ molto adatto      ● compreso

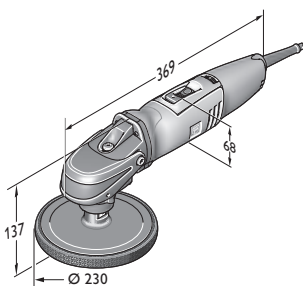

WPO 14-15 E

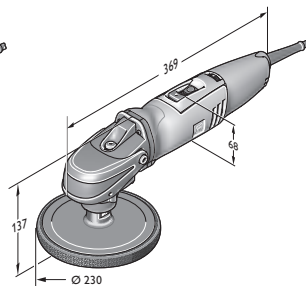

WPO 14-25 E

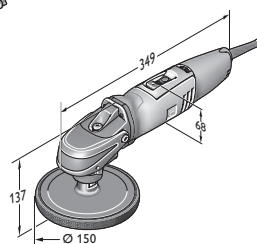

WPO 10-25 E



## WPO 14-15 E

Lucidatrice angolare molto potente per la manutenzione di veicoli e imbarcazioni.



Per gli accessori vedere pagina 205

Potenza nominale assorbita	W	1 200
Potenza resa	W	750
Nr. giri a vuoto	1/min	500 - 1 500
Ø utensile di lucidatura	mm	230
Filettatura albero portautensile		M 14
Cavo con spina	m	4
Peso EPTA	kg	2,5
<b>Nr. ordine</b>		<b>7 221 48 00 23 0</b>
<b>EAN</b>		<b>4014586862699</b>
<b>Prezzo in € IVA escl. [PK01]</b>		<b>457,00</b>

**I vantaggi dei prodotti FEIN:**

- ▶ Numero di giri ideale con regolazione continua per il trattamento ottimale delle superfici di autoveicoli e imbarcazioni.
- ▶ Massima stabilità del numero di giri con qualsiasi sollecitazione su tutto il campo di regolazione, grazie alla meccanica della trasmissione e al motore FEIN ad alte prestazioni.
- ▶ Accessori speciali per la manutenzione efficiente di vernici di veicoli usati e nuovi, vernice anti-graffio nonché per pulizia, smerigliatura e lucidatura di superfici di barche e rivestimenti in gelcoat.
- ▶ Comoda regolazione del numero di giri.
- ▶ Nessun surriscaldamento anche in caso di impiego continuo.
- ▶ Impugnatura dall'eccellente ergonomia.
- ▶ Tasto di blocco dell'albero portamandrino.
- ▶ Adatto all'uso sia per destri che per mancini.
- ▶ Sicurezza contro gli avviamenti accidentali.
- ▶ Avviamento soft.
- ▶ Carboncini ad arresto automatico.
- ▶ Trasformabile in levigatrice con cuffia e platorello di aspirazione.

**Compresi nel prezzo:**

1 impugnatura, 1 impugnatura supplementare

## Set Marine WPO 14-15 E

Set di lucidatura per la manutenzione di imbarcazioni.



Per gli accessori vedere pagina 205

Potenza nominale assorbita	W	1 200
Potenza resa	W	750
Nr. giri a vuoto	1/min	500 - 1 500
Ø utensile di lucidatura	mm	230
Filettatura albero portautensile		M 14
Cavo con spina	m	4
Peso EPTA	kg	2,5
<b>Nr. ordine</b>		<b>7 221 48 50 01 0</b>
<b>EAN</b>		<b>4014586862712</b>
<b>Prezzo in € IVA escl. [PK01]</b>		<b>571,00</b>

**I vantaggi dei prodotti FEIN:**

- ▶ Numero di giri ideale con regolazione continua per il trattamento ottimale delle superfici di imbarcazioni.
- ▶ Massima stabilità del numero di giri con qualsiasi sollecitazione su tutto il campo di regolazione, grazie alla meccanica della trasmissione e al motore FEIN ad alte prestazioni.
- ▶ Accessori speciali per la manutenzione efficiente di vernici di veicoli usati e nuovi, vernice anti-graffio nonché per pulizia, smerigliatura e lucidatura di superfici di barche e rivestimenti in gelcoat.
- ▶ Comoda regolazione del numero di giri.
- ▶ Nessun surriscaldamento anche in caso di impiego continuo.
- ▶ Impugnatura dall'eccellente ergonomia.
- ▶ Tasto di blocco dell'albero portamandrino.
- ▶ Adatto all'uso sia per destri che per mancini.
- ▶ Dispositivo di blocco riaccensione.
- ▶ Avviamento soft.
- ▶ Carboncini ad arresto automatico.
- ▶ Trasformabile in levigatrice con cuffia e platorello di aspirazione.
- ▶ Ampia gamma di accessori.
- ▶ Utensile disponibile anche senza accessori (7 221 48).

**Compresi nel prezzo:**

1 FEIN PowerPolisher WPO 14-15 E con impugnatura sulla testa e impugnatura laterale antivibrazioni supplementare fornito in una robusta valigetta di plastica, 1 platorello con fissaggio a velcro, Ø 170 mm, 1 spugna di lucidatura, Ø 195 mm, 1 cuffia in lana di agnello, Ø 235 mm, 1 cuffia di aspirazione, 1 platorello Ø 150 mm, 2 feltri di satinatura per vernice antivegetativa, 1 platorello in setola, 2 fogli abrasivi da Ø 150 mm per tipo, forati, (grane 80, 150, 180)

## WPO 14-15 E - Set

Lucidatrice angolare molto potente per la manutenzione di veicoli e imbarcazioni.



Per gli accessori vedere pagina 205

Potenza nominale assorbita	W	1 200
Potenza resa	W	750
Nr. giri a vuoto	1/min	500 - 1 500
Ø utensile di lucidatura	mm	230
Filettatura albero portautensile		M 14
Cavo con spina	m	4
Peso EPTA	kg	2,5
<b>Nr. ordine</b>		<b>7 221 48 51 01 0</b>
<b>EAN</b>		<b>4014586867069</b>
<b>Prezzo in € IVA escl. [PK01]</b>		<b>471,00</b>

**I vantaggi dei prodotti FEIN:**

- ▶ Numero di giri ideale con regolazione continua per il trattamento ottimale delle superfici di autoveicoli e imbarcazioni.
- ▶ Massima stabilità del numero di giri con qualsiasi sollecitazione su tutto il campo di regolazione, grazie alla meccanica della trasmissione e al motore FEIN ad alte prestazioni.
- ▶ Accessori speciali per la manutenzione efficiente di vernici di veicoli usati e nuovi, vernice anti-graffio nonché per pulizia, smerigliatura e lucidatura di superfici di barche e rivestimenti in gelcoat.
- ▶ Comoda regolazione del numero di giri.
- ▶ Nessun surriscaldamento anche in caso di impiego continuo.
- ▶ Impugnatura dall'eccellente ergonomia.
- ▶ Tasto di blocco dell'albero portamandrino.
- ▶ Adatto all'uso sia per destri che per mancini.
- ▶ Sicurezza contro gli avviamenti accidentali.
- ▶ Avviamento soft.
- ▶ Carboncini ad arresto automatico.
- ▶ Trasformabile in levigatrice con cuffia e platorello di aspirazione.
- ▶ Utensile disponibile anche senza accessori (7 221 48).

**Compresi nel prezzo:**

1 impugnatura antivibrazione, 1 impugnatura, 1 platorello con fissaggio a velcro Ø 150 mm, 1 spugna spugna di lucidatura media Ø 150 mm

**Set Marine WPO 14-15 E**

Set di lucidatura per la manutenzione di imbarcazioni.



Per gli accessori vedere pagina 205

Potenza nominale assorbita	W	1 200
Potenza resa	W	750
Nr. giri a vuoto	1/min	500 - 1 500
Ø utensile di lucidatura	mm	230
Filettatura albero portautensile		M 14
Cavo con spina	m	4
Peso EPTA	kg	2,5
<b>Nr. ordine</b>		<b>7 221 48 60 00 0</b>
<b>EAN</b>		<b>4014586872216</b>
<b>Prezzo in € IVA escl. [PK01]</b>		<b>435,00</b>

**I vantaggi dei prodotti FEIN:**

- ▶ Numero di giri ideale con regolazione continua per il trattamento ottimale delle superfici di imbarcazioni.
- ▶ Massima stabilità del numero di giri con qualsiasi sollecitazione su tutto il campo di regolazione, grazie alla meccanica della trasmissione e al motore FEIN ad alte prestazioni.
- ▶ Accessori speciali per la manutenzione efficiente di vernici di veicoli usati e nuovi, vernice anti-graffio nonché per pulizia, smerigliatura e lucidatura di superfici di barche e rivestimenti in gelcoat.
- ▶ Comoda regolazione del numero di giri.
- ▶ Nessun surriscaldamento anche in caso di impiego continuo.
- ▶ Impugnatura dall'eccellente ergonomia.
- ▶ Tasto di blocco dell'albero portamandrino.
- ▶ Adatto all'uso sia per destri che per mancini.
- ▶ Dispositivo di blocco riaccensione.
- ▶ Avviamento soft.
- ▶ Carboncini ad arresto automatico.
- ▶ Trasformabile in levigatrice con cuffia e platorello di aspirazione.
- ▶ Ampia gamma di accessori.
- ▶ Utensile disponibile anche senza accessori (7 221 48).

**Compresi nel prezzo:**

1 FEIN PowerPolisher WPO 14-15 E con impugnatura sulla testa e impugnatura laterale antivibrazioni supplementare fornito in una robusta valigetta di plastica, 1 platorello con fissaggio a velcro, Ø 170 mm, 1 spugna di lucidatura, Ø 195 mm

**WPO 14-25 E**

Lucidatrice angolare estremamente potente per il trattamento delle vernici.



Per gli accessori vedere pagina 205

Potenza nominale assorbita	W	1 200
Potenza resa	W	750
Nr. giri a vuoto	1/min	900 - 2 500
Ø utensile di lucidatura	mm	230
Filettatura albero portautensile		M 14
Cavo con spina	m	4
Peso EPTA	kg	2,5
<b>Nr. ordine</b>		<b>7 221 49 51 01 0</b>
<b>EAN</b>		<b>4014586867113</b>
<b>Prezzo in € IVA escl. [PK01]</b>		<b>471,00</b>

**I vantaggi dei prodotti FEIN:**

- ▶ Numero di giri ideale con regolazione continua per il trattamento ottimale delle superfici di autoveicoli e imbarcazioni.
- ▶ Accessori speciali per la manutenzione efficiente di vernici di veicoli usati e nuovi, vernice anti-graffio nonché per pulizia, smerigliatura e lucidatura di superfici di barche e rivestimenti in gelcoat.
- ▶ Massima stabilità del numero di giri con qualsiasi sollecitazione su tutto il campo di regolazione, grazie alla meccanica della trasmissione e al motore FEIN ad alte prestazioni.
- ▶ Ergonomia eccezionale.
- ▶ Tasto di blocco dell'albero portamandrino.
- ▶ Adatto all'uso sia per destri che per mancini.
- ▶ Sicurezza contro gli avviamenti accidentali.
- ▶ Avviamento soft.
- ▶ Cavo industriale H 07.
- ▶ Cuscinetti a sfera protetti contro la polvere.
- ▶ Carboncini ad arresto automatico.
- ▶ Disponibilità di un'ampia gamma di accessori.
- ▶ Utensile disponibile anche senza accessori (7 221 49).

**Compresi nel prezzo:**

1 impugnatura antivibrazione, 1 impugnatura, 1 platorello con fissaggio a velcro Ø 150 mm, 1 spugna spugna di lucidatura media Ø 150 mm

**WPO 10-25 E**

Potente e maneggevole lucidatrice angolare per il trattamento delle vernici.



Per gli accessori vedere pagina 205

Potenza nominale assorbita	W	800
Potenza resa	W	550
Nr. giri a vuoto	1/min	900 - 2 500
Ø utensile di lucidatura	mm	150
Filettatura albero portautensile		M 14
Cavo con spina	m	4
Peso EPTA	kg	2,2
<b>Nr. ordine</b>		<b>7 221 63 00 23 0</b>
<b>EAN</b>		<b>4014586866055</b>
<b>Prezzo in € IVA escl. [PK01]</b>		<b>412,00</b>

**I vantaggi dei prodotti FEIN:**

- ▶ Numero di giri ideale con regolazione continua per il trattamento ottimale delle superfici di autoveicoli.
- ▶ Massima stabilità del numero di giri con qualsiasi sollecitazione su tutto il campo di regolazione, grazie alla meccanica della trasmissione e al motore FEIN ad alte prestazioni.
- ▶ Accessori speciali per la preparazione efficiente di vernici per veicoli usati e nuovi e di vernici antigraffio.
- ▶ Comoda regolazione del numero di giri.
- ▶ Nessun surriscaldamento anche in caso di impiego continuo.
- ▶ Impugnatura dall'eccellente ergonomia.
- ▶ Tasto di blocco dell'albero portamandrino.
- ▶ Adatto all'uso sia per destri che per mancini.
- ▶ Sicurezza contro gli avviamenti accidentali.
- ▶ Avviamento soft.
- ▶ Carboncini ad arresto automatico.

**Compresi nel prezzo:**

1 impugnatura supplementare, 1 impugnatura



**WPO 10-25 E - Set**

Potente e maneggevole lucidatrice angolare per il trattamento delle vernici.



Per gli accessori vedere pagina 205

Potenza nominale assorbita	W	800
Potenza resa	W	550
Nr. giri a vuoto	1/min	900 - 2.500
Ø utensile di lucidatura	mm	150
Filettatura albero portautensile		M 14
Cavo con spina	m	4
Peso EPTA	kg	2,2
<b>Nr. ordine</b>		<b>7 221 63 51 01 0</b>
<b>EAN</b>		<b>4014586867199</b>
<b>Prezzo in € IVA escl. [PK01]</b>		<b>424,00</b>

**I vantaggi dei prodotti FEIN:**

- ▶ Numero di giri ideale con regolazione continua per il trattamento ottimale delle superfici di autoveicoli.
- ▶ Massima stabilità del numero di giri con qualsiasi sollecitazione su tutto il campo di regolazione, grazie alla meccanica della trasmissione e al motore FEIN ad alte prestazioni.
- ▶ Accessori speciali per la preparazione efficiente di vernici per veicoli usati e nuovi e di vernici antigraffio.
- ▶ Comoda regolazione del numero di giri.
- ▶ Nessun surriscaldamento anche in caso di impiego continuo.
- ▶ Impugnatura dall'eccellente ergonomia.
- ▶ Tasto di blocco dell'albero portamandrino.
- ▶ Adatto all'uso sia per destri che per mancini.
- ▶ Sicurezza contro gli avviamenti accidentali.
- ▶ Avviamento soft.
- ▶ Carboncini ad arresto automatico.
- ▶ Utensile disponibile anche senza accessori (7 221 63).

**Compresi nel prezzo:**

1 impugnatura antivibrazione, 1 impugnatura, 1 platorello con fissaggio a velcro Ø 150 mm, 1 spugna spugna di lucidatura media Ø 150 mm

**Lucidatrici**

**Accessori generici**



**Valigette portautensili**

In plastica, dimensioni interne: 470 x 275 x 232 mm

Nr. ordine  
3 39 01 122 01 0

Prezzo in €  
IVA escl.  
70,70



**Panno in microfibra**

Qualità a maglie finissime per la pulizia dei residui della lucidatura. Versione senza orlo per lavori senza graffi e pelucchi

Nr. ordine  
6 37 33 003 01 0

Prezzo in €  
IVA escl.  
8,01

**Accessori WPO 10-25 E, WPO 14-15 E, WPO 14-15 XE, WPO 14-25 E**



**Set di preparazione alla lucidatura e di finitura**

Composizione ideale del set per la preparazione alla lucidatura di superfici verniciate danneggiate dalle intemperie e vernici nuove. Perfetto anche per la finitura di vernici fresche (non adatto per vernici opache). Contenuto della valigetta di plastica: 1 lucidante polish «tutto in uno» FEIN da 1 kg; 1 crema protettiva FEIN Top da 1 kg; 1 platorello 150 mm; 1 cuffia d'agnello 150 mm; 2 spugne di lucidatura di media durezza arancioni 150 mm; 1 spugna bugnata; 53 dischetti abrasivi adesivi, grana 800; 1 tamponcino di supporto; 1 spugnetta per inumidire; 1 gomma per pulizia da 200 g; 2 panni in microfibra.

Nr. ordine  
6 37 23 028 04 0

Prezzo in €  
IVA escl.  
227,00

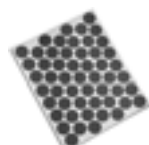

**Dischetti adesivi abrasivi**

Carta abrasiva autoadesiva ultrafine grana 2800 per il trattamento di piccoli danni della vernice, ad es. graffi. 1 foglio da 53 dischetti abrasivi Ø 30 mm. Adatti al corrispondente blocchetto di supporto 6 37 33 002 01 0

Nr. ordine  
6 37 17 221 01 0

Prezzo in €  
IVA escl.  
10,60



**Spugnetta per inumidire**

Dado di spugna maneggevole per inumidire in modo igienico i dischetti abrasivi.

Nr. ordine  
6 37 33 001 01 0

Prezzo in €  
IVA escl.  
3,52



**Cera spray di finitura**

Lacca sigillante spray per la pulizia e la protezione duratura delle superfici lucidate. Elimina i residui di lucidante dalle parti in plastica.

Contenuto  
ml  
500

Nr. ordine  
6 37 26 025 01 0

Prezzo in €  
IVA escl.  
20,00



**Supporto per adesivi abrasivi**

Tamponcino maneggevole per l'applicazione sulle due facce dei dischetti abrasivi.

Nr. ordine  
6 37 33 002 01 0

Prezzo in €  
IVA escl.  
13,10



**Gomma per pulizia**

La gomma per pulizia FEIN rimuove delicatamente ogni residuo presente su vernice e vetro, come: schizzi di vernice e colore, ruggine, catrame, resina degli alberi, insetti morti, impurità lasciate dalle intemperie e polvere freno dai cerchioni.

Nr. ordine  
6 37 33 007 01 0

Prezzo in €  
IVA escl.  
36,20



**Lucidante polish «tutto in uno» FEIN**

Ideale per vernici antigraffio fortemente o lievemente danneggiate. Risultati eccellenti ottenibili in una sola fase di lavoro. Non contiene silicone. Perfetto anche per applicazioni su imbarcazioni (gelcoat)

Contenuto  
kg  
1

Nr. ordine  
6 37 26 014 01 0

Prezzo in €  
IVA escl.  
46,60



**Platello velcro**  
con fissaggio a velcro, M 14

Ø mm	Nr. ordine	Prezzo in € IVA escl.
80	6 38 06 179 01 5	22,80
125	6 38 06 169 01 6	14,50
130	6 38 06 178 01 1	32,20
150	6 38 06 170 01 8	17,30



**Platello velcro**  
per pelle d'agnello con cordicella di chiusura, guarnizione in gomma, M14

Ø mm	Nr. ordine	Prezzo in € IVA escl.
120	6 38 06 012 00 8	17,50



**Spugna di lucidatura**  
Per la lucidatura di superfici verniciate. Diversi gradi di durezza: morbida per vernici nuove, media per danni lievi da intemperie e applicazione di cera, DURA per vernici fortemente danneggiate dalle intemperie. Fissaggio rapido a velcro, altezza 40 mm.

Ø mm	Versione	Nr. ordine	Prezzo in € IVA escl.
100	morbido	6 37 23 024 01 8	21,00
100	duro	6 37 23 023 01 0	21,00
125	medio	6 37 23 017 01 0	14,60
150	medio	6 37 23 018 01 8	16,10



**Spugna di lucidatura arancione**  
Spugna per lucidare di media durezza, porosità fine, per vernici nuove e vecchie, Ø 150 mm.

Nr. ordine	Prezzo in € IVA escl.
6 37 23 028 01 0	17,40

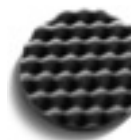

**Spugna a nido d'ape**  
Spugna per lucidare morbida e finissima per eliminare gli ologrammi su vernici scure, Ø 150 mm.

Nr. ordine	Prezzo in € IVA escl.
6 37 23 029 01 0	17,40



**Cuffia d'agnello**  
con cordicella di chiusura

Ø mm	Nr. ordine	Prezzo in € IVA escl.
120	6 37 23 007 00 2	8,85



**Cuffia d'agnello**  
con fissaggio rapido a velcro.

Ø mm	Nr. ordine	Prezzo in € IVA escl.
125	6 37 23 008 00 0	8,40
150	6 37 23 009 00 4	10,70



**Crema protettiva FEIN Top**  
Lacca sigillante di lunga durata grazie alla presenza di cera naturale e sintetica di alta qualità. Per una brillantezza sensazionale. Non contiene silicone.

Contenuto kg	Nr. ordine	Prezzo in € IVA escl.
1	6 37 26 015 01 0	40,80

**Accessori WPO 14-15 E**



**Platello velcro**  
con fissaggio a velcro, M 14

Ø mm	Nr. ordine	Prezzo in € IVA escl.
170	6 38 06 187 01 0	41,40



**Spugna di lucidatura**  
Ø 195 mm per platello con Ø 170 mm 6 38 06 187 01 0 M 14 con sistema di fissaggio a velcro. Numero di giri consigliato 500-1000 giri/min.

Ø mm	Nr. ordine	Prezzo in € IVA escl.
195	6 37 23 034 01 0	19,50



**Disco di pulizia in setola**  
Disco in setola per la pulizia o la lucidatura di scafi e ponti di imbarcazioni con Ø 195 mm per platello con Ø 170 mm 6 38 06 187 01 0 M 14 con sistema di fissaggio a velcro. Per superfici anticivolo in vetroresina. Numero di giri consigliato: circa 500 giri/min.

Ø mm	Nr. ordine	Prezzo in € IVA escl.
195	6 37 23 033 01 0	32,00



**Cuffia in lana d'agnello**  
Diametro circa 230 mm per platello con Ø 170 mm 6 38 06 187 01 0 M 14 con sistema di fissaggio a velcro. Numero di giri consigliato 500-1200 giri/min. Qualità TOPWOOL, disco di lucidatura Frisbee. Lana di agnello/ misto sintetico, lavabile.

Ø mm	Nr. ordine	Prezzo in € IVA escl.
230	6 37 23 035 01 0	25,70



**Platello**  
Con fissaggio a velcro, Ø 150 mm con foro di aspirazione M 14. Foro adatto per fogli abrasivi FEIN e di altre marche.

Ø mm	Nr. ordine	Prezzo in € IVA escl.
150	6 38 06 188 01 0	69,20

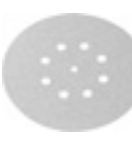

**Fogli abrasivi**  
forato, Ø 150 mm, con fissaggio rapido a velcro  
Campo di applicazione: metallo, carrozzerie non verniciate, punti di brasatura, punti di saldatura, vetroresina. Qualità: panno per smerigliature di elevate prestazioni, legato in resina sintetica, corindone. Proprietà: alta stabilità, elevata capacità di asportazione.

Grana	Conf. pz.	Nr. ordine	Prezzo in € IVA escl.
60	50	6 37 28 010 01 6	99,50





**Fogli abrasivi**

forato, Ø 150 mm, con fissaggio rapido a velcro  
Campo di applicazione: legno, colori, stucco; vernici per veicoli, vetroresina, materiali sintetici. Qualità: legato in resina sintetica, corindone. Proprietà: impastamento notevolmente ridotto, flessibilità.

Grana	Conf. pz.	Nr. ordine	Prezzo in € IVA escl.
80	50	6 37 28 074 01 4	49,90
120	50	6 37 28 084 01 3	43,10
150	50	6 37 28 012 01 8	43,10
180	50	6 37 28 013 01 2	43,10
240	50	6 37 28 015 01 4	43,10
320	50	6 37 28 017 01 1	43,10



**Disco vlies per vernice antivegetativa**

Disco in tessuto vlies per levigatura o asportazione di vernici antivegetative. Consente una levigatura sensazionale senza impastare il disco. Lunghissima durata.

Ø mm	Conf. pz.	Nr. ordine	Prezzo in € IVA escl.
150	5	6 37 32 004 01 0	22,10



**Cuffia di aspirazione Set**

Nr. ordine	Prezzo in € IVA escl.
3 18 10 264 01 0	20,80



**Adattatore**

Impiego universale per collegare ad un aspiratore elettrotensili o accessori con il dispositivo di aspirazione della polvere. Boccola in gomma flessibile, lunghezza 70 mm, Ø interno 31,5 mm.

Nr. ordine	Prezzo in € IVA escl.
3 13 22 771 00 9	5,47

**Accessori WPO 10-25 E, WPO 14-15 E**



**Valigette portautensili**

Plastica, dimensioni interne: 470 x 275 x 116 mm

Nr. ordine	Prezzo in € IVA escl.
3 39 01 118 01 0	41,60

**Accessori WPO 14-15 E, WPO 14-25 E**



**Spazzola a tazza in nylon**

Ø 125 mm, grana 46, M 14, per la spazzolatura dopo il lavaggio in soluzione alcalina, la pulitura delle travi di tetti, il restauro di mobili antichi, per ravvivare il colore prima di una nuova applicazione, la sbavatura e l'eliminazione della ruggine dalle parti in metallo

Nr. ordine	Prezzo in € IVA escl.
6 37 22 048 01 4	41,40

**Accessori WPO 14-15 E, WPO 14-15 XE**



**Platorello velcro**

con fissaggio a velcro, M 14

Ø mm	Nr. ordine	Prezzo in € IVA escl.
200	6 38 06 171 01 7	27,40



**Platorello velcro**

per pelle d'agnello con cordicella di chiusura, guarnizione in gomma, M14

Ø mm	Nr. ordine	Prezzo in € IVA escl.
170	6 38 06 030 00 4	24,50



**Spugna di lucidatura**

Per la lucidatura di superfici verniciate. Diversi gradi di durezza: morbida per vernici nuove, media per danni lievi da intemperie e applicazione di cera, DURA per vernici fortemente danneggiate dalle intemperie. Fissaggio rapido a velcro, altezza 40 mm.

Ø mm	Versione	Nr. ordine	Prezzo in € IVA escl.
160	morbido	6 37 23 026 01 5	26,70
160	duro	6 37 23 025 01 2	26,70



**Cuffia d'agnello**

con cordicella di chiusura

Ø mm	Nr. ordine	Prezzo in € IVA escl.
170	6 37 23 003 00 3	16,20



**Cuffia d'agnello**

con fissaggio rapido a velcro.

Ø mm	Nr. ordine	Prezzo in € IVA escl.
200	6 37 23 010 00 6	18,30



## Oltre 40 anni di esperienza: elettrotensili ad oscillazione FEIN.

Grazie all'esperienza di oltre 40 anni nel settore della tecnologia ad oscillazione, con i suoi tre sistemi (FEIN MULTIMASTER, FEIN SUPERCUT CONSTRUCTION e FEIN SUPERCUT AUTOMOTIVE) FEIN offre una gamma di elettrotensili ad oscillazione potenti e caratterizzati da una versatilità senza eguali, per soluzioni applicative professionali e una affidabilità ineguagliabile. Una soluzione per tutto: il FEIN SUPERCUT è lo specialista in materia di lavori di falegnameria/allestimento d'interni, riparazioni/sostituzioni di finestre, ristrutturazione bagni/piastrellistica, impianti di riscaldamento/sanitari, risanamento giunti, settore

nautico e cristalli auto. Per tutti coloro che puntano sulla versatilità, il sistema universale FEIN MULTIMASTER rappresenta la scelta giusta. Ed inoltre, l'offerta completa di accessori consente innumerevoli possibilità applicative.



### FEIN MULTIMASTER / MULTITALENT

Pagina 210

Il sistema universale per i lavori di ristrutturazione e rinnovo.

#### STARLOCK PLUS



### FEIN SUPERCUT CONSTRUCTION

Pagina 214

Il più potente sistema professionale per i lavori di ristrutturazione e rinnovo.

#### STARLOCK MAX



### FEIN SUPERCUT CONSTRUCTION

Pagina 231

Il più potente sistema professionale per i lavori di ristrutturazione e rinnovo.



### FEIN SUPERCUT AUTOMOTIVE

Pagina 239

Il potente sistema professionale per la riparazione degli autoveicoli.



	FEIN MULTIMASTER FMM 350 QSL Top	FEIN MULTIMASTER FMM 350 QSL QuickStart	FEIN MULTIMASTER FMM 350 QSL Top Extra	FEIN MULTIMASTER FMM 350 QSL Marine	FEIN MULTITALENT FMT 250 QSL QuickStart	FEIN MULTITALENT FMT 250 SL Start	
	Il potente sistema universale con un vasto assortimento di accessori per numerosissime lavori di ristrutturazione e rinnovo.	Il sistema potente e universale con un vasto assortimento di accessori per numerosissime operazioni di trasformazione e rinnovo.	Il potente sistema universale per lavori di ristrutturazione e rinnovo con ampia dotazione per una vasta gamma di applicazioni, incluso aspiratore multiuso.	Il potente sistema universale con un vasto programma di accessori per attività di rinnovo, manutenzione e riparazione di imbarcazioni.	Il sistema universale con attacco QuickIN e la dotazione di accessori base necessari per operazioni di smerigliatura e segatura nei lavori di ristrutturazione e rinnovo	Il sistema universale con la dotazione di accessori base necessari per operazioni di smerigliatura e segatura nei lavori di ristrutturazione e rinnovo.	
<b>Pagina</b>	211	211	212	212	213	213	
<b>Dati tecnici</b>	Potenza nominale assorbita	350 W	350 W	350 W	350 W	250 W	250 W
	Oscillazioni	10 000 - 19 500 1/min	10 000 - 19 500 1/min	10 000 - 19 500 1/min	10 000 - 19 500 1/min	11 000 - 20 000 1/min	11 000 - 20 000 1/min
	Peso EPTA	1,4 kg	1,4 kg	1,4 kg	1,4 kg	1,4 kg	1,3 kg
	Platorello triangolare	80 mm	80 mm	80 mm	80 mm	80 mm	80 mm
	Portautensile	StarlockPlus	StarlockPlus	StarlockPlus	StarlockPlus	StarlockPlus	StarlockPlus
	Cambio accessori	QuickIN	QuickIN	QuickIN	QuickIN	QuickIN	Manuale con vite esagonale
	Ampiezza	2 x 1,7°	2 x 1,7°	2 x 1,7°	2 x 1,7°	2 x 1,6°	2 x 1,6°
	Interfaccia meccanico di fissaggio	●	●	●	●		

● compreso

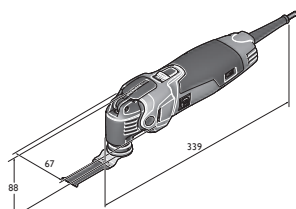

FMM 350 QSL

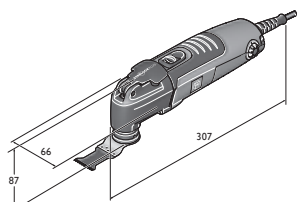

FMT 250 QSL  
FMT 250 SL

**FEIN MULTIMASTER  
FMM 350 QSL Top**

Per gli accessori vedere pagina 218  
Per la variante a batteria della macchina  
vedere a pagina 36

Il potente sistema universale con un vasto assortimento di accessori per numerosissime lavori di ristrutturazione e rinnovo.

Potenza nominale assorbita	W	350
Oscillazioni	1/min	10 000 - 19 500
Portautensile		StarlockPlus
Cambio accessori		QuickIN
Ampiezza		2 x 1,7°
Platello triangolare	mm	80
Cavo con spina	m	5
Peso EPTA	kg	1,4
<b>Nr. ordine</b>		<b>7 229 52 61 00 0</b>
<b>EAN</b>		<b>4014586884578</b>
<b>Prezzo in € IVA escl. [PK03]</b>		<b>305,00</b>

**I vantaggi dei prodotti FEIN:**

- ▶ Sistema antivibrazioni FEIN. Riduzione di fino al 70% delle vibrazioni grazie a isolamento completo della carcassa del motore. Per lavorare sempre in modo sicuro.
- ▶ Attacco portautensile Starlock standard. Posizionamento perfetto degli accessori grazie alla forma 3D. Trasmissione al 100% della forza per fino al 35% di velocità di lavorazione in più.
- ▶ Cambio accessori QuickIN. Sistema di serraggio rapido senza chiavi di servizio brevettato FEIN per un cambio degli accessori comodo e sicuro in meno di 3 secondi.
- ▶ StarlockPlus per una vasta gamma di applicazioni grazie alla disponibilità dell'intera gamma di accessori Starlock e StarlockPlus.
- ▶ Motore ad alte prestazioni FEIN da 350 Watt, molto potente, per velocità di lavorazione massime e massimo avanzamento del lavoro.
- ▶ Dinamo tachimetrica. Elettronica d'alta qualità per mantenere costante il numero di giri anche sotto carico. Regolazione elettronica continua della velocità.
- ▶ Ingranaggi in metallo. Elevata resistenza al carico e massima durata.
- ▶ Attacco integrato per accessori di sistema addizionali come arresto di profondità ecc.
- ▶ Ampio raggio d'azione grazie al cavo industriale a fili sottili in neoprene di 5 m di lunghezza.

**Compresi nel prezzo:**

1 FEIN MULTIMASTER FMM 350 QSL, 1 platello, Fogli abrasivi (grane: 60, 80, 120, 180, 3 per tipo), 1 platello forato, 3 fogli abrasivi forati ciascuno di grana 60, 80, 120, 180), 1 platello Ø 115 mm, forato, 2 fogli abrasivi forati ciascuno di grana 60, 80, 180, 1 cuffia di aspirazione, 1 raschietto rigido, 1 lama da taglio E-CUT Long Life (35 mm), 1 lama da taglio E-CUT universale (44 mm), 1 lama da taglio E-CUT Long Life (65 mm), 1 lama da taglio segmentata HSS, 1 lama da taglio segmentata in metallo duro, 1 raspa triangolare in metallo duro forata, 1 valigetta portautensili in plastica

**FEIN MULTIMASTER  
FMM 350 QSL QuickStart**

Per gli accessori vedere pagina 218  
Per la variante a batteria della macchina  
vedere a pagina 36

Il sistema potente e universale con un vasto assortimento di accessori per numerosissime operazioni di trasformazione e rinnovo.

Potenza nominale assorbita	W	350
Oscillazioni	1/min	10 000 - 19 500
Portautensile		StarlockPlus
Cambio accessori		QuickIN
Ampiezza		2 x 1,7°
Platello triangolare	mm	80
Cavo con spina	m	5
Peso EPTA	kg	1,4
<b>Nr. ordine</b>		<b>7 229 52 62 00 0</b>
<b>EAN</b>		<b>4014586884691</b>
<b>Prezzo in € IVA escl. [PK03]</b>		<b>254,00</b>

**I vantaggi dei prodotti FEIN:**

- ▶ Sistema antivibrazioni FEIN. Riduzione di fino al 70% delle vibrazioni grazie a isolamento completo della carcassa del motore. Per lavorare sempre in modo sicuro.
- ▶ Attacco portautensile Starlock standard. Posizionamento perfetto degli accessori grazie alla forma 3D. Trasmissione al 100% della forza per fino al 35% di velocità di lavorazione in più.
- ▶ Cambio accessori QuickIN. Sistema di serraggio rapido senza chiavi di servizio brevettato FEIN per un cambio degli accessori comodo e sicuro in meno di 3 secondi.
- ▶ StarlockPlus per una vasta gamma di applicazioni grazie alla disponibilità dell'intera gamma di accessori Starlock e StarlockPlus.
- ▶ Motore ad alte prestazioni FEIN da 350 Watt, molto potente, per velocità di lavorazione massime e massimo avanzamento del lavoro.
- ▶ Dinamo tachimetrica. Elettronica d'alta qualità per mantenere costante il numero di giri anche sotto carico. Regolazione elettronica continua della velocità.
- ▶ Ingranaggi in metallo. Elevata resistenza al carico e massima durata.
- ▶ Attacco integrato per accessori di sistema addizionali come arresto di profondità ecc.
- ▶ Ampio raggio d'azione grazie al cavo industriale a fili sottili in neoprene di 5 m di lunghezza.

**Compresi nel prezzo:**

1 FEIN MULTIMASTER FMM 350 QSL, 1 platello, Fogli abrasivi (grane: 60, 80, 120, 180, 3 per tipo), 1 raschietto rigido, 1 lama da taglio E-CUT universale (44 mm), 1 lama da taglio E-CUT Long Life (65 mm), 1 lama da taglio segmentata HSS, 1 valigetta portautensili in plastica

**FEIN MULTIMASTER  
FMM 350 QSL Top Extra**

Per gli accessori vedere pagina 218  
Per la variante a batteria della macchina vedere a pagina 36

Il potente sistema universale per lavori di ristrutturazione e rinnovo con ampia dotazione per una vasta gamma di applicazioni, incluso aspiratore multiuso.

Potenza nominale assorbita	W	350
Oscillazioni	1/min	10 000 - 19 500
Portautensile		StarlockPlus
Cambio accessori		QuickIN
Ampiezza		2 x 1,7°
Platorello triangolare	mm	80
Cavo con spina	m	5
Peso EPTA	kg	1,4
<b>Nr. ordine</b>		<b>7 229 52 63 00 0</b>
<b>EAN</b>		<b>4014586884462</b>
<b>Prezzo in € IVA escl. [PK03]</b>		<b>574,00</b>

**I vantaggi dei prodotti FEIN:**

- ▶ Sistema antivibrazioni FEIN. Riduzione di fino al 70% delle vibrazioni grazie a isolamento completo della carcassa del motore. Per lavorare sempre in modo sicuro.
- ▶ Attacco portautensile Starlock standard. Posizionamento perfetto degli accessori grazie alla forma 3D. Trasmissione al 100% della forza per fino al 35% di velocità di lavorazione in più.
- ▶ Cambio accessori QuickIN. Sistema di serraggio rapido senza chiavi di servizio brevettato FEIN per un cambio degli accessori comodo e sicuro in meno di 3 secondi.
- ▶ StarlockPlus per una vasta gamma di applicazioni grazie alla disponibilità dell'intera gamma di accessori Starlock e StarlockPlus.
- ▶ Motore ad alte prestazioni FEIN da 350 Watt, molto potente, per velocità di lavorazione massime e massimo avanzamento del lavoro.
- ▶ Dinamo tachimetrica. Elettronica d'alta qualità per mantenere costante il numero di giri anche sotto carico. Regolazione elettronica continua della velocità.
- ▶ Ingranaggi in metallo. Elevata resistenza al carico e massima durata.
- ▶ Attacco integrato per accessori di sistema addizionali come arresto di profondità ecc.
- ▶ Ampio raggio d'azione grazie al cavo industriale a fili sottili in neoprene di 5 m di lunghezza.

**Compresi nel prezzo:**

1 FEIN MULTIMASTER FMM 350 QSL, 1 platorello, Fogli abrasivi (grane: 60, 80, 120, 180, 3 per tipo), 1 platorello forato, 3 fogli abrasivi forati ciascuno di grana 60, 80, 120, 180), 1 platorello Ø 115 mm, forato, 2 fogli abrasivi forati ciascuno di grana 60, 80, 180, 1 cuffia di aspirazione, 1 raschietto rigido, 1 lama da taglio E-Cut Long Life (35 mm), 1 lama da taglio E-Cut universale (44 mm), 1 lama da taglio E-Cut Long Life (65 mm), 1 lama da taglio segmentata HSS, 1 lama da taglio segmentata in metallo duro, 1 raspa triangolare in metallo duro forata, 1 valigetta portautensili in plastica, 1 aspiratore FEIN Dustex 25 L

**FEIN MULTIMASTER  
FMM 350 QSL Marine**

Per gli accessori vedere pagina 218  
Per la variante a batteria della macchina vedere a pagina 36

Il potente sistema universale con un vasto programma di accessori per attività di rinnovo, manutenzione e riparazione di imbarcazioni.

Potenza nominale assorbita	W	350
Oscillazioni	1/min	10 000 - 19 500
Portautensile		StarlockPlus
Cambio accessori		QuickIN
Ampiezza		2 x 1,7°
Platorello triangolare	mm	80
Cavo con spina	m	5
Peso EPTA	kg	1,4
<b>Nr. ordine</b>		<b>7 229 52 66 00 0</b>
<b>EAN</b>		<b>4014586884851</b>
<b>Prezzo in € IVA escl. [PK03]</b>		<b>334,00</b>

**I vantaggi dei prodotti FEIN:**

- ▶ Sistema antivibrazioni FEIN. Riduzione di fino al 70% delle vibrazioni grazie a isolamento completo della carcassa del motore. Per lavorare sempre in modo sicuro.
- ▶ Attacco portautensile Starlock standard. Posizionamento perfetto degli accessori grazie alla forma 3D. Trasmissione al 100% della forza per fino al 35% di velocità di lavorazione in più.
- ▶ Cambio accessori QuickIN. Sistema di serraggio rapido senza chiavi di servizio brevettato FEIN per un cambio degli accessori comodo e sicuro in meno di 3 secondi.
- ▶ StarlockPlus per una vasta gamma di applicazioni grazie alla disponibilità dell'intera gamma di accessori Starlock e StarlockPlus.
- ▶ Motore ad alte prestazioni FEIN da 350 Watt, molto potente, per velocità di lavorazione massime e massimo avanzamento del lavoro.
- ▶ Dinamo tachimetrica. Elettronica d'alta qualità per mantenere costante il numero di giri anche sotto carico. Regolazione elettronica continua della velocità.
- ▶ Ingranaggi in metallo. Elevata resistenza al carico e massima durata.
- ▶ Attacco integrato per accessori di sistema addizionali come arresto di profondità ecc.
- ▶ Ampio raggio d'azione grazie al cavo industriale a fili sottili in neoprene di 5 m di lunghezza.

**Compresi nel prezzo:**

1 FEIN MULTIMASTER FMM 350 QSL, 1 platorello, 3 fogli abrasivi forati ciascuno di grana 60, 80, 120, 180), 1 platorello forato, Fogli abrasivi (grane: 60, 80, 120, 180, 3 per tipo), 1 platorello Ø 115 mm, forato, 2 fogli abrasivi forati ciascuno di grana 60, 80, 180, 1 raschietto rigido, 2 platorelli in feltro, triangolari, 2 platorelli in feltro Ø 115 mm, 1 cuffia di aspirazione, 1 lama da taglio segmentata in metallo duro, 1 lima in metallo duro, 1 lama da taglio E-Cut Long Life (10 mm), 1 coltello per ponti (4+5 mm), 1 per tipo, 1 lama da taglio E-Cut universale (44 mm), 1 lama da taglio E-Cut Long Life (35 mm), 1 lama da taglio HSS (Ø 85 mm), 1 valigetta portautensili in plastica

**FEIN MULTITALENT  
FMT 250 QSL QuickStart**

Per gli accessori vedere pagina 218  
Per la variante a batteria della macchina vedere a pagina 36

Il sistema universale con attacco QuickIN e la dotazione di accessori base necessari per operazioni di smerigliatura e segatura nei lavori di ristrutturazione e rinnovo

Potenza nominale assorbita	W	250
Oscillazioni	1/min	11 000 - 20 000
Portautensile		StarlockPlus
Cambio accessori		QuickIN
Ampiezza		2 x 1,6°
Platello triangolare	mm	80
Cavo con spina	m	5
Peso EPTA	kg	1,4
<b>Nr. ordine</b>		<b>7 229 53 61 00 0</b>
<b>EAN</b>		<b>4014586884905</b>
<b>Prezzo in € IVA escl. [PK03]</b>		<b>196,00</b>

**I vantaggi dei prodotti FEIN:**

- ▶ Attacco portautensile Starlock standard. Posizionamento perfetto degli accessori grazie alla forma 3D. Trasmissione al 100% della forza per fino al 35% di velocità di lavorazione in più.
- ▶ Cambio accessori QuickIN. Sistema di serraggio rapido senza chiavi di servizio brevettato FEIN per un cambio degli accessori comodo e sicuro in meno di 3 secondi.
- ▶ StarlockPlus per una vasta gamma di applicazioni grazie alla disponibilità dell'intera gamma di accessori Starlock e StarlockPlus.
- ▶ Potente motore ad alte prestazioni FEIN da 250 Watt dimensionato per un utilizzo prolungato.
- ▶ Regolazione elettronica del numero di giri.
- ▶ Ingranaggi in metallo. Elevata resistenza al carico e massima durata.
- ▶ Struttura monoscocca per la massima stabilità.
- ▶ Ampio raggio d'azione grazie al cavo industriale a fili sottili in neoprene di 5 m di lunghezza.

**Compresi nel prezzo:**

1 FEIN MULTITALENT FMT 250 QSL, 1 platello, 3 fogli abrasivi per tipo (grana 80, 120, 180), 1 lama da taglio E-CUT universale (44 mm), 1 valigetta portautensili in plastica

**FEIN MULTITALENT  
FMT 250 SL Start**

Per gli accessori vedere pagina 218  
Per la variante a batteria della macchina vedere a pagina 36

Il sistema universale con la dotazione di accessori base necessari per operazioni di smerigliatura e segatura nei lavori di ristrutturazione e rinnovo.

Potenza nominale assorbita	W	250
Oscillazioni	1/min	11 000 - 20 000
Portautensile		StarlockPlus
Cambio accessori		Manuale con vite esagonale
Ampiezza		2 x 1,6°
Platello triangolare	mm	80
Cavo con spina	m	5
Peso EPTA	kg	1,3
<b>Nr. ordine</b>		<b>7 229 54 61 00 0</b>
<b>EAN</b>		<b>4014586885025</b>
<b>Prezzo in € IVA escl. [PK03]</b>		<b>149,00</b>

**I vantaggi dei prodotti FEIN:**

- ▶ Attacco portautensile Starlock standard. Posizionamento perfetto degli accessori grazie alla forma 3D. Trasmissione al 100% della forza per fino al 35% di velocità di lavorazione in più.
- ▶ StarlockPlus per una vasta gamma di applicazioni grazie alla disponibilità dell'intera gamma di accessori Starlock e StarlockPlus.
- ▶ Potente motore ad alte prestazioni FEIN da 250 Watt dimensionato per un utilizzo prolungato.
- ▶ Regolazione elettronica del numero di giri.
- ▶ Ingranaggi in metallo. Elevata resistenza al carico e massima durata.
- ▶ Struttura monoscocca per la massima stabilità.
- ▶ Ampio raggio d'azione grazie al cavo industriale a fili sottili in neoprene di 5 m di lunghezza.

**Compresi nel prezzo:**

1 valigetta portautensili in plastica, 3 fogli abrasivi per tipo (grana 80, 120, 180), 1 FEIN MULTITALENT FMT 250, 1 platello, 1 lama da taglio E-CUT universale (44 mm)



	FEIN SUPERCUT FSC 500 QSL	FEIN SUPERCUT FSC 500 QSL per lavori di falegna- meria/all'esterno d'interni	FEIN SUPERCUT FSC 500 QSL per riparazione/sosti- tuzione di finestre	FEIN SUPERCUT FSC 500 QSL per ristrutturazione bagni/piastrellista	FEIN SUPERCUT FSC 500 QSL per impianti di riscal- damento/sanitari	FEIN SUPERCUT FSC 500 QSL Composite	FEIN SUPERCUT FSC 500 QSL per risanamento giunti di dilatazione
	Il potente utensile ad oscillazione con sistema di cambio rapido per lavori di ristrutturazione e rinnovo d'interni.	Il potente sistema per lavori di ristrutturazione e rinnovo con dotazione di accessori speciali per svolgere con rapidità e precisione lavori di segatura durante il montaggio di parti in legno.	Il potente sistema per lavori di ristrutturazione e rinnovo con dotazione di accessori speciali per la rimozione di finestre e la sostituzione di vetri isolanti fissati con mastice.	Il potente sistema per lavori di ristrutturazione e rinnovo con dotazione di accessori speciali per la rimozione di piastrelle e il distacco delle fughe delle piastrelle durante la ristrutturazione di bagni.	Il potente sistema per lavori di ristrutturazione e rinnovo con dotazione di accessori speciali per le principali applicazioni nella riparazione di sanitari.	Il potente sistema per operazioni di ristrutturazione e rinnovo per tutte le principali applicazioni nella lavorazione di componenti in fibra di carbonio e vetroresina.	Il potente sistema per lavori di ristrutturazione e rinnovo con dotazione di accessori speciali per il risanamento dei giunti di dilatazione.
<b>Pagina</b>	215	215	215	216	216	217	217
<b>Dati tecnici</b>	Potenza nominale assorbita	450 W	450 W	450 W	450 W	450 W	450 W
	Potenza resa	250 W	250 W	250 W	250 W	250 W	250 W
	Oscillazioni	10 000 - 19 500 1/min	10 000 - 19 500 1/min	10 000 - 19 500 1/min	10 000 - 19 500 1/min	10 000 - 19 500 1/min	10 000 - 19 500 1/min
	Peso EPTA	1,6 kg	1,6 kg	1,6 kg	1,6 kg	1,6 kg	1,6 kg
	Cavo con spina	5 m	5 m	5 m	5 m	5 m	5 m
	Portautensile	StarlockMax	StarlockMax	StarlockMax	StarlockMax	StarlockMax	StarlockMax
	Cambio accessori	QuickIN	QuickIN	QuickIN	QuickIN	QuickIN	QuickIN
Interfaccia meccanico di fissaggio	●	●	●	●	●	●	

● compreso

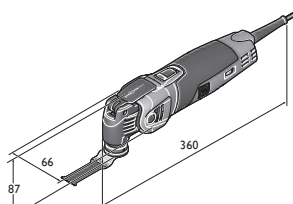

FSC 500 QSL



**FEIN SUPERCUT FSC 500 QSL**

Novità 2017



Per gli accessori vedere pagina 218  
Per la variante a batteria della macchina vedere a pagina 40

Il potente utensile ad oscillazione con sistema di cambio rapido per lavori di ristrutturazione e rinnovo d'interni.

Potenza nominale assorbita	W	450
Potenza resa	W	250
Oscillazioni	1/min	10 000 - 19 500
Portautensile		StarlockMax
Cambio accessori		QuickIN
Cavo con spina	m	5
Peso EPTA	kg	1,6
<b>Nr. ordine</b>		<b>7 229 46 61 00 0</b>
<b>EAN</b>		<b>4014586885247</b>
<b>Prezzo in € IVA escl. [PK03]</b>		<b>439,00</b>

**I vantaggi dei prodotti FEIN:**

- ▶ Sistema antivibrazioni FEIN. Riduzione di fino al 70% delle vibrazioni grazie a isolamento completo della carcassa del motore. Per lavorare sempre in modo sicuro.
- ▶ Attacco portautensile Starlock standard. Posizionamento perfetto degli accessori grazie alla forma 3D. Trasmissione al 100% della forza per fino al 35% di velocità di lavorazione in più.
- ▶ Cambio accessori QuickIN. Sistema di serraggio rapido senza chiavi di servizio brevettato FEIN per un cambio degli accessori comodo e sicuro in meno di 3 secondi.
- ▶ StarlockMax per una gamma illimitata di applicazioni grazie alla disponibilità dell'intera gamma di accessori Starlock.
- ▶ Motore ad alte prestazioni FEIN da 450 Watt di lunga durata e protetto dai sovraccarichi, con elevata percentuale di rame per eccellenti velocità di taglio e di lavorazione.
- ▶ Dinamo tachimetrica. Elettronica d'alta qualità per mantenere costante il numero di giri anche sotto carico. Regolazione elettronica continua della velocità.
- ▶ Ingranaggi in metallo. Elevata resistenza al carico e massima durata.
- ▶ Attacco integrato per accessori di sistema addizionali come arresto di profondità ecc.
- ▶ Ampio raggio d'azione grazie al cavo industriale a fili sottili in neoprene di 5 m di lunghezza.

**Compresi nel prezzo:**

1 FEIN SUPERCUT FSC 500 QSL, 1 Systainer Sys 1

**FEIN SUPERCUT FSC 500 QSL per lavori di falegnameria/ allestimento d'interni**

Novità 2017



Per gli accessori vedere pagina 218  
Per la variante a batteria della macchina vedere a pagina 40

Il potente sistema per lavori di ristrutturazione e rinnovo con dotazione di accessori speciali per svolgere con rapidità e precisione lavori di segatura durante il montaggio di parti in legno.

Potenza nominale assorbita	W	450
Potenza resa	W	250
Oscillazioni	1/min	10 000 - 19 500
Portautensile		StarlockMax
Cambio accessori		QuickIN
Cavo con spina	m	5
Peso EPTA	kg	1,6
<b>Nr. ordine</b>		<b>7 229 46 62 00 0</b>
<b>EAN</b>		<b>4014586885308</b>
<b>Prezzo in € IVA escl. [PK03]</b>		<b>549,00</b>

**I vantaggi dei prodotti FEIN:**

- ▶ Sistema antivibrazioni FEIN. Riduzione di fino al 70% delle vibrazioni grazie a isolamento completo della carcassa del motore. Per lavorare sempre in modo sicuro.
- ▶ Attacco portautensile Starlock standard. Posizionamento perfetto degli accessori grazie alla forma 3D. Trasmissione al 100% della forza per fino al 35% di velocità di lavorazione in più.
- ▶ Cambio accessori QuickIN. Sistema di serraggio rapido senza chiavi di servizio brevettato FEIN per un cambio degli accessori comodo e sicuro in meno di 3 secondi.
- ▶ StarlockMax per una gamma illimitata di applicazioni grazie alla disponibilità dell'intera gamma di accessori Starlock.
- ▶ Motore ad alte prestazioni FEIN da 450 Watt di lunga durata e protetto dai sovraccarichi, con elevata percentuale di rame per eccellenti velocità di taglio e di lavorazione.
- ▶ Dinamo tachimetrica. Elettronica d'alta qualità per mantenere costante il numero di giri anche sotto carico. Regolazione elettronica continua della velocità.
- ▶ Ingranaggi in metallo. Elevata resistenza al carico e massima durata.
- ▶ Attacco integrato per accessori di sistema addizionali come arresto di profondità ecc.
- ▶ Ampio raggio d'azione grazie al cavo industriale a fili sottili in neoprene di 5 m di lunghezza.

**Compresi nel prezzo:**

1 FEIN SUPERCUT FSC 500 QSL, 1 Lama da taglio HSS legno Ø 100 mm, 1 arresto di profondità, 2 lame da taglio E-CUT di precisione (forma 205, 208), 5 lame da taglio E-CUT Long Life (forma 183, 160, 161, 201, 203), 2 lame da taglio E-CUT universali (forma 151, 152), 1 platorello, 5 fogli abrasivi ciascuno (grana 80, 120, 180), 1 Systainer Sys 1

**FEIN SUPERCUT FSC 500 QSL per riparazione/sostituzione di finestre**

Novità 2017



Per gli accessori vedere pagina 218  
Per la variante a batteria della macchina vedere a pagina 40

Il potente sistema per lavori di ristrutturazione e rinnovo con dotazione di accessori speciali per la rimozione di finestre e la sostituzione di vetri isolanti fissati con mastice.

Potenza nominale assorbita	W	450
Potenza resa	W	250
Oscillazioni	1/min	10 000 - 19 500
Portautensile		StarlockMax
Cambio accessori		QuickIN
Cavo con spina	m	5
Peso EPTA	kg	1,6
<b>Nr. ordine</b>		<b>7 229 46 63 00 0</b>
<b>EAN</b>		<b>4014586885353</b>
<b>Prezzo in € IVA escl. [PK03]</b>		<b>549,00</b>

**I vantaggi dei prodotti FEIN:**

- ▶ Sistema antivibrazioni FEIN. Riduzione di fino al 70% delle vibrazioni grazie a isolamento completo della carcassa del motore. Per lavorare sempre in modo sicuro.
- ▶ Attacco portautensile Starlock standard. Posizionamento perfetto degli accessori grazie alla forma 3D. Trasmissione al 100% della forza per fino al 35% di velocità di lavorazione in più.
- ▶ Cambio accessori QuickIN. Sistema di serraggio rapido senza chiavi di servizio brevettato FEIN per un cambio degli accessori comodo e sicuro in meno di 3 secondi.
- ▶ StarlockMax per una gamma illimitata di applicazioni grazie alla disponibilità dell'intera gamma di accessori Starlock.
- ▶ Motore ad alte prestazioni FEIN da 450 Watt di lunga durata e protetto dai sovraccarichi, con elevata percentuale di rame per eccellenti velocità di taglio e di lavorazione.
- ▶ Dinamo tachimetrica. Elettronica d'alta qualità per mantenere costante il numero di giri anche sotto carico. Regolazione elettronica continua della velocità.
- ▶ Ingranaggi in metallo. Elevata resistenza al carico e massima durata.
- ▶ Attacco integrato per accessori di sistema addizionali come arresto di profondità ecc.
- ▶ Ampio raggio d'azione grazie al cavo industriale a fili sottili in neoprene di 5 m di lunghezza.

**Compresi nel prezzo:**

1 FEIN SUPERCUT FSC 500 QSL, 1 Lama da taglio HSS legno Ø 100 mm, 1 lama da taglio HSS per metallo (Ø 100 mm), 1 lama da taglio E-CUT Long Life (forma 203), 1 lama da taglio universale E-CUT (forma 152), 1 coltello a fungo, 1 lama segmentata (forma 244), 1 arresto di profondità, 1 platorello, 5 fogli abrasivi ciascuno (grana 80, 120, 180), 1 Systainer Sys 1

**FEIN SUPERCUT FSC 500 QSL per ristrutturazione bagni/piastrellistica**



Novità 2017

Per gli accessori vedere pagina 218  
Per la variante a batteria della macchina vedere a pagina 40

Il potente sistema per lavori di ristrutturazione e rinnovo con dotazione di accessori speciali per la rimozione di piastrelle e il distacco delle fughe delle piastrelle durante la ristrutturazione di bagni.

Potenza nominale assorbita	W	450
Potenza resa	W	250
Oscillazioni	1/min	10 000 - 19 500
Portautensile		StarlockMax
Cambio accessori		QuickIN
Cavo con spina	m	5
Peso EPTA	kg	1,6
<b>Nr. ordine</b>		<b>7 229 46 64 00 0</b>
<b>EAN</b>		<b>4014586885360</b>
<b>Prezzo in € IVA escl. [PK03]</b>		<b>549,00</b>

**I vantaggi dei prodotti FEIN:**

- ▶ Sistema antivibrazioni FEIN. Riduzione di fino al 70% delle vibrazioni grazie a isolamento completo della carcassa del motore. Per lavorare sempre in modo sicuro.
- ▶ Attacco portautensile Starlock standard. Posizionamento perfetto degli accessori grazie alla forma 3D. Trasmissione al 100% della forza per fino al 35% di velocità di lavorazione in più.
- ▶ Cambio accessori QuickIN. Sistema di serraggio rapido senza chiavi di servizio brevettato FEIN per un cambio degli accessori comodo e sicuro in meno di 3 secondi.
- ▶ StarlockMax per una gamma illimitata di applicazioni grazie alla disponibilità dell'intera gamma di accessori Starlock.
- ▶ Motore ad alte prestazioni FEIN da 450 Watt di lunga durata e protetto dai sovraccarichi, con elevata percentuale di rame per eccellenti velocità di taglio e di lavorazione.
- ▶ Dinamo tachimetrica. Elettronica d'alta qualità per mantenere costante il numero di giri anche sotto carico. Regolazione elettronica continua della velocità.
- ▶ Ingranaggi in metallo. Elevata resistenza al carico e massima durata.
- ▶ Attacco integrato per accessori di sistema addizionali come arresto di profondità ecc.
- ▶ Ampio raggio d'azione grazie al cavo industriale a fili sottili in neoprene di 5 m di lunghezza.

**Compresi nel prezzo:**

1 FEIN SUPERCUT FSC 500 QSL, 1 coltello segmentato diamantato (forma 243), 1 lama da taglio in metallo duro Ø 105 mm (forma 214), 2 lame da taglio E-Cut universali (forma 151, 152), 1 coltello a fungo, 1 spatola, 2 raspe con rivestimento in metallo duro di forma triangolare, forate per l'aspirazione della polvere, 1 Systainer Sys 1

**FEIN SUPERCUT FSC 500 QSL per impianti di riscaldamento/sanitari**



Novità 2017

Per gli accessori vedere pagina 218  
Per la variante a batteria della macchina vedere a pagina 40

Il potente sistema per lavori di ristrutturazione e rinnovo con dotazione di accessori speciali per le principali applicazioni nella riparazione di sanitari.

Potenza nominale assorbita	W	450
Potenza resa	W	250
Oscillazioni	1/min	10 000 - 19 500
Portautensile		StarlockMax
Cambio accessori		QuickIN
Cavo con spina	m	5
Peso EPTA	kg	1,6
<b>Nr. ordine</b>		<b>7 229 46 65 00 0</b>
<b>EAN</b>		<b>4014586885407</b>
<b>Prezzo in € IVA escl. [PK03]</b>		<b>549,00</b>

**I vantaggi dei prodotti FEIN:**

- ▶ Sistema antivibrazioni FEIN. Riduzione di fino al 70% delle vibrazioni grazie a isolamento completo della carcassa del motore. Per lavorare sempre in modo sicuro.
- ▶ Attacco portautensile Starlock standard. Posizionamento perfetto degli accessori grazie alla forma 3D. Trasmissione al 100% della forza per fino al 35% di velocità di lavorazione in più.
- ▶ Cambio accessori QuickIN. Sistema di serraggio rapido senza chiavi di servizio brevettato FEIN per un cambio degli accessori comodo e sicuro in meno di 3 secondi.
- ▶ StarlockMax per una gamma illimitata di applicazioni grazie alla disponibilità dell'intera gamma di accessori Starlock.
- ▶ Motore ad alte prestazioni FEIN da 450 Watt di lunga durata e protetto dai sovraccarichi, con elevata percentuale di rame per eccellenti velocità di taglio e di lavorazione.
- ▶ Dinamo tachimetrica. Elettronica d'alta qualità per mantenere costante il numero di giri anche sotto carico. Regolazione elettronica continua della velocità.
- ▶ Ingranaggi in metallo. Elevata resistenza al carico e massima durata.
- ▶ Attacco integrato per accessori di sistema addizionali come arresto di profondità ecc.
- ▶ Ampio raggio d'azione grazie al cavo industriale a fili sottili in neoprene di 5 m di lunghezza.

**Compresi nel prezzo:**

1 FEIN SUPERCUT FSC 500 QSL, 1 coltello segmentato diamantato (forma 243), 1 utensile per la realizzazione di scanalature, 1 per tipo (12, 13 e 22 mm), 1 coltello, diritto, lungo (forma 239), 2 lame da taglio E-Cut universali (forma 151, 152), 1 spatola, 1 raspa, rivestita in metallo duro, di forma triangolare, forata per l'aspirazione della polvere, 1 Systainer Sys 1

**FEIN SUPERCUT  
FSC 500 QSL Composite**

Novità 2017



Per gli accessori vedere pagina 218  
Per la variante a batteria della macchina  
vedere a pagina 40

Il potente sistema per operazioni di ristrutturazione e rinnovo per tutte le principali applicazioni nella lavorazione di componenti in fibra di carbonio e vetroresina.

Potenza nominale assorbita	W	450
Potenza resa	W	250
Oscillazioni	1/min	10 000 - 19 500
Portautensile		StarlockMax
Cambio accessori		QuickIN
Cavo con spina	m	5
Peso EPTA	kg	1,6
<b>Nr. ordine</b>		<b>7 229 46 67 00 0</b>
<b>EAN</b>		<b>4014586885414</b>
<b>Prezzo in € IVA escl. [PK03]</b>		<b>582,00</b>

**I vantaggi dei prodotti FEIN:**

- ▶ Sistema antivibrazioni FEIN. Riduzione di fino al 70% delle vibrazioni grazie a isolamento completo della carcassa del motore. Per lavorare sempre in modo sicuro.
- ▶ Attacco portautensile Starlock standard. Posizionamento perfetto degli accessori grazie alla forma 3D. Trasmissione al 100% della forza per fino al 35% di velocità di lavorazione in più.
- ▶ Cambio accessori QuickIN. Sistema di serraggio rapido senza chiavi di servizio brevettato FEIN per un cambio degli accessori comodo e sicuro in meno di 3 secondi.
- ▶ StarlockMax per una gamma illimitata di applicazioni grazie alla disponibilità dell'intera gamma di accessori Starlock.
- ▶ Motore ad alte prestazioni FEIN da 450 Watt di lunga durata e protetto dai sovraccarichi, con elevata percentuale di rame per eccellenti velocità di taglio e di lavorazione.
- ▶ Dinamo tachimetrica. Elettronica d'alta qualità per mantenere costante il numero di giri anche sotto carico. Regolazione elettronica continua della velocità.
- ▶ Ingranaggi in metallo. Elevata resistenza al carico e massima durata.
- ▶ Attacco integrato per accessori di sistema addizionali come arresto di profondità ecc.
- ▶ Ampio raggio d'azione grazie al cavo industriale a fili sottili in neoprene di 5 m di lunghezza.

**Compresi nel prezzo:**

1 FEIN SUPERCUT FSC 500 QSL, 1 lama da taglio universale E-CUT (forma 152), 1 lama da taglio diamantata Ø 105 mm, 1 lama da taglio E-CUT in metallo duro (forma 191), 1 lima in metallo duro, 1 platorello, 5 fogli abrasivi ciascuno (grana 80, 120, 180), 1 raspa, rivestita in metallo duro, di forma triangolare, forata per l'aspirazione della polvere, 1 cuffia di aspirazione, 1 valigetta portautensili in plastica

**FEIN SUPERCUT FSC 500 QSL per  
risanamento giunti di dilatazione**

Novità 2017



Per gli accessori vedere pagina 218  
Per la variante a batteria della macchina  
vedere a pagina 40

Il potente sistema per lavori di ristrutturazione e rinnovo con dotazione di accessori speciali per il risanamento dei giunti di dilatazione.

Potenza nominale assorbita	W	450
Potenza resa	W	250
Oscillazioni	1/min	10 000 - 19 500
Portautensile		StarlockMax
Cambio accessori		QuickIN
Cavo con spina	m	5
Peso EPTA	kg	1,6
<b>Nr. ordine</b>		<b>7 229 46 70 00 0</b>
<b>EAN</b>		<b>4014586886176</b>
<b>Prezzo in € IVA escl. [PK03]</b>		<b>615,00</b>

**I vantaggi dei prodotti FEIN:**

- ▶ Sistema antivibrazioni FEIN. Riduzione di fino al 70% delle vibrazioni grazie a isolamento completo della carcassa del motore. Per lavorare sempre in modo sicuro.
- ▶ Attacco portautensile Starlock standard. Posizionamento perfetto degli accessori grazie alla forma 3D. Trasmissione al 100% della forza per fino al 35% di velocità di lavorazione in più.
- ▶ Cambio accessori QuickIN. Sistema di serraggio rapido senza chiavi di servizio brevettato FEIN per un cambio degli accessori comodo e sicuro in meno di 3 secondi.
- ▶ StarlockMax per una gamma illimitata di applicazioni grazie alla disponibilità dell'intera gamma di accessori Starlock.
- ▶ Motore ad alte prestazioni FEIN da 450 Watt di lunga durata e protetto dai sovraccarichi, con elevata percentuale di rame per eccellenti velocità di taglio e di lavorazione.
- ▶ Dinamo tachimetrica. Elettronica d'alta qualità per mantenere costante il numero di giri anche sotto carico. Regolazione elettronica continua della velocità.
- ▶ Ingranaggi in metallo. Elevata resistenza al carico e massima durata.
- ▶ Attacco integrato per accessori di sistema addizionali come arresto di profondità ecc.
- ▶ Ampio raggio d'azione grazie al cavo industriale a fili sottili in neoprene di 5 m di lunghezza.





**Compresi nel prezzo:**

1 FEIN SUPERCUT FSC 500 QSL, 1 cuffia di aspirazione, 1 impugnatura a staffa antivibrazioni, 1 coltello, diritto, lungo (forma 239), 5 coltelli, diritti (forma 236), 1 coltello di pulizia, diamantato, diritto (forma 237), 1 blocchetto di pulizia, 1 valigetta portautensili in plastica

# Starlock: Il nuovo standard per elettroattensili ad oscillazione.

In combinazione con le nuove macchine FEIN, l'attacco Starlock consente di sostituire gli accessori in modo sicuro in un tempo record inferiore ai 3 secondi. Gli accessori sono anche posizionati correttamente e ciò assicura una trasmissione ottimale della forza. Il risultato: a seconda dell'accessorio utilizzato si ottiene una velocità di lavorazione superiore di circa il 35%, una precisione nettamente superiore e una minore rumorosità. Naturalmente i nuovi accessori sono compatibili al 100% con tutti gli utensili ad oscillazione FEIN già disponibili sul mercato. Per proteggere le singole macchine da sovraccarichi e danneggiamenti il sistema è suddiviso in 3 classi di potenza: Starlock, StarlockPlus

e StarlockMax. Ciò che non è cambiato: la gamma di accessori originali FEIN viene ampliata costantemente con nuovi utili accessori ed è la più vasta disponibile sul mercato. Il campo di potenza di un utensile ad oscillazione può essere così sfruttato a pieno con il giusto accessorio. La straordinaria qualità e durata degli accessori originali FEIN, abbinata a risultati di lavorazione perfetti, assicura un rapporto qualità-prezzo eccellente. Gli accessori originali FEIN sono pertanto sempre la scelta giusta. La tabella seguente indica in modo chiaro l'accessorio adatto ai singoli prodotti:

	<b>STARLOCK</b>	<b>STARLOCK PLUS</b>	<b>STARLOCK MAX</b>	
				
	Attacco universale Starlock indicato per tutti i comuni utensili multifunzione disponibili sul mercato.	Attacco StarlockPlus indicato per tutti i comuni utensili multifunzione con attacco StarlockPlus e StarlockMax disponibili sul mercato e per tutti gli utensili FEIN MULTITALENT e MULTIMASTER	Attacco StarlockMax indicato per tutti gli utensili multifunzione con attacco adatto. Con adattatore anche per tutti i FEIN SUPERCUT prima del 04/2016.	FEIN SUPERCUT attacco dodecagonale, adatto per tutti i FEIN SUPERCUT FSC 2.0 (Q), FSC 1.6 (Q), (A)FSC 1.7 (Q), AFSC 18
<b>Starlock (SL)</b>	<b>SL</b>	<b>SLP</b>	<b>SLM</b>	
BOSCH GOP 12 V-28 PMF 220 CE, PMF 250 CES	✓	✗	✗	✗
<b>StarlockPlus (SLP)</b>				
FEIN MULTITALENT: AFMT 12 SL, AFMT 12 QSL FMT 250 SL, FMT 250 QSL				
FEIN MULTIMASTER: AFMM 18 QSL FMM 350 QSL	✓	✓	✗	✗
BOSCH: GOP 30-28, GOP 40-30, GOP 18 V-28 PMF 350 CES				
<b>StarlockMax (SLM)</b>				
FEIN SUPERCUT: AFSC 18 QSL, AFSC 18 QCSL FSC 500 QSL	✓	✓	✓	✗
BOSCH GOP 55-36				
<b>Compatibilità con le macchine FEIN senza attacco Starlock</b>				
FEIN MULTITALENT/ MULTIMASTER (- 03/2016)	✓	✓	✗	✗
FEIN SUPERCUT CONSTRUCTION (- 03/2016) FSC 2.0 Q, AFSC 18		✓		
FEIN SUPERCUT AUTOMOTIVE FSC 1.6 Q, FSC 1.7 Q, AFSC 1.7 Q, AFSC 1.7 QC		+ Adattatore 3 52 22 952 05 0		✓
FEIN SUPERCUT AUTOMOTIVE FSC 1.6, FSC 1.7		✓ + Adattatore 3 52 22 952 04 0		
<b>Altri utensili multifunzione</b>				
Makita, Hitachi, Metabo, Milwaukee, AEG, Einhell, Ryobi, Skil, etc.	✓	✗	✗	✗

Starlock, il nuovo attacco portautensile standard per utensili multifunzione, è uno sviluppo comune di FEIN e BOSCH per il quale è stata presentata domanda di brevetto. Starlock, StarlockPlus e StarlockMax sono marchi registrati di C. & E. Fein GmbH e Robert Bosch GmbH.



**Segatura**



**Lama**

Per ogni tipo di materiale morbido. Lama segmentata, ideale per lavorare in corrispondenza di angoli e bordi.

Ø mm	Attacco	Nr. ordine	Prezzo in € IVA escl.
85	SL	6 35 02 113 21 0	20,50



**Lama da taglio HSS**

Lama da taglio in HSS pieno con dentatura metallica per lamiera con uno spessore massimo di circa 1 mm. Anche per plastica, vetroresina, legno, mastiche e metalli non ferrosi. Eccellente velocità di taglio. Linea di taglio sottile e perfetta. Buona redditività grazie alla forma circolare.

Ø mm	Attacco	Conf. pz.	Nr. ordine	Prezzo in € IVA escl.
85	SL	1	6 35 02 097 21 0	21,00
85	SL	2	6 35 02 097 22 0	39,90
85	SL	5	6 35 02 097 23 0	94,50



**Lama da taglio HSS**

Lama da taglio in HSS pieno con dentatura metallica per lamiera con uno spessore massimo di circa 1 mm. Anche per plastica, vetroresina, legno, mastiche e metalli non ferrosi. Eccellente velocità di taglio. Linea di taglio sottile e perfetta. Lama segmentata, ideale per lavorare in corrispondenza di angoli e bordi.

Ø mm	Attacco	Conf. pz.	Nr. ordine	Prezzo in € IVA escl.
85	SL	1	6 35 02 106 21 0	24,10
85	SL	2	6 35 02 106 22 0	45,80
85	SL	5	6 35 02 106 23 0	108,40



**Lama da taglio HSS**

Lama bimetallica di lunga durata. Dentatura metallica per lamiera con uno spessore massimo di circa 1 mm. Anche per plastica, vetroresina, legno, mastiche e metalli non ferrosi. Lavorare planarmente rispetto alla superficie. Buona redditività grazie alla forma circolare.

Ø mm	Attacco	Conf. pz.	Nr. ordine	Prezzo in € IVA escl.
85	SL	1	6 35 02 174 21 0	42,90
85	SL	5	6 35 02 174 23 0	193,10



**Lama da taglio HSS**

Lama bimetallica di lunga durata. Dentatura metallica per lamiera con uno spessore massimo di circa 1 mm. Anche per plastica, vetroresina, legno, mastiche e metalli non ferrosi. Lavorare planarmente rispetto alla superficie. Ottima redditività grazie alla forma circolare e al diametro extra grande.

Ø mm	Attacco	Conf. pz.	Nr. ordine	Prezzo in € IVA escl.
100	SLP	1	6 35 02 175 21 0	44,70
100	SLP	5	6 35 02 175 23 0	201,00



**Lama da taglio HSS**

Lama bimetallica di lunga durata. Dentatura metallica per lamiera con uno spessore massimo di circa 1 mm. Anche per plastica, vetroresina, legno, mastiche e metalli non ferrosi. Lavorare planarmente rispetto alla superficie. Lama segmentata, ideale per lavorare in corrispondenza di angoli e bordi senza intersezazioni.

Ø mm	Attacco	Conf. pz.	Nr. ordine	Prezzo in € IVA escl.
100	SLP	1	6 35 02 196 21 0	44,70
100	SLP	5	6 35 02 196 23 0	201,00



**Lama da taglio HSS**

Lama bimetallica di lunga durata. Dentatura stretta per legno. Eccellente durata, ottima qualità di taglio e buona velocità di lavorazione. Come «mini sega circolare» è l'ideale per tagli lunghi e dritti e per praticare tagli su parquet già posati, laminati e pannelli a parete.

Ø mm	Attacco	Conf. pz.	Nr. ordine	Prezzo in € IVA escl.
100	SLP	1	6 35 02 176 21 0	53,20



**Set di lame da taglio HSS**

Lama bimetallica di lunga durata. Dentatura stretta per legno. Eccellente durata, ottima qualità di taglio e buona velocità di lavorazione. Come «mini sega circolare» è l'ideale per tagli lunghi e dritti e per praticare tagli su parquet già posati, laminati e pannelli a parete. L'arresto di profondità può essere utilizzato anche con molti altri accessori FEIN. Per lavori precisi in profondità. Attacco StarlockPlus. La fornitura comprende: 1 lama da taglio in HSS, 1 arresto di profondità (adatti per FMM 350 QSL, AFMM 18 QSL, AFSC 18 QSL, FSC 500 QSL)

Ø mm	Attacco	Nr. ordine	Prezzo in € IVA escl.
100	SLP	3 52 22 952 01 0	69,30



**Griglia di protezione**

Griglia di protezione di ricambio per lame da taglio HSS 6 35 02 176 21 0.

Nr. ordine	Prezzo in € IVA escl.
3 43 00 000 00 1	4,62



**Arresto di profondità**

Arresto di fine corsa per tutte le lame da taglio. Per lavori precisi in profondità. Efficace protezione della lama da taglio e del pezzo in lavorazione. Contenuto: 1 adattatore per fissaggio alla macchina, ruotabile di 360° 1 arresto di profondità, 1 slitta di guida regolabile in profondità. Utilizzabile solo con (A)FMM o (A)FSC.

Nr. ordine	Prezzo in € IVA escl.
3 21 27 069 01 0	19,80



**Set di accessori Best of E-Cut**

Composto da 6 diverse lame da taglio E-Cut con dentatura bimetallica a un prezzo vantaggioso in una pratica scatola in plastica. Contenuto: 1 lama da taglio universale E-Cut di 28 mm e 44 mm di larghezza e 2 lame da taglio E-Cut Long Life di 35 mm e 65 mm di larghezza.

Attacco	Nr. ordine	Prezzo in € IVA escl.
SLP	3 52 22 942 05 0	65,90



**Lama E-Cut Combo**

Set composto da 3 delle lame da taglio FEIN E-Cut più comuni indicate per l'impiego universale. Risparmio rispetto al prezzo unitario. L'attrezzatura giusta per ogni lavoro di taglio. Fornitura: 1 lama da taglio E-Cut Long Life rispettivamente di 35 mm e 65 mm di larghezza e 1 lama da taglio universale E-Cut di 44 mm di larghezza.

Attacco	Nr. ordine	Prezzo in € IVA escl.
SLP	3 52 22 952 03 0	44,80



**Lama da taglio E-Cut Long Life**

Lama bimetallica con dentatura per legno stretta per la lavorazione di legno, cartongesso e plastica. Eccellente durata, ottima qualità di taglio e buona velocità di lavorazione. Estremamente robusta, è in grado di tagliare chiodi nel legno (con un diametro fino a circa 4 mm), muratura etc. Forma corta e molto stretta, ideale per scanalature di dimensioni minime.

Larghezza mm	Lungh. mm	Attacco	Conf. pz.	Nr. ordine	Prezzo in € IVA escl.
10	30	SL	1	6 35 02 184 21 0	8,60
10	30	SL	3	6 35 02 184 22 0	24,70
10	30	SL	5	6 35 02 184 23 0	39,00
10	30	SL	10	6 35 02 184 24 0	73,60
10	30	SL	50	6 35 02 184 25 0	324,70
20	34	SL	1	6 35 02 183 21 0	11,20
20	34	SL	3	6 35 02 183 22 0	32,00
20	34	SL	5	6 35 02 183 23 0	50,40
20	34	SL	10	6 35 02 183 24 0	95,40
20	34	SL	50	6 35 02 183 25 0	420,60

Oscillazione



**Lama da taglio E-Cut Long Life**

Lama bimetallica con dentatura per legno stretta per la lavorazione di legno, cartongesso e plastica. Eccellente durata, ottima qualità di taglio e buona velocità di lavorazione. Estremamente robusta, è in grado di tagliare chiodi nel legno (con un diametro fino a circa 4 mm), muratura etc. Larghezza media, forma leggermente ristretta al centro per una velocità di lavorazione ottimale e una buona asportazione del truciolo.

Larghezza mm	Lungh. mm	Conf. Attacco pz.	Nr. ordine	Prezzo in € IVA escl.
35	50	SL 1	6 35 02 160 21 0	14,70
35	50	SL 3	6 35 02 160 22 0	41,90
35	50	SL 5	6 35 02 160 23 0	66,20
35	50	SL 10	6 35 02 160 24 0	124,90
35	50	SL 50	6 35 02 160 25 0	551,00



**Lama da taglio E-Cut Long Life**

Lama bimetallica con dentatura per legno stretta per la lavorazione di legno, cartongesso e plastica. Eccellente durata, ottima qualità di taglio e buona velocità di lavorazione. Estremamente robusta, è in grado di tagliare chiodi nel legno (con un diametro fino a circa 4 mm), muratura etc. Forma larga per la massima potenza di taglio e tagli lunghi e dritti.

Larghezza mm	Lungh. mm	Conf. Attacco pz.	Nr. ordine	Prezzo in € IVA escl.
50	50	SL 1	6 35 02 221 21 0	15,90
50	50	SL 3	6 35 02 221 22 0	45,40
50	50	SL 5	6 35 02 221 23 0	71,70
50	50	SL 10	6 35 02 221 24 0	135,50
50	50	SL 50	6 35 02 221 25 0	598,00
65	50	SL 1	6 35 02 228 21 0	14,90
65	50	SL 3	6 35 02 228 22 0	42,50
65	50	SL 5	6 35 02 228 23 0	67,10
65	50	SL 10	6 35 02 228 24 0	126,80
65	50	SL 50	6 35 02 228 25 0	559,00



**Lama da taglio E-Cut Long Life**

Lama bimetallica con dentatura per legno stretta per la lavorazione di legno, cartongesso e plastica. Eccellente durata, ottima qualità di taglio e buona velocità di lavorazione. Estremamente robusta, è in grado di tagliare chiodi nel legno (con un diametro fino a circa 4 mm), muratura etc. Forma extra larga per la massima potenza di taglio e tagli lunghi e dritti.

Larghezza mm	Lungh. mm	Conf. Attacco pz.	Nr. ordine	Prezzo in € IVA escl.
65	50	SLP 1	6 35 02 161 21 0	16,30
65	50	SLP 3	6 35 02 161 22 0	46,30
65	50	SLP 5	6 35 02 161 23 0	73,20
65	50	SLP 10	6 35 02 161 24 0	138,20
65	50	SLP 50	6 35 02 161 25 0	609,60



**Lama da taglio E-Cut standard**

Dentatura stretta per legno, cartongesso e plastica, ottima qualità di taglio e buona velocità di lavorazione. Larghezza media, forma leggermente ristretta al centro per una velocità di lavorazione ottimale e una buona asportazione del truciolo.

Larghezza mm	Lungh. mm	Conf. Attacco pz.	Nr. ordine	Prezzo in € IVA escl.
35	50	SL 1	6 35 02 133 21 0	12,80
35	50	SL 3	6 35 02 133 22 0	36,30
35	50	SL 5	6 35 02 133 23 0	57,40
35	34	SL 10	6 35 02 133 24 0	108,40
35	50	SL 50	6 35 02 133 25 0	478,20



**Lama da taglio E-Cut standard**

Dentatura stretta per legno, cartongesso e plastica, ottima qualità di taglio e buona velocità di lavorazione. Forma larga per la massima potenza di taglio e tagli lunghi e dritti.

Larghezza mm	Lungh. mm	Conf. Attacco pz.	Nr. ordine	Prezzo in € IVA escl.
65	50	SLP 1	6 35 02 134 21 0	14,10
65	50	SLP 3	6 35 02 134 22 0	40,10
65	50	SLP 5	6 35 02 134 23 0	63,30
65	50	SLP 10	6 35 02 134 24 0	119,40
65	50	SLP 50	6 35 02 134 25 0	526,80



**Lama da taglio E-Cut standard curved**

Dentatura stretta per legno, cartongesso e plastica, ottima qualità di taglio e buona velocità di lavorazione. Geometria curva del tagliente per tagli in profondità e bordi di taglio precisi in particolare su superfici lisce. Forma stretta, leggermente ristretta al centro per una velocità di lavorazione ottimale e una buona asportazione del truciolo.

Larghezza mm	Lungh. mm	Conf. Attacco pz.	Nr. ordine	Prezzo in € IVA escl.
35	55	SL 1	6 35 02 227 21 0	13,00
35	55	SL 3	6 35 02 227 22 0	37,10
35	55	SL 5	6 35 02 227 23 0	58,60
35	55	SL 10	6 35 02 227 24 0	110,60
35	55	SL 50	6 35 02 227 25 0	488,00



**Lama da taglio E-Cut standard curved**

Dentatura stretta per legno, cartongesso e plastica, ottima qualità di taglio e buona velocità di lavorazione. Geometria curva del tagliente per tagli in profondità e bordi di taglio precisi in particolare su superfici lisce. Larghezza media per numerose possibilità d'impiego.

Larghezza mm	Lungh. mm	Conf. Attacco pz.	Nr. ordine	Prezzo in € IVA escl.
50	50	SL 1	6 35 02 226 21 0	13,60
50	50	SL 3	6 35 02 226 22 0	38,70
50	50	SL 5	6 35 02 226 23 0	61,10
50	50	SL 10	6 35 02 226 24 0	115,50
50	50	SL 50	6 35 02 226 25 0	509,00



**Lama da taglio E-Cut standard curved**

Dentatura stretta per legno, cartongesso e plastica, ottima qualità di taglio e buona velocità di lavorazione. Geometria curva del tagliente per tagli in profondità e bordi di taglio precisi in particolare su superfici lisce. Forma larga per la massima potenza di taglio e tagli lunghi e dritti.

Larghezza mm	Lungh. mm	Conf. Attacco pz.	Nr. ordine	Prezzo in € IVA escl.
65	50	SL 1	6 35 02 225 21 0	14,10
65	50	SL 3	6 35 02 225 22 0	40,10
65	50	SL 5	6 35 02 225 23 0	63,30
65	50	SL 10	6 35 02 225 24 0	119,50
65	50	SL 50	6 35 02 225 25 0	527,00



**Lama da taglio BIM E-Cut di precisione**

Lama bimetallica con dentatura giapponese su due file per tutti i materiali di legno, cartongesso e sintetici morbidi. Ottima durata e massima resistenza. Velocità di lavorazione rapida e massima precisione. Forma stretta, leggermente ristretta al centro per una velocità di lavorazione ottimale e una buona asportazione del truciolo.

Larghezza mm	Lungh. mm	Conf. Attacco pz.	Nr. ordine	Prezzo in € IVA escl.
35	50	SL 1	6 35 02 205 21 0	17,00
35	50	SL 3	6 35 02 205 22 0	48,50
35	50	SL 5	6 35 02 205 23 0	76,70
35	50	SL 10	6 35 02 205 24 0	144,80
35	50	SL 50	6 35 02 205 25 0	638,90



**Lama da taglio BIM E-Cut di precisione**

Lama bimetallica con dentatura giapponese su due file per tutti i materiali di legno, cartongesso e sintetici morbidi. Ottima durata e massima resistenza. Velocità di lavorazione rapida e massima precisione.  
Larghezza media per numerose possibilità d'impiego.

Larghezza mm	Lungh. mm	Conf.		Prezzo in € IVA escl.
		Attacco pz.	Nr. ordine	
45	50	SLP 1	6 35 02 206 21 0	17,80
45	50	SLP 3	6 35 02 206 22 0	50,90
45	50	SLP 5	6 35 02 206 23 0	80,40
45	50	SLP 10	6 35 02 206 24 0	151,70
45	50	SLP 50	6 35 02 206 25 0	669,30



**Lama da taglio BIM E-Cut di precisione**

Lama bimetallica con dentatura giapponese su due file per tutti i materiali di legno, cartongesso e sintetici morbidi. Ottima durata e massima resistenza. Velocità di lavorazione rapida e massima precisione.  
Forma larga per lavori di taglio efficienti.

Larghezza mm	Lungh. mm	Conf.		Prezzo in € IVA escl.
		Attacco pz.	Nr. ordine	
55	50	SLP 1	6 35 02 207 21 0	18,30
55	50	SLP 3	6 35 02 207 22 0	52,20
55	50	SLP 5	6 35 02 207 23 0	82,40
55	50	SLP 10	6 35 02 207 24 0	155,80
55	50	SLP 50	6 35 02 207 25 0	686,90



**Lama da taglio BIM E-Cut di precisione**

Lama bimetallica con dentatura giapponese su due file per tutti i materiali di legno, cartongesso e sintetici morbidi. Ottima durata e massima resistenza. Velocità di lavorazione rapida e massima precisione.  
Forma extra larga per la massima potenza di taglio e tagli lunghi e diritti.

Larghezza mm	Lungh. mm	Conf.		Prezzo in € IVA escl.
		Attacco pz.	Nr. ordine	
65	50	SLP 1	6 35 02 208 21 0	18,80
65	50	SLP 3	6 35 02 208 22 0	53,60
65	50	SLP 5	6 35 02 208 23 0	84,60
65	50	SLP 10	6 35 02 208 24 0	159,70
65	50	SLP 50	6 35 02 208 25 0	704,50
65	50	SL 1	6 35 02 229 21 0	15,50
65	50	SL 3	6 35 02 229 22 0	44,10
65	50	SL 5	6 35 02 229 23 0	69,60
65	50	SL 10	6 35 02 229 24 0	131,60
65	50	SL 50	6 35 02 229 25 0	580,00



**Lama da taglio E-Cut di precisione**

Dentatura giapponese su due file per tutti i materiali di legno, cartongesso e sintetici morbidi. Avanzamento rapido nel lavoro e massima precisione.  
Forma stretta, leggermente ristretta al centro per una velocità di lavorazione ottimale e una buona asportazione del truciolo.

Larghezza mm	Lungh. mm	Conf.		Prezzo in € IVA escl.
		Attacco pz.	Nr. ordine	
35	50	SL 1	6 35 02 126 21 0	15,30
35	50	SL 3	6 35 02 126 22 0	43,70
35	50	SL 5	6 35 02 126 23 0	69,00
35	50	SL 10	6 35 02 126 24 0	130,30
35	50	SL 50	6 35 02 126 25 0	575,00



**Lama da taglio E-Cut di precisione**

Dentatura giapponese su due file per tutti i materiali di legno, cartongesso e sintetici morbidi. Avanzamento rapido nel lavoro e massima precisione.  
Larghezza media per numerose possibilità d'impiego.

Larghezza mm	Lungh. mm	Conf.		Prezzo in € IVA escl.
		Attacco pz.	Nr. ordine	
45	50	SLP 1	6 35 02 198 21 0	16,10
45	50	SLP 3	6 35 02 198 22 0	45,80
45	50	SLP 5	6 35 02 198 23 0	72,30
45	50	SLP 10	6 35 02 198 24 0	136,60
45	50	SLP 50	6 35 02 198 25 0	602,40



**Lama da taglio E-Cut di precisione**

Dentatura giapponese su due file per tutti i materiali di legno, cartongesso e sintetici morbidi. Avanzamento rapido nel lavoro e massima precisione.  
Forma larga per lavori di taglio efficienti.

Larghezza mm	Lungh. mm	Conf.		Prezzo in € IVA escl.
		Attacco pz.	Nr. ordine	
55	50	SLP 1	6 35 02 199 21 0	16,50
55	50	SLP 3	6 35 02 199 22 0	47,00
55	50	SLP 5	6 35 02 199 23 0	74,20
55	50	SLP 10	6 35 02 199 24 0	140,10
55	50	SLP 50	6 35 02 199 25 0	618,20



**Lama da taglio E-Cut di precisione**

Dentatura giapponese su due file per tutti i materiali di legno, cartongesso e sintetici morbidi. Avanzamento rapido nel lavoro e massima precisione.  
Forma extra larga per la massima potenza di taglio e tagli lunghi e diritti.

Larghezza mm	Lungh. mm	Conf.		Prezzo in € IVA escl.
		Attacco pz.	Nr. ordine	
65	50	SLP 1	6 35 02 127 21 0	16,90
65	50	SLP 3	6 35 02 127 22 0	48,10
65	50	SLP 5	6 35 02 127 23 0	76,10
65	50	SLP 10	6 35 02 127 24 0	143,70
65	50	SLP 50	6 35 02 127 25 0	634,10
65	50	SL 1	6 35 02 230 21 0	14,90
65	50	SL 3	6 35 02 230 22 0	42,50
65	50	SL 5	6 35 02 230 23 0	67,10
65	50	SL 10	6 35 02 230 24 0	126,80
65	50	SL 50	6 35 02 230 25 0	559,00



**Lama da taglio E-Cut universale**

Lama bimetallica con dentatura ondulata universale. Ampia gamma di applicazioni per lamiera di fino a 2 mm di spessore, profili in alluminio, tubi di rame, legno, cartongesso e materiali plastici.  
Forma stretta, leggermente ristretta al centro per una velocità di lavorazione ottimale e una buona asportazione del truciolo.

Larghezza mm	Lungh. mm	Conf.		Prezzo in € IVA escl.
		Attacco pz.	Nr. ordine	
28	60	SLP 1	6 35 02 151 21 0	16,80
28	60	SLP 3	6 35 02 151 22 0	47,80
28	60	SLP 5	6 35 02 151 23 0	75,40
28	60	SLP 10	6 35 02 151 24 0	142,20
28	50	SLP 50	6 35 02 151 25 0	627,80
28	55	SL 1	6 35 02 222 21 0	16,50
28	55	SL 3	6 35 02 222 22 0	47,10
28	55	SL 5	6 35 02 222 23 0	74,40
28	55	SL 10	6 35 02 222 24 0	140,50
28	55	SL 50	6 35 02 222 25 0	620,00



**Lama da taglio E-Cut universale**

Lama bimetallica con dentatura ondulata universale. Ampia gamma di applicazioni per lamiera di fino a 2 mm di spessore, profili in alluminio, tubi di rame, legno, cartongesso e materiali plastici.  
Larghezza media, forma leggermente ristretta al centro per una velocità di lavorazione ottimale e una buona asportazione del truciolo.

Larghezza mm	Lungh. mm	Conf.		Prezzo in € IVA escl.
		Attacco pz.	Nr. ordine	
44	60	SLP 1	6 35 02 152 21 0	17,60
44	60	SLP 3	6 35 02 152 22 0	50,40
44	60	SLP 5	6 35 02 152 23 0	79,70
44	60	SLP 10	6 35 02 152 24 0	150,50
44	60	SLP 50	6 35 02 152 25 0	664,10
44	55	SL 1	6 35 02 223 21 0	17,40
44	55	SL 3	6 35 02 223 22 0	49,50
44	55	SL 5	6 35 02 223 23 0	78,10
44	55	SL 10	6 35 02 223 24 0	147,60
44	55	SL 50	6 35 02 223 25 0	651,00



**Lama da taglio E-Cut fine**

Dentatura bimetallica sottile per lamiere fino a 2 mm di spessore, profilati in alluminio, tubi di rame. Anche per vetroresina e altre plastiche dure. Tagli estremamente precisi e ben controllabili con una linea di taglio particolarmente sottile. Forma stretta, leggermente ristretta al centro per una velocità di lavorazione ottimale e una buona asportazione del truciolo.

Larghezza mm	Lungh. mm	Attacco	Conf. pz.	Nr. ordine	Prezzo in € IVA escl.
30	50	SL	1	6 35 02 157 21 0	11,20
30	50	SL	3	6 35 02 157 22 0	32,00
30	50	SL	5	6 35 02 157 23 0	50,50
30	50	SL	10	6 35 02 157 24 0	95,30
30	50	SL	50	6 35 02 157 25 0	420,60



**Lama da taglio in metallo duro**

Dentatura aperta per bordi di taglio perfetti su materiali su fibra di carbonio/vetroresina senza delaminazione. Tagli lunghi e dritti senza distorsioni con una velocità di taglio e precisione molto elevate.

Versione extra-sottile. Larghezza di taglio ca. 1,2 mm. Lama segmentata, ideale per lavorare in corrispondenza di angoli e fughe.

Ø mm	Attacco	Nr. ordine	Prezzo in € IVA escl.
90	SLP	6 35 02 187 21 0	41,50



**Lama diamantata**

Dentatura aperta per bordi di taglio perfetti su materiali su fibra di carbonio/vetroresina senza delaminazione. Tagli lunghi e dritti senza distorsioni con una velocità di taglio e precisione molto elevate.

Rivestimento diamantato per un'eccellente durata. Versione extra-sottile. Larghezza di taglio ca. 1,2 mm. Lama segmentata, ideale per lavorare in corrispondenza di angoli e bordi senza intersezioni.

Ø mm	Attacco	Nr. ordine	Prezzo in € IVA escl.
90	SLP	6 35 02 188 21 0	84,10



**Lama da taglio in metallo duro E-Cut**

Tagliare senza rovinare il materiale, con bordi di taglio perfetti su materiali in fibra di carbonio/vetroresina senza delaminazione. Particolarmente adatta per aperture precise e tagli corti. Possibilità di lavorare con precisione anche in corrispondenza di angoli e bordi.

Larghezza mm	Lungh. mm	Attacco	Nr. ordine	Prezzo in € IVA escl.
35	50	SLP	6 35 02 191 21 0	29,30



**Lama da taglio diamantata E-Cut**

Rivestimento diamantato per un'eccellente durata. Tagliare senza rovinare il materiale, con bordi di taglio perfetti su materiali in fibra di carbonio/vetroresina senza delaminazione. Particolarmente adatta per aperture precise e tagli corti. Possibilità di lavorare con precisione anche in corrispondenza di angoli e bordi.

Larghezza mm	Lungh. mm	Attacco	Nr. ordine	Prezzo in € IVA escl.
35	50	SLP	6 35 02 193 21 0	47,60



**Set di accessori Best of Renovation**

Set di 34 accessori per numerosi lavori di rinnovo ad un prezzo vantaggioso in una pratica scatola in plastica. Impiego universale per tagliare, smerigliare, separare ecc. Interessante risparmio rispetto al prezzo unitario. Contenuto: 1 lama da taglio E-CUT Long Life di 10 e 20 mm, 3 lame da taglio E-CUT Long Life di 35 e 65 mm, 1 lama da taglio universale di 28 e 44 mm, 1 lama da taglio HSS, segmentata con Ø 85 mm, 1 lama da taglio in metallo duro, segmentata Ø 90 mm, 1 lima in metallo duro di 10 mm, 1 spatola rigida, corta, 1 platorello triangolare, non forato, con 3 fogli abrasivi per tipo di grana 60, 80, 120, 180, 1 platorello Ø 115 mm con 2 fogli abrasivi per tipo di grana 60, 80, 180.

Attacco	Nr. ordine	Prezzo in € IVA escl.
SLP	3 52 22 942 06 0	178,00

**Smerigliatura**



**Set di accessori Best of Sanding**

Set di 61 accessori per tutti i lavori di smerigliatura in angoli e bordi e per superfici di medie-grandi dimensioni in una pratica scatola in plastica. Interessante risparmio rispetto al prezzo unitario. Contenuto: 1 platorello triangolare, non forato, con 10 fogli abrasivi per tipo di grana (60, 80, 120, 180), 1 platorello di Ø 115 mm con 6 fogli abrasivi per tipo di grana (60, 80, 180), 1 raspa in metallo duro, triangolare.

Attacco	Nr. ordine	Prezzo in € IVA escl.
SLP	3 52 22 942 04 0	65,90



**Set platorelli non forati**

Versione standard. Platorello in plastica per evitare danni e marcature sul pezzo in lavorazione. Forma triangolare, fissaggio a velcro.

Attacco	Conf. pz.	Nr. ordine	Prezzo in € IVA escl.
SL	2	6 38 06 129 22 0	11,40



**Set platorelli piatti**

Per aperture molto strette e piatte (per es. lamelle di armadi, persiane). Platorello in plastica per evitare danni e marcature sul pezzo in lavorazione. Forma triangolare, versione piatta, fissaggio a velcro.

Attacco	Conf. pz.	Nr. ordine	Prezzo in € IVA escl.
SL	2	6 38 06 142 22 0	15,50



**Platorello ultramorbido**

Per applicazioni speciali, ad es. per cerchi in lega e ritocchi alla vernice. Platorello in plastica per evitare danni e marcature sul pezzo in lavorazione. Da utilizzare solo in combinazione con fogli abrasivi «ultramorbidi». Forma triangolare, versione ultramorbida, fissaggio a velcro.

Attacco	Conf. pz.	Nr. ordine	Prezzo in € IVA escl.
SL	2	6 38 06 141 22 0	15,50



**Set dischi abrasivi**

50 fogli abrasivi di diverse grane per l'utilizzo universale per la sgrassatura e la microfinitura su quasi tutti i materiali. La grana abrasiva in corindone e il legante in resina sintetica assicurano un'elevata capacità di asportazione, senza impastarsi, e una lunga durata. Contenuto: 10 fogli abrasivi per ogni tipo di grana 60, 80, 120, 180, 240, non forati, con fissaggio rapido a velcro. Risparmio rispetto al prezzo unitario.

Nr. ordine	Prezzo in € IVA escl.
6 37 17 082 03 3	17,20





**Fogli abrasivi**

La grana abrasiva in corindone e il legante in resina sintetica assicurano un'elevata capacità di asportazione, senza impastarsi, e una lunga durata. Per un impiego universale su quasi tutti i materiali. Non forato, fissaggio rapido a velcro.

Grana	Conf. pz.	Nr. ordine	Prezzo in € IVA escl.
36	5	6 37 17 086 04 8	4,51
40	5	6 37 17 081 04 6	4,08
60	5	6 37 17 082 04 9	4,08
80	5	6 37 17 083 04 3	4,08
100	5	6 37 17 084 04 1	4,08
120	5	6 37 17 085 04 5	4,08
150	5	6 37 17 087 04 2	4,08
180	5	6 37 17 088 04 0	4,08
220	5	6 37 17 089 04 4	4,08
240	5	6 37 17 090 04 6	4,08
36	50	6 37 17 086 01 0	24,90
40	50	6 37 17 081 01 8	17,20
60	50	6 37 17 082 01 1	17,20
80	50	6 37 17 083 01 5	17,20
100	50	6 37 17 084 01 3	17,20
120	50	6 37 17 085 01 7	17,20
150	50	6 37 17 087 01 4	17,20
180	50	6 37 17 088 01 2	17,20
220	50	6 37 17 089 01 6	17,20
240	50	6 37 17 090 01 8	17,20



**Fogli abrasivi, zirconio**

Eccellente capacità di asportazione su superfici estremamente dure come vernice trasparente (p.es. vernice per parquet) o metallo. Il foglio abrasivo per tutti i lavori di pavimentazione. Qualità della carta particolarmente stabile ottenuta con legante in resina sintetica molto pesante con corindone zirconio d'alta qualità. Non forato, fissaggio rapido a velcro.

Grana	Conf. pz.	Nr. ordine	Prezzo in € IVA escl.
40	35	6 37 17 243 01 0	16,40
60	35	6 37 17 244 01 0	16,40
80	35	6 37 17 245 01 0	16,40



**Fogli abrasivi ultramorbidi**

Fogli abrasivi speciali per la lavorazione di cerchi in lega, lavori di ritocco in caso di inclusioni di polvere, rivoli di vernice, overspray su legno, plastica, metallo, ecc. Utilizzabili solo con platorello 6 38 06 141 02 6. Non forato, fissaggio rapido a velcro.

Grana	Conf. pz.	Nr. ordine	Prezzo in € IVA escl.
240	50	6 37 17 126 01 5	18,00
320	50	6 37 17 127 01 9	18,00
400	50	6 37 17 128 01 7	18,00
500	50	6 37 17 179 01 6	18,00



**Fogli abrasivi, pietra**

Specifici per la lavorazione della pietra naturale e sintetica. Per una microfinitura perfetta delle superfici disponibile con grana fino a 800. Non forato, fissaggio rapido a velcro.

Grana	Conf. pz.	Nr. ordine	Prezzo in € IVA escl.
40	50	6 37 17 120 01 4	19,70
80	50	6 37 17 121 01 3	18,10
120	50	6 37 17 122 01 6	17,60
220	50	6 37 17 123 01 0	17,60
320	50	6 37 17 124 01 8	17,60
400	50	6 37 17 125 01 2	17,60
600	50	6 37 17 175 01 7	17,60
800	50	6 37 17 176 01 0	17,60



**Platorello a dito**

Per l'uso in punti molto stretti e profondi in incavi, scanalature, aperture e graffe. Idoneo anche per la costruzione di modelli, su zone convesse o concave. Platorello in plastica per evitare danni e marcature sul pezzo in lavorazione. Forma a dito, fissaggio a velcro.

Attacco	Conf. pz.	Nr. ordine	Prezzo in € IVA escl.
SL	2	6 38 06 159 22 0	12,20



**Fogli abrasivi per platorello a dito**

Con fissaggio rapido a strappo, legante in resina sintetica, elevata capacità di asportazione, corindone. Campi di applicazione: legno, metallo, punti di saldatura dolce, vetroresina, plastica, vernice, stucco e pelle. Confezione da 20 pz.

Grana	Conf. pz.	Nr. ordine	Prezzo in € IVA escl.
40	20	6 37 17 184 01 2	5,70
60	20	6 37 17 185 01 6	5,70
80	20	6 37 17 186 01 9	5,70
100	20	6 37 17 187 01 3	5,70
120	20	6 37 17 188 01 1	5,70
150	20	6 37 17 189 01 5	5,70
180	20	6 37 17 190 01 7	5,70
220	20	6 37 17 191 01 6	5,70
240	20	6 37 17 192 01 9	5,70



**Set di smerigliatura per profili**

Set di 22 pezzi per la levigatura di scanalature e di raggi esterni. Contenuto: 1 supporto con 6 sei diversi inserti adatti ai comuni tipi di profili. 1 di forma a V per angoli a 90°, 1 di forma trapezoidale per cornici e scanalature, 1 di forma diritta per profili, 1 di forma convessa (grande), 1 di forma concava e 1 di forma convessa (piccola), più 5 fogli abrasivi per tipo di grana 80, 120 e 180.

Attacco	Nr. ordine	Prezzo in € IVA escl.
SLP	6 38 10 031 01 0	44,40



**Carta abrasiva per set smerigliatura profili**

La grana abrasiva in corindone e il legante in resina sintetica assicurano un'elevata capacità di asportazione, senza impastarsi, e una lunga durata. Per un impiego universale su quasi tutti i materiali, non forato.

Grana	Conf. pz.	Nr. ordine	Prezzo in € IVA escl.
80	25	6 37 17 217 01 6	9,28
120	25	6 37 17 218 01 4	9,28
180	25	6 37 17 219 01 8	9,28



**Set platorelli forati**

Versione standard per la levigatura con cuffia di aspirazione. Platorello in plastica per evitare danni e marcature sul pezzo in lavorazione. Forma triangolare, versione forata, fissaggio a velcro.

Attacco	Conf. pz.	Nr. ordine	Prezzo in € IVA escl.
SL	2	6 38 06 136 22 0	17,60



**Set dischi abrasivi**

50 fogli abrasivi di diverse grane per l'utilizzo universale per la sgrossatura e la microfinitura su quasi tutti i materiali. La grana abrasiva in corindone e il legante in resina sintetica assicurano un'elevata capacità di asportazione, senza impastarsi, e una lunga durata. Contenuto: 10 fogli abrasivi per tipo di grana da 60, 80, 120, 180, 240, forati, per l'impiego con platorelli forati e cuffia di aspirazione, fissaggio rapido a velcro. Risparmio rispetto al prezzo unitario.

Nr. ordine	Prezzo in € IVA escl.
6 37 17 109 03 5	18,30

Oscillazione



**Fogli abrasivi forati**

La grana abrasiva in corindone e il legante in resina sintetica assicurano un'elevata capacità di asportazione, senza impastarsi, e una lunga durata. Per un impiego universale su quasi tutti i materiali. Forato, per l'utilizzo con platorello forato e cuffia di aspirazione, fissaggio rapido a velcro.

Grana	Conf. pz.	Nr. ordine	Prezzo in € IVA escl.
36	5	6 37 17 107 04 9	5,30
40	5	6 37 17 108 04 7	4,51
60	5	6 37 17 109 04 1	4,51
80	5	6 37 17 110 04 3	4,51
100	5	6 37 17 111 04 2	4,51
120	5	6 37 17 112 04 5	4,51
150	5	6 37 17 113 04 9	4,51
180	5	6 37 17 114 04 7	4,51
220	5	6 37 17 115 04 1	4,51
240	5	6 37 17 116 04 4	4,51
36	50	6 37 17 107 01 1	28,60
40	50	6 37 17 108 01 9	18,30
60	50	6 37 17 109 01 3	18,30
80	50	6 37 17 110 01 5	18,30
100	50	6 37 17 111 01 4	18,30
120	50	6 37 17 112 01 7	18,30
150	50	6 37 17 113 01 1	18,30
180	50	6 37 17 114 01 9	18,30
220	50	6 37 17 115 01 3	18,30
240	50	6 37 17 116 01 6	18,30



**Fogli abrasivi, zirconio**

Eccellente capacità di asportazione su superfici estremamente dure come vernice trasparente (p.es. vernice per parquet) o metallo. Il foglio abrasivo per tutti i lavori di pavimentazione. Qualità della carta particolarmente stabile ottenuta con legante in resina sintetica molto pesante con corindone zirconio d'alta qualità. Forato, per l'utilizzo con platorello forato e cuffia di aspirazione, fissaggio rapido a velcro.

Grana	Conf. pz.	Nr. ordine	Prezzo in € IVA escl.
40	35	6 37 17 236 01 0	17,60
60	35	6 37 17 237 01 0	17,60
80	35	6 37 17 238 01 0	17,60



**Set di levigatura**

Per levigare in modo economico in bordi ed angoli ed anche superfici di medie dimensioni. L'alternativa alle levigatrici orbitali e a oscillazione. Senza contraccolpi ai bordi. Ottima maneggevolezza, eccellente velocità d'asportazione. Platorello in plastica per evitare danni e marcature sul pezzo in lavorazione. La fornitura comprende: 1 platorello triangolare grande e forato (lunghezza bordo 130 mm), 2 fogli abrasivi per ciascun tipo di grana 60, 80, 180.

Attacco	Nr. ordine	Prezzo in € IVA escl.
SLP	6 38 06 204 21 0	31,90



**Fogli abrasivi forati**

Indicato per platorello triangolare di grandi dimensioni con lunghezza del bordo di 130 mm. La grana abrasiva in corindone e il legante in resina sintetica assicurano un'elevata capacità di asportazione, senza impastarsi, e una lunga durata. Per un impiego universale su quasi tutti i materiali. Forato, per l'utilizzo con platorello forato e cuffia di aspirazione, fissaggio rapido a velcro.

Grana	Conf. pz.	Nr. ordine	Prezzo in € IVA escl.
40	16	6 37 17 292 02 0	11,30
60	16	6 37 17 293 02 0	11,30
80	16	6 37 17 294 02 0	11,30
120	16	6 37 17 295 02 0	11,30
180	16	6 37 17 296 02 0	11,30
240	16	6 37 17 297 02 0	11,30



**Set dischi abrasivi**

16 fogli abrasivi di diverse grane per l'utilizzo universale per la sgrossatura e la microfinitura su quasi tutti i materiali. La grana abrasiva in corindone e il legante in resina sintetica assicurano un'elevata capacità di asportazione, senza impastarsi, e una lunga durata. Contenuto: 4 fogli abrasivi per grande platorello triangolare (lunghezza bordo 130 mm), grana da 60, 80, 120, 180, forati, per l'impiego con e senza cuffia di aspirazione, fissaggio rapido a velcro. Risparmio rispetto al prezzo unitario.

Nr. ordine	Prezzo in € IVA escl.
3 52 22 952 10 0	11,10



**Fogli abrasivi, zirconio**

Indicato per platorello triangolare di grandi dimensioni con lunghezza del bordo di 130 mm. Eccellente capacità di asportazione su superfici estremamente dure come vernice trasparente (p.es. vernice per parquet) o metallo. Il foglio abrasivo per tutti i lavori di pavimentazione. Qualità della carta particolarmente stabile ottenuta con legante in resina sintetica molto pesante con corindone zirconio d'alta qualità. Forato, per l'utilizzo con platorello forato e cuffia di aspirazione, fissaggio rapido a velcro.

Grana	Conf. pz.	Nr. ordine	Prezzo in € IVA escl.
40	12	6 37 17 298 01 0	19,40
60	12	6 37 17 299 01 0	19,40
80	12	6 37 17 300 01 0	19,40



**Set di fogli abrasivi, zirconio**

12 fogli abrasivi con eccellente capacità di asportazione su superfici estremamente dure come vernice trasparente (p. es. vernice per parquet) o metallo. Il foglio abrasivo per tutti i lavori di pavimentazione. Qualità della carta particolarmente resistente ottenuta con legante in resina sintetica molto pesante con corindone zirconio d'alta qualità. Contenuto: 4 fogli abrasivi per grande platorello triangolare (lunghezza bordo 130 mm), grana da 40, 60, 80, forati, per l'impiego con e senza cuffia di aspirazione, fissaggio rapido a velcro. Risparmio rispetto al prezzo unitario.

Nr. ordine	Prezzo in € IVA escl.
3 52 22 952 11 0	19,00



**Set di levigatura**

Per levigare velocemente e in modo economico superfici di medie dimensioni. L'alternativa alle levigatrici orbitali e a oscillazione. Senza contraccolpi ai bordi. Ottima maneggevolezza, eccellente velocità d'asportazione. Utilizzabile con o senza cuffia di aspirazione. Platorello in plastica per evitare danni e marcature sul pezzo in lavorazione. Forma tonda, versione forata, fissaggio a velcro. La fornitura comprende: 1 platorello Ø 115 mm con 2 fogli abrasivi per ciascun tipo di grana 60, 80, 180.

Ø mm	Attacco	Nr. ordine	Prezzo in € IVA escl.
115	SLP	6 38 06 195 21 0	26,60



**Set dischi abrasivi**

16 fogli abrasivi di diverse grane per l'utilizzo universale per la sgrossatura e la microfinitura su quasi tutti i materiali. La grana abrasiva in corindone e il legante in resina sintetica assicurano un'elevata capacità di asportazione, senza impastarsi, e una lunga durata. Contenuto: 4 fogli abrasivi, Ø 115 mm, per tipo di grana da 60, 80, 120, 180, forati, per l'impiego con e senza cuffia di aspirazione, fissaggio rapido a velcro. Risparmio rispetto al prezzo unitario.

Nr. ordine	Prezzo in € IVA escl.
6 37 17 227 01 0	11,30



**Fogli abrasivi**

La grana abrasiva in corindone e il legante in resina sintetica assicurano un'elevata capacità di asportazione, senza impastarsi, e una lunga durata. Per un impiego universale su quasi tutti i materiali. Ø 115 mm, forato, per l'impiego con e senza cuffia di aspirazione, fissaggio rapido a velcro.

Grana	Conf. pz.	Nr. ordine	Prezzo in € IVA escl.
40	16	6 37 17 230 02 0	11,30
60	16	6 37 17 227 02 0	11,30
80	16	6 37 17 228 02 0	11,30
120	16	6 37 17 229 01 0	11,30
180	16	6 37 17 231 02 0	11,30
240	16	6 37 17 232 01 0	11,30



**Fogli abrasivi, zirconio**

Eccellente capacità di asportazione su superfici estremamente dure come vernice trasparente (p.es. vernice per parquet) o metallo. Il foglio abrasivo per tutti i lavori di pavimentazione. Qualità della carta particolarmente stabile ottenuta con legante in resina sintetica molto pesante con corindone zirconio d'alta qualità. Ø 115 mm, forato, per l'impiego con e senza cuffia di aspirazione, fissaggio rapido a velcro.

Grana	Conf. pz.	Nr. ordine	Prezzo in € IVA escl.
40	12	6 37 17 233 01 0	19,30
60	12	6 37 17 234 01 0	19,30
80	12	6 37 17 235 01 0	19,30



**Set di fogli abrasivi, zirconio**

12 fogli abrasivi con eccellente capacità di asportazione su superfici estremamente dure come vernice trasparente (p.es. vernice per parquet) o metallo. Il foglio abrasivo per tutti i lavori di pavimentazione. Qualità della carta particolarmente stabile ottenuta con legante in resina sintetica molto pesante con corindone zirconio d'alta qualità. Contenuto: 4 fogli abrasivi, Ø 115 mm, per tipo di grana da 40, 60, 80, forati, per l'impiego con e senza cuffia di aspirazione, fissaggio rapido a velcro. Risparmio rispetto al prezzo unitario.

Nr. ordine	Prezzo in € IVA escl.
6 37 17 233 02 0	19,30

**Rimozione di fughe, limatura**



**Lama da taglio in metallo duro**

Per il distacco di giunti tra le piastrelle danneggiate. Anche per la fresatura di fessure su intonaco, calcestruzzo poroso e materiali da costruzione simili nonché per la pulizia e la finitura dei giunti di ponti in teak. Non adatto per giunti in resina epossidica molto dura o in cemento. L'alternativa economica agli utensili con lame diamantate.

Lama segmentata, ideale per lavorare in corrispondenza di angoli e bordi. Larghezza di taglio ca. 2,2 mm.

Ø mm	Attacco	Conf. pz.	Nr. ordine	Prezzo in € IVA escl.
90	SLP	1	6 35 02 169 21 0	31,40
90	SLP	5	6 35 02 169 23 0	141,20
75	SL	1	6 35 02 118 21 0	26,50
75	SL	5	6 35 02 118 23 0	119,00



**Lama da taglio in metallo duro**

Per il distacco di giunti tra le piastrelle danneggiate. Anche per la fresatura di fessure su intonaco, calcestruzzo poroso e materiali da costruzione simili nonché per la pulizia e la finitura dei giunti di ponti in teak. Non adatto per giunti in resina epossidica molto dura o in cemento. L'alternativa economica agli utensili con lame diamantate.

Versione extra-sottile. Larghezza di taglio ca. 1,2 mm. Lama segmentata, ideale per lavorare in corrispondenza di angoli e fughe.

Ø mm	Attacco	Conf. pz.	Nr. ordine	Prezzo in € IVA escl.
90	SLP	1	6 35 02 170 21 0	32,40
90	SLP	5	6 35 02 170 23 0	145,50
75	SL	1	6 35 02 125 21 0	26,50
75	SL	5	6 35 02 125 23 0	119,00



**Lama diamantata**

Per il distacco di fughe in marmo, resina epossidica e trass. Eccellente durata. Anche per fughe in resina epossidica molto dura o in cemento. La scelta giusta per impieghi frequenti e compiti gravosi.

Lama segmentata, ideale per lavorare in corrispondenza di angoli e bordi. Larghezza di taglio ca. 2,2 mm.

Ø mm	Attacco	Conf. pz.	Nr. ordine	Prezzo in € IVA escl.
90	SLP	1	6 35 02 166 21 0	66,20
90	SLP	5	6 35 02 166 23 0	297,80
75	SL	1	6 35 02 114 21 0	56,00
75	SL	5	6 35 02 114 23 0	251,90



**Lama diamantata**

Per il distacco di fughe in marmo, resina epossidica e trass. Eccellente durata. Anche per fughe in resina epossidica molto dura o in cemento. La scelta giusta per impieghi frequenti e compiti gravosi.

Versione extra-sottile. Larghezza di taglio ca. 1,2 mm. Lama segmentata, ideale per lavorare in corrispondenza di angoli e fughe.

Ø mm	Attacco	Conf. pz.	Nr. ordine	Prezzo in € IVA escl.
75	SL	1	6 35 02 216 21 0	56,00
75	SL	5	6 35 02 216 23 0	251,90
90	SLP	1	6 35 02 217 21 0	66,20
90	SLP	5	6 35 02 217 23 0	297,80



**Raspa in metallo duro**

Per la lavorazione grossolana di stucco, collante per piastrelle, calcestruzzo, muratura e legno.

Forma triangolare, lunghezza bordo 80 mm, forato, utilizzabile anche con cuffia di aspirazione.

Attacco	Nr. ordine	Prezzo in € IVA escl.
SL	6 37 31 001 21 0	28,30



**Raspa in metallo duro**

Per la lavorazione grossolana di stucco, collante per piastrelle, calcestruzzo, muratura e legno. Per l'uso in punti molto stretti e profondi in incavi, scanalature, aperture e graffe. Idoneo anche per la costruzione di modelli, su zone convesse o concave per lavorazioni artistiche.

Forma a dito, rivestimento su entrambi i lati.

Attacco	Nr. ordine	Prezzo in € IVA escl.
SLP	6 37 31 002 21 0	36,00



**Blocchetto di pulizia delle fughe**

Per la pulizia veloce ed economica di fughe tra le piastrelle molto sporche. L'alternativa a una dispendiosa ristrutturazione completa. Indicato per fughe di tutte le larghezze.

Attacco	Conf. pz.	Nr. ordine	Prezzo in € IVA escl.
SLP	2	6 37 19 011 22 0	20,70



**Blocchetto di pulizia**

Rombo per la pulizia degli utensili in metallo duro e diamantati.

Nr. ordine	Prezzo in € IVA escl.
6 37 19 007 01 0	22,10



**Set di accessori Best of Tileworking**

Set di 3 accessori per lavori di rinnovo e risanamento nel settore dei sanitari in una pratica scatola in plastica. Interessante risparmio rispetto al prezzo unitario. Contenuto: 1 raspa in metallo duro triangolare, 1 lama da taglio diamantata, segmentata, Ø 90 mm, 1 lama da taglio in metallo duro Ø 90 mm, segmentata, extra sottile.

Attacco	Nr. ordine	Prezzo in € IVA escl.
SLP	3 52 22 942 07 0	92,20

Oscillazione



**Lima in metallo duro**

Per sbavare e limare intagli su materiali di vetroresina, fibra di carbonio, plastica e legno. Particolarmente indicato per scanalature piccole.

Larghezza mm	Lungh. mm	Attacco	Nr. ordine	Prezzo in € IVA escl.
10	30	SLP	6 37 06 019 21 0	20,40



**Set di rifilatura e taglio**

Combinazione ideale per tagliare scanalature di piccole dimensioni e lavorare in punti difficilmente accessibili per es. per numerosi lavori di installazione, l'incasso di interruttori, la costruzione di modellini e molto altro ancora. Fornitura: rispettivamente 1 lama da taglio E-Cut Long Life da 10 e 20 mm, 1 lima in metallo duro da 10 mm.

Attacco	Nr. ordine	Prezzo in € IVA escl.
SLP	3 52 22 952 02 0	27,40

**Taglio, raschiatura**



**Raschietto rigido**

Versione corta. Per rimuovere vecchi strati di vernice, residui di collante, moquette, collante per piastrelle e rivestimenti del sottococca.

Attacco	Nr. ordine	Prezzo in € IVA escl.
SL	6 39 03 226 21 0	15,70



**Raschietto rigido**

Versione lunga. Per rimuovere vecchi strati di vernice, residui di collante, moquette, collante per piastrelle e rivestimenti del sottococca.

Attacco	Nr. ordine	Prezzo in € IVA escl.
SLP	6 39 03 234 21 0	16,00



**Raschietto flessibile**

Versione corta. Per rimuovere adesivi o giunti in silicone o acrilico nelle cabine doccia e nei bagni.

Attacco	Nr. ordine	Prezzo in € IVA escl.
SL	6 39 03 165 21 0	8,56



**Multicoltello**

Per tagliare moquette, pavimenti in PVC, cartone, tegole bituminose e cartone catramato. Con tre lati di taglio.

Attacco	Conf. pz.	Nr. ordine	Prezzo in € IVA escl.
SL	1	6 39 03 251 21 0	21,20
SL	5	6 39 03 251 23 0	95,40



**Coltello**

Per il distacco rapido e sicuro di sigillanti di giuntura della coperta. Idoneo anche in zone difficili quali strutture sopra coperta, bitte, scalmi, galloce e curvature.

Larghezza coltello mm	Attacco	Nr. ordine	Prezzo in € IVA escl.
3	SLP	6 39 03 200 21 0	34,90
4	SLP	6 39 03 201 21 0	34,90
5	SLP	6 39 03 202 21 0	34,90
6	SLP	6 39 03 233 21 0	35,00



**Coltello**

A forma di fungo, per il taglio di silicone e stucchi morbidi e per il distacco di vetri isolanti.

Attacco	Conf. pz.	Nr. ordine	Prezzo in € IVA escl.
SL	5	6 39 03 245 23 0	27,90



**Coltello circolare in HSS**

Per lavori di taglio universali su pelle, pellicole plastiche, cartone catramato, sughero, ecc.

Ø mm	Attacco	Nr. ordine	Prezzo in € IVA escl.
100	SLP	6 39 03 235 21 0	56,50

**Pulizia, lucidatura**



**Disco di pulizia in setola**

Platorello in setola per la pulizia dei ponti delle imbarcazioni oppure per pulire/lucidare le strutture antisivolo.

Conf. pz.	Nr. ordine	Prezzo in € IVA escl.
2	6 37 23 031 01 0	10,90



**Platorello di lucidatura in feltro**

Per la lucidatura di parti in metallo e la lucidatura ad effetto di prodotti in pietra e derivati. Idoneo anche per la lavorazione di rivestimenti in gelcoat di imbarcazioni. Platorello in plastica per evitare danni e marcature sul pezzo in lavorazione. Il lucidante adatto ai differenti materiali può essere acquistato presso un rivenditori specializzati.

Attacco	Conf. pz.	Nr. ordine	Prezzo in € IVA escl.
SL	2	6 38 06 140 22 0	31,00



**Disco triangolare di lucidatura in feltro**

Platorello di lucidatura in feltro per i ponti delle imbarcazioni (gelcoat) per parti cromate, acciaio inossidabile, alluminio, metalli non ferrosi.

Conf. pz.	Nr. ordine	Prezzo in € IVA escl.
5	6 37 23 032 01 0	19,10



**Disco di lucidatura**

Ø 115 mm, con fissaggio rapido a velcro. Molteplice utilizzo per la lucidatura di parti cromate, acciaio inox, materiali in policarbonato e ponti di imbarcazioni in gelcoat, per eliminare graffi nella verniciatura e i colori causati dall'ossidazione su impianti di scarico.

Conf. pz.	Nr. ordine	Prezzo in € IVA escl.
5	6 37 23 036 01 0	21,00



**Fogli abrasivi, supporto in gomma schiuma**

Per la rimozione di graffi sul gelcoat, molti vetri acrilici e in policarbonato, vernici, legno ricoperto con vernice trasparente, mobili ecc. Per un'ottima qualità della superficie. Ø 115 mm supporto in gomma schiuma fissaggio rapido a velcro. Perfetto per la fase preliminare alla lucidatura con feltro e lucidante polish FEIN EXTRA.

Grana	Conf. pz.	Nr. ordine	Prezzo in € IVA escl.
500	5	6 37 17 246 01 0	14,50
1000	5	6 37 17 247 01 0	14,50



**Lucidante**

Lucidante FEIN EXTRA a base di ossido di alluminio per lucidare il gelcoat e rimuovere graffi dalla vernice di autoveicoli.

Contenuto ml	Nr. ordine	Prezzo in € IVA escl.
250	6 37 26 030 01 0	20,20



**Accessori generici**



**Supporto da banco e di foratura**

Ideale per tagli di precisione: il FEIN MultiMaster può essere bloccato al tavolo o sul banco di lavoro per un accostamento sicuro al pezzo in lavorazione. È possibile anche il bloccaggio sui comuni supporti di foratura con attacco a collare di Ø 43 mm

Nr. ordine	Prezzo in € IVA escl.
9 26 02 083 01 0	48,70



**Set di aspirazione**

2 platorelli, forati; 5 fogli abrasivi per tipo, forati, grana 60, 80, 120 per tipo; 1 cuffia di aspirazione con tubo; 1 adattatore; 2 guarnizioni in feltro. Per MULTIMASTER FMM 350 Q / QSL.

Nr. ordine	Prezzo in € IVA escl.
9 26 02 091 00 0	42,70



**Set di aspirazione**

2 platorelli, forati; 5 fogli abrasivi, forati, di grana 60, 80, 120 per tipo; 1 cuffia di aspirazione con tubo; 2 bocchette per collegamento a tubi di Ø 27 e 32 mm nonché 2 adattatori per il collegamento a comuni aspirapolvere domestici. FMM 250 / 250 Q, FMT 250 / 250Q, FMT 250 SL / 250 QSL

Nr. ordine	Prezzo in € IVA escl.
9 26 02 092 00 0	52,50



**Pasta da taglio**

Lubrificante per il taglio della lamiera

Nr. ordine	Prezzo in € IVA escl.
3 21 32 020 12 9	15,10



**Caricabatteria rapido ALG 50**

Per tutte le batterie agli ioni di litio FEIN. Tempo di ricarica a partire da 35 min.

Nr. ordine	Prezzo in € IVA escl.
9 26 04 129 01 0	45,70



**Caricabatteria rapido ALG 30**

Per batterie FEIN NiCd e agli ioni di litio. Tempo di ricarica a partire da 25 min.

Nr. ordine	Prezzo in € IVA escl.
9 26 04 096 01 0	159,30



**Batteria**

Ioni di litio con indicatore dello stato di carica e tecnologia FEIN SafetyCell. Protezione della batteria e della macchina da sovraccarichi, surriscaldamento e scarica profonda.

Tensione V	Capacità Ah	Nr. ordine	Prezzo in € IVA escl.
12	2,5	9 26 04 168 02 0	34,00
18	5	9 26 04 173 02 0	116,00
18	2,5	9 26 04 171 02 0	81,00



**Guanti da lavoro**

antivibrazioni, certificati secondo EN 388/420, EN ISO 10819, CEE n° 0200, 1 paio a conf.

gr.	Nr. ordine	Prezzo in € IVA escl.
9 L	3 21 73 003 00 3	77,20
10 XL	3 21 73 004 00 1	77,20
11 XXL	3 21 73 005 00 5	77,20



**Adattatore per utensili ad oscillazione FEIN (fino al 2004)**

Anello intermedio e vite di fissaggio per i modelli precedenti di FEIN MULTIMASTER: MSx 636, MSx 636-1 e MSxe636 II. Trasmissione del momento torcente migliorata del 40% grazie all'accoppiamento geometrico dell'attacco Starlock, lato accessorio. Vite di fissaggio piatta per lavorazioni planari rispetto alla superficie.

Nr. ordine	Prezzo in € IVA escl.
3 52 22 927 05 0	11,30

**Valigetta**



**Valigetta di sistema vuota**

Valigetta in plastica con pratico sistema divisorio, senza utensile e accessori. FMM 250 / 250 Q, FMT 250 / 250Q, FMT 250 SL / 250 QSL

Nr. ordine	Prezzo in € IVA escl.
3 39 01 144 01 0	24,70



**Valigetta di sistema vuota**

Valigetta in plastica con pratico sistema divisorio, senza utensile e accessori. FMM 350 Q / QSL

Nr. ordine	Prezzo in € IVA escl.
3 39 01 131 98 0	44,40



**Systainer Sys 1**

In plastica, dimensioni interne: H 75 x L 383 x P 273 mm. L'inserto Systainer specifico per la macchina deve essere ordinato a parte.

Nr. ordine	Prezzo in € IVA escl.
3 39 01 146 00 0	57,10

**Inserto Systainer per FMM 350 Q / QSL**

Nr. ordine	Prezzo in € IVA escl.
3 39 04 491 00 0	11,40

**Segatura**



**Lama da taglio E-Cut standard**

Dentatura stretta per legno, cartongesso e plastica, ottima qualità di taglio e buona velocità di lavorazione. Forma lunga e stretta per grandi profondità di lavorazione. Forma leggermente ristretta al centro per velocità di taglio ottimali e una buona asportazione del truciolo.

Larghezza mm	Lungh. mm	Conf. Attacco pz.	Nr. ordine	Prezzo in € IVA escl.
32	90	SLM 1	6 35 02 231 21 0	12,40
32	90	SLM 3	6 35 02 231 22 0	35,30
32	90	SLM 5	6 35 02 231 23 0	55,80
32	90	SLM 10	6 35 02 231 24 0	105,40
32	90	SLM 50	6 35 02 231 25 0	465,00



**Lama da taglio E-Cut Long Life**

Lama bimetallica con dentatura per legno stretta per la lavorazione di legno, cartongesso e plastica. Eccellente durata, ottima qualità di taglio e buona velocità di lavorazione. Estremamente robusta, è in grado di tagliare chiodi nel legno (con un diametro fino a circa 4 mm), muratura etc. Forma lunga e stretta per grandi profondità di lavorazione. Forma leggermente ristretta al centro per velocità di taglio ottimali e una buona asportazione del truciolo.

Larghezza mm	Lungh. mm	Conf. Attacco pz.	Nr. ordine	Prezzo in € IVA escl.
32	90	SLM 1	6 35 02 224 21 0	14,10
32	90	SLM 3	6 35 02 224 22 0	40,10
32	90	SLM 5	6 35 02 224 23 0	63,40
32	90	SLM 10	6 35 02 224 24 0	119,80
32	90	SLM 50	6 35 02 224 25 0	528,00



**Lama da taglio E-Cut standard**

Dentatura stretta per legno, cartongesso e plastica, ottima qualità di taglio e buona velocità di lavorazione. Forma lunga e larga per grandi profondità di lavorazione e per lavorare in modo efficiente. Forma leggermente ristretta al centro per velocità di taglio ottimali e una buona asportazione del truciolo.

Larghezza mm	Lungh. mm	Conf. Attacco pz.	Nr. ordine	Prezzo in € IVA escl.
42	78	SLM 1	6 35 02 202 21 0	12,90
42	78	SLM 3	6 35 02 202 22 0	36,70
42	78	SLM 5	6 35 02 202 23 0	58,00
42	78	SLM 10	6 35 02 202 24 0	109,50
42	78	SLM 50	6 35 02 202 25 0	483,10



**Lama da taglio E-Cut Long Life**

Lama bimetallica con dentatura per legno stretta per la lavorazione di legno, cartongesso e plastica. Eccellente durata, ottima qualità di taglio e buona velocità di lavorazione. Estremamente robusta, è in grado di tagliare chiodi nel legno (con un diametro fino a circa 4 mm), muratura etc. Forma lunga e larga per grandi profondità di lavorazione e per lavorare in modo efficiente. Forma leggermente ristretta al centro per velocità di taglio ottimali e una buona asportazione del truciolo.

Larghezza mm	Lungh. mm	Conf. Attacco pz.	Nr. ordine	Prezzo in € IVA escl.
42	78	SLM 1	6 35 02 203 21 0	14,70
42	78	SLM 3	6 35 02 203 22 0	41,60
42	78	SLM 5	6 35 02 203 23 0	65,80
42	78	SLM 10	6 35 02 203 24 0	124,20
42	78	SLM 50	6 35 02 203 25 0	548,30



**Lama da taglio in metallo duro**

Dentatura aperta per bordi di taglio perfetti su materiali su fibra di carbonio/vetroresina senza delaminazione. Tagli lunghi e diritti senza distorsioni con una velocità di taglio e precisione molto elevate. Versione extra-sottile. Larghezza di taglio ca. 1,2 mm.

Ø mm	Attacco	Nr. ordine	Prezzo in € IVA escl.
105	SLM	6 35 02 215 21 0	47,60



**Lama diamantata**

Dentatura aperta per bordi di taglio perfetti su materiali su fibra di carbonio/vetroresina senza delaminazione. Tagli lunghi e diritti senza distorsioni con una velocità di taglio e precisione molto elevate. Rivestimento diamantato per un'eccellente durata. Versione extra-sottile. Larghezza di taglio ca. 1,2 mm. Lama segmentata, ideale per lavorare in corrispondenza di angoli e bordi senza intersezioni.

Ø mm	Attacco	Nr. ordine	Prezzo in € IVA escl.
105	SLM	6 35 02 220 21 0	114,60



**Lama da taglio diamantata E-Cut**

Rivestimento diamantato per un'eccellente durata. Tagliare senza rovinare il materiale, con bordi di taglio perfetti su materiali in fibra di carbonio/vetroresina senza delaminazione. Particolarmente adatta per aperture precise e tagli corti. Possibilità di lavorare con precisione anche in corrispondenza di angoli e bordi.

Larghezza mm	Lungh. mm	Attacco	Nr. ordine	Prezzo in € IVA escl.
44	60	SLM	6 35 02 204 21 0	51,50



**Lama da taglio segmentata**

Per il distacco di vetri isolanti fissati con mastice.

Attacco	Conf. pz.	Nr. ordine	Prezzo in € IVA escl.
SLM	2	6 39 03 244 22 0	67,30

**Rimozione di fughe, limatura**



**Lama da taglio in metallo duro**

Per il distacco di fughe in marmo, resina epossidica e trass. Non adatto per fughe in resina epossidica molto dura o in cemento. L'alternativa economica agli utensili diamantati. Larghezza di taglio ca. 2,2 mm.

Ø mm	Attacco	Conf. pz.	Nr. ordine	Prezzo in € IVA escl.
105	SLM	1	6 35 02 213 21 0	39,30
105	SLM	5	6 35 02 213 23 0	176,10



**Lama da taglio in metallo duro**

Per il distacco di fughe molto sottili in marmo, resina epossidica e trass. Non adatto per giunti in resina epossidica molto dura o in cemento. L'alternativa economica agli utensili con lame diamantate. Versione extra-sottile. Larghezza di taglio ca. 1,2 mm.

Ø mm	Attacco	Conf. pz.	Nr. ordine	Prezzo in € IVA escl.
105	SLM	1	6 35 02 214 21 0	39,30
105	SLM	5	6 35 02 214 23 0	176,70



**Lama da taglio in metallo duro**

Per il distacco di fughe in marmo, resina epossidica e trass. Non adatto per fughe in resina epossidica molto dura o in cemento. L'alternativa economica agli utensili diamantati. Lama segmentata, ideale per lavorare in corrispondenza di angoli e bordi. Larghezza di taglio ca. 2,2 mm.

Attacco	Conf. pz.	Nr. ordine	Prezzo in € IVA escl.
SLM	1	6 39 03 241 21 0	39,30
SLM	5	6 39 03 241 23 0	176,70



**Lama da taglio in metallo duro**

Per il distacco di fughe molto sottili in marmo, resina epossidica e trass. Non adatto per giunti in resina epossidica molto dura o in cemento. L'alternativa economica agli utensili con lame diamantate. Versione extra-sottile. Larghezza di taglio ca. 1,2 mm. Lama segmentata, ideale per lavorare in corrispondenza di angoli e fughe.

Attacco	Conf. pz.	Nr. ordine	Prezzo in € IVA escl.
SLM	1	6 39 03 240 21 0	39,30
SLM	5	6 39 03 240 23 0	176,70



**Lama diamantata**

Per il distacco di fughe in marmo, resina epossidica e trass. Eccellente durata. Anche per fughe in resina epossidica molto dura o in cemento. La scelta giusta per impieghi frequenti e compiti gravosi. Larghezza di taglio ca. 2,2 mm.

Ø mm	Attacco	Conf. pz.	Nr. ordine	Prezzo in € IVA escl.
105	SLM	1	6 35 02 218 21 0	100,80
105	SLM	5	6 35 02 218 23 0	453,80



**Lama diamantata**

Per il distacco di fughe in marmo, resina epossidica e trass. Eccellente durata. Anche per fughe in resina epossidica molto dura o in cemento. La scelta giusta per impieghi frequenti e compiti gravosi. Versione extra-sottile. Larghezza di taglio ca. 1,2 mm.

Ø mm	Attacco	Conf. pz.	Nr. ordine	Prezzo in € IVA escl.
105	SLM	1	6 35 02 219 21 0	100,80
105	SLM	5	6 35 02 219 23 0	453,80



**Coltello**

Coltello universale adatto per quasi tutti i tipi di giunti di dilatazione. Forma diritta. Larghezza 30 mm, profondità di taglio 60 mm.

Attacco	Conf. pz.	Nr. ordine	Prezzo in € IVA escl.
SLM	5	6 39 03 236 23 0	22,70



**Lama diamantata**

Per il distacco di fughe in marmo, resina epossidica e trass. Eccellente durata. Anche per fughe in resina epossidica molto dura o in cemento. La scelta giusta per impieghi frequenti e compiti gravosi. Lama segmentata, ideale per lavorare in corrispondenza di angoli e bordi. Larghezza di taglio ca. 2,2 mm.

Attacco	Conf. pz.	Nr. ordine	Prezzo in € IVA escl.
SLM	1	6 39 03 243 21 0	72,90
SLM	5	6 39 03 243 23 0	328,10



**Lama diamantata**

Per il distacco di fughe in marmo, resina epossidica e trass. Eccellente durata. Anche per fughe in resina epossidica molto dura o in cemento. La scelta giusta per impieghi frequenti e compiti gravosi. Versione extra-sottile. Larghezza di taglio ca. 1,2 mm. Lama segmentata, ideale per lavorare in corrispondenza di angoli e fughe.

Attacco	Conf. pz.	Nr. ordine	Prezzo in € IVA escl.
SLM	1	6 39 03 242 21 0	72,90
SLM	5	6 39 03 242 23 0	328,10



**Coltello di pulitura diamantato**

Per la pulizia dei fianchi dei giunti di dilatazione prima di rinnovarli. Forma diritta. Larghezza 31 mm, profondità di taglio 60 mm.

Attacco	Conf. pz.	Nr. ordine	Prezzo in € IVA escl.
SLM	1	6 39 03 237 21 0	78,10
SLM	5	6 39 03 237 23 0	351,70



**Blocchetto di pulizia**

Rombo per la pulizia degli utensili in metallo duro e diamantati.

Nr. ordine	Prezzo in € IVA escl.
6 37 19 007 01 0	22,10



**Raspa in metallo duro**

Per la lavorazione grossolana di stucco, collante per piastrelle, calcestruzzo, muratura e legno. Per avanzare più velocemente nel lavoro e per lavorare adeguatamente diversi metri quadrati. Forma triangolare, versione grande, lunghezza bordo 110 mm, forato, utilizzabile anche con cuffia di aspirazione.

Attacco	Nr. ordine	Prezzo in € IVA escl.
SLM	6 37 31 006 21 0	28,30



**Coltello**

Forma molto lunga e diritta, per giunti di dilatazione molto profondi.

Profondità di taglio mm	Attacco	Conf. pz.	Nr. ordine	Prezzo in € IVA escl.
90	SLM	1	6 39 03 238 21 0	22,70



**Coltello**

Forma lunga e diritta, per giunti di dilatazione profondi.

Profondità di taglio mm	Attacco	Conf. pz.	Nr. ordine	Prezzo in € IVA escl.
70	SLM	5	6 39 03 239 23 0	72,80



**Utensile per l'esecuzione di aperture**

Per la realizzazione di scanalature in pannelli per l'edilizia in espanso rigido per impianti di riscaldamento elettrici, a parete o a pavimento. Attacco StarlockMax indicato per tutti gli utensili multifunzione con attacco adatto. Con adattatore anche per tutti i FEIN SUPERCUT prima del 04/16.

Profondità di taglio mm	Larghezza za mm	Larghezza traccia di taglio mm	Attacco	Conf. pz.	Nr. ordine	Prezzo in € IVA escl.
6,5	50	13	SLM	2	6 39 03 246 22 0	42,70



**Utensile per l'esecuzione di aperture**

Per la realizzazione di scanalature per cavi elettrici in pannelli per l'edilizia in espanso rigido. Attacco StarlockMax indicato per tutti gli utensili multifunzione con attacco adatto. Con adattatore anche per tutti i FEIN SUPERCUT prima del 04/16.

Larghezza di partenza mm	Diametro foro mm	Attacco	Conf. pz.	Nr. ordine	Prezzo in € IVA escl.
50	12	SLM	2	6 39 03 247 22 0	42,70



**Utensile per l'esecuzione di aperture**

Per la realizzazione di scanalature in pannelli per l'edilizia in espanso rigido per tubi dell'acqua calda da 1/2" e 3/4" come pure perle canaline utilizzate negli impianti elettrici. Fissaggio automatico dei tubi posati. Applicazione facile, veloce e sicura. Attacco StarlockMax indicato per tutti gli utensili multifunzione con attacco adatto. Con adattatore anche per tutti i FEIN SUPERCUT prima del 04/16.

Larghezza di partenza mm	Diametro foro mm	Attacco	Conf. pz.	Nr. ordine	Prezzo in € IVA escl.
50	22	SLM	2	6 39 03 248 22 0	42,70

**Accessori generici**



**Cuffia di aspirazione**

Per applicazioni di taglio e segatura con utensili diamantati o lame da taglio E-CUT. Indicata per FEIN SUPERCUT FSC 500 QSL e AFSC 18 QSL.

Nr. ordine	Prezzo in € IVA escl.
3 21 33 021 01 0	67,00



**Impugnatura supplementare**

Per maneggiare meglio l'FSC 500 QSL durante un impiego prolungato. Utilizzabile anche in combinazione con la cuffia di aspirazione 3 21 33 021 01 0.

Nr. ordine	Prezzo in € IVA escl.
3 21 19 148 02 0	43,80

**Set di accessori**



**Set di accessori per lavori di falegnameria/allestimento d'interni**

Set di 27 accessori con una vasta dotazione di lame da taglio, indicato in particolare per operazioni di taglio rapide e precise durante i lavori di montaggio. Contenuto identico a quello dei set professionali per lavori di falegnameria / allestimento d'interni. Interessante risparmio rispetto al prezzo del ricambio singolo. Contenuto: 5 lame da taglio E-Cut Long Life (forma 183, 160, 161, 201, 203), 2 lame da taglio di precisione E-Cut BIM (forma 205, 208), 2 lame da taglio universali E-Cut (forma 151, 152), 1 lama da taglio HSS per legno, bimetallica, Ø 100 mm, 1 arresto di profondità, utilizzabile per tutte le lame da taglio, 1 platorello, non forato, triangolare, 5 fogli abrasivi per tipo di grana 80, 120, 180.

Attacco	Nr. ordine	Prezzo in € IVA escl.
SLM	3 52 22 946 01 0	181,90



**Set di accessori per riparazioni/sostituzioni finestre**

Set di 23 accessori con una vasta dotazione di accessori speciali per la rimozione di finestre e la sostituzione di vetri isolanti fissati con mastice. Contenuto identico a quello dei set professionali per la riparazione/sostituzione di finestre. Interessante risparmio rispetto al prezzo del ricambio singolo. Contenuto: 1 lama da taglio E-Cut Long Life (forma 203), 1 lama da taglio universale E-Cut (forma 152), 1 lama da taglio HSS per legno, bimetallica, Ø 100 mm, 1 lama da taglio HSS per metallo, bimetallica, Ø 100 mm, 1 arresto di profondità, utilizzabile per tutte le lame da taglio, 1 coltello, a forma di fungo (forma 245), 1 lama da taglio segmentata (forma 244), 1 platorello, non forato, triangolare, 5 fogli abrasivi per tipo di grana 80, 120, 180.

Attacco	Nr. ordine	Prezzo in € IVA escl.
SLM	3 52 22 946 02 0	181,90



**Set di accessori per la ristrutturazione di bagni/piastrelle**

Set di 8 accessori con una vasta dotazione di accessori speciali per la rimozione di piastrelle e il distacco delle fughe tra le piastrelle durante la ristrutturazione di bagni. Contenuto identico a quello dei set professionali per lavori di piastrellatura / ristrutturazione bagni. Interessante risparmio rispetto al prezzo del ricambio singolo. Contenuto: 1 lama da taglio universale E-Cut (forma 151, 152), 1 lama da taglio in metallo duro, Ø 105 mm (forma 214), 1 lama da taglio diamantata, segmentata (forma 243), 1 coltello a fungo (forma 245), 1 spatola, lunga, rigida, 1 raspa triangolare in metallo duro (rispettivamente di 80 mm, 110 mm).

Attacco	Nr. ordine	Prezzo in € IVA escl.
SLM	3 52 22 946 03 0	181,90



**Set di accessori per impianti di riscaldamento/sanitari**

Set di 9 accessori con una vasta dotazione di accessori speciali per le principali applicazioni di riparazione di sanitari. Contenuto identico a quello dei set professionali per l'installazione di impianti di riscaldamento e sanitari. Interessante risparmio rispetto al prezzo del ricambio singolo. Contenuto: 1 lama da taglio universale E-Cut (forma 151, 152), 1 lama da taglio diamantata, segmentata (forma 243), 1 coltello, 1 spatola lunga, rigida, 1 raspa triangolare in metallo duro (110 mm), 1 utensile per scanalature (di forma 246, 247, 248), 1 coltello (forma 239).

Attacco	Nr. ordine	Prezzo in € IVA escl.
SLM	3 52 22 946 04 0	182,90





	FEIN SUPERCUT FSC 2.0 Q	FEIN SUPERCUT FSC 2.0 Q per riparazione/ sostituzione di finestre	FEIN SUPERCUT FSC 2.0 Q per lavori di falegnameria/ allestimento d'interni	FEIN SUPERCUT FSC 2.0 Q per ristrutturazione bagni/ piastrellistica	FEIN SUPERCUT FSC 2.0 Q per impianti di riscaldamento/ sanitari	FEIN SUPERCUT FSC 2.0 X risanamento giunti di dilatazione
	Il potente utensile ad oscillazione con sistema di cambio rapido per lavori di ristrutturazione e rinnovo d'interni.	Il potente sistema per lavori di ristrutturazione e rinnovo con dotazione di accessori speciali per la rimozione di finestre e la sostituzione di vetri isolanti fissati con mastice.	Il potente sistema per lavori di ristrutturazione e rinnovo con dotazione di accessori speciali per svolgere con rapidità e precisione lavori di segatura durante il montaggio di parti in legno.	Il potente sistema per lavori di ristrutturazione e rinnovo con dotazione di accessori speciali per la rimozione di piastrelle e il distacco delle fughe delle piastrelle durante la ristrutturazione di bagni.	Il potente sistema per lavori di ristrutturazione e rinnovo con dotazione di accessori speciali per le principali applicazioni nella riparazione di sanitari.	Il potente sistema per lavori di ristrutturazione e rinnovo con dotazione di accessori speciali per il risanamento dei giunti di dilatazione.
<b>Pagina</b>	232	232	232	233	233	233
<b>Dati tecnici</b>	Potenza nominale assorbita	400 W	400 W	400 W	400 W	400 W
	Potenza resa	220 W	220 W	220 W	220 W	220 W
	Oscillazioni	11 000 - 18 500 1/min	11 000 - 18 500 1/min	11 000 - 18 500 1/min	11 000 - 18 500 1/min	11 000 - 18 500 1/min
	Ampiezza	2 x 2,0°	2 x 2,0°	2 x 2,0°	2 x 2,0°	2 x 2,0°
	Peso EPTA	1,45 kg	1,45 kg	1,45 kg	1,45 kg	1,45 kg
	Cavo con spina	5 m	5 m	5 m	5 m	5 m
	Portautensile	Esagonale	Esagonale	Esagonale	Esagonale	Esagonale
	Cambio accessori	QuickIN	QuickIN	QuickIN	QuickIN	QuickIN

**FEIN SUPERCUT FSC 2.0 Q**



Per gli accessori vedere pagina 234

Il potente utensile ad oscillazione con sistema di cambio rapido per lavori di ristrutturazione e rinnovo d'interni.

Potenza nominale assorbita	W	400
Potenza resa	W	220
Oscillazioni	1/min	11 000 - 18 500
Portautensile		Esagonale
Cambio accessori		QuickIN
Ampiezza		2 x 2,0°
Cavo con spina	m	5
Peso EPTA	kg	1,45
<b>Nr. ordine</b>		<b>7 236 36 50 01 0</b>
<b>EAN</b>		<b>4014586863122</b>
<b>Prezzo in € IVA escl. [PK03]</b>		<b>517,00</b>

**I vantaggi dei prodotti FEIN:**

- ▶ Comodo cambio degli accessori senza chiavi di servizio con il sistema di cambio rapido QuickIN.
- ▶ Portautensile esagonale per una trasmissione eccezionale del momento torcente tra macchina e utensile
- ▶ Qualità e robustezza grazie all'uso di cuscinetti a sfera e ad aghi e ad un motore adatto ad un utilizzo prolungato.
- ▶ Ampio movimento oscillatorio per una rapida velocità di lavorazione.
- ▶ Regolazione elettronica del numero di giri
- ▶ Disponibile un'ampia gamma di accessori per illimitate applicazioni.
- ▶ Motore ad alte prestazioni FEIN di straordinaria potenza

**Compresi nel prezzo:**

1 FEIN SUPERCUT FSC 2.0 Q, 1 adattatore Starlock, 1 valigetta portautensili in plastica

**FEIN SUPERCUT FSC 2.0 Q per riparazione/sostituzione di finestre**



Per gli accessori vedere pagina 234

Il potente sistema per lavori di ristrutturazione e rinnovo con dotazione di accessori speciali per la rimozione di finestre e la sostituzione di vetri isolanti fissati con mastice.

Potenza nominale assorbita	W	400
Potenza resa	W	220
Oscillazioni	1/min	11 000 - 18 500
Portautensile		Esagonale
Cambio accessori		QuickIN
Ampiezza		2 x 2,0°
Cavo con spina	m	5
Peso EPTA	kg	1,45
<b>Nr. ordine</b>		<b>7 236 36 51 01 0</b>
<b>EAN</b>		<b>4014586862781</b>
<b>Prezzo in € IVA escl. [PK03]</b>		<b>629,00</b>

**I vantaggi dei prodotti FEIN:**

- ▶ Qualità e robustezza grazie all'uso di cuscinetti a sfera e ad aghi e ad un motore adatto ad un utilizzo prolungato.
- ▶ Portautensile esagonale per una trasmissione eccezionale del momento torcente tra macchina e utensile
- ▶ Comodo cambio degli accessori senza chiavi di servizio con il sistema di cambio rapido QuickIN.
- ▶ Risparmio di tempo fino all'80%
- ▶ Rimozione dei vecchi telai delle finestre senza danneggiare pareti e intonaco.
- ▶ Riparazione di vetri isolanti senza necessità di frantumare il vecchio vetro

**Compresi nel prezzo:**

1 FEIN SUPERCUT CONSTRUCTION nella valigetta portautensili in plastica, 1 coltello a fungo, 1 lama da taglio E-CUT Long Life (forma 163), 1 Lama da taglio HSS legno, 1 adattatore e 2 elementi di serraggio, 1 platorello, 1 lama da taglio E-CUT universale per ciascuna forma (forma 147, 148), 1 arresto di profondità, 1 lama da taglio HSS, ricurva, Ø 100 mm, 5 fogli abrasivi ciascuno (grana 80, 120, 180), 1 adattatore Starlock

**FEIN SUPERCUT FSC 2.0 Q per lavori di falegnameria/allestimento d'interni**



Per gli accessori vedere pagina 234

Il potente sistema per lavori di ristrutturazione e rinnovo con dotazione di accessori speciali per svolgere con rapidità e precisione lavori di segatura durante il montaggio di parti in legno.

Potenza nominale assorbita	W	400
Potenza resa	W	220
Oscillazioni	1/min	11 000 - 18 500
Portautensile		Esagonale
Cambio accessori		QuickIN
Ampiezza		2 x 2,0°
Cavo con spina	m	5
Peso EPTA	kg	1,45
<b>Nr. ordine</b>		<b>7 236 36 52 01 0</b>
<b>EAN</b>		<b>4014586862798</b>
<b>Prezzo in € IVA escl. [PK03]</b>		<b>629,00</b>

**I vantaggi dei prodotti FEIN:**

- ▶ Portautensile esagonale per una trasmissione eccezionale del momento torcente tra macchina e utensile
- ▶ Comodo cambio degli accessori senza chiavi di servizio con il sistema di cambio rapido QuickIN.
- ▶ Qualità e robustezza grazie all'uso di cuscinetti a sfera e ad aghi e ad un motore adatto ad un utilizzo prolungato.
- ▶ Ampio movimento oscillatorio per una rapida velocità di lavorazione
- ▶ Trasformabile in levigatrice triangolare
- ▶ Tagli precisi, anche a mano libera, senza alcuna necessità di bloccare il pezzo in lavorazione

**Compresi nel prezzo:**

1 FEIN SUPERCUT CONSTRUCTION nella valigetta portautensili in plastica, 4 lame da taglio E-CUT Long Life (forma 162, 163, 164, 165), 1 Lama da taglio HSS legno, 1 lama da taglio E-CUT universale per ciascuna forma (forma 147, 148), 5 fogli abrasivi ciascuno (grana 80, 120, 180), 1 adattatore e 2 elementi di serraggio, 4 lame da taglio E-CUT di precisione (forma 119, 120, 121, 122), 1 platorello, 1 arresto di profondità, 1 adattatore Starlock

**FEIN SUPERCUT FSC 2.0 Q per ristrutturazione bagni/piastrellistica**

Il potente sistema per lavori di ristrutturazione e rinnovo con dotazione di accessori speciali per la rimozione di piastrelle e il distacco delle fughe delle piastrelle durante la ristrutturazione di bagni.



Per gli accessori vedere pagina 234

Potenza nominale assorbita	W	400
Potenza resa	W	220
Oscillazioni	1/min	11 000 - 18 500
Portautensile		Esagonale
Cambio accessori		QuickIN
Ampiezza		2 x 2,0°
Cavo con spina	m	5
Peso EPTA	kg	1,45
<b>Nr. ordine</b>		<b>7 236 36 53 01 0</b>
<b>EAN</b>		<b>4014586862804</b>
<b>Prezzo in € IVA escl. [PK03]</b>		<b>629,00</b>

**I vantaggi dei prodotti FEIN:**

- ▶ Qualità e robustezza grazie all'uso di cuscinetti a sfera e ad aghi e ad un motore adatto ad un utilizzo prolungato.
- ▶ Comodo cambio degli accessori senza chiavi di servizio con il sistema di cambio rapido QuickIN.
- ▶ Portautensile esagonale per una trasmissione eccezionale del momento torcente tra macchina e utensile
- ▶ Particolarmente adatto a tutti i lavori di adattamento
- ▶ Minima produzione di polvere e sporcizia

**Compresi nel prezzo:**

1 FEIN SUPERCUT CONSTRUCTION nella valigetta portautensili in plastica, 1 coltello a fungo, 1 adattatore e 2 elementi di serraggio, 1 lama segmentata, in metallo duro (forma 224), 1 lama da taglio E-CUT universale per ciascuna forma (forma 147, 148), 1 coltello segmentato diamantato (forma 162), 2 raspe con rivestimento in metallo duro di forma triangolare, forate per l'aspirazione della polvere, 1 spatola, 1 adattatore Starlock

**FEIN SUPERCUT FSC 2.0 Q per impianti di riscaldamento/sanitari**

Il potente sistema per lavori di ristrutturazione e rinnovo con dotazione di accessori speciali per le principali applicazioni nella riparazione di sanitari.



Per gli accessori vedere pagina 234

Potenza nominale assorbita	W	400
Potenza resa	W	220
Oscillazioni	1/min	11 000 - 18 500
Portautensile		Esagonale
Cambio accessori		QuickIN
Ampiezza		2 x 2,0°
Cavo con spina	m	5
Peso EPTA	kg	1,45
<b>Nr. ordine</b>		<b>7 236 36 56 01 0</b>
<b>EAN</b>		<b>4014586862828</b>
<b>Prezzo in € IVA escl. [PK03]</b>		<b>629,00</b>

**I vantaggi dei prodotti FEIN:**

- ▶ Portautensile esagonale per una trasmissione eccezionale del momento torcente tra macchina e utensile
- ▶ Qualità e robustezza grazie all'uso di cuscinetti a sfera e ad aghi e ad un motore adatto ad un utilizzo prolungato.
- ▶ Comodo cambio degli accessori senza chiavi di servizio con il sistema di cambio rapido QuickIN.
- ▶ Particolarmente adatto a tutti i lavori di adattamento
- ▶ Minima produzione di polvere e sporcizia

**Compresi nel prezzo:**

1 FEIN SUPERCUT CONSTRUCTION nella valigetta portautensili in plastica, 1 utensile per la realizzazione di scanalature, 1 per tipo (12, 13 e 22 mm), 1 coltello, diritto, lungo (forma 116), 1 adattatore e 2 elementi di serraggio, 1 raspa, rivestita in metallo duro, di forma triangolare, forata per l'aspirazione della polvere, 1 spatola, 1 lama da taglio E-CUT universale per ciascuna forma (forma 147, 148), 1 coltello segmentato diamantato (forma 162), 1 adattatore Starlock

**FEIN SUPERCUT FSC 2.0 X risanamento giunti di dilatazione**

Il potente sistema per lavori di ristrutturazione e rinnovo con dotazione di accessori speciali per il risanamento dei giunti di dilatazione.



Per gli accessori vedere pagina 234

Potenza nominale assorbita	W	400
Potenza resa	W	220
Oscillazioni	1/min	11 000 - 18 500
Portautensile		Esagonale
Cambio accessori		Manuale con vite esagonale
Ampiezza		2 x 2,0°
Cavo con spina	m	5
Peso EPTA	kg	1,25
<b>Nr. ordine</b>		<b>7 236 38 61 00 0</b>
<b>EAN</b>		<b>4014586876351</b>
<b>Prezzo in € IVA escl. [PK03]</b>		<b>678,00</b>

**I vantaggi dei prodotti FEIN:**

- ▶ Portautensile esagonale per una trasmissione eccezionale del momento torcente tra macchina e utensile
- ▶ Qualità e robustezza grazie all'uso di cuscinetti a sfera e ad aghi e ad un motore adatto ad un utilizzo prolungato.
- ▶ La forma ergonomica permette di lavorare senza fatica
- ▶ L'impugnatura a staffa antivibrazioni contribuisce ad alleggerire lo sforzo fisico
- ▶ La cuffia di aspirazione è montabile senza necessità di chiavi di servizio

**Compresi nel prezzo:**

1 coltello, diritto, lungo (forma 116), 1 impugnatura a staffa antivibrazioni, 1 blocchetto di pulizia, 5 coltelli, diritti (forma 117), 1 FEIN SUPERCUT CONSTRUCTION in valigetta portautensili in metallo, 1 cuffia di aspirazione, 2 coltelli di pulizia, diamantati, diritti (forma 161)

## Segatura

**Lame da taglio**

HSS, con dentatura di precisione per tagli precisi. Di impiego universale su lamiera fino a 1 mm circa, anche a doppio strato, e su materiale plastico.

Ø mm	Conf. pz.	Nr. ordine	Prezzo in € IVA escl.
63	2	6 35 02 102 01 6	38,80
63	5	6 35 02 102 07 0	92,00
80	2	6 35 02 103 01 0	40,70
80	5	6 35 02 103 05 0	96,40

**Lame da taglio**

HSS, a centro depresso vite di serraggio a scomparsa per lavorazioni uniformi.

Ø mm	Conf. pz.	Nr. ordine	Prezzo in € IVA escl.
85	1	6 35 02 177 01 0	43,80
85	5	6 35 02 177 05 0	197,00
100	1	6 35 02 178 01 0	45,60
100	5	6 35 02 178 05 0	205,00

**Lama da taglio segmentata**

HSS, a centro depresso vite di serraggio a scomparsa per lavorazioni uniformi.

Ø mm	Conf. pz.	Nr. ordine	Prezzo in € IVA escl.
100	1	6 35 02 196 01 0	45,60
100	5	6 35 02 196 05 0	205,00

**Set di accessori Best of E-Cut XXL**

Composto da 10 diverse lame da taglio E-Cut ad un prezzo vantaggioso. Contenuto: 2 lame E-Cut Long-Life larghezza 32 mm (forma 162), 3 lame E-Cut Long-Life larghezza 42 mm (forma 163), 3 lame E-Cut Long-Life larghezza 35 mm (forma 164), 2 lame E-Cut Long-Life larghezza 65 mm (forma 165) in una pratica valigetta in plastica.

Nr. ordine	Prezzo in € IVA escl.
6 35 02 162 15 0	101,90

**Set di accessori Best of E-Cut**

Composto da 6 diverse lame da taglio E-Cut. Contenuto: 1 lama E-Cut Universal larghezza 28 mm (forma 147), 1 lama E-Cut Universal larghezza 44 mm (forma 148) 2 lame E-Cut Long-Life larghezza 35 mm (forma 164), 2 lame E-Cut Long-Life larghezza 65 mm (forma 165) in una pratica valigetta in plastica.

Nr. ordine	Prezzo in € IVA escl.
6 35 02 147 12 0	71,30

**Lama da taglio long life E-Cut**

Dentatura bimetallica, piegata a gomito, elevata velocità di taglio. Estremamente robusta e di lunga durata. Per legno duro, legno tenero e ogni altro materiale di legno - anche con chiodi. Perfetto anche per plastiche e cartongesso. Lunghezza 78 mm, forma 162

Larghezza mm	Conf. pz.	Nr. ordine	Prezzo in € IVA escl.
32	1	6 35 02 162 01 0	14,10
32	5	6 35 02 162 02 0	63,40
32	25	6 35 02 162 03 0	281,70

**Lama da taglio long life E-Cut**

Dentatura bimetallica, piegata a gomito, elevata velocità di taglio. Estremamente robusta e di lunga durata. Per legno duro, legno tenero e ogni altro materiale di legno - anche con chiodi. Perfetto anche per plastiche e cartongesso. Lunghezza 78 mm, forma 163

Larghezza mm	Conf. pz.	Nr. ordine	Prezzo in € IVA escl.
42	1	6 35 02 163 01 0	14,70
42	5	6 35 02 163 02 0	65,80
42	25	6 35 02 163 03 0	292,40

**Lama da taglio long life E-Cut**

Dentatura bimetallica, piegata a gomito, elevata velocità di taglio. Estremamente robusta e di lunga durata. Per legno duro, legno tenero e ogni altro materiale di legno - anche con chiodi. Perfetto anche per plastiche e cartongesso. Lunghezza 50 mm, forma 164

Larghezza mm	Conf. pz.	Nr. ordine	Prezzo in € IVA escl.
35	1	6 35 02 164 01 0	15,00
35	5	6 35 02 164 02 0	67,50
35	25	6 35 02 164 03 0	299,80

**Lama da taglio long life E-Cut**

Dentatura bimetallica, piegata a gomito, elevata velocità di taglio. Estremamente robusta e di lunga durata. Per legno duro, legno tenero e ogni altro materiale di legno - anche con chiodi. Perfetto anche per plastiche e cartongesso. Lunghezza 50 mm, forma 165

Larghezza mm	Conf. pz.	Nr. ordine	Prezzo in € IVA escl.
65	1	6 35 02 165 01 0	16,30
65	5	6 35 02 165 02 0	73,20
65	25	6 35 02 165 03 0	325,10

**Lama da taglio long life E-Cut**

Dentatura bimetallica, piegata a gomito, elevata velocità di taglio. Estremamente robusta e di lunga durata. Per legno duro, legno tenero e ogni altro materiale di legno - anche con chiodi. Perfetto anche per plastiche e cartongesso. Lunghezza 30 mm, forma 186

Larghezza mm	Conf. pz.	Nr. ordine	Prezzo in € IVA escl.
10	1	6 35 02 186 01 0	8,76
10	5	6 35 02 186 02 0	39,80
10	25	6 35 02 186 03 0	176,70

**Lama da taglio long life E-Cut**

Dentatura bimetallica, piegata a gomito, elevata velocità di taglio. Estremamente robusta e di lunga durata. Per legno duro, legno tenero e ogni altro materiale di legno - anche con chiodi. Perfetto anche per plastiche e cartongesso. Lunghezza 34 mm, forma 185

Larghezza mm	Conf. pz.	Nr. ordine	Prezzo in € IVA escl.
20	1	6 35 02 185 01 0	11,40
20	5	6 35 02 185 02 0	51,40
20	25	6 35 02 185 03 0	228,90

**Lame da taglio E-Cut standard**

Dentatura semplice per legno, cartongesso e materiale plastico. Lunghezza 78 mm, forma 123

Larghezza mm	Conf. pz.	Nr. ordine	Prezzo in € IVA escl.
32	1	6 35 02 123 01 8	12,50
32	5	6 35 02 123 04 6	55,80
32	25	6 35 02 123 03 0	248,10

**Lame da taglio E-Cut standard**

Dentatura semplice per legno, cartongesso e materiale plastico.  
Lunghezza 78 mm, forma 124

Larghezza mm	Conf. pz.	Nr. ordine	Prezzo in € IVA escl.
42	1	6 35 02 124 01 6	12,90
42	5	6 35 02 124 04 4	58,00
42	25	6 35 02 124 03 8	257,60

**Lame da taglio E-Cut standard**

Dentatura semplice per legno, cartongesso e materiale plastico.  
Lunghezza 50 mm, forma 135

Larghezza mm	Conf. pz.	Nr. ordine	Prezzo in € IVA escl.
35	1	6 35 02 135 01 9	13,10
35	5	6 35 02 135 03 1	58,50
35	25	6 35 02 135 02 5	260,10

**Lame da taglio E-Cut standard**

Dentatura semplice per legno, cartongesso e materiale plastico.  
Lunghezza 50 mm, forma 136

Larghezza mm	Conf. pz.	Nr. ordine	Prezzo in € IVA escl.
65	1	6 35 02 136 01 2	14,10
65	5	6 35 02 136 03 4	63,30
65	25	6 35 02 136 02 8	281,00

**Lame da taglio E-Cut di precisione**

Doppia dentatura giapponese originale, per tagli di estrema precisione e lati di taglio puliti.  
Lunghezza 50 mm, forma 119

Larghezza mm	Conf. pz.	Nr. ordine	Prezzo in € IVA escl.
35	1	6 35 02 119 01 0	17,40
35	5	6 35 02 119 04 8	78,20
35	25	6 35 02 119 03 2	347,50

**Lame da taglio E-Cut di precisione**

Doppia dentatura giapponese originale, per tagli di estrema precisione e lati di taglio puliti.  
Lunghezza 50 mm, forma 120

Larghezza mm	Conf. pz.	Nr. ordine	Prezzo in € IVA escl.
45	1	6 35 02 120 01 2	17,80
45	5	6 35 02 120 04 0	80,40
45	25	6 35 02 120 03 4	357,00

**Lame da taglio E-Cut di precisione**

Doppia dentatura giapponese originale, per tagli di estrema precisione e lati di taglio puliti.  
Lunghezza 50 mm, forma 121

Larghezza mm	Conf. pz.	Nr. ordine	Prezzo in € IVA escl.
55	1	6 35 02 121 01 1	18,40
55	5	6 35 02 121 04 9	82,40
55	25	6 35 02 121 03 3	366,30

**Lame da taglio E-Cut di precisione**

Doppia dentatura giapponese originale, per tagli di estrema precisione e lati di taglio puliti.  
Lunghezza 50 mm, forma 122

Larghezza mm	Conf. pz.	Nr. ordine	Prezzo in € IVA escl.
65	1	6 35 02 122 01 4	18,80
65	5	6 35 02 122 04 2	84,60
65	25	6 35 02 122 03 6	375,70

**Lama da taglio BIM E-Cut di precisione**

Lama bimetallica con dentatura giapponese doppia per tutti i materiali di legno, cartongesso e sintetici morbidi. Ottima durata e massima robustezza. Velocità di lavorazione rapida e massima precisione.  
Lunghezza 50 mm, forma 209

Larghezza mm	Conf. pz.	Nr. ordine	Prezzo in € IVA escl.
35	1	6 35 02 209 01 0	17,40
35	5	6 35 02 209 02 0	78,20
35	25	6 35 02 209 03 0	347,50

**Lama da taglio BIM E-Cut di precisione**

Lama bimetallica con dentatura giapponese doppia per tutti i materiali di legno, cartongesso e sintetici morbidi. Ottima durata e massima robustezza. Velocità di lavorazione rapida e massima precisione.  
Lunghezza 50 mm, forma 210

Larghezza mm	Conf. pz.	Nr. ordine	Prezzo in € IVA escl.
45	1	6 35 02 210 01 0	17,80
45	5	6 35 02 210 02 0	80,40
45	25	6 35 02 210 03 0	357,00

**Lama da taglio BIM E-Cut di precisione**

Lama bimetallica con dentatura giapponese doppia per tutti i materiali di legno, cartongesso e sintetici morbidi. Ottima durata e massima robustezza. Velocità di lavorazione rapida e massima precisione.  
Lunghezza 50 mm, forma 211

Larghezza mm	Conf. pz.	Nr. ordine	Prezzo in € IVA escl.
55	1	6 35 02 211 01 0	18,40
55	5	6 35 02 211 02 0	82,40
55	25	6 35 02 211 03 0	366,30

**Lama da taglio BIM E-Cut di precisione**

Lama bimetallica con dentatura giapponese doppia per tutti i materiali di legno, cartongesso e sintetici morbidi. Ottima durata e massima robustezza. Velocità di lavorazione rapida e massima precisione.  
Lunghezza 50 mm, forma 212

Larghezza mm	Conf. pz.	Nr. ordine	Prezzo in € IVA escl.
65	1	6 35 02 212 01 0	18,80
65	5	6 35 02 212 02 0	84,60
65	25	6 35 02 212 03 0	375,70

**Lame da taglio E-Cut universali**

Con dentatura bimetallica, a centro depresso, elevata velocità di taglio, per lamiera (400 N/mm<sup>2</sup>) fino a 2 mm, profilati in alluminio, tubi in rame, legno, cartongesso e quasi tutti i materiali plastici.  
Lunghezza 60 mm, forma 147

Larghezza mm	Conf. pz.	Nr. ordine	Prezzo in € IVA escl.
28	1	6 35 02 147 01 5	16,90
28	5	6 35 02 147 02 1	75,90
28	25	6 35 02 147 03 7	337,30

**Lame da taglio E-Cut universali**

Con dentatura bimetallica, a centro depresso, elevata velocità di taglio, per lamiera (400 N/mm<sup>2</sup>) fino a 2 mm, profilati in alluminio, tubi in rame, legno, cartongesso e quasi tutti i materiali plastici.  
Lunghezza 60 mm, forma 148

Larghezza mm	Conf. pz.	Nr. ordine	Prezzo in € IVA escl.
44	1	6 35 02 148 01 3	17,60
44	5	6 35 02 148 02 9	79,70
44	25	6 35 02 148 03 5	354,20

**Lama da taglio HSS legno**

Ideale per effettuare lunghi tagli dritti e rifilature su parquet o laminati già in posa.  
Senza arresto di profondità

Larghezza mm	Conf. pz.	Nr. ordine	Prezzo in € IVA escl.
100	1	6 35 02 179 01 0	54,30



**Lama da taglio HSS legno**

Ideale per effettuare lunghi tagli dritti e rifilature su parquet o laminati già in posa.  
Con arresto di profondità

Larghezza mm	Conf. pz.	Nr. ordine	Prezzo in € IVA escl.
100	1	6 35 02 179 02 0	71,30



**Arresto di profondità**

Arresto di fine corsa per tutte le lame da taglio. Per lavori precisi in profondità. Efficace protezione della lama da taglio e del pezzo in lavorazione. Contenuto: 1 adattatore per fissaggio alla macchina, ruotabile di 360° 1 arresto di profondità, 1 slitta di guida regolabile in profondità  
Utilizzabile solo con (A)FMM o (A)FSC.

Nr. ordine	Prezzo in € IVA escl.
3 21 27 069 01 0	19,80



**Lama da taglio M-Cut**

per operazioni di taglio, rifilatura e aperture interne su lamiera, materiale plastico, vetroresina e fibra di carbonio, confezione da 2 pz. larga

Larghezza mm	Lungh. mm	Nr. ordine	Prezzo in € IVA escl.
30	50	6 35 02 138 01 4	16,60



**Lama da taglio M-Cut**

per operazioni di taglio, rifilatura e aperture interne su lamiera, materiale plastico, vetroresina e fibra di carbonio, confezione da 2 pz. stretta

Larghezza mm	Lungh. mm	Nr. ordine	Prezzo in € IVA escl.
10	50	6 35 02 158 01 0	19,50



**Lama da taglio in metallo duro con dentatura aperta**

Per bordi di taglio perfetti su materiali in fibra di carbonio/vetroresina senza delaminazione. Tagli lunghi e dritti senza deformazioni con una velocità di taglio molto elevata. Utilizzabile anche con arresto di profondità.

Larghezza mm	Lungh. mm	Nr. ordine	Prezzo in € IVA escl.
1,2	105	6 35 02 189 01 0	46,70



**Lama da taglio in metallo duro E-Cut**

Tagliare senza danneggiare il materiale con bordi di taglio perfetti su materiali in fibra di carbonio/vetroresina senza delaminazione. Particolarmente adatto per aperture precise e tagli corti. Possibilità di lavorare con precisione anche in corrispondenza di angoli e bordi. Utilizzabile anche con arresto di profondità.

Larghezza mm	Lungh. mm	Nr. ordine	Prezzo in € IVA escl.
35	50	6 35 02 192 01 0	28,70



**Lama da taglio segmentata diamantata con dentatura aperta**

Per bordi di taglio perfetti su materiali in fibra di carbonio/vetroresina senza delaminazione. Tagli lunghi e dritti senza deformazioni con una velocità di taglio molto elevata. Rivestimento diamantato per un'eccellente durata. Utilizzabile anche con arresto di profondità.

Ø mm	Larghezza traccia di taglio mm	Nr. ordine	Prezzo in € IVA escl.
105	1,2	6 35 02 190 01 0	112,40



**Lama da taglio diamantata E-Cut**

Tagliare senza danneggiare il materiale con bordi di taglio perfetti su materiali in fibra di carbonio/vetroresina senza delaminazione. Particolarmente adatto per aperture precise e tagli corti. Rivestimento diamantato per un'eccellente durata. Possibilità di lavorare con precisione anche in corrispondenza di angoli e bordi. Utilizzabile anche con arresto di profondità.

Larghezza mm	Lungh. mm	Nr. ordine	Prezzo in € IVA escl.
35	50	6 35 02 194 01 0	46,70



**Lama da taglio diamantata E-Cut**

Tagliare senza danneggiare il materiale con bordi di taglio perfetti su materiali in fibra di carbonio/vetroresina senza delaminazione. Particolarmente adatto per aperture precise e tagli corti. Rivestimento diamantato per un'eccellente durata. Possibilità di lavorare con precisione anche in corrispondenza di angoli e bordi. Utilizzabile anche con arresto di profondità.

Larghezza mm	Lungh. mm	Nr. ordine	Prezzo in € IVA escl.
42	60	6 35 02 195 01 0	51,50



**Lima in metallo duro**

Per la sbavatura e la limatura di intagli in materiali in vetroresina, fibra di carbonio, plastica e legno, lunghezza 50 mm.

Conf. pz.	Nr. ordine	Prezzo in € IVA escl.
2	6 37 06 018 01 0	23,80



**Lama da taglio segmentata**

a gomito, per il distacco di vetri isolanti fissato con mastice, confezione da 2 pz

Nr. ordine	Prezzo in € IVA escl.
6 39 03 166 01 6	67,30

**Raspatura**



**Raspa triangolare**

Per lavorazioni di stucco, collante per piastrelle, calcestruzzo, pietra e legno. Adatto per applicazione con o senza aspirazione della polvere. Versione grande per una maggiore velocità di lavorazione e per lavorare in maniera adeguata una maggiore superficie, lunghezza bordo 110 mm.

Nr. ordine	Prezzo in € IVA escl.
6 37 31 005 01 0	28,30

**Rimozione di fughe**



**Lama da taglio in metallo duro**

Prezzo e durata sono minori rispetto alla versione diamantata. Piegato a gomito, larghezza traccia di taglio di ca. 2,2 mm, versione standard per tutti i giunti in marmo, resina epossidica e cemento trass.

Ø mm	Conf. pz.	Nr. ordine	Prezzo in € IVA escl.
105	1	6 35 02 172 01 0	39,30
105	5	6 35 02 172 02 0	176,70



**Lama da taglio in metallo duro**

Prezzo e durata sono minori rispetto alla versione diamantata. versione extra sottile, larghezza traccia di taglio di ca. 1,2 mm, non adatto per giunti in resina epossidica molto dura o giunti in cemento. Adatto anche per la finitura dei comenti dei ponti in teak.

Ø mm	Conf. pz.	Nr. ordine	Prezzo in € IVA escl.
105	1	6 35 02 173 01 0	39,30
105	5	6 35 02 173 02 0	176,70



**Coltello segmentato in metallo duro**

Prezzo e durata sono minori rispetto alla versione diamantata. Per angoli e raggi e per lavorare senza sovrapposizioni, larghezza traccia di taglio di ca. 2,2 mm, per tutti i giunti in marmo e resina epossidica.

Conf. pz.	Nr. ordine	Prezzo in € IVA escl.
1	6 39 03 225 01 0	39,30
5	6 39 03 225 02 0	176,70



**Coltello segmentato in metallo duro**

Prezzo e durata sono minori rispetto alla versione diamantata. Per angoli e raggi e per lavorare senza sovrapposizioni, versione extra sottile, larghezza traccia di taglio di ca. 1,2 mm, profondità di taglio max. 10 mm. Non adatto per giunti in resina epossidica molto dura o per giunti in cemento.

Conf. pz.	Nr. ordine	Prezzo in € IVA escl.
1	6 39 03 224 01 0	39,30
5	6 39 03 224 02 0	176,70

**Lama diamantata**

Traccia di taglio ca. 2,2 mm, versione standard per tutti le fughe in marmo, in resina epossidica e in cemento trass.

Ø mm	Conf. pz.	Nr. ordine	Prezzo in € IVA escl.
80	1	6 35 02 115 01 1	99,80
80	5	6 35 02 115 03 0	449,30
105	1	6 35 02 167 01 0	100,80
105	5	6 35 02 167 02 0	453,80

**Lama diamantata**

Traccia di taglio ca. 1,2 mm, per fughe in marmo estremamente sottili. Profondità di taglio max. 10 mm. Non adatta per fughe in resina epossidica e in cemento trass.

Ø mm	Conf. pz.	Nr. ordine	Prezzo in € IVA escl.
80	1	6 35 02 116 01 4	99,80
80	5	6 35 02 116 02 0	449,30
105	1	6 35 02 168 01 0	100,80
105	5	6 35 02 168 02 0	453,80

**Coltello segmentato**

Diamantato, anche per angoli e raggi e per lavorare senza sovrapposizioni.

Traccia di taglio ca. 2,2 mm, versione standard per tutti le fughe in marmo, in resina epossidica e in cemento trass.

Conf. pz.	Nr. ordine	Prezzo in € IVA escl.
1	6 39 03 162 01 7	72,90
5	6 39 03 162 03 0	328,10

**Coltello segmentato**

Diamantato, anche per angoli e raggi e per lavorare senza sovrapposizioni.

Traccia di taglio ca. 1,2 mm, per giunti di marmo estremamente sottili. Profondità di taglio max. 10 mm. Non adatta per giunti in resina epossidica e in cemento trass.

Conf. pz.	Nr. ordine	Prezzo in € IVA escl.
1	6 39 03 196 01 3	72,90
5	6 39 03 196 02 0	328,10

**Blocchetto di pulizia**

Rombo per la pulizia degli utensili in metallo duro e diamantati.

Nr. ordine	Prezzo in € IVA escl.
6 37 19 007 01 0	22,10

**Coltello**

Forma diritta. Coltello universale per quasi tutti i giunti di dilatazione, confezione da 5 pz.

Nr. ordine	Prezzo in € IVA escl.
6 39 03 117 01 5	22,70

**Coltello**

Forma diritta, lunga, confezione da 5 pezzi per giunti di dilatazione molto profondi

Nr. ordine	Prezzo in € IVA escl.
6 39 03 116 01 1	72,80

**Coltello segmentato**

Forma a segmento, per tagli a V dall'esterno oppure per tagli angolari, confezione da 2 pezzi

Lunghezza complessiva mm	Lunghezza tagliente mm	Nr. ordine	Prezzo in € IVA escl.
73	30	6 39 03 132 01 0	50,80

**Raschiatura****Spatola**

per la rimozione di residui e rivestimenti come ad es. protezione della sottoscocca, residui di collante etc. confezione da 2 pz

Lungh. mm	Conf. pz.	Nr. ordine	Prezzo in € IVA escl.
64	2	6 39 03 206 01 8	21,50
72	2	6 39 03 227 01 0	21,80

**Taglio****Coltello**

Forma a fungo, confezione 5 pezzi, per il taglio di silicone e stucchi morbidi

Nr. ordine	Prezzo in € IVA escl.
6 39 03 128 01 2	16,40

**Utensile per l'esecuzione di aperture**

Per la realizzazione di scanalature in pannelli per l'edilizia in espanso rigido per impianti di riscaldamento elettrici, a parete o a pavimento.

Profondità di taglio mm	Larghezza mm	Larghezza traccia di taglio mm	Nr. ordine	Prezzo in € IVA escl.
6,5	50	13	6 39 03 223 01 0	35,50

**Utensile per l'esecuzione di aperture**

Per la realizzazione di scanalature per cavi elettrici in pannelli per l'edilizia in espanso rigido.

Larghezza mm	Diametro foro di partenza mm	Nr. ordine	Prezzo in € IVA escl.
50	12	6 39 03 222 01 0	35,50

**Utensile per l'esecuzione di aperture**

Per la realizzazione di scanalature in pannelli per l'edilizia in espanso rigido per tubi dell'acqua calda da 1/2" e 3/4" come pure perle canaline utilizzate negli impianti elettrici. Fissaggio automatico dei tubi posati. Applicazione facile, veloce e sicura.

Larghezza mm	Diametro foro di partenza mm	Nr. ordine	Prezzo in € IVA escl.
50	22	6 39 03 221 01 0	35,50

**Utensile per l'esecuzione di aperture**

Coltello per scanalature a 90° per piegare i pannelli Schlüter Kerdi-Boards®.

Profondità di taglio mm	Nr. ordine	Prezzo in € IVA escl.
12,5	6 39 03 231 01 0	15,10
12,5	6 39 03 230 01 0	15,10
28	6 39 03 229 01 0	15,10
38	6 39 03 228 01 0	15,10

**Accessori generici****Cuffia di aspirazione**

FSC 2.0 Q

Per lavorazioni con utensili diamantati, possibilità di montaggio senza necessità di chiavi di servizio. Attacco da Ø 32 mm.

Nr. ordine	Prezzo in € IVA escl.
9 26 02 084 01 0	69,80



**Cuffia di aspirazione**

FSC 2.0 X

Per lavorazioni con utensili diamantati, possibilità di montaggio senza necessità di chiavi di servizio. Attacco da Ø 32 mm.

Nr. ordine	Prezzo in €
9 26 02 075 01 8	IIVA escl. 68,60



**Set di aspirazione**

Per tutti i lavori di levigatura e raschiatura con platorello triangolare e raspa in metallo duro, inclusi 2 platorelli forati; 5 fogli abrasivi, forati, ognuno di grana 60, 80, 120; 1 cuffia di aspirazione con tubo; 2 raccordi per attacchi da Ø 27 e 32 mm nonché 2 adattatori per il collegamento a comuni aspirapolveri domestici.

Per FSC 2.0 Q.

Nr. ordine	Prezzo in €
9 26 02 074 01 4	IIVA escl. 53,80



**Guanti da lavoro**

antivibrazioni, certificati secondo EN 388/420, EN ISO 10819, CEE n° 0200, 1 paio a conf.

gr.	Nr. ordine	Prezzo in €
9 L	3 21 73 003 00 3	IIVA escl. 77,20
10 XL	3 21 73 004 00 1	IIVA escl. 77,20
11 XXL	3 21 73 005 00 5	IIVA escl. 77,20



**Impugnatura**

Per una riduzione delle vibrazioni e una migliore maneggevolezza di FEIN SUPERCUT durante un utilizzo prolungato dell'utensile. Disponibile anche in combinazione con la cuffia di aspirazione 9 26 02 084 01 0.

Nr. ordine	Prezzo in €
3 21 19 116 01 1	IIVA escl. 45,60



**Adattatore per FEIN SUPERCUT senza QuickIN**

Necessario per l'utilizzo degli accessori con attacco tondo (ad es. raspe, platorelli di levigatura e di lucidatura).

Nr. ordine	Prezzo in €
3 06 05 114 01 1	IIVA escl. 24,70



**Adattatore per FEIN SUPERCUT senza QuickIN**

Per l'attacco di accessori Starlock su vecchi modelli di FEIN SUPERCUT senza attacco QuickIN (FSC 1.6, FSC 1.7). Adattatore e vite di fissaggio.

Nr. ordine	Prezzo in €
3 52 22 952 04 0	IIVA escl. 14,80



**Adattatore per FEIN SUPERCUT con QuickIN**

Necessario per l'utilizzo degli accessori con attacco tondo (ad es. raspe, platorelli di levigatura e di lucidatura).

Nr. ordine	Prezzo in €
6 37 33 005 01 0	IIVA escl. 23,40



**Adattatore per FEIN SUPERCUT con QuickIN**

Per l'attacco di accessori Starlock su vecchi modelli di FEIN SUPERCUT con attacco QuickIN (FSC 1.6 Q, FSC 1.7 Q, FSC 2.0 Q, AFSC 1.7 Q e AFSC 18). Adattatore e vite di fissaggio.

Nr. ordine	Prezzo in €
3 52 22 952 05 0	IIVA escl. 14,80



**Pasta da taglio**

Lubrificante per il taglio della lamiera

Nr. ordine	Prezzo in €
3 21 32 020 12 9	IIVA escl. 15,10

**Set di accessori**



**Set di accessori per lavori di falegnameria/allestimento d'interni**

Parti di ricambio per set professionale per lavori di falegnameria/allestimento d'interni, composto da: 1 lama da taglio HSS per legno (forma 153); 4 lame da taglio E-CUT Long-Life (forma 162, 163, 164, 165); 4 lame da taglio E-CUT di precisione (forma 119, 120 e 121, 122); 2 lame da taglio E-CUT universali (forma 147, 148); 1 arresto di profondità; 1 platorello; 5 fogli abrasivi per ogni tipo di grana: 80, 120, 180; 1 adattatore e 2 elementi di serraggio

Nr. ordine	Prezzo in €
6 39 03 167 66 0	IIVA escl. 180,60



**Set di accessori per riparazioni/sostituzioni finestre**

Parti di ricambio per set professionale per lavori di riparazione/sostituzione finestre, composto da: 1 lama da taglio HSS, piegata a gomito (forma 137); 1 lama da taglio HSS per legno (forma 153); 1 lama da taglio E-CUT Long Life (forma 163); 2 lame da taglio E-CUT universali (forma 147, 148); 1 lama da taglio segmentata (forma 166); 1 coltello a fungo (forma 128); 1 arresto di profondità; 1 platorello; 5 fogli abrasivi per ogni tipo, grana 80, 120, 180; 1 adattatore e 2 elementi di serraggio

Nr. ordine	Prezzo in €
6 39 03 167 67 0	IIVA escl. 180,60



**Set di accessori per la ristrutturazione di bagni/piastrelle**

Parti di ricambio per set professionale per la ristrutturazione di bagni/piastrelle, composto da: 1 coltello segmentato diamantato (forma 162); 1 coltello segmentato (sottile) in metallo duro (forma 224); 1 coltello a fungo (forma 128); 1 spatola; 2 raspe in metallo duro; 2 lame da taglio E-CUT universali (forme 147, 148); 1 adattatore e 1 elemento di serraggio.

Nr. ordine	Prezzo in €
6 39 03 167 58 0	IIVA escl. 180,60



**Set di accessori per impianti di riscaldamento/sanitari**

Parti di ricambio per set professionale FEIN per impianti di riscaldamento/sanitari, composto da: 1 coltello segmentato diamantato (forma 162); 3 coltelli per scanalature (12 mm, 13 mm, 22 mm); 1 coltello diritto (forma 116); 2 lame da taglio E-CUT universali (forma 147, 148); 1 spatola; 1 raspa in metallo duro; 1 adattatore e 2 elementi di serraggio

Nr. ordine	Prezzo in €
6 39 03 167 59 0	IIVA escl. 180,60





	FEIN SUPERCUT FSC 1.6	FEIN SUPERCUT FSC 1.6 Q	FEIN SUPERCUT FSC 1.6 Q per officine autoveicoli	FEIN SUPERCUT FSC 1.6 Q per cristalli auto	FEIN SUPERCUT FSC 1.6 Q per officine autoveicoli pesanti	FEIN SUPERCUT MOtix 6-25	
	Il potente utensile ad oscillazione per lavori nel settore automotive.	Il potente utensile ad oscillazione con sistema di cambio rapido per lavori nel settore automotive.	Il potente sistema per la riparazione di autoveicoli con dotazione di accessori speciali per numerosi applicazioni in officine meccaniche.	Il potente sistema per la riparazione di autoveicoli con dotazione di accessori speciali per il distacco rapido e sicuro dei cristalli auto.	Il potente sistema per la riparazione di autoveicoli con dotazione di accessori speciali per il distacco rapido e professionale di vetri incollati di autobus, autocarri e veicoli ferroviari.	L'utensile a oscillazione ad aria compressa di elevata potenza per il settore degli automezzi pesanti.	
<b>Pagina</b>	240	240	240	241	241	241	
<b>Dati tecnici</b>	Potenza nominale assorbita	400 W	400 W	400 W	400 W	400 W	
	Potenza resa	220 W	220 W	220 W	220 W	220 W	
	Oscillazioni	11 000 - 18 500 1/min	11 000 - 18 500 1/min	11 000 - 18 500 1/min	11 000 - 18 500 1/min	11 000 - 18 500 1/min	20 000 1/min
	Peso EPTA	1,25 kg	1,45 kg	1,45 kg	1,45 kg	1,45 kg	0,9 kg
	Cavo con spina	5 m	5 m	5 m	5 m	5 m	5 m
	Portautensile	Esagonale	Esagonale	Esagonale	Esagonale	Esagonale	Esagonale
	Cambio accessori	Manuale con vite esagonale	QuickIN	QuickIN	QuickIN	QuickIN	QuickIN
	Pressione di esercizio						6,3 bar
Consumo d'aria						0,6 m <sup>3</sup> /min	

**FEIN SUPERCUT FSC 1.6**

Il potente utensile ad oscillazione per lavori nel settore automotive.



Per gli accessori vedere pagina 242  
Per la variante a batteria della macchina vedere a pagina 40

Potenza nominale assorbita	W	400
Potenza resa	W	220
Oscillazioni	1/min	11 000 - 18 500
Portautensile		Esagonale
Cambio accessori		Manuale con vite esagonale
Cavo con spina	m	5
Peso EPTA	kg	1,25
<b>Nr. ordine</b>		<b>7 236 31 50 01 3</b>
<b>EAN</b>		<b>4014586859552</b>
<b>Prezzo in € IVA escl. [PK03]</b>		<b>459,00</b>

**I vantaggi dei prodotti FEIN:**

- ▶ Qualità e robustezza grazie all'uso di cuscinetti a sfera e ad aghi e ad un motore adatto ad un utilizzo prolungato.
- ▶ Ottimale per la rimozione di vetri incollati e per la riparazione di autoveicoli.
- ▶ Grande scelta di accessori per tagliare, segare, levigare e raschiare.
- ▶ Carboncini ad arresto automatico.
- ▶ Portautensile esagonale con raccordo ad accoppiamento di forza tra macchina ed utensile.
- ▶ Numero dei giri a regolazione continua
- ▶ Motore ad alte prestazioni FEIN.
- ▶ Il set è raccomandato dalle più famose case automobilistiche.

**Compresi nel prezzo:**

1 FEIN SUPERCUT FSC 1.6, 1 vite di serraggio (3 30 01 039 01 7), 1 chiave, 1 valigetta portautensili in plastica, 1 pietra di affilatura (6 37 19 010 01 4)

**FEIN SUPERCUT FSC 1.6 Q**

Il potente utensile ad oscillazione con sistema di cambio rapido per lavori nel settore automotive.



Per gli accessori vedere pagina 242  
Per la variante a batteria della macchina vedere a pagina 40

Potenza nominale assorbita	W	400
Potenza resa	W	220
Oscillazioni	1/min	11 000 - 18 500
Portautensile		Esagonale
Cambio accessori		QuickIN
Cavo con spina	m	5
Peso EPTA	kg	1,45
<b>Nr. ordine</b>		<b>7 236 42 50 01 0</b>
<b>EAN</b>		<b>4014586863191</b>
<b>Prezzo in € IVA escl. [PK03]</b>		<b>459,00</b>

**I vantaggi dei prodotti FEIN:**

- ▶ Comodo cambio degli accessori senza chiavi di servizio con il sistema di cambio rapido QuickIN.
- ▶ Ottimale per la rimozione di vetri incollati e per la riparazione di autoveicoli.
- ▶ Qualità e robustezza grazie all'uso di cuscinetti a sfera e ad aghi e ad un motore adatto ad un utilizzo prolungato.
- ▶ Motore ad alte prestazioni FEIN.
- ▶ Portautensile esagonale con raccordo ad accoppiamento di forza tra macchina ed utensile.
- ▶ Consigliato dalle più famose case automobilistiche.
- ▶ Carboncini ad arresto automatico.
- ▶ Numero dei giri a regolazione continua

**Compresi nel prezzo:**

1 FEIN SUPERCUT FSC 1.6 Q in valigetta portautensili in plastica, 1 pietra di affilatura (6 37 19 010 01 4), 1 coperchio di protezione per il cambio utensile

**FEIN SUPERCUT FSC 1.6 Q per officine autoveicoli**

Il potente sistema per la riparazione di autoveicoli con dotazione di accessori speciali per numerosi applicazioni in officine meccaniche.



Per gli accessori vedere pagina 242  
Per la variante a batteria della macchina vedere a pagina 40

Potenza nominale assorbita	W	400
Potenza resa	W	220
Oscillazioni	1/min	11 000 - 18 500
Portautensile		Esagonale
Cambio accessori		QuickIN
Cavo con spina	m	5
Peso EPTA	kg	1,45
<b>Nr. ordine</b>		<b>7 236 42 55 01 0</b>
<b>EAN</b>		<b>4014586862842</b>
<b>Prezzo in € IVA escl. [PK03]</b>		<b>575,00</b>

**I vantaggi dei prodotti FEIN:**

- ▶ Qualità e robustezza grazie all'uso di cuscinetti a sfera e ad aghi e ad un motore adatto ad un utilizzo prolungato.
- ▶ Per parabrezza, finestrini laterali e lunotti.
- ▶ Comodo cambio degli accessori senza chiavi di servizio con il sistema di cambio rapido QuickIN.
- ▶ Ulteriori coltelli da taglio nel programma degli accessori
- ▶ Elevata sicurezza con coltelli a forma di L.

**Compresi nel prezzo:**

1 FEIN SUPERCUT FSC 1.6 Q in valigetta portautensili in plastica, 2 coltelli a forma di L, dentati (forma 207), 2 coltelli a forma di U, gambo corto (1 forma 079 e 1 forma 101), 1 coltello a forma di U, rinforzato (forma 157), 1 coperchio di protezione per il cambio utensile, 1 raschietto a forma di paletta, con rivestimento antigraffio (forma 129), 1 coltello a forma di L, dentato (forma 208), 1 coltello di forma diritta, con curvatura a Z, con rullo di battuta regolabile, 1 pietra di affilatura (6 37 19 010 01 4), 2 coltelli a forma di U, gambo corto (forma 076), 1 spatola per rimuovere la protezione del sottoscocca, 1 lama da taglio HSS (Ø 80 mm)

**FEIN SUPERCUT FSC 1.6 Q  
per cristalli auto**

Per gli accessori vedere pagina 242

Per la variante a batteria della macchina  
vedere a pagina 40

Il potente sistema per la riparazione di autoveicoli con dotazione di accessori speciali per il distacco rapido e sicuro dei cristalli auto.

Potenza nominale assorbita	W	400
Potenza resa	W	220
Oscillazioni	1/min	11 000 - 18 500
Portautensile		Esagonale
Cambio accessori		QuickIN
Cavo con spina	m	5
Peso EPTA	kg	1,45
<b>Nr. ordine</b>		<b>7 236 42 56 01 0</b>
<b>EAN</b>		<b>4014586862859</b>
<b>Prezzo in € IVA escl. [PK03]</b>		<b>575,00</b>

**I vantaggi dei prodotti FEIN:**

- ▶ Qualità e robustezza grazie all'uso di cuscinetti a sfera e ad aghi e ad un motore adatto ad un utilizzo prolungato.
- ▶ Set appositamente studiato per il distacco dei parabrezza delle autovetture comunemente in commercio.
- ▶ Comodo cambio degli accessori senza chiavi di servizio con il sistema di cambio rapido QuickIN.
- ▶ Ulteriori coltelli da taglio nel programma degli accessori
- ▶ Elevata durata dei coltelli.
- ▶ Elevata sicurezza con coltelli a forma di L.

**Compresi nel prezzo:**

1 FEIN SUPERCUT FSC 1.6 Q in valigetta portautensili in plastica, 1 coltello a forma di L, dentato (forma 209), 1 coltello di forma dritta, con curvatura a Z, dentato (forma 081), 1 coltello di forma dritta, con curvatura a Z, con rullo di battuta regolabile, 1 coperchio di protezione per il cambio utensile, 2 coltelli a forma di U, in versione rinforzata, dentati (forma 212), 3 coltelli a forma di L, dentati (forma 207), 1 pietra di affilatura (6 37 19 010 01 4), 2 coltelli a forma di L, dentati (forma 208), 1 coltello a forma di U, in versione rinforzata (forma 157 e 111)

**FEIN SUPERCUT FSC 1.6 Q  
per officine autoveicoli pesanti**

Per gli accessori vedere pagina 242

Per la variante a batteria della macchina  
vedere a pagina 40

Il potente sistema per la riparazione di autoveicoli con dotazione di accessori speciali per il distacco rapido e professionale di vetri incollati di autobus, autocarri e veicoli ferroviari.

Potenza nominale assorbita	W	400
Potenza resa	W	220
Oscillazioni	1/min	11 000 - 18 500
Portautensile		Esagonale
Cambio accessori		QuickIN
Cavo con spina	m	5
Peso EPTA	kg	1,45
<b>Nr. ordine</b>		<b>7 236 42 57 01 0</b>
<b>EAN</b>		<b>4014586862866</b>
<b>Prezzo in € IVA escl. [PK03]</b>		<b>575,00</b>

**I vantaggi dei prodotti FEIN:**

- ▶ Comodo cambio degli accessori senza chiavi di servizio con il sistema di cambio rapido QuickIN.
- ▶ Qualità e robustezza grazie all'uso di cuscinetti a sfera e ad aghi e ad un motore adatto ad un utilizzo prolungato.
- ▶ La riserva di potenza è sufficiente per le sollecitazioni estreme nel settore degli automezzi pesanti.
- ▶ Elevata durata dei coltelli.
- ▶ Ulteriori coltelli da taglio nel programma degli accessori
- ▶ Coltelli dentati ideali per colle poliuretatiche a più strati.

**Compresi nel prezzo:**

1 FEIN SUPERCUT FSC 1.6 Q in valigetta portautensili in plastica, 1 coltello a uncino, dentato (forma 217), 1 raschietto a forma di paletta, con rivestimento antigraffio (forma 105), 1 pietra di affilatura (6 37 19 010 01 4), 1 cavo di trazione con attacco, 2 coltelli a forma di L, dentati (forma 207), 2 coltelli di forma dritta, dentati (forma 073), 1 coltello di forma arcuata, con curvatura a Z (forma 072), 1 coltello a forma di U, dentato (forma 212), 1 coperchio di protezione per il cambio utensile, 2 coltelli dritti, curva a Z, dentati (forma 081), 1 coltello a forma di L, dentato (forma 209)

**FEIN SUPERCUT MOTlx 6-25**

Per gli accessori vedere pagina 242

L'utensile a oscillazione ad aria compressa di elevata potenza per il settore degli automezzi pesanti.

Pressione di esercizio	bar	6,3
Consumo d'aria	m <sup>3</sup> /min	0,6
Oscillazioni	1/min	20 000
Ø tubo aspirazione	mm	8
Peso EPTA	kg	0,9
<b>Nr. ordine</b>		<b>7 536 03 00 01 0</b>
<b>EAN</b>		<b>4014586861906</b>
<b>Prezzo in € IVA escl. [PK03]</b>		<b>652,00</b>

**I vantaggi dei prodotti FEIN:**

- ▶ E' disponibile un'ampia gamma di accessori per l'impiego professionale in molti settori.
- ▶ Ampio movimento oscillatorio (2x 1,6 gradi di ampiezza oscillazione) per una rapida velocità di lavorazione.
- ▶ Ideale per la rimozione dei vetri incollati di camion, autobus e treni.
- ▶ Dimensioni ridotte.
- ▶ Tubo di alimentazione e scarico compresi nella fornitura.
- ▶ Senza perdite d'aria e senza nebulizzazione d'olio nell'area di lavoro.
- ▶ Portautensile esagonale.

**Compresi nel prezzo:**

1 valigetta portautensili in plastica, 2 chiavi, 1 FEIN SUPERCUT ad aria compressa MOTlx 6-25

**Accessori generici**



**Protezione in plastica**

Per la sostituzione sicura degli utensili sul SUPERCUT con QuickIN aprendo e chiudendo la leva di serraggio.

Nr. ordine	Prezzo in € IVA escl.
3 21 74 011 00 0	6,76



**Pietra per affilare**

Per affilare i coltelli prima dell'uso al fine di ottenere un taglio ottimale.

Nr. ordine	Prezzo in € IVA escl.
6 37 19 010 01 4	11,30



**Pasta da taglio**

Lubrificante per il taglio della lamiera

Nr. ordine	Prezzo in € IVA escl.
3 21 32 020 12 9	15,10



**Guanti da lavoro**

antivibrazioni, certificati secondo EN 388/420, EN ISO 10819, CEE n° 0200, 1 paio a conf.

gr.	Nr. ordine	Prezzo in € IVA escl.
9 L	3 21 73 003 00 3	77,20
10 XL	3 21 73 004 00 1	77,20
11 XXL	3 21 73 005 00 5	77,20



**Adattatore per FEIN SUPERCUT senza QuickIN**

Necessario per l'utilizzo degli accessori con attacco tondo (ad es. raspe, platorelli di levigatura e di lucidatura).

Nr. ordine	Prezzo in € IVA escl.
3 06 05 114 01 1	24,70



**Adattatore per FEIN SUPERCUT con QuickIN**

Necessario per l'utilizzo degli accessori con attacco tondo (ad es. raspe, platorelli di levigatura e di lucidatura).

Nr. ordine	Prezzo in € IVA escl.
6 37 33 005 01 0	23,40



**Adattatore per FEIN SUPERCUT con QuickIN**

Per l'attacco di accessori Starlock su vecchi modelli di FEIN SUPERCUT con attacco QuickIN (FSC 1.6 Q, FSC 1.7 Q, FSC 2.0 Q, AFSC 1.7 Q e AFSC 18). Adattatore e vite di fissaggio.

Nr. ordine	Prezzo in € IVA escl.
3 52 22 952 05 0	14,80



**Adattatore per FEIN SUPERCUT senza QuickIN**

Per l'attacco di accessori Starlock su vecchi modelli di FEIN SUPERCUT senza attacco QuickIN (FSC 1.6, FSC 1.7). Adattatore e vite di fissaggio.

Nr. ordine	Prezzo in € IVA escl.
3 52 22 952 04 0	14,80

**Accessori per autofficina**



**Forma diritta**

piegato, curvatura a Z, quale coltello di ricambio per il dispositivo di smontaggio 9 06 07 001 01 6, confezione da 2 pz.

Nr. ordine	Prezzo in € IVA escl.
6 39 03 197 01 7	86,40



**Lame da taglio**

HSS, con dentatura di precisione per tagli precisi. Di impiego universale su lamiera fino a 1 mm circa, anche a doppio strato, e su materiale plastico.

Ø mm	Conf. pz.	Nr. ordine	Prezzo in € IVA escl.
63	2	6 35 02 102 01 6	38,80
63	5	6 35 02 102 07 0	92,00
80	2	6 35 02 103 01 0	40,70
80	5	6 35 02 103 05 0	96,40



**Lama da taglio M-Cut**

per operazioni di taglio, rifilatura e aperture interne su lamiera, materiale plastico, vetroresina e fibra di carbonio, confezione da 2 pz. larga

Larghezza mm	Lungh. mm	Nr. ordine	Prezzo in € IVA escl.
30	50	6 35 02 138 01 4	16,60



**Lama da taglio M-Cut**

per operazioni di taglio, rifilatura e aperture interne su lamiera, materiale plastico, vetroresina e fibra di carbonio, confezione da 2 pz. stretta

Larghezza mm	Lungh. mm	Nr. ordine	Prezzo in € IVA escl.
10	50	6 35 02 158 01 0	19,50



**Lima in metallo duro**

Per la sbavatura e la limatura di intagli in materiali in vetroresina, fibra di carbonio, plastica e legno, lunghezza 50 mm.

Conf. pz.	Nr. ordine	Prezzo in € IVA escl.
2	6 37 06 018 01 0	23,80



**Lame da taglio E-Cut universali**

Con dentatura bimetallica, a centro depresso, elevata velocità di taglio, per lamiera (400 N/mm<sup>2</sup>) fino a 2 mm, profilati in alluminio, tubi in rame, legno, cartongesso e quasi tutti i materiali plastici. Lunghezza 60 mm, forma 147

Larghezza mm	Conf. pz.	Nr. ordine	Prezzo in € IVA escl.
28	1	6 35 02 147 01 5	16,90
28	5	6 35 02 147 02 1	75,90



**Lame da taglio E-Cut universali**

Con dentatura bimetallica, a centro depresso, elevata velocità di taglio, per lamiera (400 N/mm<sup>2</sup>) fino a 2 mm, profilati in alluminio, tubi in rame, legno, cartongesso e quasi tutti i materiali plastici. Lunghezza 60 mm, forma 148

Larghezza mm	Conf. pz.	Nr. ordine	Prezzo in € IVA escl.
44	1	6 35 02 148 01 3	17,60
44	5	6 35 02 148 02 9	79,70



**Forma diritta**

per incavi di forma arrotondata su materiale sintetico. dentato, confezione da 2 pz.

Lunghezza complessiva mm	Lunghezza tagliente mm	Nr. ordine	Prezzo in € IVA escl.
56	35	6 39 03 073 01 1	51,80



**Forma diritta**  
Per la rimozione di parti annesse alla carrozzeria. curvatura a Z, dentato, confezione da 2 pz.

Lunghezza complessiva mm	Lunghezza tagliente mm	Nr. ordine	Prezzo in € IVA escl.
120	60	6 39 03 081 01 3	73,40



**Spatola**  
per la rimozione di residui e rivestimenti come ad es. protezione della sottoscocca, residui di collante etc. confezione da 2 pz

Lungh. mm	Conf. pz.	Nr. ordine	Prezzo in € IVA escl.
64	2	6 39 03 206 01 8	21,50
72	2	6 39 03 227 01 0	21,80



**Coltello**  
Forma a fungo, confezione 5 pezzi, per il taglio di silicone e stucchi morbidi

Nr. ordine	Prezzo in € IVA escl.
6 39 03 128 01 2	16,40

**Accessori FEIN per la rimozione dei resti di collante**



**Raschietto**  
a forma di paletta, con rivestimento antigraffio, confezione da 2 pz.

Lunghezza complessiva mm	Lunghezza tagliente mm	Nr. ordine	Prezzo in € IVA escl.
64	12	6 39 03 129 05 0	67,70
65	18	6 39 03 146 01 8	67,40
64	25	6 39 03 105 01 9	67,70



**Raschietto**  
con tagliente trasversale e rivestimento antigraffio sull'arresto frontale, confezione da 2 pz.

Larghezza taglio mm	Nr. ordine	Prezzo in € IVA escl.
13	6 39 03 113 01 6	67,70
25	6 39 03 131 01 7	67,70



**Raschietto**  
con tagliente trasversale, confezione da 2 pz.

Larghezza taglio mm	Nr. ordine	Prezzo in € IVA escl.
13	6 39 03 144 01 1	67,40



**Set di raschietti**  
composto da: 1 raschietto a forma di paletta, con rivestimento antigraffio (forma 129/105).

Nr. ordine	Prezzo in € IVA escl.
6 39 03 129 01 6	67,70



**Set di raschietti**  
composto da: 1 raschietto con tagliente trasversale e rivestimento antigraffio sull'arresto frontale (forma 113/131).

Nr. ordine	Prezzo in € IVA escl.
6 39 03 113 02 2	67,70

**Accessori per set professionale per cristalli auto**



**Forma a U**  
Ideale per l'estrazione di vetri sotto il cofano motore. gambo corto, confezione da 2 pz.

Lunghezza tagliente mm	Nr. ordine	Prezzo in € IVA escl.
10	6 39 03 083 01 0	76,70
16	6 39 03 095 01 1	81,20
16	6 39 03 108 01 4	90,20
18	6 39 03 087 01 9	81,20
19,5	6 39 03 118 01 3	85,10
22	6 39 03 115 01 8	90,20
24	6 39 03 076 01 6	73,40
28	6 39 03 163 01 1	81,20
32	6 39 03 147 01 2	85,10
36	6 39 03 079 01 2	73,40
40	6 39 03 110 01 0	81,20
60	6 39 03 101 01 0	76,70
70	6 39 03 155 01 4	85,10



**Forma a U**  
Ideale per l'estrazione di vetri sotto il cofano motore. gambo lungo, confezione da 2 pz.

Lunghezza tagliente mm	Nr. ordine	Prezzo in € IVA escl.
18	6 39 03 127 01 4	90,20
32	6 39 03 114 01 4	90,20
32	6 39 03 191 01 1	81,20
45	6 39 03 154 01 0	81,20
52	6 39 03 153 01 2	76,70
60	6 39 03 107 01 6	85,10



**Forma a U**  
Ideale per l'estrazione di vetri sotto il cofano motore. versione rinforzata, confezione da 2 pz.

Lunghezza tagliente mm	Nr. ordine	Prezzo in € IVA escl.
60	6 39 03 157 01 1	76,70
95	6 39 03 111 01 9	85,10



**Forma a U**  
Ideale per l'estrazione di vetri sotto il cofano motore. versione rinforzata, dentato, confezione da 2 pz.

Lunghezza tagliente mm	Nr. ordine	Prezzo in € IVA escl.
19	6 39 03 210 01 6	51,40
22,5	6 39 03 211 01 5	51,40
38	6 39 03 212 01 8	51,40



**Forma a L**  
dentato, confezione da 2 pz.

Lunghezza tagliente mm	Nr. ordine	Prezzo in € IVA escl.
19	6 39 03 208 01 0	52,20
25,4	6 39 03 207 01 2	52,20
38	6 39 03 209 01 4	52,20



**Forma diritta**  
Confezione da 2 pz.

Lunghezza complessiva mm	Lunghezza tagliente mm	Nr. ordine	Prezzo in € IVA escl.
56	26	6 39 03 121 01 8	67,70
90	40	6 39 03 176 01 5	51,80
145	35	6 39 03 194 01 6	85,10



**Forma diritta**  
curvatura a Z, confezione da 2 pz.

Lunghezza complessiva mm	Lunghezza tagliente mm	Nr. ordine	Prezzo in € IVA escl.
68	19	6 39 03 122 01 1	67,70
84	18	6 39 03 181 01 2	79,00
65	23	6 39 03 173 01 0	79,00
65	25	6 39 03 124 01 3	79,00
85	27	6 39 03 174 01 8	79,00
110	32	6 39 03 123 01 5	79,00
120	70	6 39 03 171 01 3	73,40



**Forma diritta**  
piegato, confezione da 2 pz.

Lunghezza complessiva mm	Lunghezza tagliente mm	Nr. ordine	Prezzo in € IVA escl.
65	14	6 39 03 120 01 9	67,70
75	16	6 39 03 104 01 5	62,10
75	35	6 39 03 103 01 7	45,70
75	35	6 39 03 109 01 8	50,80
75	35	6 39 03 172 01 6	50,80



**Forma diritta**  
piegato, curvatura a Z, confezione da 2 pz.

Lunghezza complessiva mm	Lunghezza tagliente mm	Nr. ordine	Prezzo in € IVA escl.
120	45	6 39 03 168 01 8	73,40
120	70	6 39 03 125 01 7	73,40



**Forma diritta**  
curvatura a Z, con rullino di battuta fisso, confezione da 2 pz.

Lunghezza complessiva mm	Lunghezza tagliente mm	Nr. ordine	Prezzo in € IVA escl.
120	16	6 39 03 099 01 0	76,70
125	58	6 39 03 097 01 8	76,70



**Forma diritta**  
curvatura a Z, con rullino di battuta regolabile, confezione da 2 pz.

Lunghezza complessiva mm	Lunghezza tagliente mm	Nr. ordine	Prezzo in € IVA escl.
100	16-43	6 39 03 143 01 3	103,00
100	18-39	6 39 03 170 01 4	103,00
100	20-35	6 39 03 198 01 5	103,00
100	60-76	6 39 03 169 01 2	103,00



**Forma diritta**  
piatto, con rullino di battuta regolabile, confezione da 2 pz.

Lunghezza complessiva mm	Lunghezza tagliente mm	Nr. ordine	Prezzo in € IVA escl.
145	42-60	6 39 03 182 01 5	85,10



**Forma diritta**  
curvatura a Z, curvato, con rullino di battuta fisso, confezione da 2 pz.

Lunghezza complessiva mm	Lunghezza tagliente mm	Nr. ordine	Prezzo in € IVA escl.
120	54	6 39 03 160 01 5	82,50



**Forma arcuata**  
curvatura a Z, con rullino di battuta fisso, confezione da 2 pz.

Lunghezza complessiva mm	Lunghezza tagliente mm	Nr. ordine	Prezzo in € IVA escl.
80	14	6 39 03 082 01 6	76,70
80	16	6 39 03 133 01 4	76,70
85	39	6 39 03 152 01 8	76,70



**Forma arcuata**  
curvatura a Z, con rullino di battuta regolabile, confezione da 2 pz.

Lunghezza complessiva mm	Lunghezza tagliente mm	Nr. ordine	Prezzo in € IVA escl.
110	32-46	6 39 03 195 01 0	103,00

### Accessori Cargo



**Forma a L**  
dentato, confezione da 2 pz.

Lunghezza tagliente mm	Nr. ordine	Prezzo in € IVA escl.
25,4	6 39 03 207 01 2	52,20
38	6 39 03 209 01 4	52,20



**Forma diritta**  
per incavi di forma arrotondata su materiale sintetico. dentato, confezione da 2 pz.

Lunghezza complessiva mm	Lunghezza tagliente mm	Nr. ordine	Prezzo in € IVA escl.
56	35	6 39 03 073 01 1	51,80



**Forma diritta**  
Per la rimozione di parti annesse alla carrozzeria. curvatura a Z, dentato, confezione da 2 pz.

Lunghezza complessiva mm	Lunghezza tagliente mm	Nr. ordine	Prezzo in € IVA escl.
120	60	6 39 03 081 01 3	73,40



**Forma diritta**  
curvatura a Z, confezione da 2 pz.

Lunghezza complessiva mm	Lunghezza tagliente mm	Nr. ordine	Prezzo in € IVA escl.
120	60	6 39 03 216 01 7	71,90



**Forma diritta**  
tagliente angolare, confezione da 2 pz.

Lunghezza complessiva mm	Lunghezza tagliente mm	Nr. ordine	Prezzo in € IVA escl.
85	65/8	6 39 03 177 01 9	75,10
83	35/20	6 39 03 203 01 3	75,10



**Forma arcuata**  
curvatura a Z, confezione da 2 pz.

Lunghezza complessiva mm	Lunghezza tagliente mm	Nr. ordine	Prezzo in € IVA escl.
80	45	6 39 03 072 01 7	73,30



**Forma a U**  
con gambo allungato, confezione da 2 pz.

Lunghezza tagliente mm	Nr. ordine	Prezzo in € IVA escl.
40	6 39 03 156 01 7	90,50



**A uncino**  
dentato, confezione da 2 pz.

Lunghezza tagliente mm	Nr. ordine	Prezzo in € IVA escl.
38	6 39 03 217 01 1	51,40



**Coltello segmentato**  
Forma a segmento, per tagli a V dall'esterno oppure per tagli angolari, confezione da 2 pezzi

Lunghezza complessiva mm	Lunghezza tagliente mm	Nr. ordine	Prezzo in € IVA escl.
73	30	6 39 03 132 01 0	50,80



**Cavo di trazione**  
con impugnatura. Raccomandato per il taglio dall'esterno con il coltello a forma di L o a uncino. Il distacco dei vetri di autobus, veicoli industriali e su rotaia risulta semplificato e viene effettuato con minimo sforzo, anche in zone di difficile accesso.

Nr. ordine	Prezzo in € IVA escl.
9 26 02 030 01 4	17,10



**Guanti da lavoro**  
antivibrazioni, certificati secondo EN 388/420, EN ISO 10819, CEE n° 0200, 1 paio a conf.

gr.	Nr. ordine	Prezzo in € IVA escl.
9 L	3 21 73 003 00 3	77,20
10 XL	3 21 73 004 00 1	77,20
11 XXL	3 21 73 005 00 5	77,20



**Impugnatura**  
Per una riduzione delle vibrazioni e una migliore maneggevolezza di FEIN SUPERCUT durante un utilizzo prolungato dell'utensile. Disponibile anche in combinazione con la cuffia di aspirazione 9 26 02 084 01 0.

Nr. ordine	Prezzo in € IVA escl.
3 21 19 116 01 1	45,60

**Set di accessori**



**Set di accessori per officine specializzate nella sostituzione dei vetri**

Composto da: 3 coltelli a forma di L, dentati (forma 207); 2 coltelli a forma di L, dentati (forma 208); 1 coltello a forma di L, dentato (forma 209); 1 coltello a forma di U, in versione rinforzata per ogni forma (forma 157 e 111); 2 coltelli a forma di U, in versione rinforzata, dentati (forma 212); 1 coltello di forma diritta, curvatura a Z con anello di battuta regolabile (forma 143); 1 coltello di forma diritta, curvatura a Z, dentato (forma 081).

Nr. ordine	Prezzo in € IVA escl.
6 39 03 167 38 3	213,30



**Set di accessori per autofficine**

Composto da: 2 coltelli a forma di U, gambo corto (forma 076); 2 coltelli a forma di U, gambo corto (1 di forma 079 e 1 di forma 101); 2 coltelli a forma di L, dentati (forma 207); 1 coltello a forma di L, dentato (forma 208); 1 coltello a forma di U, rinforzato (forma 157); 1 coltello di forma diritta, curvatura a Z, con anello di battuta regolabile (forma 143); 1 raschietto a forma di paletta con rivestimento antigraffio (forma 129); 1 spatola; 1 lama da taglio HSS (Ø 80 mm).

Nr. ordine	Prezzo in € IVA escl.
6 39 03 167 25 7	213,30



**Set di accessori Cargo**

Coltelli di ricambio per il set professionale Cargo, composto da: 2 coltelli di forma diritta, dentati (forma 073), 1 coltello di forma diritta, con curvatura a Z, dentato (forma 081), 1 coltello a uncino, dentato (forma 217), 1 coltello di forma arcuata, con curvatura a Z (forma 072), 1 coltello a forma di L, dentato (forma 207 e 209), 1 raschietto a forma di paletta, con rivestimento antigraffio (forma 105) 1 cavo di trazione, 1 arresto di profondità

Nr. ordine	Prezzo in € IVA escl.
6 39 03 167 32 0	213,30

**Accessori AFSC 18**



**Caricabatteria rapido ALG 50**

Per tutte le batterie agli ioni di litio FEIN. Tempo di ricarica a partire da 35 min.

Nr. ordine	Prezzo in € IVA escl.
9 26 04 129 01 0	45,70



**Caricabatteria rapido ALG 30**

Per batterie FEIN NiCd e agli ioni di litio. Tempo di ricarica a partire da 25 min.

Nr. ordine	Prezzo in € IVA escl.
9 26 04 096 01 0	159,30



**Batteria**

Ioni di litio con indicatore dello stato di carica e tecnologia FEIN SafetyCell. Protezione della batteria e della macchina da sovraccarichi, surriscaldamento e scarica profonda.

Tensione V	Capacità Ah	Nr. ordine	Prezzo in € IVA escl.
18	5	9 26 04 173 02 0	116,00
18	2,5	9 26 04 171 02 0	81,00

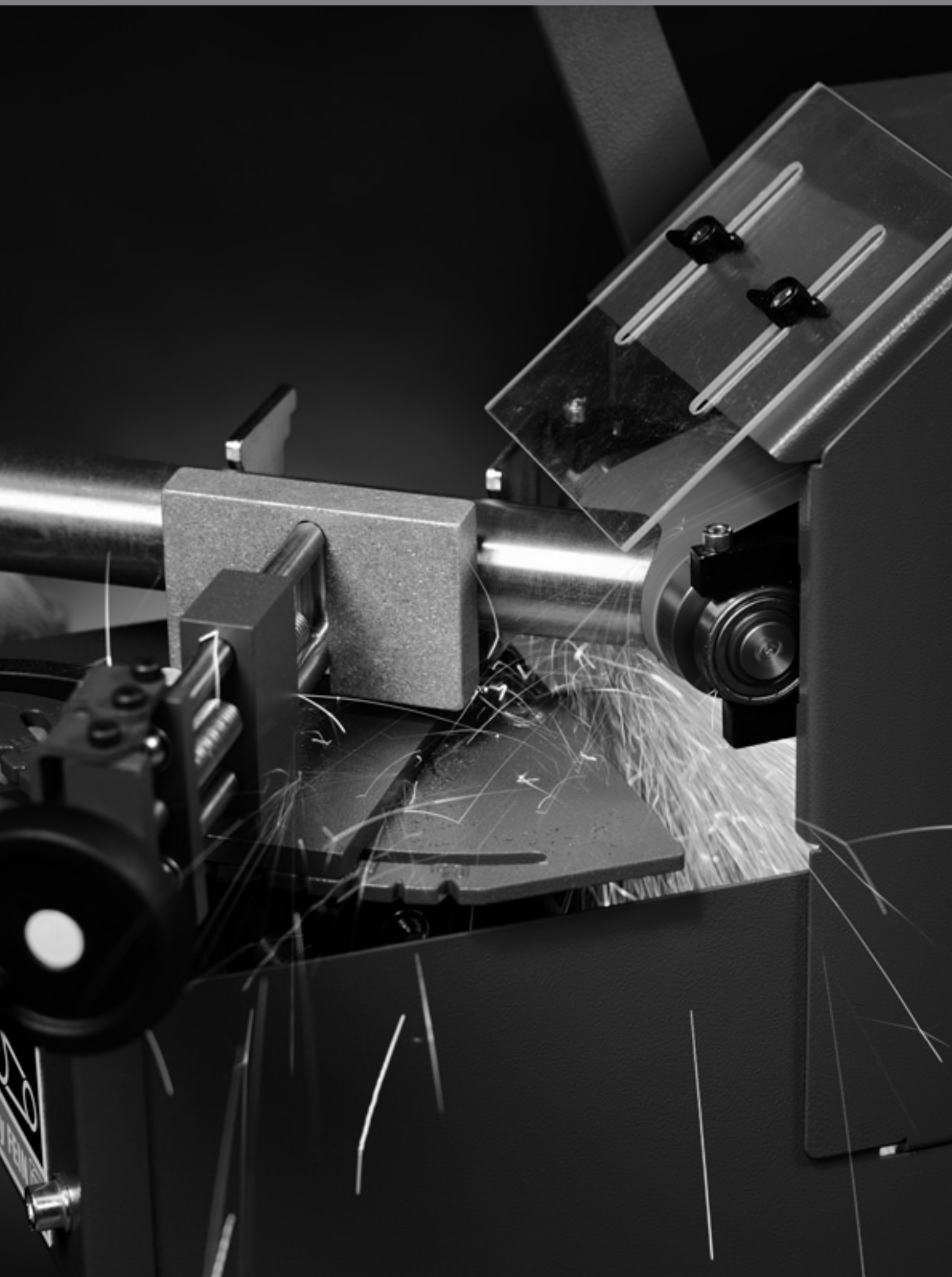



## GRIT – Il marchio delle levigatrici a nastro di FEIN

GRIT by FEIN – smerigliatrici a nastro con struttura modulare, ideali per la lavorazione e la rifinitura di metalli. Un sistema molto conveniente per soddisfare qualsiasi aspettativa e le esigenze più disparate: per smerigliare e sbavare come pure per sgolare o levigare centerless tubi. Per l'intera gamma della lavorazione di acciaio e acciaio inossidabile. Le principali applicazioni nell'ambito della smerigliatura a nastro sia a livello industriale che artigianale sono coperte da una potente levigatrice a nastro di base e specifici moduli componibili.

Gli elevati requisiti qualitativi delle macchine GRIT si rispecchiano anche negli accessori e soprattutto nei nastri abrasivi. La massima qualità per i nastri abrasivi è imprescindibile per noi: per la più

elevata capacità di asportazione e durata eccezionale nella lavorazione dei metalli. Tutto ciò rende molto conveniente l'impiego di nastri abrasivi originali GRIT. Per informazioni più dettagliate sul programma GRIT, consultare la brochure di prodotti GRIT oppure visitare il sito [www.fein.com](http://www.fein.com)

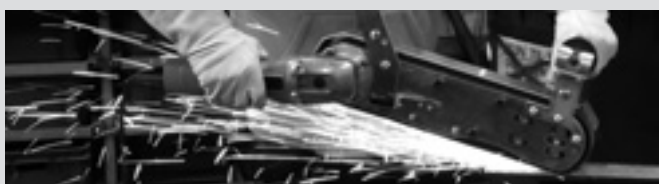

---

**Levigatrice a nastro manuale GRIT GHB** Pagina 248



---

**GRIT GHB Moduli aggiuntivi** Pagina 250



---

**GRIT GX Levigatrici a nastro base per impiego nell'artigianato** Pagina 252

Levigatrici a nastro stazionarie per l'impiego in officina e per piccole produzioni in serie.

---

**GRIT GX Moduli aggiuntivi per impiego nell'artigianato** Pagina 254



---

**GRIT GI Levigatrici a nastro base per impiego nell'industria** Pagina 255

Levigatrici a nastro stazionarie per lavorazioni a livello industriale e produzioni in serie.

---

**GRIT GI Moduli aggiuntivi per impiego nell'industria** Pagina 258



		<b>GRIT GHB 15-50</b>	<b>GRIT GHB 15-50 Inox</b>
		Potente levigatrice a nastro manuale per l'utilizzo flessibile sul posto.	Levigatrice manuale universale per risolvere problemi sul posto, ideale per la lavorazione dell'acciaio inox.
<b>Pagina</b>		249	249
<b>Dati tecnici</b>	Potenza nominale assorbita	1,5 kW	1,5 kW
	Nr. giri a vuoto	8 500 1/min	2 500 - 7 900 1/min
	Dimensioni nastro	50 x 1 000 mm	50 x 1 000 mm
	Peso EPTA	5,6 kg	5,6 kg

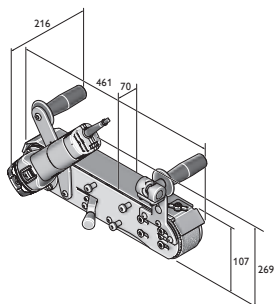

GHB 15-50  
GHB 15-50 Inox

**GRIT GHB 15-50**

Potente levigatrice a nastro manuale per l'utilizzo flessibile sul posto.



Per gli accessori vedere pagina 251

Potenza nominale assorbita	kW	1,5
Nr. giri a vuoto	1/min	8 500
Dimensioni nastro	mm	50 x 1 000
Cavo con spina	m	4
Peso EPTA	kg	5,6
<b>Nr. ordine</b>		<b>7 903 01 00 23 2</b>
<b>EAN</b>		<b>4014586880426</b>
<b>Prezzo in € IVA escl. [PK01]</b>		<b>699,00</b>

**I vantaggi dei prodotti FEIN:**

- ▶ Alternativa manuale alle smerigliatrici angolari.
- ▶ Impiego stazionario con supporto da banco.
- ▶ Sistema di tensionamento del nastro brevettato che non richiede l'impiego di chiavi di servizio.
- ▶ Motore flangiato regolabile in continuo.
- ▶ Impugnatura antivibrazione
- ▶ Tempi di messa a punto molto brevi come levigatrice a nastro stazionaria.
- ▶ Piano d'appoggio regolabile in altezza per la smerigliatura in piano.

**Compresi nel prezzo:**

1 nastro abrasivo 50 x 1 000 mm (grana 36)

**GRIT GHB 15-50 Inox**

Levigatrice manuale universale per risolvere problemi sul posto, ideale per la lavorazione dell'acciaio inox.



Per gli accessori vedere pagina 251

Potenza nominale assorbita	kW	1,5
Nr. giri a vuoto	1/min	2 500 - 7 900
Dimensioni nastro	mm	50 x 1 000
Cavo con spina	m	4
Peso EPTA	kg	5,6
<b>Nr. ordine</b>		<b>7 903 02 00 23 2</b>
<b>EAN</b>		<b>4014586880457</b>
<b>Prezzo in € IVA escl. [PK01]</b>		<b>774,00</b>

**I vantaggi dei prodotti FEIN:**

- ▶ Alternativa manuale alle smerigliatrici angolari per l'impiego nell'industria e nell'artigianato.
- ▶ Impiego stazionario con supporto da banco.
- ▶ Sistema di tensionamento del nastro brevettato che non richiede l'impiego di chiavi di servizio.
- ▶ Motore flangiato regolabile in continuo.
- ▶ Impugnatura antivibrazione
- ▶ Tempi di messa a punto molto brevi come levigatrice a nastro stazionaria.
- ▶ Piano d'appoggio regolabile in altezza per la smerigliatura in piano.

**Compresi nel prezzo:**

1 nastro abrasivo 50 x 1 000 mm (grana 36)

**GRIT GHBD**

Modulo per la levigatura a nastro stazionaria.



Dimensioni L x P x H	mm	560 x 240 x 230
Dimensioni nastro	mm	50 x 1 000
<b>Nr. ordine</b>		<b>9 90 01 012 00 0</b>
<b>EAN</b>		<b>4014586880488</b>
<b>Prezzo in € IVA escl. [PK01]</b>		<b>246,00</b>

**I vantaggi dei prodotti FEIN:**

- ▶ La GHB manuale diventa una levigatrice a nastro stazionaria.
- ▶ Smussatura perfetta grazie al piano di levigatura regolabile.
- ▶ Lavorazione di profili e tubi sul piano di levigatura.
- ▶ Concepito per lavori gravosi.

**Compresi nel prezzo:**

1 modulo GHBD

Per gli accessori vedere pagina 251

**GRIT GHBM**

Modulo per il trattamento mobile delle superfici.



Dimensioni L x P x H	mm	430 x 252 x 166
Dimensioni nastro	mm	50 x 1 000
Peso	kg	5,00
<b>Nr. ordine</b>		<b>9 90 01 012 01 0</b>
<b>EAN</b>		<b>4014586886992</b>
<b>Prezzo in € IVA escl. [PK01]</b>		<b>459,00</b>

**I vantaggi dei prodotti FEIN:**

- ▶ Minimo sforzo durante l'asportazione di lunghi cordoni di saldatura grazie alla guida a rulli.
- ▶ Conversione per altre applicazioni in meno di 45 secondi.
- ▶ Superfici omogenee in una sola operazione di lavoro.
- ▶ Trattamento di grandi superfici senza affaticarsi.

**Compresi nel prezzo:**

1 modulo GHBM

Per gli accessori vedere pagina 251

**GRIT GHBR**

Modulo per la sgolatura stazionaria.



Dimensioni L x P x H	mm	700 x 240 x 207
Dimensioni nastro	mm	50 x 1 150
Peso	kg	13,00
<b>Nr. ordine</b>		<b>9 90 01 012 02 0</b>
<b>EAN</b>		<b>4014586887005</b>
<b>Prezzo in € IVA escl. [PK01]</b>		<b>568,00</b>

**I vantaggi dei prodotti FEIN:**

- ▶ Possibilità d'impiego anche sul posto.
- ▶ Facile lavorazione di tubi di diverso diametro.
- ▶ Sgolatura precisa in una sola operazione di lavoro.
- ▶ Rulli di contatto per diversi diametro di tubo.
- ▶ Impiego solo con GHB15-50 Inox.

**Compresi nel prezzo:**

1 modulo GHBR

Per gli accessori vedere pagina 251



**Nastri abrasivi**



**3M™ Cubitron™ II**

Il nastro abrasivo con grana ceramica per lavori di precisione assicura la massima capacità di asportazione e una lunga durata. La grana ceramica omogenea consente un'ottima precisione di taglio nel processo di asportazione. Si ottiene una smerigliatura maggiormente raffreddata senza nero di saldatura e una migliore qualità della superficie.

50 x 1 000 mm

Grana	Conf. pz.	Nr. ordine	Prezzo in € IVA escl.
36	10	6 99 03 126 00 0	167,30
60	10	6 99 03 127 00 0	147,00
80	10	6 99 03 128 00 0	129,00

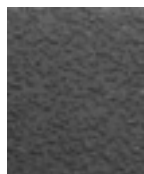

**3M™ Cubitron™ II**

Il nastro abrasivo con grana ceramica per lavori di precisione assicura la massima capacità di asportazione e una lunga durata. La grana ceramica omogenea consente un'ottima precisione di taglio nel processo di asportazione. Si ottiene una smerigliatura maggiormente raffreddata senza nero di saldatura e una migliore qualità della superficie.

50 x 1 150 mm

Grana	Conf. pz.	Nr. ordine	Prezzo in € IVA escl.
36	10	6 99 03 157 00 0	192,00



**Nastri abrasivi Z**

Il modello più versatile per la levigatura e sbavatura di acciaio e metalli non ferrosi, in grado di soddisfare anche i requisiti più severi. Sviluppato insieme ai professionisti del settore, questo nastro abrasivo convince soprattutto in virtù dell'elevata durata e aggressività, nonché del suo impiego economico. Tessuto in poliestere resistente, legante in resina sintetica con corindone zirconio.

50 x 1 000 mm

Grana	Conf. pz.	Nr. ordine	Prezzo in € IVA escl.
36	10	6 99 03 130 00 0	63,30
60	10	6 99 03 131 00 0	43,10
80	10	6 99 03 132 00 0	39,50
120	10	6 99 03 133 00 0	32,30



**Nastri abrasivi Z**

Il modello più versatile per la levigatura e sbavatura di acciaio e metalli non ferrosi, in grado di soddisfare anche i requisiti più severi. Sviluppato insieme ai professionisti del settore, questo nastro abrasivo convince soprattutto in virtù dell'elevata durata e aggressività, nonché del suo impiego economico. Tessuto in poliestere resistente, legante in resina sintetica con corindone zirconio.

50 x 1 150 mm

Grana	Conf. pz.	Nr. ordine	Prezzo in € IVA escl.
36	10	6 99 03 159 00 0	73,00

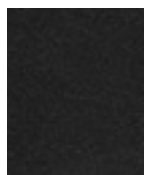

**Nastri abrasivi A**

Nastri abrasivi a grana fine per la finitura di metalli, fino alla vera e propria lucidatura finale. Per ottenere i risultati migliori in assoluto nella lavorazione delle superfici. Tessuto in cotone resistente, legante in resina sintetica con corindone.

50 x 1 000 mm

Grana	Conf. pz.	Nr. ordine	Prezzo in € IVA escl.
220	10	6 99 03 134 00 0	31,00
320	10	6 99 03 135 00 0	31,00
420	10	6 99 03 136 00 0	31,00

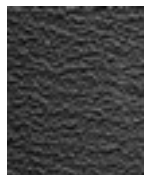

**Nastri abrasivi R**

Il miglior nastro abrasivo presente sul mercato, caratterizzato da una durata e una capacità di asportazione di livello superiore, in grado di ridurre drasticamente i tempi di lavoro. Raccomandato soprattutto per la lavorazione di acciai inossidabili e alto legati. Tessuto in poliestere ultraresistente, legante in resina sintetica con corindone zirconio. Rivestimento aggiuntivo per il raffreddamento durante il processo di levigatura.

50 x 1 000 mm

Grana	Conf. pz.	Nr. ordine	Prezzo in € IVA escl.
36	10	6 99 03 137 00 0	69,30
60	10	6 99 03 138 00 0	52,50
80	10	6 99 03 139 00 0	47,70
120	10	6 99 03 140 00 0	46,60



**Nastri abrasivi R**

Il miglior nastro abrasivo presente sul mercato, caratterizzato da una durata e una capacità di asportazione di livello superiore, in grado di ridurre drasticamente i tempi di lavoro. Raccomandato soprattutto per la lavorazione di acciai inossidabili e alto legati.

Tessuto in poliestere ultraresistente, legante in resina sintetica con corindone zirconio. Rivestimento aggiuntivo per il raffreddamento durante il processo di levigatura.

50 x 1 150 mm

Grana	Conf. pz.	Nr. ordine	Prezzo in € IVA escl.
36	10	6 99 03 158 00 0	80,00

**Nastri in tessuto Vlies**

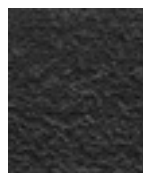

**Nastro in tessuto non tessuto vlies**

Affidabili e ideali sia per eliminare leggere imperfezioni che per ottenere una finitura perfetta. Un'eccellente durata consente di lavorare convenientemente.

50 x 1 000 mm

Versione	Conf. pz.	Nr. ordine	Prezzo in € IVA escl.
molto fine	3	6 99 03 144 00 0	55,00
medio	3	6 99 03 143 00 0	58,50
grossa	3	6 99 03 142 00 0	60,90

**Accessori GHBR**



**Rullo di contatto**

Lunga durata, attrito di rotazione ridotto grazie a cuscinetti a sfere di alta qualità facili da sostituire

Ø mm	Nr. ordine	Prezzo in € IVA escl.
16	6 99 02 000 40 9	70,00
18	6 99 02 000 41 0	70,00
19	6 99 02 000 41 1	70,00
20	6 99 02 000 41 2	70,00
21	6 99 02 000 41 3	70,00
21,3	6 99 02 000 41 4	70,00
22	6 99 02 000 41 5	70,00
25	6 99 02 000 41 6	70,00
25,4	6 99 02 000 41 7	70,00
26	6 99 02 000 41 8	70,00
26,9	6 99 02 000 41 9	70,00
27	6 99 02 000 42 0	70,00
28	6 99 02 000 42 1	70,00
28,8	6 99 02 000 42 2	70,00
30	6 99 02 000 42 3	70,00
31,7	6 99 02 000 42 4	70,00
32	6 99 02 000 42 5	70,00
33	6 99 02 000 42 6	70,00
33,7	6 99 02 000 42 7	70,00
34	6 99 02 000 42 8	70,00
35	6 99 02 000 42 9	70,00
38	6 99 02 000 43 0	70,00
38,1	6 99 02 000 43 1	70,00
38,3	6 99 02 000 43 2	70,00
40	6 99 02 000 43 3	70,00
42	6 99 02 000 43 4	70,00
42,4	6 99 02 000 43 5	70,00

**Altri accessori per GRIT GHB**

**Piano d'appoggio acciaio inox  
GRIT GHB 15-50 Inox**

Nr. ordine	Prezzo in € IVA escl.
3 90 00 008 10 6	75,30



		<b>GRIT GX 75</b>	<b>GRIT GX 75 2H</b>
		Potente levigatrice a nastro, ampliabile modularmente, per lavori di artigianato e piccole produzioni in serie	Levigatrice a nastro ad alto rendimento, ampliabile tramite moduli, per lavorazioni metalliche a livello professionale, ideale per piccole produzioni in serie in acciaio inox.
<b>Pagina</b>		253	253
<b>Dati tecnici</b>	Potenza nominale assorbita	3 kW	1,5 / 2 kW
	Nr. giri a vuoto	3 000 1/min	1 500 / 3 000 1/min
	Dimensioni nastro	75 x 2 000 mm	75 x 2 000 mm
	Peso	75 kg	75 kg

**GRIT GX 75**

Potente levigatrice a nastro, ampliabile modularmente, per lavori di artigianato e piccole produzioni in serie



Potenza nominale assorbita	kW	3
Nr. giri a vuoto	1/min	3 000
Dimensioni nastro	mm	75 x 2 000
Peso	kg	75
<b>Nr. ordine</b>	<b>7 901 31 00 40 3</b>	
<b>EAN</b>	<b>4014586872018</b>	
<b>Prezzo in € IVA escl. [PK13]</b>	<b>1.099,00</b>	

**I vantaggi dei prodotti FEIN:**

- ▶ Potenziabile grazie a moduli aggiuntivi
- ▶ Numero dei giri ottimale per lavorazione dei metalli a 3000 1/min
- ▶ Piano d'appoggio per lavorazioni in piano regolabile in altezza
- ▶ Vassoio raccogli-trucioli smontabile
- ▶ Possibilità di attacco per aspirazione esterna
- ▶ Altezza di lavoro impostabile a piacere
- ▶ Sistema di tensionamento del nastro brevettato
- ▶ Robusto motore a corrente trifase
- ▶ Vibrazioni contenute

**Compresi nel prezzo:**

1 spina CEE (16 A), 1 nastro abrasivo 75 x 2 000 mm (grana 36 R)

Per gli accessori vedere pagina 262

**GRIT GX 75 2H**

Levigatrice a nastro ad alto rendimento, ampliabile tramite moduli, per lavorazioni metalliche a livello professionale, ideale per piccole produzioni in serie in acciaio inox.



Potenza nominale assorbita	kW	1,5 / 2
Nr. giri a vuoto	1/min	1 500 / 3 000
Dimensioni nastro	mm	75 x 2 000
Peso	kg	75
<b>Nr. ordine</b>	<b>7 901 32 00 40 3</b>	
<b>EAN</b>	<b>4014586872063</b>	
<b>Prezzo in € IVA escl. [PK13]</b>	<b>1.314,00</b>	

**I vantaggi dei prodotti FEIN:**

- ▶ Potenziabile grazie a moduli aggiuntivi
- ▶ Numero di giri ottimale per la lavorazione di metallo e acciaio inossidabile a 1500/3000 1/min
- ▶ Piano d'appoggio per lavorazioni in piano regolabile in altezza
- ▶ Vassoio raccogli-trucioli smontabile
- ▶ Possibilità di attacco per aspirazione esterna
- ▶ Altezza di lavoro impostabile a piacere
- ▶ Sistema di tensionamento del nastro brevettato
- ▶ Robusto motore a corrente trifase
- ▶ Vibrazioni contenute

**Compresi nel prezzo:**1 nastro abrasivo 75 x 2 000 mm (grana 36 R),  
1 spina CEE (16 A)

Per gli accessori vedere pagina 262

**GRIT GXE**

Sbavatrice estremamente efficiente per lavori di artigianato e piccole produzioni in serie



Per gli accessori vedere pagina 262

Potenza nominale assorbita	kW	2,2
Nr. giri a vuoto	1/min	1 500
Misure utensile max. Ø x larghezza	mm	250 x 60
Peso	kg	32
<b>Nr. ordine</b>		<b>7 901 05 00 40 3</b>
<b>EAN</b>		<b>4014586857879</b>
<b>Prezzo in € IVA escl. [PK13]</b>		<b>882,00</b>

**I vantaggi dei prodotti FEIN:**

- ▶ Ampliabile modularmente con stabile supporto a colonna anche con aspirazione integrata
- ▶ Solido motore a corrente trifase per sbavatura con numero di giri costante
- ▶ Per sbavatura di tubi/profilati/materiali piatti metallici fino a una larghezza del pezzo pari a 75 mm
- ▶ Possibilità di attacco per aspirazione esterna
- ▶ Disponibile un'ampia gamma di spazzole metalliche
- ▶ Sbvatura efficiente
- ▶ Salvomotore

**Compresi nel prezzo:**

1 spina CEE (16 A)

**GRIT GXC**

Modulo di levigatura centerless di tubi tondi in acciaio inox per ottenere superfici perfette.



Per gli accessori vedere pagina 262

Potenza nominale assorbita	kW	0,18
Per tubi di Ø	mm	10 - 100
Dimensioni nastro	mm	75 x 2 000
Peso	kg	48
<b>Nr. ordine</b>		<b>7 901 23 00 44 3</b>
<b>EAN</b>		<b>4014586871936</b>
<b>Prezzo in € IVA escl. [PK13]</b>		<b>1.259,00</b>

**I vantaggi dei prodotti FEIN:**

- ▶ Velocità di avanzamento automatico regolabile
- ▶ Elevata velocità di lavorazione e massima qualità delle superfici
- ▶ Per la levigatrici di tubi e alberi di Ø 10 - 100 mm
- ▶ Possibilità di abbinamento con smerigliatrici a nastro GX 75 (2H) e GI 75 (2H)
- ▶ Levigatura a umido possibile in combinazione con GXW

**Compresi nel prezzo:**

1 guida di scorrimento, in nylon, 1 guida di scorrimento, in ottone, 1 spina CEE (16 A)

**GRIT GXW**

Modulo lubrorefrigerante per una levigatura a umido professionale



Per gli accessori vedere pagina 262

Potenza nominale assorbita	kW	0,12
Peso	kg	8,6
<b>Nr. ordine</b>		<b>7 901 24 00 44 3</b>
<b>EAN</b>		<b>4014586873145</b>
<b>Prezzo in € IVA escl. [PK13]</b>		<b>727,00</b>

**I vantaggi dei prodotti FEIN:**

- ▶ Risultati perfetti grazie a un efficace flusso di lubrorefrigerante
- ▶ Il pulviscolo di levigatura viene immediatamente legato
- ▶ Impianto a circuito chiuso
- ▶ Possibilità di abbinamento con smerigliatrici a nastro GX 75 (2H) e GI 75 (2H)
- ▶ Maggiore durata dei nastri abrasivi

**Compresi nel prezzo:**

1 l di emulsione lubrorefrigerante (1:30)

**GRIT GXR**

Modulo per sgolare con precisione tubi, profili e materiali piatti nella costruzione di ringhiere/scale.



Per gli accessori vedere pagina 262

Per tubi di Ø	mm	16 - 75
Dimensioni nastro	mm	75 x 2 250
Dimensioni max. profili/materiali piatti	mm	75 x 75
Peso	kg	54
<b>Nr. ordine</b>		<b>9 90 01 001 00 1</b>
<b>EAN</b>		<b>4014586871974</b>
<b>Prezzo in € IVA escl. [PK13]</b>		<b>1.242,00</b>

**I vantaggi dei prodotti FEIN:**

- ▶ Per la sgolatura esatta di tubi e profili con diametro 16-75 mm
- ▶ Rulli di contatto opzionali disponibili nelle misure più diffuse
- ▶ Arresto longitudinale opzionale per applicazioni in serie
- ▶ Arresto di profondità integrato
- ▶ Possibilità di abbinamento con smerigliatrici a nastro GX 75 (2H) e GI 75 (2H)
- ▶ Regolazione dell'angolo personalizzabile fino a 90°

**Compresi nel prezzo:**

1 rullo di contatto Ø 42,4 mm, 1 rullo di contatto Ø 48,3 mm, 1 nastro abrasivo 75 x 2.250 mm (grana 36 R).



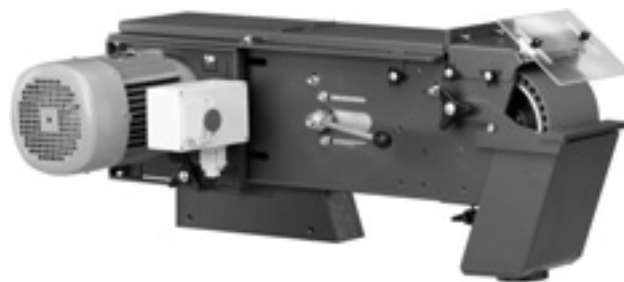

	GRIT GI 75	GRIT GI 75 2H	GRIT GI 100 EF	GRIT GI 100	GRIT GI 150	GRIT GI 150 2H	GRIT GIS 75	GRIT GIS 150
	Levigatrice a nastro ad alto rendimento, ampliabile tramite moduli, per applicazioni industriali e in serie.	Levigatrice a nastro ad alto rendimento, ampliabile tramite moduli, per applicazioni industriali e in serie ideale per la lavorazione acciaio inox.	Levigatrice a nastro compatta, per l'impiego universale nella lavorazione di pezzi di dimensioni ridotte.		Levigatrice a nastro ad alto rendimento, ampliabile tramite moduli, per applicazioni industriali e in serie.	Levigatrice a nastro ad alto rendimento, ampliabile tramite moduli, per applicazioni industriali e in serie ideale per la lavorazione acciaio inox.	Levigatrice a nastro ad alto rendimento per applicazioni di levigatura standard	Levigatrice ad alte prestazioni per operazioni di levigatura standard di pezzi estremamente larghi.
<b>Pagina</b>	256	256	257	257	256	256	257	257
<b>Dati tecnici</b>								
Potenza nominale assorbita	4 kW	2,6 - 3,1 kW	1,5 kW	1,5 kW	4 kW	2,6 - 3,1 kW	4 kW	4 kW
Nr. giri a vuoto	3 000 1/min	1 500 / 3 000 1/min	3 000 1/min	3 000 1/min	3 000 1/min	1 500 / 3 000 1/min	3 000 1/min	3 000 1/min
Dimensioni nastro	75 x 2 000 mm	75 x 2 000 mm	100 x 1 000 mm	100 x 1 000 mm	150 x 2 000 mm	150 x 2 000 mm	75 x 2 000 mm	150 x 2 000 mm
Peso	65 kg	65 kg	29,8 kg	28,8 kg	82 kg	82 kg	74 kg	93 kg

**GRIT GI 75**

Levigatrice a nastro ad alto rendimento, ampliabile tramite moduli, per applicazioni industriali e in serie.



Per gli accessori vedere pagina 262

Potenza nominale assorbita	kW	4
Nr. giri a vuoto	1/min	3 000
Dimensioni nastro	mm	75 x 2 000
Peso	kg	65
<b>Nr. ordine</b>		<b>7 902 01 00 40 3</b>
<b>EAN</b>		<b>4014586858913</b>
<b>Prezzo in € IVA escl. [PK13]</b>		<b>1.713,00</b>

**I vantaggi dei prodotti FEIN:**

- ▶ Potenziabile grazie a moduli aggiuntivi
- ▶ Motore a corrente trifase estremamente robusto per smerigliatura con numero dei giri costante
- ▶ Numero dei giri ottimale per lavorazione dei metalli a 3000 1/min
- ▶ Vassoio raccogli-trucioli smontabile
- ▶ Possibilità di attacco per aspirazione esterna
- ▶ Puleggia motrice con rivestimento in poliuretano
- ▶ Altezza di lavoro impostabile a piacere
- ▶ Sistema di tensionamento del nastro brevettato
- ▶ Robusto motore a corrente trifase
- ▶ Vibrazioni contenute

**Compresi nel prezzo:**

1 spina CEE (16 A), 1 nastro abrasivo 75 x 2 000 mm (grana 36 R)

**GRIT GI 75 2H**

Levigatrice a nastro ad alto rendimento, ampliabile tramite moduli, per applicazioni industriali e in serie ideale per la lavorazione acciaio inox.



Per gli accessori vedere pagina 262

Potenza nominale assorbita	kW	2,6 - 3,1
Nr. giri a vuoto	1/min	1 500 / 3 000
Dimensioni nastro	mm	75 x 2 000
Peso	kg	65
<b>Nr. ordine</b>		<b>7 902 02 00 40 3</b>
<b>EAN</b>		<b>4014586858944</b>
<b>Prezzo in € IVA escl. [PK13]</b>		<b>2.056,00</b>

**I vantaggi dei prodotti FEIN:**

- ▶ Potenziabile grazie a moduli aggiuntivi
- ▶ Motore a corrente trifase estremamente robusto per smerigliatura con numero dei giri costante
- ▶ Numero di giri ottimale per la lavorazione di metallo e acciaio inossidabile a 1500/3000 1/min
- ▶ Vassoio raccogli-trucioli smontabile
- ▶ Possibilità di attacco per aspirazione esterna
- ▶ Puleggia motrice con rivestimento in poliuretano
- ▶ Altezza di lavoro impostabile a piacere
- ▶ Motore a corrente trifase estremamente robusto
- ▶ Sistema di tensionamento del nastro brevettato
- ▶ Vibrazioni contenute

**Compresi nel prezzo:**

1 spina CEE (16 A), 1 nastro abrasivo 75 x 2 000 mm (grana 36 R)

**GRIT GI 150**

Levigatrice a nastro ad alto rendimento, ampliabile tramite moduli, per applicazioni industriali e in serie.



Per gli accessori vedere pagina 262

Potenza nominale assorbita	kW	4
Nr. giri a vuoto	1/min	3 000
Dimensioni nastro	mm	150 x 2 000
Peso	kg	82
<b>Nr. ordine</b>		<b>7 902 04 00 40 3</b>
<b>EAN</b>		<b>4014586858999</b>
<b>Prezzo in € IVA escl. [PK13]</b>		<b>2.070,00</b>

**I vantaggi dei prodotti FEIN:**

- ▶ Potenziabile grazie a moduli aggiuntivi
- ▶ Motore a corrente trifase estremamente robusto per smerigliatura con numero dei giri costante
- ▶ Numero dei giri ottimale per lavorazione dei metalli a 3000 1/min
- ▶ Vassoio raccogli-trucioli smontabile
- ▶ Possibilità di attacco per aspirazione esterna
- ▶ Puleggia motrice con rivestimento in poliuretano
- ▶ Altezza di lavoro impostabile a piacere
- ▶ Sistema di tensionamento del nastro brevettato
- ▶ Robusto motore a corrente trifase
- ▶ Vibrazioni contenute

**Compresi nel prezzo:**

1 spina CEE (16 A), 1 nastro abrasivo 150 x 2 000 mm (grana 36 R)

**GRIT GI 150 2H**

Levigatrice a nastro ad alto rendimento, ampliabile tramite moduli, per applicazioni industriali e in serie ideale per la lavorazione acciaio inox.



Per gli accessori vedere pagina 262

Potenza nominale assorbita	kW	2,6 - 3,1
Nr. giri a vuoto	1/min	1 500 / 3 000
Dimensioni nastro	mm	150 x 2 000
Peso	kg	82
<b>Nr. ordine</b>		<b>7 902 05 00 40 3</b>
<b>EAN</b>		<b>4014586859019</b>
<b>Prezzo in € IVA escl. [PK13]</b>		<b>2.416,00</b>

**I vantaggi dei prodotti FEIN:**

- ▶ Potenziabile grazie a moduli aggiuntivi
- ▶ Motore a corrente trifase estremamente robusto per smerigliatura con numero dei giri costante
- ▶ Numero di giri ottimale per la lavorazione di metallo e acciaio inossidabile a 1500/3000 1/min
- ▶ Vassoio raccogli-trucioli smontabile
- ▶ Possibilità di attacco per aspirazione esterna
- ▶ Puleggia motrice con rivestimento in poliuretano
- ▶ Altezza di lavoro impostabile a piacere
- ▶ Motore a corrente trifase estremamente robusto
- ▶ Sistema di tensionamento del nastro brevettato
- ▶ Vibrazioni contenute

**Compresi nel prezzo:**

1 spina CEE (16 A), 1 nastro abrasivo 150 x 2 000 mm (grana 36 R)

**GRIT GIS 75**

Levigatrice a nastro ad alto rendimento per applicazioni di levigatura standard



Potenza nominale assorbita	kW	4
Tensione		3 x 400/440V 50/60Hz
Numero giri (50 Hz)	1/min	3 000
Numero giri (60 Hz)	1/min	3 450
Dimensioni nastro	mm	75 x 2 000
Peso	kg	74
<b>Nr. ordine</b>		<b>7 902 29 50 44 3</b>
<b>EAN</b>		<b>4014586878126</b>
<b>Prezzo in € IVA escl. [PK13]</b>		<b>1.526,00</b>

**I vantaggi dei prodotti FEIN:**

- ▶ Smerigliatrice a nastro ad alta potenza con stabile supporto a colonna
- ▶ Numero di giri costante a fronte di un'elevata capacità d'asportazione grazie al robusto motore da 4 kW
- ▶ Ottimo rapporto prezzo-prestazioni
- ▶ Vassoio raccogli-trucioli smontabile
- ▶ Sistema di tensionamento del nastro brevettato
- ▶ Vibrazioni contenute grazie alla struttura robusta

**Compresi nel prezzo:**

1 spina CEE (16 A), 1 nastro abrasivo 75 x 2 000 mm (grana 36 R)

Per gli accessori vedere pagina 262

**GRIT GIS 150**

Levigatrice ad alte prestazioni per operazioni di levigatura standard di pezzi estremamente larghi.



Potenza nominale assorbita	kW	4
Tensione		3 x 400/440V 50/60Hz
Numero giri (50 Hz)	1/min	3 000
Numero giri (60 Hz)	1/min	3 450
Dimensioni nastro	mm	150 x 2 000
Peso	kg	93
<b>Nr. ordine</b>		<b>7 902 30 50 44 3</b>
<b>EAN</b>		<b>4014586878225</b>
<b>Prezzo in € IVA escl. [PK13]</b>		<b>1.836,00</b>

**I vantaggi dei prodotti FEIN:**

- ▶ Smerigliatrice a nastro ad alta potenza con stabile supporto a colonna
- ▶ Numero di giri costante a fronte di un'elevata capacità d'asportazione grazie al robusto motore da 4 kW
- ▶ Ottimo rapporto prezzo-prestazioni
- ▶ Vassoio raccogli-trucioli smontabile
- ▶ Sistema di tensionamento del nastro brevettato
- ▶ Vibrazioni contenute grazie alla struttura robusta

**Compresi nel prezzo:**

1 spina CEE (16 A), 1 nastro abrasivo 150 x 2 000 mm (grana 36 R)

Per gli accessori vedere pagina 262

**GRIT GI 100 EF**

Levigatrice a nastro compatta, per l'impiego universale nella lavorazione di pezzi di dimensioni ridotte.



Potenza nominale assorbita	kW	1,5
Tensione		1 x 230 V
Nr. giri a vuoto	1/min	3 000
Dimensioni nastro	mm	100 x 1 000
Peso	kg	29,8
<b>Nr. ordine</b>		<b>7 902 23 00 23 2</b>
<b>EAN</b>		<b>4014586887043</b>
<b>Prezzo in € IVA escl. [PK13]</b>		<b>1.240,00</b>

**I vantaggi dei prodotti FEIN:**

- ▶ Ampliabile modularmente con stabile supporto a colonna anche con aspirazione integrata
- ▶ Levigatrice a nastro d'impiego universale per la lavorazione di pezzi di piccole dimensioni
- ▶ Utilizzabile come macchina da banco
- ▶ Versione a corrente alternata monofase 230 V / 50 Hz
- ▶ Ideale per l'impiego mobile in officina o lavori di montaggio
- ▶ Sistema di tensionamento del nastro brevettato

**Compresi nel prezzo:**

1 nastro abrasivo 100 x 1 000 mm (grana 60 Z)

Per gli accessori vedere pagina 262

**GRIT GI 100**

Levigatrice a nastro compatta, per l'impiego universale nella lavorazione di pezzi di dimensioni ridotte.



Potenza nominale assorbita	kW	1,5
Tensione		3 x 400/440V 50/60Hz
Numero giri (50 Hz)	1/min	3000
Numero giri (60 Hz)	1/min	3450
Dimensioni nastro	mm	100 x 1 000
Peso	kg	28,8
<b>Nr. ordine</b>		<b>7 902 23 00 40 3</b>
<b>EAN</b>		<b>4014586887067</b>
<b>Prezzo in € IVA escl. [PK13]</b>		<b>1.051,00</b>

**I vantaggi dei prodotti FEIN:**

- ▶ Utilizzabile come macchina da banco
- ▶ Ampliabile modularmente con stabile supporto a colonna anche con aspirazione integrata
- ▶ Levigatrice a nastro d'impiego universale per la lavorazione di pezzi di piccole dimensioni
- ▶ Motore a corrente trifase da 1500 Watt
- ▶ Ideale per l'impiego mobile in officina o lavori di montaggio
- ▶ Sistema di tensionamento del nastro brevettato

**Compresi nel prezzo:**

1 nastro abrasivo 100 x 1 000 mm (grana 60 Z)

Per gli accessori vedere pagina 262

**GRIT GIE**

Sbavatrice estremamente efficiente per sbavature in serie a livello industriale.



Per gli accessori vedere pagina 262

Potenza nominale assorbita	kW	1,5 / 2
Nr. giri a vuoto	1/min	1 500 / 3 000
Misure utensile max. Ø x larghezza	mm	250 x 60/120
Peso	kg	34
<b>Nr. ordine</b>		<b>7 902 07 00 40 3</b>
<b>EAN</b>		<b>4014586859057</b>
<b>Prezzo in € IVA escl. [PK13]</b>		<b>1.635,00</b>

**I vantaggi dei prodotti FEIN:**

- ▶ Numero di giri ottimale per la lavorazione di metallo e acciaio inossidabile a 1500/3000 1/min
- ▶ Ampliabile modularmente con stabile supporto a colonna anche con aspirazione integrata
- ▶ Solido motore a corrente trifase per sbavatura con numero di giri costante
- ▶ Possibilità di attacco per aspirazione esterna
- ▶ Disponibile un'ampia gamma di spazzole metalliche
- ▶ Sbavatura efficiente
- ▶ Salvomotore

**Compresi nel prezzo:**

1 spina CEE (16 A)

**GRIT GIC**

Modulo di levigatura centerless industriale in serie di tubi tondi



Per gli accessori vedere pagina 262

Potenza nominale assorbita	kW	0,18
Per tubi di Ø	mm	10 - 130
Dimensioni nastro	mm	75/150 x 2 000
Avanzamento	m/min	0 - 2
Peso	kg	65
<b>Nr. ordine</b>		<b>7 902 12 00 44 3</b>
<b>EAN</b>		<b>4014586867656</b>
<b>Prezzo in € IVA escl. [PK13]</b>		<b>2.789,00</b>

**I vantaggi dei prodotti FEIN:**

- ▶ Per la levigatura centerless di tubi tondi fino a 6 mt di lunghezza con guida del tubo opzionale.
- ▶ Flessibile nella lavorazione di tubi con diametro da 10 a 130 mm.
- ▶ Superfici raffreddate e lunga durata dei nastri abrasivi grazie alla levigatura ad umido unita al modulo di lubrorefrigerazione GXW.
- ▶ Possibilità di abbinamento con levigatrici a nastro GI 75 (2H) e GI 150 (2H).
- ▶ Attacco rapido per un semplice allestimento della macchina senza chiavi di servizio.
- ▶ Velocità di avanzamento regolabile in continuo da 0 a 2 mt/min.

**Compresi nel prezzo:**

1 guida di scorrimento, in nylon, 1 guida di scorrimento, in ottone, 1 spina CEE (16 A)

**GRIT GIMS 75**

Unità mobile di levigatura utilizzabile direttamente sul posto.



Per gli accessori vedere pagina 262

Potenza nominale assorbita	kW	4
Dimensioni nastro	mm	75 x 2 000
Peso	kg	100
<b>Nr. ordine</b>		<b>7 902 13 00 40 3</b>
<b>EAN</b>		<b>4014586872599</b>
<b>Prezzo in € IVA escl. [PK13]</b>		<b>3.298,00</b>

**I vantaggi dei prodotti FEIN:**

- ▶ Posizione di lavoro comoda
- ▶ Smerigliatura e pulizia altamente efficiente dei cordoni di saldatura
- ▶ Smerigliatura e decapaggio di pezzi in acciaio
- ▶ Posizione del timone a regolazione continua
- ▶ Minima distanza dalla parete
- ▶ Arresto di profondità

**GRIT GIMS 150**

Unità mobile di levigatura utilizzabile direttamente sul posto.



Per gli accessori vedere pagina 262

Potenza nominale assorbita	kW	4
Dimensioni nastro	mm	150 x 2 000
Peso	kg	110
<b>Nr. ordine</b>		<b>7 902 14 00 40 3</b>
<b>EAN</b>		<b>4014586872643</b>
<b>Prezzo in € IVA escl. [PK13]</b>		<b>3.561,00</b>

**I vantaggi dei prodotti FEIN:**

- ▶ Posizione di lavoro comoda
- ▶ Smerigliatura e pulizia altamente efficiente dei cordoni di saldatura
- ▶ Smerigliatura e decapaggio di pezzi in acciaio
- ▶ Posizione del timone a regolazione continua
- ▶ Minima distanza dalla parete
- ▶ Arresto di profondità

**GIMS 75 2H**

Unità mobile di levigatura utilizzabile direttamente sul posto.



Potenza nominale assorbita	kW	2,6 - 3,1
Dimensioni nastro	mm	75 x 2 000
Peso	kg	103
<b>Nr. ordine</b>		<b>7 902 16 00 40 3</b>
<b>EAN</b>		<b>4014586878614</b>
<b>Prezzo in € IVA escl. [PK13]</b>		<b>3.840,00</b>

**I vantaggi dei prodotti FEIN:**

- ▶ Posizione di lavoro comoda
- ▶ Smerigliatura e pulizia altamente efficiente dei cordoni di saldatura
- ▶ Smerigliatura e decapaggio di pezzi in acciaio
- ▶ Posizione del timone a regolazione continua
- ▶ Minima distanza dalla parete
- ▶ Arresto di profondità

Per gli accessori vedere pagina 262

**GIMS 150 2H**

Unità mobile di levigatura utilizzabile direttamente sul posto.



Potenza nominale assorbita	kW	2,6 - 3,1
Dimensioni nastro	mm	150 x 2 000
Peso	kg	114
<b>Nr. ordine</b>		<b>7 902 17 00 40 3</b>
<b>EAN</b>		<b>4014586878621</b>
<b>Prezzo in € IVA escl. [PK13]</b>		<b>4.097,00</b>

**I vantaggi dei prodotti FEIN:**

- ▶ Posizione di lavoro comoda
- ▶ Smerigliatura e pulizia altamente efficiente dei cordoni di saldatura
- ▶ Smerigliatura e decapaggio di pezzi in acciaio
- ▶ Posizione del timone a regolazione continua
- ▶ Minima distanza dalla parete
- ▶ Arresto di profondità

Per gli accessori vedere pagina 262

**GIMS 75-6**

Unità mobile di levigatura utilizzabile direttamente sul posto.



Potenza nominale assorbita	kW	6
Dimensioni nastro	mm	75 x 2 000
Peso	kg	121
<b>Nr. ordine</b>		<b>7 902 18 00 40 3</b>
<b>EAN</b>		<b>4014586878645</b>
<b>Prezzo in € IVA escl. [PK13]</b>		<b>3.840,00</b>

**I vantaggi dei prodotti FEIN:**

- ▶ Smerigliatura e pulizia altamente efficiente dei cordoni di saldatura
- ▶ Posizione di lavoro comoda
- ▶ Smerigliatura e decapaggio di pezzi in acciaio
- ▶ Minima distanza dalla parete
- ▶ Posizione del timone a regolazione continua
- ▶ Arresto di profondità

Per gli accessori vedere pagina 262

**GIMS 150-6**

Unità mobile di levigatura utilizzabile direttamente sul posto.



Potenza nominale assorbita	kW	6
Dimensioni nastro	mm	150 x 2 000
Peso	kg	131
<b>Nr. ordine</b>		<b>7 902 19 00 40 3</b>
<b>EAN</b>		<b>4014586878683</b>
<b>Prezzo in € IVA escl. [PK13]</b>		<b>4.097,00</b>

**I vantaggi dei prodotti FEIN:**

- ▶ Smerigliatura e decapaggio di pezzi in acciaio
- ▶ Posizione di lavoro comoda
- ▶ Smerigliatura e pulizia altamente efficiente dei cordoni di saldatura
- ▶ Arresto di profondità
- ▶ Minima distanza dalla parete
- ▶ Posizione del timone a regolazione continua

Per gli accessori vedere pagina 262

**GRIT GILSGIB**

Levigatrice per superfici piane, per una perfetta levigatura longitudinale automatica di tubi a sezione quadrata, profili e materiali piani



Potenza nominale assorbita	kW	2,6 - 3,1
Dimensioni nastro	mm	150 x 2 000
Dimensioni max. profili/materiali piatti	mm	100 x 100
Peso	kg	189
<b>Nr. ordine</b>		<b>7 902 35 00 40 3</b>
<b>EAN</b>		<b>4014586880921</b>
<b>Prezzo in € IVA escl. [PK13]</b>		<b>5.790,00</b>

senza sistema di aspirazione

**I vantaggi dei prodotti FEIN:**

- ▶ Elevata velocità di lavorazione grazie all'avanzamento automatico
- ▶ Risultati ottimali sino alla finitura
- ▶ È possibile levigare il materiale piano anche «di costa»
- ▶ Misura del nastro costante 150 x 2000 mm
- ▶ Levigatrice a nastro utilizzabile anche se fosse montato il modulo per la smerigliatura a contatto
- ▶ Per pezzi con angoli
- ▶ Possibilità di abbinamento con levigatrice a nastro GI 150 (2H)
- ▶ Risparmio di posto grazie al supporto orientabile opzionale

**Compresi nel prezzo:**

1 spina CEE (16 A), 1 nastro abrasivo 150 x 2 000 mm (grana 120 R)

Per gli accessori vedere pagina 262

**GRIT GIL**

Modulo di smerigliatura piano per una perfetta smerigliatura longitudinale di tubi a sezione quadrata, profili e materiali piani



Per gli accessori vedere pagina 262

Potenza nominale assorbita	kW	0,18
Dimensioni nastro	mm	150 x 2 000
Dimensioni max. profili/materiali piatti	mm	100 x 100
Peso	kg	64
<b>Nr. ordine</b>		<b>7 902 48 00 40 3</b>
<b>EAN</b>		<b>4014586880945</b>
<b>Prezzo in € IVA escl. [PK13]</b>		<b>2.789,00</b>

**I vantaggi dei prodotti FEIN:**

- ▶ Elevata velocità di lavorazione grazie all'avanzamento automatico
- ▶ Risultati ottimali sino alla finitura
- ▶ È possibile levigare il materiale piano anche «di costa»
- ▶ Misura del nastro costante 150 x 2000 mm
- ▶ Levigatrice a nastro utilizzabile anche se fosse montato il modulo per la smerigliatura a contatto
- ▶ Per pezzi con angoli
- ▶ Possibilità di abbinamento con levigatrice a nastro GI 150 (2H)
- ▶ Risparmio di posto grazie al supporto orientabile opzionale

**GRIT GILS**

Levigatrice per superfici piane, per una perfetta levigatura longitudinale automatica di tubi a sezione quadrata, profili e materiali piani



Per gli accessori vedere pagina 262

Potenza nominale assorbita	kW	2,6 - 3,1
Dimensioni nastro	mm	150 x 2 000
Dimensioni max. profili/materiali piatti	mm	100 x 100
Peso	kg	206
<b>Nr. ordine</b>		<b>7 902 51 00 40 3</b>
<b>EAN</b>		<b>4014586880976</b>
<b>Prezzo in € IVA escl. [PK13]</b>		<b>7.176,00</b>

con sistema di aspirazione

**I vantaggi dei prodotti FEIN:**

- ▶ Elevata velocità di lavorazione grazie all'avanzamento automatico
- ▶ Risultati ottimali sino alla finitura
- ▶ È possibile levigare il materiale piano anche «di costa»
- ▶ Misura del nastro costante 150 x 2000 mm
- ▶ Levigatrice a nastro utilizzabile anche se fosse montato il modulo per la smerigliatura a contatto
- ▶ Per pezzi con angoli
- ▶ Possibilità di abbinamento con levigatrice a nastro GI 150 (2H)
- ▶ Risparmio di posto grazie al supporto orientabile opzionale

**Compresi nel prezzo:**

- 1 nastro abrasivo 150 x 2 000 mm (grana 120 R),
- 1 spina CEE (16 A)

**GRIT GIB**

Supporto a colonna estremamente stabile.



Per gli accessori vedere pagina 262

Peso	kg	17
<b>Nr. ordine</b>		<b>9 90 01 003 00 0</b>
<b>EAN</b>		<b>4014586859064</b>
<b>Prezzo in € IVA escl. [PK13]</b>		<b>288,00</b>

**I vantaggi dei prodotti FEIN:**

- ▶ Altezza di lavoro comodamente regolabile senza fatica grazie alla molla di compressione a gas
- ▶ Vibrazioni contenute grazie alla struttura compatta
- ▶ Possibilità di abbinamento con smerigliatrici a nastro GI 75 (2H) e GI 150 (2H)
- ▶ Verniciatura a polvere
- ▶ Robusta struttura saldata

**GRIT GIBE**

Supporto a colonna estremamente stabile con doppia aspirazione integrata.



Per gli accessori vedere pagina 262

Potenza nominale assorbita	kW	0,35
Peso	kg	55
<b>Nr. ordine</b>		<b>9 90 01 004 00 0</b>
<b>EAN</b>		<b>4014586859071</b>
<b>Prezzo in € IVA escl. [PK13]</b>		<b>1.641,00</b>

**I vantaggi dei prodotti FEIN:**

- ▶ Cassetta per trucioli in metallo integrata, resistente alle scintille incandescenti
- ▶ Rivestimento a polveri
- ▶ Solido gruppo saldato
- ▶ Tubi di acciaio flessibili e resistenti al calore
- ▶ Filtro a cassetta per un filtraggio efficiente
- ▶ Possibilità di abbinamento con smerigliatrici a nastro GI 75 (2H) e GI 150 (2H)

**GRIT GIR**

Modulo per sgolare con precisione tubi, profili e materiali piatti e per lavorazioni in serie.



Per tubi di Ø	mm	20 - 150
Dimensioni nastro	mm	150 x 2.250
Dimensioni max. profili/materiali piatti	mm	120 x 150
Peso	kg	109
<b>Nr. ordine</b>		<b>9 90 01 007 00 1</b>
<b>EAN</b>		<b>4014586878263</b>
<b>Prezzo in € IVA escl. [PK13]</b>		<b>2.372,00</b>

**I vantaggi dei prodotti FEIN:**

- ▶ Per la sgolatura esatta di tubi e profili con diametro da 20 a 150 mm
- ▶ Rulli di contatto opzionali disponibili nelle misure più diffuse
- ▶ Arresto longitudinale opzionale per applicazioni in serie
- ▶ Arresto di profondità integrato per lavorazioni in serie
- ▶ Possibilità di abbinamento con levigatrice a nastro GI 150 (2H)
- ▶ Regolazione dell'angolo personalizzabile fino a 90°

Per gli accessori vedere pagina 262

**GRIT GIXBE**

Motore integrato per un'aspirazione efficace



Depressione max.	hPa	2,65
Dimensioni L x P x H	mm	305 x 575 x 700
Peso	kg	58
<b>Nr. ordine</b>		<b>9 90 01 009 00 0</b>
<b>EAN</b>		<b>4014586859125</b>
<b>Prezzo in € IVA escl. [PK13]</b>		<b>1.733,00</b>

**I vantaggi dei prodotti FEIN:**

- ▶ Elevata stabilità grazie al fissaggio con tasselli sul fondo
- ▶ Possibilità di abbinamento con smerigliatrici a nastro GI 100 (EF) e sbavatrici GXE, GIE
- ▶ Verniciatura a polvere

Per gli accessori vedere pagina 262

**GRIT GIXS**

Stabile supporto a colonna in lamiera d'acciaio verniciata a polvere



Dimensioni L x P x H	mm	304 x 356 x 769
Peso	kg	18
<b>Nr. ordine</b>		<b>9 90 01 002 00 0</b>
<b>EAN</b>		<b>4014586858340</b>
<b>Prezzo in € IVA escl. [PK13]</b>		<b>262,00</b>

**I vantaggi dei prodotti FEIN:**

- ▶ Elevata stabilità grazie al fissaggio con tasselli sul fondo
- ▶ Possibilità di abbinamento con smerigliatrici a nastro GI 100 (EF) e sbavatrici GXE, GIE
- ▶ Verniciatura a polvere
- ▶ Modello in lamiera d'acciaio

Per gli accessori vedere pagina 262

**Nastri abrasivi**



**3M™ Cubitron™ II**

Il nastro abrasivo con grana ceramica per lavori di precisione assicura la massima capacità di asportazione e una lunga durata. La grana ceramica omogenea consente un'ottima precisione di taglio nel processo di asportazione. Si ottiene una smerigliatura maggiormente raffreddata senza nero di saldatura e una migliore qualità della superficie.  
75 x 2 000 mm

Grana	Conf. pz.	Nr. ordine	Prezzo in € IVA escl.
36	10	6 99 03 145 00 0	264,00
60	10	6 99 03 146 00 0	224,00
80	10	6 99 03 147 00 0	211,00



**3M™ Cubitron™ II**

Il nastro abrasivo con grana ceramica per lavori di precisione assicura la massima capacità di asportazione e una lunga durata. La grana ceramica omogenea consente un'ottima precisione di taglio nel processo di asportazione. Si ottiene una smerigliatura maggiormente raffreddata senza nero di saldatura e una migliore qualità della superficie.  
75 x 2 250 mm

Grana	Conf. pz.	Nr. ordine	Prezzo in € IVA escl.
36	10	6 99 03 151 00 0	303,00
60	10	6 99 03 152 00 0	259,00
80	10	6 99 03 153 00 0	246,00



**3M™ Cubitron™ II**

Il nastro abrasivo con grana ceramica per lavori di precisione assicura la massima capacità di asportazione e una lunga durata. La grana ceramica omogenea consente un'ottima precisione di taglio nel processo di asportazione. Si ottiene una smerigliatura maggiormente raffreddata senza nero di saldatura e una migliore qualità della superficie.  
150 x 2 000 mm

Grana	Conf. pz.	Nr. ordine	Prezzo in € IVA escl.
36	10	6 99 03 148 00 0	486,00
60	10	6 99 03 149 00 0	405,00
80	10	6 99 03 150 00 0	381,00



**3M™ Cubitron™ II**

Il nastro abrasivo con grana ceramica per lavori di precisione assicura la massima capacità di asportazione e una lunga durata. La grana ceramica omogenea consente un'ottima precisione di taglio nel processo di asportazione. Si ottiene una smerigliatura maggiormente raffreddata senza nero di saldatura e una migliore qualità della superficie.  
150 x 2 250 mm

Grana	Conf. pz.	Nr. ordine	Prezzo in € IVA escl.
36	10	6 99 03 154 00 0	561,00
60	10	6 99 03 155 00 0	470,00
80	10	6 99 03 156 00 0	442,00

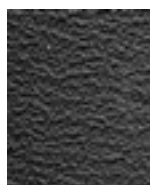

**Nastri abrasivi R**

Il miglior nastro abrasivo presente sul mercato, caratterizzato da una durata e una capacità di asportazione di livello superiore, in grado di ridurre drasticamente i tempi di lavoro. Raccomandato soprattutto per la lavorazione di acciai inossidabili e alto legati. Tessuto in poliestere ultrasensibile, legante in resina sintetica con corindone zirconio. Rivestimento aggiuntivo per il raffreddamento durante il processo di levigatura.  
75 x 2 000 mm

Grana	Conf. pz.	Nr. ordine	Prezzo in € IVA escl.
24	10	6 99 03 000 00 0	144,90
36	10	6 99 03 002 00 0	115,90
40	10	6 99 03 004 00 0	109,90
60	10	6 99 03 007 00 0	97,40
80	10	6 99 03 009 00 0	91,40
120	10	6 99 03 013 00 0	87,00

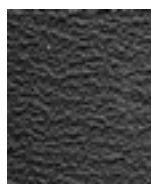

**Nastri abrasivi R**

Il miglior nastro abrasivo presente sul mercato, caratterizzato da una durata e una capacità di asportazione di livello superiore, in grado di ridurre drasticamente i tempi di lavoro. Raccomandato soprattutto per la lavorazione di acciai inossidabili e alto legati. Tessuto in poliestere ultrasensibile, legante in resina sintetica con corindone zirconio. Rivestimento aggiuntivo per il raffreddamento durante il processo di levigatura.  
75 x 2 250 mm

Grana	Conf. pz.	Nr. ordine	Prezzo in € IVA escl.
36	10	6 99 03 020 00 0	129,80

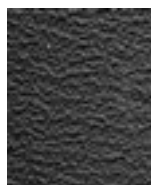

**Nastri abrasivi R**

Il miglior nastro abrasivo presente sul mercato, caratterizzato da una durata e una capacità di asportazione di livello superiore, in grado di ridurre drasticamente i tempi di lavoro. Raccomandato soprattutto per la lavorazione di acciai inossidabili e alto legati. Tessuto in poliestere ultrasensibile, legante in resina sintetica con corindone zirconio. Rivestimento aggiuntivo per il raffreddamento durante il processo di levigatura.  
75 x 2 300 mm

Grana	Conf. pz.	Nr. ordine	Prezzo in € IVA escl.
36	10	6 99 03 122 00 0	135,20

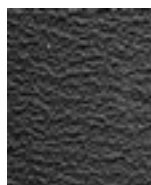

**Nastri abrasivi R**

Il miglior nastro abrasivo presente sul mercato, caratterizzato da una durata e una capacità di asportazione di livello superiore, in grado di ridurre drasticamente i tempi di lavoro. Raccomandato soprattutto per la lavorazione di acciai inossidabili e alto legati. Tessuto in poliestere ultrasensibile, legante in resina sintetica con corindone zirconio. Rivestimento aggiuntivo per il raffreddamento durante il processo di levigatura.  
150 x 2 000 mm

Grana	Conf. pz.	Nr. ordine	Prezzo in € IVA escl.
24	10	6 99 03 039 00 0	243,20
36	10	6 99 03 040 00 0	209,70
40	10	6 99 03 042 00 0	199,20
60	10	6 99 03 044 00 0	176,10
80	10	6 99 03 046 00 0	165,70
120	10	6 99 03 048 00 0	157,30

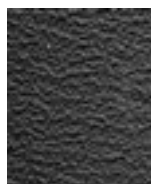

**Nastri abrasivi R**

Il miglior nastro abrasivo presente sul mercato, caratterizzato da una durata e una capacità di asportazione di livello superiore, in grado di ridurre drasticamente i tempi di lavoro. Raccomandato soprattutto per la lavorazione di acciai inossidabili e alto legati. Tessuto in poliestere ultrasensibile, legante in resina sintetica con corindone zirconio. Rivestimento aggiuntivo per il raffreddamento durante il processo di levigatura.  
150 x 2 250 mm

Grana	Conf. pz.	Nr. ordine	Prezzo in € IVA escl.
36	10	6 99 03 053 00 0	251,50

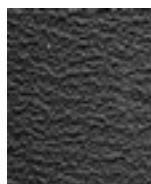

**Nastri abrasivi R**

Il miglior nastro abrasivo presente sul mercato, caratterizzato da una durata e una capacità di asportazione di livello superiore, in grado di ridurre drasticamente i tempi di lavoro. Raccomandato soprattutto per la lavorazione di acciai inossidabili e alto legati. Tessuto in poliestere ultrasensibile, legante in resina sintetica con corindone zirconio. Rivestimento aggiuntivo per il raffreddamento durante il processo di levigatura.  
150 x 2 400 mm

Grana	Conf. pz.	Nr. ordine	Prezzo in € IVA escl.
36	10	6 99 03 111 00 0	268,50





**Nastri abrasivi Z**

Il modello più versatile per la levigatura e sbavatura di acciaio e metalli non ferrosi, in grado di soddisfare anche i requisiti più severi. Sviluppato insieme ai professionisti del settore, questo nastro abrasivo convince soprattutto in virtù dell'elevata durata e aggressività, nonché del suo impiego economico. Tessuto in poliestere resistente, legante in resina sintetica con corindone zirconio.

75 x 2 000 mm

Grana	Conf. pz.	Nr. ordine	Prezzo in € IVA escl.
36	10	6 99 03 003 00 0	87,90
40	10	6 99 03 005 00 0	83,50
60	10	6 99 03 008 00 0	74,00
80	10	6 99 03 010 00 0	69,50
120	10	6 99 03 014 00 0	66,00



**Nastri abrasivi Z**

Il modello più versatile per la levigatura e sbavatura di acciaio e metalli non ferrosi, in grado di soddisfare anche i requisiti più severi. Sviluppato insieme ai professionisti del settore, questo nastro abrasivo convince soprattutto in virtù dell'elevata durata e aggressività, nonché del suo impiego economico. Tessuto in poliestere resistente, legante in resina sintetica con corindone zirconio.

75 x 2 250 mm

Grana	Conf. pz.	Nr. ordine	Prezzo in € IVA escl.
36	10	6 99 03 021 00 0	98,40



**Nastri abrasivi Z**

Il modello più versatile per la levigatura e sbavatura di acciaio e metalli non ferrosi, in grado di soddisfare anche i requisiti più severi. Sviluppato insieme ai professionisti del settore, questo nastro abrasivo convince soprattutto in virtù dell'elevata durata e aggressività, nonché del suo impiego economico. Tessuto in poliestere resistente, legante in resina sintetica con corindone zirconio.

100 x 1 000 mm

Grana	Conf. pz.	Nr. ordine	Prezzo in € IVA escl.
36	10	6 99 03 034 00 0	61,70
40	10	6 99 03 035 00 0	58,60
60	10	6 99 03 036 00 0	51,80
80	10	6 99 03 037 00 0	48,80
120	10	6 99 03 038 00 0	46,40



**Nastri abrasivi Z**

Il modello più versatile per la levigatura e sbavatura di acciaio e metalli non ferrosi, in grado di soddisfare anche i requisiti più severi. Sviluppato insieme ai professionisti del settore, questo nastro abrasivo convince soprattutto in virtù dell'elevata durata e aggressività, nonché del suo impiego economico. Tessuto in poliestere resistente, legante in resina sintetica con corindone zirconio.

150 x 2 000 mm

Grana	Conf. pz.	Nr. ordine	Prezzo in € IVA escl.
36	10	6 99 03 041 00 0	163,90
40	10	6 99 03 043 00 0	155,80
60	10	6 99 03 045 00 0	137,80
80	10	6 99 03 047 00 0	129,70
120	10	6 99 03 049 00 0	122,90



**Nastri abrasivi Z**

Il modello più versatile per la levigatura e sbavatura di acciaio e metalli non ferrosi, in grado di soddisfare anche i requisiti più severi. Sviluppato insieme ai professionisti del settore, questo nastro abrasivo convince soprattutto in virtù dell'elevata durata e aggressività, nonché del suo impiego economico. Tessuto in poliestere resistente, legante in resina sintetica con corindone zirconio.

150 x 2 250 mm

Grana	Conf. pz.	Nr. ordine	Prezzo in € IVA escl.
36	10	6 99 03 054 00 0	196,80



**Nastri abrasivi Z**

Il modello più versatile per la levigatura e sbavatura di acciaio e metalli non ferrosi, in grado di soddisfare anche i requisiti più severi. Sviluppato insieme ai professionisti del settore, questo nastro abrasivo convince soprattutto in virtù dell'elevata durata e aggressività, nonché del suo impiego economico. Tessuto in poliestere resistente, legante in resina sintetica con corindone zirconio.

150 x 2 400 mm

Grana	Conf. pz.	Nr. ordine	Prezzo in € IVA escl.
36	10	6 99 03 112 00 0	209,90

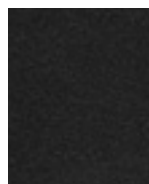

**Nastri abrasivi A**

Nastri abrasivi a grana fine per la finitura di metalli, fino alla vera e propria lucidatura finale. Per ottenere i risultati migliori in assoluto nella lavorazione delle superfici. Tessuto in cotone resistente, legante in resina sintetica con corindone.

75 x 2 000 mm

Grana	Conf. pz.	Nr. ordine	Prezzo in € IVA escl.
220	10	6 99 03 017 00 0	64,20
320	10	6 99 03 018 00 0	64,20
400	10	6 99 03 019 00 0	64,20

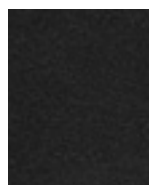

**Nastri abrasivi A**

Nastri abrasivi a grana fine per la finitura di metalli, fino alla vera e propria lucidatura finale. Per ottenere i risultati migliori in assoluto nella lavorazione delle superfici. Tessuto in cotone resistente, legante in resina sintetica con corindone.

150 x 2 000 mm

Grana	Conf. pz.	Nr. ordine	Prezzo in € IVA escl.
220	10	6 99 03 050 00 0	121,60
320	10	6 99 03 051 00 0	121,60
400	10	6 99 03 052 00 0	121,60

**Nastri in tessuto Vlies**



**Nastro in tessuto non tessuto vlies**

Affidabili e ideali sia per eliminare leggere imperfezioni che per ottenere una finitura perfetta. Un'eccellente durata consente di lavorare convenientemente.

75 x 2 000 mm

Versione	Conf. pz.	Nr. ordine	Prezzo in € IVA escl.
molto fine	3	6 99 03 121 01 0	178,90
medio	3	6 99 03 119 01 0	178,90
grossa	3	6 99 03 117 01 0	178,90

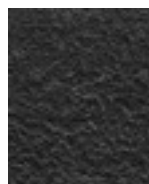

**Nastro in tessuto non tessuto vlies**

Affidabili e ideali sia per eliminare leggere imperfezioni che per ottenere una finitura perfetta. Un'eccellente durata consente di lavorare convenientemente.

150 x 2 000 mm

Versione	Conf. pz.	Nr. ordine	Prezzo in € IVA escl.
molto fine	3	6 99 03 120 01 0	357,80
medio	3	6 99 03 118 01 0	357,80
grossa	3	6 99 03 116 01 0	357,80

**Accessori GRIT GI 75 / GI 75 2H**

**Piano d'appoggio acciaio inox**  
GX 75

Nr. ordine	Prezzo in € IVA escl.
6 99 02 338 00 0	159,70

**Rivestimento in grafite**

Come base di scorrimento nella levigatura di superfici piane.

Conf. pz.	Nr. ordine	Prezzo in € IVA escl.
5	3 90 00 000 00 1	100,70

**Protezione occhi**

Lastra protezione scintille in vetro acrilico

Conf. pz.	Nr. ordine	Prezzo in € IVA escl.
3	3 90 00 000 00 4	45,40

**Contenitore polvere**

Per lo spegnimento delle scintille, coperchio in metallo con attacco per il tubo flessibile, in plastica, impugnature di trasporto laterali, capacità ca. 20 lt.

Nr. ordine	Prezzo in € IVA escl.
6 99 02 343 00 0	104,10

**Accessorio GRIT GXR**

**Ganasce inox**

intercambiabili, per morsa per la lavorazione dell'acciaio inox.

Nr. ordine	Prezzo in € IVA escl.
6 99 02 004 00 0	168,50



**Arresto di finecorsa**

Lunghezza 1000 mm, a regolazione continua, facile da montare.

Nr. ordine	Prezzo in € IVA escl.
6 99 02 001 00 0	166,90



**Rullo di contatto**

Lunga durata, attrito di rotazione ridotto grazie a cuscinetti a sfere di alta qualità facili da sostituire

Ø mm	Nr. ordine	Prezzo in € IVA escl.
16	6 99 02 020 00 0	106,20
17	6 99 02 021 00 0	106,20
17,2	6 99 02 022 00 0	106,20
18	6 99 02 023 00 0	106,20
19	6 99 02 024 00 0	106,20
20	6 99 02 025 00 0	106,20
21	6 99 02 026 00 0	106,20
21,3	6 99 02 027 00 0	106,20
22	6 99 02 028 00 0	106,20
22,2	6 99 02 029 00 0	106,20
22,5	6 99 02 030 00 0	106,20
23	6 99 02 031 00 0	106,20
23,1	6 99 02 032 00 0	106,20
24	6 99 02 033 00 0	106,20
24,5	6 99 02 034 00 0	106,20
25	6 99 02 035 00 0	106,20
25,4	6 99 02 036 00 0	106,20
25,9	6 99 02 037 00 0	106,20
26	6 99 02 038 00 0	106,20
26,4	6 99 02 039 00 0	106,20
26,9	6 99 02 040 00 0	106,20
27	6 99 02 041 00 0	106,20
28	6 99 02 042 00 0	106,20
28,6	6 99 02 043 00 0	106,20

28,8	6 99 02 044 00 0	106,20
29	6 99 02 045 00 0	106,20
30	6 99 02 046 00 0	106,20
31,7	6 99 02 047 00 0	106,20
32	6 99 02 048 00 0	106,20
33	6 99 02 049 00 0	106,20
33,7	6 99 02 050 00 0	106,20
34	6 99 02 051 00 0	106,20
35	6 99 02 052 00 0	106,20
36	6 99 02 053 00 0	106,20
37,5	6 99 02 054 00 0	106,20
38	6 99 02 055 00 0	106,20
38,1	6 99 02 056 00 0	106,20
38,3	6 99 02 057 00 0	106,20
40	6 99 02 058 00 0	106,20
41	6 99 02 059 00 0	106,20
41,2	6 99 02 060 00 0	106,20
42	6 99 02 061 00 0	106,20
42,4	6 99 02 062 00 0	106,20
42,6	6 99 02 063 00 0	106,20
43	6 99 02 064 00 0	106,20
43,3	6 99 02 065 00 0	106,20
44	6 99 02 066 00 0	106,20
44,5	6 99 02 067 00 0	106,20
45	6 99 02 068 00 0	106,20
46	6 99 02 069 00 0	106,20
48	6 99 02 070 00 0	106,20
48,3	6 99 02 071 00 0	106,20
49	6 99 02 072 00 0	106,20
50	6 99 02 073 00 0	106,20
50,8	6 99 02 074 00 0	130,90
51	6 99 02 075 00 0	130,90
53	6 99 02 076 00 0	130,90
53,7	6 99 02 077 00 0	130,90
54	6 99 02 078 00 0	130,90
55	6 99 02 079 00 0	130,90
57	6 99 02 080 00 0	130,90
58	6 99 02 081 00 0	130,90
59	6 99 02 082 00 0	130,90
60	6 99 02 083 00 0	130,90
60,3	6 99 02 084 00 0	130,90
63	6 99 02 085 00 0	130,90
63,5	6 99 02 086 00 0	130,90
65	6 99 02 087 00 0	130,90
67	6 99 02 088 00 0	130,90
69	6 99 02 089 00 0	130,90
70	6 99 02 090 00 0	130,90
73	6 99 02 091 00 0	130,90
75	6 99 02 092 00 0	130,90
76	6 99 02 093 00 0	149,40
76,1	6 99 02 094 00 0	149,40
76,2	6 99 02 095 00 0	149,40
80	6 99 02 096 00 0	149,40
82,5	6 99 02 097 00 0	149,40
88,9	6 99 02 098 00 0	149,40
90	6 99 02 099 00 0	149,40

**Protezione occhi GU75/GR/GXR (cf. 3 pz.)**

Nr. ordine	Prezzo in € IVA escl.
3 90 00 000 00 7	72,90

**Adattatore**

Necessario per adattare il modulo GXR ad una levigatrice a nastro del programma GI

Nr. ordine	Prezzo in € IVA escl.
6 99 02 186 00 0	84,70



**Accessori per macchine GI**

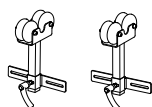

**Set guida tubi**  
Ø 10-130 mm

Nr. ordine	Prezzo in € IVA escl.
6 99 02 179 60 0	249,90

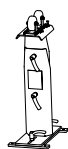

**Set guida tubi**  
Ø 10-160 mm  
Abbinabili tra loro, a seconda della lunghezza del tubo richiesta.

Lunghezza max. tubo mm	Nr. ordine	Prezzo in € IVA escl.
1 000	6 99 02 180 60 0	406,40



**Set guida tubi**  
Ø 10-160 mm  
Abbinabili tra loro, a seconda della lunghezza del tubo richiesta.

Lunghezza max. tubo mm	Nr. ordine	Prezzo in € IVA escl.
1 500	6 99 02 181 60 0	1.016,00



**Guida di scorrimento, in ottone**  
Per la levigatura a secco e di superfici grezze

Nr. ordine	Prezzo in € IVA escl.
3 90 00 000 49 6	51,80



**Guida di scorrimento, in nylon**  
Per una elevata qualità della superficie lavorata

Nr. ordine	Prezzo in € IVA escl.
3 90 00 000 49 7	54,80

**Adattatore**  
Necessario per adattare il modulo GXC ad una levigatrice a nastro del programma GI

Nr. ordine	Prezzo in € IVA escl.
6 99 02 187 00 0	99,80

**Accessorio GRIT GXE**

**Piano d'appoggio acciaio inox**  
GXE

Nr. ordine	Prezzo in € IVA escl.
6 99 02 344 00 0	55,60



**Spazzola in acciaio**  
Ø 250 mm x 60 mm, con un'elevata capacità di asportazione per un impiego estremamente redditizio, foro di attacco Ø 51 mm. Fili metallici con uno spessore di 0,2 mm per tubi e profilati dalle pareti sottili. Fili metallici con uno spessore di 0,35 mm per l'impiego universale. Fili metallici con uno spessore di 0,5 mm per tubi e profilati a parete spessa e per una potenza di sbavatura elevata.  
Versione in acciaio

Spessore del filo mm	Nr. ordine	Prezzo in € IVA escl.
0,2	6 99 02 006 00 0	187,80
0,35	6 99 02 007 00 0	171,80
0,5	6 99 02 008 00 0	171,80



**Spazzola in acciaio**  
Ø 250 mm x 60 mm, con un'elevata capacità di asportazione per un impiego estremamente redditizio, foro di attacco Ø 51 mm. Fili metallici con uno spessore di 0,2 mm per tubi e profilati dalle pareti sottili. Fili metallici con uno spessore di 0,35 mm per l'impiego universale. Fili metallici con uno spessore di 0,5 mm per tubi e profilati a parete spessa e per una potenza di sbavatura elevata.  
Versione in acciaio inox

Spessore del filo mm	Nr. ordine	Prezzo in € IVA escl.
0,2	6 99 02 009 00 0	332,00
0,35	6 99 02 010 00 0	289,80

**Protezione occhi**  
Lastra protezione scintille in vetro acrilico

Conf. pz.	Nr. ordine	Prezzo in € IVA escl.
3	3 90 00 000 00 4	45,40

**Accessori GRIT GXW**

**Emulsione raffreddamento**  
Concentrata, 10 lt., rapporto di miscelazione 1:30, per 300 lt. di liquido lubrorefrigerante pronto per l'uso.

Nr. ordine	Prezzo in € IVA escl.
6 99 02 100 00 0	300,40

**Altri accessori per GRIT GX**

**Tubo**  
flessibile, per lo scarico dei trucioli, Ø 90 mm, lunghezza 1 mt, in acciaio, elevata resistenza al calore.

Nr. ordine	Prezzo in € IVA escl.
3 90 00 000 00 2	53,10

**Fascetta di fissaggio**  
per il fissaggio del tubo flessibile.

Nr. ordine	Prezzo in € IVA escl.
3 90 00 000 00 3	7,11

**Contentitore raccogli-polvere**  
Per lo spegnimento delle scintille, coperchio in metallo con attacco per il tubo flessibile, in plastica, impugnature di trasporto laterali, capacità ca. 20 lt.

Nr. ordine	Prezzo in € IVA escl.
6 99 02 000 00 0	103,20

**Cuffia di aspirazione**  
GXS

Nr. ordine	Prezzo in € IVA escl.
6 99 02 000 14 7	406,40

**Accessori GRIT GI 75 / GI 75 2H**

**Rivestimento in grafite**  
Come base di scorrimento nella levigatura di superfici piane.

Conf. pz.	Nr. ordine	Prezzo in € IVA escl.
5	3 90 00 000 00 1	100,70

**Protezione occhi GU75/GR/GXR (cf. 3 pz.)**

Nr. ordine	Prezzo in € IVA escl.
3 90 00 000 00 7	72,90

**Unità di bisellatura per la preparazione di cordoni di saldatura**  
GI/GIS 75

Nr. ordine	Prezzo in € IVA escl.
6 99 02 000 15 0	236,70

**Piano d'appoggio acciaio inox**  
GI/GIS 75

Nr. ordine	Prezzo in € IVA escl.
6 99 02 000 14 8	178,80

**Accessori GRIT GI 150 / GI 150 2H**

**Rivestimento in grafite**

Nr. ordine	Prezzo in € IVA escl.
3 90 00 000 05 6	115,80

**Unità di bisellatura per la preparazione di cordoni di saldatura  
GI/GIS 150**

Nr. ordine	Prezzo in € IVA escl.
6 99 02 000 15 1	263,10

**Piano d'appoggio acciaio inox  
GI/GIS 150**

Nr. ordine	Prezzo in € IVA escl.
6 99 02 000 14 9	205,10

**Protezione occhi**

Nr. ordine	Prezzo in € IVA escl.
3 90 00 000 18 4	87,20

**Accessori GRIT GIR**



**Rullo di contatto**

Lunga durata, attrito di rotazione ridotto grazie a cuscinetti a sfere di alta qualità facili da sostituire

Ø mm	Nr. ordine	Prezzo in € IVA escl.
20	6 99 02 101 00 0	152,50
22	6 99 02 102 00 0	152,50
25	6 99 02 103 00 0	152,50
25,4	6 99 02 104 00 0	152,50
26,9	6 99 02 105 00 0	152,50
28	6 99 02 106 00 0	152,50
30	6 99 02 107 00 0	152,50
32	6 99 02 108 00 0	152,50
33,7	6 99 02 109 00 0	152,50
35	6 99 02 110 00 0	152,50
38	6 99 02 111 00 0	152,50
38,1	6 99 02 112 00 0	152,50
38,3	6 99 02 113 00 0	152,50
40	6 99 02 114 00 0	152,50
42,4	6 99 02 115 00 0	152,50
44,5	6 99 02 116 00 0	152,50
48,3	6 99 02 117 00 0	152,50
50	6 99 02 118 00 0	152,50
50,8	6 99 02 119 00 0	174,00
60	6 99 02 120 00 0	174,00
60,3	6 99 02 121 00 0	174,00
63,5	6 99 02 122 00 0	174,00
69	6 99 02 123 00 0	174,00
76,1	6 99 02 124 00 0	238,80
76,2	6 99 02 125 00 0	238,80
84	6 99 02 126 00 0	238,80
88,9	6 99 02 127 00 0	238,80
101,6	6 99 02 128 00 0	238,80
104	6 99 02 129 00 0	326,50
108	6 99 02 130 00 0	326,50
114,3	6 99 02 131 00 0	326,50
133	6 99 02 132 00 0	720,70
139,7	6 99 02 133 00 0	720,70
168,3	6 99 02 134 00 0	788,50
193,7	6 99 02 000 18 7	530,80

**Adattatore**

Necessario per adattare il modulo GXC ad una levigatrice a nastro del programma GI

Nr. ordine	Prezzo in € IVA escl.
6 99 02 187 00 0	99,80

**Protezione occhi**

Nr. ordine	Prezzo in € IVA escl.
3 90 00 000 18 4	87,20

**Platello di bisellatura GIG**

Per bisellature precise, montaggio semplice.

Nr. ordine	Prezzo in € IVA escl.
6 99 02 175 00 0	337,60

**Attacco per aspirazione**

Per un'aspirazione ottimale, per l'allacciamento al supporto a colonna GRIT GIBE con doppia aspirazione

Nr. ordine	Prezzo in € IVA escl.
6 99 02 182 00 0	163,10

**Accessori GRIT GIE**



**Spazzola in acciaio**

Ø 250 mm x 60 mm, con un'elevata capacità di asportazione per un impiego estremamente redditizio, foro di attacco Ø 51 mm. Fili metallici con uno spessore di 0,2 mm per tubi e profilati dalle pareti sottili. Fili metallici con uno spessore di 0,35 mm per l'impiego universale. Fili metallici con uno spessore di 0,5 mm per tubi e profilati a parete spessa e per una potenza di sbavatura elevata.

Versione in acciaio

Spessore del filo mm	Nr. ordine	Prezzo in € IVA escl.
0,2	6 99 02 006 00 0	187,80
0,35	6 99 02 007 00 0	171,80
0,5	6 99 02 008 00 0	171,80



**Spazzola in acciaio**

Ø 250 mm x 60 mm, con un'elevata capacità di asportazione per un impiego estremamente redditizio, foro di attacco Ø 51 mm. Fili metallici con uno spessore di 0,2 mm per tubi e profilati dalle pareti sottili. Fili metallici con uno spessore di 0,35 mm per l'impiego universale. Fili metallici con uno spessore di 0,5 mm per tubi e profilati a parete spessa e per una potenza di sbavatura elevata.

Versione in acciaio inox

Spessore del filo mm	Nr. ordine	Prezzo in € IVA escl.
0,2	6 99 02 009 00 0	332,00
0,35	6 99 02 010 00 0	289,80

**Protezione occhi GU75/GR/GXR (cf. 3 pz.)**

Nr. ordine	Prezzo in € IVA escl.
3 90 00 000 00 7	72,90

**Filtro a cassetta**

Adatto per GRIT GIBE.

Nr. ordine	Prezzo in € IVA escl.
3 90 00 000 97 6	144,70

**Filtro a cassetta**

Adatto per GRIT GIXBE.

Nr. ordine	Prezzo in € IVA escl.
3 90 00 001 10 1	146,30

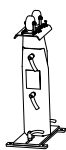
**Accessori GRIT GIC****Set guida tubi**

Ø 10-160 mm

Abbinabili tra loro, a seconda della lunghezza del tubo richiesta.

Lunghezza max. tubo mm	Nr. ordine	Prezzo in € IVA escl.
1 000	6 99 02 180 60 0	406,40

**Set guida tubi**

Ø 10-160 mm

Abbinabili tra loro, a seconda della lunghezza del tubo richiesta.

Lunghezza max. tubo mm	Nr. ordine	Prezzo in € IVA escl.
1 500	6 99 02 181 60 0	1.016,00

**Dima di foratura**

Per il montaggio su levigatrici a nastro GI 75 / GI 75 2H precedenti alla serie 1034026. Per praticare successivamente fori filettati sulle levigatrici a nastro indicate in precedenza.

Nr. ordine	Prezzo in € IVA escl.
3 90 00 004 55 4	24,80

**Guida di scorrimento, in ottone**

Per la levigatura a secco e di superfici grezze

Nr. ordine	Prezzo in € IVA escl.
3 90 00 000 49 6	51,80

**Guida di scorrimento, in nylon**

Per una elevata qualità della superficie lavorata

Nr. ordine	Prezzo in € IVA escl.
3 90 00 000 49 7	54,80

**Emulsione raffreddamento**

Concentrata, 10 lt., rapporto di miscelazione 1:30, per 300 lt. di liquido lubrorefrigerante pronto per l'uso.

Nr. ordine	Prezzo in € IVA escl.
6 99 02 100 00 0	300,40

**Accessori GRIT GIL****Rivestimento in grafite**

Come base di scorrimento nella levigatura di superfici piane.

Conf. pz.	Nr. ordine	Prezzo in € IVA escl.
4	3 90 00 004 76 0	20,10

**Altri accessori GRIT GI****Tubo**

flessibile, per lo scarico dei trucioli, Ø 90 mm, lunghezza 1 mt, in acciaio, elevata resistenza al calore.

Nr. ordine	Prezzo in € IVA escl.
3 90 00 000 00 2	53,10

**Fascetta di fissaggio**

per il fissaggio del tubo flessibile.

Nr. ordine	Prezzo in € IVA escl.
3 90 00 000 00 3	7,11

**Contentitore raccogli-polvere**

Per lo spegnimento delle scintille, coperchio in metallo con attacco per il tubo flessibile, in plastica, impugnature di trasporto laterali, capacità ca. 20 lt.

Nr. ordine	Prezzo in € IVA escl.
6 99 02 000 00 0	103,20

**Cuffia di aspirazione**

GXS

Nr. ordine	Prezzo in € IVA escl.
6 99 02 000 14 7	406,40

**Rullo di contatto**

Ø 200 x 50 mm

90 Shore, scanalato

Nr. ordine	Prezzo in € IVA escl.
6 99 02 346 00 0	302,90

**Estrattore**

Nr. ordine	Prezzo in € IVA escl.
6 99 02 410 00 0	81,30

**Supporto orientabile GIT per GIL**

Per l'adattamento all'area di lavoro in condizioni di spazio limitato, campo di rotazione regolabile in continuo fino a 90°.

Nr. ordine	Prezzo in € IVA escl.
6 99 02 176 00 0	298,30

**Adattatore multiplo 2 x 7 poli**

Nr. ordine	Prezzo in € IVA escl.
6 99 02 183 00 0	131,50

**Adattatore**

Necessario per adattare il modulo GXC ad una levigatrice a nastro del programma GI

Nr. ordine	Prezzo in € IVA escl.
6 99 02 187 00 0	99,80

**Set ganasce morsa**

Nr. ordine	Prezzo in € IVA escl.
6 99 02 335 00 0	284,40



## Pratici, utili ed indispensabili: accessori su misura di FEIN.

Grazie a oltre 150 anni di esperienza nella costruzione di elettrooutensili, sappiamo perfettamente ciò che conta nelle varie applicazioni, per di più in ogni singolo settore. Questo è anche il motivo per cui l'equipaggiamento di base degli elettrooutensili FEIN è particolarmente ricco e perché alcune dotazioni sono fornite solo su richiesta come accessori opzionali. Infatti, ciò che è indispensabile in un caso, può essere superfluo in altri. L'esperienza ci ha insegnato anche questo.



---

### Bilancieri

Pagina 270

I bilancieri aumentano il comfort di utilizzo e la sicurezza. Per carichi da 0,5 a 60 kg.

**Bilanciere fino a 1,5 kg**



Sicuro aggancio di elettroutensili e apparecchiature elettriche che le rende «prive di peso».

Carico regolabile	kg	0,5 - 1,5
Regolazione di fabbrica	kg	1
Estensione max. cavo	m	0,9
Versione		Robusto cavo in nylon
Peso	kg	0,35
<b>Nr. ordine</b>		<b>9 08 01 012 00 8</b>
<b>EAN</b>		<b>4014586835075</b>
<b>Prezzo in € IVA escl. [PK01]</b>		<b>70,00</b>

**I vantaggi dei prodotti FEIN:**

- ▶ Dimensioni ridotte.
- ▶ Forza di trazione costante.
- ▶ Facilità d'impostazione.
- ▶ Robusto cavo in nylon.
- ▶ Cavo elettrico a spirale disponibile come accessorio

Per gli accessori vedere pagina 273

**Bilanciere fino a 1,5 kg**



Sicuro aggancio di elettroutensili e apparecchiature elettriche che le rende «prive di peso».

Carico regolabile	kg	0,5 - 1,5
Regolazione di fabbrica	kg	1
Estensione max. cavo	m	0,9
Versione		Fune metallica
Peso	kg	0,35
<b>Nr. ordine</b>		<b>9 08 01 052 00 4</b>
<b>EAN</b>		<b>4014586854052</b>
<b>Prezzo in € IVA escl. [PK01]</b>		<b>81,00</b>

**I vantaggi dei prodotti FEIN:**

- ▶ Forza di trazione costante.
- ▶ Cavo in acciaio antistrappo.
- ▶ Cavo elettrico a spirale disponibile come accessorio

Per gli accessori vedere pagina 273

**Bilanciere fino a 2,5 kg**



Sicuro aggancio di elettroutensili e apparecchiature elettriche che le rende «prive di peso».

Carico regolabile	kg	1,5 - 2,5
Regolazione di fabbrica	kg	2
Estensione max. cavo	m	0,9
Versione		Robusto cavo in nylon
Peso	kg	0,35
<b>Nr. ordine</b>		<b>9 08 01 023 00 1</b>
<b>EAN</b>		<b>4014586835099</b>
<b>Prezzo in € IVA escl. [PK01]</b>		<b>81,00</b>

**I vantaggi dei prodotti FEIN:**

- ▶ Dimensioni ridotte.
- ▶ Forza di trazione costante.
- ▶ Facilità d'impostazione.
- ▶ Robusto cavo in nylon.
- ▶ Cavo elettrico a spirale disponibile come accessorio

Per gli accessori vedere pagina 273

**Bilanciere fino a 2,5 kg**



Sicuro aggancio di elettroutensili e apparecchiature elettriche che le rende «prive di peso».

Carico regolabile	kg	1,5 - 2,5
Regolazione di fabbrica	kg	2
Estensione max. cavo	m	0,9
Versione		Fune metallica
Peso	kg	0,35
<b>Nr. ordine</b>		<b>9 08 01 037 00 9</b>
<b>EAN</b>		<b>4014586835228</b>
<b>Prezzo in € IVA escl. [PK01]</b>		<b>87,00</b>

**I vantaggi dei prodotti FEIN:**

- ▶ Forza di trazione costante.
- ▶ Cavo in acciaio antistrappo.
- ▶ Cavo elettrico a spirale disponibile come accessorio

Per gli accessori vedere pagina 273

**Bilanciere fino a 3 kg**



Sicuro aggancio di elettroutensili e apparecchiature elettriche che le rende «prive di peso».

Carico regolabile	kg	1 - 3
Regolazione di fabbrica	kg	2
Estensione max. cavo	m	2
Versione		Fune metallica
Peso	kg	3,2
<b>Nr. ordine</b>		<b>9 08 01 024 00 9</b>
<b>EAN</b>		<b>4014586835105</b>
<b>Prezzo in € IVA escl. [PK01]</b>		<b>186,00</b>

**I vantaggi dei prodotti FEIN:**

- ▶ Forza di trazione costante.
- ▶ Cavo in acciaio antistrappo.
- ▶ Cavo elettrico a spirale disponibile come accessorio

Per gli accessori vedere pagina 273



**Bilanciere fino a 5 kg**

Sicuro aggancio di elettroutensili e apparecchiature elettriche che le rende «prive di peso».



Carico regolabile	kg	2,5 - 5
Regolazione di fabbrica	kg	3,5
Estensione max. cavo	m	2
Versione		Fune metallica
Peso	kg	3,2
<b>Nr. ordine</b>		<b>9 08 01 025 00 3</b>
<b>EAN</b>		<b>4014586835136</b>
<b>Prezzo in € IVA escl. [PK01]</b>		<b>194,00</b>

**I vantaggi dei prodotti FEIN:**

- ▶ Forza di trazione costante.
- ▶ Cavo in acciaio antistrappo.
- ▶ Cavo elettrico a spirale disponibile come accessorio

Per gli accessori vedere pagina 273

**Bilanciere fino a 6,5 kg**

Sicuro aggancio di elettroutensili e apparecchiature elettriche che le rende «prive di peso».



Carico regolabile	kg	3,5 - 6,5
Regolazione di fabbrica	kg	5
Estensione max. cavo	m	2
Versione		Fune metallica
Peso	kg	3,2
<b>Nr. ordine</b>		<b>9 08 01 026 00 6</b>
<b>EAN</b>		<b>4014586835143</b>
<b>Prezzo in € IVA escl. [PK01]</b>		<b>211,00</b>

**I vantaggi dei prodotti FEIN:**

- ▶ Forza di trazione costante.
- ▶ Cavo in acciaio antistrappo.
- ▶ Cavo elettrico a spirale disponibile come accessorio

Per gli accessori vedere pagina 273

**Bilanciere fino a 9 kg**

Sicuro aggancio di elettroutensili e apparecchiature elettriche che le rende «prive di peso».



Carico regolabile	kg	4,5 - 9
Regolazione di fabbrica	kg	7
Estensione max. cavo	m	2
Versione		Fune metallica
Peso	kg	3,2
<b>Nr. ordine</b>		<b>9 08 01 027 00 0</b>
<b>EAN</b>		<b>4014586835150</b>
<b>Prezzo in € IVA escl. [PK01]</b>		<b>227,00</b>

**I vantaggi dei prodotti FEIN:**

- ▶ Forza di trazione costante.
- ▶ Cavo in acciaio antistrappo.
- ▶ Cavo elettrico a spirale disponibile come accessorio

Per gli accessori vedere pagina 273

**Bilanciere fino a 11 kg**

Sicuro aggancio di elettroutensili e apparecchiature elettriche che le rende «prive di peso».



Carico regolabile	kg	7,5 - 11
Regolazione di fabbrica	kg	9
Estensione max. cavo	m	2
Versione		Fune metallica
Peso	kg	3,2
<b>Nr. ordine</b>		<b>9 08 01 028 00 8</b>
<b>EAN</b>		<b>4014586835167</b>
<b>Prezzo in € IVA escl. [PK01]</b>		<b>238,00</b>

**I vantaggi dei prodotti FEIN:**

- ▶ Forza di trazione costante.
- ▶ Cavo in acciaio antistrappo.
- ▶ Cavo elettrico a spirale disponibile come accessorio

Per gli accessori vedere pagina 273

**Bilanciere fino a 14 kg**



Per gli accessori vedere pagina 273

Sicuro aggancio di elettroutensili e apparecchiature elettriche che le rende «prive di peso».

Carico regolabile	kg	10 - 14
Regolazione di fabbrica	kg	12
Estensione max. cavo	m	2
Versione		Fune metallica
Peso	kg	3,2
<b>Nr. ordine</b>		<b>9 08 01 029 00 2</b>
<b>EAN</b>		<b>4014586835174</b>
<b>Prezzo in € IVA escl. [PK01]</b>		<b>246,00</b>

**I vantaggi dei prodotti FEIN:**

- ▶ Forza di trazione costante.
- ▶ Cavo in acciaio antistrappo.
- ▶ Cavo elettrico a spirale disponibile come accessorio

**Bilanciere fino a 17 kg**



Per gli accessori vedere pagina 273

Sicuro aggancio di elettroutensili e apparecchiature elettriche che le rende «prive di peso».

Carico regolabile	kg	13,5 - 17
Regolazione di fabbrica	kg	15
Estensione max. cavo	m	2
Versione		Fune metallica
Peso	kg	3,2
<b>Nr. ordine</b>		<b>9 08 01 030 00 4</b>
<b>EAN</b>		<b>4014586835181</b>
<b>Prezzo in € IVA escl. [PK01]</b>		<b>253,00</b>

**I vantaggi dei prodotti FEIN:**

- ▶ Forza di trazione costante.
- ▶ Cavo in acciaio antistrappo.
- ▶ Cavo elettrico a spirale disponibile come accessorio

**Bilanciere fino a 25 kg**



Per gli accessori vedere pagina 273

Sicuro aggancio di elettroutensili e apparecchiature elettriche che le rende «prive di peso».

Carico regolabile	kg	13 - 25
Regolazione di fabbrica	kg	15
Estensione max. cavo	m	1,9
Versione		Fune metallica
Peso	kg	11,2
<b>Nr. ordine</b>		<b>9 08 01 055 00 0</b>
<b>EAN</b>		<b>4014586880693</b>
<b>Prezzo in € IVA escl. [PK01]</b>		<b>713,00</b>

**I vantaggi dei prodotti FEIN:**

- ▶ Forza di trazione costante.
- ▶ Cavo in acciaio antistrappo.
- ▶ Cavo elettrico a spirale disponibile come accessorio

**Bilanciere fino a 32 kg**



Per gli accessori vedere pagina 273

Sicuro aggancio di elettroutensili e apparecchiature elettriche che le rende «prive di peso».

Carico regolabile	kg	22 - 32
Regolazione di fabbrica	kg	25
Estensione max. cavo	m	1,9
Versione		Fune metallica
Peso	kg	11,5
<b>Nr. ordine</b>		<b>9 08 01 056 00 0</b>
<b>EAN</b>		<b>4014586880709</b>
<b>Prezzo in € IVA escl. [PK01]</b>		<b>801,00</b>

**I vantaggi dei prodotti FEIN:**

- ▶ Forza di trazione costante.
- ▶ Cavo in acciaio antistrappo.
- ▶ Cavo elettrico a spirale disponibile come accessorio

**Bilanciere fino a 45 kg**

Sicuro aggancio di elettrooutensili e apparecchiature elettriche che le rende «prive di peso».



Carico regolabile	kg	30 - 45
Regolazione di fabbrica	kg	40
Estensione max. cavo	m	1,9
Versione		Fune metallica
Peso	kg	12
<b>Nr. ordine</b>		<b>9 08 01 057 00 0</b>
<b>EAN</b>		<b>4014586880716</b>
<b>Prezzo in € IVA escl. [PK01]</b>		<b>977,00</b>

**I vantaggi dei prodotti FEIN:**

- ▶ Forza di trazione costante.
- ▶ Cavo in acciaio antistrappo.
- ▶ Cavo elettrico a spirale disponibile come accessorio

Per gli accessori vedere pagina 273

**Bilanciere fino a 60 kg**

Sicuro aggancio di elettrooutensili e apparecchiature elettriche che le rende «prive di peso».



Carico regolabile	kg	45 - 60
Regolazione di fabbrica	kg	50
Estensione max. cavo	m	1,9
Versione		Fune metallica
Peso	kg	12,4
<b>Nr. ordine</b>		<b>9 08 01 058 00 0</b>
<b>EAN</b>		<b>4014586880723</b>
<b>Prezzo in € IVA escl. [PK01]</b>		<b>1.163,00</b>

**I vantaggi dei prodotti FEIN:**

- ▶ Forza di trazione costante.
- ▶ Cavo in acciaio antistrappo.
- ▶ Cavo elettrico a spirale disponibile come accessorio

Per gli accessori vedere pagina 273

**Bilancieri****Accessori generici****Cavo elettrico con spina**

per elettrooutensili. Cavi di alimentazione della qualità HO 5 RN-F 2 x 1.

Nr. ordine  
3 07 07 157 03 5Prezzo in €  
IVA escl.  
39,10**Bilanciere fino a 60 kg****Dispositivo di arresto**

per il fissaggio del cavo teso. Facilita la sostituzione dell'utensile agganciato.

Nr. ordine  
3 02 40 239 01 4Prezzo in €  
IVA escl.  
74,40**Gancio girevole**

per l'aggancio all'anello in acciaio. Impedisce al cavo di attorcigliarsi.

Nr. ordine  
3 02 32 044 01 0Prezzo in €  
IVA escl.  
140,30

Nr. ordine	EAN	Descrizione	Prezzo in € IVA escl.	PK	Pagina
7 105 01 62 00 0	4014586881744	ABOP 6 Select	286,00	01	54
7 105 02 62 00 0	4014586881751	ABOP 10 Select	286,00	01	54
7 105 03 62 00 0	4014586881768	ABOP 13-2 Select	344,00	01	55
7 105 04 62 00 0	4014586881775	AWBP 10 Select	356,00	01	55
7 109 01 62 00 0	4014586885537	AGWP 10 Select	446,00	01	57
7 112 28 00 95 0	4014586876238	ASM 14-6 (senza batteria)	535,00	05	28
7 112 40 00 95 0	4014586876245	ASW 14-6 (senza batteria e testa angolare)	535,00	05	31
7 112 42 00 95 0	4014586876252	ASW 14-10 (senza batteria e testa angolare)	535,00	05	31
7 112 50 00 95 0	4014586874210	ASW 14-6 PC (senza batteria e testa angolare)	713,00	05	32
7 112 51 00 95 0	4014586874227	ASW 14-10 PC (senza batteria e testa angolare)	713,00	05	32
7 112 52 00 95 0	4014586874234	ASW 14-14 PC (senza batteria e testa angolare)	713,00	05	32
7 112 54 00 95 0	4014586874241	ASM 14-6 PC (senza batteria)	694,00	05	29
7 112 55 00 95 0	4014586874258	ASM 14-9 PC (senza batteria)	694,00	05	29
7 112 56 00 95 0	4014586874265	ASM 14-12 PC (senza batteria)	694,00	05	29
7 112 57 00 95 0	4014586877198	ASM 14-12 (senza batteria)	535,00	05	28
7 112 58 00 95 0	4014586877204	ASW 14-14 (senza batteria e testa angolare)	535,00	05	31
7 112 59 00 95 0	4014586877211	ASM 14-9 (senza batteria)	535,00	05	28
7 112 60 00 95 0	4014586881294	ASM 14-2 (senza batteria)	535,00	05	28
7 112 61 00 95 0	4014586881317	ASM 14-2 PC (senza batteria)	694,00	05	29
7 112 62 60 00 0	4014586883830	ASW 18-30 PC (senza batteria e testa angolare)	1.124,00	05	33
7 112 63 60 00 0	4014586883847	ASW 18-45 PC (senza batteria e testa angolare)	1.177,00	05	33
7 112 64 60 00 0	4014586883854	ASW 18-60 PC (senza batteria e testa angolare)	1.231,00	05	33
7 113 11 63 00 0	4014586881461	ASCS 6.3 Select	286,00	01	17
7 113 16 64 00 0	4014586887555	ASCT 18 M Select	412,00	01	17
7 113 16 65 00 0	4014586887562	ASCT 18 Select	297,00	01	18
7 113 20 61 00 0	4014586881485	ABSU 12 C	194,00	18	12
7 113 20 64 00 0	4014586885568	ABSU 12 Select	86,00	18	13
7 113 21 61 00 0	4014586881539	ABSU 12 W4C	189,00	18	13
7 113 21 64 00 0	4014586885575	ABSU 12 W4 Select	81,00	18	13
7 113 22 62 00 0	4014586887159	ABS 18 QC	431,00	18	9
7 113 22 63 00 0	4014586887197	Set professionale per maschiatura ABS 18 QC	543,00	18	10
7 113 22 64 00 0	4014586887203	ABS 18 Q Select	233,00	18	10
7 115 03 61 00 0	4014586881560	ASCD 12-100 W4C	244,00	18	25
7 115 03 64 00 0	4014586885582	ASCD 12-100 W4 Select	136,00	18	25
7 115 04 61 00 0	4014586887371	ASCD 12-150 W8C	289,00	18	23
7 115 04 64 00 0	4014586887388	ASCD 12-150 W8 Select	181,00	18	23
7 115 05 61 00 0	4014586887395	ASCD 12-150 W4C	278,00	18	24
7 115 05 64 00 0	4014586887401	ASCD 12-150 W4 Select	170,00	18	24
7 115 06 61 00 0	4014586887418	ASCD 18-300 W2	542,00	18	22
7 115 06 64 00 0	4014586887425	ASCD 18-300 W2 Select	278,00	18	22
7 115 07 61 00 0	4014586887432	ASCD 18-200 W4	531,00	18	22
7 115 07 64 00 0	4014586887449	ASCD 18-200 W4 Select	267,00	18	23
7 116 10 61 00 0	4014586881447	ASCM 12 QC	289,00	18	11
7 116 10 62 00 0	4014586886961	Set professionale per maschiatura ASCM 12 QC	399,00	18	12
7 116 10 64 00 0	4014586885698	ASCM 12 Q Select	181,00	18	11
7 116 11 61 00 0	4014586887456	ASCM 18 QM	542,00	18	8
7 116 11 63 00 0	4014586887333	Set professionale per maschiatura ASCM 18 QC	654,00	18	9
7 116 11 64 00 0	4014586887340	ASCM 18 QM Select	278,00	18	8
7 129 18 61 00 0	4014586884004	FEIN SUPERCUT a batteria AFSC 1.7 Q per cristalli auto	626,00	03	46
7 129 18 62 00 0	4014586885186	FEIN SUPERCUT a batteria AFSC 1.7 QC	459,00	03	46
7 129 18 63 00 0	4014586885209	FEIN SUPERCUT a batteria AFSC 1.7 Q	509,00	03	45
7 129 22 61 00 0	4014586884066	FEIN MULTIMASTER a batteria AFMM 18 QSL	377,00	03	37
7 129 22 62 00 0	4014586885704	FEIN MULTIMASTER a batteria AFMM 18 QSL Select	188,00	03	37
7 129 25 61 00 0	4014586884141	FEIN MULTITALENT a batteria AFMT 12 QSL QuickStart	264,00	03	38
7 129 25 62 00 0	4014586885711	FEIN MULTITALENT a batteria AFMT 12 QSL Select	158,00	03	39
7 129 26 61 00 0	4014586884226	FEIN MULTITALENT a batteria AFMT 12 SL Start	244,00	03	38
7 129 27 60 00 0	4014586884295	FEIN SUPERCUT a batteria AFSC 18 QSL Select	259,00	03	43
7 129 27 61 00 0	4014586884301	FEIN SUPERCUT a batteria AFSC 18 QSL	517,00	03	42
7 129 27 62 00 0	4014586884349	FEIN SUPERCUT a batteria AFSC 18 QC SL	459,00	03	42
7 129 27 64 00 0	4014586884387	FEIN SUPERCUT a batteria AFSC 18 QSL per lavori di falegnameria/allestimento d'interni	629,00	03	43
7 129 27 66 00 0	4014586884424	FEIN SUPERCUT a batteria AFSC 18 QSL per riparazione/sostituzione di finestre	629,00	03	44
7 129 27 67 00 0	4014586884431	FEIN SUPERCUT a batteria AFSC 18 QSL per ristrutturazione bagni/piastrellistica	629,00	03	44
7 129 27 68 00 0	4014586884448	FEIN SUPERCUT a batteria AFSC 18 QSL per impianti di riscaldamento/sanitari	629,00	03	45
7 130 03 61 00 0	4014586886640	ABSS 18 1.6 E Select	573,00	01	49
7 130 04 61 00 0	4014586886664	ABLS 18 1.6 E Select	515,00	01	49
7 132 04 61 00 0	4014586886688	ABLK 18 1.6 E Select	515,00	01	49
7 132 05 61 00 0	4014586886701	ABLK 18 1.3 CSE Select	515,00	01	50
7 132 06 61 00 0	4014586886725	ABLK 18 1.3 TE Select	515,00	01	50
7 144 01 61 00 0	4014586872544	SuperWire	1.380,00	01	59
7 144 01 62 00 0	4014586872568	SuperWire (senza batteria e caricabatteria)	1.264,00	01	59
7 202 06 00 22 9	4014586802749	DDSk 672	1.630,00	01	69
7 202 09 00 22 7	4014586802855	DSke 672	1.382,00	01	69
7 205 01 00 22 8	4014586804453	DDSk 672-1	1.680,00	01	69
7 205 03 00 22 0	4014586804569	ASq 672-1	1.900,00	01	70
7 205 47 60 00 0	4014586874463	BOS 16	475,00	01	68



Nr. ordine	EAN	Descrizione	Prezzo in € IVA escl.	PK	Pagina
7 205 49 60 00 0	4014586876443	BOS 16-2	547,00	01	68
7 205 51 60 00 0	4014586878843	WBP 10	356,00	01	72
7 205 52 60 00 0	4014586882413	BOP 6	295,00	01	64
7 205 52 61 00 0	4014586881973	BOP 6	321,00	01	64
7 205 53 60 00 0	4014586882468	BOP 10	295,00	01	65
7 205 53 61 00 0	4014586881980	BOP 10	321,00	01	65
7 205 54 60 00 0	4014586882512	BOP 10-2	363,00	01	66
7 205 54 61 00 0	4014586881997	BOP 10-2	386,00	01	66
7 205 55 60 00 0	4014586882567	BOP 13-2	375,00	01	67
7 205 55 61 00 0	4014586882017	BOP 13-2	404,00	01	67
7 209 38 60 00 0	4014586881256	GWP 10	656,00	01	76
7 213 04 00 23 9	4014586853734	SCS 4.8-25	345,00	01	80
7 213 06 50 01 8	4014586854205	SCT 5-40 M	397,00	01	82
7 213 13 00 23 0	4014586860923	SCT 5-40 X	274,00	01	82
7 220 78 00 22 5	4014586811260	MSf 636-1	633,00	01	190
7 221 05 00 23 7	4014586851242	WSB 20-180	363,00	01	96
7 221 05 29 23 2	4014586851792	WSB 20-180 con interruttore uomo presente «AutoStop»	363,00	01	-
7 221 06 00 23 0	4014586851259	WSB 20-230	363,00	01	96
7 221 06 29 23 5	4014586851815	WSB 20-230 con interruttore uomo presente «AutoStop»	363,00	01	-
7 221 07 00 23 6	4014586851266	WSG 20-180	305,00	01	96
7 221 07 29 23 1	4014586851839	WSG 20-180 con interruttore uomo presente «AutoStop»	305,00	01	-
7 221 08 00 23 2	4014586851273	WSG 20-230	309,00	01	97
7 221 08 29 23 7	4014586851853	WSG 20-230 con interruttore uomo presente «AutoStop»	309,00	01	-
7 221 10 00 23 3	4014586853116	WSB 25-180 X	452,00	01	97
7 221 10 29 23 8	4014586853246	WSB 25-180 X con interruttore uomo presente «AutoStop»	452,00	01	-
7 221 11 00 23 2	4014586853123	WSB 25-230 X	452,00	01	97
7 221 11 29 23 7	4014586853314	WSB 25-230 X con interruttore uomo presente «AutoStop»	452,00	01	-
7 221 13 50 01 4	4014586853819	RS 12-70 E	1.241,00	01	190
7 221 13 51 01 3	4014586853826	RS 12-70 E - Set professionale per acciaio Inox	1.457,00	01	190
7 221 26 00 23 0	4014586856452	WSG 25-180	403,00	01	98
7 221 26 29 23 0	4014586856490	WSG 25-180 con interruttore uomo presente «AutoStop»	403,00	01	-
7 221 27 00 23 0	4014586856506	WSG 25-230	403,00	01	98
7 221 27 29 23 0	4014586856544	WSG 25-230 con interruttore uomo presente «AutoStop»	403,00	01	-
7 221 31 00 23 0	4014586858371	MSfv 649-1	741,00	01	88
7 221 48 00 23 0	4014586862699	WPO 14-15 E	457,00	01	203
7 221 48 50 01 0	4014586862712	Set Marine WPO 14-15 E	571,00	01	203
7 221 48 51 01 0	4014586867069	WPO 14-15 E - Set	471,00	01	203
7 221 48 60 00 0	4014586872216	Set Marine WPO 14-15 E	435,00	01	204
7 221 49 00 23 0	4014586862729	WPO 14-25 E	457,00	01	191
7 221 49 50 01 0	4014586862743	WPO 14-25 E - Set Start per acciaio Inox	788,00	01	191
7 221 49 51 01 0	4014586867113	WPO 14-25 E	471,00	01	204
7 221 63 00 23 0	4014586866055	WPO 10-25 E	412,00	01	204
7 221 63 51 01 0	4014586867199	WPO 10-25 E - Set	424,00	01	205
7 221 65 50 01 0	4014586867236	ROT 14-200 E	624,00	01	191
7 221 66 60 00 0	4014586867519	Set start RS 10-70 E	1.195,00	01	192
7 221 67 60 00 0	4014586868936	Set KS 10-38 E	811,00	01	192
7 221 73 60 00 0	4014586875033	WSG 8-115	119,00	19	88
7 221 74 60 00 0	4014586875125	WSG 8-125	121,00	19	88
7 221 75 60 00 0	4014586875217	WSG 12-125 P	169,00	19	89
7 221 76 60 00 0	4014586875309	WSG 12-125 PQ	181,00	19	89
7 221 77 60 00 0	4014586875316	WSG 11-125	136,00	19	89
7 221 78 60 00 0	4014586875323	WSG 15-125 P	192,00	19	89
7 221 79 60 00 0	4014586875330	WSG 15-125 PQ	203,00	19	90
7 221 87 60 00 0	4014586879888	WSG 11-125 RT	169,00	19	90
7 221 90 60 00 0	4014586879970	WSG 15-125 PR	227,00	19	90
7 221 91 60 00 0	4014586880020	WSG 15-125 PRT	227,00	19	90
7 221 98 60 00 0	4014586885506	WSG 7-115	89,00	19	88
7 222 07 60 00 0	4014586883120	WSG 17-125 P	204,00	19	91
7 222 08 60 00 0	4014586883175	WSG 17-125 PQ	215,00	19	91
7 222 09 60 00 0	4014586883236	WSG 17-125 PS	204,00	19	91
7 222 10 60 00 0	4014586883304	WSG 17-125 PSQ	215,00	19	91
7 222 11 60 00 0	4014586883366	WSG 17-150 P	204,00	19	92
7 222 12 60 00 0	4014586883434	WSG 17-150 PQ	215,00	19	92
7 222 13 60 00 0	4014586883496	WSG 17-70 Inox	286,00	19	92
7 222 13 61 00 0	4014586883564	Start set WSG 17-70 Inox	435,00	19	192
7 222 18 60 00 0	4014586883571	WSG 17-125 PR	237,00	19	92
7 222 19 60 00 0	4014586883618	WSG 17-125 PRT	237,00	19	93
7 222 20 60 00 0	4014586883656	WSG 17-150 PR	237,00	19	93
7 222 21 60 00 0	4014586883694	WSG 17-150 PRT	237,00	19	93
7 222 22 60 00 0	4014586883731	WSG 17-70 Inox R	319,00	19	93
7 222 23 60 00 0	4014586883779	WSG 17-70 Inox RT	319,00	19	94
7 223 16 60 00 0	4014586879505	GSZ 8-280 P	239,00	01	102
7 223 17 60 00 0	4014586879437	GSZ 8-280 PE	262,00	01	102
7 223 18 60 00 0	4014586879598	GSZ 8-280 PL	429,00	01	102
7 223 19 60 00 0	4014586879444	GSZ 8-280 PEL	454,00	01	103

Nr. ordine	EAN	Descrizione	Prezzo in € IVA escl.	PK	Pagina
7 223 20 60 00 0	4014586879451	GSZ 8-90 PEL	537,00	01	103
7 223 21 60 00 0	4014586880495	GSZ 11-320 PRL	466,00	01	103
7 223 22 60 00 0	4014586880501	GSZ 11-320 PERL	488,00	01	104
7 223 23 60 00 0	4014586880525	GSZ 11-90 PERL	575,00	01	104
7 223 24 60 00 0	4014586880594	GSZ 4-280 EL	422,00	01	104
7 223 25 60 00 0	4014586880648	GSZ 4-90 EL	422,00	01	105
7 228 05 50 00 0	4014586867250	BF 10-280 E	560,00	01	193
7 228 05 51 00 0	4014586867267	Set start FEIN BF 10-280 E	662,00	01	193
7 229 46 61 00 0	4014586885247	FEIN SUPERCUT FSC 500 QSL	439,00	03	215
7 229 46 62 00 0	4014586885308	FEIN SUPERCUT FSC 500 QSL per lavori di falegnameria/allestimento d'interni	549,00	03	215
7 229 46 63 00 0	4014586885353	FEIN SUPERCUT FSC 500 QSL per riparazione/sostituzione di finestre	549,00	03	215
7 229 46 64 00 0	4014586885360	FEIN SUPERCUT FSC 500 QSL per ristrutturazione bagni/piastrellistica	549,00	03	216
7 229 46 65 00 0	4014586885407	FEIN SUPERCUT FSC 500 QSL per impianti di riscaldamento/sanitari	549,00	03	216
7 229 46 67 00 0	4014586885414	FEIN SUPERCUT FSC 500 QSL Composite	582,00	03	217
7 229 46 70 00 0	4014586886176	FEIN SUPERCUT FSC 500 QSL per risanamento giunti di dilatazione	615,00	03	217
7 229 52 61 00 0	4014586884578	FEIN MULTIMASTER FMM 350 QSL Top	305,00	03	211
7 229 52 62 00 0	4014586884691	FEIN MULTIMASTER FMM 350 QSL QuickStart	254,00	03	211
7 229 52 63 00 0	4014586884462	FEIN MULTIMASTER FMM 350 QSL Top Extra	574,00	03	212
7 229 52 66 00 0	4014586884851	FEIN MULTIMASTER FMM 350 QSL Marine	334,00	03	212
7 229 53 61 00 0	4014586884905	FEIN MULTITALENT FMT 250 QSL QuickStart	196,00	03	213
7 229 54 61 00 0	4014586885025	FEIN MULTITALENT FMT 250 SL Start	149,00	03	213
7 230 23 00 23 8	4014586848624	BLS 3.5	1.618,00	01	126
7 230 24 00 23 4	4014586848631	BLS 4.2	1.694,00	01	127
7 230 31 61 00 0	4014586874661	BSS 1.6 E	599,00	01	123
7 230 32 61 00 0	4014586874739	BSS 1.6 CE	672,00	01	123
7 230 33 61 00 0	4014586874807	BSS 2.0 E	830,00	01	123
7 230 34 61 00 0	4014586874876	BLS 1.6 E	560,00	01	126
7 230 35 61 00 0	4014586874944	BLS 2.5 E	861,00	01	126
7 232 30 00 23 0	4014586848655	BLK 3.5	1.596,00	01	131
7 232 31 00 23 9	4014586848662	BLK 5.0	2.424,00	01	131
7 232 38 60 00 0	4014586869858	BLK 1.6 E	588,00	01	129
7 232 39 60 00 0	4014586869926	BLK 1.6 LE	848,00	01	130
7 232 40 60 00 0	4014586869995	BLK 2.0 E	810,00	01	130
7 232 41 60 00 0	4014586870069	BLK 1.3 TE	588,00	01	129
7 232 42 60 00 0	4014586870137	BLK 1.3 CSE	588,00	01	129
7 234 15 00 23 0	4014586839332	ASte 638	530,00	01	137
7 234 17 00 23 9	4014586841670	AStx 638	479,00	01	137
7 234 22 00 23 0	4014586858470	AStx 649-1	2.007,00	01	140
7 234 23 00 23 0	4014586858500	AStxe 649-1	2.098,00	01	140
7 236 31 50 01 3	4014586859552	FEIN SUPERCUT FSC 1.6	459,00	03	240
7 236 36 50 01 0	4014586863122	FEIN SUPERCUT FSC 2.0 Q	517,00	03	232
7 236 36 51 01 0	4014586862781	FEIN SUPERCUT FSC 2.0 Q per riparazione/sostituzione di finestre	629,00	03	232
7 236 36 52 01 0	4014586862798	FEIN SUPERCUT FSC 2.0 Q per lavori di falegnameria/allestimento d'interni	629,00	03	232
7 236 36 53 01 0	4014586862804	FEIN SUPERCUT FSC 2.0 Q per ristrutturazione bagni/piastrellistica	629,00	03	233
7 236 36 56 01 0	4014586862828	FEIN SUPERCUT FSC 2.0 Q per impianti di riscaldamento/sanitari	629,00	03	233
7 236 38 61 00 0	4014586876351	FEIN SUPERCUT FSC 2.0 X risanamento giunti di dilatazione	678,00	03	233
7 236 42 50 01 0	4014586863191	FEIN SUPERCUT FSC 1.6 Q	459,00	03	240
7 236 42 55 01 0	4014586862842	FEIN SUPERCUT FSC 1.6 Q per officine autoveicoli	575,00	03	240
7 236 42 56 01 0	4014586862859	FEIN SUPERCUT FSC 1.6 Q per cristalli auto	575,00	03	241
7 236 42 57 01 0	4014586862866	FEIN SUPERCUT FSC 1.6 Q per officine autoveicoli pesanti	575,00	03	241
7 238 14 00 23 0	4014586865744	MF 14-180	1.158,00	01	143
7 270 32 00 23 0	4014586862538	KBM 80 auto	3.977,00	01	175
7 270 34 00 23 0	4014586862545	KBM 80 U	3.504,00	01	164
7 270 40 61 00 0	4014586872995	KBM 50 U	1.783,00	01	163
7 270 41 61 00 0	4014586872834	KBM 50 Q	1.587,00	01	163
7 270 42 61 00 0	4014586874272	KBM 50 auto	2.289,00	01	175
7 270 43 61 00 0	4014586872902	KBM 65 U	2.289,00	01	164
7 270 53 61 00 0	4014586886039	KBU 35 Q	1.146,00	01	160
7 270 54 61 00 0	4014586886763	KBU 35 QW	1.146,00	01	160
7 270 55 61 00 0	4014586886053	KBU 35 MQ	1.261,00	01	162
7 270 56 61 00 0	4014586886770	KBU 35 MQW	1.261,00	01	162
7 270 57 61 00 0	4014586886077	KBU 35-2 Q	1.433,00	01	161
7 270 58 61 00 0	4014586886787	KBU 35-2 QW	1.433,00	01	161
7 271 03 61 00 0	4014586876023	KBH 25-2 U	768,00	01	147
7 271 04 61 00 0	4014586876030	KBH 25 S	687,00	01	147
7 272 01 61 00 0	4014586700212	KBB 30	799,00	01	152
7 272 02 61 00 0	4014586700328	KBB 38	975,00	01	152
7 272 03 61 00 0	4014586700502	KBB 40	1.318,00	01	153
7 272 04 61 00 0	4014586700410	KBB 60	1.886,00	01	152
7 534 08 00 00 0	4014586855639	STS 325 R	2.576,00	01	140
7 536 03 00 01 0	4014586861906	FEIN SUPERCUT MOtlx 6-25	652,00	03	241
7 820 02 00 26 8	4014586823874	MSfoV 852 300 Hz 200 V	1.441,00	09	-
7 820 43 00 26 5	4014586826646	MSfo 869d 300 Hz 200 V	1.294,00	09	-
7 820 62 00 22 0	4014586856742	MSfo 869-1c 300 Hz 72 V	1.294,00	09	108
7 820 62 00 26 0	4014586856759	MSfo 869-1c 300 Hz 200 V	1.294,00	09	-



Nr. ordine	EAN	Descrizione	Prezzo in € IVA escl.	PK	Pagina
7 820 63 00 12 0	4014586856797	MSfo 869-1c 200 Hz 72 V	1.294,00	09	-
7 820 63 00 17 0	4014586860190	MSfo 869-1c 200 Hz 135 V	1.294,00	09	-
7 820 63 00 20 0	4014586856803	MSfo 869-1c 200 Hz 265 V	1.294,00	09	-
7 820 64 00 12 0	4014586856810	MSfo 869-1d 200 Hz 72 V	1.294,00	09	-
7 820 64 00 17 0	4014586860206	MSfo 869-1d 200 Hz 135 V	1.294,00	09	-
7 820 64 00 20 0	4014586856827	MSfo 869-1d 200 Hz 265 V	1.294,00	09	-
7 820 65 00 22 0	4014586860664	MSfo 869-1d 300 Hz 72 V	1.294,00	09	108
7 820 65 00 26 0	4014586856834	MSfo 869-1d 300 Hz 200 V	1.294,00	09	-
7 820 70 00 20 0	4014586856926	MSfo 852-1c 200 Hz 265 V	1.133,00	09	-
7 820 71 00 26 0	4014586856933	MSfo 852-1c 300 Hz 200 V	1.133,00	09	108
7 820 72 00 20 0	4014586856964	MSfo 852-1d 200 Hz 265 V	1.111,00	09	-
7 820 73 00 26 0	4014586856971	MSfo 852-1d 300 Hz 200 V	1.111,00	09	108
7 820 74 00 12 0	4014586857008	MSfo 870-1c 200 Hz 72 V	1.498,00	09	-
7 820 74 00 17 0	4014586857015	MSfo 870-1c 200 Hz 135 V	1.498,00	09	-
7 820 74 00 20 0	4014586857022	MSfo 870-1c 200 Hz 265 V	1.498,00	09	-
7 820 75 00 26 0	4014586857053	MSfo 870-1c 300 Hz 200 V	1.498,00	09	109
7 820 76 00 20 0	4014586857091	MSfo 870-1d 200 Hz 265 V	1.498,00	09	-
7 820 77 00 26 0	4014586857107	MSfo 870-1d 300 Hz 200 V	1.498,00	09	109
7 820 79 00 20 0	4014586857138	MSfo 849-1c 200 Hz 265 V	1.146,00	09	-
7 820 80 00 26 0	4014586857145	MSfo 849-1c 300 Hz 200 V	1.146,00	09	109
7 820 81 00 17 0	4014586857268	MSf 843-1a 200 Hz 135 V	1.135,00	09	-
7 820 81 00 20 0	4014586857275	MSf 843-1a 200 Hz 265 V	1.135,00	09	-
7 820 81 99 20 0	4014586857282	MSf 843-1a 200 Hz 265 V	1.146,00	09	-
7 820 82 00 12 0	4014586857299	MSfov 852-1 200 Hz 72 V	1.441,00	09	-
7 820 82 00 17 0	4014586857305	MSfov 852-1 200 Hz 135 V	1.441,00	09	-
7 820 82 00 20 0	4014586857312	MSfov 852-1 200 Hz 265 V	1.441,00	09	-
7 820 83 00 22 0	4014586857329	MSfov 852-1 300 Hz 72 V	1.441,00	09	109
7 820 83 00 26 0	4014586857336	MSfov 852-1 300 Hz 200 V	1.441,00	09	-
7 820 85 00 26 0	4014586864402	MSf 843-1c 300 Hz 200 V	1.049,00	09	110
7 820 86 60 00 0	4014586869513	HFV 9-125 300 Hz 200 V	825,00	09	110
7 820 87 60 00 0	4014586886022	MSfov 852-1-180 300 Hz 200 V	1.699,00	09	110
7 823 03 00 17 2	4014586827575	MSho 840-2 200 Hz 135 V	833,00	09	-
7 823 03 00 20 4	4014586827599	MSho 840-2 200 Hz 265 V	833,00	09	-
7 823 03 00 22 9	4014586827612	MSho 840-2 300 Hz 72 V	833,00	09	112
7 823 03 00 26 0	4014586827636	MSho 840-2 300 Hz 200 V	833,00	09	-
7 823 14 00 17 7	4014586828527	MShyo 840-1 200 Hz 135 V	899,00	09	-
7 823 19 00 20 0	4014586857923	MSh 843-1 200 Hz 265 V	997,00	09	-
7 823 19 00 22 0	4014586857930	MSh 843-1 300 Hz 72 V	997,00	09	112
7 823 19 00 26 0	4014586857947	MSh 843-1 300 Hz 200 V	997,00	09	-
7 823 20 00 12 0	4014586857978	MSho 849-1 Z 200 Hz 72 V	1.146,00	09	-
7 823 20 00 17 0	4014586857985	MSho 849-1z 200 Hz 135 V	1.146,00	09	-
7 823 20 00 20 0	4014586857992	MSho 849-1Z 200 Hz 265 V	1.146,00	09	-
7 823 20 00 22 0	4014586858005	MSho 849-1 Z 300 Hz 72 V	1.146,00	09	112
7 823 20 00 26 0	4014586858012	MSho 849-1z 300 Hz 200 V	1.146,00	09	-
7 823 22 00 26 0	4014586860015	MSho 852-1 300 Hz 200 V	1.146,00	09	-
7 824 37 00 22 0	4014586858081	MShyo 869-1a 300 Hz 72 V	1.699,00	09	113
7 824 37 00 26 0	4014586857633	MShyo 869-1a 300 Hz 200 V	1.699,00	09	-
7 824 38 00 26 0	4014586858111	MShyo 869-1d 300 Hz 200 V	1.699,00	09	113
7 824 39 00 12 0	4014586858128	MShyo 852-3a 200 Hz 72 V	1.186,00	09	-
7 824 39 00 17 0	4014586871714	MShyo 852-3a 200 Hz 135 V	1.186,00	09	-
7 824 39 00 20 0	4014586857640	MShyo 852-3a 200 Hz 265 V	1.186,00	09	-
7 824 39 00 22 0	4014586858135	MShyo 852-3a 300 Hz 72 V	1.186,00	09	113
7 824 39 00 26 0	4014586857657	MShyo 852-3a 300 Hz 200 V	1.186,00	09	-
7 824 40 00 26 0	4014586858180	MShyo 852-4a 300 Hz 200 V	1.419,00	09	114
7 824 41 00 20 0	4014586858210	MSho 852-1 200 Hz 265 V	1.138,00	09	-
7 824 42 00 22 0	4014586858234	MSho 852-1 300 Hz 72 V	1.138,00	09	114
7 824 42 00 26 0	4014586858241	MSho 852-1 300 Hz 200 V	1.138,00	09	-
7 901 05 00 40 3	4014586857879	GRIT GXE	882,00	13	254
7 901 23 00 44 3	4014586871936	GRIT GXC	1.259,00	13	254
7 901 24 00 44 3	4014586873145	GRIT GXW	727,00	13	254
7 901 31 00 40 3	4014586872018	GRIT GX 75	1.099,00	13	253
7 901 32 00 40 3	4014586872063	GRIT GX 75 2H	1.314,00	13	253
7 902 01 00 40 3	4014586858913	GRIT GI 75	1.713,00	13	256
7 902 02 00 40 3	4014586858944	GRIT GI 75 2H	2.056,00	13	256
7 902 04 00 40 3	4014586858999	GRIT GI 150	2.070,00	13	256
7 902 05 00 40 3	4014586859019	GRIT GI 150 2H	2.416,00	13	256
7 902 07 00 40 3	4014586859057	GRIT GIE	1.635,00	13	258
7 902 12 00 44 3	4014586867656	GRIT GIC	2.789,00	13	258
7 902 13 00 40 3	4014586872599	GRIT GIMS 75	3.298,00	13	258
7 902 14 00 40 3	4014586872643	GRIT GIMS 150	3.561,00	13	258
7 902 16 00 40 3	4014586878614	GIMS 75 2H	3.840,00	13	259
7 902 17 00 40 3	4014586878621	GIMS 150 2H	4.097,00	13	259
7 902 18 00 40 3	4014586878645	GIMS 75-6	3.840,00	13	259
7 902 19 00 40 3	4014586878683	GIMS 150-6	4.097,00	13	259
7 902 23 00 23 2	4014586887043	GRIT GI 100 EF	1.240,00	13	257

Nr. ordine	EAN	Descrizione	Prezzo in € IVA escl.	PK	Pagina
7 902 23 00 40 3	4014586887067	GRIT GI 100	1.051,00	13	257
7 902 29 50 44 3	4014586878126	GRIT GIS 75	1.526,00	13	257
7 902 30 50 44 3	4014586878225	GRIT GIS 150	1.836,00	13	257
7 902 35 00 40 3	4014586880921	GRIT GILSGIB	5.790,00	13	259
7 902 48 00 40 3	4014586880945	GRIT GIL	2.789,00	13	260
7 902 51 00 40 3	4014586880976	GRIT GILS	7.176,00	13	260
7 903 01 00 23 2	4014586880426	GRIT GHB 15-50	699,00	01	249
7 903 02 00 23 2	4014586880457	GRIT GHB 15-50 Inox	774,00	01	249
9 03 16 223 00 8	4014586847924	MBS 32 F	2.699,00	01	75
9 03 18 223 00 0	4014586878034	MBS 16 X	1.017,00	01	74
9 03 19 223 00 0	4014586878041	MBS 25 F	1.435,00	01	74
9 03 20 223 00 0	4014586878515	IBS 16	477,00	01	74
9 08 01 012 00 8	4014586835075	Bilanciere fino a 1,5 kg	70,00	01	270
9 08 01 023 00 1	4014586835099	Bilanciere fino a 2,5 kg	81,00	01	270
9 08 01 024 00 9	4014586835105	Bilanciere fino a 3 kg	186,00	01	270
9 08 01 025 00 3	4014586835136	Bilanciere fino a 5 kg	194,00	01	271
9 08 01 026 00 6	4014586835143	Bilanciere fino a 6,5 kg	211,00	01	271
9 08 01 027 00 0	4014586835150	Bilanciere fino a 9 kg	227,00	01	271
9 08 01 028 00 8	4014586835167	Bilanciere fino a 11 kg	238,00	01	271
9 08 01 029 00 2	4014586835174	Bilanciere fino a 14 kg	246,00	01	272
9 08 01 030 00 4	4014586835181	Bilanciere fino a 17 kg	253,00	01	272
9 08 01 037 00 9	4014586835228	Bilanciere fino a 2,5 kg	87,00	01	270
9 08 01 052 00 4	4014586854052	Bilanciere fino a 1,5 kg	81,00	01	270
9 08 01 055 00 0	4014586880693	Bilanciere fino a 25 kg	713,00	01	272
9 08 01 056 00 0	4014586880709	Bilanciere fino a 32 kg	801,00	01	272
9 08 01 057 00 0	4014586880716	Bilanciere fino a 45 kg	977,00	01	273
9 08 01 058 00 0	4014586880723	Bilanciere fino a 60 kg	1.163,00	01	273
9 20 27 060 00 0	4014586878362	Set Dustex 25 L	344,00	01	181
9 20 27 223 00 0	4014586877365	Dustex 25 L	295,00	01	181
9 20 28 060 00 0	4014586878423	Set Dustex 35 L	395,00	01	181
9 20 28 223 00 0	4014586877389	Dustex 35 L	346,00	01	182
9 20 29 060 00 0	4014586882956	Dustex 35 LX	499,00	01	182
9 20 30 060 00 0	4014586882994	Dustex 35 LX AC	611,00	01	182
9 20 31 060 00 0	4014586883052	Dustex 35 MX	662,00	01	183
9 20 32 060 00 0	4014586883069	Dustex 35 MX AC	759,00	01	183
9 28 19 340 12 9	4014586845517	MO82-7,5 KSR 50400 200 Hz 72 V	6.138,00	10	-
9 28 19 340 17 6	4014586845524	MO82-7,5 KSR 50400 200 Hz 135 V	6.138,00	10	-
9 28 19 340 20 8	4014586845470	MO82-7,5 KSR 50400 200 Hz 265 V	6.138,00	10	-
9 28 19 340 22 3	4014586845531	MO83-7,5 KSR 50400 300 Hz 72 V	6.902,00	10	116
9 28 19 340 26 4	4014586845494	MO83-7,5 KSR 50400 300 Hz 200 V	6.902,00	10	-
9 28 21 340 12 5	4014586845548	MO82-11 KSR 50400 200 Hz 72 V	6.534,00	10	-
9 28 21 340 17 2	4014586845555	MO82-11 KSR 50400 200 Hz 135 V	6.534,00	10	-
9 28 21 340 20 4	4014586845562	MO82-11KSR 50400 200 Hz 265 V	6.534,00	10	-
9 28 21 340 22 9	4014586845586	MO83-11 KSR 50400 300 Hz 72 V	7.410,00	10	116
9 28 21 340 26 0	4014586845593	MO83-11KSR 50400 300 Hz 200 V	7.410,00	10	-
9 28 22 328 26 9	4014586838045	MO83-15KSR 50415 300 Hz 200 V	8.970,00	10	-
9 28 22 340 12 9	4014586845616	MO82-15 KSR 50400 200 Hz 72 V	8.713,00	10	-
9 28 22 340 17 6	4014586845623	MO82-15 KSR 50400 200 Hz 135 V	8.713,00	10	-
9 28 22 340 20 8	4014586845630	MO82-15KSR 50400 200 Hz 265 V	8.713,00	10	-
9 28 22 340 22 3	4014586845654	MO83-15 KSR 50400 300 Hz 72 V	8.970,00	10	116
9 28 22 340 26 4	4014586845661	MO83-15KSR 50400 300 Hz 200 V	8.970,00	10	-
9 28 22 345 17 0	4014586867571	MO82-15 KSR 50415 200 Hz 135 V	7.921,00	10	-
9 28 22 373 26 0	4014586865195	MO83-15 KSR 60400 300 Hz 200 V	9.797,00	10	-
9 28 24 340 12 7	4014586845678	MO82-30 KSR 50400 200 Hz 72 V	12.285,00	10	-
9 28 24 340 17 4	4014586845685	MO82-30 KSR 50400 200 Hz 135 V	12.285,00	10	-
9 28 24 340 20 6	4014586845692	MO82-30KSR 50400 200 Hz 265 V	12.285,00	10	-
9 28 24 340 22 1	4014586845708	MO83-30 KSR 50400 300 Hz 72 V	13.997,00	10	117
9 28 24 340 26 2	4014586845715	MO83-30KSR 50400 300 Hz 200 V	13.997,00	10	-
9 28 26 340 12 3	4014586850344	MO82-45 KSR 50400 200 Hz 72 V	15.549,00	10	-
9 28 26 340 17 0	4014586845722	MO82-45 KSR 50400 200 Hz 135 V	15.549,00	10	-
9 28 26 340 20 2	4014586845739	MO82-45KSR 50400 200 Hz 265 V	15.549,00	10	-
9 28 26 340 22 7	4014586850351	MO83-45 KSR 50400 300 Hz 72 V	16.721,00	10	117
9 28 26 340 26 8	4014586845746	MO83-45KSR 50400 300 Hz 200 V	16.721,00	10	-
9 28 28 340 12 1	4014586845753	MO82-20 KSR 50400 200 Hz 72 V	9.196,00	10	-
9 28 28 340 17 8	4014586845760	MO82-20 KSR 50400 200 Hz 135 V	9.196,00	10	-
9 28 28 340 20 0	4014586845777	MO82-20KSR 50400 200 Hz 265 V	9.196,00	10	-
9 28 28 340 22 5	4014586845784	MO83-20 KSR 50400 300 Hz 72 V	10.263,00	10	116
9 28 28 340 26 6	4014586845791	MO83-20KSR 50400 300 Hz 200 V	10.263,00	10	-
9 28 29 340 12 2	4014586845807	MO82-25 KSR 50400 200 Hz 72 V	11.047,00	10	-
9 28 29 340 17 9	4014586845821	MO82-25 KSR 50400 200 Hz 135 V	11.047,00	10	-
9 28 29 340 20 1	4014586845838	MO82-25KSR 50400 200 Hz 265 V	11.047,00	10	-
9 28 29 340 22 6	4014586845845	MO83-25 KSR 50400 300 Hz 72 V	11.839,00	10	117
9 28 29 340 26 7	4014586845852	MO83-25KSR 50400 300 Hz 200 V	11.867,00	10	-
9 28 29 361 26 4	4014586838427	MO83-25 KSR 60220 300 Hz 200 V	11.867,00	10	-
9 90 01 001 00 1	4014586871974	GRIT GXR	1.242,00	13	254





Nr. ordine	EAN	Descrizione	Prezzo in € IVA escl.	PK	Pagina
9 90 01 002 00 0	4014586858340	GRIT GIXS	262,00	13	261
9 90 01 003 00 0	4014586859064	GRIT GIB	288,00	13	260
9 90 01 004 00 0	4014586859071	GRIT GIBE	1.641,00	13	260
9 90 01 007 00 1	4014586878263	GRIT GIR	2.372,00	13	261
9 90 01 009 00 0	4014586859125	GRIT GIXBE	1.733,00	13	261
9 90 01 010 00 1	4014586871417	GRIT GISBX	163,00	13	-
9 90 01 012 00 0	4014586880488	GRIT GHBD	246,00	01	250
9 90 01 012 01 0	4014586886992	GRIT GHBM	459,00	01	250
9 90 01 012 02 0	4014586887005	GRIT GHBR	568,00	01	250

Nr. ordine	EAN	Descrizione	Prezzo in € IVA escl.	PK	Pagina
3 01 09 011 00 7	4014586008844	Matrice	151,10	02	-
3 01 09 106 00 9	4014586009230	Matrice	229,60	02	-
3 01 09 128 01 8	4014586198071	Adattatore cpl.	12,10	04	-
3 01 09 141 00 3	4014586224060	Matrice	54,20	02	132
3 01 09 141 02 0	4014586318134	Matrice, confezione da 2 pezzi	86,50	02	132
3 01 09 141 03 0	4014586318141	Matrice, confezione da 5 pezzi	189,40	02	132
3 01 09 154 00 7	4014586246598	Supporto portamatrice	215,00	02	132
3 01 09 169 00 9	4014586265056	Matrice	161,80	02	132
3 01 09 169 03 0	4014586275024	Set punzone matrice BLK 1.3 CSE	204,30	02	133
3 01 09 169 04 0	4014586318158	Matrice, confezione da 2 pezzi	259,30	02	132
3 01 09 170 00 1	4014586265063	Matrice	183,80	02	133
3 01 09 170 03 0	4014586275031	Set punzone e matrice BLK 1.3 T	223,50	02	132
3 01 09 170 04 0	4014586318165	Matrice, confezione da 2 pezzi	292,20	02	133
3 01 09 203 00 0	4014586351230	Cuneo batteria	6,39	02	-
3 02 16 130 00 4	4014586010427	Perno	0,47	02	-
3 02 17 332 00 9	4014586243672	Perno di centraggio «corto»	15,30	02	171
3 02 17 333 00 3	4014586243689	Perno di centraggio «lungo»	15,30	02	157
3 02 17 337 00 2	4014586245225	Spina di centraggio 125 mm	18,30	02	171
3 02 17 338 00 0	4014586251271	Spina di centraggio 85 mm	13,80	02	171
3 02 17 355 00 0	4014586284552	Perno di centraggio	18,30	02	171
3 02 17 358 00 0	4014586341941	Perni di centraggio	14,90	02	157
3 02 17 359 00 0	4014586341958	Perni di centraggio	14,90	02	157
3 02 29 159 00 1	4014586012001	Deflettore	22,60	02	-
3 02 29 216 00 5	4014586012155	Carter di protezione	5,78	02	200
3 02 29 347 01 0	4014586354330	Ganci blocca filo in metallo	5,49	02	59
3 02 31 003 00 3	4014586012414	Catena di bloccaggio	54,90	02	-
3 02 31 008 00 0	4014586012421	Catena di bloccaggio	133,70	02	-
3 02 31 013 02 7	4014586012483	Catena	192,00	08	-
3 02 31 029 00 2	4014586224183	Catena a rullini	11,40	08	-
3 02 32 044 01 0	4014586232591	Gancio girevole	140,30	02	273
3 02 32 046 00 8	4014586259604	Dispositivo di aggancio	3,03	06	70
3 02 35 007 00 5	4014586012919	Perno di sicurezza	3,21	02	-
3 02 35 009 00 7	4014586012926	Perno di sicurezza	3,21	02	-
3 02 40 239 01 4	4014586232584	Dispositivo di arresto	74,40	02	273
3 02 40 247 00 2	4014586253510	Supporto pompa lubrificazione	16,70	02	-
3 02 40 308 01 0	4014586353111	Set anello per vuoto	11,30	02	59
3 05 01 242 00 1	4014586014272	Boccola	6,42	02	-
3 05 01 345 01 0	4014586272993	Anello colorato, nero	18,20	06	34
3 05 01 345 02 0	4014586273006	Anello colorato, colori assortiti	13,60	06	34
3 05 01 346 01 0	4014586273013	Anello colorato, grigio	18,20	06	34
3 05 01 347 01 0	4014586273020	Anello colorato, verde	18,20	06	34
3 05 01 348 01 0	4014586273037	Anello colorato, azzurro	18,20	06	34
3 05 01 349 01 0	4014586273044	Anello colorato, rosso	18,20	06	34
3 05 01 350 01 0	4014586273051	Anello colorato, arancione	18,20	06	34
3 05 01 351 01 0	4014586274898	Anello colorato, giallo	18,20	06	34
3 05 01 352 01 0	4014586317106	Anello colorato, nero	18,20	06	34
3 05 01 352 02 0	4014586317113	Anello colorato, colori assortiti	13,60	06	34
3 05 01 353 01 0	4014586317120	Anello colorato, grigio	18,20	06	34
3 05 01 354 01 0	4014586317137	Anello colorato, verde	18,20	06	34
3 05 01 355 01 0	4014586317144	Anello colorato, azzurro	18,20	06	34
3 05 01 356 01 0	4014586317151	Anello colorato, rosso	18,20	06	34
3 05 01 357 01 0	4014586317168	Anello colorato, arancione	18,20	06	34
3 05 01 358 01 0	4014586317175	Anello colorato, giallo	18,20	06	34
3 05 05 066 01 5	4014586235271	Guida boccola	33,80	02	-
3 05 05 068 01 7	4014586248769	Guida boccola	34,40	02	-
3 05 05 069 01 1	4014586258928	Guida boccola	22,10	02	-
3 05 17 028 00 7	4014586016931	Raccordo tubo Ø 32	2,76	02	138
3 05 17 029 00 1	4014586016948	Raccordo tubo Ø 27	3,36	02	138
3 06 05 109 00 6	4014586224503	Adattatore	1,28	02	-
3 06 05 110 00 8	4014586224510	Adattatore	1,28	02	-
3 06 05 114 01 1	4014586266848	Adattatore cpl. FSC	24,70	04	238
3 07 06 268 00 6	4014586022260	Cavo elettrico con spina	78,50	02	-
3 07 07 157 03 5	4014586321035	Cavo elettrico con spina	39,10	06	273
3 07 28 123 00 7	4014586030104	Spina 3P+SK	25,30	02	118
3 07 28 124 00 5	4014586030111	Spina 3P+SK	34,50	02	118
3 07 28 130 00 0	4014586030173	Connettore 3P+SK	31,20	02	118
3 07 28 131 00 9	4014586030180	Connettore 3P+SK	40,30	02	118
3 07 28 137 00 5	4014586030241	Presa a muro 3P+SK	35,10	02	118
3 07 28 138 00 3	4014586030258	Presa a muro 3P+SK	46,70	02	118
3 07 28 141 00 8	4014586030289	Presa esterna 3P+SK EZ28-141	49,30	02	118
3 07 49 065 00 9	4014586031927	Quadro allacciamento	1.625,00	10	119
3 07 49 067 00 6	4014586031941	Quadro allacciamento	2.348,00	10	119
3 07 49 068 00 4	4014586031965	Quadro allacciamento	2.781,00	10	119
3 07 49 069 00 8	4014586031972	Quadro allacciamento	2.904,00	10	119
3 07 49 070 00 0	4014586031989	Quadro allacciamento	3.647,00	10	119
3 07 49 073 00 6	4014586032016	Quadro allacciamento	2.102,00	10	119



Nr. ordine	EAN	Descrizione	Prezzo in € IVA escl.	PK	Pagina
3 07 56 004 00 6	4014586033266	Interruttore salvamotore	27,90	02	-
3 07 56 017 00 6	4014586033358	Interruttore salvamotore	26,40	02	-
3 07 56 085 00 2	4014586264196	Connettore salvamotore 1,6-2,5 A	195,30	02	118
3 07 56 087 00 9	4014586264219	Connettore salvamotore 4,0-6,3 A	195,30	02	118
3 07 56 088 00 7	4014586264226	Connettore salvamotore 6,3-9,0 A	219,40	02	118
3 07 56 089 00 1	4014586264233	Connettore salvamotore 9,0-12,5 A	219,40	02	118
3 07 56 090 00 3	4014586264240	Connettore salvamotore 12,5-16,0 A	219,40	02	118
3 07 56 093 00 9	4014586264271	Connettore salvamotore 1,6-2,5 A	203,40	02	118
3 07 56 095 00 1	4014586264295	Connettore salvamotore 4,0-6,3 A	203,40	02	118
3 07 56 096 00 4	4014586264301	Connettore salvamotore 6,3-9,0 A	229,20	02	118
3 07 56 097 00 8	4014586264318	Connettore salvamotore 9,0-12,5 A	229,20	02	118
3 07 56 098 00 6	4014586264325	Connettore salvamotore 12,5-16,0 A	229,20	02	118
3 07 98 592 77 0	4014586622040	Cavo	8,90	02	-
3 12 07 103 01 3	4014586044910	Testa ad eccentrico	138,80	06	197
3 12 07 131 02 9	4014586045092	Testa ad eccentrico	167,10	02	197
3 13 08 072 00 0	4014586048123	Coltello fisso e mobile	30,10	02	127
3 13 08 092 00 8	4014586210803	Coltello fisso	67,40	02	127
3 13 08 096 00 7	4014586210810	Coltello mobile 4,2 mm	113,00	02	127
3 13 08 098 00 9	4014586213477	Coltello mobile Cr	176,20	02	127
3 13 08 110 00 3	4014586229812	Coltello	101,30	02	124
3 13 08 111 00 2	4014586229829	Perno coltello	16,10	02	124
3 13 08 113 00 9	4014586229836	Set coltelli fissi	107,90	02	124
3 13 08 123 00 8	4014586229867	Coltello 2,0 mm	159,10	02	124
3 13 08 136 00 2	4014586229805	Coltello	56,50	02	127
3 13 08 143 00 6	4014586230092	Coltello	65,00	02	127
3 13 08 146 00 1	4014586232911	Coltello	57,30	02	127
3 13 08 147 00 5	4014586232928	Coltello	68,40	02	127
3 13 08 150 00 9	4014586239583	Coltello diritto,1-1,6 mm	72,80	02	124
3 13 08 151 00 8	4014586239590	Coltello tagli curvi, 1 mm	77,30	02	124
3 13 08 152 00 1	4014586239606	Coltello Cr	87,60	02	124
3 13 08 153 01 4	4014586239613	Set placchette Ubs 1.6	78,30	02	124
3 13 08 153 02 0	4014586239620	Set placchette Ubs 1.6 C	78,30	02	124
3 13 09 036 00 4	4014586048512	Punzone	59,60	02	-
3 13 09 039 00 0	4014586048543	Perno di supporto	110,10	02	-
3 13 09 040 00 2	4014586048550	Matrice	57,10	02	132
3 13 09 093 00 3	4014586199931	Matrice	65,70	02	133
3 13 09 094 00 1	4014586199948	Matrice	74,70	02	133
3 13 09 097 00 2	4014586199955	Punzone	59,50	02	133
3 13 09 098 00 0	4014586199962	Punzone	86,70	02	133
3 13 09 100 01 4	4014586199986	Bussola distanziale	103,20	02	-
3 13 09 107 00 0	4014586210742	Matrice 5 mm	106,20	02	133
3 13 09 108 00 8	4014586210759	Matrice 3 mm	106,20	02	133
3 13 09 109 00 2	4014586210766	Matrice P 5 mm	106,20	02	133
3 13 09 110 00 4	4014586210773	Punzone	86,50	02	133
3 13 09 110 01 3	4014586259161	Set punzone 5 mm, acciaio	188,10	02	133
3 13 09 114 00 8	4014586210780	Sacchetto raccoglitrucoli	96,40	02	133
3 13 09 119 00 1	4014586209852	Punzone	67,30	02	-
3 13 09 121 00 2	4014586209876	Piastrina d'usura	12,30	02	132
3 13 09 122 00 5	4014586209883	Matrice	73,00	02	132
3 13 09 122 02 0	4014586318172	Matrice, confezione da 2 pezzi	131,70	02	132
3 13 09 122 03 0	4014586318189	Matrice, confezione da 5 pezzi	312,00	02	132
3 13 09 134 00 6	4014586259185	Punzone, 3 mm Cr	86,50	02	133
3 13 09 134 01 5	4014586259192	Set punzone 3 mm, Cr	188,10	02	133
3 13 22 190 01 4	4014586053363	Sacchetto filtrante (cf.5 pz.)	56,20	02	-
3 13 22 599 01 5	4014586227016	Sacchetto filtrante (cf.5 pz.)	52,50	02	-
3 13 22 600 00 1	4014586227009	Elemento filtrante	58,90	02	-
3 13 22 601 01 9	4014586227030	Filtro aspiratore	18,30	02	-
3 13 22 602 01 2	4014586227047	Filtro in carta (cf.5 pz.)	25,00	02	-
3 13 22 757 01 6	4014586261386	Sacchetto filtrante (cf.5 pz.)	43,70	02	185
3 13 22 765 00 9	4014586261454	Cartuccia filtrante	58,40	02	185
3 13 22 767 01 5	4014586261478	Tubo aspirazione	51,20	02	185
3 13 22 771 00 9	4014586261492	Adattatore	5,47	02	138
3 13 22 772 00 2	4014586261508	Manicotto di riduzione	10,90	02	185
3 13 22 781 01 7	4014586262451	Sacchetto filtrante per Dustex 25, (cf.5 pz.)	25,60	02	185
3 13 22 810 01 0	4014586307718	Sacchetto filtrante per Dustex 40, (cf.5 pz.)	46,60	02	185
3 13 22 811 01 0	4014586307725	Sacchetto filtrante extra fine per Dustex 40	95,10	02	185
3 13 27 064 00 8	4014586199580	Ganasce di protezione in acciaio	54,40	02	142
3 13 27 068 00 7	4014586199627	Vite di bloccaggio	24,70	02	-
3 13 29 100 01 6	4014586218571	Fermacavo (cf.2 pz.)	6,90	02	-
3 13 29 106 00 8	4014586218595	Supporto sega	13,40	02	-
3 13 29 107 00 2	4014586218588	Supporto taglio tubi	59,40	02	-
3 13 33 090 00 0	4014586368375	Mandrino portapunta	32,80	02	-
3 13 33 118 00 0	4014586368382	Mandrino portapunta	28,10	02	-
3 13 35 017 01 1	4014586262390	Rullo di rinvio	75,20	02	194
3 13 45 012 01 0	4014586366197	Filtro aspiratore	30,50	02	184
3 13 45 059 01 0	4014586366210	Filtro aspiratore	58,50	02	184

Nr. ordine	EAN	Descrizione	Prezzo in € IVA escl.	PK	Pagina
3 13 45 060 01 0	4014586366227	Filtro aspiratore	95,20	02	184
3 13 45 061 01 0	4014586366234	Sacchetto filtrante in tessuto	24,40	02	185
3 13 45 062 01 0	4014586366241	Sacchetto filtrante in tessuto	31,60	02	185
3 13 45 063 01 0	4014586366258	Sacco di smaltimento	34,70	02	185
3 13 45 064 01 0	4014586366265	Filtro permanente	59,80	02	185
3 13 45 065 01 0	4014586366272	Tubo aspirazione	76,40	02	184
3 13 45 066 01 0	4014586366289	Tubo aspirazione	63,30	02	184
3 13 45 067 01 0	4014586366296	Prolunga tubo flessibile	70,50	02	184
3 13 45 068 01 0	4014586366302	Prolunga tubo flessibile	57,30	02	184
3 13 45 069 01 0	4014586366319	Set di riparazione	30,50	02	184
3 13 45 070 01 0	4014586366326	Curva	12,80	02	184
3 13 45 071 01 0	4014586366333	Tubo aspirazione	30,50	02	184
3 13 45 071 02 0	4014586368528	Set di accessori	82,40	02	185
3 13 45 072 01 0	4014586366340	Spazzola per pavimenti	39,00	02	184
3 13 45 073 01 0	4014586366357	Spazzola	36,50	02	184
3 13 45 074 01 0	4014586366364	Bocchetta per interstizi	6,07	02	184
3 13 45 075 01 0	4014586366371	Bocchetta poltrone	9,18	02	184
3 13 45 076 01 0	4014586366388	Pennello di aspirazione	11,50	02	184
3 13 45 077 01 0	4014586366395	Spazzola d'aspirazione	18,30	02	184
3 13 45 079 01 0	4014586366418	Manicotto di riduzione	11,50	02	184
3 13 45 119 01 0	4014586370187	Fermacavo	7,18	02	184
3 13 45 120 01 0	4014586386119	Tubo aspirazione	178,50	02	184
3 13 45 121 01 0	4014586392059	Tubo aspirazione	178,00	02	184
3 13 45 123 01 0	4014586378596	Manicotto con regolazione della forza di aspirazione	29,90	02	184
3 13 45 130 01 0	4014586379449	Sacchetto filtrante HEPA	105,20	02	185
3 13 45 133 02 0	4014586386126	Set accessori	86,00	02	185
3 13 45 137 01 0	4014586386133	Bocchetta combinata alluminio	113,50	02	184
3 13 45 250 01 0	4014586392066	Manicotto con regolazione della forza di aspirazione	27,40	02	184
3 13 45 251 01 0	4014586392691	Sacchetto filtrante in tessuto vlies	51,00	02	185
3 13 45 263 01 0	4014586394459	Curva	19,00	02	184
3 14 14 024 01 0	4014586060187	Tubo aspirazione	85,90	02	-
3 14 14 054 00 8	4014586208916	Tubo	3,50	02	157
3 14 14 055 00 2	4014586227290	Attacco tubo flessibile	70,70	08	-
3 14 14 055 01 1	4014586252421	Pacchetto manichette con valvola manuale doppia	1.525,00	08	-
3 14 14 059 01 0	4014586227108	Tubo aspirazione	51,20	02	-
3 14 14 070 01 0	4014586356433	Tubo flessibile	14,20	02	157
3 14 15 020 00 8	4014586060392	Ammortizzatore	39,90	02	119
3 14 15 081 00 1	4014586207865	Ammortizzatore	17,20	02	119
3 14 20 120 01 0	4014586376677	Guaina di protezione AccuTEC ASM	22,30	02	34
3 14 20 131 01 0	4014586396408	Cappuccio protettivo BOP 10	13,10	02	70
3 14 20 132 01 0	4014586396415	Cappuccio protettivo BOP 10-2	13,10	02	70
3 14 26 030 00 5	4014586061641	Foglio aggancio carta abrasiva	17,50	02	197
3 14 26 067 01 6	4014586236797	Tappetino antiscivolo	21,10	02	59
3 14 28 102 01 6	4014586195957	Piastra (cf.5 pz.)	10,20	02	138
3 14 28 156 00 0	4014586272047	Copertura	8,17	02	-
3 14 28 166 00 0	4014586305134	Copertura	7,01	02	35
3 18 01 010 01 2	4014586069210	Supporto	94,80	02	-
3 18 10 070 01 6	4014586069678	Cuffia di protezione	34,70	02	-
3 18 10 071 01 5	4014586069739	Cuffia di protezione	42,20	02	-
3 18 10 171 00 5	4014586070124	Cuffia di aspirazione cpl.	218,30	02	-
3 18 10 240 01 4	4014586228945	Cuffia di aspirazione cpl.	27,10	06	197
3 18 10 247 01 9	4014586241906	Lamierino protezione	20,60	02	-
3 18 10 263 00 0	4014586325484	Griglia di protezione	4,70	04	-
3 18 10 264 01 0	4014586307343	Cuffia di aspirazione Set	20,80	02	197
3 18 10 277 00 0	4014586326238	Cuffia di protezione	12,10	02	-
3 18 10 299 00 0	4014586394107	Cuffia di protezione	10,50	06	94
3 18 10 300 00 0	4014586394114	Cuffia di protezione	10,80	06	195
3 18 10 301 00 0	4014586394121	Cuffia di protezione	11,10	06	94
3 18 10 305 00 0	4014586407852	Cuffia di protezione	34,00	02	-
3 21 09 061 01 6	4014586074542	Dispositivo di bloccaggio cpl.	86,70	02	-
3 21 19 032 00 2	4014586074689	Impugnatura	6,91	02	-
3 21 19 047 00 4	4014586074801	Impugnatura	11,50	02	-
3 21 19 058 00 1	4014586074849	Impugnatura	14,20	02	-
3 21 19 078 02 4	4014586074962	Impugnatura cpl.	24,90	02	-
3 21 19 103 01 7	4014586215587	Impugnatura cpl.	31,50	02	-
3 21 19 107 01 6	4014586222882	Impugnatura cpl.	5,44	02	-
3 21 19 113 01 6	4014586235264	Impugnatura cpl.	15,70	02	-
3 21 19 116 01 1	4014586267616	Impugnatura	45,60	04	238
3 21 19 117 01 5	4014586268125	Impugnatura antivibrazione	38,00	02	118
3 21 19 118 01 3	4014586268132	Impugnatura antivibrazione	38,00	02	118
3 21 19 119 01 7	4014586268149	Impugnatura antivibrazione	38,00	02	-
3 21 19 124 01 0	4014586334783	Impugnatura antivibrazione	9,47	02	118
3 21 19 127 03 0	4014586351971	Leva passacavo	24,20	02	59
3 21 19 148 02 0	4014586404790	Impugnatura supplementare	43,80	04	229
3 21 19 150 01 0	4014586404523	Impugnatura	46,70	02	35
3 21 20 025 00 6	4014586075105	Impugnatura con prolunga	31,70	02	-



Nr. ordine	EAN	Descrizione	Prezzo in € IVA escl.	PK	Pagina
3 21 23 002 00 6	4014586270906	Regolatore di coppia	8,89	02	34
3 21 25 043 00 4	4014586075341	Archetto	7,71	02	-
3 21 25 050 00 7	4014586075396	Dispositivo di aggancio	10,80	02	56
3 21 27 003 03 5	4014586075594	Arresto di profondità	88,10	02	-
3 21 27 005 00 6	4014586075600	Arresto di profondità	6,07	02	56
3 21 27 005 02 1	4014586075617	Arresto di profondità	39,00	02	-
3 21 27 021 03 6	4014586075761	Bussola di battuta	28,50	02	-
3 21 27 021 06 1	4014586075792	Bussola di battuta	63,30	02	-
3 21 27 021 10 4	4014586250717	Bussola di battuta	54,90	02	-
3 21 27 021 11 3	4014586250724	Bussola di battuta	27,20	02	-
3 21 27 021 12 9	4014586258669	Bussola di battuta	21,70	02	-
3 21 27 021 13 5	4014586262406	Bussola di battuta	17,10	02	-
3 21 27 021 14 1	4014586270531	Dispositivo di battuta	46,50	02	-
3 21 27 021 15 0	4014586295343	Bussola di battuta	23,80	02	-
3 21 27 043 00 0	4014586075983	Bussola di battuta	17,40	02	-
3 21 27 057 00 8	4014586208831	Bussola di battuta	18,90	02	-
3 21 27 059 00 0	4014586215594	Arresto di profondità	10,80	02	-
3 21 27 065 01 9	4014586266077	Dispositivo di battuta	39,20	02	-
3 21 27 069 01 0	4014586351674	Arresto di profondità	19,80	04	219
3 21 32 020 12 9	4014586076706	Pasta da taglio	15,10	04	124
3 21 32 022 00 7	4014586076713	Pompa manuale	10,70	02	157
3 21 32 031 00 0	4014586289922	Bomboletta spray	16,90	02	150
3 21 33 012 01 8	4014586076775	Crociera di azionamento	125,80	02	-
3 21 33 021 01 0	4014586404745	Cuffia di aspirazione	67,00	04	229
3 21 73 003 00 3	4014586265568	Paio - guanti antivibrazione l	77,20	04	195
3 21 73 004 00 1	4014586265575	Paio - guanti antivibrazione xl	77,20	04	195
3 21 73 005 00 5	4014586265582	Paio - guanti antivibrazione xxl	77,20	04	195
3 21 74 003 00 0	4014586077215	Griglia di protezione	11,50	02	-
3 21 74 006 00 5	4014586199641	Cricchetto serraggio con cinghia	154,90	02	-
3 21 74 007 00 9	4014586214740	Cricco di serraggio con cinghia	18,50	02	-
3 21 74 008 00 7	4014586241890	Cinghia di sicurezza	17,80	02	-
3 21 74 011 00 0	4014586319056	Protezione in plastica	6,76	04	242
3 21 74 013 01 0	4014586335773	Portatrucioli	19,60	02	150
3 21 74 013 10 0	4014586353128	Protezione in plastica	17,20	02	59
3 21 74 013 20 0	4014586353135	Protezione in plastica	21,10	02	59
3 21 74 014 01 0	4014586376691	Guaina di protezione AccuTEC ASW	18,70	02	34
3 21 74 015 01 0	4014586376707	Guaina di protezione batteria	18,70	02	34
3 21 74 016 01 0	4014586376714	Guaina di protezione batteria	19,90	02	34
3 21 74 019 01 0	4014586404905	Guaina di protezione batteria	22,20	02	34
3 21 74 020 01 0	4014586404912	Guaina di protezione batteria	21,10	02	34
3 21 74 021 01 0	4014586404929	Copertura	13,90	02	35
3 21 74 022 01 0	4014586404936	Copertura	13,90	02	35
3 21 74 024 01 0	4014586404943	Guaina di protezione AccuTEC ASW	29,30	02	34
3 24 22 326 01 0	4014586369846	Piastra adattatore per unità di foratura a corona con base magnetica	47,50	02	75
3 24 33 027 01 7	4014586210469	Piastra	102,00	08	-
3 26 23 009 00 6	4014586200699	Boccole di riduzione	36,50	02	75
3 26 23 010 00 8	4014586200422	Boccole di riduzione	36,60	02	75
3 26 23 012 01 9	4014586248776	Boccole di riduzione	36,60	02	75
3 26 23 013 00 4	4014586248783	Boccole di riduzione	36,50	02	75
3 26 23 014 01 0	4014586369853	Boccole di riduzione	36,50	02	75
3 27 14 037 01 3	4014586091938	Archetto di bloccaggio	274,70	02	-
3 27 14 062 02 3	4014586092133	Supporto mano libera	223,60	02	142
3 27 14 071 01 3	4014586092201	Ganascia di fissaggio cpl.	41,50	02	-
3 27 14 084 00 8	4014586195872	Pattino di appoggio	101,30	02	138
3 27 14 088 00 7	4014586200750	Paratrucioli	5,05	02	138
3 27 15 051 03 8	4014586092812	Catena con staffa a u	961,00	08	-
3 39 01 021 01 1	4014586110165	Valigette portautensili	57,90	02	94
3 39 01 022 01 4	4014586110202	Valigette portautensili	53,20	02	142
3 39 01 031 00 1	4014586110233	Valigette portautensili	79,60	08	-
3 39 01 032 01 3	4014586110257	Valigette portautensili	54,90	02	71
3 39 01 045 01 8	4014586110387	Valigetta portautensili cpl.	45,30	02	-
3 39 01 073 01 3	4014586200002	Valigetta portautensili cpl.	181,80	02	-
3 39 01 096 01 6	4014586242095	Valigetta portautensili cpl.	203,30	02	-
3 39 01 100 02 0	4014586287980	Valigetta portautensili	20,40	02	-
3 39 01 112 02 0	4014586317939	Valigette portautensili	90,10	04	-
3 39 01 114 00 7	4014586266732	Cassa di trasporto	1.032,00	08	-
3 39 01 118 01 0	4014586285474	Valigetta portautensili cpl.	41,60	02	105
3 39 01 118 20 0	4014586302775	Valigetta portautensili, FSC	49,80	04	-
3 39 01 118 48 0	4014586317618	Valigette portautensili	54,50	02	70
3 39 01 118 93 0	4014586334974	Valigetta di sistema vuota	48,80	04	-
3 39 01 119 00 0	4014586285498	Contenitore in plastica	4,43	02	105
3 39 01 121 02 0	4014586317946	Valigetta portautensili	212,70	02	-
3 39 01 122 01 0	4014586308791	Valigetta portautensili cpl.	70,70	02	201
3 39 01 122 06 0	4014586321165	Valigette portautensili	80,90	02	-
3 39 01 122 12 0	4014586336732	Valigette portautensili	79,80	02	-
3 39 01 126 02 0	4014586332406	Valigetta portautensili	93,30	02	-

Nr. ordine	EAN	Descrizione	Prezzo in € IVA escl.	PK	Pagina
3 39 01 127 02 0	4014586325859	Valigetta portautensili	94,70	02	-
3 39 01 128 58 0	4014586367897	Valigette portautensili	50,90	02	-
3 39 01 128 82 0	4014586349435	Valigette portautensili	51,40	02	-
3 39 01 130 05 0	4014586333250	Valigette portautensili	82,50	02	-
3 39 01 131 03 0	4014586348957	Valigette portautensili	52,40	02	-
3 39 01 131 08 0	4014586348650	Valigette portautensili	52,40	02	56
3 39 01 131 92 0	4014586376325	Valigette portautensili	47,70	02	-
3 39 01 131 94 0	4014586379630	Valigette portautensili	49,90	02	56
3 39 01 131 98 0	4014586376332	Valigetta di sistema vuota	44,40	04	227
3 39 01 132 03 0	4014586340449	Valigetta portautensili	93,30	02	-
3 39 01 133 05 0	4014586351247	Valigette portautensili	82,40	02	-
3 39 01 134 04 0	4014586340456	Valigetta portautensili	94,70	02	-
3 39 01 140 99 0	4014586356310	Valigette portautensili	94,90	02	-
3 39 01 141 01 0	4014586365244	Valigetta portautensili in plastica	25,20	02	-
3 39 01 142 14 0	4014586356921	Valigetta portautensili	94,70	02	-
3 39 01 143 06 0	4014586356938	Valigetta portautensili	94,70	02	-
3 39 01 144 01 0	4014586356945	Valigetta di sistema vuota	24,70	02	227
3 39 01 146 00 0	4014586380025	Systainer Sys 1	57,10	02	227
3 39 01 147 00 0	4014586380032	Systainer Sys 2	62,00	02	47
3 39 01 152 05 0	4014586407654	Valigette portautensili	56,00	04	-
3 39 01 153 01 0	4014586398402	Valigette portautensili	24,10	04	-
3 39 01 154 05 0	4014586403786	Valigette portautensili	44,50	04	-
3 39 01 155 02 0	4014586379647	Valigetta portautensili	208,10	02	-
3 39 01 160 01 0	4014586394091	Valigette portautensili	24,70	02	14
3 39 04 491 00 0	4014586382999	Inserto Systainer per FMM 350 Q / QSL	11,40	06	227
3 39 98 140 02 2	4014586622231	Valigette portautensili	84,00	02	-
3 39 98 140 08 2	4014586662039	Valigette portautensili	84,00	02	-
3 43 00 000 00 1	4014586402796	Griglia di protezione	4,62	04	219
3 52 22 927 05 0	4014586392455	Adattatore per utensili ad oscillazione FEIN (fino al 2004)	11,30	04	227
3 52 22 942 04 0	4014586392462	Set di accessori Best of Sanding	65,90	04	222
3 52 22 942 05 0	4014586392479	Set di accessori Best of E-Cut	65,90	04	219
3 52 22 942 06 0	4014586392486	Set di accessori Best of Renovation	178,00	04	222
3 52 22 942 07 0	4014586392677	Set di accessori Best of Tileworking	92,20	04	225
3 52 22 942 13 0	4014586397436	Set di accessori Best of E-Cut	103,60	04	-
3 52 22 946 01 0	4014586397443	Set di accessori per lavori di falegnameria/allestimento d'interni	181,90	04	230
3 52 22 946 02 0	4014586397450	Set di accessori per riparazioni/sostituzioni finestre	181,90	04	230
3 52 22 946 03 0	4014586397467	Set di accessori per la ristrutturazione di bagni/piastrelle	181,90	04	230
3 52 22 946 04 0	4014586397474	Set di accessori per impianti di riscaldamento/sanitari	182,90	04	230
3 52 22 946 06 0	4014586397498	Set accessori Composite	181,80	04	-
3 52 22 952 01 0	4014586392516	Lama da taglio HSS Con arresto di profondità	69,30	04	219
3 52 22 952 02 0	4014586392523	Set di rifilatura e taglio SLP	27,40	04	226
3 52 22 952 03 0	4014586392530	Lama E-Cut Combo SLP	44,80	04	219
3 52 22 952 04 0	4014586392547	Adattatore cpl. FSC	14,80	04	238
3 52 22 952 05 0	4014586392554	Adattatore FSC Q	14,80	04	238
3 52 22 952 10 0	4014586404721	Set dischi abrasivi	11,10	04	224
3 52 22 952 11 0	4014586404479	Set di fogli abrasivi, zirconio	19,00	04	224
3 52 22 952 12 0	4014586398426	Set di accessori Best of Tileworking	34,20	04	-
3 52 22 952 13 0	4014586400389	Lama E-Cut Combo	44,80	04	-
3 90 00 000 00 1	4014586280028	Rivestimento grafite 80 x 430 mm (cf. 5 pz.)	100,70	06	264
3 90 00 000 00 2	4014586280035	Tubo flessibile Ø 90, 1.000 mm	53,10	06	265
3 90 00 000 00 3	4014586280042	Nastro di tensione Ø 90 mm	7,11	06	265
3 90 00 000 00 4	4014586280059	Protezione occhi 75 (cf. 3 pz.)	45,40	06	264
3 90 00 000 00 7	4014586280080	Protezione occhi GU75/GR/GXR (cf. 3 pz.)	72,90	06	264
3 90 00 000 05 6	4014586283517	Rivestimento grafite 155 x 430 mm (cf. 3 pz.)	115,80	06	266
3 90 00 000 18 4	4014586283494	Protezione occhi 150, GU150 (cf. 3 pz.)	87,20	06	266
3 90 00 000 49 6	4014586280325	Guida in ottone	51,80	06	265
3 90 00 000 49 7	4014586280332	Guida di scorrimento, in nylon	54,80	06	265
3 90 00 000 97 6	4014586286303	Filtro GIBE	144,70	06	266
3 90 00 001 10 1	4014586302638	Filtro in metallo, GIXBE, confezionato	146,30	06	266
3 90 00 001 32 0	4014586294407	Impianto per pezzi in lavorazione tondi e corti	203,50	13	-
3 90 00 001 51 7	4014586297361	Supporto angolare per GF75	149,10	13	-
3 90 00 004 55 4	4014586330686	Dima di foratura	24,80	06	267
3 90 00 004 76 0	4014586380933	Rivestimento in grafite	20,10	06	267
3 90 00 008 10 6	4014586389837	Piano d'appoggio acciaio inox	75,30	02	251
4 06 11 009 01 9	4014586126760	Anello di tenuta set	9,70	02	-
4 11 40 004 00 7	4014586128399	Manicotto di accoppiamento	28,30	02	142
4 30 33 087 06 5	4014586225173	Set viti di bloccaggio	8,48	04	-
6 01 10 008 01 7	4014586165790	Portainseri Ø 7 mm	26,70	02	-
6 05 03 306 00 8	4014586262772	Utensile cacciavite 1/4" esag.est.	8,30	02	19
6 05 05 015 00 1	4014586258713	Inserto 1/4" esagonale esterno SW 8	15,50	02	-
6 05 10 011 00 9	4014586235141	Portainseri 1/4" esagonale esterno	20,30	02	14
6 05 10 215 00 3	4014586258812	Portainseri 1/4" esagonale esterno	25,20	02	18
6 05 10 219 01 0	4014586367910	Portabit	26,10	02	-
6 05 10 222 01 0	4014586404820	Portabit	34,70	02	15
6 22 19 002 07 9	4014586168012	Avvitaprigionieri	149,00	02	-
6 22 19 002 09 1	4014586168036	Avvitaprigionieri	124,80	02	-



Nr. ordine	EAN	Descrizione	Prezzo in € IVA escl.	PK	Pagina
6 22 19 002 10 6	4014586168043	Avvitaprigionieri	124,80	02	-
6 22 19 002 14 3	4014586168074	Avvitaprigionieri	124,80	02	-
6 27 12 109 03 4	4014586169637	Utensile cacciavite 1/4" esag.est. (cf.5 pz.)	8,87	02	18
6 29 01 002 00 4	4014586172071	Chiave SW8	6,20	02	-
6 29 01 003 00 8	4014586172088	Chiave SW9	6,20	02	-
6 29 01 007 00 7	4014586172125	Chiave SW13	6,20	02	-
6 29 01 016 00 2	4014586172217	Chiave SW46	17,40	02	-
6 29 03 002 00 9	4014586172255	Chiave SW17	6,20	02	56
6 29 03 010 00 6	4014586172309	Chiave SW55	30,20	08	-
6 29 03 011 00 5	4014586172316	Chiave SW17	3,84	02	-
6 29 04 003 00 0	4014586172347	Chiave 19 x 22	6,20	02	-
6 29 06 009 00 7	4014586172415	Chiave a tubo SW8	3,47	02	-
6 29 06 013 00 5	4014586226101	Chiave a tubo SW46	45,60	02	-
6 29 07 004 00 5	4014586172446	Chiave a brugola SW6	1,81	02	-
6 29 07 006 00 2	4014586172453	Chiave a brugola SW8	1,81	02	-
6 29 07 010 00 0	4014586172477	Chiave a brugola SW4	1,81	02	-
6 29 07 011 00 9	4014586172484	Chiave a brugola SW5	1,81	02	-
6 29 07 013 00 6	4014586172491	Chiave a brugola SW3	1,81	02	-
6 29 07 015 00 8	4014586172514	Chiave a brugola SW2.5	1,81	02	-
6 29 07 017 00 5	4014586172521	Chiave a brugola SW4.5	6,42	02	-
6 29 07 023 00 5	4014586172545	Chiave a brugola SW4	1,81	02	-
6 29 07 029 00 6	4014586172590	Chiave a brugola SW2	1,81	02	-
6 29 07 030 00 8	4014586172606	Chiave a brugola SW8	3,84	02	-
6 29 07 034 00 2	4014586218618	Chiave a brugola SW4	1,81	02	-
6 29 07 037 00 3	4014586249728	Chiave a brugola	2,21	02	-
6 29 08 013 00 3	4014586172675	Chiave a ganaschia	23,80	02	-
6 29 10 007 00 7	4014586172705	Chiave a piolino	19,30	02	-
6 29 10 022 00 2	4014586172736	Chiave per dadi a due fori	3,84	02	-
6 29 10 023 00 6	4014586172743	Chiave a piolino	3,84	02	-
6 29 10 031 00 8	4014586172811	Chiave per dadi a due fori	9,71	04	-
6 29 11 004 00 5	4014586172828	Chiave ad anello SW32	4,90	02	-
6 29 11 010 00 0	4014586220772	Chiave ad anello 17 x 19	19,40	08	-
6 29 12 001 00 4	4014586266107	Cacciavite	14,90	02	-
6 29 13 004 00 0	4014586172859	Spina di fissaggio	4,02	02	-
6 29 13 020 00 4	4014586172927	Spina di fissaggio	1,29	02	-
6 29 13 021 00 3	4014586208688	Spina di fissaggio	3,39	02	-
6 29 14 001 00 2	4014586172934	Chiave per mandrino	4,84	02	-
6 29 14 002 00 5	4014586172941	Chiave per mandrino	2,32	02	-
6 29 14 004 00 7	4014586172958	Chiave per mandrino	4,51	02	-
6 29 14 005 00 1	4014586172965	Chiave per mandrino	12,10	02	-
6 29 14 011 00 1	4014586173016	Chiave per mandrino	7,23	02	-
6 31 06 016 01 0	4014586271767	Prolunga frese 100 mm	81,50	02	171
6 31 06 017 01 0	4014586335063	Prolunga QIP 100 mm	79,10	02	150
6 31 11 009 01 0	4014586326597	Punta elicoidale Ø 10 HSS QI	21,10	02	171
6 31 11 010 01 0	4014586326603	Punta elicoidale Ø 10.2 HSS QI	21,10	02	171
6 31 11 011 01 0	4014586326610	Punta elicoidale Ø 11 HSS QI	24,10	02	171
6 31 11 012 01 0	4014586326627	Punta elicoidale Ø 12 HSS QI	24,10	02	171
6 31 11 013 01 0	4014586326634	Punta elicoidale Ø 13 HSS QI	25,70	02	171
6 31 11 014 01 0	4014586326641	Punta elicoidale Ø 14 HSS QI	25,70	02	171
6 31 11 015 01 0	4014586326658	Punta elicoidale Ø 15 HSS QI	27,00	02	171
6 31 11 016 01 0	4014586326665	Punta elicoidale Ø 15.5 HSS QI	26,90	02	171
6 31 14 038 01 0	4014586331027	Punta di centraggio	16,20	02	149
6 31 14 038 02 0	4014586332796	Punta di centraggio lunga, conf. da 5	73,00	02	149
6 31 27 001 01 5	4014586176130	Corona HM Ø 18 M18 x 6P1.5	56,70	20	165
6 31 27 002 01 8	4014586176147	Corona HM Ø 20 M18 x 6P1.5	56,70	20	165
6 31 27 003 01 2	4014586176154	Corona HM Ø 22 M18 x 6P1.5	56,70	20	166
6 31 27 004 01 0	4014586176161	Corona HM Ø 25 M18 x 6P1.5	56,70	20	166
6 31 27 005 01 4	4014586176178	Corona HM Ø 26 M18 x 6P1.5	56,70	20	166
6 31 27 006 01 7	4014586176185	Corona HM Ø 28 M18 x 6P1.5	56,70	20	166
6 31 27 007 01 1	4014586176192	Corona HM Ø 30 M18 x 6P1.5	56,70	20	166
6 31 27 008 01 9	4014586176208	Corona HM Ø 32 M18 x 6P1.5	63,40	20	166
6 31 27 009 01 3	4014586176215	Corona HM Ø 34 M18 x 6P1.5	63,40	20	166
6 31 27 010 01 5	4014586176222	Corona HM Ø 35 M18 x 6P1.5	63,40	20	166
6 31 27 011 01 4	4014586176239	Corona HM Ø 38 M18 x 6P1.5	73,30	20	166
6 31 27 012 01 7	4014586176246	Corona HM Ø 40 M18 x 6P1.5	73,30	20	166
6 31 27 013 01 1	4014586176253	Corona HM Ø 42 M18 x 6P1.5	86,60	20	166
6 31 27 014 01 9	4014586176260	Corona HM Ø 43 M18 x 6P1.5	86,60	20	166
6 31 27 015 01 3	4014586176277	Corona HM Ø 45 M18 x 6P1.5	86,60	20	166
6 31 27 016 01 6	4014586176284	Corona HM Ø 48 M18 x 6P1.5	96,80	20	166
6 31 27 017 01 0	4014586176291	Corona HM Ø 50 M18 x 6P1.5	96,80	20	166
6 31 27 018 01 8	4014586176307	Corona HM Ø 52 M18 x 6P1.5	107,00	20	166
6 31 27 019 01 2	4014586176314	Corona HM Ø 19 M18 x 6P1.5	56,70	20	165
6 31 27 020 01 4	4014586176321	Corona HM Ø 21 M18 x 6P1.5	56,70	20	166
6 31 27 021 01 3	4014586176338	Corona HM Ø 23 M18 x 6P1.5	56,70	20	166
6 31 27 022 01 6	4014586176345	Corona HM Ø 24 M18 x 6P1.5	56,70	20	166
6 31 27 023 01 0	4014586176352	Corona HM Ø 27 M18 x 6P1.5	56,70	20	166

Nr. ordine	EAN	Descrizione	Prezzo in € IVA escl.	PK	Pagina
6 31 27 024 01 8	4014586176369	Corona HM Ø 29 M18 x 6P1.5	56,70	20	166
6 31 27 025 01 2	4014586176376	Corona HM Ø 31 M18 x 6P1.5	63,40	20	166
6 31 27 026 01 5	4014586176383	Corona HM Ø 33 M18 x 6P1.5	63,40	20	166
6 31 27 027 01 9	4014586176390	Corona HM Ø 36 M18 x 6P1.5	73,30	20	166
6 31 27 028 01 7	4014586176406	Corona HM Ø 37 M18 x 6P1.5	73,30	20	166
6 31 27 029 01 1	4014586176413	Corona HM Ø 39 M18 x 6P1.5	73,30	20	166
6 31 27 030 01 3	4014586176420	Corona HM Ø 41 M18 x 6P1.5	86,60	20	166
6 31 27 031 01 2	4014586176437	Corona HM Ø 44 M18 x 6P1.5	86,60	20	166
6 31 27 032 01 5	4014586176444	Corona HM Ø 46 M18 x 6P1.5	96,80	20	166
6 31 27 033 01 9	4014586176451	Corona HM Ø 47 M18 x 6P1.5	96,80	20	166
6 31 27 034 01 7	4014586176468	Corona HM Ø 49 M18 x 6P1.5	96,80	20	166
6 31 27 035 01 1	4014586176475	Corona HM Ø 51 M18 x 6P1.5	107,00	20	166
6 31 27 036 01 4	4014586192369	Corona HM Ø 53 M18 x 6P1.5	107,00	20	166
6 31 27 037 01 8	4014586192376	Corona HM Ø 54 M18 x 6P1.5	107,00	20	166
6 31 27 038 01 6	4014586192383	Corona HM Ø 55 M18 x 6P1.5	107,00	20	166
6 31 27 039 01 0	4014586192390	Corona HM Ø 56 M18 x 6P1.5	111,40	20	166
6 31 27 040 01 2	4014586192406	Corona HM Ø 57 M18 x 6P1.5	111,40	20	166
6 31 27 041 01 1	4014586192413	Corona HM Ø 58 M18 x 6P1.5	111,40	20	166
6 31 27 042 01 4	4014586200941	Corona HM Ø 12 M18 x 6P1.5	56,70	20	165
6 31 27 043 01 8	4014586200958	Corona HM Ø 13 M18 x 6P1.5	56,70	20	165
6 31 27 044 01 6	4014586200965	Corona HM Ø 14 M18 x 6P1.5	56,70	20	165
6 31 27 045 01 0	4014586200972	Corona HM Ø 15 M18 x 6P1.5	56,70	20	165
6 31 27 046 01 3	4014586200989	Corona HM Ø 16 M18 x 6P1.5	56,70	20	165
6 31 27 047 01 7	4014586200996	Corona HM Ø 17 M18 x 6P1.5	56,70	20	165
6 31 27 049 01 9	4014586223179	Corona HM Ø 59 M18 x 6P1.5	113,10	20	166
6 31 27 050 01 1	4014586223186	Corona HM Ø 60 M18 x 6P1.5	113,10	20	166
6 31 27 051 01 0	4014586223193	Corona HM Ø 61 M18 x 6P1.5	128,00	20	166
6 31 27 052 01 3	4014586223209	Corona HM Ø 62 M18 x 6P1.5	128,00	20	166
6 31 27 053 01 7	4014586223216	Corona HM Ø 63 M18 x 6P1.5	128,00	20	166
6 31 27 054 01 5	4014586223223	Corona HM Ø 64 M18 x 6P1.5	128,00	20	166
6 31 27 055 01 9	4014586223230	Corona HM Ø 65 M18 x 6P1.5	128,00	20	166
6 31 27 061 01 9	4014586229447	Corona Ø 90	275,30	20	-
6 31 27 086 01 9	4014586239996	Corona HM Ø 12/35 QI	51,90	20	165
6 31 27 086 04 0	4014586375533	Set di accessori Best of frese a corona HM Ultra 35 QI 12,14,16,18,20,22 mm	247,00	20	165
6 31 27 087 01 3	4014586240008	Corona HM Ø 13/35 QI	51,90	20	165
6 31 27 088 01 1	4014586240015	Corona HM Ø 14/35 QI	51,90	20	165
6 31 27 089 01 5	4014586240022	Corona HM Ø 15/35 QI	51,90	20	165
6 31 27 090 01 7	4014586240039	Corona HM Ø 16/35 QI	51,90	20	165
6 31 27 091 01 6	4014586240046	Corona HM Ø 17/35 QI	51,90	20	165
6 31 27 092 01 9	4014586240053	Corona HM Ø 18/35 QI	51,90	20	165
6 31 27 093 01 3	4014586240060	Corona HM Ø 19/35 QI	51,90	20	165
6 31 27 094 01 1	4014586240077	Corona HM Ø 20/35 QI	51,90	20	165
6 31 27 095 01 5	4014586240084	Corona HM Ø 21/35 QI	51,90	20	165
6 31 27 096 01 8	4014586240091	Corona HM Ø 22/35 QI	51,90	20	165
6 31 27 097 01 2	4014586240107	Corona HM Ø 23/35 QI	51,90	20	165
6 31 27 098 01 0	4014586240114	Corona HM Ø 24/35 QI	51,90	20	165
6 31 27 099 01 4	4014586240121	Corona HM Ø 25/35 QI	51,90	20	165
6 31 27 100 01 5	4014586240138	Corona HM Ø 26/35 QI	51,90	20	165
6 31 27 101 01 4	4014586240145	Corona HM Ø 27/35 QI	51,90	20	165
6 31 27 102 01 7	4014586240152	Corona HM Ø 28/35 QI	51,90	20	165
6 31 27 103 01 1	4014586240169	Corona HM Ø 29/35 QI	60,30	20	165
6 31 27 104 01 9	4014586240176	Corona HM Ø 30/35 QI	60,30	20	165
6 31 27 105 01 3	4014586240183	Corona HM Ø 31/35 QI	60,30	20	165
6 31 27 106 01 6	4014586240190	Corona HM Ø 32/35 QI	60,30	20	165
6 31 27 107 01 0	4014586240206	Corona HM Ø 33/35 QI	60,30	20	165
6 31 27 108 01 8	4014586240213	Corona HM Ø 34/35 QI	60,30	20	165
6 31 27 109 01 2	4014586240220	Corona HM Ø 35/35 QI	60,30	20	165
6 31 27 110 01 4	4014586240237	Corona HM Ø 36/35 QI	70,10	20	165
6 31 27 111 01 3	4014586240244	Corona HM Ø 37/35 QI I	70,10	20	165
6 31 27 112 01 6	4014586240251	Corona HM Ø 38/35 QI	70,10	20	165
6 31 27 113 01 0	4014586240268	Corona HM Ø 39/35 QI	70,10	20	165
6 31 27 114 01 8	4014586240275	Corona HM Ø 40/35 QI	70,10	20	165
6 31 27 115 01 2	4014586240282	Corona HM Ø 41/35 QI	82,70	20	165
6 31 27 116 01 5	4014586240299	Corona HM Ø 42/35 QI	82,70	20	165
6 31 27 117 01 9	4014586240305	Corona HM Ø 43/35 QI	82,70	20	165
6 31 27 118 01 7	4014586240312	Corona HM Ø 44/35 QI	82,70	20	165
6 31 27 119 01 1	4014586240329	Corona HM Ø 45/35 QI	82,70	20	165
6 31 27 120 01 3	4014586240336	Corona HM Ø 46/35 QI	92,40	20	165
6 31 27 121 01 2	4014586240343	Corona HM Ø 47/35 QI	92,40	20	165
6 31 27 122 01 5	4014586240350	Corona HM Ø 48/35 QI	92,40	20	165
6 31 27 123 01 9	4014586240367	Corona HM Ø 49/35 QI	92,40	20	165
6 31 27 124 01 7	4014586240374	Corona HM Ø 50/35 QI	92,40	20	165
6 31 27 125 01 1	4014586240381	Corona HM Ø 51/35 QI	102,00	20	165
6 31 27 126 01 4	4014586240398	Corona HM Ø 52/35 QI	102,00	20	165
6 31 27 127 01 8	4014586240404	Corona HM Ø 53/35 QI	102,00	20	165
6 31 27 128 01 6	4014586240411	Corona HM Ø 54/35 QI	102,00	20	165





Nr. ordine	EAN	Descrizione	Prezzo in € IVA escl.	PK	Pagina
6 31 27 129 01 0	4014586240428	Corona HM Ø 55/35 QI	102,00	20	165
6 31 27 130 01 2	4014586240435	Corona HM Ø 56/35 QI	106,40	20	165
6 31 27 131 01 1	4014586240442	Corona HM Ø 57/35 QI	106,40	20	165
6 31 27 132 01 4	4014586240459	Corona HM Ø 58/35 QI	106,40	20	165
6 31 27 133 01 8	4014586240466	Corona HM Ø 59/35 QI	106,40	20	165
6 31 27 134 01 6	4014586240473	Corona HM Ø 60/35 QI	106,40	20	165
6 31 27 135 01 0	4014586240480	Corona HM Ø 61/35 QI	120,30	20	165
6 31 27 136 01 3	4014586240497	Corona HM Ø 62/35 QI	120,30	20	165
6 31 27 137 01 7	4014586240503	Corona HM Ø 63/35 QI	120,30	20	165
6 31 27 138 01 5	4014586240510	Corona HM Ø 64/35 QI	120,30	20	165
6 31 27 139 01 9	4014586240527	Corona HM Ø 65/35 QI	120,30	20	165
6 31 27 238 01 1	4014586252469	Corona Ø 15,5/35 HM QI	52,50	20	165
6 31 27 239 01 5	4014586252476	Corona Ø 17,5/35 HM QI	52,50	20	165
6 31 27 240 01 7	4014586252483	Corona Ø 19,5/35 HM QI	52,50	20	165
6 31 27 241 01 6	4014586252490	Corona Ø 26,5/35 HM QI	52,50	20	165
6 31 27 276 01 0	4014586272122	Corona Ø 12/50 HM-Ultra 50 Weldon	56,70	20	166
6 31 27 276 02 0	4014586375540	Set di accessori Best di frese a corona HM Ultra 50 W 12,14,16,18,20,22 mm	284,00	20	165
6 31 27 277 01 0	4014586272139	Corona Ø 13/50 HM-Ultra 50 Weldon	56,70	20	166
6 31 27 278 01 0	4014586272146	Corona Ø 14/50 HM-Ultra 50 Weldon	56,70	20	166
6 31 27 279 01 0	4014586272153	Corona Ø 15/50 HM-Ultra 50 Weldon	56,70	20	166
6 31 27 280 01 0	4014586272160	Corona Ø 16/50 HM-Ultra 50 Weldon	56,70	20	166
6 31 27 281 01 0	4014586272177	Corona Ø 17/50 HM-Ultra 50 Weldon	56,70	20	166
6 31 27 282 01 0	4014586272184	Corona Ø 18/50 HM-Ultra 50 Weldon	56,70	20	166
6 31 27 283 01 0	4014586272191	Corona Ø 19/50 HM-Ultra 50 Weldon	56,70	20	166
6 31 27 284 01 0	4014586272207	Corona Ø 20/50 HM-Ultra 50 Weldon	56,70	20	166
6 31 27 285 01 0	4014586272214	Corona Ø 21/50 HM-Ultra 50 Weldon	56,70	20	166
6 31 27 286 01 0	4014586272221	Corona Ø 22/50 HM-Ultra 50 Weldon	56,70	20	166
6 31 27 287 01 0	4014586272238	Corona Ø 23/50 HM-Ultra 50 Weldon	56,70	20	166
6 31 27 288 01 0	4014586272245	Corona Ø 24/50 HM-Ultra 50 Weldon	56,70	20	166
6 31 27 289 01 0	4014586272252	Corona Ø 25/50 HM-Ultra 50 Weldon	56,70	20	166
6 31 27 290 01 0	4014586272269	Corona Ø 26/50 HM-Ultra 50 Weldon	56,70	20	166
6 31 27 291 01 0	4014586272276	Corona Ø 27/50 HM-Ultra 50 Weldon	56,70	20	166
6 31 27 292 01 0	4014586272283	Corona Ø 28/50 HM-Ultra 50 Weldon	56,70	20	166
6 31 27 293 01 0	4014586272290	Corona Ø 29/50 HM-Ultra 50 Weldon	56,70	20	166
6 31 27 294 01 0	4014586272306	Corona Ø 30/50 HM-Ultra 50 Weldon	56,70	20	166
6 31 27 295 01 0	4014586272313	Corona Ø 31/50 HM-Ultra 50 Weldon	63,40	20	166
6 31 27 296 01 0	4014586272320	Corona Ø 32/50 HM-Ultra 50 Weldon	63,40	20	166
6 31 27 297 01 0	4014586272337	Corona Ø 33/50 HM-Ultra 50 Weldon	63,40	20	166
6 31 27 298 01 0	4014586272344	Corona Ø 34/50 HM-Ultra 50 Weldon	63,40	20	166
6 31 27 299 01 0	4014586272351	Corona Ø 35/50 HM-Ultra 50 Weldon	63,40	20	166
6 31 27 300 01 0	4014586272368	Corona Ø 36/50 HM-Ultra 50 Weldon	73,30	20	166
6 31 27 301 01 0	4014586272375	Corona Ø 37/50 HM-Ultra 50 Weldon	73,30	20	166
6 31 27 302 01 0	4014586272382	Corona Ø 38/50 HM-Ultra 50 Weldon	73,30	20	166
6 31 27 303 01 0	4014586272399	Corona Ø 39/50 HM-Ultra 50 Weldon	73,30	20	166
6 31 27 304 01 0	4014586272405	Corona Ø 40/50 HM-Ultra 50 Weldon	73,30	20	166
6 31 27 305 01 0	4014586272412	Corona Ø 41/50 HM-Ultra 50 Weldon	86,60	20	166
6 31 27 306 01 0	4014586272429	Corona Ø 42/50 HM-Ultra 50 Weldon	86,60	20	167
6 31 27 307 01 0	4014586272436	Corona Ø 43/50 HM-Ultra 50 Weldon	86,60	20	167
6 31 27 308 01 0	4014586272443	Corona Ø 44/50 HM-Ultra 50 Weldon	86,60	20	167
6 31 27 309 01 0	4014586272450	Corona Ø 45/50 HM-Ultra 50 Weldon	86,60	20	167
6 31 27 310 01 0	4014586272467	Corona Ø 46/50 HM-Ultra 50 Weldon	96,80	20	167
6 31 27 311 01 0	4014586272474	Corona Ø 47/50 HM-Ultra 50 Weldon	96,80	20	167
6 31 27 312 01 0	4014586272481	Corona Ø 48/50 HM-Ultra 50 Weldon	96,80	20	167
6 31 27 313 01 0	4014586272498	Corona Ø 49/50 HM-Ultra 50 Weldon	96,80	20	167
6 31 27 314 01 0	4014586272504	Corona Ø 50/50 HM-Ultra 50 Weldon	96,80	20	167
6 31 27 315 01 0	4014586272511	Corona Ø 51/50 HM-Ultra 50 Weldon	107,00	20	167
6 31 27 316 01 0	4014586272528	Corona Ø 52/50 HM-Ultra 50 Weldon	107,00	20	167
6 31 27 317 01 0	4014586272535	Corona Ø 53/50 HM-Ultra 50 Weldon	107,00	20	167
6 31 27 318 01 0	4014586272542	Corona Ø 54/50 HM-Ultra 50 Weldon	107,00	20	167
6 31 27 319 01 0	4014586272559	Corona Ø 55/50 HM-Ultra 50 Weldon	107,00	20	167
6 31 27 320 01 0	4014586272566	Corona Ø 56/50 HM-Ultra 50 Weldon	111,40	20	167
6 31 27 321 01 0	4014586272573	Corona Ø 57/50 HM-Ultra 50 Weldon	111,40	20	167
6 31 27 322 01 0	4014586272580	Corona Ø 58/50 HM-Ultra 50 Weldon	111,40	20	167
6 31 27 323 01 0	4014586272597	Corona Ø 59/50 HM-Ultra 50 Weldon	111,40	20	167
6 31 27 324 01 0	4014586272603	Corona Ø 60/50 HM-Ultra 50 Weldon	111,40	20	167
6 31 27 325 01 0	4014586272610	Corona Ø 61/50 HM-Ultra 50 Weldon	126,10	20	167
6 31 27 326 01 0	4014586272627	Corona Ø 62/50 HM-Ultra 50 Weldon	126,10	20	167
6 31 27 327 01 0	4014586272634	Corona Ø 63/50 HM-Ultra 50 Weldon	126,10	20	167
6 31 27 328 01 0	4014586272641	Corona Ø 64/50 HM-Ultra 50 Weldon	126,10	20	167
6 31 27 329 01 0	4014586272658	Corona Ø 65/50 HM-Ultra 50 Weldon	126,10	20	167
6 31 27 330 01 0	4014586279732	Corona HM QuickIN MAX Ø 50/50	96,80	20	176
6 31 27 331 01 0	4014586279749	Corona HM QuickIN MAX Ø 51/50	107,00	20	176
6 31 27 332 01 0	4014586279756	Corona HM QuickIN MAX Ø 52/50	107,00	20	176
6 31 27 333 01 0	4014586279763	Corona HM QuickIN MAX Ø 53/50	107,00	20	176
6 31 27 334 01 0	4014586279770	Corona HM QuickIN MAX Ø 54/50	107,00	20	176
6 31 27 335 01 0	4014586279787	Corona HM QuickIN MAX Ø 55/50	107,00	20	176

Nr. ordine	EAN	Descrizione	Prezzo in € IVA escl.	PK	Pagina
6 31 27 336 01 0	4014586279794	Corona HM QuickIN MAX Ø 56/50	111,40	20	176
6 31 27 337 01 0	4014586279800	Corona HM QuickIN MAX Ø 57/50	111,40	20	176
6 31 27 338 01 0	4014586279817	Corona HM QuickIN MAX Ø 58/50	111,40	20	176
6 31 27 339 01 0	4014586279824	Corona HM QuickIN MAX Ø 59/50	111,40	20	176
6 31 27 340 01 0	4014586279831	Corona HM QuickIN MAX Ø 60/50	111,40	20	176
6 31 27 341 01 0	4014586279848	Corona HM QuickIN MAX Ø 61/50	126,10	20	176
6 31 27 342 01 0	4014586279855	Corona HM QuickIN MAX Ø 62/50	126,10	20	176
6 31 27 343 01 0	4014586279862	Corona HM QuickIN MAX Ø 63/50	126,10	20	176
6 31 27 344 01 0	4014586279879	Corona HM QuickIN MAX Ø 64/50	126,10	20	176
6 31 27 345 01 0	4014586279886	Corona HM QuickIN MAX Ø 65/50	126,10	20	176
6 31 27 346 01 0	4014586279893	Corona HM QuickIN MAX Ø 66/50	144,70	20	176
6 31 27 347 01 0	4014586279909	Corona HM QuickIN MAX Ø 67/50	144,70	20	176
6 31 27 348 01 0	4014586279916	Corona HM QuickIN MAX Ø 68/50	144,70	20	176
6 31 27 349 01 0	4014586279923	Corona HM QuickIN MAX Ø 69/50	144,70	20	176
6 31 27 350 01 0	4014586279930	Corona HM QuickIN MAX Ø 70/50	159,90	20	176
6 31 27 351 01 0	4014586279947	Corona HM QuickIN MAX Ø 71/50	161,40	20	176
6 31 27 352 01 0	4014586279954	Corona HM QuickIN MAX Ø 72/50	162,80	20	176
6 31 27 353 01 0	4014586279961	Corona HM QuickIN MAX Ø 73/50	164,30	20	176
6 31 27 354 01 0	4014586279978	Corona HM QuickIN MAX Ø 74/50	165,90	20	176
6 31 27 355 01 0	4014586279985	Corona HM QuickIN MAX Ø 75/50	167,30	20	176
6 31 27 456 01 0	4014586304083	Corona HM QuickIN MAX Ø 76/50	174,90	20	176
6 31 27 457 01 0	4014586304090	Corona HM QuickIN MAX Ø 77/50	176,40	20	176
6 31 27 458 01 0	4014586304106	Corona HM QuickIN MAX Ø 78/50	178,70	20	176
6 31 27 459 01 0	4014586304113	Corona HM QuickIN MAX Ø 79/50	180,90	20	176
6 31 27 460 01 0	4014586304120	Corona HM QuickIN MAX Ø 80/50	180,90	20	176
6 31 27 714 01 0	4014586346632	Fresa a corona HM Ultra 35 con attacco 3/4" Weldon	51,00	20	156
6 31 27 714 02 0	4014586375557	Set di accessori Best of frese a corona HM Ultra 35 W 12, 14, 16, 18, 20, 22 mm	247,00	20	154
6 31 27 715 01 0	4014586346649	Corona HM Ultra Ø 13/35 con attacco 3/4" Weldon	51,00	20	156
6 31 27 716 01 0	4014586346656	Corona HM Ultra Ø 14/35 con attacco 3/4" Weldon	51,00	20	156
6 31 27 717 01 0	4014586346663	Corona HM Ultra Ø 15/35 con attacco 3/4" Weldon	51,00	20	156
6 31 27 718 01 0	4014586346670	Corona HM Ultra Ø 16/35 con attacco 3/4" Weldon	51,00	20	156
6 31 27 719 01 0	4014586346687	Corona HM Ultra Ø 17/35 con attacco 3/4" Weldon	51,00	20	156
6 31 27 720 01 0	4014586346694	Corona HM Ultra Ø 18/35 con attacco 3/4" Weldon	51,00	20	156
6 31 27 721 01 0	4014586346700	Corona HM Ultra Ø 19/35 con attacco 3/4" Weldon	51,00	20	156
6 31 27 722 01 0	4014586346717	Corona HM Ultra Ø 20/35 con attacco 3/4" Weldon	51,00	20	156
6 31 27 723 01 0	4014586346724	Corona HM Ultra Ø 21/35 con attacco 3/4" Weldon	51,00	20	156
6 31 27 724 01 0	4014586346731	Corona HM Ultra Ø 22/35 con attacco 3/4" Weldon	51,00	20	156
6 31 27 725 01 0	4014586346748	Corona HM Ultra Ø 23/35 con attacco 3/4" Weldon	51,00	20	156
6 31 27 726 01 0	4014586346755	Corona HM Ultra Ø 24/35 con attacco 3/4" Weldon	51,00	20	156
6 31 27 727 01 0	4014586346762	Corona HM Ultra Ø 25/35 con attacco 3/4" Weldon	51,00	20	156
6 31 27 728 01 0	4014586346779	Corona HM Ultra Ø 26/35 con attacco 3/4" Weldon	51,00	20	156
6 31 27 729 01 0	4014586346786	Corona HM Ultra Ø 27/35 con attacco 3/4" Weldon	51,00	20	156
6 31 27 730 01 0	4014586346793	Corona HM Ultra Ø 28/35 con attacco 3/4" Weldon	51,00	20	156
6 31 27 731 01 0	4014586346809	Corona HM Ultra Ø 29/35 con attacco 3/4" Weldon	58,70	20	156
6 31 27 732 01 0	4014586346816	Corona HM Ultra Ø 30/35 con attacco 3/4" Weldon	58,70	20	156
6 31 27 733 01 0	4014586346823	Corona HM Ultra Ø 31/35 con attacco 3/4" Weldon	58,70	20	156
6 31 27 734 01 0	4014586346830	Corona HM Ultra Ø 32/35 con attacco 3/4" Weldon	58,70	20	156
6 31 27 735 01 0	4014586346847	Corona HM Ultra Ø 33/35 con attacco 3/4" Weldon	58,70	20	156
6 31 27 736 01 0	4014586346854	Corona HM Ultra Ø 34/35 con attacco 3/4" Weldon	58,70	20	156
6 31 27 737 01 0	4014586346861	Corona HM Ultra Ø 35/35 con attacco 3/4" Weldon	58,70	20	156
6 31 27 738 01 0	4014586346878	Corona HM Ultra Ø 36/35 con attacco 3/4" Weldon	68,00	20	156
6 31 27 739 01 0	4014586346885	Corona HM Ultra Ø 37/35 con attacco 3/4" Weldon	68,00	20	156
6 31 27 740 01 0	4014586346892	Corona HM Ultra Ø 38/35 con attacco 3/4" Weldon	68,00	20	156
6 31 27 741 01 0	4014586346908	Corona HM Ultra Ø 39/35 con attacco 3/4" Weldon	68,00	20	156
6 31 27 742 01 0	4014586346915	Corona HM Ultra Ø 40/35 con attacco 3/4" Weldon	68,00	20	156
6 31 27 743 01 0	4014586346922	Corona HM Ultra Ø 41/35 con attacco 3/4" Weldon	80,40	20	156
6 31 27 744 01 0	4014586346939	Corona HM Ultra Ø 42/35 con attacco 3/4" Weldon	80,40	20	156
6 31 27 745 01 0	4014586346946	Corona HM Ultra Ø 43/35 con attacco 3/4" Weldon	80,40	20	156
6 31 27 746 01 0	4014586346953	Corona HM Ultra Ø 44/35 con attacco 3/4" Weldon	80,40	20	156
6 31 27 747 01 0	4014586346960	Corona HM Ultra Ø 45/35 con attacco 3/4" Weldon	80,40	20	156
6 31 27 748 01 0	4014586346977	Corona HM Ultra Ø 46/35 con attacco 3/4" Weldon	89,60	20	156
6 31 27 749 01 0	4014586346984	Corona HM Ultra Ø 47/35 con attacco 3/4" Weldon	89,60	20	156
6 31 27 750 01 0	4014586346991	Corona HM Ultra Ø 48/35 con attacco 3/4" Weldon	89,60	20	156
6 31 27 751 01 0	4014586347004	Corona HM Ultra Ø 49/35 con attacco 3/4" Weldon	89,60	20	156
6 31 27 752 01 0	4014586347011	Corona HM Ultra Ø 50/35 con attacco 3/4" Weldon	89,60	20	156
6 31 27 753 01 0	4014586347028	Corona HM Ultra Ø 51/35 con attacco 3/4" Weldon	99,00	20	156
6 31 27 754 01 0	4014586347035	Corona HM Ultra Ø 52/35 con attacco 3/4" Weldon	99,00	20	156
6 31 27 755 01 0	4014586347042	Corona HM Ultra Ø 53/35 con attacco 3/4" Weldon	99,00	20	156
6 31 27 756 01 0	4014586347059	Corona HM Ultra Ø 54/35 con attacco 3/4" Weldon	99,00	20	156
6 31 27 757 01 0	4014586347066	Corona HM Ultra Ø 55/35 con attacco 3/4" Weldon	99,00	20	156
6 31 27 758 01 0	4014586347073	Corona HM Ultra Ø 56/35 con attacco 3/4" Weldon	103,20	20	156
6 31 27 759 01 0	4014586347080	Corona HM Ultra Ø 57/35 con attacco 3/4" Weldon	103,20	20	156
6 31 27 760 01 0	4014586347097	Corona HM Ultra Ø 58/35 con attacco 3/4" Weldon	103,20	20	156
6 31 27 761 01 0	4014586347103	Corona HM Ultra Ø 59/35 con attacco 3/4" Weldon	103,20	20	156
6 31 27 762 01 0	4014586347110	Corona HM Ultra Ø 60/35 con attacco 3/4" Weldon	103,20	20	156
6 31 27 763 01 0	4014586353265	Corona HM Ultra Ø 18/75 con attacco QuickIN	76,50	20	165



Nr. ordine	EAN	Descrizione	Prezzo in € IVA escl.	PK	Pagina
6 31 27 764 01 0	4014586353272	Corona HM Ultra Ø 19/75 con attacco QuickIN	76,50	20	165
6 31 27 765 01 0	4014586353289	Corona HM Ultra Ø 20/75 con attacco QuickIN	76,50	20	165
6 31 27 766 01 0	4014586353296	Corona HM Ultra Ø 21/75 con attacco QuickIN	76,50	20	165
6 31 27 767 01 0	4014586353302	Corona HM Ultra Ø 22/75 con attacco QuickIN	76,50	20	165
6 31 27 768 01 0	4014586353319	Corona HM Ultra Ø 23/75 con attacco QuickIN	76,50	20	165
6 31 27 769 01 0	4014586353326	Corona HM Ultra Ø 24/75 con attacco QuickIN	76,50	20	165
6 31 27 770 01 0	4014586353333	Corona HM Ultra Ø 25/75 con attacco QuickIN	76,50	20	165
6 31 27 771 01 0	4014586353340	Corona HM Ultra Ø 26/75 con attacco QuickIN	76,50	20	165
6 31 27 772 01 0	4014586353357	Corona HM Ultra Ø 27/75 con attacco QuickIN	76,50	20	165
6 31 27 773 01 0	4014586353364	Corona HM Ultra Ø 28/75 con attacco QuickIN	76,50	20	165
6 31 27 774 01 0	4014586353371	Corona HM Ultra Ø 29/75 con attacco QuickIN	84,20	20	165
6 31 27 775 01 0	4014586353388	Corona HM Ultra Ø 30/75 con attacco QuickIN	84,20	20	165
6 31 27 776 01 0	4014586353395	Corona HM Ultra Ø 32/75 con attacco QuickIN	84,20	20	165
6 31 27 777 01 0	4014586353401	Corona HM Ultra Ø 35/75 con attacco QuickIN	84,20	20	165
6 31 27 778 01 0	4014586353418	Corona HM Ultra Ø 36/75 con attacco QuickIN	93,60	20	165
6 31 27 779 01 0	4014586353425	Corona HM Ultra Ø 40/75 con attacco QuickIN	93,60	20	165
6 31 27 780 01 0	4014586353432	Corona HM Ultra Ø 45/75 con attacco QuickIN	106,00	20	165
6 31 27 781 01 0	4014586353449	Corona HM Ultra Ø 50/75 con attacco QuickIN	115,20	20	165
6 31 27 782 01 0	4014586353456	Corona HM Ultra Ø 55/75 con attacco QuickIN	124,70	20	165
6 31 27 783 01 0	4014586353463	Corona HM Ultra Ø 60/75 con attacco QuickIN	129,00	20	165
6 31 27 784 01 0	4014586353470	Corona HM Ultra Ø 65/75 con attacco QuickIN	142,60	20	165
6 31 27 785 01 0	4014586353487	Corona HM Ultra Ø 18/75 con attacco 3/4" Weldon	76,50	20	167
6 31 27 786 01 0	4014586353494	Corona HM Ultra Ø 19/75 con attacco 3/4" Weldon	76,50	20	167
6 31 27 787 01 0	4014586353500	Corona HM Ultra Ø 20/75 con attacco 3/4" Weldon	76,50	20	167
6 31 27 788 01 0	4014586353517	Corona HM Ultra Ø 21/75 con attacco 3/4" Weldon	76,50	20	167
6 31 27 789 01 0	4014586353524	Corona HM Ultra Ø 22/75 con attacco 3/4" Weldon	76,50	20	167
6 31 27 790 01 0	4014586353531	Corona HM Ultra Ø 23/75 con attacco 3/4" Weldon	76,50	20	167
6 31 27 791 01 0	4014586353548	Corona HM Ultra Ø 24/75 con attacco 3/4" Weldon	76,50	20	167
6 31 27 792 01 0	4014586353555	Corona HM Ultra Ø 25/75 con attacco 3/4" Weldon	76,50	20	167
6 31 27 793 01 0	4014586353562	Corona HM Ultra Ø 26/75 con attacco 3/4" Weldon	76,50	20	167
6 31 27 794 01 0	4014586353579	Corona HM Ultra Ø 27/75 con attacco 3/4" Weldon	76,50	20	167
6 31 27 795 01 0	4014586353586	Corona HM Ultra Ø 28/75 con attacco 3/4" Weldon	76,50	20	167
6 31 27 796 01 0	4014586353593	Corona HM Ultra Ø 29/75 con attacco 3/4" Weldon	84,20	20	167
6 31 27 797 01 0	4014586353609	Corona HM Ultra Ø 30/75 con attacco 3/4" Weldon	84,20	20	167
6 31 27 798 01 0	4014586353616	Corona HM Ultra Ø 32/75 con attacco 3/4" Weldon	84,20	20	167
6 31 27 799 01 0	4014586353623	Corona HM Ultra Ø 35/75 con attacco 3/4" Weldon	84,20	20	167
6 31 27 800 01 0	4014586353630	Corona HM Ultra Ø 36/75 con attacco 3/4" Weldon	93,60	20	167
6 31 27 801 01 0	4014586353647	Corona HM Ultra Ø 40/75 con attacco 3/4" Weldon	93,60	20	167
6 31 27 802 01 0	4014586353654	Corona HM Ultra Ø 45/75 con attacco 3/4" Weldon	106,00	20	167
6 31 27 803 01 0	4014586353661	Corona HM Ultra Ø 50/75 con attacco 3/4" Weldon	115,20	20	167
6 31 27 804 01 0	4014586353678	Corona HM Ultra Ø 55/75 con attacco 3/4" Weldon	124,70	20	167
6 31 27 805 01 0	4014586353685	Corona HM Ultra Ø 60/75 con attacco 3/4" Weldon	129,00	20	167
6 31 27 806 01 0	4014586353692	Corona HM Ultra Ø 65/75 con attacco 3/4" Weldon	142,60	20	167
6 31 30 014 01 0	4014586331034	Corona QuickIN Plus Ø 14/20 HM	47,20	20	148
6 31 30 015 01 0	4014586331041	Corona QuickIN Plus Ø 15/20 HM	47,20	20	148
6 31 30 016 01 0	4014586331058	Corona QuickIN Plus Ø 16/20 HM	47,20	20	148
6 31 30 017 01 0	4014586331065	Corona QuickIN Plus Ø 17/20 HM	47,20	20	148
6 31 30 018 01 0	4014586331072	Corona QuickIN Plus Ø 18/20 HM	47,20	20	148
6 31 30 019 01 0	4014586331089	Corona QuickIN Plus Ø 19/20 HM	47,20	20	148
6 31 30 020 01 0	4014586331096	Corona QuickIN Plus Ø 20/20 HM	47,20	20	148
6 31 30 021 01 0	4014586331102	Corona QuickIN Plus Ø 21/20 HM	47,20	20	148
6 31 30 022 01 0	4014586331119	Corona QuickIN Plus Ø 22/20 HM	47,20	20	148
6 31 30 023 01 0	4014586331126	Corona QuickIN Plus Ø 23/20 HM	47,20	20	148
6 31 30 024 01 0	4014586331133	Corona QuickIN Plus Ø 24/20 HM	49,20	20	148
6 31 30 025 01 0	4014586331140	Corona QuickIN Plus Ø 25/20 HM	49,20	20	148
6 31 30 026 01 0	4014586331157	Corona QuickIN Plus Ø 26/20 HM	49,20	20	148
6 31 30 027 01 0	4014586331164	Corona QuickIN Plus Ø 27/20 HM	49,20	20	148
6 31 30 028 01 0	4014586331171	Corona QuickIN Plus Ø 28/20 HM	49,20	20	148
6 31 30 029 01 0	4014586331188	Corona QuickIN Plus Ø 29/20 HM	52,50	20	148
6 31 30 030 01 0	4014586331195	Corona QuickIN Plus Ø 30/20 HM	52,50	20	148
6 31 30 114 01 0	4014586331409	Corona QuickIN Plus Ø 14/20 HM riv.	60,30	20	148
6 31 30 115 01 0	4014586331416	Corona QuickIN Plus Ø 15/20 HM riv.	60,30	20	148
6 31 30 115 51 0	4014586368986	Corona QuickIN Plus Ø 19,5/20 HM riv	58,40	20	-
6 31 30 116 01 0	4014586331423	Corona QuickIN Plus Ø 16/20 HM riv.	60,30	20	148
6 31 30 117 01 0	4014586331430	Corona QuickIN Plus Ø 17/20 HM riv.	60,30	20	148
6 31 30 117 51 0	4014586368993	Corona QuickIN Plus Ø 19,5/20 HM riv	58,40	20	-
6 31 30 118 01 0	4014586331447	Corona QuickIN Plus Ø 18/20 HM riv.	63,40	20	148
6 31 30 119 01 0	4014586331454	Corona QuickIN Plus Ø 19/20 HM riv.	63,40	20	148
6 31 30 119 51 0	4014586369006	Corona QuickIN Plus Ø 19,5/20 HM riv	61,70	20	-
6 31 30 120 01 0	4014586331461	Corona QuickIN Plus Ø 20/20 HM riv.	63,40	20	148
6 31 30 121 01 0	4014586331478	Corona QuickIN Plus Ø 21/20 HM riv.	63,40	20	148
6 31 30 122 01 0	4014586331485	Corona QuickIN Plus Ø 22/20 HM riv.	63,40	20	148
6 31 30 123 01 0	4014586331492	Corona QuickIN Plus Ø 23/20 HM riv.	63,40	20	148
6 31 30 124 01 0	4014586331508	Corona QuickIN Plus Ø 24/20 HM riv.	67,50	20	148
6 31 30 125 01 0	4014586331515	Corona QuickIN Plus Ø 25/20 HM riv.	67,50	20	148
6 31 30 126 01 0	4014586331522	Corona QuickIN Plus Ø 26/20 HM riv.	67,50	20	148

Nr. ordine	EAN	Descrizione	Prezzo in € IVA escl.	PK	Pagina
6 31 30 127 01 0	4014586331539	Corona QuickIN Plus Ø 27/20 HM riv.	67,50	20	148
6 31 30 128 01 0	4014586331546	Corona QuickIN Plus Ø 28/20 HM riv.	67,50	20	148
6 31 30 129 01 0	4014586331553	Corona QuickIN Plus Ø 29/20 HM riv.	67,50	20	148
6 31 30 130 01 0	4014586331560	Corona QuickIN Plus Ø 30/20 HM riv.	67,50	20	148
6 31 30 200 01 0	4014586331201	Corona QuickIN Plus Ø 9/16" x 3/4" HM	54,40	20	-
6 31 30 201 01 0	4014586331218	Corona QuickIN Plus Ø 5/8" x 3/4" HM	54,40	20	-
6 31 30 202 01 0	4014586331225	Corona QuickIN Plus Ø 11/16" x 3/4" HM	54,40	20	-
6 31 30 203 01 0	4014586331232	Corona QuickIN Plus Ø 3/4" x 3/4" HM	54,40	20	-
6 31 30 204 01 0	4014586331249	Corona QuickIN Plus Ø 13/16" x 3/4" HM	54,40	20	-
6 31 30 205 01 0	4014586331256	Corona QuickIN Plus Ø 7/8" x 3/4" HM	54,40	20	-
6 31 30 206 01 0	4014586331263	Corona QuickIN Plus Ø 15/16" x 3/4" HM	57,10	20	-
6 31 30 207 01 0	4014586331270	Corona QuickIN Plus Ø 1" x 3/4" HM	57,10	20	-
6 31 30 208 01 0	4014586331287	Corona QuickIN Plus Ø 1-1/16" x 3/4" HM	57,10	20	-
6 31 30 209 01 0	4014586331294	Corona QuickIN Plus Ø 1-1/8" x 3/4" HM	60,30	20	-
6 31 30 210 01 0	4014586331300	Corona QuickIN Plus Ø 1-3/16" x 3/4" HM	60,30	20	-
6 31 30 300 01 0	4014586331577	Corona QuickIN Plus Ø 9/16" x 3/4" HM riv.	64,50	20	-
6 31 30 301 01 0	4014586331584	Corona QuickIN Plus Ø 5/8" x 3/4" HM riv.	64,50	20	-
6 31 30 302 01 0	4014586331591	Corona QuickIN Plus Ø 11/16" x 3/4" HM riv.	64,50	20	-
6 31 30 303 01 0	4014586331607	Corona QuickIN Plus Ø 3/4" x 3/4" HM riv.	68,00	20	-
6 31 30 304 01 0	4014586331614	Corona QuickIN Plus Ø 13/16" x 3/4" HM riv.	68,00	20	-
6 31 30 305 01 0	4014586331621	Corona QuickIN Plus Ø 7/8" x 3/4" HM riv.	68,00	20	-
6 31 30 306 01 0	4014586331638	Corona QuickIN Plus Ø 15/16" x 3/4" HM riv.	72,20	20	-
6 31 30 307 01 0	4014586331645	Corona QuickIN Plus Ø 1" x 3/4" HM riv.	72,20	20	-
6 31 30 308 01 0	4014586331652	Corona QuickIN Plus Ø 1-1/16" x 3/4" HM riv.	72,20	20	-
6 31 30 309 01 0	4014586331669	Corona QuickIN Plus Ø 1-1/8" x 3/4" HM riv.	72,20	20	-
6 31 30 310 01 0	4014586331676	Corona QuickIN Plus Ø 1-3/16" x 3/4" HM riv.	72,20	20	-
6 31 31 014 01 0	4014586333274	Sega a tazza HM con attacco QuickIN PLUS Ø 14	36,70	20	148
6 31 31 015 01 0	4014586333281	Sega a tazza HM con attacco QuickIN PLUS Ø 15	36,70	20	148
6 31 31 016 01 0	4014586333298	Sega a tazza HM con attacco QuickIN PLUS Ø 16	36,70	20	148
6 31 31 017 01 0	4014586333304	Sega a tazza HM con attacco QuickIN PLUS Ø 17	36,70	20	148
6 31 31 018 01 0	4014586333311	Sega a tazza HM con attacco QuickIN PLUS Ø 18	36,70	20	148
6 31 31 019 01 0	4014586333328	Sega a tazza HM con attacco QuickIN PLUS Ø 19	36,70	20	148
6 31 31 020 01 0	4014586333335	Sega a tazza HM con attacco QuickIN PLUS Ø 20	41,30	20	148
6 31 31 021 01 0	4014586333922	Sega a tazza HM con attacco QuickIN PLUS Ø 21	41,30	20	148
6 31 31 022 01 0	4014586333342	Sega a tazza HM con attacco QuickIN PLUS Ø 22	41,30	20	148
6 31 31 023 01 0	4014586333939	Sega a tazza HM con attacco QuickIN PLUS Ø 23	41,30	20	148
6 31 31 024 01 0	4014586333359	Sega a tazza HM con attacco QuickIN PLUS Ø 24	41,30	20	148
6 31 31 025 01 0	4014586333366	Sega a tazza HM con attacco QuickIN PLUS Ø 25	41,30	20	148
6 31 31 026 01 0	4014586333373	Sega a tazza HM con attacco QuickIN PLUS Ø 26	41,30	20	148
6 31 31 027 01 0	4014586333380	Sega a tazza HM con attacco QuickIN PLUS Ø 27	41,30	20	148
6 31 31 028 01 0	4014586333946	Sega a tazza HM con attacco QuickIN PLUS Ø 28	41,30	20	148
6 31 31 029 01 0	4014586333397	Sega a tazza HM con attacco QuickIN PLUS Ø 29	44,50	20	148
6 31 31 030 01 0	4014586333403	Sega a tazza HM con attacco QuickIN PLUS Ø 30	44,50	20	148
6 31 31 031 01 0	4014586333953	Sega a tazza HM con attacco QuickIN PLUS Ø 31	47,80	20	148
6 31 31 032 01 0	4014586333410	Sega a tazza HM con attacco QuickIN PLUS Ø 32	47,80	20	148
6 31 31 033 01 0	4014586333427	Sega a tazza HM con attacco QuickIN PLUS Ø 33	47,80	20	148
6 31 31 034 01 0	4014586333960	Sega a tazza HM con attacco QuickIN PLUS Ø 34	51,60	20	148
6 31 31 035 01 0	4014586333434	Sega a tazza HM con attacco QuickIN PLUS Ø 35	51,60	20	148
6 31 31 036 01 0	4014586333977	Sega a tazza HM con attacco QuickIN PLUS Ø 36	56,60	20	148
6 31 31 037 01 0	4014586333441	Sega a tazza HM con attacco QuickIN PLUS Ø 37	56,60	20	148
6 31 31 038 01 0	4014586333458	Sega a tazza HM con attacco QuickIN PLUS Ø 38	56,60	20	148
6 31 31 039 01 0	4014586333984	Sega a tazza HM con attacco QuickIN PLUS Ø 39	56,60	20	148
6 31 31 040 01 0	4014586333465	Sega a tazza HM con attacco QuickIN PLUS Ø 40	56,60	20	148
6 31 31 041 01 0	4014586333991	Sega a tazza HM con attacco QuickIN PLUS Ø 41	56,60	20	148
6 31 31 042 01 0	4014586333472	Sega a tazza HM con attacco QuickIN PLUS Ø 42	56,60	20	148
6 31 31 043 01 0	4014586334004	Sega a tazza HM con attacco QuickIN PLUS Ø 43	62,10	20	148
6 31 31 044 01 0	4014586333489	Sega a tazza HM con attacco QuickIN PLUS Ø 44	62,10	20	148
6 31 31 045 01 0	4014586334011	Sega a tazza HM con attacco QuickIN PLUS Ø 45	62,10	20	148
6 31 31 046 01 0	4014586334028	Sega a tazza HM con attacco QuickIN PLUS Ø 46	62,10	20	148
6 31 31 047 01 0	4014586334035	Sega a tazza HM con attacco QuickIN PLUS Ø 47	62,10	20	148
6 31 31 048 01 0	4014586334042	Sega a tazza HM con attacco QuickIN PLUS Ø 48	66,30	20	148
6 31 31 049 01 0	4014586334059	Sega a tazza HM con attacco QuickIN PLUS Ø 49	66,30	20	148
6 31 31 050 01 0	4014586333496	Sega a tazza HM con attacco QuickIN PLUS Ø 50	66,30	20	148
6 31 31 051 01 0	4014586333502	Sega a tazza HM con attacco QuickIN PLUS Ø 51	66,30	20	148
6 31 31 052 01 0	4014586334066	Sega a tazza HM con attacco QuickIN PLUS Ø 52	66,30	20	148
6 31 31 053 01 0	4014586334073	Sega a tazza HM con attacco QuickIN PLUS Ø 53	68,20	20	148
6 31 31 054 01 0	4014586333519	Sega a tazza HM con attacco QuickIN PLUS Ø 54	68,20	20	148
6 31 31 055 01 0	4014586366470	Sega a tazza HM con attacco QuickIN PLUS Ø 55	70,90	20	148
6 31 31 056 01 0	4014586366487	Sega a tazza HM con attacco QuickIN PLUS Ø 56	77,00	20	148
6 31 31 057 01 0	4014586366494	Sega a tazza HM con attacco QuickIN PLUS Ø 57	83,30	20	148
6 31 31 058 01 0	4014586366500	Sega a tazza HM con attacco QuickIN PLUS Ø 58	89,50	20	148
6 31 31 059 01 0	4014586366517	Sega a tazza HM con attacco QuickIN PLUS Ø 59	97,00	20	148
6 31 31 060 01 0	4014586366524	Sega a tazza HM con attacco QuickIN PLUS Ø 60	104,40	20	148
6 31 31 065 01 0	4014586366531	Sega a tazza HM con attacco QuickIN PLUS Ø 65	106,80	20	148
6 31 31 068 01 0	4014586366548	Sega a tazza HM con attacco QuickIN PLUS Ø 68	110,60	20	148
6 31 31 070 01 0	4014586366555	Sega a tazza HM con attacco QuickIN PLUS Ø 70	115,60	20	148



Nr. ordine	EAN	Descrizione	Prezzo in € IVA escl.	PK	Pagina
6 31 31 075 01 0	4014586366562	Sega a tazza HM con attacco QuickIN PLUS Ø 75	118,10	20	148
6 31 31 080 01 0	4014586366579	Sega a tazza HM con attacco QuickIN PLUS Ø 80	123,00	20	148
6 31 31 200 01 0	4014586334080	Sega a tazza HM con attacco QuickIN PLUS Ø 9/16"	42,00	20	-
6 31 31 201 01 0	4014586334097	Sega a tazza HM con attacco QuickIN PLUS Ø 5/8"	42,00	20	-
6 31 31 202 01 0	4014586334103	Sega a tazza HM con attacco QuickIN PLUS Ø 11/16"	42,00	20	-
6 31 31 203 01 0	4014586334110	Sega a tazza HM con attacco QuickIN PLUS Ø 3/4"	42,00	20	-
6 31 31 204 01 0	4014586334127	Sega a tazza HM con attacco QuickIN PLUS Ø 13/16"	47,20	20	-
6 31 31 205 01 0	4014586334134	Sega a tazza HM con attacco QuickIN PLUS Ø 7/8"	47,20	20	-
6 31 31 206 01 0	4014586334141	Sega a tazza HM con attacco QuickIN PLUS Ø 15/16"	49,90	20	-
6 31 31 207 01 0	4014586334158	Sega a tazza HM con attacco QuickIN PLUS Ø 1"	49,90	20	-
6 31 31 208 01 0	4014586334165	Sega a tazza HM con attacco QuickIN PLUS Ø 1-1/16"	49,90	20	-
6 31 31 209 01 0	4014586334172	Sega a tazza HM con attacco QuickIN PLUS Ø 1-1/8"	52,50	20	-
6 31 31 210 01 0	4014586334189	Sega a tazza HM con attacco QuickIN PLUS Ø 1-3/16"	52,50	20	-
6 31 31 211 01 0	4014586334196	Sega a tazza HM con attacco QuickIN PLUS Ø 1-1/4"	55,00	20	-
6 31 31 212 01 0	4014586334202	Sega a tazza HM con attacco QuickIN PLUS Ø 1-5/16"	55,00	20	-
6 31 31 213 01 0	4014586334219	Sega a tazza HM con attacco QuickIN PLUS Ø 1-3/8"	61,70	20	-
6 31 31 214 01 0	4014586334226	Sega a tazza HM con attacco QuickIN PLUS Ø 1-7/16"	61,70	20	-
6 31 31 215 01 0	4014586334233	Sega a tazza HM con attacco QuickIN PLUS Ø 1-1/2"	61,70	20	-
6 31 31 216 01 0	4014586334240	Sega a tazza HM con attacco QuickIN PLUS Ø 1-9/16"	65,70	20	-
6 31 31 217 01 0	4014586334257	Sega a tazza HM con attacco QuickIN PLUS Ø 1-5/8"	65,70	20	-
6 31 31 218 01 0	4014586334264	Sega a tazza HM con attacco QuickIN PLUS Ø 1-11/16"	72,20	20	-
6 31 31 219 01 0	4014586334271	Sega a tazza HM con attacco QuickIN PLUS Ø 1-3/4"	72,20	20	-
6 31 31 220 01 0	4014586334288	Sega a tazza HM con attacco QuickIN PLUS Ø 1-13/16"	72,20	20	-
6 31 31 221 01 0	4014586334295	Sega a tazza HM con attacco QuickIN PLUS Ø 1-7/8"	76,10	20	-
6 31 31 222 01 0	4014586334301	Sega a tazza HM con attacco QuickIN PLUS Ø 1-15/16"	76,10	20	-
6 31 31 223 01 0	4014586334318	Sega a tazza HM con attacco QuickIN PLUS Ø 2"	76,10	20	-
6 31 31 224 01 0	4014586334325	Sega a tazza HM con attacco QuickIN PLUS Ø 2-1/16"	76,10	20	-
6 31 31 225 01 0	4014586334332	Sega a tazza HM con attacco QuickIN PLUS Ø 2-1/8"	78,80	20	-
6 31 31 226 01 0	4014586366586	Sega a tazza HM con attacco QuickIN PLUS Ø 2-3/16x5/32"	92,00	20	-
6 31 31 227 01 0	4014586366593	Sega a tazza HM con attacco QuickIN PLUS Ø 2-1/4x5/32"	118,10	20	-
6 31 31 228 01 0	4014586366609	Sega a tazza HM con attacco QuickIN PLUS Ø 2-3/8x5/32"	136,70	20	-
6 31 31 229 01 0	4014586366616	Sega a tazza HM con attacco QuickIN PLUS Ø 2-1/2x5/32"	149,10	20	-
6 31 31 230 01 0	4014586366623	Sega a tazza HM con attacco QuickIN PLUS Ø 2-9/16x5/32"	149,10	20	-
6 31 31 231 01 0	4014586366630	Sega a tazza HM con attacco QuickIN PLUS Ø 2-11/16x5/32"	149,10	20	-
6 31 31 232 01 0	4014586366647	Sega a tazza HM con attacco QuickIN PLUS Ø 2-3/4x5/32"	161,70	20	-
6 31 31 233 01 0	4014586366654	Sega a tazza HM con attacco QuickIN PLUS Ø 2-7/8x5/32"	161,70	20	-
6 31 31 234 01 0	4014586366661	Sega a tazza HM con attacco QuickIN PLUS Ø 3-1/8x5/32"	161,70	20	-
6 31 31 421 01 0	4014586333526	Sega a tazza HM per tubi con attacco QuickIN PLUS Ø 21	46,60	20	149
6 31 31 422 01 0	4014586334349	Sega a tazza HM per tubi con attacco QuickIN PLUS Ø 22	46,60	20	149
6 31 31 423 01 0	4014586334356	Sega a tazza HM per tubi con attacco QuickIN PLUS Ø 23	46,60	20	149
6 31 31 424 01 0	4014586334363	Sega a tazza HM per tubi con attacco QuickIN PLUS Ø 24	46,60	20	149
6 31 31 425 01 0	4014586333533	Sega a tazza HM per tubi con attacco QuickIN PLUS Ø 25	46,60	20	149
6 31 31 426 01 0	4014586334370	Sega a tazza HM per tubi con attacco QuickIN PLUS Ø 26	46,60	20	149
6 31 31 427 01 0	4014586333540	Sega a tazza HM per tubi con attacco QuickIN PLUS Ø 27	46,60	20	149
6 31 31 428 01 0	4014586333557	Sega a tazza HM per tubi con attacco QuickIN PLUS Ø 28	46,60	20	149
6 31 31 429 01 0	4014586334387	Sega a tazza HM per tubi con attacco QuickIN PLUS Ø 29	49,90	20	149
6 31 31 430 01 0	4014586333564	Sega a tazza HM per tubi con attacco QuickIN PLUS Ø 30	49,90	20	149
6 31 31 431 01 0	4014586334394	Sega a tazza HM per tubi con attacco QuickIN PLUS Ø 31	56,30	20	149
6 31 31 432 01 0	4014586334400	Sega a tazza HM per tubi con attacco QuickIN PLUS Ø 32	56,30	20	149
6 31 31 433 01 0	4014586333571	Sega a tazza HM per tubi con attacco QuickIN PLUS Ø 33	56,30	20	149
6 31 31 434 01 0	4014586334417	Sega a tazza HM per tubi con attacco QuickIN PLUS Ø 34	59,60	20	149
6 31 31 435 01 0	4014586333588	Sega a tazza HM per tubi con attacco QuickIN PLUS Ø 35	59,60	20	149
6 31 31 436 01 0	4014586334424	Sega a tazza HM per tubi con attacco QuickIN PLUS Ø 36	66,80	20	149
6 31 31 437 01 0	4014586334431	Sega a tazza HM per tubi con attacco QuickIN PLUS Ø 37	66,80	20	149
6 31 31 438 01 0	4014586334448	Sega a tazza HM per tubi con attacco QuickIN PLUS Ø 38	66,80	20	149
6 31 31 439 01 0	4014586334455	Sega a tazza HM per tubi con attacco QuickIN PLUS Ø 39	66,80	20	149
6 31 31 440 01 0	4014586333595	Sega a tazza HM per tubi con attacco QuickIN PLUS Ø 40	66,80	20	149
6 31 31 441 01 0	4014586334462	Sega a tazza HM per tubi con attacco QuickIN PLUS Ø 41	76,00	20	149
6 31 31 442 01 0	4014586333601	Sega a tazza HM per tubi con attacco QuickIN PLUS Ø 42	76,00	20	149
6 31 31 443 01 0	4014586334479	Sega a tazza HM per tubi con attacco QuickIN PLUS Ø 43	76,00	20	149
6 31 31 444 01 0	4014586334486	Sega a tazza HM per tubi con attacco QuickIN PLUS Ø 44	76,00	20	149
6 31 31 445 01 0	4014586334493	Sega a tazza HM per tubi con attacco QuickIN PLUS Ø 45	76,00	20	149
6 31 31 446 01 0	4014586334509	Sega a tazza HM per tubi con attacco QuickIN PLUS Ø 46	82,60	20	149
6 31 31 447 01 0	4014586334516	Sega a tazza HM per tubi con attacco QuickIN PLUS Ø 47	82,60	20	149
6 31 31 448 01 0	4014586333618	Sega a tazza HM per tubi con attacco QuickIN PLUS Ø 48	82,60	20	149
6 31 31 449 01 0	4014586334523	Sega a tazza HM per tubi con attacco QuickIN PLUS Ø 49	82,60	20	149
6 31 31 450 01 0	4014586333625	Sega a tazza HM per tubi con attacco QuickIN PLUS Ø 50	82,60	20	149
6 31 31 451 01 0	4014586333632	Sega a tazza HM per tubi con attacco QuickIN PLUS Ø 51	85,20	20	149
6 31 31 452 01 0	4014586334530	Sega a tazza HM per tubi con attacco QuickIN PLUS Ø 52	85,20	20	149
6 31 31 453 01 0	4014586334547	Sega a tazza HM per tubi con attacco QuickIN PLUS Ø 53	85,20	20	149
6 31 31 454 01 0	4014586333649	Sega a tazza HM per tubi con attacco QuickIN PLUS Ø 54	85,20	20	149
6 31 31 455 01 0	4014586366678	Sega a tazza HM per tubi con attacco QuickIN PLUS Ø 55	87,00	20	149
6 31 31 456 01 0	4014586366685	Sega a tazza HM per tubi con attacco QuickIN PLUS Ø 56	89,50	20	149
6 31 31 457 01 0	4014586366692	Sega a tazza HM per tubi con attacco QuickIN PLUS Ø 57	93,20	20	149
6 31 31 458 01 0	4014586366708	Sega a tazza HM per tubi con attacco QuickIN PLUS Ø 58	101,90	20	149
6 31 31 459 01 0	4014586366715	Sega a tazza HM per tubi con attacco QuickIN PLUS Ø 59	106,80	20	149

Nr. ordine	EAN	Descrizione	Prezzo in € IVA escl.	PK	Pagina
6 31 31 460 01 0	4014586366722	Sega a tazza HM per tubi con attacco QuickIN PLUS Ø 60	111,80	20	149
6 31 31 465 01 0	4014586366739	Sega a tazza HM per tubi con attacco QuickIN PLUS Ø 65	121,80	20	149
6 31 31 468 01 0	4014586366746	Sega a tazza HM per tubi con attacco QuickIN PLUS Ø 68	129,20	20	149
6 31 31 605 01 0	4014586334554	Sega a tazza HM per tubi con attacco QuickIN PLUS Ø 7/8"	53,10	20	-
6 31 31 606 01 0	4014586334561	Sega a tazza HM per tubi con attacco QuickIN PLUS Ø 15/16"	53,10	20	-
6 31 31 607 01 0	4014586334578	Sega a tazza HM per tubi con attacco QuickIN PLUS Ø 1"	55,00	20	-
6 31 31 608 01 0	4014586334585	Sega a tazza HM per tubi con attacco QuickIN PLUS Ø 1-1/16"	55,00	20	-
6 31 31 609 01 0	4014586334592	Sega a tazza HM per tubi con attacco QuickIN PLUS Ø 1-1/8"	57,70	20	-
6 31 31 610 01 0	4014586334608	Sega a tazza HM per tubi con attacco QuickIN PLUS Ø 1-3/16"	57,70	20	-
6 31 31 611 01 0	4014586334615	Sega a tazza HM per tubi con attacco QuickIN PLUS Ø 1-1/4"	65,70	20	-
6 31 31 612 01 0	4014586334622	Sega a tazza HM per tubi con attacco QuickIN PLUS Ø 1-5/16"	65,70	20	-
6 31 31 613 01 0	4014586334639	Sega a tazza HM per tubi con attacco QuickIN PLUS Ø 1-3/8"	72,20	20	-
6 31 31 614 01 0	4014586334646	Sega a tazza HM per tubi con attacco QuickIN PLUS Ø 1-7/16"	77,50	20	-
6 31 31 615 01 0	4014586334653	Sega a tazza HM per tubi con attacco QuickIN PLUS Ø 1-1/2"	77,50	20	-
6 31 31 616 01 0	4014586334660	Sega a tazza HM per tubi con attacco QuickIN PLUS Ø 1-9/16"	77,50	20	-
6 31 31 617 01 0	4014586334677	Sega a tazza HM per tubi con attacco QuickIN PLUS Ø 1-5/8"	87,90	20	-
6 31 31 618 01 0	4014586334684	Sega a tazza HM per tubi con attacco QuickIN PLUS Ø 1-11/16"	87,90	20	-
6 31 31 619 01 0	4014586334691	Sega a tazza HM per tubi con attacco QuickIN PLUS Ø 1-3/4"	87,90	20	-
6 31 31 620 01 0	4014586334707	Sega a tazza HM per tubi con attacco QuickIN PLUS Ø 1-13/16"	95,80	20	-
6 31 31 621 01 0	4014586334714	Sega a tazza HM per tubi con attacco QuickIN PLUS Ø 1-7/8"	95,80	20	-
6 31 31 622 01 0	4014586334721	Sega a tazza HM per tubi con attacco QuickIN PLUS Ø 1-15/16"	95,80	20	-
6 31 31 623 01 0	4014586334738	Sega a tazza HM per tubi con attacco QuickIN PLUS Ø 2"	98,50	20	-
6 31 31 624 01 0	4014586334745	Sega a tazza HM per tubi con attacco QuickIN PLUS Ø 2-1/16"	98,50	20	-
6 31 31 625 01 0	4014586334752	Sega a tazza HM per tubi con attacco QuickIN PLUS Ø 2-1/8"	98,50	20	-
6 31 31 626 01 0	4014586366753	Sega a tazza HM per tubi con attacco QuickIN PLUS Ø 2-3/16x5/32"	124,30	20	-
6 31 31 627 01 0	4014586366760	Sega a tazza HM per tubi con attacco QuickIN PLUS Ø 2-1/4x5/32"	142,90	20	-
6 31 31 628 01 0	4014586366777	Sega a tazza HM per tubi con attacco QuickIN PLUS Ø 2-3/8x5/32"	161,70	20	-
6 31 31 629 01 0	4014586366784	Sega a tazza HM per tubi con attacco QuickIN PLUS Ø 2-1/2x5/32"	167,80	20	-
6 31 31 630 01 0	4014586366791	Sega a tazza HM per tubi con attacco QuickIN PLUS Ø 2-9/16x5/32"	174,00	20	-
6 31 31 631 01 0	4014586366807	Sega a tazza HM per tubi con attacco QuickIN PLUS Ø 2-11/16x5/32"	186,50	20	-
6 31 33 119 05 1	4014586611471	Corona HSS-Nova 25 Ø 12 x 25 QuickIN	20,40	20	167
6 31 33 119 05 2	4014586611501	Corona HSS-Nova 50 Ø 12 x 50 QuickIN	28,50	20	168
6 31 33 120 06 7	4014586615578	Corona HSS-Dura 25 Ø 12 x 25 QuickIN TIN	30,10	20	169
6 31 33 120 06 8	4014586615639	Corona HSS-Dura 50 Ø 12 x 50 QuickIN TIN	38,20	20	170
6 31 33 129 05 1	4014586611815	Corona HSS-Nova 25 Ø 13 x 25 QuickIN	20,40	20	167
6 31 33 129 05 2	4014586611853	Corona HSS-Nova 50 Ø 13 x 50 QuickIN	28,50	20	168
6 31 33 130 06 7	4014586611822	Corona HSS-Dura 25 Ø 13 x 25 QuickIN TIN	30,10	20	169
6 31 33 130 06 8	4014586611860	Corona HSS-Dura 50 Ø 13 x 50 QuickIN TIN	38,20	20	170
6 31 33 140 05 1	4014586611891	Corona HSS-Nova 25 Ø 14 x 25 QuickIN	20,40	20	167
6 31 33 140 05 2	4014586611938	Corona HSS-Nova 50 Ø 14 x 50 QuickIN	28,50	20	168
6 31 33 140 06 7	4014586611907	Corona HSS-Dura 25 Ø 14 x 25 QuickIN TIN	30,10	20	169
6 31 33 140 06 8	4014586611945	Corona HSS-Dura 50 Ø 14 x 50 QuickIN TIN	38,20	20	170
6 31 33 150 05 1	4014586612188	Corona HSS-Nova 25 Ø 15 x 25 QuickIN	20,40	20	167
6 31 33 150 05 2	4014586612225	Corona HSS-Nova 50 Ø 15 x 50 QuickIN	28,50	20	168
6 31 33 150 06 7	4014586612195	Corona HSS-Dura 25 Ø 15 x 25 QuickIN TIN	30,10	20	169
6 31 33 150 06 8	4014586612232	Corona HSS-Dura 50 Ø 15 x 50 QuickIN TIN	38,20	20	170
6 31 33 159 05 1	4014586612263	Corona HSS-Nova 25 Ø 16 x 25 QuickIN	20,40	20	167
6 31 33 159 05 2	4014586612300	Corona HSS-Nova 50 Ø 16 x 50 QuickIN	28,50	20	168
6 31 33 160 06 7	4014586612270	Corona HSS-Dura 25 Ø 16 x 25 QuickIN TIN	30,10	20	169
6 31 33 160 06 8	4014586612317	Corona HSS-Dura 50 Ø 16 x 50 QuickIN TIN	38,20	20	170
6 31 33 170 05 1	4014586612485	Corona HSS-Nova 25 Ø 17 x 25 QuickIN	22,10	20	167
6 31 33 170 05 2	4014586612522	Corona HSS-Nova 50 Ø 17 x 50 QuickIN	31,20	20	168
6 31 33 170 06 7	4014586612492	Corona HSS-Dura 25 Ø 17 x 25 QuickIN TIN	32,80	20	169
6 31 33 170 06 8	4014586612539	Corona HSS-Dura 50 Ø 17 x 50 QuickIN TIN	41,00	20	170
6 31 33 180 05 1	4014586612560	Corona HSS-Nova 25 Ø 18 x 25 QuickIN	22,10	20	167
6 31 33 180 05 2	4014586612607	Corona HSS-Nova 50 Ø 18 x 50 QuickIN	31,20	20	168
6 31 33 180 06 7	4014586612577	Corona HSS-Dura 25 Ø 18 x 25 QuickIN TIN	32,80	20	169
6 31 33 180 06 8	4014586612614	Corona HSS-Dura 50 Ø 18 x 50 QuickIN TIN	41,00	20	170
6 31 33 189 05 1	4014586612713	Corona HSS-Nova 25 Ø 19 x 25 QuickIN	22,10	20	167
6 31 33 189 05 2	4014586612751	Corona HSS-Nova 50 Ø 19 x 50 QuickIN	31,20	20	168
6 31 33 190 06 7	4014586612720	Corona HSS-Dura 25 Ø 19 x 25 QuickIN TIN	32,80	20	169
6 31 33 190 06 8	4014586612768	Corona HSS-Dura 50 Ø 19 x 50 QuickIN TIN	41,00	20	170
6 31 33 199 05 2	4014586612904	Corona HSS-Nova 50 Ø 20 x 50 QuickIN	36,40	20	168
6 31 33 199 06 3	4014586612874	Corona HSS-Nova 25 Ø 20 x 25 QuickIN	25,90	20	167
6 31 33 200 06 7	4014586612867	Corona HSS-Dura 25 Ø 20 x 25 QuickIN TIN	36,80	20	169
6 31 33 200 06 8	4014586612911	Corona HSS-Dura 50 Ø 20 x 50 QuickIN TIN	46,40	20	170
6 31 33 210 05 1	4014586613123	Corona HSS-Nova 25 Ø 21 x 25 QuickIN	25,90	20	167
6 31 33 210 05 2	4014586613161	Corona HSS-Nova 50 Ø 21 x 50 QuickIN	36,40	20	168
6 31 33 210 06 7	4014586613130	Corona HSS-Dura 25 Ø 21 x 25 QuickIN TIN	36,80	20	169
6 31 33 210 06 8	4014586613178	Corona HSS-Dura 50 Ø 21 x 50 QuickIN TIN	46,40	20	170
6 31 33 219 05 1	4014586613215	Corona HSS-Nova 25 Ø 22 x 25 QuickIN	25,90	20	167
6 31 33 219 05 2	4014586613253	Corona HSS-Nova 50 Ø 22 x 50 QuickIN	36,40	20	168
6 31 33 220 06 7	4014586613222	Corona HSS-Dura 25 Ø 22 x 25 QuickIN TIN	36,80	20	169
6 31 33 220 06 8	4014586613260	Corona HSS-Dura 50 Ø 22 x 50 QuickIN TIN	46,40	20	170
6 31 33 229 05 1	4014586613406	Corona HSS-Nova 25 Ø 23 x 25 QuickIN	29,70	20	167
6 31 33 229 05 2	4014586613444	Corona HSS-Nova 50 Ø 23 x 50 QuickIN	36,40	20	168



Nr. ordine	EAN	Descrizione	Prezzo in € IVA escl.	PK	Pagina
6 31 33 230 06 7	4014586613413	Corona HSS-Dura 25 Ø 23 x 25 QuickIN TIN	45,00	20	169
6 31 33 230 06 8	4014586613451	Corona HSS-Dura 50 Ø 23 x 50 QuickIN TIN	54,50	20	170
6 31 33 240 05 1	4014586613499	Corona HSS-Nova 25 Ø 24 x 25 QuickIN	29,70	20	167
6 31 33 240 05 2	4014586613536	Corona HSS-Nova 50 Ø 24 x 50 QuickIN	39,10	20	168
6 31 33 240 06 7	4014586613505	Corona HSS-Dura 25 Ø 24 x 25 QuickIN TIN	45,00	20	169
6 31 33 240 06 8	4014586613543	Corona HSS-Dura 50 Ø 24 x 50 QuickIN TIN	54,50	20	170
6 31 33 250 05 1	4014586613635	Corona HSS-Nova 25 Ø 25 x 25 QuickIN	29,70	20	167
6 31 33 250 05 2	4014586613673	Corona HSS-Nova 50 Ø 25 x 50 QuickIN	44,20	20	168
6 31 33 250 06 7	4014586613642	Corona HSS-Dura 25 Ø 25 x 25 QuickIN TIN	45,00	20	169
6 31 33 250 06 8	4014586613680	Corona HSS-Dura 50 Ø 25 x 50 QuickIN TIN	54,50	20	170
6 31 33 259 05 1	4014586613727	Corona HSS-Nova 25 Ø 26 x 25 QuickIN	34,70	20	167
6 31 33 259 05 2	4014586613765	Corona HSS-Nova 50 Ø 26 x 50 QuickIN	44,20	20	168
6 31 33 260 06 7	4014586613734	Corona HSS-Dura 25 Ø 26 x 25 QuickIN TIN	49,10	20	169
6 31 33 260 06 8	4014586613772	Corona HSS-Dura 50 Ø 26 x 50 QuickIN TIN	61,50	20	170
6 31 33 270 05 1	4014586613819	Corona HSS-Nova 25 Ø 27 x 25 QuickIN	34,70	20	167
6 31 33 270 05 2	4014586613857	Corona HSS-Nova 50 Ø 27 x 50 QuickIN	44,20	20	168
6 31 33 270 06 7	4014586613826	Corona HSS-Dura 25 Ø 27 x 25 QuickIN TIN	49,10	20	169
6 31 33 270 06 8	4014586613864	Corona HSS-Dura 50 Ø 27 x 50 QuickIN TIN	61,50	20	170
6 31 33 279 05 1	4014586613901	Corona HSS-Nova 25 Ø 28 x 25 QuickIN	37,00	20	167
6 31 33 279 05 2	4014586613949	Corona HSS-Nova 50 Ø 28 x 50 QuickIN	52,00	20	168
6 31 33 280 06 7	4014586613918	Corona HSS-Dura 25 Ø 28 x 25 QuickIN TIN	53,10	20	169
6 31 33 280 06 8	4014586613956	Corona HSS-Dura 50 Ø 28 x 50 QuickIN TIN	66,90	20	170
6 31 33 285 05 1	4014586611198	Corona HSS-Nova 1" Ø 1-1/8" x 1" QuickIN	43,10	20	-
6 31 33 289 05 1	4014586613994	Corona HSS-Nova 25 Ø 29 x 25 QuickIN	37,00	20	167
6 31 33 289 05 2	4014586614038	Corona HSS-Nova 50 Ø 29 x 50 QuickIN	52,00	20	168
6 31 33 290 06 7	4014586614007	Corona HSS-Dura 25 Ø 29 x 25 QuickIN TIN	53,10	20	169
6 31 33 290 06 8	4014586614045	Corona HSS-Dura 50 Ø 29 x 50 QuickIN TIN	66,90	20	170
6 31 33 299 05 1	4014586614229	Corona HSS-Nova 25 Ø 30 x 25 QuickIN	39,60	20	167
6 31 33 299 05 2	4014586614267	Corona HSS-Nova 50 Ø 30 x 50 QuickIN	52,00	20	168
6 31 33 300 06 7	4014586614236	Corona HSS-Dura 25 Ø 30 x 25 QuickIN TIN	58,60	20	169
6 31 33 300 06 8	4014586614274	Corona HSS-Dura 50 Ø 30 x 50 QuickIN TIN	73,70	20	170
6 31 33 309 05 1	4014586614311	Corona HSS-Nova 25 Ø 31 x 25 QuickIN	39,60	20	167
6 31 33 309 05 2	4014586614359	Corona HSS-Nova 50 Ø 31 x 50 QuickIN	58,40	20	168
6 31 33 310 06 7	4014586614328	Corona HSS-Dura 25 Ø 31 x 25 QuickIN TIN	58,60	20	169
6 31 33 310 06 8	4014586614366	Corona HSS-Dura 50 Ø 31 x 50 QuickIN TIN	73,70	20	170
6 31 33 319 05 1	4014586614397	Corona HSS-Nova 25 Ø 32 x 25 QuickIN	45,70	20	167
6 31 33 319 05 2	4014586614434	Corona HSS-Nova 50 Ø 32 x 50 QuickIN	58,40	20	168
6 31 33 320 06 7	4014586614403	Corona HSS-Dura 25 Ø 32 x 25 QuickIN TIN	66,90	20	169
6 31 33 320 06 8	4014586614441	Corona HSS-Dura 50 Ø 32 x 50 QuickIN TIN	83,20	20	170
6 31 33 329 05 1	4014586614489	Corona HSS-Nova 25 Ø 33 x 25 QuickIN	45,70	20	167
6 31 33 329 05 2	4014586614526	Corona HSS-Nova 50 Ø 33 x 50 QuickIN	65,10	20	168
6 31 33 330 06 7	4014586614496	Corona HSS-Dura 25 Ø 33 x 25 QuickIN TIN	66,90	20	169
6 31 33 330 06 8	4014586614533	Corona HSS-Dura 50 Ø 33 x 50 QuickIN TIN	83,20	20	170
6 31 33 339 05 1	4014586614564	Corona HSS-Nova 25 Ø 34 x 25 QuickIN	51,90	20	167
6 31 33 339 05 2	4014586614601	Corona HSS-Nova 50 Ø 34 x 50 QuickIN	65,10	20	168
6 31 33 340 06 7	4014586614571	Corona HSS-Dura 25 Ø 34 x 25 QuickIN TIN	73,70	20	169
6 31 33 340 06 8	4014586614618	Corona HSS-Dura 50 Ø 34 x 50 QuickIN TIN	92,70	20	170
6 31 33 350 05 1	4014586614649	Corona HSS-Nova 25 Ø 35 x 25 QuickIN	51,90	20	167
6 31 33 350 05 2	4014586614687	Corona HSS-Nova 50 Ø 35 x 50 QuickIN	65,10	20	168
6 31 33 350 06 7	4014586614656	Corona HSS-Dura 25 Ø 35 x 25 QuickIN TIN	73,70	20	169
6 31 33 350 06 8	4014586614694	Corona HSS-Dura 50 Ø 35 x 50 QuickIN TIN	92,70	20	170
6 31 33 359 05 1	4014586614731	Corona HSS-Nova 25 Ø 36 x 25 QuickIN	51,90	20	167
6 31 33 359 05 2	4014586614779	Corona HSS-Nova 50 Ø 36 x 50 QuickIN	74,00	20	168
6 31 33 360 06 7	4014586614748	Corona HSS-Dura 25 Ø 36 x 25 QuickIN TIN	73,70	20	169
6 31 33 360 06 8	4014586614786	Corona HSS-Dura 50 Ø 36 x 50 QuickIN TIN	92,70	20	170
6 31 33 369 05 1	4014586614823	Corona HSS-Nova 25 Ø 37 x 25 QuickIN	60,40	20	167
6 31 33 369 05 2	4014586614861	Corona HSS-Nova 50 Ø 37 x 50 QuickIN	74,00	20	168
6 31 33 370 06 7	4014586614830	Corona HSS-Dura 25 Ø 37 x 25 QuickIN TIN	83,20	20	169
6 31 33 370 06 8	4014586614878	Corona HSS-Dura 50 Ø 37 x 50 QuickIN TIN	103,70	20	170
6 31 33 379 05 1	4014586614908	Corona HSS-Nova 25 Ø 38 x 25 QuickIN	60,40	20	168
6 31 33 379 05 2	4014586614946	Corona HSS-Nova 50 Ø 38 x 50 QuickIN	74,00	20	168
6 31 33 380 06 7	4014586614915	Corona HSS-Dura 25 Ø 38 x 25 QuickIN TIN	83,20	20	169
6 31 33 380 06 8	4014586614953	Corona HSS-Dura 50 Ø 38 x 50 QuickIN TIN	103,70	20	170
6 31 33 389 05 1	4014586614984	Corona HSS-Nova 25 Ø 39 x 25 QuickIN	60,40	20	168
6 31 33 389 05 2	4014586615028	Corona HSS-Nova 50 Ø 39 x 50 QuickIN	84,40	20	168
6 31 33 390 06 7	4014586614991	Corona HSS-Dura 25 Ø 39 x 25 QuickIN TIN	83,20	20	169
6 31 33 390 06 8	4014586615035	Corona HSS-Dura 50 Ø 39 x 50 QuickIN TIN	103,70	20	170
6 31 33 399 05 1	4014586615066	Corona HSS-Nova 25 Ø 40 x 25 QuickIN	67,90	20	168
6 31 33 399 05 2	4014586615103	Corona HSS-Nova 50 Ø 40 x 50 QuickIN	84,40	20	168
6 31 33 400 06 7	4014586615073	Corona HSS-Dura 25 Ø 40 x 25 QuickIN TIN	92,70	20	169
6 31 33 400 06 8	4014586615110	Corona HSS-Dura 50 Ø 40 x 50 QuickIN TIN	116,00	20	170
6 31 33 409 05 1	4014586615158	Corona HSS-Nova 25 Ø 41 x 25 QuickIN	67,90	20	168
6 31 33 409 05 2	4014586615196	Corona HSS-Nova 50 Ø 41 x 50 QuickIN	90,90	20	168
6 31 33 410 06 7	4014586615165	Corona HSS-Dura 25 Ø 41 x 25 QuickIN TIN	92,70	20	169
6 31 33 410 06 8	4014586615202	Corona HSS-Dura 50 Ø 41 x 50 QuickIN TIN	116,00	20	170
6 31 33 420 05 1	4014586615233	Corona HSS-Nova 25 Ø 42 x 25 QuickIN	74,00	20	168

Accessori in ordine numerico

Nr. ordine	EAN	Descrizione	Prezzo in € IVA escl.	PK	Pagina
6 31 33 420 05 2	4014586615271	Corona HSS-Nova 50 Ø 42 x 50 QuickIN	98,80	20	168
6 31 33 420 06 7	4014586615240	Corona HSS-Dura 25 Ø 42 x 25 QuickIN TIN	101,10	20	169
6 31 33 420 06 8	4014586615288	Corona HSS-Dura 50 Ø 42 x 50 QuickIN TIN	127,00	20	170
6 31 33 429 05 1	4014586615318	Corona HSS-Nova 25 Ø 43 x 25 QuickIN	74,00	20	168
6 31 33 429 05 2	4014586615356	Corona HSS-Nova 50 Ø 43 x 50 QuickIN	98,80	20	168
6 31 33 430 06 7	4014586615325	Corona HSS-Dura 25 Ø 43 x 25 QuickIN TIN	101,10	20	169
6 31 33 430 06 8	4014586615363	Corona HSS-Dura 50 Ø 43 x 50 QuickIN TIN	127,00	20	170
6 31 33 439 05 1	4014586615394	Corona HSS-Nova 25 Ø 44 x 25 QuickIN	77,80	20	168
6 31 33 439 05 2	4014586615431	Corona HSS-Nova 50 Ø 44 x 50 QuickIN	98,80	20	168
6 31 33 440 06 7	4014586615400	Corona HSS-Dura 25 Ø 44 x 25 QuickIN TIN	107,80	20	169
6 31 33 440 06 8	4014586615448	Corona HSS-Dura 50 Ø 44 x 50 QuickIN TIN	136,50	20	170
6 31 33 449 05 1	4014586615479	Corona HSS-Nova 25 Ø 45 x 25 QuickIN	77,80	20	168
6 31 33 449 05 2	4014586615516	Corona HSS-Nova 50 Ø 45 x 50 QuickIN	103,90	20	168
6 31 33 450 06 7	4014586615486	Corona HSS-Dura 25 Ø 45 x 25 QuickIN TIN	107,80	20	169
6 31 33 450 06 8	4014586615523	Corona HSS-Dura 50 Ø 45 x 50 QuickIN TIN	136,50	20	170
6 31 33 459 05 1	4014586615561	Corona HSS-Nova 25 Ø 46 x 25 QuickIN	88,90	20	168
6 31 33 459 05 2	4014586615622	Corona HSS-Nova 50 Ø 46 x 50 QuickIN	114,30	20	168
6 31 33 460 06 7	4014586615585	Corona HSS-Dura 25 Ø 46 x 25 QuickIN TIN	120,10	20	169
6 31 33 460 06 8	4014586615646	Corona HSS-Dura 50 Ø 46 x 50 QuickIN TIN	152,80	20	170
6 31 33 469 05 1	4014586615684	Corona HSS-Nova 25 Ø 47 x 25 QuickIN	88,90	20	168
6 31 33 469 05 2	4014586615721	Corona HSS-Nova 50 Ø 47 x 50 QuickIN	114,30	20	168
6 31 33 470 06 7	4014586615691	Corona HSS-Dura 25 Ø 47 x 25 QuickIN TIN	120,10	20	169
6 31 33 470 06 8	4014586615738	Corona HSS-Dura 50 Ø 47 x 50 QuickIN TIN	152,80	20	170
6 31 33 479 05 1	4014586615769	Corona HSS-Nova 25 Ø 48 x 25 QuickIN	92,60	20	168
6 31 33 479 05 2	4014586615806	Corona HSS-Nova 50 Ø 48 x 50 QuickIN	119,50	20	168
6 31 33 480 06 7	4014586615776	Corona HSS-Dura 25 Ø 48 x 25 QuickIN TIN	131,00	20	169
6 31 33 480 06 8	4014586615813	Corona HSS-Dura 50 Ø 48 x 50 QuickIN TIN	163,80	20	170
6 31 33 489 05 1	4014586615844	Corona HSS-Nova 25 Ø 49 x 25 QuickIN	92,60	20	168
6 31 33 489 05 2	4014586615882	Corona HSS-Nova 50 Ø 49 x 50 QuickIN	119,50	20	168
6 31 33 490 06 7	4014586615851	Corona HSS-Dura 25 Ø 49 x 25 QuickIN TIN	131,00	20	169
6 31 33 490 06 8	4014586615899	Corona HSS-Dura 50 Ø 49 x 50 QuickIN TIN	163,80	20	170
6 31 33 499 05 1	4014586615981	Corona HSS-Nova 25 Ø 50 x 25 QuickIN	92,60	20	168
6 31 33 499 05 2	4014586616018	Corona HSS-Nova 50 Ø 50 x 50 QuickIN	123,40	20	168
6 31 33 500 06 7	4014586615592	Corona HSS-Dura 25 Ø 50 x 25 QuickIN TIN	131,00	20	169
6 31 33 500 06 8	4014586615653	Corona HSS-Dura 50 Ø 50 x 50 QuickIN TIN	163,80	20	170
6 31 33 999 01 0	4014586375571	Set di accessori Best of frese a corona HSS Nova 50 QI 12, 14, 16, 18, 20, 22 mm	185,80	20	167
6 31 34 120 05 1	4014586611457	Corona HSS-Nova 25 Ø 12 x 25 Weldon	20,40	20	154
6 31 34 120 05 2	4014586611488	Corona HSS-Nova 50 Ø 12 x 50 Weldon	28,50	20	154
6 31 34 120 07 5	4014586611464	Corona HSS-Dura 25 Ø 12 x 25 Weldon TIN	30,10	20	155
6 31 34 120 07 6	4014586611495	Corona HSS-Dura 50 Ø 12 x 50 Weldon TIN	38,20	20	156
6 31 34 130 05 1	4014586611792	Corona HSS-Nova 25 Ø 13 x 25 Weldon	20,40	20	154
6 31 34 130 05 2	4014586611839	Corona HSS-Nova 50 Ø 13 x 50 Weldon	28,50	20	154
6 31 34 130 07 5	4014586611808	Corona HSS-Dura 25 Ø 13 x 25 Weldon TIN	30,10	20	155
6 31 34 130 07 6	4014586611846	Corona HSS-Dura 50 Ø 13 x 50 Weldon TIN	38,20	20	156
6 31 34 140 05 1	4014586611877	Corona HSS-Nova 25 Ø 14 x 25 Weldon	20,40	20	154
6 31 34 140 05 2	4014586611914	Corona HSS-Nova 50 Ø 14 x 50 Weldon	28,50	20	154
6 31 34 140 07 5	4014586611884	Corona HSS-Dura 25 Ø 14 x 25 Weldon TIN	30,10	20	155
6 31 34 140 07 6	4014586611921	Corona HSS-Dura 50 Ø 14 x 50 Weldon TIN	38,20	20	156
6 31 34 150 05 1	4014586612164	Corona HSS-Nova 25 Ø 15 x 25 Weldon	20,40	20	154
6 31 34 150 05 2	4014586612201	Corona HSS-Nova 50 Ø 15 x 50 Weldon	28,50	20	154
6 31 34 150 07 5	4014586612171	Corona HSS-Dura 25 Ø 15 x 25 Weldon TIN	30,10	20	155
6 31 34 150 07 6	4014586612218	Corona HSS-Dura 50 Ø 15 x 50 Weldon TIN	38,20	20	156
6 31 34 160 05 1	4014586612249	Corona HSS-Nova 25 Ø 16 x 25 Weldon	20,40	20	154
6 31 34 160 05 2	4014586612287	Corona HSS-Nova 50 Ø 16 x 50 Weldon	28,50	20	154
6 31 34 160 07 5	4014586612256	Corona HSS-Dura 25 Ø 16 x 25 Weldon TIN	30,10	20	155
6 31 34 160 07 6	4014586612294	Corona HSS-Dura 50 Ø 16 x 50 Weldon TIN	38,20	20	156
6 31 34 170 05 1	4014586612461	Corona HSS-Nova 25 Ø 17 x 25 Weldon	22,10	20	154
6 31 34 170 05 2	4014586612508	Corona HSS-Nova 50 Ø 17 x 50 Weldon	31,20	20	154
6 31 34 170 07 5	4014586612478	Corona HSS-Dura 25 Ø 17 x 25 Weldon TIN	32,80	20	155
6 31 34 170 07 6	4014586612515	Corona HSS-Dura 50 Ø 17 x 50 Weldon TIN	41,00	20	156
6 31 34 180 05 1	4014586612546	Corona HSS-Nova 25 Ø 18 x 25 Weldon	22,10	20	154
6 31 34 180 05 2	4014586612584	Corona HSS-Nova 50 Ø 18 x 50 Weldon	31,20	20	154
6 31 34 180 07 5	4014586612553	Corona HSS-Dura 25 Ø 18 x 25 Weldon TIN	32,80	20	155
6 31 34 180 07 6	4014586612591	Corona HSS-Dura 50 Ø 18 x 50 Weldon TIN	41,00	20	156
6 31 34 190 05 1	4014586612690	Corona HSS-Nova 25 Ø 19 x 25 Weldon	22,10	20	154
6 31 34 190 05 2	4014586612737	Corona HSS-Nova 50 Ø 19 x 50 Weldon	31,20	20	154
6 31 34 190 05 3	4014586612775	Corona HSS-Nova 75 Ø 19 x 75 Weldon	67,00	20	155
6 31 34 190 07 5	4014586612706	Corona HSS-Dura 25 Ø 19 x 25 Weldon TIN	32,80	20	155
6 31 34 190 07 6	4014586612744	Corona HSS-Dura 50 Ø 19 x 50 Weldon TIN	41,00	20	156
6 31 34 200 05 1	4014586612843	Corona HSS-Nova 25 Ø 20 x 25 Weldon	25,90	20	154
6 31 34 200 05 2	4014586612881	Corona HSS-Nova 50 Ø 20 x 50 Weldon	36,40	20	154
6 31 34 200 05 3	4014586612928	Corona HSS-Nova 75 Ø 20 x 75 Weldon	67,00	20	155
6 31 34 200 07 5	4014586612850	Corona HSS-Dura 25 Ø 20 x 25 Weldon TIN	36,80	20	155
6 31 34 200 07 6	4014586612898	Corona HSS-Dura 50 Ø 20 x 50 Weldon TIN	46,40	20	156
6 31 34 210 05 1	4014586613109	Corona HSS-Nova 25 Ø 21 x 25 Weldon	25,90	20	154
6 31 34 210 05 2	4014586613147	Corona HSS-Nova 50 Ø 21 x 50 Weldon	36,40	20	154





Nr. ordine	EAN	Descrizione	Prezzo in € IVA escl.	PK	Pagina
6 31 34 210 05 3	4014586613185	Corona HSS-Nova 75 Ø 21 x 75 Weldon	72,30	20	155
6 31 34 210 07 5	4014586613116	Corona HSS-Dura 25 Ø 21 x 25 Weldon TIN	36,80	20	155
6 31 34 210 07 6	4014586613154	Corona HSS-Dura 50 Ø 21 x 50 Weldon TIN	46,40	20	156
6 31 34 220 05 1	4014586613192	Corona HSS-Nova 25 Ø 22 x 25 Weldon	25,90	20	154
6 31 34 220 05 2	4014586613239	Corona HSS-Nova 50 Ø 22 x 50 Weldon	36,40	20	154
6 31 34 220 05 3	4014586613277	Corona HSS-Nova 75 Ø 22 x 75 Weldon	72,30	20	155
6 31 34 220 07 5	4014586613208	Corona HSS-Dura 25 Ø 22 x 25 Weldon TIN	36,80	20	155
6 31 34 220 07 6	4014586613246	Corona HSS-Dura 50 Ø 22 x 50 Weldon TIN	46,40	20	156
6 31 34 230 05 1	4014586613383	Corona HSS-Nova 25 Ø 23 x 25 Weldon	29,70	20	154
6 31 34 230 05 2	4014586613420	Corona HSS-Nova 50 Ø 23 x 50 Weldon	36,40	20	154
6 31 34 230 05 3	4014586613468	Corona HSS-Nova 75 Ø 23 x 75 Weldon	72,30	20	155
6 31 34 230 07 5	4014586613390	Corona HSS-Dura 25 Ø 23 x 25 Weldon TIN	45,00	20	155
6 31 34 230 07 6	4014586613437	Corona HSS-Dura 50 Ø 23 x 50 Weldon TIN	54,50	20	156
6 31 34 240 05 1	4014586613475	Corona HSS-Nova 25 Ø 24 x 25 Weldon	29,70	20	154
6 31 34 240 05 2	4014586613512	Corona HSS-Nova 50 Ø 24 x 50 Weldon	39,10	20	154
6 31 34 240 05 3	4014586613550	Corona HSS-Nova 75 Ø 24 x 75 Weldon	72,30	20	155
6 31 34 240 07 5	4014586613482	Corona HSS-Dura 25 Ø 24 x 25 Weldon TIN	45,00	20	155
6 31 34 240 07 6	4014586613529	Corona HSS-Dura 50 Ø 24 x 50 Weldon TIN	54,50	20	156
6 31 34 250 05 1	4014586613611	Corona HSS-Nova 25 Ø 25 x 25 Weldon	29,70	20	154
6 31 34 250 05 2	4014586613659	Corona HSS-Nova 50 Ø 25 x 50 Weldon	44,20	20	154
6 31 34 250 05 3	4014586613697	Corona HSS-Nova 75 Ø 25 x 75 Weldon	84,40	20	155
6 31 34 250 07 5	4014586613628	Corona HSS-Dura 25 Ø 25 x 25 Weldon TIN	45,00	20	155
6 31 34 250 07 6	4014586613666	Corona HSS-Dura 50 Ø 25 x 50 Weldon TIN	54,50	20	156
6 31 34 260 05 1	4014586613703	Corona HSS-Nova 25 Ø 26 x 25 Weldon	34,70	20	154
6 31 34 260 05 2	4014586613741	Corona HSS-Nova 50 Ø 26 x 50 Weldon	44,20	20	154
6 31 34 260 05 3	4014586613789	Corona HSS-Nova 75 Ø 26 x 75 Weldon	84,40	20	155
6 31 34 260 07 5	4014586613710	Corona HSS-Dura 25 Ø 26 x 25 Weldon TIN	49,10	20	155
6 31 34 260 07 6	4014586613758	Corona HSS-Dura 50 Ø 26 x 50 Weldon TIN	61,50	20	156
6 31 34 270 05 1	4014586613796	Corona HSS-Nova 25 Ø 27 x 25 Weldon	34,70	20	154
6 31 34 270 05 2	4014586613833	Corona HSS-Nova 50 Ø 27 x 50 Weldon	44,20	20	154
6 31 34 270 05 3	4014586613871	Corona HSS-Nova 75 Ø 27 x 75 Weldon	84,40	20	155
6 31 34 270 07 5	4014586613802	Corona HSS-Dura 25 Ø 27 x 25 Weldon TIN	49,10	20	155
6 31 34 270 07 6	4014586613840	Corona HSS-Dura 50 Ø 27 x 50 Weldon TIN	61,50	20	156
6 31 34 280 05 1	4014586613888	Corona HSS-Nova 25 Ø 28 x 25 Weldon	37,00	20	154
6 31 34 280 05 2	4014586613925	Corona HSS-Nova 50 Ø 28 x 50 Weldon	52,00	20	154
6 31 34 280 05 3	4014586613963	Corona HSS-Nova 75 Ø 28 x 75 Weldon	93,70	20	155
6 31 34 280 07 5	4014586613895	Corona HSS-Dura 25 Ø 28 x 25 Weldon TIN	53,10	20	155
6 31 34 280 07 6	4014586613932	Corona HSS-Dura 50 Ø 28 x 50 Weldon TIN	66,90	20	156
6 31 34 290 05 1	4014586613970	Corona HSS-Nova 25 Ø 29 x 25 Weldon	37,00	20	154
6 31 34 290 05 2	4014586614014	Corona HSS-Nova 50 Ø 29 x 50 Weldon	52,00	20	154
6 31 34 290 05 3	4014586614052	Corona HSS-Nova 75 Ø 29 x 75 Weldon	93,70	20	155
6 31 34 290 07 5	4014586613987	Corona HSS-Dura 25 Ø 29 x 25 Weldon TIN	53,10	20	155
6 31 34 290 07 6	4014586614021	Corona HSS-Dura 50 Ø 29 x 50 Weldon TIN	66,90	20	156
6 31 34 300 05 1	4014586614205	Corona HSS-Nova 25 Ø 30 x 25 Weldon	39,60	20	154
6 31 34 300 05 2	4014586614243	Corona HSS-Nova 50 Ø 30 x 50 Weldon	52,00	20	154
6 31 34 300 05 3	4014586614281	Corona HSS-Nova 75 Ø 30 x 75 Weldon	108,40	20	155
6 31 34 300 07 5	4014586614212	Corona HSS-Dura 25 Ø 30 x 25 Weldon TIN	58,60	20	155
6 31 34 300 07 6	4014586614250	Corona HSS-Dura 50 Ø 30 x 50 Weldon TIN	73,70	20	156
6 31 34 310 05 1	4014586614298	Corona HSS-Nova 25 Ø 31 x 25 Weldon	39,60	20	154
6 31 34 310 05 2	4014586614335	Corona HSS-Nova 50 Ø 31 x 50 Weldon	58,40	20	154
6 31 34 310 07 5	4014586614304	Corona HSS-Dura 25 Ø 31 x 25 Weldon TIN	58,60	20	155
6 31 34 310 07 6	4014586614342	Corona HSS-Dura 50 Ø 31 x 50 Weldon TIN	73,70	20	156
6 31 34 320 05 1	4014586614373	Corona HSS-Nova 25 Ø 32 x 25 Weldon	45,70	20	154
6 31 34 320 05 2	4014586614410	Corona HSS-Nova 50 Ø 32 x 50 Weldon	58,40	20	154
6 31 34 320 05 3	4014586614458	Corona HSS-Nova 75 Ø 32 x 75 Weldon	108,40	20	155
6 31 34 320 07 5	4014586614380	Corona HSS-Dura 25 Ø 32 x 25 Weldon TIN	66,90	20	155
6 31 34 320 07 6	4014586614427	Corona HSS-Dura 50 Ø 32 x 50 Weldon TIN	83,20	20	156
6 31 34 330 05 1	4014586614465	Corona HSS-Nova 25 Ø 33 x 25 Weldon	45,70	20	154
6 31 34 330 05 2	4014586614502	Corona HSS-Nova 50 Ø 33 x 50 Weldon	65,10	20	154
6 31 34 330 07 5	4014586614472	Corona HSS-Dura 25 Ø 33 x 25 Weldon TIN	66,90	20	155
6 31 34 330 07 6	4014586614519	Corona HSS-Dura 50 Ø 33 x 50 Weldon TIN	83,20	20	156
6 31 34 340 05 1	4014586614540	Corona HSS-Nova 25 Ø 34 x 25 Weldon	51,90	20	154
6 31 34 340 05 2	4014586614588	Corona HSS-Nova 50 Ø 34 x 50 Weldon	65,10	20	154
6 31 34 340 07 5	4014586614557	Corona HSS-Dura 25 Ø 34 x 25 Weldon TIN	73,70	20	155
6 31 34 340 07 6	4014586614595	Corona HSS-Dura 50 Ø 34 x 50 Weldon TIN	92,70	20	156
6 31 34 350 05 1	4014586614625	Corona HSS-Nova 25 Ø 35 x 25 Weldon	51,90	20	154
6 31 34 350 05 2	4014586614663	Corona HSS-Nova 50 Ø 35 x 50 Weldon	65,10	20	154
6 31 34 350 05 3	4014586614700	Corona HSS-Nova 75 Ø 35 x 75 Weldon	116,40	20	155
6 31 34 350 07 5	4014586614632	Corona HSS-Dura 25 Ø 35 x 25 Weldon TIN	73,70	20	155
6 31 34 350 07 6	4014586614670	Corona HSS-Dura 50 Ø 35 x 50 Weldon TIN	92,70	20	156
6 31 34 360 05 1	4014586614717	Corona HSS-Nova 25 Ø 36 x 25 Weldon	51,90	20	154
6 31 34 360 05 2	4014586614755	Corona HSS-Nova 50 Ø 36 x 50 Weldon	74,00	20	154
6 31 34 360 05 3	4014586614793	Corona HSS-Nova 75 Ø 36 x 75 Weldon	125,90	20	155
6 31 34 360 07 5	4014586614724	Corona HSS-Dura 25 Ø 36 x 25 Weldon TIN	73,70	20	155
6 31 34 360 07 6	4014586614762	Corona HSS-Dura 50 Ø 36 x 50 Weldon TIN	92,70	20	156
6 31 34 370 05 1	4014586614809	Corona HSS-Nova 25 Ø 37 x 25 Weldon	60,40	20	154

Nr. ordine	EAN	Descrizione	Prezzo in € IVA escl.	PK	Pagina
6 31 34 370 05 2	4014586614847	Corona HSS-Nova 50 Ø 37 x 50 Weldon	74,00	20	154
6 31 34 370 07 5	4014586614816	Corona HSS-Dura 25 Ø 37 x 25 Weldon TIN	83,20	20	155
6 31 34 370 07 6	4014586614854	Corona HSS-Dura 50 Ø 37 x 50 Weldon TIN	103,70	20	156
6 31 34 380 05 1	4014586614885	Corona HSS-Nova 25 Ø 38 x 25 Weldon	60,40	20	154
6 31 34 380 05 2	4014586614922	Corona HSS-Nova 50 Ø 38 x 50 Weldon	74,00	20	155
6 31 34 380 07 5	4014586614892	Corona HSS-Dura 25 Ø 38 x 25 Weldon TIN	83,20	20	155
6 31 34 380 07 6	4014586614939	Corona HSS-Dura 50 Ø 38 x 50 Weldon TIN	103,70	20	156
6 31 34 390 05 1	4014586614960	Corona HSS-Nova 25 Ø 39 x 25 Weldon	60,40	20	154
6 31 34 390 05 2	4014586615004	Corona HSS-Nova 50 Ø 39 x 50 Weldon	84,40	20	155
6 31 34 390 07 5	4014586614977	Corona HSS-Dura 25 Ø 39 x 25 Weldon TIN	83,20	20	155
6 31 34 390 07 6	4014586615011	Corona HSS-Dura 50 Ø 39 x 50 Weldon TIN	103,70	20	156
6 31 34 400 05 1	4014586615042	Corona HSS-Nova 25 Ø 40 x 25 Weldon	67,90	20	154
6 31 34 400 05 2	4014586615080	Corona HSS-Nova 50 Ø 40 x 50 Weldon	84,40	20	155
6 31 34 400 05 3	4014586615127	Corona HSS-Nova 75 Ø 40 x 75 Weldon	153,80	20	155
6 31 34 400 07 5	4014586615059	Corona HSS-Dura 25 Ø 40 x 25 Weldon TIN	92,70	20	155
6 31 34 400 07 6	4014586615097	Corona HSS-Dura 50 Ø 40 x 50 Weldon TIN	116,00	20	156
6 31 34 410 05 1	4014586615134	Corona HSS-Nova 25 Ø 41 x 25 Weldon	67,90	20	154
6 31 34 410 05 2	4014586615172	Corona HSS-Nova 50 Ø 41 x 50 Weldon	90,90	20	155
6 31 34 410 07 5	4014586615141	Corona HSS-Dura 25 Ø 41 x 25 Weldon TIN	92,70	20	155
6 31 34 410 07 6	4014586615189	Corona HSS-Dura 50 Ø 41 x 50 Weldon TIN	116,00	20	156
6 31 34 420 05 1	4014586615219	Corona HSS-Nova 25 Ø 42 x 25 Weldon	74,00	20	154
6 31 34 420 05 2	4014586615257	Corona HSS-Nova 50 Ø 42 x 50 Weldon	98,80	20	155
6 31 34 420 07 5	4014586615226	Corona HSS-Dura 25 Ø 42 x 25 Weldon TIN	101,10	20	155
6 31 34 420 07 6	4014586615264	Corona HSS-Dura 50 Ø 42 x 50 Weldon TIN	127,00	20	156
6 31 34 430 05 1	4014586615295	Corona HSS-Nova 25 Ø 43 x 25 Weldon	74,00	20	154
6 31 34 430 05 2	4014586615332	Corona HSS-Nova 50 Ø 43 x 50 Weldon	98,80	20	155
6 31 34 430 07 5	4014586615301	Corona HSS-Dura 25 Ø 43 x 25 Weldon TIN	101,10	20	155
6 31 34 430 07 6	4014586615349	Corona HSS-Dura 50 Ø 43 x 50 Weldon TIN	127,00	20	156
6 31 34 440 05 1	4014586615370	Corona HSS-Nova 25 Ø 44 x 25 Weldon	77,80	20	154
6 31 34 440 05 2	4014586615417	Corona HSS-Nova 50 Ø 44 x 50 Weldon	98,80	20	155
6 31 34 440 07 5	4014586615387	Corona HSS-Dura 25 Ø 44 x 25 Weldon TIN	107,80	20	155
6 31 34 440 07 6	4014586615424	Corona HSS-Dura 50 Ø 44 x 50 Weldon TIN	136,50	20	156
6 31 34 450 05 1	4014586615455	Corona HSS-Nova 25 Ø 45 x 25 Weldon	77,80	20	154
6 31 34 450 05 2	4014586615493	Corona HSS-Nova 50 Ø 45 x 50 Weldon	103,90	20	155
6 31 34 450 05 3	4014586615530	Corona HSS-Nova 75 Ø 45 x 75 Weldon	160,60	20	155
6 31 34 450 07 5	4014586615462	Corona HSS-Dura 25 Ø 45 x 25 Weldon TIN	107,80	20	155
6 31 34 450 07 6	4014586615509	Corona HSS-Dura 50 Ø 45 x 50 Weldon TIN	136,50	20	156
6 31 34 460 05 1	4014586615547	Corona HSS-Nova 25 Ø 46 x 25 Weldon	88,90	20	154
6 31 34 460 05 2	4014586615608	Corona HSS-Nova 50 Ø 46 x 50 Weldon	114,30	20	155
6 31 34 460 07 5	4014586615554	Corona HSS-Dura 25 Ø 46 x 25 Weldon TIN	120,10	20	155
6 31 34 460 07 6	4014586615615	Corona HSS-Dura 50 Ø 46 x 50 Weldon TIN	152,80	20	156
6 31 34 470 05 1	4014586615660	Corona HSS-Nova 25 Ø 47 x 25 Weldon	88,90	20	154
6 31 34 470 05 2	4014586615707	Corona HSS-Nova 50 Ø 47 x 50 Weldon	114,30	20	155
6 31 34 470 07 5	4014586615677	Corona HSS-Dura 25 Ø 47 x 25 Weldon TIN	120,10	20	155
6 31 34 470 07 6	4014586615714	Corona HSS-Dura 50 Ø 47 x 50 Weldon TIN	152,80	20	156
6 31 34 480 05 1	4014586615745	Corona HSS-Nova 25 Ø 48 x 25 Weldon	92,60	20	154
6 31 34 480 05 2	4014586615783	Corona HSS-Nova 50 Ø 48 x 50 Weldon	119,50	20	155
6 31 34 480 07 5	4014586615752	Corona HSS-Dura 25 Ø 48 x 25 Weldon TIN	131,00	20	155
6 31 34 480 07 6	4014586615790	Corona HSS-Dura 50 Ø 48 x 50 Weldon TIN	163,80	20	156
6 31 34 490 05 1	4014586615820	Corona HSS-Nova 25 Ø 49 x 25 Weldon	92,60	20	154
6 31 34 490 05 2	4014586615868	Corona HSS-Nova 50 Ø 49 x 50 Weldon	119,50	20	155
6 31 34 490 07 5	4014586615837	Corona HSS-Dura 25 Ø 49 x 25 Weldon TIN	131,00	20	155
6 31 34 490 07 6	4014586615875	Corona HSS-Dura 50 Ø 49 x 50 Weldon TIN	163,80	20	156
6 31 34 500 05 1	4014586615967	Corona HSS-Nova 25 Ø 50 x 25 Weldon	92,60	20	154
6 31 34 500 05 2	4014586615998	Corona HSS-Nova 50 Ø 50 x 50 Weldon	123,40	20	155
6 31 34 500 05 3	4014586616025	Corona HSS-Nova 75 Ø 50 x 75 Weldon	180,70	20	155
6 31 34 500 07 5	4014586615974	Corona HSS-Dura 25 Ø 50 x 25 Weldon TIN	131,00	20	155
6 31 34 500 07 6	4014586616001	Corona HSS-Dura 50 Ø 50 x 50 Weldon TIN	163,80	20	156
6 31 34 510 05 1	4014586616032	Corona HSS-Nova 25 Ø 51 x 25 Weldon	98,80	20	154
6 31 34 510 05 2	4014586616056	Corona HSS-Nova 50 Ø 51 x 50 Weldon	136,50	20	155
6 31 34 510 07 5	4014586616049	Corona HSS-Dura 25 Ø 51 x 25 Weldon TIN	139,10	20	155
6 31 34 510 07 6	4014586616063	Corona HSS-Dura 50 Ø 51 x 50 Weldon TIN	174,70	20	156
6 31 34 520 05 1	4014586616070	Corona HSS-Nova 25 Ø 52 x 25 Weldon	98,80	20	154
6 31 34 520 05 2	4014586616094	Corona HSS-Nova 50 Ø 52 x 50 Weldon	136,50	20	155
6 31 34 520 07 5	4014586616087	Corona HSS-Dura 25 Ø 52 x 25 Weldon TIN	139,10	20	155
6 31 34 520 07 6	4014586616100	Corona HSS-Dura 50 Ø 52 x 50 Weldon TIN	174,70	20	156
6 31 34 530 05 1	4014586616117	Corona HSS-Nova 25 Ø 53 x 25 Weldon	105,00	20	154
6 31 34 530 05 2	4014586616131	Corona HSS-Nova 50 Ø 53 x 50 Weldon	136,50	20	155
6 31 34 530 07 5	4014586616124	Corona HSS-Dura 25 Ø 53 x 25 Weldon TIN	146,00	20	155
6 31 34 530 07 6	4014586616148	Corona HSS-Dura 50 Ø 53 x 50 Weldon TIN	184,20	20	156
6 31 34 540 05 1	4014586616155	Corona HSS-Nova 25 Ø 54 x 25 Weldon	105,00	20	154
6 31 34 540 05 2	4014586616179	Corona HSS-Nova 50 Ø 54 x 50 Weldon	143,00	20	155
6 31 34 540 07 5	4014586616162	Corona HSS-Dura 25 Ø 54 x 25 Weldon TIN	146,00	20	155
6 31 34 540 07 6	4014586616186	Corona HSS-Dura 50 Ø 54 x 50 Weldon TIN	184,20	20	156
6 31 34 550 05 1	4014586616193	Corona HSS-Nova 25 Ø 55 x 25 Weldon	114,80	20	154
6 31 34 550 05 2	4014586616216	Corona HSS-Nova 50 Ø 55 x 50 Weldon	143,00	20	155



Nr. ordine	EAN	Descrizione	Prezzo in € IVA escl.	PK	Pagina
6 31 34 550 05 3	4014586616230	Corona HSS-Nova 75 Ø 55 x 75 Weldon	194,10	20	-
6 31 34 550 07 5	4014586616209	Corona HSS-Dura 25 Ø 55 x 25 Weldon TIN	150,00	20	155
6 31 34 550 07 6	4014586616223	Corona HSS-Dura 50 Ø 55 x 50 Weldon TIN	188,20	20	156
6 31 34 555 05 1	4014586613284	Corona HSS-Nova 1" Ø 2-3/16" x 1" Weldon	121,00	20	-
6 31 34 555 05 2	4014586613307	Corona HSS-Nova 2" Ø 2-3/16" x 2" Weldon	155,90	20	-
6 31 34 555 05 3	4014586613321	Corona HSS-Nova 3" Ø 2-3/16" x 3" Weldon	214,10	20	-
6 31 34 560 05 1	4014586616247	Corona HSS-Nova 25 Ø 56 x 25 Weldon	130,90	20	154
6 31 34 560 05 2	4014586616261	Corona HSS-Nova 50 Ø 56 x 50 Weldon	149,40	20	155
6 31 34 560 07 5	4014586616254	Corona HSS-Dura 25 Ø 56 x 25 Weldon TIN	156,90	20	155
6 31 34 560 07 6	4014586616278	Corona HSS-Dura 50 Ø 56 x 50 Weldon TIN	196,60	20	156
6 31 34 570 05 1	4014586616285	Corona HSS-Nova 25 Ø 57 x 25 Weldon	130,90	20	154
6 31 34 570 05 2	4014586616308	Corona HSS-Nova 50 Ø 57 x 50 Weldon	149,40	20	155
6 31 34 570 07 5	4014586616292	Corona HSS-Dura 25 Ø 57 x 25 Weldon TIN	156,90	20	155
6 31 34 570 07 6	4014586616315	Corona HSS-Dura 50 Ø 57 x 50 Weldon TIN	196,60	20	156
6 31 34 580 05 1	4014586616322	Corona HSS-Nova 25 Ø 58 x 25 Weldon	140,80	20	154
6 31 34 580 05 2	4014586616346	Corona HSS-Nova 50 Ø 58 x 50 Weldon	159,90	20	155
6 31 34 580 07 5	4014586616339	Corona HSS-Dura 25 Ø 58 x 25 Weldon TIN	170,50	20	155
6 31 34 580 07 6	4014586616353	Corona HSS-Dura 50 Ø 58 x 50 Weldon TIN	212,90	20	156
6 31 34 590 05 1	4014586616360	Corona HSS-Nova 25 Ø 59 x 25 Weldon	140,80	20	154
6 31 34 590 05 2	4014586616384	Corona HSS-Nova 50 Ø 59 x 50 Weldon	159,90	20	155
6 31 34 590 07 5	4014586616377	Corona HSS-Dura 25 Ø 59 x 25 Weldon TIN	170,50	20	155
6 31 34 590 07 6	4014586616391	Corona HSS-Dura 50 Ø 59 x 50 Weldon TIN	212,90	20	156
6 31 34 600 05 1	4014586616407	Corona HSS-Nova 25 Ø 60 x 25 Weldon	140,80	20	154
6 31 34 600 05 2	4014586616421	Corona HSS-Nova 50 Ø 60 x 50 Weldon	159,90	20	155
6 31 34 600 05 3	4014586616445	Corona HSS-Nova 75 Ø 60 x 75 Weldon	220,80	20	155
6 31 34 600 07 5	4014586616414	Corona HSS-Dura 25 Ø 60 x 25 Weldon TIN	170,50	20	155
6 31 34 600 07 6	4014586616438	Corona HSS-Dura 50 Ø 60 x 50 Weldon TIN	212,90	20	156
6 31 34 999 06 1	40145866375588	Set di accessori Best of frese a corona HSS Nova 25 W 12, 14, 16, 18, 20, 22 mm	147,50	20	154
6 31 34 999 06 2	40145866375595	Set di accessori Best of frese a corona HSS Nova 25 W 2 da 14 mm, 2 da 18 mm	93,40	20	154
6 31 34 999 06 3	40145866375601	Set di accessori Best of frese a corona HSS Nova 50 W 12, 14, 16, 18, 20, 22 mm	185,80	20	154
6 31 34 999 06 4	40145866375618	Set di accessori Best of frese a corona HSS Nova 50 W 2 da 14 mm, 2 da 18 mm	123,10	20	154
6 32 02 003 01 4	4014586176925	Mandrino a cremagliera	37,10	02	-
6 32 02 022 01 8	4014586176956	Mandrino a cremagliera	107,90	02	71
6 32 02 028 01 9	4014586176963	Mandrino a cremagliera	37,70	02	-
6 32 02 030 01 5	4014586176987	Mandrino a cremagliera	47,10	02	150
6 32 02 037 01 0	4014586177007	Mandrino a cremagliera	66,60	02	71
6 32 02 043 01 0	4014586177038	Mandrino a cremagliera	32,30	02	56
6 32 02 044 01 8	4014586223674	Mandrino a cremagliera	35,70	02	56
6 32 03 034 01 0	4014586177052	Mandrino a cremagliera	34,20	02	71
6 32 03 041 01 4	4014586177083	Mandrino a cremagliera	43,60	02	71
6 32 03 050 01 4	4014586204291	Mandrino a cremagliera	51,30	02	-
6 32 04 016 00 7	4014586177212	Mandrino autoserrante	70,20	02	71
6 32 04 017 00 1	4014586177229	Mandrino autoserrante	83,20	02	71
6 32 04 020 00 5	4014586177250	Mandrino autoserrante	55,70	02	-
6 32 04 021 00 4	4014586177267	Mandrino autoserrante	53,90	02	-
6 32 04 025 00 3	4014586177281	Mandrino autoserrante	98,10	02	71
6 32 04 028 00 8	4014586177311	Mandrino autoserrante	72,00	02	-
6 32 04 030 00 4	4014586177335	Mandrino autoserrante	72,10	02	-
6 32 04 032 00 6	4014586177359	Mandrino autoserrante	89,40	02	150
6 32 05 031 01 3	4014586256788	Mandrino autoserrante	29,20	02	-
6 32 05 032 01 6	4014586256795	Mandrino autoserrante	37,70	02	-
6 32 05 033 01 0	4014586266084	Mandrino autoserrante	90,50	02	71
6 32 05 035 01 0	4014586321721	Mandrino autoserrante	77,10	02	56
6 32 05 036 01 0	4014586321738	Mandrino autoserrante	74,30	02	56
6 32 05 037 02 0	4014586365091	Mandrino portapunta	30,70	02	-
6 32 05 038 01 0	4014586368870	Mandrino autoserrante	113,20	02	150
6 32 06 018 00 5	4014586177410	Mandrino autocentrante	102,30	02	-
6 32 06 018 01 0	4014586336459	Mandrino autocentrante	114,10	02	149
6 32 06 019 00 9	4014586177427	Mandrino autocentrante	93,00	02	58
6 32 06 040 00 9	4014586177441	Mandrino autocentrante oscillante	149,50	02	-
6 32 06 041 00 8	4014586177458	Mandrino autocentrante oscillante	137,30	02	58
6 32 06 061 02 1	4014586177465	Mandrino autocentrante oscillante	147,60	02	-
6 32 06 063 01 2	4014586177489	Mandrino diritto a pinze di serraggio	91,20	02	58
6 32 06 064 00 1	4014586177496	Pinza Ø 3.5	25,40	02	149
6 32 06 065 00 5	4014586177502	Pinza Ø 4.5	25,40	02	149
6 32 06 066 00 8	4014586177519	Pinza Ø 6	25,40	02	149
6 32 06 067 01 1	4014586177526	Mandrino diritto a pinze di serraggio	98,60	02	-
6 32 06 067 02 0	4014586336749	Mandrino diritto a pinze di serraggio	110,30	02	149
6 32 06 070 00 6	4014586177533	Pinze di serraggio	25,40	02	149
6 32 06 075 00 4	4014586177588	Pinza Ø 9	25,40	02	149
6 32 06 076 02 2	4014586177595	Mandrino oscillante a pinze di serraggio	143,10	02	58
6 32 06 077 00 1	4014586177601	Pinza Ø 2.8	25,40	02	149
6 32 06 078 00 9	4014586177618	Pinza Ø 8	25,40	02	149
6 32 06 079 00 3	4014586177625	Pinza Ø 10	24,70	02	149
6 32 06 095 01 1	4014586224350	Inserito maschiatura M6	76,50	02	172
6 32 06 096 01 4	4014586224367	Pinza per inserto M10 DIN 376	76,50	02	172

Nr. ordine	EAN	Descrizione	Prezzo in € IVA escl.	PK	Pagina
6 32 06 097 01 8	4014586224374	Pinza per inserto M12 DIN 376	76,50	02	172
6 32 06 098 01 6	4014586224381	Pinza per inserto M14 DIN 376	76,50	02	172
6 32 06 099 01 0	4014586224398	Pinza per inserto M16 DIN 376	76,50	02	172
6 32 06 100 01 1	4014586224404	Pinza per inserto M18 DIN 376	76,50	02	172
6 32 06 101 01 0	4014586224411	Pinza per inserto M20 DIN 376	76,50	02	172
6 32 06 102 01 3	4014586229294	Inserto sicurezza M8 frizione	238,20	02	172
6 32 06 103 01 7	4014586229300	Inserto sicurezza M10 frizione	238,20	02	172
6 32 06 104 01 5	4014586229317	Inserto sicurezza M12 frizione	238,20	02	172
6 32 06 105 01 9	4014586229324	Inserto sicurezza M14 frizione	238,20	02	172
6 32 06 106 01 2	4014586229331	Inserto sicurezza M16 frizione	238,20	02	172
6 32 06 107 01 6	4014586229348	Inserto sicurezza M18 frizione	238,20	02	172
6 32 06 108 01 4	4014586229355	Inserto sicurezza M20 frizione	238,20	02	172
6 32 06 117 01 5	4014586253459	Inserto maschiatura M6	76,50	02	172
6 32 06 118 01 3	4014586253466	Inserto sicurezza M6 frizione	238,20	02	172
6 32 06 119 01 0	4014586298689	Inserto di maschiatura M22/ M24 DIN 376	177,00	02	176
6 32 06 120 01 0	4014586298696	Inserto di maschiatura M17 DIN 376	177,00	02	176
6 32 06 122 01 0	4014586298719	Inserto di maschiatura per fori ciechi con giunto sicurezza M22/ M24	369,00	02	176
6 32 06 123 01 0	4014586298726	Inserto di maschiatura per fori ciechi con giunto sicurezza M27	369,00	02	176
6 32 06 125 01 0	4014586298740	Bussola di riduzione interscambiabile (3/2)	218,20	02	176
6 32 06 138 01 0	4014586354446	Pinza per inserto M8 DIN 376	76,50	02	172
6 32 06 139 01 0	4014586354453	Pinza per inserto M10 DIN 376	76,50	02	172
6 32 06 140 01 0	4014586354460	Inserto sicurezza M8 frizione	238,20	02	172
6 32 06 141 01 0	4014586354477	Inserto sicurezza M10 frizione	238,20	02	172
6 32 07 059 00 6	4014586177786	Pinza Ø 6	25,40	02	105
6 32 07 069 00 5	4014586177793	Pinza Ø 8	25,40	02	105
6 32 07 087 00 1	4014586177809	Pinza Ø 3	25,40	02	105
6 32 07 088 00 9	4014586177816	Pinza Ø 1/4"	25,40	02	105
6 32 07 097 00 0	4014586177861	Pinza Ø 3	25,40	02	105
6 32 07 103 00 9	4014586177922	Pinza Ø 6	25,40	02	105
6 32 07 128 00 0	4014586375922	Pinza Ø 6	22,90	02	105
6 32 07 129 00 0	4014586375939	Pinza Ø 8	22,90	02	105
6 32 07 130 00 0	4014586375946	Pinza Ø 3	22,90	02	105
6 32 07 131 00 0	4014586375953	Pinza Ø 1/4"	22,90	02	105
6 32 07 132 00 0	4014586375960	Pinza Ø 3 Inox	27,00	02	105
6 32 07 133 00 0	4014586375977	Pinza Ø 6 Inox	27,00	02	105
6 32 07 134 00 0	4014586375984	Pinza Ø 8 Inox	27,00	02	105
6 32 07 135 00 0	4014586375991	Pinza Ø 1/4" Inox	27,00	02	105
6 32 08 001 02 0	4014586368153	Mandrino portapunta	48,40	02	-
6 32 08 002 01 0	4014586392080	Mandrino portapunta	34,50	02	14
6 32 08 005 01 0	4014586404837	Mandrino portapunta	46,60	02	14
6 33 01 006 00 5	4014586178103	Attacco conico mandrino	9,02	02	-
6 33 01 008 00 7	4014586178110	Attacco conico mandrino	11,30	02	-
6 33 01 012 00 5	4014586178141	Attacco conico mandrino	13,70	02	71
6 33 01 014 00 7	4014586178165	Attacco conico mandrino	18,40	02	71
6 33 01 016 00 4	4014586178172	Attacco conico mandrino	35,90	02	71
6 33 01 021 00 1	4014586223704	Attacco conico mandrino	46,10	02	-
6 33 02 002 00 0	4014586178189	Bussola di riduzione	12,00	02	-
6 33 02 003 00 4	4014586178196	Bussola di riduzione	16,10	02	71
6 33 02 004 00 2	4014586178202	Bussola di riduzione	23,80	02	71
6 33 04 003 00 2	4014586178226	Cono di estensione	62,60	02	-
6 33 04 004 00 0	4014586178233	Cono di estensione	106,10	02	71
6 33 04 005 00 0	4014586312996	Cono di estensione	177,00	02	176
6 33 05 003 00 3	4014586178257	Cuneo di estrazione	6,47	02	71
6 33 05 004 00 1	4014586178264	Cuneo di estrazione	6,60	02	71
6 33 05 006 00 8	4014586178288	Cuneo di estrazione	10,70	02	142
6 33 05 009 01 3	4014586230627	Cuneo di estrazione	30,90	02	58
6 33 05 010 01 5	4014586230634	Cuneo di estrazione	30,60	02	-
6 33 05 013 00 2	4014586178318	Cuneo	148,00	08	-
6 34 02 027 00 0	4014586199672	Dispositivo di battuta	52,40	02	-
6 35 02 022 00 6	4014586178417	Lama per sega circolare	264,00	08	-
6 35 02 037 00 8	4014586178448	Lama per sega circolare	380,00	08	-
6 35 02 041 00 1	4014586178455	Lama per sega circolare	532,00	08	-
6 35 02 050 00 1	4014586178462	Lama per sega circolare	444,00	08	-
6 35 02 053 00 7	4014586178479	Lama per sega circolare	429,00	08	-
6 35 02 061 00 9	4014586178493	Lama per sega circolare	595,00	08	-
6 35 02 080 00 8	4014586178585	Lama per sega circolare	477,00	08	-
6 35 02 084 00 2	4014586178608	Lama per sega circolare	678,00	08	-
6 35 02 097 21 0	4014586389431	Lama da taglio HSS 0 SL Ø 85 (1)	21,00	04	219
6 35 02 097 22 0	4014586389448	Lama da taglio HSS 0 SL Ø 85 (2)	39,90	04	219
6 35 02 097 23 0	4014586389455	Lama da taglio HSS 0 SL Ø 85 (5)	94,50	04	219
6 35 02 098 00 0	4014586178745	Lama per sega circolare	674,00	08	-
6 35 02 099 00 4	4014586178752	Lama per sega circolare	693,00	08	-
6 35 02 102 01 6	4014586178783	Lama HSS Ø 63 (cf. 2 pz.)	38,80	04	234
6 35 02 102 07 0	4014586291703	Lama HSS Ø 63 (cf. 5 pz.)	92,00	04	234
6 35 02 103 01 0	4014586178806	Lama HSS Ø 80 (cf. 2 pz.)	40,70	04	234
6 35 02 103 03 0	4014586269504	Lama da taglio (circolare) confezione da 1 pz.	21,40	04	-

Nr. ordine	EAN	Descrizione	Prezzo in € IVA escl.	PK	Pagina
6 35 02 103 05 0	4014586291710	Lama HSS Ø 80 (cf. 5 pz.)	96,40	04	234
6 35 02 106 21 0	4014586389462	Lama da taglio HSS lama segmentata SL Ø 85 (1)	24,10	04	219
6 35 02 106 22 0	4014586389479	Lama da taglio HSS lama segmentata SL Ø 85 (2)	45,80	04	219
6 35 02 106 23 0	4014586389486	Lama da taglio HSS lama segmentata SL Ø 85 (5)	108,40	04	219
6 35 02 113 21 0	4014586390222	Lama lama segmentata SL Ø 85	20,50	04	219
6 35 02 114 21 0	4014586390239	Lama diamantata lama segmentata SL Ø 75 x 2,2 (1)	56,00	04	225
6 35 02 114 23 0	4014586390246	Lama diamantata lama segmentata SL Ø 75 x 2,2 (5)	251,90	04	225
6 35 02 115 01 1	4014586231914	Lama da taglio, (cf.1 pz.)	99,80	04	237
6 35 02 115 03 0	4014586315058	Lama da taglio, taglio (cf.5 pz.)	449,30	04	237
6 35 02 116 01 4	4014586231921	Lama da taglio, (cf.1 pz.)	99,80	04	237
6 35 02 116 02 0	4014586315065	Lama da taglio, taglio (cf.5 pz.)	449,30	04	237
6 35 02 118 21 0	4014586389493	Lama da taglio in metallo duro lama segmentata SL Ø 75 x 2,2 (1)	26,50	04	225
6 35 02 118 23 0	4014586389509	Lama da taglio in metallo duro lama segmentata SL Ø 75 x 2,2 (5)	119,00	04	225
6 35 02 119 01 0	4014586232348	Lama E-CUT precisione	17,40	04	235
6 35 02 119 03 2	4014586258829	Lama E-CUT (cf. 25 pz) precisione	347,50	04	235
6 35 02 119 04 8	4014586264561	Lama E-CUT (cf.5 pz.) precisione	78,20	04	235
6 35 02 120 01 2	4014586232355	Lama E-CUT precisione	17,80	04	235
6 35 02 120 03 4	4014586258836	Lama E-CUT (cf. 25 pz) precisione	357,00	04	235
6 35 02 120 04 0	4014586264578	Lama E-CUT (cf.5 pz.) precisione	80,40	04	235
6 35 02 121 01 1	4014586232362	Lama E-CUT precisione	18,40	04	235
6 35 02 121 03 3	4014586258843	Lama E-CUT (cf. 25 pz) precisione	366,30	04	235
6 35 02 121 04 9	4014586264585	Lama E-CUT (cf.5 pz.) precisione	82,40	04	235
6 35 02 122 01 4	4014586232379	Lama E-CUT precisione	18,80	04	235
6 35 02 122 03 6	4014586258850	Lama E-CUT (cf. 25 pz) precisione	375,70	04	235
6 35 02 122 04 2	4014586264592	Lama E-CUT (cf.5 pz.) precisione	84,60	04	235
6 35 02 123 01 8	4014586232386	Lama E-CUT Standard	12,50	04	234
6 35 02 123 03 0	4014586250793	Lama E-CUT (cf. 25 pz) Standard	248,10	04	234
6 35 02 123 04 6	4014586264608	Lama E-CUT (cf.5 pz.) Standard	55,80	04	234
6 35 02 124 01 6	4014586232393	Lama E-CUT Standard	12,90	04	235
6 35 02 124 03 8	4014586250809	Lama E-CUT (cf. 25 pz) Standard	257,60	04	235
6 35 02 124 04 4	4014586264615	Lama E-CUT (cf.5 pz.) Standard	58,00	04	235
6 35 02 125 21 0	4014586389516	Lama da taglio in metallo duro lama segmentata SL Ø 75 x 1,2 (1)	26,50	04	225
6 35 02 125 23 0	4014586389523	Lama da taglio in metallo duro lama segmentata SL Ø 75 x 1,2 (5)	119,00	04	225
6 35 02 126 21 0	4014586386157	Lama da taglio E-CUT di precisione SL 50 x 35 (1)	15,30	04	221
6 35 02 126 22 0	4014586386164	Lama da taglio E-CUT di precisione SL 50 x 35 (3)	43,70	04	221
6 35 02 126 23 0	4014586386171	Lama da taglio E-CUT di precisione SL 50 x 35 (5)	69,00	04	221
6 35 02 126 24 0	4014586386188	Lama da taglio E-CUT di precisione SL 50 x 35 (10)	130,30	04	221
6 35 02 126 25 0	4014586390260	Lama da taglio E-CUT di precisione SL 50 x 35 (50)	575,00	04	221
6 35 02 127 21 0	4014586386232	Lama da taglio E-CUT di precisione SLP 50 x 65 (1)	16,90	04	221
6 35 02 127 22 0	4014586386249	Lama da taglio E-CUT di precisione SLP 50 x 65 (3)	48,10	04	221
6 35 02 127 23 0	4014586386256	Lama da taglio E-CUT di precisione SLP 50 x 65 (5)	76,10	04	221
6 35 02 127 24 0	4014586386263	Lama da taglio E-CUT di precisione SLP 50 x 65 (10)	143,70	04	221
6 35 02 127 25 0	4014586390291	Lama da taglio E-CUT di precisione SLP 50 x 65 (50)	634,10	04	221
6 35 02 129 01 9	4014586248400	Lama HSS MINICUT 20 mm (cf.2 pz)	14,10	04	-
6 35 02 130 01 1	4014586248417	Lama HSS MINICUT 10 mm (cf.2 pz)	14,10	04	-
6 35 02 133 21 0	4014586386317	Lama da taglio E-CUT standard SL 50 x 35 (1)	12,80	04	220
6 35 02 133 22 0	4014586386324	Lama da taglio E-CUT standard SL 50 x 35 (3)	36,30	04	220
6 35 02 133 23 0	4014586386331	Lama da taglio E-CUT standard SL 50 x 35 (5)	57,40	04	220
6 35 02 133 24 0	4014586386348	Lama da taglio E-CUT standard SL 50 x 35 (10)	108,40	04	220
6 35 02 133 25 0	4014586390321	Lama da taglio E-CUT standard SL 50 x 35 (50)	478,20	04	220
6 35 02 134 21 0	4014586386393	Lama da taglio E-CUT standard SLP 50 x 65 (1)	14,10	04	220
6 35 02 134 22 0	4014586386409	Lama da taglio E-CUT standard SLP 50 x 65 (3)	40,10	04	220
6 35 02 134 23 0	4014586386416	Lama da taglio E-CUT standard SLP 50 x 65 (5)	63,30	04	220
6 35 02 134 24 0	4014586386423	Lama da taglio E-CUT standard SLP 50 x 65 (10)	119,40	04	220
6 35 02 134 25 0	4014586390352	Lama da taglio E-CUT standard SLP 50 x 65 (50)	526,80	04	220
6 35 02 135 01 9	4014586248486	Lama E-CUT Standard	13,10	04	235
6 35 02 135 02 5	4014586258867	Lama E-CUT (cf. 25 pz) Standard	260,10	04	235
6 35 02 135 03 1	4014586264622	Lama E-CUT (cf.5 pz.) Standard	58,50	04	235
6 35 02 136 01 2	4014586248493	Lama E-CUT Standard	14,10	04	235
6 35 02 136 02 8	4014586258874	Lama E-CUT (cf. 25 pz) Standard	281,00	04	235
6 35 02 136 03 4	4014586264639	Lama E-CUT (cf.5 pz.) Standard	63,30	04	235
6 35 02 138 01 4	4014586252247	Lama da taglio M-CUT 10 mm (cf.2 pz.)	16,60	04	236
6 35 02 146 01 1	4014586259437	Mola diamantata Ø 180 mm	116,40	02	143
6 35 02 147 01 5	4014586262321	Lama E-CUT bimetallica	16,90	04	235
6 35 02 147 02 1	4014586264646	Lama E-CUT bimetallica (cf.5 pz.)	75,90	04	235
6 35 02 147 03 7	4014586264721	Lama E-CUT bimetallica (cf.25 pz.)	337,30	04	235
6 35 02 147 12 0	4014586369655	Set di accessori Best of E-CUT	71,30	04	234
6 35 02 148 01 3	4014586262338	Lama E-CUT bimetallica	17,60	04	235
6 35 02 148 02 9	4014586264653	Lama E-CUT bimetallica (cf.5 pz.)	79,70	04	235
6 35 02 148 03 5	4014586264738	Lama E-CUT bimetallica (cf.25 pz.)	354,20	04	235
6 35 02 151 21 0	4014586386461	Lama da taglio E-CUT universale SLP 60 x 28 (1)	16,80	04	221
6 35 02 151 22 0	4014586386478	Lama da taglio E-CUT universale SLP 60 x 28 (3)	47,80	04	221
6 35 02 151 23 0	4014586386485	Lama da taglio E-CUT universale SLP 60 x 28 (5)	75,40	04	221
6 35 02 151 24 0	4014586386492	Lama da taglio E-CUT universale SLP 60 x 28 (10)	142,20	04	221
6 35 02 151 25 0	4014586390390	Lama da taglio E-CUT universale SLP 60 x 28 (50)	627,80	04	221
6 35 02 152 21 0	4014586386539	Lama da taglio E-CUT universale SLP 60 x 44 (1)	17,60	04	221

Accessori in ordine numerico

Nr. ordine	EAN	Descrizione	Prezzo in € IVA escl.	PK	Pagina
6 35 02 152 22 0	4014586386546	Lama da taglio E-CUT universale SLP 60 x 44 (3)	50,40	04	221
6 35 02 152 23 0	4014586386553	Lama da taglio E-CUT universale SLP 60 x 44 (5)	79,70	04	221
6 35 02 152 24 0	4014586386560	Lama da taglio E-CUT universale SLP 60 x 44 (10)	150,50	04	221
6 35 02 152 25 0	4014586390437	Lama da taglio E-CUT universale SLP 60 x 44 (50)	664,10	04	221
6 35 02 155 01 0	4014586291956	Lame da taglio HM (cf.1 pz.)	39,30	04	-
6 35 02 155 02 0	4014586294186	Lame da taglio HM (cf.5 pz.)	176,70	04	-
6 35 02 156 01 0	4014586291963	Lame da taglio HM (cf.1 pz.)	39,30	04	-
6 35 02 156 02 0	4014586294209	Lame da taglio HM (cf.5 pz.)	176,70	04	-
6 35 02 157 21 0	4014586386614	Lama da taglio E-CUT fine SL 50 x 30 (1)	11,20	04	222
6 35 02 157 22 0	4014586386621	Lama da taglio E-CUT fine SL 50 x 30 (3)	32,00	04	222
6 35 02 157 23 0	4014586386638	Lama da taglio E-CUT fine SL 50 x 30 (5)	50,50	04	222
6 35 02 157 24 0	4014586386645	Lama da taglio E-CUT fine SL 50 x 30 (10)	95,30	04	222
6 35 02 157 25 0	4014586390451	Lama da taglio E-CUT fine SL 50 x 30 (50)	420,60	04	222
6 35 02 158 01 0	4014586304892	Lama da taglio M-CUT 10 mm (cf.2 pz.)	19,50	04	236
6 35 02 160 21 0	4014586386690	Lama da taglio E-CUT Long Life SL 50 x 35 (1)	14,70	04	220
6 35 02 160 22 0	4014586386706	Lama da taglio E-CUT Long Life SL 50 x 35 (3)	41,90	04	220
6 35 02 160 23 0	4014586386713	Lama da taglio E-CUT Long Life SL 50 x 35 (5)	66,20	04	220
6 35 02 160 24 0	4014586386720	Lama da taglio E-CUT Long Life SL 50 x 35 (10)	124,90	04	220
6 35 02 160 25 0	4014586390482	Lama da taglio E-CUT Long Life SL 50 x 35 (50)	551,00	04	220
6 35 02 161 21 0	4014586386775	Lama da taglio E-CUT Long Life SLP 50 x 65 (1)	16,30	04	220
6 35 02 161 22 0	4014586386782	Lama da taglio E-CUT Long Life SLP 50 x 65 (3)	46,30	04	220
6 35 02 161 23 0	4014586386799	Lama da taglio E-CUT Long Life SLP 50 x 65 (5)	73,20	04	220
6 35 02 161 24 0	4014586386805	Lama da taglio E-CUT Long Life SLP 50 x 65 (10)	138,20	04	220
6 35 02 161 25 0	4014586390512	Lama da taglio E-CUT Long Life SLP 50 x 65 (50)	609,60	04	220
6 35 02 162 01 0	4014586336008	Lama da taglio long life E-CUT (cf. 1 pz.)	14,10	04	234
6 35 02 162 02 0	4014586336015	Lame di taglio long life E-CUT, conf. da 5	63,40	04	234
6 35 02 162 03 0	4014586336022	Lame di taglio long life E-CUT, conf. da 25	281,70	04	234
6 35 02 162 15 0	4014586376295	Set di accessori Best of E-CUT XXL	101,90	04	234
6 35 02 163 01 0	4014586336039	Lama da taglio long life E-CUT (cf. 1 pz.)	14,70	04	234
6 35 02 163 02 0	4014586336046	Lame di taglio long life E-CUT, conf. da 5	65,80	04	234
6 35 02 163 03 0	4014586336053	Lame di taglio long life E-CUT, conf. da 25	292,40	04	234
6 35 02 164 01 0	4014586336060	Lama da taglio long life E-CUT (cf. 1 pz.)	15,00	04	234
6 35 02 164 02 0	4014586336077	Lame di taglio long life E-CUT, conf. da 5	67,50	04	234
6 35 02 164 03 0	4014586336084	Lame di taglio long life E-CUT, conf. da 25	299,80	04	234
6 35 02 165 01 0	4014586336091	Lama da taglio long life E-CUT (cf. 1 pz.)	16,30	04	234
6 35 02 165 02 0	4014586336107	Lame di taglio long life E-CUT, conf. da 5	73,20	04	234
6 35 02 165 03 0	4014586336114	Lame di taglio long life E-CUT, conf. da 25	325,10	04	234
6 35 02 166 21 0	4014586390536	Lama diamantata lama segmentata SLP Ø 90 x 2,2 (1)	66,20	04	225
6 35 02 166 23 0	4014586390543	Lama diamantata lama segmentata SLP Ø 90 x 2,2 (5)	297,80	04	225
6 35 02 167 01 0	4014586342023	Lama diamantata	100,80	04	237
6 35 02 167 02 0	4014586342030	Lama diamantata (cf.5 pz.)	453,80	04	237
6 35 02 168 01 0	4014586342047	Lama diamantata	100,80	04	237
6 35 02 168 02 0	4014586342054	Lama diamantata (cf.5 pz.)	453,80	04	237
6 35 02 169 21 0	4014586390550	Lama da taglio in metallo duro lama segmentata SLP Ø 90 x 2,2 (1)	31,40	04	225
6 35 02 169 23 0	4014586390567	Lama da taglio in metallo duro lama segmentata SLP Ø 90 x 2,2 (5)	141,20	04	225
6 35 02 170 21 0	4014586390574	Lama da taglio in metallo duro lama segmentata SLP Ø 90 x 1,2 (1)	32,40	04	225
6 35 02 170 23 0	4014586390581	Lama da taglio in metallo duro lama segmentata SLP Ø 90 x 1,2 (5)	145,50	04	225
6 35 02 172 01 0	4014586347691	Lame da taglio HM (cf.1 pz.)	39,30	04	236
6 35 02 172 02 0	4014586347707	Lame da taglio HM (cf.5 pz.)	176,70	04	236
6 35 02 173 01 0	4014586347714	Lame da taglio HM (cf.1 pz.)	39,30	04	236
6 35 02 173 02 0	4014586347721	Lame da taglio HM (cf.5 pz.)	176,70	04	236
6 35 02 174 21 0	4014586389530	Lama da taglio HSS 0 SL Ø 85 x 0,7 (1)	42,90	04	219
6 35 02 174 23 0	4014586389547	Lama da taglio HSS 0 SL Ø 85 x 0,7 (5)	193,10	04	219
6 35 02 175 21 0	4014586389554	Lama da taglio HSS 0 SLP Ø 100 x 0,7 (1)	44,70	04	219
6 35 02 175 23 0	4014586389561	Lama da taglio HSS 0 SLP Ø 100 x 0,7 (5)	201,00	04	219
6 35 02 176 21 0	4014586389578	Lama da taglio HSS 0 SLP Ø 100 x 0,8 (1)	53,20	04	219
6 35 02 177 01 0	4014586379494	Lama da taglio, (cf.1 pz.)	43,80	04	234
6 35 02 177 05 0	4014586379500	Lama da taglio HSS (cf. 5 pz.)	197,00	04	234
6 35 02 178 01 0	4014586379517	Lama da taglio, (cf.1 pz.)	45,60	04	234
6 35 02 178 05 0	4014586379524	Lama da taglio HSS (cf. 5 pz.)	205,00	04	234
6 35 02 179 01 0	4014586379272	Lama da taglio HSS per legno (cf.1 pz.)	54,30	04	235
6 35 02 179 02 0	4014586379289	Set con dispositivo di battuta	71,30	04	236
6 35 02 181 00 0	4014586354606	Lama per sega circolare	331,00	08	-
6 35 02 183 21 0	4014586386850	Lama da taglio E-CUT Long Life SL 34 x 20 (1)	11,20	04	219
6 35 02 183 22 0	4014586386867	Lama da taglio E-CUT Long Life SL 34 x 20 (3)	32,00	04	219
6 35 02 183 23 0	4014586386874	Lama da taglio E-CUT Long Life SL 34 x 20 (5)	50,40	04	219
6 35 02 183 24 0	4014586386881	Lama da taglio E-CUT Long Life SL 34 x 20 (10)	95,40	04	219
6 35 02 183 25 0	4014586390604	Lama da taglio E-CUT Long Life SL 34 x 20 (50)	420,60	04	219
6 35 02 184 21 0	4014586386935	Lama da taglio E-CUT Long Life SL 30 x 10 (1)	8,60	04	219
6 35 02 184 22 0	4014586386942	Lama da taglio E-CUT Long Life SL 30 x 10 (3)	24,70	04	219
6 35 02 184 23 0	4014586386959	Lama da taglio E-CUT Long Life SL 30 x 10 (5)	39,00	04	219
6 35 02 184 24 0	4014586386966	Lama da taglio E-CUT Long Life SL 30 x 10 (10)	73,60	04	219
6 35 02 184 25 0	4014586390635	Lama da taglio E-CUT Long Life SL 30 x 10 (50)	324,70	04	219
6 35 02 185 01 0	4014586369723	Lama da taglio long life E-CUT (cf. 1 pz.)	11,40	04	234
6 35 02 185 02 0	4014586369730	Lame di taglio long life E-CUT, conf. da 5	51,40	04	234
6 35 02 185 03 0	4014586369747	Lame di taglio long life E-CUT, conf. da 25	228,90	04	234

Nr. ordine	EAN	Descrizione	Prezzo in € IVA escl.	PK	Pagina
6 35 02 186 01 0	4014586369754	Lama da taglio long life E-CUT (cf. 1 pz.)	8,76	04	234
6 35 02 186 02 0	4014586369761	Lame di taglio long life E-CUT, conf. da 5	39,80	04	234
6 35 02 186 03 0	4014586369778	Lame di taglio long life E-CUT, conf. da 25	176,70	04	234
6 35 02 187 21 0	4014586390659	Lama da taglio in metallo duro lama segmentata SLP Ø 90	41,50	04	222
6 35 02 188 21 0	4014586390666	Lama diamantata lama segmentata SLP Ø 90	84,10	04	222
6 35 02 189 01 0	4014586377537	Lama da taglio in metallo duro con dentatura aperta	46,70	04	236
6 35 02 190 01 0	4014586377544	Lama da taglio segmentata diamantata con dentatura aperta	112,40	04	236
6 35 02 191 21 0	4014586389585	Lama da taglio in metallo duro E-CUT SLP 50 x 35	29,30	04	222
6 35 02 192 01 0	4014586378152	Lama da taglio in metallo duro E-CUT	28,70	04	236
6 35 02 193 21 0	4014586389592	Lama da taglio diamantata E-CUT SLP 50 x 35	47,60	04	222
6 35 02 194 01 0	4014586378176	Lama da taglio diamantata E-CUT	46,70	04	236
6 35 02 195 01 0	4014586378183	Lama da taglio diamantata E-CUT	51,50	04	236
6 35 02 196 01 0	4014586379531	Lama da taglio, (cf.1 pz.)	45,60	04	234
6 35 02 196 05 0	4014586379548	Lama da taglio, taglio (cf.5 pz.)	205,00	04	234
6 35 02 196 21 0	4014586389608	Lama da taglio HSS lama segmentata SLP Ø 100 x 0,7 (1)	44,70	04	219
6 35 02 196 23 0	4014586389615	Lama da taglio HSS lama segmentata SLP Ø 100 x 0,7 (5)	201,00	04	219
6 35 02 198 21 0	4014586387017	Lama da taglio E-CUT di precisione SLP 50 x 45 (1)	16,10	04	221
6 35 02 198 22 0	4014586387024	Lama da taglio E-CUT di precisione SLP 50 x 45 (3)	45,80	04	221
6 35 02 198 23 0	4014586387031	Lama da taglio E-CUT di precisione SLP 50 x 45 (5)	72,30	04	221
6 35 02 198 24 0	4014586387048	Lama da taglio E-CUT di precisione SLP 50 x 45 (10)	136,60	04	221
6 35 02 198 25 0	4014586390673	Lama da taglio E-CUT di precisione SLP 50 x 45 (50)	602,40	04	221
6 35 02 199 21 0	4014586387093	Lama da taglio E-CUT di precisione SLP 50 x 55 (1)	16,50	04	221
6 35 02 199 22 0	4014586387109	Lama da taglio E-CUT di precisione SLP 50 x 55 (3)	47,00	04	221
6 35 02 199 23 0	4014586387116	Lama da taglio E-CUT di precisione SLP 50 x 55 (5)	74,20	04	221
6 35 02 199 24 0	4014586387123	Lama da taglio E-CUT di precisione SLP 50 x 55 (10)	140,10	04	221
6 35 02 199 25 0	4014586390697	Lama da taglio E-CUT di precisione SLP 50 x 55 (50)	618,20	04	221
6 35 02 200 21 0	4014586387178	Lama da taglio E-CUT standard SLM 78 x 32 (1)	12,50	04	-
6 35 02 200 22 0	4014586387185	Lama da taglio E-CUT standard SLM 78 x 32 (3)	35,30	04	-
6 35 02 200 23 0	4014586387192	Lama da taglio E-CUT standard SLM 78 x 32 (5)	55,80	04	-
6 35 02 200 24 0	4014586387208	Lama da taglio E-CUT standard SLM 78 x 32 (10)	105,40	04	-
6 35 02 200 25 0	4014586390710	Lama da taglio E-CUT standard SLM 78 x 32 (50)	465,10	04	-
6 35 02 201 21 0	4014586387253	Lama da taglio E-CUT Long Life SLM 78 x 32 (1)	14,10	04	-
6 35 02 201 22 0	4014586387260	Lama da taglio E-CUT Long Life SLM 78 x 32 (3)	40,10	04	-
6 35 02 201 23 0	4014586387277	Lama da taglio E-CUT Long Life SLM 78 x 32 (5)	63,40	04	-
6 35 02 201 24 0	4014586387284	Lama da taglio E-CUT Long Life SLM 78 x 32 (10)	119,70	04	-
6 35 02 201 25 0	4014586390734	Lama da taglio E-CUT Long Life SLM 78 x 32 (50)	528,20	04	-
6 35 02 202 21 0	4014586387338	Lama da taglio E-CUT standard SLM 78 x 42 (1)	12,90	04	228
6 35 02 202 22 0	4014586387345	Lama da taglio E-CUT standard SLM 78 x 42 (3)	36,70	04	228
6 35 02 202 23 0	4014586387352	Lama da taglio E-CUT standard SLM 78 x 42 (5)	58,00	04	228
6 35 02 202 24 0	4014586387369	Lama da taglio E-CUT standard SLM 78 x 42 (10)	109,50	04	228
6 35 02 202 25 0	4014586390802	Lama da taglio E-CUT standard SLM 78 x 42 (50)	483,10	04	228
6 35 02 203 21 0	4014586387413	Lama da taglio E-CUT Long Life SLM 78 x 42 (1)	14,70	04	228
6 35 02 203 22 0	4014586387420	Lama da taglio E-CUT Long Life SLM 78 x 42 (3)	41,60	04	228
6 35 02 203 23 0	4014586387437	Lama da taglio E-CUT Long Life SLM 78 x 42 (5)	65,80	04	228
6 35 02 203 24 0	4014586387444	Lama da taglio E-CUT Long Life SLM 78 x 42 (10)	124,20	04	228
6 35 02 203 25 0	4014586390826	Lama da taglio E-CUT Long Life SLM 78 x 42 (50)	548,30	04	228
6 35 02 204 21 0	4014586389622	Lama da taglio diamantata E-CUT SLM 60 x 44	51,50	04	228
6 35 02 205 21 0	4014586387499	Lama da taglio BIM E-CUT di precisione SL 50 x 35 (1)	17,00	04	220
6 35 02 205 22 0	4014586387505	Lama da taglio BIM E-CUT di precisione SL 50 x 35 (3)	48,50	04	220
6 35 02 205 23 0	4014586387512	Lama da taglio BIM E-CUT di precisione SL 50 x 35 (5)	76,70	04	220
6 35 02 205 24 0	4014586387529	Lama da taglio BIM E-CUT di precisione SL 50 x 35 (10)	144,80	04	220
6 35 02 205 25 0	4014586390840	Lama da taglio BIM E-CUT di precisione SL 50 x 35 (50)	638,90	04	220
6 35 02 206 21 0	4014586387574	Lama da taglio BIM E-CUT di precisione SLP 50 x 45 (1)	17,80	04	221
6 35 02 206 22 0	4014586387581	Lama da taglio BIM E-CUT di precisione SLP 50 x 45 (3)	50,90	04	221
6 35 02 206 23 0	4014586387598	Lama da taglio BIM E-CUT di precisione SLP 50 x 45 (5)	80,40	04	221
6 35 02 206 24 0	4014586387604	Lama da taglio BIM E-CUT di precisione SLP 50 x 45 (10)	151,70	04	221
6 35 02 206 25 0	4014586390864	Lama da taglio BIM E-CUT di precisione SLP 50 x 45 (50)	669,30	04	221
6 35 02 207 21 0	4014586387659	Lama da taglio BIM E-CUT di precisione SLP 50 x 55 (1)	18,30	04	221
6 35 02 207 22 0	4014586387666	Lama da taglio BIM E-CUT di precisione SLP 50 x 55 (3)	52,20	04	221
6 35 02 207 23 0	4014586387673	Lama da taglio BIM E-CUT di precisione SLP 50 x 55 (5)	82,40	04	221
6 35 02 207 24 0	4014586387680	Lama da taglio BIM E-CUT di precisione SLP 50 x 55 (10)	155,80	04	221
6 35 02 207 25 0	4014586390888	Lama da taglio BIM E-CUT di precisione SLP 50 x 55 (50)	686,90	04	221
6 35 02 208 21 0	4014586387734	Lama da taglio BIM E-CUT di precisione SLP 50 x 65 (1)	18,80	04	221
6 35 02 208 22 0	4014586387741	Lama da taglio BIM E-CUT di precisione SLP 50 x 65 (3)	53,60	04	221
6 35 02 208 23 0	4014586387758	Lama da taglio BIM E-CUT di precisione SLP 50 x 65 (5)	84,60	04	221
6 35 02 208 24 0	4014586387765	Lama da taglio BIM E-CUT di precisione SLP 50 x 65 (10)	159,70	04	221
6 35 02 208 25 0	4014586390901	Lama da taglio BIM E-CUT di precisione SLP 50 x 65 (50)	704,50	04	221
6 35 02 209 01 0	4014586381602	Lama da taglio di precisione E-CUT BIM (35 mm) conf. da 1 pz.	17,40	04	235
6 35 02 209 02 0	4014586381619	Lama da taglio di precisione E-CUT BIM (35 mm) conf. da 5 pz.	78,20	04	235
6 35 02 209 03 0	4014586381626	Lama da taglio di precisione E-CUT BIM (35 mm) conf. da 25 pz.	347,50	04	235
6 35 02 210 01 0	4014586381633	Lama da taglio di precisione E-CUT BIM (45 mm) conf. da 1 pz.	17,80	04	235
6 35 02 210 02 0	4014586381640	Lama da taglio di precisione E-CUT BIM (45 mm) conf. da 5 pz.	80,40	04	235
6 35 02 210 03 0	4014586381657	Lama da taglio di precisione E-CUT BIM (45 mm) conf. da 25 pz.	357,00	04	235
6 35 02 211 01 0	4014586381664	Lama da taglio di precisione E-CUT BIM (55 mm) conf. da 1 pz.	18,40	04	235
6 35 02 211 02 0	4014586381671	Lama da taglio di precisione E-CUT BIM (55 mm) conf. da 5 pz.	82,40	04	235
6 35 02 211 03 0	4014586381688	Lama da taglio di precisione E-CUT BIM (55 mm) conf. da 25 pz.	366,30	04	235

Nr. ordine	EAN	Descrizione	Prezzo in € IVA escl.	PK	Pagina
6 35 02 212 01 0	4014586381695	Lama da taglio di precisione E-Cut BIM (65 mm) conf. da 1 pz.	18,80	04	235
6 35 02 212 02 0	4014586381701	Lama da taglio di precisione E-Cut BIM (65 mm) conf. da 5 pz.	84,60	04	235
6 35 02 212 03 0	4014586381718	Lama da taglio di precisione E-Cut BIM (65 mm) conf. da 25 pz.	375,70	04	235
6 35 02 213 21 0	4014586390925	Lama da taglio in metallo duro SLM Ø 105 x 2,2 (1)	39,30	04	228
6 35 02 213 23 0	4014586390932	Lama da taglio in metallo duro SLM Ø 105 x 2,2 (5)	176,10	04	228
6 35 02 214 21 0	4014586390949	Lama da taglio in metallo duro SLM Ø 105 x 1,2 (1)	39,30	04	228
6 35 02 214 23 0	4014586390956	Lama da taglio in metallo duro SLM Ø 105 x 1,2 (5)	176,70	04	228
6 35 02 215 21 0	4014586390963	Lama da taglio in metallo duro lama segmentata SLM Ø 105 x 1,2	47,60	04	228
6 35 02 216 21 0	4014586390970	Lama diamantata lama segmentata SL Ø 75 x 1,2 (1)	56,00	04	225
6 35 02 216 23 0	4014586390987	Lama diamantata lama segmentata SL Ø 75 x 1,2 (5)	251,90	04	225
6 35 02 217 21 0	4014586390994	Lama diamantata lama segmentata SLP Ø 90 x 1,2 (1)	66,20	04	225
6 35 02 217 23 0	4014586391007	Lama diamantata lama segmentata SLP Ø 90 x 1,2 (5)	297,80	04	225
6 35 02 218 21 0	4014586391014	Lama diamantata SLM Ø 105 x 2,2 (1)	100,80	04	229
6 35 02 218 23 0	4014586391021	Lama diamantata SLM Ø 105 x 2,2 (5)	453,80	04	229
6 35 02 219 21 0	4014586391038	Lama diamantata SLM Ø 105 x 1,2 (1)	100,80	04	229
6 35 02 219 23 0	4014586391045	Lama diamantata SLM Ø 105 x 1,2 (5)	453,80	04	229
6 35 02 220 21 0	4014586391052	Lama diamantata lama segmentata SLM Ø 105 x 1,2	114,60	04	228
6 35 02 221 21 0	4014586400402	Lama da taglio E-Cut Long Life SL 50 x 50 (1)	15,90	04	220
6 35 02 221 22 0	4014586400419	Lama da taglio E-Cut Long Life SL 50 x 50 (3)	45,40	04	220
6 35 02 221 23 0	4014586400426	Lama da taglio E-Cut Long Life SL 50 x 50 (5)	71,70	04	220
6 35 02 221 24 0	4014586400433	Lama da taglio E-Cut Long Life SL 50 x 50 (10)	135,50	04	220
6 35 02 221 25 0	4014586400440	Lama da taglio E-Cut Long Life SL 50 x 50 (5)	598,00	04	220
6 35 02 222 21 0	4014586400457	Lama da taglio E-Cut universale SL 65 x 50 (1)	16,50	04	221
6 35 02 222 22 0	4014586400464	Lama da taglio E-Cut universale SL 65 x 50 (3)	47,10	04	221
6 35 02 222 23 0	4014586400471	Lama da taglio E-Cut universale SL 65 x 50 (5)	74,40	04	221
6 35 02 222 24 0	4014586400488	Lama da taglio E-Cut universale SL 65 x 50 (10)	140,50	04	221
6 35 02 222 25 0	4014586400495	Lama da taglio E-Cut universale SL 65 x 50 (50)	620,00	04	221
6 35 02 223 21 0	4014586400501	Lama da taglio E-Cut universale SL 44 x 55 (1)	17,40	04	221
6 35 02 223 22 0	4014586400518	Lama da taglio E-Cut universale SL 44 x 55 (3)	49,50	04	221
6 35 02 223 23 0	4014586400525	Lama da taglio E-Cut universale SL 44 x 55 (5)	78,10	04	221
6 35 02 223 24 0	4014586400532	Lama da taglio E-Cut universale SL 44 x 55 (10)	147,60	04	221
6 35 02 223 25 0	4014586400549	Lama da taglio E-Cut universale SL 44 x 55 (50)	651,00	04	221
6 35 02 224 21 0	4014586408170	Lama da taglio E-Cut Long Life SLM 90 x 32 (1)	14,10	04	228
6 35 02 224 22 0	4014586408187	Lama da taglio E-Cut Long Life SLM 90 x 32 (3)	40,10	04	228
6 35 02 224 23 0	4014586408194	Lama da taglio E-Cut Long Life SLM 90 x 32 (5)	63,40	04	228
6 35 02 224 24 0	4014586408200	Lama da taglio E-Cut Long Life SLM 90 x 32 (10)	119,80	04	228
6 35 02 224 25 0	4014586408217	Lama da taglio E-Cut Long Life SLM 90 x 32 (50)	528,00	04	228
6 35 02 225 21 0	4014586408262	Lama da taglio E-Cut standard curved SL 50 x 65 (1)	14,10	04	220
6 35 02 225 22 0	4014586408279	Lama da taglio E-Cut standard curved SL 50 x 65 (3)	40,10	04	220
6 35 02 225 23 0	4014586408286	Lama da taglio E-Cut standard curved SL 50 x 65 (5)	63,30	04	220
6 35 02 225 24 0	4014586408293	Lama da taglio E-Cut standard curved SL 50 x 65 (10)	119,50	04	220
6 35 02 225 25 0	4014586408309	Lama da taglio E-Cut standard curved SL 50 x 65 (50)	527,00	04	220
6 35 02 226 21 0	4014586408354	Lama da taglio E-Cut standard curved SL 50 x 50 (1)	13,60	04	220
6 35 02 226 22 0	4014586408361	Lama da taglio E-Cut standard curved SL 50 x 50 (3)	38,70	04	220
6 35 02 226 23 0	4014586408378	Lama da taglio E-Cut standard curved SL 50 x 50 (5)	61,10	04	220
6 35 02 226 24 0	4014586408385	Lama da taglio E-Cut standard curved SL 50 x 50 (10)	115,50	04	220
6 35 02 226 25 0	4014586408392	Lama da taglio E-Cut standard curved SL 50 x 50 (50)	509,00	04	220
6 35 02 227 21 0	4014586408446	Lama da taglio E-Cut standard curved SL 50 x 35 (1)	13,00	04	220
6 35 02 227 22 0	4014586408453	Lama da taglio E-Cut standard curved SL 50 x 35 (3)	37,10	04	220
6 35 02 227 23 0	4014586408460	Lama da taglio E-Cut standard curved SL 50 x 35 (5)	58,60	04	220
6 35 02 227 24 0	4014586408477	Lama da taglio E-Cut standard curved SL 50 x 35 (10)	110,60	04	220
6 35 02 227 25 0	4014586408484	Lama da taglio E-Cut standard curved SL 50 x 35 (50)	488,00	04	220
6 35 02 228 21 0	4014586408538	Lama da taglio E-Cut Long Life SL 50 x 65 (1)	14,90	04	220
6 35 02 228 22 0	4014586408545	Lama da taglio E-Cut Long Life SL 50 x 65 (3)	42,50	04	220
6 35 02 228 23 0	4014586408552	Lama da taglio E-Cut Long Life SL 50 x 65 (5)	67,10	04	220
6 35 02 228 24 0	4014586408569	Lama da taglio E-Cut Long Life SL 50 x 65 (10)	126,80	04	220
6 35 02 228 25 0	4014586408576	Lama da taglio E-Cut Long Life SL 50 x 65 (50)	559,00	04	220
6 35 02 229 21 0	4014586408620	Lama da taglio E-Cut Precision BIM SL 50 x 65 (1)	15,50	04	221
6 35 02 229 22 0	4014586408637	Lama da taglio E-Cut Precision BIM SL 50 x 65 (3)	44,10	04	221
6 35 02 229 23 0	4014586408644	Lama da taglio E-Cut Precision BIM SL 50 x 65 (5)	69,60	04	221
6 35 02 229 24 0	4014586408651	Lama da taglio E-Cut Precision BIM SL 50 x 65 (10)	131,60	04	221
6 35 02 229 25 0	4014586408668	Lama da taglio E-Cut Precision BIM SL 50 x 65 (50)	580,00	04	221
6 35 02 230 21 0	4014586408712	Lama da taglio E-Cut Precision SL 50 x 65 (1)	14,90	04	221
6 35 02 230 22 0	4014586408729	Lama da taglio E-Cut Precision SL 50 x 65 (3)	42,50	04	221
6 35 02 230 23 0	4014586408736	Lama da taglio E-Cut Precision SL 50 x 65 (5)	67,10	04	221
6 35 02 230 24 0	4014586408743	Lama da taglio E-Cut Precision SL 50 x 65 (10)	126,80	04	221
6 35 02 230 25 0	4014586408750	Lama da taglio E-Cut Precision SL 50 x 65 (50)	559,00	04	221
6 35 02 231 21 0	4014586408804	Lama da taglio E-Cut standard SLM 90 x 32 (1)	12,40	04	228
6 35 02 231 22 0	4014586408811	Lama da taglio E-Cut standard SLM 90 x 32 (3)	35,30	04	228
6 35 02 231 23 0	4014586408828	Lama da taglio E-Cut standard SLM 90 x 32 (5)	55,80	04	228
6 35 02 231 24 0	4014586408835	Lama da taglio E-Cut standard SLM 90 x 32 (10)	105,40	04	228
6 35 02 231 25 0	4014586408842	Lama da taglio E-Cut standard SLM 90 x 32 (50)	465,00	04	228
6 35 03 035 01 1	4014586178912	Lama da taglio HSS (cf. 5 pz.)	11,60	02	-
6 35 03 036 01 4	4014586178929	Lame da taglio (cf. 5 pz.)	11,60	02	-
6 35 03 037 01 8	4014586178936	Lame da taglio (cf. 5 pz.)	11,60	02	-
6 35 03 038 01 6	4014586178943	Lame da taglio (cf. 5 pz.)	11,60	02	-





Nr. ordine	EAN	Descrizione	Prezzo in € IVA escl.	PK	Pagina
6 35 03 039 01 0	4014586178950	Lame da taglio (cf. 5 pz.)	13,90	02	-
6 35 03 040 00 3	4014586178967	Lama	14,80	02	-
6 35 03 042 01 4	4014586178998	Lama (cf. 3 pz.)	13,40	02	-
6 35 03 043 01 8	4014586179001	Lama (cf. 3 pz.)	13,40	02	-
6 35 03 047 01 7	4014586179049	Lama (cf. 3 pz.)	16,80	02	-
6 35 03 048 01 5	4014586179056	Lama (cf. 3 pz.)	16,80	02	-
6 35 03 051 01 0	4014586179087	Lama (cf. 3 pz.)	24,40	02	-
6 35 03 058 01 4	4014586179148	Lama (cf. 3 pz.)	24,30	02	-
6 35 03 059 01 8	4014586179155	Lama (cf. 3 pz.)	24,40	02	-
6 35 03 060 01 0	4014586179162	Lame da taglio (cf. 5 pz.)	13,00	02	-
6 35 03 061 01 9	4014586179186	Lama da taglio, (cf.1 pz.)	46,50	02	-
6 35 03 063 00 7	4014586179209	Lama HSS	11,70	02	-
6 35 03 064 00 5	4014586179216	Lama HSS	16,30	02	-
6 35 03 065 00 9	4014586179223	Lama HSS	7,72	02	-
6 35 03 066 00 2	4014586179230	Lama HSS	9,36	02	-
6 35 03 067 00 6	4014586179247	Lama HSS	9,76	02	-
6 35 03 068 00 4	4014586179254	Lama HSS	16,30	02	-
6 35 03 069 00 8	4014586179261	Lama HSS	21,20	02	-
6 35 03 070 00 0	4014586179278	Lama HSS	11,60	02	-
6 35 03 071 00 9	4014586179285	Lama	8,22	02	-
6 35 03 072 00 2	4014586179292	Lama HSS	33,40	02	-
6 35 03 073 00 6	4014586179308	Lama HSS	40,50	02	-
6 35 03 076 01 0	4014586179339	Lame da taglio (cf. 5 pz.)	17,70	02	-
6 35 03 077 01 4	4014586179346	Lame da taglio (cf. 5 pz.)	20,50	02	-
6 35 03 082 01 0	4014586179360	Lame da taglio (cf. 5 pz.)	13,00	02	-
6 35 03 087 01 3	4014586179391	Lame da taglio (cf. 5 pz.)	11,60	02	-
6 35 03 088 01 1	4014586179407	Lame da taglio (cf. 5 pz.)	14,40	02	-
6 35 03 089 01 5	4014586179414	Lame da taglio (cf. 5 pz.)	33,70	02	-
6 35 03 093 00 4	4014586200774	Lama HD	21,00	02	-
6 35 03 094 00 2	4014586200781	Lama HD	28,00	02	-
6 35 03 095 00 6	4014586200798	Lama HD	28,00	02	-
6 35 03 096 01 8	4014586202921	Lama TD	199,20	02	-
6 35 03 097 01 2	4014586202938	Lama TD	264,60	02	-
6 35 03 098 00 1	4014586212548	Lama	47,40	02	-
6 35 03 099 00 5	4014586212555	Lama	38,80	02	-
6 35 03 100 00 6	4014586212562	Lama	30,30	02	-
6 35 03 112 01 0	4014586305370	Lame da taglio (cf. 5 pz.)	15,30	02	-
6 35 03 113 01 0	4014586305387	Lame da taglio (cf. 5 pz.)	15,30	02	-
6 35 03 114 01 0	4014586305394	Lame da taglio (cf. 5 pz.)	27,50	02	-
6 35 03 115 01 0	4014586305417	Lama da taglio (cf.3 pz.)	13,30	02	-
6 35 03 116 01 0	4014586305424	Lama da taglio (cf.3 pz.)	13,30	02	-
6 35 03 123 01 0	4014586305431	Lama da taglio (cf.3 pz.)	16,30	02	-
6 35 08 056 00 4	4014586179506	Fresa sagomata	1.019,00	08	-
6 35 08 081 00 9	4014586179513	Fresa sagomata	1.711,00	08	-
6 35 08 085 00 8	4014586179520	Fresa sagomata	2.160,00	08	-
6 35 08 089 00 7	4014586179551	Fresa sagomata	1.979,00	08	-
6 35 08 095 00 0	4014586349442	Fresa angolare, sinistra	890,00	08	-
6 35 08 096 00 0	4014586349459	Fresa angolare, destra	890,00	08	-
6 35 08 098 00 0	4014586354613	Fresa angolare, destra	1.184,00	08	-
6 35 08 099 00 0	4014586354620	Fresa angolare, sinistra	1.184,00	08	-
6 35 08 099 02 0	4014586356426	Set di frese, a destra/sinistra	2.565,00	08	-
6 36 01 101 00 9	4014586179766	Coltello fisso e mobile	24,70	02	127
6 36 02 001 00 4	4014586179797	Coltello 2,0 mm	10,90	02	-
6 36 02 046 00 2	4014586179834	Coltello 2,0 mm	19,10	02	-
6 36 02 048 00 4	4014586224053	Punzone	21,30	02	132
6 36 02 048 01 3	4014586246260	Set punzone e matrice	66,60	02	132
6 36 02 048 04 0	4014586317984	Punzone (cf.5 pz.)	85,10	02	132
6 36 02 048 05 0	4014586317991	Punzone (cf.10 pz.)	148,10	02	132
6 36 02 049 00 8	4014586246611	Punzone	63,10	02	132
6 36 02 049 01 7	4014586246628	Set punzone e matrice	146,30	02	132
6 36 02 049 04 0	4014586318004	Punzone (cf.2 pz.)	113,80	02	132
6 36 02 049 05 0	4014586318011	Punzone (cf.5 pz.)	252,50	02	132
6 36 02 050 00 0	4014586264370	Punzone	18,90	02	133
6 36 02 050 01 0	4014586269511	Punzone (cf.10 pz.)	131,70	02	133
6 36 02 050 03 0	4014586318028	Punzone (cf.5 pz.)	75,50	02	133
6 36 02 051 00 9	4014586262987	Punzone	54,00	02	132
6 36 02 051 01 8	4014586264356	Set punzone e matrice	110,10	02	132
6 37 06 012 02 4	4014586260884	Inserto diamantato (20 mm) normale	11,30	04	-
6 37 06 014 02 6	4014586260907	Inserto diamantato (10 mm) finissimo	11,50	04	-
6 37 06 015 01 0	4014586290423	Inserto HM finitura	5,70	04	-
6 37 06 018 01 0	4014586304922	Lima HM 10 mm (cf.2 pz.) FSC	23,80	04	236
6 37 06 019 21 0	4014586389639	Lima in metallo duro SLP 30 x 10	20,40	04	226
6 37 07 008 00 2	4014586180373	Disco abrasivo	12,10	02	-
6 37 13 007 00 9	4014586180717	Disco abrasivo	105,00	02	-
6 37 13 008 00 7	4014586180724	Disco abrasivo	105,00	02	-
6 37 13 009 00 1	4014586180731	Disco abrasivo	105,00	02	-

Nr. ordine	EAN	Descrizione	Prezzo in € IVA escl.	PK	Pagina
6 37 13 010 00 3	4014586180748	Disco abrasivo	117,80	02	-
6 37 13 011 00 2	4014586180755	Disco di lucidatura	123,20	02	-
6 37 13 013 01 8	4014586226811	Disco di lucidatura	135,00	02	200
6 37 13 015 01 0	4014586226835	Disco di lucidatura	135,00	02	200
6 37 13 016 01 3	4014586226842	Disco di lucidatura	135,00	02	200
6 37 14 004 00 5	4014586180779	Nastro abrasivo	3,21	02	-
6 37 14 005 00 9	4014586180786	Nastro abrasivo	3,21	02	-
6 37 14 006 00 2	4014586180793	Nastro abrasivo	3,21	02	-
6 37 14 007 00 6	4014586180809	Nastro abrasivo	2,84	02	-
6 37 14 008 00 4	4014586180816	Nastro abrasivo	2,84	02	-
6 37 14 009 00 8	4014586180823	Nastro abrasivo	2,84	02	-
6 37 14 010 00 0	4014586180830	Nastro abrasivo	2,84	02	-
6 37 14 011 00 9	4014586180847	Nastro abrasivo	4,23	02	-
6 37 14 012 00 2	4014586180854	Nastro abrasivo	3,84	02	-
6 37 14 013 00 6	4014586180861	Nastro abrasivo	3,84	02	-
6 37 14 014 00 4	4014586180878	Nastro abrasivo	3,57	02	-
6 37 14 015 00 8	4014586180885	Nastro abrasivo	3,57	02	-
6 37 14 026 00 0	4014586180960	Nastro abrasivo	3,57	02	-
6 37 14 027 00 4	4014586180977	Nastro abrasivo	3,57	02	-
6 37 14 044 01 0	4014586246406	Nastro gr60 (cf. 10 pz.)	23,30	02	199
6 37 14 045 01 4	4014586246413	Nastro abrasivo gr120 (cf. 10 pz.)	23,30	02	199
6 37 14 046 01 7	4014586246420	Nastro gr240 (cf. 10 pz.)	23,30	02	199
6 37 14 047 01 1	4014586246437	Nastro grezzo	12,30	02	199
6 37 14 048 01 9	4014586246444	Nastro medio	12,30	02	199
6 37 14 049 01 3	4014586246451	Nastro fine	12,30	02	199
6 37 14 050 01 5	4014586259444	Nastro abrasivo gr120 (cf. 10 pz.)	33,00	02	194
6 37 14 050 02 1	4014586259451	Set base	219,40	02	194
6 37 14 051 01 4	4014586259468	Nastro abrasivo gr 180 (cf. 10 pz.)	33,00	02	194
6 37 14 052 01 7	4014586259475	Nastro abrasivo gr 320 (cf. 10 pz.)	33,00	02	194
6 37 14 052 02 3	4014586259482	Set satinatura	180,30	02	194
6 37 14 053 01 1	4014586259499	Nastro abrasivo gr 400 (cf. 10 pz.)	33,00	02	194
6 37 14 054 01 9	4014586259505	Nastro abrasivo gr120 (cf. 10 pz.)	54,20	02	194
6 37 14 055 01 3	4014586259512	Nastro abrasivo gr 180 (cf. 10 pz.)	54,20	02	194
6 37 14 056 01 6	4014586259529	Nastro vlies gr80 (cf.5 pz.)	38,20	02	194
6 37 14 057 01 0	4014586259536	Nastro vlies gr 120 (cf.5 pz.)	38,20	02	194
6 37 14 058 01 8	4014586259543	Nastro vlies gr280 (cf.5 pz.)	44,90	02	194
6 37 14 061 01 0	4014586313160	Nastro abrasivo gr80 (cf. 10 pz.)	14,80	02	194
6 37 14 062 01 0	4014586313177	Nastro abrasivo gr120 (cf. 10 pz.)	14,80	02	194
6 37 14 063 01 0	4014586313184	Nastro abrasivo gr 180 (cf. 10 pz.)	14,80	02	194
6 37 14 068 01 0	4014586313191	Nastro abrasivo gr80 (cf. 10 pz.)	16,30	02	194
6 37 14 069 01 0	4014586313207	Nastro abrasivo gr120 (cf. 10 pz.)	16,30	02	194
6 37 14 070 01 0	4014586313214	Nastro abrasivo gr 180 (cf. 10 pz.)	16,30	02	194
6 37 14 089 01 0	4014586313221	Nastro abrasivo gr80 (cf. 10 pz.)	22,40	02	194
6 37 14 090 01 0	4014586313238	Nastro abrasivo gr120 (cf. 10 pz.)	22,40	02	194
6 37 14 091 01 0	4014586313245	Nastro abrasivo gr 180 (cf. 10 pz.)	22,40	02	194
6 37 14 114 01 0	4014586313252	Nastro vlies grana grossa (cf.5 pz.)	20,90	02	194
6 37 14 115 01 0	4014586313269	Nastro vlies grana media (cf.5 pz.)	20,90	02	194
6 37 14 116 01 0	4014586313276	Nastro vlies grana fine (cf.5 pz.)	20,90	02	194
6 37 14 123 01 0	4014586313283	Nastro vlies grana grossa (cf.5 pz.)	29,30	02	194
6 37 14 124 01 0	4014586313290	Nastro vlies grana media (cf.5 pz.)	29,30	02	194
6 37 14 125 01 0	4014586313306	Nastro vlies grana fine (cf.5 pz.)	29,30	02	194
6 37 14 130 01 0	4014586300849	Nastro abrasivo in ceramica	47,60	02	194
6 37 14 131 01 0	4014586300856	Nastro abrasivo in ceramica	74,90	02	194
6 37 14 132 01 0	4014586305264	Nastro abrasivo gr.60 (cf.5 pz.)	12,10	02	201
6 37 14 133 01 0	4014586305271	Nastro abrasivo gr.80 (cf.5 pz.)	11,80	02	201
6 37 14 134 01 0	4014586306674	Nastro abrasivo gr.120 (cf.5 pz.)	11,30	02	201
6 37 14 136 01 0	4014586329512	Nastro abrasivo gr80 (cf. 10 pz.)	26,30	02	196
6 37 14 137 01 0	4014586329529	Nastro abrasivo gr120 (cf. 10 pz.)	26,30	02	196
6 37 14 138 01 0	4014586329536	Nastro abrasivo gr 180 (cf. 10 pz.)	26,30	02	196
6 37 14 139 01 0	4014586329543	Nastro abrasivo gr 320 (cf. 10 pz.)	26,30	02	196
6 37 14 140 01 0	4014586329741	Nastro abrasivo gr 400 (cf. 10 pz.)	26,30	02	196
6 37 14 141 01 0	4014586329550	Nastro vlies grana grossa (cf.5 pz.)	36,10	02	196
6 37 14 142 01 0	4014586329567	Nastro vlies grana media (cf.5 pz.)	36,10	02	196
6 37 14 143 01 0	4014586329574	Nastro vlies grana fine (cf.5 pz.)	36,10	02	196
6 37 14 144 01 0	4014586330013	Nastro di lucidatura (cf. 3 pz.)	20,90	02	197
6 37 16 066 01 1	4014586181905	Disco abrasivo gr 60 (cf.50 pz.)	54,20	02	-
6 37 17 081 01 8	4014586182575	Carta abrasiva gr40 (cf.50 pz.)	17,20	04	223
6 37 17 081 04 6	4014586211114	Carta abrasiva gr40 (cf.5 pz.)	4,08	04	223
6 37 17 082 01 1	4014586182612	Carta abrasiva gr60 (cf.50 pz.)	17,20	04	223
6 37 17 082 03 3	4014586207667	Set dischi abrasivi	17,20	04	222
6 37 17 082 04 9	4014586211121	Carta abrasiva gr60 (cf.5 pz.)	4,08	04	223
6 37 17 083 01 5	4014586182643	Carta abrasiva gr80 (cf.50 pz.)	17,20	04	223
6 37 17 083 04 3	4014586211138	Carta abrasiva gr80 (cf.5 pz.)	4,08	04	223
6 37 17 084 01 3	4014586182674	Disco abrasivo gr100 (cf.50 pz.)	17,20	04	223
6 37 17 084 04 1	4014586211145	Disco abrasivo gr100 (cf.5 pz.)	4,08	04	223
6 37 17 085 01 7	4014586182704	Carta abrasiva gr120 (cf.50 pz.)	17,20	04	223



Nr. ordine	EAN	Descrizione	Prezzo in € IVA escl.	PK	Pagina
6 37 17 085 04 5	4014586211152	Carta abrasiva gr120 (cf.5 pz.)	4,08	04	223
6 37 17 086 01 0	4014586182728	Carta abrasiva gr36 (cf.50 pz.)	24,90	04	223
6 37 17 086 04 8	4014586211107	Carta abrasiva gr36 (cf.5 pz.)	4,51	04	223
6 37 17 087 01 4	4014586182742	Carta abrasiva gr150 (cf.50 pz.)	17,20	04	223
6 37 17 087 04 2	4014586211169	Carta abrasiva gr150 (cf.5 pz.)	4,08	04	223
6 37 17 088 01 2	4014586182773	Carta abrasiva gr180 (cf.50 pz.)	17,20	04	223
6 37 17 088 04 0	4014586211176	Carta abrasiva gr180 (cf.5 pz.)	4,08	04	223
6 37 17 089 01 6	4014586182797	Disco abrasivo gr220 (cf.50 pz.)	17,20	04	223
6 37 17 089 04 4	4014586211183	Carta abrasiva gr220 (cf.5 pz.)	4,08	04	223
6 37 17 090 01 8	4014586182810	Disco abrasivo gr240 (cf.50 pz.)	17,20	04	223
6 37 17 090 04 6	4014586211190	Carta abrasiva gr240 (cf.5 pz.)	4,08	04	223
6 37 17 107 01 1	4014586182896	Fogli abrasivi, forati gr 36 (cf.50 pz.)	28,60	04	224
6 37 17 107 04 9	4014586211237	Fogli abrasivi forati gr 36 (cf.5 pz.)	5,30	04	224
6 37 17 108 01 9	4014586182919	Fogli abrasivi, foratigr 40 (cf.50 pz.)	18,30	04	224
6 37 17 108 04 7	4014586211244	Fogli abrasivi, forati gr 40 (cf.5 pz.)	4,51	04	224
6 37 17 109 01 3	4014586182933	Fogli abrasivi, forati gr 60 (cf.50 pz.)	18,30	04	224
6 37 17 109 03 5	4014586213002	Set dischi abrasivi	18,30	04	223
6 37 17 109 04 1	4014586211251	Fogli abrasivi, forati gr 60 (cf.5 pz.)	4,51	04	224
6 37 17 110 01 5	4014586182957	Fogli abrasivi, forati gr 80 (cf.50 pz.)	18,30	04	224
6 37 17 110 04 3	4014586211268	Fogli abrasivi, forati gr 80 (cf.5 pz.)	4,51	04	224
6 37 17 111 01 4	4014586182971	Fogli abrasivi, forati gr 100 (cf.50 pz.)	18,30	04	224
6 37 17 111 04 2	4014586211275	Fogli abrasivi, forati gr 100 (cf.5 pz.)	4,51	04	224
6 37 17 112 01 7	4014586182995	Fogli abrasivi, forati gr 120 (cf.50 pz.)	18,30	04	224
6 37 17 112 04 5	4014586211282	Fogli abrasivi, forati gr 120 (cf.5 pz.)	4,51	04	224
6 37 17 113 01 1	4014586183015	Fogli abrasivi, forati gr 150 (cf.50 pz.)	18,30	04	224
6 37 17 113 04 9	4014586211299	Fogli abrasivi, forati gr 150 (cf.5 pz.)	4,51	04	224
6 37 17 114 01 9	4014586183039	Fogli abrasivi, forati gr 180 (cf.50 pz.)	18,30	04	224
6 37 17 114 04 7	4014586211305	Fogli abrasivi, forati gr 180 (cf.5 pz.)	4,51	04	224
6 37 17 115 01 3	4014586183053	Fogli abrasivi, forati gr 220 (cf.50 pz.)	18,30	04	224
6 37 17 115 04 1	4014586211312	Fogli abrasivi, forati gr 220 (cf.5 pz.)	4,51	04	224
6 37 17 116 01 6	4014586183077	Fogli abrasivi, forati gr 240 (cf.50 pz.)	18,30	04	224
6 37 17 116 04 4	4014586211329	Fogli abrasivi, forati gr 240 (cf.5 pz.)	4,51	04	224
6 37 17 120 01 4	4014586183152	Fogli abrasivi pietra gr 40 (cf.50 pz.)	19,70	04	223
6 37 17 121 01 3	4014586183176	Fogli abrasivi pietra gr 80 (cf.50 pz.)	18,10	04	223
6 37 17 122 01 6	4014586183190	Fogli abrasivi pietra gr 120 (cf.50 pz.)	17,60	04	223
6 37 17 123 01 0	4014586183213	Fogli abrasivi pietra gr 220 (cf.50 pz.)	17,60	04	223
6 37 17 124 01 8	4014586183237	Fogli abrasivi pietra gr 320 (cf.50 pz.)	17,60	04	223
6 37 17 125 01 2	4014586183251	Fogli abrasivi pietra gr 400 (cf.50 pz.)	17,60	04	223
6 37 17 126 01 5	4014586183275	Fogli abrasivi ultramorbidi gr 240 (cf.50 pz.)	18,00	04	223
6 37 17 127 01 9	4014586183299	Fogli abrasivi ultramorbidi gr 320 (cf.50 pz.)	18,00	04	223
6 37 17 128 01 7	4014586183312	Fogli abrasivi ultramorbidi gr 400 (cf.50 pz.)	18,00	04	223
6 37 17 175 01 7	4014586183343	Fogli abrasivi pietra gr 600 (cf.50 pz.)	17,60	04	223
6 37 17 176 01 0	4014586183350	Fogli abrasivi pietra gr 800 (cf.50 pz.)	17,60	04	223
6 37 17 179 01 6	4014586201375	Fogli abrasivi ultramorbidi gr 500 (cf.50 pz.)	18,00	04	223
6 37 17 184 01 2	4014586208473	Fogli abrasivi per platorello a dito gr 40 (cf.20 pz.)	5,70	04	223
6 37 17 185 01 6	4014586208480	Fogli abrasivi per platorello a dito gr 60 (cf.20 pz.)	5,70	04	223
6 37 17 186 01 9	4014586208497	Fogli abrasivi per platorello a dito gr 80 (cf.20 pz.)	5,70	04	223
6 37 17 187 01 3	4014586208503	Fogli abrasivi per platorello a dito gr 100 (cf.20 pz.)	5,70	04	223
6 37 17 188 01 1	4014586208510	Fogli abrasivi per platorello a dito gr 120 (cf.20 pz.)	5,70	04	223
6 37 17 189 01 5	4014586208527	Fogli abrasivi per platorello a dito gr 150 (cf.20 pz.)	5,70	04	223
6 37 17 190 01 7	4014586208534	Fogli abrasivi per platorello a dito gr 180 (cf.20 pz.)	5,70	04	223
6 37 17 191 01 6	4014586208541	Fogli abrasivi per platorello a dito gr 220 (cf.20 pz.)	5,70	04	223
6 37 17 192 01 9	4014586208558	Fogli abrasivi per platorello a dito gr 240 (cf.20 pz.)	5,70	04	223
6 37 17 217 01 6	4014586260914	Fogli abrasivi set di smerigliatura profili gr 80 (cf.25 pz.)	9,28	04	223
6 37 17 218 01 4	4014586260921	Fogli abrasivi set di smerigliatura profili gr 120 (cf.25 pz.)	9,28	04	223
6 37 17 219 01 8	4014586260938	Fogli abrasivi set di smerigliatura profili gr 180 (cf.25 pz.)	9,28	04	223
6 37 17 221 01 0	4014586282893	Adesivo abrasivo gr 2800 (cf. 53)	10,60	02	205
6 37 17 227 01 0	4014586317182	Set dischi abrasivi	11,30	04	224
6 37 17 227 02 0	4014586317199	Foglio abrasivo gr. 60 (cf.16 pz.)	11,30	04	225
6 37 17 228 02 0	4014586317205	Foglio abrasivo gr. 80 (cf.16 pz.)	11,30	04	225
6 37 17 229 01 0	4014586317212	Foglio abrasivo gr. 120 (cf.16 pz.)	11,30	04	225
6 37 17 230 02 0	4014586317229	Foglio abrasivo gr. 40 (cf.16 pz.)	11,30	04	225
6 37 17 231 02 0	4014586317236	Foglio abrasivo gr. 180 (cf.16 pz.)	11,30	04	225
6 37 17 232 01 0	4014586317243	Foglio abrasivo gr. 240 (cf.16 pz.)	11,30	04	225
6 37 17 233 01 0	4014586329581	Disco abrasivo gr40 (cf.12 pz.)	19,30	04	225
6 37 17 233 02 0	4014586329598	Set dischi abrasivi	19,30	04	225
6 37 17 234 01 0	4014586329604	Disco abrasivo gr60 (cf.12 pz.)	19,30	04	225
6 37 17 235 01 0	4014586329611	Carta abrasiva gr80 (cf.12 pz.)	19,30	04	225
6 37 17 236 01 0	4014586329628	Foglio abrasivo in zircone K40 VE35	17,60	04	224
6 37 17 237 01 0	4014586329635	Disco abrasivo gr60 (cf.35 pz.)	17,60	04	224
6 37 17 238 01 0	4014586329642	Disco abrasivo gr80 (cf.35 pz.)	17,60	04	224
6 37 17 239 01 0	4014586328768	Disco abrasivo Pyramix gr.280 (cf. 5 pz.)	25,80	02	195
6 37 17 239 02 0	4014586328775	Disco abrasivo Pyramix gr.280 (cf. 25 pz.)	113,50	02	195
6 37 17 240 01 0	4014586328782	Disco abrasivo Pyramix gr.400 (cf. 5 pz.)	25,80	02	195
6 37 17 240 02 0	4014586328799	Disco abrasivo Pyramix gr.400 (cf. 25 pz.)	113,50	02	195
6 37 17 241 01 0	4014586328805	Disco abrasivo Pyramix gr.800 (cf. 5 pz.)	25,80	02	195

Nr. ordine	EAN	Descrizione	Prezzo in € IVA escl.	PK	Pagina
6 37 17 241 02 0	4014586328812	Disco abrasivo Pyramix gr.800 (cf. 25 pz.)	113,50	02	195
6 37 17 242 01 0	4014586328829	Disco abrasivo Pyramix gr.1400 (cf. 5 pz.)	25,80	02	196
6 37 17 242 02 0	4014586328836	Disco abrasivo Pyramix gr.1400 (cf. 25 pz.)	113,50	02	196
6 37 17 243 01 0	4014586329659	Disco abrasivo gr40 (cf.35 pz.)	16,40	04	223
6 37 17 244 01 0	4014586329666	Disco abrasivo gr60 (cf.35 pz.)	16,40	04	223
6 37 17 245 01 0	4014586329673	Disco abrasivo gr80 (cf.35 pz.)	16,40	04	223
6 37 17 246 01 0	4014586373867	Fogli abrasivi, supporto in gomma schiuma	14,50	04	226
6 37 17 247 01 0	4014586373874	Fogli abrasivi, supporto in gomma schiuma	14,50	04	226
6 37 17 292 02 0	4014586399140	Fogli abrasivi forati	11,30	04	224
6 37 17 293 02 0	4014586399157	Fogli abrasivi forati	11,30	04	224
6 37 17 294 02 0	4014586399164	Fogli abrasivi forati	11,30	04	224
6 37 17 295 02 0	4014586399171	Fogli abrasivi forati	11,30	04	224
6 37 17 296 02 0	4014586399188	Fogli abrasivi forati	11,30	04	224
6 37 17 297 02 0	4014586399195	Fogli abrasivi forati	11,30	04	224
6 37 17 298 01 0	4014586401430	Fogli abrasivi, zirconio	19,40	04	224
6 37 17 299 01 0	4014586401447	Fogli abrasivi, zirconio	19,40	04	224
6 37 17 300 01 0	4014586401454	Fogli abrasivi, zirconio	19,40	04	224
6 37 18 011 01 0	4014586334998	Disco di lucidatura 6 mm	16,10	02	196
6 37 19 007 01 0	4014586213101	Blocchetto di pulizia	22,10	04	142
6 37 19 010 01 4	4014586213453	Pietra per affilare	11,30	04	242
6 37 19 011 01 0	4014586336466	blocchetto di sagomatura	20,40	02	196
6 37 19 011 22 0	4014586389646	1 platorello forato SLP (2)	20,70	04	225
6 37 21 001 00 1	4014586183428	Ruota a lamelle abrasive	138,80	02	200
6 37 21 003 01 7	4014586226583	Dischi abrasivi a lamelle	59,40	02	199
6 37 21 004 01 5	4014586226590	Dischi abrasivi a lamelle	59,40	02	199
6 37 21 005 01 9	4014586226606	Dischi abrasivi a lamelle	59,40	02	199
6 37 21 006 01 2	4014586246321	Rullo di satinatura elastico	92,30	02	198
6 37 21 006 04 0	4014586306629	Set inox standard superfici	213,00	02	198
6 37 21 007 01 6	4014586246338	Rullo di satinatura elastico	92,30	02	198
6 37 21 008 01 4	4014586246345	Rullo di satinatura in tessuto vlies	40,20	02	199
6 37 21 009 01 8	4014586246352	Rullo di satinatura in tessuto vlies	40,20	02	199
6 37 21 010 01 0	4014586248448	Rullo di satinatura in tessuto vlies	40,20	02	199
6 37 21 015 01 0	4014586282329	Rullo di satinatura gr 60	28,40	02	-
6 37 21 016 02 0	4014586288741	Set acciaio legato grezzo 5/8"	96,50	02	-
6 37 21 050 02 0	4014586306636	Set inox satinatura superfici	229,00	02	198
6 37 21 051 01 0	4014586305288	Rullo di satinatura in tessuto vlies sinusoidale gr.180	52,60	02	199
6 37 21 052 01 0	4014586305189	Ruota lamellare gr.120	27,00	02	196
6 37 21 052 02 0	4014586306643	Set per acciaio inox smerigliatura tubi / profili	241,00	02	196
6 37 21 054 01 0	4014586328843	Rullo abrasivo elastico gr.60	64,20	02	199
6 37 21 054 02 0	4014586328850	Set inox satinatura profilati	187,80	02	198
6 37 21 055 01 0	4014586328874	Rullo abrasivo elastico gr.180	64,20	02	199
6 37 21 056 01 0	4014586329062	Rullo di satinatura in tessuto vlies sinusoidale gr.180	37,10	02	199
6 37 22 048 01 4	4014586226736	Spazzola a tazza in nylon	41,40	02	207
6 37 23 003 00 3	4014586183633	Cuffia d'agnello	16,20	02	207
6 37 23 007 00 2	4014586183688	Cuffia d'agnello	8,85	02	206
6 37 23 008 00 0	4014586216720	Cuffia d'agnello	8,40	02	198
6 37 23 009 00 4	4014586216737	Vello 150 mm	10,70	02	201
6 37 23 010 00 6	4014586216744	Cuffia d'agnello	18,30	02	197
6 37 23 011 01 4	4014586226637	Anello di lucidatura sisal	18,80	02	200
6 37 23 011 04 0	4014586306650	Set inox lucidatura superfici/tubi/profilati	119,20	02	198
6 37 23 012 01 7	4014586226644	Anello di lucidatura sisal	26,20	02	200
6 37 23 013 01 1	4014586226651	Anello di lucidatura panno	10,90	02	200
6 37 23 014 01 9	4014586226668	Anello di lucidatura panno	8,51	02	200
6 37 23 015 01 3	4014586226675	Anello di lucidatura panno	13,00	02	200
6 37 23 016 01 6	4014586226682	Anello di lucidatura panno	12,40	02	200
6 37 23 017 01 0	4014586232829	Spugna di lucidatura	14,60	02	206
6 37 23 018 01 8	4014586232836	Spugna di lucidatura	16,10	02	206
6 37 23 019 01 2	4014586233710	Anelli di lucidatura, feltro, extramorbidi	10,40	02	200
6 37 23 020 01 4	4014586233727	Anelli di lucidatura, feltro, extramorbidi	16,30	02	200
6 37 23 021 01 3	4014586233734	Anello in tessuto vlies ondulato	16,80	02	199
6 37 23 022 01 6	4014586233741	Anello in tessuto vlies ondulato	20,00	02	199
6 37 23 023 01 0	4014586233918	Spugna di lucidatura	21,00	02	206
6 37 23 024 01 8	4014586233925	Spugna di lucidatura	21,00	02	206
6 37 23 025 01 2	4014586233932	Spugna di lucidatura	26,70	02	207
6 37 23 026 01 5	4014586233949	Spugna di lucidatura	26,70	02	207
6 37 23 028 01 0	4014586282909	Spugna di lucidatura arancione	17,40	02	206
6 37 23 028 04 0	4014586327648	Set FEIN per la preparazione per la lucidatura e la finitura	227,00	02	205
6 37 23 029 01 0	4014586282930	Spugna bugnata 150 mm	17,40	02	206
6 37 23 031 01 0	4014586304939	Disco di pulizia in setola	10,90	04	226
6 37 23 032 01 0	4014586304946	Disco triangolare di lucidatura	19,10	04	226
6 37 23 033 01 0	4014586304953	Disco setola (cf.2 pz.)	32,00	02	206
6 37 23 034 01 0	4014586304960	Spugna di lucidatura Ø 195 mm	19,50	02	206
6 37 23 035 01 0	4014586304977	Cuffia in lana d'agnello	25,70	02	206
6 37 23 036 01 0	4014586335001	Disco di lucidatura in feltro Ø 115 mm (cf. 5 pz.)	21,00	04	226
6 37 26 008 01 2	4014586259550	Crema per prelucidatura	28,70	02	201
6 37 26 009 01 6	4014586259567	Crema per lucidatura	28,70	02	201



Nr. ordine	EAN	Descrizione	Prezzo in € IVA escl.	PK	Pagina
6 37 26 010 01 8	4014586259574	Nastro di lucidatura (cf. 3 pz.)	64,80	02	194
6 37 26 014 01 0	4014586282978	Lucidante polish „tutto in uno“ FEIN	46,60	02	205
6 37 26 015 01 0	4014586282985	Crema protettiva FEIN Top	40,80	02	206
6 37 26 016 01 0	4014586313313	Nastri di lucidatura, conf. da 3 pz.	13,40	02	194
6 37 26 019 01 0	4014586313320	Nastri di lucidatura, conf. da 3 pz.	18,50	02	194
6 37 26 025 01 0	4014586327655	Cera spray di finitura	20,00	02	205
6 37 26 027 01 0	4014586329963	Pasta di spazzolatura	8,20	02	200
6 37 26 028 01 0	4014586329970	Pasta di prelucidatura	8,20	02	200
6 37 26 029 01 0	4014586329987	Pasta di lucidatura	8,20	02	200
6 37 26 030 01 0	4014586335018	Lucidante polish 250 ml	20,20	02	226
6 37 28 001 01 6	4014586184340	Disco abrasivo gr 80 (cf.50 pz.)	36,90	02	197
6 37 28 002 01 9	4014586184364	Disco abrasivo gr 100 (cf.50 pz.)	36,90	02	197
6 37 28 009 01 4	4014586184500	Disco abrasivo gr 40 (cf.50 pz.)	106,40	02	198
6 37 28 010 01 6	4014586184524	Disco abrasivo gr 60 (cf.50 pz.)	99,50	02	198
6 37 28 011 01 5	4014586184548	Disco abrasivo gr 100 (cf.50 pz.)	43,10	02	-
6 37 28 012 01 8	4014586184562	Disco abrasivo gr 150 (cf.50 pz.)	43,10	02	198
6 37 28 013 01 2	4014586184586	Disco abrasivo gr 180 (cf.50 pz.)	43,10	02	198
6 37 28 014 01 0	4014586184609	Disco abrasivo gr 220 (cf.50 pz.)	43,10	02	198
6 37 28 015 01 4	4014586184623	Disco abrasivo gr 240 (cf.50 pz.)	43,10	02	198
6 37 28 017 01 1	4014586184661	Disco abrasivo gr 320 (cf.50 pz.)	43,10	02	198
6 37 28 022 01 7	4014586184739	Disco abrasivo gr 60 (cf.50 pz.)	57,40	02	197
6 37 28 054 01 6	4014586185002	Disco abrasivo gr 100 (cf.50 pz.)	90,40	02	198
6 37 28 056 01 3	4014586185040	Disco abrasivo gr 80 (cf.50 pz.)	90,40	02	198
6 37 28 061 01 0	4014586185101	Disco abrasivo gr 400 (cf. 50)	43,10	02	198
6 37 28 072 01 2	4014586185170	Disco abrasivo gr 40 (cf.50 pz.)	53,10	02	198
6 37 28 073 01 6	4014586185194	Disco abrasivo gr 60 (cf.50 pz.)	50,90	02	198
6 37 28 074 01 4	4014586185217	Disco abrasivo gr 80 (cf.50 pz.)	49,90	02	198
6 37 28 084 01 3	4014586185354	Disco abrasivo gr 120 (cf.50 pz.)	43,10	02	198
6 37 28 096 01 9	4014586215969	Disco abrasivo gr 80 (cf.50 pz.)	27,80	02	197
6 37 30 018 01 0	4014586305196	Disco abrasivo lamellare (cf.10 pz.)	190,80	02	196
6 37 31 001 21 0	4014586391069	Raspa in metallo duro SL 80	28,30	04	225
6 37 31 002 21 0	4014586391076	Raspa in metallo duro SLP	36,00	04	225
6 37 31 005 01 0	4014586348162	Raspa triangolare	28,30	04	236
6 37 31 006 21 0	4014586391083	Raspa in metallo duro SLM 110	28,30	04	229
6 37 32 001 01 8	4014586226781	Disco di satinatura in tessuto vlies grana grossa (cf.10 pz.)	38,20	02	195
6 37 32 002 01 1	4014586226798	Disco di satinatura in tessuto vlies grana media (cf.10 pz.)	36,20	02	195
6 37 32 003 01 5	4014586226804	Disco di satinatura in tessuto vlies grana fine (cf.10 pz.)	31,10	02	195
6 37 32 004 01 0	4014586305493	Disco in tessuto vlies gr.100 (cf.5 pz.)	22,10	02	207
6 37 32 005 01 0	4014586305202	Disco di finitura	27,20	02	196
6 37 33 001 01 0	4014586282992	Spugnetta per inumidire	3,52	02	205
6 37 33 002 01 0	4014586283005	Supporto per adesivi abrasivi	13,10	02	205
6 37 33 003 01 0	4014586283012	Panno in microfibra	8,01	02	198
6 37 33 005 01 0	4014586309569	Adattatore FSC Q	23,40	04	238
6 37 33 006 01 0	4014586307312	Supporto	62,40	02	200
6 37 33 007 01 0	4014586327693	Gomma per pulizia	36,20	02	205
6 37 34 001 01 0	4014586334868	Disco in vlies pressato 3 mm, grana grossa	30,90	02	196
6 37 34 002 01 0	4014586334875	Disco in vlies pressato 6 mm, grana grossa	38,80	02	196
6 37 34 003 01 0	4014586334882	Disco in vlies pressato 3 mm, grana media	22,90	02	196
6 37 34 004 01 0	4014586334899	Disco in vlies pressato 6 mm, grana media	28,10	02	196
6 37 34 005 01 0	4014586334905	Disco in vlies pressato 3 mm, grana fine	22,90	02	196
6 37 34 006 01 0	4014586334912	Disco in vlies pressato 6 mm, grana fine	28,10	02	196
6 37 34 007 01 0	4014586334929	Disco in vlies pressato 6 mm, grana molto fine	25,00	02	196
6 38 01 079 00 9	4014586185569	Flangia interna	7,47	02	94
6 38 01 095 00 8	4014586185606	Flangia interna	7,47	02	-
6 38 01 096 00 1	4014586185613	Flangia interna	35,10	02	-
6 38 01 097 00 5	4014586185620	Flangia interna	32,20	02	-
6 38 01 098 00 3	4014586185637	Flangia interna	30,50	02	-
6 38 01 120 00 6	4014586185774	Flangia interna	7,47	02	195
6 38 01 137 00 0	4014586185842	Flangia interna	37,10	02	-
6 38 01 154 00 7	4014586185972	Flangia filettata	7,47	02	195
6 38 01 176 01 1	4014586212517	Flangia montata	7,47	02	-
6 38 01 178 00 4	4014586259857	Adattatore	24,30	02	-
6 38 02 052 00 0	4014586186115	Flangia filettata	7,47	02	195
6 38 02 084 00 9	4014586186207	Flangia filettata	7,47	02	94
6 38 02 098 00 7	4014586186238	Flangia filettata	7,47	02	-
6 38 02 105 00 0	4014586186252	Flangia filettata	23,00	02	-
6 38 02 106 00 3	4014586186269	Flangia filettata	23,00	02	-
6 38 02 107 00 7	4014586186276	Flangia filettata	30,80	02	-
6 38 02 178 02 3	4014586212890	Unità di serraggio	30,80	02	-
6 38 02 180 02 9	4014586212883	Unità di serraggio	37,10	02	-
6 38 02 183 02 5	4014586233314	Unità di serraggio	39,70	02	99
6 38 02 183 03 1	4014586233468	Unità di serraggio	39,70	02	-
6 38 02 185 02 7	4014586233321	Unità di serraggio	39,70	02	99
6 38 02 191 01 0	4014586356266	Ghiera di bloccaggio rapido Fixtec	29,80	02	195
6 38 03 027 03 8	4014586228136	Spina di innesto montata	32,00	02	200
6 38 03 066 02 4	4014586226613	Spina di innesto montata	35,70	02	200

Nr. ordine	EAN	Descrizione	Prezzo in € IVA escl.	PK	Pagina
6 38 03 067 02 8	4014586226729	Spina di innesto montata	55,70	02	200
6 38 03 068 02 0	4014586282350	Spina di innesto montata	55,70	02	-
6 38 03 069 02 0	4014586282367	Spina di innesto montata	35,70	02	-
6 38 03 071 02 0	4014586328898	Spina di innesto montata	47,90	02	200
6 38 03 072 02 0	4014586328904	Spina di innesto 5/8"	47,90	02	-
6 38 06 012 00 8	4014586186801	Platorello	17,50	02	206
6 38 06 030 00 4	4014586186832	Platorello	24,50	02	207
6 38 06 034 01 7	4014586186849	Platorello abrasivo elastico	13,00	02	99
6 38 06 076 00 1	4014586187006	Rullo di contatto	126,70	02	-
6 38 06 077 00 5	4014586187013	Rullo di contatto	139,50	02	-
6 38 06 087 01 3	4014586187112	Platorello abrasivo elastico	6,20	02	195
6 38 06 088 02 7	4014586187136	Platorello montato	81,90	02	197
6 38 06 090 02 3	4014586187174	Platorello montato	96,10	02	197
6 38 06 095 02 1	4014586187235	Platorello montato	119,70	02	197
6 38 06 101 02 0	4014586187358	Platorello montato	94,30	02	197
6 38 06 102 02 3	4014586187372	Platorello montato	119,00	02	197
6 38 06 103 02 7	4014586187396	Platorello montato	80,80	02	197
6 38 06 114 02 4	4014586187556	Platorello montato	90,00	02	197
6 38 06 116 02 1	4014586187594	Platorello montato	108,20	02	197
6 38 06 117 02 5	4014586187617	Platorello montato	104,40	02	197
6 38 06 118 02 3	4014586187631	Platorello montato	119,70	02	197
6 38 06 129 22 0	4014586391090	Platorello SL (2)	11,40	04	222
6 38 06 136 22 0	4014586391106	Platorello perforato SL (2)	17,60	04	223
6 38 06 138 01 5	4014586213798	Platorello abrasivo elastico	15,40	02	-
6 38 06 140 22 0	4014586391113	Platorello di lucidatura in feltro SL (2)	31,00	04	226
6 38 06 141 22 0	4014586391120	Platorello versione ultramorbida SL (2)	15,50	04	222
6 38 06 142 22 0	4014586391137	Platorello versione piatta SL (2)	15,50	04	222
6 38 06 143 00 8	4014586187921	Platorello	11,50	02	-
6 38 06 143 01 7	4014586212906	Platorello abrasivo elastico	11,50	02	-
6 38 06 159 22 0	4014586391144	Platorello forma a dito SL (2)	12,20	04	223
6 38 06 166 02 6	4014586215990	Platorello	106,70	02	197
6 38 06 167 02 0	4014586216003	Platorello montato	39,30	02	197
6 38 06 168 01 2	4014586226569	Platorello velcro	11,50	02	195
6 38 06 169 01 6	4014586226743	Platorello velcro	14,50	02	206
6 38 06 170 01 8	4014586226750	Disco di sostegno 150 mm	17,30	02	206
6 38 06 171 01 7	4014586226767	Platorello velcro	27,40	02	207
6 38 06 172 01 0	4014586226774	Platorello velcro	15,60	02	195
6 38 06 174 01 2	4014586233420	Platorello montato	17,90	02	99
6 38 06 174 02 8	4014586233437	Platorello montato	51,30	02	99
6 38 06 178 01 1	4014586233994	Platorello velcro	32,20	02	206
6 38 06 179 01 5	4014586233956	Platorello velcro	22,80	02	206
6 38 06 181 01 6	4014586246383	Rullo per levigatura in gomma per nastri abrasivi	77,20	02	199
6 38 06 181 03 0	4014586306698	Set inox standard tubi	151,40	02	198
6 38 06 183 01 3	4014586260945	Set di smerigliatura profili	44,40	04	-
6 38 06 184 01 0	4014586282381	Disco di sostegno montato	15,60	02	-
6 38 06 186 01 0	4014586299228	Platorello velcro	35,00	02	-
6 38 06 187 01 0	4014586304984	Platorello Ø 170 mm	41,40	02	206
6 38 06 188 01 0	4014586304991	Platorello Ø 150 mm	69,20	02	206
6 38 06 190 01 0	4014586305004	Platorello Ø 170 mm	42,20	02	-
6 38 06 191 01 0	4014586305011	Platorello Ø 150 mm	70,60	02	-
6 38 06 192 01 0	4014586305257	Rullo ad espansione	177,00	02	201
6 38 06 192 02 0	4014586306704	Set inox smerigliatura superfici	215,00	02	198
6 38 06 193 01 0	4014586305363	Platorello autoraffreddante	12,30	02	195
6 38 06 193 04 0	4014586328911	Set per acciaio inox di preparazione lucidatura superfici / tubi / profili	147,30	02	196
6 38 06 195 21 0	4014586391151	Set di levigatura SLP Ø 115	26,60	04	224
6 38 06 196 01 0	4014586328935	Platorello autoraffreddante	12,10	02	195
6 38 06 198 01 0	4014586392394	Platorello	29,20	02	-
6 38 06 202 01 0	4014586392608	Platorello	29,20	02	-
6 38 06 204 21 0	4014586399201	Set di levigatura	31,90	04	224
6 38 09 004 01 9	4014586246468	Nastro adesivo	11,40	02	199
6 38 10 011 01 6	4014586188133	Braccetto di levigatura	639,00	02	-
6 38 10 026 01 0	4014586313337	Braccetto di levigatura	70,20	02	194
6 38 10 027 01 0	4014586313344	Braccetto di levigatura	70,20	02	194
6 38 10 030 01 0	4014586313351	Braccetto di levigatura	91,90	02	194
6 38 10 031 01 0	4014586392912	Set di smerigliatura per profili	44,40	04	223
6 38 11 004 01 0	4014586324838	Cuffia di protezione	33,40	02	99
6 38 11 005 01 0	4014586324845	Cuffia di protezione	34,30	02	99
6 38 11 008 01 0	4014586324852	Cuffia di protezione	46,10	02	-
6 38 11 009 01 0	4014586324869	Cuffia di protezione	48,60	02	-
6 38 11 010 01 0	4014586324876	Cuffia di protezione	56,30	02	-
6 38 11 016 01 0	4014586392400	Cuffia di protezione	31,10	02	94
6 38 11 017 01 0	4014586392417	Cuffia di protezione	31,10	02	195
6 38 11 018 01 0	4014586392424	Cuffia di protezione	31,10	02	94
6 39 01 011 06 2	4014586266961	Cinghia da polso	6,97	02	-
6 39 01 015 00 5	4014586237558	Caricatore standard	11,90	02	-
6 39 01 017 01 1	4014586241791	Gambo di attacco QI montato	178,50	02	-



Nr. ordine	EAN	Descrizione	Prezzo in € IVA escl.	PK	Pagina
6 39 01 018 01 9	4014586241807	Gambo di attacco MK2 QI montato	178,50	02	172
6 39 01 019 01 3	4014586241814	Gambo di attacco MK3 QI montato	187,50	02	172
6 39 01 020 00 6	4014586241821	Adattatore M18 x 6 P1,5	22,40	02	171
6 39 01 021 01 4	4014586241845	Adattatore Weldon QI montato	22,40	02	171
6 39 01 022 00 8	4014586241852	Adattatore QI 1/2 pollice	22,40	02	171
6 39 01 023 00 2	4014586241869	Adattatore B16	22,40	02	171
6 39 01 023 01 1	4014586258621	Mandrino a cremagliera fino a 16 mm con adattatore B16	86,50	02	171
6 39 01 023 02 0	4014586317960	Mandrino a cremagliera	73,00	02	171
6 39 01 024 01 9	4014586244433	Adattatore Weldon QI montato speciale	22,40	02	171
6 39 01 025 06 0	4014586289489	MINICUT e set di affilatura	36,80	04	-
6 39 01 027 01 0	4014586253480	Adattatore Weldon/QuickIN	48,40	02	171
6 39 01 028 01 8	4014586254685	Adattatore KBM 542-QuickIN	121,10	02	172
6 39 01 029 01 2	4014586258157	Cinghia da polso montata	4,33	02	-
6 39 01 030 01 4	4014586262796	Viti per caricatore 3,9 x 35 mm metallo (cf. 1000)	50,10	02	19
6 39 01 030 02 0	4014586331928	Viti per montaggio rapido 3,9 x 35 mm per metallo 10x VE1000	296,30	02	19
6 39 01 031 01 3	4014586262802	Viti per caricatore 3,9 x 30 mm legno (cf. 1000)	50,10	02	19
6 39 01 031 02 0	4014586331935	Viti per montaggio rapido 3,9 x 30 mm per legno 10x VE1000	296,30	02	19
6 39 01 032 01 6	4014586262819	Viti per caricatore 3,9 x 35 mm legno (cf. 1000)	50,10	02	19
6 39 01 032 02 0	4014586331942	Viti per montaggio rapido 3,9 x 35 mm per legno 10x VE1000	296,30	02	19
6 39 01 033 01 0	4014586262826	Viti per caricatore 3,9 x 45 mm legno (cf. 1000)	65,30	02	19
6 39 01 033 02 0	4014586331959	Viti per montaggio rapido 3,9 x 45 mm per legno 10x VE1000	386,00	02	19
6 39 01 034 01 8	4014586262833	Viti per caricatore 3,9 x 30 mm legno/met. (cf. 1000)	54,30	02	19
6 39 01 034 02 0	4014586331966	Viti per montaggio rapido 3,9 x 30 mm per legno/metallo 10x VE1000	386,00	02	19
6 39 01 035 01 2	4014586262840	Viti per caricatore 4,2 x 35 mm legno (cf. 1000)	63,20	02	19
6 39 01 035 02 0	4014586331973	Viti per montaggio rapido 4,2 x 35 mm per legno 10x VE1000	374,00	02	19
6 39 01 036 01 0	4014586274096	Serbatoio refrigerante montato	44,30	02	-
6 39 01 037 01 0	4014586274980	Dispositivo di protezione trucioli e da contatto montato	82,30	02	-
6 39 01 038 02 0	4014586298757	Codolo di attacco	259,30	02	176
6 39 01 038 03 0	4014586339054	Codolo di attacco	259,30	02	-
6 39 01 039 02 0	4014586310299	Codolo di attacco	177,00	02	176
6 39 01 040 01 0	4014586296647	Codolo di attacco	300,50	02	176
6 39 01 041 01 0	4014586296678	Codolo di attacco	300,50	02	176
6 39 01 042 01 0	4014586296685	Codolo di attacco	300,50	02	176
6 39 01 045 01 0	4014586317977	Adattatore QIM/ QI	46,70	02	176
6 39 01 046 00 0	4014586329680	Adattatore per testa angolare	1.053,00	02	35
6 39 01 047 00 0	4014586336756	Adattatore QuickIN Plus su B16	21,80	02	150
6 39 01 048 02 0	4014586355528	Adattatore CM - Quick IN	178,50	02	172
6 39 01 049 02 0	4014586355535	Adattatore CM - Quick IN	191,40	02	172
6 39 01 050 02 0	4014586355542	Codolo di attacco 3/4" Weldon	178,50	02	172
6 39 01 051 02 0	4014586355559	Codolo di attacco 3/4" Weldon	191,40	02	172
6 39 01 052 02 0	4014586355566	Codolo di attacco 3/4" Weldon	187,50	02	172
6 39 01 053 02 0	4014586355573	Codolo di attacco 3/4" Weldon	200,40	02	172
6 39 01 054 00 0	4014586365169	Adattatore QuickIN Plus su 1/2"-20 UNF	21,80	02	150
6 39 01 054 01 0	4014586365176	Mandrino autoserrante	116,40	02	150
6 39 01 055 02 0	4014586371160	Gambo di attacco MK3 QI montato	200,40	02	172
6 39 01 057 02 0	4014586371122	Gambo di attacco MK2 QI montato	200,40	02	172
6 39 01 061 00 0	4014586369235	Adattatore con attacco 3/4" Weldon	22,40	02	171
6 39 01 063 02 0	4014586403182	Codolo di attacco 3/4" Weldon	178,50	02	172
6 39 01 064 02 0	4014586403199	Codolo di attacco 3/4" Weldon	191,80	02	172
6 39 01 065 02 0	4014586403205	Adattatore CM - Quick IN	178,50	02	172
6 39 01 066 02 0	4014586403212	Adattatore CM - Quick IN	191,80	02	172
6 39 02 001 01 0	4014586188218	Mescolatore	144,50	02	-
6 39 02 002 01 3	4014586188232	Mescolatore	89,60	02	70
6 39 03 072 01 7	4014586188577	Coltelli confezione 2 pezzi forma arcuata	73,30	04	245
6 39 03 073 01 1	4014586188584	Coltelli confezione 2 pezzi forma dritta	51,80	04	242
6 39 03 076 01 6	4014586188621	Coltelli confezione 2 pezzi a forma di U	73,40	04	243
6 39 03 076 04 0	4014586268965	Coltello confezione 1 pezzo	37,30	04	-
6 39 03 079 01 2	4014586188645	Coltelli confezione 2 pezzi a forma di U	73,40	04	243
6 39 03 081 01 3	4014586188676	Coltelli confezione 2 pezzi forma dritta	73,40	04	243
6 39 03 081 02 9	4014586194073	Coltelli (cf. 2 PZ.)	79,30	04	-
6 39 03 082 01 6	4014586188683	Coltelli confezione 2 pezzi forma arcuata	76,70	04	244
6 39 03 083 01 0	4014586188690	Coltelli confezione 2 pezzi a forma di U	76,70	04	243
6 39 03 087 01 9	4014586188737	Coltelli confezione 2 pezzi a forma di U	81,20	04	243
6 39 03 095 01 1	4014586188799	Coltelli confezione 2 pezzi a forma di U	81,20	04	243
6 39 03 097 01 8	4014586188829	Coltelli confezione 2 pezzi forma dritta	76,70	04	244
6 39 03 099 01 0	4014586188850	Coltelli confezione 2 pezzi forma dritta	76,70	04	244
6 39 03 101 01 0	4014586188874	Coltelli confezione 2 pezzi a forma di U	76,70	04	243
6 39 03 103 01 7	4014586188898	Coltelli confezione 2 pezzi forma dritta	45,70	04	244
6 39 03 104 01 5	4014586188904	Coltelli confezione 2 pezzi forma dritta	62,10	04	244
6 39 03 105 01 9	4014586188911	Coltelli confezione 2 pezzi raschietto	67,70	04	243
6 39 03 107 01 6	4014586188935	Coltelli confezione 2 pezzi a forma di U	85,10	04	243
6 39 03 108 01 4	4014586188942	Coltelli confezione 2 pezzi a forma di U	90,20	04	243
6 39 03 109 01 8	4014586188959	Coltelli confezione 2 pezzi forma dritta	50,80	04	244
6 39 03 110 01 0	4014586188966	Coltelli confezione 2 pezzi a forma di U	81,20	04	243
6 39 03 111 01 9	4014586188973	Coltelli confezione 2 pezzi a forma di U	85,10	04	243
6 39 03 113 01 6	4014586188997	Coltelli (cf. 2 PZ.)	67,70	04	243

## Accessori in ordine numerico

Nr. ordine	EAN	Descrizione	Prezzo in € IVA escl.	PK	Pagina
6 39 03 113 02 2	4014586189000	Set raschietti confezione 2 pezzi mix	67,70	04	243
6 39 03 114 01 4	4014586189017	Coltelli confezione 2 pezzi a forma di U	90,20	04	243
6 39 03 115 01 8	4014586189031	Coltelli confezione 2 pezzi a forma di U	90,20	04	243
6 39 03 116 01 1	4014586189048	Coltello confezione 5 pezzi	72,80	04	237
6 39 03 117 01 5	4014586189055	Coltello confezione 5 pezzi	22,70	04	237
6 39 03 118 01 3	4014586189062	Coltelli confezione 2 pezzi a forma di U	85,10	04	243
6 39 03 120 01 9	4014586189086	Coltelli confezione 2 pezzi forma dritta	67,70	04	244
6 39 03 121 01 8	4014586189093	Coltelli confezione 2 pezzi forma dritta	67,70	04	244
6 39 03 122 01 1	4014586189109	Coltelli confezione 2 pezzi forma dritta	67,70	04	244
6 39 03 123 01 5	4014586189116	Coltelli confezione 2 pezzi forma dritta	79,00	04	244
6 39 03 124 01 3	4014586189123	Coltelli confezione 2 pezzi forma dritta	79,00	04	244
6 39 03 125 01 7	4014586189130	Coltelli confezione 2 pezzi forma dritta	73,40	04	244
6 39 03 127 01 4	4014586189154	Coltelli confezione 2 pezzi a forma di U	90,20	04	243
6 39 03 128 01 2	4014586189161	Coltelli confezione 5 pezzi	16,40	04	237
6 39 03 129 01 6	4014586189178	Set raschietti confezione 2 pezzi mix	67,70	04	243
6 39 03 129 05 0	4014586210636	Raschietto confezione 2 pezzi	67,70	04	243
6 39 03 131 01 7	4014586210643	Raschietto confezione 2 pezzi	67,70	04	243
6 39 03 132 01 0	4014586189208	Coltelli (cf. 2 PZ.)	50,80	04	237
6 39 03 133 01 4	4014586189215	Coltelli confezione 2 pezzi forma arcuata	76,70	04	244
6 39 03 143 01 3	4014586189314	Coltelli confezione 2 pezzi forma dritta	103,00	04	244
6 39 03 143 04 0	4014586268989	Coltello confezione 1 pezzo	51,20	04	-
6 39 03 144 01 1	4014586189321	Raschietto confezione 2 pezzi	67,40	04	243
6 39 03 146 01 8	4014586189345	Raschietto confezione 2 pezzi	67,40	04	243
6 39 03 147 01 2	4014586189352	Coltelli confezione 2 pezzi a forma di U	85,10	04	243
6 39 03 152 01 8	4014586189413	Coltelli confezione 2 pezzi forma arcuata	76,70	04	244
6 39 03 153 01 2	4014586189420	Coltelli confezione 2 pezzi a forma di U	76,70	04	243
6 39 03 154 01 0	4014586189437	Coltelli confezione 2 pezzi a forma di U	81,20	04	243
6 39 03 154 03 0	4014586269016	Coltello confezione 1 pezzo	40,40	04	-
6 39 03 155 01 4	4014586189444	Coltelli confezione 2 pezzi a forma di U	85,10	04	243
6 39 03 156 01 7	4014586193939	Coltelli confezione 2 pezzi a forma di U	90,50	04	245
6 39 03 157 01 1	4014586195803	Coltelli confezione 2 pezzi a forma di U	76,70	04	243
6 39 03 160 01 5	4014586198781	Coltelli confezione 2 pezzi forma dritta	82,50	04	244
6 39 03 160 03 0	4014586269023	Coltello confezione 1 pezzo	41,00	04	-
6 39 03 161 01 4	4014586198934	Coltello di pulitura	78,10	04	-
6 39 03 161 03 0	4014586315072	Coltelli confezione 5 pezzi	351,80	04	-
6 39 03 162 01 7	4014586198958	Coltello confezione 1 pezzo	72,90	04	237
6 39 03 162 03 0	4014586315089	Coltelli confezione 5 pezzi	328,10	04	237
6 39 03 163 01 1	4014586200729	Coltelli confezione 2 pezzi a forma di U	81,20	04	243
6 39 03 165 21 0	4014586389653	1 platorello forato SL	8,56	04	226
6 39 03 166 01 6	4014586208862	Coltelli (cf. 2 PZ.)	67,30	04	236
6 39 03 167 05 4	4014586210889	Set coltelli BMW	229,00	04	-
6 39 03 167 25 7	4014586240794	Set per autofficine	213,30	04	245
6 39 03 167 32 0	4014586252445	Set coltelli cargo	213,30	04	245
6 39 03 167 38 3	4014586265032	Set cristalli auto	213,30	04	245
6 39 03 167 40 2	4014586268170	Set per falegnameria		04	-
6 39 03 167 58 0	4014586307503	Set di accessori per la ristrutturazione di bagni/piastrelle	180,60	04	238
6 39 03 167 59 0	4014586307510	Set di accessori per impianti di riscaldamento/sanitari	180,60	04	238
6 39 03 167 66 0	4014586343549	Set di accessori per lavori di falegnameria/allestimento d'interni	180,60	04	238
6 39 03 167 67 0	4014586343556	Set di accessori per riparazioni/sostituzioni finestre	180,60	04	238
6 39 03 168 01 8	4014586210247	Coltelli confezione 2 pezzi forma dritta	73,40	04	244
6 39 03 169 01 2	4014586210261	Coltelli confezione 2 pezzi forma dritta	103,00	04	244
6 39 03 170 01 4	4014586210285	Coltelli confezione 2 pezzi forma dritta	103,00	04	244
6 39 03 171 01 3	4014586210308	Coltelli confezione 2 pezzi forma dritta	73,40	04	244
6 39 03 172 01 6	4014586211978	Coltelli confezione 2 pezzi forma dritta	50,80	04	244
6 39 03 173 01 0	4014586211985	Coltelli confezione 2 pezzi forma dritta	79,00	04	244
6 39 03 174 01 8	4014586213736	Coltelli confezione 2 pezzi forma dritta	79,00	04	244
6 39 03 176 01 5	4014586214245	Coltelli confezione 2 pezzi forma dritta	51,80	04	244
6 39 03 177 01 9	4014586214252	Coltelli confezione 2 pezzi forma dritta	75,10	04	244
6 39 03 181 01 2	4014586215785	Coltelli confezione 2 pezzi forma dritta	79,00	04	244
6 39 03 182 01 5	4014586216010	Coltelli confezione 2 pezzi forma dritta	85,10	04	244
6 39 03 183 01 9	4014586216539	Coltello confezione 2 pezzi	64,00	04	-
6 39 03 184 01 7	4014586216546	Coltello confezione 2 pezzi	64,00	04	-
6 39 03 185 01 1	4014586216553	Coltello confezione 2 pezzi	64,00	04	-
6 39 03 186 01 4	4014586216560	Coltello confezione 2 pezzi	64,00	04	-
6 39 03 191 01 1	4014586217376	Coltelli confezione 2 pezzi a forma di U	81,20	04	243
6 39 03 194 01 6	4014586221878	Coltelli confezione 2 pezzi forma dritta	85,10	04	244
6 39 03 194 03 0	4014586269030	Coltello confezione 1 pezzo	42,30	04	-
6 39 03 195 01 0	4014586223513	Coltelli confezione 2 pezzi forma arcuata	103,00	04	244
6 39 03 196 01 3	4014586222974	Coltello confezione 1 pezzo	72,90	04	237
6 39 03 196 02 0	4014586315096	Coltelli confezione 5 pezzi	328,10	04	237
6 39 03 197 01 7	4014586223506	Coltelli confezione 2 pezzi forma dritta	86,40	04	242
6 39 03 198 01 5	4014586223469	Coltelli confezione 2 pezzi forma dritta	103,00	04	244
6 39 03 200 21 0	4014586389660	Coltello SLP 3 mm	34,90	04	226
6 39 03 201 21 0	4014586389677	Coltello SLP 4 mm	34,90	04	226
6 39 03 202 21 0	4014586389684	Coltello SLP 5 mm	34,90	04	226
6 39 03 203 01 3	4014586228488	Coltelli (cf. 2 PZ.)	75,10	04	244





Nr. ordine	EAN	Descrizione	Prezzo in € IVA escl.	PK	Pagina
6 39 03 206 01 8	4014586240930	Spatola (cf. 2)	21,50	04	237
6 39 03 207 01 2	4014586240947	Coltelli confezione 2 pezzi a forma di L	52,20	04	243
6 39 03 208 01 0	4014586240954	Coltelli confezione 2 pezzi a forma di L	52,20	04	243
6 39 03 209 01 4	4014586245133	Coltelli confezione 2 pezzi a forma di L	52,20	04	243
6 39 03 210 01 6	4014586245140	Coltelli confezione 2 pezzi a forma di U	51,40	04	243
6 39 03 211 01 5	4014586245157	Coltelli confezione 2 pezzi a forma di U	51,40	04	243
6 39 03 212 01 8	4014586245164	Coltelli confezione 2 pezzi a forma di U	51,40	04	243
6 39 03 216 01 7	4014586258164	Coltello forma diritta confezione 2 pezzi	71,90	04	244
6 39 03 216 02 0	4014586324302	Coltello, confezione da 100 pezzi	1.780,00	04	-
6 39 03 217 01 1	4014586265810	Coltelli confezione 2 pezzi a uncino	51,40	04	245
6 39 03 220 01 0	4014586274508	Lama circolare confezione 1 pezzo	57,60	04	-
6 39 03 221 01 0	4014586291970	Coltello di taglio pavimentisti (cf.2 pz.)	35,50	04	237
6 39 03 222 01 0	4014586293905	Coltello di taglio pavimentisti (cf.2 pz.)	35,50	04	237
6 39 03 223 01 0	4014586293912	Coltello di taglio pavimentisti (cf.2 pz.)	35,50	04	237
6 39 03 224 01 0	4014586294223	Lama da taglio segmentata in metallo duro	39,30	04	236
6 39 03 224 02 0	4014586294247	Lama da taglio segmentata in metallo duro, confezione da 5 pezzi.	176,70	04	236
6 39 03 225 01 0	4014586294254	Lama da taglio segmentata in metallo duro	39,30	04	236
6 39 03 225 02 0	4014586294261	Lama da taglio segmentata in metallo duro, confezione da 5 pezzi.	176,70	04	236
6 39 03 226 21 0	4014586389691	Raschietto rigido SL 34 x 52	15,70	04	226
6 39 03 227 01 0	4014586342078	Spatola (cf. 2)	21,80	04	237
6 39 03 228 01 0	4014586341507	Utensile per l'esecuzione di aperture	15,10	04	237
6 39 03 229 01 0	4014586341514	Utensile per l'esecuzione di aperture	15,10	04	237
6 39 03 230 01 0	4014586341521	Utensile per l'esecuzione di aperture	15,10	04	237
6 39 03 231 01 0	4014586341538	Utensile per l'esecuzione di aperture	15,10	04	237
6 39 03 233 21 0	4014586389707	Coltello SLP 6 mm	35,00	04	226
6 39 03 234 21 0	4014586389714	Raschietto rigido SLP 41 x 52	16,00	04	226
6 39 03 235 21 0	4014586389721	Coltello circolare in HSS SLP Ø 100	56,50	04	226
6 39 03 236 23 0	4014586389776	Coltello SLM 60 x 30 (5)	22,70	04	229
6 39 03 237 21 0	4014586391175	Coltello di pulitura diamantato SLM 60 x 31 (1)	78,10	04	229
6 39 03 237 23 0	4014586391182	Coltello di pulitura diamantato SLM 60 x 31 (5)	351,70	04	229
6 39 03 238 21 0	4014586389738	Coltello SLM 68 x 1 (1)	22,70	04	229
6 39 03 239 23 0	4014586389745	Coltello SLM 60 x 2 (5)	72,80	04	229
6 39 03 240 21 0	4014586391199	Lama da taglio in metallo duro lama segmentata SLM 1,2 (1)	39,30	04	228
6 39 03 240 23 0	4014586391205	Lama da taglio in metallo duro lama segmentata SLM 1,2 (5)	176,70	04	228
6 39 03 241 21 0	4014586391212	Lama da taglio in metallo duro lama segmentata SLM 2,2 (1)	39,30	04	228
6 39 03 241 23 0	4014586391229	Lama da taglio in metallo duro lama segmentata SLM 2,2 (5)	176,70	04	228
6 39 03 242 21 0	4014586391236	Lama diamantata lama segmentata SLM 1,2 (1)	72,90	04	229
6 39 03 242 23 0	4014586391243	Lama diamantata lama segmentata SLM 1,2 (5)	328,10	04	229
6 39 03 243 21 0	4014586391250	Lama diamantata lama segmentata SLM 2,2 (1)	72,90	04	229
6 39 03 243 23 0	4014586391267	Lama diamantata lama segmentata SLM 2,2 (5)	328,10	04	229
6 39 03 244 22 0	4014586389783	Lama da taglio segmentata SLM 42 x 63 (2)	67,30	04	228
6 39 03 245 23 0	4014586389752	Coltello a forma di fungo SL (5)	27,90	04	226
6 39 03 246 22 0	4014586392615	Utensile per l'esecuzione di aperture SLM 50x22 (2)	42,70	04	229
6 39 03 247 22 0	4014586392622	Utensile per l'esecuzione di aperture SLM 50x13x6,5 (2)	42,70	04	229
6 39 03 248 22 0	4014586392639	Utensile per l'esecuzione di aperture SLM 50x12 (2)	42,70	04	229
6 39 03 251 21 0	4014586409276	Multicoltello SL (1)	21,20	04	226
6 39 03 251 23 0	4014586409283	Multicoltello SL (5)	95,40	04	226
6 39 98 611 03 0	4014586621241	Griglia protettiva	30,90	02	-
6 40 01 010 00 2	4014586217314	Calibro di controllo	19,20	02	-
6 41 31 019 01 0	4014586369877	Set di montaggio morsa di bloccaggio	29,20	02	75
6 42 01 001 00 0	4014586307305	Gancio togliitrucoli	40,50	02	-
6 42 01 005 01 0	4014586376554	Fiochetto magnetico	47,50	02	157
6 42 03 001 00 0	4014586325118	Supporto struttura	5,13	02	-
6 42 03 002 01 0	4014586404844	Adattatore bussola	34,70	02	15
6 42 03 003 01 0	4014586404851	Adattatore per maschio di filettatura	82,60	02	15
6 42 03 004 01 0	4014586404547	Prolunga	58,60	02	35
6 42 03 005 01 0	4014586404554	Prolunga	117,10	02	35
6 42 04 001 01 0	4014586351988	Filo da taglio	36,50	02	59
6 42 04 002 01 0	4014586354354	Set Anti-Metal-Cut	20,20	02	59
6 42 04 003 01 0	4014586371177	Prolunga	85,70	02	59
6 99 02 000 00 0	4014586277479	Contenitore polvere	103,20	13	265
6 99 02 000 14 7	4014586364636	Cuffia di aspirazione	406,40	13	265
6 99 02 000 14 8	4014586369129	Piano d'appoggio acciaio inox	178,80	13	265
6 99 02 000 14 9	4014586369136	Piano d'appoggio acciaio inox	205,10	13	266
6 99 02 000 15 0	4014586369143	Unità di bisellatura per la preparazione di cordoni di saldatura	236,70	13	265
6 99 02 000 15 1	4014586369150	Unità di bisellatura per la preparazione di cordoni di saldatura	263,10	13	266
6 99 02 000 18 7	4014586372655	Rullo di contatto Ø 193,7/150	530,80	13	266
6 99 02 000 40 9	4014586405292	Rullo di contatto Ø 16,0 /50	70,00	13	251
6 99 02 000 41 0	4014586405308	Rullo di contatto Ø 18,0 /50	70,00	13	251
6 99 02 000 41 1	4014586405315	Rullo di contatto Ø 19,0 /50	70,00	13	251
6 99 02 000 41 2	4014586405322	Rullo di contatto Ø 20,0 /50	70,00	13	251
6 99 02 000 41 3	4014586405339	Rullo di contatto Ø 21,0 /50	70,00	13	251
6 99 02 000 41 4	4014586405346	Rullo di contatto Ø 21,3 /50	70,00	13	251
6 99 02 000 41 5	4014586405353	Rullo di contatto Ø 22,0 /50	70,00	13	251
6 99 02 000 41 6	4014586405360	Rullo di contatto Ø 25,0 /50	70,00	13	251
6 99 02 000 41 7	4014586405377	Rullo di contatto Ø 25,4 /50	70,00	13	251

Nr. ordine	EAN	Descrizione	Prezzo in € IVA escl.	PK	Pagina
6 99 02 000 41 8	4014586405384	Rullo di contatto Ø 26,0 /50	70,00	13	251
6 99 02 000 41 9	4014586405391	Rullo di contatto Ø 26,9 /50	70,00	13	251
6 99 02 000 42 0	4014586405407	Rullo di contatto Ø 27,0 /50	70,00	13	251
6 99 02 000 42 1	4014586405414	Rullo di contatto Ø 28,0 /50	70,00	13	251
6 99 02 000 42 2	4014586405421	Rullo di contatto Ø 28,8 /50	70,00	13	251
6 99 02 000 42 3	4014586405438	Rullo di contatto Ø 30,0 /50	70,00	13	251
6 99 02 000 42 4	4014586405445	Rullo di contatto Ø 31,7 /50	70,00	13	251
6 99 02 000 42 5	4014586405452	Rullo di contatto Ø 32,0 /50	70,00	13	251
6 99 02 000 42 6	4014586405469	Rullo di contatto Ø 33,0 /50	70,00	13	251
6 99 02 000 42 7	4014586405476	Rullo di contatto Ø 33,7 /50	70,00	13	251
6 99 02 000 42 8	4014586405483	Rullo di contatto Ø 34,0 /50	70,00	13	251
6 99 02 000 42 9	4014586405490	Rullo di contatto Ø 35,0 /50	70,00	13	251
6 99 02 000 43 0	4014586405506	Rullo di contatto Ø 38,0 /50	70,00	13	251
6 99 02 000 43 1	4014586405513	Rullo di contatto Ø 38,1 /50	70,00	13	251
6 99 02 000 43 2	4014586405520	Rullo di contatto Ø 38,3 /50	70,00	13	251
6 99 02 000 43 3	4014586405537	Rullo di contatto Ø 40,0 /50	70,00	13	251
6 99 02 000 43 4	4014586405544	Rullo di contatto Ø 42,0 /50	70,00	13	251
6 99 02 000 43 5	4014586405551	Rullo di contatto Ø 42,4 /50	70,00	13	251
6 99 02 001 00 0	4014586277486	Arresto di finecorsa	166,90	13	264
6 99 02 002 00 0	4014586277493	Manicotto	103,60	02	-
6 99 02 004 00 0	4014586277516	Ganasce inox per GXR	168,50	06	264
6 99 02 006 00 0	4014586277530	Spazzola acciaio Ø 250 x 60 x 34 x 0,2 mm	187,80	12	265
6 99 02 007 00 0	4014586277547	Spazzola acciaio Ø 250 x 60X34X 0,35 mm	171,80	12	265
6 99 02 008 00 0	4014586277554	Spazzola acciaio Ø 250 x 60X34X 0,5 mm	171,80	12	265
6 99 02 009 00 0	4014586277561	Spazzola acciaio inox Ø 250 x 60 x 34 x 0,2 mm	332,00	12	265
6 99 02 010 00 0	4014586277578	Spazzola inox Ø 250 x 60X34 x 0,35 mm	289,80	12	265
6 99 02 020 00 0	4014586277677	Rullo di contatto Ø 16,0 /75	106,20	13	264
6 99 02 021 00 0	4014586277684	Rullo di contatto Ø 17,0 /75	106,20	13	264
6 99 02 022 00 0	4014586277691	Rullo di contatto Ø 17,2 /75	106,20	13	264
6 99 02 023 00 0	4014586277707	Rullo di contatto Ø 18,0 /75	106,20	13	264
6 99 02 024 00 0	4014586277714	Rullo di contatto Ø 19,0 /75	106,20	13	264
6 99 02 025 00 0	4014586277721	Rullo di contatto Ø 20,0 /75	106,20	13	264
6 99 02 026 00 0	4014586277738	Rullo di contatto Ø 21,0 /75	106,20	13	264
6 99 02 027 00 0	4014586277745	Rullo di contatto Ø 21,3 /75	106,20	13	264
6 99 02 028 00 0	4014586277752	Rullo di contatto Ø 22,0 /75	106,20	13	264
6 99 02 029 00 0	4014586277769	Rullo di contatto Ø 22,2 /75	106,20	13	264
6 99 02 030 00 0	4014586277776	Rullo di contatto Ø 22,5 /75	106,20	13	264
6 99 02 031 00 0	4014586277783	Rullo di contatto Ø 23,0 /75	106,20	13	264
6 99 02 032 00 0	4014586277790	Rullo di contatto Ø 23,1 /75	106,20	13	264
6 99 02 033 00 0	4014586277806	Rullo di contatto Ø 24,0 /75	106,20	13	264
6 99 02 034 00 0	4014586277813	Rullo di contatto Ø 24,5 /75	106,20	13	264
6 99 02 035 00 0	4014586277820	Rullo di contatto Ø 25,0 /75	106,20	13	264
6 99 02 036 00 0	4014586277837	Rullo di contatto Ø 25,4 /75	106,20	13	264
6 99 02 037 00 0	4014586277844	Rullo di contatto Ø 25,9 /75	106,20	13	264
6 99 02 038 00 0	4014586277851	Rullo di contatto Ø 26,0 /75	106,20	13	264
6 99 02 039 00 0	4014586277868	Rullo di contatto Ø 26,4 /75	106,20	13	264
6 99 02 040 00 0	4014586277875	Rullo di contatto Ø 26,9 /75	106,20	13	264
6 99 02 041 00 0	4014586277882	Rullo di contatto Ø 27,0 /75	106,20	13	264
6 99 02 042 00 0	4014586277899	Rullo di contatto Ø 28,0 /75	106,20	13	264
6 99 02 043 00 0	4014586277905	Rullo di contatto Ø 28,6 /75	106,20	13	264
6 99 02 044 00 0	4014586277912	Rullo di contatto Ø 28,8 /75	106,20	13	264
6 99 02 045 00 0	4014586277929	Rullo di contatto Ø 29,0 /75	106,20	13	264
6 99 02 046 00 0	4014586277936	Rullo di contatto Ø 30,0 /75	106,20	13	264
6 99 02 047 00 0	4014586277943	Rullo di contatto Ø 31,7 /75	106,20	13	264
6 99 02 048 00 0	4014586277950	Rullo di contatto Ø 32,0 /75	106,20	13	264
6 99 02 049 00 0	4014586277967	Rullo di contatto Ø 33,0 /75	106,20	13	264
6 99 02 050 00 0	4014586277974	Rullo di contatto Ø 33,7 /75	106,20	13	264
6 99 02 051 00 0	4014586277981	Rullo di contatto Ø 34,0 /75	106,20	13	264
6 99 02 052 00 0	4014586277998	Rullo di contatto Ø 35,0 /75	106,20	13	264
6 99 02 053 00 0	4014586278001	Rullo di contatto Ø 36,0 /75	106,20	13	264
6 99 02 054 00 0	4014586278018	Rullo di contatto Ø 37,5 /75	106,20	13	264
6 99 02 055 00 0	4014586278025	Rullo di contatto Ø 38,0 /75	106,20	13	264
6 99 02 056 00 0	4014586278032	Rullo di contatto Ø 38,1 /75	106,20	13	264
6 99 02 057 00 0	4014586278049	Rullo di contatto Ø 38,3 /75	106,20	13	264
6 99 02 058 00 0	4014586278056	Rullo di contatto Ø 40,0 /75	106,20	13	264
6 99 02 059 00 0	4014586278063	Rullo di contatto Ø 41,0 /75	106,20	13	264
6 99 02 060 00 0	4014586278070	Rullo di contatto Ø 41,2 /75	106,20	13	264
6 99 02 061 00 0	4014586278087	Rullo di contatto Ø 42,0 /75	106,20	13	264
6 99 02 062 00 0	4014586278094	Rullo di contatto Ø 42,4 /75	106,20	13	264
6 99 02 063 00 0	4014586278100	Rullo di contatto Ø 42,6 /75	106,20	13	264
6 99 02 064 00 0	4014586278117	Rullo di contatto Ø 43,0 /75	106,20	13	264
6 99 02 065 00 0	4014586278124	Rullo di contatto Ø 43,3 /75	106,20	13	264
6 99 02 066 00 0	4014586278131	Rullo di contatto Ø 44,0 /75	106,20	13	264
6 99 02 067 00 0	4014586278148	Rullo di contatto Ø 44,5 /75	106,20	13	264
6 99 02 068 00 0	4014586278155	Rullo di contatto Ø 45,0 /75	106,20	13	264
6 99 02 069 00 0	4014586278162	Rullo di contatto Ø 46,0 /75	106,20	13	264



Nr. ordine	EAN	Descrizione	Prezzo in € IVA escl.	PK	Pagina
6 99 02 070 00 0	4014586278179	Rullo di contatto Ø 48,0 /75	106,20	13	264
6 99 02 071 00 0	4014586278186	Rullo di contatto Ø 48,3 /75	106,20	13	264
6 99 02 072 00 0	4014586278193	Rullo di contatto Ø 49,0 /75	106,20	13	264
6 99 02 073 00 0	4014586278209	Rullo di contatto Ø 50,0 /75	106,20	13	264
6 99 02 074 00 0	4014586278216	Rullo di contatto Ø 50,8 /75	130,90	13	264
6 99 02 075 00 0	4014586278223	Rullo di contatto Ø 51,0 /75	130,90	13	264
6 99 02 076 00 0	4014586278230	Rullo di contatto Ø 53,0 /75	130,90	13	264
6 99 02 077 00 0	4014586278247	Rullo di contatto Ø 53,7 /75	130,90	13	264
6 99 02 078 00 0	4014586278254	Rullo di contatto Ø 54,0 /75	130,90	13	264
6 99 02 079 00 0	4014586278261	Rullo di contatto Ø 55,0 /75	130,90	13	264
6 99 02 080 00 0	4014586278278	Rullo di contatto Ø 57,0 /75	130,90	13	264
6 99 02 081 00 0	4014586278285	Rullo di contatto Ø 58,0 /75	130,90	13	264
6 99 02 082 00 0	4014586278292	Rullo di contatto Ø 59,0 /75	130,90	13	264
6 99 02 083 00 0	4014586278308	Rullo di contatto Ø 60,0 /75	130,90	13	264
6 99 02 084 00 0	4014586278315	Rullo di contatto Ø 60,3 /75	130,90	13	264
6 99 02 085 00 0	4014586278322	Rullo di contatto Ø 63,0 /75	130,90	13	264
6 99 02 086 00 0	4014586278339	Rullo di contatto Ø 63,5 /75	130,90	13	264
6 99 02 087 00 0	4014586278346	Rullo di contatto Ø 65,0 /75	130,90	13	264
6 99 02 088 00 0	4014586278353	Rullo di contatto Ø 67,0 /75	130,90	13	264
6 99 02 089 00 0	4014586278360	Rullo di contatto Ø 69,0 /75	130,90	13	264
6 99 02 090 00 0	4014586278377	Rullo di contatto Ø 70,0 /75	130,90	13	264
6 99 02 091 00 0	4014586278384	Rullo di contatto Ø 73,0 /75	130,90	13	264
6 99 02 092 00 0	4014586278391	Rullo di contatto Ø 75,0 /75	130,90	13	264
6 99 02 093 00 0	4014586278407	Rullo di contatto Ø 76,0 /75	149,40	13	264
6 99 02 094 00 0	4014586278414	Rullo di contatto Ø 76,1 /75	149,40	13	264
6 99 02 095 00 0	4014586278421	Rullo di contatto Ø 76,2 /75	149,40	13	264
6 99 02 096 00 0	4014586278438	Rullo di contatto Ø 80,0 /75	149,40	13	264
6 99 02 097 00 0	4014586278445	Rullo di contatto Ø 82,5 /75	149,40	13	264
6 99 02 098 00 0	4014586278452	Rullo di contatto Ø 88,9 /75	149,40	13	264
6 99 02 099 00 0	4014586278469	Rullo di contatto Ø 90,0 /75	149,40	13	264
6 99 02 100 00 0	4014586278476	Emulsione raffreddamento 10 Lt. (1:30)	300,40	13	265
6 99 02 101 00 0	4014586283098	Rullo di contatto Ø 20,0 /150	152,50	13	266
6 99 02 102 00 0	4014586283104	Rullo di contatto Ø 22,0 /150	152,50	13	266
6 99 02 103 00 0	4014586283111	Rullo di contatto Ø 25,0 /150	152,50	13	266
6 99 02 104 00 0	4014586283128	Rullo di contatto Ø 25,4 /150	152,50	13	266
6 99 02 105 00 0	4014586283135	Rullo di contatto Ø 26,9 /150	152,50	13	266
6 99 02 106 00 0	4014586283142	Rullo di contatto Ø 28,0 /150	152,50	13	266
6 99 02 107 00 0	4014586283159	Rullo di contatto Ø 30,0 /150	152,50	13	266
6 99 02 108 00 0	4014586283166	Rullo di contatto Ø 32,0 /150	152,50	13	266
6 99 02 109 00 0	4014586283173	Rullo di contatto Ø 33,7 /150	152,50	13	266
6 99 02 110 00 0	4014586283180	Rullo di contatto Ø 35,0 /150	152,50	13	266
6 99 02 111 00 0	4014586283197	Rullo di contatto Ø 38,0 /150	152,50	13	266
6 99 02 112 00 0	4014586283203	Rullo di contatto Ø 38,1 /150	152,50	13	266
6 99 02 113 00 0	4014586283210	Rullo di contatto Ø 38,3 /150	152,50	13	266
6 99 02 114 00 0	4014586283227	Rullo di contatto Ø 40,0 /150	152,50	13	266
6 99 02 115 00 0	4014586283234	Rullo di contatto Ø 42,4 /150	152,50	13	266
6 99 02 116 00 0	4014586283241	Rullo di contatto Ø 44,5 /150	152,50	13	266
6 99 02 117 00 0	4014586283258	Rullo di contatto Ø 48,3 /150	152,50	13	266
6 99 02 118 00 0	4014586283265	Rullo di contatto Ø 50,0 /150	152,50	13	266
6 99 02 119 00 0	4014586283272	Rullo di contatto Ø 50,8 /150	174,00	13	266
6 99 02 120 00 0	4014586283289	Rullo di contatto Ø 60,0 /150	174,00	13	266
6 99 02 121 00 0	4014586283296	Rullo di contatto Ø 60,3 /150	174,00	13	266
6 99 02 122 00 0	4014586283302	Rullo di contatto Ø 63,5 /150	174,00	13	266
6 99 02 123 00 0	4014586283319	Rullo di contatto Ø 69,0 /150	174,00	13	266
6 99 02 124 00 0	4014586283326	Rullo di contatto Ø 76,1 /150	238,80	13	266
6 99 02 125 00 0	4014586283333	Rullo di contatto Ø 76,2 /150	238,80	13	266
6 99 02 126 00 0	4014586283340	Rullo di contatto Ø 84,0 /150	238,80	13	266
6 99 02 127 00 0	4014586283357	Rullo di contatto Ø 88,9 /150	238,80	13	266
6 99 02 128 00 0	4014586283364	Rullo di contatto Ø 101,6 /150	238,80	13	266
6 99 02 129 00 0	4014586283371	Rullo di contatto Ø 104,0 /150	326,50	13	266
6 99 02 130 00 0	4014586283388	Rullo di contatto Ø 108,0 /150	326,50	13	266
6 99 02 131 00 0	4014586283395	Rullo di contatto Ø 114,3 /150	326,50	13	266
6 99 02 132 00 0	4014586283401	Rullo di contatto Ø 133,0 /150	720,70	13	266
6 99 02 133 00 0	4014586283418	Rullo di contatto Ø 139,7 /150	720,70	13	266
6 99 02 134 00 0	4014586283425	Rullo di contatto Ø 168,3 /150	788,50	13	266
6 99 02 136 00 0	4014586284613	44085A Sbatatrice per spigoli	150,50	13	-
6 99 02 155 00 0	4014586284835	Rullo di contatto Ø 152,4 /150	771,60	13	-
6 99 02 158 00 0	4014586284934	GR800 Arresto di finecorsa GR	165,70	13	-
6 99 02 160 00 0	4014586284972	GU400 Disp. smerigliatura a contatto 150 senza asp.	561,20	13	-
6 99 02 161 00 0	4014586284989	GU400DS Disp. smerigliatura a contatto 150DS con asp.	561,20	13	-
6 99 02 162 00 0	4014586284996	GU800 Arresto di finecorsa GU	274,30	13	-
6 99 02 163 00 0	4014586285009	RA23795 Ganasce in acciaio inox compl. per GU	219,90	13	-
6 99 02 165 00 0	4014586285023	RM0001 Controrullo per tubi piccoli lunghi	126,40	13	-
6 99 02 169 00 0	4014586285061	44080B Dispositivo per angoli 150	180,70	13	-
6 99 02 172 00 0	4014586285092	44095 Sbatatrice per tubi	441,10	13	-
6 99 02 175 00 0	4014586285511	Platorello di bisellatura GIG	337,60	13	266

Nr. ordine	EAN	Descrizione	Prezzo in € IVA escl.	PK	Pagina
6 99 02 176 00 0	4014586285528	Supporto orientabile GIT per GIL	298,30	13	267
6 99 02 179 60 0	4014586349381	Set guida tubi	249,90	13	265
6 99 02 180 00 0	4014586285566	Prolunghe per guida prismatica	140,30	13	-
6 99 02 180 60 0	4014586351193	Set guida tubi	406,40	13	265
6 99 02 181 60 0	4014586351209	Set guida tubi	1.016,00	13	265
6 99 02 182 00 0	4014586285580	Attacco per aspirazione per GIR	163,10	13	266
6 99 02 183 00 0	4014586285597	Adattatore multiplo 2 x 7 poli	131,50	13	267
6 99 02 186 00 0	4014586288499	Adattatore	84,70	13	264
6 99 02 187 00 0	4014586288482	Adattatore	99,80	13	265
6 99 02 188 00 0	4014586290683	Rullo di contatto Ø 16,0 /150	152,50	13	-
6 99 02 189 00 0	4014586290706	Rullo di contatto Ø 18,0 /150	152,50	13	-
6 99 02 190 00 0	4014586290713	Rullo di contatto Ø 19,0 /150	152,50	13	-
6 99 02 191 00 0	4014586290720	Rullo di contatto Ø 19,1 /150	152,50	13	-
6 99 02 192 00 0	4014586290737	Rullo di contatto Ø 21,0 /150	152,50	13	-
6 99 02 193 00 0	4014586290744	Rullo di contatto Ø 21,3 /150	152,50	13	-
6 99 02 194 00 0	4014586290751	Rullo di contatto Ø 22,3 /150	152,50	13	-
6 99 02 195 00 0	4014586290768	Rullo di contatto Ø 23,0 /150	152,50	13	-
6 99 02 196 00 0	4014586290775	Rullo di contatto Ø 23,2 /150	152,50	13	-
6 99 02 197 00 0	4014586290782	Rullo di contatto Ø 24,3 /150	152,50	13	-
6 99 02 198 00 0	4014586290799	Rullo di contatto Ø 26,1 /150	152,50	13	-
6 99 02 199 00 0	4014586290805	Rullo di contatto Ø 26,7 /150	152,50	13	-
6 99 02 200 00 0	4014586290812	Rullo di contatto Ø 27,0 /150	152,50	13	-
6 99 02 201 00 0	4014586290829	Rullo di contatto Ø 28,3 /150	152,50	13	-
6 99 02 202 00 0	4014586290836	Rullo di contatto Ø 28,6 /150	152,50	13	-
6 99 02 203 00 0	4014586290843	Rullo di contatto Ø 29,2 /150	152,50	13	-
6 99 02 204 00 0	4014586290850	Rullo di contatto Ø 31,1 /150	152,50	13	-
6 99 02 205 00 0	4014586290867	Rullo di contatto Ø 31,5 /150	152,50	13	-
6 99 02 206 00 0	4014586290874	Rullo di contatto Ø 31,8 /150	152,50	13	-
6 99 02 207 00 0	4014586290881	Rullo di contatto Ø 33,0 /150	152,50	13	-
6 99 02 208 00 0	4014586290898	Rullo di contatto Ø 33,4 /150	152,50	13	-
6 99 02 209 00 0	4014586290904	Rullo di contatto Ø 34,0 /150	152,50	13	-
6 99 02 210 00 0	4014586290911	Rullo di contatto Ø 37,4 /150	152,50	13	-
6 99 02 211 00 0	4014586290928	Rullo di contatto Ø 39,8 /150	152,50	13	-
6 99 02 212 00 0	4014586290935	Rullo di contatto Ø 40,1 /150	152,50	13	-
6 99 02 213 00 0	4014586290942	Rullo di contatto Ø 41,3 /150	152,50	13	-
6 99 02 214 00 0	4014586290959	Rullo di contatto Ø 42,0 /150	152,50	13	-
6 99 02 215 00 0	4014586290966	Rullo di contatto Ø 42,1 /150	152,50	13	-
6 99 02 216 00 0	4014586290973	Rullo di contatto Ø 42,2 /150	152,50	13	-
6 99 02 217 00 0	4014586290980	Rullo di contatto Ø 43,0 /150	152,50	13	-
6 99 02 218 00 0	4014586290997	Rullo di contatto Ø 45,0 /150	152,50	13	-
6 99 02 219 00 0	4014586291000	Rullo di contatto Ø 45,7 /150	152,50	13	-
6 99 02 221 00 0	4014586291024	Rullo di contatto Ø 47,4 /150	152,50	13	-
6 99 02 222 00 0	4014586291031	Rullo di contatto Ø 48,0 /150	152,50	13	-
6 99 02 223 00 0	4014586291048	Rullo di contatto Ø 49,0 /150	152,50	13	-
6 99 02 224 00 0	4014586291055	Rullo di contatto Ø 50,1 /150	174,00	13	-
6 99 02 225 00 0	4014586291062	Rullo di contatto Ø 51,0 /150	174,00	13	-
6 99 02 226 00 0	4014586291086	Rullo di contatto Ø 52,0 /150	174,00	13	-
6 99 02 227 00 0	4014586291093	Rullo di contatto Ø 93,2 /150	238,80	13	-
6 99 02 228 00 0	4014586291109	Rullo di contatto Ø 107,0 /150	340,80	13	-
6 99 02 229 00 0	4014586291116	Rullo di contatto Ø 54,0 /150	174,00	13	-
6 99 02 230 00 0	4014586291123	Rullo di contatto Ø 55,0 /150	174,00	13	-
6 99 02 231 00 0	4014586291130	Rullo di contatto Ø 57,0 /150	174,00	13	-
6 99 02 232 00 0	4014586291147	Rullo di contatto Ø 57,8 /150	174,00	13	-
6 99 02 233 00 0	4014586291154	Rullo di contatto Ø 58,0 /150	174,00	13	-
6 99 02 234 00 0	4014586291161	Rullo di contatto Ø 59,5 /150	174,00	13	-
6 99 02 235 00 0	4014586291178	Rullo di contatto Ø 62,0 /150	174,00	13	-
6 99 02 236 00 0	4014586291185	Rullo di contatto Ø 63,0 /150	174,00	13	-
6 99 02 237 00 0	4014586291192	Rullo di contatto Ø 64,2 /150	174,00	13	-
6 99 02 238 00 0	4014586291208	Rullo di contatto Ø 65,0 /150	174,00	13	-
6 99 02 239 00 0	4014586291215	Rullo di contatto Ø 66,0 /150	174,00	13	-
6 99 02 240 00 0	4014586291222	Rullo di contatto Ø 66,3 /150	174,00	13	-
6 99 02 241 00 0	4014586291239	Rullo di contatto Ø 66,7 /150	174,00	13	-
6 99 02 242 00 0	4014586291246	Rullo di contatto Ø 67,1 /150	174,00	13	-
6 99 02 243 00 0	4014586291253	Rullo di contatto Ø 69,9 /150	174,00	13	-
6 99 02 244 00 0	4014586291260	Rullo di contatto Ø 70,0 /150	174,00	13	-
6 99 02 245 00 0	4014586291277	Rullo di contatto Ø 73,0 /150	174,00	13	-
6 99 02 246 00 0	4014586291284	Rullo di contatto Ø 73,8 /150	174,00	13	-
6 99 02 247 00 0	4014586291291	Rullo di contatto Ø 75,0 /150	174,00	13	-
6 99 02 248 00 0	4014586291307	Rullo di contatto Ø 75,1 /150	238,80	13	-
6 99 02 249 00 0	4014586291314	Rullo di contatto Ø 76,0 /150	238,80	13	-
6 99 02 250 00 0	4014586291321	Rullo di contatto Ø 78,0 /150	238,80	13	-
6 99 02 251 00 0	4014586291338	Rullo di contatto Ø 79,4 /150	238,80	13	-
6 99 02 252 00 0	4014586291345	Rullo di contatto Ø 79,8 /150	238,80	13	-
6 99 02 253 00 0	4014586291352	Rullo di contatto Ø 80,0 /150	238,80	13	-
6 99 02 254 00 0	4014586291369	Rullo di contatto Ø 80,2 /150	238,80	13	-
6 99 02 255 00 0	4014586291376	Rullo di contatto Ø 81,0 /150	238,80	13	-

Nr. ordine	EAN	Descrizione	Prezzo in € IVA escl.	PK	Pagina
6 99 02 256 00 0	4014586291383	Rullo di contatto Ø 82,0 /150	238,80	13	-
6 99 02 257 00 0	4014586291390	Rullo di contatto Ø 82,1 /150	238,80	13	-
6 99 02 258 00 0	4014586291406	Rullo di contatto Ø 82,5 /150	238,80	13	-
6 99 02 259 00 0	4014586291413	Rullo di contatto Ø 83,0 /150	238,80	13	-
6 99 02 260 00 0	4014586291420	Rullo di contatto Ø 84,1 /150	238,80	13	-
6 99 02 261 00 0	4014586291437	Rullo di contatto Ø 85,0 /150	238,80	13	-
6 99 02 262 00 0	4014586291444	Rullo di contatto Ø 86,7 /150	238,80	13	-
6 99 02 263 00 0	4014586291451	Rullo di contatto Ø 87,0 /150	238,80	13	-
6 99 02 264 00 0	4014586291468	Rullo di contatto Ø 88,0 /150	238,80	13	-
6 99 02 265 00 0	4014586291475	Rullo di contatto Ø 89,0 /150	238,80	13	-
6 99 02 266 00 0	4014586291482	Rullo di contatto Ø 89,3 /150	238,80	13	-
6 99 02 267 00 0	4014586291499	Rullo di contatto Ø 89,9 /150	238,80	13	-
6 99 02 268 00 0	4014586291505	Rullo di contatto Ø 90,0 /150	238,80	13	-
6 99 02 269 00 0	4014586291512	Rullo di contatto Ø 92,0 /150	238,80	13	-
6 99 02 271 00 0	4014586291543	Rullo di contatto Ø 100,0 /150	238,80	13	-
6 99 02 272 00 0	4014586291635	Rullo di contatto Ø 100,5 /150	238,80	13	-
6 99 02 273 00 0	4014586291642	Rullo di contatto Ø 101,0 /150	238,80	13	-
6 99 02 274 00 0	4014586291659	Rullo di contatto Ø 101,3 /150	238,80	13	-
6 99 02 275 00 0	4014586291987	Rullo di contatto Ø 102,0 /150	238,80	13	-
6 99 02 276 00 0	4014586291994	Rullo di contatto Ø 102,5 /150	238,80	13	-
6 99 02 277 00 0	4014586292007	Rullo di contatto Ø 102,6 /150	332,40	13	-
6 99 02 278 00 0	4014586292014	Rullo di contatto Ø 105,0 /150	332,40	13	-
6 99 02 279 00 0	4014586292021	Rullo di contatto Ø 106,7 /150	332,40	13	-
6 99 02 281 00 0	4014586292045	Rullo di contatto Ø 110,0 /150	332,40	13	-
6 99 02 282 00 0	4014586292052	Rullo di contatto Ø 114,0 /150	332,40	13	-
6 99 02 283 00 0	4014586292069	Rullo di contatto Ø 115,0 /150	332,40	13	-
6 99 02 284 00 0	4014586292076	Rullo di contatto Ø 117,0 /150	332,40	13	-
6 99 02 285 00 0	4014586292083	Rullo di contatto Ø 118,0 /150	332,40	13	-
6 99 02 286 00 0	4014586292090	Rullo di contatto Ø 118,2 /150	332,40	13	-
6 99 02 287 00 0	4014586292106	Rullo di contatto Ø 120,0 /150	332,40	13	-
6 99 02 288 00 0	4014586292113	Rullo di contatto Ø 121,0 /150	332,40	13	-
6 99 02 289 00 0	4014586293080	Rullo di contatto Ø 122,0 /150	332,40	13	-
6 99 02 290 00 0	4014586292120	Rullo di contatto Ø 124,0 /150	332,40	13	-
6 99 02 291 00 0	4014586292137	Rullo di contatto Ø 125,0 /150	332,40	13	-
6 99 02 292 00 0	4014586292144	Rullo di contatto Ø 127,0 /150	332,40	13	-
6 99 02 293 00 0	4014586292151	Rullo di contatto Ø 127,5 /150	332,40	13	-
6 99 02 294 00 0	4014586292168	Rullo di contatto Ø 128,0 /150	332,40	13	-
6 99 02 295 00 0	4014586292175	Rullo di contatto Ø 129,0 /150	332,40	13	-
6 99 02 296 00 0	4014586292182	Rullo di contatto Ø 130,0 /150	332,40	13	-
6 99 02 297 00 0	4014586292199	Rullo di contatto Ø 135,0 /150	735,60	13	-
6 99 02 298 00 0	4014586292205	Rullo di contatto Ø 138,0 /150	735,60	13	-
6 99 02 299 00 0	4014586292212	Rullo di contatto Ø 139,0 /150	735,60	13	-
6 99 02 300 00 0	4014586292229	Rullo di contatto Ø 140,0 /150	760,90	13	-
6 99 02 301 00 0	4014586292236	Rullo di contatto Ø 141,3 /150	760,90	13	-
6 99 02 302 00 0	4014586292243	Rullo di contatto Ø 141,9 /150	760,90	13	-
6 99 02 303 00 0	4014586292250	Rullo di contatto Ø 144,2 /150	760,90	13	-
6 99 02 304 00 0	4014586292267	Rullo di contatto Ø 15,0 /150	106,20	13	-
6 99 02 305 00 0	4014586292274	Rullo di contatto Ø 150,0 /150	787,50	13	-
6 99 02 306 00 0	4014586292281	Rullo di contatto Ø 152,0 /150	787,50	13	-
6 99 02 308 00 0	4014586292304	Rullo di contatto Ø 154,0 /150	787,50	13	-
6 99 02 309 00 0	4014586292311	Rullo di contatto Ø 159,0 /150	787,50	13	-
6 99 02 310 00 0	4014586292328	Rullo di contatto Ø 160,0 /150	803,80	13	-
6 99 02 311 00 0	4014586292335	Rullo di contatto Ø 163,0 /150	803,80	13	-
6 99 02 312 00 0	4014586292342	Rullo di contatto Ø 165,0 /150	803,80	13	-
6 99 02 313 00 0	4014586292359	Rullo di contatto Ø 165,1 /150	803,80	13	-
6 99 02 314 00 0	4014586292366	Rullo di contatto Ø 168,0 /150	803,80	13	-
6 99 02 315 00 0	4014586292373	Rullo di contatto Ø 172,2 /150	839,20	13	-
6 99 02 316 00 0	4014586292380	Rullo di contatto Ø 180,0 /150	530,80	13	-
6 99 02 317 00 0	4014586292397	Rullo di contatto Ø 188,4 /150	530,80	13	-
6 99 02 318 00 0	4014586292403	Rullo di contatto Ø 190,0 /150	530,80	13	-
6 99 02 319 00 0	4014586292410	Rullo di contatto Ø 195,0 /150	530,80	13	-
6 99 02 320 00 0	4014586292427	Rullo di contatto Ø 202,0 /150	490,40	13	-
6 99 02 321 00 0	4014586292533	Rullo di contatto Ø 215,0 /150	576,40	13	-
6 99 02 322 00 0	4014586292540	Rullo di contatto Ø 219,0 /150	576,40	13	-
6 99 02 323 00 0	4014586292557	Rullo di contatto Ø 31,0 /150	106,20	13	-
6 99 02 324 00 0	4014586292564	Rullo di contatto Ø 57,5 /150	130,90	13	-
6 99 02 326 00 0	4014586292588	Rullo di contatto Ø 68,0	130,90	13	-
6 99 02 327 00 0	4014586292595	Rullo di contatto Ø 84,0 /150	149,40	13	-
6 99 02 328 00 0	4014586295251	1 set bracci guida	800,20	13	-
6 99 02 332 00 0	4014586295435	Rullo di contatto Ø 68,9 /150	174,00	13	-
6 99 02 333 00 0	4014586295718	Guida bobine di nylon D > D40 mm	455,00	13	-
6 99 02 335 00 0	4014586296609	Set ganasce morsa	284,40	13	267
6 99 02 338 00 0	4014586299488	Piano d'appoggio acciaio inox	159,70	13	264
6 99 02 343 00 0	4014586349398	Supporto a colonna con aspirazione	104,10	13	264
6 99 02 344 00 0	4014586349404	Piano d'appoggio acciaio inox	55,60	13	265
6 99 02 346 00 0	4014586379296	Rullo di contatto Ø 200x50 mm 90 Shore	302,90	13	267

Nr. ordine	EAN	Descrizione	Prezzo in € IVA escl.	PK	Pagina
6 99 02 410 00 0	4014586299310	Estrattore	81,30	06	267
6 99 03 000 00 0	4014586278483	Nastro abrasivo 75 x 2000 gr24 R (cf. 10)	144,90	12	262
6 99 03 002 00 0	4014586278506	Nastro abrasivo 75 x 2000 gr 36 R (cf. 10)	115,90	12	262
6 99 03 003 00 0	4014586278513	Nastro abrasivo 75 x 2000 gr6 Z (cf. 10)	87,90	12	263
6 99 03 004 00 0	4014586278520	Nastro abrasivo 75 x 2000 gr40 R (cf. 10)	109,90	12	262
6 99 03 005 00 0	4014586278537	Nastro abrasivo 75 x 2000 gr40 Z (cf. 10)	83,50	12	263
6 99 03 007 00 0	4014586278551	Nastro abrasivo 75 x 2000 gr60 R (cf. 10)	97,40	12	262
6 99 03 008 00 0	4014586278568	Nastro abrasivo 75 x 2000 gr60 Z (cf. 10)	74,00	12	263
6 99 03 009 00 0	4014586278575	Nastro abrasivo 75 x 2000 gr80 R (cf. 10)	91,40	12	262
6 99 03 010 00 0	4014586278582	Nastro abrasivo 75 x 2000 gr80 Z (cf. 10)	69,50	12	263
6 99 03 013 00 0	4014586278612	Nastro abrasivo 75 x 2000 gr120 R (cf. 10)	87,00	12	262
6 99 03 014 00 0	4014586278629	Nastro abrasivo 75 x 2000 gr120 Z (cf. 10)	66,00	12	263
6 99 03 017 00 0	4014586278650	Nastro abrasivo 75 x 2000 gr220 A (cf. 10)	64,20	12	263
6 99 03 018 00 0	4014586278667	Nastro abrasivo 75 x 2000 gr320 A (cf. 10)	64,20	12	263
6 99 03 019 00 0	4014586278674	Nastro abrasivo 75 x 2000 gr400 A (cf. 10)	64,20	12	263
6 99 03 020 00 0	4014586278681	Nastro abrasivo 75 x 2250 gr36 R (cf. 10)	129,80	12	262
6 99 03 021 00 0	4014586278698	Nastro abrasivo 75 x 2250 gr36 Z (cf. 10)	98,40	12	263
6 99 03 034 00 0	4014586283616	Nastro abrasivo 100 x 1000 gr36 Z (cf. 10)	61,70	12	263
6 99 03 035 00 0	4014586283623	Nastro abrasivo 100 x 1000 gr40 Z (cf. 10)	58,60	12	263
6 99 03 036 00 0	4014586283630	Nastro abrasivo 100 x 1000 gr60 Z (cf. 10)	51,80	12	263
6 99 03 037 00 0	4014586283647	Nastro abrasivo 100 x 1000 gr 80 Z (cf. 10)	48,80	12	263
6 99 03 038 00 0	4014586283654	Nastro abrasivo 100 x 1000 gr120 Z (cf. 10)	46,40	12	263
6 99 03 039 00 0	4014586283661	Nastro abrasivo 150 x 2000 gr24 R (cf. 10)	243,20	12	262
6 99 03 040 00 0	4014586283678	Nastro abrasivo 150 x 2000 gr36 R (cf. 10)	209,70	12	262
6 99 03 041 00 0	4014586283685	Nastro abrasivo 150 x 2000 gr36 Z (cf. 10)	163,90	12	263
6 99 03 042 00 0	4014586283692	Nastro abrasivo 150 x 2000 gr40 R (cf. 10)	199,20	12	262
6 99 03 043 00 0	4014586283708	Nastro abrasivo 150 x 2000 gr40 Z (cf. 10)	155,80	12	263
6 99 03 044 00 0	4014586283715	Nastro abrasivo 150 x 2000 gr60 R(cf. 10)	176,10	12	262
6 99 03 045 00 0	4014586283722	Nastro abrasivo 150 x 2000 gr60 Z (cf. 10)	137,80	12	263
6 99 03 046 00 0	4014586283739	Nastro abrasivo 150 x 2000 gr80 R (cf. 10)	165,70	12	262
6 99 03 047 00 0	4014586283746	Nastro abrasivo 150 x 2000 gr80 Z (cf. 10)	129,70	12	263
6 99 03 048 00 0	4014586283753	Nastro abrasivo 150 x 2000 gr120 R (cf. 10)	157,30	12	262
6 99 03 049 00 0	4014586283760	Nastro abrasivo 150 x 2000 gr120 Z (cf. 10)	122,90	12	263
6 99 03 050 00 0	4014586283777	Nastro abrasivo 150 x 2000 gr220 A (cf. 10)	121,60	12	263
6 99 03 051 00 0	4014586283784	Nastro abrasivo 150 x 2000 gr320 A (cf. 10)	121,60	12	263
6 99 03 052 00 0	4014586283791	Nastro abrasivo 150 x 2000 gr400 A (cf. 10)	121,60	12	263
6 99 03 053 00 0	4014586283807	Nastro abrasivo 150 x 2250 gr36 R (cf. 10)	251,50	12	262
6 99 03 054 00 0	4014586283814	Nastro abrasivo 150 x 2250 gr36 Z (cf. 10)	196,80	12	263
6 99 03 097 00 0	4014586292915	Nastro abrasivo 100 x 1000 gr36 R (cf.10 pz.)	78,90	12	-
6 99 03 098 00 0	4014586292922	Nastro abrasivo 100 x 1000 gr60 R (cf.10 pz.)	69,40	12	-
6 99 03 099 00 0	4014586292939	Nastro abrasivo 100 x 1000 gr80 R (cf.10 pz.)	65,40	12	-
6 99 03 111 00 0	4014586299235	Nastro abrasivo 150 x 2400 gr36 R (cf.10 pz.)	268,50	12	262
6 99 03 112 00 0	4014586299242	Nastro abrasivo 150 x 2400 gr36 Z (cf.10 pz.)	209,90	12	263
6 99 03 116 01 0	4014586329888	Nastro in tessuto vlies 150 x 2000, grossa, cf.3 pz.	357,80	12	263
6 99 03 117 01 0	4014586329895	Nastro in tessuto vlies 75 x 2000, grossa, cf.3 pz.	178,90	12	263
6 99 03 118 01 0	4014586329901	Nastro in tessuto vlies 150 x 2000, media, cf.3 pz.	357,80	12	263
6 99 03 119 01 0	4014586329918	Nastro in tessuto vlies 75 x 2000, media, cf.3 pz.	178,90	12	263
6 99 03 120 01 0	4014586329925	Nastro in tessuto vlies 150 x 2000, fine, cf.3 pz.	357,80	12	263
6 99 03 121 01 0	4014586329932	Nastro in tessuto vlies 75 x 2000, fine, cf.3 pz.	178,90	12	263
6 99 03 122 00 0	4014586368054	Nastro abrasivo 75 x 2300 gr36 R (cf. 10)	135,20	12	262
6 99 03 122 01 0	4014586332369	Set di nastri in tessuto non tessuto 75	96,60	12	-
6 99 03 126 00 0	4014586379029	Nastro abrasivo Cubitron II 50 x 1000 gr. 36 conf. da 10	167,30	12	251
6 99 03 127 00 0	4014586379036	Nastro abrasivo Cubitron II 50 x 1000 gr. 60 conf. da 10	147,00	12	251
6 99 03 128 00 0	4014586379043	Nastro abrasivo Cubitron II 50 x 1000 gr. 80 conf. da 10	129,00	12	251
6 99 03 130 00 0	4014586379050	Nastro abrasivo 50 x 1000 gr6 Z (cf. 10)	63,30	12	251
6 99 03 131 00 0	4014586379067	Nastro abrasivo 50 x 1000 gr60 Z (cf.10 pz.)	43,10	12	251
6 99 03 132 00 0	4014586379074	Nastro abrasivo 50 x 1000 gr80 Z (cf.10 pz.)	39,50	12	251
6 99 03 133 00 0	4014586379081	Nastro abrasivo 50 x 1000 gr120 Z (cf.10 pz.)	32,30	12	251
6 99 03 134 00 0	4014586379098	Nastro abrasivo 50 x 1000 gr220 A (cf.10 pz.)	31,00	12	251
6 99 03 135 00 0	4014586379104	Nastro abrasivo 50 x 1000 gr320 A (cf.10 pz.)	31,00	12	251
6 99 03 136 00 0	4014586379111	Nastro abrasivo 50 x 1000 gr420 A (cf.10 pz.)	31,00	12	251
6 99 03 137 00 0	4014586379128	Nastro abrasivo 50 x 1000 gr36 R (cf. 10)	69,30	12	251
6 99 03 138 00 0	4014586379135	Nastro abrasivo 50 x 1000 gr60 R (cf. 10)	52,50	12	251
6 99 03 139 00 0	4014586379142	Nastro abrasivo 50 x 1000 gr80 R (cf. 10)	47,70	12	251
6 99 03 140 00 0	4014586379159	Nastro abrasivo 50 x 1000 gr120 R (cf. 10)	46,60	12	251
6 99 03 142 00 0	4014586379166	Nastro in tessuto vlies 50 x 1000, grossa, cf.3 pz.	60,90	12	251
6 99 03 143 00 0	4014586379173	Nastro in tessuto vlies 50 x 1000, media, cf.3 pz.	58,50	12	251
6 99 03 144 00 0	4014586379180	Nastro in tessuto vlies 50 x 1000, fine, cf.3 pz.	55,00	12	251
6 99 03 145 00 0	4014586385891	Nastro abrasivo Cubitron II 75 x 2000 36+ 10 p	264,00	12	262
6 99 03 146 00 0	4014586385907	Nastro abrasivo Cubitron II 75 x 2000 60+ 10 p	224,00	12	262
6 99 03 147 00 0	4014586385914	Nastro abrasivo Cubitron II 75 x 2000 80+ 10 p	211,00	12	262
6 99 03 148 00 0	4014586385921	Nastro abrasivo Cubitron II 150 x 2000 36+ 10 p	486,00	12	262
6 99 03 149 00 0	4014586385938	Nastro abrasivo Cubitron II 150 x 2000 60+ 10p	405,00	12	262
6 99 03 150 00 0	4014586385945	Nastro abrasivo Cubitron II 150 x 2000 80+ 10 p	381,00	12	262
6 99 03 151 00 0	4014586385952	Nastro abrasivo Cubitron II 75 x 2250 36+ 10p	303,00	12	262
6 99 03 152 00 0	4014586385969	Nastro abrasivo Cubitron II 75 x 2250 60+ 10 p	259,00	12	262



Nr. ordine	EAN	Descrizione	Prezzo in € IVA escl.	PK	Pagina
6 99 03 153 00 0	4014586385976	Nastro abrasivo Cubitron II 75 x 2250 80+ 10 p	246,00	12	262
6 99 03 154 00 0	4014586385983	Nastro abrasivo Cubitron II 150 x 2250 36+ 10 p	561,00	12	262
6 99 03 155 00 0	4014586385990	Nastro abrasivo Cubitron II 150 x 2250 60+ 10p	470,00	12	262
6 99 03 156 00 0	4014586386003	Nastro abrasivo Cubitron II 150 x 2250 80+ 10p	442,00	12	262
6 99 03 157 00 0	4014586405063	Nastro abrasivo Cubitron II 50 x 1150 gr. 36 conf. da 10	192,00	12	251
6 99 03 158 00 0	4014586405070	Nastro abrasivo 50 x 1150 gr36 R (cf. 10)	80,00	12	251
6 99 03 159 00 0	4014586405087	Nastro abrasivo 50 x 1150 gr6 Z (cf. 10)	73,00	12	251
9 01 02 009 01 0	4014586869537	Testa angolare Accu-Tec 1/4" esagonale interno	980,00	05	-
9 01 02 010 01 0	4014586869544	Testa angolare Accu-Tec 1/4" quadro esterno	980,00	05	-
9 01 02 011 01 0	4014586869551	Testa angolare Accu-Tec 3/8" quadro esterno	980,00	05	-
9 01 02 012 01 0	4014586876894	Testa angolare Accu-Tec 1/4" esagonale interno QuickIN	436,00	05	35
9 01 02 013 01 0	4014586876900	Testa angolare Accu-Tec 3/8" quadro esterno	436,00	05	35
9 01 02 014 01 0	4014586882703	Testa angolare Basic	436,00	05	35
9 01 02 015 02 0	4014586882802	Testa angolare	546,00	05	35
9 01 02 016 02 0	4014586882826	Testa angolare	546,00	05	35
9 01 04 009 01 0	4014586871622	Caricatore M55 X	218,00	01	19
9 01 04 010 01 0	4014586871639	Prolunga caricatore M55X con guida nastro portaviti	222,20	02	19
9 01 05 002 01 8	4014586833682	Giunto di sicurezza	1.090,00	02	71
9 01 06 001 02 0	4014586886930	Uscita dritta	175,00	05	35
9 01 06 002 02 0	4014586886626	Uscita dritta	175,00	05	35
9 06 04 008 01 3	4014586849805	Cuffia di aspirazione cpl.	254,50	02	99
9 06 04 009 01 7	4014586849829	Cuffia di aspirazione cpl.	262,80	02	99
9 06 06 002 00 9	4014586834467	Guidalama	296,20	02	142
9 07 01 002 01 0	4014586878522	Morsa di bloccaggio a prisma	115,90	02	75
9 07 02 003 00 8	4014586834511	Dispositivo di bloccaggio	301,10	02	142
9 07 02 004 00 6	4014586834528	Dispositivo di bloccaggio	374,00	02	142
9 07 02 005 00 0	4014586839783	Dispositivo di bloccaggio e di avanzamento	2.142,00	02	142
9 12 01 002 00 4	4014586842868	Dispositivo di lubrorefrigerazione	2.529,00	08	-
9 26 01 022 01 3	4014586846965	Pompa per vuoto montata	557,00	02	157
9 26 01 023 02 3	4014586847283	Compressore	1.412,00	08	-
9 26 02 030 01 4	4014586836805	Cavo di trazione	17,10	04	245
9 26 02 054 01 6	4014586841342	Piastra a ventosa	520,00	02	157
9 26 02 055 01 0	4014586841335	Dispositivo di foratura tubi	283,10	02	157
9 26 02 057 01 7	4014586843322	Piastra per vuoto montata	540,00	02	157
9 26 02 063 02 3	4014586844503	Dispositivo di aspirazione della polvere	56,00	04	-
9 26 02 066 01 2	4014586846989	Dispositivo di maschiatura	1.279,00	01	172
9 26 02 071 01 9	4014586851389	Profilset 160	384,00	01	132
9 26 02 072 01 2	4014586852478	Dispositivo di maschiatura	948,00	01	172
9 26 02 074 01 4	4014586855080	Cuffia di aspirazione FSC	53,80	04	238
9 26 02 075 01 8	4014586855097	Cuffia di aspirazione	68,60	04	238
9 26 02 079 01 0	4014586857152	Mandrino a cambio rapido della maschiatrice	280,80	02	172
9 26 02 081 01 0	4014586860183	Dispositivo di aspirazione della polvere	53,80	04	-
9 26 02 082 01 0	4014586861920	Mandrino a cambio rapido della maschiatrice	397,00	02	176
9 26 02 083 01 0	4014586860152	Supporto da banco e di foratura	48,70	04	227
9 26 02 084 01 0	4014586863542	Cuffia di aspirazione	69,80	04	237
9 26 02 085 01 0	4014586867977	Piastra per vuoto	540,00	02	177
9 26 02 086 01 0	4014586868943	Dispositivo di aspirazione della polvere	53,80	04	-
9 26 02 088 01 0	4014586878492	Set di aspirazione	43,60	04	-
9 26 02 089 01 0	4014586878508	Mandrino a cambio rapido per filettatura	285,50	02	172
9 26 02 091 00 0	4014586882932	Set di aspirazione FMM 350 Q / QSL	42,70	04	227
9 26 02 092 00 0	4014586882949	Set di aspirazione FMT / FMM 250	52,50	04	227
9 26 02 095 00 0	4014586885551	Set di aspirazione	52,40	04	-
9 26 04 079 02 1	4014586853574	Batteria NiCd 12 V	222,60	02	34
9 26 04 082 02 5	4014586855127	Batteria NiMH 9,6 V	164,00	02	34
9 26 04 084 02 7	4014586855141	Batteria NiMH 12 V / 2000 mAh	175,80	02	34
9 26 04 096 01 0	4014586863986	Caricabatteria rapido ALG 30	159,00	02	14
9 26 04 103 01 0	4014586862651	Adattatore di carica	22,30	02	34
9 26 04 111 01 0	4014586869308	Caricabatteria multiplo ALS 40	1.756,00	02	34
9 26 04 129 01 0	4014586867687	Caricabatteria rapido ALG 50	44,00	02	14
9 26 04 160 00 0	4014586871561	Sostegno di contatto	65,50	02	-
9 26 04 160 02 0	4014586872797	Batteria Li-Ion 14,4V / 2Ah (1)	102,00	02	-
9 26 04 160 03 0	4014586877228	Batteria Li-Ion 14,4V / 2Ah (15)	1.319,00	02	-
9 26 04 161 02 0	4014586872803	Batteria Li-Ion 18V / 2Ah (1)	115,00	02	-
9 26 04 161 03 0	4014586880334	Batteria Li-Ion 18V / 2Ah (12)	1.197,00	02	-
9 26 04 163 02 0	4014586872681	Adattatore di programmazione	432,00	02	35
9 26 04 164 02 0	4014586872810	Batteria Li-Ion 14,4V / 4Ah (1)	140,00	02	-
9 26 04 164 03 0	4014586877235	Batteria Li-Ion 14,4V / 4Ah (15)	1.818,00	02	-
9 26 04 165 02 0	4014586872827	Batteria Li-Ion 18V / 4Ah (1)	172,00	02	59
9 26 04 166 02 0	4014586874449	Batteria Li-Ion 10,8-14,4V / 2Ah	141,00	02	-
9 26 04 168 02 0	4014586881157	Batteria Li-Ion 12V / 2,5Ah (1)	32,00	02	14
9 26 04 170 02 0	4014586882727	Batteria Li-Ion 14,4V / 2,5Ah (1)	77,00	02	34
9 26 04 170 03 0	4014586885148	Batteria Li-Ion 14,4V / 2,5Ah (15)	1.115,00	02	34
9 26 04 171 02 0	4014586882734	Batteria Li-Ion 18V / 2,5Ah (1)	81,00	02	14
9 26 04 171 03 0	4014586885155	Batteria Li-Ion 18V / 2,5Ah (12)	843,00	02	34
9 26 04 172 02 0	4014586882741	Batteria Li-Ion 14,4V / 5Ah (1)	110,00	02	34
9 26 04 172 03 0	4014586885162	Batteria Li-Ion 14,4V / 5Ah (15)	1.599,00	02	34

Nr. ordine	EAN	Descrizione	Prezzo in € IVA escl.	PK	Pagina
9 26 04 173 02 0	4014586882758	Batteria Li-Ion 18V / 5Ah (1)	116,00	02	14
9 26 04 173 03 0	4014586885179	Batteria Li-Ion 18V / 5Ah (12)	1.205,00	02	34
9 26 04 200 02 0	4014586882819	Lampada a LED a batteria ALED 12-18 V	58,00	02	14
9 26 04 250 01 0	4014586885827	Starter Set batterie 12 V / 2,5 Ah	108,00	02	14
9 26 04 300 01 0	4014586881706	Starter Set batterie 18 V / 2,5 Ah	189,00	02	-
9 26 04 300 02 0	4014586881720	Starter Set batterie 18 V / 4,0 Ah	233,00	02	-
9 26 04 300 03 0	4014586885841	Starter Set batterie 18 V / 5,0 Ah	264,00	02	14
9 26 04 300 04 0	4014586885858	Starter Set batterie 18 V / 2,5 Ah	198,00	02	14





Nr. ordine	Livello di pressione sonora $L_{pA}$ (dB)	Incertezza del valore misurato $K_{pA}$ (dB)	Livello di potenza sonora $L_{wA}$ (dB)	Incertezza del valore misurato $K_{wA}$ (dB)	Valore di picco potenza sonora $L_{pCpeak}$ (dB)	Incertezza del valore misurato $K_{pCpeak}$ (dB)	Valore limite di esposizione alle vibrazioni $1 a_{hv}, 3 v_{ie}$ ( $m/s^2$ )	Valore limite di esposizione alle vibrazioni $2 a_{hv}, 3 v_{ie}$ ( $m/s^2$ )	Incertezza del valore misurato $K_a$ ( $m/s^2$ )
7 205 43	82	3	93	3	96	3	4	1,5	
7 205 44	82	3	93	3	96	3	3	1,5	
7 205 45	82	3	93	3	96	3	3	1,5	
7 201 39	77	3	88	3		3	1,3	1,5	
7 201 63	77	3	88	3		3	1,4	1,5	
7 201 62	77	3	88	3		3	1,2	1,5	
7 205 35	77	3	88	3		3	1,2	1,5	
7 201 06	86	3	97	3	102	3	ah, D 2,0	1,5	
7 201 14	86	3	97	3	102	3	ah, D 2,0	1,5	
7 205 20	76	3	87	3		3	< 2,5	1,5	
7 205 03	81	3	92	3	98	3	ah, D 0,4	1,5	
7 202 45	78	3	89	3		3	1,6	1,5	
7 205 37	75	3	86	3		3	1,2	1,5	
7 205 40	84	3	95	3	99	3	1,5	1,5	
7 202 03	86	3	97	3	102	3	ah, D 2,2	1,5	
7 202 10	86	3	97	3	102	3	ah, D 2,2	1,5	
7 202 26	81	3	92	3	97	3	ah, D 0,6	1,5	
7 202 27	81	3	92	3	97	3	ah, D 0,6	1,5	
7 202 09	86	3	97	3	102	3	ah, D 1,6	1,5	
7 202 06	88	3	99	3	103	3	ah, D 1,3	1,5	
7 205 01	81	3	92	3	99	3	ah, D 0,9	1,5	
7 205 34	77	3	88	3	93	3	1,1	1,5	
7 203 04	86	3	97	3	102	3	ah, D 1,5	1,5	
7 204 30	98	3	109	3	99	3	1,5	1,5	15
7 209 37	79	3	90	3	93	3	0,6	1,5	
7 209 16	87	3	98	3	101	3	1	1,5	
7 271 01	81	3	92	3	96	3	ah, D 3,5	1,5	ah, D 5,0
7 272 02	87	3	98	3	103	3		1,5	
7 272 03	87	3	98	3	99	3		1,5	
7 272 04	92	3	103	3	106	3		1,5	
7 270 27	84	3	95	3		3	0,5	1,5	
7 270 33	84	3	95	3		3		1,5	
7 270 31	82	3	93	3		3		1,5	
7 270 29	83	3	94	3		3		1,5	
7 270 28	83	3	94	3		3		1,5	
7 270 34	84	3	95	3	101	3		1,5	
7 270 32	84	3	95	3	101	3		1,5	
7 113 01	60	3	71	3	74	3	0,9	1,5	
7 113 02	71	3	82	3	84	3	1,2	1,5	
7 113 03	71	3	82	3	84	3	1,3	1,5	
7 113 06	71	3	82	3	84	3	1,6	1,5	
7 104 03	86	3	97	3	104	3	14	1,5	
7 104 04	90	3	101	3	105	3	12	1,5	
7 210 71	78	3	89	3	92	3	1,1	1,5	
7 210 94	78	3	89	3	92	3	1	1,5	
7 113 10	71	3	82	3	88	3	0,7	1,5	
7 113 11	73	3	84	3	92	3	1	1,5	
7 213 09	77	3	88	3	93	3	0,5	1,5	
7 213 04	82	3	93	3	96	3	1	1,5	
7 213 13	81	3	92	3	98	3	0,8	1,5	
7 213 14	81	3	92	3	98	3	0,8	1,5	
7 213 06	81	3	92	3	98	3	0,8	1,5	
7 213 08	81	3	92	3	98	3	0,8	1,5	
7 213 15	81	3	92	3	98	3	0,8	1,5	
7 210 98	86	3	97	3		3	< 2,5	1,5	
7 215 29	93	3	104	3		3	6,5	1,5	
7 215 30	93	3	104	3		3	6,5	1,5	
7 215 28	96	3	107	3		3	8,8	1,5	
7 215 12	93	3	104	3		3	5,4	1,5	
7 215 13	93	3	104	3		3	5,4	1,5	
7 215 23	93	3	104	3		3	5,4	1,5	
7 215 07	95	3	106	3		3	10	1,5	
7 215 08	95	3	106	3		3	10	1,5	
7 215 21	95	3	106	3		3	10	1,5	
7 215 25	95	3	106	3		3	10	1,5	
7 215 26	95	3	106	3		3	10	1,5	
7 112 07	69	3	80	3		3	0,2	1,5	
7 112 06	62	3	73	3		3	0,2	1,5	
7 112 05	60	3	71	3		3	0,2	1,5	
7 112 04	67	3	78	3		3	0,3	1,5	

**Valori limite di esposizione alle vibrazioni e alle emissioni acustiche**

Nr. ordine	Livello di pressione sonora $L_{pA}$ (dB)	Incertezza del valore misurato $K_{pA}$ (dB)	Livello di potenza sonora $L_{wA}$ (dB)	Incertezza del valore misurato $K_{wA}$ (dB)	Valore di picco potenza sonora $L_{pCpeak}$ (dB)	Incertezza del valore misurato $K_{pCpeak}$ (dB)	Valore limite di esposizione alle vibrazioni $1 \alpha_{h,3}$ vie ( $m/s^2$ )	Valore limite di esposizione alle vibrazioni $2 \alpha_{h,3}$ vie ( $m/s^2$ )	Incertezza del valore misurato $K_a$ ( $m/s^2$ )
7 112 03	65	3	76	3		3	0,4	1,5	
7 112 36	69	3	80	3		3	0,4	1,5	
7 112 40	62	3	73	3	79,7	3	0,4	1,5	
7 112 41	62	3	73	3	79,7	3	0,4	1,5	
7 112 42	60	3	71	3	75,6	3	0,4	1,5	
7 112 43	60	3	71	3	75,6	3	0,4	1,5	
7 112 44	60	3	71	3	75,6	3	0,4	1,5	
7 112 02	69	3	80	3		3	0,5	1,5	
7 112 01	68	3	79	3		3	0,6	1,5	
7 113 05	70	3	81	3		3	< 2,5	1,5	
7 110 94	70	3	81	3		3	< 2,5	1,5	
7 112 45	64,6	3	75,6	3	81,1	3	0,6	1,5	
7 221 61	84	3	95	3	99	3	ah, AG 5,0	1,5	ah, DS 2,5
7 221 62	84	3	95	3	99	3	ah, AG 4,5	1,5	ah, DS 2,5
7 221 41	87	3	98	3	99	3	ah, AG 5,0	1,5	ah, DS 2,5
7 221 44	84	3	95	3	99	3	ah, AG 4,5	1,5	ah, DS 2,5
7 221 42	84	3	95	3	101	3	ah, AG 4,5	1,5	ah, DS 2,5
7 221 43	84	3	95	3	101	3	ah, AG 4,5	1,5	ah, DS 2,5
7 221 40	87	3	98	3	99	3	ah, AG 5,0	1,5	ah, DS 2,5
7 221 46	85	3	96	3		3	ah, AG 4,5	1,5	
7 221 47	85	3	96	3		3	ah, AG 5,0	1,5	
7 221 31	87	3	98	3		3	ah, AG 3,8	1,5	
7 221 07	87	3	98	3	103	3	ah, AG 6,0	1,5	ah, DS 2,5
7 221 08	87	3	98	3	103	3	ah, AG 6,0	1,5	ah, DS 2,5
7 221 05	87	3	98	3	103	3	ah, AG 6,0	1,5	ah, DS 2,5
7 221 06	87	3	98	3	103	3	ah, AG 6,0	1,5	ah, DS 2,5
7 221 26	87	3	98	3	103	3	ah, AG 6,0	1,5	ah, DS 2,5
7 221 27	87	3	98	3	103	3	ah, AG 6,0	1,5	ah, DS 2,5
7 221 01	87	3	98	3	103	3	ah, AG 6,0	1,5	ah, DS 2,5
7 221 02	87	3	98	3	103	3	ah, AG 6,0	1,5	ah, DS 2,5
7 223 02	81	3	92	3	95	3	ah, SG 1,5	1,5	
7 223 12	84	3	95	3	98	3	ah, SG 1,6	1,5	
7 223 03	81	3	92	3	95	3	ah, SG 1,5	1,5	
7 223 14	87	3	98	3	101	3	ah, SG Ø D = 50 mm 17,0	1,5	ah, SG Ø D = 12 mm 2,3
7 223 14	86	3	97	3	101	3	ah, SG Ø D = 50 mm 27,0	1,5	ah, SG Ø D = 12 mm 3,9
7 223 13	86	3	97	3	100	3	ah, SG Ø D = 50 mm 2,9	1,5	ah, SG Ø D = 12 mm 1,5
7 224 04	87	3	98	3	103	3	ah, SG 2,4	1,5	
7 224 05	93	3	104	3	106	3	ah, SG 2,0	1,5	
7 220 78	87	3	98	3	105	3	12	1,5	
7 220 92	87	3	98	3		3	4	1,5	
7 221 63	84	3	95	3	100	3	ah, P 3,5	1,5	ah, DS 2,5
7 221 48	84	3	95	3	100	3	ah, P 2,5	1,5	ah, DS 2,5
7 221 49	84	3	95	3	100	3	ah, P 3,5	1,5	ah, DS 2,5
7 221 50	84	3	95	3	100	3	ah, P 2,5	1,5	
7 221 66	84	3	95	3	98	3	4,5	1,5	
7 221 13	86	3	97	3	102	3	2,4	1,5	
7 228 05	84	3	95	3	99	3	2	1,5	
7 221 67	85	3	96	3	101	3	ah, P/T=3 2,5	1,5	ah, P/T=6 5,0
7 129 09	76	3	87	3	91	3		1,5	
7 536 02	81	3	92	3		3		1,5	
7 229 36	74	3	85	3	96	3		1,5	
7 229 37	74	3	85	3	96	3		1,5	
7 136 01	78	3	89	3	91	3		1,5	
7 136 02	78	3	89	3	91	3		1,5	
7 236 36	79	3	90	3	93	3		1,5	
7 236 31	79	3	90	3	93	3		1,5	
7 230 27	82	3	93	3		3	1,5	1,5	
7 230 28	82	3	93	3		3	1,5	1,5	
7 230 22	81	3	92	3		3	1,5	1,5	
7 230 29	80	3	91	3		3	4,7	1,5	
7 230 26	80	3	91	3		3	15,6	1,5	
7 230 23	86	3	97	3	103	3	12,1	1,5	
7 230 24	87	3	98	3	103,1	3	22,6	1,5	
7 232 35	76	3	87	3	92	3	11,3	1,5	
7 232 32	76	3	87	3	92	3	9,3	1,5	
7 232 36	76	3	87	3	92	3	6,4	1,5	
7 232 37	77	3	88	3	93	3	9,19	1,5	
7 232 29	78	3	89	3	93	3	4,4	1,5	
7 232 30	85	3	96	3	100	3	8,9	1,5	
7 232 31	85	3	96	3	100	3	10	1,5	



Nr. ordine	Livello di pressione sonora $L_{pA}$ (dB)	Incertezza del valore misurato $K_{pA}$ (dB)	Livello di potenza sonora $L_{wA}$ (dB)	Incertezza del valore misurato $K_{wA}$ (dB)	Valore di picco potenza sonora $L_{pCpeak}$ (dB)	Incertezza del valore misurato $K_{pCpeak}$ (dB)	Valore limite di esposizione alle vibrazioni $1 a_{hv}, 3 v_{ie}$ ( $m/s^2$ )	Valore limite di esposizione alle vibrazioni $2 a_{hv}, 3 v_{ie}$ ( $m/s^2$ )	Incertezza del valore misurato $K_a$ ( $m/s^2$ )
7 234 17	79	3	90	3	94	3	7,8	1,5	
7 234 15	79	3	90	3	94	3	7,8	1,5	
7 234 06	83	3	94	3	97	3	16	1,5	13
7 234 22	89	3	100	3	102	3	7	1,5	
7 234 23	89	3	100	3	102	3	7	1,5	
7 534 08	81	3	92	3	102	3	ah, D 7.1	1,5	
7 238 14	86,5	3	97,5	3	102	3	3,5	1,5	
7 824 41	84	3	95	3	97	3	Ø 80 mm = 11,8 Ø 50 mm = 6,3	1,5	
7 824 39	84	3	95	3	103	3	Ø 125 mm = 7,5 Ø 100 mm = 3,3	1,5	
7 824 40	84	3	95	3	97	3	Ø 125 mm = 2,0	1,5	
7 824 37	83	3	94	3	101	3	2	1,5	
7 824 36	79	3	90	3	98	3	2	1,5	
7 824 38	83	3	94	3	101	3	3,8	1,5	
7 823 03	71	3	82	3	85	3	3,7	1,5	
7 823 14	77	3	88	3	88	3	3,7	1,5	
7 823 15	71	3	82	3	84	3	2	1,5	
7 823 19	79	3	90	3	92	3	5	1,5	
7 823 21	79	3	90	3		3	1	1,5	
7 823 20	77	3	88	3	92	3	5,5	1,5	
7 820 51	77	3	88	3	93	3	3,5	1,5	
7 820 81	76	3	87	3	91	3	0,5	1,5	
7 820 84	81	3	92	3	98	3	2,1	1,5	
7 820 85	81	3	92	3	95	3	4,5	1,5	
7 820 78	79	3	90	3	95	3	0,6	1,5	
7 820 79	81	3	92	3	100	3	4,3	1,5	
7 820 71	81	3	92	3	95	3	4,3	1,5	
7 820 72	81	3	92	3	95	3	4,6	1,5	
7 820 83	83	3	94	3	97	3	3,6	1,5	
7 820 62	83	3	94	3	100	3	3,9	1,5	
7 820 64	84	3	95	3	100	3	3,9	1,5	
7 820 74	85	3	96	3	100	3	3,8	1,5	
7 820 76	85	3	96	3	100	3	4,7	1,5	
7 105 01	75	3	86	3	91	3	2,7	1,5	
7 105 02	75	3	86	3	89	3	1,8	1,5	
7 105 03	75	3	86	3	91	3	2,5	1,5	
7 205 46	82	3	93	3	96	3	3	1,5	
7 272 01	83	3	94	3	98	3		1,5	
7 113 14	71	3	82	3	86	3	1,5	1,5	
7 113 14	71	3	82	3	86	3	1,5	1,5	
7 113 15	71	3	82	3	86	3	1,5	1,5	
7 113 15	71	3	82	3	86	3	1,5	1,5	
7 113 16	74	3	85	3	87	3	1,5	1,5	
7 113 16	74	3	85	3	87	3	1,5	1,5	
7 113 17	74	3	85	3	87	3	1,5	1,5	
7 113 17	74	3	85	3	87	3	1,5	1,5	
7 221 55	85	3	96	3	99	3	ah, AG 4,5	1,5	ah, DS 2,0
7 221 56	85	3	96	3	99	3	ah, AG 4,5	1,5	ah, DS 2,5
7 221 57	85	3	96	3	101	3	ah, AG 4,0	1,5	ah, DS 2,5
7 221 58	85	3	96	3	101	3	ah, AG 4,0	1,5	ah, DS 2,5
7 221 54	85	3	96	3	99	3	ah, AG 4,5	1,5	ah, DS 2,5
7 236 42	79	3	90	3	93	3		1,5	
7 820 86	74	3	85	3	90	3	ah, AG 2,8	1,5	ah, DS 1,0
7 536 03	82	3	93	3		3		1,5	
7 132 03	74	3	85	3	86	3	4,7	1,5	
7 132 02	74	3	85	3	86	3	4,7	1,5	
7 132 01	74	3	85	3	86	3	6,5	1,5	
7 144 01	67	3	78	3	83	3		1,5	
7 232 38	82	3	93	3	93	3	8,8	1,5	
7 232 41	82	3	93	3	93	3	9,5	1,5	
7 232 42	82	3	93	3	93	3	6,8	1,5	
7 232 39	82	3	93	3	93	3	8,8	1,5	
7 232 40	80	3	91	3	91	3	7,3	1,5	
7 520 15	80	3	91	3		3	4,5	1,5	
7 520 16	80	3	91	3		3	4,5	1,5	
9 20 22	73	3	84	3		3		1,5	
9 20 23	73	3	84	3		3		1,5	
7 270 41	82,4	3	93,4	3	97	3	< 2,5	1,5	
7 270 40	82,4	3	93,4	3	97	3	< 2,5	1,5	
7 270 42	82,4	3	93,4	3	97	3	< 2,5	1,5	
7 270 43	82,4	3	93,4	3	97	3	< 2,5	1,5	

Valori limite di esposizione alle vibrazioni e alle emissioni acustiche

Nr. ordine	Livello di pressione sonora $L_{pA}$ (dB)	Incertezza del valore misurato $K_{pA}$ (dB)	Livello di potenza sonora $L_{wA}$ (dB)	Incertezza del valore misurato $K_{wA}$ (dB)	Valore di picco potenza sonora $L_{pCpeak}$ (dB)	Incertezza del valore misurato $K_{pCpeak}$ (dB)	Valore limite di esposizione alle vibrazioni 1 $\alpha_{hv}$ , 3 vie ( $m/s^2$ )	Valore limite di esposizione alle vibrazioni 2 $\alpha_{hv}$ , 3 vie ( $m/s^2$ )	Incertezza del valore misurato $K_{\alpha}$ ( $m/s^2$ )
7 113 18	80	3	91	3	91	3	0,5	1,5	1,5
7 113 18	80	3	91	3	91	3	0,5	1,5	1,5
7 104 05	85	3	96	3	104	3	0,5	1,5	10,5
7 104 05	85	3	96	3	104	3	0,5	1,5	10,5
7 113 19	76	3	87	3	90	3	0,6	1,5	1,8
7 113 19	76	3	87	3	90	3	0,6	1,5	1,8
7 104 06	87	3	98	3	106	3	0,6	1,5	12,1
7 104 06	87	3	98	3	106	3	0,6	1,5	12,1
7 115 01	86	3	97	3	109	3	6	1,5	
7 115 01	86	3	97	3	109	3	6	1,5	
7 115 02	86	3	97	3	109	3	6	1,5	
7 115 02	86	3	97	3	109	3	6	1,5	
7 116 01	74	3	85	3	87	3	1,5	1,5	
7 116 02	74	3	85	3	87	3	1,5	1,5	
7 116 06	74	3	85	3	87	3	1,5	1,5	
7 116 05	74	3	85	3	87	3	1,5	1,5	
7 116 03	73	3	84	3	86	3	1,5	1,5	
7 116 04	73	3	84	3	86	3	1,5	1,5	
7 116 04	73	3	84	3	86	3	1,5	1,5	
7 116 08	73	3	84	3	86	3	1,5	1,5	
7130 02	74,6	3	85,6	3	87,9	3	3,3	1,5	
7 130 01	74,8	3	85,8	3	87,9	3	10,1	1,5	
7 230 34	82,5	3	93,5	3	94,9	3	4,1	1,5	
7 230 35	81,7	3	92,7	3	93,8	3	4,8	1,5	
7 230 31	81,1	3	92,1	3	93,3	3	5,7	1,5	
7 230 32	81,1	3	92,1	3	93,3	3	5,7	1,5	
7 230 33	76,2	3	87,2	3	91	3	10,8	1,5	
7 221 73	90	3	101	3	105	3	ah, AG 5,0	1,5	ah, DS 1,8
7 221 74	90	3	101	3	105	3	ah, AG 5,0	1,5	ah, DS 1,8
7 221 77	90	3	101	3	105	3	ah, AG 6,0	1,5	ah, DS 1,8
7 221 75	89	3	100	3	104	3	ah, AG 5,0	1,5	ah, DS 2,0
7 221 76	89	3	100	3	104	3	ah, AG 5,0	1,5	ah, DS 2,0
7 221 78	90	3	101	3	105	3	ah, AG 5,0	1,5	ah, DS 3,5
7 221 79	90	3	101	3	105	3	ah, AG 5,0	1,5	ah, DS 3,5
7 221 80	90	3	101	3	105	3	ah, AG 5,0	1,5	ah, DS 3,5
7 221 81	90	3	101	3	105	3	ah, AG 5,0	1,5	ah, DS 3,5
7 221 82	90	3	101	3	105	3	ah, AG 5,0	1,5	ah, DS 3,5
7 221 83	90	3	101	3	105	3	ah, AG 5,0	1,5	ah, DS 3,5
7 221 84	90	3	101	3	105	3	ah, AG 5,0	1,5	ah, DS 3,5
7 236 38	79	3	90	3	93	3		1,5	
7 112 08	69	3	80	3		3	0,4	1,5	
7 112 09	69	3	80	3		3	0,4	1,5	
7 112 00	69	3	80	3		3	0,4	1,5	
7 205 47	81,1	3	92,1	3	95,2	3	ah, D 2.4	1,5	
7 205 49	82,1	3	93,1	3	95,6	3	ah, D 1.9	1,5	
7 112 50	62	3	73	3	80	3	0,4	1,5	
7 112 51	60	3	71	3	76	3	0,4	1,5	
7 112 52	65	3	76	3	81	3	0,6	1,5	
7 112 53	70,8	3	81,8	3	86,1	3	0,5	1,5	
7 112 54	63,9	3	74,9	3	81	3	0,2	1,5	
7 112 55	66,3	3	77,3	3	81	3	0,3	1,5	
7 112 56	66,8	3	77,8	3	81	3	0,3	1,5	
7 229 43	74	3	85	3	96	3		1,5	
7 229 44	74	3	85	3	96	3		1,5	
7 229 42	72	3	83	3	84	3		1,5	
7 271 04	81	3	92	3	96	3	ah, D 3,5	1,5	ah, D 5,5
7 271 03	81	3	92	3	96	3	ah, D 3,5	1,5	ah, D 5,5
9 20 27	68	3	81	3		3	< 2,5	1,5	
9 20 28	68	3	81	3		3	< 2,5	1,5	
7 205 51	82	3	93	3	96	3	3	1,5	
7 105 04	75	3	86	3	89	3	1,8	1,5	
7 223 16	84	3	95	3	97	3	ah, SG (Ø 25 mm) 4,7	1,5	
7 223 17	84	3	95	3	97	3	ah, SG (Ø 25 mm) 4,7	1,5	ah, SG (Ø 50 mm) 7,9
7 223 18	84	3	95	3	97	3	ah, SG (Ø 25 mm) 5,3	1,5	
7 223 19	84	3	95	3	97	3	ah, SG (Ø 25 mm) 5,3	1,5	ah, SG (Ø 50 mm) 11,4
7 223 24	83	3	94	3	95	3	ah, SG (Ø 25 mm) 4,8	1,5	
7 223 25	83	3	94	3	95	3	ah, SG (Ø 25 mm) 1,0	1,5	ah, P 1,5
7 223 20	84	3	95	3	97	3	ah, SG (Ø 25 mm) 1,9	1,5	ah, SG (Ø 50 mm) 2,9
7 223 21	85	3	96	3	98	3	ah, SG (Ø 25 mm) 9,7	1,5	
7 223 22	85	3	96	3	98	3	ah, SG (Ø 25 mm) 9,7	1,5	



Nr. ordine	Livello di pressione sonora $L_{pA}$ (dB)	Incertezza del valore misurato $K_{pA}$ (dB)	Livello di potenza sonora $L_{wA}$ (dB)	Incertezza del valore misurato $K_{wA}$ (dB)	Valore di picco potenza sonora $L_{pCpeak}$ (dB)	Incertezza del valore misurato $K_{pCpeak}$ (dB)	Valore limite di esposizione alle vibrazioni 1 $a_{hv}$ , 3 vie ( $m/s^2$ )	Valore limite di esposizione alle vibrazioni 2 $a_{hv}$ , 3 vie ( $m/s^2$ )	Incertezza del valore misurato $K_a$ ( $m/s^2$ )
7 223 23	85	3	96	3	98	3	ah, SG (Ø 25 mm) 1,5	1,5	ah, SG (Ø 50 mm) 4,5
7 221 86	90	3	101	3	105	3	ah, AG 7,9	1,5	ah, DS 1,5
7 221 87	90	3	101	3	105	3	ah, AG 7,9	1,5	ah, DS 1,5
7 221 88	90	3	101	3	105	3	ah, AG 7,3	1,5	ah, DS 1,5
7 221 89	90	3	101	3	105	3	ah, AG 7,3	1,5	ah, DS 1,5
7 221 90	90	3	101	3	105	3	ah, AG 5,9	1,5	ah, DS 2,1
7 221 91	90	3	101	3	105	3	ah, AG 5,9	1,5	ah, DS 2,1
7 221 92	90	3	101	3	105	3	ah, AG 5,0	1,5	ah, DS 1,6
7 221 93	90	3	101	3	105	3	ah, AG 5,0	1,5	ah, DS 1,6
7 221 94	90	3	101	3	105	3	ah, AG 3,4	1,5	ah, DS 1,6
7 221 95	90	3	101	3	105	3	ah, AG 3,4	1,5	ah, DS 1,6
7 115 03	93,8	3	104,8	3	112	3	14,5	1,5	
7 116 10	74	3	75,5	3	86,5	3	1,0	1,5	
7 113 21	65,9	3	76,9	3	78,9	3	ah 0.4	1,5	
7 113 20	65,6	3	76,6	3	78,4	3	1	1,5	
7 129 15	70	3	81	3	83	3		1,5	
7 129 12	74	3	85	3	87	3		1,5	
7 222 07	90	3	101	3	105	3	ah, AG 5,0	1,5	ah, DS 3,5
7 222 08	90	3	101	3	105	3	ah, AG 5,0	1,5	ah, DS 3,5
7 222 09	90	3	101	3	105	3	ah, AG 5,0	1,5	ah, DS 3,5
7 222 10	90	3	101	3	105	3	ah, AG 5,0	1,5	ah, DS 3,5
7 222 11	90	3	101	3	105	3	ah, AG 5,0	1,5	ah, DS 3,5
7 222 12	90	3	101	3	105	3	ah, AG 5,0	1,5	ah, DS 3,5
7 222 13	90	3	101	3	105	3	ah, AG 4,1	1,5	ah, DS 2,2
7 222 18	90	3	101	3	105	3	ah, AG 5,9	1,5	ah, DS 2,1
7 222 19	90	3	101	3	105	3	ah, AG 5,9	1,5	ah, DS 2,1
7 222 20	90	3	101	3	105	3	ah, AG 5,0	1,5	ah, DS 1,6
7 222 21	90	3	101	3	105	3	ah, AG 5,0	1,5	ah, DS 1,6
7 222 22	90	3	101	3	105	3	ah, AG 3,4	1,5	ah, DS 1,6
7 222 23	90	3	101	3	105	3	ah, AG 3,4	1,5	ah, DS 1,6
7 129 27	83	3	94	3	97	3		1,5	
7 129 25	70	3	81	3	83	3		1,5	
7 129 26	70	3	81	3	83	3		1,5	
7 109 01	75	3	86	3	91	3	2,7	1,5	
7 209 38	82	3	93	3	96	3	< 1.5	1,5	
7 129 22	74	3	85	3	87	3		1,5	
7 229 52	72	3	83	3	84	3		1,5	
7 229 54	74	3	85	3	96	3		1,5	
7 229 53	74	3	85	3	96	3		1,5	



	VC		VC		VC
6 35 02 102 ...	2	6 39 03 083 ...	2	6 39 03 161 ...	3
6 35 02 103 ...	2	6 39 03 087 ...	2	6 39 03 162 ...	3
6 35 02 115 ...	2	6 39 03 095 ...	2	6 39 03 163 ...	2
6 35 02 116 ...	2	6 39 03 097 ...	3	6 39 03 164 ...	2
6 35 02 119 ...	3	6 39 03 099 ...	4	6 39 03 166 ...	3
6 35 02 120 ...	4	6 39 03 101 ...	3	6 39 03 168 ...	4
6 35 02 121 ...	4	6 39 03 103 ...	2	6 39 03 169 ...	4
6 35 02 122 ...	4	6 39 03 104 ...	2	6 39 03 170 ...	4
6 35 02 123 ...	4	6 39 03 105 ...	3	6 39 03 171 ...	4
6 35 02 124 ...	4	6 39 03 107 ...	3	6 39 03 172 ...	2
6 35 02 135 ...	3	6 39 03 108 ...	2	6 39 03 173 ...	2
6 35 02 136 ...	4	6 39 03 109 ...	2	6 39 03 174 ...	3
6 35 02 137 ...	2	6 39 03 110 ...	2	6 39 03 176 ...	3
6 35 02 138 ...	3	6 39 03 111 ...	4	6 39 03 179 ...	4
6 35 02 145 ...	2	6 39 03 113 ...	3	6 39 03 181 ...	3
6 35 02 147 ...	3	6 39 03 114 ...	3	6 39 03 182 ...	5
6 35 02 148 ...	3	6 39 03 115 ...	2	6 39 03 183 ...	2
6 35 02 158 ...	2	6 39 03 116 ...	4	6 39 03 184 ...	2
6 35 02 162 ...	4	6 39 03 117 ...	4	6 39 03 185 ...	2
6 35 02 163 ...	4	6 39 03 118 ...	2	6 39 03 186 ...	2
6 35 02 164 ...	3	6 39 03 120 ...	2	6 39 03 189 ...	3
6 35 02 165 ...	4	6 39 03 121 ...	2	6 39 03 190 ...	4
6 35 02 167 ...	1	6 39 03 122 ...	2	6 39 03 191 ...	3
6 35 02 168 ...	1	6 39 03 123 ...	4	6 39 03 194 ...	4
6 35 02 172 ...	1	6 39 03 124 ...	2	6 39 03 195 ...	4
6 35 02 173 ...	1	6 39 03 125 ...	4	6 39 03 196 ...	3
6 35 02 185 ...	3	6 39 03 127 ...	2	6 39 03 198 ...	4
6 35 02 186 ...	2	6 39 03 128 ...	3	6 39 03 206 ...	3
6 37 06 018 ...	3	6 39 03 129 ...	3	6 39 03 207 ...	3
6 37 31 001 ...	1	6 39 03 131 ...	3	6 39 03 208 ...	3
6 37 31 002 ...	1	6 39 03 132 ...	3	6 39 03 209 ...	3
6 37 31 005 ...	1	6 39 03 133 ...	3	6 39 03 210 ...	3
6 38 06 129 ...	1	6 39 03 143 ...	4	6 39 03 211 ...	3
6 38 06 136 ...	1	6 39 03 144 ...	3	6 39 03 212 ...	2
6 38 06 140 ...	1	6 39 03 146 ...	3	6 39 03 217 ...	3
6 38 06 153 ...	1	6 39 03 147 ...	2	6 39 03 221 ...	5
6 38 06 195 ...	3	6 39 03 152 ...	3	6 39 03 222 ...	5
6 39 03 072 ...	2	6 39 03 153 ...	3	6 39 03 223 ...	5
6 39 03 073 ...	2	6 39 03 154 ...	3	6 39 03 227 ...	3
6 39 03 076 ...	2	6 39 03 155 ...	3	6 39 03 228 ...	5
6 39 03 079 ...	2	6 39 03 156 ...	3	6 39 03 229 ...	4
6 39 03 081 ...	4	6 39 03 157 ...	3	6 39 03 230 ...	5
6 39 03 082 ...	3	6 39 03 160 ...	4	6 39 03 231 ...	4







**VC =** 

**FEIN SUPERCUT**

	AFSC18QSL		AFSC18QSL
	VC		VC
6 35 02 097 ...	0	6 37 31 001 ...	0
6 35 02 106 ...	0	6 37 31 002 ...	0
6 35 02 113 ...	0	6 37 31 006 ...	1
6 35 02 114 ...	0	6 38 06 129 ...	0
6 35 02 118 ...	0	6 38 06 136 ...	0
6 35 02 125 ...	0	6 38 06 140 ...	0
6 35 02 126 ...	1	6 38 06 141 ...	0
6 35 02 127 ...	2	6 38 06 142 ...	0
6 35 02 133 ...	1	6 38 06 159 ...	0
6 35 02 134 ...	2	6 38 06 195 ...	2
6 35 02 151 ...	1	6 38 10 031 ...	3
6 35 02 152 ...	1	6 39 03 165 ...	0
6 35 02 157 ...	1	6 39 03 200 ...	0
6 35 02 160 ...	1	6 39 03 201 ...	0
6 35 02 161 ...	2	6 39 03 202 ...	0
6 35 02 166 ...	1	6 39 03 226 ...	1
6 35 02 169 ...	1	6 39 03 233 ...	0
6 35 02 170 ...	1	6 39 03 234 ...	2
6 35 02 174 ...	0	6 39 03 235 ...	1
6 35 02 175 ...	1	6 39 03 236 ...	2
6 35 02 176 ...	1	6 39 03 237 ...	1
6 35 02 183 ...	1	6 39 03 238 ...	1
6 35 02 184 ...	0	6 39 03 239 ...	2
6 35 02 187 ...	1	6 39 03 240 ...	1
6 35 02 188 ...	1	6 39 03 241 ...	1
6 35 02 191 ...	1	6 39 03 242 ...	1
6 35 02 193 ...	1	6 39 03 243 ...	1
6 35 02 196 ...	1	6 39 03 244 ...	1
6 35 02 198 ...	1	6 39 03 245 ...	0
6 35 02 199 ...	1	6 39 03 246 ...	3
6 35 02 200 ...	2	6 39 03 247 ...	3
6 35 02 201 ...	2	6 39 03 248 ...	3
6 35 02 202 ...	2		
6 35 02 203 ...	2		
6 35 02 204 ...	1		
6 35 02 205 ...	1		
6 35 02 206 ...	1		
6 35 02 207 ...	1		
6 35 02 208 ...	2		
6 35 02 213 ...	1		
6 35 02 214 ...	1		
6 35 02 215 ...	1		
6 35 02 216 ...	0		
6 35 02 217 ...	1		
6 35 02 218 ...	1		
6 35 02 219 ...	1		
6 35 02 220 ...	1		
6 37 06 019 ...	0		
6 37 19 011 ...	1		



	AFMT12QSL AFMT12SL	AFMM18QSL	FMM250, 250Q, AFMM14, FMT250SL, 250QSL	FMM350QSL
	VC	VC	VC	VC
6 35 02 097 ...	0	0	2	0
6 35 02 106 ...	0	0	2	0
6 35 02 113 ...	0	0	2	0
6 35 02 114 ...	0	0	1	0
6 35 02 118 ...	0	0	2	0
6 35 02 125 ...	0	0	1	0
6 35 02 126 ...	1	1	4	1
6 35 02 127 ...	1	1	5	1
6 35 02 133 ...	1	1	4	1
6 35 02 134 ...	1	1	5	1
6 35 02 151 ...	1	1	4	1
6 35 02 152 ...	1	1	5	1
6 35 02 157 ...	1	1	3	0
6 35 02 160 ...	1	1	4	1
6 35 02 161 ...	1	1	5	1
6 35 02 166 ...	1	1	2	0
6 35 02 169 ...	1	1	3	0
6 35 02 170 ...	1	1	3	0
6 35 02 174 ...	0	0	3	0
6 35 02 175 ...	1	1	3	0
6 35 02 176 ...	1	1	3	0
6 35 02 183 ...	1	1	4	1
6 35 02 184 ...	0	0	3	0
6 35 02 187 ...	1	1	3	0
6 35 02 188 ...	1	1	2	0
6 35 02 191 ...	1	1	4	1
6 35 02 193 ...	1	1	4	1
6 35 02 196 ...	1	1	3	0
6 35 02 198 ...	1	1	4	1
6 35 02 199 ...	1	1	5	1
6 35 02 205 ...	1	1	4	1
6 35 02 206 ...	1	1	4	1
6 35 02 207 ...	1	1	5	1
6 35 02 208 ...	1	1	5	1
6 35 02 214 ...	1	1	3	0
6 35 02 216 ...	0	0	2	0
6 35 02 217 ...	1	1	2	0
6 35 02 219 ...	1	1	3	0
6 37 06 019 ...	0	0	3	0
6 37 19 011 ...	1	1	4	1
6 37 31 001 ...	1	0	2	0
6 37 31 002 ...	1	0	1	0
6 38 06 129 ...	0	0	1	0
6 38 06 136 ...	0	0	1	0
6 38 06 140 ...	0	0	1	0
6 38 06 141 ...	0	0	1	0
6 38 06 142 ...	0	0	1	0
6 38 06 159 ...	0	0	1	0
6 38 06 195 ...	1	3	3	1
6 38 10 031 ...	2	3	5	1
6 39 03 165 ...	0	0	3	0
6 39 03 200 ...	0	0	2	0
6 39 03 201 ...	0	0	2	0
6 39 03 202 ...	0	0	2	0
6 39 03 226 ...	1	1	4	1
6 39 03 233 ...	0	0	2	0
6 39 03 234 ...	1	2	4	1
6 39 03 235 ...	1	1	3	0
6 39 03 245 ...	0	0	3	0









**FEIN. Unverwüstliche  
Elektrowerkzeuge.**



## **3 YEAR FEIN PLUS WARRANTY**

### **3 anni di garanzia FEIN PLUS:**

#### **Registratevi e assicuratevi 3 anni di garanzia.**

Dovrete semplicemente registrare l'utensile online e prolungare la garanzia a 3 anni.

[www.fein.com/warranty](http://www.fein.com/warranty)

Hotline garanzia:

Tel. +39 010 3109227

E-mail: [garanziefein@fein.it](mailto:garanziefein@fein.it)

### **Servizio riparazioni FEIN.**

Con "C. & E. FEIN Service GmbH" disponete di un unico partner per il disbrigo dei vostri ordini di riparazione e delle pratiche di garanzia.

I lavori di manutenzione, riparazione e controllo della sicurezza per tutti i prodotti FEIN vengono eseguiti in modo veloce ed efficiente.

Contatto:

Tel. +39 010 3109227

E-mail: [service@fein.it](mailto:service@fein.it)

FEIN Italia Srl

Via Francesco Dassori, 29/1 sc A • 16131 Genova

Telefono 010/31092.1 • Telefax 010/3620630

[info@fein.it](mailto:info@fein.it) • [www.fein.it](http://www.fein.it)

## **36 MESI PREMIUM SERVICE**

### **Servizio assistenza premium FEIN:**

#### **36 mesi di assistenza completa ad un prezzo interessante.**

Riparazione gratuita, costi di spedizione compresi, pezzi di ricambio e pezzi soggetti ad usura, batterie e caricabatteria, tempi di fermo ridotti, disbrigo veloce dei danni, tracciabilità online in caso di guasto, solo pezzi di ricambio FEIN, nuovo utensile in caso di furto. Contattateci, saremo lieti di fornirvi la necessaria consulenza.

### **Alla FEIN trovate sempre il ricambio che vi serve.**

Tutto ciò di cui avete bisogno per i vostri elettrooutensili. Per decenni. Sul sito [www.fein.it](http://www.fein.it) potrete accedere al catalogo pezzi di ricambio FEIN dove troverete tutto quello di cui avete bisogno per la vostra macchina.

#### **Versione 04/2017**

Prezzi di listino consigliati. Il presente listino annulla e sostituisce qualsiasi documento precedentemente emesso. Con riserva di modifiche tecniche.