



**FEIN. Unverwüstliche  
Elektrowerkzeuge.**



## **Preisliste Elektrowerkzeuge und Zubehör 2017**





# Willkommen bei FEIN – Ihrem Spezialisten für Metall und Ausbau.

FEIN steht für extrem zuverlässige Anwendungslösungen in den Bereichen Metall sowie Holz- und Verbundwerkstoffe für Handwerk und Industrie.



Anwendungslösungen in den Bereichen Bohren, Kernbohren, Schleifen, Schrauben und Oberflächenbearbeitung – mit einem breiten und zugleich spezialisierten Angebot an Elektrowerkzeugen und Zubehör ist FEIN der Spezialist für den Bereich Metall. Vor 50 Jahren erfand FEIN das oszillierende Elektrowerkzeug. Seither vertrauen Handwerker auf DAS ORIGINAL. Darüber hinaus bietet FEIN spezifische Bearbeitungslösungen für den Bereich Holz und Verbundwerkstoffe.

## Wir entwickeln Zukunft. 150 Jahre FEIN. Ein zeitloses Versprechen.



1867 durch Wilhelm Emil Fein gegründet gehört FEIN heute zu den weltweit führenden Elektrowerkzeugmanufakturen. Wie damals wird auch in Zukunft der Endverwender im Zentrum unseres Handelns stehen.



Als Lösungsspezialist entwickeln wir Maschinen, Zubehör und Verbrauchsmaterialien, die den Anwendern im Bereich Metall, Holz und Verbundwerkstoffe die Arbeit erleichtert. Alles entwickelt und produziert von FEIN.



Als Erfinder der Bohrmaschine hat für uns Entwicklung Tradition. Seit 150 Jahren entwickeln und bauen wir Elektrowerkzeuge für die Zukunft. Um die Arbeit unserer Kunden täglich zu perfektionieren und einfacher zu machen.



Wir entwickeln Zukunft



**2017**  
4-Gang Akku-Schrauber mit QuickIN MAX



**2016**  
Oszillierer mit Starlock Werkzeugaufnahme



**1987**  
Erster Sicherheitswinkelschleifer



**1967**  
Erstes oszillierendes Elektrowerkzeug



**1914**  
Der FEIN Hammer

**1895**  
Das erste Elektrowerkzeug der Welt – die Bohrmaschine



**1867**  
Der Gründer



W. E. Fein

**Akku Geräte**

Akku-Bohrschrauber	6	FEIN Akku MULTIMASTER / MULTITALENT	32	Akku-Gewindebohrer	53
Akku-Bauschrauber	15	Akku SUPERCUT	36	Akku SuperWire	55
Akku-Schlagschrauber	18	Akku-Blechbearbeitung	44		
FEIN AccuTEC	24	Akku-Bohrmaschinen	49		

**Bohren**

Bohrmaschinen	58	Magnetbohrständer	69		
Winkelbohrmaschine	68	Gewindebohrer	72		

**Schrauben**

Metallschrauber	76	Trockenbauschrauber	77		
-----------------	----	---------------------	----	--	--

**Schleifen**

Compact-Winkelschleifer	82	Geradschleifer	96	HF-Geradschleifer	107
Winkelschleifer	91	HF-Winkelschleifer	102	Frequenz-Umformer	110

**Blechbearbeitung**

Schlitzscheren	116	Blechscheren	119	Knabber	122
----------------	-----	--------------	-----	---------	-----

**Sägen und Fräsen**

Stichsägen	130	Rohrstichsägen	133		
------------	-----	----------------	-----	--	--

**Kernbohren Metall**

Mobile	140	Compact	145	Automatic	168
Economical	145	Universal	152		

**Nass-/ Trockensauger**

Nass-/ Trockensauger	174				
----------------------	-----	--	--	--	--

**Oberflächenbearbeitung**

Schleifer	182	Polierer	196		
-----------	-----	----------	-----	--	--

**Oszillieren**

FEIN MULTIMASTER / MULTITALENT	204	FEIN SUPERCUT CONSTRUCTION	208	FEIN SUPERCUT AUTOMOTIVE	233
--------------------------------	-----	----------------------------	-----	--------------------------	-----

**Stationäre Bandschleifmaschinen**

GRIT GHB Handgeführte Bandschleifer	242	GRIT GX Handwerk Basisbandschleifer	246	GRIT GI Industrie Basisbandschleifer	249
GRIT GHB Zusatzmodule	244	GRIT GX Handwerk Zusatzmodule	248	GRIT GI Industrie Zusatzmodule	252

**Zubehör**

Balancer	264				
----------	-----	--	--	--	--

**Zubehör numerischer Teil**

Maschinen in numerischer Reihenfolge	268	Zubehör in numerischer Reihenfolge	272	Vibration- und Schallemissionswerte	306
--------------------------------------	-----	------------------------------------	-----	-------------------------------------	-----



# Einfach: Das neue FEIN Akku-Preissystem. Einzel oder im Set – immer das Gleiche bezahlen.

Jetzt das FEIN Akku-Programm jederzeit flexibel ergänzen: Egal ob Maschine und Akkus einzeln oder im Set erworben werden, der Gesamtpreis ist immer der gleiche. So zahlt sich das neue FEIN Preissystem mit voller Kostentransparenz und absoluter Wahlfreiheit ohne Nachteile beim Preis aus – auch beim Nachbezug.

## Das FEIN Akku-Preissystem für Maschinen und Akkus mit 18 V.

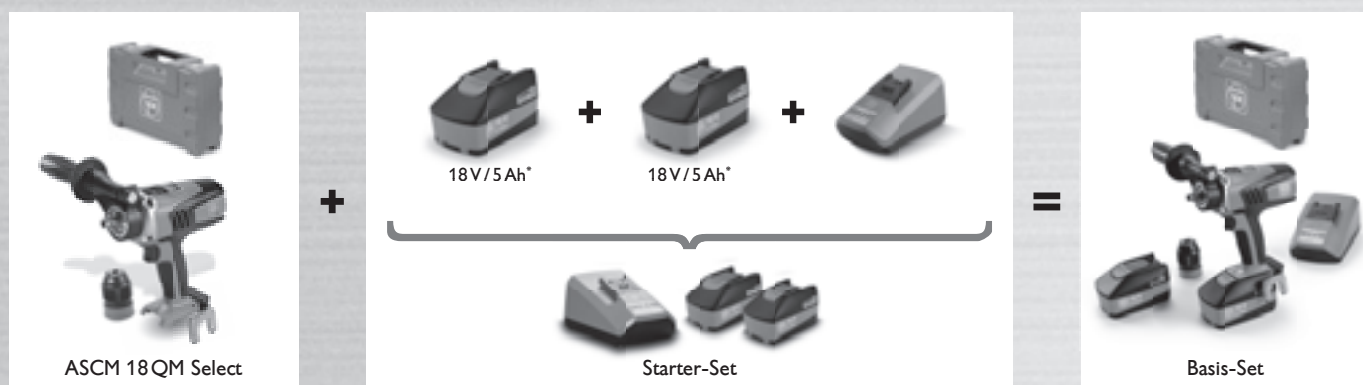

## Gleiches Preissystem, andere Leistungsdaten – für Maschinen und Akkus mit 12 V.

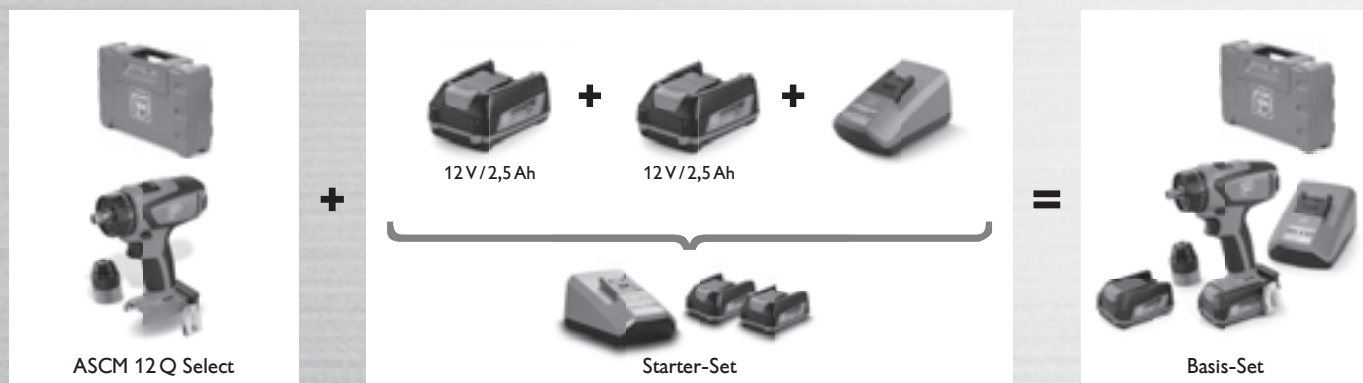

\* Auch erhältlich mit 18V/2,5Ah.



# Eine runde Sache: das FEIN Akku-Programm – einzigartig, flexibel und einfach.

Das FEIN Akku-Programm für metallverarbeitende und oszillierende Werkzeuge bietet leistungsstarke Maschinen in 12V und 18V. FEIN gewährt auf alle Geräte 3 Jahre FEIN PLUS Garantie – inklusive Li-Ionen Akkus und Ladegerät.

Einfach das Produkt innerhalb von 6 Wochen nach Kauf registrieren unter:  
[www.fein.com/warranty](http://www.fein.com/warranty)



## Das FEIN Akku-Programm - einzigartig, zuverlässig und extrem ausdauernd.

Das FEIN Akku-Sortiment bietet leistungsstarke Geräte in 18 und 12 V. Besondere Highlights sind der FEIN bürstenlose PowerDrive Motor für hohen Wirkungsgrad und höchste Lebensdauer, sowie die MultiVolt Schnittstelle für die Nutzung aller FEIN Li-Ionen Akkus (12-18V) auf diesen Geräten. Alle FEIN Li-Ionen Akkus verfügen über die neue SafetyCell Technology. Eine separate Kommunikationsleitung schützt den Akku und die Maschine vor Beschädigung durch Überlastung – das macht die FEIN Akku-Technologie langlebig und sicher. FEIN gewährt auf alle Akku-Werkzeuge (inkl. Li-Ionen Akkus und Ladegerät) die 3 Jahre FEIN PLUS Garantie. Einfach das Produkt innerhalb von 6 Wochen nach Kauf unter [www.fein.com/warranty](http://www.fein.com/warranty) registrieren.



---

### **Akku-Bohrschrauber** **Seite 6**

Die optimale Kombination aus Flexibilität, Kraft und Zuverlässigkeit. Konzipiert für Bohren, Gewindebohren und Schrauben in Metall.



---

### **Akku-Bauschrauber** **Seite 15**

Die Spezialisten für den Trockenbau und selbstbohrende Schrauben im Metallbau. Exakte Ergebnisse durch Abschaltung über Tiefenanschlag oder über Drehmoment.



---

### **Akku-Schlagschrauber** **Seite 18**

Unschlagbar effizient und immer zuverlässig. Vielseitig einsetzbar und dauerhaft belastbar.



---

### **FEIN AccuTEC** **Seite 24**

Langlebige Präzisions-Akku-Schrauber für weiche und harte Schraubverbindungen in der industriellen Serienfertigung.



---

### **FEIN Akku MULTIMASTER / MULTITALENT** **Seite 32**

Das leistungsstarke und universelle System für Ausbau und Renovierung.





---

**Akku SUPERCUT** **Seite 36**

Das leistungsstärkste System für Ausbau und Renovierung.



---

**Akku-Blechbearbeitung** **Seite 44**

Leistungsstarke und kurvengängige Akku-Knabber und Akku-Scheren für Aus- und Abschnitte in Bleche, Profile und Wickelfalzrohre.



---

**Akku-Bohrmaschinen** **Seite 49**

Optimal auf die jeweilige Aufgabenstellung abgestimmt. Präzise, leistungsstark, handlich.



---

**Akku-Gewindebohrer** **Seite 53**

Wirtschaftlich, präzise und zuverlässig.  
Die Alternative zur Handarbeit.



---

**Akku SuperWire** **Seite 55**

Draht-Auslasssystem für Fahrzeugscheiben.



	ASCM 18 QM	ASCM 18 QM Select	Profi-Set ASCM 18 QM Gewindebohren	ABS 18 QC	ABS 18 Q Select	Profi-Set ABS 18 QC Gewindebohren	
	4-Gang Akku-Bohrschrauber mit bürstenlosem Motor und QuickIN MAX Schnittstelle. Kompromisslose Leistung für Bohren und Gewindebohren bis 12 mm und Bohren mit HM-Lochsägen.		4-Gang Akku-Bohrschrauber mit bürstenlosem Motor, QuickIN Max Schnittstelle und umfangreichen Zubehör zum Bohren, Gewindebohren und Schrauben in Metall.	2-Gang Akku-Bohrschrauber mit bürstenlosem Motor und QuickIN Schnittstelle. Perfekt geeignet für Bohren und Gewindebohren bis 10 mm.		2-Gang Akku-Bohrschrauber mit bürstenlosem Motor, QuickIN Schnittstelle und umfangreichen Zubehör zum Bohren, Gewindebohren und Schrauben in Metall.	
<b>Seite</b>	8	8	9	9	10	10	
<b>Technische Attribute</b>	Akku-Spannung	18 V	18 V	18 V	18 V	18 V	
	Akku-Kapazität	5 Ah		5 Ah	2,5 Ah	2,5 Ah	
	Motor	bürstenlos	bürstenlos	bürstenlos	bürstenlos	bürstenlos	bürstenlos
	Getriebe	4-Gang	4-Gang	4-Gang	2-Gang	2-Gang	2-Gang
	Schnittstelle	QuickIN MAX	QuickIN MAX	QuickIN MAX	QuickIN	QuickIN	QuickIN
	Max. Drehmoment (hart/weich)	90 / 45 Nm	90 / 45 Nm	90 / 45 Nm	60 / 32 Nm	60 / 32 Nm	60 / 32 Nm
	Drehmomentstufen	15 + 1	15 + 1	15 + 1	22 + 1	22 + 1	22 + 1
	Bohr-Ø Stahl	25 mm	25 mm	25 mm	13 mm	13 mm	13 mm
	Bohr-Ø Holz	50 mm	50 mm	50 mm	50 mm	50 mm	50 mm
	Gewindebohren	M 12	M 12	M 12	M 10	M 10	M 10
	Gewicht mit Akku	2,20 kg		2,20 kg	1,70 kg		1,70 kg
Gewicht ohne Akku	1,50 kg	1,50 kg	1,50 kg	1,30 kg	1,30 kg	1,30 kg	
Abnehmbares Bohrfutter	●	●	●	●	●	●	

- enthalten





	ASCM 12 QC	ASCM 12 Q Select	Profi-Set ASCM 12 QC Gewindebohren	ABSU 12 C	ABSU 12 Select	ABSU 12 W4C	ABSU 12 W4 Select
	4-Gang Akku-Bohrschrauber mit bürstenlosem Motor und QuickIN Schnittstelle. Perfekt geeignet für Bohren und Gewindebohren bis 8 mm und Schrauben.		4-Gang Akku-Bohrschrauber mit bürstenlosem Motor, QuickIN Schnittstelle und umfangreichen Zubehör zum Bohren, Gewindebohren und Schrauben in Metall.	2-Gang Akku-Bohrschrauber mit Vollmetall-Bohrfutter. Perfekt für universelle Bohr- und Schraubarbeiten bis 6 mm.		2-Gang Akku-Schrauber mit 1/4" Werkzeugaufnahme. Kraftvolles Drehmoment für Verschraubungen bis 6 x 200 mm.	
	11	11	12	12	12	13	13
	12 V	12 V	12 V	12 V	12 V	12 V	12 V
	2,5 Ah		2,5 Ah	2,5 Ah		2,5 Ah	
	bürstenlos	bürstenlos	bürstenlos	2-pol. DC	2-pol. DC	2-pol. DC	2-pol. DC
	4-Gang	4-Gang	4-Gang	2-Gang	2-Gang	2-Gang	2-Gang
	QuickIN	QuickIN	QuickIN				
	40 / 20 Nm	40 / 20 Nm	40 / 20 Nm	20 / 14 Nm	20 / 14 Nm	20 / 14 Nm	20 / 14 Nm
	20 + 1	20 + 1	20 + 1	17 + 1	17 + 1	17 + 1	17 + 1
	13 mm	13 mm	13 mm	10 mm	10 mm		
	40 mm	40 mm	40 mm	30 mm	30 mm		
	M 8	M 8	M 8	M 6	M 6		
	1,30 kg		1,30 kg	1,20 kg		1,10 kg	
	1,10 kg	1,10 kg	1,10 kg	1,00 kg	1,00 kg	0,80 kg	0,80 kg
	●	●	●				

**ASCM 18 QM**

4-Gang Akku-Bohrschrauber mit bürstenlosem Motor und QuickIN MAX Schnittstelle. Kompromisslose Leistung für Bohren und Gewindebohren bis 12 mm und Bohren mit HM-Lochsägen.



Zubehör ab Seite 13

Akku-Spannung	V	18
Akku-Kapazität	Ah	5
Motor		bürstenlos
Getriebe		4-Gang
Schnittstelle		QuickIN MAX
Leerlaufdrehzahl	1/min	400 / 800 / 1 950 / 3 850
Max. Drehmoment (hart/weich)	Nm	90 / 45
Drehmomentstufen		15 + 1
Bohrfutter-Spannweite	mm	1,5 - 13
Schrauben	mm	10 x 400
Bohr-Ø Stahl	mm	25
Bohr-Ø Holz	mm	50
Gewindebohren		M 12
Gewicht mit Akku	kg	2,20
Gewicht ohne Akku	kg	1,50
<b>Bestellnummer</b>		<b>7 116 11 61 00 0</b>
<b>EAN</b>		<b>4014586887456</b>
<b>UVP + vRG exkl. MWST [PK18]</b>		<b>628.70</b>
<b>UVP + vRG inkl. MWST [PK18]</b>		<b>679.00</b>
<b>vRG inkl. MWST</b>		<b>4.05</b>

**FEIN VORTEILE:**

- ▶ Bürstenloser FEIN PowerDrive Motor, komplett gekapselt und staubgeschützt mit 30% höherem Wirkungsgrad und höchster Lebensdauer.
- ▶ 4-Gang Vollmetall-Getriebe. Optimale Schnittgeschwindigkeiten für Bohren in Metall und selbstbohrende Schrauben.
- ▶ QuickIN MAX Zubehörschnittstelle für alle QuickIN und QuickIN MAX Zubehöre. Schneller Wechsel zwischen den Anwendungen.
- ▶ Hohe Drehmomente bis 90 Nm.
- ▶ Inkl. QuickIN Vollmetall-Bohrfutter (120 Nm) mit hartmetallbestückten Spannbacken und hohen Spannkraften.
- ▶ Im 4. Gang optimale Drehzahlen (3 850 1/min) für kleine Durchmesser.
- ▶ Im 3. Gang optimale Drehzahlen (1 950 1/min) für Durchmesser 8 mm.
- ▶ Kraftvoll im 1. Gang Gewinde schneiden.
- ▶ Geeignet bis 25 mm HM-Lochsägen.
- ▶ Elektronische Drehmomenteinstellung.
- ▶ Verschraubt 10 x 400 mm Schrauben ohne Vorbohren.
- ▶ 2 200 Verschraubungen (5 x 40 mm) mit einer Akku-Ladung (5 Ah).
- ▶ Ein Ladegerät für alle FEIN Li-Ion Akkus aller Spannungsklassen.
- ▶ Der Akku-Ladestand ist direkt am Akku ablesbar.
- ▶ FEIN SafetyCell Technology. Schützt den Akku und die Maschine vor Überlastung, Überhitzung und Tiefentladung.
- ▶ 3 Jahre FEIN PLUS Garantie inkl. Akku und Ladegerät.

**Im Preis enthalten:**

1 Akku-Bohrschrauber, 2 Akku-Packs (Li-Ionen), 1 Schnellladegerät ALG 50, 1 QuickIN Bohrfutter (120 Nm), 1 Gürtel-Clip, 1 Bitgarage, 1 Handgriff, 1 Kunststoff-Werkzeugkoffer

**ASCM 18 QM Select**

4-Gang Akku-Bohrschrauber mit bürstenlosem Motor und QuickIN MAX Schnittstelle. Kompromisslose Leistung für Bohren und Gewindebohren bis 12 mm und Bohren mit HM-Lochsägen.



Zubehör ab Seite 13

Akku-Spannung	V	18
Motor		bürstenlos
Getriebe		4-Gang
Schnittstelle		QuickIN MAX
Leerlaufdrehzahl	1/min	400 / 800 / 1 950 / 3 850
Max. Drehmoment (hart/weich)	Nm	90 / 45
Drehmomentstufen		15 + 1
Bohrfutter-Spannweite	mm	1,5 - 13
Schrauben	mm	10 x 400
Bohr-Ø Stahl	mm	25
Bohr-Ø Holz	mm	50
Gewindebohren		M 12
Gewicht ohne Akku	kg	1,50
<b>Bestellnummer</b>		<b>7 116 11 64 00 0</b>
<b>EAN</b>		<b>4014586887340</b>
<b>UVP + vRG exkl. MWST [PK18]</b>		<b>321.30</b>
<b>UVP + vRG inkl. MWST [PK18]</b>		<b>347.00</b>
<b>vRG inkl. MWST</b>		<b>0.60</b>

**FEIN VORTEILE:**

- ▶ Bürstenloser FEIN PowerDrive Motor, komplett gekapselt und staubgeschützt mit 30% höherem Wirkungsgrad und höchster Lebensdauer.
- ▶ 4-Gang Vollmetall-Getriebe. Optimale Schnittgeschwindigkeiten für Bohren in Metall und selbstbohrende Schrauben.
- ▶ QuickIN MAX Zubehörschnittstelle für alle QuickIN und QuickIN MAX Zubehöre. Schneller Wechsel zwischen den Anwendungen.
- ▶ Hohe Drehmomente bis 90 Nm.
- ▶ Inkl. QuickIN Vollmetall-Bohrfutter (120 Nm) mit hartmetallbestückten Spannbacken und hohen Spannkraften.
- ▶ Im 4. Gang optimale Drehzahlen (3 850 1/min) für kleine Durchmesser.
- ▶ Im 3. Gang optimale Drehzahlen (1 950 1/min) für Durchmesser 8 mm.
- ▶ Kraftvoll im 1. Gang Gewinde schneiden.
- ▶ Geeignet bis 25 mm HM-Lochsägen.
- ▶ Elektronische Drehmomenteinstellung.
- ▶ Verschraubt 10 x 400 mm Schrauben ohne Vorbohren.
- ▶ 2 200 Verschraubungen (5 x 40 mm) mit einer Akku-Ladung (5 Ah).
- ▶ Ein Ladegerät für alle FEIN Li-Ion Akkus aller Spannungsklassen.
- ▶ Der Akku-Ladestand ist direkt am Akku ablesbar.
- ▶ FEIN SafetyCell Technology. Schützt den Akku und die Maschine vor Überlastung, Überhitzung und Tiefentladung.
- ▶ 3 Jahre FEIN PLUS Garantie inkl. Akku und Ladegerät.

**Im Preis enthalten:**

1 Akku-Bohrschrauber, 1 QuickIN Bohrfutter (120 Nm), 1 Gürtel-Clip, 1 Handgriff, 1 Kunststoff-Werkzeugkoffer





**Profi-Set ASCM 18 QM Gewindebohren**



Zubehör ab Seite 13

4-Gang Akku-Bohrschrauber mit bürstenlosem Motor, QuickIN Max Schnittstelle und umfangreichen Zubehör zum Bohren, Gewindebohren und Schrauben in Metall.

Neuheit 2017

Akku-Spannung	V	18
Akku-Kapazität	Ah	5
Motor		bürstenlos
Getriebe		4-Gang
Schnittstelle		QuickIN MAX
Leerlaufdrehzahl	1/min	400 / 800 / 1 950 / 3 850
Max. Drehmoment (hart/weich)	Nm	90 / 45
Drehmomentstufen		15 + 1
Bohrfutter-Spannweite	mm	1,5 - 13
Schrauben	mm	10 x 400
Bohr-Ø Stahl	mm	25
Bohr-Ø Holz	mm	50
Gewindebohren		M 12
Gewicht mit Akku	kg	2,20
Gewicht ohne Akku	kg	1,50
<b>Bestellnummer</b>		<b>7 116 11 63 00 0</b>
<b>EAN</b>		<b>4014586887333</b>
<b>UVP + vRG exkl. MWST [PK18]</b>		<b>758.33</b>
<b>UVP + vRG inkl. MWST [PK18]</b>		<b>819.00</b>
<b>vRG inkl. MWST</b>		<b>4.05</b>

**FEIN VORTEILE:**

- ▶ Bürstenloser FEIN PowerDrive Motor, komplett gekapselt und staubgeschützt mit 30% höherem Wirkungsgrad und höchster Lebensdauer.
- ▶ 4-Gang Vollmetall-Getriebe. Optimale Schnittgeschwindigkeiten für Bohren in Metall und selbstbohrende Schrauben.
- ▶ QuickIN MAX Zubehörschnittstelle für alle QuickIN und QuickIN MAX Zubehöre. Schneller Wechsel zwischen den Anwendungen.
- ▶ Hohe Drehmomente bis 90 Nm.
- ▶ Inkl. QuickIN Vollmetall-Bohrfutter (120 Nm) mit hartmetallbestückten Spannbacken und hohen Spannkraften.
- ▶ Im 4. Gang optimale Drehzahlen (3 850 1/min) für kleine Durchmesser.
- ▶ Im 3. Gang optimale Drehzahlen (1 950 1/min) für Durchmesser 8 mm.
- ▶ Kraftvoll im 1. Gang Gewinde schneiden.
- ▶ Geeignet bis 25 mm HM-Lochsägen.
- ▶ Elektronische Drehmomenteinstellung.
- ▶ Verschraubt 10 x 400 mm Schrauben ohne Vorbohren.
- ▶ 2 200 Verschraubungen (5 x 40 mm) mit einer Akku-Ladung (5 Ah).
- ▶ Ein Ladegerät für alle FEIN Li-Ion Akkus aller Spannungsklassen.
- ▶ Der Akku-Ladestand ist direkt am Akku ablesbar.
- ▶ FEIN SafetyCell Technology. Schützt den Akku und die Maschine vor Überlastung, Überhitzung und Tiefentladung.
- ▶ 3 Jahre FEIN PLUS Garantie inkl. Akku und Ladegerät.
- ▶ Inkl. QuickIN Bithalter (1/4") mit praktischer Einhandbedienung und starkem Neodym-Magnet.
- ▶ Inkl. QuickIN Gewindebohr-Adapter mit 2 Spannangen für Schaft-Durchmesser 4,5 und 6 mm zum Schneiden von Gewindegrößen M4 / M5 / M6 / M8.
- ▶ Inkl. QuickIN Stecknuss-Adapter zur Aufnahme von Schlagnüssen mit 1/2" Vierkantaufnahme.

**Im Preis enthalten:**

- 1 Akku-Bohrschrauber, 2 Akku-Packs (Li-Ionen), 1 Schnellladegerät ALG 50, 1 QuickIN Bohrfutter (120 Nm), 1 Gürtel-Clip, 1 Bitgarage, 1 Handgriff, 1 Kunststoff-Werkzeugkoffer, 1 QuickIN Bithalter (1/4"), 1 QuickIN Gewindebohr-Adapter mit 2 Spannangen, 1 QuickIN Stecknussadapter (1/2")

**ABS 18 QC**



Zubehör ab Seite 13

2-Gang Akku-Bohrschrauber mit bürstenlosem Motor und QuickIN Schnittstelle. Perfekt geeignet für Bohren und Gewindebohren bis 10 mm.

Neuheit 2017

Akku-Spannung	V	18
Akku-Kapazität	Ah	2,5
Motor		bürstenlos
Getriebe		2-Gang
Schnittstelle		QuickIN
Leerlaufdrehzahl	1/min	450 / 2 000
Max. Drehmoment (hart/weich)	Nm	60 / 32
Drehmomentstufen		22 + 1
Bohrfutter-Spannweite	mm	1,5 - 13
Schrauben	mm	8 x 300
Bohr-Ø Stahl	mm	13
Bohr-Ø Holz	mm	50
Gewindebohren		M 10
Gewicht mit Akku	kg	1,70
Gewicht ohne Akku	kg	1,30
<b>Bestellnummer</b>		<b>7 113 22 62 00 0</b>
<b>EAN</b>		<b>4014586887159</b>
<b>UVP + vRG exkl. MWST [PK18]</b>		<b>499.07</b>
<b>UVP + vRG inkl. MWST [PK18]</b>		<b>539.00</b>
<b>vRG inkl. MWST</b>		<b>4.05</b>

**FEIN VORTEILE:**

- ▶ Bürstenloser FEIN PowerDrive Motor mit 30% höherem Wirkungsgrad und langer Lebensdauer.
- ▶ QuickIN Zubehörschnittstelle für alle QuickIN Zubehöre. Schneller Wechsel zwischen den Anwendungen.
- ▶ MultiVolt-Schnittstelle. Akku-Werkzeug ist mit allen FEIN Li-Ionen Akkus (12-18 V) betreibbar.
- ▶ 2-Gang Vollmetall-Getriebe für Bohren in Metall und selbstbohrende Schrauben.
- ▶ Inkl. QuickIN Vollmetall-Bohrfutter (120 Nm) mit hartmetallbestückten Spannbacken und hohen Spannkraften.
- ▶ Mechanische Drehmomenteinstellung.
- ▶ Kompakte Bauweise.
- ▶ 750 Verschraubungen (5 x 40 mm) mit einer Akku-Ladung (2,5 Ah).
- ▶ Ein Ladegerät für alle FEIN Li-Ion Akkus aller Spannungsklassen.
- ▶ Der Akku-Ladestand ist direkt am Akku ablesbar.
- ▶ FEIN SafetyCell Technology. Schützt den Akku und die Maschine vor Überlastung, Überhitzung und Tiefentladung.
- ▶ 3 Jahre FEIN PLUS Garantie inkl. Akku und Ladegerät.

**Im Preis enthalten:**

- 1 Akku-Bohrschrauber, 2 Akku-Packs (Li-Ionen), 1 Schnellladegerät ALG 50, 1 QuickIN Bohrfutter (120 Nm), 1 Gürtel-Clip, 1 Bitgarage, 1 Kunststoff-Werkzeugkoffer

**ABS 18 Q Select**

2-Gang Akku-Bohrschrauber mit bürstenlosem Motor und QuickIN Schnittstelle. Perfekt geeignet für Bohren und Gewindebohren bis 10 mm.



Zubehör ab Seite 13

Akku-Spannung	V	18
Motor		bürstenlos
Getriebe		2-Gang
Schnittstelle		QuickIN
Leerlaufdrehzahl	1/min	450 / 2 000
Max. Drehmoment (hart/weich)	Nm	60 / 32
Drehmomentstufen		22 + 1
Bohrfutter-Spannweite	mm	1,5 - 13
Schrauben	mm	8 x 300
Bohr-Ø Stahl	mm	13
Bohr-Ø Holz	mm	50
Gewindebohren		M 10
Gewicht ohne Akku	kg	1,30
<b>Bestellnummer</b>		<b>7 113 22 64 00 0</b>
<b>EAN</b>		<b>4014586887203</b>
<b>UVP + vRG exkl. MWST [PK18]</b>		<b>269.44</b>
<b>UVP + vRG inkl. MWST [PK18]</b>		<b>291.00</b>
<b>vRG inkl. MWST</b>		<b>0.60</b>

**FEIN VORTEILE:**

- ▶ Bürstenloser FEIN PowerDrive Motor mit 30% höherem Wirkungsgrad und langer Lebensdauer.
- ▶ QuickIN Zubehörschnittstelle für alle QuickIN Zubehöre. Schneller Wechsel zwischen den Anwendungen.
- ▶ MultiVolt-Schnittstelle. Akku-Werkzeug ist mit allen FEIN Li-Ionen Akkus (12-18 V) betreibbar.
- ▶ 2-Gang Vollmetall-Getriebe für Bohren in Metall und selbstbohrende Schrauben.
- ▶ Inkl. QuickIN Vollmetall-Bohrfutter (120 Nm) mit hartmetallbestückten Spannbacken und hohen Spannkraften.
- ▶ Mechanische Drehmomenteinstellung.
- ▶ Kompakte Bauweise.
- ▶ 750 Verschraubungen (5 x 40 mm) mit einer Akku-Ladung (2,5 Ah).
- ▶ Ein Ladegerät für alle FEIN Li-Ion Akkus aller Spannungsklassen.
- ▶ Der Akku-Ladestand ist direkt am Akku ablesbar.
- ▶ FEIN SafetyCell Technology. Schützt den Akku und die Maschine vor Überlastung, Überhitzung und Tiefentladung.
- ▶ 3 Jahre FEIN PLUS Garantie inkl. Akku und Ladegerät.

**Im Preis enthalten:**

- 1 Akku-Bohrschrauber, 1 QuickIN Bohrfutter (120 Nm), 1 Gürtel-Clip, 1 Bitgarage, 1 Kunststoff-Werkzeugkoffer

**Profi-Set ABS 18 QC Gewindebohren**

2-Gang Akku-Bohrschrauber mit bürstenlosem Motor, QuickIN Schnittstelle und umfangreichen Zubehör zum Bohren, Gewindebohren und Schrauben in Metall.



Zubehör ab Seite 13

Akku-Spannung	V	18
Akku-Kapazität	Ah	2,5
Motor		bürstenlos
Getriebe		2-Gang
Schnittstelle		QuickIN
Leerlaufdrehzahl	1/min	450 / 2 000
Max. Drehmoment (hart/weich)	Nm	60 / 32
Drehmomentstufen		22 + 1
Bohrfutter-Spannweite	mm	1,5 - 13
Schrauben	mm	8 x 300
Bohr-Ø Stahl	mm	13
Bohr-Ø Holz	mm	50
Gewindebohren		M 10
Gewicht mit Akku	kg	1,70
Gewicht ohne Akku	kg	1,30
<b>Bestellnummer</b>		<b>7 113 22 63 00 0</b>
<b>EAN</b>		<b>4014586887197</b>
<b>UVP + vRG exkl. MWST [PK18]</b>		<b>628.70</b>
<b>UVP + vRG inkl. MWST [PK18]</b>		<b>679.00</b>
<b>vRG inkl. MWST</b>		<b>4.05</b>

**FEIN VORTEILE:**

- ▶ Bürstenloser FEIN PowerDrive Motor mit 30% höherem Wirkungsgrad und langer Lebensdauer.
- ▶ QuickIN Zubehörschnittstelle für alle QuickIN Zubehöre. Schneller Wechsel zwischen den Anwendungen.
- ▶ MultiVolt-Schnittstelle. Akku-Werkzeug ist mit allen FEIN Li-Ionen Akkus (12-18 V) betreibbar.
- ▶ 2-Gang Vollmetall-Getriebe für Bohren in Metall und selbstbohrende Schrauben.
- ▶ Inkl. QuickIN Vollmetall-Bohrfutter (120 Nm) mit hartmetallbestückten Spannbacken und hohen Spannkraften.
- ▶ Mechanische Drehmomenteinstellung.
- ▶ Kompakte Bauweise.
- ▶ 750 Verschraubungen (5 x 40 mm) mit einer Akku-Ladung (2,5 Ah).
- ▶ Ein Ladegerät für alle FEIN Li-Ion Akkus aller Spannungsklassen.
- ▶ Der Akku-Ladestand ist direkt am Akku ablesbar.
- ▶ FEIN SafetyCell Technology. Schützt den Akku und die Maschine vor Überlastung, Überhitzung und Tiefentladung.
- ▶ 3 Jahre FEIN PLUS Garantie inkl. Akku und Ladegerät.
- ▶ Inkl. QuickIN Bithalter (1/4") mit praktischer Einhandbedienung und starkem Neodym-Magnet.
- ▶ Inkl. QuickIN Gewindebohr-Adapter mit 2 Spannzangen für Schaft-Durchmesser 4,5 und 6 mm zum Schneiden von Gewindegrößen M4 / M5 / M6 / M8.
- ▶ Inkl. QuickIN Stecknuss-Adapter zur Aufnahme von Schlagnüssen mit 1/2" Vierkantaufnahme.

**Im Preis enthalten:**

- 1 Akku-Bohrschrauber, 2 Akku-Packs (Li-Ionen), 1 Schnellladergerät ALG 50, 1 QuickIN Bohrfutter (120 Nm), 1 Gürtel-Clip, 1 Bitgarage, 1 Kunststoff-Werkzeugkoffer, 1 QuickIN Bithalter (1/4"), 1 QuickIN Gewindebohr-Adapter mit 2 Spannzangen, 1 QuickIN Stecknussadapter (1/2")





**ASCM 12 QC**

4-Gang Akku-Bohrschrauber mit bürstenlosem Motor und QuickIN Schnittstelle. Perfekt geeignet für Bohren und Gewindebohren bis 8 mm und Schrauben.



Zubehör ab Seite 13

Akku-Spannung	V	12
Akku-Kapazität	Ah	2,5
Motor		bürstenlos
Getriebe		4-Gang
Schnittstelle		QuickIN
Leerlaufdrehzahl	1/min	400 / 700 / 1 400 / 2 500
Max. Drehmoment (hart/weich)	Nm	40 / 20
Drehmomentstufen		20 + 1
Bohrfutter-Spannweite	mm	1,5 - 13
Schrauben	mm	8 x 200
Bohr-Ø Stahl	mm	13
Bohr-Ø Holz	mm	40
Gewindebohren		M 8
Gewicht mit Akku	kg	1,30
Gewicht ohne Akku	kg	1,10
<b>Bestellnummer</b>		<b>7 116 10 61 00 0</b>
<b>EAN</b>		<b>4014586881447</b>
<b>UVP + vRG exkl. MWST [PK18]</b>		<b>337.04</b>
<b>UVP + vRG inkl. MWST [PK18]</b>		<b>364.00</b>
<b>vRG inkl. MWST</b>		<b>4.05</b>

**FEIN VORTEILE:**

- ▶ Bürstenloser FEIN PowerDrive Motor mit 30% höherem Wirkungsgrad und langer Lebensdauer.
- ▶ 4-Gang Vollmetall-Getriebe. Optimale Schnittgeschwindigkeiten für Bohren in Metall und selbstbohrende Schrauben.
- ▶ QuickIN Zubehörschnittstelle für alle QuickIN Zubehöre. Schneller Wechsel zwischen den Anwendungen.
- ▶ Hohe Drehmomente bis 40 Nm.
- ▶ Inkl. kleinem QuickIN Vollmetall-Bohrfutter (60 Nm) mit hoher Rundlaufgenauigkeit.
- ▶ Im 4. Gang optimale Drehzahlen (2 500 1/min.) für Durchmesser bis 6 mm.
- ▶ Mechanische Drehmomenteinstellung.
- ▶ Sicher auf Akku abstellbar.
- ▶ Schmales Griffmass.
- ▶ 400 Verschraubungen (5 x 40 mm) mit einer Akku-Ladung (2,5 Ah).
- ▶ Ein Ladegerät für alle FEIN Li-Ion Akkus aller Spannungsklassen.
- ▶ Der Akku-Ladestand ist direkt am Akku ablesbar.
- ▶ FEIN SafetyCell Technology. Schützt den Akku und die Maschine vor Überlastung, Überhitzung und Tiefentladung.
- ▶ 3 Jahre FEIN PLUS Garantie inkl. Akku und Ladegerät.

**Im Preis enthalten:**

- 1 Akku-Bohrschrauber, 2 Akku-Packs (Li-Ionen), 1 Schnellladegerät ALG 50, 1 QuickIN Bohrfutter (60 Nm), 1 Gürtel-Clip, 1 Bitgarage, 1 Kunststoff-Werkzeugkoffer

**ASCM 12 Q Select**

4-Gang Akku-Bohrschrauber mit bürstenlosem Motor und QuickIN Schnittstelle. Perfekt geeignet für Bohren und Gewindebohren bis 8 mm und Schrauben.

**FEIN SELECT<sup>+</sup>**



Zubehör ab Seite 13

Akku-Spannung	V	12
Motor		bürstenlos
Getriebe		4-Gang
Schnittstelle		QuickIN
Leerlaufdrehzahl	1/min	400 / 700 / 1 400 / 2 500
Max. Drehmoment (hart/weich)	Nm	40 / 20
Drehmomentstufen		20 + 1
Bohrfutter-Spannweite	mm	1,5 - 13
Schrauben	mm	8 x 200
Bohr-Ø Stahl	mm	13
Bohr-Ø Holz	mm	40
Gewindebohren		M 8
Gewicht ohne Akku	kg	1,10
<b>Bestellnummer</b>		<b>7 116 10 64 00 0</b>
<b>EAN</b>		<b>4014586885698</b>
<b>UVP + vRG exkl. MWST [PK18]</b>		<b>209.28</b>
<b>UVP + vRG inkl. MWST [PK18]</b>		<b>226.00</b>
<b>vRG inkl. MWST</b>		<b>0.60</b>

**FEIN VORTEILE:**

- ▶ Bürstenloser FEIN PowerDrive Motor mit 30% höherem Wirkungsgrad und langer Lebensdauer.
- ▶ 4-Gang Vollmetall-Getriebe. Optimale Schnittgeschwindigkeiten für Bohren in Metall und selbstbohrende Schrauben.
- ▶ QuickIN Zubehörschnittstelle für alle QuickIN Zubehöre. Schneller Wechsel zwischen den Anwendungen.
- ▶ Hohe Drehmomente bis 40 Nm.
- ▶ Inkl. kleinem QuickIN Vollmetall-Bohrfutter (60 Nm) mit hoher Rundlaufgenauigkeit.
- ▶ Im 4. Gang optimale Drehzahlen (2 500 1/min.) für Durchmesser bis 6 mm.
- ▶ Mechanische Drehmomenteinstellung.
- ▶ Sicher auf Akku abstellbar.
- ▶ Schmales Griffmass.
- ▶ 400 Verschraubungen (5 x 40 mm) mit einer Akku-Ladung (2,5 Ah).
- ▶ Ein Ladegerät für alle FEIN Li-Ion Akkus aller Spannungsklassen.
- ▶ Der Akku-Ladestand ist direkt am Akku ablesbar.
- ▶ FEIN SafetyCell Technology. Schützt den Akku und die Maschine vor Überlastung, Überhitzung und Tiefentladung.
- ▶ 3 Jahre FEIN PLUS Garantie inkl. Akku und Ladegerät.

**Im Preis enthalten:**

- 1 Akku-Bohrschrauber, 1 QuickIN Bohrfutter (60 Nm), 1 Gürtel-Clip, 1 Bitgarage, 1 Kunststoff-Werkzeugkoffer

**Profi-Set ASCM 12 QC**  
Gewindebohren



Zubehör ab Seite 13

4-Gang Akku-Bohrschrauber mit bürstenlosem Motor, QuickIN Schnittstelle und umfangreichen Zubehör zum Bohren, Gewindebohren und Schrauben in Metall.

Akku-Spannung	V	12
Akku-Kapazität	Ah	2,5
Motor		bürstenlos
Getriebe		4-Gang
Schnittstelle		QuickIN
Leerlaufdrehzahl	1/min	400 / 700 / 1 400 / 2 500
Max. Drehmoment (hart/weich)	Nm	40 / 20
Drehmomentstufen		20 + 1
Bohrfutter-Spannweite	mm	1,5 - 13
Schrauben	mm	8 x 200
Bohr-Ø Stahl	mm	13
Bohr-Ø Holz	mm	40
Gewindebohren		M 8
Gewicht mit Akku	kg	1,30
Gewicht ohne Akku	kg	1,10
<b>Bestellnummer</b>		<b>7 116 10 62 00 0</b>
<b>EAN</b>		<b>4014586886961</b>
<b>UVP + vRG exkl. MWST [PK18]</b>		<b>461.11</b>
<b>UVP + vRG inkl. MWST [PK18]</b>		<b>498.00</b>
<b>vRG inkl. MWST</b>		<b>4.05</b>

**FEIN VORTEILE:**

- ▶ Bürstenloser FEIN PowerDrive Motor mit 30% höherem Wirkungsgrad und langer Lebensdauer.
- ▶ 4-Gang Vollmetall-Getriebe. Optimale Schnittgeschwindigkeiten für Bohren in Metall und selbstbohrende Schrauben.
- ▶ QuickIN Zubehörschnittstelle für alle QuickIN Zubehöre. Schneller Wechsel zwischen den Anwendungen.
- ▶ Hohe Drehmomente bis 40 Nm.
- ▶ Inkl. kleinem QuickIN Vollmetall-Bohrfutter (60 Nm) mit hoher Rundlaufgenauigkeit.
- ▶ Im 4. Gang optimale Drehzahlen (2 500 1/min.) für Durchmesser bis 6 mm.
- ▶ Mechanische Drehmomenteinstellung.
- ▶ Sicher auf Akku abstellbar.
- ▶ Schmales Griffmass.
- ▶ 400 Verschraubungen (5 x 40 mm) mit einer Akku-Ladung (2,5 Ah).
- ▶ Ein Ladegerät für alle FEIN Li-Ion Akkus aller Spannungsklassen.
- ▶ Der Akku-Ladestand ist direkt am Akku ablesbar.
- ▶ FEIN SafetyCell Technology. Schützt den Akku und die Maschine vor Überlastung, Überhitzung und Tiefentladung.
- ▶ 3 Jahre FEIN PLUS Garantie inkl. Akku und Ladegerät.
- ▶ Inkl. QuickIN Bithalter (1/4") mit praktischer Einhandbedienung und starkem Neodym-Magnet.
- ▶ Inkl. QuickIN Gewindebohr-Adapter mit 2 Spannzangen für Schaft-Durchmesser 4,5 und 6 mm zum Schneiden von Gewindegrößen M4 / M5 / M6 / M8.
- ▶ Inkl. QuickIN Stecknuss-Adapter zur Aufnahme von Schlagnüssen mit 1/2" Vierkantaufnahme.

**Im Preis enthalten:**

- 1 Akku-Bohrschrauber, 2 Akku-Packs (Li-Ionen), 1 Schnellladegerät ALG 50, 1 QuickIN Bohrfutter (60 Nm), 1 Gürtel-Clip, 1 Bitgarage, 1 Kunststoff-Werkzeugkoffer, 1 QuickIN Bithalter (1/4"), 1 QuickIN Gewindebohr-Adapter mit 2 Spannzangen, 1 QuickIN Stecknussadapter (1/2")

**ABSU 12 C**



Zubehör ab Seite 13

2-Gang Akku-Bohrschrauber mit Vollmetall-Bohrfutter. Perfekt für universelle Bohr- und Schraubarbeiten bis 6 mm.

Akku-Spannung	V	12
Akku-Kapazität	Ah	2,5
Motor		2-pol. DC
Getriebe		2-Gang
Leerlaufdrehzahl	1/min	400 / 1 300
Max. Drehmoment (hart/weich)	Nm	20 / 14
Drehmomentstufen		17 + 1
Bohrfutter-Spannweite	mm	1 - 10
Schrauben	mm	6 x 200
Bohr-Ø Stahl	mm	10
Bohr-Ø Holz	mm	30
Gewindebohren		M 6
Gewicht mit Akku	kg	1,20
Gewicht ohne Akku	kg	1,00
<b>Bestellnummer</b>		<b>7 113 20 61 00 0</b>
<b>EAN</b>		<b>4014586881485</b>
<b>UVP + vRG exkl. MWST [PK18]</b>		<b>227.78</b>
<b>UVP + vRG inkl. MWST [PK18]</b>		<b>246.00</b>
<b>vRG inkl. MWST</b>		<b>4.05</b>

**FEIN VORTEILE:**

- ▶ Starker und langlebiger DC-Motor mit Schutz vor Überhitzung und Überlastung.
- ▶ 2-Gang Vollmetall-Getriebe für universelle Bohr- und Schraubarbeiten.
- ▶ Robustes Vollmetall-Bohrfutter mit Spannkraftsicherung.
- ▶ Mechanische Drehmomenteinstellung.
- ▶ Sicher auf Akku abstellbar.
- ▶ Schmales Griffmass.
- ▶ Kompakte Bauweise.
- ▶ 350 Verschraubungen (5 x 40 mm) mit einer Akku-Ladung (2,5 Ah).
- ▶ Ein Ladegerät für alle FEIN Li-Ion Akkus aller Spannungsklassen.
- ▶ Der Akku-Ladestand ist direkt am Akku ablesbar.
- ▶ FEIN SafetyCell Technology. Schützt den Akku und die Maschine vor Überlastung, Überhitzung und Tiefentladung.
- ▶ 3 Jahre FEIN PLUS Garantie inkl. Akku und Ladegerät.

**Im Preis enthalten:**

- 1 Akku-Bohrschrauber, 2 Akku-Packs (Li-Ionen), 1 Schnellladegerät ALG 50, 1 Gürtel-Clip, 1 Bitgarage, 1 Kunststoff-Werkzeugkoffer

**ABSU 12 Select**

**FEIN SELECT<sup>+</sup>**



Zubehör ab Seite 13

2-Gang Akku-Bohrschrauber mit Vollmetall-Bohrfutter. Perfekt für universelle Bohr- und Schraubarbeiten bis 6 mm.

Akku-Spannung	V	12
Motor		2-pol. DC
Getriebe		2-Gang
Leerlaufdrehzahl	1/min	400 / 1 300
Max. Drehmoment (hart/weich)	Nm	20 / 14
Drehmomentstufen		17 + 1
Bohrfutter-Spannweite	mm	1 - 10
Schrauben	mm	6 x 200
Bohr-Ø Stahl	mm	10
Bohr-Ø Holz	mm	30
Gewindebohren		M 6
Gewicht ohne Akku	kg	1,00
<b>Bestellnummer</b>		<b>7 113 20 64 00 0</b>
<b>EAN</b>		<b>4014586885568</b>
<b>UVP + vRG exkl. MWST [PK18]</b>		<b>100.00</b>
<b>UVP + vRG inkl. MWST [PK18]</b>		<b>108.00</b>
<b>vRG inkl. MWST</b>		<b>0.60</b>

**FEIN VORTEILE:**

- ▶ Starker und langlebiger DC-Motor mit Schutz vor Überhitzung und Überlastung.
- ▶ 2-Gang Vollmetall-Getriebe für universelle Bohr- und Schraubarbeiten.
- ▶ Robustes Vollmetall-Bohrfutter mit Spannkraftsicherung.
- ▶ Mechanische Drehmomenteinstellung.
- ▶ Sicher auf Akku abstellbar.
- ▶ Schmales Griffmass.
- ▶ Kompakte Bauweise.
- ▶ 350 Verschraubungen (5 x 40 mm) mit einer Akku-Ladung (2,5 Ah).
- ▶ Ein Ladegerät für alle FEIN Li-Ion Akkus aller Spannungsklassen.
- ▶ Der Akku-Ladestand ist direkt am Akku ablesbar.
- ▶ FEIN SafetyCell Technology. Schützt den Akku und die Maschine vor Überlastung, Überhitzung und Tiefentladung.
- ▶ 3 Jahre FEIN PLUS Garantie inkl. Akku und Ladegerät.

**Im Preis enthalten:**

- 1 Akku-Bohrschrauber, 1 Gürtel-Clip, 1 Bitgarage, 1 Kunststoff-Werkzeugkoffer

**ABSU 12 W4C**

2-Gang Akku-Schrauber mit 1/4" Werkzeugaufnahme. Kraftvolles Drehmoment für Verschraubungen bis 6 x 200 mm.



Zubehör ab Seite 13

Akku-Spannung	V	12
Akku-Kapazität	Ah	2,5
Motor		2-pol. DC
Getriebe		2-Gang
Leerlaufdrehzahl	1/min	400 / 1 300
Max. Drehmoment (hart/weich)	Nm	20 / 14
Drehmomentstufen		17 + 1
Schrauben	mm	6 x 200
Werkzeugaufnahme		1/4" Sechskant-aufnahme
Gewicht mit Akku	kg	1,10
Gewicht ohne Akku	kg	0,80
<b>Bestellnummer</b>		<b>7 113 21 61 00 0</b>
<b>EAN</b>		<b>4014586881539</b>
<b>UVP + vRG exkl. MWST [PK18]</b>		<b>221.30</b>
<b>UVP + vRG inkl. MWST [PK18]</b>		<b>239.00</b>
<b>vRG inkl. MWST</b>		<b>4.05</b>

**FEIN VORTEILE:**

- ▶ Starker und langlebiger DC-Motor mit Schutz vor Überhitzung und Überlastung.
- ▶ 2-Gang Vollmetall-Getriebe für universelle Schraubarbeiten.
- ▶ Kurz und leicht durch 1/4" Werkzeugaufnahme und Verzicht auf Bohrfutter.
- ▶ Mechanische Drehmomenteinstellung.
- ▶ Sicher auf Akku abstellbar.
- ▶ Schmales Griffmass.
- ▶ Sehr kurze BauForm von 155 mm.
- ▶ 350 Verschraubungen (5 x 40 mm) mit einer Akku-Ladung (2,5 Ah).
- ▶ Ein Ladegerät für alle FEIN Li-Ion Akkus aller Spannungsklassen.
- ▶ Der Akku-Ladestand ist direkt am Akku ablesbar.
- ▶ FEIN SafetyCell Technology. Schützt den Akku und die Maschine vor Überlastung, Überhitzung und Tiefentladung.
- ▶ 3 Jahre FEIN PLUS Garantie inkl. Akku und Ladegerät.

**Im Preis enthalten:**

1 Akku-Bohrschrauber, 2 Akku-Packs (Li-Ionen), 1 Schnellladegerät ALG 50, 1 Gürtel-Clip, 1 Bitgarage, 1 Kunststoff-Werkzeugkoffer

**ABSU 12 W4 Select**

2-Gang Akku-Schrauber mit 1/4" Werkzeugaufnahme. Kraftvolles Drehmoment für Verschraubungen bis 6 x 200 mm.

**FEIN SELECT<sup>+</sup>**



Zubehör ab Seite 13

Akku-Spannung	V	12
Motor		2-pol. DC
Getriebe		2-Gang
Leerlaufdrehzahl	1/min	400 / 1 300
Max. Drehmoment (hart/weich)	Nm	20 / 14
Drehmomentstufen		17 + 1
Schrauben	mm	6 x 200
Werkzeugaufnahme		1/4" Sechskant-aufnahme
Gewicht ohne Akku	kg	0,80
<b>Bestellnummer</b>		<b>7 113 21 64 00 0</b>
<b>EAN</b>		<b>4014586885575</b>
<b>UVP + vRG exkl. MWST [PK18]</b>		<b>91.67</b>
<b>UVP + vRG inkl. MWST [PK18]</b>		<b>99.00</b>
<b>vRG inkl. MWST</b>		<b>0.60</b>

**FEIN VORTEILE:**

- ▶ Starker und langlebiger DC-Motor mit Schutz vor Überhitzung und Überlastung.
- ▶ 2-Gang Vollmetall-Getriebe für universelle Schraubarbeiten.
- ▶ Kurz und leicht durch 1/4" Werkzeugaufnahme und Verzicht auf Bohrfutter.
- ▶ Mechanische Drehmomenteinstellung.
- ▶ Sicher auf Akku abstellbar.
- ▶ Schmales Griffmass.
- ▶ Sehr kurze BauForm von 155 mm.
- ▶ 350 Verschraubungen (5 x 40 mm) mit einer Akku-Ladung (2,5 Ah).
- ▶ Ein Ladegerät für alle FEIN Li-Ion Akkus aller Spannungsklassen.
- ▶ Der Akku-Ladestand ist direkt am Akku ablesbar.
- ▶ FEIN SafetyCell Technology. Schützt den Akku und die Maschine vor Überlastung, Überhitzung und Tiefentladung.
- ▶ 3 Jahre FEIN PLUS Garantie inkl. Akku und Ladegerät.

**Im Preis enthalten:**

1 Akku-Bohrschrauber, 1 Gürtel-Clip, 1 Bitgarage, 1 Kunststoff-Werkzeugkoffer

**Akku-Bohrschrauber**

**Allgemeines Zubehör**



**Akku LED-Lampe ALED 12-18 V**

Kompakte und ausdauernde Akku LED Lampe mit schwenkbarem Lampenkopf. Kompatibel mit allen 12 / 14 / 18 V FEIN Li-Ionen Akkus, inklusive Haken zum Aufhängen der Lampe. Mit 130 g extrem leicht und mit 900 Lux sehr hell. Farbtemperatur entspricht Tageslicht. Die Helligkeit ist in 2 Stufen einstellbar.

Bestellnummer	UVP + vRG	UVP + vRG
	vRG inkl. MWST	inkl. MWST
9 26 04 200 0 2 0	0.19	76.10



**Werkzeugkoffer**

Kunststoff, Innenmasse: 470 x 275 x 116 mm

Bestellnummer	UVP + vRG	UVP + vRG
	exkl. MWST	inkl. MWST
3 39 01 118 01 0	49.91	53.90



**Werkzeugkoffer**

passend für ABSU 12, ASCD 12, ASCM 12

Bestellnummer	UVP + vRG	UVP + vRG
	exkl. MWST	inkl. MWST
3 39 01 160 01 0	a. A.	a. A.



**Kunststoff-Box**

Koffer-Einsatz mit verschliessbarem Deckel für Kleinteile und Zubehör, passend zu Werkzeugkoffer 3 39 01 118 01 0, max. 5 St./Koffer.

Bestellnummer	UVP + vRG	UVP + vRG
	exkl. MWST	inkl. MWST
3 39 01 119 00 0	5.37	5.80



**Schnellladegerät ALG 50**

Für alle FEIN Li-Ion Akkus. Ladezeit ab 35 Min.

Bestellnummer	UVP + vRG	UVP + vRG
	vRG inkl. MWST	exkl. MWST
9 26 04 129 01 0	0.60	50.74



**Schnellladegerät ALG 30**

Für FEIN NiCd und Li-Ion Akkus. Ladezeit ab 25 Min.

Bestellnummer	UVP + vRG	UVP + vRG
	vRG inkl. MWST	exkl. MWST
9 26 04 096 01 0	0.60	171.76



**Halter 1/4" Aussensechskant**

Abtrieb 1/4" - Innensechskant mit Schnellwechselfutter

Ø mm	L mm	Bestellnummer	UVP + vRG	UVP + vRG
			exkl. MWST	inkl. MWST
15	51	6 05 10 011 00 9	24.35	26.30

**Akku 18 V**



**Akku Pack**

Li-Ion mit Ladestandsanzeige und FEIN SafetyCell Technology. Schützt den Akku und die Maschine vor Überlastung, Überhitzung und Tiefentladung.

Spannung V	Kapazität Ah	Bestellnummer	vRG inkl. MWST	UVP + vRG exkl. MWST	UVP + vRG inkl. MWST
18	5	9 26 04 173 02 0	1.73	129.07	139.40
18	2,5	9 26 04 171 02 0	1.73	90.46	97.70

**FEIN Select<sup>+</sup>**



**Akku Starter-Set**

Sehr ausdauernde 18 V Li-Ion-Akkus mit innovativer SafetyCell Technology, 5 Ah Kapazität und Ladestandsanzeige.

Bestellnummer	vRG inkl. MWST	UVP + vRG exkl. MWST	UVP + vRG inkl. MWST
9 26 04 300 03 0	4.05	308.80	333.50

**FEIN Select<sup>+</sup>**



**Akku Starter-Set**

Kleine und leichte 18 V Li-Ion-Akkus mit innovativer SafetyCell Technology, 2,5 Ah Kapazität und Ladestandsanzeige.

Bestellnummer	vRG inkl. MWST	UVP + vRG exkl. MWST	UVP + vRG inkl. MWST
9 26 04 300 04 0	4.05	231.57	250.10

**Akku 12 V**



**Akku Pack**

Li-Ion mit Ladestandsanzeige und FEIN SafetyCell Technology. Schützt den Akku und die Maschine vor Überlastung, Überhitzung und Tiefentladung.

Spannung V	Kapazität Ah	Bestellnummer	vRG inkl. MWST	UVP + vRG exkl. MWST	UVP + vRG inkl. MWST
12	2,5	9 26 04 168 02 0	1.73	38.98	42.10

**FEIN Select<sup>+</sup>**



**Akku Starter-Set**

Sehr ausdauernde und leichte 12 V Li-Ion-Akkus mit innovativer SafetyCell Technology, 2,5 Ah Kapazität und Ladestandsanzeige.

Bestellnummer	vRG inkl. MWST	UVP + vRG exkl. MWST	UVP + vRG inkl. MWST
9 26 04 250 01 0	4.05	128.61	138.90

**Sonstiges Zubehör**



**Bohrfutter**

Kleines Vollmetall Bohrfutter aus dem Hause Röhm, maximales Drehmoment 60 Nm. Kompatibel mit allen FEIN Akku-Schraubern mit QuickIN/QuickIN MAX Schnittstelle.

Schnittstelle	Bestellnummer	UVP + vRG exkl. MWST	UVP + vRG inkl. MWST
QuickIN	6 32 08 002 01 0	41.39	44.70



**Bohrfutter**

Vollmetall Bohrfutter aus dem Hause Röhm mit hartmetallbestückten Spannbacken und hohen Spannkraften. Schrauber-Bit kann in der Antriebswelle bleiben, das Bohrfutter schiebt sich über den Bit. Maximales Drehmoment 120 Nm. Kompatibel mit allen FEIN Akku-Schraubern mit QuickIN/QuickIN MAX Schnittstelle.

Schnittstelle	Bestellnummer	UVP + vRG exkl. MWST	UVP + vRG inkl. MWST
QuickIN	6 32 08 005 01 0	54.81	59.20



**Bithalter**

1/4" Innensechskant Bithalter mit praktischer Einhandbedienung und starkem Neodym-Magnet. Durch den Einsatz des Bithalters wird der Schrauber leichter und kürzer. Kompatibel mit allen FEIN Akku-Schraubern mit QuickIN/QuickIN MAX Schnittstelle.

Schnittstelle	Bestellnummer	UVP + vRG exkl. MWST	UVP + vRG inkl. MWST
QuickIN	6 05 10 222 01 0	41.57	44.90



**Stecknussadapter**

Stecknussadapter zur Aufnahme von Schlagnüssen mit 1/2" Vierkantaufnahme. Kompatibel mit allen FEIN Akku-Schraubern mit QuickIN/QuickIN MAX Schnittstelle.

Schnittstelle	Bestellnummer	UVP + vRG exkl. MWST	UVP + vRG inkl. MWST
QuickIN	6 42 03 002 01 0	41.57	44.90



**Gewindebohr-Adapter**

Gewindebohr-Adapter mit 2 Spannangen für Schaft-Durchmesser 4,5 und 6 mm zum Schneiden von Gewindegrößen M4 / M5 / M6 / M8. Zuverlässiger Halt des Gewindebohrers am Vierkant, ein Durchrutschen wird dadurch verhindert. Kompatibel mit allen FEIN Akku-Schraubern mit QuickIN/QuickIN MAX Schnittstelle.

Schnittstelle	Bestellnummer	UVP + vRG exkl. MWST	UVP + vRG inkl. MWST
QuickIN	6 42 03 003 01 0	98.89	106.80



**Spannzange**

für Zangen- und Pendelzangenfutter M2 (DIN 352, DIN 371), M4 (DIN 357, DIN 376)

Ø mm	Vierkant mm	Bestellnummer	UVP + vRG exkl. MWST	UVP + vRG inkl. MWST
2,8	2,1	6 32 06 077 00 1	30.46	32.90



**Spannzange**

für Zangen- und Pendelzangenfutter M3 (DIN 352, DIN 371), M5 (DIN 357, DIN 376)

Ø mm	Vierkant mm	Bestellnummer	UVP + vRG exkl. MWST	UVP + vRG inkl. MWST
3,5	2,7	6 32 06 064 00 1	30.46	32.90



**Spannzange**

für Zangen- und Pendelzangenfutter M4 (DIN 352, DIN 371), M6 (DIN 357, DIN 376)

Ø mm	Vierkant mm	Bestellnummer	UVP + vRG exkl. MWST	UVP + vRG inkl. MWST
4,5	3,4	6 32 06 065 00 5	30.46	32.90



**Spannzange**

für Zangen- und Pendelzangenfutter M5 (DIN 352, DIN 371), M6 (DIN 352), M7 (DIN 352), M8 (DIN 352, DIN 357, DIN 376)

Ø mm	Vierkant mm	Bestellnummer	UVP + vRG exkl. MWST	UVP + vRG inkl. MWST
6	4,9	6 32 06 066 00 8	30.46	32.90



**Spannzange**

für Zangen- und Pendelzangenfutter M7 (DIN 371), M9 (DIN 352) M 10 (DIN 352, DIN 357, DIN 376)

Ø mm	Vierkant mm	Bestellnummer	UVP + vRG exkl. MWST	UVP + vRG inkl. MWST
7	5,5	6 32 06 070 00 6	30.46	32.90



**Spannzange**

für Zangen- und Pendelzangenfutter M8 (DIN 371), M11 (DIN 352)

Ø mm	Vierkant mm	Bestellnummer	UVP + vRG exkl. MWST	UVP + vRG inkl. MWST
8	6,2	6 32 06 078 00 9	30.46	32.90



**Spannzange**

für Zangen- und Pendelzangenfutter M12 (DIN 357, DIN 371, DIN 376)

Ø mm	Vierkant mm	Bestellnummer	UVP + vRG exkl. MWST	UVP + vRG inkl. MWST
9	7	6 32 06 075 00 4	30.46	32.90



**Spannzange**

für Zangen- und Pendelzangenfutter M10 (DIN 371)

Ø mm	Vierkant mm	Bestellnummer	UVP + vRG exkl. MWST	UVP + vRG inkl. MWST
10	8	6 32 06 079 00 3	29.63	32.00





	ASCS 6.3 Select	ASCT 18 M Select	ASCT 18 Select
	Drehzahloptimierter Akku-Bohrschrauber für Verschraubungen in Metall bis Schraubendurchmesser 6,3 mm.	Leistungsstarker Magazinschrauber für mehr als 2 300 Serienschraubungen pro Akkuladung.	Besonders leistungsstarker Akku-Trockenbauschrauber mit überragender Standzeit.
<b>Seite</b>	16	16	16
<b>Technische Attribute</b>			
Akku-Spannung	18 V	18 V	18 V
Leerlaufdrehzahl	0 - 1 700 1/min	0 - 4 000 1/min	0 - 4 000 1/min
Max. Drehmoment (hart/weich)	30 / 10 Nm	14 / 7 Nm	14 / 7 Nm
Schrauben Ø	6,3 mm	4,2 mm	4,2 mm
Schnellwechselfutter	1/4"	1/4"	1/4"
Gewicht ohne Akku	1,10 kg	1,00 kg	1,50 kg



ASCS 6.3

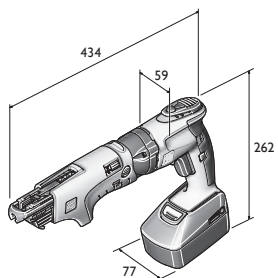

ASCT 18 M

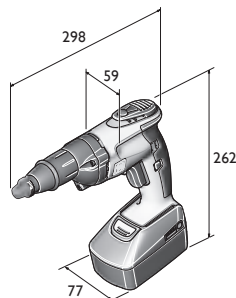

ASCT 18

**ASCS 6.3 Select**

**FEIN SELECT<sup>+</sup>**



Zubehör ab Seite 17  
Netzvariante der Maschine  
siehe Seite 76

Drehzahloptimierter Akku-Bohrschrauber für Verschraubungen in Metall bis Schraubendurchmesser 6,3 mm.

Akku-Spannung	V	18
Lastdrehzahl	1/min	0 - 1 500
Leerlaufdrehzahl	1/min	0 - 1 700
Max. Drehmoment (hart/weich)	Nm	30 / 10
Schrauben Ø	mm	6,3
Schnellwechselfutter		1/4"
Gewicht ohne Akku	kg	1,10
<b>Bestellnummer</b>		<b>7 113 11 63 00 0</b>
<b>EAN</b>		<b>4014586881461</b>
<b>UVP + vRG exkl. MWST [PK01]</b>		<b>322.22</b>
<b>UVP + vRG inkl. MWST [PK01]</b>		<b>348.00</b>
<b>vRG inkl. MWST</b>		<b>0.60</b>

**FEIN VORTEILE:**

- ▶ Leistungsstarker Akku für mehr als 150 Verschraubungen in Stahlblech.
- ▶ Elektronische Drehmomentabschaltung für präzise Ergebnisse auch ohne Tiefenanschlag.
- ▶ Bürstenloser FEIN PowerDrive Motor, komplett gekapselt und staubgeschützt mit 30% höherem Wirkungsgrad und höchster Lebensdauer.
- ▶ Getestet für über 1 Million Verschraubungen.
- ▶ Mehr als 1 000 Ladezyklen pro Akkupack.
- ▶ Extrem leichtes Gewicht.
- ▶ Optimale Ergonomie mit Pistolenhandgriff für hohen Anpressdruck.
- ▶ Leistungsstark bis 30 Nm.

**Im Preis enthalten:**

1 ASCS 6.3 im Kunststoff-Werkzeugkoffer, 1 Gerüsthaken, 1 Tiefenanschlag, 1 Einsatz für Sechskantschrauben SW 8

**ASCT 18 M Select**

**FEIN SELECT<sup>+</sup>**



Zubehör ab Seite 17  
Netzvariante der Maschine  
siehe Seite 76

Leistungsstarker Magazinschrauber für mehr als 2 300 Serienverschraubungen pro Akkuladung.

Akku-Spannung	V	18
Lastdrehzahl	1/min	0 - 2 700
Leerlaufdrehzahl	1/min	0 - 4 000
Max. Drehmoment (hart/weich)	Nm	14 / 7
Schrauben Ø	mm	4,2
Schraubenlänge	mm	25 - 55
Schnellwechselfutter		1/4"
Gewicht ohne Akku	kg	1,00
<b>Bestellnummer</b>		<b>7 113 16 64 00 0</b>
<b>EAN</b>		<b>4014586887555</b>
<b>UVP + vRG exkl. MWST [PK01]</b>		<b>462.04</b>
<b>UVP + vRG inkl. MWST [PK01]</b>		<b>499.00</b>
<b>vRG inkl. MWST</b>		<b>0.60</b>

**FEIN VORTEILE:**

- ▶ Für alle Schraubfälle im Trockenbau geeignet inkl. hochfeste Gipsfaser- und Hartgipsplatten.
- ▶ Geringes Gewicht und perfekte Gewichtsverteilung für ermüdungsfreie Handhabung.
- ▶ Bürstenloser FEIN PowerDrive Motor, komplett gekapselt und staubgeschützt mit 30% höherem Wirkungsgrad und höchster Lebensdauer.
- ▶ Einer der leichtesten Schrauber seiner Klasse.
- ▶ Schnellladegerät für kontinuierliches Arbeiten ohne Unterbrechung.
- ▶ 2 000 Ladezyklen pro Akkupack.
- ▶ Lautloses und vibrationsloses Abschalten mit FEIN CLIC-STOP Kupplung.
- ▶ Besonders staubresistentes Magazin ist werkzeuglos aufsteck-/zerlegbar und leicht zu reinigen.
- ▶ Bestes Ergonomiemass durch FEIN Sensitiv Griff.
- ▶ Tiefenanschlag einfach einstell- und auswechselbar.
- ▶ Staubgeschützte Anschlaghülse.

**Im Preis enthalten:**

1 Akku-Trockenbauschrauber, 1 Magazin für gegurtete Schrauben, 1 langer Bit für Magazinverschraubungen, 1 Bit mit Staubschutzring, 1 Bithalter, 1 Tiefenanschlag, 1 Gerüsthaken, 1 Gürtel-Clip, 1 Kunststoff-Werkzeugkoffer

**ASCT 18 Select**

**FEIN SELECT<sup>+</sup>**



Zubehör ab Seite 17  
Netzvariante der Maschine  
siehe Seite 76

Besonders leistungsstarker Akku-Trockenbauschrauber mit überragender Standzeit.

Akku-Spannung	V	18
Lastdrehzahl	1/min	0 - 2 700
Leerlaufdrehzahl	1/min	0 - 4 000
Max. Drehmoment (hart/weich)	Nm	14 / 7
Schrauben Ø	mm	4,2
Schnellwechselfutter		1/4"
Gewicht ohne Akku	kg	1,50
<b>Bestellnummer</b>		<b>7 113 16 65 00 0</b>
<b>EAN</b>		<b>4014586887562</b>
<b>UVP + vRG exkl. MWST [PK01]</b>		<b>332.41</b>
<b>UVP + vRG inkl. MWST [PK01]</b>		<b>359.00</b>
<b>vRG inkl. MWST</b>		<b>0.60</b>

**FEIN VORTEILE:**

- ▶ Für alle Schraubfälle im Trockenbau geeignet inkl. hochfeste Gipsfaser- und Hartgipsplatten.
- ▶ Geringes Gewicht und perfekte Gewichtsverteilung für ermüdungsfreie Handhabung.
- ▶ Bürstenloser FEIN PowerDrive Motor, komplett gekapselt und staubgeschützt mit 30% höherem Wirkungsgrad und höchster Lebensdauer.
- ▶ Einer der leichtesten Schrauber seiner Klasse.
- ▶ Schnellladegerät für kontinuierliches Arbeiten ohne Unterbrechung.
- ▶ 2 000 Ladezyklen pro Akkupack.
- ▶ Bestes Ergonomiemass durch FEIN Sensitiv Griff.
- ▶ Lautloses und vibrationsloses Abschalten mit FEIN CLIC-STOP Kupplung.
- ▶ Schnelles Umrüsten auf Magazin.
- ▶ Tiefenanschlag einfach einstell- und auswechselbar.
- ▶ Staubgeschützte Anschlaghülse.

**Im Preis enthalten:**

1 Akku-Trockenbauschrauber, 1 Bit mit Staubschutzring, 1 Bithalter, 1 Tiefenanschlag, 1 Gerüsthaken, 1 Gürtel-Clip, 1 Kunststoff-Werkzeugkoffer

**Allgemeines Zubehör**



**Werkzeugkoffer**  
Kunststoff, Innenmasse: 470 x 275 x 116 mm

Bestellnummer	vRG inkl. MWST	UVP + vRG exkl. MWST	UVP + vRG inkl. MWST
3 39 01 118 01 0		49.91	53.90



**Kunststoff-Box**  
Koffer-Einsatz mit verschliessbarem Deckel für Kleinteile und Zubehör, passend zu Werkzeugkoffer 3 39 01 118 01 0, max. 5 St./Koffer.

Bestellnummer	vRG inkl. MWST	UVP + vRG exkl. MWST	UVP + vRG inkl. MWST
3 39 01 119 00 0		5.37	5.80



**Schnellladegerät ALG 50**  
Für alle FEIN Li-Ion Akkus. Ladezeit ab 35 Min.

Bestellnummer	vRG inkl. MWST	UVP + vRG exkl. MWST	UVP + vRG inkl. MWST
9 26 04 129 01 0	0.60	50.74	54.80



**Schnellladegerät ALG 30**  
Für FEIN NiCd und Li-Ion Akkus. Ladezeit ab 25 Min.

Bestellnummer	vRG inkl. MWST	UVP + vRG exkl. MWST	UVP + vRG inkl. MWST
9 26 04 096 01 0	0.60	171.76	185.50



**Halter 1/4" Aussensechskant**  
Abtrieb 1/4" - Innensechskant mit Schnellwechselfutter

Ø mm	L mm	Bestellnummer	UVP + vRG exkl. MWST	UVP + vRG inkl. MWST
15	51	6 05 10 011 00 9	24.35	26.30



**Bits 1/4" Aussensechskant**  
Form H/Phillips (5er Pack) extra hart, mit Staubschutzring

L mm	Gr.	Bestellnummer	UVP + vRG exkl. MWST	UVP + vRG inkl. MWST
25	2	6 27 12 109 03 4	10.65	11.50



**Halter 1/4" Aussensechskant**  
Abtrieb 1/4" - Innensechskant mit Federring, magnetisch

Ø mm	L mm	Bestellnummer	UVP + vRG exkl. MWST	UVP + vRG inkl. MWST
10,6	45	6 05 10 215 00 3	30.19	32.60

**Akku 18 V**



**Akku Pack**  
Li-Ion mit Ladestandsanzeige und FEIN SafetyCell Technology. Schützt den Akku und die Maschine vor Überlastung, Überhitzung und Tiefentladung.

Spannung V	Kapazität Ah	Bestellnummer	vRG inkl. MWST	UVP + vRG exkl. MWST	UVP + vRG inkl. MWST
18	5	9 26 04 173 02 0	1.73	129.07	139.40
18	2,5	9 26 04 171 02 0	1.73	90.46	97.70



**Akku Starter-Set**  
Sehr ausdauernde 18 V Li-Ion-Akkus mit innovativer SafetyCell Technology, 5 Ah Kapazität und Ladestandsanzeige.

Bestellnummer	vRG inkl. MWST	UVP + vRG exkl. MWST	UVP + vRG inkl. MWST
9 26 04 300 03 0	4.05	308.80	333.50



**Akku Starter-Set**  
Kleine und leichte 18 V Li-Ion-Akkus mit innovativer SafetyCell Technology, 2,5 Ah Kapazität und Ladestandsanzeige.

Bestellnummer	vRG inkl. MWST	UVP + vRG exkl. MWST	UVP + vRG inkl. MWST
9 26 04 300 04 0	4.05	231.57	250.10

**Zubehör Magazinschrauber**



**Magazin M55 X**  
für gegurtete Schrauben von 25 bis 55 mm Länge und max. Ø 5 mm, werkzeuglos adaptierbar, Gewicht 0,4 kg.

Bestellnummer	vRG inkl. MWST	UVP + vRG exkl. MWST	UVP + vRG inkl. MWST
9 01 04 009 01 0		243.33	262.80



**Magazinverlängerung M55 X mit Gurtführung**  
Länge 520 mm

Bestellnummer	vRG inkl. MWST	UVP + vRG exkl. MWST	UVP + vRG inkl. MWST
9 01 04 010 01 0		266.39	287.70



**Bits 1/4" Aussensechskant**  
für Verschraubungen an Decke und Boden  
Form H/Phillips, Gr. 2

Bestellnummer	vRG inkl. MWST	UVP + vRG exkl. MWST	UVP + vRG inkl. MWST
6 05 03 306 00 8		10.00	10.80



**Schnellbauschrauben**  
Feingewinde, für Gipskarton auf Metallunterkonstruktionen, Trompetenkopf Ø 8 mm

Ø mm	L mm	VE St	Bestellnummer	UVP + vRG exkl. MWST	UVP + vRG inkl. MWST
3,9	35	1 000	6 39 01 030 01 4	60.09	64.90
3,9	35	10 000	6 39 01 030 02 0	a. A.	a. A.



**Schnellbauschrauben**  
Grobgewinde, für Gipskarton auf Holzunterkonstruktionen, Trompetenkopf Ø 8 mm

Ø mm	L mm	VE St	Bestellnummer	UVP + vRG exkl. MWST	UVP + vRG inkl. MWST
3,9	30	1 000	6 39 01 031 01 3	60.09	64.90
3,9	30	10 000	6 39 01 031 02 0	a. A.	a. A.
3,9	35	1 000	6 39 01 032 01 6	60.09	64.90
3,9	35	10 000	6 39 01 032 02 0	a. A.	a. A.
3,9	45	1 000	6 39 01 033 01 0	78.24	84.50
3,9	45	10 000	6 39 01 033 02 0	a. A.	a. A.



**Schnellbauschrauben**  
Doppelgewinde, mit Fräsrille für Fermacellplatten auf Metall- und Holzunterkonstruktionen.

Ø mm	L mm	VE St	Bestellnummer	UVP + vRG exkl. MWST	UVP + vRG inkl. MWST
3,9	30	1 000	6 39 01 034 01 8	65.09	70.30
3,9	30	10 000	6 39 01 034 02 0	a. A.	a. A.



**Schnellbauschrauben**  
Doppelgewinde, mit Fräsrille für Holzunterkonstruktionen.

Ø mm	L mm	VE St	Bestellnummer	UVP + vRG exkl. MWST	UVP + vRG inkl. MWST
4,2	35	1 000	6 39 01 035 01 2	75.93	82.00
4,2	35	10 000	6 39 01 035 02 0	a. A.	a. A.



	ASCD 18-300 W2	ASCD 18-300 W2 Select	ASCD 18-200 W4	ASCD 18-200 W4 Select
	Akku-Schlagschrauber mit bürstenlosem Motor und Drehmomenteinstellung in 6 Stufen. Für metrische Verschraubungen bis M18.		Schlagschrauber mit bürstenlosem Motor und Drehmomenteinstellung in 6 Stufen. Für universelle Verschraubungen inkl. Selbstbohrschrauben.	
<b>Seite</b>	20	20	20	21
<b>Technische Attribute</b>	Akku-Spannung	18 V	18 V	18 V
	Akku-Kapazität	5 Ah		5 Ah
	Motor	bürstenlos	bürstenlos	bürstenlos
	Leerlaufdrehzahl	0 - 1 700 1/min	0 - 1 700 1/min	0 - 1 500 1/min
	Schlagzahl	0 - 3 400 1/min	0 - 3 400 1/min	0 - 3 000 1/min
	max. Drehmoment	290 Nm	290 Nm	210 Nm
	max. metrische Schraube	M18 (8.8)	M18 (8.8)	
	max. Ø Holzschraube	8 x 300 mm	8 x 300 mm	8 x 200 mm
	Gewicht mit Akku	1,70 kg		1,70 kg
	Gewicht ohne Akku	1,00 kg	1,00 kg	1,00 kg

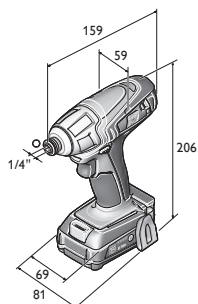

ASCD 12-100 W4C



	ASCD 12-150 W8C	ASCD 12-150 W8 Select	ASCD 12-150 W4C	ASCD 12-150 W4 Select	ASCD 12-100 W4C	ASCD 12-100 W4 Select
	Akku-Schlagschrauber mit bürstenlosem Motor und Drehmomenteinstellung in 6 Stufen. Für metrische Verschraubungen bis M14.		Schlagschrauber mit bürstenlosem Motor und Drehmomenteinstellung in 6 Stufen. Für universelle Verschraubungen inkl. Selbstbohrschrauben.		Akku-Schlagschrauber mit DC Motor. Für universelle Verschraubungen.	
	21	21	22	22	22	23
	12 V	12 V	12 V	12 V	12 V	12 V
	2,5 Ah		2,5 Ah		2,5 Ah	
	bürstenlos	bürstenlos	bürstenlos	bürstenlos	2-pol. DC	2-pol. DC
	0 - 1 800 1/min	0 - 1 800 1/min	0 - 1 700 1/min	0 - 1 700 1/min	0 - 2 700 1/min	0 - 2 700 1/min
	0 - 3 600 1/min	0 - 3 600 1/min	0 - 3 400 1/min	0 - 3 400 1/min	0 - 3 450 1/min	0 - 3 450 1/min
	135 Nm	135 Nm	135 Nm	135 Nm	100 Nm	100 Nm
	M14 (8.8)	M14 (8.8)				
	8 x 100 mm	8 x 100 mm	8 x 100 mm	8 x 100 mm	8 x 80 mm	8 x 80 mm
	1,10 kg		1,10 kg		1,10 kg	
	0,85 kg	0,85 kg	0,85 kg	0,85 kg	0,90 kg	0,90 kg

**ASCD 18-300 W2**

Neuheit 2017



Zubehör ab Seite 23

Akku-Schlagschrauber mit bürstenlosem Motor und Drehmomenteinstellung in 6 Stufen. Für metrische Verschraubungen bis M18.

Akku-Spannung	V	18
Akku-Kapazität	Ah	5
Motor		bürstenlos
Leerlaufdrehzahl	1/min	0 - 1 700
Schlagzahl	1/min	0 - 3 400
max. Drehmoment	Nm	290
Drehmomentstufen		6
Werkzeugaufnahme		1/2" Aussenvierkant
max. metrische Schraube		M18 (8.8)
max. Ø Holzschraube	mm	8 x 300
Gewicht mit Akku	kg	1,70
Gewicht ohne Akku	kg	1,00
<b>Bestellnummer</b>		<b>7 115 06 61 00 0</b>
<b>EAN</b>		<b>4014586887418</b>
<b>UVP + vRG exkl. MWST [PK18]</b>		<b>628.70</b>
<b>UVP + vRG inkl. MWST [PK18]</b>		<b>679.00</b>
<b>vRG inkl. MWST</b>		<b>4.05</b>

**FEIN VORTEILE:**

- ▶ Bürstenloser FEIN PowerDrive Motor mit 30% höherem Wirkungsgrad und langer Lebensdauer.
- ▶ Elektronische Drehmomenteinstellung in 6 Stufen verhindert Abreißen von Schraubenköpfen.
- ▶ 10% höheres Drehmoment im Linkslauf zum Lösen extrem festsitzender Schrauben.
- ▶ MultiVolt-Schnittstelle. Akku-Werkzeug ist mit allen FEIN Li-Ionen Akkus (12-18 V) betreibbar.
- ▶ 1/2" Vierkant zur Aufnahme von Schlagnüssen.
- ▶ Robustes Vollmetall Schlaggetriebe.
- ▶ Metrische Schrauben bis M18 (8.8).
- ▶ Berührungsschutz an Getriebekopf.
- ▶ Kompakte Bauweise.
- ▶ Ein Ladegerät für alle FEIN Li-Ion Akkus aller Spannungsklassen.
- ▶ Der Akku-Ladestand ist direkt am Akku ablesbar.
- ▶ FEIN SafetyCell Technology. Schützt den Akku und die Maschine vor Überlastung, Überhitzung und Tiefentladung.
- ▶ 3 Jahre FEIN PLUS Garantie inkl. Akku und Ladegerät.

**Im Preis enthalten:**

1 Akku-Schlagschrauber, 2 Akku-Packs (Li-Ionen), 1 Schnellladegerät ALG 50, 1 Gürtel-Clip, 1 Bitgarage, 1 Kunststoff-Werkzeugkoffer

**ASCD 18-300 W2 Select**

Neuheit 2017

FEIN SELECT<sup>+</sup>



Zubehör ab Seite 23

Akku-Schlagschrauber mit bürstenlosem Motor und Drehmomenteinstellung in 6 Stufen. Für metrische Verschraubungen bis M18.

Akku-Spannung	V	18
Motor		bürstenlos
Leerlaufdrehzahl	1/min	0 - 1 700
Schlagzahl	1/min	0 - 3 400
max. Drehmoment	Nm	290
Drehmomentstufen		6
Werkzeugaufnahme		1/2" Aussenvierkant
max. metrische Schraube		M18 (8.8)
max. Ø Holzschraube	mm	8 x 300
Gewicht ohne Akku	kg	1,00
<b>Bestellnummer</b>		<b>7 115 06 64 00 0</b>
<b>EAN</b>		<b>4014586887425</b>
<b>UVP + vRG exkl. MWST [PK18]</b>		<b>321.30</b>
<b>UVP + vRG inkl. MWST [PK18]</b>		<b>347.00</b>
<b>vRG inkl. MWST</b>		<b>0.60</b>

**FEIN VORTEILE:**

- ▶ Bürstenloser FEIN PowerDrive Motor mit 30% höherem Wirkungsgrad und langer Lebensdauer.
- ▶ Elektronische Drehmomenteinstellung in 6 Stufen verhindert Abreißen von Schraubenköpfen.
- ▶ 10% höheres Drehmoment im Linkslauf zum Lösen extrem festsitzender Schrauben.
- ▶ MultiVolt-Schnittstelle. Akku-Werkzeug ist mit allen FEIN Li-Ionen Akkus (12-18 V) betreibbar.
- ▶ 1/2" Vierkant zur Aufnahme von Schlagnüssen.
- ▶ Robustes Vollmetall Schlaggetriebe.
- ▶ Metrische Schrauben bis M18 (8.8).
- ▶ Berührungsschutz an Getriebekopf.
- ▶ Kompakte Bauweise.
- ▶ Ein Ladegerät für alle FEIN Li-Ion Akkus aller Spannungsklassen.
- ▶ Der Akku-Ladestand ist direkt am Akku ablesbar.
- ▶ FEIN SafetyCell Technology. Schützt den Akku und die Maschine vor Überlastung, Überhitzung und Tiefentladung.
- ▶ 3 Jahre FEIN PLUS Garantie inkl. Akku und Ladegerät.

**Im Preis enthalten:**

1 Akku-Schlagschrauber, 1 Gürtel-Clip, 1 Bitgarage, 1 Kunststoff-Werkzeugkoffer

**ASCD 18-200 W4**

Neuheit 2017



Zubehör ab Seite 23

Schlagschrauber mit bürstenlosem Motor und Drehmomenteinstellung in 6 Stufen. Für universelle Verschraubungen inkl. Selbstbohrschrauben.

Akku-Spannung	V	18
Akku-Kapazität	Ah	5
Motor		bürstenlos
Leerlaufdrehzahl	1/min	0 - 1 500
Schlagzahl	1/min	0 - 3 000
max. Drehmoment	Nm	210
Drehmomentstufen		6
Werkzeugaufnahme		1/4" Innensechskant
max. Ø Holzschraube	mm	8 x 200
Gewicht mit Akku	kg	1,70
Gewicht ohne Akku	kg	1,00
<b>Bestellnummer</b>		<b>7 115 07 61 00 0</b>
<b>EAN</b>		<b>4014586887432</b>
<b>UVP + vRG exkl. MWST [PK18]</b>		<b>616.67</b>
<b>UVP + vRG inkl. MWST [PK18]</b>		<b>666.00</b>
<b>vRG inkl. MWST</b>		<b>4.05</b>

**FEIN VORTEILE:**

- ▶ Bürstenloser FEIN PowerDrive Motor mit 30% höherem Wirkungsgrad und langer Lebensdauer.
- ▶ Elektronische Drehmomenteinstellung in 6 Stufen verhindert Abreißen von Schraubenköpfen.
- ▶ 10% höheres Drehmoment im Linkslauf zum Lösen extrem festsitzender Schrauben.
- ▶ MultiVolt-Schnittstelle. Akku-Werkzeug ist mit allen FEIN Li-Ionen Akkus (12-18 V) betreibbar.
- ▶ 1/4" Innensechskant zur Aufnahme von Bits und Steckschlüsseinsätze.
- ▶ Robustes Vollmetall Schlaggetriebe.
- ▶ Berührungsschutz an Getriebekopf.
- ▶ Kompakte Bauweise.
- ▶ Ein Ladegerät für alle FEIN Li-Ion Akkus aller Spannungsklassen.
- ▶ Der Akku-Ladestand ist direkt am Akku ablesbar.
- ▶ FEIN SafetyCell Technology. Schützt den Akku und die Maschine vor Überlastung, Überhitzung und Tiefentladung.
- ▶ 3 Jahre FEIN PLUS Garantie inkl. Akku und Ladegerät.

**Im Preis enthalten:**

1 Akku-Schlagschrauber, 2 Akku-Packs (Li-Ionen), 1 Schnellladegerät ALG 50, 1 Gürtel-Clip, 1 Bitgarage, 1 Kunststoff-Werkzeugkoffer



**ASCD 18-200 W4 Select**

Schlagschrauber mit bürstenlosem Motor und Drehmomenteinstellung in 6 Stufen. Für universelle Verschraubungen inkl. Selbstbohrschrauben.

Neuheit 2017  
**FEIN SELECT<sup>+</sup>**



Zubehör ab Seite 23

Akku-Spannung	V	18
Motor		bürstenlos
Leerlaufdrehzahl	1/min	0 - 1 500
Schlagzahl	1/min	0 - 3 000
max. Drehmoment	Nm	210
Drehmomentstufen		6
Werkzeugaufnahme		1/4" Innensechskant
max. Ø Holzschraube	mm	8 x 200
Gewicht ohne Akku	kg	1,00
<b>Bestellnummer</b>		<b>7 115 07 64 00 0</b>
<b>EAN</b>		<b>4014586887449</b>
<b>UVP + vRG exkl. MWST [PK18]</b>		<b>308,33</b>
<b>UVP + vRG inkl. MWST [PK18]</b>		<b>333,00</b>
<b>vRG inkl. MWST</b>		<b>0,60</b>

**FEIN VORTEILE:**

- ▶ Bürstenloser FEIN PowerDrive Motor mit 30% höherem Wirkungsgrad und langer Lebensdauer.
- ▶ Elektronische Drehmomenteinstellung in 6 Stufen verhindert Abreißen von Schraubenköpfen.
- ▶ 10% höheres Drehmoment im Linkslauf zum Lösen extrem festsitzender Schrauben.
- ▶ MultiVolt-Schnittstelle. Akku-Werkzeug ist mit allen FEIN Li-Ionen Akkus (12-18 V) betreibbar.
- ▶ 1/4" Innensechskant zur Aufnahme von Bits und Steckschlüsseinsätze.
- ▶ Robustes Vollmetall Schlaggetriebe.
- ▶ Berührschutz an Getriebekopf.
- ▶ Kompakte Bauweise.
- ▶ Ein Ladegerät für alle FEIN Li-Ion Akkus aller Spannungsklassen.
- ▶ Der Akku-Ladestand ist direkt am Akku ablesbar.
- ▶ FEIN SafetyCell Technology. Schützt den Akku und die Maschine vor Überlastung, Überhitzung und Tiefentladung.
- ▶ 3 Jahre FEIN PLUS Garantie inkl. Akku und Ladegerät.

**Im Preis enthalten:**

1 Akku-Schlagschrauber, 1 Gürtel-Clip, 1 Bitgarage, 1 Kunststoff-Werkzeugkoffer

**ASCD 12-150 W8C**

Akku-Schlagschrauber mit bürstenlosem Motor und Drehmomenteinstellung in 6 Stufen. Für metrische Verschraubungen bis M14.

Neuheit 2017



Zubehör ab Seite 23

Akku-Spannung	V	12
Akku-Kapazität	Ah	2,5
Motor		bürstenlos
Leerlaufdrehzahl	1/min	0 - 1 800
Schlagzahl	1/min	0 - 3 600
max. Drehmoment	Nm	135
Drehmomentstufen		6
Werkzeugaufnahme		3/8" Aussenvierkant
max. metrische Schraube		M14 (8.8)
max. Ø Holzschraube	mm	8 x 100
Gewicht mit Akku	kg	1,10
Gewicht ohne Akku	kg	0,85
<b>Bestellnummer</b>		<b>7 115 04 61 00 0</b>
<b>EAN</b>		<b>4014586887371</b>
<b>UVP + vRG exkl. MWST [PK18]</b>		<b>337,04</b>
<b>UVP + vRG inkl. MWST [PK18]</b>		<b>364,00</b>
<b>vRG inkl. MWST</b>		<b>4,05</b>

**FEIN VORTEILE:**

- ▶ Bürstenloser FEIN PowerDrive Motor mit 30% höherem Wirkungsgrad und langer Lebensdauer.
- ▶ Elektronische Drehmomenteinstellung in 6 Stufen verhindert Abreißen von Schraubenköpfen.
- ▶ 10% höheres Drehmoment im Linkslauf zum Lösen extrem festsitzender Schrauben.
- ▶ 3/8" Vierkant zur Aufnahme von Schlagnüssen.
- ▶ Robustes Vollmetall Schlaggetriebe.
- ▶ Metrische Schrauben bis M14 (8.8).
- ▶ Berührschutz an Getriebekopf.
- ▶ Sicher auf Akku abstellbar.
- ▶ Schmales Griffmass.
- ▶ Kompakte Bauweise.
- ▶ Ein Ladegerät für alle FEIN Li-Ion Akkus aller Spannungsklassen.
- ▶ Der Akku-Ladestand ist direkt am Akku ablesbar.
- ▶ FEIN SafetyCell Technology. Schützt den Akku und die Maschine vor Überlastung, Überhitzung und Tiefentladung.
- ▶ 3 Jahre FEIN PLUS Garantie inkl. Akku und Ladegerät.

**Im Preis enthalten:**

1 Akku-Schlagschrauber, 2 Akku-Packs (Li-Ionen), 1 Schnellladegerät ALG 50, 1 Gürtel-Clip, 1 Bitgarage, 1 Kunststoff-Werkzeugkoffer

**ASCD 12-150 W8 Select**

Akku-Schlagschrauber mit bürstenlosem Motor und Drehmomenteinstellung in 6 Stufen. Für metrische Verschraubungen bis M14.

Neuheit 2017

**FEIN SELECT<sup>+</sup>**



Zubehör ab Seite 23

Akku-Spannung	V	12
Motor		bürstenlos
Leerlaufdrehzahl	1/min	0 - 1 800
Schlagzahl	1/min	0 - 3 600
max. Drehmoment	Nm	135
Drehmomentstufen		6
Werkzeugaufnahme		3/8" Aussenvierkant
max. metrische Schraube		M14 (8.8)
max. Ø Holzschraube	mm	8 x 100
Gewicht ohne Akku	kg	0,85
<b>Bestellnummer</b>		<b>7 115 04 64 00 0</b>
<b>EAN</b>		<b>4014586887388</b>
<b>UVP + vRG exkl. MWST [PK18]</b>		<b>209,26</b>
<b>UVP + vRG inkl. MWST [PK18]</b>		<b>226,00</b>
<b>vRG inkl. MWST</b>		<b>0,60</b>

**FEIN VORTEILE:**

- ▶ Bürstenloser FEIN PowerDrive Motor mit 30% höherem Wirkungsgrad und langer Lebensdauer.
- ▶ Elektronische Drehmomenteinstellung in 6 Stufen verhindert Abreißen von Schraubenköpfen.
- ▶ 10% höheres Drehmoment im Linkslauf zum Lösen extrem festsitzender Schrauben.
- ▶ 3/8" Vierkant zur Aufnahme von Schlagnüssen.
- ▶ Robustes Vollmetall Schlaggetriebe.
- ▶ Metrische Schrauben bis M14 (8.8).
- ▶ Berührschutz an Getriebekopf.
- ▶ Sicher auf Akku abstellbar.
- ▶ Schmales Griffmass.
- ▶ Kompakte Bauweise.
- ▶ Ein Ladegerät für alle FEIN Li-Ion Akkus aller Spannungsklassen.
- ▶ Der Akku-Ladestand ist direkt am Akku ablesbar.
- ▶ FEIN SafetyCell Technology. Schützt den Akku und die Maschine vor Überlastung, Überhitzung und Tiefentladung.
- ▶ 3 Jahre FEIN PLUS Garantie inkl. Akku und Ladegerät.

**Im Preis enthalten:**

1 Akku-Schlagschrauber, 1 Gürtel-Clip, 1 Bitgarage, 1 Kunststoff-Werkzeugkoffer

**ASCD 12-150 W4C**

Schlagschrauber mit bürstenlosem Motor und Drehmomenteinstellung in 6 Stufen. Für universelle Verschraubungen inkl. Selbstbohrschrauben.

Neuheit 2017



Zubehör ab Seite 23

Akku-Spannung	V	12
Akku-Kapazität	Ah	2,5
Motor		bürstenlos
Leerlaufdrehzahl	1/min	0 - 1 700
Schlagzahl	1/min	0 - 3 400
max. Drehmoment	Nm	135
Drehmomentstufen		6
Werkzeugaufnahme		1/4" Innensechskant
max. Ø Holzschraube	mm	8 x 100
Gewicht mit Akku	kg	1,10
Gewicht ohne Akku	kg	0,85
<b>Bestellnummer</b>		<b>7 115 05 61 00 0</b>
<b>EAN</b>		<b>4014586887395</b>
<b>UVP + vRG exkl. MWST [PK18]</b>		<b>323.15</b>
<b>UVP + vRG inkl. MWST [PK18]</b>		<b>349.00</b>
<b>vRG inkl. MWST</b>		<b>4.05</b>

**FEIN VORTEILE:**

- ▶ Bürstenloser FEIN PowerDrive Motor mit 30% höherem Wirkungsgrad und langer Lebensdauer.
- ▶ Elektronische Drehmomenteinstellung in 6 Stufen verhindert Abreißen von Schraubenköpfen.
- ▶ 10% höheres Drehmoment im Linkslauf zum Lösen extrem festsitzender Schrauben.
- ▶ 1/4" Innensechskant zur Aufnahme von Bits und Steckschlüsseinsätze.
- ▶ Robustes Vollmetall Schlaggetriebe.
- ▶ Berührschutz an Getriebekopf.
- ▶ Sicher auf Akku abstellbar.
- ▶ Schmales Griffmass.
- ▶ Kompakte Bauweise.
- ▶ Ein Ladegerät für alle FEIN Li-Ion Akkus aller Spannungsklassen.
- ▶ Der Akku-Ladestand ist direkt am Akku ablesbar.
- ▶ FEIN SafetyCell Technology. Schützt den Akku und die Maschine vor Überlastung, Überhitzung und Tiefentladung.
- ▶ 3 Jahre FEIN PLUS Garantie inkl. Akku und Ladegerät.

**Im Preis enthalten:**

1 Akku-Schlagschrauber, 2 Akku-Packs (Li-Ionen), 1 Schnellladegerät ALG 50, 1 Gürtel-Clip, 1 Bitgarage, 1 Kunststoff-Werkzeugkoffer

**ASCD 12-150 W4 Select**

Schlagschrauber mit bürstenlosem Motor und Drehmomenteinstellung in 6 Stufen. Für universelle Verschraubungen inkl. Selbstbohrschrauben.

Neuheit 2017

**FEIN SELECT<sup>+</sup>**



Zubehör ab Seite 23

Akku-Spannung	V	12
Motor		bürstenlos
Leerlaufdrehzahl	1/min	0 - 1 700
Schlagzahl	1/min	0 - 3 400
max. Drehmoment	Nm	135
Drehmomentstufen		6
Werkzeugaufnahme		1/4" Innensechskant
max. Ø Holzschraube	mm	8 x 100
Gewicht ohne Akku	kg	0,85
<b>Bestellnummer</b>		<b>7 115 05 64 00 0</b>
<b>EAN</b>		<b>4014586887401</b>
<b>UVP + vRG exkl. MWST [PK18]</b>		<b>196.30</b>
<b>UVP + vRG inkl. MWST [PK18]</b>		<b>212.00</b>
<b>vRG inkl. MWST</b>		<b>0.60</b>

**FEIN VORTEILE:**

- ▶ Bürstenloser FEIN PowerDrive Motor mit 30% höherem Wirkungsgrad und langer Lebensdauer.
- ▶ Elektronische Drehmomenteinstellung in 6 Stufen verhindert Abreißen von Schraubenköpfen.
- ▶ 10% höheres Drehmoment im Linkslauf zum Lösen extrem festsitzender Schrauben.
- ▶ 1/4" Innensechskant zur Aufnahme von Bits und Steckschlüsseinsätze.
- ▶ Robustes Vollmetall Schlaggetriebe.
- ▶ Berührschutz an Getriebekopf.
- ▶ Sicher auf Akku abstellbar.
- ▶ Schmales Griffmass.
- ▶ Kompakte Bauweise.
- ▶ Ein Ladegerät für alle FEIN Li-Ion Akkus aller Spannungsklassen.
- ▶ Der Akku-Ladestand ist direkt am Akku ablesbar.
- ▶ FEIN SafetyCell Technology. Schützt den Akku und die Maschine vor Überlastung, Überhitzung und Tiefentladung.
- ▶ 3 Jahre FEIN PLUS Garantie inkl. Akku und Ladegerät.

**Im Preis enthalten:**

1 Akku-Schlagschrauber, 1 Gürtel-Clip, 1 Bitgarage, 1 Kunststoff-Werkzeugkoffer

**ASCD 12-100 W4C**

Akku-Schlagschrauber mit DC Motor. Für universelle Verschraubungen.



Zubehör ab Seite 23

Akku-Spannung	V	12
Akku-Kapazität	Ah	2,5
Motor		2-pol. DC
Leerlaufdrehzahl	1/min	0 - 2 700
Schlagzahl	1/min	0 - 3 450
max. Drehmoment	Nm	100
Werkzeugaufnahme		1/4" Innensechskant
Schrauben		8 mm / M14
max. Ø Holzschraube	mm	8 x 80
Gewicht mit Akku	kg	1,10
Gewicht ohne Akku	kg	0,90
<b>Bestellnummer</b>		<b>7 115 03 61 00 0</b>
<b>EAN</b>		<b>4014586881560</b>
<b>UVP + vRG exkl. MWST [PK18]</b>		<b>285.19</b>
<b>UVP + vRG inkl. MWST [PK18]</b>		<b>308.00</b>
<b>vRG inkl. MWST</b>		<b>4.05</b>

**FEIN VORTEILE:**

- ▶ Starker und langlebiger DC-Motor mit Schutz vor Überhitzung und Überlastung.
- ▶ Bis 100 Nm Drehmoment - zieht problemlos Schrauben bis M12 an.
- ▶ 1/4" Innensechskant zur Aufnahme von Bits und Steckschlüsseinsätze.
- ▶ Robustes Vollmetall Schlaggetriebe.
- ▶ Aluminium-Getriebegehäuse.
- ▶ Sicher auf Akku abstellbar.
- ▶ Schmales Griffmass.
- ▶ Ein Ladegerät für alle FEIN Li-Ion Akkus aller Spannungsklassen.
- ▶ Der Akku-Ladestand ist direkt am Akku ablesbar.
- ▶ FEIN SafetyCell Technology. Schützt den Akku und die Maschine vor Überlastung, Überhitzung und Tiefentladung.
- ▶ 3 Jahre FEIN PLUS Garantie inkl. Akku und Ladegerät.

**Im Preis enthalten:**

1 Akku-Schlagschrauber, 2 Akku-Packs (Li-Ionen), 1 Schnellladegerät ALG 50, 1 Gürtel-Clip, 1 Bitgarage, 1 Kunststoff-Werkzeugkoffer





**ASCD 12-100 W4 Select**

Akku-Schlagschrauber mit DC Motor. Für universelle Verschraubungen.

**FEIN SELECT<sup>+</sup>**



Zubehör ab Seite 23

Akku-Spannung	V	12
Motor		2-pol. DC
Leerlaufdrehzahl	1/min	0 - 2 700
Schlagzahl	1/min	0 - 3 450
max. Drehmoment	Nm	100
Werkzeugaufnahme		1/4" Innensechskant
Schrauben		8 mm / M14
max. Ø Holzschraube	mm	8 x 80
Gewicht ohne Akku	kg	0,90
<b>Bestellnummer</b>		<b>7 115 03 64 00 0</b>
<b>EAN</b>		<b>4014586885582</b>
<b>UVP + vRG exkl. MWST [PK18]</b>		<b>156.48</b>
<b>UVP + vRG inkl. MWST [PK18]</b>		<b>169.00</b>
<b>vRG inkl. MWST</b>		<b>0.60</b>

**FEIN VORTEILE:**

- ▶ Starker und langlebiger DC-Motor mit Schutz vor Überhitzung und Überlastung.
- ▶ Bis 100 Nm Drehmoment - zieht problemlos Schrauben bis M12 an.
- ▶ 1/4" Innensechskant zur Aufnahme von Bits und Steckschlüssel-einsätze.
- ▶ Robustes Vollmetall Schlaggetriebe.
- ▶ Aluminium-Getriebegehäuse.
- ▶ Sicher auf Akku abstellbar.
- ▶ Schmales Griffmass.
- ▶ Ein Ladegerät für alle FEIN Li-Ion Akkus aller Spannungsklassen.
- ▶ Der Akku-Ladestand ist direkt am Akku ablesbar.
- ▶ FEIN SafetyCell Technology. Schützt den Akku und die Maschine vor Überlastung, Überhitzung und Tiefentladung.
- ▶ 3 Jahre FEIN PLUS Garantie inkl. Akku und Ladegerät.

**Im Preis enthalten:**

1 Akku-Schlagschrauber, 1 Gürtel-Clip, 1 Bitgarage, 1 Kunststoff-Werkzeugkoffer

**Akku-Schlagschrauber**

**Allgemeines Zubehör**



**Akku LED-Lampe ALED 12-18 V**

Kompakte und ausdauernde Akku LED Lampe mit schwenkbarem Lampenkopf. Kompatibel mit allen 12 / 14 / 18 V FEIN Li-Ionen Akkus, inklusive Haken zum Aufhängen der Lampe. Mit 130 g extrem leicht und mit 900 Lux sehr hell. Farbtemperatur entspricht Tageslicht. Die Helligkeit ist in 2 Stufen einstellbar.

Bestellnummer	vRG inkl. MWST	UVP + vRG exkl. MWST	UVP + vRG inkl. MWST
9 26 04 200 02 0	0.19	70.46	76.10



**Werkzeugkoffer**

Kunststoff, Innenmasse: 470 x 275 x 116 mm

Bestellnummer	UVP + vRG exkl. MWST	UVP + vRG inkl. MWST
3 39 01 118 01 0	49.91	53.90



**Werkzeugkoffer**

passend für ABSU 12, ASCD 12, ASCM 12

Bestellnummer	UVP + vRG exkl. MWST	UVP + vRG inkl. MWST
3 39 01 160 01 0	a. A.	a. A.



**Kunststoff-Box**

Koffer-Einsatz mit verschliessbarem Deckel für Kleinteile und Zubehör, passend zu Werkzeugkoffer 3 39 01 118 01 0, max. 5 St./Koffer.

Bestellnummer	UVP + vRG exkl. MWST	UVP + vRG inkl. MWST
3 39 01 119 00 0	5.37	5.80



**Schnellladegerät ALG 50**

Für alle FEIN Li-Ion Akkus. Ladezeit ab 35 Min.

Bestellnummer	vRG inkl. MWST	UVP + vRG exkl. MWST	UVP + vRG inkl. MWST
9 26 04 129 01 0	0.60	50.74	54.80



**Schnellladegerät ALG 30**

Für FEIN NiCd und Li-Ion Akkus. Ladezeit ab 25 Min.

Bestellnummer	vRG inkl. MWST	UVP + vRG exkl. MWST	UVP + vRG inkl. MWST
9 26 04 096 01 0	0.60	171.76	185.50

**Akku 18 V**



**Akku Pack**

Li-Ion mit Ladestandsanzeige und FEIN SafetyCell Technology. Schützt den Akku und die Maschine vor Überlastung, Überhitzung und Tiefentladung.

Spannung V	Kapazität Ah	Bestellnummer	vRG inkl. MWST	UVP + vRG exkl. MWST	UVP + vRG inkl. MWST
18	5	9 26 04 173 02 0	1.73	129.07	139.40
18	2,5	9 26 04 171 02 0	1.73	90.46	97.70



**Akku Starter-Set**

Sehr ausdauernde 18 V Li-Ion-Akkus mit innovativer SafetyCell Technology, 5 Ah Kapazität und Ladestandsanzeige.

Bestellnummer	vRG inkl. MWST	UVP + vRG exkl. MWST	UVP + vRG inkl. MWST
9 26 04 300 03 0	4.05	308.80	333.50



**Akku Starter-Set**

Kleine und leichte 18 V Li-Ion-Akkus mit innovativer SafetyCell Technology, 2,5 Ah Kapazität und Ladestandsanzeige.

Bestellnummer	vRG inkl. MWST	UVP + vRG exkl. MWST	UVP + vRG inkl. MWST
9 26 04 300 04 0	4.05	231.57	250.10

**Akku 12 V**



**Akku Pack**

Li-Ion mit Ladestandsanzeige und FEIN SafetyCell Technology. Schützt den Akku und die Maschine vor Überlastung, Überhitzung und Tiefentladung.

Spannung V	Kapazität Ah	Bestellnummer	vRG inkl. MWST	UVP + vRG exkl. MWST	UVP + vRG inkl. MWST
12	2,5	9 26 04 168 02 0	1.73	38.98	42.10



**Akku Starter-Set**

Sehr ausdauernde und leichte 12 V Li-Ion-Akkus mit innovativer SafetyCell Technology, 2,5 Ah Kapazität und Ladestandsanzeige.

Bestellnummer	vRG inkl. MWST	UVP + vRG exkl. MWST	UVP + vRG inkl. MWST
9 26 04 250 01 0	4.05	128.61	138.90



		ASM 14-2 (ohne Akku)	ASM 14-6 (ohne Akku)	ASM 14-9 (ohne Akku)	ASM 14-12 (ohne Akku)	ASM 14-2 PC (ohne Akku)	ASM 14-6 PC (ohne Akku)	ASM 14-9 PC (ohne Akku)	ASM 14-12 PC (ohne Akku)
		Prüffähiger Schrauber nach ISO 5393, VDI/VDE 2647, CMK-Wert > 1,67 bei ± 12% (bezogen auf 6 Sigma).	Prüffähiger Schrauber nach ISO 5393, VDI/VDE 2647, CMK-Wert > 1,67 bei ± 10% (bezogen auf 6 Sigma).			Programmierbarer, prüffähiger Schrauber nach ISO 5393, VDI/VDE 2647, CMK-Wert > 1,67 bei ± 12% (bezogen auf 6 Sigma).	Programmierbarer, prüffähiger Schrauber nach ISO 5393, VDI/VDE 2647, CMK-Wert > 1,67 bei ± 10% (bezogen auf 6 Sigma).		
<b>Seite</b>		25	25	25	25	26	26	26	26
<b>Technische Attribute</b>	Akku-Spannung	14,4 V	14,4 V	14,4 V	14,4 V	14,4 V	14,4 V	14,4 V	14,4 V
	Drehmomentbereich	0,7 - 2 Nm	1,2 - 6 Nm	2 - 9 Nm	3 - 12 Nm	0,7 - 2 Nm	1,2 - 6 Nm	2 - 9 Nm	3 - 12 Nm
	Leerlaufdrehzahl	350 1/min	600 1/min	600 1/min	500 1/min	50 - 700 1/min	50 - 950 1/min	50 - 700 1/min	50 - 700 1/min
	Werkzeugaufnahme	1/4" Innensechskant	1/4" Innensechskant	1/4" Innensechskant	1/4" Innensechskant	1/4" Innensechskant	1/4" Innensechskant	1/4" Innensechskant	1/4" Innensechskant
	Gewicht ohne Akku	0,95 kg	0,95 kg	0,95 kg	0,95 kg	0,95 kg	0,95 kg	0,95 kg	0,95 kg

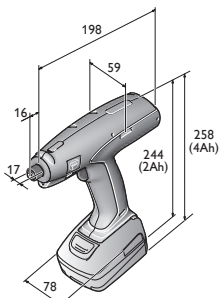

- ASM 14-2
- ASM 14-2 PC
- ASM 14-6
- ASM 14-6 PC
- ASM 14-9
- ASM 14-9 PC
- ASM 14-12
- ASM 14-12 PC



**ASM 14-2 (ohne Akku)**

Prüffähiger Schrauber nach ISO 5393, VDI/VDE 2647, CMK-Wert > 1,67 bei ± 12% (bezogen auf 6 Sigma).



Zubehör ab Seite 30

Akku-Spannung	V	14,4
Drehmomentbereich	Nm	0,7 - 2
Leerlaufdrehzahl	1/min	350
Werkzeugaufnahme		1/4" Innen-sechskant
Gewicht ohne Akku	kg	0,95
<b>Bestellnummer</b>		<b>7 112 60 00 95 0</b>
<b>EAN</b>		<b>4014586881294</b>
<b>UVP + vRG exkl. MWST [PK05]</b>		<b>646.30</b>
<b>UVP + vRG inkl. MWST [PK05]</b>		<b>698.00</b>
<b>vRG inkl. MWST</b>		<b>0.60</b>

**FEIN VORTEILE:**

- ▶ Bürstenloser, wartungsfreier Motor.
- ▶ Prozessoptimiert durch Wiedereinschaltverzögerung und Wiederanlaufsperr (Akku-Überwachung).
- ▶ Gleichbleibend präzise Anzugsdrehmomente unabhängig vom Schraubfall.
- ▶ Aktivierung Linkslauf durch Tastendruck.
- ▶ FEIN Li-Ion Technologie für mehr Verschraubungen pro Akkuladung.
- ▶ Konstante Drehzahl bis zur Abschaltung.
- ▶ Dauerbeleuchtung der Schraubstelle.
- ▶ Für weiche und harte Schraubfälle.
- ▶ Sanftanlauf.
- ▶ Sanfte Abschaltung.

**ASM 14-6 (ohne Akku)**

Prüffähiger Schrauber nach ISO 5393, VDI/VDE 2647, CMK-Wert > 1,67 bei ± 10% (bezogen auf 6 Sigma).



Zubehör ab Seite 30

Akku-Spannung	V	14,4
Drehmomentbereich	Nm	1,2 - 6
Leerlaufdrehzahl	1/min	600
Werkzeugaufnahme		1/4" Innen-sechskant
Gewicht ohne Akku	kg	0,95
<b>Bestellnummer</b>		<b>7 112 28 00 95 0</b>
<b>EAN</b>		<b>4014586876238</b>
<b>UVP + vRG exkl. MWST [PK05]</b>		<b>646.30</b>
<b>UVP + vRG inkl. MWST [PK05]</b>		<b>698.00</b>
<b>vRG inkl. MWST</b>		<b>0.60</b>

**FEIN VORTEILE:**

- ▶ Bürstenloser, wartungsfreier Motor.
- ▶ Gleichbleibend präzise Anzugsdrehmomente unabhängig vom Schraubfall.
- ▶ Prozessoptimiert durch Wiedereinschaltverzögerung und Wiederanlaufsperr (Akku-Überwachung).
- ▶ Aktivierung Linkslauf durch Tastendruck.
- ▶ FEIN Li-Ion Technologie für mehr Verschraubungen pro Akkuladung.
- ▶ Konstante Drehzahl bis zur Abschaltung.
- ▶ Dauerbeleuchtung der Schraubstelle.
- ▶ Für weiche und harte Schraubfälle.
- ▶ Sanftanlauf.
- ▶ Sanfte Abschaltung.

**ASM 14-9 (ohne Akku)**

Prüffähiger Schrauber nach ISO 5393, VDI/VDE 2647, CMK-Wert > 1,67 bei ± 10% (bezogen auf 6 Sigma).



Zubehör ab Seite 30

Akku-Spannung	V	14,4
Drehmomentbereich	Nm	2 - 9
Leerlaufdrehzahl	1/min	600
Werkzeugaufnahme		1/4" Innen-sechskant
Gewicht ohne Akku	kg	0,95
<b>Bestellnummer</b>		<b>7 112 59 00 95 0</b>
<b>EAN</b>		<b>4014586877211</b>
<b>UVP + vRG exkl. MWST [PK05]</b>		<b>646.30</b>
<b>UVP + vRG inkl. MWST [PK05]</b>		<b>698.00</b>
<b>vRG inkl. MWST</b>		<b>0.60</b>

**FEIN VORTEILE:**

- ▶ Bürstenloser, wartungsfreier Motor.
- ▶ Gleichbleibend präzise Anzugsdrehmomente unabhängig vom Schraubfall.
- ▶ Prozessoptimiert durch Wiedereinschaltverzögerung und Wiederanlaufsperr (Akku-Überwachung).
- ▶ Aktivierung Linkslauf durch Tastendruck.
- ▶ FEIN Li-Ion Technologie für mehr Verschraubungen pro Akkuladung.
- ▶ Konstante Drehzahl bis zur Abschaltung.
- ▶ Dauerbeleuchtung der Schraubstelle.
- ▶ Für weiche und harte Schraubfälle.
- ▶ Sanftanlauf.
- ▶ Sanfte Abschaltung.

**ASM 14-12 (ohne Akku)**

Prüffähiger Schrauber nach ISO 5393, VDI/VDE 2647, CMK-Wert > 1,67 bei ± 10% (bezogen auf 6 Sigma).



Zubehör ab Seite 30

Akku-Spannung	V	14,4
Drehmomentbereich	Nm	3 - 12
Leerlaufdrehzahl	1/min	500
Werkzeugaufnahme		1/4" Innen-sechskant
Gewicht ohne Akku	kg	0,95
<b>Bestellnummer</b>		<b>7 112 57 00 95 0</b>
<b>EAN</b>		<b>4014586877198</b>
<b>UVP + vRG exkl. MWST [PK05]</b>		<b>646.30</b>
<b>UVP + vRG inkl. MWST [PK05]</b>		<b>698.00</b>
<b>vRG inkl. MWST</b>		<b>0.60</b>

**FEIN VORTEILE:**

- ▶ Bürstenloser, wartungsfreier Motor.
- ▶ Gleichbleibend präzise Anzugsdrehmomente unabhängig vom Schraubfall.
- ▶ Prozessoptimiert durch Wiedereinschaltverzögerung und Wiederanlaufsperr (Akku-Überwachung).
- ▶ Aktivierung Linkslauf durch Tastendruck.
- ▶ FEIN Li-Ion Technologie für mehr Verschraubungen pro Akkuladung.
- ▶ Konstante Drehzahl bis zur Abschaltung.
- ▶ Dauerbeleuchtung der Schraubstelle.
- ▶ Für weiche und harte Schraubfälle.
- ▶ Sanftanlauf.
- ▶ Sanfte Abschaltung.

**ASM 14-2 PC (ohne Akku)**

Programmierbarer, prüffähiger Schrauber nach ISO 5393, VDI/VDE 2647, CMK-Wert > 1,67 bei ± 12% (bezogen auf 6 Sigma).



Zubehör ab Seite 30

Akku-Spannung	V	14,4
Drehmomentbereich	Nm	0,7 - 2
Leerlaufdrehzahl	1/min	50 - 700
Werkzeugaufnahme		1/4" Innen-sechskant
Gewicht ohne Akku	kg	0,95
<b>Bestellnummer</b>		<b>7 112 61 00 95 0</b>
<b>EAN</b>		<b>4014586881317</b>
<b>UVP + vRG exkl. MWST [PK05]</b>		<b>832.41</b>
<b>UVP + vRG inkl. MWST [PK05]</b>		<b>899.00</b>
<b>vRG inkl. MWST</b>		<b>0.60</b>

**FEIN VORTEILE:**

- ▶ Bürstenloser, wartungsfreier Motor.
- ▶ Frei programmierbare Parameter: Drehzahl, Drehrichtung, Drehwinkel, Drehmomentschwelle, Zeit.
- ▶ Prozessoptimiert in bis zu sieben Programmschritten individuell auf den Schraubfall einstellbar.
- ▶ Sowohl der Rechts- als auch der Linkslauf ist parametrierbar.
- ▶ Einstellbare Fehlerkriterien lassen eine Manipulation nicht zu.
- ▶ FEIN Li-Ion Technologie für mehr Verschraubungen pro Akkuladung.
- ▶ Wartungsmodul erfasst die getätigten Verschraubungen und Kalibrierdaten.
- ▶ Einfache Eingabe der Daten an Computer.
- ▶ Sichere Programmierung der Maschine durch integrierte Schnittstelle.
- ▶ Speicherung der Daten für spätere Wiederverwendung.
- ▶ Für weiche und harte Schraubfälle.
- ▶ Kein Drehzahlabfall beim Verschrauben dank Drehzahlüberwachung.
- ▶ Schutz der Maschine durch Passwort ab Werk.

**ASM 14-6 PC (ohne Akku)**

Programmierbarer, prüffähiger Schrauber nach ISO 5393, VDI/VDE 2647, CMK-Wert > 1,67 bei ± 10% (bezogen auf 6 Sigma).



Zubehör ab Seite 30

Akku-Spannung	V	14,4
Drehmomentbereich	Nm	1,2 - 6
Leerlaufdrehzahl	1/min	50 - 950
Werkzeugaufnahme		1/4" Innen-sechskant
Gewicht ohne Akku	kg	0,95
<b>Bestellnummer</b>		<b>7 112 54 00 95 0</b>
<b>EAN</b>		<b>4014586874241</b>
<b>UVP + vRG exkl. MWST [PK05]</b>		<b>832.41</b>
<b>UVP + vRG inkl. MWST [PK05]</b>		<b>899.00</b>
<b>vRG inkl. MWST</b>		<b>0.60</b>

**FEIN VORTEILE:**

- ▶ Bürstenloser, wartungsfreier Motor.
- ▶ Frei programmierbare Parameter: Drehzahl, Drehrichtung, Drehwinkel, Drehmomentschwelle, Zeit.
- ▶ Prozessoptimiert in bis zu sieben Programmschritten individuell auf den Schraubfall einstellbar.
- ▶ Sowohl der Rechts- als auch der Linkslauf ist parametrierbar.
- ▶ Einstellbare Fehlerkriterien lassen eine Manipulation nicht zu.
- ▶ FEIN Li-Ion Technologie für mehr Verschraubungen pro Akkuladung.
- ▶ Wartungsmodul erfasst die getätigten Verschraubungen und Kalibrierdaten.
- ▶ Einfache Eingabe der Daten an Computer.
- ▶ Sichere Programmierung der Maschine durch integrierte Schnittstelle.
- ▶ Speicherung der Daten für spätere Wiederverwendung.
- ▶ Für weiche und harte Schraubfälle.
- ▶ Kein Drehzahlabfall beim Verschrauben dank Drehzahlüberwachung.
- ▶ Schutz der Maschine durch Passwort ab Werk.

**ASM 14-9 PC (ohne Akku)**

Programmierbarer, prüffähiger Schrauber nach ISO 5393, VDI/VDE 2647, CMK-Wert > 1,67 bei ± 10% (bezogen auf 6 Sigma).



Zubehör ab Seite 30

Akku-Spannung	V	14,4
Drehmomentbereich	Nm	2 - 9
Leerlaufdrehzahl	1/min	50 - 700
Werkzeugaufnahme		1/4" Innen-sechskant
Gewicht ohne Akku	kg	0,95
<b>Bestellnummer</b>		<b>7 112 55 00 95 0</b>
<b>EAN</b>		<b>4014586874258</b>
<b>UVP + vRG exkl. MWST [PK05]</b>		<b>832.41</b>
<b>UVP + vRG inkl. MWST [PK05]</b>		<b>899.00</b>
<b>vRG inkl. MWST</b>		<b>0.60</b>

**FEIN VORTEILE:**

- ▶ Bürstenloser, wartungsfreier Motor.
- ▶ Frei programmierbare Parameter: Drehzahl, Drehrichtung, Drehwinkel, Drehmomentschwelle, Zeit.
- ▶ Prozessoptimiert in bis zu sieben Programmschritten individuell auf den Schraubfall einstellbar.
- ▶ Sowohl der Rechts- als auch der Linkslauf ist parametrierbar.
- ▶ Einstellbare Fehlerkriterien lassen eine Manipulation nicht zu.
- ▶ FEIN Li-Ion Technologie für mehr Verschraubungen pro Akkuladung.
- ▶ Wartungsmodul erfasst die getätigten Verschraubungen und Kalibrierdaten.
- ▶ Einfache Eingabe der Daten an Computer.
- ▶ Sichere Programmierung der Maschine durch integrierte Schnittstelle.
- ▶ Speicherung der Daten für spätere Wiederverwendung.
- ▶ Für weiche und harte Schraubfälle.
- ▶ Kein Drehzahlabfall beim Verschrauben dank Drehzahlüberwachung.
- ▶ Schutz der Maschine durch Passwort ab Werk.

**ASM 14-12 PC (ohne Akku)**

Programmierbarer, prüffähiger Schrauber nach ISO 5393, VDI/VDE 2647, CMK-Wert > 1,67 bei ± 10% (bezogen auf 6 Sigma).



Zubehör ab Seite 30

Akku-Spannung	V	14,4
Drehmomentbereich	Nm	3 - 12
Leerlaufdrehzahl	1/min	50 - 700
Werkzeugaufnahme		1/4" Innen-sechskant
Gewicht ohne Akku	kg	0,95
<b>Bestellnummer</b>		<b>7 112 56 00 95 0</b>
<b>EAN</b>		<b>4014586874265</b>
<b>UVP + vRG exkl. MWST [PK05]</b>		<b>832.41</b>
<b>UVP + vRG inkl. MWST [PK05]</b>		<b>899.00</b>
<b>vRG inkl. MWST</b>		<b>0.60</b>

**FEIN VORTEILE:**

- ▶ Bürstenloser, wartungsfreier Motor.
- ▶ Frei programmierbare Parameter: Drehzahl, Drehrichtung, Drehwinkel, Drehmomentschwelle, Zeit.
- ▶ Prozessoptimiert in bis zu sieben Programmschritten individuell auf den Schraubfall einstellbar.
- ▶ Sowohl der Rechts- als auch der Linkslauf ist parametrierbar.
- ▶ Einstellbare Fehlerkriterien lassen eine Manipulation nicht zu.
- ▶ FEIN Li-Ion Technologie für mehr Verschraubungen pro Akkuladung.
- ▶ Wartungsmodul erfasst die getätigten Verschraubungen und Kalibrierdaten.
- ▶ Einfache Eingabe der Daten an Computer.
- ▶ Sichere Programmierung der Maschine durch integrierte Schnittstelle.
- ▶ Speicherung der Daten für spätere Wiederverwendung.
- ▶ Für weiche und harte Schraubfälle.
- ▶ Kein Drehzahlabfall beim Verschrauben dank Drehzahlüberwachung.
- ▶ Schutz der Maschine durch Passwort ab Werk.





		ASW 14-6 (ohne Akku und ohne Winkelkopf)	ASW 14-10 (ohne Akku und ohne Winkelkopf)	ASW 14-14 (ohne Akku und ohne Winkelkopf)	ASW 14-6 PC (ohne Akku und ohne Winkelkopf)	ASW 14-10 PC (ohne Akku und ohne Winkelkopf)	ASW 14-14 PC (ohne Akku und ohne Winkelkopf)	ASW 18-30 PC (ohne Akku und ohne Winkelkopf)	ASW 18-45 PC (ohne Akku und ohne Winkelkopf)	ASW 18-60 PC (ohne Akku und ohne Winkelkopf)
		Prüffähiger Schrauber nach ISO 5393, VDI/VDE 2647, CMK-Wert > 1,67 bei ± 10% (bezogen auf 6 Sigma).			Programmierbarer, prüffähiger Schrauber nach ISO 5393, VDI/VDE 2647, CMK-Wert > 1,67 bei ± 10% (bezogen auf 6 Sigma).					
<b>Seite</b>		28	28	28	28	29	29	29	30	30
<b>Technische Attribute</b>	Akku-Spannung	14,4 V	14,4 V	14,4 V	14,4 V	14,4 V	14,4 V	18 V	18 V	18 V
	Drehmomentbereich	1,5 - 6 Nm	2 - 10 Nm	3 - 14 Nm	1,5 - 6 Nm	2 - 10 Nm	3 - 14 Nm	12 - 30 Nm	20 - 45 Nm	25 - 60 Nm
	Leerlaufdrehzahl	650 1/min	500 1/min	400 1/min	50 - 670 1/min	50 - 670 1/min	50 - 500 1/min	30 - 420 1/min	25 - 310 1/min	20 - 230 1/min
	Gewicht ohne Akku	0,90 kg	0,90 kg	0,90 kg	0,90 kg	0,90 kg	0,90 kg	1,20 kg	1,20 kg	1,20 kg

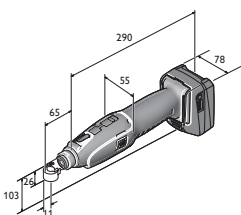

ASW 14-6  
ASW 14-6 PC  
ASW 14-10  
ASW 14-10 PC  
ASW 14-14  
ASW 14-14 PC

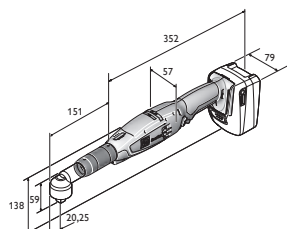

ASW 18-30 PC  
ASW 18-45 PC  
ASW 18-60 PC

**ASW 14-6 (ohne Akku und ohne Winkelkopf)**



Zubehör ab Seite 30

Prüffähiger Schrauber nach ISO 5393, VDI/VDE 2647, CMK-Wert > 1,67 bei ± 10% (bezogen auf 6 Sigma).

Akku-Spannung	V	14,4
Drehmomentbereich	Nm	1,5 - 6
Leerlaufdrehzahl	1/min	650
Gewicht ohne Akku	kg	0,90
<b>Bestellnummer</b>		<b>7 112 40 00 95 0</b>
<b>EAN</b>		<b>4014586876245</b>
<b>UVP + vRG exkl. MWST [PK05]</b>		<b>646.30</b>
<b>UVP + vRG inkl. MWST [PK05]</b>		<b>698.00</b>
<b>vRG inkl. MWST</b>		<b>0.60</b>

**FEIN VORTEILE:**

- ▶ Bürstenloser, wartungsfreier Motor.
- ▶ Gleichbleibend präzise Anzugsdrehmomente unabhängig vom Schraubfall.
- ▶ Prozessoptimiert durch Wiedereinschaltverzögerung und Wiederanlaufsperr (Akku-Überwachung).
- ▶ Aktivierung Linkslauf durch Tastendruck.
- ▶ FEIN Li-Ion Technologie für mehr Verschraubungen pro Akkuladung.
- ▶ Konstante Drehzahl bis zur Abschaltung.
- ▶ Dauerbeleuchtung der Schraubstelle.
- ▶ Für weiche und harte Schraubfälle.
- ▶ Sanftanlauf.
- ▶ Sanfte Abschaltung.
- ▶ Sehr hoher Wirkungsgrad.
- ▶ Winkelköpfe um 360° verstellbar.
- ▶ Zungenwerkzeuge einsetzbar.

**ASW 14-10 (ohne Akku und ohne Winkelkopf)**



Zubehör ab Seite 30

Prüffähiger Schrauber nach ISO 5393, VDI/VDE 2647, CMK-Wert > 1,67 bei ± 10% (bezogen auf 6 Sigma).

Akku-Spannung	V	14,4
Drehmomentbereich	Nm	2 - 10
Leerlaufdrehzahl	1/min	500
Gewicht ohne Akku	kg	0,90
<b>Bestellnummer</b>		<b>7 112 42 00 95 0</b>
<b>EAN</b>		<b>4014586876252</b>
<b>UVP + vRG exkl. MWST [PK05]</b>		<b>646.30</b>
<b>UVP + vRG inkl. MWST [PK05]</b>		<b>698.00</b>
<b>vRG inkl. MWST</b>		<b>0.60</b>

**FEIN VORTEILE:**

- ▶ Bürstenloser, wartungsfreier Motor.
- ▶ Gleichbleibend präzise Anzugsdrehmomente unabhängig vom Schraubfall.
- ▶ Prozessoptimiert durch Wiedereinschaltverzögerung und Wiederanlaufsperr (Akku-Überwachung).
- ▶ Aktivierung Linkslauf durch Tastendruck.
- ▶ FEIN Li-Ion Technologie für mehr Verschraubungen pro Akkuladung.
- ▶ Konstante Drehzahl bis zur Abschaltung.
- ▶ Dauerbeleuchtung der Schraubstelle.
- ▶ Für weiche und harte Schraubfälle.
- ▶ Sanftanlauf.
- ▶ Sanfte Abschaltung.
- ▶ Sehr hoher Wirkungsgrad.
- ▶ Winkelköpfe um 360° verstellbar.
- ▶ Zungenwerkzeuge einsetzbar.

**ASW 14-14 (ohne Akku und ohne Winkelkopf)**



Zubehör ab Seite 30

Prüffähiger Schrauber nach ISO 5393, VDI/VDE 2647, CMK-Wert > 1,67 bei ± 10% (bezogen auf 6 Sigma).

Akku-Spannung	V	14,4
Drehmomentbereich	Nm	3 - 14
Leerlaufdrehzahl	1/min	400
Gewicht ohne Akku	kg	0,90
<b>Bestellnummer</b>		<b>7 112 58 00 95 0</b>
<b>EAN</b>		<b>4014586877204</b>
<b>UVP + vRG exkl. MWST [PK05]</b>		<b>646.30</b>
<b>UVP + vRG inkl. MWST [PK05]</b>		<b>698.00</b>
<b>vRG inkl. MWST</b>		<b>0.60</b>

**FEIN VORTEILE:**

- ▶ Bürstenloser, wartungsfreier Motor.
- ▶ Gleichbleibend präzise Anzugsdrehmomente unabhängig vom Schraubfall.
- ▶ Prozessoptimiert durch Wiedereinschaltverzögerung und Wiederanlaufsperr (Akku-Überwachung).
- ▶ Aktivierung Linkslauf durch Tastendruck.
- ▶ FEIN Li-Ion Technologie für mehr Verschraubungen pro Akkuladung.
- ▶ Konstante Drehzahl bis zur Abschaltung.
- ▶ Dauerbeleuchtung der Schraubstelle.
- ▶ Für weiche und harte Schraubfälle.
- ▶ Sanftanlauf.
- ▶ Sanfte Abschaltung.
- ▶ Sehr hoher Wirkungsgrad.
- ▶ Winkelköpfe um 360° verstellbar.
- ▶ Zungenwerkzeuge einsetzbar.

**ASW 14-6 PC (ohne Akku und ohne Winkelkopf)**



Zubehör ab Seite 30

Programmierbarer, prüffähiger Schrauber nach ISO 5393, VDI/VDE 2647, CMK-Wert > 1,67 bei ± 10% (bezogen auf 6 Sigma).

Akku-Spannung	V	14,4
Drehmomentbereich	Nm	1,5 - 6
Leerlaufdrehzahl	1/min	50 - 670
Gewicht ohne Akku	kg	0,90
<b>Bestellnummer</b>		<b>7 112 50 00 95 0</b>
<b>EAN</b>		<b>4014586874210</b>
<b>UVP + vRG exkl. MWST [PK05]</b>		<b>858.33</b>
<b>UVP + vRG inkl. MWST [PK05]</b>		<b>927.00</b>
<b>vRG inkl. MWST</b>		<b>0.60</b>

**FEIN VORTEILE:**

- ▶ Prozessoptimiert in bis zu sieben Programmschritten individuell auf den Schraubfall einstellbar.
- ▶ Frei programmierbare Parameter: Drehzahl, Drehrichtung, Drehwinkel, Drehmomentschwelle, Zeit.
- ▶ Bürstenloser, wartungsfreier Motor.
- ▶ Sowohl der Rechts- als auch der Linkslauf ist parametrierbar.
- ▶ Einstellbare Fehlerkriterien lassen eine Manipulation nicht zu.
- ▶ FEIN Li-Ion Technologie für mehr Verschraubungen pro Akkuladung.
- ▶ Wartungsmodul erfasst die getätigten Verschraubungen und Kalibrierdaten.
- ▶ Einfache Eingabe der Daten an Computer.
- ▶ Sichere Programmierung der Maschine durch integrierte Schnittstelle.
- ▶ Speicherung der Daten für spätere Wiederverwendung.
- ▶ Für weiche und harte Schraubfälle.
- ▶ Kein Drehzahlabfall beim Verschrauben dank Drehzahlüberwachung.
- ▶ Schutz der Maschine durch Passwort ab Werk.
- ▶ Leistungsstarker Li-Ion Akku mit Kapazitätsanzeige.
- ▶ Winkelköpfe um 360° verstellbar.
- ▶ Zungenwerkzeuge einsetzbar.

**ASW 14-10 PC (ohne Akku und ohne Winkelkopf)**



Zubehör ab Seite 30

Programmierbarer, prüffähiger Schrauber nach ISO 5393, VDI/VDE 2647, CMK-Wert > 1,67 bei ± 10% (bezogen auf 6 Sigma).

Akku-Spannung	V	14,4
Drehmomentbereich	Nm	2 - 10
Leerlaufdrehzahl	1/min	50 - 670
Gewicht ohne Akku	kg	0,90
<b>Bestellnummer</b>	<b>7 112 51 00 95 0</b>	
<b>EAN</b>	<b>4014586874227</b>	
<b>UVP + vRG exkl. MWST [PK05]</b>	<b>858.33</b>	
<b>UVP + vRG inkl. MWST [PK05]</b>	<b>927.00</b>	
<b>vRG inkl. MWST</b>	<b>0.60</b>	

**FEIN VORTEILE:**

- ▶ Prozessoptimiert in bis zu sieben Programmschritten individuell auf den Schraubfall einstellbar.
- ▶ Frei programmierbare Parameter: Drehzahl, Drehrichtung, Drehwinkel, Drehmomentschwelle, Zeit.
- ▶ Bürstenloser, wartungsfreier Motor.
- ▶ Sowohl der Rechts- als auch der Linkslauf ist parametrierbar.
- ▶ Einstellbare Fehlerkriterien lassen eine Manipulation nicht zu.
- ▶ FEIN Li-Ion Technologie für mehr Verschraubungen pro Akkuladung.
- ▶ Wartungsmodul erfasst die getätigten Verschraubungen und Kalibrierdaten.
- ▶ Einfache Eingabe der Daten an Computer.
- ▶ Sichere Programmierung der Maschine durch integrierte Schnittstelle.
- ▶ Speicherung der Daten für spätere Wiederverwendung.
- ▶ Für weiche und harte Schraubfälle.
- ▶ Kein Drehzahlabfall beim Verschrauben dank Drehzahlüberwachung.
- ▶ Schutz der Maschine durch Passwort ab Werk.
- ▶ Leistungsstarker Li-Ion Akku mit Kapazitätsanzeige.
- ▶ Winkelköpfe um 360° verstellbar.
- ▶ Zungenwerkzeuge einsetzbar.

**ASW 14-14 PC (ohne Akku und ohne Winkelkopf)**



Zubehör ab Seite 30

Programmierbarer, prüffähiger Schrauber nach ISO 5393, VDI/VDE 2647, CMK-Wert > 1,67 bei ± 10% (bezogen auf 6 Sigma).

Akku-Spannung	V	14,4
Drehmomentbereich	Nm	3 - 14
Leerlaufdrehzahl	1/min	50 - 500
Gewicht ohne Akku	kg	0,90
<b>Bestellnummer</b>	<b>7 112 52 00 95 0</b>	
<b>EAN</b>	<b>4014586874234</b>	
<b>UVP + vRG exkl. MWST [PK05]</b>	<b>858.33</b>	
<b>UVP + vRG inkl. MWST [PK05]</b>	<b>927.00</b>	
<b>vRG inkl. MWST</b>	<b>0.60</b>	

**FEIN VORTEILE:**

- ▶ Bürstenloser, wartungsfreier Motor.
- ▶ Frei programmierbare Parameter: Drehzahl, Drehrichtung, Drehwinkel, Drehmomentschwelle, Zeit.
- ▶ Prozessoptimiert in bis zu sieben Programmschritten individuell auf den Schraubfall einstellbar.
- ▶ Sowohl der Rechts- als auch der Linkslauf ist parametrierbar.
- ▶ Einstellbare Fehlerkriterien lassen eine Manipulation nicht zu.
- ▶ FEIN Li-Ion Technologie für mehr Verschraubungen pro Akkuladung.
- ▶ Wartungsmodul erfasst die getätigten Verschraubungen und Kalibrierdaten.
- ▶ Einfache Eingabe der Daten an Computer.
- ▶ Sichere Programmierung der Maschine durch integrierte Schnittstelle.
- ▶ Speicherung der Daten für spätere Wiederverwendung.
- ▶ Für weiche und harte Schraubfälle.
- ▶ Kein Drehzahlabfall beim Verschrauben dank Drehzahlüberwachung.
- ▶ Schutz der Maschine durch Passwort ab Werk.
- ▶ Leistungsstarker Li-Ion Akku mit Kapazitätsanzeige.
- ▶ Winkelköpfe um 360° verstellbar.
- ▶ Zungenwerkzeuge einsetzbar.

**ASW 18-30 PC (ohne Akku und ohne Winkelkopf)**



Zubehör ab Seite 30

Programmierbarer, prüffähiger Schrauber nach ISO 5393, VDI/VDE 2647, CMK-Wert > 1,67 bei ± 10% (bezogen auf 6 Sigma).

Akku-Spannung	V	18
Drehmomentbereich	Nm	12 - 30
Leerlaufdrehzahl	1/min	30 - 420
Gewicht ohne Akku	kg	1,20
<b>Bestellnummer</b>	<b>7 112 62 60 00 0</b>	
<b>EAN</b>	<b>4014586883830</b>	
<b>UVP + vRG exkl. MWST [PK05]</b>	<b>1'356.48</b>	
<b>UVP + vRG inkl. MWST [PK05]</b>	<b>1'465.00</b>	
<b>vRG inkl. MWST</b>	<b>0.60</b>	

**FEIN VORTEILE:**

- ▶ Bürstenloser, wartungsfreier Motor.
- ▶ Programmierbare Tankanzeige an der Maschine.
- ▶ Frei programmierbare Parameter: Drehzahl, Drehrichtung, Drehwinkel, Drehmomentschwelle, Zeit.
- ▶ Sowohl der Rechts- als auch der Linkslauf ist parametrierbar.
- ▶ Prozessoptimiert in bis zu fünf Programmschritten individuell auf den Schraubfall einstellbar.
- ▶ FEIN Li-Ion Technologie für mehr Verschraubungen pro Akkuladung.
- ▶ Wartungsmodul erfasst die getätigten Verschraubungen und Kalibrierdaten.
- ▶ Einfache Eingabe der Daten an Computer.
- ▶ Speicherung der Daten für spätere Wiederverwendung.
- ▶ Für weiche und harte Schraubfälle.
- ▶ Kein Drehzahlabfall beim Verschrauben dank Drehzahlüberwachung.
- ▶ Schutz der Maschine durch Passwort ab Werk.
- ▶ Leistungsstarker Li-Ion Akku mit Kapazitätsanzeige.
- ▶ Winkelkopf in 30° Schritten einstellbar.
- ▶ Zungenwerkzeuge einsetzbar.

**ASW 18-45 PC (ohne Akku und ohne Winkelkopf)**



Zubehör ab Seite 30

Programmierbarer, prüffähiger Schrauber nach ISO 5393, VDI/VDE 2647, CMK-Wert > 1,67 bei ± 10% (bezogen auf 6 Sigma).

Akku-Spannung	V	18
Drehmomentbereich	Nm	20 - 45
Leerlaufdrehzahl	1/min	25 - 310
Gewicht ohne Akku	kg	1,20
<b>Bestellnummer</b>		<b>7 112 63 60 00 0</b>
<b>EAN</b>		<b>4014586883847</b>
<b>UVP + vRG exkl. MWST [PK05]</b>		<b>1'416.67</b>
<b>UVP + vRG inkl. MWST [PK05]</b>		<b>1'530.00</b>
<b>vRG inkl. MWST</b>		<b>0.60</b>

**FEIN VORTEILE:**

- ▶ Bürstenloser, wartungsfreier Motor.
- ▶ Programmierbare Tankanzeige an der Maschine.
- ▶ Frei programmierbare Parameter: Drehzahl, Drehrichtung, Drehwinkel, Drehmomentschwelle, Zeit.
- ▶ Sowohl der Rechts- als auch der Linkslauf ist parametrierbar.
- ▶ Prozessoptimiert in bis zu fünf Programmschritten individuell auf den Schraubfall einstellbar.
- ▶ FEIN Li-Ion Technologie für mehr Verschraubungen pro Akkuladung.
- ▶ Wartungsmodul erfasst die getätigten Verschraubungen und Kalibrierdaten.
- ▶ Einfache Eingabe der Daten an Computer.
- ▶ Speicherung der Daten für spätere Wiederverwendung.
- ▶ Für weiche und harte Schraubfälle.
- ▶ Kein Drehzahlabfall beim Verschrauben dank Drehzahlüberwachung.
- ▶ Schutz der Maschine durch Passwort ab Werk.
- ▶ Leistungsstarker Li-Ion Akku mit Kapazitätsanzeige.
- ▶ Winkelkopf in 30° Schritten einstellbar.
- ▶ Zungenwerkzeuge einsetzbar.

**ASW 18-60 PC (ohne Akku und ohne Winkelkopf)**



Zubehör ab Seite 30

Programmierbarer, prüffähiger Schrauber nach ISO 5393, VDI/VDE 2647, CMK-Wert > 1,67 bei ± 10% (bezogen auf 6 Sigma).

Akku-Spannung	V	18
Drehmomentbereich	Nm	25 - 60
Leerlaufdrehzahl	1/min	20 - 230
Gewicht ohne Akku	kg	1,20
<b>Bestellnummer</b>		<b>7 112 64 60 00 0</b>
<b>EAN</b>		<b>4014586883854</b>
<b>UVP + vRG exkl. MWST [PK05]</b>		<b>1'479.63</b>
<b>UVP + vRG inkl. MWST [PK05]</b>		<b>1'598.00</b>
<b>vRG inkl. MWST</b>		<b>0.60</b>

**FEIN VORTEILE:**

- ▶ Bürstenloser, wartungsfreier Motor.
- ▶ Programmierbare Tankanzeige an der Maschine.
- ▶ Frei programmierbare Parameter: Drehzahl, Drehrichtung, Drehwinkel, Drehmomentschwelle, Zeit.
- ▶ Sowohl der Rechts- als auch der Linkslauf ist parametrierbar.
- ▶ Prozessoptimiert in bis zu fünf Programmschritten individuell auf den Schraubfall einstellbar.
- ▶ FEIN Li-Ion Technologie für mehr Verschraubungen pro Akkuladung.
- ▶ Wartungsmodul erfasst die getätigten Verschraubungen und Kalibrierdaten.
- ▶ Einfache Eingabe der Daten an Computer.
- ▶ Speicherung der Daten für spätere Wiederverwendung.
- ▶ Für weiche und harte Schraubfälle.
- ▶ Kein Drehzahlabfall beim Verschrauben dank Drehzahlüberwachung.
- ▶ Schutz der Maschine durch Passwort ab Werk.
- ▶ Leistungsstarker Li-Ion Akku mit Kapazitätsanzeige.
- ▶ Winkelkopf in 60° Schritten einstellbar.
- ▶ Zungenwerkzeuge einsetzbar.

FEIN AccuTEC

**Allgemeines Zubehör**



**Akku Pack**

Li-Ion mit Ladestandsanzeige und FEIN SafetyCell Technology. Schützt den Akku und die Maschine vor Überlastung, Überhitzung und Tiefentladung.

Spannung V	Kapazität Ah	VE St	Bestellnummer	vRG inkl. MWST	UVP + vRG exkl. MWST	UVP + vRG inkl. MWST
12	2,5	1	9 26 04 168 02 0	1.73	38.98	42.10
14,4	2,5	1	9 26 04 170 02 0	1.73	98.52	106.40
14,4	2,5	15	9 26 04 170 03 0		a. A.	a. A.
14,4	5	1	9 26 04 172 02 0	1.73	140.65	151.90
14,4	5	15	9 26 04 172 03 0		a. A.	a. A.
18	2,5	1	9 26 04 171 02 0	1.73	90.46	97.70
18	2,5	12	9 26 04 171 03 0		a. A.	a. A.
18	5	1	9 26 04 173 02 0	1.73	129.07	139.40
18	5	12	9 26 04 173 03 0		a. A.	a. A.



**Akku Pack**

Spannung V	Kapazität Ah	Bestellnummer	vRG inkl. MWST	UVP + vRG exkl. MWST	UVP + vRG inkl. MWST
9,6	2	9 26 04 082 02 5	1.73	198.24	214.10
12	2	9 26 04 084 02 7	1.73	212.22	229.20
12	2,6	9 26 04 079 02 1	1.73	268.43	289.90



**Schnellladegerät ALG 30**

Für FEIN NiCd und Li-Ion Akkus. Ladezeit ab 25 Min.

Bestellnummer	vRG inkl. MWST	UVP + vRG exkl. MWST	UVP + vRG inkl. MWST
9 26 04 096 01 0		0.60	171.76
			185.50



**Multilader ALS 40**

Lieferumfang ohne Netzkabel.

Bestellnummer	vRG inkl. MWST	UVP + vRG exkl. MWST	UVP + vRG inkl. MWST
9 26 04 111 01 0		0.60	2'105.19
			2'273.60



**Ladeadapter**

für die Akku-Schnittstelle von NiCd und NiMH Akkus auf ALS 40, ALG 40 und ALG 30.

Bestellnummer	vRG inkl. MWST	UVP + vRG exkl. MWST	UVP + vRG inkl. MWST
9 26 04 103 01 0			26.76
			28.90



**Drehmomenteinstellschlüssel**

Bestellnummer	UVP + vRG exkl. MWST	UVP + vRG inkl. MWST
3 21 23 002 00 6		10.74
		11.60



**Akku-Schutzhülle**

zum Schutz der Werkstück-Oberfläche vor mechanischen Beschädigungen für Akku Li-Ion 14,4 V 2 / 2,5 Ah

Bestellnummer	UVP + vRG exkl. MWST	UVP + vRG inkl. MWST
3 21 74 015 01 0		a. A.
		a. A.





**Akku-Schutzhülle**  
zum Schutz der Werkstück-Oberfläche vor mechanischen Beschädigungen  
für Akku Li-Ion 14,4 V 4 / 5 Ah

Bestellnummer	UVP + vRG exkl. MWST	UVP + vRG inkl. MWST
3 21 74 016 01 0	a. A.	a. A.

**Akku-Schutzhülle**  
zum Schutz der Werkstück-Oberfläche vor mechanischen Beschädigungen  
für Akku Li-Ion 18 V 2,5 Ah

Bestellnummer	UVP + vRG exkl. MWST	UVP + vRG inkl. MWST
3 21 74 020 01 0	a. A.	a. A.

**Akku-Schutzhülle**  
zum Schutz der Werkstück-Oberfläche vor mechanischen Beschädigungen  
für Akku Li-Ion 18 V 5 Ah

Bestellnummer	UVP + vRG exkl. MWST	UVP + vRG inkl. MWST
3 21 74 019 01 0	a. A.	a. A.

**Zubehör ASM**



**AccuTEC ASM Schutzhülle**  
zum Schutz der Werkstück-Oberfläche vor mechanischen Beschädigungen

Bestellnummer	UVP + vRG exkl. MWST	UVP + vRG inkl. MWST
3 14 20 120 01 0	a. A.	a. A.



**Codier-Hülsen**  
zur farblichen Kennung von Varianten

Farbe	VE St	Bestellnummer	UVP + vRG exkl. MWST	UVP + vRG inkl. MWST
Farb-Mix	7	3 05 01 345 02 0	15.28	16.50
blau	10	3 05 01 348 01 0	20.46	22.10
rot	10	3 05 01 349 01 0	20.46	22.10
orange	10	3 05 01 350 01 0	20.46	22.10
gelb	10	3 05 01 351 01 0	20.46	22.10
grau	10	3 05 01 346 01 0	20.46	22.10
grün	10	3 05 01 347 01 0	20.46	22.10
schwarz	10	3 05 01 345 01 0	20.46	22.10

**Zubehör ASW**



**Codier-Hülsen**  
zur farblichen Kennung von Varianten

Farbe	VE St	Bestellnummer	UVP + vRG exkl. MWST	UVP + vRG inkl. MWST
Farb-Mix	7	3 05 01 352 02 0	a. A.	a. A.
blau	10	3 05 01 355 01 0	a. A.	a. A.
rot	10	3 05 01 356 01 0	a. A.	a. A.
orange	10	3 05 01 357 01 0	a. A.	a. A.
gelb	10	3 05 01 358 01 0	a. A.	a. A.
grau	10	3 05 01 353 01 0	a. A.	a. A.
grün	10	3 05 01 354 01 0	a. A.	a. A.
schwarz	10	3 05 01 352 01 0	a. A.	a. A.



**AccuTEC ASW Schutzhülle**  
zum Schutz der Werkstück-Oberfläche vor mechanischen Beschädigungen

Ausführung	Bestellnummer	UVP + vRG exkl. MWST	UVP + vRG inkl. MWST
ASW 14	3 21 74 014 01 0	a. A.	a. A.
ASW 18	3 21 74 024 01 0	a. A.	a. A.

a. A. = auf Anfrage



**Winkelkopf Basic**  
ASW 14-6 (PC), ASW 14-10 (PC), ASW 14-14 (PC)

Werkzeugaufnahme	Bestellnummer	UVP + vRG exkl. MWST	UVP + vRG inkl. MWST
QuickIN 1/4" Innensechskant	9 01 02 012 01 0	523.89	565.80
3/8" Aussenvierkant	9 01 02 013 01 0	523.89	565.80
1/4" Aussenvierkant	9 01 02 014 01 0	a. A.	a. A.



**Winkelkopf mit Abtrieb > 30 Nm**  
ASW 18-30 PC, ASW 18-45 PC

Werkzeugaufnahme	Bestellnummer	UVP + vRG exkl. MWST	UVP + vRG inkl. MWST
3/8" Aussenvierkant	9 01 02 015 02 0	655.09	707.50



**Winkelkopf mit Abtrieb > 30 Nm**  
ASW 18-60 PC

Werkzeugaufnahme	Bestellnummer	UVP + vRG exkl. MWST	UVP + vRG inkl. MWST
1/2" Aussenvierkant	9 01 02 016 02 0	655.09	707.50



**Geradabtrieb**  
ASW 14-6 (PC), ASW 14-10 (PC), ASW 14-14 (PC)  
Anwendbar bis max. 9,9 Nm, abhängig vom Maschinentyp.

Werkzeugaufnahme	Bestellnummer	UVP + vRG exkl. MWST	UVP + vRG inkl. MWST
1/4" Innensechskant	9 01 06 001 02 0	a. A.	a. A.
3/8" Aussenvierkant	9 01 06 002 02 0	a. A.	a. A.



**Kunststoff-Überzug**  
zum Schutz der Werkstück-Oberfläche vor mechanischen Beschädigungen

Ausführung	Bestellnummer	UVP + vRG exkl. MWST	UVP + vRG inkl. MWST
<14 Nm	3 14 28 166 00 0	8.43	9.10
<45 Nm	3 21 74 022 01 0	a. A.	a. A.
<60 Nm	3 21 74 021 01 0	a. A.	a. A.



**Klemmadapter Winkelkopf ASW 9 / 10 / 14**  
mit 1/4" Aussenvierkant passend für geschlossene Lübberring  
Zungenwerkzeuge Adapter-A, nur in Verbindung mit Winkelkopf Premium.

Bestellnummer	UVP + vRG exkl. MWST	UVP + vRG inkl. MWST
6 39 01 046 00 0	a. A.	a. A.



**Verlängerung**  
Zur Reduzierung des Reaktionsmoments und für bessere Zugänglichkeit.  
86 mm, für ASW 14-6 (PC), ASW 14-10 (PC), ASW 14-14 (PC).

Bestellnummer	UVP + vRG exkl. MWST	UVP + vRG inkl. MWST
6 42 03 004 01 0	a. A.	a. A.



**Verlängerung**  
Zur Reduzierung des Reaktionsmoments und für bessere Zugänglichkeit.  
100 mm, für ASW 18.

Bestellnummer	UVP + vRG exkl. MWST	UVP + vRG inkl. MWST
6 42 03 005 01 0	a. A.	a. A.



**Handgriff**  
für ASW 14-30 und alle ASW 18 Modelle.

Bestellnummer	UVP + vRG exkl. MWST	UVP + vRG inkl. MWST
3 21 19 150 01 0	a. A.	a. A.

**Zubehör Parameter Control Modelle**



**Programmieradapter**  
Für alle AccuTEC ParameterControl Modelle. Lieferumfang:  
Software als USB Karte inkl. Bedienungsanleitung, Adapter und Anschlusskabel.

Bestellnummer	UVP + vRG exkl. MWST	UVP + vRG inkl. MWST
9 26 04 163 02 0	518.15	559.60



	FEIN Akku MULTIMASTER AFMM 18 QSL	FEIN Akku MULTIMASTER AFMM 18 QSL Select	FEIN Akku MULTITALENT AFMT 12 QSL QuickStart	FEIN Akku MULTITALENT AFMT 12 SL Start	FEIN Akku MULTITALENT AFMT 12 QSL Select	
	Das leistungsstarke, netzunabhängige und universell einsetzbare System für Ausbau und Renovierung mit QuickIN und der Zubehör-Ausstattung für hohe Anwendungsbreite.		Das netzunabhängige, universell einsetzbare System für Ausbau und Renovierung mit QuickIN und der Zubehör-Grundausstattung zum Schleifen und Sägen.		Das netzunabhängige, universell einsetzbare System für Ausbau und Renovierung und der Zubehör-Grundausstattung zum Schleifen und Sägen.	
<b>Seite</b>	33	33	34	34	35	
<b>Technische Attribute</b>	Akku-Spannung	18 V	18 V	12 V	12 V	12 V
	Akku-Kapazität	2,5 Ah		2,5 Ah	2,5 Ah	
	Schwingungen	11 000 - 18 500 1/min	11 000 - 18 500 1/min	11 000 - 18 000 1/min	11 000 - 18 000 1/min	11 000 - 18 000 1/min
	Schleifplatte über Eck	80 mm	80 mm	80 mm	80 mm	80 mm
	Werkzeugaufnahme	StarlockPlus	StarlockPlus	StarlockPlus	StarlockPlus	StarlockPlus
	Werkzeugwechsel	QuickIN	QuickIN	QuickIN	Manuell mit Schraube, Innensechskant	QuickIN
	Gewicht mit Akku	1,80 kg		1,50 kg	1,40 kg	
Gewicht ohne Akku		1,30 kg			1,10 kg	
Mechanische Schnittstelle	●		●			

● enthalten

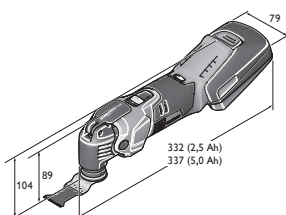

AFMM 18 QSL

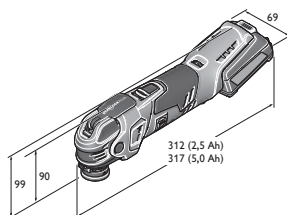

AFMT 12 QSL

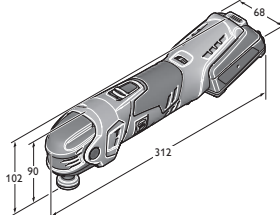

AFMT 12 SL



**FEIN Akku MULTIMASTER  
AFMM 18 QSL**



Zubehör ab Seite 35 und 212  
Netzvariante der Maschine  
siehe Seite 204

Das leistungsstarke, netzunabhängige und universell einsetzbare System für Ausbau und Renovierung mit QuickIN und der Zubehör-Ausstattung für hohe Anwendungsbreite.

Akku-Spannung	V	18
Schwingungen	1/min	11 000 - 18 500
Akku-Kapazität	Ah	2,5
Werkzeugaufnahme		StarlockPlus
Werkzeugwechsel		QuickIN
Amplitude		2 x 1,7°
Schleifplatte über Eck	mm	80
Gewicht mit Akku	kg	1,80
<b>Bestellnummer</b>		<b>7 129 22 61 00 0</b>
<b>EAN</b>		<b>4014586884066</b>
<b>UVP + vRG exkl. MWST [PK03]</b>		<b>449.07</b>
<b>UVP + vRG inkl. MWST [PK03]</b>		<b>485.00</b>
<b>vRG inkl. MWST</b>		<b>4.05</b>

**FEIN VORTEILE:**

- ▶ FEIN Anti-Vibrationssystem. Bis zu 70% weniger Vibrationen durch vollständige Entkoppelung des äusseren Motorgehäuses. Für dauerhaft sicheres Arbeiten.
- ▶ Starlock Werkzeugaufnahme-Standard. Perfekter Sitz der Zubehöre durch 3D-Form. 100% verlustfreie Kraftübertragung für bis zu 35% mehr Arbeitsfortschritt.
- ▶ QuickIN Werkzeugwechsel. Patentiertes werkzeugloses FEIN Schnellspannsystem für sicheren und komfortablen Werkzeugwechsel unter 3 Sekunden.
- ▶ StarlockPlus für überragende Anwendungsvielfalt durch Zugriff auf das komplette Starlock- und StarlockPlus Zubehör-Sortiment.
- ▶ DC-Motor. Bewährte Motoren-Technologie mit geringer Baugrösse, effektiv und drehmomentstark.
- ▶ Tachogenerator. Hochwertige Elektronik für konstante Drehzahlen auch unter Last. Stufenlose elektronische Drehzahlstellung.
- ▶ Metall-Getriebe. Hohe Belastungsfähigkeit und maximale Lebensdauer.
- ▶ Integrierte Schnittstelle für zusätzliches Systemzubehör wie Tiefenschlag u.a.m.
- ▶ Grösstes Zubehör-Sortiment mit Starlock- und StarlockPlus-Aufnahme in FEIN Qualität.
- ▶ FEIN SafetyCell Technology. Schützt den Akku und die Maschine vor Überlastung, Überhitzung und Tiefentladung.
- ▶ Der Akku-Ladestand ist direkt am Akku ablesbar.
- ▶ 3 Jahre FEIN PLUS Garantie inkl. Akku und Ladegerät.

**Im Preis enthalten:**

1 FEIN Akku MULTIMASTER AFMM 18 QSL, 1 Schleifplatte, je 3 Schleifblätter (K 60, 80, 120, 180), 1 fester Spachtel, 1 HSS-Segmentsägeblatt, 1 E-CUT Long-Life Sägeblatt (65 mm), 1 Universal E-CUT-Sägeblatt (44 mm), 1 Schnellladergerät ALG 50, 2 Li-Ionen Akkus (2,5 Ah), 1 Kunststoff-Werkzeugkoffer

**FEIN Akku MULTIMASTER  
AFMM 18 QSL Select**

**FEIN SELECT<sup>+</sup>**



Zubehör ab Seite 35 und 212  
Netzvariante der Maschine  
siehe Seite 204

Das leistungsstarke, netzunabhängige und universell einsetzbare System für Ausbau und Renovierung mit QuickIN und der Zubehör-Ausstattung für hohe Anwendungsbreite.

Akku-Spannung	V	18
Schwingungen	1/min	11 000 - 18 500
Werkzeugaufnahme		StarlockPlus
Werkzeugwechsel		QuickIN
Amplitude		2 x 1,7°
Schleifplatte über Eck	mm	80
Gewicht ohne Akku	kg	1,30
<b>Bestellnummer</b>		<b>7 129 22 62 00 0</b>
<b>EAN</b>		<b>4014586885704</b>
<b>UVP + vRG exkl. MWST [PK03]</b>		<b>217.59</b>
<b>UVP + vRG inkl. MWST [PK03]</b>		<b>235.00</b>
<b>vRG inkl. MWST</b>		<b>0.60</b>

**FEIN VORTEILE:**

- ▶ Select-Ausführung - die clevere Wahl bei bereits vorhandener FEIN Akku- und Ladetechnik.
- ▶ FEIN Anti-Vibrationssystem. Bis zu 70% weniger Vibrationen durch vollständige Entkoppelung des äusseren Motorgehäuses. Für dauerhaft sicheres Arbeiten.
- ▶ Starlock Werkzeugaufnahme-Standard. Perfekter Sitz der Zubehöre durch 3D-Form. 100% verlustfreie Kraftübertragung für bis zu 35% mehr Arbeitsfortschritt.
- ▶ QuickIN Werkzeugwechsel. Patentiertes werkzeugloses FEIN Schnellspannsystem für sicheren und komfortablen Werkzeugwechsel unter 3 Sekunden.
- ▶ StarlockPlus für überragende Anwendungsvielfalt durch Zugriff auf das komplette Starlock- und StarlockPlus Zubehör-Sortiment.
- ▶ DC-Motor. Bewährte Motoren-Technologie mit geringer Baugrösse, effektiv und drehmomentstark.
- ▶ Tachogenerator. Hochwertige Elektronik für konstante Drehzahlen auch unter Last. Stufenlose elektronische Drehzahlstellung.
- ▶ Metall-Getriebe. Hohe Belastungsfähigkeit und maximale Lebensdauer.
- ▶ Integrierte Schnittstelle für zusätzliches Systemzubehör wie Tiefenschlag u.a.m.
- ▶ Grösstes Zubehör-Sortiment mit Starlock- und StarlockPlus-Aufnahme in FEIN Qualität.
- ▶ FEIN SafetyCell Technology. Schützt den Akku und die Maschine vor Überlastung, Überhitzung und Tiefentladung.
- ▶ Der Akku-Ladestand ist direkt am Akku ablesbar.
- ▶ 3 Jahre FEIN PLUS Garantie inkl. Akku und Ladegerät.

**Im Preis enthalten:**

1 Kunststoff-Werkzeugkoffer,  
1 FEIN Akku MULTIMASTER AFMM 18 QSL

**FEIN Akku MULTITALENT  
AFMT 12 QSL QuickStart**



Zubehör ab Seite 35 und 212  
Netzvariante der Maschine  
siehe Seite 204

Das netzunabhängige, universell einsetzbare System für Ausbau und Renovierung mit QuickIN und der Zubehör-Grundausrüstung zum Schleifen und Sägen.

Akku-Spannung	V	12
Schwingungen	1/min	11 000 - 18 000
Akku-Kapazität	Ah	2,5
Werkzeugaufnahme		StarlockPlus
Werkzeugwechsel		QuickIN
Amplitude		2 x 1,6°
Schleifplatte über Eck	mm	80
Gewicht mit Akku	kg	1,50
<b>Bestellnummer</b>		<b>7 129 25 61 00 0</b>
<b>EAN</b>		<b>4014586884141</b>
<b>UVP + vRG exkl. MWST [PK03]</b>		<b>317.59</b>
<b>UVP + vRG inkl. MWST [PK03]</b>		<b>343.00</b>
<b>vRG inkl. MWST</b>		<b>4.05</b>

**FEIN VORTEILE:**

- ▶ FEIN Anti-Vibrationssystem. Bis zu 70% weniger Vibrationen durch vollständige Entkoppelung des äusseren Motorgehäuses. Für dauerhaft sicheres Arbeiten.
- ▶ Starlock Werkzeugaufnahme-Standard. Perfekter Sitz der Zubehöre durch 3D-Form. 100% verlustfreie Kraftübertragung für bis zu 35% mehr Arbeitsfortschritt.
- ▶ QuickIN Werkzeugwechsel. Patentiertes werkzeugloses FEIN Schnellspannsystem für sicheren und komfortablen Werkzeugwechsel unter 3 Sekunden.
- ▶ StarlockPlus für überragende Anwendungsvielfalt durch Zugriff auf das komplette Starlock- und StarlockPlus Zubehör-Sortiment.
- ▶ DC-Motor. Bewährte Motoren-Technologie mit geringer Baugrösse, effektiv und drehmomentstark.
- ▶ Tachogenerator. Hochwertige Elektronik für konstante Drehzahlen auch unter Last. Stufenlose elektronische Drehzahlstellung.
- ▶ Metall-Getriebe. Hohe Belastungsfähigkeit und maximale Lebensdauer.
- ▶ Grösstes Zubehör-Sortiment mit Starlock- und StarlockPlus-Aufnahme in FEIN Qualität.
- ▶ FEIN SafetyCell Technology. Schützt den Akku und die Maschine vor Überlastung, Überhitzung und Tiefentladung.
- ▶ Der Akku-Ladestand ist direkt am Akku ablesbar.
- ▶ 3 Jahre FEIN PLUS Garantie inkl. Akku und Ladegerät.

**Im Preis enthalten:**

1 FEIN Akku MULTITALENT AFMT 12 QSL, 1 Schleifplatte, je 3 Schleifblätter (K 80, 120, 180), 1 Universal E-CUT-Sägeblatt (29 mm), 1 Schnellladergerät ALG 50, 2 Li-Ionen Akkus (2,5 Ah), 1 Kunststoff-Werkzeugkoffer

**FEIN Akku MULTITALENT  
AFMT 12 SL Start**



Zubehör ab Seite 35 und 212  
Netzvariante der Maschine  
siehe Seite 204

Das netzunabhängige, universell einsetzbare System für Ausbau und Renovierung und der Zubehör-Grundausrüstung zum Schleifen und Sägen.

Akku-Spannung	V	12
Schwingungen	1/min	11 000 - 18 000
Akku-Kapazität	Ah	2,5
Werkzeugaufnahme		StarlockPlus
Werkzeugwechsel		Manuell mit Schraube, Innensechskant
Amplitude		2 x 1,6°
Schleifplatte über Eck	mm	80
Gewicht mit Akku	kg	1,40
<b>Bestellnummer</b>		<b>7 129 26 61 00 0</b>
<b>EAN</b>		<b>4014586884226</b>
<b>UVP + vRG exkl. MWST [PK03]</b>		<b>291.67</b>
<b>UVP + vRG inkl. MWST [PK03]</b>		<b>315.00</b>
<b>vRG inkl. MWST</b>		<b>4.05</b>

**FEIN VORTEILE:**

- ▶ FEIN Anti-Vibrationssystem. Bis zu 70% weniger Vibrationen durch vollständige Entkoppelung des äusseren Motorgehäuses. Für dauerhaft sicheres Arbeiten.
- ▶ Starlock Werkzeugaufnahme-Standard. Perfekter Sitz der Zubehöre durch 3D-Form. 100% verlustfreie Kraftübertragung für bis zu 35% mehr Arbeitsfortschritt.
- ▶ StarlockPlus für überragende Anwendungsvielfalt durch Zugriff auf das komplette Starlock- und StarlockPlus Zubehör-Sortiment.
- ▶ DC-Motor. Bewährte Motoren-Technologie mit geringer Baugrösse, effektiv und drehmomentstark.
- ▶ Tachogenerator. Hochwertige Elektronik für konstante Drehzahlen auch unter Last. Stufenlose elektronische Drehzahlstellung.
- ▶ Metall-Getriebe. Hohe Belastungsfähigkeit und maximale Lebensdauer.
- ▶ Grösstes Zubehör-Sortiment mit Starlock- und StarlockPlus-Aufnahme in FEIN Qualität.
- ▶ FEIN SafetyCell Technology. Schützt den Akku und die Maschine vor Überlastung, Überhitzung und Tiefentladung.
- ▶ Der Akku-Ladestand ist direkt am Akku ablesbar.
- ▶ 3 Jahre FEIN PLUS Garantie inkl. Akku und Ladegerät.

**Im Preis enthalten:**

1 FEIN Akku MULTITALENT 12 SL, 1 Schleifplatte, je 3 Schleifblätter (K 80, 120, 180), 1 Universal E-CUT-Sägeblatt (29 mm), 1 Schnellladergerät ALG 50, 2 Li-Ionen Akkus (2,5 Ah), 1 Kunststoff-Werkzeugkoffer



**FEIN Akku MULTITALENT AFMT 12 QSL Select**

Das netzunabhängige, universell einsetzbare System für Ausbau und Renovierung mit QuickIN und der Zubehör-Grundausrüstung zum Schleifen und Sägen.

**FEIN SELECT<sup>+</sup>**



Zubehör ab Seite 35 und 212  
Netzvariante der Maschine  
siehe Seite 204

Akku-Spannung	V	12
Schwingungen	1/min	11 000 - 18 000
Werkzeugaufnahme		StarlockPlus
Werkzeugwechsel		QuickIN
Amplitude		2 x 1,6°
Schleifplatte über Eck	mm	80
Gewicht ohne Akku	kg	1,10
<b>Bestellnummer</b>		<b>7 129 25 62 00 0</b>
<b>EAN</b>		<b>4014586885711</b>
<b>UVP + vRG exkl. MWST [PK03]</b>		<b>189.81</b>
<b>UVP + vRG inkl. MWST [PK03]</b>		<b>205.00</b>
<b>vRG inkl. MWST</b>		<b>0.60</b>

**FEIN VORTEILE:**

- ▶ Select-Ausführung - die clevere Wahl bei bereits vorhandener FEIN Akku- und Ladetechnik.
- ▶ FEIN Anti-Vibrationssystem. Bis zu 70% weniger Vibrationen durch vollständige Entkopplung des äusseren Motorgehäuses. Für dauerhaft sicheres Arbeiten.
- ▶ Starlock Werkzeugaufnahme-Standard. Perfekter Sitz der Zubehöre durch 3D-Form. 100% verlustfreie Kraftübertragung für bis zu 35% mehr Arbeitsfortschritt.
- ▶ StarlockPlus für überragende Anwendungsvielfalt durch Zugriff auf das komplette Starlock- und StarlockPlus Zubehör-Sortiment.
- ▶ DC-Motor. Bewährte Motoren-Technologie mit geringer Baugrösse, effektiv und drehmomentstark.
- ▶ Tachogenerator. Hochwertige Elektronik für konstante Drehzahlen auch unter Last. Stufenlose elektronische Drehzahlstellung.
- ▶ Metall-Getriebe. Hohe Belastungsfähigkeit und maximale Lebensdauer.
- ▶ Grösstes Zubehör-Sortiment mit Starlock- und StarlockPlus-Aufnahme in FEIN Qualität.
- ▶ FEIN SafetyCell Technology. Schützt den Akku und die Maschine vor Überlastung, Überhitzung und Tiefentladung.
- ▶ Der Akku-Ladestand ist direkt am Akku ablesbar.
- ▶ 3 Jahre FEIN PLUS Garantie inkl. Akku und Ladegerät.

**Im Preis enthalten:**

- 1 Kunststoff-Werkzeugkoffer,
- 1 FEIN Akku MULTITALENT AFMT 12 QSL

**FEIN Akku MULTIMASTER / MULTITALENT**

**Allgemeines Zubehör**



**Schnellladegerät ALG 50**

Für alle FEIN Li-Ion Akkus. Ladezeit ab 35 Min.

Bestellnummer	vRG inkl. MWST	UVP + vRG exkl. MWST	UVP + vRG inkl. MWST
9 26 04 129 01 0	0.60	50.74	54.80



**Schnellladegerät ALG 30**

Für FEIN NiCd und Li-Ion Akkus. Ladezeit ab 25 Min.

Bestellnummer	vRG inkl. MWST	UVP + vRG exkl. MWST	UVP + vRG inkl. MWST
9 26 04 096 01 0	0.60	171.76	185.50

**Akku 18 V**



**Akku Pack**

Li-Ion mit Ladestandsanzeige und FEIN SafetyCell Technology. Schützt den Akku und die Maschine vor Überlastung, Überhitzung und Tiefentladung.

Spannung V	Kapazität Ah	Bestellnummer	vRG inkl. MWST	UVP + vRG exkl. MWST	UVP + vRG inkl. MWST
18	2,5	9 26 04 171 02 0	1.73	90.46	97.70
18	5	9 26 04 173 02 0	1.73	129.07	139.40



**Akku Starter-Set**

Sehr ausdauernde 18 V Li-Ion-Akkus mit innovativer SafetyCell Technology, 5 Ah Kapazität und Ladestandsanzeige.

Bestellnummer	vRG inkl. MWST	UVP + vRG exkl. MWST	UVP + vRG inkl. MWST
9 26 04 300 03 0	4.05	308.80	333.50



**Akku Starter-Set**

Kleine und leichte 18 V Li-Ion-Akkus mit innovativer SafetyCell Technology, 2,5 Ah Kapazität und Ladestandsanzeige.

Bestellnummer	vRG inkl. MWST	UVP + vRG exkl. MWST	UVP + vRG inkl. MWST
9 26 04 300 04 0	4.05	231.57	250.10

**Akku 12 V**



**Akku Pack**

Li-Ion mit Ladestandsanzeige und FEIN SafetyCell Technology. Schützt den Akku und die Maschine vor Überlastung, Überhitzung und Tiefentladung.

Spannung V	Kapazität Ah	Bestellnummer	vRG inkl. MWST	UVP + vRG exkl. MWST	UVP + vRG inkl. MWST
12	2,5	9 26 04 168 02 0	1.73	38.98	42.10



**Akku Starter-Set**

Sehr ausdauernde und leichte 12 V Li-Ion-Akkus mit innovativer SafetyCell Technology, 2,5 Ah Kapazität und Ladestandsanzeige.

Bestellnummer	vRG inkl. MWST	UVP + vRG exkl. MWST	UVP + vRG inkl. MWST
9 26 04 250 01 0	4.05	128.61	138.90





	FEIN Akku SUPERCUT AFSC 18 QSL	FEIN Akku SUPERCUT AFSC 18 QCSL	FEIN Akku SUPERCUT AFSC 18 QSL Select	FEIN Akku SUPERCUT AFSC 18 QSL Innenausbau Holz	FEIN Akku SUPERCUT AFSC 18 QSL Fenster-Reparatur/ -austausch
	Der leistungsstärkste Akku-Oszillierer mit Schnellspannsystem für Ausbau und Renovierung.			Das leistungsstärkste System für Ausbau und Renovierung mit spezieller Zubehör-Ausstattung für schnelle und präzise Sägearbeiten bei der Montage von Holz.	Das leistungsstärkste System für Ausbau und Renovierung mit spezieller Zubehör-Ausstattung für die Demontage von Alt-fenstern und den Austausch kittbettverlegter Isolierglasscheiben.
<b>Seite</b>	38	38	39	39	40
<b>Technische Attribute</b>					
Akku-Spannung	18 V	18 V	18 V	18 V	18 V
Akku-Kapazität	5 Ah	2,5 Ah		5 Ah	5 Ah
Schwingungen	10 000 - 19 500 1/min	10 000 - 19 500 1/min	10 000 - 19 500 1/min	10 000 - 19 500 1/min	10 000 - 19 500 1/min
Amplitude	2 x 2,0°	2 x 2,0°	2 x 2,0°	2 x 2,0°	2 x 2,0°
Werkzeugaufnahme	StarlockMax	StarlockMax	StarlockMax	StarlockMax	StarlockMax
Werkzeugwechsel	QuickIN	QuickIN	QuickIN	QuickIN	QuickIN
Gewicht mit Akku	1,80 kg	1,60 kg		1,8 kg	1,80 kg
Gewicht ohne Akku	1,10 kg	1,10 kg	1,10 kg		1,10 kg
Mechanische Schnittstelle	●	●	●	●	●

- enthalten

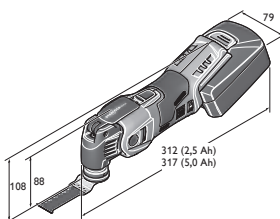

AFSC 18 QSL



	<b>FEIN Akku SUPERCUT AFSC 18 QSL Fliesen-/ Badsanierung</b>	<b>FEIN Akku SUPERCUT AFSC 18 QSL Heizungs-/ Sanitär-Installation</b>	<b>FEIN Akku SUPERCUT AFSC 1.7 Q</b>	<b>FEIN Akku SUPERCUT AFSC 1.7 QC</b>	<b>FEIN Akku SUPERCUT AFSC 1.7 Q Autoglas</b>
	Das leistungsstärkste System für Ausbau und Renovierung mit spezieller Zubehör-Ausstattung für perfektes Austrennen von Fliesen und Entfernen von Fliesenfugen bei der Badsanierung.	Das leistungsstärkste System für Ausbau und Renovierung mit spezieller Zubehör-Ausstattung für die wichtigsten Anwendungen bei Sanitär-Reparaturen.	Der leistungsstarke Akku-Oszillierer mit Schnellspannsystem für den Kfz-Bereich.		Das leistungsstärkste System für die Kfz-Instandsetzung mit spezieller Zubehör-Ausstattung für schnelles und sicheres Austrennen von Kfz-Scheiben.
	40	41	41	42	42
	18 V	18 V	18 V	18 V	18 V
	5 Ah	5 Ah	5 Ah	2,5 Ah	5 Ah
	10 000 - 19 500 1/min	10 000 - 19 500 1/min	10 000 - 19 500 1/min	10 000 - 19 500 1/min	10 000 - 19 500 1/min
	2 x 2,0°	2 x 2,0°	2 x 1,7°	2 x 1,7°	2 x 1,7°
	StarlockMax	StarlockMax	Sechskant	Sechskant	Sechskant
	QuickIN	QuickIN	QuickIN	QuickIN	QuickIN
	1,80 kg	1,80 kg	1,80 kg	1,60 kg	1,80 kg
	1,10 kg	1,10 kg	0,90 kg	0,90 kg	0,90 kg
	●	●			

**FEIN Akku SUPERCUT AFSC 18 QSL** Der leistungsstärkste Akku-Oszillierer mit Schnellspannsystem für Ausbau und Renovierung.



Zubehör ab Seite 43 und 212  
Netzvariante der Maschine  
siehe Seite 208

Akku-Spannung	V	18
Schwingungen	1/min	10 000 - 19 500
Akku-Kapazität	Ah	5
Werkzeugaufnahme		StarlockMax
Werkzeugwechsel		QuickIN
Amplitude		2 x 2,0°
Gewicht mit Akku	kg	1,80
Gewicht ohne Akku	kg	1,10
<b>Bestellnummer</b>		<b>7 129 27 61 00 0</b>
<b>EAN</b>		<b>4014586884301</b>
<b>UVP + vRG exkl. MWST [PK03]</b>		<b>616.67</b>
<b>UVP + vRG inkl. MWST [PK03]</b>		<b>666.00</b>
<b>vRG inkl. MWST</b>		<b>4.05</b>

**FEIN VORTEILE:**

- ▶ Der leistungsstärkste Akku-Oszillierer in der Basis-Ausstattung. Die richtige Wahl für jede Anforderung.
- ▶ FEIN Anti-Vibrationssystem. Bis zu 70% weniger Vibrationen durch vollständige Entkoppelung des äusseren Motorgehäuses. Für dauerhaft sicheres Arbeiten.
- ▶ Starlock Werkzeugaufnahme-Standard. Perfekter Sitz der Zubehöre durch 3D-Form. 100% verlustfreie Kraftübertragung für bis zu 35% mehr Arbeitsfortschritt.
- ▶ QuickIN Werkzeugwechsel. Patentiertes werkzeugloses FEIN Schnellspannsystem für sicheren und komfortablen Werkzeugwechsel unter 3 Sekunden.
- ▶ StarlockMax für unbegrenzte Anwendungsvielfalt durch Zugriff auf das komplette Starlock Zubehör-Sortiment.
- ▶ Bürstenloser FEIN PowerDrive Motor, komplett gekapselt und staubgeschützt mit 30% höherem Wirkungsgrad und höchster Lebensdauer.
- ▶ Hochwertige Elektronik für konstante Drehzahlen auch unter Last. Stufenlose elektronische Drehzahlstellung.
- ▶ Metall-Getriebe. Hohe Belastungsfähigkeit und maximale Lebensdauer.
- ▶ Integrierte Schnittstelle für zusätzliches Systemzubehör wie Tiefenanschlag u.a.m.
- ▶ Grösstes Zubehör-Sortiment mit Starlock-, StarlockPlus- und StarlockMax-Aufnahme in FEIN Qualität.
- ▶ FEIN SafetyCell Technology. Schützt den Akku und die Maschine vor Überlastung, Überhitzung und Tiefentladung.
- ▶ Der Akku-Ladestand ist direkt am Akku ablesbar.
- ▶ 3 Jahre FEIN PLUS Garantie inkl. Akku und Ladegerät.

**Im Preis enthalten:**

1 FEIN Akku SUPERCUT AFSC 18 QSL, 2 Akku-Packs (Li-Ionen), 1 Ladegerät, 1 Kunststoff-Werkzeugkoffer

**FEIN Akku SUPERCUT AFSC 18 QCSL**

Der leistungsstärkste Akku-Oszillierer mit Schnellspannsystem für Ausbau und Renovierung.



Zubehör ab Seite 43 und 212  
Netzvariante der Maschine  
siehe Seite 208

Akku-Spannung	V	18
Schwingungen	1/min	10 000 - 19 500
Akku-Kapazität	Ah	2,5
Werkzeugaufnahme		StarlockMax
Werkzeugwechsel		QuickIN
Amplitude		2 x 2,0°
Gewicht mit Akku	kg	1,60
Gewicht ohne Akku	kg	1,10
<b>Bestellnummer</b>		<b>7 129 27 62 00 0</b>
<b>EAN</b>		<b>4014586884349</b>
<b>UVP + vRG exkl. MWST [PK03]</b>		<b>536.11</b>
<b>UVP + vRG inkl. MWST [PK03]</b>		<b>579.00</b>
<b>vRG inkl. MWST</b>		<b>4.05</b>

**FEIN VORTEILE:**

- ▶ Der leistungsstärkste Akku-Oszillierer mit Compact-Akkus für optimales Handling bei geringem Gewicht.
- ▶ FEIN Anti-Vibrationssystem. Bis zu 70% weniger Vibrationen durch vollständige Entkoppelung des äusseren Motorgehäuses. Für dauerhaft sicheres Arbeiten.
- ▶ Starlock Werkzeugaufnahme-Standard. Perfekter Sitz der Zubehöre durch 3D-Form. 100% verlustfreie Kraftübertragung für bis zu 35% mehr Arbeitsfortschritt.
- ▶ QuickIN Werkzeugwechsel. Patentiertes werkzeugloses FEIN Schnellspannsystem für sicheren und komfortablen Werkzeugwechsel unter 3 Sekunden.
- ▶ StarlockMax für unbegrenzte Anwendungsvielfalt durch Zugriff auf das komplette Starlock Zubehör-Sortiment.
- ▶ Bürstenloser FEIN PowerDrive Motor, komplett gekapselt und staubgeschützt mit 30% höherem Wirkungsgrad und höchster Lebensdauer.
- ▶ Hochwertige Elektronik für konstante Drehzahlen auch unter Last. Stufenlose elektronische Drehzahlstellung.
- ▶ Metall-Getriebe. Hohe Belastungsfähigkeit und maximale Lebensdauer.
- ▶ Integrierte Schnittstelle für zusätzliches Systemzubehör wie Tiefenanschlag u.a.m.
- ▶ Grösstes Zubehör-Sortiment mit Starlock-, StarlockPlus- und StarlockMax-Aufnahme in FEIN Qualität.
- ▶ FEIN SafetyCell Technology. Schützt den Akku und die Maschine vor Überlastung, Überhitzung und Tiefentladung.
- ▶ Der Akku-Ladestand ist direkt am Akku ablesbar.
- ▶ 3 Jahre FEIN PLUS Garantie inkl. Akku und Ladegerät.

**Im Preis enthalten:**

1 FEIN Akku SUPERCUT AFSC 18 QCSL, 1 Ladegerät, 2 Akku-Packs (Li-Ionen), 1 Kunststoff-Werkzeugkoffer

**FEIN Akku SUPERCUT  
AFSC 18 QSL Select****FEIN SELECT<sup>+</sup>**

Zubehör ab Seite 43 und 212  
Netzvariante der Maschine  
siehe Seite 208

Der leistungsstärkste Akku-Oszillierer mit Schnellspannsystem für Ausbau und Renovierung.

Akku-Spannung	V	18
Schwingungen	1/min	10 000 - 19 500
Werkzeugaufnahme		StarlockMax
Werkzeugwechsel		QuickIN
Amplitude		2 x 2,0°
Gewicht ohne Akku	kg	1,10
<b>Bestellnummer</b>		<b>7 129 27 60 00 0</b>
<b>EAN</b>		<b>4014586884295</b>
<b>UVP + vRG exkl. MWST [PK03]</b>		<b>308.33</b>
<b>UVP + vRG inkl. MWST [PK03]</b>		<b>333.00</b>
<b>vRG inkl. MWST</b>		<b>0.60</b>

Maschine darf nur mit neuen 2,5 Ah (9 26 04 171 02 0) bzw. 5 Ah (9 26 04 173 02 0) Akkus betrieben werden.

**FEIN VORTEILE:**

- ▶ Select-Ausführung - die clevere Wahl bei bereits vorhandener FEIN Akku- und Ladetechnik.
- ▶ FEIN Anti-Vibrationssystem. Bis zu 70% weniger Vibrationen durch vollständige Entkoppelung des äusseren Motorgehäuses. Für dauerhaft sicheres Arbeiten.
- ▶ Starlock Werkzeugaufnahme-Standard. Perfekter Sitz der Zubehöre durch 3D-Form. 100% verlustfreie Kraftübertragung für bis zu 35% mehr Arbeitsfortschritt.
- ▶ QuickIN Werkzeugwechsel. Patentiertes werkzeugloses FEIN Schnellspannsystem für sicheren und komfortablen Werkzeugwechsel unter 3 Sekunden.
- ▶ StarlockMax für unbegrenzte Anwendungsvielfalt durch Zugriff auf das komplette Starlock Zubehör-Sortiment.
- ▶ Bürstenloser FEIN PowerDrive Motor, komplett gekapselt und staubgeschützt mit 30% höherem Wirkungsgrad und höchster Lebensdauer.
- ▶ Hochwertige Elektronik für konstante Drehzahlen auch unter Last. Stufenlose elektronische Drehzahlstellung.
- ▶ Metall-Getriebe. Hohe Belastungsfähigkeit und maximale Lebensdauer.
- ▶ Integrierte Schnittstelle für zusätzliches Systemzubehör wie Tiefenschlag u.a.m.
- ▶ Grösstes Zubehör-Sortiment mit Starlock-, StarlockPlus- und StarlockMax-Aufnahme in FEIN Qualität.
- ▶ FEIN SafetyCell Technology. Schützt den Akku und die Maschine vor Überlastung, Überhitzung und Tiefentladung.
- ▶ Der Akku-Ladestand ist direkt am Akku ablesbar.
- ▶ 3 Jahre FEIN PLUS Garantie inkl. Akku und Ladegerät.

**Im Preis enthalten:**

1 FEIN Akku SUPERCUT AFSC 18 QSL, 1 Kunststoff-Werkzeugkoffer

**FEIN Akku SUPERCUT  
AFSC 18 QSL Innenausbau Holz**

Zubehör ab Seite 43 und 212  
Netzvariante der Maschine  
siehe Seite 208

Das leistungsstärkste System für Ausbau und Renovierung mit spezieller Zubehör-Ausstattung für schnelle und präzise Sägearbeiten bei der Montage von Holz.

Akku-Spannung	V	18
Schwingungen	1/min	10 000 - 19 500
Akku-Kapazität	Ah	5
Werkzeugaufnahme		StarlockMax
Werkzeugwechsel		QuickIN
Amplitude		2 x 2,0°
Gewicht mit Akku	kg	1,8
<b>Bestellnummer</b>		<b>7 129 27 64 00 0</b>
<b>EAN</b>		<b>4014586884387</b>
<b>UVP + vRG exkl. MWST [PK03]</b>		<b>750.93</b>
<b>UVP + vRG inkl. MWST [PK03]</b>		<b>811.00</b>
<b>vRG inkl. MWST</b>		<b>4.05</b>

**FEIN VORTEILE:**

- ▶ FEIN Anti-Vibrationssystem. Bis zu 70% weniger Vibrationen durch vollständige Entkoppelung des äusseren Motorgehäuses. Für dauerhaft sicheres Arbeiten.
- ▶ Starlock Werkzeugaufnahme-Standard. Perfekter Sitz der Zubehöre durch 3D-Form. 100% verlustfreie Kraftübertragung für bis zu 35% mehr Arbeitsfortschritt.
- ▶ QuickIN Werkzeugwechsel. Patentiertes werkzeugloses FEIN Schnellspannsystem für sicheren und komfortablen Werkzeugwechsel unter 3 Sekunden.
- ▶ StarlockMax für unbegrenzte Anwendungsvielfalt durch Zugriff auf das komplette Starlock Zubehör-Sortiment.
- ▶ Bürstenloser FEIN PowerDrive Motor, komplett gekapselt und staubgeschützt mit 30% höherem Wirkungsgrad und höchster Lebensdauer.
- ▶ Hochwertige Elektronik für konstante Drehzahlen auch unter Last. Stufenlose elektronische Drehzahlstellung.
- ▶ Metall-Getriebe. Hohe Belastungsfähigkeit und maximale Lebensdauer.
- ▶ Integrierte Schnittstelle für zusätzliches Systemzubehör wie Tiefenschlag u.a.m.
- ▶ Grösstes Zubehör-Sortiment mit Starlock-, StarlockPlus- und StarlockMax-Aufnahme in FEIN Qualität.
- ▶ FEIN SafetyCell Technology. Schützt den Akku und die Maschine vor Überlastung, Überhitzung und Tiefentladung.
- ▶ Der Akku-Ladestand ist direkt am Akku ablesbar.
- ▶ 3 Jahre FEIN PLUS Garantie inkl. Akku und Ladegerät.

**Im Preis enthalten:**

1 FEIN Akku SUPERCUT AFSC 18 QSL, 1 HSS-Sägeblatt Holz Ø 100 mm, 1 Tiefenschlag, 2 E-CUT Precision BIM Sägeblätter (Form 205, 208), 5 E-CUT Long-Life Sägeblätter (Form 183, 160, 161, 201, 203), 2 E-CUT Sägeblätter Universal (Form 151, 152), 1 Schleifplatte, je 5 Schleifblätter (K 80, 120, 180), 2 Akku-Packs (Li-Ionen), 1 Ladegerät, 1 Kunststoff-Werkzeugkoffer

**FEIN Akku SUPERCUT AFSC 18 QSL Fenster-Reparatur/-austausch**

Das leistungsstärkste System für Ausbau und Renovierung mit spezieller Zubehör-Ausstattung für die Demontage von Altfenstern und den Austausch kittbetverlegter Isolierglasscheiben.



Zubehör ab Seite 43 und 212  
Netzvariante der Maschine siehe Seite 208

Akku-Spannung	V	18
Schwingungen	1/min	10 000 - 19 500
Akku-Kapazität	Ah	5
Werkzeugaufnahme		StarlockMax
Werkzeugwechsel		QuickIN
Amplitude		2 x 2,0°
Gewicht mit Akku	kg	1,80
Gewicht ohne Akku	kg	1,10
<b>Bestellnummer</b>		<b>7 129 27 66 00 0</b>
<b>EAN</b>		<b>4014586884424</b>
<b>UVP + vRG exkl. MWST [PK03]</b>		<b>750.93</b>
<b>UVP + vRG inkl. MWST [PK03]</b>		<b>811.00</b>
<b>vRG inkl. MWST</b>		<b>4.05</b>

**FEIN VORTEILE:**

- ▶ FEIN Anti-Vibrationssystem. Bis zu 70% weniger Vibrationen durch vollständige Entkoppelung des äusseren Motorgehäuses. Für dauerhaft sicheres Arbeiten.
- ▶ Starlock Werkzeugaufnahme-Standard. Perfekter Sitz der Zuhöhere durch 3D-Form. 100% verlustfreie Kraftübertragung für bis zu 35% mehr Arbeitsfortschritt.
- ▶ QuickIN Werkzeugwechsel. Patentiertes werkzeugloses FEIN Schnellspannsystem für sicheren und komfortablen Werkzeugwechsel unter 3 Sekunden.
- ▶ StarlockMax für unbegrenzte Anwendungsvielfalt durch Zugriff auf das komplette Starlock Zubehör-Sortiment.
- ▶ Bürstenloser FEIN PowerDrive Motor, komplett gekapselt und staubgeschützt mit 30% höherem Wirkungsgrad und höchster Lebensdauer.
- ▶ Hochwertige Elektronik für konstante Drehzahlen auch unter Last. Stufenlose elektronische Drehzahlstellung.
- ▶ Metall-Getriebe. Hohe Belastungsfähigkeit und maximale Lebensdauer.
- ▶ Integrierte Schnittstelle für zusätzliches Systemzubehör wie Tiefenanschlag u.a.m.
- ▶ Grösstes Zubehör-Sortiment mit Starlock-, StarlockPlus- und StarlockMax-Aufnahme in FEIN Qualität.
- ▶ FEIN SafetyCell Technology. Schützt den Akku und die Maschine vor Überlastung, Überhitzung und Tiefentladung.
- ▶ Der Akku-Ladestand ist direkt am Akku ablesbar.
- ▶ 3 Jahre FEIN PLUS Garantie inkl. Akku und Ladegerät.

**Im Preis enthalten:**

1 FEIN Akku SUPERCUT AFSC 18 QSL, 1 HSS-Sägeblatt Holz Ø 100 mm, 1 HSS-Sägeblatt Metall (Ø 100 mm), 1 E-CUT Long-Life-Sägeblatt (Form 203), 1 E-CUT Universal Sägeblatt (Form 152), 1 Schneidmesser, Pilzform, 1 Segmentsägeblatt (Form 244), 1 Tiefenanschlag, 1 Schleifplatte, je 5 Schleifblätter (K 80, 120, 180), 2 Akku-Packs (Li-Ionen), 1 Ladegerät, 1 Kunststoff-Werkzeugkoffer

**FEIN Akku SUPERCUT AFSC 18 QSL Fliesen-/Badsanierung**

Das leistungsstärkste System für Ausbau und Renovierung mit spezieller Zubehör-Ausstattung für perfektes Austrennen von Fliesen und Entfernen von Fliesenfugen bei der Badsanierung.



Zubehör ab Seite 43 und 212  
Netzvariante der Maschine siehe Seite 208

Akku-Spannung	V	18
Schwingungen	1/min	10 000 - 19 500
Akku-Kapazität	Ah	5
Werkzeugaufnahme		StarlockMax
Werkzeugwechsel		QuickIN
Amplitude		2 x 2,0°
Gewicht mit Akku	kg	1,80
Gewicht ohne Akku	kg	1,10
<b>Bestellnummer</b>		<b>7 129 27 67 00 0</b>
<b>EAN</b>		<b>4014586884431</b>
<b>UVP + vRG exkl. MWST [PK03]</b>		<b>750.93</b>
<b>UVP + vRG inkl. MWST [PK03]</b>		<b>811.00</b>
<b>vRG inkl. MWST</b>		<b>4.05</b>

**FEIN VORTEILE:**

- ▶ FEIN Anti-Vibrationssystem. Bis zu 70% weniger Vibrationen durch vollständige Entkoppelung des äusseren Motorgehäuses. Für dauerhaft sicheres Arbeiten.
- ▶ Starlock Werkzeugaufnahme-Standard. Perfekter Sitz der Zuhöhere durch 3D-Form. 100% verlustfreie Kraftübertragung für bis zu 35% mehr Arbeitsfortschritt.
- ▶ QuickIN Werkzeugwechsel. Patentiertes werkzeugloses FEIN Schnellspannsystem für sicheren und komfortablen Werkzeugwechsel unter 3 Sekunden.
- ▶ StarlockMax für unbegrenzte Anwendungsvielfalt durch Zugriff auf das komplette Starlock Zubehör-Sortiment.
- ▶ Bürstenloser FEIN PowerDrive Motor, komplett gekapselt und staubgeschützt mit 30% höherem Wirkungsgrad und höchster Lebensdauer.
- ▶ Hochwertige Elektronik für konstante Drehzahlen auch unter Last. Stufenlose elektronische Drehzahlstellung.
- ▶ Metall-Getriebe. Hohe Belastungsfähigkeit und maximale Lebensdauer.
- ▶ Integrierte Schnittstelle für zusätzliches Systemzubehör wie Tiefenanschlag u.a.m.
- ▶ Grösstes Zubehör-Sortiment mit Starlock-, StarlockPlus- und StarlockMax-Aufnahme in FEIN Qualität.
- ▶ FEIN SafetyCell Technology. Schützt den Akku und die Maschine vor Überlastung, Überhitzung und Tiefentladung.
- ▶ Der Akku-Ladestand ist direkt am Akku ablesbar.
- ▶ 3 Jahre FEIN PLUS Garantie inkl. Akku und Ladegerät.

**Im Preis enthalten:**

1 FEIN Akku SUPERCUT AFSC 18 QSL, 1 Segmentmesser, diamantbeschichtet (Form 243), 1 Hartmetall-Sägeblatt Ø 105 mm (Form 214), 2 E-CUT Sägeblätter Universal (Form 151, 152), 1 Schneidmesser, Pilzform, 1 Spachtel, 2 Raspeln, hartmetallbeschichtet, Dreieckform, gelocht für Staubabsaugung, 2 Akku-Packs (Li-Ionen), 1 Ladegerät, 1 Kunststoff-Werkzeugkoffer



**FEIN Akku SUPERCUT AFSC 18 QSL Heizungs-/Sanitär-Installation**

Das leistungsstärkste System für Ausbau und Renovierung mit spezieller Zubehör-Ausstattung für die wichtigsten Anwendungen bei Sanitär-Reparaturen.



Zubehör ab Seite 43 und 212  
Netzvariante der Maschine  
siehe Seite 208

Akku-Spannung	V	18
Schwingungen	1/min	10 000 - 19 500
Akku-Kapazität	Ah	5
Werkzeugaufnahme		StarlockMax
Werkzeugwechsel		QuickIN
Amplitude		2 x 2,0°
Gewicht mit Akku	kg	1,80
Gewicht ohne Akku	kg	1,10
<b>Bestellnummer</b>		<b>7 129 27 68 00 0</b>
<b>EAN</b>		<b>4014586884448</b>
<b>UVP + vRG exkl. MWST [PK03]</b>		<b>750.93</b>
<b>UVP + vRG inkl. MWST [PK03]</b>		<b>811.00</b>
<b>vRG inkl. MWST</b>		<b>4.05</b>

**FEIN VORTEILE:**

- ▶ FEIN Anti-Vibrationssystem. Bis zu 70% weniger Vibrationen durch vollständige Entkoppelung des äusseren Motorgehäuses. Für dauerhaft sicheres Arbeiten.
- ▶ Starlock Werkzeugaufnahme-Standard. Perfekter Sitz der Zubehöre durch 3D-Form. 100% verlustfreie Kraftübertragung für bis zu 35% mehr Arbeitsfortschritt.
- ▶ QuickIN Werkzeugwechsel. Patentiertes werkzeugloses FEIN Schnellspannsystem für sicheren und komfortablen Werkzeugwechsel unter 3 Sekunden.
- ▶ StarlockMax für unbegrenzte Anwendungsvielfalt durch Zugriff auf das komplette Starlock Zubehör-Sortiment.
- ▶ Bürstenloser FEIN PowerDrive Motor, komplett gekapselt und staubgeschützt mit 30% höherem Wirkungsgrad und höchster Lebensdauer.
- ▶ Hochwertige Elektronik für konstante Drehzahlen auch unter Last. Stufenlose elektronische Drehzahlstellung.
- ▶ Metall-Getriebe. Hohe Belastungsfähigkeit und maximale Lebensdauer.
- ▶ Integrierte Schnittstelle für zusätzliches Systemzubehör wie Tiefenschlag u.a.m.
- ▶ Grösstes Zubehör-Sortiment mit Starlock-, StarlockPlus- und StarlockMax-Aufnahme in FEIN Qualität.
- ▶ FEIN SafetyCell Technology. Schützt den Akku und die Maschine vor Überlastung, Überhitzung und Tiefentladung.
- ▶ Der Akku-Ladestand ist direkt am Akku ablesbar.
- ▶ 3 Jahre FEIN PLUS Garantie inkl. Akku und Ladegerät.

**Im Preis enthalten:**

1 FEIN Akku SUPERCUT AFSC 18 QSL, 1 Segmentmesser, diamantbeschichtet (Form 243), 3 Aussparwerkzeuge (12, 13 u. 22 mm), 1 Schneidmesser, gerade, lang (Form 239), 2 E-CUT Sägeblätter Universal (Form 151, 152), 1 Spachtel, 1 Raspel, hartmetallbeschichtet, Dreieckform, gelocht für Staubabsaugung, 2 Akku-Packs (Li-Ionen), 1 Ladegerät, 1 Kunststoff-Werkzeugkoffer

**FEIN Akku SUPERCUT AFSC 1.7 Q**

Der leistungsstarke Akku-Oszillierer mit Schnellspannsystem für den Kfz-Bereich.



Zubehör ab Seite 43 und 236  
Netzvariante der Maschine  
siehe Seite 208

Akku-Spannung	V	18
Schwingungen	1/min	10 000 - 19 500
Akku-Kapazität	Ah	5
Werkzeugaufnahme		Sechskant
Werkzeugwechsel		QuickIN
Amplitude		2 x 1,7°
Gewicht mit Akku	kg	1,80
Gewicht ohne Akku	kg	0,90
<b>Bestellnummer</b>		<b>7 129 18 63 00 0</b>
<b>EAN</b>		<b>4014586885209</b>
<b>UVP + vRG exkl. MWST [PK03]</b>		<b>609.26</b>
<b>UVP + vRG inkl. MWST [PK03]</b>		<b>658.00</b>
<b>vRG inkl. MWST</b>		<b>4.05</b>

**FEIN VORTEILE:**

- ▶ Basis-Ausstattung. Die richtige Wahl für den flexiblen Einsatz.
- ▶ FEIN Anti-Vibrationssystem. Bis zu 70% weniger Vibrationen durch vollständige Entkoppelung des äusseren Motorgehäuses. Für dauerhaft sicheres Arbeiten.
- ▶ Sechskant-Werkzeugaufnahme für optimale Drehmomentübertragung.
- ▶ QuickIN Werkzeugwechsel. Patentiertes werkzeugloses FEIN Schnellspannsystem für sicheren und komfortablen Werkzeugwechsel.
- ▶ Bürstenloser FEIN PowerDrive Motor, komplett gekapselt und staubgeschützt mit 30% höherem Wirkungsgrad und höchster Lebensdauer.
- ▶ Hochwertige Elektronik für konstante Drehzahlen auch unter Last. Stufenlose elektronische Drehzahlstellung.
- ▶ Metall-Getriebe. Hohe Belastungsfähigkeit und maximale Lebensdauer.
- ▶ Werksempfehlung namhafter Automobilhersteller.
- ▶ FEIN SafetyCell Technology. Schützt den Akku und die Maschine vor Überlastung, Überhitzung und Tiefentladung.
- ▶ Der Akku-Ladestand ist direkt am Akku ablesbar.
- ▶ 3 Jahre FEIN PLUS Garantie inkl. Akku und Ladegerät.

**Im Preis enthalten:**

1 Ladegerät, 1 Schärfestein (6 37 19 010 01 4), 1 Kunststoff-Werkzeugkoffer, 1 FEIN Akku SUPERCUT AFSC 1.7 Q, 2 Akku-Packs (Li-Ionen), 1 Schutzabdeckung für Werkzeugwechsel

**FEIN Akku SUPERCUT AFSC 1.7 QC** Der leistungsstarke Akku-Oszillierer mit Schnellspannsystem für den Kfz-Bereich.



Zubehör ab Seite 43 und 236  
Netzvariante der Maschine  
siehe Seite 208

Akku-Spannung	V	18
Schwingungen	1/min	10 000 - 19 500
Akku-Kapazität	Ah	2,5
Werkzeugaufnahme		Sechskant
Werkzeugwechsel		QuickIN
Amplitude		2 x 1,7°
Gewicht mit Akku	kg	1,60
Gewicht ohne Akku	kg	0,90
<b>Bestellnummer</b>		<b>7 129 18 62 00 0</b>
<b>EAN</b>		<b>4014586885186</b>
<b>UVP + vRG exkl. MWST [PK03]</b>		<b>517.59</b>
<b>UVP + vRG inkl. MWST [PK03]</b>		<b>559.00</b>
<b>vRG inkl. MWST</b>		<b>4.05</b>

**FEIN VORTEILE:**

- ▶ Basis-Ausstattung mit Compact-Akkus für optimales Handling bei geringem Gewicht.
- ▶ FEIN Anti-Vibrationssystem. Bis zu 70% weniger Vibrationen durch vollständige Entkoppelung des äusseren Motorgehäuses. Für dauerhaft sicheres Arbeiten.
- ▶ Sechskant-Werkzeugaufnahme für optimale Drehmomentübertragung.
- ▶ QuickIN Werkzeugwechsel. Patentiertes werkzeugloses FEIN Schnellspannsystem für sicheren und komfortablen Werkzeugwechsel.
- ▶ Bürstenloser FEIN PowerDrive Motor, komplett gekapselt und staubgeschützt mit 30% höherem Wirkungsgrad und höchster Lebensdauer.
- ▶ Hochwertige Elektronik für konstante Drehzahlen auch unter Last. Stufenlose elektronische Drehzahlstellung.
- ▶ Metall-Getriebe. Hohe Belastungsfähigkeit und maximale Lebensdauer.
- ▶ Werksempfehlung namhafter Automobilhersteller.
- ▶ FEIN SafetyCell Technology. Schützt den Akku und die Maschine vor Überlastung, Überhitzung und Tiefentladung.
- ▶ Der Akku-Ladestand ist direkt am Akku ablesbar.
- ▶ 3 Jahre FEIN PLUS Garantie inkl. Akku und Ladegerät.

**Im Preis enthalten:**

1 Schärfein (6 37 19 010 01 4), 1 Kunststoff-Werkzeugkoffer, 1 Schutzabdeckung für Werkzeugwechsel, 2 Akku-Packs (Li-Ionen), 1 Ladegerät, 1 FEIN Akku SUPERCUT AFSC 1.7 QC

**FEIN Akku SUPERCUT AFSC 1.7 Q Autoglas** Das leistungsstärkste System für die Kfz-Instandsetzung mit spezieller Zubehör-Ausstattung für schnelles und sicheres Austrennen von Kfz-Scheiben.



Zubehör ab Seite 43 und 236  
Netzvariante der Maschine  
siehe Seite 208

Akku-Spannung	V	18
Schwingungen	1/min	10 000 - 19 500
Akku-Kapazität	Ah	5
Werkzeugaufnahme		Sechskant
Werkzeugwechsel		QuickIN
Amplitude		2 x 1,7°
Gewicht mit Akku	kg	1,80
Gewicht ohne Akku	kg	0,90
<b>Bestellnummer</b>		<b>7 129 18 61 00 0</b>
<b>EAN</b>		<b>4014586884004</b>
<b>UVP + vRG exkl. MWST [PK03]</b>		<b>736.11</b>
<b>UVP + vRG inkl. MWST [PK03]</b>		<b>795.00</b>
<b>vRG inkl. MWST</b>		<b>4.05</b>

**FEIN VORTEILE:**

- ▶ FEIN Anti-Vibrationssystem. Bis zu 70% weniger Vibrationen durch vollständige Entkoppelung des äusseren Motorgehäuses. Für dauerhaft sicheres Arbeiten.
- ▶ Sechskant-Werkzeugaufnahme für optimale Drehmomentübertragung.
- ▶ QuickIN Werkzeugwechsel. Patentiertes werkzeugloses FEIN Schnellspannsystem für sicheren und komfortablen Werkzeugwechsel.
- ▶ Bürstenloser FEIN PowerDrive Motor, komplett gekapselt und staubgeschützt mit 30% höherem Wirkungsgrad und höchster Lebensdauer.
- ▶ Hochwertige Elektronik für konstante Drehzahlen auch unter Last. Stufenlose elektronische Drehzahlstellung.
- ▶ Metall-Getriebe. Hohe Belastungsfähigkeit und maximale Lebensdauer.
- ▶ Werksempfehlung namhafter Automobilhersteller.
- ▶ FEIN SafetyCell Technology. Schützt den Akku und die Maschine vor Überlastung, Überhitzung und Tiefentladung.
- ▶ Der Akku-Ladestand ist direkt am Akku ablesbar.
- ▶ 3 Jahre FEIN PLUS Garantie inkl. Akku und Ladegerät.

**Im Preis enthalten:**

1 Ladegerät, 1 Schneidmesser gerade Form, Z-Biegung, verzahnt (Form 081), je 1 Schneidmesser U-Form, verstärkte Ausführung (Form 157 u. 111), 1 Schutzabdeckung für Werkzeugwechsel, 1 Schneidmesser L-Form, verzahnt (Form 209), 2 Schneidmesser L-Form, verzahnt (Form 208), 2 Akku-Packs (Li-Ionen), 2 Schneidmesser U-Form, verstärkte Ausführung, verzahnt (Form 212), 1 FEIN Akku SUPERCUT AFSC 1.7 Q, 3 Schneidmesser L-Form, verzahnt (Form 207), 1 Schärfein (6 37 19 010 01 4), 1 Schneidmesser gerade Form, Z-Biegung, mit einstellbarer Anschlagrolle (Form 143), 1 Kunststoff-Werkzeugkoffer



**Allgemeines Zubehör**



**Schnellladegerät ALG 50**  
Für alle FEIN Li-Ion Akkus. Ladezeit ab 35 Min.

Bestellnummer	vRG inkl. MWST	UVP + vRG	
		exkl. MWST	inkl. MWST
9 26 04 129 01 0	0.60	50.74	54.80



**Schnellladegerät ALG 30**  
Für FEIN NiCd und Li-Ion Akkus. Ladezeit ab 25 Min.

Bestellnummer	vRG inkl. MWST	UVP + vRG	
		exkl. MWST	inkl. MWST
9 26 04 096 01 0	0.60	171.76	185.50



**Systemer Sys 2**  
Kunststoff, Innenmasse: H 127,5 x B 383 x T 267 mm  
Der maschinenspezifische Systemer-Einsatz muss separat dazu bestellt werden.

Bestellnummer	UVP + vRG	
	exkl. MWST	inkl. MWST
3 39 01 147 00 0	74.44	80.40

**Akku 18 V**



**Akku Pack**  
Li-Ion mit Ladestandsanzeige und FEIN SafetyCell Technology. Schützt den Akku und die Maschine vor Überlastung, Überhitzung und Tiefentladung.

Spannung V	Kapazität Ah	Bestellnummer	vRG inkl. MWST		UVP + vRG	
			exkl. MWST	inkl. MWST	exkl. MWST	inkl. MWST
18	2,5	9 26 04 171 02 0	1.73	90.46	97.70	
18	5	9 26 04 173 02 0	1.73	129.07	139.40	



**Akku Starter-Set**  
Sehr ausdauernde 18 V Li-Ion-Akkus mit innovativer SafetyCell Technology, 5 Ah Kapazität und Ladestandsanzeige.

Bestellnummer	vRG inkl. MWST	UVP + vRG	
		exkl. MWST	inkl. MWST
9 26 04 300 03 0	4.05	308.80	333.50



**Akku Starter-Set**  
Kleine und leichte 18 V Li-Ion-Akkus mit innovativer SafetyCell Technology, 2,5 Ah Kapazität und Ladestandsanzeige.

Bestellnummer	vRG inkl. MWST	UVP + vRG	
		exkl. MWST	inkl. MWST
9 26 04 300 04 0	4.05	231.57	250.10



	ABSS 18 1.6 E Select	ABLS 18 1.6 E Select	ABLK 18 1.6 E Select	ABLK 18 1.3 CSE Select	ABLK 18 1.3 TE Select
	Handliche, kurvengängige Akku-Schlitzscherer für verzugsfreie Abschnitte und Ausschnitte in Blechen bis 1,6 mm.		Kompakter und kurvengängiger Knabber für den Dach- und Fassadenbau. Präzise Schnitte in Trapez- und Wellblech sowie Profile.		Kompakter und kurvengängiger Knabber für den Dach- und Fassadenbau. Präzise Schnitte in Wellblech bis 1,3 mm.
Seite	45	45	45	46	46
Anwendung	Abschnitte	▲▲	▲▲		
	Ausschnitte	▲▲		▲	▲
	Kurvenschnitte	▲	▲	▲▲	▲▲
Ausstattung	QuickIN	●		●	●
	Schneidrichtung			8 x 45°	8 x 45°
	rotierender Rundstempel			●	●
Technische Attribute	Akku-Spannung	18 V	18 V	18 V	18 V
	Schneidgeschwindigkeit	5 - 8 m/min	6 - 9 m/min	1,5 m/min	1,9 m/min
	Stahl bis 400 N/mm <sup>2</sup>	1,6 mm	1,6 mm	1,6 mm	1,3 mm
	Stahl bis 600 N/mm <sup>2</sup>	1,2 mm	1,2 mm	1,0 mm	0,8 mm
	Stahl bis 800 N/mm <sup>2</sup>	0,8 mm	1,0 mm	0,7 mm	0,6 mm
	NE-Metalle bis 250 N/mm <sup>2</sup>	2,0 mm	2,0 mm	2,5 mm	2,0 mm
Gewicht ohne Akku	1,20 kg	1,40 kg	1,65 kg	1,60 kg	1,60 kg

▲ geeignet    ▲▲ sehr gut geeignet    ● enthalten

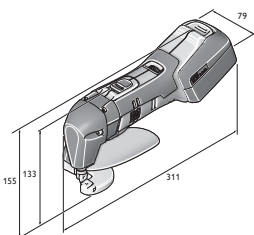

ABLS 18-1.6 E

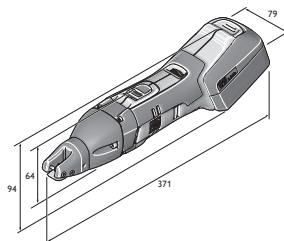

ABSS 18-1.6 E



**ABSS 18 1.6 E Select**

Handliche, kurvengängige Akku-Schlitzscherer für verzugsfreie Abschnitte und Ausschnitte in Blechen bis 1,6 mm.

**FEIN SELECT<sup>+</sup>**



Zubehör ab Seite 17  
Netzvariante der Maschine  
siehe Seite 116

Akku-Spannung	V	18
Hubzahl	1/min	2 200 - 3 500
Schneidgeschwindigkeit	m/min	5 - 8
Stahl bis 400 N/mm <sup>2</sup>	mm	1,6
Stahl bis 600 N/mm <sup>2</sup>	mm	1,2
Stahl bis 800 N/mm <sup>2</sup>	mm	0,8
NE-Metalle bis 250 N/mm <sup>2</sup>	mm	2,0
Schnittbreite	mm	5,0
Radius der kleinsten Kurve	mm	90 (30) <sup>1</sup>
Eintauchdurchmesser	mm	15 (8) <sup>1</sup>
Gewicht ohne Akku	kg	1,20
<b>Bestellnummer</b>	<b>7 130 03 61 00 0</b>	
<b>EAN</b>	<b>4014586886640</b>	
<b>UVP + vRG exkl. MWST [PK01]</b>	<b>643.52</b>	
<b>UVP + vRG inkl. MWST [PK01]</b>	<b>695.00</b>	
<b>vRG inkl. MWST</b>	<b>0.60</b>	

**FEIN VORTEILE:**

- ▶ Schneller Arbeitsfortschritt aufgrund hervorragender Sicht auf den Schnitt durch offenen Schneidkopf.
- ▶ Linke und rechte Kurvenschnitte sowie verzugfreies Schneiden mit nur einem Fließspan möglich.
- ▶ QuickIN Schnellwechselsystem für schnellen, schlüssellosen Messerwechsel ohne Einstellarbeiten.
- ▶ MultiVolt-Schnittstelle. Akku-Werkzeug ist mit allen FEIN Li-Ionen Akkus (12-18 V) betreibbar.
- ▶ Exzellente Ergonomie und geringes Gewicht.
- ▶ Bewährter MULTIMASTER Motor mit ausserordentlicher Leistung und Standfestigkeit.
- ▶ Schneidmesser mit hervorragender Standzeit.
- ▶ Schneidkapazität mit einer Akku-Ladung 120 m.
- ▶ Saubere Spanabfuhr verhindert Kratzer an Werkstücken und Verletzungen.
- ▶ Edelstahl bis 1,2 mm.
- ▶ Umfangreiches Zubehörprogramm.
- ▶ <sup>1</sup> mit Kurvenmesser

**Im Preis enthalten:**

1 ABSS 18 1.6 E, 1 Schneidmesser, gerade, bis 1,6 mm, 1 Paar Schneidbacken, 1 Schlüssel, 1 Kunststoff-Werkzeugkoffer

**ABLS 18 1.6 E Select**

Handliche, kurvengängige Akku-Schlitzscherer für verzugsfreie Abschnitte und Ausschnitte in Blechen bis 1,6 mm.

**FEIN SELECT<sup>+</sup>**



Zubehör ab Seite 47  
Netzvariante der Maschine  
siehe Seite 119

Akku-Spannung	V	18
Hubzahl	1/min	2 200 - 3 700
Schneidgeschwindigkeit	m/min	6 - 9
Stahl bis 400 N/mm <sup>2</sup>	mm	1,6
Stahl bis 600 N/mm <sup>2</sup>	mm	1,2
Stahl bis 800 N/mm <sup>2</sup>	mm	1,0
NE-Metalle bis 250 N/mm <sup>2</sup>	mm	2,0
Radius der kleinsten Kurve	mm	15
Gewicht ohne Akku	kg	1,40
<b>Bestellnummer</b>	<b>7 130 04 61 00 0</b>	
<b>EAN</b>	<b>4014586886664</b>	
<b>UVP + vRG exkl. MWST [PK01]</b>	<b>578.70</b>	
<b>UVP + vRG inkl. MWST [PK01]</b>	<b>625.00</b>	
<b>vRG inkl. MWST</b>	<b>0.60</b>	

**FEIN VORTEILE:**

- ▶ Aussergewöhnliche Handlichkeit durch kompakte und leichte Bauweise für optimale Beweglichkeit der Schere.
- ▶ Gute Kurvengängigkeit bei nur geringer Blechverformung.
- ▶ Vierfach-Wendemesser für saubere und gratfreie Schnitte bei niedrigen Betriebskosten.
- ▶ MultiVolt-Schnittstelle. Akku-Werkzeug ist mit allen FEIN Li-Ionen Akkus (12-18 V) betreibbar.
- ▶ Optimal zum Besäumen und Zuschneiden.
- ▶ Uneingeschränkte Sicht auf die Schnittlinie.
- ▶ Bewährter MULTIMASTER Motor mit ausserordentlicher Leistung und Standfestigkeit.
- ▶ Schneidkapazität mit einer Akku-Ladung 140 m.
- ▶ Edelstahl bis 1,0 mm.

**Im Preis enthalten:**

1 ABLS 18 1.6 E, 1 Stössel- und Tischmesser, 1 Paar Schlüssel, 1 Spanabweiser, 1 Kunststoff-Werkzeugkoffer

**ABLK 18 1.6 E Select**

Kompakter und kurvengängiger Knabber für den Dach- und Fassadenbau. Präzise Schnitte in Trapez- und Wellblech sowie Profile.

**FEIN SELECT<sup>+</sup>**



Zubehör ab Seite 47  
Netzvariante der Maschine  
siehe Seite 119

Akku-Spannung	V	18
Hubzahl	1/min	800 - 1 300
Schneidgeschwindigkeit	m/min	1,5
Stahl bis 400 N/mm <sup>2</sup>	mm	1,6
Stahl bis 600 N/mm <sup>2</sup>	mm	1,0
Stahl bis 800 N/mm <sup>2</sup>	mm	0,7
NE-Metalle bis 250 N/mm <sup>2</sup>	mm	2,5
Schneidspurbreite	mm	5
Eintauch-Ø mit Matrize	mm	22
Radius der kleinsten Kurve (innen/ausen)	mm	30 / 35
Gewicht ohne Akku	kg	1,65
<b>Bestellnummer</b>	<b>7 132 04 61 00 0</b>	
<b>EAN</b>	<b>4014586886688</b>	
<b>UVP + vRG exkl. MWST [PK01]</b>	<b>578.70</b>	
<b>UVP + vRG inkl. MWST [PK01]</b>	<b>625.00</b>	
<b>vRG inkl. MWST</b>	<b>0.60</b>	

**FEIN VORTEILE:**

- ▶ Schnittleistung 40 m in 0,8 mm Trapezblech mit einem Akku.
- ▶ 1,5 m/min Schneidgeschwindigkeit für hervorragenden Arbeitsfortschritt.
- ▶ Variable Schneidgeschwindigkeit durch elektronisch einstellbare Hubzahl.
- ▶ MultiVolt-Schnittstelle. Akku-Werkzeug ist mit allen FEIN Li-Ionen Akkus (12-18 V) betreibbar.
- ▶ Kurzzeitiger Überlappungsbereich bis 2,6 mm.
- ▶ Optimale Handlichkeit durch extrem schlanken Getriebekopf.
- ▶ Angenehm leichtes Gewicht.
- ▶ QuickIN Schnellwechselsystem von Matrize und Stempel.
- ▶ Rotierender Stempel für bis zu 30 % höhere Standzeit.
- ▶ In 45°-Schritten um 360° variabel einstellbare Schneidrichtung durch werkzeuglos drehbaren Matrizenträger.
- ▶ Bewährter MULTIMASTER Motor mit ausserordentlicher Leistung und Standfestigkeit.
- ▶ Geringe Betriebskosten. Stempel und Matrize werden unabhängig voneinander getauscht.

**Im Preis enthalten:**

1 ABLK 1.6 E, 1 Kunststoff-Werkzeugkoffer



**ABLK 18 1.3 CSE Select**

**FEIN SELECT<sup>+</sup>**



Zubehör ab Seite 47  
Netzvariante der Maschine  
siehe Seite 119

Kompakter und kurvengängiger Knabber für den Dach- und Fassadenbau. Präzise Schnitte in Wellblech bis 1,3 mm.

Akku-Spannung	V	18
Hubzahl	1/min	900 - 1 600
Schneidgeschwindigkeit	m/min	1,9
Stahl bis 400 N/mm <sup>2</sup>	mm	1,3
Stahl bis 600 N/mm <sup>2</sup>	mm	0,8
Stahl bis 800 N/mm <sup>2</sup>	mm	0,6
NE-Metalle bis 250 N/mm <sup>2</sup>	mm	2,0
Schneidspurbreite	mm	4
Eintauch-Ø mit Matrize	mm	19
Radius der kleinsten Kurve (innen/ausen)	mm	15 / 20
Gewicht ohne Akku	kg	1,60
<b>Bestellnummer</b>	<b>7 132 05 61 00 0</b>	
<b>EAN</b>	<b>4014586886701</b>	
<b>UVP + vRG exkl. MWST [PK01]</b>	<b>578.70</b>	
<b>UVP + vRG inkl. MWST [PK01]</b>	<b>625.00</b>	
<b>vRG inkl. MWST</b>	<b>0.60</b>	

**FEIN VORTEILE:**

- ▶ Schnittleistung 40 m in 0,8 mm Wellblech mit einem Akku.
- ▶ 1,9 m/min Schneidgeschwindigkeit für hervorragenden Arbeitsfortschritt.
- ▶ Variable Schneidgeschwindigkeit durch elektronisch einstellbare Hubzahl.
- ▶ MultiVolt-Schnittstelle. Akku-Werkzeug ist mit allen FEIN Li-Ionen Akkus (12-18 V) betreibbar.
- ▶ Kurzzeitiger Überlappungsbereich bis 2,6 mm.
- ▶ Optimale Handlichkeit durch extrem schlanken Getriebekopf.
- ▶ Angenehm leichtes Gewicht.
- ▶ QuickIN Schnellwechselsystem von Matrize und Stempel.
- ▶ Rotierender Stempel für bis zu 30 % höhere Standzeit.
- ▶ In 45°-Schritten um 360° variabel einstellbare Schneidrichtung durch werkzeuglos drehbaren Matrizen Träger.
- ▶ Bewährter MULTIMASTER Motor mit ausserordentlicher Leistung und Standfestigkeit.

**Im Preis enthalten:**

1 ABLK 18 1.3 CSE, 1 Kunststoff-Werkzeugkoffer

**ABLK 18 1.3 TE Select**

**FEIN SELECT<sup>+</sup>**



Zubehör ab Seite 47  
Netzvariante der Maschine  
siehe Seite 119

Kompakter und kurvengängiger Knabber für den Dach- und Fassadenbau. Präzise Schnitte in Trapezblech bis 1,3 mm.

Akku-Spannung	V	18
Hubzahl	1/min	900 - 1 600
Schneidgeschwindigkeit	m/min	1,9
Stahl bis 400 N/mm <sup>2</sup>	mm	1,3
Stahl bis 600 N/mm <sup>2</sup>	mm	0,8
Stahl bis 800 N/mm <sup>2</sup>	mm	0,6
NE-Metalle bis 250 N/mm <sup>2</sup>	mm	2,0
Schneidspurbreite	mm	4
Eintauch-Ø mit Matrize	mm	19
Radius der kleinsten Kurve (innen/ausen)	mm	25 / 30
Gewicht ohne Akku	kg	1,60
<b>Bestellnummer</b>	<b>7 132 06 61 00 0</b>	
<b>EAN</b>	<b>4014586886725</b>	
<b>UVP + vRG exkl. MWST [PK01]</b>	<b>578.70</b>	
<b>UVP + vRG inkl. MWST [PK01]</b>	<b>625.00</b>	
<b>vRG inkl. MWST</b>	<b>0.60</b>	

**FEIN VORTEILE:**

- ▶ Schnittleistung 40 m in 0,8 mm Trapezblech mit einem Akku.
- ▶ 1,9 m/min Schneidgeschwindigkeit für hervorragenden Arbeitsfortschritt.
- ▶ Variable Schneidgeschwindigkeit durch elektronisch einstellbare Hubzahl.
- ▶ MultiVolt-Schnittstelle. Akku-Werkzeug ist mit allen FEIN Li-Ionen Akkus (12-18 V) betreibbar.
- ▶ Kurzzeitiger Überlappungsbereich bis 2,6 mm.
- ▶ Optimale Handlichkeit durch extrem schlanken Getriebekopf.
- ▶ Angenehm leichtes Gewicht.
- ▶ QuickIN Schnellwechselsystem von Matrize und Stempel.
- ▶ Rotierender Stempel für bis zu 30 % höhere Standzeit.
- ▶ In 45°-Schritten um 360° variabel einstellbare Schneidrichtung durch werkzeuglos drehbaren Matrizen Träger.
- ▶ Bewährter MULTIMASTER Motor mit ausserordentlicher Leistung und Standfestigkeit.

**Im Preis enthalten:**

1 ABLK 18 1.3 TE, 1 Kunststoff-Werkzeugkoffer



**Allgemeines Zubehör**



**Werkzeugkoffer**  
Kunststoff, Innenmasse: 470 x 275 x 116 mm

Bestellnummer	UVP + vRG exkl. MWST	UVP + vRG inkl. MWST
3 39 01 118 01 0	49.91	53.90



**Kunststoff-Box**  
Koffer-Einsatz mit verschliessbarem Deckel für Kleinteile und Zubehör, passend zu Werkzeugkoffer 3 39 01 118 01 0, max. 5 St./Koffer.

Bestellnummer	UVP + vRG exkl. MWST	UVP + vRG inkl. MWST
3 39 01 119 00 0	5.37	5.80



**Schnellladegerät ALG 50**  
Für alle FEIN Li-Ion Akkus. Ladezeit ab 35 Min.

Bestellnummer	vRG inkl. MWST	UVP + vRG exkl. MWST	UVP + vRG inkl. MWST
9 26 04 129 01 0	0.60	50.74	54.80



**Schnellladegerät ALG 30**  
Für FEIN NiCd und Li-Ion Akkus. Ladezeit ab 25 Min.

Bestellnummer	vRG inkl. MWST	UVP + vRG exkl. MWST	UVP + vRG inkl. MWST
9 26 04 096 01 0	0.60	171.76	185.50



**Schneidpaste**  
Schmiermittel beim Bearbeiten von Blechen.

Bestellnummer	UVP + vRG exkl. MWST	UVP + vRG inkl. MWST
3 21 32 020 12 9	18.89	20.40

**Akku 18 V**



**Akku Pack**  
Li-Ion mit Ladestandsanzeige und FEIN SafetyCell Technology. Schützt den Akku und die Maschine vor Überlastung, Überhitzung und Tiefentladung.

Spannung V	Kapazität Ah	Bestellnummer	vRG inkl. MWST	UVP + vRG exkl. MWST	UVP + vRG inkl. MWST
18	5	9 26 04 173 02 0	1.73	129.07	139.40
18	2,5	9 26 04 171 02 0	1.73	90.46	97.70



**Akku Starter-Set**  
Sehr ausdauernde 18 V Li-Ion-Akkus mit innovativer SafetyCell Technology, 5 Ah Kapazität und Ladestandsanzeige.

Bestellnummer	vRG inkl. MWST	UVP + vRG exkl. MWST	UVP + vRG inkl. MWST
9 26 04 300 03 0	4.05	308.80	333.50



**Akku Starter-Set**  
Kleine und leichte 18 V Li-Ion-Akkus mit innovativer SafetyCell Technology, 2,5 Ah Kapazität und Ladestandsanzeige.

Bestellnummer	vRG inkl. MWST	UVP + vRG exkl. MWST	UVP + vRG inkl. MWST
9 26 04 300 04 0	4.05	231.57	250.10

**Zubehör ABSS**

**Schneidbacken**  
1 Paar

Bestellnummer	UVP + vRG exkl. MWST	UVP + vRG inkl. MWST
3 13 08 153 01 4	93.98	101.50

**Schneidmesser**  
für rostfreien Stahl bis 800 N/mm<sup>2</sup>

Blechstärke mm	Bestellnummer	UVP + vRG exkl. MWST	UVP + vRG inkl. MWST
0,8	3 13 08 152 00 1	105.00	113.40

**Kurvenmesser**  
für Stahlblech bis 400 N/mm<sup>2</sup>

Blechstärke mm	Bestellnummer	UVP + vRG exkl. MWST	UVP + vRG inkl. MWST
1,0	3 13 08 151 00 8	92.78	100.20

**Schneidmesser**  
für Stahlblech bis 400 N/mm<sup>2</sup>

Blechstärke mm	Bestellnummer	UVP + vRG exkl. MWST	UVP + vRG inkl. MWST
1,6	3 13 08 150 00 9	87.31	94.30

**Zubehör ABLS**



**Stößel- und Tischmesser**  
für Blech bis 800 N/mm<sup>2</sup>

Bestellnummer	UVP + vRG exkl. MWST	UVP + vRG inkl. MWST
3 13 08 072 00 0	36.11	39.00

**Zubehör ABLK 1.3 CSE**

**Matrize**  
für Wellblech

VE St	Bestellnummer	UVP + vRG exkl. MWST	UVP + vRG inkl. MWST
1	3 01 09 169 00 9	193.89	209.40
2	3 01 09 169 04 0	a. A.	a. A.

**Stempel und Matrize im Set**  
bestehend aus je 5 x Stempel 6 36 02 050 00 0 und  
1 x Matrize 3 01 09 169 00 9

Bestellnummer	UVP + vRG exkl. MWST	UVP + vRG inkl. MWST
3 01 09 169 03 0	245.00	264.60

**Zubehör ABLK 1.3 TE**

**Stempel und Matrize im Set**  
bestehend aus je 5 x Stempel 6 36 02 050 00 0 und  
1 x Matrize 3 01 09 170 00 1

Bestellnummer	UVP + vRG exkl. MWST	UVP + vRG inkl. MWST
3 01 09 170 03 0	267.87	289.30

**Matrize**  
für Trapezblech

VE St	Bestellnummer	UVP + vRG exkl. MWST	UVP + vRG inkl. MWST
1	3 01 09 170 00 1	220.37	238.00
2	3 01 09 170 04 0	350.37	378.40

**Zubehör ABLK 1.6 E**



**Stempel**

VE St	Bestellnummer	UVP + vRG exkl. MWST	UVP + vRG inkl. MWST
1	6 36 02 048 00 4	25.56	27.60
5	6 36 02 048 04 0	102.04	110.20
10	6 36 02 048 05 0	177.59	191.80



**Matrize**

VE St	Bestellnummer	UVP + vRG exkl. MWST	UVP + vRG inkl. MWST
1	3 01 09 141 00 3	65.19	70.40
2	3 01 09 141 02 0	103.70	112.00
5	3 01 09 141 03 0	227.04	245.20



**Stempel und Matrize**

im Set, bestehend aus je 1 Stempel 6 36 02 048 00 4 und  
1 Matrize 3 01 09 141 00 3

Bestellnummer	UVP + vRG exkl. MWST	UVP + vRG inkl. MWST
6 36 02 048 01 3	79.81	86.20



**Matrizenträger**  
für Trapez- und Wellblech.

Bestellnummer	UVP + vRG exkl. MWST	UVP + vRG inkl. MWST
3 01 09 154 00 7	257.87	278.50



**Profil-Set 160**

(für tiefgesickte Trapezbleche von 85 - 160 mm) inkl. Stempel,  
Matrize und Verschleissplatte.

Bestellnummer	UVP + vRG exkl. MWST	UVP + vRG inkl. MWST
9 26 02 071 01 9	429.91	464.30

**Zubehör ABLK 1.3 CSE (TE)**



**Stempel**

für Stahlblech bis 400 N/mm<sup>2</sup>

Blechstärke mm	VE St	Bestellnummer	UVP + vRG exkl. MWST	UVP + vRG inkl. MWST
1,3	1	6 36 02 050 00 0	22.59	24.40
1,3	5	6 36 02 050 03 0	90.46	97.70
1,3	10	6 36 02 050 01 0	157.87	170.50



	ABOP 6 Select	ABOP 10 Select	ABOP 13-2 Select	AWBP 10 Select	
	Schnell laufende Eingang-Bohrmaschine (Akku) bis 6 mm in Stahl mit hoher Drehzahlstabilität für den Metallbau.	Kompakte und drehzahlstabile Eingang-Bohrmaschine (Akku) bis 10 mm in Stahl für Montagearbeiten vor Ort.	Universelle Zweigang-Bohrmaschine (Akku) bis 13 mm mit idealem Drehzahlbereich für Stahl und Edelstahl.	Extrem kleine Winkelbohrmaschine (Akku) für Arbeiten an schwer zugänglichen Stellen.	
<b>Seite</b>	50	50	51	51	
<b>Technische Attribute</b>	Akku-Spannung	18 V	18 V	18 V	18 V
	Bohr-Ø Stahl	6 mm	10 mm	13 mm	10 mm
	Bohr-Ø Edelstahl	6 mm	10 mm	13 mm	10 mm
	Bohr-Ø Leichtmetall	10 mm	15 mm	16 mm	15 mm
	Bohr-Ø Holz	20 mm	30 mm	37 mm	25 mm
	Gewindebohren		M 6	M 10	M 6
	Lastdrehzahl	0 - 2 900 1/min	0 - 1 100 1/min	0 - 500 / 0 - 1 500 1/min	0 - 1 260 1/min
Gewicht ohne Akku	1,40 kg	1,50 kg	1,70 kg	1,30 kg	

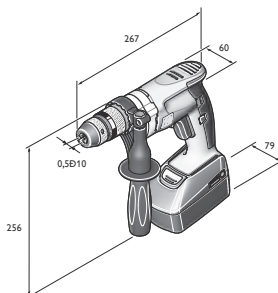

ABOP 6

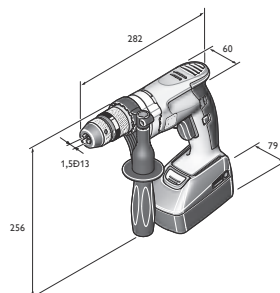

ABOP 10

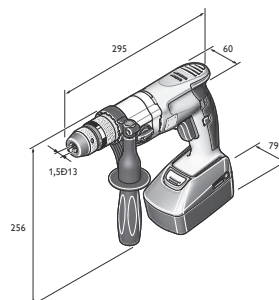

ABOP 13-2

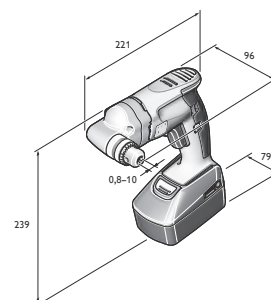

AWBP 10

**ABOP 6 Select**

**FEIN SELECT<sup>+</sup>**



Zubehör ab Seite 52  
Netzvariante der Maschine  
siehe Seite 58

Schnell laufende Eingang-Bohrmaschine (Akku) bis 6 mm in Stahl mit hoher Drehzahlstabilität für den Metallbau.

Akku-Spannung	V	18
Lastdrehzahl	1/min	0 - 2 900
Leerlaufdrehzahl	1/min	0 - 3 350
Drehmoment bei max. Abgabeleistung	Nm	4
Stillstandsmoment	Nm	7
Bohrfutter-Spannweite	mm	0,5 - 10
Bohr-Ø Stahl	mm	6
Bohr-Ø Edelstahl	mm	6
Bohr-Ø Leichtmetall	mm	10
Bohr-Ø Holz	mm	20
Gewinde an der Bohrwelle		1/2"-20 UNF
Spannhals-Ø	mm	43
Eckmass	mm	23
Gewicht ohne Akku	kg	1,40
<b>Bestellnummer</b>		<b>7 105 01 62 00 0</b>
<b>EAN</b>		<b>4014586881744</b>
<b>UVP + vRG exkl. MWST [PK01]</b>		<b>322.22</b>
<b>UVP + vRG inkl. MWST [PK01]</b>		<b>348.00</b>
<b>vRG inkl. MWST</b>		<b>0.60</b>

**FEIN VORTEILE:**

- ▶ Akku-Bohrmaschine in höchster Qualität mit hoher Rundlaufgenauigkeit für präzise Bohrergebnisse.
- ▶ Bürstenloser FEIN PowerDrive Motor, komplett gekapselt und staubgeschützt mit 30% höherem Wirkungsgrad und höchster Lebensdauer.
- ▶ Optimale Drehzahl für den unteren Durchmesserbereich und damit wirtschaftliches Arbeiten durch effizienten Einsatz der Maschine.
- ▶ Metall-Getriebekopf.
- ▶ Präzisions-Bohrfutter aus Metall.
- ▶ Selbstnachziehende Bohrfutter-Spannbacken.
- ▶ Automatische Spindelarrretierung und einhülsiges Schnellspannbohrfutter.
- ▶ FEIN Sensitiv-Griff.
- ▶ Gasbeebelektronik.
- ▶ Rechts-/Linkslauf.
- ▶ Li-Ionen Akku mit FEIN SafetyCell Technology. Eine separate Kommunikationsleitung schützt Akku und Werkzeug vor Überlastung.
- ▶ 3 Jahre FEIN PLUS Garantie inkl. Akku und Ladegerät.

**Im Preis enthalten:**

1 Akku-Bohrmaschine, 1 einhülsiges Metall-Schnellspannbohrfutter SUPRA SKE, 1 Zusatz-Handgriff, 1 Kunststoff-Werkzeugkoffer

**ABOP 10 Select**

**FEIN SELECT<sup>+</sup>**



Zubehör ab Seite 52  
Netzvariante der Maschine  
siehe Seite 58

Kompakte und drehzahlstabile Eingang-Bohrmaschine (Akku) bis 10 mm in Stahl für Montagearbeiten vor Ort.

Akku-Spannung	V	18
Lastdrehzahl	1/min	0 - 1 100
Leerlaufdrehzahl	1/min	0 - 1 250
Drehmoment bei max. Abgabeleistung	Nm	11
Stillstandsmoment	Nm	19
Bohrfutter-Spannweite	mm	1,5 - 13
Bohr-Ø Stahl	mm	10
Bohr-Ø Edelstahl	mm	10
Bohr-Ø Leichtmetall	mm	15
Bohr-Ø Holz	mm	30
Gewindebohren		M 6
Gewinde an der Bohrwelle		1/2"-20 UNF
Spannhals-Ø	mm	43
Eckmass	mm	23
Gewicht ohne Akku	kg	1,50
<b>Bestellnummer</b>		<b>7 105 02 62 00 0</b>
<b>EAN</b>		<b>4014586881751</b>
<b>UVP + vRG exkl. MWST [PK01]</b>		<b>322.22</b>
<b>UVP + vRG inkl. MWST [PK01]</b>		<b>348.00</b>
<b>vRG inkl. MWST</b>		<b>0.60</b>

**FEIN VORTEILE:**

- ▶ Akku-Bohrmaschine in höchster Qualität mit hoher Rundlaufgenauigkeit für präzise Bohrergebnisse.
- ▶ Bürstenloser FEIN PowerDrive Motor, komplett gekapselt und staubgeschützt mit 30% höherem Wirkungsgrad und höchster Lebensdauer.
- ▶ Besonders flache und schlanke Bauweise mit hervorragendem Eckmass für Montagearbeiten selbst an engen Stellen und in Ecken.
- ▶ Metall-Getriebekopf.
- ▶ Präzisions-Bohrfutter aus Metall.
- ▶ Selbstnachziehende Bohrfutter-Spannbacken.
- ▶ Automatische Spindelarrretierung und einhülsiges Schnellspannbohrfutter.
- ▶ FEIN Sensitiv-Griff.
- ▶ Gasbeebelektronik.
- ▶ Rechts-/Linkslauf.
- ▶ FEIN SafetyCell Technology. Schützt den Akku und die Maschine vor Überlastung, Überhitzung und Tiefentladung.
- ▶ 3 Jahre FEIN PLUS Garantie inkl. Akku und Ladegerät.

**Im Preis enthalten:**

1 Akku-Bohrmaschine, 1 einhülsiges Metall-Schnellspannbohrfutter SUPRA SKE, 1 Zusatz-Handgriff, 1 Kunststoff-Werkzeugkoffer





**ABOP 13-2 Select**

**FEIN SELECT<sup>+</sup>**



Zubehör ab Seite 52  
Netzvariante der Maschine  
siehe Seite 58

Universelle Zweigang-Bohrmaschine (Akku) bis 13 mm mit idealem Drehzahlbereich für Stahl und Edelstahl.

Akku-Spannung	V	18
Lastdrehzahl	1/min	0 - 500 / 0 - 1 500
Leerlaufdrehzahl	1/min	0 - 580 / 0 - 1 760
Drehmoment bei max. Abgabeleistung	Nm	24 / 8
Stillstandsmoment	Nm	39 / 13
Bohrfutter-Spannweite	mm	1,5 - 13
Bohr-Ø Stahl	mm	13
Bohr-Ø Edelstahl	mm	13
Bohr-Ø Leichtmetall	mm	16
Bohr-Ø Holz	mm	37
Gewindebohren		M 10
Gewinde an der Bohrwelle		1/2"-20 UNF
Spannhals-Ø	mm	43
Eckmass	mm	23
Gewicht ohne Akku	kg	1,70
<b>Bestellnummer</b>		<b>7 105 03 62 00 0</b>
<b>EAN</b>		<b>4014586881768</b>
<b>UVP + vRG exkl. MWST [PK01]</b>		<b>387.96</b>
<b>UVP + vRG inkl. MWST [PK01]</b>		<b>419.00</b>
<b>vRG inkl. MWST</b>		<b>0.60</b>

**FEIN VORTEILE:**

- ▶ Akku-Bohrmaschine in höchster Qualität mit hoher Rundlaufgenauigkeit für präzise Bohrergebnisse.
- ▶ Bürstenloser FEIN PowerDrive Motor, komplett gekapselt und staubgeschützt mit 30% höherem Wirkungsgrad und höchster Lebensdauer.
- ▶ Mechanisches Zweigang-Getriebe zur optimalen Drehzahlanpassung für unterschiedlichste Einsatzzwecke.
- ▶ Metall-Getriebekopf.
- ▶ Präzisions-Bohrfutter aus Metall.
- ▶ Selbstnachziehende Bohrfutter-Spannbacken.
- ▶ Automatische Spindelarretierung und einhäusiges Schnellspannbohrfutter.
- ▶ FEIN Sensitiv-Griff.
- ▶ Gasbeelektronik.
- ▶ Rechts-/Linkslauf.
- ▶ FEIN SafetyCell Technology. Schützt den Akku und die Maschine vor Überlastung, Überhitzung und Tiefentladung.
- ▶ 3 Jahre FEIN PLUS Garantie inkl. Akku und Ladegerät.

**Im Preis enthalten:**

1 Akku-Bohrmaschine, 1 einhäusiges Metall-Schnellspannbohrfutter SUPRA SKE, 1 Zusatz-Handgriff, 1 Kunststoff-Werkzeugkoffer

**AWBP 10 Select**

**FEIN SELECT<sup>+</sup>**



Zubehör ab Seite 52  
Netzvariante der Maschine  
siehe Seite 58

Extrem kleine Winkelbohrmaschine (Akku) für Arbeiten an schwer zugänglichen Stellen.

Akku-Spannung	V	18
Lastdrehzahl	1/min	0 - 1 260
Leerlaufdrehzahl	1/min	0 - 1 370
Drehmoment bei max. Abgabeleistung	Nm	9,5
Stillstandsmoment	Nm	17
Bohrfutter-Spannweite	mm	0,8 - 10
Bohr-Ø Stahl	mm	10
Bohr-Ø Edelstahl	mm	10
Bohr-Ø Leichtmetall	mm	15
Bohr-Ø Holz	mm	25
Gewindebohren		M 6
Kegel an der Bohrwelle		B 10
Eckmass	mm	17
Getriebekopfhöhe		96
Gewicht ohne Akku	kg	1,30
<b>Bestellnummer</b>		<b>7 105 04 62 00 0</b>
<b>EAN</b>		<b>4014586881775</b>
<b>UVP + vRG exkl. MWST [PK01]</b>		<b>397.22</b>
<b>UVP + vRG inkl. MWST [PK01]</b>		<b>429.00</b>
<b>vRG inkl. MWST</b>		<b>0.60</b>

**FEIN VORTEILE:**

- ▶ Bürstenloser FEIN PowerDrive Motor, komplett gekapselt und staubgeschützt mit 30% höherem Wirkungsgrad und höchster Lebensdauer.
- ▶ Besonders flache und schlanke Bauweise mit 17 mm Eckmass und 96 mm Getriebekopfhöhe für Arbeiten an engen Stellen und Ecken.
- ▶ Flexibler und universeller Einsatz durch Rechts-/ Linkslauf und stufenlose Gasbeelektronik, wie z. B. für Gewinde-schnitte bis M6.
- ▶ Metall-Getriebekopf.
- ▶ Bohrwellen-Kegelaufnahme.
- ▶ Präzisions-Bohrfutter aus Metall.
- ▶ Hohe Rundlaufgenauigkeit.
- ▶ FEIN Sensitiv-Griff.
- ▶ FEIN SafetyCell Technology. Schützt den Akku und die Maschine vor Überlastung, Überhitzung und Tiefentladung.
- ▶ 3 Jahre FEIN PLUS Garantie inkl. Akku und Ladegerät.

**Im Preis enthalten:**

1 Akku-Winkelbohrmaschine, 1 Zahnkranz-Bohrfutter bis Ø 10 mm, 1 Bohrfutterschlüssel, 1 Kunststoff-Werkzeugkoffer

**Allgemeines Zubehör**



**Werkzeugkoffer**  
mit Koffereinsatz und Kunststoffbox  
Kunststoff, Innenmasse: 470 x 275 x 116 mm

Bestellnummer	UVP + vRG exkl. MWST	UVP + vRG inkl. MWST
3 39 01 131 08 0	62.87	67.90



**Schnellladegerät ALG 50**  
Für alle FEIN Li-Ion Akkus. Ladezeit ab 35 Min.

Bestellnummer	vRG inkl. MWST	UVP + vRG exkl. MWST	UVP + vRG inkl. MWST
9 26 04 129 01 0	0.60	50.74	54.80



**Schnellladegerät ALG 30**  
Für FEIN NiCd und Li-Ion Akkus. Ladezeit ab 25 Min.

Bestellnummer	vRG inkl. MWST	UVP + vRG exkl. MWST	UVP + vRG inkl. MWST
9 26 04 096 01 0	0.60	171.76	185.50



**Akku Pack**  
Li-Ion mit Ladestandsanzeige und FEIN SafetyCell Technology.  
Schützt den Akku und die Maschine vor Überlastung, Überhitzung und Tiefentladung.

Spannung V	Kapazität Ah	Bestellnummer	vRG inkl. MWST	UVP + vRG exkl. MWST	UVP + vRG inkl. MWST
18	5	9 26 04 173 02 0	1.73	129.07	139.40
18	2,5	9 26 04 171 02 0	1.73	90.46	97.70



**Akku Starter-Set**  
Sehr ausdauernde 18 V Li-Ion-Akkus mit innovativer SafetyCell Technology, 5 Ah Kapazität und Ladestandsanzeige.

Bestellnummer	vRG inkl. MWST	UVP + vRG exkl. MWST	UVP + vRG inkl. MWST
9 26 04 300 03 0	4.05	308.80	333.50



**Akku Starter-Set**  
Kleine und leichte 18 V Li-Ion-Akkus mit innovativer SafetyCell Technology, 2,5 Ah Kapazität und Ladestandsanzeige.

Bestellnummer	vRG inkl. MWST	UVP + vRG exkl. MWST	UVP + vRG inkl. MWST
9 26 04 300 04 0	4.05	231.57	250.10



**Aufhängevorrichtung**  
für die Aufhängung an einem Balancer  
waagrecht und senkrecht

Bestellnummer	UVP + vRG exkl. MWST	UVP + vRG inkl. MWST
3 21 25 050 00 7	13.06	14.10

**Maulschlüssel SW17**

Bestellnummer	UVP + vRG exkl. MWST	UVP + vRG inkl. MWST
6 29 03 002 00 9	7.50	8.10



**Tiefenanschlag**

Bestellnummer	UVP + vRG exkl. MWST	UVP + vRG inkl. MWST
3 21 27 005 00 6	7.96	8.60

**Zubehör ABOP 6**



**Schnellspan-Bohrfutter**  
Einhülsiges Metall-Schnellspanbohrfutter SUPRA SKE mit  
Spannkraftsicherung, Bohrfutter-Aufnahme 1/2- 20 UNF

Spannweite mm	Bestellnummer	UVP + vRG exkl. MWST	UVP + vRG inkl. MWST
0,5 - 10	6 32 05 036 01 0	89.17	96.30

**Zubehör ABOP 10 (13-2)**



**Schnellspan-Bohrfutter**  
Einhülsiges Metall-Schnellspanbohrfutter SUPRA SKE mit  
Spannkraftsicherung, Bohrfutter-Aufnahme 1/2" - 20 UNF

Spannweite mm	Bestellnummer	UVP + vRG exkl. MWST	UVP + vRG inkl. MWST
1,5-13	6 32 05 035 01 0	92.41	99.80

**Zubehör AWBP 10**



**Werkzeugkoffer**  
mit Koffereinsatz und Kunststoffbox

Bestellnummer	UVP + vRG exkl. MWST	UVP + vRG inkl. MWST
3 39 01 131 94 0	a. A.	a. A.



**Zahnkranz-Bohrfutter**  
Bohrfutter-Aufnahme B 10

Spannweite mm	Gewicht kg	Bestellnummer	UVP + vRG exkl. MWST	UVP + vRG inkl. MWST
0,5-8	0,14	6 32 02 043 01 0	38.80	41.90
0,8-10	0,22	6 32 02 044 01 8	42.78	46.20



**AGWP 10 Select**

**FEIN SELECT<sup>+</sup>**



Zubehör ab Seite 54  
Netzvariante der Maschine  
siehe Seite 72

Schneller, präziser Akku-Gewindebohrer mit Wendegetriebe für geringere Arbeitszeiten.

Akku-Spannung	V	18
Leerlaufdrehzahl im Linkslauf	1/min	0 - 760
Lastdrehzahl beim Schneiden	1/min	0 - 440
Lastdrehzahl im Linkslauf	1/min	0 - 670
Drehmoment bei max. Abgabeleistung	Nm	26
Stillstandsmoment	Nm	41
Gewinde in Stahl bis		M 10
Gewinde in Edelstahl		M 10
Kegel an der Bohrwelle		B 12
Spannhals-Ø	mm	43
Eckmass	mm	23
<b>Bestellnummer</b>		<b>7 109 01 62 00 0</b>
<b>EAN</b>		<b>4014586885537</b>
<b>UVP + vRG exkl. MWST [PK01]</b>		<b>504.63</b>
<b>UVP + vRG inkl. MWST [PK01]</b>		<b>545.00</b>
<b>vRG inkl. MWST</b>		<b>0.60</b>

**FEIN VORTEILE:**

- ▶ Einzigartige Geschwindigkeit durch Wendegetriebe zur automatischen Umkehr der Drehrichtung beim Zurückfahren der Bohrspindel aus der Gewindebohrung. Schnellrücklauf mit 670 U/min für kürzere Taktzeiten.
- ▶ Herausragende Präzision durch spielfreie Verbindung der Bohrwelle mit dem Gewindefutter durch B12-Kegelaufnahme für hohe Rundlaufgenauigkeit. Formschlüssige Aufnahme des Gewindebohrers im Gewindefutter für beste Arbeitsergebnisse.
- ▶ FEIN Sensitiv-Griff zum Aufbringen der Vorschubkraft in direkter Bohrachse bei hervorragender Lage in der Führungshand.
- ▶ Bürstenloser FEIN PowerDrive Motor, komplett gekapselt und staubgeschützt mit 30% höherem Wirkungsgrad und höchster Lebensdauer.
- ▶ Metall-Getriebekopf.
- ▶ Geringes Eckmass von 23 mm.
- ▶ FEIN SafetyCell Technology. Schützt den Akku und die Maschine vor Überlastung, Überhitzung und Tiefentladung.
- ▶ 3 Jahre FEIN PLUS Garantie inkl. Akku und Ladegerät.

**Im Preis enthalten:**

1 Akku-Gewindebohrer, **Lieferumfang ohne Gewindefutter**, 1 Zusatz-Handgriff, 1 Kunststoff-Werkzeugkoffer

**Allgemeines Zubehör**



**Schnellladegerät ALG 50**  
Für alle FEIN Li-Ion Akkus. Ladezeit ab 35 Min.

Bestellnummer	vRG inkl. MWST	UVP + vRG exkl. MWST	UVP + vRG inkl. MWST
9 26 04 129 01 0	0.60	50.74	54.80



**Schnellladegerät ALG 30**  
Für FEIN NiCd und Li-Ion Akkus. Ladezeit ab 25 Min.

Bestellnummer	vRG inkl. MWST	UVP + vRG exkl. MWST	UVP + vRG inkl. MWST
9 26 04 096 01 0	0.60	171.76	185.50



**Akku Pack**  
Li-Ion mit Ladestandsanzeige und FEIN SafetyCell Technology. Schützt den Akku und die Maschine vor Überlastung, Überhitzung und Tiefentladung.

Spannung V	Kapazität Ah	Bestellnummer	vRG inkl. MWST	UVP + vRG exkl. MWST	UVP + vRG inkl. MWST
18	5	9 26 04 173 02 0	1.73	129.07	139.40
18	2,5	9 26 04 171 02 0	1.73	90.46	97.70



**Akku Starter-Set**  
Kleine und leichte 18 V Li-Ion-Akkus mit innovativer SafetyCell Technology, 2,5 Ah Kapazität und Ladestandsanzeige.

Bestellnummer	vRG inkl. MWST	UVP + vRG exkl. MWST	UVP + vRG inkl. MWST
9 26 04 300 04 0	4.05	231.57	250.10



**Akku Starter-Set**  
Sehr ausdauernde 18 V Li-Ion-Akkus mit innovativer SafetyCell Technology, 5 Ah Kapazität und Ladestandsanzeige.

Bestellnummer	vRG inkl. MWST	UVP + vRG exkl. MWST	UVP + vRG inkl. MWST
9 26 04 300 03 0	4.05	308.80	333.50



**Werkzeugkoffer**  
mit Koffereinsatz und Kunststoffbox  
Kunststoff, Innenmasse: 470 x 275 x 116 mm

Bestellnummer	UVP + vRG exkl. MWST	UVP + vRG inkl. MWST
3 39 01 131 08 0	62.87	67.90



**Zangenfutter**  
mit Spannzange 3,5/4,5/6 mm

Bestellnummer	UVP + vRG exkl. MWST	UVP + vRG inkl. MWST
6 32 06 063 01 2	109.44	118.20



**Pendelzangenfutter**  
mit Spannzange 3,5/4,5/6 mm

Bestellnummer	UVP + vRG exkl. MWST	UVP + vRG inkl. MWST
6 32 06 076 02 2	171.57	185.30



**Spannzange**  
für Zangen- und Pendelzangenfutter  
M2 (DIN 352, DIN 371), M4 (DIN 357, DIN 376)

Ø mm	Vierkant mm	Bestellnummer	UVP + vRG exkl. MWST	UVP + vRG inkl. MWST
2,8	2,1	6 32 06 077 00 1	30.46	32.90



**Spannzange**  
für Zangen- und Pendelzangenfutter  
M3 (DIN 352, DIN 371), M5 (DIN 357, DIN 376)

Ø mm	Vierkant mm	Bestellnummer	UVP + vRG exkl. MWST	UVP + vRG inkl. MWST
3,5	2,7	6 32 06 064 00 1	30.46	32.90



**Spannzange**  
für Zangen- und Pendelzangenfutter  
M4 (DIN 352, DIN 371), M6 (DIN 357, DIN 376)

Ø mm	Vierkant mm	Bestellnummer	UVP + vRG exkl. MWST	UVP + vRG inkl. MWST
4,5	3,4	6 32 06 065 00 5	30.46	32.90



**Spannzange**  
für Zangen- und Pendelzangenfutter  
M5 (DIN 352, DIN 371), M6 (DIN 352), M7 (DIN 352), M8 (DIN 352, DIN 357, DIN 376)

Ø mm	Vierkant mm	Bestellnummer	UVP + vRG exkl. MWST	UVP + vRG inkl. MWST
6	4,9	6 32 06 066 00 8	30.46	32.90



**Spannzange**  
für Zangen- und Pendelzangenfutter  
M7 (DIN 371), M9 (DIN 352) M 10 (DIN 352, DIN 357, DIN 376)

Ø mm	Vierkant mm	Bestellnummer	UVP + vRG exkl. MWST	UVP + vRG inkl. MWST
7	5,5	6 32 06 070 00 6	30.46	32.90



**Spannzange**  
für Zangen- und Pendelzangenfutter  
M8 (DIN 371), M11 (DIN 352)

Ø mm	Vierkant mm	Bestellnummer	UVP + vRG exkl. MWST	UVP + vRG inkl. MWST
8	6,2	6 32 06 078 00 9	30.46	32.90



**Spannzange**  
für Zangen- und Pendelzangenfutter  
M10 (DIN 371)

Ø mm	Vierkant mm	Bestellnummer	UVP + vRG exkl. MWST	UVP + vRG inkl. MWST
10	8	6 32 06 079 00 3	29.63	32.00



**Spannzange**  
für Zangen- und Pendelzangenfutter  
M12 (DIN 357, DIN 371, DIN 376)

Ø mm	Vierkant mm	Bestellnummer	UVP + vRG exkl. MWST	UVP + vRG inkl. MWST
9	7	6 32 06 075 00 4	30.46	32.90



**Backenfutter**  
für Gewindebohrer-Direktaufnahme Spannbereich 2,0 - 8,1 mm, mit Schlüssel

Bestellnummer	UVP + vRG exkl. MWST	UVP + vRG inkl. MWST
6 32 06 019 00 9	111.57	120.50



**Pendelbackenfutter**  
für Gewindebohrer-Direktaufnahme Spannbereich 2,0 - 8,1 mm, mit Schlüssel

Bestellnummer	UVP + vRG exkl. MWST	UVP + vRG inkl. MWST
6 32 06 041 00 8	164.63	177.80



**Abtreibekeile**  
für Bohrfutter, 2er-Pack

Aufnahme	Länge mm	Bestellnummer	UVP + vRG exkl. MWST	UVP + vRG inkl. MWST
B 12	125	6 33 05 009 01 3	37.04	40.00



**Tiefenanschlag**

Bestellnummer	UVP + vRG exkl. MWST	UVP + vRG inkl. MWST
3 21 27 005 00 6	7.96	8.60



**SuperWire**



Zubehör ab Seite 55

Sicheres Ausblasen ohne Umsetzen auch bei engen Spaltmassen.

Akku-Spannung	V	18
Akku-Kapazität	Ah	3
Gewicht mit Akku	kg	6,00
<b>Bestellnummer</b>		<b>7 144 01 61 00 0</b>
<b>EAN</b>		<b>4014586872544</b>
<b>UVP + vRG exkl. MWST [PK01]</b>		<b>1'480.56</b>
<b>UVP + vRG inkl. MWST [PK01]</b>		<b>1'599.00</b>
<b>vRG inkl. MWST</b>		<b>9.40</b>

**FEIN VORTEILE:**

- ▶ Einfaches Ausblasen ohne Umsetzen des SuperWire.
- ▶ Selbst bei stark gebogenen Scheiben und geringem Spaltmass einsetzbar.
- ▶ Hochfester Runddraht schneidet auch doppelte Kleberaupen.
- ▶ Robustes Getriebe und Motoreinheit mit Rutschkupplung.
- ▶ Ausblasen von 40-60 Scheiben mit einer Akkuladung.
- ▶ Bürstenloser, wartungsfreier Motor.
- ▶ Fernbedienung mit LED-Lampe und 1,5 Meter Kabel.
- ▶ Rutschkupplung verhindert Drahtbruch.

**Im Preis enthalten:**

1 Akku-Pack (Li-Ion), 1 Schnellladegerät ALG 50, 2 PVC Abdeckungen (Armaturenbrett + Dachhimmel), 300 m Runddraht, 10 Metallspiesse, 1 Starter Ahle, Anschluss Metall-Detektor, 1 Vakuumring für stark gebogene Scheiben

**SuperWire (ohne Akku und Ladegerät)**



Zubehör ab Seite 55

Sicheres Ausblasen ohne Umsetzen auch bei engen Spaltmassen.

Akku-Spannung	V	18
Akku-Kapazität	Ah	3
<b>Bestellnummer</b>		<b>7 144 01 62 00 0</b>
<b>EAN</b>		<b>4014586872568</b>
<b>UVP + vRG exkl. MWST [PK01]</b>		<b>1'423.15</b>
<b>UVP + vRG inkl. MWST [PK01]</b>		<b>1'537.00</b>
<b>vRG inkl. MWST</b>		<b>9.40</b>

**FEIN VORTEILE:**

- ▶ Selbst bei stark gebogenen Scheiben und geringem Spaltmass einsetzbar.
- ▶ Einfaches Ausblasen ohne Umsetzen des SuperWire.
- ▶ Hochfester Runddraht schneidet auch doppelte Kleberaupen.
- ▶ Fernbedienung mit LED-Lampe und 1,5 Meter Kabel.
- ▶ Rutschkupplung verhindert Drahtbruch.
- ▶ Ausblasen von 40-60 Scheiben mit einer Akkuladung.
- ▶ Bürstenloser, wartungsfreier Motor.
- ▶ Robustes Getriebe und Motoreinheit mit Rutschkupplung.

**Im Preis enthalten:**

1 Vakuumring für stark gebogene Scheiben, 1 Starter Ahle, 300 m Runddraht, 10 Metallspiesse, 2 PVC Abdeckungen (Armaturenbrett + Dachhimmel), Anschluss Metall-Detektor

**Akku SuperWire**

**Allgemeines Zubehör**



**Schnellladegerät ALG 30**

Für alle FEIN Li-Ion Akkus. Ladezeit ab 35 Min.

Bestellnummer	vRG inkl. MWST	UVP + vRG exkl. MWST	UVP + vRG inkl. MWST
9 26 04 129 01 0	0.60	50.74	54.80



**Schnellladegerät ALG 30**

Für FEIN NiCd und Li-Ion Akkus. Ladezeit ab 25 Min.

Bestellnummer	vRG inkl. MWST	UVP + vRG exkl. MWST	UVP + vRG inkl. MWST
9 26 04 096 01 0	0.60	171.76	185.50



**Akku Pack**

Li-Ion mit Ladestandsanzeige

Spannung V	Kapazität Ah	Bestellnummer	vRG inkl. MWST	UVP + vRG exkl. MWST	UVP + vRG inkl. MWST
18	4	9 26 04 165 02 0	1.73	209.44	226.20



**Schneidedraht**

Hochfester Schneidedraht, 300 Meter für Systeme mit Runddraht geeignet.

Bestellnummer	UVP + vRG exkl. MWST	UVP + vRG inkl. MWST
6 42 04 001 01 0	43.80	47.30



**Vakuumring-Set**

Für die Umrüstung von Saughebern Ø 120 mm für sicheren Halt bei gebogenen Scheiben.

Bestellnummer	UVP + vRG exkl. MWST	UVP + vRG inkl. MWST
3 02 40 308 01 0	13.70	14.80



**Anti-Metal-Cut-Set**

Gibt ein Warnsignal, wenn der Draht die Karosserie berührt.

Bestellnummer	UVP + vRG exkl. MWST	UVP + vRG inkl. MWST
6 42 04 002 01 0	24.17	26.10

**Verlängerungs-Set**

Bestellnummer	UVP + vRG exkl. MWST	UVP + vRG inkl. MWST
6 42 04 003 01 0	102.87	111.10



**Starter Ahle**

Zum Einziehen des Drahtes in den Innenraum.

Bestellnummer	UVP + vRG exkl. MWST	UVP + vRG inkl. MWST
3 21 19 127 03 0	28.89	31.20

**Schutzabdeckung**

Kleine Schutzabdeckung zwischen Fahrzeugverkleidungen und Draht.

Bestellnummer	UVP + vRG exkl. MWST	UVP + vRG inkl. MWST
3 21 74 013 20 0	25.37	27.40

**Schutzabdeckung**

Grosse Schutzabdeckung zwischen Fahrzeugverkleidungen und Draht.

Bestellnummer	UVP + vRG exkl. MWST	UVP + vRG inkl. MWST
3 21 74 013 10 0	20.74	22.40

**Metallspiesse**

Zum Schutz von Anbauteilen.

Bestellnummer	UVP + vRG exkl. MWST	UVP + vRG inkl. MWST
3 02 29 347 01 0	6.67	7.20



**Antirutschmatte**

Zum Schutz von Anbauteilen.

Bestellnummer	UVP + vRG exkl. MWST	UVP + vRG inkl. MWST
3 14 26 067 01 6	25.28	27.30





# Mit Bohrmaschinen kennen wir uns bestens aus. Schliesslich haben wir sie erfunden.

1895 revolutionierte FEIN die Arbeitswelt durch die Erfindung der ersten elektrischen Handbohrmaschine. Auch heute tragen FEIN Bohrmaschinen noch immer denselben Innovationsgeist in sich: Das Beste aus 150 Jahren Erfahrung und immer in unverwüstlicher Premiumqualität, egal, ob es sich dabei um Bohrmaschinen, Winkelbohrmaschinen oder Gewindebohrer handelt. Differenziert nach Grösse und Form, mit Bohrdurchmessern bis zu 38 mm und mit exakt auf das jeweilige Material abgestimmten Drehzahlen, lassen FEIN Bohrmaschinen keine Wünsche offen. Denn sie sind exakt auf Ihre Anforderungen, Aufgabenstellungen und Arbeitsweisen abgestimmt. Ergonomisch geformt, leicht, einfach zu bedienen und nahezu unverwüstlich, eignen sie sich besonders

für professionelle Anwender. Und das optimierte Zubehör und spezielle Systemkomponenten unterstreichen einmal mehr die ganze Kompetenz und Erfahrung, die Ihnen mit FEIN Bohrmaschinen zur Verfügung stehen.



---

**Bohrmaschinen** **Seite 58**  
Optimal auf die jeweilige Aufgabenstellung abgestimmt. Präzise, leistungsstark, handlich.



---

**Winkelbohrmaschine** **Seite 68**  
Ganz einfach um die Ecke gebohrt. Kompakt, wendig und kraftvoll, für schwierige, beengte Platzverhältnisse.



---

**Magnetbohrständer** **Seite 69**  
Horizontal, vertikal und über Kopf: Handlich und flexibel vor Ort und in der Werkstatt.





---

**Gewindebohrer** **Seite 72**  
Wirtschaftlich, präzise und zuverlässig. Die Alternative zur Handarbeit.

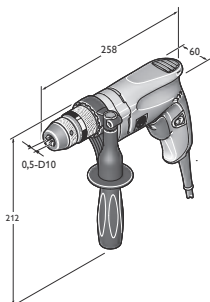

	BOP 6	BOP 10	BOP 10-2	BOP 13-2	BOS 16	
	Schnell laufende Eingang-Bohrmaschine bis 6 mm in Stahl mit hoher Drehzahlstabilität für den Metallbau.	Kompakte und drehzahlstabile Eingang-Bohrmaschine bis 10 mm in Stahl für Montagearbeiten vor Ort.	Universelle Zweigang-Bohrmaschine bis 10 mm mit idealem Drehzahlbereich für Stahl und Edelstahl.	Universelle Zweigang-Bohrmaschine bis 13 mm mit idealem Drehzahlbereich für Stahl und Edelstahl.	Leistungsstarke Bohrmaschine mit Drehzahlstellung für den flexiblen Einsatz im Metallbau.	
<b>Seite</b>	60	61	62	63	64	
<b>Technische Attribute</b>	Bohr-Ø Stahl	6 mm	10 mm	10 mm	13 mm	16 mm
	Bohr-Ø Edelstahl	6 mm	10 mm	10 mm	13 mm	16 mm
	Bohr-Ø Leichtmetall	10 mm	15 mm	16 mm	16 mm	20 mm
	Bohr-Ø Holz	20 mm	30 mm	35 mm	37 mm	50 mm
	Gewindebohren		M 6	M 10	M 10	M 12
	Nennaufnahme	500 W	500 W	500 W	550 W	1 200 W
	Lastdrehzahl	0 - 2 700 1/min	0 - 900 1/min	0 - 460 / 0 - 1 350 1/min	0 - 440 / 0 - 1 300 1/min	0 - 520 1/min
Gewicht nach EPTA	1,70 kg	1,8 kg	2,0 kg	2,0 kg	3,50 kg	



BOP 6

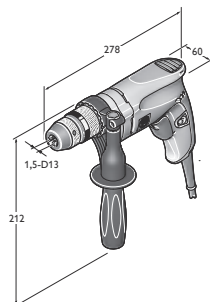

BOP 10

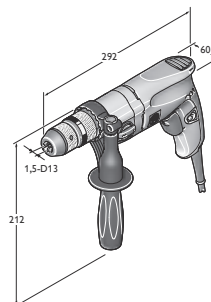

BOP 10-2

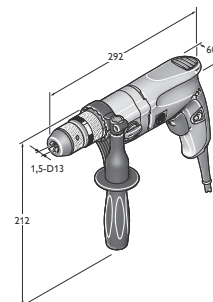

BOP 13-2

	<b>BOS 16-2</b>	<b>DSke 672</b>	<b>DDSk 672</b>	<b>DDSk 672-1</b>	<b>ASq 672-1</b>
	Leistungsstarke Zweigang-Bohrmaschine mit DrehzahlEinstellung für den flexiblen Einsatz im Metallbau.	Grosse Zweigang-Bohrmaschine mit hohem Drehmoment.	Extrem belastbare Viergang-Bohrmaschine für schwere Bohr- und Reibarbeiten.	Universelle Viergang-Bohrmaschine mit Rechts-/Linkslauf und hoher Bohr- und Gewindeschneidkapazität.	Langsam laufende Bohr- und Antriebsmaschine mit höchstem Drehmoment.
	64	65	65	65	66
	16 mm	26 mm	32 mm	32 mm	38 mm
	16 mm	26 mm	32 mm	32 mm	38 mm
	20 mm	32 mm	40 mm	40 mm	
	50 mm	50 mm	60 mm	60 mm	
	M 12			M 20	M 30/R 1"
	1 200 W	1 050 W	1 050 W	900 W	900 W
	0 - 520 / 0 - 1 600 1/min	110 - 185 / 220 - 370 1/min	120 / 190 / 330 / 520 1/min	100 / 150 / 260 / 420 1/min	60 1/min
	3,70 kg	8,8 kg	9,4 kg	9,6 kg	10,6 kg

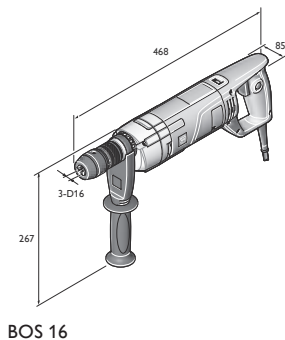

BOS 16

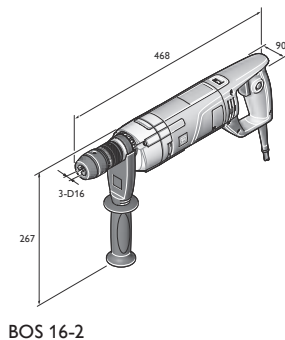

BOS 16-2

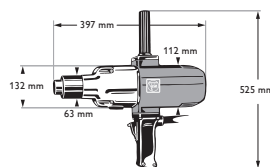

DDSk 672-1

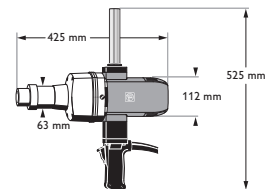

ASq 672-1

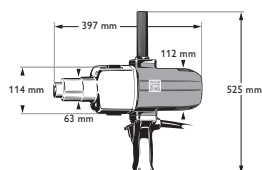

DSke 672

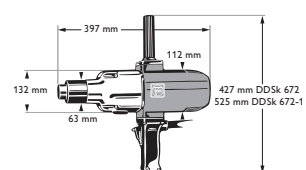

DDSk 672

**BOP 6**

Schnell laufende Eingang-Bohrmaschine bis 6 mm in Stahl mit hoher Drehzahlstabilität für den Metallbau.



Zubehör ab Seite 66

Nennaufnahme	W	500
Leistungsabgabe	W	270
Lastdrehzahl	1/min	0 - 2 700
Leerlaufdrehzahl	1/min	0 - 4 000
Drehmoment bei max. Abgabeleistung	Nm	3,5
Stillstandsmoment	Nm	9
Bohrfutter-Spannweite	mm	0,5 - 10
Bohr-Ø Stahl	mm	6
Bohr-Ø Edelstahl	mm	6
Bohr-Ø Leichtmetall	mm	10
Bohr-Ø Holz	mm	20
Gewinde an der Bohrwelle		1/2"-20 UNF
Spannhals-Ø	mm	43
Eckmass	mm	23
Kabel mit Stecker	m	5
Gewicht nach EPTA	kg	1,70
<b>Bestellnummer</b>		<b>7 205 52 60 00 0</b>
<b>EAN</b>		<b>4014586882413</b>
<b>UVP + vRG exkl. MWST [PK01]</b>		<b>331.48</b>
<b>UVP + vRG inkl. MWST [PK01]</b>		<b>358.00</b>
<b>vRG inkl. MWST</b>		<b>0.60</b>

**FEIN VORTEILE:**

- ▶ Leistungsstark mit optimaler Drehzahl im unteren Durchmesserbereich für wirtschaftliches Arbeiten durch effizienten Einsatz der Maschine.
- ▶ Metall-Getriebekopf und verwindungsfreies Motorgehäuse in Topfbauweise für bestechende Lebensdauer.
- ▶ Automatische Spindelarretierung und einhäusiges Schnellspannbohrfutter für komfortablen Werkzeugwechsel.
- ▶ Präzisions-Bohrfutter aus Metall.
- ▶ Selbstnachziehende Bohrfutter-Spannbacken.
- ▶ Hohe Rundlaufgenauigkeit.
- ▶ FEIN Hochleistungsmotor.
- ▶ FEIN Sensitiv-Griff.
- ▶ Gasbeeelektronik.
- ▶ Rechts-/Linkslauf.
- ▶ 5 Meter Kabel.

**Im Preis enthalten:**

- 1 einhäusiges Metall-Schnellspannbohrfutter SUPRA SKE,
- 1 Zusatz-Handgriff

**BOP 6**

Schnell laufende Eingang-Bohrmaschine bis 6 mm in Stahl mit hoher Drehzahlstabilität für den Metallbau.



Zubehör ab Seite 66

Nennaufnahme	W	500
Leistungsabgabe	W	270
Lastdrehzahl	1/min	0 - 2 700
Leerlaufdrehzahl	1/min	0 - 4 000
Drehmoment bei max. Abgabeleistung	Nm	3,5
Stillstandsmoment	Nm	9
Bohrfutter-Spannweite	mm	0,5 - 10
Bohr-Ø Stahl	mm	6
Bohr-Ø Edelstahl	mm	6
Bohr-Ø Leichtmetall	mm	10
Bohr-Ø Holz	mm	20
Gewinde an der Bohrwelle		1/2"-20 UNF
Spannhals-Ø	mm	43
Eckmass	mm	23
Kabel mit Stecker	m	5
Gewicht nach EPTA	kg	1,70
<b>Bestellnummer</b>		<b>7 205 52 61 00 0</b>
<b>EAN</b>		<b>4014586881973</b>
<b>UVP + vRG exkl. MWST [PK01]</b>		<b>360.19</b>
<b>UVP + vRG inkl. MWST [PK01]</b>		<b>389.00</b>
<b>vRG inkl. MWST</b>		<b>0.60</b>

**FEIN VORTEILE:**

- ▶ Leistungsstark mit optimaler Drehzahl im unteren Durchmesserbereich für wirtschaftliches Arbeiten durch effizienten Einsatz der Maschine.
- ▶ Metall-Getriebekopf und verwindungsfreies Motorgehäuse in Topfbauweise für bestechende Lebensdauer.
- ▶ Automatische Spindelarretierung und einhäusiges Schnellspannbohrfutter für komfortablen Werkzeugwechsel.
- ▶ Präzisions-Bohrfutter aus Metall.
- ▶ Selbstnachziehende Bohrfutter-Spannbacken.
- ▶ Hohe Rundlaufgenauigkeit.
- ▶ FEIN Hochleistungsmotor.
- ▶ FEIN Sensitiv-Griff.
- ▶ Gasbeeelektronik.
- ▶ Rechts-/Linkslauf.
- ▶ 5 Meter Kabel.

**Im Preis enthalten:**

- 1 einhäusiges Metall-Schnellspannbohrfutter SUPRA SKE,
- 1 Kunststoff-Werkzeugkoffer, 1 Zusatz-Handgriff



**BOP 10**

Kompakte und drehzahlstabile Eingang-Bohrmaschine bis 10 mm in Stahl für Montagearbeiten vor Ort.



Zubehör ab Seite 66

Nennaufnahme	W	500
Leistungsabgabe	W	270
Lastdrehzahl	1/min	0 - 900
Leerlaufdrehzahl	1/min	0 - 1 500
Drehmoment bei max. Abgabeleistung	Nm	9
Stillstandsmoment	Nm	24
Bohrfutter-Spannweite	mm	1,5 - 13
Bohr-Ø Stahl	mm	10
Bohr-Ø Edelstahl	mm	10
Bohr-Ø Leichtmetall	mm	15
Bohr-Ø Holz	mm	30
Gewindebohren		M 6
Gewinde an der Bohrwelle		1/2"-20 UNF
Spannhals-Ø	mm	43
Eckmass	mm	23
Kabel mit Stecker	m	5
Gewicht nach EPTA	kg	1,8
<b>Bestellnummer</b>		<b>7 205 53 60 08 0</b>
<b>EAN</b>		<b>4014586882475</b>
<b>UVP + vRG exkl. MWST [PK01]</b>		<b>331.48</b>
<b>UVP + vRG inkl. MWST [PK01]</b>		<b>358.00</b>
<b>vRG inkl. MWST</b>		<b>0.60</b>

**FEIN VORTEILE:**

- ▶ FEIN Hochleistungsmotor mit hoher Drehzahlstabilität für konstanten Bohrfortschritt in nahezu jeder Anwendung.
- ▶ Besonders flache und schlanke Bauweise mit hervorragendem Eckmass für Montagearbeiten selbst an engen Stellen und in Ecken.
- ▶ Automatische Spindelarretierung und einhülsiges Schnellspannbohrfutter für komfortablen Werkzeugwechsel.
- ▶ Metall-Getriebekopf.
- ▶ Verwindungsfreies Motorgehäuse in Topfbauweise.
- ▶ Präzisions-Bohrfutter aus Metall.
- ▶ Selbstnachziehende Bohrfutter-Spannbacken.
- ▶ Hohe Rundlaufgenauigkeit.
- ▶ FEIN Sensitiv-Griff.
- ▶ Gasbeelektronik.
- ▶ Rechts-/Linkslauf.
- ▶ 5 Meter Kabel.

**Im Preis enthalten:**

- 1 einhülsiges Metall-Schnellspannbohrfutter SUPRA SKE,
- 1 Zusatz-Handgriff

**BOP 10**

Kompakte und drehzahlstabile Eingang-Bohrmaschine bis 10 mm in Stahl für Montagearbeiten vor Ort.



Zubehör ab Seite 66

Nennaufnahme	W	500
Leistungsabgabe	W	270
Lastdrehzahl	1/min	0 - 900
Leerlaufdrehzahl	1/min	0 - 1 500
Drehmoment bei max. Abgabeleistung	Nm	9
Stillstandsmoment	Nm	24
Bohrfutter-Spannweite	mm	1,5 - 13
Bohr-Ø Stahl	mm	10
Bohr-Ø Edelstahl	mm	10
Bohr-Ø Leichtmetall	mm	15
Bohr-Ø Holz	mm	30
Gewindebohren		M 6
Gewinde an der Bohrwelle		1/2"-20 UNF
Spannhals-Ø	mm	43
Eckmass	mm	23
Kabel mit Stecker	m	5
Gewicht nach EPTA	kg	1,80
<b>Bestellnummer</b>		<b>7 205 53 61 00 0</b>
<b>EAN</b>		<b>4014586881980</b>
<b>UVP + vRG exkl. MWST [PK01]</b>		<b>360.19</b>
<b>UVP + vRG inkl. MWST [PK01]</b>		<b>389.00</b>
<b>vRG inkl. MWST</b>		<b>0.60</b>

**FEIN VORTEILE:**

- ▶ FEIN Hochleistungsmotor mit hoher Drehzahlstabilität für konstanten Bohrfortschritt in nahezu jeder Anwendung.
- ▶ Besonders flache und schlanke Bauweise mit hervorragendem Eckmass für Montagearbeiten selbst an engen Stellen und in Ecken.
- ▶ Automatische Spindelarretierung und einhülsiges Schnellspannbohrfutter für komfortablen Werkzeugwechsel.
- ▶ Metall-Getriebekopf.
- ▶ Verwindungsfreies Motorgehäuse in Topfbauweise.
- ▶ Präzisions-Bohrfutter aus Metall.
- ▶ Selbstnachziehende Bohrfutter-Spannbacken.
- ▶ Hohe Rundlaufgenauigkeit.
- ▶ FEIN Sensitiv-Griff.
- ▶ Gasbeelektronik.
- ▶ Rechts-/Linkslauf.
- ▶ 5 Meter Kabel.

**Im Preis enthalten:**

- 1 einhülsiges Metall-Schnellspannbohrfutter SUPRA SKE,
- 1 Kunststoff-Werkzeugkoffer, 1 Zusatz-Handgriff

**BOP 10-2**

Universelle Zweigang-Bohrmaschine bis 10 mm mit idealem Drehzahlbereich für Stahl und Edelstahl.



Zubehör ab Seite 66

Nennaufnahme	W	500
Leistungsabgabe	W	270
Lastdrehzahl	1/min	0 - 460 / 0 - 1 350
Leerlaufdrehzahl	1/min	0 - 700 / 0 - 2 250
Drehmoment bei max. Abgabeleistung	Nm	20 / 7
Stillstandsmoment	Nm	50 / 16
Bohrfutter-Spannweite	mm	1,5 - 13
Bohr-Ø Stahl	mm	10
Bohr-Ø Edelstahl	mm	10
Bohr-Ø Leichtmetall	mm	16
Bohr-Ø Holz	mm	35
Gewindebohren		M 10
Gewinde an der Bohrwelle		1/2"-20 UNF
Spannhals-Ø	mm	43
Eckmass	mm	23
Kabel mit Stecker	m	5
Gewicht nach EPTA	kg	2,0
<b>Bestellnummer</b>		<b>7 205 54 60 08 0</b>
<b>EAN</b>		<b>4014586882529</b>
<b>UVP + vRG exkl. MWST [PK01]</b>		<b>403.70</b>
<b>UVP + vRG inkl. MWST [PK01]</b>		<b>436.00</b>
<b>vRG inkl. MWST</b>		<b>0.60</b>

**FEIN VORTEILE:**

- ▶ Mechanisches Zweigang-Getriebe zur optimalen Drehzahl-anpassung für unterschiedlichste Einsatzzwecke.
- ▶ FEIN Hochleistungsmotor mit hoher Drehzahlstabilität für konstanten Bohrfortschritt in nahezu jeder Anwendung.
- ▶ Automatische Spindelarrretierung und einhäusiges Schnellspannbohrfutter für komfortablen Werkzeugwechsel.
- ▶ Metall-Getriebekopf.
- ▶ Verwindungsfreies Motorgehäuse in Topfbaupweise.
- ▶ Präzisions-Bohrfutter aus Metall.
- ▶ Selbstnachziehende Bohrfutter-Spannbacken.
- ▶ Hohe Rundlaufgenauigkeit.
- ▶ FEIN Sensitiv-Griff.
- ▶ Gasbeebeelektronik.
- ▶ Rechts-/Linkslauf.
- ▶ 5 Meter Kabel.

**Im Preis enthalten:**

- 1 einhäusiges Metall-Schnellspannbohrfutter SUPRA SKE,
- 1 Zusatz-Handgriff

**BOP 10-2**

Universelle Zweigang-Bohrmaschine bis 10 mm mit idealem Drehzahlbereich für Stahl und Edelstahl.



Zubehör ab Seite 66

Nennaufnahme	W	500
Leistungsabgabe	W	270
Lastdrehzahl	1/min	0 - 460 / 0 - 1 350
Leerlaufdrehzahl	1/min	0 - 700 / 0 - 2 250
Drehmoment bei max. Abgabeleistung	Nm	20 / 7
Stillstandsmoment	Nm	50 / 16
Bohrfutter-Spannweite	mm	1,5 - 13
Bohr-Ø Stahl	mm	10
Bohr-Ø Edelstahl	mm	10
Bohr-Ø Leichtmetall	mm	16
Bohr-Ø Holz	mm	35
Gewindebohren		M 10
Gewinde an der Bohrwelle		1/2"-20 UNF
Spannhals-Ø	mm	43
Eckmass	mm	23
Kabel mit Stecker	m	5
Gewicht nach EPTA	kg	2,00
<b>Bestellnummer</b>		<b>7 205 54 61 00 0</b>
<b>EAN</b>		<b>4014586881997</b>
<b>UVP + vRG exkl. MWST [PK01]</b>		<b>432.41</b>
<b>UVP + vRG inkl. MWST [PK01]</b>		<b>467.00</b>
<b>vRG inkl. MWST</b>		<b>0.60</b>

**FEIN VORTEILE:**

- ▶ Mechanisches Zweigang-Getriebe zur optimalen Drehzahl-anpassung für unterschiedlichste Einsatzzwecke.
- ▶ FEIN Hochleistungsmotor mit hoher Drehzahlstabilität für konstanten Bohrfortschritt in nahezu jeder Anwendung.
- ▶ Automatische Spindelarrretierung und einhäusiges Schnellspannbohrfutter für komfortablen Werkzeugwechsel.
- ▶ Metall-Getriebekopf.
- ▶ Verwindungsfreies Motorgehäuse in Topfbaupweise.
- ▶ Präzisions-Bohrfutter aus Metall.
- ▶ Selbstnachziehende Bohrfutter-Spannbacken.
- ▶ Hohe Rundlaufgenauigkeit.
- ▶ FEIN Sensitiv-Griff.
- ▶ Gasbeebeelektronik.
- ▶ Rechts-/Linkslauf.
- ▶ 5 Meter Kabel.

**Im Preis enthalten:**

- 1 einhäusiges Metall-Schnellspannbohrfutter SUPRA SKE,
- 1 Zusatz-Handgriff, 1 Kunststoff-Werkzeugkoffer



## BOP 13-2

Universelle Zweigang-Bohrmaschine bis 13 mm mit idealem Drehzahlbereich für Stahl und Edelstahl.



Zubehör ab Seite 66

Nennaufnahme	W	550
Leistungsabgabe	W	300
Lastdrehzahl	1/min	0 - 440 / 0 - 1 300
Leerlaufdrehzahl	1/min	0 - 680 / 0 - 2 200
Drehmoment bei max. Abgabeleistung	Nm	20 / 7
Stillstandsmoment	Nm	50 / 16
Bohrfutter-Spannweite	mm	1,5 - 13
Bohr-Ø Stahl	mm	13
Bohr-Ø Edelstahl	mm	13
Bohr-Ø Leichtmetall	mm	16
Bohr-Ø Holz	mm	37
Gewindebohren		M 10
Gewinde an der Bohrwelle		1/2"-20 UNF
Spannhals-Ø	mm	43
Eckmass	mm	23
Kabel mit Stecker	m	5
Gewicht nach EPTA	kg	2,0
<b>Bestellnummer</b>		<b>7 205 55 60 08 0</b>
<b>EAN</b>		<b>4014586882574</b>
<b>UVP + vRG exkl. MWST [PK01]</b>		<b>420.37</b>
<b>UVP + vRG inkl. MWST [PK01]</b>		<b>454.00</b>
<b>vRG inkl. MWST</b>		<b>0.60</b>

**FEIN VORTEILE:**

- ▶ FEIN Hochleistungsmotor mit hoher Drehzahlstabilität für konstanten Bohrfortschritt in nahezu jeder Anwendung.
- ▶ Mechanisches Zweigang-Getriebe zur optimalen Drehzahl-anpassung für unterschiedlichste Einsatzzwecke.
- ▶ Automatische Spindelarrretierung und einhüsiges Schnellspannbohrfutter für komfortablen Werkzeugwechsel.
- ▶ 5 Meter Kabel.
- ▶ Gasbebeelektronik.
- ▶ FEIN Sensitiv-Griff.
- ▶ Metall-Getriebekopf.
- ▶ Präzisions-Bohrfutter aus Metall.
- ▶ Rechts-/Linkslauf.
- ▶ Verwindungsfreies Motorgehäuse in Topfbauweise.
- ▶ Selbstnachziehende Bohrfutter-Spannbacken.
- ▶ Hohe Rundlaufgenauigkeit.

**Im Preis enthalten:**

- 1 einhüsiges Metall-Schnellspannbohrfutter SUPRA SKE,
- 1 Zusatz-Handgriff

## BOP 13-2

Universelle Zweigang-Bohrmaschine bis 13 mm mit idealem Drehzahlbereich für Stahl und Edelstahl.



Zubehör ab Seite 66

Nennaufnahme	W	550
Leistungsabgabe	W	300
Lastdrehzahl	1/min	0 - 440 / 0 - 1 300
Leerlaufdrehzahl	1/min	0 - 680 / 0 - 2 200
Drehmoment bei max. Abgabeleistung	Nm	20 / 7
Stillstandsmoment	Nm	50 / 16
Bohrfutter-Spannweite	mm	1,5 - 13
Bohr-Ø Stahl	mm	13
Bohr-Ø Edelstahl	mm	13
Bohr-Ø Leichtmetall	mm	16
Bohr-Ø Holz	mm	37
Gewindebohren		M 10
Gewinde an der Bohrwelle		1/2"-20 UNF
Spannhals-Ø	mm	43
Eckmass	mm	23
Kabel mit Stecker	m	5
Gewicht nach EPTA	kg	2,00
<b>Bestellnummer</b>		<b>7 205 55 61 00 0</b>
<b>EAN</b>		<b>4014586882017</b>
<b>UVP + vRG exkl. MWST [PK01]</b>		<b>452.78</b>
<b>UVP + vRG inkl. MWST [PK01]</b>		<b>489.00</b>
<b>vRG inkl. MWST</b>		<b>0.60</b>

**FEIN VORTEILE:**

- ▶ Mechanisches Zweigang-Getriebe zur optimalen Drehzahl-anpassung für unterschiedlichste Einsatzzwecke.
- ▶ FEIN Hochleistungsmotor mit hoher Drehzahlstabilität für konstanten Bohrfortschritt in nahezu jeder Anwendung.
- ▶ Automatische Spindelarrretierung und einhüsiges Schnellspannbohrfutter für komfortablen Werkzeugwechsel.
- ▶ Metall-Getriebekopf.
- ▶ Verwindungsfreies Motorgehäuse in Topfbauweise.
- ▶ Präzisions-Bohrfutter aus Metall.
- ▶ Selbstnachziehende Bohrfutter-Spannbacken.
- ▶ Hohe Rundlaufgenauigkeit.
- ▶ FEIN Sensitiv-Griff.
- ▶ Gasbebeelektronik.
- ▶ Rechts-/Linkslauf.
- ▶ 5 Meter Kabel.

**Im Preis enthalten:**

- 1 einhüsiges Metall-Schnellspannbohrfutter SUPRA SKE,
- 1 Zusatz-Handgriff, 1 Kunststoff-Werkzeugkoffer

**BOS 16**

Leistungsstarke Bohrmaschine mit Drehzahlstellung für den flexiblen Einsatz im Metallbau.



Zubehör ab Seite 66

Nennaufnahme	W	1 200
Leistungsabgabe	W	680
Lastdrehzahl	1/min	0 - 520
Leerlaufdrehzahl	1/min	0 - 520
Drehmoment bei max. Abgabeleistung	Nm	50
Stillstandsmoment	Nm	50 **
Bohrfutter-Spannweite	mm	3 - 16
Bohr-Ø Stahl	mm	16
Bohr-Ø Edelstahl	mm	16
Bohr-Ø Leichtmetall	mm	20
Bohr-Ø Holz	mm	50
Bohr-Ø Stahl Lochsägen	mm	80
Gewindebohren		M 12
Senken max. Ø	mm	31
Gewinde an der Bohrwelle		1/2"-20 UNF
Spannhals-Ø	mm	43
Eckmass	mm	27
Kabel mit Stecker	m	4
Gewicht nach EPTA	kg	3,50
<b>Bestellnummer</b>		<b>7 205 47 60 00 0</b>
<b>EAN</b>		<b>4014586874463</b>
<b>UVP + vRG exkl. MWST [PK01]</b>		<b>534.26</b>
<b>UVP + vRG inkl. MWST [PK01]</b>		<b>577.00</b>
<b>vRG inkl. MWST</b>		<b>2.50</b>

**FEIN VORTEILE:**

- ▶ Leistungsstarker 1.200 W Motor mit hoher Drehzahlstabilität für konstanten Bohrfortschritt.
- ▶ Effizientes und wirtschaftliches Arbeiten mit optimaler Drehzahl durch 6 elektronische Drehzahlstufen.
- ▶ Flexibler und universeller Einsatz durch Rechts-/ Linkslauf für Gewindeschnitte bis M12.
- ▶ \*\* Drehmoment-Rutschkupplung.
- ▶ Metall-Getriebekopf und verwindungsfreies Motorgehäuse in Topfbauweise für bestechende Lebensdauer.
- ▶ Drehzahlgeregelte Tachoelektronik.
- ▶ Präzisions-Bohrfutter aus Metall.
- ▶ Selbstnachziehende Bohrfutter-Spannbacken.
- ▶ Hohe Rundlaufgenauigkeit.
- ▶ Spatenhandgriff für optimale Kraftübertragung.
- ▶ Gasbeelektronik für exaktes Anbohren.
- ▶ Spannhals für Bohrstände-Einsatz.

**Im Preis enthalten:**

- 1 einhäusiges Metall-Schnellspannbohrfutter SUPRA SKE,
- 1 Zusatz-Handgriff

**BOS 16-2**

Leistungsstarke Zweigang Bohrmaschine mit Drehzahlstellung für den flexiblen Einsatz im Metallbau.



Zubehör ab Seite 66

Nennaufnahme	W	1 200
Leistungsabgabe	W	680
Lastdrehzahl	1/min	0 - 520 / 0 - 1 600
Leerlaufdrehzahl	1/min	0 - 520 / 0 - 1 600
Drehmoment bei max. Abgabeleistung	Nm	50 / 16
Stillstandsmoment	Nm	50 / 16 **
Bohrfutter-Spannweite	mm	3 - 16
Bohr-Ø Stahl	mm	16
Bohr-Ø Edelstahl	mm	16
Bohr-Ø Leichtmetall	mm	20
Bohr-Ø Holz	mm	50
Bohr-Ø Stahl Lochsägen	mm	80
Gewindebohren		M 12
Senken max. Ø	mm	31
Gewinde an der Bohrwelle		1/2"-20 UNF
Spannhals-Ø	mm	43
Eckmass	mm	27
Kabel mit Stecker	m	4
Gewicht nach EPTA	kg	3,70
<b>Bestellnummer</b>		<b>7 205 49 60 00 0</b>
<b>EAN</b>		<b>4014586876443</b>
<b>UVP + vRG exkl. MWST [PK01]</b>		<b>615.74</b>
<b>UVP + vRG inkl. MWST [PK01]</b>		<b>665.00</b>
<b>vRG inkl. MWST</b>		<b>2.50</b>

**FEIN VORTEILE:**

- ▶ Leistungsstarker 1.200 W Motor mit hoher Drehzahlstabilität für konstanten Bohrfortschritt.
- ▶ Mechanisches Zweigang-Getriebe zur optimalen Drehzahl-anpassung für unterschiedlichste Einsatzzwecke.
- ▶ Rechts-/ Linkslauf.
- ▶ \*\* Drehmoment-Rutschkupplung.
- ▶ Metall-Getriebekopf und verwindungsfreies Motorgehäuse in Topfbauweise für bestechende Lebensdauer.
- ▶ Drehzahlgeregelte Tachoelektronik.
- ▶ Präzisions-Bohrfutter aus Metall.
- ▶ Selbstnachziehende Bohrfutter-Spannbacken.
- ▶ Hohe Rundlaufgenauigkeit.
- ▶ Spatenhandgriff für optimale Kraftübertragung.
- ▶ Gasbeelektronik für exaktes Anbohren.
- ▶ Spannhals für Bohrstände-Einsatz.

**Im Preis enthalten:**

- 1 einhäusiges Metall-Schnellspannbohrfutter SUPRA SKE,
- 1 Zusatz-Handgriff

**DSke 672**

Grosse Zweigang-Bohrmaschine mit hohem Drehmoment.



Zubehör ab Seite 66

Nennaufnahme	W	1 050
Leistungsabgabe	W	650
Lastdrehzahl	1/min	110 - 185 / 220 - 370
Leerlaufdrehzahl	1/min	120 - 270 / 240 - 540
Bohr-Ø Stahl	mm	26
Bohr-Ø Edelstahl	mm	26
Bohr-Ø Leichtmetall	mm	32
Bohr-Ø Holz	mm	50
Kegel an der Bohrwelle		MK 3
Spannhals-Ø	mm	63
Eckmass	mm	41
Kabel mit Stecker	m	2,5
Gewicht nach EPTA	kg	8,8
<b>Bestellnummer</b>		<b>7 202 09 00 22 7</b>
<b>EAN</b>		<b>4014586802855</b>
<b>UVP + vRG exkl. MWST [PK01]</b>		<b>1'550.93</b>
<b>UVP + vRG inkl. MWST [PK01]</b>		<b>1'675.00</b>
<b>vRG inkl. MWST</b>		<b>2.50</b>

**FEIN VORTEILE:**

- ▶ Mechanisches Zweigang-Schaltgetriebe mit idealer Getriebeübersetzung für hohe Drehmomente.
- ▶ Konstante Schnittgeschwindigkeit durch elektronische Drehzahlregelung für effizientes und wirtschaftliches Arbeiten.
- ▶ MK 3-Aufnahme für vielseitigen Werkzeugeinsatz mit hoher Rundlaufgenauigkeit für beste Arbeitsergebnisse.
- ▶ Drehzahlvorwahl.
- ▶ Metall-Getriebekopf.
- ▶ Kreuzgriff.
- ▶ Bestechende Lebensdauer.
- ▶ Optimal einsetzbar auf FEIN Magnet-Bohrständern.
- ▶ Umfangreiches Zubehörprogramm.

**Im Preis enthalten:**

1 Zusatz-Handgriff, 1 Austreibkeil

**DDSk 672**

Extrem belastbare Viergang-Bohrmaschine für schwere Bohr- und Reibarbeiten.



Zubehör ab Seite 66

Nennaufnahme	W	1 050
Leistungsabgabe	W	650
Lastdrehzahl	1/min	120 / 190 / 330 / 520
Leerlaufdrehzahl	1/min	175 / 280 / 480 / 760
Bohr-Ø Stahl	mm	32
Bohr-Ø Edelstahl	mm	32
Bohr-Ø Leichtmetall	mm	40
Bohr-Ø Holz	mm	60
Kegel an der Bohrwelle		MK 3
Spannhals-Ø	mm	63
Eckmass	mm	41
Kabel mit Stecker	m	2,5
Gewicht nach EPTA	kg	9,4
<b>Bestellnummer</b>		<b>7 202 06 00 22 9</b>
<b>EAN</b>		<b>4014586802749</b>
<b>UVP + vRG exkl. MWST [PK01]</b>		<b>1'828.70</b>
<b>UVP + vRG inkl. MWST [PK01]</b>		<b>1'975.00</b>
<b>vRG inkl. MWST</b>		<b>2.50</b>

**FEIN VORTEILE:**

- ▶ Mechanisches Viergang-Schaltgetriebe mit idealer Drehzahl-Abstufung für hohe Drehmomente.
- ▶ MK 3-Aufnahme für vielseitigen Werkzeugeinsatz mit hoher Rundlaufgenauigkeit für beste Arbeitsergebnisse.
- ▶ Robuster Aufbau durch Metall-Getriebekopf für höchste Beanspruchung und bestechende Lebensdauer.
- ▶ Kreuzgriff.
- ▶ Optimal einsetzbar auf FEIN Magnet-Bohrständern.
- ▶ Umfangreiches Zubehörprogramm.

**Im Preis enthalten:**

1 Zusatz-Handgriff, 1 Austreibkeil

**DDSk 672-1**

Universelle Viergang-Bohrmaschine mit Rechts-/Linkslauf und hoher Bohr- und Gewindeschneidkapazität.



Zubehör ab Seite 66

Nennaufnahme	W	900
Leistungsabgabe	W	500
Lastdrehzahl	1/min	100 / 150 / 260 / 420
Leerlaufdrehzahl	1/min	170 / 250 / 450 / 700
Bohr-Ø Stahl	mm	32
Bohr-Ø Edelstahl	mm	32
Bohr-Ø Leichtmetall	mm	40
Bohr-Ø Holz	mm	60
Gewindebohren		M 20
Kegel an der Bohrwelle		MK 3
Spannhals-Ø	mm	63
Eckmass	mm	41
Kabel mit Stecker	m	2,5
Gewicht nach EPTA	kg	9,6
<b>Bestellnummer</b>		<b>7 205 01 00 22 8</b>
<b>EAN</b>		<b>4014586804453</b>
<b>UVP + vRG exkl. MWST [PK01]</b>		<b>1'884.26</b>
<b>UVP + vRG inkl. MWST [PK01]</b>		<b>2'035.00</b>
<b>vRG inkl. MWST</b>		<b>2.50</b>

**FEIN VORTEILE:**

- ▶ MK 3-Aufnahme für vielseitigen Werkzeugeinsatz mit hoher Rundlaufgenauigkeit für beste Arbeitsergebnisse.
- ▶ Mechanisches Viergang-Schaltgetriebe mit idealer Drehzahl-Abstufung für hohe Drehmomente.
- ▶ Rechts-/Linkslauf für Gewindeschnitte bis M 20 im stationären Betrieb mit FEIN Magnet-Bohrständern.
- ▶ Extrem belastbar.
- ▶ Metall-Getriebekopf.
- ▶ Kreuzgriff.
- ▶ Bestechende Lebensdauer.
- ▶ Optimal einsetzbar auf FEIN Magnet-Bohrständern.
- ▶ Umfangreiches Zubehörprogramm.

**Im Preis enthalten:**

1 Zusatz-Handgriff, 1 Austreibkeil



ASq 672-1

Langsam laufende Bohr- und Antriebsmaschine mit höchstem Drehmoment.



Zubehör ab Seite 66

Nennaufnahme	W	900
Leistungsabgabe	W	500
Lastdrehzahl	1/min	60
Leerlaufdrehzahl	1/min	100
Bohr-Ø Stahl	mm	38
Bohr-Ø Edelstahl	mm	38
Aufreiben	mm	40
Rohraufwalzen Ø	mm	65
Gewindebohren		M 30/R 1"
Kegel an der Bohrwelle		MK 4
Kabel mit Stecker	m	2,5
Gewicht nach EPTA	kg	10,6
<b>Bestellnummer</b>		<b>7 205 03 00 22 0</b>
<b>EAN</b>		<b>4014586804569</b>
<b>UVP + vRG exkl. MWST [PK01]</b>		<b>2'127.78</b>
<b>UVP + vRG inkl. MWST [PK01]</b>		<b>2'298.00</b>
<b>vRG inkl. MWST</b>		<b>2.50</b>

**FEIN VORTEILE:**

- ▶ Extrem hohes Drehmoment zum Antrieb von Walzen, Spindeln, Reglern, o.ä.
- ▶ MK 4-Aufnahme für vielseitigen Werkzeugeinsatz mit hoher Rundlaufgenauigkeit für beste Arbeitsergebnisse.
- ▶ Rechts-/Linkslauf für Gewindeschritte bis M 30 im stationären Betrieb mit FEIN Magnet-Bohrständern.
- ▶ Metall-Getriebekopf.
- ▶ Kreuzgriff.
- ▶ Bestechende Lebensdauer.
- ▶ Optimal einsetzbar auf FEIN Magnet-Bohrständern.
- ▶ Umfangreiches Zubehörprogramm.

**Im Preis enthalten:**

1 Zusatz-Handgriff, 1 Austreibkeil, 1 Aufhängeöse

**Bohrmaschinen**

**Zubehör BOP 6, BOP 10, BOP 10-2, BOP 13-2**



**Werkzeugkoffer**

mit Koffereinsatz und Kunststoffbox  
Kunststoff, Innenmasse: 470 x 275 x 116 mm

Bestellnummer	UVP + vRG exkl. MWST	UVP + vRG inkl. MWST
3 39 01 118 48 0	65.46	70.70



**Schnellspann-Bohrfutter**

Einhülziges Metall-Schnellspannbohrfutter SUPRA SKE mit Spannkraftsicherung, Bohrfutter-Aufnahme 1/2- 20 UNF

Spannweite mm	Bestellnummer	UVP + vRG exkl. MWST	UVP + vRG inkl. MWST
0,5 - 10	6 32 05 036 01 0	89.17	96.30



**Schnellspann-Bohrfutter**

Einhülziges Metall-Schnellspannbohrfutter SUPRA SKE mit Spannkraftsicherung, Bohrfutter-Aufnahme 1/2" - 20 UNF

Spannweite mm	Bestellnummer	UVP + vRG exkl. MWST	UVP + vRG inkl. MWST
1,5-13	6 32 05 035 01 0	92.41	99.80

**Maulschlüssel SW17**

Bestellnummer	UVP + vRG exkl. MWST	UVP + vRG inkl. MWST
6 29 03 002 00 9	7.50	8.10

**Aufhängevorrichtung**

für die Aufhängung an einem Balancer senkrecht

Bestellnummer	UVP + vRG exkl. MWST	UVP + vRG inkl. MWST
3 02 32 046 00 8	3.43	3.70



**Aufhängevorrichtung**

für die Aufhängung an einem Balancer waagrecht und senkrecht

Bestellnummer	UVP + vRG exkl. MWST	UVP + vRG inkl. MWST
3 21 25 050 00 7	13.06	14.10



**Tiefenschlag**

Bestellnummer	UVP + vRG exkl. MWST	UVP + vRG inkl. MWST
3 21 27 005 00 6	7.96	8.60

**Schutzhülle**

zum Schutz der Werkstück-Oberfläche vor mechanischen Beschädigungen

Ausführung	Bestellnummer	UVP + vRG exkl. MWST	UVP + vRG inkl. MWST
BOP 10	3 14 20 131 01 0	15.65	16.90
BOP 10-2/13-2	3 14 20 132 01 0	15.65	16.90



**Schneidpaste**

Schmiermittel beim Bearbeiten von Blechen.

Bestellnummer	UVP + vRG exkl. MWST	UVP + vRG inkl. MWST
3 21 32 020 12 9	18.89	20.40

**Zubehör BOS 16, BOS 16-2**



**Werkzeugkoffer**

Metall

Breite mm	Länge mm	Höhe mm	Bestellnummer	UVP + vRG exkl. MWST	UVP + vRG inkl. MWST
240	690	160	3 39 01 022 01 4	63.89	69.00



**Rührwerk**

600 mm lang, Ø 110 mm

Bestellnummer	UVP + vRG exkl. MWST	UVP + vRG inkl. MWST
6 39 02 002 01 3	a.A.	a.A.



**Schnellspann-Bohrfutter**

Einhülziges Metall-Schnellspannbohrfutter SUPRA SKE mit Spannkraftsicherung, Bohrfutter-Aufnahme 1/2" - 20 UNF

Spannweite mm	Gewicht kg	Bestellnummer	UVP + vRG exkl. MWST	UVP + vRG inkl. MWST
3-16	0,56	6 32 05 038 01 0	135.83	146.70

**Schnellspan-Bohrfutter**  
Bohrfutter-Aufnahme 1/2"-20 UNF  
spitze Form R

Spannweite mm	Gewicht kg	Bestellnummer	UVP + vRG exkl. MWST	UVP + vRG inkl. MWST
1-13	0,54	6 32 05 033 01 0	108.61	117.30



**Zahnkranz-Bohrfutter**  
Bohrfutter-Aufnahme 1/2"-20 UNF

Spannweite mm	Gewicht kg	Bestellnummer	UVP + vRG exkl. MWST	UVP + vRG inkl. MWST
1-10	0,30	6 32 03 034 01 0	40.83	44.10
1,5-13	0,38	6 32 03 041 01 4	52.31	56.50

**Zubehör DSke 672, DDSk 672-1, DDSk 672**



**Werkzeugkoffer**  
Metall 400 x 400 x 130 mm

Bestellnummer	UVP + vRG exkl. MWST	UVP + vRG inkl. MWST
3 39 01 032 01 3	65.93	71.20



**Schnellspan-Bohrfutter**  
Bohrfutter-Aufnahme B 16  
spitze Form R

Spannweite mm	Gewicht kg	Bestellnummer	UVP + vRG exkl. MWST	UVP + vRG inkl. MWST
0-10	0,61	6 32 04 016 00 7	84.17	90.90
1-13	0,88	6 32 04 017 00 1	99.72	107.70
3-16	1,14	6 32 04 025 00 3	117.59	127.00



**Schnellspan-Bohrfutter**  
Bohrfutter-Aufnahme B 16  
spitze Form R, mit Spannkraftsicherung

Spannweite mm	Gewicht kg	Bestellnummer	UVP + vRG exkl. MWST	UVP + vRG inkl. MWST
1-13	0,56	6 32 04 032 00 6	107.13	115.70



**Zahnkranz-Bohrfutter**  
Bohrfutter-Aufnahme B 16

Spannweite mm	Gewicht kg	Bestellnummer	UVP + vRG exkl. MWST	UVP + vRG inkl. MWST
1,5-13	0,41	6 32 02 030 01 5	56.57	61.10
1-16	0,64	6 32 02 037 01 0	79.72	86.10



**Bohrfutterkegel**  
für Bohrmaschinen mit Morsekegel.

Aufnahme	Bestellnummer	UVP + vRG exkl. MWST	UVP + vRG inkl. MWST
MK 3/B 16	6 33 01 012 00 5	16.30	17.60
MK 3/B 22	6 33 01 014 00 7	22.13	23.90



**Erweiterungskegel**  
für Morsekegel

Aufnahme	Bestellnummer	UVP + vRG exkl. MWST	UVP + vRG inkl. MWST
MK 3/MK 4	6 33 04 004 00 0	127.22	137.40



**Reduzierhülse**  
für Morsekegel

Bestellnummer	UVP + vRG exkl. MWST	UVP + vRG inkl. MWST
6 33 02 003 00 4	19.44	21.00



**Austreibkeil**

Aufnahme	Länge mm	Bestellnummer	UVP + vRG exkl. MWST	UVP + vRG inkl. MWST
MK 1/MK 2	140	6 33 05 003 00 3	7.78	8.40
MK 3/MK 4	190	6 33 05 004 00 1	7.96	8.60

**Zubehör ASq 672-1**



**Zahnkranz-Bohrfutter**  
Bohrfutter-Aufnahme B 22

Spannweite mm	Aussen-Ø mm	Bohrfutter-Aufnahme	Gewicht kg	Bestellnummer	UVP + vRG exkl. MWST	UVP + vRG inkl. MWST
5-20	75	B 22	1,55	6 32 02 022 01 8	129.44	139.80



**Bohrfutterkegel**  
für Bohrmaschinen mit Morsekegel.

Aufnahme	Bestellnummer	UVP + vRG exkl. MWST	UVP + vRG inkl. MWST
MK 4/B 22	6 33 01 016 00 4	43.06	46.50



**Reduzierhülse**  
für Morsekegel

Aufnahme	Bestellnummer	UVP + vRG exkl. MWST	UVP + vRG inkl. MWST
MK 4/MK 3	6 33 02 004 00 2	28.52	30.80

**Zubehör ASq 672-1, DSke 672, DDSk 672-1, DDSk 672**

**Sicherheits-Rutschkupplung**

mit MK 3 Aufnahme und Abtrieb Ø 30 mm, Einstellbereich 15 - 80 Nm für Drehzahl 0 - 500/min, Gewicht 2,2 kg, inkl. Gummiring, Zylinderstift, Spannhülse und Hakenschlüssel

Bestellnummer	UVP + vRG exkl. MWST	UVP + vRG inkl. MWST
9 01 05 002 01 8	1'306.11	1'410.60

**WBP 10**

Extrem kleine Winkelbohrmaschine für Arbeiten an schwer zugänglichen Stellen.



Zubehör ab Seite 68  
 Akkuvariante der Maschine  
 siehe Seite 49

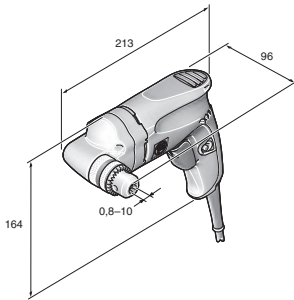

WBP 10

Nennaufnahme	W	500
Leistungsabgabe	W	270
Lastdrehzahl	1/min	0 - 1 030
Leerlaufdrehzahl	1/min	0 - 1 830
Drehmoment bei max. Abgabeleistung	Nm	8
Stillstandsmoment	Nm	21
Bohrfutter-Spannweite	mm	0,8 - 10
Bohr-Ø Stahl	mm	10
Bohr-Ø Edelstahl	mm	10
Bohr-Ø Leichtmetall	mm	15
Bohr-Ø Holz	mm	25
Gewindebohren		M 6
Kegel an der Bohrwellen		B 10
Eckmass	mm	17
Getriebekopfhöhe		96
Kabel mit Stecker	m	5
Gewicht nach EPTA	kg	1,50
<b>Bestellnummer</b>		<b>7 205 51 60 00 0</b>
<b>EAN</b>		<b>4014586878843</b>
<b>UVP + vRG exkl. MWST [PK01]</b>		<b>400.93</b>
<b>UVP + vRG inkl. MWST [PK01]</b>		<b>433.00</b>
<b>vRG inkl. MWST</b>		<b>0.60</b>

**FEIN VORTEILE:**

- ▶ FEIN Hochleistungsmotor mit hoher Drehzahlstabilität für konstanten Bohrfortschritt in nahezu jeder Anwendung.
- ▶ Besonders flache und schlanke Bauweise mit 17 mm Eckmass und 96 mm Getriebekopfhöhe für Arbeiten an engen Stellen und Ecken.
- ▶ Flexibler und universeller Einsatz durch Rechts-/ Linkslauf und stufenlose Gasgebeelektronik, wie z. B. für Gewinde-schnitte bis M6.
- ▶ Metall-Getriebekopf.
- ▶ Bohrwellen-Kegelaufnahme.
- ▶ Präzisions-Bohrfutter aus Metall.
- ▶ Hohe Rundlaufgenauigkeit.
- ▶ Verwindungsfreies Motorgehäuse in Topfbauweise.
- ▶ FEIN Sensitiv-Griff.
- ▶ 5 Meter Kabel.

**Im Preis enthalten:**

1 Zahnkranz-Bohrfutter bis Ø 10 mm, 1 Bohrfutterschlüssel

Winkelbohrmaschine

Zubehör WBP 10



**Werkzeugkoffer**

Kunststoff, Innenmasse: 470 x 275 x 116 mm

<b>Bestellnummer</b>	<b>UVP + vRG exkl. MWST</b>	<b>UVP + vRG inkl. MWST</b>
3 39 01 118 01 0	49.91	53.90



**Kunststoff-Box**

Koffer-Einsatz mit verschliessbarem Deckel für Kleinteile und Zubehör, passend zu Werkzeugkoffer 3 39 01 118 01 0, max. 5 St./Koffer.

<b>Bestellnummer</b>	<b>UVP + vRG exkl. MWST</b>	<b>UVP + vRG inkl. MWST</b>
3 39 01 119 00 0	5.37	5.80



**Zahnkranz-Bohrfutter**

Bohrfutter-Aufnahme B 10

Spannweite mm	Gewicht kg	Bestellnummer	UVP + vRG exkl. MWST	UVP + vRG inkl. MWST
0,5-8	0,14	6 32 02 043 01 0	38.80	41.90
0,8-10	0,22	6 32 02 044 01 8	42.78	46.20



Bohren

	IBS 16	MBS 16 X	MBS 25 F	MBS 32 F	
	Industrie-Bohrständer für Bohrmaschinen bis 16 mm Bohrkapazität.	Flexibler Magnet-Bohrständer für Bohrmaschinen bis 16 mm Bohrkapazität.	Flexibler Magnet-Bohrständer für Bohrmaschinen bis 25 mm Bohrkapazität.	Flexibler Magnet-Bohrständer mit Feinjustierung für Bohrmaschinen bis 32 mm Bohrkapazität.	
<b>Seite</b>	70	70	70	71	
<b>Technische Attribute</b>	Spiralbohrer max. Ø	16 mm	16 mm	25 mm	32 mm
	Reiben max. Ø	16 mm	16 mm	25 mm	40 mm
	Schwenkbereich Bohrständer			7°	350°
	Justierbereich Bohrständer			6 mm	10 mm
	Gewindebohren	M 12	M 12	M 20	M 24
	Für Spannhals-Ø	53 mm	43 mm	53 mm	63 mm
	Hub	145 mm	145 mm	145 mm	178 mm
	Gesamter Hubbereich	295 mm	325 mm	290 mm	365 mm
	Magnetfuß-Abmessungen		195 x 90 mm	205 x 95 mm	220 x 100 mm
	Magnet-Haltekraft		12 500 N	14 000 N	18 000 N
Gewicht nach EPTA	8,00 kg	9,5 kg	12,5 kg	21,8 kg	

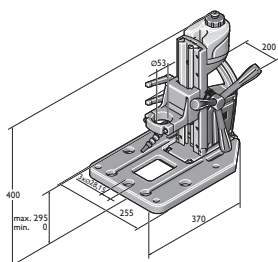

IBS 16

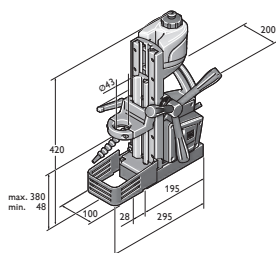

MBS 16 X

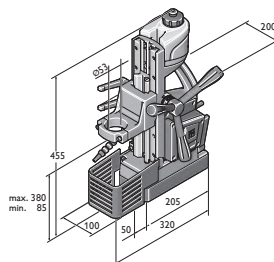

MBS 25 F

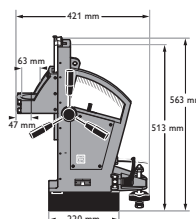

MBS 32 F

**IBS 16**

Industrie-Bohrständer für Bohrmaschinen bis 16 mm Bohrkapazität.



Für Spannhals-Ø	mm	53
Spiralbohrer max. Ø	mm	16
Gewindebohren		M 12
Senken max. Ø	mm	50
Reiben max. Ø	mm	16
Hub	mm	145
Gesamter Hubbereich	mm	295
Gewicht nach EPTA	kg	8,00
<b>Bestellnummer</b>		<b>9 03 20 223 00 0</b>
<b>EAN</b>		<b>4014586878515</b>
<b>UVP + vRG exkl. MWST [PK01]</b>		<b>536.11</b>
<b>UVP + vRG inkl. MWST [PK01]</b>		<b>579.00</b>

**FEIN VORTEILE:**

- ▶ Leichter, kompakter Industrie-Bohrständer mit Alu-Grundplatte für den universellen Einsatz, wie Bohren, Gewindebohren, Reiben und Senken.
- ▶ Doppelte Bohrmotor-Führung für den Einsatz grösster Bohrwerkzeuge.
- ▶ Grundplatte mit Bohrbild für Demmeler und Siegmund Schweisstische System 28.
- ▶ Integrierter Kühlmitteltank mit Flex-Gelenkschlauch.
- ▶ Seitenwechselbares Vorschubhandrad.
- ▶ Werkzeuglos verstellbare Schlittenhöhe.

**Im Preis enthalten:**

- 1 Kühlmitteltank, 1 Flex-Gelenkschlauch, 1 Reduzierring Ø 43 mm

Zubehör ab Seite 71

**MBS 16 X**

Flexibler Magnet-Bohrständer für Bohrmaschinen bis 16 mm Bohrkapazität.



Nennaufnahme	W	100
Steckdose max.	A	16
Für Spannhals-Ø	mm	43
Spiralbohrer max. Ø	mm	16
Gewindebohren		M 12
Senken max. Ø	mm	50
Reiben max. Ø	mm	16
Hub	mm	145
Gesamter Hubbereich	mm	325
Magnet-Haltekraft	N	12 500
Magnetfuss-Abmessungen	mm	195 x 90
Kabel mit Stecker	m	4
Gewicht nach EPTA	kg	9,5
<b>Bestellnummer</b>		<b>9 03 18 223 00 0</b>
<b>EAN</b>		<b>4014586878034</b>
<b>UVP + vRG exkl. MWST [PK01]</b>		<b>1'137.96</b>
<b>UVP + vRG inkl. MWST [PK01]</b>		<b>1'229.00</b>
<b>vRG inkl. MWST</b>		<b>2.50</b>

**FEIN VORTEILE:**

- ▶ Leichter, kompakter Magnetbohrständer für den universellen Einsatz, wie Bohren, Gewindeschneiden, Reiben und Senken.
- ▶ Doppelte Bohrmotor-Führung für den Einsatz grösster Bohrwerkzeuge.
- ▶ Hohe Magnethaltekraft und Sicherheitsschaltung garantieren sicheres Arbeiten in jeder Position.
- ▶ Integrierter Kühlmitteltank mit Flex-Gelenkschlauch.
- ▶ Seitenwechselbares Vorschubhandrad.
- ▶ Werkzeuglos verstellbare Schlittenhöhe.

**Im Preis enthalten:**

- 1 Kühlmitteltank, 1 Zurrurt, 1 Berührungsschutz

Zubehör ab Seite 71

**MBS 25 F**

Flexibler Magnet-Bohrständer für Bohrmaschinen bis 25 mm Bohrkapazität.



Nennaufnahme	W	100
Steckdose max.	A	16
Für Spannhals-Ø	mm	53
Spiralbohrer max. Ø	mm	25
Gewindebohren		M 20
Senken max. Ø	mm	50
Reiben max. Ø	mm	25
Hub	mm	145
Gesamter Hubbereich	mm	290
Justierbereich Bohrständer	mm	6
Schwenkbereich Bohrständer		7°
Magnet-Haltekraft	N	14 000
Magnetfuss-Abmessungen	mm	205 x 95
Kabel mit Stecker	m	4
Gewicht nach EPTA	kg	12,5
<b>Bestellnummer</b>		<b>9 03 19 223 00 0</b>
<b>EAN</b>		<b>4014586878041</b>
<b>UVP + vRG exkl. MWST [PK01]</b>		<b>1'607.41</b>
<b>UVP + vRG inkl. MWST [PK01]</b>		<b>1'736.00</b>
<b>vRG inkl. MWST</b>		<b>2.50</b>

**FEIN VORTEILE:**

- ▶ Universell einsetzbar zum Bohren, Gewindeschneiden, Reiben und Senken.
- ▶ Feinjustierung der Bohrspindel zur komfortablen Ausrichtung der Maschine.
- ▶ Doppelte Bohrmotor-Führung für den Einsatz grösster Bohrwerkzeuge.
- ▶ Seitenwechselbares Vorschubhandrad.
- ▶ Integrierter Kühlmitteltank mit Flex-Gelenkschlauch.
- ▶ Hohe Magnethaltekraft.
- ▶ Werkzeuglos verstellbare Schlittenhöhe.

**Im Preis enthalten:**

- 1 Kühlmitteltank, 1 Zurrurt, 1 Berührungsschutz, 1 Reduzierring Ø 43 mm

Zubehör ab Seite 71



**MBS 32 F**

Flexibler Magnet-Bohrständer mit Feinjustierung für Bohrmaschinen bis 32 mm Bohrkapazität.



Zubehör ab Seite 71

Nennaufnahme	W	130
Steckdose max.	A	16
Für Spannhals-Ø	mm	63
Spiralbohrer max. Ø	mm	32
Gewindebohren		M 24
Reiben max. Ø	mm	40
Hub	mm	178
Gesamter Hubbereich	mm	365
Justierbereich Bohrständer	mm	10
Schwenkbereich Bohrständer		350°
Magnet-Haltekraft	N	18 000
Magnetfuß-Abmessungen	mm	220 x 100
Kabel mit Stecker	m	4
Gewicht nach EPTA	kg	21,8
<b>Bestellnummer</b>		<b>9 03 16 223 00 8</b>
<b>EAN</b>		<b>4014586847924</b>
<b>UVP + vRG exkl. MWST [PK01]</b>		<b>2'162.04</b>
<b>UVP + vRG inkl. MWST [PK01]</b>		<b>2'335.00</b>
<b>vRG inkl. MWST</b>		<b>6.00</b>

**FEIN VORTEILE:**

- ▶ Universell einsetzbar zum Bohren, Gewindeschneiden, Reiben und Senken.
- ▶ Feinjustierung der Bohrspindel zur komfortablen Ausrichtung der Maschine ohne erneutes Ab- und Ansetzen des Magnets.
- ▶ Hohe Magnethaltekraft und Sicherheitsschaltung garantieren sicheres Arbeiten in jeder Position.
- ▶ Stufenlose Hubbereichseinstellung.
- ▶ Kompakte Bauweise.
- ▶ Optimales Leistungsgewicht.
- ▶ Robuste und präzise doppelte Schwalbenschwanzführung.
- ▶ Universell einsetzbar für Antriebsmaschinen mit Spannhals.

**Im Preis enthalten:**

1 Spanngurt, 1 Spänehaaken, 1 Späneschutz, 2 Schlüssel

**Magnet-Bohrständer**

**Zubehör IBS 16**



**Reduzerringe**  
zur Aufnahme von Maschinen mit Spannhals-Ø 43 mm.  
FEIN BOS, KBH

Ø mm	Bestellnummer	UVP + vRG exkl. MWST	UVP + vRG inkl. MWST
53 / 43	3 26 23 014 01 0	43.89	47.40

**Prismenschraubstock**

Bestellnummer	UVP + vRG exkl. MWST	UVP + vRG inkl. MWST
9 07 01 002 01 0	139.07	150.20

**Montageset Schraubstock**

Bestellnummer	UVP + vRG exkl. MWST	UVP + vRG inkl. MWST
6 41 31 019 01 0	35.00	37.80

**Adapter-Platte für Magnet-Kernbohrmaschinen**

Bestellnummer	UVP + vRG exkl. MWST	UVP + vRG inkl. MWST
3 24 22 326 01 0	57.04	61.60

**Zubehör MBS 16 X**



**Reduzerringe**  
zur Aufnahme von Maschinen mit Spannhals-Ø 33 mm.

Ø mm	Bestellnummer	UVP + vRG exkl. MWST	UVP + vRG inkl. MWST
43 / 33	3 26 23 012 01 9	43.89	47.40



**Reduzerringe**  
zur Aufnahme von Maschinen mit Spannhals-Ø 38 mm.

Ø mm	Bestellnummer	UVP + vRG exkl. MWST	UVP + vRG inkl. MWST
43 / 38	3 26 23 013 00 4	43.89	47.40

**Zubehör MBS 25 F**



**Reduzerringe**  
zur Aufnahme von Maschinen mit Spannhals-Ø 38 mm.

Ø mm	Bestellnummer	UVP + vRG exkl. MWST	UVP + vRG inkl. MWST
53 / 38	3 26 23 010 00 8	43.89	47.40



**Reduzerringe**

zur Aufnahme von Maschinen mit Spannhals-Ø 43 mm.

Ø mm	Bestellnummer	UVP + vRG exkl. MWST	UVP + vRG inkl. MWST
53 / 43	3 26 23 009 00 6	43.89	47.40



**Reduzerringe**

zur Aufnahme von Maschinen mit Spannhals-Ø 43 mm.  
FEIN BOS, KBH

Ø mm	Bestellnummer	UVP + vRG exkl. MWST	UVP + vRG inkl. MWST
53 / 43	3 26 23 014 01 0	43.89	47.40

**Zubehör MBS 16 X, MBS 25 F, MBS 32 F**



**Ansaugplatte**

für antimagnetische Materialien, 250 x 330 x 110 mm

Bestellnummer	UVP + vRG exkl. MWST	UVP + vRG inkl. MWST
9 26 02 054 01 6	622.96	672.80



**Vakuumpumpe**

für antimagnetische Materialien und strukturierten Untergrund (Riffelblech, Tränenblech u. a.). Dazu erforderlich ist die Vakuumpumpe.  
Vakuumpumpe 396 x 200 x 95 mm

Bestellnummer	UVP + vRG exkl. MWST	UVP + vRG inkl. MWST
9 26 02 057 01 7	647.31	699.10



**Rohrbohrvorrichtung**

inkl. Spanngurt, zum Setzen von Bohrungen an Rohren mit Rohr-Ø von 60 bis 300 mm, 220 x 130 mm.

Bestellnummer	UVP + vRG exkl. MWST	UVP + vRG inkl. MWST
9 26 02 055 01 0	339.44	366.60



**Vakuumpumpe**

Ansaugmenge 0,015 m³/min, - 0,8 bar, 92 W, Gewicht 2,5 kg, inkl. Saugschlauch.

Bestellnummer	vRG inkl. MWST	UVP + vRG exkl. MWST	UVP + vRG inkl. MWST
9 26 01 022 01 3	0.60	668.52	722.00

**GWP 10**

Schneller, präziser Gewindebohrer mit Wendegetriebe für geringere Arbeitszeiten.



Zubehör ab Seite 73  
 Akkuvariante der Maschine  
 siehe Seite 53

Nennaufnahme	W	450
Leistungsabgabe	W	250
Leerlaufdrehzahl im Linkslauf	1/min	0 - 1 000
Lastdrehzahl beim Schneiden	1/min	0 - 450
Lastdrehzahl im Linkslauf	1/min	0 - 680
Drehmoment bei max. Abgabeleistung	Nm	21
Stillstandsmoment	Nm	53
Gewinde in Stahl bis		M 10
Gewinde in Edelstahl		M 10
Kegel an der Bohrwelle		B 12
Spannhals-Ø	mm	43
Eckmass	mm	23
Kabel mit Stecker	m	5
Gewicht nach EPTA	kg	1,6
<b>Bestellnummer</b>		<b>7 209 38 60 00 0</b>
<b>EAN</b>		<b>4014586881256</b>
<b>UVP + vRG exkl. MWST [PK01]</b>		<b>735.19</b>
<b>UVP + vRG inkl. MWST [PK01]</b>		<b>794.00</b>
<b>vRG inkl. MWST</b>		<b>0.60</b>

**FEIN VORTEILE:**

- ▶ Einzigartige Geschwindigkeit durch Wendegetriebe zur automatischen Umkehr der Drehrichtung beim Zurückfahren der Bohrspindel aus der Gewindebohrung. Schnellrücklauf mit 680 U/min für kürzere Taktzeiten.
- ▶ Herausragende Präzision durch spielfreie Verbindung der Bohrwelle mit dem Gewindefutter durch B12-Kegelaufnahme für hohe Rundlaufgenauigkeit. Formschlüssige Aufnahme des Gewindebohrers im Gewindefutter für beste Arbeitsergebnisse.
- ▶ FEIN Sensitiv-Griff zum Aufbringen der Vorschubkraft in direkter Bohrachse bei hervorragender Lage in der Führungshand.
- ▶ Drehzahlstabiler FEIN Hochleistungsmotor.
- ▶ Geringes Eckmass von 23 mm.
- ▶ Metall-Getriebekopf.
- ▶ Verwindungsfreies Motorgehäuse in Topfbauweise.

**Im Preis enthalten:**

1 Zusatz-Handgriff, **Lieferumfang ohne Gewindefutter**



**Allgemeines Zubehör**



**Kunststoff-Box**

Koffer-Einsatz mit verschliessbarem Deckel für Kleinteile und Zubehör, passend zu Werkzeugkoffer 3 39 01 118 01 0, max. 5 St./Koffer.

Bestellnummer	UVP + vRG exkl. MWST	UVP + vRG inkl. MWST
3 39 01 119 00 0	5.37	5.80



**Werkzeugkoffer**

Kunststoff, Innenmasse: 470 x 275 x 116 mm

Bestellnummer	UVP + vRG exkl. MWST	UVP + vRG inkl. MWST
3 39 01 118 01 0	49.91	53.90



**Schneidpaste**

Schmiermittel beim Bearbeiten von Blechen.

Bestellnummer	UVP + vRG exkl. MWST	UVP + vRG inkl. MWST
3 21 32 020 12 9	18.89	20.40

**Zubehör GWP 10**



**Zangenfutter**

mit Spannzange 3,5/4,5/6 mm

Bestellnummer	UVP + vRG exkl. MWST	UVP + vRG inkl. MWST
6 32 06 063 01 2	109.44	118.20



**Pendelzangenfutter**

mit Spannzange 3,5/4,5/6 mm

Bestellnummer	UVP + vRG exkl. MWST	UVP + vRG inkl. MWST
6 32 06 076 02 2	171.57	185.30



**Spannzange**

für Zangen- und Pendelzangenfutter  
M2 (DIN 352, DIN 371), M4 (DIN 357, DIN 376)

Ø mm	Vierkant mm	Bestellnummer	UVP + vRG exkl. MWST	UVP + vRG inkl. MWST
2,8	2,1	6 32 06 077 00 1	30.46	32.90



**Spannzange**

für Zangen- und Pendelzangenfutter  
M3 (DIN 352, DIN 371), M5 (DIN 357, DIN 376)

Ø mm	Vierkant mm	Bestellnummer	UVP + vRG exkl. MWST	UVP + vRG inkl. MWST
3,5	2,7	6 32 06 064 00 1	30.46	32.90



**Spannzange**

für Zangen- und Pendelzangenfutter  
M4 (DIN 352, DIN 371), M6 (DIN 357, DIN 376)

Ø mm	Vierkant mm	Bestellnummer	UVP + vRG exkl. MWST	UVP + vRG inkl. MWST
4,5	3,4	6 32 06 065 00 5	30.46	32.90



**Spannzange**

für Zangen- und Pendelzangenfutter  
M5 (DIN 352, DIN 371), M6 (DIN 352), M7 (DIN 352),  
M8 (DIN 352, DIN 357, DIN 376)

Ø mm	Vierkant mm	Bestellnummer	UVP + vRG exkl. MWST	UVP + vRG inkl. MWST
6	4,9	6 32 06 066 00 8	30.46	32.90



**Spannzange**

für Zangen- und Pendelzangenfutter  
M7 (DIN 371), M9 (DIN 352) M 10 (DIN 352, DIN 357,  
DIN 376)

Ø mm	Vierkant mm	Bestellnummer	UVP + vRG exkl. MWST	UVP + vRG inkl. MWST
7	5,5	6 32 06 070 00 6	30.46	32.90



**Spannzange**

für Zangen- und Pendelzangenfutter  
M8 (DIN 371), M11 (DIN 352)

Ø mm	Vierkant mm	Bestellnummer	UVP + vRG exkl. MWST	UVP + vRG inkl. MWST
8	6,2	6 32 06 078 00 9	30.46	32.90



**Spannzange**

für Zangen- und Pendelzangenfutter  
M10 (DIN 371)

Ø mm	Vierkant mm	Bestellnummer	UVP + vRG exkl. MWST	UVP + vRG inkl. MWST
10	8	6 32 06 079 00 3	29.63	32.00



**Spannzange**

für Zangen- und Pendelzangenfutter  
M12 (DIN 357, DIN 371, DIN 376)

Ø mm	Vierkant mm	Bestellnummer	UVP + vRG exkl. MWST	UVP + vRG inkl. MWST
9	7	6 32 06 075 00 4	30.46	32.90



**Backenfutter**

für Gewindebohrer-Direktaufnahme Spannbereich 2,0 - 8,1 mm,  
mit Schlüssel

Bestellnummer	UVP + vRG exkl. MWST	UVP + vRG inkl. MWST
6 32 06 019 00 9	111.57	120.50



**Pendelbackenfutter**

für Gewindebohrer-Direktaufnahme Spannbereich 2,0 - 8,1 mm,  
mit Schlüssel

Bestellnummer	UVP + vRG exkl. MWST	UVP + vRG inkl. MWST
6 32 06 041 00 8	164.63	177.80



**Abtreibekeile**

für Bohrfutter, 2er-Pack

Aufnahme	Länge mm	Bestellnummer	UVP + vRG exkl. MWST	UVP + vRG inkl. MWST
B 12	125	6 33 05 009 01 3	37.04	40.00



**Tiefenanschlag**

Bestellnummer	UVP + vRG exkl. MWST	UVP + vRG inkl. MWST
3 21 27 005 00 6	7.96	8.60



**Aufhängevorrichtung**

für die Aufhängung an einem Balancer  
waagrecht und senkrecht

Bestellnummer	UVP + vRG exkl. MWST	UVP + vRG inkl. MWST
3 21 25 050 00 7	13.06	14.10



## Zuverlässig schrauben: Das FEIN Schrauberprogramm.

Extrem zuverlässig und speziell auf die vorgesehene Anwendung abgestimmt, ermöglicht das FEIN Schrauberprogramm erstklassige Arbeitsergebnisse und eine optimale Qualität der Verschraubungen - auch unter härtesten Bedingungen. In der industriellen Serienfertigung, wie im Metallbau oder Innenausbau und Renovierung. Die beispielhafte Ergonomie sowie ein besonders geringes Gewicht sind weitere wesentliche Vorteile und ermöglichen professionelles, effizientes und gleichzeitig Kräfte schonendes Arbeiten. Tag für Tag. Und über viele Jahre hinweg.



---

### **Metallschrauber** **Seite 76**

Für sicheres, fehlerfreies Verarbeiten von selbstbohrenden und gewindeformenden Schrauben im Dach- und Fassadenbau sowie in den Bereichen Heizung, Klima und Lüftung.

---

### **Trockenbauschrauber** **Seite 77**

Die Spezialisten für Trocken- und Innenausbau. Leicht, ergonomisch, kompakt für optimale Schraubergebnisse.

**SCS 4.8-25**

Einer der leichtesten Bohrschrauber seiner Klasse für Dach- und Fassadenbau.



Zubehör ab Seite 76  
 Akkuvariante der Maschine  
 siehe Seite 15

Nennaufnahme	W	450
Leistungsabgabe	W	250
Lastdrehzahl	1/min	0 - 2 000
Leerlaufdrehzahl	1/min	0 - 2 500
Max. Drehmoment (hart/weich)	Nm	16 / -
Schrauben Ø	mm	4,8
Schnellwechselfutter		1/4"
Kabel mit Stecker	m	5
Gewicht nach EPTA	kg	1,3
<b>Bestellnummer</b>		<b>7 213 04 08 23 2</b>
<b>EAN</b>		<b>4014586853956</b>
<b>UVP + vRG exkl. MWST [PK01]</b>		<b>387.04</b>
<b>UVP + vRG inkl. MWST [PK01]</b>		<b>418.00</b>
<b>vRG inkl. MWST</b>		<b>0.60</b>

**FEIN VORTEILE:**

- ▶ Sicheres Verarbeiten von selbstbohrenden und gewindeformenden Schrauben bis 4,8 mm - mit oder ohne Dichtscheibe und auch für Flügelteks.
- ▶ Leichter Bohrschrauber erlaubt ermüdungsfreies Arbeiten im Dach- und Fassadenbau sowie bei Heizung, Klima, Lüftung.
- ▶ Einstellbare, kraftsensitive FEIN Universalkupplung für optimale Vorwahl des Drehmoments bei Arbeiten ohne Tiefenanschlag.
- ▶ FEIN Hochleistungsmotor.
- ▶ Praktischer Handgurt.

**Im Preis enthalten:**

1 Tiefenanschlag, 1 Magnethalter für 1/4"-Bits, 1 Bit 1/4" für Kreuzschlitzschrauben Gr. 2 / Phillips (Form H) extra hart, 1 Handgurt, 1 Gürtel-Clip

**Metallschrauber**

**Allgemeines Zubehör**



**Werkzeugkoffer**

Kunststoff, Innenmasse: 470 x 275 x 116 mm

Bestellnummer	UVP + vRG exkl. MWST	UVP + vRG inkl. MWST
3 39 01 118 01 0	49.91	53.90



**Kunststoff-Box**

Koffer-Einsatz mit verschliessbarem Deckel für Kleinteile und Zubehör, passend zu Werkzeugkoffer 3 39 01 118 01 0, max. 5 St./Koffer.

Bestellnummer	UVP + vRG exkl. MWST	UVP + vRG inkl. MWST
3 39 01 119 00 0	5.37	5.80



**Halter 1/4" Aussensechskant**

Abtrieb 1/4" - Innensechskant  
 mit Schnellwechselfutter

Ø mm	L mm	Bestellnummer	UVP + vRG exkl. MWST	UVP + vRG inkl. MWST
15	51	6 05 10 011 00 9	24.35	26.30



**Halter 1/4" Aussensechskant**

Abtrieb 1/4" - Innensechskant  
 mit Federring, magnetisch

Ø mm	L mm	Bestellnummer	UVP + vRG exkl. MWST	UVP + vRG inkl. MWST
10,6	45	6 05 10 215 00 3	30.19	32.60





Schrauben

		SCT 5-40 M	SCT 5-40 X
		Magazinschrauber für schnelle Serienverschraubungen mit lautloser Kupplung.	Der Spezialist für Trocken- und Innenausbau mit lautloser Kupplung.
<b>Seite</b>		78	78
<b>Technische Attribute</b>	Nennaufnahme	450 W	450 W
	Leerlaufdrehzahl	0 - 4 000 1/min	0 - 4 000 1/min
	Max. Drehmoment (hart/weich)	12 / - Nm	12 / - Nm
	Gewicht nach EPTA	1,60 kg	1,30 kg
	Schrauben Ø	5 mm	5 mm
	Schnellwechselfutter	1/4"	1/4"

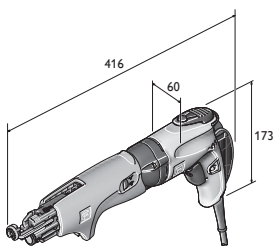

SCT 5-40 M

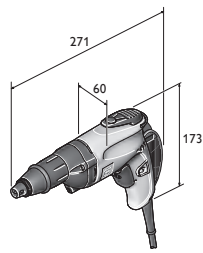

SCT 5-40 X

**SCT 5-40 M**

Magazinschrauber für schnelle Serienverschraubungen mit lautloser Kupplung.



Zubehör ab Seite 79  
 Akkuvariante der Maschine  
 siehe Seite 15

Nennaufnahme	W	450
Leistungsabgabe	W	250
Lastdrehzahl	1/min	0 - 2 700
Leerlaufdrehzahl	1/min	0 - 4 000
Max. Drehmoment (hart/weich)	Nm	12 / -
Schrauben Ø	mm	5
Schraubenlänge	mm	25 - 55
Schnellwechselfutter		1/4"
Kabel mit Stecker	m	5
Gewicht nach EPTA	kg	1,60
<b>Bestellnummer</b>		<b>7 213 06 50 02 4</b>
<b>EAN</b>		<b>4014586854281</b>
<b>UVP + vRG exkl. MWST [PK01]</b>		<b>443.52</b>
<b>UVP + vRG inkl. MWST [PK01]</b>		<b>479.00</b>
<b>vRG inkl. MWST</b>		<b>0.60</b>

**FEIN VORTEILE:**

- ▶ Trockenbauschrauber SCT 5-40 X inkl. Magazin M55 X.
- ▶ QuickIN für werkzeuglose Magazinentnahme, Einstellung von Schraubenlänge und Einschraubtiefe sowie zur schnellen Reinigung.
- ▶ Drehzahloptimiert, kein Austreten von Gipsmehl bei Verschraubungen.
- ▶ Einer der leichtesten Schrauber seiner Klasse.
- ▶ Lautlose FEIN CLIC-STOP Kupplung.
- ▶ Punktgenaues Ansetzen durch stufenlose elektronische Drehzahlstellung.
- ▶ Patentiertes Schraubentransportsystem.
- ▶ Zusätzlicher Tiefenanschlag für nicht gegurtete Schrauben.
- ▶ Ideal geeignet für Einhandbedienung.
- ▶ Magazin um 360 Grad drehbar.
- ▶ Robustes Schalengehäuse.
- ▶ Bestes Ergonomiemass durch FEIN Sensitiv Griff.
- ▶ FEIN Hochleistungsmotor.
- ▶ Vibrationsloses Abschalten.
- ▶ Praktischer Handgurt.

**Im Preis enthalten:**

1 Magazin für gegurtete Schrauben, 1 Bit 1/4" Gr. 2 / Phillips (Form H), lang, 1 Tiefenanschlag, 1 Magnethalter für 1/4"-Bits, 1 Bit 1/4" für Kreuzschlitzschrauben Gr. 2 / Phillips (Form H) mit Staubschutzring, 1 Handgurt, 1 Gürtel-Clip, 1 Kunststoff-Werkzeugkoffer

**SCT 5-40 X**

Der Spezialist für Trocken- und Innenausbau mit lautloser Kupplung.



Zubehör ab Seite 79  
 Akkuvariante der Maschine  
 siehe Seite 15

Nennaufnahme	W	450
Leistungsabgabe	W	250
Lastdrehzahl	1/min	0 - 2 700
Leerlaufdrehzahl	1/min	0 - 4 000
Max. Drehmoment (hart/weich)	Nm	12 / -
Schrauben Ø	mm	5
Schnellwechselfutter		1/4"
Kabel mit Stecker	m	5
Gewicht nach EPTA	kg	1,30
<b>Bestellnummer</b>		<b>7 213 13 08 23 0</b>
<b>EAN</b>		<b>4014586861432</b>
<b>UVP + vRG exkl. MWST [PK01]</b>		<b>304.63</b>
<b>UVP + vRG inkl. MWST [PK01]</b>		<b>329.00</b>
<b>vRG inkl. MWST</b>		<b>0.60</b>

**FEIN VORTEILE:**

- ▶ Drehzahloptimiert, kein Austreten von Gipsmehl bei Verschraubungen.
- ▶ Lautlose FEIN CLIC-STOP Kupplung für störungsfreie Arbeiten in Büros, Krankenhäuser etc.
- ▶ Durch mitgelieferten Tiefenanschlag kein Beschädigen von Gipskartonplatten und anschliessend einfaches Verspachteln nach Verschraubungen.
- ▶ Einer der leichtesten Schrauber seiner Klasse.
- ▶ Bestes Ergonomiemass durch FEIN Sensitiv Griff.
- ▶ Punktgenaues Ansetzen durch stufenlose elektronische Drehzahlstellung.
- ▶ FEIN Hochleistungsmotor.
- ▶ Vibrationsloses Abschalten.
- ▶ Schnelles Umrüsten auf Magazin.
- ▶ Tiefenanschlag einfach einstell- und auswechselbar.
- ▶ Staubgeschützte Anschlaghülse.
- ▶ Ausserordentlich leicht.
- ▶ Praktischer Handgurt.

**Im Preis enthalten:**

1 Handgurt, 1 Gürtel-Clip, 1 Tiefenanschlag, staubgeschützt, 1 Magnethalter für 1/4"-Bits, 1 Bit 1/4" für Kreuzschlitzschrauben Gr. 2 / Phillips (Form H) mit Staubschutzring

**Allgemeines Zubehör**



**Werkzeugkoffer**  
Kunststoff, Innenmasse: 470 x 275 x 116 mm

Bestellnummer	UVP + vRG exkl. MWST	UVP + vRG inkl. MWST
3 39 01 118 01 0	49.91	53.90



**Kunststoff-Box**  
Koffer-Einsatz mit verschliessbarem Deckel für Kleinteile und Zubehör, passend zu Werkzeugkoffer 3 39 01 118 01 0, max. 5 St./Koffer.

Bestellnummer	UVP + vRG exkl. MWST	UVP + vRG inkl. MWST
3 39 01 119 00 0	5.37	5.80



**Halter 1/4'' Aussensechskant**  
Abtrieb 1/4'' - Innensechskant mit Schnellwechselfutter

Ø mm	L mm	Bestellnummer	UVP + vRG exkl. MWST	UVP + vRG inkl. MWST
15	51	6 05 10 011 00 9	24.35	26.30



**Bits 1/4'' Aussensechskant**  
Form H/Phillips (5er Pack) extra hart, mit Staubschutzring

L mm	Gr.	Bestellnummer	UVP + vRG exkl. MWST	UVP + vRG inkl. MWST
25	2	6 27 12 109 03 4	10.65	11.50

**Zubehör Magazinschrauber**



**Magazin M55 X**  
für gegurtete Schrauben von 25 bis 55 mm Länge und max. Ø 5 mm, werkzeuglos adaptierbar, Gewicht 0,4 kg.

Bestellnummer	UVP + vRG exkl. MWST	UVP + vRG inkl. MWST
9 01 04 009 01 0	243.33	262.80



**Magazinverlängerung M55 X mit Gurtführung**  
Länge 520 mm

Bestellnummer	UVP + vRG exkl. MWST	UVP + vRG inkl. MWST
9 01 04 010 01 0	266.39	287.70



**Bits 1/4'' Aussensechskant**  
für Verschraubungen an Decke und Boden  
Form H/Phillips, Gr. 2

Bestellnummer	UVP + vRG exkl. MWST	UVP + vRG inkl. MWST
6 05 03 306 00 8	10.00	10.80



**Schnellbauschrauben**  
Feingewinde, für Gipskarton auf Metallunterkonstruktionen, Trompetenkopf Ø 8 mm

Ø mm	L mm	VE St	Bestellnummer	UVP + vRG exkl. MWST	UVP + vRG inkl. MWST
3,9	35	1 000	6 39 01 030 01 4	60.09	64.90
3,9	35	10 000	6 39 01 030 02 0	a. A.	a. A.



**Schnellbauschrauben**  
Grobgewinde, für Gipskarton auf Holzunterkonstruktionen, Trompetenkopf Ø 8 mm

Ø mm	L mm	VE St	Bestellnummer	UVP + vRG exkl. MWST	UVP + vRG inkl. MWST
3,9	30	1 000	6 39 01 031 01 3	60.09	64.90
3,9	30	10 000	6 39 01 031 02 0	a. A.	a. A.
3,9	35	1 000	6 39 01 032 01 6	60.09	64.90
3,9	35	10 000	6 39 01 032 02 0	a. A.	a. A.
3,9	45	1 000	6 39 01 033 01 0	78.24	84.50
3,9	45	10 000	6 39 01 033 02 0	a. A.	a. A.



**Schnellbauschrauben**  
Doppelgewinde, mit Fräsrippe für Fermacellplatten auf Metall- und Holzunterkonstruktionen.

Ø mm	L mm	VE St	Bestellnummer	UVP + vRG exkl. MWST	UVP + vRG inkl. MWST
3,9	30	1 000	6 39 01 034 01 8	65.09	70.30
3,9	30	10 000	6 39 01 034 02 0	a. A.	a. A.



**Schnellbauschrauben**  
Doppelgewinde, mit Fräsrippe für Holzunterkonstruktionen.

Ø mm	L mm	VE St	Bestellnummer	UVP + vRG exkl. MWST	UVP + vRG inkl. MWST
4,2	35	1 000	6 39 01 035 01 2	75.93	82.00
4,2	35	10 000	6 39 01 035 02 0	a. A.	a. A.

Schrauben



## Seit über 100 Jahren im Dauereinsatz: Die Schleifspezialisten von FEIN.

Erfahrung ist nicht alles. Aber sehr, sehr viel. Vor allem, wenn es darum geht, für Industrie und Handwerk so unverwüstliche, einsatzorientierte, ergonomische und innovative Elektrowerkzeuge zum Schleifen zu bauen wie FEIN. In unterschiedlichen Leistungsklassen von 350 bis 3700 Watt und für den harten Dauereinsatz beispielsweise in Giessereien, Stahl- oder Schiffsbau. Vom handlichen Compact-Winkelschleifer über äusserst leistungsstarke grosse Winkelschleifer und einer breiten Auswahl an Geradschleifern bis hin zu einem umfangreichen Hochfrequenzprogramm auch beim Kapitel Schleifen lässt FEIN keine Wünsche offen. Höhere Frequenz, höhere Drehzahlen, höhere Leistung. Als überlegenes Maschinenkonzept eignen sich FEIN Hochfrequenz-

Elektrowerkzeuge besonders für den Einsatz in der Metallbe- und verarbeitung, zum Heavy Duty Schleifen und den Dauereinsatz beim Schrappen oder Trennen unter den rauensten Umgebungsbedingungen. Durch konstruktionsbedingte Massnahmen wie Induktionsmotoren mit Kurzschlussläufer und den Verzicht auf verschleissende Stromübertragungselemente erfüllen FEIN Hochfrequenz-Elektrowerkzeuge höchste Ansprüche an Robustheit, Leistung und Lebensdauer für die Extremanwendungen in Industrie und Handwerk. Für ein Arbeiten mit hoher Schleifleistung und geringem Scheibenverschleiss.



---

### Compact-Winkelschleifer Seite 82

Drei Ausstattungslinien, eine unschlagbare Qualität - für jeden Anspruch der richtige Winkelschleifer.

---

### Winkelschleifer Seite 91

Überragende Leistung, spürbarer Komfort und optimale Sicherheit FEIN Winkelschleifer für schwere Schleif- und Trennarbeiten.

---

### Geradschleifer Seite 96

Die Spezialisten für den Einsatz in der Metallbearbeitung, zum Schleifen, Bürsten, Entgraten und Polieren.

---

### HF-Winkelschleifer Seite 102

Die Spezialisten für den Dauereinsatz beim Trennen oder Schrappen unter rauen Umgebungsbedingungen.

---

### HF-Geradschleifer Seite 107

Die Spezialisten für den Dauereinsatz beim Schleifen oder Entgraten unter rauen Umgebungsbedingungen.

---

### Frequenz-Umformer Seite 110





		MSfv 649-1	WSG 8-115	WSG 8-125	WSG 12-125 P	WSG 11-125	WSG 15-125 P	WSG 11-125 RT	WSG 15-125 PR	WSG 15-125 PRT
		Langhals-Winkelschleifer für Arbeiten an schwer zugänglichen Stellen.	Handlicher 800 W Compact-Winkelschleifer für Entgrat-, Schleif- und Trennarbeiten.	Handlicher 800 W Compact-Winkelschleifer für Entgrat-, Schleif- und Trennarbeiten.	Handlicher 1 200 W Compact-Winkelschleifer mit hoher Leistungsreserve für effektive Schleif- und Trennarbeiten.	Handlicher 1 100 W Compact-Winkelschleifer für Entgrat-, Schleif- und Trennarbeiten.	Handlicher 1 500 W Compact-Winkelschleifer mit hoher Leistungsreserve für effektive Schleif- und Trennarbeiten.	Handlicher 1 100 W Compact-Winkelschleifer mit FEIN ErgoGrip für ermüdungsarme Arbeiten.	Handlicher 1 500 W Compact-Winkelschleifer mit FEIN ErgoGrip für ermüdungsarme Arbeiten.	
<b>Seite</b>		84	84	84	84	85	85	86	86	86
<b>Anwendung</b>	schruppen	▲▲	▲	▲	▲▲	▲▲	▲▲	▲▲	▲▲	▲▲
	entgraten	▲	▲▲	▲▲	▲	▲	▲	▲	▲	▲
	trennen		▲	▲	▲▲	▲▲	▲▲	▲▲	▲▲	▲▲
	bürsten		▲	▲	▲▲	▲▲	▲▲	▲	▲▲	▲▲
	satinieren									
	polieren									
<b>Ausstattung</b>	Tachoelektronik POWERtronic				●		●		●	●
	Sanftanlauf				●		●		●	●
	Wiederanlaufschutz		●	●	●	●	●	●	●	●
	Blockierüberwachung				●	●	●		●	●
	Elektronischer Überlastschutz				●		●		●	●
	Elektronische Drehzahlvorwahl									
	Langhals	●								
Totmannschalter „AutoStop“	●							●	●	
<b>Technische Attribute</b>	Nennaufnahme	750 W	800 W	800 W	1 200 W	1 200 W	1 500 W	1 100 W	1 500 W	1 500 W
	Leerlaufdrehzahl	12 000 1/min	11 000 1/min	11 000 1/min	11 000 1/min	11 000 1/min	11 000 1/min	11 000 1/min	11 000 1/min	11 000 1/min
	Gewicht nach EPTA	4,00 kg	2,00 kg	2,00 kg	2,10 kg	2,10 kg	2,30 kg	2,40 kg	2,40 kg	2,40 kg
	Flansche	M 14	M 14	M 14	M 14	M 14	M 14	M 14	M 14	M 14
	Schleifscheibe Ø	125 mm	115 mm	125 mm	125 mm	125 mm	125 mm	125 mm	125 mm	125 mm
	Elast. Schleifteller Ø		115 mm	125 mm	125 mm	125 mm	125 mm	125 mm	125 mm	125 mm

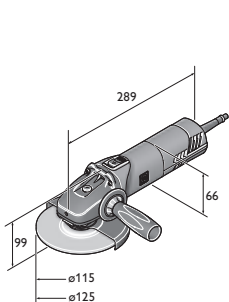

WSG 12-125 P  
WSG 12-125 PQ  
WSG 8-115  
WSG 8-125

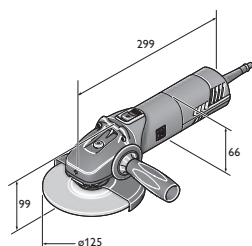

WSG 11-125  
WSG 15-125 P  
WSG 15-125 PQ  
WSG 17-125 P  
WSG 17-125 PQ

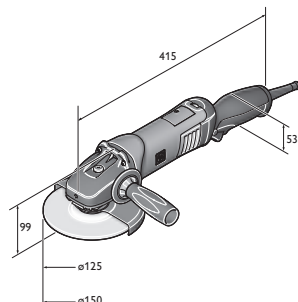

WSG 17-150 PR  
WSG 17-150 PRT  
WSG 17-70 Inox R  
WSG 17-70 Inox RT

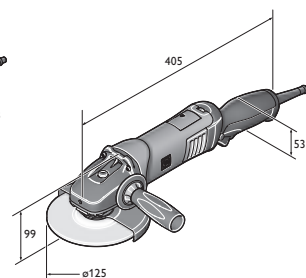

WSG 11-125 RT  
WSG 15-125 PR  
WSG 15-125 PRT  
WSG 17-125 PR  
WSG 17-125 PRT



	WSG 17-125 P	WSG 17-125 PS	WSG 17-150 P	WSG 17-70 Inox	WSG 17-125 PR	WSG 17-125 PRT	WSG 17-150 PR	WSG 17-150 PRT	WSG 17-70 Inox R	WSG 17-70 Inox RT
	Handlicher Compact-Winkelschleifer mit hoher Leistungsreserve für effektive Schleif- und Trennarbeiten.	Der Spezialist für Fächer- und Faserscheiben mit besonders hohem Drehmoment.	Handlicher Compact-Winkelschleifer mit hoher Leistungsreserve für effektive Schleif- und Trennarbeiten.	Der Spezialist mit variabler Drehzahl für die Edelstahlbearbeitung.	Handlicher Compact-Winkelschleifer mit FEIN ErgoGrip für ermüdungsarmes Arbeiten.				Handlicher Compact-Winkelschleifer mit FEIN ErgoGrip für ermüdungsarmes Arbeiten im Edelstahlbereich.	
	86	87	87	88	88	88	89	89	89	89
	▲▲	▲▲	▲▲	▲▲	▲▲	▲▲	▲▲	▲▲	▲▲	▲▲
	▲	▲	▲	▲	▲	▲	▲	▲	▲	▲
	▲▲	▲	▲▲	▲	▲▲	▲▲	▲▲	▲▲	▲	▲
	▲▲	▲	▲▲	▲	▲▲	▲▲	▲▲	▲▲	▲	▲
				▲▲					▲▲	▲▲
				▲					▲	▲
	●	●	●	●	●	●	●	●	●	●
	●	●	●	●	●	●	●	●	●	●
	●	●	●	●	●	●	●	●	●	●
	●	●	●	●	●	●	●	●	●	●
	●	●	●	●	●	●	●	●	●	●
				●					●	●
	1 700 W	1 700 W	1 700 W	1 700 W	1 700 W	1 700 W	1 700 W	1 700 W	1 700 W	1 700 W
	11 000 1/min	8 500 1/min	8 500 1/min	2 700 - 8 500 1/min	11 000 1/min	11 000 1/min	8 500 1/min	8 500 1/min	2 700 - 8 500 1/min	2 700 - 8 500 1/min
	2,30 kg	2,40 kg	2,40 kg	2,40 kg	2,40 kg	2,40 kg	2,60 kg	2,60 kg	2,50 kg	2,50 kg
	M 14	M 14	M 14	M 14	M 14	M 14	M 14	M 14	M 14	M 14
	125 mm	125 mm	150 mm	125 mm	125 mm	150 mm	150 mm	150 mm	125 mm	125 mm
	125 mm	125 mm	150 mm	125 mm	125 mm	150 mm	150 mm	150 mm	125 mm	125 mm

▲ geeignet      ▲▲ sehr gut geeignet      ● enthalten

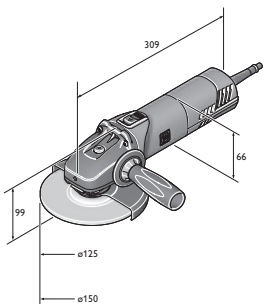

WSG 17-125 PS  
WSG 17-125 PSQ  
WSG 17-150 P  
WSG 17-150 PQ  
WSG 17-70 Inox

**MSfv 649-1**

Langhals-Winkelschleifer für Arbeiten an schwer zugänglichen Stellen.



Zubehör ab Seite 90

Nennaufnahme	W	750
Leistungsabgabe	W	480
Leerlaufdrehzahl	1/min	12 000
Schleifscheibe Ø	mm	125
Flansche		M 14
Kabel mit Stecker	m	5
Gewicht nach EPTA	kg	4,00
<b>Bestellnummer</b>		<b>7 221 31 00 23 0</b>
<b>EAN</b>		<b>4014586858371</b>
<b>UVP + vRG exkl. MWST [PK01]</b>		<b>829.63</b>
<b>UVP + vRG inkl. MWST [PK01]</b>		<b>896.00</b>
<b>vRG inkl. MWST</b>		<b>0.60</b>

**FEIN VORTEILE:**

- ▶ Sehr flacher Getriebekopf, um tief in Werkstücke einzutauchen.
- ▶ Sichere und bequeme Handhabung durch komfortable Griffpositionen.
- ▶ Verdrehsichere Schutzhaube.
- ▶ Totmannschalter „AutoStop“

**Im Preis enthalten:**

1 Schutzhaube, 1 Paar Flansche, 1 Satz Schlüssel

**WSG 8-115**

Handlicher 800 W Compact-Winkelschleifer für Entgrat-, Schleif- und Trennarbeiten.



Zubehör ab Seite 90

Nennaufnahme	W	800
Leistungsabgabe	W	520
Leerlaufdrehzahl	1/min	11 000
Schleifscheibe Ø	mm	115
Elast. Schleifteller Ø	mm	115
Flansche		M 14
Kabel mit Stecker	m	4
Gewicht nach EPTA	kg	2,00
<b>Bestellnummer</b>		<b>7 221 73 60 08 0</b>
<b>EAN</b>		<b>4014586875057</b>
<b>UVP + vRG exkl. MWST [PK19]</b>		<b>141.67</b>
<b>UVP + vRG inkl. MWST [PK19]</b>		<b>153.00</b>
<b>vRG inkl. MWST</b>		<b>0.60</b>

**FEIN VORTEILE:**

- ▶ Längere Kohlebürstenstandzeit und mehr Materialabtrag als vergleichbare Winkelschleifer.
- ▶ Vollmetall-Getriebekopf für höchste Robustheit und Lebensdauer.
- ▶ Der Leichteste seiner Art.
- ▶ H 07 Industriekabel.
- ▶ Beste Vibrationswerte seiner Klasse.
- ▶ Werkzeuglos verstellbare, verdrehsichere Schutzhaube.
- ▶ Spindelarretierung.
- ▶ Mehr Sicherheit durch integrierten Wiederanlaufschutz.

**Im Preis enthalten:**

1 Schutzhaube, 1 Paar Flansche, 1 Zusatz-Handgriff, 1 Schlüssel

**WSG 8-125**

Handlicher 800 W Compact-Winkelschleifer für Entgrat-, Schleif- und Trennarbeiten.



Zubehör ab Seite 90

Nennaufnahme	W	800
Leistungsabgabe	W	520
Leerlaufdrehzahl	1/min	11 000
Schleifscheibe Ø	mm	125
Elast. Schleifteller Ø	mm	125
Flansche		M 14
Kabel mit Stecker	m	4
Gewicht nach EPTA	kg	2,00
<b>Bestellnummer</b>		<b>7 221 74 60 08 0</b>
<b>EAN</b>		<b>4014586875149</b>
<b>UVP + vRG exkl. MWST [PK19]</b>		<b>143.52</b>
<b>UVP + vRG inkl. MWST [PK19]</b>		<b>155.00</b>
<b>vRG inkl. MWST</b>		<b>0.60</b>

**FEIN VORTEILE:**

- ▶ Längere Kohlebürstenstandzeit und mehr Materialabtrag als vergleichbare Winkelschleifer.
- ▶ Vollmetall-Getriebekopf für höchste Robustheit und Lebensdauer.
- ▶ Der Leichteste seiner Art.
- ▶ Mehr Sicherheit durch integrierten Wiederanlaufschutz.
- ▶ H 07 Industriekabel.
- ▶ Beste Vibrationswerte seiner Klasse.
- ▶ Werkzeuglos verstellbare, verdrehsichere Schutzhaube.
- ▶ Spindelarretierung.

**Im Preis enthalten:**

1 Schutzhaube, 1 Paar Flansche, 1 Zusatz-Handgriff, 1 Schlüssel

**WSG 12-125 P**

Handlicher 1 200 W Compact-Winkelschleifer mit hoher Leistungsreserve für effektive Schleif- und Trennarbeiten.



Zubehör ab Seite 90

Nennaufnahme	W	1 200
Leistungsabgabe	W	650
Leerlaufdrehzahl	1/min	11 000
Schleifscheibe Ø	mm	125
Elast. Schleifteller Ø	mm	125
Flansche		M 14
Kabel mit Stecker	m	4
Gewicht nach EPTA	kg	2,10
<b>Bestellnummer</b>		<b>7 221 75 60 08 0</b>
<b>EAN</b>		<b>4014586875231</b>
<b>UVP + vRG exkl. MWST [PK19]</b>		<b>200.93</b>
<b>UVP + vRG inkl. MWST [PK19]</b>		<b>217.00</b>
<b>vRG inkl. MWST</b>		<b>0.60</b>

**FEIN VORTEILE:**

- ▶ Längere Kohlebürstenstandzeit und mehr Materialabtrag als vergleichbare Winkelschleifer.
- ▶ POWERtronic für enorme Leistung, Leistungsreserve und besondere Drehzahlkonstanz unter Last.
- ▶ Umfangreicher Anwenderschutz durch Blockierüberwachung, Wiederanlaufschutz, Sanftanlauf, elektronischer Überlastschutz.
- ▶ Der Leichteste und Kürzeste seiner Art.
- ▶ Vollmetall-Getriebekopf für höchste Robustheit und Lebensdauer.
- ▶ Beste Vibrationswerte seiner Klasse.
- ▶ H 07 Industriekabel.

**Im Preis enthalten:**

1 Schutzhaube, 1 Paar Flansche, 1 Anti-Vibrationshandgriff, 1 Schlüssel

**WSG 12-125 PQ**

Handlicher 1 200 W Compact-Winkelschleifer mit hoher Leistungsreserve für effektive Schleif- und Trennarbeiten.



Zubehör ab Seite 90

Nennaufnahme	W	1 200
Leistungsabgabe	W	650
Leerlaufdrehzahl	1/min	11 000
Schleifscheibe Ø	mm	125
Elast. Schleifteller Ø	mm	125
Flansche		M 14
Kabel mit Stecker	m	4
Gewicht nach EPTA	kg	2,10
<b>Bestellnummer</b>		<b>7 221 76 60 08 0</b>
<b>EAN</b>		<b>4014586875408</b>
<b>UVP + vRG exkl. MWST [PK19]</b>		<b>212.04</b>
<b>UVP + vRG inkl. MWST [PK19]</b>		<b>229.00</b>
<b>vRG inkl. MWST</b>		<b>0.60</b>

**FEIN VORTEILE:**

- ▶ Längere Kohlebürstenstandzeit und mehr Materialabtrag als vergleichbare Winkelschleifer.
- ▶ POWERtronic für enorme Leistung, Leistungsreserve und besondere Drehzahlkonstanz unter Last.
- ▶ Umfangreicher Anwenderschutz durch Blockierüberwachung, Wiederanlaufschutz, Sanftanlauf, elektronischer Überlastschutz.
- ▶ Der Leichteste und Kürzeste seiner Art.
- ▶ Vollmetall-Getriebekopf für höchste Robustheit und Lebensdauer.
- ▶ Beste Vibrationswerte seiner Klasse.
- ▶ H 07 Industriekabel.

**Im Preis enthalten:**

- 1 Schutzhaube, 1 werkzeuglose Schnellspannmutter, 1 Anti-Vibrationshandgriff, 1 Schlüssel

**WSG 11-125**

Handlicher 1 100 W Compact-Winkelschleifer für Entgrat-, Schleif- und Trennarbeiten.



Zubehör ab Seite 90

Nennaufnahme	W	1 200
Leistungsabgabe	W	650
Leerlaufdrehzahl	1/min	11 000
Schleifscheibe Ø	mm	125
Elast. Schleifteller Ø	mm	125
Flansche		M 14
Kabel mit Stecker	m	4
Gewicht nach EPTA	kg	2,10
<b>Bestellnummer</b>		<b>7 221 77 60 08 0</b>
<b>EAN</b>		<b>4014586875477</b>
<b>UVP + vRG exkl. MWST [PK19]</b>		<b>160.19</b>
<b>UVP + vRG inkl. MWST [PK19]</b>		<b>173.00</b>
<b>vRG inkl. MWST</b>		<b>0.60</b>

**FEIN VORTEILE:**

- ▶ Längere Kohlebürstenstandzeit und mehr Materialabtrag als vergleichbare Winkelschleifer.
- ▶ Vollmetall-Getriebekopf für höchste Robustheit und Lebensdauer.
- ▶ Der Leichteste seiner Art.
- ▶ H 07 Industriekabel.
- ▶ Beste Vibrationswerte seiner Klasse.
- ▶ Werkzeuglos verstellbare, verdrehsichere Schutzhaube.
- ▶ Spindelarretierung.
- ▶ Mehr Sicherheit durch integrierten Wiederanlaufschutz.

**Im Preis enthalten:**

- 1 Schutzhaube, 1 Paar Flansche, 1 Zusatz-Handgriff, 1 Schlüssel

**WSG 15-125 P**

Handlicher 1 500 W Compact-Winkelschleifer mit hoher Leistungsreserve für effektive Schleif- und Trennarbeiten.



Zubehör ab Seite 90

Nennaufnahme	W	1 500
Leistungsabgabe	W	900
Leerlaufdrehzahl	1/min	11 000
Schleifscheibe Ø	mm	125
Elast. Schleifteller Ø	mm	125
Flansche		M 14
Kabel mit Stecker	m	4
Gewicht nach EPTA	kg	2,30
<b>Bestellnummer</b>		<b>7 221 78 60 08 0</b>
<b>EAN</b>		<b>4014586875545</b>
<b>UVP + vRG exkl. MWST [PK19]</b>		<b>225.93</b>
<b>UVP + vRG inkl. MWST [PK19]</b>		<b>244.00</b>
<b>vRG inkl. MWST</b>		<b>0.60</b>

**FEIN VORTEILE:**

- ▶ Längere Kohlebürstenstandzeit und mehr Materialabtrag als vergleichbare Winkelschleifer.
- ▶ POWERtronic für enorme Leistung, Leistungsreserve und besondere Drehzahlkonstanz unter Last.
- ▶ Umfangreicher Anwenderschutz durch Blockierüberwachung, Wiederanlaufschutz, Sanftanlauf, elektronischer Überlastschutz.
- ▶ Der Leichteste und Kürzeste seiner Art.
- ▶ Vollmetall-Getriebekopf für höchste Robustheit und Lebensdauer.
- ▶ Beste Vibrationswerte seiner Klasse.
- ▶ H 07 Industriekabel.

**Im Preis enthalten:**

- 1 Schutzhaube, 1 Paar Flansche, 1 Anti-Vibrationshandgriff, 1 Schlüssel

**WSG 15-125 PQ**

Handlicher 1 500 W Compact-Winkelschleifer mit hoher Leistungsreserve für effektive Schleif- und Trennarbeiten.



Zubehör ab Seite 90

Nennaufnahme	W	1 500
Leistungsabgabe	W	900
Leerlaufdrehzahl	1/min	11 000
Schleifscheibe Ø	mm	125
Elast. Schleifteller Ø	mm	125
Flansche		M 14
Kabel mit Stecker	m	4
Gewicht nach EPTA	kg	2,30
<b>Bestellnummer</b>		<b>7 221 79 60 08 0</b>
<b>EAN</b>		<b>4014586875613</b>
<b>UVP + vRG exkl. MWST [PK19]</b>		<b>239.81</b>
<b>UVP + vRG inkl. MWST [PK19]</b>		<b>259.00</b>
<b>vRG inkl. MWST</b>		<b>0.60</b>

**FEIN VORTEILE:**

- ▶ Längere Kohlebürstenstandzeit und mehr Materialabtrag als vergleichbare Winkelschleifer.
- ▶ POWERtronic für enorme Leistung, Leistungsreserve und besondere Drehzahlkonstanz unter Last.
- ▶ Umfangreicher Anwenderschutz durch Blockierüberwachung, Wiederanlaufschutz, Sanftanlauf, elektronischer Überlastschutz.
- ▶ Der Leichteste und Kürzeste seiner Art.
- ▶ Vollmetall-Getriebekopf für höchste Robustheit und Lebensdauer.
- ▶ Beste Vibrationswerte seiner Klasse.
- ▶ H 07 Industriekabel.

**Im Preis enthalten:**

- 1 Schutzhaube, 1 werkzeuglose Schnellspannmutter, 1 Anti-Vibrationshandgriff, 1 Schlüssel

**WSG 11-125 RT**

Handlicher 1 100 W Compact-Winkelschleifer mit FEIN ErgoGrip für ermüdungsarmes Arbeiten.



Zubehör ab Seite 90

Nennaufnahme	W	1 100
Leistungsabgabe	W	700
Leerlaufdrehzahl	1/min	11 000
Schleifscheibe Ø	mm	125
Elast. Schleifteller Ø	mm	125
Flansche		M 14
Kabel mit Stecker	m	4
Gewicht nach EPTA	kg	2,40
<b>Bestellnummer</b>		<b>7 221 87 60 00 0</b>
<b>EAN</b>		<b>4014586879888</b>
<b>UVP + vRG exkl. MWST [PK19]</b>		<b>200.93</b>
<b>UVP + vRG inkl. MWST [PK19]</b>		<b>217.00</b>
<b>vRG inkl. MWST</b>		<b>0.60</b>

**FEIN VORTEILE:**

- ▶ FEIN ErgoGrip - Einmalig durchdachtes und zum Patent angemeldetes Ergonomiekonzept für ermüdungsarmes Arbeiten.
- ▶ Längere Kohlebürstenstandzeit und mehr Materialabtrag als vergleichbare Winkelschleifer.
- ▶ Vollmetall-Getriebekopf für höchste Robustheit und Lebensdauer.
- ▶ Totmannschalter „AutoStop“
- ▶ Der Leichteste seiner Art.
- ▶ Industriekabel H07, 4m Länge - einzigartig in dieser Klasse.
- ▶ Beste Vibrationswerte seiner Klasse.
- ▶ Werkzeuglos verstellbare, verdrehsichere Schutzhaube.

**Im Preis enthalten:**

1 Schutzhaube, 1 Paar Flansche, 1 Zusatz-Handgriff, 1 Schlüssel

**WSG 15-125 PR**

Handlicher 1 500 W Compact-Winkelschleifer mit FEIN ErgoGrip für ermüdungsarmes Arbeiten.



Zubehör ab Seite 90

Nennaufnahme	W	1 500
Leistungsabgabe	W	900
Leerlaufdrehzahl	1/min	11 000
Schleifscheibe Ø	mm	125
Elast. Schleifteller Ø	mm	125
Flansche		M 14
Kabel mit Stecker	m	4
Gewicht nach EPTA	kg	2,40
<b>Bestellnummer</b>		<b>7 221 90 60 00 0</b>
<b>EAN</b>		<b>4014586879970</b>
<b>UVP + vRG exkl. MWST [PK19]</b>		<b>267.59</b>
<b>UVP + vRG inkl. MWST [PK19]</b>		<b>289.00</b>
<b>vRG inkl. MWST</b>		<b>0.60</b>

**FEIN VORTEILE:**

- ▶ FEIN ErgoGrip - Einmalig durchdachtes und zum Patent angemeldetes Ergonomiekonzept für ermüdungsarmes Arbeiten.
- ▶ POWERtronic für enorme Leistung, Leistungsreserve und besondere Drehzahlkonstanz unter Last.
- ▶ Umfangreicher Anwenderschutz durch Blockierüberwachung, Wiederanlaufschutz, Sanftanlauf, elektronischer Überlastschutz.
- ▶ Der Leichteste seiner Art.
- ▶ Vollmetall-Getriebekopf.
- ▶ Beste Vibrationswerte seiner Klasse.
- ▶ Industriekabel H07, 4m Länge.

**Im Preis enthalten:**

1 Schutzhaube, 1 Paar Flansche, 1 Anti-Vibrationshandgriff, 1 Schlüssel

**WSG 15-125 PRT**

Handlicher 1 500 W Compact-Winkelschleifer mit FEIN ErgoGrip für ermüdungsarmes Arbeiten.



Zubehör ab Seite 90

Nennaufnahme	W	1 500
Leistungsabgabe	W	900
Leerlaufdrehzahl	1/min	11 000
Schleifscheibe Ø	mm	125
Elast. Schleifteller Ø	mm	125
Flansche		M 14
Kabel mit Stecker	m	4
Gewicht nach EPTA	kg	2,40
<b>Bestellnummer</b>		<b>7 221 91 60 00 0</b>
<b>EAN</b>		<b>4014586880020</b>
<b>UVP + vRG exkl. MWST [PK19]</b>		<b>267.59</b>
<b>UVP + vRG inkl. MWST [PK19]</b>		<b>289.00</b>
<b>vRG inkl. MWST</b>		<b>0.60</b>

**FEIN VORTEILE:**

- ▶ FEIN ErgoGrip - Einmalig durchdachtes und zum Patent angemeldetes Ergonomiekonzept für ermüdungsarmes Arbeiten.
- ▶ POWERtronic für enorme Leistung, Leistungsreserve und besondere Drehzahlkonstanz unter Last.
- ▶ Umfangreicher Anwenderschutz durch Blockierüberwachung, Wiederanlaufschutz, Sanftanlauf, elektronischer Überlastschutz.
- ▶ Totmannschalter „AutoStop“
- ▶ Der Leichteste seiner Art.
- ▶ Vollmetall-Getriebekopf.
- ▶ Beste Vibrationswerte seiner Klasse.
- ▶ Industriekabel H07, 4m Länge.

**Im Preis enthalten:**

1 Schutzhaube, 1 Paar Flansche, 1 Anti-Vibrationshandgriff, 1 Schlüssel

**WSG 17-125 P**

Handlicher Compact-Winkelschleifer mit hoher Leistungsreserve für effektive Schleif- und Trennarbeiten.



Zubehör ab Seite 90

Nennaufnahme	W	1 700
Leistungsabgabe	W	1 000
Leerlaufdrehzahl	1/min	11 000
Schleifscheibe Ø	mm	125
Elast. Schleifteller Ø	mm	125
Flansche		M 14
Kabel mit Stecker	m	4
Gewicht nach EPTA	kg	2,30
<b>Bestellnummer</b>		<b>7 222 07 60 08 0</b>
<b>EAN</b>		<b>4014586883816</b>
<b>UVP + vRG exkl. MWST [PK19]</b>		<b>236.11</b>
<b>UVP + vRG inkl. MWST [PK19]</b>		<b>255.00</b>
<b>vRG inkl. MWST</b>		<b>0.60</b>

**FEIN VORTEILE:**

- ▶ Umfangreicher Anwenderschutz durch Blockierüberwachung, Wiederanlaufschutz, Sanftanlauf, elektronischer Überlastschutz.
- ▶ POWERtronic für enorme Leistung, Leistungsreserve und besondere Drehzahlkonstanz unter Last.
- ▶ Längere Kohlebürstenstandzeit und mehr Materialabtrag als vergleichbare Winkelschleifer.
- ▶ Industriekabel H07, 4m Länge.
- ▶ Vollmetall-Getriebekopf für höchste Robustheit und Lebensdauer.
- ▶ Beste Vibrationswerte seiner Klasse.
- ▶ Der Leichteste und Kürzeste seiner Art.

**Im Preis enthalten:**

1 Schutzhaube, 1 Paar Flansche, 1 Anti-Vibrationshandgriff, 1 Schlüssel



**WSG 17-125 PS**

Der Spezialist für Fächer- und Fiberscheiben mit besonders hohem Drehmoment.



Zubehör ab Seite 90

Nennaufnahme	W	1 700
Leistungsabgabe	W	1 000
Leerlaufdrehzahl	1/min	8 500
Schleifscheibe Ø	mm	125
Elast. Schleifteller Ø	mm	125
Flansche		M 14
Kabel mit Stecker	m	4
Gewicht nach EPTA	kg	2,40
<b>Bestellnummer</b>		<b>7 222 09 60 08 0</b>
<b>EAN</b>		<b>4014586883250</b>
<b>UVP + vRG exkl. MWST [PK19]</b>		<b>236.11</b>
<b>UVP + vRG inkl. MWST [PK19]</b>		<b>255.00</b>
<b>vRG inkl. MWST</b>		<b>0.60</b>

**FEIN VORTEILE:**

- ▶ Längere Kohlebürstenstandzeit und mehr Materialabtrag als vergleichbare Winkelschleifer.
- ▶ Optimale Drehzahl und hohes Drehmoment, speziell zum Einsatz von Fächer- und Fiberscheiben.
- ▶ POWERtronic für enorme Leistung, Leistungsreserve und besondere Drehzahlkonstanz unter Last.
- ▶ Der Leichteste und Kürzeste seiner Art.
- ▶ Blockierüberwachung.
- ▶ Wiederanlaufschutz.
- ▶ Sanftanlauf.
- ▶ Elektronischer Überlastschutz.
- ▶ Vollmetall-Getriebekopf für höchste Robustheit und Lebensdauer.
- ▶ Beste Vibrationswerte seiner Klasse.
- ▶ Industriekabel H07, 4m Länge.

**Im Preis enthalten:**

- 1 Schutzhaube, 1 Paar Flansche, 1 Anti-Vibrationshandgriff, 1 Schlüssel

**WSG 17-125 PQ**

Handlicher Compact-Winkelschleifer mit hoher Leistungsreserve für effektive Schleif- und Trennarbeiten.



Zubehör ab Seite 90

Nennaufnahme	W	1 700
Leistungsabgabe	W	1 000
Leerlaufdrehzahl	1/min	11 000
Schleifscheibe Ø	mm	125
Elast. Schleifteller Ø	mm	125
Flansche		M 14
Kabel mit Stecker	m	4
Gewicht nach EPTA	kg	2,30
<b>Bestellnummer</b>		<b>7 222 08 60 00 0</b>
<b>EAN</b>		<b>4014586883175</b>
<b>UVP + vRG exkl. MWST [PK19]</b>		<b>249.07</b>
<b>UVP + vRG inkl. MWST [PK19]</b>		<b>269.00</b>
<b>vRG inkl. MWST</b>		<b>0.60</b>

**FEIN VORTEILE:**

- ▶ Längere Kohlebürstenstandzeit und mehr Materialabtrag als vergleichbare Winkelschleifer.
- ▶ POWERtronic für enorme Leistung, Leistungsreserve und besondere Drehzahlkonstanz unter Last.
- ▶ Umfangreicher Anwenderschutz durch Blockierüberwachung, Wiederanlaufschutz, Sanftanlauf, elektronischer Überlastschutz.
- ▶ Der Leichteste und Kürzeste seiner Art.
- ▶ Vollmetall-Getriebekopf für höchste Robustheit und Lebensdauer.
- ▶ Beste Vibrationswerte seiner Klasse.
- ▶ Industriekabel H07, 4m Länge.

**Im Preis enthalten:**

- 1 Schutzhaube, 1 Innenflansch, 1 werkzeuglose Schnellspannmutter, 1 Anti-Vibrationshandgriff, 1 Schlüssel

**WSG 17-125 PSQ**

Der Spezialist für Fächer- und Fiberscheiben mit besonders hohem Drehmoment.



Zubehör ab Seite 90

Nennaufnahme	W	1 700
Leistungsabgabe	W	1 000
Leerlaufdrehzahl	1/min	8 500
Schleifscheibe Ø	mm	125
Elast. Schleifteller Ø	mm	125
Flansche		M 14
Kabel mit Stecker	m	4
Gewicht nach EPTA	kg	2,40
<b>Bestellnummer</b>		<b>7 222 10 60 00 0</b>
<b>EAN</b>		<b>4014586883304</b>
<b>UVP + vRG exkl. MWST [PK19]</b>		<b>249.07</b>
<b>UVP + vRG inkl. MWST [PK19]</b>		<b>269.00</b>
<b>vRG inkl. MWST</b>		<b>0.60</b>

**FEIN VORTEILE:**

- ▶ Längere Kohlebürstenstandzeit und mehr Materialabtrag als vergleichbare Winkelschleifer.
- ▶ Optimale Drehzahl und hohes Drehmoment, speziell zum Einsatz von Fächer- und Fiberscheiben.
- ▶ POWERtronic für enorme Leistung, Leistungsreserve und besondere Drehzahlkonstanz unter Last.
- ▶ Der Leichteste und Kürzeste seiner Art.
- ▶ Blockierüberwachung.
- ▶ Wiederanlaufschutz.
- ▶ Sanftanlauf.
- ▶ Elektronischer Überlastschutz.
- ▶ Vollmetall-Getriebekopf für höchste Robustheit und Lebensdauer.
- ▶ Beste Vibrationswerte seiner Klasse.
- ▶ Industriekabel H07, 4m Länge.

**Im Preis enthalten:**

- 1 Schutzhaube, 1 Schlüssel, 1 Innenflansch, 1 werkzeuglose Schnellspannmutter, 1 Anti-Vibrationshandgriff

**WSG 17-150 P**

Handlicher Compact-Winkelschleifer mit hoher Leistungsreserve für effektive Schleif- und Trennarbeiten.



Zubehör ab Seite 90

Nennaufnahme	W	1 700
Leistungsabgabe	W	1 000
Leerlaufdrehzahl	1/min	8 500
Schleifscheibe Ø	mm	150
Elast. Schleifteller Ø	mm	150
Flansche		M 14
Kabel mit Stecker	m	4
Gewicht nach EPTA	kg	2,40
<b>Bestellnummer</b>		<b>7 222 11 60 00 0</b>
<b>EAN</b>		<b>4014586883366</b>
<b>UVP + vRG exkl. MWST [PK19]</b>		<b>238.89</b>
<b>UVP + vRG inkl. MWST [PK19]</b>		<b>258.00</b>
<b>vRG inkl. MWST</b>		<b>0.60</b>

**FEIN VORTEILE:**

- ▶ Längere Kohlebürstenstandzeit und mehr Materialabtrag als vergleichbare Winkelschleifer.
- ▶ POWERtronic für enorme Leistung, Leistungsreserve und besondere Drehzahlkonstanz unter Last.
- ▶ Umfangreicher Anwenderschutz durch Blockierüberwachung, Wiederanlaufschutz, Sanftanlauf, elektronischer Überlastschutz.
- ▶ Der Leichteste und Kürzeste seiner Art.
- ▶ Vollmetall-Getriebekopf für höchste Robustheit und Lebensdauer.
- ▶ Beste Vibrationswerte seiner Klasse.
- ▶ Industriekabel H07, 4m Länge.

**Im Preis enthalten:**

- 1 Schutzhaube, 1 Paar Flansche, 1 Anti-Vibrationshandgriff, 1 Schlüssel

Schleifen

**WSG 17-150 PQ**

Handlicher Compact-Winkelschleifer mit hoher Leistungsreserve für effektive Schleif- und Trennarbeiten.



Zubehör ab Seite 90

Nennaufnahme	W	1 700
Leistungsabgabe	W	1 000
Leerlaufdrehzahl	1/min	8 500
Schleifscheibe Ø	mm	150
Elast. Schleifteller Ø	mm	150
Flansche		M 14
Kabel mit Stecker	m	4
Gewicht nach EPTA	kg	2,40
<b>Bestellnummer</b>		<b>7 222 12 60 00 0</b>
<b>EAN</b>		<b>4014586883434</b>
<b>UVP + vRG exkl. MWST [PK19]</b>		<b>249.07</b>
<b>UVP + vRG inkl. MWST [PK19]</b>		<b>269.00</b>
<b>vRG inkl. MWST</b>		<b>0.60</b>

**FEIN VORTEILE:**

- ▶ Längere Kohlebürstenstandzeit und mehr Materialabtrag als vergleichbare Winkelschleifer.
- ▶ POWERtronic für enorme Leistung, Leistungsreserve und besondere Drehzahlkonstanz unter Last.
- ▶ Umfangreicher Anwenderschutz durch Blockierüberwachung, Wiederanlaufschutz, Sanftanlauf, elektronischer Überlastschutz.
- ▶ Der Leichteste und Kürzeste seiner Art.
- ▶ Vollmetall-Getriebekopf für höchste Robustheit und Lebensdauer.
- ▶ Beste Vibrationswerte seiner Klasse.
- ▶ Industriekabel H07, 4m Länge.

**Im Preis enthalten:**

- 1 Schutzhaube, 1 Innenflansch, 1 werkzeuglose Schnellspannmutter, 1 Anti-Vibrationshandgriff, 1 Schlüssel

**WSG 17-70 Inox**

Der Spezialist mit variabler Drehzahl für die Edelstahlbearbeitung.



Zubehör ab Seite 90

Nennaufnahme	W	1 700
Leistungsabgabe	W	1 000
Leerlaufdrehzahl	1/min	2 700 - 8 500
Schleifscheibe Ø	mm	125
Elast. Schleifteller Ø	mm	125
Flansche		M 14
Kabel mit Stecker	m	4
Gewicht nach EPTA	kg	2,40
<b>Bestellnummer</b>		<b>7 222 13 60 08 0</b>
<b>EAN</b>		<b>4014586883519</b>
<b>UVP + vRG exkl. MWST [PK19]</b>		<b>332.41</b>
<b>UVP + vRG inkl. MWST [PK19]</b>		<b>359.00</b>
<b>vRG inkl. MWST</b>		<b>0.60</b>

**FEIN VORTEILE:**

- ▶ Längere Kohlebürstenstandzeit und mehr Materialabtrag als vergleichbare Winkelschleifer.
- ▶ Variable Drehzahl ermöglicht den Einsatz verschiedener Werkzeuge vom Satinieren bis zum Schleifen von Edelstahl.
- ▶ POWERtronic für enorme Leistung, Leistungsreserve und besondere Drehzahlkonstanz unter Last.
- ▶ Der Leichteste und Kürzeste seiner Art.
- ▶ Blockierüberwachung.
- ▶ Wiederanlaufschutz.
- ▶ Sanftanlauf.
- ▶ Elektronischer Überlastschutz.
- ▶ Vollmetall-Getriebekopf für höchste Robustheit und Lebensdauer.
- ▶ Beste Vibrationswerte seiner Klasse.
- ▶ Industriekabel H07, 4m Länge.

**Im Preis enthalten:**

- 1 Schutzhaube, 1 Paar Flansche, 1 Anti-Vibrationshandgriff, 1 Schlüssel

**WSG 17-125 PR**

Handlicher Compact-Winkelschleifer mit FEIN ErgoGrip für ermüdungsarmes Arbeiten.



Zubehör ab Seite 90

Nennaufnahme	W	1 700
Leistungsabgabe	W	1 000
Leerlaufdrehzahl	1/min	11 000
Schleifscheibe Ø	mm	125
Elast. Schleifteller Ø	mm	125
Flansche		M 14
Kabel mit Stecker	m	4
Gewicht nach EPTA	kg	2,40
<b>Bestellnummer</b>		<b>7 222 18 60 00 0</b>
<b>EAN</b>		<b>4014586883571</b>
<b>UVP + vRG exkl. MWST [PK19]</b>		<b>276.85</b>
<b>UVP + vRG inkl. MWST [PK19]</b>		<b>299.00</b>
<b>vRG inkl. MWST</b>		<b>0.60</b>

**FEIN VORTEILE:**

- ▶ FEIN ErgoGrip - Einmalig durchdachtes und zum Patent angemeldetes Ergonomiekonzept für ermüdungsarmes Arbeiten.
- ▶ POWERtronic für enorme Leistung, Leistungsreserve und besondere Drehzahlkonstanz unter Last.
- ▶ Umfangreicher Anwenderschutz durch Blockierüberwachung, Wiederanlaufschutz, Sanftanlauf, elektronischer Überlastschutz.
- ▶ Der Leichteste seiner Art.
- ▶ Vollmetall-Getriebekopf.
- ▶ Beste Vibrationswerte seiner Klasse.
- ▶ Industriekabel H07, 4m Länge.

**Im Preis enthalten:**

- 1 Schutzhaube, 1 Paar Flansche, 1 Anti-Vibrationshandgriff, 1 Schlüssel

**WSG 17-125 PRT**

Handlicher Compact-Winkelschleifer mit FEIN ErgoGrip für ermüdungsarmes Arbeiten.



Zubehör ab Seite 90

Nennaufnahme	W	1 700
Leistungsabgabe	W	1 000
Leerlaufdrehzahl	1/min	11 000
Schleifscheibe Ø	mm	150
Elast. Schleifteller Ø	mm	150
Flansche		M 14
Kabel mit Stecker	m	4
Gewicht nach EPTA	kg	2,40
<b>Bestellnummer</b>		<b>7 222 19 60 00 0</b>
<b>EAN</b>		<b>4014586883618</b>
<b>UVP + vRG exkl. MWST [PK19]</b>		<b>276.85</b>
<b>UVP + vRG inkl. MWST [PK19]</b>		<b>299.00</b>
<b>vRG inkl. MWST</b>		<b>0.60</b>

**FEIN VORTEILE:**

- ▶ FEIN ErgoGrip - Einmalig durchdachtes und zum Patent angemeldetes Ergonomiekonzept für ermüdungsarmes Arbeiten.
- ▶ POWERtronic für enorme Leistung, Leistungsreserve und besondere Drehzahlkonstanz unter Last.
- ▶ Umfangreicher Anwenderschutz durch Blockierüberwachung, Wiederanlaufschutz, Sanftanlauf, elektronischer Überlastschutz.
- ▶ Der Leichteste seiner Art.
- ▶ Vollmetall-Getriebekopf.
- ▶ Totmannschalter „AutoStop“
- ▶ Beste Vibrationswerte seiner Klasse.
- ▶ Industriekabel H07, 4m Länge.

**Im Preis enthalten:**

- 1 Schutzhaube, 1 Paar Flansche, 1 Anti-Vibrationshandgriff, 1 Schlüssel





**WSG 17-150 PR**

Handlicher Compact-Winkelschleifer mit FEIN ErgoGrip für ermüdungsarmes Arbeiten.



Zubehör ab Seite 90

Nennaufnahme	W	1 700
Leistungsabgabe	W	1 000
Leerlaufdrehzahl	1/min	8 500
Schleifscheibe Ø	mm	150
Elast. Schleifteller Ø	mm	150
Flansche		M 14
Kabel mit Stecker	m	4
Gewicht nach EPTA	kg	2,60
<b>Bestellnummer</b>		<b>7 222 20 60 00 0</b>
<b>EAN</b>		<b>4014586883656</b>
<b>UVP + vRG exkl. MWST [PK19]</b>		<b>276.85</b>
<b>UVP + vRG inkl. MWST [PK19]</b>		<b>299.00</b>
<b>vRG inkl. MWST</b>		<b>0.60</b>

**FEIN VORTEILE:**

- ▶ FEIN ErgoGrip - Einmalig durchdachtes und zum Patent angemeldetes Ergonomiekonzept für ermüdungsarmes Arbeiten.
- ▶ POWERtronic für enorme Leistung, Leistungsreserve und besondere Drehzahlkonstanz unter Last.
- ▶ Umfangreicher Anwenderschutz durch Blockierüberwachung, Wiederanlaufschutz, Sanftanlauf, elektronischer Überlastschutz.
- ▶ Der Leichteste seiner Art.
- ▶ Vollmetall-Getriebekopf.
- ▶ Beste Vibrationswerte seiner Klasse.
- ▶ Industriekabel H07, 4m Länge.

**Im Preis enthalten:**

- 1 Schutzhaube, 1 Paar Flansche, 1 Anti-Vibrationshandgriff, 1 Schlüssel

**WSG 17-150 PRT**

Handlicher Compact-Winkelschleifer mit FEIN ErgoGrip für ermüdungsarmes Arbeiten.



Zubehör ab Seite 90

Nennaufnahme	W	1 700
Leistungsabgabe	W	1 000
Leerlaufdrehzahl	1/min	8 500
Schleifscheibe Ø	mm	150
Elast. Schleifteller Ø	mm	150
Flansche		M 14
Kabel mit Stecker	m	4
Gewicht nach EPTA	kg	2,60
<b>Bestellnummer</b>		<b>7 222 21 60 00 0</b>
<b>EAN</b>		<b>4014586883694</b>
<b>UVP + vRG exkl. MWST [PK19]</b>		<b>276.85</b>
<b>UVP + vRG inkl. MWST [PK19]</b>		<b>299.00</b>
<b>vRG inkl. MWST</b>		<b>0.60</b>

**FEIN VORTEILE:**

- ▶ FEIN ErgoGrip - Einmalig durchdachtes und zum Patent angemeldetes Ergonomiekonzept für ermüdungsarmes Arbeiten.
- ▶ POWERtronic für enorme Leistung, Leistungsreserve und besondere Drehzahlkonstanz unter Last.
- ▶ Umfangreicher Anwenderschutz durch Blockierüberwachung, Wiederanlaufschutz, Sanftanlauf, elektronischer Überlastschutz.
- ▶ Totmannschalter „AutoStop“
- ▶ Der Leichteste seiner Art.
- ▶ Vollmetall-Getriebekopf.
- ▶ Beste Vibrationswerte seiner Klasse.
- ▶ Industriekabel H07, 4m Länge.

**Im Preis enthalten:**

- 1 Schutzhaube, 1 Paar Flansche, 1 Anti-Vibrationshandgriff, 1 Schlüssel

**WSG 17-70 Inox R**

Handlicher Compact-Winkelschleifer mit FEIN ErgoGrip für ermüdungsarmes Arbeiten im Edelstahlbereich.



Zubehör ab Seite 90

Nennaufnahme	W	1 700
Leistungsabgabe	W	1 000
Leerlaufdrehzahl	1/min	2 700 - 8 500
Schleifscheibe Ø	mm	125
Elast. Schleifteller Ø	mm	125
Flansche		M 14
Kabel mit Stecker	m	4
Gewicht nach EPTA	kg	2,50
<b>Bestellnummer</b>		<b>7 222 22 60 00 0</b>
<b>EAN</b>		<b>4014586883731</b>
<b>UVP + vRG exkl. MWST [PK19]</b>		<b>375.00</b>
<b>UVP + vRG inkl. MWST [PK19]</b>		<b>405.00</b>
<b>vRG inkl. MWST</b>		<b>0.60</b>

**FEIN VORTEILE:**

- ▶ FEIN ErgoGrip - Einmalig durchdachtes und zum Patent angemeldetes Ergonomiekonzept für ermüdungsarmes Arbeiten.
- ▶ POWERtronic für enorme Leistung, Leistungsreserve und besondere Drehzahlkonstanz unter Last.
- ▶ Umfangreicher Anwenderschutz durch Blockierüberwachung, Wiederanlaufschutz, Sanftanlauf, elektronischer Überlastschutz.
- ▶ Der Leichteste seiner Art.
- ▶ Vollmetall-Getriebekopf.
- ▶ Beste Vibrationswerte seiner Klasse.
- ▶ Industriekabel H07, 4m Länge.

**Im Preis enthalten:**

- 1 Schutzhaube, 1 Paar Flansche, 1 Anti-Vibrationshandgriff, 1 Schlüssel

**WSG 17-70 Inox RT**

Handlicher Compact-Winkelschleifer mit FEIN ErgoGrip für ermüdungsarmes Arbeiten im Edelstahlbereich.



Zubehör ab Seite 90

Nennaufnahme	W	1 700
Leistungsabgabe	W	1 000
Leerlaufdrehzahl	1/min	2 700 - 8 500
Schleifscheibe Ø	mm	125
Elast. Schleifteller Ø	mm	125
Flansche		M 14
Kabel mit Stecker	m	4
Gewicht nach EPTA	kg	2,50
<b>Bestellnummer</b>		<b>7 222 23 60 00 0</b>
<b>EAN</b>		<b>4014586883779</b>
<b>UVP + vRG exkl. MWST [PK19]</b>		<b>375.00</b>
<b>UVP + vRG inkl. MWST [PK19]</b>		<b>405.00</b>
<b>vRG inkl. MWST</b>		<b>0.60</b>

**FEIN VORTEILE:**

- ▶ FEIN ErgoGrip - Einmalig durchdachtes und zum Patent angemeldetes Ergonomiekonzept für ermüdungsarmes Arbeiten.
- ▶ POWERtronic für enorme Leistung, Leistungsreserve und besondere Drehzahlkonstanz unter Last.
- ▶ Umfangreicher Anwenderschutz durch Blockierüberwachung, Wiederanlaufschutz, Sanftanlauf, elektronischer Überlastschutz.
- ▶ Totmannschalter „AutoStop“
- ▶ Der Leichteste seiner Art.
- ▶ Vollmetall-Getriebekopf.
- ▶ Beste Vibrationswerte seiner Klasse.
- ▶ Industriekabel H07, 4m Länge.

**Im Preis enthalten:**

- 1 Schutzhaube, 1 Paar Flansche, 1 Anti-Vibrationshandgriff, 1 Schlüssel

**Allgemeines Zubehör**



**Arbeitshandschuhe**

Vibrationsdämpfend, zertifiziert nach EN 388/420, EN ISO 10 819, EEC Nr. 0 200, VE 1 Paar

Gr.	Bestellnummer	UVP + vRG exkl. MWST	UVP + vRG inkl. MWST
9 L	3 21 73 003 00 3	96.57	104.30
10 XL	3 21 73 004 00 1	96.57	104.30
11 XXL	3 21 73 005 00 5	96.57	104.30

**Allgemeines Zubehör WSG**



**Werkzeugkoffer**

Kunststoff, Innenmasse: 470 x 275 x 116 mm

Bestellnummer	UVP + vRG exkl. MWST	UVP + vRG inkl. MWST
3 39 01 118 01 0	49.91	53.90



**Kunststoff-Box**

Koffer-Einsatz mit verschliessbarem Deckel für Kleinteile und Zubehör, passend zu Werkzeugkoffer 3 39 01 118 01 0, max. 5 St./Koffer.

Bestellnummer	UVP + vRG exkl. MWST	UVP + vRG inkl. MWST
3 39 01 119 00 0	5.37	5.80



**Anti-Vibrationshandgriff**

M 8, vibrationsdämpfend, zur Reduzierung von Vibrationen bei längerer Einsatzdauer.

Bestellnummer	UVP + vRG exkl. MWST	UVP + vRG inkl. MWST
3 21 19 124 01 0	11.39	12.30



**Schnellspanmutter**

für werkzeuglosen Scheibenwechsel, geringe Bauhöhe von nur 8 mm

Bestellnummer	UVP + vRG exkl. MWST	UVP + vRG inkl. MWST
6 38 02 191 01 0	35.83	38.70



**Innenflansch**

Bestellnummer	UVP + vRG exkl. MWST	UVP + vRG inkl. MWST
6 38 01 120 00 6	8.98	9.70



**Gewindeflansch**

M 14, für Schrupp- und Trennscheiben sowie für Fächerschleifscheiben und Zopf-Rundbürste

Bestellnummer	UVP + vRG exkl. MWST	UVP + vRG inkl. MWST
6 38 02 052 00 0	8.98	9.70



**Gewindeflansch**

M 14, für elastischen Schleifteller sowie für Zopf-Kegelbürste

Bestellnummer	UVP + vRG exkl. MWST	UVP + vRG inkl. MWST
6 38 01 154 00 7	8.98	9.70



**Elastischer Schleifteller**

mit Flansch M 14, für Fiber-Schleifblätter Ø 125 mm

Ø mm	Bestellnummer	UVP + vRG exkl. MWST	UVP + vRG inkl. MWST
125	6 38 06 087 01 3	7.50	8.10

**Schutzhauben**



**Schutzhaube**

für Fächerschleif- und Schrupscheiben

Ø mm	Bestellnummer	UVP + vRG exkl. MWST	UVP + vRG inkl. MWST
115	3 18 10 299 00 0	11.76	12.70
125	3 18 10 300 00 0	12.22	13.20
150	3 18 10 301 00 0	12.41	13.40



**Schutzhaube für Trennarbeiten**

zum sicheren Arbeiten mit Trennscheiben

Ø mm	Bestellnummer	UVP + vRG exkl. MWST	UVP + vRG inkl. MWST
115	6 38 11 016 01 0	a. A.	a. A.
125	6 38 11 017 01 0	a. A.	a. A.
150	6 38 11 018 01 0	a. A.	a. A.

**Zubehör MSfv 649-1**



**Werkzeugkoffer**

Metall 700 x 180 x 100 mm

Bestellnummer	UVP + vRG exkl. MWST	UVP + vRG inkl. MWST
3 39 01 021 01 1	69.54	75.10

**Innenflansch**

für Scheiben Ø 125 mm

Bestellnummer	UVP + vRG exkl. MWST	UVP + vRG inkl. MWST
6 38 01 079 00 9	8.98	9.70

**Gewindeflansch**

M 14, für Scheiben bis 6 mm

Bestellnummer	UVP + vRG exkl. MWST	UVP + vRG inkl. MWST
6 38 02 084 00 9	8.98	9.70



Schleifen

	WSB 20-180	WSB 20-230	WSG 20-180	WSG 20-230	WSB 25-180 X	WSB 25-230 X	WSG 25-180	WSG 25-230
	Leistungsstarker Sicherheitswinkelschleifer für Schleif- und Trennarbeiten.	Leistungsstarker Sicherheitswinkelschleifer für Schleif- und Trennarbeiten.	Leistungsstarker Winkelschleifer für Schleif- und Trennarbeiten.	Leistungsstarker Winkelschleifer für Schleif- und Trennarbeiten.	Leistungsstärkster FEIN Sicherheitswinkelschleifer für extreme Schleif- und Trennarbeiten.	Leistungsstärkster FEIN Sicherheitswinkelschleifer für extreme Trenn- und Schleif- und Trennarbeiten.	Leistungsstärkster FEIN Winkelschleifer für extreme Schleif- und Trennarbeiten.	Leistungsstärkster FEIN Winkelschleifer für extreme Trenn- und Schleif- und Trennarbeiten.
<b>Seite</b>	92	92	92	93	93	93	94	94
<b>Anwendung</b>	entgraten	▲		▲	▲	▲	▲	▲
	schruppen	▲▲		▲▲	▲▲	▲▲	▲▲	▲▲
	bürsten						▲	
	trennen			▲	▲		▲▲	▲▲
<b>Ausstattung</b>	FEIN Hochleistungsmotor	●	●	●	●	●	●	●
	Sanftanlauf	●	●	●	●	●	●	●
	Wiederanlaufschutz	●	●	●	●	●	●	●
	Bremse	●	●			●	●	
	Totmannschalter „AutoStop“	+	+	+	+	●	●	●
<b>Technische Attribute</b>	Nennaufnahme	2 000 W	2 000 W	2 000 W	2 000 W	2 500 W	2 500 W	2 500 W
	Leerlaufdrehzahl	8 500 1/min	6 600 1/min	8 500 1/min	6 600 1/min	8 500 1/min	6 600 1/min	8 500 1/min
	Gewicht nach EPTA	5,90 kg	5,90 kg	5,60 kg	5,60 kg	6,50 kg	6,70 kg	6,30 kg
	Werkzeugaufnahme	QuickIN	QuickIN			QuickIN	QuickIN	
	Aufnahmebohrung Ø	22,23 mm	22,23 mm			22,23 mm	22,23 mm	
	Flansche			M 14	M 14			M 14
	Schleifscheibe Ø	180 mm	230 mm	180 mm	230 mm	180 mm	230 mm	180 mm
	Elast. Schleifteller Ø	180 mm	230 mm	180 mm	230 mm	180 mm	230 mm	180 mm

▲ geeignet    ▲▲ sehr gut geeignet    + optional    ● enthalten

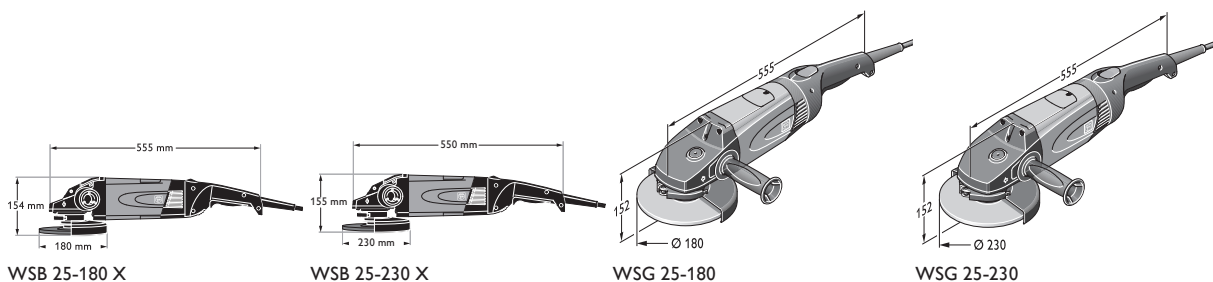

WSB 25-180 X

WSB 25-230 X

WSG 25-180

WSG 25-230

**WSB 20-180**

Leistungsstarker Sicherheitswinkelschleifer für Schleifarbeiten.



Zubehör ab Seite 95

Nennaufnahme	W	2 000
Leistungsabgabe	W	1 250
Leerlaufdrehzahl	1/min	8 500
Schleifscheibe Ø	mm	180
Werkzeugaufnahme		QuickIN
Aufnahmebohrung Ø	mm	22,23
Elast. Schleifteller Ø	mm	180
Gewicht nach EPTA	kg	5,90
<b>Bestellnummer</b>		<b>7 221 05 08 23 0</b>
<b>EAN</b>		<b>4014586851693</b>
<b>UVP + vRG exkl. MWST [PK01]</b>		<b>409.26</b>
<b>UVP + vRG inkl. MWST [PK01]</b>		<b>442.00</b>
<b>vRG inkl. MWST</b>		<b>2.50</b>

**FEIN VORTEILE:**

- ▶ FEIN Hochleistungsmotor - Hohe Abtragsleistung über den ganzen Arbeitsbereich.
- ▶ Komplettes Sicherheitspaket mit elektrischem Bremssystem EBS, Wiederanlaufschutz und Sanftanlauf.
- ▶ Werkzeugloses Schnellspannsystem QuickIN - Werkzeuge sicher spannen ohne Schlüssel.
- ▶ Hinterer Handgriff in 4 Positionen drehbar.
- ▶ Staubgeschützte Kugellager.
- ▶ Vergossene Elektronik-Bauteile.
- ▶ Selbstabschaltende Kohlebürsten.
- ▶ Wiederanlaufschutz.
- ▶ Für maximale Sicherheit auch mit AutoStop lieferbar (7 221 05 29).

**Im Preis enthalten:**

- 1 Schutzhaube, 1 Spanneinheit für Schrupp- und Trennscheiben, 1 Zusatz-Handgriff

Maschine mit Totmannschalter „AutoStop“ finden Sie im numerischen Teil.

**WSB 20-230**

Leistungsstarker Sicherheitswinkelschleifer für Schleif- und Trennarbeiten.



Zubehör ab Seite 95

Nennaufnahme	W	2 000
Leistungsabgabe	W	1 250
Leerlaufdrehzahl	1/min	6 600
Schleifscheibe Ø	mm	230
Werkzeugaufnahme		QuickIN
Aufnahmebohrung Ø	mm	22,23
Elast. Schleifteller Ø	mm	230
Gewicht nach EPTA	kg	5,90
<b>Bestellnummer</b>		<b>7 221 06 08 23 3</b>
<b>EAN</b>		<b>4014586851709</b>
<b>UVP + vRG exkl. MWST [PK01]</b>		<b>409.26</b>
<b>UVP + vRG inkl. MWST [PK01]</b>		<b>442.00</b>
<b>vRG inkl. MWST</b>		<b>2.50</b>

**FEIN VORTEILE:**

- ▶ FEIN Hochleistungsmotor - Hohe Abtragsleistung über den ganzen Arbeitsbereich bis 150 % Belastung.
- ▶ Komplettes Sicherheitspaket mit elektrischem Bremssystem EBS, Wiederanlaufschutz und Sanftanlauf.
- ▶ Werkzeugloses Schnellspannsystem QuickIN - Werkzeuge sicher spannen ohne Schlüssel.
- ▶ Hinterer Handgriff in 4 Positionen drehbar.
- ▶ Staubgeschützte Kugellager.
- ▶ Vergossene Elektronik-Bauteile.
- ▶ Selbstabschaltende Kohlebürsten.
- ▶ Wiederanlaufschutz.
- ▶ Für maximale Sicherheit auch mit AutoStop lieferbar (7 221 06 29).

**Im Preis enthalten:**

- 1 Schutzhaube, 1 Spanneinheit für Schrupp- und Trennscheiben, 1 Zusatz-Handgriff

Maschine mit Totmannschalter „AutoStop“ finden Sie im numerischen Teil.

**WSG 20-180**

Leistungsstarker Winkelschleifer für Schleifarbeiten.



Zubehör ab Seite 95

Nennaufnahme	W	2 000
Leistungsabgabe	W	1 250
Leerlaufdrehzahl	1/min	8 500
Schleifscheibe Ø	mm	180
Elast. Schleifteller Ø	mm	180
Flansche		M 14
Gewicht nach EPTA	kg	5,60
<b>Bestellnummer</b>		<b>7 221 07 08 23 9</b>
<b>EAN</b>		<b>4014586851716</b>
<b>UVP + vRG exkl. MWST [PK01]</b>		<b>350.93</b>
<b>UVP + vRG inkl. MWST [PK01]</b>		<b>379.00</b>
<b>vRG inkl. MWST</b>		<b>2.50</b>

**FEIN VORTEILE:**

- ▶ FEIN Hochleistungsmotor - Hohe Abtragsleistung über den ganzen Arbeitsbereich bis 150 % Belastung.
- ▶ Flacher Getriebekopf erlaubt das Eintauchen in Werkstücke.
- ▶ Sanftanlauf für sichere Handhabung vom Start weg.
- ▶ Hinterer Handgriff in 4 Positionen drehbar.
- ▶ Staubgeschützte Kugellager.
- ▶ Vergossene Elektronik-Bauteile.
- ▶ Selbstabschaltende Kohlebürsten.
- ▶ Wiederanlaufschutz.
- ▶ Für maximale Sicherheit auch mit AutoStop lieferbar (7 221 07 29).

**Im Preis enthalten:**

- 1 Schutzhaube, 1 Paar Flansche, 1 Zusatz-Handgriff, 1 Schlüssel

Maschine mit Totmannschalter „AutoStop“ finden Sie im numerischen Teil.

**WSG 20-230**

Leistungsstarker Winkelschleifer für Schleif- und Trennarbeiten.



Zubehör ab Seite 95

Nennaufnahme	W	2 000
Leistungsabgabe	W	1 250
Leerlaufdrehzahl	1/min	6 600
Schleifscheibe Ø	mm	230
Elast. Schleifteller Ø	mm	230
Flansche		M 14
Gewicht nach EPTA	kg	5,60
<b>Bestellnummer</b>		<b>7 221 08 08 23 5</b>
<b>EAN</b>		<b>4014586851723</b>
<b>UVP + vRG exkl. MWST [PK01]</b>		<b>350.93</b>
<b>UVP + vRG inkl. MWST [PK01]</b>		<b>379.00</b>
<b>vRG inkl. MWST</b>		<b>2.50</b>

**FEIN VORTEILE:**

- ▶ FEIN Hochleistungsmotor - Hohe Abtragsleistung über den ganzen Arbeitsbereich bis 150 % Belastung.
- ▶ Flacher Getriebekopf erlaubt das Eintauchen in Werkstücke.
- ▶ Sanftanlauf für sichere Handhabung vom Start weg.
- ▶ Hinterer Handgriff in 4 Positionen drehbar.
- ▶ Staubgeschützte Kugellager.
- ▶ Vergossene Elektronik-Bauteile.
- ▶ Selbstabschaltende Kohlebürsten.
- ▶ Wiederanlaufschutz.
- ▶ Für maximale Sicherheit auch mit AutoStop lieferbar (7 221 08 29).

**Im Preis enthalten:**

1 Schutzhaube, 1 Paar Flansche, 1 Zusatz-Handgriff, 1 Schlüssel

Maschine mit Totmannschalter „AutoStop“ finden Sie im numerischen Teil.

**WSB 25-180 X**

Leistungsstärkster FEIN Sicherheitswinkelschleifer für extreme Schleifarbeiten.



Zubehör ab Seite 95

Nennaufnahme	W	2 500
Leistungsabgabe	W	1 700
Leerlaufdrehzahl	1/min	8 500
Schleifscheibe Ø	mm	180
Werkzeugaufnahme		QuickIN
Aufnahmebohrung Ø	mm	22,23
Elast. Schleifteller Ø	mm	180
Gewicht nach EPTA	kg	6,50
<b>Bestellnummer</b>		<b>7 221 10 99 23 1</b>
<b>EAN</b>		<b>4014586853253</b>
<b>UVP + vRG exkl. MWST [PK01]</b>		<b>508.33</b>
<b>UVP + vRG inkl. MWST [PK01]</b>		<b>549.00</b>
<b>vRG inkl. MWST</b>		<b>2.50</b>

**FEIN VORTEILE:**

- ▶ Mit dem 2 500 W starken FEIN Hochleistungsmotor der stärkste FEIN Winkelschleifer für höchste Abtragsleistung über den ganzen Arbeitsbereich bis 150% Belastung.
- ▶ Komplettes Sicherheitspaket mit elektrischem Bremssystem EBS, Wiederanlaufschutz und Sanftanlauf.
- ▶ Werkzeugloses Schnellspannsystem QuickIN - Werkzeuge sicher spannen ohne Schlüssel.
- ▶ Hinterer Handgriff in 4 Positionen drehbar.
- ▶ Staubgeschützte Kugellager.
- ▶ Vergossene Elektronik-Bauteile.
- ▶ Selbstabschaltende Kohlebürsten.
- ▶ Wiederanlaufschutz.

**Im Preis enthalten:**

1 Schutzhaube, 1 Spanneinheit für Schrubb- und Trennscheiben, 1 Zusatz-Handgriff

**WSB 25-230 X**

Leistungsstärkster FEIN Sicherheitswinkelschleifer für extreme Trenn- und Schleifarbeiten.



Zubehör ab Seite 95

Nennaufnahme	W	2 500
Leistungsabgabe	W	1 700
Leerlaufdrehzahl	1/min	6 600
Schleifscheibe Ø	mm	230
Werkzeugaufnahme		QuickIN
Aufnahmebohrung Ø	mm	22,23
Elast. Schleifteller Ø	mm	230
Gewicht nach EPTA	kg	6,70
<b>Bestellnummer</b>		<b>7 221 11 99 23 0</b>
<b>EAN</b>		<b>4014586853321</b>
<b>UVP + vRG exkl. MWST [PK01]</b>		<b>508.33</b>
<b>UVP + vRG inkl. MWST [PK01]</b>		<b>549.00</b>
<b>vRG inkl. MWST</b>		<b>2.50</b>

**FEIN VORTEILE:**

- ▶ Mit dem 2 500 W starken FEIN Hochleistungsmotor der stärkste FEIN Winkelschleifer für höchste Abtragsleistung über den ganzen Arbeitsbereich bis 150% Belastung.
- ▶ Komplettes Sicherheitspaket mit elektrischem Bremssystem EBS, Wiederanlaufschutz und Sanftanlauf.
- ▶ Werkzeugloses Schnellspannsystem QuickIN - Werkzeuge sicher spannen ohne Schlüssel.
- ▶ Hinterer Handgriff in 4 Positionen drehbar.
- ▶ Staubgeschützte Kugellager.
- ▶ Vergossene Elektronik-Bauteile.
- ▶ Selbstabschaltende Kohlebürsten.
- ▶ Wiederanlaufschutz.

**Im Preis enthalten:**

1 Schutzhaube, 1 Spanneinheit für Schrubb- und Trennscheiben, 1 Zusatz-Handgriff

Schleifen

**WSG 25-180**



Zubehör ab Seite 95

Leistungstärkster FEIN Winkelschleifer für extreme Schleifarbeiten.

Nennaufnahme	W	2 500
Leistungsabgabe	W	1 700
Leerlaufdrehzahl	1/min	8 500
Schleifscheibe Ø	mm	180
Elast. Schleifteller Ø	mm	180
Flansche		M 14
Gewicht nach EPTA	kg	6,30
<b>Bestellnummer</b>		<b>7 221 26 99 23 0</b>
<b>EAN</b>		<b>4014586857596</b>
<b>UVP + vRG exkl. MWST [PK01]</b>		<b>452.78</b>
<b>UVP + vRG inkl. MWST [PK01]</b>		<b>489.00</b>
<b>vRG inkl. MWST</b>		<b>2.50</b>

**FEIN VORTEILE:**

- ▶ Mit dem 2 500 W starken FEIN Hochleistungsmotor der stärkste FEIN Winkelschleifer für höchste Abtragsleistung über den ganzen Arbeitsbereich bis 150% Belastung.
- ▶ Flacher Getriebekopf erlaubt das Eintauchen in Werkstücke.
- ▶ Sanftanlauf für sichere Handhabung vom Start weg.
- ▶ Hinterer Handgriff in 4 Positionen drehbar.
- ▶ Staubgeschützte Kugellager.
- ▶ Vergossene Elektronik-Bauteile.
- ▶ Selbstabschaltende Kohlebürsten.
- ▶ Wiederanlaufschutz.

**Im Preis enthalten:**

1 Schutzhaube, 1 Paar Flansche, 1 Zusatz-Handgriff, 1 Schlüssel

**WSG 25-230**



Zubehör ab Seite 95

Leistungstärkster FEIN Winkelschleifer für extreme Trenn- und Schleifarbeiten.

Nennaufnahme	W	2 500
Leistungsabgabe	W	1 700
Leerlaufdrehzahl	1/min	6 600
Schleifscheibe Ø	mm	230
Elast. Schleifteller Ø	mm	230
Flansche		M 14
Gewicht nach EPTA	kg	6,30
<b>Bestellnummer</b>		<b>7 221 27 99 23 0</b>
<b>EAN</b>		<b>4014586857619</b>
<b>UVP + vRG exkl. MWST [PK01]</b>		<b>452.78</b>
<b>UVP + vRG inkl. MWST [PK01]</b>		<b>489.00</b>
<b>vRG inkl. MWST</b>		<b>2.50</b>

**FEIN VORTEILE:**

- ▶ Mit dem 2 500 W starken FEIN Hochleistungsmotor der stärkste FEIN Winkelschleifer für höchste Abtragsleistung über den ganzen Arbeitsbereich bis 150 % Belastung.
- ▶ Sanftanlauf für sichere Handhabung vom Start weg.
- ▶ Flacher Getriebekopf erlaubt das Eintauchen in komplexe Werkstücke.
- ▶ Hinterer Handgriff in 4 Positionen drehbar.
- ▶ Vergossene Elektronik-Bauteile.
- ▶ Staubgeschützte Kugellager.
- ▶ Selbstabschaltende Kohlebürsten.

**Im Preis enthalten:**

1 Paar Flansche, 1 Schlüssel, 1 Schutzhaube, 1 Zusatz-Handgriff



**Allgemeines Zubehör**



**Werkzeugkoffer**  
Metall

Breite mm	Länge mm	Höhe mm	Bestellnummer	UVP + vRG exkl. MWST	UVP + vRG inkl. MWST
240	690	160	3 39 01 022 01 4	63.89	69.00



**Anti-Vibrationshandgriff**  
M 14, vibrationsdämpfend, zur Reduzierung von Vibrationen bei längerer Einsatzdauer.

Bestellnummer	UVP + vRG exkl. MWST	UVP + vRG inkl. MWST
3 21 19 117 01 5	45.65	49.30



**Arbeitshandschuhe**  
Vibrationsdämpfend, zertifiziert nach EN 388/420, EN ISO 10 819, EEC Nr. 0 200, VE 1 Paar

Gr.	Bestellnummer	UVP + vRG exkl. MWST	UVP + vRG inkl. MWST
9 L	3 21 73 003 00 3	96.57	104.30
10 XL	3 21 73 004 00 1	96.57	104.30
11 XXL	3 21 73 005 00 5	96.57	104.30



**Verbindungsstück**  
Universell einsetzbar zur Verbindung von Elektrowerkzeugen und Zubehören mit Staubabsaugung an Staubsauger. Flexible Gummihülse, Länge 70 mm, Innen-Ø 31,5 mm.

Bestellnummer	UVP + vRG exkl. MWST	UVP + vRG inkl. MWST
3 13 22 771 00 9	6.57	7.10

**Schutzhauben**



**Schutzhaube für Trennarbeiten**

Ø mm	Bestellnummer	UVP + vRG exkl. MWST	UVP + vRG inkl. MWST
180	6 38 11 004 01 0	40.00	43.20
230	6 38 11 005 01 0	41.11	44.40



**Saugschutzhaube**  
mit Führungsschlitten für Trennscheiben Ø 180 mm, Schnitttiefe 40 mm, Anschluss Ø 32 mm

Bestellnummer	UVP + vRG exkl. MWST	UVP + vRG inkl. MWST
9 06 04 008 01 3	305.09	329.50



**Saugschutzhaube**  
mit Führungsschlitten für Trennscheiben Ø 230 mm, Schnitttiefe 65 mm, Anschluss Ø 32 mm

Bestellnummer	UVP + vRG exkl. MWST	UVP + vRG inkl. MWST
9 06 04 009 01 7	315.09	340.30

**Zubehör WSB**



**Spanneinheit**  
für Schrubb- und Trennscheiben sowie für Fächerschleifscheiben

Bestellnummer	UVP + vRG exkl. MWST	UVP + vRG inkl. MWST
6 38 02 183 02 5	47.59	51.40



**Elastischer Schleifteller**  
mit Spanneinheit

Ø mm	Bestellnummer	UVP + vRG exkl. MWST	UVP + vRG inkl. MWST
180	6 38 06 174 02 8	61.39	66.30



**Elastischer Schleifteller**  
ohne Spanneinheit

Ø mm	Bestellnummer	UVP + vRG exkl. MWST	UVP + vRG inkl. MWST
180	6 38 06 174 01 2	21.48	23.20



**Spanneinheit**  
für elastische Schleifteller

Bestellnummer	UVP + vRG exkl. MWST	UVP + vRG inkl. MWST
6 38 02 185 02 7	47.59	51.40

**Zubehör WSG**



**Gewindeflansch**  
M 14, für Schrubb- und Trennscheiben sowie für Fächerschleifscheiben und Zopf-Rundbürste

Bestellnummer	UVP + vRG exkl. MWST	UVP + vRG inkl. MWST
6 38 02 052 00 0	8.98	9.70



**Innenflansch**

Bestellnummer	UVP + vRG exkl. MWST	UVP + vRG inkl. MWST
6 38 01 120 00 6	8.98	9.70



**Elastischer Schleifteller**  
mit Flansch M 14

Ø mm	Bestellnummer	UVP + vRG exkl. MWST	UVP + vRG inkl. MWST
180	6 38 06 034 01 7	15.56	16.80



**Gewindeflansch**  
M 14, für elastischen Schleifteller sowie für Zopf-Kegelbürste

Bestellnummer	UVP + vRG exkl. MWST	UVP + vRG inkl. MWST
6 38 01 154 00 7	8.98	9.70

Schleifen



		GSZ 8-280 P	GSZ 8-280 PE	GSZ 8-280 PL	GSZ 8-280 PEL	GSZ 8-90 PEL
		Handlicher und leistungsstarker Geradschleifer für Schleif- und Entgratarbeiten an schwer zugänglichen Stellen, auch für den halbstationären Einsatz geeignet.		Handlicher und leistungsstarker Geradschleifer mit hoher Eintauchtiefe für Schleif- und Entgratarbeiten an schwer zugänglichen Stellen.		Handlicher und leistungsstarker Geradschleifer für die Edelstahlbearbeitung mit hoher Eintauchtiefe für Schleif- und Polierarbeiten an besonders schwer zugänglichen Stellen.
<b>Seite</b>		98	98	98	98	99
<b>Anwendung</b>	satiniert					▲▲
	bürsten		▲			▲▲
	polieren					▲▲
	fräsen	▲▲	▲▲	▲▲	▲▲	
	schleifen	▲▲	▲▲	▲▲	▲▲	▲▲
	schruppen		▲▲	▲▲	▲▲	
	entgraten		▲	▲	▲	
	trennen					
<b>Technische Attribute</b>	Nennaufnahme	750 W	750 W	750 W	750 W	750 W
	Leerlaufdrehzahl	28 000 1/min	8 500 - 28 000 1/min	28 000 1/min	8 500 - 28 000 1/min	8 500 1/min
	Gewicht nach EPTA	1,4 kg	1,4 kg	1,8 kg	1,8 kg	1,80 kg
	Spannzange max. Ø	8 mm	8 mm	8 mm	8 mm	8 mm
	Schleifkörper max. Ø	45 mm	50 mm		50 mm	50 mm
	Langhals			●	●	●

▲ geeignet    ▲▲ sehr gut geeignet    ● enthalten

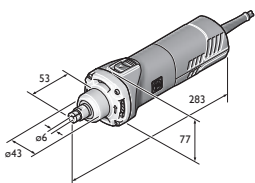

GSZ 8-280 P  
GSZ 8-280 PE  
GSZ 8-280 PEL

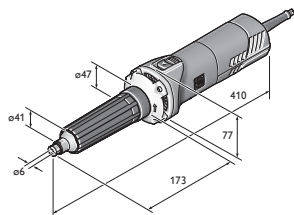

GSZ 8-280 PL

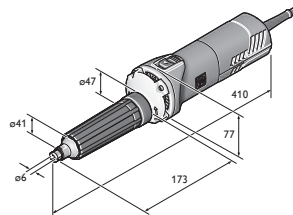

GSZ 8-90 PEL

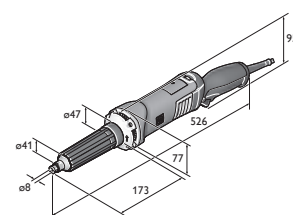

GSZ 11-320 PERL  
GSZ 11-320 PRL

	GSZ 11-320 PRL	GSZ 11-320 PERL	GSZ 11-90 PERL	GSZ 4-280 EL	GSZ 4-90 EL
	Handlicher und äusserst leistungsstarker Geradschleifer mit hoher Eintauchtiefe für schwere Schleif- und Entgratarbeiten an schwer zugänglichen Stellen mit FEIN ErgoGrip für ermüdungsfreies Arbeiten.		Handlicher und äusserst leistungsstarker Geradschleifer für die Edelstahlbearbeitung mit hoher Eintauchtiefe für schwere Schleif- und Polierarbeiten mit FEIN ErgoGrip für ermüdungsfreies Arbeiten.	Äusserst handlicher Geradschleifer mit hoher Eintauchtiefe für leichte Schleif- und Entgratarbeiten an besonders schwer zugänglichen Stellen.	Äusserst handlicher Geradschleifer für die Edelstahlbearbeitung mit hoher Eintauchtiefe für leichte Schleif- und Polierarbeiten an besonders schwer zugänglichen Stellen.
	99	99	100	100	100
			▲▲		▲▲
	▲	▲	▲▲	▲	▲▲
			▲▲		▲▲
	▲▲	▲▲		▲▲	
	▲▲	▲▲	▲▲	▲▲	
	▲▲	▲▲		▲▲	▲▲
	▲	▲		▲	
			▲		
	1 010 W	1 010 W	1 010 W	350 W	350 W
	32 500 1/min	9 500 - 32 500 1/min	2 900 - 9 900 1/min	13 000 - 28 000 1/min	3 500 - 8 500 1/min
	2,1 kg	2,1 kg	2,20 kg	1,5 kg	1,5 kg
	8 mm	8 mm	8 mm	6 mm	6 mm
	45 mm	45 mm	50 mm	20 mm	20 mm
	●	●	●	●	●

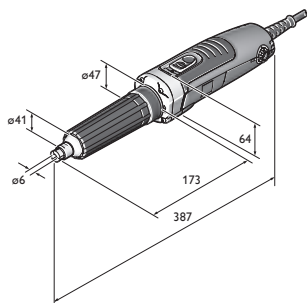

GSZ 4-280 EL

**GSZ 8-280 P**

Handlicher und leistungsstarker Geradschleifer für Schleif- und Entgratarbeiten an schwer zugänglichen Stellen, auch für den halbstationären Einsatz geeignet.



Zubehör ab Seite 101

Nennaufnahme	W	750
Leistungsabgabe	W	400
Leerlaufdrehzahl	1/min	28 000
Schleifkörper max. Ø	mm	45
Spannzange max. Ø	mm	8
Spannhals-Ø	mm	43
Fräser max. Ø	mm	12
Kabel mit Stecker	m	4
Gewicht nach EPTA	kg	1,4
<b>Bestellnummer</b>		<b>7 223 16 60 00 0</b>
<b>EAN</b>		<b>4014586879505</b>
<b>UVP + vRG exkl. MWST [PK01]</b>		<b>267.59</b>
<b>UVP + vRG inkl. MWST [PK01]</b>		<b>289.00</b>
<b>vRG inkl. MWST</b>		<b>0.60</b>

**FEIN VORTEILE:**

- ▶ Kompakte BauForm für Einsatz an besonders beengten Stellen, Spannhals-Ø 43 mm für halbstationären Einsatz als Fräsmotor (z. B. als Kopierfräse).
- ▶ Umfangreicher Anwenderschutz durch Blockierüberwachung, Wiederanlaufschutz, Sanftanlauf, elektronischer Überlastschutz.
- ▶ Innovative Spannzangen mit umlaufendem Bund zum Schutz des Werkstücks sowie um das Abrutschen des Schlüssels beim Werkzeugwechsel zu verhindern.
- ▶ Tachoelektronik POWERtronic für enorme Leistung, Leistungsreserve und besondere Drehzahlkonstanz unter Last.
- ▶ Gegen Metallstaub geschützter Motor und Elektronik.

**Im Preis enthalten:**

1 Spannzange Ø 6 mm, 1 Gabelschlüssel SW13, 1 Gabelschlüssel SW17

**GSZ 8-280 PE**

Handlicher und leistungsstarker Geradschleifer für Schleif- und Entgratarbeiten an schwer zugänglichen Stellen, auch für den halbstationären Einsatz geeignet.



Zubehör ab Seite 101

Nennaufnahme	W	750
Leistungsabgabe	W	400
Leerlaufdrehzahl	1/min	8 500 - 28 000
Schleifkörper max. Ø	mm	50
Spannzange max. Ø	mm	8
Spannhals-Ø	mm	43
Fräser max. Ø	mm	12
Kabel mit Stecker	m	4
Gewicht nach EPTA	kg	1,4
<b>Bestellnummer</b>		<b>7 223 17 60 00 0</b>
<b>EAN</b>		<b>4014586879437</b>
<b>UVP + vRG exkl. MWST [PK01]</b>		<b>293.52</b>
<b>UVP + vRG inkl. MWST [PK01]</b>		<b>317.00</b>
<b>vRG inkl. MWST</b>		<b>0.60</b>

**FEIN VORTEILE:**

- ▶ Kompakte BauForm für Einsatz an besonders beengten Stellen, Spannhals-Ø 43 mm für halbstationären Einsatz als Fräsmotor (z. B. als Kopierfräse).
- ▶ Umfangreicher Anwenderschutz durch Blockierüberwachung, Wiederanlaufschutz, Sanftanlauf, elektronischer Überlastschutz.
- ▶ Innovative Spannzangen mit umlaufendem Bund zum Schutz des Werkstücks sowie um das Abrutschen des Schlüssels beim Werkzeugwechsel zu verhindern.
- ▶ Variable Drehzahl ermöglicht den Einsatz unterschiedlicher Werkzeuge.
- ▶ Tachoelektronik POWERtronic für enorme Leistung, Leistungsreserve und besondere Drehzahlkonstanz unter Last.
- ▶ Gegen Metallstaub geschützter Motor und Elektronik.

**Im Preis enthalten:**

1 Spannzange Ø 6 mm, 1 Gabelschlüssel SW13, 1 Gabelschlüssel SW17

**GSZ 8-280 PL**

Handlicher und leistungsstarker Geradschleifer mit hoher Eintauchtiefe für Schleif- und Entgratarbeiten an schwer zugänglichen Stellen.



Zubehör ab Seite 101

Nennaufnahme	W	750
Leistungsabgabe	W	410
Leerlaufdrehzahl	1/min	28 000
Spannzange max. Ø	mm	8
Spannhals-Ø	mm	43
Fräser max. Ø	mm	12
Kabel mit Stecker	m	4
Gewicht nach EPTA	kg	1,8
<b>Bestellnummer</b>		<b>7 223 18 60 00 0</b>
<b>EAN</b>		<b>4014586879598</b>
<b>UVP + vRG exkl. MWST [PK01]</b>		<b>480.56</b>
<b>UVP + vRG inkl. MWST [PK01]</b>		<b>519.00</b>
<b>vRG inkl. MWST</b>		<b>0.60</b>

**FEIN VORTEILE:**

- ▶ Langer, schlanker Hals ermöglicht tiefes Eintauchen in Werkstücke (z. B. Innenschleifen von Rohren).
- ▶ Umfangreicher Anwenderschutz durch Blockierüberwachung, Wiederanlaufschutz, Sanftanlauf, elektronischer Überlastschutz.
- ▶ Innovative Spannzangen mit umlaufendem Bund zum Schutz des Werkstücks sowie um das Abrutschen des Schlüssels beim Werkzeugwechsel zu verhindern.
- ▶ Tachoelektronik POWERtronic für enorme Leistung, Leistungsreserve und besondere Drehzahlkonstanz unter Last.
- ▶ Austauschbarer Gummi-Halslagerüberzug.
- ▶ Gegen Metallstaub geschützter Motor und Elektronik.

**Im Preis enthalten:**

1 Gabelschlüssel SW13, 1 Spannzange Ø 6 mm, 1 Gabelschlüssel SW17

**GSZ 8-280 PEL**

Handlicher und leistungsstarker Geradschleifer mit hoher Eintauchtiefe für Schleif- und Entgratarbeiten an schwer zugänglichen Stellen.



Zubehör ab Seite 101

Nennaufnahme	W	750
Leistungsabgabe	W	410
Leerlaufdrehzahl	1/min	8 500 - 28 000
Schleifkörper max. Ø	mm	50
Spannzange max. Ø	mm	8
Spannhals-Ø	mm	43
Fräser max. Ø	mm	12
Kabel mit Stecker	m	4
Gewicht nach EPTA	kg	1,8
<b>Bestellnummer</b>		<b>7 223 19 60 00 0</b>
<b>EAN</b>		<b>4014586879444</b>
<b>UVP + vRG exkl. MWST [PK01]</b>		<b>508.33</b>
<b>UVP + vRG inkl. MWST [PK01]</b>		<b>549.00</b>
<b>vRG inkl. MWST</b>		<b>0.60</b>

**FEIN VORTEILE:**

- ▶ Langer, schlanker Hals ermöglicht tiefes Eintauchen in Werkstücke (z. B. Innenschleifen von Rohren).
- ▶ Umfangreicher Anwenderschutz durch Blockierüberwachung, Wiederanlaufschutz, Sanftanlauf, elektronischer Überlastschutz.
- ▶ Innovative Spannzangen mit umlaufendem Bund zum Schutz des Werkstücks sowie um das Abrutschen des Schlüssels beim Werkzeugwechsel zu verhindern.
- ▶ Variable Drehzahl ermöglicht den Einsatz unterschiedlicher Werkzeuge.
- ▶ Tachoelektronik POWERtronic für enorme Leistung, Leistungsreserve und besondere Drehzahlkonstanz unter Last.
- ▶ Austauschbarer Gummi-Halslagerüberzug.
- ▶ Gegen Metallstaub geschützter Motor und Elektronik.

**Im Preis enthalten:**

1 Spannzange Ø 6 mm, 1 Gabelschlüssel SW13, 1 Gabelschlüssel SW17

**GSZ 8-90 PEL**

Handlicher und leistungsstarker Geradschleifer für die Edelstahlbearbeitung mit hoher Eintauchtiefe für Schleif- und Polierarbeiten an besonders schwer zugänglichen Stellen.



Zubehör ab Seite 101

Nennaufnahme	W	750
Leistungsabgabe	W	410
Leerlaufdrehzahl	1/min	8 500
Schleifkörper max. Ø	mm	50
Spannzange max. Ø	mm	8
Spannhals-Ø	mm	43
Fräser max. Ø	mm	12
Kabel mit Stecker	m	4
Gewicht nach EPTA	kg	1,80
<b>Bestellnummer</b>		<b>7 223 20 60 00 0</b>
<b>EAN</b>		<b>4014586879451</b>
<b>UVP + vRG exkl. MWST [PK01]</b>		<b>600.93</b>
<b>UVP + vRG inkl. MWST [PK01]</b>		<b>649.00</b>
<b>vRG inkl. MWST</b>		<b>0.60</b>

**FEIN VORTEILE:**

- ▶ Langer, schlanker Hals ermöglicht tiefes Eintauchen in Werkstücke (z. B. Innenschleifen von Rohren).
- ▶ Umfangreicher Anwenderschutz durch Blockierüberwachung, Wiederanlaufschutz, Sanftanlauf, elektronischer Überlastschutz.
- ▶ Innovative Spannzangen mit umlaufendem Bund zum Schutz des Werkstücks sowie um das Abrutschen des Schlüssels beim Werkzeugwechsel zu verhindern.
- ▶ Tachoelektronik POWERtronic für enorme Leistung, Leistungsreserve und besondere Drehzahlkonstanz unter Last.
- ▶ Austauschbarer Gummi-Halslagerüberzug.
- ▶ Gegen Metallstaub geschützter Motor und Elektronik.

**Im Preis enthalten:**

1 Spannzange Ø 6 mm, 1 Gabelschlüssel SW13, 1 Gabelschlüssel SW17

**GSZ 11-320 PRL**

Handlicher und äusserst leistungsstarker Geradschleifer mit hoher Eintauchtiefe für schwere Schleif- und Entgratarbeiten an schwer zugänglichen Stellen mit FEIN ErgoGrip für ermüdungsfreies Arbeiten.



Zubehör ab Seite 101

Nennaufnahme	W	1 010
Leistungsabgabe	W	620
Leerlaufdrehzahl	1/min	32 500
Schleifkörper max. Ø	mm	45
Spannzange max. Ø	mm	8
Spannhals-Ø	mm	43
Fräser max. Ø	mm	12
Kabel mit Stecker	m	4
Gewicht nach EPTA	kg	2,1
<b>Bestellnummer</b>		<b>7 223 21 60 00 0</b>
<b>EAN</b>		<b>4014586880495</b>
<b>UVP + vRG exkl. MWST [PK01]</b>		<b>522.22</b>
<b>UVP + vRG inkl. MWST [PK01]</b>		<b>564.00</b>
<b>vRG inkl. MWST</b>		<b>0.60</b>

**FEIN VORTEILE:**

- ▶ Langer, schlanker Hals ermöglicht tiefes Eintauchen in Werkstücke (z. B. Innenschleifen von Rohren).
- ▶ Umfangreicher Anwenderschutz durch Blockierüberwachung, Wiederanlaufschutz, Sanftanlauf, elektronischer Überlastschutz.
- ▶ Innovative Spannzangen mit umlaufendem Bund zum Schutz des Werkstücks sowie um das Abrutschen des Schlüssels beim Werkzeugwechsel zu verhindern.
- ▶ Tachoelektronik POWERtronic für enorme Leistung, Leistungsreserve und besondere Drehzahlkonstanz unter Last.
- ▶ Austauschbarer Gummi-Halslagerüberzug.
- ▶ Gegen Metallstaub geschützter Motor und Elektronik.

**Im Preis enthalten:**

1 Spannzange Ø 8 mm, 1 Gabelschlüssel SW13, 1 Gabelschlüssel SW17

**GSZ 11-320 PERL**

Handlicher und äusserst leistungsstarker Geradschleifer mit hoher Eintauchtiefe für schwere Schleif- und Entgratarbeiten an schwer zugänglichen Stellen mit FEIN ErgoGrip für ermüdungsfreies Arbeiten.



Zubehör ab Seite 101

Nennaufnahme	W	1 010
Leistungsabgabe	W	620
Leerlaufdrehzahl	1/min	9 500 - 32 500
Schleifkörper max. Ø	mm	45
Spannzange max. Ø	mm	8
Spannhals-Ø	mm	43
Fräser max. Ø	mm	12
Kabel mit Stecker	m	4
Gewicht nach EPTA	kg	2,1
<b>Bestellnummer</b>		<b>7 223 22 60 00 0</b>
<b>EAN</b>		<b>4014586880501</b>
<b>UVP + vRG exkl. MWST [PK01]</b>		<b>548.15</b>
<b>UVP + vRG inkl. MWST [PK01]</b>		<b>592.00</b>
<b>vRG inkl. MWST</b>		<b>0.60</b>

**FEIN VORTEILE:**

- ▶ Langer, schlanker Hals ermöglicht tiefes Eintauchen in Werkstücke (z. B. Innenschleifen von Rohren).
- ▶ Umfangreicher Anwenderschutz durch Blockierüberwachung, Wiederanlaufschutz, Sanftanlauf, elektronischer Überlastschutz.
- ▶ Innovative Spannzangen mit umlaufendem Bund zum Schutz des Werkstücks sowie um das Abrutschen des Schlüssels beim Werkzeugwechsel zu verhindern.
- ▶ Variable Drehzahl ermöglicht den Einsatz unterschiedlicher Werkzeuge.
- ▶ Tachoelektronik POWERtronic für enorme Leistung, Leistungsreserve und besondere Drehzahlkonstanz unter Last.
- ▶ Austauschbarer Gummi-Halslagerüberzug.
- ▶ Gegen Metallstaub geschützter Motor und Elektronik.

**Im Preis enthalten:**

1 Spannzange Ø 8 mm, 1 Gabelschlüssel SW13, 1 Gabelschlüssel SW17

**GSZ 11-90 PERL**

Handlicher und äusserst leistungsstarker Geradschleifer für die Edelstahlbearbeitung mit hoher Eintauchtiefe für schwere Schleif- und Polierarbeiten mit FEIN ErgoGrip für ermüdungsfreies Arbeiten.



Zubehör ab Seite 101

Nennaufnahme	W	1 010
Leistungsabgabe	W	620
Leerlaufdrehzahl	1/min	2 900 - 9 900
Polierwerkzeug Ø	mm	80
Schleifkörper max. Ø	mm	50
Spannzange max. Ø	mm	8
Spannhals-Ø	mm	43
Fräser max. Ø	mm	12
Kabel mit Stecker	m	4
Gewicht nach EPTA	kg	2,20
<b>Bestellnummer</b>		<b>7 223 23 60 00 0</b>
<b>EAN</b>		<b>4014586880525</b>
<b>UVP + vRG exkl. MWST [PK01]</b>		<b>643.52</b>
<b>UVP + vRG inkl. MWST [PK01]</b>		<b>695.00</b>
<b>vRG inkl. MWST</b>		<b>0.60</b>

**FEIN VORTEILE:**

- ▶ Langer, schlanker Hals ermöglicht tiefes Eintauchen in Werkstücke (z. B. Innenschleifen von Rohren).
- ▶ Umfangreicher Anwenderschutz durch Blockierüberwachung, Wiederanlaufschutz, Sanftanlauf, elektronischer Überlastschutz.
- ▶ Innovative Spannzangen mit umlaufendem Bund zum Schutz des Werkstücks sowie um das Abrutschen des Schlüssels beim Werkzeugwechsel zu verhindern.
- ▶ Variable Drehzahl ermöglicht den Einsatz unterschiedlicher Werkzeuge.
- ▶ Tachoelektronik POWERtronic für enorme Leistung, Leistungsreserve und besondere Drehzahlkonstanz unter Last.
- ▶ Austauschbarer Gummi-Halslagerüberzug.
- ▶ Gegen Metallstaub geschützter Motor und Elektronik.

**Im Preis enthalten:**

1 Spannzange Ø 8 mm, 1 Gabelschlüssel SW13, 1 Gabelschlüssel SW17

**GSZ 4-280 EL**

Äusserst handlicher Geradschleifer mit hoher Eintauchtiefe für leichte Schleif- und Entgratarbeiten an besonders schwer zugänglichen Stellen.



Zubehör ab Seite 101

Nennaufnahme	W	350
Leistungsabgabe	W	170
Leerlaufdrehzahl	1/min	13 000 - 28 000
Schleifkörper max. Ø	mm	20
Spannzange max. Ø	mm	6
Spannhals-Ø	mm	43
Fräser max. Ø	mm	12
Kabel mit Stecker	m	5
Gewicht nach EPTA	kg	1,5
<b>Bestellnummer</b>		<b>7 223 24 60 00 0</b>
<b>EAN</b>		<b>4014586880594</b>
<b>UVP + vRG exkl. MWST [PK01]</b>		<b>473.15</b>
<b>UVP + vRG inkl. MWST [PK01]</b>		<b>511.00</b>
<b>vRG inkl. MWST</b>		<b>0.60</b>

**FEIN VORTEILE:**

- ▶ Langer, schlanker Hals sowie max. Fadenmass von 210 mm ermöglichen tiefes Eintauchen in Werkstücke (z. B. Innenschleifen von Rohren).
- ▶ Innovative Spannzangen mit umlaufendem Bund zum Schutz des Werkstücks sowie um das Abrutschen des Schlüssels beim Werkzeugwechsel zu verhindern.
- ▶ Variable Drehzahl ermöglicht den Einsatz unterschiedlicher Werkzeuge.
- ▶ Gegen Metallstaub geschützter Motor und Elektronik.
- ▶ Austauschbarer Gummi-Halslagerüberzug.

**Im Preis enthalten:**

1 Spannzange Ø 6 mm, 1 Gabelschlüssel SW13, 1 Gabelschlüssel SW17

**GSZ 4-90 EL**

Äusserst handlicher Geradschleifer für die Edelstahlbearbeitung mit hoher Eintauchtiefe für leichte Schleif- und Polierarbeiten an besonders schwer zugänglichen Stellen.



Zubehör ab Seite 101

Nennaufnahme	W	350
Leistungsabgabe	W	170
Leerlaufdrehzahl	1/min	3 500 - 8 500
Polierwerkzeug Ø	mm	50
Schleifkörper max. Ø	mm	20
Spannzange max. Ø	mm	6
Fräser max. Ø	mm	12
Kabel mit Stecker	m	5
Gewicht nach EPTA	kg	1,5
<b>Bestellnummer</b>		<b>7 223 25 60 00 0</b>
<b>EAN</b>		<b>4014586880648</b>
<b>UVP + vRG exkl. MWST [PK01]</b>		<b>473.15</b>
<b>UVP + vRG inkl. MWST [PK01]</b>		<b>511.00</b>
<b>vRG inkl. MWST</b>		<b>0.60</b>

**FEIN VORTEILE:**

- ▶ Variable Drehzahl ermöglicht den Einsatz unterschiedlicher Werkzeuge.
- ▶ Langer, schlanker Hals sowie max. Fadenmass von 210 mm ermöglichen tiefes Eintauchen in Werkstücke (z. B. Innenschleifen von Rohren).
- ▶ Innovative Spannzangen mit umlaufendem Bund zum Schutz des Werkstücks sowie um das Abrutschen des Schlüssels beim Werkzeugwechsel zu verhindern.
- ▶ Austauschbarer Gummi-Halslagerüberzug.
- ▶ Gegen Metallstaub geschützter Motor und Elektronik.

**Im Preis enthalten:**

1 Gabelschlüssel SW17, 1 Spannzange Ø 6 mm, 1 Gabelschlüssel SW13



**Spannzangen für GSZ 4, GSZ 8, GSZ 11****Spannzange**

mit umlaufendem Bund zum Schutz des Werkstücks sowie um das Abrutschen des Schlüssels beim Werkzeugwechsel zu verhindern.

Ø mm	Bestellnummer	UVP + vRG exkl. MWST	UVP + vRG inkl. MWST
3	6 32 07 130 00 0	27.78	30.00
6	6 32 07 128 00 0	27.78	30.00
8	6 32 07 129 00 0	27.78	30.00
6,35	6 32 07 131 00 0	27.78	30.00

**Spannzangen Inox**

in Edelstahlausführung, mit umlaufendem Bund zum Schutz des Werkstücks sowie um das Abrutschen des Schlüssels beim Werkzeugwechsel zu verhindern.

Ø mm	Bestellnummer	UVP + vRG exkl. MWST	UVP + vRG inkl. MWST
3	6 32 07 132 00 0	32.22	34.80
6	6 32 07 133 00 0	32.22	34.80
8	6 32 07 134 00 0	32.22	34.80
6,35	6 32 07 135 00 0	32.22	34.80

**Spannzangen für MSh 635****Spannzange**

Ø mm	Bestellnummer	UVP + vRG exkl. MWST	UVP + vRG inkl. MWST
3	6 32 07 097 00 0	30.46	32.90
6	6 32 07 103 00 9	30.46	32.90

**Spannzangen für MSh 636-1, MSh 648-1, MSHe 648-1, MShy 648-1Z****Spannzange**

Einstecktiefe 30 mm

Ø mm	Bestellnummer	UVP + vRG exkl. MWST	UVP + vRG inkl. MWST
3	6 32 07 087 00 1	30.46	32.90
6	6 32 07 059 00 6	30.46	32.90
8	6 32 07 069 00 5	30.46	32.90
6,35	6 32 07 088 00 9	30.46	32.90

**Allgemeines Zubehör****Werkzeugkoffer**

Kunststoff, Innenmasse: 470 x 275 x 116 mm

Bestellnummer	UVP + vRG exkl. MWST	UVP + vRG inkl. MWST
3 39 01 118 01 0	49.91	53.90

**Kunststoff-Box**

Koffer-Einsatz mit verschliessbarem Deckel für Kleinteile und Zubehör, passend zu Werkzeugkoffer 3 39 01 118 01 0, max. 5 St./Koffer.

Bestellnummer	UVP + vRG exkl. MWST	UVP + vRG inkl. MWST
3 39 01 119 00 0	5.37	5.80



		MSfo 869-1c 300 Hz 200 V	MSfo 869-1d 300 Hz 200 V	MSfo 852-1c 300 Hz 200 V	MSfo 852-1d 300 Hz 200 V	MSfo 870-1c 300 Hz 200 V	MSfo 870-1d 300 Hz 200 V
		Leistungsstarker HF-Winkelschleifer für schwere Trenn- und Schleifarbeiten.	Leistungsstarker HF-Winkelschleifer für schwere Schleifarbeiten.	Leistungsstarker HF-Winkelschleifer für mittlere bis schwere Schleif- und Bürstarbeiten.		Leistungsstärkster FEIN HF-Winkelschleifer für extreme Trenn- und Schleifarbeiten.	Leistungsstärkster FEIN HF-Winkelschleifer für extreme Schleifarbeiten.
<b>Seite</b>		104	104	104	104	105	105
<b>Anwendung</b>	schruppen	▲▲	▲▲	▲▲	▲▲	▲▲	▲▲
	entgraten	▲	▲	▲	▲	▲	▲
	trennen	▲▲	▲	▲	▲	▲▲	▲
<b>Technische Attribute</b>	Frequenz	300 Hz	300 Hz	300 Hz	300 Hz	300 Hz	300 Hz
	Spannung/Stromart	200 V/3~	200 V/3~	200 V/3~	200 V/3~	200 V/3~	200 V/3~
	Nennaufnahme	3 100 W	3 100 W	1 900 W	1 900 W	3 700 W	3 700 W
	Leistungsabgabe	2 450 W	2 450 W	1 400 W	1 400 W	2 800 W	2 800 W
	Leerlaufdrehzahl	6 500 1/min	8 600 1/min	6 400 1/min	8 500 1/min	6 600 1/min	8 600 1/min
	Kabel	5 m	5 m	5 m	5 m	5 m	5 m
	Gewicht nach EPTA	7,7 kg	7,4 kg	6,3 kg	5,9 kg	8,5 kg	8,2 kg
	Flansche	M 14	M 14	M 14	M 14	M 14	M 14
Schleifscheibe Ø	230 mm	180 mm	230 mm	180 mm	230 mm	180 mm	
Elast. Schleifteller Ø	180 mm	180 mm	180 mm	180 mm	180 mm	180 mm	

▲ geeignet      ▲▲ sehr gut geeignet



MSfo 869-1c  
MSfo 869-1d



MSfo 852-1c  
MSfo 852-1d



MSfo 870-1c



MSfo 870-1d

	<b>MSfo 849-1c</b> 300 Hz 200 V	<b>MSfov 852-1</b> 300 Hz 200 V	<b>MSf 843-1c</b> 300 Hz 200 V	<b>HFW 9-125</b> 300 Hz 200 V
	Leistungsstarker HF-Winkelschleifer für mittlere Schleifarbeiten.	Langhals-HF-Winkelschleifer für schwer zugängliche Stellen.	Leistungsstarker HF-Compact-Winkelschleifer für mittlere Schleif- und Entgratarbeiten.	Handlicher HF-Compact-Winkelschleifer für leichte Schleif- und Entgratarbeiten.
	105	106	106	106
		▲▲	▲▲	
		▲	▲	
			▲	
	300 Hz	300 Hz	300 Hz	300 Hz
	200 V/3~	200 V/3~	200 V/3~	200 V/3~
	1 500 W	1 900 W	1 100 W	900 W
	1 075 W	1 400 W	700 W	690 W
	6 150 1/min	8 800 1/min	6 500 1/min	7 100 1/min
	5 m	5 m	5 m	5 m
	5,1 kg	5,2 kg	3,60 kg	2,50 kg
	M 14	M 14	M 14	
	180 mm	125 mm	125 mm	125 mm
	180 mm		125 mm	125 mm



MSfov 852-1

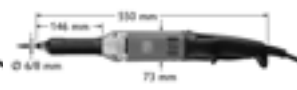

MSf 843-1c

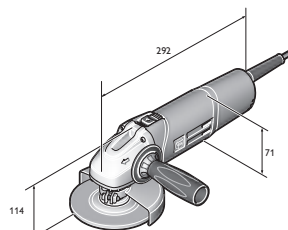

HFW 9-125

**MSfo 869-1c 300 Hz 200 V**



Zubehör ab Seite 112

Leistungsstarker HF-Winkelschleifer für schwere Trenn- und Schleifarbeiten.

Nennaufnahme	W	3 100
Leistungsabgabe	W	2 450
Frequenz	Hz	300
Spannung/Stromart	V/3~	200
Leerlaufdrehzahl	1/min	6 500
Schleifscheibe Ø	mm	230
Elast. Schleifteller Ø	mm	180
Flansche		M 14
Kabel	m	5
Gewicht nach EPTA	kg	7,7
<b>Bestellnummer</b>		<b>7 820 62 00 26 0</b>
<b>EAN</b>		<b>4014586856759</b>
<b>UVP + vRG exkl. MWST [PK09]</b>		<b>1'462.04</b>
<b>UVP + vRG inkl. MWST [PK09]</b>		<b>1'579.00</b>
<b>vRG inkl. MWST</b>		<b>2.50</b>

**FEIN VORTEILE:**

- ▶ Metall-Motor- und Getriebegehäuse für höchste Belastbarkeit im industriellen Dauereinsatz.
- ▶ Vollgekapselter Motor, 100% staubgeschützt mit Oberflächenkühlung für maximale Standfestigkeit und Lebensdauer auch unter extremen Einsatzbedingungen.
- ▶ Verschleiss- und wartungsarm.
- ▶ Höchste Zuverlässigkeit und überragende Lebensdauer.
- ▶ Hohe Effektiv-Leistung.
- ▶ Enorme Drehzahl-Konstanz.

**Im Preis enthalten:**

- 1 Schutzhaube, 1 Paar Flansche, 1 Satz Schlüssel, 1 Anti-Vibrationshandgriff

Andere Frequenzen und Spannungen finden Sie im numerischen Teil.

**MSfo 869-1d 300 Hz 200 V**



Zubehör ab Seite 112

Leistungsstarker HF-Winkelschleifer für schwere Schleifarbeiten.

Nennaufnahme	W	3 100
Leistungsabgabe	W	2 450
Frequenz	Hz	300
Spannung/Stromart	V/3~	200
Leerlaufdrehzahl	1/min	8 600
Schleifscheibe Ø	mm	180
Elast. Schleifteller Ø	mm	180
Flansche		M 14
Kabel	m	5
Gewicht nach EPTA	kg	7,4
<b>Bestellnummer</b>		<b>7 820 65 00 26 0</b>
<b>EAN</b>		<b>4014586856834</b>
<b>UVP + vRG exkl. MWST [PK09]</b>		<b>1'462.04</b>
<b>UVP + vRG inkl. MWST [PK09]</b>		<b>1'579.00</b>
<b>vRG inkl. MWST</b>		<b>2.50</b>

**FEIN VORTEILE:**

- ▶ Metall-Motor- und Getriebegehäuse für höchste Belastbarkeit im industriellen Dauereinsatz.
- ▶ Vollgekapselter Motor, 100% staubgeschützt mit Oberflächenkühlung für maximale Standfestigkeit und Lebensdauer auch unter extremen Einsatzbedingungen.
- ▶ Verschleiss- und wartungsarm.
- ▶ Hohe Effektiv-Leistung.
- ▶ Enorme Drehzahl-Konstanz.
- ▶ Höchste Zuverlässigkeit und überragende Lebensdauer.

**Im Preis enthalten:**

- 1 Schutzhaube, 1 Paar Flansche, 1 Satz Schlüssel, 1 Anti-Vibrationshandgriff

Andere Frequenzen und Spannungen finden Sie im numerischen Teil.

**MSfo 852-1c 300 Hz 200 V**



Zubehör ab Seite 112

Leistungsstarker HF-Winkelschleifer für mittlere bis schwere Schleif- und Bürstarbeiten.

Nennaufnahme	W	1 900
Leistungsabgabe	W	1 400
Frequenz	Hz	300
Spannung/Stromart	V/3~	200
Leerlaufdrehzahl	1/min	6 400
Schleifscheibe Ø	mm	230
Elast. Schleifteller Ø	mm	180
Flansche		M 14
Kabel	m	5
Gewicht nach EPTA	kg	6,3
<b>Bestellnummer</b>		<b>7 820 71 00 26 0</b>
<b>EAN</b>		<b>4014586856933</b>
<b>UVP + vRG exkl. MWST [PK09]</b>		<b>1'283.33</b>
<b>UVP + vRG inkl. MWST [PK09]</b>		<b>1'386.00</b>
<b>vRG inkl. MWST</b>		<b>2.50</b>

**FEIN VORTEILE:**

- ▶ Metall-Motor- und Getriebegehäuse für höchste Belastbarkeit im industriellen Dauereinsatz.
- ▶ Vollgekapselter Motor, 100% staubgeschützt mit Oberflächenkühlung für maximale Standfestigkeit und Lebensdauer auch unter extremen Einsatzbedingungen.
- ▶ Verschleiss- und wartungsarm.
- ▶ Höchste Zuverlässigkeit und überragende Lebensdauer.
- ▶ Hohe Effektiv-Leistung.
- ▶ Enorme Drehzahl-Konstanz.

**Im Preis enthalten:**

- 1 Schutzhaube, 1 Paar Flansche, 1 Satz Schlüssel, 1 Anti-Vibrationshandgriff

Andere Frequenzen und Spannungen finden Sie im numerischen Teil.

**MSfo 852-1d 300 Hz 200 V**



Zubehör ab Seite 112

Leistungsstarker HF-Winkelschleifer für mittlere bis schwere Schleif- und Bürstarbeiten.

Nennaufnahme	W	1 900
Leistungsabgabe	W	1 400
Frequenz	Hz	300
Spannung/Stromart	V/3~	200
Leerlaufdrehzahl	1/min	8 500
Schleifscheibe Ø	mm	180
Elast. Schleifteller Ø	mm	180
Flansche		M 14
Kabel	m	5
Gewicht nach EPTA	kg	5,9
<b>Bestellnummer</b>		<b>7 820 73 00 26 0</b>
<b>EAN</b>		<b>4014586856971</b>
<b>UVP + vRG exkl. MWST [PK09]</b>		<b>1'257.41</b>
<b>UVP + vRG inkl. MWST [PK09]</b>		<b>1'358.00</b>
<b>vRG inkl. MWST</b>		<b>2.50</b>

**FEIN VORTEILE:**

- ▶ Metall-Motor- und Getriebegehäuse für höchste Belastbarkeit im industriellen Dauereinsatz.
- ▶ Vollgekapselter Motor, 100% staubgeschützt mit Oberflächenkühlung für maximale Standfestigkeit und Lebensdauer auch unter extremen Einsatzbedingungen.
- ▶ Verschleiss- und wartungsarm.
- ▶ Höchste Zuverlässigkeit und überragende Lebensdauer.
- ▶ Hohe Effektiv-Leistung.
- ▶ Enorme Drehzahl-Konstanz.

**Im Preis enthalten:**

- 1 Schutzhaube, 1 Paar Flansche, 1 Satz Schlüssel, 1 Anti-Vibrationshandgriff

Andere Frequenzen und Spannungen finden Sie im numerischen Teil.



**MSfo 870-1c 300 Hz 200 V**

Leistungsstärkster FEIN HF-Winkelschleifer für extreme Trenn- und Schleifarbeiten.



Zubehör ab Seite 112

Nennaufnahme	W	3 700
Leistungsabgabe	W	2 800
Frequenz	Hz	300
Spannung/Stromart	V/3~	200
Leerlaufdrehzahl	1/min	6 600
Schleifscheibe Ø	mm	230
Elast. Schleifteller Ø	mm	180
Flansche		M 14
Kabel	m	5
Gewicht nach EPTA	kg	8,5
<b>Bestellnummer</b>		<b>7 820 75 00 26 0</b>
<b>EAN</b>		<b>4014586857053</b>
<b>UVP + vRG exkl. MWST [PK09]</b>		<b>1'697.22</b>
<b>UVP + vRG inkl. MWST [PK09]</b>		<b>1'833.00</b>
<b>vRG inkl. MWST</b>		<b>2.50</b>

**FEIN VORTEILE:**

- ▶ Metall-Motor- und Getriebegehäuse für höchste Belastbarkeit im industriellen Dauereinsatz.
- ▶ Vollgekapselter Motor, 100% staubgeschützt mit Oberflächenkühlung für maximale Standfestigkeit und Lebensdauer auch unter extremen Einsatzbedingungen.
- ▶ Verschleiss- und wartungsarm.
- ▶ Höchste Zuverlässigkeit und überragende Lebensdauer.
- ▶ Hohe Effektiv-Leistung.
- ▶ Enorme Drehzahl-Konstanz.

**Im Preis enthalten:**

- 1 Schutzhaube, 1 Paar Flansche, 1 Satz Schlüssel, 1 Anti-Vibrationshandgriff

Andere Frequenzen und Spannungen finden Sie im numerischen Teil.

**MSfo 870-1d 300 Hz 200 V**

Leistungsstärkster FEIN HF-Winkelschleifer für extreme Schleifarbeiten.



Zubehör ab Seite 112

Nennaufnahme	W	3 700
Leistungsabgabe	W	2 800
Frequenz	Hz	300
Spannung/Stromart	V/3~	200
Leerlaufdrehzahl	1/min	8 600
Schleifscheibe Ø	mm	180
Elast. Schleifteller Ø	mm	180
Flansche		M 14
Kabel	m	5
Gewicht nach EPTA	kg	8,2
<b>Bestellnummer</b>		<b>7 820 77 00 26 0</b>
<b>EAN</b>		<b>4014586857107</b>
<b>UVP + vRG exkl. MWST [PK09]</b>		<b>1'697.22</b>
<b>UVP + vRG inkl. MWST [PK09]</b>		<b>1'833.00</b>
<b>vRG inkl. MWST</b>		<b>2.50</b>

**FEIN VORTEILE:**

- ▶ Metall-Motor- und Getriebegehäuse für höchste Belastbarkeit im industriellen Dauereinsatz.
- ▶ Vollgekapselter Motor, 100% staubgeschützt mit Oberflächenkühlung für maximale Standfestigkeit und Lebensdauer auch unter extremen Einsatzbedingungen.
- ▶ Verschleiss- und wartungsarm.
- ▶ Höchste Zuverlässigkeit und überragende Lebensdauer.
- ▶ Hohe Effektiv-Leistung.
- ▶ Enorme Drehzahl-Konstanz.

**Im Preis enthalten:**

- 1 Schutzhaube, 1 Paar Flansche, 1 Satz Schlüssel, 1 Anti-Vibrationshandgriff

Andere Frequenzen und Spannungen finden Sie im numerischen Teil.

**MSfo 849-1c 300 Hz 200 V**

Leistungsstarker HF-Winkelschleifer für mittlere Schleifarbeiten.



Zubehör ab Seite 112

Nennaufnahme	W	1 500
Leistungsabgabe	W	1 075
Frequenz	Hz	300
Spannung/Stromart	V/3~	200
Leerlaufdrehzahl	1/min	6 150
Schleifscheibe Ø	mm	180
Elast. Schleifteller Ø	mm	180
Flansche		M 14
Kabel	m	5
Gewicht nach EPTA	kg	5,1
<b>Bestellnummer</b>		<b>7 820 80 00 26 0</b>
<b>EAN</b>		<b>4014586857145</b>
<b>UVP + vRG exkl. MWST [PK09]</b>		<b>1'294.44</b>
<b>UVP + vRG inkl. MWST [PK09]</b>		<b>1'398.00</b>
<b>vRG inkl. MWST</b>		<b>0.60</b>

**FEIN VORTEILE:**

- ▶ Metall-Motor- und Getriebegehäuse für höchste Belastbarkeit im industriellen Dauereinsatz.
- ▶ Vollgekapselter Motor, 100% staubgeschützt mit Oberflächenkühlung für maximale Standfestigkeit und Lebensdauer auch unter extremen Einsatzbedingungen.
- ▶ Verschleiss- und wartungsarm.
- ▶ Höchste Zuverlässigkeit und überragende Lebensdauer.
- ▶ Enorme Drehzahl-Konstanz.
- ▶ Hohe Effektiv-Leistung.

**Im Preis enthalten:**

- 1 Anti-Vibrationshandgriff, 1 Satz Schlüssel, 1 Schutzhaube, 1 Paar Flansche

Andere Frequenzen und Spannungen finden Sie im numerischen Teil.

**MSfov 852-1 300 Hz 200 V**



Zubehör ab Seite 112

Langhals-HF-Winkelschleifer für schwer zugängliche Stellen.

Nennaufnahme	W	1 900
Leistungsabgabe	W	1 400
Frequenz	Hz	300
Spannung/Stromart	V/3~	200
Leerlaufdrehzahl	1/min	8 800
Schleifscheibe Ø	mm	125
Flansche		M 14
Kabel	m	5
Gewicht nach EPTA	kg	5,2
<b>Bestellnummer</b>		<b>7 820 83 00 26 0</b>
<b>EAN</b>		<b>4014586857336</b>
<b>UVP + vRG exkl. MWST [PK09]</b>		<b>1'630.56</b>
<b>UVP + vRG inkl. MWST [PK09]</b>		<b>1'761.00</b>
<b>vRG inkl. MWST</b>		<b>2.50</b>

**FEIN VORTEILE:**

- ▶ Besonders flacher Getriebekopf mit 65 mm Höhe einschl. Schleifscheibe.
- ▶ Metall-Motor- und Getriebegehäuse für höchste Belastbarkeit im industriellen Dauereinsatz.
- ▶ Vollgekapselter Motor, 100% staubgeschützt mit Oberflächenkühlung für maximale Standfestigkeit und Lebensdauer auch unter extremen Einsatzbedingungen.
- ▶ Verschleiss- und wartungsarm.
- ▶ Höchste Zuverlässigkeit und überragende Lebensdauer.
- ▶ Hohe Effektiv-Leistung.
- ▶ Enorme Drehzahl-Konstanz.

**Im Preis enthalten:**

1 Schutzhaube, 1 Paar Flansche, 1 Satz Schlüssel

Andere Frequenzen und Spannungen finden Sie im numerischen Teil.

**MSf 843-1c 300 Hz 200 V**



Zubehör ab Seite 112

Leistungsstarker HF-Compact-Winkelschleifer für mittlere Schleif- und Entgratarbeiten.

Nennaufnahme	W	1 100
Leistungsabgabe	W	700
Frequenz	Hz	300
Spannung/Stromart	V/3~	200
Leerlaufdrehzahl	1/min	6 500
Schleifscheibe Ø	mm	125
Elast. Schleifteller Ø	mm	125
Flansche		M 14
Kabel	m	5
Gewicht nach EPTA	kg	3,60
<b>Bestellnummer</b>		<b>7 820 85 00 26 0</b>
<b>EAN</b>		<b>4014586864402</b>
<b>UVP + vRG exkl. MWST [PK09]</b>		<b>1'184.26</b>
<b>UVP + vRG inkl. MWST [PK09]</b>		<b>1'279.00</b>
<b>vRG inkl. MWST</b>		<b>0.60</b>

**FEIN VORTEILE:**

- ▶ Metall-Motor- und Getriebegehäuse für höchste Belastbarkeit im industriellen Dauereinsatz.
- ▶ Durchzugsbelüftung für effektive Motorkühlung.
- ▶ Verschleiss- und wartungsarm.
- ▶ Höchste Zuverlässigkeit und überragende Lebensdauer.
- ▶ Hohe Effektiv-Leistung.
- ▶ Enorme Drehzahl-Konstanz.

**Im Preis enthalten:**

1 Schutzhaube, 1 Paar Flansche, 1 Satz Schlüssel, 1 Anti-Vibrationshandgriff

Andere Frequenzen und Spannungen finden Sie im numerischen Teil.

**HFw 9-125 300 Hz 200 V**



Zubehör ab Seite 112

Handlicher HF-Compact-Winkelschleifer für leichte Schleif- und Entgratarbeiten.

Nennaufnahme	W	900
Leistungsabgabe	W	690
Frequenz	Hz	300
Spannung/Stromart	V/3~	200
Leerlaufdrehzahl	1/min	7 100
Schleifscheibe Ø	mm	125
Elast. Schleifteller Ø	mm	125
Kabel	m	5
Gewicht nach EPTA	kg	2,50
<b>Bestellnummer</b>		<b>7 820 86 60 00 0</b>
<b>EAN</b>		<b>4014586869513</b>
<b>UVP + vRG exkl. MWST [PK09]</b>		<b>939.81</b>
<b>UVP + vRG inkl. MWST [PK09]</b>		<b>1'015.00</b>
<b>vRG inkl. MWST</b>		<b>0.60</b>

**FEIN VORTEILE:**

- ▶ Hocheffizienter Compact-Winkelschleifer mit der höchsten Abtragsleistung im Markt.
- ▶ Staubfester, vollgekapselter Schalter für maximale Lebensdauer.
- ▶ Besonders dickwandiger Metall-Getriebekopf aus Alu-Guss für höchste Standfestigkeit und Lebensdauer.
- ▶ Perfekte Ergonomie mit 2 Griffzonen und geringstem Griffmass für optimales Handling auch im Dauerbetrieb.
- ▶ Durchzugsbelüftung.
- ▶ Luftaustritt nach unten.
- ▶ Hohe Effektiv-Leistung.
- ▶ Enorme Drehzahl-Konstanz.
- ▶ Geringes Gewicht.

**Im Preis enthalten:**

1 Schutzhaube, 1 Paar Flansche, 1 Anti-Vibrationshandgriff, 1 Satz Schlüssel

Andere Frequenzen und Spannungen finden Sie im numerischen Teil.





	MSho 840-2 300 Hz 200 V	MSh 843-1 300 Hz 200 V	MSho 849-1 Z 300 Hz 200 V	MShyo 852-3a 300 Hz 200 V	MShyo 852-4a 300 Hz 200 V	MSho 852-1 300 Hz 200 V
	Handlicher HF-Geradschleifer für leichte Schleifarbeiten.	Leichter und handlicher HF-Geradschleifer für Fräsarbeiten.	Leistungsstarker HF-Geradschleifer für mittlere Schleifarbeiten mit Stifwerkzeugen.	Leistungsstarker HF-Geradschleifer für mittlere bis schwere Schleifarbeiten.	Leistungsstarker HF-Geradschleifer für Satinierarbeiten.	Leistungsstarker HF-Geradschleifer für mittlere bis schwere Schleifarbeiten mit hoher Drehzahl.
Seite	108	108	108	109	109	109
Anwendung	schruppen	▲▲		▲▲	▲▲	▲▲
	entgräten					▲
	satinieren				▲▲	▲
	fräsen	▲	▲▲			
Technische Attribute	Frequenz	300 Hz	300 Hz	300 Hz	300 Hz	300 Hz
	Spannung/Stromart	200 V/3~	200 V/3~	200 V/3~	200 V/3~	200 V/3~
	Nennaufnahme	410 W	1 100 W	1 500 W	1 900 W	1 900 W
	Leistungsabgabe	290 W	700 W	1 075 W	1 400 W	1 400 W
	Leerlaufdrehzahl	18 000 1/min	18 000 1/min	18 000 1/min	10 200 1/min	5 800 1/min
	Kabel	5 m	5 m	5 m	5 m	5 m
	Gewicht nach EPTA	2,1 kg	3,00 kg	3,90 kg	5,20 kg	5,70 kg
	Flansche				M 12	M 12
	Spannzange max. Ø	6 mm	6 mm	8 mm		
	Schleifkörper max. Ø	50 mm	40 mm	50 mm		

▲ geeignet      ▲▲ sehr gut geeignet



MSho 840-2



MShyo 852-4a



MSho 852-1

**MSho 840-2 300 Hz 200 V**

Handlicher HF-Geradschleifer für leichte Schleifarbeiten.



Zubehör ab Seite 112

Nennaufnahme	W	410
Leistungsabgabe	W	290
Frequenz	Hz	300
Spannung/Stromart	V/3~	200
Leerlaufdrehzahl	1/min	18 000
Schleifkörper max. Ø	mm	50
Spannzange max. Ø	mm	6
Kabel	m	5
Gewicht nach EPTA	kg	2,1
<b>Bestellnummer</b>		<b>7 823 03 00 26 0</b>
<b>EAN</b>		<b>4014586827636</b>
<b>UVP + vRG exkl. MWST [PK09]</b>		<b>941.67</b>
<b>UVP + vRG inkl. MWST [PK09]</b>		<b>1'017.00</b>
<b>vRG inkl. MWST</b>		<b>0.60</b>

**FEIN VORTEILE:**

- ▶ Äusserst handlich für den universellen Einsatz.
- ▶ Mehrfach gelagerte, geteilte Schleifspindel für absolut präzisen und vibrationsfreien Rundlauf.
- ▶ Metall-Motor- und Getriebegehäuse für höchste Belastbarkeit im industriellen Dauereinsatz.
- ▶ Vollgekapselter Motor, 100% staubgeschützt mit Oberflächenkühlung für maximale Standfestigkeit und Lebensdauer auch unter extremen Einsatzbedingungen.
- ▶ Verschleiss- und wartungsarm.
- ▶ Höchste Zuverlässigkeit und überragende Lebensdauer.
- ▶ Hohe Effektiv-Leistung.
- ▶ Enorme Drehzahl-Konstanz.

**Im Preis enthalten:**

1 Spannzange Ø 6 mm, 1 Satz Schlüssel

**MSh 843-1 300 Hz 200 V**

Leichter und handlicher HF-Geradschleifer für Fräsarbeiten.



Zubehör ab Seite 112

Nennaufnahme	W	1 100
Leistungsabgabe	W	700
Frequenz	Hz	300
Spannung/Stromart	V/3~	200
Leerlaufdrehzahl	1/min	18 000
Schleifkörper max. Ø	mm	40
Spannzange max. Ø	mm	6
Kabel	m	5
Gewicht nach EPTA	kg	3,00
<b>Bestellnummer</b>		<b>7 823 19 00 26 0</b>
<b>EAN</b>		<b>4014586857947</b>
<b>UVP + vRG exkl. MWST [PK09]</b>		<b>1'128.70</b>
<b>UVP + vRG inkl. MWST [PK09]</b>		<b>1'219.00</b>
<b>vRG inkl. MWST</b>		<b>2.50</b>

**FEIN VORTEILE:**

- ▶ Mehrfach gelagerte, geteilte Schleifspindel für absolut präzisen und vibrationsfreien Rundlauf.
- ▶ Metall-Motor- und Getriebegehäuse für höchste Belastbarkeit im industriellen Dauereinsatz.
- ▶ Durchzugsbelüftung für effektive Motorkühlung.
- ▶ Verschleiss- und wartungsarm.
- ▶ Höchste Zuverlässigkeit und überragende Lebensdauer.
- ▶ Hohe Effektiv-Leistung.
- ▶ Enorme Drehzahl-Konstanz.

**Im Preis enthalten:**

1 Spannzange Ø 6 mm, 1 Satz Schlüssel

**MSho 849-1 Z 300 Hz 200 V**

Leistungsstarker HF-Geradschleifer für mittlere Schleifarbeiten mit Stiftwerkzeugen.



Zubehör ab Seite 112

Nennaufnahme	W	1 500
Leistungsabgabe	W	1 075
Frequenz	Hz	300
Spannung/Stromart	V/3~	200
Leerlaufdrehzahl	1/min	18 000
Schleifkörper max. Ø	mm	50
Spannzange max. Ø	mm	8
Kabel	m	5
Gewicht nach EPTA	kg	3,90
<b>Bestellnummer</b>		<b>7 823 20 00 26 0</b>
<b>EAN</b>		<b>4014586858012</b>
<b>UVP + vRG exkl. MWST [PK09]</b>		<b>1'295.37</b>
<b>UVP + vRG inkl. MWST [PK09]</b>		<b>1'399.00</b>
<b>vRG inkl. MWST</b>		<b>2.50</b>

**FEIN VORTEILE:**

- ▶ Durchzugsstark für hohe Abtragsleistung.
- ▶ Mehrfach gelagerte, geteilte Schleifspindel für absolut präzisen und vibrationsfreien Rundlauf.
- ▶ Metall-Motor- und Getriebegehäuse für höchste Belastbarkeit im industriellen Dauereinsatz.
- ▶ Durchzugsbelüftung für effektive Motorkühlung.
- ▶ Verschleiss- und wartungsarm.
- ▶ Höchste Zuverlässigkeit und überragende Lebensdauer.
- ▶ Hohe Effektiv-Leistung.
- ▶ Enorme Drehzahl-Konstanz.

**Im Preis enthalten:**

1 Spannzange Ø 8 mm, 1 Satz Schlüssel



**MShyo 852-3a 300 Hz 200 V**

Leistungsstarker HF-Geradschleifer für mittlere bis schwere Schleifarbeiten.



Zubehör ab Seite 112

Nennaufnahme	W	1 900
Leistungsabgabe	W	1 400
Frequenz	Hz	300
Spannung/Stromart	V/3~	200
Leerlaufdrehzahl	1/min	10 200
Flansche		M 12
Schleifkörper max. Ø x Breite	mm	125 x 32/28
Kabel	m	5
Gewicht nach EPTA	kg	5,20
<b>Bestellnummer</b>		<b>7 824 39 00 26 0</b>
<b>EAN</b>		<b>4014586857657</b>
<b>UVP + vRG exkl. MWST [PK09]</b>		<b>1'341.67</b>
<b>UVP + vRG inkl. MWST [PK09]</b>		<b>1'449.00</b>
<b>vRG inkl. MWST</b>		<b>2.50</b>

**FEIN VORTEILE:**

- ▶ Durchzugsstark für hohe Abtragsleistung.
- ▶ Äußerst ruhiger Lauf.
- ▶ Metall-Motor- und Getriebegehäuse für höchste Belastbarkeit im industriellen Dauereinsatz.
- ▶ Vollgekapselter Motor, 100% staubgeschützt mit Oberflächenkühlung für maximale Standfestigkeit und Lebensdauer auch unter extremen Einsatzbedingungen.
- ▶ Verschleiss- und wartungsarm.
- ▶ Höchste Zuverlässigkeit und überragende Lebensdauer.
- ▶ Hohe Effektiv-Leistung.
- ▶ Enorme Drehzahl-Konstanz.

**Im Preis enthalten:**

1 Schutzhaube, 1 Satz Schlüssel, 1 Paar Flansche

**MShyo 852-4a 300 Hz 200 V**

Leistungsstarker HF-Geradschleifer für Satinierarbeiten.



Zubehör ab Seite 112

Nennaufnahme	W	1 900
Leistungsabgabe	W	1 400
Frequenz	Hz	300
Spannung/Stromart	V/3~	200
Leerlaufdrehzahl	1/min	5 800
Flansche		M 12
Schleifkörper max. Ø x Breite	mm	125 x 32/28
Kabel	m	5
Gewicht nach EPTA	kg	5,70
<b>Bestellnummer</b>		<b>7 824 40 00 26 0</b>
<b>EAN</b>		<b>4014586858180</b>
<b>UVP + vRG exkl. MWST [PK09]</b>		<b>1'604.63</b>
<b>UVP + vRG inkl. MWST [PK09]</b>		<b>1'733.00</b>
<b>vRG inkl. MWST</b>		<b>2.50</b>

**FEIN VORTEILE:**

- ▶ Durchzugsstark für hohe Abtragsleistung.
- ▶ Metall-Motor- und Getriebegehäuse für höchste Belastbarkeit im industriellen Dauereinsatz.
- ▶ Äußerst ruhiger Lauf.
- ▶ Hohe Effektiv-Leistung.
- ▶ Vollgekapselter Motor, 100% staubgeschützt mit Oberflächenkühlung für maximale Standfestigkeit und Lebensdauer auch unter extremen Einsatzbedingungen.
- ▶ Höchste Zuverlässigkeit und überragende Lebensdauer.
- ▶ Verschleiss- und wartungsarm.
- ▶ Enorme Drehzahl-Konstanz.

**Im Preis enthalten:**

1 Schutzhaube, 1 Paar Flansche, 1 Satz Schlüssel

**MSho 852-1 300 Hz 200 V**

Leistungsstarker HF-Geradschleifer für mittlere bis schwere Schleifarbeiten mit hoher Drehzahl.



Zubehör ab Seite 112

Nennaufnahme	W	1 900
Leistungsabgabe	W	1 400
Frequenz	Hz	300
Spannung/Stromart	V/3~	200
Leerlaufdrehzahl	1/min	18 000
Flansche		M 12
Schleifkörper max. Ø x Breite	mm	85 x 32/26
Kabel	m	5
Gewicht nach EPTA	kg	5,2
<b>Bestellnummer</b>		<b>7 824 42 00 26 0</b>
<b>EAN</b>		<b>4014586858241</b>
<b>UVP + vRG exkl. MWST [PK09]</b>		<b>1'290.74</b>
<b>UVP + vRG inkl. MWST [PK09]</b>		<b>1'394.00</b>
<b>vRG inkl. MWST</b>		<b>2.50</b>

**FEIN VORTEILE:**

- ▶ Ideales Leistungsgewicht und ausgezeichneter Wirkungsgrad.
- ▶ Äußerst ruhiger Lauf.
- ▶ Metall-Motor- und Getriebegehäuse für höchste Belastbarkeit im industriellen Dauereinsatz.
- ▶ Vollgekapselter Motor, 100% staubgeschützt mit Oberflächenkühlung für maximale Standfestigkeit und Lebensdauer auch unter extremen Einsatzbedingungen.
- ▶ Verschleiss- und wartungsarm.
- ▶ Höchste Zuverlässigkeit und überragende Lebensdauer.
- ▶ Hohe Effektiv-Leistung.
- ▶ Enorme Drehzahl-Konstanz.

**Im Preis enthalten:**

1 Satz Schlüssel, 1 Paar Flansche, 1 Schutzhaube

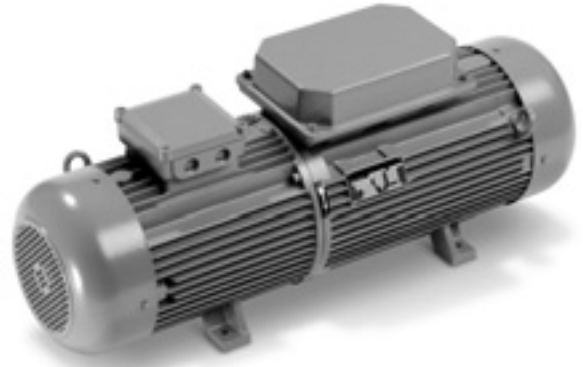

	<b>MO83-7,5KSR 50 400 300 Hz 200 V</b>	<b>MO83-20KSR 50 400 300 Hz 200 V</b>	
<b>Seite</b>	111	111	
<b>Technische Attribute</b>	Spannung sekundärseitig	200 V	200 V
	Abgabeleistung	7,5 kVA	20 kVA
	Motorleistung	8 kVA	20 kVA
	Motorstrom (400 V)	16 A	34,2 A
	Leistungsaufnahme	11,1 kVA	23,8 kVA
	Leerlaufleistung	1,1 kVA	2,8 kVA
	Gewicht	75 kg	176 kg



**MO83-7,5KSR 50 400 300 Hz 200 V**



Zubehör ab Seite 112

Spannung sekundärseitig	V	200
Abgabeleistung	kVA	7,5
Motorleistung	kVA	8
Motorstrom (400 V)	A	16
Leistungsaufnahme	kVA	11,1
Leerlaufleistung	kVA	1,1
Länge x Höhe	mm	794 x 360
Gewicht	kg	75
<b>Bestellnummer</b>	<b>9 28 19 340 26 4</b>	
<b>EAN</b>	<b>4014586845494</b>	
<b>UVP + vRG exkl. MWST [PK10]</b>	<b>9'231.48</b>	
<b>UVP + vRG inkl. MWST [PK10]</b>	<b>9'970.00</b>	
<b>vRG inkl. MWST</b>	<b>20.00</b>	

**MO83-20KSR 50 400 300 Hz 200 V**



Zubehör ab Seite 112

Spannung sekundärseitig	V	200
Abgabeleistung	kVA	20
Motorleistung	kVA	20
Motorstrom (400 V)	A	34,2
Leistungsaufnahme	kVA	23,8
Leerlaufleistung	kVA	2,8
Länge x Höhe	mm	1 058 x 416
Gewicht	kg	176
<b>Bestellnummer</b>	<b>9 28 28 340 26 6</b>	
<b>EAN</b>	<b>4014586845791</b>	
<b>UVP + vRG exkl. MWST [PK10]</b>	<b>13'722.22</b>	
<b>UVP + vRG inkl. MWST [PK10]</b>	<b>14'820.00</b>	
<b>vRG inkl. MWST</b>	<b>20.00</b>	

Schleifen

**Allgemeines Zubehör HF-Maschinen**



**Anti-Vibrationshandgriff**  
M 8, vibrationsdämpfend, zur Reduzierung von Vibrationen bei längerer Einsatzdauer.

Bestellnummer	UVP + vRG	UVP + vRG
	exkl. MWST	inkl. MWST
3 21 19 124 01 0	11.39	12.30



**Anti-Vibrationshandgriff**  
M 10, vibrationsdämpfend, zur Reduzierung von Vibrationen bei längerer Einsatzdauer.

Bestellnummer	UVP + vRG	UVP + vRG
	exkl. MWST	inkl. MWST
3 21 19 118 01 3	45.65	49.30



**Anti-Vibrationshandgriff**  
M 14, vibrationsdämpfend, zur Reduzierung von Vibrationen bei längerer Einsatzdauer.

Bestellnummer	UVP + vRG	UVP + vRG
	exkl. MWST	inkl. MWST
3 21 19 117 01 5	45.65	49.30



**Stiftstecker**  
über 50 V, 16 A, 100 - 300 Hz, 10 h, 3 P+E

Bestellnummer	UVP + vRG	UVP + vRG
	exkl. MWST	inkl. MWST
3 07 28 123 00 7	30.37	32.80



**Stiftstecker**  
über 50 V, 32 A, 100 - 300 Hz, 10 h, 3 P+E

Bestellnummer	UVP + vRG	UVP + vRG
	exkl. MWST	inkl. MWST
3 07 28 124 00 5	41.30	44.60



**Hülstenstecker**  
über 50 V, 16 A, 100 - 300 Hz, 10 h, 3 P+E

Bestellnummer	UVP + vRG	UVP + vRG
	exkl. MWST	inkl. MWST
3 07 28 130 00 0	37.41	40.40



**Hülstenstecker**  
über 50 V, 32 A, 100 - 300 Hz, 10 h, 3 P+E

Bestellnummer	UVP + vRG	UVP + vRG
	exkl. MWST	inkl. MWST
3 07 28 131 00 9	48.33	52.20



**Motorschutzstecker**  
FEIN Motorschutzstecker schützen die Hochfrequenz-Elektrowerkzeuge zuverlässig gegen Überlastung. Ein Bimetall-Auslöser, der individuell auf den jeweiligen Nennstrom des angeschlossenen Gerätes eingestellt wird, verhindert ein zu spätes oder vorzeitiges Auslösen bei kurzzeitiger Überlastung. Der Motorschutzstecker wird statt des normalen Stiftsteckers an die Anschlussleitung der Hochfrequenz-Elektrowerkzeuge montiert. Der Motorschutzstecker besteht aus dem Stecker nach CEE, thermischen Auslösern mit Temperatur-Kompensation und einem Dreh-Einschaltknebel.  
passend zu Baureihe 840, Einstellbereich 1,6 - 2,5 A

Ausführung	Bestellnummer	UVP + vRG	UVP + vRG
		exkl. MWST	inkl. MWST
16 A	3 07 56 085 00 2	234.17	252.90
32 A	3 07 56 093 00 9	243.80	263.30



**Motorschutzstecker**  
FEIN Motorschutzstecker schützen die Hochfrequenz-Elektrowerkzeuge zuverlässig gegen Überlastung. Ein Bimetall-Auslöser, der individuell auf den jeweiligen Nennstrom des angeschlossenen Gerätes eingestellt wird, verhindert ein zu spätes oder vorzeitiges Auslösen bei kurzzeitiger Überlastung. Der Motorschutzstecker wird statt des normalen Stiftsteckers an die Anschlussleitung der Hochfrequenz-Elektrowerkzeuge montiert. Der Motorschutzstecker besteht aus dem Stecker nach CEE, thermischen Auslösern mit Temperatur-Kompensation und einem Dreh-Einschaltknebel.  
passend zu Baureihe HF 9, 843, 849, Einstellbereich 4 - 6,3 A

Ausführung	Bestellnummer	UVP + vRG	UVP + vRG
		exkl. MWST	inkl. MWST
16 A	3 07 56 087 00 9	a. A.	a. A.
32 A	3 07 56 095 00 1	243.80	263.30



**Motorschutzstecker**  
FEIN Motorschutzstecker schützen die Hochfrequenz-Elektrowerkzeuge zuverlässig gegen Überlastung. Ein Bimetall-Auslöser, der individuell auf den jeweiligen Nennstrom des angeschlossenen Gerätes eingestellt wird, verhindert ein zu spätes oder vorzeitiges Auslösen bei kurzzeitiger Überlastung. Der Motorschutzstecker wird statt des normalen Stiftsteckers an die Anschlussleitung der Hochfrequenz-Elektrowerkzeuge montiert. Der Motorschutzstecker besteht aus dem Stecker nach CEE, thermischen Auslösern mit Temperatur-Kompensation und einem Dreh-Einschaltknebel.  
passend zu Baureihe 852, Einstellbereich 6,3 - 9 A

Ausführung	Bestellnummer	UVP + vRG	UVP + vRG
		exkl. MWST	inkl. MWST
16 A	3 07 56 088 00 7	263.15	284.20
32 A	3 07 56 096 00 4	274.72	296.70



**Motorschutzstecker**  
FEIN Motorschutzstecker schützen die Hochfrequenz-Elektrowerkzeuge zuverlässig gegen Überlastung. Ein Bimetall-Auslöser, der individuell auf den jeweiligen Nennstrom des angeschlossenen Gerätes eingestellt wird, verhindert ein zu spätes oder vorzeitiges Auslösen bei kurzzeitiger Überlastung. Der Motorschutzstecker wird statt des normalen Stiftsteckers an die Anschlussleitung der Hochfrequenz-Elektrowerkzeuge montiert. Der Motorschutzstecker besteht aus dem Stecker nach CEE, thermischen Auslösern mit Temperatur-Kompensation und einem Dreh-Einschaltknebel.  
passend zu Baureihe 869, Einstellbereich 9 - 12,5 A

Ausführung	Bestellnummer	UVP + vRG	UVP + vRG
		exkl. MWST	inkl. MWST
16 A	3 07 56 089 00 1	a. A.	a. A.
32 A	3 07 56 097 00 8	274.72	296.70



**Motorschutzstecker**  
FEIN Motorschutzstecker schützen die Hochfrequenz-Elektrowerkzeuge zuverlässig gegen Überlastung. Ein Bimetall-Auslöser, der individuell auf den jeweiligen Nennstrom des angeschlossenen Gerätes eingestellt wird, verhindert ein zu spätes oder vorzeitiges Auslösen bei kurzzeitiger Überlastung. Der Motorschutzstecker wird statt des normalen Stiftsteckers an die Anschlussleitung der Hochfrequenz-Elektrowerkzeuge montiert. Der Motorschutzstecker besteht aus dem Stecker nach CEE, thermischen Auslösern mit Temperatur-Kompensation und einem Dreh-Einschaltknebel.  
passend zu Baureihe 870, Einstellbereich 12,5 - 16 A

Ausführung	Bestellnummer	UVP + vRG	UVP + vRG
		exkl. MWST	inkl. MWST
16 A	3 07 56 090 00 3	a. A.	a. A.
32 A	3 07 56 098 00 6	a. A.	a. A.

**Allgemeines Zubehör Frequenz-Umformer**



**Anbausteckdose**  
über 50 V, 16 A, 100 - 300 Hz, 10 h, 3 P+E

Bestellnummer	UVP + vRG	UVP + vRG
	exkl. MWST	inkl. MWST
3 07 28 141 00 8	59.26	64.00





**Wandsteckdose**  
über 50 V, 16 A, 100 - 300 Hz, 10 h, 3 P+E

Bestellnummer	UVP + vRG exkl. MWST	UVP + vRG inkl. MWST
3 07 28 137 00 5	42.13	45.50

**Wandsteckdose**  
über 50 V, 32 A, 100 - 300 Hz, 10 h, 3 P+E

Bestellnummer	UVP + vRG exkl. MWST	UVP + vRG inkl. MWST
3 07 28 138 00 3	56.11	60.60

**Gerätekombination**



**Gerätekombination**  
für MO 83 - 7,5 KSR

Bestellnummer	UVP + vRG exkl. MWST	UVP + vRG inkl. MWST
3 07 49 065 00 9	a. A.	a. A.



**Gerätekombination**  
für MO 83 - 11 KSR

Bestellnummer	UVP + vRG exkl. MWST	UVP + vRG inkl. MWST
3 07 49 073 00 6	2'427.31	2'621.50

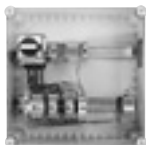

**Gerätekombination**  
für MO 83 - 15 KSR

Bestellnummer	UVP + vRG exkl. MWST	UVP + vRG inkl. MWST
3 07 49 067 00 6	2'711.76	2'928.70

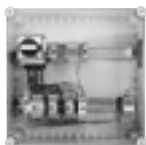

**Gerätekombination**  
für MO 83 - 20 KSR

Bestellnummer	UVP + vRG exkl. MWST	UVP + vRG inkl. MWST
3 07 49 068 00 4	a. A.	a. A.

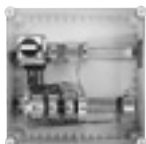

**Gerätekombination**  
für MO 83 - 25 KSR / MO 83 - 30 KSR

Bestellnummer	UVP + vRG exkl. MWST	UVP + vRG inkl. MWST
3 07 49 069 00 8	3'353.98	3'622.30

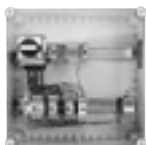

**Gerätekombination**  
für MO 83 - 45 KSR

Bestellnummer	UVP + vRG exkl. MWST	UVP + vRG inkl. MWST
3 07 49 070 00 0	a. A.	a. A.

**Zubehör MO 83 - 25 KSR, MO 83 - 30 KSR,  
MO 83 - 45 KSR**

**Schwingmetall-Puffer**

4 Stück je Frequenzumformer erforderlich.

Bestellnummer	UVP + vRG exkl. MWST	UVP + vRG inkl. MWST
3 14 15 020 00 8	47.69	51.50

**Zubehör MO 83 - 20 KSR, MO 83 - 7,5 KSR,  
MO 83 - 11 KSR, MO 83 - 15 KSR**

**Schwingmetall-Puffer**

4 Stück je Frequenzumformer erforderlich.

Bestellnummer	UVP + vRG exkl. MWST	UVP + vRG inkl. MWST
3 14 15 081 00 1	20.74	22.40



# Blech ist nicht gleich Blech. Und unsere Werkzeuge kennen den Unterschied.

Wellbleche, Trapezbleche, Stahlplatten und Profile erfordern spezielle Lösungen. FEIN weiss, worauf es in der Blechbearbeitung ankommt – und das seit 1927. Aus dieserlangjährigen Erfahrung ist ein Sortiment entstanden, das in seiner Vielfalt und Professionalität beispielhaft ist: Kompakte Knabber, die zu den wendigsten und kurvengängigsten Schneidwerkzeugen gehören. Blechscheren, die hohe Schneidgeschwindigkeit mit Robustheit und Zuverlässigkeit vereinen. Und Blechschlitzscheren für absolut sauberen und verzugfreien Schnitt. Eines haben die FEIN Blechbearbeitungsspezialisten aber trotz aller Unterschiede gemeinsam: Sie sind perfekt auf Ihre Anforderungen im Arbeitsalltag zugeschnitten.



---

## Schlitzscheren Seite 116

Saubere, verwindungsfreie Ausschnitte bei Blechen, Profilen und Rohren - mit nur einem Fliesspan.

---

## Blechscheren Seite 119

Die richtige Wahl für alle, die auf höchste Schneidleistung in Blechen und rostfreien Stählen Wert legen.

---

## Knabber Seite 122

Extrem wendig und kurvengängig – für Trapezbleche, Wellbleche, Profile und gewölbte Tafelbleche besonders geeignet.



	<b>BSS 1.6 E</b>	<b>BSS 1.6 CE</b>	<b>BSS 2.0 E</b>
	Handliche, kurvengängige Schlitzschere für verzugfreien Schnitt.	Handliche, kurvengängige Schlitzschere mit integriertem Spanabschneider.	Leistungsstarke Schlitzschere für Edelstahlbearbeitung, Wickelfalzrohre und Profile.
<b>Seite</b>	117	117	117
<b>Anwendung</b>	Abschnitte	▲▲	▲▲
	Kurvenschnitte	▲	▲
	Ausschnitte	▲▲	▲▲
<b>Ausstattung</b>	FEIN Hochleistungsmotor	●	●
	Spanabschneider	●	●
<b>Technische Attribute</b>	Nennaufnahme	350 W	350 W
	Hubzahl	2 100 - 4 500 1/min	2 100 - 4 500 1/min
	Schneidgeschwindigkeit	6 - 10 m/min	6 - 10 m/min
	Gewicht nach EPTA	1,50 kg	1,50 kg
	Stahl bis 400 N/mm <sup>2</sup>	1,6 mm	1,6 mm
	Stahl bis 600 N/mm <sup>2</sup>	1,2 mm	1,2 mm
	Stahl bis 800 N/mm <sup>2</sup>	1,0 mm	1,0 mm
	NE-Metalle bis 250 N/mm <sup>2</sup>	2,0 mm	2,0 mm
	Schnittbreite	5,0 mm	5,0 mm
	Radius der kleinsten Kurve	90 (30) mm	90 (30) mm
Eintauchdurchmesser	15 (8) mm	15 (8) mm	

▲ geeignet    ▲▲ sehr gut geeignet    ● enthalten

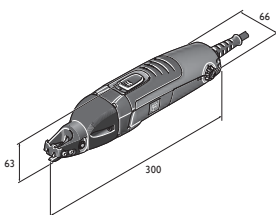

BSS 1.6 E

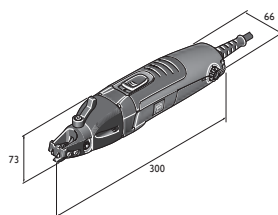

BSS 1.6 CE

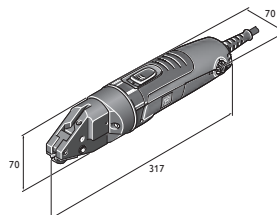

BSS 2.0 E

**BSS 1.6 E**

Handliche, kurvengängige Schlitzschiere für verzugfreien Schnitt.

Zubehör ab Seite 118  
Akkuvariante der Maschine  
siehe Seite 44

Nennaufnahme	W	350
Leistungsabgabe	W	210
Hubzahl	1/min	2 100 - 4 500
Schneidgeschwindigkeit	m/min	6 - 10
Stahl bis 400 N/mm <sup>2</sup>	mm	1,6
Stahl bis 600 N/mm <sup>2</sup>	mm	1,2
Stahl bis 800 N/mm <sup>2</sup>	mm	1,0
NE-Metalle bis 250 N/mm <sup>2</sup>	mm	2,0
Schnittbreite	mm	5,0
Radius der kleinsten Kurve	mm	90 (30) <sup>1</sup>
Eintauchdurchmesser	mm	15 (8) <sup>1</sup>
Kabel mit Stecker	m	5
Gewicht nach EPTA	kg	1,50
<b>Bestellnummer</b>		<b>7 230 31 61 08 0</b>
<b>EAN</b>		<b>4014586874685</b>
<b>UVP + vRG exkl. MWST [PK01]</b>		<b>675.00</b>
<b>UVP + vRG inkl. MWST [PK01]</b>		<b>729.00</b>
<b>vRG inkl. MWST</b>		<b>0.60</b>

**FEIN VORTEILE:**

- ▶ Schneller Arbeitsfortschritt aufgrund hervorragender Sicht auf den Schnitt durch offenen Schneidkopf.
- ▶ Linke und rechte Kurvenschnitte sowie verzugfreies Schneiden mit nur einem Fließspan möglich.
- ▶ QuickIN Schnellwechselsystem für schnellen, schlüssellosen Messerwechsel ohne Einstellarbeiten.
- ▶ Exzellente Ergonomie und geringes Gewicht.
- ▶ Motor mit ausserordentlicher Leistung und Standfestigkeit.
- ▶ Schneidmesser mit hervorragender Standzeit.
- ▶ 5 Meter Kabel.
- ▶ Saubere Spanabfuhr verhindert Kratzer an Werkstücken und Verletzungen.
- ▶ Edelstahl bis 1,2 mm.
- ▶ Umfangreiches Zubehörprogramm.
- ▶ <sup>1</sup> mit Kurvenmesser

**Im Preis enthalten:**

- 1 Schneidmesser, gerade, bis 1,6 mm, 1 Paar Schneidbacken, 1 Schlüssel

**BSS 1.6 CE**

Handliche, kurvengängige Schlitzschiere mit integriertem Spanabschneider.

Zubehör ab Seite 118  
Akkuvariante der Maschine  
siehe Seite 44

Nennaufnahme	W	350
Leistungsabgabe	W	210
Hubzahl	1/min	2 100 - 4 500
Schneidgeschwindigkeit	m/min	6 - 10
Stahl bis 400 N/mm <sup>2</sup>	mm	1,6
Stahl bis 600 N/mm <sup>2</sup>	mm	1,2
Stahl bis 800 N/mm <sup>2</sup>	mm	1,0
NE-Metalle bis 250 N/mm <sup>2</sup>	mm	2,0
Schnittbreite	mm	5,0
Radius der kleinsten Kurve	mm	90 (30) <sup>1</sup>
Eintauchdurchmesser	mm	15 (8) <sup>1</sup>
Kabel mit Stecker	m	5
Gewicht nach EPTA	kg	1,50
<b>Bestellnummer</b>		<b>7 230 32 61 00 0</b>
<b>EAN</b>		<b>4014586874739</b>
<b>UVP + vRG exkl. MWST [PK01]</b>		<b>750.93</b>
<b>UVP + vRG inkl. MWST [PK01]</b>		<b>811.00</b>
<b>vRG inkl. MWST</b>		<b>0.60</b>

**FEIN VORTEILE:**

- ▶ Spanabschneider zum Abtrennen des Schneidspans an jeder beliebigen Stelle.
- ▶ Linke und rechte Kurvenschnitte sowie verzugfreies Schneiden mit nur einem Fließspan möglich.
- ▶ Schneller Arbeitsfortschritt aufgrund hervorragender Sicht auf den Schnitt durch offenen Schneidkopf.
- ▶ Exzellente Ergonomie und geringes Gewicht.
- ▶ Motor mit ausserordentlicher Leistung und Standfestigkeit.
- ▶ Schneidmesser mit hervorragender Standzeit.
- ▶ 5 Meter Kabel.
- ▶ Saubere Spanabfuhr verhindert Kratzer an Werkstücken und Verletzungen.
- ▶ Edelstahl bis 1,2 mm.
- ▶ Umfangreiches Zubehörprogramm.
- ▶ <sup>1</sup> mit Kurvenmesser

**Im Preis enthalten:**

- 1 Schneidmesser, gerade, bis 1,6 mm, 1 Paar Schneidbacken, 1 Schlüssel

**BSS 2.0 E**

Leistungsstarke Schlitzschiere für Edelstahlbearbeitung, Wickelfalzrohre und Profile.

Zubehör ab Seite 118  
Akkuvariante der Maschine  
siehe Seite 44

Nennaufnahme	W	350
Leistungsabgabe	W	210
Hubzahl	1/min	1 300 - 2 600
Schneidgeschwindigkeit	m/min	2 - 4
Stahl bis 400 N/mm <sup>2</sup>	mm	2,0
Stahl bis 600 N/mm <sup>2</sup>	mm	1,5
Stahl bis 800 N/mm <sup>2</sup>	mm	1,3
NE-Metalle bis 250 N/mm <sup>2</sup>	mm	3,0
Schnittbreite	mm	5,0
Radius der kleinsten Kurve	mm	245
Eintauchdurchmesser	mm	12
Kabel mit Stecker	m	5
Gewicht nach EPTA	kg	1,70
<b>Bestellnummer</b>		<b>7 230 33 61 00 0</b>
<b>EAN</b>		<b>4014586874807</b>
<b>UVP + vRG exkl. MWST [PK01]</b>		<b>930.56</b>
<b>UVP + vRG inkl. MWST [PK01]</b>		<b>1'005.00</b>
<b>vRG inkl. MWST</b>		<b>0.60</b>

**FEIN VORTEILE:**

- ▶ Durch hochfeste Messer ideal für Aussteifungsprofile im Trockenbau und Schnitte in Edelstahl.
- ▶ Robuster Schneidkopf für stationärer Einsatz. Maschine kann ganz einfach in den Schraubstock eingespannt werden.
- ▶ Linke und rechte Kurvenschnitte sowie verzugfreies Schneiden mit nur einem Fließspan möglich.
- ▶ Leistungsstarker Motor mit kraftvollem Durchzug selbst bei schwersten Arbeiten. Geeignet für Wickelfalzrohre mit Anschlussfalzen 4 x 0,75 mm.
- ▶ Optimal zum Ablängen von Profilen.
- ▶ Bestens geeignet für Ab- und Ausschnitte.
- ▶ Motor mit ausserordentlicher Leistung und Standfestigkeit.
- ▶ Schneidmesser mit hervorragender Standzeit.
- ▶ 5 Meter Kabel.
- ▶ Saubere Spanabfuhr verhindert Kratzer an Werkstücken und Verletzungen.
- ▶ Edelstahl bis 1,5 mm.
- ▶ Umfangreiches Zubehörprogramm.

**Im Preis enthalten:**

- 1 Schneidmesser, 1 Paar Schneidbacken

**Allgemeines Zubehör**



**Werkzeugkoffer**  
Kunststoff, Innenmasse: 470 x 275 x 116 mm

Bestellnummer	UVP + vRG exkl. MWST	UVP + vRG inkl. MWST
3 39 01 118 01 0	49.91	53.90



**Kunststoff-Box**  
Koffer-Einsatz mit verschliessbarem Deckel für Kleinteile und Zubehör, passend zu Werkzeugkoffer 3 39 01 118 01 0, max. 5 St./Koffer.

Bestellnummer	UVP + vRG exkl. MWST	UVP + vRG inkl. MWST
3 39 01 119 00 0	5.37	5.80



**Schneidpaste**  
Schmiermittel beim Bearbeiten von Blechen.

Bestellnummer	UVP + vRG exkl. MWST	UVP + vRG inkl. MWST
3 21 32 020 12 9	18.89	20.40

**Zubehör BSS 1.6 E, BSS 1.6 CE**

**Schneidmesser**  
für Stahlblech bis 400 N/mm<sup>2</sup>

Blechstärke mm	Bestellnummer	UVP + vRG exkl. MWST	UVP + vRG inkl. MWST
1,6	3 13 08 150 00 9	87.31	94.30

**Schneidmesser**  
für rostfreien Stahl bis 800 N/mm<sup>2</sup>

Blechstärke mm	Bestellnummer	UVP + vRG exkl. MWST	UVP + vRG inkl. MWST
0,8	3 13 08 152 00 1	105.00	113.40

**Kurvenmesser**  
für Stahlblech bis 400 N/mm<sup>2</sup>

Blechstärke mm	Bestellnummer	UVP + vRG exkl. MWST	UVP + vRG inkl. MWST
1,0	3 13 08 151 00 8	92.78	100.20

**Zubehör BSS 1.6 CE**

**Schneidbacken**  
1 Paar

Bestellnummer	UVP + vRG exkl. MWST	UVP + vRG inkl. MWST
3 13 08 153 02 0	93.98	101.50

**Zubehör BSS 1.6 E**

**Schneidbacken**  
1 Paar

Bestellnummer	UVP + vRG exkl. MWST	UVP + vRG inkl. MWST
3 13 08 153 01 4	93.98	101.50

**Zubehör BSS 2.0 E**



**Schneidmesser**  
für Stahlblech bis 400 N/mm<sup>2</sup>

Blechstärke mm	Bestellnummer	UVP + vRG exkl. MWST	UVP + vRG inkl. MWST
2,0	3 13 08 110 00 3	121.39	131.10

**Schneidmesser**  
für rostfreien Stahl bis 800 N/mm<sup>2</sup>

Blechstärke mm	Bestellnummer	UVP + vRG exkl. MWST	UVP + vRG inkl. MWST
1,3	3 13 08 123 00 8	190.74	206.00



**Schneidbacken**  
2er-Pack

Bestellnummer	UVP + vRG exkl. MWST	UVP + vRG inkl. MWST
3 13 08 113 00 9	129.35	139.70

**Messerbolzen**

Bestellnummer	UVP + vRG exkl. MWST	UVP + vRG inkl. MWST
3 13 08 111 00 2	19.35	20.90





	BLS 1.6 E	BLS 2.5 E	BLS 3.5	BLS 4.2	
	Handliche, kurvengängige Blehschere zum Schneiden und Besäumen dünner Bleche.	Handliche, kurvengängige Blehschere für die Edelstahlbearbeitung.	Universelle Blehschere mit werkzeugloser Einstellung der Materialstärke.	Leistungsstarke Blehschere zum Schneiden, Trennen und Besäumen von Blechkonstruktionen.	
<b>Seite</b>	120	120	120	121	
<b>Anwendung</b>	Abschnitte	▲▲	▲▲	▲▲	▲▲
	Kurvenschnitte	▲	▲	▲	▲
<b>Ausstattung</b>	FEIN Hochleistungsmotor	●	●	●	●
	Wendemesser	4x	4x	2x	2x
	Span-Niederhalter			●	●
<b>Technische Attribute</b>	Nennaufnahme	350 W	350 W	1 200 W	1 200 W
	Hubzahl	2 300 - 4 800 1/min	800 - 1 700 1/min	1 500 1/min	750 1/min
	Schneidgeschwindigkeit	8 - 12 m/min	3 - 6 m/min	4 - 5 m/min	4 - 5 m/min
	Gewicht nach EPTA	1,70 kg	2,10 kg	5,40 kg	5,20 kg
	Stahl bis 400 N/mm <sup>2</sup>	1,6 mm	2,5 mm	3,5 mm	4,2 mm
	Stahl bis 600 N/mm <sup>2</sup>	1,2 mm	2,0 mm	3,0 mm	3,0 mm
	Stahl bis 800 N/mm <sup>2</sup>	1,0 mm	1,6 mm	2,0 mm	2,0 mm
	NE-Metalle bis 250 N/mm <sup>2</sup>	2,0 mm	3,0 mm	4,0 mm	5,0 mm
Radius der kleinsten Kurve	15 mm	20 mm	30 mm	25 mm	

▲ geeignet    ▲▲ sehr gut geeignet    ● enthalten

Blehbearbeitung

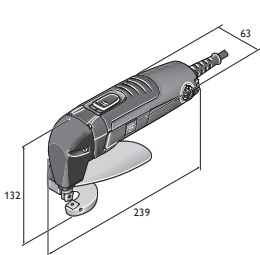

BLS 1.6 E

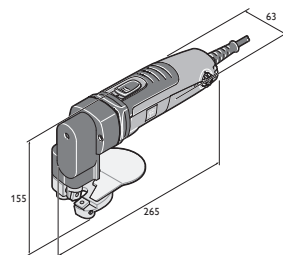

BLS 2.5 E

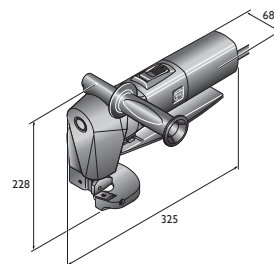

BLS 3.5

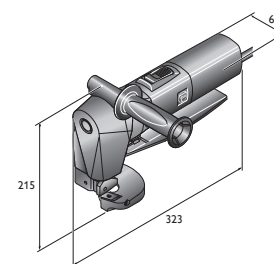

BLS 4.2

**BLS 1.6 E**

Handliche, kurvengängige Blechschere zum Schneiden und Besäumen dünner Bleche.



Zubehör ab Seite 121  
 Akkuvariante der Maschine  
 siehe Seite 44

Nennaufnahme	W	350
Leistungsabgabe	W	210
Hubzahl	1/min	2 300 - 4 800
Schneidgeschwindigkeit	m/min	8 - 12
Stahl bis 400 N/mm <sup>2</sup>	mm	1,6
Stahl bis 600 N/mm <sup>2</sup>	mm	1,2
Stahl bis 800 N/mm <sup>2</sup>	mm	1,0
NE-Metalle bis 250 N/mm <sup>2</sup>	mm	2,0
Radius der kleinsten Kurve	mm	15
Kabel mit Stecker	m	5
Gewicht nach EPTA	kg	1,70
<b>Bestellnummer</b>	<b>7 230 34 61 00 0</b>	
<b>EAN</b>	<b>4014586874876</b>	
<b>UVP + vRG exkl. MWST [PK01]</b>	<b>628.70</b>	
<b>UVP + vRG inkl. MWST [PK01]</b>	<b>679.00</b>	
<b>vRG inkl. MWST</b>	<b>0.60</b>	

**FEIN VORTEILE:**

- ▶ Aussergewöhnliche Handlichkeit durch kompakte und leichte Bauweise für optimale Beweglichkeit der Schere.
- ▶ Gute Kurvengängigkeit bei nur geringer Blechverformung.
- ▶ Vierfach-Wendemesser für saubere und gratfreie Schnitte bei niedrigen Betriebskosten.
- ▶ Optimal zum Besäumen und Zuschneiden.
- ▶ Uneingeschränkte Sicht auf die Schnittlinie.
- ▶ Motor mit ausserordentlicher Leistung und Standfestigkeit.
- ▶ 5 Meter Kabel.
- ▶ Edelstahl bis 1,0 mm.

**Im Preis enthalten:**

Stössel- und Tischmesser, 1 Paar Schlüssel, 1 Spanabweiser

**BLS 2.5 E**

Handliche, kurvengängige Blechschere für die Edelstahlbearbeitung.



Zubehör ab Seite 121

Nennaufnahme	W	350
Leistungsabgabe	W	210
Hubzahl	1/min	800 - 1 700
Schneidgeschwindigkeit	m/min	3 - 6
Stahl bis 400 N/mm <sup>2</sup>	mm	2,5
Stahl bis 600 N/mm <sup>2</sup>	mm	2,0
Stahl bis 800 N/mm <sup>2</sup>	mm	1,6
NE-Metalle bis 250 N/mm <sup>2</sup>	mm	3,0
Radius der kleinsten Kurve	mm	20
Kabel mit Stecker	m	5
Gewicht nach EPTA	kg	2,10
<b>Bestellnummer</b>	<b>7 230 35 61 00 0</b>	
<b>EAN</b>	<b>4014586874944</b>	
<b>UVP + vRG exkl. MWST [PK01]</b>	<b>966.67</b>	
<b>UVP + vRG inkl. MWST [PK01]</b>	<b>1'044.00</b>	
<b>vRG inkl. MWST</b>	<b>0.60</b>	

**FEIN VORTEILE:**

- ▶ Leistungsstarker Motor mit kraftvollem Durchzug für schwerste Arbeiten.
- ▶ Uneingeschränkte Sicht auf die Schnittlinie ermöglicht schnelleren Arbeitsfortschritt.
- ▶ Vierfach-Wendemesser für saubere und gratfreie Schnitte bei niedrigen Betriebskosten.
- ▶ Optimal zum Besäumen und Zuschneiden.
- ▶ Uneingeschränkte Sicht auf die Schnittlinie.
- ▶ Gute Kurvengängigkeit bei nur geringer Blechverformung.
- ▶ 5 Meter Kabel.
- ▶ Edelstahl bis 1,6 mm.

**Im Preis enthalten:**

Stössel- und Tischmesser, 1 Paar Schlüssel, 1 Spanabweiser

**BLS 3.5**

Universelle Blechschere mit werkzeugloser Einstellung der Materialstärke.



Zubehör ab Seite 121

Nennaufnahme	W	1 200
Leistungsabgabe	W	750
Hubzahl	1/min	1 500
Schneidgeschwindigkeit	m/min	4 - 5
Stahl bis 400 N/mm <sup>2</sup>	mm	3,5
Stahl bis 600 N/mm <sup>2</sup>	mm	3,0
Stahl bis 800 N/mm <sup>2</sup>	mm	2,0
NE-Metalle bis 250 N/mm <sup>2</sup>	mm	4,0
Radius der kleinsten Kurve	mm	30
Kabel mit Stecker	m	5
Gewicht nach EPTA	kg	5,40
<b>Bestellnummer</b>	<b>7 230 23 00 23 8</b>	
<b>EAN</b>	<b>4014586848624</b>	
<b>UVP + vRG exkl. MWST [PK01]</b>	<b>1'813.89</b>	
<b>UVP + vRG inkl. MWST [PK01]</b>	<b>1'959.00</b>	
<b>vRG inkl. MWST</b>	<b>2.50</b>	

**FEIN VORTEILE:**

- ▶ Werkzeuglose Höhenverstellung des Stössels zur Anpassung an unterschiedliche Materialstärken.
- ▶ Hervorragender Arbeitsfortschritt für zügiges Bearbeiten grosser und langer Flächen.
- ▶ Optimale und sichere Spanabfuhr durch patentierten Span-Niederhalter.
- ▶ Optimal zum Besäumen von Blechkonstruktionen.
- ▶ Hervorragendes Leistungsgewicht.
- ▶ Uneingeschränkte Sicht auf die Schnittlinie.
- ▶ Motor mit ausserordentlicher Leistung und Standfestigkeit.
- ▶ Zweifach-Wendemesser.
- ▶ 5 Meter Kabel.
- ▶ Edelstahl bis 2,0 mm.
- ▶ Umfangreiches Zubehör-Programm.

**Im Preis enthalten:**

Stössel- und Tischmesser, 1 Spanabweiser, 1 Zusatz-Handgriff, 1 Paar Schlüssel

**BLS 4.2**

Leistungsstarke Blechscherer zum Schneiden, Trennen und Besäumen von Blechkonstruktionen.



Zubehör ab Seite 121

Nennaufnahme	W	1 200
Leistungsabgabe	W	750
Hubzahl	1/min	750
Schneidgeschwindigkeit	m/min	4 - 5
Stahl bis 400 N/mm <sup>2</sup>	mm	4,2
Stahl bis 600 N/mm <sup>2</sup>	mm	3,0
Stahl bis 800 N/mm <sup>2</sup>	mm	2,0
NE-Metalle bis 250 N/mm <sup>2</sup>	mm	5,0
Radius der kleinsten Kurve	mm	25
Kabel mit Stecker	m	5
Gewicht nach EPTA	kg	5,20
<b>Bestellnummer</b>		<b>7 230 24 00 23 4</b>
<b>EAN</b>		<b>4014586848631</b>
<b>UVP + vRG exkl. MWST [PK01]</b>		<b>1'897.22</b>
<b>UVP + vRG inkl. MWST [PK01]</b>		<b>2'049.00</b>
<b>vRG inkl. MWST</b>		<b>2.50</b>

**FEIN VORTEILE:**

- ▶ Leistungsstarker Motor mit kraftvollem Durchzug für schwerste Arbeiten.
- ▶ Hervorragender Arbeitsfortschritt für zügiges Bearbeiten grosser und langer Flächen.
- ▶ Optimale und sichere Spanabfuhr durch patentierten Span-Niederhalter.
- ▶ Optimal zum Besäumen von Blechkonstruktionen.
- ▶ Hervorragendes Leistungsgewicht.
- ▶ Uneingeschränkte Sicht auf die Schnittlinie.
- ▶ Zweifach-Wendemesser.
- ▶ 5 Meter Kabel.
- ▶ Edelstahl bis 2,0 mm.
- ▶ Umfangreiches Zubehör-Programm.

**Im Preis enthalten:**

Stössel- und Tischmesser, 1 Spanabweiser, 1 Zusatz-Handgriff, 1 Schleiflehre, 3 Schlüssel

**Blechscheren**

**Allgemeines Zubehör**



**Werkzeugkoffer**

Kunststoff, Innenmasse: 470 x 275 x 116 mm

Bestellnummer	UVP + vRG exkl. MWST	UVP + vRG inkl. MWST
3 39 01 118 01 0	49.91	53.90



**Kunststoff-Box**

Koffer-Einsatz mit verschliessbarem Deckel für Kleinteile und Zubehör, passend zu Werkzeugkoffer 3 39 01 118 01 0, max. 5 St./Koffer.

Bestellnummer	UVP + vRG exkl. MWST	UVP + vRG inkl. MWST
3 39 01 119 00 0	5.37	5.80



**Schneidpaste**

Schmiermittel beim Bearbeiten von Blechen.

Bestellnummer	UVP + vRG exkl. MWST	UVP + vRG inkl. MWST
3 21 32 020 12 9	18.89	20.40

**Zubehör BLS 1.6 E**



**Stössel- und Tischmesser**  
für Blech bis 800 N/mm<sup>2</sup>

Bestellnummer	UVP + vRG exkl. MWST	UVP + vRG inkl. MWST
3 13 08 072 00 0	36.11	39.00

**Zubehör BLS 2.5 E**

**Stössel- und Tischmesser**  
für Blech bis 800 N/mm<sup>2</sup>

Blechstärke mm	Bestellnummer	UVP + vRG exkl. MWST	UVP + vRG inkl. MWST
1,6	6 36 01 101 00 9	29.54	31.90

**Zubehör BLS 3.5**

**Tischmesser**

für Stahlblech bis 400 N/mm<sup>2</sup>

Blechstärke mm	Bestellnummer	UVP + vRG exkl. MWST	UVP + vRG inkl. MWST
3,5	3 13 08 136 00 2	67.78	73.20

**Tischmesser**

für rostfreien Stahl bis 800 N/mm<sup>2</sup>

Blechstärke mm	Bestellnummer	UVP + vRG exkl. MWST	UVP + vRG inkl. MWST
2,0	3 13 08 143 00 6	77.96	84.20

**Stösselmesser**

für Stahlblech bis 400 N/mm<sup>2</sup>

Blechstärke mm	Bestellnummer	UVP + vRG exkl. MWST	UVP + vRG inkl. MWST
3,5	3 13 08 146 00 1	68.70	74.20

**Stösselmesser**

für rostfreien Stahl bis 800 N/mm<sup>2</sup>

Blechstärke mm	Bestellnummer	UVP + vRG exkl. MWST	UVP + vRG inkl. MWST
2,0	3 13 08 147 00 5	82.04	88.60

**Zubehör BLS 4.2**

**Tischmesser**

Bestellnummer	UVP + vRG exkl. MWST	UVP + vRG inkl. MWST
3 13 08 092 00 8	80.93	87.40

**Stösselmesser**

für Stahlblech bis 400 N/mm<sup>2</sup>

Blechstärke mm	Bestellnummer	UVP + vRG exkl. MWST	UVP + vRG inkl. MWST
4,2	3 13 08 096 00 7	135.46	146.30

**Stösselmesser**

für rostfreien Stahl bis 800 N/mm<sup>2</sup>

Blechstärke mm	Bestellnummer	UVP + vRG exkl. MWST	UVP + vRG inkl. MWST
2,0	3 13 08 098 00 9	211.20	228.10



		BLK 1.3 TE	BLK 1.3 CSE	BLK 1.6 E	BLK 1.6 LE	BLK 2.0 E	BLK 3.5	BLK 5.0
		Kompakter und schneller Knabber für Trapezbleche.	Kompakter und schneller Knabber für Wellbleche.	Universeller Knabber für Bleche, Profile, Trapez- und Wellbleche.	Kompakter Knabber für tiefgesickte Trapezbleche im Dach- und Fassadenbau.	Kompakter Knabber mit unbegrenzter Kurvengängigkeit für Ecken und Kanten.	Leistungsstarker Knabber mit unbegrenzter Kurvengängigkeit für Aussparungen und Ausschnitte.	Leistungsstarker Knabber für schwere Demontage- und Schneidarbeiten.
<b>Seite</b>		123	123	123	124	124	125	125
<b>Anwendung</b>	Kurvenschnitte	▲▲	▲▲	▲	▲▲	▲▲	▲▲	▲
	Ausschnitte	▲	▲	▲▲	▲	▲▲	▲	
<b>Ausstattung</b>	QuickIN	●	●	●	●	●	●	
	Schneidrichtung	8 x 45°	8 x 45°	8 x 45°	8 x 45°	8 x 45°	3 x 90°	3 x 90°
	rotierender Rundstempel	●	●	●	●			
<b>Technische Attribute</b>	Nennaufnahme	350 W	350 W	350 W	350 W	350 W	1 200 W	1 200 W
	Hubzahl	1 000 - 1 800 1/min	1 000 - 1 800 1/min	800 1/min	800 - 1 500 1/min	500 - 1 000 1/min	750 1/min	750 1/min
	Schneidgeschwindigkeit	2,3 m/min	2,3 m/min	1,9 m/min	2,7 m/min	1,0 m/min	1,3 m/min	1,3 m/min
	Gewicht nach EPTA	1,80 kg	1,80 kg	1,80 kg	1,90 kg	1,80 kg	3,50 kg	3,80 kg
	Stahl bis 400 N/mm <sup>2</sup>	1,3 mm	1,3 mm	1,6 mm	1,6 mm	2,0 mm	3,5 mm	5,0 mm
	Stahl bis 600 N/mm <sup>2</sup>	0,8 mm	0,8 mm	1,0 mm	1,0 mm	1,5 mm	2,3 mm	3,3 mm
	Stahl bis 800 N/mm <sup>2</sup>	0,6 mm	0,6 mm	0,7 mm	0,7 mm	1,0 mm	1,8 mm	2,5 mm
	NE-Metalle bis 250 N/mm <sup>2</sup>	2,0 mm	2,0 mm	2,5 mm	2,5 mm	2,5 mm	3,5 mm	7 mm
	Schneidspurbreite	4,0 mm	4,0 mm	5,0 mm	5,0 mm	8,0 mm	14,0 mm	8,0 mm
	Eintauch-Ø mit Matrize	19 mm	19 mm	22 mm	24 mm	18 mm	30 mm	43 mm
Radius der kleinsten Kurve (innen/ausen)	25 / 30 mm	15 / 20 mm	30 / 35 mm	65 / 70 mm	4 / 0 mm	7 / 0 mm	86 / 94 mm	

▲ geeignet    ▲▲ sehr gut geeignet    ● enthalten

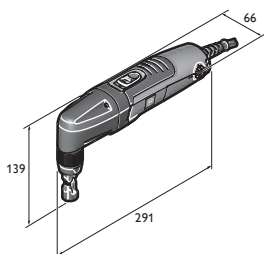

BLK 1.3 CSE

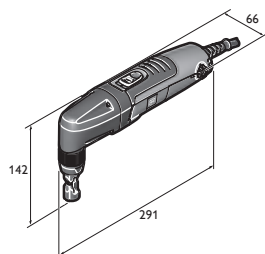

BLK 1.3 TE

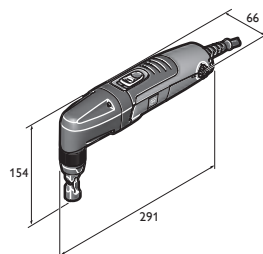

BLK 1.6 E

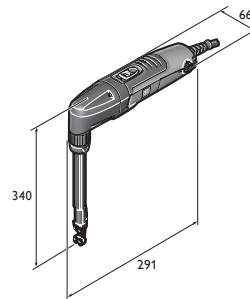

BLK 1.6 LE

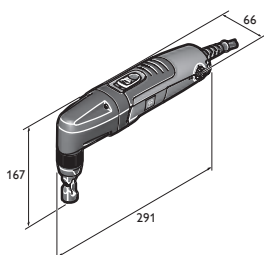

BLK 2.0 E

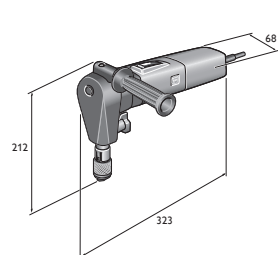

BLK 3.5

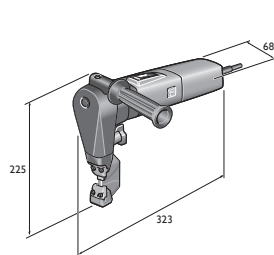

BLK 5.0



**BLK 1.3 TE**

Kompakter und schneller Knabber für Trapezbleche.



Zubehör ab Seite 126  
Akkuvariante der Maschine  
siehe Seite 44

Nennaufnahme	W	350
Leistungsabgabe	W	210
Hubzahl	1/min	1 000 - 1 800
Schneidgeschwindigkeit	m/min	2,3
Stahl bis 400 N/mm <sup>2</sup>	mm	1,3
Stahl bis 600 N/mm <sup>2</sup>	mm	0,8
Stahl bis 800 N/mm <sup>2</sup>	mm	0,6
NE-Metalle bis 250 N/mm <sup>2</sup>	mm	2,0
Schneidspurbreite	mm	4
Eintauch-Ø mit Matrize	mm	19
Radius der kleinsten Kurve (innen/ausen)	mm	25 / 30
Kabel mit Stecker	m	5
Gewicht nach EPTA	kg	1,80
<b>Bestellnummer</b>		<b>7 232 41 60 00 0</b>
<b>EAN</b>		<b>4014586870069</b>
<b>UVP + vRG exkl. MWST [PK01]</b>		<b>657.41</b>
<b>UVP + vRG inkl. MWST [PK01]</b>		<b>710.00</b>
<b>vRG inkl. MWST</b>		<b>0.60</b>

**FEIN VORTEILE:**

- ▶ In 45°-Schritten um 360° variabel einstellbare Schneidrichtung durch werkzeuglos drehbaren Matrizenträger.
- ▶ 2,3 m/min Schneidgeschwindigkeit für hervorragenden Arbeitsfortschritt.
- ▶ Optimale Handlichkeit mit einem bis zu 20 % schlankeren Griffmass durch extrem schlanken Getriebekopf.
- ▶ Spanschutzgitter an den Lüftungsschlitzen.
- ▶ Günstige Betriebskosten durch hohe Standzeit von Stempel und Matrize.
- ▶ Kurzzeitiger Überlappungsbereich bis 2,6 mm.
- ▶ Rotierender Stempel für bis zu 30 % höhere Standzeit.
- ▶ QuickIN Schnellwechselsystem.
- ▶ Edelstahl bis 0,6 mm.
- ▶ Motor mit ausserordentlicher Leistung und Standfestigkeit.
- ▶ 5 Meter Kabel.

**Im Preis enthalten:**

1 Matrize für Trapezblech (3 01 09 170 00 1), 1 Stempel (6 36 02 050 00 0)

**BLK 1.3 CSE**

Kompakter und schneller Knabber für Wellbleche.



Zubehör ab Seite 126  
Akkuvariante der Maschine  
siehe Seite 44

Nennaufnahme	W	350
Leistungsabgabe	W	210
Hubzahl	1/min	1 000 - 1 800
Schneidgeschwindigkeit	m/min	2,3
Stahl bis 400 N/mm <sup>2</sup>	mm	1,3
Stahl bis 600 N/mm <sup>2</sup>	mm	0,8
Stahl bis 800 N/mm <sup>2</sup>	mm	0,6
NE-Metalle bis 250 N/mm <sup>2</sup>	mm	2,0
Schneidspurbreite	mm	4
Eintauch-Ø mit Matrize	mm	19
Radius der kleinsten Kurve (innen/ausen)	mm	15 / 20
Kabel mit Stecker	m	5
Gewicht nach EPTA	kg	1,80
<b>Bestellnummer</b>		<b>7 232 42 60 00 0</b>
<b>EAN</b>		<b>4014586870137</b>
<b>UVP + vRG exkl. MWST [PK01]</b>		<b>657.41</b>
<b>UVP + vRG inkl. MWST [PK01]</b>		<b>710.00</b>
<b>vRG inkl. MWST</b>		<b>0.60</b>

**FEIN VORTEILE:**

- ▶ Optimale Handlichkeit mit einem bis zu 20 % schlankeren Griffmass durch extrem schlanken Getriebekopf.
- ▶ In 45°-Schritten um 360° variabel einstellbare Schneidrichtung durch werkzeuglos drehbaren Matrizenträger.
- ▶ 2,3 m/min Schneidgeschwindigkeit für hervorragenden Arbeitsfortschritt.
- ▶ QuickIN Schnellwechselsystem.
- ▶ Motor mit ausserordentlicher Leistung und Standfestigkeit.

**Im Preis enthalten:**

1 Matrize für Wellblech (3 01 09 169 00 9), 1 Stempel (6 36 02 050 00 0)

**BLK 1.6 E**

Universeller Knabber für Bleche, Profile, Trapez- und Wellbleche.



Zubehör ab Seite 126  
Akkuvariante der Maschine  
siehe Seite 44

Nennaufnahme	W	350
Leistungsabgabe	W	210
Hubzahl	1/min	800
Schneidgeschwindigkeit	m/min	1,9
Stahl bis 400 N/mm <sup>2</sup>	mm	1,6
Stahl bis 600 N/mm <sup>2</sup>	mm	1,0
Stahl bis 800 N/mm <sup>2</sup>	mm	0,7
NE-Metalle bis 250 N/mm <sup>2</sup>	mm	2,5
Schneidspurbreite	mm	5
Eintauch-Ø mit Matrize	mm	22
Radius der kleinsten Kurve (innen/ausen)	mm	30 / 35
Kabel mit Stecker	m	5
Gewicht nach EPTA	kg	1,80
<b>Bestellnummer</b>		<b>7 232 38 60 00 0</b>
<b>EAN</b>		<b>4014586869858</b>
<b>UVP + vRG exkl. MWST [PK01]</b>		<b>657.41</b>
<b>UVP + vRG inkl. MWST [PK01]</b>		<b>710.00</b>
<b>vRG inkl. MWST</b>		<b>0.60</b>

**FEIN VORTEILE:**

- ▶ Nahezu unverwüsthch. Ideal für den flexiblen und universellen Einsatz bei Blechstärken bis 1,6 mm.
- ▶ Optimale Handlichkeit mit einem bis zu 20 % schlankeren Griffmass durch extrem schlanken Getriebekopf.
- ▶ In 45°-Schritten um 360° variabel einstellbare Schneidrichtung durch werkzeuglos drehbaren Matrizenträger.
- ▶ QuickIN-Schnellwechselsystem.
- ▶ Hohe Schneidgeschwindigkeit.
- ▶ Rotierender Stempel für bis zu 30 % höhere Standzeit.
- ▶ Günstige Betriebskosten durch hohe Standzeit von Stempel und Matrize.
- ▶ Motor mit ausserordentlicher Leistung und Standfestigkeit.
- ▶ Spanschutzgitter an den Lüftungsschlitzen.
- ▶ 5 Meter Kabel.
- ▶ Edelstahl bis 0,7 mm.
- ▶ Nachrüstbares Trapezprofil-Set bis 160 mm Sickenntiefe.

**Im Preis enthalten:**

1 Matrizenträger für Trapez- u. Wellblech, 1 Matrize (3 01 09 141 00 3), 1 Stempel (6 36 02 048 00 4)

Blech-  
bearbeitung

**BLK 1.6 LE**

Kompakter Knabber für tiefgesickte Trapezbleche im Dach- und Fassadenbau.



Zubehör ab Seite 126

Nennaufnahme	W	350
Leistungsabgabe	W	210
Hubzahl	1/min	800 - 1 500
Schneidgeschwindigkeit	m/min	2,7
Stahl bis 400 N/mm <sup>2</sup>	mm	1,6
Stahl bis 600 N/mm <sup>2</sup>	mm	1,0
Stahl bis 800 N/mm <sup>2</sup>	mm	0,7
NE-Metalle bis 250 N/mm <sup>2</sup>	mm	2,5
Schneidspurbreite	mm	5
Eintauch-Ø mit Matrize	mm	24
Radius der kleinsten Kurve (innen/ausen)	mm	65 / 70
Kabel mit Stecker	m	5
Gewicht nach EPTA	kg	1,90
<b>Bestellnummer</b>		<b>7 232 39 60 00 0</b>
<b>EAN</b>		<b>4014586869926</b>
<b>UVP + vRG exkl. MWST [PK01]</b>		<b>950.00</b>
<b>UVP + vRG inkl. MWST [PK01]</b>		<b>1'026.00</b>
<b>vRG inkl. MWST</b>		<b>0.60</b>

**FEIN VORTEILE:**

- ▶ Der Spezialist für kompromissloses Bearbeiten von Trapezblechen bis 160 mm Sickentiefe.
- ▶ Optimale Handlichkeit mit einem bis zu 20 % schlankeren Griffmass durch extrem schlanken Getriebekopf.
- ▶ In 45°-Schritten um 360° variabel einstellbare Schneidrichtung durch werkzeuglos drehbaren Matrizenträger.
- ▶ QuickIN-Schnellwechselsystem.
- ▶ Hohe Schneidgeschwindigkeit.
- ▶ Motor mit ausserordentlicher Leistung und Standfestigkeit.
- ▶ Spanschutzgitter an den Lüftungsschlitzen.
- ▶ 5 Meter Kabel.
- ▶ Edelstahl bis 0,7 mm.

**Im Preis enthalten:**

1 Matrizenträger, 1 Matrize für Trapezbleche (3 13 09 122 00 5), 1 Stempel (6 36 02 049 00 8), 1 Verschleissplatte

**BLK 2.0 E**

Kompakter Knabber mit unbegrenzter Kurvengängigkeit für Ecken und Kanten.



Zubehör ab Seite 126

Nennaufnahme	W	350
Leistungsabgabe	W	210
Hubzahl	1/min	500 - 1 000
Schneidgeschwindigkeit	m/min	1,0
Stahl bis 400 N/mm <sup>2</sup>	mm	2,0
Stahl bis 600 N/mm <sup>2</sup>	mm	1,5
Stahl bis 800 N/mm <sup>2</sup>	mm	1,0
NE-Metalle bis 250 N/mm <sup>2</sup>	mm	2,5
Schneidspurbreite	mm	8
Eintauch-Ø mit Matrize	mm	18
Radius der kleinsten Kurve (innen/ausen)	mm	4 / 0
Kabel mit Stecker	m	5
Gewicht nach EPTA	kg	1,80
<b>Bestellnummer</b>		<b>7 232 40 60 00 0</b>
<b>EAN</b>		<b>4014586869995</b>
<b>UVP + vRG exkl. MWST [PK01]</b>		<b>906.48</b>
<b>UVP + vRG inkl. MWST [PK01]</b>		<b>979.00</b>
<b>vRG inkl. MWST</b>		<b>0.60</b>

**FEIN VORTEILE:**

- ▶ Hohe Kurvengängigkeit durch spezielle Matrizengeometrie. Knabber lässt sich auf der Stelle drehen.
- ▶ Hervorragend geeignet zum Schneiden von abgekanteten Blechen mit einem minimalen Biegeradius von 3 mm.
- ▶ In 45°-Schritten um 360° variabel einstellbare Schneidrichtung durch werkzeuglos drehbaren Matrizenträger.
- ▶ QuickIN Schnellwechselsystem.
- ▶ Optimale Handlichkeit.
- ▶ Motor mit ausserordentlicher Leistung und Standfestigkeit.
- ▶ Ideal für Ausschnitte.
- ▶ Für Schablonenschnitt bestens geeignet.
- ▶ Spanschutzgitter an den Lüftungsschlitzen.
- ▶ 5 Meter Kabel.
- ▶ Edelstahl bis 1,0 mm.

**Im Preis enthalten:**

1 Matrizenträger, 1 Matrize (3 13 09 040 00 2), 1 Stempel (6 36 02 051 00 9)





**BLK 3.5**

Leistungsstarker Knabber mit unbegrenzter Kurvengängigkeit für Aussparungen und Ausschnitte.



Zubehör ab Seite 126

Nennaufnahme	W	1 200
Leistungsabgabe	W	750
Hubzahl	1/min	750
Schneidgeschwindigkeit	m/min	1,3
Stahl bis 400 N/mm <sup>2</sup>	mm	3,5
Stahl bis 600 N/mm <sup>2</sup>	mm	2,3
Stahl bis 800 N/mm <sup>2</sup>	mm	1,8
NE-Metalle bis 250 N/mm <sup>2</sup>	mm	3,5
Schneidspurbreite	mm	14
Eintauch-Ø mit Matrize	mm	30
Radius der kleinsten Kurve (innen/ausen)	mm	7 / 0
Gewicht nach EPTA	kg	3,50
<b>Bestellnummer</b>		<b>7 232 30 00 23 0</b>
<b>EAN</b>		<b>4014586848655</b>
<b>UVP + vRG exkl. MWST [PK01]</b>		<b>1'786.11</b>
<b>UVP + vRG inkl. MWST [PK01]</b>		<b>1'929.00</b>
<b>vRG inkl. MWST</b>		<b>0.60</b>

**FEIN VORTEILE:**

- ▶ Bestens geeignet für Aussparungen und Ausschnitte in Blech, Maschine kann auf der Stelle gedreht werden.
- ▶ Schneidrichtung in drei 90°-Schritten werkzeuglos einstellbar.
- ▶ QuickIN-Schnellwechselsystem für schnellen, schlüssellosen Wechsel von Matrize und Stempel.
- ▶ Optimales Leistungsgewicht.
- ▶ Hohe Standzeit, Stempel sind nachschleifbar.
- ▶ Motor mit ausserordentlicher Leistung und Standfestigkeit.
- ▶ Verwindungsfreies Schneiden von ebenen und gebogenen Blechen.
- ▶ Für Schablونسchnitt bestens geeignet.
- ▶ Spanschutzgitter an den Lüftungsschlitzen.
- ▶ Handgriff um 180° drehbar.
- ▶ 5 Meter Kabel.
- ▶ Edelstahl bis 1,8 mm.
- ▶ Umfangreiches Zubehörprogramm.

**Im Preis enthalten:**

1 Matrizenträger, 1 Matrize (3 13 09 093 00 3), 1 Stempel (3 13 09 097 00 2), 1 Zusatz-Handgriff

**BLK 5.0**

Leistungsstarker Knabber für schwere Demontage- und Schneidarbeiten.



Zubehör ab Seite 126

Nennaufnahme	W	1 200
Leistungsabgabe	W	750
Hubzahl	1/min	750
Schneidgeschwindigkeit	m/min	1,3
Stahl bis 400 N/mm <sup>2</sup>	mm	5,0
Stahl bis 600 N/mm <sup>2</sup>	mm	3,3
Stahl bis 800 N/mm <sup>2</sup>	mm	2,5
NE-Metalle bis 250 N/mm <sup>2</sup>	mm	7
Schneidspurbreite	mm	8
Eintauch-Ø mit Matrize	mm	43
Radius der kleinsten Kurve (innen/ausen)	mm	86 / 94
Kabel mit Stecker	m	5
Gewicht nach EPTA	kg	3,80
<b>Bestellnummer</b>		<b>7 232 31 00 23 9</b>
<b>EAN</b>		<b>4014586848662</b>
<b>UVP + vRG exkl. MWST [PK01]</b>		<b>2'721.30</b>
<b>UVP + vRG inkl. MWST [PK01]</b>		<b>2'939.00</b>
<b>vRG inkl. MWST</b>		<b>0.60</b>

**FEIN VORTEILE:**

- ▶ Leistungsstarker 1 200 Watt-Motor für ausserordentliche Leistungen bei gleichzeitig hervorragender Handlichkeit.
- ▶ Schnitte über 90°-Abkantungen, wie beispielsweise an Leitplanken oder Tanks möglich.
- ▶ Schneidrichtung in drei 90°-Schritten werkzeuglos einstellbar.
- ▶ Optimales Leistungsgewicht.
- ▶ Hohe Standzeit von Stempel und Matrize.
- ▶ Spanschutzgitter an den Lüftungsschlitzen.
- ▶ Handgriff um 180° drehbar.
- ▶ 5 Meter Kabel.
- ▶ Edelstahl bis 2,5 mm.
- ▶ Umfangreiches Zubehör-Programm.

**Im Preis enthalten:**

1 Matrizenträger, 1 Matrize (3 13 09 107 00 0), 1 Stempel (3 13 09 110 00 4), 1 Zusatz-Handgriff

**Allgemeines Zubehör**



**Werkzeugkoffer**  
Kunststoff, Innenmasse: 470 x 275 x 116 mm

Bestellnummer	UVP + vRG exkl. MWST	UVP + vRG inkl. MWST
3 39 01 118 01 0	49.91	53.90



**Kunststoff-Box**  
Koffer-Einsatz mit verschliessbarem Deckel für Kleinteile und Zubehör, passend zu Werkzeugkoffer 3 39 01 118 01 0, max. 5 St./Koffer.

Bestellnummer	UVP + vRG exkl. MWST	UVP + vRG inkl. MWST
3 39 01 119 00 0	5.37	5.80



**Schneidpaste**  
Schmiermittel beim Bearbeiten von Blechen.

Bestellnummer	UVP + vRG exkl. MWST	UVP + vRG inkl. MWST
3 21 32 020 12 9	18.89	20.40

**Zubehör BLK 1.3 CSE**

**Matrize**  
für Wellblech

VE St	Bestellnummer	UVP + vRG exkl. MWST	UVP + vRG inkl. MWST
1	3 01 09 169 00 9	193.89	209.40
2	3 01 09 169 04 0	a. A.	a. A.

**Zubehör BLK 1.3 TE**

**Stempel und Matrize im Set**  
bestehend aus je 5 x Stempel 6 36 02 050 00 0 und 1 x Matrize 3 01 09 170 00 1

Bestellnummer	UVP + vRG exkl. MWST	UVP + vRG inkl. MWST
3 01 09 170 03 0	267.87	289.30

**Zubehör BLK 2.0 E**

**Matrize**  
RSS 636

Bestellnummer	UVP + vRG exkl. MWST	UVP + vRG inkl. MWST
3 13 09 040 00 2	68.52	74.00



**Stempel**

Bestellnummer	UVP + vRG exkl. MWST	UVP + vRG inkl. MWST
6 36 02 051 00 9	64.81	70.00



**Stempel und Matrize im Set**  
bestehend aus: 1 Stempel 6 36 02 051 00 9 und 1 Matrize 3 13 09 040 00 2

Bestellnummer	UVP + vRG exkl. MWST	UVP + vRG inkl. MWST
6 36 02 051 01 8	132.04	142.60

**Zubehör BLK 1.6 LE**

**Stempel und Matrize**  
im Set, inkl. Verschleissplatte, Schrauben und Schlüssel  
Profil-Set 160

Bestellnummer	UVP + vRG exkl. MWST	UVP + vRG inkl. MWST
6 36 02 049 01 7	175.37	189.40



**Stempel**

VE St	Bestellnummer	UVP + vRG exkl. MWST	UVP + vRG inkl. MWST
1	6 36 02 049 00 8	75.56	81.60
2	6 36 02 049 04 0	136.57	147.50
5	6 36 02 049 05 0	302.59	326.80

**Matrize**

VE St	Bestellnummer	UVP + vRG exkl. MWST	UVP + vRG inkl. MWST
1	3 13 09 122 00 5	87.59	94.60
2	3 13 09 122 02 0	157.87	170.50
5	3 13 09 122 03 0	373.33	403.20

**Verschleissplatte**  
Profil-Set 160

Bestellnummer	UVP + vRG exkl. MWST	UVP + vRG inkl. MWST
3 13 09 121 00 2	14.91	16.10

**Zubehör BLK 1.6 E**



**Stempel**

VE St	Bestellnummer	UVP + vRG exkl. MWST	UVP + vRG inkl. MWST
1	6 36 02 048 00 4	25.56	27.60
5	6 36 02 048 04 0	102.04	110.20
10	6 36 02 048 05 0	177.59	191.80



**Matrize**

VE St	Bestellnummer	UVP + vRG exkl. MWST	UVP + vRG inkl. MWST
1	3 01 09 141 00 3	65.19	70.40
2	3 01 09 141 02 0	103.70	112.00
5	3 01 09 141 03 0	227.04	245.20



**Stempel und Matrize**  
im Set, bestehend aus je 1 Stempel 6 36 02 048 00 4 und 1 Matrize 3 01 09 141 00 3

Bestellnummer	UVP + vRG exkl. MWST	UVP + vRG inkl. MWST
6 36 02 048 01 3	79.81	86.20



**Matrizenträger**  
für Trapez- und Wellblech.

Bestellnummer	UVP + vRG exkl. MWST	UVP + vRG inkl. MWST
3 01 09 154 00 7	257.87	278.50



**Profil-Set 160**  
(für tiefgesickte Trapezbleche von 85 - 160 mm) inkl. Stempel, Matrize und Verschleissplatte.

Bestellnummer	UVP + vRG exkl. MWST	UVP + vRG inkl. MWST
9 26 02 071 01 9	429.91	464.30

**Zubehör BLK 5.0**

**Stempel und Matrize im Set**

bis 5,0 mm Stahlblech (400 N/mm<sup>2</sup>), bestehend aus: 1 Stempel 3 13 09 110 00 4 und 1 Matrize 3 13 09 107 00 0

Bestellnummer	UVP + vRG exkl. MWST	UVP + vRG inkl. MWST
3 13 09 110 01 3	225.56	243.60

**Stempel und Matrize im Set**

bis 3,0 mm Edelstahlblech (600 N/mm<sup>2</sup>), bestehend aus:  
1 Stempel 3 13 09 134 00 6 und 1 Matrize 3 13 09 108 00 8

Bestellnummer	UVP + vRG exkl. MWST	UVP + vRG inkl. MWST
3 13 09 134 01 5	225.56	243.60



**Spänesack**

Bestellnummer	UVP + vRG exkl. MWST	UVP + vRG inkl. MWST
3 13 09 114 00 8	115.46	124.70

**Stempel**

bis 7,0 mm Aluminiumblech (250 N/mm<sup>2</sup>), bis 5,0 mm  
Stahlblech (400 N/mm<sup>2</sup>)

Bestellnummer	UVP + vRG exkl. MWST	UVP + vRG inkl. MWST
3 13 09 110 00 4	103.80	112.10

**Stempel**

bis 3,0 mm Edelstahlblech (600 N/mm<sup>2</sup>)

Bestellnummer	UVP + vRG exkl. MWST	UVP + vRG inkl. MWST
3 13 09 134 00 6	103.80	112.10

**Matrize**

Für Stahlblech bis 5 mm Dicke.

Bestellnummer	UVP + vRG exkl. MWST	UVP + vRG inkl. MWST
3 13 09 107 00 0	127.31	137.50

**Matrize**

bis 3,0 mm Edelstahlblech (600 N/mm<sup>2</sup>)

Bestellnummer	UVP + vRG exkl. MWST	UVP + vRG inkl. MWST
3 13 09 108 00 8	127.31	137.50

**Matrize**

bis 7,0 mm Aluminiumblech (250 N/mm<sup>2</sup>), bis 5,0 mm  
Stahlblech (400 N/mm<sup>2</sup>)

Bestellnummer	UVP + vRG exkl. MWST	UVP + vRG inkl. MWST
3 13 09 109 00 2	127.31	137.50

**Zubehör BLK 3.5**



**Stempel**

Für Stahlblech bis 400 N/mm<sup>2</sup>

Bestellnummer	UVP + vRG exkl. MWST	UVP + vRG inkl. MWST
3 13 09 097 00 2	71.39	77.10



**Stempel**

für rostfreien Stahl bis 800 N/mm<sup>2</sup>

Bestellnummer	UVP + vRG exkl. MWST	UVP + vRG inkl. MWST
3 13 09 098 00 0	103.98	112.30



**Matrize**

für Stahlblech bis 400 N/mm<sup>2</sup>

Bestellnummer	UVP + vRG exkl. MWST	UVP + vRG inkl. MWST
3 13 09 093 00 3	78.70	85.00



**Matrize**

für rostfreien Stahl bis 800 N/mm<sup>2</sup>

Bestellnummer	UVP + vRG exkl. MWST	UVP + vRG inkl. MWST
3 13 09 094 00 1	89.63	96.80

**Zubehör BLK 1.3 TE, BLK 1.3 CSE**



**Stempel**

für Stahlblech bis 400 N/mm<sup>2</sup>

Blechstärke mm	VE St	Bestellnummer	UVP + vRG exkl. MWST	UVP + vRG inkl. MWST
1,3	1	6 36 02 050 00 0	22.59	24.40
1,3	5	6 36 02 050 03 0	90.46	97.70
1,3	10	6 36 02 050 01 0	157.87	170.50

**Matrize**

für Trapezblech

VE St	Bestellnummer	UVP + vRG exkl. MWST	UVP + vRG inkl. MWST
1	3 01 09 170 00 1	220.37	238.00
2	3 01 09 170 04 0	350.37	378.40

**Stempel und Matrize im Set**

bestehend aus je 5 x Stempel 6 36 02 050 00 0 und  
1 x Matrize 3 01 09 169 00 9

Bestellnummer	UVP + vRG exkl. MWST	UVP + vRG inkl. MWST
3 01 09 169 03 0	245.00	264.60

Blech-  
bearbeitung



## Bewährte Technik für perfekte Ergebnisse: Sägen und Fräsen von FEIN.

Edelstahlverarbeiter, Küchenbauer, Schlosser, Metallverarbeiter und Industrie – FEIN Sticksägen sind perfekt auf die hohen Belastungen beim Bearbeiten von Stahl und Edelstahl ausgelegt: Als echte Metallspezialisten halten FEIN Sticksägen die Hubzahl und damit die Schnittgeschwindigkeit auch bei extrem hoher Last. Stabile Metallgehäuse und unerreichbar belastbare Getriebe machen sie zu legendären Dauerläufern, oft jahrzehntelang. Ergänzt wird das FEIN Programm durch Werkzeuge für die Rohrbearbeitung: Sticksägen für Rohre bis max. 440 mm Durchmesser hauptsächlich für den Anlagenbau und für kommunale Versorgungsanschlüsse. Für den Anlagen- und Pipelinebau fertigt FEIN auch spezielle Rohrfräsmaschinen für Rohre bis ca. 3 000 mm Durchmesser.



---

### Sticksägen Seite 130

Optimale Schnittgeschwindigkeit bei minimalem Verschleiss.

---

### Rohrsticksägen Seite 133

Optimale Schnittgeschwindigkeit bei minimalem Verschleiss.



	<b>ASte 638</b>	<b>ASt 638</b>	
	Metallstichsäge mit stufenloser Drehzahlregelung und Edelstahl-Fussplatte für unübertroffene Präzision, Robustheit und Lebensdauer.	Metallstichsäge mit unübertroffener Präzision, Robustheit und Lebensdauer.	
<b>Seite</b>	131	131	
<b>Technische Attribute</b>	Nennaufnahme	450 W	350 W
	Hubzahl	1 050 - 2 600 1/min	3 350 1/min
	Hublänge	20 mm	20 mm
	Gewicht nach EPTA	2,30 kg	2,20 kg
	Max. Werkstoffdicke		
	Edelstahl (V2A)	6 mm	3 mm
	Stahl (St 37)	10 mm	8 mm
	Weichholz/Hart- und Sperrholz	60 / 50 mm	50 / 40 mm
	Hartgewebe/Glasfaserstoffe	30 / 30 mm	25 / 20 mm
	kleinster Radius		
Stahl/Holz, Kunststoff	8 / 6 mm	8 / 6 mm	

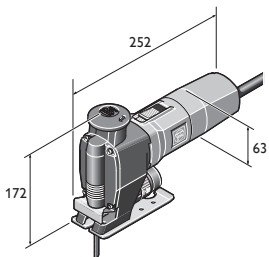

ASt 638  
ASte 638



**ASt 638**

Metallstichsäge mit stufenloser Drehzahlregelung und Edelstahl-Fussplatte für unübertroffene Präzision, Robustheit und Lebensdauer.



Zubehör ab Seite 132

Nennaufnahme	W	450
Leistungsabgabe	W	245
Hubzahl	1/min	1 050 - 2 600
Hublänge	mm	20
Edelstahl (V2A)	mm	6
Stahl (St 37)	mm	10
Alu/Kupfer, Messing	mm	15 / 10
Weichholz/Hart- und Sperrholz	mm	60 / 50
Hartgewebe/Glasfaserstoffe	mm	30 / 30
Stahl/Holz, Kunststoff	mm	8 / 6
Kabel mit Stecker	m	5
Gewicht nach EPTA	kg	2,30
<b>Bestellnummer</b>		<b>7 234 15 00 23 0</b>
<b>EAN</b>		<b>4014586839332</b>
<b>UVP + vRG exkl. MWST [PK01]</b>		<b>595,37</b>
<b>UVP + vRG inkl. MWST [PK01]</b>		<b>643,00</b>
<b>vRG inkl. MWST</b>		<b>0,60</b>

**FEIN VORTEILE:**

- ▶ Maschinen-Konzept für optimale Ergebnisse in Metallen, Edelstahl, Isoliermaterial (Sandwich) und Hartholz. Mit extrem robuster 4 mm starker Edelstahl-Fussplatte.
- ▶ Stufenlose, elektronische Drehzahlstellung für optimale Schnittgeschwindigkeit und Sägeblatt-Standzeit.
- ▶ Hervorragende Handlichkeit.
- ▶ Hervorragende Laufruhe durch exakten Massenausgleich.
- ▶ Umschaltbare Spanabfuhr Saugen oder Blasen.

**Im Preis enthalten:**

2 Packungen Sägeblätter, 1 Spanreisschutz, 1 Spanschutz zusätzlich

**ASt 638**

Metallstichsäge mit unübertroffener Präzision, Robustheit und Lebensdauer.



Zubehör ab Seite 132

Nennaufnahme	W	350
Leistungsabgabe	W	200
Hubzahl	1/min	3 350
Hublänge	mm	20
Edelstahl (V2A)	mm	3
Stahl (St 37)	mm	8
Alu/Kupfer, Messing	mm	10 / 10
Weichholz/Hart- und Sperrholz	mm	50 / 40
Hartgewebe/Glasfaserstoffe	mm	25 / 20
Stahl/Holz, Kunststoff	mm	8 / 6
Kabel mit Stecker	m	5
Gewicht nach EPTA	kg	2,20
<b>Bestellnummer</b>		<b>7 234 17 00 23 9</b>
<b>EAN</b>		<b>4014586841670</b>
<b>UVP + vRG exkl. MWST [PK01]</b>		<b>537,96</b>
<b>UVP + vRG inkl. MWST [PK01]</b>		<b>581,00</b>
<b>vRG inkl. MWST</b>		<b>0,60</b>

**FEIN VORTEILE:**

- ▶ Extrem verschleiss- und wartungsarm auch bei härtestem Einsatz in der Industrie.
- ▶ Maschinen-Konzept für optimale Ergebnisse in Metallen, Isoliermaterialien (Sandwich) und Hartholz.
- ▶ Hervorragende Handlichkeit.
- ▶ Hervorragende Laufruhe durch exakten Massenausgleich.
- ▶ Umschaltbare Spanabfuhr Saugen oder Blasen.

**Im Preis enthalten:**

2 Packungen Sägeblätter, 1 Spanreisschutz

**Sägeblätter Metall und Sandwichmaterial**

	METAL	ALU	Cu Ni Ms Zn	STAINLESS INOX NIROSTA	PVC	SANDWICH			Qualität/Quality	VE St	Bestellnummer	UVP + vRG exkl. MWST	UVP + vRG inkl. MWST
	< 1,2		< 1,2				77	0,7	HSS	5	6 35 03 060 01 0	13.43	14.50
	< 1,2						100	0,7	HSS	5	6 35 03 076 01 0	21.39	23.10
	< 2,0	< 2,0	< 2,0	< 2,0	< 4,0		88	1,2	HSS	5	6 35 03 035 01 1	11.30	12.20
	< 2,0	< 2,0	< 2,0		< 4,0	< 70,0	120	1,2	HSS	5	6 35 03 077 01 4	24.54	26.50
	< 10,0	< 8,0	< 10,0	< 6,0	< 8,0		88	2,0	HSS	5	6 35 03 036 01 4	11.30	12.20
	< 10,0	< 8,0	< 10,0		< 30,0	< 120	180	2	BIM	5	6 35 03 114 01 0	33.06	35.70
	< 2,0	< 2,0	< 2,0	< 2,0	< 4,0		88	1,2	BIM	5	6 35 03 112 01 0	18.33	19.80
	< 10,0	< 8,0	< 10,0	< 6,0	< 8,0		88	2,0	BIM	5	6 35 03 113 01 0	18.33	19.80
	< 6,0	< 15,0					100	3,0	BIM	5	6 35 03 088 01 1	17.31	18.70

**Sägeblätter Holz und Sonstiges**

	FIBREGLASS		PVC					Qualität/Quality	VE St	Bestellnummer	UVP + vRG exkl. MWST	UVP + vRG inkl. MWST
			< 25,0	< 25,0		77	2	HCS	5	6 35 03 087 01 3	14.07	15.20
		< 40,0	< 15,0	< 25,0		88	3,0	HCS	5	6 35 03 037 01 8	11.30	12.20
		< 50,0	< 30,0	< 50,0		88	4,0	HCS	5	6 35 03 038 01 6	11.30	12.20
		< 60,0	< 30,0	< 60,0		100	4,0	HCS	5	6 35 03 082 01 0	15.65	16.90
						77		HM	5	6 35 03 089 01 5	40.37	43.60
	< 25,0		< 30,0			88	4,0	HSS	5	6 35 03 039 01 0	12.41	13.40
	< 10,0					77			1	6 35 03 061 01 9	55.74	60.20

**Allgemeines Zubehör**

**Werkzeugkoffer**  
Kunststoff, Innenmasse: 470 x 275 x 116 mm



Bestellnummer	UVP + vRG exkl. MWST	UVP + vRG inkl. MWST
3 39 01 118 01 0	49.91	53.90

**Kunststoff-Box**  
Koffer-Einsatz mit verschliessbarem Deckel für Kleinteile und Zubehör, passend zu Werkzeugkoffer 3 39 01 118 01 0, max. 5 St./Koffer.



Bestellnummer	UVP + vRG exkl. MWST	UVP + vRG inkl. MWST
3 39 01 119 01 0	5.37	5.80

**Schneidpaste**  
Schmiermittel beim Bearbeiten von Blechen.



Bestellnummer	UVP + vRG exkl. MWST	UVP + vRG inkl. MWST
3 21 32 020 12 9	18.89	20.40

**Fussblech**

verlängert, zum Sägen von Profilen und profiliertem Isoliermaterial. Länge ca. 340 mm.

Bestellnummer	UVP + vRG exkl. MWST	UVP + vRG inkl. MWST
3 27 14 084 00 8	121.57	131.30

**Spanreisschutz**

Ser-Pack



Bestellnummer	UVP + vRG exkl. MWST	UVP + vRG inkl. MWST
3 14 28 102 01 6	12.31	13.30

**Spanschutz**

für ASt(e) 638



Bestellnummer	UVP + vRG exkl. MWST	UVP + vRG inkl. MWST
3 27 14 088 00 7	6.11	6.60

**Schlauchtülle**

Für den Anschluss von FEIN Elektrowerkzeugen mit Staubabsaugung



Ø mm	Bestellnummer	UVP + vRG exkl. MWST	UVP + vRG inkl. MWST
32	3 05 17 028 00 7	3.33	3.60
27	3 05 17 029 00 1	4.07	4.40

**Verbindungsstück**

Universell einsetzbar zur Verbindung von Elektrowerkzeugen und Zubehören mit Staubabsaugung an Staubsauger. Flexible Gummihülse, Länge 70 mm, Innen-Ø 31,5 mm.



Bestellnummer	UVP + vRG exkl. MWST	UVP + vRG inkl. MWST
3 13 22 771 00 9	6.57	7.10



	<b>AStx 649-1</b>	<b>AStxe 649-1</b>	<b>STS 325 R</b>	
	Leistungsstarke Stichsäge für Rohre und Profile.	Leistungsstarke Stichsäge für Rohre und Profile mit stufenloser Hubzahlverstellung.	Druckluft-Stichsäge für Rohre und Profile.	
<b>Seite</b>	134	134	134	
<b>Technische Attribute</b>	Nennaufnahme	750 W	750 W	
	Hubzahl	350 1/min	100 - 350 1/min	330 1/min
	Hublänge	60 mm	60 mm	60 mm
	Betriebsdruck			6,0 bar
	Luftverbrauch			1,45 m³/min
	Gewicht nach EPTA	6,10 kg	6,40 kg	7,20 kg
	Rohre bis Ø	440 * mm	400 * mm	440 * mm
	Profile bis B x H	290 x 550 mm	290 x 550 mm	290 x 500 mm

\* Mit Verlängerung der Kette

Sägen und  
Fräsen

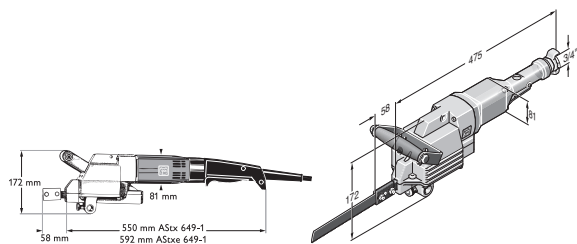

AStx 649-1  
AStxe 649-1

STS 325 R

**AStx 649-1**

Leistungsstarke Stichsäge für Rohre und Profile.



Zubehör ab Seite 136

Nennaufnahme	W	750
Leistungsabgabe	W	480
Hubzahl	1/min	350
Hublänge	mm	60
Rohre bis Ø	mm	440 *
Profile bis B x H	mm	290 x 550
Kabel mit Stecker	m	2,5
Gewicht nach EPTA	kg	6,10
<b>Bestellnummer</b>		<b>7 234 22 00 23 0</b>
<b>EAN</b>		<b>4014586858470</b>
<b>UVP + vRG exkl. MWST [PK01]</b>		<b>2'248.15</b>
<b>UVP + vRG inkl. MWST [PK01]</b>		<b>2'428.00</b>
<b>vRG inkl. MWST</b>		<b>2.50</b>

**FEIN VORTEILE:**

- ▶ Optimal einsetzbar zum Ablängen von Rohren und Profilen aus Stahl, Guss, Gasbeton und Kunststoffen.
- ▶ Spann- und Vorschubeinrichtung für Profile und Rohre von Ø 80 mm bis Ø 400 mm lieferbar.
- ▶ Besonders geeignet für Sandwichmaterial und unterschiedliche Materialschichten.
- ▶ Verstellbare Spannvorrichtungen ermöglichen auch Gehrungsschnitte bis 45°.
- ▶ \* Mit Verlängerung der Kette.

**Im Preis enthalten:**

2 Sägeblätter, 1 Zusatz-Handgriff, 1 Satz Schlüssel

**AStxe 649-1**

Leistungsstarke Stichsäge für Rohre und Profile mit stufenloser Hubzahlverstellung.



Zubehör ab Seite 136

Nennaufnahme	W	750
Leistungsabgabe	W	480
Hubzahl	1/min	100 - 350
Hublänge	mm	60
Rohre bis Ø	mm	400 *
Profile bis B x H	mm	290 x 550
Kabel mit Stecker	m	2,5
Gewicht nach EPTA	kg	6,40
<b>Bestellnummer</b>		<b>7 234 23 00 23 0</b>
<b>EAN</b>		<b>4014586858500</b>
<b>UVP + vRG exkl. MWST [PK01]</b>		<b>2'350.00</b>
<b>UVP + vRG inkl. MWST [PK01]</b>		<b>2'538.00</b>
<b>vRG inkl. MWST</b>		<b>2.50</b>

**FEIN VORTEILE:**

- ▶ Optimal einsetzbar zum Ablängen von Rohren und Profilen aus Stahl, Guss, Gasbeton und Kunststoffen.
- ▶ Spann- und Vorschubeinrichtung für Profile und Rohre von Ø 80 mm bis Ø 400 mm lieferbar.
- ▶ Besonders geeignet für Sandwichmaterial und unterschiedliche Materialschichten.
- ▶ Stufenlose, elektronische Hubzahleinstellung für optimale Schnittgeschwindigkeit.
- ▶ Verstellbare Spannvorrichtungen ermöglichen auch Gehrungsschnitte bis 45°.
- ▶ \* Mit Verlängerung der Kette.

**Im Preis enthalten:**

2 Sägeblätter, 1 Zusatz-Handgriff, 1 Satz Schlüssel

**STS 325 R**

Druckluft-Stichsäge für Rohre und Profile.



Zubehör ab Seite 136

Betriebsdruck	bar	6,0
Luftverbrauch	m <sup>3</sup> /min	1,45
Leistungsabgabe	W	1 100
Hubzahl	1/min	330
Hublänge	mm	60
Rohre bis Ø	mm	440 *
Profile bis B x H	mm	290 x 500
Gewicht nach EPTA	kg	7,20
<b>Bestellnummer</b>		<b>7 534 08 00 00 0</b>
<b>EAN</b>		<b>4014586855639</b>
<b>UVP + vRG exkl. MWST [PK01]</b>		<b>2'884.26</b>
<b>UVP + vRG inkl. MWST [PK01]</b>		<b>3'115.00</b>
<b>vRG inkl. MWST</b>		<b>2.50</b>











**FEIN VORTEILE:**

- ▶ Optimal einsetzbar zum Ablängen von Rohren und Profilen aus Stahl, Guss, Gasbeton und Kunststoffen.
- ▶ Spann- und Vorschubeinrichtung für Profile und Rohre von Ø 80 mm bis Ø 400 mm lieferbar.
- ▶ Verstellbare Spannvorrichtungen ermöglichen auch Gehrungsschnitte bis 45°.
- ▶ Spann- und Vorschubeinrichtung.
- ▶ Verstellbare Spannvorrichtungen.
- ▶ \* Mit Verlängerung der Kette.

**Im Preis enthalten:**

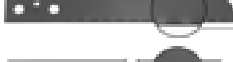





2 Sägeblätter, 1 Satz Schlüssel, 1 Zusatz-Handgriff, 1 Schlauchkupplung

**Sägeblätter**

	NE-Metalle und Stahl 400 N/mm <sup>2</sup>	Stahl über 400 N/mm <sup>2</sup> und GG	Verschiedenes	Länge	Zahn- abstand	Dicke	Gewicht (netto)	Werkstoff	Bestellnummer	UVP + vRG	UVP + vRG
				mm	mm	mm	kg			exkl. MWST	inkl. MWST
	x	x	≤ Ø 80	200	1,0	1,5	0,06	HSS	6 35 03 067 00 6	11.76	12.70
	x	x	≤ Ø 80	200	1,6	1,5	0,06	HSS	6 35 03 066 00 2	11.30	12.20
	x	x	≤ Ø 170 <sup>1</sup>	300	1,6	1,5	0,06	HSS	6 35 03 063 00 7	14.17	15.30
	x	x	≤ Ø 260 <sup>1</sup>	400	1,6	1,5	0,125	HSS	6 35 03 064 00 5	19.63	21.20
	x	x	≤ Ø 350 <sup>2</sup>	500	1,8	2,0	0,18	HSS	6 35 03 072 00 2	39.91	43.10
	x	x	≤ Ø 440 <sup>2</sup>	600	1,8	2,0	0,21	HSS	6 35 03 073 00 6	48.52	52.40
	x	x		300	2,1	1,5	0,08	HSS	6 35 03 070 00 0	14.07	15.20
	x		*	530	2,1	1,5	0,170	HSS	6 35 03 069 00 8	25.46	27.50
	x (AL)		Kunststoff	200	3,2	1,5	0,06	HSS	6 35 03 065 00 9	9.26	10.00
	x (AL)		Kunststoff	400	3,2	1,5	0,125	HSS	6 35 03 068 00 4	19.63	21.20
			PE-Rohre, Gasbeton	300	6,3	1,5	0,08		6 35 03 071 00 9	9.91	10.70
			PE-Rohre, Gasbeton *	530	6,3	1,5	0,170		6 35 03 040 00 3	17.69	19.10



**HD-Sägeblätter**

Spezielle Sägeblätter für die Bearbeitung von Stahl und Edelstahl. HD-Sägeblätter überzeugen durch hohe Standzeiten und einen zügigen Sägefortschritt. Ein Test lohnt sich.

	NE-Metalle und Stahl 400 N/mm <sup>2</sup>	Stahl über 400 N/mm <sup>2</sup> und GG	Verschiedenes	Länge	Zahn- abstand	Dicke	Gewicht (netto)	Werkstoff	Bestellnummer	UVP + vRG	UVP + vRG
				mm	mm	mm	kg			exkl. MWST	inkl. MWST
	x	x	≤ Ø 170 <sup>1</sup>	300	1,6	2,0	0,08	HSS	6 35 03 093 00 4	25.28	27.30
	x	x	≤ Ø 350 <sup>2</sup>	500	1,8	2,0	0,18	HSS	6 35 03 099 00 5	46.48	50.20
	x	x	≤ Ø 325 *	530	2,1	1,6	0,17	HSS	6 35 03 100 00 6	36.30	39.20
	x	x	≤ Ø 260 <sup>1</sup>	400	2,1	2,0	0,175	HSS	6 35 03 094 00 2	33.70	36.40
	x	x	≤ Ø 260 <sup>1</sup>	400	3,2	2,0	0,175	HSS	6 35 03 095 00 6	33.70	36.40
	x	x	≤ Ø 440 <sup>2</sup>	600	1,8	2,0	0,21	HSS	6 35 03 098 00 1	56.85	61.40

**TD-Sägeblätter**

TD-Sägeblätter eignen sich für Nass- und Trockenschnitt. Sie überzeugen durch geringe Trennzeiten und saubere Schnittergebnisse.

	für duktile Gussrohre, auch mit Zement- mörtelaukleidung und Graugussrohre	Rohre Ø (DN)	Länge	Belags- länge	Dicke	Gewicht	Werkstoff	Bestellnummer	UVP + vRG	UVP + vRG
		mm	mm	mm	mm	kg			exkl. MWST	inkl. MWST
	x	80 - 150 <sup>3</sup>	320	260	2,2	0,110		6 35 03 096 01 8	238.70	257.80
	x	80 - 300 <sup>3</sup>	490	430	2,9	0,220		6 35 03 097 01 2	317.31	342.70

\* nur mit Sägeblattführung 9 06 06 002 00 9

<sup>1</sup> mit der FEIN Spann- und Vorschubeinrichtung 9 07 02 005 00 0 oder Spannvorrichtung 9 07 02 004 00 6

<sup>2</sup> nur mit Verlängerung der Kette bis Ø 440 mm, dazu Kette 3 02 31 003 00 3 und Bolzen 3 02 16 130 00 4 erforderlich

<sup>3</sup> nur mit der FEIN Spann- und Vorschubeinrichtung 9 07 02 005 00 0 einsetzbar

**Allgemeines Zubehör**



**Werkzeugkoffer**  
Metall

Breite mm	Länge mm	Höhe mm	Bestellnummer	UVP + vRG exkl. MWST	UVP + vRG inkl. MWST
240	690	160	3 39 01 022 01 4	63.89	69.00



**Schneidpaste**  
Schmiermittel beim Bearbeiten von Blechen.

Bestellnummer	UVP + vRG exkl. MWST	UVP + vRG inkl. MWST
3 21 32 020 12 9	18.89	20.40



**Spann- und Vorschubeinrichtung**  
(B x T x H) 280 x 285 x 395 mm, für Rohre und Rundmaterial mit einem Aussen-Ø von 80 bis 400 mm

Bestellnummer	UVP + vRG exkl. MWST	UVP + vRG inkl. MWST
9 07 02 005 00 0	2'567.96	2'773.40

**Stahl-Schutzbacken**  
zum Schutz der Rohroberfläche vor Beschädigungen, 4 Stück erforderlich

Bestellnummer	UVP + vRG exkl. MWST	UVP + vRG inkl. MWST
3 13 27 064 00 8	65.37	70.60



**Reinigungsblock**  
Rhombus zur Reinigung der Hartmetall- und Diamant-Werkzeuge.

Bestellnummer	UVP + vRG exkl. MWST	UVP + vRG inkl. MWST
6 37 19 007 01 0	27.69	29.90



**Spannvorrichtung**  
für Rohre von Ø 100 - 325 mm, nur mit Verlängerung der Kette bis Ø 440 mm, dazu Kette 3 02 31 003 00 3 und Bolzen 3 02 16 130 00 4 erforderlich

Bestellnummer	UVP + vRG exkl. MWST	UVP + vRG inkl. MWST
9 07 02 004 00 6	447.96	483.80



**Spannvorrichtung**  
für Profile bis 310 mm Breite bei max. 550 mm Höhe

Bestellnummer	UVP + vRG exkl. MWST	UVP + vRG inkl. MWST
9 07 02 003 00 8	360.83	389.70



**Sägeblattführung**  
für Rohre bis Ø 325 mm nur mit Sägeblatt 530 mm lang, Führung bis zur Mitte des Rohres Sägeblattstärke max. 1,6 mm.

Bestellnummer	UVP + vRG exkl. MWST	UVP + vRG inkl. MWST
9 06 06 002 00 9	355.19	383.60



**Auflage**  
für freihändiges Arbeiten

Bestellnummer	UVP + vRG exkl. MWST	UVP + vRG inkl. MWST
3 27 14 062 02 3	268.24	289.70

**Spaltkeil**  
Verhindert das Verklemmen des Sägeblatts

Bestellnummer	UVP + vRG exkl. MWST	UVP + vRG inkl. MWST
6 33 05 006 00 8	12.87	13.90

**Zubehör STS 325 R**

**Schlauchkupplung**

Bestellnummer	UVP + vRG exkl. MWST	UVP + vRG inkl. MWST
4 11 40 004 00 7	34.17	36.90







# Kernbohren Metall – erleben Sie das wirtschaftlichste Bohrverfahren.

Kernbohren ist ein ausserordentlich wirtschaftliches Verfahren: schneller, leiser und präziser als Spiralbohren. Und weil auch das Vorbohren und Umrüsten wegfällt, kann eine Verkürzung der Arbeitszeit von bis zu ca. 40 % erreicht werden – im Betrieb und auf der Baustelle. Die hochwertigen FEIN Magnet-Kernbohrmaschinen KBM eignen sich für den Einsatz mit Hartmetall-Kernbohrern und decken viele Anwendungen ab, wie Kernbohren, Spiralbohren, Gewindeschneiden, Senken und Reiben. Die FEIN Magnet-Kernbohrmaschinen der Baureihe KBB sind dagegen ausschliesslich für die Anwendung Kernbohren ausgelegt und ermöglichen wirtschaftliches Arbeiten. Gleiches gilt für die FEIN Kernbohrer: Hochwertige Hartmetalle und HSS-Stähle sowie

durchdachte Schneidgeometrien sorgen für beste Schneidleistungen und höchste Standzeiten. Das erste handgeführte Metall-Bohrsystem der Welt, die FEIN KBH 25, kombiniert die Vorteile leistungsstarker Handbohrmaschinen und hartmetallbestückter Kernbohrer in einem System. Die neue Bohrtechnik und speziell entwickelte HM Kernbohrer ermöglichen flexibles, komfortables und schnelles Arbeiten. Ganz gleich, ob es ums Kernbohren von Stahl, Edelstahl oder Aluminium geht: Mit unserem umfangreichen Kernbohrprogramm haben wir für jede Anwendung die passende Lösung parat. Das FEIN Kernbohrsystem wird Ihre Arbeit revolutionieren!



---

## **Mobile** **Seite** 140

Flexibles handgeführtes Metall-Kernbohrsystem mit 6-fach schnellerem Arbeitsfortschritt als Spiralbohren.

---

## **Economical** **Seite** 145

Eco-Magnet-Kernbohrmaschinen mit Basisfunktionalität für das Kernbohren, die bei Lebensdauer und Leistung keine Kompromisse eingehen.

---

## **Compact** **Seite** 145

Compact-Magnet-Kernbohrmaschinen mit minimalsten Abmessungen für Kernbohrungen an beengten und schwer zugänglichen Stellen.

---

## **Universal** **Seite** 152

Leistungsstarke Universal-Magnet-Kernbohrmaschinen mit höchstem Qualitätsanspruch für den universellen Arbeitseinsatz.

---

## **Automatic** **Seite** 168

Leistungsstarke, vollautomatische Automatic-Magnet-Kernbohrmaschinen für höchste Effizienz und geringste körperliche Belastung.



	<b>KBH 25 S</b>	<b>KBH 25-2 U</b>	
	Handgeführtes 1-Gang Metall-Kernbohrsystem für den schnellen und flexiblen Kernbohrereinsatz.	Handgeführtes 2-Gang Metall-Kernbohrsystem für den universellen Kern- und Spiralbohrereinsatz.	
<b>Seite</b>	141	141	
<b>Technische Attribute</b>	Bohr-Ø Stahl Kernbohrer	25 mm	25 mm
	Bohr-Ø Edelstahl Kernbohrer	25 mm	25 mm
	Bohr-Ø Alu Kernbohrer	30 mm	30 mm
	Bohr-Ø Stahl Lochsägen	80 mm	80 mm
	Nennaufnahme	1 200 W	1 200 W
	Leistungsabgabe	680 W	680 W
	Zentrierbohren	0 - 1 600* 1/min	0 - 1 600 1/min
	1. Gang	0 - 520* 1/min	0 - 520 1/min
2. Gang	- 1/min	0 - 1 600 1/min	
Gewicht nach EPTA	3,30 kg	3,40 kg	

\* Keine manuelle Umschaltung möglich.

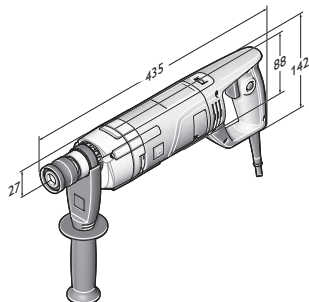

KBH 25 S  
KBH 25-2 U



## KBH 25 S

Handgeführtes 1-Gang Metall-Kernbohrsystem für den schnellen und flexiblen Kernbohrereinsatz.



Zubehör ab Seite 142

Nennaufnahme	W	1 200
Leistungsabgabe	W	680
Zentrierbohren	1/min	0 - 1 600*
1. Gang	1/min	0 - 520*
2. Gang	1/min	-
Drehmoment bei max. Abgabeleistung	Nm	50
Stillstandsmoment	Nm	50 **
Bohr-Ø Stahl Kernbohrer	mm	25
Bohr-Ø Edelstahl Kernbohrer	mm	25
Bohr-Ø Alu Kernbohrer	mm	30
Kernbohrer Bohrtiefe max.	mm	20
Bohr-Ø Stahl Lochsägen	mm	80
Lochsägen Bohrtiefe max.	mm	4
Kernbohreraufnahme		QuickIN Plus
Eckmass	mm	27
Kabel mit Stecker	m	4
Gewicht nach EPTA	kg	3,30
<b>Bestellnummer</b>		<b>7 271 04 61 00 0</b>
<b>EAN</b>		<b>4014586876030</b>
<b>UVP + vRG exkl. MWST [PK01]</b>		<b>773.15</b>
<b>UVP + vRG inkl. MWST. [PK01]</b>		<b>835.00</b>
<b>vRG inkl. MWST</b>		<b>2.50</b>

**FEIN VORTEILE:**

- ▶ Bis zu 6-mal schnelleres Arbeiten dank innovativer Bohrtechnik: 5 mm tief Zentrierbohren mit 1.600 U/min mit anschließendem Entkuppeln des Zentrierbohrers und automatischer Umschaltung der Drehzahl auf 520 U/min für eine optimale Schnittgeschwindigkeit für Hartmetall-Kernbohrer. Der Hartmetall-Kernbohrer bohrt mit geringem Kraftaufwand und speziell entwickelter Kernbohrer-Schneidgeometrie den gewünschten Bohrlochdurchmesser fertig.
- ▶ Einsetzbar auf allen gängigen Metallen und Oberflächen durch Anpassung der Drehzahl an die jeweilige Arbeitsaufgabe.
- ▶ Sehr sicheres Arbeiten dank Drehmoment-Rutschkupplung. Schützt den Anwender bei Überlast durch Trennung der Abtriebs- von der Antriebsseite.
- ▶ \* Keine manuelle Umschaltung möglich. \* Keine manuelle Umschaltung möglich.
- ▶ \*\* Drehmoment-Rutschkupplung.
- ▶ Rechts-/ Linkslauf.
- ▶ FEIN Hochleistungsmotor mit hoher Drehzahlstabilität.
- ▶ Gasbeebeelektronik.
- ▶ Stufenlose elektronische Drehzahlstellung.
- ▶ Drehzahlgeregelte Tachoelektronik.
- ▶ Verwindungsfreies Motorgehäuse in Topbauweise.
- ▶ Standzeitoptimierte Hartmetall-Kernbohrer.
- ▶ Wiederanlaufschutz.
- ▶ Umfangreiches Zubehör-Programm.

**Im Preis enthalten:**

1 Schneidspray, 1 Metall-Kernbohrmaschine KBH 25 S, 1 Kunststoff-Werkzeugkoffer, 1 Zusatz-Handgriff, 1 Zentrierbohrer

## KBH 25-2 U

Handgeführtes 2-Gang Metall-Kernbohrsystem für den universellen Kern- und Spiralbohrereinsatz.



Zubehör ab Seite 142

Nennaufnahme	W	1 200
Leistungsabgabe	W	680
Zentrierbohren	1/min	0 - 1 600
1. Gang	1/min	0 - 520
2. Gang	1/min	0 - 1 600
Drehmoment bei max. Abgabeleistung	Nm	50
Stillstandsmoment	Nm	50 **
Bohr-Ø Stahl Kernbohrer	mm	25
Bohr-Ø Edelstahl Kernbohrer	mm	25
Bohr-Ø Alu Kernbohrer	mm	30
Kernbohrer Bohrtiefe max.	mm	20
Bohr-Ø Stahl Lochsägen	mm	80
Lochsägen Bohrtiefe max.	mm	4
Gewindebohren		M 12
Kernbohreraufnahme		QuickIN Plus
Eckmass	mm	27
Kabel mit Stecker	m	4
Gewicht nach EPTA	kg	3,40
<b>Bestellnummer</b>		<b>7 271 03 61 00 0</b>
<b>EAN</b>		<b>4014586876023</b>
<b>UVP + vRG exkl. MWST [PK01]</b>		<b>865.74</b>
<b>UVP + vRG inkl. MWST. [PK01]</b>		<b>935.00</b>
<b>vRG inkl. MWST</b>		<b>2.50</b>

**FEIN VORTEILE:**

- ▶ Bis zu 6-mal schnelleres Arbeiten dank innovativer Bohrtechnik: 5 mm tief Zentrierbohren mit 1.600 U/min mit anschließendem Entkuppeln des Zentrierbohrers und automatischer Umschaltung der Drehzahl auf 520 U/min für eine optimale Schnittgeschwindigkeit für Hartmetall-Kernbohrer. Der Hartmetall-Kernbohrer bohrt mit geringem Kraftaufwand und speziell entwickelter Kernbohrer-Schneidgeometrie den gewünschten Bohrlochdurchmesser fertig.
- ▶ Mechanisches 2-Gang Getriebe mit Drehzahlen von 0-1.600 1/min für effizientes Spiralbohren und Rechts-/ Linkslauf für Gewindebohrungen bis M12.
- ▶ Sehr sicheres Arbeiten dank Drehmoment-Rutschkupplung. Schützt den Anwender bei Überlast durch Trennung der Abtriebs- von der Antriebsseite.
- ▶ \*\* Drehmoment-Rutschkupplung.
- ▶ Rechts-/ Linkslauf.
- ▶ FEIN Hochleistungsmotor mit hoher Drehzahlstabilität.
- ▶ Gasbeebeelektronik.
- ▶ Stufenlose elektronische Drehzahlstellung.
- ▶ Drehzahlgeregelte Tachoelektronik.
- ▶ Verwindungsfreies Motorgehäuse in Topbauweise.
- ▶ Standzeitoptimierte Hartmetall-Kernbohrer.
- ▶ Wiederanlaufschutz.
- ▶ Umfangreiches Zubehör-Programm.

**Im Preis enthalten:**

1 Metall-Kernbohrmaschine KBH 25-2 U, 1 Zentrierbohrer, 1 Zusatz-Handgriff, 1 Schneidspray, 1 Schnellspann-Bohrfutter Ø 3 - 16 mm, 1 Kunststoff-Werkzeugkoffer

**Hartmetall-Kernbohrer**



**HM-Kernbohrer mit QuickIN PLUS-Aufnahme**

Höchste Standzeit dank Hartmetallbestückung. Hervorragende Zerspanleistung in allen gängigen Metallen.  
Metrische Abmessungen, Schnitttiefe 20 mm, Bohr-Ø Stahl bis 25 mm, Bohr-Ø Alu bis 30 mm.

Bohr-Ø mm	Bestellnummer	UVP + vRG exkl. MWST	UVP + vRG inkl. MWST
14	6 31 30 014 01 0	54.35	58.70
15	6 31 30 015 01 0	54.35	58.70
16	6 31 30 016 01 0	54.35	58.70
17	6 31 30 017 01 0	54.35	58.70
18	6 31 30 018 01 0	54.35	58.70
19	6 31 30 019 01 0	54.35	58.70
20	6 31 30 020 01 0	54.35	58.70
21	6 31 30 021 01 0	54.35	58.70
22	6 31 30 022 01 0	54.35	58.70
23	6 31 30 023 01 0	54.35	58.70
24	6 31 30 024 01 0	56.57	61.10
25	6 31 30 025 01 0	56.57	61.10
26	6 31 30 026 01 0	56.57	61.10
27	6 31 30 027 01 0	56.57	61.10
28	6 31 30 028 01 0	56.57	61.10
29	6 31 30 029 01 0	60.37	65.20
30	6 31 30 030 01 0	60.37	65.20

**Hartmetall-Kernbohrer TiAlN-beschichtet**



**HM-Kernbohrer TiAlN-beschichtet, mit QuickIN PLUS-Aufnahme**

Höchste Standzeit dank Hartmetallbestückung. Hervorragende Zerspanleistung in allen gängigen Metallen, 20% höherer Arbeitsfortschritt, reduzierte Schnitt- und Vorschubkräfte durch TiAlN-Beschichtung.  
Metrische Abmessungen, Schnitttiefe 20 mm, Bohr-Ø Stahl bis 25 mm, Bohr-Ø Alu bis 30 mm.

Bohr-Ø mm	Bestellnummer	UVP + vRG exkl. MWST	UVP + vRG inkl. MWST
14	6 31 30 114 01 0	69.26	74.80
15	6 31 30 115 01 0	69.26	74.80
16	6 31 30 116 01 0	69.26	74.80
17	6 31 30 117 01 0	69.26	74.80
18	6 31 30 118 01 0	72.96	78.80
19	6 31 30 119 01 0	72.96	78.80
20	6 31 30 120 01 0	72.96	78.80
21	6 31 30 121 01 0	72.96	78.80
22	6 31 30 122 01 0	72.96	78.80
23	6 31 30 123 01 0	72.96	78.80
24	6 31 30 124 01 0	77.59	83.80
25	6 31 30 125 01 0	77.59	83.80
26	6 31 30 126 01 0	77.59	83.80
27	6 31 30 127 01 0	77.59	83.80
28	6 31 30 128 01 0	77.59	83.80
29	6 31 30 129 01 0	77.59	83.80
30	6 31 30 130 01 0	77.59	83.80

**Hartmetall-Lochsägen**



**HM-Lochsäge mit QuickIN PLUS-Aufnahme**

Hartmetallbestückt mit optimaler Standzeit für effiziente Bohrarbeiten in Metallblech bis 4,0 mm Materialstärke.  
Metrische Abmessungen, Schnitttiefe 4 mm.

Bohr-Ø mm	Bestellnummer	UVP + vRG exkl. MWST	UVP + vRG inkl. MWST
14	6 31 31 014 01 0	42.22	45.60
15	6 31 31 015 01 0	42.22	45.60
16	6 31 31 016 01 0	42.22	45.60
17	6 31 31 017 01 0	42.22	45.60
18	6 31 31 018 01 0	42.22	45.60

19	6 31 31 019 01 0	42.22	45.60
20	6 31 31 020 01 0	47.50	51.30
21	6 31 31 021 01 0	47.50	51.30
22	6 31 31 022 01 0	47.50	51.30
23	6 31 31 023 01 0	47.50	51.30
24	6 31 31 024 01 0	47.50	51.30
25	6 31 31 025 01 0	47.50	51.30
26	6 31 31 026 01 0	47.50	51.30
27	6 31 31 027 01 0	47.50	51.30
28	6 31 31 028 01 0	47.50	51.30
29	6 31 31 029 01 0	51.11	55.20
30	6 31 31 030 01 0	51.11	55.20
31	6 31 31 031 01 0	55.09	59.50
32	6 31 31 032 01 0	55.09	59.50
33	6 31 31 033 01 0	55.09	59.50
34	6 31 31 034 01 0	59.26	64.00
35	6 31 31 035 01 0	59.26	64.00
36	6 31 31 036 01 0	65.00	70.20
37	6 31 31 037 01 0	65.00	70.20
38	6 31 31 038 01 0	65.00	70.20
39	6 31 31 039 01 0	65.00	70.20
40	6 31 31 040 01 0	65.00	70.20
41	6 31 31 041 01 0	65.00	70.20
42	6 31 31 042 01 0	65.00	70.20
43	6 31 31 043 01 0	71.39	77.10
44	6 31 31 044 01 0	71.39	77.10
45	6 31 31 045 01 0	71.39	77.10
46	6 31 31 046 01 0	71.39	77.10
47	6 31 31 047 01 0	71.39	77.10
48	6 31 31 048 01 0	76.20	82.30
49	6 31 31 049 01 0	76.20	82.30
50	6 31 31 050 01 0	76.20	82.30
51	6 31 31 051 01 0	76.20	82.30
52	6 31 31 052 01 0	76.20	82.30
53	6 31 31 053 01 0	78.43	84.70
54	6 31 31 054 01 0	78.43	84.70
55	6 31 31 055 01 0	a. A.	a. A.
56	6 31 31 056 01 0	a. A.	a. A.
57	6 31 31 057 01 0	a. A.	a. A.
58	6 31 31 058 01 0	a. A.	a. A.
59	6 31 31 059 01 0	a. A.	a. A.
60	6 31 31 060 01 0	120.00	129.60
65	6 31 31 065 01 0	122.87	132.70
68	6 31 31 068 01 0	a. A.	a. A.
70	6 31 31 070 01 0	132.87	143.50
75	6 31 31 075 01 0	135.74	146.60
80	6 31 31 080 01 0	a. A.	a. A.

**Hartmetall-Lochsägen für Rohre**



**HM-Lochsäge für Rohre mit QuickIN PLUS-Aufnahme**

Hartmetallbestückt mit optimaler Standzeit beim Einsatz auf Rohrmaterial und gewölbten Flächen mit Wandstärken bis 4 mm.  
Metrische Abmessungen, Schnitttiefe 4 mm.

Bohr-Ø mm	Bestellnummer	UVP + vRG exkl. MWST	UVP + vRG inkl. MWST
21	6 31 31 421 01 0	53.52	57.80
22	6 31 31 422 01 0	53.52	57.80
23	6 31 31 423 01 0	53.52	57.80
24	6 31 31 424 01 0	53.52	57.80
25	6 31 31 425 01 0	53.52	57.80
26	6 31 31 426 01 0	53.52	57.80
27	6 31 31 427 01 0	53.52	57.80
28	6 31 31 428 01 0	53.52	57.80
29	6 31 31 429 01 0	57.31	61.90
30	6 31 31 430 01 0	57.31	61.90





31	6 31 31 431 01 0	64.72	69.90
32	6 31 31 432 01 0	64.72	69.90
33	6 31 31 433 01 0	64.72	69.90
34	6 31 31 434 01 0	68.52	74.00
35	6 31 31 435 01 0	68.52	74.00
36	6 31 31 436 01 0	76.76	82.90
37	6 31 31 437 01 0	76.76	82.90
38	6 31 31 438 01 0	76.76	82.90
39	6 31 31 439 01 0	76.76	82.90
40	6 31 31 440 01 0	76.76	82.90
41	6 31 31 441 01 0	87.31	94.30
42	6 31 31 442 01 0	87.31	94.30
43	6 31 31 443 01 0	87.31	94.30
44	6 31 31 444 01 0	87.31	94.30
45	6 31 31 445 01 0	87.31	94.30
46	6 31 31 446 01 0	94.81	102.40
47	6 31 31 447 01 0	94.81	102.40
48	6 31 31 448 01 0	94.81	102.40
49	6 31 31 449 01 0	94.81	102.40
50	6 31 31 450 01 0	94.81	102.40
51	6 31 31 451 01 0	97.87	105.70
52	6 31 31 452 01 0	97.87	105.70
53	6 31 31 453 01 0	97.87	105.70
54	6 31 31 454 01 0	97.87	105.70
55	6 31 31 455 01 0	a. A.	a. A.
56	6 31 31 456 01 0	a. A.	a. A.
57	6 31 31 457 01 0	a. A.	a. A.
58	6 31 31 458 01 0	a. A.	a. A.
59	6 31 31 459 01 0	a. A.	a. A.
60	6 31 31 460 01 0	134.17	144.90
65	6 31 31 465 01 0	a. A.	a. A.
68	6 31 31 468 01 0	a. A.	a. A.

Zentrierbohrer



VE St	Bestellnummer	UVP + vRG exkl. MWST	UVP + vRG inkl. MWST
1	6 31 14 038 01 0	19.54	21.10
5	6 31 14 038 02 0	87.50	94.50

Gewindebohren



**Zangenfutter**  
mit Spannzange 6/7/9 mm

Bestellnummer	UVP + vRG exkl. MWST	UVP + vRG inkl. MWST
6 32 06 067 02 0	132.22	142.80



**Spannzange**  
für Zangen- und Pendelzangenfutter  
M2 (DIN 352, DIN 371), M4 (DIN 357, DIN 376)

Ø mm	Vierkant mm	Bestellnummer	UVP + vRG exkl. MWST	UVP + vRG inkl. MWST
2,8	2,1	6 32 06 077 00 1	30.46	32.90



**Spannzange**  
für Zangen- und Pendelzangenfutter  
M3 (DIN 352, DIN 371), M5 (DIN 357, DIN 376)

Ø mm	Vierkant mm	Bestellnummer	UVP + vRG exkl. MWST	UVP + vRG inkl. MWST
3,5	2,7	6 32 06 064 00 1	30.46	32.90



**Spannzange**  
für Zangen- und Pendelzangenfutter  
M4 (DIN 352, DIN 371), M6 (DIN 357, DIN 376)

Ø mm	Vierkant mm	Bestellnummer	UVP + vRG exkl. MWST	UVP + vRG inkl. MWST
4,5	3,4	6 32 06 065 00 5	30.46	32.90



**Spannzange**  
für Zangen- und Pendelzangenfutter  
M5 (DIN 352, DIN 371), M6 (DIN 352), M7 (DIN 352), M8 (DIN 352, DIN 357, DIN 376)

Ø mm	Vierkant mm	Bestellnummer	UVP + vRG exkl. MWST	UVP + vRG inkl. MWST
6	4,9	6 32 06 066 00 8	30.46	32.90



**Spannzange**  
für Zangen- und Pendelzangenfutter  
M7 (DIN 371), M9 (DIN 352) M 10 (DIN 352, DIN 357, DIN 376)

Ø mm	Vierkant mm	Bestellnummer	UVP + vRG exkl. MWST	UVP + vRG inkl. MWST
7	5,5	6 32 06 070 00 6	30.46	32.90



**Spannzange**  
für Zangen- und Pendelzangenfutter  
M12 (DIN 357, DIN 371, DIN 376)

Ø mm	Vierkant mm	Bestellnummer	UVP + vRG exkl. MWST	UVP + vRG inkl. MWST
9	7	6 32 06 075 00 4	30.46	32.90



**Spannzange**  
für Zangen- und Pendelzangenfutter  
M8 (DIN 371), M11 (DIN 352)

Ø mm	Vierkant mm	Bestellnummer	UVP + vRG exkl. MWST	UVP + vRG inkl. MWST
8	6,2	6 32 06 078 00 9	30.46	32.90



**Spannzange**  
für Zangen- und Pendelzangenfutter  
M10 (DIN 371)

Ø mm	Vierkant mm	Bestellnummer	UVP + vRG exkl. MWST	UVP + vRG inkl. MWST
10	8	6 32 06 079 00 3	29.63	32.00



**Backenfutter**  
für Gewindebohrer-Direktaufnahme Spannbereich 2,8 - 9,0 mm, mit Schlüssel

Bestellnummer	UVP + vRG exkl. MWST	UVP + vRG inkl. MWST
6 32 06 018 01 0	136.94	147.90

Sonstiges Zubehör



**Spänebecher**  
Verhindert den Kontakt mit heissem und scharfkantigem Span.

Bestellnummer	UVP + vRG exkl. MWST	UVP + vRG inkl. MWST
3 21 74 013 01 0	23.52	25.40



**Schneidspray**  
300 ml Pumpspray, für hohe Werkzeugstandzeit, optimale Schneid- und Zerspanleistung und verbesserten Spänefluss.

Bestellnummer	UVP + vRG exkl. MWST	UVP + vRG inkl. MWST
3 21 32 031 00 0	20.37	22.00



**Schneidpaste**

Schmiermittel beim Bearbeiten von Blechen.

Bestellnummer	UVP + vRG exkl. MWST	UVP + vRG inkl. MWST
3 21 32 020 12 9	18.89	20.40



**Verlängerung**

für den Einsatz an beengten, tiefen oder stufigen Oberflächen.  
QuickIN PLUS-Aufnahme, Länge 100 mm, inkl. Adapter für  
Zentrierbohrer.

Bestellnummer	UVP + vRG exkl. MWST	UVP + vRG inkl. MWST
6 31 06 017 01 0	94.91	102.50



**Adapter QuickIN PLUS auf B16**

Bestellnummer	UVP + vRG exkl. MWST	UVP + vRG inkl. MWST
6 39 01 047 00 0	26.30	28.40



**Adapter QuickIN Plus auf 1/2" - 20 UNF**

Bestellnummer	UVP + vRG exkl. MWST	UVP + vRG inkl. MWST
6 39 01 054 00 0	26.30	28.40



**Zahnkranz-Bohrfutter**

Bohrfutter-Aufnahme B 16

Spannweite mm	Gewicht kg	Bestellnummer	UVP + vRG exkl. MWST	UVP + vRG inkl. MWST
1,5-13	0,41	6 32 02 030 01 5	56.57	61.10



**Schnellspann-Bohrfutter**

Bohrfutter-Aufnahme B 16

spitze Form R, mit Spannkraftsicherung

Spannweite mm	Gewicht kg	Bestellnummer	UVP + vRG exkl. MWST	UVP + vRG inkl. MWST
1-13	0,56	6 32 04 032 00 6	107.13	115.70



**Schnellspann-Bohrfutter**

Einhäusiges Metall-Schnellspannbohrfutter SUPRA SKE mit  
Spannkraftsicherung, Bohrfutter-Aufnahme 1/2" - 20 UNF

Spannweite mm	Gewicht kg	Bestellnummer	UVP + vRG exkl. MWST	UVP + vRG inkl. MWST
3-16	0,56	6 32 05 038 01 0	135.83	146.70



**Schnellspann-Bohrfutter**

Einhäusiges Metall-Schnellspannbohrfutter SUPRA SKE mit  
Spannkraftsicherung, QuickIN Plus Aufnahme

Bestellnummer	UVP + vRG exkl. MWST	UVP + vRG inkl. MWST
6 39 01 054 01 0	139.54	150.70



	KBB 30	KBB 38	KBB 60	KBB 40
	Kleine und extrem leichtgewichtige 1-Gang Eco-Magnet-Kernbohrmaschine mit Basisfunktionalität für das Kernbohren auf der Baustelle.	Kompakt und massgenaue 1-Gang Eco-Magnet-Kernbohrmaschine mit Basisfunktionalität für das Kernbohren in der Werkstatt und auf der Baustelle.	Leistungsstarke 2-Gang Eco-Magnet-Kernbohrmaschine mit Basisfunktionalität für das Kernbohren in der Werkstatt bis 75 mm Schnitttiefe.	Extrem kleine 1-Gang Compact-Magnet-Kernbohrmaschine mit feststehendem Bohrmotor für Kernbohrarbeiten bei beengtem Arbeitseinsatz in der Werkstatt und auf der Baustelle.
<b>Seite</b>	146	146	146	147
<b>Anwendung</b>	Kernbohren Metall bis Ø 30 mm	▲▲	▲▲	▲▲
	Kernbohren Metall bis Ø 40 mm			▲▲
	Kernbohren Metall bis Ø 60 mm			▲▲
	Einhändiges Arbeiten	▲▲	▲▲	▲▲
	Über-Kopf-Arbeiten	▲▲	▲▲	▲
	Montage-Einsatz	▲▲	▲▲	▲
	Werkstatt-Einsatz	▲▲	▲▲	▲▲
<b>Technische Attribute</b>	HM Kernbohrer max. Ø	30 mm	38 mm	60 mm
	HSS Kernbohrer max. Ø	30 mm	38 mm	60 mm
	Kernbohrer Bohrtiefe max.	50 mm	50 mm	75 mm
	Nennaufnahme	750 W	1 050 W	1 400 W
	Leistungsabgabe	430 W	530 W	770 W
	Leerlaufdrehzahl	740 1/min	480 1/min	
	1. Gang			330 1/min
	2. Gang			660 1/min
	Lastdrehzahl	430 1/min	330 1/min	
	1. Gang			180 1/min
	2. Gang			340 1/min
	Kernbohreraufnahme	3/4" Weldon	3/4" Weldon	3/4" Weldon
	Hub	65 mm	65 mm	92 mm
	Magnet-Haltekraft	9 000 N	9 000 N	11 000 N
	Magnetfuss-Abmessungen	178 x 95 mm	178 x 95 mm	191 x 102 mm
Kabel mit Stecker	3,8 m	3,8 m	3,8 m	
Gewicht nach EPTA	10,50 kg	12,90 kg	23,90 kg	

▲ geeignet      ▲▲ sehr gut geeignet

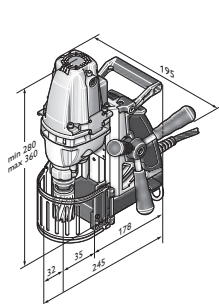

KBB 30

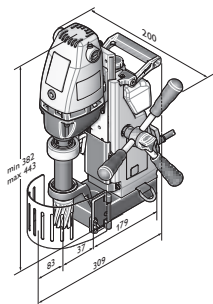

KBB 38

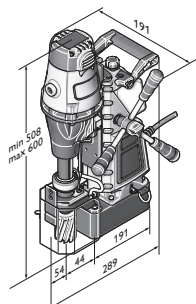

KBB 60

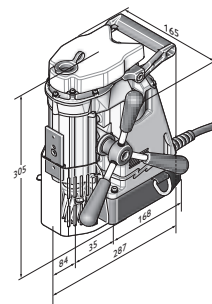

KBB 40

Kernbohren  
Metall

**KBB 30**

Kleine und extrem leichtgewichtige 1-Gang Eco-Magnet-Kernbohrmaschine mit Basisfunktionalität für das Kernbohren auf der Baustelle.



Zubehör ab Seite 148

Nennaufnahme	W	750
Leistungsabgabe	W	430
Lastdrehzahl	1/min	430
Leerlaufdrehzahl	1/min	740
Kernbohrer Bohrtiefe max.	mm	50
HM Kernbohrer max. Ø	mm	30
HSS Kernbohrer max. Ø	mm	30
Kernbohreraufnahme		3/4" Weldon
Hub	mm	65
Magnet-Haltekraft	N	9 000
Magnetfuss-Abmessungen	mm	178 x 95
Kabel mit Stecker	m	3,8
Gewicht nach EPTA	kg	10,50
<b>Bestellnummer</b>		<b>7 272 01 61 00 0</b>
<b>EAN</b>		<b>4014586700212</b>
<b>UVP + vRG exkl. MWST. [PK01]</b>		<b>902.78</b>
<b>UVP + vRG inkl. MWST. [PK01]</b>		<b>975.00</b>
<b>vRG inkl. MWST</b>		<b>2.50</b>

**FEIN VORTEILE:**

- ▶ Extrem kompakt mit perfektem Leistungsgewicht für Arbeiten in der Höhe und bei beengten Platzverhältnissen.
- ▶ Seitenwechselbares Vorschubhandrad für den Einsatz bei speziellen Arbeitssituationen.
- ▶ Innenliegende Motorkabelführung verhindert das unbeabsichtigte Einfädeln oder Hängenbleiben am Werkstück.
- ▶ Innenkühlung.
- ▶ Einfache Nachjustierung der Führung.

**Im Preis enthalten:**

- 1 Koffer, 1 Kühlmitteltank, 1 Zurrurt, 1 Spänehaaken, 2 Zentrierstifte, 1 Innensechskantschlüssel 5 mm, 1 Berührungsschutz

**KBB 38**

Kompakt und massgenaue 1-Gang Eco-Magnet-Kernbohrmaschine mit Basisfunktionalität für das Kernbohren in der Werkstatt und auf der Baustelle.



Zubehör ab Seite 148

Nennaufnahme	W	1 050
Leistungsabgabe	W	530
Lastdrehzahl	1/min	330
Leerlaufdrehzahl	1/min	480
Kernbohrer Bohrtiefe max.	mm	50
HM Kernbohrer max. Ø	mm	38
HSS Kernbohrer max. Ø	mm	38
Kernbohreraufnahme		3/4" Weldon
Hub	mm	65
Magnet-Haltekraft	N	9 000
Magnetfuss-Abmessungen	mm	178 x 95
Kabel mit Stecker	m	3,8
Gewicht nach EPTA	kg	12,90
<b>Bestellnummer</b>		<b>7 272 02 61 00 0</b>
<b>EAN</b>		<b>4014586700328</b>
<b>UVP + vRG exkl. MWST. [PK01]</b>		<b>1'091.67</b>
<b>UVP + vRG inkl. MWST. [PK01]</b>		<b>1'179.00</b>
<b>vRG inkl. MWST</b>		<b>2.50</b>

**FEIN VORTEILE:**

- ▶ Drehmomentstabiler Bohrmotor für anspruchsvolles Kernbohren.
- ▶ Hoher Rundlauf und zuverlässiger Bohrkernausstoss durch spezielle Bohrspindel-Führung.
- ▶ Solide Massivbauweise aus Alu-Druckguss für Arbeiten unter widrigen Bedingungen.
- ▶ Integrierter Kühlmitteltank.
- ▶ Innenliegende Motorkabelführung.
- ▶ Zusatzhandgriff für einfachen Maschinentransport.
- ▶ Seitenwechselbares Vorschubhandrad.

**Im Preis enthalten:**

- 1 Koffer, 1 Kühlmitteltank, 1 Zurrurt, 1 Spänehaaken, 2 Zentrierstifte, 1 Berührungsschutz, 1 Innensechskantschlüssel 5 mm, 1 Transportgriff

**KBB 60**

Leistungsstarke 2-Gang Eco-Magnet-Kernbohrmaschine mit Basisfunktionalität für das Kernbohren in der Werkstatt bis 75 mm Schnitttiefe.



Zubehör ab Seite 148

Nennaufnahme	W	1 400
Leistungsabgabe	W	770
1. Gang	1/min	180
2. Gang	1/min	340
1. Gang	1/min	330
2. Gang	1/min	660
Kernbohrer Bohrtiefe max.	mm	75
HM Kernbohrer max. Ø	mm	60
HSS Kernbohrer max. Ø	mm	60
Kernbohreraufnahme		3/4" Weldon
Hub	mm	92
Magnet-Haltekraft	N	11 000
Magnetfuss-Abmessungen	mm	191 x 102
Kabel mit Stecker	m	3,8
Gewicht nach EPTA	kg	23,90
<b>Bestellnummer</b>		<b>7 272 04 61 00 0</b>
<b>EAN</b>		<b>4014586700410</b>
<b>UVP + vRG exkl. MWST. [PK01]</b>		<b>2'115.74</b>
<b>UVP + vRG inkl. MWST. [PK01]</b>		<b>2'285.00</b>
<b>vRG inkl. MWST</b>		<b>6.00</b>

**FEIN VORTEILE:**

- ▶ Drehmomentstabiler Bohrmotor für anspruchsvolles Kernbohren.
- ▶ Hoher Rundlauf und zuverlässiger Bohrkernausstoss durch spezielle Bohrspindel-Führung.
- ▶ Solide Massivbauweise aus Alu-Druckguss für Arbeiten unter widrigen Bedingungen.
- ▶ Integrierter Kühlmitteltank.
- ▶ Innenliegende Motorkabelführung.
- ▶ Zusatzhandgriff für einfachen Maschinentransport.
- ▶ Seitenwechselbares Vorschubhandrad.
- ▶ Mechanisches 2-Gang-Getriebe.
- ▶ Extra lange Bohrswelle für 75 mm Schnitttiefe.

**Im Preis enthalten:**

- 1 Koffer, 1 Kühlmitteltank, 1 Zurrurt, 1 Spänehaaken, 2 Zentrierstifte, 1 Berührungsschutz, 1 Innensechskantschlüssel 5 mm, 1 Transportgriff

**KBB 40**

Extrem kleine 1-Gang Compact-Magnet-Kernbohrmaschine mit feststehendem Bohrmotor für Kernbohrarbeiten bei beengtem Arbeitseinsatz in der Werkstatt und auf der Baustelle.



Zubehör ab Seite 148

Nenaufnahme	W	1 100
Leistungsabgabe	W	610
Lastdrehzahl	1/min	280
Leerlaufdrehzahl	1/min	450
Kernbohrer Bohrtiefe max.	mm	50
HM Kernbohrer max. Ø	mm	40
HSS Kernbohrer max. Ø	mm	40
Kernbohreraufnahme		3/4" Weldon
Hub	mm	65
Magnet-Haltekraft	N	9 000
Magnetfuß-Abmessungen	mm	165 x 102
Kabel mit Stecker	m	3,8
Gewicht nach EPTA	kg	12,80
<b>Bestellnummer</b>		<b>7 272 03 61 00 0</b>
<b>EAN</b>		<b>4014586700502</b>
<b>UVP + vRG exkl. MWST. [PK01]</b>		<b>1'477.78</b>
<b>UVP + vRG inkl. MWST. [PK01]</b>		<b>1'596.00</b>
<b>vRG inkl. MWST</b>		<b>2.50</b>

**FEIN VORTEILE:**

- ▶ Extrem kompakt mit perfektem Leistungsgewicht für Arbeiten in der Höhe und bei beengten Platzverhältnissen.
- ▶ Seitenwechselbares Vorschubhandrad für den Einsatz bei speziellen Arbeitssituationen.
- ▶ Innenliegende Motorkabelführung verhindert das unbeabsichtigte Einfädeln oder Hängenbleiben am Werkstück.
- ▶ Einfache Nachjustierung der Führung.
- ▶ Feststehender Bohrmotor.
- ▶ Innenkühlung.
- ▶ Massivbauweise aus Alu-Druckguss.

**Im Preis enthalten:**

- 1 Koffer, 1 Kühlmittelkanne, 1 Zurring, 1 Spänehaaken,  
2 Zentrierstifte, 1 Berührungsschutz, 1 Innensechskantschlüssel 5 mm

**Zubehörset Best of Kernbohrer HSS**



**Zubehörset Best of Kernbohrer 3/4" Weldon**  
Hohe Standzeit. Metrische Abmessungen, Schnitttiefe 25 mm. Set-Ausführung, bestehend aus 4 Kernbohrern Ø 2x 14 mm, 2x 18 mm (Schnitttiefe 25 mm) sowie 1 Zentrierstift (80 mm) im Kunststoff-Koffer.

Bestellnummer	UVP + vRG exkl. MWST	UVP + vRG inkl. MWST
6 31 34 999 06 2	107.13	115.70



**Zubehörset Best of Kernbohrer 3/4" Weldon**  
Hohe Standzeit. Metrische Abmessungen, Schnitttiefe 50 mm. Set-Ausführung, bestehend aus 4 Kernbohrern Ø 2x 14 mm, 2x 18 mm (Schnitttiefe 50 mm) sowie 1 Zentrierstift (105 mm) im Kunststoff-Koffer.

Bestellnummer	UVP + vRG exkl. MWST	UVP + vRG inkl. MWST
6 31 34 999 06 4	141.39	152.70



**Zubehörset Best of Kernbohrer 3/4" Weldon**  
Hohe Standzeit. Metrische Abmessungen, Schnitttiefe 25 mm. Set-Ausführung, bestehend aus 6 Kernbohrern Ø 12, 14, 16, 18, 20 und 22 mm (Schnitttiefe 25 mm) sowie 2 Zentrierstifte (80 mm) im Kunststoff-Koffer.

Bestellnummer	UVP + vRG exkl. MWST	UVP + vRG inkl. MWST
6 31 34 999 06 1	170.00	183.60



**Zubehörset Best of Kernbohrer 3/4" Weldon**  
Hohe Standzeit. Metrische Abmessungen, Schnitttiefe 50 mm. Set-Ausführung, bestehend aus 6 Kernbohrern Ø 12, 14, 16, 18, 20 und 22 mm (Schnitttiefe 50 mm) sowie 2 Zentrierstifte (105 mm) im Kunststoff-Koffer.

Bestellnummer	UVP + vRG exkl. MWST	UVP + vRG inkl. MWST
6 31 34 999 06 3	212.78	229.80

**Zubehörset Best of Kernbohrer Hartmetall**



**Zubehörset Best of Kernbohrer 3/4" Weldon**  
Höchste Standzeit und hervorragende Zerspanleistung. Metrische Abmessungen, Schnitttiefe 35 mm. Set-Ausführung, bestehend aus 6 Kernbohrern Ø 12, 14, 16, 18, 20 und 22 mm (Schnitttiefe 35 mm) sowie 2 Zentrierstifte (105 mm) im Kunststoff-Koffer.

Bestellnummer	UVP + vRG exkl. MWST	UVP + vRG inkl. MWST
6 31 27 714 02 0	284.17	306.90

**HSS-Kernbohrer**



**HSS Nova 25 Kernbohrer mit 3/4" Weldon-Aufnahme**  
Hohe Standzeit. Metrische Abmessungen, Schnitttiefe 25 mm.

Bohr-Ø mm	Bestellnummer	UVP + vRG exkl. MWST	UVP + vRG inkl. MWST
12	6 31 34 120 05 1	23.43	25.30
13	6 31 34 130 05 1	23.43	25.30
14	6 31 34 140 05 1	23.43	25.30
15	6 31 34 150 05 1	23.43	25.30
16	6 31 34 160 05 1	23.43	25.30
17	6 31 34 170 05 1	25.56	27.60
18	6 31 34 180 05 1	25.56	27.60
19	6 31 34 190 05 1	25.56	27.60
20	6 31 34 200 05 1	29.81	32.20
21	6 31 34 210 05 1	29.81	32.20
22	6 31 34 220 05 1	29.81	32.20
23	6 31 34 230 05 1	34.07	36.80
24	6 31 34 240 05 1	34.07	36.80
25	6 31 34 250 05 1	34.07	36.80

26	6 31 34 260 05 1	39.72	42.90
27	6 31 34 270 05 1	39.72	42.90
28	6 31 34 280 05 1	42.59	46.00
29	6 31 34 290 05 1	42.59	46.00
30	6 31 34 300 05 1	45.46	49.10
31	6 31 34 310 05 1	45.46	49.10
32	6 31 34 320 05 1	52.50	56.70
33	6 31 34 330 05 1	52.50	56.70
34	6 31 34 340 05 1	59.63	64.40
35	6 31 34 350 05 1	59.63	64.40
36	6 31 34 360 05 1	59.63	64.40
37	6 31 34 370 05 1	69.54	75.10
38	6 31 34 380 05 1	69.54	75.10
39	6 31 34 390 05 1	69.54	75.10
40	6 31 34 400 05 1	78.06	84.30
41	6 31 34 410 05 1	78.06	84.30
42	6 31 34 420 05 1	85.09	91.90
43	6 31 34 430 05 1	85.09	91.90
44	6 31 34 440 05 1	89.44	96.60
45	6 31 34 450 05 1	89.44	96.60
46	6 31 34 460 05 1	102.13	110.30
47	6 31 34 470 05 1	102.13	110.30
48	6 31 34 480 05 1	106.39	114.90
49	6 31 34 490 05 1	106.39	114.90
50	6 31 34 500 05 1	106.39	114.90
51	6 31 34 510 05 1	113.52	122.60
52	6 31 34 520 05 1	113.52	122.60
53	6 31 34 530 05 1	120.65	130.30
54	6 31 34 540 05 1	120.65	130.30
55	6 31 34 550 05 1	131.94	142.50
56	6 31 34 560 05 1	150.37	162.40
57	6 31 34 570 05 1	150.37	162.40
58	6 31 34 580 05 1	161.76	174.70
59	6 31 34 590 05 1	161.76	174.70
60	6 31 34 600 05 1	161.76	174.70



**HSS Nova 50 Kernbohrer mit 3/4" Weldon-Aufnahme**  
Hohe Standzeit. Metrische Abmessungen, Schnitttiefe 50 mm.

Bohr-Ø mm	Bestellnummer	UVP + vRG exkl. MWST	UVP + vRG inkl. MWST
12	6 31 34 120 05 2	32.87	35.50
13	6 31 34 130 05 2	32.87	35.50
14	6 31 34 140 05 2	32.87	35.50
15	6 31 34 150 05 2	32.87	35.50
16	6 31 34 160 05 2	32.87	35.50
17	6 31 34 170 05 2	35.83	38.70
18	6 31 34 180 05 2	35.83	38.70
19	6 31 34 190 05 2	35.83	38.70
20	6 31 34 200 05 2	41.85	45.20
21	6 31 34 210 05 2	41.85	45.20
22	6 31 34 220 05 2	41.85	45.20
23	6 31 34 230 05 2	41.85	45.20
24	6 31 34 240 05 2	44.81	48.40
25	6 31 34 250 05 2	50.83	54.90
26	6 31 34 260 05 2	50.83	54.90
27	6 31 34 270 05 2	50.83	54.90
28	6 31 34 280 05 2	59.72	64.50
29	6 31 34 290 05 2	59.72	64.50
30	6 31 34 300 05 2	59.72	64.50
31	6 31 34 310 05 2	67.22	72.60
32	6 31 34 320 05 2	67.22	72.60
33	6 31 34 330 05 2	74.72	80.70
34	6 31 34 340 05 2	74.72	80.70
35	6 31 34 350 05 2	74.72	80.70
36	6 31 34 360 05 2	85.09	91.90
37	6 31 34 370 05 2	85.09	91.90





38	6 31 34 380 05 2	85.09	91.90
39	6 31 34 390 05 2	97.13	104.90
40	6 31 34 400 05 2	97.13	104.90
41	6 31 34 410 05 2	104.54	112.90
42	6 31 34 420 05 2	113.52	122.60
43	6 31 34 430 05 2	113.52	122.60
44	6 31 34 440 05 2	113.52	122.60
45	6 31 34 450 05 2	119.44	129.00
46	6 31 34 460 05 2	131.39	141.90
47	6 31 34 470 05 2	131.39	141.90
48	6 31 34 480 05 2	137.41	148.40
49	6 31 34 490 05 2	137.41	148.40
50	6 31 34 500 05 2	141.85	153.20
51	6 31 34 510 05 2	156.76	169.30
52	6 31 34 520 05 2	156.76	169.30
53	6 31 34 530 05 2	156.76	169.30
54	6 31 34 540 05 2	164.26	177.40
55	6 31 34 550 05 2	164.26	177.40
56	6 31 34 560 05 2	171.67	185.40
57	6 31 34 570 05 2	171.67	185.40
58	6 31 34 580 05 2	183.70	198.40
59	6 31 34 590 05 2	183.70	198.40
60	6 31 34 600 05 2	183.70	198.40



**HSS Nova 75 Kernbohrer mit 3/4" Weldon-Aufnahme**  
Hohe Standzeit. Metrische Abmessungen, Schnitttiefe 75 mm.

Bohr-Ø mm	Bestellnummer	UVP + vRG exkl. MWST	UVP + vRG inkl. MWST
19	6 31 34 190 05 3	76.94	83.10
20	6 31 34 200 05 3	76.94	83.10
21	6 31 34 210 05 3	83.06	89.70
22	6 31 34 220 05 3	83.06	89.70
23	6 31 34 230 05 3	83.06	89.70
24	6 31 34 240 05 3	83.06	89.70
25	6 31 34 250 05 3	96.94	104.70
26	6 31 34 260 05 3	96.94	104.70
27	6 31 34 270 05 3	96.94	104.70
28	6 31 34 280 05 3	107.69	116.30
29	6 31 34 290 05 3	107.69	116.30
30	6 31 34 300 05 3	124.63	134.60
32	6 31 34 320 05 3	124.63	134.60
35	6 31 34 350 05 3	133.80	144.50
36	6 31 34 360 05 3	144.63	156.20
40	6 31 34 400 05 3	176.85	191.00
45	6 31 34 450 05 3	184.54	199.30
50	6 31 34 500 05 3	207.59	224.20
60	6 31 34 600 05 3	253.80	274.10



**HSS DURA 25 Kernbohrer mit 3/4" Weldon-Aufnahme**  
TiN Oberflächenbeschichtung für hervorragende Standzeiten  
und beste Gleiteigenschaften.  
Metrische Abmessungen, Schnitttiefe 25 mm.

Bohr-Ø mm	Bestellnummer	UVP + vRG exkl. MWST	UVP + vRG inkl. MWST
12	6 31 34 120 07 5	34.54	37.30
13	6 31 34 130 07 5	34.54	37.30
14	6 31 34 140 07 5	34.54	37.30
15	6 31 34 150 07 5	34.54	37.30
16	6 31 34 160 07 5	34.54	37.30
17	6 31 34 170 07 5	37.69	40.70
18	6 31 34 180 07 5	37.69	40.70
19	6 31 34 190 07 5	37.69	40.70
20	6 31 34 200 07 5	42.41	45.80
21	6 31 34 210 07 5	42.41	45.80
22	6 31 34 220 07 5	42.41	45.80
23	6 31 34 230 07 5	51.76	55.90
24	6 31 34 240 07 5	51.76	55.90

25	6 31 34 250 07 5	51.76	55.90
26	6 31 34 260 07 5	56.48	61.00
27	6 31 34 270 07 5	56.48	61.00
28	6 31 34 280 07 5	61.20	66.10
29	6 31 34 290 07 5	61.20	66.10
30	6 31 34 300 07 5	67.41	72.80
31	6 31 34 310 07 5	67.41	72.80
32	6 31 34 320 07 5	76.85	83.00
33	6 31 34 330 07 5	76.85	83.00
34	6 31 34 340 07 5	84.72	91.50
35	6 31 34 350 07 5	84.72	91.50
36	6 31 34 360 07 5	84.72	91.50
37	6 31 34 370 07 5	95.65	103.30
38	6 31 34 380 07 5	95.65	103.30
39	6 31 34 390 07 5	95.65	103.30
40	6 31 34 400 07 5	106.57	115.10
41	6 31 34 410 07 5	106.57	115.10
42	6 31 34 420 07 5	116.02	125.30
43	6 31 34 430 07 5	116.02	125.30
44	6 31 34 440 07 5	123.89	133.80
45	6 31 34 450 07 5	123.89	133.80
46	6 31 34 460 07 5	137.96	149.00
47	6 31 34 470 07 5	137.96	149.00
48	6 31 34 480 07 5	150.56	162.60
49	6 31 34 490 07 5	150.56	162.60
50	6 31 34 500 07 5	150.56	162.60
51	6 31 34 510 07 5	159.91	172.70
52	6 31 34 520 07 5	159.91	172.70
53	6 31 34 530 07 5	167.78	181.20
54	6 31 34 540 07 5	167.78	181.20
55	6 31 34 550 07 5	172.50	186.30
56	6 31 34 560 07 5	180.28	194.70
57	6 31 34 570 07 5	180.28	194.70
58	6 31 34 580 07 5	196.02	211.70
59	6 31 34 590 07 5	196.02	211.70
60	6 31 34 600 07 5	196.02	211.70



**HSS DURA 50 Kernbohrer mit 3/4" Weldon-Aufnahme**  
TiN Oberflächenbeschichtung für hervorragende Standzeiten  
und beste Gleiteigenschaften.  
Metrische Abmessungen, Schnitttiefe 50 mm.

Bohr-Ø mm	Bestellnummer	UVP + vRG exkl. MWST	UVP + vRG inkl. MWST
12	6 31 34 120 07 6	43.89	47.40
13	6 31 34 130 07 6	43.89	47.40
14	6 31 34 140 07 6	43.89	47.40
15	6 31 34 150 07 6	43.89	47.40
16	6 31 34 160 07 6	43.89	47.40
17	6 31 34 170 07 6	47.13	50.90
18	6 31 34 180 07 6	47.13	50.90
19	6 31 34 190 07 6	47.13	50.90
20	6 31 34 200 07 6	53.33	57.60
21	6 31 34 210 07 6	53.33	57.60
22	6 31 34 220 07 6	53.33	57.60
23	6 31 34 230 07 6	62.78	67.80
24	6 31 34 240 07 6	62.78	67.80
25	6 31 34 250 07 6	62.78	67.80
26	6 31 34 260 07 6	70.56	76.20
27	6 31 34 270 07 6	70.56	76.20
28	6 31 34 280 07 6	76.85	83.00
29	6 31 34 290 07 6	76.85	83.00
30	6 31 34 300 07 6	84.72	91.50
31	6 31 34 310 07 6	84.72	91.50
32	6 31 34 320 07 6	95.65	103.30
33	6 31 34 330 07 6	95.65	103.30
34	6 31 34 340 07 6	106.57	115.10
35	6 31 34 350 07 6	106.57	115.10
36	6 31 34 360 07 6	106.57	115.10

37	6 31 34 370 07 6	119.17	128.70
38	6 31 34 380 07 6	119.17	128.70
39	6 31 34 390 07 6	119.17	128.70
40	6 31 34 400 07 6	133.24	143.90
41	6 31 34 410 07 6	133.24	143.90
42	6 31 34 420 07 6	145.83	157.50
43	6 31 34 430 07 6	145.83	157.50
44	6 31 34 440 07 6	156.76	169.30
45	6 31 34 450 07 6	156.76	169.30
46	6 31 34 460 07 6	175.65	189.70
47	6 31 34 470 07 6	175.65	189.70
48	6 31 34 480 07 6	188.15	203.20
49	6 31 34 490 07 6	188.15	203.20
50	6 31 34 500 07 6	188.15	203.20
51	6 31 34 510 07 6	200.65	216.70
52	6 31 34 520 07 6	200.65	216.70
53	6 31 34 530 07 6	211.67	228.60
54	6 31 34 540 07 6	211.67	228.60
55	6 31 34 550 07 6	216.39	233.70
56	6 31 34 560 07 6	225.74	243.80
57	6 31 34 570 07 6	225.74	243.80
58	6 31 34 580 07 6	244.54	264.10
59	6 31 34 590 07 6	244.54	264.10
60	6 31 34 600 07 6	244.54	264.10

**Hartmetall-Kernbohrer**



**HM Ultra 35 Kernbohrer mit 3/4" Weldon-Aufnahme**  
 Höchste Standzeit und hervorragende Zerspanleistung.  
 Metrische Abmessungen, Schnitttiefe 35 mm.

Bohr-Ø mm	Bestellnummer	UVP + vRG exkl. MWST	UVP + vRG inkl. MWST
12	6 31 27 714 01 0	58.70	63.40
13	6 31 27 715 01 0	58.70	63.40
14	6 31 27 716 01 0	58.70	63.40
15	6 31 27 717 01 0	58.70	63.40
16	6 31 27 718 01 0	58.70	63.40
17	6 31 27 719 01 0	58.70	63.40
18	6 31 27 720 01 0	58.70	63.40
19	6 31 27 721 01 0	58.70	63.40
20	6 31 27 722 01 0	58.70	63.40
21	6 31 27 723 01 0	58.70	63.40
22	6 31 27 724 01 0	58.70	63.40
23	6 31 27 725 01 0	58.70	63.40
24	6 31 27 726 01 0	58.70	63.40
25	6 31 27 727 01 0	58.70	63.40
26	6 31 27 728 01 0	58.70	63.40
27	6 31 27 729 01 0	58.70	63.40
28	6 31 27 730 01 0	58.70	63.40
29	6 31 27 731 01 0	67.50	72.90
30	6 31 27 732 01 0	67.50	72.90
31	6 31 27 733 01 0	67.50	72.90
32	6 31 27 734 01 0	67.50	72.90
33	6 31 27 735 01 0	67.50	72.90
34	6 31 27 736 01 0	67.50	72.90
35	6 31 27 737 01 0	67.50	72.90
36	6 31 27 738 01 0	78.15	84.40
37	6 31 27 739 01 0	78.15	84.40
38	6 31 27 740 01 0	78.15	84.40
39	6 31 27 741 01 0	78.15	84.40
40	6 31 27 742 01 0	78.15	84.40
41	6 31 27 743 01 0	92.31	99.70
42	6 31 27 744 01 0	92.31	99.70
43	6 31 27 745 01 0	92.31	99.70
44	6 31 27 746 01 0	92.31	99.70
45	6 31 27 747 01 0	92.31	99.70
46	6 31 27 748 01 0	103.06	111.30

47	6 31 27 749 01 0	103.06	111.30
48	6 31 27 750 01 0	103.06	111.30
49	6 31 27 751 01 0	103.06	111.30
50	6 31 27 752 01 0	103.06	111.30
51	6 31 27 753 01 0	113.80	122.90
52	6 31 27 754 01 0	113.80	122.90
53	6 31 27 755 01 0	113.80	122.90
54	6 31 27 756 01 0	113.80	122.90
55	6 31 27 757 01 0	113.80	122.90
56	6 31 27 758 01 0	118.70	128.20
57	6 31 27 759 01 0	118.70	128.20
58	6 31 27 760 01 0	118.70	128.20
59	6 31 27 761 01 0	118.70	128.20
60	6 31 27 762 01 0	118.70	128.20

**Zentrierstifte**

 **Zentrierstifte**

L mm	Bestellnummer	UVP + vRG exkl. MWST	UVP + vRG inkl. MWST
80	3 02 17 359 00 0	17.87	19.30
100	3 02 17 358 00 0	17.87	19.30
125	3 02 17 333 00 3	18.43	19.90

**Spannvorrichtungen**

 **Vakuumpumpe**  
 für antimagnetische Materialien und strukturierten Untergrund (Riffelblech, Tränenblech u. a.). Dazu erforderlich ist die Vakuumpumpe.  
 Vakuumpumpe 396 x 200 x 95 mm

Bestellnummer	UVP + vRG exkl. MWST	UVP + vRG inkl. MWST
9 26 02 057 01 7	647.31	699.10

 **Vakuumpumpe**  
 Ansaugmenge 0,015 m³/min, - 0,8 bar, 92 W, Gewicht 2,5 kg, inkl. Saugschlauch.

Bestellnummer	vRG inkl. MWST	UVP + vRG exkl. MWST	UVP + vRG inkl. MWST
9 26 01 022 01 3	0.60	668.52	722.00

 **Ansaugplatte**  
 für antimagnetische Materialien, 250 x 330 x 110 mm

Bestellnummer	UVP + vRG exkl. MWST	UVP + vRG inkl. MWST
9 26 02 054 01 6	622.96	672.80

 **Rohrbohrvorrichtung**  
 inkl. Spanngurt, zum Setzen von Bohrungen an Rohren mit Rohr-Ø von 60 bis 300 mm, 220 x 130 mm.

Bestellnummer	UVP + vRG exkl. MWST	UVP + vRG inkl. MWST
9 26 02 055 01 0	339.44	366.60



## Kühlung



### Handpumpe

Fassungsvermögen ca. 450 ml. Passend zu FEIN Kernbohr-  
einheiten KBM 32 Q, KBM 50 QX, KBM 52 U, KBM 65 Q,  
KBM 65 QF.

Bestellnummer	UVP + vRG exkl. MWST	UVP + vRG inkl. MWST
3 21 32 022 00 7	12.87	13.90

### Ersatzschlauch

zu Handpumpe 3 21 32 022 00 7.

Bestellnummer	UVP + vRG exkl. MWST	UVP + vRG inkl. MWST
3 14 14 054 00 8	4.26	4.60



### Flex-Gelenkschlauch

Passend für KBM 50 Q, 50 U, 50 auto, 65 U für den Einsatz bei  
der Verwendung von Spiralbohrern.

Bestellnummer	UVP + vRG exkl. MWST	UVP + vRG inkl. MWST
3 14 14 070 01 0	16.94	18.30



### Schneidspray

300 ml Pumpspray, für hohe Werkzeugstandzeit, optimale  
Schneid- und Zerspanleistung und verbesserten Spänefluss.

Bestellnummer	UVP + vRG exkl. MWST	UVP + vRG inkl. MWST
3 21 32 031 00 0	20.37	22.00



### Schneidpaste

Schmiermittel beim Bearbeiten von Blechen.

Bestellnummer	UVP + vRG exkl. MWST	UVP + vRG inkl. MWST
3 21 32 020 12 9	18.89	20.40

## Sonstiges Zubehör



### Magnetstab

Praktisches Werkzeug mit hoher Magnetkraft zum schnellen und  
einfachen einsammeln magnetischer Metallspäne.

Bestellnummer	UVP + vRG exkl. MWST	UVP + vRG inkl. MWST
6 42 01 005 01 0	57.04	61.60



	KBU 35 Q	KBU 35 QW	KBU 35-2 Q	KBU 35-2 QW	
	Kleine und hubstarke 1-Gang Universal-Magnet-Kernbohrmaschine mit Rechts-/ Linkslauf und höchster Funktionalität für flexibles Arbeiten auf der Baustelle.	Kleine und hubstarke 1-Gang Universal-Magnet-Kernbohrmaschine mit Rechts-/ Linkslauf und höchster Funktionalität für flexibles Arbeiten auf der Baustelle.	Kleine und hubstarke 2-Gang Universal-Magnet-Kernbohrmaschine mit Rechts-/ Linkslauf und hoher Drehzahl für effizientes Spiralbohren auf der Baustelle.	Kleine und hubstarke 2-Gang Universal-Magnet-Kernbohrmaschine mit Rechts-/ Linkslauf und hoher Drehzahl für effizientes Spiralbohren auf der Baustelle.	
<b>Seite</b>	154	154	155	155	
<b>Anwendung</b>	Kernbohren Metall bis Ø 35 mm	▲▲	▲▲	▲▲	▲▲
	Kernbohren Metall bis Ø 50 mm				
	Kernbohren Metall bis Ø 65 mm				
	Kernbohren Metall bis Ø 80 mm				
	Spiralbohren mit Bohrfutter (DIN 338)	▲	▲	▲▲	▲▲
	Spiralbohren mit MK-Aufnahme (DIN 345)				
	Gewindebohren	▲▲	▲▲	▲▲	▲▲
	Senken	▲▲	▲▲	▲▲	▲▲
	Reiben	▲▲	▲▲	▲▲	▲▲
	Einhändiges Arbeiten	▲▲	▲▲	▲▲	▲▲
<b>Ausstattung</b>	Über-Kopf-Arbeiten	▲▲	▲▲	▲▲	▲▲
	Montage-Einsatz	▲▲	▲▲	▲▲	▲▲
	Werkstatt-Einsatz	▲▲	▲▲	▲▲	▲▲
	Elektronische Magnethalterkrafterhöhung				
	Magnethalterkraftanzeige	●	●	●	●
	Rechts- /Linkslauf	●	●	●	●
	Elektronische Drehzahlabsenkung	●	●	●	●
	Memory Funktion	●	●	●	●
	Drehzahleregelte Tachoelektronik	●	●	●	●
	Drehmoment-Rutschkupplung				
<b>Technische Attribute</b>	HM Kernbohrer max. Ø	35 mm	35 mm	35 mm	35 mm
	HSS Kernbohrer max. Ø	35 mm	35 mm	35 mm	35 mm
	Kernbohrer Bohrtiefe max.	50 mm	50 mm	50 mm	50 mm
	Spiralbohrer max. Ø	16/ mm	16/ mm	16/ mm	16/ mm
	Gewindebohren	M 14	M 14	M 14	M 14
	Senken max. Ø	31 mm	31 mm	31 mm	31 mm
	Reiben max. Ø	16 mm	16 mm	16 mm	16 mm
	Nennaufnahme	1 100 W	1 100 W	1 100 W	1 100 W
	Leistungsabgabe	550 W	550 W	550 W	550 W
	Lastdrehzahl	130 - 520 1/min	130 - 520 1/min	130 - 520 1/min	130 - 520 1/min
	1. Gang	- 1/min	- 1/min	400 - 1 600 1/min	400 - 1 600 1/min
	2. Gang	- 1/min	- 1/min		
	3. Gang				
	Kernbohreraufnahme	QuickIN	3/4" Weldon	QuickIN	3/4" Weldon
	Werkzeugaufnahme				
	Hub	135 mm	135 mm	135 mm	135 mm
Gesamter Hubbereich	260 mm	260 mm	260 mm	260 mm	
Justierbereich Bohrstände					
Schwenkbereich Bohrstände					
Magnet-Halterkraft	10 000 N	10 000 N	9 500 N	9 500 N	
Magnetfuss-Abmessungen	175 x 80 mm	175 x 80 mm	186 x 70 mm	187 x 70 mm	
Kabel mit Stecker	4 m	4 m	4 m	4 m	
Gewicht nach EPTA	10,60 kg	10,60 kg	11,00 kg	11,00 kg	

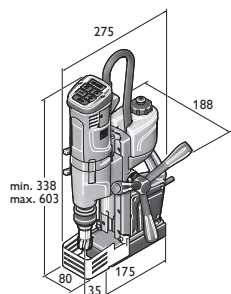

KBU 35 Q  
KBU 35 QW

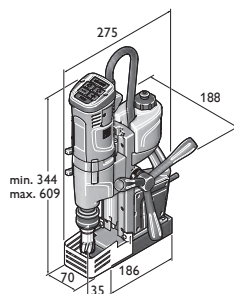

KBU 35-2 Q  
KBU 35-2 QW

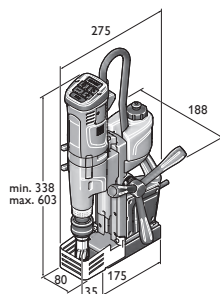

KBU 35 MQ  
KBU 35 MQW

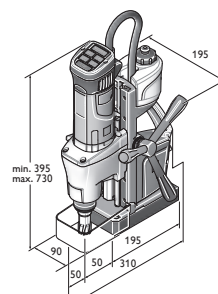

KBM 50 Q

	KBU 35 MQ	KBU 35 MQW	KBM 50 Q	KBM 50 U	KBM 65 U	KBM 80 U
	Kleine und hubstarke 1-Gang Universal-Magnet-Kernbohrmaschine mit Rechts-/ Linkslauf, MK2-Werkzeugaufnahme und höchster Funktionalität für flexibles Arbeiten auf der Baustelle.	Kleine und hubstarke 1-Gang Universal-Magnet-Kernbohrmaschine mit Rechts-/ Linkslauf, MK2-Werkzeugaufnahme und höchster Funktionalität für flexibles Arbeiten auf der Baustelle.	Leichtgewichtige und hubstarke 2-Gang Universal-Magnet-Kernbohrmaschine mit R/L-Lauf und höchster Funktionalität für flexibles Arbeiten in der Werkstatt und auf der Baustelle.	Leichtgewichtige und hubstarke 2-Gang-Universal-Magnet-Kernbohrmaschine mit R/L-Lauf, MK3-Werkzeugaufnahme und höchster Funktionalität für flexibles Arbeiten in der Werkstatt und auf der Baustelle.	Leistungsstarke und hubstarke 2-Gang Universal-Magnet-Kernbohrmaschine mit R/L-Lauf, MK3-Werkzeugaufnahme, Feinjustierung und höchster Funktionalität für flexibles Arbeiten in der Werkstatt.	Hochleistungsstarke und hubstarke 3-Gang Universal-Magnet-Kernbohrmaschine mit R/L-Lauf, MK3-Werkzeugaufnahme, Feinjustierung und höchster Funktionalität für flexibles Arbeiten in der Werkstatt.
	156	156	157	157	158	158
	▲▲	▲▲	▲▲	▲▲	▲▲	▲▲
					▲▲	▲▲
					▲▲	▲▲
	▲	▲	▲	▲	▲	▲
	▲▲	▲▲	▲	▲▲	▲▲	▲▲
	▲▲	▲▲	▲▲	▲▲	▲▲	▲▲
	▲▲	▲▲	▲▲	▲▲	▲▲	▲▲
	▲▲	▲▲	▲▲	▲▲	▲▲	▲▲
	▲▲	▲▲	▲▲	▲▲	▲▲	▲▲
	▲▲	▲▲	▲▲	▲▲	▲▲	▲▲
	●	●	●	●	●	●
	●	●	●	●	●	●
	●	●	●	●	●	●
	●	●	●	●	●	●
	●	●	●	●	●	●
	●	●	●	●	●	●
	35 mm	35 mm	50 mm	50 mm	65 mm	80 mm
	35 mm	35 mm	40 mm	40 mm	45 mm	65 mm
	50(75)* mm	50(75)* mm	50 mm	50(75)* mm	50(75)* mm	50 mm
	18/ mm	18/ mm	16 mm	23 mm	25/ mm	32 mm
	M 14	M 14	M 16	M 16	M 20	
	31 mm	31 mm	31 mm	50 mm	50 mm	50 mm
	18 mm	18 mm	16 mm	23 mm	25 mm	31 mm
	1 100 W	1 100 W	1 200 W	1 200 W	1 300 W	2 000 W
	550 W	550 W	640 W	610 W	730 W	900 W
	260 - 520 1/min	260 - 520 1/min	130 - 260 1/min	130 - 260 1/min	120 - 240 1/min	110 - 180 1/min
	- 1/min	- 1/min	260 - 520 1/min	260 - 520 1/min	260 - 520 1/min	160 - 260 1/min
	QuickIN	3/4" Weldon	QuickIN	QuickIN	QuickIN	
	MK 2	MK 2		MK 3	MK 3	MK 3
	135 mm	135 mm	145 mm	145 mm	145 mm	145 mm
	260 mm	260 mm	315 mm	315 mm	315 mm	285 mm
					6 mm	4,25 mm
					7°	11°
	10 000 N	10 000 N	12 500 N	12 500 N	14 000 N	18 000 N
	175 x 80 mm	175 x 80 mm	195 x 90 mm	195 x 90 mm	205 x 95 mm	270 x 90 mm
	4 m	4 m	4 m	4 m	4 m	4 m
	11,00 kg	11,00 kg	13,20 kg	13,90 kg	16,10 kg	25,40 kg

Kernbohren  
Metall

- ▲ geeignet
- ▲▲ sehr gut geeignet
- enthalten
- \* optional mit Zubehör.

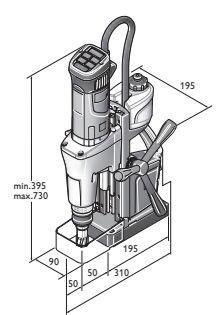

KBM 50 U

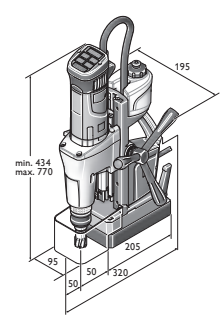

KBM 65 U

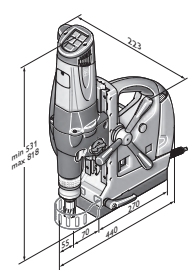

KBM 80 U

**KBU 35 Q**

Kleine und hubstarke 1-Gang Universal-Magnet-Kernbohrmaschine mit Rechts-/ Linkslauf und höchster Funktionalität für flexibles Arbeiten auf der Baustelle.



Zubehör ab Seite 159

Nennaufnahme	W	1 100
Leistungsabgabe	W	550
Lastdrehzahl	1/min	130 - 520
Spiralbohrer max. Ø	mm	16
Kernbohrer Bohrtiefe max.	mm	50
Gewindebohren		M 14
Senken max. Ø	mm	31
Reiben max. Ø	mm	16
HM Kernbohrer max. Ø	mm	35
HSS Kernbohrer max. Ø	mm	35
Kernbohreraufnahme		QuickIN
Kernbohrerwechsel		werkzeuglos
Hub	mm	135
Gesamter Hubbereich	mm	260
Magnet-Haltekraft	N	10 000
Magnetfuss-Abmessungen	mm	175 x 80
Kabel mit Stecker	m	4
Gewicht nach EPTA	kg	10,60
<b>Bestellnummer</b>		<b>7 270 53 61 08 0</b>
<b>EAN</b>		<b>4014586886107</b>
<b>UVP + vRG exkl. MWST [PK01]</b>		<b>1'291.67</b>
<b>UVP + vRG inkl. MWST. [PK01]</b>		<b>1'395.00</b>
<b>vRG inkl. MWST</b>		<b>2.50</b>

**FEIN VORTEILE:**

- ▶ Extrem belastbare Konstruktion dank solidem Maschinenaufbau mit schwenkbar gelagertem Motorkabelschuttschlauch. Konzipiert für den harten Einsatz in Industrie und Handwerk.
- ▶ Perfektes Leistungsgewicht durch kompakte, gewichtsoptimierte Bauweise und FEIN 1.100 W Hochleistungsmotor mit hoher Drehzahlstabilität für zuverlässiges und wirtschaftliches Arbeiten.
- ▶ Durch Rechts-/Linkslauf, elektronische Drehzahlstellung und 260 mm Hubbereich ist ein universeller Arbeitseinsatz, wie Kern-, Spiral-, Gewindebohren sowie Senken und Reiben möglich.
- ▶ Klein und leicht.
- ▶ Einfaches und verwechslungsfreies Bedienkonzept im Blickfeld des Anwenders.
- ▶ Zusätzlicher Magnetschalter im Bohrstand.
- ▶ Werkzeugloses Kernbohrer-Schnellwechselsystem.
- ▶ Drehzahlgeregelte Tachoelektronik.
- ▶ Hohe Magnethaltekraft.
- ▶ Komfort-Magnethaltekraftanzeige.
- ▶ Integrierter Kühlmitteltank.
- ▶ Seitenwechselbares Vorschubhandrad.
- ▶ Kippsensor.
- ▶ Drehzahl Speicher „Memory Function“.

**Im Preis enthalten:**

- 1 Koffer, 1 Kühlmitteltank, 1 Zurrurt, 1 Spänehaken, 1 Zentrierstift, 1 Berührschutz

**KBU 35 QW**

Kleine und hubstarke 1-Gang Universal-Magnet-Kernbohrmaschine mit Rechts-/ Linkslauf und höchster Funktionalität für flexibles Arbeiten auf der Baustelle.



Zubehör ab Seite 159

Nennaufnahme	W	1 100
Leistungsabgabe	W	550
Lastdrehzahl	1/min	130 - 520
Spiralbohrer max. Ø	mm	16
Kernbohrer Bohrtiefe max.	mm	50
Gewindebohren		M 14
Senken max. Ø	mm	31
Reiben max. Ø	mm	16
HM Kernbohrer max. Ø	mm	35
HSS Kernbohrer max. Ø	mm	35
Kernbohreraufnahme		3/4" Weldon
Kernbohrerwechsel		werkzeuglos
Hub	mm	135
Gesamter Hubbereich	mm	260
Magnet-Haltekraft	N	10 000
Magnetfuss-Abmessungen	mm	175 x 80
Kabel mit Stecker	m	4
Gewicht nach EPTA	kg	10,60
<b>Bestellnummer</b>		<b>7 270 54 61 00 0</b>
<b>EAN</b>		<b>4014586886763</b>
<b>UVP + vRG exkl. MWST [PK01]</b>		<b>1'291.67</b>
<b>UVP + vRG inkl. MWST. [PK01]</b>		<b>1'395.00</b>
<b>vRG inkl. MWST</b>		<b>2.50</b>

**FEIN VORTEILE:**

- ▶ Extrem belastbare Konstruktion dank solidem Maschinenaufbau mit schwenkbar gelagertem Motorkabelschuttschlauch. Konzipiert für den harten Einsatz in Industrie und Handwerk.
- ▶ Perfektes Leistungsgewicht durch kompakte, gewichtsoptimierte Bauweise und FEIN 1.100 W Hochleistungsmotor mit hoher Drehzahlstabilität für zuverlässiges und wirtschaftliches Arbeiten.
- ▶ Durch Rechts-/Linkslauf, elektronische Drehzahlstellung und 260 mm Hubbereich ist ein universeller Arbeitseinsatz, wie Kern-, Spiral-, Gewindebohren sowie Senken und Reiben möglich.
- ▶ Klein und leicht.
- ▶ Einfaches und verwechslungsfreies Bedienkonzept im Blickfeld des Anwenders.
- ▶ Zusätzlicher Magnetschalter im Bohrstand.
- ▶ Werkzeugloses Kernbohrer-Schnellwechselsystem.
- ▶ Drehzahlgeregelte Tachoelektronik.
- ▶ Hohe Magnethaltekraft.
- ▶ Komfort-Magnethaltekraftanzeige.
- ▶ Integrierter Kühlmitteltank.
- ▶ Seitenwechselbares Vorschubhandrad.
- ▶ Kippsensor.
- ▶ Drehzahl Speicher „Memory Function“.

**Im Preis enthalten:**

- 1 Koffer, 1 Kühlmitteltank, 1 Zurrurt, 1 Spänehaken, 1 Zentrierstift, 1 Berührschutz





**KBU 35-2 Q**

Kleine und hubstarke 2-Gang Universal-Magnet-Kernbohrmaschine mit Rechts-/ Linkslauf und hoher Drehzahl für effizientes Spiralbohren auf der Baustelle.



Zubehör ab Seite 159

Nennaufnahme	W	1 100
Leistungsabgabe	W	550
1. Gang	1/min	130 - 520
2. Gang	1/min	400 - 1 600
Spiralbohrer max. Ø	mm	16
Kernbohrer Bohrtiefe max.	mm	50
Gewindebohren		M 14
Senken max. Ø	mm	31
Reiben max. Ø	mm	16
HM Kernbohrer max. Ø	mm	35
HSS Kernbohrer max. Ø	mm	35
Kernbohreraufnahme		QuickIN
Kernbohrerwechsel		werkzeuglos
Hub	mm	135
Gesamter Hubbereich	mm	260
Magnet-Haltekraft	N	9 500
Magnetfuß-Abmessungen	mm	186 x 70
Kabel mit Stecker	m	4
Gewicht nach EPTA	kg	11,00
<b>Bestellnummer</b>		<b>7 270 57 61 00 0</b>
<b>EAN</b>		<b>4014586886077</b>
<b>UVP + vRG exkl. MWST [PK01]</b>		<b>1'610.19</b>
<b>UVP + vRG inkl. MWST. [PK01]</b>		<b>1'739.00</b>
<b>vRG inkl. MWST</b>		<b>2.50</b>

**FEIN VORTEILE:**

- ▶ Extrem belastbare Konstruktion dank solidem Maschinenaufbau mit schwenkbar gelagertem Motorkabelschlauch. Konzipiert für den harten Einsatz in Industrie und Handwerk.
- ▶ Perfektes Leistungsgewicht durch kompakte, gewichtsoptimierte Bauweise und FEIN 1.100 W Hochleistungsmotor mit hoher Drehzahlstabilität für zuverlässiges und wirtschaftliches Arbeiten.
- ▶ Durch Rechts-/Linkslauf, elektronische DrehzahlEinstellung und 260 mm Hubbereich ist ein universeller Arbeitseinsatz, wie Kern-, Spiral-, Gewindebohren sowie Senken und Reiben möglich.
- ▶ Klein mit mechanischem 2-Gang-Getriebe für Spiralbohren.
- ▶ 3-spuliger Magnet mit nur 70 mm Breite.
- ▶ Einfaches und verwechslungsfreies Bedienkonzept im Blickfeld des Anwenders.
- ▶ Zusätzlicher Magnetschalter im Bohrständler.
- ▶ Werkzeugloses Kernbohrer-Schnellwechselsystem.
- ▶ Drehzahlgeregelte Tachoelektronik.
- ▶ Hohe Magnethaltekraft.
- ▶ Komfort-Magnethaltekraftanzeige.
- ▶ Integrierter Kühlmittel tank.
- ▶ Seitenwechselbares Vorschubhandrad.
- ▶ Kippsensor.
- ▶ Drehzahlspeicher „Memory Function“.

**Im Preis enthalten:**

- 1 Koffer, 1 Kühlmittel tank, 1 Zurr gurt, 1 Späne haken, 1 Zentrierstift, 1 Berührschutz

**KBU 35-2 QW**

Kleine und hubstarke 2-Gang Universal-Magnet-Kernbohrmaschine mit Rechts-/ Linkslauf und hoher Drehzahl für effizientes Spiralbohren auf der Baustelle.



Zubehör ab Seite 159

Nennaufnahme	W	1 100
Leistungsabgabe	W	550
1. Gang	1/min	130 - 520
2. Gang	1/min	400 - 1 600
Spiralbohrer max. Ø	mm	16
Kernbohrer Bohrtiefe max.	mm	50
Gewindebohren		M 14
Senken max. Ø	mm	31
Reiben max. Ø	mm	16
HM Kernbohrer max. Ø	mm	35
HSS Kernbohrer max. Ø	mm	35
Kernbohreraufnahme		3/4" Weldon
Kernbohrerwechsel		werkzeuglos
Hub	mm	135
Gesamter Hubbereich	mm	260
Magnet-Haltekraft	N	9 500
Magnetfuß-Abmessungen	mm	187 x 70
Kabel mit Stecker	m	4
Gewicht nach EPTA	kg	11,00
<b>Bestellnummer</b>		<b>7 270 58 61 00 0</b>
<b>EAN</b>		<b>4014586886787</b>
<b>UVP + vRG exkl. MWST [PK01]</b>		<b>1'610.19</b>
<b>UVP + vRG inkl. MWST. [PK01]</b>		<b>1'739.00</b>
<b>vRG inkl. MWST</b>		<b>2.50</b>

**FEIN VORTEILE:**

- ▶ Extrem belastbare Konstruktion dank solidem Maschinenaufbau mit schwenkbar gelagertem Motorkabelschlauch. Konzipiert für den harten Einsatz in Industrie und Handwerk.
- ▶ Perfektes Leistungsgewicht durch kompakte, gewichtsoptimierte Bauweise und FEIN 1.100 W Hochleistungsmotor mit hoher Drehzahlstabilität für zuverlässiges und wirtschaftliches Arbeiten.
- ▶ Durch Rechts-/Linkslauf, elektronische DrehzahlEinstellung und 260 mm Hubbereich ist ein universeller Arbeitseinsatz, wie Kern-, Spiral-, Gewindebohren sowie Senken und Reiben möglich.
- ▶ Klein mit mechanischem 2-Gang-Getriebe für Spiralbohren.
- ▶ 3-spuliger Magnet mit nur 70 mm Breite.
- ▶ Einfaches und verwechslungsfreies Bedienkonzept im Blickfeld des Anwenders.
- ▶ Zusätzlicher Magnetschalter im Bohrständler.
- ▶ Werkzeugloses Kernbohrer-Schnellwechselsystem.
- ▶ Drehzahlgeregelte Tachoelektronik.
- ▶ Hohe Magnethaltekraft.
- ▶ Komfort-Magnethaltekraftanzeige.
- ▶ Integrierter Kühlmittel tank.
- ▶ Seitenwechselbares Vorschubhandrad.
- ▶ Kippsensor.
- ▶ Drehzahlspeicher „Memory Function“.

**Im Preis enthalten:**

- 1 Koffer, 1 Kühlmittel tank, 1 Zurr gurt, 1 Späne haken, 1 Zentrierstift, 1 Berührschutz

**KBU 35 MQ**

Kleine und hubstarke 1-Gang Universal-Magnet-Kernbohrmaschine mit Rechts-/ Linkslauf, MK2-Werkzeugaufnahme und höchster Funktionalität für flexibles Arbeiten auf der Baustelle.



Zubehör ab Seite 159

Nennaufnahme	W	1 100
Leistungsabgabe	W	550
Lastdrehzahl	1/min	260 - 520
Werkzeugaufnahme		MK 2
Spiralbohrer max. Ø	mm	18
Kernbohrer Bohrtiefe max.	mm	50(75)*
Gewindebohren		M 14
Senken max. Ø	mm	31
Reiben max. Ø	mm	18
HM Kernbohrer max. Ø	mm	35
HSS Kernbohrer max. Ø	mm	35
Kernbohreraufnahme		QuickIN
Kernbohrerwechsel		werkzeuglos
Hub	mm	135
Gesamter Hubbereich	mm	260
Magnet-Haltekraft	N	10 000
Magnetfuß-Abmessungen	mm	175 x 80
Kabel mit Stecker	m	4
Gewicht nach EPTA	kg	11,00
<b>Bestellnummer</b>		<b>7 270 55 61 08 0</b>
<b>EAN</b>		<b>4014586886220</b>
<b>UVP + vRG exkl. MWST [PK01]</b>		<b>1'415.74</b>
<b>UVP + vRG inkl. MWST. [PK01]</b>		<b>1'529.00</b>
<b>vRG inkl. MWST</b>		<b>2.50</b>

**FEIN VORTEILE:**

- ▶ Extrem belastbare Konstruktion dank solidem Maschinenaufbau mit schwenkbar gelagertem Motorkabelschuttschlauch. Konzipiert für den harten Einsatz in Industrie und Handwerk.
- ▶ Perfektes Leistungsgewicht durch kompakte, gewichtsoptimierte Bauweise und FEIN 1.100 W Hochleistungsmotor mit hoher Drehzahlstabilität für zuverlässiges und wirtschaftliches Arbeiten.
- ▶ Durch Rechts-/Linkslauf, elektronische Drehzahlstellung und 260 mm Hubbereich ist ein universeller Arbeitseinsatz, wie Kern-, Spiral-, Gewindebohren sowie Senken und Reiben möglich.
- ▶ Klein mit MK2-Werkzeugaufnahme.
- ▶ Einfaches und verwechslungsfreies Bedienkonzept im Blickfeld des Anwenders.
- ▶ Zusätzlicher Magnetschalter im Bohrstand.
- ▶ Werkzeugloses Kernbohrer-Schnellwechselsystem.
- ▶ Drehzahlgeregelte Tachoelektronik.
- ▶ Hohe Magnethaltekraft.
- ▶ Komfort-Magnethaltekraftanzeige.
- ▶ Integrierter Kühlmittelkühlungstank.
- ▶ Seitenwechselbares Vorschubhandrad.
- ▶ Kippsensor.
- ▶ Drehzahl Speicher „Memory Function“.
- ▶ \* optional mit Zubehör.

**Im Preis enthalten:**

- 1 Koffer, 1 Kühlmittelkühlungstank, 1 Zurring, 1 Spänehaaken, 1 Zentrierstift, 1 Berührungsschutz, 1 Austreibkeil

**KBU 35 MQW**

Kleine und hubstarke 1-Gang Universal-Magnet-Kernbohrmaschine mit Rechts-/ Linkslauf, MK2-Werkzeugaufnahme und höchster Funktionalität für flexibles Arbeiten auf der Baustelle.



Zubehör ab Seite 159

Nennaufnahme	W	1 100
Leistungsabgabe	W	550
Lastdrehzahl	1/min	260 - 520
Werkzeugaufnahme		MK 2
Spiralbohrer max. Ø	mm	18
Kernbohrer Bohrtiefe max.	mm	50(75)*
Gewindebohren		M 14
Senken max. Ø	mm	31
Reiben max. Ø	mm	18
HM Kernbohrer max. Ø	mm	35
HSS Kernbohrer max. Ø	mm	35
Kernbohreraufnahme		3/4" Weldon
Kernbohrerwechsel		werkzeuglos
Hub	mm	135
Gesamter Hubbereich	mm	260
Magnet-Haltekraft	N	10 000
Magnetfuß-Abmessungen	mm	175 x 80
Kabel mit Stecker	m	4
Gewicht nach EPTA	kg	11,00
<b>Bestellnummer</b>		<b>7 270 56 61 00 0</b>
<b>EAN</b>		<b>4014586886770</b>
<b>UVP + vRG exkl. MWST [PK01]</b>		<b>1'415.74</b>
<b>UVP + vRG inkl. MWST. [PK01]</b>		<b>1'529.00</b>
<b>vRG inkl. MWST</b>		<b>2.50</b>

**FEIN VORTEILE:**

- ▶ Extrem belastbare Konstruktion dank solidem Maschinenaufbau mit schwenkbar gelagertem Motorkabelschuttschlauch. Konzipiert für den harten Einsatz in Industrie und Handwerk.
- ▶ Perfektes Leistungsgewicht durch kompakte, gewichtsoptimierte Bauweise und FEIN 1.100 W Hochleistungsmotor mit hoher Drehzahlstabilität für zuverlässiges und wirtschaftliches Arbeiten.
- ▶ Durch Rechts-/Linkslauf, elektronische Drehzahlstellung und 260 mm Hubbereich ist ein universeller Arbeitseinsatz, wie Kern-, Spiral-, Gewindebohren sowie Senken und Reiben möglich.
- ▶ Klein und leicht.
- ▶ Einfaches und verwechslungsfreies Bedienkonzept im Blickfeld des Anwenders.
- ▶ Zusätzlicher Magnetschalter im Bohrstand.
- ▶ Werkzeugloses Kernbohrer-Schnellwechselsystem.
- ▶ Drehzahlgeregelte Tachoelektronik.
- ▶ Hohe Magnethaltekraft.
- ▶ Komfort-Magnethaltekraftanzeige.
- ▶ Integrierter Kühlmittelkühlungstank.
- ▶ Seitenwechselbares Vorschubhandrad.
- ▶ Kippsensor.
- ▶ Drehzahl Speicher „Memory Function“.
- ▶ \* optional mit Zubehör.

**Im Preis enthalten:**

- 1 Koffer, 1 Kühlmittelkühlungstank, 1 Zurring, 1 Spänehaaken, 1 Zentrierstift, 1 Berührungsschutz



**KBM 50 Q**

Leichtgewichtige und hubstarke 2-Gang-Universal-Magnet-Kernbohrmaschine mit R/L-Lauf und höchster Funktionalität für flexibles Arbeiten in der Werkstatt und auf der Baustelle.



Zubehör ab Seite 159

Nennaufnahme	W	1 200
Leistungsabgabe	W	640
1. Gang	1/min	130 - 260
2. Gang	1/min	260 - 520
Spiralbohrer max. Ø	mm	16
Kernbohrer Bohrtiefe max.	mm	50
Gewindebohren		M 16
Senken max. Ø	mm	31
Reiben max. Ø	mm	16
HM Kernbohrer max. Ø	mm	50
HSS Kernbohrer max. Ø	mm	40
Kernbohreraufnahme		QuickIN
Hub	mm	145
Gesamter Hubbereich	mm	315
Magnet-Haltekraft	N	12 500
Magnetfuss-Abmessungen	mm	195 x 90
Kabel mit Stecker	m	4
Gewicht nach EPTA	kg	13,20
<b>Bestellnummer</b>		<b>7 270 41 61 08 0</b>
<b>EAN</b>		<b>4014586872858</b>
<b>UVP + vRG exkl. MWST. [PK01]</b>		<b>1'777.78</b>
<b>UVP + vRG inkl. MWST. [PK01]</b>		<b>1'920.00</b>
<b>vRG inkl. MWST</b>		<b>2.50</b>

**FEIN VORTEILE:**

- ▶ Kompakt mit hoher Funktionalität für den universellen Einsatz auf der Baustelle und in der Werkstatt.
- ▶ Einfaches und verwechslungsfreies Bedienkonzept im Blickfeld des Anwenders.
- ▶ Doppelte Bohrmotor-Führung für den Einsatz grösster Bohrwerkzeuge.
- ▶ Rechts-/ Linkslauf.
- ▶ Elektronische Drehzahleinstellung.
- ▶ Drehzahlstabiler FEIN Hochleistungsmotor.
- ▶ Hohe Magnethaltekraft.
- ▶ Komfort-Magnethaltekraftanzeige.
- ▶ Integrierter Kühlmittel tank.
- ▶ Seitenwechselbares Vorschubhandrad.

**Im Preis enthalten:**

- 1 Koffer, 1 Kühlmittel tank, 1 Zurr gurt, 1 Späne haken, 1 Zentrierstift, 1 Berührschutz

**KBM 50 U**

Leichtgewichtige und hubstarke 2-Gang-Universal-Magnet-Kernbohrmaschine mit R/L-Lauf, MK3-Werkzeugaufnahme und höchster Funktionalität für flexibles Arbeiten in der Werkstatt und auf der Baustelle.



Zubehör ab Seite 159

Nennaufnahme	W	1 200
Leistungsabgabe	W	610
1. Gang	1/min	130 - 260
2. Gang	1/min	260 - 520
Werkzeugaufnahme		MK 3
Spiralbohrer max. Ø	mm	23
Kernbohrer Bohrtiefe max.	mm	50(75)*
Gewindebohren		M 16
Senken max. Ø	mm	50
Reiben max. Ø	mm	23
HM Kernbohrer max. Ø	mm	50
HSS Kernbohrer max. Ø	mm	40
Kernbohreraufnahme		QuickIN
Hub	mm	145
Gesamter Hubbereich	mm	315
Magnet-Haltekraft	N	12 500
Magnetfuss-Abmessungen	mm	195 x 90
Kabel mit Stecker	m	4
Gewicht nach EPTA	kg	13,90
<b>Bestellnummer</b>		<b>7 270 40 61 08 0</b>
<b>EAN</b>		<b>4014586873015</b>
<b>UVP + vRG exkl. MWST. [PK01]</b>		<b>1'996.30</b>
<b>UVP + vRG inkl. MWST. [PK01]</b>		<b>2'156.00</b>
<b>vRG inkl. MWST</b>		<b>2.50</b>

**FEIN VORTEILE:**

- ▶ Kompakt mit hoher Funktionalität für den universellen Einsatz auf der Baustelle und in der Werkstatt.
- ▶ Einfaches und verwechslungsfreies Bedienkonzept im Blickfeld des Anwenders.
- ▶ Doppelte Bohrmotor-Führung für den Einsatz grösster Bohrwerkzeuge.
- ▶ Rechts-/ Linkslauf.
- ▶ Komfort-Magnethaltekraftanzeige.
- ▶ Integrierter Kühlmittel tank.
- ▶ MK3-Schnittstelle.
- ▶ Elektronische Drehzahleinstellung.
- ▶ Hohe Magnethaltekraft.
- ▶ \* optional mit Zubehör.
- ▶ Drehzahlstabiler FEIN Hochleistungsmotor.
- ▶ Seitenwechselbares Vorschubhandrad.

**Im Preis enthalten:**

- 1 Koffer, 1 Kühlmittel tank, 1 Zurr gurt, 1 Späne haken, 1 Zentrierstift, 1 Berührschutz, 1 Austreibkeil

**KBM 65 U**

Leistungsstarke und hubstarke 2-Gang Universal-Magnet-Kernbohrmaschine mit R/L-Lauf, MK3-Werkzeugaufnahme, Feinjustierung und höchster Funktionalität für flexibles Arbeiten in der Werkstatt.



Zubehör ab Seite 159

Nennaufnahme	W	1 300
Leistungsabgabe	W	730
1. Gang	1/min	120 - 240
2. Gang	1/min	260 - 520
Werkzeugaufnahme		MK 3
Spiralbohrer max. Ø	mm	25/
Kernbohrer Bohrtiefe max.	mm	50(75)*
Gewindebohren		M 20
Senken max. Ø	mm	50
Reiben max. Ø	mm	25
HM Kernbohrer max. Ø	mm	65
HSS Kernbohrer max. Ø	mm	45
Kernbohreraufnahme		QuickIN
Hub	mm	145
Gesamter Hubbereich	mm	315
Justierbereich Bohrständer	mm	6
Schwenkbereich Bohrständer		7°
Magnet-Haltekraft	N	14 000
Magnetfuss-Abmessungen	mm	205 x 95
Kabel mit Stecker	m	4
Gewicht nach EPTA	kg	16,10
<b>Bestellnummer</b>		<b>7 270 43 61 08 0</b>
<b>EAN</b>		<b>4014586872926</b>
<b>UVP + vRG exkl. MWST. [PK01]</b>		<b>2'563.89</b>
<b>UVP + vRG inkl. MWST. [PK01]</b>		<b>2'769.00</b>
<b>vRG inkl. MWST</b>		<b>6.00</b>

**FEIN VORTEILE:**

- ▶ Drehzahlstabil auch bei harten Anwendungsfällen.
- ▶ Feinjustierung der Bohrspindel zur komfortablen Ausrichtung der Maschine.
- ▶ Doppelte Bohrmotor-Führung für den Einsatz grösster Bohrwerkzeuge.
- ▶ Rechts-/ Linkslauf.
- ▶ Elektronische Drehzahleinstellung.
- ▶ MK3-Schnittstelle.
- ▶ Hohe Magnethaltekraft.
- ▶ Komfort-Magnethaltekraftanzeige.
- ▶ Integrierter Kühlmitteltank.
- ▶ \* optional mit Zubehör.

**Im Preis enthalten:**

- 1 Koffer, 1 Kühlmitteltank, 1 Zurrurt, 1 Spänehaken, 1 Zentrierstift, 1 Berührschutz, 1 Austreibkeil

**KBM 80 U**

Hochleistungsstarke und hubstarke 3-Gang Universal-Magnet-Kernbohrmaschine mit R/L-Lauf, MK3-Werkzeugaufnahme, Feinjustierung und höchster Funktionalität für flexibles Arbeiten in der Werkstatt.



Zubehör ab Seite 170

Nennaufnahme	W	2 000
Leistungsabgabe	W	900
1. Gang	1/min	110 - 180
2. Gang	1/min	160 - 260
3. Gang	1/min	350 - 580
Werkzeugaufnahme		MK 3
Spiralbohrer max. Ø	mm	32
Kernbohrer Bohrtiefe max.	mm	50
Gewindebohren		M 27
Senken max. Ø	mm	50
Reiben max. Ø	mm	31
HM Kernbohrer max. Ø	mm	80
HSS Kernbohrer max. Ø	mm	65
Hub	mm	145
Gesamter Hubbereich	mm	285
Justierbereich Bohrständer	mm	4,25
Schwenkbereich Bohrständer		11°
Magnet-Haltekraft	N	18 000
Magnetfuss-Abmessungen	mm	270 x 90
Kabel mit Stecker	m	4
Gewicht nach EPTA	kg	25,40
<b>Bestellnummer</b>		<b>7 270 34 08 23 0</b>
<b>EAN</b>		<b>4014586866284</b>
<b>UVP + vRG exkl. MWST. [PK01]</b>		<b>3'930.56</b>
<b>UVP + vRG inkl. MWST. [PK01]</b>		<b>4'245.00</b>
<b>vRG inkl. MWST</b>		<b>12.00</b>

**FEIN VORTEILE:**

- ▶ Drehzahlstabil auch bei harten Anwendungsfällen.
- ▶ Feinjustierung der Bohrspindel zur komfortablen Ausrichtung der Maschine.
- ▶ Doppelte Bohrmotor-Führung für den Einsatz grösster Bohrwerkzeuge.
- ▶ Rechts-/ Linkslauf.
- ▶ Elektronische Drehzahleinstellung.
- ▶ MK3-Schnittstelle.
- ▶ Hohe Magnethaltekraft.
- ▶ Komfort-Magnethaltekraftanzeige.
- ▶ Integrierter Kühlmitteltank.
- ▶ Mechanisches 3-Gang-Getriebe.
- ▶ Automatische Kühlmittelzufuhr.
- ▶ Drehmoment Rutschkupplung.

**Im Preis enthalten:**

- 1 Koffer, 1 Kühlmitteltank, 1 Zurrurt, 1 Spänehaken, 2 Zentrierstifte, 1 Berührschutz, 1 Austreibkeil, 1 QuickIN MAX/ MK3 Werkzeugaufnahme



**Zubehörset Best of Kernbohrer Hartmetall**



**Zubehörset Best of Kernbohrer QuickIN**

Höchste Standzeit und hervorragende Zerspanleistung.  
Metrische Abmessungen, Schnitttiefe 35 mm.  
Set-Ausführung, bestehend aus 6 Kernbohrern Ø 12, 14, 16, 18, 20 und 22 mm (Schnitttiefe 35 mm) sowie 2 Zentrierstifte (105 mm) im Kunststoff-Koffer.

Bestellnummer	UVP + vRG exkl. MWST	UVP + vRG inkl. MWST
6 31 27 086 04 0	284.17	306.90



**Zubehörset Best of Kernbohrer 3/4" Weldon**

Höchste Standzeit und hervorragende Zerspanleistung.  
Metrische Abmessungen, Schnitttiefe 35 mm.  
Set-Ausführung, bestehend aus 6 Kernbohrern Ø 12, 14, 16, 18, 20 und 22 mm (Schnitttiefe 35 mm) sowie 2 Zentrierstifte (105 mm) im Kunststoff-Koffer.

Bestellnummer	UVP + vRG exkl. MWST	UVP + vRG inkl. MWST
6 31 27 714 02 0	284.17	306.90



**Zubehörset Best of Kernbohrer 3/4" Weldon**

Höchste Standzeit und hervorragende Zerspanleistung.  
Metrische Abmessungen, Schnitttiefe 50 mm.  
Set-Ausführung, bestehend aus 6 Kernbohrern Ø 12, 14, 16, 18, 20 und 22 mm (Schnitttiefe 50 mm) sowie 2 Zentrierstifte (105 mm) im Kunststoff-Koffer.

Bestellnummer	UVP + vRG exkl. MWST	UVP + vRG inkl. MWST
6 31 27 276 02 0	327.04	353.20

**Hartmetall-Kernbohrer**



**HM Ultra Kernbohrer mit QuickIN-Aufnahme**

Höchste Standzeit und hervorragende Zerspanleistung.  
Metrische Abmessungen, Schnitttiefe 35 mm.

Bohr-Ø mm	Bestellnummer	UVP + vRG exkl. MWST	UVP + vRG inkl. MWST
12	6 31 27 086 01 9	60.46	65.30
13	6 31 27 087 01 3	60.46	65.30
14	6 31 27 088 01 1	60.46	65.30
15	6 31 27 089 01 5	60.46	65.30
15,5	6 31 27 238 01 1	60.46	65.30
16	6 31 27 090 01 7	60.46	65.30
17	6 31 27 091 01 6	60.46	65.30
17,5	6 31 27 239 01 5	60.46	65.30
18	6 31 27 092 01 9	60.46	65.30
19	6 31 27 093 01 3	60.46	65.30
19,5	6 31 27 240 01 7	60.46	65.30
20	6 31 27 094 01 1	60.46	65.30
21	6 31 27 095 01 5	60.46	65.30
22	6 31 27 096 01 8	60.46	65.30
23	6 31 27 097 01 2	60.46	65.30
24	6 31 27 098 01 0	60.46	65.30
25	6 31 27 099 01 4	60.46	65.30
26	6 31 27 100 01 5	60.46	65.30
26,5	6 31 27 241 01 6	60.46	65.30
27	6 31 27 101 01 4	60.46	65.30
28	6 31 27 102 01 7	60.46	65.30
29	6 31 27 103 01 1	69.54	75.10
30	6 31 27 104 01 9	69.54	75.10
31	6 31 27 105 01 3	69.54	75.10
32	6 31 27 106 01 6	69.54	75.10
33	6 31 27 107 01 0	69.54	75.10
34	6 31 27 108 01 8	69.54	75.10
35	6 31 27 109 01 2	69.54	75.10
36	6 31 27 110 01 4	80.46	86.90
37	6 31 27 111 01 3	80.46	86.90
38	6 31 27 112 01 6	80.46	86.90
39	6 31 27 113 01 0	80.46	86.90
40	6 31 27 114 01 8	80.46	86.90

41	6 31 27 115 01 2	95.09	102.70
42	6 31 27 116 01 5	95.09	102.70
43	6 31 27 117 01 9	95.09	102.70
44	6 31 27 118 01 7	95.09	102.70
45	6 31 27 119 01 1	95.09	102.70
46	6 31 27 120 01 3	106.11	114.60
47	6 31 27 121 01 2	106.11	114.60
48	6 31 27 122 01 5	106.11	114.60
49	6 31 27 123 01 9	106.11	114.60
50	6 31 27 124 01 7	106.11	114.60
51	6 31 27 125 01 1	117.22	126.60
52	6 31 27 126 01 4	117.22	126.60
53	6 31 27 127 01 8	117.22	126.60
54	6 31 27 128 01 6	117.22	126.60
55	6 31 27 129 01 0	117.22	126.60
56	6 31 27 130 01 2	122.31	132.10
57	6 31 27 131 01 1	122.31	132.10
58	6 31 27 132 01 4	122.31	132.10
59	6 31 27 133 01 8	122.31	132.10
60	6 31 27 134 01 6	122.31	132.10
61	6 31 27 135 01 0	138.33	149.40
62	6 31 27 136 01 3	138.33	149.40
63	6 31 27 137 01 7	138.33	149.40
64	6 31 27 138 01 5	138.33	149.40
65	6 31 27 139 01 9	138.33	149.40



**HM Ultra Kernbohrer mit QuickIN-Aufnahme**

Höchste Standzeit und hervorragende Zerspanleistung.  
Metrische Abmessungen, Schnitttiefe 75 mm.

Bohr-Ø mm	Bestellnummer	UVP + vRG exkl. MWST	UVP + vRG inkl. MWST
18	6 31 27 763 01 0	87.96	95.00
19	6 31 27 764 01 0	87.96	95.00
20	6 31 27 765 01 0	87.96	95.00
21	6 31 27 766 01 0	87.96	95.00
22	6 31 27 767 01 0	87.96	95.00
23	6 31 27 768 01 0	87.96	95.00
24	6 31 27 769 01 0	87.96	95.00
25	6 31 27 770 01 0	87.96	95.00
26	6 31 27 771 01 0	87.96	95.00
27	6 31 27 772 01 0	87.96	95.00
28	6 31 27 773 01 0	87.96	95.00
29	6 31 27 774 01 0	96.85	104.60
30	6 31 27 775 01 0	96.85	104.60
32	6 31 27 776 01 0	96.85	104.60
35	6 31 27 777 01 0	96.85	104.60
36	6 31 27 778 01 0	107.50	116.10
40	6 31 27 779 01 0	107.50	116.10
45	6 31 27 780 01 0	121.76	131.50
50	6 31 27 781 01 0	132.50	143.10
55	6 31 27 782 01 0	143.33	154.80
60	6 31 27 783 01 0	148.24	160.10
65	6 31 27 784 01 0	163.89	177.00



**HM Ultra 50 Kernbohrer mit FEIN Gewinde M18 x 6 P1,5**

Höchste Standzeit und hervorragende Zerspanleistung.  
Metrische Abmessungen, Schnitttiefe 50 mm.

Bohr-Ø mm	Bestellnummer	UVP + vRG exkl. MWST	UVP + vRG inkl. MWST
12	6 31 27 042 01 4	65.19	70.40
13	6 31 27 043 01 8	65.19	70.40
14	6 31 27 044 01 6	65.19	70.40
15	6 31 27 045 01 0	65.19	70.40
16	6 31 27 046 01 3	65.19	70.40
17	6 31 27 047 01 7	65.19	70.40
18	6 31 27 001 01 5	65.19	70.40
19	6 31 27 019 01 2	65.19	70.40

20	6 31 27 002 01 8	65.19	70.40
21	6 31 27 020 01 4	65.19	70.40
22	6 31 27 003 01 2	65.19	70.40
23	6 31 27 021 01 3	65.19	70.40
24	6 31 27 022 01 6	65.19	70.40
25	6 31 27 004 01 0	65.19	70.40
26	6 31 27 005 01 4	65.19	70.40
27	6 31 27 023 01 0	65.19	70.40
28	6 31 27 006 01 7	65.19	70.40
29	6 31 27 024 01 8	65.19	70.40
30	6 31 27 007 01 1	65.19	70.40
31	6 31 27 025 01 2	72.87	78.70
32	6 31 27 008 01 9	72.87	78.70
33	6 31 27 026 01 5	72.87	78.70
34	6 31 27 009 01 3	72.87	78.70
35	6 31 27 010 01 5	72.87	78.70
36	6 31 27 027 01 9	84.35	91.10
37	6 31 27 028 01 7	84.35	91.10
38	6 31 27 011 01 4	84.35	91.10
39	6 31 27 029 01 1	84.35	91.10
40	6 31 27 012 01 7	84.35	91.10
41	6 31 27 030 01 3	99.63	107.60
42	6 31 27 013 01 1	99.63	107.60
43	6 31 27 014 01 9	99.63	107.60
44	6 31 27 031 01 2	99.63	107.60
45	6 31 27 015 01 3	99.63	107.60
46	6 31 27 032 01 5	111.20	120.10
47	6 31 27 033 01 9	111.20	120.10
48	6 31 27 016 01 6	111.20	120.10
49	6 31 27 034 01 7	111.20	120.10
50	6 31 27 017 01 0	111.20	120.10
51	6 31 27 035 01 1	122.87	132.70
52	6 31 27 018 01 8	122.87	132.70
53	6 31 27 036 01 4	122.87	132.70
54	6 31 27 037 01 8	122.87	132.70
55	6 31 27 038 01 6	122.87	132.70
56	6 31 27 039 01 0	128.06	138.30
57	6 31 27 040 01 2	128.06	138.30
58	6 31 27 041 01 1	128.06	138.30
59	6 31 27 049 01 9	130.00	140.40
60	6 31 27 050 01 1	130.00	140.40
61	6 31 27 051 01 0	147.04	158.80
62	6 31 27 052 01 3	147.04	158.80
63	6 31 27 053 01 7	147.04	158.80
64	6 31 27 054 01 5	147.04	158.80
65	6 31 27 055 01 9	147.04	158.80



**HM Ultra 35 Kernbohrer mit 3/4" Weldon-Aufnahme**  
 Höchste Standzeit und hervorragende Zerspanleistung.  
 Metrische Abmessungen, Schnitttiefe 35 mm.

Bohr-Ø mm	Bestellnummer	UVP + vRG exkl. MWST	UVP + vRG inkl. MWST
12	6 31 27 714 01 0	58.70	63.40
13	6 31 27 715 01 0	58.70	63.40
14	6 31 27 716 01 0	58.70	63.40
15	6 31 27 717 01 0	58.70	63.40
16	6 31 27 718 01 0	58.70	63.40
17	6 31 27 719 01 0	58.70	63.40
18	6 31 27 720 01 0	58.70	63.40
19	6 31 27 721 01 0	58.70	63.40
20	6 31 27 722 01 0	58.70	63.40
21	6 31 27 723 01 0	58.70	63.40
22	6 31 27 724 01 0	58.70	63.40
23	6 31 27 725 01 0	58.70	63.40
24	6 31 27 726 01 0	58.70	63.40
25	6 31 27 727 01 0	58.70	63.40
26	6 31 27 728 01 0	58.70	63.40

27	6 31 27 729 01 0	58.70	63.40
28	6 31 27 730 01 0	58.70	63.40
29	6 31 27 731 01 0	67.50	72.90
30	6 31 27 732 01 0	67.50	72.90
31	6 31 27 733 01 0	67.50	72.90
32	6 31 27 734 01 0	67.50	72.90
33	6 31 27 735 01 0	67.50	72.90
34	6 31 27 736 01 0	67.50	72.90
35	6 31 27 737 01 0	67.50	72.90
36	6 31 27 738 01 0	78.15	84.40
37	6 31 27 739 01 0	78.15	84.40
38	6 31 27 740 01 0	78.15	84.40
39	6 31 27 741 01 0	78.15	84.40
40	6 31 27 742 01 0	78.15	84.40
41	6 31 27 743 01 0	92.31	99.70
42	6 31 27 744 01 0	92.31	99.70
43	6 31 27 745 01 0	92.31	99.70
44	6 31 27 746 01 0	92.31	99.70
45	6 31 27 747 01 0	92.31	99.70
46	6 31 27 748 01 0	103.06	111.30
47	6 31 27 749 01 0	103.06	111.30
48	6 31 27 750 01 0	103.06	111.30
49	6 31 27 751 01 0	103.06	111.30
50	6 31 27 752 01 0	103.06	111.30
51	6 31 27 753 01 0	113.80	122.90
52	6 31 27 754 01 0	113.80	122.90
53	6 31 27 755 01 0	113.80	122.90
54	6 31 27 756 01 0	113.80	122.90
55	6 31 27 757 01 0	113.80	122.90
56	6 31 27 758 01 0	118.70	128.20
57	6 31 27 759 01 0	118.70	128.20
58	6 31 27 760 01 0	118.70	128.20
59	6 31 27 761 01 0	118.70	128.20
60	6 31 27 762 01 0	118.70	128.20



**HM Ultra 50 Kernbohrer mit 3/4" Weldon-Aufnahme**  
 Höchste Standzeit und hervorragende Zerspanleistung.  
 Metrische Abmessungen, Schnitttiefe 50 mm.

Bohr-Ø mm	Bestellnummer	UVP + vRG exkl. MWST	UVP + vRG inkl. MWST
12	6 31 27 276 01 0	65.19	70.40
13	6 31 27 277 01 0	65.19	70.40
14	6 31 27 278 01 0	65.19	70.40
15	6 31 27 279 01 0	65.19	70.40
16	6 31 27 280 01 0	65.19	70.40
17	6 31 27 281 01 0	65.19	70.40
18	6 31 27 282 01 0	65.19	70.40
19	6 31 27 283 01 0	65.19	70.40
20	6 31 27 284 01 0	65.19	70.40
21	6 31 27 285 01 0	65.19	70.40
22	6 31 27 286 01 0	65.19	70.40
23	6 31 27 287 01 0	65.19	70.40
24	6 31 27 288 01 0	65.19	70.40
25	6 31 27 289 01 0	65.19	70.40
26	6 31 27 290 01 0	65.19	70.40
27	6 31 27 291 01 0	65.19	70.40
28	6 31 27 292 01 0	65.19	70.40
29	6 31 27 293 01 0	65.19	70.40
30	6 31 27 294 01 0	65.19	70.40
31	6 31 27 295 01 0	72.87	78.70
32	6 31 27 296 01 0	72.87	78.70
33	6 31 27 297 01 0	72.87	78.70
34	6 31 27 298 01 0	72.87	78.70
35	6 31 27 299 01 0	72.87	78.70
36	6 31 27 300 01 0	84.35	91.10
37	6 31 27 301 01 0	84.35	91.10
38	6 31 27 302 01 0	84.35	91.10





39	6 31 27 303 01 0	84.35	91.10
40	6 31 27 304 01 0	84.35	91.10
41	6 31 27 305 01 0	99.63	107.60
42	6 31 27 306 01 0	99.63	107.60
43	6 31 27 307 01 0	99.63	107.60
44	6 31 27 308 01 0	99.63	107.60
45	6 31 27 309 01 0	99.63	107.60
46	6 31 27 310 01 0	111.20	120.10
47	6 31 27 311 01 0	111.20	120.10
48	6 31 27 312 01 0	111.20	120.10
49	6 31 27 313 01 0	111.20	120.10
50	6 31 27 314 01 0	111.20	120.10
51	6 31 27 315 01 0	122.87	132.70
52	6 31 27 316 01 0	122.87	132.70
53	6 31 27 317 01 0	122.87	132.70
54	6 31 27 318 01 0	122.87	132.70
55	6 31 27 319 01 0	122.87	132.70
56	6 31 27 320 01 0	128.06	138.30
57	6 31 27 321 01 0	128.06	138.30
58	6 31 27 322 01 0	128.06	138.30
59	6 31 27 323 01 0	128.06	138.30
60	6 31 27 324 01 0	128.06	138.30
61	6 31 27 325 01 0	144.91	156.50
62	6 31 27 326 01 0	144.91	156.50
63	6 31 27 327 01 0	144.91	156.50
64	6 31 27 328 01 0	144.91	156.50
65	6 31 27 329 01 0	144.91	156.50



**HM Ultra 75 Kernbohrer mit 3/4" Weldon-Aufnahme**  
Höchste Standzeit und hervorragende Zerspanleistung.  
Metrische Abmessungen, Schnitttiefe 75 mm.

Bohr-Ø mm	Bestellnummer	UVP + vRG exkl. MWST	UVP + vRG inkl. MWST
18	6 31 27 785 01 0	87.96	95.00
19	6 31 27 786 01 0	87.96	95.00
20	6 31 27 787 01 0	87.96	95.00
21	6 31 27 788 01 0	87.96	95.00
22	6 31 27 789 01 0	87.96	95.00
23	6 31 27 790 01 0	87.96	95.00
24	6 31 27 791 01 0	87.96	95.00
25	6 31 27 792 01 0	87.96	95.00
26	6 31 27 793 01 0	87.96	95.00
27	6 31 27 794 01 0	87.96	95.00
28	6 31 27 795 01 0	87.96	95.00
29	6 31 27 796 01 0	96.85	104.60
30	6 31 27 797 01 0	96.85	104.60
32	6 31 27 798 01 0	96.85	104.60
35	6 31 27 799 01 0	96.85	104.60
36	6 31 27 800 01 0	107.50	116.10
40	6 31 27 801 01 0	107.50	116.10
45	6 31 27 802 01 0	121.76	131.50
50	6 31 27 803 01 0	132.50	143.10
55	6 31 27 804 01 0	143.33	154.80
60	6 31 27 805 01 0	148.24	160.10
65	6 31 27 806 01 0	163.89	177.00

**Zubehörset Best of Kernbohrer HSS**



**Zubehörset Best of Kernbohrer QuickIN**  
Hohe Standzeit. Metrische Abmessungen, Schnitttiefe 50 mm.  
Set-Ausführung, bestehend aus 6 Kernbohrern Ø 12, 14, 16,  
18, 20 und 22 mm (Schnitttiefe 50 mm) sowie 2 Zentrierstifte  
(105 mm) im Kunststoff-Koffer.

Bestellnummer	UVP + vRG exkl. MWST	UVP + vRG inkl. MWST
6 31 33 999 01 0	212.78	229.80



**Zubehörset Best of Kernbohrer 3/4" Weldon**  
Hohe Standzeit. Metrische Abmessungen, Schnitttiefe 25 mm.  
Set-Ausführung, bestehend aus 6 Kernbohrern Ø 12, 14, 16,  
18, 20 und 22 mm (Schnitttiefe 25 mm) sowie 2 Zentrierstifte  
(80 mm) im Kunststoff-Koffer.

Bestellnummer	UVP + vRG exkl. MWST	UVP + vRG inkl. MWST
6 31 34 999 06 1	170.00	183.60



**Zubehörset Best of Kernbohrer 3/4" Weldon**  
Hohe Standzeit. Metrische Abmessungen, Schnitttiefe 25 mm.  
Set-Ausführung, bestehend aus 4 Kernbohrern Ø 2x 14 mm,  
2x 18 mm (Schnitttiefe 25 mm) sowie 1 Zentrierstift (80 mm)  
im Kunststoff-Koffer.

Bestellnummer	UVP + vRG exkl. MWST	UVP + vRG inkl. MWST
6 31 34 999 06 2	107.13	115.70



**Zubehörset Best of Kernbohrer 3/4" Weldon**  
Hohe Standzeit. Metrische Abmessungen, Schnitttiefe 50 mm.  
Set-Ausführung, bestehend aus 6 Kernbohrern Ø 12, 14, 16,  
18, 20 und 22 mm (Schnitttiefe 50 mm) sowie 2 Zentrierstifte  
(105 mm) im Kunststoff-Koffer.

Bestellnummer	UVP + vRG exkl. MWST	UVP + vRG inkl. MWST
6 31 34 999 06 3	212.78	229.80



**Zubehörset Best of Kernbohrer 3/4" Weldon**  
Hohe Standzeit. Metrische Abmessungen, Schnitttiefe 50 mm.  
Set-Ausführung, bestehend aus 4 Kernbohrern Ø 2x 14 mm,  
2x 18 mm (Schnitttiefe 50 mm) sowie 1 Zentrierstift (105 mm)  
im Kunststoff-Koffer.

Bestellnummer	UVP + vRG exkl. MWST	UVP + vRG inkl. MWST
6 31 34 999 06 4	141.39	152.70

**HSS-Kernbohrer**



**HSS Nova 25 Kernbohrer mit QuickIN-Aufnahme**  
Hohe Standzeit. Metrische Abmessungen, Schnitttiefe 25 mm.

Bohr-Ø mm	Bestellnummer	UVP + vRG exkl. MWST	UVP + vRG inkl. MWST
12	6 31 33 119 05 1	23.43	25.30
13	6 31 33 129 05 1	23.43	25.30
14	6 31 33 140 05 1	23.43	25.30
15	6 31 33 150 05 1	23.43	25.30
16	6 31 33 159 05 1	23.43	25.30
17	6 31 33 170 05 1	25.56	27.60
18	6 31 33 180 05 1	25.56	27.60
19	6 31 33 189 05 1	25.56	27.60
20	6 31 33 199 06 3	29.81	32.20
21	6 31 33 210 05 1	29.81	32.20
22	6 31 33 219 05 1	29.81	32.20
23	6 31 33 229 05 1	34.07	36.80
24	6 31 33 240 05 1	34.07	36.80
25	6 31 33 250 05 1	34.07	36.80
26	6 31 33 259 05 1	39.72	42.90
27	6 31 33 270 05 1	39.72	42.90
28	6 31 33 279 05 1	42.59	46.00
29	6 31 33 289 05 1	42.59	46.00
30	6 31 33 299 05 1	45.46	49.10
31	6 31 33 309 05 1	45.46	49.10
32	6 31 33 319 05 1	52.50	56.70
33	6 31 33 329 05 1	52.50	56.70
34	6 31 33 339 05 1	59.63	64.40
35	6 31 33 350 05 1	59.63	64.40

36	6 31 33 359 05 1	59.63	64.40
37	6 31 33 369 05 1	69.54	75.10
38	6 31 33 379 05 1	69.54	75.10
39	6 31 33 389 05 1	69.54	75.10
40	6 31 33 399 05 1	78.06	84.30
41	6 31 33 409 05 1	78.06	84.30
42	6 31 33 420 05 1	85.09	91.90
43	6 31 33 429 05 1	85.09	91.90
44	6 31 33 439 05 1	89.44	96.60
45	6 31 33 449 05 1	89.44	96.60
46	6 31 33 459 05 1	102.13	110.30
47	6 31 33 469 05 1	102.13	110.30
48	6 31 33 479 05 1	106.39	114.90
49	6 31 33 489 05 1	106.39	114.90
50	6 31 33 499 05 1	106.39	114.90



**HSS Nova 50 Kernbohrer mit QuickIN-Aufnahme**  
Hohe Standzeit. Metrische Abmessungen, Schnitttiefe 50 mm.

Bohr-Ø mm	Bestellnummer	UVP + vRG exkl. MWST	UVP + vRG inkl. MWST
12	6 31 33 119 05 2	32.87	35.50
13	6 31 33 129 05 2	32.87	35.50
14	6 31 33 140 05 2	32.87	35.50
15	6 31 33 150 05 2	32.87	35.50
16	6 31 33 159 05 2	32.87	35.50
17	6 31 33 170 05 2	35.83	38.70
18	6 31 33 180 05 2	35.83	38.70
19	6 31 33 189 05 2	35.83	38.70
20	6 31 33 199 05 2	41.85	45.20
21	6 31 33 210 05 2	41.85	45.20
22	6 31 33 219 05 2	41.85	45.20
23	6 31 33 229 05 2	41.85	45.20
24	6 31 33 240 05 2	44.81	48.40
25	6 31 33 250 05 2	50.83	54.90
26	6 31 33 259 05 2	50.83	54.90
27	6 31 33 270 05 2	50.83	54.90
28	6 31 33 279 05 2	59.72	64.50
29	6 31 33 289 05 2	59.72	64.50
30	6 31 33 299 05 2	59.72	64.50
31	6 31 33 309 05 2	67.22	72.60
32	6 31 33 319 05 2	67.22	72.60
33	6 31 33 329 05 2	74.72	80.70
34	6 31 33 339 05 2	74.72	80.70
35	6 31 33 350 05 2	74.72	80.70
36	6 31 33 359 05 2	85.09	91.90
37	6 31 33 369 05 2	85.09	91.90
38	6 31 33 379 05 2	85.09	91.90
39	6 31 33 389 05 2	97.13	104.90
40	6 31 33 399 05 2	97.13	104.90
41	6 31 33 409 05 2	104.54	112.90
42	6 31 33 420 05 2	113.52	122.60
43	6 31 33 429 05 2	113.52	122.60
44	6 31 33 439 05 2	113.52	122.60
45	6 31 33 449 05 2	119.44	129.00
46	6 31 33 459 05 2	131.39	141.90
47	6 31 33 469 05 2	131.39	141.90
48	6 31 33 479 05 2	137.41	148.40
49	6 31 33 489 05 2	137.41	148.40
50	6 31 33 499 05 2	141.85	153.20



**HSS Nova 25 Kernbohrer mit 3/4" Weldon-Aufnahme**  
Hohe Standzeit. Metrische Abmessungen, Schnitttiefe 25 mm.

Bohr-Ø mm	Bestellnummer	UVP + vRG exkl. MWST	UVP + vRG inkl. MWST
12	6 31 34 120 05 1	23.43	25.30
13	6 31 34 130 05 1	23.43	25.30
14	6 31 34 140 05 1	23.43	25.30
15	6 31 34 150 05 1	23.43	25.30
16	6 31 34 160 05 1	23.43	25.30
17	6 31 34 170 05 1	25.56	27.60
18	6 31 34 180 05 1	25.56	27.60
19	6 31 34 190 05 1	25.56	27.60
20	6 31 34 200 05 1	29.81	32.20
21	6 31 34 210 05 1	29.81	32.20
22	6 31 34 220 05 1	29.81	32.20
23	6 31 34 230 05 1	34.07	36.80
24	6 31 34 240 05 1	34.07	36.80
25	6 31 34 250 05 1	34.07	36.80
26	6 31 34 260 05 1	39.72	42.90
27	6 31 34 270 05 1	39.72	42.90
28	6 31 34 280 05 1	42.59	46.00
29	6 31 34 290 05 1	42.59	46.00
30	6 31 34 300 05 1	45.46	49.10
31	6 31 34 310 05 1	45.46	49.10
32	6 31 34 320 05 1	52.50	56.70
33	6 31 34 330 05 1	52.50	56.70
34	6 31 34 340 05 1	59.63	64.40
35	6 31 34 350 05 1	59.63	64.40
36	6 31 34 360 05 1	59.63	64.40
37	6 31 34 370 05 1	69.54	75.10
38	6 31 34 380 05 1	69.54	75.10
39	6 31 34 390 05 1	69.54	75.10
40	6 31 34 400 05 1	78.06	84.30
41	6 31 34 410 05 1	78.06	84.30
42	6 31 34 420 05 1	85.09	91.90
43	6 31 34 430 05 1	85.09	91.90
44	6 31 34 440 05 1	89.44	96.60
45	6 31 34 450 05 1	89.44	96.60
46	6 31 34 460 05 1	102.13	110.30
47	6 31 34 470 05 1	102.13	110.30
48	6 31 34 480 05 1	106.39	114.90
49	6 31 34 490 05 1	106.39	114.90
50	6 31 34 500 05 1	106.39	114.90
51	6 31 34 510 05 1	113.52	122.60
52	6 31 34 520 05 1	113.52	122.60
53	6 31 34 530 05 1	120.65	130.30
54	6 31 34 540 05 1	120.65	130.30
55	6 31 34 550 05 1	131.94	142.50
56	6 31 34 560 05 1	150.37	162.40
57	6 31 34 570 05 1	150.37	162.40
58	6 31 34 580 05 1	161.76	174.70
59	6 31 34 590 05 1	161.76	174.70
60	6 31 34 600 05 1	161.76	174.70



**HSS Nova 50 Kernbohrer mit 3/4" Weldon-Aufnahme**  
Hohe Standzeit. Metrische Abmessungen, Schnitttiefe 50 mm.

Bohr-Ø mm	Bestellnummer	UVP + vRG exkl. MWST	UVP + vRG inkl. MWST
12	6 31 34 120 05 2	32.87	35.50
13	6 31 34 130 05 2	32.87	35.50
14	6 31 34 140 05 2	32.87	35.50
15	6 31 34 150 05 2	32.87	35.50
16	6 31 34 160 05 2	32.87	35.50
17	6 31 34 170 05 2	35.83	38.70
18	6 31 34 180 05 2	35.83	38.70
19	6 31 34 190 05 2	35.83	38.70

20	6 31 34 200 05 2	41.85	45.20
21	6 31 34 210 05 2	41.85	45.20
22	6 31 34 220 05 2	41.85	45.20
23	6 31 34 230 05 2	41.85	45.20
24	6 31 34 240 05 2	44.81	48.40
25	6 31 34 250 05 2	50.83	54.90
26	6 31 34 260 05 2	50.83	54.90
27	6 31 34 270 05 2	50.83	54.90
28	6 31 34 280 05 2	59.72	64.50
29	6 31 34 290 05 2	59.72	64.50
30	6 31 34 300 05 2	59.72	64.50
31	6 31 34 310 05 2	67.22	72.60
32	6 31 34 320 05 2	67.22	72.60
33	6 31 34 330 05 2	74.72	80.70
34	6 31 34 340 05 2	74.72	80.70
35	6 31 34 350 05 2	74.72	80.70
36	6 31 34 360 05 2	85.09	91.90
37	6 31 34 370 05 2	85.09	91.90
38	6 31 34 380 05 2	85.09	91.90
39	6 31 34 390 05 2	97.13	104.90
40	6 31 34 400 05 2	97.13	104.90
41	6 31 34 410 05 2	104.54	112.90
42	6 31 34 420 05 2	113.52	122.60
43	6 31 34 430 05 2	113.52	122.60
44	6 31 34 440 05 2	113.52	122.60
45	6 31 34 450 05 2	119.44	129.00
46	6 31 34 460 05 2	131.39	141.90
47	6 31 34 470 05 2	131.39	141.90
48	6 31 34 480 05 2	137.41	148.40
49	6 31 34 490 05 2	137.41	148.40
50	6 31 34 500 05 2	141.85	153.20
51	6 31 34 510 05 2	156.76	169.30
52	6 31 34 520 05 2	156.76	169.30
53	6 31 34 530 05 2	156.76	169.30
54	6 31 34 540 05 2	164.26	177.40
55	6 31 34 550 05 2	164.26	177.40
56	6 31 34 560 05 2	171.67	185.40
57	6 31 34 570 05 2	171.67	185.40
58	6 31 34 580 05 2	183.70	198.40
59	6 31 34 590 05 2	183.70	198.40
60	6 31 34 600 05 2	183.70	198.40



**HSS Nova 75 Kernbohrer mit 3/4" Weldon-Aufnahme**  
Hohe Standzeit. Metrische Abmessungen, Schnitttiefe 75 mm.

Bohr-Ø mm	Bestellnummer	UVP + vRG exkl. MWST	UVP + vRG inkl. MWST
19	6 31 34 190 05 3	76.94	83.10
20	6 31 34 200 05 3	76.94	83.10
21	6 31 34 210 05 3	83.06	89.70
22	6 31 34 220 05 3	83.06	89.70
23	6 31 34 230 05 3	83.06	89.70
24	6 31 34 240 05 3	83.06	89.70
25	6 31 34 250 05 3	96.94	104.70
26	6 31 34 260 05 3	96.94	104.70
27	6 31 34 270 05 3	96.94	104.70
28	6 31 34 280 05 3	107.69	116.30
29	6 31 34 290 05 3	107.69	116.30
30	6 31 34 300 05 3	124.63	134.60
32	6 31 34 320 05 3	124.63	134.60
35	6 31 34 350 05 3	133.80	144.50
36	6 31 34 360 05 3	144.63	156.20
40	6 31 34 400 05 3	176.85	191.00
45	6 31 34 450 05 3	184.54	199.30
50	6 31 34 500 05 3	207.59	224.20
60	6 31 34 600 05 3	253.80	274.10



**HSS DURA 50 Kernbohrer mit QuickIN-Aufnahme**  
TiN Oberflächenbeschichtung für hervorragende Standzeiten  
und beste Gleiteigenschaften.  
Metrische Abmessungen, Schnitttiefe 50 mm.

Bohr-Ø mm	Bestellnummer	UVP + vRG exkl. MWST	UVP + vRG inkl. MWST
12	6 31 33 120 06 8	43.89	47.40
13	6 31 33 130 06 8	43.89	47.40
14	6 31 33 140 06 8	43.89	47.40
15	6 31 33 150 06 8	43.89	47.40
16	6 31 33 160 06 8	43.89	47.40
17	6 31 33 170 06 8	47.13	50.90
18	6 31 33 180 06 8	47.13	50.90
19	6 31 33 190 06 8	47.13	50.90
20	6 31 33 200 06 8	53.33	57.60
21	6 31 33 210 06 8	53.33	57.60
22	6 31 33 220 06 8	53.33	57.60
23	6 31 33 230 06 8	62.78	67.80
24	6 31 33 240 06 8	62.78	67.80
25	6 31 33 250 06 8	62.78	67.80
26	6 31 33 260 06 8	70.56	76.20
27	6 31 33 270 06 8	70.56	76.20
28	6 31 33 280 06 8	76.85	83.00
29	6 31 33 290 06 8	76.85	83.00
30	6 31 33 300 06 8	84.72	91.50
31	6 31 33 310 06 8	84.72	91.50
32	6 31 33 320 06 8	95.65	103.30
33	6 31 33 330 06 8	95.65	103.30
34	6 31 33 340 06 8	106.57	115.10
35	6 31 33 350 06 8	106.57	115.10
36	6 31 33 360 06 8	106.57	115.10
37	6 31 33 370 06 8	119.17	128.70
38	6 31 33 380 06 8	119.17	128.70
39	6 31 33 390 06 8	119.17	128.70
40	6 31 33 400 06 8	133.24	143.90
41	6 31 33 410 06 8	133.24	143.90
42	6 31 33 420 06 8	145.83	157.50
43	6 31 33 430 06 8	145.83	157.50
44	6 31 33 440 06 8	156.76	169.30
45	6 31 33 450 06 8	156.76	169.30
46	6 31 33 460 06 8	175.65	189.70
47	6 31 33 470 06 8	175.65	189.70
48	6 31 33 480 06 8	188.15	203.20
49	6 31 33 490 06 8	188.15	203.20
50	6 31 33 500 06 8	188.15	203.20



**HSS DURA 25 Kernbohrer mit QuickIN-Aufnahme**  
TiN Oberflächenbeschichtung für hervorragende Standzeiten  
und beste Gleiteigenschaften.  
Metrische Abmessungen, Schnitttiefe 25 mm.

Bohr-Ø mm	Bestellnummer	UVP + vRG exkl. MWST	UVP + vRG inkl. MWST
12	6 31 33 120 06 7	34.54	37.30
13	6 31 33 130 06 7	34.54	37.30
14	6 31 33 140 06 7	34.54	37.30
15	6 31 33 150 06 7	34.54	37.30
16	6 31 33 160 06 7	34.54	37.30
17	6 31 33 170 06 7	37.69	40.70
18	6 31 33 180 06 7	37.69	40.70
19	6 31 33 190 06 7	37.69	40.70
20	6 31 33 200 06 7	42.41	45.80
21	6 31 33 210 06 7	42.41	45.80
22	6 31 33 220 06 7	42.41	45.80
23	6 31 33 230 06 7	51.76	55.90
24	6 31 33 240 06 7	51.76	55.90
25	6 31 33 250 06 7	51.76	55.90
26	6 31 33 260 06 7	56.48	61.00
27	6 31 33 270 06 7	56.48	61.00
28	6 31 33 280 06 7	61.20	66.10
29	6 31 33 290 06 7	61.20	66.10

30	6 31 33 300 06 7	67.41	72.80
31	6 31 33 310 06 7	67.41	72.80
32	6 31 33 320 06 7	76.85	83.00
33	6 31 33 330 06 7	76.85	83.00
34	6 31 33 340 06 7	84.72	91.50
35	6 31 33 350 06 7	84.72	91.50
36	6 31 33 360 06 7	84.72	91.50
37	6 31 33 370 06 7	95.65	103.30
38	6 31 33 380 06 7	95.65	103.30
39	6 31 33 390 06 7	95.65	103.30
40	6 31 33 400 06 7	106.57	115.10
41	6 31 33 410 06 7	106.57	115.10
42	6 31 33 420 06 7	116.02	125.30
43	6 31 33 430 06 7	116.02	125.30
44	6 31 33 440 06 7	123.89	133.80
45	6 31 33 450 06 7	123.89	133.80
46	6 31 33 460 06 7	137.96	149.00
47	6 31 33 470 06 7	137.96	149.00
48	6 31 33 480 06 7	150.56	162.60
49	6 31 33 490 06 7	150.56	162.60
50	6 31 33 500 06 7	150.56	162.60



**HSS DURA 25 Kernbohrer mit 3/4" Weldon-Aufnahme**  
TiN Oberflächenbeschichtung für hervorragende Standzeiten  
und beste Gleiteigenschaften.  
Metrische Abmessungen, Schnitttiefe 25 mm.

Bohr-Ø mm	Bestellnummer	UVP + vRG exkl. MWST	UVP + vRG inkl. MWST
12	6 31 34 120 07 5	34.54	37.30
13	6 31 34 130 07 5	34.54	37.30
14	6 31 34 140 07 5	34.54	37.30
15	6 31 34 150 07 5	34.54	37.30
16	6 31 34 160 07 5	34.54	37.30
17	6 31 34 170 07 5	37.69	40.70
18	6 31 34 180 07 5	37.69	40.70
19	6 31 34 190 07 5	37.69	40.70
20	6 31 34 200 07 5	42.41	45.80
21	6 31 34 210 07 5	42.41	45.80
22	6 31 34 220 07 5	42.41	45.80
23	6 31 34 230 07 5	51.76	55.90
24	6 31 34 240 07 5	51.76	55.90
25	6 31 34 250 07 5	51.76	55.90
26	6 31 34 260 07 5	56.48	61.00
27	6 31 34 270 07 5	56.48	61.00
28	6 31 34 280 07 5	61.20	66.10
29	6 31 34 290 07 5	61.20	66.10
30	6 31 34 300 07 5	67.41	72.80
31	6 31 34 310 07 5	67.41	72.80
32	6 31 34 320 07 5	76.85	83.00
33	6 31 34 330 07 5	76.85	83.00
34	6 31 34 340 07 5	84.72	91.50
35	6 31 34 350 07 5	84.72	91.50
36	6 31 34 360 07 5	84.72	91.50
37	6 31 34 370 07 5	95.65	103.30
38	6 31 34 380 07 5	95.65	103.30
39	6 31 34 390 07 5	95.65	103.30
40	6 31 34 400 07 5	106.57	115.10
41	6 31 34 410 07 5	106.57	115.10
42	6 31 34 420 07 5	116.02	125.30
43	6 31 34 430 07 5	116.02	125.30
44	6 31 34 440 07 5	123.89	133.80
45	6 31 34 450 07 5	123.89	133.80
46	6 31 34 460 07 5	137.96	149.00
47	6 31 34 470 07 5	137.96	149.00
48	6 31 34 480 07 5	150.56	162.60
49	6 31 34 490 07 5	150.56	162.60
50	6 31 34 500 07 5	150.56	162.60

51	6 31 34 510 07 5	159.91	172.70
52	6 31 34 520 07 5	159.91	172.70
53	6 31 34 530 07 5	167.78	181.20
54	6 31 34 540 07 5	167.78	181.20
55	6 31 34 550 07 5	172.50	186.30
56	6 31 34 560 07 5	180.28	194.70
57	6 31 34 570 07 5	180.28	194.70
58	6 31 34 580 07 5	196.02	211.70
59	6 31 34 590 07 5	196.02	211.70
60	6 31 34 600 07 5	196.02	211.70



**HSS DURA 50 Kernbohrer mit 3/4" Weldon-Aufnahme**  
TiN Oberflächenbeschichtung für hervorragende Standzeiten  
und beste Gleiteigenschaften.  
Metrische Abmessungen, Schnitttiefe 50 mm.

Bohr-Ø mm	Bestellnummer	UVP + vRG exkl. MWST	UVP + vRG inkl. MWST
12	6 31 34 120 07 6	43.89	47.40
13	6 31 34 130 07 6	43.89	47.40
14	6 31 34 140 07 6	43.89	47.40
15	6 31 34 150 07 6	43.89	47.40
16	6 31 34 160 07 6	43.89	47.40
17	6 31 34 170 07 6	47.13	50.90
18	6 31 34 180 07 6	47.13	50.90
19	6 31 34 190 07 6	47.13	50.90
20	6 31 34 200 07 6	53.33	57.60
21	6 31 34 210 07 6	53.33	57.60
22	6 31 34 220 07 6	53.33	57.60
23	6 31 34 230 07 6	62.78	67.80
24	6 31 34 240 07 6	62.78	67.80
25	6 31 34 250 07 6	62.78	67.80
26	6 31 34 260 07 6	70.56	76.20
27	6 31 34 270 07 6	70.56	76.20
28	6 31 34 280 07 6	76.85	83.00
29	6 31 34 290 07 6	76.85	83.00
30	6 31 34 300 07 6	84.72	91.50
31	6 31 34 310 07 6	84.72	91.50
32	6 31 34 320 07 6	95.65	103.30
33	6 31 34 330 07 6	95.65	103.30
34	6 31 34 340 07 6	106.57	115.10
35	6 31 34 350 07 6	106.57	115.10
36	6 31 34 360 07 6	106.57	115.10
37	6 31 34 370 07 6	119.17	128.70
38	6 31 34 380 07 6	119.17	128.70
39	6 31 34 390 07 6	119.17	128.70
40	6 31 34 400 07 6	133.24	143.90
41	6 31 34 410 07 6	133.24	143.90
42	6 31 34 420 07 6	145.83	157.50
43	6 31 34 430 07 6	145.83	157.50
44	6 31 34 440 07 6	156.76	169.30
45	6 31 34 450 07 6	156.76	169.30
46	6 31 34 460 07 6	175.65	189.70
47	6 31 34 470 07 6	175.65	189.70
48	6 31 34 480 07 6	188.15	203.20
49	6 31 34 490 07 6	188.15	203.20
50	6 31 34 500 07 6	188.15	203.20
51	6 31 34 510 07 6	200.65	216.70
52	6 31 34 520 07 6	200.65	216.70
53	6 31 34 530 07 6	211.67	228.60
54	6 31 34 540 07 6	211.67	228.60
55	6 31 34 550 07 6	216.39	233.70
56	6 31 34 560 07 6	225.74	243.80
57	6 31 34 570 07 6	225.74	243.80
58	6 31 34 580 07 6	244.54	264.10
59	6 31 34 590 07 6	244.54	264.10
60	6 31 34 600 07 6	244.54	264.10



**Zentrierstifte**

 **Zentrierstifte**

L mm	Bestellnummer	UVP + vRG exkl. MWST	UVP + vRG inkl. MWST
80	3 02 17 359 00 0	17.87	19.30
105	3 02 17 332 00 9	18.43	19.90
125	3 02 17 333 00 3	18.43	19.90
135	3 02 17 355 00 0	22.04	23.80

 **Zentrierstifte**  
ausschliesslich für 7/16" HSS Nova 1" Kernbohrer.

L mm	Bestellnummer	UVP + vRG exkl. MWST	UVP + vRG inkl. MWST
85	3 02 17 338 00 0	16.39	17.70

 **Zentrierstifte**  
ausschliesslich für 7/16" Wettbewerbs-Kernbohrer in Verbindung mit Adapter

L mm	Bestellnummer	UVP + vRG exkl. MWST	UVP + vRG inkl. MWST
125	3 02 17 337 00 2	22.04	23.80

**Adapter/Bohrfutter**

 **Adapter mit QuickIN-Aufnahme**  
Abtrieb M 18 x 6 P 1,5

Bestellnummer	UVP + vRG exkl. MWST	UVP + vRG inkl. MWST
6 39 01 020 00 6	27.04	29.20

 **Adapter mit QuickIN-Aufnahme**  
Abtrieb 3/4" Weldon

Bestellnummer	UVP + vRG exkl. MWST	UVP + vRG inkl. MWST
6 39 01 021 01 4	27.04	29.20

 **Adapter mit QuickIN-Aufnahme**  
Abtrieb Weldon Spezial. Speziell für Wettbewerbs-Kernbohrer mit Innenbohrung > 6,4 mm.

Bestellnummer	UVP + vRG exkl. MWST	UVP + vRG inkl. MWST
6 39 01 024 01 9	27.04	29.20

 **Adapter mit QuickIN-Aufnahme**  
Abtrieb 1/2"-20

Bestellnummer	UVP + vRG exkl. MWST	UVP + vRG inkl. MWST
6 39 01 022 00 8	27.04	29.20

 **Adapter mit QuickIN-Aufnahme**  
Abtrieb B 16

Bestellnummer	UVP + vRG exkl. MWST	UVP + vRG inkl. MWST
6 39 01 023 00 2	27.04	29.20

 **Adapter mit 3/4" Weldon-Aufnahme**  
zur Umrüstung von Wettbewerbsfabrikaten auf QuickIN-System.

Bestellnummer	UVP + vRG exkl. MWST	UVP + vRG inkl. MWST
6 39 01 027 01 0	58.15	62.80

 **Adapter mit 3/4" Weldon-Aufnahme**  
Abtrieb B 16

Bestellnummer	UVP + vRG exkl. MWST	UVP + vRG inkl. MWST
6 39 01 061 00 0	27.04	29.20

 **Verlängerung**  
für den Einsatz an beengten, tiefen oder stufigen Oberflächen, Durchgangslöcher ab Ø 36 mm möglich. QuickIN-Aufnahme, Länge 100 mm, inkl. Zentrierstift.

Bestellnummer	UVP + vRG exkl. MWST	UVP + vRG inkl. MWST
6 31 06 016 01 0	97.78	105.60

 **Zahnkranzbohrfutter mit QuickIN-Aufnahme**

Spannweite mm	Bestellnummer	UVP + vRG exkl. MWST	UVP + vRG inkl. MWST
1,5 - 13	6 39 01 023 02 0	87.50	94.50
1 - 16	6 39 01 023 01 1	103.70	112.00

 **HSS Spiralschneider mit QuickIN-Aufnahme**  
Schnitttiefe 35 mm

Bohr-Ø mm	Bestellnummer	UVP + vRG exkl. MWST	UVP + vRG inkl. MWST
10,0	6 31 11 009 01 0	25.28	27.30
10,2	6 31 11 010 01 0	25.28	27.30
11,0	6 31 11 011 01 0	28.80	31.10
12,0	6 31 11 012 01 0	a. A.	a. A.
13,0	6 31 11 013 01 0	a. A.	a. A.
14,0	6 31 11 014 01 0	a. A.	a. A.
15,0	6 31 11 015 01 0	a. A.	a. A.
15,5	6 31 11 016 01 0	a. A.	a. A.

**Aufnahmeschäfte**

 **QuickIN-Aufnahmeschaft**  
Mit interner Kühlmittelzufuhr.

Schnitttiefe mm	Konus	Bohr-Ø mm	Bestellnummer	UVP + vRG exkl. MWST	UVP + vRG inkl. MWST
50	MK 2	12 - 35	6 39 01 065 02 0	213.98	231.10
75	MK 2	12 - 35	6 39 01 066 02 0	229.35	247.70
50	MK 3	12 - 65	6 39 01 048 02 0	213.98	231.10
75	MK 3	12 - 65	6 39 01 049 02 0	229.35	247.70

 **3/4" Weldon-Aufnahmeschaft**  
Mit interner Kühlmittelzufuhr.

Schnitttiefe mm	Konus	Bohr-Ø mm	Bestellnummer	UVP + vRG exkl. MWST	UVP + vRG inkl. MWST
50	MK 2	12 - 35	6 39 01 063 02 0	213.98	231.10
75	MK 2	12 - 35	6 39 01 064 02 0	229.35	247.70
50	MK 3	12 - 65	6 39 01 050 02 0	213.98	231.10
75	MK 3	12 - 65	6 39 01 051 02 0	229.35	247.70

 **QuickIN-Aufnahmeschaft**  
für den Einsatz von FEIN Kernbohrern an Tisch- und Säulenbohrmaschinen sowie allen sonstigen Kernbohrereinheiten mit MK-Aufnahme.

Schnitttiefe mm	Konus	Bohr-Ø mm	Bestellnummer	UVP + vRG exkl. MWST	UVP + vRG inkl. MWST
50	MK 3	12 - 65	6 39 01 019 01 3	224.81	242.80
50	MK 2	12 - 35	6 39 01 018 01 9	213.98	231.10
75	MK 3	12 - 65	6 39 01 055 02 0	240.19	259.40
75	MK 2	12 - 35	6 39 01 057 02 0	240.19	259.40

 **3/4" Weldon-Aufnahmeschaft**  
für den Einsatz von FEIN Kernbohrern an Tisch- und Säulenbohrmaschinen sowie allen sonstigen Kernbohrereinheiten mit MK-Aufnahme.

Schnitttiefe mm	Konus	Bohr-Ø mm	Bestellnummer	UVP + vRG exkl. MWST	UVP + vRG inkl. MWST
50	MK 3	12 - 65	6 39 01 052 02 0	224.81	242.80
75	MK 3	12 - 65	6 39 01 053 02 0	240.19	259.40

 **Umrüstsatz**  
für Vorgänger-Bauart KBM 542 auf QuickIN-Schnellwechselsystem.

Bestellnummer	UVP + vRG exkl. MWST	UVP + vRG inkl. MWST
6 39 01 028 01 8	145.19	156.80



**Gewindebohren**



**Gewindebohr-Schnellwechselfutter für KBM 50 Q, KBM 50 U, KBM 52 U, KBM 65 U**  
 nur einsetzbar für Magnet-Kernbohrmaschinen mit Linkslauf-Funktion. Gr. 2, mit 3/4" Weldon-Aufnahme, für Gewindebohrer, in Verbindung mit Gewindebohr-Einsätzen mit oder ohne Sicherheitskupplung von M6 - M20.

Bestellnummer	UVP + vRG exkl. MWST	UVP + vRG inkl. MWST
9 26 02 089 01 0	342.31	369.70



**Gewindebohr-Schnellwechselfutter für KBM 50 Q, KBM 50 U, KBM 52 U, KBM 65 U**  
 nur einsetzbar für Magnet-Kernbohrmaschinen mit Linkslauf-Funktion. Gr. 2, mit QuickIN-Aufnahme, für Gewindebohrer, in Verbindung mit Gewindebohr-Einsätzen mit oder ohne Sicherheitskupplung von M6 - M20.

Bestellnummer	UVP + vRG exkl. MWST	UVP + vRG inkl. MWST
9 26 02 079 01 0	336.57	363.50



**Gewindebohrapparat für KBM 32 Q und KBM 50 QX**  
 Gr. 2, mit QuickIN-Aufnahme, für Gewindebohrer, in Verbindung mit Gewindefeuch-Einsätzen mit oder ohne Sicherheitskupplung von M6 - M16. Inkl. Drehmomentstütze.

Bestellnummer	UVP + vRG exkl. MWST	UVP + vRG inkl. MWST
9 26 02 072 01 2	1'060.56	1'145.40



**Gewindebohrapparat für KBM 65 Q und KBM 65 QF**  
 Gr. 2, mit MK 3-Aufnahme, für Gewindebohrer, in Verbindung mit Gewindebohr-Einsätzen mit oder ohne Sicherheitskupplung von M6 - M20. Inkl. Drehmomentstütze.

Bestellnummer	UVP + vRG exkl. MWST	UVP + vRG inkl. MWST
9 26 02 066 01 2	1'431.20	1'545.70



**Gewindebohr-Einsätze Gr. 2**  
 für Gewindebohrer nach DIN 371

Gewinde	Ø mm	Vierkant mm	Bestellnummer	UVP + vRG exkl. MWST	UVP + vRG inkl. MWST
M 6	6	4,9	6 32 06 095 01 1	91.76	99.10
M 8	8	6,2	6 32 06 138 01 0	91.76	99.10
M 10	10	8	6 32 06 139 01 0	91.76	99.10



**Gewindebohr-Einsätze Gr. 2**  
 für Gewindebohrer nach DIN 374/376

Gewinde	Ø mm	Vierkant mm	Bestellnummer	UVP + vRG exkl. MWST	UVP + vRG inkl. MWST
M 6	4,5	3,4	6 32 06 117 01 5	91.76	99.10
M 10	7	5,5	6 32 06 096 01 4	91.76	99.10
M 12	9	7	6 32 06 097 01 8	91.76	99.10
M 14	11	9	6 32 06 098 01 6	91.76	99.10
M 16	12	9	6 32 06 099 01 0	91.76	99.10
M 18	14	11	6 32 06 100 01 1	91.76	99.10
M 20	16	12	6 32 06 101 01 0	91.76	99.10



**Gewindebohr-Einsätze Gr. 2**  
 mit Sicherheitskupplung für Sacklöcher für Gewindebohrer nach DIN 371

Gewinde	Ø mm	Vierkant mm	Bestellnummer	UVP + vRG exkl. MWST	UVP + vRG inkl. MWST
M 6	6	4,9	6 32 06 118 01 3	285.56	308.40
M 8	8	6,2	6 32 06 140 01 0	285.56	308.40
M 10	10	8	6 32 06 141 01 0	285.56	308.40



**Gewindebohr-Einsätze Gr. 2**  
 mit Sicherheitskupplung für Sacklöcher für Gewindebohrer nach DIN 374/376

Gewinde	Ø mm	Vierkant mm	Bestellnummer	UVP + vRG exkl. MWST	UVP + vRG inkl. MWST
M 8	6	4,9	6 32 06 102 01 3	285.56	308.40
M 10	7	5,5	6 32 06 103 01 7	285.56	308.40
M 12	9	7	6 32 06 104 01 5	285.56	308.40
M 14	11	9	6 32 06 105 01 9	285.56	308.40
M 16	12	9	6 32 06 106 01 2	285.56	308.40
M 18	14	11	6 32 06 107 01 6	285.56	308.40
M 20	16	12	6 32 06 108 01 4	285.56	308.40

**Spannvorrichtungen**



**Vakuumpatte**  
 für antimagnetische Materialien und strukturierten Untergrund (Riffelblech, Tränenblech u. a.). Dazu erforderlich ist die Vakuumpumpe.  
 Vakuumpatte 396 x 200 x 95 mm

Bestellnummer	UVP + vRG exkl. MWST	UVP + vRG inkl. MWST
9 26 02 057 01 7	647.31	699.10



**Vakuumpumpe**  
 Ansaugmenge 0,015 m³/min, - 0,8 bar, 92 W, Gewicht 2,5 kg, inkl. Saugschlauch.

Bestellnummer	vRG inkl. MWST	UVP + vRG exkl. MWST	UVP + vRG inkl. MWST
9 26 01 022 01 3	0.60	668.52	722.00



**Ansaugplatte**  
 für antimagnetische Materialien, 250 x 330 x 110 mm

Bestellnummer	UVP + vRG exkl. MWST	UVP + vRG inkl. MWST
9 26 02 054 01 6	622.96	672.80



**Rohrbohrvorrichtung**  
 inkl. Spanngurt, zum Setzen von Bohrungen an Rohren mit Rohr-Ø von 60 bis 300 mm, 220 x 130 mm.

Bestellnummer	UVP + vRG exkl. MWST	UVP + vRG inkl. MWST
9 26 02 055 01 0	339.44	366.60

**Kühlung**



**Handpumpe**  
 Fassungsvermögen ca. 450 ml. Passend zu FEIN Kernbohr-einheiten KBM 32 Q, KBM 50 QX, KBM 52 U, KBM 65 Q, KBM 65 QF.

Bestellnummer	UVP + vRG exkl. MWST	UVP + vRG inkl. MWST
3 21 32 022 00 7	12.87	13.90

**Ersatzschlauch**  
 zu Handpumpe 3 21 32 022 00 7.

Bestellnummer	UVP + vRG exkl. MWST	UVP + vRG inkl. MWST
3 14 14 054 00 8	4.26	4.60





**Flex-Gelenkschlauch**

Passend für KBM 50 Q, 50 U, 50 auto, 65 U für den Einsatz bei der Verwendung von Spiralbohrern.

Bestellnummer	UVP + vRG exkl. MWST	UVP + vRG inkl. MWST
3 14 14 070 01 0	16.94	18.30



**Schneidspray**

300 ml Pumpspray, für hohe Werkzeugstandzeit, optimale Schneid- und Zerspanleistung und verbesserten Spänefluss.

Bestellnummer	UVP + vRG exkl. MWST	UVP + vRG inkl. MWST
3 21 32 031 00 0	20.37	22.00



**Schneidpaste**

Schmiermittel beim Bearbeiten von Blechen.

Bestellnummer	UVP + vRG exkl. MWST	UVP + vRG inkl. MWST
3 21 32 020 12 9	18.89	20.40

**Sonstiges Zubehör**



**Magnetstab**

Praktisches Werkzeug mit hoher Magnetkraft zum schnellen und einfachen einsammeln magnetischer Metallspäne.

Bestellnummer	UVP + vRG exkl. MWST	UVP + vRG inkl. MWST
6 42 01 005 01 0	57.04	61.60



	KBM 50 auto	KBM 80 auto	
	Leichtgewichtige, hubstarke und clevere 2-Gang Automatic-Magnet-Kernbohrmaschine für höchste Effizienz und geringste körperliche Belastung bei Kernbohrarbeiten in der Werkstatt und auf der Baustelle.	Hochleistungsstarke, hubstarke und clevere 3-Gang Automatic-Magnet-Kernbohrmaschine mit R/L-Lauf, MK3-Werkzeugaufnahme, Feinjustierung für höchste Effizienz und geringste körperliche Belastung bei Kernbohrarbeiten in der Werkstatt.	
<b>Seite</b>	169	169	
<b>Anwendung</b>	Kernbohren Metall bis Ø 35 mm	▲▲	▲▲
	Kernbohren Metall bis Ø 50 mm	▲▲	▲▲
	Kernbohren Metall bis Ø 65 mm		▲▲
	Kernbohren Metall bis Ø 80 mm		▲▲
	Spiralbohren mit Bohrfutter (DIN 338)	▲	▲
	Spiralbohren mit MK-Aufnahme (DIN 345)	▲▲	▲▲
	Gewindebohren	▲▲	▲▲
	Senken	▲▲	▲▲
	Reiben	▲▲	▲▲
	Vollautomatisches Bohren	▲▲	▲▲
	Einhändiges Arbeiten	▲▲	▲▲
<b>Ausstattung</b>	Über-Kopf-Arbeiten	▲	▲
	Montage-Einsatz	▲▲	▲
	Werkstatt-Einsatz	▲▲	▲▲
	Elektronische Magnethaltefrafterhöhung	●	●
	Magnethaltekraftanzeige	●	●
	Automatischer Bohrvorschub	●	●
	Rechts- /Linkslauf	●	●
	Elektronische Drehzahlabsenkung	●	●
	Memory Funktion	●	●
	Drehzahleregelte Tachoelektronik	●	●
	Drehmoment-Rutschkupplung		●
<b>Technische Attribute</b>	HM Kernbohrer max. Ø	50 mm	80 mm
	HSS Kernbohrer max. Ø	40 mm	65 mm
	Kernbohrer Bohrtiefe max.	50(75)* mm	50 mm
	Spiralbohrer max. Ø	18/23** mm	18/32** mm
	Gewindebohren	M 16**	M 27**
	Senken max. Ø	50** mm	50** mm
	Reiben max. Ø	23** mm	31** mm
	Nennaufnahme	1 200 W	2 000 W
	Leistungsabgabe	610 W	900 W
	Lastdrehzahl		
	1. Gang	130 - 260 1/min	110 - 180 1/min
	2. Gang		160 - 260 1/min
	3. Gang	260 - 520 1/min	350 - 580 1/min
	Kernbohreraufnahme	QuickIN	QuickIN/QuickIN MAX
	Werkzeugaufnahme	MK 3	MK 3
	Hub	145 mm	145 mm
	Gesamter Hubbereich	315 mm	285 mm
	Justierbereich Bohrstände		± 4,25 mm
	Schwenkbereich Bohrstände		± 11°
Magnet-Haltekraft	12 500 N	18 000 N	
Magnetfuss-Abmessungen	195 x 90 mm	270 x 90 mm	
Kabel mit Stecker	4 m	4 m	
Gewicht nach EPTA	16,2 kg	26,4 kg	

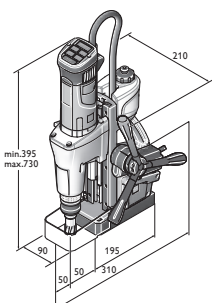

KBM 50 auto

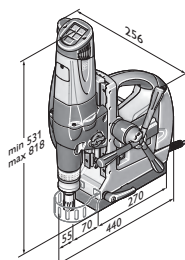

KBM 80 auto

- ▲ geeignet
- ▲▲ sehr gut geeignet
- enthalten
- \* optional mit Zubehör.
- \*\* nur im manuellen Maschinenbetrieb

**KBM 50 auto**

Leichtgewichtige, hubstarke und clevere 2-Gang Automatic-Magnet-Kernbohrmaschine für höchste Effizienz und geringste körperliche Belastung bei Kernbohrarbeiten in der Werkstatt und auf der Baustelle.



Zubehör ab Seite 159

Nennaufnahme	W	1 200
Leistungsabgabe	W	610
1. Gang	1/min	130 - 260
2. Gang	1/min	260 - 520
Werkzeugaufnahme		MK 3
Spiralbohrer max. Ø	mm	18/23**
Kernbohrer Bohrtiefe max.	mm	50(75)*
Gewindebohren		M 16**
Senken max. Ø	mm	50**
Reiben max. Ø	mm	23**
HM Kernbohrer max. Ø	mm	50
HSS Kernbohrer max. Ø	mm	40
Kernbohreraufnahme		QuickIN
Hub	mm	145
Gesamter Hubbereich	mm	315
Magnet-Haltekraft	N	12 500
Magnetfuss-Abmessungen	mm	195 x 90
Kabel mit Stecker	m	4
Gewicht nach EPTA	kg	16,20
<b>Bestellnummer</b>		<b>7 270 42 61 08 0</b>
<b>EAN</b>		<b>4014586874296</b>
<b>UVP + vRG exkl. MWST [PK01]</b>		<b>2'563.89</b>
<b>UVP + vRG inkl. MWST. [PK01]</b>		<b>2'769.00</b>
<b>vRG inkl. MWST</b>		<b>6.00</b>

**FEIN VORTEILE:**

- ▶ Zeit- und Kostenersparnis bei grossen Bohrvolumen durch digital angesteuerten Bohrvorschub.
- ▶ Planbare Arbeitszeiten bei Auftragsarbeiten und seriellen Arbeiten durch reproduzierbare und getaktete Bohrzeiten.
- ▶ Universelles Arbeiten, wie Gewindeschneiden im manuellen Maschinenbetrieb durch Rechts-/Linkslauf und MK3-Schnittstelle.
- ▶ Drehzahlstabiler FEIN Hochleistungsmotor.
- ▶ Elektronische Drehzahleinstellung.
- ▶ Hohe Magnethaltekraft.
- ▶ Komfort-Magnethaltekraftanzeige.
- ▶ Integrierter Kühlmitteltank.
- ▶ Kippsensor.
- ▶ Bedienelemente im Blickfeld.
- ▶ \* optional mit Zubehör.
- ▶ \*\* nur im manuellen Maschinenbetrieb.

**Im Preis enthalten:**

- 1 Koffer, 1 Kühlmitteltank, 1 Zurrurt, 1 Späneaken,
- 1 Zentrierstift, 1 Austreibkeil, 1 Berührschutz

**KBM 80 auto**

Hochleistungsstarke, hubstarke und clevere 3-Gang Automatic-Magnet-Kernbohrmaschine mit R/L-Lauf, MK3-Werkzeugaufnahme, Feinjustierung für höchste Effizienz und geringste körperliche Belastung bei Kernbohrarbeiten in der Werkstatt.



Zubehör ab Seite 170

Nennaufnahme	W	2 000
Leistungsabgabe	W	900
1. Gang	1/min	110 - 180
2. Gang	1/min	160 - 260
3. Gang	1/min	350 - 580
Werkzeugaufnahme		MK 3
Spiralbohrer max. Ø	mm	18/32**
Kernbohrer Bohrtiefe max.	mm	50
Gewindebohren		M 27**
Senken max. Ø	mm	50**
Reiben max. Ø	mm	31**
HM Kernbohrer max. Ø	mm	80
HSS Kernbohrer max. Ø	mm	65
Kernbohreraufnahme		QuickIN/ QuickIN MAX
Hub	mm	145
Gesamter Hubbereich	mm	285
Justierbereich Bohrständer	mm	± 4,25
Schwenkbereich Bohrständer		± 11°
Magnet-Haltekraft	N	18 000
Magnetfuss-Abmessungen	mm	270 x 90
Kabel mit Stecker	m	4
Gewicht nach EPTA	kg	26,40
<b>Bestellnummer</b>		<b>7 270 32 08 23 0</b>
<b>EAN</b>		<b>4014586866246</b>
<b>UVP + vRG exkl. MWST [PK01]</b>		<b>4'476.85</b>
<b>UVP + vRG inkl. MWST. [PK01]</b>		<b>4'835.00</b>
<b>vRG inkl. MWST</b>		<b>12.00</b>

**FEIN VORTEILE:**

- ▶ Zeit- und Kostenersparnis bei grossen Bohrvolumen durch digital angesteuerten Bohrvorschub.
- ▶ Planbare Arbeitszeiten bei Auftragsarbeiten und seriellen Arbeiten durch reproduzierbare und getaktete Bohrzeiten.
- ▶ Universelles Arbeiten, wie Gewindeschneiden im manuellen Maschinenbetrieb durch Rechts-/Linkslauf und MK3-Schnittstelle.
- ▶ Drehzahlstabiler FEIN Hochleistungsmotor.
- ▶ Elektronische Drehzahleinstellung.
- ▶ Hohe Magnethaltekraft.
- ▶ Komfort-Magnethaltekraftanzeige.
- ▶ Integrierter Kühlmitteltank.
- ▶ Kippsensor.
- ▶ Bedienelemente im Blickfeld.
- ▶ Mechanisches 3-Gang-Getriebe.
- ▶ Automatische Kühlmittelzufuhr.
- ▶ Drehmoment Rutschkupplung.
- ▶ \*\* nur im manuellen Maschinenbetrieb.

**Im Preis enthalten:**

- 1 Koffer, 1 Kühlmitteltank, 1 Zurrurt, 1 Späneaken,
- 2 Zentrierstifte, 1 Berührschutz, 1 Austreibkeil,
- 1 QuickIN MAX/ MK3 Werkzeugaufnahme

**Hartmetall-Kernbohrer**



**HM Ultra 50 Kernbohrer mit QuickIN MAX-Aufnahme**  
 Höchste Standzeit und hervorragende Zerspanleistung.  
 Metrische Abmessungen, Schnitttiefe 50 mm.

Bohr-Ø mm	Bestellnummer	UVP + vRG exkl. MWST	UVP + vRG inkl. MWST
50	6 31 27 330 01 0	111.20	120.10
51	6 31 27 331 01 0	122.87	132.70
52	6 31 27 332 01 0	122.87	132.70
53	6 31 27 333 01 0	122.87	132.70
54	6 31 27 334 01 0	122.87	132.70
55	6 31 27 335 01 0	122.87	132.70
56	6 31 27 336 01 0	128.06	138.30
57	6 31 27 337 01 0	128.06	138.30
58	6 31 27 338 01 0	128.06	138.30
59	6 31 27 339 01 0	128.06	138.30
60	6 31 27 340 01 0	128.06	138.30
61	6 31 27 341 01 0	144.91	156.50
62	6 31 27 342 01 0	144.91	156.50
63	6 31 27 343 01 0	144.91	156.50
64	6 31 27 344 01 0	144.91	156.50
65	6 31 27 345 01 0	144.91	156.50
66	6 31 27 346 01 0	166.30	179.60
67	6 31 27 347 01 0	166.30	179.60
68	6 31 27 348 01 0	166.30	179.60
69	6 31 27 349 01 0	166.30	179.60
70	6 31 27 350 01 0	183.61	198.30
71	6 31 27 351 01 0	185.37	200.20
72	6 31 27 352 01 0	187.13	202.10
73	6 31 27 353 01 0	188.80	203.90
74	6 31 27 354 01 0	190.56	205.80
75	6 31 27 355 01 0	192.31	207.70
76	6 31 27 456 01 0	200.93	217.00
77	6 31 27 457 01 0	202.69	218.90
78	6 31 27 458 01 0	205.28	221.70
79	6 31 27 459 01 0	207.87	224.50
80	6 31 27 460 01 0	207.87	224.50

**Adapter/Bohrfutter**



**Adapter mit QuickIN MAX Aufnahme**  
 Abtrieb QuickIN

Bestellnummer	UVP + vRG exkl. MWST	UVP + vRG inkl. MWST
6 39 01 045 01 0	55.93	60.40



**Zahnkranzbohrfutter mit QuickIN-Aufnahme**

Spannweite mm	Bestellnummer	UVP + vRG exkl. MWST	UVP + vRG inkl. MWST
1,5 - 13	6 39 01 023 02 0	87.50	94.50
1 - 16	6 39 01 023 01 1	103.70	112.00

**Aufnahmeschäfte MK 3**



**Abtrieb QuickIN**  
 Zur Nachrüstung KBM 80 U / KBM 80 auto. Mit integrierter  
 Kühlschmiermittelzufuhr. Für alle QuickIN Kernbohrer  
 Ø 12 - 65 mm.

Bestellnummer	UVP + vRG exkl. MWST	UVP + vRG inkl. MWST
6 39 01 039 02 0	212.22	229.20



**Abtrieb QuickIN MAX**

Zur Nachrüstung KBM 80 U / KBM 80 auto. Mit integrierter  
 Kühlschmiermittelzufuhr. Für alle FEIN QuickIN MAX  
 Kernbohrer Ø 50 - 80 mm.

Bestellnummer	UVP + vRG exkl. MWST	UVP + vRG inkl. MWST
6 39 01 038 02 0	310.83	335.70



**Abtrieb Weldon 32 Standard**

Speziell für Kernbohrer mit 90° versetzten Spanflächen.  
 Maximale Schnitttiefe 50 mm.

Bestellnummer	UVP + vRG exkl. MWST	UVP + vRG inkl. MWST
6 39 01 041 01 0	360.19	389.00



**Abtrieb Weldon 32**

Spannflächen in Linie. Maximale Schnitttiefe 75 mm.  
 Speziell für Kernbohrer von:

Aufnahme	Bestellnummer	UVP + vRG exkl. MWST	UVP + vRG inkl. MWST
Hougen	6 39 01 042 01 0	360.19	389.00
Jancy	6 39 01 040 01 0	360.19	389.00



**Erweiterungskegel**  
 für Morsekegel

Aufnahme	Bestellnummer	UVP + vRG exkl. MWST	UVP + vRG inkl. MWST
MK 3/MK 3	6 33 04 005 00 0	212.22	229.20

**Gewindebohren KBM 80**



**Gewindeschneid-Schnellwechselfutter für KBM 80**

nur einsetzbar für Kernbohrereinheiten mit Linkslauf-Funktion.  
 Gr. 3, mit QuickIN MAX-Aufnahme, für Gewindebohrer  
 (DIN 374/376), in Verbindung mit Gewindeschneid-Einsätzen  
 mit oder ohne Sicherheitskupplung von M22 - M27.

Bestellnummer	vRG inkl. MWST	UVP + vRG exkl. MWST	UVP + vRG inkl. MWST
9 26 02 082 01 0	0.50	475.46	513.50



**Gewindebohrereinsätze Gr. 3**

für Gewindebohrer nach DIN 374/376

Gewinde	Ø mm	Vierkant mm	Bestellnummer	UVP + vRG exkl. MWST	UVP + vRG inkl. MWST
M22/M24	18	14,5	6 32 06 119 01 0	212.22	229.20
M 27	20	16	6 32 06 120 01 0	212.22	229.20



**Gewindebohrereinsätze Gr. 3**

mit Sicherheitskupplung für Sacklöcher  
 für Gewindebohrer nach DIN 374/376

Gewinde	Ø mm	Vierkant mm	Bestellnummer	UVP + vRG exkl. MWST	UVP + vRG inkl. MWST
M22/M24	18	14,5	6 32 06 122 01 0	442.41	477.80
M 27	20	16	6 32 06 123 01 0	442.41	477.80



**Wechselreduziereinsatz (3 / 2)**

Reduziereinsatz zur Aufnahme von Gewindeschneideinsätzen  
 Gr. 2 (M6 - M20) in Gewindeschneid-Schnellwechselfutter Gr. 3.  
 (9 26 02 082 01 0)

Bestellnummer	UVP + vRG exkl. MWST	UVP + vRG inkl. MWST
6 32 06 125 01 0	261.48	282.40



**Spannvorrichtungen**



**Vakuumplatte**  
für antimagnetische Materialien und strukturierten Untergrund (Riffelblech, Tränenblech u. a.). Dazu erforderlich ist die Vakuumpumpe.  
396 x 350 x 95 mm für KBM 80 U, 80 auto.

Bestellnummer	UVP + vRG exkl. MWST	UVP + vRG inkl. MWST
9 26 02 085 01 0	647.31	699.10



**Vakuumpumpe**  
Ansaugmenge 0,015 m³/min, - 0,8 bar, 92 W, Gewicht 2,5 kg, inkl. Saugschlauch.

Bestellnummer	vRG inkl. MWST	UVP + vRG exkl. MWST	UVP + vRG inkl. MWST
9 26 01 022 01 3	0.60	668.52	722.00

**Kühlung**



**Handpumpe**  
Fassungsvermögen ca. 450 ml. Passend zu FEIN Kernbohr-einheiten KBM 32 Q, KBM 50 QX, KBM 52 U, KBM 65 Q, KBM 65 QF.

Bestellnummer	UVP + vRG exkl. MWST	UVP + vRG inkl. MWST
3 21 32 022 00 7	12.87	13.90

**Ersatzschlauch**  
zu Handpumpe 3 21 32 022 00 7.

Bestellnummer	UVP + vRG exkl. MWST	UVP + vRG inkl. MWST
3 14 14 054 00 8	4.26	4.60



**Flex-Gelenkschlauch**  
Passend für KBM 50 Q, 50 U, 50 auto, 65 U für den Einsatz bei der Verwendung von Spiralbohrern.

Bestellnummer	UVP + vRG exkl. MWST	UVP + vRG inkl. MWST
3 14 14 070 01 0	16.94	18.30



**Schneidspray**  
300 ml Pumpspray, für hohe Werkzeugstandzeit, optimale Schneid- und Zerspanleistung und verbesserten Spänefluss.

Bestellnummer	UVP + vRG exkl. MWST	UVP + vRG inkl. MWST
3 21 32 031 00 0	20.37	22.00



**Schneidpaste**  
Schmiermittel beim Bearbeiten von Blechen.

Bestellnummer	UVP + vRG exkl. MWST	UVP + vRG inkl. MWST
3 21 32 020 12 9	18.89	20.40

**Sonstiges Zubehör**



**Magnetstab**  
Praktisches Werkzeug mit hoher Magnetkraft zum schnellen und einfachen einsammeln magnetischer Metallspäne.

Bestellnummer	UVP + vRG exkl. MWST	UVP + vRG inkl. MWST
6 42 01 005 01 0	57.04	61.60





## Eine saubere Sache: FEIN Dustex.

Die Staubsauger der FEIN Dustex Baureihe sind die ideale Kombination zum staubarmen Arbeiten mit Elektrowerkzeugen in der Industrie, in Werkstätten und bei Montageeinsätzen. Dank der komfortablen Ein-/Ausschaltautomatik werden diese professionellen und besonders leisen Nass-/Trockensauger über den Schalter des angeschlossenen Elektrowerkzeuges automatisch ein- und ausgeschaltet. Ausserdem verfügen die FEIN Dustex Staubsauger über eine Softstart-Funktion, die den Anlaufstrom reduziert und so ein unnötiges Ansprechen von schwächeren elektrischen Sicherungen vermeidet. Die Staubsauger werden mit einem extra langen Anschlusskabel und Saugschlauch geliefert, was dem Anwender eine maximale Reichweite im Einsatz

ermöglicht. Mit den FEIN Dustex Sicherheitssaugern können auch gesundheitsgefährdende Stäube der Klasse M zuverlässig entfernt werden.



---

### Nass-/ Trockensauger

Seite 174

Für saubere Ergebnisse und gesundheits-  
schonende Arbeitsverhältnisse.



	Dustex 25 L Set	Dustex 25 L	Dustex 35 L Set	Dustex 35 L	Dustex 35 LX AC	Dustex 35 MX AC
	Kompakter, leistungsstarker Nass-/Trockensauger für den Anschluss von Elektrowerkzeugen beim Werkstatt- und Montageinsatz mit umfangreichem Zubehör-Set.	Kompakter, leistungsstarker Nass-/Trockensauger für den Anschluss von Elektrowerkzeugen beim Werkstatt- und Montageinsatz.	Leistungsstarker Nass-/Trockensauger für den Anschluss von Elektrowerkzeugen beim Werkstatt- und Montageinsatz mit umfangreichem Zubehör-Set.	Leistungsstarker Nass-/Trockensauger für den Anschluss von Elektrowerkzeugen beim Werkstatt- und Montageinsatz.	Leistungsstarker, professioneller Nass-/Trockensauger der Staubklasse L mit vollautomatischer Filterabreinigung zur Befestigung verschiedener Koffersysteme inklusive umfangreichem Zubehör.	Leistungsstarker, professioneller Nass-/Trockensauger der Staubklasse M mit vollautomatischer Filterabreinigung zur Befestigung verschiedener Koffersysteme inklusive umfangreichem Zubehör.
<b>Seite</b>	175	175	175	176	176	176
<b>Ausstattung</b>	Start-/Stop-Automatik	•	•	•	•	•
	Softstart	•	•	•	•	•
	Automatische Filterabreinigung					•
	Antistatische Vorbereitung					•
	Kofferablage					•
<b>Technische Attribute</b>						
Staubklasse	L	L	L	L	L	M
Max. Aufnahmeleistung	1 380 W	1 380 W	1 380 W	1 380 W	1 380 W	1 380 W
Luftmenge	4 320 l/min	4 320 l/min	4 320 l/min	4 320 l/min	4 320 l/min	4 320 l/min
Max. Unterdruck	253 hPa	253 hPa	253 hPa	253 hPa	254 hPa	254 hPa
Behältervolumen	22 l	22 l	32 l	32 l	35 l	35 l
Gewicht nach EPTA	8,0 kg	8,0 kg	9,0 kg	9,0 kg	14,10 kg	14,10 kg

• enthalten

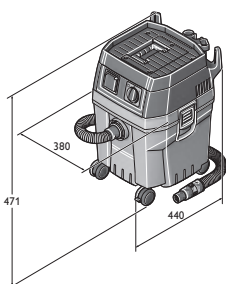

Dustex 25 L  
Dustex 25 L Set

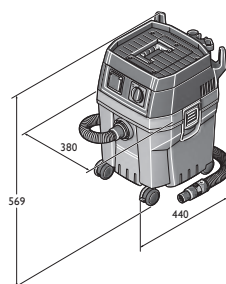

Dustex 35 L  
Dustex 35 L Set

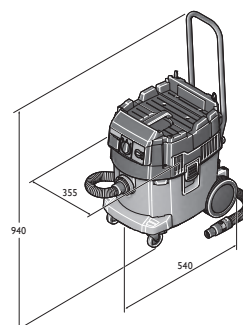

Dustex 35 LX AC

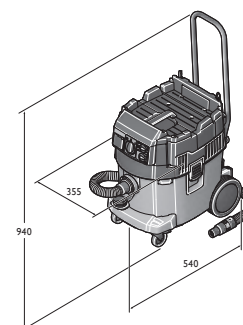

Dustex 35 MX AC



**Dustex 25 L Set**

Kompakter, leistungsstarker Nass-/Trockensauger für den Anschluss von Elektrowerkzeugen beim Werkstatt- und Montageinsatz mit umfangreichem Zubehör-Set.



Zubehör ab Seite 177

Max. Aufnahmeleistung	W	1 380
Luftmenge	l/min	4 320
Max. Unterdruck	hPa	253
Behältervolumen	l	22
Kabel mit Stecker	m	6
Gewicht nach EPTA	kg	8,0
<b>Bestellnummer</b>		<b>9 20 27 060 08 0</b>
<b>EAN</b>		<b>4014586878386</b>
<b>UVP + vRG exkl. MWST [PK01]</b>		<b>387.96</b>
<b>UVP + vRG inkl. MWST. [PK01]</b>		<b>419.00</b>
<b>vRG inkl. MWST</b>		<b>2.50</b>

**FEIN VORTEILE:**

- ▶ Leistungsstarke Turbine für 70 l/s Volumenstrom und 253 mbar Unterdruck.
- ▶ Geringe Lautstärke von 67 dB (A).
- ▶ Grosse Reichweite durch 6 m langes Anschlusskabel und 4 m langen Saugschlauch.
- ▶ Grosse, um 360° drehbare Rollen für optimale Wendigkeit auch bei beengten Platzverhältnissen.
- ▶ Werkzeugmuffe mit Saugkraftregulierung zur einfachen Einstellung der Saugleistung.
- ▶ Autostart-Steckdose mit Einschaltverzögerung zur Vermeidung von Stromspitzen.
- ▶ Praktische Ablagefläche mit Rand.
- ▶ Zulassung für Staubklasse L.

**Im Preis enthalten:**

1 Saugschlauch 4 m, Ø 35 mm, 1 Werkzeugmuffe mit Saugkraftregulierung, 1 Vliesfiltersack, 1 Flachfaltenfilter Zellulose, 2 Saugrohre (Metall-Ausführung), 1 Kombidüse mit Wechseleinsätzen, 1 Fugendüse, 1 Saugpinsel, 1 Krümmer

**Dustex 25 L**

Kompakter, leistungsstarker Nass-/Trockensauger für den Anschluss von Elektrowerkzeugen beim Werkstatt- und Montageinsatz.



Zubehör ab Seite 177

Max. Aufnahmeleistung	W	1 380
Luftmenge	l/min	4 320
Max. Unterdruck	hPa	253
Behältervolumen	l	22
Kabel mit Stecker	m	6
Gewicht nach EPTA	kg	8,0
<b>Bestellnummer</b>		<b>9 20 27 223 08 0</b>
<b>EAN</b>		<b>4014586877433</b>
<b>UVP + vRG exkl. MWST [PK01]</b>		<b>332.41</b>
<b>UVP + vRG inkl. MWST. [PK01]</b>		<b>359.00</b>
<b>vRG inkl. MWST</b>		<b>2.50</b>

**FEIN VORTEILE:**

- ▶ Leistungsstarke Turbine für 70 l/s Volumenstrom und 253 mbar Unterdruck.
- ▶ Geringe Lautstärke von 67 dB (A).
- ▶ Grosse Reichweite durch 6 m langes Anschlusskabel und 4 m langen Saugschlauch.
- ▶ Grosse, um 360° drehbare Rollen für optimale Wendigkeit auch bei beengten Platzverhältnissen.
- ▶ Werkzeugmuffe mit Saugkraftregulierung zur einfachen Einstellung der Saugleistung.
- ▶ Autostart-Steckdose mit Einschaltverzögerung zur Vermeidung von Stromspitzen.
- ▶ Praktische Ablagefläche mit Rand.
- ▶ Zulassung für Staubklasse L.

**Im Preis enthalten:**

1 Saugschlauch 4 m, Ø 35 mm, 1 Werkzeugmuffe mit Saugkraftregulierung, 1 Vliesfiltersack, 1 Flachfaltenfilter Zellulose

**Dustex 35 L Set**

Leistungsstarker Nass-/Trockensauger für den Anschluss von Elektrowerkzeugen beim Werkstatt- und Montageinsatz mit umfangreichem Zubehör-Set.



Zubehör ab Seite 177

Max. Aufnahmeleistung	W	1 380
Luftmenge	l/min	4 320
Max. Unterdruck	hPa	253
Behältervolumen	l	32
Kabel mit Stecker	m	6
Gewicht nach EPTA	kg	9,0
<b>Bestellnummer</b>		<b>9 20 28 060 08 0</b>
<b>EAN</b>		<b>4014586878447</b>
<b>UVP + vRG exkl. MWST [PK01]</b>		<b>443.52</b>
<b>UVP + vRG inkl. MWST. [PK01]</b>		<b>479.00</b>
<b>vRG inkl. MWST</b>		<b>2.50</b>

**FEIN VORTEILE:**

- ▶ Leistungsstarke Turbine für 70 l/s Volumenstrom und 253 mbar Unterdruck.
- ▶ Geringe Lautstärke von 67 dB (A).
- ▶ Grosse Reichweite durch 6 m langes Anschlusskabel und 4 m langen Saugschlauch.
- ▶ Grosse, um 360° drehbare Rollen für optimale Wendigkeit auch bei beengten Platzverhältnissen.
- ▶ Werkzeugmuffe mit Saugkraftregulierung zur einfachen Einstellung der Saugleistung.
- ▶ Autostart-Steckdose mit Einschaltverzögerung zur Vermeidung von Stromspitzen.
- ▶ Praktische Ablagefläche mit Rand.
- ▶ Zulassung für Staubklasse L.

**Im Preis enthalten:**

1 Werkzeugmuffe mit Saugkraftregulierung, 1 Kombidüse mit Wechseleinsätzen, 1 Saugschlauch 4 m, Ø 35 mm, 1 Saugpinsel, 1 Krümmer, 2 Saugrohre (Metall-Ausführung), 1 Fugendüse, 1 Flachfaltenfilter Zellulose, 1 Vliesfiltersack

**Dustex 35 L**

Leistungsstarker Nass-/Trockensauger für den Anschluss von Elektrowerkzeugen beim Werkstatt- und Montageinsatz.



Zubehör ab Seite 177

Max. Aufnahmeleistung	W	1 380
Luftmenge	l/min	4 320
Max. Unterdruck	hPa	253
Behältervolumen	l	32
Kabel mit Stecker	m	6
Gewicht nach EPTA	kg	9,0
<b>Bestellnummer</b>		<b>9 20 28 223 08 0</b>
<b>EAN</b>		<b>4014586877471</b>
<b>UVP + vRG exkl. MWST [PK01]</b>		<b>387.96</b>
<b>UVP + vRG inkl. MWST. [PK01]</b>		<b>419.00</b>
<b>vRG inkl. MWST</b>		<b>2.50</b>

**FEIN VORTEILE:**

- ▶ Leistungsstarke Turbine für 70 l/s Volumenstrom und 253 mbar Unterdruck.
- ▶ Geringe Lautstärke von 67 dB (A).
- ▶ Grosse Reichweite durch 6 m langes Anschlusskabel und 4 m langen Saugschlauch.
- ▶ Grosse, um 360° drehbare Rollen für optimale Wendigkeit auch bei beengten Platzverhältnissen.
- ▶ Autostart-Steckdose mit Einschaltverzögerung zur Vermeidung von Stromspitzen.
- ▶ Zulassung für Staubklasse L.
- ▶ Praktische Ablagefläche mit Rand.
- ▶ Werkzeugmuffe mit Saugkraftregulierung zur einfachen Einstellung der Saugleistung.

**Im Preis enthalten:**

1 Saugschlauch 4 m, Ø 35 mm, 1 Werkzeugmuffe mit Saugkraftregulierung, 1 Vliesfiltersack, 1 Flachfilter Zellulose

**Dustex 35 LX AC**

Leistungsstarker, professioneller Nass-/Trockensauger der Staubklasse L mit vollautomatischer Filterabreinigung zur Befestigung verschiedener Koffersysteme inklusive umfangreichem Zubehör.



Zubehör ab Seite 177

Max. Aufnahmeleistung	W	1 380
Luftmenge	l/min	4 320
Max. Unterdruck	hPa	254
Behältervolumen	l	35
Kabel mit Stecker	m	7,5
Schalldruckpegel	dB	67
Gewicht nach EPTA	kg	14,10
<b>Bestellnummer</b>		<b>9 20 30 060 08 0</b>
<b>EAN</b>		<b>4014586883014</b>
<b>UVP + vRG exkl. MWST [PK01]</b>		<b>726.85</b>
<b>UVP + vRG inkl. MWST. [PK01]</b>		<b>785.00</b>
<b>vRG inkl. MWST</b>		<b>6.00</b>

**FEIN VORTEILE:**

- ▶ Werkzeugkoffer verschiedener Systeme können einfach auf dem Saugerkopf abgelegt und befestigt werden.
- ▶ Ergonomischer Transport der gesamten Einheit bestehend aus Elektrowerkzeug und Sauger dank Schubbügel, Koffer- und Zubehörfestigung.
- ▶ Vollautomatische Filterabreinigung (AC) für unterbrechungsfreies Arbeiten dank längerer Standzeiten des Flachfilterfilters.
- ▶ Zuverlässiges Aufsaugen der unterschiedlichsten Schmutzarten, von Flüssigkeiten bis hin zu feinen Stäuben.
- ▶ Zulassung für Staubklasse L.
- ▶ Mit PES Flachfilter und elektronischer Abschaltung für hervorragende Nasssaugereigenschaften.
- ▶ Autostart-Steckdose mit Einschaltverzögerung zur Vermeidung von Stromspitzen.
- ▶ 7,5 m Netzkabel und 4 m Saugschlauch sorgen für einen grossen Arbeitsradius.

**Im Preis enthalten:**

1 Schubbügel, 1 Flachfilter PES, 1 Entsorgungssack, 1 Saugschlauch 4 m, Ø 35 mm, 1 Werkzeugmuffe mit Saugkraftregulierung, 1 Stufenmuffe, 2 Saugrohre (Metall-Ausführung), 1 Kombidüse mit Wechseleinsätzen, 1 Fugendüse, 1 Saugpinsel, 1 Krümmer

**Dustex 35 MX AC**

Leistungsstarker, professioneller Nass-/Trockensauger der Staubklasse M mit vollautomatischer Filterabreinigung zur Befestigung verschiedener Koffersysteme inklusive umfangreichem Zubehör.



Zubehör ab Seite 177

Max. Aufnahmeleistung	W	1 380
Luftmenge	l/min	4 320
Max. Unterdruck	hPa	254
Behältervolumen	l	35
Kabel mit Stecker	m	7,5
Schalldruckpegel	dB	67
Gewicht nach EPTA	kg	14,10
<b>Bestellnummer</b>		<b>9 20 32 060 08 0</b>
<b>EAN</b>		<b>4014586883083</b>
<b>UVP + vRG exkl. MWST [PK01]</b>		<b>905.56</b>
<b>UVP + vRG inkl. MWST. [PK01]</b>		<b>978.00</b>
<b>vRG inkl. MWST</b>		<b>6.00</b>

**FEIN VORTEILE:**

- ▶ Zugelassen zur Aufnahme von gesundheitsgefährdenden Stäuben der Klasse M.
- ▶ Werkzeugkoffer verschiedener Systeme können einfach auf dem Saugerkopf abgelegt und befestigt werden.
- ▶ Vollautomatische Filterabreinigung (AC) für unterbrechungsfreies Arbeiten dank längerer Standzeiten des Flachfilterfilters.
- ▶ Ergonomischer Transport der gesamten Einheit bestehend aus Elektrowerkzeug und Sauger dank Schubbügel, Koffer- und Zubehörfestigung.
- ▶ Zuverlässiges Aufsaugen der unterschiedlichsten Schmutzarten, von Flüssigkeiten bis hin zu feinen Stäuben.
- ▶ Mit PES Flachfilter und elektronischer Abschaltung für hervorragende Nasssaugereigenschaften.
- ▶ Autostart-Steckdose mit Einschaltverzögerung zur Vermeidung von Stromspitzen.
- ▶ 7,5 m Netzkabel und 4 m Saugschlauch sorgen für einen grossen Arbeitsradius.

**Im Preis enthalten:**

1 Schubbügel, 1 Flachfilter PES, 1 Entsorgungssack, 1 Saugschlauch ES 4 m, Ø 35 mm, 1 Werkzeugmuffe mit Saugkraftregulierung, 1 Stufenmuffe, 2 Saugrohre (Metall-Ausführung), 1 Kombidüse mit Wechseleinsätzen, 1 Fugendüse, 1 Saugpinsel, 1 Krümmer

**Allgemeines Zubehör**

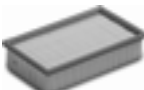

**Flachfaltenfilter**  
Zellulose, Zertifizierung Staubklasse M

Bestellnummer	UVP + vRG exkl. MWST	UVP + vRG inkl. MWST
3 13 45 012 01 0	36.57	39.50



**Flachfaltenfilter**  
PES, Zertifizierung Staubklasse M, höherwertiger Filter

Bestellnummer	UVP + vRG exkl. MWST	UVP + vRG inkl. MWST
3 13 45 059 01 0	70.19	75.80



**Flachfaltenfilter**  
HEPA

Bestellnummer	UVP + vRG exkl. MWST	UVP + vRG inkl. MWST
3 13 45 060 01 0	114.07	123.20



**Saugschlauch**

Ø mm	L m	Bestellnummer	UVP + vRG exkl. MWST	UVP + vRG inkl. MWST
27	4	3 13 45 065 01 0	91.67	99.00
35	4	3 13 45 066 01 0	75.93	82.00



**Saugschlauch**  
Elektrostatisch ableitend, orange-schwarz.

Ø mm	L m	Bestellnummer	UVP + vRG exkl. MWST	UVP + vRG inkl. MWST
27	4	3 13 45 121 01 0	184.81	199.60
35	4	3 13 45 120 01 0	213.43	230.50



**Verlängerungsschlauch**

Ø mm	L m	Bestellnummer	UVP + vRG exkl. MWST	UVP + vRG inkl. MWST
27	2,5	3 13 45 067 01 0	84.54	91.30
35	2,5	3 13 45 068 01 0	68.80	74.30



**Reparaturset**  
passend für Saugschlauch Ø 35 mm

Bestellnummer	UVP + vRG exkl. MWST	UVP + vRG inkl. MWST
3 13 45 069 01 0	36.57	39.50



**Krümmer**

Bestellnummer	UVP + vRG exkl. MWST	UVP + vRG inkl. MWST
3 13 45 070 01 0	15.37	16.60



**Krümmer**  
mit Falschluföffnung.

Ø mm	Bestellnummer	UVP + vRG exkl. MWST	UVP + vRG inkl. MWST
35	3 13 45 263 01 0	a. A.	a. A.



**Saugrohr**  
Metall-Ausführung, 2er-Pack

Bestellnummer	UVP + vRG exkl. MWST	UVP + vRG inkl. MWST
3 13 45 071 01 0	36.57	39.50



**Bodendüse**  
umschaltbar, mit Edelstahl-Gleitfläche und umlaufenden Borsten, einsetzbar für harte Böden und textile Bodenbeläge.

Bestellnummer	UVP + vRG exkl. MWST	UVP + vRG inkl. MWST
3 13 45 072 01 0	46.76	50.50



**Kombidüse**  
für Nass- und Trockenarbeiten mit Wechseleinsätzen Gummilippen und Bürstenstreifen

Bestellnummer	UVP + vRG exkl. MWST	UVP + vRG inkl. MWST
3 13 45 073 01 0	43.89	47.40



**Kombidüse Aluminium**  
für Nass- und Trockenarbeiten mit Wechseleinsätzen Gummilippen und Bürstenstreifen

Bestellnummer	UVP + vRG exkl. MWST	UVP + vRG inkl. MWST
3 13 45 137 01 0	136.11	147.00



**Fugendüse**

Bestellnummer	UVP + vRG exkl. MWST	UVP + vRG inkl. MWST
3 13 45 074 01 0	7.31	7.90



**Polsterdüse**  
mit Bürstenstreifen

Bestellnummer	UVP + vRG exkl. MWST	UVP + vRG inkl. MWST
3 13 45 075 01 0	11.11	12.00



**Saugpinsel**  
drehbar, mit Naturborsten, Borstenbesatz 70 x 45 mm

Bestellnummer	UVP + vRG exkl. MWST	UVP + vRG inkl. MWST
3 13 45 076 01 0	13.89	15.00



**Saugbürste**  
Naturborsten, Borstenbesatz 120 x 45 mm

Bestellnummer	UVP + vRG exkl. MWST	UVP + vRG inkl. MWST
3 13 45 077 01 0	21.94	23.70



**Werkzeugmuffe mit Saugkraftregulierung**  
Ø 38 mm EW-seitig

Bestellnummer	UVP + vRG exkl. MWST	UVP + vRG inkl. MWST
3 13 45 123 01 0	35.83	38.70



**Werkzeugmuffe mit Saugkraftregulierung**  
Elektrisch leitend, Ø 27 mm EW-seitig.

Bestellnummer	UVP + vRG exkl. MWST	UVP + vRG inkl. MWST
3 13 45 250 01 0	32.87	35.50



**Stufenmuffe**  
4-stufig

Bestellnummer	UVP + vRG exkl. MWST	UVP + vRG inkl. MWST
3 13 45 079 01 0	13.89	15.00



**Kabelhalter**  
zur Kabelführung am Saugschlauch, passend für Saugschlauch Ø 27-35 mm

VE St	Bestellnummer	UVP + vRG exkl. MWST	UVP + vRG inkl. MWST
5	3 13 45 119 01 0	8.61	9.30



**Zubehör-Set**  
2 Saugrohre (Metall-Ausführung), 1 Kombidüse mit Wechsel-  
einsätzen, 1 Fugendüse, 1 Saugpinsel, 1 Krümmer

Bestellnummer	UVP + vRG exkl. MWST	UVP + vRG inkl. MWST
3 13 45 071 02 0	98.89	106.80



**Zubehör-Set**  
1 Saugschlauch, 2 Saugrohre (Metall-Ausführung), 1 Kombidüse  
mit Wechseleinsätzen, 1 Fugendüse, 1 Saugpinsel, 1 Krümmer

Ø mm	Bestellnummer	UVP + vRG exkl. MWST	UVP + vRG inkl. MWST
40	3 13 45 133 02 0	a. A.	a. A.

### Zubehör für Dustex 35 LX / MX

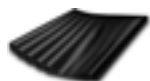

**Entsorgungssack**  
Offen, nur empfohlen für AC Modelle

VE St	Bestellnummer	UVP + vRG exkl. MWST	UVP + vRG inkl. MWST
5	3 13 45 063 01 0	41.57	44.90



**Vliesfiltersack Premium**  
Verstärktes Material und verstärkte Nähte für feine und  
abrasive Stäube.

VE St	Bestellnummer	UVP + vRG exkl. MWST	UVP + vRG inkl. MWST
5	3 13 45 251 01 0	61.30	66.20

### Zubehör Dustex 35 L



**Vliesfiltersack**

VE St	Bestellnummer	UVP + vRG exkl. MWST	UVP + vRG inkl. MWST
5	3 13 45 062 01 0	37.96	41.00



**Vliesfiltersack Premium**  
Verstärktes Material und verstärkte Nähte für feine und  
abrasive Stäube.

VE St	Bestellnummer	UVP + vRG exkl. MWST	UVP + vRG inkl. MWST
5	3 13 45 251 01 0	61.30	66.20



**Permanentfilter**  
ersetzt die Vliesfiltertüte

Bestellnummer	UVP + vRG exkl. MWST	UVP + vRG inkl. MWST
3 13 45 064 01 0	71.67	77.40



**HEPA Filtersack**

VE St	Bestellnummer	UVP + vRG exkl. MWST	UVP + vRG inkl. MWST
3	3 13 45 130 01 0	a. A.	a. A.

### Zubehör Dustex 25 L



**Vliesfiltersack**

VE St	Bestellnummer	UVP + vRG exkl. MWST	UVP + vRG inkl. MWST
5	3 13 45 061 01 0	29.26	31.60



**Permanentfilter**  
ersetzt die Vliesfiltertüte

Bestellnummer	UVP + vRG exkl. MWST	UVP + vRG inkl. MWST
3 13 45 064 01 0	71.67	77.40

### Zubehör für Dustex II, Dustex 25, Dustex 40



**Filtersack**  
Extra feine Ausführung für höheren Abscheidegrad, 5er-Pack

Ausführung	Bestellnummer	UVP + vRG exkl. MWST	UVP + vRG inkl. MWST
Dustex II, 25	3 13 22 757 01 6	52.41	56.60
Dustex 40	3 13 22 811 01 0	113.98	123.10



**Filtersack**  
Standard-Ausführung, 5er-Pack

Ausführung	Bestellnummer	UVP + vRG exkl. MWST	UVP + vRG inkl. MWST
Dustex II, 25	3 13 22 781 01 7	30.74	33.20
Dustex 40	3 13 22 810 01 0	55.93	60.40



**Filterpatrone**

Bestellnummer	UVP + vRG exkl. MWST	UVP + vRG inkl. MWST
3 13 22 765 00 9	70.19	75.80



**Saugschlauch**  
Ø 36 mm, Länge 5 m

Bestellnummer	UVP + vRG exkl. MWST	UVP + vRG inkl. MWST
3 13 22 767 01 5	61.39	66.30



**Verbindungsstück**  
Universell einsetzbar zur Verbindung von Elektrowerkzeugen  
und Zubehören mit Staubabsaugung an Staubsauger. Flexible  
Gummihülse, Länge 70 mm, Innen-Ø 31,5 mm.

Bestellnummer	UVP + vRG exkl. MWST	UVP + vRG inkl. MWST
3 13 22 771 00 9	6.57	7.10



**Stufenmuffe**  
für unterschiedliche Anschluss-Durchmesser, zum Beispiel für  
den Anschluss von Fremdfabrikaten.

Bestellnummer	UVP + vRG exkl. MWST	UVP + vRG inkl. MWST
3 13 22 772 00 2	13.15	14.20







## Hervorragende Oberflächen im Bereich Edelstahl, Holz und Lacke.

Bei der Oberflächenbearbeitung zählt nur ein Kriterium: In jeder Hinsicht einwandfreie Arbeitsergebnisse. Ob schleifen oder polieren – mit dem umfangreichen Programm an FEIN Elektrowerkzeugen und speziell zusammengestellten Profi-Sets bietet FEIN die besten Voraussetzungen, um höchsten Ansprüchen bei der Oberflächenbearbeitung gerecht zu werden. Bei der Edelstahlbearbeitung, wie bei der Holzbearbeitung, bei Innenausbau und Renovierung oder bei der Kfz-Instandsetzung, Bootsinstandsetzung und im Sonderfahrzeugbau. Auf FEIN können Sie zählen: mit leistungsstarken und nahezu unverwüsthlichen Elektrowerkzeugen, mit ausgezeichneter Ergonomie für ermüdungsfreies,

kräfteschonendes Arbeiten und mit praxisgerechtem Zubehör – für perfekte Arbeitsergebnisse.

Weitere interessante Produkte zum Thema Oberflächenbearbeitung finden Sie auch in den Kapiteln Oszillieren und stationäre Bandschleifmaschinen.



---

<b>Schleifer</b>	<b>Seite</b>	<b>182</b>
------------------	--------------	------------

Perfekte Werkzeuge zum Grob- und Feinschleifen von Flächen, Rohren und Profilen.

---

<b>Polierer</b>	<b>Seite</b>	<b>196</b>
-----------------	--------------	------------

Schutz und Pflege von empfindlichen und hochwertigen Oberflächen.



	MSf 636-1	RS 12-70 E	RS 12-70 E - Profi-Set Edelstahl	WPO 14-25 E	WPO 14-25 E - Edelstahl-Start-Set
	Extrem leistungsstarker Exzentrerschleifer mit optimaler Staubabsaugung für alle Oberflächen.	Rohrschleifer mit extrem hoher Abtragsleistung für Edelstahlrohre und -rohrbogen bis Ø 80 mm.	Edelstahl-Start-Set für Standardanwendungen in der Rohrbearbeitung.	Extrem leistungsstarker Schleifpolierer für die kühle Bearbeitung von Edelstahl-Oberflächen.	Edelstahl-Start-Set für Standardanwendungen in der Flächenbearbeitung.
<b>Seite</b>	184	184	184	185	185
<b>Anwendung</b>	Grobschliff	▲▲	▲▲	▲▲	▲▲
	Feinschliff	▲▲	▲▲	▲▲	▲▲
	Trockenschliff	▲▲	▲▲	▲▲	▲▲
	Microschliff	▲▲	▲▲	▲▲	▲▲
	polieren	▲	▲▲	▲▲	▲▲
<b>Ausstattung</b>	FEIN Hochleistungsmotor		●	●	●
	Absaugung	●			
	Spindelarretierung				●
	Wiederanlaufschutz		●	●	●
	Sanftanlauf		●	●	●
<b>Technische Attribute</b>	Nennaufnahme	380 W	1 200 W	1 200 W	1 200 W
	Leerlaufdrehzahl	8 800 1/min	2 700 - 7 000 1/min	2 700 - 7 000 1/min	900 - 2 500 1/min
	Gewicht nach EPTA	2,40 kg	3,80 kg	3,80 kg	2,50 kg
	Polierwerkzeug Ø	150 mm			230 mm
	Schleifteller Ø	150 mm			230 mm
	Aufnahmegewinde	5/16"			M 14
	Bandgeschwindigkeit		22 m/sek	22 m/sek	
	Rohre bis Ø		8 - 80 mm	8 - 80 mm	

▲ geeignet    ▲▲ sehr gut geeignet    ● enthalten

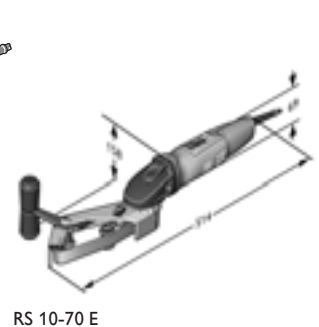
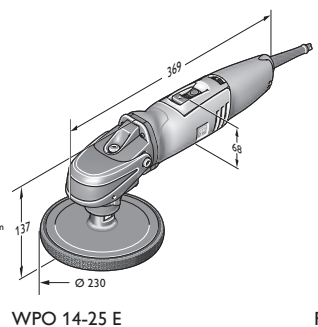
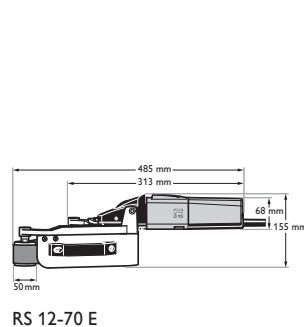
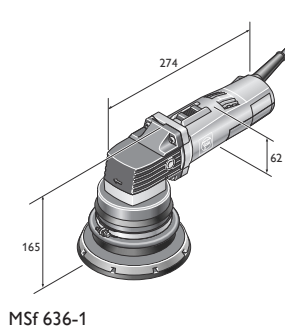

	<b>ROT 14-200 E</b>	<b>RS 10-70 E Start-Set</b>	<b>KS 10-38 E Set</b>	<b>WSG 17-70 Inox Start-Set</b>	<b>BF 10-280 E</b>	<b>BF 10-280 E Start-Set</b>
	Extrem leistungsstarker Rotationsschleifer für hohen Abtrag bei Metall, Holz, Beschichtungen und glasfaserverstärkten Kunststoffen (GFK).	Handlicher, kompakter Rohrschleifer für Edelstahlrohre bis Ø 45 mm.	Kehlnahtschleifer für schwer zugängliche Stellen an Metall-Konstruktionen.	Edelstahl-Start-Set zur Vorbereitung des Finishing auf Flächen, Rohren und Profilen.	Extrem leistungsstarke Bandfeile für Ecken und Kanten in der Edelstahlbearbeitung.	Start-Set Bandfeile für Ecken und Kanten in der Edelstahlbearbeitung.
	185	186	186	186	187	187
	▲▲	▲▲	▲▲	▲▲	▲▲	▲▲
	▲▲	▲▲	▲▲	▲▲	▲▲	▲▲
	▲	▲▲	▲▲	▲▲	▲▲	▲▲
	●	●	●	●	●	●
	●			●		
	●	●	●	●	●	●
	●	●	●	●	●	●
	1 200 W	800 W	800 W	1 700 W	800 W	800 W
	900 - 2 500 1/min	2 500 - 7 000 1/min	1 350 - 3 750 1/min	2 700 - 8 500 1/min	10 000 - 28 000 1/min	10 000 - 28 000 1/min
	2,6 kg	2,90 kg	3,20 kg	2,40 kg	2,10 kg	2,10 kg
	200 mm			125 mm		
	200 mm			125 mm		
	M 14			M 14		
		3,5 - 11 m/sek			12 - 32 m/sek	12 - 32 m/sek
		8 - 45 mm				

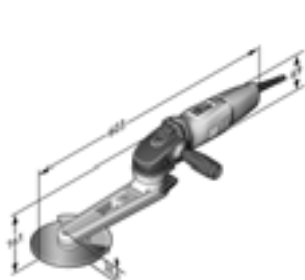

KS 10-38 E Set

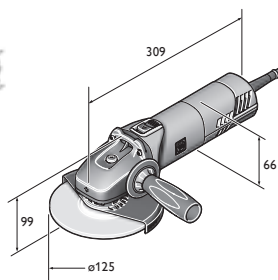

WSG 17-70



BF 10-280 E

## MSf 636-1

Extrem leistungsstarker Exzenterschleifer mit optimaler Staubabsaugung für alle Oberflächen.



Zubehör ab Seite 188

Nennaufnahme	W	380
Leerlaufdrehzahl	1/min	8 800
Schleifteller Ø	mm	150
Polierwerkzeug Ø	mm	150
Saugschlauch-Anschluss Ø	mm	32
Anschlussgewinde Schleifteller		5/16"-24 UNF
Aufnahmegewinde		5/16"
Hub	mm	8,4
Kabel mit Stecker	m	5
Gewicht nach EPTA	kg	2,40
<b>Bestellnummer</b>		<b>7 220 78 00 22 5</b>
<b>EAN</b>		<b>4014586811260</b>
<b>UVP + vRG exkl. MWST. [PK01]</b>		<b>708.33</b>
<b>UVP + vRG inkl. MWST. [PK01]</b>		<b>765.00</b>
<b>vRG inkl. MWST</b>		<b>0.60</b>

**FEIN VORTEILE:**

- ▶ Hervorragende Abtragsleistung durch besonders starken Exzenterhub für kleine bis grosse Flächen.
- ▶ Perfekte Staubabsaugung durch den Lochkranz der Schleifblätter und des Schleiftellers sowie zusätzlich am Tellerrand.
- ▶ Optimale Schleifergebnisse im Finishing von hochwertigen Lacken, GfK, Holz, Mineralwerkstoffen (z. B. Corian), Kunststoff oder Metall.
- ▶ Gutes Handling durch schlanken Motor.
- ▶ Unverwüster Metall-Getriebekopf.
- ▶ Schleifblätter mit Klettenbefestigung.
- ▶ Selbstabschaltende Kohlebürsten.
- ▶ Umfangreiches Zubehörprogramm.

**Im Preis enthalten:**

1 Exzenterkopf (Ø 150 mm), 1 Schleifteller mittel (Ø 150 mm), 1 Saugschutzhaube, 1 Satz Schlüssel

## RS 12-70 E

Rohrschleifer mit extrem hoher Abtragsleistung für Edelstahlrohre und -rohrbogen bis Ø 80 mm.



Zubehör ab Seite 188

Nennaufnahme	W	1 200
Leistungsabgabe	W	750
Leerlaufdrehzahl	1/min	2 700 - 7 000
Mindest-Wandabstand	mm	50
Bandgeschwindigkeit	m/sek	22
Rohre bis Ø	mm	8 - 80
Kabel mit Stecker	m	4
Gewicht nach EPTA	kg	3,80
<b>Bestellnummer</b>		<b>7 221 13 50 01 4</b>
<b>EAN</b>		<b>4014586853819</b>
<b>UVP + vRG exkl. MWST. [PK01]</b>		<b>1'387.96</b>
<b>UVP + vRG inkl. MWST. [PK01]</b>		<b>1'499.00</b>
<b>vRG inkl. MWST</b>		<b>0.60</b>

**FEIN VORTEILE:**

- ▶ Effektiver Abtrag von Schweißnähten durch optimale Schnittgeschwindigkeiten der Schleifbänder.
- ▶ Stufenlos regelbare Drehzahl zum Schleifen, Satinieren und Hochglanzpolieren von bereits montierten Handläufen.
- ▶ Flexible Schleifbänder passen sich optimal auch an enge Rohrbogen an und ergeben somit ansatzfreie Oberflächen.
- ▶ 360° Umfangsschleifen in nur 2 Arbeitsschritten.
- ▶ Optionale Umlenkrollen für geringen Wandabstand.
- ▶ Wiederanlaufschutz.
- ▶ Umfangreiches Zubehörprogramm.
- ▶ Staubgeschützte Kugellager.
- ▶ Selbstabschaltende Kohlebürsten.

## RS 12-70 E – Profi-Set Edelstahl

Edelstahl-Start-Set für Standardanwendungen in der Rohrbearbeitung.



Zubehör ab Seite 188

Nennaufnahme	W	1 200
Leistungsabgabe	W	750
Leerlaufdrehzahl	1/min	2 700 - 7 000
Mindest-Wandabstand	mm	50
Bandgeschwindigkeit	m/sek	22
Rohre bis Ø	mm	8 - 80
Kabel mit Stecker	m	4
Gewicht nach EPTA	kg	3,80
<b>Bestellnummer</b>		<b>7 221 13 51 01 3</b>
<b>EAN</b>		<b>4014586853826</b>
<b>UVP + vRG exkl. MWST. [PK01]</b>		<b>1'634.26</b>
<b>UVP + vRG inkl. MWST. [PK01]</b>		<b>1'765.00</b>
<b>vRG inkl. MWST</b>		<b>0.60</b>

**FEIN VORTEILE:**

- ▶ Effektiver Abtrag von Schweißnähten durch optimale Schnittgeschwindigkeiten der Schleifbänder.
- ▶ Stufenlos regelbare Drehzahl zum Schleifen, Satinieren und Hochglanzpolieren von bereits montierten Handläufen.
- ▶ Flexible Schleifbänder passen sich optimal auch an enge Rohrbogen an und ergeben somit ansatzfreie Oberflächen.
- ▶ 360° Umfangsschleifen in nur 2 Arbeitsschritten.
- ▶ Optionale Umlenkrollen für geringen Wandabstand.
- ▶ Wiederanlaufschutz.
- ▶ Umfangreiches Zubehörprogramm.
- ▶ Staubgeschützte Kugellager.
- ▶ Selbstabschaltende Kohlebürsten.

**Im Preis enthalten:**

2 x 10 St. Schleifbänder 20 x 815 mm P120/P180, 2 x 10 St. Schleifbänder 40 x 815 mm P120/P180, 5 St. Vliesbänder 20 x 820 mm sehr fein, 1 Kunststoff-Werkzeugkoffer



**WPO 14-25 E**

Extrem leistungsstarker Schleifpolierer für die kühle Bearbeitung von Edelstahl-Oberflächen.



Zubehör ab Seite 188

Nennaufnahme	W	1 200
Leistungsabgabe	W	750
Leerlaufdrehzahl	1/min	900 - 2 500
Schleifteller Ø	mm	230
Polierwerkzeug Ø	mm	230
Aufnahmegewinde		M 14
Kabel mit Stecker	m	4
Gewicht nach EPTA	kg	2,50
<b>Bestellnummer</b>		<b>7 221 49 08 23 0</b>
<b>EAN</b>		<b>4014586863108</b>
<b>UVP + vRG exkl. MWST [PK01]</b>		<b>514.81</b>
<b>UVP + vRG inkl. MWST. [PK01]</b>		<b>556.00</b>
<b>vRG inkl. MWST</b>		<b>0.60</b>

**FEIN VORTEILE:**

- ▶ Extrem leistungsstark auch bei niedrigen Drehzahlen durch doppelte Getriebeuntersetzung und FEIN Hochleistungsmotor.
- ▶ Stufenlos regelbare Drehzahl, optimal zum Schleifen, Satinieren, Bürsten und Hochglanzpolieren von Edelstahl.
- ▶ Universell einsetzbar als vollwertiger Schleifer, Polierer und Satiniermaschine.
- ▶ Hervorragende Ergonomie.
- ▶ Spindelarretierung.
- ▶ Rechts- und Linkshand-Bedienung.
- ▶ Wiederanlaufschutz.
- ▶ Sanftanlauf.
- ▶ H 07 Industriekabel.
- ▶ Staubgeschützte Kugellager.
- ▶ Selbstabschaltende Kohlebürsten.
- ▶ Umfangreiches Zubehörprogramm lieferbar.

**Im Preis enthalten:**

1 Anti-Vibrationshandgriff

**WPO 14-25 E - Edelstahl-Start-Set**

Edelstahl-Start-Set für Standardanwendungen in der Flächenbearbeitung.



Zubehör ab Seite 188

Nennaufnahme	W	1 200
Leistungsabgabe	W	750
Leerlaufdrehzahl	1/min	900 - 2 500
Schleifteller Ø	mm	230
Polierwerkzeug Ø	mm	230
Aufnahmegewinde		M 14
Kabel mit Stecker	m	4
Gewicht nach EPTA	kg	2,5
<b>Bestellnummer</b>		<b>7 221 49 50 02 0</b>
<b>EAN</b>		<b>4014586863320</b>
<b>UVP + vRG exkl. MWST [PK01]</b>		<b>882.41</b>
<b>UVP + vRG inkl. MWST. [PK01]</b>		<b>953.00</b>
<b>vRG inkl. MWST</b>		<b>0.60</b>

**FEIN VORTEILE:**

- ▶ Extrem leistungsstark auch bei niedrigen Drehzahlen durch doppelte Getriebeuntersetzung und FEIN Hochleistungsmotor.
- ▶ Stufenlos regelbare Drehzahl, optimal zum Schleifen, Satinieren, Bürsten und Hochglanzpolieren von Edelstahl.
- ▶ Universell einsetzbar als vollwertiger Schleifer, Polierer und Satiniermaschine.
- ▶ Hervorragende Ergonomie.
- ▶ Spindelarretierung.
- ▶ Rechts- und Linkshand-Bedienung.
- ▶ Wiederanlaufschutz.
- ▶ Sanftanlauf.
- ▶ H 07 Industriekabel.
- ▶ Staubgeschützte Kugellager.
- ▶ Selbstabschaltende Kohlebürsten.
- ▶ Umfangreiches Zubehörprogramm lieferbar.

**Im Preis enthalten:**

1 FEIN Winkelpolierer WPO 14-25 E im Kunststoff-Werkzeugkoffer, 1 Halter (schwenkbar), 1 Schutzbügel, 1 Aufspanndorn, 1 Schleifvlies mit Wellenfaltung, 1 Stützteller mit Klettenhaftteil (Ø 115 mm, M 14), 10 Schleifvliese mit Klette (Ø 115 mm, fein), 1 elastische Schleifwalze (100 x 100 mm, Korn 60), 1 Lamellenvlieswalze (100 x 100 mm, Korn 180), 2 Schlüssel, 1 Anti-Vibrationshandgriff

**ROT 14-200 E**

Extrem leistungsstarker Rotationsschleifer für hohen Abtrag bei Metall, Holz, Beschichtungen und glasfaserverstärkten Kunststoffen (GFK).



Zubehör ab Seite 188

Nennaufnahme	W	1 200
Leistungsabgabe	W	750
Leerlaufdrehzahl	1/min	900 - 2 500
Schleifteller Ø	mm	200
Polierwerkzeug Ø	mm	200
Saugschlauch-Anschluss Ø	mm	38
Aufnahmegewinde		M 14
Kabel mit Stecker	m	4
Gewicht nach EPTA	kg	2,6
<b>Bestellnummer</b>		<b>7 221 65 50 01 0</b>
<b>EAN</b>		<b>4014586867236</b>
<b>UVP + vRG exkl. MWST [PK01]</b>		<b>697.22</b>
<b>UVP + vRG inkl. MWST. [PK01]</b>		<b>753.00</b>
<b>vRG inkl. MWST</b>		<b>0.60</b>

**FEIN VORTEILE:**

- ▶ 200 mm grosser Schleifteller - extrem leistungsstark über den gesamten Drehzahlbereich.
- ▶ Staubfreies Arbeiten mit Absaughaube, passend für 150 und 200 mm Schleifteller.
- ▶ Doppelte Getriebeuntersetzung gewährleistet konstante Drehzahlen auch bei höchster Belastung.
- ▶ Kombinierbar mit den Staubsaugern der FEIN Dustex Baureihe.
- ▶ Universell einsetzbar als Schleifer und Polierer.
- ▶ Stufenlos regelbare Drehzahl, optimal zum Schutz empfindlicher Oberflächen.
- ▶ Hervorragende Ergonomie.
- ▶ Spindelarretierung.
- ▶ Inkl. montierter Griffhaube für optimalen Halt beim Polieren.
- ▶ Rechts- und Linkshand-Bedienung.
- ▶ Wiederanlaufschutz.
- ▶ H 07 Industriekabel.
- ▶ Staubgeschützte Kugellager.
- ▶ Extrem leichtes Gewicht.
- ▶ Grosser Werkzeugkoffer für Verbrauchsmaterial und Zubehör.

**Im Preis enthalten:**

1 FEIN Winkelpolierer WPO 14-25 E im Kunststoff-Werkzeugkoffer, 1 Absaughaube, 1 Schleifteller hart (Ø 200 mm), 1 Anti-Vibrationshandgriff

**RS 10-70 E Start-Set**

Handlicher, kompakter Rohrschleifer für Edelstahlrohre bis Ø 45 mm.



Zubehör ab Seite 188

Nennaufnahme	W	800
Leistungsabgabe	W	550
Leerlaufdrehzahl	1/min	2 500 - 7 000
Mindest-Wandabstand	mm	50
Bandgeschwindigkeit	m/sek	3,5 - 11
Rohre bis Ø	mm	8 - 45
Kabel mit Stecker	m	4
Gewicht nach EPTA	kg	2,90
<b>Bestellnummer</b>		<b>7 221 66 60 00 0</b>
<b>EAN</b>		<b>4014586867519</b>
<b>UVP + vRG exkl. MWST [PK01]</b>		<b>1'337.96</b>
<b>UVP + vRG inkl. MWST. [PK01]</b>		<b>1'445.00</b>
<b>vRG inkl. MWST</b>		<b>0.60</b>

**FEIN VORTEILE:**

- ▶ FEIN Hochleistungsmotor für konstante Drehzahl auch bei Belastung.
- ▶ Optimale Bandgeschwindigkeiten für den effektiven Einsatz von verschiedenen Schleif-, Vlies- und Polierbändern.
- ▶ Einfachste Handhabung - Schwenkbarer Schleifarm, werkzeuglose Bandmontage und -justierung.
- ▶ Automatische Bandjustierung.
- ▶ Perfekte Bandführung.
- ▶ Umschlingungswinkel bis zu 180°.
- ▶ Stufenlos regelbare Drehzahl, optimal zum Schutz empfindlicher Oberflächen.
- ▶ Sanftanlauf.
- ▶ Wiederanlaufschutz.
- ▶ H 07 Industriekabel.
- ▶ Umfangreiches Zubehörprogramm lieferbar.

**Im Preis enthalten:**

1 Rohrschleifer RS 10-70 E im Kunststoff-Werkzeugkoffer, je 10 Schleifbänder (K 120, 180), 5 Vliesbänder (fein)

**KS 10-38 E Set**

Kehlnahtschleifer für schwer zugängliche Stellen an Metall-Konstruktionen.



Zubehör ab Seite 188

Nennaufnahme	W	800
Leerlaufdrehzahl	1/min	1 350 - 3 750
Umfangsgeschwindigkeit	m/sek	29,5
Werkzeug Ø	mm	150
Kabel mit Stecker	m	4
Gewicht nach EPTA	kg	3,20
<b>Bestellnummer</b>		<b>7 221 67 60 00 0</b>
<b>EAN</b>		<b>4014586868936</b>
<b>UVP + vRG exkl. MWST [PK01]</b>		<b>909.26</b>
<b>UVP + vRG inkl. MWST. [PK01]</b>		<b>982.00</b>
<b>vRG inkl. MWST</b>		<b>0.60</b>

**FEIN VORTEILE:**

- ▶ Flexibler Einsatz durch werkzeuglos schwenkbaren Vorsatz.
- ▶ Flache Bauweise für Ecken, Winkel und schwer zugängliche Stellen.
- ▶ Hohe Standzeit des Riemenantriebs durch wartungsfreies Spannsystem.
- ▶ Spindelarretierung für schnellen Scheibenwechsel.
- ▶ Werkzeuglos verstell- und abnehmbare Funkenhaube.
- ▶ Elektronische Drehzahlstellung.
- ▶ Qualität Made in Germany.
- ▶ H 07 Industriekabel.
- ▶ Sanftanlauf.
- ▶ Wiederanlaufschutz.

**Im Preis enthalten:**

1 Kehlnahtschleifer KS 10-38 E im Kunststoffkoffer, 1 Anti-Vibrationshandgriff, je eine Vliesscheibe mittel (Ø 150 mm in 3 und 6 mm Dicke), je eine Vliesscheibe fein (Ø 150 mm in 3 und 6 mm Dicke), Profilerstein zum Profilieren der Vliesscheiben

**WSG 17-70 Inox Start-Set**

Edelstahl-Start-Set zur Vorbereitung des Finishing auf Flächen, Rohren und Profilen.



Zubehör ab Seite 188

Nennaufnahme	W	1 700
Leistungsabgabe	W	1 000
Leerlaufdrehzahl	1/min	2 700 - 8 500
Schleifteller Ø	mm	125
Polierwerkzeug Ø	mm	125
Aufnahmegewinde		M 14
Kabel mit Stecker	m	4
Gewicht nach EPTA	kg	2,40
<b>Bestellnummer</b>		<b>7 222 13 61 00 0</b>
<b>EAN</b>		<b>4014586883564</b>
<b>UVP + vRG exkl. MWST [PK19]</b>		<b>508.33</b>
<b>UVP + vRG inkl. MWST. [PK19]</b>		<b>549.00</b>
<b>vRG inkl. MWST</b>		<b>0.60</b>

**FEIN VORTEILE:**

- ▶ POWERtronic für enorme Leistung, Leistungsreserve und besondere Drehzahlkonstanz unter Last.
- ▶ Variable Drehzahl ermöglicht den Einsatz verschiedener Werkzeuge vom Satinieren bis zum Schleifen von Edelstahl.
- ▶ Längere Kohlebürstenstandzeit und mehr Materialabtrag als vergleichbare Winkelschleifer.
- ▶ Industriekabel H07, 4m Länge.
- ▶ Beste Vibrationswerte seiner Klasse.
- ▶ Wiederanlaufschutz.
- ▶ Vollmetall-Getriebekopf für höchste Robustheit und Lebensdauer.
- ▶ Elektronischer Überlastschutz.
- ▶ Blockierüberwachung.
- ▶ Der Leichteste und Kürzeste seiner Art.
- ▶ Sanftanlauf.

**Im Preis enthalten:**

1 FEIN Compact-Winkelschleifer WSG 17-70 Inox im Kunststoff-Werkzeugkoffer, 1 Fächerschleifscheibe medium (Ø 125 mm), 1 Finishingscheibe (Ø 125 mm), je 5 Schleifblätter Pyramix perforiert Ø 115 mm (K 280, 400, 800), 25 Schleifblätter (K80, Ø 115 mm), 1 Kühlschleifteller (Ø 75 mm, M 14), 1 Stützteller mit Klettenhafterteil (Ø 115 mm, M 14)

**BF 10-280 E**

Extrem leistungsstarke Bandfeile für Ecken und Kanten in der Edelstahlbearbeitung.



Zubehör ab Seite 188

Nennaufnahme	W	800
Leistungsabgabe	W	550
Leerlaufdrehzahl	1/min	10 000 - 28 000
Bandgeschwindigkeit	m/sek	12 - 32
Bandabmessung	mm	520 x 3/6/20
Kabel mit Stecker	m	4
Gewicht nach EPTA	kg	2,10
<b>Bestellnummer</b>		<b>7 228 05 50 08 0</b>
<b>EAN</b>		<b>4014586867847</b>
<b>UVP + vRG exkl. MWST. [PK01]</b>		<b>632.41</b>
<b>UVP + vRG inkl. MWST. [PK01]</b>		<b>683.00</b>
<b>vRG inkl. MWST</b>		<b>0.60</b>

**FEIN VORTEILE:**

- ▶ FEIN Hochleistungsmotor für höchste Abtragsleistung und konstante Drehzahl auch bei hoher Belastung.
- ▶ Optimale Bandgeschwindigkeiten für den effektiven Einsatz von verschiedenen Schleif-, Vlies- und Polierbändern.
- ▶ Einfachste Handhabung - Werkzeuglos um 180° schwenkbarer Schleifarm, werkzeuglose Bandmontage und -justierung.
- ▶ Perfekte Bandführung.
- ▶ Bandbreiten von 3 bis 20 mm.
- ▶ Stufenlos regelbare Drehzahl, optimal zum Schutz empfindlicher Oberflächen.
- ▶ Gekröpfte und gerade Schleifarmlen für unterschiedliche Anwendungen.
- ▶ Sanftanlauf.
- ▶ Wiederanlaufschutz.
- ▶ H 07 Industriekabel.
- ▶ Umfangreiches Zubehörprogramm lieferbar.

**Im Preis enthalten:**

1 Schleifarm gekröpft

**BF 10-280 E Start-Set**

Start-Set Bandfeile für Ecken und Kanten in der Edelstahlbearbeitung.



Zubehör ab Seite 188

Nennaufnahme	W	800
Leistungsabgabe	W	550
Leerlaufdrehzahl	1/min	10 000 - 28 000
Bandgeschwindigkeit	m/sek	12 - 32
Bandabmessung	mm	520 x 3/6/20
Kabel mit Stecker	m	4
Gewicht nach EPTA	kg	2,10
<b>Bestellnummer</b>		<b>7 228 05 51 08 0</b>
<b>EAN</b>		<b>4014586867885</b>
<b>UVP + vRG exkl. MWST. [PK01]</b>		<b>739.81</b>
<b>UVP + vRG inkl. MWST. [PK01]</b>		<b>799.00</b>
<b>vRG inkl. MWST</b>		<b>0.60</b>

**FEIN VORTEILE:**

- ▶ FEIN Hochleistungsmotor für höchste Abtragsleistung und konstante Drehzahl auch bei hoher Belastung.
- ▶ Einfachste Handhabung - Werkzeuglos um 180° schwenkbarer Schleifarm, werkzeuglose Bandmontage und -justierung.
- ▶ Start-Set mit gekröpften und geraden Schleifarmlen für unterschiedliche Anwendungen, keramische Schleifbänder für effektive Schweissnahtbearbeitung und Vliesbänder für Finishing-Arbeiten in verschiedenen Breiten.
- ▶ Optimale Bandgeschwindigkeiten.
- ▶ Perfekte Bandführung.
- ▶ Bandbreiten von 3 bis 20 mm.
- ▶ Stufenlos regelbare Drehzahl, optimal zum Schutz empfindlicher Oberflächen.
- ▶ Sanftanlauf.
- ▶ Wiederanlaufschutz.
- ▶ H 07 Industriekabel.
- ▶ Umfangreiches Zubehörprogramm lieferbar.

**Im Preis enthalten:**

1 Bandfeile BF 10-280 E im Kunststoff-Werkzeugkoffer,  
3 Schleifarmlen (je 1 x 3/6 mm gekröpft, 6 mm gerade, 20 mm gerade), 10 Schleifbänder 3 mm (Korn 120), 10 Schleifbänder 6 mm (Korn 120), 10 Schleifbänder 20 mm (Korn 120), 5 Vliesbänder 6 mm (mittel)

**Zubehör WSG 17-70 Inox, ROT 14-200 E, MSf 636-1**



**Werkzeugkoffer**  
Kunststoff, Innenmasse: 470 x 275 x 116 mm

Bestellnummer	UVP + vRG exkl. MWST	UVP + vRG inkl. MWST
3 39 01 118 01 0	49.91	53.90



**Kunststoff-Box**  
Koffer-Einsatz mit verschliessbarem Deckel für Kleinteile und Zubehör, passend zu Werkzeugkoffer 3 39 01 118 01 0, max. 5 St./Koffer.

Bestellnummer	UVP + vRG exkl. MWST	UVP + vRG inkl. MWST
3 39 01 119 00 0	5.37	5.80

**Zubehör RS 12-70 E**



**Basis-Set Rohrschleifer**  
Reinigen von Verschmutzungen, Kratzer entfernen, bis zum perfekten Satinschliff. Bestehend aus: 2 x 10 St. Schleifbänder, 20 x 815 mm, P120/P180; 2 x 10 St. Schleifbänder, 40 x 815 mm, P120/P180; 5 St. Vliesbänder, 20 x 820 mm, sehr fein 280

Bestellnummer	UVP + vRG exkl. MWST	UVP + vRG inkl. MWST
6 37 14 050 02 1	263.15	284.20



**Polier-Set Rohrschleifer**  
Vorbereitung zum Polieren bis zum perfekten Spiegelglanz. Bestehend aus: 2 x 10 St. Schleifbänder, 20 x 815 mm, P320/P400; 1 x 3 St. Polierbänder, 20 x 815 mm; 1 Tube Vorpolyercreme, rot (200 ml); 1 Tube Abglänzcreme, weiss (200 ml)

Bestellnummer	UVP + vRG exkl. MWST	UVP + vRG inkl. MWST
6 37 14 052 02 3	216.11	233.40



**Keramik-Schleifbänder**  
Höchste Abtragsleistung bei sehr hoher Standzeit. Auch zum Entfernen feiner Schweissnähte

Masse mm	VE St	Bestellnummer	UVP + vRG exkl. MWST	UVP + vRG inkl. MWST
20 x 815	10	6 37 14 130 01 0	57.13	61.70
40 x 815	10	6 37 14 131 01 0	89.72	96.90



**Schleifbänder**  
hoch flexible Schleifbänder, ideal für das Schleifen von Rohrbogen  
20 x 815 mm

Korn	VE St	Bestellnummer	UVP + vRG exkl. MWST	UVP + vRG inkl. MWST
120	10	6 37 14 050 01 5	39.63	42.80
180	10	6 37 14 051 01 4	39.63	42.80
320	10	6 37 14 052 01 7	39.63	42.80
400	10	6 37 14 053 01 1	39.63	42.80



**Schleifbänder**  
hoch flexible Schleifbänder, ideal für das Schleifen von Rohrbogen  
40 x 815 mm

Korn	VE St	Bestellnummer	UVP + vRG exkl. MWST	UVP + vRG inkl. MWST
120	10	6 37 14 054 01 9	65.09	70.30
180	10	6 37 14 055 01 3	65.09	70.30



**Vliesbänder**  
sehr weiche Ausführung, für ansatzfreie Oberflächen auch bei engen Rohrbogen  
20 x 815 mm

Korn	VE St	Bestellnummer	UVP + vRG exkl. MWST	UVP + vRG inkl. MWST
80	5	6 37 14 056 01 6	45.83	49.50
120	5	6 37 14 057 01 0	45.83	49.50
280	5	6 37 14 058 01 8	53.70	58.00



**Polierbänder**  
20 x 815 mm, sehr weiche Ausführung, für ansatzfreien Spiegelglanz auch bei engen Rohrbogen

Bestellnummer	UVP + vRG exkl. MWST	UVP + vRG inkl. MWST
6 37 26 010 01 8	77.59	83.80



**Umlenkrolle**  
für beengte Platzverhältnisse (Wandabstand 50 mm)

Bestellnummer	UVP + vRG exkl. MWST	UVP + vRG inkl. MWST
3 13 35 017 01 1	90.19	97.40

**Zubehör BF 10-280 E**



**Schleifarm gekröpft**

Bandbreite mm	Bestellnummer	UVP + vRG exkl. MWST	UVP + vRG inkl. MWST
3/6	6 38 10 026 01 0	84.26	91.00



**Schleifarm gerade**

Bandbreite mm	Bestellnummer	UVP + vRG exkl. MWST	UVP + vRG inkl. MWST
6	6 38 10 027 01 0	84.26	91.00
20	6 38 10 030 01 0	110.19	119.00



**Keramik-Schleifband**  
Höchste Abtragsleistung bei sehr hoher Standzeit. Auch zum Entfernen feiner Schweissnähte  
VE 10, Länge 520 mm.

Korn	Breite mm	Bestellnummer	UVP + vRG exkl. MWST	UVP + vRG inkl. MWST
80	3	6 37 14 061 01 0	17.78	19.20
120	3	6 37 14 062 01 0	17.78	19.20
180	3	6 37 14 063 01 0	17.78	19.20
80	6	6 37 14 068 01 0	19.63	21.20
120	6	6 37 14 069 01 0	19.63	21.20
180	6	6 37 14 070 01 0	19.63	21.20
80	20	6 37 14 089 01 0	27.04	29.20
120	20	6 37 14 090 01 0	27.04	29.20
180	20	6 37 14 091 01 0	27.04	29.20



**Vliesband**  
Weiche Ausführung, für ansatzfreie Oberflächen.  
VE 5, Länge 520 mm.

Breite mm	Ausführung	Bestellnummer	UVP + vRG exkl. MWST	UVP + vRG inkl. MWST
6	grob	6 37 14 114 01 0	25.09	27.10
6	mittel	6 37 14 115 01 0	25.09	27.10
6	fein	6 37 14 116 01 0	25.09	27.10
20	grob	6 37 14 123 01 0	35.19	38.00
20	mittel	6 37 14 124 01 0	35.19	38.00
20	fein	6 37 14 125 01 0	35.19	38.00



**Polierband**  
Weiche Ausführung, für ansatzfreien Spiegelglanz in Verbindung mit FEIN Polierpasten.  
VE 3, Länge 520 mm.

Breite mm	Bestellnummer	UVP + vRG exkl. MWST	UVP + vRG inkl. MWST
6	6 37 26 016 01 0	16.11	17.40
20	6 37 26 019 01 0	22.13	23.90



**Zubehör WSG 17-70 Inox**



**Schnellspanmutter**  
für werkzeuglosen Scheibenwechsel, geringe Bauhöhe von nur 8 mm

Bestellnummer	UVP + vRG exkl. MWST	UVP + vRG inkl. MWST
6 38 02 191 01 0	35.83	38.70



**Arbeitshandschuhe**  
Vibrationsdämpfend, zertifiziert nach EN 388/420, EN ISO 10 819, EEC Nr. 0 200, VE 1 Paar

Gr.	Bestellnummer	UVP + vRG exkl. MWST	UVP + vRG inkl. MWST
9 L	3 21 73 003 00 3	96.57	104.30
10 XL	3 21 73 004 00 1	96.57	104.30
11 XXL	3 21 73 005 00 5	96.57	104.30



**Schutzhaube**  
für Fächerschleif- und Schruppscheiben

Ø mm	Bestellnummer	UVP + vRG exkl. MWST	UVP + vRG inkl. MWST
125	3 18 10 300 00 0	12.22	13.20



**Schutzhaube für Trennarbeiten**  
zum sicheren Arbeiten mit Trennscheiben

Ø mm	Bestellnummer	UVP + vRG exkl. MWST	UVP + vRG inkl. MWST
125	6 38 11 017 01 0	a. A.	a. A.



**Innenflansch**

Bestellnummer	UVP + vRG exkl. MWST	UVP + vRG inkl. MWST
6 38 01 120 00 6	8.98	9.70



**Gewindeflansch**  
M 14, für Schrupp- und Trennscheiben sowie für Fächerschleifscheiben und Zopf-Rundbürste

Bestellnummer	UVP + vRG exkl. MWST	UVP + vRG inkl. MWST
6 38 02 052 00 0	8.98	9.70



**Gewindeflansch**  
M 14, für elastischen Schleifteller sowie für Zopf-Kegelbürste

Bestellnummer	UVP + vRG exkl. MWST	UVP + vRG inkl. MWST
6 38 01 154 00 7	8.98	9.70



**Elastischer Schleifteller**  
mit Flansch M 14, für Fiber-Schleifblätter Ø 125 mm

Ø mm	Bestellnummer	UVP + vRG exkl. MWST	UVP + vRG inkl. MWST
125	6 38 06 087 01 3	7.50	8.10



**Stützteller**  
M 14, Ø 125 mm, mit Klettenhaftteil, für Schleifblätter mit Klettenschnellbefestigung

Ø mm	Bestellnummer	UVP + vRG exkl. MWST	UVP + vRG inkl. MWST
115	6 38 06 168 01 2	13.89	15.00



**Stützteller**  
mit Klettenhaftteil, für Einsatz mit Schleifvlies, M 14

Ø mm	Bestellnummer	UVP + vRG exkl. MWST	UVP + vRG inkl. MWST
115	6 38 06 172 01 0	18.70	20.20



**Schleifvliescheiben**  
Ø 115 mm, stabil, mit Klettenschnellbefestigung, für Einsatz mit Stützteller 6 38 06 172 01 0

Ausführung	VE St	Bestellnummer	UVP + vRG exkl. MWST	UVP + vRG inkl. MWST
grob	10	6 37 32 001 01 8	45.83	49.50
mittel	10	6 37 32 002 01 1	43.52	47.00
fein	10	6 37 32 003 01 5	37.31	40.30



**Kühlschleifteller**  
hinterlüfteter Schleifteller, ideal für Schleifscheiben Pyramix

Ø mm	Bestellnummer	UVP + vRG exkl. MWST	UVP + vRG inkl. MWST
115	6 38 06 193 01 0	14.91	16.10



**Kühlschleifteller**  
hinterlüfteter Schleifteller, ideal für Schleifscheiben Pyramix zur Weiterverwendung wenn der äussere Rand der Schleifscheiben abgetrennt wurde.

Ø mm	Bestellnummer	UVP + vRG exkl. MWST	UVP + vRG inkl. MWST
75	6 38 06 196 01 0	14.72	15.90



**Schleifblatt Pyramix**  
Mit der Perforation der Pyramix Klettschleifscheibe lässt sich diese zudem auch nach der ersten Randabnutzung wiederverwenden. Ø 115 mm.  
zum Entfernen tiefer Kratzer

Korn	VE St	Bestellnummer	UVP + vRG exkl. MWST	UVP + vRG inkl. MWST
280	5	6 37 17 239 01 0	30.93	33.40
280	25	6 37 17 239 02 0	136.11	147.00



**Schleifblatt Pyramix**  
Mit der Perforation der Pyramix Klettschleifscheibe lässt sich diese zudem auch nach der ersten Randabnutzung wiederverwenden. Ø 115 mm.  
zum Entfernen leichter Kratzer, Schlibbtaufbau, Reduzierung der Rautiefe

Korn	VE St	Bestellnummer	UVP + vRG exkl. MWST	UVP + vRG inkl. MWST
400	5	6 37 17 240 01 0	30.93	33.40
400	25	6 37 17 240 02 0	136.11	147.00



**Schleifblatt Pyramix**  
Mit der Perforation der Pyramix Klettschleifscheibe lässt sich diese zudem auch nach der ersten Randabnutzung wiederverwenden. Ø 115 mm.  
zum Entfernen sehr leichter Kratzer, Schlibbtaufbau, Reduzierung der Rautiefe

Korn	VE St	Bestellnummer	UVP + vRG exkl. MWST	UVP + vRG inkl. MWST
800	5	6 37 17 241 01 0	30.93	33.40
800	25	6 37 17 241 02 0	136.11	147.00





**Schleifblatt Pyramix**

Mit der Perforation der Pyramix Klettschleifscheibe lässt sich diese zudem auch nach der ersten Randabnutzung wiederverwenden. Ø 115 mm.  
Reduzierung der Rautiefe, optimale Voraussetzung für das anschließende Polieren

Korn	VE St	Bestellnummer	UVP + vRG exkl. MWST	UVP + vRG inkl. MWST
1 400	5	6 37 17 242 01 0	30.93	33.40
1 400	25	6 37 17 242 02 0	136.11	147.00



**Lamellenschleifrad**

Ø 125 mm, M 14

Korn	Bestellnummer	UVP + vRG exkl. MWST	UVP + vRG inkl. MWST
120	6 37 21 052 01 0	32.41	35.00



**Finishingscheibe**

Ø 125 mm, für das Endfinish

Bestellnummer	UVP + vRG exkl. MWST	UVP + vRG inkl. MWST
6 37 32 005 01 0	32.78	35.40



**Fächerschleifscheibe medium**

Ø 125 mm, zum Entfernen von feinen Schweißnähten ohne angrenzende Oberflächen zu beschädigen

VE St	Bestellnummer	UVP + vRG exkl. MWST	UVP + vRG inkl. MWST
10	6 37 30 018 01 0	228.70	247.00



**Edelstahl-Set Schleifen Rohre/Profile**

Verschleifen von feinen Schweißnähten, ohne angrenzende Oberflächen zu beschädigen. Mit anschließendem Oberflächenfinish. Bestehend aus: je 10 St. Fächerschleifscheiben medium (6 37 30 018 01 0), 1 Lamellenschleifrad Körnung 120 (6 37 21 052 01 0), 1 FiniFinishingscheibe (6 37 32 005 01 0).

Bestellnummer	UVP + vRG exkl. MWST	UVP + vRG inkl. MWST
6 37 21 052 02 0	289.07	312.20



**Edelstahl-Set Vorbereitung Polieren Fläche/Rohre/Profile**

Entfernt Kratzer effektiv und schnell; optimale Vorbereitung zum Polieren durch abgestimmten Schlibbildaufbau; bei Vorbereitung zum Polieren: Hohe Abtragsleistung bei geringem Zeitaufwand. Bestehend aus: 5 Schleifblatt Pyramix K280 (6 37 17 239 01 0), 5 Schleifblatt Pyramix K400 (6 37 17 240 01 0), 5 Schleifblatt K800 (6 37 17 241 01 0), 5 Schleifblatt Pyramix K1 400 (6 37 17 242 01 0), 1 Kühlschleifteller Ø 75 mm (6 38 06 196 01 0), 25 Schleifblatt K80 (6 37 28 135 01 0), 1 Kühlschleifteller Ø 115 mm (6 38 06 193 01 0)

Bestellnummer	UVP + vRG exkl. MWST	UVP + vRG inkl. MWST
6 38 06 193 04 0	176.67	190.80

**Zubehör KS 10-38 E**



**Vliesscheibe**

Mit hoher Abtragsleistung zum Verschleifen, Entzundern und Satinieren von Kehlnähten.

Ø mm	Dicke mm	Ausführung	Bestellnummer	UVP + vRG exkl. MWST	UVP + vRG inkl. MWST
150	3	grob	6 37 34 001 01 0	37.04	40.00
150	6	grob	6 37 34 002 01 0	46.48	50.20



**Vliesscheibe**

Zum Verschleifen, Angleichen, Entzundern und für feine Satinierschliffe auf Kehlnähten. Entfernt leichte Kratzer auf Profilen und Flächen.

Ø mm	Dicke mm	Ausführung	Bestellnummer	UVP + vRG exkl. MWST	UVP + vRG inkl. MWST
150	3	mittel	6 37 34 003 01 0	27.59	29.80
150	6	hart	6 37 34 004 01 0	33.89	36.60



**Vliesscheibe**

Entfernt Anlaufarben und leichte Kratzer, ideal zur Vorbereitung zum Polieren von Kehlnähten.

Ø mm	Dicke mm	Ausführung	Bestellnummer	UVP + vRG exkl. MWST	UVP + vRG inkl. MWST
150	3	fein	6 37 34 005 01 0	27.59	29.80
150	6	fein	6 37 34 006 01 0	33.89	36.60



**Vliesscheibe**

Zum Vorpolieren von Oberflächen von Kehlnähten. Entfernt schnell Anlaufarben ohne die Schweißnaht abzutragen.

Ø mm	Dicke mm	Ausführung	Bestellnummer	UVP + vRG exkl. MWST	UVP + vRG inkl. MWST
150	6	sehr fein	6 37 34 007 01 0	29.91	32.30



**Filzscheibe**

Zum Polieren von Kehlnähten bis zum Spiegelglanz in Verbindung mit FEIN Polierpasten.

Ø mm	Dicke mm	Bestellnummer	UVP + vRG exkl. MWST	UVP + vRG inkl. MWST
150	6	6 37 18 011 01 0	19.44	21.00



**Profilierstein**

Zum Anschleifen der Vliesscheiben für gleichbleibende Kehlnaht-Profile.

Bestellnummer	UVP + vRG exkl. MWST	UVP + vRG inkl. MWST
6 37 19 011 01 0	24.44	26.40

**Zubehör RS 10-70 E**



**Schleifbänder**

hoch flexible Schleifbänder, ideal für das Schleifen von Rohrbogen  
VE 10, 30 x 533 mm.

Korn	Bestellnummer	UVP + vRG exkl. MWST	UVP + vRG inkl. MWST
80	6 37 14 136 01 0	31.67	34.20
120	6 37 14 137 01 0	31.67	34.20
180	6 37 14 138 01 0	31.67	34.20
320	6 37 14 139 01 0	31.67	34.20
400	6 37 14 140 01 0	31.67	34.20



**Vliesbänder**

sehr weiche Ausführung, für ansatzfreie Oberflächen auch bei engen Rohrbogen  
VE 5, 30 x 533 mm.

Ausführung	Bestellnummer	UVP + vRG exkl. MWST	UVP + vRG inkl. MWST
grob	6 37 14 141 01 0	43.33	46.80
mittel	6 37 14 142 01 0	43.33	46.80
fein	6 37 14 143 01 0	43.33	46.80





**Polierbänder**

sehr weiche Ausführung, für ansatzfreien Spiegelglanz auch bei engen Rohrbogen.  
VE 3, 30 x 533 mm.

Bestellnummer	UVP + vRG exkl. MWST	UVP + vRG inkl. MWST
6 37 14 144 01 0	25.19	27.20

**Zubehör ROT 14-200 E**



**Saughauben Set**

Bestellnummer	UVP + vRG exkl. MWST	UVP + vRG inkl. MWST
3 18 10 264 01 0	25.00	27.00

**Absaughaube**

Bestellnummer	UVP + vRG exkl. MWST	UVP + vRG inkl. MWST
3 18 10 240 01 4	a. A.	a. A.



**Verbindungsstück**

Universell einsetzbar zur Verbindung von Elektrowerkzeugen und Zubehören mit Staubabsaugung an Staubsauger. Flexible Gummihülse, Länge 70 mm, Innen-Ø 31,5 mm.

Bestellnummer	UVP + vRG exkl. MWST	UVP + vRG inkl. MWST
3 13 22 771 00 9	6.57	7.10



**Schleifblätter**

gelocht, Ø 150 mm, mit Klettenschnellbefestigung  
Einsatzgebiet: Holz, Metall, Auto-Rohkarossen, Schweissstellen.  
Qualität: vollkunstharzgebunden, Korund. Eigenschaft: hohe Abtragsleistung.

Korn	VE St	Bestellnummer	UVP + vRG exkl. MWST	UVP + vRG inkl. MWST
60	50	6 37 28 022 01 7	68.89	74.40



**Schleifteller**

Ø 150 mm, gelocht, mit Klettenhaftteil

Ausführung	Bestellnummer	UVP + vRG exkl. MWST	UVP + vRG inkl. MWST
hart	6 38 06 116 02 1	129.72	140.10
extra weich	6 38 06 166 02 6	127.78	138.00



**Schleifteller**

Ø 200 mm, gelocht mit Klettenhaftteil

Ausführung	Bestellnummer	UVP + vRG exkl. MWST	UVP + vRG inkl. MWST
hart	6 38 06 102 02 3	142.59	154.00
mittel	6 38 06 095 02 1	143.52	155.00
extra weich	6 38 06 118 02 3	143.52	155.00



**Lammfell**

mit Klettenschnellbefestigung.

Ø mm	Bestellnummer	UVP + vRG exkl. MWST	UVP + vRG inkl. MWST
200	6 37 23 010 00 6	22.13	23.90

**Zubehör MSf 636-1**

**Klettenhaftteil**

Ø 150 mm

Ø mm	Bestellnummer	UVP + vRG exkl. MWST	UVP + vRG inkl. MWST
150	3 14 26 030 00 5	21.11	22.80

**Schleifteller**

Ø 115 mm, ungelocht mit Klettenhaftteil, hart

Bestellnummer	UVP + vRG exkl. MWST	UVP + vRG inkl. MWST
6 38 06 167 02 0	47.13	50.90

**Exzenterkopf**

Ø 115 mm

Bestellnummer	UVP + vRG exkl. MWST	UVP + vRG inkl. MWST
3 12 07 131 02 9	200.37	216.40



**Schleifblätter**

Ø 115 mm, zum Entfernen sehr tiefer Kratzer und feiner Schweissnähte

Korn	VE St	Bestellnummer	UVP + vRG exkl. MWST	UVP + vRG inkl. MWST
80	50	6 37 28 096 01 9	33.52	36.20



**Schleifteller**

Ø 125 mm, gelocht mit Klettenhaftteil

Ausführung	Bestellnummer	UVP + vRG exkl. MWST	UVP + vRG inkl. MWST
hart	6 38 06 103 02 7	96.85	104.60
mittel	6 38 06 088 02 7	98.24	106.10
weich	6 38 06 117 02 5	125.28	135.30

**Schleifblätter**

gelocht, Ø 125 mm, mit Klettenschnellbefestigung  
Einsatzgebiet: Holz, Farben, Spachtel, Autolacke, GFK, Kunststoff. Qualität: vollkunstharzgebunden, mittlere Bindung, Korund. Eigenschaft: erheblich vermindertes Zusetzen, hohe Abtragsleistung, flexibel.

Korn	VE St	Bestellnummer	UVP + vRG exkl. MWST	UVP + vRG inkl. MWST
80	50	6 37 28 001 01 6	45.28	48.90
100	50	6 37 28 002 01 9	45.28	48.90



**Schleifteller**

Ø 150 mm, gelocht, mit Klettenhaftteil

Ausführung	Bestellnummer	UVP + vRG exkl. MWST	UVP + vRG inkl. MWST
hart	6 38 06 101 02 0	113.06	122.10
mittel	6 38 06 090 02 3	115.28	124.50
weich	6 38 06 114 02 4	107.96	116.60



**Exzenterkopf**

Ø 150 mm

Bestellnummer	UVP + vRG exkl. MWST	UVP + vRG inkl. MWST
3 12 07 103 01 3	155.09	167.50



**Schleifblätter**

gelocht, Ø 150 mm, mit Klettenschnellbefestigung  
Einsatzgebiet: Metall, Auto-Rohkarossen, Lötstellen, Schweissstellen, GFK. Qualität: Hochleistungs-Schleiftuch, vollkunstharzgebunden, Korund. Eigenschaft: sehr stabil, hohe Abtragsleistung.

Korn	VE St	Bestellnummer	UVP + vRG exkl. MWST	UVP + vRG inkl. MWST
40	50	6 37 28 009 01 4	127.50	137.70
60	50	6 37 28 010 01 6	119.17	128.70
80	50	6 37 28 056 01 3	108.33	117.00
100	50	6 37 28 054 01 6	108.33	117.00



**Schleifblätter**

gelocht, Ø 150 mm, mit Klettenschnellbefestigung  
Einsatzgebiet: Holz, Farbe, Autolacke, Spachtel, GFK, Kunststoff  
Qualität: vollkunstharzgebunden, Korund. Eigenschaft: erheblich vermindertes Zusetzen, flexibel.

Korn	VE St	Bestellnummer	UVP + vRG exkl. MWST	UVP + vRG inkl. MWST
80	50	6 37 28 074 01 4	59.91	64.70
120	50	6 37 28 084 01 3	51.67	55.80
150	50	6 37 28 012 01 8	51.67	55.80
180	50	6 37 28 013 01 2	51.67	55.80
220	50	6 37 28 014 01 0	51.67	55.80
240	50	6 37 28 015 01 4	51.67	55.80
320	50	6 37 28 017 01 1	51.67	55.80
400	50	6 37 28 061 01 0	51.67	55.80



**Schleifblätter**

gelocht, Ø 150 mm, mit Klettenschnellbefestigung  
Einsatzgebiet: Holz, Metall, Auto-Rohkarossen, Schweissstellen.  
Qualität: vollkunstharzgebunden, leichte Bindung, Korund.  
Eigenschaft: hohe Abtragsleistung.

Korn	VE St	Bestellnummer	UVP + vRG exkl. MWST	UVP + vRG inkl. MWST
40	50	6 37 28 072 01 2	63.70	68.80
60	50	6 37 28 073 01 6	61.20	66.10



**Lammfell**

mit Klettenschnellbefestigung.

Ø mm	VE St	Bestellnummer	UVP + vRG exkl. MWST	UVP + vRG inkl. MWST
125		6 37 23 008 00 0	10.09	10.90

**Zubehör KS 10-38 E, BF 10-280 E, RS 10-70 E, RS 12-70 E, WPO 14-25 E**



**Microfasertuch**

Feinmaschige Qualität zum Reinigen von Polierresten.  
Saumfreie Ausführung für kratz- und fusselloses Arbeiten.

Bestellnummer	UVP + vRG exkl. MWST	UVP + vRG inkl. MWST
6 37 33 003 01 0	9.63	10.40

**Zubehör WPO 14-25 E**



**Edelstahl-Set Standard Fläche**

Set für Standardanwendungen in der Flächenbearbeitung:  
Reinigen von Verschmutzungen durch Wellenvlies, entfernen von Anlauffarben, bis zum guten Satinierschleiff. Bestehend aus:  
1 Elast. Schleifwalze K60 (6 37 21 006 01 2), 1 Lamellenvlieswalze (6 37 21 009 01 8), 1 Schleifvlies mit Wellenfaltung (6 37 23 021 01 3), 1 Schleifvliescheiben fein VE10 (6 37 32 003 01 5), 1 Stützteller (6 38 06 172 01 0), 1 Aufspanndorn (6 38 03 066 02 4), 1 Zweiloch-Mutterdreher (6 29 10 022 00 2), 1 Maulschlüssel 19 x 22 (6 29 04 003 00 0)

Bestellnummer	UVP + vRG exkl. MWST	UVP + vRG inkl. MWST
6 37 21 006 04 0	255.65	276.10



**Edelstahl-Set Schleifen Fläche**

Hohe Abtragsleistung in der Fläche. Bestehend aus:  
1 Expansionswalze (6 38 06 192 01 0), 5 Schleifhülsen K60 (6 37 14 132 01 0), 5 Schleifhülsen K80 (6 37 14 133 01 0), 5 Schleifhülsen K120 (6 37 14 134 01 0)

Bestellnummer	UVP + vRG exkl. MWST	UVP + vRG inkl. MWST
6 38 06 192 02 0	257.50	278.10



**Edelstahl-Set Satinieren Fläche**

Perfekter, ansatzfreier Satinierschleiff. Äusserst geringe Wärmebildung bei der Bearbeitung. Bestehend aus: 1 Elastische Schleifwalze K60 mittel (6 37 21 006 01 2), 1 Elastische Schleifwalze K180 fein (6 37 21 007 01 6), 1 Schleifvlieswalze Sinus K180 fein (6 37 21 051 01 0)

Bestellnummer	UVP + vRG exkl. MWST	UVP + vRG inkl. MWST
6 37 21 050 02 0	274.07	296.00



**Edelstahl-Set Standard Rohre**

Set für Standard-Anwendungen in der Bearbeitung von geraden Rohren. Reinigen von Verschmutzungen, Entfernen von Anlauffarben, bis zum guten Satinierschleiff. Bestehend aus:  
1 Schleifbandrolle (6 38 06 181 01 6), 1 Schleifband K60 VE10 (6 37 14 044 01 0), 1 Schleifband K120 VE10 (6 37 14 045 01 4), 1 Vliesband mittel (6 37 14 048 01 9), 1 Vliesband fein (6 37 14 049 01 3), 1 Klebeband (6 38 09 004 01 9)

Bestellnummer	UVP + vRG exkl. MWST	UVP + vRG inkl. MWST
6 38 06 181 03 0	181.67	196.20



**Edelstahl-Set Satinieren Profile**

Satinieren von Profilen für perfektes Schliffbild. Bestehend aus:  
1 Elastische Walze K 60 mittel (6 37 21 054 01 0), 1 Elastische Walze K 180 fein (6 37 21 055 01 0), 1 Schleifvlieswalze Sinus fein (6 37 21 056 01 0), 1 Aufspanndorn (6 38 03 071 02 0)

Bestellnummer	UVP + vRG exkl. MWST	UVP + vRG inkl. MWST
6 37 21 054 02 0	225.28	243.30



**Edelstahl-Set Polieren Fläche/Rohre/Profile**

Oberflächen bis zum Spiegelglanz. Keine Fusselbildung der Polierringe. Bestehend aus: 1 Polierring-Sisal (6 37 23 011 01 4), 2 Polierring-Tuch fest (6 37 23 013 01 1), 2 Polierring-Tuch weich (6 37 23 014 01 9), 1 Bürstpaste (6 37 26 027 01 0), 1 VorpolieVorpolierpaste (6 37 26 028 01 0), 1 Abglänzpaste (6 37 26 029 01 0), 1 Aufspanndorn (6 38 03 027 03 8), 1 Zweiloch-Mutterdreher (6 29 10 022 00 2), 1 Maulschlüssel 19 x 22 (6 29 04 003 00 0)

Bestellnummer	UVP + vRG exkl. MWST	UVP + vRG inkl. MWST
6 37 23 011 04 0	142.96	154.40



**Elastische Schleifwalze**

Bohrung 19 mm  
100 x 100 mm

Korn	Ausführung	Bestellnummer	UVP + vRG exkl. MWST	UVP + vRG inkl. MWST
60	mittel	6 37 21 006 01 2	110.74	119.60
180	fein	6 37 21 007 01 6	110.74	119.60



**Elastische Schleifwalze**

Bohrung 19 mm  
100 x 50 mm

Korn	Ausführung	Bestellnummer	UVP + vRG exkl. MWST	UVP + vRG inkl. MWST
60	mittel	6 37 21 054 01 0	76.94	83.10
180	fein	6 37 21 055 01 0	76.94	83.10



**Schleifvlieswalze Sinus**  
Bohrung 19 mm  
Ø 100 x 50 mm, mit Sinuswelle, für ansatzfreies Satinierfinish

Korn	Ausführung	Bestellnummer	UVP + vRG exkl. MWST	UVP + vRG inkl. MWST
180	fein	6 37 21 056 01 0	44.63	48.20



**Schleifvlieswalze Sinus**  
Bohrung 19 mm  
Ø 100 x 100 mm, mit Sinuswelle, für ansatzfreies Satinierfinish

Korn	Ausführung	Bestellnummer	UVP + vRG exkl. MWST	UVP + vRG inkl. MWST
180	fein	6 37 21 051 01 0	63.15	68.20



**Lamellenschleifrad**  
Ø 150 mm, Bohrung 14 mm  
zur Beseitigung leichter Fehler und leichter Kratzer

Bestellnummer	UVP + vRG exkl. MWST	UVP + vRG inkl. MWST
6 37 21 003 01 7	71.30	77.00



**Lamellenschleifrad**  
Ø 150 mm, Bohrung 14 mm  
für mittleren Bürstenstrich

Bestellnummer	UVP + vRG exkl. MWST	UVP + vRG inkl. MWST
6 37 21 004 01 5	71.30	77.00



**Lamellenschleifrad**  
Ø 150 mm, Bohrung 14 mm  
für feinen Bürstenstrich, Satinierfinish

Bestellnummer	UVP + vRG exkl. MWST	UVP + vRG inkl. MWST
6 37 21 005 01 9	71.30	77.00



**Lamellenvlieswalze**  
Ø 100 x 100 mm, Bohrung 19 mm  
für mittleres Satinierfinish

Korn	Ausführung	Bestellnummer	UVP + vRG exkl. MWST	UVP + vRG inkl. MWST
100	mittel	6 37 21 008 01 4	48.15	52.00



**Lamellenvlieswalze**  
Ø 100 x 100 mm, Bohrung 19 mm  
für feines Satinierfinish

Korn	Ausführung	Bestellnummer	UVP + vRG exkl. MWST	UVP + vRG inkl. MWST
180	fein	6 37 21 009 01 8	48.15	52.00



**Lamellenvlieswalze**  
Ø 100 x 100 mm, Bohrung 19 mm  
für sehr feines Satinierfinish

Korn	Ausführung	Bestellnummer	UVP + vRG exkl. MWST	UVP + vRG inkl. MWST
280	sehr fein	6 37 21 010 01 0	48.15	52.00



**Schleifvlies**  
mit Wellenfaltung, Breite ca. 30 mm, Bohrung 14 mm, für leichte Entgratarbeiten, Desoxidation, leichte Schleifarbeiten, dekorative Arbeiten

Ø mm	Bestellnummer	UVP + vRG exkl. MWST	UVP + vRG inkl. MWST
150	6 37 23 021 01 3	20.19	21.80
200	6 37 23 022 01 6	23.98	25.90



**Schleifliesscheiben**  
Ø 115 mm, stabil, mit Klettenschnellbefestigung, für Einsatz mit Stützteller 6 38 06 172 01 0

Ausführung	VE St	Bestellnummer	UVP + vRG exkl. MWST	UVP + vRG inkl. MWST
grob	10	6 37 32 001 01 8	45.83	49.50
mittel	10	6 37 32 002 01 1	43.52	47.00
fein	10	6 37 32 003 01 5	37.31	40.30



**Stützteller**  
mit Klettenhafterteil, für Einsatz mit Schleifvlies, M 14

Ø mm	Bestellnummer	UVP + vRG exkl. MWST	UVP + vRG inkl. MWST
115	6 38 06 172 01 0	18.70	20.20



**Schleifbandrolle**  
Bohrung 19 mm  
100 x 70 mm

Bestellnummer	UVP + vRG exkl. MWST	UVP + vRG inkl. MWST
6 38 06 181 01 6	92.59	100.00



**Schleifbänder**  
600 x 30 mm

Korn	VE St	Bestellnummer	UVP + vRG exkl. MWST	UVP + vRG inkl. MWST
60	10	6 37 14 044 01 0	28.06	30.30
120	10	6 37 14 045 01 4	28.06	30.30
240	10	6 37 14 046 01 7	28.06	30.30

**Klebeband**

zum Wiederverschliessen von Schleifbändern bei geschlossenen Rohrsystemen, 50 m

Bestellnummer	UVP + vRG exkl. MWST	UVP + vRG inkl. MWST
6 38 09 004 01 9	13.80	14.90



**Vliesbänder**  
mit Knopfverschluss zum Wiederverschliessen, ideal bei geschlossenen Rohrsystemen, 600 x 30 mm

Ausführung	Bestellnummer	UVP + vRG exkl. MWST	UVP + vRG inkl. MWST
grob	6 37 14 047 01 1	15.00	16.20
mittel	6 37 14 048 01 9	15.00	16.20
fein	6 37 14 049 01 3	15.00	16.20



**Polierringe, Sisal, Tuch**  
zum

- Feinschleifen/Bürsten und Einebnen von NE-Metallen nach Vorschleiff mit Korn 240 280 mit Bürstpaste „gelb“.
- Feinschleifen/Bürsten und Einebnen von Eisen/Stahl und Edelstahl nach Vorschleiff mit Korn 280 - 320 mit Bürstpaste „gelb“
- Mattglänzen/Bü-Mattglänzen/Bürsten von NE-Metallen, Eisen/ Stahl und Edelstahl mit Bürstpaste „gelb“.
- Vorpolieren von Eisen/Stahl und Edelstahl mit Vorpolierpaste „orange“ Breite ca. 30 mm, Bohrung 14 mm

Ø mm	Bestellnummer	UVP + vRG exkl. MWST	UVP + vRG inkl. MWST
150	6 37 23 011 01 4	22.50	24.30
200	6 37 23 012 01 7	31.39	33.90



**Polierringe, Tuch, fest**

Breite ca. 15 mm, Bohrung 14 mm, zum Vorpolieren und Polieren von NE-Metallen, Eisen/Stahl und Edelstahl, Vorpolierpaste „orange“

Ø mm	Bestellnummer	UVP + vRG exkl. MWST	UVP + vRG inkl. MWST
150	6 37 23 013 01 1	13.15	14.20
200	6 37 23 015 01 3	15.56	16.80



**Polierringe, Tuch, weich**

Breite ca. 15 mm, Bohrung 14 mm, zum Hochglanzpolieren von NE-Metallen, Eisen/Stahl, Edelstahl und Chrom mit Abglänzpaste „weiss“

Ø mm	Bestellnummer	UVP + vRG exkl. MWST	UVP + vRG inkl. MWST
150	6 37 23 014 01 9	10.28	11.10
200	6 37 23 016 01 6	15.00	16.20

**Polierringe, Vliesstoff, extra weich**

Breite ca. 15 mm, Bohrung 14 mm, zum Finishpolieren von NE-Metallen, Eisen/Stahl, Edelstahl und vielen Kunststoffen mit Abglänzpaste „weiss“

Ø mm	Bestellnummer	UVP + vRG exkl. MWST	UVP + vRG inkl. MWST
150	6 37 23 019 01 2	12.59	13.60
200	6 37 23 020 01 4	19.54	21.10



**Polierscheibe**

Ø 150 mm, Breite 60 mm, elastisch, Bohrung 14 mm zum Strichpolieren, Korn 16 (grob), weich, „grün“

Bestellnummer	UVP + vRG exkl. MWST	UVP + vRG inkl. MWST
6 37 13 013 01 8	162.04	175.00



**Polierscheibe**

Ø 150 mm, Breite 60 mm, elastisch, Bohrung 14 mm für feine Oberflächen, Korn 24 (mittel), weich, „blau“

Bestellnummer	UVP + vRG exkl. MWST	UVP + vRG inkl. MWST
6 37 13 015 01 0	162.04	175.00

**Polierscheibe**

Ø 150 mm, Breite 60 mm, elastisch, Bohrung 14 mm zum Feinpolieren, Korn 46 (fein), weich, „braun“

Bestellnummer	UVP + vRG exkl. MWST	UVP + vRG inkl. MWST
6 37 13 016 01 3	162.04	175.00



**Lamellenschleifrad**

Breite 50 mm, zum Polieren von nichtrostendem Stahl, Bohrung 14 mm

Ø mm	Bestellnummer	UVP + vRG exkl. MWST	UVP + vRG inkl. MWST
200	6 37 21 001 00 1	166.39	179.70



**Bürstpaste**

„gelb“, für Sisal/Tuch zum Mattglänzen von NE-Metallen, Eisen/Stahl und Edelstahl

Bestellnummer	UVP + vRG exkl. MWST	UVP + vRG inkl. MWST
6 37 26 027 01 0	9.91	10.70



**Vorpolierpaste**

„orange“, für Tuch fest, zum Vorpolieren und Polieren von NE-Metallen, Eisen/Stahl und Edelstahl

Bestellnummer	UVP + vRG exkl. MWST	UVP + vRG inkl. MWST
6 37 26 028 01 0	9.91	10.70



**Abglänzpaste**

„weiss“, für Tuch weich, zum Hochglanzpolieren von NE-Metallen, Eisen/Stahl, Edelstahl und Chrom

Bestellnummer	UVP + vRG exkl. MWST	UVP + vRG inkl. MWST
6 37 26 029 01 0	9.91	10.70



**Halter**

für seitlichen Handgriff, um 360° schwenkbar

Bestellnummer	UVP + vRG exkl. MWST	UVP + vRG inkl. MWST
6 37 33 006 01 0	74.81	80.80



**Aufspanndorn**

für Satinierwerkzeuge (Walze und Rolle), Werkzeugaufnahme Ø 19 mm

Länge mm	Bestellnummer	UVP + vRG exkl. MWST	UVP + vRG inkl. MWST
50	6 38 03 071 02 0	57.59	62.20
100	6 38 03 067 02 8	66.76	72.10



**Aufspanndorn**

mit Spannflansch M 14, für Polierringe, Spannungsbereich 15 - 35 mm

Bestellnummer	UVP + vRG exkl. MWST	UVP + vRG inkl. MWST
6 38 03 027 03 8	38.52	41.60



**Aufspanndorn**

mit Spannflansch M 14, für Lamellenschleifscheiben, Schwabbel und Polierscheiben, Spannungsbereich 15 - 50 mm, Werkzeugaufnahme Ø 14 mm

Bestellnummer	UVP + vRG exkl. MWST	UVP + vRG inkl. MWST
6 38 03 066 02 4	42.78	46.20



**Schutzbügel**

als Handschutz

Bestellnummer	UVP + vRG exkl. MWST	UVP + vRG inkl. MWST
3 02 29 216 00 5	7.04	7.60



**Expansionswalze**

Bohrung 19 mm  
Ø 100 x 100 mm, für vibrationsfreie, sichere Mitnahme der Schleifhülsen

Bestellnummer	UVP + vRG exkl. MWST	UVP + vRG inkl. MWST
6 38 06 192 01 0	212.22	229.20



**Schleifhülse**  
zum Entfernen leichter Schweißnähte und sehr tiefer Kratzer  
und Walzhaut

Korn	VE St	Bestellnummer	UVP + vRG exkl. MWST	UVP + vRG inkl. MWST
60	5	6 37 14 132 01 0	14.63	15.80



**Schleifhülse**  
zum Entfernen von tiefen Kratzern

Korn	VE St	Bestellnummer	UVP + vRG exkl. MWST	UVP + vRG inkl. MWST
80	5	6 37 14 133 01 0	14.26	15.40



**Schleifhülse**  
zum Entfernen von Kratzern, Vorstufe zum Satinfinish

Korn	VE St	Bestellnummer	UVP + vRG exkl. MWST	UVP + vRG inkl. MWST
120	5	6 37 14 134 01 0	13.70	14.80

**Zubehör KS 10-38 E, WSG 17-70 Inox, ROT 14-200 E,  
WPO 14-25 E**



**Anti-Vibrationshandgriff**  
M 8, vibrationsdämpfend, zur Reduzierung von Vibrationen  
bei längerer Einsatzdauer.

Bestellnummer	UVP + vRG exkl. MWST	UVP + vRG inkl. MWST
3 21 19 124 01 0	11.39	12.30

**Zubehör ROT 14-200 E, MSf 636-1**



**Lammfell**  
mit Klettenschnellbefestigung.

Ø mm	Bestellnummer	UVP + vRG exkl. MWST	UVP + vRG inkl. MWST
150	6 37 23 009 00 4	12.96	14.00



**Werkzeugkoffer**  
Kunststoff, Innenmasse: 470 x 275 x 232 mm

Bestellnummer	UVP + vRG exkl. MWST	UVP + vRG inkl. MWST
3 39 01 122 01 0	84.72	91.50

**Zubehör KS 10-38 E, BF 10-280 E, RS 10-70 E, RS 12-70 E**



**Vorpoliercreme rot**  
zum Vorpolieren

Bestellnummer	UVP + vRG exkl. MWST	UVP + vRG inkl. MWST
6 37 26 008 01 2	34.63	37.40



**Abglänzcreme weiss**  
zum Abglänzen und Hochglanzpolieren

Bestellnummer	UVP + vRG exkl. MWST	UVP + vRG inkl. MWST
6 37 26 009 01 6	34.63	37.40



	WPO 14-15 E	WPO 14-15 E Marine-Polierset	WPO 14-15 E - Set	WPO 14-15 E Marine-Polierset	WPO 14-25 E	WPO 10-25 E	WPO 10-25 E - Set
	Extrem leistungsstarker Winkelpolierer für die Kfz- und Boot-Instandsetzung.	Polier-Set für die Boot-Instandhaltung.	Extrem leistungsstarker Winkelpolierer für die Kfz- und Boot-Instandsetzung.	Polier-Set für die Boot-Instandhaltung.	Extrem leistungsstarker Winkelpolierer für die Lackaufbereitung.	Leistungsstarker handlicher Winkelpolierer für die Lackaufbereitung.	
Seite	197	197	197	198	198	198	199
Anwendung	Grobschliff	▲	▲▲	▲	▲▲	▲▲	
	Feinschliff	▲	▲▲	▲	▲▲	▲▲	
	Microschliff	▲▲	▲▲	▲▲	▲▲	▲▲	
	Trockenschliff	▲▲	▲▲	▲▲	▲▲	▲▲	
Ausstattung	polieren	▲▲	▲▲	▲▲	▲▲	▲▲	▲▲
	FEIN Hochleistungsmotor	●	●	●	●	●	●
	Absaugung		●				
	Spindelarretierung	●	●	●	●	●	●
	Wiederanlaufschutz	●	●	●	●	●	●
Sanftanlauf	●	●	●	●	●	●	
Technische Attribute	Nennaufnahme	1 200 W	1 200 W	1 200 W	1 200 W	1 200 W	800 W
	Leerlaufdrehzahl	500 - 1 500 1/min	500 - 1 500 1/min	500 - 1 500 1/min	500 - 1 500 1/min	900 - 2 500 1/min	900 - 2 500 1/min
	Gewicht nach EPTA	2,5 kg	2,5 kg	2,5 kg	2,5 kg	2,5 kg	2,2 kg
	Polierwerkzeug Ø	230 mm	230 mm	230 mm	230 mm	230 mm	150 mm
	Aufnahmegewinde	M 14	M 14	M 14	M 14	M 14	M 14

▲ geeignet    ▲▲ sehr gut geeignet    ● enthalten

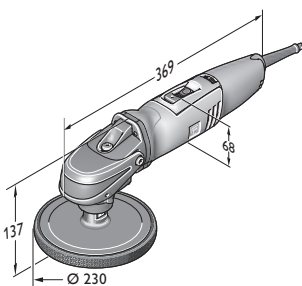

WPO 14-15 E

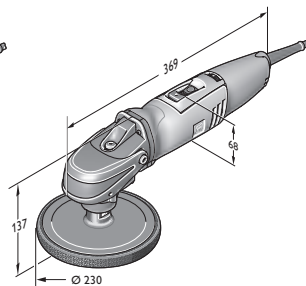

WPO 14-25 E

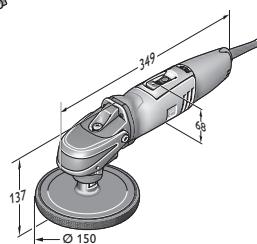

WPO 10-25 E





**WPO 14-15 E**

Extrem leistungsstarker Winkelpolierer für die Kfz- und Boot-Instandsetzung.



Zubehör ab Seite 199

Nennaufnahme	W	1 200
Leistungsabgabe	W	750
Leerlaufdrehzahl	1/min	500 - 1 500
Polierwerkzeug Ø	mm	230
Aufnahmegewinde		M 14
Kabel mit Stecker	m	4
Gewicht nach EPTA	kg	2,5
<b>Bestellnummer</b>		<b>7 221 48 00 23 0</b>
<b>EAN</b>		<b>4014586862699</b>
<b>UVP + vRG exkl. MWST [PK01]</b>		<b>514.81</b>
<b>UVP + vRG inkl. MWST. [PK01]</b>		<b>556.00</b>
<b>vRG inkl. MWST</b>		<b>0.60</b>

**FEIN VORTEILE:**

- ▶ Idealer Drehzahlbereich mit stufenloser Drehzahlregelung für die fachgerechte Oberflächen-Bearbeitung an Fahrzeugen und Booten.
- ▶ Höchste Drehzahlstabilität bei jeder Belastung über den gesamten Einstellbereich durch mechanische Getriebeunterstützung in Verbindung mit dem FEIN Hochleistungsmotor.
- ▶ Spezielles Systemzubehör für die effektive Aufbereitung von Gebrauchtlacken, Neulacken und hochkratzfesten Lacken sowie zum Reinigen, Schleifen und Polieren von Bootsoberflächen und Gelcoat-Beschichtungen.
- ▶ Komfortable Drehzahleinstellung.
- ▶ Keine Erwärmung im Dauereinsatz.
- ▶ Hervorragende Ergonomie durch die Griffhaube.
- ▶ Spindelarretierung.
- ▶ Rechts- und Linkshand-Bedienung.
- ▶ Wiederanlaufschutz.
- ▶ Sanftanlauf.
- ▶ Selbstabschaltende Kohlebürsten.
- ▶ Zum Rotationsschleifer umrüstbar mit Absaughaube und Schleifteller.

**Im Preis enthalten:**

1 Griffhaube, 1 Zusatz-Handgriff

**WPO 14-15 E Marine-Polierset**

Polier-Set für die Boot-Instandhaltung.



Zubehör ab Seite 199

Nennaufnahme	W	1 200
Leistungsabgabe	W	750
Leerlaufdrehzahl	1/min	500 - 1 500
Polierwerkzeug Ø	mm	230
Aufnahmegewinde		M 14
Kabel mit Stecker	m	4
Gewicht nach EPTA	kg	2,5
<b>Bestellnummer</b>		<b>7 221 48 50 01 0</b>
<b>EAN</b>		<b>4014586862712</b>
<b>UVP + vRG exkl. MWST [PK01]</b>		<b>641.67</b>
<b>UVP + vRG inkl. MWST. [PK01]</b>		<b>693.00</b>
<b>vRG inkl. MWST</b>		<b>0.60</b>

**FEIN VORTEILE:**

- ▶ Idealer Drehzahlbereich mit stufenloser Drehzahlregelung für die fachgerechte Oberflächen-Bearbeitung an Booten.
- ▶ Höchste Drehzahlstabilität bei jeder Belastung über den gesamten Einstellbereich durch mechanische Getriebeunterstützung in Verbindung mit dem FEIN Hochleistungsmotor.
- ▶ Spezielles Systemzubehör für die effektive Aufbereitung von Gebrauchtlacken, Neulacken und hochkratzfesten Lacken sowie zum Reinigen, Schleifen und Polieren von Bootsoberflächen und Gelcoat-Beschichtungen.
- ▶ Komfortable Drehzahleinstellung.
- ▶ Keine Erwärmung im Dauereinsatz.
- ▶ Hervorragende Ergonomie durch die Griffhaube.
- ▶ Spindelarretierung.
- ▶ Rechts- und Linkshand-Bedienung.
- ▶ Wiederanlaufschutz.
- ▶ Sanftanlauf.
- ▶ Selbstabschaltende Kohlebürsten.
- ▶ Zum Rotationsschleifer umrüstbar mit Absaughaube und Schleifteller.
- ▶ Umfangreiches Zubehörprogramm.
- ▶ Maschine auch ohne Zubehör lieferbar (7 221 48).

**Im Preis enthalten:**

1 FEIN PowerPolisher WPO 14-15 E mit Griffhaube und zusätzlich mit seitlichem Anti-Vibrationshandgriff im robusten Kunststoffkoffer, 1 Stützteller mit Klettenhaftteil (Ø 170 mm), 1 Polierschwamm (Ø 195 mm), 1 Lammwolle (Haubenform, Ø 235 mm), 1 Absaughaube, 1 Schleifteller Ø 150 mm, 2 Schleifvlies für Antifouling, 1 Borstenvlies, je 2 Schleifblätter Ø 150 mm, gelocht (K 80, 150, 180)

**WPO 14-15 E - Set**

Extrem leistungsstarker Winkelpolierer für die Kfz- und Boot-Instandsetzung.



Zubehör ab Seite 199

Nennaufnahme	W	1 200
Leistungsabgabe	W	750
Leerlaufdrehzahl	1/min	500 - 1 500
Polierwerkzeug Ø	mm	230
Aufnahmegewinde		M 14
Kabel mit Stecker	m	4
Gewicht nach EPTA	kg	2,5
<b>Bestellnummer</b>		<b>7 221 48 51 01 0</b>
<b>EAN</b>		<b>4014586867069</b>
<b>UVP + vRG exkl. MWST [PK01]</b>		<b>529.63</b>
<b>UVP + vRG inkl. MWST. [PK01]</b>		<b>572.00</b>
<b>vRG inkl. MWST</b>		<b>0.60</b>

**FEIN VORTEILE:**

- ▶ Idealer Drehzahlbereich mit stufenloser Drehzahlregelung für die fachgerechte Oberflächen-Bearbeitung an Fahrzeugen und Booten.
- ▶ Höchste Drehzahlstabilität bei jeder Belastung über den gesamten Einstellbereich durch mechanische Getriebeunterstützung in Verbindung mit dem FEIN Hochleistungsmotor.
- ▶ Spezielles Systemzubehör für die effektive Aufbereitung von Gebrauchtlacken, Neulacken und hochkratzfesten Lacken sowie zum Reinigen, Schleifen und Polieren von Bootsoberflächen und Gelcoat-Beschichtungen.
- ▶ Komfortable Drehzahleinstellung.
- ▶ Keine Erwärmung im Dauereinsatz.
- ▶ Hervorragende Ergonomie durch die Griffhaube.
- ▶ Spindelarretierung.
- ▶ Rechts- und Linkshand-Bedienung.
- ▶ Wiederanlaufschutz.
- ▶ Sanftanlauf.
- ▶ Selbstabschaltende Kohlebürsten.
- ▶ Zum Rotationsschleifer umrüstbar mit Absaughaube und Schleifteller.
- ▶ Maschine auch ohne Zubehör lieferbar (7 221 48).

**Im Preis enthalten:**

1 Anti-Vibrationshandgriff, 1 Griffhaube, 1 Stützteller mit Klettenhaftteil (Ø 150 mm), 1 Polierschwamm mittel (Ø 150 mm)

**WPO 14-15 E Marine-Polierset**

Polier-Set für die Boot-Instandhaltung.



Zubehör ab Seite 199

Nennaufnahme	W	1 200
Leistungsabgabe	W	750
Leerlaufdrehzahl	1/min	500 - 1 500
Polierwerkzeug Ø	mm	230
Aufnahmegewinde		M 14
Kabel mit Stecker	m	4
Gewicht nach EPTA	kg	2,5
<b>Bestellnummer</b>		<b>7 221 48 60 00 0</b>
<b>EAN</b>		<b>4014586872216</b>
<b>UVP + vRG exkl. MWST [PK01]</b>		<b>489.81</b>
<b>UVP + vRG inkl. MWST. [PK01]</b>		<b>529.00</b>
<b>vRG inkl. MWST</b>		<b>0.60</b>

**FEIN VORTEILE:**

- ▶ Idealer Drehzahlbereich mit stufenloser Drehzahlregelung für die fachgerechte Oberflächen-Bearbeitung an Booten.
- ▶ Höchste Drehzahlstabilität bei jeder Belastung über den gesamten Einstellbereich durch mechanische Getriebeuntersetzung in Verbindung mit dem FEIN Hochleistungsmotor.
- ▶ Spezielles Systemzubehör für die effektive Aufbereitung von Gebrauchtlacken, Neulacken und hochkratzfesten Lacken sowie zum Reinigen, Schleifen und Polieren von Bootsoberflächen und Gelcoat-Beschichtungen.
- ▶ Komfortable Drehzahleinstellung.
- ▶ Keine Erwärmung im Dauereinsatz.
- ▶ Hervorragende Ergonomie durch die Griffhaube.
- ▶ Spindelarreterierung.
- ▶ Rechts- und Linkshand-Bedienung.
- ▶ Wiederanlaufschutz.
- ▶ Sanftanlauf.
- ▶ Selbstabschaltende Kohlebürsten.
- ▶ Zum Rotationsschleifer umrüstbar mit Absaughaube und Schleifteller.
- ▶ Umfangreiches Zubehörprogramm.
- ▶ Maschine auch ohne Zubehör lieferbar (7 221 48).

**Im Preis enthalten:**

1 FEIN PowerPolisher WPO 14-15 E mit Griffhaube und zusätzlich mit seidlichem Anti-Vibrationshandgriff im robusten Kunststoffkoffer, 1 Stützteller mit Klettenhaftteil (Ø 170 mm), 1 Polierschwamm (Ø 195 mm)

**WPO 14-25 E**

Extrem leistungsstarker Winkelpolierer für die Lackaufbereitung.



Zubehör ab Seite 199

Nennaufnahme	W	1 200
Leistungsabgabe	W	750
Leerlaufdrehzahl	1/min	900 - 2 500
Polierwerkzeug Ø	mm	230
Aufnahmegewinde		M 14
Kabel mit Stecker	m	4
Gewicht nach EPTA	kg	2,5
<b>Bestellnummer</b>		<b>7 221 49 51 01 0</b>
<b>EAN</b>		<b>4014586867113</b>
<b>UVP + vRG exkl. MWST [PK01]</b>		<b>529.63</b>
<b>UVP + vRG inkl. MWST. [PK01]</b>		<b>572.00</b>
<b>vRG inkl. MWST</b>		<b>0.60</b>

**FEIN VORTEILE:**

- ▶ Idealer Drehzahlbereich mit stufenloser Drehzahlregelung für die fachgerechte Oberflächen-Bearbeitung an Fahrzeugen und Booten.
- ▶ Spezielles Systemzubehör für die effektive Aufbereitung von Gebrauchtlacken, Neulacken und hochkratzfesten Lacken sowie zum Reinigen, Schleifen und Polieren von Bootsoberflächen und Gelcoat-Beschichtungen.
- ▶ Höchste Drehzahlstabilität bei jeder Belastung über den gesamten Einstellbereich durch mechanische Getriebeuntersetzung in Verbindung mit dem FEIN Hochleistungsmotor.
- ▶ Hervorragende Ergonomie.
- ▶ Spindelarreterierung.
- ▶ Rechts- und Linkshand-Bedienung.
- ▶ Wiederanlaufschutz.
- ▶ Sanftanlauf.
- ▶ H 07 Industriekabel.
- ▶ Staubgeschützte Kugellager.
- ▶ Selbstabschaltende Kohlebürsten.
- ▶ Umfangreiches Zubehörprogramm lieferbar.
- ▶ Maschine auch ohne Zubehör lieferbar (7 221 49).

**Im Preis enthalten:**

1 Anti-Vibrationshandgriff, 1 Griffhaube, 1 Stützteller mit Klettenhaftteil (Ø 150 mm), 1 Polierschwamm mittel (Ø 150 mm)

**WPO 10-25 E**

Leistungsstarker handlicher Winkelpolierer für die Lackaufbereitung.



Zubehör ab Seite 199

Nennaufnahme	W	800
Leistungsabgabe	W	550
Leerlaufdrehzahl	1/min	900 - 2 500
Polierwerkzeug Ø	mm	150
Aufnahmegewinde		M 14
Kabel mit Stecker	m	4
Gewicht nach EPTA	kg	2,2
<b>Bestellnummer</b>		<b>7 221 63 08 23 0</b>
<b>EAN</b>		<b>4014586866062</b>
<b>UVP + vRG exkl. MWST [PK01]</b>		<b>462.04</b>
<b>UVP + vRG inkl. MWST. [PK01]</b>		<b>499.00</b>
<b>vRG inkl. MWST</b>		<b>0.60</b>

**FEIN VORTEILE:**

- ▶ Idealer Drehzahlbereich mit stufenloser Drehzahlregelung für die fachgerechte Oberflächen-Bearbeitung an Fahrzeugen.
- ▶ Höchste Drehzahlstabilität bei jeder Belastung über den gesamten Einstellbereich durch mechanische Getriebeuntersetzung in Verbindung mit dem FEIN Hochleistungsmotor.
- ▶ Spezielles Systemzubehör für die effektive Aufbereitung von Gebrauchtlacken, Neulacken und hochkratzfesten Lacken.
- ▶ Komfortable Drehzahleinstellung.
- ▶ Keine Erwärmung im Dauereinsatz.
- ▶ Hervorragende Ergonomie durch die Griffhaube.
- ▶ Spindelarreterierung.
- ▶ Rechts- und Linkshand-Bedienung.
- ▶ Wiederanlaufschutz.
- ▶ Sanftanlauf.
- ▶ Selbstabschaltende Kohlebürsten.

**Im Preis enthalten:**

1 Zusatz-Handgriff, 1 Griffhaube

**WPO 10-25 E - Set**

Leistungsstarker handlicher Winkelpolierer für die Lackaufbereitung.



Zubehör ab Seite 199

Nennaufnahme	W	800
Leistungsabgabe	W	550
Leerlaufdrehzahl	1/min	900 - 2 500
Polierwerkzeug Ø	mm	150
Aufnahmegewinde		M 14
Kabel mit Stecker	m	4
Gewicht nach EPTA	kg	2,2
<b>Bestellnummer</b>		<b>7 221 63 51 08 0</b>
<b>EAN</b>		<b>4014586867205</b>
<b>UVP + vRG exkl. MWST [PK01]</b>		<b>475.93</b>
<b>UVP + vRG inkl. MWST. [PK01]</b>		<b>514.00</b>
<b>vRG inkl. MWST</b>		<b>0.60</b>

**FEIN VORTEILE:**

- ▶ Idealer Drehzahlbereich mit stufenloser Drehzahlregelung für die fachgerechte Oberflächen-Bearbeitung an Fahrzeugen.
- ▶ Höchste Drehzahlstabilität bei jeder Belastung über den gesamten Einstellbereich durch mechanische Getriebeuntersetzung in Verbindung mit dem FEIN Hochleistungsmotor.
- ▶ Spezielles Systemzubehör für die effektive Aufbereitung von Gebrauchtlacken, Neulacken und hochkratzfesten Lacken.
- ▶ Komfortable Drehzahleinstellung.
- ▶ Keine Erwärmung im Dauereinsatz.
- ▶ Hervorragende Ergonomie durch die Griffhaube.
- ▶ Spindelarreterierung.
- ▶ Rechts- und Linkshand-Bedienung.
- ▶ Wiederanlaufschutz.
- ▶ Sanftanlauf.
- ▶ Selbstabschaltende Kohlebürsten.
- ▶ Maschine auch ohne Zubehör lieferbar (7 221 63).

**Im Preis enthalten:**

1 Anti-Vibrationshandgriff, 1 Griffhaube, 1 Stützteller mit Klettenhaftteil (Ø 150 mm), 1 Polierschwamm mittel (Ø 150 mm)

**Polierer**

**Allgemeines Zubehör**



**Werkzeugkoffer**

Kunststoff, Innenmasse: 470 x 275 x 232 mm

Bestellnummer	UVP + vRG exkl. MWST	UVP + vRG inkl. MWST
3 39 01 122 01 0	84.72	91.50



**Microfasertuch**

Feinmaschige Qualität zum Reinigen von Polierresten. Saumfreie Ausführung für kratz- und fusselloses Arbeiten.

Bestellnummer	UVP + vRG exkl. MWST	UVP + vRG inkl. MWST
6 37 33 003 01 0	9.63	10.40

**Zubehör WPO 10-25 E, WPO 14-15 E, WPO 14-15 XE, WPO 14-25 E**



**Lackaufbereitungs- und Finishing-Set**

Ideale Zusammenstellung für die Lackaufbereitung von verwitterten und neuwertigen Lacken. Ebenfalls perfekt geeignet für das Finishing von frischen Lacken (Nicht geeignet für Matt-Lacke). Inhalt im Kunststoffkoffer: 1 FEIN 1-Stufen-Poliermittel 1 kg; 1 FEFEIN Top Wachs Lackversiegelung 1 kg; 1 Stützteller 150 mm; 1 Lammfell 150 mm; 2 mittelharte Polierschwämme orange 150 mm; 1 Waffelschwamm; 53 Schleifblüten K2800; 1 Handschleifblock; 1 Befeuchtungs-Würfel; 1 Reinigungsknete 200 g; 2 Microfasertücher.

Bestellnummer	UVP + vRG exkl. MWST	UVP + vRG inkl. MWST
6 37 23 028 04 0	272.22	294.00

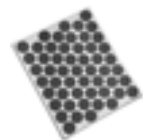

**Schleifblüte**

microfeines selbstklebendes Schleifpapier Korn 2 800, zum Bearbeiten von Lackfehlern wie z. B. Lackeinschlüssen. 1 Bogen á 53 Schleifblüten Ø 30 mm. Passend zu Handschleifblock 6 37 33 002 01 0

Bestellnummer	UVP + vRG exkl. MWST	UVP + vRG inkl. MWST
6 37 17 221 01 0	12.78	13.80



**Befeuchtungs-Würfel**

handlicher Schaumstoffwürfel zur hygienischen Befeuchtung der Schleifblüten.

Bestellnummer	UVP + vRG exkl. MWST	UVP + vRG inkl. MWST
6 37 33 001 01 0	4.26	4.60



**FEIN Finish-Sprühwachs**

Sprühbare Lackversiegelung zum Reinigen und dauerhaften Versiegeln von polierten Oberflächen. Entfernt Poliermittelreste von Kunststoffteilen.

Inhalt ml	Bestellnummer	UVP + vRG exkl. MWST	UVP + vRG inkl. MWST
500	6 37 26 025 01 0	23.98	25.90



**Handschleifblock**

handlicher Schleifblock für die beidseitige Aufnahme von selbstklebenden Schleifblüten.

Bestellnummer	UVP + vRG exkl. MWST	UVP + vRG inkl. MWST
6 37 33 002 01 0	15.74	17.00



**Reinigungsknete**

FEIN Reinigungsknete entfernt schonend Ablagerungen von Lack und Glas wie: Lack- und Farbnebel, Flugrost, Teer, Baumharze, Insektenreste, Umweltablagerungen und Bremsstaub von Felgen.

Bestellnummer	UVP + vRG exkl. MWST	UVP + vRG inkl. MWST
6 37 33 007 01 0	43.43	46.90



**FEIN 1-Stufen-Poliermittel**

Ideal für stark bis leicht beschädigte kratzefeste Lacke. Hervorragende Glanzeigenschaft in nur einem Arbeitsschritt. Silikonölfrei. Auch für Yacht-Anwendungen (Gelcoat) hervorragend geeignet.

Inhalt kg	Bestellnummer	UVP + vRG exkl. MWST	UVP + vRG inkl. MWST
1	6 37 26 014 01 0	55.93	60.40



**Stützteller**  
mit Klettenhaftteil, M 14

Ø mm	Bestellnummer	UVP + vRG exkl. MWST	UVP + vRG inkl. MWST
80	6 38 06 179 01 5	27.50	29.70
125	6 38 06 169 01 6	17.31	18.70
130	6 38 06 178 01 1	38.80	41.90
150	6 38 06 170 01 8	20.93	22.60



**Stützteller**  
für Lammfell mit Schnürzug, Gummibelag, M 14

Ø mm	Bestellnummer	UVP + vRG exkl. MWST	UVP + vRG inkl. MWST
120	6 38 06 012 00 8	21.20	22.90



**Polierschwamm**  
Zum Polieren von lackierten Oberflächen. Unterschiedliche Härtegrade: weich für Neulacke, mittel für leichte Verwitterung und Wachsaufrag, hart für stark verwitterte Lacke. Kletten-schnellbefestigung, Höhe 40 mm.

Ø mm	Ausführung	Bestellnummer	UVP + vRG exkl. MWST	UVP + vRG inkl. MWST
100	weich	6 37 23 024 01 8	25.19	27.20
100	hart	6 37 23 023 01 0	25.19	27.20
125	mittel	6 37 23 017 01 0	17.50	18.90
150	mittel	6 37 23 018 01 8	19.35	20.90



**Polierschwamm orange**  
Feinporiger, mittelharter Polierschwamm für Neu- und Altlacke Ø 150 mm

Bestellnummer	UVP + vRG exkl. MWST	UVP + vRG inkl. MWST
6 37 23 028 01 0	21.02	22.70



**Waffelschwamm**  
Extrem feiner und weicher Polierschwamm zum Beseitigen von Hologrammen aus dunklen Lacken. Ø 150 mm

Bestellnummer	UVP + vRG exkl. MWST	UVP + vRG inkl. MWST
6 37 23 029 01 0	21.02	22.70



**Lammfell**  
mit Schnürzug

Ø mm	Bestellnummer	UVP + vRG exkl. MWST	UVP + vRG inkl. MWST
120	6 37 23 007 00 2	10.65	11.50



**Lammfell**  
mit Kletten-schnellbefestigung.

Ø mm	Bestellnummer	UVP + vRG exkl. MWST	UVP + vRG inkl. MWST
125	6 37 23 008 00 0	10.09	10.90
150	6 37 23 009 00 4	12.96	14.00



**FEIN Top Wachs Lackversiegelung**  
Langanhaltende Lackversiegelungen durch hochwertige natürliche und synthetische Wachse. Für sensationellen Glanz. Silikonölfrei.

Inhalt kg	Bestellnummer	UVP + vRG exkl. MWST	UVP + vRG inkl. MWST
1	6 37 26 015 01 0	48.89	52.80

## Zubehör WPO 14-15 E



**Stützteller**  
mit Klettenhaftteil, M 14

Ø mm	Bestellnummer	UVP + vRG exkl. MWST	UVP + vRG inkl. MWST
170	6 38 06 187 01 0	49.72	53.70



**Polierschwamm**  
Ø 195 mm für Schleifteller Ø 170 mm 6 38 06 187 01 0 M14 mit Klettenhaftsystem. Empfohlene Arbeitsdrehzahl 500 - 1 000 U/min.

Ø mm	Bestellnummer	UVP + vRG exkl. MWST	UVP + vRG inkl. MWST
195	6 37 23 034 01 0	23.24	25.10



**Borstenvlies**  
Borstenvlies zur Reinigung oder Politur von Bootsrümpfen und Decks Ø 195 mm für Schleifteller Ø 170 mm 6 38 06 187 01 0 M14 mit Klettenhaftsystem. Für GFK Anti-Slip Strukturen. Empfohlene Arbeitsdrehzahl: ca. 500 U/min.

Ø mm	Bestellnummer	UVP + vRG exkl. MWST	UVP + vRG inkl. MWST
195	6 37 23 033 01 0	38.33	41.40



**Lammwollhaube**  
Durchmesser ca. 230 mm für Schleifteller Ø 170 mm 6 38 06 187 01 0 M 14 mit Klettenhaftsystem. Empfohlene Arbeitsdrehzahl 500 - 1 200 U/min. Qualität TOPWOOL, Frisbee-Polierscheibe. Lammwolle/Synthetik-Mischung, auswaschbar.

Ø mm	Bestellnummer	UVP + vRG exkl. MWST	UVP + vRG inkl. MWST
230	6 37 23 035 01 0	30.74	33.20



**Schleifteller**  
Mit Klettenhaftteil, Ø 150 mm mit Absauglochung M 14. Lochkreis für FEIN und andere Schleifmittel geeignet.

Ø mm	Bestellnummer	UVP + vRG exkl. MWST	UVP + vRG inkl. MWST
150	6 38 06 188 01 0	82.96	89.60

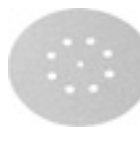

**Schleifblätter**  
gelocht, Ø 150 mm, mit Kletten-schnellbefestigung  
Einsatzgebiet: Metall, Auto-Rohkarossen, Lötstellen, Schweissstellen, GFK. Qualität: Hochleistungs-Schleiftuch, vollkunstharzgebunden, Korund. Eigenschaft: sehr stabil, hohe Abtragsleistung.

Korn	VE St	Bestellnummer	UVP + vRG exkl. MWST	UVP + vRG inkl. MWST
60	50	6 37 28 010 01 6	119.17	128.70

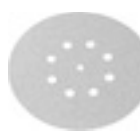

**Schleifblätter**  
gelocht, Ø 150 mm, mit Kletten-schnellbefestigung  
Einsatzgebiet: Holz, Farbe, Autolacke, Spachtel, GFK, Kunststoff  
Qualität: vollkunstharzgebunden, Korund. Eigenschaft: erheblich vermindertes Zusetzen, flexibel.

Korn	VE St	Bestellnummer	UVP + vRG exkl. MWST	UVP + vRG inkl. MWST
80	50	6 37 28 074 01 4	59.91	64.70
120	50	6 37 28 084 01 3	51.67	55.80
150	50	6 37 28 012 01 8	51.67	55.80
180	50	6 37 28 013 01 2	51.67	55.80
240	50	6 37 28 015 01 4	51.67	55.80
320	50	6 37 28 017 01 1	51.67	55.80



**Schleifvlies für Antifouling**

Schleifvlies zum Anschleifen bzw. Abschleifen von Antifouling Anstrichen. Ergibt ein sensationelles Schleifbild ohne Zusetzen des Schleifvlieses. Sehr hohe Standzeit.

Ø mm	VE St	Bestellnummer	UVP + vRG exkl. MWST	UVP + vRG inkl. MWST
150	5	6 37 32 004 01 0	26.57	28.70



**Saughauben Set**

Bestellnummer	UVP + vRG exkl. MWST	UVP + vRG inkl. MWST
3 18 10 264 01 0	25.00	27.00



**Verbindungsstück**

Universell einsetzbar zur Verbindung von Elektrowerkzeugen und Zubehören mit Staubabsaugung an Staubsauger. Flexible Gummihülse, Länge 70 mm, Innen-Ø 31,5 mm.

Bestellnummer	UVP + vRG exkl. MWST	UVP + vRG inkl. MWST
3 13 22 771 00 9	6.57	7.10

**Zubehör WPO 10-25 E, WPO 14-15 E**



**Werkzeugkoffer**

Kunststoff, Innenmasse: 470 x 275 x 116 mm

Bestellnummer	UVP + vRG exkl. MWST	UVP + vRG inkl. MWST
3 39 01 118 01 0	49.91	53.90

**Zubehör WPO 14-15 E, WPO 14-25 E**



**Topf-Nylonbürste**

Ø 125 mm, Korn 46, M 14, zum Bürsten nach dem Ablagen, Reinigen von Dachbalken, Restaurieren antiker Möbel, Anrauen von Farbe vor dem Neuanstrich, Entgraten und leichtem Entrostern von Metallteilen

Bestellnummer	UVP + vRG exkl. MWST	UVP + vRG inkl. MWST
6 37 22 048 01 4	49.72	53.70

**Zubehör WPO 14-15 E, WPO 14-15 XE**



**Stützteller**

mit Klettenhaftteil, M 14

Ø mm	Bestellnummer	UVP + vRG exkl. MWST	UVP + vRG inkl. MWST
200	6 38 06 171 01 7	32.96	35.60



**Stützteller**

für Lammfell mit Schnürzug, Gummibelag, M 14

Ø mm	Bestellnummer	UVP + vRG exkl. MWST	UVP + vRG inkl. MWST
170	6 38 06 030 00 4	29.35	31.70



**Polierschwamm**

Zum Polieren von lackierten Oberflächen. Unterschiedliche Härtegrade: weich für Neulacke, mittel für leichte Verwitterung und Wachsaufrag, hart für stark verwitterte Lacke. Kletten-schnellbefestigung, Höhe 40 mm.

Ø mm	Ausführung	Bestellnummer	UVP + vRG exkl. MWST	UVP + vRG inkl. MWST
160	weich	6 37 23 026 01 5	32.13	34.70
160	hart	6 37 23 025 01 2	32.13	34.70



**Lammfell**

mit Schnürzug

Ø mm	Bestellnummer	UVP + vRG exkl. MWST	UVP + vRG inkl. MWST
170	6 37 23 003 00 3	19.44	21.00



**Lammfell**

mit Klettenschnellbefestigung.

Ø mm	Bestellnummer	UVP + vRG exkl. MWST	UVP + vRG inkl. MWST
200	6 37 23 010 00 6	22.13	23.90







## Mehr als 40 Jahre Erfahrung: Oszillierende Elektrowerkzeuge von FEIN.

Mit der einzigartigen Erfahrung aus über 40 Jahren Oszillationstechnologie bietet FEIN mit den drei Systemen - FEIN MULTIMASTER, FEIN SUPERCUT CONSTRUCTION und FEIN SUPERCUT AUTOMOTIVE - ein konkurrenzlos vielseitiges und leistungsstarkes Programm an oszillierenden Elektrowerkzeugen, das für fachgerechte Anwendungslösungen und unerreichte Belastbarkeit steht. Für jeden Anspruch gibt es eine Lösung: Der FEIN SUPERCUT ist der Spezialist für Innenausbau Holz, Fenster-Reparatur/-austausch, Fliesen-/Badsanierung, Heizungs-/Sanitär-Installation, Fugensanierung, Marine und Autoglas. Für alle, die besonderen Wert auf die Anwendungs-

vielfalt legen, ist der FEIN MULTIMASTER als universelles System die richtige Entscheidung. Ein umfangreiches Angebot an Zubehör ermöglichen ein besonders vielseitiges Einsatzspektrum.



---

**FEIN MULTIMASTER / MULTITALENT** **Seite 204**

Das leistungsstarke und universelle System für Ausbau und Renovierung.

**STARLOCK PLUS**



---

**FEIN SUPERCUT CONSTRUCTION** **Seite 208**

Das leistungsstärkste System für Ausbau und Renovierung.

**STARLOCK MAX**



---

**FEIN SUPERCUT CONSTRUCTION** **Seite 225**

Das leistungsstärkste System für Ausbau und Renovierung.



---

**FEIN SUPERCUT AUTOMOTIVE** **Seite 233**

Das leistungsstärkste System für die Kfz-Instandsetzung.



	FEIN MULTIMASTER FMM 350 QSL Top	FEIN MULTIMASTER FMM 350 QSL QuickStart	FEIN MULTIMASTER FMM 350 QSL Top Extra	FEIN MULTIMASTER FMM 350 QSL Marine	FEIN MULTITALENT FMT 250 QSL QuickStart	FEIN MULTITALENT FMT 250 SL Start	
	Das leistungsstarke und universell einsetzbare System für Ausbau und Renovierung mit umfangreichster Zubehör-Ausstattung für überragende Anwendungsvielfalt.	Das leistungsstarke und universell einsetzbare System für Ausbau und Renovierung mit der Zubehör-Ausstattung für hohe Anwendungsbreite.	Das leistungsstarke und universelle System für Ausbau und Renovierung mit umfangreichster Ausstattung für überragende Anwendungsvielfalt inklusive vielseitig einsetzbarem Sauger.	Das leistungsstarke und universell einsetzbare System mit umfangreicher Zubehör-Ausstattung für Ausbau, Instandhaltung und Reparatur von Yachten.	Das universelle System für Ausbau und Renovierung mit QuickIN und der Zubehör-Grundausrüstung zum Schleifen und Sägen.	Das universelle System für Ausbau und Renovierung mit der Zubehör-Grundausrüstung zum Schleifen und Sägen.	
<b>Seite</b>	205	205	206	206	207	207	
<b>Technische Attribute</b>	Nennaufnahme	350 W	350 W	350 W	350 W	250 W	250 W
	Schwingungen	10 000 - 19 500 1/min	10 000 - 19 500 1/min	10 000 - 19 500 1/min	10 000 - 19 500 1/min	11 000 - 20 000 1/min	11 000 - 20 000 1/min
	Gewicht nach EPTA	1,40 kg	1,40 kg	1,40 kg	1,40 kg	1,40 kg	1,30 kg
	Schleifplatte über Eck	80 mm	80 mm	80 mm	80 mm	80 mm	80 mm
	Werkzeugaufnahme	StarlockPlus	StarlockPlus	StarlockPlus	StarlockPlus	StarlockPlus	StarlockPlus
	Werkzeugwechsel	QuickIN	QuickIN	QuickIN	QuickIN	QuickIN	Manuell mit Schraube, Innensechskant
	Amplitude	2 x 1,7°	2 x 1,7°	2 x 1,7°	2 x 1,7°	2 x 1,6°	2 x 1,6°
	Mechanische Schnittstelle	●	●	●	●		

● enthalten

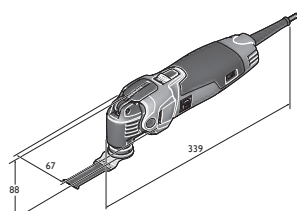

FMM 350 QSL

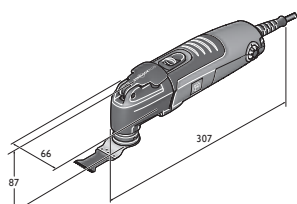

FMT 250 QSL  
FMT 250 SL

**FEIN MULTIMASTER  
FMM 350 QSL Top**

Zubehör ab Seite 212  
Akkuvariante der Maschine  
siehe Seite 32

Das leistungsstarke und universell einsetzbare System für Ausbau und Renovierung mit umfangreichster Zubehör-Ausstattung für überragende Anwendungsvielfalt.

Nennaufnahme	W	350
Schwingungen	1/min	10 000 - 19 500
Werkzeugaufnahme		StarlockPlus
Werkzeugwechsel		QuickIN
Amplitude		2 x 1,7°
Schleifplatte über Eck	mm	80
Kabel mit Stecker	m	5
Gewicht nach EPTA	kg	1,40
<b>Bestellnummer</b>		<b>7 229 52 61 08 0</b>
<b>EAN</b>		<b>4014586884592</b>
<b>UVP + vRG exkl. MWST [PK03]</b>		<b>341.67</b>
<b>UVP + vRG inkl. MWST. [PK03]</b>		<b>369.00</b>
<b>vRG inkl. MWST</b>		<b>0.60</b>

**FEIN VORTEILE:**

- ▶ FEIN Anti-Vibrationssystem. Bis zu 70% weniger Vibrationen durch vollständige Entkoppelung des äusseren Motorgehäuses. Für dauerhaft sicheres Arbeiten.
- ▶ Starlock Werkzeugaufnahme-Standard. Perfekter Sitz der Zubehöre durch 3D-Form. 100% verlustfreie Kraftübertragung für bis zu 35% mehr Arbeitsfortschritt.
- ▶ QuickIN Werkzeugwechsel. Patentiertes werkzeugloses FEIN Schnellspannsystem für sicheren und komfortablen Werkzeugwechsel unter 3 Sekunden.
- ▶ StarlockPlus für überragende Anwendungsvielfalt durch Zugriff auf das komplette Starlock- und StarlockPlus Zubehör-Sortiment.
- ▶ Sehr leistungsstarker 350 Watt FEIN Hochleistungsmotor für maximale Schnittgeschwindigkeiten und höchsten Arbeitsfortschritt.
- ▶ Tachogenerator. Hochwertige Elektronik für konstante Drehzahlen auch unter Last. Stufenlose elektronische Drehzahlstellung.
- ▶ Metall-Getriebe. Hohe Belastungsfähigkeit und maximale Lebensdauer.
- ▶ Integrierte Schnittstelle für zusätzliches Systemzubehör wie Tiefenanschlag u.a.m.
- ▶ Grosser Aktionsradius durch 5m langes feindrätiges Gummikabel in Industriequalität.

**Im Preis enthalten:**

1 FEIN MULTIMASTER FMM 350 QSL, 1 Schleifplatte, je 3 Schleifblätter (K 60, 80, 120, 180), 1 Schleifplatte gelocht, je 3 Schleifblätter gelocht (K 60, 80, 120, 180), 1 Schleifteller Ø 115 mm, gelocht, je 2 Schleifblätter gelocht (K 60, 80, 180), 1 Absaugvorrichtung, 1 fester Spachtel, 1 E-CUT Long-Life Sägeblatt (35 mm), 1 Universal E-CUT-Sägeblatt (44 mm), 1 E-CUT Long-Life Sägeblatt (65 mm), 1 HSS-Segmentsägeblatt, 1 Hartmetall-Segmentsägeblatt, 1 Hartmetall-Raspel (Dreieckform), gelocht, 1 Kunststoff-Werkzeugkoffer

**FEIN MULTIMASTER  
FMM 350 QSL QuickStart**

Zubehör ab Seite 212  
Akkuvariante der Maschine  
siehe Seite 32

Das leistungsstarke und universell einsetzbare System für Ausbau und Renovierung mit der Zubehör-Ausstattung für hohe Anwendungsbreite.

Nennaufnahme	W	350
Schwingungen	1/min	10 000 - 19 500
Werkzeugaufnahme		StarlockPlus
Werkzeugwechsel		QuickIN
Amplitude		2 x 1,7°
Schleifplatte über Eck	mm	80
Kabel mit Stecker	m	5
Gewicht nach EPTA	kg	1,40
<b>Bestellnummer</b>		<b>7 229 52 62 08 0</b>
<b>EAN</b>		<b>4014586884714</b>
<b>UVP + vRG exkl. MWST [PK03]</b>		<b>285.19</b>
<b>UVP + vRG inkl. MWST. [PK03]</b>		<b>308.00</b>
<b>vRG inkl. MWST</b>		<b>0.60</b>

**FEIN VORTEILE:**

- ▶ FEIN Anti-Vibrationssystem. Bis zu 70% weniger Vibrationen durch vollständige Entkoppelung des äusseren Motorgehäuses. Für dauerhaft sicheres Arbeiten.
- ▶ Starlock Werkzeugaufnahme-Standard. Perfekter Sitz der Zubehöre durch 3D-Form. 100% verlustfreie Kraftübertragung für bis zu 35% mehr Arbeitsfortschritt.
- ▶ QuickIN Werkzeugwechsel. Patentiertes werkzeugloses FEIN Schnellspannsystem für sicheren und komfortablen Werkzeugwechsel unter 3 Sekunden.
- ▶ StarlockPlus für überragende Anwendungsvielfalt durch Zugriff auf das komplette Starlock- und StarlockPlus Zubehör-Sortiment.
- ▶ Sehr leistungsstarker 350 Watt FEIN Hochleistungsmotor für maximale Schnittgeschwindigkeiten und höchsten Arbeitsfortschritt.
- ▶ Tachogenerator. Hochwertige Elektronik für konstante Drehzahlen auch unter Last. Stufenlose elektronische Drehzahlstellung.
- ▶ Metall-Getriebe. Hohe Belastungsfähigkeit und maximale Lebensdauer.
- ▶ Integrierte Schnittstelle für zusätzliches Systemzubehör wie Tiefenanschlag u.a.m.
- ▶ Grosser Aktionsradius durch 5m langes feindrätiges Gummikabel in Industriequalität.

**Im Preis enthalten:**

1 FEIN MULTIMASTER FMM 350 QSL, 1 Schleifplatte, je 3 Schleifblätter (K 60, 80, 120, 180), 1 fester Spachtel, 1 Universal E-CUT-Sägeblatt (44 mm), 1 E-CUT Long-Life Sägeblatt (65 mm), 1 HSS-Segmentsägeblatt, 1 Kunststoff-Werkzeugkoffer

**FEIN MULTIMASTER  
FMM 350 QSL Top Extra**



Zubehör ab Seite 212  
Akkuvariante der Maschine  
siehe Seite 32

Das leistungsstarke und universelle System für Ausbau und Renovierung mit umfangreichster Ausstattung für überragende Anwendungsvielfalt inklusive vielseitig einsetzbarem Sauger.

Nenaufnahme	W	350
Schwingungen	1/min	10 000 - 19 500
Werkzeugaufnahme		StarlockPlus
Werkzeugwechsel		QuickIN
Amplitude		2 x 1,7°
Schleifplatte über Eck	mm	80
Kabel mit Stecker	m	5
Gewicht nach EPTA	kg	1,40
<b>Bestellnummer</b>		<b>7 229 52 63 00 0</b>
<b>EAN</b>		<b>4014586884462</b>
<b>UVP + vRG exkl. MWST [PK03]</b>		<b>646.30</b>
<b>UVP + vRG inkl. MWST. [PK03]</b>		<b>698.00</b>
<b>vRG inkl. MWST</b>		<b>2.50</b>

**FEIN VORTEILE:**

- ▶ FEIN Anti-Vibrationssystem. Bis zu 70% weniger Vibrationen durch vollständige Entkopplung des äusseren Motorgehäuses. Für dauerhaft sicheres Arbeiten.
- ▶ Starlock Werkzeugaufnahme-Standard. Perfekter Sitz der Zubehöre durch 3D-Form. 100% verlustfreie Kraftübertragung für bis zu 35% mehr Arbeitsfortschritt.
- ▶ QuickIN Werkzeugwechsel. Patentiertes werkzeugloses FEIN Schnellspannsystem für sicheren und komfortablen Werkzeugwechsel unter 3 Sekunden.
- ▶ StarlockPlus für überragende Anwendungsvielfalt durch Zugriff auf das komplette Starlock- und StarlockPlus Zubehör-Sortiment.
- ▶ Sehr leistungsstarker 350 Watt FEIN Hochleistungsmotor für maximale Schnittgeschwindigkeiten und höchsten Arbeitsfortschritt.
- ▶ Tachogenerator. Hochwertige Elektronik für konstante Drehzahlen auch unter Last. Stufenlose elektronische Drehzahlstellung.
- ▶ Metall-Getriebe. Hohe Belastungsfähigkeit und maximale Lebensdauer.
- ▶ Integrierte Schnittstelle für zusätzliches Systemzubehör wie Tiefenanschlag u.a.m.
- ▶ Grosser Aktionsradius durch 5m langes feindrätiges Gummikabel in Industriequalität.

**Im Preis enthalten:**

1 FEIN MULTIMASTER FMM 350 QSL, 1 Schleifplatte, je 3 Schleifblätter gelocht (K 60, 80, 120, 180), 1 Schleifplatte gelocht, je 3 Schleifblätter gelocht (K 60, 80, 120, 180), 1 Schleifteller Ø 115 mm, gelocht, je 2 Schleifblätter gelocht (K 60, 80, 180), 1 Absaugvorrichtung, 1 fester Spachtel, 1 E-CUT Long-Life Sägeblatt (35 mm), 1 Universal E-CUT-Sägeblatt (44 mm), 1 E-CUT Long-Life Sägeblatt (65 mm), 1 HSS-Segmentsägeblatt, 1 Hartmetall-Segmentsägeblatt, 1 Hartmetall-Raspel (Dreieckform), gelocht, 1 Kunststoff-Werkzeugkoffer, 1 FEIN Dustex 25 L Staubsauger

**FEIN MULTIMASTER  
FMM 350 QSL Marine**



Zubehör ab Seite 212  
Akkuvariante der Maschine  
siehe Seite 32

Das leistungsstarke und universell einsetzbare System mit umfangreicher Zubehör-Ausstattung für Ausbau, Instandhaltung und Reparatur von Yachten.

Nenaufnahme	W	350
Schwingungen	1/min	10 000 - 19 500
Werkzeugaufnahme		StarlockPlus
Werkzeugwechsel		QuickIN
Amplitude		2 x 1,7°
Schleifplatte über Eck	mm	80
Kabel mit Stecker	m	5
Gewicht nach EPTA	kg	1,40
<b>Bestellnummer</b>		<b>7 229 52 66 08 0</b>
<b>EAN</b>		<b>4014586884868</b>
<b>UVP + vRG exkl. MWST [PK03]</b>		<b>374.07</b>
<b>UVP + vRG inkl. MWST. [PK03]</b>		<b>404.00</b>
<b>vRG inkl. MWST</b>		<b>0.60</b>

**FEIN VORTEILE:**

- ▶ FEIN Anti-Vibrationssystem. Bis zu 70% weniger Vibrationen durch vollständige Entkopplung des äusseren Motorgehäuses. Für dauerhaft sicheres Arbeiten.
- ▶ Starlock Werkzeugaufnahme-Standard. Perfekter Sitz der Zubehöre durch 3D-Form. 100% verlustfreie Kraftübertragung für bis zu 35% mehr Arbeitsfortschritt.
- ▶ QuickIN Werkzeugwechsel. Patentiertes werkzeugloses FEIN Schnellspannsystem für sicheren und komfortablen Werkzeugwechsel unter 3 Sekunden.
- ▶ StarlockPlus für überragende Anwendungsvielfalt durch Zugriff auf das komplette Starlock- und StarlockPlus Zubehör-Sortiment.
- ▶ Sehr leistungsstarker 350 Watt FEIN Hochleistungsmotor für maximale Schnittgeschwindigkeiten und höchsten Arbeitsfortschritt.
- ▶ Tachogenerator. Hochwertige Elektronik für konstante Drehzahlen auch unter Last. Stufenlose elektronische Drehzahlstellung.
- ▶ Metall-Getriebe. Hohe Belastungsfähigkeit und maximale Lebensdauer.
- ▶ Integrierte Schnittstelle für zusätzliches Systemzubehör wie Tiefenanschlag u.a.m.
- ▶ Grosser Aktionsradius durch 5m langes feindrätiges Gummikabel in Industriequalität.

**Im Preis enthalten:**

1 FEIN MULTIMASTER FMM 350 QSL, 1 Schleifplatte, je 3 Schleifblätter gelocht (K 60, 80, 120, 180), 1 Schleifplatte gelocht, je 3 Schleifblätter gelocht (K 60, 80, 120, 180), 1 Schleifteller Ø 115 mm, gelocht, je 2 Schleifblätter gelocht (K 60, 80, 180), 1 fester Spachtel, 2 Filzpolierpads, Dreieckform, 2 Filzpolierpads Ø 115 mm, 1 Absaugvorrichtung, 1 Hartmetall-Segmentsägeblatt, 1 Hartmetall-Feile, 1 E-CUT Long-Life Sägeblatt (10 mm), je 1 Schneidmesser Stabdeck (4+5 mm), 1 Universal E-CUT-Sägeblatt (44 mm), 1 E-CUT Long-Life Sägeblatt (35 mm), 1 HSS-Sägeblatt (Ø 85 mm), 1 Kunststoff-Werkzeugkoffer



**FEIN MULTITALENT  
FMT 250 QSL QuickStart**



Zubehör ab Seite 212  
Akkuvariante der Maschine  
siehe Seite 32

Das universelle System für Ausbau und Renovierung mit QuickIN und der Zubehör-Grundausrüstung zum Schleifen und Sägen.

Nennaufnahme	W	250
Schwingungen	1/min	11 000 - 20 000
Werkzeugaufnahme		StarlockPlus
Werkzeugwechsel		QuickIN
Amplitude		2 x 1,6°
Schleifplatte über Eck	mm	80
Kabel mit Stecker	m	5
Gewicht nach EPTA	kg	1,40
<b>Bestellnummer</b>		<b>7 229 53 61 08 0</b>
<b>EAN</b>		<b>4014586884929</b>
<b>UVP + vRG exkl. MWST. [PK03]</b>		<b>221.30</b>
<b>UVP + vRG inkl. MWST. [PK03]</b>		<b>239.00</b>
<b>vRG inkl. MWST</b>		<b>0.60</b>

**FEIN VORTEILE:**

- ▶ Starlock Werkzeugaufnahme-Standard. Perfekter Sitz der Zubehörteile durch 3D-Form. 100% verlustfreie Kraftübertragung für bis zu 35 % mehr Arbeitsfortschritt.
- ▶ QuickIN Werkzeugwechsel. Patentiertes werkzeugloses FEIN Schnellspannsystem für sicheren und komfortablen Werkzeugwechsel unter 3 Sekunden.
- ▶ StarlockPlus für überragende Anwendungsvielfalt durch Zugriff auf das komplette Starlock- und StarlockPlus Zubehör-Sortiment.
- ▶ Leistungsstarker, auf Dauereinsatz ausgelegter 250 Watt FEIN Hochleistungsmotor.
- ▶ Elektronische Drehzahlstellung.
- ▶ Metall-Getriebe. Hohe Belastungsfähigkeit und maximale Lebensdauer.
- ▶ Topfbauweise für maximale Stabilität.
- ▶ Grosser Aktionsradius durch 5m langes feindrätiges Gummikabel in Industriequalität.

**Im Preis enthalten:**

1 FEIN MULTITALENT FMT 250 QSL, 1 Schleifplatte, je 3 Schleifblätter (K 80, 120, 180), 1 Universal E-Cut-Sägeblatt (44 mm), 1 Kunststoff-Werkzeugkoffer

**FEIN MULTITALENT  
FMT 250 SL Start**



Zubehör ab Seite 212  
Akkuvariante der Maschine  
siehe Seite 32

Das universelle System für Ausbau und Renovierung mit der Zubehör-Grundausrüstung zum Schleifen und Sägen.

Nennaufnahme	W	250
Schwingungen	1/min	11 000 - 20 000
Werkzeugaufnahme		StarlockPlus
Werkzeugwechsel		Manuell mit Schraube, Innensechskant
Amplitude		2 x 1,6°
Schleifplatte über Eck	mm	80
Kabel mit Stecker	m	5
Gewicht nach EPTA	kg	1,30
<b>Bestellnummer</b>		<b>7 229 54 61 08 0</b>
<b>EAN</b>		<b>4014586885049</b>
<b>UVP + vRG exkl. MWST. [PK03]</b>		<b>168.52</b>
<b>UVP + vRG inkl. MWST. [PK03]</b>		<b>182.00</b>
<b>vRG inkl. MWST</b>		<b>0.60</b>

**FEIN VORTEILE:**

- ▶ Starlock Werkzeugaufnahme-Standard. Perfekter Sitz der Zubehörteile durch 3D-Form. 100% verlustfreie Kraftübertragung für bis zu 35 % mehr Arbeitsfortschritt.
- ▶ StarlockPlus für überragende Anwendungsvielfalt durch Zugriff auf das komplette Starlock- und StarlockPlus Zubehör-Sortiment.
- ▶ Leistungsstarker, auf Dauereinsatz ausgelegter 250 Watt FEIN Hochleistungsmotor.
- ▶ Elektronische Drehzahlstellung.
- ▶ Metall-Getriebe. Hohe Belastungsfähigkeit und maximale Lebensdauer.
- ▶ Topfbauweise für maximale Stabilität.
- ▶ Grosser Aktionsradius durch 5m langes feindrätiges Gummikabel in Industriequalität.

**Im Preis enthalten:**

1 Kunststoff-Werkzeugkoffer, je 3 Schleifblätter (K 80, 120, 180), 1 FEIN MULTITALENT FMT 250, 1 Schleifplatte, 1 Universal E-Cut-Sägeblatt (44 mm)



	FEIN SUPERCUT FSC 500 QSL	FEIN SUPERCUT FSC 500 QSL Innenausbau Holz	FEIN SUPERCUT FSC 500 QSL Fenster-Reparatur/ -austausch	FEIN SUPERCUT FSC 500 QSL Fliesen-/ Badsanierung	FEIN SUPERCUT FSC 500 QSL Heizungs-/ Sanitär-Installation	FEIN SUPERCUT FSC 500 QSL Composite	FEIN SUPERCUT FSC 500 QSL Fugensanierung
	Der leistungsstarke Oszillierer mit Schnellspannsystem für Ausbau und Renovierung.	Das leistungstärkste System für Ausbau und Renovierung mit spezieller Zubehör-Ausstattung für schnelle und präzise Sägearbeiten bei der Montage von Holz.	Das leistungstärkste System für Ausbau und Renovierung mit spezieller Zubehör-Ausstattung für die Demontage von Altfenstern und den Austausch kittbettverlegter Isolierglasscheiben.	Das leistungstärkste System für Ausbau und Renovierung mit spezieller Zubehör-Ausstattung für perfektes Austrennen von Fliesen und Entfernen von Fliesenfugen bei der Badsanierung.	Das leistungstärkste System für Ausbau und Renovierung mit spezieller Zubehör-Ausstattung für die wichtigsten Anwendungen bei Sanitär-Reparaturen.	Das leistungstärkste System für Ausbau und Renovierung für alle wichtigen Anwendungen bei der Bearbeitung von CFK und GFK Bauteilen.	Das leistungstärkste System für Ausbau und Renovierung mit spezieller Zubehör-Ausstattung für die Fugensanierung.
<b>Seite</b>	209	209	209	210	210	211	211
<b>Technische Attribute</b>	Nennaufnahme	450 W	450 W	450 W	450 W	450 W	450 W
	Leistungsabgabe	250 W	250 W	250 W	250 W	250 W	250 W
	Schwingungen	10 000 - 19 500 1/min	10 000 - 19 500 1/min	10 000 - 19 500 1/min	10 000 - 19 500 1/min	10 000 - 19 500 1/min	10 000 - 19 500 1/min
	Gewicht nach EPTA	1,60 kg	1,60 kg	1,60 kg	1,60 kg	1,60 kg	1,60 kg
	Kabel mit Stecker	5 m	5 m	5 m	5 m	5 m	5 m
	Werkzeugaufnahme	StarlockMax	StarlockMax	StarlockMax	StarlockMax	StarlockMax	StarlockMax
	Werkzeugwechsel	QuickIN	QuickIN	QuickIN	QuickIN	QuickIN	QuickIN
Mechanische Schnittstelle	●	●	●	●	●	●	

● enthalten

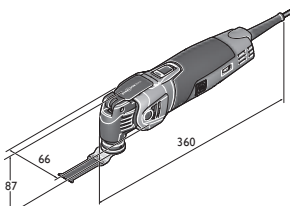

FSC 500 QSL



**FEIN SUPERCUT FSC 500 QSL**

Der leistungsstarke Oszillierer mit Schnellspannsystem für Ausbau und Renovierung.



Zubehör ab Seite 212  
Akkuvariante der Maschine  
siehe Seite 36

Nennaufnahme	W	450
Leistungsabgabe	W	250
Schwingungen	1/min	10 000 - 19 500
Werkzeugaufnahme		StarlockMax
Werkzeugwechsel		QuickIN
Kabel mit Stecker	m	5
Gewicht nach EPTA	kg	1,60
<b>Bestellnummer</b>		<b>7 229 46 61 08 0</b>
<b>EAN</b>		<b>4014586885261</b>
<b>UVP + vRG exkl. MWST [PK03]</b>		<b>516.67</b>
<b>UVP + vRG inkl. MWST. [PK03]</b>		<b>558.00</b>
<b>vRG inkl. MWST</b>		<b>0.60</b>

**FEIN VORTEILE:**

- ▶ FEIN Anti-Vibrationssystem. Bis zu 70% weniger Vibrationen durch vollständige Entkopplung des äusseren Motorgehäuses. Für dauerhaft sicheres Arbeiten.
- ▶ Starlock Werkzeugaufnahme-Standard. Perfekter Sitz der Zubehöre durch 3D-Form. 100% verlustfreie Kraftübertragung für bis zu 35% mehr Arbeitsfortschritt.
- ▶ QuickIN Werkzeugwechsel. Patentiertes werkzeugloses FEIN Schnellspannsystem für sicheren und komfortablen Werkzeugwechsel unter 3 Sekunden.
- ▶ StarlockMax für unbegrenzte Anwendungsvielfalt durch Zugriff auf das komplette Starlock Zubehör-Sortiment.
- ▶ Dauer- und überlastsicherer 450 Watt FEIN Hochleistungsmotor mit hohem Kupferanteil für überragende Schnittgeschwindigkeiten und maximalen Arbeitsfortschritt.
- ▶ Tachogenerator. Hochwertige Elektronik für konstante Drehzahlen auch unter Last. Stufenlose elektronische Drehzahlstellung.
- ▶ Metall-Getriebe. Hohe Belastungsfähigkeit und maximale Lebensdauer.
- ▶ Integrierte Schnittstelle für zusätzliches Systemzubehör wie Tiefenanschlag u.a.m.
- ▶ Grosser Aktionsradius durch 5m langes feindrätiges Gummikabel in Industriequalität.

**Im Preis enthalten:**  
1 FEIN SUPERCUT FSC 500 QSL, 1 Systerainer Sys 1

**FEIN SUPERCUT FSC 500 QSL  
Innenausbau Holz**

Das leistungsstärkste System für Ausbau und Renovierung mit spezieller Zubehör-Ausstattung für schnelle und präzise Sägearbeiten bei der Montage von Holz.



Zubehör ab Seite 212  
Akkuvariante der Maschine  
siehe Seite 36

Nennaufnahme	W	450
Leistungsabgabe	W	250
Schwingungen	1/min	10 000 - 19 500
Werkzeugaufnahme		StarlockMax
Werkzeugwechsel		QuickIN
Kabel mit Stecker	m	5
Gewicht nach EPTA	kg	1,60
<b>Bestellnummer</b>		<b>7 229 46 62 08 0</b>
<b>EAN</b>		<b>4014586885322</b>
<b>UVP + vRG exkl. MWST [PK03]</b>		<b>645.37</b>
<b>UVP + vRG inkl. MWST. [PK03]</b>		<b>697.00</b>
<b>vRG inkl. MWST</b>		<b>0.60</b>

**FEIN VORTEILE:**

- ▶ FEIN Anti-Vibrationssystem. Bis zu 70% weniger Vibrationen durch vollständige Entkopplung des äusseren Motorgehäuses. Für dauerhaft sicheres Arbeiten.
- ▶ Starlock Werkzeugaufnahme-Standard. Perfekter Sitz der Zubehöre durch 3D-Form. 100% verlustfreie Kraftübertragung für bis zu 35% mehr Arbeitsfortschritt.
- ▶ QuickIN Werkzeugwechsel. Patentiertes werkzeugloses FEIN Schnellspannsystem für sicheren und komfortablen Werkzeugwechsel unter 3 Sekunden.
- ▶ StarlockMax für unbegrenzte Anwendungsvielfalt durch Zugriff auf das komplette Starlock Zubehör-Sortiment.
- ▶ Dauer- und überlastsicherer 450 Watt FEIN Hochleistungsmotor mit hohem Kupferanteil für überragende Schnittgeschwindigkeiten und maximalen Arbeitsfortschritt.
- ▶ Tachogenerator. Hochwertige Elektronik für konstante Drehzahlen auch unter Last. Stufenlose elektronische Drehzahlstellung.
- ▶ Metall-Getriebe. Hohe Belastungsfähigkeit und maximale Lebensdauer.
- ▶ Integrierte Schnittstelle für zusätzliches Systemzubehör wie Tiefenanschlag u.a.m.
- ▶ Grosser Aktionsradius durch 5m langes feindrätiges Gummikabel in Industriequalität.

**Im Preis enthalten:**  
1 FEIN SUPERCUT FSC 500 QSL, 1 HSS-Sägeblatt Holz Ø 100 mm, 1 Tiefenanschlag, 2 E-CUT Precision BIM Sägeblätter (Form 205, 208), 5 E-CUT Long-Life Sägeblätter (Form 183, 160, 161, 201, 203), 2 E-CUT Sägeblätter Universal (Form 151, 152), 1 Schleifplatte, je 5 Schleifblätter (K 80, 120, 180), 1 Systerainer Sys 1

**FEIN SUPERCUT FSC 500 QSL  
Fenster-Reparatur-/austausch**

Das leistungsstärkste System für Ausbau und Renovierung mit spezieller Zubehör-Ausstattung für die Demontage von Altfenstern und den Austausch kittbettverlegter Isolierglasscheiben.



Zubehör ab Seite 212  
Akkuvariante der Maschine  
siehe Seite 36

Nennaufnahme	W	450
Leistungsabgabe	W	250
Schwingungen	1/min	10 000 - 19 500
Werkzeugaufnahme		StarlockMax
Werkzeugwechsel		QuickIN
Kabel mit Stecker	m	5
Gewicht nach EPTA	kg	1,60
<b>Bestellnummer</b>		<b>7 229 46 63 00 0</b>
<b>EAN</b>		<b>4014586885353</b>
<b>UVP + vRG exkl. MWST [PK03]</b>		<b>645.37</b>
<b>UVP + vRG inkl. MWST. [PK03]</b>		<b>697.00</b>
<b>vRG inkl. MWST</b>		<b>0.60</b>

**FEIN VORTEILE:**

- ▶ FEIN Anti-Vibrationssystem. Bis zu 70% weniger Vibrationen durch vollständige Entkopplung des äusseren Motorgehäuses. Für dauerhaft sicheres Arbeiten.
- ▶ Starlock Werkzeugaufnahme-Standard. Perfekter Sitz der Zubehöre durch 3D-Form. 100% verlustfreie Kraftübertragung für bis zu 35% mehr Arbeitsfortschritt.
- ▶ QuickIN Werkzeugwechsel. Patentiertes werkzeugloses FEIN Schnellspannsystem für sicheren und komfortablen Werkzeugwechsel unter 3 Sekunden.
- ▶ StarlockMax für unbegrenzte Anwendungsvielfalt durch Zugriff auf das komplette Starlock Zubehör-Sortiment.
- ▶ Dauer- und überlastsicherer 450 Watt FEIN Hochleistungsmotor mit hohem Kupferanteil für überragende Schnittgeschwindigkeiten und maximalen Arbeitsfortschritt.
- ▶ Tachogenerator. Hochwertige Elektronik für konstante Drehzahlen auch unter Last. Stufenlose elektronische Drehzahlstellung.
- ▶ Metall-Getriebe. Hohe Belastungsfähigkeit und maximale Lebensdauer.
- ▶ Integrierte Schnittstelle für zusätzliches Systemzubehör wie Tiefenanschlag u.a.m.
- ▶ Grosser Aktionsradius durch 5m langes feindrätiges Gummikabel in Industriequalität.

**Im Preis enthalten:**  
1 FEIN SUPERCUT FSC 500 QSL, 1 HSS-Sägeblatt Holz Ø 100 mm, 1 HSS-Sägeblatt Metall (Ø 100 mm), 1 E-CUT Long-Life-Sägeblatt (Form 203), 1 E-CUT Universal Sägeblatt (Form 152), 1 Schneidmesser, Pilzform, 1 Segmentsägeblatt (Form 244), 1 Tiefenanschlag, 1 Schleifplatte, je 5 Schleifblätter (K 80, 120, 180), 1 Systerainer Sys 1

Oszillieren

**FEIN SUPERCUT FSC 500 QSL  
Fliesen-/Badsanierung**



Zubehör ab Seite 212

Das leistungsstärkste System für Ausbau und Renovierung mit spezieller Zubehör-Ausstattung für perfektes Austrennen von Fliesen und Entfernen von Fliesenfugen bei der Badsanierung.

Nennaufnahme	W	450
Leistungsabgabe	W	250
Schwingungen	1/min	10 000 - 19 500
Werkzeugaufnahme		StarlockMax
Werkzeugwechsel		QuickIN
Kabel mit Stecker	m	5
Gewicht nach EPTA	kg	1,60
<b>Bestellnummer</b>		<b>7 229 46 64 00 0</b>
<b>EAN</b>		<b>4014586885360</b>
<b>UVP + vRG exkl. MWST [PK03]</b>		<b>645.37</b>
<b>UVP + vRG inkl. MWST. [PK03]</b>		<b>697.00</b>
<b>vRG inkl. MWST</b>		<b>0.60</b>

**FEIN VORTEILE:**

- ▶ FEIN Anti-Vibrationssystem. Bis zu 70% weniger Vibrationen durch vollständige Entkoppelung des äusseren Motorgehäuses. Für dauerhaft sicheres Arbeiten.
- ▶ Starlock Werkzeugaufnahme-Standard. Perfekter Sitz der Zubehöre durch 3D-Form. 100% verlustfreie Kraftübertragung für bis zu 35% mehr Arbeitsfortschritt.
- ▶ QuickIN Werkzeugwechsel. Patentiertes werkzeugloses FEIN Schnellspannsystem für sicheren und komfortablen Werkzeugwechsel unter 3 Sekunden.
- ▶ StarlockMax für unbegrenzte Anwendungsvielfalt durch Zugriff auf das komplette Starlock Zubehör-Sortiment.
- ▶ Dauer- und überlastsicherer 450 Watt FEIN Hochleistungsmotor mit hohem Kupferanteil für überragende Schnittgeschwindigkeiten und maximalen Arbeitsfortschritt.
- ▶ Tachogenerator. Hochwertige Elektronik für konstante Drehzahlen auch unter Last. Stufenlose elektronische Drehzahlstellung.
- ▶ Metall-Getriebe. Hohe Belastungsfähigkeit und maximale Lebensdauer.
- ▶ Integrierte Schnittstelle für zusätzliches Systemzubehör wie Tiefenanschlag u.a.m.
- ▶ Grosser Aktionsradius durch 5m langes feindrähtiges Gummikabel in Industriequalität.

**Im Preis enthalten:**

1 FEIN SUPERCUT FSC 500 QSL, 1 Segmentmesser, diamantbeschichtet (Form 243), 1 Hartmetall-Sägeblatt Ø 105 mm (Form 214), 2 E-CUT Sägeblätter Universal (Form 151, 152), 1 Schneidmesser, Pilzform, 1 Spachtel, 2 Raspeln, hartmetallbeschichtet, Dreieckform, gelocht für Staubabsaugung, 1 Systainer Sys 1

**FEIN SUPERCUT FSC 500 QSL  
Heizungs-/Sanitär-Installation**



Zubehör ab Seite 212  
Akkuvariante der Maschine  
siehe Seite 36

Das leistungsstärkste System für Ausbau und Renovierung mit spezieller Zubehör-Ausstattung für die wichtigsten Anwendungen bei Sanitär-Reparaturen.

Nennaufnahme	W	450
Leistungsabgabe	W	250
Schwingungen	1/min	10 000 - 19 500
Werkzeugaufnahme		StarlockMax
Werkzeugwechsel		QuickIN
Kabel mit Stecker	m	5
Gewicht nach EPTA	kg	1,60
<b>Bestellnummer</b>		<b>7 229 46 65 00 0</b>
<b>EAN</b>		<b>4014586885407</b>
<b>UVP + vRG exkl. MWST [PK03]</b>		<b>645.37</b>
<b>UVP + vRG inkl. MWST. [PK03]</b>		<b>697.00</b>
<b>vRG inkl. MWST</b>		<b>0.60</b>

**FEIN VORTEILE:**

- ▶ FEIN Anti-Vibrationssystem. Bis zu 70% weniger Vibrationen durch vollständige Entkoppelung des äusseren Motorgehäuses. Für dauerhaft sicheres Arbeiten.
- ▶ Starlock Werkzeugaufnahme-Standard. Perfekter Sitz der Zubehöre durch 3D-Form. 100% verlustfreie Kraftübertragung für bis zu 35% mehr Arbeitsfortschritt.
- ▶ QuickIN Werkzeugwechsel. Patentiertes werkzeugloses FEIN Schnellspannsystem für sicheren und komfortablen Werkzeugwechsel unter 3 Sekunden.
- ▶ StarlockMax für unbegrenzte Anwendungsvielfalt durch Zugriff auf das komplette Starlock Zubehör-Sortiment.
- ▶ Dauer- und überlastsicherer 450 Watt FEIN Hochleistungsmotor mit hohem Kupferanteil für überragende Schnittgeschwindigkeiten und maximalen Arbeitsfortschritt.
- ▶ Tachogenerator. Hochwertige Elektronik für konstante Drehzahlen auch unter Last. Stufenlose elektronische Drehzahlstellung.
- ▶ Metall-Getriebe. Hohe Belastungsfähigkeit und maximale Lebensdauer.
- ▶ Integrierte Schnittstelle für zusätzliches Systemzubehör wie Tiefenanschlag u.a.m.
- ▶ Grosser Aktionsradius durch 5m langes feindrähtiges Gummikabel in Industriequalität.

**Im Preis enthalten:**

1 FEIN SUPERCUT FSC 500 QSL, 1 Segmentmesser, diamantbeschichtet (Form 243), 3 Aussparwerkzeuge (12, 13 u. 22 mm), 1 Schneidmesser, gerade, lang (Form 239), 2 E-CUT Sägeblätter Universal (Form 151, 152), 1 Spachtel, 1 Raspel, hartmetallbeschichtet, Dreieckform, gelocht für Staubabsaugung, 1 Systainer Sys 1

**FEIN SUPERCUT FSC 500 QSL Composite**

Neuheit 2017



Zubehör ab Seite 212

Das leistungsstärkste System für Ausbau und Renovierung für alle wichtigen Anwendungen bei der Bearbeitung von CFK und GFK Bauteilen.

Nennaufnahme	W	450
Leistungsabgabe	W	250
Schwingungen	1/min	10 000 - 19 500
Werkzeugaufnahme		StarlockMax
Werkzeugwechsel		QuickIN
Kabel mit Stecker	m	5
Gewicht nach EPTA	kg	1,60
<b>Bestellnummer</b>		<b>7 229 46 67 00 0</b>
<b>EAN</b>		<b>4014586885414</b>
<b>UVP + vRG exkl. MWST [PK03]</b>		<b>681.48</b>
<b>UVP + vRG inkl. MWST. [PK03]</b>		<b>736.00</b>
<b>vRG inkl. MWST</b>		<b>0.60</b>

**FEIN VORTEILE:**

- ▶ FEIN Anti-Vibrationssystem. Bis zu 70% weniger Vibrationen durch vollständige Entkopplung des äusseren Motorgehäuses. Für dauerhaft sicheres Arbeiten.
- ▶ Starlock Werkzeugaufnahme-Standard. Perfekter Sitz der Zubehöre durch 3D-Form. 100% verlustfreie Kraftübertragung für bis zu 35% mehr Arbeitsfortschritt.
- ▶ QuickIN Werkzeugwechsel. Patentiertes werkzeugloses FEIN Schnellspannsystem für sicheren und komfortablen Werkzeugwechsel unter 3 Sekunden.
- ▶ StarlockMax für unbegrenzte Anwendungsvielfalt durch Zugriff auf das komplette Starlock Zubehör-Sortiment.
- ▶ Dauer- und überlastsicherer 450 Watt FEIN Hochleistungsmotor mit hohem Kupferanteil für überragende Schnittgeschwindigkeiten und maximalen Arbeitsfortschritt.
- ▶ Tachogenerator. Hochwertige Elektronik für konstante Drehzahlen auch unter Last. Stufenlose elektronische Drehzahlstellung.
- ▶ Metall-Getriebe. Hohe Belastungsfähigkeit und maximale Lebensdauer.
- ▶ Integrierte Schnittstelle für zusätzliches Systemzubehör wie Tiefenanschlag u.a.m.
- ▶ Grosser Aktionsradius durch 5m langes feindrätiges Gummi-kabel in Industriequalität.

**Im Preis enthalten:**

1 FEIN SUPERCUT FSC 500 QSL, 1 E-Cut Universal Sägeblatt (Form 152), 1 Diamant-Sägeblatt Ø 105 mm, 1 E-Cut Hartmetall-Sägeblatt (Form 191), 1 Hartmetall-Feile, 1 Schleifplatte, je 5 Schleifblätter (K 80, 120, 180), 1 Raspel, hartmetallbeschichtet, Dreieckform, gelocht für Staubabsaugung, 1 Absaugvorrichtung, 1 Kunststoff-Werkzeugkoffer

**FEIN SUPERCUT FSC 500 QSL Fugensanierung**

Neuheit 2017



Zubehör ab Seite 212

Akkuvariante der Maschine siehe Seite 36

Das leistungsstärkste System für Ausbau und Renovierung mit spezieller Zubehör-Ausstattung für die Fugensanierung.

Nennaufnahme	W	450
Leistungsabgabe	W	250
Schwingungen	1/min	10 000 - 19 500
Werkzeugaufnahme		StarlockMax
Werkzeugwechsel		QuickIN
Kabel mit Stecker	m	5
Gewicht nach EPTA	kg	1,60
<b>Bestellnummer</b>		<b>7 229 46 70 00 0</b>
<b>EAN</b>		<b>4014586886176</b>
<b>UVP + vRG exkl. MWST [PK03]</b>		<b>720.37</b>
<b>UVP + vRG inkl. MWST. [PK03]</b>		<b>778.00</b>
<b>vRG inkl. MWST</b>		<b>0.60</b>

**FEIN VORTEILE:**

- ▶ FEIN Anti-Vibrationssystem. Bis zu 70% weniger Vibrationen durch vollständige Entkopplung des äusseren Motorgehäuses. Für dauerhaft sicheres Arbeiten.
- ▶ Starlock Werkzeugaufnahme-Standard. Perfekter Sitz der Zubehöre durch 3D-Form. 100% verlustfreie Kraftübertragung für bis zu 35% mehr Arbeitsfortschritt.
- ▶ QuickIN Werkzeugwechsel. Patentiertes werkzeugloses FEIN Schnellspannsystem für sicheren und komfortablen Werkzeugwechsel unter 3 Sekunden.
- ▶ StarlockMax für unbegrenzte Anwendungsvielfalt durch Zugriff auf das komplette Starlock Zubehör-Sortiment.
- ▶ Dauer- und überlastsicherer 450 Watt FEIN Hochleistungsmotor mit hohem Kupferanteil für überragende Schnittgeschwindigkeiten und maximalen Arbeitsfortschritt.
- ▶ Tachogenerator. Hochwertige Elektronik für konstante Drehzahlen auch unter Last. Stufenlose elektronische Drehzahlstellung.
- ▶ Metall-Getriebe. Hohe Belastungsfähigkeit und maximale Lebensdauer.
- ▶ Integrierte Schnittstelle für zusätzliches Systemzubehör wie Tiefenanschlag u.a.m.
- ▶ Grosser Aktionsradius durch 5m langes feindrätiges Gummi-kabel in Industriequalität.

**Im Preis enthalten:**

1 FEIN SUPERCUT FSC 500 QSL, 1 Absaugvorrichtung, 1 vibrationsdämpfender Bügelhandgriff, 1 Schneidmesser, gerade, lang (Form 239), 5 Schneidmesser, gerade (Form 236), 1 Reinigungsmesser, diamantbeschichtet, gerade (Form 237), 1 Reinigungsblock, 1 Kunststoff-Werkzeugkoffer





Oszillieren

# Starlock: Der neue Systemstandard für oszillierende Elektrowerkzeuge.

In Kombination mit den neuen FEIN Maschinen ermöglicht Starlock einen absolut sicheren und schnellen Zubehörwechsel in Rekordzeit unter 3 Sekunden. Gleichzeitig ist der perfekte Sitz und damit die optimale Kraftübertragung garantiert. Das Ergebnis: Je nach eingesetztem Zubehör ergibt sich ein um ca. 35% höherer Arbeitsfortschritt, eine spürbar bessere Präzision und ein vermindertes Laufgeräusch. Selbstverständlich sind die neuen Zubehöre 100% kompatibel zu allen älteren im Markt befindlichen FEIN Oszillierern. Zum Schutz der einzelnen Maschinen vor Überlastung und Beschädigung ist das System in 3 Leistungsklassen unterteilt: Starlock, StarlockPlus und StarlockMax.

Was sich nicht geändert hat: FEIN Original-Zubehör wird laufend um neue sinnvolle Zubehöre weiter entwickelt und ist das umfangreichste Zubehör-Programm im Markt. Das Leistungsspektrum eines Oszillierers lässt sich nur mit dem richtigen Zubehör voll ausschöpfen. Die ausserordentliche Qualität und Standzeit des FEIN Original Zubehörs in Kombination mit perfekten Arbeitsergebnissen sorgen für ein hervorragendes Preis- / Leistungsverhältnis. Somit ist das FEIN Original-Zubehör immer die beste Wahl.

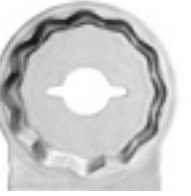
Die nachfolgende Tabelle zeigt übersichtlich auf, welches Zubehör auf welches Produkt passt:

	<b>STARLOCK</b>	<b>STARLOCK PLUS</b>	<b>STARLOCK MAX</b>	
				
	Universelle Starlock-Aufnahme, passend für alle gängigen Multifunktionswerkzeuge im Markt.	StarlockPlus-Aufnahme, passend für alle gängigen Multifunktionswerkzeuge mit StarlockPlus- und StarlockMax-Aufnahme sowie für alle FEIN MULTIMASTER und MULTITALENT.	StarlockMax-Aufnahme, einsetzbar auf allen Multifunktionswerkzeugen mit geeigneter Aufnahme. Mit Adapter auch für alle FEIN SUPERCUT.	FEIN SUPERCUT 12-Kant-Aufnahme, passend für alle FEIN SUPERCUT FSC 2.0 (Q), FSC 1.6 (Q), (A)FSC 1.7 (Q), AFSC 18
<b>Starlock (SL)</b>	<b>SL</b>	<b>SLP</b>	<b>SLM</b>	
BOSCH GOP 12 V-28 PMF 220 CE, PMF 250 CES	✓	✗	✗	✗
<b>StarlockPlus (SLP)</b>				
FEIN MULTITALENT: AFMT 12 SL, AFMT 12 QSL FMT 250 SL, FMT 250 QSL				
FEIN MULTIMASTER: AFMM 18 QSL FMM 350 QSL	✓	✓	✗	✗
BOSCH: GOP 30-28, GOP 40-30, GOP 18 V-28 PMF 350 CES				
<b>StarlockMax (SLM)</b>				
FEIN SUPERCUT: AFSC 18 QSL, AFSC 18 QCSL FSC 500 QSL	✓	✓	✓	✗
BOSCH GOP 55-36				
<b>Kompatibilität zu FEIN Maschinen ohne Starlock-Aufnahme</b>				
FEIN MULTITALENT/ MULTIMASTER (- 03/2 016)	✓	✓	✗	✗
FEIN SUPERCUT CONSTRUCTION (- 03/2 016) FSC 2.0 Q, AFSC 18		✓		
FEIN SUPERCUT AUTOMOTIVE FSC 1.6 Q, FSC 1.7 Q, AFSC 1.7 Q, AFSC 1.7 QC		+ Adapter 3 52 22 952 05 0		✓
FEIN SUPERCUT AUTOMOTIVE FSC 1.6, FSC 1.7		✓		
		+ Adapter 3 52 22 952 04 0		
<b>Sonstige Multi-Tools</b>				
Makita, Hitachi, Metabo, Milwaukee, AEG, Einhell, Ryobi, Skil, etc.	✓	✗	✗	✗

Starlock, der neue Werkzeugaufnahme-Standard für Multi-Tools ist eine zum Patent angemeldete gemeinsame Entwicklung von FEIN und BOSCH. Starlock, StarlockPlus und StarlockMax sind eingetragene Warenzeichen der C. & E. Fein GmbH und der Robert Bosch GmbH.

**Sägen**



**Sägeblatt**

Für alle weichen Werkstoffe. Segmentiert, ideal zum Arbeiten in Ecken und an Kanten ohne Überschnitt.

Ø mm	Aufnahme	Bestellnummer	UVP + vRG exkl. MWST	UVP + vRG inkl. MWST
85	SL	6 35 02 113 21 0	25.74	27.80



**HSS-Sägeblatt**

Voll-HSS-Sägeblatt mit Metall-Verzahnung für Blech bis ca. 1 mm. Auch für Kunststoffe, GFK, Holz, Kitt und Buntmetalle. Hervorragende Schnittgeschwindigkeit. Saubere, dünne Schnittlinie. Durch Kreisform gute Wirtschaftlichkeit.

Ø mm	VE Aufnahme	St	Bestellnummer	UVP + vRG exkl. MWST	UVP + vRG inkl. MWST
85	SL	1	6 35 02 097 21 0	26.30	28.40
85	SL	2	6 35 02 097 22 0	50.00	54.00
85	SL	5	6 35 02 097 23 0	118.33	127.80



**HSS-Sägeblatt**

Voll-HSS-Sägeblatt mit Metall-Verzahnung für Blech bis ca. 1 mm. Auch für Kunststoffe, GFK, Holz, Kitt und Buntmetalle. Hervorragende Schnittgeschwindigkeit. Saubere, dünne Schnittlinie. Segmentiert, ideal zum Arbeiten in Ecken und an Kanten ohne Überschnitt.

Ø mm	VE Aufnahme	St	Bestellnummer	UVP + vRG exkl. MWST	UVP + vRG inkl. MWST
85	SL	1	6 35 02 106 21 0	30.19	32.60
85	SL	2	6 35 02 106 22 0	57.31	61.90
85	SL	5	6 35 02 106 23 0	135.74	146.60



**HSS-Sägeblatt**

Bi-Metall für hohe Standzeiten. Metall-Verzahnung für Blech bis ca. 1 mm. Auch für Kunststoffe, GFK, Holz, Kitt und Buntmetalle. Plan zur Oberfläche arbeiten. Durch Kreisform gute Wirtschaftlichkeit.

Ø mm	VE Aufnahme	St	Bestellnummer	UVP + vRG exkl. MWST	UVP + vRG inkl. MWST
85	SL	1	6 35 02 174 21 0	53.80	58.10
85	SL	5	6 35 02 174 23 0	241.76	261.10



**HSS-Sägeblatt**

Bi-Metall für hohe Standzeiten. Metall-Verzahnung für Blech bis ca. 1 mm. Auch für Kunststoffe, GFK, Holz, Kitt und Buntmetalle. Plan zur Oberfläche arbeiten. Durch Kreisform und extra grossen Durchmesser optimale Wirtschaftlichkeit.

Ø mm	VE Aufnahme	St	Bestellnummer	UVP + vRG exkl. MWST	UVP + vRG inkl. MWST
100	SLP	1	6 35 02 175 21 0	55.93	60.40
100	SLP	5	6 35 02 175 23 0	251.67	271.80



**HSS-Sägeblatt**

Bi-Metall für hohe Standzeiten. Metall-Verzahnung für Blech bis ca. 1 mm. Auch für Kunststoffe, GFK, Holz, Kitt und Buntmetalle. Plan zur Oberfläche arbeiten. Segmentiert, ideal zum Arbeiten in Ecken und an Kanten ohne Überschnitt.

Ø mm	VE Aufnahme	St	Bestellnummer	UVP + vRG exkl. MWST	UVP + vRG inkl. MWST
100	SLP	1	6 35 02 196 21 0	55.93	60.40
100	SLP	5	6 35 02 196 23 0	251.67	271.80



**HSS-Sägeblatt**

Bi-Metall für hohe Standzeiten. Geschränkte Holzverzahnung. Hervorragende Standzeit, hohe Schnittqualität und guter Arbeitsfortschritt. Als „Mini-Kreissäge“ ideal für lange, gerade Schnitte und zum Ausschneiden von verlegtem Parkett, Laminat und Wandvertäfelungen.

Ø mm	VE Aufnahme	St	Bestellnummer	UVP + vRG exkl. MWST	UVP + vRG inkl. MWST
100	SLP	1	6 35 02 176 21 0	66.67	72.00



**HSS-Sägeblatt Set**

Bi-Metall für hohe Standzeiten. Geschränkte Holzverzahnung. Hervorragende Standzeit, hohe Schnittqualität und guter Arbeitsfortschritt. Als „Mini-Kreissäge“ ideal für lange, gerade Schnitte und zum Ausschneiden von verlegtem Parkett, Laminat und Wandvertäfelungen. Der Tiefenanschlag kann auch mit vielen anderen FEIN Zubehören eingesetzt werden. Für exaktes Arbeiten auf Tiefe. StarlockPlus-Aufnahme. Lieferumfang: 1 HSS-Sägeblatt, 1 Tiefenanschlag (passend für FMM 350 QSL, AFMM 18 QSL, AFSC 18 QSL, FSC 500 QSL)

Ø mm	Aufnahme	Bestellnummer	UVP + vRG exkl. MWST	UVP + vRG inkl. MWST
100	SLP	3 52 22 952 01 0	86.67	93.60



**Berührschutz**

Ersatz-Berührschutz für HSS-Sägeblatt 6 35 02 176 21 0.

Bestellnummer	UVP + vRG exkl. MWST	UVP + vRG inkl. MWST
3 43 00 000 0 1	a. A.	a. A.



**Tiefenanschlag**

Tiefenanschlag für alle Sägeblätter. Für exaktes Arbeiten auf Tiefe. Effektiver Schutz von Sägeblatt und Werkstück. Inhalt: 1 Adapter zur Befestigung an der Maschine, 360° frei drehbar. 1 Tiefenanschlag, 1 auf Tiefe einstellbarer Führungsschlitten. Nur verwendbar mit (A)FMM oder (A)FSC.

Bestellnummer	UVP + vRG exkl. MWST	UVP + vRG inkl. MWST
3 21 27 069 01 0	24.81	26.80



**Zubehörset Best of E-Cut**

Bestehend aus 6 verschiedenen E-Cut Sägeblättern mit Bi-Metall-Verzahnung zum Vorteilspreis in einer praktischen Kunststoff-Aufbewahrungs-Box. Inhalt: je 1 x E-Cut Universal Sägeblatt 28 mm und 44 mm breit sowie je 2 E-Cut Long-Life Sägeblätter 35 mm und 65 mm breit.

Aufnahme	Bestellnummer	UVP + vRG exkl. MWST	UVP + vRG inkl. MWST
SLP	3 52 22 942 05 0	57.50	62.10



**E-Cut Sägeblatt Combo**

Zusammenstellung der 3 wichtigsten FEIN E-Cut Sägeblätter für den universellen Einsatz. Preisvorteil gegenüber Einzelbezug. Für alle Säge-Anwendungen perfekt ausgestattet. Lieferumfang: je 1 E-Cut Long-Life Sägeblatt 35 mm und 65 mm breit und 1 E-Cut Universal-Sägeblatt 44 mm breit.

Aufnahme	Bestellnummer	UVP + vRG exkl. MWST	UVP + vRG inkl. MWST
SLP	3 52 22 952 03 0	38.89	42.00



**E-Cut Long-Life-Sägeblatt**

Bi-Metall mit geschänkter Holzverzahnung für alle Holz-, Gipskarton- und Kunststoffmaterialien. Hervorragende Standzeit, hohe Schnittqualität und guter Arbeitsfortschritt. Äusserst robust, unempfindlich auch gegen im Holz befindliche Nägel (bis ca. Ø 4 mm), Mauerwerk etc. Kurze, sehr schmale Form für kleinste Aussparungen.

Breite mm	Länge mm	Aufnah- me	VE St	Bestellnummer	UVP + vRG exkl. MWST	UVP + vRG inkl. MWST
10	30	SL	1	6 35 02 184 21 0	7.59	8.20
10	30	SL	3	6 35 02 184 22 0	21.48	23.20
10	30	SL	5	6 35 02 184 23 0	33.89	36.60
10	30	SL	10	6 35 02 184 24 0	63.98	69.10
10	30	SL	50	6 35 02 184 25 0	281.94	304.50
20	34	SL	1	6 35 02 183 21 0	9.81	10.60
20	34	SL	3	6 35 02 183 22 0	27.78	30.00
20	34	SL	5	6 35 02 183 23 0	43.89	47.40
20	34	SL	10	6 35 02 183 24 0	82.78	89.40
20	34	SL	50	6 35 02 183 25 0	365.19	394.40





**E-Cut Long-Life-Sägeblatt**

Bi-Metall mit geschränkter Holzverzahnung für alle Holz-, Gipskarton- und Kunststoffmaterialien. Hervorragende Standzeit, hohe Schnittqualität und guter Arbeitsfortschritt. Äusserst robust, unempfindlich auch gegen im Holz befindliche Nägel (bis ca. Ø 4 mm), Mauerwerk etc. Mittlere Breite, taillierte Form für optimale Schnittgeschwindigkeit und gute Spanabfuhr.

Breite mm	Länge mm	Aufnah-me	VE St	Bestellnummer	UVP + vRG exkl. MWST	UVP + vRG inkl. MWST
35	50	SL	1	6 35 02 160 21 0	12.78	13.80
35	50	SL	3	6 35 02 160 22 0	36.39	39.30
35	50	SL	5	6 35 02 160 23 0	57.41	62.00
35	50	SL	10	6 35 02 160 24 0	108.52	117.20
35	50	SL	50	6 35 02 160 25 0	478.43	516.70



**E-Cut Long-Life-Sägeblatt**

Bi-Metall mit geschränkter Holzverzahnung für alle Holz-, Gipskarton- und Kunststoffmaterialien. Hervorragende Standzeit, hohe Schnittqualität und guter Arbeitsfortschritt. Äusserst robust, unempfindlich auch gegen im Holz befindliche Nägel (bis ca. Ø 4 mm), Mauerwerk etc. Breite Form für maximale Schneidleistung und lange gerade Schnitte.

Breite mm	Länge mm	Aufnah-me	VE St	Bestellnummer	UVP + vRG exkl. MWST	UVP + vRG inkl. MWST
50	50	SL	1	6 35 02 221 21 0	13.61	14.70
50	50	SL	3	6 35 02 221 22 0	38.70	41.80
50	50	SL	5	6 35 02 221 23 0	61.11	66.00
50	50	SL	10	6 35 02 221 24 0	115.37	124.60
50	50	SL	50	6 35 02 221 25 0	519.26	560.80
65	50	SL	1	6 35 02 228 21 0	12.96	14.00
65	50	SL	3	6 35 02 228 22 0	36.94	39.90
65	50	SL	5	6 35 02 228 23 0	58.33	63.00
65	50	SL	10	6 35 02 228 24 0	110.19	119.00
65	50	SL	50	6 35 02 228 25 0	486.02	524.90



**E-Cut Long-Life-Sägeblatt**

Bi-Metall mit geschränkter Holzverzahnung für alle Holz-, Gipskarton- und Kunststoffmaterialien. Hervorragende Standzeit, hohe Schnittqualität und guter Arbeitsfortschritt. Äusserst robust, unempfindlich auch gegen im Holz befindliche Nägel (bis ca. Ø 4 mm), Mauerwerk etc. Extra breite Form für maximale Schneidleistung und lange gerade Schnitte.

Breite mm	Länge mm	Aufnah-me	VE St	Bestellnummer	UVP + vRG exkl. MWST	UVP + vRG inkl. MWST
65	50	SLP	1	6 35 02 161 21 0	13.89	15.00
65	50	SLP	3	6 35 02 161 22 0	39.44	42.60
65	50	SLP	5	6 35 02 161 23 0	62.31	67.30
65	50	SLP	10	6 35 02 161 24 0	117.69	127.10
65	50	SLP	50	6 35 02 161 25 0	518.98	560.50



**E-Cut Standard-Sägeblatt**

Geschränkte Verzahnung für alle Holz-, Gipskarton- und Kunststoffmaterialien, hohe Schnittqualität und gute Schnittgeschwindigkeit. Mittlere Breite, taillierte Form für optimale Schnittgeschwindigkeit und gute Spanabfuhr.

Breite mm	Länge mm	Aufnah-me	VE St	Bestellnummer	UVP + vRG exkl. MWST	UVP + vRG inkl. MWST
35	50	SL	1	6 35 02 133 21 0	11.11	12.00
35	50	SL	3	6 35 02 133 22 0	31.57	34.10
35	50	SL	5	6 35 02 133 23 0	49.91	53.90
35	34	SL	10	6 35 02 133 24 0	94.17	101.70
35	50	SL	50	6 35 02 133 25 0	415.28	448.50



**E-Cut Standard-Sägeblatt**

Geschränkte Verzahnung für alle Holz-, Gipskarton- und Kunststoffmaterialien, hohe Schnittqualität und gute Schnittgeschwindigkeit. Breite Form für maximale Schneidleistung und lange gerade Schnitte.

Breite mm	Länge mm	Aufnah-me	VE St	Bestellnummer	UVP + vRG exkl. MWST	UVP + vRG inkl. MWST
65	50	SLP	1	6 35 02 134 21 0	12.04	13.00
65	50	SLP	3	6 35 02 134 22 0	34.17	36.90
65	50	SLP	5	6 35 02 134 23 0	53.89	58.20
65	50	SLP	10	6 35 02 134 24 0	101.67	109.80
65	50	SLP	50	6 35 02 134 25 0	448.52	484.40



**E-Cut Standard-Sägeblatt curved**

Geschränkte Verzahnung für alle Holz-, Gipskarton- und Kunststoffmaterialien, hohe Schnittqualität und gute Schnittgeschwindigkeit. Gekrümmte Schneid geometrie für optimales Eintauchverhalten und saubere präzise Schnittkanten besonders auf glatten Oberflächen. Schmale, taillierte Form für optimale Schnittgeschwindigkeit und gute Spanabfuhr.

Breite mm	Länge mm	Aufnah-me	VE St	Bestellnummer	UVP + vRG exkl. MWST	UVP + vRG inkl. MWST
35	55	SL	1	6 35 02 227 21 0	11.39	12.30
35	55	SL	3	6 35 02 227 22 0	32.22	34.80
35	55	SL	5	6 35 02 227 23 0	50.93	55.00
35	55	SL	10	6 35 02 227 24 0	96.11	103.80
35	55	SL	50	6 35 02 227 25 0	423.89	457.80



**E-Cut Standard-Sägeblatt curved**

Geschränkte Verzahnung für alle Holz-, Gipskarton- und Kunststoffmaterialien, hohe Schnittqualität und gute Schnittgeschwindigkeit. Gekrümmte Schneid geometrie für optimales Eintauchverhalten und saubere präzise Schnittkanten besonders auf glatten Oberflächen. Mittlere Breite für vielseitige Einsatzmöglichkeiten.

Breite mm	Länge mm	Aufnah-me	VE St	Bestellnummer	UVP + vRG exkl. MWST	UVP + vRG inkl. MWST
50	50	SL	1	6 35 02 226 21 0	11.85	12.80
50	50	SL	3	6 35 02 226 22 0	33.70	36.40
50	50	SL	5	6 35 02 226 23 0	53.15	57.40
50	50	SL	10	6 35 02 226 24 0	100.37	108.40
50	50	SL	50	6 35 02 226 25 0	442.50	477.90



**E-Cut Standard-Sägeblatt curved**

Geschränkte Verzahnung für alle Holz-, Gipskarton- und Kunststoffmaterialien, hohe Schnittqualität und gute Schnittgeschwindigkeit. Gekrümmte Schneid geometrie für optimales Eintauchverhalten und saubere präzise Schnittkanten besonders auf glatten Oberflächen. Breite Form für maximale Schneidleistung und lange gerade Schnitte.

Breite mm	Länge mm	Aufnah-me	VE St	Bestellnummer	UVP + vRG exkl. MWST	UVP + vRG inkl. MWST
65	50	SL	1	6 35 02 225 21 0	12.22	13.20
65	50	SL	3	6 35 02 225 22 0	34.81	37.60
65	50	SL	5	6 35 02 225 23 0	55.00	59.40
65	50	SL	10	6 35 02 225 24 0	103.80	112.10
65	50	SL	50	6 35 02 225 25 0	457.87	494.50



**E-Cut Precision BIM-Sägeblatt**

Bi-Metall mit doppelreihiger Japan-Verzahnung für alle Holzwerkstoffe, Gipskarton und weiche Kunststoffe. Erhöhte Standzeit und Robustheit. Schnellster Arbeitsfortschritt und höchste Präzision. Schmale, taillierte Form für optimale Schnittgeschwindigkeit und gute Spanabfuhr.

Breite mm	Länge mm	Aufnah-me	VE St	Bestellnummer	UVP + vRG exkl. MWST	UVP + vRG inkl. MWST
35	50	SL	1	6 35 02 205 21 0	14.81	16.00
35	50	SL	3	6 35 02 205 22 0	42.22	45.60
35	50	SL	5	6 35 02 205 23 0	66.67	72.00
35	50	SL	10	6 35 02 205 24 0	125.83	135.90
35	50	SL	50	6 35 02 205 25 0	554.72	599.10





**E-Cut Precision BIM-Sägeblatt**

Bi-Metall mit doppelreihiger Japan-Verzahnung für alle Holzwerkstoffe, Gipskarton und weiche Kunststoffe. Erhöhte Standzeit und Robustheit. Schnellster Arbeitsfortschritt und höchste Präzision.  
Mittlere Breite für vielseitige Einsatzmöglichkeiten.

Breite mm	Länge mm	Aufnah-me	VE St	Bestellnummer	UVP + vRG exkl. MWST	UVP + vRG inkl. MWST
45	50	SLP	1	6 35 02 206 21 0	15.28	16.50
45	50	SLP	3	6 35 02 206 22 0	43.33	46.80
45	50	SLP	5	6 35 02 206 23 0	68.43	73.90
45	50	SLP	10	6 35 02 206 24 0	129.17	139.50
45	50	SLP	50	6 35 02 206 25 0	569.72	615.30



**E-Cut Precision BIM-Sägeblatt**

Bi-Metall mit doppelreihiger Japan-Verzahnung für alle Holzwerkstoffe, Gipskarton und weiche Kunststoffe. Erhöhte Standzeit und Robustheit. Schnellster Arbeitsfortschritt und höchste Präzision.  
Breite Form für effektives Sägen.

Breite mm	Länge mm	Aufnah-me	VE St	Bestellnummer	UVP + vRG exkl. MWST	UVP + vRG inkl. MWST
55	50	SLP	1	6 35 02 207 21 0	15.65	16.90
55	50	SLP	3	6 35 02 207 22 0	44.44	48.00
55	50	SLP	5	6 35 02 207 23 0	70.19	75.80
55	50	SLP	10	6 35 02 207 24 0	132.59	143.20
55	50	SLP	50	6 35 02 207 25 0	584.72	631.50



**E-Cut Precision BIM-Sägeblatt**

Bi-Metall mit doppelreihiger Japan-Verzahnung für alle Holzwerkstoffe, Gipskarton und weiche Kunststoffe. Erhöhte Standzeit und Robustheit. Schnellster Arbeitsfortschritt und höchste Präzision.  
Extra breite Form für maximale Schneidleistung und lange gerade Schnitte.

Breite mm	Länge mm	Aufnah-me	VE St	Bestellnummer	UVP + vRG exkl. MWST	UVP + vRG inkl. MWST
65	50	SLP	1	6 35 02 208 21 0	16.02	17.30
65	50	SLP	3	6 35 02 208 22 0	45.65	49.30
65	50	SLP	5	6 35 02 208 23 0	72.04	77.80
65	50	SLP	10	6 35 02 208 24 0	135.93	146.80
65	50	SLP	50	6 35 02 208 25 0	599.63	647.60
65	50	SL	1	6 35 02 229 21 0	13.52	14.60
65	50	SL	3	6 35 02 229 22 0	38.33	41.40
65	50	SL	5	6 35 02 229 23 0	60.56	65.40
65	50	SL	10	6 35 02 229 24 0	114.35	123.50
65	50	SL	50	6 35 02 229 25 0	504.26	544.60



**E-Cut Precision-Sägeblatt**

Doppelreihige Japan-Verzahnung für alle Holzwerkstoffe, Gipskarton und weiche Kunststoffe. Schnellster Arbeitsfortschritt und höchste Präzision.  
Schmale, taillierte Form für optimale Schnittgeschwindigkeit und gute Spanabfuhr.

Breite mm	Länge mm	Aufnah-me	VE St	Bestellnummer	UVP + vRG exkl. MWST	UVP + vRG inkl. MWST
35	50	SL	1	6 35 02 126 21 0	13.33	14.40
35	50	SL	3	6 35 02 126 22 0	37.96	41.00
35	50	SL	5	6 35 02 126 23 0	60.00	64.80
35	50	SL	10	6 35 02 126 24 0	113.24	122.30
35	50	SL	50	6 35 02 126 25 0	499.26	539.20



**E-Cut Precision-Sägeblatt**

Doppelreihige Japan-Verzahnung für alle Holzwerkstoffe, Gipskarton und weiche Kunststoffe. Schnellster Arbeitsfortschritt und höchste Präzision.  
Mittlere Breite für vielseitige Einsatzmöglichkeiten.

Breite mm	Länge mm	Aufnah-me	VE St	Bestellnummer	UVP + vRG exkl. MWST	UVP + vRG inkl. MWST
45	50	SLP	1	6 35 02 198 21 0	13.70	14.80
45	50	SLP	3	6 35 02 198 22 0	38.98	42.10
45	50	SLP	5	6 35 02 198 23 0	61.57	66.50
45	50	SLP	10	6 35 02 198 24 0	116.30	125.60
45	50	SLP	50	6 35 02 198 25 0	512.78	553.80



**E-Cut Precision-Sägeblatt**

Doppelreihige Japan-Verzahnung für alle Holzwerkstoffe, Gipskarton und weiche Kunststoffe. Schnellster Arbeitsfortschritt und höchste Präzision.  
Breite Form für effektives Sägen.

Breite mm	Länge mm	Aufnah-me	VE St	Bestellnummer	UVP + vRG exkl. MWST	UVP + vRG inkl. MWST
55	50	SLP	1	6 35 02 199 21 0	14.07	15.20
55	50	SLP	3	6 35 02 199 22 0	40.00	43.20
55	50	SLP	5	6 35 02 199 23 0	63.24	68.30
55	50	SLP	10	6 35 02 199 24 0	119.35	128.90
55	50	SLP	50	6 35 02 199 25 0	526.30	568.40



**E-Cut Precision-Sägeblatt**

Doppelreihige Japan-Verzahnung für alle Holzwerkstoffe, Gipskarton und weiche Kunststoffe. Schnellster Arbeitsfortschritt und höchste Präzision.  
Extra breite Form für maximale Schneidleistung und lange gerade Schnitte.

Breite mm	Länge mm	Aufnah-me	VE St	Bestellnummer	UVP + vRG exkl. MWST	UVP + vRG inkl. MWST
65	50	SLP	1	6 35 02 127 21 0	14.44	15.60
65	50	SLP	3	6 35 02 127 22 0	41.02	44.30
65	50	SLP	5	6 35 02 127 23 0	64.81	70.00
65	50	SLP	10	6 35 02 127 24 0	122.41	132.20
65	50	SLP	50	6 35 02 127 25 0	539.81	583.00
65	50	SL	1	6 35 02 230 21 0	12.96	14.00
65	50	SL	3	6 35 02 230 22 0	36.94	39.90
65	50	SL	5	6 35 02 230 23 0	58.33	63.00
65	50	SL	10	6 35 02 230 24 0	110.19	119.00
65	50	SL	50	6 35 02 230 25 0	486.02	524.90



**E-Cut Universal-Sägeblatt**

Bi-Metall mit gewellter Universalverzahnung. Breites Anwendungsspektrum für Blech bis 2 mm, Alu-Profile, Cu-Rohre, Holz, Gipskarton und Kunststoffe.  
Schmale, taillierte Form für optimale Schnittgeschwindigkeit und gute Spanabfuhr.

Breite mm	Länge mm	Aufnah-me	VE St	Bestellnummer	UVP + vRG exkl. MWST	UVP + vRG inkl. MWST
28	60	SLP	1	6 35 02 151 21 0	14.35	15.50
28	60	SLP	3	6 35 02 151 22 0	40.93	44.20
28	60	SLP	5	6 35 02 151 23 0	64.63	69.80
28	60	SLP	10	6 35 02 151 24 0	122.04	131.80
28	50	SLP	50	6 35 02 151 25 0	538.33	581.40
28	55	SL	1	6 35 02 222 21 0	14.07	15.20
28	55	SL	3	6 35 02 222 22 0	40.19	43.40
28	55	SL	5	6 35 02 222 23 0	63.33	68.40
28	55	SL	10	6 35 02 222 24 0	119.63	129.20
28	55	SL	50	6 35 02 222 25 0	538.61	581.70



**E-Cut Universal-Sägeblatt**

Bi-Metall mit gewellter Universalverzahnung. Breites Anwendungsspektrum für Blech bis 2 mm, Alu-Profile, Cu-Rohre, Holz, Gipskarton und Kunststoffe.  
Mittlere Breite, taillierte Form für optimale Schnittgeschwindigkeit und gute Spanabfuhr.

Breite mm	Länge mm	Aufnah-me	VE St	Bestellnummer	UVP + vRG exkl. MWST	UVP + vRG inkl. MWST
44	60	SLP	1	6 35 02 152 21 0	15.09	16.30
44	60	SLP	3	6 35 02 152 22 0	42.96	46.40
44	60	SLP	5	6 35 02 152 23 0	67.87	73.30
44	60	SLP	10	6 35 02 152 24 0	128.15	138.40
44	60	SLP	50	6 35 02 152 25 0	565.37	610.60
44	55	SL	1	6 35 02 223 21 0	14.81	16.00
44	55	SL	3	6 35 02 223 22 0	42.13	45.50
44	55	SL	5	6 35 02 223 23 0	66.57	71.90
44	55	SL	10	6 35 02 223 24 0	125.65	135.70
44	55	SL	50	6 35 02 223 25 0	565.65	610.90



**E-Cut Fine-Sägeblatt**

Bi-Metall mit feiner Verzahnung für Blech bis 2 mm, Alu-Profile, Cu-Rohre. Auch für GFK und andere harte Kunststoffe. Äusserst präzise und sehr gut kontrollierbare Schnitte mit besonders dünner Schnittlinie. Schmale, taillierte Form für optimale Schnittgeschwindigkeit und gute Spanabfuhr.

Breite mm	Länge mm	Aufnah-VE me	St	Bestellnummer	UVP + vRG exkl. MWST	UVP + vRG inkl. MWST
30	50	SL	1	6 35 02 157 21 0	9.81	10.60
30	50	SL	3	6 35 02 157 22 0	27.78	30.00
30	50	SL	5	6 35 02 157 23 0	43.89	47.40
30	50	SL	10	6 35 02 157 24 0	82.78	89.40
30	50	SL	50	6 35 02 157 25 0	365.19	394.40



**Hartmetall-Sägeblatt**

Offene Verzahnung für perfekte saubere Schnittkanten in CFK-/GFK-Materialien ohne Delamination. Verzugsfreie, lange gerade Schnitte mit hoher Schnittgeschwindigkeit und Präzision. Extra dünne Ausführung. Schnittbreite ca. 1,2 mm. Segmentiert, ideal zum Arbeiten in Ecken und an Kanten ohne Überschnitt.

Ø mm	Aufnahme	Bestellnummer	UVP + vRG exkl. MWST	UVP + vRG inkl. MWST
90	SLP	6 35 02 187 21 0	52.04	56.20



**Diamant-Sägeblatt**

Offene Verzahnung für perfekte saubere Schnittkanten in CFK-/GFK-Materialien ohne Delamination. Verzugsfreie, lange gerade Schnitte mit hoher Schnittgeschwindigkeit und Präzision. Diamant-Beschichtung für überragende Standzeit. Extra dünne Ausführung. Schnittbreite ca. 1,2 mm. Segmentiert, ideal zum Arbeiten in Ecken und an Kanten ohne Überschnitt.

Ø mm	Aufnahme	Bestellnummer	UVP + vRG exkl. MWST	UVP + vRG inkl. MWST
90	SLP	6 35 02 188 21 0	105.46	113.90



**E-Cut Hartmetall-Sägeblatt**

Materialschonend sägen mit perfekten sauberen Schnittkanten in CFK-/GFK-Materialien ohne Delamination. Besonders geeignet für präzise Aussparungen und kurze Schnitte. Exaktes Arbeiten bis in Ecken und an Kanten.

Breite mm	Länge mm	Aufnahme	Bestellnummer	UVP + vRG exkl. MWST	UVP + vRG inkl. MWST
35	50	SLP	6 35 02 191 21 0	36.67	39.60



**E-Cut Diamant-Sägeblatt**

Diamant-Beschichtung für überragende Standzeit. Materialschonend sägen mit perfekten sauberen Schnittkanten in CFK-/GFK-Materialien ohne Delamination. Besonders geeignet für präzise Aussparungen und kurze Schnitte. Exaktes Arbeiten bis in Ecken und an Kanten.

Breite mm	Länge mm	Aufnahme	Bestellnummer	UVP + vRG exkl. MWST	UVP + vRG inkl. MWST
35	50	SLP	6 35 02 193 21 0	59.63	64.40



**Zubehörset Best of Renovation**

34-teiliges Zubehörset für zahlreiche Renovierungsarbeiten zum Vorteilspreis in einer praktischen Kunststoff-Aufbewahrungs-Box. Universell einsetzbar zum Sägen, Schleifen, Trennen u.v.m. Attraktiver Preisvorteil gegenüber Einzelbezug. Inhalt: je 1 E-Cut Long-Life-Sägeblatt 10 und 20 mm, je 3 E-Cut Long-Life-Sägeblätter 35 und 65 mm, je 1 E-Cut Universal Sägeblatt 28 und 44 mm, 1 HSS-Sägeblatt, segmentiert Ø 85 mm, 1 Hartmetall-Sägeblatt, segmentiert Ø 90 mm, 1 Hartmetallfeile 10 mm, 1 fester, kurzer Spachtel, 1 Schleifplatte Dreiecksform, ungelocht, mit je 3 Schleifblättern Korn 60, 80, 120, 180, 1 Schleifteller Ø 115 mm mit je 2 Schleifblättern Korn 60, 80, 180.

Aufnahme	Bestellnummer	UVP + vRG exkl. MWST	UVP + vRG inkl. MWST
SLP	3 52 22 942 06 0	223.24	241.10

**Schleifen**



**Zubehörset Best of Sanding**

61-teiliges Zubehörset für alle Schleifarbeiten an Ecken und Kanten sowie für mittlere bis grosse Flächen in einer praktischen Kunststoff-Aufbewahrungs-Box. Attraktiver Preisvorteil gegenüber Einzelbezug. Inhalt: 1 Schleifplatte Dreiecksform, ungelocht, mit je 10 Schleifblättern Korn 60, 80, 120, 180, 1 Schleifteller Ø 115 mm mit je 6 Schleifblättern Korn 60, 80, 180, 1 Hartmetall-Raspel, Dreiecksform.

Aufnahme	Bestellnummer	UVP + vRG exkl. MWST	UVP + vRG inkl. MWST
SLP	3 52 22 942 04 0	82.87	89.50



**Schleifplatten-Set, ungelocht**

Standard-Ausführung. Kunststoff-Trägerplatte zur Vermeidung von Beschädigungen und Markierungen auf dem Werkstück. Dreiecksform, Klettenhaftteil.

Aufnahme	VE St	Bestellnummer	UVP + vRG exkl. MWST	UVP + vRG inkl. MWST
SL	2	6 38 06 129 22 0	14.35	15.50



**Schleifplatten-Set, flach**

Für sehr schmale, flache Öffnungen (z.B. Lamellen an Schränken, Fensterläden). Kunststoff-Trägerplatte zur Vermeidung von Beschädigungen und Markierungen auf dem Werkstück. Dreiecksform, flache Ausführung, Klettenhaftteil.

Aufnahme	VE St	Bestellnummer	UVP + vRG exkl. MWST	UVP + vRG inkl. MWST
SL	2	6 38 06 142 22 0	19.44	21.00



**Schleifplatte, superweich**

Für spezielle Einsatzgebiete wie das Ausbessern von Aluminium-felgen und Lackreparaturen. Kunststoff-Trägerplatte zur Vermeidung von Beschädigungen und Markierungen auf dem Werkstück. Nur mit „Schleifblättern, superweich“ verwenden. Dreiecksform, superweiche Ausführung, Klettenhaftteil.

Aufnahme	VE St	Bestellnummer	UVP + vRG exkl. MWST	UVP + vRG inkl. MWST
SL	2	6 38 06 141 22 0	19.44	21.00



**Schleifblatt-Set**

50 Schleifblätter unterschiedlichster Körnungen für den universellen Einsatz von Grob- bis Feinschliff auf nahezu allen Materialien. Korund-Schleifkörner und Vollkunstharzbindung garantieren hohe Abtragsleistung, geringes Zusetzen und hohe Standzeit. Inhalt: je 10 Schleifblätter Korn 60, 80, 120, 180, 240, ungelocht, mit Klettenschnellbefestigung. Preisvorteil gegenüber Einzelbezug.

Bestellnummer	UVP + vRG exkl. MWST	UVP + vRG inkl. MWST
6 37 17 082 03 3	21.48	23.20



**Schleifblätter**

Korund-Schleifkörner und Vollkunstharzbindung garantieren hohe Abtragsleistung, geringes Zusetzen und hohe Standzeit. Für den universellen Einsatz auf nahezu allen Materialien. Ungelocht, Klettschnellbefestigung.

Korn	VE St	Bestellnummer	UVP + vRG exkl. MWST	UVP + vRG inkl. MWST
36	5	6 37 17 086 04 8	5.65	6.10
40	5	6 37 17 081 04 6	5.19	5.60
60	5	6 37 17 082 04 9	5.19	5.60
80	5	6 37 17 083 04 3	5.19	5.60
100	5	6 37 17 084 04 1	5.19	5.60
120	5	6 37 17 085 04 5	5.19	5.60
150	5	6 37 17 087 04 2	5.19	5.60
180	5	6 37 17 088 04 0	5.19	5.60
220	5	6 37 17 089 04 4	5.19	5.60
240	5	6 37 17 090 04 6	5.19	5.60
36	50	6 37 17 086 01 0	31.20	33.70
40	50	6 37 17 081 01 8	21.48	23.20
60	50	6 37 17 082 01 1	21.48	23.20
80	50	6 37 17 083 01 5	21.48	23.20
100	50	6 37 17 084 01 3	21.48	23.20
120	50	6 37 17 085 01 7	21.48	23.20
150	50	6 37 17 087 01 4	21.48	23.20
180	50	6 37 17 088 01 2	21.48	23.20
220	50	6 37 17 089 01 6	21.48	23.20
240	50	6 37 17 090 01 8	21.48	23.20



**Schleifblätter, Zirkon**

Hervorragende Abtragsleistung auf extrem harten Oberflächen wie Klarlacke (z.B. Parkettlacke) oder Metall. Das Schleifblatt für alle Bodenbelags-Arbeiten. Äusserst stabile Papierqualität durch extrem schwere Vollkunstharzbindung mit hochwertiger Zirkonkorund-Beschichtung. Ungelocht, Klettschnellbefestigung.

Korn	VE St	Bestellnummer	UVP + vRG exkl. MWST	UVP + vRG inkl. MWST
40	35	6 37 17 243 01 0	20.56	22.20
60	35	6 37 17 244 01 0	20.56	22.20
80	35	6 37 17 245 01 0	20.56	22.20



**Schleifblätter, superweich**

Spezielle Schleifblätter zur Bearbeitung von Aluminiumfelgen, Ausbesserungsarbeiten bei Staubeinschlüssen, Lackläufern, Overspray auf Holz, Kunststoff, Metall etc. Nur in Verbindung mit Schleifplatte 6 38 06 141 02 6 einsetzbar. Ungelocht, Klettschnellb.

Korn	VE St	Bestellnummer	UVP + vRG exkl. MWST	UVP + vRG inkl. MWST
240	50	6 37 17 126 01 5	22.50	24.30
320	50	6 37 17 127 01 9	22.50	24.30
400	50	6 37 17 128 01 7	22.50	24.30
500	50	6 37 17 179 01 6	22.50	24.30



**Schleifblätter, Stein**

Speziell für die Bearbeitung von Natur- und Kunststein. Für perfektes Oberflächen-Finish im Feinschliff bis Korn 800 erhältlich. Ungelocht, Klettschnellbefestigung.

Korn	VE St	Bestellnummer	UVP + vRG exkl. MWST	UVP + vRG inkl. MWST
40	50	6 37 17 120 01 4	24.63	26.60
80	50	6 37 17 121 01 3	22.59	24.40
120	50	6 37 17 122 01 6	22.04	23.80
220	50	6 37 17 123 01 0	22.04	23.80
320	50	6 37 17 124 01 8	22.04	23.80
400	50	6 37 17 125 01 2	22.04	23.80
600	50	6 37 17 175 01 7	22.04	23.80
800	50	6 37 17 176 01 0	22.04	23.80



**Schleiffinger**

Für den Einsatz an sehr engen und tief liegenden Stellen, in Sicken, Nuten, Öffnungen und Falzen. Auch im Formenbau, an Wölbungen und in Hohlkehlen. Kunststoff-Trägerplatte zur Vermeidung von Beschädigungen und Markierungen auf dem Werkstück. Fingerform, Klettenhafterteil.

Aufnahme	VE St	Bestellnummer	UVP + vRG exkl. MWST	UVP + vRG inkl. MWST
SL	2	6 38 06 159 22 0	15.37	16.60



**Schleifblätter für Schleiffinger**

Mit Klettschnellbefestigung, vollkunstharzgebunden, hohe Abtragsleistung, Korund. Einsatzgebiet: Holz, Metall, Lötstellen, GFK, Kunststoff, Lack, Spachtel und Leder. 20er-Pack.

Korn	VE St	Bestellnummer	UVP + vRG exkl. MWST	UVP + vRG inkl. MWST
40	20	6 37 17 184 01 2	7.22	7.80
60	20	6 37 17 185 01 6	7.22	7.80
80	20	6 37 17 186 01 9	7.22	7.80
100	20	6 37 17 187 01 3	7.22	7.80
120	20	6 37 17 188 01 1	7.22	7.80
150	20	6 37 17 189 01 5	7.22	7.80
180	20	6 37 17 190 01 7	7.22	7.80
220	20	6 37 17 191 01 6	7.22	7.80
240	20	6 37 17 192 01 9	7.22	7.80



**Profil-Schleifset**

22-teiliges Set zum Schleifen in Nuten und an Aussenradien. Inhalt: 1 Halter mit 6 unterschiedliche Profil-Einsätzen. 1x V-Form für 90°-Winkel, 1x Trapezform für Nut- und Feder-Verbindungen, 1x gerade Form für Profile, 1x konvexe Form (gross), je 1x konkave und konvexe Form (klein) sowie je 5 Schleifblätter Korn 80, 120 und 180.

Aufnahme	Bestellnummer	UVP + vRG exkl. MWST	UVP + vRG inkl. MWST
SLP	6 38 10 031 01 0	55.65	60.10



**Schleifpapier für Profil-Schleifset**

Korund-Schleifkörner und Vollkunstharzbindung garantieren hohe Abtragsleistung, geringes Zusetzen und hohe Standzeit. Für den universellen Einsatz auf nahezu allen Materialien, ungelocht.

Korn	VE St	Bestellnummer	UVP + vRG exkl. MWST	UVP + vRG inkl. MWST
80	25	6 37 17 217 01 6	11.67	12.60
120	25	6 37 17 218 01 4	11.67	12.60
180	25	6 37 17 219 01 8	11.67	12.60



**Schleifplatten-Set, gelocht**

Standard-Ausführung für das Schleifen mit Staubabsaugung. Kunststoff-Trägerplatte zur Vermeidung von Beschädigungen und Markierungen auf dem Werkstück. Dreiecksform, gelochte Ausführung, Klettenhafterteil.

Aufnahme	VE St	Bestellnummer	UVP + vRG exkl. MWST	UVP + vRG inkl. MWST
SL	2	6 38 06 136 22 0	22.04	23.80



**Schleifblatt-Set**

50 Schleifblätter unterschiedlichster Körnungen für den universellen Einsatz von Grob- bis Feinschliff auf nahezu allen Materialien. Korund-Schleifkörner und Vollkunstharzbindung garantieren hohe Abtragsleistung, geringes Zusetzen und hohe Standzeit. Inhalt: je 10 Schleifblätter Korn 60, 80, 120, 180, 240, gelocht, für den Einsatz mit gelochter Schleifplatte und Staubabsaugung, Klettschnellbefestigung. Preisvorteil gegenüber Einzelbezug.

Bestellnummer	UVP + vRG exkl. MWST	UVP + vRG inkl. MWST
6 37 17 109 03 5	23.06	24.90

Oszillieren



**Schleifblätter, gelocht**

Korund-Schleifkörner und Vollkunstharzbindung garantieren hohe Abtragsleistung, geringes Zusetzen und hohe Standzeit. Für den universellen Einsatz auf nahezu allen Materialien. Gelocht, für den Einsatz mit gelochter Schleifplatte und Staubabsaugung, Klettenschnellbefestigung.

Korn	VE St	Bestellnummer	UVP + vRG exkl. MWST	UVP + vRG inkl. MWST
36	5	6 37 17 107 04 9	6.67	7.20
40	5	6 37 17 108 04 7	5.65	6.10
60	5	6 37 17 109 04 1	5.65	6.10
80	5	6 37 17 110 04 3	5.65	6.10
100	5	6 37 17 111 04 2	5.65	6.10
120	5	6 37 17 112 04 5	5.65	6.10
150	5	6 37 17 113 04 9	5.65	6.10
180	5	6 37 17 114 04 7	5.65	6.10
220	5	6 37 17 115 04 1	5.65	6.10
240	5	6 37 17 116 04 4	5.65	6.10
36	50	6 37 17 107 01 1	35.83	38.70
40	50	6 37 17 108 01 9	23.06	24.90
60	50	6 37 17 109 01 3	23.06	24.90
80	50	6 37 17 110 01 5	23.06	24.90
100	50	6 37 17 111 01 4	23.06	24.90
120	50	6 37 17 112 01 7	23.06	24.90
150	50	6 37 17 113 01 1	23.06	24.90
180	50	6 37 17 114 01 9	23.06	24.90
220	50	6 37 17 115 01 3	23.06	24.90
240	50	6 37 17 116 01 6	23.06	24.90



**Schleifblätter, Zirkon**

Hervorragende Abtragsleistung auf extrem harten Oberflächen wie Klarlacke (z.B. Parkettlacke) oder Metall. Das Schleifblatt für alle Bodenbelags-Arbeiten. Äusserst stabile Papierqualität durch extrem schwere Vollkunstharzbindung mit hochwertiger Zirkonkorund-Beschichtung. Gelocht, für den Einsatz mit gelochter Schleifplatte und Staubabsaugung, Klettenschnellbefestigung.

Korn	VE St	Bestellnummer	UVP + vRG exkl. MWST	UVP + vRG inkl. MWST
40	35	6 37 17 236 01 0	22.04	23.80
60	35	6 37 17 237 01 0	22.04	23.80
80	35	6 37 17 238 01 0	22.04	23.80



**Schleifset**

Zum wirtschaftlichen Schleifen von Rand- und Eckbereichen, sowie mittleren Flächen. Die Alternative zum Exzenter- oder Schwingschleifer. Kein Rückschlageffekt an Kanten. Einfache Handhabung, sehr gute Abtragsleistung. Kunststoff-Trägerplatte zur Vermeidung von Beschädigungen und Markierungen auf dem Werkstück.

Lieferumfang: 1 grosse gelochte Dreiecks-Schleifplatte (Kantenlänge 130 mm), je 2 gelochte Schleifblätter Korn 60, 80, 180.

Aufnahme	Bestellnummer	UVP + vRG exkl. MWST	UVP + vRG inkl. MWST
SLP	6 38 06 204 21 0	40.00	43.20



**Schleifblätter, gelocht**

Passend zur grossen Dreiecks-Schleifplatte mit Kantenlänge 130 mm.

Korund-Schleifkörner und Vollkunstharzbindung garantieren hohe Abtragsleistung, geringes Zusetzen und hohe Standzeit. Für den universellen Einsatz auf nahezu allen Materialien. Gelocht, für den Einsatz mit gelochter Schleifplatte und Staubabsaugung, Klettenschnellbefestigung.

Korn	VE St	Bestellnummer	UVP + vRG exkl. MWST	UVP + vRG inkl. MWST
40	16	6 37 17 292 02 0	14.26	15.40
60	16	6 37 17 293 02 0	14.26	15.40
80	16	6 37 17 294 02 0	14.26	15.40
120	16	6 37 17 295 02 0	14.26	15.40
180	16	6 37 17 296 02 0	14.26	15.40
240	16	6 37 17 297 02 0	14.26	15.40



**Schleifblatt-Set**

16 Schleifblätter unterschiedlichster Körnungen für den universellen Einsatz von Grob- bis Feinschliff auf nahezu allen Materialien. Korund-Schleifkörner und Vollkunstharzbindung garantieren hohe Abtragsleistung, geringes Zusetzen und hohe Standzeit. Inhalt: je 4 Schleifblätter für grosse Dreiecks-Schleifplatte (Kantenlänge 130 mm), Korn 60, 80, 120, 180, gelocht, für den Einsatz mit und ohne Staubabsaugung, Klettenschnellbefestigung. Preisvorteil gegenüber Einzelbezug.

Bestellnummer	UVP + vRG exkl. MWST	UVP + vRG inkl. MWST
3 52 22 952 10 0	13.98	15.10



**Schleifblätter, Zirkon**

Passend zur grossen Dreiecks-Schleifplatte mit Kantenlänge 130 mm.

Hervorragende Abtragsleistung auf extrem harten Oberflächen wie Klarlacke (z.B. Parkettlacke) oder Metall. Das Schleifblatt für alle Bodenbelags-Arbeiten. Äusserst stabile Papierqualität durch extrem schwere Vollkunstharzbindung mit hochwertiger Zirkonkorund-Beschichtung. Gelocht, für den Einsatz mit gelochter Schleifplatte und Staubabsaugung, Klettenschnellbefestigung.

Korn	VE St	Bestellnummer	UVP + vRG exkl. MWST	UVP + vRG inkl. MWST
40	12	6 37 17 298 01 0	24.26	26.20
60	12	6 37 17 299 01 0	24.26	26.20
80	12	6 37 17 300 01 0	24.26	26.20



**Schleifblatt-Set, Zirkon**

12 Schleifblätter mit hervorragender Abtragsleistung auf extrem harten Oberflächen wie Klarlacke (z.B. Parkettlacke) oder Metall. Das Schleifblatt für alle Bodenbelags-Arbeiten. Äusserst stabile Papierqualität durch extrem schwere Vollkunstharzbindung mit hochwertiger Zirkonkorund-Beschichtung. Inhalt: je 4 Schleifblätter für grosse Dreiecks-Schleifplatte (Kantenlänge 130 mm), Korn 40, 60, 80, gelocht, für den Einsatz mit und ohne Staubabsaugung, Klettenschnellbefestigung. Preisvorteil gegenüber Einzelbezug.

Bestellnummer	UVP + vRG exkl. MWST	UVP + vRG inkl. MWST
3 52 22 952 11 0	23.80	25.70



**Schleifset**

Zum schnellen und wirtschaftlichen Schleifen von mittleren Flächen. Die Alternative zum Exzenter- oder Schwingschleifer. Kein Rückschlageffekt an Kanten. Einfache Handhabung, sehr gute Abtragsleistung. Mit und ohne Staubabsaugung einsetzbar. Kunststoff-Trägerplatte zur Vermeidung von Beschädigungen und Markierungen auf dem Werkstück.

Runde Form, gelochte Ausführung, Klettentheil. Lieferumfang: 1 Schleifteller Ø 115 mm, je 2 gelochte Schleifblätter Korn 60, 80, 180.

Ø mm	Aufnahme	Bestellnummer	UVP + vRG exkl. MWST	UVP + vRG inkl. MWST
115	SLP	6 38 06 195 21 0	33.24	35.90



**Schleifblatt-Set**

16 Schleifblätter unterschiedlichster Körnungen für den universellen Einsatz von Grob- bis Feinschliff auf nahezu allen Materialien. Korund-Schleifkörner und Vollkunstharzbindung garantieren hohe Abtragsleistung, geringes Zusetzen und hohe Standzeit. Inhalt: je 4 Schleifblätter Ø 115 mm, Korn 60, 80, 120, 180, gelocht, für den Einsatz mit und ohne Staubabsaugung, Klettenschnellbefestigung. Preisvorteil gegenüber Einzelbezug.

Bestellnummer	UVP + vRG exkl. MWST	UVP + vRG inkl. MWST
6 37 17 227 01 0	14.26	15.40





**Schleifblätter**

Korund-Schleifkörner und Vollkunstharzbindung garantieren hohe Abtragsleistung, geringes Zusetzen und hohe Standzeit. Für den universellen Einsatz auf nahezu allen Materialien. Ø 115 mm, gelocht, für den Einsatz mit und ohne Staubabsaugung, Klettenschnellbefestigung.

Korn	VE St	Bestellnummer	UVP + vRG exkl. MWST	UVP + vRG inkl. MWST
40	16	6 37 17 230 02 0	14.26	15.40
60	16	6 37 17 227 02 0	14.26	15.40
80	16	6 37 17 228 02 0	14.26	15.40
120	16	6 37 17 229 01 0	14.26	15.40
180	16	6 37 17 231 02 0	14.26	15.40
240	16	6 37 17 232 01 0	14.26	15.40



**Schleifblätter, Zirkon**

Hervorragende Abtragsleistung auf extrem harten Oberflächen wie Klarlacke (z.B. Parkettlacke) oder Metall. Das Schleifblatt für alle Bodenbelags-Arbeiten. Äusserst stabile Papierqualität durch extrem schwere Vollkunstharzbindung mit hochwertiger Zirkonkorund-Beschichtung. Ø 115 mm, gelocht, für den Einsatz mit und ohne Staubabsaugung, Klettenschnellbefestigung.

Korn	VE St	Bestellnummer	UVP + vRG exkl. MWST	UVP + vRG inkl. MWST
40	12	6 37 17 233 01 0	24.26	26.20
60	12	6 37 17 234 01 0	24.26	26.20
80	12	6 37 17 235 01 0	24.26	26.20



**Schleifblatt-Set, Zirkon**

12 Schleifblätter mit hervorragender Abtragsleistung auf extrem harten Oberflächen wie Klarlacke (z.B. Parkettlacke) oder Metall. Das Schleifblatt für alle Bodenbelags-Arbeiten. Äusserst stabile Papierqualität durch extrem schwere Vollkunstharzbindung mit hochwertiger Zirkonkorund-Beschichtung. Inhalt: je 4 Schleifblätter Ø 115 mm, Korn 40, 60, 80, gelocht, für den Einsatz mit und ohne Staubabsaugung, Klettenschnellbefestigung. Preisvorteil gegenüber Einzelbezug.

Bestellnummer	UVP + vRG exkl. MWST	UVP + vRG inkl. MWST
6 37 17 233 02 0	24.26	26.20

**Trennen, Feilen**



**Hartmetall-Sägeblatt**

Zum Austrennen schadhafter Fliesenfugen. Auch zum Fräsen von Schlitzern in Putz, Gasbeton und ähnlichen Baumaterialien sowie zur Reinigung und Nacharbeit von Stabdeckfugen. Nicht für sehr harte Epoxid- oder Zementfugen geeignet. Die wirtschaftliche Alternative zu Diamant-Werkzeugen. Segmentiert, ideal zum Arbeiten in Ecken und an Kanten ohne Überschnitt. Schnittbreite ca. 2,2 mm.

Ø mm	Aufnahme	VE St	Bestellnummer	UVP + vRG exkl. MWST	UVP + vRG inkl. MWST
90	SLP	1	6 35 02 169 21 0	39.35	42.50
90	SLP	5	6 35 02 169 23 0	176.85	191.00
75	SL	1	6 35 02 118 21 0	33.15	35.80
75	SL	5	6 35 02 118 23 0	148.98	160.90



**Hartmetall-Sägeblatt**

Zum Austrennen schadhafter Fliesenfugen. Auch zum Fräsen von Schlitzern in Putz, Gasbeton und ähnlichen Baumaterialien sowie zur Reinigung und Nacharbeit von Stabdeckfugen. Nicht für sehr harte Epoxid- oder Zementfugen geeignet. Die wirtschaftliche Alternative zu Diamant-Werkzeugen. Extra dünne Ausführung. Schnittbreite ca. 1,2 mm. Segmentiert, ideal zum Arbeiten in Ecken und an Kanten ohne Überschnitt.

Ø mm	Aufnahme	VE St	Bestellnummer	UVP + vRG exkl. MWST	UVP + vRG inkl. MWST
90	SLP	1	6 35 02 170 21 0	40.56	43.80
90	SLP	5	6 35 02 170 23 0	182.13	196.70
75	SL	1	6 35 02 125 21 0	33.15	35.80
75	SL	5	6 35 02 125 23 0	148.98	160.90



**Diamant-Sägeblatt**

Zum Austrennen von Marmor-, Epoxidharz- und Trassfugen. Hervorragende Standzeit. Auch für sehr harte Epoxid- oder Zementfugen geeignet. Die richtige Wahl für häufigen Einsatz und anspruchsvolle Aufgaben. Segmentiert, ideal zum Arbeiten in Ecken und an Kanten ohne Überschnitt. Schnittbreite ca. 2,2 mm.

Ø mm	Aufnahme	VE St	Bestellnummer	UVP + vRG exkl. MWST	UVP + vRG inkl. MWST
90	SLP	1	6 35 02 166 21 0	82.87	89.50
90	SLP	5	6 35 02 166 23 0	372.78	402.60
75	SL	1	6 35 02 114 21 0	70.09	75.70
75	SL	5	6 35 02 114 23 0	315.28	340.50



**Diamant-Sägeblatt**

Zum Austrennen von Marmor-, Epoxidharz- und Trassfugen. Hervorragende Standzeit. Auch für sehr harte Epoxid- oder Zementfugen geeignet. Die richtige Wahl für häufigen Einsatz und anspruchsvolle Aufgaben. Extra dünne Ausführung. Schnittbreite ca. 1,2 mm. Segmentiert, ideal zum Arbeiten in Ecken und an Kanten ohne Überschnitt.

Ø mm	Aufnahme	VE St	Bestellnummer	UVP + vRG exkl. MWST	UVP + vRG inkl. MWST
75	SL	1	6 35 02 216 21 0	70.09	75.70
75	SL	5	6 35 02 216 23 0	315.28	340.50
90	SLP	1	6 35 02 217 21 0	82.87	89.50
90	SLP	5	6 35 02 217 23 0	372.78	402.60



**Hartmetall-Raspel**

Zum Grobschliff von Spachtelmasse, Fliesenkleber, Beton, Stein und Holz. Dreiecksform, Kantenlänge 80 mm, gelocht, auch mit Staubabsaugung einsetzbar.

Aufnahme	Bestellnummer	UVP + vRG exkl. MWST	UVP + vRG inkl. MWST
SL	6 37 31 001 21 0	35.46	38.30



**Hartmetall-Raspel**

Zum Grobschliff von Spachtelmasse, Fliesenkleber, Beton, Stein und Holz. Für den Einsatz an sehr engen und tief liegenden Stellen, in Sicken, Nuten, Öffnungen und Falzen. Auch im Formenbau, an Wölbungen und in Hohlkehlen und für künstlerische Arbeiten. Fingerringform, beidseitige Beschichtung.

Aufnahme	Bestellnummer	UVP + vRG exkl. MWST	UVP + vRG inkl. MWST
SLP	6 37 31 002 21 0	45.09	48.70



**Fliesenfugen-Reiniger**

Zum schnellen und wirtschaftlichen Reinigen stark verschmutzter Fliesenfugen. Die Alternative zur aufwendigen Komplett-sanierung. Für alle Fugenbreiten geeignet.

Aufnahme	VE St	Bestellnummer	UVP + vRG exkl. MWST	UVP + vRG inkl. MWST
SLP	2	6 37 19 011 22 0	26.02	28.10



**Reinigungsblock**

Rhombo zur Reinigung der Hartmetall- und Diamant-Werkzeuge.

Bestellnummer	UVP + vRG exkl. MWST	UVP + vRG inkl. MWST
6 37 19 007 01 0	27.69	29.90



**Zubehörset Best of Tileworking**

3-teiliges Zubehörset für Renovierungs- und Sanierungsarbeiten im Sanitärbereich in einer praktischen Kunststoff-Aufbewahrungs-Box. Attraktiver Preisvorteil gegenüber Einzelbezug. Inhalt: 1 Hartmetall-Raspel Dreiecksform, 1 Diamant-Sägeblatt, segmentiert, Ø 90 mm, 1 Hartmetall-Sägeblatt Ø 90 mm, segmentiert, extra dünn.

Aufnahme	Bestellnummer	UVP + vRG exkl. MWST	UVP + vRG inkl. MWST
SLP	3 52 22 942 07 0	115.46	124.70

Oszillieren



**Hartmetall-Feile**

Zum Entgraten und Ausfeilen von CFK-/GFK-Materialien, Kunststoffen und Holz. Besonders geeignet für kleine Aussparungen.

Breite mm	Länge mm	Aufnahme	Bestellnummer	UVP + vRG exkl. MWST	UVP + vRG inkl. MWST
10	30	SLP	6 37 06 019 21 0	25.56	27.60



**Säge- und Feil-Set**

Ideale Kombination für kleiner Aussparungen und Arbeiten an beengten Stellen z. B. für viele Installationsarbeiten, Schalter-Einbau, Modellbau u.v.m.  
Lieferumfang: je 1 E-Cut Sägeblatt Long-Life 10 mm und 20 mm, 1 Hartmetall-Feile 10 mm.

Aufnahme	Bestellnummer	UVP + vRG exkl. MWST	UVP + vRG inkl. MWST
SLP	3 52 22 952 02 0	34.44	37.20

**Schneiden, Schaben**



**Fester Spachtel**

Kurze Ausführung. Zum Entfernen von hartnäckigen Altlacken, Klebstoffresten, Teppichboden, Fliesenkleber und Unterbodenbeschichtungen.

Aufnahme	Bestellnummer	UVP + vRG exkl. MWST	UVP + vRG inkl. MWST
SL	6 39 03 226 21 0	19.72	21.30



**Fester Spachtel**

Lange Ausführung. Zum Entfernen von hartnäckigen Altlacken, Klebstoffresten, Teppichboden, Fliesenkleber und Unterbodenbeschichtungen.

Aufnahme	Bestellnummer	UVP + vRG exkl. MWST	UVP + vRG inkl. MWST
SLP	6 39 03 234 21 0	20.09	21.70



**Flexibler Spachtel**

Kurze Ausführung. Zum Entfernen von Silikon- oder Acrylfugen im Sanitärbereich sowie von Aufklebern.

Aufnahme	Bestellnummer	UVP + vRG exkl. MWST	UVP + vRG inkl. MWST
SL	6 39 03 165 21 0	10.74	11.60



**Multimesser**

Zum Schneiden von Teppich, PVC-Boden, Karton, Bitumenschindeln und Dachpappe. Mit drei Schneidflächen.

Aufnahme	VE St	Bestellnummer	UVP + vRG exkl. MWST	UVP + vRG inkl. MWST
SL	1	6 39 03 251 21 0	a. A.	a. A.
SL	5	6 39 03 251 23 0	a. A.	a. A.



**Schneidmesser**

Zum schnellen und sicheren Austrennen von Stabdeck-Fugenmaterialien. Auch an Problemstellen wie Kajütenaufbauten, Poller, Dollborden, Klampen und Kurven.

Messerbreite mm	Aufnahme	Bestellnummer	UVP + vRG exkl. MWST	UVP + vRG inkl. MWST
3	SLP	6 39 03 200 21 0	43.80	47.30
4	SLP	6 39 03 201 21 0	43.80	47.30
5	SLP	6 39 03 202 21 0	43.80	47.30
6	SLP	6 39 03 233 21 0	43.80	47.30



**Schneidmesser**

Pilzform, zum Schneiden von Silikon und weichem Kittmaterial sowie zum Separieren von Isolierglas-Einheiten.

Aufnahme	VE St	Bestellnummer	UVP + vRG exkl. MWST	UVP + vRG inkl. MWST
SL	5	6 39 03 245 23 0	35.00	37.80



**HSS-Kreismesser**

Für universelle Schneidarbeiten in Leder, Kunststofffolien, Dachpappe, Kork, etc.

Ø mm	Aufnahme	Bestellnummer	UVP + vRG exkl. MWST	UVP + vRG inkl. MWST
100	SLP	6 39 03 235 21 0	70.74	76.40

**Reinigen, Polieren**



**Borstenvlies**

Borstenvlies zur Reinigung von Bootsdecks oder Reinigung/Politur von Anti-Slip-Strukturen. Mit Klettschnellbefestigung.

VE St	Bestellnummer	UVP + vRG exkl. MWST	UVP + vRG inkl. MWST
2	6 37 23 031 01 0	13.70	14.80



**Filzpolierplatte**

Zum Aufpolieren von Metallteilen, sowie zum Polieren und Effektpolieren von Stein und Steinerzeugnissen. Gelcoat-Beschichtungen an Booten lassen sich ebenfalls bearbeiten. Kunststoff-Trägerplatte zur Vermeidung von Beschädigungen und Markierungen auf dem Werkstück. Materialbezogene Poliermittel erhalten Sie im qualifizierten Fachhandel.

Aufnahme	VE St	Bestellnummer	UVP + vRG exkl. MWST	UVP + vRG inkl. MWST
SL	2	6 38 06 140 22 0	38.98	42.10



**Filzpolierpad**

Filzpolierpad zur Politur von Bootsdecks (Gelcoat), Chrom, Edelstahl, Alu, Buntmetalle. Mit Klettschnellbefestigung.

VE St	Bestellnummer	UVP + vRG exkl. MWST	UVP + vRG inkl. MWST
5	6 37 23 032 01 0	23.89	25.80



**Filzpolierpad**

Ø 115 mm, mit Klettschnellbefestigung. Vielseitig einsetzbar, zum Polieren von Chrom, Edelstahl, Polycarbonatmaterialien sowie Gelcoat-Bootsdecks, zum Auspolieren von Lackkratzern und Entfernen von Anlauffarben an Auspuffanlagen.

VE St	Bestellnummer	UVP + vRG exkl. MWST	UVP + vRG inkl. MWST
5	6 37 23 036 01 0	26.48	28.60



**Schleifblätter, Schaumrücken**

zum Entfernen von Kratzern aus Lacken, Gelcoat, Acryl- und Polycarbonat-Gläsern, Lacken, klar-lackiertem Holz, Möbel u.v.m. Für beste Oberflächenqualität. Ø 115 mm mit Schaumstoff-Kaschierung, Klettschnellbefestigung. Perfekt als Vorstufe zum Polieren mit Filzpolierpad und FEIN Politur EXTRA.

Korn	VE St	Bestellnummer	UVP + vRG exkl. MWST	UVP + vRG inkl. MWST
500	5	6 37 17 246 01 0	18.24	19.70
1 000	5	6 37 17 247 01 0	18.24	19.70



**Poliermittel**

FEIN Politur EXTRA auf Aluminium-Oxyd Basis zum Polieren von Gelcoat sowie zum Entfernen von Kratzern in Fahrzeuglacken.

Inhalt ml	Bestellnummer	UVP + vRG exkl. MWST	UVP + vRG inkl. MWST
250	6 37 26 030 01 0	24.17	26.10





**Allgemeines Zubehör**



**Tisch- und Bohrständeralterung**

Perfekt für Präzisionsausschnitte: das Elektrowerkzeug kann an Tisch und Werkbank eingespannt und das Werkstück sicher herangeführt werden. Auch ein Einspannen in handelsübliche Bohrständler mit 43 mm Spannhals-Durchmesser ist möglich – hier kann über die Mechanik millimetergenau zugestellt werden. Passend für FEIN MULTIMASTER und FEIN SUPERCUT.

Bestellnummer	UVP + vRG exkl. MWST	UVP + vRG inkl. MWST
9 26 02 083 01 0	61.11	66.00



**Absaug-Set**

2 Schleifplatten, gelocht; je 5 Schleifblätter, gelocht, Korn 60, 80, 120; 1 Absaughaube mit Saugrohr; 1 Adapter; 2 Filzdichtungen. Für MULTIMASTER FMM 350 Q / QSL.

Bestellnummer	UVP + vRG exkl. MWST	UVP + vRG inkl. MWST
9 26 02 091 00 0	53.52	57.80



**Absaug-Set**

2 Schleifplatten, gelocht; je 5 Schleifblätter, gelocht, Korn 60, 80, 120; 1 Absaughaube mit Saugrohr; 2 Schlauchtüllen für Schlauchverschluss Ø 27 und 32 mm sowie 2 Adapter zum Anschluss an die gebräuchlichsten Haushalts-Entstauber. FMM 250 / 250 Q, FMT 250 / 250Q, FMT 250 SL / 250 QSL

Bestellnummer	UVP + vRG exkl. MWST	UVP + vRG inkl. MWST
9 26 02 092 00 0	65.74	71.00



**Schneidpaste**

Schmiermittel beim Bearbeiten von Blechen.

Bestellnummer	UVP + vRG exkl. MWST	UVP + vRG inkl. MWST
3 21 32 020 12 9	18.89	20.40



**Schnellladegerät ALG 50**

Für alle FEIN Li-Ion Akkus. Ladezeit ab 35 Min.

Bestellnummer	vRG inkl. MWST	UVP + vRG exkl. MWST	UVP + vRG inkl. MWST
9 26 04 129 01 0	0.60	50.74	54.80



**Schnellladegerät ALG 30**

Für FEIN NiCd und Li-Ion Akkus. Ladezeit ab 25 Min.

Bestellnummer	vRG inkl. MWST	UVP + vRG exkl. MWST	UVP + vRG inkl. MWST
9 26 04 096 01 0	0.60	171.76	185.50



**Akku Pack**

Li-Ion mit Ladestandsanzeige und FEIN SafetyCell Technology. Schützt den Akku und die Maschine vor Überlastung, Überhitzung und Tiefentladung.

Spannung V	Kapazität Ah	Bestellnummer	vRG inkl. MWST	UVP + vRG exkl. MWST	UVP + vRG inkl. MWST
12	2,5	9 26 04 168 02 0	1.73	38.98	42.10
18	5	9 26 04 173 02 0	1.73	129.07	139.40
18	2,5	9 26 04 171 02 0	1.73	90.46	97.70



**Arbeitshandschuhe**

Vibrationsdämpfend, zertifiziert nach EN 388/420, EN ISO 10 819, EEC Nr. 0 200, VE 1 Paar

Gr.	Bestellnummer	UVP + vRG exkl. MWST	UVP + vRG inkl. MWST
9 L	3 21 73 003 00 3	96.57	104.30
10 XL	3 21 73 004 00 1	96.57	104.30
11 XXL	3 21 73 005 00 5	96.57	104.30



**Upgrade Kit für FEIN Oszillierer (bis 2 004)**

Zwischenring und Spannschraube für früher gelieferte FEIN MULTIMASTER Modelle MSx 636, MSx 636-1 und MSxe 636 II. Durch formschlüssige Verbindung zur zubehörseitigen Starlock Aufnahme bis zu 40% bessere Drehmomentübertragung. Flache Spannschraube für Arbeiten plan zur Oberfläche.

Bestellnummer	UVP + vRG exkl. MWST	UVP + vRG inkl. MWST
3 52 22 927 05 0	14.26	15.40

**Koffer**



**Systemkoffer unbefüllt**

Kunststoffkoffer mit praktischer Inneneinteilung, ohne Maschine und Zubehör. FMM 250 / 250 Q, FMT 250 / 250Q, FMT 250 SL / 250 QSL

Bestellnummer	UVP + vRG exkl. MWST	UVP + vRG inkl. MWST
3 39 01 144 01 0	29.72	32.10



**Systemkoffer unbefüllt**

Kunststoffkoffer mit praktischer Inneneinteilung, ohne Maschine und Zubehör. FMM 350 Q / QSL

Bestellnummer	UVP + vRG exkl. MWST	UVP + vRG inkl. MWST
3 39 01 131 98 0	55.74	60.20



**Systainer Sys 1**

Kunststoff, Innenmasse: H 75 x B 383 x T 273 mm  
Der maschinenspezifische Systainer-Einsatz muss separat dazu bestellt werden.

Bestellnummer	UVP + vRG exkl. MWST	UVP + vRG inkl. MWST
3 39 01 146 00 0	68.52	74.00

**Systainer-Einsatz für FMM 350 Q / QSL**

Bestellnummer	UVP + vRG exkl. MWST	UVP + vRG inkl. MWST
3 39 04 491 00 0	12.78	13.80

**Sägen**



**E-Cut Standard-Sägeblatt**

Geschränkte Verzahnung für alle Holz-, Gipskarton- und Kunststoffmaterialien, hohe Schnittqualität und gute Schnittgeschwindigkeit.

Lange, schmale Form für grosse Eintauchtiefen. Taillierung für optimale Schnittgeschwindigkeit und gute Spanabfuhr.

Breite mm	Länge mm	Aufnah-me	VE St	Bestellnummer	UVP + vRG exkl. MWST	UVP + vRG inkl. MWST
32	90	SLM	1	6 35 02 231 21 0	10.83	11.70
32	90	SLM	3	6 35 02 231 22 0	30.74	33.20
32	90	SLM	5	6 35 02 231 23 0	48.52	52.40
32	90	SLM	10	6 35 02 231 24 0	91.67	99.00
32	90	SLM	50	6 35 02 231 25 0	404.17	436.50



**E-Cut Long-Life-Sägeblatt**

Bi-Metall mit geschränkter Holzverzahnung für alle Holz-, Gipskarton- und Kunststoffmaterialien. Hervorragende Standzeit, hohe Schnittqualität und guter Arbeitsfortschritt. Äusserst robust, unempfindlich auch gegen im Holz befindliche Nägel (bis ca. Ø 4 mm), Mauerwerk etc.

Lange, schmale Form für grosse Eintauchtiefen. Taillierung für optimale Schnittgeschwindigkeit und gute Spanabfuhr.

Breite mm	Länge mm	Aufnah-me	VE St	Bestellnummer	UVP + vRG exkl. MWST	UVP + vRG inkl. MWST
32	90	SLM	1	6 35 02 224 21 0	12.31	13.30
32	90	SLM	3	6 35 02 224 22 0	34.91	37.70
32	90	SLM	5	6 35 02 224 23 0	55.09	59.50
32	90	SLM	10	6 35 02 224 24 0	104.07	112.40
32	90	SLM	50	6 35 02 224 25 0	458.98	495.70



**E-Cut Standard-Sägeblatt**

Geschränkte Verzahnung für alle Holz-, Gipskarton- und Kunststoffmaterialien, hohe Schnittqualität und gute Schnittgeschwindigkeit.

Lange, breite Form für grosse Eintauchtiefen und effektives Arbeiten. Taillierung für optimale Schnittgeschwindigkeit und gute Spanabfuhr.

Breite mm	Länge mm	Aufnah-me	VE St	Bestellnummer	UVP + vRG exkl. MWST	UVP + vRG inkl. MWST
42	78	SLM	1	6 35 02 202 21 0	11.02	11.90
42	78	SLM	3	6 35 02 202 22 0	31.30	33.80
42	78	SLM	5	6 35 02 202 23 0	49.35	53.30
42	78	SLM	10	6 35 02 202 24 0	93.24	100.70
42	78	SLM	50	6 35 02 202 25 0	411.20	444.10



**E-Cut Long-Life-Sägeblatt**

Bi-Metall mit geschränkter Holzverzahnung für alle Holz-, Gipskarton- und Kunststoffmaterialien. Hervorragende Standzeit, hohe Schnittqualität und guter Arbeitsfortschritt. Äusserst robust, unempfindlich auch gegen im Holz befindliche Nägel (bis ca. Ø 4 mm), Mauerwerk etc.

Lange, breite Form für grosse Eintauchtiefen und effektives Arbeiten. Taillierung für optimale Schnittgeschwindigkeit und gute Spanabfuhr.

Breite mm	Länge mm	Aufnah-me	VE St	Bestellnummer	UVP + vRG exkl. MWST	UVP + vRG inkl. MWST
42	78	SLM	1	6 35 02 203 21 0	12.50	13.50
42	78	SLM	3	6 35 02 203 22 0	35.56	38.40
42	78	SLM	5	6 35 02 203 23 0	56.02	60.50
42	78	SLM	10	6 35 02 203 24 0	105.83	114.30
42	78	SLM	50	6 35 02 203 25 0	466.76	504.10



**Hartmetall-Sägeblatt**

Offene Verzahnung für perfekte saubere Schnittkanten in CFK-/GFK-Materialien ohne Delamination. Verzugsfreie, lange gerade Schnitte mit hoher Schnittgeschwindigkeit und Präzision. Extra dünne Ausführung. Schnittbreite ca. 1,2 mm.

Ø mm	Aufnahme	Bestellnummer	UVP + vRG exkl. MWST	UVP + vRG inkl. MWST
105	SLM	6 35 02 215 21 0	59.63	64.40



**Diamant-Sägeblatt**

Offene Verzahnung für perfekte saubere Schnittkanten in CFK-/GFK-Materialien ohne Delamination. Verzugsfreie, lange gerade Schnitte mit hoher Schnittgeschwindigkeit und Präzision. Diamant-Beschichtung für überragende Standzeit. Extra dünne Ausführung. Schnittbreite ca. 1,2 mm. Segmentiert, ideal zum Arbeiten in Ecken und an Kanten ohne Überschnitt.

Ø mm	Aufnahme	Bestellnummer	UVP + vRG exkl. MWST	UVP + vRG inkl. MWST
105	SLM	6 35 02 220 21 0	143.61	155.10



**E-Cut Diamant-Sägeblatt**

Diamant-Beschichtung für überragende Standzeit. Materialschonend sägen mit perfekten sauberen Schnittkanten in CFK-/GFK-Materialien ohne Delamination. Besonders geeignet für präzise Aussparungen und kurze Schnitte. Exaktes Arbeiten bis in Ecken und an Kanten.

Breite mm	Länge mm	Aufnahme	Bestellnummer	UVP + vRG exkl. MWST	UVP + vRG inkl. MWST
44	60	SLM	6 35 02 204 21 0	64.44	69.60



**Segmentsägeblatt**

Zum Austrennen von in Kittbett verlegten Isolierglasscheiben.

Aufnahme	VE St	Bestellnummer	UVP + vRG exkl. MWST	UVP + vRG inkl. MWST
SLM	2	6 39 03 244 22 0	84.26	91.00

**Trennen, Feilen**



**Hartmetall-Sägeblatt**

Zum Austrennen von Marmor-, Epoxidharz- und Trassfugen. Nicht für sehr harte Epoxid- oder Zementfugen geeignet. Die wirtschaftliche Alternative zu Diamant-Werkzeugen. Schnittbreite ca. 2,2 mm.

Ø mm	Aufnahme	VE St	Bestellnummer	UVP + vRG exkl. MWST	UVP + vRG inkl. MWST
105	SLM	1	6 35 02 213 21 0	49.17	53.10
105	SLM	5	6 35 02 213 23 0	220.46	238.10



**Hartmetall-Sägeblatt**

Zum Austrennen von sehr schmalen Marmor-, Epoxidharz- und Trassfugen. Nicht für sehr harte Epoxid- oder Zementfugen geeignet. Die wirtschaftliche Alternative zu Diamant-Werkzeugen. Extra dünne Ausführung. Schnittbreite ca. 1,2 mm.

Ø mm	Aufnahme	VE St	Bestellnummer	UVP + vRG exkl. MWST	UVP + vRG inkl. MWST
105	SLM	1	6 35 02 214 21 0	49.17	53.10
105	SLM	5	6 35 02 214 23 0	221.20	238.90



**Hartmetall-Sägeblatt**

Zum Austrennen von Marmor-, Epoxidharz- und Trassfugen. Nicht für sehr harte Epoxid- oder Zementfugen geeignet. Die wirtschaftliche Alternative zu Diamant-Werkzeugen. Segmentiert, ideal zum Arbeiten in Ecken und an Kanten ohne Überschnitt. Schnittbreite ca. 2,2 mm.

Aufnahme	VE St	Bestellnummer	UVP + vRG exkl. MWST	UVP + vRG inkl. MWST
SLM	1	6 39 03 241 21 0	49.17	53.10
SLM	5	6 39 03 241 23 0	221.20	238.90



**Hartmetall-Sägeblatt**

Zum Austrennen von sehr schmalen Marmor-, Epoxidharz- und Trassfugen. Nicht für sehr harte Epoxid- oder Zementfugen geeignet. Die wirtschaftliche Alternative zu Diamant-Werkzeugen. Extra dünne Ausführung. Schnittbreite ca. 1,2 mm. Segmentiert, ideal zum Arbeiten in Ecken und an Kanten ohne Überschnitt.

Aufnahme	VE St	Bestellnummer	UVP + vRG exkl. MWST	UVP + vRG inkl. MWST
SLM	1	6 39 03 240 21 0	49.17	53.10
SLM	5	6 39 03 240 23 0	221.20	238.90



**Diamant-Sägeblatt**

Zum Austrennen von Marmor-, Epoxidharz- und Trassfugen. Hervorragende Standzeit. Auch für sehr harte Epoxid- oder Zementfugen geeignet. Die richtige Wahl für häufigen Einsatz und anspruchsvolle Aufgaben. Schnittbreite ca. 2,2 mm.

Ø mm	VE Aufnahme	St	Bestellnummer	UVP + vRG exkl. MWST	UVP + vRG inkl. MWST
105	SLM	1	6 35 02 218 21 0	126.30	136.40
105	SLM	5	6 35 02 218 23 0	568.06	613.50



**Diamant-Sägeblatt**

Zum Austrennen von Marmor-, Epoxidharz- und Trassfugen. Hervorragende Standzeit. Auch für sehr harte Epoxid- oder Zementfugen geeignet. Die richtige Wahl für häufigen Einsatz und anspruchsvolle Aufgaben. Extra dünne Ausführung. Schnittbreite ca. 1,2 mm.

Ø mm	VE Aufnahme	St	Bestellnummer	UVP + vRG exkl. MWST	UVP + vRG inkl. MWST
105	SLM	1	6 35 02 219 21 0	126.30	136.40
105	SLM	5	6 35 02 219 23 0	568.06	613.50



**Schneidmesser**

Universell einsetzbares Messer für fast alle Dehnfugen. Gerade Form. Breite 30 mm, Schnitttiefe 60 mm.

Aufnahme	VE St	Bestellnummer	UVP + vRG exkl. MWST	UVP + vRG inkl. MWST
SLM	5	6 39 03 236 23 0	28.43	30.70



**Diamant-Sägeblatt**

Zum Austrennen von Marmor-, Epoxidharz- und Trassfugen. Hervorragende Standzeit. Auch für sehr harte Epoxid- oder Zementfugen geeignet. Die richtige Wahl für häufigen Einsatz und anspruchsvolle Aufgaben. Segmentiert, ideal zum Arbeiten in Ecken und an Kanten ohne Überschnitt. Schnittbreite ca. 2,2 mm.

Aufnahme	VE St	Bestellnummer	UVP + vRG exkl. MWST	UVP + vRG inkl. MWST
SLM	1	6 39 03 243 21 0	91.30	98.60
SLM	5	6 39 03 243 23 0	410.74	443.60



**Diamant-Sägeblatt**

Zum Austrennen von Marmor-, Epoxidharz- und Trassfugen. Hervorragende Standzeit. Auch für sehr harte Epoxid- oder Zementfugen geeignet. Die richtige Wahl für häufigen Einsatz und anspruchsvolle Aufgaben. Extra dünne Ausführung. Schnittbreite ca. 1,2 mm. Segmentiert, ideal zum Arbeiten in Ecken und an Kanten ohne Überschnitt.

Aufnahme	VE St	Bestellnummer	UVP + vRG exkl. MWST	UVP + vRG inkl. MWST
SLM	1	6 39 03 242 21 0	91.30	98.60
SLM	5	6 39 03 242 23 0	410.74	443.60



**Diamant-Reinigungsmesser**

Zum Reinigen der Fugenflanken vor der Neuverfugung. Gerade Form. Breite 31 mm, Schnitttiefe 60 mm.

Aufnahme	VE St	Bestellnummer	UVP + vRG exkl. MWST	UVP + vRG inkl. MWST
SLM	1	6 39 03 237 21 0	97.87	105.70
SLM	5	6 39 03 237 23 0	440.37	475.60



**Reinigungsblock**

Rhombus zur Reinigung der Hartmetall- und Diamant-Werkzeuge.

Bestellnummer	UVP + vRG exkl. MWST	UVP + vRG inkl. MWST
6 37 19 007 01 0	27.69	29.90



**Hartmetall-Raspel**

Zum Grobschliff von Spachtelmasse, Fliesenkleber, Beton, Stein und Holz. Für besonders hohen Arbeitsfortschritt und die sinnvolle Bearbeitung von mehreren Quadratmetern. Dreiecksform, grosse Ausführung, Kantenlänge 110 mm, gelocht, auch mit Staubabsaugung einsetzbar.

Aufnahme	Bestellnummer	UVP + vRG exkl. MWST	UVP + vRG inkl. MWST
SLM	6 37 31 006 21 0	35.46	38.30



**Schneidmesser**

Gerade, sehr lange Form, bei sehr tiefen Fugen.

Schnitttiefe mm	VE Aufnahme	St	Bestellnummer	UVP + vRG exkl. MWST	UVP + vRG inkl. MWST
90	SLM	1	6 39 03 238 21 0	28.52	30.80



**Schneidmesser**

Gerade, lange Form, bei tiefen Fugen.

Schnitttiefe mm	VE Aufnahme	St	Bestellnummer	UVP + vRG exkl. MWST	UVP + vRG inkl. MWST
70	SLM	5	6 39 03 239 23 0	91.20	98.50



**Aussparwerkzeug**

Zum Anbringen von Nuten in Hartschaum-Bautafeln für Elektro-, Wand- und Fussbodenheizung. StarlockMax-Aufnahme, einsetzbar auf allen Multifunktionswerkzeugen mit geeigneter Aufnahme. Mit Adapter auch für alle FEIN SUPERCUT vor 04/16.

Schnitttiefe mm	Breite mm	Schnittbreite mm	VE Aufnahme	St	Bestellnummer	UVP + vRG exkl. MWST	UVP + vRG inkl. MWST
6,5	50	13	SLM	2	6 39 03 246 22 0	53.52	57.80



**Aussparwerkzeug**

Zum Anbringen von Nuten in Hartschaum-Bautafeln für Elektrokabel. StarlockMax-Aufnahme, einsetzbar auf allen Multifunktionswerkzeugen mit geeigneter Aufnahme. Mit Adapter auch für alle FEIN SUPERCUT vor 04/16.

Breite mm	Schnitttiefe mm	Schnittbreite mm	VE Aufnahme	St	Bestellnummer	UVP + vRG exkl. MWST	UVP + vRG inkl. MWST
50	12	13	SLM	2	6 39 03 247 22 0	53.52	57.80



**Aussparwerkzeug**

Zum Anbringen von Nuten in Hartschaum-Bautafeln für 1/2" und 3/4" Warmwasserrohre sowie für Leerrohre für die Elektroinstallation. Automatische Fixierung der eingelegten Rohre. Einfache schnelle und sichere Anwendung. StarlockMax-Aufnahme, einsetzbar auf allen Multifunktionswerkzeugen mit geeigneter Aufnahme. Mit Adapter auch für alle FEIN SUPERCUT vor 04/16.

Breite mm	Schnitttiefe mm	Schnittbreite mm	VE Aufnahme	St	Bestellnummer	UVP + vRG exkl. MWST	UVP + vRG inkl. MWST
50	22	13	SLM	2	6 39 03 248 22 0	53.52	57.80

**Allgemeines Zubehör**



**Absaugvorrichtung**

Für Schneid- und Sägeanwendungen mit diamantbesetzten Werkzeugen oder E-CUT-Sägeblättern. Passend für FEIN SUPERCUT FSC 500 QSL und AFSC 18 QSL.

Bestellnummer	UVP + vRG exkl. MWST	UVP + vRG inkl. MWST
3 21 33 021 01 0	83.89	90.60



**Zusatzhandgriff**

Zur besseren Handhabung des FSC 500 QSL bei längerer Einsatzdauer. Auch in Verbindung mit Absaugvorrichtung 3 21 33 021 01 0 einsetzbar.

Bestellnummer	UVP + vRG exkl. MWST	UVP + vRG inkl. MWST
3 21 19 148 02 0	a. A.	a. A.

**Zubehör-Sets**



**Zubehör-Set Innenausbau Holz**

27-teiliges Zubehör-Set mit umfangreicher Sägeblatt-Ausstattung, speziell für schnelle und präzise Sägearbeiten bei allen Montagearbeiten. Identisch mit dem Lieferumfang des Profi-Sets Innenausbau Holz. Attraktiver Preisvorteil gegenüber Einzel-Nachbezug. Inhalt: 5 E-Cut Long-Life-Sägeblätter (je 1 x Form 183, 160, 161, 201, 203), 2 E-Cut Precision BIM-Sägeblätter (je 1 x Form 205, 208), 2 E-Cut Universal-Sägeblätter (je 1 x Form 151, 152), 1 HSS-Sägeblatt Holz, Bi-Metall, Ø 100 mm, 1 Tiefenanschlag, einsetzbar für alle Sägeblätter, 1 Schleifplatte, ungelocht, Dreiecksform, je 5 Schleifblätter Korn 80, 120, 180.

Aufnahme	Bestellnummer	UVP + vRG exkl. MWST	UVP + vRG inkl. MWST
SLM	3 52 22 946 01 0	227.69	245.90



**Zubehör-Set Fenster-Reparatur/-austausch**

23-teiliges Zubehör-Set mit umfangreicher Zubehör-Ausstattung, speziell für die Demontage von Altfenstern und den Austausch kittbettverlegter Isolierglasscheiben. Identisch mit dem Lieferumfang des Profi-Sets Fensterreparatur / -austausch. Attraktiver Preisvorteil gegenüber Einzel-Nachbezug. Inhalt: 1 E-Cut Long-Life-Sägeblatt (Form 203), 1 E-Cut Universal-Sägeblatt (Form 152), 1 HSS-Sägeblatt Holz, Bi-Metall, Ø 100 mm, 1 HSS-Sägeblatt Metall, Bi-Metall, Ø 100 mm, 1 Tiefenanschlag, einsetzbar für alle Sägeblätter, 1 Schneidmesser, Pilzform (Form 245), 1 Segmentsägeblatt (Form 244), 1 Schleifplatte, ungelocht, Dreiecksform, je 5 Schleifblätter Korn 80, 120, 180.

Aufnahme	Bestellnummer	UVP + vRG exkl. MWST	UVP + vRG inkl. MWST
SLM	3 52 22 946 02 0	227.69	245.90



**Zubehör-Set Fliesen-/Badsanierung**

8-teiliges Zubehör-Set mit umfangreicher Zubehör-Ausstattung, speziell für perfektes Austrennen von Fliesen und das Entfernen von Fliesenfugen bei der Badsanierung. Identisch mit dem Lieferumfang des Profi-Sets Fliesen- /Badsanierung. Attraktiver Preisvorteil gegenüber Einzel-Nachbezug. Inhalt: je 1 E-Cut Universal-Sägeblatt (Form 151, 152), 1 Hartmetall-Sägeblatt, Ø 105 mm (Form 214), 1 Diamant-Sägeblatt segmentiert (Form 243), 1 Schneidmesser, Pilzform (Form 245), 1 Spachtel, lang, fest, je 1 Hartmetall-Raspel Dreiecksform (80 mm, 110 mm).

Aufnahme	Bestellnummer	UVP + vRG exkl. MWST	UVP + vRG inkl. MWST
SLM	3 52 22 946 03 0	227.69	245.90



**Zubehör-Set Heizungs-/Sanitär-Installation**

9-teiliges Zubehör-Set mit umfangreicher Zubehör-Ausstattung, speziell für die wichtigsten Anwendungen bei Sanitärreparaturen. Identisch mit dem Lieferumfang des Profi-Sets Heizungs- / Sanitärinstallation. Attraktiver Preisvorteil gegenüber Einzel-Nachbezug. Inhalt: je 1 E-Cut Universal-Sägeblatt (Form 151, 152), 1 Diamant-Sägeblatt segmentiert (Form 243), 1 Schneidmesser, 1 Spachtel, lang, fest, 1 Hartmetall-Raspel Dreiecksform (110 mm), je 1 Aussparwerkzeug (Form 246, 247, 248), 1 Schneidmesser (Form 239).

Aufnahme	Bestellnummer	UVP + vRG exkl. MWST	UVP + vRG inkl. MWST
SLM	3 52 22 946 04 0	227.69	245.90



	FEIN SUPERCUT FSC 2.0 Q	FEIN SUPERCUT FSC 2.0 Q Fenster-Reparatur/ -austausch	FEIN SUPERCUT FSC 2.0 Q Innenausbau Holz	FEIN SUPERCUT FSC 2.0 Q Fliesen-/ Badsanierung	FEIN SUPERCUT FSC 2.0 Q Heizungs-/ Sanitär-Installation	FEIN SUPERCUT FSC 2.0 X Fugensanierung	
	Der leistungsstarke Oszillierer mit Schnellspannsystem für Ausbau und Renovierung.	Das leistungsstärkste System für Ausbau und Renovierung mit spezieller Zubehör-Ausstattung für die Demontage von Altfenstern und den Austausch kittbet-verlegter Isolierglas-scheiben.	Das leistungsstärkste System für Ausbau und Renovierung mit spezieller Zubehör-Ausstattung für schnelle und präzise Sägearbeiten bei der Montage von Holz.	Das leistungsstärkste System für Ausbau und Renovierung mit spezieller Zubehör-Ausstattung für perfektes Aus-trennen von Fliesen und Entfernen von Fliesenfugen bei der Badsanierung.	Das leistungsstärkste System für Ausbau und Renovierung mit spezieller Zubehör-Ausstattung für die wichtigsten Anwen-dungen bei Sani-tär-Reparaturen.	Das leistungsstärkste System für Ausbau und Renovierung mit spezieller Zubehör-Ausstattung für die Fugensanierung.	
<b>Seite</b>	226	226	226	227	227	227	
<b>Technische Attribute</b>	Nennaufnahme	400 W	400 W	400 W	400 W	400 W	400 W
	Leistungsabgabe	220 W	220 W	220 W	220 W	220 W	220 W
	Schwingungen	11 000 - 18 500 1/min	11 000 - 18 500 1/min	11 000 - 18 500 1/min	11 000 - 18 500 1/min	11 000 - 18 500 1/min	11 000 - 18 500 1/min
	Amplitude	2 x 2,0°	2 x 2,0°	2 x 2,0°	2 x 2,0°	2 x 2,0°	2 x 2,0°
	Gewicht nach EPTA	1,45 kg	1,45 kg	1,45 kg	1,45 kg	1,45 kg	1,25 kg
	Kabel mit Stecker	5 m	5 m	5 m	5 m	5 m	5 m
	Werkzeugaufnahme	Sechskant	Sechskant	Sechskant	Sechskant	Sechskant	Sechskant
	Werkzeugwechsel	QuickIN	QuickIN	QuickIN	QuickIN	QuickIN	Manuell mit Schraube, Innensechskant

Oszillieren

**FEIN SUPERCUT FSC 2.0 Q**



Zubehör ab Seite 228

Der leistungsstarke Oszillierer mit Schnellspannsystem für Ausbau und Renovierung.

Nennaufnahme	W	400
Leistungsabgabe	W	220
Schwingungen	1/min	11 000 - 18 500
Werkzeugaufnahme		Sechskant
Werkzeugwechsel		QuickIN
Amplitude		2 x 2,0°
Kabel mit Stecker	m	5
Gewicht nach EPTA	kg	1,45
<b>Bestellnummer</b>		<b>7 236 36 50 08 0</b>
<b>EAN</b>		<b>4014586863146</b>
<b>UVP + vRG exkl. MWST [PK03]</b>		<b>581.48</b>
<b>UVP + vRG inkl. MWST. [PK03]</b>		<b>628.00</b>
<b>vRG inkl. MWST</b>		<b>0.60</b>

**FEIN VORTEILE:**

- ▶ Komfortabler Zubehörwechsel ohne Schlüssel mit dem QuickIN-Schnellspannsystem.
- ▶ Sechskant-Werkzeugaufnahme für hervorragende Drehmomentübertragung zwischen Maschine und Werkzeug.
- ▶ Höchste Qualität und Stabilität durch die Verwendung von Kugel-/ Nadellagern, sowie auf Dauereinsatz und hohe Belastung ausgelegten Motor und Getriebe.
- ▶ Starke Oszillationsbewegung für höchsten Arbeitsfortschritt.
- ▶ Elektronische Drehzahlregelung
- ▶ Grosses Zubehör Programm für alle Anwendungen lieferbar.
- ▶ FEIN Hochleistungsmotor für ausserordentliche Leistung

**Im Preis enthalten:**

1 FEIN SUPERCUT FSC 2.0 Q, 1 Adapter Starlock, 1 Kunststoff-Werkzeugkoffer

**FEIN SUPERCUT FSC 2.0 Q Fenster-Reparatur/-austausch**



Zubehör ab Seite 228

Das leistungsstärkste System für Ausbau und Renovierung mit spezieller Zubehör-Ausstattung für die Demontage von Altfenstern und den Austausch kittbettverlegter Isolierglasscheiben.

Nennaufnahme	W	400
Leistungsabgabe	W	220
Schwingungen	1/min	11 000 - 18 500
Werkzeugaufnahme		Sechskant
Werkzeugwechsel		QuickIN
Amplitude		2 x 2,0°
Kabel mit Stecker	m	5
Gewicht nach EPTA	kg	1,45
<b>Bestellnummer</b>		<b>7 236 36 51 02 0</b>
<b>EAN</b>		<b>4014586864037</b>
<b>UVP + vRG exkl. MWST [PK03]</b>		<b>708.33</b>
<b>UVP + vRG inkl. MWST. [PK03]</b>		<b>765.00</b>
<b>vRG inkl. MWST</b>		<b>0.60</b>

**FEIN VORTEILE:**

- ▶ Höchste Qualität und Stabilität durch die Verwendung von Kugel-/ Nadellagern, sowie auf Dauereinsatz und hohe Belastung ausgelegten Motor und Getriebe.
- ▶ Sechskant-Werkzeugaufnahme für hervorragende Drehmomentübertragung zwischen Maschine und Werkzeug.
- ▶ Komfortabler Zubehörwechsel ohne Schlüssel mit dem QuickIN-Schnellspannsystem.
- ▶ Zeitersparnis von bis zu 80 %
- ▶ Herauslösen von alt Fensterrahmen ohne Wand- und Putzbeschädigungen
- ▶ Reparatur der Isolierglasscheiben ohne Zerschlagen der alten Scheiben

**Im Preis enthalten:**

1 FEIN SUPERCUT CONSTRUCTION im Kunststoff-Werkzeugkoffer, 1 Schneidmesser, Pilzform, 1 E-CUT Long-Life-Sägeblatt (Form 163), 1 HSS-Sägeblatt Holz, 1 Adapter und 2 Spannelemente, 1 Schleifplatte, 2 E-CUT Sägeblätter Universal (Form 147, 148), 1 Tiefenanschlag, 1 HSS Sägeblatt, abgekröpft, Ø 100 mm, je 5 Schleifblätter (K 80, 120, 180), 1 Adapter Starlock

**FEIN SUPERCUT FSC 2.0 Q Innenausbau Holz**



Zubehör ab Seite 228

Das leistungsstärkste System für Ausbau und Renovierung mit spezieller Zubehör-Ausstattung für schnelle und präzise Sägearbeiten bei der Montage von Holz.

Nennaufnahme	W	400
Leistungsabgabe	W	220
Schwingungen	1/min	11 000 - 18 500
Werkzeugaufnahme		Sechskant
Werkzeugwechsel		QuickIN
Amplitude		2 x 2,0°
Kabel mit Stecker	m	5
Gewicht nach EPTA	kg	1,45
<b>Bestellnummer</b>		<b>7 236 36 52 02 0</b>
<b>EAN</b>		<b>4014586864051</b>
<b>UVP + vRG exkl. MWST [PK03]</b>		<b>708.33</b>
<b>UVP + vRG inkl. MWST. [PK03]</b>		<b>765.00</b>
<b>vRG inkl. MWST</b>		<b>0.60</b>

**FEIN VORTEILE:**

- ▶ Sechskant-Werkzeugaufnahme für hervorragende Drehmomentübertragung zwischen Maschine und Werkzeug.
- ▶ Komfortabler Zubehörwechsel ohne Schlüssel mit dem QuickIN-Schnellspannsystem.
- ▶ Höchste Qualität und Stabilität durch die Verwendung von Kugel-/ Nadellagern, sowie auf Dauereinsatz und hohe Belastung ausgelegten Motor und Getriebe.
- ▶ Starke Oszillationsbewegung für höchsten Arbeitsfortschritt
- ▶ Umrüstbar auch als Dreieckschleifer
- ▶ Exakte Schnitte auch aus der Hand ohne das Werkstück einzuspannen

**Im Preis enthalten:**

1 FEIN SUPERCUT CONSTRUCTION im Kunststoff-Werkzeugkoffer, 4 E-CUT Long-Life-Sägeblätter (Form 162, 163, 164, 165), 1 HSS-Sägeblatt Holz, 2 E-CUT Sägeblätter Universal (Form 147, 148), je 5 Schleifblätter (K 80, 120, 180), 1 Adapter und 2 Spannelemente, 4 E-CUT Precision-Sägeblätter (Form 119, 120, 121, 122), 1 Schleifplatte, 1 Tiefenanschlag, 1 Adapter Starlock



**FEIN SUPERCUT FSC 2.0 Q**  
**Fliesen-/Badsanierung**

Zubehör ab Seite 228

Das leistungsstärkste System für Ausbau und Renovierung mit spezieller Zubehör-Ausstattung für perfektes Austrennen von Fliesen und Entfernen von Fliesenfugen bei der Badsanierung.

Nennaufnahme	W	400
Leistungsabgabe	W	220
Schwingungen	1/min	11 000 - 18 500
Werkzeugaufnahme		Sechskant
Werkzeugwechsel		QuickIN
Amplitude		2 x 2,0°
Kabel mit Stecker	m	5
Gewicht nach EPTA	kg	1,45
<b>Bestellnummer</b>		<b>7 236 36 53 02 0</b>
<b>EAN</b>		<b>4014586864075</b>
<b>UVP + vRG exkl. MWST [PK03]</b>		<b>708.33</b>
<b>UVP + vRG inkl. MWST. [PK03]</b>		<b>765.00</b>
<b>vRG inkl. MWST</b>		<b>0.60</b>

**FEIN VORTEILE:**

- ▶ Höchste Qualität und Stabilität durch die Verwendung von Kugel-/ Nadellagern, sowie auf Dauereinsatz und hohe Belastung ausgelegten Motor und Getriebe.
- ▶ Komfortabler Zubehörwechsel ohne Schlüssel mit dem QuickIN-Schnellspannsystem.
- ▶ Sechskant-Werkzeugaufnahme für hervorragende Drehmomentübertragung zwischen Maschine und Werkzeug.
- ▶ Auch bestens geeignet für alle Einpassarbeiten
- ▶ Sehr geringer Schmutz und Staubanfall

**Im Preis enthalten:**

1 FEIN SUPERCUT CONSTRUCTION im Kunststoff-Werkzeugkoffer, 1 Schneidmesser, Pilzform, 1 Adapter und 2 Spannelemente, 1 Segmentmesser, hartmetallbesetzt (Form 224), 2 E-CUT Sägeblätter Universal (Form 147, 148), 1 Segmentmesser, diamantbeschichtet (Form 162), 2 Raspeln, hartmetallbeschichtet, Dreieckform, gelocht für Staubabsaugung, 1 Spachtel, 1 Adapter Starlock

**FEIN SUPERCUT FSC 2.0 Q**  
**Heizungs-/Sanitär-Installation**

Zubehör ab Seite 228

Das leistungsstärkste System für Ausbau und Renovierung mit spezieller Zubehör-Ausstattung für die wichtigsten Anwendungen bei Sanitär-Reparaturen.

Nennaufnahme	W	400
Leistungsabgabe	W	220
Schwingungen	1/min	11 000 - 18 500
Werkzeugaufnahme		Sechskant
Werkzeugwechsel		QuickIN
Amplitude		2 x 2,0°
Kabel mit Stecker	m	5
Gewicht nach EPTA	kg	1,45
<b>Bestellnummer</b>		<b>7 236 36 56 02 0</b>
<b>EAN</b>		<b>4014586865133</b>
<b>UVP + vRG exkl. MWST [PK03]</b>		<b>708.33</b>
<b>UVP + vRG inkl. MWST. [PK03]</b>		<b>765.00</b>
<b>vRG inkl. MWST</b>		<b>0.60</b>

**FEIN VORTEILE:**

- ▶ Sechskant-Werkzeugaufnahme für hervorragende Drehmomentübertragung zwischen Maschine und Werkzeug.
- ▶ Höchste Qualität und Stabilität durch die Verwendung von Kugel-/ Nadellagern, sowie auf Dauereinsatz und hohe Belastung ausgelegten Motor und Getriebe.
- ▶ Komfortabler Zubehörwechsel ohne Schlüssel mit dem QuickIN-Schnellspannsystem.
- ▶ Auch bestens geeignet für alle Einpassarbeiten
- ▶ Sehr geringer Schmutz und Staubanfall

**Im Preis enthalten:**

1 FEIN SUPERCUT CONSTRUCTION im Kunststoff-Werkzeugkoffer, 3 Aussparwerkzeuge (12, 13 u. 22 mm), 1 Schneidmesser, gerade, lang (Form 116), 1 Adapter und 2 Spannelemente, 1 Raspel, hartmetallbeschichtet, Dreieckform, gelocht für Staubabsaugung, 1 Spachtel, 2 E-CUT Sägeblätter Universal (Form 147, 148), 1 Segmentmesser, diamantbeschichtet (Form 162), 1 Adapter Starlock

**FEIN SUPERCUT FSC 2.0 X**  
**Fugensanierung**

Zubehör ab Seite 228

Das leistungsstärkste System für Ausbau und Renovierung mit spezieller Zubehör-Ausstattung für die Fugensanierung.

Nennaufnahme	W	400
Leistungsabgabe	W	220
Schwingungen	1/min	11 000 - 18 500
Werkzeugaufnahme		Sechskant
Werkzeugwechsel		Manuell mit Schraube, Innensechskant
Amplitude		2 x 2,0°
Kabel mit Stecker	m	5
Gewicht nach EPTA	kg	1,25
<b>Bestellnummer</b>		<b>7 236 38 61 00 0</b>
<b>EAN</b>		<b>4014586876351</b>
<b>UVP + vRG exkl. MWST [PK03]</b>		<b>763.89</b>
<b>UVP + vRG inkl. MWST. [PK03]</b>		<b>825.00</b>
<b>vRG inkl. MWST</b>		<b>0.60</b>

**FEIN VORTEILE:**

- ▶ Sechskant-Werkzeugaufnahme für hervorragende Drehmomentübertragung zwischen Maschine und Werkzeug.
- ▶ Höchste Qualität und Stabilität durch die Verwendung von Kugel-/ Nadellagern, sowie auf Dauereinsatz und hohe Belastung ausgelegten Motor und Getriebe.
- ▶ Ergonomische Bauform für ermüdungsfreies Arbeiten
- ▶ Vibrationsdämpfender Bügelhandgriff zur Minimierung der körperlichen Belastung
- ▶ Werkzeuglos montierbare Absaugvorrichtung

**Im Preis enthalten:**

1 Schneidmesser, gerade, lang (Form 116), 1 vibrationsdämpfender Bügelhandgriff, 1 Reinigungsblock, 5 Schneidmesser, gerade (Form 117), 1 FEIN SUPERCUT CONSTRUCTION im Metall-Werkzeugkoffer, 1 Absaugvorrichtung, 2 Reinigungsmesser, diamantbeschichtet, gerade (Form 161)

**Sägen**



**Sägeblätter**

HSS, mit feiner Verzahnung für präzise Schnitte. Universell einsetzbar an Blechen bis ca. 1 mm, auch aufgedoppelt, und Kunststoffen.

Ø mm	VE St	Bestellnummer	UVP + vRG exkl. MWST	UVP + vRG inkl. MWST
63	2	6 35 02 102 01 6	48.61	52.50
63	5	6 35 02 102 07 0	115.09	124.30
80	2	6 35 02 103 01 0	50.93	55.00
80	5	6 35 02 103 05 0	120.65	130.30



**Sägeblätter**

HSS, gekröpft, versenkte Spanschraube für bündiges Arbeiten.

Ø mm	VE St	Bestellnummer	UVP + vRG exkl. MWST	UVP + vRG inkl. MWST
85	1	6 35 02 177 01 0	54.81	59.20
85	5	6 35 02 177 05 0	246.57	266.30
100	1	6 35 02 178 01 0	57.13	61.70
100	5	6 35 02 178 05 0	256.76	277.30



**Segmentsägeblatt**

HSS, gekröpft, versenkte Spanschraube für bündiges Arbeiten.

Ø mm	VE St	Bestellnummer	UVP + vRG exkl. MWST	UVP + vRG inkl. MWST
100	1	6 35 02 196 01 0	57.13	61.70
100	5	6 35 02 196 05 0	256.76	277.30



**Zubehörsset Best of E-Cut XXL**

Bestehend aus 10 verschiedenen E-Cut-Sägeblättern zum Vorteilspreis. Inhalt: 2 x E-Cut Long-Life 32 mm breit (Form 162), 3 x E-Cut Long-Life 42 mm breit (Form 163), 3 x E-Cut Long-Life 35 mm breit (Form 164), 2 x E-Cut Long-Life 65 mm breit (Form 165), in der praktischen Kunststoff-Aufbewahrungs-Box.

Bestellnummer	UVP + vRG exkl. MWST	UVP + vRG inkl. MWST
6 35 02 162 15 0	88.24	95.30



**Zubehörsset Best of E-Cut**

Bestehend aus 6 verschiedenen E-Cut-Sägeblättern. Inhalt: je 1x E-Cut Universal 28 mm (Form 147) und 44 mm breit (Form 148), 2 x E-Cut Long-Life 35 mm breit (Form 164), 2 x E-Cut Long-Life 65 mm breit (Form 165), in der praktischen Kunststoff-Aufbewahrungs-Box.

Bestellnummer	UVP + vRG exkl. MWST	UVP + vRG inkl. MWST
6 35 02 147 12 0	62.31	67.30



**E-Cut Long-Life-Sägeblätter**

Bi-Metall-Verzahnung, gekröpft, hohe Schnittgeschwindigkeit. Äusserst langlebig und robust. Für Hartholz, Weichholz und alle anderen Holzwerkstoffe - auch mit Nägeln. Auch für Kunststoffe und Gipskarton bestens geeignet. Länge 78 mm, Form 162

Breite mm	VE St	Bestellnummer	UVP + vRG exkl. MWST	UVP + vRG inkl. MWST
32	1	6 35 02 162 01 0	12.04	13.00
32	5	6 35 02 162 02 0	53.98	58.30
32	25	6 35 02 162 03 0	239.81	259.00



**E-Cut Long-Life-Sägeblätter**

Bi-Metall-Verzahnung, gekröpft, hohe Schnittgeschwindigkeit. Äusserst langlebig und robust. Für Hartholz, Weichholz und alle anderen Holzwerkstoffe - auch mit Nägeln. Auch für Kunststoffe und Gipskarton bestens geeignet. Länge 78 mm, Form 163

Breite mm	VE St	Bestellnummer	UVP + vRG exkl. MWST	UVP + vRG inkl. MWST
42	1	6 35 02 163 01 0	12.50	13.50
42	5	6 35 02 163 02 0	56.02	60.50
42	25	6 35 02 163 03 0	248.98	268.90



**E-Cut Long-Life-Sägeblätter**

Bi-Metall-Verzahnung, gekröpft, hohe Schnittgeschwindigkeit. Äusserst langlebig und robust. Für Hartholz, Weichholz und alle anderen Holzwerkstoffe - auch mit Nägeln. Auch für Kunststoffe und Gipskarton bestens geeignet. Länge 50 mm, Form 164

Breite mm	VE St	Bestellnummer	UVP + vRG exkl. MWST	UVP + vRG inkl. MWST
35	1	6 35 02 164 01 0	12.78	13.80
35	5	6 35 02 164 02 0	57.50	62.10
35	25	6 35 02 164 03 0	255.19	275.60



**E-Cut Long-Life-Sägeblätter**

Bi-Metall-Verzahnung, gekröpft, hohe Schnittgeschwindigkeit. Äusserst langlebig und robust. Für Hartholz, Weichholz und alle anderen Holzwerkstoffe - auch mit Nägeln. Auch für Kunststoffe und Gipskarton bestens geeignet. Länge 50 mm, Form 165

Breite mm	VE St	Bestellnummer	UVP + vRG exkl. MWST	UVP + vRG inkl. MWST
65	1	6 35 02 165 01 0	13.89	15.00
65	5	6 35 02 165 02 0	62.31	67.30
65	25	6 35 02 165 03 0	276.85	299.00



**E-Cut Long-Life-Sägeblätter**

Bi-Metall-Verzahnung, gekröpft, hohe Schnittgeschwindigkeit. Äusserst langlebig und robust. Für Hartholz, Weichholz und alle anderen Holzwerkstoffe - auch mit Nägeln. Auch für Kunststoffe und Gipskarton bestens geeignet. Länge 30 mm, Form 186

Breite mm	VE St	Bestellnummer	UVP + vRG exkl. MWST	UVP + vRG inkl. MWST
10	1	6 35 02 186 01 0	7.59	8.20
10	5	6 35 02 186 02 0	33.89	36.60
10	25	6 35 02 186 03 0	150.37	162.40



**E-Cut Long-Life-Sägeblätter**

Bi-Metall-Verzahnung, gekröpft, hohe Schnittgeschwindigkeit. Äusserst langlebig und robust. Für Hartholz, Weichholz und alle anderen Holzwerkstoffe - auch mit Nägeln. Auch für Kunststoffe und Gipskarton bestens geeignet. Länge 34 mm, Form 185

Breite mm	VE St	Bestellnummer	UVP + vRG exkl. MWST	UVP + vRG inkl. MWST
20	1	6 35 02 185 01 0	9.81	10.60
20	5	6 35 02 185 02 0	43.89	47.40
20	25	6 35 02 185 03 0	194.81	210.40



**E-Cut Standard-Sägeblätter**

Geschränkte Verzahnung, für alle Holz-, Gipskarton- und Kunststoffarbeiten. Länge 78 mm, Form 123

Breite mm	VE St	Bestellnummer	UVP + vRG exkl. MWST	UVP + vRG inkl. MWST
32	1	6 35 02 123 01 8	10.56	11.40
32	5	6 35 02 123 04 6	47.59	51.40
32	25	6 35 02 123 03 0	211.20	228.10



**E-Cut Standard-Sägeblätter**

Geschränkte Verzahnung, für alle Holz-, Gipskarton- und Kunststoffarbeiten.  
Länge 78 mm, Form 124

Breite mm	VE St	Bestellnummer	UVP + vRG exkl. MWST	UVP + vRG inkl. MWST
42	1	6 35 02 124 01 6	11.02	11.90
42	5	6 35 02 124 04 4	49.35	53.30
42	25	6 35 02 124 03 8	219.35	236.90



**E-Cut Standard-Sägeblätter**

Geschränkte Verzahnung, für alle Holz-, Gipskarton- und Kunststoffarbeiten.  
Länge 50 mm, Form 135

Breite mm	VE St	Bestellnummer	UVP + vRG exkl. MWST	UVP + vRG inkl. MWST
35	1	6 35 02 135 01 9	11.11	12.00
35	5	6 35 02 135 03 1	49.91	53.90
35	25	6 35 02 135 02 5	221.48	239.20



**E-Cut Standard-Sägeblätter**

Geschränkte Verzahnung, für alle Holz-, Gipskarton- und Kunststoffarbeiten.  
Länge 50 mm, Form 136

Breite mm	VE St	Bestellnummer	UVP + vRG exkl. MWST	UVP + vRG inkl. MWST
65	1	6 35 02 136 01 2	12.04	13.00
65	5	6 35 02 136 03 4	53.89	58.20
65	25	6 35 02 136 02 8	239.26	258.40



**E-Cut Precision-Sägeblätter**

Doppelreihige Original Japan-Verzahnung, für hochpräzise Schnitte und saubere Schnittkanten, genaues Arbeiten auch aus der Hand.  
Länge 50 mm, Form 119

Breite mm	VE St	Bestellnummer	UVP + vRG exkl. MWST	UVP + vRG inkl. MWST
35	1	6 35 02 119 01 0	12.87	13.90
35	5	6 35 02 119 04 8	54.63	59.00
35	25	6 35 02 119 03 2	254.63	275.00



**E-Cut Precision-Sägeblätter**

Doppelreihige Original Japan-Verzahnung, für hochpräzise Schnitte und saubere Schnittkanten, genaues Arbeiten auch aus der Hand.  
Länge 50 mm, Form 120

Breite mm	VE St	Bestellnummer	UVP + vRG exkl. MWST	UVP + vRG inkl. MWST
45	1	6 35 02 120 01 2	13.80	14.90
45	5	6 35 02 120 04 0	58.33	63.00
45	25	6 35 02 120 03 4	274.07	296.00



**E-Cut Precision-Sägeblätter**

Doppelreihige Original Japan-Verzahnung, für hochpräzise Schnitte und saubere Schnittkanten, genaues Arbeiten auch aus der Hand.  
Länge 50 mm, Form 121

Breite mm	VE St	Bestellnummer	UVP + vRG exkl. MWST	UVP + vRG inkl. MWST
55	1	6 35 02 121 01 1	15.65	16.90
55	5	6 35 02 121 04 9	64.35	69.50
55	25	6 35 02 121 03 3	285.93	308.80



**E-Cut Precision-Sägeblätter**

Doppelreihige Original Japan-Verzahnung, für hochpräzise Schnitte und saubere Schnittkanten, genaues Arbeiten auch aus der Hand.  
Länge 50 mm, Form 122

Breite mm	VE St	Bestellnummer	UVP + vRG exkl. MWST	UVP + vRG inkl. MWST
65	1	6 35 02 122 01 4	16.02	17.30
65	5	6 35 02 122 04 2	72.04	77.80
65	25	6 35 02 122 03 6	319.81	345.40



**E-Cut Precision BIM-Sägeblatt**

Bi-Metall mit doppelreihiger Japan-Verzahnung für alle Holzwerkstoffe, Gipskarton und weiche Kunststoffe. Erhöhte Standzeit und Robustheit. Schnellster Arbeitsfortschritt und höchste Präzision.  
Länge 50 mm, Form 209

Breite mm	VE St	Bestellnummer	UVP + vRG exkl. MWST	UVP + vRG inkl. MWST
35	1	6 35 02 209 01 0	12.87	13.90
35	5	6 35 02 209 02 0	54.63	59.00
35	25	6 35 02 209 03 0	254.63	275.00



**E-Cut Precision BIM-Sägeblatt**

Bi-Metall mit doppelreihiger Japan-Verzahnung für alle Holzwerkstoffe, Gipskarton und weiche Kunststoffe. Erhöhte Standzeit und Robustheit. Schnellster Arbeitsfortschritt und höchste Präzision.  
Länge 50 mm, Form 210

Breite mm	VE St	Bestellnummer	UVP + vRG exkl. MWST	UVP + vRG inkl. MWST
45	1	6 35 02 210 01 0	13.80	14.90
45	5	6 35 02 210 02 0	58.33	63.00
45	25	6 35 02 210 03 0	274.07	296.00



**E-Cut Precision BIM-Sägeblatt**

Bi-Metall mit doppelreihiger Japan-Verzahnung für alle Holzwerkstoffe, Gipskarton und weiche Kunststoffe. Erhöhte Standzeit und Robustheit. Schnellster Arbeitsfortschritt und höchste Präzision.  
Länge 50 mm, Form 211

Breite mm	VE St	Bestellnummer	UVP + vRG exkl. MWST	UVP + vRG inkl. MWST
55	1	6 35 02 211 01 0	15.65	16.90
55	5	6 35 02 211 02 0	64.35	69.50
55	25	6 35 02 211 03 0	285.93	308.80



**E-Cut Precision BIM-Sägeblatt**

Bi-Metall mit doppelreihiger Japan-Verzahnung für alle Holzwerkstoffe, Gipskarton und weiche Kunststoffe. Erhöhte Standzeit und Robustheit. Schnellster Arbeitsfortschritt und höchste Präzision.  
Länge 50 mm, Form 212

Breite mm	VE St	Bestellnummer	UVP + vRG exkl. MWST	UVP + vRG inkl. MWST
65	1	6 35 02 212 01 0	16.02	17.30
65	5	6 35 02 212 02 0	72.04	77.80
65	25	6 35 02 212 03 0	319.81	345.40



**E-Cut Universal-Sägeblätter**

Mit BiMetall-Verzahnung, gekröpft, hohe Schnittgeschwindigkeit, Blech (400 N/mm<sup>2</sup>) bis ca. 2 mm, Alu-Profile, Cu-Rohre, Holz, Gipskarton und fast alle Kunststoffe.  
Länge 60 mm, Form 147

Breite mm	VE St	Bestellnummer	UVP + vRG exkl. MWST	UVP + vRG inkl. MWST
28	1	6 35 02 147 01 5	14.35	15.50
28	5	6 35 02 147 02 1	59.26	64.00
28	25	6 35 02 147 03 7	275.19	297.20



**E-Cut Universal-Sägeblätter**

Mit BiMetall-Verzahnung, gekröpft, hohe Schnittgeschwindigkeit, Blech (400 N/mm<sup>2</sup>) bis ca. 2 mm, Alu-Profile, Cu-Rohre, Holz, Gipskarton und fast alle Kunststoffe.  
Länge 60 mm, Form 148

Breite mm	VE St	Bestellnummer	UVP + vRG exkl. MWST	UVP + vRG inkl. MWST
44	1	6 35 02 148 01 3	15.09	16.30
44	5	6 35 02 148 02 9	65.09	70.30
44	25	6 35 02 148 03 5	301.57	325.70



**HSS-Sägeblatt Holz**

Ideal für lange gerade Schnitte und zum Ausschneiden von verlegtem Parkett oder Laminat. ohne Tiefenanschlag

Breite mm	VE St	Bestellnummer	UVP + vRG exkl. MWST	UVP + vRG inkl. MWST
100	1	6 35 02 179 01 0	67.96	73.40



**HSS-Sägeblatt Holz**

Ideal für lange gerade Schnitte und zum Ausschneiden von verlegtem Parkett oder Laminat. mit Tiefenanschlag

Breite mm	VE St	Bestellnummer	UVP + vRG exkl. MWST	UVP + vRG inkl. MWST
100	1	6 35 02 179 02 0	89.35	96.50



**Tiefenanschlag**

Tiefenanschlag für alle Sägeblätter. Für exaktes Arbeiten auf Tiefe. Effektiver Schutz von Sägeblatt und Werkstück. Inhalt: 1 Adapter zur Befestigung an der Maschine, 360° frei drehbar. 1 Tiefenanschlag, 1 auf Tiefe einstellbarer Führungsschlitten. Nur verwendbar mit (A)FMM oder (A)FSC.

Bestellnummer	UVP + vRG exkl. MWST	UVP + vRG inkl. MWST
3 21 27 069 01 0	24.81	26.80



**M-Cut Sägeblatt**

für Abschnitte, Ausschnitte und Aussparungen in Blech, Kunststoff, GFK und CFK, 2er-Pack. breit

Breite mm	Länge mm	Bestellnummer	UVP + vRG exkl. MWST	UVP + vRG inkl. MWST
30	50	6 35 02 138 01 4	20.93	22.60



**M-Cut Sägeblatt**

für Abschnitte, Ausschnitte und Aussparungen in Blech, Kunststoff, GFK und CFK, 2er-Pack. schmal

Breite mm	Länge mm	Bestellnummer	UVP + vRG exkl. MWST	UVP + vRG inkl. MWST
10	50	6 35 02 158 01 0	24.44	26.40



**Hartmetall-Sägeblatt mit offener Verzahnung**

Für perfekte saubere Schnittkanten in CFK-/GFK-Materialien ohne Delamination. Verzugsfreie, lange gerade Schnitte mit hoher Schnittgeschwindigkeit. Auch mit Tiefenanschlag einsetzbar.

Breite mm	Länge mm	Bestellnummer	UVP + vRG exkl. MWST	UVP + vRG inkl. MWST
1,2	105	6 35 02 189 01 0	58.43	63.10



**E-Cut Hartmetall-Sägeblatt**

Materialschonend sägen mit perfekten sauberen Schnittkanten in CFK-/GFK-Materialien ohne Delamination. Besonders geeignet für präzise Aussparungen und kurze Schnitte. Exaktes Arbeiten bis in Ecken und an Kanten. Auch mit Tiefenanschlag einsetzbar.

Breite mm	Länge mm	Bestellnummer	UVP + vRG exkl. MWST	UVP + vRG inkl. MWST
35	50	6 35 02 192 01 0	36.02	38.90



**Diamant-Segmentsägeblatt mit offener Verzahnung**

Für perfekte saubere Schnittkanten in CFK-/GFK-Materialien ohne Delamination. Verzugsfreie, lange gerade Schnitte mit sehr hoher Schnittgeschwindigkeit. Diamant-Beschichtung für überragende Standzeit. Auch mit Tiefenanschlag einsetzbar.

Ø mm	Schnittbreite mm	Bestellnummer	UVP + vRG exkl. MWST	UVP + vRG inkl. MWST
105	1,2	6 35 02 190 01 0	140.83	152.10



**E-Cut Diamant-Sägeblatt**

Materialschonend sägen mit perfekten sauberen Schnittkanten in CFK-/GFK-Materialien ohne Delamination. Besonders geeignet für präzise Aussparungen und kurze Schnitte. Diamant-Beschichtung für überragende Standzeit. Exaktes Arbeiten bis in Ecken und an KaKanten. Auch mit Tiefenanschlag einsetzbar.

Breite mm	Länge mm	Bestellnummer	UVP + vRG exkl. MWST	UVP + vRG inkl. MWST
35	50	6 35 02 194 01 0	58.43	63.10



**E-Cut Diamant-Sägeblatt**

Materialschonend sägen mit perfekten sauberen Schnittkanten in CFK-/GFK-Materialien ohne Delamination. Besonders geeignet für präzise Aussparungen und kurze Schnitte. Diamant-Beschichtung für überragende Standzeit. Exaktes Arbeiten bis in Ecken und an KanKanten. Auch mit Tiefenanschlag einsetzbar.

Breite mm	Länge mm	Bestellnummer	UVP + vRG exkl. MWST	UVP + vRG inkl. MWST
42	60	6 35 02 195 01 0	64.44	69.60



**Hartmetall-Feile**

Zum Entgraten und Ausfeilen von Ausschnitten in GFK, CFK, Kunststoffen und Holz, Länge 50 mm

VE St	Bestellnummer	UVP + vRG exkl. MWST	UVP + vRG inkl. MWST
2	6 37 06 018 01 0	29.81	32.20



**Segmentsägeblatt**

gekröpft, zum Austrennen von in Kittbett verlegten Isolierglasscheiben. 2er-Pack

Bestellnummer	UVP + vRG exkl. MWST	UVP + vRG inkl. MWST
6 39 03 166 01 6	84.26	91.00

**Raspeln**



**Hartmetall-Raspel, Dreiecksform**

Zum Grobschliff von Spachtelmasse, Fliesenkleber, Beton, Stein und Holz. Zum Einsatz mit oder ohne Staubabsaugung geeignet. Grosse Ausführung für besonders hohen Arbeitsfortschritt und die sinnvolle Bearbeitung von mehreren Quadratmetern, Kantenlänge 110 mm.

Bestellnummer	UVP + vRG exkl. MWST	UVP + vRG inkl. MWST
6 37 31 005 01 0	35.46	38.30

**Fugen entfernen**



**Hartmetall-Sägeblatt**

Gegenüber der diamantbesetzten Ausführung sind Preis und Standzeit niedriger. Gekröpft, Schnittlinie ca. 2,2 mm, Standard für alle Marmor-, Epoxydharz und Trassfugen.

Ø mm	VE St	Bestellnummer	UVP + vRG exkl. MWST	UVP + vRG inkl. MWST
105	1	6 35 02 172 01 0	49.17	53.10
105	5	6 35 02 172 02 0	221.20	238.90



**Hartmetall-Sägeblatt**

Gegenüber der diamantbesetzten Ausführung sind Preis und Standzeit niedriger. extra dünne Ausführung, Schnittlinie ca. 1,2 mm, nicht für sehr harte Epoxid- oder Zementfugen geeignet. Auch zum Nacharbeiten von Stabdeckfugen geeignet.

Ø mm	VE St	Bestellnummer	UVP + vRG exkl. MWST	UVP + vRG inkl. MWST
105	1	6 35 02 173 01 0	49.17	53.10
105	5	6 35 02 173 02 0	221.20	238.90



**Segmentmesser, hartmetallbesetzt**

Gegenüber der diamantbesetzten Ausführung sind Preis und Standzeit niedriger. Für Ecken und Runden und zum Arbeiten ohne Überschneidung, Schnittlinie ca. 2,2 mm für alle Marmor und Epoxydharzfugen.

VE St	Bestellnummer	UVP + vRG exkl. MWST	UVP + vRG inkl. MWST
1	6 39 03 225 01 0	49.17	53.10
5	6 39 03 225 02 0	221.20	238.90



**Segmentmesser, hartmetallbesetzt**  
Gegenüber der diamantbesetzten Ausführung sind Preis und Standzeit niedriger.  
Für Ecken und Radien und zum Arbeiten ohne Überschneidung, Extra dünne Ausführung, Schnittlinie ca. 1,2 mm, Schnitttiefe max. 10 mm. Nicht für sehr harte Epoxyd- oder Zementfugen geeignet.

VE St	Bestellnummer	UVP + vRG exkl. MWST	UVP + vRG inkl. MWST
1	6 39 03 224 01 0	49.17	53.10
5	6 39 03 224 02 0	221.20	238.90



**Diamant-Sägeblatt**  
Schnittlinie ca 2,2 mm, Standard-Ausführung für alle Marmor-, Epoxydharz- und Zementtrassfugen.

Ø mm	VE St	Bestellnummer	UVP + vRG exkl. MWST	UVP + vRG inkl. MWST
80	1	6 35 02 115 01 1	87.50	94.50
80	5	6 35 02 115 03 0	393.70	425.20
105	1	6 35 02 167 01 0	126.30	136.40
105	5	6 35 02 167 02 0	568.06	613.50



**Diamant-Sägeblatt**  
Schnittlinie ca 1,2 mm, für extrem dünne Marmorfugen. Nicht geeignet für Epoxydharz- und Zementtrassfugen.

Ø mm	VE St	Bestellnummer	UVP + vRG exkl. MWST	UVP + vRG inkl. MWST
80	1	6 35 02 116 01 4	125.00	135.00
80	5	6 35 02 116 02 0	562.31	607.30
105	1	6 35 02 168 01 0	126.30	136.40
105	5	6 35 02 168 02 0	568.06	613.50



**Segmentmesser**  
Diamantbesetzt, auch für Ecken und Radien und zum Arbeiten ohne Überschneidung.  
Schnittlinie ca 2,2 mm, Standard-Ausführung für alle Marmor-, Epoxydharz- und Zementtrassfugen.

VE St	Bestellnummer	UVP + vRG exkl. MWST	UVP + vRG inkl. MWST
1	6 39 03 162 01 7	91.30	98.60
5	6 39 03 162 03 0	410.74	443.60



**Segmentmesser**  
Diamantbesetzt, auch für Ecken und Radien und zum Arbeiten ohne Überschneidung.  
Schnittlinie ca 1,2 mm, für extrem dünne Marmorfugen. Schnitttiefe max. 10 mm. Nicht geeignet für Epoxydharz- und Zementtrassfugen.

VE St	Bestellnummer	UVP + vRG exkl. MWST	UVP + vRG inkl. MWST
1	6 39 03 196 01 3	91.30	98.60
5	6 39 03 196 02 0	410.74	443.60



**Reinigungsblock**  
Rhombus zur Reinigung der Hartmetall- und Diamant-Werkzeuge.

Bestellnummer	UVP + vRG exkl. MWST	UVP + vRG inkl. MWST
6 37 19 007 01 0	27.69	29.90



**Schneidmesser**  
Gerade Form. Universelles Messer für fast alle Dehnfugen. 5er-Pack

Bestellnummer	UVP + vRG exkl. MWST	UVP + vRG inkl. MWST
6 39 03 117 01 5	28.43	30.70



**Schneidmesser**  
Gerade Form, lang, bei sehr tiefen Fugen. 5er-Pack

Bestellnummer	UVP + vRG exkl. MWST	UVP + vRG inkl. MWST
6 39 03 116 01 1	91.20	98.50



**Segmentmesser**  
Segmentform, für V-Schnitte bzw. Schnitte im Eckbereich, 2er-Pack

Gesamtlänge mm	Schneidenlänge mm	Bestellnummer	UVP + vRG exkl. MWST	UVP + vRG inkl. MWST
73	30	6 39 03 132 01 0	63.70	68.80

**Schaben**



**Spachtel**  
zum Abtragen von Belägen und Beschichtungen wie z. B. Unterbodenschutz, Kleberesten etc., 2er-Pack

Länge mm	VE St	Bestellnummer	UVP + vRG exkl. MWST	UVP + vRG inkl. MWST
64	2	6 39 03 206 01 8	27.04	29.20
72	2	6 39 03 227 01 0	27.50	29.70

**Schneiden**



**Schneidmesser**  
Pilzform, zum Schneiden von Silikon und weichem Kittmaterial sowie zum Separieren von Isolierglas-Einheiten. 5er-Pack

Bestellnummer	UVP + vRG exkl. MWST	UVP + vRG inkl. MWST
6 39 03 128 01 2	20.65	22.30



**Aussparwerkzeug**  
Zum Anbringen von Nuten in Hartschaum-Bautafeln für Elektro-, Wand- und Fussbodenheizung.

Schnitttiefe mm	Breite mm	Schnittbreite mm	Bestellnummer	UVP + vRG exkl. MWST	UVP + vRG inkl. MWST
6,5	50	13	6 39 03 223 01 0	44.54	48.10



**Aussparwerkzeug**  
Zum Anbringen von Nuten in Hartschaum-Bautafeln für Elektrokabel.

Breite mm	Eintauchdurchmesser mm	Bestellnummer	UVP + vRG exkl. MWST	UVP + vRG inkl. MWST
50	12	6 39 03 222 01 0	44.54	48.10



**Aussparwerkzeug**  
Zum Anbringen von Nuten in Hartschaum-Bautafeln für 1/2" und 3/4" Warmwasserrohre sowie für Leerrohre für die Elektroinstallation. Automatische Fixierung der eingelegten Rohre. Einfache schnelle und sichere Anwendung.

Breite mm	Eintauchdurchmesser mm	Bestellnummer	UVP + vRG exkl. MWST	UVP + vRG inkl. MWST
50	22	6 39 03 221 01 0	44.54	48.10

Oszillieren





**Aussparwerkzeug**

Messer für 90° Aussparung zum Knicken von Schlüter Kerdi-Boards®.

Schnitttiefe mm	Bestellnummer	UVP + vRG exkl. MWST	UVP + vRG inkl. MWST
12,5	6 39 03 231 01 0	a. A.	a. A.
12,5	6 39 03 230 01 0	a. A.	a. A.
28	6 39 03 229 01 0	a. A.	a. A.
38	6 39 03 228 01 0	18.89	20.40

**Allgemeines Zubehör**



**Absaugvorrichtung**

FSC 2.0 Q  
Zum Arbeiten mit diamantbesetzten Werkzeugen, werkzeuglos montierbar. Schlauchanschluss Ø 32 mm.

Bestellnummer	UVP + vRG exkl. MWST	UVP + vRG inkl. MWST
9 26 02 084 01 0	87.41	94.40



**Absaugvorrichtung**

FSC 2.0 X  
Zum Arbeiten mit diamantbesetzten Werkzeugen, werkzeuglos montierbar. Schlauchanschluss Ø 32 mm.

Bestellnummer	UVP + vRG exkl. MWST	UVP + vRG inkl. MWST
9 26 02 075 01 8	85.93	92.80



**Absaug-Set**

Für alle Schleif- und Raspelarbeiten mit dreieckiger Schleifplatte und Hartmetall-Raspel, inkl. 2 Schleifplatten, gelocht; je 5 Schleifblätter, gelocht, Korn 60, 80, 120; 1 Absaughaube mit Saugrohr; 2 Schlauchtüllen für Schlauchanschluss Ø 27 und 32 mm sowie 2 Adapter zum Anschluss an die gebräuchlichsten Haushalts-Staubsauger.  
Für FSC 2.0 Q.

Bestellnummer	UVP + vRG exkl. MWST	UVP + vRG inkl. MWST
9 26 02 074 01 4	67.31	72.70



**Arbeitshandschuhe**

Vibrationsdämpfend, zertifiziert nach EN 388/420, EN ISO 10 819, EEC Nr. 0 200, VE 1 Paar

Gr.	Bestellnummer	UVP + vRG exkl. MWST	UVP + vRG inkl. MWST
9 L	3 21 73 003 00 3	96.57	104.30
10 XL	3 21 73 004 00 1	96.57	104.30
11 XXL	3 21 73 005 00 5	96.57	104.30



**Bügelhandgriff**

Zur Reduzierung von Vibrationen und zur besseren Handhabung des FEIN SUPERCUT bei längerer Einsatzdauer. Auch in Verbindung mit der Absaugvorrichtung 9 26 02 084 010 einsetzbar.

Bestellnummer	UVP + vRG exkl. MWST	UVP + vRG inkl. MWST
3 21 19 116 01 1	57.13	61.70



**Adapter für FEIN SUPERCUT ohne QuickIN**

Erforderlich für die Aufnahme der Zubehörteile mit 8-Sternaufnahme (z. B. Raspeln, Schleif- und Polierplatten).

Bestellnummer	UVP + vRG exkl. MWST	UVP + vRG inkl. MWST
3 06 05 114 01 1	30.93	33.40



**Adapter für FEIN SUPERCUT ohne QuickIN**

zur Aufnahme von Starlock-Zubehör auf ältere FEIN SUPERCUT ohne QuickIN-Werkzeugaufnahme (FSC 1.6, FSC 1.7). Adapter plus Spannschraube.

Bestellnummer	UVP + vRG exkl. MWST	UVP + vRG inkl. MWST
3 52 22 952 04 0	18.52	20.00



**Adapter für FEIN SUPERCUT mit QuickIN**

Erforderlich für die Aufnahme der Zubehörteile mit 8-Sternaufnahme (z. B. Raspeln, Schleif- und Polierplatten).

Bestellnummer	UVP + vRG exkl. MWST	UVP + vRG inkl. MWST
6 37 33 005 01 0	29.26	31.60



**Adapter für FEIN SUPERCUT mit QuickIN**

zur Aufnahme von Starlock-Zubehör auf ältere FEIN SUPERCUT mit QuickIN-Werkzeugaufnahme (FSC 1.6 Q, FSC 1.7 Q, FSC 2.0 Q, AFSC 1.7 Q und AFSC 18). Adapter plus Spannschraube.

Bestellnummer	UVP + vRG exkl. MWST	UVP + vRG inkl. MWST
3 52 22 952 05 0	18.52	20.00



**Schneidpaste**

Schmiermittel beim Bearbeiten von Blechen.

Bestellnummer	UVP + vRG exkl. MWST	UVP + vRG inkl. MWST
3 21 32 020 12 9	18.89	20.40

**Zubehör-Sets**



**Zubehör-Set Innenausbau Holz**

Nachbezug zu Profi-Set Innenausbau Holz, bestehend aus: 1 HSS-Sägeblatt Holz (Form 153); 4 E-Cut Long-Life-Sägeblätter (Form 162, 163, 164, 165); 4 E-Cut Precision-Sägeblätter (Form 119, 120 u. 121, 122); 2 E-Cut Universal-Sägeblätter (Form 147, 148); 1 TTiefenanschlag; 1 Schleifplatte; je 5 Schleifblätter Korn 80, 120, 180; 1 Adapter und 2 Spannelemente

Bestellnummer	UVP + vRG exkl. MWST	UVP + vRG inkl. MWST
6 39 03 167 66 0	226.11	244.20



**Zubehör-Set Fenster-Reparatur/-austausch**

Nachbezug zu Profi-Set Fenster-Reparatur/-austausch, bestehend aus: 1 HSS-Sägeblatt, abgekröpft (Form 137); 1 HSS-Sägeblatt Holz (Form 153); 1 E-Cut Long-Life-Sägeblatt (Form 163); 2 E-Cut Universal-Sägeblätter (Form 147,148); 1 Segment-sägeblatt (Form 166166); 1 Schneidmesser Pilzform (Form 128); 1 Tiefenanschlag; 1 Schleifplatte; je 5 Schleifblatt Korn 80, 120, 180; 1 Adapter und 2 Spannelemente

Bestellnummer	UVP + vRG exkl. MWST	UVP + vRG inkl. MWST
6 39 03 167 67 0	226.11	244.20



**Zubehör-Set Fliesen-/Badsanierung**

Nachbezug zu Profi-Set Fliesen-/Badsanierung, bestehend aus: 1 Segmentmesser, diamantbeschichtet (Form 162); 1 Segmentmesser (dünn) Hartmetall (Form 224), 1 Messer Pilzform (Form 128); 1 Spachtel; 2 Raspeln, hartmetallbeschichtet; 2 E-Cut Universal-Sägeblatt Universal-Sägebläter (Form 147, 148); 1 Adapter und 1 Spannelement.

Bestellnummer	UVP + vRG exkl. MWST	UVP + vRG inkl. MWST
6 39 03 167 58 0	226.11	244.20



**Zubehör-Set Heizungs-/Sanitär-Installation**

Nachbezug zu Profi-Set Heizungs-/Sanitär-Installation, bestehend aus: 1 Segmentmesser, diamantbeschichtet (Form 162); 3 Aussparmesser (12 mm, 13 mm, 22 mm); 1 Schneidmesser, gerade (Form 116); 2 E-Cut Universal-Sägeblätter (Form 147, 148); 1 Spachtel; 1 RRaspel, hartmetallbeschichtet; 1 Adapter und 2 Spannelemente

Bestellnummer	UVP + vRG exkl. MWST	UVP + vRG inkl. MWST
6 39 03 167 59 0	226.11	244.20





	FEIN SUPERCUT FSC 1.6	FEIN SUPERCUT FSC 1.6 Q	FEIN SUPERCUT FSC 1.6 Q Kfz-Werkstatt	FEIN SUPERCUT FSC 1.6 Q Autoglas	FEIN SUPERCUT FSC 1.6 Q Cargo	FEIN SUPERCUT MOTIX 6-25	
	Der leistungsstarke Oszillierer für den Kfz-Bereich.	Der leistungsstarke Oszillierer mit Schnellspannsystem für den Kfz-Bereich.	Das leistungsstärkste System für die Kfz-Instandsetzung mit spezieller Zubehör-Ausstattung für den vielseitigen Einsatz in der Kfz-Werkstatt.	Das leistungsstärkste System für die Kfz-Instandsetzung mit spezieller Zubehör-Ausstattung für schnelles und sicheres Austrennen von Kfz-Scheiben.	Das leistungsstärkste System für die Kfz-Instandsetzung mit spezieller Zubehör-Ausstattung für das schnelle und professionelle Austrennen geklebter Scheiben bei Bussen, LKWs und Schienenfahrzeugen.	Der leistungsstarke Druckluft-Oszillierer für den Cargo-Bereich.	
<b>Seite</b>	234	234	234	235	235	235	
<b>Technische Attribute</b>	Nennaufnahme	400 W	400 W	400 W	400 W	400 W	
	Leistungsabgabe	220 W	220 W	220 W	220 W	220 W	
	Schwingungen	11 000 - 18 500 1/min	11 000 - 18 500 1/min	11 000 - 18 500 1/min	11 000 - 18 500 1/min	11 000 - 18 500 1/min	20 000 1/min
	Gewicht nach EPTA	1,25 kg	1,45 kg	1,45 kg	1,45 kg	1,45 kg	0,90 kg
	Kabel mit Stecker	5 m	5 m	5 m	5 m	5 m	
	Werkzeugaufnahme	Sechskant	Sechskant	Sechskant	Sechskant	Sechskant	
	Werkzeugwechsel	Manuell mit Schraube, Innensechskant	QuickIN	QuickIN	QuickIN	QuickIN	
	Betriebsdruck						6,3 bar
Luftverbrauch						0,60 m³/min	

Oszillieren

**FEIN SUPERCUT FSC 1.6**

Der leistungsstarke Oszillierer für den Kfz-Bereich.



Zubehör ab Seite 236  
 Akkuvariante der Maschine  
 siehe Seite 36

Nennaufnahme	W	400
Leistungsabgabe	W	220
Schwingungen	1/min	11 000 - 18 500
Werkzeugaufnahme		Sechskant
Werkzeugwechsel		Manuell mit Schraube, Innensechskant
Kabel mit Stecker	m	5
Gewicht nach EPTA	kg	1,25
<b>Bestellnummer</b>		<b>7 236 31 50 01 3</b>
<b>EAN</b>		<b>4014586859552</b>
<b>UVP + vRG exkl. MWST [PK03]</b>		<b>517.59</b>
<b>UVP + vRG inkl. MWST. [PK03]</b>		<b>559.00</b>
<b>vRG inkl. MWST</b>		<b>0.60</b>

**FEIN VORTEILE:**

- ▶ Höchste Qualität und Stabilität durch die Verwendung von Kugel-/ Nadellagern, sowie auf Dauereinsatz und hohe Belastung ausgelegten Motor und Getriebe.
- ▶ Optimal zum Ausglasen von verklebten Scheiben und für die Kfz-Instandsetzung.
- ▶ Grosse Auswahl an Zubehör zum Schneiden, Sägen, Schleifen und Schaben.
- ▶ Selbstabschaltende Kohlebürsten.
- ▶ Sechskant Werkzeugaufnahme mit kraftschlüssiger Verbindung zwischen Maschine und Werkzeug.
- ▶ Stufenlos einstellbare Drehzahl.
- ▶ FEIN Hochleistungsmotor.
- ▶ Werksempfehlung namhafter Kfz-Hersteller.

**Im Preis enthalten:**

1 FEIN SUPERCUT FSC 1.6, 1 Spannschraube (3 30 01 039 01 7), 1 Schlüssel, 1 Kunststoff-Werkzeugkoffer, 1 Schärfein (6 37 19 010 01 4)

**FEIN SUPERCUT FSC 1.6 Q**

Der leistungsstarke Oszillierer mit Schnellspannsystem für den Kfz-Bereich.



Zubehör ab Seite 236  
 Akkuvariante der Maschine  
 siehe Seite 36

Nennaufnahme	W	400
Leistungsabgabe	W	220
Schwingungen	1/min	11 000 - 18 500
Werkzeugaufnahme		Sechskant
Werkzeugwechsel		QuickIN
Kabel mit Stecker	m	5
Gewicht nach EPTA	kg	1,45
<b>Bestellnummer</b>		<b>7 236 42 50 08 0</b>
<b>EAN</b>		<b>4014586863214</b>
<b>UVP + vRG exkl. MWST [PK03]</b>		<b>516.67</b>
<b>UVP + vRG inkl. MWST. [PK03]</b>		<b>558.00</b>
<b>vRG inkl. MWST</b>		<b>0.60</b>

**FEIN VORTEILE:**

- ▶ Komfortabler Zubehörwechsel ohne Schlüssel mit dem QuickIN-Schnellspannsystem.
- ▶ Optimal zum Ausglasen von verklebten Scheiben und für die Kfz-Instandsetzung.
- ▶ Höchste Qualität und Stabilität durch die Verwendung von Kugel-/ Nadellagern, sowie auf Dauereinsatz und hohe Belastung ausgelegten Motor und Getriebe.
- ▶ FEIN Hochleistungsmotor.
- ▶ Sechskant Werkzeugaufnahme mit kraftschlüssiger Verbindung zwischen Maschine und Werkzeug.
- ▶ Werksempfehlung namhafter Automobilhersteller.
- ▶ Selbstabschaltende Kohlebürsten.
- ▶ Stufenlos einstellbare Drehzahl.

**Im Preis enthalten:**

1 FEIN SUPERCUT FSC 1.6 Q im Kunststoff-Werkzeugkoffer, 1 Schärfein (6 37 19 010 01 4), 1 Schutzabdeckung für Werkzeugwechsel

**FEIN SUPERCUT FSC 1.6 Q Kfz-Werkstatt**

Das leistungsstärkste System für die Kfz-Instandsetzung mit spezieller Zubehör-Ausstattung für den vielseitigen Einsatz in der Kfz-Werkstatt.



Zubehör ab Seite 236  
 Akkuvariante der Maschine  
 siehe Seite 36

Nennaufnahme	W	400
Leistungsabgabe	W	220
Schwingungen	1/min	11 000 - 18 500
Werkzeugaufnahme		Sechskant
Werkzeugwechsel		QuickIN
Kabel mit Stecker	m	5
Gewicht nach EPTA	kg	1,45
<b>Bestellnummer</b>		<b>7 236 42 55 01 0</b>
<b>EAN</b>		<b>4014586862842</b>
<b>UVP + vRG exkl. MWST [PK03]</b>		<b>646.30</b>
<b>UVP + vRG inkl. MWST. [PK03]</b>		<b>698.00</b>
<b>vRG inkl. MWST</b>		<b>0.60</b>

**FEIN VORTEILE:**

- ▶ Höchste Qualität und Stabilität durch die Verwendung von Kugel-/ Nadellagern, sowie auf Dauereinsatz und hohe Belastung ausgelegten Motor und Getriebe.
- ▶ Optimal zusammengestelltes Starter-set für den Ausbau von Front-, Seiten- und Heckscheiben einsetzbar.
- ▶ Komfortabler Zubehörwechsel ohne Schlüssel mit dem QuickIN-Schnellspannsystem.
- ▶ Weitere Schneidmesser im Zubehörprogramm.
- ▶ Hohe Sicherheit mit L-Messern.

**Im Preis enthalten:**

1 FEIN SUPERCUT FSC 1.6 Q im Kunststoff-Werkzeugkoffer, 2 Schneidmesser L-Form, verzahnt (Form 207), 2 Schneidmesser U-Form, kurzer Schenkel (1x Form 079 und 1x Form 101), 1 Schneidmesser U-Form, verstärkt (Form 157), 1 Schutzabdeckung für Werkzeugwechsel, 1 Schabmesser Schaufelform, mit Kratzschutz-Beschichtung (Form 129), 1 Schneidmesser L-Form, verzahnt (Form 208), 1 Schneidmesser gerade Form, Z-Biegung, mit einstellbarer Anschlagrolle (Form 143), 1 Schärfein (6 37 19 010 01 4), 2 Schneidmesser U-Form, kurzer Schenkel (Form 076), 1 Spachtel zum Entfernen von Unterbodenschutz, 1 HSS-Sägeblatt (Ø 80 mm)

**FEIN SUPERCUT FSC 1.6 Q Autoglas**

Das leistungsstärkste System für die Kfz-Instandsetzung mit spezieller Zubehör-Ausstattung für schnelles und sicheres Austrennen von Kfz-Scheiben.



Zubehör ab Seite 236  
 Akkuvariante der Maschine  
 siehe Seite 36

Nennaufnahme	W	400
Leistungsabgabe	W	220
Schwingungen	1/min	11 000 - 18 500
Werkzeugaufnahme		Sechskant
Werkzeugwechsel		QuickIN
Kabel mit Stecker	m	5
Gewicht nach EPTA	kg	1,45
<b>Bestellnummer</b>		<b>7 236 42 56 01 0</b>
<b>EAN</b>		<b>4014586862859</b>
<b>UVP + vRG exkl. MWST [PK03]</b>		<b>646.30</b>
<b>UVP + vRG inkl. MWST. [PK03]</b>		<b>698.00</b>
<b>vRG inkl. MWST</b>		<b>0.60</b>

**FEIN VORTEILE:**

- ▶ Höchste Qualität und Stabilität durch die Verwendung von Kugel-/ Nadellagern, sowie auf Dauereinsatz und hohe Belastung ausgelegten Motor und Getriebe.
- ▶ Optimal zusammengestelltes Set für das Austrennen der gängigsten Fahrzeug-Windschutzscheiben.
- ▶ Komfortabler Zubehörwechsel ohne Schlüssel mit dem QuickIN-Schnellspannsystem.
- ▶ Weitere Schneidmesser im Zubehörprogramm.
- ▶ Hohe Standzeiten der Schneidmesser.
- ▶ Hohe Sicherheit mit L-Messern.

**Im Preis enthalten:**

1 FEIN SUPERCUT FSC 1.6 Q im Kunststoff-Werkzeugkoffer, 1 Schneidmesser L-Form, verzahnt (Form 209), 1 Schneidmesser gerade Form, Z-Biegung, verzahnt (Form 081), 1 Schneidmesser gerade Form, Z-Biegung, mit einstellbarer Anschlagrolle (Form 143), 1 Schutzabdeckung für Werkzeugwechsel, 2 Schneidmesser U-Form, verstärkte Ausführung, verzahnt (Form 212), 3 Schneidmesser L-Form, verzahnt (Form 207), 1 Schärstein (6 37 19 010 01 4), 2 Schneidmesser L-Form, verzahnt (Form 208), je 1 Schneidmesser U-Form, verstärkte Ausführung (Form 157 u. 111)

**FEIN SUPERCUT FSC 1.6 Q Cargo**

Das leistungsstärkste System für die Kfz-Instandsetzung mit spezieller Zubehör-Ausstattung für das schnelle und professionelle Austrennen geklebter Scheiben bei Bussen, LKWs und Schienenfahrzeugen.



Zubehör ab Seite 236  
 Akkuvariante der Maschine  
 siehe Seite 36

Nennaufnahme	W	400
Leistungsabgabe	W	220
Schwingungen	1/min	11 000 - 18 500
Werkzeugaufnahme		Sechskant
Werkzeugwechsel		QuickIN
Kabel mit Stecker	m	5
Gewicht nach EPTA	kg	1,45
<b>Bestellnummer</b>		<b>7 236 42 57 01 0</b>
<b>EAN</b>		<b>4014586862866</b>
<b>UVP + vRG exkl. MWST [PK03]</b>		<b>646.30</b>
<b>UVP + vRG inkl. MWST. [PK03]</b>		<b>698.00</b>
<b>vRG inkl. MWST</b>		<b>0.60</b>

**FEIN VORTEILE:**

- ▶ Komfortabler Zubehörwechsel ohne Schlüssel mit dem QuickIN-Schnellspannsystem.
- ▶ Höchste Qualität und Stabilität durch die Verwendung von Kugel-/ Nadellagern, sowie auf Dauereinsatz und hohe Belastung ausgelegten Motor und Getriebe.
- ▶ Optimal zusammengestelltes Ausglas-Set für extreme Schnittbelastungen im Cargo-Bereich.
- ▶ Hohe Standzeiten der Schneidmesser.
- ▶ Weitere Schneidmesser im Zubehörprogramm.
- ▶ Verzahnte Messer speziell für hochmodulige PUR-Klebstoffe.

**Im Preis enthalten:**

1 FEIN SUPERCUT FSC 1.6 Q im Kunststoff-Werkzeugkoffer, 1 Schneidmesser Hook-Form, verzahnt (Form 217), 1 Schabmesser Schaufelform, mit Kratzschutz-Beschichtung (Form 105), 1 Schärstein (6 37 19 010 01 4), 1 Zugseil mit Befestigung, 2 Schneidmesser L-Form, verzahnt (Form 207), 2 Schneidmesser gerade Form, verzahnt (Form 073), 1 Schneidmesser geschwungene Form, Z-Biegung (Form 072), 1 Schneidmesser U-Form, verzahnt (Form 212), 1 Schutzabdeckung für Werkzeugwechsel, 2 Schneidmesser gerade Form, Z-Biegung, verzahnt (Form 081), 1 Schneidmesser L-Form, verzahnt (Form 209)

**FEIN SUPERCUT MOTlx 6-25**

Der leistungsstarke Druckluft-Oszillierer für den Cargo-Bereich.



Zubehör ab Seite 236

Betriebsdruck	bar	6,3
Luftverbrauch	m <sup>3</sup> /min	0,60
Schwingungen	1/min	20 000
Schlauchweite Ø	mm	8
Gewicht nach EPTA	kg	0,90
<b>Bestellnummer</b>		<b>7 536 03 00 01 0</b>
<b>EAN</b>		<b>4014586861906</b>
<b>UVP + vRG exkl. MWST [PK03]</b>		<b>729.63</b>
<b>UVP + vRG inkl. MWST. [PK03]</b>		<b>788.00</b>
<b>vRG inkl. MWST</b>		<b>0.60</b>

**FEIN VORTEILE:**

- ▶ Umfangreiches Zubehör für den professionellen Einsatz lieferbar.
- ▶ Starke Oszillationsbewegung mit 2 x 1,6 Winkelgrad Amplitude für höchsten Arbeitsfortschritt.
- ▶ Optimal zum Ausglasen von verklebten Scheiben bei LKWs, Bussen und Bahn.
- ▶ Kleine Baugröße.
- ▶ Lieferung mit Zu- und Abluftschlauch.
- ▶ Leckluft- und Ölnebelfrei im Arbeitsbereich.
- ▶ Sechskant Werkzeugaufnahme.

**Im Preis enthalten:**

1 Kunststoff-Werkzeugkoffer, 2 Schlüssel,  
 1 FEIN SUPERCUT Druckluft MOTlx 6-25

Oszillieren

**Allgemeines Zubehör**



**Schutzabdeckung**

Für den sicheren Werkzeugwechsel beim SUPERCUT mit QuickIN beim Öffnen und Schliessen des Spannhebels.

Bestellnummer	UVP + vRG exkl. MWST	UVP + vRG inkl. MWST
3 21 74 011 00 0	8.52	9.20



**Schärfstein**

Zum Schärfen der Messer vor dem Gebrauch für einen optimalen Schnitt.

Bestellnummer	UVP + vRG exkl. MWST	UVP + vRG inkl. MWST
6 37 19 010 01 4	14.26	15.40



**Schneidpaste**

Schmiermittel beim Bearbeiten von Blechen.

Bestellnummer	UVP + vRG exkl. MWST	UVP + vRG inkl. MWST
3 21 32 020 12 9	18.89	20.40



**Arbeitshandschuhe**

Vibrationsdämpfend, zertifiziert nach EN 388/420, EN ISO 10 819, EEC Nr. 0 200, VE 1 Paar

Gr.	Bestellnummer	UVP + vRG exkl. MWST	UVP + vRG inkl. MWST
9 L	3 21 73 003 00 3	96.57	104.30
10 XL	3 21 73 004 00 1	96.57	104.30
11 XXL	3 21 73 005 00 5	96.57	104.30



**Adapter für FEIN SUPERCUT ohne QuickIN**

Erforderlich für die Aufnahme der Zubehörteile mit 8-Sternaufnahme (z. B. Raspeln, Schleif- und Polierplatten).

Bestellnummer	UVP + vRG exkl. MWST	UVP + vRG inkl. MWST
3 06 05 114 01 1	30.93	33.40



**Adapter für FEIN SUPERCUT mit QuickIN**

Erforderlich für die Aufnahme der Zubehörteile mit 8-Sternaufnahme (z. B. Raspeln, Schleif- und Polierplatten).

Bestellnummer	UVP + vRG exkl. MWST	UVP + vRG inkl. MWST
6 37 33 005 01 0	29.26	31.60



**Adapter für FEIN SUPERCUT mit QuickIN**

zur Aufnahme von Starlock-Zubehör auf ältere FEIN SUPERCUT mit QuickIN-Werkzeugaufnahme (FSC 1.6 Q, FSC 1.7 Q, FSC 2.0 Q, AFSC 1.7 Q und AFSC 18). Adapter plus Spannschraube.

Bestellnummer	UVP + vRG exkl. MWST	UVP + vRG inkl. MWST
3 52 22 952 05 0	18.52	20.00



**Adapter für FEIN SUPERCUT ohne QuickIN**

zur Aufnahme von Starlock-Zubehör auf ältere FEIN SUPERCUT ohne QuickIN-Werkzeugaufnahme (FSC 1.6, FSC 1.7). Adapter plus Spannschraube.

Bestellnummer	UVP + vRG exkl. MWST	UVP + vRG inkl. MWST
3 52 22 952 04 0	18.52	20.00

**Zubehör Kfz-Werkstätten**



**Schneidmesser gerade Form**

Gebogen, Z-Biegung, als Nachbezug für Austrennvorrichtung 9 06 07 001 01 6, 2er-Pack.

Bestellnummer	UVP + vRG exkl. MWST	UVP + vRG inkl. MWST
6 39 03 197 01 7	108.24	116.90



**Sägeblätter**

HSS, mit feiner Verzahnung für präzise Schnitte. Universell einsetzbar an Blechen bis ca. 1 mm, auch aufgedoppelt, und Kunststoffen.

Ø mm	VE St	Bestellnummer	UVP + vRG exkl. MWST	UVP + vRG inkl. MWST
63	2	6 35 02 102 01 6	48.61	52.50
63	5	6 35 02 102 07 0	115.09	124.30
80	2	6 35 02 103 01 0	50.93	55.00
80	5	6 35 02 103 05 0	120.65	130.30



**M-Cut Sägeblatt**

für Abschnitte, Ausschnitte und Aussparungen in Blech, Kunststoff, GFK und CFK, 2er-Pack, breit

Breite mm	Länge mm	Bestellnummer	UVP + vRG exkl. MWST	UVP + vRG inkl. MWST
30	50	6 35 02 138 01 4	20.93	22.60



**M-Cut Sägeblatt**

für Abschnitte, Ausschnitte und Aussparungen in Blech, Kunststoff, GFK und CFK, 2er-Pack, schmal

Breite mm	Länge mm	Bestellnummer	UVP + vRG exkl. MWST	UVP + vRG inkl. MWST
10	50	6 35 02 158 01 0	24.44	26.40



**Hartmetall-Feile**

Zum Entgraten und Ausfeilen von Ausschnitten in GFK, CFK, Kunststoffen und Holz, Länge 50 mm

VE St	Bestellnummer	UVP + vRG exkl. MWST	UVP + vRG inkl. MWST
2	6 37 06 018 01 0	29.81	32.20



**E-Cut Universal-Sägeblätter**

Mit BiMetall-Verzahnung, gekröpft, hohe Schnittgeschwindigkeit, Blech (400 N/mm<sup>2</sup>) bis ca. 2 mm, Alu-Profil, Cu-Rohre, Holz, Gipskarton und fast alle Kunststoffe. Länge 60 mm, Form 147

Breite mm	VE St	Bestellnummer	UVP + vRG exkl. MWST	UVP + vRG inkl. MWST
28	1	6 35 02 147 01 5	14.35	15.50
28	5	6 35 02 147 02 1	59.26	64.00



**E-Cut Universal-Sägeblätter**

Mit BiMetall-Verzahnung, gekröpft, hohe Schnittgeschwindigkeit, Blech (400 N/mm<sup>2</sup>) bis ca. 2 mm, Alu-Profil, Cu-Rohre, Holz, Gipskarton und fast alle Kunststoffe. Länge 60 mm, Form 148

Breite mm	VE St	Bestellnummer	UVP + vRG exkl. MWST	UVP + vRG inkl. MWST
44	1	6 35 02 148 01 3	15.09	16.30
44	5	6 35 02 148 02 9	65.09	70.30



**Schneidmesser gerade Form**

geeignet für runde Aussparungen in Kunststoffen. Verzahnt, 2er Pack

Gesamtlänge mm	Schneidenlänge mm	Bestellnummer	UVP + vRG exkl. MWST	UVP + vRG inkl. MWST
56	35	6 39 03 073 01 1	65.00	70.20



**Schneidmesser gerade Form**  
Geeignet zum Entfernen von Karosserie-Anbauteilen.  
Z-Biegung, verzahnt, 2er-Pack

Gesamtlänge mm	Schneidenlänge mm	Bestellnummer	UVP + vRG exkl. MWST	UVP + vRG inkl. MWST
120	60	6 39 03 081 01 3	91.85	99.20



**Spachtel**  
zum Abtragen von Belägen und Beschichtungen wie z. B. Unterbodenschutz, Kleberesten etc., 2er-Pack

Länge mm	VE St	Bestellnummer	UVP + vRG exkl. MWST	UVP + vRG inkl. MWST
64	2	6 39 03 206 01 8	27.04	29.20
72	2	6 39 03 227 01 0	27.50	29.70



**Schneidmesser**  
Pilzform, zum Schneiden von Silikon und weichem Kittmaterial  
sowie zum Separieren von Isolierglas-Einheiten. 5er-Pack.

Bestellnummer	UVP + vRG exkl. MWST	UVP + vRG inkl. MWST
6 39 03 128 01 2	20.65	22.30

**Zubehör zum Entfernen von Rest-Kleberauren**



**Schabmesser**  
Schauffelform, mit Kratzschutzbeschichtung, 2er-Pack

Gesamtlänge mm	Schneidenlänge mm	Bestellnummer	UVP + vRG exkl. MWST	UVP + vRG inkl. MWST
64	12	6 39 03 129 05 0	84.81	91.60
65	18	6 39 03 146 01 8	84.44	91.20
64	25	6 39 03 105 01 9	84.81	91.60



**Schabmesser**  
mit Querschneide und Kratzschutzbeschichtung auf stirnseitigem Anschlag, 2er-Pack

Schneidenbreite mm	Bestellnummer	UVP + vRG exkl. MWST	UVP + vRG inkl. MWST
13	6 39 03 113 01 6	84.81	91.60
25	6 39 03 131 01 7	84.81	91.60



**Schabmesser**  
Mit Querschneide, 2er-Pack

Schneidenbreite mm	Bestellnummer	UVP + vRG exkl. MWST	UVP + vRG inkl. MWST
13	6 39 03 144 01 1	84.44	91.20



**Schabmesser-Set**  
Bestehend aus: je 1 Schabmesser Schauffelform,  
mit Kratzschutzbeschichtung (Form 129/105)

Bestellnummer	UVP + vRG exkl. MWST	UVP + vRG inkl. MWST
6 39 03 129 01 6	84.81	91.60



**Schabmesser-Set**  
Bestehend aus: je 1 Schabmesser mit Querschneide und Kratz-  
schutzbeschichtung auf stirnseitigem Anschlag (Form 113/131)

Bestellnummer	UVP + vRG exkl. MWST	UVP + vRG inkl. MWST
6 39 03 113 02 2	84.81	91.60

**Zubehör Autoglas**



**Schneidmesser U-Form**  
Ideal zum Ausglasen unter der Motorhaube.  
Kurzer Schenkel, 2er-Pack

Schneidenlänge mm	Bestellnummer	UVP + vRG exkl. MWST	UVP + vRG inkl. MWST
10	6 39 03 083 01 0	96.02	103.70
16	6 39 03 095 01 1	101.76	109.90
16	6 39 03 108 01 4	113.06	122.10
18	6 39 03 087 01 9	101.76	109.90
19,5	6 39 03 118 01 3	106.67	115.20
22	6 39 03 115 01 8	113.06	122.10
24	6 39 03 076 01 6	91.94	99.30
28	6 39 03 163 01 1	101.76	109.90
32	6 39 03 147 01 2	106.67	115.20
36	6 39 03 079 01 2	91.94	99.30
40	6 39 03 110 01 0	101.76	109.90
60	6 39 03 101 01 0	96.02	103.70
70	6 39 03 155 01 4	106.67	115.20



**Schneidmesser U-Form**  
Ideal zum Ausglasen unter der Motorhaube.  
Langer Schenkel, 2er-Pack

Schneidenlänge mm	Bestellnummer	UVP + vRG exkl. MWST	UVP + vRG inkl. MWST
18	6 39 03 127 01 4	113.06	122.10
32	6 39 03 114 01 4	113.06	122.10
32	6 39 03 191 01 1	101.76	109.90
45	6 39 03 154 01 0	101.76	109.90
52	6 39 03 153 01 2	96.02	103.70
60	6 39 03 107 01 6	106.67	115.20



**Schneidmesser U-Form**  
Ideal zum Ausglasen unter der Motorhaube.  
Verstärkte Ausführung, 2er Pack

Schneidenlänge mm	Bestellnummer	UVP + vRG exkl. MWST	UVP + vRG inkl. MWST
60	6 39 03 157 01 1	96.02	103.70
95	6 39 03 111 01 9	106.67	115.20



**Schneidmesser U-Form**  
Ideal zum Ausglasen unter der Motorhaube.  
Verstärkte Ausführung, verzahnt, 2er-Pack

Schneidenlänge mm	Bestellnummer	UVP + vRG exkl. MWST	UVP + vRG inkl. MWST
19	6 39 03 210 01 6	64.44	69.60
22,5	6 39 03 211 01 5	64.44	69.60
38	6 39 03 212 01 8	64.44	69.60



**Schneidmesser L-Form**  
Verzahnt, 2er Pack

Schneidenlänge mm	Bestellnummer	UVP + vRG exkl. MWST	UVP + vRG inkl. MWST
19	6 39 03 208 01 0	65.46	70.70
25,4	6 39 03 207 01 2	65.46	70.70
38	6 39 03 209 01 4	65.46	70.70

Oszillieren



**Schneidmesser gerade Form**  
2er-Pack

Gesamtlänge mm	Schneidenlänge mm	Bestellnummer	UVP + vRG exkl. MWST	UVP + vRG inkl. MWST
56	26	6 39 03 121 01 8	84.81	91.60
90	40	6 39 03 176 01 5	65.00	70.20
145	35	6 39 03 194 01 6	106.67	115.20



**Schneidmesser gerade Form**  
Z-Biegung, 2er-Pack

Gesamtlänge mm	Schneidenlänge mm	Bestellnummer	UVP + vRG exkl. MWST	UVP + vRG inkl. MWST
68	19	6 39 03 122 01 1	84.81	91.60
84	18	6 39 03 181 01 2	98.89	106.80
65	23	6 39 03 173 01 0	98.89	106.80
65	25	6 39 03 124 01 3	98.89	106.80
85	27	6 39 03 174 01 8	98.89	106.80
110	32	6 39 03 123 01 5	98.89	106.80
120	70	6 39 03 171 01 3	91.85	99.20



**Schneidmesser gerade Form**  
Gebogen, 2er-Pack

Gesamtlänge mm	Schneidenlänge mm	Bestellnummer	UVP + vRG exkl. MWST	UVP + vRG inkl. MWST
65	14	6 39 03 120 01 9	84.81	91.60
75	16	6 39 03 104 01 5	77.78	84.00
75	35	6 39 03 103 01 7	57.22	61.80
75	35	6 39 03 109 01 8	63.61	68.70
75	35	6 39 03 172 01 6	63.61	68.70



**Schneidmesser gerade Form**  
Gebogen, Z-Biegung, 2er-Pack

Gesamtlänge mm	Schneidenlänge mm	Bestellnummer	UVP + vRG exkl. MWST	UVP + vRG inkl. MWST
120	45	6 39 03 168 01 8	91.85	99.20
120	70	6 39 03 125 01 7	91.85	99.20



**Schneidmesser gerade Form**  
Z-Biegung, mit festem Tiefenanschlag, 2er-Pack

Gesamtlänge mm	Schneidenlänge mm	Bestellnummer	UVP + vRG exkl. MWST	UVP + vRG inkl. MWST
120	16	6 39 03 099 01 0	96.02	103.70
125	58	6 39 03 097 01 8	96.02	103.70



**Schneidmesser gerade Form**  
Z-Biegung, mit einstellbarem Tiefenanschlag, 2er Pack

Gesamtlänge mm	Schneidenlänge mm	Bestellnummer	UVP + vRG exkl. MWST	UVP + vRG inkl. MWST
100	16-43	6 39 03 143 01 3	128.98	139.30
100	18-39	6 39 03 170 01 4	128.98	139.30
100	20-35	6 39 03 198 01 5	128.98	139.30
100	60-76	6 39 03 169 01 2	128.98	139.30



**Schneidmesser gerade Form**  
Flach, mit einstellbarem Tiefenanschlag, 2er-Pack

Gesamtlänge mm	Schneidenlänge mm	Bestellnummer	UVP + vRG exkl. MWST	UVP + vRG inkl. MWST
145	42-60	6 39 03 182 01 5	106.67	115.20



**Schneidmesser gerade Form**  
Z-Biegung, gebogen, mit festem Tiefenanschlag, 2er-Pack

Gesamtlänge mm	Schneidenlänge mm	Bestellnummer	UVP + vRG exkl. MWST	UVP + vRG inkl. MWST
120	54	6 39 03 160 01 5	103.33	111.60



**Schneidmesser geschwungene Form**  
Z-Biegung, mit festem Tiefenanschlag, 2er-Pack

Gesamtlänge mm	Schneidenlänge mm	Bestellnummer	UVP + vRG exkl. MWST	UVP + vRG inkl. MWST
80	14	6 39 03 082 01 6	96.02	103.70
80	16	6 39 03 133 01 4	96.02	103.70
85	39	6 39 03 152 01 8	96.02	103.70



**Schneidmesser geschwungene Form**  
Z-Biegung, mit einstellbarem Tiefenanschlag, 2er Pack

Gesamtlänge mm	Schneidenlänge mm	Bestellnummer	UVP + vRG exkl. MWST	UVP + vRG inkl. MWST
110	32-46	6 39 03 195 01 0	128.98	139.30

**Zubehör Cargo**



**Schneidmesser L-Form**  
Verzahnt, 2er Pack

Schneidenlänge mm	Bestellnummer	UVP + vRG exkl. MWST	UVP + vRG inkl. MWST
25,4	6 39 03 207 01 2	65.46	70.70
38	6 39 03 209 01 4	65.46	70.70



**Schneidmesser gerade Form**  
geeignet für runde Aussparungen in Kunststoffen.  
Verzahnt, 2er Pack

Gesamtlänge mm	Schneidenlänge mm	Bestellnummer	UVP + vRG exkl. MWST	UVP + vRG inkl. MWST
56	35	6 39 03 073 01 1	65.00	70.20



**Schneidmesser gerade Form**  
Geeignet zum Entfernen von Karosserie-Anbauteilen.  
Z-Biegung, verzahnt, 2er-Pack

Gesamtlänge mm	Schneidenlänge mm	Bestellnummer	UVP + vRG exkl. MWST	UVP + vRG inkl. MWST
120	60	6 39 03 081 01 3	91.85	99.20



**Schneidmesser gerade Form**  
Z-Biegung, 2er-Pack

Gesamtlänge mm	Schneidenlänge mm	Bestellnummer	UVP + vRG exkl. MWST	UVP + vRG inkl. MWST
120	60	6 39 03 216 01 7	90.09	97.30



**Schneidmesser gerade Form**  
Winkelschneide, 2er-Pack

Gesamtlänge mm	Schneidenlänge mm	Bestellnummer	UVP + vRG exkl. MWST	UVP + vRG inkl. MWST
85	65/8	6 39 03 177 01 9	94.17	101.70
83	35/20	6 39 03 203 01 3	94.17	101.70



**Schneidmesser geschwungene Form**  
Z-Biegung, 2er-Pack

Gesamtlänge mm	Schneidenlänge mm	Bestellnummer	UVP + vRG exkl. MWST	UVP + vRG inkl. MWST
80	45	6 39 03 072 01 7	91.85	99.20





**Schneidmesser U-Form**  
Mit verlängertem Steg, 2er-Pack

Schneidenlänge mm	Bestellnummer	UVP + vRG exkl. MWST	UVP + vRG inkl. MWST
40	6 39 03 156 01 7	113.33	122.40



**Hook-Form**  
Verzahnt, 2er Pack

Schneidenlänge mm	Bestellnummer	UVP + vRG exkl. MWST	UVP + vRG inkl. MWST
38	6 39 03 217 01 1	64.44	69.60



**Segmentmesser**  
Segmentform, für V-Schnitte bzw. Schnitte im Eckbereich,  
2er-Pack

Gesamtlänge mm	Schneidenlänge mm	Bestellnummer	UVP + vRG exkl. MWST	UVP + vRG inkl. MWST
73	30	6 39 03 132 01 0	63.70	68.80



**Zugseil**  
mit Handgriff. Einsatz empfehlenswert beim Trennschnitt von  
aussen mit Schneidmesser L-Form oder Hook-Form. Einfacheres  
Arbeiten mit weniger Kraftaufwand beim Austrennen von Schei-  
ben an Bussen, Lkws und Schienenfahrzeugen an Problemstellen.

Bestellnummer	UVP + vRG exkl. MWST	UVP + vRG inkl. MWST
9 26 02 030 01 4	21.48	23.20



**Arbeitshandschuhe**  
Vibrationsdämpfend, zertifiziert nach EN 388/420,  
EN ISO 10 819, EEC Nr. 0 200, VE 1 Paar

Gr.	Bestellnummer	UVP + vRG exkl. MWST	UVP + vRG inkl. MWST
9 L	3 21 73 003 00 3	96.57	104.30
10 XL	3 21 73 004 00 1	96.57	104.30
11 XXL	3 21 73 005 00 5	96.57	104.30



**Bügelhandgriff**  
Zur Reduzierung von Vibrationen und zur besseren Handhabung  
des FEIN SUPERCUT bei längerer Einsatzdauer. Auch in Verbin-  
dung mit der Absaugvorrichtung 9 26 02 084 010 einsetzbar.

Bestellnummer	UVP + vRG exkl. MWST	UVP + vRG inkl. MWST
3 21 19 116 01 1	57.13	61.70

**Zubehör-Sets**



**Zubehör-Set Autoglaser**

Bestehend aus: 3 Schneidmesser L-Form, verzahnt (Form 207);  
2 Schneidmesser L-Form, verzahnt (Form 208); 1 Schneidmesser  
L-Form, verzahnt (Form 209); je 1 Schneidmesser U-Form,  
verstärkte Ausführung (Form 157 und 111); 2 Schneidmesser  
U-Form, verstärkte AAusführung, verzahnt (Form 212);  
1 Schneidmesser gerade Form, Z-Biegung mit einstellbarer  
Anschlagrolle (Form 143); 1 Schneidmesser gerade Form,  
Z-Biegung verzahnt (Form 081).

Bestellnummer	UVP + vRG exkl. MWST	UVP + vRG inkl. MWST
6 39 03 167 38 3	267.04	288.40



**Zubehör-Set Kfz-Werkstatt**

Bestehend aus: 2 Schneidmesser U-Form, kurzer Schenkel  
(Form 076); 2 Schneidmesser U-Form, kurzer Schenkel  
(1x Form 079 und 1x Form 101); 2 Schneidmesser L-Form,  
verzahnt (Form 207); 1 Schneidmesser L-Form, verzahnt  
(Form 208); 1 Schneidmesser U-Form, ververstärkt (Form 157);  
1 Schneidmesser gerade Form, Z-Biegung, mit einstellbarer  
Anschlagrolle (Form 143); 1 Schabmesser Schaufelform,  
mit Kratzschutzbeschichtung (Form 129); 1 Spachtel;  
1 HSS-Sägeblatt (Ø 80 mm).

Bestellnummer	UVP + vRG exkl. MWST	UVP + vRG inkl. MWST
6 39 03 167 25 7	267.04	288.40



**Zubehör-Set Cargo**

Bestehend aus: 2 Schneidmesser gerade Form, verzahnt  
(Form 073); 2 Schneidmesser gerade Form, Z-Biegung, verzahnt  
(Form 081); 1 Schneidmesser Hook-Form, verzahnt (Form 217);  
1 Schneidmesser geschwungene Form, Z-Biegung (Form 072);  
3 Schneidmesser L-Form, L-Form, verzahnt (2x Form 207 und  
1x Form 209); 1 Schneidmesser U-Form, verzahnt (Form 212);  
1 Schabmesser Schaufelform mit Kratzschutzbeschichtung  
(Form 105); 1 Zugseil mit Befestigung.

Bestellnummer	UVP + vRG exkl. MWST	UVP + vRG inkl. MWST
6 39 03 167 32 0	267.04	288.40

**Zubehör AFSC 18**



**Schnellladegerät ALG 50**

Für alle FEIN Li-Ion Akkus. Ladezeit ab 35 Min.

Bestellnummer	vRG inkl. MWST	UVP + vRG exkl. MWST	UVP + vRG inkl. MWST
9 26 04 129 01 0	0.60	50.74	54.80



**Schnellladegerät ALG 30**

Für FEIN NiCd und Li-Ion Akkus. Ladezeit ab 25 Min.

Bestellnummer	vRG inkl. MWST	UVP + vRG exkl. MWST	UVP + vRG inkl. MWST
9 26 04 096 01 0	0.60	171.76	185.50



**Akku Pack**

Li-Ion mit Ladestandsanzeige und FEIN SafetyCell Technology.  
Schützt den Akku und die Maschine vor Überlastung, Überhit-  
zung und Tiefentladung.

Spannung V	Kapazität Ah	Bestellnummer	vRG inkl. MWST	UVP + vRG exkl. MWST	UVP + vRG inkl. MWST
18	5	9 26 04 173 02 0	1.73	129.07	139.40
18	2,5	9 26 04 171 02 0	1.73	90.46	97.70

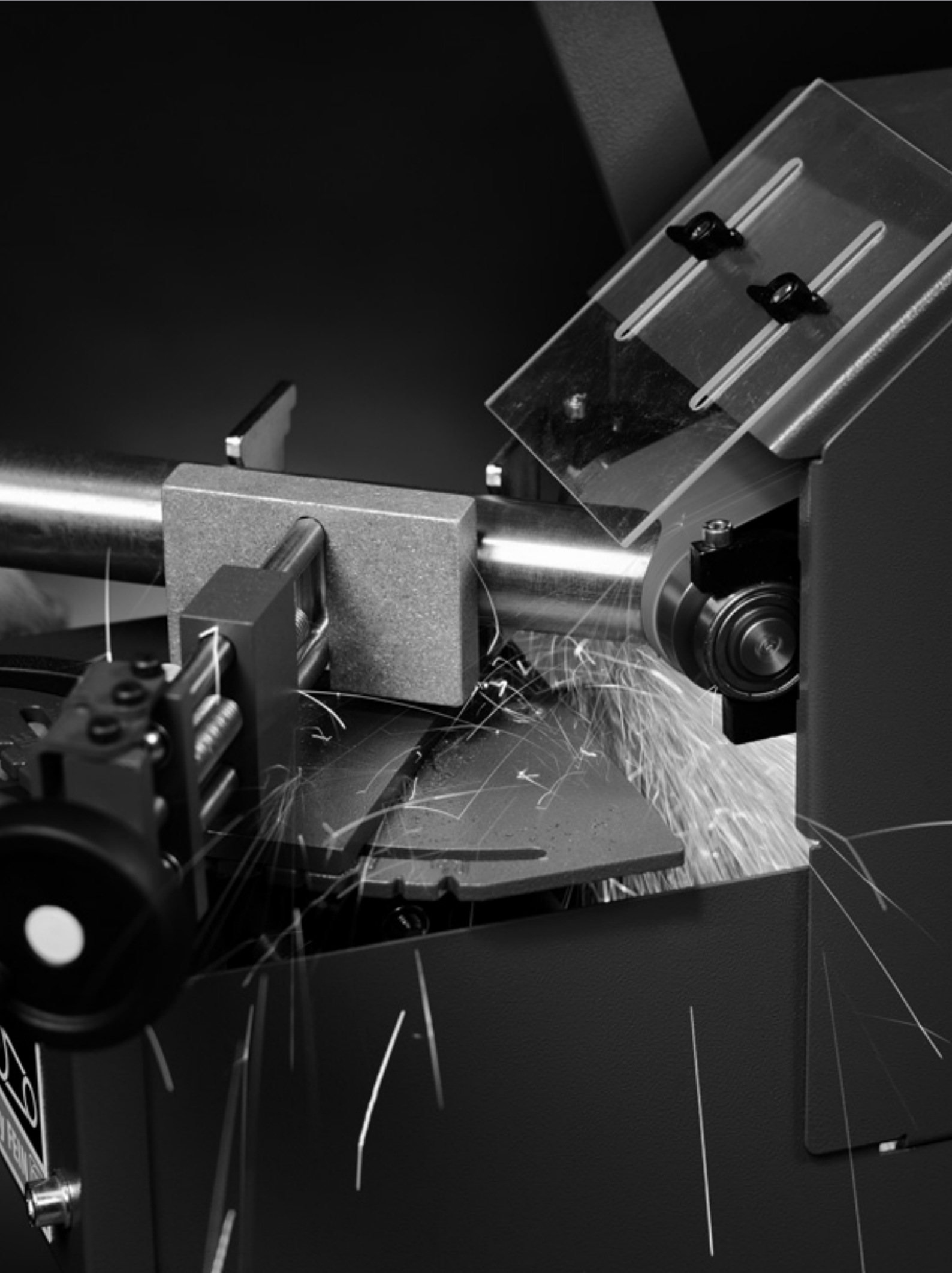

## GRIT – Die Marke für das Bandschleifen von FEIN.

GRIT by FEIN – das sind modular aufgebaute Bandschleifmaschinen, die optimal an die Anwendungen der Metallver- und -bearbeitung angepasst sind. Ein sehr wirtschaftliches System für jeden Anspruch und für unterschiedlichste Anforderungen – zum Bandschleifen und Entgraten ebenso wie zum Radien- oder Rundschleifen. Für die ganze Bandbreite der Stahl- und Edelstahlbearbeitung. Mit leistungsstarken Basis-Bandschleifmaschinen und spezifischen Anbaumodulen werden die Hauptanwendungen im Bereich Bandschleifen in Industrie und Handwerk abgedeckt. Der hohe Qualitätsanspruch an GRIT Maschinen spiegelt sich auch beim Zubehör und speziell bei den Schleifbändern wider. Wir legen höchsten Wert auf Schleifbänder in Premium-Qualität –

für höchste Abtragsleistung und überragende Standzeiten in der Metallbearbeitung. Das macht den Einsatz von Original GRIT Schleifbändern äusserst wirtschaftlich. Ausführliche Informationen zum GRIT-Programm finden Sie in der GRIT-Produktbroschüre oder unter [www.fein.ch](http://www.fein.ch)

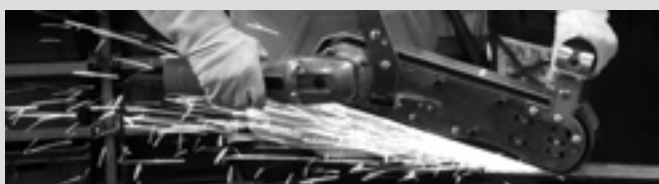

---

**GRIT GHB Handgeführte Bandschleifer** Seite 242



---

**GRIT GHB Zusatzmodule** Seite 244



---

**GRIT GX Handwerk Basisbandschleifer** Seite 246

Stationäre Bandschleifmaschinen für den handwerklichen Einsatz und für Kleinserien.

---

**GRIT GX Handwerk Zusatzmodule** Seite 248



---

**GRIT GI Industrie Basisbandschleifer** Seite 249

Stationäre Bandschleifmaschinen für den industriellen Einsatz und für die Serienfertigung.

---

**GRIT GI Industrie Zusatzmodule** Seite 252



	<b>GRIT GHB 15-50</b>	<b>GRIT GHB 15-50 Inox</b>	
	Leistungsstarker Handbandschleifer für den flexiblen Einsatz vor Ort.	Universeller Handbandschleifer für Problemlösungen vor Ort, ideal für die Edelstahlbearbeitung.	
<b>Seite</b>	243	243	
<b>Technische Attribute</b>	Nennaufnahme	1,5 kW	1,5 kW
	Leerlaufdrehzahl	8 500 1/min	2 500 - 7 900 1/min
	Bandabmessung	50 x 1 000 mm	50 x 1 000 mm
	Gewicht nach EPTA	5,60 kg	5,60 kg

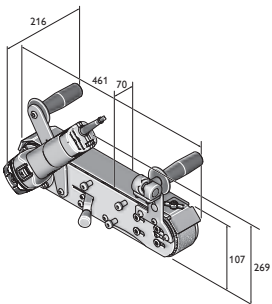

GHB 15-50  
GHB 15-50 Inox

**GRIT GHB 15-50**

Leistungsstarker Handbandschleifer für den flexiblen Einsatz vor Ort.



Zubehör ab Seite 245

Nennaufnahme	kW	1,5
Leerlaufdrehzahl	1/min	8 500
Bandabmessung	mm	50 x 1 000
Kabel mit Stecker	m	4
Gewicht nach EPTA	kg	5,60
<b>Bestellnummer</b>		<b>7 903 01 00 23 2</b>
<b>EAN</b>		<b>4014586880426</b>
<b>UVP + vRG exkl. MWST [PK01]</b>		<b>823.15</b>
<b>UVP + vRG inkl. MWST. [PK01]</b>		<b>889.00</b>
<b>vRG inkl. MWST</b>		<b>2.50</b>

**FEIN VORTEILE:**

- ▶ Handgeführte Alternative für Winkelschleifer.
- ▶ Stationär einsetzbar mit Tischhalterung.
- ▶ Patentiertes, werkzeugloses Bandspannsystem.
- ▶ Anbaumotor stufenlos verstellbar.
- ▶ Anti-Vibrationshandgriff
- ▶ Sehr geringe Rüstzeit für stationäres Bandschleifen.
- ▶ Höhenverstellbarer Tisch fürs Flachsleifen.

**Im Preis enthalten:**

1 Schleifband 50 x 1 000 mm (K 36)

**GRIT GHB 15-50 Inox**

Universeller Handbandschleifer für Problemlösungen vor Ort, ideal für die Edelstahlbearbeitung.



Zubehör ab Seite 245

Nennaufnahme	kW	1,5
Leerlaufdrehzahl	1/min	2 500 - 7 900
Bandabmessung	mm	50 x 1 000
Kabel mit Stecker	m	4
Gewicht nach EPTA	kg	5,60
<b>Bestellnummer</b>		<b>7 903 02 00 23 2</b>
<b>EAN</b>		<b>4014586880457</b>
<b>UVP + vRG exkl. MWST [PK01]</b>		<b>906.48</b>
<b>UVP + vRG inkl. MWST. [PK01]</b>		<b>979.00</b>
<b>vRG inkl. MWST</b>		<b>2.50</b>

**FEIN VORTEILE:**

- ▶ Handgeführte Alternative für Winkelschleifer für Handwerk und Industrie.
- ▶ Stationär einsetzbar mit Tischhalterung.
- ▶ Patentiertes, werkzeugloses Bandspannsystem.
- ▶ Anbaumotor stufenlos verstellbar.
- ▶ Anti-Vibrationshandgriff
- ▶ Sehr geringe Rüstzeit für stationäres Bandschleifen.
- ▶ Höhenverstellbarer Tisch fürs Flachsleifen.

**Im Preis enthalten:**

1 Schleifband 50 x 1 000 mm (K 36)

**GRIT GHBD**

Modul zum stationären Bandschleifen.



Abmessungen LxBxH	mm	560 x 240 x 230
Bandabmessung	mm	50 x 1 000
<b>Bestellnummer</b>		<b>9 90 01 012 00 0</b>
<b>EAN</b>		<b>4014586880488</b>
<b>UVP + vRG exkl. MWST. [PK01]</b>		<b>263.89</b>
<b>UVP + vRG inkl. MWST. [PK01]</b>		<b>285.00</b>

**FEIN VORTEILE:**

- ▶ Handgeführte GHB wird zur stationären Bandschleifmaschine.
- ▶ Perfektes Anfasen durch einstellbaren Schleiftisch.
- ▶ Konzipiert für den harten Einsatz.

**Im Preis enthalten:**

1 Modul GHBD

Zubehör ab Seite 245

**GRIT GHBM**

Modul zur mobilen Oberflächenbearbeitung.



Abmessungen LxBxH	mm	430 x 252 x 166
Bandabmessung	mm	50 x 1 000
Gewicht	kg	5,00
<b>Bestellnummer</b>		<b>9 90 01 012 01 0</b>
<b>EAN</b>		<b>4014586886992</b>
<b>UVP + vRG exkl. MWST. [PK01]</b>		<b>514.81</b>
<b>UVP + vRG inkl. MWST. [PK01]</b>		<b>556.00</b>

**FEIN VORTEILE:**

- ▶ Geringer Kraftaufwand beim Schleifen langer Schweissnähte durch Rollenführung.
- ▶ Umbau auf andere Anwendungen unter 45 Sekunden.
- ▶ Homogene Oberflächen in einem Arbeitsschritt.
- ▶ Grosse Flächen ermüdungsarm bearbeiten.

**Im Preis enthalten:**

1 Modul GHBM

Zubehör ab Seite 245

**GRIT GHBR**

Modul zum stationären Radienschleifen.



Abmessungen LxBxH	mm	700 x 240 x 207
Bandabmessung	mm	50 x 1 150
Gewicht	kg	13,00
<b>Bestellnummer</b>		<b>9 90 01 012 02 0</b>
<b>EAN</b>		<b>4014586887005</b>
<b>UVP + vRG exkl. MWST. [PK01]</b>		<b>643.52</b>
<b>UVP + vRG inkl. MWST. [PK01]</b>		<b>695.00</b>

**FEIN VORTEILE:**

- ▶ Einsatz auch vor Ort möglich.
- ▶ Rohre mit unterschiedlichen Durchmessern problemlos bearbeiten.
- ▶ Exakte Radien in einem Arbeitsschritt.
- ▶ Kontaktrollen für verschiedene Rohrdurchmesser.
- ▶ Einsatz nur mit GHB15-50 INOX.

**Im Preis enthalten:**

1 Modul GHBR

Zubehör ab Seite 245





**Schleifbänder**



**3M™ Cubitron™ II**  
Präzisionsschleifband mit Keramik Korn garantiert höchste Abtragsleistung und Standzeit. Das gleichmässig geformte Keramik Korn ermöglicht ein einzigartiges Schnittgefühl im Zerspanungsprozess. Daraus resultiert ein kühler Schliff ohne Anlauffarben und eine bessere Oberflächengüte.  
50 x 1 000 mm

Korn	VE St	Bestellnummer	UVP + vRG exkl. MWST	UVP + vRG inkl. MWST
36	10	6 99 03 126 00 0	200.56	216.60
60	10	6 99 03 127 00 0	176.20	190.30
80	10	6 99 03 128 00 0	154.72	167.10



**3M™ Cubitron™ II**  
Präzisionsschleifband mit Keramik Korn garantiert höchste Abtragsleistung und Standzeit. Das gleichmässig geformte Keramik Korn ermöglicht ein einzigartiges Schnittgefühl im Zerspanungsprozess. Daraus resultiert ein kühler Schliff ohne Anlauffarben und eine bessere Oberflächengüte.  
50 x 1 150 mm

Korn	VE St	Bestellnummer	UVP + vRG exkl. MWST	UVP + vRG inkl. MWST
36	10	6 99 03 157 00 0	230.28	248.70



**Schleifmittel Z**  
Der Allrounder zum Schleifen und Entgraten von Stahl und NE-Metallen, der auch höchsten Ansprüchen genügt. Zusammen mit Profi-Anwendern entwickelt, überzeugt dieses Schleifmittel besonders durch hohe Standzeit und Leistung sowie seinen wirtschaftlichen Einsatz. Schweres Polyestergerewebe, Vollkunstharzbindung mit Zirkonkorund.  
50 x 1 000 mm

Korn	VE St	Bestellnummer	UVP + vRG exkl. MWST	UVP + vRG inkl. MWST
36	10	6 99 03 130 00 0	75.93	82.00
60	10	6 99 03 131 00 0	51.57	55.70
80	10	6 99 03 132 00 0	47.31	51.10
120	10	6 99 03 133 00 0	38.70	41.80



**Schleifmittel Z**  
Der Allrounder zum Schleifen und Entgraten von Stahl und NE-Metallen, der auch höchsten Ansprüchen genügt. Zusammen mit Profi-Anwendern entwickelt, überzeugt dieses Schleifmittel besonders durch hohe Standzeit und Leistung sowie seinen wirtschaftlichen Einsatz. Schweres Polyestergerewebe, Vollkunstharzbindung mit Zirkonkorund.  
50 x 1 150 mm

Korn	VE St	Bestellnummer	UVP + vRG exkl. MWST	UVP + vRG inkl. MWST
36	10	6 99 03 159 00 0	89.91	97.10

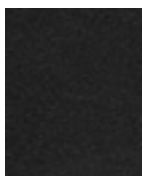

**Schleifmittel A**  
Schleifbänder mit feiner Körnung zum Feinschleifen von Metallen bis zum Finish. Für beste Oberflächenergebnisse. Schweres Baumwollgerewebe, Vollkunstharzbindung mit Korund.  
50 x 1 000 mm

Korn	VE St	Bestellnummer	UVP + vRG exkl. MWST	UVP + vRG inkl. MWST
220	10	6 99 03 134 00 0	37.31	40.30
320	10	6 99 03 135 00 0	37.31	40.30
420	10	6 99 03 136 00 0	37.31	40.30



**Schleifmittel R**  
Das Top-Schleifband am Markt, mit überlegener Standzeit und Leistung für deutlich geringere Bearbeitungszeiten. Vor allem zur Bearbeitung von rostfreiem und hochlegiertem Stahl. Extra schweres Polyestergerewebe, Vollkunstharzbindung mit Zirkonkorund. Zusätzliche Deckschicht zur Kühlung während des Schleifgangs.  
50 x 1 000 mm

Korn	VE St	Bestellnummer	UVP + vRG exkl. MWST	UVP + vRG inkl. MWST
36	10	6 99 03 137 00 0	83.15	89.80
60	10	6 99 03 138 00 0	63.06	68.10
80	10	6 99 03 139 00 0	57.31	61.90
120	10	6 99 03 140 00 0	55.93	60.40



**Schleifmittel R**

Das Top-Schleifband am Markt, mit überlegener Standzeit und Leistung für deutlich geringere Bearbeitungszeiten. Vor allem zur Bearbeitung von rostfreiem und hochlegiertem Stahl. Extra schweres Polyestergerewebe, Vollkunstharzbindung mit Zirkonkorund. Zusätzliche Deckschicht zur Kühlung während des Schleifgangs.  
50 x 1 150 mm

Korn	VE St	Bestellnummer	UVP + vRG exkl. MWST	UVP + vRG inkl. MWST
36	10	6 99 03 158 00 0	95.56	103.20

**Vliesbänder**

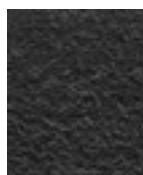

**Vliesband**

Zuverlässig von der Kaschierung leichter Fehler bis zum perfekten Finishing. Hohe Standzeiten ermöglichen wirtschaftliches Arbeiten.  
50 x 1 000 mm

Ausführung	VE St	Bestellnummer	UVP + vRG exkl. MWST	UVP + vRG inkl. MWST
sehr fein	3	6 99 03 144 00 0	65.93	71.20
mittel	3	6 99 03 143 00 0	70.19	75.80
grob	3	6 99 03 142 00 0	73.06	78.90

**Zubehör GHBR**



**Kontaktrolle**

Hohe Standzeiten, geringer Rollwiderstand durch hochwertige Kugellager, einfach auswechselbar

Ø mm	Bestellnummer	UVP + vRG exkl. MWST	UVP + vRG inkl. MWST
16,0	6 99 02 000 40 9	72.13	77.90
18,0	6 99 02 000 41 0	72.13	77.90
19,0	6 99 02 000 41 1	72.13	77.90
20,0	6 99 02 000 41 2	72.13	77.90
21,0	6 99 02 000 41 3	72.13	77.90
21,3	6 99 02 000 41 4	72.13	77.90
22,0	6 99 02 000 41 5	72.13	77.90
25,0	6 99 02 000 41 6	72.13	77.90
25,4	6 99 02 000 41 7	72.13	77.90
26,0	6 99 02 000 41 8	72.13	77.90
26,9	6 99 02 000 41 9	72.13	77.90
27,0	6 99 02 000 42 0	72.13	77.90
28,0	6 99 02 000 42 1	72.13	77.90
28,8	6 99 02 000 42 2	72.13	77.90
30,0	6 99 02 000 42 3	72.13	77.90
31,7	6 99 02 000 42 4	72.13	77.90
32,0	6 99 02 000 42 5	72.13	77.90
33,0	6 99 02 000 42 6	72.13	77.90
33,7	6 99 02 000 42 7	72.13	77.90
34,0	6 99 02 000 42 8	72.13	77.90
35,0	6 99 02 000 42 9	72.13	77.90
38,0	6 99 02 000 43 0	72.13	77.90
38,1	6 99 02 000 43 1	72.13	77.90
38,3	6 99 02 000 43 2	72.13	77.90
40,0	6 99 02 000 43 3	72.13	77.90
42,0	6 99 02 000 43 4	72.13	77.90
42,4	6 99 02 000 43 5	72.13	77.90

**Weiteres Zubehör GRIT GHB**

**Edelstahl-Schleifauflage**

GRIT GHB 15-50 Inox

Bestellnummer	UVP + vRG exkl. MWST	UVP + vRG inkl. MWST
3 90 00 008 10 6	97.78	105.60

Stationäre Bandschleifmaschinen



	<b>GRIT GX 75</b>	<b>GRIT GX 75 2H</b>	
	Leistungsstarker Bandschleifer, modular ausbaufähig, für das Handwerk und für Kleinserien.	Universeller Bandschleifer, modular ausbaufähig, für das Handwerk und Kleinserien, ideal für die Edelstahlbearbeitung.	
<b>Seite</b>	247	247	
<b>Technische Attribute</b>	Nennaufnahme	3 kW	1,5 / 2 kW
	Leerlaufdrehzahl	3 000 1/min	1 500 / 3 000 1/min
	Bandabmessung	75 x 2 000 mm	75 x 2 000 mm
	Gewicht	75 kg	75 kg

**GRIT GX 75**

Leistungsstarker Bandschleifer, modular ausbaufähig, für das Handwerk und für Kleinserien.



Nennaufnahme	kW	3
Leerlaufdrehzahl	1/min	3 000
Bandabmessung	mm	75 x 2 000
Gewicht	kg	75
<b>Bestellnummer</b>		<b>7 901 31 00 40 3</b>
<b>EAN</b>		<b>4014586872018</b>
<b>UVP + vRG exkl. MWST. [PK13]</b>		<b>1'245.37</b>
<b>UVP + vRG inkl. MWST. [PK13]</b>		<b>1'345.00</b>
<b>vRG inkl. MWST</b>		<b>20.00</b>

**FEIN VORTEILE:**

- ▶ Ausbaufähig durch Zusatzmodule
- ▶ Drehzahlen optimal für die Metallbearbeitung mit 3 000/min
- ▶ Höhenverstellbarer Flächenschleiftisch für linearen Flächenschliff
- ▶ Abnehmbarer Spänefang
- ▶ Anschlussmöglichkeit für externe Absaugung
- ▶ Arbeitshöhe individuell einstellbar
- ▶ Patentiertes Bandspannsystem
- ▶ Robuster Drehstrom-Motor
- ▶ Vibrationsarm

**Im Preis enthalten:**

1 CEE-Stecker (16 A), 1 Schleifband 75 x 2 000 mm (K 36 R)

Zubehör ab Seite 255

**GRIT GX 75 2H**

Universeller Bandschleifer, modular ausbaufähig, für das Handwerk und Kleinserien, ideal für die Edelstahlbearbeitung.



Nennaufnahme	kW	1,5 / 2
Leerlaufdrehzahl	1/min	1 500 / 3 000
Bandabmessung	mm	75 x 2 000
Gewicht	kg	75
<b>Bestellnummer</b>		<b>7 901 32 00 40 3</b>
<b>EAN</b>		<b>4014586872063</b>
<b>UVP + vRG exkl. MWST. [PK13]</b>		<b>1'480.56</b>
<b>UVP + vRG inkl. MWST. [PK13]</b>		<b>1'599.00</b>
<b>vRG inkl. MWST</b>		<b>20.00</b>

**FEIN VORTEILE:**

- ▶ Ausbaufähig durch Zusatzmodule
- ▶ Drehzahlen optimal für die Metall- und die Edelstahlbearbeitung mit 1 500/ 3 000 /min
- ▶ Höhenverstellbarer Flächenschleiftisch für linearen Flächenschliff
- ▶ Abnehmbarer Spänefang
- ▶ Anschlussmöglichkeit für externe Absaugung
- ▶ Arbeitshöhe individuell einstellbar
- ▶ Patentiertes Bandspannsystem
- ▶ Robuster Drehstrom-Motor
- ▶ Vibrationsarm

**Im Preis enthalten:**

1 Schleifband 75 x 2 000 mm (K 36 R), 1 CEE-Stecker (16 A)

Zubehör ab Seite 255

**GRIT GXE**

Äusserst effektive Entgratmaschine für das Handwerk und für Kleinserien



Zubehör ab Seite 255

Nennaufnahme	kW	2,2
Leerlaufdrehzahl	1/min	1 500
Werkzeug-Abmessungen max. Ø x Breite	mm	250 x 60
Gewicht	kg	32
<b>Bestellnummer</b>		<b>7 901 05 00 40 3</b>
<b>EAN</b>		<b>4014586857879</b>
<b>UVP + vRG exkl. MWST [PK13]</b>		<b>995.37</b>
<b>UVP + vRG inkl. MWST. [PK13]</b>		<b>1'075.00</b>
<b>vRG inkl. MWST</b>		<b>12.00</b>

**FEIN VORTEILE:**

- ▶ Modular erweiterbar mit stabilen Maschinenfuss auch mit integrierter Absaugung
- ▶ Robuster Drehstrom-Motor ermöglicht Entgraten mit konstanter Drehzahl
- ▶ Zum Entgraten von Metall-Rohren, -Profilen, -Flachmaterialien bis zu einer Werkstückbreite von 75 mm
- ▶ Anschlussmöglichkeit für externe Absaugung
- ▶ Breites Spektrum an Drahtbürsten lieferbar
- ▶ Effektives Entgraten
- ▶ Motorschutzschalter

**Im Preis enthalten:**

1 CEE-Stecker (16 A)

**GRIT GXC**

Rundschleifmodul für perfekte Oberflächen von Metall- und Edelstahlrohren und Wellen.



Zubehör ab Seite 255

Nennaufnahme	kW	0,18
Rohre bis Ø	mm	10 - 100
Bandabmessung	mm	75 x 2 000
Gewicht	kg	48
<b>Bestellnummer</b>		<b>7 901 23 00 44 3</b>
<b>EAN</b>		<b>4014586871936</b>
<b>UVP + vRG exkl. MWST [PK13]</b>		<b>1'416.67</b>
<b>UVP + vRG inkl. MWST. [PK13]</b>		<b>1'530.00</b>
<b>vRG inkl. MWST</b>		<b>12.00</b>

**FEIN VORTEILE:**

- ▶ Automatischer Vorschub individuell einstellbar
- ▶ Hohe Arbeitsgeschwindigkeit bei höchster Oberflächenqualität
- ▶ Zum Schleifen von Rohren und Wellen von Ø 10 - 100 mm
- ▶ Kombinationsmöglichkeit mit Bandschleifer GX 75 (2H) und GI 75 (2H)
- ▶ Nassschliff in Verbindung mit GXW möglich

**Im Preis enthalten:**

1 Leitschiene Nylon, 1 Leitschiene Messing, 1 CEE-Stecker (16 A)

**GRIT GXW**

Kühlschmiermodul für den professionellen Nassschliff.



Zubehör ab Seite 255

Nennaufnahme	kW	0,12
Gewicht	kg	8,6
<b>Bestellnummer</b>		<b>7 901 24 00 44 3</b>
<b>EAN</b>		<b>4014586873145</b>
<b>UVP + vRG exkl. MWST [PK13]</b>		<b>761.11</b>
<b>UVP + vRG inkl. MWST. [PK13]</b>		<b>822.00</b>
<b>vRG inkl. MWST</b>		<b>2.50</b>

**FEIN VORTEILE:**

- ▶ Perfekte Oberflächenergebnisse durch effektive Kühl- Schmiermittel Zuführung
- ▶ Bindung der Schleifstäube
- ▶ Geschlossener Kreislauf
- ▶ Kombinationsmöglichkeit mit Bandschleifer GX 75 (2H) und GI 75 (2H)
- ▶ Standzeiterhöhung der Schleifbänder

**Im Preis enthalten:**

1 Liter Kühlschmier-Emulsion (1:30)

**GRIT GXR**

Radienschleifmodul für passgenaue Ausschleifungen an Rohren, Profilen und Flachmaterialien



Zubehör ab Seite 255

Rohre bis Ø	mm	16 - 75
Bandabmessung	mm	75 x 2 250
Abmessung Profile/ Flachmaterial max.	mm	75 x 75
Gewicht	kg	54
<b>Bestellnummer</b>		<b>9 90 01 001 00 1</b>
<b>EAN</b>		<b>4014586871974</b>
<b>UVP + vRG exkl. MWST [PK13]</b>		<b>1'328.70</b>
<b>UVP + vRG inkl. MWST. [PK13]</b>		<b>1'435.00</b>

**FEIN VORTEILE:**

- ▶ Für das exakte Ausschleifen von Rohren und Profilen von Durchmesser 16-75 mm
- ▶ Kontaktrollen optional in den gängigsten Abmessungen erhältlich
- ▶ Optionaler Längenschlag für Serienanwendungen
- ▶ integrierter Tiefenschlag
- ▶ Kombinationsmöglichkeit mit Bandschleifer GX 75 (2H) und GI 75 (2H)
- ▶ Winkeleinstellungen individuell bis 90° möglich

**Im Preis enthalten:**

1 Kontaktrolle Ø 42,4 mm, 1 Kontaktrolle Ø 48,3 mm, 1 Schleifband 75 x 2 250 mm (K 36 R).



	GRIT GI 75	GRIT GI 75 2H	GRIT GI 100 EF	GRIT GI 100	GRIT GI 150	GRIT GI 150 2H	GRIT GIS 75	GRIT GIS 150	
	Hochleistungsbandschleifer, modular ausbaufähig, für Industrie- und Serienanwendungen.	Hochleistungsbandschleifer, modular ausbaufähig, für Industrie- und Serienanwendungen, ideal für die Edelstahlbearbeitung.	Bandschleifer im Kleinformat, für den universellen Einsatz kleinerer Werkstücke.		Hochleistungsbandschleifer, modular ausbaufähig, für Industrie- und Serienanwendungen.	Hochleistungsbandschleifer, modular ausbaufähig, für Industrie- und Serienanwendungen, ideal für die Edelstahlbearbeitung.	Hochleistungs-schleifer für Standard-Schleifanwendungen in der Metallbearbeitung.	Hochleistungs-schleifer für Standard-Schleifanwendungen für extra breite Werkstücke.	
<b>Seite</b>	250	250	251	251	250	250	251	251	
<b>Technische Attribute</b>	Nennaufnahme	4 kW	2,6 - 3,1 kW	1,5 kW	1,5 kW	4 kW	2,6 - 3,1 kW	4 kW	4 kW
	Leerlaufdrehzahl	3 000 1/min	1 500 / 3 000 1/min	3 000 1/min	3 000 1/min	3 000 1/min	1 500 / 3 000 1/min	3 000 1/min	3 000 1/min
	Bandabmessung	75 x 2 000 mm	75 x 2 000 mm	100 x 1 000 mm	100 x 1 000 mm	150 x 2 000 mm	150 x 2 000 mm	75 x 2 000 mm	150 x 2 000 mm
	Gewicht	65 kg	65 kg	29,8 kg	28,8 kg	82 kg	82 kg	74 kg	93 kg

**GRIT GI 75**

Hochleistungsbandschleifer, modular ausbaufähig, für Industrie- und Serienanwendungen.



Zubehör ab Seite 255

Nennaufnahme	kW	4
Leerlaufdrehzahl	1/min	3 000
Bandabmessung	mm	75 x 2 000
Gewicht	kg	65
<b>Bestellnummer</b>		<b>7 902 01 00 40 3</b>
<b>EAN</b>		<b>4014586858913</b>
<b>UVP + vRG exkl. MWST [PK13]</b>		<b>1'921.30</b>
<b>UVP + vRG inkl. MWST. [PK13]</b>		<b>2'075.00</b>
<b>vRG inkl. MWST</b>		<b>12.00</b>

**FEIN VORTEILE:**

- ▶ Ausbaufähig durch Zusatzmodule
- ▶ Äusserst robuster Drehstrom-Motor ermöglicht Schleifen mit konstanter Drehzahl
- ▶ Drehzahlen optimal für die Metallbearbeitung mit 3 000/min
- ▶ Abnehmbarer Spänefang
- ▶ Anschlussmöglichkeit für externe Absaugung
- ▶ Antriebsscheibe mit Polyurethanbeschichtung
- ▶ Arbeitshöhe individuell einstellbar
- ▶ Patentiertes Bandspannsystem
- ▶ Robuster Drehstrom-Motor
- ▶ Vibrationsarm

**Im Preis enthalten:**

1 CEE-Stecker (16 A), 1 Schleifband 75 x 2 000 mm (K 36 R)

**GRIT GI 75 2H**

Hochleistungsbandschleifer, modular ausbaufähig, für Industrie- und Serienanwendungen, ideal für die Edelstahlbearbeitung.



Zubehör ab Seite 255

Nennaufnahme	kW	2,6 - 3,1
Leerlaufdrehzahl	1/min	1 500 / 3 000
Bandabmessung	mm	75 x 2 000
Gewicht	kg	65
<b>Bestellnummer</b>		<b>7 902 02 00 40 3</b>
<b>EAN</b>		<b>4014586858944</b>
<b>UVP + vRG exkl. MWST [PK13]</b>		<b>2'300.93</b>
<b>UVP + vRG inkl. MWST. [PK13]</b>		<b>2'485.00</b>
<b>vRG inkl. MWST</b>		<b>12.00</b>

**FEIN VORTEILE:**

- ▶ Ausbaufähig durch Zusatzmodule
- ▶ Äusserst robuster Drehstrom-Motor ermöglicht Schleifen mit konstanter Drehzahl
- ▶ Drehzahlen optimal für die Metall- und die Edelstahlbearbeitung mit 1 500/ 3 000 /min
- ▶ Abnehmbarer Spänefang
- ▶ Anschlussmöglichkeit für externe Absaugung
- ▶ Antriebsscheibe mit Polyurethanbeschichtung
- ▶ Arbeitshöhe individuell einstellbar
- ▶ Äusserst robuster Drehstrom-Motor
- ▶ Patentiertes Bandspannsystem
- ▶ Vibrationsarm

**Im Preis enthalten:**

1 CEE-Stecker (16 A), 1 Schleifband 75 x 2 000 mm (K 36 R)

**GRIT GI 150**

Hochleistungsbandschleifer, modular ausbaufähig, für Industrie- und Serienanwendungen.



Zubehör ab Seite 255

Nennaufnahme	kW	4
Leerlaufdrehzahl	1/min	3 000
Bandabmessung	mm	150 x 2 000
Gewicht	kg	82
<b>Bestellnummer</b>		<b>7 902 04 00 40 3</b>
<b>EAN</b>		<b>4014586858999</b>
<b>UVP + vRG exkl. MWST [PK13]</b>		<b>2'328.70</b>
<b>UVP + vRG inkl. MWST. [PK13]</b>		<b>2'515.00</b>
<b>vRG inkl. MWST</b>		<b>20.00</b>

**FEIN VORTEILE:**

- ▶ Ausbaufähig durch Zusatzmodule
- ▶ Äusserst robuster Drehstrom-Motor ermöglicht Schleifen mit konstanter Drehzahl
- ▶ Drehzahlen optimal für die Metallbearbeitung mit 3 000/min
- ▶ Abnehmbarer Spänefang
- ▶ Anschlussmöglichkeit für externe Absaugung
- ▶ Antriebsscheibe mit Polyurethanbeschichtung
- ▶ Arbeitshöhe individuell einstellbar
- ▶ Patentiertes Bandspannsystem
- ▶ Robuster Drehstrom-Motor
- ▶ Vibrationsarm

**Im Preis enthalten:**

1 CEE-Stecker (16 A), 1 Schleifband 150 x 2 000 mm (K 36 R)

**GRIT GI 150 2H**

Hochleistungsbandschleifer, modular ausbaufähig, für Industrie- und Serienanwendungen, ideal für die Edelstahlbearbeitung.



Zubehör ab Seite 255

Nennaufnahme	kW	2,6 - 3,1
Leerlaufdrehzahl	1/min	1 500 / 3 000
Bandabmessung	mm	150 x 2 000
Gewicht	kg	82
<b>Bestellnummer</b>		<b>7 902 05 00 40 3</b>
<b>EAN</b>		<b>4014586859019</b>
<b>UVP + vRG exkl. MWST [PK13]</b>		<b>2'712.04</b>
<b>UVP + vRG inkl. MWST. [PK13]</b>		<b>2'929.00</b>
<b>vRG inkl. MWST</b>		<b>20.00</b>

**FEIN VORTEILE:**

- ▶ Ausbaufähig durch Zusatzmodule
- ▶ Äusserst robuster Drehstrom-Motor ermöglicht Schleifen mit konstanter Drehzahl
- ▶ Drehzahlen optimal für die Metall- und die Edelstahlbearbeitung mit 1 500/ 3 000 /min
- ▶ Abnehmbarer Spänefang
- ▶ Anschlussmöglichkeit für externe Absaugung
- ▶ Antriebsscheibe mit Polyurethanbeschichtung
- ▶ Arbeitshöhe individuell einstellbar
- ▶ Äusserst robuster Drehstrom-Motor
- ▶ Patentiertes Bandspannsystem
- ▶ Vibrationsarm

**Im Preis enthalten:**

1 CEE-Stecker (16 A), 1 Schleifband 150 x 2 000 mm (K 36 R)





**GRIT GI 100 EF**

Bandschleifer im Kleinformat, für den universellen Einsatz kleinerer Werkstücke.



Zubehör ab Seite 255

Nennaufnahme	kW	1,5
Spannung		1 x 230 V
Leerlaufdrehzahl	1/min	3 000
Bandabmessung	mm	100 x 1 000
Gewicht	kg	29,8
<b>Bestellnummer</b>		<b>7 902 23 00 23 2</b>
<b>EAN</b>		<b>4014586887043</b>
<b>UVP + vRG exkl. MWST. [PK13]</b>		<b>1'394.44</b>
<b>UVP + vRG inkl. MWST. [PK13]</b>		<b>1'506.00</b>
<b>vRG inkl. MWST</b>		<b>12.00</b>

**FEIN VORTEILE:**

- ▶ Modular erweiterbar mit stabilen Maschinenfuss auch mit integrierter Absaugung
- ▶ Universell einsetzbare Bandschleifmaschine für kleinere Werkstücke
- ▶ Als Tischmaschine verwendbar
- ▶ Einfasen- Wechselstromversion 230V / 50Hz
- ▶ Für mobilen Einsatz in Werkstatt- oder Montagewagen geeignet
- ▶ Patentiertes Bandspannsystem

**Im Preis enthalten:**

1 Schleifband 100 x 1 000 (K 60 Z)

**GRIT GI 100**

Bandschleifer im Kleinformat, für den universellen Einsatz kleinerer Werkstücke.



Zubehör ab Seite 255

Nennaufnahme	kW	1,5
Spannung		3 x 400/440V 50/60Hz
Leerlaufdrehzahl bei 50Hz	1/min	3 000
Leerlaufdrehzahl bei 60Hz	1/min	3 450
Bandabmessung	mm	100 x 1 000
Gewicht	kg	28,8
<b>Bestellnummer</b>		<b>7 902 23 00 40 3</b>
<b>EAN</b>		<b>4014586887067</b>
<b>UVP + vRG exkl. MWST. [PK13]</b>		<b>1'184.26</b>
<b>UVP + vRG inkl. MWST. [PK13]</b>		<b>1'279.00</b>
<b>vRG inkl. MWST</b>		<b>12.00</b>

**FEIN VORTEILE:**

- ▶ Als Tischmaschine verwendbar
- ▶ Modular erweiterbar mit stabilen Maschinenfuss auch mit integrierter Absaugung
- ▶ Universell einsetzbare Bandschleifmaschine für kleinere Werkstücke
- ▶ Drehstrommotor 1 500 Watt
- ▶ Für mobilen Einsatz in Werkstatt- oder Montagewagen geeignet
- ▶ Patentiertes Bandspannsystem

**Im Preis enthalten:**

1 Schleifband 100 x 1 000 (K 60 Z)

**GRIT GIS 75**

Hochleistungsschleifer für Standard-Schleifanwendungen in der Metallbearbeitung.



Zubehör ab Seite 255

Nennaufnahme	kW	4
Spannung		3 x 400/440V 50/60Hz
Leerlaufdrehzahl bei 50Hz	1/min	3 000
Leerlaufdrehzahl bei 60Hz	1/min	3 450
Bandabmessung	mm	75 x 2 000
Gewicht	kg	74
<b>Bestellnummer</b>		<b>7 902 29 50 44 3</b>
<b>EAN</b>		<b>4014586878126</b>
<b>UVP + vRG exkl. MWST. [PK13]</b>		<b>1'721.30</b>
<b>UVP + vRG inkl. MWST. [PK13]</b>		<b>1'859.00</b>
<b>vRG inkl. MWST</b>		<b>20.00</b>

**FEIN VORTEILE:**

- ▶ Hochleistungs-Bandschleifer mit stabilem Maschinenfuss
- ▶ Konstante Drehzahl bei hoher Zerspanleistung durch robustem 4-kW-Motor
- ▶ Sehr gutes Preis-Leistungsverhältnis
- ▶ Abnehmbarer Spänefang
- ▶ Patentiertes Bandspannsystem
- ▶ Vibrationsarm druch robuste Bauweise

**Im Preis enthalten:**

1 CEE-Stecker (16 A), 1 Schleifband 75 x 2 000 mm (K 36 R)

**GRIT GIS 150**

Hochleistungsschleifer für Standard-Schleifanwendungen für extra breite Werkstücke.



Zubehör ab Seite 255

Nennaufnahme	kW	4
Spannung		3 x 400/440V 50/60Hz
Leerlaufdrehzahl bei 50Hz	1/min	3 000
Leerlaufdrehzahl bei 60Hz	1/min	3 450
Bandabmessung	mm	150 x 2 000
Gewicht	kg	93
<b>Bestellnummer</b>		<b>7 902 30 50 44 3</b>
<b>EAN</b>		<b>4014586878225</b>
<b>UVP + vRG exkl. MWST. [PK13]</b>		<b>2'063.89</b>
<b>UVP + vRG inkl. MWST. [PK13]</b>		<b>2'229.00</b>
<b>vRG inkl. MWST</b>		<b>20.00</b>

**FEIN VORTEILE:**

- ▶ Hochleistungs-Bandschleifer mit stabilem Maschinenfuss
- ▶ Konstante Drehzahl bei hoher Zerspanleistung durch robustem 4-kW-Motor
- ▶ Sehr gutes Preis-Leistungsverhältnis
- ▶ Abnehmbarer Spänefang
- ▶ Patentiertes Bandspannsystem
- ▶ Vibrationsarm druch robuste Bauweise

**Im Preis enthalten:**

1 CEE-Stecker (16 A), 1 Schleifband 150 x 2 000 mm (K 36 R)

**GRIT GIE**

Äusserst effektive Entgratmaschine für industrielle Serienentgratungen



Zubehör ab Seite 255

Nennaufnahme	kW	1,5 / 2,0
Leerlaufdrehzahl	1/min	1 500 / 3 000
Werkzeug-Abmessungen max. Ø x Breite	mm	250 x 60/120
Gewicht	kg	34
<b>Bestellnummer</b>		<b>7 902 07 00 40 3</b>
<b>EAN</b>		<b>4014586859057</b>
<b>UVP + vRG exkl. MWST [PK13]</b>		<b>1'832.41</b>
<b>UVP + vRG inkl. MWST. [PK13]</b>		<b>1'979.00</b>
<b>vRG inkl. MWST</b>		<b>12.00</b>

**FEIN VORTEILE:**

- ▶ Drehzahlen optimal für die Metall- und die Edelstahlbearbeitung mit 1 500/ 3 000 /min
- ▶ Modular erweiterbar mit stabilen Maschinenfuss auch mit integrierter Absaugung
- ▶ Robuster Drehstrom-Motor ermöglicht Entgraten mit konstanter Drehzahl
- ▶ Anschlussmöglichkeit für externe Absaugung
- ▶ Breites Spektrum an Drahtbürsten lieferbar
- ▶ Effektives Entgraten
- ▶ Motorschutzschalter

**Im Preis enthalten:**

1 CEE-Stecker (16 A)

**GRIT GIC**

Rundscheifmodul für industrielles Rundscheifen in Serie



Zubehör ab Seite 255

Nennaufnahme	kW	0,18
Rohre bis Ø	mm	10 - 130
Bandabmessung	mm	75/150 x 2 000
Vorschub	m/min	0 - 2
Gewicht	kg	65
<b>Bestellnummer</b>		<b>7 902 12 00 44 3</b>
<b>EAN</b>		<b>401458687656</b>
<b>UVP + vRG exkl. MWST [PK13]</b>		<b>3'119.44</b>
<b>UVP + vRG inkl. MWST. [PK13]</b>		<b>3'369.00</b>
<b>vRG inkl. MWST</b>		<b>12.00</b>

**FEIN VORTEILE:**

- ▶ Für industrielles Rundscheifen von Rohren bis 6 m Länge mit optionaler Rohrführung.
- ▶ Flexibel bei der Bearbeitung von Rohrdurchmessern von 10 bis 130 mm.
- ▶ Kühle Oberfläche und hohe Standzeit der Schleifbänder durch Nassschliff in Verbindung mit dem Kühlschmiermodul GXW.
- ▶ Kombinationsmöglichkeit mit Bandschleifer GI 75 (2H) und GI 150 (2H).
- ▶ Schnellverschluss für einfaches, werkzeugloses Umrüsten.
- ▶ Stufenlos einstellbare Vorschubgeschwindigkeit von 0 bis 2 m/min.

**Im Preis enthalten:**

1 Leitschiene Nylon, 1 Leitschiene Messing, 1 CEE-Stecker (16 A)

**GRIT GIMS 75**

Mobile Fahreinheit für effektive Schleifarbeiten „vor Ort“ am Boden



Zubehör ab Seite 255

Nennaufnahme	kW	4
Bandabmessung	mm	75 x 2 000
Gewicht	kg	100
<b>Bestellnummer</b>		<b>7 902 13 00 40 3</b>
<b>EAN</b>		<b>4014586872599</b>
<b>UVP + vRG exkl. MWST [PK13]</b>		<b>3'693.52</b>
<b>UVP + vRG inkl. MWST. [PK13]</b>		<b>3'989.00</b>
<b>vRG inkl. MWST</b>		<b>20.00</b>

**FEIN VORTEILE:**

- ▶ Bequeme Arbeitshaltung durch aufrechte Arbeitsposition
- ▶ Höchst effektives Schleifen und Verputzen von Schweissnähten am Boden
- ▶ Überschleifen und entzundern von Stahlteilen
- ▶ Deichselposition stufenlos einstellbar
- ▶ Geringes Wandabstandsmass
- ▶ Tiefenanschlag

**GRIT GIMS 150**

Mobile Fahreinheit für effektive Schleifarbeiten „vor Ort“ am Boden



Zubehör ab Seite 255

Nennaufnahme	kW	4
Bandabmessung	mm	150 x 2 000
Gewicht	kg	110
<b>Bestellnummer</b>		<b>7 902 14 00 40 3</b>
<b>EAN</b>		<b>4014586872643</b>
<b>UVP + vRG exkl. MWST [PK13]</b>		<b>3'979.63</b>
<b>UVP + vRG inkl. MWST. [PK13]</b>		<b>4'298.00</b>
<b>vRG inkl. MWST</b>		<b>20.00</b>

**FEIN VORTEILE:**

- ▶ Bequeme Arbeitshaltung durch aufrechte Arbeitsposition
- ▶ Höchst effektives Schleifen und Verputzen von Schweissnähten am Boden
- ▶ Überschleifen und entzundern von Stahlteilen
- ▶ Deichselposition stufenlos einstellbar
- ▶ Geringes Wandabstandsmass
- ▶ Tiefenanschlag

**GRIT GILS**

Flächenschleifmaschine zum perfekten Längsschleifen von Vierkantrohren, Profilen und Flachmaterialien in Automation



Nennaufnahme	kW	2,6 - 3,1
Bandabmessung	mm	150 x 2 000
Abmessung Profile/ Flachmaterial max.	mm	100 x 100
Gewicht	kg	206
<b>Bestellnummer</b>		<b>7 902 51 00 40 3</b>
<b>EAN</b>		<b>4014586880976</b>
<b>UVP + vRG exkl. MWST [PK13]</b>		<b>8'022.22</b>
<b>UVP + vRG inkl. MWST. [PK13]</b>		<b>8'664.00</b>
<b>vRG inkl. MWST</b>		<b>20.00</b>

**FEIN VORTEILE:**

- ▶ Hohe Arbeitsgeschwindigkeiten durch automatischen Vorschub
- ▶ Beste Oberflächenergebnisse bis zum Finish
- ▶ Flachmaterial kann auch „hochkant“ geschliffen werden
- ▶ Gleichbleibende Bandabmessung 150 x 2 000 mm
- ▶ Bandschleifer trotz montiertem Modul zum Kontaktschleifen verwendbar
- ▶ Für eckige Werkstücke
- ▶ Kombinationsmöglichkeit mit Bandschleifer GI 150 (2H)
- ▶ Platzsparender Einsatz durch optionale Schwenkplatte möglich

mit Absaugung

**Im Preis enthalten:**

1 Schleifband 150 x 2 000 mm (K 120 R), 1 CEE-Stecker (16 A)

Zubehör ab Seite 255

**GRIT GIB**

Äusserst stabiler Maschinenfuss



Gewicht	kg	17
<b>Bestellnummer</b>		<b>9 90 01 003 00 0</b>
<b>EAN</b>		<b>4014586859064</b>
<b>UVP + vRG exkl. MWST [PK13]</b>		<b>310.19</b>
<b>UVP + vRG inkl. MWST. [PK13]</b>		<b>335.00</b>

**FEIN VORTEILE:**

- ▶ Arbeitshöhe mittels Gasdruckfeder ohne Kraftaufwand komfortabel einstellbar
- ▶ Vibrationsarm druch robuste Bauweise
- ▶ Kombinationsmöglichkeit mit Bandschleifer GI 75 (2H) und GI 150 (2H)
- ▶ Pulverbeschichtung
- ▶ Robuste Schweisskonstruktion

Zubehör ab Seite 255

**GRIT GIBE**

Äusserst stabiler Maschinenfuss mit integrierter Doppel-Absaugung



Nennaufnahme	kW	0,35
Gewicht	kg	55
<b>Bestellnummer</b>		<b>9 90 01 004 00 0</b>
<b>EAN</b>		<b>4014586859071</b>
<b>UVP + vRG exkl. MWST [PK13]</b>		<b>1'768.52</b>
<b>UVP + vRG inkl. MWST. [PK13]</b>		<b>1'910.00</b>
<b>vRG inkl. MWST</b>		<b>12.00</b>

**FEIN VORTEILE:**

- ▶ Integrierter Metallspänekasten, resistent gegen glühende Funken
- ▶ Pulverbeschichtung
- ▶ Robuste Schweisskonstruktion
- ▶ Flexible, hitzebeständige Stahlschläuche
- ▶ Kassettenfilter für effektive Filterung
- ▶ Kombinationsmöglichkeit mit Bandschleifer GI 75 (2H) und GI 150 (2H)

Zubehör ab Seite 255

**GRIT GIR**

Radienschleifmodul für passgenaue Ausschleifungen an Röhren, Profilen und Flachmaterialien in der Serienanwendung



Rohre bis Ø	mm	20 - 150
Bandabmessung	mm	150 x 2 250
Abmessung Profile/ Flachmaterial max.	mm	120 x 150
Gewicht	kg	109
<b>Bestellnummer</b>		<b>9 90 01 007 00 1</b>
<b>EAN</b>		<b>4014586878263</b>
<b>UVP + vRG exkl. MWST [PK13]</b>		<b>2'541.67</b>
<b>UVP + vRG inkl. MWST. [PK13]</b>		<b>2'745.00</b>

**FEIN VORTEILE:**

- ▶ Für das exakte Ausschleifen von Röhren und Profilen von Durchmesser 20 bis 150 mm
- ▶ Kontaktrollen optional in den gängigsten Abmessungen erhältlich
- ▶ Optionaler Längenanschlag für Serienanwendungen
- ▶ integrierter Tiefenanschlag für die Serienanwendung
- ▶ Kombinationsmöglichkeit mit Bandschleifer GI 150 (2H)
- ▶ Winkeleinstellungen individuell bis 90° möglich

Zubehör ab Seite 255

Stationäre Bandschleifmaschinen

**GRIT GIXBE**

Integrierter Motor für wirksame Absaugung



Max. Unterdruck	hPa	2,65
Abmessungen LxBxH	mm	305 x 575 x 700
Gewicht	kg	58
<b>Bestellnummer</b>		<b>9 90 01 009 00 0</b>
<b>EAN</b>		<b>4014586859125</b>
<b>UVP + vRG exkl. MWST. [PK13]</b>		<b>1'865.74</b>
<b>UVP + vRG inkl. MWST. [PK13]</b>		<b>2'015.00</b>
<b>vRG inkl. MWST</b>		<b>12.00</b>

**FEIN VORTEILE:**

- ▶ Hohe Standsicherheit durch Dübelbefestigung am Boden
- ▶ Kombinationsmöglichkeit mit Bandschleifer GI 100 (EF) und Entgratmaschinen GXE, GIE
- ▶ Pulverbeschichtung

Zubehör ab Seite 255

**GRIT GIXS**

Stabiler Maschinenfuss aus pulverbeschichtetem Stahlblech



Abmessungen LxBxH	mm	304 x 356 x 769
Gewicht	kg	18
<b>Bestellnummer</b>		<b>9 90 01 002 00 0</b>
<b>EAN</b>		<b>4014586858340</b>
<b>UVP + vRG exkl. MWST. [PK13]</b>		<b>282.41</b>
<b>UVP + vRG inkl. MWST. [PK13]</b>		<b>305.00</b>

**FEIN VORTEILE:**

- ▶ Hohe Standsicherheit durch Dübelbefestigung am Boden
- ▶ Kombinationsmöglichkeit mit Bandschleifer GI 100 (EF) und Entgratmaschinen GXE, GIE
- ▶ Pulverbeschichtung
- ▶ Stahlblechausführung

Zubehör ab Seite 255

**Schleifbänder**



**3M™ Cubitron™ II**  
Präzisionsschleifband mit Keramik Korn garantiert höchste Abtragsleistung und Standzeit. Das gleichmässig geformte Keramik Korn ermöglicht ein einzigartiges Schnittgefühl im Zerspanungsprozess. Daraus resultiert ein kühler Schliff ohne Anlauffarben und eine bessere Oberflächengüte.  
75 x 2 000 mm

Korn	VE St	Bestellnummer	UVP + vRG exkl. MWST	UVP + vRG inkl. MWST
36	10	6 99 03 145 00 0	315.93	341.20
60	10	6 99 03 146 00 0	268.24	289.70
80	10	6 99 03 147 00 0	252.78	273.00



**3M™ Cubitron™ II**  
Präzisionsschleifband mit Keramik Korn garantiert höchste Abtragsleistung und Standzeit. Das gleichmässig geformte Keramik Korn ermöglicht ein einzigartiges Schnittgefühl im Zerspanungsprozess. Daraus resultiert ein kühler Schliff ohne Anlauffarben und eine bessere Oberflächengüte.  
75 x 2 250 mm

Korn	VE St	Bestellnummer	UVP + vRG exkl. MWST	UVP + vRG inkl. MWST
36	10	6 99 03 151 00 0	363.70	392.80
60	10	6 99 03 152 00 0	310.37	335.20
80	10	6 99 03 153 00 0	294.91	318.50



**3M™ Cubitron™ II**  
Präzisionsschleifband mit Keramik Korn garantiert höchste Abtragsleistung und Standzeit. Das gleichmässig geformte Keramik Korn ermöglicht ein einzigartiges Schnittgefühl im Zerspanungsprozess. Daraus resultiert ein kühler Schliff ohne Anlauffarben und eine bessere Oberflächengüte.  
150 x 2 000 mm

Korn	VE St	Bestellnummer	UVP + vRG exkl. MWST	UVP + vRG inkl. MWST
36	10	6 99 03 148 00 0	582.69	629.30
60	10	6 99 03 149 00 0	485.83	524.70
80	10	6 99 03 150 00 0	456.39	492.90



**3M™ Cubitron™ II**  
Präzisionsschleifband mit Keramik Korn garantiert höchste Abtragsleistung und Standzeit. Das gleichmässig geformte Keramik Korn ermöglicht ein einzigartiges Schnittgefühl im Zerspanungsprozess. Daraus resultiert ein kühler Schliff ohne Anlauffarben und eine bessere Oberflächengüte.  
150 x 2 250 mm

Korn	VE St	Bestellnummer	UVP + vRG exkl. MWST	UVP + vRG inkl. MWST
36	10	6 99 03 154 00 0	672.59	726.40
60	10	6 99 03 155 00 0	563.06	608.10
80	10	6 99 03 156 00 0	529.35	571.70

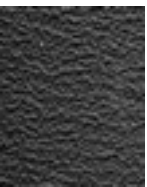

**Schleifmittel R**  
Das Top-Schleifband am Markt, mit überlegener Standzeit und Leistung für deutlich geringere Bearbeitungszeiten. Vor allem zur Bearbeitung von rostfreiem und hochlegiertem Stahl. Extra schweres Polyestergewebe, Vollkunstharzbindung mit Zirkonkorund. Zusätzliche Deckschicht zur Kühlung während des Schleifgangs.  
75 x 2 000 mm

Korn	VE St	Bestellnummer	UVP + vRG exkl. MWST	UVP + vRG inkl. MWST
24	10	6 99 03 000 00 0	173.89	187.80
36	10	6 99 03 002 00 0	138.98	150.10
40	10	6 99 03 004 00 0	131.94	142.50
60	10	6 99 03 007 00 0	116.76	126.10
80	10	6 99 03 009 00 0	109.72	118.50
120	10	6 99 03 013 00 0	104.26	112.60

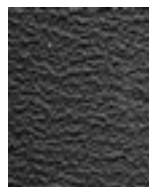

**Schleifmittel R**  
Das Top-Schleifband am Markt, mit überlegener Standzeit und Leistung für deutlich geringere Bearbeitungszeiten. Vor allem zur Bearbeitung von rostfreiem und hochlegiertem Stahl. Extra schweres Polyestergewebe, Vollkunstharzbindung mit Zirkonkorund. Zusätzliche Deckschicht zur Kühlung während des Schleifgangs.  
75 x 2 250 mm

Korn	VE St	Bestellnummer	UVP + vRG exkl. MWST	UVP + vRG inkl. MWST
36	10	6 99 03 020 00 0	155.56	168.00

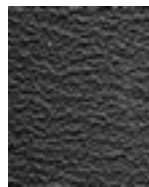

**Schleifmittel R**  
Das Top-Schleifband am Markt, mit überlegener Standzeit und Leistung für deutlich geringere Bearbeitungszeiten. Vor allem zur Bearbeitung von rostfreiem und hochlegiertem Stahl. Extra schweres Polyestergewebe, Vollkunstharzbindung mit Zirkonkorund. Zusätzliche Deckschicht zur Kühlung während des Schleifgangs.  
75 x 2 300 mm

Korn	VE St	Bestellnummer	UVP + vRG exkl. MWST	UVP + vRG inkl. MWST
36	10	6 99 03 122 00 0	a. A.	a. A.

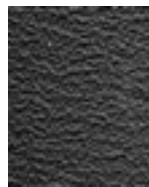

**Schleifmittel R**  
Das Top-Schleifband am Markt, mit überlegener Standzeit und Leistung für deutlich geringere Bearbeitungszeiten. Vor allem zur Bearbeitung von rostfreiem und hochlegiertem Stahl. Extra schweres Polyestergewebe, Vollkunstharzbindung mit Zirkonkorund. Zusätzliche Deckschicht zur Kühlung während des Schleifgangs.  
150 x 2 000 mm

Korn	VE St	Bestellnummer	UVP + vRG exkl. MWST	UVP + vRG inkl. MWST
24	10	6 99 03 039 00 0	291.57	314.90
36	10	6 99 03 040 00 0	251.48	271.60
40	10	6 99 03 042 00 0	238.89	258.00
60	10	6 99 03 044 00 0	211.11	228.00
80	10	6 99 03 046 00 0	198.61	214.50
120	10	6 99 03 048 00 0	188.61	203.70

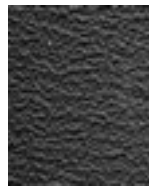

**Schleifmittel R**  
Das Top-Schleifband am Markt, mit überlegener Standzeit und Leistung für deutlich geringere Bearbeitungszeiten. Vor allem zur Bearbeitung von rostfreiem und hochlegiertem Stahl. Extra schweres Polyestergewebe, Vollkunstharzbindung mit Zirkonkorund. Zusätzliche Deckschicht zur Kühlung während des Schleifgangs.  
150 x 2 250 mm

Korn	VE St	Bestellnummer	UVP + vRG exkl. MWST	UVP + vRG inkl. MWST
36	10	6 99 03 053 00 0	301.67	325.80

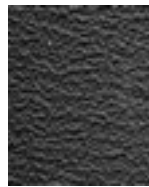

**Schleifmittel R**  
Das Top-Schleifband am Markt, mit überlegener Standzeit und Leistung für deutlich geringere Bearbeitungszeiten. Vor allem zur Bearbeitung von rostfreiem und hochlegiertem Stahl. Extra schweres Polyestergewebe, Vollkunstharzbindung mit Zirkonkorund. Zusätzliche Deckschicht zur Kühlung während des Schleifgangs.  
150 x 2 400 mm

Korn	VE St	Bestellnummer	UVP + vRG exkl. MWST	UVP + vRG inkl. MWST
36	10	6 99 03 111 00 0	321.85	347.60



**Schleifmittel Z**

Der Allrounder zum Schleifen und Entgraten von Stahl und NE-Metallen, der auch höchsten Ansprüchen genügt. Zusammen mit Profi-Anwendern entwickelt, überzeugt dieses Schleifmittel besonders durch hohe Standzeit und Leistung sowie seinen wirtschaftlichen Einsatz. Schweres Polyestergerewebe, Vollkunstharzbindung mit Zirkonkorund.  
75 x 2 000 mm

Korn	VE St	Bestellnummer	UVP + vRG exkl. MWST	UVP + vRG inkl. MWST
36	10	6 99 03 003 00 0	105.46	113.90
40	10	6 99 03 005 00 0	100.09	108.10
60	10	6 99 03 008 00 0	88.61	95.70
80	10	6 99 03 010 00 0	83.33	90.00
120	10	6 99 03 014 00 0	79.07	85.40

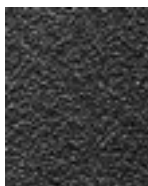

**Schleifmittel Z**

Der Allrounder zum Schleifen und Entgraten von Stahl und NE-Metallen, der auch höchsten Ansprüchen genügt. Zusammen mit Profi-Anwendern entwickelt, überzeugt dieses Schleifmittel besonders durch hohe Standzeit und Leistung sowie seinen wirtschaftlichen Einsatz. Schweres Polyestergerewebe, Vollkunstharzbindung mit Zirkonkorund.  
75 x 2 250 mm

Korn	VE St	Bestellnummer	UVP + vRG exkl. MWST	UVP + vRG inkl. MWST
36	10	6 99 03 021 00 0	118.06	127.50



**Schleifmittel Z**

Der Allrounder zum Schleifen und Entgraten von Stahl und NE-Metallen, der auch höchsten Ansprüchen genügt. Zusammen mit Profi-Anwendern entwickelt, überzeugt dieses Schleifmittel besonders durch hohe Standzeit und Leistung sowie seinen wirtschaftlichen Einsatz. Schweres Polyestergerewebe, Vollkunstharzbindung mit Zirkonkorund.  
100 x 1 000 mm

Korn	VE St	Bestellnummer	UVP + vRG exkl. MWST	UVP + vRG inkl. MWST
36	10	6 99 03 034 00 0	73.98	79.90
40	10	6 99 03 035 00 0	70.37	76.00
60	10	6 99 03 036 00 0	62.13	67.10
80	10	6 99 03 037 00 0	58.52	63.20
120	10	6 99 03 038 00 0	55.65	60.10



**Schleifmittel Z**

Der Allrounder zum Schleifen und Entgraten von Stahl und NE-Metallen, der auch höchsten Ansprüchen genügt. Zusammen mit Profi-Anwendern entwickelt, überzeugt dieses Schleifmittel besonders durch hohe Standzeit und Leistung sowie seinen wirtschaftlichen Einsatz. Schweres Polyestergerewebe, Vollkunstharzbindung mit Zirkonkorund.  
150 x 2 000 mm

Korn	VE St	Bestellnummer	UVP + vRG exkl. MWST	UVP + vRG inkl. MWST
36	10	6 99 03 041 00 0	196.48	212.20
40	10	6 99 03 043 00 0	186.76	201.70
60	10	6 99 03 045 00 0	165.28	178.50
80	10	6 99 03 047 00 0	155.37	167.80
120	10	6 99 03 049 00 0	147.31	159.10



**Schleifmittel Z**

Der Allrounder zum Schleifen und Entgraten von Stahl und NE-Metallen, der auch höchsten Ansprüchen genügt. Zusammen mit Profi-Anwendern entwickelt, überzeugt dieses Schleifmittel besonders durch hohe Standzeit und Leistung sowie seinen wirtschaftlichen Einsatz. Schweres Polyestergerewebe, Vollkunstharzbindung mit Zirkonkorund.  
150 x 2 250 mm

Korn	VE St	Bestellnummer	UVP + vRG exkl. MWST	UVP + vRG inkl. MWST
36	10	6 99 03 054 00 0	235.93	254.80



**Schleifmittel Z**

Der Allrounder zum Schleifen und Entgraten von Stahl und NE-Metallen, der auch höchsten Ansprüchen genügt. Zusammen mit Profi-Anwendern entwickelt, überzeugt dieses Schleifmittel besonders durch hohe Standzeit und Leistung sowie seinen wirtschaftlichen Einsatz. Schweres Polyestergerewebe, Vollkunstharzbindung mit Zirkonkorund.  
150 x 2 400 mm

Korn	VE St	Bestellnummer	UVP + vRG exkl. MWST	UVP + vRG inkl. MWST
36	10	6 99 03 112 00 0	251.67	271.80

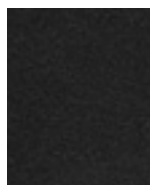

**Schleifmittel A**

Schleifbänder mit feiner Körnung zum Feinschleifen von Metallen bis zum Finish. Für beste Oberflächenergebnisse. Schweres Baumwollgerewebe, Vollkunstharzbindung mit Korund.  
75 x 2 000 mm

Korn	VE St	Bestellnummer	UVP + vRG exkl. MWST	UVP + vRG inkl. MWST
220	10	6 99 03 017 00 0	77.04	83.20
320	10	6 99 03 018 00 0	77.04	83.20
400	10	6 99 03 019 00 0	77.04	83.20

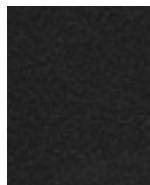

**Schleifmittel A**

Schleifbänder mit feiner Körnung zum Feinschleifen von Metallen bis zum Finish. Für beste Oberflächenergebnisse. Schweres Baumwollgerewebe, Vollkunstharzbindung mit Korund.  
150 x 2 000 mm

Korn	VE St	Bestellnummer	UVP + vRG exkl. MWST	UVP + vRG inkl. MWST
220	10	6 99 03 050 00 0	145.83	157.50
320	10	6 99 03 051 00 0	145.83	157.50
400	10	6 99 03 052 00 0	145.83	157.50

**Vliesbänder**

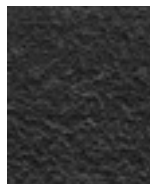

**Vliesband**

Zuverlässig von der Kaschierung leichter Fehler bis zum perfekten Finishing. Hohe Standzeiten ermöglichen wirtschaftliches Arbeiten.  
75 x 2 000 mm

Ausführung	VE St	Bestellnummer	UVP + vRG exkl. MWST	UVP + vRG inkl. MWST
sehr fein	3	6 99 03 121 01 0	214.54	231.70
mittel	3	6 99 03 119 01 0	214.54	231.70
grob	3	6 99 03 117 01 0	214.54	231.70

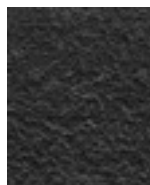

**Vliesband**

Zuverlässig von der Kaschierung leichter Fehler bis zum perfekten Finishing. Hohe Standzeiten ermöglichen wirtschaftliches Arbeiten.  
150 x 2 000 mm

Ausführung	VE St	Bestellnummer	UVP + vRG exkl. MWST	UVP + vRG inkl. MWST
sehr fein	3	6 99 03 120 01 0	428.89	463.20
mittel	3	6 99 03 118 01 0	428.89	463.20
grob	3	6 99 03 116 01 0	428.89	463.20



**Zubehör GRIT GI 75 / GI 75 2H**

**Edelstahl-Schleifauflage  
GX 75**

Bestellnummer	UVP + vRG exkl. MWST	UVP + vRG inkl. MWST
6 99 02 338 00 0	a. A.	a. A.

**Graphitbelag**  
als Gleitunterlage beim Flächenschleifen.

VE St	Bestellnummer	UVP + vRG exkl. MWST	UVP + vRG inkl. MWST
5	3 90 00 000 00 1	112.59	121.60

**Augenschutz**  
Acrylglas-Scheibe zum Schutz vor Funkenflug

VE St	Bestellnummer	UVP + vRG exkl. MWST	UVP + vRG inkl. MWST
3	3 90 00 000 00 4	50.65	54.70

**Staubbehälter**  
zum Funkenlöschen, Metall-Deckel für Schlauchanschluss,  
Kunststoff, seitliche Tragegriffe, Füllmenge ca. 20 l.

Bestellnummer	UVP + vRG exkl. MWST	UVP + vRG inkl. MWST
6 99 02 343 00 0	106.11	114.60

**Zubehör GRIT GXR**

**Edelstahlspannbacke**  
auswechselbar, für Schraubstock bei der Verarbeitung von  
Edelstahl.

Bestellnummer	UVP + vRG exkl. MWST	UVP + vRG inkl. MWST
6 99 02 004 00 0	188.15	203.20



**Längenanschlag**  
Länge 1 000 mm, stufenlos einstellbar, einfache Montage

Bestellnummer	UVP + vRG exkl. MWST	UVP + vRG inkl. MWST
6 99 02 001 00 0	169.91	183.50



**Kontaktrolle**  
Hohe Standzeiten, geringer Rollwiderstand durch hochwertige  
Kugellager, einfach auswechselbar

Ø mm	Bestellnummer	UVP + vRG exkl. MWST	UVP + vRG inkl. MWST
16,0	6 99 02 020 00 0	108.24	116.90
17,0	6 99 02 021 00 0	108.24	116.90
17,2	6 99 02 022 00 0	108.24	116.90
18,0	6 99 02 023 00 0	108.24	116.90
19,0	6 99 02 024 00 0	108.24	116.90
20,0	6 99 02 025 00 0	108.24	116.90
21,0	6 99 02 026 00 0	108.24	116.90
21,3	6 99 02 027 00 0	108.24	116.90
22,0	6 99 02 028 00 0	108.24	116.90
22,2	6 99 02 029 00 0	108.24	116.90
22,5	6 99 02 030 00 0	108.24	116.90
23,0	6 99 02 031 00 0	108.24	116.90
23,1	6 99 02 032 00 0	108.24	116.90
24,0	6 99 02 033 00 0	108.24	116.90
24,5	6 99 02 034 00 0	108.24	116.90
25,0	6 99 02 035 00 0	108.24	116.90
25,4	6 99 02 036 00 0	108.24	116.90
25,9	6 99 02 037 00 0	108.24	116.90
26,0	6 99 02 038 00 0	108.24	116.90
26,4	6 99 02 039 00 0	108.24	116.90
26,9	6 99 02 040 00 0	108.24	116.90
27,0	6 99 02 041 00 0	108.24	116.90
28,0	6 99 02 042 00 0	108.24	116.90
28,6	6 99 02 043 00 0	108.24	116.90

28,8	6 99 02 044 00 0	108.24	116.90
29,0	6 99 02 045 00 0	108.24	116.90
30,0	6 99 02 046 00 0	108.24	116.90
31,7	6 99 02 047 00 0	108.24	116.90
32,0	6 99 02 048 00 0	108.24	116.90
33,0	6 99 02 049 00 0	108.24	116.90
33,7	6 99 02 050 00 0	108.24	116.90
34,0	6 99 02 051 00 0	108.24	116.90
35,0	6 99 02 052 00 0	108.24	116.90
36,0	6 99 02 053 00 0	108.24	116.90
37,5	6 99 02 054 00 0	108.24	116.90
38,0	6 99 02 055 00 0	108.24	116.90
38,1	6 99 02 056 00 0	108.24	116.90
38,3	6 99 02 057 00 0	108.24	116.90
40,0	6 99 02 058 00 0	108.24	116.90
41,0	6 99 02 059 00 0	108.24	116.90
41,2	6 99 02 060 00 0	108.24	116.90
42,0	6 99 02 061 00 0	108.24	116.90
42,4	6 99 02 062 00 0	108.24	116.90
42,6	6 99 02 063 00 0	108.24	116.90
43,0	6 99 02 064 00 0	108.24	116.90
43,3	6 99 02 065 00 0	108.24	116.90
44,0	6 99 02 066 00 0	108.24	116.90
44,5	6 99 02 067 00 0	108.24	116.90
45,0	6 99 02 068 00 0	108.24	116.90
46,0	6 99 02 069 00 0	108.24	116.90
48,0	6 99 02 070 00 0	108.24	116.90
48,3	6 99 02 071 00 0	108.24	116.90
49,0	6 99 02 072 00 0	108.24	116.90
50,0	6 99 02 073 00 0	108.24	116.90
50,8	6 99 02 074 00 0	133.33	144.00
51,0	6 99 02 075 00 0	133.33	144.00
53,0	6 99 02 076 00 0	133.33	144.00
53,7	6 99 02 077 00 0	133.33	144.00
54,0	6 99 02 078 00 0	133.33	144.00
55,0	6 99 02 079 00 0	133.33	144.00
57,0	6 99 02 080 00 0	133.33	144.00
58,0	6 99 02 081 00 0	133.33	144.00
59,0	6 99 02 082 00 0	133.33	144.00
60,0	6 99 02 083 00 0	133.33	144.00
60,3	6 99 02 084 00 0	133.33	144.00
63,0	6 99 02 085 00 0	133.33	144.00
63,5	6 99 02 086 00 0	133.33	144.00
65,0	6 99 02 087 00 0	133.33	144.00
67,0	6 99 02 088 00 0	133.33	144.00
69,0	6 99 02 089 00 0	133.33	144.00
70,0	6 99 02 090 00 0	133.33	144.00
73,0	6 99 02 091 00 0	133.33	144.00
75,0	6 99 02 092 00 0	133.33	144.00
76,0	6 99 02 093 00 0	152.13	164.30
76,1	6 99 02 094 00 0	152.13	164.30
76,2	6 99 02 095 00 0	152.13	164.30
80,0	6 99 02 096 00 0	152.13	164.30
82,5	6 99 02 097 00 0	152.13	164.30
88,9	6 99 02 098 00 0	152.13	164.30
90,0	6 99 02 099 00 0	152.13	164.30

**Augenschutz GU75/GR/GXR 3er Pack**

Bestellnummer	UVP + vRG exkl. MWST	UVP + vRG inkl. MWST
3 90 00 000 00 7	81.48	88.00

**Verbindungsstück**

Erforderlich für die Adaption des GXR-Moduls an eine  
Bandschleifmaschine des GI-Programms

Bestellnummer	UVP + vRG exkl. MWST	UVP + vRG inkl. MWST
6 99 02 186 00 0	86.30	93.20

**Zubehör GRIT GXC**

**Rohrführung für Rundscheifen**  
Ø 10-130 mm

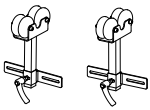

Bestellnummer	UVP + vRG exkl. MWST	UVP + vRG inkl. MWST
6 99 02 179 60 0	a. A.	a. A.

**Rohrführung für Rundscheifen**  
Ø 10-160 mm

Untereinander kombinierbar, je nach gewünschter Rohrlänge.

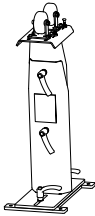

max. Rohrlänge mm	Bestellnummer	UVP + vRG exkl. MWST	UVP + vRG inkl. MWST
1 000	6 99 02 180 60 0	a. A.	a. A.

**Rohrführung für Rundscheifen**  
Ø 10-160 mm

Untereinander kombinierbar, je nach gewünschter Rohrlänge.



max. Rohrlänge mm	Bestellnummer	UVP + vRG exkl. MWST	UVP + vRG inkl. MWST
1 500	6 99 02 181 60 0	a. A.	a. A.

**Leitschiene, Messing**  
für Trockenschliff und grobe Materialoberflächen



Bestellnummer	UVP + vRG exkl. MWST	UVP + vRG inkl. MWST
3 90 00 000 49 6	57.87	62.50

**Leitschiene, Nylon**  
für hohe Oberflächenqualität



Bestellnummer	UVP + vRG exkl. MWST	UVP + vRG inkl. MWST
3 90 00 000 49 7	61.30	66.20

**Verbindungsstück**  
Erforderlich für die Adaption des GXC-Moduls an eine Bandschleifmaschine des GI-Programms

Bestellnummer	UVP + vRG exkl. MWST	UVP + vRG inkl. MWST
6 99 02 187 00 0	a. A.	a. A.

**Zubehör GRIT GXE**

**Edelstahl-Schleifauflage**  
GXE

Bestellnummer	UVP + vRG exkl. MWST	UVP + vRG inkl. MWST
6 99 02 344 00 0	56.57	61.10

**Stahlbürste**  
Ø 250 mm x 60 mm, mit sehr hoher Drahtzugfestigkeit für besonders wirtschaftlichen Einsatz, Aufnahmebohrung Ø 51 mm. 0,2 mm Drahtstärke für dünnwandige Rohre und Profile. 0,35 mm Drahtstärke für universellen Einsatz. 0,5 mm Drahtstärke für dickwandige Rohre und Profile und hoher Entgratleistung. Stahl-Ausführung



Drahtstärke mm	Bestellnummer	UVP + vRG exkl. MWST	UVP + vRG inkl. MWST
0,20	6 99 02 006 00 0	225.19	243.20
0,35	6 99 02 007 00 0	205.93	222.40
0,50	6 99 02 008 00 0	205.93	222.40



**Stahlbürste**  
Ø 250 mm x 60 mm, mit sehr hoher Drahtzugfestigkeit für besonders wirtschaftlichen Einsatz, Aufnahmebohrung Ø 51 mm. 0,2 mm Drahtstärke für dünnwandige Rohre und Profile. 0,35 mm Drahtstärke für universellen Einsatz. 0,5 mm Drahtstärke für dickwandige Rohre und Profile und hoher Entgratleistung. Edelstahl-Ausführung

Drahtstärke mm	Bestellnummer	UVP + vRG exkl. MWST	UVP + vRG inkl. MWST
0,20	6 99 02 009 00 0	397.96	429.80
0,35	6 99 02 010 00 0	347.31	375.10

**Augenschutz**  
Acrylglas-Scheibe zum Schutz vor Funkenflug

VE St	Bestellnummer	UVP + vRG exkl. MWST	UVP + vRG inkl. MWST
3	3 90 00 000 00 4	50.65	54.70

**Zubehör GRIT GXW**

**Schleif-/ Kühlemulsion**  
Konzentrat, 10 l, Mischungsverhältnis 1:30, ergibt 300 l fertiges Kühlschmiermittel.

Bestellnummer	UVP + vRG exkl. MWST	UVP + vRG inkl. MWST
6 99 02 100 00 0	305.83	330.30

**Weiteres Zubehör GRIT GX**

**Schlauch**  
flexibel, zur Späneabfuhr, Ø 90 mm, 1 m Länge, Stahl, hohe Hitzebeständigkeit.

Bestellnummer	UVP + vRG exkl. MWST	UVP + vRG inkl. MWST
3 90 00 000 00 2	59.44	64.20

**Spannband**  
zur Befestigung des flexiblen Schlauchs.

Bestellnummer	UVP + vRG exkl. MWST	UVP + vRG inkl. MWST
3 90 00 000 00 3	7.96	8.60

**Staubbehälter**  
zum Funkenlöschen, Metall-Deckel für Schlauchanschluss, Kunststoff, seitliche Tragegriffe, Füllmenge ca. 20 l.

Bestellnummer	UVP + vRG exkl. MWST	UVP + vRG inkl. MWST
6 99 02 000 00 0	105.09	113.50

**Absaugvorrichtung**  
GXS

Bestellnummer	UVP + vRG exkl. MWST	UVP + vRG inkl. MWST
6 99 02 000 14 7	413.80	446.90

**Zubehör GRIT GI 75 / GI 75 2H**

**Graphitbelag**  
als Gleitunterlage beim Flächenschleifen.

VE St	Bestellnummer	UVP + vRG exkl. MWST	UVP + vRG inkl. MWST
5	3 90 00 000 00 1	112.59	121.60

**Augenschutz GU75/GR/GXR 3er Pack**

Bestellnummer	UVP + vRG exkl. MWST	UVP + vRG inkl. MWST
3 90 00 000 00 7	81.48	88.00

**Gehrungseinheit für Schweissnahtvorbereitung**  
GI/GIS 75

Bestellnummer	UVP + vRG exkl. MWST	UVP + vRG inkl. MWST
6 99 02 000 15 0	a. A.	a. A.

**Edelstahl-Schleifauflage**  
GI/GIS 75

Bestellnummer	UVP + vRG exkl. MWST	UVP + vRG inkl. MWST
6 99 02 000 14 8	a. A.	a. A.

**Zubehör GRIT GI 150 / GI 150 2H**

**Graphitbelag**

Bestellnummer	UVP + vRG exkl. MWST	UVP + vRG inkl. MWST
3 90 00 000 05 6	129.44	139.80

**Gehrungseinheit für Schweissnahtvorbereitung  
GI/GIS 150**

Bestellnummer	UVP + vRG exkl. MWST	UVP + vRG inkl. MWST
6 99 02 000 15 1	a. A.	a. A.

**Edelstahl-Schleifauflege  
GI/GIS 150**

Bestellnummer	UVP + vRG exkl. MWST	UVP + vRG inkl. MWST
6 99 02 000 14 9	208.89	225.60

**Augenschutz**

VE St	Bestellnummer	UVP + vRG exkl. MWST	UVP + vRG inkl. MWST
3	3 90 00 000 18 4	97.41	105.20

**Zubehör GRIT GIR**



**Kontaktrolle**  
Hohe Standzeiten, geringer Rollwiderstand durch hochwertige Kugellager, einfach auswechselbar

Ø mm	Bestellnummer	UVP + vRG exkl. MWST	UVP + vRG inkl. MWST
20,0	6 99 02 101 00 0	155.28	167.70
22,0	6 99 02 102 00 0	155.28	167.70
25,0	6 99 02 103 00 0	155.28	167.70
25,4	6 99 02 104 00 0	155.28	167.70
26,9	6 99 02 105 00 0	155.28	167.70
28,0	6 99 02 106 00 0	155.28	167.70
30,0	6 99 02 107 00 0	155.28	167.70
32,0	6 99 02 108 00 0	155.28	167.70
33,7	6 99 02 109 00 0	155.28	167.70
35,0	6 99 02 110 00 0	155.28	167.70
38,0	6 99 02 111 00 0	155.28	167.70
38,1	6 99 02 112 00 0	155.28	167.70
38,3	6 99 02 113 00 0	155.28	167.70
40,0	6 99 02 114 00 0	155.28	167.70
42,4	6 99 02 115 00 0	155.28	167.70
44,5	6 99 02 116 00 0	155.28	167.70
48,3	6 99 02 117 00 0	155.28	167.70
50,0	6 99 02 118 00 0	155.28	167.70
50,8	6 99 02 119 00 0	177.22	191.40
60,0	6 99 02 120 00 0	177.22	191.40
60,3	6 99 02 121 00 0	177.22	191.40
63,5	6 99 02 122 00 0	177.22	191.40
69,0	6 99 02 123 00 0	177.22	191.40
76,1	6 99 02 124 00 0	243.15	262.60
76,2	6 99 02 125 00 0	243.15	262.60
84,0	6 99 02 126 00 0	243.15	262.60
88,9	6 99 02 127 00 0	243.15	262.60
101,6	6 99 02 128 00 0	243.15	262.60
104,0	6 99 02 129 00 0	332.50	359.10
108,0	6 99 02 130 00 0	332.50	359.10
114,3	6 99 02 131 00 0	332.50	359.10
133,0	6 99 02 132 00 0	733.98	792.70
139,7	6 99 02 133 00 0	733.98	792.70
168,3	6 99 02 134 00 0	802.96	867.20
193,7	6 99 02 000 18 7	a. A.	a. A.

**Verbindungsstück**

Erforderlich für die Adaption des GXC-Moduls an eine Bandschleifmaschine des GI-Programms

Bestellnummer	UVP + vRG exkl. MWST	UVP + vRG inkl. MWST
6 99 02 187 00 0	a. A.	a. A.

**Augenschutz**

VE St	Bestellnummer	UVP + vRG exkl. MWST	UVP + vRG inkl. MWST
3	3 90 00 000 18 4	97.41	105.20

**Gehrungsschleifplatte GIG**

Für passgenaues Gehrungsschleifen, einfache Montage.

Bestellnummer	UVP + vRG exkl. MWST	UVP + vRG inkl. MWST
6 99 02 175 00 0	343.70	371.20

**Absaugstutzen**

Für optimale Absaugung, zum Anschluss an den Maschinenfuss GRIT GIBE mit Doppel-Absaugung.

Bestellnummer	UVP + vRG exkl. MWST	UVP + vRG inkl. MWST
6 99 02 182 00 0	166.11	179.40

**Zubehör GRIT GIE**



**Stahlbürste**

Ø 250 mm x 60 mm, mit sehr hoher Drahtzugfestigkeit für besonders wirtschaftlichen Einsatz, Aufnahmebohrung Ø 51 mm. 0,2 mm Drahtstärke für dünnwandige Rohre und Profile. 0,35 mm Drahtstärke für universellen Einsatz. 0,5 mm Drahtstärke für dickwandige Rohre und Profile und hoher Entgratleistung. Stahl-Ausführung

Drahtstärke mm	Bestellnummer	UVP + vRG exkl. MWST	UVP + vRG inkl. MWST
0,20	6 99 02 006 00 0	225.19	243.20
0,35	6 99 02 007 00 0	205.93	222.40
0,50	6 99 02 008 00 0	205.93	222.40



**Stahlbürste**

Ø 250 mm x 60 mm, mit sehr hoher Drahtzugfestigkeit für besonders wirtschaftlichen Einsatz, Aufnahmebohrung Ø 51 mm. 0,2 mm Drahtstärke für dünnwandige Rohre und Profile. 0,35 mm Drahtstärke für universellen Einsatz. 0,5 mm Drahtstärke für dickwandige Rohre und Profile und hoher Entgratleistung. Edelstahl-Ausführung

Drahtstärke mm	Bestellnummer	UVP + vRG exkl. MWST	UVP + vRG inkl. MWST
0,20	6 99 02 009 00 0	397.96	429.80
0,35	6 99 02 010 00 0	347.31	375.10

**Augenschutz GU75/GR/GXR 3er Pack**

Bestellnummer	UVP + vRG exkl. MWST	UVP + vRG inkl. MWST
3 90 00 000 00 7	81.48	88.00

**Kassettenfilter**

passend zu GRIT GIBE.

Bestellnummer	UVP + vRG exkl. MWST	UVP + vRG inkl. MWST
3 90 00 000 97 6	161.76	174.70

**Kassettenfilter**

passend zu GRIT GIXBE.

Bestellnummer	UVP + vRG exkl. MWST	UVP + vRG inkl. MWST
3 90 00 001 10 1	a. A.	a. A.

**Zubehör GRIT GIC**

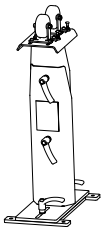

**Rohrführung für Rundscheifen**  
 Ø 10-160 mm  
 Untereinander kombinierbar, je nach gewünschter Rohrlänge.

max. Rohrlänge mm	Bestellnummer	UVP + vRG exkl. MWST	UVP + vRG inkl. MWST
1 000	6 99 02 180 60 0	a. A.	a. A.



**Rohrführung für Rundscheifen**  
 Ø 10-160 mm  
 Untereinander kombinierbar, je nach gewünschter Rohrlänge.

max. Rohrlänge mm	Bestellnummer	UVP + vRG exkl. MWST	UVP + vRG inkl. MWST
1 500	6 99 02 181 60 0	a. A.	a. A.

**Bohrschablone**  
 Für die Montage an Bandschleifer GI 75 / GI 75 2H älter als Serie 1034026. Für nachträgliche Gewindebohrungen an den genannten Bandschleifern.

Bestellnummer	UVP + vRG exkl. MWST	UVP + vRG inkl. MWST
3 90 00 004 55 4	27.87	30.10



**Leitschiene, Messing**  
 für Trockenschliff und grobe Materialoberflächen

Bestellnummer	UVP + vRG exkl. MWST	UVP + vRG inkl. MWST
3 90 00 000 49 6	57.87	62.50



**Leitschiene, Nylon**  
 für hohe Oberflächenqualität

Bestellnummer	UVP + vRG exkl. MWST	UVP + vRG inkl. MWST
3 90 00 000 49 7	61.30	66.20

**Schleif-/ Kühlemulsion**  
 Konzentrat, 10 l, Mischungsverhältnis 1:30, ergibt 300 l fertiges Kühlschmiermittel.

Bestellnummer	UVP + vRG exkl. MWST	UVP + vRG inkl. MWST
6 99 02 100 00 0	305.83	330.30

**Zubehör GRIT GIL**

**Graphitbelag**  
 als Gleitunterlage beim Flächenschleifen.

VE St	Bestellnummer	UVP + vRG exkl. MWST	UVP + vRG inkl. MWST
4	3 90 00 004 76 0	a. A.	a. A.

**Weiteres Zubehör GRIT GI**

**Schlauch**  
 flexibel, zur Späneabfuhr, Ø 90 mm, 1 m Länge, Stahl, hohe Hitzebeständigkeit.

Bestellnummer	UVP + vRG exkl. MWST	UVP + vRG inkl. MWST
3 90 00 000 00 2	59.44	64.20

**Spannband**  
 zur Befestigung des flexiblen Schlauchs.

Bestellnummer	UVP + vRG exkl. MWST	UVP + vRG inkl. MWST
3 90 00 000 00 3	7.96	8.60

**Staubbehälter**  
 zum Funkenlöschen, Metall-Deckel für Schlauchanschluss, Kunststoff, seitliche Tragegriffe, Füllmenge ca. 20 l.

Bestellnummer	UVP + vRG exkl. MWST	UVP + vRG inkl. MWST
6 99 02 000 00 0	105.09	113.50

**Absaugvorrichtung**  
 GXS

Bestellnummer	UVP + vRG exkl. MWST	UVP + vRG inkl. MWST
6 99 02 000 14 7	413.80	446.90

**Kontaktscheibe**  
 Ø 200 x 50 mm  
 90 Shore, gerillt

Bestellnummer	UVP + vRG exkl. MWST	UVP + vRG inkl. MWST
6 99 02 346 00 0	a. A.	a. A.

**Abzieher für Antriebscheiben**

Bestellnummer	UVP + vRG exkl. MWST	UVP + vRG inkl. MWST
6 99 02 410 00 0	a. A.	a. A.

**Drehgelenk GIT für GIL**  
 Zur Anpassung des Arbeitsbereichs an beengte Platzverhältnisse, stufenloser Schwenkbereich bis 90°.

Bestellnummer	UVP + vRG exkl. MWST	UVP + vRG inkl. MWST
6 99 02 176 00 0	303.80	328.10

**Steckerbox 2 x 7 polig**

Bestellnummer	UVP + vRG exkl. MWST	UVP + vRG inkl. MWST
6 99 02 183 00 0	133.89	144.60

**Verbindungsstück**  
 Erforderlich für die Adaption des GXC-Moduls an eine Bandschleifmaschine des GI-Programms

Bestellnummer	UVP + vRG exkl. MWST	UVP + vRG inkl. MWST
6 99 02 187 00 0	a. A.	a. A.

**Backensatz Schraubstock**

Bestellnummer	UVP + vRG exkl. MWST	UVP + vRG inkl. MWST
6 99 02 335 00 0	289.63	312.80







## Praktisch, nützlich und manchmal unentbehrlich: Massgeschneidertes Zubehör von FEIN.

Mit über 150 Jahren Erfahrung beim Bau von Elektrowerkzeugen wissen wir, worauf es ankommt. Bei den unterschiedlichsten Anwendungen. Und in jeder einzelnen Branche. Das ist auch der Grund, warum vieles zur Grundausstattung von FEIN Elektrowerkzeugen gehört. Und warum manches nur auf Wunsch erhältlich ist – als Zubehör. Denn das, was dem Einen unentbehrlich erscheint, ist für den Anderen überflüssig. Auch das hat die Erfahrung gezeigt.



---

### Balancer

Seite

264

Balancer erhöhen den Bedienkomfort und die Bedienungssicherheit. Für Traglasten von 0,5-60 kg.

**Balancer bis 1,5 kg**

Sicheres Aufhängen von Gerät und Zuleitung im „schwerelosen“ Zustand.



Traglast einstellbar	kg	0,5 - 1,5
Werkseinstellung	kg	1
max. Seilauszug	m	0,9
Ausführung		Zugfestes Nylonseil
Gewicht	kg	0,35
<b>Bestellnummer</b>		<b>9 08 01 012 00 8</b>
<b>EAN</b>		<b>4014586835075</b>
<b>UVP + vRG exkl. MWST. [PK01]</b>		<b>78.52</b>
<b>UVP + vRG inkl. MWST. [PK01]</b>		<b>84.80</b>

**FEIN VORTEILE:**

- ▶ Geringe Baugrösse.
- ▶ Konstante Zugkraft.
- ▶ Leicht einstellbar.
- ▶ Zugfestes Nylonseil.
- ▶ Wendelkabel als Zubehör erhältlich.

Zubehör ab Seite 267

**Balancer bis 1,5 kg**

Sicheres Aufhängen von Gerät und Zuleitung im „schwerelosen“ Zustand.



Traglast einstellbar	kg	0,5 - 1,5
Werkseinstellung	kg	1
max. Seilauszug	m	0,9
Ausführung		Drahtseil
Gewicht	kg	0,35
<b>Bestellnummer</b>		<b>9 08 01 052 00 4</b>
<b>EAN</b>		<b>4014586854052</b>
<b>Preis Euro zzgl. MwSt. [PK01]</b>		<b>a.A.</b>
<b>Preis Euro inkl. MwSt. [PK01]</b>		<b>a.A.</b>

**FEIN VORTEILE:**

- ▶ Konstante Zugkraft.
- ▶ Reissfestes Stahlseil.
- ▶ Wendelkabel als Zubehör erhältlich.

Zubehör ab Seite 267

**Balancer bis 2,5 kg**

Sicheres Aufhängen von Gerät und Zuleitung im „schwerelosen“ Zustand.



Traglast einstellbar	kg	1,5 - 2,5
Werkseinstellung	kg	2
max. Seilauszug	m	0,9
Ausführung		Zugfestes Nylonseil
Gewicht	kg	0,35
<b>Bestellnummer</b>		<b>9 08 01 023 00 1</b>
<b>EAN</b>		<b>4014586835099</b>
<b>UVP + vRG exkl. MWST. [PK01]</b>		<b>91.39</b>
<b>UVP + vRG inkl. MWST. [PK01]</b>		<b>98.70</b>

**FEIN VORTEILE:**

- ▶ Geringe Baugrösse.
- ▶ Konstante Zugkraft.
- ▶ Leicht einstellbar.
- ▶ Zugfestes Nylonseil.
- ▶ Wendelkabel als Zubehör erhältlich.

Zubehör ab Seite 267

**Balancer bis 2,5 kg**

Sicheres Aufhängen von Gerät und Zuleitung im „schwerelosen“ Zustand.



Traglast einstellbar	kg	1,5 - 2,5
Werkseinstellung	kg	2
max. Seilauszug	m	0,9
Ausführung		Drahtseil
Gewicht	kg	0,35
<b>Bestellnummer</b>		<b>9 08 01 037 00 9</b>
<b>EAN</b>		<b>4014586835228</b>
<b>UVP + vRG exkl. MWST. [PK01]</b>		<b>97.87</b>
<b>UVP + vRG inkl. MWST. [PK01]</b>		<b>105.70</b>

**FEIN VORTEILE:**

- ▶ Konstante Zugkraft.
- ▶ Reissfestes Stahlseil.
- ▶ Wendelkabel als Zubehör erhältlich.

Zubehör ab Seite 267

**Balancer bis 3 kg**

Sicheres Aufhängen von Gerät und Zuleitung im „schwerelosen“ Zustand.



Traglast einstellbar	kg	1 - 3
Werkseinstellung	kg	2
max. Seilauszug	m	2
Ausführung		Drahtseil
Gewicht	kg	3,2
<b>Bestellnummer</b>		<b>9 08 01 024 00 9</b>
<b>EAN</b>		<b>4014586835105</b>
<b>UVP + vRG exkl. MWST. [PK01]</b>		<b>208.52</b>
<b>UVP + vRG inkl. MWST. [PK01]</b>		<b>225.20</b>

**FEIN VORTEILE:**

- ▶ Konstante Zugkraft.
- ▶ Reissfestes Stahlseil.
- ▶ Wendelkabel als Zubehör erhältlich.

Zubehör ab Seite 267



**Balancer bis 5 kg**

Sicheres Aufhängen von Gerät und Zuleitung im „schwerelosen“ Zustand.



Traglast einstellbar	kg	2,5 - 5
Werkseinstellung	kg	3,5
max. Seilauszug	m	2
Ausführung		Drahtseil
Gewicht	kg	3,2
<b>Bestellnummer</b>		<b>9 08 01 025 00 3</b>
<b>EAN</b>		<b>4014586835136</b>
<b>UVP + vRG exkl. MWST. [PK01]</b>		<b>217.59</b>
<b>UVP + vRG inkl. MWST. [PK01]</b>		<b>235.00</b>

**FEIN VORTEILE:**

- ▶ Konstante Zugkraft.
- ▶ Reissfestes Stahlseil.
- ▶ Wendelkabel als Zubehör erhältlich.

Zubehör ab Seite 267

**Balancer bis 6,5 kg**

Sicheres Aufhängen von Gerät und Zuleitung im „schwerelosen“ Zustand.



Traglast einstellbar	kg	3,5 - 6,5
Werkseinstellung	kg	5
max. Seilauszug	m	2
Ausführung		Drahtseil
Gewicht	kg	3,2
<b>Bestellnummer</b>		<b>9 08 01 026 00 6</b>
<b>EAN</b>		<b>4014586835143</b>
<b>UVP + vRG exkl. MWST. [PK01]</b>		<b>235.56</b>
<b>UVP + vRG inkl. MWST. [PK01]</b>		<b>254.40</b>

**FEIN VORTEILE:**

- ▶ Konstante Zugkraft.
- ▶ Reissfestes Stahlseil.
- ▶ Wendelkabel als Zubehör erhältlich.

Zubehör ab Seite 267

**Balancer bis 9 kg**

Sicheres Aufhängen von Gerät und Zuleitung im „schwerelosen“ Zustand.



Traglast einstellbar	kg	4,5 - 9
Werkseinstellung	kg	7
max. Seilauszug	m	2
Ausführung		Drahtseil
Gewicht	kg	3,2
<b>Bestellnummer</b>		<b>9 08 01 027 00 0</b>
<b>EAN</b>		<b>4014586835150</b>
<b>UVP + vRG exkl. MWST. [PK01]</b>		<b>252.31</b>
<b>UVP + vRG inkl. MWST. [PK01]</b>		<b>272.50</b>

**FEIN VORTEILE:**

- ▶ Konstante Zugkraft.
- ▶ Reissfestes Stahlseil.
- ▶ Wendelkabel als Zubehör erhältlich.

Zubehör ab Seite 267

**Balancer bis 11 kg**

Sicheres Aufhängen von Gerät und Zuleitung im „schwerelosen“ Zustand.



Traglast einstellbar	kg	7,5 - 11
Werkseinstellung	kg	9
max. Seilauszug	m	2
Ausführung		Drahtseil
Gewicht	kg	3,2
<b>Bestellnummer</b>		<b>9 08 01 028 00 8</b>
<b>EAN</b>		<b>4014586835167</b>
<b>UVP + vRG exkl. MWST. [PK01]</b>		<b>265.19</b>
<b>UVP + vRG inkl. MWST. [PK01]</b>		<b>286.40</b>

**FEIN VORTEILE:**

- ▶ Konstante Zugkraft.
- ▶ Reissfestes Stahlseil.
- ▶ Wendelkabel als Zubehör erhältlich.

Zubehör ab Seite 267

**Balancer bis 14 kg**



Zubehör ab Seite 267

Sicheres Aufhängen von Gerät und Zuleitung im „schwerelosen“ Zustand.

Traglast einstellbar	kg	10 - 14
Werkseinstellung	kg	12
max. Seilauszug	m	2
Ausführung		Drahtseil
Gewicht	kg	3,2
<b>Bestellnummer</b>		<b>9 08 01 029 00 2</b>
<b>EAN</b>		<b>4014586835174</b>
<b>UVP + vRG exkl. MWST. [PK01]</b>		<b>274.17</b>
<b>UVP + vRG inkl. MWST. [PK01]</b>		<b>296.10</b>

**FEIN VORTEILE:**

- ▶ Konstante Zugkraft.
- ▶ Reissfestes Stahlseil.
- ▶ Wendelkabel als Zubehör erhältlich.

**Balancer bis 17 kg**



Zubehör ab Seite 267

Sicheres Aufhängen von Gerät und Zuleitung im „schwerelosen“ Zustand.

Traglast einstellbar	kg	13,5 - 17
Werkseinstellung	kg	15
max. Seilauszug	m	2
Ausführung		Drahtseil
Gewicht	kg	3,2
<b>Bestellnummer</b>		<b>9 08 01 030 00 4</b>
<b>EAN</b>		<b>4014586835181</b>
<b>UVP + vRG exkl. MWST [PK01]</b>		<b>281.94</b>
<b>UVP + vRG inkl. MWST. [PK01]</b>		<b>304.50</b>

**FEIN VORTEILE:**

- ▶ Konstante Zugkraft.
- ▶ Reissfestes Stahlseil.
- ▶ Wendelkabel als Zubehör erhältlich.

**Balancer bis 25 kg**



Zubehör ab Seite 267

Sicheres Aufhängen von Gerät und Zuleitung im „schwerelosen“ Zustand.

Traglast einstellbar	kg	13 - 25
Werkseinstellung	kg	15
max. Seilauszug	m	1,9
Ausführung		Drahtseil
Gewicht	kg	11,2
<b>Bestellnummer</b>		<b>9 08 01 055 00 0</b>
<b>EAN</b>		<b>4014586880693</b>
<b>UVP + vRG exkl. MWST [PK01]</b>		<b>796.67</b>
<b>UVP + vRG inkl. MWST. [PK01]</b>		<b>860.40</b>

**FEIN VORTEILE:**

- ▶ Konstante Zugkraft.
- ▶ Reissfestes Stahlseil.
- ▶ Wendelkabel als Zubehör erhältlich.

**Balancer bis 32 kg**



Zubehör ab Seite 267

Sicheres Aufhängen von Gerät und Zuleitung im „schwerelosen“ Zustand.

Traglast einstellbar	kg	22 - 32
Werkseinstellung	kg	25
max. Seilauszug	m	1,9
Ausführung		Drahtseil
Gewicht	kg	11,5
<b>Bestellnummer</b>		<b>9 08 01 056 00 0</b>
<b>EAN</b>		<b>4014586880709</b>
<b>UVP + vRG exkl. MWST [PK01]</b>		<b>895.83</b>
<b>UVP + vRG inkl. MWST. [PK01]</b>		<b>967.50</b>

**FEIN VORTEILE:**

- ▶ Konstante Zugkraft.
- ▶ Reissfestes Stahlseil.
- ▶ Wendelkabel als Zubehör erhältlich.



**Balancer bis 45 kg**

Sicheres Aufhängen von Gerät und Zuleitung im „schwerelosen“ Zustand.



Traglast einstellbar	kg	30 - 45
Werkseinstellung	kg	40
max. Seilauszug	m	1,9
Ausführung		Drahtseil
Gewicht	kg	12
<b>Bestellnummer</b>		<b>9 08 01 057 00 0</b>
<b>EAN</b>		<b>4014586880716</b>
<b>UVP + vRG exkl. MWST [PK01]</b>		<b>1'092.69</b>
<b>UVP + vRG inkl. MWST. [PK01]</b>		<b>1'180.10</b>

**FEIN VORTEILE:**

- ▶ Konstante Zugkraft.
- ▶ Reissfestes Stahlseil.
- ▶ Wendelkabel als Zubehör erhältlich.

Zubehör ab Seite 267

**Balancer bis 60 kg**

Sicheres Aufhängen von Gerät und Zuleitung im „schwerelosen“ Zustand.



Traglast einstellbar	kg	45 - 60
Werkseinstellung	kg	50
max. Seilauszug	m	1,9
Ausführung		Drahtseil
Gewicht	kg	12,4
<b>Bestellnummer</b>		<b>9 08 01 058 00 0</b>
<b>EAN</b>		<b>4014586880723</b>
<b>UVP + vRG exkl. MWST [PK01]</b>		<b>1'299.91</b>
<b>UVP + vRG inkl. MWST. [PK01]</b>		<b>1'403.90</b>

**FEIN VORTEILE:**

- ▶ Konstante Zugkraft.
- ▶ Reissfestes Stahlseil.
- ▶ Wendelkabel als Zubehör erhältlich.

Zubehör ab Seite 267

**Balancer**

**Allgemeines Zubehör**



**Wendelkabel**  
für Elektrowerkzeuge. Netzanschlussleitungen der Kabelqualität HO 5 RN-F 2 x 1.

Bestellnummer	UVP + vRG exkl. MWST	UVP + vRG inkl. MWST
3 07 07 157 03 5	43.70	47.20

**Balancer bis 60 kg**



**Arretiervorrichtung**  
zum Feststellen des ausgezogenen Seils. Erleichtert den Austausch des angehängten Werkzeugs.

Bestellnummer	UVP + vRG exkl. MWST	UVP + vRG inkl. MWST
3 02 40 239 01 4	89.26	96.40

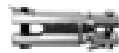

**Drehhaken**  
zum Einhängen der Seilkausche. Verhindert das Verdrehen des Seils.

Bestellnummer	UVP + vRG exkl. MWST	UVP + vRG inkl. MWST
3 02 32 044 01 0	168.33	181.80

# Maschinen in numerischer Reihenfolge

Bestellnummer	EAN	Benennung	vRG inkl. MWST	UVP + vRG exkl. MWST	UVP + vRG inkl. MWST	PK	Seite
7 105 01 62 00 0	4014586881744	ABOP 6 Select	0.60	322.22	348.00	01	50
7 105 02 62 00 0	4014586881751	ABOP 10 Select	0.60	322.22	348.00	01	50
7 105 03 62 00 0	4014586881768	ABOP 13-2 Select	0.60	387.96	419.00	01	51
7 105 04 62 00 0	4014586881775	AWBP 10 Select	0.60	397.22	429.00	01	51
7 109 01 62 00 0	4014586885537	AGWP 10 Select	0.60	504.63	545.00	01	53
7 112 28 00 95 0	4014586876238	ASM 14-6 (ohne Akku)	0.60	646.30	698.00	05	25
7 112 40 00 95 0	4014586876245	ASW 14-6 (ohne Akku und ohne Winkelkopf)	0.60	646.30	698.00	05	28
7 112 42 00 95 0	4014586876252	ASW 14-10 (ohne Akku und ohne Winkelkopf)	0.60	646.30	698.00	05	28
7 112 50 00 95 0	4014586874210	ASW 14-6 PC (ohne Akku und ohne Winkelkopf)	0.60	858.33	927.00	05	28
7 112 51 00 95 0	4014586874227	ASW 14-10 PC (ohne Akku und ohne Winkelkopf)	0.60	858.33	927.00	05	29
7 112 52 00 95 0	4014586874234	ASW 14-14 PC (ohne Akku und ohne Winkelkopf)	0.60	858.33	927.00	05	29
7 112 54 00 95 0	4014586874241	ASM 14-6 PC (ohne Akku)	0.60	832.41	899.00	05	26
7 112 55 00 95 0	4014586874258	ASM 14-9 PC (ohne Akku)	0.60	832.41	899.00	05	26
7 112 56 00 95 0	4014586874265	ASM 14-12 PC (ohne Akku)	0.60	832.41	899.00	05	26
7 112 57 00 95 0	4014586877198	ASM 14-12 (ohne Akku)	0.60	646.30	698.00	05	25
7 112 58 00 95 0	4014586877204	ASW 14-14 (ohne Akku und ohne Winkelkopf)	0.60	646.30	698.00	05	28
7 112 59 00 95 0	4014586877211	ASM 14-9 (ohne Akku)	0.60	646.30	698.00	05	25
7 112 60 00 95 0	4014586881294	ASM 14-2 (ohne Akku)	0.60	646.30	698.00	05	25
7 112 61 00 95 0	4014586881317	ASM 14-2 PC (ohne Akku)	0.60	832.41	899.00	05	26
7 112 62 60 00 0	4014586883830	ASW 18-30 PC (ohne Akku und ohne Winkelkopf)	0.60	1'356.48	1'465.00	05	29
7 112 63 60 00 0	4014586883847	ASW 18-45 PC (ohne Akku und ohne Winkelkopf)	0.60	1'416.67	1'530.00	05	30
7 112 64 60 00 0	4014586883854	ASW 18-60 PC (ohne Akku und ohne Winkelkopf)	0.60	1'479.63	1'598.00	05	30
7 113 11 63 00 0	4014586881461	ASCS 6.3 Select	0.60	322.22	348.00	01	16
7 113 16 64 00 0	4014586887555	ASCT 18 M Select	0.60	462.04	499.00	01	16
7 113 16 65 00 0	4014586887562	ASCT 18 Select	0.60	332.41	359.00	01	16
7 113 20 61 00 0	4014586881485	ABSU 12 C	4.05	227.78	246.00	18	12
7 113 20 64 00 0	4014586885568	ABSU 12 Select	0.60	100.00	108.00	18	12
7 113 21 61 00 0	4014586881539	ABSU 12 W4C	4.05	221.30	239.00	18	13
7 113 21 64 00 0	4014586885575	ABSU 12 W4 Select	0.60	91.67	99.00	18	13
7 113 22 62 00 0	4014586887159	ABS 18 QC	4.05	499.07	539.00	18	9
7 113 22 63 00 0	4014586887197	Profi-Set ABS 18 QC Gewindebohren	4.05	628.70	679.00	18	10
7 113 22 64 00 0	4014586887203	ABS 18 Q Select	0.60	269.44	291.00	18	10
7 115 03 61 00 0	4014586881560	ASCD 12-100 W4C	4.05	285.19	308.00	18	22
7 115 03 64 00 0	4014586885582	ASCD 12-100 W4 Select	0.60	156.48	169.00	18	23
7 115 04 61 00 0	4014586887371	ASCD 12-150 W8C	4.05	337.04	364.00	18	21
7 115 04 64 00 0	4014586887388	ASCD 12-150 W8 Select	0.60	209.26	226.00	18	21
7 115 05 61 00 0	4014586887395	ASCD 12-150 W4C	4.05	323.15	349.00	18	22
7 115 05 64 00 0	4014586887401	ASCD 12-150 W4 Select	0.60	196.30	212.00	18	22
7 115 06 61 00 0	4014586887418	ASCD 18-300 W2	4.05	628.70	679.00	18	20
7 115 06 64 00 0	4014586887425	ASCD 18-300 W2 Select	0.60	321.30	347.00	18	20
7 115 07 61 00 0	4014586887432	ASCD 18-200 W4	4.05	616.67	666.00	18	20
7 115 07 64 00 0	4014586887449	ASCD 18-200 W4 Select	0.60	308.33	333.00	18	21
7 116 10 61 00 0	4014586881447	ASCM 12 QC	4.05	337.04	364.00	18	11
7 116 10 62 00 0	4014586886961	Profi-Set ASCM 12 QC Gewindebohren	4.05	461.11	498.00	18	12
7 116 10 64 00 0	4014586885698	ASCM 12 Q Select	0.60	209.28	226.00	18	11
7 116 11 61 00 0	4014586887456	ASCM 18 QM	4.05	628.70	679.00	18	8
7 116 11 63 00 0	4014586887333	Profi-Set ASCM 18 QM Gewindebohren	4.05	758.33	819.00	18	9
7 116 11 64 00 0	4014586887340	ASCM 18 QM Select	0.60	321.30	347.00	18	8
7 129 18 61 00 0	4014586884004	FEIN Akku SUPERCut AFSC 1.7 Q Autoglas	4.05	736.11	795.00	03	42
7 129 18 62 00 0	4014586885186	FEIN Akku SUPERCut AFSC 1.7 QC	4.05	517.59	559.00	03	42
7 129 18 63 00 0	4014586885209	FEIN Akku SUPERCut AFSC 1.7 Q	4.05	609.26	658.00	03	41
7 129 22 61 00 0	4014586884066	FEIN Akku MULTIMASTER AFMM 18 QSL	4.05	449.07	485.00	03	33
7 129 22 62 00 0	4014586885704	FEIN Akku MULTIMASTER AFMM 18 QSL Select	0.60	217.59	235.00	03	33
7 129 25 61 00 0	4014586884141	FEIN Akku MULTITALENT AFMT 12 QSL QuickStart	4.05	317.59	343.00	03	34
7 129 25 62 00 0	4014586885711	FEIN Akku MULTITALENT AFMT 12 QSL Select	0.60	189.81	205.00	03	35
7 129 26 61 00 0	4014586884226	FEIN Akku MULTITALENT AFMT 12 SL Start	4.05	291.67	315.00	03	34
7 129 27 60 00 0	4014586884295	FEIN Akku SUPERCut AFSC 18 QSL Select	0.60	308.33	333.00	03	39
7 129 27 61 00 0	4014586884301	FEIN Akku SUPERCut AFSC 18 QSL	4.05	616.67	666.00	03	38
7 129 27 62 00 0	4014586884349	FEIN Akku SUPERCut AFSC 18 QCSL	4.05	536.11	579.00	03	38
7 129 27 64 00 0	4014586884387	FEIN Akku SUPERCut AFSC 18 QSL Innenausbau Holz	4.05	750.93	811.00	03	39
7 129 27 66 00 0	4014586884424	FEIN Akku SUPERCut AFSC 18 QSL Fenster-Reparatur-/austausch	4.05	750.93	811.00	03	40
7 129 27 67 00 0	4014586884431	FEIN Akku SUPERCut AFSC 18 QSL Fliesen-/Badsanierung	4.05	750.93	811.00	03	40
7 129 27 68 00 0	4014586884448	FEIN Akku SUPERCut AFSC 18 QSL Heizungs-/Sanitär-Installation	4.05	750.93	811.00	03	41
7 130 03 61 00 0	4014586886640	ABSS 18 1.6 E Select	0.60	643.52	695.00	01	45
7 130 04 61 00 0	4014586886664	ABLS 18 1.6 E Select	0.60	578.70	625.00	01	45
7 132 04 61 00 0	4014586886688	ABLK 18 1.6 E Select	0.60	578.70	625.00	01	45
7 132 05 61 00 0	4014586886701	ABLK 18 1.3 CSE Select	0.60	578.70	625.00	01	46
7 132 06 61 00 0	4014586886725	ABLK 18 1.3 TE Select	0.60	578.70	625.00	01	46
7 144 01 61 00 0	4014586872544	SuperWire	9.40	1'480.56	1'599.00	01	55
7 144 01 62 00 0	4014586872568	SuperWire (ohne Akku und Ladegerät)	9.40	1'423.15	1'537.00	01	55
7 202 06 00 22 9	4014586802749	DDSk 672	2.50	1'828.70	1'975.00	01	65
7 202 09 00 22 7	4014586802855	DSke 672	2.50	1'550.93	1'675.00	01	65
7 205 01 00 22 8	4014586804453	DDSk 672-1	2.50	1'884.26	2'035.00	01	65
7 205 03 00 22 0	4014586804569	ASq 672-1	2.50	2'127.78	2'298.00	01	66
7 205 47 60 00 0	4014586874463	BOS 16	2.50	534.26	577.00	01	64
7 205 49 60 00 0	4014586876443	BOS 16-2	2.50	615.74	665.00	01	64



Bestellnummer	EAN	Benennung	vRG inkl. MWST	UVP + vRG exkl. MWST	UVP + vRG inkl. MWST	PK	Seite
7 205 51 60 00 0	4014586878843	WBP 10	0.60	400.93	433.00	01	68
7 205 52 60 00 0	4014586882413	BOP 6	0.60	331.48	358.00	01	60
7 205 52 61 00 0	4014586881973	BOP 6	0.60	360.19	389.00	01	60
7 205 53 60 08 0	4014586882475	BOP 10	0.60	331.48	358.00	01	61
7 205 53 61 00 0	4014586881980	BOP 10	0.60	360.19	389.00	01	61
7 205 54 60 08 0	4014586882529	BOP 10-2	0.60	403.70	436.00	01	62
7 205 54 61 00 0	4014586881997	BOP 10-2	0.60	432.41	467.00	01	62
7 205 55 60 08 0	4014586882574	BOP 13-2	0.60	420.37	454.00	01	63
7 205 55 61 00 0	4014586882017	BOP 13-2	0.60	452.78	489.00	01	63
7 209 38 60 00 0	4014586881256	GWP 10	0.60	735.19	794.00	01	72
7 213 04 08 23 2	4014586853956	SCS 4.8-25	0.60	387.04	418.00	01	76
7 213 06 50 02 4	4014586854281	SCT 5-40 M	0.60	443.52	479.00	01	78
7 213 13 08 23 0	4014586861432	SCT 5-40 X	0.60	304.63	329.00	01	78
7 220 78 00 22 5	4014586811260	MSf 636-1	0.60	708.33	765.00	01	184
7 221 05 08 23 0	4014586851693	WSB 20-180	2.50	409.26	442.00	01	92
7 221 06 08 23 3	4014586851709	WSB 20-230	2.50	409.26	442.00	01	92
7 221 07 08 23 9	4014586851716	WSG 20-180	2.50	350.93	379.00	01	92
7 221 08 08 23 5	4014586851723	WSG 20-230	2.50	350.93	379.00	01	93
7 221 10 99 23 1	4014586853253	WSB 25-180 X	2.50	508.33	549.00	01	93
7 221 11 99 23 0	4014586853321	WSB 25-230 X	2.50	508.33	549.00	01	93
7 221 13 50 01 4	4014586853819	RS 12-70 E	0.60	1'387.96	1'499.00	01	184
7 221 13 51 01 3	4014586853826	RS 12-70 E - Profi-Set Edelstahl	0.60	1'634.26	1'765.00	01	184
7 221 26 99 23 0	4014586857596	WSG 25-180	2.50	452.78	489.00	01	94
7 221 27 99 23 0	4014586857619	WSG 25-230	2.50	452.78	489.00	01	94
7 221 31 00 23 0	4014586858371	MSfv 649-1	0.60	829.63	896.00	01	84
7 221 48 00 23 0	4014586862699	WPO 14-15 E	0.60	514.81	556.00	01	197
7 221 48 50 01 0	4014586862712	WPO 14-15 E Marine-Polierset	0.60	641.67	693.00	01	197
7 221 48 51 01 0	4014586867069	WPO 14-15 E - Set	0.60	529.63	572.00	01	197
7 221 48 60 00 0	4014586872216	WPO 14-15 E Marine-Polierset	0.60	489.81	529.00	01	198
7 221 49 08 23 0	4014586863108	WPO 14-25 E	0.60	514.81	556.00	01	185
7 221 49 50 02 0	4014586863320	WPO 14-25 E - Edelstahl-Start-Set	0.60	882.41	953.00	01	185
7 221 49 51 01 0	4014586867113	WPO 14-25 E	0.60	529.63	572.00	01	198
7 221 63 08 23 0	4014586866062	WPO 10-25 E	0.60	462.04	499.00	01	198
7 221 63 51 08 0	4014586867205	WPO 10-25 E - Set	0.60	475.93	514.00	01	199
7 221 65 50 01 0	4014586867236	ROT 14-200 E	0.60	697.22	753.00	01	185
7 221 66 60 00 0	4014586867519	RS 10-70 E Start-Set	0.60	1'337.96	1'445.00	01	186
7 221 67 60 00 0	4014586868936	KS 10-38 E Set	0.60	909.26	982.00	01	186
7 221 73 60 08 0	4014586875057	WSG 8-115	0.60	141.67	153.00	19	84
7 221 74 60 08 0	4014586875149	WSG 8-125	0.60	143.52	155.00	19	84
7 221 75 60 08 0	4014586875231	WSG 12-125 P	0.60	200.93	217.00	19	84
7 221 76 60 08 0	4014586875408	WSG 12-125 PQ	0.60	212.04	229.00	19	85
7 221 77 60 08 0	4014586875477	WSG 11-125	0.60	160.19	173.00	19	85
7 221 78 60 08 0	4014586875545	WSG 15-125 P	0.60	225.93	244.00	19	85
7 221 79 60 08 0	4014586875613	WSG 15-125 PQ	0.60	239.81	259.00	19	85
7 221 87 60 00 0	4014586879888	WSG 11-125 RT	0.60	200.93	217.00	19	86
7 221 90 60 00 0	4014586879970	WSG 15-125 PR	0.60	267.59	289.00	19	86
7 221 91 60 00 0	4014586880020	WSG 15-125 PRT	0.60	267.59	289.00	19	86
7 222 07 60 08 0	4014586883816	WSG 17-125 P	0.60	236.11	255.00	19	86
7 222 08 60 00 0	4014586883175	WSG 17-125 PQ	0.60	249.07	269.00	19	87
7 222 09 60 08 0	4014586883250	WSG 17-125 PS	0.60	236.11	255.00	19	87
7 222 10 60 00 0	4014586883304	WSG 17-125 PSQ	0.60	249.07	269.00	19	87
7 222 11 60 00 0	4014586883366	WSG 17-150 P	0.60	238.89	258.00	19	87
7 222 12 60 00 0	4014586883434	WSG 17-150 PQ	0.60	249.07	269.00	19	88
7 222 13 60 08 0	4014586883519	WSG 17-70 Inox	0.60	332.41	359.00	19	88
7 222 13 61 00 0	4014586883564	WSG 17-70 Inox Start-Set	0.60	508.33	549.00	19	186
7 222 18 60 00 0	4014586883571	WSG 17-125 PR	0.60	276.85	299.00	19	88
7 222 19 60 00 0	4014586883618	WSG 17-125 PRT	0.60	276.85	299.00	19	88
7 222 20 60 00 0	4014586883656	WSG 17-150 PR	0.60	276.85	299.00	19	89
7 222 21 60 00 0	4014586883694	WSG 17-150 PRT	0.60	276.85	299.00	19	89
7 222 22 60 00 0	4014586883731	WSG 17-70 Inox R	0.60	375.00	405.00	19	89
7 222 23 60 00 0	4014586883779	WSG 17-70 Inox RT	0.60	375.00	405.00	19	89
7 223 16 60 00 0	4014586879505	GSZ 8-280 P	0.60	267.59	289.00	01	98
7 223 17 60 00 0	4014586879437	GSZ 8-280 PE	0.60	293.52	317.00	01	98
7 223 18 60 00 0	4014586879598	GSZ 8-280 PL	0.60	480.56	519.00	01	98
7 223 19 60 00 0	4014586879444	GSZ 8-280 PEL	0.60	508.33	549.00	01	98
7 223 20 60 00 0	4014586879451	GSZ 8-90 PEL	0.60	600.93	649.00	01	99
7 223 21 60 00 0	4014586880495	GSZ 11-320 PRL	0.60	522.22	564.00	01	99
7 223 22 60 00 0	4014586880501	GSZ 11-320 PERL	0.60	548.15	592.00	01	99
7 223 23 60 00 0	4014586880525	GSZ 11-90 PERL	0.60	643.52	695.00	01	100
7 223 24 60 00 0	4014586880594	GSZ 4-280 EL	0.60	473.15	511.00	01	100
7 223 25 60 00 0	4014586880648	GSZ 4-90 EL	0.60	473.15	511.00	01	100
7 228 05 50 08 0	4014586867847	BF 10-280 E	0.60	632.41	683.00	01	187
7 228 05 51 08 0	4014586867885	BF 10-280 E Start-Set	0.60	739.81	799.00	01	187
7 229 46 61 08 0	4014586885261	FEIN SUPERCUT FSC 500 QSL	0.60	516.67	558.00	03	209
7 229 46 62 08 0	4014586885322	FEIN SUPERCUT FSC 500 QSL Innenausbau Holz	0.60	645.37	697.00	03	209
7 229 46 63 00 0	4014586885353	FEIN SUPERCUT FSC 500 QSL Fenster-Reparatur-/austausch	0.60	645.37	697.00	03	209

# Maschinen in numerischer Reihenfolge

Bestellnummer	EAN	Benennung	vRG inkl. MWST	UVP + vRG exkl. MWST	UVP + vRG inkl. MWST	PK	Seite
7 229 46 64 00 0	4014586885360	FEIN SUPERCUT FSC 500 QSL Fliesen-/Badsanierung	0.60	645.37	697.00	03	210
7 229 46 65 00 0	4014586885407	FEIN SUPERCUT FSC 500 QSL Heizungs-/Sanitär-Installation	0.60	645.37	697.00	03	210
7 229 46 67 00 0	4014586885414	FEIN SUPERCUT FSC 500 QSL Composite	0.60	681.48	736.00	03	211
7 229 46 70 00 0	4014586886176	FEIN SUPERCUT FSC 500 QSL Fugensanierung	0.60	720.37	778.00	03	211
7 229 52 61 08 0	4014586884592	FEIN MULTIMASTER FMM 350 QSL Top	0.60	341.67	369.00	03	205
7 229 52 62 08 0	4014586884714	FEIN MULTIMASTER FMM 350 QSL QuickStart	0.60	285.19	308.00	03	205
7 229 52 63 00 0	4014586884462	FEIN MULTIMASTER FMM 350 QSL Top Extra	2.50	646.30	698.00	03	206
7 229 52 66 08 0	4014586884868	FEIN MULTIMASTER FMM 350 QSL Marine	0.60	374.07	404.00	03	206
7 229 53 61 08 0	4014586884929	FEIN MULTITALENT FMT 250 QSL QuickStart	0.60	221.30	239.00	03	207
7 229 54 61 08 0	4014586885049	FEIN MULTITALENT FMT 250 SL Start	0.60	168.52	182.00	03	207
7 230 23 00 23 8	4014586848624	BLS 3.5	2.50	1'813.89	1'959.00	01	120
7 230 24 00 23 4	4014586848631	BLS 4.2	2.50	1'897.22	2'049.00	01	121
7 230 31 61 08 0	4014586874685	BSS 1.6 E	0.60	675.00	729.00	01	117
7 230 32 61 00 0	4014586874739	BSS 1.6 CE	0.60	750.93	811.00	01	117
7 230 33 61 00 0	4014586874807	BSS 2.0 E	0.60	930.56	1'005.00	01	117
7 230 34 61 00 0	4014586874876	BLS 1.6 E	0.60	628.70	679.00	01	120
7 230 35 61 00 0	4014586874944	BLS 2.5 E	0.60	966.67	1'044.00	01	120
7 232 30 00 23 0	4014586848655	BLK 3.5	0.60	1'786.11	1'929.00	01	125
7 232 31 00 23 9	4014586848662	BLK 5.0	0.60	2'721.30	2'939.00	01	125
7 232 38 60 00 0	4014586869858	BLK 1.6 E	0.60	657.41	710.00	01	123
7 232 39 60 00 0	4014586869926	BLK 1.6 LE	0.60	950.00	1'026.00	01	124
7 232 40 60 00 0	4014586869995	BLK 2.0 E	0.60	906.48	979.00	01	124
7 232 41 60 00 0	4014586870069	BLK 1.3 TE	0.60	657.41	710.00	01	123
7 232 42 60 00 0	4014586870137	BLK 1.3 CSE	0.60	657.41	710.00	01	123
7 234 15 00 23 0	4014586839332	ASte 638	0.60	595.37	643.00	01	131
7 234 17 00 23 9	4014586841670	ASt 638	0.60	537.96	581.00	01	131
7 234 22 00 23 0	4014586858470	AStx 649-1	2.50	2'248.15	2'428.00	01	134
7 234 23 00 23 0	4014586858500	AStxe 649-1	2.50	2'350.00	2'538.00	01	134
7 236 31 50 01 3	4014586859552	FEIN SUPERCUT FSC 1.6	0.60	517.59	559.00	03	234
7 236 36 50 08 0	4014586863146	FEIN SUPERCUT FSC 2.0 Q	0.60	581.48	628.00	03	226
7 236 36 51 02 0	4014586864037	FEIN SUPERCUT FSC 2.0 Q Fenster-Reparatur/-austausch	0.60	708.33	765.00	03	226
7 236 36 52 02 0	4014586864051	FEIN SUPERCUT FSC 2.0 Q Innenausbau Holz	0.60	708.33	765.00	03	226
7 236 36 53 02 0	4014586864075	FEIN SUPERCUT FSC 2.0 Q Fliesen-/Badsanierung	0.60	708.33	765.00	03	227
7 236 36 56 02 0	4014586865133	FEIN SUPERCUT FSC 2.0 Q Heizungs-/Sanitär-Installation	0.60	708.33	765.00	03	227
7 236 38 61 00 0	4014586876351	FEIN SUPERCUT FSC 2.0 X Fugensanierung	0.60	763.89	825.00	03	227
7 236 42 50 08 0	4014586863214	FEIN SUPERCUT FSC 1.6 Q	0.60	516.67	558.00	03	234
7 236 42 55 01 0	4014586862842	FEIN SUPERCUT FSC 1.6 Q Kfz-Werkstatt	0.60	646.30	698.00	03	234
7 236 42 56 01 0	4014586862859	FEIN SUPERCUT FSC 1.6 Q Autoglas	0.60	646.30	698.00	03	235
7 236 42 57 01 0	4014586862866	FEIN SUPERCUT FSC 1.6 Q Cargo	0.60	646.30	698.00	03	235
7 270 32 08 23 0	4014586866246	KBM 80 auto	12.00	4'476.85	4'835.00	01	169
7 270 34 08 23 0	4014586866284	KBM 80 U	12.00	3'930.56	4'245.00	01	158
7 270 40 61 08 0	4014586873015	KBM 50 U	2.50	1'996.30	2'156.00	01	157
7 270 41 61 08 0	4014586872858	KBM 50 Q	2.50	1'777.78	1'920.00	01	157
7 270 42 61 08 0	4014586874296	KBM 50 auto	6.00	2'563.89	2'769.00	01	169
7 270 43 61 08 0	4014586872926	KBM 65 U	6.00	2'563.89	2'769.00	01	158
7 270 53 61 08 0	4014586886107	KBU 35 Q	2.50	1'291.67	1'395.00	01	154
7 270 54 61 00 0	4014586886763	KBU 35 QW	2.50	1'291.67	1'395.00	01	154
7 270 55 61 08 0	4014586886220	KBU 35 MQ	2.50	1'415.74	1'529.00	01	156
7 270 56 61 00 0	4014586886770	KBU 35 MQW	2.50	1'415.74	1'529.00	01	156
7 270 57 61 00 0	4014586886077	KBU 35-2 Q	2.50	1'610.19	1'739.00	01	155
7 270 58 61 00 0	4014586886787	KBU 35-2 QW	2.50	1'610.19	1'739.00	01	155
7 271 03 61 00 0	4014586876023	KBH 25-2 U	2.50	865.74	935.00	01	141
7 271 04 61 00 0	4014586876030	KBH 25 S	2.50	773.15	835.00	01	141
7 272 01 61 00 0	4014586700212	KBB 30	2.50	902.78	975.00	01	146
7 272 02 61 00 0	4014586700328	KBB 38	2.50	1'091.67	1'179.00	01	146
7 272 03 61 00 0	4014586700502	KBB 40	2.50	1'477.78	1'596.00	01	147
7 272 04 61 00 0	4014586700410	KBB 60	6.00	2'115.74	2'285.00	01	146
7 534 08 00 00 0	4014586855639	STS 325 R	2.50	2'884.26	3'115.00	01	134
7 536 03 00 01 0	4014586861906	FEIN SUPERCUT MOdx 6-25	0.60	729.63	788.00	03	235
7 820 62 00 26 0	4014586856759	MSfo 869-1c 300 Hz 200 V	2.50	1'462.04	1'579.00	09	104
7 820 63 00 12 0	4014586856797	MSfo 869-1c 200 Hz 72 V	2.50	1'462.04	1'579.00	09	-
7 820 63 00 17 0	4014586860190	MSfo 869-1c 200 Hz 135 V	2.50	1'462.04	1'579.00	09	-
7 820 65 00 26 0	4014586856834	MSfo 869-1d 300 Hz 200 V	2.50	1'462.04	1'579.00	09	104
7 820 71 00 26 0	4014586856933	MSfo 852-1c 300 Hz 200 V	2.50	1'283.33	1'386.00	09	104
7 820 73 00 26 0	4014586856971	MSfo 852-1d 300 Hz 200 V	2.50	1'257.41	1'358.00	09	104
7 820 74 00 17 0	4014586857015	MSfo 870-1c 200 Hz 135 V	2.50	1'697.22	1'833.00	09	-
7 820 75 00 26 0	4014586857053	MSfo 870-1c 300 Hz 200 V	2.50	1'697.22	1'833.00	09	105
7 820 77 00 26 0	4014586857107	MSfo 870-1d 300 Hz 200 V	2.50	1'697.22	1'833.00	09	105
7 820 80 00 26 0	4014586857145	MSfo 849-1c 300 Hz 200 V	0.60	1'294.44	1'398.00	09	105
7 820 82 00 17 0	4014586857305	MSfov 852-1 200 Hz 135 V	2.50	1'630.56	1'761.00	09	-
7 820 83 00 26 0	4014586857336	MSfov 852-1 300 Hz 200 V	2.50	1'630.56	1'761.00	09	106
7 820 85 00 26 0	4014586864402	MSf 843-1c 300 Hz 200 V	0.60	1'184.26	1'279.00	09	106
7 820 86 60 00 0	4014586869513	HFw 9-125 300 Hz 200 V	0.60	939.81	1'015.00	09	106
7 823 03 00 17 2	4014586827575	MSho 840-2 200 Hz 135 V	0.60	941.67	1'017.00	09	-
7 823 03 00 26 0	4014586827636	MSho 840-2 300 Hz 200 V	0.60	941.67	1'017.00	09	108
7 823 14 00 17 7	4014586828527	MShyo 840-1 200 Hz 135 V	0.60	1'025.93	1'108.00	09	-



Bestellnummer	EAN	Benennung	vRG inkl. MWST	UVP + vRG exkl. MWST	UVP + vRG inkl. MWST	PK	Seite
7 823 19 00 26 0	4014586857947	MSh 843-1 300 Hz 200 V	2.50	1'128.70	1'219.00	09	108
7 823 20 00 17 0	4014586857985	MSho 849-1z 200 Hz 135 V	2.50	1'295.37	1'399.00	09	-
7 823 20 00 26 0	4014586858012	MSho 849-1 Z 300 Hz 200 V	2.50	1'295.37	1'399.00	09	108
7 824 39 00 26 0	4014586857657	MShyo 852-3a 300 Hz 200 V	2.50	1'341.67	1'449.00	09	109
7 824 40 00 26 0	4014586858180	MShyo 852-4a 300 Hz 200 V	2.50	1'604.63	1'733.00	09	109
7 824 41 00 20 0	4014586858210	MSho 852-1 200 Hz 265 V	2.50	1'290.74	1'394.00	09	-
7 824 42 00 26 0	4014586858241	MSho 852-1 300 Hz 200 V	2.50	1'290.74	1'394.00	09	109
7 901 05 00 40 3	4014586857879	GRIT GXE	12.00	995.37	1'075.00	13	248
7 901 23 00 44 3	4014586871936	GRIT GXC	12.00	1'416.67	1'530.00	13	248
7 901 24 00 44 3	4014586873145	GRIT GXW	2.50	791.11	822.00	13	248
7 901 31 00 40 3	4014586872018	GRIT GX 75	20.00	1'245.37	1'345.00	13	247
7 901 32 00 40 3	4014586872063	GRIT GX 75 2H	20.00	1'480.56	1'599.00	13	247
7 902 01 00 40 3	4014586858913	GRIT GI 75	12.00	1'921.30	2'075.00	13	250
7 902 02 00 40 3	4014586858944	GRIT GI 75 2H	12.00	2'300.93	2'485.00	13	250
7 902 04 00 40 3	4014586858999	GRIT GI 150	20.00	2'328.70	2'515.00	13	250
7 902 05 00 40 3	4014586859019	GRIT GI 150 2H	20.00	2'712.04	2'929.00	13	250
7 902 07 00 40 3	4014586859057	GRIT GIE	12.00	1'832.41	1'979.00	13	252
7 902 12 00 44 3	4014586867656	GRIT GIC	12.00	3'119.44	3'369.00	13	252
7 902 13 00 40 3	4014586872599	GRIT GIMS 75	20.00	3'693.52	3'989.00	13	252
7 902 14 00 40 3	4014586872643	GRIT GIMS 150	20.00	3'979.63	4'298.00	13	252
7 902 23 00 23 2	4014586887043	GRIT GI 100 EF	12.00	1'394.44	1'506.00	13	251
7 902 23 00 40 3	4014586887067	GRIT GI 100	12.00	1'184.26	1'279.00	13	251
7 902 29 50 44 3	4014586878126	GRIT GIS 75	20.00	1'721.30	1'859.00	13	251
7 902 30 50 44 3	4014586878225	GRIT GIS 150	20.00	2'063.89	2'229.00	13	251
7 902 51 00 40 3	4014586880976	GRIT GILS	20.00	8'022.22	8'664.00	13	253
7 903 01 00 23 2	4014586880426	GRIT GHB 15-50	2.50	823.15	889.00	01	243
7 903 02 00 23 2	4014586880457	GRIT GHB 15-50 Inox	2.50	906.48	979.00	01	243
9 03 16 223 00 8	4014586847924	MBS 32 F	6.00	2'162.04	2'335.00	01	71
9 03 18 223 00 0	4014586878034	MBS 16 X	2.50	1'137.96	1'229.00	01	70
9 03 19 223 00 0	4014586878041	MBS 25 F	2.50	1'607.41	1'736.00	01	70
9 03 20 223 00 0	4014586878515	IBS 16		536.11	579.00	01	70
9 08 01 012 00 8	4014586835075	Balancer bis 1,5 kg		78.52	84.80	01	264
9 08 01 023 00 1	4014586835099	Balancer bis 2,5 kg		91.39	98.70	01	264
9 08 01 024 00 9	4014586835105	Balancer bis 3 kg		208.52	225.20	01	264
9 08 01 025 00 3	4014586835136	Balancer bis 5 kg		217.59	235.00	01	265
9 08 01 026 00 6	4014586835143	Balancer bis 6,5 kg		235.56	254.40	01	265
9 08 01 027 00 0	4014586835150	Balancer bis 9 kg		252.31	272.50	01	265
9 08 01 028 00 8	4014586835167	Balancer bis 11 kg		265.19	286.40	01	265
9 08 01 029 00 2	4014586835174	Balancer bis 14 kg		274.17	296.10	01	266
9 08 01 030 00 4	4014586835181	Balancer bis 17 kg		281.94	304.50	01	266
9 08 01 037 00 9	4014586835228	Balancer bis 2,5 kg		97.87	105.70	01	264
9 08 01 052 00 4	4014586854052	Balancer bis 1,5 kg		a.A.	a.A.	01	264
9 08 01 055 00 0	4014586880693	Balancer bis 25 kg		796.67	860.40	01	266
9 08 01 056 00 0	4014586880709	Balancer bis 32 kg		895.83	967.50	01	266
9 08 01 057 00 0	4014586880716	Balancer bis 45 kg		1'092.69	1'180.10	01	267
9 08 01 058 00 0	4014586880723	Balancer bis 60 kg		1'299.91	1'403.90	01	267
9 20 27 060 08 0	4014586878386	Dustex 25 L Set	2.50	387.96	419.00	01	175
9 20 27 223 08 0	4014586877433	Dustex 25 L	2.50	332.41	359.00	01	175
9 20 28 060 08 0	4014586878447	Dustex 35 L Set	2.50	443.52	479.00	01	175
9 20 28 223 08 0	4014586877471	Dustex 35 L	2.50	387.96	419.00	01	176
9 20 30 060 08 0	4014586883014	Dustex 35 LX AC	6.00	726.85	785.00	01	176
9 20 32 060 08 0	4014586883083	Dustex 35 MX AC	6.00	905.56	978.00	01	176
9 28 19 340 26 4	4014586845494	MO83-7,5KSR 50 400 300 Hz 200 V	20.00	9'231.48	9'970.00	10	111
9 28 28 340 26 6	4014586845791	MO83-20KSR 50 400 300 Hz 200 V	20.00	13'722.22	14'820.00	10	111
9 90 01 001 00 1	4014586871974	GRIT GXR		1'328.70	1'435.00	13	248
9 90 01 002 00 0	4014586858340	GRIT GIXS		282.41	305.00	13	254
9 90 01 003 00 0	4014586859064	GRIT GIB		310.19	335.00	13	253
9 90 01 004 00 0	4014586859071	GRIT GIBE	12.00	1'768.52	1'910.00	13	253
9 90 01 007 00 1	4014586878263	GRIT GIR		2'541.67	2'745.00	13	253
9 90 01 009 00 0	4014586859125	GRIT GIXBE	12.00	1'865.74	2'015.00	13	254
9 90 01 012 00 0	4014586880488	GRIT GHBD		263.89	285.00	01	244
9 90 01 012 01 0	4014586886992	GRIT GHBM		514.81	556.00	01	244
9 90 01 012 02 0	4014586887005	GRIT GHBR		643.52	695.00	01	244

## Zubehör in numerischer Reihenfolge

Bestellnummer	EAN	Benennung	vRG inkl. MWST	UVP + vRG exkl. MWST	UVP + vRG inkl. MWST	PK	Seite
3 01 09 011 00 7	4014586008844	Matrize		181.30	195.80	02	-
3 01 09 106 00 9	4014586009230	Matrize		275.37	297.40	02	-
3 01 09 128 01 8	4014586198071	Adapter zg		15.28	16.50	04	-
3 01 09 141 00 3	4014586224060	Matrize		65.19	70.40	02	126
3 01 09 141 02 0	4014586318134	Matrize 2er Pack		103.70	112.00	02	126
3 01 09 141 03 0	4014586318141	Matrize 5er Pack		227.04	245.20	02	126
3 01 09 154 00 7	4014586246598	Matrizenträger		257.87	278.50	02	126
3 01 09 169 00 9	4014586265056	Matrize		193.89	209.40	02	126
3 01 09 169 03 0	4014586275024	Matrizen/Stempel-Set		245.00	264.60	02	127
3 01 09 169 04 0	4014586318158	Matrize 2er Pack		a. A.	a. A.	02	126
3 01 09 170 00 1	4014586265063	Matrize		220.37	238.00	02	127
3 01 09 170 03 0	4014586275031	Matrizen/Stempel-Set		267.87	289.30	02	126
3 01 09 170 04 0	4014586318165	Matrize 2er Pack		350.37	378.40	02	127
3 01 09 203 00 0	4014586351230	Adapterkeil		7.69	8.30	02	-
3 02 16 130 00 4	4014586010427	Bolzen		0.65	0.70	02	-
3 02 17 332 00 9	4014586243672	Zentrierstift „kurz“		18.43	19.90	02	165
3 02 17 333 00 3	4014586243689	Zentrierstift „lang“		18.43	19.90	02	150
3 02 17 337 00 2	4014586245225	Zentrierstift „dünn“		22.04	23.80	02	165
3 02 17 338 00 0	4014586251271	Zentrierstift „dünn“ kurz		16.39	17.70	02	165
3 02 17 355 00 0	4014586284552	Zentrierstift		22.04	23.80	02	165
3 02 17 358 00 0	4014586341941	Zentrierstifte		17.87	19.30	02	150
3 02 17 359 00 0	4014586341958	Zentrierstifte		17.87	19.30	02	150
3 02 29 216 00 5	4014586012155	Schutzbügel		7.04	7.60	02	194
3 02 29 347 01 0	4014586354330	Metallspiesse		6.67	7.20	02	55
3 02 31 003 00 3	4014586012414	Spannkette		65.93	71.20	02	-
3 02 31 008 00 0	4014586012421	Spannkette		160.37	173.20	02	-
3 02 31 013 02 7	4014586012483	Kette zg		204.26	220.60	08	-
3 02 32 044 01 0	4014586232591	Drehhaken zg		168.33	181.80	02	267
3 02 32 046 00 8	4014586259604	Aufhängevorrichtung		3.43	3.70	06	66
3 02 40 239 01 4	4014586232584	Arretiervorrichtung		89.26	96.40	02	267
3 02 40 247 00 2	4014586253510	Flaschenhalter		20.09	21.70	02	-
3 02 40 308 01 0	4014586353111	Vakuumring-Set		13.70	14.80	02	55
3 05 01 242 00 1	4014586014272	Hülse		7.69	8.30	02	-
3 05 01 345 01 0	4014586272993	Codier-Hülse, schwarz zg		20.46	22.10	06	31
3 05 01 345 02 0	4014586273006	Codier-Hülse, Farbmix zg		15.28	16.50	06	31
3 05 01 346 01 0	4014586273013	Codier-Hülse, grau zg		20.46	22.10	06	31
3 05 01 347 01 0	4014586273020	Codier-Hülse, grün zg		20.46	22.10	06	31
3 05 01 348 01 0	4014586273037	Codier-Hülse, blau zg		20.46	22.10	06	31
3 05 01 349 01 0	4014586273044	Codier-Hülse, rot zg		20.46	22.10	06	31
3 05 01 350 01 0	4014586273051	Codier-Hülse, orange zg		20.46	22.10	06	31
3 05 01 351 01 0	4014586274898	Codier-Hülse, gelb zg		20.46	22.10	06	31
3 05 01 352 01 0	4014586317106	Codier-Hülse, schwarz zg		a. A.	a. A.	06	31
3 05 01 352 02 0	4014586317113	Codier-Hülse, Farbmix zg		a. A.	a. A.	06	31
3 05 01 353 01 0	4014586317120	Codier-Hülse, grau zg		a. A.	a. A.	06	31
3 05 01 354 01 0	4014586317137	Codier-Hülse, grün zg		a. A.	a. A.	06	31
3 05 01 355 01 0	4014586317144	Codier-Hülse, blau zg		a. A.	a. A.	06	31
3 05 01 356 01 0	4014586317151	Codier-Hülse, rot zg		a. A.	a. A.	06	31
3 05 01 357 01 0	4014586317168	Codier-Hülse, orange zg		a. A.	a. A.	06	31
3 05 01 358 01 0	4014586317175	Codier-Hülse, gelb zg		a. A.	a. A.	06	31
3 05 05 066 01 5	4014586235271	Überwurfhülse zg		40.46	43.70	02	-
3 05 05 068 01 7	4014586248769	Überwurfhülse zg		41.20	44.50	02	-
3 05 05 069 01 1	4014586258928	Überwurfhülse zg		26.67	28.80	02	-
3 05 17 028 00 7	4014586016931	Schlauchtülle Ø 32		3.33	3.60	02	132
3 05 17 029 00 1	4014586016948	Schlauchtülle Ø 27		4.07	4.40	02	132
3 06 05 109 00 6	4014586224503	Adapter		1.57	1.70	02	-
3 06 05 110 00 8	4014586224510	Adapter		1.57	1.70	02	-
3 06 05 114 01 1	4014586266848	Adapter FSC		30.93	33.40	04	232
3 07 07 157 03 5	4014586321035	Wendelkabel		43.70	47.20	06	267
3 07 28 123 00 7	4014586030104	Stecker 3P+SK		30.37	32.80	02	112
3 07 28 124 00 5	4014586030111	Stecker 3P+SK		41.30	44.60	02	112
3 07 28 130 00 0	4014586030173	Kupplung Ger. Dose 3P+SK		37.41	40.40	02	112
3 07 28 131 00 9	4014586030180	Kupplung Ger. Dose 3P+SK		48.33	52.20	02	112
3 07 28 137 00 5	4014586030241	Wandsteckdose 3P+SK		42.13	45.50	02	113
3 07 28 138 00 3	4014586030258	Wandsteckdose 3P+SK		56.11	60.60	02	113
3 07 28 141 00 8	4014586030289	Anbaudose 3P+SK EZ28-141		59.26	64.00	02	112
3 07 49 065 00 9	4014586031927	Gerätekombination		a. A.	a. A.	10	113
3 07 49 067 00 6	4014586031941	Gerätekombination		2'711.76	2'928.70	10	113
3 07 49 068 00 4	4014586031965	Gerätekombination		a. A.	a. A.	10	113
3 07 49 069 00 8	4014586031972	Gerätekombination		3'353.98	3'622.30	10	113
3 07 49 070 00 0	4014586031989	Gerätekombination		a. A.	a. A.	10	113
3 07 49 073 00 6	4014586032016	Gerätekombination		2'427.31	2'621.50	10	113
3 07 56 085 00 2	4014586264196	Motorschutzstecker 1,6-2,5 A		234.17	252.90	02	112
3 07 56 087 00 9	4014586264219	Motorschutzstecker 4,0-6,3 A		a. A.	a. A.	02	112
3 07 56 088 00 7	4014586264226	Motorschutzstecker 6,3-9,0 A		263.15	284.20	02	112
3 07 56 089 00 1	4014586264233	Motorschutzstecker 9,0-12,5 A		a. A.	a. A.	02	112
3 07 56 090 00 3	4014586264240	Motorschutzstecker 12,5-16,0 A		a. A.	a. A.	02	112

Bestellnummer	EAN	Benennung	vRG inkl. MWST	UVP + vRG exkl. MWST	UVP + vRG inkl. MWST	PK	Seite
3 07 56 093 00 9	4014586264271	Motorschutzstecker 1,6-2,5 A		243.80	263.30	02	112
3 07 56 095 00 1	4014586264295	Motorschutzstecker 4,0-6,3 A		243.80	263.30	02	112
3 07 56 096 00 4	4014586264301	Motorschutzstecker 6,3-9,0 A		274.72	296.70	02	112
3 07 56 097 00 8	4014586264318	Motorschutzstecker 9,0-12,5 A		274.72	296.70	02	112
3 07 56 098 00 6	4014586264325	Motorschutzstecker 12,5-16,0 A		a. A.	a. A.	02	112
3 12 07 103 01 3	4014586044910	Exzenterkopf zg		155.09	167.50	06	191
3 12 07 131 02 9	4014586045092	Exzenterkopf zg		200.37	216.40	02	191
3 13 08 072 00 0	4014586048123	Stössel- und Tischmesser		36.11	39.00	02	121
3 13 08 092 00 8	4014586210803	Schneidtmessmesser		80.93	87.40	02	121
3 13 08 096 00 7	4014586210810	Stößelmesser 4,2 mm		135.46	146.30	02	121
3 13 08 098 00 9	4014586213477	Stößelmesser Cr		211.20	228.10	02	121
3 13 08 110 00 3	4014586229812	Messer		121.39	131.10	02	118
3 13 08 111 00 2	4014586229829	Messerbolzen		19.35	20.90	02	118
3 13 08 113 00 9	4014586229836	Schneidbacken (Satz)		129.35	139.70	02	118
3 13 08 123 00 8	4014586229867	Schneidmesser bis 2,0 mm		190.74	206.00	02	118
3 13 08 136 00 2	4014586229805	Messer		67.78	73.20	02	121
3 13 08 143 00 6	4014586230092	Messer		77.96	84.20	02	121
3 13 08 146 00 1	4014586232911	Messer		68.70	74.20	02	121
3 13 08 147 00 5	4014586232928	Messer		82.04	88.60	02	121
3 13 08 150 00 9	4014586239583	Schneidmesser, gerade 1 - 1,6 mm		87.31	94.30	02	118
3 13 08 151 00 8	4014586239590	Kurvenmesser, 1 mm		92.78	100.20	02	118
3 13 08 152 00 1	4014586239606	Schneidmesser Cr		105.00	113.40	02	118
3 13 08 153 01 4	4014586239613	Schneidbacken für BSS 1.6 C		93.98	101.50	02	118
3 13 08 153 02 0	4014586239620	Schneidbacken für BSS 1.6		93.98	101.50	02	118
3 13 09 036 00 4	4014586048512	Stempel		71.57	77.30	02	-
3 13 09 039 00 0	4014586048543	Tragstift		132.04	142.60	02	-
3 13 09 040 00 2	4014586048550	Matrize		68.52	74.00	02	126
3 13 09 093 00 3	4014586199931	Matrize		78.70	85.00	02	127
3 13 09 094 00 1	4014586199948	Matrize		89.63	96.80	02	127
3 13 09 097 00 2	4014586199955	Stempel		71.39	77.10	02	127
3 13 09 098 00 0	4014586199962	Stempel		103.98	112.30	02	127
3 13 09 100 01 4	4014586199986	Distanzhülse		123.80	133.70	02	-
3 13 09 107 00 0	4014586210742	Matrize 5 mm		127.31	137.50	02	127
3 13 09 108 00 8	4014586210759	Matrize 3 mm		127.31	137.50	02	127
3 13 09 109 00 2	4014586210766	Matrize P 5 mm		127.31	137.50	02	127
3 13 09 110 00 4	4014586210773	Stempel		103.80	112.10	02	127
3 13 09 110 01 3	4014586259161	Stempel und Matrize im Set, 5 mm, Stahl		225.56	243.60	02	127
3 13 09 114 00 8	4014586210780	Spänesack		115.46	124.70	02	127
3 13 09 119 00 1	4014586209852	Stempel		80.74	87.20	02	-
3 13 09 121 00 2	4014586209876	Verschleissplatte		14.91	16.10	02	126
3 13 09 122 00 5	4014586209883	Matrize		87.59	94.60	02	126
3 13 09 122 02 0	4014586318172	Matrize 2er Pack		157.87	170.50	02	126
3 13 09 122 03 0	4014586318189	Matrize 5er Pack		373.33	403.20	02	126
3 13 09 134 00 6	4014586259185	Stempel, 3 mm CR		103.80	112.10	02	127
3 13 09 134 01 5	4014586259192	Stempel und Matrize im Set		225.56	243.60	02	127
3 13 22 190 01 4	4014586053363	Filtersack 5er Pack		67.31	72.70	02	-
3 13 22 599 01 5	4014586227016	Filtersack 5er Pack		63.06	68.10	02	-
3 13 22 600 00 1	4014586227009	Filterelement		70.74	76.40	02	-
3 13 22 601 01 9	4014586227030	Flachfaltenfilter		21.94	23.70	02	-
3 13 22 602 01 2	4014586227047	Papierfilter VE5		30.00	32.40	02	-
3 13 22 757 01 6	4014586261386	Filterpapier BIA 5er Pack		52.41	56.60	02	178
3 13 22 765 00 9	4014586261454	Filterpatrone		70.19	75.80	02	178
3 13 22 767 01 5	4014586261478	Saugschlauch zg.		61.39	66.30	02	178
3 13 22 771 00 9	4014586261492	Verbindungsstück		6.57	7.10	02	132
3 13 22 772 00 2	4014586261508	Stufenmuffe		13.15	14.20	02	178
3 13 22 781 01 7	4014586262451	Filterpapier 5er Pack Dustex 25		30.74	33.20	02	178
3 13 22 810 01 0	4014586307718	Filterpapier 5er Pack Dustex 40		55.93	60.40	02	178
3 13 22 811 01 0	4014586307725	Filtersack BIA 5er Pack Dustex 40		113.98	123.10	02	178
3 13 27 064 00 8	4014586199580	Stahl-Schutzbacken		65.37	70.60	02	136
3 13 27 068 00 7	4014586199627	Arretierschraube		29.63	32.00	02	-
3 13 29 100 01 6	4014586218571	Klemmstück 2er Pack		8.33	9.00	02	-
3 13 29 106 00 8	4014586218595	Sägeauflage		16.20	17.50	02	-
3 13 29 107 00 2	4014586218588	Sägeauflage für Rohre		71.30	77.00	02	-
3 13 33 090 00 0	4014586368375	Bohrfutter		39.35	42.50	02	-
3 13 33 118 00 0	4014586368382	Bohrfutter		33.89	36.60	02	-
3 13 35 017 01 1	4014586262390	Umlenkrolle		90.19	97.40	02	188
3 13 45 012 01 0	4014586366197	Flachfaltenfilter		36.57	39.50	02	177
3 13 45 059 01 0	4014586366210	Flachfaltenfilter		70.19	75.80	02	177
3 13 45 060 01 0	4014586366227	Flachfaltenfilter		114.07	123.20	02	177
3 13 45 061 01 0	4014586366234	Vliesfiltersack		29.26	31.60	02	178
3 13 45 062 01 0	4014586366241	Vliesfiltersack		37.96	41.00	02	178
3 13 45 063 01 0	4014586366258	Entsorgungssack		41.57	44.90	02	178
3 13 45 064 01 0	4014586366265	Permanentfilter		71.67	77.40	02	178
3 13 45 065 01 0	4014586366272	Saugschlauch		91.67	99.00	02	177
3 13 45 066 01 0	4014586366289	Saugschlauch		75.93	82.00	02	177
3 13 45 067 01 0	4014586366296	Verlängerungsschlauch		84.54	91.30	02	177



Zubehör in numerischer Reihenfolge

Bestellnummer	EAN	Benennung	vRG inkl. MWST	UVP + vRG exkl. MWST	UVP + vRG inkl. MWST	PK	Seite
3 13 45 068 01 0	4014586366302	Verlängerungsschlauch		68.80	74.30	02	177
3 13 45 069 01 0	4014586366319	Reparaturset		36.57	39.50	02	177
3 13 45 070 01 0	4014586366326	Krümmen		15.37	16.60	02	177
3 13 45 071 01 0	4014586366333	Saugrohr		36.57	39.50	02	177
3 13 45 071 02 0	4014586368528	Zubehörset		98.89	106.80	02	178
3 13 45 072 01 0	4014586366340	Bodendüse		46.76	50.50	02	177
3 13 45 073 01 0	4014586366357	Kombidüse		43.89	47.40	02	177
3 13 45 074 01 0	4014586366364	Fugendüse		7.31	7.90	02	177
3 13 45 075 01 0	4014586366371	Polsterdüse		11.11	12.00	02	177
3 13 45 076 01 0	4014586366388	Saugpinsel		13.89	15.00	02	177
3 13 45 077 01 0	4014586366395	Saugbürste		21.94	23.70	02	177
3 13 45 079 01 0	4014586366418	Stufenmuffe		13.89	15.00	02	177
3 13 45 119 01 0	4014586370187	Kabelhalter		8.61	9.30	02	177
3 13 45 120 01 0	4014586386119	Saugschlauch		213.43	230.50	02	177
3 13 45 121 01 0	4014586392059	Saugschlauch		184.81	199.60	02	177
3 13 45 123 01 0	4014586378596	Werkzeugmuffe mit Saugkraftregulierung		35.83	38.70	02	177
3 13 45 130 01 0	4014586379449	HEPA Filtersack		a. A.	a. A.	02	178
3 13 45 133 02 0	4014586386126	Zubehör-Set		a. A.	a. A.	02	178
3 13 45 137 01 0	4014586386133	Kombidüse Aluminium		136.11	147.00	02	177
3 13 45 250 01 0	4014586392066	Werkzeugmuffe mit Saugkraftregulierung		32.87	35.50	02	177
3 13 45 251 01 0	4014586392691	Vliesfiltersack Premium		61.30	66.20	02	178
3 13 45 263 01 0	4014586394459	Krümmen		a. A.	a. A.	02	177
3 14 14 024 01 0	4014586060187	Saugschlauch zg		102.87	111.10	02	-
3 14 14 054 00 8	4014586208916	Schlauch		4.26	4.60	02	151
3 14 14 059 01 0	4014586227108	Saugschlauch		61.39	66.30	02	-
3 14 14 070 01 0	4014586356433	Flex-Gelenkschlauch		16.94	18.30	02	151
3 14 15 020 00 8	4014586060392	Schwingmetall-Puffer		47.69	51.50	02	113
3 14 15 081 00 1	4014586207865	Schwingmetall-Puffer		20.74	22.40	02	113
3 14 20 120 01 0	4014586376677	AccuTEC ASM Schutzhülle		a. A.	a. A.	02	31
3 14 20 131 01 0	4014586396408	Schutzkappe BOP 10		15.65	16.90	02	66
3 14 20 132 01 0	4014586396415	Schutzkappe BOP 10-2		15.65	16.90	02	66
3 14 26 030 00 5	4014586061641	Kletten-Haftteil		21.11	22.80	02	191
3 14 26 067 01 6	4014586236797	Antirutschmatte		25.28	27.30	02	55
3 14 28 102 01 6	4014586195957	Spanreisschutz 5er Pack		12.31	13.30	02	132
3 14 28 156 00 0	4014586272047	Kunststoff-Überzug		9.81	10.60	02	-
3 14 28 166 00 0	4014586305134	Überzug		8.43	9.10	02	31
3 18 01 010 01 2	4014586069210	Support-Halter		113.61	122.70	02	-
3 18 10 070 01 6	4014586069678	Schutzhaube zg		41.48	44.80	02	-
3 18 10 071 01 5	4014586069739	Schutzhaube zg		50.65	54.70	02	-
3 18 10 171 00 5	4014586070124	Saugschutzhaube zg		261.67	282.60	02	-
3 18 10 240 01 4	4014586228945	Saugschutzhaube zg		a. A.	a. A.	06	191
3 18 10 247 01 9	4014586241906	Späneschutz		24.63	26.60	02	-
3 18 10 263 00 0	4014586325484	Berührschutz		5.93	6.40	04	-
3 18 10 264 01 0	4014586307343	Saughauben Set		25.00	27.00	02	191
3 18 10 277 00 0	4014586326238	Schutzhaube		14.63	15.80	02	-
3 18 10 299 00 0	4014586394107	Schutzhaube		11.76	12.70	06	90
3 18 10 300 00 0	4014586394114	Schutzhaube		12.22	13.20	06	189
3 18 10 301 00 0	4014586394121	Schutzhaube		12.41	13.40	06	90
3 21 19 032 00 2	4014586074689	Seitlicher Handgriff		8.33	9.00	02	-
3 21 19 047 00 4	4014586074801	Handgriff		13.89	15.00	02	-
3 21 19 058 00 1	4014586074849	Handgriff		16.94	18.30	02	-
3 21 19 078 02 4	4014586074962	Handgriff zg		29.91	32.30	02	-
3 21 19 103 01 7	4014586215587	Handgriff zg		37.87	40.90	02	-
3 21 19 107 01 6	4014586222882	Handgriff zg		6.57	7.10	02	-
3 21 19 113 01 6	4014586235264	Handgriff zg		18.80	20.30	02	-
3 21 19 116 01 1	4014586267616	Bügelhandgriff		57.13	61.70	04	232
3 21 19 117 01 5	4014586268125	Anti-Vibrationshandgriff		45.65	49.30	02	112
3 21 19 118 01 3	4014586268132	Anti-Vibrationshandgriff		45.65	49.30	02	112
3 21 19 119 01 7	4014586268149	Anti-Vibrationshandgriff		45.65	49.30	02	-
3 21 19 124 01 0	4014586334783	Anti-Vibrationshandgriff		11.39	12.30	02	112
3 21 19 127 03 0	4014586351971	Starter Ahle		28.89	31.20	02	55
3 21 19 148 02 0	4014586404790	Zusatzhandgriff		a. A.	a. A.	04	223
3 21 19 150 01 0	4014586404523	Handgriff		a. A.	a. A.	02	31
3 21 20 025 00 6	4014586075105	Verlängerter Handgriff		38.06	41.10	02	-
3 21 23 002 00 6	4014586270906	Drehmomenteinstellschlüssel		10.74	11.60	02	30
3 21 25 043 00 4	4014586075341	Bügel		9.26	10.00	02	-
3 21 25 050 00 7	4014586075396	Aufhängevorrichtung		13.06	14.10	02	52
3 21 27 003 03 5	4014586075594	Tiefenanschlag		105.65	114.10	02	-
3 21 27 005 00 6	4014586075600	Tiefenanschlag		7.96	8.60	02	52
3 21 27 005 02 1	4014586075617	Tiefenanschlag		46.67	50.40	02	-
3 21 27 021 03 6	4014586075761	Anschlaghülse zg		34.26	37.00	02	-
3 21 27 021 06 1	4014586075792	Anschlaghülse zg		76.02	82.10	02	-
3 21 27 021 11 3	4014586250724	Anschlaghülse zg		32.78	35.40	02	-
3 21 27 021 12 9	4014586258669	Anschlaghülse zg		26.11	28.20	02	-
3 21 27 021 13 5	4014586262406	Anschlaghülse		20.74	22.40	02	-
3 21 27 043 00 0	4014586075983	Anschlaghülse zg		21.02	22.70	02	-



Bestellnummer	EAN	Benennung	vRG inkl. MWST	UVP + vRG exkl. MWST	UVP + vRG inkl. MWST	PK	Seite
3 21 27 057 00 8	4014586208831	Anschlaghülse zg		22.59	24.40	02	-
3 21 27 059 00 0	4014586215594	Tiefenanschlag		12.96	14.00	02	-
3 21 27 069 01 0	4014586351674	Tiefenanschlag		24.81	26.80	04	213
3 21 32 020 12 9	4014586076706	Schneidpaste		18.89	20.40	04	118
3 21 32 022 00 7	4014586076713	Handpumpe		12.87	13.90	02	151
3 21 32 031 00 0	4014586289922	Hochleistungs-Schneidöl-Spray		20.37	22.00	02	143
3 21 33 012 01 8	4014586076775	Zuspannkreuz		150.83	162.90	02	-
3 21 33 021 01 0	4014586404745	Absaugvorrichtung		83.89	90.60	04	223
3 21 73 003 00 3	4014586265568	Arbeitshandschuhe klein, Paar		96.57	104.30	04	189
3 21 73 004 00 1	4014586265575	Arbeitshandschuhe mittel, Paar		96.57	104.30	04	189
3 21 73 005 00 5	4014586265582	Arbeitshandschuhe gross, Paar		96.57	104.30	04	189
3 21 74 006 00 5	4014586199641	Spannratsche mit Gurt		185.65	200.50	02	-
3 21 74 007 00 9	4014586214740	Spannratsche m. Gurt		22.22	24.00	02	-
3 21 74 008 00 7	4014586241890	Zurrgurt		21.48	23.20	02	-
3 21 74 011 00 0	4014586319056	Schutzabdeckung		8.52	9.20	04	236
3 21 74 013 01 0	4014586335773	Spänebecher		23.52	25.40	02	143
3 21 74 013 10 0	4014586353128	Schutzabdeckung		20.74	22.40	02	55
3 21 74 013 20 0	4014586353135	Schutzabdeckung		25.37	27.40	02	55
3 21 74 014 01 0	4014586376691	AccuTec ASW Schutzhülle		a. A.	a. A.	02	31
3 21 74 015 01 0	4014586376707	Akku-Schutzhülle		a. A.	a. A.	02	30
3 21 74 016 01 0	4014586376714	Akku-Schutzhülle		a. A.	a. A.	02	31
3 21 74 019 01 0	4014586404905	Akku-Schutzhülle		a. A.	a. A.	02	31
3 21 74 020 01 0	4014586404912	Akku-Schutzhülle		a. A.	a. A.	02	31
3 21 74 021 01 0	4014586404929	Überzug		a. A.	a. A.	02	31
3 21 74 022 01 0	4014586404936	Überzug		a. A.	a. A.	02	31
3 21 74 024 01 0	4014586404943	AccuTec ASW Schutzhülle		a. A.	a. A.	02	31
3 24 22 326 01 0	4014586369846	Adapter-Platte für Magnet-Kernbohrmaschinen		57.04	61.60	02	71
3 24 33 027 01 7	4014586210469	Platte zg		108.98	117.70	08	-
3 26 23 009 00 6	4014586200699	Reduzierringe		43.89	47.40	02	71
3 26 23 010 00 8	4014586200422	Reduzierringe		43.89	47.40	02	71
3 26 23 012 01 9	4014586248776	Reduzierringe		43.89	47.40	02	71
3 26 23 013 00 4	4014586248783	Reduzierringe		43.89	47.40	02	71
3 26 23 014 01 0	4014586369853	Reduzierringe		43.89	47.40	02	71
3 27 14 062 02 3	4014586092133	Freihandaufklage		268.24	289.70	02	136
3 27 14 071 01 3	4014586092201	Klemmbacke zg		49.72	53.70	02	-
3 27 14 084 00 8	4014586195872	Fussblech		121.57	131.30	02	132
3 27 14 088 00 7	4014586200750	Spanschutz		6.11	6.60	02	132
3 27 15 051 03 8	4014586092812	Bügelkette		1'028.61	1'110.90	08	-
3 39 01 021 01 1	4014586110165	Werkzeugkoffer		69.54	75.10	02	90
3 39 01 022 01 4	4014586110202	Werkzeugkoffer		63.89	69.00	02	136
3 39 01 032 01 3	4014586110257	Werkzeugkoffer		65.93	71.20	02	67
3 39 01 073 01 3	4014586200002	Werkzeugkoffer zg		218.06	235.50	02	-
3 39 01 096 01 6	4014586242095	Werkzeugkoffer zg		243.80	263.30	02	-
3 39 01 118 01 0	4014586285474	Werkzeugkoffer zg		49.91	53.90	02	101
3 39 01 118 20 0	4014586302775	Werkzeugkoffer, FSC		62.41	67.40	04	-
3 39 01 118 48 0	4014586317618	Werkzeugkoffer		65.46	70.70	02	66
3 39 01 118 93 0	4014586334974	Systemkoffer unbefüllt		61.20	66.10	04	-
3 39 01 119 00 0	4014586285498	Kunststoff-Box		5.37	5.80	02	101
3 39 01 121 02 0	4014586317946	Aufbewahrungskasten		254.91	275.30	02	-
3 39 01 122 01 0	4014586308791	Werkzeugkoffer zg		84.72	91.50	02	195
3 39 01 122 12 0	4014586336732	Werkzeugkoffer		95.65	103.30	02	-
3 39 01 126 02 0	4014586332406	Aufbewahrungskasten		111.85	120.80	02	-
3 39 01 127 02 0	4014586325859	Aufbewahrungskasten		113.52	122.60	02	-
3 39 01 128 58 0	4014586367897	Werkzeugkoffer		61.02	65.90	02	-
3 39 01 130 05 0	4014586333250	Werkzeugkoffer		98.89	106.80	02	-
3 39 01 131 08 0	4014586348650	Werkzeugkoffer		62.87	67.90	02	52
3 39 01 131 94 0	4014586379630	Werkzeugkoffer		a. A.	a. A.	02	52
3 39 01 131 98 0	4014586376332	Systemkoffer unbefüllt		55.74	60.20	04	221
3 39 01 141 01 0	4014586365244	Kunststoff-Werkzeugkoffer		30.28	32.70	02	-
3 39 01 142 14 0	4014586356921	Aufbewahrungskasten		113.52	122.60	02	-
3 39 01 144 01 0	4014586356945	Systemkoffer unbefüllt		29.72	32.10	02	221
3 39 01 146 00 0	4014586380025	Systainer Sys 1		68.52	74.00	02	221
3 39 01 147 00 0	4014586380032	Systainer Sys 2		74.44	80.40	02	43
3 39 01 153 01 0	4014586398402	Werkzeugkoffer		30.28	32.70	04	-
3 39 01 160 01 0	4014586394091	Werkzeugkoffer		a. A.	a. A.	02	13
3 39 04 491 00 0	4014586382999	Systainer-Einsatz für FMM 350 Q / QSL		12.78	13.80	06	221
3 43 00 000 00 1	4014586402796	Berührschutz		a. A.	a. A.	04	213
3 52 22 927 05 0	4014586392455	Adapter für FEIN Oszillierer (bis 2 004)		14.26	15.40	04	221
3 52 22 942 04 0	4014586392462	Zubehörset Best of Sanding		82.87	89.50	04	216
3 52 22 942 05 0	4014586392479	Zubehörset Best of E-Cut		57.50	62.10	04	213
3 52 22 942 06 0	4014586392486	Zubehörset Best of Renovation		223.24	241.10	04	216
3 52 22 942 07 0	4014586392677	Zubehörset Best of Tileworking		115.46	124.70	04	219
3 52 22 942 13 0	4014586397436	Zubehörset Best of E-Cut		88.24	95.30	04	-
3 52 22 946 01 0	4014586397443	Zubehör-Set Innenausbau Holz		227.69	245.90	04	224
3 52 22 946 02 0	4014586397450	Zubehör-Set Fenster-Reparatur/-austausch		227.69	245.90	04	224
3 52 22 946 03 0	4014586397467	Zubehör-Set Fliesen-/Badsanierung		227.69	245.90	04	224

Zubehör in numerischer Reihenfolge

Bestellnummer	EAN	Benennung	vRG inkl. MWST	UVP + vRG exkl. MWST	UVP + vRG inkl. MWST	PK	Seite
3 52 22 946 04 0	4014586397474	Zubehör-Set Heizungs-/Sanitär-Installation		227.69	245.90	04	224
3 52 22 952 01 0	4014586392516	HSS-Sägeblatt Set mit Tiefenanschlag		86.67	93.60	04	213
3 52 22 952 02 0	4014586392523	Säge- und Feil-Set SLP		34.44	37.20	04	220
3 52 22 952 03 0	4014586392530	E-Cut Sägeblatt Combo SLP		38.89	42.00	04	213
3 52 22 952 04 0	4014586392547	Adapter FSC		18.52	20.00	04	232
3 52 22 952 05 0	4014586392554	Adapter FSC Q		18.52	20.00	04	232
3 52 22 952 10 0	4014586404721	Schleifblatt-Set		13.98	15.10	04	218
3 52 22 952 11 0	4014586404479	Schleifblatt-Set, Zirkon		23.80	25.70	04	218
3 52 22 952 13 0	4014586400389	E-Cut Sägeblatt Combo		38.89	42.00	04	-
3 90 00 000 00 1	4014586280028	Graphit 80 x 430 mm (5er Pack)		112.59	121.60	06	257
3 90 00 000 00 2	4014586280035	Flexibler Schlauch Ø 90, 1,0 M		59.44	64.20	06	258
3 90 00 000 00 3	4014586280042	Spannband Ø 90		7.96	8.60	06	258
3 90 00 000 00 4	4014586280059	Augenschutz 75 3er Pack		50.65	54.70	06	257
3 90 00 000 00 7	4014586280080	Augenschutz GU75/GR/GXR 3er Pack		81.48	88.00	06	257
3 90 00 000 05 6	4014586283517	Graphit 155 x 430 mm 3er Pack		129.44	139.80	06	259
3 90 00 000 18 4	4014586283494	Augenschutz 150, GU150 3er Pack		97.41	105.20	06	259
3 90 00 000 49 6	4014586280325	Messingleitschiene		57.87	62.50	06	258
3 90 00 000 49 7	4014586280332	Leitschiene, Nylon		61.30	66.20	06	258
3 90 00 000 97 6	4014586286303	Filter für GIBE, 523 x 241, verpackt		161.76	174.70	06	259
3 90 00 001 10 1	4014586302638	Metallfilter, GIXBE, verpackt		a. A.	a. A.	06	259
3 90 00 004 55 4	4014586330686	Bohrschablone		27.87	30.10	06	260
3 90 00 004 76 0	4014586380933	Graphitbelag		a. A.	a. A.	06	260
3 90 00 008 10 6	4014586389837	Edelstahl-Schleifauflage		97.78	105.60	02	245
4 06 11 009 01 9	4014586126760	Dichtring Satz		11.67	12.60	02	-
4 11 40 004 00 7	4014586128399	Schlauchkupplung		34.17	36.90	02	136
4 30 33 087 06 5	4014586225173	Spannschrauben-Set		10.65	11.50	04	-
6 01 10 008 01 7	4014586165790	Halter Ø 7 mm mit Aussenflachkant		32.13	34.70	02	-
6 05 03 306 00 8	4014586262772	Bit 1/4" Aussensechskant		10.00	10.80	02	17
6 05 05 015 00 1	4014586258713	Einsatz 1/4" Aussensechskant SW 8		18.70	20.20	02	-
6 05 10 011 00 9	4014586235141	Halter 1/4" Aussensechskant		24.35	26.30	02	13
6 05 10 215 00 3	4014586258812	Halter 1/4" Aussensechskant		30.19	32.60	02	17
6 05 10 219 01 0	4014586367910	Bithalter		31.30	33.80	02	-
6 05 10 222 01 0	4014586404820	Bithalter		41.57	44.90	02	14
6 22 19 002 07 9	4014586168012	Stiftschrauben-Einziehfutter		178.61	192.90	02	-
6 22 19 002 09 1	4014586168036	Stiftschrauben-Einziehfutter		149.63	161.60	02	-
6 22 19 002 10 6	4014586168043	Stiftschrauben-Einziehfutter		149.63	161.60	02	-
6 22 19 002 14 3	4014586168074	Stiftschrauben-Einziehfutter		149.63	161.60	02	-
6 27 12 109 03 4	4014586169637	Bits 1/4" Aussensechskant 5er Pack		10.65	11.50	02	17
6 29 01 002 00 4	4014586172071	Maulschlüssel SW8		7.50	8.10	02	-
6 29 01 003 00 8	4014586172088	Maulschlüssel SW9		7.50	8.10	02	-
6 29 01 007 00 7	4014586172125	Maulschlüssel SW13		7.50	8.10	02	-
6 29 03 002 00 9	4014586172255	Maulschlüssel SW17		7.50	8.10	02	52
6 29 03 011 00 5	4014586172316	Maulschlüssel SW17		4.63	5.00	02	-
6 29 04 003 00 0	4014586172347	Maulschlüssel 19 x 22		7.50	8.10	02	-
6 29 06 009 00 7	4014586172415	Steckschlüssel SW8		4.26	4.60	02	-
6 29 07 004 00 5	4014586172446	Stiftschlüssel SW6		2.22	2.40	02	-
6 29 07 006 00 2	4014586172453	Stiftschlüssel SW8		2.22	2.40	02	-
6 29 07 010 00 0	4014586172477	Stiftschlüssel SW4		2.22	2.40	02	-
6 29 07 011 00 9	4014586172484	Stiftschlüssel SW5		2.22	2.40	02	-
6 29 07 013 00 6	4014586172491	Stiftschlüssel SW3		2.22	2.40	02	-
6 29 07 015 00 8	4014586172514	Stiftschlüssel SW2.5		2.22	2.40	02	-
6 29 07 017 00 5	4014586172521	Stiftschlüssel SW4.5		7.69	8.30	02	-
6 29 07 029 00 6	4014586172590	Stiftschlüssel SW2		2.22	2.40	02	-
6 29 07 034 00 2	4014586218618	Steckschlüssel SW4		2.22	2.40	02	-
6 29 07 037 00 3	4014586249728	Stiftschlüssel		2.69	2.90	02	-
6 29 08 013 00 3	4014586172675	Hakenschlüssel		28.52	30.80	02	-
6 29 10 007 00 7	4014586172705	Zweil.Mutterndreher		23.06	24.90	02	-
6 29 10 022 00 2	4014586172736	Zweil. Mutterndreher		4.63	5.00	02	-
6 29 10 023 00 6	4014586172743	Zweil.Mutterndreher		4.63	5.00	02	-
6 29 10 031 00 8	4014586172811	Zweil. Mutterndreher		12.13	13.10	04	-
6 29 11 004 00 5	4014586172828	Ringschlüssel SW32		5.93	6.40	02	-
6 29 11 010 00 0	4014586220772	Ringschlüssel 17 x 19		23.24	25.10	08	-
6 29 13 004 00 0	4014586172859	Haltestift		4.91	5.30	02	-
6 29 13 021 00 3	4014586208688	Haltestift		4.07	4.40	02	-
6 29 14 001 00 2	4014586172934	Bohrfutterschlüssel		5.83	6.30	02	-
6 29 14 002 00 5	4014586172941	Bohrfutterschlüssel		2.87	3.10	02	-
6 29 14 004 00 7	4014586172958	Bohrfutterschlüssel		5.46	5.90	02	-
6 29 14 005 00 1	4014586172965	Bohrfutterschlüssel		14.63	15.80	02	-
6 29 14 011 00 1	4014586173016	Bohrfutterschlüssel		8.70	9.40	02	-
6 31 06 016 01 0	4014586271767	Verlängerung 100 mm QI		97.78	105.60	02	165
6 31 06 017 01 0	4014586335063	Verlängerung QIP 100 mm		94.91	102.50	02	144
6 31 11 009 01 0	4014586326597	Spiralbohrer D10 HSS QI		25.28	27.30	02	165
6 31 11 010 01 0	4014586326603	Spiralbohrer D10.2 HSS QI		25.28	27.30	02	165
6 31 11 011 01 0	4014586326610	Spiralbohrer D11 HSS QI		28.80	31.10	02	165
6 31 11 012 01 0	4014586326627	Spiralbohrer D12 HSS QI		a. A.	a. A.	02	165
6 31 11 013 01 0	4014586326634	Spiralbohrer D13 HSS QI		a. A.	a. A.	02	165

Bestellnummer	EAN	Benennung	vRG inkl. MWST	UVP + vRG exkl. MWST	UVP + vRG inkl. MWST	PK	Seite
6 31 11 014 01 0	4014586326641	Spiralbohrer D14 HSS QI		a. A.	a. A.	02	165
6 31 11 015 01 0	4014586326658	Spiralbohrer D15 HSS QI		a. A.	a. A.	02	165
6 31 11 016 01 0	4014586326665	Spiralbohrer D15.5 HSS QI		a. A.	a. A.	02	165
6 31 14 038 01 0	4014586331027	Zentrierbohrer		19.54	21.10	02	143
6 31 14 038 02 0	4014586332796	Zentrierbohrer 5er Pack		87.50	94.50	02	143
6 31 27 001 01 5	4014586176130	HM-Ultra50 Kernbohrer Ø 18 M18 x 6 P 1,5		65.19	70.40	20	159
6 31 27 002 01 8	4014586176147	HM-Ultra50 Kernbohrer Ø 20 M18 x 6 P 1,5		65.19	70.40	20	160
6 31 27 003 01 2	4014586176154	HM-Ultra50 Kernbohrer Ø 22 M18 x 6 P 1,5		65.19	70.40	20	160
6 31 27 004 01 0	4014586176161	HM-Ultra50 Kernbohrer Ø 25 M18 x 6 P 1,5		65.19	70.40	20	160
6 31 27 005 01 4	4014586176178	HM-Ultra50 Kernbohrer Ø 26 M18 x 6 P 1,5		65.19	70.40	20	160
6 31 27 006 01 7	4014586176185	HM-Ultra50 Kernbohrer Ø 28 M18 x 6 P 1,5		65.19	70.40	20	160
6 31 27 007 01 1	4014586176192	HM-Ultra50 Kernbohrer Ø 30 M18 x 6 P 1,5		65.19	70.40	20	160
6 31 27 008 01 9	4014586176208	HM-Ultra50 Kernbohrer Ø 32 M18 x 6 P 1,5		72.87	78.70	20	160
6 31 27 009 01 3	4014586176215	HM-Ultra50 Kernbohrer Ø 34 M18 x 6 P 1,5		72.87	78.70	20	160
6 31 27 010 01 5	4014586176222	HM-Ultra50 Kernbohrer Ø 35 M18 x 6 P 1,5		72.87	78.70	20	160
6 31 27 011 01 4	4014586176239	HM-Ultra50 Kernbohrer Ø 38 M18 x 6 P 1,5		84.35	91.10	20	160
6 31 27 012 01 7	4014586176246	HM-Ultra50 Kernbohrer Ø 40 M18 x 6 P 1,5		84.35	91.10	20	160
6 31 27 013 01 1	4014586176253	HM-Ultra50 Kernbohrer Ø 42 M18 x 6 P 1,5		99.63	107.60	20	160
6 31 27 014 01 9	4014586176260	HM-Ultra50 Kernbohrer Ø 43 M18 x 6 P 1,5		99.63	107.60	20	160
6 31 27 015 01 3	4014586176277	HM-Ultra50 Kernbohrer Ø 45 M18 x 6 P 1,5		99.63	107.60	20	160
6 31 27 016 01 6	4014586176284	HM-Ultra50 Kernbohrer Ø 48 M18 x 6 P 1,5		111.20	120.10	20	160
6 31 27 017 01 0	4014586176291	HM-Ultra50 Kernbohrer Ø 50 M18 x 6 P 1,5		111.20	120.10	20	160
6 31 27 018 01 8	4014586176307	HM-Ultra50 Kernbohrer Ø 52 M18 x 6 P 1,5		122.87	132.70	20	160
6 31 27 019 01 2	4014586176314	HM-Ultra50 Kernbohrer Ø 19 M18 x 6 P 1,5		65.19	70.40	20	159
6 31 27 020 01 4	4014586176321	HM-Ultra50 Kernbohrer Ø 21 M18 x 6 P 1,5		65.19	70.40	20	160
6 31 27 021 01 3	4014586176338	HM-Ultra50 Kernbohrer Ø 23 M18 x 6 P 1,5		65.19	70.40	20	160
6 31 27 022 01 6	4014586176345	HM-Ultra50 Kernbohrer Ø 24 M18 x 6 P 1,5		65.19	70.40	20	160
6 31 27 023 01 0	4014586176352	HM-Ultra50 Kernbohrer Ø 27 M18 x 6 P 1,5		65.19	70.40	20	160
6 31 27 024 01 8	4014586176369	HM-Ultra50 Kernbohrer Ø 29 M18 x 6 P 1,5		65.19	70.40	20	160
6 31 27 025 01 2	4014586176376	HM-Ultra50 Kernbohrer Ø 31 M18 x 6 P 1,5		72.87	78.70	20	160
6 31 27 026 01 5	4014586176383	HM-Ultra50 Kernbohrer Ø 33 M18 x 6 P 1,5		72.87	78.70	20	160
6 31 27 027 01 9	4014586176390	HM-Ultra50 Kernbohrer Ø 36 M18 x 6 P 1,5		84.35	91.10	20	160
6 31 27 028 01 7	4014586176406	HM-Ultra50 Kernbohrer Ø 37 M18 x 6 P 1,5		84.35	91.10	20	160
6 31 27 029 01 1	4014586176413	HM-Ultra50 Kernbohrer Ø 39 M18 x 6 P 1,5		84.35	91.10	20	160
6 31 27 030 01 3	4014586176420	HM-Ultra50 Kernbohrer Ø 41 M18 x 6 P 1,5		99.63	107.60	20	160
6 31 27 031 01 2	4014586176437	HM-Ultra50 Kernbohrer Ø 44 M18 x 6 P 1,5		99.63	107.60	20	160
6 31 27 032 01 5	4014586176444	HM-Ultra50 Kernbohrer Ø 46 M18 x 6 P 1,5		111.20	120.10	20	160
6 31 27 033 01 9	4014586176451	HM-Ultra50 Kernbohrer Ø 47 M18 x 6 P 1,5		111.20	120.10	20	160
6 31 27 034 01 7	4014586176468	HM-Ultra50 Kernbohrer Ø 49 M18 x 6 P 1,5		111.20	120.10	20	160
6 31 27 035 01 1	4014586176475	HM-Ultra50 Kernbohrer Ø 51 M18 x 6 P 1,5		122.87	132.70	20	160
6 31 27 036 01 4	4014586192369	HM-Ultra50 Kernbohrer Ø 53 M18 x 6 P 1,5		122.87	132.70	20	160
6 31 27 037 01 8	4014586192376	HM-Ultra50 Kernbohrer Ø 54 M18 x 6 P 1,5		122.87	132.70	20	160
6 31 27 038 01 6	4014586192383	HM-Ultra50 Kernbohrer Ø 55 M18 x 6 P 1,5		122.87	132.70	20	160
6 31 27 039 01 0	4014586192390	HM-Ultra50 Kernbohrer Ø 56 M18 x 6 P 1,5		128.06	138.30	20	160
6 31 27 040 01 2	4014586192406	HM-Ultra50 Kernbohrer Ø 57 M18 x 6 P 1,5		128.06	138.30	20	160
6 31 27 041 01 1	4014586192413	HM-Ultra50 Kernbohrer Ø 58 M18 x 6 P 1,5		128.06	138.30	20	160
6 31 27 042 01 4	4014586200941	HM-Ultra50 Kernbohrer Ø 12 M18 x 6 P 1,5		65.19	70.40	20	159
6 31 27 043 01 8	4014586200958	HM-Ultra50 Kernbohrer Ø 13 M18 x 6 P 1,5		65.19	70.40	20	159
6 31 27 044 01 6	4014586200965	HM-Ultra50 Kernbohrer Ø 14 M18 x 6 P 1,5		65.19	70.40	20	159
6 31 27 045 01 0	4014586200972	HM-Ultra50 Kernbohrer Ø 15 M18 x 6 P 1,5		65.19	70.40	20	159
6 31 27 046 01 3	4014586200989	HM-Ultra50 Kernbohrer Ø 16 M18 x 6 P 1,5		65.19	70.40	20	159
6 31 27 047 01 7	4014586200996	HM-Ultra50 Kernbohrer Ø 17 M18 x 6 P 1,5		65.19	70.40	20	159
6 31 27 049 01 9	4014586223179	HM-Ultra50 Kernbohrer Ø 59 M18 x 6 P 1,5		130.00	140.40	20	160
6 31 27 050 01 1	4014586223186	HM-Ultra50 Kernbohrer Ø 60 M18 x 6 P 1,5		130.00	140.40	20	160
6 31 27 051 01 0	4014586223193	HM-Ultra50 Kernbohrer Ø 61 M18 x 6 P 1,5		147.04	158.80	20	160
6 31 27 052 01 3	4014586223209	HM-Ultra50 Kernbohrer Ø 62 M18 x 6 P 1,5		147.04	158.80	20	160
6 31 27 053 01 7	4014586223216	HM-Ultra50 Kernbohrer Ø 63 M18 x 6 P 1,5		147.04	158.80	20	160
6 31 27 054 01 5	4014586223223	HM-Ultra50 Kernbohrer Ø 64 M18 x 6 P 1,5		147.04	158.80	20	160
6 31 27 055 01 9	4014586223230	HM-Ultra50 Kernbohrer Ø 65 M18 x 6 P 1,5		147.04	158.80	20	160
6 31 27 086 01 9	4014586239996	HM-Ultra-Kernbohrer Ø 12/35 HM QI		60.46	65.30	20	159
6 31 27 086 04 0	4014586375533	Zubehörsatz Best of Kernbohrer HM-Ultra 35 QI 12,14,16,18,20,22 mm		284.17	306.90	20	159
6 31 27 087 01 3	4014586240008	HM-Ultra-Kernbohrer Ø 13/35 HM QI		60.46	65.30	20	159
6 31 27 088 01 1	4014586240015	HM-Ultra-Kernbohrer Ø 14/35 HM QI		60.46	65.30	20	159
6 31 27 089 01 5	4014586240022	HM-Ultra-Kernbohrer Ø 15/35 HM QI		60.46	65.30	20	159
6 31 27 090 01 7	4014586240039	HM-Ultra-Kernbohrer Ø 16/35 HM QI		60.46	65.30	20	159
6 31 27 091 01 6	4014586240046	HM-Ultra-Kernbohrer Ø 17/35 HM QI		60.46	65.30	20	159
6 31 27 092 01 9	4014586240053	HM-Ultra-Kernbohrer Ø 18/35 HM QI		60.46	65.30	20	159
6 31 27 093 01 3	4014586240060	HM-Ultra-Kernbohrer Ø 19/35 HM QI		60.46	65.30	20	159
6 31 27 094 01 1	4014586240077	HM-Ultra-Kernbohrer Ø 20/35 HM QI		60.46	65.30	20	159
6 31 27 095 01 5	4014586240084	HM-Ultra-Kernbohrer Ø 21/35 HM QI		60.46	65.30	20	159
6 31 27 096 01 8	4014586240091	HM-Ultra-Kernbohrer Ø 22/35 HM QI		60.46	65.30	20	159
6 31 27 097 01 2	4014586240107	HM-Ultra-Kernbohrer Ø 23/35 HM QI		60.46	65.30	20	159
6 31 27 098 01 0	4014586240114	HM-Ultra-Kernbohrer Ø 24/35 HM QI		60.46	65.30	20	159
6 31 27 099 01 4	4014586240121	HM-Ultra-Kernbohrer Ø 25/35 HM QI		60.46	65.30	20	159
6 31 27 100 01 5	4014586240138	HM-Ultra-Kernbohrer Ø 26/35 HM QI		60.46	65.30	20	159
6 31 27 101 01 4	4014586240145	HM-Ultra-Kernbohrer Ø 27/35 HM QI		60.46	65.30	20	159

# Zubehör in numerischer Reihenfolge

Bestellnummer	EAN	Benennung	vRG inkl. MWST	UVP + vRG exkl. MWST	UVP + vRG inkl. MWST	PK	Seite
6 31 27 102 01 7	4014586240152	HM-Ultra-Kernbohrer Ø 28/35 HM QI		60.46	65.30	20	159
6 31 27 103 01 1	4014586240169	HM-Ultra-Kernbohrer Ø 29/35 HM QI		69.54	75.10	20	159
6 31 27 104 01 9	4014586240176	HM-Ultra-Kernbohrer Ø 30/35 HM QI		69.54	75.10	20	159
6 31 27 105 01 3	4014586240183	HM-Ultra-Kernbohrer Ø 31/35 HM QI		69.54	75.10	20	159
6 31 27 106 01 6	4014586240190	HM-Ultra-Kernbohrer Ø 32/35 HM QI		69.54	75.10	20	159
6 31 27 107 01 0	4014586240206	HM-Ultra-Kernbohrer Ø 33/35 HM QI		69.54	75.10	20	159
6 31 27 108 01 8	4014586240213	HM-Ultra-Kernbohrer Ø 34/35 HM QI		69.54	75.10	20	159
6 31 27 109 01 2	4014586240220	HM-Ultra-Kernbohrer Ø 35/35 HM QI		69.54	75.10	20	159
6 31 27 110 01 4	4014586240237	HM-Ultra-Kernbohrer Ø 36/35 HM QI		80.46	86.90	20	159
6 31 27 111 01 3	4014586240244	HM-Ultra-Kernbohrer Ø 37/35 HM QI		80.46	86.90	20	159
6 31 27 112 01 6	4014586240251	HM-Ultra-Kernbohrer Ø 38/35 HM QI		80.46	86.90	20	159
6 31 27 113 01 0	4014586240268	HM-Ultra-Kernbohrer Ø 39/35 HM QI		80.46	86.90	20	159
6 31 27 114 01 8	4014586240275	HM-Ultra-Kernbohrer Ø 40/35 HM QI		80.46	86.90	20	159
6 31 27 115 01 2	4014586240282	HM-Ultra-Kernbohrer Ø 41/35 HM QI		95.09	102.70	20	159
6 31 27 116 01 5	4014586240299	HM-Ultra-Kernbohrer Ø 42/35 HM QI		95.09	102.70	20	159
6 31 27 117 01 9	4014586240305	HM-Ultra-Kernbohrer Ø 43/35 HM QI		95.09	102.70	20	159
6 31 27 118 01 7	4014586240312	HM-Ultra-Kernbohrer Ø 44/35 HM QI		95.09	102.70	20	159
6 31 27 119 01 1	4014586240329	HM-Ultra-Kernbohrer Ø 45/35 HM QI		95.09	102.70	20	159
6 31 27 120 01 3	4014586240336	HM-Ultra-Kernbohrer Ø 46/35 HM QI		106.11	114.60	20	159
6 31 27 121 01 2	4014586240343	HM-Ultra-Kernbohrer Ø 47/35 HM QI		106.11	114.60	20	159
6 31 27 122 01 5	4014586240350	HM-Ultra-Kernbohrer Ø 48/35 HM QI		106.11	114.60	20	159
6 31 27 123 01 9	4014586240367	HM-Ultra-Kernbohrer Ø 49/35 HM QI		106.11	114.60	20	159
6 31 27 124 01 7	4014586240374	HM-Ultra-Kernbohrer Ø 50/35 HM QI		106.11	114.60	20	159
6 31 27 125 01 1	4014586240381	HM-Ultra-Kernbohrer Ø 51/35 HM QI		117.22	126.60	20	159
6 31 27 126 01 4	4014586240398	HM-Ultra-Kernbohrer Ø 52/35 HM QI		117.22	126.60	20	159
6 31 27 127 01 8	4014586240404	HM-Ultra-Kernbohrer Ø 53/35 HM QI		117.22	126.60	20	159
6 31 27 128 01 6	4014586240411	HM-Ultra-Kernbohrer Ø 54/35 HM QI		117.22	126.60	20	159
6 31 27 129 01 0	4014586240428	HM-Ultra-Kernbohrer Ø 55/35 HM QI		117.22	126.60	20	159
6 31 27 130 01 2	4014586240435	HM-Ultra-Kernbohrer Ø 56/35 HM QI		122.31	132.10	20	159
6 31 27 131 01 1	4014586240442	HM-Ultra-Kernbohrer Ø 57/35 HM QI		122.31	132.10	20	159
6 31 27 132 01 4	4014586240459	HM-Ultra-Kernbohrer Ø 58/35 HM QI		122.31	132.10	20	159
6 31 27 133 01 8	4014586240466	HM-Ultra-Kernbohrer Ø 59/35 HM QI		122.31	132.10	20	159
6 31 27 134 01 6	4014586240473	HM-Ultra-Kernbohrer Ø 60/35 HM QI		122.31	132.10	20	159
6 31 27 135 01 0	4014586240480	HM-Ultra-Kernbohrer Ø 61/35 HM QI		138.33	149.40	20	159
6 31 27 136 01 3	4014586240497	HM-Ultra-Kernbohrer Ø 62/35 HM QI		138.33	149.40	20	159
6 31 27 137 01 7	4014586240503	HM-Ultra-Kernbohrer Ø 63/35 HM QI		138.33	149.40	20	159
6 31 27 138 01 5	4014586240510	HM-Ultra-Kernbohrer Ø 64/35 HM QI		138.33	149.40	20	159
6 31 27 139 01 9	4014586240527	HM-Ultra-Kernbohrer Ø 65/35 HM QI		138.33	149.40	20	159
6 31 27 238 01 1	4014586252469	HM-Ultra-Kernbohrer Ø 15.5/35 HM QI		60.46	65.30	20	159
6 31 27 239 01 5	4014586252476	HM-Ultra-Kernbohrer Ø 17.5/35 HM QI		60.46	65.30	20	159
6 31 27 240 01 7	4014586252483	HM-Ultra-Kernbohrer Ø 19.5/35 HM QI		60.46	65.30	20	159
6 31 27 241 01 6	4014586252490	HM-Ultra-Kernbohrer Ø 26.5/35 HM QI		60.46	65.30	20	159
6 31 27 276 01 0	4014586272122	HM-Ultra50 Kernbohrer Weldon Ø 12/50		65.19	70.40	20	160
6 31 27 276 02 0	4014586375540	Zubehörsset Best of Kernbohrer HM-Ultra 50 W 12,14,16,18,20,22 mm		327.04	353.20	20	159
6 31 27 277 01 0	4014586272139	HM-Ultra50 Kernbohrer Weldon Ø 13/50		65.19	70.40	20	160
6 31 27 278 01 0	4014586272146	HM-Ultra50 Kernbohrer Weldon Ø 14/50		65.19	70.40	20	160
6 31 27 279 01 0	4014586272153	HM-Ultra50 Kernbohrer Weldon Ø 15/50		65.19	70.40	20	160
6 31 27 280 01 0	4014586272160	HM-Ultra50 Kernbohrer Weldon Ø 16/50		65.19	70.40	20	160
6 31 27 281 01 0	4014586272177	HM-Ultra50 Kernbohrer Weldon Ø 17/50		65.19	70.40	20	160
6 31 27 282 01 0	4014586272184	HM-Ultra50 Kernbohrer Weldon Ø 18/50		65.19	70.40	20	160
6 31 27 283 01 0	4014586272191	HM-Ultra50 Kernbohrer Weldon Ø 19/50		65.19	70.40	20	160
6 31 27 284 01 0	4014586272207	HM-Ultra50 Kernbohrer Weldon Ø 20/50		65.19	70.40	20	160
6 31 27 285 01 0	4014586272214	HM-Ultra50 Kernbohrer Weldon Ø 21/50		65.19	70.40	20	160
6 31 27 286 01 0	4014586272221	HM-Ultra50 Kernbohrer Weldon Ø 22/50		65.19	70.40	20	160
6 31 27 287 01 0	4014586272238	HM-Ultra50 Kernbohrer Weldon Ø 23/50		65.19	70.40	20	160
6 31 27 288 01 0	4014586272245	HM-Ultra50 Kernbohrer Weldon Ø 24/50		65.19	70.40	20	160
6 31 27 289 01 0	4014586272252	HM-Ultra50 Kernbohrer Weldon Ø 25/50		65.19	70.40	20	160
6 31 27 290 01 0	4014586272269	HM-Ultra50 Kernbohrer Weldon Ø 26/50		65.19	70.40	20	160
6 31 27 291 01 0	4014586272276	HM-Ultra50 Kernbohrer Weldon Ø 27/50		65.19	70.40	20	160
6 31 27 292 01 0	4014586272283	HM-Ultra50 Kernbohrer Weldon Ø 28/50		65.19	70.40	20	160
6 31 27 293 01 0	4014586272290	HM-Ultra50 Kernbohrer Weldon Ø 29/50		65.19	70.40	20	160
6 31 27 294 01 0	4014586272306	HM-Ultra50 Kernbohrer Weldon Ø 30/50		65.19	70.40	20	160
6 31 27 295 01 0	4014586272313	HM-Ultra50 Kernbohrer Weldon Ø 31/50		72.87	78.70	20	160
6 31 27 296 01 0	4014586272320	HM-Ultra50 Kernbohrer Weldon Ø 32/50		72.87	78.70	20	160
6 31 27 297 01 0	4014586272337	HM-Ultra50 Kernbohrer Weldon Ø 33/50		72.87	78.70	20	160
6 31 27 298 01 0	4014586272344	HM-Ultra50 Kernbohrer Weldon Ø 34/50		72.87	78.70	20	160
6 31 27 299 01 0	4014586272351	HM-Ultra50 Kernbohrer Weldon Ø 35/50		72.87	78.70	20	160
6 31 27 300 01 0	4014586272368	HM-Ultra50 Kernbohrer Weldon Ø 36/50		84.35	91.10	20	160
6 31 27 301 01 0	4014586272375	HM-Ultra50 Kernbohrer Weldon Ø 37/50		84.35	91.10	20	160
6 31 27 302 01 0	4014586272382	HM-Ultra50 Kernbohrer Weldon Ø 38/50		84.35	91.10	20	160
6 31 27 303 01 0	4014586272399	HM-Ultra50 Kernbohrer Weldon Ø 39/50		84.35	91.10	20	161
6 31 27 304 01 0	4014586272405	HM-Ultra50 Kernbohrer Weldon Ø 40/50		84.35	91.10	20	161
6 31 27 305 01 0	4014586272412	HM-Ultra50 Kernbohrer Weldon Ø 41/50		99.63	107.60	20	161
6 31 27 306 01 0	4014586272429	HM-Ultra50 Kernbohrer Weldon Ø 42/50		99.63	107.60	20	161
6 31 27 307 01 0	4014586272436	HM-Ultra50 Kernbohrer Weldon Ø 43/50		99.63	107.60	20	161
6 31 27 308 01 0	4014586272443	HM-Ultra50 Kernbohrer Weldon Ø 44/50		99.63	107.60	20	161



Bestellnummer	EAN	Benennung	vRG inkl. MWST	UVP + vRG exkl. MWST	UVP + vRG inkl. MWST	PK	Seite
6 31 27 309 01 0	4014586272450	HM-Ultra50 Kernbohrer Weldon Ø 45/50		99.63	107.60	20	161
6 31 27 310 01 0	4014586272467	HM-Ultra50 Kernbohrer Weldon Ø 46/50		111.20	120.10	20	161
6 31 27 311 01 0	4014586272474	HM-Ultra50 Kernbohrer Weldon Ø 47/50		111.20	120.10	20	161
6 31 27 312 01 0	4014586272481	HM-Ultra50 Kernbohrer Weldon Ø 48/50		111.20	120.10	20	161
6 31 27 313 01 0	4014586272498	HM-Ultra50 Kernbohrer Weldon Ø 49/50		111.20	120.10	20	161
6 31 27 314 01 0	4014586272504	HM-Ultra50 Kernbohrer Weldon Ø 50/50		111.20	120.10	20	161
6 31 27 315 01 0	4014586272511	HM-Ultra50 Kernbohrer Weldon Ø 51/50		122.87	132.70	20	161
6 31 27 316 01 0	4014586272528	HM-Ultra50 Kernbohrer Weldon Ø 52/50		122.87	132.70	20	161
6 31 27 317 01 0	4014586272535	HM-Ultra50 Kernbohrer Weldon Ø 53/50		122.87	132.70	20	161
6 31 27 318 01 0	4014586272542	HM-Ultra50 Kernbohrer Weldon Ø 54/50		122.87	132.70	20	161
6 31 27 319 01 0	4014586272559	HM-Ultra50 Kernbohrer Weldon Ø 55/50		122.87	132.70	20	161
6 31 27 320 01 0	4014586272566	HM-Ultra50 Kernbohrer Weldon Ø 56/50		128.06	138.30	20	161
6 31 27 321 01 0	4014586272573	HM-Ultra50 Kernbohrer Weldon Ø 57/50		128.06	138.30	20	161
6 31 27 322 01 0	4014586272580	HM-Ultra50 Kernbohrer Weldon Ø 58/50		128.06	138.30	20	161
6 31 27 323 01 0	4014586272597	HM-Ultra50 Kernbohrer Weldon Ø 59/50		128.06	138.30	20	161
6 31 27 324 01 0	4014586272603	HM-Ultra50 Kernbohrer Weldon Ø 60/50		128.06	138.30	20	161
6 31 27 325 01 0	4014586272610	HM-Ultra50 Kernbohrer Weldon Ø 61/50		144.91	156.50	20	161
6 31 27 326 01 0	4014586272627	HM-Ultra50 Kernbohrer Weldon Ø 62/50		144.91	156.50	20	161
6 31 27 327 01 0	4014586272634	HM-Ultra50 Kernbohrer Weldon Ø 63/50		144.91	156.50	20	161
6 31 27 328 01 0	4014586272641	HM-Ultra50 Kernbohrer Weldon Ø 64/50		144.91	156.50	20	161
6 31 27 329 01 0	4014586272658	HM-Ultra50 Kernbohrer Weldon Ø 65/50		144.91	156.50	20	161
6 31 27 330 01 0	4014586279732	HM-Ultra50 Kernbohrer QuickIN MAX Ø 50/50		111.20	120.10	20	170
6 31 27 331 01 0	4014586279749	HM-Ultra50 Kernbohrer QuickIN MAX Ø 51/50		122.87	132.70	20	170
6 31 27 332 01 0	4014586279756	HM-Ultra50 Kernbohrer QuickIN MAX Ø 52/50		122.87	132.70	20	170
6 31 27 333 01 0	4014586279763	HM-Ultra50 Kernbohrer QuickIN MAX Ø 53/50		122.87	132.70	20	170
6 31 27 334 01 0	4014586279770	HM-Ultra50 Kernbohrer QuickIN MAX Ø 54/50		122.87	132.70	20	170
6 31 27 335 01 0	4014586279787	HM-Ultra50 Kernbohrer QuickIN MAX Ø 55/50		122.87	132.70	20	170
6 31 27 336 01 0	4014586279794	HM-Ultra50 Kernbohrer QuickIN MAX Ø 56/50		128.06	138.30	20	170
6 31 27 337 01 0	4014586279800	HM-Ultra50 Kernbohrer QuickIN MAX Ø 57/50		128.06	138.30	20	170
6 31 27 338 01 0	4014586279817	HM-Ultra50 Kernbohrer QuickIN MAX Ø 58/50		128.06	138.30	20	170
6 31 27 339 01 0	4014586279824	HM-Ultra50 Kernbohrer QuickIN MAX Ø 59/50		128.06	138.30	20	170
6 31 27 340 01 0	4014586279831	HM-Ultra50 Kernbohrer QuickIN MAX Ø 60/50		128.06	138.30	20	170
6 31 27 341 01 0	4014586279848	HM-Ultra50 Kernbohrer QuickIN MAX Ø 61/50		144.91	156.50	20	170
6 31 27 342 01 0	4014586279855	HM-Ultra50 Kernbohrer QuickIN MAX Ø 62/50		144.91	156.50	20	170
6 31 27 343 01 0	4014586279862	HM-Ultra50 Kernbohrer QuickIN MAX Ø 63/50		144.91	156.50	20	170
6 31 27 344 01 0	4014586279879	HM-Ultra50 Kernbohrer QuickIN MAX Ø 64/50		144.91	156.50	20	170
6 31 27 345 01 0	4014586279886	HM-Ultra50 Kernbohrer QuickIN MAX Ø 65/50		144.91	156.50	20	170
6 31 27 346 01 0	4014586279893	HM-Ultra50 Kernbohrer QuickIN MAX Ø 66/50		166.30	179.60	20	170
6 31 27 347 01 0	4014586279909	HM-Ultra50 Kernbohrer QuickIN MAX Ø 67/50		166.30	179.60	20	170
6 31 27 348 01 0	4014586279916	HM-Ultra50 Kernbohrer QuickIN MAX Ø 68/50		166.30	179.60	20	170
6 31 27 349 01 0	4014586279923	HM-Ultra50 Kernbohrer QuickIN MAX Ø 69/50		166.30	179.60	20	170
6 31 27 350 01 0	4014586279930	HM-Ultra50 Kernbohrer QuickIN MAX Ø 70/50		183.61	198.30	20	170
6 31 27 351 01 0	4014586279947	HM-Ultra50 Kernbohrer QuickIN MAX Ø 71/50		185.37	200.20	20	170
6 31 27 352 01 0	4014586279954	HM-Ultra50 Kernbohrer QuickIN MAX Ø 72/50		187.13	202.10	20	170
6 31 27 353 01 0	4014586279961	HM-Ultra50 Kernbohrer QuickIN MAX Ø 73/50		188.80	203.90	20	170
6 31 27 354 01 0	4014586279978	HM-Ultra50 Kernbohrer QuickIN MAX Ø 74/50		190.56	205.80	20	170
6 31 27 355 01 0	4014586279985	HM-Ultra50 Kernbohrer QuickIN MAX Ø 75/50		192.31	207.70	20	170
6 31 27 456 01 0	4014586304083	HM-Ultra50 Kernbohrer QuickIN MAX Ø 76/50		200.93	217.00	20	170
6 31 27 457 01 0	4014586304090	HM-Ultra50 Kernbohrer QuickIN MAX Ø 77/50		202.69	218.90	20	170
6 31 27 458 01 0	4014586304106	HM-Ultra50 Kernbohrer QuickIN MAX Ø 78/50		205.28	221.70	20	170
6 31 27 459 01 0	4014586304113	HM-Ultra50 Kernbohrer QuickIN MAX Ø 79/50		207.87	224.50	20	170
6 31 27 460 01 0	4014586304120	HM-Ultra50 Kernbohrer QuickIN MAX Ø 80/50		207.87	224.50	20	170
6 31 27 714 01 0	4014586346632	HM Ultra 35 Kernbohrer mit 3/4" Weldon-Aufnahme		58.70	63.40	20	150
6 31 27 714 02 0	4014586375557	Zubehörsatz Best of Kernbohrer HM-Ultra 35 W 12,14,16,18,20,22 mm		284.17	306.90	20	148
6 31 27 715 01 0	4014586346649	HM Ultra 35 Kernbohrer mit 3/4" Weldon-Aufnahme		58.70	63.40	20	150
6 31 27 716 01 0	4014586346656	HM Ultra 35 Kernbohrer mit 3/4" Weldon-Aufnahme		58.70	63.40	20	150
6 31 27 717 01 0	4014586346663	HM Ultra 35 Kernbohrer mit 3/4" Weldon-Aufnahme		58.70	63.40	20	150
6 31 27 718 01 0	4014586346670	HM Ultra 35 Kernbohrer mit 3/4" Weldon-Aufnahme		58.70	63.40	20	150
6 31 27 719 01 0	4014586346687	HM Ultra 35 Kernbohrer mit 3/4" Weldon-Aufnahme		58.70	63.40	20	150
6 31 27 720 01 0	4014586346694	HM Ultra 35 Kernbohrer mit 3/4" Weldon-Aufnahme		58.70	63.40	20	150
6 31 27 721 01 0	4014586346700	HM Ultra 35 Kernbohrer mit 3/4" Weldon-Aufnahme		58.70	63.40	20	150
6 31 27 722 01 0	4014586346717	HM Ultra 35 Kernbohrer mit 3/4" Weldon-Aufnahme		58.70	63.40	20	150
6 31 27 723 01 0	4014586346724	HM Ultra 35 Kernbohrer mit 3/4" Weldon-Aufnahme		58.70	63.40	20	150
6 31 27 724 01 0	4014586346731	HM Ultra 35 Kernbohrer mit 3/4" Weldon-Aufnahme		58.70	63.40	20	150
6 31 27 725 01 0	4014586346748	HM Ultra 35 Kernbohrer mit 3/4" Weldon-Aufnahme		58.70	63.40	20	150
6 31 27 726 01 0	4014586346755	HM Ultra 35 Kernbohrer mit 3/4" Weldon-Aufnahme		58.70	63.40	20	150
6 31 27 727 01 0	4014586346762	HM Ultra 35 Kernbohrer mit 3/4" Weldon-Aufnahme		58.70	63.40	20	150
6 31 27 728 01 0	4014586346779	HM Ultra 35 Kernbohrer mit 3/4" Weldon-Aufnahme		58.70	63.40	20	150
6 31 27 729 01 0	4014586346786	HM Ultra 35 Kernbohrer mit 3/4" Weldon-Aufnahme		58.70	63.40	20	150
6 31 27 730 01 0	4014586346793	HM Ultra 35 Kernbohrer mit 3/4" Weldon-Aufnahme		58.70	63.40	20	150
6 31 27 731 01 0	4014586346800	HM Ultra 35 Kernbohrer mit 3/4" Weldon-Aufnahme		67.50	72.90	20	150
6 31 27 732 01 0	4014586346816	HM Ultra 35 Kernbohrer mit 3/4" Weldon-Aufnahme		67.50	72.90	20	150
6 31 27 733 01 0	4014586346823	HM Ultra 35 Kernbohrer mit 3/4" Weldon-Aufnahme		67.50	72.90	20	150
6 31 27 734 01 0	4014586346830	HM Ultra 35 Kernbohrer mit 3/4" Weldon-Aufnahme		67.50	72.90	20	150
6 31 27 735 01 0	4014586346847	HM Ultra 35 Kernbohrer mit 3/4" Weldon-Aufnahme		67.50	72.90	20	150
6 31 27 736 01 0	4014586346854	HM Ultra 35 Kernbohrer mit 3/4" Weldon-Aufnahme		67.50	72.90	20	150





Bestellnummer	EAN	Benennung	vRG inkl. MWST	UVP + vRG exkl. MWST	UVP + vRG inkl. MWST	PK	Seite
6 31 30 020 01 0	4014586331096	HM Kernbohrer QuickIN Plus Ø 20/20		54.35	58.70	20	142
6 31 30 021 01 0	4014586331102	HM Kernbohrer QuickIN Plus Ø 21/20		54.35	58.70	20	142
6 31 30 022 01 0	4014586331119	HM Kernbohrer QuickIN Plus Ø 22/20		54.35	58.70	20	142
6 31 30 023 01 0	4014586331126	HM Kernbohrer QuickIN Plus Ø 23/20		54.35	58.70	20	142
6 31 30 024 01 0	4014586331133	HM Kernbohrer QuickIN Plus Ø 24/20		56.57	61.10	20	142
6 31 30 025 01 0	4014586331140	HM Kernbohrer QuickIN Plus Ø 25/20		56.57	61.10	20	142
6 31 30 026 01 0	4014586331157	HM Kernbohrer QuickIN Plus Ø 26/20		56.57	61.10	20	142
6 31 30 027 01 0	4014586331164	HM Kernbohrer QuickIN Plus Ø 27/20		56.57	61.10	20	142
6 31 30 028 01 0	4014586331171	HM Kernbohrer QuickIN Plus Ø 28/20		56.57	61.10	20	142
6 31 30 029 01 0	4014586331188	HM Kernbohrer QuickIN Plus Ø 29/20		60.37	65.20	20	142
6 31 30 030 01 0	4014586331195	HM Kernbohrer QuickIN Plus Ø 30/20		60.37	65.20	20	142
6 31 30 114 01 0	4014586331409	HM Kernbohrer beschichtet QuickIN Plus Ø 14/20		69.26	74.80	20	142
6 31 30 115 01 0	4014586331416	HM Kernbohrer beschichtet QuickIN Plus Ø 15/20		69.26	74.80	20	142
6 31 30 116 01 0	4014586331423	HM Kernbohrer beschichtet QuickIN Plus Ø 16/20		69.26	74.80	20	142
6 31 30 117 01 0	4014586331430	HM Kernbohrer beschichtet QuickIN Plus Ø 17/20		69.26	74.80	20	142
6 31 30 118 01 0	4014586331447	HM Kernbohrer beschichtet QuickIN Plus Ø 18/20		72.96	78.80	20	142
6 31 30 119 01 0	4014586331454	HM Kernbohrer beschichtet QuickIN Plus Ø 19/20		72.96	78.80	20	142
6 31 30 120 01 0	4014586331461	HM Kernbohrer beschichtet QuickIN Plus Ø 20/20		72.96	78.80	20	142
6 31 30 121 01 0	4014586331478	HM Kernbohrer beschichtet QuickIN Plus Ø 21/20		72.96	78.80	20	142
6 31 30 122 01 0	4014586331485	HM Kernbohrer beschichtet QuickIN Plus Ø 22/20		72.96	78.80	20	142
6 31 30 123 01 0	4014586331492	HM Kernbohrer beschichtet QuickIN Plus Ø 23/20		72.96	78.80	20	142
6 31 30 124 01 0	4014586331508	HM Kernbohrer beschichtet QuickIN Plus Ø 24/20		77.59	83.80	20	142
6 31 30 125 01 0	4014586331515	HM Kernbohrer beschichtet QuickIN Plus Ø 25/20		77.59	83.80	20	142
6 31 30 126 01 0	4014586331522	HM Kernbohrer beschichtet QuickIN Plus Ø 26/20		77.59	83.80	20	142
6 31 30 127 01 0	4014586331539	HM Kernbohrer beschichtet QuickIN Plus Ø 27/20		77.59	83.80	20	142
6 31 30 128 01 0	4014586331546	HM Kernbohrer beschichtet QuickIN Plus Ø 28/20		77.59	83.80	20	142
6 31 30 129 01 0	4014586331553	HM Kernbohrer beschichtet QuickIN Plus Ø 29/20		77.59	83.80	20	142
6 31 30 130 01 0	4014586331560	HM Kernbohrer beschichtet QuickIN Plus Ø 30/20		77.59	83.80	20	142
6 31 30 200 01 0	4014586331201	HM Kernbohrer QuickIN Plus Ø 9/16" x 3/4"		62.59	67.60	20	-
6 31 30 207 01 0	4014586331270	HM Kernbohrer QuickIN Plus Ø 1" x 3/4"		65.65	70.90	20	-
6 31 30 210 01 0	4014586331300	HM Kernbohrer QuickIN Plus Ø 1-3/16" x 3/4"		69.35	74.90	20	-
6 31 31 014 01 0	4014586333274	HM-Lochsäge mit QuickIN PLUS-Aufnahme Ø 14		42.22	45.60	20	142
6 31 31 015 01 0	4014586333281	HM-Lochsäge mit QuickIN PLUS-Aufnahme Ø 15		42.22	45.60	20	142
6 31 31 016 01 0	4014586333298	HM-Lochsäge mit QuickIN PLUS-Aufnahme Ø 16		42.22	45.60	20	142
6 31 31 017 01 0	4014586333304	HM-Lochsäge mit QuickIN PLUS-Aufnahme Ø 17		42.22	45.60	20	142
6 31 31 018 01 0	4014586333311	HM-Lochsäge mit QuickIN PLUS-Aufnahme Ø 18		42.22	45.60	20	142
6 31 31 019 01 0	4014586333328	HM-Lochsäge mit QuickIN PLUS-Aufnahme Ø 19		42.22	45.60	20	142
6 31 31 020 01 0	4014586333335	HM-Lochsäge mit QuickIN PLUS-Aufnahme Ø 20		47.50	51.30	20	142
6 31 31 021 01 0	4014586333922	HM-Lochsäge mit QuickIN PLUS-Aufnahme Ø 21		47.50	51.30	20	142
6 31 31 022 01 0	4014586333342	HM-Lochsäge mit QuickIN PLUS-Aufnahme Ø 22		47.50	51.30	20	142
6 31 31 023 01 0	4014586333939	HM-Lochsäge mit QuickIN PLUS-Aufnahme Ø 23		47.50	51.30	20	142
6 31 31 024 01 0	4014586333359	HM-Lochsäge mit QuickIN PLUS-Aufnahme Ø 24		47.50	51.30	20	142
6 31 31 025 01 0	4014586333366	HM-Lochsäge mit QuickIN PLUS-Aufnahme Ø 25		47.50	51.30	20	142
6 31 31 026 01 0	4014586333373	HM-Lochsäge mit QuickIN PLUS-Aufnahme Ø 26		47.50	51.30	20	142
6 31 31 027 01 0	4014586333380	HM-Lochsäge mit QuickIN PLUS-Aufnahme Ø 27		47.50	51.30	20	142
6 31 31 028 01 0	4014586333946	HM-Lochsäge mit QuickIN PLUS-Aufnahme Ø 28		47.50	51.30	20	142
6 31 31 029 01 0	4014586333397	HM-Lochsäge mit QuickIN PLUS-Aufnahme Ø 29		51.11	55.20	20	142
6 31 31 030 01 0	4014586333403	HM-Lochsäge mit QuickIN PLUS-Aufnahme Ø 30		51.11	55.20	20	142
6 31 31 031 01 0	4014586333953	HM-Lochsäge mit QuickIN PLUS-Aufnahme Ø 31		55.09	59.50	20	142
6 31 31 032 01 0	4014586333410	HM-Lochsäge mit QuickIN PLUS-Aufnahme Ø 32		55.09	59.50	20	142
6 31 31 033 01 0	4014586333427	HM-Lochsäge mit QuickIN PLUS-Aufnahme Ø 33		55.09	59.50	20	142
6 31 31 034 01 0	4014586333960	HM-Lochsäge mit QuickIN PLUS-Aufnahme Ø 34		59.26	64.00	20	142
6 31 31 035 01 0	4014586333434	HM-Lochsäge mit QuickIN PLUS-Aufnahme Ø 35		59.26	64.00	20	142
6 31 31 036 01 0	4014586333977	HM-Lochsäge mit QuickIN PLUS-Aufnahme Ø 36		65.00	70.20	20	142
6 31 31 037 01 0	4014586333441	HM-Lochsäge mit QuickIN PLUS-Aufnahme Ø 37		65.00	70.20	20	142
6 31 31 038 01 0	4014586333458	HM-Lochsäge mit QuickIN PLUS-Aufnahme Ø 38		65.00	70.20	20	142
6 31 31 039 01 0	4014586333984	HM-Lochsäge mit QuickIN PLUS-Aufnahme Ø 39		65.00	70.20	20	142
6 31 31 040 01 0	4014586333465	HM-Lochsäge mit QuickIN PLUS-Aufnahme Ø 40		65.00	70.20	20	142
6 31 31 041 01 0	4014586333991	HM-Lochsäge mit QuickIN PLUS-Aufnahme Ø 41		65.00	70.20	20	142
6 31 31 042 01 0	4014586333472	HM-Lochsäge mit QuickIN PLUS-Aufnahme Ø 42		65.00	70.20	20	142
6 31 31 043 01 0	4014586334004	HM-Lochsäge mit QuickIN PLUS-Aufnahme Ø 43		71.39	77.10	20	142
6 31 31 044 01 0	4014586333489	HM-Lochsäge mit QuickIN PLUS-Aufnahme Ø 44		71.39	77.10	20	142
6 31 31 045 01 0	4014586334011	HM-Lochsäge mit QuickIN PLUS-Aufnahme Ø 45		71.39	77.10	20	142
6 31 31 046 01 0	4014586334028	HM-Lochsäge mit QuickIN PLUS-Aufnahme Ø 46		71.39	77.10	20	142
6 31 31 047 01 0	4014586334035	HM-Lochsäge mit QuickIN PLUS-Aufnahme Ø 47		71.39	77.10	20	142
6 31 31 048 01 0	4014586334042	HM-Lochsäge mit QuickIN PLUS-Aufnahme Ø 48		76.20	82.30	20	142
6 31 31 049 01 0	4014586334059	HM-Lochsäge mit QuickIN PLUS-Aufnahme Ø 49		76.20	82.30	20	142
6 31 31 050 01 0	4014586333496	HM-Lochsäge mit QuickIN PLUS-Aufnahme Ø 50		76.20	82.30	20	142
6 31 31 051 01 0	4014586333502	HM-Lochsäge mit QuickIN PLUS-Aufnahme Ø 51		76.20	82.30	20	142
6 31 31 052 01 0	4014586334066	HM-Lochsäge mit QuickIN PLUS-Aufnahme Ø 52		76.20	82.30	20	142
6 31 31 053 01 0	4014586334073	HM-Lochsäge mit QuickIN PLUS-Aufnahme Ø 53		78.43	84.70	20	142
6 31 31 054 01 0	4014586333519	HM-Lochsäge mit QuickIN PLUS-Aufnahme Ø 54		78.43	84.70	20	142
6 31 31 055 01 0	4014586366470	HM-Lochsäge mit QuickIN PLUS-Aufnahme		a. A.	a. A.	20	142
6 31 31 056 01 0	4014586366487	HM-Lochsäge mit QuickIN PLUS-Aufnahme		a. A.	a. A.	20	142
6 31 31 057 01 0	4014586366494	HM-Lochsäge mit QuickIN PLUS-Aufnahme		a. A.	a. A.	20	142
6 31 31 058 01 0	4014586366500	HM-Lochsäge mit QuickIN PLUS-Aufnahme		a. A.	a. A.	20	142

Zubehör in numerischer Reihenfolge

Bestellnummer	EAN	Benennung	vRG inkl. MWST	UVP + vRG exkl. MWST	UVP + vRG inkl. MWST	PK	Seite
6 31 31 059 01 0	4014586366517	HM-Lochsäge mit QuickIN PLUS-Aufnahme		a. A.	a. A.	20	142
6 31 31 060 01 0	4014586366524	HM-Lochsäge mit QuickIN PLUS-Aufnahme		120.00	129.60	20	142
6 31 31 065 01 0	4014586366531	HM-Lochsäge mit QuickIN PLUS-Aufnahme		122.87	132.70	20	142
6 31 31 068 01 0	4014586366548	HM-Lochsäge mit QuickIN PLUS-Aufnahme		a. A.	a. A.	20	142
6 31 31 070 01 0	4014586366555	HM-Lochsäge mit QuickIN PLUS-Aufnahme		132.87	143.50	20	142
6 31 31 075 01 0	4014586366562	HM-Lochsäge mit QuickIN PLUS-Aufnahme		135.74	146.60	20	142
6 31 31 080 01 0	4014586366579	HM-Lochsäge mit QuickIN PLUS-Aufnahme		a. A.	a. A.	20	142
6 31 31 228 01 0	4014586366609	HM-Lochsäge mit QuickIN PLUS-Aufnahme		157.13	169.70	20	-
6 31 31 421 01 0	4014586333526	HM-Lochsäge für Rohre mit QuickIN PLUS-Aufnahme Ø 21		53.52	57.80	20	142
6 31 31 422 01 0	4014586334349	HM-Lochsäge für Rohre mit QuickIN PLUS-Aufnahme Ø 22		53.52	57.80	20	142
6 31 31 423 01 0	4014586334356	HM-Lochsäge für Rohre mit QuickIN PLUS-Aufnahme Ø 23		53.52	57.80	20	142
6 31 31 424 01 0	4014586334363	HM-Lochsäge für Rohre mit QuickIN PLUS-Aufnahme Ø 24		53.52	57.80	20	142
6 31 31 425 01 0	4014586333533	HM-Lochsäge für Rohre mit QuickIN PLUS-Aufnahme Ø 25		53.52	57.80	20	142
6 31 31 426 01 0	4014586334370	HM-Lochsäge für Rohre mit QuickIN PLUS-Aufnahme Ø 26		53.52	57.80	20	142
6 31 31 427 01 0	4014586333540	HM-Lochsäge für Rohre mit QuickIN PLUS-Aufnahme Ø 27		53.52	57.80	20	142
6 31 31 428 01 0	4014586333557	HM-Lochsäge für Rohre mit QuickIN PLUS-Aufnahme Ø 28		53.52	57.80	20	142
6 31 31 429 01 0	4014586334387	HM-Lochsäge für Rohre mit QuickIN PLUS-Aufnahme Ø 29		57.31	61.90	20	142
6 31 31 430 01 0	4014586333564	HM-Lochsäge für Rohre mit QuickIN PLUS-Aufnahme Ø 30		57.31	61.90	20	142
6 31 31 431 01 0	4014586334394	HM-Lochsäge für Rohre mit QuickIN PLUS-Aufnahme Ø 31		64.72	69.90	20	143
6 31 31 432 01 0	4014586334400	HM-Lochsäge für Rohre mit QuickIN PLUS-Aufnahme Ø 32		64.72	69.90	20	143
6 31 31 433 01 0	4014586333571	HM-Lochsäge für Rohre mit QuickIN PLUS-Aufnahme Ø 33		64.72	69.90	20	143
6 31 31 434 01 0	4014586334417	HM-Lochsäge für Rohre mit QuickIN PLUS-Aufnahme Ø 34		68.52	74.00	20	143
6 31 31 435 01 0	4014586333588	HM-Lochsäge für Rohre mit QuickIN PLUS-Aufnahme Ø 35		68.52	74.00	20	143
6 31 31 436 01 0	4014586334424	HM-Lochsäge für Rohre mit QuickIN PLUS-Aufnahme Ø 36		76.76	82.90	20	143
6 31 31 437 01 0	4014586334431	HM-Lochsäge für Rohre mit QuickIN PLUS-Aufnahme Ø 37		76.76	82.90	20	143
6 31 31 438 01 0	4014586334448	HM-Lochsäge für Rohre mit QuickIN PLUS-Aufnahme Ø 38		76.76	82.90	20	143
6 31 31 439 01 0	4014586334455	HM-Lochsäge für Rohre mit QuickIN PLUS-Aufnahme Ø 39		76.76	82.90	20	143
6 31 31 440 01 0	4014586333595	HM-Lochsäge für Rohre mit QuickIN PLUS-Aufnahme Ø 40		76.76	82.90	20	143
6 31 31 441 01 0	4014586334462	HM-Lochsäge für Rohre mit QuickIN PLUS-Aufnahme Ø 41		87.31	94.30	20	143
6 31 31 442 01 0	4014586333601	HM-Lochsäge für Rohre mit QuickIN PLUS-Aufnahme Ø 42		87.31	94.30	20	143
6 31 31 443 01 0	4014586334479	HM-Lochsäge für Rohre mit QuickIN PLUS-Aufnahme Ø 43		87.31	94.30	20	143
6 31 31 444 01 0	4014586334486	HM-Lochsäge für Rohre mit QuickIN PLUS-Aufnahme Ø 44		87.31	94.30	20	143
6 31 31 445 01 0	4014586334493	HM-Lochsäge für Rohre mit QuickIN PLUS-Aufnahme Ø 45		87.31	94.30	20	143
6 31 31 446 01 0	4014586334509	HM-Lochsäge für Rohre mit QuickIN PLUS-Aufnahme Ø 46		94.81	102.40	20	143
6 31 31 447 01 0	4014586334516	HM-Lochsäge für Rohre mit QuickIN PLUS-Aufnahme Ø 47		94.81	102.40	20	143
6 31 31 448 01 0	4014586333618	HM-Lochsäge für Rohre mit QuickIN PLUS-Aufnahme Ø 48		94.81	102.40	20	143
6 31 31 449 01 0	4014586334523	HM-Lochsäge für Rohre mit QuickIN PLUS-Aufnahme Ø 49		94.81	102.40	20	143
6 31 31 450 01 0	4014586333625	HM-Lochsäge für Rohre mit QuickIN PLUS-Aufnahme Ø 50		94.81	102.40	20	143
6 31 31 451 01 0	4014586333632	HM-Lochsäge für Rohre mit QuickIN PLUS-Aufnahme Ø 51		97.87	105.70	20	143
6 31 31 452 01 0	4014586334530	HM-Lochsäge für Rohre mit QuickIN PLUS-Aufnahme Ø 52		97.87	105.70	20	143
6 31 31 453 01 0	4014586334547	HM-Lochsäge für Rohre mit QuickIN PLUS-Aufnahme Ø 53		97.87	105.70	20	143
6 31 31 454 01 0	4014586333649	HM-Lochsäge für Rohre mit QuickIN PLUS-Aufnahme Ø 54		97.87	105.70	20	143
6 31 31 455 01 0	4014586366678	HM-Lochsäge für Rohre mit QuickIN PLUS-Aufnahme		a. A.	a. A.	20	143
6 31 31 456 01 0	4014586366685	HM-Lochsäge für Rohre mit QuickIN PLUS-Aufnahme		a. A.	a. A.	20	143
6 31 31 457 01 0	4014586366692	HM-Lochsäge für Rohre mit QuickIN PLUS-Aufnahme		a. A.	a. A.	20	143
6 31 31 458 01 0	4014586366708	HM-Lochsäge für Rohre mit QuickIN PLUS-Aufnahme		a. A.	a. A.	20	143
6 31 31 459 01 0	4014586366715	HM-Lochsäge für Rohre mit QuickIN PLUS-Aufnahme		a. A.	a. A.	20	143
6 31 31 460 01 0	4014586366722	HM-Lochsäge für Rohre mit QuickIN PLUS-Aufnahme		134.17	144.90	20	143
6 31 31 465 01 0	4014586366739	HM-Lochsäge für Rohre mit QuickIN PLUS-Aufnahme		a. A.	a. A.	20	143
6 31 31 468 01 0	4014586366746	HM-Lochsäge für Rohre mit QuickIN PLUS-Aufnahme		a. A.	a. A.	20	143
6 31 31 611 01 0	4014586334615	HM-Lochsäge für Rohre mit QuickIN PLUS-Aufnahme Ø 1-1/4"		75.46	81.50	20	-
6 31 31 618 01 0	4014586334684	HM-Lochsäge für Rohre mit QuickIN PLUS-Aufnahme Ø 1-11/16"		101.02	109.10	20	-
6 31 31 619 01 0	4014586334691	HM-Lochsäge für Rohre mit QuickIN PLUS-Aufnahme Ø 1-3/4"		101.02	109.10	20	-
6 31 31 623 01 0	4014586334738	HM-Lochsäge für Rohre mit QuickIN PLUS-Aufnahme Ø 2"		113.15	122.20	20	-
6 31 33 119 05 1	4014586611471	HSS-NOVA 25 Kernbohrer Ø 12 x 25 QuickIN		23.43	25.30	20	161
6 31 33 119 05 2	4014586611501	HSS-NOVA 50 Kernbohrer Ø 12 x 50 QuickIN		32.87	35.50	20	162
6 31 33 120 06 7	4014586615578	HSS-DURA 25 Kernbohrer Ø 12 x 25 QuickIN TIN		34.54	37.30	20	163
6 31 33 120 06 8	4014586615639	HSS-DURA 50 Kernbohrer Ø 12 x 50 QuickIN TIN		43.89	47.40	20	163
6 31 33 129 05 1	4014586611815	HSS-NOVA 25 Kernbohrer Ø 13 x 25 QuickIN		23.43	25.30	20	161
6 31 33 129 05 2	4014586611853	HSS-NOVA 50 Kernbohrer Ø 13 x 50 QuickIN		32.87	35.50	20	162
6 31 33 130 06 7	4014586611822	HSS-DURA 25 Kernbohrer Ø 13 x 25 QuickIN TIN		34.54	37.30	20	163
6 31 33 130 06 8	4014586611860	HSS-DURA 50 Kernbohrer Ø 13 x 50 QuickIN TIN		43.89	47.40	20	163
6 31 33 140 05 1	4014586611891	HSS-NOVA 25 Kernbohrer Ø 14 x 25 QuickIN		23.43	25.30	20	161
6 31 33 140 05 2	4014586611938	HSS-NOVA 50 Kernbohrer Ø 14 x 50 QuickIN		32.87	35.50	20	162
6 31 33 140 06 7	4014586611907	HSS-DURA 25 Kernbohrer Ø 14 x 25 QuickIN TIN		34.54	37.30	20	163
6 31 33 140 06 8	4014586611945	HSS-DURA 50 Kernbohrer Ø 14 x 50 QuickIN TIN		43.89	47.40	20	163
6 31 33 150 05 1	4014586612188	HSS-NOVA 25 Kernbohrer Ø 15 x 25 QuickIN		23.43	25.30	20	161
6 31 33 150 05 2	4014586612225	HSS-NOVA 50 Kernbohrer Ø 15 x 50 QuickIN		32.87	35.50	20	162
6 31 33 150 06 7	4014586612195	HSS-DURA 25 Kernbohrer Ø 15 x 25 QuickIN TIN		34.54	37.30	20	163
6 31 33 150 06 8	4014586612232	HSS-DURA 50 Kernbohrer Ø 15 x 50 QuickIN TIN		43.89	47.40	20	163
6 31 33 159 05 1	4014586612263	HSS-NOVA 25 Kernbohrer Ø 16 x 25 QuickIN		23.43	25.30	20	161
6 31 33 159 05 2	4014586612300	HSS-NOVA 50 Kernbohrer Ø 16 x 50 QuickIN		32.87	35.50	20	162
6 31 33 160 06 7	4014586612270	HSS-DURA 25 Kernbohrer Ø 16 x 25 QuickIN TIN		34.54	37.30	20	163
6 31 33 160 06 8	4014586612317	HSS-DURA 50 Kernbohrer Ø 16 x 50 QuickIN TIN		43.89	47.40	20	163
6 31 33 170 05 1	4014586612485	HSS-NOVA 25 Kernbohrer Ø 17 x 25 QuickIN		25.56	27.60	20	161
6 31 33 170 05 2	4014586612522	HSS-NOVA 50 Kernbohrer Ø 17 x 50 QuickIN		35.83	38.70	20	162

Bestellnummer	EAN	Benennung	vRG inkl. MWST	UVP + vRG exkl. MWST	UVP + vRG inkl. MWST	PK	Seite
6 31 33 170 06 7	4014586612492	HSS-DURA 25 Kernbohrer Ø 17 x 25 QuickIN TIN		37.69	40.70	20	163
6 31 33 170 06 8	4014586612539	HSS-DURA 50 Kernbohrer Ø 17 x 50 QuickIN TIN		47.13	50.90	20	163
6 31 33 180 05 1	4014586612560	HSS-NOVA 25 Kernbohrer Ø 18 x 25 QuickIN		25.56	27.60	20	161
6 31 33 180 05 2	4014586612607	HSS-NOVA 50 Kernbohrer Ø 18 x 50 QuickIN		35.83	38.70	20	162
6 31 33 180 06 7	4014586612577	HSS-DURA 25 Kernbohrer Ø 18 x 25 QuickIN TIN		37.69	40.70	20	163
6 31 33 180 06 8	4014586612614	HSS-DURA 50 Kernbohrer Ø 18 x 50 QuickIN TIN		47.13	50.90	20	163
6 31 33 189 05 1	4014586612713	HSS-NOVA 25 Kernbohrer Ø 19 x 25 QuickIN		25.56	27.60	20	161
6 31 33 189 05 2	4014586612751	HSS-NOVA 50 Kernbohrer Ø 19 x 50 QuickIN		35.83	38.70	20	162
6 31 33 190 06 7	4014586612720	HSS-DURA 25 Kernbohrer Ø 19 x 25 QuickIN TIN		37.69	40.70	20	163
6 31 33 190 06 8	4014586612768	HSS-DURA 50 Kernbohrer Ø 19 x 50 QuickIN TIN		47.13	50.90	20	163
6 31 33 199 05 2	4014586612904	HSS-NOVA 50 Kernbohrer Ø 20 x 50 QuickIN		41.85	45.20	20	162
6 31 33 199 06 3	4014586612874	HSS-NOVA 25 Kernbohrer Ø 20 x 25 QuickIN		29.81	32.20	20	161
6 31 33 200 06 7	4014586612867	HSS-DURA 25 Kernbohrer Ø 20 x 25 QuickIN TIN		42.41	45.80	20	163
6 31 33 200 06 8	4014586612911	HSS-DURA 50 Kernbohrer Ø 20 x 50 QuickIN TIN		53.33	57.60	20	163
6 31 33 210 05 1	4014586613123	HSS-NOVA 25 Kernbohrer Ø 21 x 25 QuickIN		29.81	32.20	20	161
6 31 33 210 05 2	4014586613161	HSS-NOVA 50 Kernbohrer Ø 21 x 50 QuickIN		41.85	45.20	20	162
6 31 33 210 06 7	4014586613130	HSS-DURA 25 Kernbohrer Ø 21 x 25 QuickIN TIN		42.41	45.80	20	163
6 31 33 210 06 8	4014586613178	HSS-DURA 50 Kernbohrer Ø 21 x 50 QuickIN TIN		53.33	57.60	20	163
6 31 33 219 05 1	4014586613215	HSS-NOVA 25 Kernbohrer Ø 22 x 25 QuickIN		29.81	32.20	20	161
6 31 33 219 05 2	4014586613253	HSS-NOVA 50 Kernbohrer Ø 22 x 50 QuickIN		41.85	45.20	20	162
6 31 33 220 06 7	4014586613222	HSS-DURA 25 Kernbohrer Ø 22 x 25 QuickIN TIN		42.41	45.80	20	163
6 31 33 220 06 8	4014586613260	HSS-DURA 50 Kernbohrer Ø 22 x 50 QuickIN TIN		53.33	57.60	20	163
6 31 33 229 05 1	4014586613406	HSS-NOVA 25 Kernbohrer Ø 23 x 25 QuickIN		34.07	36.80	20	161
6 31 33 229 05 2	4014586613444	HSS-NOVA 50 Kernbohrer Ø 23 x 50 QuickIN		41.85	45.20	20	162
6 31 33 230 06 7	4014586613413	HSS-DURA 25 Kernbohrer Ø 23 x 25 QuickIN TIN		51.76	55.90	20	163
6 31 33 230 06 8	4014586613451	HSS-DURA 50 Kernbohrer Ø 23 x 50 QuickIN TIN		62.78	67.80	20	163
6 31 33 240 05 1	4014586613499	HSS-NOVA 25 Kernbohrer Ø 24 x 25 QuickIN		34.07	36.80	20	161
6 31 33 240 05 2	4014586613536	HSS-NOVA 50 Kernbohrer Ø 24 x 50 QuickIN		44.81	48.40	20	162
6 31 33 240 06 7	4014586613505	HSS-DURA 25 Kernbohrer Ø 24 x 25 QuickIN TIN		51.76	55.90	20	163
6 31 33 240 06 8	4014586613543	HSS-DURA 50 Kernbohrer Ø 24 x 50 QuickIN TIN		62.78	67.80	20	163
6 31 33 250 05 1	4014586613635	HSS-NOVA 25 Kernbohrer Ø 25 x 25 QuickIN		34.07	36.80	20	161
6 31 33 250 05 2	4014586613673	HSS-NOVA 50 Kernbohrer Ø 25 x 50 QuickIN		50.83	54.90	20	162
6 31 33 250 06 7	4014586613642	HSS-DURA 25 Kernbohrer Ø 25 x 25 QuickIN TIN		51.76	55.90	20	163
6 31 33 250 06 8	4014586613680	HSS-DURA 50 Kernbohrer Ø 25 x 50 QuickIN TIN		62.78	67.80	20	163
6 31 33 259 05 1	4014586613727	HSS-NOVA 25 Kernbohrer Ø 26 x 25 QuickIN		39.72	42.90	20	161
6 31 33 259 05 2	4014586613765	HSS-NOVA 50 Kernbohrer Ø 26 x 50 QuickIN		50.83	54.90	20	162
6 31 33 260 06 7	4014586613734	HSS-DURA 25 Kernbohrer Ø 26 x 25 QuickIN TIN		56.48	61.00	20	163
6 31 33 260 06 8	4014586613772	HSS-DURA 50 Kernbohrer Ø 26 x 50 QuickIN TIN		70.56	76.20	20	163
6 31 33 270 05 1	4014586613819	HSS-NOVA 25 Kernbohrer Ø 27 x 25 QuickIN		39.72	42.90	20	161
6 31 33 270 05 2	4014586613857	HSS-NOVA 50 Kernbohrer Ø 27 x 50 QuickIN		50.83	54.90	20	162
6 31 33 270 06 7	4014586613826	HSS-DURA 25 Kernbohrer Ø 27 x 25 QuickIN TIN		56.48	61.00	20	163
6 31 33 270 06 8	4014586613864	HSS-DURA 50 Kernbohrer Ø 27 x 50 QuickIN TIN		70.56	76.20	20	163
6 31 33 279 05 1	4014586613901	HSS-NOVA 25 Kernbohrer Ø 28 x 25 QuickIN		42.59	46.00	20	161
6 31 33 279 05 2	4014586613949	HSS-NOVA 50 Kernbohrer Ø 28 x 50 QuickIN		59.72	64.50	20	162
6 31 33 280 06 7	4014586613918	HSS-DURA 25 Kernbohrer Ø 28 x 25 QuickIN TIN		61.20	66.10	20	163
6 31 33 280 06 8	4014586613956	HSS-DURA 50 Kernbohrer Ø 28 x 50 QuickIN TIN		76.85	83.00	20	163
6 31 33 289 05 1	4014586613994	HSS-NOVA 25 Kernbohrer Ø 29 x 25 QuickIN		42.59	46.00	20	161
6 31 33 289 05 2	4014586614038	HSS-NOVA 50 Kernbohrer Ø 29 x 50 QuickIN		59.72	64.50	20	162
6 31 33 290 06 7	4014586614007	HSS-DURA 25 Kernbohrer Ø 29 x 25 QuickIN TIN		61.20	66.10	20	163
6 31 33 290 06 8	4014586614045	HSS-DURA 50 Kernbohrer Ø 29 x 50 QuickIN TIN		76.85	83.00	20	163
6 31 33 299 05 1	4014586614229	HSS-NOVA 25 Kernbohrer Ø 30 x 25 QuickIN		45.46	49.10	20	161
6 31 33 299 05 2	4014586614267	HSS-NOVA 50 Kernbohrer Ø 30 x 50 QuickIN		59.72	64.50	20	162
6 31 33 300 06 7	4014586614236	HSS-DURA 25 Kernbohrer Ø 30 x 25 QuickIN TIN		67.41	72.80	20	163
6 31 33 300 06 8	4014586614274	HSS-DURA 50 Kernbohrer Ø 30 x 50 QuickIN TIN		84.72	91.50	20	164
6 31 33 309 05 1	4014586614311	HSS-NOVA 25 Kernbohrer Ø 31 x 25 QuickIN		45.46	49.10	20	161
6 31 33 309 05 2	4014586614359	HSS-NOVA 50 Kernbohrer Ø 31 x 50 QuickIN		67.22	72.60	20	162
6 31 33 310 06 7	4014586614328	HSS-DURA 25 Kernbohrer Ø 31 x 25 QuickIN TIN		67.41	72.80	20	163
6 31 33 310 06 8	4014586614366	HSS-DURA 50 Kernbohrer Ø 31 x 50 QuickIN TIN		84.72	91.50	20	164
6 31 33 319 05 1	4014586614397	HSS-NOVA 25 Kernbohrer Ø 32 x 25 QuickIN		52.50	56.70	20	161
6 31 33 319 05 2	4014586614434	HSS-NOVA 50 Kernbohrer Ø 32 x 50 QuickIN		67.22	72.60	20	162
6 31 33 320 06 7	4014586614403	HSS-DURA 25 Kernbohrer Ø 32 x 25 QuickIN TIN		76.85	83.00	20	163
6 31 33 320 06 8	4014586614441	HSS-DURA 50 Kernbohrer Ø 32 x 50 QuickIN TIN		95.65	103.30	20	164
6 31 33 329 05 1	4014586614489	HSS-NOVA 25 Kernbohrer Ø 33 x 25 QuickIN		52.50	56.70	20	161
6 31 33 329 05 2	4014586614526	HSS-NOVA 50 Kernbohrer Ø 33 x 50 QuickIN		74.72	80.70	20	162
6 31 33 330 06 7	4014586614496	HSS-DURA 25 Kernbohrer Ø 33 x 25 QuickIN TIN		76.85	83.00	20	163
6 31 33 330 06 8	4014586614533	HSS-DURA 50 Kernbohrer Ø 33 x 50 QuickIN TIN		95.65	103.30	20	164
6 31 33 339 05 1	4014586614564	HSS-NOVA 25 Kernbohrer Ø 34 x 25 QuickIN		59.63	64.40	20	161
6 31 33 339 05 2	4014586614601	HSS-NOVA 50 Kernbohrer Ø 34 x 50 QuickIN		74.72	80.70	20	162
6 31 33 340 06 7	4014586614571	HSS-DURA 25 Kernbohrer Ø 34 x 25 QuickIN TIN		84.72	91.50	20	163
6 31 33 340 06 8	4014586614618	HSS-DURA 50 Kernbohrer Ø 34 x 50 QuickIN TIN		106.57	115.10	20	164
6 31 33 350 05 1	4014586614649	HSS-NOVA 25 Kernbohrer Ø 35 x 25 QuickIN		59.63	64.40	20	161
6 31 33 350 05 2	4014586614687	HSS-NOVA 50 Kernbohrer Ø 35 x 50 QuickIN		74.72	80.70	20	162
6 31 33 350 06 7	4014586614656	HSS-DURA 25 Kernbohrer Ø 35 x 25 QuickIN TIN		84.72	91.50	20	163
6 31 33 350 06 8	4014586614694	HSS-DURA 50 Kernbohrer Ø 35 x 50 QuickIN TIN		106.57	115.10	20	164
6 31 33 359 05 1	4014586614731	HSS-NOVA 25 Kernbohrer Ø 36 x 25 QuickIN		59.63	64.40	20	162
6 31 33 359 05 2	4014586614779	HSS-NOVA 50 Kernbohrer Ø 36 x 50 QuickIN		85.09	91.90	20	162



Zubehör in numerischer Reihenfolge

Bestellnummer	EAN	Benennung	vRG inkl. MWST	UVP + vRG exkl. MWST	UVP + vRG inkl. MWST	PK	Seite
6 31 33 360 06 7	4014586614748	HSS-DURA 25 Kernbohrer Ø 36 x 25 QuickIN TIN		84.72	91.50	20	163
6 31 33 360 06 8	4014586614786	HSS-DURA 50 Kernbohrer Ø 36 x 50 QuickIN TIN		106.57	115.10	20	164
6 31 33 369 05 1	4014586614823	HSS-NOVA 25 Kernbohrer Ø 37 x 25 QuickIN		69.54	75.10	20	162
6 31 33 369 05 2	4014586614861	HSS-NOVA 50 Kernbohrer Ø 37 x 50 QuickIN		85.09	91.90	20	162
6 31 33 370 06 7	4014586614830	HSS-DURA 25 Kernbohrer Ø 37 x 25 QuickIN TIN		95.65	103.30	20	163
6 31 33 370 06 8	4014586614878	HSS-DURA 50 Kernbohrer Ø 37 x 50 QuickIN TIN		119.17	128.70	20	164
6 31 33 379 05 1	4014586614908	HSS-NOVA 25 Kernbohrer Ø 38 x 25 QuickIN		69.54	75.10	20	162
6 31 33 379 05 2	4014586614946	HSS-NOVA 50 Kernbohrer Ø 38 x 50 QuickIN		85.09	91.90	20	162
6 31 33 380 06 7	4014586614915	HSS-DURA 25 Kernbohrer Ø 38 x 25 QuickIN TIN		95.65	103.30	20	163
6 31 33 380 06 8	4014586614953	HSS-DURA 50 Kernbohrer Ø 38 x 50 QuickIN TIN		119.17	128.70	20	164
6 31 33 389 05 1	4014586614984	HSS-NOVA 25 Kernbohrer Ø 39 x 25 QuickIN		69.54	75.10	20	162
6 31 33 389 05 2	4014586615028	HSS-NOVA 50 Kernbohrer Ø 39 x 50 QuickIN		97.13	104.90	20	162
6 31 33 390 06 7	4014586614991	HSS-DURA 25 Kernbohrer Ø 39 x 25 QuickIN TIN		95.65	103.30	20	163
6 31 33 390 06 8	4014586615035	HSS-DURA 50 Kernbohrer Ø 39 x 50 QuickIN TIN		119.17	128.70	20	164
6 31 33 399 05 1	4014586615066	HSS-NOVA 25 Kernbohrer Ø 40 x 25 QuickIN		78.06	84.30	20	162
6 31 33 399 05 2	4014586615103	HSS-NOVA 50 Kernbohrer Ø 40 x 50 QuickIN		97.13	104.90	20	162
6 31 33 400 06 7	4014586615073	HSS-DURA 25 Kernbohrer Ø 40 x 25 QuickIN TIN		106.57	115.10	20	163
6 31 33 400 06 8	4014586615110	HSS-DURA 50 Kernbohrer Ø 40 x 50 QuickIN TIN		133.24	143.90	20	164
6 31 33 409 05 1	4014586615158	HSS-NOVA 25 Kernbohrer Ø 41 x 25 QuickIN		78.06	84.30	20	162
6 31 33 409 05 2	4014586615196	HSS-NOVA 50 Kernbohrer Ø 41 x 50 QuickIN		104.54	112.90	20	162
6 31 33 410 06 7	4014586615165	HSS-DURA 25 Kernbohrer Ø 41 x 25 QuickIN TIN		106.57	115.10	20	163
6 31 33 410 06 8	4014586615202	HSS-DURA 50 Kernbohrer Ø 41 x 50 QuickIN TIN		133.24	143.90	20	164
6 31 33 420 05 1	4014586615233	HSS-NOVA 25 Kernbohrer Ø 42 x 25 QuickIN		85.09	91.90	20	162
6 31 33 420 05 2	4014586615271	HSS-NOVA 50 Kernbohrer Ø 42 x 50 QuickIN		113.52	122.60	20	162
6 31 33 420 06 7	4014586615240	HSS-DURA 25 Kernbohrer Ø 42 x 25 QuickIN TIN		116.02	125.30	20	163
6 31 33 420 06 8	4014586615288	HSS-DURA 50 Kernbohrer Ø 42 x 50 QuickIN TIN		145.83	157.50	20	164
6 31 33 429 05 1	4014586615318	HSS-NOVA 25 Kernbohrer Ø 43 x 25 QuickIN		85.09	91.90	20	162
6 31 33 429 05 2	4014586615356	HSS-NOVA 50 Kernbohrer Ø 43 x 50 QuickIN		113.52	122.60	20	162
6 31 33 430 06 7	4014586615325	HSS-DURA 25 Kernbohrer Ø 43 x 25 QuickIN TIN		116.02	125.30	20	163
6 31 33 430 06 8	4014586615363	HSS-DURA 50 Kernbohrer Ø 43 x 50 QuickIN TIN		145.83	157.50	20	164
6 31 33 439 05 1	4014586615394	HSS-NOVA 25 Kernbohrer Ø 44 x 25 QuickIN		89.44	96.60	20	162
6 31 33 439 05 2	4014586615431	HSS-NOVA 50 Kernbohrer Ø 44 x 50 QuickIN		113.52	122.60	20	162
6 31 33 440 06 7	4014586615400	HSS-DURA 25 Kernbohrer Ø 44 x 25 QuickIN TIN		123.89	133.80	20	163
6 31 33 440 06 8	4014586615448	HSS-DURA 50 Kernbohrer Ø 44 x 50 QuickIN TIN		156.76	169.30	20	164
6 31 33 449 05 1	4014586615479	HSS-NOVA 25 Kernbohrer Ø 45 x 25 QuickIN		89.44	96.60	20	162
6 31 33 449 05 2	4014586615516	HSS-NOVA 50 Kernbohrer Ø 45 x 50 QuickIN		119.44	129.00	20	162
6 31 33 450 06 7	4014586615486	HSS-DURA 25 Kernbohrer Ø 45 x 25 QuickIN TIN		123.89	133.80	20	163
6 31 33 450 06 8	4014586615523	HSS-DURA 50 Kernbohrer Ø 45 x 50 QuickIN TIN		156.76	169.30	20	164
6 31 33 459 05 1	4014586615561	HSS-NOVA 25 Kernbohrer Ø 46 x 25 QuickIN		102.13	110.30	20	162
6 31 33 459 05 2	4014586615622	HSS-NOVA 50 Kernbohrer Ø 46 x 50 QuickIN		131.39	141.90	20	162
6 31 33 460 06 7	4014586615585	HSS-DURA 25 Kernbohrer Ø 46 x 25 QuickIN TIN		137.96	149.00	20	163
6 31 33 460 06 8	4014586615646	HSS-DURA 50 Kernbohrer Ø 46 x 50 QuickIN TIN		175.65	189.70	20	164
6 31 33 469 05 1	4014586615684	HSS-NOVA 25 Kernbohrer Ø 47 x 25 QuickIN		102.13	110.30	20	162
6 31 33 469 05 2	4014586615721	HSS-NOVA 50 Kernbohrer Ø 47 x 50 QuickIN		131.39	141.90	20	162
6 31 33 470 06 7	4014586615691	HSS-DURA 25 Kernbohrer Ø 47 x 25 QuickIN TIN		137.96	149.00	20	163
6 31 33 470 06 8	4014586615738	HSS-DURA 50 Kernbohrer Ø 47 x 50 QuickIN TIN		175.65	189.70	20	164
6 31 33 479 05 1	4014586615769	HSS-NOVA 25 Kernbohrer Ø 48 x 25 QuickIN		106.39	114.90	20	162
6 31 33 479 05 2	4014586615806	HSS-NOVA 50 Kernbohrer Ø 48 x 50 QuickIN		137.41	148.40	20	162
6 31 33 480 06 7	4014586615776	HSS-DURA 25 Kernbohrer Ø 48 x 25 QuickIN TIN		150.56	162.60	20	163
6 31 33 480 06 8	4014586615813	HSS-DURA 50 Kernbohrer Ø 48 x 50 QuickIN TIN		188.15	203.20	20	164
6 31 33 489 05 1	4014586615844	HSS-NOVA 25 Kernbohrer Ø 49 x 25 QuickIN		106.39	114.90	20	162
6 31 33 489 05 2	4014586615882	HSS-NOVA 50 Kernbohrer Ø 49 x 50 QuickIN		137.41	148.40	20	162
6 31 33 490 06 7	4014586615851	HSS-DURA 25 Kernbohrer Ø 49 x 25 QuickIN TIN		150.56	162.60	20	163
6 31 33 490 06 8	4014586615899	HSS-DURA 50 Kernbohrer Ø 49 x 50 QuickIN TIN		188.15	203.20	20	164
6 31 33 499 05 1	4014586615981	HSS-NOVA 25 Kernbohrer Ø 50 x 25 QuickIN		106.39	114.90	20	162
6 31 33 499 05 2	4014586616018	HSS-NOVA 50 Kernbohrer Ø 50 x 50 QuickIN		141.85	153.20	20	162
6 31 33 500 06 7	4014586615592	HSS-DURA 25 Kernbohrer Ø 50 x 25 QuickIN TIN		150.56	162.60	20	163
6 31 33 500 06 8	4014586615653	HSS-DURA 50 Kernbohrer Ø 50 x 50 QuickIN TIN		188.15	203.20	20	164
6 31 33 999 01 0	4014586375571	Zubehörsatz Best of Kernbohrer HSS NOVA 50 QI 12,14,16,18,20,22 mm		212.78	229.80	20	161
6 31 34 120 05 1	4014586611457	HSS-NOVA 25 Kernbohrer Ø 12 x 25 Weldon		23.43	25.30	20	148
6 31 34 120 05 2	4014586611488	HSS-NOVA 50 Kernbohrer Ø 12 x 50 Weldon		32.87	35.50	20	148
6 31 34 120 07 5	4014586611464	HSS-DURA 25 Kernbohrer Ø 12 x 25 Weldon TIN		34.54	37.30	20	149
6 31 34 120 07 6	4014586611495	HSS-DURA 50 Kernbohrer Ø 12 x 50 Weldon TIN		43.89	47.40	20	149
6 31 34 130 05 1	4014586611792	HSS-NOVA 25 Kernbohrer Ø 13 x 25 Weldon		23.43	25.30	20	148
6 31 34 130 05 2	4014586611839	HSS-NOVA 50 Kernbohrer Ø 13 x 50 Weldon		32.87	35.50	20	148
6 31 34 130 07 5	4014586611808	HSS-DURA 25 Kernbohrer Ø 13 x 25 Weldon TIN		34.54	37.30	20	149
6 31 34 130 07 6	4014586611846	HSS-DURA 50 Kernbohrer Ø 13 x 50 Weldon TIN		43.89	47.40	20	149
6 31 34 140 05 1	4014586611877	HSS-NOVA 25 Kernbohrer Ø 14 x 25 Weldon		23.43	25.30	20	148
6 31 34 140 05 2	4014586611914	HSS-NOVA 50 Kernbohrer Ø 14 x 50 Weldon		32.87	35.50	20	148
6 31 34 140 07 5	4014586611884	HSS-DURA 25 Kernbohrer Ø 14 x 25 Weldon TIN		34.54	37.30	20	149
6 31 34 140 07 6	4014586611921	HSS-DURA 50 Kernbohrer Ø 14 x 50 Weldon TIN		43.89	47.40	20	149
6 31 34 150 05 1	4014586612164	HSS-NOVA 25 Kernbohrer Ø 15 x 25 Weldon		23.43	25.30	20	148
6 31 34 150 05 2	4014586612201	HSS-NOVA 50 Kernbohrer Ø 15 x 50 Weldon		32.87	35.50	20	148
6 31 34 150 07 5	4014586612171	HSS-DURA 25 Kernbohrer Ø 15 x 25 Weldon TIN		34.54	37.30	20	149
6 31 34 150 07 6	4014586612218	HSS-DURA 50 Kernbohrer Ø 15 x 50 Weldon TIN		43.89	47.40	20	149
6 31 34 160 05 1	4014586612249	HSS-NOVA 25 Kernbohrer Ø 16 x 25 Weldon		23.43	25.30	20	148

Bestellnummer	EAN	Benennung	vRG inkl. MWST	UVP + vRG exkl. MWST	UVP + vRG inkl. MWST	PK	Seite
6 31 34 160 05 2	4014586612287	HSS-NOVA 50 Kernbohrer Ø 16 x 50 Weldon		32.87	35.50	20	148
6 31 34 160 07 5	4014586612256	HSS-DURA 25 Kernbohrer Ø 16 x 25 Weldon TIN		34.54	37.30	20	149
6 31 34 160 07 6	4014586612294	HSS-DURA 50 Kernbohrer Ø 16 x 50 Weldon TIN		43.89	47.40	20	149
6 31 34 170 05 1	4014586612461	HSS-NOVA 25 Kernbohrer Ø 17 x 25 Weldon		25.56	27.60	20	148
6 31 34 170 05 2	4014586612508	HSS-NOVA 50 Kernbohrer Ø 17 x 50 Weldon		35.83	38.70	20	148
6 31 34 170 07 5	4014586612478	HSS-DURA 25 Kernbohrer Ø 17 x 25 Weldon TIN		37.69	40.70	20	149
6 31 34 170 07 6	4014586612515	HSS-DURA 50 Kernbohrer Ø 17 x 50 Weldon TIN		47.13	50.90	20	149
6 31 34 180 05 1	4014586612546	HSS-NOVA 25 Kernbohrer Ø 18 x 25 Weldon		25.56	27.60	20	148
6 31 34 180 05 2	4014586612584	HSS-NOVA 50 Kernbohrer Ø 18 x 50 Weldon		35.83	38.70	20	148
6 31 34 180 07 5	4014586612553	HSS-DURA 25 Kernbohrer Ø 18 x 25 Weldon TIN		37.69	40.70	20	149
6 31 34 180 07 6	4014586612591	HSS-DURA 50 Kernbohrer Ø 18 x 50 Weldon TIN		47.13	50.90	20	149
6 31 34 190 05 1	4014586612690	HSS-NOVA 25 Kernbohrer Ø 19 x 25 Weldon		25.56	27.60	20	148
6 31 34 190 05 2	4014586612737	HSS-NOVA 50 Kernbohrer Ø 19 x 50 Weldon		35.83	38.70	20	148
6 31 34 190 05 3	4014586612775	HSS-NOVA 75 Kernbohrer Ø 19 x 75 Weldon		76.94	83.10	20	149
6 31 34 190 07 5	4014586612706	HSS-DURA 25 Kernbohrer Ø 19 x 25 Weldon TIN		37.69	40.70	20	149
6 31 34 190 07 6	4014586612744	HSS-DURA 50 Kernbohrer Ø 19 x 50 Weldon TIN		47.13	50.90	20	149
6 31 34 200 05 1	4014586612843	HSS-NOVA 25 Kernbohrer Ø 20 x 25 Weldon		29.81	32.20	20	148
6 31 34 200 05 2	4014586612881	HSS-NOVA 50 Kernbohrer Ø 20 x 50 Weldon		41.85	45.20	20	148
6 31 34 200 05 3	4014586612928	HSS-NOVA 75 Kernbohrer Ø 20 x 75 Weldon		76.94	83.10	20	149
6 31 34 200 07 5	4014586612850	HSS-DURA 25 Kernbohrer Ø 20 x 25 Weldon TIN		42.41	45.80	20	149
6 31 34 200 07 6	4014586612898	HSS-DURA 50 Kernbohrer Ø 20 x 50 Weldon TIN		53.33	57.60	20	149
6 31 34 210 05 1	4014586613109	HSS-NOVA 25 Kernbohrer Ø 21 x 25 Weldon		29.81	32.20	20	148
6 31 34 210 05 2	4014586613147	HSS-NOVA 50 Kernbohrer Ø 21 x 50 Weldon		41.85	45.20	20	148
6 31 34 210 05 3	4014586613185	HSS-NOVA 75 Kernbohrer Ø 21 x 75 Weldon		83.06	89.70	20	149
6 31 34 210 07 5	4014586613116	HSS-DURA 25 Kernbohrer Ø 21 x 25 Weldon TIN		42.41	45.80	20	149
6 31 34 210 07 6	4014586613154	HSS-DURA 50 Kernbohrer Ø 21 x 50 Weldon TIN		53.33	57.60	20	149
6 31 34 220 05 1	4014586613192	HSS-NOVA 25 Kernbohrer Ø 22 x 25 Weldon		29.81	32.20	20	148
6 31 34 220 05 2	4014586613239	HSS-NOVA 50 Kernbohrer Ø 22 x 50 Weldon		41.85	45.20	20	148
6 31 34 220 05 3	4014586613277	HSS-NOVA 75 Kernbohrer Ø 22 x 75 Weldon		83.06	89.70	20	149
6 31 34 220 07 5	4014586613208	HSS-DURA 25 Kernbohrer Ø 22 x 25 Weldon TIN		42.41	45.80	20	149
6 31 34 220 07 6	4014586613246	HSS-DURA 50 Kernbohrer Ø 22 x 50 Weldon TIN		53.33	57.60	20	149
6 31 34 230 05 1	4014586613383	HSS-NOVA 25 Kernbohrer Ø 23 x 25 Weldon		34.07	36.80	20	148
6 31 34 230 05 2	4014586613420	HSS-NOVA 50 Kernbohrer Ø 23 x 50 Weldon		41.85	45.20	20	148
6 31 34 230 05 3	4014586613468	HSS-NOVA 75 Kernbohrer Ø 23 x 75 Weldon		83.06	89.70	20	149
6 31 34 230 07 5	4014586613390	HSS-DURA 25 Kernbohrer Ø 23 x 25 Weldon TIN		51.76	55.90	20	149
6 31 34 230 07 6	4014586613437	HSS-DURA 50 Kernbohrer Ø 23 x 50 Weldon TIN		62.78	67.80	20	149
6 31 34 240 05 1	4014586613475	HSS-NOVA 25 Kernbohrer Ø 24 x 25 Weldon		34.07	36.80	20	148
6 31 34 240 05 2	4014586613512	HSS-NOVA 50 Kernbohrer Ø 24 x 50 Weldon		44.81	48.40	20	148
6 31 34 240 05 3	4014586613550	HSS-NOVA 75 Kernbohrer Ø 24 x 75 Weldon		83.06	89.70	20	149
6 31 34 240 07 5	4014586613482	HSS-DURA 25 Kernbohrer Ø 24 x 25 Weldon TIN		51.76	55.90	20	149
6 31 34 240 07 6	4014586613529	HSS-DURA 50 Kernbohrer Ø 24 x 50 Weldon TIN		62.78	67.80	20	149
6 31 34 250 05 1	4014586613611	HSS-NOVA 25 Kernbohrer Ø 25 x 25 Weldon		34.07	36.80	20	148
6 31 34 250 05 2	4014586613659	HSS-NOVA 50 Kernbohrer Ø 25 x 50 Weldon		50.83	54.90	20	148
6 31 34 250 05 3	4014586613697	HSS-NOVA 75 Kernbohrer Ø 25 x 75 Weldon		96.94	104.70	20	149
6 31 34 250 07 5	4014586613628	HSS-DURA 25 Kernbohrer Ø 25 x 25 Weldon TIN		51.76	55.90	20	149
6 31 34 250 07 6	4014586613666	HSS-DURA 50 Kernbohrer Ø 25 x 50 Weldon TIN		62.78	67.80	20	149
6 31 34 260 05 1	4014586613703	HSS-NOVA 25 Kernbohrer Ø 26 x 25 Weldon		39.72	42.90	20	148
6 31 34 260 05 2	4014586613741	HSS-NOVA 50 Kernbohrer Ø 26 x 50 Weldon		50.83	54.90	20	148
6 31 34 260 05 3	4014586613789	HSS-NOVA 75 Kernbohrer Ø 26 x 75 Weldon		96.94	104.70	20	149
6 31 34 260 07 5	4014586613710	HSS-DURA 25 Kernbohrer Ø 26 x 25 Weldon TIN		56.48	61.00	20	149
6 31 34 260 07 6	4014586613758	HSS-DURA 50 Kernbohrer Ø 26 x 50 Weldon TIN		70.56	76.20	20	149
6 31 34 270 05 1	4014586613796	HSS-NOVA 25 Kernbohrer Ø 27 x 25 Weldon		39.72	42.90	20	148
6 31 34 270 05 2	4014586613833	HSS-NOVA 50 Kernbohrer Ø 27 x 50 Weldon		50.83	54.90	20	148
6 31 34 270 05 3	4014586613871	HSS-NOVA 75 Kernbohrer Ø 27 x 75 Weldon		96.94	104.70	20	149
6 31 34 270 07 5	4014586613802	HSS-DURA 25 Kernbohrer Ø 27 x 25 Weldon TIN		56.48	61.00	20	149
6 31 34 270 07 6	4014586613840	HSS-DURA 50 Kernbohrer Ø 27 x 50 Weldon TIN		70.56	76.20	20	149
6 31 34 280 05 1	4014586613888	HSS-NOVA 25 Kernbohrer Ø 28 x 25 Weldon		42.59	46.00	20	148
6 31 34 280 05 2	4014586613925	HSS-NOVA 50 Kernbohrer Ø 28 x 50 Weldon		59.72	64.50	20	148
6 31 34 280 05 3	4014586613963	HSS-NOVA 75 Kernbohrer Ø 28 x 75 Weldon		107.69	116.30	20	149
6 31 34 280 07 5	4014586613895	HSS-DURA 25 Kernbohrer Ø 28 x 25 Weldon TIN		61.20	66.10	20	149
6 31 34 280 07 6	4014586613932	HSS-DURA 50 Kernbohrer Ø 28 x 50 Weldon TIN		76.85	83.00	20	149
6 31 34 290 05 1	4014586613970	HSS-NOVA 25 Kernbohrer Ø 29 x 25 Weldon		42.59	46.00	20	148
6 31 34 290 05 2	4014586614014	HSS-NOVA 50 Kernbohrer Ø 29 x 50 Weldon		59.72	64.50	20	148
6 31 34 290 05 3	4014586614052	HSS-NOVA 75 Kernbohrer Ø 29 x 75 Weldon		107.69	116.30	20	149
6 31 34 290 07 5	4014586613987	HSS-DURA 25 Kernbohrer Ø 29 x 25 Weldon TIN		61.20	66.10	20	149
6 31 34 290 07 6	4014586614021	HSS-DURA 50 Kernbohrer Ø 29 x 50 Weldon TIN		76.85	83.00	20	149
6 31 34 300 05 1	4014586614205	HSS-NOVA 25 Kernbohrer Ø 30 x 25 Weldon		45.46	49.10	20	148
6 31 34 300 05 2	4014586614243	HSS-NOVA 50 Kernbohrer Ø 30 x 50 Weldon		59.72	64.50	20	148
6 31 34 300 05 3	4014586614281	HSS-NOVA 75 Kernbohrer Ø 30 x 75 Weldon		124.63	134.60	20	149
6 31 34 300 07 5	4014586614212	HSS-DURA 25 Kernbohrer Ø 30 x 25 Weldon TIN		67.41	72.80	20	149
6 31 34 300 07 6	4014586614250	HSS-DURA 50 Kernbohrer Ø 30 x 50 Weldon TIN		84.72	91.50	20	149
6 31 34 310 05 1	4014586614298	HSS-NOVA 25 Kernbohrer Ø 31 x 25 Weldon		45.46	49.10	20	148
6 31 34 310 05 2	4014586614335	HSS-NOVA 50 Kernbohrer Ø 31 x 50 Weldon		67.22	72.60	20	148
6 31 34 310 07 5	4014586614304	HSS-DURA 25 Kernbohrer Ø 31 x 25 Weldon TIN		67.41	72.80	20	149
6 31 34 310 07 6	4014586614342	HSS-DURA 50 Kernbohrer Ø 31 x 50 Weldon TIN		84.72	91.50	20	149
6 31 34 320 05 1	4014586614373	HSS-NOVA 25 Kernbohrer Ø 32 x 25 Weldon		52.50	56.70	20	148

Zubehör in numerischer Reihenfolge

Bestellnummer	EAN	Benennung	vRG inkl. MWST	UVP + vRG exkl. MWST	UVP + vRG inkl. MWST	PK	Seite
6 31 34 320 05 2	4014586614410	HSS-NOVA 50 Kernbohrer Ø 32 x 50 Weldon		67.22	72.60	20	148
6 31 34 320 05 3	4014586614458	HSS-NOVA 75 Kernbohrer Ø 32 x 75 Weldon		124.63	134.60	20	149
6 31 34 320 07 5	4014586614380	HSS-DURA 25 Kernbohrer Ø 32 x 25 Weldon TIN		76.85	83.00	20	149
6 31 34 320 07 6	4014586614427	HSS-DURA 50 Kernbohrer Ø 32 x 50 Weldon TIN		95.65	103.30	20	149
6 31 34 330 05 1	4014586614465	HSS-NOVA 25 Kernbohrer Ø 33 x 25 Weldon		52.50	56.70	20	148
6 31 34 330 05 2	4014586614502	HSS-NOVA 50 Kernbohrer Ø 33 x 50 Weldon		74.72	80.70	20	148
6 31 34 330 07 5	4014586614472	HSS-DURA 25 Kernbohrer Ø 33 x 25 Weldon TIN		76.85	83.00	20	149
6 31 34 330 07 6	4014586614519	HSS-DURA 50 Kernbohrer Ø 33 x 50 Weldon TIN		95.65	103.30	20	149
6 31 34 340 05 1	4014586614540	HSS-NOVA 25 Kernbohrer Ø 34 x 25 Weldon		59.63	64.40	20	148
6 31 34 340 05 2	4014586614588	HSS-NOVA 50 Kernbohrer Ø 34 x 50 Weldon		74.72	80.70	20	148
6 31 34 340 07 5	4014586614557	HSS-DURA 25 Kernbohrer Ø 34 x 25 Weldon TIN		84.72	91.50	20	149
6 31 34 340 07 6	4014586614595	HSS-DURA 50 Kernbohrer Ø 34 x 50 Weldon TIN		106.57	115.10	20	149
6 31 34 350 05 1	4014586614625	HSS-NOVA 25 Kernbohrer Ø 35 x 25 Weldon		59.63	64.40	20	148
6 31 34 350 05 2	4014586614663	HSS-NOVA 50 Kernbohrer Ø 35 x 50 Weldon		74.72	80.70	20	148
6 31 34 350 05 3	4014586614700	HSS-NOVA 75 Kernbohrer Ø 35 x 75 Weldon		133.80	144.50	20	149
6 31 34 350 07 5	4014586614632	HSS-DURA 25 Kernbohrer Ø 35 x 25 Weldon TIN		84.72	91.50	20	149
6 31 34 350 07 6	4014586614670	HSS-DURA 50 Kernbohrer Ø 35 x 50 Weldon TIN		106.57	115.10	20	149
6 31 34 360 05 1	4014586614717	HSS-NOVA 25 Kernbohrer Ø 36 x 25 Weldon		59.63	64.40	20	148
6 31 34 360 05 2	4014586614755	HSS-NOVA 50 Kernbohrer Ø 36 x 50 Weldon		85.09	91.90	20	148
6 31 34 360 05 3	4014586614793	HSS-NOVA 75 Kernbohrer Ø 36 x 75 Weldon		144.63	156.20	20	149
6 31 34 360 07 5	4014586614724	HSS-DURA 25 Kernbohrer Ø 36 x 25 Weldon TIN		84.72	91.50	20	149
6 31 34 360 07 6	4014586614762	HSS-DURA 50 Kernbohrer Ø 36 x 50 Weldon TIN		106.57	115.10	20	149
6 31 34 370 05 1	4014586614809	HSS-NOVA 25 Kernbohrer Ø 37 x 25 Weldon		69.54	75.10	20	148
6 31 34 370 05 2	4014586614847	HSS-NOVA 50 Kernbohrer Ø 37 x 50 Weldon		85.09	91.90	20	148
6 31 34 370 07 5	4014586614816	HSS-DURA 25 Kernbohrer Ø 37 x 25 Weldon TIN		95.65	103.30	20	149
6 31 34 370 07 6	4014586614854	HSS-DURA 50 Kernbohrer Ø 37 x 50 Weldon TIN		119.17	128.70	20	150
6 31 34 380 05 1	4014586614885	HSS-NOVA 25 Kernbohrer Ø 38 x 25 Weldon		69.54	75.10	20	148
6 31 34 380 05 2	4014586614922	HSS-NOVA 50 Kernbohrer Ø 38 x 50 Weldon		85.09	91.90	20	149
6 31 34 380 07 5	4014586614892	HSS-DURA 25 Kernbohrer Ø 38 x 25 Weldon TIN		95.65	103.30	20	149
6 31 34 380 07 6	4014586614939	HSS-DURA 50 Kernbohrer Ø 38 x 50 Weldon TIN		119.17	128.70	20	150
6 31 34 390 05 1	4014586614960	HSS-NOVA 25 Kernbohrer Ø 39 x 25 Weldon		69.54	75.10	20	148
6 31 34 390 05 2	4014586615004	HSS-NOVA 50 Kernbohrer Ø 39 x 50 Weldon		97.13	104.90	20	149
6 31 34 390 07 5	4014586614977	HSS-DURA 25 Kernbohrer Ø 39 x 25 Weldon TIN		95.65	103.30	20	149
6 31 34 390 07 6	4014586615011	HSS-DURA 50 Kernbohrer Ø 39 x 50 Weldon TIN		119.17	128.70	20	150
6 31 34 400 05 1	4014586615042	HSS-NOVA 25 Kernbohrer Ø 40 x 25 Weldon		78.06	84.30	20	148
6 31 34 400 05 2	4014586615080	HSS-NOVA 50 Kernbohrer Ø 40 x 50 Weldon		97.13	104.90	20	149
6 31 34 400 05 3	4014586615127	HSS-NOVA 75 Kernbohrer Ø 40 x 75 Weldon		176.85	191.00	20	149
6 31 34 400 07 5	4014586615059	HSS-DURA 25 Kernbohrer Ø 40 x 25 Weldon TIN		106.57	115.10	20	149
6 31 34 400 07 6	4014586615097	HSS-DURA 50 Kernbohrer Ø 40 x 50 Weldon TIN		133.24	143.90	20	150
6 31 34 410 05 1	4014586615134	HSS-NOVA 25 Kernbohrer Ø 41 x 25 Weldon		78.06	84.30	20	148
6 31 34 410 05 2	4014586615172	HSS-NOVA 50 Kernbohrer Ø 41 x 50 Weldon		104.54	112.90	20	149
6 31 34 410 07 5	4014586615141	HSS-DURA 25 Kernbohrer Ø 41 x 25 Weldon TIN		106.57	115.10	20	149
6 31 34 410 07 6	4014586615189	HSS-DURA 50 Kernbohrer Ø 41 x 50 Weldon TIN		133.24	143.90	20	150
6 31 34 420 05 1	4014586615219	HSS-NOVA 25 Kernbohrer Ø 42 x 25 Weldon		85.09	91.90	20	148
6 31 34 420 05 2	4014586615257	HSS-NOVA 50 Kernbohrer Ø 42 x 50 Weldon		113.52	122.60	20	149
6 31 34 420 07 5	4014586615226	HSS-DURA 25 Kernbohrer Ø 42 x 25 Weldon TIN		116.02	125.30	20	149
6 31 34 420 07 6	4014586615264	HSS-DURA 50 Kernbohrer Ø 42 x 50 Weldon TIN		145.83	157.50	20	150
6 31 34 430 05 1	4014586615295	HSS-NOVA 25 Kernbohrer Ø 43 x 25 Weldon		85.09	91.90	20	148
6 31 34 430 05 2	4014586615332	HSS-NOVA 50 Kernbohrer Ø 43 x 50 Weldon		113.52	122.60	20	149
6 31 34 430 07 5	4014586615301	HSS-DURA 25 Kernbohrer Ø 43 x 25 Weldon TIN		116.02	125.30	20	149
6 31 34 430 07 6	4014586615349	HSS-DURA 50 Kernbohrer Ø 43 x 50 Weldon TIN		145.83	157.50	20	150
6 31 34 440 05 1	4014586615370	HSS-NOVA 25 Kernbohrer Ø 44 x 25 Weldon		89.44	96.60	20	148
6 31 34 440 05 2	4014586615417	HSS-NOVA 50 Kernbohrer Ø 44 x 50 Weldon		113.52	122.60	20	149
6 31 34 440 07 5	4014586615387	HSS-DURA 25 Kernbohrer Ø 44 x 25 Weldon TIN		123.89	133.80	20	149
6 31 34 440 07 6	4014586615424	HSS-DURA 50 Kernbohrer Ø 44 x 50 Weldon TIN		156.76	169.30	20	150
6 31 34 450 05 1	4014586615455	HSS-NOVA 25 Kernbohrer Ø 45 x 25 Weldon		89.44	96.60	20	148
6 31 34 450 05 2	4014586615493	HSS-NOVA 50 Kernbohrer Ø 45 x 50 Weldon		119.44	129.00	20	149
6 31 34 450 05 3	4014586615530	HSS-NOVA 75 Kernbohrer Ø 45 x 75 Weldon		184.54	199.30	20	149
6 31 34 450 07 5	4014586615462	HSS-DURA 25 Kernbohrer Ø 45 x 25 Weldon TIN		123.89	133.80	20	149
6 31 34 450 07 6	4014586615509	HSS-DURA 50 Kernbohrer Ø 45 x 50 Weldon TIN		156.76	169.30	20	150
6 31 34 460 05 1	4014586615547	HSS-NOVA 25 Kernbohrer Ø 46 x 25 Weldon		102.13	110.30	20	148
6 31 34 460 05 2	4014586615608	HSS-NOVA 50 Kernbohrer Ø 46 x 50 Weldon		131.39	141.90	20	149
6 31 34 460 07 5	4014586615554	HSS-DURA 25 Kernbohrer Ø 46 x 25 Weldon TIN		137.96	149.00	20	149
6 31 34 460 07 6	4014586615615	HSS-DURA 50 Kernbohrer Ø 46 x 50 Weldon TIN		175.65	189.70	20	150
6 31 34 470 05 1	4014586615660	HSS-NOVA 25 Kernbohrer Ø 47 x 25 Weldon		102.13	110.30	20	148
6 31 34 470 05 2	4014586615707	HSS-NOVA 50 Kernbohrer Ø 47 x 50 Weldon		131.39	141.90	20	149
6 31 34 470 07 5	4014586615677	HSS-DURA 25 Kernbohrer Ø 47 x 25 Weldon TIN		137.96	149.00	20	149
6 31 34 470 07 6	4014586615714	HSS-DURA 50 Kernbohrer Ø 47 x 50 Weldon TIN		175.65	189.70	20	150
6 31 34 480 05 1	4014586615745	HSS-NOVA 25 Kernbohrer Ø 48 x 25 Weldon		106.39	114.90	20	148
6 31 34 480 05 2	4014586615783	HSS-NOVA 50 Kernbohrer Ø 48 x 50 Weldon		137.41	148.40	20	149
6 31 34 480 07 5	4014586615752	HSS-DURA 25 Kernbohrer Ø 48 x 25 Weldon TIN		150.56	162.60	20	149
6 31 34 480 07 6	4014586615790	HSS-DURA 50 Kernbohrer Ø 48 x 50 Weldon TIN		188.15	203.20	20	150
6 31 34 490 05 1	4014586615820	HSS-NOVA 25 Kernbohrer Ø 49 x 25 Weldon		106.39	114.90	20	148
6 31 34 490 05 2	4014586615868	HSS-NOVA 50 Kernbohrer Ø 49 x 50 Weldon		137.41	148.40	20	149
6 31 34 490 07 5	4014586615837	HSS-DURA 25 Kernbohrer Ø 49 x 25 Weldon TIN		150.56	162.60	20	149
6 31 34 490 07 6	4014586615875	HSS-DURA 50 Kernbohrer Ø 49 x 50 Weldon TIN		188.15	203.20	20	150



Bestellnummer	EAN	Benennung	vRG inkl. MWST	UVP + vRG exkl. MWST	UVP + vRG inkl. MWST	PK	Seite
6 31 34 500 05 1	4014586615967	HSS-NOVA 25 Kernbohrer Ø 50 x 25 Weldon		106.39	114.90	20	148
6 31 34 500 05 2	4014586615998	HSS-NOVA 50 Kernbohrer Ø 50 x 50 Weldon		141.85	153.20	20	149
6 31 34 500 05 3	4014586616025	HSS-NOVA 75 Kernbohrer Ø 50 x 75 Weldon		207.59	224.20	20	149
6 31 34 500 07 5	4014586615974	HSS-DURA 25 Kernbohrer Ø 50 x 25 Weldon TIN		150.56	162.60	20	149
6 31 34 500 07 6	4014586616001	HSS-DURA 50 Kernbohrer Ø 50 x 50 Weldon TIN		188.15	203.20	20	150
6 31 34 510 05 1	4014586616032	HSS-NOVA 25 Kernbohrer Ø 51 x 25 Weldon		113.52	122.60	20	148
6 31 34 510 05 2	4014586616056	HSS-NOVA 50 Kernbohrer Ø 51 x 50 Weldon		156.76	169.30	20	149
6 31 34 510 07 5	4014586616049	HSS-DURA 25 Kernbohrer Ø 51 x 25 Weldon TIN		159.91	172.70	20	149
6 31 34 510 07 6	4014586616063	HSS-DURA 50 Kernbohrer Ø 51 x 50 Weldon TIN		200.65	216.70	20	150
6 31 34 520 05 1	4014586616070	HSS-NOVA 25 Kernbohrer Ø 52 x 25 Weldon		113.52	122.60	20	148
6 31 34 520 05 2	4014586616094	HSS-NOVA 50 Kernbohrer Ø 52 x 50 Weldon		156.76	169.30	20	149
6 31 34 520 07 5	4014586616087	HSS-DURA 25 Kernbohrer Ø 52 x 25 Weldon TIN		159.91	172.70	20	149
6 31 34 520 07 6	4014586616100	HSS-DURA 50 Kernbohrer Ø 52 x 50 Weldon TIN		200.65	216.70	20	150
6 31 34 530 05 1	4014586616117	HSS-NOVA 25 Kernbohrer Ø 53 x 25 Weldon		120.65	130.30	20	148
6 31 34 530 05 2	4014586616131	HSS-NOVA 50 Kernbohrer Ø 53 x 50 Weldon		156.76	169.30	20	149
6 31 34 530 07 5	4014586616124	HSS-DURA 25 Kernbohrer Ø 53 x 25 Weldon TIN		167.78	181.20	20	149
6 31 34 530 07 6	4014586616148	HSS-DURA 50 Kernbohrer Ø 53 x 50 Weldon TIN		211.67	228.60	20	150
6 31 34 540 05 1	4014586616155	HSS-NOVA 25 Kernbohrer Ø 54 x 25 Weldon		120.65	130.30	20	148
6 31 34 540 05 2	4014586616179	HSS-NOVA 50 Kernbohrer Ø 54 x 50 Weldon		164.26	177.40	20	149
6 31 34 540 07 5	4014586616162	HSS-DURA 25 Kernbohrer Ø 54 x 25 Weldon TIN		167.78	181.20	20	149
6 31 34 540 07 6	4014586616186	HSS-DURA 50 Kernbohrer Ø 54 x 50 Weldon TIN		211.67	228.60	20	150
6 31 34 550 05 1	4014586616193	HSS-NOVA 25 Kernbohrer Ø 55 x 25 Weldon		131.94	142.50	20	148
6 31 34 550 05 2	4014586616216	HSS-NOVA 50 Kernbohrer Ø 55 x 50 Weldon		164.26	177.40	20	149
6 31 34 550 05 3	4014586616230	HSS-NOVA 75 Kernbohrer Ø 55 x 75 Weldon		222.96	240.80	20	-
6 31 34 550 07 5	4014586616209	HSS-DURA 25 Kernbohrer Ø 55 x 25 Weldon TIN		172.50	186.30	20	149
6 31 34 550 07 6	4014586616223	HSS-DURA 50 Kernbohrer Ø 55 x 50 Weldon TIN		216.39	233.70	20	150
6 31 34 555 05 1	4014586613284	HSS-NOVA 1" Kernbohrer Ø 2-3/16" x 1" Weldon		139.07	150.20	20	-
6 31 34 555 05 2	4014586613307	HSS-NOVA 2" Kernbohrer Ø 2-3/16" x 2" Weldon		179.17	193.50	20	-
6 31 34 555 05 3	4014586613321	HSS-NOVA 3" Kernbohrer Ø 2-3/16" x 3" Weldon		246.11	265.80	20	-
6 31 34 560 05 1	4014586616247	HSS-NOVA 25 Kernbohrer Ø 56 x 25 Weldon		150.37	162.40	20	148
6 31 34 560 05 2	4014586616261	HSS-NOVA 50 Kernbohrer Ø 56 x 50 Weldon		171.67	185.40	20	149
6 31 34 560 07 5	4014586616254	HSS-DURA 25 Kernbohrer Ø 56 x 25 Weldon TIN		180.28	194.70	20	149
6 31 34 560 07 6	4014586616278	HSS-DURA 50 Kernbohrer Ø 56 x 50 Weldon TIN		225.74	243.80	20	150
6 31 34 570 05 1	4014586616285	HSS-NOVA 25 Kernbohrer Ø 57 x 25 Weldon		150.37	162.40	20	148
6 31 34 570 05 2	4014586616308	HSS-NOVA 50 Kernbohrer Ø 57 x 50 Weldon		171.67	185.40	20	149
6 31 34 570 07 5	4014586616292	HSS-DURA 25 Kernbohrer Ø 57 x 25 Weldon TIN		180.28	194.70	20	149
6 31 34 570 07 6	4014586616315	HSS-DURA 50 Kernbohrer Ø 57 x 50 Weldon TIN		225.74	243.80	20	150
6 31 34 580 05 1	4014586616322	HSS-NOVA 25 Kernbohrer Ø 58 x 25 Weldon		161.76	174.70	20	148
6 31 34 580 05 2	4014586616346	HSS-NOVA 50 Kernbohrer Ø 58 x 50 Weldon		183.70	198.40	20	149
6 31 34 580 07 5	4014586616339	HSS-DURA 25 Kernbohrer Ø 58 x 25 Weldon TIN		196.02	211.70	20	149
6 31 34 580 07 6	4014586616353	HSS-DURA 50 Kernbohrer Ø 58 x 50 Weldon TIN		244.54	264.10	20	150
6 31 34 590 05 1	4014586616360	HSS-NOVA 25 Kernbohrer Ø 59 x 25 Weldon		161.76	174.70	20	148
6 31 34 590 05 2	4014586616384	HSS-NOVA 50 Kernbohrer Ø 59 x 50 Weldon		183.70	198.40	20	149
6 31 34 590 07 5	4014586616377	HSS-DURA 25 Kernbohrer Ø 59 x 25 Weldon TIN		196.02	211.70	20	149
6 31 34 590 07 6	4014586616391	HSS-DURA 50 Kernbohrer Ø 59 x 50 Weldon TIN		244.54	264.10	20	150
6 31 34 600 05 1	4014586616407	HSS-NOVA 25 Kernbohrer Ø 60 x 25 Weldon		161.76	174.70	20	148
6 31 34 600 05 2	4014586616421	HSS-NOVA 50 Kernbohrer Ø 60 x 50 Weldon		183.70	198.40	20	149
6 31 34 600 05 3	4014586616445	HSS-NOVA 75 Kernbohrer Ø 60 x 75 Weldon		253.80	274.10	20	149
6 31 34 600 07 5	4014586616414	HSS-DURA 25 Kernbohrer Ø 60 x 25 Weldon TIN		196.02	211.70	20	149
6 31 34 600 07 6	4014586616438	HSS-DURA 50 Kernbohrer Ø 60 x 50 Weldon TIN		244.54	264.10	20	150
6 31 34 999 06 1	4014586375588	Zubehörsatz Best of Kernbohrer HSS NOVA 25 W 12,14,16,18,20,22 mm		170.00	183.60	20	148
6 31 34 999 06 2	4014586375595	Zubehörsatz Best of Kernbohrer HSS NOVA 25 W 2x 14 mm, 2x 18 mm		107.13	115.70	20	148
6 31 34 999 06 3	4014586375601	Zubehörsatz Best of Kernbohrer HSS NOVA 50 W 12,14,16,18,20,22 mm		212.78	229.80	20	148
6 31 34 999 06 4	4014586375618	Zubehörsatz Best of Kernbohrer HSS NOVA 50 W 2x 14 mm, 2x 18 mm		141.39	152.70	20	148
6 32 02 003 01 4	4014586176925	Zahnkranz-Bohrfutter		44.54	48.10	02	-
6 32 02 022 01 8	4014586176956	Zahnkranz-Bohrfutter		129.44	139.80	02	67
6 32 02 028 01 9	4014586176963	Zahnkranz-Bohrfutter		45.28	48.90	02	-
6 32 02 030 01 5	4014586176987	Zahnkranz-Bohrfutter		56.57	61.10	02	144
6 32 02 037 01 0	4014586177007	Zahnkranz-Bohrfutter		79.72	86.10	02	67
6 32 02 043 01 0	4014586177038	Zahnkranz-Bohrfutter		38.80	41.90	02	52
6 32 02 044 01 8	4014586223674	Zahnkranz-Bohrfutter		42.78	46.20	02	52
6 32 03 034 01 0	4014586177052	Zahnkranz-Bohrfutter		40.83	44.10	02	67
6 32 03 041 01 4	4014586177083	Zahnkranz-Bohrfutter		52.31	56.50	02	67
6 32 03 050 01 4	4014586204291	Zahnkranz-Bohrfutter		61.39	66.30	02	-
6 32 04 016 00 7	4014586177212	Schnellspann-Bohrfutter		84.17	90.90	02	67
6 32 04 017 00 1	4014586177229	Schnellspann-Bohrfutter		99.72	107.70	02	67
6 32 04 020 00 5	4014586177250	Schnellspann-Bohrfutter		66.85	72.20	02	-
6 32 04 021 00 4	4014586177267	Schnellspann-Bohrfutter		64.63	69.80	02	-
6 32 04 025 00 3	4014586177281	Schnellspann-Bohrfutter		117.59	127.00	02	67
6 32 04 028 00 8	4014586177311	Schnellspann-Bohrfutter		86.39	93.30	02	-
6 32 04 030 00 4	4014586177335	Schnellspann-Bohrfutter		86.48	93.40	02	-
6 32 04 032 00 6	4014586177359	Schnellspann-Bohrfutter		107.13	115.70	02	144
6 32 05 031 01 3	4014586256788	Schnellspann-Bohrfutter		35.09	37.90	02	-
6 32 05 032 01 6	4014586256795	Schnellspann-Bohrfutter		45.37	49.00	02	-
6 32 05 033 01 0	4014586266084	Schnellspann-Bohrfutter		108.61	117.30	02	67
6 32 05 035 01 0	4014586321721	Schnellspann-Bohrfutter		92.41	99.80	02	52

Zubehör in numerischer Reihenfolge

Bestellnummer	EAN	Benennung	vRG inkl. MWST	UVP + vRG exkl. MWST	UVP + vRG inkl. MWST	PK	Seite
6 32 05 036 01 0	4014586321738	Schnellspann-Bohrfutter		89.17	96.30	02	52
6 32 05 037 02 0	4014586365091	Bohrfutter		36.85	39.80	02	-
6 32 05 038 01 0	4014586368870	Schnellspann-Bohrfutter		135.83	146.70	02	144
6 32 06 018 00 5	4014586177410	Backenfutter		122.69	132.50	02	-
6 32 06 018 01 0	4014586336459	Backenfutter		136.94	147.90	02	143
6 32 06 019 00 9	4014586177427	Backenfutter		111.57	120.50	02	54
6 32 06 040 00 9	4014586177441	Pendelbackenfutter		179.26	193.60	02	-
6 32 06 041 00 8	4014586177458	Pendelbackenfutter		164.63	177.80	02	54
6 32 06 061 02 1	4014586177465	Pendelbackenfutter		177.04	191.20	02	-
6 32 06 063 01 2	4014586177489	Zangenfutter		109.44	118.20	02	54
6 32 06 064 00 1	4014586177496	Spannzangen Ø 3.5		30.46	32.90	02	14
6 32 06 065 00 5	4014586177502	Spannzangen Ø 4.5		30.46	32.90	02	14
6 32 06 066 00 8	4014586177519	Spannzangen Ø 6		30.46	32.90	02	14
6 32 06 067 01 1	4014586177526	Zangenfutter		118.24	127.70	02	-
6 32 06 067 02 0	4014586336749	Zangenfutter		132.22	142.80	02	143
6 32 06 070 00 6	4014586177533	Spannzangen		30.46	32.90	02	14
6 32 06 075 00 4	4014586177588	Spannzange Ø 9		30.46	32.90	02	14
6 32 06 076 02 2	4014586177595	Pendelzangenfutter		171.57	185.30	02	54
6 32 06 077 00 1	4014586177601	Spannzange Ø 2.8		30.46	32.90	02	14
6 32 06 078 00 9	4014586177618	Spannzange Ø 8		30.46	32.90	02	14
6 32 06 079 00 3	4014586177625	Spannzange Ø 10		29.63	32.00	02	14
6 32 06 095 01 1	4014586224350	Gewindebohreinsatz M6		91.76	99.10	02	166
6 32 06 096 01 4	4014586224367	Gewindebohreinsatz M10		91.76	99.10	02	166
6 32 06 097 01 8	4014586224374	Gewindebohreinsatz M12		91.76	99.10	02	166
6 32 06 098 01 6	4014586224381	Gewindebohreinsatz M14		91.76	99.10	02	166
6 32 06 099 01 0	4014586224398	Gewindebohreinsatz M16		91.76	99.10	02	166
6 32 06 100 01 1	4014586224404	Gewindebohreinsatz M18		91.76	99.10	02	166
6 32 06 101 01 0	4014586224411	Gewindebohreinsatz M20		91.76	99.10	02	166
6 32 06 102 01 3	4014586229294	Gewindebohreinsatz M8 mit Kupplung		285.56	308.40	02	166
6 32 06 103 01 7	4014586229300	Gewindebohreinsatz M10 mit Kupplung		285.56	308.40	02	166
6 32 06 104 01 5	4014586229317	Gewindebohreinsatz M12 mit Kupplung		285.56	308.40	02	166
6 32 06 105 01 9	4014586229324	Gewindebohreinsatz M14 mit Kupplung		285.56	308.40	02	166
6 32 06 106 01 2	4014586229331	Gewindebohreinsatz M16 mit Kupplung		285.56	308.40	02	166
6 32 06 107 01 6	4014586229348	Gewindebohreinsatz M18 mit Kupplung		285.56	308.40	02	166
6 32 06 108 01 4	4014586229355	Gewindebohreinsatz M20 mit Kupplung		285.56	308.40	02	166
6 32 06 117 01 5	4014586253459	Gewindebohreinsatz M6		91.76	99.10	02	166
6 32 06 118 01 3	4014586253466	Gewindebohreinsatz M6 mit Kupplung		285.56	308.40	02	166
6 32 06 119 01 0	4014586298689	Gewindebohreinsatz M22/ M24		212.22	229.20	02	170
6 32 06 120 01 0	4014586298696	Gewindebohreinsatz M27		212.22	229.20	02	170
6 32 06 122 01 0	4014586298719	Gewindebohreinsatz M22/ M24 mit Kupplung		442.41	477.80	02	170
6 32 06 123 01 0	4014586298726	Gewindebohreinsatz M27 mit Kupplung		442.41	477.80	02	170
6 32 06 125 01 0	4014586298740	Wechselreduziereinsatz		261.48	282.40	02	170
6 32 06 138 01 0	4014586354446	Gewindebohreinsatz M8		91.76	99.10	02	166
6 32 06 139 01 0	4014586354453	Gewindebohreinsatz M10		91.76	99.10	02	166
6 32 06 140 01 0	4014586354460	Gewindebohreinsatz M8 mit Kupplung		285.56	308.40	02	166
6 32 06 141 01 0	4014586354477	Gewindebohreinsatz M10 mit Kupplung		285.56	308.40	02	166
6 32 07 059 00 6	4014586177786	Spannzange Ø 6		30.46	32.90	02	101
6 32 07 069 00 5	4014586177793	Spannzange Ø 8		30.46	32.90	02	101
6 32 07 087 00 1	4014586177809	Spannzange Ø 3		30.46	32.90	02	101
6 32 07 088 00 9	4014586177816	Spannzange Ø 1/4Z		30.46	32.90	02	101
6 32 07 097 00 0	4014586177861	Spannzangen Ø 3		30.46	32.90	02	101
6 32 07 103 00 9	4014586177922	Spannzangen Ø 6		30.46	32.90	02	101
6 32 07 128 00 0	4014586375922	Spannzange Ø 6		27.78	30.00	02	101
6 32 07 129 00 0	4014586375939	Spannzange Ø 8		27.78	30.00	02	101
6 32 07 130 00 0	4014586375946	Spannzange Ø 3		27.78	30.00	02	101
6 32 07 131 00 0	4014586375953	Spannzange Ø 1/4"		27.78	30.00	02	101
6 32 07 132 00 0	4014586375960	Spannzange Ø 3 Inox		32.22	34.80	02	101
6 32 07 133 00 0	4014586375977	Spannzange Ø 6 Inox		32.22	34.80	02	101
6 32 07 134 00 0	4014586375984	Spannzange Ø 8 Inox		32.22	34.80	02	101
6 32 07 135 00 0	4014586375991	Spannzange Ø 1/4" Inox		32.22	34.80	02	101
6 32 08 001 02 0	4014586368153	Bohrfutter		58.15	62.80	02	-
6 32 08 002 01 0	4014586392080	Bohrfutter		41.39	44.70	02	14
6 32 08 005 01 0	4014586404837	Bohrfutter		54.81	59.20	02	14
6 33 01 006 00 5	4014586178103	Bohrfutterkegel		10.83	11.70	02	-
6 33 01 008 00 7	4014586178110	Bohrfutterkegel		13.61	14.70	02	-
6 33 01 012 00 5	4014586178141	Bohrfutterkegel		16.30	17.60	02	67
6 33 01 014 00 7	4014586178165	Bohrfutterkegel		22.13	23.90	02	67
6 33 01 016 00 4	4014586178172	Bohrfutterkegel		43.06	46.50	02	67
6 33 01 021 00 1	4014586223704	Bohrfutterkegel		55.28	59.70	02	-
6 33 02 002 00 0	4014586178189	Reduzierhülse		14.54	15.70	02	-
6 33 02 003 00 4	4014586178196	Reduzierhülse		19.44	21.00	02	67
6 33 02 004 00 2	4014586178202	Reduzierhülse		28.52	30.80	02	67
6 33 04 003 00 2	4014586178226	Erweiterungskegel		75.09	81.10	02	-
6 33 04 004 00 0	4014586178233	Erweiterungskegel		127.22	137.40	02	67
6 33 04 005 00 0	4014586312996	Erweiterungskegel		212.22	229.20	02	170
6 33 05 003 00 3	4014586178257	Austreibkeil		7.78	8.40	02	67

Bestellnummer	EAN	Benennung	vRG inkl. MWST	UVP + vRG exkl. MWST	UVP + vRG inkl. MWST	PK	Seite
6 33 05 004 00 1	4014586178264	Austreibkeil		7.96	8.60	02	67
6 33 05 006 00 8	4014586178288	Austreibkeil		12.87	13.90	02	136
6 33 05 009 01 3	4014586230627	Abtreibkeil		37.04	40.00	02	54
6 33 05 010 01 5	4014586230634	Abtreibkeil		36.76	39.70	02	-
6 33 05 013 00 2	4014586178318	Keil		157.41	170.00	08	-
6 34 02 027 00 0	4014586199672	Knarre mit Innenvierkant		62.87	67.90	02	-
6 35 02 022 00 6	4014586178417	Kreissägeblatt		282.87	305.50	08	-
6 35 02 037 00 8	4014586178448	Kreissägeblatt		407.04	439.60	08	-
6 35 02 050 00 1	4014586178462	Kreissägeblatt		474.81	512.80	08	-
6 35 02 061 00 9	4014586178493	Kreissägeblatt		637.22	688.20	08	-
6 35 02 080 00 8	4014586178585	Kreissägeblatt		510.83	551.70	08	-
6 35 02 097 21 0	4014586389431	HSS-Sägeblatt rund SL Ø 85 (1)		26.30	28.40	04	213
6 35 02 097 22 0	4014586389448	HSS-Sägeblatt rund SL Ø 85 (2)		50.00	54.00	04	213
6 35 02 097 23 0	4014586389455	HSS-Sägeblatt rund SL Ø 85 (5)		118.33	127.80	04	213
6 35 02 098 00 0	4014586178745	Kreissägeblatt		720.37	778.00	08	-
6 35 02 102 01 6	4014586178783	HSS-Sägeblatt, Kreisform Ø 63 2er Pack		48.61	52.50	04	228
6 35 02 102 07 0	4014586291703	HSS-Sägeblatt, Kreisform Ø 63 5er Pack		115.09	124.30	04	228
6 35 02 103 01 0	4014586178806	HSS-Sägeblatt, Kreisform Ø 80 2er Pack		50.93	55.00	04	228
6 35 02 103 05 0	4014586291710	HSS-Sägeblatt, Kreisform Ø 80 5er Pack		120.65	130.30	04	228
6 35 02 106 21 0	4014586389462	HSS-Sägeblatt segmentiert SL Ø 85 (1)		30.19	32.60	04	213
6 35 02 106 22 0	4014586389479	HSS-Sägeblatt segmentiert SL Ø 85 (2)		57.31	61.90	04	213
6 35 02 106 23 0	4014586389486	HSS-Sägeblatt segmentiert SL Ø 85 (5)		135.74	146.60	04	213
6 35 02 113 21 0	4014586390222	Sägeblatt segmentiert SL Ø 85		25.74	27.80	04	213
6 35 02 114 21 0	4014586390239	Diamant-Sägeblatt segmentiert SL Ø 75 x 2,2 (1)		70.09	75.70	04	219
6 35 02 114 23 0	4014586390246	Diamant-Sägeblatt segmentiert SL Ø 75 x 2,2 (5)		315.28	340.50	04	219
6 35 02 115 01 1	4014586231914	Sägeblatt 1er Pack		87.50	94.50	04	231
6 35 02 115 03 0	4014586315058	Sägeblatt 5er Pack		393.70	425.20	04	231
6 35 02 116 01 4	4014586231921	Sägeblatt 1er Pack		125.00	135.00	04	231
6 35 02 116 02 0	4014586315065	Sägeblatt 5er Pack		562.31	607.30	04	231
6 35 02 118 21 0	4014586389493	Hartmetall-Sägeblatt segmentiert SL Ø 75 x 2,2 (1)		33.15	35.80	04	219
6 35 02 118 23 0	4014586389509	Hartmetall-Sägeblatt segmentiert SL Ø 75 x 2,2 (5)		148.98	160.90	04	219
6 35 02 119 01 0	4014586232348	Precision E-CUT-Sägeblatt 1er Pack		12.87	13.90	04	229
6 35 02 119 03 2	4014586258829	Precision E-CUT-Sägeblatt 25er Pack		254.63	275.00	04	229
6 35 02 119 04 8	4014586264561	Precision E-CUT-Sägeblatt 5er Pack		54.63	59.00	04	229
6 35 02 120 01 2	4014586232355	Precision E-CUT-Sägeblatt 1er Pack		13.80	14.90	04	229
6 35 02 120 03 4	4014586258836	Precision E-CUT-Sägeblatt 25er Pack		274.07	296.00	04	229
6 35 02 120 04 0	4014586264578	Precision E-CUT-Sägeblatt 5er Pack		58.33	63.00	04	229
6 35 02 121 01 1	4014586232362	Precision E-CUT-Sägeblatt 1er Pack		15.65	16.90	04	229
6 35 02 121 03 3	4014586258843	Precision E-CUT-Sägeblatt 25er Pack		285.93	308.80	04	229
6 35 02 121 04 9	4014586264585	Precision E-CUT-Sägeblatt 5er Pack		64.35	69.50	04	229
6 35 02 122 01 4	4014586232379	Precision E-CUT-Sägeblatt 1er Pack		16.02	17.30	04	229
6 35 02 122 03 6	4014586258850	Precision E-CUT-Sägeblatt 25er Pack		319.81	345.40	04	229
6 35 02 122 04 2	4014586264592	Precision E-CUT-Sägeblatt 5er Pack		72.04	77.80	04	229
6 35 02 123 01 8	4014586232386	Standard E-CUT-Sägeblatt 1er Pack		10.56	11.40	04	228
6 35 02 123 03 0	4014586250793	Standard E-CUT-Sägeblatt 25er Pack		211.20	228.10	04	228
6 35 02 123 04 6	4014586264608	Standard E-CUT-Sägeblatt 5er Pack		47.59	51.40	04	228
6 35 02 124 01 6	4014586232393	Standard E-CUT-Sägeblatt 1er Pack		11.02	11.90	04	229
6 35 02 124 03 8	4014586250809	Standard E-CUT-Sägeblatt 25er Pack		219.35	236.90	04	229
6 35 02 124 04 4	4014586264615	Standard E-CUT-Sägeblatt 5er Pack		49.35	53.30	04	229
6 35 02 125 21 0	4014586389516	Hartmetall-Sägeblatt segmentiert SL Ø 75 x 1,2 (1)		33.15	35.80	04	219
6 35 02 125 23 0	4014586389523	Hartmetall-Sägeblatt segmentiert SL Ø 75 x 1,2 (5)		148.98	160.90	04	219
6 35 02 126 21 0	4014586386157	E-CUT Precision-Sägeblatt SL 50 x 35 (1)		13.33	14.40	04	215
6 35 02 126 22 0	4014586386164	E-CUT Precision-Sägeblatt SL 50 x 35 (3)		37.96	41.00	04	215
6 35 02 126 23 0	4014586386171	E-CUT Precision-Sägeblatt SL 50 x 35 (5)		60.00	64.80	04	215
6 35 02 126 24 0	4014586386188	E-CUT Precision-Sägeblatt SL 50 x 35 (10)		113.24	122.30	04	215
6 35 02 126 25 0	4014586390260	E-CUT Precision-Sägeblatt SL 50 x 35 (50)		499.26	539.20	04	215
6 35 02 127 21 0	4014586386232	E-CUT Precision-Sägeblatt SLP 50 x 65 (1)		14.44	15.60	04	215
6 35 02 127 22 0	4014586386249	E-CUT Precision-Sägeblatt SLP 50 x 65 (3)		41.02	44.30	04	215
6 35 02 127 23 0	4014586386256	E-CUT Precision-Sägeblatt SLP 50 x 65 (5)		64.81	70.00	04	215
6 35 02 127 24 0	4014586386263	E-CUT Precision-Sägeblatt SLP 50 x 65 (10)		122.41	132.20	04	215
6 35 02 127 25 0	4014586390291	E-CUT Precision-Sägeblatt SLP 50 x 65 (50)		539.81	583.00	04	215
6 35 02 129 01 9	4014586248400	MINICUT HSS-Sägeblatt (20 mm) 2er Pack		17.69	19.10	04	-
6 35 02 130 01 1	4014586248417	MINICUT HSS-Sägeblatt (10 mm) 2er Pack		17.69	19.10	04	-
6 35 02 133 21 0	4014586386317	E-CUT Standard-Sägeblatt SL 50 x 35 (1)		11.11	12.00	04	214
6 35 02 133 22 0	4014586386324	E-CUT Standard-Sägeblatt SL 50 x 35 (3)		31.57	34.10	04	214
6 35 02 133 23 0	4014586386331	E-CUT Standard-Sägeblatt SL 50 x 35 (5)		49.91	53.90	04	214
6 35 02 133 24 0	4014586386348	E-CUT Standard-Sägeblatt SL 50 x 35 (10)		94.17	101.70	04	214
6 35 02 133 25 0	4014586390321	E-CUT Standard-Sägeblatt SL 50 x 35 (50)		415.28	448.50	04	214
6 35 02 134 21 0	4014586386393	E-CUT Standard-Sägeblatt SLP 50 x 65 (1)		12.04	13.00	04	214
6 35 02 134 22 0	4014586386409	E-CUT Standard-Sägeblatt SLP 50 x 65 (3)		34.17	36.90	04	214
6 35 02 134 23 0	4014586386416	E-CUT Standard-Sägeblatt SLP 50 x 65 (5)		53.89	58.20	04	214
6 35 02 134 24 0	4014586386423	E-CUT Standard-Sägeblatt SLP 50 x 65 (10)		101.67	109.80	04	214
6 35 02 134 25 0	4014586390352	E-CUT Standard-Sägeblatt SLP 50 x 65 (50)		448.52	484.40	04	214
6 35 02 135 01 9	4014586248486	Standard E-CUT-Sägeblatt 1er Pack		11.11	12.00	04	229
6 35 02 135 02 5	4014586258867	Standard E-CUT-Sägeblatt 25er Pack		221.48	239.20	04	229
6 35 02 135 03 1	4014586264622	Standard E-CUT-Sägeblatt 5er Pack		49.91	53.90	04	229

Zubehör in numerischer Reihenfolge

Bestellnummer	EAN	Benennung	vRG inkl. MWST	UVP + vRG exkl. MWST	UVP + vRG inkl. MWST	PK	Seite
6 35 02 136 01 2	4014586248493	Standard E-CUT-Sägeblatt 1er Pack		12.04	13.00	04	229
6 35 02 136 02 8	4014586258874	Standard E-CUT-Sägeblatt 25er Pack		239.26	258.40	04	229
6 35 02 136 03 4	4014586264639	Standard E-CUT-Sägeblatt 5er Pack		53.89	58.20	04	229
6 35 02 138 01 4	4014586252247	M-CUT Sägeblatt 2er Pack		20.93	22.60	04	230
6 35 02 146 01 1	4014586259437	Diamantscheibe 180 mm		139.54	150.70	02	-
6 35 02 147 01 5	4014586262321	Universal E-CUT-Sägeblätter		14.35	15.50	04	229
6 35 02 147 02 1	4014586264646	Universal E-CUT-Sägeblätter 5er Pack		59.26	64.00	04	229
6 35 02 147 03 7	4014586264721	Universal E-CUT-Sägeblätter 25er Pack		275.19	297.20	04	229
6 35 02 147 12 0	4014586369655	Zubehörsset Best of E-CUT		62.31	67.30	04	228
6 35 02 148 01 3	4014586262338	Universal E-CUT-Sägeblätter		15.09	16.30	04	229
6 35 02 148 02 9	4014586264653	Universal E-CUT-Sägeblätter 5er Pack		65.09	70.30	04	229
6 35 02 148 03 5	4014586264738	Universal E-CUT-Sägeblätter 25er Pack		301.57	325.70	04	229
6 35 02 151 21 0	4014586386461	E-CUT Universal-Sägeblatt SLP 60 x 28 (1)		14.35	15.50	04	215
6 35 02 151 22 0	4014586386478	E-CUT Universal-Sägeblatt SLP 60 x 28 (3)		40.93	44.20	04	215
6 35 02 151 23 0	4014586386485	E-CUT Universal-Sägeblatt SLP 60 x 28 (5)		64.63	69.80	04	215
6 35 02 151 24 0	4014586386492	E-CUT Universal-Sägeblatt SLP 60 x 28 (10)		122.04	131.80	04	215
6 35 02 151 25 0	4014586390390	E-CUT Universal-Sägeblatt SLP 60 x 28 (50)		538.33	581.40	04	215
6 35 02 152 21 0	4014586386539	E-CUT Universal-Sägeblatt SLP 60 x 44 (1)		15.09	16.30	04	215
6 35 02 152 22 0	4014586386546	E-CUT Universal-Sägeblatt SLP 60 x 44 (3)		42.96	46.40	04	215
6 35 02 152 23 0	4014586386553	E-CUT Universal-Sägeblatt SLP 60 x 44 (5)		67.87	73.30	04	215
6 35 02 152 24 0	4014586386560	E-CUT Universal-Sägeblatt SLP 60 x 44 (10)		128.15	138.40	04	215
6 35 02 152 25 0	4014586390437	E-CUT Universal-Sägeblatt SLP 60 x 44 (50)		565.37	610.60	04	215
6 35 02 155 01 0	4014586291956	HM-Sägeblatt 1er Pack		49.17	53.10	04	-
6 35 02 155 02 0	4014586294186	HM-Sägeblatt 5er Pack		221.20	238.90	04	-
6 35 02 156 01 0	4014586291963	HM-Sägeblatt 1er Pack		49.17	53.10	04	-
6 35 02 156 02 0	4014586294209	HM-Sägeblatt 5er Pack		221.20	238.90	04	-
6 35 02 157 21 0	4014586386614	E-CUT Fine-Sägeblatt SL 50 x 30 (1)		9.81	10.60	04	216
6 35 02 157 22 0	4014586386621	E-CUT Fine-Sägeblatt SL 50 x 30 (3)		27.78	30.00	04	216
6 35 02 157 23 0	4014586386638	E-CUT Fine-Sägeblatt SL 50 x 30 (5)		43.89	47.40	04	216
6 35 02 157 24 0	4014586386645	E-CUT Fine-Sägeblatt SL 50 x 30 (10)		82.78	89.40	04	216
6 35 02 157 25 0	4014586390451	E-CUT Fine-Sägeblatt SL 50 x 30 (50)		365.19	394.40	04	216
6 35 02 158 01 0	4014586304892	M-CUT Sägeblatt 2er Pack		24.44	26.40	04	230
6 35 02 160 21 0	4014586386690	E-CUT Long-Life-Sägeblatt SL 50 x 35 (1)		12.78	13.80	04	214
6 35 02 160 22 0	4014586386706	E-CUT Long-Life-Sägeblatt SL 50 x 35 (3)		36.39	39.30	04	214
6 35 02 160 23 0	4014586386713	E-CUT Long-Life-Sägeblatt SL 50 x 35 (5)		57.41	62.00	04	214
6 35 02 160 24 0	4014586386720	E-CUT Long-Life-Sägeblatt SL 50 x 35 (10)		108.52	117.20	04	214
6 35 02 160 25 0	4014586390482	E-CUT Long-Life-Sägeblatt SL 50 x 35 (50)		478.43	516.70	04	214
6 35 02 161 21 0	4014586386775	E-CUT Long-Life-Sägeblatt SLP 50 x 65 (1)		13.89	15.00	04	214
6 35 02 161 22 0	4014586386782	E-CUT Long-Life-Sägeblatt SLP 50 x 65 (3)		39.44	42.60	04	214
6 35 02 161 23 0	4014586386799	E-CUT Long-Life-Sägeblatt SLP 50 x 65 (5)		62.31	67.30	04	214
6 35 02 161 24 0	4014586386805	E-CUT Long-Life-Sägeblatt SLP 50 x 65 (10)		117.69	127.10	04	214
6 35 02 161 25 0	4014586390512	E-CUT Long-Life-Sägeblatt SLP 50 x 65 (50)		518.98	560.50	04	214
6 35 02 162 01 0	4014586336008	E-CUT Long-Life Sägeblatt 1er Pack		12.04	13.00	04	228
6 35 02 162 02 0	4014586336015	E-CUT Long-Life Sägeblatt 5er Pack		53.98	58.30	04	228
6 35 02 162 03 0	4014586336022	E-CUT Long-Life Sägeblatt 25er Pack		239.81	259.00	04	228
6 35 02 162 15 0	4014586376295	Zubehörsset Best of E-CUT XXL		88.24	95.30	04	228
6 35 02 163 01 0	4014586336039	E-CUT Long-Life Sägeblatt 1er Pack		12.50	13.50	04	228
6 35 02 163 02 0	4014586336046	E-CUT Long-Life Sägeblatt 5er Pack		56.02	60.50	04	228
6 35 02 163 03 0	4014586336053	E-CUT Long-Life Sägeblatt 25er Pack		248.98	268.90	04	228
6 35 02 164 01 0	4014586336060	E-CUT Long-Life Sägeblatt 1er Pack		12.78	13.80	04	228
6 35 02 164 02 0	4014586336077	E-CUT Long-Life Sägeblatt 5er Pack		57.50	62.10	04	228
6 35 02 164 03 0	4014586336084	E-CUT Long-Life Sägeblatt 25er Pack		255.19	275.60	04	228
6 35 02 165 01 0	4014586336091	E-CUT Long-Life Sägeblatt 1er Pack		13.89	15.00	04	228
6 35 02 165 02 0	4014586336107	E-CUT Long-Life Sägeblatt 5er Pack		62.31	67.30	04	228
6 35 02 165 03 0	4014586336114	E-CUT Long-Life Sägeblatt 25er Pack		276.85	299.00	04	228
6 35 02 166 21 0	4014586390536	Diamant-Sägeblatt segmentiert SLP Ø 90 x 2,2 (1)		82.87	89.50	04	219
6 35 02 166 23 0	4014586390543	Diamant-Sägeblatt segmentiert SLP Ø 90 x 2,2 (5)		372.78	402.60	04	219
6 35 02 167 01 0	4014586342023	Diamant-Sägeblatt		126.30	136.40	04	231
6 35 02 167 02 0	4014586342030	Diamant-Sägeblatt 5er Pack		568.06	613.50	04	231
6 35 02 168 01 0	4014586342047	Diamant-Sägeblatt		126.30	136.40	04	231
6 35 02 168 02 0	4014586342054	Diamant-Sägeblatt 5er Pack		568.06	613.50	04	231
6 35 02 169 21 0	4014586390550	Hartmetall-Sägeblatt segmentiert SLP Ø 90 x 2,2 (1)		39.35	42.50	04	219
6 35 02 169 23 0	4014586390567	Hartmetall-Sägeblatt segmentiert SLP Ø 90 x 2,2 (5)		176.85	191.00	04	219
6 35 02 170 21 0	4014586390574	Hartmetall-Sägeblatt segmentiert SLP Ø 90 x 1,2 (1)		40.56	43.80	04	219
6 35 02 170 23 0	4014586390581	Hartmetall-Sägeblatt segmentiert SLP Ø 90 x 1,2 (5)		182.13	196.70	04	219
6 35 02 172 01 0	4014586347691	HM-Sägeblatt 1er Pack		49.17	53.10	04	230
6 35 02 172 02 0	4014586347707	HM-Sägeblatt 5er Pack		221.20	238.90	04	230
6 35 02 173 01 0	4014586347714	HM-Sägeblatt 1er Pack		49.17	53.10	04	230
6 35 02 173 02 0	4014586347721	HM-Sägeblatt 5er Pack		221.20	238.90	04	230
6 35 02 174 21 0	4014586389530	HSS-Sägeblatt rund SL Ø 85 x 0,7 (1)		53.80	58.10	04	213
6 35 02 174 23 0	4014586389547	HSS-Sägeblatt rund SL Ø 85 x 0,7 (5)		241.76	261.10	04	213
6 35 02 175 21 0	4014586389554	HSS-Sägeblatt rund SLP Ø 100 x 0,7 (1)		55.93	60.40	04	213
6 35 02 175 23 0	4014586389561	HSS-Sägeblatt rund SLP Ø 100 x 0,7 (5)		251.67	271.80	04	213
6 35 02 176 21 0	4014586389578	HSS-Sägeblatt rund SLP Ø 100 x 0,8 (1)		66.67	72.00	04	213
6 35 02 177 01 0	4014586379494	Sägeblatt 1er Pack		54.81	59.20	04	228
6 35 02 177 05 0	4014586379500	HSS-Sägeblatt 5er Pack		246.57	266.30	04	228



Bestellnummer	EAN	Benennung	vRG inkl. MWST	UVP + vRG exkl. MWST	UVP + vRG inkl. MWST	PK	Seite
6 35 02 178 01 0	4014586379517	Sägeblatt 1er Pack		57.13	61.70	04	228
6 35 02 178 05 0	4014586379524	HSS-Sägeblatt 5er Pack		256.76	277.30	04	228
6 35 02 179 01 0	4014586379272	HSS-Sägeblatt Holz 1er Pack		67.96	73.40	04	229
6 35 02 179 02 0	4014586379289	Set mit Tiefenanschlag		89.35	96.50	04	230
6 35 02 183 21 0	4014586386850	E-Cut Long-Life-Sägeblatt SL 34 x 20 (1)		9.81	10.60	04	213
6 35 02 183 22 0	4014586386867	E-Cut Long-Life-Sägeblatt SL 34 x 20 (3)		27.78	30.00	04	213
6 35 02 183 23 0	4014586386874	E-Cut Long-Life-Sägeblatt SL 34 x 20 (5)		43.89	47.40	04	213
6 35 02 183 24 0	4014586386881	E-Cut Long-Life-Sägeblatt SL 34 x 20 (10)		82.78	89.40	04	213
6 35 02 183 25 0	4014586390604	E-Cut Long-Life-Sägeblatt SL 34 x 20 (50)		365.19	394.40	04	213
6 35 02 184 21 0	4014586386935	E-Cut Long-Life-Sägeblatt SL 30 x 10 (1)		7.59	8.20	04	213
6 35 02 184 22 0	4014586386942	E-Cut Long-Life-Sägeblatt SL 30 x 10 (3)		21.48	23.20	04	213
6 35 02 184 23 0	4014586386959	E-Cut Long-Life-Sägeblatt SL 30 x 10 (5)		33.89	36.60	04	213
6 35 02 184 24 0	4014586386966	E-Cut Long-Life-Sägeblatt SL 30 x 10 (10)		63.98	69.10	04	213
6 35 02 184 25 0	4014586390635	E-Cut Long-Life-Sägeblatt SL 30 x 10 (50)		281.94	304.50	04	213
6 35 02 185 01 0	4014586369723	E-Cut Long-Life Sägeblatt 1er Pack		9.81	10.60	04	228
6 35 02 185 02 0	4014586369730	E-Cut Long-Life Sägeblatt 5er Pack		43.89	47.40	04	228
6 35 02 185 03 0	4014586369747	E-Cut Long-Life Sägeblatt 25er Pack		194.81	210.40	04	228
6 35 02 186 01 0	4014586369754	E-Cut Long-Life Sägeblatt 1er Pack		7.59	8.20	04	228
6 35 02 186 02 0	4014586369761	E-Cut Long-Life Sägeblatt 5er Pack		33.89	36.60	04	228
6 35 02 186 03 0	4014586369778	E-Cut Long-Life Sägeblatt 25er Pack		150.37	162.40	04	228
6 35 02 187 21 0	4014586390659	Hartmetall-Sägeblatt segmentiert SLP Ø 90		52.04	56.20	04	216
6 35 02 188 21 0	4014586390666	Diamant-Sägeblatt segmentiert SLP Ø 90		105.46	113.90	04	216
6 35 02 189 01 0	4014586377537	Hartmetall-Sägeblatt mit offener Verzahnung		58.43	63.10	04	230
6 35 02 190 01 0	4014586377544	Diamant-Segmentsägeblatt mit offener Verzahnung		140.83	152.10	04	230
6 35 02 191 21 0	4014586389585	E-Cut Hartmetall-Sägeblatt SLP 50 x 35		36.67	39.60	04	216
6 35 02 192 01 0	4014586378152	E-Cut Hartmetall-Sägeblatt		36.02	38.90	04	230
6 35 02 193 21 0	4014586389592	E-Cut Diamant-Sägeblatt SLP 50 x 35		59.63	64.40	04	216
6 35 02 194 01 0	4014586378176	E-Cut Diamant-Sägeblatt		58.43	63.10	04	230
6 35 02 195 01 0	4014586378183	E-Cut Diamant-Sägeblatt		64.44	69.60	04	230
6 35 02 196 01 0	4014586379531	Sägeblatt 1er Pack		57.13	61.70	04	228
6 35 02 196 05 0	4014586379548	Sägeblatt 5er Pack		256.76	277.30	04	228
6 35 02 196 21 0	4014586389608	HSS-Sägeblatt segmentiert SLP Ø 100 x 0,7 (1)		55.93	60.40	04	213
6 35 02 196 23 0	4014586389615	HSS-Sägeblatt segmentiert SLP Ø 100 x 0,7 (5)		251.67	271.80	04	213
6 35 02 198 21 0	4014586387017	E-Cut Precision-Sägeblatt SLP 50 x 45 (1)		13.70	14.80	04	215
6 35 02 198 22 0	4014586387024	E-Cut Precision-Sägeblatt SLP 50 x 45 (3)		38.98	42.10	04	215
6 35 02 198 23 0	4014586387031	E-Cut Precision-Sägeblatt SLP 50 x 45 (5)		61.57	66.50	04	215
6 35 02 198 24 0	4014586387048	E-Cut Precision-Sägeblatt SLP 50 x 45 (10)		116.30	125.60	04	215
6 35 02 198 25 0	4014586390673	E-Cut Precision-Sägeblatt SLP 50 x 45 (50)		512.78	553.80	04	215
6 35 02 199 21 0	4014586387093	E-Cut Precision-Sägeblatt SLP 50 x 55 (1)		14.07	15.20	04	215
6 35 02 199 22 0	4014586387109	E-Cut Precision-Sägeblatt SLP 50 x 55 (3)		40.00	43.20	04	215
6 35 02 199 23 0	4014586387116	E-Cut Precision-Sägeblatt SLP 50 x 55 (5)		63.24	68.30	04	215
6 35 02 199 24 0	4014586387123	E-Cut Precision-Sägeblatt SLP 50 x 55 (10)		119.35	128.90	04	215
6 35 02 199 25 0	4014586390697	E-Cut Precision-Sägeblatt SLP 50 x 55 (50)		526.30	568.40	04	215
6 35 02 200 21 0	4014586387178	E-Cut Standard-Sägeblatt SLM 78 x 32 (1)		10.56	11.40	04	-
6 35 02 200 22 0	4014586387185	E-Cut Standard-Sägeblatt SLM 78 x 32 (3)		30.09	32.50	04	-
6 35 02 200 23 0	4014586387192	E-Cut Standard-Sägeblatt SLM 78 x 32 (5)		47.59	51.40	04	-
6 35 02 200 24 0	4014586387208	E-Cut Standard-Sägeblatt SLM 78 x 32 (10)		89.81	97.00	04	-
6 35 02 200 25 0	4014586390710	E-Cut Standard-Sägeblatt SLM 78 x 32 (50)		395.93	427.60	04	-
6 35 02 201 21 0	4014586387253	E-Cut Long-Life-Sägeblatt SLM 78 x 32 (1)		12.04	13.00	04	-
6 35 02 201 22 0	4014586387260	E-Cut Long-Life-Sägeblatt SLM 78 x 32 (3)		34.17	36.90	04	-
6 35 02 201 23 0	4014586387277	E-Cut Long-Life-Sägeblatt SLM 78 x 32 (5)		53.98	58.30	04	-
6 35 02 201 24 0	4014586387284	E-Cut Long-Life-Sägeblatt SLM 78 x 32 (10)		101.94	110.10	04	-
6 35 02 201 25 0	4014586390734	E-Cut Long-Life-Sägeblatt SLM 78 x 32 (50)		449.63	485.60	04	-
6 35 02 202 21 0	4014586387338	E-Cut Standard-Sägeblatt SLM 78 x 42 (1)		11.02	11.90	04	222
6 35 02 202 22 0	4014586387345	E-Cut Standard-Sägeblatt SLM 78 x 42 (3)		31.30	33.80	04	222
6 35 02 202 23 0	4014586387352	E-Cut Standard-Sägeblatt SLM 78 x 42 (5)		49.35	53.30	04	222
6 35 02 202 24 0	4014586387369	E-Cut Standard-Sägeblatt SLM 78 x 42 (10)		93.24	100.70	04	222
6 35 02 202 25 0	4014586390802	E-Cut Standard-Sägeblatt SLM 78 x 42 (50)		411.20	444.10	04	222
6 35 02 203 21 0	4014586387413	E-Cut Long-Life-Sägeblatt SLM 78 x 42 (1)		12.50	13.50	04	222
6 35 02 203 22 0	4014586387420	E-Cut Long-Life-Sägeblatt SLM 78 x 42 (3)		35.56	38.40	04	222
6 35 02 203 23 0	4014586387437	E-Cut Long-Life-Sägeblatt SLM 78 x 42 (5)		56.02	60.50	04	222
6 35 02 203 24 0	4014586387444	E-Cut Long-Life-Sägeblatt SLM 78 x 42 (10)		105.83	114.30	04	222
6 35 02 203 25 0	4014586390826	E-Cut Long-Life-Sägeblatt SLM 78 x 42 (50)		466.76	504.10	04	222
6 35 02 204 21 0	4014586389622	E-Cut Diamant-Sägeblatt SLM 60 x 44		64.44	69.60	04	222
6 35 02 205 21 0	4014586387499	E-Cut Precision BIM-Sägeblatt SL 50 x 35 (1)		14.81	16.00	04	214
6 35 02 205 22 0	4014586387505	E-Cut Precision BIM-Sägeblatt SL 50 x 35 (3)		42.22	45.60	04	214
6 35 02 205 23 0	4014586387512	E-Cut Precision BIM-Sägeblatt SL 50 x 35 (5)		66.67	72.00	04	214
6 35 02 205 24 0	4014586387529	E-Cut Precision BIM-Sägeblatt SL 50 x 35 (10)		125.83	135.90	04	214
6 35 02 205 25 0	4014586390840	E-Cut Precision BIM-Sägeblatt SL 50 x 35 (50)		554.72	599.10	04	214
6 35 02 206 21 0	4014586387574	E-Cut Precision BIM-Sägeblatt SLP 50 x 45 (1)		15.28	16.50	04	215
6 35 02 206 22 0	4014586387581	E-Cut Precision BIM-Sägeblatt SLP 50 x 45 (3)		43.33	46.80	04	215
6 35 02 206 23 0	4014586387598	E-Cut Precision BIM-Sägeblatt SLP 50 x 45 (5)		68.43	73.90	04	215
6 35 02 206 24 0	4014586387604	E-Cut Precision BIM-Sägeblatt SLP 50 x 45 (10)		129.17	139.50	04	215
6 35 02 206 25 0	4014586390864	E-Cut Precision BIM-Sägeblatt SLP 50 x 45 (50)		569.72	615.30	04	215
6 35 02 207 21 0	4014586387659	E-Cut Precision BIM-Sägeblatt SLP 50 x 55 (1)		15.65	16.90	04	215
6 35 02 207 22 0	4014586387666	E-Cut Precision BIM-Sägeblatt SLP 50 x 55 (3)		44.44	48.00	04	215

Zubehör in numerischer Reihenfolge

Bestellnummer	EAN	Benennung	vRG inkl. MWST	UVP + vRG exkl. MWST	UVP + vRG inkl. MWST	PK	Seite
6 35 02 207 23 0	4014586387673	E-Cut Precision BIM-Sägeblatt SLP 50 x 55 (5)		70.19	75.80	04	215
6 35 02 207 24 0	4014586387680	E-Cut Precision BIM-Sägeblatt SLP 50 x 55 (10)		132.59	143.20	04	215
6 35 02 207 25 0	4014586390888	E-Cut Precision BIM-Sägeblatt SLP 50 x 55 (50)		584.72	631.50	04	215
6 35 02 208 21 0	4014586387734	E-Cut Precision BIM-Sägeblatt SLP 50 x 65 (1)		16.02	17.30	04	215
6 35 02 208 22 0	4014586387741	E-Cut Precision BIM-Sägeblatt SLP 50 x 65 (3)		45.65	49.30	04	215
6 35 02 208 23 0	4014586387758	E-Cut Precision BIM-Sägeblatt SLP 50 x 65 (5)		72.04	77.80	04	215
6 35 02 208 24 0	4014586387765	E-Cut Precision BIM-Sägeblatt SLP 50 x 65 (10)		135.93	146.80	04	215
6 35 02 208 25 0	4014586390901	E-Cut Precision BIM-Sägeblatt SLP 50 x 65 (50)		599.63	647.60	04	215
6 35 02 209 01 0	4014586381602	E-Cut Precision BIM-Sägeblatt (35 mm) VE1		12.87	13.90	04	229
6 35 02 209 02 0	4014586381619	E-Cut Precision BIM-Sägeblatt (35 mm) VE5		54.63	59.00	04	229
6 35 02 209 03 0	4014586381626	E-Cut Precision BIM-Sägeblatt (35 mm) VE25		254.63	275.00	04	229
6 35 02 210 01 0	4014586381633	E-Cut Precision BIM-Sägeblatt (45 mm) VE1		13.80	14.90	04	229
6 35 02 210 02 0	4014586381640	E-Cut Precision BIM-Sägeblatt (45 mm) VE5		58.33	63.00	04	229
6 35 02 210 03 0	4014586381657	E-Cut Precision BIM-Sägeblatt (45 mm) VE25		274.07	296.00	04	229
6 35 02 211 01 0	4014586381664	E-Cut Precision BIM-Sägeblatt (55 mm) VE1		15.65	16.90	04	229
6 35 02 211 02 0	4014586381671	E-Cut Precision BIM-Sägeblatt (55 mm) VE5		64.35	69.50	04	229
6 35 02 211 03 0	4014586381688	E-Cut Precision BIM-Sägeblatt (55 mm) VE25		285.93	308.80	04	229
6 35 02 212 01 0	4014586381695	E-Cut Precision BIM-Sägeblatt (65 mm) VE1		16.02	17.30	04	229
6 35 02 212 02 0	4014586381701	E-Cut Precision BIM-Sägeblatt (65 mm) VE5		72.04	77.80	04	229
6 35 02 212 03 0	4014586381718	E-Cut Precision BIM-Sägeblatt (65 mm) VE25		319.81	345.40	04	229
6 35 02 213 21 0	4014586390925	Hartmetall-Sägeblatt rund SLM Ø 105 x 2,2 (1)		49.17	53.10	04	222
6 35 02 213 23 0	4014586390932	Hartmetall-Sägeblatt rund SLM Ø 105 x 2,2 (5)		220.46	238.10	04	222
6 35 02 214 21 0	4014586390949	Hartmetall-Sägeblatt rund SLM Ø 105 x 1,2 (1)		49.17	53.10	04	222
6 35 02 214 23 0	4014586390956	Hartmetall-Sägeblatt rund SLM Ø 105 x 1,2 (5)		221.20	238.90	04	222
6 35 02 215 21 0	4014586390963	Hartmetall-Sägeblatt segmentiert SLM Ø 105 x 1,2		59.63	64.40	04	222
6 35 02 216 21 0	4014586390970	Diamant-Sägeblatt segmentiert SL Ø 75 x 1,2 (1)		70.09	75.70	04	219
6 35 02 216 23 0	4014586390987	Diamant-Sägeblatt segmentiert SL Ø 75 x 1,2 (5)		315.28	340.50	04	219
6 35 02 217 21 0	4014586390994	Diamant-Sägeblatt segmentiert SLP Ø 90 x 1,2 (1)		82.87	89.50	04	219
6 35 02 217 23 0	4014586391007	Diamant-Sägeblatt segmentiert SLP Ø 90 x 1,2 (5)		372.78	402.60	04	219
6 35 02 218 21 0	4014586391014	Diamant-Sägeblatt rund SLM Ø 105 x 2,2 (1)		126.30	136.40	04	223
6 35 02 218 23 0	4014586391021	Diamant-Sägeblatt rund SLM Ø 105 x 2,2 (5)		568.06	613.50	04	223
6 35 02 219 21 0	4014586391038	Diamant-Sägeblatt rund SLM Ø 105 x 1,2 (1)		126.30	136.40	04	223
6 35 02 219 23 0	4014586391045	Diamant-Sägeblatt rund SLM Ø 105 x 1,2 (5)		568.06	613.50	04	223
6 35 02 220 21 0	4014586391052	Diamant-Sägeblatt segmentiert SLM Ø 105 x 1,2		143.61	155.10	04	222
6 35 02 221 21 0	4014586400402	E-Cut Long-Life-Sägeblatt		13.61	14.70	04	214
6 35 02 221 22 0	4014586400419	E-Cut Long-Life-Sägeblatt		38.70	41.80	04	214
6 35 02 221 23 0	4014586400426	E-Cut Long-Life-Sägeblatt		61.11	66.00	04	214
6 35 02 221 24 0	4014586400433	E-Cut Long-Life-Sägeblatt		115.37	124.60	04	214
6 35 02 221 25 0	4014586400440	E-Cut Long-Life-Sägeblatt		519.26	560.80	04	214
6 35 02 222 21 0	4014586400457	E-Cut Universal-Sägeblatt		14.07	15.20	04	215
6 35 02 222 22 0	4014586400464	E-Cut Universal-Sägeblatt		40.19	43.40	04	215
6 35 02 222 23 0	4014586400471	E-Cut Universal-Sägeblatt		63.33	68.40	04	215
6 35 02 222 24 0	4014586400488	E-Cut Universal-Sägeblatt		119.63	129.20	04	215
6 35 02 222 25 0	4014586400495	E-Cut Universal-Sägeblatt		538.61	581.70	04	215
6 35 02 223 21 0	4014586400501	E-Cut Universal-Sägeblatt		14.81	16.00	04	215
6 35 02 223 22 0	4014586400518	E-Cut Universal-Sägeblatt		42.13	45.50	04	215
6 35 02 223 23 0	4014586400525	E-Cut Universal-Sägeblatt		66.57	71.90	04	215
6 35 02 223 24 0	4014586400532	E-Cut Universal-Sägeblatt		125.65	135.70	04	215
6 35 02 223 25 0	4014586400549	E-Cut Universal-Sägeblatt		565.65	610.90	04	215
6 35 02 224 21 0	4014586408170	E-Cut Long-Life-Sägeblatt SLM 90 x 32 (1)		12.31	13.30	04	222
6 35 02 224 22 0	4014586408187	E-Cut Long-Life-Sägeblatt SLM 90 x 32 (3)		34.91	37.70	04	222
6 35 02 224 23 0	4014586408194	E-Cut Long-Life-Sägeblatt SLM 90 x 32 (5)		55.09	59.50	04	222
6 35 02 224 24 0	4014586408200	E-Cut Long-Life-Sägeblatt SLM 90 x 32 (10)		104.07	112.40	04	222
6 35 02 224 25 0	4014586408217	E-Cut Long-Life-Sägeblatt SLM 90 x 32 (50)		458.98	495.70	04	222
6 35 02 225 21 0	4014586408262	E-Cut Standard-Sägeblatt curved SL 50 x 65 (1)		12.22	13.20	04	214
6 35 02 225 22 0	4014586408279	E-Cut Standard-Sägeblatt curved SL 50 x 65 (3)		34.81	37.60	04	214
6 35 02 225 23 0	4014586408286	E-Cut Standard-Sägeblatt curved SL 50 x 65 (5)		55.00	59.40	04	214
6 35 02 225 24 0	4014586408293	E-Cut Standard-Sägeblatt curved SL 50 x 65 (10)		103.80	112.10	04	214
6 35 02 225 25 0	4014586408309	E-Cut Standard-Sägeblatt curved SL 50 x 65 (50)		457.87	494.50	04	214
6 35 02 226 21 0	4014586408354	E-Cut Standard-Sägeblatt curved SL 50 x 50 (1)		11.85	12.80	04	214
6 35 02 226 22 0	4014586408361	E-Cut Standard-Sägeblatt curved SL 50 x 50 (3)		33.70	36.40	04	214
6 35 02 226 23 0	4014586408378	E-Cut Standard-Sägeblatt curved SL 50 x 50 (5)		53.15	57.40	04	214
6 35 02 226 24 0	4014586408385	E-Cut Standard-Sägeblatt curved SL 50 x 50 (10)		100.37	108.40	04	214
6 35 02 226 25 0	4014586408392	E-Cut Standard-Sägeblatt curved SL 50 x 50 (50)		442.50	477.90	04	214
6 35 02 227 21 0	4014586408446	E-Cut Standard-Sägeblatt curved SL 50 x 35 (1)		11.39	12.30	04	214
6 35 02 227 22 0	4014586408453	E-Cut Standard-Sägeblatt curved SL 50 x 35 (3)		32.22	34.80	04	214
6 35 02 227 23 0	4014586408460	E-Cut Standard-Sägeblatt curved SL 50 x 35 (5)		50.93	55.00	04	214
6 35 02 227 24 0	4014586408477	E-Cut Standard-Sägeblatt curved SL 50 x 35 (10)		96.11	103.80	04	214
6 35 02 227 25 0	4014586408484	E-Cut Standard-Sägeblatt curved SL 50 x 35 (50)		423.89	457.80	04	214
6 35 02 228 21 0	4014586408538	E-Cut Long-Life-Sägeblatt SL 50 x 65 (1)		12.96	14.00	04	214
6 35 02 228 22 0	4014586408545	E-Cut Long-Life-Sägeblatt SL 50 x 65 (3)		36.94	39.90	04	214
6 35 02 228 23 0	4014586408552	E-Cut Long-Life-Sägeblatt SL 50 x 65 (5)		58.33	63.00	04	214
6 35 02 228 24 0	4014586408569	E-Cut Long-Life-Sägeblatt SL 50 x 65 (10)		110.19	119.00	04	214
6 35 02 228 25 0	4014586408576	E-Cut Long-Life-Sägeblatt SL 50 x 65 (50)		486.02	524.90	04	214
6 35 02 229 21 0	4014586408620	E-Cut Precision BIM-Sägeblatt SL 50 x 65 (1)		13.52	14.60	04	215
6 35 02 229 22 0	4014586408637	E-Cut Precision BIM-Sägeblatt SL 50 x 65 (3)		38.33	41.40	04	215



Bestellnummer	EAN	Benennung	vRG inkl. MWST	UVP + vRG exkl. MWST	UVP + vRG inkl. MWST	PK	Seite
6 35 02 229 23 0	4014586408644	E-Cut Precision BIM-Sägeblatt SL 50 x 65 (5)		60.56	65.40	04	215
6 35 02 229 24 0	4014586408651	E-Cut Precision BIM-Sägeblatt SL 50 x 65 (10)		114.35	123.50	04	215
6 35 02 229 25 0	4014586408668	E-Cut Precision BIM-Sägeblatt SL 50 x 65 (50)		504.26	544.60	04	215
6 35 02 230 21 0	4014586408712	E-Cut Precision-Sägeblatt SL 50 x 65 (1)		12.96	14.00	04	215
6 35 02 230 22 0	4014586408729	E-Cut Precision-Sägeblatt SL 50 x 65 (3)		36.94	39.90	04	215
6 35 02 230 23 0	4014586408736	E-Cut Precision-Sägeblatt SL 50 x 65 (5)		58.33	63.00	04	215
6 35 02 230 24 0	4014586408743	E-Cut Precision-Sägeblatt SL 50 x 65 (10)		110.19	119.00	04	215
6 35 02 230 25 0	4014586408750	E-Cut Precision-Sägeblatt SL 50 x 65 (50)		486.02	524.90	04	215
6 35 02 231 21 0	4014586408804	E-Cut Standard-Sägeblatt SLM 90 x 32 (1)		10.83	11.70	04	222
6 35 02 231 22 0	4014586408811	E-Cut Standard-Sägeblatt SLM 90 x 32 (3)		30.74	33.20	04	222
6 35 02 231 23 0	4014586408828	E-Cut Standard-Sägeblatt SLM 90 x 32 (5)		48.52	52.40	04	222
6 35 02 231 24 0	4014586408835	E-Cut Standard-Sägeblatt SLM 90 x 32 (10)		91.67	99.00	04	222
6 35 02 231 25 0	4014586408842	E-Cut Standard-Sägeblatt SLM 90 x 32 (50)		404.17	436.50	04	222
6 35 03 035 01 1	4014586178912	HSS-Sägeblatt 5er Pack		11.30	12.20	02	132
6 35 03 036 01 4	4014586178929	Sägeblätter 5er Pack		11.30	12.20	02	132
6 35 03 037 01 8	4014586178936	Sägeblätter 5er Pack		11.30	12.20	02	132
6 35 03 038 01 6	4014586178943	Sägeblätter 5er Pack		11.30	12.20	02	132
6 35 03 039 01 0	4014586178950	Sägeblätter 5er Pack		12.41	13.40	02	132
6 35 03 040 00 3	4014586178967	Sägeblatt		17.69	19.10	02	135
6 35 03 042 01 4	4014586178998	Sägeblätter 3er Pack		16.02	17.30	02	-
6 35 03 043 01 8	4014586179001	Sägeblätter 3er Pack		16.02	17.30	02	-
6 35 03 047 01 7	4014586179049	Sägeblätter 3er Pack		20.28	21.90	02	-
6 35 03 048 01 5	4014586179056	Sägeblätter 3er Pack		20.28	21.90	02	-
6 35 03 051 01 0	4014586179087	Sägeblätter 3er Pack		29.26	31.60	02	-
6 35 03 058 01 4	4014586179148	Sägeblätter 3er Pack		29.07	31.40	02	-
6 35 03 059 01 8	4014586179155	Sägeblätter 3er Pack		29.26	31.60	02	-
6 35 03 060 01 0	4014586179162	Sägeblätter 5er Pack		13.43	14.50	02	132
6 35 03 061 01 9	4014586179186	Sägeblatt 1er Pack		55.74	60.20	02	132
6 35 03 063 00 7	4014586179209	Sägeblatt HSS		14.17	15.30	02	135
6 35 03 064 00 5	4014586179216	Sägeblatt HSS		19.63	21.20	02	135
6 35 03 065 00 9	4014586179223	Sägeblatt HSS		9.26	10.00	02	135
6 35 03 066 00 2	4014586179230	Sägeblatt HSS		11.30	12.20	02	135
6 35 03 067 00 6	4014586179247	Sägeblatt HSS		11.76	12.70	02	135
6 35 03 068 00 4	4014586179254	Sägeblatt HSS		19.63	21.20	02	135
6 35 03 069 00 8	4014586179261	Sägeblatt HSS		25.46	27.50	02	135
6 35 03 070 00 0	4014586179278	Sägeblatt HSS		14.07	15.20	02	135
6 35 03 071 00 9	4014586179285	Sägeblatt		9.91	10.70	02	135
6 35 03 072 00 2	4014586179292	Sägeblatt HSS		39.91	43.10	02	135
6 35 03 073 00 6	4014586179308	Sägeblatt HSS		48.52	52.40	02	135
6 35 03 076 01 0	4014586179339	Sägeblätter 5er Pack		21.39	23.10	02	132
6 35 03 077 01 4	4014586179346	Sägeblätter 5er Pack		24.54	26.50	02	132
6 35 03 082 01 0	4014586179360	Sägeblätter 5er Pack		15.65	16.90	02	132
6 35 03 087 01 3	4014586179391	Sägeblätter 5er Pack		14.07	15.20	02	132
6 35 03 088 01 1	4014586179407	Sägeblätter 5er Pack		17.31	18.70	02	132
6 35 03 089 01 5	4014586179414	Sägeblätter 5er Pack		40.37	43.60	02	132
6 35 03 093 00 4	4014586200774	Sägeblatt HD		25.28	27.30	02	135
6 35 03 094 00 2	4014586200781	Sägeblatt HD		33.70	36.40	02	135
6 35 03 095 00 6	4014586200798	Sägeblatt HD		33.70	36.40	02	135
6 35 03 096 01 8	4014586202921	Sägeblatt TD		238.70	257.80	02	135
6 35 03 097 01 2	4014586202938	Sägeblatt TD		317.31	342.70	02	135
6 35 03 098 00 1	4014586212548	Sägeblatt		56.85	61.40	02	135
6 35 03 099 00 5	4014586212555	Sägeblatt		46.48	50.20	02	135
6 35 03 100 00 6	4014586212562	Sägeblatt		36.30	39.20	02	135
6 35 03 112 01 0	4014586305370	Sägeblätter 5er Pack		18.33	19.80	02	132
6 35 03 113 01 0	4014586305387	Sägeblätter 5er Pack		18.33	19.80	02	132
6 35 03 114 01 0	4014586305394	Sägeblätter 5er Pack		33.06	35.70	02	132
6 35 03 115 01 0	4014586305417	Sägeblatt 3er Pack		15.83	17.10	02	-
6 35 08 056 00 4	4014586179506	Formfräser		1'089.17	1'176.30	08	-
6 35 08 081 00 9	4014586179513	Formfräser		1'829.54	1'975.90	08	-
6 35 08 085 00 8	4014586179520	Formfräser		2'309.35	2'494.10	08	-
6 36 01 101 00 9	4014586179766	Stössel- und Tischmesser		29.54	31.90	02	121
6 36 02 001 00 4	4014586179797	Schneidmesser bis 2,0 mm		13.15	14.20	02	-
6 36 02 046 00 2	4014586179834	Schneidmesser bis 2,0 mm		22.78	24.60	02	-
6 36 02 048 00 4	4014586224053	Stempel		25.56	27.60	02	126
6 36 02 048 01 3	4014586246260	Stempel und Matrize		79.81	86.20	02	126
6 36 02 048 04 0	4014586317984	Stempel 5er Pack		102.04	110.20	02	126
6 36 02 048 05 0	4014586317991	Stempel 10er Pack		177.59	191.80	02	126
6 36 02 049 00 8	4014586246611	Stempel		75.56	81.60	02	126
6 36 02 049 01 7	4014586246628	Stempel und Matrize		175.37	189.40	02	126
6 36 02 049 04 0	4014586318004	Stempel 2er Pack		136.57	147.50	02	126
6 36 02 049 05 0	4014586318011	Stempel 5er Pack		302.59	326.80	02	126
6 36 02 050 00 0	4014586264370	Stempel		22.59	24.40	02	127
6 36 02 050 01 0	4014586269511	Stempel 10er Pack		157.87	170.50	02	127
6 36 02 050 03 0	4014586318028	Stempel 5er Pack		90.46	97.70	02	127
6 36 02 051 00 9	4014586262987	Stempel		64.81	70.00	02	126
6 36 02 051 01 8	4014586264356	Stempel-Set		132.04	142.60	02	126

Zubehör in numerischer Reihenfolge

Bestellnummer	EAN	Benennung	vRG inkl. MWST	UVP + vRG exkl. MWST	UVP + vRG inkl. MWST	PK	Seite
6 37 06 012 02 4	4014586260884	Diamant-Feileinsatz (20 mm) normal		14.26	15.40	04	-
6 37 06 014 02 6	4014586260907	Diamant-Feileinsatz (10 mm) extra fein		14.54	15.70	04	-
6 37 06 015 01 0	4014586290423	Hartmetall-Feileinsatz		7.22	7.80	04	-
6 37 06 018 01 0	4014586304922	HM-Feile 2er Pack		29.81	32.20	04	230
6 37 06 019 21 0	4014586389639	Hartmetall-Feile SLP 30 x 10		25.56	27.60	04	220
6 37 07 008 00 2	4014586180373	Schleifscheibe		14.63	15.80	02	-
6 37 13 007 00 9	4014586180717	Schleifscheibe		125.93	136.00	02	-
6 37 13 008 00 7	4014586180724	Schleifscheibe		125.93	136.00	02	-
6 37 13 009 00 1	4014586180731	Schleifscheibe		125.93	136.00	02	-
6 37 13 010 00 3	4014586180748	Schleifscheibe		141.20	152.50	02	-
6 37 13 011 00 2	4014586180755	Polierscheibe		147.69	159.50	02	-
6 37 13 013 01 8	4014586226811	Polierscheibe		162.04	175.00	02	194
6 37 13 015 01 0	4014586226835	Polierscheibe		162.04	175.00	02	194
6 37 13 016 01 3	4014586226842	Polierscheibe		162.04	175.00	02	194
6 37 14 004 00 5	4014586180779	Leinen-Schleifband		3.89	4.20	02	-
6 37 14 005 00 9	4014586180786	Leinen-Schleifband		3.89	4.20	02	-
6 37 14 006 00 2	4014586180793	Leinen-Schleifband		3.89	4.20	02	-
6 37 14 007 00 6	4014586180809	Leinen-Schleifband		3.43	3.70	02	-
6 37 14 008 00 4	4014586180816	Leinen-Schleifband		3.43	3.70	02	-
6 37 14 009 00 8	4014586180823	Leinen-Schleifband		3.43	3.70	02	-
6 37 14 010 00 0	4014586180830	Leinen-Schleifband		3.43	3.70	02	-
6 37 14 014 00 4	4014586180878	Leinen-Schleifband		4.35	4.70	02	-
6 37 14 044 01 0	4014586246406	Schleifband K60 VE10		28.06	30.30	02	193
6 37 14 045 01 4	4014586246413	Schleifband K120 VE10		28.06	30.30	02	193
6 37 14 046 01 7	4014586246420	Schleifband K240 VE10		28.06	30.30	02	193
6 37 14 047 01 1	4014586246437	Vliesband grob		15.00	16.20	02	193
6 37 14 048 01 9	4014586246444	Vliesband mittel		15.00	16.20	02	193
6 37 14 049 01 3	4014586246451	Vliesband fein		15.00	16.20	02	193
6 37 14 050 01 5	4014586259444	Schleifband K120 VE10		39.63	42.80	02	188
6 37 14 050 02 1	4014586259451	Basis-Set		263.15	284.20	02	188
6 37 14 051 01 4	4014586259468	Schleifband K180 VE10		39.63	42.80	02	188
6 37 14 052 01 7	4014586259475	Schleifband K320 VE10		39.63	42.80	02	188
6 37 14 052 02 3	4014586259482	Polier-Set		216.11	233.40	02	188
6 37 14 053 01 1	4014586259499	Schleifband K400 VE10		39.63	42.80	02	188
6 37 14 054 01 9	4014586259505	Schleifband K120 VE10		65.09	70.30	02	188
6 37 14 055 01 3	4014586259512	Schleifband K180 VE10		65.09	70.30	02	188
6 37 14 056 01 6	4014586259529	Vliesband K80 VE5		45.83	49.50	02	188
6 37 14 057 01 0	4014586259536	Vliesband K120 VE5		45.83	49.50	02	188
6 37 14 058 01 8	4014586259543	Vliesband K280 VE5		53.70	58.00	02	188
6 37 14 061 01 0	4014586313160	Schleifband K80 VE10		17.78	19.20	02	188
6 37 14 062 01 0	4014586313177	Schleifband K120 VE10		17.78	19.20	02	188
6 37 14 063 01 0	4014586313184	Schleifband K180 VE10		17.78	19.20	02	188
6 37 14 068 01 0	4014586313191	Schleifband K80 VE10		19.63	21.20	02	188
6 37 14 069 01 0	4014586313207	Schleifband K120 VE10		19.63	21.20	02	188
6 37 14 070 01 0	4014586313214	Schleifband K180 VE10		19.63	21.20	02	188
6 37 14 089 01 0	4014586313221	Schleifband K80 VE10		27.04	29.20	02	188
6 37 14 090 01 0	4014586313238	Schleifband K120 VE10		27.04	29.20	02	188
6 37 14 091 01 0	4014586313245	Schleifband K180 VE10		27.04	29.20	02	188
6 37 14 114 01 0	4014586313252	Vliesband grob VE5		25.09	27.10	02	188
6 37 14 115 01 0	4014586313269	Vliesband mittel VE5		25.09	27.10	02	188
6 37 14 116 01 0	4014586313276	Vliesband fein VE5		25.09	27.10	02	188
6 37 14 123 01 0	4014586313283	Vliesband grob VE5		35.19	38.00	02	188
6 37 14 124 01 0	4014586313290	Vliesband mittel VE5		35.19	38.00	02	188
6 37 14 125 01 0	4014586313306	Vliesband fein VE5		35.19	38.00	02	188
6 37 14 130 01 0	4014586300849	Keramik-Schleifband		57.13	61.70	02	188
6 37 14 131 01 0	4014586300856	Keramik-Schleifband		89.72	96.90	02	188
6 37 14 132 01 0	4014586305264	Schleifhülse K60 VE5		14.63	15.80	02	195
6 37 14 133 01 0	4014586305271	Schleifhülse K80 VE5		14.26	15.40	02	195
6 37 14 134 01 0	4014586306674	Schleifhülse K120 VE5		13.70	14.80	02	195
6 37 14 136 01 0	4014586329512	Schleifband K80 VE10		31.67	34.20	02	190
6 37 14 137 01 0	4014586329529	Schleifband K120 VE10		31.67	34.20	02	190
6 37 14 138 01 0	4014586329536	Schleifband K180 VE10		31.67	34.20	02	190
6 37 14 139 01 0	4014586329543	Schleifband K320 VE10		31.67	34.20	02	190
6 37 14 140 01 0	4014586329741	Schleifband K400 VE10		31.67	34.20	02	190
6 37 14 141 01 0	4014586329550	Vliesband grob VE5		43.33	46.80	02	190
6 37 14 142 01 0	4014586329567	Vliesband mittel VE5		43.33	46.80	02	190
6 37 14 143 01 0	4014586329574	Vliesband fein VE5		43.33	46.80	02	190
6 37 14 144 01 0	4014586330013	Polierband 3er Pack		25.19	27.20	02	191
6 37 16 066 01 1	4014586181905	Schleifblatt K60 VE50		65.00	70.20	02	-
6 37 17 081 01 8	4014586182575	Schleifblätter K40 VE50		21.48	23.20	04	217
6 37 17 081 04 6	4014586211114	Schleifblätter K40 VE5		5.19	5.60	04	217
6 37 17 082 01 1	4014586182612	Schleifblätter K60 VE50		21.48	23.20	04	217
6 37 17 082 03 3	4014586207667	Schleifblatt-Set		21.48	23.20	04	216
6 37 17 082 04 9	4014586211121	Schleifblätter K60 VE5		5.19	5.60	04	217
6 37 17 083 01 5	4014586182643	Schleifblätter K80 VE50		21.48	23.20	04	217
6 37 17 083 04 3	4014586211138	Schleifblätter K80 VE5		5.19	5.60	04	217

Bestellnummer	EAN	Benennung	vRG inkl. MWST	UVP + vRG exkl. MWST	UVP + vRG inkl. MWST	PK	Seite
6 37 17 084 01 3	4014586182674	Schleifblätter K100 VE50		21.48	23.20	04	217
6 37 17 084 04 1	4014586211145	Schleifblätter K100 VE5		5.19	5.60	04	217
6 37 17 085 01 7	4014586182704	Schleifblätter K120 VE50		21.48	23.20	04	217
6 37 17 085 04 5	4014586211152	Schleifblätter K120 VE5		5.19	5.60	04	217
6 37 17 086 01 0	4014586182728	Schleifblätter K36 VE50		31.20	33.70	04	217
6 37 17 086 04 8	4014586211107	Schleifblätter K36 VE5		5.65	6.10	04	217
6 37 17 087 01 4	4014586182742	Schleifblätter K150 VE50		21.48	23.20	04	217
6 37 17 087 04 2	4014586211169	Schleifblätter K150 VE5		5.19	5.60	04	217
6 37 17 088 01 2	4014586182773	Schleifblätter K180 VE50		21.48	23.20	04	217
6 37 17 088 04 0	4014586211176	Schleifblätter K180 VE5		5.19	5.60	04	217
6 37 17 089 01 6	4014586182797	Schleifblätter K220 VE50		21.48	23.20	04	217
6 37 17 089 04 4	4014586211183	Schleifblätter K220 VE5		5.19	5.60	04	217
6 37 17 090 01 8	4014586182810	Schleifblätter K240 VE50		21.48	23.20	04	217
6 37 17 090 04 6	4014586211190	Schleifblätter K240 VE5		5.19	5.60	04	217
6 37 17 107 01 1	4014586182896	Schleifblätter, gelocht K36 VE50		35.83	38.70	04	218
6 37 17 107 04 9	4014586211237	Schleifblätter, gelocht K36 VE5		6.67	7.20	04	218
6 37 17 108 01 9	4014586182919	Schleifblätter, gelocht K40 VE50		23.06	24.90	04	218
6 37 17 108 04 7	4014586211244	Schleifblätter, gelocht K40 VE5		5.65	6.10	04	218
6 37 17 109 01 3	4014586182933	Schleifblätter, gelocht K60 VE50		23.06	24.90	04	218
6 37 17 109 03 5	4014586213002	Schleifblatt-Set		23.06	24.90	04	217
6 37 17 109 04 1	4014586211251	Schleifblätter, gelocht K60 VE5		5.65	6.10	04	218
6 37 17 110 01 5	4014586182957	Schleifblätter, gelocht K80 VE50		23.06	24.90	04	218
6 37 17 110 04 3	4014586211268	Schleifblätter, gelocht K80 VE5		5.65	6.10	04	218
6 37 17 111 01 4	4014586182971	Schleifblätter, gelocht K100 VE50		23.06	24.90	04	218
6 37 17 111 04 2	4014586211275	Schleifblätter, gelocht K100 VE5		5.65	6.10	04	218
6 37 17 112 01 7	4014586182995	Schleifblätter, gelocht K120 VE50		23.06	24.90	04	218
6 37 17 112 04 5	4014586211282	Schleifblätter, gelocht K120 VE5		5.65	6.10	04	218
6 37 17 113 01 1	4014586183015	Schleifblätter, gelocht K150 VE50		23.06	24.90	04	218
6 37 17 113 04 9	4014586211299	Schleifblätter, gelocht K150 VE5		5.65	6.10	04	218
6 37 17 114 01 9	4014586183039	Schleifblätter, gelocht K180 VE50		23.06	24.90	04	218
6 37 17 114 04 7	4014586211305	Schleifblätter, gelocht K180 VE5		5.65	6.10	04	218
6 37 17 115 01 3	4014586183053	Schleifblätter, gelocht K220 VE50		23.06	24.90	04	218
6 37 17 115 04 1	4014586211312	Schleifblätter, gelocht K220 VE5		5.65	6.10	04	218
6 37 17 116 01 6	4014586183077	Schleifblätter, gelocht K240 VE50		23.06	24.90	04	218
6 37 17 116 04 4	4014586211329	Schleifblätter, gelocht K240 VE5		5.65	6.10	04	218
6 37 17 120 01 4	4014586183152	Schleifblätter, Stein K40 VE50		24.63	26.60	04	217
6 37 17 120 01 3	4014586183176	Schleifblätter, Stein K80 VE50		22.59	24.40	04	217
6 37 17 122 01 6	4014586183190	Schleifblätter, Stein K120 VE50		22.04	23.80	04	217
6 37 17 123 01 0	4014586183213	Schleifblätter, Stein K220 VE50		22.04	23.80	04	217
6 37 17 124 01 8	4014586183237	Schleifblätter, Stein K320 VE50		22.04	23.80	04	217
6 37 17 125 01 2	4014586183251	Schleifblätter, Stein K400 VE50		22.04	23.80	04	217
6 37 17 126 01 5	4014586183275	Schleifblätter, superweich K240 VE50		22.50	24.30	04	217
6 37 17 127 01 9	4014586183299	Schleifblätter, superweich K320 VE50		22.50	24.30	04	217
6 37 17 128 01 7	4014586183312	Schleifblätter, superweich K400 VE50		22.50	24.30	04	217
6 37 17 175 01 7	4014586183343	Schleifblätter, Stein K600 VE50		22.04	23.80	04	217
6 37 17 176 01 0	4014586183350	Schleifblätter, Stein K800 VE50		22.04	23.80	04	217
6 37 17 179 01 6	4014586201375	Schleifblätter, superweich K500 VE50		22.50	24.30	04	217
6 37 17 184 01 2	4014586208473	Schleifblätter für Schleiffinger K40 VE20		7.22	7.80	04	217
6 37 17 185 01 6	4014586208480	Schleifblätter für Schleiffinger K60 VE20		7.22	7.80	04	217
6 37 17 186 01 9	4014586208497	Schleifblätter für Schleiffinger K80 VE20		7.22	7.80	04	217
6 37 17 187 01 3	4014586208503	Schleifblätter für Schleiffinger K100 VE20		7.22	7.80	04	217
6 37 17 188 01 1	4014586208510	Schleifblätter für Schleiffinger K120 VE20		7.22	7.80	04	217
6 37 17 189 01 5	4014586208527	Schleifblätter für Schleiffinger K150 VE20		7.22	7.80	04	217
6 37 17 190 01 7	4014586208534	Schleifblätter für Schleiffinger K180 VE20		7.22	7.80	04	217
6 37 17 191 01 6	4014586208541	Schleifblätter für Schleiffinger K220 VE20		7.22	7.80	04	217
6 37 17 192 01 9	4014586208558	Schleifblätter für Schleiffinger K240 VE20		7.22	7.80	04	217
6 37 17 217 01 6	4014586260914	Schleifblätter Profil-Schleif-Set K80 VE25		11.67	12.60	04	217
6 37 17 218 01 4	4014586260921	Schleifblätter Profil-Schleif-Set K120 VE25		11.67	12.60	04	217
6 37 17 219 01 8	4014586260938	Schleifblätter Profil-Schleif-Set K180 VE25		11.67	12.60	04	217
6 37 17 221 01 0	4014586282893	Schleifblüte K2 800 VE53		12.78	13.80	02	199
6 37 17 227 01 0	4014586317182	Schleifblatt-Set		14.26	15.40	04	218
6 37 17 227 02 0	4014586317199	Schleifblatt K60 VE16		14.26	15.40	04	219
6 37 17 228 02 0	4014586317205	Schleifblatt K80 VE16		14.26	15.40	04	219
6 37 17 229 01 0	4014586317212	Schleifblatt K120 VE16		14.26	15.40	04	219
6 37 17 230 02 0	4014586317229	Schleifblatt K40 VE16		14.26	15.40	04	219
6 37 17 231 02 0	4014586317236	Schleifblatt K180 VE16		14.26	15.40	04	219
6 37 17 232 01 0	4014586317243	Schleifblatt K240 VE16		14.26	15.40	04	219
6 37 17 233 01 0	4014586329581	Schleifblatt K40 VE12		24.26	26.20	04	219
6 37 17 233 02 0	4014586329598	Schleifblatt-Set		24.26	26.20	04	219
6 37 17 234 01 0	4014586329604	Schleifblatt K60 VE12		24.26	26.20	04	219
6 37 17 235 01 0	4014586329611	Schleifblatt K80 VE12		24.26	26.20	04	219
6 37 17 236 01 0	4014586329628	Schleifblatt Zirkon K40 VE35		22.04	23.80	04	218
6 37 17 237 01 0	4014586329635	Schleifblatt K60 VE35		22.04	23.80	04	218
6 37 17 238 01 0	4014586329642	Schleifblatt K80 VE35		22.04	23.80	04	218
6 37 17 239 01 0	4014586328768	Schleifblatt Pyramix K280 VE5		30.93	33.40	02	189
6 37 17 239 02 0	4014586328775	Schleifblatt Pyramix K280 VE25		136.11	147.00	02	189

Zubehör in numerischer Reihenfolge

Bestellnummer	EAN	Benennung	vRG inkl. MWST	UVP + vRG exkl. MWST	UVP + vRG inkl. MWST	PK	Seite
6 37 17 240 01 0	4014586328782	Schleifblatt Pyramix K400 VE5		30.93	33.40	02	189
6 37 17 240 02 0	4014586328799	Schleifblatt Pyramix K400 VE25		136.11	147.00	02	189
6 37 17 241 01 0	4014586328805	Schleifblatt Pyramix K800 VE5		30.93	33.40	02	189
6 37 17 241 02 0	4014586328812	Schleifblatt Pyramix K800 VE25		136.11	147.00	02	189
6 37 17 242 01 0	4014586328829	Schleifblatt Pyramix K1 400 VE5		30.93	33.40	02	190
6 37 17 242 02 0	4014586328836	Schleifblatt Pyramix K1 400 VE25		136.11	147.00	02	190
6 37 17 243 01 0	4014586329659	Schleifblatt K40 VE35		20.56	22.20	04	217
6 37 17 244 01 0	4014586329666	Schleifblatt K60 VE35		20.56	22.20	04	217
6 37 17 245 01 0	4014586329673	Schleifblatt K80 VE35		20.56	22.20	04	217
6 37 17 246 01 0	4014586373867	Schleifblätter, Schaumrücken		18.24	19.70	04	220
6 37 17 247 01 0	4014586373874	Schleifblätter, Schaumrücken		18.24	19.70	04	220
6 37 17 292 02 0	4014586399140	Schleifblätter, gelocht		14.26	15.40	04	218
6 37 17 293 02 0	4014586399157	Schleifblätter, gelocht		14.26	15.40	04	218
6 37 17 294 02 0	4014586399164	Schleifblätter, gelocht		14.26	15.40	04	218
6 37 17 295 02 0	4014586399171	Schleifblätter, gelocht		14.26	15.40	04	218
6 37 17 296 02 0	4014586399188	Schleifblätter, gelocht		14.26	15.40	04	218
6 37 17 297 02 0	4014586399195	Schleifblätter, gelocht		14.26	15.40	04	218
6 37 17 298 01 0	4014586401430	Schleifblätter, Zirkon		24.26	26.20	04	218
6 37 17 299 01 0	4014586401447	Schleifblätter, Zirkon		24.26	26.20	04	218
6 37 17 300 01 0	4014586401454	Schleifblätter, Zirkon		24.26	26.20	04	218
6 37 18 011 01 0	4014586334998	Polierscheibe 6 mm		19.44	21.00	02	190
6 37 19 007 01 0	4014586213101	Reinigungsblock		27.69	29.90	04	136
6 37 19 010 01 4	4014586213453	Schärfstein		14.26	15.40	04	236
6 37 19 011 01 0	4014586336466	Profilierstein		24.44	26.40	02	190
6 37 19 011 22 0	4014586389646	Fliesenfugen-Reiniger SLP (2)		26.02	28.10	04	219
6 37 21 001 00 1	4014586183428	Lamellenschleifrad		166.39	179.70	02	194
6 37 21 003 01 7	4014586226583	Lamellenschleifscheiben		71.30	77.00	02	193
6 37 21 004 01 5	4014586226590	Lamellenschleifscheiben		71.30	77.00	02	193
6 37 21 005 01 9	4014586226606	Lamellenschleifscheiben		71.30	77.00	02	193
6 37 21 006 01 2	4014586246321	Elastische Schleifwalze		110.74	119.60	02	192
6 37 21 006 04 0	4014586306629	Edelstahl-Set Standard Fläche		255.65	276.10	02	192
6 37 21 007 01 6	4014586246338	Elastische Schleifwalze		110.74	119.60	02	192
6 37 21 008 01 4	4014586246345	Lamellenvlieswalze		48.15	52.00	02	193
6 37 21 009 01 8	4014586246352	Lamellenvlieswalze		48.15	52.00	02	193
6 37 21 010 01 0	4014586248448	Lamellenvlieswalze		48.15	52.00	02	193
6 37 21 050 02 0	4014586306636	Edelstahl-Set Satinieren Fläche		274.07	296.00	02	192
6 37 21 051 01 0	4014586305288	Schleifvlieswalze K180		63.15	68.20	02	193
6 37 21 052 01 0	4014586305189	Lamellenschleifrad K120		32.41	35.00	02	190
6 37 21 052 02 0	4014586306643	Edelstahl-Set Schleifen Rohre/Profile		289.07	312.20	02	190
6 37 21 054 01 0	4014586328843	Elastische Schleifwalze K60		76.94	83.10	02	192
6 37 21 054 02 0	4014586328850	Edelstahl-Set Satinieren Profile		225.28	243.30	02	192
6 37 21 055 01 0	4014586328874	Elastische Schleifwalze K180		76.94	83.10	02	192
6 37 21 056 01 0	4014586329062	Schleifvlieswalze K180		44.63	48.20	02	193
6 37 22 048 01 4	4014586226736	Topf-Nylonbürste		49.72	53.70	02	201
6 37 23 003 00 3	4014586183633	Lammfell		19.44	21.00	02	201
6 37 23 007 00 2	4014586183688	Lammfell		10.65	11.50	02	200
6 37 23 008 00 0	4014586216720	Lammfell		10.09	10.90	02	192
6 37 23 009 00 4	4014586216737	Lammfell 150 mm		12.96	14.00	02	195
6 37 23 010 00 6	4014586216744	Lammfell		22.13	23.90	02	191
6 37 23 011 01 4	4014586226637	Polierring-Sisal		22.50	24.30	02	193
6 37 23 011 04 0	4014586306650	Edelstahl-Set Polieren Fläche/Rohre/Profile		142.96	154.40	02	192
6 37 23 012 01 7	4014586226644	Polierring-Sisal		31.39	33.90	02	193
6 37 23 013 01 1	4014586226651	Polierring-Tuch		13.15	14.20	02	194
6 37 23 014 01 9	4014586226668	Polierring-Tuch		10.28	11.10	02	194
6 37 23 015 01 3	4014586226675	Polierring-Tuch		15.56	16.80	02	194
6 37 23 016 01 6	4014586226682	Polierring-Tuch		15.00	16.20	02	194
6 37 23 017 01 0	4014586232829	Polierschwamm		17.50	18.90	02	200
6 37 23 018 01 8	4014586232836	Polierschwamm		19.35	20.90	02	200
6 37 23 019 01 2	4014586233710	Polierringe, Vliesstoff, extra weich		12.59	13.60	02	194
6 37 23 020 01 4	4014586233727	Polierringe, Vliesstoff, extra weich		19.54	21.10	02	194
6 37 23 021 01 3	4014586233734	Polierring-Vlies		20.19	21.80	02	193
6 37 23 022 01 6	4014586233741	Polierring-Vlies		23.98	25.90	02	193
6 37 23 023 01 0	4014586233918	Polierschwamm		25.19	27.20	02	200
6 37 23 024 01 8	4014586233925	Polierschwamm		25.19	27.20	02	200
6 37 23 025 01 2	4014586233932	Polierschwamm		32.13	34.70	02	201
6 37 23 026 01 5	4014586233949	Polierschwamm		32.13	34.70	02	201
6 37 23 028 01 0	4014586282909	Polierschwamm orange		21.02	22.70	02	200
6 37 23 028 04 0	4014586327648	Lack-Aufbereitung und Finish-Set		272.22	294.00	02	199
6 37 23 029 01 0	4014586282930	Waffelschwamm 150 mm		21.02	22.70	02	200
6 37 23 031 01 0	4014586304939	Borstenvlies		13.70	14.80	04	220
6 37 23 032 01 0	4014586304946	Filzpolierpad		23.89	25.80	04	220
6 37 23 033 01 0	4014586304953	Borstenvlies Rund 195 mm 2er Pack		38.33	41.40	02	200
6 37 23 034 01 0	4014586304960	Polierschwamm Ø 195 mm		23.24	25.10	02	200
6 37 23 035 01 0	4014586304977	Lammwollhaube		30.74	33.20	02	200
6 37 23 036 01 0	4014586335001	Filzpolierpad Ø 115 mm 5er Pack		26.48	28.60	04	220
6 37 26 008 01 2	4014586259550	Vorpoliercreme		34.63	37.40	02	195



Bestellnummer	EAN	Benennung	vRG inkl. MWST	UVP + vRG exkl. MWST	UVP + vRG inkl. MWST	PK	Seite
6 37 26 009 01 6	4014586259567	Abglänzcreme		34.63	37.40	02	195
6 37 26 010 01 8	4014586259574	Polierband 3er Pack		77.59	83.80	02	188
6 37 26 014 01 0	4014586282978	FEIN 1-Stufen-Poliermittel		55.93	60.40	02	199
6 37 26 015 01 0	4014586282985	FEIN Top Wachs Lackversiegelung		48.89	52.80	02	200
6 37 26 016 01 0	4014586313313	Polierband VE3		16.11	17.40	02	188
6 37 26 019 01 0	4014586313320	Polierband VE3		22.13	23.90	02	188
6 37 26 025 01 0	4014586327655	FEIN Finish-Sprühwachs		23.98	25.90	02	199
6 37 26 027 01 0	4014586329963	Bürstpaste		9.91	10.70	02	194
6 37 26 028 01 0	4014586329970	Vorpolierpaste		9.91	10.70	02	194
6 37 26 029 01 0	4014586329987	Abglänzpaste		9.91	10.70	02	194
6 37 26 030 01 0	4014586335018	Poliermittel 250 ml		24.17	26.10	02	220
6 37 28 001 01 6	4014586184340	Schleifblatt K80 VE50		45.28	48.90	02	191
6 37 28 002 01 9	4014586184364	Schleifblatt K100 VE50		45.28	48.90	02	191
6 37 28 009 01 4	4014586184500	Schleifblatt K40 VE50		127.50	137.70	02	192
6 37 28 010 01 6	4014586184524	Schleifblatt K60 VE50		119.17	128.70	02	192
6 37 28 011 01 5	4014586184548	Schleifblatt K100 VE50		51.67	55.80	02	-
6 37 28 012 01 8	4014586184562	Schleifblatt K150 VE50		51.67	55.80	02	192
6 37 28 013 01 2	4014586184586	Schleifblatt K180 VE50		51.67	55.80	02	192
6 37 28 014 01 0	4014586184609	Schleifblatt K220 VE50		51.67	55.80	02	192
6 37 28 015 01 4	4014586184623	Schleifblatt K240 VE50		51.67	55.80	02	192
6 37 28 017 01 1	4014586184661	Schleifblatt K320 VE50		51.67	55.80	02	192
6 37 28 022 01 7	4014586184739	Schleifblatt K60 VE50		68.89	74.40	02	191
6 37 28 054 01 6	4014586185002	Schleifblatt K100 VE50		108.33	117.00	02	192
6 37 28 056 01 3	4014586185040	Schleifblatt K80 VE50		108.33	117.00	02	192
6 37 28 061 01 0	4014586185101	Schleifblatt K400 VE50		51.67	55.80	02	192
6 37 28 072 01 2	4014586185170	Schleifblatt K40 VE50		63.70	68.80	02	192
6 37 28 073 01 6	4014586185194	Schleifblatt K60 VE50		61.20	66.10	02	192
6 37 28 074 01 4	4014586185217	Schleifblatt K80 VE50		59.91	64.70	02	192
6 37 28 084 01 3	4014586185354	Schleifblatt K120 VE50		51.67	55.80	02	192
6 37 28 096 01 9	4014586215969	Schleifblatt K80 VE50		33.52	36.20	02	191
6 37 30 018 01 0	4014586305196	Fächerschleifscheibe medium VE10		228.70	247.00	02	190
6 37 31 001 21 0	4014586391069	Hartmetall-Raspel SL 80		35.46	38.30	04	219
6 37 31 002 21 0	4014586391076	Hartmetall-Raspel SLP		45.09	48.70	04	219
6 37 31 005 01 0	4014586348162	Hartmetall-Raspel, Dreiecksform		35.46	38.30	04	230
6 37 31 006 21 0	4014586391083	Hartmetall-Raspel SLM 110		35.46	38.30	04	223
6 37 32 001 01 8	4014586226781	Schleifvlies grob VE10		45.83	49.50	02	189
6 37 32 002 01 1	4014586226798	Schleifvlies mittel VE10		43.52	47.00	02	189
6 37 32 003 01 5	4014586226804	Schleifvlies fein VE10		37.31	40.30	02	189
6 37 32 004 01 0	4014586305493	Schleifvlies K100 VE5		26.57	28.70	02	201
6 37 32 005 01 0	4014586305202	Finishing-Scheibe		32.78	35.40	02	190
6 37 33 001 01 0	4014586282992	Befeuchtungs-Würfel		4.26	4.60	02	199
6 37 33 002 01 0	4014586283005	Handschleifblock		15.74	17.00	02	199
6 37 33 003 01 0	4014586283012	Microfaser Tuch		9.63	10.40	02	192
6 37 33 005 01 0	4014586309569	Adapter FSC Q		29.26	31.60	04	232
6 37 33 006 01 0	4014586307312	Halter		74.81	80.80	02	194
6 37 33 007 01 0	4014586327693	Reinigungsknete		43.43	46.90	02	199
6 37 34 001 01 0	4014586334868	Vliesscheibe gepresst 3 mm, grob		37.04	40.00	02	190
6 37 34 002 01 0	4014586334875	Vliesscheibe gepresst 6 mm, grob		46.48	50.20	02	190
6 37 34 003 01 0	4014586334882	Vliesscheibe gepresst 3 mm, mittel		27.59	29.80	02	190
6 37 34 004 01 0	4014586334899	Vliesscheibe gepresst 6 mm, mittel		33.89	36.60	02	190
6 37 34 005 01 0	4014586334905	Vliesscheibe gepresst 3 mm, fein		27.59	29.80	02	190
6 37 34 006 01 0	4014586334912	Vliesscheibe gepresst 6 mm, fein		33.89	36.60	02	190
6 37 34 007 01 0	4014586334929	Vliesscheibe gepresst 6 mm, sehr fein		29.91	32.30	02	190
6 38 01 079 00 9	4014586185569	Innenflansch		8.98	9.70	02	90
6 38 01 096 00 1	4014586185613	Innenflansch		41.94	45.30	02	-
6 38 01 097 00 5	4014586185620	Innenflansch		38.80	41.90	02	-
6 38 01 098 00 3	4014586185637	Innenflansch		36.57	39.50	02	-
6 38 01 120 00 6	4014586185774	Innenflansch		8.98	9.70	02	189
6 38 01 154 00 7	4014586185972	Gewindeflansch		8.98	9.70	02	189
6 38 01 176 01 1	4014586212517	Flansch zg		8.98	9.70	02	-
6 38 02 052 00 0	4014586186115	Gewindeflansch		8.98	9.70	02	189
6 38 02 084 00 9	4014586186207	Gewindeflansch		8.98	9.70	02	90
6 38 02 105 00 0	4014586186252	Gewindeflansch		27.69	29.90	02	-
6 38 02 106 00 3	4014586186269	Gewindeflansch		27.69	29.90	02	-
6 38 02 107 00 7	4014586186276	Gewindeflansch		36.85	39.80	02	-
6 38 02 178 02 3	4014586212890	Spanneinheit		36.85	39.80	02	-
6 38 02 180 02 9	4014586212883	Spanneinheit		44.54	48.10	02	-
6 38 02 183 02 5	4014586233314	Spanneinheit		47.59	51.40	02	95
6 38 02 185 02 7	4014586233321	Spanneinheit		47.59	51.40	02	95
6 38 02 191 01 0	4014586356266	Schnellspannmutter Fixtec		35.83	38.70	02	189
6 38 03 027 03 8	4014586228136	Aufspanndorn zg		38.52	41.60	02	194
6 38 03 066 02 4	4014586226613	Aufspanndorn zg		42.78	46.20	02	194
6 38 03 067 02 8	4014586226729	Aufspanndorn zg		66.76	72.10	02	194
6 38 03 071 02 0	4014586328898	Aufspanndorn zg		57.59	62.20	02	194
6 38 06 012 00 8	4014586186801	Schleifteller		21.20	22.90	02	200
6 38 06 030 00 4	4014586186832	Schleifteller		29.35	31.70	02	201

Zubehör in numerischer Reihenfolge

Bestellnummer	EAN	Benennung	vRG inkl. MWST	UVP + vRG exkl. MWST	UVP + vRG inkl. MWST	PK	Seite
6 38 06 034 01 7	4014586186849	Elastischer Schleifteller		15.56	16.80	02	95
6 38 06 077 00 5	4014586187013	Kontaktscheibe		167.31	180.70	02	-
6 38 06 087 01 3	4014586187112	Elastischer Schleifteller		7.50	8.10	02	189
6 38 06 088 02 7	4014586187136	Schleifteller zg		98.24	106.10	02	191
6 38 06 090 02 3	4014586187174	Schleifteller zg		115.28	124.50	02	191
6 38 06 095 02 1	4014586187235	Schleifteller zg		143.52	155.00	02	191
6 38 06 101 02 0	4014586187358	Schleifteller zg		113.06	122.10	02	191
6 38 06 102 02 3	4014586187372	Schleifteller zg		142.59	154.00	02	191
6 38 06 103 02 7	4014586187396	Schleifteller zg		96.85	104.60	02	191
6 38 06 114 02 4	4014586187556	Schleifteller zg		107.96	116.60	02	191
6 38 06 116 02 1	4014586187594	Schleifteller zg		129.72	140.10	02	191
6 38 06 117 02 5	4014586187617	Schleifteller zg		125.28	135.30	02	191
6 38 06 118 02 3	4014586187631	Schleifteller zg		143.52	155.00	02	191
6 38 06 129 22 0	4014586391090	Schleifplatte SL (2)		14.35	15.50	04	216
6 38 06 136 22 0	4014586391106	Schleifplatte gelocht SL (2)		22.04	23.80	04	217
6 38 06 138 01 5	4014586213798	Elastischer Schleifteller		18.43	19.90	02	-
6 38 06 140 22 0	4014586391113	Filzpolierplatte SL (2)		38.98	42.10	04	220
6 38 06 141 22 0	4014586391120	Schleifplatte superweiche Ausführung SL (2)		19.44	21.00	04	216
6 38 06 142 22 0	4014586391137	Schleifplatte flache Ausführung SL (2)		19.44	21.00	04	216
6 38 06 143 01 7	4014586212906	Elastischer Schleifteller		13.89	15.00	02	-
6 38 06 159 22 0	4014586391144	Schleifplatte Fingerform SL (2)		15.37	16.60	04	217
6 38 06 166 02 6	4014586215990	Schleifteller		127.78	138.00	02	191
6 38 06 167 02 0	4014586216003	Schleifteller zg		47.13	50.90	02	191
6 38 06 168 01 2	4014586226569	Stützteller		13.89	15.00	02	189
6 38 06 169 01 6	4014586226743	Stützteller		17.31	18.70	02	200
6 38 06 170 01 8	4014586226750	Stützteller Ø 150 mm		20.93	22.60	02	200
6 38 06 171 01 7	4014586226767	Stützteller		32.96	35.60	02	201
6 38 06 172 01 0	4014586226774	Stützteller		18.70	20.20	02	189
6 38 06 174 01 2	4014586233420	Schleifteller zg		21.48	23.20	02	95
6 38 06 174 02 8	4014586233437	Schleifteller zg		61.39	66.30	02	95
6 38 06 178 01 1	4014586233994	Stützteller		38.80	41.90	02	200
6 38 06 179 01 5	4014586233956	Stützteller		27.50	29.70	02	200
6 38 06 181 01 6	4014586246383	Schleifbandrolle		92.59	100.00	02	193
6 38 06 181 03 0	4014586306698	Edelstahl-Set Standard Rohre		181.67	196.20	02	192
6 38 06 183 01 3	4014586260945	Profil-Schleif-Set		16.67	18.00	04	-
6 38 06 187 01 0	4014586304984	Stützteller Ø 170 mm		49.72	53.70	02	200
6 38 06 188 01 0	4014586304991	Schleifteller Ø 150 mm		82.96	89.60	02	200
6 38 06 192 01 0	4014586305257	Expansionswalze		212.22	229.20	02	194
6 38 06 192 02 0	4014586306704	Edelstahl-Set Schleifen Fläche		257.50	278.10	02	192
6 38 06 193 01 0	4014586305363	Kühlschleifteller		14.91	16.10	02	189
6 38 06 193 04 0	4014586328911	Edelstahl-Set Vorbereitung Polieren Fläche / Rohre / Profile		176.67	190.80	02	190
6 38 06 195 21 0	4014586391151	Schleifset SLP Ø 115		33.24	35.90	04	218
6 38 06 196 01 0	4014586328935	Kühlschleifteller		14.72	15.90	02	189
6 38 06 204 21 0	4014586399201	Schleifset		40.00	43.20	04	218
6 38 09 004 01 9	4014586246468	Klebeband		13.80	14.90	02	193
6 38 10 011 01 6	4014586188133	Schleifarm		765.83	827.10	02	-
6 38 10 026 01 0	4014586313337	Schleifarm		84.26	91.00	02	188
6 38 10 027 01 0	4014586313344	Schleifarm		84.26	91.00	02	188
6 38 10 030 01 0	4014586313351	Schleifarm		110.19	119.00	02	188
6 38 10 031 01 0	4014586392912	Profil-Schleifset		55.65	60.10	04	217
6 38 11 004 01 0	4014586324838	Schutzhaubenabdeckung für Trennarbeiten		40.00	43.20	02	95
6 38 11 005 01 0	4014586324845	Schutzhaubenabdeckung für Trennarbeiten		41.11	44.40	02	95
6 38 11 008 01 0	4014586324852	Trennschutzhaube		55.28	59.70	02	-
6 38 11 009 01 0	4014586324869	Trennschutzhaube		58.33	63.00	02	-
6 38 11 010 01 0	4014586324876	Trennschutzhaube		67.50	72.90	02	-
6 38 11 016 01 0	4014586392400	Trennschutzhaube		a. A.	a. A.	02	90
6 38 11 017 01 0	4014586392417	Trennschutzhaube		a. A.	a. A.	02	189
6 38 11 018 01 0	4014586392424	Trennschutzhaube		a. A.	a. A.	02	90
6 39 01 017 01 1	4014586241791	Aufnahmeschaft QI zg		213.98	231.10	02	-
6 39 01 018 01 9	4014586241807	Aufnahmeschaft MK2 QI zg		213.98	231.10	02	165
6 39 01 019 01 3	4014586241814	Aufnahmeschaft MK3 QI zg		224.81	242.80	02	165
6 39 01 020 00 6	4014586241821	Adapter M18 x 6 P1,5		27.04	29.20	02	165
6 39 01 021 01 4	4014586241845	Adapter Weldon QI zg		27.04	29.20	02	165
6 39 01 022 00 8	4014586241852	Adapter QI 1/2"		27.04	29.20	02	165
6 39 01 023 00 2	4014586241869	Adapter B16		27.04	29.20	02	165
6 39 01 023 01 1	4014586258621	Zahnkranzbohrfutter bis 16 mm mit B16 Adapter		103.70	112.00	02	165
6 39 01 023 02 0	4014586317960	Zahnkranzbohrfutter		87.50	94.50	02	165
6 39 01 024 01 9	4014586244433	Adap. Weldon QI zg Spec		27.04	29.20	02	165
6 39 01 025 06 0	4014586289489	MINICut und Feil-Set		46.11	49.80	04	-
6 39 01 027 01 0	4014586253480	Adapter Weldon/QuickIN		58.15	62.80	02	165
6 39 01 028 01 8	4014586254685	Adapter KBM 542-QuickIN		145.19	156.80	02	165
6 39 01 030 01 4	4014586262796	Magazinschrauben 3,9 x 35 mm Metall VE1 000		60.09	64.90	02	17
6 39 01 030 02 0	4014586331928	Schnellbauschrauben 3,9 x 35 mm Metall 10x VE1 000		a. A.	a. A.	02	17
6 39 01 031 01 3	4014586262802	Magazinschrauben 3,9 x 30 mm Holz VE1 000		60.09	64.90	02	17
6 39 01 031 02 0	4014586331935	Schnellbauschrauben 3,9 x 30 mm Holz 10x VE1 000		a. A.	a. A.	02	17
6 39 01 032 01 6	4014586262819	Magazinschrauben 3,9 x 35 mm Holz VE1 000		60.09	64.90	02	17



Bestellnummer	EAN	Benennung	vRG inkl. MWST	UVP + vRG exkl. MWST	UVP + vRG inkl. MWST	PK	Seite
6 39 01 032 02 0	4014586331942	Schnellbauschrauben 3,9 x 35 mm Holz 10x VE1 000		a. A.	a. A.	02	17
6 39 01 033 01 0	4014586262826	Magazinschrauben 3,9 x 45 mm Holz VE1 000		78.24	84.50	02	17
6 39 01 033 02 0	4014586331959	Schnellbauschrauben 3,9 x 45 mm Holz 10x VE1 000		a. A.	a. A.	02	17
6 39 01 034 01 8	4014586262833	Magazinschrauben 3,9 x 30 mm Holz/Metall VE1 000		65.09	70.30	02	17
6 39 01 034 02 0	4014586331966	Schnellbauschrauben 3,9 x 30 mm Holz/Metall 10x VE1 000		a. A.	a. A.	02	17
6 39 01 035 01 2	4014586262840	Magazinschrauben 4,2 x 35 mm Holz VE1 000		75.93	82.00	02	17
6 39 01 035 02 0	4014586331973	Schnellbauschrauben 4,2 x 35 mm Holz 10x VE1 000		a. A.	a. A.	02	17
6 39 01 036 01 0	4014586274096	Kühlmittelbehälter zg		53.15	57.40	02	-
6 39 01 037 01 0	4014586274980	Berühr- und Späneschutz zg		98.70	106.60	02	-
6 39 01 038 02 0	4014586298757	Aufnahmeschaft		310.83	335.70	02	170
6 39 01 039 02 0	4014586310299	Aufnahmeschaft		212.22	229.20	02	170
6 39 01 040 01 0	4014586296647	Aufnahmeschaft		360.19	389.00	02	170
6 39 01 041 01 0	4014586296678	Aufnahmeschaft		360.19	389.00	02	170
6 39 01 042 01 0	4014586296685	Aufnahmeschaft		360.19	389.00	02	170
6 39 01 045 01 0	4014586317977	Adapter QIM/ QI		55.93	60.40	02	170
6 39 01 046 00 0	4014586329680	Klemmadapter Winkelkopf ASW 9 / 10 / 14		a. A.	a. A.	02	31
6 39 01 047 00 0	4014586336756	Adapter QuickIN PLUS auf B16		26.30	28.40	02	144
6 39 01 048 02 0	4014586355528	QuickIN-Aufnahmeschaft		213.98	231.10	02	165
6 39 01 049 02 0	4014586355535	QuickIN-Aufnahmeschaft		229.35	247.70	02	165
6 39 01 050 02 0	4014586355542	3/4" Weldon-Aufnahmeschaft		213.98	231.10	02	165
6 39 01 051 02 0	4014586355559	3/4" Weldon-Aufnahmeschaft		229.35	247.70	02	165
6 39 01 052 02 0	4014586355566	3/4" Weldon-Aufnahmeschaft		224.81	242.80	02	165
6 39 01 053 02 0	4014586355573	3/4" Weldon-Aufnahmeschaft		240.19	259.40	02	165
6 39 01 054 00 0	4014586365169	Adapter QuickIN Plus auf 1/2in-20 UNF		26.30	28.40	02	144
6 39 01 054 01 0	4014586365176	Schnellspann-Bohrfutter		139.54	150.70	02	144
6 39 01 055 02 0	4014586371160	Aufnahmeschaft MK3 QI zg		240.19	259.40	02	165
6 39 01 057 02 0	4014586371122	Aufnahmeschaft MK2 QI zg		240.19	259.40	02	165
6 39 01 061 00 0	4014586369235	Adapter mit 3/4" Weldon-Aufnahme		27.04	29.20	02	165
6 39 01 063 02 0	4014586403182	3/4" Weldon-Aufnahmeschaft		213.98	231.10	02	165
6 39 01 064 02 0	4014586403199	3/4" Weldon-Aufnahmeschaft		229.35	247.70	02	165
6 39 01 065 02 0	4014586403205	QuickIN-Aufnahmeschaft		213.98	231.10	02	165
6 39 01 066 02 0	4014586403212	QuickIN-Aufnahmeschaft		229.35	247.70	02	165
6 39 02 001 01 0	4014586188218	Rührwerk		173.33	187.20	02	-
6 39 02 002 01 3	4014586188232	Rührwerk		a. A.	a. A.	02	66
6 39 03 072 01 7	4014586188577	Messer 2er Pack Geschwungene Form		91.85	99.20	04	238
6 39 03 073 01 1	4014586188584	Messer 2er Pack Schneidmesser, gerade Form		65.00	70.20	04	236
6 39 03 076 01 6	4014586188621	Messer 2er Pack U-Form		91.94	99.30	04	237
6 39 03 079 01 2	4014586188645	Messer 2er Pack U-Form		91.94	99.30	04	237
6 39 03 081 01 3	4014586188676	Messer 2er Pack Schneidmesser, gerade Form		91.85	99.20	04	237
6 39 03 082 01 6	4014586188683	Messer 2er Pack Geschwungene Form		96.02	103.70	04	238
6 39 03 083 01 0	4014586188690	Messer 2er Pack U-Form		96.02	103.70	04	237
6 39 03 087 01 9	4014586188737	Messer 2er Pack U-Form		101.76	109.90	04	237
6 39 03 095 01 1	4014586188799	Messer 2er Pack U-Form		101.76	109.90	04	237
6 39 03 097 01 8	4014586188829	Messer 2er Pack Gerade Form		96.02	103.70	04	238
6 39 03 099 01 0	4014586188850	Messer 2er Pack Gerade Form		96.02	103.70	04	238
6 39 03 101 01 0	4014586188874	Messer 2er Pack U-Form		96.02	103.70	04	237
6 39 03 103 01 7	4014586188898	Messer 2er Pack Gerade Form		57.22	61.80	04	238
6 39 03 104 01 5	4014586188904	Messer 2er Pack Gerade Form		77.78	84.00	04	238
6 39 03 105 01 9	4014586188911	Messer 2er Pack Schabmesser		84.81	91.60	04	237
6 39 03 107 01 6	4014586188935	Messer 2er Pack U-Form		106.67	115.20	04	237
6 39 03 108 01 4	4014586188942	Messer 2er Pack U-Form		113.06	122.10	04	237
6 39 03 109 01 8	4014586188959	Messer 2er Pack Gerade Form		63.61	68.70	04	238
6 39 03 110 01 0	4014586188966	Messer 2er Pack U-Form		101.76	109.90	04	237
6 39 03 111 01 9	4014586188973	Messer 2er Pack U-Form		106.67	115.20	04	237
6 39 03 113 01 6	4014586188997	Messer 2er Pack		84.81	91.60	04	237
6 39 03 113 02 2	4014586189000	Schabmesser Set 2er Pack Mix		84.81	91.60	04	237
6 39 03 114 01 4	4014586189017	Messer 2er Pack U-Form		113.06	122.10	04	237
6 39 03 115 01 8	4014586189031	Messer 2er Pack U-Form		113.06	122.10	04	237
6 39 03 116 01 1	4014586189048	Schneidmesser 5er Pack		91.20	98.50	04	231
6 39 03 117 01 5	4014586189055	Schneidmesser 5er Pack		28.43	30.70	04	231
6 39 03 118 01 3	4014586189062	Messer 2er Pack U-Form		106.67	115.20	04	237
6 39 03 120 01 9	4014586189086	Messer 2er Pack Gerade Form		84.81	91.60	04	238
6 39 03 121 01 8	4014586189093	Messer 2er Pack Gerade Form		84.81	91.60	04	238
6 39 03 122 01 1	4014586189109	Messer 2er Pack Gerade Form		84.81	91.60	04	238
6 39 03 123 01 5	4014586189116	Messer 2er Pack Gerade Form		98.89	106.80	04	238
6 39 03 124 01 3	4014586189123	Messer 2er Pack Gerade Form		98.89	106.80	04	238
6 39 03 125 01 7	4014586189130	Messer 2er Pack Gerade Form		91.85	99.20	04	238
6 39 03 127 01 4	4014586189154	Messer 2er Pack U-Form		113.06	122.10	04	237
6 39 03 128 01 2	4014586189161	Messer 5er Pack		20.65	22.30	04	231
6 39 03 129 01 6	4014586189178	Schabmesser Set 2er Pack Mix		84.81	91.60	04	237
6 39 03 129 05 0	4014586210636	Schabmesser 2er Pack		84.81	91.60	04	237
6 39 03 131 01 7	4014586210643	Schabmesser 2er Pack		84.81	91.60	04	237
6 39 03 132 01 0	4014586189208	Messer 2er Pack		63.70	68.80	04	231
6 39 03 133 01 4	4014586189215	Messer 2er Pack Geschwungene Form		96.02	103.70	04	238
6 39 03 143 01 3	4014586189314	Messer 2er Pack Gerade Form		128.98	139.30	04	238
6 39 03 144 01 1	4014586189321	Schabmesser 2er Pack		84.44	91.20	04	237

# Zubehör in numerischer Reihenfolge

Bestellnummer	EAN	Benennung	vRG inkl. MWST	UVP + vRG exkl. MWST	UVP + vRG inkl. MWST	PK	Seite
6 39 03 146 01 8	4014586189345	Schabmesser 2er Pack		84.44	91.20	04	237
6 39 03 147 01 2	4014586189352	Messer 2er Pack U-Form		106.67	115.20	04	237
6 39 03 152 01 8	4014586189413	Messer 2er Pack Geschwungene Form		96.02	103.70	04	238
6 39 03 153 01 2	4014586189420	Messer 2er Pack U-Form		96.02	103.70	04	237
6 39 03 154 01 0	4014586189437	Messer 2er Pack U-Form		101.76	109.90	04	237
6 39 03 155 01 4	4014586189444	Messer 2er Pack U-Form		106.67	115.20	04	237
6 39 03 156 01 7	4014586193939	Messer 2er Pack U-Form		113.33	122.40	04	239
6 39 03 157 01 1	4014586195803	Messer 2er Pack U-Form		96.02	103.70	04	237
6 39 03 160 01 5	4014586198781	Messer 2er Pack Gerade Form		103.33	111.60	04	238
6 39 03 161 01 4	4014586198934	Reinigungsmesser		97.87	105.70	04	-
6 39 03 161 03 0	4014586315072	Messer 5er Pack		440.37	475.60	04	-
6 39 03 162 01 7	4014586198958	Messer 1er Pack		91.30	98.60	04	231
6 39 03 162 03 0	4014586315089	Messer 5er Pack		410.74	443.60	04	231
6 39 03 163 01 1	4014586200729	Messer 2er Pack U-Form		101.76	109.90	04	237
6 39 03 165 21 0	4014586389653	Flexibler Spachtel SL		10.74	11.60	04	220
6 39 03 166 01 6	4014586208862	Messer 2er Pack		84.26	91.00	04	230
6 39 03 167 05 4	4014586210889	Messer-Set BMW		286.67	309.60	04	-
6 39 03 167 25 7	4014586240794	Kfz-Werkstätten-Set		267.04	288.40	04	239
6 39 03 167 32 0	4014586252445	Messer 2er Pack Zubehör-Sets für Autogläser, Cargo und KFZ-Werkstatt		267.04	288.40	04	239
6 39 03 167 38 3	4014586265032	Autogläser-Set		267.04	288.40	04	239
6 39 03 167 58 0	4014586307503	Zubehör-Set Fliesen-/Badsanierung		226.11	244.20	04	232
6 39 03 167 59 0	4014586307510	Zubehör-Set Heizungs-/Sanitär-Installation		226.11	244.20	04	232
6 39 03 167 66 0	4014586343549	Zubehör-Set Innenausbau Holz		226.11	244.20	04	232
6 39 03 167 67 0	4014586343556	Zubehör-Set Fenster-Reparatur/-austausch		226.11	244.20	04	232
6 39 03 168 01 8	4014586210247	Messer 2er Pack Gerade Form		91.85	99.20	04	238
6 39 03 169 01 2	4014586210261	Messer 2er Pack Gerade Form		128.98	139.30	04	238
6 39 03 170 01 4	4014586210285	Messer 2er Pack Gerade Form		128.98	139.30	04	238
6 39 03 171 01 3	4014586210308	Messer 2er Pack Gerade Form		91.85	99.20	04	238
6 39 03 172 01 6	4014586211978	Messer 2er Pack Gerade Form		63.61	68.70	04	238
6 39 03 173 01 0	4014586211985	Messer 2er Pack Gerade Form		98.89	106.80	04	238
6 39 03 174 01 8	4014586213736	Messer 2er Pack Gerade Form		98.89	106.80	04	238
6 39 03 176 01 5	4014586214245	Messer 2er Pack Gerade Form		65.00	70.20	04	238
6 39 03 177 01 9	4014586214252	Messer 2er Pack Gerade Form		94.17	101.70	04	238
6 39 03 181 01 2	4014586215785	Messer 2er Pack Gerade Form		98.89	106.80	04	238
6 39 03 182 01 5	4014586216010	Messer 2er Pack Gerade Form		106.67	115.20	04	238
6 39 03 183 01 9	4014586216539	Schneidmesser 2er Pack		80.19	86.60	04	-
6 39 03 184 01 7	4014586216546	Schneidmesser 2er Pack		80.19	86.60	04	-
6 39 03 185 01 1	4014586216553	Schneidmesser 2er Pack		80.19	86.60	04	-
6 39 03 186 01 4	4014586216560	Schneidmesser 2er Pack		80.19	86.60	04	-
6 39 03 191 01 1	4014586217376	Messer 2er Pack U-Form		101.76	109.90	04	237
6 39 03 194 01 6	4014586221878	Messer 2er Pack Gerade Form		106.67	115.20	04	238
6 39 03 195 01 0	4014586223513	Messer 2er Pack Geschwungene Form		128.98	139.30	04	238
6 39 03 196 01 3	4014586222974	Messer 1er Pack		91.30	98.60	04	231
6 39 03 196 02 0	4014586315096	Messer 5er Pack		410.74	443.60	04	231
6 39 03 197 01 7	4014586223506	Messer 2er Pack Gerade Form		108.24	116.90	04	236
6 39 03 198 01 5	4014586223469	Messer 2er Pack Gerade Form		128.98	139.30	04	238
6 39 03 200 21 0	4014586389660	Schneidmesser SLP		43.80	47.30	04	220
6 39 03 201 21 0	4014586389677	Schneidmesser SLP		43.80	47.30	04	220
6 39 03 202 21 0	4014586389684	Schneidmesser SLP		43.80	47.30	04	220
6 39 03 203 01 3	4014586228488	Messer 2er Pack		94.17	101.70	04	238
6 39 03 206 01 8	4014586240930	Spachtel VE2		27.04	29.20	04	231
6 39 03 207 01 2	4014586240947	Messer 2er Pack L-Form		65.46	70.70	04	237
6 39 03 208 01 0	4014586240954	Messer 2er Pack L-Form		65.46	70.70	04	237
6 39 03 209 01 4	4014586245133	Messer 2er Pack L-Form		65.46	70.70	04	237
6 39 03 210 01 6	4014586245140	Messer 2er Pack U-Form		64.44	69.60	04	237
6 39 03 211 01 5	4014586245157	Messer 2er Pack U-Form		64.44	69.60	04	237
6 39 03 212 01 8	4014586245164	Messer 2er Pack U-Form		64.44	69.60	04	237
6 39 03 216 01 7	4014586258164	Schneidmesser Gerade Form 2er Pack		90.09	97.30	04	238
6 39 03 217 01 1	4014586265810	Messer 2er Pack Hook-Form		64.44	69.60	04	239
6 39 03 220 01 0	4014586274508	Kreismesser 1er Pack		72.13	77.90	04	-
6 39 03 221 01 0	4014586291970	Schneidmesser Fliesenleger 2er Pack		44.54	48.10	04	231
6 39 03 222 01 0	4014586293905	Schneidmesser Fliesenleger 2er Pack		44.54	48.10	04	231
6 39 03 223 01 0	4014586293912	Schneidmesser Fliesenleger 2er Pack		44.54	48.10	04	231
6 39 03 224 01 0	4014586294223	HM-Segmentsägeblatt		49.17	53.10	04	231
6 39 03 224 02 0	4014586294247	HM-Segmentsägeblatt 5er Pack		221.20	238.90	04	231
6 39 03 225 01 0	4014586294254	HM-Segmentsägeblatt		49.17	53.10	04	230
6 39 03 225 02 0	4014586294261	HM-Segmentsägeblatt 5er Pack		221.20	238.90	04	230
6 39 03 226 21 0	4014586389691	Fester Spachtel SL 34 x 52		19.72	21.30	04	220
6 39 03 227 01 0	4014586342078	Spachtel VE2		27.50	29.70	04	231
6 39 03 228 01 0	4014586341507	Aussparwerkzeug		18.89	20.40	04	232
6 39 03 229 01 0	4014586341514	Aussparwerkzeug		a. A.	a. A.	04	232
6 39 03 230 01 0	4014586341521	Aussparwerkzeug		a. A.	a. A.	04	232
6 39 03 231 01 0	4014586341538	Aussparwerkzeug		a. A.	a. A.	04	232
6 39 03 233 21 0	4014586389707	Schneidmesser SLP		43.80	47.30	04	220
6 39 03 234 21 0	4014586389714	Fester Spachtel SLP 41 x 52		20.09	21.70	04	220
6 39 03 235 21 0	4014586389721	HSS-Kreismesser SLP Ø 100		70.74	76.40	04	220

Bestellnummer	EAN	Benennung	vRG inkl. MWST	UVP + vRG exkl. MWST	UVP + vRG inkl. MWST	PK	Seite
6 39 03 236 23 0	4014586389776	Schneidmesser SLM 60 x 30 (5)		28.43	30.70	04	223
6 39 03 237 21 0	4014586391175	Diamant-Reinigungsmesser SLM 60 x 31 (1)		97.87	105.70	04	223
6 39 03 237 23 0	4014586391182	Diamant-Reinigungsmesser SLM 60 x 31 (5)		440.37	475.60	04	223
6 39 03 238 21 0	4014586389738	Schneidmesser SLM 68 x 1 (1)		28.52	30.80	04	223
6 39 03 239 23 0	4014586389745	Schneidmesser SLM 60 x 2 (5)		91.20	98.50	04	223
6 39 03 240 21 0	4014586391199	Hartmetall-Sägeblatt segmentiert SLM 1,2 (1)		49.17	53.10	04	222
6 39 03 240 23 0	4014586391205	Hartmetall-Sägeblatt segmentiert SLM 1,2 (5)		221.20	238.90	04	222
6 39 03 241 21 0	4014586391212	Hartmetall-Sägeblatt segmentiert SLM 2,2 (1)		49.17	53.10	04	222
6 39 03 241 23 0	4014586391229	Hartmetall-Sägeblatt segmentiert SLM 2,2 (5)		221.20	238.90	04	222
6 39 03 242 21 0	4014586391236	Diamant-Sägeblatt segmentiert SLM 1,2 (1)		91.30	98.60	04	223
6 39 03 242 23 0	4014586391243	Diamant-Sägeblatt segmentiert SLM 1,2 (5)		410.74	443.60	04	223
6 39 03 243 21 0	4014586391250	Diamant-Sägeblatt segmentiert SLM 2,2 (1)		91.30	98.60	04	223
6 39 03 243 23 0	4014586391267	Diamant-Sägeblatt segmentiert SLM 2,2 (5)		410.74	443.60	04	223
6 39 03 244 22 0	4014586389783	Segmentsägeblatt segmentiert SLM 42,63 (2)		84.26	91.00	04	222
6 39 03 245 23 0	4014586389752	Schneidmesser pilzform SL (5)		35.00	37.80	04	220
6 39 03 246 22 0	4014586392615	Aussparwerkzeug		53.52	57.80	04	223
6 39 03 247 22 0	4014586392622	Aussparwerkzeug		53.52	57.80	04	223
6 39 03 248 22 0	4014586392639	Aussparwerkzeug		53.52	57.80	04	223
6 39 03 251 21 0	4014586409276	Multimesser SL		a. A.	a. A.	04	220
6 39 03 251 23 0	4014586409283	Multimesser SL		a. A.	a. A.	04	220
6 41 31 019 01 0	4014586369877	Montageset Schraubstock		35.00	37.80	02	71
6 42 01 001 00 0	4014586307305	Spänehaaken m. Teller		48.52	52.40	02	-
6 42 01 005 01 0	4014586376554	Magnetstab		57.04	61.60	02	151
6 42 03 001 00 0	4014586325118	Gerüsthalter		6.20	6.70	02	-
6 42 03 002 01 0	4014586404844	Stecknussadapter		41.57	44.90	02	14
6 42 03 003 01 0	4014586404851	Gewindebohr-Adapter		98.89	106.80	02	14
6 42 03 004 01 0	4014586404547	Verlängerung		a. A.	a. A.	02	31
6 42 03 005 01 0	4014586404554	Verlängerung		a. A.	a. A.	02	31
6 42 04 001 01 0	4014586351988	Schneidedraht		43.80	47.30	02	55
6 42 04 002 01 0	4014586354354	Anti-Metal-Cut-Set		24.17	26.10	02	55
6 42 04 003 01 0	4014586371177	Verlängerung		102.87	111.10	02	55
6 99 02 000 00 0	4014586277479	Staubbehälter (mit Metall-Deckel und Stahl-Schlauch)		105.09	113.50	13	258
6 99 02 000 14 7	4014586364636	Absaugvorrichtung		413.80	446.90	13	258
6 99 02 000 14 8	4014586369129	Edelstahl-Schleifauflage		a. A.	a. A.	13	258
6 99 02 000 14 9	4014586369136	Edelstahl-Schleifauflage		208.89	225.60	13	259
6 99 02 000 15 0	4014586369143	Gehringseinheit für Schweißnahtvorbereitung		a. A.	a. A.	13	258
6 99 02 000 15 1	4014586369150	Gehringseinheit für Schweißnahtvorbereitung		a. A.	a. A.	13	259
6 99 02 000 18 7	4014586372655	Kontaktrolle Ø 193,7/150		a. A.	a. A.	13	259
6 99 02 000 40 9	4014586405292	Kontaktrolle Ø 16,0 /50		72.13	77.90	13	245
6 99 02 000 41 0	4014586405308	Kontaktrolle Ø 18,0 /50		72.13	77.90	13	245
6 99 02 000 41 1	4014586405315	Kontaktrolle Ø 19,0 /50		72.13	77.90	13	245
6 99 02 000 41 2	4014586405322	Kontaktrolle Ø 20,0 /50		72.13	77.90	13	245
6 99 02 000 41 3	4014586405339	Kontaktrolle Ø 21,0 /50		72.13	77.90	13	245
6 99 02 000 41 4	4014586405346	Kontaktrolle Ø 21,3 /50		72.13	77.90	13	245
6 99 02 000 41 5	4014586405353	Kontaktrolle Ø 22,0 /50		72.13	77.90	13	245
6 99 02 000 41 6	4014586405360	Kontaktrolle Ø 25,0 /50		72.13	77.90	13	245
6 99 02 000 41 7	4014586405377	Kontaktrolle Ø 25,4 /50		72.13	77.90	13	245
6 99 02 000 41 8	4014586405384	Kontaktrolle Ø 26,0 /50		72.13	77.90	13	245
6 99 02 000 41 9	4014586405391	Kontaktrolle Ø 26,9 /50		72.13	77.90	13	245
6 99 02 000 42 0	4014586405407	Kontaktrolle Ø 27,0 /50		72.13	77.90	13	245
6 99 02 000 42 1	4014586405414	Kontaktrolle Ø 28,0 /50		72.13	77.90	13	245
6 99 02 000 42 2	4014586405421	Kontaktrolle Ø 28,8 /50		72.13	77.90	13	245
6 99 02 000 42 3	4014586405438	Kontaktrolle Ø 30,0 /50		72.13	77.90	13	245
6 99 02 000 42 4	4014586405445	Kontaktrolle Ø 31,7 /50		72.13	77.90	13	245
6 99 02 000 42 5	4014586405452	Kontaktrolle Ø 32,0 /50		72.13	77.90	13	245
6 99 02 000 42 6	4014586405469	Kontaktrolle Ø 33,0 /50		72.13	77.90	13	245
6 99 02 000 42 7	4014586405476	Kontaktrolle Ø 33,7 /50		72.13	77.90	13	245
6 99 02 000 42 8	4014586405483	Kontaktrolle Ø 34,0 /50		72.13	77.90	13	245
6 99 02 000 42 9	4014586405490	Kontaktrolle Ø 35,0 /50		72.13	77.90	13	245
6 99 02 000 43 0	4014586405506	Kontaktrolle Ø 38,0 /50		72.13	77.90	13	245
6 99 02 000 43 1	4014586405513	Kontaktrolle Ø 38,1 /50		72.13	77.90	13	245
6 99 02 000 43 2	4014586405520	Kontaktrolle Ø 38,3 /50		72.13	77.90	13	245
6 99 02 000 43 3	4014586405537	Kontaktrolle Ø 40,0 /50		72.13	77.90	13	245
6 99 02 000 43 4	4014586405544	Kontaktrolle Ø 42,0 /50		72.13	77.90	13	245
6 99 02 000 43 5	4014586405551	Kontaktrolle Ø 42,4 /50		72.13	77.90	13	245
6 99 02 001 00 0	4014586277486	Längenanschlag		169.91	183.50	13	257
6 99 02 004 00 0	4014586277516	Edelstahlspannbacke für GXR		188.15	203.20	06	257
6 99 02 006 00 0	4014586277530	Stahlbürste Ø 250 x 60 x 34 x 0,2 mm		225.19	243.20	12	258
6 99 02 007 00 0	4014586277547	Stahlbürste Ø 250 x 60 x 34 x 0,35 mm		205.93	222.40	12	258
6 99 02 008 00 0	4014586277554	Stahlbürste Ø 250 x 60 x 34 x 0,5 mm		205.93	222.40	12	258
6 99 02 009 00 0	4014586277561	Edelstahlbürste Ø 250 x 60 x 34 x 0,2 mm		397.96	429.80	12	258
6 99 02 010 00 0	4014586277578	Edelstahlbürste Ø 250 x 60x 34 x 0,35 mm		347.31	375.10	12	258
6 99 02 020 00 0	4014586277677	Kontaktrolle Ø 16,0 /75		108.24	116.90	13	257
6 99 02 021 00 0	4014586277684	Kontaktrolle Ø 17,0 /75		108.24	116.90	13	257
6 99 02 022 00 0	4014586277691	Kontaktrolle Ø 17,2 /75		108.24	116.90	13	257
6 99 02 023 00 0	4014586277707	Kontaktrolle Ø 18,0 /75		108.24	116.90	13	257

Zubehör in numerischer Reihenfolge

Bestellnummer	EAN	Benennung	vRG inkl. MWST	UVP + vRG exkl. MWST	UVP + vRG inkl. MWST	PK	Seite
6 99 02 024 00 0	4014586277714	Kontakttrolle Ø 19,0 /75		108.24	116.90	13	257
6 99 02 025 00 0	4014586277721	Kontakttrolle Ø 20,0 /75		108.24	116.90	13	257
6 99 02 026 00 0	4014586277738	Kontakttrolle Ø 21,0 /75		108.24	116.90	13	257
6 99 02 027 00 0	4014586277745	Kontakttrolle Ø 21,3 /75		108.24	116.90	13	257
6 99 02 028 00 0	4014586277752	Kontakttrolle Ø 22,0 /75		108.24	116.90	13	257
6 99 02 029 00 0	4014586277769	Kontakttrolle Ø 22,2 /75		108.24	116.90	13	257
6 99 02 030 00 0	4014586277776	Kontakttrolle Ø 22,5 /75		108.24	116.90	13	257
6 99 02 031 00 0	4014586277783	Kontakttrolle Ø 23,0 /75		108.24	116.90	13	257
6 99 02 032 00 0	4014586277790	Kontakttrolle Ø 23,1 /75		108.24	116.90	13	257
6 99 02 033 00 0	4014586277806	Kontakttrolle Ø 24,0 /75		108.24	116.90	13	257
6 99 02 034 00 0	4014586277813	Kontakttrolle Ø 24,5 /75		108.24	116.90	13	257
6 99 02 035 00 0	4014586277820	Kontakttrolle Ø 25,0 /75		108.24	116.90	13	257
6 99 02 036 00 0	4014586277837	Kontakttrolle Ø 25,4 /75		108.24	116.90	13	257
6 99 02 037 00 0	4014586277844	Kontakttrolle Ø 25,9 /75		108.24	116.90	13	257
6 99 02 038 00 0	4014586277851	Kontakttrolle Ø 26,0 /75		108.24	116.90	13	257
6 99 02 039 00 0	4014586277868	Kontakttrolle Ø 26,4 /75		108.24	116.90	13	257
6 99 02 040 00 0	4014586277875	Kontakttrolle Ø 26,9 /75		108.24	116.90	13	257
6 99 02 041 00 0	4014586277882	Kontakttrolle Ø 27,0 /75		108.24	116.90	13	257
6 99 02 042 00 0	4014586277899	Kontakttrolle Ø 28,0 /75		108.24	116.90	13	257
6 99 02 043 00 0	4014586277905	Kontakttrolle Ø 28,6 /75		108.24	116.90	13	257
6 99 02 044 00 0	4014586277912	Kontakttrolle Ø 28,8 /75		108.24	116.90	13	257
6 99 02 045 00 0	4014586277929	Kontakttrolle Ø 29,0 /75		108.24	116.90	13	257
6 99 02 046 00 0	4014586277936	Kontakttrolle Ø 30,0 /75		108.24	116.90	13	257
6 99 02 047 00 0	4014586277943	Kontakttrolle Ø 31,7 /75		108.24	116.90	13	257
6 99 02 048 00 0	4014586277950	Kontakttrolle Ø 32,0 /75		108.24	116.90	13	257
6 99 02 049 00 0	4014586277967	Kontakttrolle Ø 33,0 /75		108.24	116.90	13	257
6 99 02 050 00 0	4014586277974	Kontakttrolle Ø 33,7 /75		108.24	116.90	13	257
6 99 02 051 00 0	4014586277981	Kontakttrolle Ø 34,0 /75		108.24	116.90	13	257
6 99 02 052 00 0	4014586277998	Kontakttrolle Ø 35,0 /75		108.24	116.90	13	257
6 99 02 053 00 0	4014586278001	Kontakttrolle Ø 36,0 /75		108.24	116.90	13	257
6 99 02 054 00 0	4014586278018	Kontakttrolle Ø 37,5 /75		108.24	116.90	13	257
6 99 02 055 00 0	4014586278025	Kontakttrolle Ø 38,0 /75		108.24	116.90	13	257
6 99 02 056 00 0	4014586278032	Kontakttrolle Ø 38,1 /75		108.24	116.90	13	257
6 99 02 057 00 0	4014586278049	Kontakttrolle Ø 38,3 /75		108.24	116.90	13	257
6 99 02 058 00 0	4014586278056	Kontakttrolle Ø 40,0 /75		108.24	116.90	13	257
6 99 02 059 00 0	4014586278063	Kontakttrolle Ø 41,0 /75		108.24	116.90	13	257
6 99 02 060 00 0	4014586278070	Kontakttrolle Ø 41,2 /75		108.24	116.90	13	257
6 99 02 061 00 0	4014586278087	Kontakttrolle Ø 42,0 /75		108.24	116.90	13	257
6 99 02 062 00 0	4014586278094	Kontakttrolle Ø 42,4 /75		108.24	116.90	13	257
6 99 02 063 00 0	4014586278100	Kontakttrolle Ø 42,6 /75		108.24	116.90	13	257
6 99 02 064 00 0	4014586278117	Kontakttrolle Ø 43,0 /75		108.24	116.90	13	257
6 99 02 065 00 0	4014586278124	Kontakttrolle Ø 43,3 /75		108.24	116.90	13	257
6 99 02 066 00 0	4014586278131	Kontakttrolle Ø 44,0 /75		108.24	116.90	13	257
6 99 02 067 00 0	4014586278148	Kontakttrolle Ø 44,5 /75		108.24	116.90	13	257
6 99 02 068 00 0	4014586278155	Kontakttrolle Ø 45,0 /75		108.24	116.90	13	257
6 99 02 069 00 0	4014586278162	Kontakttrolle Ø 46,0 /75		108.24	116.90	13	257
6 99 02 070 00 0	4014586278179	Kontakttrolle Ø 48,0 /75		108.24	116.90	13	257
6 99 02 071 00 0	4014586278186	Kontakttrolle Ø 48,3 /75		108.24	116.90	13	257
6 99 02 072 00 0	4014586278193	Kontakttrolle Ø 49,0 /75		108.24	116.90	13	257
6 99 02 073 00 0	4014586278209	Kontakttrolle Ø 50,0 /75		108.24	116.90	13	257
6 99 02 074 00 0	4014586278216	Kontakttrolle Ø 50,8 /75		133.33	144.00	13	257
6 99 02 075 00 0	4014586278223	Kontakttrolle Ø 51,0 /75		133.33	144.00	13	257
6 99 02 076 00 0	4014586278230	Kontakttrolle Ø 53,0 /75		133.33	144.00	13	257
6 99 02 077 00 0	4014586278247	Kontakttrolle Ø 53,7 /75		133.33	144.00	13	257
6 99 02 078 00 0	4014586278254	Kontakttrolle Ø 54,0 /75		133.33	144.00	13	257
6 99 02 079 00 0	4014586278261	Kontakttrolle Ø 55,0 /75		133.33	144.00	13	257
6 99 02 080 00 0	4014586278278	Kontakttrolle Ø 57,0 /75		133.33	144.00	13	257
6 99 02 081 00 0	4014586278285	Kontakttrolle Ø 58,0 /75		133.33	144.00	13	257
6 99 02 082 00 0	4014586278292	Kontakttrolle Ø 59,0 /75		133.33	144.00	13	257
6 99 02 083 00 0	4014586278308	Kontakttrolle Ø 60,0 /75		133.33	144.00	13	257
6 99 02 084 00 0	4014586278315	Kontakttrolle Ø 60,3 /75		133.33	144.00	13	257
6 99 02 085 00 0	4014586278322	Kontakttrolle Ø 63,0 /75		133.33	144.00	13	257
6 99 02 086 00 0	4014586278339	Kontakttrolle Ø 63,5 /75		133.33	144.00	13	257
6 99 02 087 00 0	4014586278346	Kontakttrolle Ø 65,0 /75		133.33	144.00	13	257
6 99 02 088 00 0	4014586278353	Kontakttrolle Ø 67,0 /75		133.33	144.00	13	257
6 99 02 089 00 0	4014586278360	Kontakttrolle Ø 69,0 /75		133.33	144.00	13	257
6 99 02 090 00 0	4014586278377	Kontakttrolle Ø 70,0 /75		133.33	144.00	13	257
6 99 02 091 00 0	4014586278384	Kontakttrolle Ø 73,0 /75		133.33	144.00	13	257
6 99 02 092 00 0	4014586278391	Kontakttrolle Ø 75,0 /75		133.33	144.00	13	257
6 99 02 093 00 0	4014586278407	Kontakttrolle Ø 76,0 /75		152.13	164.30	13	257
6 99 02 094 00 0	4014586278414	Kontakttrolle Ø 76,1 /75		152.13	164.30	13	257
6 99 02 095 00 0	4014586278421	Kontakttrolle Ø 76,2 /75		152.13	164.30	13	257
6 99 02 096 00 0	4014586278438	Kontakttrolle Ø 80,0 /75		152.13	164.30	13	257
6 99 02 097 00 0	4014586278445	Kontakttrolle Ø 82,5 /75		152.13	164.30	13	257
6 99 02 098 00 0	4014586278452	Kontakttrolle D 88,9 /75		152.13	164.30	13	257
6 99 02 099 00 0	4014586278469	Kontakttrolle Ø 90,0 /75		152.13	164.30	13	257



Bestellnummer	EAN	Benennung	vRG inkl. MWST	UVP + vRG exkl. MWST	UVP + vRG inkl. MWST	PK	Seite
6 99 02 100 00 0	4014586278476	Schleif-/ Kühlemulsion 10 Liter		305.83	330.30	13	258
6 99 02 101 00 0	4014586283098	Kontakttrolle Ø 20,0 /150		155.28	167.70	13	259
6 99 02 102 00 0	4014586283104	Kontakttrolle Ø 22,0 /150		155.28	167.70	13	259
6 99 02 103 00 0	4014586283111	Kontakttrolle Ø 25,0 /150		155.28	167.70	13	259
6 99 02 104 00 0	4014586283128	Kontakttrolle Ø 25,4 /150		155.28	167.70	13	259
6 99 02 105 00 0	4014586283135	Kontakttrolle Ø 26,9 /150		155.28	167.70	13	259
6 99 02 106 00 0	4014586283142	Kontakttrolle Ø 28,0 /150		155.28	167.70	13	259
6 99 02 107 00 0	4014586283159	Kontakttrolle Ø 30,0 /150		155.28	167.70	13	259
6 99 02 108 00 0	4014586283166	Kontakttrolle Ø 32,0 /150		155.28	167.70	13	259
6 99 02 109 00 0	4014586283173	Kontakttrolle Ø 33,7 /150		155.28	167.70	13	259
6 99 02 110 00 0	4014586283180	Kontakttrolle Ø 35,0 /150		155.28	167.70	13	259
6 99 02 111 00 0	4014586283197	Kontakttrolle Ø 38,0 /150		155.28	167.70	13	259
6 99 02 112 00 0	4014586283203	Kontakttrolle Ø 38,1 /150		155.28	167.70	13	259
6 99 02 113 00 0	4014586283210	Kontakttrolle Ø 38,3 /150		155.28	167.70	13	259
6 99 02 114 00 0	4014586283227	Kontakttrolle Ø 40,0 /150		155.28	167.70	13	259
6 99 02 115 00 0	4014586283234	Kontakttrolle Ø 42,4 /150		155.28	167.70	13	259
6 99 02 116 00 0	4014586283241	Kontakttrolle Ø 44,5 /150		155.28	167.70	13	259
6 99 02 117 00 0	4014586283258	Kontakttrolle Ø 48,3 /150		155.28	167.70	13	259
6 99 02 118 00 0	4014586283265	Kontakttrolle Ø 50,0 /150		155.28	167.70	13	259
6 99 02 119 00 0	4014586283272	Kontakttrolle Ø 50,8 /150		177.22	191.40	13	259
6 99 02 120 00 0	4014586283289	Kontakttrolle Ø 60,0 /150		177.22	191.40	13	259
6 99 02 121 00 0	4014586283296	Kontakttrolle Ø 60,3 /150		177.22	191.40	13	259
6 99 02 122 00 0	4014586283302	Kontakttrolle Ø 63,5 /150		177.22	191.40	13	259
6 99 02 123 00 0	4014586283319	Kontakttrolle Ø 69,0 /150		177.22	191.40	13	259
6 99 02 124 00 0	4014586283326	Kontakttrolle Ø 76,1 /150		243.15	262.60	13	259
6 99 02 125 00 0	4014586283333	Kontakttrolle Ø 76,2 /150		243.15	262.60	13	259
6 99 02 126 00 0	4014586283340	Kontakttrolle Ø 84,0 /150		243.15	262.60	13	259
6 99 02 127 00 0	4014586283357	Kontakttrolle Ø 88,9 /150		243.15	262.60	13	259
6 99 02 128 00 0	4014586283364	Kontakttrolle Ø 101,6 /150		243.15	262.60	13	259
6 99 02 129 00 0	4014586283371	Kontakttrolle Ø 104,0 /150		332.50	359.10	13	259
6 99 02 130 00 0	4014586283388	Kontakttrolle Ø 108,0 /150		332.50	359.10	13	259
6 99 02 131 00 0	4014586283395	Kontakttrolle Ø 114,3 /150		332.50	359.10	13	259
6 99 02 132 00 0	4014586283401	Kontakttrolle Ø 133,0 /150		733.98	792.70	13	259
6 99 02 133 00 0	4014586283418	Kontakttrolle Ø 139,7 /150		733.98	792.70	13	259
6 99 02 134 00 0	4014586283425	Kontakttrolle Ø 168,3 /150		802.96	867.20	13	259
6 99 02 158 00 0	4014586284934	GR800 Längenanschlag GR		168.61	182.10	13	-
6 99 02 175 00 0	4014586285511	Gehrungsschleifplatte GIG		343.70	371.20	13	259
6 99 02 176 00 0	4014586285528	Drehgelenk GIT für GIL		303.80	328.10	13	260
6 99 02 179 60 0	4014586349381	Rohrführung für Rundschleifen		a. A.	a. A.	13	258
6 99 02 180 00 0	4014586285566	Verlängerungsbeschläge		142.87	154.30	13	-
6 99 02 180 60 0	4014586351193	Rohrführung für Rundschleifen		a. A.	a. A.	13	258
6 99 02 181 60 0	4014586351209	Rohrführung für Rundschleifen		a. A.	a. A.	13	258
6 99 02 182 00 0	4014586285580	Absaugstutzen für GIR		166.11	179.40	13	259
6 99 02 183 00 0	4014586285597	Steckerbox 2 x 7 polig		133.89	144.60	13	260
6 99 02 186 00 0	4014586288499	Verbindungsstück		86.30	93.20	13	257
6 99 02 187 00 0	4014586288482	Verbindungsstück		a. A.	a. A.	13	258
6 99 02 193 00 0	4014586290744	Kontakttrolle Ø 21,3 /150		155.28	167.70	13	-
6 99 02 247 00 0	4014586291291	Kontakttrolle Ø 75,0 /150		177.22	191.40	13	-
6 99 02 335 00 0	4014586296609	Backensatz Schraubstock		289.63	312.80	13	260
6 99 02 338 00 0	4014586299488	Edelstahl-Schleifauflage		a. A.	a. A.	13	257
6 99 02 343 00 0	4014586349398	Funkenkasten mit Absaugung		106.11	114.60	13	257
6 99 02 344 00 0	4014586349404	Edelstahl-Schleifauflage		56.57	61.10	13	258
6 99 02 346 00 0	4014586379296	Kontaktscheibe		a. A.	a. A.	13	260
6 99 02 410 00 0	4014586299310	Abzieher für Antriebscheiben		a. A.	a. A.	06	260
6 99 03 000 00 0	4014586278483	Schleifband 75 x 2 000 K24 R VE10		173.89	187.80	12	255
6 99 03 002 00 0	4014586278506	Schleifband 75 x 2 000 K36 R VE10		138.98	150.10	12	255
6 99 03 003 00 0	4014586278513	Schleifband 75 x 2 000 K36 Z VE10		105.46	113.90	12	256
6 99 03 004 00 0	4014586278520	Schleifband 75 x 2 000 K40 R VE10		131.94	142.50	12	255
6 99 03 005 00 0	4014586278537	Schleifband 75 x 2 000 K40 Z VE10		100.09	108.10	12	256
6 99 03 007 00 0	4014586278551	Schleifband 75 x 2 000 K60 R VE10		116.76	126.10	12	255
6 99 03 008 00 0	4014586278568	Schleifband 75 x 2 000 K60 Z VE10		88.61	95.70	12	256
6 99 03 009 00 0	4014586278575	Schleifband 75 x 2 000 K80 R VE10		109.72	118.50	12	255
6 99 03 010 00 0	4014586278582	Schleifband 75 x 2 000 K80 Z VE10		83.33	90.00	12	256
6 99 03 013 00 0	4014586278612	Schleifband 75 x 2 000 K120 R VE10		104.26	112.60	12	255
6 99 03 014 00 0	4014586278629	Schleifband 75 x 2 000 K120 Z VE10		79.07	85.40	12	256
6 99 03 017 00 0	4014586278650	Schleifband 75 x 2 000 K220 A VE10		77.04	83.20	12	256
6 99 03 018 00 0	4014586278667	Schleifband 75 x 2 000 K320 A VE10		77.04	83.20	12	256
6 99 03 019 00 0	4014586278674	Schleifband 75 x 2 000 K400 A VE10		77.04	83.20	12	256
6 99 03 020 00 0	4014586278681	Schleifband 75 x 2 250 K36 R VE10		155.56	168.00	12	255
6 99 03 021 00 0	4014586278698	Schleifband 75 x 2 250 K36 Z VE10		118.06	127.50	12	256
6 99 03 034 00 0	4014586283616	Schleifband 100 x 1 000 K36 Z VE10		73.98	79.90	12	256
6 99 03 035 00 0	4014586283623	Schleifband 100 x 1 000 K40 Z VE10		70.37	76.00	12	256
6 99 03 036 00 0	4014586283630	Schleifband 100 x 1 000 K60 Z VE10		62.13	67.10	12	256
6 99 03 037 00 0	4014586283647	Schleifband 100 x 1 000 K 80 Z VE10		58.52	63.20	12	256
6 99 03 038 00 0	4014586283654	Schleifband 100 x 1 000 K120 Z VE10		55.65	60.10	12	256
6 99 03 039 00 0	4014586283661	Schleifband 150 x 2 000 K24 R VE10		291.57	314.90	12	255

**Zubehör in numerischer Reihenfolge**

Bestellnummer	EAN	Benennung	vRG inkl. MWST	UVP + vRG exkl. MWST	UVP + vRG inkl. MWST	PK	Seite
6 99 03 040 00 0	4014586283678	Schleifband 150 x 2 000 K36 R VE10		251.48	271.60	12	255
6 99 03 041 00 0	4014586283685	Schleifband 150 x 2 000 K36 Z VE10		196.48	212.20	12	256
6 99 03 042 00 0	4014586283692	Schleifband 150 x 2 000 K40 R VE10		238.89	258.00	12	255
6 99 03 043 00 0	4014586283708	Schleifband 150 x 2 000 K40 Z VE10		186.76	201.70	12	256
6 99 03 044 00 0	4014586283715	Schleifband 150 x 2 000 K60 R VE10		211.11	228.00	12	255
6 99 03 045 00 0	4014586283722	Schleifband 150 x 2 000 K60 Z VE10		165.28	178.50	12	256
6 99 03 046 00 0	4014586283739	Schleifband 150 x 2 000 K80 R VE10		198.61	214.50	12	255
6 99 03 047 00 0	4014586283746	Schleifband 150 x 2 000 K80 Z VE10		155.37	167.80	12	256
6 99 03 048 00 0	4014586283753	Schleifband 150 x 2 000 K120 R VE10		188.61	203.70	12	255
6 99 03 049 00 0	4014586283760	Schleifband 150 x 2 000 K120 Z VE10		147.31	159.10	12	256
6 99 03 050 00 0	4014586283777	Schleifband 150 x 2 000 K220 A VE10		145.83	157.50	12	256
6 99 03 051 00 0	4014586283784	Schleifband 150 x 2 000 K320 A VE10		145.83	157.50	12	256
6 99 03 052 00 0	4014586283791	Schleifband 150 x 2 000 K400 A VE10		145.83	157.50	12	256
6 99 03 053 00 0	4014586283807	Schleifband 150 x 2 250 K36 R VE10		301.67	325.80	12	255
6 99 03 054 00 0	4014586283814	Schleifband 150 x 2 250 K36 Z VE10		235.93	254.80	12	256
6 99 03 111 00 0	4014586299235	Schleifband 150 x 2 400 K36 R VE10		321.85	347.60	12	255
6 99 03 112 00 0	4014586299242	Schleifband 150 x 2 400 K36 Z VE10		251.67	271.80	12	256
6 99 03 116 01 0	4014586329888	Vliesband 150 x 2 000, grob, VE3		428.89	463.20	12	256
6 99 03 117 01 0	4014586329895	Vliesband 75 x 2 000, grob, VE3		214.54	231.70	12	256
6 99 03 118 01 0	4014586329901	Vliesband 150 x 2 000, mittel, VE3		428.89	463.20	12	256
6 99 03 119 01 0	4014586329918	Vliesband 75 x 2 000, mittel, VE3		214.54	231.70	12	256
6 99 03 120 01 0	4014586329925	Vliesband 150 x 2 000, sehr fein, VE3		428.89	463.20	12	256
6 99 03 121 01 0	4014586329932	Vliesband 75 x 2 000, sehr fein, VE3		214.54	231.70	12	256
6 99 03 122 00 0	4014586368054	Schleifband		a. A.	a. A.	12	255
6 99 03 122 01 0	4014586332369	Vliesband-Set 75		115.74	125.00	12	-
6 99 03 126 00 0	4014586379029	Schleifband Cubitron II 50 x 1 000 K36 VE10		200.56	216.60	12	245
6 99 03 127 00 0	4014586379036	Schleifband Cubitron II 50 x 1 000 K60 VE10		176.20	190.30	12	245
6 99 03 128 00 0	4014586379043	Schleifband Cubitron II 50 x 1 000 K80 VE10		154.72	167.10	12	245
6 99 03 130 00 0	4014586379050	Schleifband 50 x 1 000 K36 Z VE10		75.93	82.00	12	245
6 99 03 131 00 0	4014586379067	Schleifband 50 x 1 000 K60 Z VE10		51.57	55.70	12	245
6 99 03 132 00 0	4014586379074	Schleifband 50 x 1 000 K80 Z VE10		47.31	51.10	12	245
6 99 03 133 00 0	4014586379081	Schleifband 50 x 1 000 K120 Z VE10		38.70	41.80	12	245
6 99 03 134 00 0	4014586379098	Schleifband 50 x 1 000 K220 A VE10		37.31	40.30	12	245
6 99 03 135 00 0	4014586379104	Schleifband 50 x 1 000 K320 A VE10		37.31	40.30	12	245
6 99 03 136 00 0	4014586379111	Schleifband 50 x 1 000 K420 A VE10		37.31	40.30	12	245
6 99 03 137 00 0	4014586379128	Schleifband 50 x 1 000 K36 R VE10		83.15	89.80	12	245
6 99 03 138 00 0	4014586379135	Schleifband 50 x 1 000 K60 R VE10		63.06	68.10	12	245
6 99 03 139 00 0	4014586379142	Schleifband 50 x 1 000 K80 R VE10		57.31	61.90	12	245
6 99 03 140 00 0	4014586379159	Schleifband 50 x 1 000 K120 R VE10		55.93	60.40	12	245
6 99 03 142 00 0	4014586379166	Vliesband 50 x 1 000, grob, VE3		73.06	78.90	12	245
6 99 03 143 00 0	4014586379173	Vliesband 50 x 1 000, mittel, VE3		70.19	75.80	12	245
6 99 03 144 00 0	4014586379180	Vliesband 50 x 1 000, sehr fein, VE3		65.93	71.20	12	245
6 99 03 145 00 0	4014586385891	Schleifband Cubitron II 75 x 2 000 36+ 10 p		315.93	341.20	12	255
6 99 03 146 00 0	4014586385907	Schleifband Cubitron II 75 x 2 000 60+ 10 p		268.24	289.70	12	255
6 99 03 147 00 0	4014586385914	Schleifband Cubitron II 75 x 2 000 80+ 10 p		252.78	273.00	12	255
6 99 03 148 00 0	4014586385921	Schleifband Cubitron II 150 x 2 000 36+ 10p		582.69	629.30	12	255
6 99 03 149 00 0	4014586385938	Schleifband Cubitron II 150 x 2 000 60+ 10p		485.83	524.70	12	255
6 99 03 150 00 0	4014586385945	Schleifband Cubitron II 150 x 2 000 80+ 10p		456.39	492.90	12	255
6 99 03 151 00 0	4014586385952	Schleifband Cubitron II 75 x 2 250 36+ 10 p		363.70	392.80	12	255
6 99 03 152 00 0	4014586385969	Schleifband Cubitron II 75 x 2 250 60+ 10 p		310.37	335.20	12	255
6 99 03 153 00 0	4014586385976	Schleifband Cubitron II 75 x 2 250 80+ 10 p		294.91	318.50	12	255
6 99 03 154 00 0	4014586385983	Schleifband Cubitron II 150 x 2 250 36+ 10p		672.59	726.40	12	255
6 99 03 155 00 0	4014586385990	Schleifband Cubitron II 150 x 2 250 60+ 10p		563.06	608.10	12	255
6 99 03 156 00 0	4014586386003	Schleifband Cubitron II 150 x 2 250 80+ 10p		529.35	571.70	12	255
6 99 03 157 00 0	4014586405063	Schleifband Cubitron II 50 x 1 150 K36 VE10		230.28	248.70	12	245
6 99 03 158 00 0	4014586405070	Schleifband 50 x 1 150 K36 R VE10		95.56	103.20	12	245
6 99 03 159 00 0	4014586405087	Schleifband 50 x 1 150 K36 Z VE10		89.91	97.10	12	245
9 01 02 012 01 0	4014586876894	AccuTec Winkelkopf 1/4" Inn-6kt QuickIN		523.89	565.80	05	31
9 01 02 013 01 0	4014586876900	AccuTec Winkelkopf 3/8" Auss-4kt		523.89	565.80	05	31
9 01 02 014 01 0	4014586882703	Winkelkopf Basic		a. A.	a. A.	05	31
9 01 02 015 02 0	4014586882802	Winkelkopf		655.09	707.50	05	31
9 01 02 016 02 0	4014586882826	Winkelkopf		655.09	707.50	05	31
9 01 04 009 01 0	4014586871622	Magazin M55 X		243.33	262.80	01	17
9 01 04 010 01 0	4014586871639	Magazinverlängerung M55 X mit Gurtführung		266.39	287.70	02	17
9 01 05 002 01 8	4014586833682	Sicherheits-Rutschkupplung		1'306.11	1'410.60	02	67
9 01 06 001 02 0	4014586886930	Geradabtrieb		a. A.	a. A.	05	31
9 01 06 002 02 0	4014586886626	Geradabtrieb		a. A.	a. A.	05	31
9 06 04 008 01 3	4014586849805	Saugschutzhaube zg		305.09	329.50	02	95
9 06 04 009 01 7	4014586849829	Saugschutzhaube zg		315.09	340.30	02	95
9 06 06 002 00 9	4014586834467	Sägeblattführung		355.19	383.60	02	136
9 07 01 002 01 0	4014586878522	Prismenschraubstock		139.07	150.20	02	71
9 07 02 003 00 8	4014586834511	Spannvorrichtung		360.83	389.70	02	136
9 07 02 004 00 6	4014586834528	Spannvorrichtung		447.96	483.80	02	136
9 07 02 005 00 0	4014586839783	Spann- und Vorschubeinrichtung		2'567.96	2'773.40	02	136
9 12 01 002 00 4	4014586842868	Kühlschmiereinrichtung		2'704.07	2'920.40	08	-
9 26 01 022 01 3	4014586846965	Vakuumpumpe zg	0.60	668.52	722.00	02	150





Bestellnummer	EAN	Benennung	vRG inkl. MWST	UVP + vRG exkl. MWST	UVP + vRG inkl. MWST	PK	Seite
9 26 01 023 02 3	4014586847283	Kompressor zg		1'508.43	1'629.10	08	-
9 26 02 030 01 4	4014586836805	Zugseil		21.48	23.20	04	239
9 26 02 054 01 6	4014586841342	Ansaugplatte		622.96	672.80	02	150
9 26 02 055 01 0	4014586841335	Rohrbohrvorrichtung		339.44	366.60	02	150
9 26 02 057 01 7	4014586843322	Vakuumpalte zg		647.31	699.10	02	150
9 26 02 063 02 3	4014586844503	Staubabsaugung		70.19	75.80	04	-
9 26 02 066 01 2	4014586846989	Gewindebohrapparat		1'431.20	1'545.70	01	166
9 26 02 071 01 9	4014586851389	Profil-Set 160		429.91	464.30	01	126
9 26 02 072 01 2	4014586852478	Gewindebohrapparat		1'060.56	1'145.40	01	166
9 26 02 074 01 4	4014586855080	Absaugvorrichtung FSC		67.31	72.70	04	232
9 26 02 075 01 8	4014586855097	Absaugvorrichtung		85.93	92.80	04	232
9 26 02 079 01 0	4014586857152	Gewindebohr-Schnellwechselfutter		336.57	363.50	02	166
9 26 02 081 01 0	4014586860183	Staubabsaugung		67.31	72.70	04	-
9 26 02 082 01 0	4014586861920	Gewindebohr-Schnellwechselfutter		475.46	513.50	02	170
9 26 02 083 01 0	4014586860152	Tisch- und Bohrständeralterung		61.11	66.00	04	221
9 26 02 084 01 0	4014586863542	Absaugvorrichtung		87.41	94.40	04	232
9 26 02 085 01 0	4014586867977	Vakuumpalte		647.31	699.10	02	171
9 26 02 086 01 0	4014586868943	Staubabsaugung		67.31	72.70	04	-
9 26 02 088 01 0	4014586878492	Absaug-Set		54.44	58.80	04	-
9 26 02 089 01 0	4014586878508	Gewindeschneidschnellwechselfutter		342.31	369.70	02	166
9 26 02 091 00 0	4014586882932	Absaug-Set FMM 350 Q / QSL		53.52	57.80	04	221
9 26 02 092 00 0	4014586882949	Absaug-Set FMT / FMM 250		65.74	71.00	04	221
9 26 02 095 00 0	4014586885551	Absaug-Set		65.74	71.00	04	-
9 26 04 079 02 1	4014586853574	Akku NiCd 12 V	1.73	268.43	289.90	02	30
9 26 04 082 02 5	4014586855127	Akku NiMH 9.6 V	1.73	198.24	214.10	02	30
9 26 04 084 02 7	4014586855141	Akku NiMH 12 V / 2 000 mAh	1.73	212.22	229.20	02	30
9 26 04 096 01 0	4014586863986	Schnellladegerät ALG 30	0.60	171.76	185.50	02	13
9 26 04 103 01 0	4014586862651	Ladeadapter		26.76	28.90	02	30
9 26 04 111 01 0	4014586869308	Multilader ALS 40	0.60	2'105.19	2'273.60	02	30
9 26 04 129 01 0	4014586867687	Schnellladegerät ALG 50	0.60	50.74	54.80	02	13
9 26 04 160 02 0	4014586872797	Akku Li-Ion 14,4 V	1.73	123.80	133.70	02	-
9 26 04 161 02 0	4014586872803	Akku Li-Ion 18 V	1.73	140.65	151.90	02	-
9 26 04 163 02 0	4014586872681	Programmieradapter		518.15	559.60	02	31
9 26 04 164 02 0	4014586872810	Akku Li-Ion 14,4 V	1.73	170.09	183.70	02	-
9 26 04 164 03 0	4014586877235	Akku Li-Ion 14,4 V	20.74	2'198.24	2'374.10	02	-
9 26 04 165 02 0	4014586872827	Akku Li-Ion 18 V	1.73	209.44	226.20	02	55
9 26 04 166 02 0	4014586874449	Li-Ion 10,8-14,4 Volt 2 Ah mit Ladestandsanzeige	1.73	83.33	90.00	02	-
9 26 04 168 02 0	4014586881157	Akku Li-Ion 12 V	1.73	38.98	42.10	02	14
9 26 04 170 02 0	4014586882727	Akku Li-Ion 14,4 V	1.73	98.52	106.40	02	30
9 26 04 170 03 0	4014586885148	Akku Li-Ion 14,4 V		a. A.	a. A.	02	30
9 26 04 171 02 0	4014586882734	Akku Li-Ion 18 V	1.73	90.46	97.70	02	14
9 26 04 171 03 0	4014586885155	Akku Li-Ion 18 V		a. A.	a. A.	02	30
9 26 04 172 02 0	4014586882741	Akku Li-Ion 14,4 V	1.73	140.65	151.90	02	30
9 26 04 172 03 0	4014586885162	Akku Li-Ion 14,4 V		a. A.	a. A.	02	30
9 26 04 173 02 0	4014586882758	Akku Li-Ion 18 V	1.73	129.07	139.40	02	14
9 26 04 173 03 0	4014586885179	Akku Li-Ion 18 V		a. A.	a. A.	02	30
9 26 04 200 02 0	4014586882819	Akku LED-Lampe ALED 12-18 V	0.19	70.46	76.10	02	13
9 26 04 250 01 0	4014586885827	Akku Starter-Set 12 V / 2,5 Ah	4.05	128.61	138.90	02	14
9 26 04 300 01 0	4014586881706	Akku Starter-Set 18 V / 2.0 Ah	4.05	239.81	259.00	02	-
9 26 04 300 02 0	4014586881720	Akku Starter-Set 18 V / 4.0 Ah	4.05	304.63	329.00	02	-
9 26 04 300 03 0	4014586885841	Akku Starter-Set 18 V / 5.0 Ah	4.05	308.80	333.50	02	14
9 26 04 300 04 0	4014586885858	Akku Starter-Set 18 V / 2,5 Ah	4.05	231.57	250.10	02	14

# Vibration- und Schallemissionswerte

Bestellnummer	Schalldruckpegel LpA (dB)	Messunsicherheit des Messwertes KpA (dB)	Schalleistungspegel LWA (dB)	Messunsicherheit des Messwertes KWA (dB)	Schallpeakwert LpCpeak (dB)	Messunsicherheit des Messwertes KpCpeak (dB)	Vibrationswert 1 ahv 3-Weg (m/s <sup>2</sup> )	Vibrationswert 2 ahv 3-Weg (m/s <sup>2</sup> )	Messunsicherheit des Messwertes Ka (m/s <sup>2</sup> )
7 205 43	82	3	93	3	96	3	4	1,5	
7 205 44	82	3	93	3	96	3	3	1,5	
7 205 45	82	3	93	3	96	3	3	1,5	
7 201 39	77	3	88	3		3	1,3	1,5	
7 201 63	77	3	88	3		3	1,4	1,5	
7 201 62	77	3	88	3		3	1,2	1,5	
7 205 35	77	3	88	3		3	1,2	1,5	
7 201 06	86	3	97	3	102	3	ah,D 2,0	1,5	
7 201 14	86	3	97	3	102	3	ah,D 2,0	1,5	
7 205 20	76	3	87	3		3	< 2,5	1,5	
7 205 03	81	3	92	3	98	3	ah,D 0,4	1,5	
7 202 45	78	3	89	3		3	1,6	1,5	
7 205 37	75	3	86	3		3	1,2	1,5	
7 205 40	84	3	95	3	99	3	1,5	1,5	
7 202 03	86	3	97	3	102	3	ah,D 2,2	1,5	
7 202 10	86	3	97	3	102	3	ah,D 2,2	1,5	
7 202 26	81	3	92	3	97	3	ah,D 0,6	1,5	
7 202 27	81	3	92	3	97	3	ah,D 0,6	1,5	
7 202 09	86	3	97	3	102	3	ah,D 1,6	1,5	
7 202 06	88	3	99	3	103	3	ah,D 1,3	1,5	
7 205 01	81	3	92	3	99	3	ah,D 0,9	1,5	
7 205 34	77	3	88	3	93	3	1,1	1,5	
7 203 04	86	3	97	3	102	3	ah,D 1,5	1,5	
7 204 30	98	3	109	3	99	3	1,5	1,5	15
7 209 37	79	3	90	3	93	3	0,6	1,5	
7 209 16	87	3	98	3	101	3	1	1,5	
7 271 01	81	3	92	3	96	3	ah,D 3,5	1,5	ah,D 5,0
7 272 02	87	3	98	3	103	3		1,5	
7 272 03	87	3	98	3	99	3		1,5	
7 272 04	92	3	103	3	106	3		1,5	
7 270 27	84	3	95	3		3	0,5	1,5	
7 270 33	84	3	95	3		3		1,5	
7 270 31	82	3	93	3		3		1,5	
7 270 29	83	3	94	3		3		1,5	
7 270 28	83	3	94	3		3		1,5	
7 270 34	84	3	95	3	101	3		1,5	
7 270 32	84	3	95	3	101	3		1,5	
7 113 01	60	3	71	3	74	3	0,9	1,5	
7 113 02	71	3	82	3	84	3	1,2	1,5	
7 113 03	71	3	82	3	84	3	1,3	1,5	
7 113 06	71	3	82	3	84	3	1,6	1,5	
7 104 03	86	3	97	3	104	3	14	1,5	
7 104 04	90	3	101	3	105	3	12	1,5	
7 210 71	78	3	89	3	92	3	1,1	1,5	
7 210 94	78	3	89	3	92	3	1	1,5	
7 113 10	71	3	82	3	88	3	0,7	1,5	
7 113 11	73	3	84	3	92	3	1	1,5	
7 213 09	77	3	88	3	93	3	0,5	1,5	
7 213 04	82	3	93	3	96	3	1	1,5	
7 213 13	81	3	92	3	98	3	0,8	1,5	
7 213 14	81	3	92	3	98	3	0,8	1,5	
7 213 06	81	3	92	3	98	3	0,8	1,5	
7 213 08	81	3	92	3	98	3	0,8	1,5	
7 213 15	81	3	92	3	98	3	0,8	1,5	
7 210 98	86	3	97	3		3	<2,5	1,5	
7 215 29	93	3	104	3		3	6,5	1,5	
7 215 30	93	3	104	3		3	6,5	1,5	
7 215 28	96	3	107	3		3	8,8	1,5	
7 215 12	93	3	104	3		3	5,4	1,5	
7 215 13	93	3	104	3		3	5,4	1,5	
7 215 23	93	3	104	3		3	5,4	1,5	
7 215 07	95	3	106	3		3	10	1,5	
7 215 08	95	3	106	3		3	10	1,5	
7 215 21	95	3	106	3		3	10	1,5	
7 215 25	95	3	106	3		3	10	1,5	
7 215 26	95	3	106	3		3	10	1,5	
7 112 07	69	3	80	3		3	0,2	1,5	
7 112 06	62	3	73	3		3	0,2	1,5	
7 112 05	60	3	71	3		3	0,2	1,5	
7 112 04	67	3	78	3		3	0,3	1,5	
7 112 03	65	3	76	3		3	0,4	1,5	
7 112 36	69	3	80	3		3	0,4	1,5	
7 112 40	62	3	73	3	79,7	3	0,4	1,5	
7 112 41	62	3	73	3	79,7	3	0,4	1,5	
7 112 42	60	3	71	3	75,6	3	0,4	1,5	
7 112 43	60	3	71	3	75,6	3	0,4	1,5	
7 112 44	60	3	71	3	75,6	3	0,4	1,5	
7 112 02	69	3	80	3		3	0,5	1,5	
7 112 01	68	3	79	3		3	0,6	1,5	
7 113 05	70	3	81	3		3	<2,5	1,5	
7 110 94	70	3	81	3		3	<2,5	1,5	

Bestellnummer	Schalldruckpegel LpA (dB)	Messunsicherheit des Messwertes KpA (dB)	Schalleistungspegel LWA (dB)	Messunsicherheit des Messwertes KWA (dB)	Schallpeakwert LpCpeak (dB)	Messunsicherheit des Messwertes KpCpeak (dB)	Vibrationswert 1 ahv 3-Weg (m/s²)	Vibrationswert 2 ahv 3-Weg (m/s²)	Messunsicherheit des Messwertes Ka (m/s²)
7 112 45	64,6	3	75,6	3	81,1	3	0,6	1,5	
7 221 61	84	3	95	3	99	3	ah,AG 5,0	1,5	ah,DS 2,5
7 221 62	84	3	95	3	99	3	ah,AG 4,5	1,5	ah,DS 2,5
7 221 41	87	3	98	3	99	3	ah,AG 5,0	1,5	ah,DS 2,5
7 221 44	84	3	95	3	99	3	ah,AG 4,5	1,5	ah,DS 2,5
7 221 42	84	3	95	3	101	3	ah,AG 4,5	1,5	ah,DS 2,5
7 221 43	84	3	95	3	101	3	ah,AG 4,5	1,5	ah,DS 2,5
7 221 40	87	3	98	3	99	3	ah,AG 5,0	1,5	ah,DS 2,5
7 221 46	85	3	96	3		3	ah,AG 4,5	1,5	
7 221 47	85	3	96	3		3	ah,AG 5,0	1,5	
7 221 31	87	3	98	3		3	ah,AG 3,8	1,5	
7 221 07	87	3	98	3	103	3	ah,AG 6,0	1,5	ah,DS 2,5
7 221 08	87	3	98	3	103	3	ah,AG 6,0	1,5	ah,DS 2,5
7 221 05	87	3	98	3	103	3	ah,AG 6,0	1,5	ah,DS 2,5
7 221 06	87	3	98	3	103	3	ah,AG 6,0	1,5	ah,DS 2,5
7 221 26	87	3	98	3	103	3	ah,AG 6,0	1,5	ah,DS 2,5
7 221 27	87	3	98	3	103	3	ah,AG 6,0	1,5	ah,DS 2,5
7 221 01	87	3	98	3	103	3	ah,AG 6,0	1,5	ah,DS 2,5
7 221 02	87	3	98	3	103	3	ah,AG 6,0	1,5	ah,DS 2,5
7 223 02	81	3	92	3	95	3	ah,SG 1,5	1,5	
7 223 12	84	3	95	3	98	3	ah,SG 1,6	1,5	
7 223 03	81	3	92	3	95	3	ah,SG 1,5	1,5	
7 223 14	87	3	98	3	101	3	ah,SG ØD=50 mm 17,0	1,5	ah,SG ØD=12 mm 2,3
7 223 14	86	3	97	3	101	3	ah,SG ØD=50 mm 27,0	1,5	ah,SG ØD=12 mm 3,9
7 223 13	86	3	97	3	100	3	ah,SG ØD=50 mm 2,9	1,5	ah,SG ØD=12 mm 1,5
7 224 04	87	3	98	3	103	3	ah,SG 2,4	1,5	
7 224 05	93	3	104	3	106	3	ah,SG 2,0	1,5	
7 220 78	87	3	98	3	105	3	12	1,5	
7 220 92	87	3	98	3		3	4	1,5	
7 221 63	84	3	95	3	100	3	ah,P 3,5	1,5	ah,DS 2,5
7 221 48	84	3	95	3	100	3	ah,P 2,5	1,5	ah,DS 2,5
7 221 49	84	3	95	3	100	3	ah,P 3,5	1,5	ah,DS 2,5
7 221 50	84	3	95	3	100	3	ah,P 2,5	1,5	
7 221 66	84	3	95	3	98	3	4,5	1,5	
7 221 13	86	3	97	3	102	3	2,4	1,5	
7 228 05	84	3	95	3	99	3	2	1,5	
7 221 67	85	3	96	3	101	3	ah,P/T=3 2,5	1,5	ah,P/T=6 5,0
7 129 09	76	3	87	3	91	3		1,5	
7 536 02	81	3	92	3		3		1,5	
7 229 36	74	3	85	3	96	3		1,5	
7 229 37	74	3	85	3	96	3		1,5	
7 136 01	78	3	89	3	91	3		1,5	
7 136 02	78	3	89	3	91	3		1,5	
7 236 36	79	3	90	3	93	3		1,5	
7 236 31	79	3	90	3	93	3		1,5	
7 230 27	82	3	93	3		3	1,5	1,5	
7 230 28	82	3	93	3		3	1,5	1,5	
7 230 22	81	3	92	3		3	1,5	1,5	
7 230 29	80	3	91	3		3	4,7	1,5	
7 230 26	80	3	91	3		3	15,6	1,5	
7 230 23	86	3	97	3	103	3	12,1	1,5	
7 230 24	87	3	98	3	103,1	3	22,6	1,5	
7 232 35	76	3	87	3	92	3	11,3	1,5	
7 232 32	76	3	87	3	92	3	9,3	1,5	
7 232 36	76	3	87	3	92	3	6,4	1,5	
7 232 37	77	3	88	3	93	3	9,19	1,5	
7 232 29	78	3	89	3	93	3	4,4	1,5	
7 232 30	85	3	96	3	100	3	8,9	1,5	
7 232 31	85	3	96	3	100	3	10	1,5	
7 234 17	79	3	90	3	94	3	7,8	1,5	
7 234 15	79	3	90	3	94	3	7,8	1,5	
7 234 06	83	3	94	3	97	3	16	1,5	13
7 234 22	89	3	100	3	102	3	7	1,5	
7 234 23	89	3	100	3	102	3	7	1,5	
7 534 08	81	3	92	3	102	3	ah,D 7.1	1,5	
7 238 14	86,5	3	97,5	3	102	3	3,5	1,5	
7 824 41	84	3	95	3	97	3	Ø 80 mm=11,8 Ø 50 mm=6,3	1,5	
7 824 39	84	3	95	3	103	3	Ø 125 mm=7,5 Ø 100 mm=3,3 Ø 125 mm=2,0	1,5	
7 824 40	84	3	95	3	97	3	2	1,5	
7 824 37	83	3	94	3	101	3	2	1,5	
7 824 36	79	3	90	3	98	3	2	1,5	
7 824 38	83	3	94	3	101	3	3,8	1,5	
7 823 03	71	3	82	3	85	3	3,7	1,5	
7 823 14	77	3	88	3	88	3	3,7	1,5	
7 823 15	71	3	82	3	84	3	2	1,5	
7 823 19	79	3	90	3	92	3	5	1,5	
7 823 21	79	3	90	3		3	1	1,5	
7 823 20	77	3	88	3	92	3	5,5	1,5	
7 820 51	77	3	88	3	93	3	3,5	1,5	
7 820 81	76	3	87	3	91	3	0,5	1,5	

Vibration- und Schallemissionswerte

Bestellnummer	Schalldruckpegel LpA (dB)	Messunsicherheit des Messwertes KpA (dB)	Schalleistungspegel LWA (dB)	Messunsicherheit des Messwertes KWA (dB)	Schallpeakwert LpCpeak (dB)	Messunsicherheit des Messwertes KpCpeak (dB)	Vibrationswert 1 chv 3-Weg (m/s <sup>2</sup> )	Vibrationswert 2 chv 3-Weg (m/s <sup>2</sup> )	Messunsicherheit des Messwertes Ka (m/s <sup>2</sup> )
7 820 84	81	3	92	3	98	3	2,1	1,5	
7 820 85	81	3	92	3	95	3	4,5	1,5	
7 820 78	79	3	90	3	95	3	0,6	1,5	
7 820 79	81	3	92	3	100	3	4,3	1,5	
7 820 71	81	3	92	3	95	3	4,3	1,5	
7 820 72	81	3	92	3	95	3	4,6	1,5	
7 820 83	83	3	94	3	97	3	3,6	1,5	
7 820 62	83	3	94	3	100	3	3,9	1,5	
7 820 64	84	3	95	3	100	3	3,9	1,5	
7 820 74	85	3	96	3	100	3	3,8	1,5	
7 820 76	85	3	96	3	100	3	4,7	1,5	
7 105 01	75	3	86	3	91	3	2,7	1,5	
7 105 02	75	3	86	3	89	3	1,8	1,5	
7 105 03	75	3	86	3	91	3	2,5	1,5	
7 205 46	82	3	93	3	96	3	3	1,5	
7 272 01	83	3	94	3	98	3		1,5	
7 113 14	71	3	82	3	86	3	1,5	1,5	
7 113 14	71	3	82	3	86	3	1,5	1,5	
7 113 15	71	3	82	3	86	3	1,5	1,5	
7 113 15	71	3	82	3	86	3	1,5	1,5	
7 113 16	74	3	85	3	87	3	1,5	1,5	
7 113 16	74	3	85	3	87	3	1,5	1,5	
7 113 17	74	3	85	3	87	3	1,5	1,5	
7 113 17	74	3	85	3	87	3	1,5	1,5	
7 221 55	85	3	96	3	99	3	ah,AG 4,5	1,5	ah,DS 2,0
7 221 56	85	3	96	3	99	3	ah,AG 4,5	1,5	ah,DS 2,5
7 221 57	85	3	96	3	101	3	ah,AG 4,0	1,5	ah,DS 2,5
7 221 58	85	3	96	3	101	3	ah,AG 4,0	1,5	ah,DS 2,5
7 221 54	85	3	96	3	99	3	ah,AG 4,5	1,5	ah,DS 2,5
7 236 42	79	3	90	3	93	3		1,5	
7 820 86	74	3	85	3	90	3	ah,AG 2,8	1,5	ah,DS 1,0
7 536 03	82	3	93	3		3		1,5	
7 132 03	74	3	85	3	86	3	4,7	1,5	
7 132 02	74	3	85	3	86	3	4,7	1,5	
7 132 01	74	3	85	3	86	3	6,5	1,5	
7 144 01	67	3	78	3	83	3		1,5	
7 232 38	82	3	93	3	93	3	8,8	1,5	
7 232 41	82	3	93	3	93	3	9,5	1,5	
7 232 42	82	3	93	3	93	3	6,8	1,5	
7 232 39	82	3	93	3	93	3	8,8	1,5	
7 232 40	80	3	91	3	91	3	7,3	1,5	
7 520 15	80	3	91	3		3	4,5	1,5	
7 520 16	80	3	91	3		3	4,5	1,5	
9 20 22	73	3	84	3		3		1,5	
9 20 23	73	3	84	3		3		1,5	
7 270 41	82,4	3	93,4	3	97	3	< 2,5	1,5	
7 270 40	82,4	3	93,4	3	97	3	< 2,5	1,5	
7 270 42	82,4	3	93,4	3	97	3	< 2,5	1,5	
7 270 43	82,4	3	93,4	3	97	3	< 2,5	1,5	
7 113 18	80	3	91	3	91	3	0,5	1,5	1,5
7 113 18	80	3	91	3	91	3	0,5	1,5	1,5
7 104 05	85	3	96	3	104	3	0,5	1,5	10,5
7 104 05	85	3	96	3	104	3	0,5	1,5	10,5
7 113 19	76	3	87	3	90	3	0,6	1,5	1,8
7 113 19	76	3	87	3	90	3	0,6	1,5	1,8
7 104 06	87	3	98	3	106	3	0,6	1,5	12,1
7 104 06	87	3	98	3	106	3	0,6	1,5	12,1
7 115 01	86	3	97	3	109	3	6	1,5	
7 115 01	86	3	97	3	109	3	6	1,5	
7 115 02	86	3	97	3	109	3	6	1,5	
7 115 02	86	3	97	3	109	3	6	1,5	
7 116 01	74	3	85	3	87	3	1,5	1,5	
7 116 02	74	3	85	3	87	3	1,5	1,5	
7 116 05	74	3	85	3	87	3	1,5	1,5	
7 116 05	74	3	85	3	87	3	1,5	1,5	
7 116 03	73	3	84	3	86	3	1,5	1,5	
7 116 04	73	3	84	3	86	3	1,5	1,5	
7 116 04	73	3	84	3	86	3	1,5	1,5	
7 116 08	73	3	84	3	86	3	1,5	1,5	
7 130 02	74,6	3	85,6	3	87,9	3	3,3	1,5	
7 130 01	74,8	3	85,8	3	87,9	3	10,1	1,5	
7 230 34	82,5	3	93,5	3	94,9	3	4,1	1,5	
7 230 35	81,7	3	92,7	3	93,8	3	4,8	1,5	
7 230 31	81,1	3	92,1	3	93,3	3	5,7	1,5	
7 230 32	81,1	3	92,1	3	93,3	3	5,7	1,5	
7 230 33	76,2	3	87,2	3	91	3	10,8	1,5	
7 221 73	90	3	101	3	105	3	ah,AG 5,0	1,5	ah,DS 1,8
7 221 74	90	3	101	3	105	3	ah,AG 5,0	1,5	ah,DS 1,8
7 221 77	90	3	101	3	105	3	ah,AG 6,0	1,5	ah,DS 1,8
7 221 75	89	3	100	3	104	3	ah,AG 5,0	1,5	ah,DS 2,0
7 221 76	89	3	100	3	104	3	ah,AG 5,0	1,5	ah,DS 2,0

Bestellnummer	Schalldruckpegel LpA (dB)	Messunsicherheit des Messwertes KpA (dB)	Schallleistungspegel LWA (dB)	Messunsicherheit des Messwertes KWA (dB)	Schallpeakwert LpCpeak (dB)	Messunsicherheit des Messwertes KpCpeak (dB)	Vibrationswert 1 ahv 3-Weg (m/s²)	Vibrationswert 2 ahv 3-Weg (m/s²)	Messunsicherheit des Messwertes Ka (m/s²)
7 221 78	90	3	101	3	105	3	ah,AG 5,0	1,5	ah,DS 3,5
7 221 79	90	3	101	3	105	3	ah,AG 5,0	1,5	ah,DS 3,5
7 221 80	90	3	101	3	105	3	ah,AG 5,0	1,5	ah,DS 3,5
7 221 81	90	3	101	3	105	3	ah,AG 5,0	1,5	ah,DS 3,5
7 221 82	90	3	101	3	105	3	ah,AG 5,0	1,5	ah,DS 3,5
7 221 83	90	3	101	3	105	3	ah,AG 5,0	1,5	ah,DS 3,5
7 221 84	90	3	101	3	105	3	ah,AG 5,0	1,5	ah,DS 3,5
7 236 38	79	3	90	3	93	3		1,5	
7 112 08	69	3	80	3		3	0,4	1,5	
7 112 09	69	3	80	3		3	0,4	1,5	
7 112 00	69	3	80	3		3	0,4	1,5	
7 205 47	81,1	3	92,1	3	95,2	3	ah,D 2.4	1,5	
7 205 49	82,1	3	93,1	3	95,6	3	ah,D 1.9	1,5	
7 112 50	62	3	73	3	80	3	0,4	1,5	
7 112 51	60	3	71	3	76	3	0,4	1,5	
7 112 52	65	3	76	3	81	3	0,6	1,5	
7 112 53	70,8	3	81,8	3	86,1	3	0,5	1,5	
7 112 54	63,9	3	74,9	3	81	3	0,2	1,5	
7 112 55	66,3	3	77,3	3	81	3	0,3	1,5	
7 112 56	66,8	3	77,8	3	81	3	0,3	1,5	
7 229 43	74	3	85	3	96	3		1,5	
7 229 44	74	3	85	3	96	3		1,5	
7 229 42	72	3	83	3	84	3		1,5	
7 271 04	81	3	92	3	96	3	ah,D 3,5	1,5	ah,D 5,5
7 271 03	81	3	92	3	96	3	ah,D 3,5	1,5	ah,D 5,5
9 20 27	68	3	81	3		3	<2,5	1,5	
9 20 28	68	3	81	3		3	<2,5	1,5	
7 205 51	82	3	93	3	96	3	3	1,5	
7 105 04	75	3	86	3	89	3	1,8	1,5	
7 223 16	84	3	95	3	97	3	ah,SG (Ø 25 mm) 4,7	1,5	
7 223 17	84	3	95	3	97	3	ah,SG (Ø 25 mm) 4,7	1,5	ah,SG (Ø 50 mm) 7,9
7 223 18	84	3	95	3	97	3	ah,SG (Ø 25 mm) 5,3	1,5	
7 223 19	84	3	95	3	97	3	ah,SG (Ø 25 mm) 5,3	1,5	ah,SG (Ø 50 mm) 11,4
7 223 24	83	3	94	3	95	3	ah,SG (Ø 25 mm) 4,8	1,5	
7 223 25	83	3	94	3	95	3	ah,SG (Ø 25 mm) 1,0	1,5	ah,P 1,5
7 223 20	84	3	95	3	97	3	ah,SG (Ø 25 mm) 1,9	1,5	ah,SG (Ø 50 mm) 2,9
7 223 21	85	3	96	3	98	3	ah,SG (Ø 25 mm) 9,7	1,5	
7 223 22	85	3	96	3	98	3	ah,SG (Ø 25 mm) 9,7	1,5	
7 223 23	85	3	96	3	98	3	ah,SG (Ø 25 mm) 1,5	1,5	ah,SG (Ø 50 mm) 4,5
7 221 86	90	3	101	3	105	3	ah,AG 7,9	1,5	ah,DS 1,5
7 221 87	90	3	101	3	105	3	ah,AG 7,9	1,5	ah,DS 1,5
7 221 88	90	3	101	3	105	3	ah,AG 7,3	1,5	ah,DS 1,5
7 221 89	90	3	101	3	105	3	ah,AG 7,3	1,5	ah,DS 1,5
7 221 90	90	3	101	3	105	3	ah,AG 5,9	1,5	ah,DS 2,1
7 221 91	90	3	101	3	105	3	ah,AG 5,9	1,5	ah,DS 2,1
7 221 92	90	3	101	3	105	3	ah,AG 5,0	1,5	ah,DS 1,6
7 221 93	90	3	101	3	105	3	ah,AG 5,0	1,5	ah,DS 1,6
7 221 94	90	3	101	3	105	3	ah,AG 3,4	1,5	ah,DS 1,6
7 221 95	90	3	101	3	105	3	ah,AG 3,4	1,5	ah,DS 1,6
7 115 03	93,8	3	104,8	3	112	3	14,5	1,5	
7 116 10	74	3	75,5	3	86,5	3	1,0	1,5	
7 113 21	65,9	3	76,9	3	78,9	3	ah 0.4	1,5	
7 113 20	65,6	3	76,6	3	78,4	3	1	1,5	
7 129 15	70	3	81	3	83	3		1,5	
7 129 12	74	3	85	3	87	3		1,5	
7 222 07	90	3	101	3	105	3	ah,AG 5,0	1,5	ah,DS 3,5
7 222 08	90	3	101	3	105	3	ah,AG 5,0	1,5	ah,DS 3,5
7 222 09	90	3	101	3	105	3	ah,AG 5,0	1,5	ah,DS 3,5
7 222 10	90	3	101	3	105	3	ah,AG 5,0	1,5	ah,DS 3,5
7 222 11	90	3	101	3	105	3	ah,AG 5,0	1,5	ah,DS 3,5
7 222 12	90	3	101	3	105	3	ah,AG 5,0	1,5	ah,DS 3,5
7 222 13	90	3	101	3	105	3	ah,AG 4,1	1,5	ah,DS 2,2
7 222 18	90	3	101	3	105	3	ah,AG 5,9	1,5	ah,DS 2,1
7 222 19	90	3	101	3	105	3	ah,AG 5,9	1,5	ah,DS 2,1
7 222 20	90	3	101	3	105	3	ah,AG 5,0	1,5	ah,DS 1,6
7 222 21	90	3	101	3	105	3	ah,AG 5,0	1,5	ah,DS 1,6
7 222 22	90	3	101	3	105	3	ah,AG 3,4	1,5	ah,DS 1,6
7 222 23	90	3	101	3	105	3	ah,AG 3,4	1,5	ah,DS 1,6
7 129 27	83	3	94	3	97	3		1,5	
7 129 25	70	3	81	3	83	3		1,5	
7 129 26	70	3	81	3	83	3		1,5	
7 109 01	75	3	86	3	91	3	2,7	1,5	
7 209 38	82	3	93	3	96	3	<1.5	1,5	
7 129 22	74	3	85	3	87	3		1,5	
7 229 52	72	3	83	3	84	3		1,5	
7 229 54	74	3	85	3	96	3		1,5	
7 229 53	74	3	85	3	96	3		1,5	



**VC =**



**FSC 1.6/1.6X/1.6 Q/2.0/2.0X/2.0 Q**

	<b>VC</b>		<b>VC</b>		<b>VC</b>
6 35 02 102 ...	2	6 39 03 083 ...	2	6 39 03 161 ...	3
6 35 02 103 ...	2	6 39 03 087 ...	2	6 39 03 162 ...	3
6 35 02 115 ...	2	6 39 03 095 ...	2	6 39 03 163 ...	2
6 35 02 116 ...	2	6 39 03 097 ...	3	6 39 03 164 ...	2
6 35 02 119 ...	3	6 39 03 099 ...	4	6 39 03 166 ...	3
6 35 02 120 ...	4	6 39 03 101 ...	3	6 39 03 168 ...	4
6 35 02 121 ...	4	6 39 03 103 ...	2	6 39 03 169 ...	4
6 35 02 122 ...	4	6 39 03 104 ...	2	6 39 03 170 ...	4
6 35 02 123 ...	4	6 39 03 105 ...	3	6 39 03 171 ...	4
6 35 02 124 ...	4	6 39 03 107 ...	3	6 39 03 172 ...	2
6 35 02 135 ...	3	6 39 03 108 ...	2	6 39 03 173 ...	2
6 35 02 136 ...	4	6 39 03 109 ...	2	6 39 03 174 ...	3
6 35 02 137 ...	2	6 39 03 110 ...	2	6 39 03 176 ...	3
6 35 02 138 ...	3	6 39 03 111 ...	4	6 39 03 179 ...	4
6 35 02 145 ...	2	6 39 03 113 ...	3	6 39 03 181 ...	3
6 35 02 147 ...	3	6 39 03 114 ...	3	6 39 03 182 ...	5
6 35 02 148 ...	3	6 39 03 115 ...	2	6 39 03 183 ...	2
6 35 02 158 ...	2	6 39 03 116 ...	4	6 39 03 184 ...	2
6 35 02 162 ...	4	6 39 03 117 ...	4	6 39 03 185 ...	2
6 35 02 163 ...	4	6 39 03 118 ...	2	6 39 03 186 ...	2
6 35 02 164 ...	3	6 39 03 120 ...	2	6 39 03 189 ...	3
6 35 02 165 ...	4	6 39 03 121 ...	2	6 39 03 190 ...	4
6 35 02 167 ...	1	6 39 03 122 ...	2	6 39 03 191 ...	3
6 35 02 168 ...	1	6 39 03 123 ...	4	6 39 03 194 ...	4
6 35 02 172 ...	1	6 39 03 124 ...	2	6 39 03 195 ...	4
6 35 02 173 ...	1	6 39 03 125 ...	4	6 39 03 196 ...	3
6 35 02 185 ...	3	6 39 03 127 ...	2	6 39 03 198 ...	4
6 35 02 186 ...	2	6 39 03 128 ...	3	6 39 03 206 ...	3
6 37 06 018 ...	3	6 39 03 129 ...	3	6 39 03 207 ...	3
6 37 31 001 ...	1	6 39 03 131 ...	3	6 39 03 208 ...	3
6 37 31 002 ...	1	6 39 03 132 ...	3	6 39 03 209 ...	3
6 37 31 005 ...	1	6 39 03 133 ...	3	6 39 03 210 ...	3
6 38 06 129 ...	1	6 39 03 143 ...	4	6 39 03 211 ...	3
6 38 06 136 ...	1	6 39 03 144 ...	3	6 39 03 212 ...	2
6 38 06 140 ...	1	6 39 03 146 ...	3	6 39 03 217 ...	3
6 38 06 153 ...	1	6 39 03 147 ...	2	6 39 03 221 ...	5
6 38 06 195 ...	3	6 39 03 152 ...	3	6 39 03 222 ...	5
6 39 03 072 ...	2	6 39 03 153 ...	3	6 39 03 223 ...	5
6 39 03 073 ...	2	6 39 03 154 ...	3	6 39 03 227 ...	3
6 39 03 076 ...	2	6 39 03 155 ...	3	6 39 03 228 ...	5
6 39 03 079 ...	2	6 39 03 156 ...	3	6 39 03 229 ...	4
6 39 03 081 ...	4	6 39 03 157 ...	3	6 39 03 230 ...	5
6 39 03 082 ...	3	6 39 03 160 ...	4	6 39 03 231 ...	4







**VC =** 

**FEIN SUPERCUT**

	AFSC18QSL		AFSC18QSL
	VC		VC
6 35 02 097 ...	0	6 37 31 001 ...	0
6 35 02 106 ...	0	6 37 31 002 ...	0
6 35 02 113 ...	0	6 37 31 006 ...	1
6 35 02 114 ...	0	6 38 06 129 ...	0
6 35 02 118 ...	0	6 38 06 136 ...	0
6 35 02 125 ...	0	6 38 06 140 ...	0
6 35 02 126 ...	1	6 38 06 141 ...	0
6 35 02 127 ...	2	6 38 06 142 ...	0
6 35 02 133 ...	1	6 38 06 159 ...	0
6 35 02 134 ...	2	6 38 06 195 ...	2
6 35 02 151 ...	1	6 38 10 031 ...	3
6 35 02 152 ...	1	6 39 03 165 ...	0
6 35 02 157 ...	1	6 39 03 200 ...	0
6 35 02 160 ...	1	6 39 03 201 ...	0
6 35 02 161 ...	2	6 39 03 202 ...	0
6 35 02 166 ...	1	6 39 03 226 ...	1
6 35 02 169 ...	1	6 39 03 233 ...	0
6 35 02 170 ...	1	6 39 03 234 ...	2
6 35 02 174 ...	0	6 39 03 235 ...	1
6 35 02 175 ...	1	6 39 03 236 ...	2
6 35 02 176 ...	1	6 39 03 237 ...	1
6 35 02 183 ...	1	6 39 03 238 ...	1
6 35 02 184 ...	0	6 39 03 239 ...	2
6 35 02 187 ...	1	6 39 03 240 ...	1
6 35 02 188 ...	1	6 39 03 241 ...	1
6 35 02 191 ...	1	6 39 03 242 ...	1
6 35 02 193 ...	1	6 39 03 243 ...	1
6 35 02 196 ...	1	6 39 03 244 ...	1
6 35 02 198 ...	1	6 39 03 245 ...	0
6 35 02 199 ...	1	6 39 03 246 ...	3
6 35 02 200 ...	2	6 39 03 247 ...	3
6 35 02 201 ...	2	6 39 03 248 ...	3
6 35 02 202 ...	2		
6 35 02 203 ...	2		
6 35 02 204 ...	1		
6 35 02 205 ...	1		
6 35 02 206 ...	1		
6 35 02 207 ...	1		
6 35 02 208 ...	2		
6 35 02 213 ...	1		
6 35 02 214 ...	1		
6 35 02 215 ...	1		
6 35 02 216 ...	0		
6 35 02 217 ...	1		
6 35 02 218 ...	1		
6 35 02 219 ...	1		
6 35 02 220 ...	1		
6 37 06 019 ...	0		
6 37 19 011 ...	1		



	AFMT12QSL AFMT12SL	AFMM18QSL	FMM250, 250Q, AFMM14, FMT250SL, 250QSL	FMM350QSL
	VC	VC	VC	VC
6 35 02 097 ...	0	0	2	0
6 35 02 106 ...	0	0	2	0
6 35 02 113 ...	0	0	2	0
6 35 02 114 ...	0	0	1	0
6 35 02 118 ...	0	0	2	0
6 35 02 125 ...	0	0	1	0
6 35 02 126 ...	1	1	4	1
6 35 02 127 ...	1	1	5	1
6 35 02 133 ...	1	1	4	1
6 35 02 134 ...	1	1	5	1
6 35 02 151 ...	1	1	4	1
6 35 02 152 ...	1	1	5	1
6 35 02 157 ...	1	1	3	0
6 35 02 160 ...	1	1	4	1
6 35 02 161 ...	1	1	5	1
6 35 02 166 ...	1	1	2	0
6 35 02 169 ...	1	1	3	0
6 35 02 170 ...	1	1	3	0
6 35 02 174 ...	0	0	3	0
6 35 02 175 ...	1	1	3	0
6 35 02 176 ...	1	1	3	0
6 35 02 183 ...	1	1	4	1
6 35 02 184 ...	0	0	3	0
6 35 02 187 ...	1	1	3	0
6 35 02 188 ...	1	1	2	0
6 35 02 191 ...	1	1	4	1
6 35 02 193 ...	1	1	4	1
6 35 02 196 ...	1	1	3	0
6 35 02 198 ...	1	1	4	1
6 35 02 199 ...	1	1	5	1
6 35 02 205 ...	1	1	4	1
6 35 02 206 ...	1	1	4	1
6 35 02 207 ...	1	1	5	1
6 35 02 208 ...	1	1	5	1
6 35 02 214 ...	1	1	3	0
6 35 02 216 ...	0	0	2	0
6 35 02 217 ...	1	1	2	0
6 35 02 219 ...	1	1	3	0
6 37 06 019 ...	0	0	3	0
6 37 19 011 ...	1	1	4	1
6 37 31 001 ...	1	0	2	0
6 37 31 002 ...	1	0	1	0
6 38 06 129 ...	0	0	1	0
6 38 06 136 ...	0	0	1	0
6 38 06 140 ...	0	0	1	0
6 38 06 141 ...	0	0	1	0
6 38 06 142 ...	0	0	1	0
6 38 06 159 ...	0	0	1	0
6 38 06 195 ...	1	3	3	1
6 38 10 031 ...	2	3	5	1
6 39 03 165 ...	0	0	3	0
6 39 03 200 ...	0	0	2	0
6 39 03 201 ...	0	0	2	0
6 39 03 202 ...	0	0	2	0
6 39 03 226 ...	1	1	4	1
6 39 03 233 ...	0	0	2	0
6 39 03 234 ...	1	2	4	1
6 39 03 235 ...	1	1	3	0
6 39 03 245 ...	0	0	3	0

VC 0 < 2,5 m/s<sup>2</sup>    VC 1 < 5,0 m/s<sup>2</sup>    VC 2 < 7,0 m/s<sup>2</sup>    VC 3 < 10 m/s<sup>2</sup>    VC 4 < 15 m/s<sup>2</sup>    VC 5 > 15 m/s<sup>2</sup>



**FEIN. Unverwüstliche  
Elektrowerkzeuge.**



**3 YEAR  
FEIN PLUS  
WARRANTY**

**3 Jahre FEIN PLUS Garantie:  
Registrieren und 3 Jahre Garantie sichern.**

Gerät einfach online registrieren und Garantie  
auf 3 Jahre verlängern.

[www.fein.com/warranty](http://www.fein.com/warranty)

Garantie-Hotline:

+41 44 745 40 00

[info@fein.ch](mailto:info@fein.ch)

**FEIN Reparaturservice.**

Wir bieten Ihnen mit der „Fein Suisse AG“ einen zentralen  
Partner für die Abwicklung Ihrer Reparatur- und Garantie-  
aufträge.

Wartungen, Reparaturen und Sicherheitsprüfungen für alle  
FEIN Produkte werden schnell und effizient vorgenommen.

Kontakt:

+41 44 745 40 00

[service@fein.ch](mailto:service@fein.ch)

FEIN Suisse AG

Bernstrasse 88 · 8953 Dietikon/ZH

Tel. 044 745 40 00 · Fax 044 745 40 11

[info@fein.ch](mailto:info@fein.ch) · [www.fein.ch](http://www.fein.ch)

**Gültig ab 04/2017**

Unverbindliche Preisempfehlung in CHF. Mit dieser Preisliste werden alle früheren  
Preislisten ungültig. Massgebend für die Berechnung sind die am Tag der Lieferung  
gültigen Preise. Vorbehaltlich Druckfehler bzw. Änderungen in Technik, Form und  
Aussehen.