



**FEIN. Unverwüstliche
Elektrowerkzeuge.**



FEIN prijslijst – Machines en toebehoren 2017



Welkom bij FEIN: uw specialist voor metaal en verbouwing.

FEIN staat voor uiterst betrouwbare oplossingen op het gebied van metaal, hout en samengestelde materialen voor bouw en industrie.



Oplossingen op het gebied van boren, kernboren, slijpen, schroeven en oppervlaktebewerking: met een breed en tevens gespecialiseerd assortiment elektrische gereedschappen en accessoires is FEIN de specialist op het gebied van metaal. 50 jaar geleden vond FEIN het oscillerende elektrische gereedschap uit. Sindsdien vertrouwt de vakman op HET ORIGINEEL. Bovendien biedt FEIN specifieke bewerkingsoplossingen op het gebied van hout en samengestelde materialen.

Wij ontwikkelen toekomst. 150 jaar FEIN. Een tijdloze belofte.



FEIN werd in 1867 door Wilhelm Emil Fein opgericht en behoort tegenwoordig tot's werelds toonaangevende fabrikanten van elektrisch gereedschap. Net als toen zal ook in de toekomst de consument in het middelpunt van ons handelen staan.



Als specialist in oplossingen ontwikkelen wij machines, accessoires en verbruiksmaterialen die het werk voor de gebruikers in de sector metaal, hout en samengestelde materialen gemakkelijker maakt. Alles ontwikkeld en geproduceerd door FEIN.

Als uitvinder van de boormachine is ontwikkeling bij ons een traditie. Sinds 150 jaar ontwikkelen en bouwen wij elektrische gereedschappen voor de toekomst. Om het werk van onze klanten dagelijks te perfectiëren en eenvoudiger te maken.



Wij ontwikkelen toekomst



2017
Accuschroefmachine met 4 versnellingen en QuickIN MAX



2016
Oscillerend gereedschap met Starlock gereedschaphouder



1987
Eerste veilige haakse slijper



1967
Eerste oscillerend elektrisch gereedschap



1914
De FEIN hamer

1895
Het eerste elektrische gereedschap ter wereld: de boormachine.



1867
De oprichter



W. E. Fein

**Accu-apparaten**

Accu-boor/schroefmachine	6	MULTIMASTER / MULTITALENT	36	Tapmachine	57
Accuschroefmachine voor droge montagebouw	16	SUPERCUT	40	Accu SuperWire	59
Accuslagschroevendraaier	20	Accu-plaatbewerking	48		
FEIN AccuTEC	27	Boormachines	53		

Boren

Boormachines	62	Magneetboorstandaard	73		
Haakse boormachine	72	Tapmachine	76		

Schroeven

Schroefmachine voor zelftappers	80	Schroefmachine voor droge montagebouw	81		
---------------------------------	----	---------------------------------------	----	--	--

Slijpen

Compacte haakse slijper	86	Rechte slijpmachine	100	Rechte slijpmachine	111
Haakse slijpmachine	95	Haakse slijpmachine	106	Frequentieomvormer	115

Plaatbewerking

Doorloopscharen	122	Plaatschaar	125	Knabbelschaar	128
-----------------	-----	-------------	-----	---------------	-----

Zagen en frezen

Decoupeerzagen	136	Decoupeerzagen voor buizen	139	Montagefrees	143
----------------	-----	----------------------------	-----	--------------	-----

Kernboren metaal

Mobile	146	Compact	151	Automatic	174
Economical	151	Universal	158		

Nat-/droogzuiger

Nat-/droogzuiger	180				
------------------	-----	--	--	--	--

Oppervlaktebewerking

Schuurmachine	188	Polijstmachine	202		
---------------	-----	----------------	-----	--	--

Oscileren

FEIN MULTIMASTER / MULTITALENT	210	FEIN SUPERCUT CONSTRUCTION	214	FEIN SUPERCUT AUTOMOTIVE	239
--------------------------------	-----	----------------------------	-----	--------------------------	-----

Stationaire bandschuurmachines

GRIT GHB handgeleide bandslijpmachine	248	GRIT GX ambacht basis-bandslijpmachine	252	GRIT GI industrie basis-bandslijpmachine	255
GRIT GHB extra modules	250	GRIT GX ambacht extra modules	254	GRIT GI industrie extra modules	258

Toebehoren

Balancer	270				
----------	-----	--	--	--	--



Accessoires numeriek deel

Machines in numerieke volgorde	274	Toebehoren in numerieke volgorde	280	Trillings- en geluidsemissiewaarden	319
--------------------------------	-----	----------------------------------	-----	-------------------------------------	-----

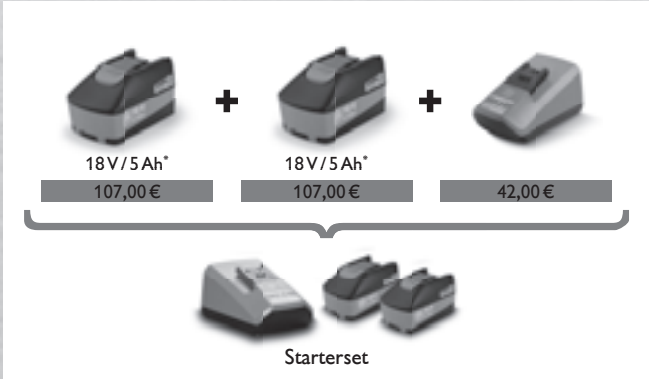

Eenvoudig: het nieuwe FEIN accu-prijssysteem. Los of als set: altijd hetzelfde betalen.

Nu het FEIN accuprogramma op elk moment flexibel aanvullen: of machine en accu's nu los of als set worden gekocht, de totaalprijs is altijd hetzelfde. Zo loont het nieuwe FEIN prijssysteem met volledige kostentransparantie en absolute keuzevrijheid zonder nadelen bij de prijs: ook bij later bijkopen.

Het FEIN accu-prijssysteem voor machines en accu's met 18 V.

 <p>ASCM 18 QM Select</p> <p>255,00</p>	+	 <p>18 V / 5 Ah* 107,00 €</p> <p>18 V / 5 Ah* 107,00 €</p> <p>42,00 €</p> <p>Starterset</p> <p>256,00 €</p>	=	 <p>Basisset</p> <p>511,00</p>
---	---	--	---	--

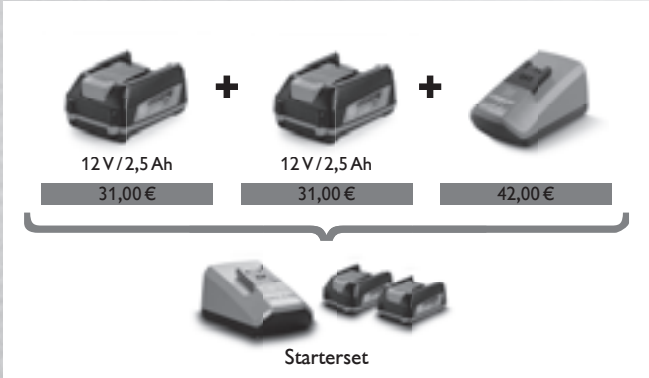
Hetzelfde prijssysteem, andere prestatiegegevens: voor machines en accu's met 12 V.

 <p>ASCM 12 Q Select</p> <p>168,00</p>	+	 <p>12 V / 2,5 Ah 31,00 €</p> <p>12 V / 2,5 Ah 31,00 €</p> <p>42,00 €</p> <p>Starterset</p> <p>104,00 €</p>	=	 <p>Basisset</p> <p>272,00</p>
---	---	---	---	---

* Ook verkrijgbaar met 18 V / 2,5 Ah.



Een afgerond geheel: het FEIN accuprogramma – uniek, flexibel en eenvoudig.

Het FEIN accuprogramma voor metaalverwerkende en oscillerende gereedschappen biedt krachtige machines in 12 V en 18 V. FEIN verleent op alle machines 3 jaar FEIN PLUS-garantie, inclusief Li-ion-accu's en oplaadapparaat.

Eenvoudig het product binnen 6 weken na aankoop registreren op www.fein.com/warranty.



Het FEIN accuprogramma - uniek, betrouwbaar en extreem volhardend.

Het FEIN accu-assortiment biedt krachtige machines in 18 en 12 V. Bijzondere highlights zijn de FEIN borstelloze PowerDrive-motor voor een hoog rendement en een zeer lange levensduur, evenals de MultiVolt-interface voor het gebruik van alle FEIN Li-ion-accu's (12-18 V) bij deze machines. Alle FEIN Li-ion-accu's beschikken over de nieuwe SafetyCell Technology. Een aparte communicatieleiding beschermt de accu en de machine tegen beschadiging door overbelasting – dat maakt de FEIN accutechnologie duurzaam en veilig. FEIN verleent op alle accugereedschappen (incl. Li-ion-accu's en oplaadapparaat) de 3 jaar FEIN PLUS-garantie. Eenvoudig het product binnen 6 weken na aankoop op www.fein.com/warranty registreren.



Accu-boor/schroefmachine Pagina 6

De optimale combinatie van flexibiliteit, kracht en betrouwbaarheid. Ontworpen voor boren, schroefdraad tappen en schroeven in metaal.

Accuschroefmachine voor droge montagebouw Pagina 16

De specialisten voor de droge montagebouw en zelfborende schroeven in de metaalbouw. Exacte resultaten door uitschakeling via diepteaanslag of via draaimoment.

Accuslagschroevendraaier Pagina 20

Onovertroffen efficiënt en altijd betrouwbaar. Veelzijdig inzetbaar en permanent belastbaar.

FEIN AccuTec Pagina 27

Duurzame precisie-accuschroefboormachines voor zachte en harde schroefverbindingen in de industriële serieproductie.

MULTIMASTER / MULTITALENT Pagina 36

Het universele systeem voor verbouwen en renoveren.

**SUPERCUT****Pagina****40**

Het krachtigste systeem voor verbouwen en renoveren.

**Accu-plaatbewerking****Pagina****48**

Krachtige en bochtvriendelijke accuknabberscharen en accuscharen voor uitsnijden en knippen bij platen, profielen en wikkelbuizen.

**Boormachines****Pagina****53**

Voor perfect voorwerk en vele materialen.

**Tapmachine****Pagina****57**

Rendabel, nauwkeurig en betrouwbaar. Het alternatief voor werken met de hand.

**Accu SuperWire****Pagina****59**

Ruitverwijderingssysteem met draad voor autoruiten.



	ASCM 18 QM	ASCM 18 QM Select	Profi-set ASCM 18 QM schroefdraad tappen	ABS 18 QC	ABS 18 Q Select	Profi-set ABS 18 QC schroefdraad tappen	
	Accuschroefboormachine met 4 versnellingen, borstelloze motor en QuickIN MAX-interface. Consequent vermogen voor boren en schroefdraad tappen tot 12 mm en boren met HM-gatzagen.		Accuschroefboormachine met 4 versnellingen, borstelloze motor, QuickIN MAX-interface en uitgebreide accessoires om te boren, schroefdraad tappen en schroeven in metaal.	Accuschroefboormachine met 2 versnellingen, borstelloze motor en QuickIN-interface. Perfect geschikt voor boren en schroefdraad tappen tot 10 mm.		Accuschroefboormachine met 2 versnellingen, borstelloze motor, QuickIN-interface en uitgebreide accessoires om te boren, schroefdraad tappen en schroeven in metaal.	
Pagina	8	8	9	9	10	10	
Technische data	Accu-spanning	18 V	18 V	18 V	18 V	18 V	
	Accu-capaciteit	5 Ah		5 Ah	2,5 Ah	2,5 Ah	
	Motor	borstelloos	borstelloos	borstelloos	borstelloos	borstelloos	borstelloos
	Drijfwerk	4 versnellingen	4 versnellingen	4 versnellingen	2 versnellingen	2 versnellingen	2 versnellingen
	Interface	QuickIN MAX	QuickIN MAX	QuickIN MAX	QuickIN	QuickIN	QuickIN
	Max. draaimoment (hard/zacht)	90 / 45 Nm	90 / 45 Nm	90 / 45 Nm	60 / 32 Nm	60 / 32 Nm	60 / 32 Nm
	Draaimomentstanden	15 + 1	15 + 1	15 + 1	22 + 1	22 + 1	22 + 1
	Boor-Ø staal	25 mm	25 mm	25 mm	13 mm	13 mm	13 mm
	Boor-Ø hout	50 mm	50 mm	50 mm	50 mm	50 mm	50 mm
	Tappen	M 12	M 12	M 12	M 10	M 10	M 10
	Gewicht met accu	2,2 kg		2,2 kg	1,7 kg		1,7 kg
	Gewicht zonder accu	1,5 kg	1,5 kg	1,5 kg	1,3 kg	1,3 kg	1,3 kg
Afneembare boorhouder	●	●	●	●	●	●	

- inbegrepen



	ASCM 12 QC	ASCM 12 Q Select	Profiset ASCM 12 QC schroefdraad tappen	ABSU 12 C	ABSU 12 Select	ABSU 12 W4C	ABSU 12 W4 Select
	Accuschroefboormachine met 4 versnellingen, borstelloze motor en QuickIN-interface. Perfect geschikt voor boren en schroefdraad tappen tot 8 mm en schroeven.		Accuschroefboormachine met 4 versnellingen, borstelloze motor, QuickIN-interface en uitgebreide accessoires om te boren, schroefdraad tappen en schroeven in metaal.	Accuschroefboormachine met 2 versnellingen en massief metalen boorhouder. Perfect voor universele boor- en schroefwerkzaamheden tot 6 mm.		Accuschroefmachine met 2 versnellingen en 1/4" gereedschaphouder. Krachtig draaimoment voor schroefverbindingen tot 6 x 200 mm.	
	11	11	12	12	13	13	13
	12 V	12 V	12 V	12 V	12 V	12 V	12 V
	2,5 Ah		2,5 Ah	2,5 Ah		2,5 Ah	
	borstelloos	borstelloos	borstelloos	2-pol. DC	2-pol. DC	2-pol. DC	2-pol. DC
	4 versnellingen	4 versnellingen	4 versnellingen	2 versnellingen	2 versnellingen	2 versnellingen	2 versnellingen
	QuickIN	QuickIN	QuickIN				
	40 / 20 Nm	40 / 20 Nm	40 / 20 Nm	20 / 14 Nm	20 / 14 Nm	20 / 14 Nm	20 / 14 Nm
	20 + 1	20 + 1	20 + 1	17 + 1	17 + 1	17 + 1	17 + 1
	13 mm	13 mm	13 mm	10 mm	10 mm		
	40 mm	40 mm	40 mm	30 mm	30 mm		
	M 8	M 8	M 8	M 6	M 6		
	1,3 kg		1,3 kg	1,2 kg		1,1 kg	
	1,1 kg	1,1 kg	1,1 kg	1 kg	1 kg	0,8 kg	0,8 kg
	●	●	●				

ASCM 18 QM

Accuschroefboormachine met 4 versnellingen, borstelloze motor en QuickIN MAX-interface. Consequent vermogen voor boren en schroefdraad tappen tot 12 mm en boren met HM-gatzagen.



Toebehoren zie pagina 14

Accu-spanning	V	18
Accu-capaciteit	Ah	5
Motor		borstelloos
Drijfwerk		4 versnellingen
Interface		QuickIN MAX
Toerental onbelast	1/min	400 / 800 / 1 950 / 3 850
Max. draaimoment (hard/zacht)	Nm	90 / 45
Draaimomentstanden		15 + 1
Boorhouder-spanwijdte	mm	1,5 - 13
Schroeven	mm	10 x 400
Boor-Ø staal	mm	25
Boor-Ø hout	mm	50
Tappen		M 12
Gewicht met accu	kg	2,2
Gewicht zonder accu	kg	1,5
Bestelnummer		7 116 11 61 00 0
EAN		4014586887456
Advies netto prijs [PK18]		511,00
Prijs (€) incl. BTW [PK18]		618,31

FEIN voordelen:

- ▶ Borstelloze FEIN PowerDrive-motor, helemaal ingekapseld en tegen stof beschermd, met 30% hoger rendement en zeer lange levensduur.
- ▶ Massief metalen drijfwerk met 4 versnellingen. Optimale bewerkingsnelheden voor boren in metaal en zelfborende schroeven.
- ▶ QuickIN MAX accessoire-interface voor alle QuickIN- en QuickIN MAX-accessoires. Snel wisselen tussen de toepassingen.
- ▶ Hoge draaimomenten tot 90 Nm.
- ▶ Incl. QuickIN massief metalen boorhouder (120 Nm) met spanklauwen die met hardmetaal zijn bekleed, en hoge spankrachten.
- ▶ In de 4e versnelling optimale toerentallen (3850 1/min) voor kleine diameters.
- ▶ In de 3e versnelling optimale toerentallen (1950 1/min) voor diameter 8 mm.
- ▶ Krachtig in 1e versnelling schroefdraad snijden.
- ▶ Geschikt tot 25 mm HM-gatzagen.
- ▶ Elektronische draaimomentinstelling.
- ▶ Schroeft 10 x 400 mm schroeven zonder voorboren.
- ▶ 2200 schroefverbindingen (5 x 40 mm) met één acculading (5 Ah).
- ▶ Één oplaadapparaat voor alle FEIN Li-ion accu's van alle spanningsklassen.
- ▶ De laadtoestand van de accu kan direct op de accu worden afgelezen.
- ▶ FEIN SafetyCell Technology. Beschermt de accu en de machine tegen overbelasting, oververhitting en diepontlading.
- ▶ 3 jaar FEIN PLUS garantie incl. accu en oplaadapparaat.

In de prijs inbegrepen:

1 accuschroefboormachine, 2 accupacks (Li-ion), 1 Snellaadapparaat ALG 50, 1 QuickIN boorhouder (120 Nm), 1 riemclip, 1 bitdepot, 1 handgreep, 1 kunststof gereedschapskoffer

ASCM 18 QM Select

Accuschroefboormachine met 4 versnellingen, borstelloze motor en QuickIN MAX-interface. Consequent vermogen voor boren en schroefdraad tappen tot 12 mm en boren met HM-gatzagen.



Toebehoren zie pagina 14

Accu-spanning	V	18
Motor		borstelloos
Drijfwerk		4 versnellingen
Interface		QuickIN MAX
Toerental onbelast	1/min	400 / 800 / 1 950 / 3 850
Max. draaimoment (hard/zacht)	Nm	90 / 45
Draaimomentstanden		15 + 1
Boorhouder-spanwijdte	mm	1,5 - 13
Schroeven	mm	10 x 400
Boor-Ø staal	mm	25
Boor-Ø hout	mm	50
Tappen		M 12
Gewicht zonder accu	kg	1,5
Bestelnummer		7 116 11 64 00 0
EAN		4014586887340
Advies netto prijs [PK18]		255,00
Prijs (€) incl. BTW [PK18]		308,55

FEIN voordelen:

- ▶ Borstelloze FEIN PowerDrive-motor, helemaal ingekapseld en tegen stof beschermd, met 30% hoger rendement en zeer lange levensduur.
- ▶ Massief metalen drijfwerk met 4 versnellingen. Optimale bewerkingsnelheden voor boren in metaal en zelfborende schroeven.
- ▶ QuickIN MAX accessoire-interface voor alle QuickIN- en QuickIN MAX-accessoires. Snel wisselen tussen de toepassingen.
- ▶ Hoge draaimomenten tot 90 Nm.
- ▶ Incl. QuickIN massief metalen boorhouder (120 Nm) met spanklauwen die met hardmetaal zijn bekleed, en hoge spankrachten.
- ▶ In de 4e versnelling optimale toerentallen (3850 1/min) voor kleine diameters.
- ▶ In de 3e versnelling optimale toerentallen (1950 1/min) voor diameter 8 mm.
- ▶ Krachtig in 1e versnelling schroefdraad snijden.
- ▶ Geschikt tot 25 mm HM-gatzagen.
- ▶ Elektronische draaimomentinstelling.
- ▶ Schroeft 10 x 400 mm schroeven zonder voorboren.
- ▶ 2200 schroefverbindingen (5 x 40 mm) met één acculading (5 Ah).
- ▶ Één oplaadapparaat voor alle FEIN Li-ion accu's van alle spanningsklassen.
- ▶ De laadtoestand van de accu kan direct op de accu worden afgelezen.
- ▶ FEIN SafetyCell Technology. Beschermt de accu en de machine tegen overbelasting, oververhitting en diepontlading.
- ▶ 3 jaar FEIN PLUS garantie incl. accu en oplaadapparaat.

In de prijs inbegrepen:

1 accuschroefboormachine, 1 QuickIN boorhouder (120 Nm), 1 riemclip, 1 bitdepot, 1 handgreep, 1 kunststof gereedschapskoffer



Profi-set ASCM 18 QM schroefdraad tappen



Toebehoren zie pagina 14

Nieuw product 2017

Accuschroefboormachine met 4 versnellingen, borstelloze motor, QuickIN MAX-interface en uitgebreide accessoires om te boren, schroefdraad tappen en schroeven in metaal.

Accu-spanning	V	18
Accu-capaciteit	Ah	5
Motor		borstelloos
Drijfwerk		4 versnellingen
Interface		QuickIN MAX
Toerental onbelast	1/min	400 / 800 / 1 950 / 3 850
Max. draaimoment (hard/zacht)	Nm	90 / 45
Draaimomentstanden		15 + 1
Boorhouder-spanwijdte	mm	1,5 - 13
Schroeven	mm	10 x 400
Boor-Ø staal	mm	25
Boor-Ø hout	mm	50
Tappen		M 12
Gewicht met accu	kg	2,2
Gewicht zonder accu	kg	1,5
Bestelnummer		7 116 11 63 00 0
EAN		4014586887333
Advies netto prijs [PK18]		615,00
Prijs (€) incl. BTW [PK18]		744,15

FEIN voordelen:

- ▶ Borstelloze FEIN PowerDrive-motor, helemaal ingekapseld en tegen stof beschermd, met 30% hoger rendement en zeer lange levensduur.
- ▶ Massief metalen drijfwerk met 4 versnellingen. Optimale bewerkingsnelheden voor boren in metaal en zelfborende schroeven.
- ▶ QuickIN MAX accessoire-interface voor alle QuickIN- en QuickIN MAX-accessoires. Snel wisselen tussen de toepassingen.
- ▶ Hoge draaimomenten tot 90 Nm.
- ▶ Incl. QuickIN massief metalen boorhouder (120 Nm) met spanklauwen die met hardmetaal zijn bekleed, en hoge spankrachten.
- ▶ In de 4e versnelling optimale toerentallen (3850 1/min) voor kleine diameters.
- ▶ In de 3e versnelling optimale toerentallen (1950 1/min) voor diameter 8 mm.
- ▶ Krachtig in 1e versnelling schroefdraad snijden.
- ▶ Geschikt tot 25 mm HM-gatzagen.
- ▶ Elektronische draaimomentinstelling.
- ▶ Schroef 10 x 400 mm schroeven zonder voorboren.
- ▶ 2200 schroefverbindingen (5 x 40 mm) met één acculading (5 Ah).
- ▶ Één oplaadapparaat voor alle FEIN Li-ion accu's van alle spanningsklassen.
- ▶ De laadtoestand van de accu kan direct op de accu worden afgelezen.
- ▶ FEIN SafetyCell Technology. Beschermt de accu en de machine tegen overbelasting, oververhitting en diepontlading.
- ▶ 3 jaar FEIN PLUS garantie incl. accu en oplaadapparaat.
- ▶ Incl. QuickIN-bithouder (1/4") met praktische eenhandbediening en sterke neodmium magneet.
- ▶ Incl. QuickIN-tapadapter met 2 spantangen voor schachtdiameter 4,5 en 6 mm voor het tappen van schroefdraadmaten M4 / M5 / M6 / M8.
- ▶ Incl. QuickIN-dopsleuteladapter voor de bevestiging van slagdoppen met een 1/2" vierkanthouder.

In de prijs inbegrepen:

1 accuschroefboormachine, 2 accupacks (Li-ion), 1 Snellaadapparaat ALG 50, 1 QuickIN boorhouder (120 Nm), 1 riemclip, 1 bitdepot, 1 handgreep, 1 kunststof gereedschapskoffer, 1 QuickIN bithouder (1/4"), 1 QuickIN tapadapter met 2 spantangen, 1 QuickIN dopsleuteladapter (1/2")

ABS 18 QC



Toebehoren zie pagina 14

Nieuw product 2017

Accuschroefboormachine met 2 versnellingen, borstelloze motor en QuickIN-interface. Perfect geschikt voor boren en schroefdraad tappen tot 10 mm.

Accu-spanning	V	18
Accu-capaciteit	Ah	2,5
Motor		borstelloos
Drijfwerk		2 versnellingen
Interface		QuickIN
Toerental onbelast	1/min	450 / 2 000
Max. draaimoment (hard/zacht)	Nm	60 / 32
Draaimomentstanden		22 + 1
Boorhouder-spanwijdte	mm	1,5 - 13
Schroeven	mm	8 x 300
Boor-Ø staal	mm	13
Boor-Ø hout	mm	50
Tappen		M 10
Gewicht met accu	kg	1,7
Gewicht zonder accu	kg	1,3
Bestelnummer		7 113 22 62 00 0
EAN		4014586887159
Advies netto prijs [PK18]		406,00
Prijs (€) incl. BTW [PK18]		491,26

FEIN voordelen:

- ▶ Borstelloze FEIN PowerDrive-motor met 30% hoger rendement en lange levensduur.
- ▶ QuickIN accessoire-interface voor alle QuickIN-accessoires. Snel wisselen tussen de toepassingen.
- ▶ MultiVolt-interface. Accugereedschap werkt op alle FEIN Li-ion-accu's (12-18 V).
- ▶ Massief metalen drijfwerk met 2 versnellingen voor boren in metaal en zelfborende schroeven.
- ▶ Incl. QuickIN massief metalen boorhouder (120 Nm) met spanklauwen die met hardmetaal zijn bekleed, en hoge spankrachten.
- ▶ Mechanische draaimomentinstelling.
- ▶ Compacte constructie.
- ▶ 750 schroefverbindingen (5 x 40 mm) met één acculading (2,5 Ah).
- ▶ Één oplaadapparaat voor alle FEIN Li-ion accu's van alle spanningsklassen.
- ▶ De laadtoestand van de accu kan direct op de accu worden afgelezen.
- ▶ FEIN SafetyCell Technology. Beschermt de accu en de machine tegen overbelasting, oververhitting en diepontlading.
- ▶ 3 jaar FEIN PLUS garantie incl. accu en oplaadapparaat.

In de prijs inbegrepen:

1 accuschroefboormachine, 2 accupacks (Li-ion), 1 Snellaadapparaat ALG 50, 1 QuickIN boorhouder (120 Nm), 1 riemclip, 1 bitdepot, 1 kunststof gereedschapskoffer

ABS 18 Q Select

Accuschroefboormachine met 2 versnellingen, borstelloze motor en QuickIN-interface. Perfect geschikt voor boren en schroefdraad tappen tot 10 mm.

Nieuw product 2017

FEIN SELECT⁺



Toebehoren zie pagina 14

Accu-spanning	V	18
Motor		borstelloos
Drijfwerk		2 versnellingen
Interface		QuickIN
Toerental onbelast	1/min	450 / 2 000
Max. draaimoment (hard/zacht)	Nm	60 / 32
Draaimomentstanden		22 + 1
Boorhouder-spanwijdte	mm	1,5 - 13
Schroeven	mm	8 x 300
Boor-Ø staal	mm	13
Boor-Ø hout	mm	50
Tappen		M 10
Gewicht zonder accu	kg	1,3
Bestelnummer		7 113 22 64 00 0
EAN		4014586887203
Advies netto prijs [PK18]		214,00
Prijs (€) incl. BTW [PK18]		258,94

FEIN voordelen:

- ▶ Borstelloze FEIN PowerDrive-motor met 30% hoger rendement en lange levensduur.
- ▶ QuickIN accessoire-interface voor alle QuickIN-accessoires. Snel wisselen tussen de toepassingen.
- ▶ MultiVolt-interface. Accugereedschap werkt op alle FEIN Li-ion-accu's (12-18 V).
- ▶ Massief metalen drijfwerk met 2 versnellingen voor boren in metaal en zelfborende schroeven.
- ▶ Incl. QuickIN massief metalen boorhouder (120 Nm) met spanklauwen die met hardmetaal zijn bekleed, en hoge spankrachten.
- ▶ Mechanische draaimomentinstelling.
- ▶ Compacte constructie.
- ▶ 750 schroefverbindingen (5 x 40 mm) met één acculading (2,5 Ah).
- ▶ Één oplaadapparaat voor alle FEIN Li-ion accu's van alle spanningsklassen.
- ▶ De laadtoestand van de accu kan direct op de accu worden afgelezen.
- ▶ FEIN SafetyCell Technology. Beschermt de accu en de machine tegen overbelasting, oververhitting en diepontlading.
- ▶ 3 jaar FEIN PLUS garantie incl. accu en oplaadapparaat.

In de prijs inbegrepen:

1 accuschroefboormachine, 1 QuickIN boorhouder (120 Nm), 1 riemclip, 1 bitdepot, 1 kunststof gereedschapskoffer

Profi-set ABS 18 QC schroefdraad tappen

Accuschroefboormachine met 2 versnellingen, borstelloze motor, QuickIN-interface en uitgebreide accessoires om te boren, schroefdraad tappen en schroeven in metaal.

Nieuw product 2017



Toebehoren zie pagina 14

Accu-spanning	V	18
Accu-capaciteit	Ah	2,5
Motor		borstelloos
Drijfwerk		2 versnellingen
Interface		QuickIN
Toerental onbelast	1/min	450 / 2 000
Max. draaimoment (hard/zacht)	Nm	60 / 32
Draaimomentstanden		22 + 1
Boorhouder-spanwijdte	mm	1,5 - 13
Schroeven	mm	8 x 300
Boor-Ø staal	mm	13
Boor-Ø hout	mm	50
Tappen		M 10
Gewicht met accu	kg	1,7
Gewicht zonder accu	kg	1,3
Bestelnummer		7 113 22 63 00 0
EAN		4014586887197
Advies netto prijs [PK18]		510,00
Prijs (€) incl. BTW [PK18]		617,10

FEIN voordelen:

- ▶ Borstelloze FEIN PowerDrive-motor met 30% hoger rendement en lange levensduur.
- ▶ QuickIN accessoire-interface voor alle QuickIN-accessoires. Snel wisselen tussen de toepassingen.
- ▶ MultiVolt-interface. Accugereedschap werkt op alle FEIN Li-ion-accu's (12-18 V).
- ▶ Massief metalen drijfwerk met 2 versnellingen voor boren in metaal en zelfborende schroeven.
- ▶ Incl. QuickIN massief metalen boorhouder (120 Nm) met spanklauwen die met hardmetaal zijn bekleed, en hoge spankrachten.
- ▶ Mechanische draaimomentinstelling.
- ▶ Compacte constructie.
- ▶ 750 schroefverbindingen (5 x 40 mm) met één acculading (2,5 Ah).
- ▶ Één oplaadapparaat voor alle FEIN Li-ion accu's van alle spanningsklassen.
- ▶ De laadtoestand van de accu kan direct op de accu worden afgelezen.
- ▶ FEIN SafetyCell Technology. Beschermt de accu en de machine tegen overbelasting, oververhitting en diepontlading.
- ▶ 3 jaar FEIN PLUS garantie incl. accu en oplaadapparaat.
- ▶ Incl. QuickIN-bithouder (1/4") met praktische eenhandbediening en sterke neodymium magneet.
- ▶ Incl. QuickIN-tapadapter met 2 spantangen voor schachtdiameter 4,5 en 6 mm voor het tappen van schroefdraadmatten M4 / M5 / M6 / M8.
- ▶ Incl. QuickIN-dopsleuteladapter voor de bevestiging van slagdoppen met een 1/2" vierkanthouder.

In de prijs inbegrepen:

1 accuschroefboormachine, 2 accupacks (Li-ion), 1 Snellaadapparaat ALG 50, 1 QuickIN boorhouder (120 Nm), 1 riemclip, 1 bitdepot, 1 kunststof gereedschapskoffer, 1 QuickIN bithouder (1/4"), 1 QuickIN tapadapter met 2 spantangen, 1 QuickIN dopsleuteladapter (1/2")



ASCM 12 QC

Accuschroefboormachine met 4 versnellingen, borstelloze motor en QuickIN-interface. Perfect geschikt voor boren en schroefdraad tappen tot 8 mm en schroeven.



Toebehoren zie pagina 14

Accu-spanning	V	12
Accu-capaciteit	Ah	2,5
Motor		borstelloos
Drijfwerk		4 versnellingen
Interface		QuickIN
Toerental onbelast	1/min	400 / 700 / 1 400 / 2 500
Max. draaimoment (hard/zacht)	Nm	40 / 20
Draaimomentstanden		20 + 1
Boorhouder-spanwijdte	mm	1,5 - 13
Schroeven	mm	8 x 200
Boor-Ø staal	mm	13
Boor-Ø hout	mm	40
Tappen		M 8
Gewicht met accu	kg	1,3
Gewicht zonder accu	kg	1,1
Bestelnummer		7 116 10 61 00 0
EAN		4014586881447
Advies netto prijs [PK18]		272,00
Prijs (€) incl. BTW [PK18]		329,12

FEIN voordelen:

- ▶ Borstelloze FEIN PowerDrive-motor met 30% hoger rendement en lange levensduur.
- ▶ Massief metalen drijfwerk met 4 versnellingen. Optimale bewerkingsnelheden voor boren in metaal en zelfborende schroeven.
- ▶ QuickIN accessoire-interface voor alle QuickIN-accessoires. Snel wisselen tussen de toepassingen.
- ▶ Hoge draaimomenten tot 40 Nm.
- ▶ Incl. kleine QuickIN massief metalen boorhouder (60 Nm) met hoge rondloopnauwkeurigheid.
- ▶ In de 4e versnelling optimale toerentallen (2500 1/min) voor diameter tot 6 mm.
- ▶ Mechanische draaimomentinstelling.
- ▶ Kan veilig op de accu worden neergezet.
- ▶ Smalle greep.
- ▶ 400 schroefverbindingen (5 x 40 mm) met één acculading (2,5 Ah).
- ▶ Één oplaadapparaat voor alle FEIN Li-ion accu's van alle spanningsklassen.
- ▶ De laadtoestand van de accu kan direct op de accu worden afgelezen.
- ▶ FEIN SafetyCell Technology. Beschermt de accu en de machine tegen overbelasting, oververhitting en diepontlading.
- ▶ 3 jaar FEIN PLUS garantie incl. accu en oplaadapparaat.

In de prijs inbegrepen:

1 accuschroefboormachine, 2 accupacks (Li-ion), 1 Snellaadapparaat ALG 50, 1 QuickIN boorhouder (60 Nm), 1 riemclip, 1 bitdepot, 1 kunststof gereedschapskoffer

ASCM 12 Q Select

Accuschroefboormachine met 4 versnellingen, borstelloze motor en QuickIN-interface. Perfect geschikt voor boren en schroefdraad tappen tot 8 mm en schroeven.

FEIN SELECT⁺



Toebehoren zie pagina 14

Accu-spanning	V	12
Motor		borstelloos
Drijfwerk		4 versnellingen
Interface		QuickIN
Toerental onbelast	1/min	400 / 700 / 1 400 / 2 500
Max. draaimoment (hard/zacht)	Nm	40 / 20
Draaimomentstanden		20 + 1
Boorhouder-spanwijdte	mm	1,5 - 13
Schroeven	mm	8 x 200
Boor-Ø staal	mm	13
Boor-Ø hout	mm	40
Tappen		M 8
Gewicht zonder accu	kg	1,1
Bestelnummer		7 116 10 64 00 0
EAN		4014586885698
Advies netto prijs [PK18]		168,00
Prijs (€) incl. BTW [PK18]		203,28

FEIN voordelen:

- ▶ Borstelloze FEIN PowerDrive-motor met 30% hoger rendement en lange levensduur.
- ▶ Massief metalen drijfwerk met 4 versnellingen. Optimale bewerkingsnelheden voor boren in metaal en zelfborende schroeven.
- ▶ QuickIN accessoire-interface voor alle QuickIN-accessoires. Snel wisselen tussen de toepassingen.
- ▶ Hoge draaimomenten tot 40 Nm.
- ▶ Incl. kleine QuickIN massief metalen boorhouder (60 Nm) met hoge rondloopnauwkeurigheid.
- ▶ In de 4e versnelling optimale toerentallen (2500 1/min) voor diameter tot 6 mm.
- ▶ Mechanische draaimomentinstelling.
- ▶ Kan veilig op de accu worden neergezet.
- ▶ Smalle greep.
- ▶ 400 schroefverbindingen (5 x 40 mm) met één acculading (2,5 Ah).
- ▶ Één oplaadapparaat voor alle FEIN Li-ion accu's van alle spanningsklassen.
- ▶ De laadtoestand van de accu kan direct op de accu worden afgelezen.
- ▶ FEIN SafetyCell Technology. Beschermt de accu en de machine tegen overbelasting, oververhitting en diepontlading.
- ▶ 3 jaar FEIN PLUS garantie incl. accu en oplaadapparaat.

In de prijs inbegrepen:

1 accuschroefboormachine, 1 QuickIN boorhouder (60 Nm), 1 riemclip, 1 bitdepot, 1 kunststof gereedschapskoffer

Profi-set ASCM 12 QC schroefdraad tappen



Toebehoren zie pagina 14

Accuschroefboormachine met 4 versnellingen, borstelloze motor, QuickIN-interface en uitgebreide accessoires om te boren, schroefdraad tappen en schroeven in metaal.

Accu-spanning	V	12
Accu-capaciteit	Ah	2,5
Motor		borstelloos
Drijfwerk		4 versnellingen
Interface		QuickIN
Toerental onbelast	1/min	400 / 700 / 1 400 / 2 500
Max. draaimoment (hard/zacht)	Nm	40 / 20
Draaimomentstanden		20 + 1
Boorhouder-spanwijdte	mm	1,5 - 13
Schroeven	mm	8 x 200
Boor-Ø staal	mm	13
Boor-Ø hout	mm	40
Tappen		M 8
Gewicht met accu	kg	1,3
Gewicht zonder accu	kg	1,1
Bestelnummer		7 116 10 62 00 0
EAN		4014586886961
Advies netto prijs [PK18]		376,00
Prijs (€) incl. BTW [PK18]		454,96

FEIN voordelen:

- ▶ Borstelloze FEIN PowerDrive-motor met 30% hoger rendement en lange levensduur.
- ▶ Massief metalen drijfwerk met 4 versnellingen. Optimale bewerkingsnelheden voor boren in metaal en zelfborende schroeven.
- ▶ QuickIN accessoire-interface voor alle QuickIN-accessoires. Snel wisselen tussen de toepassingen.
- ▶ Hoge draaimomenten tot 40 Nm.
- ▶ Incl. kleine QuickIN massief metalen boorhouder (60 Nm) met hoge rondloopnauwkeurigheid.
- ▶ In de 4e versnelling optimale toerentallen (2500 1/min) voor diameter tot 6 mm.
- ▶ Mechanische draaimomentinstelling.
- ▶ Kan veilig op de accu worden neergezet.
- ▶ Smalle greep.
- ▶ 400 schroefverbindingen (5 x 40 mm) met één acculading (2,5 Ah).
- ▶ Één oplaadapparaat voor alle FEIN Li-ion accu's van alle spanningsklassen.
- ▶ De laadtoestand van de accu kan direct op de accu worden afgelezen.
- ▶ FEIN SafetyCell Technology. Beschermt de accu en de machine tegen overbelasting, oververhitting en diepontlading.
- ▶ 3 jaar FEIN PLUS garantie incl. accu en oplaadapparaat.
- ▶ Incl. QuickIN-bithouder (1/4") met praktische eenhandbediening en sterke neodymium magneet.
- ▶ Incl. QuickIN-tapadapter met 2 spantangen voor schachtdiameter 4,5 en 6 mm voor het tappen van schroefdraadmaten M4 / M5 / M6 / M8.
- ▶ Incl. QuickIN-dopsleuteladapter voor de bevestiging van slagdoppen met een 1/2" vierkanthouder.

In de prijs inbegrepen:

1 accuschroefboormachine, 2 accupacks (Li-ion), 1 Snellaadapparaat ALG 50, 1 QuickIN boorhouder (60 Nm), 1 riemclip, 1 bitdepot, 1 kunststof gereedschapskoffer, 1 QuickIN bithouder (1/4"), 1 QuickIN tapadapter met 2 spantangen, 1 QuickIN dopsleuteladapter (1/2")

ABSU 12 C



Toebehoren zie pagina 14

Accuschroefboormachine met 2 versnellingen en massief metalen boorhouder. Perfect voor universele boor- en schroefwerkzaamheden tot 6 mm.

Accu-spanning	V	12
Accu-capaciteit	Ah	2,5
Motor		2-pol. DC
Drijfwerk		2 versnellingen
Toerental onbelast	1/min	400 / 1 300
Max. draaimoment (hard/zacht)	Nm	20 / 14
Draaimomentstanden		17 + 1
Boorhouder-spanwijdte	mm	1 - 10
Schroeven	mm	6 x 200
Boor-Ø staal	mm	10
Boor-Ø hout	mm	30
Tappen		M 6
Gewicht met accu	kg	1,2
Gewicht zonder accu	kg	1
Bestelnummer		7 113 20 61 00 0
EAN		4014586881485
Advies netto prijs [PK18]		183,00
Prijs (€) incl. BTW [PK18]		221,43

FEIN voordelen:

- ▶ Krachtige en duurzame DC-motor met beveiliging tegen oververhitting en overbelasting.
- ▶ Massief metalen drijfwerk met 2 versnellingen voor universele boor- en schroefwerkzaamheden.
- ▶ Robuuste, volledig metalen boorhouder met spankrachtbeveiliging.
- ▶ Mechanische draaimomentinstelling.
- ▶ Kan veilig op de accu worden neergezet.
- ▶ Smalle greep.
- ▶ Compacte constructie.
- ▶ 350 schroefverbindingen (5 x 40 mm) met één acculading (2,5 Ah).
- ▶ Één oplaadapparaat voor alle FEIN Li-ion accu's van alle spanningsklassen.
- ▶ De laadtoestand van de accu kan direct op de accu worden afgelezen.
- ▶ FEIN SafetyCell Technology. Beschermt de accu en de machine tegen overbelasting, oververhitting en diepontlading.
- ▶ 3 jaar FEIN PLUS garantie incl. accu en oplaadapparaat.

In de prijs inbegrepen:

1 accuschroefboormachine, 2 accupacks (Li-ion), 1 Snellaadapparaat ALG 50, 1 riemclip, 1 bitdepot, 1 kunststof gereedschapskoffer



ABSU 12 Select

Accuschroefboormachine met 2 versnellingen en massief metalen boorhouder. Perfect voor universele boor- en schroefwerkzaamheden tot 6 mm.

FEIN SELECT⁺



Toebehoren zie pagina 14

Accu-spanning	V	12
Motor		2-pol. DC
Drijfwerk		2 versnellingen
Max. draaimoment (hard/zacht)	Nm	20 / 14
Draaimomentstanden		17 + 1
Boorhouder-spanwijdte	mm	1 - 10
Schroeven	mm	6 x 200
Boor-Ø staal	mm	10
Boor-Ø hout	mm	30
Tappen		M 6
Gewicht zonder accu	kg	1
Bestelnummer		7 113 20 64 00 0
EAN		4014586885568
Advies netto prijs [PK18]		79,00
Prijs (€) incl. BTW [PK18]		95,59

FEIN voordelen:

- ▶ Krachtige en duurzame DC-motor met beveiliging tegen oververhitting en overbelasting.
- ▶ Massief metalen drijfwerk met 2 versnellingen voor universele boor- en schroefwerkzaamheden.
- ▶ Robuuste, volledig metalen boorhouder met spankracht-beveiliging.
- ▶ Mechanische draaimomentinstelling.
- ▶ Kan veilig op de accu worden neergezet.
- ▶ Smalle greep.
- ▶ Compacte constructie.
- ▶ 350 schroefverbindingen (5 x 40 mm) met één acculading (2,5 Ah).
- ▶ Één oplaadapparaat voor alle FEIN Li-ion accu's van alle spanningsklassen.
- ▶ De laadtoestand van de accu kan direct op de accu worden afgelezen.
- ▶ FEIN SafetyCell Technology. Beschermt de accu en de machine tegen overbelasting, oververhitting en diepontlading.
- ▶ 3 jaar FEIN PLUS garantie incl. accu en oplaadapparaat.

In de prijs inbegrepen:

1 accuschroefboormachine, 1 riemclip, 1 bitdepot, 1 kunststof gereedschapskoffer

ABSU 12 W4C

Accuschroefmachine met 2 versnellingen en 1/4" gereedschaphouder. Krachtig draaimoment voor schroefverbindingen tot 6 x 200 mm.



Toebehoren zie pagina 14

Accu-spanning	V	12
Accu-capaciteit	Ah	2,5
Motor		2-pol. DC
Drijfwerk		2 versnellingen
Toerental onbelast	1/min	400 / 1 300
Max. draaimoment (hard/zacht)	Nm	20 / 14
Draaimomentstanden		17 + 1
Schroeven	mm	6 x 200
Gereedschaphouder		1/4" zeskantopname
Gewicht met accu	kg	1,1
Gewicht zonder accu	kg	0,8
Bestelnummer		7 113 21 61 00 0
EAN		4014586881539
Advies netto prijs [PK18]		178,00
Prijs (€) incl. BTW [PK18]		215,38

FEIN voordelen:

- ▶ Krachtige en duurzame DC-motor met beveiliging tegen oververhitting en overbelasting.
- ▶ Massief metalen drijfwerk met 2 versnellingen voor universele schroefwerkzaamheden.
- ▶ Kort en licht door 1/4" gereedschaphouder en afzien van boorhouder.
- ▶ Mechanische draaimomentinstelling.
- ▶ Kan veilig op de accu worden neergezet.
- ▶ Smalle greep.
- ▶ Zeer korte constructie van 155 mm.
- ▶ 350 schroefverbindingen (5 x 40 mm) met één acculading (2,5 Ah).
- ▶ Één oplaadapparaat voor alle FEIN Li-ion accu's van alle spanningsklassen.
- ▶ De laadtoestand van de accu kan direct op de accu worden afgelezen.
- ▶ FEIN SafetyCell Technology. Beschermt de accu en de machine tegen overbelasting, oververhitting en diepontlading.
- ▶ 3 jaar FEIN PLUS garantie incl. accu en oplaadapparaat.

In de prijs inbegrepen:

1 accuschroefboormachine, 2 accupacks (Li-ion), 1 Snellaadapparaat ALG 50, 1 riemclip, 1 bitdepot, 1 kunststof gereedschapskoffer

ABSU 12 W4 Select

Accuschroefmachine met 2 versnellingen en 1/4" gereedschaphouder. Krachtig draaimoment voor schroefverbindingen tot 6 x 200 mm.

FEIN SELECT⁺



Toebehoren zie pagina 14

Accu-spanning	V	12
Motor		2-pol. DC
Drijfwerk		2 versnellingen
Toerental onbelast	1/min	400 / 1 300
Max. draaimoment (hard/zacht)	Nm	20 / 14
Draaimomentstanden		17 + 1
Schroeven	mm	6 x 200
Gereedschaphouder		1/4" zeskantopname
Gewicht zonder accu	kg	0,8
Bestelnummer		7 113 21 64 00 0
EAN		4014586885575
Advies netto prijs [PK18]		74,00
Prijs (€) incl. BTW [PK18]		89,54

FEIN voordelen:

- ▶ Krachtige en duurzame DC-motor met beveiliging tegen oververhitting en overbelasting.
- ▶ Massief metalen drijfwerk met 2 versnellingen voor universele schroefwerkzaamheden.
- ▶ Kort en licht door 1/4" gereedschaphouder en afzien van boorhouder.
- ▶ Mechanische draaimomentinstelling.
- ▶ Kan veilig op de accu worden neergezet.
- ▶ Smalle greep.
- ▶ Zeer korte constructie van 155 mm.
- ▶ 350 schroefverbindingen (5 x 40 mm) met één acculading (2,5 Ah).
- ▶ Één oplaadapparaat voor alle FEIN Li-ion accu's van alle spanningsklassen.
- ▶ De laadtoestand van de accu kan direct op de accu worden afgelezen.
- ▶ FEIN SafetyCell Technology. Beschermt de accu en de machine tegen overbelasting, oververhitting en diepontlading.
- ▶ 3 jaar FEIN PLUS garantie incl. accu en oplaadapparaat.

In de prijs inbegrepen:

1 accuschroefboormachine, 1 riemclip, 1 bitdepot, 1 kunststof gereedschapskoffer

Algemeen toebehoren



Accu LED-lamp ALED 12-18 V

Compacte en duurzame accu LED-lamp met draaibare lampkop. Compatibel met alle 12/14/18 V FEIN Li-ion accu's, inclusief haak voor het ophangen van de lamp. Met 130 g extreem licht en met 900 Lux zeer helder. Kleurtemperatuur overeenkomstig daglicht. De helderheid is in 2 standen instelbaar.

Bestelnummer	Advies netto prijs	Prijs (€) incl. BTW
9 26 04 200 02 0	54,00	65,34



Gereedschapskoffer

Kunststof, binnenafmetingen: 470 x 275 x 116 mm

Bestelnummer	Advies netto prijs	Prijs (€) incl. BTW
3 39 01 118 01 0	38,35	46,40



Gereedschapskoffer

passend voor ABSU 12, ASCD 12, ASCM 12

Bestelnummer	Advies netto prijs	Prijs (€) incl. BTW
3 39 01 160 01 0	22,75	27,53



Kunststof-box

Kofferinzetstuk met afsluitbare deksel voor kleine onderdelen en toebehoren, passend bij gereedschapskoffer 3 39 01 118 01 0, max. 5 st./koffer.

Bestelnummer	Advies netto prijs	Prijs (€) incl. BTW
3 39 01 119 00 0	4,10	4,96



Snellaadapparaat ALG 50

Voor alle FEIN Li-ion-accu's. Laadtijd vanaf 35 min.

Bestelnummer	Advies netto prijs	Prijs (€) incl. BTW
9 26 04 129 01 0	42,00	50,82



Snellaadapparaat ALG 30

Voor FEIN NiCd- en Li-ion-accu's. Laadtijd vanaf 25 min.

Bestelnummer	Advies netto prijs	Prijs (€) incl. BTW
9 26 04 096 01 0	147,00	177,87



Houder 1/4" -buitenzeskant

Aftakas 1/4" binnenzeskant met snelkoppeling

Ø mm	L mm	Bestelnummer	Advies netto prijs	Prijs (€) incl. BTW
15	51	6 05 10 011 00 9	18,70	22,63

Accu 18 V



Accupack

Li-ion met oplaadaanduiding en FEIN SafetyCell Technology. Beschermt de accu en de machine tegen overbelasting, oververhitting en diepontlading.

Spanning V	Capaciteit Ah	Bestelnummer	Advies netto prijs	Prijs (€) incl. BTW
18	5	9 26 04 173 02 0	107,00	129,47
18	2,5	9 26 04 171 02 0	75,00	90,75



Accu starterset

Volhardende en lichte 18 V Li-ion-accu's met innovatieve SafetyCell Technology, 5 Ah capaciteit.

Bestelnummer	Advies netto prijs	Prijs (€) incl. BTW
9 26 04 300 03 0	256,00	309,76



Accu starterset

Kleine en lichte 18 V Li-ion-accu's met innovatieve SafetyCell Technology, 2,5 Ah capaciteit en oplaadaanduiding.

Bestelnummer	Advies netto prijs	Prijs (€) incl. BTW
9 26 04 300 04 0	192,00	232,32

Accu 12 V



Accupack

Li-ion met oplaadaanduiding en FEIN SafetyCell Technology. Beschermt de accu en de machine tegen overbelasting, oververhitting en diepontlading.

Spanning V	Capaciteit Ah	Bestelnummer	Advies netto prijs	Prijs (€) incl. BTW
12	2,5	9 26 04 168 02 0	31,00	37,51



Accu starterset

Volhardende en lichte 12 V Li-ion-accu's met innovatieve SafetyCell Technology, 2,5 Ah capaciteit.

Bestelnummer	Advies netto prijs	Prijs (€) incl. BTW
9 26 04 250 01 0	104,00	125,84

Overig toebehoren



Boorhouder

Kleine massief metalen boorhouder van het merk Röhm, maximaal draaimoment 60 Nm. Compatibel met alle FEIN accuschroefmachines met QuickIN-/QuickIN MAX-interface.

Interface	Bestelnummer	Advies netto prijs	Prijs (€) incl. BTW
QuickIN	6 32 08 002 01 0	31,80	38,48



Boorhouder

Massief metalen boorhouder van het merk Röhm met spanklauwen die met hardmetaal zijn bekleed, en hoge spankrachten. Schroefbit kan in de aandrijfas blijven zitten, de boorhouder schuift over het bit. Maximaal draaimoment 120 Nm. Compatibel met alle FEIN accuschroefmachines met QuickIN-/QuickIN MAX-interface.

Interface	Bestelnummer	Advies netto prijs	Prijs (€) incl. BTW
QuickIN	6 32 08 005 01 0	42,95	51,97



Bithouder

1/4" binnenzeskant-bithouder met praktische eenhandbediening en sterke neodymium magneet. Door het gebruik van de bithouder wordt de schroefmachine lichter en korter. Compatibel met alle FEIN accuschroefmachines met QuickIN-/QuickIN MAX-interface.

Interface	Bestelnummer	Advies netto prijs	Prijs (€) incl. BTW
QuickIN	6 05 10 222 01 0	31,95	38,66



Dopsleuteladapter

Dopsleuteladapter voor de bevestiging van slagdoppen met een 1/2" vierkanthouder. Compatibel met alle FEIN accuschroefmachines met QuickIN-/QuickIN MAX-interface.

Interface	Bestelnummer	Advies netto prijs	Prijs (€) incl. BTW
QuickIN	6 42 03 002 01 0	31,95	38,66



Tapadapter

Tapadapter met 2 spantangen voor schachtdiameter 4,5 en 6 mm voor het tappen van schroefdraadmaten M4 / M5 / M6 / M8. Betrouwbare bevestiging van de tap op het vierkant, doorslippen wordt daardoor verhinderd. Compatibel met alle FEIN accuschroefmachines met QuickIN-/QuickIN MAX-interface.

Interface	Bestelnummer	Advies netto prijs	Prijs (€) incl. BTW
QuickIN	6 42 03 003 01 0	76,00	91,96



Spantangen

voor tangen- en pendeltangenhouders M2 (DIN 352, DIN 371), M4 (DIN 357, DIN 376)

Ø mm	Vierkant mm	Bestelnummer	Advies netto prijs	Prijs (€) incl. BTW
2,8	2,1	6 32 06 077 00 1	23,40	28,31



Spantangen

voor tangen- en pendeltangenhouders M3 (DIN 352, DIN 371), M5 (DIN 357, DIN 376)

Ø mm	Vierkant mm	Bestelnummer	Advies netto prijs	Prijs (€) incl. BTW
3,5	2,7	6 32 06 064 00 1	23,40	28,31



Spantangen

voor tangen- en pendeltangenhouders M4 (DIN 352, DIN 371), M6 (DIN 357, DIN 376)

Ø mm	Vierkant mm	Bestelnummer	Advies netto prijs	Prijs (€) incl. BTW
4,5	3,4	6 32 06 065 00 5	23,40	28,31



Spantangen

voor tangen- en pendeltangenhouders M5 (DIN 352, DIN 371), M6 (DIN 352), M7 (DIN 352), M8 (DIN 352, DIN 357, DIN 376)

Ø mm	Vierkant mm	Bestelnummer	Advies netto prijs	Prijs (€) incl. BTW
6	4,9	6 32 06 066 00 8	23,40	28,31



Spantangen

voor tangen- en pendeltangenhouders M7 (DIN 371), M9 (DIN 352) M 10 (DIN 352, DIN 357, DIN 376)

Ø mm	Vierkant mm	Bestelnummer	Advies netto prijs	Prijs (€) incl. BTW
7	5,5	6 32 06 070 00 6	23,40	28,31



Spantangen

voor tangen- en pendeltangenhouders M8 (DIN 371), M11 (DIN 352)

Ø mm	Vierkant mm	Bestelnummer	Advies netto prijs	Prijs (€) incl. BTW
8	6,2	6 32 06 078 00 9	23,40	28,31



Spantangen

voor tangen- en pendeltangenhouders M12 (DIN 357, DIN 371, DIN 376)

Ø mm	Vierkant mm	Bestelnummer	Advies netto prijs	Prijs (€) incl. BTW
9	7	6 32 06 075 00 4	23,40	28,31



Spantangen

voor tangen- en pendeltangenhouders M10 (DIN 371)

Ø mm	Vierkant mm	Bestelnummer	Advies netto prijs	Prijs (€) incl. BTW
10	8	6 32 06 079 00 3	22,70	27,47



	ASCS 6.3 Select	ASCT 18 M Select	ASCT 18 Select	
	Accu-boor/schroefmachine met optimaal toerental voor schroefverbindingen in metaal tot een schroefdiameter van 6,3 mm.	Krachtige schroefmachine met magazijn voor meer dan 2300 serieschroefverbindingen per acculading.	Bijzonder krachtige accuschroefmachine voor de droge montagebouw met uitstekende standtijd.	
Pagina	17	17	18	
Technische data	Accu-spanning	18 V	18 V	18 V
	Toerental onbelast	0 - 1 700 1/min	0 - 4 000 1/min	0 - 4 000 1/min
	Max. draaimoment (hard/zacht)	30 / 10 Nm	14 / 7 Nm	14 / 7 Nm
	Schroeven Ø	6,3 mm	4,2 mm	4,2 mm
	Snelwisselaar	1/4"	1/4"	1/4"
Gewicht zonder accu	1,1 kg	1 kg	1,5 kg	



ASCS 6.3

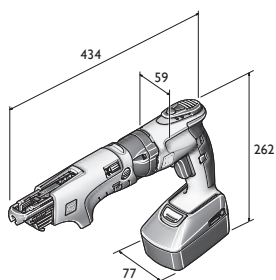

ASCT 18 M

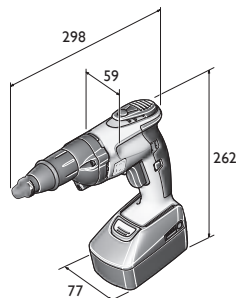

ASCT 18

**ASCS 6.3 Select**

Accu-boor/schroefmachine met optimaal toerental voor schroefverbindingen in metaal tot een schroefdiameter van 6,3 mm.

FEIN SELECT⁺

Toebehoren zie pagina 18
Kabelgebonden variant van de machine
zie pagina 80

Accu-spanning	V	18
Toerental belast	1/min	0 - 1 500
Toerental onbelast	1/min	0 - 1 700
Max. draaimoment (hard/zacht)	Nm	30 / 10
Schroeven Ø	mm	6,3
Snelwisselaar		1/4"
Gewicht zonder accu	kg	1,1
Bestelnummer		7 113 11 63 00 0
EAN		4014586881461
Advies netto prijs [PK01]		262,00
Prijs (€) incl. BTW [PK01]		317,02

FEIN voordelen:

- ▶ Krachtige accu voor meer dan 150 schroefverbindingen in Plaatstaal.
- ▶ Elektronische draaimomentuitschakeling voor precieze resultaten, ook zonder diepteanslag.
- ▶ Borstelloze FEIN PowerDrive-motor, helemaal ingekapseld en tegen stof beschermd, met 30% hoger rendement en zeer lange levensduur.
- ▶ Getest voor meer dan 1 miljoen schroefverbindingen.
- ▶ Meer dan 1000 laadcycli per accupack.
- ▶ Extreem licht gewicht.
- ▶ Optimale ergonomie met pistoolhandgreep voor hoge aandrukkraft.
- ▶ Krachtig tot 30 Nm.

In de prijs inbegrepen:

1 ASCS 6.3 in kunststof koffer, 1 steigerhaak, 1 diepteanslag, 1 element voor zeskantschroeven SW 8

ASCT 18 M Select

Krachtige schroefmachine met magazijn voor meer dan 2300 serieschroefverbindingen per acculading.

FEIN SELECT⁺

Toebehoren zie pagina 18
Kabelgebonden variant van de machine
zie pagina 80

Accu-spanning	V	18
Toerental belast	1/min	0 - 2 700
Toerental onbelast	1/min	0 - 4 000
Max. draaimoment (hard/zacht)	Nm	14 / 7
Schroeven Ø	mm	4,2
Schroeflengte	mm	25 - 55
Snelwisselaar		1/4"
Gewicht zonder accu	kg	1
Bestelnummer		7 113 16 64 00 0
EAN		4014586887555
Advies netto prijs [PK01]		378,00
Prijs (€) incl. BTW [PK01]		457,38

FEIN voordelen:

- ▶ Voor alle schroeftoepassingen in de droge montagebouw geschikt incl. harde gipsvezel- en gipsplaten.
- ▶ Gering gewicht en perfecte gewichtsverdeling om langdurig probleemloos te werken.
- ▶ Borstelloze FEIN PowerDrive-motor, helemaal ingekapseld en tegen stof beschermd, met 30% hoger rendement en zeer lange levensduur.
- ▶ Een van de lichtste schroefmachines in zijn klasse.
- ▶ Snellaadapparaat voor continu werken zonder onderbreking.
- ▶ 2000 laadcycli per accupack.
- ▶ Geluidsloos en trillingsarm uitschakelen met FEIN CLIC-STOP koppeling.
- ▶ Uiterst stofresistent magazijn kan zonder gereedschap worden opgestoken/gedemonteerd en gemakkelijk worden gereinigd.
- ▶ Optimale greepvorm door FEIN-softgrip.
- ▶ Diepteanslag eenvoudig instel- en uitwisselbaar.
- ▶ Tegen stof beschermde aanslaghuls.

In de prijs inbegrepen:

1 accuschroefmachine voor droge montagebouw, 1 magazijn voor aan de riem vastzittende schroeven, 1 lang bit voor schroefverbindingen met magazijn, 1 bit met stofbeschermingsring, 1 bithouder, 1 diepteanslag, 1 steigerhaak, 1 riemclip, 1 kunststof gereedschapskoffer

ASCT 18 Select

Bijzonder krachtige accuschroefmachine voor de droge montagebouw met uitstekende standtijd.

FEIN SELECT⁺



Toebehoren zie pagina 18
Kabelgebonden variant van de machine zie pagina 80

Accu-spanning	V	18
Toerental belast	1/min	0 - 2 700
Toerental onbelast	1/min	0 - 4 000
Max. draaimoment (hard/zacht)	Nm	14 / 7
Schroeven Ø	mm	4,2
Snelwisselaar		1/4"
Gewicht zonder accu	kg	1,5
Bestelnummer		7 113 16 65 00 0
EAN		4014586887562
Advies netto prijs [PK01]		272,00
Prijs (€) incl. BTW [PK01]		329,12

FEIN voordelen:

- ▶ Voor alle schroeftoepassingen in de droge montagebouw geschikt incl. harde gipsvezel- en gipsplaten.
- ▶ Gering gewicht en perfecte gewichtsverdeling om langdurig probleemloos te werken.
- ▶ Borstelloze FEIN PowerDrive-motor, helemaal ingekapseld en tegen stof beschermd, met 30% hoger rendement en zeer lange levensduur.
- ▶ Een van de lichtste schroefmachines in zijn klasse.
- ▶ Snellaadapparaat voor continu werken zonder onderbreking.
- ▶ 2000 laadcycli per accupack.
- ▶ Optimale greepvorm door FEIN-softgrip.
- ▶ Geluidsloos en trillingsarm uitschakelen met FEIN CLIC-STOP koppeling.
- ▶ Snel uitrusten met magazijn.
- ▶ Diepteaanslag eenvoudig instel- en uitwisselbaar.
- ▶ Tegen stof beschermde aanslaghuls.

In de prijs inbegrepen:

1 accuschroefmachine voor droge montagebouw, 1 bit met stofbeschermingsring, 1 bithouder, 1 diepteaanslag, 1 steigerhaak, 1 riemclip, 1 kunststof gereedschapskoffer

Accuschroefmachine voor droge montagebouw

Algemeen toebehoren



Gereedschapskoffer

Kunststof, binnenafmetingen: 470 x 275 x 116 mm

Bestelnummer	Advies netto prijs	Prijs (€) incl. BTW
3 39 01 118 01 0	38,35	46,40



Kunststof-box

Kofferinzetstuk met afsluitbare deksel voor kleine onderdelen en toebehoren, passend bij gereedschapskoffer 3 39 01 118 01 0, max. 5 st./koffer.

Bestelnummer	Advies netto prijs	Prijs (€) incl. BTW
3 39 01 119 00 0	4,10	4,96



Snellaadapparaat ALG 50

Voor alle FEIN Li-ion-accu's. Laadtijd vanaf 35 min.

Bestelnummer	Advies netto prijs	Prijs (€) incl. BTW
9 26 04 129 01 0	42,00	50,82



Snellaadapparaat ALG 30

Voor FEIN NiCd- en Li-ion-accu's. Laadtijd vanaf 25 min.

Bestelnummer	Advies netto prijs	Prijs (€) incl. BTW
9 26 04 096 01 0	147,00	177,87



Houder 1/4" -buitenzeskant

Aftakas 1/4" binnenzeskant met snelkoppeling

Ø mm	L mm	Bestelnummer	Advies netto prijs	Prijs (€) incl. BTW
15	51	6 05 10 011 00 9	18,70	22,63



Bits 1/4" -buitenzeskant

Model H/Philips (per 5 st. verpakt) extra hard, met stofbeschermingsring

L mm	Gr.	Bestelnummer	Advies netto prijs	Prijs (€) incl. BTW
25	2	6 27 12 109 03 4	8,20	9,92



Houder 1/4" -buitenzeskant

Aftakas 1/4" binnenzeskant met veerring, magnetisch

Ø mm	L mm	Bestelnummer	Advies netto prijs	Prijs (€) incl. BTW
10,6	45	6 05 10 215 00 3	23,15	28,01



Accu 18 V



Accupack

Li-ion met oplaadaanduiding en FEIN SafetyCell Technology. Beschermt de accu en de machine tegen overbelasting, oververhitting en diepontlading.

Spanning V	Capaciteit Ah	Bestelnummer	Advies netto prijs	Prijs (€) incl. BTW
18	5	9 26 04 173 02 0	107,00	129,47
18	2,5	9 26 04 171 02 0	75,00	90,75



Accu starterset

Volhardende en lichte 18 V Li-ion-accu's met innovatieve SafetyCell Technology, 5 Ah capaciteit.

Bestelnummer	Advies netto prijs	Prijs (€) incl. BTW
9 26 04 300 03 0	256,00	309,76



Accu starterset

Kleine en lichte 18 V Li-ion-accu's met innovatieve SafetyCell Technology, 2,5 Ah capaciteit en oplaadaanduiding.

Bestelnummer	Advies netto prijs	Prijs (€) incl. BTW
9 26 04 300 04 0	192,00	232,32

Accessoires schroefmachine met magazijn



Magazijn M55 X

voor aan de riem vastzittende schroeven met een lengte van 25 tot 55 mm en max. Ø 5 mm, zonder gereedschap aanpasbaar, gewicht 0,4 kg.

Bestelnummer	Advies netto prijs	Prijs (€) incl. BTW
9 01 04 009 01 0	199,00	240,79

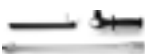

Magazijnverlenging M55 X met bandgeleider

Lengte 520 mm

Bestelnummer	Advies netto prijs	Prijs (€) incl. BTW
9 01 04 010 01 0	205,00	248,05



Bits 1/4" -buitenzeskant

voor schroefverbindingen aan plafond en vloer
Vorm H/Phillips, Gr. 2

Bestelnummer	Advies netto prijs	Prijs (€) incl. BTW
6 05 03 306 00 8	7,65	9,26



Snelbouwschroeven

Fijne schroefdraad voor gipsplaat op metalen draagconstructie, trompetkop Ø 8 mm

Ø mm	L mm	VE* St	Bestelnummer	Advies netto prijs	Prijs (€) incl. BTW
3,9	35	1 000	6 39 01 030 01 4	46,20	55,90
3,9	35	10 000	6 39 01 030 02 0	273,25	330,63



Snelbouwschroeven

Grof schroefdraad voor gipsplaat op houten draagconstructie, trompetkop. Ø 8 mm

Ø mm	L mm	VE* St	Bestelnummer	Advies netto prijs	Prijs (€) incl. BTW
3,9	30	1 000	6 39 01 031 01 3	46,20	55,90
3,9	30	10 000	6 39 01 031 02 0	273,25	330,63
3,9	35	1 000	6 39 01 032 01 6	46,20	55,90
3,9	35	10 000	6 39 01 032 02 0	273,25	330,63
3,9	45	1 000	6 39 01 033 01 0	60,15	72,78
3,9	45	10 000	6 39 01 033 02 0	355,65	430,34



Snelbouwschroeven

Dubbele schroefdraad met freesprofiel voor fermacell-platen op metalen en houten draagconstructies.

Ø mm	L mm	VE* St	Bestelnummer	Advies netto prijs	Prijs (€) incl. BTW
3,9	30	1 000	6 39 01 034 01 8	50,05	60,56
3,9	30	10 000	6 39 01 034 02 0	355,65	430,34



Snelbouwschroeven

Dubbele schroefdraad met freesprofiel voor houten draagconstructies.

Ø mm	L mm	VE* St	Bestelnummer	Advies netto prijs	Prijs (€) incl. BTW
4,2	35	1 000	6 39 01 035 01 2	58,35	70,60
4,2	35	10 000	6 39 01 035 02 0	344,90	417,33



	ASCD 18-300 W2	ASCD 18-300 W2 Select	ASCD 18-200 W4	ASCD 18-200 W4 Select	
	Accuslagschroevendraaier met borstelloze motor en draaimomentinstelling in 6 standen. Voor metrische schroefverbindingen tot M18.		Slagschroevendraaier met borstelloze motor en draaimomentinstelling in 6 standen. Voor universele schroefverbindingen incl. zelfborende schroeven.		
Pagina	22	22	22	23	
Technische data	Accu-spanning	18 V	18 V	18 V	18 V
	Accu-capaciteit	5 Ah		5 Ah	
	Motor	borstelloos	borstelloos	borstelloos	borstelloos
	Toerental onbelast	0 - 1 700 1/min	0 - 1 700 1/min	0 - 1 500 1/min	0 - 1 500 1/min
	Aantal Slagen	0 - 3 400 1/min	0 - 3 400 1/min	0 - 3 000 1/min	0 - 3 000 1/min
	max. draaimoment	290 Nm	290 Nm	210 Nm	210 Nm
	max. metrische schroef	M18 (8.8)	M18 (8.8)		
	Hout Schroef Ø	8 x 300 mm	8 x 300 mm	8 x 200 mm	8 x 200 mm
	Gewicht met accu	1,7 kg		1,7 kg	
Gewicht zonder accu	1 kg	1 kg	1 kg	1 kg	

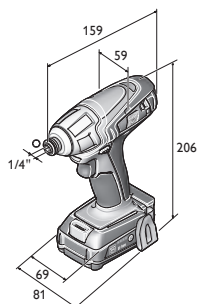

ASCD 12-100 W4C

	ASCD 12-150 W8C	ASCD 12-150 W8 Select	ASCD 12-150 W4C	ASCD 12-150 W4 Select	ASCD 12-100 W4C	ASCD 12-100 W4 Select
	Accuslagschroevendraaier met borstelloze motor en draaimomentinstelling in 6 standen. Voor metrische schroefverbindingen tot M14.		Slagschroevendraaier met borstelloze motor en draaimomentinstelling in 6 standen. Voor universele schroefverbindingen incl. zelfborende schroeven.		Accuslagschroevendraaier met DC-motor. Voor universele schroefverbindingen.	
	23	23	24	24	25	25
	12 V	12 V	12 V	12 V	12 V	12 V
	2,5 Ah		2,5 Ah		2,5 Ah	
	borstelloos	borstelloos	borstelloos	borstelloos	2-pol. DC	2-pol. DC
	0 - 1 800 1/min	0 - 1 800 1/min	0 - 1 700 1/min	0 - 1 700 1/min	0 - 2 700 1/min	0 - 2 700 1/min
	0 - 3 600 1/min	0 - 3 600 1/min	0 - 3 400 1/min	0 - 3 400 1/min	0 - 3 450 1/min	0 - 3 450 1/min
	135 Nm	135 Nm	135 Nm	135 Nm	100 Nm	100 Nm
	M14 (8.8)	M14 (8.8)				
	8 x 100 mm	8 x 100 mm	8 x 100 mm	8 x 100 mm	8 x 80 mm	8 x 80 mm
	1,1 kg		1,1 kg		1,1 kg	
	0,85 kg	0,85 kg	0,85 kg	0,85 kg	0,9 kg	0,9 kg

ASCD 18-300 W2

Nieuw product 2017



Toebehoren zie pagina 26

Accuslagschroevendraaier met borstelloze motor en draaimomentinstelling in 6 standen. Voor metrische schroefverbindingen tot M18.

Accu-spanning	V	18
Accu-capaciteit	Ah	5
Motor		borstelloos
Toerental onbelast	1/min	0 - 1 700
Aantal Slagen	1/min	0 - 3 400
max. draaimoment	Nm	290
Draaimomentstanden		6
Gereedschapouder		1/2" Buitenvierkant
max. metrische schroef		M18 (8.8)
Hout Schroef Ø	mm	8 x 300
Gewicht met accu	kg	1,7
Gewicht zonder accu	kg	1
Bestelnummer		7 115 06 61 00 0
EAN		4014586887418
Advies netto prijs [PK18]		511,00
Prijs (€) incl. BTW [PK18]		618,31

FEIN voordelen:

- ▶ Borstelloze FEIN PowerDrive-motor met 30% hoger rendement en lange levensduur.
- ▶ Elektronische draaimomentinstelling in 6 standen verhindert afbreken van schroefkoppen.
- ▶ 10% hoger draaimoment bij linksdraaien voor het losdraaien van extreem vastzittende schroeven.
- ▶ MultiVolt-interface. Accugereedschap werkt op alle FEIN Li-ion-accu's (12-18 V).
- ▶ 1/2" vierkant voor de bevestiging van slagdoppen.
- ▶ Robuuste massief metalen slagaandrijving.
- ▶ Metrische schroeven tot M18 (8.8).
- ▶ Contactbeveiliging bij aandrijfkop.
- ▶ Compacte constructie.
- ▶ Één oplaadapparaat voor alle FEIN Li-ion accu's van alle spanningsklassen.
- ▶ De laadtoestand van de accu kan direct op de accu worden afgelezen.
- ▶ FEIN SafetyCell Technology. Beschermde de accu en de machine tegen overbelasting, oververhitting en diepontlading.
- ▶ 3 jaar FEIN PLUS garantie incl. accu en oplaadapparaat.

In de prijs inbegrepen:

1 accuslagschroevendraaier, 2 accupacks (Li-ion), 1 Snellaadapparaat ALG 50, 1 riemclip, 1 bitdepot, 1 kunststof gereedschapskoffer

ASCD 18-300 W2 Select

Nieuw product 2017

FEIN SELECT⁺



Toebehoren zie pagina 26

Accuslagschroevendraaier met borstelloze motor en draaimomentinstelling in 6 standen. Voor metrische schroefverbindingen tot M18.

Accu-spanning	V	18
Motor		borstelloos
Toerental onbelast	1/min	0 - 1 700
Aantal Slagen	1/min	0 - 3 400
max. draaimoment	Nm	290
Draaimomentstanden		6
Gereedschapouder		1/2" Buitenvierkant
max. metrische schroef		M18 (8.8)
Hout Schroef Ø	mm	8 x 300
Gewicht zonder accu	kg	1
Bestelnummer		7 115 06 64 00 0
EAN		4014586887425
Advies netto prijs [PK18]		262,00
Prijs (€) incl. BTW [PK18]		317,02

FEIN voordelen:

- ▶ Borstelloze FEIN PowerDrive-motor met 30% hoger rendement en lange levensduur.
- ▶ Elektronische draaimomentinstelling in 6 standen verhindert afbreken van schroefkoppen.
- ▶ 10% hoger draaimoment bij linksdraaien voor het losdraaien van extreem vastzittende schroeven.
- ▶ MultiVolt-interface. Accugereedschap werkt op alle FEIN Li-ion-accu's (12-18 V).
- ▶ 1/2" vierkant voor de bevestiging van slagdoppen.
- ▶ Robuuste massief metalen slagaandrijving.
- ▶ Metrische schroeven tot M18 (8.8).
- ▶ Contactbeveiliging bij aandrijfkop.
- ▶ Compacte constructie.
- ▶ Één oplaadapparaat voor alle FEIN Li-ion accu's van alle spanningsklassen.
- ▶ De laadtoestand van de accu kan direct op de accu worden afgelezen.
- ▶ FEIN SafetyCell Technology. Beschermde de accu en de machine tegen overbelasting, oververhitting en diepontlading.
- ▶ 3 jaar FEIN PLUS garantie incl. accu en oplaadapparaat.

In de prijs inbegrepen:

1 accuslagschroevendraaier, 1 riemclip, 1 bitdepot, 1 kunststof gereedschapskoffer

ASCD 18-200 W4

Nieuw product 2017



Toebehoren zie pagina 26

Slagschroevendraaier met borstelloze motor en draaimomentinstelling in 6 standen. Voor universele schroefverbindingen incl. zelfborende schroeven.

Accu-spanning	V	18
Accu-capaciteit	Ah	5
Motor		borstelloos
Toerental onbelast	1/min	0 - 1 500
Aantal Slagen	1/min	0 - 3 000
max. draaimoment	Nm	210
Draaimomentstanden		6
Gereedschapouder		1/4" Binnenzeskant
Hout Schroef Ø	mm	8 x 200
Gewicht met accu	kg	1,7
Gewicht zonder accu	kg	1
Bestelnummer		7 115 07 61 00 0
EAN		4014586887432
Advies netto prijs [PK18]		501,00
Prijs (€) incl. BTW [PK18]		606,21

FEIN voordelen:

- ▶ Borstelloze FEIN PowerDrive-motor met 30% hoger rendement en lange levensduur.
- ▶ Elektronische draaimomentinstelling in 6 standen verhindert afbreken van schroefkoppen.
- ▶ 10% hoger draaimoment bij linksdraaien voor het losdraaien van extreem vastzittende schroeven.
- ▶ MultiVolt-interface. Accugereedschap werkt op alle FEIN Li-ion-accu's (12-18 V).
- ▶ 1/4" binnenzeskant voor de bevestiging van bits en steekdoppen.
- ▶ Robuuste massief metalen slagaandrijving.
- ▶ Contactbeveiliging bij aandrijfkop.
- ▶ Compacte constructie.
- ▶ Één oplaadapparaat voor alle FEIN Li-ion accu's van alle spanningsklassen.
- ▶ De laadtoestand van de accu kan direct op de accu worden afgelezen.
- ▶ FEIN SafetyCell Technology. Beschermde de accu en de machine tegen overbelasting, oververhitting en diepontlading.
- ▶ 3 jaar FEIN PLUS garantie incl. accu en oplaadapparaat.

In de prijs inbegrepen:

1 accuslagschroevendraaier, 2 accupacks (Li-ion), 1 Snellaadapparaat ALG 50, 1 riemclip, 1 bitdepot, 1 kunststof gereedschapskoffer



ASCD 18-200 W4 Select

Slagschroevendraaier met borstelloze motor en draaimomentinstelling in 6 standen. Voor universele schroefverbindingen incl. zelfborende schroeven.

Nieuw product 2017

FEIN SELECT⁺

Toebehoren zie pagina 26

Accu-spanning	V	18
Motor		borstelloos
Toerental onbelast	1/min	0 - 1 500
Aantal Slagen	1/min	0 - 3 000
max. draaimoment	Nm	210
Draaimomentstanden		6
Gereedschaphouder		1/4" Binnenzeskant
Houtschroef Ø	mm	8 x 200
Gewicht zonder accu	kg	1
Bestelnummer		7 115 07 64 00 0
EAN		4014586887449
Advies netto prijs [PK18]		251,00
Prijs (€) incl. BTW [PK18]		303,71

FEIN voordelen:

- ▶ Borstelloze FEIN PowerDrive-motor met 30% hoger rendement en lange levensduur.
- ▶ Elektronische draaimomentinstelling in 6 standen verhindert afbreken van schroefkoppen.
- ▶ 10% hoger draaimoment bij linksdraaien voor het losdraaien van extreem vastzittende schroeven.
- ▶ MultiVolt-interface. Accugereedschap werkt op alle FEIN Li-ion-accu's (12-18 V).
- ▶ 1/4" binnenzeskant voor de bevestiging van bits en steekdoppen.
- ▶ Robuuste massief metalen slagaandrijving.
- ▶ Contactbeveiliging bij aandrijfkop.
- ▶ Compacte constructie.
- ▶ Één oplaadapparaat voor alle FEIN Li-ion accu's van alle spanningsklassen.
- ▶ De laadtoestand van de accu kan direct op de accu worden afgelezen.
- ▶ FEIN SafetyCell Technology. Beschermt de accu en de machine tegen overbelasting, oververhitting en diepontlading.
- ▶ 3 jaar FEIN PLUS garantie incl. accu en oplaadapparaat.

In de prijs inbegrepen:

1 accuslagschroevendraaier, 1 riemclip, 1 bitdepot, 1 kunststof gereedschapskoffer

ASCD 12-150 W8C

Accuslagschroevendraaier met borstelloze motor en draaimomentinstelling in 6 standen. Voor metrische schroefverbindingen tot M14.

Nieuw product 2017



Toebehoren zie pagina 26

Accu-spanning	V	12
Accu-capaciteit	Ah	2,5
Motor		borstelloos
Toerental onbelast	1/min	0 - 1 800
Aantal Slagen	1/min	0 - 3 600
max. draaimoment	Nm	135
Draaimomentstanden		6
Gereedschaphouder		3/8" Buitenvierkant
max. metrische schroef		M14 (8.8)
Houtschroef Ø	mm	8 x 100
Gewicht met accu	kg	1,1
Gewicht zonder accu	kg	0,85
Bestelnummer		7 115 04 61 00 0
EAN		4014586887371
Advies netto prijs [PK18]		272,00
Prijs (€) incl. BTW [PK18]		329,12

FEIN voordelen:

- ▶ Borstelloze FEIN PowerDrive-motor met 30% hoger rendement en lange levensduur.
- ▶ Elektronische draaimomentinstelling in 6 standen verhindert afbreken van schroefkoppen.
- ▶ 10% hoger draaimoment bij linksdraaien voor het losdraaien van extreem vastzittende schroeven.
- ▶ 3/8" vierkant voor de bevestiging van slagdoppen.
- ▶ Robuuste massief metalen slagaandrijving.
- ▶ Metrische schroeven tot M14 (8.8).
- ▶ Contactbeveiliging bij aandrijfkop.
- ▶ Kan veilig op de accu worden neergezet.
- ▶ Smalle greep.
- ▶ Compacte constructie.
- ▶ Één oplaadapparaat voor alle FEIN Li-ion accu's van alle spanningsklassen.
- ▶ De laadtoestand van de accu kan direct op de accu worden afgelezen.
- ▶ FEIN SafetyCell Technology. Beschermt de accu en de machine tegen overbelasting, oververhitting en diepontlading.
- ▶ 3 jaar FEIN PLUS garantie incl. accu en oplaadapparaat.

In de prijs inbegrepen:

1 accuslagschroevendraaier, 2 accupacks (Li-ion), 1 Snellaadapparaat ALG 50, 1 riemclip, 1 bitdepot, 1 kunststof gereedschapskoffer

ASCD 12-150 W8 Select

Accuslagschroevendraaier met borstelloze motor en draaimomentinstelling in 6 standen. Voor metrische schroefverbindingen tot M14.

Nieuw product 2017

FEIN SELECT⁺

Toebehoren zie pagina 26

Accu-spanning	V	12
Motor		borstelloos
Toerental onbelast	1/min	0 - 1 800
Aantal Slagen	1/min	0 - 3 600
max. draaimoment	Nm	135
Draaimomentstanden		6
Gereedschaphouder		3/8" Buitenvierkant
max. metrische schroef		M14 (8.8)
Houtschroef Ø	mm	8 x 100
Gewicht zonder accu	kg	0,85
Bestelnummer		7 115 04 64 00 0
EAN		4014586887388
Advies netto prijs [PK18]		170,00
Prijs (€) incl. BTW [PK18]		205,70

FEIN voordelen:

- ▶ Borstelloze FEIN PowerDrive-motor met 30% hoger rendement en lange levensduur.
- ▶ Elektronische draaimomentinstelling in 6 standen verhindert afbreken van schroefkoppen.
- ▶ 10% hoger draaimoment bij linksdraaien voor het losdraaien van extreem vastzittende schroeven.
- ▶ 3/8" vierkant voor de bevestiging van slagdoppen.
- ▶ Robuuste massief metalen slagaandrijving.
- ▶ Metrische schroeven tot M14 (8.8).
- ▶ Contactbeveiliging bij aandrijfkop.
- ▶ Kan veilig op de accu worden neergezet.
- ▶ Smalle greep.
- ▶ Compacte constructie.
- ▶ Één oplaadapparaat voor alle FEIN Li-ion accu's van alle spanningsklassen.
- ▶ De laadtoestand van de accu kan direct op de accu worden afgelezen.
- ▶ FEIN SafetyCell Technology. Beschermt de accu en de machine tegen overbelasting, oververhitting en diepontlading.
- ▶ 3 jaar FEIN PLUS garantie incl. accu en oplaadapparaat.

In de prijs inbegrepen:

1 accuslagschroevendraaier, 1 riemclip, 1 bitdepot, 1 kunststof gereedschapskoffer

ASCD 12-150 W4C

Nieuw product 2017



Toebehoren zie pagina 26

Slagschroevendraaier met borstelloze motor en draaimomentinstelling in 6 standen. Voor universele schroefverbindingen incl. zelfborende schroeven.

Accu-spanning	V	12
Accu-capaciteit	Ah	2,5
Motor		borstelloos
Toerental onbelast	1/min	0 - 1 700
Aantal Slagen	1/min	0 - 3 400
max. draaimoment	Nm	135
Draaimomentstanden		6
Gereedschaphouder		1/4" Binnenzeskant
Hout Schroef Ø	mm	8 x 100
Gewicht met accu	kg	1,1
Gewicht zonder accu	kg	0,85
Bestelnummer		7 115 05 61 00 0
EAN		4014586887395
Advies netto prijs [PK18]		262,00
Prijs (€) incl. BTW [PK18]		317,02

FEIN voordelen:

- ▶ Borstelloze FEIN PowerDrive-motor met 30% hoger rendement en lange levensduur.
- ▶ Elektronische draaimomentinstelling in 6 standen verhindert afbreken van schroefkoppen.
- ▶ 10% hoger draaimoment bij linksdraaien voor het losdraaien van extreem vastzittende schroeven.
- ▶ 1/4" binnenzeskant voor de bevestiging van bits en steekdoppen.
- ▶ Robuuste massief metalen slagaandrijving.
- ▶ Contactbeveiliging bij aandrijfkop.
- ▶ Kan veilig op de accu worden neergezet.
- ▶ Smalle greep.
- ▶ Compacte constructie.
- ▶ Één oplaadapparaat voor alle FEIN Li-ion accu's van alle spanningsklassen.
- ▶ De laadtoestand van de accu kan direct op de accu worden afgelezen.
- ▶ FEIN SafetyCell Technology. Beschermt de accu en de machine tegen overbelasting, oververhitting en diepontlading.
- ▶ 3 jaar FEIN PLUS garantie incl. accu en oplaadapparaat.

In de prijs inbegrepen:

1 accuslagschroevendraaier, 2 accupacks (Li-ion), 1 Snellaadapparaat ALG 50, 1 riemclip, 1 bitdepot, 1 kunststof gereedschapskoffer

ASCD 12-150 W4 Select

Nieuw product 2017

FEIN SELECT⁺



Toebehoren zie pagina 26

Slagschroevendraaier met borstelloze motor en draaimomentinstelling in 6 standen. Voor universele schroefverbindingen incl. zelfborende schroeven.

Accu-spanning	V	12
Motor		borstelloos
Toerental onbelast	1/min	0 - 1 700
Aantal Slagen	1/min	0 - 3 400
max. draaimoment	Nm	135
Draaimomentstanden		6
Gereedschaphouder		1/4" Binnenzeskant
Hout Schroef Ø	mm	8 x 100
Gewicht zonder accu	kg	0,85
Bestelnummer		7 115 05 64 00 0
EAN		4014586887401
Advies netto prijs [PK18]		160,00
Prijs (€) incl. BTW [PK18]		193,60

FEIN voordelen:

- ▶ Borstelloze FEIN PowerDrive-motor met 30% hoger rendement en lange levensduur.
- ▶ Elektronische draaimomentinstelling in 6 standen verhindert afbreken van schroefkoppen.
- ▶ 10% hoger draaimoment bij linksdraaien voor het losdraaien van extreem vastzittende schroeven.
- ▶ 1/4" binnenzeskant voor de bevestiging van bits en steekdoppen.
- ▶ Robuuste massief metalen slagaandrijving.
- ▶ Contactbeveiliging bij aandrijfkop.
- ▶ Kan veilig op de accu worden neergezet.
- ▶ Smalle greep.
- ▶ Compacte constructie.
- ▶ Één oplaadapparaat voor alle FEIN Li-ion accu's van alle spanningsklassen.
- ▶ De laadtoestand van de accu kan direct op de accu worden afgelezen.
- ▶ FEIN SafetyCell Technology. Beschermt de accu en de machine tegen overbelasting, oververhitting en diepontlading.
- ▶ 3 jaar FEIN PLUS garantie incl. accu en oplaadapparaat.

In de prijs inbegrepen:

1 accuslagschroevendraaier, 1 riemclip, 1 bitdepot, 1 kunststof gereedschapskoffer

**ASCD 12-100 W4C**

Accuslagschroevendraaier met DC-motor. Voor universele schroefverbindingen.



Toebehoren zie pagina 26

Accu-spanning	V	12
Accu-capaciteit	Ah	2,5
Motor		2-pol. DC
Toerental onbelast	1/min	0 - 2 700
Aantal Slagen	1/min	0 - 3 450
max. draaimoment	Nm	100
Gereedschaphouder		1/4" Binnenzeskant
Schroeven		8 mm / M14
Hout Schroef Ø	mm	8 x 80
Gewicht met accu	kg	1,1
Gewicht zonder accu	kg	0,9
Bestelnummer		7 115 03 61 00 0
EAN		4014586881560
Advies netto prijs [PK18]		230,00
Prijs (€) incl. BTW [PK18]		278,30

FEIN voordelen:

- ▶ Krachtige en duurzame DC-motor met beveiliging tegen oververhitting en overbelasting.
- ▶ Tot 100 Nm draaimoment - draait probleemloos schroeven tot M12 aan.
- ▶ 1/4" binnenzeskant voor de bevestiging van bits en steekdoppen.
- ▶ Robuuste massief metalen slagaandrijving.
- ▶ Aluminium drijfwerkbehuizing.
- ▶ Kan veilig op de accu worden neergezet.
- ▶ Smalle greep.
- ▶ Één oplaadapparaat voor alle FEIN Li-ion accu's van alle spanningsklassen.
- ▶ De laadtoestand van de accu kan direct op de accu worden afgelezen.
- ▶ FEIN SafetyCell Technology. Beschermt de accu en de machine tegen overbelasting, oververhitting en diepontlading.
- ▶ 3 jaar FEIN PLUS garantie incl. accu en oplaadapparaat.

In de prijs inbegrepen:

1 accuslagschroevendraaier, 2 accupacks (Li-ion), 1 Snellaadapparaat ALG 50, 1 riemclip, 1 bitdepot, 1 kunststof gereedschapskoffer

ASCD 12-100 W4 Select

Accuslagschroevendraaier met DC-motor. Voor universele schroefverbindingen.

FEIN SELECT⁺

Toebehoren zie pagina 26

Accu-spanning	V	12
Motor		2-pol. DC
Toerental onbelast	1/min	0 - 2 700
Aantal Slagen	1/min	0 - 3 450
max. draaimoment	Nm	100
Gereedschaphouder		1/4" Binnenzeskant
Schroeven		8 mm / M14
Hout Schroef Ø	mm	8 x 80
Gewicht zonder accu	kg	0,9
Bestelnummer		7 115 03 64 00 0
EAN		4014586885582
Advies netto prijs [PK18]		128,00
Prijs (€) incl. BTW [PK18]		154,88

FEIN voordelen:

- ▶ Krachtige en duurzame DC-motor met beveiliging tegen oververhitting en overbelasting.
- ▶ Tot 100 Nm draaimoment - draait probleemloos schroeven tot M12 aan.
- ▶ 1/4" binnenzeskant voor de bevestiging van bits en steekdoppen.
- ▶ Robuuste massief metalen slagaandrijving.
- ▶ Aluminium drijfwerkbehuizing.
- ▶ Kan veilig op de accu worden neergezet.
- ▶ Smalle greep.
- ▶ Één oplaadapparaat voor alle FEIN Li-ion accu's van alle spanningsklassen.
- ▶ De laadtoestand van de accu kan direct op de accu worden afgelezen.
- ▶ FEIN SafetyCell Technology. Beschermt de accu en de machine tegen overbelasting, oververhitting en diepontlading.
- ▶ 3 jaar FEIN PLUS garantie incl. accu en oplaadapparaat.

In de prijs inbegrepen:

1 accuslagschroevendraaier, 1 riemclip, 1 bitdepot, 1 kunststof gereedschapskoffer

Algemeen toebehoren



Accu LED-lamp ALED 12-18 V

Compacte en duurzame accu LED-lamp met draaibare lampkop. Compatibel met alle 12/14/18 V FEIN Li-ion accu's, inclusief haak voor het ophangen van de lamp. Met 130 g extreem licht en met 900 Lux zeer helder. Kleurtemperatuur overeenkomstig daglicht. De helderheid is in 2 standen instelbaar.

Bestelnummer	Advies	Prijs (€) incl.
	netto prijs	BTW
9 26 04 200 02 0	54,00	65,34



Gereedschapskoffer

Kunststof, binnenafmetingen: 470 x 275 x 116 mm

Bestelnummer	Advies	Prijs (€) incl.
	netto prijs	BTW
3 39 01 118 01 0	38,35	46,40



Gereedschapskoffer

passend voor ABSU 12, ASCD 12, ASCM 12

Bestelnummer	Advies	Prijs (€) incl.
	netto prijs	BTW
3 39 01 160 01 0	22,75	27,53



Kunststof-box

Kofferinzetstuk met afsluitbare deksel voor kleine onderdelen en toebehoren, passend bij gereedschapskoffer 3 39 01 118 01 0, max. 5 st./koffer.

Bestelnummer	Advies	Prijs (€) incl.
	netto prijs	BTW
3 39 01 119 00 0	4,10	4,96



Snellaadapparaat ALG 50

Voor alle FEIN Li-ion-accu's. Laadtijd vanaf 35 min.

Bestelnummer	Advies	Prijs (€) incl.
	netto prijs	BTW
9 26 04 129 01 0	42,00	50,82



Snellaadapparaat ALG 30

Voor FEIN NiCd- en Li-ion-accu's. Laadtijd vanaf 25 min.

Bestelnummer	Advies	Prijs (€) incl.
	netto prijs	BTW
9 26 04 096 01 0	147,00	177,87

Accu 18 V



Accupack

Li-ion met oplaadaanduiding en FEIN SafetyCell Technology. Beschermt de accu en de machine tegen overbelasting, oververhitting en diepontlading.

Spanning V	Capaciteit Ah	Bestelnummer	Advies	Prijs (€) incl.
			netto prijs	BTW
18	5	9 26 04 173 02 0	107,00	129,47
18	2,5	9 26 04 171 02 0	75,00	90,75

Accu 12 V



Accupack

Li-ion met oplaadaanduiding en FEIN SafetyCell Technology. Beschermt de accu en de machine tegen overbelasting, oververhitting en diepontlading.

Spanning V	Capaciteit Ah	Bestelnummer	Advies	Prijs (€) incl.
			netto prijs	BTW
12	2,5	9 26 04 168 02 0	31,00	37,51

FEIN SILKET⁺



Accu starterset

Volhardende en lichte 12 V Li-ion-accu's met innovatieve SafetyCell Technology, 2,5 Ah capaciteit.

Bestelnummer	Advies	Prijs (€) incl.
	netto prijs	BTW
9 26 04 250 01 0	104,00	125,84



	ASM 14-2 (zonder accu)	ASM 14-6 (zonder accu)	ASM 14-9 (zonder accu)	ASM 14-12 (zonder accu)	ASM 14-2 PC (zonder accu)	ASM 14-6 PC (zonder accu)	ASM 14-9 PC (zonder accu)	ASM 14-12 PC (zonder accu)
	Keurbare schroefmachine conform ISO 5393, VDI/VDE 2647, CMK-waarde > 1,67 bij ± 12% (m.b.t 6 Sigma).	Keurbare schroefmachine conform ISO 5393, VDI/VDE 2647, CMK-waarde > 1,67 bij ± 10% (m.b.t 6 Sigma).			Programmeerbare, keurbare schroefmachine volgens ISO 5393, VDI/VDE 2647, CMK-waarde > 1,67 bij ± 12% (m.b.t 6 Sigma).	Programmeerbare, keurbare schroefmachine volgens ISO 5393, VDI/VDE 2647, CMK-waarde > 1,67 bij ± 10% (m.b.t 6 Sigma).		
Pagina	28	28	28	28	29	29	29	29
Technische data	Accu-spanning	14,4 V	14,4 V	14,4 V	14,4 V	14,4 V	14,4 V	14,4 V
	Draaimoment	0,7 - 2 Nm	1,2 - 6 Nm	2 - 9 Nm	3 - 12 Nm	0,7 - 2 Nm	1,2 - 6 Nm	2 - 9 Nm
	Toerental onbelast	350 1/min	600 1/min	600 1/min	500 1/min	50 - 700 1/min	50 - 950 1/min	50 - 700 1/min
	Gereedschapouder	1/4" Binnen-zeskant	1/4" Binnen-zeskant	1/4" Binnen-zeskant	1/4" Binnen-zeskant	1/4" Binnen-zeskant	1/4" Binnen-zeskant	1/4" Binnen-zeskant
	Gewicht zonder accu	0,95 kg	0,95 kg	0,95 kg	0,95 kg	0,95 kg	0,95 kg	0,95 kg

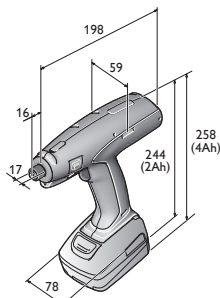

- ASM 14-2
- ASM 14-2 PC
- ASM 14-6
- ASM 14-6 PC
- ASM 14-9
- ASM 14-9 PC
- ASM 14-12
- ASM 14-12 PC

ASM 14-2 (zonder accu)

Keurbare schroefmachine conform ISO 5393, VDI/VDE 2647, CMK-waarde > 1,67 bij ± 12% (m.b.t 6 Sigma).



Toebehoren zie pagina 34

Accu-spanning	V	14,4
Draaimoment	Nm	0,7 - 2
Toerental onbelast	1/min	350
Gereedschaphouder		1/4" Binnenzeskant
Gewicht zonder accu	kg	0,95
Bestelnummer		7 112 60 00 95 0
EAN		4014586881294
Advies netto prijs [PK05]		525,00
Prijs (€) incl. BTW [PK05]		635,25

FEIN voordelen:

- ▶ Onderhoudsvrije motor zonder borstels.
- ▶ Optimaal aan proces aangepast door herinschakelvertraging en herstartblokkering (accubewaking).
- ▶ Gelijkblijvende precieze aandraaimomenten onafhankelijk van verbinding.
- ▶ Activering linksloop door drukken op toets.
- ▶ FEIN Li-Ion-technologie voor meer schroefverbindingen per acculading.
- ▶ Constant toerental tot aan uitschakeling.
- ▶ Permanente verlichting van de schroefplaats.
- ▶ Voor zachte en harde schroefverbindingen.
- ▶ Geleidelijke start.
- ▶ Geleidelijke uitschakeling.

ASM 14-6 (zonder accu)

Keurbare schroefmachine conform ISO 5393, VDI/VDE 2647, CMK-waarde > 1,67 bij ± 10% (m.b.t 6 Sigma).



Toebehoren zie pagina 34

Accu-spanning	V	14,4
Draaimoment	Nm	1,2 - 6
Toerental onbelast	1/min	600
Gereedschaphouder		1/4" Binnenzeskant
Gewicht zonder accu	kg	0,95
Bestelnummer		7 112 28 00 95 0
EAN		4014586876238
Advies netto prijs [PK05]		525,00
Prijs (€) incl. BTW [PK05]		635,25

FEIN voordelen:

- ▶ Onderhoudsvrije motor zonder borstels.
- ▶ Gelijkblijvende precieze aandraaimomenten onafhankelijk van verbinding.
- ▶ Optimaal aan proces aangepast door herinschakelvertraging en herstartblokkering (accubewaking).
- ▶ Activering linksloop door drukken op toets.
- ▶ FEIN Li-Ion-technologie voor meer schroefverbindingen per acculading.
- ▶ Constant toerental tot aan uitschakeling.
- ▶ Permanente verlichting van de schroefplaats.
- ▶ Voor zachte en harde schroefverbindingen.
- ▶ Geleidelijke start.
- ▶ Geleidelijke uitschakeling.

ASM 14-9 (zonder accu)

Keurbare schroefmachine conform ISO 5393, VDI/VDE 2647, CMK-waarde > 1,67 bij ± 10% (m.b.t 6 Sigma).



Toebehoren zie pagina 34

Accu-spanning	V	14,4
Draaimoment	Nm	2 - 9
Toerental onbelast	1/min	600
Gereedschaphouder		1/4" Binnenzeskant
Gewicht zonder accu	kg	0,95
Bestelnummer		7 112 59 00 95 0
EAN		4014586877211
Advies netto prijs [PK05]		525,00
Prijs (€) incl. BTW [PK05]		635,25

FEIN voordelen:

- ▶ Onderhoudsvrije motor zonder borstels.
- ▶ Gelijkblijvende precieze aandraaimomenten onafhankelijk van verbinding.
- ▶ Optimaal aan proces aangepast door herinschakelvertraging en herstartblokkering (accubewaking).
- ▶ Activering linksloop door drukken op toets.
- ▶ FEIN Li-Ion-technologie voor meer schroefverbindingen per acculading.
- ▶ Constant toerental tot aan uitschakeling.
- ▶ Permanente verlichting van de schroefplaats.
- ▶ Voor zachte en harde schroefverbindingen.
- ▶ Geleidelijke start.
- ▶ Geleidelijke uitschakeling.

ASM 14-12 (zonder accu)

Keurbare schroefmachine conform ISO 5393, VDI/VDE 2647, CMK-waarde > 1,67 bij ± 10% (m.b.t 6 Sigma).



Toebehoren zie pagina 34

Accu-spanning	V	14,4
Draaimoment	Nm	3 - 12
Toerental onbelast	1/min	500
Gereedschaphouder		1/4" Binnenzeskant
Gewicht zonder accu	kg	0,95
Bestelnummer		7 112 57 00 95 0
EAN		4014586877198
Advies netto prijs [PK05]		525,00
Prijs (€) incl. BTW [PK05]		635,25

FEIN voordelen:

- ▶ Onderhoudsvrije motor zonder borstels.
- ▶ Gelijkblijvende precieze aandraaimomenten onafhankelijk van verbinding.
- ▶ Optimaal aan proces aangepast door herinschakelvertraging en herstartblokkering (accubewaking).
- ▶ Activering linksloop door drukken op toets.
- ▶ FEIN Li-Ion-technologie voor meer schroefverbindingen per acculading.
- ▶ Constant toerental tot aan uitschakeling.
- ▶ Permanente verlichting van de schroefplaats.
- ▶ Voor zachte en harde schroefverbindingen.
- ▶ Geleidelijke start.
- ▶ Geleidelijke uitschakeling.

**ASM 14-2 PC (zonder accu)**

Toebereiden zie pagina 34

Programmeerbare, keurbare schroefmachine volgens ISO 5393, VDI/VE 2647, CMK-waarde > 1,67 bij ± 12% (m.b.t 6 Sigma).

Accu-spanning	V	14,4
Draaimoment	Nm	0,7 - 2
Toerental onbelast	1/min	50 - 700
Gereedschapouder		1/4" Binnenzeskant
Gewicht zonder accu	kg	0,95
Bestelnummer		7 112 61 00 95 0
EAN		4014586881317
Advies netto prijs [PK05]		683,00
Prijs (€) incl. BTW [PK05]		826,43

FEIN voordelen:

- ▶ Onderhoudsvrije motor zonder borstels.
- ▶ Vrij programmeerbare parameters: toerental, draairichting, draaihoek, draaimoment, drempel, tijd.
- ▶ Kan optimaal aan proces aangepast in maximaal zeven programmatappen individueel op de schroefverbinding worden ingesteld.
- ▶ Zowel de parameters voor het rechts- als linksdraaien kunnen worden ingesteld.
- ▶ Instelbare foutcriteria laten geen manipulatie toe.
- ▶ FEIN Li-Ion-technologie voor meer schroefverbindingen per acculading.
- ▶ Onderhoudsmodule registreert de uitgevoerde schroefverbindingen en kalibreergegevens.
- ▶ Eenvoudig invoeren van de gegevens op computer.
- ▶ Betrouwbare programmering van de machine door geïntegreerde interface.
- ▶ Opslaan van gegevens, zodat deze later opnieuw kunnen worden gebruikt.
- ▶ Voor zachte en harde schroefverbindingen.
- ▶ Geen daling van het toerental bij het vastschroeven dankzij sensorregeling.
- ▶ Beveiliging van de machine door wachtwoord af fabriek.

ASM 14-6 PC (zonder accu)

Toebereiden zie pagina 34

Programmeerbare, keurbare schroefmachine volgens ISO 5393, VDI/VE 2647, CMK-waarde > 1,67 bij ± 10% (m.b.t 6 Sigma).

Accu-spanning	V	14,4
Draaimoment	Nm	1,2 - 6
Toerental onbelast	1/min	50 - 950
Gereedschapouder		1/4" Binnenzeskant
Gewicht zonder accu	kg	0,95
Bestelnummer		7 112 54 00 95 0
EAN		4014586874241
Advies netto prijs [PK05]		683,00
Prijs (€) incl. BTW [PK05]		826,43

FEIN voordelen:

- ▶ Onderhoudsvrije motor zonder borstels.
- ▶ Vrij programmeerbare parameters: toerental, draairichting, draaihoek, draaimoment, drempel, tijd.
- ▶ Kan optimaal aan proces aangepast in maximaal zeven programmatappen individueel op de schroefverbinding worden ingesteld.
- ▶ Zowel de parameters voor het rechts- als linksdraaien kunnen worden ingesteld.
- ▶ Instelbare foutcriteria laten geen manipulatie toe.
- ▶ FEIN Li-Ion-technologie voor meer schroefverbindingen per acculading.
- ▶ Onderhoudsmodule registreert de uitgevoerde schroefverbindingen en kalibreergegevens.
- ▶ Eenvoudig invoeren van de gegevens op computer.
- ▶ Betrouwbare programmering van de machine door geïntegreerde interface.
- ▶ Opslaan van gegevens, zodat deze later opnieuw kunnen worden gebruikt.
- ▶ Voor zachte en harde schroefverbindingen.
- ▶ Geen daling van het toerental bij het vastschroeven dankzij sensorregeling.
- ▶ Beveiliging van de machine door wachtwoord af fabriek.

ASM 14-9 PC (zonder accu)

Toebereiden zie pagina 34

Programmeerbare, keurbare schroefmachine volgens ISO 5393, VDI/VE 2647, CMK-waarde > 1,67 bij ± 10% (m.b.t 6 Sigma).

Accu-spanning	V	14,4
Draaimoment	Nm	2 - 9
Toerental onbelast	1/min	50 - 700
Gereedschapouder		1/4" Binnenzeskant
Gewicht zonder accu	kg	0,95
Bestelnummer		7 112 55 00 95 0
EAN		4014586874258
Advies netto prijs [PK05]		683,00
Prijs (€) incl. BTW [PK05]		826,43

FEIN voordelen:

- ▶ Onderhoudsvrije motor zonder borstels.
- ▶ Vrij programmeerbare parameters: toerental, draairichting, draaihoek, draaimoment, drempel, tijd.
- ▶ Kan optimaal aan proces aangepast in maximaal zeven programmatappen individueel op de schroefverbinding worden ingesteld.
- ▶ Zowel de parameters voor het rechts- als linksdraaien kunnen worden ingesteld.
- ▶ Instelbare foutcriteria laten geen manipulatie toe.
- ▶ FEIN Li-Ion-technologie voor meer schroefverbindingen per acculading.
- ▶ Onderhoudsmodule registreert de uitgevoerde schroefverbindingen en kalibreergegevens.
- ▶ Eenvoudig invoeren van de gegevens op computer.
- ▶ Betrouwbare programmering van de machine door geïntegreerde interface.
- ▶ Opslaan van gegevens, zodat deze later opnieuw kunnen worden gebruikt.
- ▶ Voor zachte en harde schroefverbindingen.
- ▶ Geen daling van het toerental bij het vastschroeven dankzij sensorregeling.
- ▶ Beveiliging van de machine door wachtwoord af fabriek.

ASM 14-12 PC (zonder accu)

Toebereiden zie pagina 34

Programmeerbare, keurbare schroefmachine volgens ISO 5393, VDI/VE 2647, CMK-waarde > 1,67 bij ± 10% (m.b.t 6 Sigma).

Accu-spanning	V	14,4
Draaimoment	Nm	3 - 12
Toerental onbelast	1/min	50 - 700
Gereedschapouder		1/4" Binnenzeskant
Gewicht zonder accu	kg	0,95
Bestelnummer		7 112 56 00 95 0
EAN		4014586874265
Advies netto prijs [PK05]		683,00
Prijs (€) incl. BTW [PK05]		826,43

FEIN voordelen:

- ▶ Onderhoudsvrije motor zonder borstels.
- ▶ Vrij programmeerbare parameters: toerental, draairichting, draaihoek, draaimoment, drempel, tijd.
- ▶ Kan optimaal aan proces aangepast in maximaal zeven programmatappen individueel op de schroefverbinding worden ingesteld.
- ▶ Zowel de parameters voor het rechts- als linksdraaien kunnen worden ingesteld.
- ▶ Instelbare foutcriteria laten geen manipulatie toe.
- ▶ FEIN Li-Ion-technologie voor meer schroefverbindingen per acculading.
- ▶ Onderhoudsmodule registreert de uitgevoerde schroefverbindingen en kalibreergegevens.
- ▶ Eenvoudig invoeren van de gegevens op computer.
- ▶ Betrouwbare programmering van de machine door geïntegreerde interface.
- ▶ Opslaan van gegevens, zodat deze later opnieuw kunnen worden gebruikt.
- ▶ Voor zachte en harde schroefverbindingen.
- ▶ Geen daling van het toerental bij het vastschroeven dankzij sensorregeling.
- ▶ Beveiliging van de machine door wachtwoord af fabriek.



		ASW 14-6 (zonder accu en zonder haakse kop)	ASW 14-10 (zonder accu en zonder haakse kop)	ASW 14-14 (zonder accu en zonder haakse kop)	ASW 14-6 PC (zonder accu en zonder haakse kop)	ASW 14-10 PC (zonder accu en zonder haakse kop)	ASW 14-14 PC (zonder accu en zonder haakse kop)	ASW 18-30 PC (zonder accu en zonder haakse kop)	ASW 18-45 PC (zonder accu en zonder haakse kop)	ASW 18-60 PC (zonder accu en zonder haakse kop)
		Keurbare schroefmachine conform ISO 5393, VDI/VDE 2647, CMK-waarde > 1,67 bij ± 10% (m.b.t 6 Sigma).			Programmeerbare, keurbare schroefmachine volgens ISO 5393, VDI/VDE 2647, CMK-waarde > 1,67 bij ± 10% (m.b.t 6 Sigma).					
Pagina		31	31	31	32	32	32	33	33	33
Technische data	Accu-spanning	14,4 V	14,4 V	14,4 V	14,4 V	14,4 V	14,4 V	18 V	18 V	18 V
	Draaimoment	1,5 - 6 Nm	2 - 10 Nm	3 - 14 Nm	1,5 - 6 Nm	2 - 10 Nm	3 - 14 Nm	12 - 30 Nm	20 - 45 Nm	25 - 60 Nm
	Toerental onbelast	650 1/min	500 1/min	400 1/min	50 - 670 1/min	50 - 670 1/min	50 - 500 1/min	30 - 420 1/min	25 - 310 1/min	20 - 230 1/min
	Gewicht zonder accu	0,9 kg	0,9 kg	0,9 kg	0,9 kg	0,9 kg	0,9 kg	1,2 kg	1,2 kg	1,2 kg

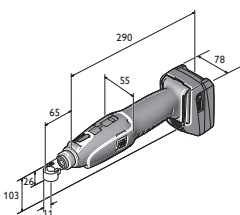

ASW 14-6
ASW 14-6 PC
ASW 14-10
ASW 14-10 PC
ASW 14-14
ASW 14-14 PC

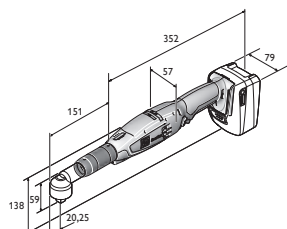

ASW 18-30 PC
ASW 18-45 PC
ASW 18-60 PC

**ASW 14-6 (zonder accu en zonder haakse kop)**

Toebehoren zie pagina 34

Keurbare schroefmachine conform ISO 5393, VDI/VDE 2647, CMK-waarde > 1,67 bij ± 10% (m.b.t 6 Sigma).

Accu-spanning	V	14,4
Draaimoment	Nm	1,5 - 6
Toerental onbelast	1/min	650
Gewicht zonder accu	kg	0,9
Bestelnummer		7 112 40 00 95 0
EAN		4014586876245
Advies netto prijs [PK05]		525,00
Prijs (€) incl. BTW [PK05]		635,25

FEIN voordelen:

- ▶ Onderhoudsvrije motor zonder borstels.
- ▶ Gelijkblijvende precieze aandraaimomenten onafhankelijk van verbinding.
- ▶ Optimaal aan proces aangepast door herenschakelvertraging en herstartblokkering (accubewaking).
- ▶ Activering linksloop door drukken op toets.
- ▶ FEIN Li-Ion-technologie voor meer schroefverbindingen per acculading.
- ▶ Constant toerental tot aan uitschakeling.
- ▶ Permanente verlichting van de schroefplaats.
- ▶ Voor zachte en harde schroefverbindingen.
- ▶ Geleidelijke start.
- ▶ Geleidelijke uitschakeling.
- ▶ Heel hoog rendement.
- ▶ Haakse koppen 360° instelbaar.
- ▶ Gesp gereedschap toepasbaar.

ASW 14-10 (zonder accu en zonder haakse kop)

Toebehoren zie pagina 34

Keurbare schroefmachine conform ISO 5393, VDI/VDE 2647, CMK-waarde > 1,67 bij ± 10% (m.b.t 6 Sigma).

Accu-spanning	V	14,4
Draaimoment	Nm	2 - 10
Toerental onbelast	1/min	500
Gewicht zonder accu	kg	0,9
Bestelnummer		7 112 42 00 95 0
EAN		4014586876252
Advies netto prijs [PK05]		525,00
Prijs (€) incl. BTW [PK05]		635,25

FEIN voordelen:

- ▶ Onderhoudsvrije motor zonder borstels.
- ▶ Gelijkblijvende precieze aandraaimomenten onafhankelijk van verbinding.
- ▶ Optimaal aan proces aangepast door herenschakelvertraging en herstartblokkering (accubewaking).
- ▶ Activering linksloop door drukken op toets.
- ▶ FEIN Li-Ion-technologie voor meer schroefverbindingen per acculading.
- ▶ Constant toerental tot aan uitschakeling.
- ▶ Permanente verlichting van de schroefplaats.
- ▶ Voor zachte en harde schroefverbindingen.
- ▶ Geleidelijke start.
- ▶ Geleidelijke uitschakeling.
- ▶ Heel hoog rendement.
- ▶ Haakse koppen 360° instelbaar.
- ▶ Gesp gereedschap toepasbaar.

ASW 14-14 (zonder accu en zonder haakse kop)

Toebehoren zie pagina 34

Keurbare schroefmachine conform ISO 5393, VDI/VDE 2647, CMK-waarde > 1,67 bij ± 10% (m.b.t 6 Sigma).

Accu-spanning	V	14,4
Draaimoment	Nm	3 - 14
Toerental onbelast	1/min	400
Gewicht zonder accu	kg	0,9
Bestelnummer		7 112 58 00 95 0
EAN		4014586877204
Advies netto prijs [PK05]		525,00
Prijs (€) incl. BTW [PK05]		635,25

FEIN voordelen:

- ▶ Onderhoudsvrije motor zonder borstels.
- ▶ Gelijkblijvende precieze aandraaimomenten onafhankelijk van verbinding.
- ▶ Optimaal aan proces aangepast door herenschakelvertraging en herstartblokkering (accubewaking).
- ▶ Activering linksloop door drukken op toets.
- ▶ FEIN Li-Ion-technologie voor meer schroefverbindingen per acculading.
- ▶ Constant toerental tot aan uitschakeling.
- ▶ Permanente verlichting van de schroefplaats.
- ▶ Voor zachte en harde schroefverbindingen.
- ▶ Geleidelijke start.
- ▶ Geleidelijke uitschakeling.
- ▶ Heel hoog rendement.
- ▶ Haakse koppen 360° instelbaar.
- ▶ Gesp gereedschap toepasbaar.

ASW 14-6 PC (zonder accu en zonder haakse kop)

Toebehoren zie pagina 34

Programmeerbare, keurbare schroefmachine volgens ISO 5393, VDI/VDE 2647, CMK-waarde > 1,67 bij ± 10% (m.b.t 6 Sigma).

Accu-spanning	V	14,4
Draaimoment	Nm	1,5 - 6
Toerental onbelast	1/min	50 - 670
Gewicht zonder accu	kg	0,9
Bestelnummer	7 112 50 00 95 0	
EAN	4014586874210	
Advies netto prijs [PK05]	701,00	
Prijs (€) incl. BTW [PK05]	848,21	

FEIN voordelen:

- ▶ Kan optimaal aan proces aangepast in maximaal zeven programmastappen individueel op de schroefverbinding worden ingesteld.
- ▶ Vrij programmeerbare parameters: toerental, draairichting, draaihoek, draaimoment, drempel, tijd.
- ▶ Onderhoudsvrije motor zonder borstels.
- ▶ Zowel de parameters voor het rechts- als linksdraaien kunnen worden ingesteld.
- ▶ Instelbare foutcriteria laten geen manipulatie toe.
- ▶ FEIN Li-Ion-technologie voor meer schroefverbindingen per acculading.
- ▶ Onderhoudsmodule registreert de uitgevoerde schroefverbindingen en kalibreergegevens.
- ▶ Eenvoudig invoeren van de gegevens op computer.
- ▶ Betrouwbare programmering van de machine door geïntegreerde interface.
- ▶ Opslaan van gegevens, zodat deze later opnieuw kunnen worden gebruikt.
- ▶ Voor zachte en harde schroefverbindingen.
- ▶ Geen daling van het toerental bij het vastschroeven dankzij sensorregeling.
- ▶ Beveiliging van de machine door wachtwoord af fabriek.
- ▶ Krachtige Li-Ion-accu met capaciteitsaanduiding.
- ▶ Haakse koppen 360° instelbaar.
- ▶ Gesp gereedschap toepasbaar.

ASW 14-10 PC (zonder accu en zonder haakse kop)

Toebehoren zie pagina 34

Programmeerbare, keurbare schroefmachine volgens ISO 5393, VDI/VDE 2647, CMK-waarde > 1,67 bij ± 10% (m.b.t 6 Sigma).

Accu-spanning	V	14,4
Draaimoment	Nm	2 - 10
Toerental onbelast	1/min	50 - 670
Gewicht zonder accu	kg	0,9
Bestelnummer	7 112 51 00 95 0	
EAN	4014586874227	
Advies netto prijs [PK05]	701,00	
Prijs (€) incl. BTW [PK05]	848,21	

FEIN voordelen:

- ▶ Kan optimaal aan proces aangepast in maximaal zeven programmastappen individueel op de schroefverbinding worden ingesteld.
- ▶ Vrij programmeerbare parameters: toerental, draairichting, draaihoek, draaimoment, drempel, tijd.
- ▶ Onderhoudsvrije motor zonder borstels.
- ▶ Zowel de parameters voor het rechts- als linksdraaien kunnen worden ingesteld.
- ▶ Instelbare foutcriteria laten geen manipulatie toe.
- ▶ FEIN Li-Ion-technologie voor meer schroefverbindingen per acculading.
- ▶ Onderhoudsmodule registreert de uitgevoerde schroefverbindingen en kalibreergegevens.
- ▶ Eenvoudig invoeren van de gegevens op computer.
- ▶ Betrouwbare programmering van de machine door geïntegreerde interface.
- ▶ Opslaan van gegevens, zodat deze later opnieuw kunnen worden gebruikt.
- ▶ Voor zachte en harde schroefverbindingen.
- ▶ Geen daling van het toerental bij het vastschroeven dankzij sensorregeling.
- ▶ Beveiliging van de machine door wachtwoord af fabriek.
- ▶ Krachtige Li-Ion-accu met capaciteitsaanduiding.
- ▶ Haakse koppen 360° instelbaar.
- ▶ Gesp gereedschap toepasbaar.

ASW 14-14 PC (zonder accu en zonder haakse kop)

Toebehoren zie pagina 34

Programmeerbare, keurbare schroefmachine volgens ISO 5393, VDI/VDE 2647, CMK-waarde > 1,67 bij ± 10% (m.b.t 6 Sigma).

Accu-spanning	V	14,4
Draaimoment	Nm	3 - 14
Toerental onbelast	1/min	50 - 500
Gewicht zonder accu	kg	0,9
Bestelnummer	7 112 52 00 95 0	
EAN	4014586874234	
Advies netto prijs [PK05]	701,00	
Prijs (€) incl. BTW [PK05]	848,21	

FEIN voordelen:

- ▶ Onderhoudsvrije motor zonder borstels.
- ▶ Vrij programmeerbare parameters: toerental, draairichting, draaihoek, draaimoment, drempel, tijd.
- ▶ Kan optimaal aan proces aangepast in maximaal zeven programmastappen individueel op de schroefverbinding worden ingesteld.
- ▶ Zowel de parameters voor het rechts- als linksdraaien kunnen worden ingesteld.
- ▶ Instelbare foutcriteria laten geen manipulatie toe.
- ▶ FEIN Li-Ion-technologie voor meer schroefverbindingen per acculading.
- ▶ Onderhoudsmodule registreert de uitgevoerde schroefverbindingen en kalibreergegevens.
- ▶ Eenvoudig invoeren van de gegevens op computer.
- ▶ Betrouwbare programmering van de machine door geïntegreerde interface.
- ▶ Opslaan van gegevens, zodat deze later opnieuw kunnen worden gebruikt.
- ▶ Voor zachte en harde schroefverbindingen.
- ▶ Geen daling van het toerental bij het vastschroeven dankzij sensorregeling.
- ▶ Beveiliging van de machine door wachtwoord af fabriek.
- ▶ Krachtige Li-Ion-accu met capaciteitsaanduiding.
- ▶ Haakse koppen 360° instelbaar.
- ▶ Gesp gereedschap toepasbaar.

**ASW 18-30 PC (zonder accu en zonder haakse kop)**

Toebehoren zie pagina 34

Programmeerbare, keurbare schroefmachine volgens ISO 5393, VDI/VDE 2647, CMK-waarde > 1,67 bij ± 10% (m.b.t 6 Sigma).

Accu-spanning	V	18
Draaimoment	Nm	12 - 30
Toerental onbelast	1/min	30 - 420
Gewicht zonder accu	kg	1,2
Bestelnummer	7 112 62 60 00 0	
EAN	4014586883830	
Advies netto prijs [PK05]	1.105,00	
Prijs (€) incl. BTW [PK05]	1.337,05	

FEIN voordelen:

- ▶ Onderhoudsvrije motor zonder borstels.
- ▶ Programmeerbare tankaanduiding op de machine.
- ▶ Vrij programmeerbare parameters: toerental, draairichting, draaihoek, draaimoment, drempel, tijd.
- ▶ Zowel de parameters voor het rechts- als linksdraaien kunnen worden ingesteld.
- ▶ Kan optimaal aan proces aangepast in maximaal vijf programmastappen individueel op de schroefverbinding worden ingesteld.
- ▶ FEIN Li-Ion-technologie voor meer schroefverbindingen per acculading.
- ▶ Onderhoudsmodule registreert de uitgevoerde schroefverbindingen en kalibreergegevens.
- ▶ Eenvoudig invoeren van de gegevens op computer.
- ▶ Opslaan van gegevens, zodat deze later opnieuw kunnen worden gebruikt.
- ▶ Voor zachte en harde schroefverbindingen.
- ▶ Geen daling van het toerental bij het vastschroeven dankzij sensorregeling.
- ▶ Beveiliging van de machine door wachtwoord af fabriek.
- ▶ Krachtige Li-Ion-accu met capaciteitsaanduiding.
- ▶ Haakse kop in stappen van 30° instelbaar.
- ▶ Tonggereedschap toepasbaar.

ASW 18-45 PC (zonder accu en zonder haakse kop)

Toebehoren zie pagina 34

Programmeerbare, keurbare schroefmachine volgens ISO 5393, VDI/VDE 2647, CMK-waarde > 1,67 bij ± 10% (m.b.t 6 Sigma).

Accu-spanning	V	18
Draaimoment	Nm	20 - 45
Toerental onbelast	1/min	25 - 310
Gewicht zonder accu	kg	1,2
Bestelnummer	7 112 63 60 00 0	
EAN	4014586883847	
Advies netto prijs [PK05]	1.157,00	
Prijs (€) incl. BTW [PK05]	1.399,97	

FEIN voordelen:

- ▶ Onderhoudsvrije motor zonder borstels.
- ▶ Programmeerbare tankaanduiding op de machine.
- ▶ Vrij programmeerbare parameters: toerental, draairichting, draaihoek, draaimoment, drempel, tijd.
- ▶ Zowel de parameters voor het rechts- als linksdraaien kunnen worden ingesteld.
- ▶ Kan optimaal aan proces aangepast in maximaal vijf programmastappen individueel op de schroefverbinding worden ingesteld.
- ▶ FEIN Li-Ion-technologie voor meer schroefverbindingen per acculading.
- ▶ Onderhoudsmodule registreert de uitgevoerde schroefverbindingen en kalibreergegevens.
- ▶ Eenvoudig invoeren van de gegevens op computer.
- ▶ Opslaan van gegevens, zodat deze later opnieuw kunnen worden gebruikt.
- ▶ Voor zachte en harde schroefverbindingen.
- ▶ Geen daling van het toerental bij het vastschroeven dankzij sensorregeling.
- ▶ Beveiliging van de machine door wachtwoord af fabriek.
- ▶ Krachtige Li-Ion-accu met capaciteitsaanduiding.
- ▶ Haakse kop in stappen van 30° instelbaar.
- ▶ Tonggereedschap toepasbaar.

ASW 18-60 PC (zonder accu en zonder haakse kop)

Toebehoren zie pagina 34

Programmeerbare, keurbare schroefmachine volgens ISO 5393, VDI/VDE 2647, CMK-waarde > 1,67 bij ± 10% (m.b.t 6 Sigma).

Accu-spanning	V	18
Draaimoment	Nm	25 - 60
Toerental onbelast	1/min	20 - 230
Gewicht zonder accu	kg	1,2
Bestelnummer	7 112 64 60 00 0	
EAN	4014586883854	
Advies netto prijs [PK05]	1.210,00	
Prijs (€) incl. BTW [PK05]	1.464,10	

FEIN voordelen:

- ▶ Onderhoudsvrije motor zonder borstels.
- ▶ Programmeerbare tankaanduiding op de machine.
- ▶ Vrij programmeerbare parameters: toerental, draairichting, draaihoek, draaimoment, drempel, tijd.
- ▶ Zowel de parameters voor het rechts- als linksdraaien kunnen worden ingesteld.
- ▶ Kan optimaal aan proces aangepast in maximaal vijf programmastappen individueel op de schroefverbinding worden ingesteld.
- ▶ FEIN Li-Ion-technologie voor meer schroefverbindingen per acculading.
- ▶ Onderhoudsmodule registreert de uitgevoerde schroefverbindingen en kalibreergegevens.
- ▶ Eenvoudig invoeren van de gegevens op computer.
- ▶ Opslaan van gegevens, zodat deze later opnieuw kunnen worden gebruikt.
- ▶ Voor zachte en harde schroefverbindingen.
- ▶ Geen daling van het toerental bij het vastschroeven dankzij sensorregeling.
- ▶ Beveiliging van de machine door wachtwoord af fabriek.
- ▶ Krachtige Li-Ion-accu met capaciteitsaanduiding.
- ▶ Haakse kop in stappen van 60° instelbaar.
- ▶ Tonggereedschap toepasbaar.

Algemeen toebehoren

**Accupack**

Li-ion met oplaadaanduiding en FEIN SafetyCell Technology. Beschermt de accu en de machine tegen overbelasting, oververhitting en diepontlading.

Spanning V	Capaciteit Ah	VE* St	Bestelnummer	Advies netto prijs	Prijs (€) incl. BTW
12	2,5	1	9 26 04 168 02 0	31,00	37,51
14,4	2,5	1	9 26 04 170 02 0	75,00	90,75
14,4	2,5	15	9 26 04 170 03 0	1.028,00	1.243,88
14,4	5	1	9 26 04 172 02 0	107,00	129,47
14,4	5	15	9 26 04 172 03 0	1.475,00	1.784,75
18	2,5	1	9 26 04 171 02 0	75,00	90,75
18	2,5	12	9 26 04 171 03 0	822,00	994,62
18	5	1	9 26 04 173 02 0	107,00	129,47
18	5	12	9 26 04 173 03 0	1.179,00	1.426,59

**Accupack**

Spanning V	Capaciteit Ah	Bestelnummer	Advies netto prijs	Prijs (€) incl. BTW
9,6	2	9 26 04 082 02 5	151,00	182,71
12	2	9 26 04 084 02 7	162,00	196,02
12	2,6	9 26 04 079 02 1	205,00	248,05

**Snellaadapparaat ALG 30**

Voor FEIN NiCd- en Li-ion-accu's. Laadtijd vanaf 25 min.

Bestelnummer	Advies netto prijs	Prijs (€) incl. BTW
9 26 04 096 01 0	147,00	177,87

**Multilader ALS 40**

Leveringsomvang zonder netkabel.

Bestelnummer	Advies netto prijs	Prijs (€) incl. BTW
9 26 04 111 01 0	1.619,00	1.958,99

**Laadadapter**

voor de accu-interface van NiCd en NiMH accu's op ALS 40, ALG 40 en ALG 30.

Bestelnummer	Advies netto prijs	Prijs (€) incl. BTW
9 26 04 103 01 0	21,00	25,41

**Instelsleutel-draaimoment**

Bestelnummer	Advies netto prijs	Prijs (€) incl. BTW
3 21 23 002 00 6	8,20	9,92

**Accu-beschermer**

ter bescherming van werkstukoppervlak voor mechanische beschadiging voor accu Li-ion 14,4 V 2 / 2,5 Ah

Bestelnummer	Advies netto prijs	Prijs (€) incl. BTW
3 21 74 015 01 0	17,30	20,93

**Accu-beschermer**

ter bescherming van werkstukoppervlak voor mechanische beschadiging voor accu Li-ion 14,4 V 4 / 5 Ah

Bestelnummer	Advies netto prijs	Prijs (€) incl. BTW
3 21 74 016 01 0	18,35	22,20

Accu-beschermer

ter bescherming van werkstukoppervlak voor mechanische beschadiging voor accu Li-ion 18 V 2,5 Ah

Bestelnummer	Advies netto prijs	Prijs (€) incl. BTW
3 21 74 020 01 0	19,45	23,53

Accu-beschermer

ter bescherming van werkstukoppervlak voor mechanische beschadiging voor accu Li-ion 8 V 5 Ah

Bestelnummer	Advies netto prijs	Prijs (€) incl. BTW
3 21 74 019 01 0	20,50	24,81

Toebehoren ASM

**AccuTEC ASM beschermer**

ter bescherming van werkstukoppervlak voor mechanische beschadiging

Bestelnummer	Advies netto prijs	Prijs (€) incl. BTW
3 14 20 120 01 0	20,50	24,81

**Codeerhulzen**

voor kleurherkenning van varianten

Kleur	VE* St	Bestelnummer	Advies netto prijs	Prijs (€) incl. BTW
Kleurenmix	7	3 05 01 345 02 0	10,15	12,28
blauw	10	3 05 01 348 01 0	13,55	16,40
rood	10	3 05 01 349 01 0	13,55	16,40
oranje	10	3 05 01 350 01 0	13,55	16,40
geel	10	3 05 01 351 01 0	13,55	16,40
grijs	10	3 05 01 346 01 0	13,55	16,40
groen	10	3 05 01 347 01 0	13,55	16,40
zwart	10	3 05 01 345 01 0	13,55	16,40

Toebehoren ASW

**Codeerhulzen**

voor kleurherkenning van varianten

Kleur	VE* St	Bestelnummer	Advies netto prijs	Prijs (€) incl. BTW
Kleurenmix	7	3 05 01 352 02 0	10,15	12,28
blauw	10	3 05 01 355 01 0	13,55	16,40
rood	10	3 05 01 356 01 0	13,55	16,40
oranje	10	3 05 01 357 01 0	13,55	16,40
geel	10	3 05 01 358 01 0	13,55	16,40
grijs	10	3 05 01 353 01 0	13,55	16,40
groen	10	3 05 01 354 01 0	13,55	16,40
zwart	10	3 05 01 352 01 0	13,55	16,40

**AccuTEC ASW beschermer**

ter bescherming van werkstukoppervlak voor mechanische beschadiging

Uitvoering	Bestelnummer	Advies netto prijs	Prijs (€) incl. BTW
ASW 14	3 21 74 014 01 0	17,30	20,93
ASW 18	3 21 74 024 01 0	27,00	32,67



Haakse kop Basic
ASW 14-6 (PC), ASW 14-10 (PC), ASW 14-14 (PC)

Gereedschapouder	Bestelnummer	Advies netto prijs	Prijs (€) incl. BTW
QuickIN 1/4" binnenzeskant	9 01 02 012 01 0	428,00	517,88
3/8" Buitenvierkant	9 01 02 013 01 0	428,00	517,88
1/4" Buitenvierkant	9 01 02 014 01 0	428,00	517,88



Haakse kop met aandrijving > 30 Nm
ASW 18-30 PC, ASW 18-45 PC

Gereedschapouder	Bestelnummer	Advies netto prijs	Prijs (€) incl. BTW
3/8" Buitenvierkant	9 01 02 015 02 0	535,00	647,35



Haakse kop met aandrijving > 30 Nm
ASW 18-60 PC

Gereedschapouder	Bestelnummer	Advies netto prijs	Prijs (€) incl. BTW
1/2" Buitenvierkant	9 01 02 016 02 0	535,00	647,35



Rechte kop
ASW 14-6 (PC), ASW 14-10 (PC), ASW 14-14 (PC)
Te gebruiken tussen 1,1 - 9,9 Nm.

Gereedschapouder	Bestelnummer	Advies netto prijs	Prijs (€) incl. BTW
1/4" Binnenzeskant	9 01 06 001 02 0	157,00	189,97
3/8" Buitenvierkant	9 01 06 002 02 0	157,00	189,97



Kunststof-bekleding
ter bescherming van werkstukoppervlak voor mechanische beschadiging

Uitvoering	Bestelnummer	Advies netto prijs	Prijs (€) incl. BTW
<14 Nm	3 14 28 166 00 0	6,50	7,87
<45 Nm	3 21 74 022 01 0	12,85	15,55
<60 Nm	3 21 74 021 01 0	12,85	15,55



Klemadapter
met 1/4" buitenvierkant passend voor gesloten Lűbbering tonggereedschappen adapter-A, alleen in combinatie met haakse kop Premium.

Bestelnummer	Advies netto prijs	Prijs (€) incl. BTW
6 39 01 046 00 0	970,90	1.174,79



Verlenging
Voor vermindering van het reactiemoment en voor een betere toegankelijkheid.
86 mm, voor ASW 14-6 (PC), ASW 14-10 (PC), ASW 14-14 (PC).

Bestelnummer	Advies netto prijs	Prijs (€) incl. BTW
6 42 03 004 01 0	54,00	65,34



Verlenging
Voor vermindering van het reactiemoment en voor een betere toegankelijkheid.
100 mm, voor ASW 18.

Bestelnummer	Advies netto prijs	Prijs (€) incl. BTW
6 42 03 005 01 0	108,00	130,68



Handgreep
voor ASW 14-30 en alle ASW 18 modellen.

Bestelnummer	Advies netto prijs	Prijs (€) incl. BTW
3 21 19 150 01 0	43,10	52,15

Accessoires Parameter Control modellen



Programmeeradapter
Voor alle AccuTEC Parameter-Control modellen. Leveringsomvang: Software als USB-kaart incl. gebruiksaanwijzing, adapter en aansluitkabel.

Bestelnummer	Advies netto prijs	Prijs (€) incl. BTW
9 26 04 163 02 0	399,00	482,79



	FEIN accu-MULTIMASTER AFMM 18 QSL	FEIN accu-MULTIMASTER AFMM 18 QSL Select	FEIN accu-MULTITALENT AFMT 12 QSL QuickStart	FEIN accu-MULTITALENT AFMT 12 SL Start	FEIN accu-MULTITALENT AFMT 12 QSL Select	
	Het krachtige, netspanningsonafhankelijke en universeel te gebruiken systeem voor verbouwen en renoveren met QuickIN en accessoire-uitrusting voor een breed toepassingspectrum.		Het netspanningsonafhankelijke, universeel toepasbare systeem voor verbouwen en renoveren met QuickIN met de basis-accessoire-uitrusting voor slijpen en zagen.		Het netspanningsonafhankelijke, universeel toepasbare systeem voor verbouwen en renoveren met de basis-accessoire-uitrusting voor slijpen en zagen.	
Pagina	37	37	38	38	39	
Technische data	Accu-spanning	18 V	18 V	12 V	12 V	12 V
	Accu-capaciteit	2,5 Ah		2,5 Ah	2,5 Ah	
	Trillingen	11 000 - 18 500 1/min	11 000 - 18 500 1/min	11 000 - 18 000 1/min	11 000 - 18 000 1/min	11 000 - 18 000 1/min
	Steunplateau	80 mm	80 mm	80 mm	80 mm	80 mm
	Gereedschapouder	StarlockPlus	StarlockPlus	StarlockPlus	StarlockPlus	StarlockPlus
	Wisselen van gereedschap	QuickIN	QuickIN	QuickIN	Handmatig met schroef, binnenzeskant	QuickIN
	Gewicht met accu	1,8 kg		1,5 kg	1,4 kg	
Gewicht zonder accu		1,3 kg			1,1 kg	
Mechanische interface	•	•				

- inbegrepen

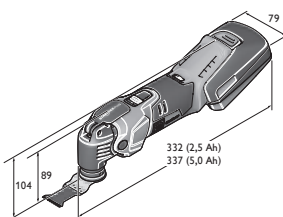

AFMM 18 QSL

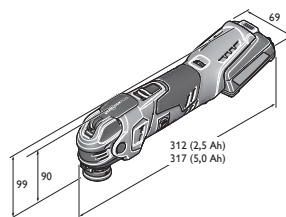

AFMT 12 QSL

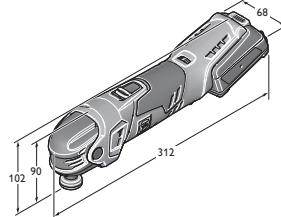

AFMT 12 SL

**FEIN accu-MULTIMASTER
AFMM 18 QSL**

Toebehoren zie pagina 39 en 218
Kabelgebonden variant van de machine
zie pagina 210

Het krachtige, netspanningsonafhankelijke en universeel te gebruiken systeem voor verbouwen en renoveren met QuickIN en accessoire-uitrusting voor een breed toepassingspectrum.

Accu-spanning	V	18
Trillingen	1/min	11 000 - 18 500
Accu-capaciteit	Ah	2,5
Gereedschaphouder		StarlockPlus
Wisselen van gereedschap		QuickIN
Amplitude		2 x 1,7°
Steunplateau	mm	80
Gewicht met accu	kg	1,8
Bestelnummer		7 129 22 61 00 0
EAN		4014586884066
Advies netto prijs [PK03]		364,00
Prijs (€) incl. BTW [PK03]		440,44

FEIN voordelen:

- ▶ FEIN anti-vibratiesysteem. Tot wel 70% minder trillingen door volledige ont koppeling van de uitwendige motor-behuizing. Voor continu veilig werken.
- ▶ Starlock standaard in gereedschaphouders. Perfecte passing van de accessoires door 3D-vorm. 100% krachtoverbrenging zonder verlies voor tot wel 35% hogere bewerkingssnelheid.
- ▶ QuickIN wisselen van gereedschap. Gepatenteerd FEIN snel-spansysteem zonder gereedschap voor veilig en comfortabel wisselen van gereedschap in minder dan 3 seconden.
- ▶ StarlockPlus voor ontzettend veel toepassingsmogelijkheden door toegang tot het complete assortiment Starlock- en StarlockPlus-accessoires.
- ▶ DC-motor. Beproefde motortechnologie met gering formaat, effectief en met hoog draaimoment.
- ▶ Tachogenerator. Hoogwaardige elektronica voor constante toerentallen, ook onder belasting. Traploze, elektronische toerentalregeling.
- ▶ Metalen drijfwerk. Hoge belastbaarheid en maximale levensduur.
- ▶ Geïntegreerde interface voor extra systeemaccessoires zoals diepteaanslag e.d.
- ▶ Het grootste assortiment accessoires met Starlock- en StarlockPlus-houder in FEIN kwaliteit.
- ▶ FEIN SafetyCell Technology. Beschermt de accu en de machine tegen overbelasting, oververhitting en diepontlading.
- ▶ De laadtoestand van de accu kan direct op de accu worden afgelezen.
- ▶ 3 jaar FEIN PLUS garantie incl. accu en oplaadapparaat.

In de prijs inbegrepen:

- 1 FEIN accu-MULTIMASTER AFMM 18 QSL, 1 steunplateau, telkens 3 vel schuurpapier (korrel 60, 80, 120, 180), 1 starre spatel, 1 HSS segmentzaagblad, 1 E-CUT Long-Life zaagblad (65 mm), 1 Universal E-CUT-zaagblad (44 mm), 1 Snellaadapparaat ALG 50, 2 Li-ion-accu's (2,5 Ah), 1 kunststof gereedschapskoffer

**FEIN accu-MULTIMASTER
AFMM 18 QSL Select****FEIN SELECT⁺**

Toebehoren zie pagina 39 en 218
Kabelgebonden variant van de machine
zie pagina 210

Het krachtige, netspanningsonafhankelijke en universeel te gebruiken systeem voor verbouwen en renoveren met QuickIN en accessoire-uitrusting voor een breed toepassingspectrum.

Accu-spanning	V	18
Trillingen	1/min	11 000 - 18 500
Gereedschaphouder		StarlockPlus
Wisselen van gereedschap		QuickIN
Amplitude		2 x 1,7°
Steunplateau	mm	80
Gewicht zonder accu	kg	1,3
Bestelnummer		7 129 22 62 00 0
EAN		4014586885704
Advies netto prijs [PK03]		172,00
Prijs (€) incl. BTW [PK03]		208,12

FEIN voordelen:

- ▶ Select-uitvoering: de slimme keus bij reeds aanwezige FEIN accu- en oplaadtechniek.
- ▶ FEIN anti-vibratiesysteem. Tot wel 70% minder trillingen door volledige ont koppeling van de uitwendige motor-behuizing. Voor continu veilig werken.
- ▶ Starlock standaard in gereedschaphouders. Perfecte passing van de accessoires door 3D-vorm. 100% krachtoverbrenging zonder verlies voor tot wel 35% hogere bewerkingssnelheid.
- ▶ QuickIN wisselen van gereedschap. Gepatenteerd FEIN snel-spansysteem zonder gereedschap voor veilig en comfortabel wisselen van gereedschap in minder dan 3 seconden.
- ▶ StarlockPlus voor ontzettend veel toepassingsmogelijkheden door toegang tot het complete assortiment Starlock- en StarlockPlus-accessoires.
- ▶ DC-motor. Beproefde motortechnologie met gering formaat, effectief en met hoog draaimoment.
- ▶ Tachogenerator. Hoogwaardige elektronica voor constante toerentallen, ook onder belasting. Traploze, elektronische toerentalregeling.
- ▶ Metalen drijfwerk. Hoge belastbaarheid en maximale levensduur.
- ▶ Geïntegreerde interface voor extra systeemaccessoires zoals diepteaanslag e.d.
- ▶ Het grootste assortiment accessoires met Starlock- en StarlockPlus-houder in FEIN kwaliteit.
- ▶ FEIN SafetyCell Technology. Beschermt de accu en de machine tegen overbelasting, oververhitting en diepontlading.
- ▶ De laadtoestand van de accu kan direct op de accu worden afgelezen.
- ▶ 3 jaar FEIN PLUS garantie incl. accu en oplaadapparaat.

In de prijs inbegrepen:

- 1 FEIN accu-MULTIMASTER AFMM 18 QSL, 1 kunststof gereedschapskoffer

**FEIN accu-MULTITALENT
AFMT 12 QSL QuickStart**

Toebehoren zie pagina 39 en 218
Kabelgebonden variant van de machine
zie pagina 210

Het netspanningsonafhankelijke, universeel toepasbare systeem voor verbouwen en renoveren met QuickIN met de basis-accessoire-uitrusting voor slijpen en zagen.

Accu-spanning	V	12
Trillingen	1/min	11 000 - 18 000
Accu-capaciteit	Ah	2,5
Gereedschaphouder		StarlockPlus
Wisselen van gereedschap		QuickIN
Amplitude		2 x 1,6°
Steunplateau	mm	80
Gewicht met accu	kg	1,5
Bestelnummer		7 129 25 61 00 0
EAN		4014586884141
Advies netto prijs [PK03]		257,00
Prijs (€) incl. BTW [PK03]		310,97

FEIN voordelen:

- ▶ FEIN anti-vibratiesysteem. Tot wel 70% minder trillingen door volledige ont koppeling van de uitwendige motor-behuizing. Voor continu veilig werken.
- ▶ Starlock standaard in gereedschaphouders. Perfecte passing van de accessoires door 3D-vorm. 100% krachtoverbrenging zonder verlies voor tot wel 35% hogere bewerkingssnelheid.
- ▶ QuickIN wisselen van gereedschap. Gepatenteerd FEIN snelspanstelsysteem zonder gereedschap voor veilig en comfortabel wisselen van gereedschap in minder dan 3 seconden.
- ▶ StarlockPlus voor ontzettend veel toepassingsmogelijkheden door toegang tot het complete assortiment Starlock- en StarlockPlus-accessoires.
- ▶ DC-motor. Beproefde motortechnologie met gering formaat, effectief en met hoog draaimoment.
- ▶ Tachogenerator. Hoogwaardige elektronica voor constante toerentallen, ook onder belasting. Traploze, elektronische toerentalregeling.
- ▶ Metalen drijfwerk. Hoge belastbaarheid en maximale levensduur.
- ▶ Het grootste assortiment accessoires met Starlock- en StarlockPlus-houder in FEIN kwaliteit.
- ▶ FEIN SafetyCell Technology. Beschermt de accu en de machine tegen overbelasting, oververhitting en diepontlading.
- ▶ De laadtoestand van de accu kan direct op de accu worden afgelezen.
- ▶ 3 jaar FEIN PLUS garantie incl. accu en oplaadapparaat.

In de prijs inbegrepen:

1 FEIN accu-MULTITALENT AFMT 12 QSL, 1 steunplateau, telkens 3 vel schuurpapier (korrel 80, 120, 180), 1 Universeel zaagblad E-CUT (29 mm), 1 Snellaadapparaat ALG 50, 2 Li-ion-accu's (2,5 Ah), 1 kunststof gereedschapskoffer

**FEIN accu-MULTITALENT
AFMT 12 SL Start**

Toebehoren zie pagina 39 en 218
Kabelgebonden variant van de machine
zie pagina 210

Het netspanningsonafhankelijke, universeel toepasbare systeem voor verbouwen en renoveren met de basis-accessoire-uitrusting voor slijpen en zagen.

Accu-spanning	V	12
Trillingen	1/min	11 000 - 18 000
Accu-capaciteit	Ah	2,5
Gereedschaphouder		StarlockPlus
Wisselen van gereedschap		Handmatig met schroef, binnenzeskant
Amplitude		2 x 1,6°
Steunplateau	mm	80
Gewicht met accu	kg	1,4
Bestelnummer		7 129 26 61 00 0
EAN		4014586884226
Advies netto prijs [PK03]		236,00
Prijs (€) incl. BTW [PK03]		285,56

FEIN voordelen:

- ▶ FEIN anti-vibratiesysteem. Tot wel 70% minder trillingen door volledige ont koppeling van de uitwendige motor-behuizing. Voor continu veilig werken.
- ▶ Starlock standaard in gereedschaphouders. Perfecte passing van de accessoires door 3D-vorm. 100% krachtoverbrenging zonder verlies voor tot wel 35% hogere bewerkingssnelheid.
- ▶ StarlockPlus voor ontzettend veel toepassingsmogelijkheden door toegang tot het complete assortiment Starlock- en StarlockPlus-accessoires.
- ▶ DC-motor. Beproefde motortechnologie met gering formaat, effectief en met hoog draaimoment.
- ▶ Tachogenerator. Hoogwaardige elektronica voor constante toerentallen, ook onder belasting. Traploze, elektronische toerentalregeling.
- ▶ Metalen drijfwerk. Hoge belastbaarheid en maximale levensduur.
- ▶ Het grootste assortiment accessoires met Starlock- en StarlockPlus-houder in FEIN kwaliteit.
- ▶ FEIN SafetyCell Technology. Beschermt de accu en de machine tegen overbelasting, oververhitting en diepontlading.
- ▶ De laadtoestand van de accu kan direct op de accu worden afgelezen.
- ▶ 3 jaar FEIN PLUS garantie incl. accu en oplaadapparaat.

In de prijs inbegrepen:

1 FEIN accu-MULTITALENT 12 SL, 1 steunplateau, telkens 3 vel schuurpapier (korrel 80, 120, 180), 1 Universeel zaagblad E-CUT (29 mm), 1 Snellaadapparaat ALG 50, 2 Li-ion-accu's (2,5 Ah), 1 kunststof gereedschapskoffer

**FEIN accu-MULTITALENT
AFMT 12 QSL Select**

Het netspanningsonafhankelijke, universeel toepasbare systeem voor verbouwen en renoveren met QuickIN met de basis-accessoire-uitrusting voor slijpen en zagen.

FEIN SELECT⁺

Toebehoren zie pagina 39 en 218
Kabelgebonden variant van de machine zie pagina 210

Accu-spanning	V	12
Trillingen	1/min	11 000 - 18 000
Gereedschapshouder		StarlockPlus
Wisselen van gereedschap		QuickIN
Amplitude		2 x 1,6°
Steunplateau	mm	80
Gewicht zonder accu	kg	1,1
Bestelnummer		7 129 25 62 00 0
EAN		4014586885711
Advies netto prijs [PK03]		153,00
Prijs (€) incl. BTW [PK03]		185,13

FEIN voordelen:

- ▶ Select-uitvoering: de slimme keus bij reeds aanwezige FEIN accu- en oplaadtechniek.
- ▶ FEIN anti-vibratiesysteem. Tot wel 70% minder trillingen door volledige ont koppeling van de uitwendige motor-behuizing. Voor continu veilig werken.
- ▶ Starlock standaard in gereedschapshouders. Perfecte passing van de accessoires door 3D-vorm. 100% krachtoverbrenging zonder verlies voor tot wel 35% hogere bewerkingssnelheid.
- ▶ StarlockPlus voor ontzettend veel toepassingsmogelijkheden door toegang tot het complete assortiment Starlock- en StarlockPlus-accessoires.
- ▶ DC-motor. Beproefde motortechnologie met gering formaat, effectief en met hoog draaimoment.
- ▶ Tachogenerator. Hoogwaardige elektronica voor constante toerentallen, ook onder belasting. Traploze, elektronische toerentalregeling.
- ▶ Metalen drijfwerk. Hoge belastbaarheid en maximale levensduur.
- ▶ Het grootste assortiment accessoires met Starlock- en StarlockPlus-houder in FEIN kwaliteit.
- ▶ FEIN SafetyCell Technology. Beschermt de accu en de machine tegen overbelasting, oververhitting en diepontlading.
- ▶ De laadtoestand van de accu kan direct op de accu worden afgelezen.
- ▶ 3 jaar FEIN PLUS garantie incl. accu en oplaadapparaat.

In de prijs inbegrepen:

1 FEIN accu-MULTITALENT AFMT 12 QSL, 1 kunststof gereedschapskoffer

MULTIMASTER / MULTITALENT

Algemeen toebehoren**Snellaadapparaat ALG 50**

Voor alle FEIN Li-ion-accu's. Laadtijd vanaf 35 min.

Bestelnummer	Advies netto prijs	Prijs (€) incl. BTW
9 26 04 129 01 0	42,00	50,82

**Snellaadapparaat ALG 30**

Voor FEIN NiCd- en Li-ion-accu's. Laadtijd vanaf 25 min.

Bestelnummer	Advies netto prijs	Prijs (€) incl. BTW
9 26 04 096 01 0	147,00	177,87

Accu 18 V**Accupack**

Li-ion met oplaadaanduiding en FEIN SafetyCell Technology. Beschermt de accu en de machine tegen overbelasting, oververhitting en diepontlading.

Spanning V	Capaciteit Ah	Bestelnummer	Advies netto prijs	Prijs (€) incl. BTW
18	2,5	9 26 04 171 02 0	75,00	90,75
18	5	9 26 04 173 02 0	107,00	129,47

**Accu starterset**

Volhardende en lichte 18 V Li-ion-accu's met innovatieve SafetyCell Technology, 5 Ah capaciteit.

Bestelnummer	Advies netto prijs	Prijs (€) incl. BTW
9 26 04 300 03 0	256,00	309,76

**Accu starterset**

Kleine en lichte 18 V Li-ion-accu's met innovatieve SafetyCell Technology, 2,5 Ah capaciteit en oplaadaanduiding.

Bestelnummer	Advies netto prijs	Prijs (€) incl. BTW
9 26 04 300 04 0	192,00	232,32

Accu 12 V**Accupack**

Li-ion met oplaadaanduiding en FEIN SafetyCell Technology. Beschermt de accu en de machine tegen overbelasting, oververhitting en diepontlading.

Spanning V	Capaciteit Ah	Bestelnummer	Advies netto prijs	Prijs (€) incl. BTW
12	2,5	9 26 04 168 02 0	31,00	37,51

**Accu starterset**

Volhardende en lichte 12 V Li-ion-accu's met innovatieve SafetyCell Technology, 2,5 Ah capaciteit.

Bestelnummer	Advies netto prijs	Prijs (€) incl. BTW
9 26 04 250 01 0	104,00	125,84



	FEIN accu-SUPERCUT AFSC 18 QSL	FEIN accu-SUPERCUT AFSC 18 QCSL	FEIN accu-SUPERCUT AFSC 18 QSL Select	FEIN accu-SUPERCUT AFSC 18 QSL Binnenafwerking hout	FEIN accu-SUPERCUT AFSC 18 QSL Reparatie/ vervanging ramen	
	De krachtigste accumachine met oscillerende beweging en snelspansysteem voor verbouwen en renoveren.			Het krachtigste systeem voor verbouwen en renoveren met speciale accessoire-uitrusting voor snel en precies zaagwerk bij de montage van hout.	Het krachtigste systeem voor verbouwen en renoveren met speciale accessoire-uitrusting voor het demonteren van oude ramen en het vervangen van in kit gezette dubbele ruiten.	
Pagina	42	42	43	43	44	
Technische data	Accu-spanning	18 V	18 V	18 V	18 V	18 V
	Accu-capaciteit	5 Ah	2,5 Ah		5 Ah	5 Ah
	Trillingen	10 000 - 19 500 1/min	10 000 - 19 500 1/min	10 000 - 19 500 1/min	10 000 - 19 500 1/min	10 000 - 19 500 1/min
	Amplitude	2 x 2,0°	2 x 2,0°	2 x 2,0°	2 x 2,0°	2 x 2,0°
	Gereedschaphouder	StarlockMax	StarlockMax	StarlockMax	StarlockMax	StarlockMax
	Wisselen van gereedschap	QuickIN	QuickIN	QuickIN	QuickIN	QuickIN
	Gewicht met accu	1,8 kg	1,6 kg		1,8 kg	1,8 kg
	Gewicht zonder accu	1,1 kg	1,1 kg	1,1 kg		1,1 kg
Mechanische interface	●	●	●	●	●	

- inbegrepen

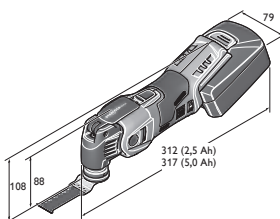

AFSC 18 QSL



FEIN accu-SUPERCUT AFSC 18 QSL Tegel-/badkamer- renovatie	FEIN accu-SUPERCUT AFSC 18 QSL Installatie cv/ sanitair	FEIN accu-SUPERCUT AFSC 1.7 Q	FEIN accu-SUPERCUT AFSC 1.7 QC	FEIN accu-SUPERCUT AFSC 1.7 Q Autoruiten
Het krachtigste systeem voor verbouwen en renoveren met speciale accessoire-uitrusting voor het perfect uitslijpen van tegels en het verwijderen van tegelvoegen bij de badkamerrenovatie.	Het krachtigste systeem voor verbouwen en renoveren met speciale accessoire-uitrusting voor de belangrijkste toepassingen bij sanitair-reparaties.	De krachtige accumachine met oscillerende beweging en snelspanstelsysteem voor garages.		Het krachtige systeem voor autoreparatie met speciale toebehoren-uitrusting voor snel en veilig verwijderen van autoruiten.
44	45	45	46	46
18 V	18 V	18 V	18 V	18 V
5 Ah	5 Ah	5 Ah	2,5 Ah	5 Ah
10 000 - 19 500 1/min	10 000 - 19 500 1/min	10 000 - 19 500 1/min	10 000 - 19 500 1/min	10 000 - 19 500 1/min
2 x 2,0°	2 x 2,0°	2 x 1,7°	2 x 1,7°	2 x 1,7°
StarlockMax	StarlockMax	Zeskant	Zeskant	Zeskant
QuickIN	QuickIN	QuickIN	QuickIN	QuickIN
1,8 kg	1,8 kg	1,8 kg	1,6 kg	1,8 kg
1,1 kg	1,1 kg	0,9 kg	0,9 kg	0,9 kg



FEIN accu-SUPERCUT AFSC 18 QSL De krachtigste accumachine met oscillerende beweging en snelspanstelsysteem voor verbouwen en renoveren.



Toebehoren zie pagina 47 en 218
Kabelgebonden variant van de machine zie pagina 214

Accu-spanning	V	18
Trillingen	1/min	10 000 - 19 500
Accu-capaciteit	Ah	5
Gereedschaphouder		StarlockMax
Wisselen van gereedschap		QuickIN
Amplitude		2 x 2,0°
Gewicht met accu	kg	1,8
Gewicht zonder accu	kg	1,1
Bestelnummer		7 129 27 61 00 0
EAN		4014586884301
Advies netto prijs [PK03]		501,00
Prijs (€) incl. BTW [PK03]		606,21

FEIN voordelen:

- ▶ De krachtigste accumachine met oscillerende beweging in de basisuitvoering. De juiste keus voor elke eis.
- ▶ FEIN anti-vibratiesysteem. Tot wel 70% minder trillingen door volledige ontkoppeling van de uitwendige motor-behuizing. Voor continu veilig werken.
- ▶ Starlock standaard in gereedschaphouders. Perfecte passing van de accessoires door 3D-vorm. 100% krachtoverbrenging zonder verlies voor tot wel 35% hogere bewerkingssnelheid.
- ▶ QuickIN wisselen van gereedschap. Gepatenteerd FEIN snelspanstelsysteem zonder gereedschap voor veilig en comfortabel wisselen van gereedschap in minder dan 3 seconden.
- ▶ StarlockMax voor onbegrensd veel toepassingsmogelijkheden door toegang tot het complete assortiment Starlock-accessoires.
- ▶ Borstelloze FEIN PowerDrive-motor, helemaal ingekapseld en tegen stof beschermd, met 30% hoger rendement en zeer lange levensduur.
- ▶ Hoogwaardige elektronica voor constante toerentallen, ook onder belasting. Traploze, elektronische toerentalregeling.
- ▶ Metalen drijfwerk. Hoge belastbaarheid en maximale levensduur.
- ▶ Geïntegreerde interface voor extra systeemaccessoires zoals diepteaanslag e.d.
- ▶ Het grootste assortiment accessoires met Starlock-, StarlockPlus- en StarlockMax-houder in FEIN kwaliteit.
- ▶ FEIN SafetyCell Technology. Beschermde de accu en de machine tegen overbelasting, oververhitting en diepontlading.
- ▶ De laadtoestand van de accu kan direct op de accu worden afgelezen.
- ▶ 3 jaar FEIN PLUS garantie incl. accu en oplaadapparaat.

In de prijs inbegrepen:

1 FEIN accu-SUPERCUT AFSC 18 QSL, 2 accupacks (Li-ion), 1 oplader, 1 kunststof gereedschapskoffer

FEIN accu-SUPERCUT AFSC 18 QCSL

De krachtigste accumachine met oscillerende beweging en snelspanstelsysteem voor verbouwen en renoveren.



Toebehoren zie pagina 47 en 218
Kabelgebonden variant van de machine zie pagina 214

Accu-spanning	V	18
Trillingen	1/min	10 000 - 19 500
Accu-capaciteit	Ah	2,5
Gereedschaphouder		StarlockMax
Wisselen van gereedschap		QuickIN
Amplitude		2 x 2,0°
Gewicht met accu	kg	1,6
Gewicht zonder accu	kg	1,1
Bestelnummer		7 129 27 62 00 0
EAN		4014586884349
Advies netto prijs [PK03]		438,00
Prijs (€) incl. BTW [PK03]		529,98

FEIN voordelen:

- ▶ De krachtigste accumachine met oscillerende beweging met Compact-accu's voor optimaal hanteren bij een gering gewicht.
- ▶ FEIN anti-vibratiesysteem. Tot wel 70% minder trillingen door volledige ontkoppeling van de uitwendige motor-behuizing. Voor continu veilig werken.
- ▶ Starlock standaard in gereedschaphouders. Perfecte passing van de accessoires door 3D-vorm. 100% krachtoverbrenging zonder verlies voor tot wel 35% hogere bewerkingssnelheid.
- ▶ QuickIN wisselen van gereedschap. Gepatenteerd FEIN snelspanstelsysteem zonder gereedschap voor veilig en comfortabel wisselen van gereedschap in minder dan 3 seconden.
- ▶ StarlockMax voor onbegrensd veel toepassingsmogelijkheden door toegang tot het complete assortiment Starlock-accessoires.
- ▶ Borstelloze FEIN PowerDrive-motor, helemaal ingekapseld en tegen stof beschermd, met 30% hoger rendement en zeer lange levensduur.
- ▶ Hoogwaardige elektronica voor constante toerentallen, ook onder belasting. Traploze, elektronische toerentalregeling.
- ▶ Metalen drijfwerk. Hoge belastbaarheid en maximale levensduur.
- ▶ Geïntegreerde interface voor extra systeemaccessoires zoals diepteaanslag e.d.
- ▶ Het grootste assortiment accessoires met Starlock-, StarlockPlus- en StarlockMax-houder in FEIN kwaliteit.
- ▶ FEIN SafetyCell Technology. Beschermde de accu en de machine tegen overbelasting, oververhitting en diepontlading.
- ▶ De laadtoestand van de accu kan direct op de accu worden afgelezen.
- ▶ 3 jaar FEIN PLUS garantie incl. accu en oplaadapparaat.

In de prijs inbegrepen:

1 FEIN accu-SUPERCUT AFSC 18 QCSL, 1 oplader, 2 accupacks (Li-ion), 1 kunststof gereedschapskoffer



**FEIN accu-SUPERCUT
AFSC 18 QSL Select**

FEIN SELECT⁺



Toebehoren zie pagina 47 en 218
Kabelgebonden variant van de machine
zie pagina 214

De krachtigste accumachine met oscillerende beweging en snelspansysteem voor verbouwen en renoveren.

Accu-spanning	V	18
Trillingen	1/min	10 000 - 19 500
Gereedschaphouder		StarlockMax
Wisselen van gereedschap		QuickIN
Amplitude		2 x 2,0°
Gewicht zonder accu	kg	1,1
Bestelnummer		7 129 27 60 00 0
EAN		4014586884295
Advies netto prijs [PK03]		251,00
Prijs (€) incl. BTW [PK03]		303,71

Machine mag alleen worden gebruikt met nieuwe 2,5 Ah (9 26 04 171 02 0) of 5 Ah (9 26 04 173 02 0) accu's.

FEIN voordelen:

- ▶ Select-uitvoering: de slimme keus bij reeds aanwezige FEIN accu- en oplaadtechniek.
- ▶ FEIN anti-vibratiesysteem. Tot wel 70% minder trillingen door volledige ont koppeling van de uitwendige motor-behuizing. Voor continu veilig werken.
- ▶ Starlock standaard in gereedschaphouders. Perfecte passing van de accessoires door 3D-vorm. 100% krachtoverbrenging zonder verlies voor tot wel 35% hogere bewerkingssnelheid.
- ▶ QuickIN wisselen van gereedschap. Gepatenteerd FEIN snelspansysteem zonder gereedschap voor veilig en comfortabel wisselen van gereedschap in minder dan 3 seconden.
- ▶ StarlockMax voor onbegrensd veel toepassingsmogelijkheden door toegang tot het complete assortiment Starlock-accessoires.
- ▶ Borstelloze FEIN PowerDrive-motor, helemaal ingekapseld en tegen stof beschermd, met 30% hoger rendement en zeer lange levensduur.
- ▶ Hoogwaardige elektronica voor constante toerentallen, ook onder belasting. Traploze, elektronische toerentalregeling.
- ▶ Metalen drijfwerk. Hoge belastbaarheid en maximale levensduur.
- ▶ Geïntegreerde interface voor extra systeemaccessoires zoals diepteaanslag e.d.
- ▶ Het grootste assortiment accessoires met Starlock-, StarlockPlus- en StarlockMax-houder in FEIN kwaliteit.
- ▶ FEIN SafetyCell Technology. Beschermt de accu en de machine tegen overbelasting, oververhitting en diepontlading.
- ▶ De laadtoestand van de accu kan direct op de accu worden afgelezen.
- ▶ 3 jaar FEIN PLUS garantie incl. accu en oplaadapparaat.

In de prijs inbegrepen:

1 FEIN accu-SUPERCUT AFSC 18 QSL, 1 kunststof gereedschapskoffer

**FEIN accu-SUPERCUT AFSC 18 QSL
Binnenafwerking hout**



Toebehoren zie pagina 47 en 218
Kabelgebonden variant van de machine
zie pagina 214

Het krachtigste systeem voor verbouwen en renoveren met speciale accessoire-uitrusting voor snel en precies zaagwerk bij de montage van hout.

Accu-spanning	V	18
Trillingen	1/min	10 000 - 19 500
Accu-capaciteit	Ah	5
Gereedschaphouder		StarlockMax
Wisselen van gereedschap		QuickIN
Amplitude		2 x 2,0°
Gewicht met accu	kg	1,8
Bestelnummer		7 129 27 64 00 0
EAN		4014586884387
Advies netto prijs [PK03]		610,00
Prijs (€) incl. BTW [PK03]		738,10

FEIN voordelen:

- ▶ FEIN anti-vibratiesysteem. Tot wel 70% minder trillingen door volledige ont koppeling van de uitwendige motor-behuizing. Voor continu veilig werken.
- ▶ Starlock standaard in gereedschaphouders. Perfecte passing van de accessoires door 3D-vorm. 100% krachtoverbrenging zonder verlies voor tot wel 35% hogere bewerkingssnelheid.
- ▶ QuickIN wisselen van gereedschap. Gepatenteerd FEIN snelspansysteem zonder gereedschap voor veilig en comfortabel wisselen van gereedschap in minder dan 3 seconden.
- ▶ StarlockMax voor onbegrensd veel toepassingsmogelijkheden door toegang tot het complete assortiment Starlock-accessoires.
- ▶ Borstelloze FEIN PowerDrive-motor, helemaal ingekapseld en tegen stof beschermd, met 30% hoger rendement en zeer lange levensduur.
- ▶ Hoogwaardige elektronica voor constante toerentallen, ook onder belasting. Traploze, elektronische toerentalregeling.
- ▶ Metalen drijfwerk. Hoge belastbaarheid en maximale levensduur.
- ▶ Geïntegreerde interface voor extra systeemaccessoires zoals diepteaanslag e.d.
- ▶ Het grootste assortiment accessoires met Starlock-, StarlockPlus- en StarlockMax-houder in FEIN kwaliteit.
- ▶ FEIN SafetyCell Technology. Beschermt de accu en de machine tegen overbelasting, oververhitting en diepontlading.
- ▶ De laadtoestand van de accu kan direct op de accu worden afgelezen.
- ▶ 3 jaar FEIN PLUS garantie incl. accu en oplaadapparaat.

In de prijs inbegrepen:

1 FEIN accu-SUPERCUT AFSC 18 QSL, 1 HSS-zaagblad hout Ø 100 mm, 1 diepteaanslag, 2 E-CUT Precision BIM-zaagbladen (vorm 205, 208), 5 E-CUT Long-Life-zaagbladen (vorm 183, 160, 161, 201, 203), 2 E-CUT-zaagbladen Universal (vorm 151, 152), 1 steunplateau, 5 vel schuurpapier (K 80, 120, 180), 2 accupacks (Li-ion), 1 oplader, 1 kunststof gereedschapskoffer

**FEIN accu-SUPERCUT AFSC 18 QSL
Reparatie/vervangning ramen**



Toebehoren zie pagina 47 en 218
Kabelgebonden variant van de machine
zie pagina 214

Het krachtigste systeem voor verbouwen en renoveren met speciale accessoire-uitrusting voor het demonteren van oude ramen en het vervangen van in kit gezette dubbele ruiten.

Accu-spanning	V	18
Trillingen	1/min	10 000 - 19 500
Accu-capaciteit	Ah	5
Gereedschapouder		StarlockMax
Wisselen van gereedschap		QuickIN
Amplitude		2 x 2,0°
Gewicht met accu	kg	1,8
Gewicht zonder accu	kg	1,1
Bestelnummer		7 129 27 66 00 0
EAN		4014586884424
Advies netto prijs [PK03]		610,00
Prijs (€) incl. BTW [PK03]		738,10

FEIN voordelen:

- ▶ FEIN anti-vibratiesysteem. Tot wel 70% minder trillingen door volledige ontkoppeling van de uitwendige motor-behuizing. Voor continu veilig werken.
- ▶ Starlock standaard in gereedschaphouders. Perfecte passing van de accessoires door 3D-vorm. 100% krachtoverbrenging zonder verlies voor tot wel 35% hogere bewerkingssnelheid.
- ▶ QuickIN wisselen van gereedschap. Gepatenteerd FEIN snel-spansysteem zonder gereedschap voor veilig en comfortabel wisselen van gereedschap in minder dan 3 seconden.
- ▶ StarlockMax voor onbegrensd veel toepassingsmogelijkheden door toegang tot het complete assortiment Starlock-accessoires.
- ▶ Borstelloze FEIN PowerDrive-motor, helemaal ingekapseld en tegen stof beschermd, met 30% hoger rendement en zeer lange levensduur.
- ▶ Hoogwaardige elektronica voor constante toerentallen, ook onder belasting. Traploze, elektronische toerentalregeling.
- ▶ Metalen drijfwerk. Hoge belastbaarheid en maximale levensduur.
- ▶ Geïntegreerde interface voor extra systeemaccessoires zoals diepteaanslag e.d.
- ▶ Het grootste assortiment accessoires met Starlock-, StarlockPlus- en StarlockMax-houder in FEIN kwaliteit.
- ▶ FEIN SafetyCell Technology. Beschermt de accu en de machine tegen overbelasting, oververhitting en diepontlading.
- ▶ De laadtoestand van de accu kan direct op de accu worden afgelezen.
- ▶ 3 jaar FEIN PLUS garantie incl. accu en oplaadapparaat.

In de prijs inbegrepen:

1 FEIN accu-SUPERCUT AFSC 18 QSL, 1 HSS-zaagblad hout Ø 100 mm, 1 HSS-zaagblad metaal (Ø 100 mm), 1 E-CUT Long-Life-zaagblad (vorm 203), 1 E-CUT Universal-zaagblad (vorm 152), 1 snijmes, paddestoelvorm, 1 segmentzaagblad (vorm 244), 1 diepteaanslag, 1 steunplateau, 5 vel schuurpapier (K 80, 120, 180), 2 accupacks (Li-ion), 1 oplader, 1 kunststof gereedschapskoffer

**FEIN accu-SUPERCUT AFSC 18 QSL
Tegel-/badkamerrenovatie**



Toebehoren zie pagina 47 en 218
Kabelgebonden variant van de machine
zie pagina 214

Het krachtigste systeem voor verbouwen en renoveren met speciale accessoire-uitrusting voor het perfect uitslijpen van tegels en het verwijderen van tegelvoegen bij de badkamerrenovatie.

Accu-spanning	V	18
Trillingen	1/min	10 000 - 19 500
Accu-capaciteit	Ah	5
Gereedschapouder		StarlockMax
Wisselen van gereedschap		QuickIN
Amplitude		2 x 2,0°
Gewicht met accu	kg	1,8
Gewicht zonder accu	kg	1,1
Bestelnummer		7 129 27 67 00 0
EAN		4014586884431
Advies netto prijs [PK03]		610,00
Prijs (€) incl. BTW [PK03]		738,10

FEIN voordelen:

- ▶ FEIN anti-vibratiesysteem. Tot wel 70% minder trillingen door volledige ontkoppeling van de uitwendige motor-behuizing. Voor continu veilig werken.
- ▶ Starlock standaard in gereedschaphouders. Perfecte passing van de accessoires door 3D-vorm. 100% krachtoverbrenging zonder verlies voor tot wel 35% hogere bewerkingssnelheid.
- ▶ QuickIN wisselen van gereedschap. Gepatenteerd FEIN snel-spansysteem zonder gereedschap voor veilig en comfortabel wisselen van gereedschap in minder dan 3 seconden.
- ▶ StarlockMax voor onbegrensd veel toepassingsmogelijkheden door toegang tot het complete assortiment Starlock-accessoires.
- ▶ Borstelloze FEIN PowerDrive-motor, helemaal ingekapseld en tegen stof beschermd, met 30% hoger rendement en zeer lange levensduur.
- ▶ Hoogwaardige elektronica voor constante toerentallen, ook onder belasting. Traploze, elektronische toerentalregeling.
- ▶ Metalen drijfwerk. Hoge belastbaarheid en maximale levensduur.
- ▶ Geïntegreerde interface voor extra systeemaccessoires zoals diepteaanslag e.d.
- ▶ Het grootste assortiment accessoires met Starlock-, StarlockPlus- en StarlockMax-houder in FEIN kwaliteit.
- ▶ FEIN SafetyCell Technology. Beschermt de accu en de machine tegen overbelasting, oververhitting en diepontlading.
- ▶ De laadtoestand van de accu kan direct op de accu worden afgelezen.
- ▶ 3 jaar FEIN PLUS garantie incl. accu en oplaadapparaat.

In de prijs inbegrepen:

1 FEIN accu-SUPERCUT AFSC 18 QSL, 1 segmentmes, met diamant bekleed (vorm 243), 1 hardmetalen zaagblad Ø 105 mm (vorm 214), 2 E-CUT-zaagbladen Universal (vorm 151, 152), 1 snijmes, paddestoelvorm, 1 Spatel, 2 schrapers, met hardmetaal bekleed, driehoeksvorm, geperforeerd voor stofafzuiging, 2 accupacks (Li-ion), 1 oplader, 1 kunststof gereedschapskoffer



FEIN accu-SUPERCUT AFSC 18 QSL
Installatie cv/sanitair

Het krachtigste systeem voor verbouwen en renoveren met speciale accessoire-uitrusting voor de belangrijkste toepassingen bij sanitairreparaties.



Toebehoren zie pagina 47 en 218
Kabelgebonden variant van de machine zie pagina 214

Accu-spanning	V	18
Trillingen	1/min	10 000 - 19 500
Accu-capaciteit	Ah	5
Gereedschaphouder		StarlockMax
Wisselen van gereedschap		QuickIN
Amplitude		2 x 2,0°
Gewicht met accu	kg	1,8
Gewicht zonder accu	kg	1,1
Bestelnummer		7 129 27 68 00 0
EAN		4014586884448
Advies netto prijs [PK03]		610,00
Prijs (€) incl. BTW [PK03]		738,10

FEIN voordelen:

- ▶ FEIN anti-vibratiesysteem. Tot wel 70% minder trillingen door volledige ont koppeling van de uitwendige motor-behuizing. Voor continu veilig werken.
- ▶ Starlock standaard in gereedschaphouders. Perfecte passing van de accessoires door 3D-vorm. 100% krachtoverbrenging zonder verlies voor tot wel 35% hogere bewerkingsnelheid.
- ▶ QuickIN wisselen van gereedschap. Gepatenteerd FEIN snel-spansysteem zonder gereedschap voor veilig en comfortabel wisselen van gereedschap in minder dan 3 seconden.
- ▶ StarlockMax voor onbegrensd veel toepassingsmogelijkheden door toegang tot het complete assortiment Starlock-accessoires.
- ▶ Borstelloze FEIN PowerDrive-motor, helemaal ingekapseld en tegen stof beschermd, met 30% hoger rendement en zeer lange levensduur.
- ▶ Hoogwaardige elektronica voor constante toerentallen, ook onder belasting. Traploze, elektronische toerentalregeling.
- ▶ Metalen drijfwerk. Hoge belastbaarheid en maximale levensduur.
- ▶ Geïntegreerde interface voor extra systeemaccessoires zoals diepteaanslag e.d.
- ▶ Het grootste assortiment accessoires met Starlock-, StarlockPlus- en StarlockMax-houder in FEIN kwaliteit.
- ▶ FEIN SafetyCell Technology. Beschermt de accu en de machine tegen overbelasting, oververhitting en diepontlading.
- ▶ De laadtoestand van de accu kan direct op de accu worden afgelezen.
- ▶ 3 jaar FEIN PLUS garantie incl. accu en oplaadapparaat.

In de prijs inbegrepen:

1 FEIN accu-SUPERCUT AFSC 18 QSL, 1 segmentmes, met diamant bekleed (vorm 243), telkens 1 uitsparingsgereedschap (12, 13 en 22 mm), 1 snijmes, recht, lang (vorm 239), 2 E-CUT-zaagbladen Universal (vorm 151, 152), 1 Spatel, 1 schraper, met hardmetaal bekleed, driehoeksvorm, geperforeerd voor stofafzuiging, 2 accupacks (Li-ion), 1 oplader, 1 kunststof gereedschapskoffer

FEIN accu-SUPERCUT AFSC 1.7 Q

De krachtige accumachine met oscillerende beweging en snel-spansysteem voor garages.



Toebehoren zie pagina 47 en 242
Kabelgebonden variant van de machine zie pagina 214

Accu-spanning	V	18
Trillingen	1/min	10 000 - 19 500
Accu-capaciteit	Ah	5
Gereedschaphouder		Zeskant
Wisselen van gereedschap		QuickIN
Amplitude		2 x 1,7°
Gewicht met accu	kg	1,8
Gewicht zonder accu	kg	0,9
Bestelnummer		7 129 18 63 00 0
EAN		4014586885209
Advies netto prijs [PK03]		493,00
Prijs (€) incl. BTW [PK03]		596,53

FEIN voordelen:

- ▶ Basisuitvoering. De juiste keus voor flexibel gebruik.
- ▶ FEIN anti-vibratiesysteem. Tot wel 70% minder trillingen door volledige ont koppeling van de uitwendige motor-behuizing. Voor continu veilig werken.
- ▶ Zeskantgereedschapopname voor optimale draaimomentoverbrenging.
- ▶ QuickIN wisselen van gereedschap. Gepatenteerd FEIN snel-spansysteem zonder gereedschap voor veilig en comfortabel wisselen van gereedschap.
- ▶ Borstelloze FEIN PowerDrive-motor, helemaal ingekapseld en tegen stof beschermd, met 30% hoger rendement en zeer lange levensduur.
- ▶ Hoogwaardige elektronica voor constante toerentallen, ook onder belasting. Traploze, elektronische toerentalregeling.
- ▶ Metalen drijfwerk. Hoge belastbaarheid en maximale levensduur.
- ▶ Aanbevolen door belangrijke autofabrikanten.
- ▶ FEIN SafetyCell Technology. Beschermt de accu en de machine tegen overbelasting, oververhitting en diepontlading.
- ▶ De laadtoestand van de accu kan direct op de accu worden afgelezen.
- ▶ 3 jaar FEIN PLUS garantie incl. accu en oplaadapparaat.

In de prijs inbegrepen:

1 oplader, 1 slijpsteen (6 37 19 010 01 4), 1 kunststof gereedschapskoffer, 1 FEIN accu-SUPERCUT AFSC 1.7 Q, 2 accupacks (Li-ion), 1 veiligheidsafdekking voor wisselen van gereedschap

FEIN accu-SUPERCUT AFSC 1.7 QC

De krachtige accumachine met oscillerende beweging en snelspansysteem voor garages.



Toebehoren zie pagina 47 en 242
Kabelgebonden variant van de machine zie pagina 214

Accu-spanning	V	18
Trillingen	1/min	10 000 - 19 500
Accu-capaciteit	Ah	2,5
Gereedschapouder		Zeskant
Wisselen van gereedschap		QuickIN
Amplitude		2 x 1,7°
Gewicht met accu	kg	1,6
Gewicht zonder accu	kg	0,9
Bestelnummer		7 129 18 62 00 0
EAN		4014586885186
Advies netto prijs [PK03]		420,00
Prijs (€) incl. BTW [PK03]		508,20

FEIN voordelen:

- ▶ Basisuitvoering met Compact-accu's voor optimaal hanteren bij een gering gewicht.
- ▶ FEIN anti-vibratiesysteem. Tot wel 70% minder trillingen door volledige ont koppeling van de uitwendige motor-behuizing. Voor continu veilig werken.
- ▶ Zeskantgereedschapopname voor optimale draaimomentoverbrenging.
- ▶ QuickIN wisselen van gereedschap. Gepatenteerd FEIN snelspansysteem zonder gereedschap voor veilig en comfortabel wisselen van gereedschap.
- ▶ Borstelloze FEIN PowerDrive-motor, helemaal ingekapseld en tegen stof beschermd, met 30% hoger rendement en zeer lange levensduur.
- ▶ Hoogwaardige elektronica voor constante toerentallen, ook onder belasting. Traploze, elektronische toerentalregeling.
- ▶ Metalen drijfwerk. Hoge belastbaarheid en maximale levensduur.
- ▶ Aanbevolen door belangrijke autofabrikanten.
- ▶ FEIN SafetyCell Technology. Beschermt de accu en de machine tegen overbelasting, oververhitting en diepontlading.
- ▶ De laadtoestand van de accu kan direct op de accu worden afgelezen.
- ▶ 3 jaar FEIN PLUS garantie incl. accu en oplaadapparaat.

In de prijs inbegrepen:

1 slijpsteen (6 37 19 010 01 4), 1 kunststof gereedschapskoffer, 1 veiligheidsafdekking voor wisselen van gereedschap, 2 accupacks (Li-ion), 1 oplader, 1 FEIN accu-SUPERCUT AFSC 1.7 QC

FEIN accu-SUPERCUT AFSC 1.7 Q Autoruiten

Het krachtige systeem voor autoreparatie met speciale toebehorenuitrusting voor snel en veilig verwijderen van autoruiten.



Toebehoren zie pagina 47 en 242
Kabelgebonden variant van de machine zie pagina 214

Accu-spanning	V	18
Trillingen	1/min	10 000 - 19 500
Accu-capaciteit	Ah	5
Gereedschapouder		Zeskant
Wisselen van gereedschap		QuickIN
Amplitude		2 x 1,7°
Gewicht met accu	kg	1,8
Gewicht zonder accu	kg	0,9
Bestelnummer		7 129 18 61 00 0
EAN		4014586884004
Advies netto prijs [PK03]		599,00
Prijs (€) incl. BTW [PK03]		724,79

FEIN voordelen:

- ▶ FEIN anti-vibratiesysteem. Tot wel 70% minder trillingen door volledige ont koppeling van de uitwendige motor-behuizing. Voor continu veilig werken.
- ▶ Zeskantgereedschapopname voor optimale draaimomentoverbrenging.
- ▶ QuickIN wisselen van gereedschap. Gepatenteerd FEIN snelspansysteem zonder gereedschap voor veilig en comfortabel wisselen van gereedschap.
- ▶ Borstelloze FEIN PowerDrive-motor, helemaal ingekapseld en tegen stof beschermd, met 30% hoger rendement en zeer lange levensduur.
- ▶ Hoogwaardige elektronica voor constante toerentallen, ook onder belasting. Traploze, elektronische toerentalregeling.
- ▶ Metalen drijfwerk. Hoge belastbaarheid en maximale levensduur.
- ▶ Aanbevolen door belangrijke autofabrikanten.
- ▶ FEIN SafetyCell Technology. Beschermt de accu en de machine tegen overbelasting, oververhitting en diepontlading.
- ▶ De laadtoestand van de accu kan direct op de accu worden afgelezen.
- ▶ 3 jaar FEIN PLUS garantie incl. accu en oplaadapparaat.

In de prijs inbegrepen:

1 oplader, 1 snijmes rechte vorm, Z-kromming, getand (vorm 081), 1 snijmes U-vormig, versterkte uitvoering (vorm 157 en 111), 1 veiligheidsafdekking voor wisselen van gereedschap, 1 snijmes L-vorm, getand (vorm 209), 2 snijmessen L-vorm, getand (vorm 208), 2 accupacks (Li-ion), 2 snijmessen U-vormig, versterkte uitvoering, getand (vorm 212), 1 FEIN accu-SUPERCUT AFSC 1.7 Q, 3 snijmessen L-vormig, getand (vorm 207), 1 slijpsteen (6 37 19 010 01 4), 1 snijmes rechte vorm, Z-kromming, met instelbare aanslagrol (vorm 143), 1 kunststof gereedschapskoffer



Algemeen toebehoren



Snellaadapparaat ALG 50
Voor alle FEIN Li-ion-accu's. Laadtijd vanaf 35 min.

Bestelnummer	Advies	Prijs (€) incl.
	netto prijs	BTW
9 26 04 129 01 0	42,00	50,82



Snellaadapparaat ALG 30
Voor FEIN NiCd- en Li-ion-accu's. Laadtijd vanaf 25 min.

Bestelnummer	Advies	Prijs (€) incl.
	netto prijs	BTW
9 26 04 096 01 0	147,00	177,87



Systainer Sys 2
Kunststof, binnenafmetingen: H 127,5 x B 383 x D 267 mm
Het machinespecifieke Systainer-inzetstuk moet apart erbij worden besteld.

Bestelnummer	Advies	Prijs (€) incl.
	netto prijs	BTW
3 39 01 147 00 0	57,20	69,21

Accu 18 V



Accupack
Li-ion met oplaadaanduiding en FEIN SafetyCell Technology. Beschermt de accu en de machine tegen overbelasting, oververhitting en diepontlading.

Spanning V	Capaciteit Ah	Bestelnummer	Advies	Prijs (€) incl.
			netto prijs	BTW
18	2,5	9 26 04 171 02 0	75,00	90,75
18	5	9 26 04 173 02 0	107,00	129,47



Accu starterset
Volhardende en lichte 18 V Li-ion-accu's met innovatieve SafetyCell Technology, 5 Ah capaciteit.

Bestelnummer	Advies	Prijs (€) incl.
	netto prijs	BTW
9 26 04 300 03 0	256,00	309,76



Accu starterset
Kleine en lichte 18 V Li-ion-accu's met innovatieve SafetyCell Technology, 2,5 Ah capaciteit en oplaadaanduiding.

Bestelnummer	Advies	Prijs (€) incl.
	netto prijs	BTW
9 26 04 300 04 0	192,00	232,32



	ABSS 18 1.6 E Select	ABLS 18 1.6 E Select	ABLK 18 1.6 E Select	ABLK 18 1.3 CSE Select	ABLK 18 1.3 TE Select	
	Praktische, bochtvriendelijke accudoorloopschaar voor knippen en uitsnijden zonder vervormingen in platen tot 1,6 mm.		Compacte en bochtvriendelijke knabbel-schaar voor de dak- en gevelbouw. Precies snijden in profielen, trapezium- en golfplaat.		Compacte en bochtvriendelijke knabbel-schaar voor de dak- en gevelbouw. Precies knippen in golfplaat tot 1,3 mm.	
Pagina	49	49	49	50	50	
Gebruik	Afsnijden	▲▲	▲▲			
	Uitsnijden	▲▲		▲	▲	
	Bochten snijden	▲	▲	▲▲	▲▲	▲▲
Uitrus-ting	QuickIN	●		●	●	
	Snijrichting			8 x 45°	8 x 45°	8 x 45°
	Roterende ronde stempel			●	●	●
Technische data	Accu-spanning	18 V	18 V	18 V	18 V	18 V
	Snijnsnelheid	5 - 8 m/min	6 - 9 m/min	1,5 m/min	1,9 m/min	1,9 m/min
	Staal tot 400 N/mm ²	1,6 mm	1,6 mm	1,6 mm	1,3 mm	1,3 mm
	Staal tot 600 N/mm ²	1,2 mm	1,2 mm	1 mm	0,8 mm	0,8 mm
	Staal tot 800 N/mm ²	0,8 mm	1 mm	0,7 mm	0,6 mm	0,6 mm
	Non-ferrometaal tot 250 N/mm ²	2 mm	2 mm	2,5 mm	2 mm	2 mm
Gewicht zonder accu	1,2 kg	1,4 kg	1,65 kg	1,6 kg	1,6 kg	

▲ geschikt ▲▲ bij uitstek geschikt ● inbegrepen

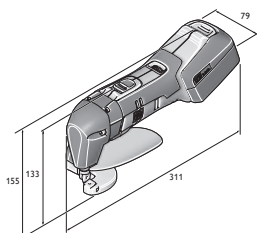

ABLK 18-1.6 E

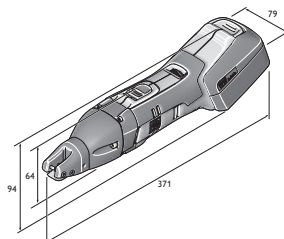

ABSS 18-1.6 E



ABSS 18 1.6 E Select

FEIN SELECT⁺



Toebehoren zie pagina 51
Kabelgebonden variant van de machine
zie pagina 122

Praktische, bochtvriendelijke accudoorloopschaar voor knippen en uitsnijden zonder vervormingen in platen tot 1,6 mm.

Accu-spanning	V	18
Aantal slagen	1/min	2 200 - 3 500
Snijsnelheid	m/min	5 - 8
Staal tot 400 N/mm ²	mm	1,6
Staal tot 600 N/mm ²	mm	1,2
Staal tot 800 N/mm ²	mm	0,8
Non-ferrometaal tot 250 N/mm ²	mm	2
Zaagbreedte	mm	5
Radius van de curve	mm	90 (30) ¹
Beging Ø	mm	15 (8) ¹
Gewicht zonder accu	kg	1,2
Bestelnummer	7 130 03 61 00 0	
EAN	4014586886640	
Advies netto prijs [PK01]	525,00	
Prijs (€) incl. BTW [PK01]	635,25	

FEIN voordelen:

- ▶ Snelle progressie van het werk door uitstekend zicht op het werk door open snijkop.
- ▶ Knippen van linker en rechter bochten zonder vervormingen mogelijk, met slechts één glijspaan.
- ▶ QuickIN-snelwisselsysteem voor het snel, zonder sleutel verwisselen van het mes zonder instelwerkzaamheden.
- ▶ MultiVolt-interface. Accugereedschap werkt op alle FEIN Li-ion-accu's (12-18 V).
- ▶ Uitstekende ergonomie en gering gewicht.
- ▶ Beproefde MULTIMASTER motor met buitengewoon vermogen en lange levensduur.
- ▶ Snijmets met uitstekende levensduur.
- ▶ Snijscapaciteit met één acculading 120 m.
- ▶ Schone spaanderafvoer voorkomt krassen en beschadigingen van werkstukken.
- ▶ Roestvrij staal tot 1,2 mm.
- ▶ Omvangrijk toebehorenprogramma.
- ▶ ¹ met rondsnijmets

In de prijs inbegrepen:

- 1 ABSS 18 1.6 E, 1 snijmes, recht, tot 1,6 mm, 1 paar Snijbekken, 1 sleutel, 1 kunststof gereedschapskoffer

ABLS 18 1.6 E Select

FEIN SELECT⁺



Toebehoren zie pagina 51
Kabelgebonden variant van de machine
zie pagina 125

Praktische, bochtvriendelijke accudoorloopschaar voor knippen en uitsnijden zonder vervormingen in platen tot 1,6 mm.

Accu-spanning	V	18
Aantal slagen	1/min	2 200 - 3 700
Snijsnelheid	m/min	6 - 9
Staal tot 400 N/mm ²	mm	1,6
Staal tot 600 N/mm ²	mm	1,2
Staal tot 800 N/mm ²	mm	1
Non-ferrometaal tot 250 N/mm ²	mm	2
Radius van de curve	mm	15
Gewicht zonder accu	kg	1,4
Bestelnummer	7 130 04 61 00 0	
EAN	4014586886664	
Advies netto prijs [PK01]	472,00	
Prijs (€) incl. BTW [PK01]	571,12	

FEIN voordelen:

- ▶ Extreem handzaam door compacte en lichte constructie voor optimale beweeglijkheid van de schaar.
- ▶ Houdt zich goed in bochten bij slechts een geringe plaatvervorming.
- ▶ Viervoudig omkeermes voor zuiver snijden zonder bramen bij lage bedrijfskosten.
- ▶ MultiVolt-interface. Accugereedschap werkt op alle FEIN Li-ion-accu's (12-18 V).
- ▶ Optimaal voor bijsnijden en op maat snijden.
- ▶ Optimaal zicht op het werk.
- ▶ Beproefde MULTIMASTER motor met buitengewoon vermogen en lange levensduur.
- ▶ Snijscapaciteit met één acculading 140 m.
- ▶ Roestvrij staal tot 1,0 mm.

In de prijs inbegrepen:

- 1 ABLs 18 1.6 E, Stootbeitel- en tafelmets, 1 paar sleutels, 1 spaanderafvoer, 1 kunststof gereedschapskoffer

ABLK 18 1.6 E Select

FEIN SELECT⁺



Toebehoren zie pagina 51
Kabelgebonden variant van de machine
zie pagina 125

Compacte en bochtvriendelijke knabbelschaar voor de dak- en gevelbouw. Precies snijden in profielen, trapezium- en golfplaat.

Accu-spanning	V	18
Aantal slagen	1/min	800 - 1 300
Snijsnelheid	m/min	1,5
Staal tot 400 N/mm ²	mm	1,6
Staal tot 600 N/mm ²	mm	1
Staal tot 800 N/mm ²	mm	0,7
Non-ferrometaal tot 250 N/mm ²	mm	2,5
Snijspoorbreedte	mm	5
Beging Ø met matrijs	mm	22 mm
Radius van de kleinste curve (binnen/buiten)	mm	30 / 35
Gewicht zonder accu	kg	1,65
Bestelnummer	7 132 04 61 00 0	
EAN	4014586886688	
Advies netto prijs [PK01]	472,00	
Prijs (€) incl. BTW [PK01]	571,12	

FEIN voordelen:

- ▶ Snijsprestatie 40 m in 0,8 mm trapeziumplaat met één accu.
- ▶ 1,5 m/min snijsnelheid voor uitstekende progressie van het werk.
- ▶ Variabele snijsnelheid door elektronisch instelbaar aantal slagen.
- ▶ MultiVolt-interface. Accugereedschap werkt op alle FEIN Li-ion-accu's (12-18 V).
- ▶ Kortstondig overlappingsbereik tot 2,6 mm.
- ▶ Optimale hanteerbaarheid door extreem slanke aandrijfkop.
- ▶ Aangenaam licht gewicht.
- ▶ QuickIN-snelwisselsysteem van matrijs en stempel.
- ▶ Roterende stempel voor een tot 30% langere levensduur.
- ▶ In stappen van 45° 360° variabel instelbare snijrichting door matrijsdrager die zonder gereedschap kan worden gedraaid.
- ▶ Beproefde MULTIMASTER motor met buitengewoon vermogen en lange levensduur.
- ▶ Geringe gebruikskosten. Stempel en matrijs worden onafhankelijk van elkaar verwisseld.

In de prijs inbegrepen:

- 1 ABLK 1.6 E, 1 kunststof gereedschapskoffer

ABLK 18 1.3 CSE Select

FEIN SELECT⁺



Toebehoren zie pagina 51
Kabelgebonden variant van de machine zie pagina 125

Compacte en bochtvriendelijke knabbelchaar voor de dak- en gevelbouw. Precies knippen in golfplaat tot 1,3 mm.

Accu-spanning	V	18
Aantal slagen	1/min	900 - 1 600
Snijnsnelheid	m/min	1,9
Staal tot 400 N/mm ²	mm	1,3
Staal tot 600 N/mm ²	mm	0,8
Staal tot 800 N/mm ²	mm	0,6
Non-ferrometaal tot 250 N/mm ²	mm	2
Snijspoorbreedte	mm	4
Begingot Ø met matrijs	mm	19 mm
Radius van de kleinste curve (binnen/buiten)	mm	15 / 20
Gewicht zonder accu	kg	1,6
Bestelnummer	7 132 05 61 00 0	
EAN	4014586886701	
Advies netto prijs [PK01]	472,00	
Prijs (€) incl. BTW [PK01]	571,12	

FEIN voordelen:

- ▶ Snijprestatie 40 m in 0,8 mm golfplaat met één accu.
- ▶ 1,9 m/min snijnsnelheid voor uitstekende progressie van het werk.
- ▶ Variabele snijnsnelheid door elektronisch instelbaar aantal slagen.
- ▶ MultiVolt-interface. Accugereedschap werkt op alle FEIN Li-ion-accu's (12-18 V).
- ▶ Kortstondig overlappingsbereik tot 2,6 mm.
- ▶ Optimale hanteerbaarheid door extreem slanke aandrijfkop.
- ▶ Aangenaam licht gewicht.
- ▶ QuickIN-snelwisselsysteem van matrijs en stempel.
- ▶ Roterende stempel voor een tot 30% langere levensduur.
- ▶ In stappen van 45° 360° variabel instelbare snijrichting door matrijsdrager die zonder gereedschap kan worden gedraaid.
- ▶ Beproefde MULTIMASTER motor met buitengewoon vermogen en lange levensduur.

In de prijs inbegrepen:

1 ABLK 18 1.3 CSE, 1 kunststof gereedschapskoffer

ABLK 18 1.3 TE Select

FEIN SELECT⁺



Toebehoren zie pagina 51
Kabelgebonden variant van de machine zie pagina 125

Compacte en bochtvriendelijke knabbelchaar voor de dak- en gevelbouw. Precies knippen in trapeziumplaat tot 1,3 mm.

Accu-spanning	V	18
Aantal slagen	1/min	900 - 1 600
Snijnsnelheid	m/min	1,9
Staal tot 400 N/mm ²	mm	1,3
Staal tot 600 N/mm ²	mm	0,8
Staal tot 800 N/mm ²	mm	0,6
Non-ferrometaal tot 250 N/mm ²	mm	2
Snijspoorbreedte	mm	4
Begingot Ø met matrijs	mm	19 mm
Radius van de kleinste curve (binnen/buiten)	mm	25 / 30
Gewicht zonder accu	kg	1,6
Bestelnummer	7 132 06 61 00 0	
EAN	4014586886725	
Advies netto prijs [PK01]	472,00	
Prijs (€) incl. BTW [PK01]	571,12	

FEIN voordelen:

- ▶ Snijprestatie 40 m in 0,8 mm trapeziumplaat met één accu.
- ▶ 1,9 m/min snijnsnelheid voor uitstekende progressie van het werk.
- ▶ Variabele snijnsnelheid door elektronisch instelbaar aantal slagen.
- ▶ MultiVolt-interface. Accugereedschap werkt op alle FEIN Li-ion-accu's (12-18 V).
- ▶ Kortstondig overlappingsbereik tot 2,6 mm.
- ▶ Optimale hanteerbaarheid door extreem slanke aandrijfkop.
- ▶ Aangenaam licht gewicht.
- ▶ QuickIN-snelwisselsysteem van matrijs en stempel.
- ▶ Roterende stempel voor een tot 30% langere levensduur.
- ▶ In stappen van 45° 360° variabel instelbare snijrichting door matrijsdrager die zonder gereedschap kan worden gedraaid.
- ▶ Beproefde MULTIMASTER motor met buitengewoon vermogen en lange levensduur.

In de prijs inbegrepen:

1 ABLK 18 1.3 TE, 1 kunststof gereedschapskoffer



Algemeen toebehoren



Gereedschapskoffer
Kunststof, binnenafmetingen: 470 x 275 x 116 mm

Bestelnummer	Advies netto prijs	Prijs (€) incl. BTW
3 39 01 118 01 0	38,35	46,40



Kunststof-box
Kofferinzetstuk met afsluitbare deksel voor kleine onderdelen en toebehoren, passend bij gereedschapskoffer 3 39 01 118 01 0, max. 5 st./koffer.

Bestelnummer	Advies netto prijs	Prijs (€) incl. BTW
3 39 01 119 00 0	4,10	4,96



Snellaadapparaat ALG 50
Voor alle FEIN Li-ion-accu's. Laadtijd vanaf 35 min.

Bestelnummer	Advies netto prijs	Prijs (€) incl. BTW
9 26 04 129 01 0	42,00	50,82



Snellaadapparaat ALG 30
Voor FEIN NiCd- en Li-ion-accu's. Laadtijd vanaf 25 min.

Bestelnummer	Advies netto prijs	Prijs (€) incl. BTW
9 26 04 096 01 0	147,00	177,87



Snijpasta
Smeermiddel voor bewerken van plaatmateriaal.

Bestelnummer	Advies netto prijs	Prijs (€) incl. BTW
3 21 32 020 12 9	14,25	17,24

Accu 18 V



Accupack
Li-ion met oplaadaanduiding en FEIN SafetyCell Technology. Beschermt de accu en de machine tegen overbelasting, oververhitting en diepontlading.

Spanning V	Capaciteit Ah	Bestelnummer	Advies netto prijs	Prijs (€) incl. BTW
18	5	9 26 04 173 02 0	107,00	129,47
18	2,5	9 26 04 171 02 0	75,00	90,75



Accu starterset
Volhardende en lichte 18 V Li-ion-accu's met innovatieve SafetyCell Technology, 5 Ah capaciteit.

Bestelnummer	Advies netto prijs	Prijs (€) incl. BTW
9 26 04 300 03 0	256,00	309,76



Accu starterset
Kleine en lichte 18 V Li-ion-accu's met innovatieve SafetyCell Technology, 2,5 Ah capaciteit en oplaadaanduiding.

Bestelnummer	Advies netto prijs	Prijs (€) incl. BTW
9 26 04 300 04 0	192,00	232,32

Accessoires ABSS

Snijbek
1 paar

Bestelnummer	Advies netto prijs	Prijs (€) incl. BTW
3 13 08 153 01 4	72,25	87,42

Middenmes
voor RVS tot 800 N/mm²

Plaatdikte mm	Bestelnummer	Advies netto prijs	Prijs (€) incl. BTW
0,8	3 13 08 152 00 1	80,70	97,65

Rondslijmes
voor staalplaat tot 400 N/mm²

Plaatdikte mm	Bestelnummer	Advies netto prijs	Prijs (€) incl. BTW
1	3 13 08 151 00 8	71,35	86,33

Middenmes
voor staalplaat tot 400 N/mm²

Plaatdikte mm	Bestelnummer	Advies netto prijs	Prijs (€) incl. BTW
1,6	3 13 08 150 00 9	67,10	81,19

Accessoires ABLS



Stootmes- en tafelmess
voor plaat tot 800 N/mm²

Bestelnummer	Advies netto prijs	Prijs (€) incl. BTW
3 13 08 072 00 0	27,75	33,58

Accessoires ABLK 1.3 CSE

Matrijs
voor golfplaat

VE*	St	Bestelnummer	Advies netto prijs	Prijs (€) incl. BTW
1		3 01 09 169 00 9	149,10	180,41
2		3 01 09 169 04 0	239,10	289,31

Stempel en matrijs als set
bestaande uit telkens 5 x stempel 6 36 02 050 00 0 en
1 x matrijs 3 01 09 169 00 9

Bestelnummer	Advies netto prijs	Prijs (€) incl. BTW
3 01 09 169 03 0	188,40	227,96

Accessoires ABLK 1.3 TE

Stempel en matrijs als set
bestaande uit telkens 5 x stempel 6 36 02 050 00 0 en
1 x matrijs 3 01 09 170 00 1

Bestelnummer	Advies netto prijs	Prijs (€) incl. BTW
3 01 09 170 03 0	206,05	249,32

Matrijs
voor trapeziumplaat

VE*	St	Bestelnummer	Advies netto prijs	Prijs (€) incl. BTW
1		3 01 09 170 00 1	169,45	205,03
2		3 01 09 170 04 0	269,45	326,03

* VE = verpakkingseenheid

Accessoires ABLK 1.6 E



Stempel

VE*	Bestelnummer	Advies netto prijs	Prijs (€) incl. BTW
St			
1	6 36 02 048 00 4	19,65	23,78
5	6 36 02 048 04 0	78,45	94,92
10	6 36 02 048 05 0	136,60	165,29



Matrijs

VE*	Bestelnummer	Advies netto prijs	Prijs (€) incl. BTW
St			
1	3 01 09 141 00 3	50,10	60,62
2	3 01 09 141 02 0	79,70	96,44
5	3 01 09 141 03 0	174,60	211,27



Stempel en matrijs

als set, bestaande uit steeds 1 stempel 6 36 02 048 004 en
1 matrijs 3 01 09 141 003

Bestelnummer	Advies netto prijs	Prijs (€) incl. BTW
6 36 02 048 01 3	61,35	74,23



Matrijsdrager

Voor trapezevormige profielen en golfplaten.

Bestelnummer	Advies netto prijs	Prijs (€) incl. BTW
3 01 09 154 00 7	198,35	240,00



Profielset 160

Voor trapezevormige profielen met diepe ribben (van 85 tot 160 mm), incl. stempel, matrijs en slijtageplaat.

Bestelnummer	Advies netto prijs	Prijs (€) incl. BTW
9 26 02 071 01 9	351,00	424,71

Accessoires ABLK 1.3 CSE (TE)



Stempel

voor staalplaat tot 400 N/mm²

Plaatdikte mm	VE*	Bestelnummer	Advies netto prijs	Prijs (€) incl. BTW
1,3	1	6 36 02 050 00 0	17,30	20,93
1,3	5	6 36 02 050 03 0	69,55	84,16
1,3	10	6 36 02 050 01 0	121,45	146,95



	ABOP 6 Select	ABOP 10 Select	ABOP 13-2 Select	AWBP 10 Select	
	Snel draaiende boormachine met 1 versnelling tot 6 mm in staal met grote toerentalstabiliteit voor de metaalbouw.	Compacte en toerentalstabiele boormachine (accu) met 1 versnelling tot 10 mm in staal voor montagewerkzaamheden op locatie.	Universele boormachine (accu) met 2 versnellingen tot 13 mm met ideaal toerentalbereik voor staal en roestvrij staal.	Extreem kleine haakse accu-boormachine voor werken op moeilijk toegankelijke plekken.	
Pagina	54	54	55	55	
Technische data	Accu-spanning	18 V	18 V	18 V	
	Boor-Ø staal	6 mm	10 mm	10 mm	
	Boor-Ø roestvrijstaal	6 mm	10 mm	13 mm	
	Boor-Ø lichtmetaal	10 mm	15 mm	16 mm	
	Boor-Ø hout	20 mm	30 mm	37 mm	
	Tappen		M 6	M 10	
	Toerental belast	0 - 2 900 1/min	0 - 1 100 1/min	0 - 500 / 0 - 1 500 1/min	0 - 1 260 1/min
	Gewicht zonder accu	1,4 kg	1,5 kg	1,7 kg	1,3 kg

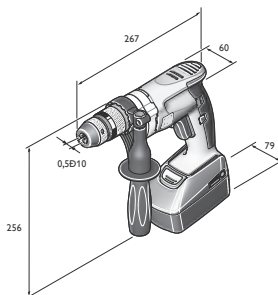

ABOP 6

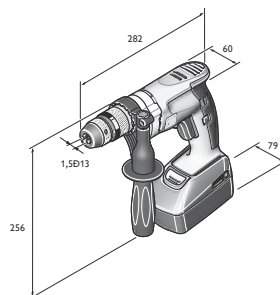

ABOP 10

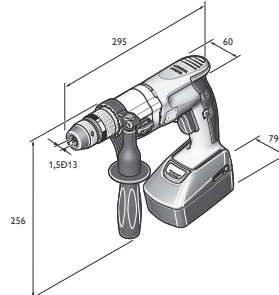

ABOP 13-2

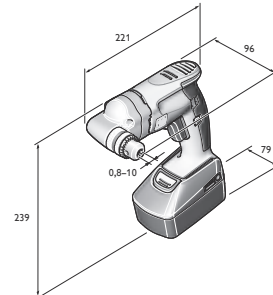

AWBP 10

ABOP 6 Select

FEIN SELECT⁺



Toebehoren zie pagina 56
Kabelgebonden variant van de machine zie pagina 62

Snel draaiende boormachine met 1 versnelling tot 6 mm in staal met grote toerentalstabiliteit voor de metaalbouw.

Accu-spanning	V	18
Toerental belast	1/min	0 - 2 900
Toerental onbelast	1/min	0 - 3 350
Draaimoment	Nm	4
Stilstandsmoment	Nm	7
Boorhouder-spanwijdte	mm	0,5 - 10
Boor-Ø staal	mm	6
Boor-Ø roestvrijstaal	mm	6
Boor-Ø lichtmetaal	mm	10
Boor-Ø hout	mm	20
Draad van de booras		1/2"-20 UNF
Spanhals- Ø	mm	43
Hoekmaat	mm	23
Gewicht zonder accu	kg	1,4
Bestelnummer		7 105 01 62 00 0
EAN		4014586881744
Advies netto prijs [PK01]		262,00
Prijs (€) incl. BTW [PK01]		317,02

FEIN voordelen:

- ▶ Accuboormachine in de hoogste kwaliteit met hoge rondlooptrouwbaarheid voor exacte boorresultaten.
- ▶ Borstelloze FEIN PowerDrive-motor, helemaal ingekapseld en tegen stof beschermd, met 30% hoger rendement en zeer lange levensduur.
- ▶ Optimaal toerental voor het onderste diameterbereik en zodoende rendabel werken door efficiënt gebruik van de machine.
- ▶ Metalen aandrijfkop.
- ▶ Precisie-boorhouder van metaal.
- ▶ Zelf aantrekkende boorhouder-spanklauwen.
- ▶ Automatische spilvergrendeling en eenhulzige snelspanboorhouder.
- ▶ FEIN-softgrip.
- ▶ Gasgeef-elektronica.
- ▶ Rechts-/linksloop.
- ▶ Li-ion-accu met FEIN SafetyCell Technology. Een afzonderlijke communicatieleiding beschermt accu en gereedschap tegen overbelasting.
- ▶ 3 jaar FEIN PLUS garantie incl. accu en oplaadapparaat.

In de prijs inbegrepen:

1 accuboormachine, 1 eenhulzige metalen snelspanboorhouder SUPRA SKE, 1 extra handgreep, 1 kunststof gereedschapskoffer

ABOP 10 Select

FEIN SELECT⁺



Toebehoren zie pagina 56
Kabelgebonden variant van de machine zie pagina 62

Compacte en toerentalstabiele boormachine (accu) met 1 versnelling tot 10 mm in staal voor montagewerkzaamheden op locatie.

Accu-spanning	V	18
Toerental belast	1/min	0 - 1 100
Toerental onbelast	1/min	0 - 1 250
Draaimoment	Nm	11
Stilstandsmoment	Nm	19
Boorhouder-spanwijdte	mm	1,5 - 13
Boor-Ø staal	mm	10
Boor-Ø roestvrijstaal	mm	10
Boor-Ø lichtmetaal	mm	15
Boor-Ø hout	mm	30
Tappen		M 6
Draad van de booras		1/2"-20 UNF
Spanhals- Ø	mm	43
Hoekmaat	mm	23
Gewicht zonder accu	kg	1,5
Bestelnummer		7 105 02 62 00 0
EAN		4014586881751
Advies netto prijs [PK01]		262,00
Prijs (€) incl. BTW [PK01]		317,02

FEIN voordelen:

- ▶ Accuboormachine in de hoogste kwaliteit met hoge rondlooptrouwbaarheid voor exacte boorresultaten.
- ▶ Borstelloze FEIN PowerDrive-motor, helemaal ingekapseld en tegen stof beschermd, met 30% hoger rendement en zeer lange levensduur.
- ▶ Zeer platte en slanke constructie met uitstekende hoekmaat voor montagewerk op krappe plekken en in hoeken.
- ▶ Metalen aandrijfkop.
- ▶ Precisie-boorhouder van metaal.
- ▶ Zelf aantrekkende boorhouder-spanklauwen.
- ▶ Automatische spilvergrendeling en eenhulzige snelspanboorhouder.
- ▶ FEIN-softgrip.
- ▶ Gasgeef-elektronica.
- ▶ Rechts-/linksloop.
- ▶ FEIN SafetyCell Technology. Beschermt de accu en de machine tegen overbelasting, oververhitting en diepontlading.
- ▶ 3 jaar FEIN PLUS garantie incl. accu en oplaadapparaat.

In de prijs inbegrepen:

1 accuboormachine, 1 eenhulzige metalen snelspanboorhouder SUPRA SKE, 1 extra handgreep, 1 kunststof gereedschapskoffer

**ABOP 13-2 Select**

Universele boormachine (accu) met 2 versnellingen tot 13 mm met ideaal toerentalbereik voor staal en roestvrij staal.

FEIN SELECT⁺

Toebehoren zie pagina 56

Kabelgebonden variant van de machine zie pagina 62

Accu-spanning	V	18
Toerental belast	1/min	0 – 500 / 0 – 1 500
Toerental onbelast	1/min	0 – 580 / 0 – 1 760
Draaimoment	Nm	24 / 8
Stilstandsmoment	Nm	39 / 13
Boorhouder-spanwijdte	mm	1,5 - 13
Boor-Ø staal	mm	13
Boor-Ø roestvrijstaal	mm	13
Boor-Ø lichtmetaal	mm	16
Boor-Ø hout	mm	37
Tappen		M 10
Draad van de booras		1/2"-20 UNF
Spanhals- Ø	mm	43
Hoekmaat	mm	23
Gewicht zonder accu	kg	1,7
Bestelnummer		7 105 03 62 00 0
EAN		4014586881768
Advies netto prijs [PK01]		315,00
Prijs (€) incl. BTW [PK01]		381,15

FEIN voordelen:

- ▶ Accuboormachine in de hoogste kwaliteit met hoge rondlooptrouwbaarheid voor exacte boorresultaten.
- ▶ Borstelloze FEIN PowerDrive-motor, helemaal ingekapseld en tegen stof beschermd, met 30% hoger rendement en zeer lange levensduur.
- ▶ Mechanische aandrijving met twee versnellingen voor optimale toerentalaanpassing voor de meest uiteenlopende toepassingen.
- ▶ Metalen aandrijfkop.
- ▶ Precisie-boorhouder van metaal.
- ▶ Zelf aantrekkende boorhouder-spanklauwen.
- ▶ Automatische spilvergrendeling en eenhulzige snelspanboorhouder.
- ▶ FEIN-softgrip.
- ▶ Gasgeef-elektronica.
- ▶ Rechts-/linksloop.
- ▶ FEIN SafetyCell Technology. Beschermt de accu en de machine tegen overbelasting, oververhitting en diepontlading.
- ▶ 3 jaar FEIN PLUS garantie incl. accu en oplaadapparaat.

In de prijs inbegrepen:

1 accuboormachine, 1 eenhulzige metalen snelspanboorhouder SUPRA SKE, 1 extra handgreep, 1 kunststof gereedschapskoffer

AWBP 10 Select

Extreem kleine haakse accuboormachine voor werken op moeilijk toegankelijke plekken.

FEIN SELECT⁺

Toebehoren zie pagina 56

Kabelgebonden variant van de machine zie pagina 62

Accu-spanning	V	18
Toerental belast	1/min	0 - 1 260
Toerental onbelast	1/min	0 - 1 370
Draaimoment	Nm	9,5
Stilstandsmoment	Nm	17
Boorhouder-spanwijdte	mm	0,8 - 10
Boor-Ø staal	mm	10
Boor-Ø roestvrijstaal	mm	10
Boor-Ø lichtmetaal	mm	15
Boor-Ø hout	mm	25
Tappen		M 6
Conus van de booras		B 10
Hoekmaat	mm	17
Gewicht zonder accu	kg	1,3
Bestelnummer		7 105 04 62 00 0
EAN		4014586881775
Advies netto prijs [PK01]		325,00
Prijs (€) incl. BTW [PK01]		393,25

FEIN voordelen:

- ▶ Borstelloze FEIN PowerDrive-motor, helemaal ingekapseld en tegen stof beschermd, met 30% hoger rendement en zeer lange levensduur.
- ▶ Zeer platte en slanke constructie met een hoekmaat van 17 mm en een aandrijfkophoogte van 96 mm voor werkzaamheden op krappe plekken en in hoeken.
- ▶ Flexibel en universeel gebruik door rechts-/linksdraaien voor schroefdraadsnijden tot M6.
- ▶ Metalen aandrijfkop.
- ▶ Booras-kegelopname.
- ▶ Precisie-boorhouder van metaal.
- ▶ Hoge rondlooptrouwbaarheid.
- ▶ FEIN-softgrip.
- ▶ FEIN SafetyCell Technology. Beschermt de accu en de machine tegen overbelasting, oververhitting en diepontlading.
- ▶ 3 jaar FEIN PLUS garantie incl. accu en oplaadapparaat.

In de prijs inbegrepen:

1 haakse accuboormachine, 1 tandkrans boorkop tot Ø 10 mm, 1 boorkopsleutel, 1 kunststof gereedschapskoffer

Algemeen toebehoren



Gereedschapskoffer
met koffer-inzetdoos en kunststof box
Kunststof, binnenafmetingen: 470 x 275 x 116 mm

Bestelnummer	Advies netto prijs	Prijs (€) incl. BTW
3 39 01 131 08 0	48,35	58,50



Snellaadapparaat ALG 50
Voor alle FEIN Li-ion-accu's. Laadtijd vanaf 35 min.

Bestelnummer	Advies netto prijs	Prijs (€) incl. BTW
9 26 04 129 01 0	42,00	50,82



Snellaadapparaat ALG 30
Voor FEIN NiCd- en Li-ion-accu's. Laadtijd vanaf 25 min.

Bestelnummer	Advies netto prijs	Prijs (€) incl. BTW
9 26 04 096 01 0	147,00	177,87



Accupack
Li-ion met oplaadaanduiding en FEIN SafetyCell Technology.
Beschermt de accu en de machine tegen overbelasting, oververhitting en diepontlading.

Spanning V	Capaciteit Ah	Bestelnummer	Advies netto prijs	Prijs (€) incl. BTW
18	5	9 26 04 173 02 0	107,00	129,47
18	2,5	9 26 04 171 02 0	75,00	90,75



Accu starterset
Volhardende en lichte 18 V Li-ion-accu's met innovatieve SafetyCell Technology, 5 Ah capaciteit.

Bestelnummer	Advies netto prijs	Prijs (€) incl. BTW
9 26 04 300 03 0	256,00	309,76



Accu starterset
Kleine en lichte 18 V Li-ion-accu's met innovatieve SafetyCell Technology, 2,5 Ah capaciteit en oplaadaanduiding.

Bestelnummer	Advies netto prijs	Prijs (€) incl. BTW
9 26 04 300 04 0	192,00	232,32



Ophangvoorziening
voor de ophanging onder een Balancer
horizontaal en verticaal

Bestelnummer	Advies netto prijs	Prijs (€) incl. BTW
3 21 25 050 00 7	10,00	12,10

Steeksleutel SW17

Bestelnummer	Advies netto prijs	Prijs (€) incl. BTW
6 29 03 002 00 9	5,70	6,90



Diepteanslag

Bestelnummer	Advies netto prijs	Prijs (€) incl. BTW
3 21 27 005 00 6	5,60	6,78

Accessoires ABOP 6



Snelspanboorkop
Eenhulzige metalen snelspanboorhouder SUPRA SKE met spankrachtbeveiliging, boorhouder-opname 1/2"-20 UNF

Spanwijdte mm	Bestelnummer	Advies netto prijs	Prijs (€) incl. BTW
0.5 - 10	6 32 05 036 01 0	68,55	82,95

Accessoires ABOP 10 (13-2)



Snelspanboorkop
Eenhulzige metalen snelspanboorhouder SUPRA SKE met spankrachtbeveiliging, boorhouder-opname 1/2" - 20 UNF

Spanwijdte mm	Bestelnummer	Advies netto prijs	Prijs (€) incl. BTW
1.5-13	6 32 05 035 01 0	71,05	85,97

Accessoires AWBP 10



Gereedschapskoffer
met koffer-inzetdoos en kunststof box

Bestelnummer	Advies netto prijs	Prijs (€) incl. BTW
3 39 01 131 94 0	46,00	55,66



Tandkrans boorkop
Boorhouder-opname B 10

Spanwijdte mm	Gewicht kg	Bestelnummer	Advies netto prijs	Prijs (€) incl. BTW
0.5-8	0,14	6 32 02 043 01 0	29,80	36,06
0.8-10	0,22	6 32 02 044 01 8	32,85	39,75



AGWP 10 Select

FEIN SELECT⁺



Toebehoren zie pagina 58
Kabelgebonden variant van de machine
zie pagina 76

Snelle, nauwkeurige draadboor met omkeermechanisme voor kortere werktijden.

Accu-spanning	V	18
Onbelast toerental bij linksdraaien	1/min	0 - 760
Lasttoerental bij het snijden	1/min	0 - 440
Lasttoerental bij linksdraaien	1/min	0 - 670
Draaimoment	Nm	26
Stilstandsmoment	Nm	41
Draad in staal tot		M 10
Schroefdraad in roestvrij staal		M 10
Conus van de booras		B 12
Spanhals- Ø	mm	43
Hoekmaat	mm	23
Bestelnummer		7 109 01 62 00 0
EAN		4014586885537
Advies netto prijs [PK01]		409,00
Prijs (€) incl. BTW [PK01]		494,89

FEIN voordelen:

- ▶ Unieke snelheid door omkeermechanisme voor automatisch omkeren van de draairichting bij het teruglopen van de booras uit het schroefdraadgat. Snelle terugloop met 670 omw/min voor kortere cyclustijden.
- ▶ Uitstekende precisie door spelingvrije verbinding tussen de booras en de schroefdraadhouder door conische B12-houder voor een hoge rondloopnauwkeurigheid. Vormvast opnemen van de draadboor in de schroefdraadhouder voor de beste resultaten.
- ▶ FEIN Sensitiv-greep om de voedingskracht in de directe booras te brengen, terwijl deze uitstekend in de geleidingshand ligt.
- ▶ Borstelloze FEIN PowerDrive-motor, helemaal ingekapseld en tegen stof beschermd, met 30% hoger rendement en zeer lange levensduur.
- ▶ Metalen aandrijfkop.
- ▶ Geringe hoekmaat van 23 mm.
- ▶ FEIN SafetyCell Technology. Beschermt de accu en de machine tegen overbelasting, oververhitting en diepontlading.
- ▶ 3 jaar FEIN PLUS garantie incl. accu en oplaadapparaat.

In de prijs inbegrepen:

1 accutapmachine, **Leveringsomvang zonder schroefdraadhouder**, 1 extra handgreep, 1 kunststof gereedschapskoffer

Algemeen toebehoren



Snellaadapparaat ALG 50

Voor alle FEIN Li-ion-accu's. Laadtijd vanaf 35 min.

Bestelnummer	Advies netto prijs	Prijs (€) incl. BTW
9 26 04 129 01 0	42,00	50,82



Snellaadapparaat ALG 30

Voor FEIN NiCd- en Li-ion-accu's. Laadtijd vanaf 25 min.

Bestelnummer	Advies netto prijs	Prijs (€) incl. BTW
9 26 04 096 01 0	147,00	177,87



Accupack

Li-ion met oplaadaanduiding en FEIN SafetyCell Technology. Beschermt de accu en de machine tegen overbelasting, oververhitting en diepontlading.

Spanning V	Capaciteit Ah	Bestelnummer	Advies netto prijs	Prijs (€) incl. BTW
18	5	9 26 04 173 02 0	107,00	129,47
18	2,5	9 26 04 171 02 0	75,00	90,75



Accu starterset

Kleine en lichte 18 V Li-ion-accu's met innovatieve SafetyCell Technology, 2,5 Ah capaciteit en oplaadaanduiding.

Bestelnummer	Advies netto prijs	Prijs (€) incl. BTW
9 26 04 300 04 0	192,00	232,32



Accu starterset

Volhardende en lichte 18 V Li-ion-accu's met innovatieve SafetyCell Technology, 5 Ah capaciteit.

Bestelnummer	Advies netto prijs	Prijs (€) incl. BTW
9 26 04 300 03 0	256,00	309,76



Gereedschapskoffer

met koffer-inzetdoos en kunststof box
Kunststof, binnenafmetingen: 470 x 275 x 116 mm

Bestelnummer	Advies netto prijs	Prijs (€) incl. BTW
3 39 01 131 08 0	48,35	58,50



Tapkop

met spantang 3,5/4,5/6 mm

Bestelnummer	Advies netto prijs	Prijs (€) incl. BTW
6 32 06 063 01 2	84,15	101,82



Flexibele tapkop

met spantang 3,5/4,5/6 mm

Bestelnummer	Advies netto prijs	Prijs (€) incl. BTW
6 32 06 076 02 2	132,00	159,72



Spantangen

voor tangen- en pendeltangenhouders
M2 (DIN 352, DIN 371), M4 (DIN 357, DIN 376)

Ø mm	Vierkant mm	Bestelnummer	Advies netto prijs	Prijs (€) incl. BTW
2,8	2,1	6 32 06 077 00 1	23,40	28,31



Spantangen

voor tangen- en pendeltangenhouders
M3 (DIN 352, DIN 371), M5 (DIN 357, DIN 376)

Ø mm	Vierkant mm	Bestelnummer	Advies netto prijs	Prijs (€) incl. BTW
3,5	2,7	6 32 06 064 00 1	23,40	28,31



Spantangen

voor tangen- en pendeltangenhouders
M4 (DIN 352, DIN 371), M6 (DIN 357, DIN 376)

Ø mm	Vierkant mm	Bestelnummer	Advies netto prijs	Prijs (€) incl. BTW
4,5	3,4	6 32 06 065 00 5	23,40	28,31



Spantangen

voor tangen- en pendeltangenhouders
M5 (DIN 352, DIN 371), M6 (DIN 352), M7 (DIN 352), M8 (DIN 352, DIN 357, DIN 376)

Ø mm	Vierkant mm	Bestelnummer	Advies netto prijs	Prijs (€) incl. BTW
6	4,9	6 32 06 066 00 8	23,40	28,31



Spantangen

voor tangen- en pendeltangenhouders
M7 (DIN 371), M9 (DIN 352) M 10 (DIN 352, DIN 357, DIN 376)

Ø mm	Vierkant mm	Bestelnummer	Advies netto prijs	Prijs (€) incl. BTW
7	5,5	6 32 06 070 00 6	23,40	28,31



Spantangen

voor tangen- en pendeltangenhouders
M8 (DIN 371), M11 (DIN 352)

Ø mm	Vierkant mm	Bestelnummer	Advies netto prijs	Prijs (€) incl. BTW
8	6,2	6 32 06 078 00 9	23,40	28,31



Spantangen

voor tangen- en pendeltangenhouders
M10 (DIN 371)

Ø mm	Vierkant mm	Bestelnummer	Advies netto prijs	Prijs (€) incl. BTW
10	8	6 32 06 079 00 3	22,70	27,47



Spantangen

voor tangen- en pendeltangenhouders
M12 (DIN 357, DIN 371, DIN 376)

Ø mm	Vierkant mm	Bestelnummer	Advies netto prijs	Prijs (€) incl. BTW
9	7	6 32 06 075 00 4	23,40	28,31



Tapkop (BF)

voor draadboor-directe houder spanbereik 2,0 - 8,1 mm, met sleutel

Bestelnummer	Advies netto prijs	Prijs (€) incl. BTW
6 32 06 019 00 9	85,80	103,82



Flexibele tapkop (PBF)

voor draadboor-directe houder spanbereik 2,0 - 8,1 mm, met sleutel

Bestelnummer	Advies netto prijs	Prijs (€) incl. BTW
6 32 06 041 00 8	126,65	153,25



Demontagewig

voor boorhouders tot B 12, lengte 125 mm, set à 2 stuks

Houder	Lengte mm	Bestelnummer	Advies netto prijs	Prijs (€) incl. BTW
B 12	125	6 33 05 009 01 3	28,45	34,42



Diepteanslag

Bestelnummer	Advies netto prijs	Prijs (€) incl. BTW
3 21 27 005 00 6	5,60	6,78



SuperWire

Veilig ruiten verwijderen zonder verplaatsen, ook bij krappe spleetafmetingen.



Toebehoren zie pagina 59

Accu-spanning	V	18
Accu-capaciteit	Ah	3
Gewicht met accu	kg	6
Bestelnummer	7 144 01 61 00 0	
EAN	4014586872544	
Advies netto prijs [PK01]	1.261,00	
Prijs (€) incl. BTW [PK01]	1.525,81	

FEIN voordelen:

- ▶ Eenvoudig ruiten verwijderen zonder verplaatsen van de SuperWire.
- ▶ Zelfs te gebruiken bij sterk gebogen ruiten en een geringe spleetafmeting.
- ▶ Hoogvaste ronde draad snijdt ook dubbele lijmrupsen.
- ▶ Robuust drijfwerk en motoreenheid met slipkoppeling.
- ▶ 40-60 ruiten verwijderen met één acculading.
- ▶ Onderhoudsvrije motor zonder borstels.
- ▶ Afstandsbediening met LED-lamp en 1,5 meter lange kabel.
- ▶ Slipkoppeling verhindert draadbreek.

In de prijs inbegrepen:

1 accupack (Li-ion), 1 Snellaadapparaat ALG 50, 2 PVC afdekkingen (dashboard + dakhemel), 300 m ronde draad, 10 metalen pennen, 1 starter priem, Aansluiting metaaldetector, 1 vacuümring voor sterk gebogen ruiten

SuperWire

(zonder accu en oplaadapparaat)

Veilig ruiten verwijderen zonder verplaatsen, ook bij krappe spleetafmetingen.



Toebehoren zie pagina 59

Accu-spanning	V	18
Accu-capaciteit	Ah	3
Bestelnummer	7 144 01 62 00 0	
EAN	4014586872568	
Advies netto prijs [PK01]	1.156,00	
Prijs (€) incl. BTW [PK01]	1.398,76	

FEIN voordelen:

- ▶ Zelfs te gebruiken bij sterk gebogen ruiten en een geringe spleetafmeting.
- ▶ Eenvoudig ruiten verwijderen zonder verplaatsen van de SuperWire.
- ▶ Hoogvaste ronde draad snijdt ook dubbele lijmrupsen.
- ▶ Afstandsbediening met LED-lamp en 1,5 meter lange kabel.
- ▶ Slipkoppeling verhindert draadbreek.
- ▶ 40-60 ruiten verwijderen met één acculading.
- ▶ Onderhoudsvrije motor zonder borstels.
- ▶ Robuust drijfwerk en motoreenheid met slipkoppeling.

In de prijs inbegrepen:

1 vacuümring voor sterk gebogen ruiten, 1 starter priem, 300 m ronde draad, 10 metalen pennen, 2 PVC afdekkingen (dashboard + dakhemel), Aansluiting metaaldetector

Accu SuperWire

Algemeen toebehoren



Snellaadapparaat ALG 50

Voor alle FEIN Li-ion-accu's. Laadtijd vanaf 35 min.

Bestelnummer	Advies netto prijs	Prijs (€) incl. BTW
9 26 04 129 01 0	42,00	50,82



Snellaadapparaat ALG 30

Voor FEIN NiCd- en Li-ion-accu's. Laadtijd vanaf 25 min.

Bestelnummer	Advies netto prijs	Prijs (€) incl. BTW
9 26 04 096 01 0	147,00	177,87



Accupack

Li-ion met oplaadaanduiding

Spanning	Capaciteit	Bestelnummer	Advies netto prijs	Prijs (€) incl. BTW
V	Ah			
18	4	9 26 04 165 02 0	160,00	193,60



Snijdraad

Hoogvaste snijdraad, 300 meter, geschikt voor systemen met ronde draad.

Bestelnummer	Advies netto prijs	Prijs (€) incl. BTW
6 42 04 001 01 0	33,65	40,72



Vacuümring-set

Voor de ombouw van zuignappen Ø 120 mm voor een veilige houvast bij gebogen ruiten.

Bestelnummer	Advies netto prijs	Prijs (€) incl. BTW
3 02 40 308 01 0	10,50	12,71



Anti-Metal-Cut-set

Geeft een waarschuwingssignaal, wanneer de draad de carrosserie raakt.

Bestelnummer	Advies netto prijs	Prijs (€) incl. BTW
6 42 04 002 01 0	18,60	22,51

Verlengingsset

Bestelnummer	Advies netto prijs	Prijs (€) incl. BTW
6 42 04 003 01 0	79,10	95,71



Starter priem

Om de draad in het interieur te trekken.

Bestelnummer	Advies netto prijs	Prijs (€) incl. BTW
3 21 19 127 03 0	22,20	26,86

Veiligheidsafdekking

Kleine veiligheidsafdekking tussen voertuigbekledingen en draad.

Bestelnummer	Advies netto prijs	Prijs (€) incl. BTW
3 21 74 013 20 0	19,50	23,60

Veiligheidsafdekking

Grote veiligheidsafdekking tussen voertuigbekledingen en draad.

Bestelnummer	Advies netto prijs	Prijs (€) incl. BTW
3 21 74 013 10 0	15,95	19,30



Metalen pennen

Voor bescherming van aanbouwdelen.

Bestelnummer	Advies netto prijs	Prijs (€) incl. BTW
3 02 29 347 01 0	5,10	6,17

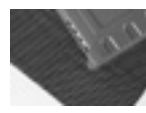

Anti-slipmat

Voor bescherming van aanbouwdelen.

Bestelnummer	Advies netto prijs	Prijs (€) incl. BTW
3 14 26 067 01 6	19,45	23,53



Van boormachines weten wij het een en ander af. Wij hebben ze per slot van rekening uitgevonden.

In 1895 zorgde FEIN voor een revolutie in de wereld door de uitvinding van de eerste elektrische handboormachine. Ook tegenwoordig dragen FEIN boormachines nog altijd dezelfde innovatiegeest in zich: het beste uit 150 jaar ervaring en altijd in onverwoestbare professionele kwaliteit, of het daarbij nu gaat om boormachines, haakse boormachines of tapmachines. Ingedeeld in grootte en vorm, met boordiameters tot 38 mm en met exact op het betreffende materiaal afgestemde toerentallen laten FEIN boormachines niets te wensen over. Want zij zijn exact afgestemd op uw eisen, taken en werkwijzen. Ergonomisch gevormd, licht, eenvoudig te bedienen en nagenoeg onverwoestbaar, zijn ze bij uitstek geschikt voor professionele gebruikers. En de

geoptimaliseerde accessoires en speciale systeemcomponenten onderstrepen eens te meer de hele competentie en ervaring die u ter beschikking staan met FEIN boormachines.



Boormachines Pagina 62

Voor perfect voorwerk en vele materialen.



Haakse boormachine Pagina 72

Heel eenvoudig om de hoek geboord.
Compact, wendbaar en krachtig, voor moeilijke, krappe omstandigheden.



Magneetboorstandaard Pagina 73

Horizontaal, verticaal en bovenhands:
Praktisch en flexibel op locatie en in de werkplaats.



Tapmachine Pagina 76

Rendabel, nauwkeurig en betrouwbaar.
Het alternatief voor werken met de hand.



	BOP 6	BOP 10	BOP 10-2	BOP 13-2	BOS 16	
	Snel draaiende boormachine met 1 versnelling tot 6 mm in staal met grote toerentalstabiliteit voor de metaalbouw.	Compacte en toerentalstabiele boormachine met 1 versnelling tot 10 mm in staal voor montagewerkzaamheden op locatie.	Universele boormachine met 2 versnellingen tot 10 mm met ideaal toerentalbereik voor staal en roestvrij staal.	Universele boormachine met 2 versnellingen tot 13 mm met ideaal toerentalbereik voor staal en roestvrij staal.	Krachtige boormachine met toerentalinstelling voor flexibel gebruik in de metaalbouw.	
Pagina	64	65	66	67	68	
Technische data	Boor-Ø staal	6 mm	10 mm	10 mm	13 mm	16 mm
	Boor-Ø roestvrijstaal	6 mm	10 mm	10 mm	13 mm	16 mm
	Boor-Ø lichtmetaal	10 mm	15 mm	16 mm	16 mm	20 mm
	Boor-Ø hout	20 mm	30 mm	35 mm	37 mm	50 mm
	Tappen		M 6	M 10	M 10	M 12
	Nom. opgen.vermogen	500 W	500 W	500 W	550 W	1 200 W
	Toerental belast	0 - 2 700 1/min	0 - 900 1/min	0 - 460 / 0 - 1 350 1/min	0 - 440 / 0 - 1 300 1/min	0 - 520 1/min
Gewicht volgens EPTA	1,7 kg	1,8 kg	2 kg	2 kg	3,5 kg	

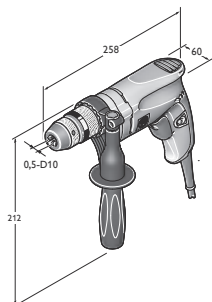

BOP 6

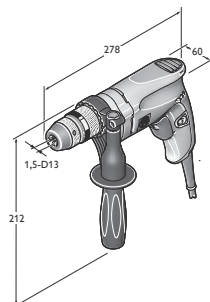

BOP 10

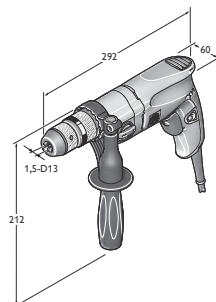

BOP 10-2

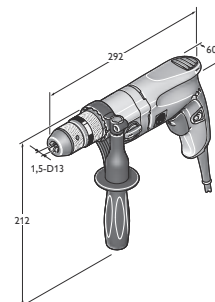

BOP 13-2

	BOS 16-2	DSke 672	DDSk 672	DDSk 672-1	ASq 672-1
	Krachtige boormachine met twee versnellingen en toerentalinstelling voor flexibel gebruik in de metaalbouw.	Grote boormachine met een hoog draaimoment, 2 snelheden.	Extreem belastbare draiboormachine met vier versnellingen voor zwaar boor- en ruimwerk.	Universele rechts-/linksdraaiende handboormachine met vier versnellingen en hoge boor- en draadsnijcapaciteit.	Langzaam draaiende boor- en aandrijfmachine met het hoogste koppel.
	68	69	69	69	70
	16 mm	26 mm	32 mm	32 mm	38 mm
	16 mm	26 mm	32 mm	32 mm	38 mm
	20 mm	32 mm	40 mm	40 mm	
	50 mm	50 mm	60 mm	60 mm	
	M 12			M 20	M 30/R 1"
	1 200 W	1 050 W	1 050 W	900 W	900 W
	0 - 520 / 0 - 1 600 1/min	110 - 185 / 220 - 370 1/min	120 / 190 / 330 / 520 1/min	100 / 150 / 260 / 420 1/min	60 1/min
	3,7 kg	8,8 kg	9,4 kg	9,6 kg	10,6 kg

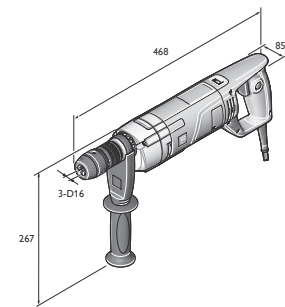

BOS 16

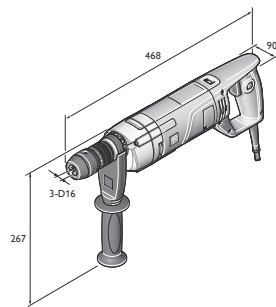

BOS 16-2

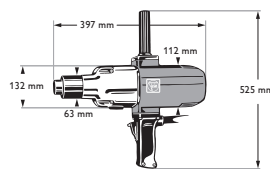

DDSk 672-1

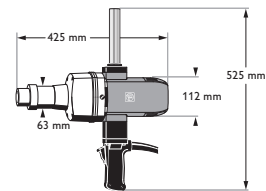

ASq 672-1

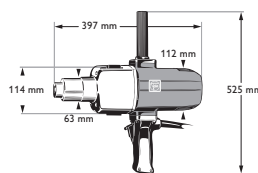

DSke 672

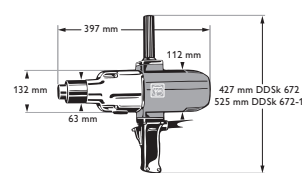

DDSk 672

BOP 6

Snel draaiende boormachine met 1 versnelling tot 6 mm in staal met grote toerentalstabiliteit voor de metaalbouw.



Toebehoren zie pagina 70

Nom. opgen.vermogen	W	500
Afgeg. vermogen	W	270
Toerental belast	1/min	0 - 2 700
Toerental onbelast	1/min	0 - 4 000
Draaimoment	Nm	3,5
Stilstandsmoment	Nm	9
Boorhouder-spanwijdte	mm	0,5 - 10
Boor-Ø staal	mm	6
Boor-Ø roestvrijstaal	mm	6
Boor-Ø lichtmetaal	mm	10
Boor-Ø hout	mm	20
Draad van de booras		1/2"-20 UNF
Spanhals- Ø	mm	43
Hoekmaat	mm	23
Kabel met stekker	m	5
Gewicht volgens EPTA	kg	1,7
Bestelnummer		7 205 52 60 00 0
EAN		4014586882413
Advies netto prijs [PK01]		270,00
Prijs (€) incl. BTW [PK01]		326,70

FEIN voordelen:

- ▶ Krachtig met optimaal toerental in het onderste diameterbereik voor rendabel werken door efficiënt gebruik van de machine.
- ▶ Metalen aandrijfkop en torsievrije motorbehuizing in komconstructie voor een uitstekende levensduur.
- ▶ Automatische spilvergrendeling en eenhulzige snelspanboorhouder voor comfortabel wisselen van gereedschap.
- ▶ Precisie-boorhouder van metaal.
- ▶ Zelf aantrekkende boorhouder-spanklauwen.
- ▶ Hoge rondloopnauwkeurigheid.
- ▶ FEIN motor met hoog vermogen.
- ▶ FEIN-softgrip.
- ▶ Gasgeef-elektronica.
- ▶ Rechts-/linksloop.
- ▶ 5 meter kabel.

In de prijs inbegrepen:

- 1 eenhulzige metalen snelspanboorhouder SUPRA SKE,
- 1 extra handgreep

BOP 6

Snel draaiende boormachine met 1 versnelling tot 6 mm in staal met grote toerentalstabiliteit voor de metaalbouw.



Toebehoren zie pagina 70

Nom. opgen.vermogen	W	500
Afgeg. vermogen	W	270
Toerental belast	1/min	0 - 2 700
Toerental onbelast	1/min	0 - 4 000
Draaimoment	Nm	3,5
Stilstandsmoment	Nm	9
Boorhouder-spanwijdte	mm	0,5 - 10
Boor-Ø staal	mm	6
Boor-Ø roestvrijstaal	mm	6
Boor-Ø lichtmetaal	mm	10
Boor-Ø hout	mm	20
Draad van de booras		1/2"-20 UNF
Spanhals- Ø	mm	43
Hoekmaat	mm	23
Kabel met stekker	m	5
Gewicht volgens EPTA	kg	1,7
Bestelnummer		7 205 52 61 00 0
EAN		4014586881973
Advies netto prijs [PK01]		294,00
Prijs (€) incl. BTW [PK01]		355,74

FEIN voordelen:

- ▶ Krachtig met optimaal toerental in het onderste diameterbereik voor rendabel werken door efficiënt gebruik van de machine.
- ▶ Metalen aandrijfkop en torsievrije motorbehuizing in komconstructie voor een uitstekende levensduur.
- ▶ Automatische spilvergrendeling en eenhulzige snelspanboorhouder voor comfortabel wisselen van gereedschap.
- ▶ Precisie-boorhouder van metaal.
- ▶ Zelf aantrekkende boorhouder-spanklauwen.
- ▶ Hoge rondloopnauwkeurigheid.
- ▶ FEIN motor met hoog vermogen.
- ▶ FEIN-softgrip.
- ▶ Gasgeef-elektronica.
- ▶ Rechts-/linksloop.
- ▶ 5 meter kabel.

In de prijs inbegrepen:

- 1 eenhulzige metalen snelspanboorhouder SUPRA SKE,
- 1 kunststof gereedschapskoffer, 1 extra handgreep

**BOP 10**

Compacte en toerentalstabiele boormachine met 1 versnelling tot 10 mm in staal voor montagewerkzaamheden op locatie.



Toebehoren zie pagina 70

Nom. opgen.vermogen	W	500
Afgeg. vermogen	W	270
Toerental belast	1/min	0 - 900
Toerental onbelast	1/min	0 - 1 500
Draaimoment	Nm	9
Stilstandsmoment	Nm	24
Boorhouder-spanwijdte	mm	1,5 - 13
Boor-Ø staal	mm	10
Boor-Ø roestvrijstaal	mm	10
Boor-Ø lichtmetaal	mm	15
Boor-Ø hout	mm	30
Tappen		M 6
Draad van de booras		1/2"-20 UNF
Spanhals- Ø	mm	43
Hoekmaat	mm	23
Kabel met stekker	m	5
Gewicht volgens EPTA	kg	1,8
Bestelnummer		7 205 53 60 00 0
EAN		4014586882468
Advies netto prijs [PK01]		270,00
Prijs (€) incl. BTW [PK01]		326,70

FEIN voordelen:

- ▶ FEIN motor met hoog toerentalstabiliteit voor constante boorprogressie bij bijna elke toepassing.
- ▶ Zeer platte en slanke constructie met uitstekende hoekmaat voor montagewerk op krappe plekken en in hoeken.
- ▶ Automatische spilvergrendeling en eenhulzige snelspanboorhouder voor comfortabel wisselen van gereedschap.
- ▶ Metalen aandrijfkop.
- ▶ Torsievrije motorbehuizing in komconstructie.
- ▶ Precisie-boorhouder van metaal.
- ▶ Zelf aantrekkende boorhouder-spanklauwen.
- ▶ Hoge rondloopnauwkeurigheid.
- ▶ FEIN-softgrip.
- ▶ Gasgeef-elektronica.
- ▶ Rechts-/linksloop.
- ▶ 5 meter kabel.

In de prijs inbegrepen:

- 1 eenhulzige metalen snelspanboorhouder SUPRA SKE,
- 1 extra handgreep

BOP 10

Compacte en toerentalstabiele boormachine met 1 versnelling tot 10 mm in staal voor montagewerkzaamheden op locatie.



Toebehoren zie pagina 70

Nom. opgen.vermogen	W	500
Afgeg. vermogen	W	270
Toerental belast	1/min	0 - 900
Toerental onbelast	1/min	0 - 1 500
Draaimoment	Nm	9
Stilstandsmoment	Nm	24
Boorhouder-spanwijdte	mm	1,5 - 13
Boor-Ø staal	mm	10
Boor-Ø roestvrijstaal	mm	10
Boor-Ø lichtmetaal	mm	15
Boor-Ø hout	mm	30
Tappen		M 6
Draad van de booras		1/2"-20 UNF
Spanhals- Ø	mm	43
Hoekmaat	mm	23
Kabel met stekker	m	5
Gewicht volgens EPTA	kg	1,8
Bestelnummer		7 205 53 61 00 0
EAN		4014586881980
Advies netto prijs [PK01]		294,00
Prijs (€) incl. BTW [PK01]		355,74

FEIN voordelen:

- ▶ FEIN motor met hoog toerentalstabiliteit voor constante boorprogressie bij bijna elke toepassing.
- ▶ Zeer platte en slanke constructie met uitstekende hoekmaat voor montagewerk op krappe plekken en in hoeken.
- ▶ Automatische spilvergrendeling en eenhulzige snelspanboorhouder voor comfortabel wisselen van gereedschap.
- ▶ Metalen aandrijfkop.
- ▶ Torsievrije motorbehuizing in komconstructie.
- ▶ Precisie-boorhouder van metaal.
- ▶ Zelf aantrekkende boorhouder-spanklauwen.
- ▶ Hoge rondloopnauwkeurigheid.
- ▶ FEIN-softgrip.
- ▶ Gasgeef-elektronica.
- ▶ Rechts-/linksloop.
- ▶ 5 meter kabel.

In de prijs inbegrepen:

- 1 eenhulzige metalen snelspanboorhouder SUPRA SKE,
- 1 kunststof gereedschapskoffer, 1 extra handgreep

BOP 10-2

Universele boormachine met 2 versnellingen tot 10 mm met ideaal toerentalbereik voor staal en roestvrij staal.



Toebehoren zie pagina 70

Nom. opgen.vermogen	W	500
Afgeg. vermogen	W	270
Toerental belast	1/min	0 - 460 / 0 - 1 350
Toerental onbelast	1/min	0 - 700 / 0 - 2 250
Draaimoment	Nm	20 / 7
Stilstandsmoment	Nm	50 / 16
Boorhouder-spanwijdte	mm	1,5 - 13
Boor-Ø staal	mm	10
Boor-Ø roestvrijstaal	mm	10
Boor-Ø lichtmetaal	mm	16
Boor-Ø hout	mm	35
Tappen		M 10
Draad van de booras		1/2"-20 UNF
Spanhals- Ø	mm	43
Hoekmaat	mm	23
Kabel met stekker	m	5
Gewicht volgens EPTA	kg	2
Bestelnummer		7 205 54 60 00 0
EAN		4014586882512
Advies netto prijs [PK01]		329,00
Prijs (€) incl. BTW [PK01]		398,09

FEIN voordelen:

- ▶ Mechanische aandrijving met twee versnellingen voor optimale toerentalaanpassing voor de meest uiteenlopende toepassingen.
- ▶ FEIN motor met hoog toerentalstabiliteit voor constante boorprogressie bij bijna elke toepassing.
- ▶ Automatische spilvergrendeling en eenhulzige snelspanboorhouder voor comfortabel wisselen van gereedschap.
- ▶ Metalen aandrijfkop.
- ▶ Torsievrije motorbehuizing in komconstructie.
- ▶ Precisie-boorhouder van metaal.
- ▶ Zelf aantrekkende boorhouder-spanklauwen.
- ▶ Hoge rondloopnauwkeurigheid.
- ▶ FEIN-softgrip.
- ▶ Gasgeef-elektronica.
- ▶ Rechts-/linksloop.
- ▶ 5 meter kabel.

In de prijs inbegrepen:

- 1 eenhulzige metalen snelspanboorhouder SUPRA SKE,
- 1 extra handgreep

BOP 10-2

Universele boormachine met 2 versnellingen tot 10 mm met ideaal toerentalbereik voor staal en roestvrij staal.



Toebehoren zie pagina 70

Nom. opgen.vermogen	W	500
Afgeg. vermogen	W	270
Toerental belast	1/min	0 - 460 / 0 - 1 350
Toerental onbelast	1/min	0 - 700 / 0 - 2 250
Draaimoment	Nm	20 / 7
Stilstandsmoment	Nm	50 / 16
Boorhouder-spanwijdte	mm	1,5 - 13
Boor-Ø staal	mm	10
Boor-Ø roestvrijstaal	mm	10
Boor-Ø lichtmetaal	mm	16
Boor-Ø hout	mm	35
Tappen		M 10
Draad van de booras		1/2"-20 UNF
Spanhals- Ø	mm	43
Hoekmaat	mm	23
Kabel met stekker	m	5
Gewicht volgens EPTA	kg	2
Bestelnummer		7 205 54 61 00 0
EAN		4014586881997
Advies netto prijs [PK01]		352,00
Prijs (€) incl. BTW [PK01]		425,92

FEIN voordelen:

- ▶ Mechanische aandrijving met twee versnellingen voor optimale toerentalaanpassing voor de meest uiteenlopende toepassingen.
- ▶ FEIN motor met hoog toerentalstabiliteit voor constante boorprogressie bij bijna elke toepassing.
- ▶ Automatische spilvergrendeling en eenhulzige snelspanboorhouder voor comfortabel wisselen van gereedschap.
- ▶ Metalen aandrijfkop.
- ▶ Torsievrije motorbehuizing in komconstructie.
- ▶ Precisie-boorhouder van metaal.
- ▶ Zelf aantrekkende boorhouder-spanklauwen.
- ▶ Hoge rondloopnauwkeurigheid.
- ▶ FEIN-softgrip.
- ▶ Gasgeef-elektronica.
- ▶ Rechts-/linksloop.
- ▶ 5 meter kabel.

In de prijs inbegrepen:

- 1 eenhulzige metalen snelspanboorhouder SUPRA SKE,
- 1 extra handgreep, 1 kunststof gereedschapskoffer



BOP 13-2

Universele boormachine met 2 versnellingen tot 13 mm met ideaal toerentalbereik voor staal en roestvrij staal.



Toebehoren zie pagina 70

Nom. opgen.vermogen	W	550
Afgeg. vermogen	W	300
Toerental belast	1/min	0 - 440 / 0 - 1 300
Toerental onbelast	1/min	0 - 680 / 0 - 2 200
Draaimoment	Nm	20 / 7
Stilstandsmoment	Nm	50 / 16
Boorhouder-spanwijdte	mm	1,5 - 13
Boor-Ø staal	mm	13
Boor-Ø roestvrijstaal	mm	13
Boor-Ø lichtmetaal	mm	16
Boor-Ø hout	mm	37
Tappen		M 10
Draad van de booras		1/2"-20 UNF
Spanhals- Ø	mm	43
Hoekmaat	mm	23
Kabel met stekker	m	5
Gewicht volgens EPTA	kg	2
Bestelnummer		7 205 55 60 00 0
EAN		4014586882567
Advies netto prijs [PK01]		343,00
Prijs (€) incl. BTW [PK01]		415,03

FEIN voordelen:

- ▶ FEIN motor met hoog toerentalstabiliteit voor constante boorprogressie bij bijna elke toepassing.
- ▶ Mechanische aandrijving met twee versnellingen voor optimale toerentalaanpassing voor de meest uiteenlopende toepassingen.
- ▶ Automatische spilvergrendeling en eenhulzige snelspanboorhouder voor comfortabel wisselen van gereedschap.
- ▶ 5 meter kabel.
- ▶ Gasgeef-elektronica.
- ▶ FEIN-softgrip.
- ▶ Metalen aandrijfkop.
- ▶ Precisie-boorhouder van metaal.
- ▶ Rechts-/linksloop.
- ▶ Torsievrije motorbehuizing in komconstructie.
- ▶ Zelf aantrekkende boorhouder-spanklauwen.
- ▶ Hoge rondloopnauwkeurigheid.

In de prijs inbegrepen:

- 1 eenhulzige metalen snelspanboorhouder SUPRA SKE,
- 1 extra handgreep

BOP 13-2

Universele boormachine met 2 versnellingen tot 13 mm met ideaal toerentalbereik voor staal en roestvrij staal.



Toebehoren zie pagina 70

Nom. opgen.vermogen	W	550
Afgeg. vermogen	W	300
Toerental belast	1/min	0 - 440 / 0 - 1 300
Toerental onbelast	1/min	0 - 680 / 0 - 2 200
Draaimoment	Nm	20 / 7
Stilstandsmoment	Nm	50 / 16
Boorhouder-spanwijdte	mm	1,5 - 13
Boor-Ø staal	mm	13
Boor-Ø roestvrijstaal	mm	13
Boor-Ø lichtmetaal	mm	16
Boor-Ø hout	mm	37
Tappen		M 10
Draad van de booras		1/2"-20 UNF
Spanhals- Ø	mm	43
Hoekmaat	mm	23
Kabel met stekker	m	5
Gewicht volgens EPTA	kg	2
Bestelnummer		7 205 55 61 00 0
EAN		4014586882017
Advies netto prijs [PK01]		369,00
Prijs (€) incl. BTW [PK01]		446,49

FEIN voordelen:

- ▶ Mechanische aandrijving met twee versnellingen voor optimale toerentalaanpassing voor de meest uiteenlopende toepassingen.
- ▶ FEIN motor met hoog toerentalstabiliteit voor constante boorprogressie bij bijna elke toepassing.
- ▶ Automatische spilvergrendeling en eenhulzige snelspanboorhouder voor comfortabel wisselen van gereedschap.
- ▶ Metalen aandrijfkop.
- ▶ Torsievrije motorbehuizing in komconstructie.
- ▶ Precisie-boorhouder van metaal.
- ▶ Zelf aantrekkende boorhouder-spanklauwen.
- ▶ Hoge rondloopnauwkeurigheid.
- ▶ FEIN-softgrip.
- ▶ Gasgeef-elektronica.
- ▶ Rechts-/linksloop.
- ▶ 5 meter kabel.

In de prijs inbegrepen:

- 1 eenhulzige metalen snelspanboorhouder SUPRA SKE,
- 1 extra handgreep, 1 kunststof gereedschapskoffer

BOS 16

Krachtige boormachine met toerentalinstelling voor flexibel gebruik in de metaalbouw.



Toebehoren zie pagina 70

Nom. opgen.vermogen	W	1 200
Afgeg. vermogen	W	680
Toerental belast	1/min	0 - 520
Toerental onbelast	1/min	0 - 520
Draaimoment	Nm	50
Stilstandsmoment	Nm	50 **
Boorhouder-spanwijdte	mm	3 - 16
Boor-Ø staal	mm	16
Boor-Ø roestvrijstaal	mm	16
Boor-Ø lichtmetaal	mm	20
Boor-Ø hout	mm	50
Boor-Ø staal gatzagen	mm	80
Tappen		M 12
Verzinken max. Ø	mm	31
Draad van de booras		1/2"-20 UNF
Spanhals- Ø	mm	43
Hoekmaat	mm	27
Kabel met stekker	m	4
Gewicht volgens EPTA	kg	3,5
Bestelnummer		7 205 47 60 00 0
EAN		4014586874463
Advies netto prijs [PK01]		434,00
Prijs (€) incl. BTW [PK01]		525,14

FEIN voordelen:

- ▶ Krachtige 1200-W-motor met een hoge toerentalstabiliteit voor constante boorprogressie.
- ▶ Efficiënt en rendabel werken met optimaal toerental door 6 elektronische toerentalstanden.
- ▶ Flexibel en universeel gebruik door rechts-/linksdraaien voor schroefdraadsnijden tot M12.
- ▶ ** Draaimoment-slipkoppeling.
- ▶ Metalen aandrijfkop en torsievrije motorbehuizing in komconstructie voor een uitstekende levensduur.
- ▶ Toerentalgeregelde tacho-elektronica.
- ▶ Precisie-boorhouder van metaal.
- ▶ Zelf aantrekkende boorhouder-spanklauwen.
- ▶ Hoge rondloopnauwkeurigheid.
- ▶ Spadehandgreep voor optimale krachtoverbrenging.
- ▶ „Gasgeef“-elektronica voor exact aanboren.
- ▶ Spanhals voor gebruik in boorstandaard.

In de prijs inbegrepen:

- 1 eenhulzige metalen snelspanboorhouder SUPRA SKE,
- 1 extra handgreep

BOS 16-2

Krachtige boormachine met twee versnellingen en toerentalinstelling voor flexibel gebruik in de metaalbouw.



Toebehoren zie pagina 70

Nom. opgen.vermogen	W	1 200
Afgeg. vermogen	W	680
Toerental belast	1/min	0 - 520 / 0 - 1 600
Toerental onbelast	1/min	0 - 520 / 0 - 1 600
Draaimoment	Nm	50 / 16
Stilstandsmoment	Nm	50 / 16 **
Boorhouder-spanwijdte	mm	3 - 16
Boor-Ø staal	mm	16
Boor-Ø roestvrijstaal	mm	16
Boor-Ø lichtmetaal	mm	20
Boor-Ø hout	mm	50
Boor-Ø staal gatzagen	mm	80
Tappen		M 12
Verzinken max. Ø	mm	31
Draad van de booras		1/2"-20 UNF
Spanhals- Ø	mm	43
Hoekmaat	mm	27
Kabel met stekker	m	4
Gewicht volgens EPTA	kg	3,7
Bestelnummer		7 205 49 60 00 0
EAN		4014586876443
Advies netto prijs [PK01]		501,00
Prijs (€) incl. BTW [PK01]		606,21

FEIN voordelen:

- ▶ Krachtige 1200-W-motor met een hoge toerentalstabiliteit voor constante boorprogressie.
- ▶ Mechanische aandrijving met twee versnellingen voor optimale toerentalaanpassing voor de meest uiteenlopende toepassingen.
- ▶ Rechts-/linksdraaiend.
- ▶ ** Draaimoment-slipkoppeling.
- ▶ Metalen aandrijfkop en torsievrije motorbehuizing in komconstructie voor een uitstekende levensduur.
- ▶ Toerentalgeregelde tacho-elektronica.
- ▶ Precisie-boorhouder van metaal.
- ▶ Zelf aantrekkende boorhouder-spanklauwen.
- ▶ Hoge rondloopnauwkeurigheid.
- ▶ Spadehandgreep voor optimale krachtoverbrenging.
- ▶ „Gasgeef“-elektronica voor exact aanboren.
- ▶ Spanhals voor gebruik in boorstandaard.

In de prijs inbegrepen:

- 1 eenhulzige metalen snelspanboorhouder SUPRA SKE,
- 1 extra handgreep

**DSke 672**

Grote boormachine met een hoog draaimoment, 2 snelheden.



Toebehoren zie pagina 70

Nom. opgen.vermogen	W	1 050
Afgeg. vermogen	W	650
Toerental belast	1/min	110 - 185 / 220 - 370
Toerental onbelast	1/min	120 - 270 / 240 - 540
Boor-Ø staal	mm	26
Boor-Ø roestvrijstaal	mm	26
Boor-Ø lichtmetaal	mm	32
Boor-Ø hout	mm	50
Conus van de booras		MK 3
Spanhals- Ø	mm	63
Hoekmaat	mm	41
Kabel met stekker	m	2,5
Gewicht volgens EPTA	kg	8,8
Bestelnummer		7 202 09 00 22 7
EAN		4014586802855
Advies netto prijs [PK01]		1.265,00
Prijs (€) incl. BTW [PK01]		1.530,65

FEIN voordelen:

- ▶ Mechanisch drijfwerk met twee versnellingen en ideale overbrenging voor hoge koppels.
- ▶ Constante snijnsnelheid door elektronische toerentalregeling voor efficiënt en rendabel werken.
- ▶ MC 3-houder voor veelzijdig gebruik van gereedschap met hoge rondloopnauwkeurigheid voor uitstekende werkresultaten.
- ▶ Toerentalinstelling.
- ▶ Metalen aandrijfkop.
- ▶ Dubbele handgreep.
- ▶ Uitstekende levensduur.
- ▶ Optimaal inzetbaar op FEIN magneetboorstandaards.
- ▶ Omvangrijk toebehorenprogramma.

In de prijs inbegrepen:

1 extra handgreep, 1 uitdrijfwig

DDSk 672

Extreem belastbare draaiboormachine met vier versnellingen voor zwaar boor- en ruimwerk.



Toebehoren zie pagina 70

Nom. opgen.vermogen	W	1 050
Afgeg. vermogen	W	650
Toerental belast	1/min	120 / 190 / 330 / 520
Toerental onbelast	1/min	175 / 280 / 480 / 760
Boor-Ø staal	mm	32
Boor-Ø roestvrijstaal	mm	32
Boor-Ø lichtmetaal	mm	40
Boor-Ø hout	mm	60
Conus van de booras		MK 3
Spanhals- Ø	mm	63
Hoekmaat	mm	41
Kabel met stekker	m	2,5
Gewicht volgens EPTA	kg	9,4
Bestelnummer		7 202 06 00 22 9
EAN		4014586802749
Advies netto prijs [PK01]		1.491,00
Prijs (€) incl. BTW [PK01]		1.804,11

FEIN voordelen:

- ▶ Mechanisch drijfwerk met vier versnellingen en ideale toerentaltrappen voor hoge koppels.
- ▶ MC 3-houder voor veelzijdig gebruik van gereedschap met hoge rondloopnauwkeurigheid voor uitstekende werkresultaten.
- ▶ Robuuste opbouw door metalen aandrijfkop voor de hoogste belasting en uitstekende levensduur.
- ▶ Dubbele handgreep.
- ▶ Optimaal inzetbaar op FEIN magneetboorstandaards.
- ▶ Omvangrijk toebehorenprogramma.

In de prijs inbegrepen:

1 extra handgreep, 1 uitdrijfwig

DDSk 672-1

Universele rechts-/linksdraaiende handboormachine met vier versnellingen en hoge boor- en draadsnijcapaciteit.



Toebehoren zie pagina 70

Nom. opgen.vermogen	W	900
Afgeg. vermogen	W	500
Toerental belast	1/min	100 / 150 / 260 / 420
Toerental onbelast	1/min	170 / 250 / 450 / 700
Boor-Ø staal	mm	32
Boor-Ø roestvrijstaal	mm	32
Boor-Ø lichtmetaal	mm	40
Boor-Ø hout	mm	60
Tappen		M 20
Conus van de booras		MK 3
Spanhals- Ø	mm	63
Hoekmaat	mm	41
Kabel met stekker	m	2,5
Gewicht volgens EPTA	kg	9,6
Bestelnummer		7 205 01 00 22 8
EAN		4014586804453
Advies netto prijs [PK01]		1.537,00
Prijs (€) incl. BTW [PK01]		1.859,77

FEIN voordelen:

- ▶ MC 3-houder voor veelzijdig gebruik van gereedschap met hoge rondloopnauwkeurigheid voor uitstekende werkresultaten.
- ▶ Mechanisch drijfwerk met vier versnellingen en ideale toerentaltrappen voor hoge koppels.
- ▶ Rechts-/linksdraaiend voor draadsnijden tot M 20 bij stationair gebruik met FEIN magneetboorstandaards.
- ▶ Extreem belastbaar.
- ▶ Metalen aandrijfkop.
- ▶ Dubbele handgreep.
- ▶ Uitstekende levensduur.
- ▶ Optimaal inzetbaar op FEIN magneetboorstandaards.
- ▶ Omvangrijk toebehorenprogramma.

In de prijs inbegrepen:

1 extra handgreep, 1 uitdrijfwig

ASq 672-1

Langzaam draaiende boor- en aandrijfmachine met het hoogste koppel.



Toebehoren zie pagina 70

Nom. opgen.vermogen	W	900
Afgeg. vermogen	W	500
Toerental belast	1/min	60
Toerental onbelast	1/min	100
Boor-Ø staal	mm	38
Boor-Ø roestvrijstaal	mm	38
Ruimen	mm	40
Pijpwalzen Ø	mm	65
Tappen		M 30/R 1"
Conus van de booras		MK 4
Kabel met stekker	m	2,5
Gewicht volgens EPTA	kg	10,6
Bestelnummer		7 205 03 00 22 0
EAN		4014586804569
Advies netto prijs [PK01]		1.737,00
Prijs (€) incl. BTW [PK01]		2.101,77

FEIN voordelen:

- ▶ Extreem hoog draaimoment voor het aandrijven van walsen, spindels, regelaars e.d.
- ▶ MC 4-houder voor veelzijdig gebruik van gereedschap met hoge rondloopnauwkeurigheid voor uitstekende werkresultaten.
- ▶ Rechts-/linksdraaiend voor draadsnijden tot M 30 bij stationair gebruik met FEIN magneetboorstandaards.
- ▶ Metalen aandrijfkop.
- ▶ Dubbele handgreep.
- ▶ Uitstekende levensduur.
- ▶ Optimaal inzetbaar op FEIN magneetboorstandaards.
- ▶ Omvangrijk toebehorenprogramma.

In de prijs inbegrepen:

1 extra handgreep, 1 uitdrijfwiig, 1 ophangoog

Boormachines

Accessoires BOP 6, BOP 10, BOP 10-2, BOP 13-2



Gereedschapskoffer

met koffer-inzetdoos en kunststof box
Kunststof, binnenafmetingen: 470 x 275 x 116 mm

Bestelnummer	Advies netto prijs	Prijs (€) incl. BTW
3 39 01 118 48 0	50,35	60,92



Snelspanboorkop

Eenhulzige metalen snelspanboorhouder SUPRA SKE met spankrachtbeveiliging, boorhouder-opname 1/2"-20 UNF

Spanwijdte mm	Bestelnummer	Advies netto prijs	Prijs (€) incl. BTW
0,5 - 10	6 32 05 036 01 0	68,55	82,95



Snelspanboorkop

Eenhulzige metalen snelspanboorhouder SUPRA SKE met spankrachtbeveiliging, boorhouder-opname 1/2" - 20 UNF

Spanwijdte mm	Bestelnummer	Advies netto prijs	Prijs (€) incl. BTW
1,5-13	6 32 05 035 01 0	71,05	85,97

Steeksleutel SW17

Bestelnummer	Advies netto prijs	Prijs (€) incl. BTW
6 29 03 002 00 9	5,70	6,90

Ophangvoorziening

voor de ophanging onder een Balancer verticaal

Bestelnummer	Advies netto prijs	Prijs (€) incl. BTW
3 02 32 046 00 8	2,25	2,72



Ophangvoorziening

voor de ophanging onder een Balancer horizontaal en verticaal

Bestelnummer	Advies netto prijs	Prijs (€) incl. BTW
3 21 25 050 00 7	10,00	12,10



Diepteanslag

Bestelnummer	Advies netto prijs	Prijs (€) incl. BTW
3 21 27 005 00 6	5,60	6,78

Beschermhoes

ter bescherming van werkstukoppervlak voor mechanische beschadiging

Uitvoering	Bestelnummer	Advies netto prijs	Prijs (€) incl. BTW
BOP 10	3 14 20 131 01 0	12,00	14,52
BOP 10-2/13-2	3 14 20 132 01 0	12,00	14,52



Snijpasta

Smeermiddel voor bewerken van plaatmateriaal.

Bestelnummer	Advies netto prijs	Prijs (€) incl. BTW
3 21 32 020 12 9	14,25	17,24

Accessoires BOS 16, BOS 16-2



Gereedschapskoffer

Metaal

Breedte mm	Lengte mm	Hoogte mm	Bestelnummer	Advies netto prijs	Prijs (€) incl. BTW
240	690	160	3 39 01 022 01 4	49,15	59,47



Roerwerk

600 mm lang, Ø 110 mm

Bestelnummer	Advies netto prijs	Prijs (€) incl. BTW
6 39 02 002 01 3	82,65	100,01



Snelspanboorkop

Eenhulzige metalen snelspanboorhouder SUPRA SKE met spankrachtbeveiliging, boorhouder-opname 1/2" - 20 UNF

Spanwijdte mm	Gewicht kg	Bestelnummer	Advies netto prijs	Prijs (€) incl. BTW
3-16	0,56	6 32 05 038 01 0	104,45	126,38



Snelspanboorkop

Boorhouder-opname 1/2"-20 UNF
spitse vorm R

Spanwijdte mm	Gewicht kg	Bestelnummer	Advies netto prijs	Prijs (€) incl. BTW
1-13	0,54	6 32 05 033 01 0	83,50	101,04



Tandkrans boorkop

Boorhouder-opname 1/2"-20 UNF

Spanwijdte mm	Gewicht kg	Bestelnummer	Advies netto prijs	Prijs (€) incl. BTW
1-10	0,3	6 32 03 034 01 0	31,40	37,99
1.5-13	0,38	6 32 03 041 01 4	40,20	48,64

Accessoires DSke 672, DDSk 671-1, DDSk 672



Gereedschapskoffer

Metaal 400 x 400 x 130 mm

Bestelnummer	Advies netto prijs	Prijs (€) incl. BTW
3 39 01 032 01 3	50,65	61,29



Snelspanboorkop

Boorhouder-opname B 16
spitse vorm R

Spanwijdte mm	Gewicht kg	Bestelnummer	Advies netto prijs	Prijs (€) incl. BTW
0-10	0,61	6 32 04 016 00 7	64,70	78,29
1-13	0,88	6 32 04 017 00 1	76,70	92,81
3-16	1,14	6 32 04 025 00 3	90,40	109,38



Snelspanboorkop

Boorhouder-opname B 16
spitse vorm R, met spankrachtbeveiliging

Spanwijdte mm	Gewicht kg	Bestelnummer	Advies netto prijs	Prijs (€) incl. BTW
1-13	0,56	6 32 04 032 00 6	82,35	99,64



Tandkrans boorkop

Boorhouder-opname B 16

Spanwijdte mm	Gewicht kg	Bestelnummer	Advies netto prijs	Prijs (€) incl. BTW
1.5-13	0,41	6 32 02 030 01 5	43,50	52,64
1-16	0,64	6 32 02 037 01 0	61,30	74,17



Boorhouderconus

voor boormachines met Morseconus.

Houder	Bestelnummer	Advies netto prijs	Prijs (€) incl. BTW
MC 3/B 16	6 33 01 012 00 5	12,50	15,13
MC 3/B 22	6 33 01 014 00 7	17,00	20,57



Uitbreidingsconus

voor Morseconus

Houder	Bestelnummer	Advies netto prijs	Prijs (€) incl. BTW
MC 3/MC 4	6 33 04 004 00 0	97,85	118,40



Verloophuls

voor Morseconus

Bestelnummer	Advies netto prijs	Prijs (€) incl. BTW
6 33 02 003 00 4	14,90	18,03



Uitdrijfwig

Houder	Lengte mm	Bestelnummer	Advies netto prijs	Prijs (€) incl. BTW
MC 1/MC 2	140	6 33 05 003 00 3	5,95	7,20
MC 3/MC 4	190	6 33 05 004 00 1	6,10	7,38

Accessoires ASq 672-1



Tandkrans boorkop

Boorhouder-opname B 22

Span- wijdte mm	Buiten- Ø mm	Boorhouder- opname	Gewicht kg	Bestelnummer	Advies netto prijs	Prijs (€) incl. BTW
5-20	75	B 22	1,55	6 32 02 022 01 8	99,55	120,46



Boorhouderconus

voor boormachines met Morseconus.

Houder	Bestelnummer	Advies netto prijs	Prijs (€) incl. BTW
MC 4/B 22	6 33 01 016 00 4	33,10	40,05



Verloophuls

voor Morseconus

Houder	Bestelnummer	Advies netto prijs	Prijs (€) incl. BTW
MC 4/MC 3	6 33 02 004 00 2	21,95	26,56

Accessoires ASq 672-1, DSke 672, DDSk 672-1, DDSk 672

Veiligheids-slipkoppeling

met MK 3 bevestiging en aftakas Ø 30 mm, instelbaar
15-80 Nm voor toerental 0-500/min, gewicht 2,2 kg,
incl. rubberring, cilinderpen, spanhuls en haaksleutel

Bestelnummer	Advies netto prijs	Prijs (€) incl. BTW
9 01 05 002 01 8	1.005,00	1.216,05

WBP 10

Extreem kleine haakse boormachine voor werken op moeilijk toegankelijke plekken.



Toebehoren zie pagina 72
Accuvariant van de machine zie pagina 53

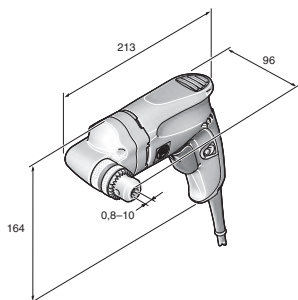

Nom. opgen.vermogen	W	500
Afgeg. vermogen	W	270
Toerental belast	1/min	0 - 1 030
Toerental onbelast	1/min	0 - 1 830
Draaimoment	Nm	8
Stilstandsmoment	Nm	21
Boorhouder-spanwijdte	mm	0,8 - 10
Boor-Ø staal	mm	10
Boor-Ø roestvrijstaal	mm	10
Boor-Ø lichtmetaal	mm	15
Boor-Ø hout	mm	25
Tappen		M 6
Conus van de booras		B 10
Hoekmaat	mm	17
Kabel met stekker	m	5
Gewicht volgens EPTA	kg	1,5
Bestelnummer		7 205 51 60 00 0
EAN		4014586878843
Advies netto prijs [PK01]		327,00
Prijs (€) incl. BTW [PK01]		395,67

FEIN voordelen:

- ▶ FEIN motor met hoog toerentalstabiliteit voor constante boorprogressie bij bijna elke toepassing.
- ▶ Zeer platte en slanke constructie met een hoekmaat van 17 mm en een aandrijfkophoogte van 96 mm voor werkzaamheden op krappe plekken en in hoeken.
- ▶ Flexibel en universeel gebruik door rechts-/linksdraaien voor schroefdraadsnijden tot M6.
- ▶ Metalen aandrijfkop.
- ▶ Booras-kegelopname.
- ▶ Precisie-boorhouder van metaal.
- ▶ Hoge rondloopnauwkeurigheid.
- ▶ Torsievrije motorbehuizing in komconstructie.
- ▶ FEIN-softgrip.
- ▶ 5 meter kabel.

In de prijs inbegrepen:

1 tandkrans boorkop tot Ø 10 mm, 1 boorkopsleutel

WBP 10

Haakse boormachine

Accessoires WBP 10



Gereedschapskoffer

Kunststof, binnenafmetingen: 470 x 275 x 116 mm

Bestelnummer	Advies	Prijs (€) incl.
	netto prijs	BTW
3 39 01 118 01 0	38,35	46,40



Kunststof-box

Kofferinzetstuk met afsluitbare deksel voor kleine onderdelen en toebehoren, passend bij gereedschapskoffer 3 39 01 118 01 0, max. 5 st./koffer.

Bestelnummer	Advies	Prijs (€) incl.
	netto prijs	BTW
3 39 01 119 00 0	4,10	4,96



Tandkrans boorkop

Boorhouder-opname B 10

Spanwijdte mm	Gewicht kg	Bestelnummer	Advies netto prijs	Prijs (€) incl. BTW
0,5-8	0,14	6 32 02 043 01 0	29,80	36,06
0,8-10	0,22	6 32 02 044 01 8	32,85	39,75



	IBS 16	MBS 16 X	MBS 25 F	MBS 32 F	
	Industrie-boorstandaard voor boormachines met een boorcapaciteit tot 16 mm.	Flexibele magneetboorstandaard voor draaiboormachines tot een boorcapaciteit van 16 mm.	Flexibele magneetboorstandaard voor draaiboormachines tot een boorcapaciteit van 25 mm.	Flexibele magneetboorstandaard met fijnafstelling voor draaiboormachines tot een boorcapaciteit van 32 mm.	
Pagina	74	74	74	75	
Technische data	Spiraalboor max. Ø	16 mm	16 mm	25 mm	32 mm
	Ruimen max. Ø	16 mm	16 mm	25 mm	40 mm
	Zwenkbereik boorstandaard			7°	350°
	Afstelbereik boorstandaard			6 mm	10 mm
	Tappen	M 12	M 12	M 20	M 24
	Voor spanhals-Ø	53 mm	43 mm	53 mm	63 mm
	Slag	145 mm	145 mm	145 mm	178 mm
	Tot. slagbereik	295 mm	325 mm	290 mm	365 mm
	Afmetingen magneetvoet		195 x 90 mm	205 x 95 mm	220 x 100 mm
	Magnetische houderkracht		12 500 N	14 000 N	18 000 N
Gewicht volgens EPTA	8 kg	9,5 kg	12,5 kg	21,8 kg	

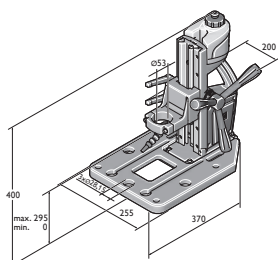

IBS 16

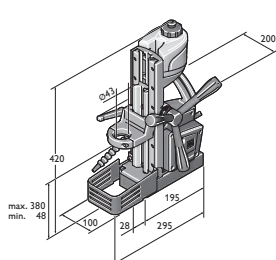

MBS 16 X

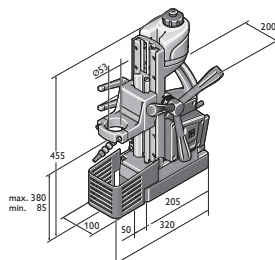

MBS 25 F

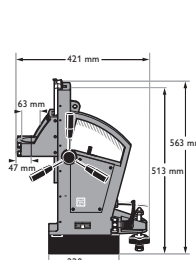

MBS 32 F

IBS 16

Industrie-boorstandaard voor boormachines met een boorcapaciteit tot 16 mm.



Voor spanhals-Ø	mm	53
Spiraalboor max. Ø	mm	16
Tappen		M 12
Verzinken max. Ø	mm	50
Ruimen max. Ø	mm	16
Slag	mm	145
Tot. slagbereik	mm	295
Gewicht volgens EPTA	kg	8
Bestelnummer		9 03 20 223 00 0
EAN		4014586878515
Advies netto prijs [PK01]		437,00
Prijs (€) incl. BTW [PK01]		528,77

FEIN voordelen:

- ▶ Lichte, compacte industrie-boorstandaard met aluminium basisplaat voor universeel gebruik als boren, schroefdraadsnijden, ruimen en verzinken.
- ▶ Dubbele boormotorgeleiding voor het gebruik van de grootste boorgereedschappen.
- ▶ Basisplaat met boorbeeld voor Demmeler en Siegmund lastafels System 28.
- ▶ Geïntegreerde koelmiddelreservoir met flexibele slang.
- ▶ Voedingshandwiel dat van kant kan worden gewisseld.
- ▶ Zonder gereedschap verstelbare sledehoogte.

In de prijs inbegrepen:

- 1 koelmiddelreservoir, 1 flexibele scharnierslang, 1 reduceerring Ø 43 mm

Toebehoren zie pagina 75

MBS 16 X

Flexibele magneetboorstandaard voor draaiboormachines tot een boorcapaciteit van 16 mm.



Nom. opgen.vermogen	W	100
Stopcontact max.	A	16
Voor spanhals-Ø	mm	43
Spiraalboor max. Ø	mm	16
Tappen		M 12
Verzinken max. Ø	mm	50
Ruimen max. Ø	mm	16
Slag	mm	145
Tot. slagbereik	mm	325
Magnetische houderkracht	N	12 500
Afmetingen magneetvoet	mm	195 x 90
Kabel met stekker	m	4
Gewicht volgens EPTA	kg	9,5
Bestelnummer		9 03 18 223 00 0
EAN		4014586878034
Advies netto prijs [PK01]		929,00
Prijs (€) incl. BTW [PK01]		1.124,09

FEIN voordelen:

- ▶ Lichte, compacte magneetboorstandaard voor universeel gebruik als boren, schroefdraadsnijden, ruimen en verzinken.
- ▶ Dubbele boormotorgeleiding voor het gebruik van de grootste boorgereedschappen.
- ▶ Hoge magneethoudkracht en veiligheidsschakeling garanderen veilig werken in elke positie.
- ▶ Geïntegreerde koelmiddelreservoir met flexibele slang.
- ▶ Voedingshandwiel dat van kant kan worden gewisseld.
- ▶ Zonder gereedschap verstelbare sledehoogte.

In de prijs inbegrepen:

- 1 koelmiddelreservoir, 1 sjoband, 1 contactbeveiliging

Toebehoren zie pagina 75

MBS 25 F

Flexibele magneetboorstandaard voor draaiboormachines tot een boorcapaciteit van 25 mm.



Nom. opgen.vermogen	W	100
Stopcontact max.	A	16
Voor spanhals-Ø	mm	53
Spiraalboor max. Ø	mm	25
Tappen		M 20
Verzinken max. Ø	mm	50
Ruimen max. Ø	mm	25
Slag	mm	145
Tot. slagbereik	mm	290
Afstelbereik boorstandaard	mm	6
Zwenkbereik boorstandaard		7°
Magnetische houderkracht	N	14 000
Afmetingen magneetvoet	mm	205 x 95
Kabel met stekker	m	4
Gewicht volgens EPTA	kg	12,5
Bestelnummer		9 03 19 223 00 0
EAN		4014586878041
Advies netto prijs [PK01]		1.312,00
Prijs (€) incl. BTW [PK01]		1.587,52

FEIN voordelen:

- ▶ Universeel inzetbaar voor boren, draadsnijden, ruimen en verzinken.
- ▶ Fijnafstelling van de booras voor een comfortabele uitlijning van de machine.
- ▶ Dubbele boormotorgeleiding voor het gebruik van de grootste boorgereedschappen.
- ▶ Voedingshandwiel dat van kant kan worden gewisseld.
- ▶ Geïntegreerde koelmiddelreservoir met flexibele slang.
- ▶ Grote magnetische kracht.
- ▶ Zonder gereedschap verstelbare sledehoogte.

In de prijs inbegrepen:

- 1 koelmiddelreservoir, 1 sjoband, 1 contactbeveiliging, 1 reduceerring Ø 43 mm

Toebehoren zie pagina 75

**MBS 32 F**

Flexibele magneetboorstandaard met fijnafstelling voor draaiboormachines tot een boorcapaciteit van 32 mm.



Toebehoren zie pagina 75

Nom. opgen.vermogen	W	130
Stopcontact max.	A	16
Voor spanhals-Ø	mm	63
Spiraalboor max. Ø	mm	32
Tappen		M 24
Ruimen max. Ø	mm	40
Slag	mm	178
Tot. slagbereik	mm	365
Afstelbereik boorstandaard	mm	10
Zwenkbereik boorstandaard		350°
Magnetische houderkracht	N	18 000
Afmetingen magneetvoet	mm	220 x 100
Kabel met stekker	m	4
Gewicht volgens EPTA	kg	21,8
Bestelnummer		9 03 16 223 00 8
EAN		4014586847924
Advies netto prijs [PK01]		2.467,00
Prijs (€) incl. BTW [PK01]		2.985,07

FEIN voordelen:

- ▶ Universeel inzetbaar voor boren, draadsnijden, ruimen en verzinken.
- ▶ Fijnafstelling van de booras voor comfortabel uitlijnen van de machine zonder opnieuw af- en aanzetten van de magneet.
- ▶ Hoge magneethoudkracht en veiligheidsschakeling garanderen veilig werken in elke positie.
- ▶ Traploze slagbereikinstelling.
- ▶ Compacte constructie.
- ▶ Optimaal vermogen.
- ▶ Robuuste en precieze dubbele zwaluwstaartgeleiding.
- ▶ Universeel inzetbaar voor aandrijfmachines met spanhals.

In de prijs inbegrepen:

1 spanriem, 1 spaanderhaak, 1 spaanderbescherming, 2 sleutels

Magneetboorstandaard**Accessoires IBS 16****Verloopringen**voor de opname van machines met spanhals-Ø 43 mm, bijv. DSeu 638, ASz(e)/DSe 648
FEIN BOS, KBH

mm	Bestelnummer	Advies netto prijs	Prijs (€) incl. BTW
53 / 43	3 26 23 014 01 0	33,70	40,78

Prismabankschroef

Bestelnummer	Advies netto prijs	Prijs (€) incl. BTW
9 07 01 002 01 0	107,00	129,47

Montageset bankschroef

Bestelnummer	Advies netto prijs	Prijs (€) incl. BTW
6 41 31 019 01 0	26,90	32,55

Adapterplaat voor magneet-kernboormachines

Bestelnummer	Advies netto prijs	Prijs (€) incl. BTW
3 24 22 326 01 0	43,85	53,06

Accessoires MBS 16 X**Verloopringen**

voor de opname van machines met spanhals-Ø 33 mm bijv. ASye/ASke(u)/DSke(u)/ASge 636

mm	Bestelnummer	Advies netto prijs	Prijs (€) incl. BTW
43 / 33	3 26 23 012 01 9	33,70	40,78

**Verloopringen**

voor opnemen van machines met spanhals-Ø 38 mm

mm	Bestelnummer	Advies netto prijs	Prijs (€) incl. BTW
43 / 38	3 26 23 013 00 4	33,70	40,78

Accessoires MBS 25 F**Verloopringen**

voor opnemen van machines met spanhals-Ø 38 mm

mm	Bestelnummer	Advies netto prijs	Prijs (€) incl. BTW
53 / 38	3 26 23 010 00 8	33,70	40,78

**Verloopringen**

voor de opname van machines met spanhals-Ø 43 mm, bijv. DSeu 638, ASz(e)/DSe 648

mm	Bestelnummer	Advies netto prijs	Prijs (€) incl. BTW
53 / 43	3 26 23 009 00 6	33,70	40,78

**Verloopringen**voor de opname van machines met spanhals-Ø 43 mm, bijv. DSeu 638, ASz(e)/DSe 648
FEIN BOS, KBH

mm	Bestelnummer	Advies netto prijs	Prijs (€) incl. BTW
53 / 43	3 26 23 014 01 0	33,70	40,78

Accessoires MBS 16 X, MBS 25 F, MBS 32 F**Aanzuigplaat**

voor antimagnetisch materiaal, 250 x 330 x 110 mm

Bestelnummer	Advies netto prijs	Prijs (€) incl. BTW
9 26 02 054 01 6	479,00	579,59

**Vacuümplaat**voor antimagnetisch materiaal en een gestructureerde ondergrond (geribd plaatstaal, traanplaat e.d.).
Vacuümplaat 396 x 200 x 95 mm

Bestelnummer	Advies netto prijs	Prijs (€) incl. BTW
9 26 02 057 01 7	498,00	602,58

**Buisboor applicatie**

incl. spanriem, voor het maken van boorgaten in pijpen met een Ø van 60 tot 300 mm, 220 x 130 mm.

Bestelnummer	Advies netto prijs	Prijs (€) incl. BTW
9 26 02 055 01 0	261,00	315,81

**Vacuümpomp**

Aanzuigvolume 0,015 m³/min, -0,8 bar, 920 W, Gewicht 2,5 kg, incl. zuigslang.

Bestelnummer	Advies netto prijs	Prijs (€) incl. BTW
9 26 01 022 01 3	513,00	620,73

GWP 10



Toebehoren zie pagina 77
Accuvariant van de machine zie pagina 57

Snelle, nauwkeurige draadboor met omkeermecanisme voor kortere werktijden.

Nom. opgen.vermogen	W	450
Afgeg. vermogen	W	250
Onbelast toerental bij linksdraaien	1/min	0 - 1 000
Lasttoerental bij het snijden	1/min	0 - 450
Lasttoerental bij linksdraaien	1/min	0 - 680
Draaimoment	Nm	21
Stilstandsmoment	Nm	53
Draad in staal tot		M 10
Schroefdraad in roestvrij staal		M 10
Conus van de booras		B 12
Spanhals- Ø	mm	43
Hoekmaat	mm	23
Kabel met stekker	m	5
Gewicht volgens EPTA	kg	1,6
Bestelnummer		7 209 38 60 00 0
EAN		4014586881256
Advies netto prijs [PK01]		600,00
Prijs (€) incl. BTW [PK01]		726,00

FEIN voordelen:

- ▶ Unieke snelheid door omkeermecanisme voor automatisch omkeren van de draairichting bij het teruglopen van de booras uit het schroefdraadgat. Snelle terugloop met 680 omw/min voor kortere cyclustijden.
- ▶ Uitstekende precisie door spelingvrije verbinding tussen de booras en de schroefdraadhouder door conische B12-houder voor een hoge rondloopnauwkeurigheid. Vormvast opnemen van de draadboor in de schroefdraadhouder voor de beste resultaten.
- ▶ FEIN Sensitiv-greep om de voedingskracht in de directe booras te brengen, terwijl deze uitstekend in de geleidingshand ligt.
- ▶ FEIN motor met hoog vermogen en een stabiel toerental.
- ▶ Geringe hoekmaat van 23 mm.
- ▶ Metalen aandrijfkop.
- ▶ Torsievrije motorbehuizing in komconstructie.

In de prijs inbegrepen:

1 extra handgreep, **Leveringsomvang zonder schroefdraadhouder**



Algemeen toebehoren



Kunststof-box

Kofferinzetstuk met afsluitbare deksel voor kleine onderdelen en toebehoren, passend bij gereedschapskoffer 3 39 01 118 01 0, max. 5 st./koffer.

Bestelnummer	Advies netto prijs	Prijs (€) incl. BTW
3 39 01 119 00 0	4,10	4,96



Gereedschapskoffer

Kunststof, binnenafmetingen: 470 x 275 x 116 mm

Bestelnummer	Advies netto prijs	Prijs (€) incl. BTW
3 39 01 118 01 0	38,35	46,40



Snijpasta

Smeermiddel voor bewerken van plaatmateriaal.

Bestelnummer	Advies netto prijs	Prijs (€) incl. BTW
3 21 32 020 12 9	14,25	17,24

Accessoires GWP 10



Tapkop

met spantang 3,5/4,5/6 mm

Bestelnummer	Advies netto prijs	Prijs (€) incl. BTW
6 32 06 063 01 2	84,15	101,82



Flexibele tapkop

met spantang 3,5/4,5/6 mm

Bestelnummer	Advies netto prijs	Prijs (€) incl. BTW
6 32 06 076 02 2	132,00	159,72



Spantangen

voor tangen- en pendeltangenhouders
M2 (DIN 352, DIN 371), M4 (DIN 357, DIN 376)

Ø mm	Vierkant mm	Bestelnummer	Advies netto prijs	Prijs (€) incl. BTW
2,8	2,1	6 32 06 077 00 1	23,40	28,31



Spantangen

voor tangen- en pendeltangenhouders
M3 (DIN 352, DIN 371), M5 (DIN 357, DIN 376)

Ø mm	Vierkant mm	Bestelnummer	Advies netto prijs	Prijs (€) incl. BTW
3,5	2,7	6 32 06 064 00 1	23,40	28,31



Spantangen

voor tangen- en pendeltangenhouders
M4 (DIN 352, DIN 371), M6 (DIN 357, DIN 376)

Ø mm	Vierkant mm	Bestelnummer	Advies netto prijs	Prijs (€) incl. BTW
4,5	3,4	6 32 06 065 00 5	23,40	28,31



Spantangen

voor tangen- en pendeltangenhouders
M5 (DIN 352, DIN 371), M6 (DIN 352), M7 (DIN 352),
M8 (DIN 352, DIN 357, DIN 376)

Ø mm	Vierkant mm	Bestelnummer	Advies netto prijs	Prijs (€) incl. BTW
6	4,9	6 32 06 066 00 8	23,40	28,31



Spantangen

voor tangen- en pendeltangenhouders
M7 (DIN 371), M9 (DIN 352) M 10 (DIN 352, DIN 357,
DIN 376)

Ø mm	Vierkant mm	Bestelnummer	Advies netto prijs	Prijs (€) incl. BTW
7	5,5	6 32 06 070 00 6	23,40	28,31



Spantangen

voor tangen- en pendeltangenhouders
M8 (DIN 371), M11 (DIN 352)

Ø mm	Vierkant mm	Bestelnummer	Advies netto prijs	Prijs (€) incl. BTW
8	6,2	6 32 06 078 00 9	23,40	28,31



Spantangen

voor tangen- en pendeltangenhouders
M10 (DIN 371)

Ø mm	Vierkant mm	Bestelnummer	Advies netto prijs	Prijs (€) incl. BTW
10	8	6 32 06 079 00 3	22,70	27,47



Spantangen

voor tangen- en pendeltangenhouders
M12 (DIN 357, DIN 371, DIN 376)

Ø mm	Vierkant mm	Bestelnummer	Advies netto prijs	Prijs (€) incl. BTW
9	7	6 32 06 075 00 4	23,40	28,31



Tapkop (BF)

voor draadboor-directe houder spanbereik 2,0 - 8,1 mm,
met sleutel

Bestelnummer	Advies netto prijs	Prijs (€) incl. BTW
6 32 06 019 00 9	85,80	103,82



Flexibele tapkop (PBF)

voor draadboor-directe houder spanbereik 2,0 - 8,1 mm,
met sleutel

Bestelnummer	Advies netto prijs	Prijs (€) incl. BTW
6 32 06 041 00 8	126,65	153,25



Demontagewig

voor boorhouders tot B 12, lengte 125 mm, set à 2 stuks

Houder	Lengte mm	Bestelnummer	Advies netto prijs	Prijs (€) incl. BTW
B 12	125	6 33 05 009 01 3	28,45	34,42



Diepteaanslag

Bestelnummer	Advies netto prijs	Prijs (€) incl. BTW
3 21 27 005 00 6	5,60	6,78



Ophangvoorziening

voor de ophanging onder een Balancer
horizontaal en verticaal

Bestelnummer	Advies netto prijs	Prijs (€) incl. BTW
3 21 25 050 00 7	10,00	12,10



Betrouwbaar schroeven: het FEIN schroefmachineprogramma.

Extreem betrouwbaar en speciaal op de toepassing afgestemd maakt het FEIN schroefmachineprogramma uitstekende resultaten en een optimale kwaliteit van de schroefverbindingen mogelijk - ook onder de zwaarste omstandigheden. In de industriële serieproductie, zoals in de metaalbouw of de binnenafwerking en renovatie. De voorbeeldige ergonomie en een bijzonder gering gewicht zijn andere belangrijke voordelen en maken het professioneel, efficiënt en tegelijk krachtenbesparend werken mogelijk. Dag na dag. En dat gedurende vele jaren.



Schroefmachine voor zelftappers Pagina 80

Voor het veilig, foutloos verwerken van zelfborende en schroefdraad vormende schroeven in de dak- en gevelbouw alsook voor verwarming, airconditioning en ventilatie.

Schroefmachine voor droge montagebouw Pagina 81

De specialisten voor droge montagebouw en binnenafwerking. Licht, ergonomisch, compact voor optimale schroefresultaten.

SCS 4.8-25

Een van de lichtste boor/schroefmachines in zijn klasse voor dak- en gevelbouw.



Accuvariant van de machine zie pagina 16

Nom. opgen.vermogen	W	450
Afgeg. vermogen	W	250
Toerental belast	1/min	0 - 2 000
Toerental onbelast	1/min	0 - 2 500
Schroeven Ø	mm	4,8
Snelwisselaar		1/4"
Kabel met stekker	m	5
Gewicht volgens EPTA	kg	1,3
Bestelnummer		7 213 04 00 23 9
EAN		4014586853734
Advies netto prijs [PK01]		316,00
Prijs (€) incl. BTW [PK01]		382,36

FEIN voordelen:

- ▶ Veilig verwerken van zelfborende en schroefdraadvormende schroeven tot 4,8 mm - met of zonder afdichtingschijf en ook voor vleugeltekts.
- ▶ Lichte boor/schroefmachine maakt werken zonder moe te worden mogelijk in de dak- en gevelbouw en ook bij verwarming, airconditioning, ventilatie.
- ▶ Instelbare, krachtgevoelige universele FEIN-koppeling voor optimale instelling van het draaimoment bij het werk zonder diepteanslag.
- ▶ FEIN motor met hoog vermogen.
- ▶ Praktische polslus.

In de prijs inbegrepen:

1 diepteanslag, 1 magneethouder voor 1/4"-bits, 1 bit 1/4" voor kruiskopschroeven gr. 2 / Phillips (model H) extra hard, 1 handriem, 1 riemclip

Schroefmachine voor zelftappers

Algemeen toebehoren



Gereedschapskoffer

Kunststof, binnenafmetingen: 470 x 275 x 116 mm

Bestelnummer	Advies netto prijs	Prijs (€) incl. BTW
3 39 01 118 01 0	38,35	46,40



Kunststof-box

Kofferinzetstuk met afsluitbare deksel voor kleine onderdelen en toebehoren, passend bij gereedschapskoffer 3 39 01 118 01 0, max. 5 st./koffer.

Bestelnummer	Advies netto prijs	Prijs (€) incl. BTW
3 39 01 119 00 0	4,10	4,96



Houder 1/4" -buitenzeskant

Aftakas 1/4" binnenzeskant met snelkoppeling

Ø mm	L mm	Bestelnummer	Advies netto prijs	Prijs (€) incl. BTW
15	51	6 05 10 011 00 9	18,70	22,63



Houder 1/4" -buitenzeskant

Aftakas 1/4" binnenzeskant met veerring, magnetisch

Ø mm	L mm	Bestelnummer	Advies netto prijs	Prijs (€) incl. BTW
10,6	45	6 05 10 215 00 3	23,15	28,01



Schroeven

		SCT 5-40 M	SCT 5-40 X
		Schroefmachine met magazijn voor snelle serieschroefverbindingen met geluidloze koppeling.	De specialist voor droge montagebouw en binnenaafwerking met geluidloze koppeling.
Pagina		82	82
Technische data	Nom. opgen.vermogen	450 W	450 W
	Toerental onbelast	0 - 4 000 1/min	0 - 4 000 1/min
	Max. draaimoment (hard/zacht)	12 / - Nm	12 / - Nm
	Gewicht volgens EPTA	1,6 kg	1,3 kg
	Schroeven Ø	5 mm	5 mm
	Snelwisselaar	1/4"	1/4"

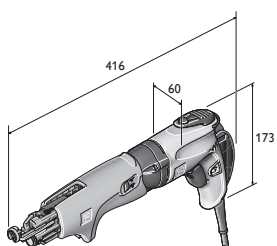

SCT 5-40 M

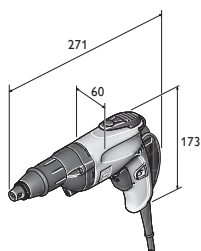

SCT 5-40 X

SCT 5-40 M

Schroefmachine met magazijn voor snelle serieschroefverbindingen met geluidloze koppeling.



Toebehoren zie pagina 83
Accuvariant van de machine zie pagina 16

Nom. opgen.vermogen	W	450
Afgeg. vermogen	W	250
Toerental belast	1/min	0 - 2 700
Toerental onbelast	1/min	0 - 4 000
Max. draaimoment (hard/zacht)	Nm	12 / -
Schroeven Ø	mm	5
Schroeflengte	mm	25 - 55
Snelwisselaar		1/4"
Kabel met stekker	m	5
Gewicht volgens EPTA	kg	1,6
Bestelnummer		7 213 06 50 01 8
EAN		4014586854205
Advies netto prijs [PK01]		363,00
Prijs (€) incl. BTW [PK01]		439,23

FEIN voordelen:

- ▶ Schroefmachine voor droge montagebouw SCT 5-40 X incl. magazijn M55 X.
- ▶ QuickIN voor magazijnverwijdering zonder gereedschap, voor de instelling van schroeflengte en schroefdiepte en voor snelle reiniging.
- ▶ Geoptimaliseerd toerental; geen lekken van gipsmeel bij schroefverbindingen.
- ▶ Een van de lichtste schroefmachines in zijn klasse.
- ▶ Geluidloze FEIN CLIC-STOP koppeling.
- ▶ Haarzuiver aandraaien door traploze elektronische toerentalregeling.
- ▶ Gepatenteerd schroeftransportsysteem.
- ▶ Bijkomende diepteaanslag voor niet aan de riem vastzittende schroeven.
- ▶ Ideaal geschikt voor bediening met een hand.
- ▶ Magazijn 360 graden draaibaar.
- ▶ Robuuste behuizing.
- ▶ Optimale greepvorm door FEIN-softgrip.
- ▶ FEIN motor met hoog vermogen.
- ▶ Trillingsarm uitschakelen.
- ▶ Praktische polslus.

In de prijs inbegrepen:

1 magazijn voor aan de riem vastzittende schroeven, 1 bit 1/4" gr. 2 / Phillips (model H), lang, 1 diepteaanslag, 1 magneethouder voor 1/4"-bits, 1 bit 1/4" voor kruiskopschroeven gr. 2 / Phillips (model H) met stofring, 1 handriem, 1 riemclip, 1 kunststof gereedschapskoffer

SCT 5-40 X

De specialist voor droge montagebouw en binnenafwerking met geluidloze koppeling.



Toebehoren zie pagina 83
Accuvariant van de machine zie pagina 16

Nom. opgen.vermogen	W	450
Afgeg. vermogen	W	250
Toerental belast	1/min	0 - 2 700
Toerental onbelast	1/min	0 - 4 000
Max. draaimoment (hard/zacht)	Nm	12 / -
Schroeven Ø	mm	5
Snelwisselaar		1/4"
Kabel met stekker	m	5
Gewicht volgens EPTA	kg	1,3
Bestelnummer		7 213 13 00 23 0
EAN		4014586860923
Advies netto prijs [PK01]		250,00
Prijs (€) incl. BTW [PK01]		302,50

FEIN voordelen:

- ▶ Geoptimaliseerd toerental; geen lekken van gipsmeel bij schroefverbindingen.
- ▶ Geluidloze FEIN CLIC-STOP koppeling voor storingvrij werken in kantoren, ziekenhuizen etc.
- ▶ Door bijgeleverde diepteaanslag geen beschadiging van gipskartonplaten en daarna makkelijk stucen na schroefverbindingen.
- ▶ Een van de lichtste schroefmachines in zijn klasse.
- ▶ Optimale greepvorm door FEIN-softgrip.
- ▶ Haarzuiver aandraaien door traploze elektronische toerentalregeling.
- ▶ FEIN motor met hoog vermogen.
- ▶ Trillingsarm uitschakelen.
- ▶ Snel uitrusten met magazijn.
- ▶ Diepteaanslag eenvoudig instel- en uitwisselbaar.
- ▶ Tegen stof beschermde aanslaghuls.
- ▶ Buitengewoon licht.
- ▶ Praktische polslus.

In de prijs inbegrepen:

1 handriem, 1 riemclip, 1 diepteaanslag, stofdicht, 1 magneethouder voor 1/4"-bits, 1 bit 1/4" voor kruiskopschroeven gr. 2 / Phillips (model H) met stofring



Algemeen toebehoren

**Gereedschapskoffer**

Kunststof, binnenafmetingen: 470 x 275 x 116 mm

Bestelnummer	Advies netto prijs	Prijs (€) incl. BTW
3 39 01 118 01 0	38,35	46,40

**Kunststof-box**

Kofferinzetstuk met afsluitbare deksel voor kleine onderdelen en toebehoren, passend bij gereedschapskoffer 3 39 01 118 01 0, max. 5 st./koffer.

Bestelnummer	Advies netto prijs	Prijs (€) incl. BTW
3 39 01 119 00 0	4,10	4,96

**Houder 1/4"-buitenzeskant**

Aftakas 1/4" binnenzeskant met snelkoppeling

Ø mm	L mm	Bestelnummer	Advies netto prijs	Prijs (€) incl. BTW
15	51	6 05 10 011 00 9	18,70	22,63

**Bits 1/4"-buitenzeskant**

Model H/Philips (per 5 st. verpakt) extra hard, met stofbeschermingsring

L mm	Gr.	Bestelnummer	Advies netto prijs	Prijs (€) incl. BTW
25	2	6 27 12 109 03 4	8,20	9,92

Accessoires schroefmachine met magazijn

**Magazijn M55 X**

voor aan de riem vastzittende schroeven met een lengte van 25 tot 55 mm en max. Ø 5 mm, zonder gereedschap aanpasbaar, gewicht 0,4 kg.

Bestelnummer	Advies netto prijs	Prijs (€) incl. BTW
9 01 04 009 01 0	199,00	240,79

**Magazijnverlenging M55 X met bandgeleider**

Lengte 520 mm

Bestelnummer	Advies netto prijs	Prijs (€) incl. BTW
9 01 04 010 01 0	205,00	248,05

**Bits 1/4"-buitenzeskant**voor schroefverbindingen aan plafond en vloer
Vorm H/Philips, Gr. 2

Bestelnummer	Advies netto prijs	Prijs (€) incl. BTW
6 05 03 306 00 8	7,65	9,26

**Snelbouschroeven**

Fijne schroefdraad voor gipsplaat op metalen draagconstructie, trompetkop Ø 8 mm

Ø mm	L mm	VE* St	Bestelnummer	Advies netto prijs	Prijs (€) incl. BTW
3,9	35	1 000	6 39 01 030 01 4	46,20	55,90
3,9	35	10 000	6 39 01 030 02 0	273,25	330,63

**Snelbouschroeven**

Grof schroefdraad voor gipsplaat op houten draagconstructie, trompetkop. Ø 8 mm

Ø mm	L mm	VE* St	Bestelnummer	Advies netto prijs	Prijs (€) incl. BTW
3,9	30	1 000	6 39 01 031 01 3	46,20	55,90
3,9	30	10 000	6 39 01 031 02 0	273,25	330,63
3,9	35	1 000	6 39 01 032 01 6	46,20	55,90
3,9	35	10 000	6 39 01 032 02 0	273,25	330,63
3,9	45	1 000	6 39 01 033 01 0	60,15	72,78
3,9	45	10 000	6 39 01 033 02 0	355,65	430,34

**Snelbouschroeven**

Dubbele schroefdraad met freesprofiel voor fermacell-platen op metalen en houten draagconstructies.

Ø mm	L mm	VE* St	Bestelnummer	Advies netto prijs	Prijs (€) incl. BTW
3,9	30	1 000	6 39 01 034 01 8	50,05	60,56
3,9	30	10 000	6 39 01 034 02 0	355,65	430,34

**Snelbouschroeven**

Dubbele schroefdraad met freesprofiel voor houten draagconstructies.

Ø mm	L mm	VE* St	Bestelnummer	Advies netto prijs	Prijs (€) incl. BTW
4,2	35	1 000	6 39 01 035 01 2	58,35	70,60
4,2	35	10 000	6 39 01 035 02 0	344,90	417,33



Sinds meer dan 100 jaar continu aan het werk: de slijpspecialisten van FEIN.

Ervaring is niet alles. Maar wel heel veel. Vooral als het erom gaat voor industrie en handwerk dergelijk onverwoestbaar, toepassingsgericht, ergonomisch en innovatief elektrisch gereedschap om te slijpen te bouwen, zoals FEIN. In verschillende vermogensklassen van 350 tot 3700 watt en voor zware langdurige toepassingen - bijvoorbeeld in gieterijen, de staal- of scheepsbouw. Van de handige compacte haakse slijper en uiterst krachtig grote haakse slijpmachines en een brede waaier aan rechte slijpers tot een omvangrijk hoogfrequentieprogramma - ook bij het slijpen laat FEIN geen wensen onbeantwoord.



Compacte haakse slijper Pagina 86

Drie uitrustingslijnen, één onovertroffen kwaliteit - voor elke klus de juiste haakse slijper.

Haakse slijpmachine Pagina 95

Superieur vermogen, voelbaar comfort en optimale veiligheid - FEIN haakse slijpmachines voor zware slijp- en doorslijpwerkzaamheden.

Rechte slijpmachine Pagina 100

De specialisten voor het gebruik in de metaalbewerking, voor het slijpen, borstelen, ontbramen en polijsten.

HF-Haakse slijpmachine Pagina 106

De specialisten voor continu gebruik bij doorslijpen of afbramen onder ruwe omgevingsomstandigheden.

HF-Rechte slijpmachine Pagina 111

De specialisten voor continu gebruik bij doorslijpen of afbramen onder ruwe omgevingsomstandigheden.

Frequentieomvormer Pagina 115



	MSfv 649-1	WSG 7-115	WSG 8-115	WSG 8-125	WSG 12-125 P	WSG 11-125	WSG 15-125 P	WSG 11-125 RT	WSG 15-125 PR	
	Haakse slijpmachine met lange hals en M 14-spindel voor werkzaamheden op moeilijk toegankelijke plaatsen.	Praktische 700 W compacte haakse slijper voor lichte slijp- en doorslijpwerkzaamheden.	Handige 800 W compacte haakse slijper voor ontbraam-, slijp- en doorslijpwerkzaamheden.		Handige 1200 W compacte haakse slijper met hoge vermogensreserve voor doeltreffende slijp- en doorslijpwerkzaamheden.	Handige 1100 W compacte haakse slijper voor ontbraam-, slijp- en doorslijpwerkzaamheden.	Handige 1500 W compacte haakse slijper met hoge vermogensreserve voor doeltreffende slijp- en doorslijpwerkzaamheden.	Ergonomische 1100 W compacte haakse slijper met FEIN Ergo-Grip voor werken zonder vermoeid te raken.	Ergonomische 1500 W compacte haakse slijper met FEIN ErgoGrip voor werken zonder vermoeid te raken.	
Pagina	88	88	88	88	89	89	89	90	90	
Gebruik	voorbewerken	▲▲	▲	▲	▲	▲▲	▲▲	▲▲	▲▲	
	ontbramen	▲	▲	▲▲	▲▲	▲	▲	▲	▲	
	doorslijpen		▲	▲	▲	▲▲	▲▲	▲▲	▲▲	
	borstelen			▲	▲	▲▲	▲▲	▲▲	▲▲	
	satineren									
	polijsten									
Uitrusting	Tacho-elektronica POWERtronic					●		●	●	
	Geleidelijke start					●		●	●	
	Herstartblokkering		●	●	●	●	●	●	●	
	Blokkeerbewaking					●	●	●	●	
	Elektronische overbelastingsbeveiliging					●		●	●	
	Elektronische toerentalinstelling									
Technische data	Lange hals	●								
	Dodemansschakelaar 'AutoStop'	●							●	
	Nom. opgen.vermogen	750 W	760 W	800 W	800 W	1 200 W	1 200 W	1 500 W	1 100 W	1 500 W
	Toerental onbelast	12 000 1/min	12 500 1/min	11 000 1/min	11 000 1/min	11 000 1/min	11 000 1/min	11 000 1/min	11 000 1/min	11 000 1/min
	Gewicht volgens EPTA	4 kg	1,7 kg	2 kg	2 kg	2,1 kg	2,1 kg	2,3 kg	2,4 kg	2,4 kg
	Flens	M 14	M 14	M 14	M 14	M 14	M 14	M 14	M 14	M 14
Slijp-/Schuurschijf Ø	125 mm	115 mm	115 mm	125 mm	125 mm	125 mm	125 mm	125 mm	125 mm	
Elast. Steunplateau Ø		115 mm	115 mm	125 mm	125 mm	125 mm	125 mm	125 mm	125 mm	

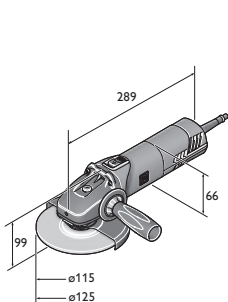

WSG 12-125 P
WSG 12-125 PQ
WSG 8-115
WSG 8-125

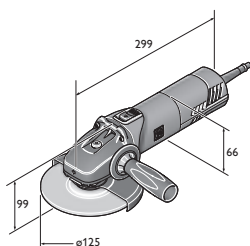

WSG 11-125
WSG 15-125 P
WSG 15-125 PQ
WSG 17-125 P
WSG 17-125 PQ

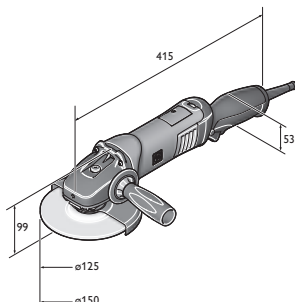

WSG 17-150 PR
WSG 17-150 PRT
WSG 17-70 Inox R
WSG 17-70 Inox RT

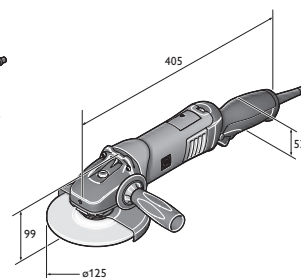

WSG 11-125 RT
WSG 15-125 PR
WSG 15-125 PRT
WSG 17-125 PR
WSG 17-125 PRT



	WSG 15-125 PRT	WSG 17-125 P	WSG 17-125 PS	WSG 17-150 P	WSG 17-70 Inox	WSG 17-125 PR	WSG 17-125 PRT	WSG 17-150 PR	WSG 17-150 PRT	WSG 17-70 Inox R	WSG 17-70 Inox RT
		Handige compacte haakse slijper met hoge vermogensreserve voor doeltreffende slijp- en doorslijpwerkzaamheden.	De specialist voor lamellen- en fiberschijven met bijzonder hoog draaimoment.	Handige compacte haakse slijper met hoge vermogensreserve voor doeltreffende slijp- en doorslijpwerkzaamheden.	De specialist met variabel toerental voor de roestvrijstaalbewerking.	Ergonomische compacte haakse slijper met FEIN ErgoGrip voor werken zonder vermoeid te raken.				Ergonomische compacte haakse slijper met FEIN ErgoGrip voor werken zonder vermoeid te raken bij de bewerking van roestvrij staal.	
	90	91	91	92	92	92	93	93	93	93	94
	▲▲	▲▲	▲▲	▲▲	▲▲	▲▲	▲▲	▲▲	▲▲	▲▲	▲▲
	▲	▲	▲	▲	▲	▲	▲	▲	▲	▲	▲
	▲▲	▲▲	▲	▲▲	▲	▲▲	▲▲	▲▲	▲▲	▲	▲
	▲▲	▲▲	▲	▲▲	▲	▲▲	▲▲	▲▲	▲▲	▲	▲
					▲▲					▲▲	▲▲
					▲					▲	▲
	●	●	●	●	●	●	●	●	●	●	●
	●	●	●	●	●	●	●	●	●	●	●
	●	●	●	●	●	●	●	●	●	●	●
	●	●	●	●	●	●	●	●	●	●	●
					●					●	●
	●						●		●		●
	1 500 W	1 700 W	1 700 W	1 700 W	1 700 W	1 700 W	1 700 W	1 700 W	1 700 W	1 700 W	1 700 W
	11 000 1/min	11 000 1/min	8 500 1/min	8 500 1/min	2 700 - 8 500 1/min	11 000 1/min	11 000 1/min	8 500 1/min	8 500 1/min	2 700 - 8 500 1/min	2 700 - 8 500 1/min
	2,4 kg	2,3 kg	2,4 kg	2,4 kg	2,4 kg	2,4 kg	2,4 kg	2,6 kg	2,6 kg	2,5 kg	2,5 kg
	M 14	M 14	M 14	M 14	M 14	M 14	M 14	M 14	M 14	M 14	M 14
	125 mm	125 mm	125 mm	150 mm	125 mm	125 mm	150 mm	150 mm	150 mm	125 mm	125 mm
	125 mm	125 mm	125 mm	150 mm	125 mm	125 mm	150 mm	150 mm	150 mm	125 mm	125 mm

▲ geschikt ▲▲ bij uitstek geschikt ● inbegrepen

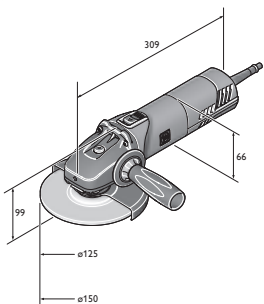

WSG 17-125 PS
WSG 17-125 PSQ
WSG 17-150 P
WSG 17-150 PQ
WSG 17-70 Inox

MSfv 649-1

Haakse slijpmachine met lange hals en M 14-spindel voor werkzaamheden op moeilijk toegankelijke plaatsen.



Toebehoren zie pagina 94

Nom. opgen.vermogen	W	750
Afgeg. vermogen	W	480
Toerental onbelast	1/min	12 000
Slijp-/Schuurschijf Ø	mm	125
Flens		M 14
Kabel met stekker	m	5
Gewicht volgens EPTA	kg	4
Bestelnummer		7 221 31 00 23 0
EAN		4014586858371
Advies netto prijs [PK01]		677,00
Prijs (€) incl. BTW [PK01]		819,17

FEIN voordelen:

- ▶ Heel platte aandrijfkop om diep in de werkstukken in te vallen.
- ▶ Veilige en comfortabele bediening door comfortabele greepposities.
- ▶ Tegen verdraaien beveiligde beschermkap.
- ▶ Dodemansschakelaar 'AutoStop'

In de prijs inbegrepen:

1 beschermkap, 1 paar flenzen, 1 set sleutels

WSG 7-115

Praktische 700 W compacte haakse slijper voor lichte slijp- en doorslijpwerkzaamheden.



Toebehoren zie pagina 94

Nom. opgen.vermogen	W	760
Afgeg. vermogen	W	420
Toerental onbelast	1/min	12 500
Slijp-/Schuurschijf Ø	mm	115
Elast. Steunplateau Ø	mm	115
Flens		M 14
Kabel met stekker	m	2,5
Gewicht volgens EPTA	kg	1,7
Bestelnummer		7 221 98 60 00 0
EAN		4014586885506
Advies netto prijs [PK19]		83,00
Prijs (€) incl. BTW [PK19]		100,43

FEIN voordelen:

- ▶ Perfecte ergonomie door schuifschakelaar aan de zijkant en geringe omtrek.
- ▶ Werken zonder snel vermoeid te raken door gering gewicht.
- ▶ In stappen van 90° draaibare massief metalen aandrijfkop voor de hoogste robuustheid en langste levensduur evenals zeer goede toegankelijkheid op krappe plekken.
- ▶ Meer veiligheid door geïntegreerde herstartbeveiliging.

In de prijs inbegrepen:

1 beschermkap, 1 paar flenzen, 1 extra handgreep, 1 sleutel

WSG 8-115

Handige 800 W compacte haakse slijper voor ontbraam-, slijp- en doorslijpwerkzaamheden.



Toebehoren zie pagina 94

Nom. opgen.vermogen	W	800
Afgeg. vermogen	W	520
Toerental onbelast	1/min	11 000
Slijp-/Schuurschijf Ø	mm	115
Elast. Steunplateau Ø	mm	115
Flens		M 14
Kabel met stekker	m	4
Gewicht volgens EPTA	kg	2
Bestelnummer		7 221 73 60 00 0
EAN		4014586875033
Advies netto prijs [PK19]		115,00
Prijs (€) incl. BTW [PK19]		139,15

FEIN voordelen:

- ▶ Langere gebruiksduur van koolborstels en meer materiaalafname dan vergelijkbare haakse slijpers.
- ▶ Aandrijfkop van massief metaal voor maximale robuustheid en levensduur.
- ▶ De lichtste in zijn klasse.
- ▶ H 07 industriekabel.
- ▶ Beste trillingswaarden in zijn klasse.
- ▶ Zonder gereedschap verstelbare, tegen verdraaien beveiligde beschermkap.
- ▶ Spilvergrendeling.
- ▶ Meer veiligheid door geïntegreerde herstartbeveiliging.

In de prijs inbegrepen:

1 beschermkap, 1 paar flenzen, 1 extra handgreep, 1 sleutel

WSG 8-125

Handige 800 W compacte haakse slijper voor ontbraam-, slijp- en doorslijpwerkzaamheden.



Toebehoren zie pagina 94

Nom. opgen.vermogen	W	800
Afgeg. vermogen	W	520
Toerental onbelast	1/min	11 000
Slijp-/Schuurschijf Ø	mm	125
Elast. Steunplateau Ø	mm	125
Flens		M 14
Kabel met stekker	m	4
Gewicht volgens EPTA	kg	2
Bestelnummer		7 221 74 60 00 0
EAN		4014586875125
Advies netto prijs [PK19]		117,00
Prijs (€) incl. BTW [PK19]		141,57

FEIN voordelen:

- ▶ Langere gebruiksduur van koolborstels en meer materiaalafname dan vergelijkbare haakse slijpers.
- ▶ Aandrijfkop van massief metaal voor maximale robuustheid en levensduur.
- ▶ De lichtste in zijn klasse.
- ▶ Meer veiligheid door geïntegreerde herstartbeveiliging.
- ▶ H 07 industriekabel.
- ▶ Beste trillingswaarden in zijn klasse.
- ▶ Zonder gereedschap verstelbare, tegen verdraaien beveiligde beschermkap.
- ▶ Spilvergrendeling.

In de prijs inbegrepen:

1 beschermkap, 1 paar flenzen, 1 extra handgreep, 1 sleutel



WSG 12-125 P

Handige 1200 W compacte haakse slijper met hoge vermogensreserve voor doeltreffende slijp- en doorslijpwerkzaamheden.



Toebehoren zie pagina 94

Nom. opgen.vermogen	W	1 200
Afgeg. vermogen	W	650
Toerental onbelast	1/min	11 000
Slijp-/Schuurschijf Ø	mm	125
Elast. Steunplateau Ø	mm	125
Flens		M 14
Kabel met stekker	m	4
Gewicht volgens EPTA	kg	2,1
Bestelnummer		7 221 75 60 00 0
EAN		4014586875217
Advies netto prijs [PK19]		163,00
Prijs (€) incl. BTW [PK19]		197,23

FEIN voordelen:

- ▶ Langere gebruiksduur van koolborstels en meer materiaalafname dan vergelijkbare haakse slijpers.
- ▶ POWERtronic voor enorm vermogen, vermogensreserve en bijzonder constant toerental onder belasting.
- ▶ Omvangrijke gebruikersbescherming door KickBack-stop, herstartblokkering, geleidelijke start, elektronische overbelastingsbeveiliging.
- ▶ De lichtste en krachtigste in zijn klasse.
- ▶ Aandrijfkop van massief metaal voor maximale robuustheid en levensduur.
- ▶ Beste trillingswaarden in zijn klasse.
- ▶ H 07 industriekabel.

In de prijs inbegrepen:

1 beschermkap, 1 paar flenzen, 1 antitrilhandgreep, 1 sleutel

WSG 12-125 PQ

Handige 1200 W compacte haakse slijper met hoge vermogensreserve voor doeltreffende slijp- en doorslijpwerkzaamheden.



Toebehoren zie pagina 94

Nom. opgen.vermogen	W	1 200
Afgeg. vermogen	W	650
Toerental onbelast	1/min	11 000
Slijp-/Schuurschijf Ø	mm	125
Elast. Steunplateau Ø	mm	125
Flens		M 14
Kabel met stekker	m	4
Gewicht volgens EPTA	kg	2,1
Bestelnummer		7 221 76 60 00 0
EAN		4014586875309
Advies netto prijs [PK19]		174,00
Prijs (€) incl. BTW [PK19]		210,54

FEIN voordelen:

- ▶ Langere gebruiksduur van koolborstels en meer materiaalafname dan vergelijkbare haakse slijpers.
- ▶ POWERtronic voor enorm vermogen, vermogensreserve en bijzonder constant toerental onder belasting.
- ▶ Omvangrijke gebruikersbescherming door KickBack-stop, herstartblokkering, geleidelijke start, elektronische overbelastingsbeveiliging.
- ▶ De lichtste en krachtigste in zijn klasse.
- ▶ Aandrijfkop van massief metaal voor maximale robuustheid en levensduur.
- ▶ Beste trillingswaarden in zijn klasse.
- ▶ H 07 industriekabel.

In de prijs inbegrepen:

1 beschermkap, 1 gereedschaploze snelspanmoer, 1 antitrilhandgreep, 1 sleutel

WSG 11-125

Handige 1100 W compacte haakse slijper voor ontbraam-, slijp- en doorslijpwerkzaamheden.



Toebehoren zie pagina 94

Nom. opgen.vermogen	W	1 200
Afgeg. vermogen	W	650
Toerental onbelast	1/min	11 000
Slijp-/Schuurschijf Ø	mm	125
Elast. Steunplateau Ø	mm	125
Flens		M 14
Kabel met stekker	m	4
Gewicht volgens EPTA	kg	2,1
Bestelnummer		7 221 77 60 00 0
EAN		4014586875316
Advies netto prijs [PK19]		130,00
Prijs (€) incl. BTW [PK19]		157,30

FEIN voordelen:

- ▶ Langere gebruiksduur van koolborstels en meer materiaalafname dan vergelijkbare haakse slijpers.
- ▶ Aandrijfkop van massief metaal voor maximale robuustheid en levensduur.
- ▶ De lichtste in zijn klasse.
- ▶ H 07 industriekabel.
- ▶ Beste trillingswaarden in zijn klasse.
- ▶ Zonder gereedschap verstelbare, tegen verdraaien beveiligde beschermkap.
- ▶ Spilvergrendeling.
- ▶ Meer veiligheid door geïntegreerde herstartbeveiliging.

In de prijs inbegrepen:

1 beschermkap, 1 paar flenzen, 1 extra handgreep, 1 sleutel

WSG 15-125 P

Handige 1500 W compacte haakse slijper met hoge vermogensreserve voor doeltreffende slijp- en doorslijpwerkzaamheden.



Toebehoren zie pagina 94

Nom. opgen.vermogen	W	1 500
Afgeg. vermogen	W	900
Toerental onbelast	1/min	11 000
Slijp-/Schuurschijf Ø	mm	125
Elast. Steunplateau Ø	mm	125
Flens		M 14
Kabel met stekker	m	4
Gewicht volgens EPTA	kg	2,3
Bestelnummer		7 221 78 60 00 0
EAN		4014586875323
Advies netto prijs [PK19]		184,00
Prijs (€) incl. BTW [PK19]		222,64

FEIN voordelen:

- ▶ Langere gebruiksduur van koolborstels en meer materiaalafname dan vergelijkbare haakse slijpers.
- ▶ POWERtronic voor enorm vermogen, vermogensreserve en bijzonder constant toerental onder belasting.
- ▶ Omvangrijke gebruikersbescherming door KickBack-stop, herstartblokkering, geleidelijke start, elektronische overbelastingsbeveiliging.
- ▶ De lichtste en krachtigste in zijn klasse.
- ▶ Aandrijfkop van massief metaal voor maximale robuustheid en levensduur.
- ▶ Beste trillingswaarden in zijn klasse.
- ▶ H 07 industriekabel.

In de prijs inbegrepen:

1 beschermkap, 1 paar flenzen, 1 antitrilhandgreep, 1 sleutel

Slijpen

WSG 15-125 PQ



Toebehoren zie pagina 94

Handige 1500 W compacte haakse slijper met hoge vermogensreserve voor doeltreffende slijp- en doorslijpwerkzaamheden.

Nom. opgen.vermogen	W	1 500
Afgeg. vermogen	W	900
Toerental onbelast	1/min	11 000
Slijp-/Schuurschijf Ø	mm	125
Elast. Steunplateau Ø	mm	125
Flens		M 14
Kabel met stekker	m	4
Gewicht volgens EPTA	kg	2,3
Bestelnummer		7 221 79 60 00 0
EAN		4014586875330
Advies netto prijs [PK19]		197,00
Prijs (€) incl. BTW [PK19]		238,37

FEIN voordelen:

- ▶ Langere gebruiksduur van koolborstels en meer materiaalafname dan vergelijkbare haakse slijpers.
- ▶ POWERtronic voor enorm vermogen, vermogensreserve en bijzonder constant toerental onder belasting.
- ▶ Omvangrijke gebruikersbescherming door KickBack-stop, herstartblokkering, geleidelijke start, elektronische overbelastingsbeveiliging.
- ▶ De lichtste en krachtigste in zijn klasse.
- ▶ Aandrijfkop van massief metaal voor maximale robuustheid en levensduur.
- ▶ Beste trillingswaarden in zijn klasse.
- ▶ H 07 industriekabel.

In de prijs inbegrepen:

- 1 beschermkap, 1 gereedschaploze snelspanmoer, 1 antitrilhandgreep, 1 sleutel

WSG 11-125 RT



Toebehoren zie pagina 94

Ergonomische 1100 W compacte haakse slijper met FEIN ErgoGrip voor werken zonder vermoeid te raken.

Nom. opgen.vermogen	W	1 100
Afgeg. vermogen	W	700
Toerental onbelast	1/min	11 000
Slijp-/Schuurschijf Ø	mm	125
Elast. Steunplateau Ø	mm	125
Flens		M 14
Kabel met stekker	m	4
Gewicht volgens EPTA	kg	2,4
Bestelnummer		7 221 87 60 00 0
EAN		4014586879888
Advies netto prijs [PK19]		163,00
Prijs (€) incl. BTW [PK19]		197,23

FEIN voordelen:

- ▶ FEIN ErgoGrip - uniek doordacht en voor octrooi aangemeld ergonomieconcept voor werken zonder vermoeid te raken.
- ▶ Langere gebruiksduur van koolborstels en meer materiaalafname dan vergelijkbare haakse slijpers.
- ▶ Aandrijfkop van massief metaal voor maximale robuustheid en levensduur.
- ▶ Dodemansschakelaar 'AutoStop'
- ▶ De lichtste in zijn klasse.
- ▶ Industriekabel H07, 4 m lang - uniek in deze klasse.
- ▶ Beste trillingswaarden in zijn klasse.
- ▶ Zonder gereedschap verstelbare, tegen verdraaien beveiligde beschermkap.

In de prijs inbegrepen:

- 1 beschermkap, 1 paar flenzen, 1 extra handgreep, 1 sleutel

WSG 15-125 PR



Toebehoren zie pagina 94

Ergonomische 1500 W compacte haakse slijper met FEIN ErgoGrip voor werken zonder vermoeid te raken.

Nom. opgen.vermogen	W	1 500
Afgeg. vermogen	W	900
Toerental onbelast	1/min	11 000
Slijp-/Schuurschijf Ø	mm	125
Elast. Steunplateau Ø	mm	125
Flens		M 14
Kabel met stekker	m	4
Gewicht volgens EPTA	kg	2,4
Bestelnummer		7 221 90 60 00 0
EAN		4014586879970
Advies netto prijs [PK19]		218,00
Prijs (€) incl. BTW [PK19]		263,78

FEIN voordelen:

- ▶ FEIN ErgoGrip - uniek doordacht en voor octrooi aangemeld ergonomieconcept voor werken zonder vermoeid te raken.
- ▶ POWERtronic voor enorm vermogen, vermogensreserve en bijzonder constant toerental onder belasting.
- ▶ Omvangrijke gebruikersbescherming door KickBack-stop, herstartblokkering, geleidelijke start, elektronische overbelastingsbeveiliging.
- ▶ De lichtste in zijn klasse.
- ▶ Aandrijfkop van massief metaal.
- ▶ Beste trillingswaarden in zijn klasse.
- ▶ Industriekabel H07, 4 m lang.

In de prijs inbegrepen:

- 1 beschermkap, 1 paar flenzen, 1 antitrilhandgreep, 1 sleutel

WSG 15-125 PRT



Toebehoren zie pagina 94

Ergonomische 1500 W compacte haakse slijper met FEIN ErgoGrip voor werken zonder vermoeid te raken.

Nom. opgen.vermogen	W	1 500
Afgeg. vermogen	W	900
Toerental onbelast	1/min	11 000
Slijp-/Schuurschijf Ø	mm	125
Elast. Steunplateau Ø	mm	125
Flens		M 14
Kabel met stekker	m	4
Gewicht volgens EPTA	kg	2,4
Bestelnummer		7 221 91 60 00 0
EAN		4014586880020
Advies netto prijs [PK19]		218,00
Prijs (€) incl. BTW [PK19]		263,78

FEIN voordelen:

- ▶ FEIN ErgoGrip - uniek doordacht en voor octrooi aangemeld ergonomieconcept voor werken zonder vermoeid te raken.
- ▶ POWERtronic voor enorm vermogen, vermogensreserve en bijzonder constant toerental onder belasting.
- ▶ Omvangrijke gebruikersbescherming door KickBack-stop, herstartblokkering, geleidelijke start, elektronische overbelastingsbeveiliging.
- ▶ Dodemansschakelaar 'AutoStop'
- ▶ De lichtste in zijn klasse.
- ▶ Aandrijfkop van massief metaal.
- ▶ Beste trillingswaarden in zijn klasse.
- ▶ Industriekabel H07, 4 m lang.

In de prijs inbegrepen:

- 1 beschermkap, 1 paar flenzen, 1 antitrilhandgreep, 1 sleutel



WSG 17-125 P

Handige compacte haakse slijper met hoge vermogensreserve voor doeltreffende slijp- en doorslijpwerkzaamheden.



Toebehoren zie pagina 94

Nom. opgen.vermogen	W	1 700
Afgeg. vermogen	W	1 000
Toerental onbelast	1/min	11 000
Slijp-/Schuurschijf Ø	mm	125
Elast. Steunplateau Ø	mm	125
Flens		M 14
Kabel met stekker	m	4
Gewicht volgens EPTA	kg	2,3
Bestelnummer		7 222 07 60 00 0
EAN		4014586883120
Advies netto prijs [PK19]		195,00
Prijs (€) incl. BTW [PK19]		235,95

FEIN voordelen:

- ▶ Omvangrijke gebruikersbescherming door KickBack-stop, herstartblokkering, geleidelijke start, elektronische overbelastingsbeveiliging.
- ▶ POWERtronic voor enorm vermogen, vermogensreserve en bijzonder constant toerental onder belasting.
- ▶ Langere gebruiksduur van koolborstels en meer materiaalafname dan vergelijkbare haakse slijpers.
- ▶ Industriekabel H07, 4 m lang.
- ▶ Aandrijfkop van massief metaal voor maximale robuustheid en levensduur.
- ▶ Beste trillingswaarden in zijn klasse.
- ▶ De lichtste en krachtigste in zijn klasse.

In de prijs inbegrepen:

1 beschermkap, 1 paar flenzen, 1 antitrilhandgreep, 1 sleutel

WSG 17-125 PQ

Handige compacte haakse slijper met hoge vermogensreserve voor doeltreffende slijp- en doorslijpwerkzaamheden.



Toebehoren zie pagina 94

Nom. opgen.vermogen	W	1 700
Afgeg. vermogen	W	1 000
Toerental onbelast	1/min	11 000
Slijp-/Schuurschijf Ø	mm	125
Elast. Steunplateau Ø	mm	125
Flens		M 14
Kabel met stekker	m	4
Gewicht volgens EPTA	kg	2,3
Bestelnummer		7 222 08 60 00 0
EAN		4014586883175
Advies netto prijs [PK19]		205,00
Prijs (€) incl. BTW [PK19]		248,05

FEIN voordelen:

- ▶ Langere gebruiksduur van koolborstels en meer materiaalafname dan vergelijkbare haakse slijpers.
- ▶ POWERtronic voor enorm vermogen, vermogensreserve en bijzonder constant toerental onder belasting.
- ▶ Omvangrijke gebruikersbescherming door KickBack-stop, herstartblokkering, geleidelijke start, elektronische overbelastingsbeveiliging.
- ▶ De lichtste en krachtigste in zijn klasse.
- ▶ Aandrijfkop van massief metaal voor maximale robuustheid en levensduur.
- ▶ Beste trillingswaarden in zijn klasse.
- ▶ Industriekabel H07, 4 m lang.

In de prijs inbegrepen:

1 beschermkap, 1 Binnenflens, 1 gereedschaploze snelspanmoer, 1 antitrilhandgreep, 1 sleutel

WSG 17-125 PS

De specialist voor lamellen- en fiberschijven met bijzonder hoog draaimoment.



Toebehoren zie pagina 94

Nom. opgen.vermogen	W	1 700
Afgeg. vermogen	W	1 000
Toerental onbelast	1/min	8 500
Slijp-/Schuurschijf Ø	mm	125
Elast. Steunplateau Ø	mm	125
Flens		M 14
Kabel met stekker	m	4
Gewicht volgens EPTA	kg	2,4
Bestelnummer		7 222 09 60 00 0
EAN		4014586883236
Advies netto prijs [PK19]		195,00
Prijs (€) incl. BTW [PK19]		235,95

FEIN voordelen:

- ▶ Langere gebruiksduur van koolborstels en meer materiaalafname dan vergelijkbare haakse slijpers.
- ▶ Optimaal toerental en hoog draaimoment, speciaal voor het gebruik van lamellen- en fiberschijven.
- ▶ POWERtronic voor enorm vermogen, vermogensreserve en bijzonder constant toerental onder belasting.
- ▶ De lichtste en krachtigste in zijn klasse.
- ▶ Blokkeerbewaking.
- ▶ Herstartblokkering.
- ▶ Geleidelijke start.
- ▶ Elektronische overbelastingsbeveiliging.
- ▶ Aandrijfkop van massief metaal voor maximale robuustheid en levensduur.
- ▶ Beste trillingswaarden in zijn klasse.
- ▶ Industriekabel H07, 4 m lang.

In de prijs inbegrepen:

1 beschermkap, 1 paar flenzen, 1 antitrilhandgreep, 1 sleutel

WSG 17-125 PSQ

De specialist voor lamellen- en fiberschijven met bijzonder hoog draaimoment.



Toebehoren zie pagina 94

Nom. opgen.vermogen	W	1 700
Afgeg. vermogen	W	1 000
Toerental onbelast	1/min	8 500
Slijp-/Schuurschijf Ø	mm	125
Elast. Steunplateau Ø	mm	125
Flens		M 14
Kabel met stekker	m	4
Gewicht volgens EPTA	kg	2,4
Bestelnummer		7 222 10 60 00 0
EAN		4014586883304
Advies netto prijs [PK19]		205,00
Prijs (€) incl. BTW [PK19]		248,05

FEIN voordelen:

- ▶ Langere gebruiksduur van koolborstels en meer materiaalafname dan vergelijkbare haakse slijpers.
- ▶ Optimaal toerental en hoog draaimoment, speciaal voor het gebruik van lamellen- en fiberschijven.
- ▶ POWERtronic voor enorm vermogen, vermogensreserve en bijzonder constant toerental onder belasting.
- ▶ De lichtste en krachtigste in zijn klasse.
- ▶ Blokkeerbewaking.
- ▶ Herstartblokkering.
- ▶ Geleidelijke start.
- ▶ Elektronische overbelastingsbeveiliging.
- ▶ Aandrijfkop van massief metaal voor maximale robuustheid en levensduur.
- ▶ Beste trillingswaarden in zijn klasse.
- ▶ Industriekabel H07, 4 m lang.

In de prijs inbegrepen:

1 beschermkap, 1 sleutel, 1 Binnenflens, 1 gereedschaploze snelspanmoer, 1 antitrilhandgreep

Slijpen

WSG 17-150 P

Handige compacte haakse slijper met hoge vermogensreserve voor doeltreffende slijp- en doorslijpwerkzaamheden.



Toebehoren zie pagina 94

Nom. opgen.vermogen	W	1 700
Afgeg. vermogen	W	1 000
Toerental onbelast	1/min	8 500
Slijp-/Schuurschijf Ø	mm	150
Elast. Steunplateau Ø	mm	150
Flens		M 14
Kabel met stekker	m	4
Gewicht volgens EPTA	kg	2,4
Bestelnummer		7 222 11 60 00 0
EAN		4014586883366
Advies netto prijs [PK19]		195,00
Prijs (€) incl. BTW [PK19]		235,95

FEIN voordelen:

- ▶ Langere gebruiksduur van koolborstels en meer materiaalafname dan vergelijkbare haakse slijpers.
- ▶ POWERtronic voor enorm vermogen, vermogensreserve en bijzonder constant toerental onder belasting.
- ▶ Omvangrijke gebruikersbescherming door KickBack-stop, herstartblokkering, geleidelijke start, elektronische overbelastingsbeveiliging.
- ▶ De lichtste en krachtigste in zijn klasse.
- ▶ Aandrijfkop van massief metaal voor maximale robuustheid en levensduur.
- ▶ Beste trillingswaarden in zijn klasse.
- ▶ Industrielabel H07, 4 m lang.

In de prijs inbegrepen:

1 beschermkap, 1 paar flenzen, 1 antitrilhandgreep, 1 sleutel

WSG 17-150 PQ

Handige compacte haakse slijper met hoge vermogensreserve voor doeltreffende slijp- en doorslijpwerkzaamheden.



Toebehoren zie pagina 94

Nom. opgen.vermogen	W	1 700
Afgeg. vermogen	W	1 000
Toerental onbelast	1/min	8 500
Slijp-/Schuurschijf Ø	mm	150
Elast. Steunplateau Ø	mm	150
Flens		M 14
Kabel met stekker	m	4
Gewicht volgens EPTA	kg	2,4
Bestelnummer		7 222 12 60 00 0
EAN		4014586883434
Advies netto prijs [PK19]		205,00
Prijs (€) incl. BTW [PK19]		248,05

FEIN voordelen:

- ▶ Langere gebruiksduur van koolborstels en meer materiaalafname dan vergelijkbare haakse slijpers.
- ▶ POWERtronic voor enorm vermogen, vermogensreserve en bijzonder constant toerental onder belasting.
- ▶ Omvangrijke gebruikersbescherming door KickBack-stop, herstartblokkering, geleidelijke start, elektronische overbelastingsbeveiliging.
- ▶ De lichtste en krachtigste in zijn klasse.
- ▶ Aandrijfkop van massief metaal voor maximale robuustheid en levensduur.
- ▶ Beste trillingswaarden in zijn klasse.
- ▶ Industrielabel H07, 4 m lang.

In de prijs inbegrepen:

1 beschermkap, 1 Binnenflens, 1 gereedschaploze snelspanmoer, 1 antitrilhandgreep, 1 sleutel

WSG 17-70 Inox

De specialist met variabel toerental voor de roestvrijstaalbewerking.



Toebehoren zie pagina 94

Nom. opgen.vermogen	W	1 700
Afgeg. vermogen	W	1 000
Toerental onbelast	1/min	2 700 - 8 500
Slijp-/Schuurschijf Ø	mm	125
Elast. Steunplateau Ø	mm	125
Flens		M 14
Kabel met stekker	m	4
Gewicht volgens EPTA	kg	2,4
Bestelnummer		7 222 13 60 00 0
EAN		4014586883496
Advies netto prijs [PK19]		272,00
Prijs (€) incl. BTW [PK19]		329,12

FEIN voordelen:

- ▶ Langere gebruiksduur van koolborstels en meer materiaalafname dan vergelijkbare haakse slijpers.
- ▶ Variabel toerental maakt het gebruik van verschillende gereedschappen mogelijk van het satineren tot het slijpen van roestvrij staal.
- ▶ POWERtronic voor enorm vermogen, vermogensreserve en bijzonder constant toerental onder belasting.
- ▶ De lichtste en krachtigste in zijn klasse.
- ▶ Blokkeerbewaking.
- ▶ Herstartblokkering.
- ▶ Geleidelijke start.
- ▶ Elektronische overbelastingsbeveiliging.
- ▶ Aandrijfkop van massief metaal voor maximale robuustheid en levensduur.
- ▶ Beste trillingswaarden in zijn klasse.
- ▶ Industrielabel H07, 4 m lang.

In de prijs inbegrepen:

1 beschermkap, 1 paar flenzen, 1 antitrilhandgreep, 1 sleutel

WSG 17-125 PR

Ergonomische compacte haakse slijper met FEIN ErgoGrip voor werken zonder vermoeid te raken.



Toebehoren zie pagina 94

Nom. opgen.vermogen	W	1 700
Afgeg. vermogen	W	1 000
Toerental onbelast	1/min	11 000
Slijp-/Schuurschijf Ø	mm	125
Elast. Steunplateau Ø	mm	125
Flens		M 14
Kabel met stekker	m	4
Gewicht volgens EPTA	kg	2,4
Bestelnummer		7 222 18 60 00 0
EAN		4014586883571
Advies netto prijs [PK19]		226,00
Prijs (€) incl. BTW [PK19]		273,46

FEIN voordelen:

- ▶ FEIN ErgoGrip - uniek doordacht en voor octrooi aangemeld ergonomieconcept voor werken zonder vermoeid te raken.
- ▶ POWERtronic voor enorm vermogen, vermogensreserve en bijzonder constant toerental onder belasting.
- ▶ Omvangrijke gebruikersbescherming door KickBack-stop, herstartblokkering, geleidelijke start, elektronische overbelastingsbeveiliging.
- ▶ De lichtste in zijn klasse.
- ▶ Aandrijfkop van massief metaal.
- ▶ Beste trillingswaarden in zijn klasse.
- ▶ Industrielabel H07, 4 m lang.

In de prijs inbegrepen:

1 beschermkap, 1 paar flenzen, 1 antitrilhandgreep, 1 sleutel



WSG 17-125 PRT

Ergonomische compacte haakse slijper met FEIN ErgoGrip voor werken zonder vermoeid te raken.



Toebehoren zie pagina 94

Nom. opgen.vermogen	W	1 700
Afgeg. vermogen	W	1 000
Toerental onbelast	1/min	11 000
Slijp-/Schuurschijf Ø	mm	150
Elast. Steunplateau Ø	mm	150
Flens		M 14
Kabel met stekker	m	4
Gewicht volgens EPTA	kg	2,4
Bestelnummer		7 222 19 60 00 0
EAN		4014586883618
Advies netto prijs [PK19]		226,00
Prijs (€) incl. BTW [PK19]		273,46

FEIN voordelen:

- ▶ FEIN ErgoGrip - uniek doordacht en voor octrooi aangemeld ergonomieconcept voor werken zonder vermoeid te raken.
- ▶ POWERtronic voor enorm vermogen, vermogensreserve en bijzonder constant toerental onder belasting.
- ▶ Omvangrijke gebruikersbescherming door KickBack-stop, herstartblokkering, geleidelijke start, elektronische overbelastingsbeveiliging.
- ▶ De lichtste in zijn klasse.
- ▶ Aandrijfkop van massief metaal.
- ▶ Dodemansschakelaar 'AutoStop'
- ▶ Beste trillingswaarden in zijn klasse.
- ▶ Industrielabel H07, 4 m lang.

In de prijs inbegrepen:

1 beschermkap, 1 paar flenzen, 1 antitrilhandgreep, 1 sleutel

WSG 17-150 PR

Ergonomische compacte haakse slijper met FEIN ErgoGrip voor werken zonder vermoeid te raken.



Toebehoren zie pagina 94

Nom. opgen.vermogen	W	1 700
Afgeg. vermogen	W	1 000
Toerental onbelast	1/min	8 500
Slijp-/Schuurschijf Ø	mm	150
Elast. Steunplateau Ø	mm	150
Flens		M 14
Kabel met stekker	m	4
Gewicht volgens EPTA	kg	2,6
Bestelnummer		7 222 20 60 00 0
EAN		4014586883656
Advies netto prijs [PK19]		226,00
Prijs (€) incl. BTW [PK19]		273,46

FEIN voordelen:

- ▶ FEIN ErgoGrip - uniek doordacht en voor octrooi aangemeld ergonomieconcept voor werken zonder vermoeid te raken.
- ▶ POWERtronic voor enorm vermogen, vermogensreserve en bijzonder constant toerental onder belasting.
- ▶ Omvangrijke gebruikersbescherming door KickBack-stop, herstartblokkering, geleidelijke start, elektronische overbelastingsbeveiliging.
- ▶ De lichtste in zijn klasse.
- ▶ Aandrijfkop van massief metaal.
- ▶ Beste trillingswaarden in zijn klasse.
- ▶ Industrielabel H07, 4 m lang.

In de prijs inbegrepen:

1 beschermkap, 1 paar flenzen, 1 antitrilhandgreep, 1 sleutel

WSG 17-150 PRT

Ergonomische compacte haakse slijper met FEIN ErgoGrip voor werken zonder vermoeid te raken.



Toebehoren zie pagina 94

Nom. opgen.vermogen	W	1 700
Afgeg. vermogen	W	1 000
Toerental onbelast	1/min	8 500
Slijp-/Schuurschijf Ø	mm	150
Elast. Steunplateau Ø	mm	150
Flens		M 14
Kabel met stekker	m	4
Gewicht volgens EPTA	kg	2,6
Bestelnummer		7 222 21 60 00 0
EAN		4014586883694
Advies netto prijs [PK19]		226,00
Prijs (€) incl. BTW [PK19]		273,46

FEIN voordelen:

- ▶ FEIN ErgoGrip - uniek doordacht en voor octrooi aangemeld ergonomieconcept voor werken zonder vermoeid te raken.
- ▶ POWERtronic voor enorm vermogen, vermogensreserve en bijzonder constant toerental onder belasting.
- ▶ Omvangrijke gebruikersbescherming door KickBack-stop, herstartblokkering, geleidelijke start, elektronische overbelastingsbeveiliging.
- ▶ Dodemansschakelaar 'AutoStop'
- ▶ De lichtste in zijn klasse.
- ▶ Aandrijfkop van massief metaal.
- ▶ Beste trillingswaarden in zijn klasse.
- ▶ Industrielabel H07, 4 m lang.

In de prijs inbegrepen:

1 beschermkap, 1 paar flenzen, 1 antitrilhandgreep, 1 sleutel

WSG 17-70 Inox R

Ergonomische compacte haakse slijper met FEIN ErgoGrip voor werken zonder vermoeid te raken bij de bewerking van roestvrij staal.



Toebehoren zie pagina 94

Nom. opgen.vermogen	W	1 700
Afgeg. vermogen	W	1 000
Toerental onbelast	1/min	2 700 - 8 500
Slijp-/Schuurschijf Ø	mm	125
Elast. Steunplateau Ø	mm	125
Flens		M 14
Kabel met stekker	m	4
Gewicht volgens EPTA	kg	2,5
Bestelnummer		7 222 22 60 00 0
EAN		4014586883731
Advies netto prijs [PK19]		304,00
Prijs (€) incl. BTW [PK19]		367,84

FEIN voordelen:

- ▶ FEIN ErgoGrip - uniek doordacht en voor octrooi aangemeld ergonomieconcept voor werken zonder vermoeid te raken.
- ▶ POWERtronic voor enorm vermogen, vermogensreserve en bijzonder constant toerental onder belasting.
- ▶ Omvangrijke gebruikersbescherming door KickBack-stop, herstartblokkering, geleidelijke start, elektronische overbelastingsbeveiliging.
- ▶ De lichtste in zijn klasse.
- ▶ Aandrijfkop van massief metaal.
- ▶ Beste trillingswaarden in zijn klasse.
- ▶ Industrielabel H07, 4 m lang.

In de prijs inbegrepen:

1 beschermkap, 1 paar flenzen, 1 antitrilhandgreep, 1 sleutel

Slijpen

WSG 17-70 Inox RT

Ergonomische compacte haakse slijper met FEIN ErgoGrip voor werken zonder vermoeid te raken bij de bewerking van roestvrij staal.



Toebehoren zie pagina 94

Nom. opgen.vermogen	W	1 700
Afgeg. vermogen	W	1 000
Toerental onbelast	1/min	2 700 - 8 500
Slijp-/Schuurschijf Ø	mm	125
Elast. Steunplateau Ø	mm	125
Flens		M 14
Kabel met stekker	m	4
Gewicht volgens EPTA	kg	2,5
Bestelnummer		7 222 23 60 00 0
EAN		4014586883779
Advies netto prijs [PK19]		304,00
Prijs (€) incl. BTW [PK19]		367,84

FEIN voordelen:

- ▶ FEIN ErgoGrip - uniek doordacht en voor octrooi aangemeld ergonomieconcept voor werken zonder vermoeid te raken.
- ▶ POWERtronic voor enorm vermogen, vermogensreserve en bijzonder constant toerental onder belasting.
- ▶ Omvangrijke gebruikersbescherming door KickBack-stop, herstartblokkering, geleidelijke start, elektronische overbelastingsbeveiliging.
- ▶ Dodemansschakelaar 'AutoStop'
- ▶ De lichtste in zijn klasse.
- ▶ Aandrijfkop van massief metaal.
- ▶ Beste trillingswaarden in zijn klasse.
- ▶ Industrielabel H07, 4 m lang.

In de prijs inbegrepen:

1 beschermkap, 1 paar flenzen, 1 antitrilhandgreep, 1 sleutel

Compacte haakse slijper

Algemeen toebehoren



Werkhandschoenen

trillingsdempend, gecertificeerd conform EN 388/420, EN ISO 10819, EEC nr. 0200, VE 1 paar

Gr.	Bestelnummer	Advies netto prijs	Prijs (€) incl. BTW
9 L	3 21 73 003 00 3	72,85	88,15
10 XL	3 21 73 004 00 1	72,85	88,15
11 XXL	3 21 73 005 00 5	72,85	88,15

Algemeen toebehoren WSG



Gereedschapskoffer

Kunststof, binnenafmetingen: 470 x 275 x 116 mm

Bestelnummer	Advies netto prijs	Prijs (€) incl. BTW
3 39 01 118 01 0	38,35	46,40



Kunststof-box

Kofferinzetstuk met afsluitbare deksel voor kleine onderdelen en toebehoren, passend bij gereedschapskoffer 3 39 01 118 01 0, max. 5 st./koffer.

Bestelnummer	Advies netto prijs	Prijs (€) incl. BTW
3 39 01 119 00 0	4,10	4,96



Antitrilhandgreep

M 8, trillingsdempend, ter reductie van trillingen bij langdurig gebruik.

Bestelnummer	Advies netto prijs	Prijs (€) incl. BTW
3 21 19 124 01 0	8,75	10,59



Snelspanmoer

voor het zonder gereedschap vervangen van de schijf, geringe bouwhoogte van slechts 8 mm

Bestelnummer	Advies netto prijs	Prijs (€) incl. BTW
6 38 02 191 01 0	27,50	33,28



Binnenflens

Bestelnummer	Advies netto prijs	Prijs (€) incl. BTW
6 38 01 120 00 6	6,85	8,29



Draadflens

M 14, voor afbraam- en doorslijpschijven en voor vakslijpschijven en gevlochten ronde borstels

Bestelnummer	Advies netto prijs	Prijs (€) incl. BTW
6 38 02 052 00 0	6,85	8,29



Draadflens

M 14, voor elast. steunschijf en voor gevlochten conische borstels

Bestelnummer	Advies netto prijs	Prijs (€) incl. BTW
6 38 01 154 00 7	6,85	8,29



Elastisch steunschijf

met flens M 14, voor fiber-schuurpapier Ø 125 mm

Ø mm	Bestelnummer	Advies netto prijs	Prijs (€) incl. BTW
125	6 38 06 087 01 3	5,70	6,90

Beschermkappen



Beschermkap

voor lamellen- en afbraamschijven

Ø mm	Bestelnummer	Advies netto prijs	Prijs (€) incl. BTW
115	3 18 10 299 00 0	7,80	9,44
125	3 18 10 300 00 0	8,10	9,80
150	3 18 10 301 00 0	8,20	9,92



Beschermkap voor doorslijpwerkzaamheden

voor het veilig werken met doorslijpschijven

Ø mm	Bestelnummer	Advies netto prijs	Prijs (€) incl. BTW
115	6 38 11 016 01 0	28,65	34,67
125	6 38 11 017 01 0	28,65	34,67
150	6 38 11 018 01 0	28,65	34,67

Accessoires MSfv 649-1



Gereedschapskoffer

Metaal 700 x 180 x 100 mm

Bestelnummer	Advies netto prijs	Prijs (€) incl. BTW
3 39 01 021 01 1	53,50	64,74

Binnenflens

voor schijven Ø 125 mm

Bestelnummer	Advies netto prijs	Prijs (€) incl. BTW
6 38 01 079 00 9	6,85	8,29

Draadflens

M 14, voor schijven tot 6 mm

Bestelnummer	Advies netto prijs	Prijs (€) incl. BTW
6 38 02 084 00 9	6,85	8,29



Slijpen

	WSB 20-180	WSB 20-230	WSG 20-180	WSG 20-230	WSB 25-180 X	WSB 25-230 X	WSG 25-180	WSG 25-230
	Krachtige veiligheid haakse slijper voor slijpwerkzaamheden.	Krachtige veiligheid haakse slijper voor slijp- en doorslijpwerkzaamheden.	Krachtige haakse slijper voor slijpwerkzaamheden.	Krachtige haakse slijper voor slijp- en doorslijpwerkzaamheden.	Krachtige FEIN extra veilige haakse slijper voor extreme slijpwerkzaamheden.	Krachtige FEIN veiligheid haakse slijper voor extreme doorslijp- en slijpwerkzaamheden.	Krachtige FEIN haakse slijper voor extreme slijpwerkzaamheden.	Krachtige FEIN haakse slijper voor extreme doorslijp- en slijpwerkzaamheden.
Pagina	96	96	96	97	97	97	98	98
Gebruik	ontbramen	▲	▲	▲	▲	▲	▲	▲
	voorbewerken	▲▲	▲▲	▲▲	▲▲	▲▲	▲▲	▲▲
	borstelen						▲	
	doorslijpen			▲	▲		▲▲	▲▲
Uitrusting	FEIN motor met hoog vermogen	●	●	●	●	●	●	●
	Geleidelijke start	●	●	●	●	●	●	●
	Herstartblokkering	●	●	●	●	●	●	●
	Rem	●	●			●	●	
	Dodemansschakelaar 'AutoStop'	+	+	+	+	+	+	+
Technische data	Nom. opgen.vermogen	2 000 W	2 000 W	2 000 W	2 000 W	2 500 W	2 500 W	2 500 W
	Toerental onbelast	8 500 1/min	6 600 1/min	8 500 1/min	6 600 1/min	8 500 1/min	6 600 1/min	8 500 1/min
	Gewicht volgens EPTA	5,9 kg	5,9 kg	5,6 kg	5,6 kg	6,5 kg	6,7 kg	6,3 kg
	Gereedschapouder	QuickIN	QuickIN			QuickIN	QuickIN	
	Opname Ø	22,23 mm	22,23 mm			22,23 mm	22,23 mm	
	Flens			M 14	M 14			M 14
	Slijp-/Schuurschijf Ø	180 mm	230 mm	180 mm	230 mm	180 mm	230 mm	180 mm
Elast. Steunplateau Ø	180 mm	230 mm	180 mm	230 mm	180 mm	230 mm	180 mm	

▲ geschikt ▲▲ bij uitstek geschikt + optioneel ● inbegrepen

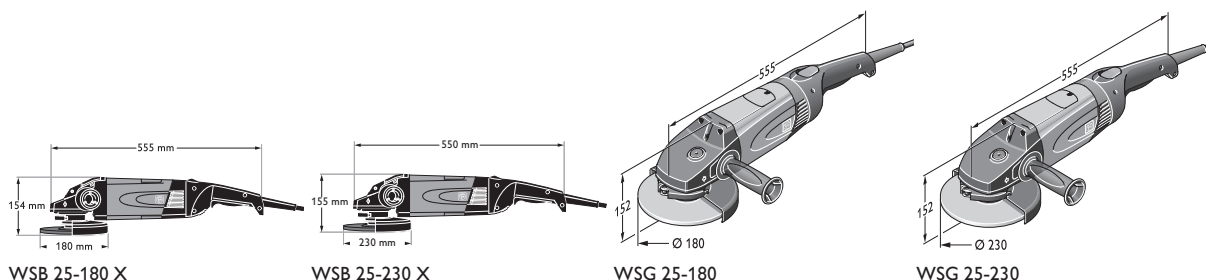

WSB 20-180

Krachtige veiligheid haakse slijper voor slijpwerkzaamheden.



Toebehoren zie pagina 99

Nom. opgen.vermogen	W	2 000
Afgeg. vermogen	W	1 250
Toerental onbelast	1/min	8 500
Slijp-/Schuurschijf Ø	mm	180
Gereedschaphouder		QuickIN
Opname Ø	mm	22,23
Elast. Steunplateau Ø	mm	180
Gewicht volgens EPTA	kg	5,9
Bestelnummer		7 221 05 00 23 7
EAN		4014586851242
Advies netto prijs [PK01]		332,00
Prijs (€) incl. BTW [PK01]		401,72

FEIN voordelen:

- ▶ FEIN motor met hoog vermogen - hoge afnamecapaciteit over het hele werkbereik.
- ▶ Compleet veiligheidspakket met elektrisch remsysteem EBS, herstartblokkering en geleidelijke start.
- ▶ FEIN snelspanstelsysteem QuickIN zonder gereedschap - gereedschap veilig spannen zonder sleutel.
- ▶ Achterste handgreep in 4 standen te verdraaien.
- ▶ Tegen stof beschermde kogellagers.
- ▶ Gegoten elektronische componenten.
- ▶ Zelfuitschakelende koolborstels.
- ▶ Herstartblokkering.
- ▶ Voor maximale veiligheid ook met Auto stop leverbaar (7 221 05 29).

In de prijs inbegrepen:

- 1 beschermkap, 1 spanunit voor afbraam- en doorslijpschijven, 1 extra handgreep

Machine met dodemansschakelaar 'AutoStop' vindt u in het numerieke deel.

WSB 20-230

Krachtige veiligheid haakse slijper voor slijp- en doorslijpwerkzaamheden.



Toebehoren zie pagina 99

Nom. opgen.vermogen	W	2 000
Afgeg. vermogen	W	1 250
Toerental onbelast	1/min	6 600
Slijp-/Schuurschijf Ø	mm	230
Gereedschaphouder		QuickIN
Opname Ø	mm	22,23
Elast. Steunplateau Ø	mm	230
Gewicht volgens EPTA	kg	5,9
Bestelnummer		7 221 06 00 23 0
EAN		4014586851259
Advies netto prijs [PK01]		332,00
Prijs (€) incl. BTW [PK01]		401,72

FEIN voordelen:

- ▶ FEIN motor met hoog vermogen - hoge afnamecapaciteit over het hele werkbereik tot 150% belasting.
- ▶ Compleet veiligheidspakket met elektrisch remsysteem EBS, herstartblokkering en geleidelijke start.
- ▶ FEIN snelspanstelsysteem QuickIN zonder gereedschap - gereedschap veilig spannen zonder sleutel.
- ▶ Achterste handgreep in 4 standen te verdraaien.
- ▶ Tegen stof beschermde kogellagers.
- ▶ Gegoten elektronische componenten.
- ▶ Zelfuitschakelende koolborstels.
- ▶ Herstartblokkering.
- ▶ Voor maximale veiligheid ook met Auto stop leverbaar (7 221 06 29).

In de prijs inbegrepen:

- 1 beschermkap, 1 spanunit voor afbraam- en doorslijpschijven, 1 extra handgreep

Machine met dodemansschakelaar 'AutoStop' vindt u in het numerieke deel.

WSG 20-180

Krachtige haakse slijper voor slijpwerkzaamheden.



Toebehoren zie pagina 99

Nom. opgen.vermogen	W	2 000
Afgeg. vermogen	W	1 250
Toerental onbelast	1/min	8 500
Slijp-/Schuurschijf Ø	mm	180
Elast. Steunplateau Ø	mm	180
Flens		M 14
Gewicht volgens EPTA	kg	5,6
Bestelnummer		7 221 07 00 23 6
EAN		4014586851266
Advies netto prijs [PK01]		285,00
Prijs (€) incl. BTW [PK01]		344,85

FEIN voordelen:

- ▶ FEIN motor met hoog vermogen - hoge afnamecapaciteit over het hele werkbereik tot 150% belasting.
- ▶ Platte aandrijfkop maakt het invallen in werkstukken mogelijk.
- ▶ Zachte aanloop voor comfortabele bediening vanaf het begin.
- ▶ Achterste handgreep in 4 standen te verdraaien.
- ▶ Tegen stof beschermde kogellagers.
- ▶ Gegoten elektronische componenten.
- ▶ Zelfuitschakelende koolborstels.
- ▶ Herstartblokkering.
- ▶ Voor maximale veiligheid ook met Auto stop leverbaar (7 221 07 29).

In de prijs inbegrepen:

- 1 beschermkap, 1 paar flenzen, 1 extra handgreep, 1 sleutel

Machine met dodemansschakelaar 'AutoStop' vindt u in het numerieke deel.



WSG 20-230

Krachtige haakse slijper voor slijp- en doorslijpwerkzaamheden.



Toebehoren zie pagina 99

Nom. opgen.vermogen	W	2 000
Afgeg. vermogen	W	1 250
Toerental onbelast	1/min	6 600
Slijp-/Schuurschijf Ø	mm	230
Elast. Steunplateau Ø	mm	230
Flens		M 14
Gewicht volgens EPTA	kg	5,6
Bestelnummer		7 221 08 00 23 2
EAN		4014586851273
Advies netto prijs [PK01]		289,00
Prijs (€) incl. BTW [PK01]		349,69

FEIN voordelen:

- ▶ FEIN motor met hoog vermogen - hoge afnamecapaciteit over het hele werkbereik tot 150% belasting.
- ▶ Platte aandrijfkop maakt het invallen in werkstukken mogelijk.
- ▶ Zachte aanloop voor comfortabele bediening vanaf het begin.
- ▶ Achterste handgreep in 4 standen te verdraaien.
- ▶ Tegen stof beschermde kogellagers.
- ▶ Gegoten elektronische componenten.
- ▶ Zelfuitschakelende koolborstels.
- ▶ Herstartblokkering.
- ▶ Voor maximale veiligheid ook met Auto stop leverbaar (7 221 08 29).

In de prijs inbegrepen:

- 1 beschermkap, 1 paar flenzen, 1 extra handgreep, 1 sleutel

Machine met dodemansschakelaar 'AutoStop' vindt u in het numerieke deel.

WSB 25-180 X

Krachtige FEIN extra veilige haakse slijper voor extreme slijpwerkzaamheden.



Toebehoren zie pagina 99

Nom. opgen.vermogen	W	2 500
Afgeg. vermogen	W	1 700
Toerental onbelast	1/min	8 500
Slijp-/Schuurschijf Ø	mm	180
Gereedschapouder		QuickIN
Opname Ø	mm	22,23
Elast. Steunplateau Ø	mm	180
Gewicht volgens EPTA	kg	6,5
Bestelnummer		7 221 10 00 23 3
EAN		4014586853116
Advies netto prijs [PK01]		413,00
Prijs (€) incl. BTW [PK01]		499,73

FEIN voordelen:

- ▶ Met de 2500 W sterke FEIN motor de krachtigste FEIN haakse slijper voor de grootste afnamecapaciteit over het gehele werkbereik tot 150% belasting.
- ▶ Compleet veiligheidspakket met elektrisch remsysteem EBS, herstartblokkering en geleidelijke start.
- ▶ FEIN snelspansysteem QuickIN zonder gereedschap - gereedschap veilig spannen zonder sleutel.
- ▶ Achterste handgreep in 4 standen te verdraaien.
- ▶ Tegen stof beschermde kogellagers.
- ▶ Gegoten elektronische componenten.
- ▶ Zelfuitschakelende koolborstels.
- ▶ Herstartblokkering.
- ▶ Voor maximale veiligheid ook met Auto stop leverbaar (7 221 10 29).

In de prijs inbegrepen:

- 1 beschermkap, 1 spanunit voor afbraam- en doorslijpschijven, 1 extra handgreep

Machine met dodemansschakelaar 'AutoStop' vindt u in het numerieke deel.

WSB 25-230 X

Krachtige FEIN veiligheid haakse slijper voor extreme doorslijp- en slijpwerkzaamheden.



Toebehoren zie pagina 99

Nom. opgen.vermogen	W	2 500
Afgeg. vermogen	W	1 700
Toerental onbelast	1/min	6 600
Slijp-/Schuurschijf Ø	mm	230
Gereedschapouder		QuickIN
Opname Ø	mm	22,23
Elast. Steunplateau Ø	mm	230
Gewicht volgens EPTA	kg	6,7
Bestelnummer		7 221 11 00 23 2
EAN		4014586853123
Advies netto prijs [PK01]		413,00
Prijs (€) incl. BTW [PK01]		499,73

FEIN voordelen:

- ▶ Met de 2500 W sterke FEIN motor de krachtigste FEIN haakse slijper voor de grootste afnamecapaciteit over het gehele werkbereik tot 150% belasting.
- ▶ Compleet veiligheidspakket met elektrisch remsysteem EBS, herstartblokkering en geleidelijke start.
- ▶ FEIN snelspansysteem QuickIN zonder gereedschap - gereedschap veilig spannen zonder sleutel.
- ▶ Achterste handgreep in 4 standen te verdraaien.
- ▶ Tegen stof beschermde kogellagers.
- ▶ Gegoten elektronische componenten.
- ▶ Zelfuitschakelende koolborstels.
- ▶ Herstartblokkering.
- ▶ Voor maximale veiligheid ook met Auto stop leverbaar (7 221 11 29).

In de prijs inbegrepen:

- 1 beschermkap, 1 spanunit voor afbraam- en doorslijpschijven, 1 extra handgreep

Machine met dodemansschakelaar 'AutoStop' vindt u in het numerieke deel.

Slijpen

WSG 25-180



Toebehoren zie pagina 99

Krachtige FEIN haakse slijper voor extreme slijpwerkzaamheden.

Nom. opgen.vermogen	W	2 500
Afgeg. vermogen	W	1 700
Toerental onbelast	1/min	8 500
Slijp-/Schuurschijf Ø	mm	180
Elast. Steunplateau Ø	mm	180
Flens		M 14
Gewicht volgens EPTA	kg	6,3
Bestelnummer		7 221 26 00 23 0
EAN		4014586856452
Advies netto prijs [PK01]		368,00
Prijs (€) incl. BTW [PK01]		445,28

FEIN voordelen:

- ▶ Met de 2500 W sterke FEIN motor de krachtigste FEIN haakse slijper voor de grootste afnamecapaciteit over het gehele werkbereik tot 150% belasting.
- ▶ Platte aandrijfkop maakt het invallen in werkstukken mogelijk.
- ▶ Zachte aanloop voor comfortabele bediening vanaf het begin.
- ▶ Achterste handgreep in 4 standen te verdraaien.
- ▶ Tegen stof beschermde kogellagers.
- ▶ Gegoten elektronische componenten.
- ▶ Zelfuitschakelende koolborstels.
- ▶ Herstartblokkering.
- ▶ Voor maximale veiligheid ook met Auto stop leverbaar (7 221 26 29).

In de prijs inbegrepen:

1 beschermkap, 1 paar flenzen, 1 extra handgreep, 1 sleutel

Machine met dodemansschakelaar 'AutoStop' vindt u in het numerieke deel.

WSG 25-230



Toebehoren zie pagina 99

Krachtige FEIN haakse slijper voor extreme doorslijp- en slijpwerkzaamheden.

Nom. opgen.vermogen	W	2 500
Afgeg. vermogen	W	1 700
Toerental onbelast	1/min	6 600
Slijp-/Schuurschijf Ø	mm	230
Elast. Steunplateau Ø	mm	230
Flens		M 14
Gewicht volgens EPTA	kg	6,3
Bestelnummer		7 221 27 00 23 0
EAN		4014586856506
Advies netto prijs [PK01]		368,00
Prijs (€) incl. BTW [PK01]		445,28

FEIN voordelen:

- ▶ Met de 2500 W sterke FEIN motor de krachtigste FEIN haakse slijper voor de grootste afnamecapaciteit over het gehele werkbereik tot 150% belasting.
- ▶ Platte aandrijfkop maakt het invallen in complexe werkstukken mogelijk.
- ▶ Zachte aanloop voor comfortabele bediening vanaf het begin.
- ▶ Achterste handgreep in 4 standen te verdraaien.
- ▶ Tegen stof beschermde kogellagers.
- ▶ Gegoten elektronische componenten.
- ▶ Zelfuitschakelende koolborstels.
- ▶ Herstartblokkering.
- ▶ Voor maximale veiligheid ook met Auto stop leverbaar (7 221 27 29).

In de prijs inbegrepen:

1 sleutel, 1 beschermkap, 1 paar flenzen, 1 extra handgreep

Machine met dodemansschakelaar 'AutoStop' vindt u in het numerieke deel.



Algemeen toebehoren



Gereedschapskoffer
Metaal

Breedte mm	Lengte mm	Hoogte mm	Bestelnummer	Advies netto prijs	Prijs (€) incl. BTW
240	690	160	3 39 01 022 01 4	49,15	59,47



Antitrilhandgreep
M 14, trillingsdempend, ter reductie van trillingen bij langdurig gebruik.

Bestelnummer	Advies netto prijs	Prijs (€) incl. BTW
3 21 19 117 01 5	35,05	42,41



Werkhandschoenen
trillingsdempend, gecertificeerd conform EN 388/420, EN ISO 10819, EEC nr. 0200, VE 1 paar

Gr.	Bestelnummer	Advies netto prijs	Prijs (€) incl. BTW
9 L	3 21 73 003 00 3	72,85	88,15
10 XL	3 21 73 004 00 1	72,85	88,15
11 XXL	3 21 73 005 00 5	72,85	88,15



Verbindingsstuk
Universeel inzetbaar voor de verbinding van elektrische gereedschappen en accessoires met stofafzuiging aan stofzuiger. Flexibele rubberen huls, lengte 70 mm, binnen-Ø 31,5 mm.

Bestelnummer	Advies netto prijs	Prijs (€) incl. BTW
3 13 22 771 00 9	5,05	6,11

Beschermkappen



Beschermkap voor doorslijpwerkzaamheden

Ø mm	Bestelnummer	Advies netto prijs	Prijs (€) incl. BTW
180	6 38 11 004 01 0	30,70	37,15
230	6 38 11 005 01 0	31,60	38,24



Zuigbeschermkap
met geleideslede voor doorslijpschijven Ø 180 mm, snijdiepte 40 mm, aansluiting Ø 32 mm

Bestelnummer	Advies netto prijs	Prijs (€) incl. BTW
9 06 04 008 01 3	235,00	284,35



Zuigbeschermkap
met geleideslede voor doorslijpschijven Ø 230 mm, snijdiepte 65 mm, aansluiting Ø 32 mm

Bestelnummer	Advies netto prijs	Prijs (€) incl. BTW
9 06 04 009 01 7	242,00	292,82

Accessoires WSB



Spaneenheid
voor afbraam- en doorslijpschijven en voor vaklijpschijven

Bestelnummer	Advies netto prijs	Prijs (€) incl. BTW
6 38 02 183 02 5	36,60	44,29



Elastisch steunschijf
met spaneenheid

Ø mm	Bestelnummer	Advies netto prijs	Prijs (€) incl. BTW
180	6 38 06 174 02 8	47,20	57,11



Elastisch steunschijf
zonder spaneenheid

Ø mm	Bestelnummer	Advies netto prijs	Prijs (€) incl. BTW
180	6 38 06 174 01 2	16,50	19,97



Spaneenheid
voor elastisch steunschijf

Bestelnummer	Advies netto prijs	Prijs (€) incl. BTW
6 38 02 185 02 7	36,60	44,29

Accessoires WSG



Draadflens
M 14, voor afbraam- en doorslijpschijven en voor vaklijpschijven en gevlochten ronde borstels

Bestelnummer	Advies netto prijs	Prijs (€) incl. BTW
6 38 02 052 00 0	6,85	8,29



Binnenflens

Bestelnummer	Advies netto prijs	Prijs (€) incl. BTW
6 38 01 120 00 6	6,85	8,29



Elastisch steunschijf
met flens M 14

Ø mm	Bestelnummer	Advies netto prijs	Prijs (€) incl. BTW
180	6 38 06 034 01 7	11,95	14,46



Draadflens
M 14, voor elast. steunschijf en voor gevlochten conische borstels

Bestelnummer	Advies netto prijs	Prijs (€) incl. BTW
6 38 01 154 00 7	6,85	8,29

Slijpen



	GSZ 8-280 P	GSZ 8-280 PE	GSZ 8-280 PL	GSZ 8-280 PEL	GSZ 8-90 PEL	
	Praktische en krachtige rechte slijpmachine voor slijp- en ontbraamwerkzaamheden op moeilijk toegankelijke plaatsen, ook geschikt voor semi-stationair gebruik.		Praktische en krachtige rechte slijpmachine met hoge invaldiepte voor slijp- en ontbraamwerkzaamheden op moeilijk toegankelijke plaatsen.		Praktische en krachtige rechte slijpmachine voor de roestvrijstaalbewerking met hoge invaldiepte voor slijp- en polijstwerkzaamheden op zeer moeilijk toegankelijke plaatsen.	
Pagina	102	102	102	103	103	
Gebruik	satineren				▲▲	
	borstelen		▲		▲▲	
	polijsten				▲▲	
	frezen	▲▲	▲▲	▲▲	▲▲	
	Slijpen	▲▲	▲▲	▲▲	▲▲	
	voorbewerken		▲▲	▲▲	▲▲	
	ontbramen		▲	▲	▲	
doorslijpen						
Technische data	Nom. opgen.vermogen	750 W	750 W	750 W	750 W	750 W
	Toerental onbelast	28 000 1/min	8 500 - 28 000 1/min	28 000 1/min	8 500 - 28 000 1/min	8 500 1/min
	Gewicht volgens EPTA	1,4 kg	1,4 kg	1,8 kg	1,8 kg	1,8 kg
	Spantang max. Ø	8 mm	8 mm	8 mm	8 mm	8 mm
	Schuurlichaam max. Ø	45 mm	50 mm		50 mm	50 mm
	Lange hals			●	●	●

▲ geschikt ▲▲ bij uitstek geschikt ● inbegrepen

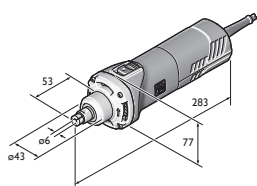

GSZ 8-280 P
GSZ 8-280 PE
GSZ 8-280 PEL

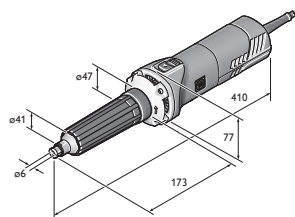

GSZ 8-280 PL

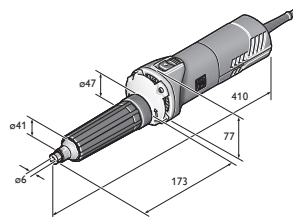

GSZ 8-90 PEL

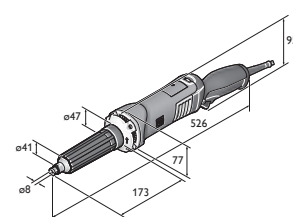

GSZ 11-320 PERL
GSZ 11-320 PRL

	GSZ 11-320 PRL	GSZ 11-320 PERL	GSZ 11-90 PERL	GSZ 4-280 EL	GSZ 4-90 EL
	Praktische en zeer krachtige rechte slijpmachine met hoge invaldiepte voor zware slijp- en ontbraamwerkzaamheden op moeilijk toegankelijke plaatsen.		Praktische en zeer krachtige rechte slijpmachine voor de roestvrijstaalbewerking met hoge invaldiepte voor zware slijp- en polijstwerkzaamheden.	Zeer praktische rechte slijpmachine met hoge invaldiepte voor lichte slijp- en ontbraamwerkzaamheden op zeer moeilijk toegankelijke plaatsen.	Zeer praktische rechte slijpmachine voor de roestvrijstaalbewerking met hoge invaldiepte voor lichte slijp- en polijstwerkzaamheden op zeer moeilijk toegankelijke plaatsen.
	103	104	104	104	105
	▲	▲	▲▲	▲	▲▲
	▲▲	▲▲	▲▲	▲▲	▲▲
	▲▲	▲▲	▲▲	▲▲	▲▲
	▲▲	▲▲		▲▲	▲▲
	▲	▲		▲	
			▲		
	1 010 W	1 010 W	1 010 W	350 W	350 W
	32 500 1/min	9 500 - 32 500 1/min	2 900 - 9 900 1/min	13 000 - 28 000 1/min	3 500 - 8 500 1/min
	2,1 kg	2,1 kg	2,2 kg	1,5 kg	1,5 kg
	8 mm	8 mm	8 mm	6 mm	6 mm
	45 mm	45 mm	50 mm	20 mm	20 mm
	●	●	●	●	●

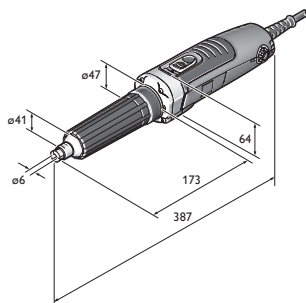

GSZ 4-280 EL

GSZ 8-280 P



Toebehoren zie pagina 105

Praktische en krachtige rechte slijpmachine voor slijp- en ontbraamwerkzaamheden op moeilijk toegankelijke plaatsen, ook geschikt voor semi-stationair gebruik.

Nom. opgen.vermogen	W	750
Afgeg. vermogen	W	400
Toerental onbelast	1/min	28 000
Schuurlichaam max. Ø	mm	45
Spantang max. Ø	mm	8
Spanhals- Ø	mm	43
Frees max. Ø	mm	12
Kabel met stekker	m	4
Gewicht volgens EPTA	kg	1,4
Bestelnummer		7 223 16 60 00 0
EAN		4014586879505
Advies netto prijs [PK01]		218,00
Prijs (€) incl. BTW [PK01]		263,78

FEIN voordelen:

- ▶ Compacte constructie voor gebruik op zeer krappe plekken, spanhals-Ø 43 mm voor semi-stationair gebruik als freesmotor (bijv. als kopieerfrees).
- ▶ Omvangrijke gebruikersbescherming door KickBack-stop, herstartblokkering, geleidelijke start, elektronische overbelastingsbeveiliging.
- ▶ Innovatieve spantangen met rondlopende kraag voor bescherming van het werkstuk en om het wegglijden van de sleutel bij het wisselen van gereedschap te verhinderen.
- ▶ Tacho-elektronica POWERtronic voor enorm vermogen, vermogensreserve en bijzonder constant toerental onder belasting.
- ▶ Tegen metaalstof beschermde motor en elektronica.

In de prijs inbegrepen:

1 spantang Ø 6 mm, Steeksleutel SW13, Steeksleutel SW17

GSZ 8-280 PE



Toebehoren zie pagina 105

Praktische en krachtige rechte slijpmachine voor slijp- en ontbraamwerkzaamheden op moeilijk toegankelijke plaatsen, ook geschikt voor semi-stationair gebruik.

Nom. opgen.vermogen	W	750
Afgeg. vermogen	W	400
Toerental onbelast	1/min	8 500 - 28 000
Schuurlichaam max. Ø	mm	50
Spantang max. Ø	mm	8
Spanhals- Ø	mm	43
Frees max. Ø	mm	12
Kabel met stekker	m	4
Gewicht volgens EPTA	kg	1,4
Bestelnummer		7 223 17 60 00 0
EAN		4014586879437
Advies netto prijs [PK01]		239,00
Prijs (€) incl. BTW [PK01]		289,19

FEIN voordelen:

- ▶ Compacte constructie voor gebruik op zeer krappe plekken, spanhals-Ø 43 mm voor semi-stationair gebruik als freesmotor (bijv. als kopieerfrees).
- ▶ Omvangrijke gebruikersbescherming door KickBack-stop, herstartblokkering, geleidelijke start, elektronische overbelastingsbeveiliging.
- ▶ Innovatieve spantangen met rondlopende kraag voor bescherming van het werkstuk en om het wegglijden van de sleutel bij het wisselen van gereedschap te verhinderen.
- ▶ Variabel toerental maakt het gebruik van verschillende gereedschappen mogelijk.
- ▶ Tacho-elektronica POWERtronic voor enorm vermogen, vermogensreserve en bijzonder constant toerental onder belasting.
- ▶ Tegen metaalstof beschermde motor en elektronica.

In de prijs inbegrepen:

1 spantang Ø 6 mm, Steeksleutel SW13, Steeksleutel SW17

GSZ 8-280 PL



Toebehoren zie pagina 105

Praktische en krachtige rechte slijpmachine met hoge invaldiepte voor slijp- en ontbraamwerkzaamheden op moeilijk toegankelijke plaatsen.

Nom. opgen.vermogen	W	750
Afgeg. vermogen	W	410
Toerental onbelast	1/min	28 000
Spantang max. Ø	mm	8
Spanhals- Ø	mm	43
Frees max. Ø	mm	12
Kabel met stekker	m	4
Gewicht volgens EPTA	kg	1,8
Bestelnummer		7 223 18 60 00 0
EAN		4014586879598
Advies netto prijs [PK01]		392,00
Prijs (€) incl. BTW [PK01]		474,32

FEIN voordelen:

- ▶ Lange, slanke hals maakt diep invallen in werkstukken (bijv. binnenslijpen van buizen) mogelijk.
- ▶ Omvangrijke gebruikersbescherming door KickBack-stop, herstartblokkering, geleidelijke start, elektronische overbelastingsbeveiliging.
- ▶ Innovatieve spantangen met rondlopende kraag voor bescherming van het werkstuk en om het wegglijden van de sleutel bij het wisselen van gereedschap te verhinderen.
- ▶ Tacho-elektronica POWERtronic voor enorm vermogen, vermogensreserve en bijzonder constant toerental onder belasting.
- ▶ Verwisselbare rubber halslagerhoes.
- ▶ Tegen metaalstof beschermde motor en elektronica.

In de prijs inbegrepen:

Steeksleutel SW13, 1 spantang Ø 6 mm, Steeksleutel SW17



GSZ 8-280 PEL

Praktische en krachtige rechte slijpmachine met hoge invaldiepte voor slijp- en ontbraamwerkzaamheden op moeilijk toegankelijke plaatsen.



Toebehoren zie pagina 105

Nom. opgen.vermogen	W	750
Afgeg. vermogen	W	410
Toerental onbelast	1/min	8 500 - 28 000
Schuurlichaam max. Ø	mm	50
Spantang max. Ø	mm	8
Spanhals- Ø	mm	43
Frees max. Ø	mm	12
Kabel met stekker	m	4
Gewicht volgens EPTA	kg	1,8
Bestelnummer		7 223 19 60 00 0
EAN		4014586879444
Advies netto prijs [PK01]		416,00
Prijs (€) incl. BTW [PK01]		503,36

FEIN voordelen:

- ▶ Lange, slanke hals maakt diep invallen in werkstukken (bijv. binnenslijpen van buizen) mogelijk.
- ▶ Omvangrijke gebruikersbescherming door KickBack-stop, herstartblokkering, geleidelijke start, elektronische overbelastingsbeveiliging.
- ▶ Innovatieve spantangen met rondlopende kraag voor bescherming van het werkstuk en om het wegglijden van de sleutel bij het wisselen van gereedschap te verhinderen.
- ▶ Variabel toerental maakt het gebruik van verschillende gereedschappen mogelijk.
- ▶ Tacho-elektronica POWERtronic voor enorm vermogen, vermogensreserve en bijzonder constant toerental onder belasting.
- ▶ Verwisselbare rubber halslagerhoes.
- ▶ Tegen metaalstof beschermde motor en elektronica.

In de prijs inbegrepen:

1 spantang Ø 6 mm, Steeksleutel SW13, Steeksleutel SW17

GSZ 8-90 PEL

Praktische en krachtige rechte slijpmachine voor de roestvrijstaalbewerking met hoge invaldiepte voor slijp- en polijstwerkzaamheden op zeer moeilijk toegankelijke plaatsen.



Toebehoren zie pagina 105

Nom. opgen.vermogen	W	750
Afgeg. vermogen	W	410
Toerental onbelast	1/min	8 500
Schuurlichaam max. Ø	mm	50
Spantang max. Ø	mm	8
Spanhals- Ø	mm	43
Frees max. Ø	mm	12
Kabel met stekker	m	4
Gewicht volgens EPTA	kg	1,8
Bestelnummer		7 223 20 60 00 0
EAN		4014586879451
Advies netto prijs [PK01]		491,00
Prijs (€) incl. BTW [PK01]		594,11

FEIN voordelen:

- ▶ Lange, slanke hals maakt diep invallen in werkstukken (bijv. binnenslijpen van buizen) mogelijk.
- ▶ Omvangrijke gebruikersbescherming door KickBack-stop, herstartblokkering, geleidelijke start, elektronische overbelastingsbeveiliging.
- ▶ Innovatieve spantangen met rondlopende kraag voor bescherming van het werkstuk en om het wegglijden van de sleutel bij het wisselen van gereedschap te verhinderen.
- ▶ Tacho-elektronica POWERtronic voor enorm vermogen, vermogensreserve en bijzonder constant toerental onder belasting.
- ▶ Verwisselbare rubber halslagerhoes.
- ▶ Tegen metaalstof beschermde motor en elektronica.

In de prijs inbegrepen:

1 spantang Ø 6 mm, Steeksleutel SW13, Steeksleutel SW17

GSZ 11-320 PRL

Praktische en zeer krachtige rechte slijpmachine met hoge invaldiepte voor zware slijp- en ontbraamwerkzaamheden op moeilijk toegankelijke plaatsen.



Toebehoren zie pagina 105

Nom. opgen.vermogen	W	1 010
Afgeg. vermogen	W	620
Toerental onbelast	1/min	32 500
Schuurlichaam max. Ø	mm	45
Spantang max. Ø	mm	8
Spanhals- Ø	mm	43
Frees max. Ø	mm	12
Kabel met stekker	m	4
Gewicht volgens EPTA	kg	2,1
Bestelnummer		7 223 21 60 00 0
EAN		4014586880495
Advies netto prijs [PK01]		426,00
Prijs (€) incl. BTW [PK01]		515,46

FEIN voordelen:

- ▶ Lange, slanke hals maakt diep invallen in werkstukken (bijv. binnenslijpen van buizen) mogelijk.
- ▶ Omvangrijke gebruikersbescherming door KickBack-stop, herstartblokkering, geleidelijke start, elektronische overbelastingsbeveiliging.
- ▶ Innovatieve spantangen met rondlopende kraag voor bescherming van het werkstuk en om het wegglijden van de sleutel bij het wisselen van gereedschap te verhinderen.
- ▶ Tacho-elektronica POWERtronic voor enorm vermogen, vermogensreserve en bijzonder constant toerental onder belasting.
- ▶ Verwisselbare rubber halslagerhoes.
- ▶ Tegen metaalstof beschermde motor en elektronica.

In de prijs inbegrepen:

1 spantang Ø 8 mm, Steeksleutel SW13, Steeksleutel SW17

GSZ 11-320 PERL

Praktische en zeer krachtige rechte slijpmachine met hoge invaldiepte voor zware slijp- en ontbraamwerkzaamheden op moeilijk toegankelijke plaatsen.



Toebehoren zie pagina 105

Nom. opgen.vermogen	W	1 010
Afgeg. vermogen	W	620
Toerental onbelast	1/min	9 500 - 32 500
Schuurlichaam max. Ø	mm	45
Spantang max. Ø	mm	8
Spanhals- Ø	mm	43
Frees max. Ø	mm	12
Kabel met stekker	m	4
Gewicht volgens EPTA	kg	2,1
Bestelnummer		7 223 22 60 00 0
EAN		4014586880501
Advies netto prijs [PK01]		447,00
Prijs (€) incl. BTW [PK01]		540,87

FEIN voordelen:

- ▶ Lange, slanke hals maakt diep invallen in werkstukken (bijv. binnenslijpen van buizen) mogelijk.
- ▶ Omvangrijke gebruikersbescherming door KickBack-stop, herstartblokkering, geleidelijke start, elektronische overbelastingsbeveiliging.
- ▶ Innovatieve spantangen met rondlopende kraag voor bescherming van het werkstuk en om het wegglijden van de sleutel bij het wisselen van gereedschap te verhinderen.
- ▶ Variabel toerental maakt het gebruik van verschillende gereedschappen mogelijk.
- ▶ Tacho-elektronica POWERtronic voor enorm vermogen, vermogensreserve en bijzonder constant toerental onder belasting.
- ▶ Verwisselbare rubber halslagerhoes.
- ▶ Tegen metaalstof beschermde motor en elektronica.

In de prijs inbegrepen:

1 spantang Ø 8 mm, Steeksleutel SW13, Steeksleutel SW17

GSZ 11-90 PERL

Praktische en zeer krachtige rechte slijpmachine voor de roestvrijstaalbewerking met hoge invaldiepte voor zware slijp- en polijstwerkzaamheden.



Toebehoren zie pagina 105

Nom. opgen.vermogen	W	1 010
Afgeg. vermogen	W	620
Toerental onbelast	1/min	2 900 - 9 900
Polijstgereedschap Ø	mm	80
Schuurlichaam max. Ø	mm	50
Spantang max. Ø	mm	8
Spanhals- Ø	mm	43
Frees max. Ø	mm	12
Kabel met stekker	m	4
Gewicht volgens EPTA	kg	2,2
Bestelnummer		7 223 23 60 00 0
EAN		4014586880525
Advies netto prijs [PK01]		525,00
Prijs (€) incl. BTW [PK01]		635,25

FEIN voordelen:

- ▶ Lange, slanke hals maakt diep invallen in werkstukken (bijv. binnenslijpen van buizen) mogelijk.
- ▶ Omvangrijke gebruikersbescherming door KickBack-stop, herstartblokkering, geleidelijke start, elektronische overbelastingsbeveiliging.
- ▶ Innovatieve spantangen met rondlopende kraag voor bescherming van het werkstuk en om het wegglijden van de sleutel bij het wisselen van gereedschap te verhinderen.
- ▶ Variabel toerental maakt het gebruik van verschillende gereedschappen mogelijk.
- ▶ Tacho-elektronica POWERtronic voor enorm vermogen, vermogensreserve en bijzonder constant toerental onder belasting.
- ▶ Verwisselbare rubber halslagerhoes.
- ▶ Tegen metaalstof beschermde motor en elektronica.

In de prijs inbegrepen:

1 spantang Ø 8 mm, Steeksleutel SW13, Steeksleutel SW17

GSZ 4-280 EL

Zeer praktische rechte slijpmachine met hoge invaldiepte voor lichte slijp- en ontbraamwerkzaamheden op zeer moeilijk toegankelijke plaatsen.



Toebehoren zie pagina 105

Nom. opgen.vermogen	W	350
Afgeg. vermogen	W	170
Toerental onbelast	1/min	13 000 - 28 000
Schuurlichaam max. Ø	mm	20
Spantang max. Ø	mm	6
Spanhals- Ø	mm	43
Frees max. Ø	mm	12
Kabel met stekker	m	5
Gewicht volgens EPTA	kg	1,5
Bestelnummer		7 223 24 60 00 0
EAN		4014586880594
Advies netto prijs [PK01]		386,00
Prijs (€) incl. BTW [PK01]		467,06

FEIN voordelen:

- ▶ Lange, slanke hals en max. draaddiameter van 210 mm maken diep invallen in werkstukken (bijv. binnenslijpen van buizen) mogelijk.
- ▶ Innovatieve spantangen met rondlopende kraag voor bescherming van het werkstuk en om het wegglijden van de sleutel bij het wisselen van gereedschap te verhinderen.
- ▶ Variabel toerental maakt het gebruik van verschillende gereedschappen mogelijk.
- ▶ Tegen metaalstof beschermde motor en elektronica.
- ▶ Verwisselbare rubber halslagerhoes.

In de prijs inbegrepen:

1 spantang Ø 6 mm, Steeksleutel SW13, Steeksleutel SW17



GSZ 4-90 EL

Zeer praktische rechte slijpmachine voor de roestvrijstaalbewerking met hoge invaldiepte voor lichte slijp- en polijstwerkzaamheden op zeer moeilijk toegankelijke plaatsen.



Toebehoren zie pagina 105

Nom. opgen.vermogen	W	350
Afgeg. vermogen	W	170
Toerental onbelast	1/min	3 500 - 8 500
Polijstgereedschap Ø	mm	50
Schuurlichaam max. Ø	mm	20
Spantang max. Ø	mm	6
Frees max. Ø	mm	12
Kabel met stekker	m	5
Gewicht volgens EPTA	kg	1,5
Bestelnummer		7 223 25 60 00 0
EAN		4014586880648
Advies netto prijs [PK01]		386,00
Prijs (€) incl. BTW [PK01]		467,06

FEIN voordelen:

- ▶ Variabel toerental maakt het gebruik van verschillende gereedschappen mogelijk.
- ▶ Lange, slanke hals en max. draaddiameter van 210 mm maken diep invallen in werkstukken (bijv. binnenslijpen van buizen) mogelijk.
- ▶ Innovatieve spantangen met rondlopende kraag voor bescherming van het werkstuk en om het wegglijden van de sleutel bij het wisselen van gereedschap te verhinderen.
- ▶ Verwisselbare rubber halslagerhoes.
- ▶ Tegen metaalstof beschermde motor en elektronica.

In de prijs inbegrepen:

Steeksleutel SW17, 1 spantang Ø 6 mm, Steeksleutel SW13

HF-Rechte slijpmachine

Spantangen voor GSZ 4, GSZ 8, GSZ 11



Spantangen

met rondlopende kraag voor bescherming van het werkstuk en om het wegglijden van de sleutel bij het wisselen van gereedschap te verhinderen.

Ø mm	Bestelnummer	Advies netto prijs	Prijs (€) incl. BTW
3	6 32 07 130 00 0	21,35	25,83
6	6 32 07 128 00 0	21,35	25,83
8	6 32 07 129 00 0	21,35	25,83
6,35	6 32 07 131 00 0	21,35	25,83



Spantangen Inox

in rvs-uitvoering, met rondlopende kraag voor bescherming van het werkstuk en om het wegglijden van de sleutel bij het wisselen van gereedschap te verhinderen.

Ø mm	Bestelnummer	Advies netto prijs	Prijs (€) incl. BTW
3	6 32 07 132 00 0	24,70	29,89
6	6 32 07 133 00 0	24,70	29,89
8	6 32 07 134 00 0	24,70	29,89
6,35	6 32 07 135 00 0	24,70	29,89

Spantangen voor MSh 635



Spantangen

Ø mm	Bestelnummer	Advies netto prijs	Prijs (€) incl. BTW
3	6 32 07 097 00 0	23,40	28,31
6	6 32 07 103 00 9	23,40	28,31

Spantangen voor MSh 636-1, MSh 648-1, MSHe 648-1, MShy 648-1Z



Spantangen

Insteekdiepte 30 mm

Ø mm	Bestelnummer	Advies netto prijs	Prijs (€) incl. BTW
3	6 32 07 087 00 1	23,40	28,31
6	6 32 07 059 00 6	23,40	28,31
8	6 32 07 069 00 5	23,40	28,31
6,35	6 32 07 088 00 9	23,40	28,31

Algemeen toebehoren



Gereedschapskoffer

Kunststof, binnenafmetingen: 470 x 275 x 116 mm

Bestelnummer	Advies netto prijs	Prijs (€) incl. BTW
3 39 01 118 01 0	38,35	46,40



Kunststof-box

Kofferinzetstuk met afsluitbare deksel voor kleine onderdelen en toebehoren, passend bij gereedschapskoffer 3 39 01 118 01 0, max. 5 st./koffer.

Bestelnummer	Advies netto prijs	Prijs (€) incl. BTW
3 39 01 119 00 0	4,10	4,96



		MSfo 869-1c 300 Hz 200 V	MSfo 869-1d 300 Hz 200 V	MSfo 852-1c 300 Hz 200 V	MSfo 852-1d 300 Hz 200 V	MSfo 870-1c 300 Hz 200 V	MSfo 870-1d 300 Hz 200 V
		Krachtige HF haakse slijper voor zware doorslijp- en slijpwerkzaamheden.	Krachtige HF haakse slijper voor zware slijpwerkzaamheden.	Krachtige HF haakse slijper voor middel-zware tot zware slijp- en borstelwerkzaamheden.		Ultrakrachtige FEIN HF haakse slijper voor extreme doorslijp- en slijpwerkzaamheden.	Ultrakrachtige FEIN HF haakse slijper voor extreme slijpwerkzaamheden.
Pagina		108	108	108	108	109	109
Gebruik	voorbewerken	▲▲	▲▲	▲▲	▲▲	▲▲	▲▲
	ontbramen	▲	▲	▲	▲	▲	▲
	doorslijpen	▲▲	▲	▲	▲	▲▲	▲
Technische data	Frequentie	300 Hz	300 Hz	300 Hz	300 Hz	300 Hz	300 Hz
	Spanning/stroomsoort	200 V/3~	200 V/3~	200 V/3~	200 V/3~	200 V/3~	200 V/3~
	Nom. opgen.vermogen	3 100 W	3 100 W	1 900 W	1 900 W	3 700 W	3 700 W
	Afgeg. vermogen	2 450 W	2 450 W	1 400 W	1 400 W	2 800 W	2 800 W
	Toerental onbelast	6 500 1/min	8 600 1/min	6 400 1/min	8 500 1/min	6 600 1/min	8 600 1/min
	Kabel	5 m	5 m	5 m	5 m	5 m	5 m
	Gewicht volgens EPTA	7,7 kg	7,4 kg	6,3 kg	5,9 kg	8,5 kg	8,2 kg
	Flens	M 14	M 14	M 14	M 14	M 14	M 14
Slijp-/Schuurschijf Ø	230 mm	180 mm	230 mm	180 mm	230 mm	180 mm	
Elast. Steunplateau Ø	180 mm	180 mm	180 mm	180 mm	180 mm	180 mm	

▲ geschikt ▲▲ bij uitstek geschikt

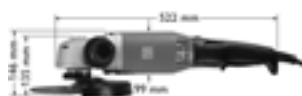

MSfo 869-1c
MSfo 869-1d



MSfo 852-1c
MSfo 852-1d



MSfo 870-1c



MSfo 870-1d

	MSfo 849-1c 300 Hz 200 V	MSfov 852-1 300 Hz 200 V	MSf 843-1c 300 Hz 200 V	HFW 9-125 300 Hz 200 V	MSfov 852-1-180 300 Hz 200 V
	Krachtige HF haakse slijper voor middelzware slijpwerkzaamheden.	HF haakse slijpmachine met lange hals voor moeilijk toegankelijke plaatsen.	Krachtige HF compacte haakse slijper voor middelzware ontbraam- en slijpwerkzaamheden.	Handzame HF compacte haakse slijper voor lichte ontbraam- en slijpwerkzaamheden.	HF haakse slijpmachine met lange hals voor moeilijk toegankelijke plaatsen.
	109	109	110	110	110
		▲▲	▲▲		▲▲
		▲	▲		▲
			▲		
	300 Hz	300 Hz	300 Hz	300 Hz	300 Hz
	200 V/3~	200 V/3~	200 V/3~	200 V/3~	200 V/3~
	1 500 W	1 900 W	1 100 W	900 W	1 900 W
	1 075 W	1 400 W	700 W	690 W	1 400 W
	6 150 1/min	8 800 1/min	6 500 1/min	7 100 1/min	7 450 1/min
	5 m	5 m	5 m	5 m	5 m
	5,1 kg	5,2 kg	3,6 kg	2,5 kg	5,3 kg
	M 14	M 14	M 14		M 14
	180 mm	125 mm	125 mm	125 mm	180 mm
	180 mm		125 mm	125 mm	



MSfov 852-1



MSf 843-1c

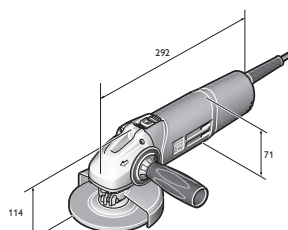

HFW 9-125

MSfo 869-1c 300 Hz 200 V



Toebehoren zie pagina 118

Krachtige HF haakse slijper voor zware doorslijp- en slijpwerkzaamheden.

Nom. opgen.vermogen	W	3 100
Afgeg. vermogen	W	2 450
Frequentie	Hz	300
Spanning/stroomsoort	V/3~	200
Toerental onbelast	1/min	6 500
Slijp-/Schuurschijf Ø	mm	230
Elast. Steunplateau Ø	mm	180
Flens		M 14
Kabel	m	5
Gewicht volgens EPTA	kg	7,7
Bestelnummer		7 820 62 00 26 0
EAN		401458656759
Advies netto prijs [PK09]		1.194,00
Prijs (€) incl. BTW [PK09]		1.444,74

FEIN voordelen:

- ▶ Metalen motor- en drijfwerkbehuizing voor maximale belastbaarheid bij continu industrieel gebruik.
- ▶ Volledig gekapselde motor, 100% stofdicht met oppervlaktekoeling voor maximale levensduur ook onder extreme toepassingsomstandigheden.
- ▶ Slijtagebestendig en onderhoudsarm.
- ▶ Maximale betrouwbaarheid en uitstekende levensduur.
- ▶ Hoog effectief vermogen.
- ▶ Extreem constant toerental.

In de prijs inbegrepen:

1 beschermkap, 1 paar flenzen, 1 set sleutels, 1 antitrilhandgreep

Andere frequenties en spanningen vindt u in het numerieke deel.

MSfo 869-1d 300 Hz 200 V



Toebehoren zie pagina 118

Krachtige HF haakse slijper voor zware slijpwerkzaamheden.

Nom. opgen.vermogen	W	3 100
Afgeg. vermogen	W	2 450
Frequentie	Hz	300
Spanning/stroomsoort	V/3~	200
Toerental onbelast	1/min	8 600
Slijp-/Schuurschijf Ø	mm	180
Elast. Steunplateau Ø	mm	180
Flens		M 14
Kabel	m	5
Gewicht volgens EPTA	kg	7,4
Bestelnummer		7 820 65 00 26 0
EAN		4014586856834
Advies netto prijs [PK09]		1.194,00
Prijs (€) incl. BTW [PK09]		1.444,74

FEIN voordelen:

- ▶ Metalen motor- en drijfwerkbehuizing voor maximale belastbaarheid bij continu industrieel gebruik.
- ▶ Volledig gekapselde motor, 100% stofdicht met oppervlaktekoeling voor maximale levensduur ook onder extreme toepassingsomstandigheden.
- ▶ Slijtagebestendig en onderhoudsarm.
- ▶ Hoog effectief vermogen.
- ▶ Extreem constant toerental.
- ▶ Maximale betrouwbaarheid en uitstekende levensduur.

In de prijs inbegrepen:

1 beschermkap, 1 paar flenzen, 1 set sleutels, 1 antitrilhandgreep

Andere frequenties en spanningen vindt u in het numerieke deel.

MSfo 852-1c 300 Hz 200 V



Toebehoren zie pagina 118

Krachtige HF haakse slijper voor middelzware tot zware slijp- en borstelwerkzaamheden.

Nom. opgen.vermogen	W	1 900
Afgeg. vermogen	W	1 400
Frequentie	Hz	300
Spanning/stroomsoort	V/3~	200
Toerental onbelast	1/min	6 400
Slijp-/Schuurschijf Ø	mm	230
Elast. Steunplateau Ø	mm	180
Flens		M 14
Kabel	m	5
Gewicht volgens EPTA	kg	6,3
Bestelnummer		7 820 71 00 26 0
EAN		4014586856933
Advies netto prijs [PK09]		1.047,00
Prijs (€) incl. BTW [PK09]		1.266,87

FEIN voordelen:

- ▶ Metalen motor- en drijfwerkbehuizing voor maximale belastbaarheid bij continu industrieel gebruik.
- ▶ Volledig gekapselde motor, 100% stofdicht met oppervlaktekoeling voor maximale levensduur ook onder extreme toepassingsomstandigheden.
- ▶ Slijtagebestendig en onderhoudsarm.
- ▶ Maximale betrouwbaarheid en uitstekende levensduur.
- ▶ Hoog effectief vermogen.
- ▶ Extreem constant toerental.

In de prijs inbegrepen:

1 beschermkap, 1 paar flenzen, 1 set sleutels, 1 antitrilhandgreep

Andere frequenties en spanningen vindt u in het numerieke deel.

MSfo 852-1d 300 Hz 200 V



Toebehoren zie pagina 118

Krachtige HF haakse slijper voor middelzware tot zware slijp- en borstelwerkzaamheden.

Nom. opgen.vermogen	W	1 900
Afgeg. vermogen	W	1 400
Frequentie	Hz	300
Spanning/stroomsoort	V/3~	200
Toerental onbelast	1/min	8 500
Slijp-/Schuurschijf Ø	mm	180
Elast. Steunplateau Ø	mm	180
Flens		M 14
Kabel	m	5
Gewicht volgens EPTA	kg	5,9
Bestelnummer		7 820 73 00 26 0
EAN		4014586856971
Advies netto prijs [PK09]		1.026,00
Prijs (€) incl. BTW [PK09]		1.241,46

FEIN voordelen:

- ▶ Metalen motor- en drijfwerkbehuizing voor maximale belastbaarheid bij continu industrieel gebruik.
- ▶ Volledig gekapselde motor, 100% stofdicht met oppervlaktekoeling voor maximale levensduur ook onder extreme toepassingsomstandigheden.
- ▶ Slijtagebestendig en onderhoudsarm.
- ▶ Maximale betrouwbaarheid en uitstekende levensduur.
- ▶ Hoog effectief vermogen.
- ▶ Extreem constant toerental.

In de prijs inbegrepen:

1 beschermkap, 1 paar flenzen, 1 set sleutels, 1 antitrilhandgreep

Andere frequenties en spanningen vindt u in het numerieke deel.



MSfo 870-1c 300 Hz 200 V

Ultrakrachtige FEIN HF haakse slijper voor extreme doorslijp- en slijpwerkzaamheden.



Toebehoren zie pagina 118

Nom. opgen.vermogen	W	3 700
Afgeg. vermogen	W	2 800
Frequentie	Hz	300
Spanning/stroomsoort	V/3~	200
Toerental onbelast	1/min	6 600
Slijp-/Schuurschijf Ø	mm	230
Elast. Steunplateau Ø	mm	180
Flens		M 14
Kabel	m	5
Gewicht volgens EPTA	kg	8,5
Bestelnummer		7 820 75 00 26 0
EAN		4014586857053
Advies netto prijs [PK09]		1.383,00
Prijs (€) incl. BTW [PK09]		1.673,43

FEIN voordelen:

- ▶ Metalen motor- en drijfwerkbehuizing voor maximale belastbaarheid bij continu industrieel gebruik.
- ▶ Volledig gekapselde motor, 100% stofdicht met oppervlaktekoeling voor maximale levensduur ook onder extreme toepassingsomstandigheden.
- ▶ Slijtagebestendig en onderhoudsarm.
- ▶ Maximale betrouwbaarheid en uitstekende levensduur.
- ▶ Hoog effectief vermogen.
- ▶ Extreem constant toerental.

In de prijs inbegrepen:

1 beschermkap, 1 paar flenzen, 1 set sleutels, 1 antitrilhandgreep

Andere frequenties en spanningen vindt u in het numerieke deel.

MSfo 870-1d 300 Hz 200 V

Ultrakrachtige FEIN HF haakse slijper voor extreme slijpwerkzaamheden.



Toebehoren zie pagina 118

Nom. opgen.vermogen	W	3 700
Afgeg. vermogen	W	2 800
Frequentie	Hz	300
Spanning/stroomsoort	V/3~	200
Toerental onbelast	1/min	8 600
Slijp-/Schuurschijf Ø	mm	180
Elast. Steunplateau Ø	mm	180
Flens		M 14
Kabel	m	5
Gewicht volgens EPTA	kg	8,2
Bestelnummer		7 820 77 00 26 0
EAN		4014586857107
Advies netto prijs [PK09]		1.383,00
Prijs (€) incl. BTW [PK09]		1.673,43

FEIN voordelen:

- ▶ Metalen motor- en drijfwerkbehuizing voor maximale belastbaarheid bij continu industrieel gebruik.
- ▶ Volledig gekapselde motor, 100% stofdicht met oppervlaktekoeling voor maximale levensduur ook onder extreme toepassingsomstandigheden.
- ▶ Slijtagebestendig en onderhoudsarm.
- ▶ Maximale betrouwbaarheid en uitstekende levensduur.
- ▶ Hoog effectief vermogen.
- ▶ Extreem constant toerental.

In de prijs inbegrepen:

1 beschermkap, 1 paar flenzen, 1 set sleutels, 1 antitrilhandgreep

Andere frequenties en spanningen vindt u in het numerieke deel.

MSfo 849-1c 300 Hz 200 V

Krachtige HF haakse slijper voor middelzware slijpwerkzaamheden.



Toebehoren zie pagina 118

Nom. opgen.vermogen	W	1 500
Afgeg. vermogen	W	1 075
Frequentie	Hz	300
Spanning/stroomsoort	V/3~	200
Toerental onbelast	1/min	6 150
Slijp-/Schuurschijf Ø	mm	180
Elast. Steunplateau Ø	mm	180
Flens		M 14
Kabel	m	5
Gewicht volgens EPTA	kg	5,1
Bestelnummer		7 820 80 00 26 0
EAN		4014586857145
Advies netto prijs [PK09]		1.057,00
Prijs (€) incl. BTW [PK09]		1.278,97

FEIN voordelen:

- ▶ Metalen motor- en drijfwerkbehuizing voor maximale belastbaarheid bij continu industrieel gebruik.
- ▶ Volledig gekapselde motor, 100% stofdicht met oppervlaktekoeling voor maximale levensduur ook onder extreme toepassingsomstandigheden.
- ▶ Slijtagebestendig en onderhoudsarm.
- ▶ Maximale betrouwbaarheid en uitstekende levensduur.
- ▶ Extreem constant toerental.
- ▶ Hoog effectief vermogen.

In de prijs inbegrepen:

1 antitrilhandgreep, 1 set sleutels, 1 beschermkap, 1 paar flenzen

Andere frequenties en spanningen vindt u in het numerieke deel.

MSfov 852-1300 Hz 200 V

HF haakse slijpmachine met lange hals voor moeilijk toegankelijke plaatsen.



Toebehoren zie pagina 118

Nom. opgen.vermogen	W	1 900
Afgeg. vermogen	W	1 400
Frequentie	Hz	300
Spanning/stroomsoort	V/3~	200
Toerental onbelast	1/min	8 800
Slijp-/Schuurschijf Ø	mm	125
Flens		M 14
Kabel	m	5
Gewicht volgens EPTA	kg	5,2
Bestelnummer		7 820 83 00 26 0
EAN		4014586857336
Advies netto prijs [PK09]		1.331,00
Prijs (€) incl. BTW [PK09]		1.610,51

FEIN voordelen:

- ▶ Bijzonder vlakke aandrijfkop met 65 hoogte incl. slijpschijf.
- ▶ Metalen motor- en drijfwerkbehuizing voor maximale belastbaarheid bij continu industrieel gebruik.
- ▶ Volledig gekapselde motor, 100% stofdicht met oppervlaktekoeling voor maximale levensduur ook onder extreme toepassingsomstandigheden.
- ▶ Slijtagebestendig en onderhoudsarm.
- ▶ Maximale betrouwbaarheid en uitstekende levensduur.
- ▶ Hoog effectief vermogen.
- ▶ Extreem constant toerental.

In de prijs inbegrepen:

1 beschermkap, 1 paar flenzen, 1 set sleutels

Andere frequenties en spanningen vindt u in het numerieke deel.

MSf 843-1c 300 Hz 200 V



Toebehoren zie pagina 118

Krachtige HF compacte haakse slijper voor middelzware ontbraam- en slijpwerkzaamheden.

Nom. opgen.vermogen	W	1 100
Afgeg. vermogen	W	700
Frequentie	Hz	300
Spanning/stroomsoort	V/3~	200
Toerental onbelast	1/min	6 500
Slijp-/Schuurschijf Ø	mm	125
Elast. Steunplateau Ø	mm	125
Flens		M 14
Kabel	m	5
Gewicht volgens EPTA	kg	3,6
Bestelnummer		7 820 85 00 26 0
EAN		4014586864402
Advies netto prijs [PK09]		968,00
Prijs (€) incl. BTW [PK09]		1.171,28

FEIN voordelen:

- ▶ Metalen motor- en drijfwerkbehuizing voor maximale belastbaarheid bij continu industrieel gebruik.
- ▶ Doorventilatie voor effectieve motorkoeling.
- ▶ Slijtagebestendig en onderhoudsarm.
- ▶ Maximale betrouwbaarheid en uitstekende levensduur.
- ▶ Hoog effectief vermogen.
- ▶ Extreem constant toerental.

In de prijs inbegrepen:

1 beschermkap, 1 paar flenzen, 1 set sleutels, 1 antitrilhandgreep

Andere frequenties en spanningen vindt u in het numerieke deel.

HFw 9-125 300 Hz 200 V



Toebehoren zie pagina 118

Handzame HF compacte haakse slijper voor lichte ontbraam- en slijpwerkzaamheden.

Nom. opgen.vermogen	W	900
Afgeg. vermogen	W	690
Frequentie	Hz	300
Spanning/stroomsoort	V/3~	200
Toerental onbelast	1/min	7 100
Slijp-/Schuurschijf Ø	mm	125
Elast. Steunplateau Ø	mm	125
Kabel	m	5
Gewicht volgens EPTA	kg	2,5
Bestelnummer		7 820 86 60 00 0
EAN		4014586869513
Advies netto prijs [PK09]		767,00
Prijs (€) incl. BTW [PK09]		928,07

FEIN voordelen:

- ▶ Hoog-efficiënte compacte haakse slijper met de hoogste afnamecapaciteit op de markt.
- ▶ Stofbestendige, volledig gekapselde schakelaar voor maximale levensduur.
- ▶ Bijzonder dikwandige metalen aandrijfkop van gietaluminium voor maximale levensduur.
- ▶ Perfecte ergonomie met 2 greepzones en minimale greepmaat voor optimale handling ook in continu bedrijf.
- ▶ Ventilatie.
- ▶ Luchtuitlaat naar onderen.
- ▶ Hoog effectief vermogen.
- ▶ Extreem constant toerental.
- ▶ Gering gewicht.

In de prijs inbegrepen:

1 beschermkap, 1 paar flenzen, 1 antitrilhandgreep, 1 set sleutels

Andere frequenties en spanningen vindt u in het numerieke deel.

MSfov 852-1-180 300 Hz 200 V



Toebehoren zie pagina 118

HF haakse slijpmachine met lange hals voor moeilijk toegankelijke plaatsen.

Nom. opgen.vermogen	W	1 900
Afgeg. vermogen	W	1 400
Frequentie	Hz	300
Spanning/stroomsoort	V/3~	200
Toerental onbelast	1/min	7 450
Slijp-/Schuurschijf Ø	mm	180
Flens		M 14
Kabel	m	5
Gewicht volgens EPTA	kg	5,3
Bestelnummer		7 820 87 60 00 0
EAN		4014586886022
Advies netto prijs [PK09]		1.573,00
Prijs (€) incl. BTW [PK09]		1.903,33

FEIN voordelen:

- ▶ Bijzonder vlakke aandrijfkop met 65 hoogte incl. slijpschijf.
- ▶ Metalen motor- en drijfwerkbehuizing voor maximale belastbaarheid bij continu industrieel gebruik.
- ▶ Volledig gekapselde motor, 100% stofdicht met oppervlaktekoeling voor maximale levensduur ook onder extreme toepassingsomstandigheden.
- ▶ Slijtagebestendig en onderhoudsarm.
- ▶ Maximale betrouwbaarheid en uitstekende levensduur.
- ▶ Hoog effectief vermogen.
- ▶ Extreem constant toerental.

In de prijs inbegrepen:

1 beschermkap, 1 paar flenzen, 1 set sleutels

Andere frequenties en spanningen vindt u in het numerieke deel.



Slijpen

	MSho 840-2 300 Hz 200 V	MSh 843-1 300 Hz 200 V	MSho 849-1 Z 300 Hz 200 V	MShyo 869-1a 300 Hz 200 V	MShyo 869-1d 300 Hz 200 V	MShyo 852-3a 300 Hz 200 V	MShyo 852-4a 300 Hz 200 V	MSho 852-1 300 Hz 200 V	
	Handzame HF rechte slijper voor lichte slijpwerkzaamheden.	Lichte en handzame HF rechte slijper voor freeswerkzaamheden.	Krachtige HF rechte slijper voor middelzware slijpwerkzaamheden met stiftgereedschappen.	Ultrakrachtige FEIN HF rechte slijper voor satineerwerkzaamheden met grote gereedschappen.	Ultrakrachtige FEIN HF rechte slijper voor zware slijpwerkzaamheden.	Krachtige HF rechte slijper voor middelzware tot zware slijpwerkzaamheden.	Krachtige HF rechte slijper voor satineerwerkzaamheden.	Krachtige HF rechte slijper voor middelzware tot zware slijpwerkzaamheden met hoog toerental.	
Pagina	112	112	112	113	113	113	114	114	
Gebruik	voorbewerken	▲▲	▲▲		▲▲	▲▲		▲▲	
	ontbramen							▲	
	satineren				▲▲		▲▲	▲	
	frezen	▲	▲▲						
Technische data	Frequentie	300 Hz	300 Hz	300 Hz	300 Hz	300 Hz	300 Hz	300 Hz	
	Spanning/stroomsoort	200 V/3~	200 V/3~	200 V/3~	200 V/3~	200 V/3~	200 V/3~	200 V/3~	
	Nom. opgen.vermogen	410 W	1 100 W	1 500 W	3 100 W	3 100 W	1 900 W	1 900 W	
	Afgeg. vermogen	290 W	700 W	1 075 W	2 450 W	2 410 W	1 400 W	1 400 W	
	Toerental onbelast	18 000 1/min	18 000 1/min	18 000 1/min	5 000 1/min	10 200 1/min	10 200 1/min	5 800 1/min	18 000 1/min
	Kabel	5 m	5 m	5 m	5 m	5 m	5 m	5 m	5 m
	Gewicht volgens EPTA	2,1 kg	3 kg	3,9 kg	8,9 kg	8,9 kg	5,2 kg	5,7 kg	5,2 kg
	Flens				M 16	M 16	M 12	M 12	M 12
Spantang max. Ø	6 mm	6 mm	8 mm						
Schuurlichaam max. Ø	50 mm	40 mm	50 mm						

▲ geschikt ▲▲ bij uitstek geschikt



MSho 840-2



MShyo 869-1a
MShyo 869-1d



MShyo 852-4a



MSho 852-1

MSho 840-2 300 Hz 200 V



Toebehoren zie pagina 118

Handzame HF rechte slijper voor lichte slijpwerkzaamheden.

Nom. opgen.vermogen	W	410
Afgeg. vermogen	W	290
Frequentie	Hz	300
Spanning/stroomsoort	V/3~	200
Toerental onbelast	1/min	18 000
Schuurlichaam max. Ø	mm	50
Spantang max. Ø	mm	6
Kabel	m	5
Gewicht volgens EPTA	kg	2,1
Bestelnummer		7 823 03 00 26 0
EAN		4014586827636
Advies netto prijs [PK09]		769,00
Prijs (€) incl. BTW [PK09]		930,49

FEIN voordelen:

- ▶ Uiterst handzaam voor de universele toepassing.
- ▶ Meervoudig gelagerde, gedeelde slijpspindel voor absoluut precies en trillingsvrij rondlopen.
- ▶ Metalen motor- en drijfwerkbehuizing voor maximale belastbaarheid bij continu industrieel gebruik.
- ▶ Volledig gekapselde motor, 100% stofdicht met oppervlaktekoeling voor maximale levensduur ook onder extreme toepassingsomstandigheden.
- ▶ Slijtagebestendig en onderhoudsarm.
- ▶ Maximale betrouwbaarheid en uitstekende levensduur.
- ▶ Hoog effectief vermogen.
- ▶ Extreem constant toerental.

In de prijs inbegrepen:

1 spantang Ø 6 mm, 1 set sleutels

Andere frequenties en spanningen vindt u in het numerieke deel.

MSh 843-1 300 Hz 200 V



Toebehoren zie pagina 118

Lichte en handzame HF rechte slijper voor freeswerkzaamheden.

Nom. opgen.vermogen	W	1 100
Afgeg. vermogen	W	700
Frequentie	Hz	300
Spanning/stroomsoort	V/3~	200
Toerental onbelast	1/min	18 000
Schuurlichaam max. Ø	mm	40
Spantang max. Ø	mm	6
Kabel	m	5
Gewicht volgens EPTA	kg	3
Bestelnummer		7 823 19 00 26 0
EAN		4014586857947
Advies netto prijs [PK09]		921,00
Prijs (€) incl. BTW [PK09]		1.114,41

FEIN voordelen:

- ▶ Meervoudig gelagerde, gedeelde slijpspindel voor absoluut precies en trillingsvrij rondlopen.
- ▶ Metalen motor- en drijfwerkbehuizing voor maximale belastbaarheid bij continu industrieel gebruik.
- ▶ Doorventilatie voor effectieve motorkoeling.
- ▶ Slijtagebestendig en onderhoudsarm.
- ▶ Maximale betrouwbaarheid en uitstekende levensduur.
- ▶ Hoog effectief vermogen.
- ▶ Extreem constant toerental.

In de prijs inbegrepen:

1 spantang Ø 6 mm, 1 set sleutels

Andere frequenties en spanningen vindt u in het numerieke deel.

MSho 849-1 Z 300 Hz 200 V



Toebehoren zie pagina 118

Krachtige HF rechte slijper voor middelzware slijpwerkzaamheden met stiftgereedschappen.

Nom. opgen.vermogen	W	1 500
Afgeg. vermogen	W	1 075
Frequentie	Hz	300
Spanning/stroomsoort	V/3~	200
Toerental onbelast	1/min	18 000
Schuurlichaam max. Ø	mm	50
Spantang max. Ø	mm	8
Kabel	m	5
Gewicht volgens EPTA	kg	3,9
Bestelnummer		7 823 20 00 26 0
EAN		4014586858012
Advies netto prijs [PK09]		1.057,00
Prijs (€) incl. BTW [PK09]		1.278,97

FEIN voordelen:

- ▶ Groot vermogen voor hoge afnamecapaciteit.
- ▶ Meervoudig gelagerde, gedeelde slijpspindel voor absoluut precies en trillingsvrij rondlopen.
- ▶ Metalen motor- en drijfwerkbehuizing voor maximale belastbaarheid bij continu industrieel gebruik.
- ▶ Doorventilatie voor effectieve motorkoeling.
- ▶ Slijtagebestendig en onderhoudsarm.
- ▶ Maximale betrouwbaarheid en uitstekende levensduur.
- ▶ Hoog effectief vermogen.
- ▶ Extreem constant toerental.

In de prijs inbegrepen:

1 spantang Ø 8 mm, 1 set sleutels

Andere frequenties en spanningen vindt u in het numerieke deel.



MShyo 869-1a 300 Hz 200 V

Ultrakrachtige FEIN HF rechte slijper voor satineerwerkzaamheden met grote gereedschappen.



Toebehoren zie pagina 118

Nom. opgen.vermogen	W	3 100
Afgeg. vermogen	W	2 450
Frequentie	Hz	300
Spanning/stroomsoort	V/3~	200
Toerental onbelast	1/min	5 000
Flens		M 16
Schuurlichaam max. Ø x breedte	mm	175 x 40
Kabel	m	5
Gewicht volgens EPTA	kg	8,9
Bestelnummer		7 824 37 00 26 0
EAN		4014586857633
Advies netto prijs [PK09]		1.567,00
Prijs (€) incl. BTW [PK09]		1.896,07

FEIN voordelen:

- ▶ Optimaal gewicht en vermogen en uitstekend rendement.
- ▶ Groot vermogen voor hoge afnamecapaciteit.
- ▶ Uiterst rustige loop.
- ▶ Metalen motor- en drijfwerkbehuizing voor maximale belastbaarheid bij continu industrieel gebruik.
- ▶ Volledig gekapselde motor, 100% stofdicht met oppervlaktekoeling voor maximale levensduur ook onder extreme toepassingsomstandigheden.
- ▶ Slijtagebestendig en onderhoudsarm.
- ▶ Maximale betrouwbaarheid en uitstekende levensduur.
- ▶ Hoog effectief vermogen.
- ▶ Extreem constant toerental.

In de prijs inbegrepen:

1 beschermkap, 1 set sleutels, 1 paar flenzen

Andere frequenties en spanningen vindt u in het numerieke deel.

MShyo 869-1d 300 Hz 200 V

Ultrakrachtige FEIN HF rechte slijper voor zware slijpwerkzaamheden.



Toebehoren zie pagina 118

Nom. opgen.vermogen	W	3 100
Afgeg. vermogen	W	2 410
Frequentie	Hz	300
Spanning/stroomsoort	V/3~	200
Toerental onbelast	1/min	10 200
Flens		M 16
Schuurlichaam max. Ø x breedte	mm	150 x 32
Kabel	m	5
Gewicht volgens EPTA	kg	8,9
Bestelnummer		7 824 38 00 26 0
EAN		4014586858111
Advies netto prijs [PK09]		1.567,00
Prijs (€) incl. BTW [PK09]		1.896,07

FEIN voordelen:

- ▶ Optimaal gewicht en vermogen en uitstekend rendement.
- ▶ Groot vermogen voor hoge afnamecapaciteit.
- ▶ Uiterst rustige loop.
- ▶ Metalen motor- en drijfwerkbehuizing voor maximale belastbaarheid bij continu industrieel gebruik.
- ▶ Volledig gekapselde motor, 100% stofdicht met oppervlaktekoeling voor maximale levensduur ook onder extreme toepassingsomstandigheden.
- ▶ Slijtagebestendig en onderhoudsarm.
- ▶ Maximale betrouwbaarheid en uitstekende levensduur.
- ▶ Hoog effectief vermogen.
- ▶ Extreem constant toerental.

In de prijs inbegrepen:

1 beschermkap, 1 set sleutels, 1 paar flenzen

Andere frequenties en spanningen vindt u in het numerieke deel.

MShyo 852-3a 300 Hz 200 V

Krachtige HF rechte slijper voor middelzware tot zware slijpwerkzaamheden.



Toebehoren zie pagina 118

Nom. opgen.vermogen	W	1 900
Afgeg. vermogen	W	1 400
Frequentie	Hz	300
Spanning/stroomsoort	V/3~	200
Toerental onbelast	1/min	10 200
Flens		M 12
Schuurlichaam max. Ø x breedte	mm	125 x 32/28
Kabel	m	5
Gewicht volgens EPTA	kg	5,2
Bestelnummer		7 824 39 00 26 0
EAN		4014586857657
Advies netto prijs [PK09]		1.094,00
Prijs (€) incl. BTW [PK09]		1.323,74

FEIN voordelen:

- ▶ Groot vermogen voor hoge afnamecapaciteit.
- ▶ Uiterst rustige loop.
- ▶ Metalen motor- en drijfwerkbehuizing voor maximale belastbaarheid bij continu industrieel gebruik.
- ▶ Volledig gekapselde motor, 100% stofdicht met oppervlaktekoeling voor maximale levensduur ook onder extreme toepassingsomstandigheden.
- ▶ Slijtagebestendig en onderhoudsarm.
- ▶ Maximale betrouwbaarheid en uitstekende levensduur.
- ▶ Hoog effectief vermogen.
- ▶ Extreem constant toerental.

In de prijs inbegrepen:

1 beschermkap, 1 set sleutels, 1 paar flenzen

Andere frequenties en spanningen vindt u in het numerieke deel.

Slijpen

MShyo 852-4a 300 Hz 200 V

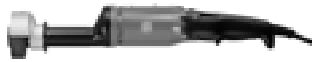

Toebehoren zie pagina 118

Krachtige HF rechte slijper voor satineerwerkzaamheden.

Nom. opgen.vermogen	W	1 900
Afgeg. vermogen	W	1 400
Frequentie	Hz	300
Spanning/stroomsoort	V/3~	200
Toerental onbelast	1/min	5 800
Flens		M 12
Schuurlichaam max. Ø x breedte	mm	125 x 32/28
Kabel	m	5
Gewicht volgens EPTA	kg	5,7
Bestelnummer		7 824 40 00 26 0
EAN		4014586858180
Advies netto prijs [PK09]		1.310,00
Prijs (€) incl. BTW [PK09]		1.585,10

FEIN voordelen:

- ▶ Groot vermogen voor hoge afnamecapaciteit.
- ▶ Metalen motor- en drijfwerkbehuizing voor maximale belastbaarheid bij continu industrieel gebruik.
- ▶ Uiterst rustige loop.
- ▶ Hoog effectief vermogen.
- ▶ Volledig gekapselde motor, 100% stofdicht met oppervlaktekoeling voor maximale levensduur ook onder extreme toepassingsomstandigheden.
- ▶ Maximale betrouwbaarheid en uitstekende levensduur.
- ▶ Slijtagebestendig en onderhoudsarm.
- ▶ Extreem constant toerental.

In de prijs inbegrepen:

1 beschermkap, 1 paar flenzen, 1 set sleutels

Andere frequenties en spanningen vindt u in het numerieke deel.

MSho 852-1 300 Hz 200 V



Toebehoren zie pagina 118

Krachtige HF rechte slijper voor middelzware tot zware slijpwerkzaamheden met hoog toerental.

Nom. opgen.vermogen	W	1 900
Afgeg. vermogen	W	1 400
Frequentie	Hz	300
Spanning/stroomsoort	V/3~	200
Toerental onbelast	1/min	18 000
Flens		M 12
Schuurlichaam max. Ø x breedte	mm	85 x 32/26
Kabel	m	5
Gewicht volgens EPTA	kg	5,2
Bestelnummer		7 824 42 00 26 0
EAN		4014586858241
Advies netto prijs [PK09]		1.051,00
Prijs (€) incl. BTW [PK09]		1.271,71

FEIN voordelen:

- ▶ Optimaal gewicht en vermogen en uitstekend rendement.
- ▶ Uiterst rustige loop.
- ▶ Metalen motor- en drijfwerkbehuizing voor maximale belastbaarheid bij continu industrieel gebruik.
- ▶ Volledig gekapselde motor, 100% stofdicht met oppervlaktekoeling voor maximale levensduur ook onder extreme toepassingsomstandigheden.
- ▶ Slijtagebestendig en onderhoudsarm.
- ▶ Maximale betrouwbaarheid en uitstekende levensduur.
- ▶ Hoog effectief vermogen.
- ▶ Extreem constant toerental.

In de prijs inbegrepen:

1 set sleutels, 1 paar flenzen, 1 beschermkap

Andere frequenties en spanningen vindt u in het numerieke deel.

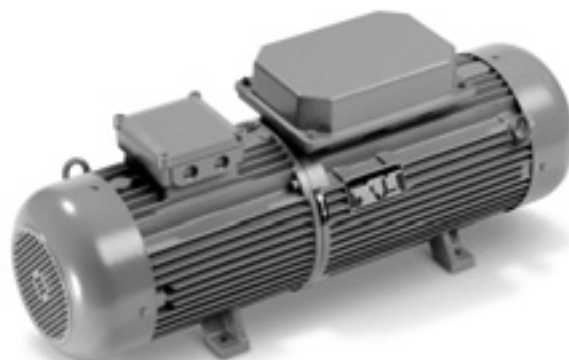

Slijpen

	MO83-7,5KSR 50400 300 Hz 200 V	MO83-11KSR 50400 300 Hz 200 V	MO83-15KSR 50400 300 Hz 200 V	MO83-20KSR 50400 300 Hz 200 V	MO83-25KSR 50400 300 Hz 200 V	MO83-30KSR 50400 300 Hz 200 V	MO83-45KSR 50400 300 Hz 200 V
Pagina	116	116	116	116	117	117	117
Technische data	Spanning aan secundaire zijde	200 V	200 V	200 V	200 V	200 V	200 V
	Afgegeven vermogen	7,5 kVA	11 kVA	15 kVA	20 kVA	25 kVA	30 kVA
	Motorvermogen	8 kVA	11,6 kVA	15 kVA	20 kVA	24 kVA	28 kVA
	Motorstroom (400 V)	16 A	21,4 A	26,6 A	34,2 A	44,2 A	49,4 A
	Opgenomen vermogen	11,1 kVA	14,9 kVA	18,5 kVA	23,8 kVA	30,7 kVA	34,4 kVA
	Stationair vermogen	1,1 kVA	1,4 kVA	2,4 kVA	2,8 kVA	3,3 kVA	3,7 kVA
	Gewicht	75 kg	110 kg	164 kg	176 kg	200 kg	240 kg

MO83-7,5KSR 50400 300 Hz 200 V



Toebehoren zie pagina 118

Spanning aan secundaire zijde	V	200
Afgegeven vermogen	kVA	7,5
Motorvermogen	kVA	8
Motorstroom (400 V)	A	16
Opgenomen vermogen	kVA	11,1
Stationair vermogen	kVA	1,1
lengte x hoogte	mm	794 x 360 mm
Gewicht	kg	75
Bestelnummer	9 28 19 340 26 4	
EAN	4014586845494	
Advies netto prijs [PK10]	7.231,00	
Prijs (€) incl. BTW [PK10]	8.749,51	

Andere frequenties en spanningen vindt u in het numerieke deel.

MO83-11KSR 50400 300 Hz 200 V



Toebehoren zie pagina 118

Spanning aan secundaire zijde	V	200
Afgegeven vermogen	kVA	11
Motorvermogen	kVA	11,6
Motorstroom (400 V)	A	21,4
Opgenomen vermogen	kVA	14,9
Stationair vermogen	kVA	1,4
lengte x hoogte	mm	844 x 360 mm
Gewicht	kg	110
Bestelnummer	9 28 21 340 26 0	
EAN	4014586845593	
Advies netto prijs [PK10]	7.763,00	
Prijs (€) incl. BTW [PK10]	9.393,23	

Andere frequenties en spanningen vindt u in het numerieke deel.

MO83-15KSR 50400 300 Hz 200 V



Toebehoren zie pagina 118

Spanning aan secundaire zijde	V	200
Afgegeven vermogen	kVA	15
Motorvermogen	kVA	15
Motorstroom (400 V)	A	26,6
Opgenomen vermogen	kVA	18,5
Stationair vermogen	kVA	2,4
lengte x hoogte	mm	1 058 x 416 mm
Gewicht	kg	164
Bestelnummer	9 28 22 340 26 4	
EAN	4014586845661	
Advies netto prijs [PK10]	9.398,00	
Prijs (€) incl. BTW [PK10]	11.371,58	

Andere frequenties en spanningen vindt u in het numerieke deel.

MO83-20KSR 50400 300 Hz 200 V



Toebehoren zie pagina 118

Spanning aan secundaire zijde	V	200
Afgegeven vermogen	kVA	20
Motorvermogen	kVA	20
Motorstroom (400 V)	A	34,2
Opgenomen vermogen	kVA	23,8
Stationair vermogen	kVA	2,8
lengte x hoogte	mm	1 058 x 416 mm
Gewicht	kg	176
Bestelnummer	9 28 28 340 26 6	
EAN	4014586845791	
Advies netto prijs [PK10]	10.753,00	
Prijs (€) incl. BTW [PK10]	13.011,13	

Andere frequenties en spanningen vindt u in het numerieke deel.



MO83-25KSR 50400 300 Hz 200 V



Toebehoren zie pagina 118

Spanning aan secundaire zijde	V	200
Afgegeven vermogen	kVA	25
Motorvermogen	kVA	24
Motorstroom (400 V)	A	44,2
Opgenomen vermogen	kVA	30,7
Stationair vermogen	kVA	3,3
lengte x hoogte	mm	1 058 x 416 mm
Gewicht	kg	200
Bestelnummer		9 28 29 340 26 7
EAN		4014586845852
Advies netto prijs [PK10]		12.434,00
Prijs (€) incl. BTW [PK10]		15.045,14

Andere frequenties en spanningen vindt u in het numerieke deel.

MO83-30KSR 50400 300 Hz 200 V



Toebehoren zie pagina 118

Spanning aan secundaire zijde	V	200
Afgegeven vermogen	kVA	30
Motorvermogen	kVA	28
Motorstroom (400 V)	A	49,4
Opgenomen vermogen	kVA	34,4
Stationair vermogen	kVA	3,7
lengte x hoogte	mm	1 058 x 416 mm
Gewicht	kg	240
Bestelnummer		9 28 24 340 26 2
EAN		4014586845715
Advies netto prijs [PK10]		14.664,00
Prijs (€) incl. BTW [PK10]		17.743,44

Andere frequenties en spanningen vindt u in het numerieke deel.

MO83-45KSR 50400 300 Hz 200 V



Toebehoren zie pagina 118

Spanning aan secundaire zijde	V	200
Afgegeven vermogen	kVA	45
Motorvermogen	kVA	41
Motorstroom (400 V)	A	75,1
Opgenomen vermogen	kVA	52,1
Stationair vermogen	kVA	5,4
lengte x hoogte	mm	1 252 x 463 mm
Gewicht	kg	360
Bestelnummer		9 28 26 340 26 8
EAN		4014586845746
Advies netto prijs [PK10]		17.518,00
Prijs (€) incl. BTW [PK10]		21.196,78

Andere frequenties en spanningen vindt u in het numerieke deel.

Slijpen

Algemeen toebehoren HF-machines



Antitrilhandgreep
M 8, trillingsdempend, ter reductie van trillingen bij langdurig gebruik.

Bestelnummer	Advies netto prijs	Prijs (€) incl. BTW
3 21 19 124 01 0	8,75	10,59



Antitrilhandgreep
M 10, trillingsdempend, ter reductie van trillingen bij langdurig gebruik.

Bestelnummer	Advies netto prijs	Prijs (€) incl. BTW
3 21 19 118 01 3	35,05	42,41



Antitrilhandgreep
M 14, trillingsdempend, ter reductie van trillingen bij langdurig gebruik.

Bestelnummer	Advies netto prijs	Prijs (€) incl. BTW
3 21 19 117 01 5	35,05	42,41



Stekker
boven 50 V, 16 A, 100 - 300 Hz, 10 h, 3 fasen + randaarde

Bestelnummer	Advies netto prijs	Prijs (€) incl. BTW
3 07 28 123 00 7	23,35	28,25



Stekker
boven 50 V, 32 A, 100 - 300 Hz, 10 h, 3 fasen + randaarde

Bestelnummer	Advies netto prijs	Prijs (€) incl. BTW
3 07 28 124 00 5	31,75	38,42



Contrastekker
boven 50 V, 16 A, 100 - 300 Hz, 10 h, 3 fasen + randaarde

Bestelnummer	Advies netto prijs	Prijs (€) incl. BTW
3 07 28 130 00 0	28,75	34,79



Contrastekker
boven 50 V, 32 A, 100 - 300 Hz, 10 h, 3 fasen + randaarde

Bestelnummer	Advies netto prijs	Prijs (€) incl. BTW
3 07 28 131 00 9	37,15	44,95



Motorbeveiligingstekker
FEIN motorbeveiligingsstekkers beschermen de elektrische gereedschappen met hoge frequentie betrouwbaar tegen overbelasting. Een bimetaal trigger, die individueel wordt ingesteld op de desbetreffende nominale stroom van de aangesloten machine, verhindert te laat of te vroeg activeren bij kortstondige overbelasting. De motorbeveiligingsstekker wordt in plaats van de normale stiftconnector op de aansluitkabel van de elektrische gereedschappen met hoge frequentie gemonteerd. De motorbeveiligingsstekker bestaat uit de stekker conform CEE, thermische triggers met temperatuurcompensatie en een draai-inschakelknevel.
passend bij serie 840, instelbereik 1,6 - 2,5 A

Uitvoering	Bestelnummer	Advies netto prijs	Prijs (€) incl. BTW
16 A	3 07 56 085 00 2	180,10	217,92
32 A	3 07 56 093 00 9	187,50	226,88



Motorbeveiligingstekker
FEIN motorbeveiligingsstekkers beschermen de elektrische gereedschappen met hoge frequentie betrouwbaar tegen overbelasting. Een bimetaal trigger, die individueel wordt ingesteld op de desbetreffende nominale stroom van de aangesloten machine, verhindert te laat of te vroeg activeren bij kortstondige overbelasting. De motorbeveiligingsstekker wordt in plaats van de normale stiftconnector op de aansluitkabel van de elektrische gereedschappen met hoge frequentie gemonteerd. De motorbeveiligingsstekker bestaat uit de stekker conform CEE, thermische triggers met temperatuurcompensatie en een draai-inschakelknevel.
passend bij serie HF 9, 843, 849, instelbereik 4 - 6,3 A

Uitvoering	Bestelnummer	Advies netto prijs	Prijs (€) incl. BTW
16 A	3 07 56 087 00 9	180,10	217,92
32 A	3 07 56 095 00 1	187,50	226,88



Motorbeveiligingstekker
FEIN motorbeveiligingsstekkers beschermen de elektrische gereedschappen met hoge frequentie betrouwbaar tegen overbelasting. Een bimetaal trigger, die individueel wordt ingesteld op de desbetreffende nominale stroom van de aangesloten machine, verhindert te laat of te vroeg activeren bij kortstondige overbelasting. De motorbeveiligingsstekker wordt in plaats van de normale stiftconnector op de aansluitkabel van de elektrische gereedschappen met hoge frequentie gemonteerd. De motorbeveiligingsstekker bestaat uit de stekker conform CEE, thermische triggers met temperatuurcompensatie en een draai-inschakelknevel.
passend bij serie 852, instelbereik 6,3 - 9 A

Uitvoering	Bestelnummer	Advies netto prijs	Prijs (€) incl. BTW
16 A	3 07 56 088 00 7	202,40	244,90
32 A	3 07 56 096 00 4	211,30	255,67



Motorbeveiligingstekker
FEIN motorbeveiligingsstekkers beschermen de elektrische gereedschappen met hoge frequentie betrouwbaar tegen overbelasting. Een bimetaal trigger, die individueel wordt ingesteld op de desbetreffende nominale stroom van de aangesloten machine, verhindert te laat of te vroeg activeren bij kortstondige overbelasting. De motorbeveiligingsstekker wordt in plaats van de normale stiftconnector op de aansluitkabel van de elektrische gereedschappen met hoge frequentie gemonteerd. De motorbeveiligingsstekker bestaat uit de stekker conform CEE, thermische triggers met temperatuurcompensatie en een draai-inschakelknevel.
passend bij serie 869, instelbereik 9 - 12,5 A

Uitvoering	Bestelnummer	Advies netto prijs	Prijs (€) incl. BTW
16 A	3 07 56 089 00 1	202,40	244,90
32 A	3 07 56 097 00 8	211,30	255,67



Motorbeveiligingstekker
FEIN motorbeveiligingsstekkers beschermen de elektrische gereedschappen met hoge frequentie betrouwbaar tegen overbelasting. Een bimetaal trigger, die individueel wordt ingesteld op de desbetreffende nominale stroom van de aangesloten machine, verhindert te laat of te vroeg activeren bij kortstondige overbelasting. De motorbeveiligingsstekker wordt in plaats van de normale stiftconnector op de aansluitkabel van de elektrische gereedschappen met hoge frequentie gemonteerd. De motorbeveiligingsstekker bestaat uit de stekker conform CEE, thermische triggers met temperatuurcompensatie en een draai-inschakelknevel.
passend bij serie 870, instelbereik 12,5 - 16 A

Uitvoering	Bestelnummer	Advies netto prijs	Prijs (€) incl. BTW
16 A	3 07 56 090 00 3	202,40	244,90
32 A	3 07 56 098 00 6	211,30	255,67

Algemene accessoires frequentieomvormer



Aanbouwstopcontact
boven 50 V, 16 A, 100 - 300 Hz, 10 h, 3 fasen + randaarde

Bestelnummer	Advies netto prijs	Prijs (€) incl. BTW
3 07 28 141 00 8	45,50	55,06



Wandstopcontact
boven 50 V, 16 A, 100 - 300 Hz, 10 h, 3 fasen + randaarde

Bestelnummer	Advies netto prijs	Prijs (€) incl. BTW
3 07 28 137 00 5	32,35	39,14

Wandstopcontact
boven 50 V, 32 A, 100 - 300 Hz, 10 h, 3 fasen + randaarde

Bestelnummer	Advies netto prijs	Prijs (€) incl. BTW
3 07 28 138 00 3	43,10	52,15



Machinecombinatie



Machinecombinatie
Voor MO 83 - 7,5 KSR

Bestelnummer	Advies netto prijs	Prijs (€) incl. BTW
3 07 49 065 00 9	1.472,60	1.781,85

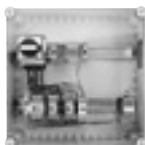

Machinecombinatie
Voor MO 83 - 11 KSR

Bestelnummer	Advies netto prijs	Prijs (€) incl. BTW
3 07 49 073 00 6	1.904,85	2.304,87

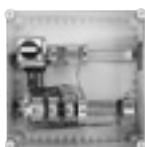

Machinecombinatie
Voor MO 83 - 15 KSR

Bestelnummer	Advies netto prijs	Prijs (€) incl. BTW
3 07 49 067 00 6	2.128,05	2.574,94

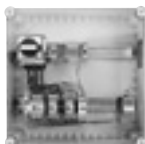

Machinecombinatie
Voor MO 83 - 20 KSR

Bestelnummer	Advies netto prijs	Prijs (€) incl. BTW
3 07 49 068 00 4	2.520,95	3.050,35



Machinecombinatie
Voor MO 83 - 25 KSR / MO 83 - 30 KSR

Bestelnummer	Advies netto prijs	Prijs (€) incl. BTW
3 07 49 069 00 8	2.632,05	3.184,78



Machinecombinatie
Voor MO 83 - 45 KSR

Bestelnummer	Advies netto prijs	Prijs (€) incl. BTW
3 07 49 070 00 0	3.304,70	3.998,69

**Accessoires MO 83 - 25 KSR, MO 83 - 30 KSR,
MO 83 - 45 KSR**

Trillingdempende buffer

4 stuks per frequentieomvormer nodig.

Bestelnummer	Advies netto prijs	Prijs (€) incl. BTW
3 14 15 020 00 8	36,65	44,35

**Accessoires MO 83 - 20 KSR, MO 83 - 7,5 KSR,
MO 83 - 11 KSR, MO 83 - 15 KSR**

Trillingdempende buffer

4 stuks per frequentieomvormer nodig.

Bestelnummer	Advies netto prijs	Prijs (€) incl. BTW
3 14 15 081 00 1	15,95	19,30

Slijpen



Niet alle plaatstaal is hetzelfde. En onze gereedschappen kennen het verschil.

Golfplaat, trapeziumplaat, staalplaat en profielen vragen om speciale oplossingen. FEIN weet waar het bij plaatbewerking om gaat – en dat al sinds 1927. Uit deze jarenlange ervaring is een assortiment ontstaan dat qua veelzijdigheid en professionaliteit voorbeeldig is: compacte knabbelscharen die uiterst wendbaar en zeer nauwkeurig in bochten zijn. Plaatscharen die hoge snijsnelheid, robuustheid en betrouwbaarheid combineren. En doorloopscharen die ideaal zijn, wanneer bij het doorknippen geen spanen mogen vallen. Een ding hebben de FEIN plaatbewerkingsspecialisten ondanks alle verschillen echter met elkaar gemeen: ze zijn perfect afgestemd op uw eisen bij het dagelijks werk.



Doorloopscharen	Pagina	122
Nauwkeurig uitknippen zonder vervorming bij plaatmateriaal, profielen en buizen - met maar één krulspaan.		
Plaatschaar	Pagina	125
De juiste keuze voor iedereen die waarde hecht aan maximaal knipvermogen in plaatmateriaal en roestvrij staal.		
Knabbelschaar	Pagina	128
Extreem wendbaar en bochtvriendelijk – bij uitstek geschikt voor trapeziumplaten, golfplaten, profielen en gewelfd plaatmateriaal.		



		BSS 1.6 E	BSS 1.6 CE	BSS 2.0 E
		Handzame, bochtenvriendelijke doorloopschaar voor knippen zonder vervormingen.	Handzame, bochtenvriendelijke doorloopschaar met geïntegreerde spaansnijder.	Krachtige doorloopschaar voor roestvrijstaalbewerking, wikkelbuizen en profielen.
Pagina		123	123	123
Gebruik	Afsnijden	▲▲	▲▲	▲▲
	Bochten snijden	▲	▲	
	Uitsnijden	▲▲	▲▲	
Uitrusting	FEIN motor met hoog vermogen	●	●	
	Spaansnijder	●	●	
Technische data	Nom. opgen.vermogen	350 W	350 W	350 W
	Aantal slagen	2 100 - 4 500 1/min	2 100 - 4 500 1/min	1 300 - 2 600 1/min
	Snijnsnelheid	6 - 10 m/min	6 - 10 m/min	2 - 4 m/min
	Gewicht volgens EPTA	1,5 kg	1,5 kg	1,7 kg
	Staal tot 400 N/mm ²	1,6 mm	1,6 mm	2 mm
	Staal tot 600 N/mm ²	1,2 mm	1,2 mm	1,5 mm
	Staal tot 800 N/mm ²	1 mm	1 mm	1,3 mm
	Non-ferrometaal tot 250 N/mm ²	2 mm	2 mm	3 mm
	Zaagbreedte	5 mm	5 mm	5 mm
	Radius van de curve	90 (30) mm	90 (30) mm	245 mm
Begingat Ø	15 (8) mm	15 (8) mm	12 mm	

▲ geschikt ▲▲ bij uitstek geschikt ● inbegrepen

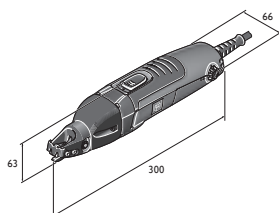

BSS 1.6 E

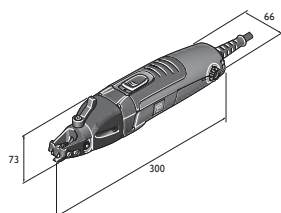

BSS 1.6 CE

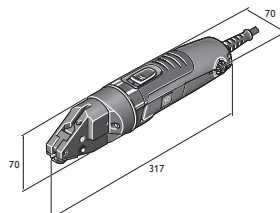

BSS 2.0 E



BSS 1.6 E

Handzame, bochtenvriendelijke doorloopschaar voor knippen zonder vervormingen.



Toebehoren zie pagina 124
Accuvariant van de machine zie
pagina 48

Nom. opgen.vermogen	W	350
Afgeg. vermogen	W	210
Aantal slagen	1/min	2 100 - 4 500
Snij snelheid	m/min	6 - 10
Staal tot 400 N/mm ²	mm	1,6
Staal tot 600 N/mm ²	mm	1,2
Staal tot 800 N/mm ²	mm	1
Non-ferrometaal tot 250 N/mm ²	mm	2
Zaagbreedte	mm	5
Radius van de curve	mm	90 (30) ¹
Begingat Ø	mm	15 (8) ¹
Kabel met stekker	m	5
Gewicht volgens EPTA	kg	1,5
Bestelnummer		7 230 31 61 00 0
EAN		4014586874661
Advies netto prijs [PK01]		551,00
Prijs (€) incl. BTW [PK01]		666,71

FEIN voordelen:

- ▶ Snelle progressie van het werk door uitstekend zicht op het werk door open snijkop.
- ▶ Knippen van linker en rechter bochten zonder vervormingen mogelijk, met slechts één glijspaan.
- ▶ QuickIN-snelwisselsysteem voor het snel, zonder sleutel verwisselen van het mes zonder instelwerkzaamheden.
- ▶ Uitstekende ergonomie en gering gewicht.
- ▶ Motor met buitengewoon vermogen en lange levensduur.
- ▶ Snijmes met uitstekende levensduur.
- ▶ 5 meter kabel.
- ▶ Schone spaanderafvoer voorkomt krassen en beschadigingen van werkstukken.
- ▶ Roestvrij staal tot 1,2 mm.
- ▶ Omvangrijk toebehorenprogramma.
- ▶ ¹ met rondsnijsmes

In de prijs inbegrepen:

1 snijmes, recht, tot 1,6 mm, 1 paar Snijbekken, 1 sleutel

BSS 1.6 CE

Handzame, bochtenvriendelijke doorloopschaar met geïntegreerde spaansnijder.



Toebehoren zie pagina 124

Nom. opgen.vermogen	W	350
Afgeg. vermogen	W	210
Aantal slagen	1/min	2 100 - 4 500
Snij snelheid	m/min	6 - 10
Staal tot 400 N/mm ²	mm	1,6
Staal tot 600 N/mm ²	mm	1,2
Staal tot 800 N/mm ²	mm	1
Non-ferrometaal tot 250 N/mm ²	mm	2
Zaagbreedte	mm	5
Radius van de curve	mm	90 (30) ¹
Begingat Ø	mm	15 (8) ¹
Kabel met stekker	m	5
Gewicht volgens EPTA	kg	1,5
Bestelnummer		7 230 32 61 00 0
EAN		4014586874739
Advies netto prijs [PK01]		613,00
Prijs (€) incl. BTW [PK01]		741,73

FEIN voordelen:

- ▶ Spaansnijder voor afknippen van de spanen op elke willekeurige plaats.
- ▶ Knippen van linker en rechter bochten zonder vervormingen mogelijk, met slechts één glijspaan.
- ▶ Snelle progressie van het werk door uitstekend zicht op het werk door open snijkop.
- ▶ Uitstekende ergonomie en gering gewicht.
- ▶ Motor met buitengewoon vermogen en lange levensduur.
- ▶ Snijmes met uitstekende levensduur.
- ▶ 5 meter kabel.
- ▶ Schone spaanderafvoer voorkomt krassen en beschadigingen van werkstukken.
- ▶ Roestvrij staal tot 1,2 mm.
- ▶ Omvangrijk toebehorenprogramma.
- ▶ ¹ met rondsnijsmes

In de prijs inbegrepen:

1 snijmes, recht, tot 1,6 mm, 1 paar Snijbekken, 1 sleutel

BSS 2.0 E

Krachtige doorloopschaar voor roestvrijstaalbewerking, wikkelbuizen en profielen.



Toebehoren zie pagina 124

Nom. opgen.vermogen	W	350
Afgeg. vermogen	W	210
Aantal slagen	1/min	1 300 - 2 600
Snij snelheid	m/min	2 - 4
Staal tot 400 N/mm ²	mm	2
Staal tot 600 N/mm ²	mm	1,5
Staal tot 800 N/mm ²	mm	1,3
Non-ferrometaal tot 250 N/mm ²	mm	3
Zaagbreedte	mm	5
Radius van de curve	mm	245
Begingat Ø	mm	12
Kabel met stekker	m	5
Gewicht volgens EPTA	kg	1,7
Bestelnummer		7 230 33 61 00 0
EAN		4014586874807
Advies netto prijs [PK01]		760,00
Prijs (€) incl. BTW [PK01]		919,60

FEIN voordelen:

- ▶ Door hoogvaste messen ideaal voor versterkingsprofielen in de droogbouw en het snijden in roestvrij staal.
- ▶ Robuuste snijkop voor stationair gebruik. Machine kan heel eenvoudig in de bankschroef worden vastgezet.
- ▶ Knippen van linker en rechter bochten zonder vervormingen mogelijk, met slechts één glijspaan.
- ▶ Krachtige motor met groot vermogen, zelfs bij het zwaarste werk. Geschikt voor wikkelbuizen met aansluitfelsen 4 x 0,75 mm
- ▶ Optimaal voor het inkorten van profielen.
- ▶ Uitstekend geschikt voor afknippen en uitknippen.
- ▶ Motor met buitengewoon vermogen en lange levensduur.
- ▶ Snijmes met uitstekende levensduur.
- ▶ 5 meter kabel.
- ▶ Schone spaanderafvoer voorkomt krassen en beschadigingen van werkstukken.
- ▶ Roestvrij staal tot 1,5 mm.
- ▶ Omvangrijk toebehorenprogramma.

In de prijs inbegrepen:

1 snijmes, 1 paar Snijbekken

Algemeen toebehoren



Gereedschapskoffer
Kunststof, binnenafmetingen: 470 x 275 x 116 mm

Bestelnummer	Advies netto prijs	Prijs (€) incl. BTW
3 39 01 118 01 0	38,35	46,40



Kunststof-box
Kofferinzetstuk met afsluitbare deksel voor kleine onderdelen en toebehoren, passend bij gereedschapskoffer 3 39 01 118 01 0, max. 5 st./koffer.

Bestelnummer	Advies netto prijs	Prijs (€) incl. BTW
3 39 01 119 00 0	4,10	4,96



Snijpasta
Smeermiddel voor bewerken van plaatmateriaal.

Bestelnummer	Advies netto prijs	Prijs (€) incl. BTW
3 21 32 020 12 9	14,25	17,24

Accessoires BSS 1.6 E, BSS 1.6 CE

Middenmes
voor staalplaat tot 400 N/mm²

Plaatdikte mm	Bestelnummer	Advies netto prijs	Prijs (€) incl. BTW
1,6	3 13 08 150 00 9	67,10	81,19

Middenmes
voor RVS tot 800 N/mm²

Plaatdikte mm	Bestelnummer	Advies netto prijs	Prijs (€) incl. BTW
0,8	3 13 08 152 00 1	80,70	97,65

Rondsijnmes
voor staalplaat tot 400 N/mm²

Plaatdikte mm	Bestelnummer	Advies netto prijs	Prijs (€) incl. BTW
1	3 13 08 151 00 8	71,35	86,33

Accessoires BSS 1.6 CE

Snijbek
1 paar

Bestelnummer	Advies netto prijs	Prijs (€) incl. BTW
3 13 08 153 02 0	72,25	87,42

Accessoires BSS 1.6 E

Snijbek
1 paar

Bestelnummer	Advies netto prijs	Prijs (€) incl. BTW
3 13 08 153 01 4	72,25	87,42

Accessoires BSS 2.0 E



Middenmes
voor staalplaat tot 400 N/mm²

Plaatdikte mm	Bestelnummer	Advies netto prijs	Prijs (€) incl. BTW
2	3 13 08 110 00 3	93,30	112,89

Middenmes
voor RVS tot 800 N/mm²

Plaatdikte mm	Bestelnummer	Advies netto prijs	Prijs (€) incl. BTW
1,3	3 13 08 123 00 8	146,65	177,45



Snijbek
set van 2 stuks

Bestelnummer	Advies netto prijs	Prijs (€) incl. BTW
3 13 08 113 00 9	99,50	120,40

Mesbout

Bestelnummer	Advies netto prijs	Prijs (€) incl. BTW
3 13 08 111 00 2	14,85	17,97



Plaatbewerking

	BLS 1.6 E	BLS 2.5 E	BLS 3.5	BLS 4.2
	Handzame, bochtenvriendelijke plaatschaar voor het snijden en bijsnijden van dun plaatmateriaal.	Handzame, bochtenvriendelijke plaatschaar voor bewerking van roestvrij staal.	Universele plaatschaar waarbij de materiaaldikte zonder behulp van gereedschap kan worden ingesteld.	Krachtige plaatschaar voor het snijden, doorknippen en bijsnijden van plaatconstructies.
Pagina	126	126	126	127
Gebruik	Afsnijden	▲▲	▲▲	▲▲
	Bochten snijden	▲	▲	▲
Uitrusting	FEIN motor met hoog vermogen	●	●	●
	Omkeermes	4x	4x	2x
	Spanneerdrukarm			●
Technische data	Nom. opgen.vermogen	350 W	350 W	1 200 W
	Aantal slagen	2 300 - 4 800 1/min	800 - 1 700 1/min	1 500 1/min
	Snij snelheid	8 - 12 m/min	3 - 6 m/min	4 - 5 m/min
	Gewicht volgens EPTA	1,7 kg	2,1 kg	5,4 kg
	Staal tot 400 N/mm ²	1,6 mm	2,5 mm	3,5 mm
	Staal tot 600 N/mm ²	1,2 mm	2 mm	3 mm
	Staal tot 800 N/mm ²	1 mm	1,6 mm	2 mm
	Non-ferrometaal tot 250 N/mm ²	2 mm	3 mm	4 mm
Radius van de curve	15 mm	20 mm	30 mm	

▲ geschikt ▲▲ bij uitstek geschikt ● inbegrepen

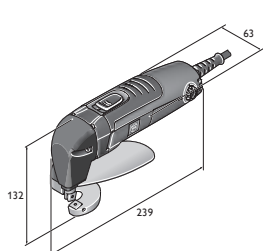

BLS 1.6 E

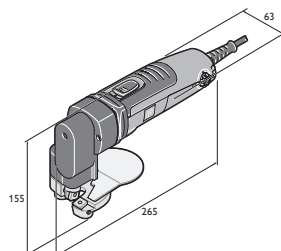

BLS 2.5 E

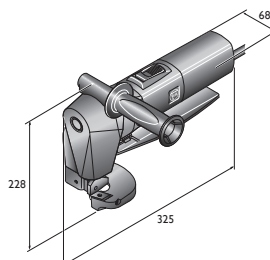

BLS 3.5

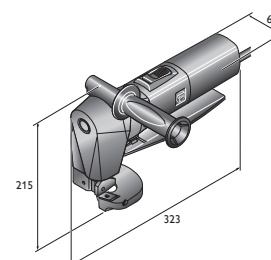

BLS 4.2

BLS 1.6 E

Handzame, bochtenvriendelijke plaatschaar voor het snijden en bijsnijden van dun plaatmateriaal.



Toebehoren zie pagina 127
Accuvariant van de machine zie pagina 48

Nom. opgen.vermogen	W	350
Afgeg. vermogen	W	210
Aantal slagen	1/min	2 300 - 4 800
Snijsnelheid	m/min	8 - 12
Staal tot 400 N/mm ²	mm	1,6
Staal tot 600 N/mm ²	mm	1,2
Staal tot 800 N/mm ²	mm	1
Non-ferrometaal tot 250 N/mm ²	mm	2
Radius van de curve	mm	15
Kabel met stekker	m	5
Gewicht volgens EPTA	kg	1,7
Bestelnummer	7 230 34 61 00 0	
EAN	4014586874876	
Advies netto prijs [PK01]	514,00	
Prijs (€) incl. BTW [PK01]	621,94	

FEIN voordelen:

- ▶ Extreem handzaam door compacte en lichte constructie voor optimale beweeglijkheid van de schaar.
- ▶ Houdt zich goed in bochten bij slechts een geringe plaatvervorming.
- ▶ Viervoudig omkeermes voor zuiver snijden zonder bramen bij lage bedrijfskosten.
- ▶ Optimaal voor bijsnijden en op maat snijden.
- ▶ Optimaal zicht op het werk.
- ▶ Motor met buitengewoon vermogen en lange levensduur.
- ▶ 5 meter kabel.
- ▶ Roestvrij staal tot 1,0 mm.

In de prijs inbegrepen:

Stootbeitel- en tafelmes, 1 paar sleutels, 1 spaanderafvoer

BLS 2.5 E

Handzame, bochtenvriendelijke plaatschaar voor bewerking van roestvrij staal.



Toebehoren zie pagina 127

Nom. opgen.vermogen	W	350
Afgeg. vermogen	W	210
Aantal slagen	1/min	800 - 1 700
Snijsnelheid	m/min	3 - 6
Staal tot 400 N/mm ²	mm	2,5
Staal tot 600 N/mm ²	mm	2
Staal tot 800 N/mm ²	mm	1,6
Non-ferrometaal tot 250 N/mm ²	mm	3
Radius van de curve	mm	20
Kabel met stekker	m	5
Gewicht volgens EPTA	kg	2,1
Bestelnummer	7 230 35 61 00 0	
EAN	4014586874944	
Advies netto prijs [PK01]	788,00	
Prijs (€) incl. BTW [PK01]	953,48	

FEIN voordelen:

- ▶ Krachtige motor met groot vermogen voor het zwaarste werk.
- ▶ Optimaal zicht op het werk maakt een snelle progressie van het werk mogelijk.
- ▶ Viervoudig omkeermes voor zuiver snijden zonder bramen bij lage bedrijfskosten.
- ▶ Optimaal voor bijsnijden en op maat snijden.
- ▶ Optimaal zicht op het werk.
- ▶ Houdt zich goed in bochten bij slechts een geringe plaatvervorming.
- ▶ 5 meter kabel.
- ▶ Roestvrij staal tot 1,6 mm.

In de prijs inbegrepen:

Stootbeitel- en tafelmes, 1 paar sleutels, 1 spaanderafvoer

BLS 3.5

Universele plaatschaar waarbij de materiaaldikte zonder behulp van gereedschap kan worden ingesteld.



Toebehoren zie pagina 127

Nom. opgen.vermogen	W	1 200
Afgeg. vermogen	W	750
Aantal slagen	1/min	1 500
Snijsnelheid	m/min	4 - 5
Staal tot 400 N/mm ²	mm	3,5
Staal tot 600 N/mm ²	mm	3
Staal tot 800 N/mm ²	mm	2
Non-ferrometaal tot 250 N/mm ²	mm	4
Radius van de curve	mm	30
Kabel met stekker	m	5
Gewicht volgens EPTA	kg	5,4
Bestelnummer	7 230 23 00 23 8	
EAN	4014586848624	
Advies netto prijs [PK01]	1.480,00	
Prijs (€) incl. BTW [PK01]	1.790,80	

FEIN voordelen:

- ▶ Hoogteverstelling van stoter zonder behulp van gereedschap voor aanpassing aan verschillende materiaaldiktes.
- ▶ Uitstekende progressie van het werk voor snel bewerken van grote en lange vlakken.
- ▶ Optimale en betrouwbare spaanderafvoer door de gepatenteerde spaanderneerhouder.
- ▶ Optimaal voor het bijsnijden van plaatconstructies.
- ▶ Uitstekend vermogen.
- ▶ Optimaal zicht op het werk.
- ▶ Motor met buitengewoon vermogen en lange levensduur.
- ▶ Aan twee kanten te gebruiken snijmes.
- ▶ 5 meter kabel.
- ▶ Roestvrij staal tot 2,0 mm.
- ▶ Omvangrijk toebehorenprogramma.

In de prijs inbegrepen:

Stootbeitel- en tafelmes, 1 spaanderafvoer, 1 extra handgreep, 1 paar sleutels

BLS 4.2

Krachtige plaatschaar voor het snijden, doorknippen en bijsnijden van plaatconstructies.



Toebehoren zie pagina 127

Nom. opgen.vermogen	W	1 200
Afgeg. vermogen	W	750
Aantal slagen	1/min	750
Snij snelheid	m/min	4 - 5
Staal tot 400 N/mm ²	mm	4,2
Staal tot 600 N/mm ²	mm	3
Staal tot 800 N/mm ²	mm	2
Non-ferrometaal tot 250 N/mm ²	mm	5
Radius van de curve	mm	25
Kabel met stekker	m	5
Gewicht volgens EPTA	kg	5,2
Bestelnummer		7 230 24 00 23 4
EAN		4014586848631
Advies netto prijs [PK01]		1.550,00
Prijs (€) incl. BTW [PK01]		1.875,50

FEIN voordelen:

- ▶ Krachtige motor met groot vermogen voor het zwaarste werk.
- ▶ Uitstekende progressie van het werk voor snel bewerken van grote en lange vlakken.
- ▶ Optimale en betrouwbare spaanderafvoer door de gepatenteerde spaanderneerhouder.
- ▶ Optimaal voor het bijsnijden van plaatconstructies.
- ▶ Uitstekend vermogen.
- ▶ Optimaal zicht op het werk.
- ▶ Aan twee kanten te gebruiken snijmes.
- ▶ 5 meter kabel.
- ▶ Roestvrij staal tot 2,0 mm.
- ▶ Omvangrijk toebehorenprogramma.

In de prijs inbegrepen:

Stootbeitel- en tafelmes, 1 spaanderafvoer, 1 extra handgreep, 1 slijpmal, 3 sleutel

Plaatschaar

Algemeen toebehoren



Gereedschapskoffer

Kunststof, binnenafmetingen: 470 x 275 x 116 mm

Bestelnummer	Advies netto prijs	Prijs (€) incl. BTW
3 39 01 118 01 0	38,35	46,40



Kunststof-box

Kofferinzetstuk met afsluitbare deksel voor kleine onderdelen en toebehoren, passend bij gereedschapskoffer 3 39 01 118 01 0, max. 5 st./koffer.

Bestelnummer	Advies netto prijs	Prijs (€) incl. BTW
3 39 01 119 00 0	4,10	4,96



Snijpasta

Smeermiddel voor bewerken van plaatmateriaal.

Bestelnummer	Advies netto prijs	Prijs (€) incl. BTW
3 21 32 020 12 9	14,25	17,24

Accessoires BLS 1.6 E



Stootmes- en tafelmes
voor plaat tot 800 N/mm²

Bestelnummer	Advies netto prijs	Prijs (€) incl. BTW
3 13 08 072 00 0	27,75	33,58

Accessoires BLS 2.5 E

Stootmes- en tafelmes
voor plaat tot 800 N/mm²

Plaatdikte mm	Bestelnummer	Advies netto prijs	Prijs (€) incl. BTW
1,6	6 36 01 101 00 9	22,65	27,41

Accessoires BLS 3.5

Tafelmes

voor staalplaat tot 400 N/mm²

Plaatdikte mm	Bestelnummer	Advies netto prijs	Prijs (€) incl. BTW
3,5	3 13 08 136 00 2	52,10	63,04

Tafelmes

voor RVS tot 800 N/mm²

Plaatdikte mm	Bestelnummer	Advies netto prijs	Prijs (€) incl. BTW
2	3 13 08 143 00 6	59,95	72,54

Stootmes

voor staalplaat tot 400 N/mm²

Plaatdikte mm	Bestelnummer	Advies netto prijs	Prijs (€) incl. BTW
3,5	3 13 08 146 00 1	52,85	63,95

Stootmes

voor RVS tot 800 N/mm²

Plaatdikte mm	Bestelnummer	Advies netto prijs	Prijs (€) incl. BTW
2	3 13 08 147 00 5	63,05	76,29

Accessoires BLS 4.2

Tafelmes

Bestelnummer	Advies netto prijs	Prijs (€) incl. BTW
3 13 08 092 00 8	62,20	75,26

Stootmes

voor staalplaat tot 400 N/mm²

Plaatdikte mm	Bestelnummer	Advies netto prijs	Prijs (€) incl. BTW
4,2	3 13 08 096 00 7	104,20	126,08

Stootmes

voor RVS tot 800 N/mm²

Plaatdikte mm	Bestelnummer	Advies netto prijs	Prijs (€) incl. BTW
2	3 13 08 098 00 9	162,40	196,50



	BLK 1.3 TE	BLK 1.3 CSE	BLK 1.6 E	BLK 1.6 LE	BLK 2.0 E	BLK 3.5	BLK 5.0
	Compacte en snelle knabbelschaar voor trapeziumplaten.	Compacte en snelle knabbelschaar voor golfplaten.	Universele knabbelschaar voor platen, profielen, trapezium- en golfplaten.	Uiterst handzame knabbelschaar voor trapeziumplaten met diepe ribben.	Compacte knabbelschaar met onbegrensd bochtmogelijkheden voor hoeken en randen.	Krachtige knabbelschaar met onbegrensd bochtmogelijkheden voor uitsparingen en uitsnijdingen.	Krachtige knabbelschaar voor zwaar demontage- en knipwerk.
Pagina	129	129	129	130	130	131	131
Gebruik	Bochten snijden	▲▲	▲▲	▲	▲▲	▲▲	▲
	Uitsnijden	▲	▲	▲▲	▲	▲▲	▲
Uitrusting	QuickIN	●	●	●	●	●	●
	Snijrichting	8 x 45°	8 x 45°	8 x 45°	8 x 45°	8 x 45°	3 x 90°
	Roterende ronde stempel	●	●	●	●		
Technische data	Nom. opgen.vermogen	350 W	350 W	350 W	350 W	350 W	1 200 W
	Aantal slagen	1 000 - 1 800 1/min	1 000 - 1 800 1/min	800 1/min	800 - 1 500 1/min	500 - 1 000 1/min	750 1/min
	Snij snelheid	2,3 m/min	2,3 m/min	1,9 m/min	2,7 m/min	1 m/min	1,3 m/min
	Gewicht volgens EPTA	1,8 kg	1,8 kg	1,8 kg	1,9 kg	1,8 kg	3,5 kg
	Staal tot 400 N/mm ²	1,3 mm	1,3 mm	1,6 mm	1,6 mm	2 mm	3,5 mm
	Staal tot 600 N/mm ²	0,8 mm	0,8 mm	1 mm	1 mm	1,5 mm	2,3 mm
	Staal tot 800 N/mm ²	0,6 mm	0,6 mm	0,7 mm	0,7 mm	1 mm	1,8 mm
	Non-ferrometaal tot 250 N/mm ²	2 mm	2 mm	2,5 mm	2,5 mm	2,5 mm	3,5 mm
	Snijspoorbreedte	4 mm	4 mm	5 mm	5 mm	8 mm	14 mm
	Beging Ø met matrijs	19 mm	19 mm	22 mm	24 mm	18 mm	30 mm
Radius van de kleinste curve (binnen/buiten)	25 / 30 mm	15 / 20 mm	30 / 35 mm	65 / 70 mm			

▲ geschikt ▲▲ bij uitstek geschikt ● inbegrepen

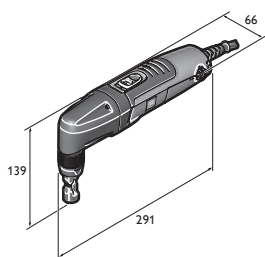

BLK 1.3 CSE

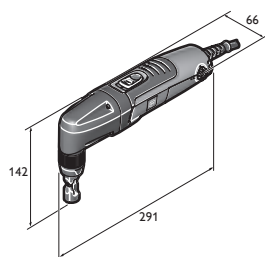

BLK 1.3 TE

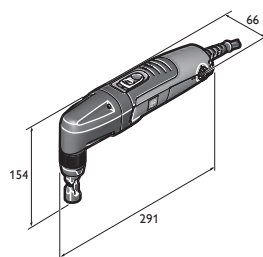

BLK 1.6 E

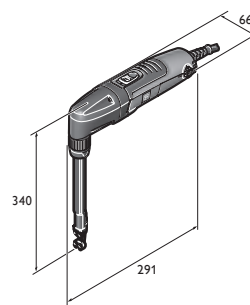

BLK 1.6 LE

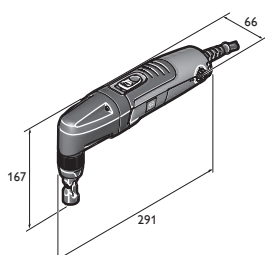

BLK 2.0 E

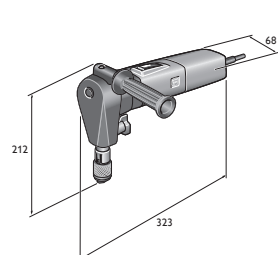

BLK 3.5

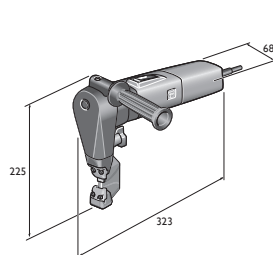

BLK 5.0

**BLK 1.3 TE**

Compacte en snelle knabberschaar voor trapeziumplaten.



Toebehoren zie pagina 132
Accuvariant van de machine zie
pagina 48

Nom. opgen.vermogen	W	350
Afgeg. vermogen	W	210
Aantal slagen	1/min	1 000 - 1 800
Snijsnelheid	m/min	2,3
Staal tot 400 N/mm ²	mm	1,3
Staal tot 600 N/mm ²	mm	0,8
Staal tot 800 N/mm ²	mm	0,6
Non-ferrometaal tot 250 N/mm ²	mm	2
Snijspoorbreedte	mm	4
Begingat Ø met matrijs	mm	19
Radius van de kleinste curve (binnen/buiten)	mm	25 / 30
Kabel met stekker	m	5
Gewicht volgens EPTA	kg	1,8
Bestelnummer		7 232 41 60 00 0
EAN		4014586870069
Advies netto prijs [PK01]		537,00
Prijs (€) incl. BTW [PK01]		649,77

FEIN voordelen:

- ▶ In stappen van 45° 360° variabel instelbare snijrichting door matrijsdrager die zonder gereedschap kan worden gedraaid.
- ▶ 2,3 m/min snijsnelheid voor uitstekende progressie van het werk.
- ▶ Optimale hanteerbaarheid met een tot 20% slankere greep door extreem slanke aandrijfkop.
- ▶ Spanenrooster bij de ventilatiesleuven.
- ▶ Lage bedrijfskosten door de lange levensduur van stempel en matrijs.
- ▶ Kortstondig overlappingsbereik tot 2,6 mm.
- ▶ Roterende stempel voor een tot 30% langere levensduur.
- ▶ QuickIN snelwisselsysteem.
- ▶ Roestvrij staal tot 0,6 mm.
- ▶ Motor met buitengewoon vermogen en lange levensduur.
- ▶ 5 meter kabel.

In de prijs inbegrepen:

1 matrijs voor trapeziumplaat (3 01 09 170 00 1), 1 stempel (6 36 02 050 00 0)

BLK 1.3 CSE

Compacte en snelle knabberschaar voor golfplaten.



Toebehoren zie pagina 132
Accuvariant van de machine zie
pagina 48

Nom. opgen.vermogen	W	350
Afgeg. vermogen	W	210
Aantal slagen	1/min	1 000 - 1 800
Snijsnelheid	m/min	2,3
Staal tot 400 N/mm ²	mm	1,3
Staal tot 600 N/mm ²	mm	0,8
Staal tot 800 N/mm ²	mm	0,6
Non-ferrometaal tot 250 N/mm ²	mm	2
Snijspoorbreedte	mm	4
Begingat Ø met matrijs	mm	19
Radius van de kleinste curve (binnen/buiten)	mm	15 / 20
Kabel met stekker	m	5
Gewicht volgens EPTA	kg	1,8
Bestelnummer		7 232 42 60 00 0
EAN		4014586870137
Advies netto prijs [PK01]		537,00
Prijs (€) incl. BTW [PK01]		649,77

FEIN voordelen:

- ▶ Optimale hanteerbaarheid met een tot 20% slankere greep door extreem slanke aandrijfkop.
- ▶ In stappen van 45° 360° variabel instelbare snijrichting door matrijsdrager die zonder gereedschap kan worden gedraaid.
- ▶ 2,3 m/min snijsnelheid voor uitstekende progressie van het werk.
- ▶ QuickIN snelwisselsysteem.
- ▶ Motor met buitengewoon vermogen en lange levensduur.

In de prijs inbegrepen:

1 matrijs voor golfplaat (3 01 09 169 00 9), 1 stempel (6 36 02 050 00 0)

BLK 1.6 E

Universele knabberschaar voor platen, profielen, trapezium- en golfplaten.



Toebehoren zie pagina 132
Accuvariant van de machine zie
pagina 48

Nom. opgen.vermogen	W	350
Afgeg. vermogen	W	210
Aantal slagen	1/min	800
Snijsnelheid	m/min	1,9
Staal tot 400 N/mm ²	mm	1,6
Staal tot 600 N/mm ²	mm	1
Staal tot 800 N/mm ²	mm	0,7
Non-ferrometaal tot 250 N/mm ²	mm	2,5
Snijspoorbreedte	mm	5
Begingat Ø met matrijs	mm	22
Radius van de kleinste curve (binnen/buiten)	mm	30 / 35
Kabel met stekker	m	5
Gewicht volgens EPTA	kg	1,8
Bestelnummer		7 232 38 60 00 0
EAN		4014586869858
Advies netto prijs [PK01]		537,00
Prijs (€) incl. BTW [PK01]		649,77

FEIN voordelen:

- ▶ Bijna onverwoestbaar. Ideaal voor flexibel en universeel gebruik bij plaatdiktes tot 1,6 mm.
- ▶ Optimale hanteerbaarheid met een tot 20% slankere greep door extreem slanke aandrijfkop.
- ▶ In stappen van 45° 360° variabel instelbare snijrichting door matrijsdrager die zonder gereedschap kan worden gedraaid.
- ▶ QuickIN-snelwisselsysteem.
- ▶ Hoge snijsnelheid.
- ▶ Roterende stempel voor een tot 30% langere levensduur.
- ▶ Lage bedrijfskosten door de lange levensduur van stempel en matrijs.
- ▶ Motor met buitengewoon vermogen en lange levensduur.
- ▶ Spanenrooster bij de ventilatiesleuven.
- ▶ 5 meter kabel.
- ▶ Roestvrij staal tot 0,7 mm.
- ▶ Uitbreidingsset voor trapeziumprofielen met een verdieping tot 160 mm.

In de prijs inbegrepen:

1 matrijs houder voor trapezevormig profiel en golfplaat, 1 matrijs (3 01 09 141 00 3), 1 stempel (6 36 02 048 00 4)

BLK 1.6 LE

Uiterst handzame knabbelschaar voor trapeziumplaten met diepe ribben.



Toebehoren zie pagina 132

Nom. opgen.vermogen	W	350
Afgeg. vermogen	W	210
Aantal slagen	1/min	800 - 1 500
Snijsnelheid	m/min	2,7
Staal tot 400 N/mm ²	mm	1,6
Staal tot 600 N/mm ²	mm	1
Staal tot 800 N/mm ²	mm	0,7
Non-ferrometaal tot 250 N/mm ²	mm	2,5
Snijspoorbreedte	mm	5
Begingot Ø met matrijs	mm	24
Radius van de kleinste curve (binnen/buiten)	mm	65 / 70
Kabel met stekker	m	5
Gewicht volgens EPTA	kg	1,9
Bestelnummer		7 232 39 60 00 0
EAN		4014586869926
Advies netto prijs [PK01]		775,00
Prijs (€) incl. BTW [PK01]		937,75

FEIN voordelen:

- ▶ De specialist voor consequent bewerken van trapeziumplaten met een ribdiepte tot 160 mm.
- ▶ Optimale hanteerbaarheid met een tot 20% slankere greep door extreem slanke aandrijfkop.
- ▶ In stappen van 45° 360° variabel instelbare snijrichting door matrijsdrager die zonder gereedschap kan worden gedraaid.
- ▶ QuickIN-snelwisselsysteem.
- ▶ Hoge snijsnelheid.
- ▶ Motor met buitengewoon vermogen en lange levensduur.
- ▶ Spanenrooster bij de ventilatiesleuven.
- ▶ 5 meter kabel.
- ▶ Roestvrij staal tot 0,7 mm.

In de prijs inbegrepen:

1 matrijsdrager, 1 matrijs voor trapeziumplaten (3 13 09 122 00 5), 1 stempel (6 36 02 049 008), 1 slijtageplaat

BLK 2.0 E

Compacte knabbelschaar met onbegrensde bochtmogelijkheden voor hoeken en randen.



Toebehoren zie pagina 132

Nom. opgen.vermogen	W	350
Afgeg. vermogen	W	210
Aantal slagen	1/min	500 - 1 000
Snijsnelheid	m/min	1
Staal tot 400 N/mm ²	mm	2
Staal tot 600 N/mm ²	mm	1,5
Staal tot 800 N/mm ²	mm	1
Non-ferrometaal tot 250 N/mm ²	mm	2,5
Snijspoorbreedte	mm	8
Begingot Ø met matrijs	mm	18
Kabel met stekker	m	5
Gewicht volgens EPTA	kg	1,8
Bestelnummer		7 232 40 60 00 0
EAN		4014586869995
Advies netto prijs [PK01]		741,00
Prijs (€) incl. BTW [PK01]		896,61

FEIN voordelen:

- ▶ Vele bochtmogelijkheden door speciale matrijsgeometrie. Knabbelschaar kan op de plek zelf worden gedraaid.
- ▶ Uitsstekend geschikt voor het snijden van afgekant plaatwerk met een minimale buigradius van 3 mm.
- ▶ In stappen van 45° 360° variabel instelbare snijrichting door matrijsdrager die zonder gereedschap kan worden gedraaid.
- ▶ QuickIN snelwisselsysteem.
- ▶ Optimale hanteerbaarheid.
- ▶ Motor met buitengewoon vermogen en lange levensduur.
- ▶ Optimaal voor uitsnedes.
- ▶ Optimaal voor het snijden van sjablonen.
- ▶ Spanenrooster bij de ventilatiesleuven.
- ▶ 5 meter kabel.
- ▶ Roestvrij staal tot 1,0 mm.

In de prijs inbegrepen:

1 matrijsdrager, 1 matrijs (3 13 09 040 00 2), 1 stempel (6 36 02 051 00 9)

**BLK 3.5**

Krachtige knabberschaar met onbegrensd bochtmogelijkheden voor uitsparingen en uitsnijdingen.



Toebehoren zie pagina 132

Nom. opgen.vermogen	W	1 200
Afgeg. vermogen	W	750
Aantal slagen	1/min	750
Snijsnelheid	m/min	1,3
Staal tot 400 N/mm ²	mm	3,5
Staal tot 600 N/mm ²	mm	2,3
Staal tot 800 N/mm ²	mm	1,8
Non-ferrometaal tot 250 N/mm ²	mm	3,5
Snijspoorbreedte	mm	14
Begingot Ø met matrijs	mm	30
Gewicht volgens EPTA	kg	3,5
Bestelnummer		7 232 30 00 23 0
EAN		4014586848655
Advies netto prijs [PK01]		1.459,00
Prijs (€) incl. BTW [PK01]		1.765,39

FEIN voordelen:

- ▶ Uitstekend geschikt voor uitsparingen en uitsnijdingen in plaatmateriaal, machine kan op de plek zelf worden gedraaid.
- ▶ Snijsrichting in drie stappen van 90° zonder gereedschap instelbaar.
- ▶ QuickIN-snelwisselsysteem voor snel wisselen van stempel en matrijs zonder behulp van een sleutel.
- ▶ Optimaal vermogen.
- ▶ Lange levensduur, stempels kunnen worden nageslepen.
- ▶ Motor met buitengewoon vermogen en lange levensduur.
- ▶ Vervormingsvrij snijden van effen en gebogen plaatwerk.
- ▶ Optimaal voor het snijden van sjablonen.
- ▶ Spanenrooster bij de ventilatiesleuven.
- ▶ Handgreep 180° draaibaar.
- ▶ 5 meter kabel.
- ▶ Roestvrij staal tot 1,8 mm.
- ▶ Omvangrijk toebehorenprogramma.

In de prijs inbegrepen:

1 matrijsdrager, 1 matrijs (3 13 09 093 00 3), 1 stempel (3 13 09 097 00 2), 1 extra handgreep

BLK 5.0

Krachtige knabberschaar voor zwaar demontage- en knipwerk.



Toebehoren zie pagina 132

Nom. opgen.vermogen	W	1 200
Afgeg. vermogen	W	750
Aantal slagen	1/min	750
Snijsnelheid	m/min	1,3
Staal tot 400 N/mm ²	mm	5
Staal tot 600 N/mm ²	mm	3,3
Staal tot 800 N/mm ²	mm	2,5
Non-ferrometaal tot 250 N/mm ²	mm	7
Snijspoorbreedte	mm	8
Begingot Ø met matrijs	mm	43
Radius van de kleinste curve (binnen/buiten)	mm	86 / 94
Kabel met stekker	m	5
Gewicht volgens EPTA	kg	3,8
Bestelnummer		7 232 31 00 23 9
EAN		4014586848662
Advies netto prijs [PK01]		2.217,00
Prijs (€) incl. BTW [PK01]		2.682,57

FEIN voordelen:

- ▶ Krachtige 1200 watt motor voor onovertroffen prestaties bij een gelijktijdig uitstekende hanteerbaarheid..
- ▶ Knippen over boordranden van 90°, zoals b.v. bij vangrails of tanks mogelijk.
- ▶ Snijsrichting in drie stappen van 90° zonder gereedschap instelbaar.
- ▶ Optimaal vermogen.
- ▶ Lange levensduur van stempel en matrijs.
- ▶ Spanenrooster bij de ventilatiesleuven.
- ▶ Handgreep 180° draaibaar.
- ▶ 5 meter kabel.
- ▶ Roestvrij staal tot 2,5 mm.
- ▶ Omvangrijk toebehorenprogramma.

In de prijs inbegrepen:

1 matrijsdrager, 1 matrijs (3 13 09 107 00 0), 1 stempel (3 13 09 110 00 4), 1 extra handgreep

Algemeen toebehoren



Gereedschapskoffer
Kunststof, binnenafmetingen: 470 x 275 x 116 mm

Bestelnummer	Advies netto prijs	Prijs (€) incl. BTW
3 39 01 118 01 0	38,35	46,40



Kunststof-box
Kofferinzetstuk met afsluitbare deksel voor kleine onderdelen en toebehoren, passend bij gereedschapskoffer 3 39 01 118 01 0, max. 5 st./koffer.

Bestelnummer	Advies netto prijs	Prijs (€) incl. BTW
3 39 01 119 00 0	4,10	4,96



Snijpasta
Smeermiddel voor bewerken van plaatmateriaal.

Bestelnummer	Advies netto prijs	Prijs (€) incl. BTW
3 21 32 020 12 9	14,25	17,24

Accessoires BLK 1.3 CSE

Matrijs
voor golfplaat

VE* St	Bestelnummer	Advies netto prijs	Prijs (€) incl. BTW
1	3 01 09 169 00 9	149,10	180,41
2	3 01 09 169 04 0	239,10	289,31

Accessoires BLK 1.3 TE

Stempel en matrijs als set
bestaande uit telkens 5 x stempel 6 36 02 050 00 0 en 1 x matrijs 3 01 09 170 00 1

Bestelnummer	Advies netto prijs	Prijs (€) incl. BTW
3 01 09 170 03 0	206,05	249,32

Accessoires BLK 2.0 E

Matrijs
RSS 636

Bestelnummer	Advies netto prijs	Prijs (€) incl. BTW
3 13 09 040 00 2	52,65	63,71



Stempel

Bestelnummer	Advies netto prijs	Prijs (€) incl. BTW
6 36 02 051 00 9	49,80	60,26



Stempel en matrijs als set
bestaande uit: 1 stempel 6 36 02 051 00 9 en 1 matrijs 3 13 09 040 00 2

Bestelnummer	Advies netto prijs	Prijs (€) incl. BTW
6 36 02 051 01 8	101,50	122,82

Accessoires BLK 1.6 LE

Stempel en matrijs
als set, incl. slijtageplaat, schroeven en sleutel
Profielset 160

Bestelnummer	Advies netto prijs	Prijs (€) incl. BTW
6 36 02 049 01 7	134,85	163,17



Stempel

VE* St	Bestelnummer	Advies netto prijs	Prijs (€) incl. BTW
1	6 36 02 049 00 8	58,10	70,30
2	6 36 02 049 04 0	105,00	127,05
5	6 36 02 049 05 0	232,75	281,63

Matrijs

VE* St	Bestelnummer	Advies netto prijs	Prijs (€) incl. BTW
1	3 13 09 122 00 5	67,35	81,49
2	3 13 09 122 02 0	121,45	146,95
5	3 13 09 122 03 0	287,15	347,45

Slijtageplaat
Profielset 160

Bestelnummer	Advies netto prijs	Prijs (€) incl. BTW
3 13 09 121 00 2	11,45	13,85

Accessoires BLK 1.6 E



Stempel

VE* St	Bestelnummer	Advies netto prijs	Prijs (€) incl. BTW
1	6 36 02 048 00 4	19,65	23,78
5	6 36 02 048 04 0	78,45	94,92
10	6 36 02 048 05 0	136,60	165,29



Matrijs

VE* St	Bestelnummer	Advies netto prijs	Prijs (€) incl. BTW
1	3 01 09 141 00 3	50,10	60,62
2	3 01 09 141 02 0	79,70	96,44
5	3 01 09 141 03 0	174,60	211,27



Stempel en matrijs
als set, bestaande uit steeds 1 stempel 6 36 02 048 00 4 en 1 matrijs 3 01 09 141 00 3

Bestelnummer	Advies netto prijs	Prijs (€) incl. BTW
6 36 02 048 01 3	61,35	74,23



Matrijsdrager
Voor trapezevormige profielen en golfplaten.

Bestelnummer	Advies netto prijs	Prijs (€) incl. BTW
3 01 09 154 00 7	198,35	240,00



Profielset 160
Voor trapezevormige profielen met diepe ribben (van 85 tot 160 mm), incl. stempel, matrijs en slijtageplaat.

Bestelnummer	Advies netto prijs	Prijs (€) incl. BTW
9 26 02 071 01 9	351,00	424,71



Accessoires BLK 5.0

Stempel en matrijs als set

Tot 5,0 mm staalplaat (400 N/mm²), bestaande uit: 1 stempel
3 13 09 110 00 4 en 1 matrijs 3 13 09 107 00 0

Bestelnummer	Advies	Prijs (€) incl.
	netto prijs	BTW
3 13 09 110 01 3	173,45	209,87

Stempel en matrijs als set

Tot 3,0 mm plaat van roestvrij staal (600 N/mm²), bestaande uit:
1 stempel 3 13 09 134 00 6 en 1 matrijs 3 13 09 108 00 8

Bestelnummer	Advies	Prijs (€) incl.
	netto prijs	BTW
3 13 09 134 01 5	173,45	209,87

**Spaanderzak**

Bestelnummer	Advies	Prijs (€) incl.
	netto prijs	BTW
3 13 09 114 00 8	88,80	107,45

Stempel

tot 7,0 mm aluminiumplaat (250 N/mm²)
tot 5,0 mm staalplaat (400 N/mm²)

Bestelnummer	Advies	Prijs (€) incl.
	netto prijs	BTW
3 13 09 110 00 4	79,80	96,56

Stempel

tot 3,0 mm plaat van roestvrij staal (600 N/mm²)

Bestelnummer	Advies	Prijs (€) incl.
	netto prijs	BTW
3 13 09 134 00 6	79,80	96,56

Matrijs

Voor staalplaat tot 5 mm dik.

Bestelnummer	Advies	Prijs (€) incl.
	netto prijs	BTW
3 13 09 107 00 0	97,90	118,46

Matrijs

tot 3,0 mm plaat van roestvrij staal (600 N/mm²)

Bestelnummer	Advies	Prijs (€) incl.
	netto prijs	BTW
3 13 09 108 00 8	97,90	118,46

Matrijs

tot 7,0 mm aluminiumplaat (250 N/mm²)
tot 5,0 mm staalplaat (400 N/mm²)

Bestelnummer	Advies	Prijs (€) incl.
	netto prijs	BTW
3 13 09 109 00 2	97,90	118,46

Accessoires BLK 3.5

**Stempel**

Voor staalplaat tot 400 N/mm²

Bestelnummer	Advies	Prijs (€) incl.
	netto prijs	BTW
3 13 09 097 00 2	54,90	66,43

**Stempel**

voor RVS tot 800 N/mm²

Bestelnummer	Advies	Prijs (€) incl.
	netto prijs	BTW
3 13 09 098 00 0	79,95	96,74

**Matrijs**

voor staalplaat tot 400 N/mm²

Bestelnummer	Advies	Prijs (€) incl.
	netto prijs	BTW
3 13 09 093 00 3	60,50	73,21

**Matrijs**

voor RVS tot 800 N/mm²

Bestelnummer	Advies	Prijs (€) incl.
	netto prijs	BTW
3 13 09 094 00 1	68,90	83,37

Accessoires BLK 1.3 TE, BLK 1.3 CSE

**Stempel**

voor staalplaat tot 400 N/mm²

Plaatdikte mm	VE* St	Bestelnummer	Advies	Prijs (€) incl.
			netto prijs	BTW
1,3	1	6 36 02 050 00 0	17,30	20,93
1,3	5	6 36 02 050 03 0	69,55	84,16
1,3	10	6 36 02 050 01 0	121,45	146,95

Matrijs

voor trapeziumplaat

VE* St	Bestelnummer	Advies	Prijs (€) incl.
		netto prijs	BTW
1	3 01 09 170 00 1	169,45	205,03
2	3 01 09 170 04 0	269,45	326,03

Stempel en matrijs als set

bestaande uit telkens 5 x stempel 6 36 02 050 00 0 en
1 x matrijs 3 01 09 169 00 9

Bestelnummer	Advies	Prijs (€) incl.
	netto prijs	BTW
3 01 09 169 03 0	188,40	227,96



Beproefde techniek voor perfecte resultaten: zagen en frezen van FEIN.

Verwerkers van roestvrijstaal, keukenbouwers, bankwerkers, metaalverwerkers en industrie – FEIN decoupeerzagen zijn perfect afgestemd op de hoge belastingen bij het bewerken van staal en roestvrijstaal: Als echte metaalspecialisten houden FEIN decoupeerzagen de slagfrequentie en daarmee de zaagsnelheid constant, zelfs bij extreem hoge belasting. Stabiele metalen behuizingen en ongekend belastbare aandrijvingen maken deze tot legendarische doorzetters, vaak tientallen jaren lang. Het FEIN programma wordt aangevuld door gereedschappen voor buisbewerking: decoupeerzagen voor buizen tot een diameter van max. 440 mm, voornamelijk voor de installatiebouw en voor gemeentelijke nutsvoor-

zieningen. Voor de installatie- en pipelinebouw vervaardigt FEIN ook speciale buisfreesmachines voor buizen tot een diameter van ca. 3000 mm.

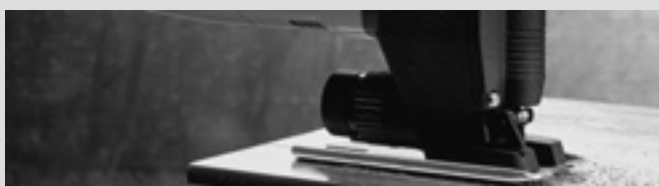

Decoupeerzagen Pagina 136

Optimale zaagsnelheid bij minimale slijtage.

Decoupeerzagen voor buizen Pagina 139

Optimale zaagsnelheid bij minimale slijtage.

Montagefrees Pagina 143

Zonder stof en beschadigde muren oude ramen verwijderen.



	ASte 638	ASt 638	
	Metaaldecoupeerzaag met traploze toerentalregeling en roestvrijstalen voetplaat voor onovertroffen precisie, robuustheid en levensduur.	Decoupeerzaag met onovertroffen precisie, robuustheid en levensduur.	
Pagina	137	137	
Technische data	Nom. opgen.vermogen	450 W	350 W
	Aantal slagen	1 050 - 2 600 1/min	3 350 1/min
	Slaglengte	20 mm	20 mm
	Gewicht volgens EPTA	2,3 kg	2,2 kg
	Max. materiaaldikte		
	Edelstaal (V2A)	6 mm	3 mm
	Staal (St 37)	10 mm	8 mm
	Zacht hout/ hard hout en triplex	60 / 50 mm	50 / 40 mm
	Hard weefsel/glasvezelmateriaal	30 / 30 mm	25 / 20 mm
	kleinste radius		
Staal/hout, kunststof	8 / 6 mm	8 / 6 mm	

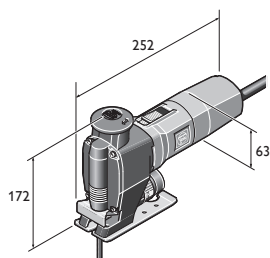

ASt 638
ASte 638

**ASt 638**

Metaaldecoupeerzaag met traploze toerentalregeling en roestvrijstalen voetplaat voor onovertroffen precisie, robuustheid en levensduur.



Toebehoren zie pagina 138

Nom. opgen.vermogen	W	450
Afgeg. vermogen	W	245
Aantal slagen	1/min	1 050 - 2 600
Slaglengthe	mm	20
Edelstaal (V2A)	mm	6
Staal (St 37)	mm	10
Aluminium/koper, messing	mm	15 / 10
Zacht hout/ hard hout en triplex	mm	60 / 50
Hard weefsel/glasvezelmateriaal	mm	30 / 30
Staal/hout, kunststof	mm	8 / 6
Kabel met stekker	m	5
Gewicht volgens EPTA	kg	2,3
Bestelnummer		7 234 15 00 23 0
EAN		4014586839332
Advies netto prijs [PK01]		486,00
Prijs (€) incl. BTW [PK01]		588,06

FEIN voordelen:

- ▶ Machineconcept voor optimale resultaten in metaal, roestvrijstaal, isolatiemateriaal (sandwich) en hardhout. Met extreem robuuste 4 mm dikke rvs voetplaat.
- ▶ Traploze, elektronische toerentalregeling voor optimale zaagsnelheid en levensduur van de zaagbladen.
- ▶ Uiterst handzaam.
- ▶ Uitsstekende rustige loop door exact balansgewicht.
- ▶ Omschakelbare spaanafvoer zuigen of blazen.

In de prijs inbegrepen:

2 verpakkingen met zaagbladen, 1 splinterbeveiliging, 1 extra spaanderbescherming

ASt 638

Decoupeerzaag met onovertroffen precisie, robuustheid en levensduur.



Toebehoren zie pagina 138

Nom. opgen.vermogen	W	350
Afgeg. vermogen	W	200
Aantal slagen	1/min	3 350
Slaglengthe	mm	20
Edelstaal (V2A)	mm	3
Staal (St 37)	mm	8
Aluminium/koper, messing	mm	10 / 10
Zacht hout/ hard hout en triplex	mm	50 / 40
Hard weefsel/glasvezelmateriaal	mm	25 / 20
Staal/hout, kunststof	mm	8 / 6
Kabel met stekker	m	5
Gewicht volgens EPTA	kg	2,2
Bestelnummer		7 234 17 00 23 9
EAN		4014586841670
Advies netto prijs [PK01]		439,00
Prijs (€) incl. BTW [PK01]		531,19

FEIN voordelen:

- ▶ Extreem slijtvast en onderhoudsarm, ook bij zwaar gebruik in de industrie.
- ▶ Machineconcept voor optimale resultaten in metaal, isolatiemateriaal (sandwich) en hardhout.
- ▶ Uiterst handzaam.
- ▶ Uitsstekende rustige loop door exact balansgewicht.
- ▶ Omschakelbare spaanafvoer zuigen of blazen.

In de prijs inbegrepen:

2 verpakkingen met zaagbladen, 1 splinterbeveiliging

Zaagbladen metaal en sandwichmateriaal

	METAL	ALU	Cu Ni Mn Zn	STAINLESS INOX NIROSTA	PVC	SANDWICH	X	Qualität/Quality	VE* St	Bestelnummer	Advies netto prijs	Prijs (€) incl. BTW
	< 1,2		< 1,2				77	0,7	HSS	5 6 35 03 060 01 0	12,00	14,52
	< 1,2						100	0,7	HSS	5 6 35 03 076 01 0	16,40	19,84
	< 2,0	< 2,0	< 2,0	< 2,0	< 4,0		88	1,2	HSS	5 6 35 03 035 01 1	10,75	13,01
	< 2,0	< 2,0	< 2,0		< 4,0	< 70,0	120	1,2	HSS	5 6 35 03 077 01 4	18,85	22,81
	< 10,0	< 8,0	< 10,0	< 6,0	< 8,0		88	2,0	HSS	5 6 35 03 036 01 4	10,75	13,01
	< 10,0	< 8,0	< 10,0		< 30,0	< 120	180	2	BIM	5 6 35 03 114 01 0	25,40	30,73
	< 2,0	< 2,0	< 2,0	< 2,0	< 4,0		88	1,2	BIM	5 6 35 03 112 01 0	14,10	17,06
	< 10,0	< 8,0	< 10,0	< 6,0	< 8,0		88	2,0	BIM	5 6 35 03 113 01 0	14,10	17,06
	< 6,0	< 15,0					100	3,0	BIM	5 6 35 03 088 01 1	13,25	16,03

Zaagbladen hout en overige

	FIBREGLASS		PVC			X	Qualität/Quality	VE* St	Bestelnummer	Advies netto prijs	Prijs (€) incl. BTW	
			< 25,0	< 25,0		77	2	HCS	5 6 35 03 087 01 3	10,75	13,01	
			< 40,0	< 15,0	< 25,0		88	3,0	HCS	5 6 35 03 037 01 8	10,75	13,01
			< 50,0	< 30,0	< 50,0		88	4,0	HCS	5 6 35 03 038 01 6	10,75	13,01
			< 60,0	< 30,0	< 60,0		100	4,0	HCS	5 6 35 03 082 01 0	12,00	14,52
						77		HM	5 6 35 03 089 01 5	31,05	37,57	
	< 25,0		< 30,0				88	4,0	HSS	5 6 35 03 039 01 0	12,80	15,49
	< 10,0					77			1 6 35 03 061 01 9	42,85	51,85	

Algemeen toebehoren

Gereedschapskoffer
Kunststof, binnenafmetingen: 470 x 275 x 116 mm



Bestelnummer	Advies netto prijs	Prijs (€) incl. BTW
3 39 01 118 01 0	38,35	46,40

Kunststof-box
Kofferinzetstuk met afsluitbare deksel voor kleine onderdelen en toebehoren, passend bij gereedschapskoffer 3 39 01 118 01 0, max. 5 st./koffer.



Bestelnummer	Advies netto prijs	Prijs (€) incl. BTW
3 39 01 119 00 0	4,10	4,96

Snijpasta
Smeermiddel voor bewerken van plaatmateriaal.



Bestelnummer	Advies netto prijs	Prijs (€) incl. BTW
3 21 32 020 12 9	14,25	17,24

Voetplaat

verlengd, voor het zagen van profielen en geprofileerd isolatiemateriaal. Lengte ca. 340 mm.

Bestelnummer	Advies netto prijs	Prijs (€) incl. BTW
3 27 14 084 00 8	93,50	113,14

Splinter bescherming

Set à 5 stuks



Bestelnummer	Advies netto prijs	Prijs (€) incl. BTW
3 14 28 102 01 6	9,40	11,37

Spaanderbescherming

voor ASt(e) 638



Bestelnummer	Advies netto prijs	Prijs (€) incl. BTW
3 27 14 088 00 7	4,65	5,63

Slangmondstuk

Voor de aansluiting van FEIN elektrisch gereedschap met stofafzuiging

Ø mm	Bestelnummer	Advies netto prijs	Prijs (€) incl. BTW
32	3 05 17 028 00 7	2,55	3,09
27	3 05 17 029 00 1	3,10	3,75

Verbindingsstuk

Universeel inzetbaar voor de verbinding van elektrische gereedschappen en accessoires met stofafzuiging aan stofzuiger. Flexibele rubberen huls, lengte 70 mm, binnen-Ø 31,5 mm.



Bestelnummer	Advies netto prijs	Prijs (€) incl. BTW
3 13 22 771 00 9	5,05	6,11



	AStx 649-1	AStxe 649-1	STS 325 R	
	Krachtige steekzaagmachine voor buizen en profielen.	Krachtige steekzaagmachine voor buizen en profielen met traploze slagfrequentieverstelling.	Perslucht-steekzaagmachine voor buizen en profielen.	
Pagina	140	140	140	
Technische data	Nom. opgen.vermogen	750 W	750 W	
	Aantal slagen	350 1/min	100 - 350 1/min	330 1/min
	Slaglengte	60 mm	60 mm	60 mm
	Bedrijfsdruk			6 bar
	Luchtverbruik			1,45 m³/min
	Gewicht volgens EPTA	6,1 kg	6,4 kg	7,2 kg
	Buis tot Ø	440 * mm	400 * mm	440 * mm
Profiel tot b x h	290 x 550 mm	290 x 550 mm	290 x 500 mm	

* Met verlengde ketting.

Zagen en frezen

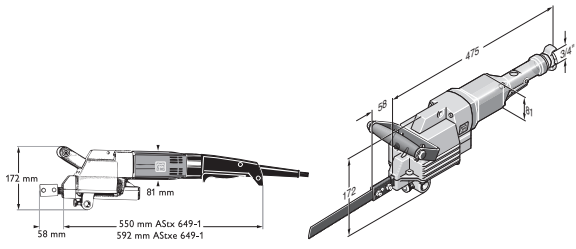

AStx 649-1
AStxe 649-1

STS 325 R

AStx 649-1

Krachtige steekzaagmachine voor buizen en profielen.



Toebehoren zie pagina 141

Nom. opgen.vermogen	W	750
Afgeg. vermogen	W	480
Aantal slagen	1/min	350
Slaglengte	mm	60
Buis tot Ø	mm	440 *
Profiel tot b x h	mm	290 x 550
Kabel met stekker	m	2,5
Gewicht volgens EPTA	kg	6,1
Bestelnummer		7 234 22 00 23 0
EAN		4014586858470
Advies netto prijs [PK01]		1.836,00
Prijs (€) incl. BTW [PK01]		2.221,56

FEIN voordelen:

- ▶ Uitermate geschikt voor het inkorten van buizen en profielen van staal, gietijzer, gasbeton en kunststof.
- ▶ Spanvoorzieningen voor profielen en buizen van Ø 80 mm tot Ø 400 mm leverbaar.
- ▶ Bijzonder geschikt voor sandwichmateriaal en uiteenlopende materiaaldikten.
- ▶ Verstelbare spanvoorzieningen voor verstekzagen tot 45°.
- ▶ * Met verlengde ketting.

In de prijs inbegrepen:

2 zaagbladen, 1 extra handgreep, 1 set sleutels

AStxe 649-1

Krachtige steekzaagmachine voor buizen en profielen met traploze slagfrequentieverstelling.



Toebehoren zie pagina 141

Nom. opgen.vermogen	W	750
Afgeg. vermogen	W	480
Aantal slagen	1/min	100 - 350
Slaglengte	mm	60
Buis tot Ø	mm	400 *
Profiel tot b x h	mm	290 x 550
Kabel met stekker	m	2,5
Gewicht volgens EPTA	kg	6,4
Bestelnummer		7 234 23 00 23 0
EAN		4014586858500
Advies netto prijs [PK01]		1.919,00
Prijs (€) incl. BTW [PK01]		2.321,99

FEIN voordelen:

- ▶ Uitermate geschikt voor het inkorten van buizen en profielen van staal, gietijzer, gasbeton en kunststof.
- ▶ Spanvoorzieningen voor profielen en buizen van Ø 80 mm tot Ø 400 mm leverbaar.
- ▶ Bijzonder geschikt voor sandwichmateriaal en uiteenlopende materiaaldikten.
- ▶ Traploze, elektronische slag-regeling voor een optimale snijsnelheid.
- ▶ Verstelbare spanvoorzieningen voor verstekzagen tot 45°.
- ▶ * Met verlengde ketting.

In de prijs inbegrepen:

2 zaagbladen, 1 extra handgreep, 1 set sleutels

STS 325 R

Perslucht-steekzaagmachine voor buizen en profielen.



Toebehoren zie pagina 141

Bedrijfsdruk	bar	6
Luchtverbruik	m ³ /min	1,45
Afgeg. vermogen	W	1 100
Aantal slagen	1/min	330
Slaglengte	mm	60
Buis tot Ø	mm	440 *
Profiel tot b x h	mm	290 x 500
Gewicht volgens EPTA	kg	7,2
Bestelnummer		7 534 08 00 00 0
EAN		4014586855639
Advies netto prijs [PK01]		2.355,00
Prijs (€) incl. BTW [PK01]		2.849,55











FEIN voordelen:

- ▶ Uitermate geschikt voor het inkorten van buizen en profielen van staal, gietijzer, gasbeton en kunststof.
- ▶ Spanvoorzieningen voor profielen en buizen van Ø 80 mm tot Ø 400 mm leverbaar.
- ▶ Verstelbare spanvoorzieningen voor verstekzagen tot 45°.
- ▶ Span- en aanzetinrichting.
- ▶ Instelbare spanvoorzieningen.
- ▶ * Met verlengde ketting.

In de prijs inbegrepen:

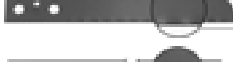





2 zaagbladen, 1 set sleutels, 1 extra handgreep, 1 slangkoppeling

Zaagbladen

	NF-metaal en staal 400 N/mm ²	Staal meer dan 400 N/mm ² en GG	Verskillend	Lengte	Tandafstand	Dikte	Gewicht (netto)	Materiaal	Bestelnummer	Advies netto prijs	Prijs (€) incl. BTW
				mm	mm	mm	kg				
	x	x	≤ Ø 80	200	1,0	1,5	0,06	HSS	6 35 03 067 00 6	8,95	10,83
	x	x	≤ Ø 80	200	1,6	1,5	0,06	HSS	6 35 03 066 00 2	8,65	10,47
	x	x	≤ Ø 170 ¹	300	1,6	1,5	0,06	HSS	6 35 03 063 00 7	10,85	13,13
	x	x	≤ Ø 260 ¹	400	1,6	1,5	0,125	HSS	6 35 03 064 00 5	15,05	18,21
	x	x	≤ Ø 350 ²	500	1,8	2,0	0,18	HSS	6 35 03 072 00 2	30,70	37,15
	x	x	≤ Ø 440 ²	600	1,8	2,0	0,21	HSS	6 35 03 073 00 6	37,30	45,13
	x	x		300	2,1	1,5	0,08	HSS	6 35 03 070 00 0	10,75	13,01
	x		*	530	2,1	1,5	0,170	HSS	6 35 03 069 00 8	19,55	23,66
	x (AL)		Kunststof	200	3,2	1,5	0,06	HSS	6 35 03 065 00 9	7,05	8,53
	x (AL)		Kunststof	400	3,2	1,5	0,125	HSS	6 35 03 068 00 4	15,05	18,21
			PE-buis, gasbeton	300	6,3	1,5	0,08		6 35 03 071 00 9	7,55	9,14
			PE-buis, gasbeton *	530	6,3	1,5	0,170		6 35 03 040 00 3	13,60	16,46

HD-zaagbladen



Speciale zaagbladen voor de bewerking van staal en roestvrij staal. HD-zaagbladen overtuigen door hun hoge standtijden en de snelle werkwijze. Een test loont de moeite.

	NF-metaal en staal 400 N/mm ²	Staal meer dan 400 N/mm ² en GG	Verskillend	Lengte	Tandafstand	Dikte	Gewicht (netto)	Materiaal	Bestelnummer	Advies netto prijs	Prijs (€) incl. BTW
				mm	mm	mm	kg				
	x	x	≤ Ø 170 ¹	300	1,6	2,0	0,08	HSS	6 35 03 093 00 4	19,40	23,47
	x	x	≤ Ø 350 ²	500	1,8	2,0	0,18	HSS	6 35 03 099 00 5	35,75	43,26
	x	x	≤ Ø 325 *	530	2,1	1,6	0,17	HSS	6 35 03 100 00 6	27,90	33,76
	x	x	≤ Ø 260 ¹	400	2,1	2,0	0,175	HSS	6 35 03 094 00 2	25,90	31,34
	x	x	≤ Ø 260 ¹	400	3,2	2,0	0,175	HSS	6 35 03 095 00 6	25,90	31,34
	x	x	≤ Ø 440 ²	600	1,8	2,0	0,21	HSS	6 35 03 098 00 1	43,70	52,88

TD-zaagbladen

TD-zaagbladen zijn geschikt voor nat en droog zagen. Ze overtuigen door snelle werkwijze en uitstekende resultaten.

voor elastische gegoten buizen, ook met cementmortelbekleding en gietijzeren buizen

		Buizen Ø (DN)	Lengte	Bekle- dings- lengte	Dikte	Gewicht	Bestelnummer	Advies netto prijs	Prijs (€) incl. BTW
			mm	mm	mm	kg			
	x	80 - 150 ³	320	260	2,2	0,110	6 35 03 096 01 8	183,60	222,16
	x	80 - 300 ³	490	430	2,9	0,220	6 35 03 097 01 2	244,10	295,36

* alleen met zaagbladgeleiding 9 06 06 002 00 9

¹ met de FEIN span- en bewegingsvoorziening 9 07 02 005 00 0 of met spanvoorziening 9 07 02 004 00 6

² alleen met verlengde ketting tot Ø 440 mm, daarvoor zijn ketting 3 02 31 003 00 3 en bout 3 02 16 130 00 4 nodig

³ alleen met de FEIN span- en verplaatsingsvoorziening 9 07 02 005 00 0 te gebruiken

Algemeen toebehoren



Gereedschapskoffer
Metaal

Breedte mm	Lengte mm	Hoogte mm	Bestelnummer	Advies netto prijs	Prijs (€) incl. BTW
240	690	160	3 39 01 022 01 4	49,15	59,47



Snijpasta
Smeermiddel voor bewerken van plaatmateriaal.

Bestelnummer	Advies netto prijs	Prijs (€) incl. BTW
3 21 32 020 12 9	14,25	17,24



Span- en verplaatsingsvoorziening
(b x d x h) 280 x 285 x 395 mm, voor buizen en rond materiaal met een buitendiameter van 80 tot 400 mm

Bestelnummer	Advies netto prijs	Prijs (€) incl. BTW
9 07 02 005 00 0	1.975,00	2.389,75

Stalen beschermbecken
Ter bescherming van het buisoppervlak tegen beschadigingen, er zijn 4 stuks nodig.

Bestelnummer	Advies netto prijs	Prijs (€) incl. BTW
3 13 27 064 00 8	50,20	60,74



Reinigingsblok
Rhombio voor het reinigen van HM- en diamantwerktuigen.

Bestelnummer	Advies netto prijs	Prijs (€) incl. BTW
6 37 19 007 01 0	20,85	25,23



Spanvoorziening
voor buis van Ø 100-325 mm, alleen met verlengde ketting tot Ø 440 mm, daarvoor is ketting 3 02 31 003 00 3 en bout 3 02 16 130 00 4 vereist

Bestelnummer	Advies netto prijs	Prijs (€) incl. BTW
9 07 02 004 00 6	345,00	417,45



Spanvoorziening
voor profielen tot 310 mm breed en max. 550 mm hoog

Bestelnummer	Advies netto prijs	Prijs (€) incl. BTW
9 07 02 003 00 8	278,00	336,38



Zaagbladgeleiding
voor buis tot ø 325 mm alleen in combinatie met zaagblad 530 mm. Geleiding tot het midden van de buis.

Bestelnummer	Advies netto prijs	Prijs (€) incl. BTW
9 06 06 002 00 9	273,00	330,33



Aflegvlak
om met twee handen te werken

Bestelnummer	Advies netto prijs	Prijs (€) incl. BTW
3 27 14 062 02 3	206,30	249,62

Steunwig
Voorkomt dat het zaagblad bekneld raakt.

Bestelnummer	Advies netto prijs	Prijs (€) incl. BTW
6 33 05 006 00 8	9,85	11,92

Accessoires STS 325 R

Slangkoppeling

Bestelnummer	Advies netto prijs	Prijs (€) incl. BTW
4 11 40 004 00 7	26,20	31,70



MF 14-180

Montagefrees met extreem groot vermogen voor het demonteren van oude vensters.



Toebehoren zie pagina 143

Nom. opgen.vermogen	W	1 200
Afgeg. vermogen	W	750
Toerental onbelast	1/min	7 000
Diamantschijf Ø	mm	180
Snijdiepte	mm	0 - 50
Kabel met stekker	m	4
Gewicht volgens EPTA	kg	4,1
Bestelnummer		7 238 14 00 23 0
EAN		4014586865744
Advies netto prijs [PK01]		1.058,00
Prijs (€) incl. BTW [PK01]		1.280,18

FEIN voordelen:

- ▶ Nauwkeurige snijkanten zonder muurbeschadiging.
- ▶ Snijverloop met minimale afstand boven het kozijn van het oude venster.
- ▶ Stofvrij werken dankzij afzuiging en gesloten afzuigkooi.
- ▶ FEIN motor met hoog vermogen.
- ▶ Hoogwaardige diamantschijf.
- ▶ Ideale aanvulling: FEIN SUPERCUT voor het doorzagen van kozijnen.
- ▶ Zaagdiepte met diepteanslag nauwkeurig instelbaar.
- ▶ Stabiele handgreep.

In de prijs inbegrepen:

1 FEIN montagefrees MF 14-180, 1 diamantschijf, Ø 180 mm, 1 kunststof gereedschapskoffer

Montagefrees

Algemeen toebehoren

**Diamantschijf**

Ø 180 mm, speciale houder voor MF 14-180.

Bestelnummer	Advies netto prijs	Prijs (€) incl. BTW
6 35 02 146 01 1	107,30	129,83

**Verbindingsstuk**

Universeel inzetbaar voor de verbinding van elektrische gereedschappen en accessoires met stofafzuiging aan stofzuiger. Flexibele rubberen huls, lengte 70 mm, binnen-Ø 31,5 mm.

Bestelnummer	Advies netto prijs	Prijs (€) incl. BTW
3 13 22 771 00 9	5,05	6,11



Kernboren metaal – ervaar wat rendabel boren is.

Kernboren is een buitengewoon kostenbesparende methode: sneller, stiller en nauwkeuriger dan spiraalboren. En omdat het voorboren en ombouwen wegvalt, kan een verkorting van de werktijd met tot ca. 40% worden gerealiseerd; in bedrijf en op de bouwplaats. De hoogwaardige FEIN magneet-kernboormachine KBM is geschikt voor gebruik bij hardmetaal-kernboren en dekt vele toepassing af zoals kernboren, spiraalboren, schroefdraadsnijden, verzinken en ruimen. De FEIN magneet-kernboormachines uit de serie KBB zijn daarentegen uitsluitend ontworpen voor de toepassing kernboren en maken rendabel werken mogelijk. Hetzelfde geldt voor de FEIN kernboren: Hoogwaardige hardmetalen en HSS-stalen en doordachte snijgeometrieën zorgen

voor de beste snijprestaties en maximale standtijden. Het eerste handgestuurde metaalboorsysteem ter wereld, de FEIN KBH 25, combineert de voordelen van krachtige handboormachines en hardmetaal beklede kernboren in één systeem. De nieuwe boortechniek en speciaal ontwikkelde HM kernboor maken flexibel, comfortabel en snel werken mogelijk. Of het nu om kernboren in staal, rvs of aluminium gaat: Met ons omvangrijke kernboorprogramma hebben wij voor iedere toepassing de passende oplossing paraat. Het FEIN kernboorsysteem zal een revolutie voor uw werk betekenen!



Mobile **Pagina 146**

Flexibel handgeleid metaal-kernboorsysteem met 6 keer hogere bewerkingssnelheid dan spiraalboren.

Economical **Pagina 151**

Eco-magneet-kernboormachines met basisfuncties voor het kernboren, die bij levensduur en vermogen geen concessies doen.

Compact **Pagina 151**

Compact-magneet-kernboormachines met zeer minimale afmetingen voor kernboorgaten op krappe en moeilijk toegankelijke plekken.

Universal **Pagina 158**

Krachtige Universal-magneet-kernboormachine met zeer hoge kwaliteitseisen voor universeel gebruik.

Automatic **Pagina 174**

Krachtige, volautomatische Auto-magneet-kernboormachines voor zeer hoge efficiëntie en zeer geringe lichamelijke belasting.



	KBH 25 S	KBH 25-2 U	
	Handgeleid metaal-kernboorsysteem met 1 versnelling voor snel en flexibel gebruik van kernboren.	Handgeleid metaal-kernboorsysteem met 2 versnellingen voor universeel gebruik van kern- en spiraalboren.	
Pagina	147	147	
Technische data	Boor-Ø staal kernboor	25 mm	25 mm
	Boor-Ø roestvrij staal kernboor	25 mm	25 mm
	Boor-Ø alu kernboor	30 mm	30 mm
	Boor-Ø staal gatzagen	80 mm	80 mm
	Nom. opgen.vermogen	1 200 W	1 200 W
	Afgeg. vermogen	680 W	680 W
	Centreerboren	0 - 1 600* 1/min	0 - 1 600 1/min
	1e versnelling	0 - 520* 1/min	0 - 520 1/min
	2e versnelling	- 1/min	0 - 1 600 1/min
Gewicht volgens EPTA	3,3 kg	3,4 kg	

* Geen handmatige omschakeling mogelijk.

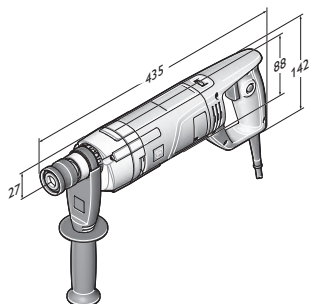

KBH 25 S
KBH 25-2 U



KBH 25 S

Handgeleid metaal-kernboorsysteem met 1 versnelling voor snel en flexibel gebruik van kernboren.



Toebehoren zie pagina 148

Nom. opgen.vermogen	W	1 200
Afgeg. vermogen	W	680
Centreerboren	1/min	0 - 1 600*
1e versnelling	1/min	0 - 520*
2e versnelling	1/min	-
Draaimoment	Nm	50
Stilstandsmoment	Nm	50 **
Boor-Ø staal kernboor	mm	25
Boor-Ø roestvrij staal kernboor	mm	25
Boor-Ø alu kernboor	mm	30
Kernboren boordiepte max.	mm	20
Boor-Ø staal gatzagen	mm	80
Gatzagen boordiepte max.	mm	4
Kernboorhouder		QuickIN Plus
Hoekmaat	mm	27
Kabel met stekker	m	4
Gewicht volgens EPTA	kg	3,3
Bestelnummer		7 271 04 61 00 0
EAN		4014586876030
Advies netto prijs [PK01]		630,00
Prijs (€) incl. BTW [PK01]		762,30

FEIN voordelen:

- ▶ Tot wel 6 keer sneller werken dankzij innovatieve boor-techniek: 5 mm diep centreerboren met 1600 omw/min met aansluitend ontkoppelen van de centreerboor en automatische omschakeling van het toerental naar 520 omw/min voor een optimale boorsnelheid voor hardmetalen kernboor. De hardmetalen kernboor boort met geringe krachtsinspanning en speciaal ontwikkelde snijvlakgeometrie van de kernboor de gewenste boorgatdiameter af.
- ▶ Te gebruiken op alle gangbare metalen en oppervlakken door aanpassing van het toerental aan de desbetreffende klus.
- ▶ Zeer veilig werken dankzij draaimomentslipkoppeling. Beschermt de gebruiker bij overbelasting door de aandrijving te ontkoppelen.
- ▶ * Geen handmatige omschakeling mogelijk.
- ▶ ** Draaimoment-slipkoppeling.
- ▶ Rechts-/linksdraaiend.
- ▶ FEIN motor met hoog vermogen en zeer stabiel toerental.
- ▶ Gasgeef-elektronica.
- ▶ Traploze elektronische toerentalregeling.
- ▶ Toerentalgeregelde tacho-elektronica.
- ▶ Torsievrije motorbehuizing in komconstructie.
- ▶ Hardmetalen kernboren met geoptimaliseerde standtijd.
- ▶ Herstartblokkering.
- ▶ Omvangrijk toebehorenprogramma.

In de prijs inbegrepen:

1 snijspray, 1 metaalkernboormachine KBH 25 S, 1 kunststof gereedschapskoffer, 1 extra handgreep, 1 centreerboor

KBH 25-2 U

Handgeleid metaal-kernboorsysteem met 2 versnellingen voor universeel gebruik van kern- en spiraalboren.



Toebehoren zie pagina 148

Nom. opgen.vermogen	W	1 200
Afgeg. vermogen	W	680
Centreerboren	1/min	0 - 1 600
1e versnelling	1/min	0 - 520
2e versnelling	1/min	0 - 1 600
Draaimoment	Nm	50
Stilstandsmoment	Nm	50 **
Boor-Ø staal kernboor	mm	25
Boor-Ø roestvrij staal kernboor	mm	25
Boor-Ø alu kernboor	mm	30
Kernboren boordiepte max.	mm	20
Boor-Ø staal gatzagen	mm	80
Gatzagen boordiepte max.	mm	4
Tappen		M 12
Kernboorhouder		QuickIN Plus
Hoekmaat	mm	27
Kabel met stekker	m	4
Gewicht volgens EPTA	kg	3,4
Bestelnummer		7 271 03 61 00 0
EAN		4014586876023
Advies netto prijs [PK01]		704,00
Prijs (€) incl. BTW [PK01]		851,84

FEIN voordelen:

- ▶ Tot wel 6 keer sneller werken dankzij innovatieve boor-techniek: 5 mm diep centreerboren met 1600 omw/min met aansluitend ontkoppelen van de centreerboor en automatische omschakeling van het toerental naar 520 omw/min voor een optimale boorsnelheid voor hardmetalen kernboor. De hardmetalen kernboor boort met geringe krachtsinspanning en speciaal ontwikkelde snijvlakgeometrie van de kernboor de gewenste boorgatdiameter af.
- ▶ Mechanisch drijfwerk met 2 versnellingen en toerentalen van 0-1600 1/min voor efficiënt spiraalboren en rechts-/linksdraaien voor schroefdraadgaten tot M12.
- ▶ Zeer veilig werken dankzij draaimomentslipkoppeling. Beschermt de gebruiker bij overbelasting door de aandrijving te ontkoppelen.
- ▶ ** Draaimoment-slipkoppeling.
- ▶ Rechts-/linksdraaiend.
- ▶ FEIN motor met hoog vermogen en zeer stabiel toerental.
- ▶ Gasgeef-elektronica.
- ▶ Traploze elektronische toerentalregeling.
- ▶ Toerentalgeregelde tacho-elektronica.
- ▶ Torsievrije motorbehuizing in komconstructie.
- ▶ Hardmetalen kernboren met geoptimaliseerde standtijd.
- ▶ Herstartblokkering.
- ▶ Omvangrijk toebehorenprogramma.

In de prijs inbegrepen:

1 metaalkernboormachine KBH 25-2 U, 1 centreerboor, 1 extra handgreep, 1 snijspray, 1 snelspanboorkop tot Ø 3-16 mm, 1 kunststof gereedschapskoffer

Hardmetalen kernboor



Hardmetalen kernboren met QuickIN PLUS-houder
Langste levensduur dankzij hardmetalen uitrusting. Uitstekend verspanend vermogen in alle gangbare metalen.
Metrische afmetingen, snijdiepte 20 mm, boor-Ø staal tot 25 mm, boor-Ø alu tot 30 mm.

Buis-Ø mm	Bestelnummer	Advies netto prijs	Prijs (€) incl. BTW
14	6 31 30 014 01 0	40,75	49,31
15	6 31 30 015 01 0	40,75	49,31
16	6 31 30 016 01 0	40,75	49,31
17	6 31 30 017 01 0	40,75	49,31
18	6 31 30 018 01 0	40,75	49,31
19	6 31 30 019 01 0	40,75	49,31
20	6 31 30 020 01 0	40,75	49,31
21	6 31 30 021 01 0	40,75	49,31
22	6 31 30 022 01 0	40,75	49,31
23	6 31 30 023 01 0	40,75	49,31
24	6 31 30 024 01 0	42,45	51,36
25	6 31 30 025 01 0	42,45	51,36
26	6 31 30 026 01 0	42,45	51,36
27	6 31 30 027 01 0	42,45	51,36
28	6 31 30 028 01 0	42,45	51,36
29	6 31 30 029 01 0	45,25	54,75
30	6 31 30 030 01 0	45,25	54,75

Hardmetalen kernboor met TiAlN-coating



Hardmetalen kernboren met TiAlN-coating, met QuickIN PLUS-houder
Langste levensduur dankzij hardmetalen uitrusting. Uitstekend verspanend vermogen in alle gangbare metalen, 20% hogere bewerkingsnelheid, gereduceerde snij- en voedingskrachten door TiAlN-coating.
Metrische afmetingen, snijdiepte 20 mm, boor-Ø staal tot 25 mm, boor-Ø alu tot 30 mm.

Buis-Ø mm	Bestelnummer	Advies netto prijs	Prijs (€) incl. BTW
14	6 31 30 114 01 0	51,95	62,86
15	6 31 30 115 01 0	51,95	62,86
16	6 31 30 116 01 0	51,95	62,86
17	6 31 30 117 01 0	51,95	62,86
18	6 31 30 118 01 0	54,75	66,25
19	6 31 30 119 01 0	54,75	66,25
20	6 31 30 120 01 0	54,75	66,25
21	6 31 30 121 01 0	54,75	66,25
22	6 31 30 122 01 0	54,75	66,25
23	6 31 30 123 01 0	54,75	66,25
24	6 31 30 124 01 0	58,20	70,42
25	6 31 30 125 01 0	58,20	70,42
26	6 31 30 126 01 0	58,20	70,42
27	6 31 30 127 01 0	58,20	70,42
28	6 31 30 128 01 0	58,20	70,42
29	6 31 30 129 01 0	58,20	70,42
30	6 31 30 130 01 0	58,20	70,42

Hardmetalen gatzagen



Hardmetalen gatzag met QuickIN PLUS-houder
Met hardmetaal bekleed voor optimale levensduur en efficiënt boren in metaalplaat tot een materiaaldikte van 4,0 mm.
Metrische afmetingen, snijdiepte 4 mm.

Buis-Ø mm	Bestelnummer	Advies netto prijs	Prijs (€) incl. BTW
14	6 31 31 014 01 0	31,70	38,36
15	6 31 31 015 01 0	31,70	38,36
16	6 31 31 016 01 0	31,70	38,36
17	6 31 31 017 01 0	31,70	38,36
18	6 31 31 018 01 0	31,70	38,36
19	6 31 31 019 01 0	31,70	38,36
20	6 31 31 020 01 0	35,65	43,14
21	6 31 31 021 01 0	35,65	43,14
22	6 31 31 022 01 0	35,65	43,14
23	6 31 31 023 01 0	35,65	43,14
24	6 31 31 024 01 0	35,65	43,14
25	6 31 31 025 01 0	35,65	43,14
26	6 31 31 026 01 0	35,65	43,14
27	6 31 31 027 01 0	35,65	43,14
28	6 31 31 028 01 0	35,65	43,14
29	6 31 31 029 01 0	38,35	46,40
30	6 31 31 030 01 0	38,35	46,40
31	6 31 31 031 01 0	41,30	49,97
32	6 31 31 032 01 0	41,30	49,97
33	6 31 31 033 01 0	41,30	49,97
34	6 31 31 034 01 0	44,45	53,78
35	6 31 31 035 01 0	44,45	53,78
36	6 31 31 036 01 0	48,80	59,05
37	6 31 31 037 01 0	48,80	59,05
38	6 31 31 038 01 0	48,80	59,05
39	6 31 31 039 01 0	48,80	59,05
40	6 31 31 040 01 0	48,80	59,05
41	6 31 31 041 01 0	48,80	59,05
42	6 31 31 042 01 0	48,80	59,05
43	6 31 31 043 01 0	53,50	64,74
44	6 31 31 044 01 0	53,50	64,74
45	6 31 31 045 01 0	53,50	64,74
46	6 31 31 046 01 0	53,50	64,74
47	6 31 31 047 01 0	53,50	64,74
48	6 31 31 048 01 0	57,15	69,15
49	6 31 31 049 01 0	57,15	69,15
50	6 31 31 050 01 0	57,15	69,15
51	6 31 31 051 01 0	57,15	69,15
52	6 31 31 052 01 0	57,15	69,15
53	6 31 31 053 01 0	58,85	71,21
54	6 31 31 054 01 0	58,85	71,21
55	6 31 31 055 01 0	61,10	73,93
56	6 31 31 056 01 0	66,45	80,40
57	6 31 31 057 01 0	71,80	86,88
58	6 31 31 058 01 0	77,15	93,35
59	6 31 31 059 01 0	83,60	101,16
60	6 31 31 060 01 0	90,05	108,96
65	6 31 31 065 01 0	92,15	111,50
68	6 31 31 068 01 0	95,40	115,43
70	6 31 31 070 01 0	99,70	120,64
75	6 31 31 075 01 0	101,85	123,24
80	6 31 31 080 01 0	106,10	128,38



Hardmetalen gatzagen voor buizen

**Hardmetalen gatzag voor buizen met QuickIN PLUS-houder**

Met hardmetaal bekleed met optimale levensduur bij gebruik bij buizen en gegolfde vlakken met wanddiktes tot 4 mm. Metrische afmetingen, snijdiepte 4 mm.

Buis-Ø mm	Bestelnummer	Advies netto prijs	Prijs (€) incl. BTW
21	6 31 31 421 01 0	40,15	48,58
22	6 31 31 422 01 0	40,15	48,58
23	6 31 31 423 01 0	40,15	48,58
24	6 31 31 424 01 0	40,15	48,58
25	6 31 31 425 01 0	40,15	48,58
26	6 31 31 426 01 0	40,15	48,58
27	6 31 31 427 01 0	40,15	48,58
28	6 31 31 428 01 0	40,15	48,58
29	6 31 31 429 01 0	43,00	52,03
30	6 31 31 430 01 0	43,00	52,03
31	6 31 31 431 01 0	48,55	58,75
32	6 31 31 432 01 0	48,55	58,75
33	6 31 31 433 01 0	48,55	58,75
34	6 31 31 434 01 0	51,40	62,19
35	6 31 31 435 01 0	51,40	62,19
36	6 31 31 436 01 0	57,60	69,70
37	6 31 31 437 01 0	57,60	69,70
38	6 31 31 438 01 0	57,60	69,70
39	6 31 31 439 01 0	57,60	69,70
40	6 31 31 440 01 0	57,60	69,70
41	6 31 31 441 01 0	65,50	79,26
42	6 31 31 442 01 0	65,50	79,26
43	6 31 31 443 01 0	65,50	79,26
44	6 31 31 444 01 0	65,50	79,26
45	6 31 31 445 01 0	65,50	79,26
46	6 31 31 446 01 0	71,15	86,09
47	6 31 31 447 01 0	71,15	86,09
48	6 31 31 448 01 0	71,15	86,09
49	6 31 31 449 01 0	71,15	86,09
50	6 31 31 450 01 0	71,15	86,09
51	6 31 31 451 01 0	73,45	88,87
52	6 31 31 452 01 0	73,45	88,87
53	6 31 31 453 01 0	73,45	88,87
54	6 31 31 454 01 0	73,45	88,87
55	6 31 31 455 01 0	75,05	90,81
56	6 31 31 456 01 0	77,15	93,35
57	6 31 31 457 01 0	80,40	97,28
58	6 31 31 458 01 0	87,90	106,36
59	6 31 31 459 01 0	92,15	111,50
60	6 31 31 460 01 0	96,45	116,70
65	6 31 31 465 01 0	105,05	127,11
68	6 31 31 468 01 0	111,45	134,85

Centreerboren

**Centreerboren**

VE*	Bestelnummer	Advies netto prijs	Prijs (€) incl. BTW
1	6 31 14 038 01 0	14,95	18,09
5	6 31 14 038 02 0	67,30	81,43

Tappen

**Tapkop**

met spantang 6/7/9 mm

Bestelnummer	Advies netto prijs	Prijs (€) incl. BTW
6 32 06 067 02 0	101,65	123,00

**Spantangen**

voor tangen- en pendeltangenhouders
M2 (DIN 352, DIN 371), M4 (DIN 357, DIN 376)

Ø mm	Vierkant mm	Bestelnummer	Advies netto prijs	Prijs (€) incl. BTW
2,8	2,1	6 32 06 077 00 1	23,40	28,31

**Spantangen**

voor tangen- en pendeltangenhouders
M3 (DIN 352, DIN 371), M5 (DIN 357, DIN 376)

Ø mm	Vierkant mm	Bestelnummer	Advies netto prijs	Prijs (€) incl. BTW
3,5	2,7	6 32 06 064 00 1	23,40	28,31

**Spantangen**

voor tangen- en pendeltangenhouders
M4 (DIN 352, DIN 371), M6 (DIN 357, DIN 376)

Ø mm	Vierkant mm	Bestelnummer	Advies netto prijs	Prijs (€) incl. BTW
4,5	3,4	6 32 06 065 00 5	23,40	28,31

**Spantangen**

voor tangen- en pendeltangenhouders
M5 (DIN 352, DIN 371), M6 (DIN 352), M7 (DIN 352),
M8 (DIN 352, DIN 357, DIN 376)

Ø mm	Vierkant mm	Bestelnummer	Advies netto prijs	Prijs (€) incl. BTW
6	4,9	6 32 06 066 00 8	23,40	28,31

**Spantangen**

voor tangen- en pendeltangenhouders
M7 (DIN 371), M9 (DIN 352) M10 (DIN 352, DIN 357,
DIN 376)

Ø mm	Vierkant mm	Bestelnummer	Advies netto prijs	Prijs (€) incl. BTW
7	5,5	6 32 06 070 00 6	23,40	28,31

**Spantangen**

voor tangen- en pendeltangenhouders
M12 (DIN 357, DIN 371, DIN 376)

Ø mm	Vierkant mm	Bestelnummer	Advies netto prijs	Prijs (€) incl. BTW
9	7	6 32 06 075 00 4	23,40	28,31

**Spantangen**

voor tangen- en pendeltangenhouders
M8 (DIN 371), M11 (DIN 352)

Ø mm	Vierkant mm	Bestelnummer	Advies netto prijs	Prijs (€) incl. BTW
8	6,2	6 32 06 078 00 9	23,40	28,31

**Spantangen**

voor tangen- en pendeltangenhouders
M10 (DIN 371)

Ø mm	Vierkant mm	Bestelnummer	Advies netto prijs	Prijs (€) incl. BTW
10	8	6 32 06 079 00 3	22,70	27,47

**Tapkop (BF)**

voor draadboor-directe houder spanbereik 2,8 - 9,0 mm,
met sleutel

Bestelnummer	Advies netto prijs	Prijs (€) incl. BTW
6 32 06 018 01 0	105,30	127,41

Overig toebehoren



Spanenbeker

Voorkomt contact met hete en scherpe spanen.

Bestelnummer	Advies netto prijs	Prijs (€) incl. BTW
3 21 74 013 01 0	18,05	21,84



Snijpspray

300 ml pomspray, voor een lange levensduur van het gereedschap, optimaal snij- en verspanend vermogen en verbeterd spanentransport.

Bestelnummer	Advies netto prijs	Prijs (€) incl. BTW
3 21 32 031 00 0	15,65	18,94



Snijpasta

Smeermiddel voor bewerken van plaatmateriaal.

Bestelnummer	Advies netto prijs	Prijs (€) incl. BTW
3 21 32 020 12 9	14,25	17,24



Verlenging

voor gebruik op krappe, diepe of getrapte oppervlaktes. QuickIN PLUS-houder, lengte 100 mm, incl. adapter voor centreerboor.

Bestelnummer	Advies netto prijs	Prijs (€) incl. BTW
6 31 06 017 01 0	72,95	88,27



Adapter QuickIN PLUS naar B16

Bestelnummer	Advies netto prijs	Prijs (€) incl. BTW
6 39 01 047 00 0	20,15	24,38



Adapter QuickIN Plus naar 1/2" - 20 UNF

Bestelnummer	Advies netto prijs	Prijs (€) incl. BTW
6 39 01 054 00 0	20,15	24,38



Tandkrans boorkop

Boorhouder-opname B 16

Spanwijdte mm	Gewicht kg	Bestelnummer	Advies netto prijs	Prijs (€) incl. BTW
1.5-13	0,41	6 32 02 030 01 5	43,50	52,64



Snelspanboorkop

Boorhouder-opname B 16 spitse vorm R, met spankrachtbeveiliging

Spanwijdte mm	Gewicht kg	Bestelnummer	Advies netto prijs	Prijs (€) incl. BTW
1-13	0,56	6 32 04 032 00 6	82,35	99,64



Snelspanboorkop

Eenhulzige metalen snelspanboorhouder SUPRA SKE met spankrachtbeveiliging, boorhouder-opname 1/2" - 20 UNF

Spanwijdte mm	Gewicht kg	Bestelnummer	Advies netto prijs	Prijs (€) incl. BTW
3-16	0,56	6 32 05 038 01 0	104,45	126,38



Snelspanboorkop

Eenhulzige metalen snelspanboorhouder SUPRA SKE met spankrachtbeveiliging, QuickIN Plus-houder.

Bestelnummer	Advies netto prijs	Prijs (€) incl. BTW
6 39 01 054 01 0	107,35	129,89



	KBB 30	KBB 38	KBB 60	KBB 40	
	Kleine en extreem lichte Eco-magneet-kernboormachine met 1 versnelling en basisfuncties voor het kernboren op de bouwplaats.	Compacte Eco-magneet-kernboormachine met 1 versnelling, een hoge maatnauwkeurigheid en basisfuncties voor het kernboren in de werkplaats en op de bouwplaats.	Krachtige Eco-magneet-kernboormachine met 2 versnellingen en basisfuncties voor het kernboren in de werkplaats tot een boordiepte van 75 mm.	Extreem kleine Compact-magneet-kernboormachine met 1 versnelling en vaststaande boormotor voor kernboorwerkzaamheden op krappe plekken in de werkplaats en op de bouwplaats.	
Pagina	152	152	152	153	
Gebruik	Kernboren metaal tot Ø 30 mm	▲▲	▲▲	▲▲	▲▲
	Kernboren metaal tot Ø 40 mm			▲▲	▲▲
	Kernboren metaal tot Ø 60 mm			▲▲	
	Werken met één hand	▲▲	▲▲	▲▲	▲▲
	Bovenhands werken	▲▲	▲▲	▲	▲▲
	Montage-gebruik	▲▲	▲▲	▲	▲▲
	Werkplaats-gebruik	▲▲	▲▲	▲▲	▲▲
Technische data	HM Kernboor max. Ø	30 mm	38 mm	60 mm	40 mm
	HSS kernboor max. Ø	30 mm	38 mm	60 mm	40 mm
	Kernboren boordiepte max.	50 mm	50 mm	75 mm	50 mm
	Nom. opgen.vermogen	750 W	1 050 W	1 400 W	1 100 W
	Afgeg. vermogen	430 W	530 W	770 W	610 W
	Toerental onbelast	740 1/min	480 1/min		450 1/min
	1e versnelling			330 1/min	
	2e versnelling			660 1/min	
	Toerental belast	430 1/min	330 1/min		280 1/min
	1e versnelling			180 1/min	
	2e versnelling			340 1/min	
	Kernboorhouder	3/4" Weldon	3/4" Weldon	3/4" Weldon	3/4" Weldon
	Slag	65 mm	65 mm	92 mm	65 mm
	Magnetische houderkracht	9 000 N	9 000 N	11 000 N	9 000 N
Afmetingen magneetvoet	178 x 95 mm	178 x 95 mm	191 x 102 mm	165 x 102 mm	
Kabel met stekker	3,8 m	3,8 m	3,8 m	3,8 m	
Gewicht volgens EPTA	10,5 kg	12,9 kg	23,9 kg	12,8 kg	

▲ geschikt ▲▲ bij uitstek geschikt

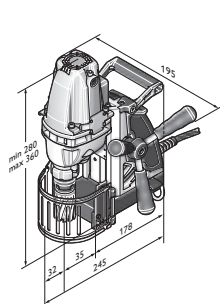

KBB 30

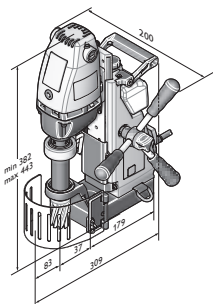

KBB 38

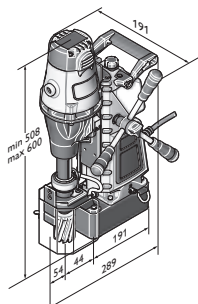

KBB 60

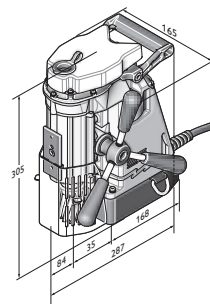

KBB 40

Kernboren
metaal

KBB 30

Kleine en extreem lichte Eco-magneet-kernboormachine met 1 versnelling en basisfuncties voor het kernboren op de bouwplaats.



Toebehoren zie pagina 154

Nom. opgen.vermogen	W	750
Afgeg. vermogen	W	430
Toerental belast	1/min	430
Toerental onbelast	1/min	740
Kernboren boordiepte max.	mm	50
HM Kernboor max. Ø	mm	30
HSS kernboor max. Ø	mm	30
Kernboorhouder		3/4" Weldon
Slag	mm	65
Magnetische houderkracht	N	9 000
Afmetingen magneetvoet	mm	178 x 95
Kabel met stekker	m	3,8
Gewicht volgens EPTA	kg	10,5
Bestelnummer		7 272 01 61 00 0
EAN		4014586700212
Advies netto prijs [PK01]		735,00
Prijs (€) incl. BTW [PK01]		889,35

FEIN voordelen:

- ▶ Extreem compact met een perfect gewicht voor werkzaamheden op hoogte en op krappe plekken.
- ▶ Voedingshandwiel dat van kant kan worden gewisseld, voor gebruik bij speciale werksituaties.
- ▶ Binnenliggende motorkabelgeleiding voorkomt dat de motorkabel achter het werkstuk blijft haken of hangen.
- ▶ Binnenkoeling.
- ▶ Eenvoudige bijstelling van de geleiding.

In de prijs inbegrepen:

1 koffer, 1 koelmiddelreservoir, 1 sjoband, 1 spaanderhaak, 2 centreerpennen, 1 binnenzeskantsleutel 5 mm, 1 contactbeveiliging

KBB 38

Compacte Eco-magneet-kernboormachine met 1 versnelling, een hoge mate van nauwkeurigheid en basisfuncties voor het kernboren in de werkplaats en op de bouwplaats.



Toebehoren zie pagina 154

Nom. opgen.vermogen	W	1 050
Afgeg. vermogen	W	530
Toerental belast	1/min	330
Toerental onbelast	1/min	480
Kernboren boordiepte max.	mm	50
HM Kernboor max. Ø	mm	38
HSS kernboor max. Ø	mm	38
Kernboorhouder		3/4" Weldon
Slag	mm	65
Magnetische houderkracht	N	9 000
Afmetingen magneetvoet	mm	178 x 95
Kabel met stekker	m	3,8
Gewicht volgens EPTA	kg	12,9
Bestelnummer		7 272 02 61 00 0
EAN		4014586700328
Advies netto prijs [PK01]		892,00
Prijs (€) incl. BTW [PK01]		1.079,32

FEIN voordelen:

- ▶ Boormotor met stabiel draaimoment voor veeleisend kernboren.
- ▶ Hoge rondloop en betrouwbare boorkernuitstoting door speciale boorasgeleiding.
- ▶ Solide massieve constructie van spuitgietaluminium voor werken onder zware omstandigheden.
- ▶ Geïntegreerde koelmiddeltank.
- ▶ Binnenliggende motorkabelgeleiding.
- ▶ Extra handgreep voor eenvoudig machinetransport.
- ▶ Voedingshandwiel dat van kant kan worden gewisseld.

In de prijs inbegrepen:

1 koffer, 1 koelmiddelreservoir, 1 sjoband, 1 spaanderhaak, 5 mm, 1 transportgreep

KBB 60

Krachtige Eco-magneet-kernboormachine met 2 versnellingen en basisfuncties voor het kernboren in de werkplaats tot een boordiepte van 75 mm.



Toebehoren zie pagina 154

Nom. opgen.vermogen	W	1 400
Afgeg. vermogen	W	770
1e versnelling	1/min	180
2e versnelling	1/min	340
1e versnelling	1/min	330
2e versnelling	1/min	660
Kernboren boordiepte max.	mm	75
HM Kernboor max. Ø	mm	60
HSS kernboor max. Ø	mm	60
Kernboorhouder		3/4" Weldon
Slag	mm	92
Magnetische houderkracht	N	11 000
Afmetingen magneetvoet	mm	191 x 102
Kabel met stekker	m	3,8
Gewicht volgens EPTA	kg	23,9
Bestelnummer		7 272 04 61 00 0
EAN		4014586700410
Advies netto prijs [PK01]		1.724,00
Prijs (€) incl. BTW [PK01]		2.086,04

FEIN voordelen:

- ▶ Boormotor met stabiel draaimoment voor veeleisend kernboren.
- ▶ Hoge rondloop en betrouwbare boorkernuitstoting door speciale boorasgeleiding.
- ▶ Solide massieve constructie van spuitgietaluminium voor werken onder zware omstandigheden.
- ▶ Geïntegreerde koelmiddeltank.
- ▶ Binnenliggende motorkabelgeleiding.
- ▶ Extra handgreep voor eenvoudig machinetransport.
- ▶ Voedingshandwiel dat van kant kan worden gewisseld.
- ▶ Mechanisch drijfwerk met 2 versnellingen.
- ▶ Extra lange booras voor boordiepte tot 75 mm.

In de prijs inbegrepen:

1 koffer, 1 koelmiddelreservoir, 1 sjoband, 1 spaanderhaak, 2 centreerpennen, 1 contactbeveiliging, 1 binnenzeskantsleutel 5 mm, 1 transportgreep

**KBB 40**

Extreem kleine Compact-magneet-kernboormachine met 1 versnelling en vaststaande boormotor voor kernboorwerkzaamheden op krappe plekken in de werkplaats en op de bouwplaats.



Toebehoren zie pagina 154

Nom. opgen.vermogen	W	1 100
Afgeg. vermogen	W	610
Toerental belast	1/min	280
Toerental onbelast	1/min	450
Kernboren boordiepte max.	mm	50
HM Kernboor max. Ø	mm	40
HSS kernboor max. Ø	mm	40
Kernboorhouder		3/4" Weldon
Slag	mm	65
Magnetische houderkracht	N	9 000
Afmetingen magneetvoet	mm	165 x 102
Kabel met stekker	m	3,8
Gewicht volgens EPTA	kg	12,8
Bestelnummer		7 272 03 61 00 0
EAN		4014586700502
Advies netto prijs [PK01]		1.206,00
Prijs (€) incl. BTW [PK01]		1.459,26

FEIN voordelen:

- ▶ Extreem compact met een perfect gewicht voor werkzaamheden op hoogte en op krappe plekken.
- ▶ Voedingshandwiel dat van kant kan worden gewisseld, voor gebruik bij speciale werksituaties.
- ▶ Binnenliggende motorkabelgeleiding voorkomt dat de motor-kabel achter het werkstuk blijft haken of hangen.
- ▶ Eenvoudige bijstelling van de geleiding.
- ▶ Vaststaande boormotor.
- ▶ Binnenkoeling.
- ▶ Massieve constructie van spuitgietaluminium.

In de prijs inbegrepen:

1 koffer, 1 koelmiddelreservoir, 1 sjaorband, 1 spaanderhaak, 2 centreerpennen, 1 contactbeveiliging, 1 binnenzeskantsleutel 5 mm

Accessoireset Best of kernboor HSS



Toebehorenset Best of kernboor 3/4" Weldon
 Industriestandaard. metrische afmetingen, freesdiepte 25 mm.
 Set-uitvoering, bestaande uit 4 kernboren Ø 2x 14 mm,
 2x 18 mm (boordiepte 25 mm) en 1 centreerstift (80 mm)
 in kunststof koffer.

Bestelnummer	Advies netto prijs	Prijs (€) incl. BTW
6 31 34 999 06 2	80,40	97,28



Toebehorenset Best of kernboor 3/4" Weldon
 Industriestandaard. metrische afmetingen, freesdiepte 50 mm.
 Set-uitvoering, bestaande uit 4 kernboren Ø 2x 14 mm,
 2x 18 mm (boordiepte 50 mm) en 1 centreerstift (105 mm)
 in kunststof koffer.

Bestelnummer	Advies netto prijs	Prijs (€) incl. BTW
6 31 34 999 06 4	106,10	128,38



Toebehorenset Best of kernboor 3/4" Weldon
 Industriestandaard. metrische afmetingen, freesdiepte 25 mm.
 Set-uitvoering, bestaande uit 6 kernboren Ø 12, 14, 16, 18, 20,
 en 22 mm (boordiepte 25 mm) en 2 centreerstiften (80 mm)
 in kunststof koffer.

Bestelnummer	Advies netto prijs	Prijs (€) incl. BTW
6 31 34 999 06 1	127,55	154,34



Toebehorenset Best of kernboor 3/4" Weldon
 Industriestandaard. metrische afmetingen, freesdiepte 50 mm.
 Set-uitvoering, bestaande uit 6 kernboren Ø 12, 14, 16, 18, 20,
 en 22 mm (boordiepte 50 mm) en 2 centreerstiften (105 mm)
 in kunststof koffer.

Bestelnummer	Advies netto prijs	Prijs (€) incl. BTW
6 31 34 999 06 3	159,70	193,24

Accessoireset Best of kernboor hardmetaal



Toebehorenset Best of kernboor 3/4" Weldon
 De langste levensduur en uitstekend verspanend vermogen.
 Metrische afmetingen, boordiepte 35 mm.
 Set-uitvoering, bestaande uit 6 kernboren Ø 12, 14, 16, 18, 20,
 en 22 mm (boordiepte 35 mm) en 2 centreerstiften (105 mm)
 in kunststof koffer.

Bestelnummer	Advies netto prijs	Prijs (€) incl. BTW
6 31 27 714 02 0	213,30	258,09

HSS-kernboor



HSS Nova 25 kernboor met 3/4" Weldon-opname
 Industriestandaard. metrische afmetingen, freesdiepte 25 mm.

Buis-Ø mm	Bestelnummer	Advies netto prijs	Prijs (€) incl. BTW
12	6 31 34 120 05 1	17,55	21,24
13	6 31 34 130 05 1	17,55	21,24
14	6 31 34 140 05 1	17,55	21,24
15	6 31 34 150 05 1	17,55	21,24
16	6 31 34 160 05 1	17,55	21,24
17	6 31 34 170 05 1	19,15	23,17
18	6 31 34 180 05 1	19,15	23,17
19	6 31 34 190 05 1	19,15	23,17
20	6 31 34 200 05 1	22,35	27,04
21	6 31 34 210 05 1	22,35	27,04
22	6 31 34 220 05 1	22,35	27,04
23	6 31 34 230 05 1	25,55	30,92
24	6 31 34 240 05 1	25,55	30,92

25	6 31 34 250 05 1	25,55	30,92
26	6 31 34 260 05 1	29,80	36,06
27	6 31 34 270 05 1	29,80	36,06
28	6 31 34 280 05 1	31,95	38,66
29	6 31 34 290 05 1	31,95	38,66
30	6 31 34 300 05 1	34,10	41,26
31	6 31 34 310 05 1	34,10	41,26
32	6 31 34 320 05 1	39,40	47,67
33	6 31 34 330 05 1	39,40	47,67
34	6 31 34 340 05 1	44,70	54,09
35	6 31 34 350 05 1	44,70	54,09
36	6 31 34 360 05 1	44,70	54,09
37	6 31 34 370 05 1	52,15	63,10
38	6 31 34 380 05 1	52,15	63,10
39	6 31 34 390 05 1	52,15	63,10
40	6 31 34 400 05 1	58,55	70,85
41	6 31 34 410 05 1	58,55	70,85
42	6 31 34 420 05 1	63,85	77,26
43	6 31 34 430 05 1	63,85	77,26
44	6 31 34 440 05 1	67,05	81,13
45	6 31 34 450 05 1	67,05	81,13
46	6 31 34 460 05 1	76,65	92,75
47	6 31 34 470 05 1	76,65	92,75
48	6 31 34 480 05 1	79,85	96,62
49	6 31 34 490 05 1	79,85	96,62
50	6 31 34 500 05 1	79,85	96,62
51	6 31 34 510 05 1	85,15	103,03
52	6 31 34 520 05 1	85,15	103,03
53	6 31 34 530 05 1	90,50	109,51
54	6 31 34 540 05 1	90,50	109,51
55	6 31 34 550 05 1	99,00	119,79
56	6 31 34 560 05 1	112,85	136,55
57	6 31 34 570 05 1	112,85	136,55
58	6 31 34 580 05 1	121,35	146,83
59	6 31 34 590 05 1	121,35	146,83
60	6 31 34 600 05 1	121,35	146,83



HSS Nova 50 kernboor met 3/4" Weldon-opname
 Industriestandaard. metrische afmetingen, freesdiepte 50 mm.

Buis-Ø mm	Bestelnummer	Advies netto prijs	Prijs (€) incl. BTW
12	6 31 34 120 05 2	24,65	29,83
13	6 31 34 130 05 2	24,65	29,83
14	6 31 34 140 05 2	24,65	29,83
15	6 31 34 150 05 2	24,65	29,83
16	6 31 34 160 05 2	24,65	29,83
17	6 31 34 170 05 2	26,90	32,55
18	6 31 34 180 05 2	26,90	32,55
19	6 31 34 190 05 2	26,90	32,55
20	6 31 34 200 05 2	31,40	37,99
21	6 31 34 210 05 2	31,40	37,99
22	6 31 34 220 05 2	31,40	37,99
23	6 31 34 230 05 2	31,40	37,99
24	6 31 34 240 05 2	33,60	40,66
25	6 31 34 250 05 2	38,10	46,10
26	6 31 34 260 05 2	38,10	46,10
27	6 31 34 270 05 2	38,10	46,10
28	6 31 34 280 05 2	44,80	54,21
29	6 31 34 290 05 2	44,80	54,21
30	6 31 34 300 05 2	44,80	54,21
31	6 31 34 310 05 2	50,45	61,04
32	6 31 34 320 05 2	50,45	61,04
33	6 31 34 330 05 2	56,05	67,82
34	6 31 34 340 05 2	56,05	67,82
35	6 31 34 350 05 2	56,05	67,82
36	6 31 34 360 05 2	63,85	77,26
37	6 31 34 370 05 2	63,85	77,26



38	6 31 34 380 05 2	63,85	77,26
39	6 31 34 390 05 2	72,85	88,15
40	6 31 34 400 05 2	72,85	88,15
41	6 31 34 410 05 2	78,45	94,92
42	6 31 34 420 05 2	85,15	103,03
43	6 31 34 430 05 2	85,15	103,03
44	6 31 34 440 05 2	85,15	103,03
45	6 31 34 450 05 2	89,65	108,48
46	6 31 34 460 05 2	98,60	119,31
47	6 31 34 470 05 2	98,60	119,31
48	6 31 34 480 05 2	103,10	124,75
49	6 31 34 490 05 2	103,10	124,75
50	6 31 34 500 05 2	106,45	128,80
51	6 31 34 510 05 2	117,65	142,36
52	6 31 34 520 05 2	117,65	142,36
53	6 31 34 530 05 2	117,65	142,36
54	6 31 34 540 05 2	123,25	149,13
55	6 31 34 550 05 2	123,25	149,13
56	6 31 34 560 05 2	128,85	155,91
57	6 31 34 570 05 2	128,85	155,91
58	6 31 34 580 05 2	137,85	166,80
59	6 31 34 590 05 2	137,85	166,80
60	6 31 34 600 05 2	137,85	166,80



HSS Nova 75 kernboor met 3/4" Weldon-opname
Industriestandaard. metrische afmetingen, freesdiepte 75 mm.

Buis-Ø mm	Bestelnummer	Advies netto prijs	Prijs (€) incl. BTW
19	6 31 34 190 05 3	57,70	69,82
20	6 31 34 200 05 3	57,70	69,82
21	6 31 34 210 05 3	62,35	75,44
22	6 31 34 220 05 3	62,35	75,44
23	6 31 34 230 05 3	62,35	75,44
24	6 31 34 240 05 3	62,35	75,44
25	6 31 34 250 05 3	72,70	87,97
26	6 31 34 260 05 3	72,70	87,97
27	6 31 34 270 05 3	72,70	87,97
28	6 31 34 280 05 3	80,80	97,77
29	6 31 34 290 05 3	80,80	97,77
30	6 31 34 300 05 3	93,50	113,14
32	6 31 34 320 05 3	93,50	113,14
35	6 31 34 350 05 3	100,40	121,48
36	6 31 34 360 05 3	108,50	131,29
40	6 31 34 400 05 3	132,75	160,63
45	6 31 34 450 05 3	138,50	167,59
50	6 31 34 500 05 3	155,80	188,52
60	6 31 34 600 05 3	190,45	230,44



HSS DURA 25 kernboor met 3/4" Weldon-opname

TiN oppervlakte behandeling voor optimale standtijd en
lage wrijving.

Metrische afmetingen, freesdiepte 25 mm.

Buis-Ø mm	Bestelnummer	Advies netto prijs	Prijs (€) incl. BTW
12	6 31 34 120 07 5	25,90	31,34
13	6 31 34 130 07 5	25,90	31,34
14	6 31 34 140 07 5	25,90	31,34
15	6 31 34 150 07 5	25,90	31,34
16	6 31 34 160 07 5	25,90	31,34
17	6 31 34 170 07 5	28,25	34,18
18	6 31 34 180 07 5	28,25	34,18
19	6 31 34 190 07 5	28,25	34,18
20	6 31 34 200 07 5	31,75	38,42
21	6 31 34 210 07 5	31,75	38,42
22	6 31 34 220 07 5	31,75	38,42
23	6 31 34 230 07 5	38,80	46,95
24	6 31 34 240 07 5	38,80	46,95
25	6 31 34 250 07 5	38,80	46,95
26	6 31 34 260 07 5	42,35	51,24
27	6 31 34 270 07 5	42,35	51,24
28	6 31 34 280 07 5	45,90	55,54
29	6 31 34 290 07 5	45,90	55,54
30	6 31 34 300 07 5	50,60	61,23
31	6 31 34 310 07 5	50,60	61,23
32	6 31 34 320 07 5	57,65	69,76
33	6 31 34 330 07 5	57,65	69,76
34	6 31 34 340 07 5	63,55	76,90
35	6 31 34 350 07 5	63,55	76,90
36	6 31 34 360 07 5	63,55	76,90
37	6 31 34 370 07 5	71,80	86,88
38	6 31 34 380 07 5	71,80	86,88
39	6 31 34 390 07 5	71,80	86,88
40	6 31 34 400 07 5	80,00	96,80
41	6 31 34 410 07 5	80,00	96,80
42	6 31 34 420 07 5	87,05	105,33
43	6 31 34 430 07 5	87,05	105,33
44	6 31 34 440 07 5	92,95	112,47
45	6 31 34 450 07 5	92,95	112,47
46	6 31 34 460 07 5	103,55	125,30
47	6 31 34 470 07 5	103,55	125,30
48	6 31 34 480 07 5	112,95	136,67
49	6 31 34 490 07 5	112,95	136,67
50	6 31 34 500 07 5	112,95	136,67
51	6 31 34 510 07 5	120,00	145,20
52	6 31 34 520 07 5	120,00	145,20
53	6 31 34 530 07 5	125,90	152,34
54	6 31 34 540 07 5	125,90	152,34
55	6 31 34 550 07 5	129,45	156,63
56	6 31 34 560 07 5	135,30	163,71
57	6 31 34 570 07 5	135,30	163,71
58	6 31 34 580 07 5	147,10	177,99
59	6 31 34 590 07 5	147,10	177,99
60	6 31 34 600 07 5	147,10	177,99



HSS DURA 50 kernboor met 3/4" Weldon-opname

TiN oppervlakte behandeling voor optimale standtijd en lage wrijving.
Metrische afmetingen, freesdiepte 50 mm.

Buis-Ø mm	Bestelnummer	Advies netto prijs	Prijs (€) incl. BTW
12	6 31 34 120 07 6	32,95	39,87
13	6 31 34 130 07 6	32,95	39,87
14	6 31 34 140 07 6	32,95	39,87
15	6 31 34 150 07 6	32,95	39,87
16	6 31 34 160 07 6	32,95	39,87
17	6 31 34 170 07 6	35,30	42,71
18	6 31 34 180 07 6	35,30	42,71
19	6 31 34 190 07 6	35,30	42,71
20	6 31 34 200 07 6	40,00	48,40
21	6 31 34 210 07 6	40,00	48,40
22	6 31 34 220 07 6	40,00	48,40
23	6 31 34 230 07 6	47,05	56,93
24	6 31 34 240 07 6	47,05	56,93
25	6 31 34 250 07 6	47,05	56,93
26	6 31 34 260 07 6	52,95	64,07
27	6 31 34 270 07 6	52,95	64,07
28	6 31 34 280 07 6	57,65	69,76
29	6 31 34 290 07 6	57,65	69,76
30	6 31 34 300 07 6	63,55	76,90
31	6 31 34 310 07 6	63,55	76,90
32	6 31 34 320 07 6	71,80	86,88
33	6 31 34 330 07 6	71,80	86,88
34	6 31 34 340 07 6	80,00	96,80
35	6 31 34 350 07 6	80,00	96,80
36	6 31 34 360 07 6	80,00	96,80
37	6 31 34 370 07 6	89,45	108,23
38	6 31 34 380 07 6	89,45	108,23
39	6 31 34 390 07 6	89,45	108,23
40	6 31 34 400 07 6	100,00	121,00
41	6 31 34 410 07 6	100,00	121,00
42	6 31 34 420 07 6	109,40	132,37
43	6 31 34 430 07 6	109,40	132,37
44	6 31 34 440 07 6	117,65	142,36
45	6 31 34 450 07 6	117,65	142,36
46	6 31 34 460 07 6	131,80	159,48
47	6 31 34 470 07 6	131,80	159,48
48	6 31 34 480 07 6	141,20	170,85
49	6 31 34 490 07 6	141,20	170,85
50	6 31 34 500 07 6	141,20	170,85
51	6 31 34 510 07 6	150,60	182,23
52	6 31 34 520 07 6	150,60	182,23
53	6 31 34 530 07 6	158,85	192,21
54	6 31 34 540 07 6	158,85	192,21
55	6 31 34 550 07 6	162,35	196,44
56	6 31 34 560 07 6	169,45	205,03
57	6 31 34 570 07 6	169,45	205,03
58	6 31 34 580 07 6	183,55	222,10
59	6 31 34 590 07 6	183,55	222,10
60	6 31 34 600 07 6	183,55	222,10

Hardmetalen kernboor



HM Ultra 35 kernboren met 3/4" Weldon-houder

De langste levensduur en uitstekend verspanend vermogen.
Metrische afmetingen, boordiepte 35 mm.

Buis-Ø mm	Bestelnummer	Advies netto prijs	Prijs (€) incl. BTW
12	6 31 27 714 01 0	44,00	53,24
13	6 31 27 715 01 0	44,00	53,24
14	6 31 27 716 01 0	44,00	53,24
15	6 31 27 717 01 0	44,00	53,24
16	6 31 27 718 01 0	44,00	53,24
17	6 31 27 719 01 0	44,00	53,24
18	6 31 27 720 01 0	44,00	53,24
19	6 31 27 721 01 0	44,00	53,24
20	6 31 27 722 01 0	44,00	53,24
21	6 31 27 723 01 0	44,00	53,24
22	6 31 27 724 01 0	44,00	53,24
23	6 31 27 725 01 0	44,00	53,24
24	6 31 27 726 01 0	44,00	53,24
25	6 31 27 727 01 0	44,00	53,24
26	6 31 27 728 01 0	44,00	53,24
27	6 31 27 729 01 0	44,00	53,24
28	6 31 27 730 01 0	44,00	53,24
29	6 31 27 731 01 0	50,65	61,29
30	6 31 27 732 01 0	50,65	61,29
31	6 31 27 733 01 0	50,65	61,29
32	6 31 27 734 01 0	50,65	61,29
33	6 31 27 735 01 0	50,65	61,29
34	6 31 27 736 01 0	50,65	61,29
35	6 31 27 737 01 0	50,65	61,29
36	6 31 27 738 01 0	58,60	70,91
37	6 31 27 739 01 0	58,60	70,91
38	6 31 27 740 01 0	58,60	70,91
39	6 31 27 741 01 0	58,60	70,91
40	6 31 27 742 01 0	58,60	70,91
41	6 31 27 743 01 0	69,30	83,85
42	6 31 27 744 01 0	69,30	83,85
43	6 31 27 745 01 0	69,30	83,85
44	6 31 27 746 01 0	69,30	83,85
45	6 31 27 747 01 0	69,30	83,85
46	6 31 27 748 01 0	77,30	93,53
47	6 31 27 749 01 0	77,30	93,53
48	6 31 27 750 01 0	77,30	93,53
49	6 31 27 751 01 0	77,30	93,53
50	6 31 27 752 01 0	77,30	93,53
51	6 31 27 753 01 0	85,40	103,33
52	6 31 27 754 01 0	85,40	103,33
53	6 31 27 755 01 0	85,40	103,33
54	6 31 27 756 01 0	85,40	103,33
55	6 31 27 757 01 0	85,40	103,33
56	6 31 27 758 01 0	89,10	107,81
57	6 31 27 759 01 0	89,10	107,81
58	6 31 27 760 01 0	89,10	107,81
59	6 31 27 761 01 0	89,10	107,81
60	6 31 27 762 01 0	89,10	107,81

**Centreerpennen**

Centreerpennen			
L mm	Bestelnummer	Advies netto prijs	Prijs (€) incl. BTW
80	3 02 17 359 00 0	13,70	16,58
100	3 02 17 358 00 0	13,70	16,58
125	3 02 17 333 00 3	14,15	17,12

Spaninrichtingen**Vacuümplaat**

voor antimagnetisch materiaal en een gestructureerde ondergrond (geribd plaatstaal, traanplaat e.d.).
Vacuümplaat 396 x 200 x 95 mm

Bestelnummer	Advies netto prijs	Prijs (€) incl. BTW
9 26 02 057 01 7	498,00	602,58

**Vacuümpomp**

Aanzuigvolume 0,015 m³/min, -0,8 bar, 920 W, Gewicht 2,5 kg, incl. zuigslang.

Bestelnummer	Advies netto prijs	Prijs (€) incl. BTW
9 26 01 022 01 3	513,00	620,73

**Aanzuigplaat**

voor antimagnetisch materiaal, 250 x 330 x 110 mm

Bestelnummer	Advies netto prijs	Prijs (€) incl. BTW
9 26 02 054 01 6	479,00	579,59

**Buisboor applicatie**

incl. spanriem, voor het maken van boorgaten in pijpen met een Ø van 60 tot 300 mm, 220 x 130 mm.

Bestelnummer	Advies netto prijs	Prijs (€) incl. BTW
9 26 02 055 01 0	261,00	315,81

Koeling**Handpomp**

Inhoud ca. 450 ml. Passend bij FEIN kernbooreenheden KBM 32 Q, KBM 50 QX, KBM 52 U, KBM 65 Q, KBM 65 QF.

Bestelnummer	Advies netto prijs	Prijs (€) incl. BTW
3 21 32 022 00 7	9,85	11,92

Reserveslang

bij handpomp 3 21 32 022 00 7.

Bestelnummer	Advies netto prijs	Prijs (€) incl. BTW
3 14 14 054 00 8	3,25	3,93

**Flexibele slang**

Passend voor KBM 50 Q, 50 U, 50 auto, 65 U voor toepassing bij het gebruik van spiraalboren.

Bestelnummer	Advies netto prijs	Prijs (€) incl. BTW
3 14 14 070 01 0	13,00	15,73

**Snijpspray**

300 ml pompspray, voor een lange levensduur van het gereedschap, optimaal snij- en verspanend vermogen en verbeterd spantransport.

Bestelnummer	Advies netto prijs	Prijs (€) incl. BTW
3 21 32 031 00 0	15,65	18,94

**Snijpasta**

Smeermiddel voor bewerken van plaatmateriaal.

Bestelnummer	Advies netto prijs	Prijs (€) incl. BTW
3 21 32 020 12 9	14,25	17,24

Overig toebehoren**Magnetische spanenverzamelaar**

Praktisch gereedschap met hoge magnetische kracht voor snel en eenvoudig verzamelen van magnetische metaalspanen.

Bestelnummer	Advies netto prijs	Prijs (€) incl. BTW
6 42 01 005 01 0	43,85	53,06



	KBU 35 Q	KBU 35 QW	KBU 35-2 Q	KBU 35-2 QW	
	Kleine rechts-/linksdraaiende Universal-magneetkernboormachine met 1 versnelling, krachtige slag en de hoogste functionaliteit voor flexibel werken op de bouwplaats.		Kleine rechts-/linksdraaiende Universal-magneetkernboormachine met 2 versnellingen, krachtige slag en hoog toerental voor efficiënt spiraalboren op de bouwplaats.		
Pagina	160	160	161	161	
Gebruik	Kernboren metaal tot Ø 32 mm	▲▲	▲▲	▲▲	
	Kernboren metaal tot Ø 50 mm			▲▲	
	Kernboren metaal tot Ø 65 mm				
	Kernboren metaal tot Ø 80 mm				
	Spiraalboren met boorhouder (DIN 338)	▲	▲	▲▲	▲▲
	Spiraalboren met MK-houder (DIN 345)				
	Tappen	▲▲	▲▲	▲▲	▲▲
	Verzinken	▲▲	▲▲	▲▲	▲▲
	Ruimen	▲▲	▲▲	▲▲	▲▲
	Werken met één hand	▲▲	▲▲	▲▲	▲▲
Bovenhands werken	▲▲	▲▲	▲▲	▲▲	
Montage-gebruik	▲▲	▲▲	▲▲	▲▲	
Werkplaats-gebruik	▲▲	▲▲	▲▲	▲▲	
Uitrusting	Elektronische verhoging van de magnetische kracht				
	Indicatie van magnetische kracht	●	●	●	
	Rechts-/linksdraaiend	●	●	●	
	Variabele toerentalinstelling	●	●	●	
	Geheugenfunctie	●	●	●	
	Toerentalgeregelde elektronica (tacho)	●	●	●	
	Draaimoment-slipkoppeling				
	HM Kernboor max. Ø	35 mm	35 mm	35 mm	
HSS kernboor max. Ø	35 mm	35 mm	35 mm		
Kernboren boordiepte max.	50 mm	50 mm	50 mm		
Spiraalboor max. Ø	16 mm	16 mm	16 mm		
Tappen	M 14	M 14	M 14		
Verzinken max. Ø	31 mm	31 mm	31 mm		
Ruimen max. Ø	16 mm	16 mm	16 mm		
Nom. opgen.vermogen	1 100 W	1 100 W	1 100 W		
Afgeg. vermogen	550 W	550 W	550 W		
Toerental belast	130 - 520 1/min	130 - 520 1/min	130 - 520 1/min		
1e versnelling			400 - 1 600 1/min		
2e versnelling			130 - 520 1/min		
3e versnelling			400 - 1 600 1/min		
Kernboorhouder	QuickIN	3/4" Weldon	QuickIN		
Gereedschaphouder					
Slag	135 mm	135 mm	135 mm		
Tot. slagbereik	260 mm	260 mm	260 mm		
Afstelbereik boorstandaard					
Zwenkbereik boorstandaard					
Magnetische houderkracht	10 000 N	10 000 N	9 500 N		
Afmetingen magneetvoet	175 x 80 mm	175 x 80 mm	186 x 70 mm		
Kabel met stekker	4 m	4 m	4 m		
Gewicht volgens EPTA	10,6 kg	10,6 kg	11 kg		

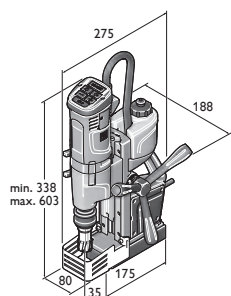

KBU 35 Q
KBU 35 QW

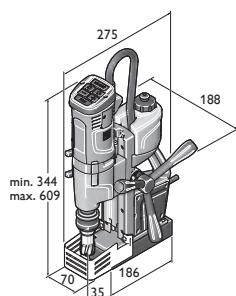

KBU 35-2 Q
KBU 35-2 QW

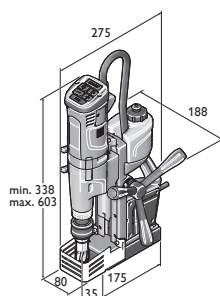

KBU 35 MQ
KBU 35 MQW

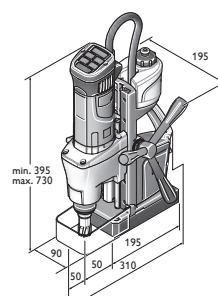

KBM 50 Q



	KBU 35 MQ	KBU 35 MQW	KBM 50 Q	KBM 50 U	KBM 65 U	KBM 80 U
	Kleine rechts-/linksdraaiende Universal-magneet-kernboormachine met 1 versnelling, krachtige slag, MK2-gereedschaphouder en de hoogste functionaliteit voor flexibel werken op de bouwplaats.		Lichte rechts-/linksdraaiende Universal-magneet-kernboormachine met 2 versnellingen, krachtige slag en zeer hoge functionaliteit voor flexibel werken in de werkplaats en op de bouwplaats.	Lichte rechts-/linksdraaiende Universal-magneet-kernboormachine met 2 versnellingen, krachtige slag, MK3-gereedschaphouder en zeer hoge functionaliteit voor flexibel werken in de werkplaats en op de bouwplaats.	Krachtige rechts-/linksdraaiende Universal-magneet-kernboormachine met 2 versnellingen, krachtige slag, MK3-gereedschaphouder, fijnafstelling en zeer hoge functionaliteit voor flexibel werken in de werkplaats.	Zeer krachtige rechts-/linksdraaiende Universal-magneet-kernboormachine met 3 versnellingen, krachtige slag, MK3-gereedschaphouder, fijnafstelling en zeer hoge functionaliteit voor flexibel werken in de werkplaats.
	162	162	163	163	164	164
	▲▲	▲▲	▲▲	▲▲	▲▲	▲▲
					▲▲	▲▲
					▲▲	▲▲
	▲	▲	▲	▲	▲	▲
	▲▲	▲▲		▲▲	▲▲	▲▲
	▲▲	▲▲	▲▲	▲▲	▲▲	▲▲
	▲▲	▲▲	▲▲	▲▲	▲▲	▲▲
	▲▲	▲▲	▲▲	▲▲	▲▲	▲▲
	▲▲	▲▲	▲▲	▲▲	▲▲	▲▲
	▲▲	▲▲	▲▲	▲▲	▲▲	▲▲
	●	●	●	●	●	●
	●	●	●	●	●	●
	●	●	●	●	●	●
	●	●	●	●	●	●
	●	●	●	●	●	●
	●	●	●	●	●	●
	35 mm	35 mm	50 mm	50 mm	65 mm	80 mm
	35 mm	35 mm	40 mm	40 mm	45 mm	65 mm
	50(75)* mm	50(75)* mm	50 mm	50(75)* mm	50(75)* mm	50 mm
	18 mm	18 mm	16 mm	23 mm	25 mm	32 mm
	M 14	M 14	M 16	M 16	M 20	
	31 mm	31 mm	31 mm	50 mm	50 mm	50 mm
	18 mm	18 mm	16 mm	23 mm	25 mm	31 mm
	1 100 W	1 100 W	1 200 W	1 200 W	1 300 W	2 000 W
	550 W	550 W	640 W	610 W	730 W	900 W
	260 - 520 1/min	260 - 520 1/min				
			130 - 260 1/min	130 - 260 1/min	120 - 240 1/min	110 - 180 1/min
			260 - 520 1/min	260 - 520 1/min	260 - 520 1/min	160 - 260 1/min
						350 - 580 1/min
	QuickIN	3/4" Weldon	QuickIN	QuickIN	QuickIN	QuickIN
	MK 2	MK 2		MK 3	MK 3	MK 3
	135 mm	135 mm	145 mm	145 mm	145 mm	145 mm
	260 mm	260 mm	315 mm	315 mm	315 mm	285 mm
					± 6 mm	± 4,25 mm
					± 7°	± 11°
	10 000 N	10 000 N	12 500 N	12 500 N	14 000 N	18 000 N
	175 x 80 mm	175 x 80 mm	195 x 90 mm	195 x 90 mm	205 x 95 mm	270 x 90 mm
	4 m	4 m	4 m	4 m	4 m	4 m
	11 kg	11 kg	13,2 kg	13,9 kg	16,1 kg	25,4 kg

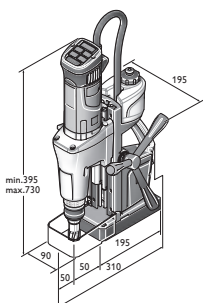

KBM 50 U

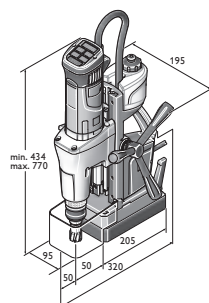

KBM 65 U

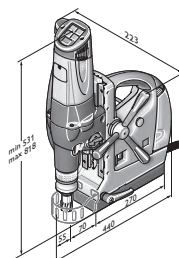

KBM 80 U

- ▲ geschikt
- ▲▲ bij uitstek geschikt
- inbegrepen
- * optioneel met toebehoren.

KBU 35 Q

Kleine rechts-/linksdraaiende Universal-magneet-kernboormachine met 1 versnelling, krachtige slag en de hoogste functionaliteit voor flexibel werken op de bouwplaats.



Toebehoren zie pagina 165

Nom. opgen.vermogen	W	1 100
Afgeg. vermogen	W	550
Toerental belast	1/min	130 - 520
Spiraalboor max. Ø	mm	16
Kernboren boordiepte max.	mm	50
Tappen		M 14
Verzinken max. Ø	mm	31
Ruimen max. Ø	mm	16
HM Kernboor max. Ø	mm	35
HSS kernboor max. Ø	mm	35
Kernboorhouder		QuickIN
Wisselen van kernboren		zonder gereedschap
Slag	mm	135
Tot. slagbereik	mm	260
Magnetische houderkracht	N	10 000
Afmetingen magneetvoet	mm	175 x 80
Kabel met stekker	m	4
Gewicht volgens EPTA	kg	10,6
Bestelnummer		7 270 53 61 00 0
EAN		4014586886039
Advies netto prijs [PK01]		1.051,00
Prijs (€) incl. BTW [PK01]		1.271,71

FEIN voordelen:

- ▶ Extreem belastbare constructie dankzij solide machine-opbouw met zwenkbaar gelagerde motorkabelbeschermslang. Ontworpen voor zwaar gebruik in industrie en bouw.
- ▶ Perfecte combinatie van gewicht en vermogen door compacte constructie met geoptimaliseerd gewicht en FEIN 1100 watt motor met hoog vermogen en zeer stabiel toerental voor betrouwbaar en rendabel werken.
- ▶ Door rechts-/linksdraaiende functie, elektronische toerentalinstelling en een slagbereik van 260 mm is universeel gebruik zoals kern- en spiraalboren, schroefdraad tappen evenals ruimen en verzinken mogelijk.
- ▶ Klein en licht.
- ▶ Eenvoudig bedieningsconcept zonder gevaar voor verwisseling in het zicht van de gebruiker.
- ▶ Extra magneetschakelaar in de boorstandaard.
- ▶ Kernboor-snelwisselsysteem zonder gereedschap.
- ▶ Toerentalgeregelde tacho-elektronica.
- ▶ Grote magnetische kracht.
- ▶ Comfortabele indicatie van magnetische kracht.
- ▶ Geïntegreerde koelmiddel-tank.
- ▶ Voedingshandwiel dat van kant kan worden gewisseld.
- ▶ Kantensensor.
- ▶ Toerentalgeheugen „Memory-Function”.

In de prijs inbegrepen:

- 1 koffer, 1 koelmiddelreservoir, 1 sjoband, 1 spaanderhaak, 1 centreerpennen, 1 contactbeveiliging

KBU 35 QW

Kleine rechts-/linksdraaiende Universal-magneet-kernboormachine met 1 versnelling, krachtige slag en de hoogste functionaliteit voor flexibel werken op de bouwplaats.



Toebehoren zie pagina 165

Nom. opgen.vermogen	W	1 100
Afgeg. vermogen	W	550
Toerental belast	1/min	130 - 520
Spiraalboor max. Ø	mm	16
Kernboren boordiepte max.	mm	50
Tappen		M 14
Verzinken max. Ø	mm	31
Ruimen max. Ø	mm	16
HM Kernboor max. Ø	mm	35
HSS kernboor max. Ø	mm	35
Kernboorhouder		3/4" Weldon
Wisselen van kernboren		zonder gereedschap
Slag	mm	135
Tot. slagbereik	mm	260
Magnetische houderkracht	N	10 000
Afmetingen magneetvoet	mm	175 x 80
Kabel met stekker	m	4
Gewicht volgens EPTA	kg	10,6
Bestelnummer		7 270 54 61 00 0
EAN		4014586886763
Advies netto prijs [PK01]		1.051,00
Prijs (€) incl. BTW [PK01]		1.271,71

FEIN voordelen:

- ▶ Extreem belastbare constructie dankzij solide machine-opbouw met zwenkbaar gelagerde motorkabelbeschermslang. Ontworpen voor zwaar gebruik in industrie en bouw.
- ▶ Perfecte combinatie van gewicht en vermogen door compacte constructie met geoptimaliseerd gewicht en FEIN 1100 watt motor met hoog vermogen en zeer stabiel toerental voor betrouwbaar en rendabel werken.
- ▶ Door rechts-/linksdraaiende functie, elektronische toerentalinstelling en een slagbereik van 260 mm is universeel gebruik zoals kern- en spiraalboren, schroefdraad tappen evenals ruimen en verzinken mogelijk.
- ▶ Klein en licht.
- ▶ Eenvoudig bedieningsconcept zonder gevaar voor verwisseling in het zicht van de gebruiker.
- ▶ Extra magneetschakelaar in de boorstandaard.
- ▶ Kernboor-snelwisselsysteem zonder gereedschap.
- ▶ Toerentalgeregelde tacho-elektronica.
- ▶ Grote magnetische kracht.
- ▶ Comfortabele indicatie van magnetische kracht.
- ▶ Geïntegreerde koelmiddel-tank.
- ▶ Voedingshandwiel dat van kant kan worden gewisseld.
- ▶ Kantensensor.
- ▶ Toerentalgeheugen „Memory-Function”.

In de prijs inbegrepen:

- 1 koffer, 1 koelmiddelreservoir, 1 sjoband, 1 spaanderhaak, 1 centreerpennen, 1 contactbeveiliging



KBU 35-2 Q

Kleine rechts-/linksdraaiende Universal-magneet-kernboormachine met 2 versnellingen, krachtige slag en hoog toerental voor efficiënt spiraalboren op de bouwplaats.



Toebehoren zie pagina 165

Nom. opgen.vermogen	W	1 100
Afgeg. vermogen	W	550
1e versnelling	1/min	130 - 520
2e versnelling	1/min	400 - 1 600
Spiraalboor max. Ø	mm	16
Kernboren boordiepte max.	mm	50
Tappen		M 14
Verzinken max. Ø	mm	31
Ruimen max. Ø	mm	16
HM Kernboor max. Ø	mm	35
HSS kernboor max. Ø	mm	35
Kernboorhouder		QuickIN
Wisselen van kernboren		zonder gereedschap
Slag	mm	135
Tot. slagbereik	mm	260
Magnetische houderkracht	N	9 500
Afmetingen magneetvoet	mm	186 x 70
Kabel met stekker	m	4
Gewicht volgens EPTA	kg	11
Bestelnummer		7 270 57 61 00 0
EAN		4014586886077
Advies netto prijs [PK01]		1.314,00
Prijs (€) incl. BTW [PK01]		1.589,94

FEIN voordelen:

- ▶ Extreem belastbare constructie dankzij solide machine-opbouw met zwenkbaar gelagerde motorkabelbeschermslang. Ontworpen voor zwaar gebruik in industrie en bouw.
- ▶ Perfecte combinatie van gewicht en vermogen door compacte constructie met geoptimaliseerd gewicht en FEIN 1100 watt motor met hoog vermogen en zeer stabiel toerental voor betrouwbaar en rendabel werken.
- ▶ Door rechts-/linksdraaiende functie, elektronische toerentalinstelling en een slagbereik van 260 mm is universeel gebruik zoals kern- en spiraalboren, schroefdraad tappen evenals ruimen en verzinken mogelijk.
- ▶ Klein met mechanisch drijfwerk met 2 versnellingen voor spiraalboren.
- ▶ Magneet met 3 spoelen en een breedte van slechts 70 mm.
- ▶ Eenvoudig bedieningsconcept zonder gevaar voor verwisseling in het zicht van de gebruiker.
- ▶ Extra magneetschakelaar in de boorstandaard.
- ▶ Kernboor-snelwisselsysteem zonder gereedschap.
- ▶ Toerentalgeregelde tacho-elektronica.
- ▶ Grote magnetische kracht.
- ▶ Comfortabele indicatie van magnetische kracht.
- ▶ Geïntegreerde koelmiddel tank.
- ▶ Voedingshandwiel dat van kant kan worden gewisseld.
- ▶ Kantelsensor.
- ▶ Toerentalgeheugen „Memory-Function”.

In de prijs inbegrepen:

- 1 koffer, 1 koelmiddelreservoir, 1 sjoband, 1 spaanderhaak, 1 centreerpennen, 1 contactbeveiliging

KBU 35-2 QW

Kleine rechts-/linksdraaiende Universal-magneet-kernboormachine met 2 versnellingen, krachtige slag en hoog toerental voor efficiënt spiraalboren op de bouwplaats.



Toebehoren zie pagina 165

Nom. opgen.vermogen	W	1 100
Afgeg. vermogen	W	550
1e versnelling	1/min	130 - 520
2e versnelling	1/min	400 - 1 600
Spiraalboor max. Ø	mm	16
Kernboren boordiepte max.	mm	50
Tappen		M 14
Verzinken max. Ø	mm	31
Ruimen max. Ø	mm	16
HM Kernboor max. Ø	mm	35
HSS kernboor max. Ø	mm	35
Kernboorhouder		3/4" Weldon
Wisselen van kernboren		zonder gereedschap
Slag	mm	135
Tot. slagbereik	mm	260
Magnetische houderkracht	N	9 500
Afmetingen magneetvoet	mm	187 x 70
Kabel met stekker	m	4
Gewicht volgens EPTA	kg	11
Bestelnummer		7 270 58 61 00 0
EAN		4014586886787
Advies netto prijs [PK01]		1.314,00
Prijs (€) incl. BTW [PK01]		1.589,94

FEIN voordelen:

- ▶ Extreem belastbare constructie dankzij solide machine-opbouw met zwenkbaar gelagerde motorkabelbeschermslang. Ontworpen voor zwaar gebruik in industrie en bouw.
- ▶ Perfecte combinatie van gewicht en vermogen door compacte constructie met geoptimaliseerd gewicht en FEIN 1100 watt motor met hoog vermogen en zeer stabiel toerental voor betrouwbaar en rendabel werken.
- ▶ Door rechts-/linksdraaiende functie, elektronische toerentalinstelling en een slagbereik van 260 mm is universeel gebruik zoals kern- en spiraalboren, schroefdraad tappen evenals ruimen en verzinken mogelijk.
- ▶ Klein met mechanisch drijfwerk met 2 versnellingen voor spiraalboren.
- ▶ Magneet met 3 spoelen en een breedte van slechts 70 mm.
- ▶ Eenvoudig bedieningsconcept zonder gevaar voor verwisseling in het zicht van de gebruiker.
- ▶ Extra magneetschakelaar in de boorstandaard.
- ▶ Kernboor-snelwisselsysteem zonder gereedschap.
- ▶ Toerentalgeregelde tacho-elektronica.
- ▶ Grote magnetische kracht.
- ▶ Comfortabele indicatie van magnetische kracht.
- ▶ Geïntegreerde koelmiddel tank.
- ▶ Voedingshandwiel dat van kant kan worden gewisseld.
- ▶ Kantelsensor.
- ▶ Toerentalgeheugen „Memory-Function”.

In de prijs inbegrepen:

- 1 koffer, 1 koelmiddelreservoir, 1 sjoband, 1 spaanderhaak, 1 centreerpennen, 1 contactbeveiliging

Kernboren metaal

KBU 35 MQ

Kleine rechts-/linksdraaiende Universal-magneet-kernboormachine met 1 versnelling, krachtige slag, MK2-gereedschaphouder en de hoogste functionaliteit voor flexibel werken op de bouwplaats.



Toebehoren zie pagina 165

Nom. opgen.vermogen	W	1 100
Afgeg. vermogen	W	550
Toerental belast	1/min	260 - 520
Gereedschaphouder		MK 2
Spiraalboor max. Ø	mm	18
Kernboren boordiepte max.	mm	50(75)*
Tappen		M 14
Verzinken max. Ø	mm	31
Ruimen max. Ø	mm	18
HM Kernboor max. Ø	mm	35
HSS kernboor max. Ø	mm	35
Kernboorhouder		QuickIN
Wisselen van kernboren		zonder gereedschap
Slag	mm	135
Tot. slagbereik	mm	260
Magnetische houderkracht	N	10 000
Afmetingen magneetvoet	mm	175 x 80
Kabel met stekker	m	4
Gewicht volgens EPTA	kg	11
Bestelnummer		7 270 55 61 00 0
EAN		4014586886053
Advies netto prijs [PK01]		1.156,00
Prijs (€) incl. BTW [PK01]		1.398,76

FEIN voordelen:

- ▶ Extreem belastbare constructie dankzij solide machine-opbouw met zwenkbaar gelagerde motorkabelbeschermslang. Ontworpen voor zwaar gebruik in industrie en bouw.
- ▶ Perfecte combinatie van gewicht en vermogen door compacte constructie met geoptimaliseerd gewicht en FEIN 1100 watt motor met hoog vermogen en zeer stabiel toerental voor betrouwbaar en rendabel werken.
- ▶ Door rechts-/linksdraaiende functie, elektronische toerentalinstelling en een slagbereik van 260 mm is universeel gebruik zoals kern- en spiraalboren, schroefdraad tappen evenals ruimen en verzinken mogelijk.
- ▶ Klein met MK2-gereedschaphouder.
- ▶ Eenvoudig bedieningsconcept zonder gevaar voor verwisseling in het zicht van de gebruiker.
- ▶ Extra magneetschakelaar in de boorstandaard.
- ▶ Kernboor-snelwisselsysteem zonder gereedschap.
- ▶ Toerentalgeregelde tacho-elektronica.
- ▶ Grote magnetische kracht.
- ▶ Comfortabele indicatie van magnetische kracht.
- ▶ Geïntegreerde koelmiddel tank.
- ▶ Voedingshandwiel dat van kant kan worden gewisseld.
- ▶ Kantensensor.
- ▶ Toerentalgeheugen „Memory-Functie”.
- ▶ * optioneel met toebehoren.

In de prijs inbegrepen:

- 1 koffer, 1 koelmiddelreservoir, 1 sjoband, 1 spaanderhaak, 1 centreerpennen, 1 contactbeveiliging, 1 uitdrijfwig

KBU 35 MQW

Kleine rechts-/linksdraaiende Universal-magneet-kernboormachine met 1 versnelling, krachtige slag, MK2-gereedschaphouder en de hoogste functionaliteit voor flexibel werken op de bouwplaats.



Toebehoren zie pagina 165

Nom. opgen.vermogen	W	1 100
Afgeg. vermogen	W	550
Toerental belast	1/min	260 - 520
Gereedschaphouder		MK 2
Spiraalboor max. Ø	mm	18
Kernboren boordiepte max.	mm	50(75)*
Tappen		M 14
Verzinken max. Ø	mm	31
Ruimen max. Ø	mm	18
HM Kernboor max. Ø	mm	35
HSS kernboor max. Ø	mm	35
Kernboorhouder		3/4" Weldon
Wisselen van kernboren		zonder gereedschap
Slag	mm	135
Tot. slagbereik	mm	260
Magnetische houderkracht	N	10 000
Afmetingen magneetvoet	mm	175 x 80
Kabel met stekker	m	4
Gewicht volgens EPTA	kg	11
Bestelnummer		7 270 56 61 00 0
EAN		4014586886770
Advies netto prijs [PK01]		1.156,00
Prijs (€) incl. BTW [PK01]		1.398,76

FEIN voordelen:

- ▶ Extreem belastbare constructie dankzij solide machine-opbouw met zwenkbaar gelagerde motorkabelbeschermslang. Ontworpen voor zwaar gebruik in industrie en bouw.
- ▶ Perfecte combinatie van gewicht en vermogen door compacte constructie met geoptimaliseerd gewicht en FEIN 1100 watt motor met hoog vermogen en zeer stabiel toerental voor betrouwbaar en rendabel werken.
- ▶ Door rechts-/linksdraaiende functie, elektronische toerentalinstelling en een slagbereik van 260 mm is universeel gebruik zoals kern- en spiraalboren, schroefdraad tappen evenals ruimen en verzinken mogelijk.
- ▶ Klein en licht.
- ▶ Eenvoudig bedieningsconcept zonder gevaar voor verwisseling in het zicht van de gebruiker.
- ▶ Extra magneetschakelaar in de boorstandaard.
- ▶ Kernboor-snelwisselsysteem zonder gereedschap.
- ▶ Toerentalgeregelde tacho-elektronica.
- ▶ Grote magnetische kracht.
- ▶ Comfortabele indicatie van magnetische kracht.
- ▶ Geïntegreerde koelmiddel tank.
- ▶ Voedingshandwiel dat van kant kan worden gewisseld.
- ▶ Kantensensor.
- ▶ Toerentalgeheugen „Memory-Functie”.
- ▶ * optioneel met toebehoren.

In de prijs inbegrepen:

- 1 koffer, 1 koelmiddelreservoir, 1 sjoband, 1 spaanderhaak, 1 centreerpennen, 1 contactbeveiliging



KBM 50 Q

Lichte rechts-/linksdraaiende Universal-magneet-kernboormachine met 2 versnellingen, krachtige slag en zeer hoge functionaliteit voor flexibel werken in de werkplaats en op de bouwplaats.



Toebehoren zie pagina 165

Nom. opgen.vermogen	W	1 200
Afgeg. vermogen	W	640
1e versnelling	1/min	130 - 260
2e versnelling	1/min	260 - 520
Spiraalboor max. Ø	mm	16
Kernboren boordiepte max.	mm	50
Tappen		M 16
Verzinken max. Ø	mm	31
Ruimen max. Ø	mm	16
HM Kernboor max. Ø	mm	50
HSS kernboor max. Ø	mm	40
Kernboorhouder		QuickIN
Slag	mm	145
Tot. slagbereik	mm	315
Magnetische houderkracht	N	12 500
Afmetingen magneetvoet	mm	195 x 90
Kabel met stekker	m	4
Gewicht volgens EPTA	kg	13,2
Bestelnummer		7 270 41 61 00 0
EAN		4014586872834
Advies netto prijs [PK01]		1.451,00
Prijs (€) incl. BTW [PK01]		1.755,71

FEIN voordelen:

- ▶ Compact met een hoge functionaliteit voor universeel gebruik op de bouwplaats en in de werkplaats.
- ▶ Eenvoudig bedieningsconcept zonder gevaar voor verwisseling in het zicht van de gebruiker.
- ▶ Dubbele boormotorgeleiding voor het gebruik van de grootste boorgereedschappen.
- ▶ Rechts-/linksdraaiend.
- ▶ Elektronische toerentalinstelling.
- ▶ FEIN motor met hoog vermogen en een stabiel toerental.
- ▶ Grote magnetische kracht.
- ▶ Comfortabele indicatie van magnetische kracht.
- ▶ Geïntegreerde koelmiddeltank.
- ▶ Voedingshandwiel dat van kant kan worden gewisseld.

In de prijs inbegrepen:

- 1 koffer, 1 koelmiddelreservoir, 1 sjoband, 1 spaanderhaak, 1 centreerpennen, 1 contactbeveiliging

KBM 50 U

Lichte rechts-/linksdraaiende Universal-magneet-kernboormachine met 2 versnellingen, krachtige slag, MK3-gereedschaphouder en zeer hoge functionaliteit voor flexibel werken in de werkplaats en op de bouwplaats.



Toebehoren zie pagina 165

Nom. opgen.vermogen	W	1 200
Afgeg. vermogen	W	610
1e versnelling	1/min	130 - 260
2e versnelling	1/min	260 - 520
Gereedschaphouder		MK 3
Spiraalboor max. Ø	mm	23
Kernboren boordiepte max.	mm	50(75)*
Tappen		M 16
Verzinken max. Ø	mm	50
Ruimen max. Ø	mm	23
HM Kernboor max. Ø	mm	50
HSS kernboor max. Ø	mm	40
Kernboorhouder		QuickIN
Slag	mm	145
Tot. slagbereik	mm	315
Magnetische houderkracht	N	12 500
Afmetingen magneetvoet	mm	195 x 90
Kabel met stekker	m	4
Gewicht volgens EPTA	kg	13,9
Bestelnummer		7 270 40 61 00 0
EAN		4014586872995
Advies netto prijs [PK01]		1.630,00
Prijs (€) incl. BTW [PK01]		1.972,30

FEIN voordelen:

- ▶ Compact met een hoge functionaliteit voor universeel gebruik op de bouwplaats en in de werkplaats.
- ▶ Eenvoudig bedieningsconcept zonder gevaar voor verwisseling in het zicht van de gebruiker.
- ▶ Dubbele boormotorgeleiding voor het gebruik van de grootste boorgereedschappen.
- ▶ Rechts-/linksdraaiend.
- ▶ Comfortabele indicatie van magnetische kracht.
- ▶ Geïntegreerde koelmiddeltank.
- ▶ MK3-interface.
- ▶ Elektronische toerentalinstelling.
- ▶ Grote magnetische kracht.
- ▶ *optioneel met toebehoren.
- ▶ FEIN motor met hoog vermogen en een stabiel toerental.
- ▶ Voedingshandwiel dat van kant kan worden gewisseld.

In de prijs inbegrepen:

- 1 koffer, 1 koelmiddelreservoir, 1 sjoband, 1 spaanderhaak, 1 centreerpennen, 1 contactbeveiliging, 1 uitdrijfwig

KBM 65 U

Krachtige rechts-/linksdraaiende Universal-magneet-kernboormachine met 2 versnellingen, krachtige slag, MK3-gereedschaphouder, fijnafstelling en zeer hoge functionaliteit voor flexibel werken in de werkplaats.



Toebehoren zie pagina 165

Nom. opgen.vermogen	W	1 300
Afgeg. vermogen	W	730
1e versnelling	1/min	120 - 240
2e versnelling	1/min	260 - 520
Gereedschaphouder		MK 3
Spiraalboor max. Ø	mm	25
Kernboren boordiepte max.	mm	50(75)*
Tappen		M 20
Verzinken max. Ø	mm	50
Ruimen max. Ø	mm	25
HM Kernboor max. Ø	mm	65
HSS kernboor max. Ø	mm	45
Kernboorhouder		QuickIN
Slag	mm	145
Tot. slagbereik	mm	315
Afstelbereik boorstandaard	mm	6
Zwenkbereik boorstandaard		7°
Magnetische houderkracht	N	14 000
Afmetingen magneetvoet	mm	205 x 95
Kabel met stekker	m	4
Gewicht volgens EPTA	kg	16,1
Bestelnummer		7 270 43 61 00 0
EAN		4014586872902
Advies netto prijs [PK01]		2.092,00
Prijs (€) incl. BTW [PK01]		2.531,32

FEIN voordelen:

- ▶ Met stabiel toerental, ook bij zware toepassingen.
- ▶ Fijnafstelling van de booras voor een comfortabele uitlijning van de machine.
- ▶ Dubbele boormotorgeleiding voor het gebruik van de grootste boorgereedschappen.
- ▶ Rechts-/linksdraaiend.
- ▶ Elektronische toerentalinstelling.
- ▶ MK3-interface.
- ▶ Grote magnetische kracht.
- ▶ Comfortabele indicatie van magnetische kracht.
- ▶ Geïntegreerde koelmiddel tank.
- ▶ *optioneel met toebehoren.

In de prijs inbegrepen:

- 1 koffer, 1 koelmiddelreservoir, 1 sjoband, 1 spaanderhaak, 1 centreerpennen, 1 contactbeveiliging, 1 uitdrijfwig

KBM 80 U

Zeer krachtige rechts-/linksdraaiende Universal-magneet-kernboormachine met 3 versnellingen, krachtige slag, MK3-gereedschaphouder, fijnafstelling en zeer hoge functionaliteit voor flexibel werken in de werkplaats.



Toebehoren zie pagina 176

Nom. opgen.vermogen	W	2 000
Afgeg. vermogen	W	900
1e versnelling	1/min	110 - 180
2e versnelling	1/min	160 - 260
3e versnelling	1/min	350 - 580
Gereedschaphouder		MK 3
Spiraalboor max. Ø	mm	32
Kernboren boordiepte max.	mm	50
Tappen		M 27
Verzinken max. Ø	mm	50
Ruimen max. Ø	mm	31
HM Kernboor max. Ø	mm	80
HSS kernboor max. Ø	mm	65
Slag	mm	145
Tot. slagbereik	mm	285
Afstelbereik boorstandaard	mm	4,25
Zwenkbereik boorstandaard		11°
Magnetische houderkracht	N	18 000
Afmetingen magneetvoet	mm	270 x 90
Kabel met stekker	m	4
Gewicht volgens EPTA	kg	25,4
Bestelnummer		7 270 34 00 23 0
EAN		4014586862545
Advies netto prijs [PK01]		3.203,00
Prijs (€) incl. BTW [PK01]		3.875,63

FEIN voordelen:

- ▶ Met stabiel toerental, ook bij zware toepassingen.
- ▶ Fijnafstelling van de booras voor een comfortabele uitlijning van de machine.
- ▶ Dubbele boormotorgeleiding voor het gebruik van de grootste boorgereedschappen.
- ▶ Rechts-/linksdraaiend.
- ▶ Elektronische toerentalinstelling.
- ▶ MK3-interface.
- ▶ Grote magnetische kracht.
- ▶ Comfortabele indicatie van magnetische kracht.
- ▶ Geïntegreerde koelmiddel tank.
- ▶ Mechanisch drijfwerk met 3 versnellingen.
- ▶ Automatische koelmiddeltoevoer.
- ▶ Draaimomentslipkoppeling.

In de prijs inbegrepen:

- 1 koffer, 1 koelmiddelreservoir, 1 sjoband, 1 spaanderhaak, 2 centreerpennen, 1 contactbeveiliging, 1 uitdrijfwig, 1 QuickIN MAX/ MK3 gereedschapopname

**Accessoireset Best of kernboor hardmetaal****Toebehorenset Best of kernboor QuickIN**

De langste levensduur en uitstekend verspanend vermogen.

Metrische afmetingen, boordiepte 35 mm.

Set-uitvoering, bestaande uit 6 kernboren Ø 12, 14, 16, 18, 20, en 22 mm (boordiepte 35 mm) en 2 centreerstiften (105 mm) in kunststof koffer.

Bestelnummer	Advies netto prijs	Prijs (€) incl. BTW
6 31 27 086 04 0	213,30	258,09

**Toebehorenset Best of kernboor 3/4" Weldon**

De langste levensduur en uitstekend verspanend vermogen.

Metrische afmetingen, boordiepte 35 mm.

Set-uitvoering, bestaande uit 6 kernboren Ø 12, 14, 16, 18, 20, en 22 mm (boordiepte 35 mm) en 2 centreerstiften (105 mm) in kunststof koffer.

Bestelnummer	Advies netto prijs	Prijs (€) incl. BTW
6 31 27 714 02 0	213,30	258,09

**Toebehorenset Best of kernboor 3/4" Weldon**

De langste levensduur en uitstekend verspanend vermogen.

Metrische afmetingen, boordiepte 50 mm.

Set-uitvoering, bestaande uit 6 kernboren Ø 12, 14, 16, 18, 20, en 22 mm (boordiepte 50 mm) en 2 centreerstiften (105 mm) in kunststof koffer.

Bestelnummer	Advies netto prijs	Prijs (€) incl. BTW
6 31 27 276 02 0	245,45	296,99

Hardmetalen kernboor**HM Ultra kernboren met QuickIN-houder**

De langste levensduur en uitstekend verspanend vermogen.

Metrische afmetingen, boordiepte 35 mm.

Buis-Ø mm	Bestelnummer	Advies netto prijs	Prijs (€) incl. BTW
12	6 31 27 086 01 9	45,30	54,81
13	6 31 27 087 01 3	45,30	54,81
14	6 31 27 088 01 1	45,30	54,81
15	6 31 27 089 01 5	45,30	54,81
15,5	6 31 27 238 01 1	45,30	54,81
16	6 31 27 090 01 7	45,30	54,81
17	6 31 27 091 01 6	45,30	54,81
17,5	6 31 27 239 01 5	45,30	54,81
18	6 31 27 092 01 9	45,30	54,81
19	6 31 27 093 01 3	45,30	54,81
19,5	6 31 27 240 01 7	45,30	54,81
20	6 31 27 094 01 1	45,30	54,81
21	6 31 27 095 01 5	45,30	54,81
22	6 31 27 096 01 8	45,30	54,81
23	6 31 27 097 01 2	45,30	54,81
24	6 31 27 098 01 0	45,30	54,81
25	6 31 27 099 01 4	45,30	54,81
26	6 31 27 100 01 5	45,30	54,81
26,5	6 31 27 241 01 6	45,30	54,81
27	6 31 27 101 01 4	45,30	54,81
28	6 31 27 102 01 7	45,30	54,81
29	6 31 27 103 01 1	52,15	63,10
30	6 31 27 104 01 9	52,15	63,10
31	6 31 27 105 01 3	52,15	63,10
32	6 31 27 106 01 6	52,15	63,10
33	6 31 27 107 01 0	52,15	63,10
34	6 31 27 108 01 8	52,15	63,10
35	6 31 27 109 01 2	52,15	63,10
36	6 31 27 110 01 4	60,40	73,08
37	6 31 27 111 01 3	60,40	73,08
38	6 31 27 112 01 6	60,40	73,08
39	6 31 27 113 01 0	60,40	73,08
40	6 31 27 114 01 8	60,40	73,08

41	6 31 27 115 01 2	71,35	86,33
42	6 31 27 116 01 5	71,35	86,33
43	6 31 27 117 01 9	71,35	86,33
44	6 31 27 118 01 7	71,35	86,33
45	6 31 27 119 01 1	71,35	86,33
46	6 31 27 120 01 3	79,65	96,38
47	6 31 27 121 01 2	79,65	96,38
48	6 31 27 122 01 5	79,65	96,38
49	6 31 27 123 01 9	79,65	96,38
50	6 31 27 124 01 7	79,65	96,38
51	6 31 27 125 01 1	87,95	106,42
52	6 31 27 126 01 4	87,95	106,42
53	6 31 27 127 01 8	87,95	106,42
54	6 31 27 128 01 6	87,95	106,42
55	6 31 27 129 01 0	87,95	106,42
56	6 31 27 130 01 2	91,75	111,02
57	6 31 27 131 01 1	91,75	111,02
58	6 31 27 132 01 4	91,75	111,02
59	6 31 27 133 01 8	91,75	111,02
60	6 31 27 134 01 6	91,75	111,02
61	6 31 27 135 01 0	103,80	125,60
62	6 31 27 136 01 3	103,80	125,60
63	6 31 27 137 01 7	103,80	125,60
64	6 31 27 138 01 5	103,80	125,60
65	6 31 27 139 01 9	103,80	125,60

**HM Ultra kernboren met QuickIN-houder**

De langste levensduur en uitstekend verspanend vermogen.

Metrische afmetingen, boordiepte 75 mm.

Buis-Ø mm	Bestelnummer	Advies netto prijs	Prijs (€) incl. BTW
18	6 31 27 763 01 0	65,95	79,80
19	6 31 27 764 01 0	65,95	79,80
20	6 31 27 765 01 0	65,95	79,80
21	6 31 27 766 01 0	65,95	79,80
22	6 31 27 767 01 0	65,95	79,80
23	6 31 27 768 01 0	65,95	79,80
24	6 31 27 769 01 0	65,95	79,80
25	6 31 27 770 01 0	65,95	79,80
26	6 31 27 771 01 0	65,95	79,80
27	6 31 27 772 01 0	65,95	79,80
28	6 31 27 773 01 0	65,95	79,80
29	6 31 27 774 01 0	72,65	87,91
30	6 31 27 775 01 0	72,65	87,91
32	6 31 27 776 01 0	72,65	87,91
35	6 31 27 777 01 0	72,65	87,91
36	6 31 27 778 01 0	80,70	97,65
40	6 31 27 779 01 0	80,70	97,65
45	6 31 27 780 01 0	91,35	110,53
50	6 31 27 781 01 0	99,45	120,33
55	6 31 27 782 01 0	107,60	130,20
60	6 31 27 783 01 0	111,25	134,61
65	6 31 27 784 01 0	123,00	148,83

**HM Ultra 50 kernboren met FEIN schroefdraad
M 18 x 6 P 1,5**

De langste levensduur en uitstekend verspanend vermogen.

Metrische afmetingen, boordiepte 50 mm.

Buis-Ø mm	Bestelnummer	Advies netto prijs	Prijs (€) incl. BTW
12	6 31 27 042 01 4	48,90	59,17
13	6 31 27 043 01 8	48,90	59,17
14	6 31 27 044 01 6	48,90	59,17
15	6 31 27 045 01 0	48,90	59,17
16	6 31 27 046 01 3	48,90	59,17
17	6 31 27 047 01 7	48,90	59,17
18	6 31 27 001 01 5	48,90	59,17
19	6 31 27 019 01 2	48,90	59,17
20	6 31 27 002 01 8	48,90	59,17

21	6 31 27 020 01 4	48,90	59,17
22	6 31 27 003 01 2	48,90	59,17
23	6 31 27 021 01 3	48,90	59,17
24	6 31 27 022 01 6	48,90	59,17
25	6 31 27 004 01 0	48,90	59,17
26	6 31 27 005 01 4	48,90	59,17
27	6 31 27 023 01 0	48,90	59,17
28	6 31 27 006 01 7	48,90	59,17
29	6 31 27 024 01 8	48,90	59,17
30	6 31 27 007 01 1	48,90	59,17
31	6 31 27 025 01 2	54,65	66,13
32	6 31 27 008 01 9	54,65	66,13
33	6 31 27 026 01 5	54,65	66,13
34	6 31 27 009 01 3	54,65	66,13
35	6 31 27 010 01 5	54,65	66,13
36	6 31 27 027 01 9	63,30	76,59
37	6 31 27 028 01 7	63,30	76,59
38	6 31 27 011 01 4	63,30	76,59
39	6 31 27 029 01 1	63,30	76,59
40	6 31 27 012 01 7	63,30	76,59
41	6 31 27 030 01 3	74,75	90,45
42	6 31 27 013 01 1	74,75	90,45
43	6 31 27 014 01 9	74,75	90,45
44	6 31 27 031 01 2	74,75	90,45
45	6 31 27 015 01 3	74,75	90,45
46	6 31 27 032 01 5	83,45	100,97
47	6 31 27 033 01 9	83,45	100,97
48	6 31 27 016 01 6	83,45	100,97
49	6 31 27 034 01 7	83,45	100,97
50	6 31 27 017 01 0	83,45	100,97
51	6 31 27 035 01 1	92,20	111,56
52	6 31 27 018 01 8	92,20	111,56
53	6 31 27 036 01 4	92,20	111,56
54	6 31 27 037 01 8	92,20	111,56
55	6 31 27 038 01 6	92,20	111,56
56	6 31 27 039 01 0	96,10	116,28
57	6 31 27 040 01 2	96,10	116,28
58	6 31 27 041 01 1	96,10	116,28
59	6 31 27 049 01 9	97,55	118,04
60	6 31 27 050 01 1	97,55	118,04
61	6 31 27 051 01 0	110,35	133,52
62	6 31 27 052 01 3	110,35	133,52
63	6 31 27 053 01 7	110,35	133,52
64	6 31 27 054 01 5	110,35	133,52
65	6 31 27 055 01 9	110,35	133,52



HM Ultra 35 kernboren met 3/4" Weldon-houder
De langste levensduur en uitstekend verspanend vermogen.
Metrische afmetingen, boordiepte 35 mm.

Buis-Ø mm	Bestelnummer	Advies netto prijs	Prijs (€) incl. BTW
12	6 31 27 714 01 0	44,00	53,24
13	6 31 27 715 01 0	44,00	53,24
14	6 31 27 716 01 0	44,00	53,24
15	6 31 27 717 01 0	44,00	53,24
16	6 31 27 718 01 0	44,00	53,24
17	6 31 27 719 01 0	44,00	53,24
18	6 31 27 720 01 0	44,00	53,24
19	6 31 27 721 01 0	44,00	53,24
20	6 31 27 722 01 0	44,00	53,24
21	6 31 27 723 01 0	44,00	53,24
22	6 31 27 724 01 0	44,00	53,24
23	6 31 27 725 01 0	44,00	53,24
24	6 31 27 726 01 0	44,00	53,24
25	6 31 27 727 01 0	44,00	53,24
26	6 31 27 728 01 0	44,00	53,24
27	6 31 27 729 01 0	44,00	53,24
28	6 31 27 730 01 0	44,00	53,24

29	6 31 27 731 01 0	50,65	61,29
30	6 31 27 732 01 0	50,65	61,29
31	6 31 27 733 01 0	50,65	61,29
32	6 31 27 734 01 0	50,65	61,29
33	6 31 27 735 01 0	50,65	61,29
34	6 31 27 736 01 0	50,65	61,29
35	6 31 27 737 01 0	50,65	61,29
36	6 31 27 738 01 0	58,60	70,91
37	6 31 27 739 01 0	58,60	70,91
38	6 31 27 740 01 0	58,60	70,91
39	6 31 27 741 01 0	58,60	70,91
40	6 31 27 742 01 0	58,60	70,91
41	6 31 27 743 01 0	69,30	83,85
42	6 31 27 744 01 0	69,30	83,85
43	6 31 27 745 01 0	69,30	83,85
44	6 31 27 746 01 0	69,30	83,85
45	6 31 27 747 01 0	69,30	83,85
46	6 31 27 748 01 0	77,30	93,53
47	6 31 27 749 01 0	77,30	93,53
48	6 31 27 750 01 0	77,30	93,53
49	6 31 27 751 01 0	77,30	93,53
50	6 31 27 752 01 0	77,30	93,53
51	6 31 27 753 01 0	85,40	103,33
52	6 31 27 754 01 0	85,40	103,33
53	6 31 27 755 01 0	85,40	103,33
54	6 31 27 756 01 0	85,40	103,33
55	6 31 27 757 01 0	85,40	103,33
56	6 31 27 758 01 0	89,10	107,81
57	6 31 27 759 01 0	89,10	107,81
58	6 31 27 760 01 0	89,10	107,81
59	6 31 27 761 01 0	89,10	107,81
60	6 31 27 762 01 0	89,10	107,81



HM Ultra 50 kernboren met 3/4" Weldon-houder
De langste levensduur en uitstekend verspanend vermogen.
Metrische afmetingen, boordiepte 50 mm.

Buis-Ø mm	Bestelnummer	Advies netto prijs	Prijs (€) incl. BTW
12	6 31 27 276 01 0	48,90	59,17
13	6 31 27 277 01 0	48,90	59,17
14	6 31 27 278 01 0	48,90	59,17
15	6 31 27 279 01 0	48,90	59,17
16	6 31 27 280 01 0	48,90	59,17
17	6 31 27 281 01 0	48,90	59,17
18	6 31 27 282 01 0	48,90	59,17
19	6 31 27 283 01 0	48,90	59,17
20	6 31 27 284 01 0	48,90	59,17
21	6 31 27 285 01 0	48,90	59,17
22	6 31 27 286 01 0	48,90	59,17
23	6 31 27 287 01 0	48,90	59,17
24	6 31 27 288 01 0	48,90	59,17
25	6 31 27 289 01 0	48,90	59,17
26	6 31 27 290 01 0	48,90	59,17
27	6 31 27 291 01 0	48,90	59,17
28	6 31 27 292 01 0	48,90	59,17
29	6 31 27 293 01 0	48,90	59,17
30	6 31 27 294 01 0	48,90	59,17
31	6 31 27 295 01 0	54,65	66,13
32	6 31 27 296 01 0	54,65	66,13
33	6 31 27 297 01 0	54,65	66,13
34	6 31 27 298 01 0	54,65	66,13
35	6 31 27 299 01 0	54,65	66,13
36	6 31 27 300 01 0	63,30	76,59
37	6 31 27 301 01 0	63,30	76,59
38	6 31 27 302 01 0	63,30	76,59
39	6 31 27 303 01 0	63,30	76,59
40	6 31 27 304 01 0	63,30	76,59
41	6 31 27 305 01 0	74,75	90,45



42	6 31 27 306 01 0	74,75	90,45
43	6 31 27 307 01 0	74,75	90,45
44	6 31 27 308 01 0	74,75	90,45
45	6 31 27 309 01 0	74,75	90,45
46	6 31 27 310 01 0	83,45	100,97
47	6 31 27 311 01 0	83,45	100,97
48	6 31 27 312 01 0	83,45	100,97
49	6 31 27 313 01 0	83,45	100,97
50	6 31 27 314 01 0	83,45	100,97
51	6 31 27 315 01 0	92,20	111,56
52	6 31 27 316 01 0	92,20	111,56
53	6 31 27 317 01 0	92,20	111,56
54	6 31 27 318 01 0	92,20	111,56
55	6 31 27 319 01 0	92,20	111,56
56	6 31 27 320 01 0	96,10	116,28
57	6 31 27 321 01 0	96,10	116,28
58	6 31 27 322 01 0	96,10	116,28
59	6 31 27 323 01 0	96,10	116,28
60	6 31 27 324 01 0	96,10	116,28
61	6 31 27 325 01 0	108,75	131,59
62	6 31 27 326 01 0	108,75	131,59
63	6 31 27 327 01 0	108,75	131,59
64	6 31 27 328 01 0	108,75	131,59
65	6 31 27 329 01 0	108,75	131,59

**HM Ultra 75 kernboren met 3/4" Weldon-houder**

De langste levensduur en uitstekend verspanend vermogen.
Metrische afmetingen, boordiepte 75 mm.

Buis-Ø mm	Bestelnummer	Advies netto prijs	Prijs (€) incl. BTW
18	6 31 27 785 01 0	65,95	79,80
19	6 31 27 786 01 0	65,95	79,80
20	6 31 27 787 01 0	65,95	79,80
21	6 31 27 788 01 0	65,95	79,80
22	6 31 27 789 01 0	65,95	79,80
23	6 31 27 790 01 0	65,95	79,80
24	6 31 27 791 01 0	65,95	79,80
25	6 31 27 792 01 0	65,95	79,80
26	6 31 27 793 01 0	65,95	79,80
27	6 31 27 794 01 0	65,95	79,80
28	6 31 27 795 01 0	65,95	79,80
29	6 31 27 796 01 0	72,65	87,91
30	6 31 27 797 01 0	72,65	87,91
32	6 31 27 798 01 0	72,65	87,91
35	6 31 27 799 01 0	72,65	87,91
36	6 31 27 800 01 0	80,70	97,65
40	6 31 27 801 01 0	80,70	97,65
45	6 31 27 802 01 0	91,35	110,53
50	6 31 27 803 01 0	99,45	120,33
55	6 31 27 804 01 0	107,60	130,20
60	6 31 27 805 01 0	111,25	134,61
65	6 31 27 806 01 0	123,00	148,83

Accessoireset Best of kernboor HSS**Toebehorenset Best of kernboor QuickIN**

Industriestandaard. metrische afmetingen, freesdiepte 50 mm.
Set-uitvoering, bestaande uit 6 kernboren Ø 12, 14, 16, 18, 20,
en 22 mm (boordiepte 50 mm) en 2 centreerstiften (105 mm)
in kunststof koffer.

Bestelnummer	Advies netto prijs	Prijs (€) incl. BTW
6 31 33 999 01 0	159,70	193,24

**Toebehorenset Best of kernboor 3/4" Weldon**

Industriestandaard. metrische afmetingen, freesdiepte 25 mm.
Set-uitvoering, bestaande uit 6 kernboren Ø 12, 14, 16, 18, 20,
en 22 mm (boordiepte 25 mm) en 2 centreerstiften (80 mm)
in kunststof koffer.

Bestelnummer	Advies netto prijs	Prijs (€) incl. BTW
6 31 34 999 06 1	127,55	154,34

**Toebehorenset Best of kernboor 3/4" Weldon**

Industriestandaard. metrische afmetingen, freesdiepte 25 mm.
Set-uitvoering, bestaande uit 4 kernboren Ø 2x 14 mm,
2x 18 mm (boordiepte 25 mm) en 1 centreerstift (80 mm)
in kunststof koffer.

Bestelnummer	Advies netto prijs	Prijs (€) incl. BTW
6 31 34 999 06 2	80,40	97,28

**Toebehorenset Best of kernboor 3/4" Weldon**

Industriestandaard. metrische afmetingen, freesdiepte 50 mm.
Set-uitvoering, bestaande uit 6 kernboren Ø 12, 14, 16, 18, 20,
en 22 mm (boordiepte 50 mm) en 2 centreerstiften (105 mm)
in kunststof koffer.

Bestelnummer	Advies netto prijs	Prijs (€) incl. BTW
6 31 34 999 06 3	159,70	193,24

**Toebehorenset Best of kernboor 3/4" Weldon**

Industriestandaard. metrische afmetingen, freesdiepte 50 mm.
Set-uitvoering, bestaande uit 4 kernboren Ø 2x 14 mm,
2x 18 mm (boordiepte 50 mm) en 1 centreerstift (105 mm)
in kunststof koffer.

Bestelnummer	Advies netto prijs	Prijs (€) incl. BTW
6 31 34 999 06 4	106,10	128,38

HSS-kernboor**HSS Nova 25 kernboor met QuickIN-opname**

Industriestandaard. metrische afmetingen, freesdiepte 25 mm.

Buis-Ø mm	Bestelnummer	Advies netto prijs	Prijs (€) incl. BTW
12	6 31 33 119 05 1	17,55	21,24
13	6 31 33 129 05 1	17,55	21,24
14	6 31 33 140 05 1	17,55	21,24
15	6 31 33 150 05 1	17,55	21,24
16	6 31 33 159 05 1	17,55	21,24
17	6 31 33 170 05 1	19,15	23,17
18	6 31 33 180 05 1	19,15	23,17
19	6 31 33 189 05 1	19,15	23,17
20	6 31 33 199 06 3	22,35	27,04
21	6 31 33 210 05 1	22,35	27,04
22	6 31 33 219 05 1	22,35	27,04
23	6 31 33 229 05 1	25,55	30,92
24	6 31 33 240 05 1	25,55	30,92
25	6 31 33 250 05 1	25,55	30,92
26	6 31 33 259 05 1	29,80	36,06
27	6 31 33 270 05 1	29,80	36,06
28	6 31 33 279 05 1	31,95	38,66
29	6 31 33 289 05 1	31,95	38,66
30	6 31 33 299 05 1	34,10	41,26
31	6 31 33 309 05 1	34,10	41,26
32	6 31 33 319 05 1	39,40	47,67
33	6 31 33 329 05 1	39,40	47,67
34	6 31 33 339 05 1	44,70	54,09
35	6 31 33 350 05 1	44,70	54,09
36	6 31 33 359 05 1	44,70	54,09
37	6 31 33 369 05 1	52,15	63,10

38	6 31 33 379 05 1	52,15	63,10
39	6 31 33 389 05 1	52,15	63,10
40	6 31 33 399 05 1	58,55	70,85
41	6 31 33 409 05 1	58,55	70,85
42	6 31 33 420 05 1	63,85	77,26
43	6 31 33 429 05 1	63,85	77,26
44	6 31 33 439 05 1	67,05	81,13
45	6 31 33 449 05 1	67,05	81,13
46	6 31 33 459 05 1	76,65	92,75
47	6 31 33 469 05 1	76,65	92,75
48	6 31 33 479 05 1	79,85	96,62
49	6 31 33 489 05 1	79,85	96,62
50	6 31 33 499 05 1	79,85	96,62



HSS Nova 50 kernboor met QuickIN-opname
Industriestandaard. metrische afmetingen, freesdiepte 50 mm.

Buis-Ø mm	Bestelnummer	Advies netto prijs	Prijs (€) incl. BTW
12	6 31 33 119 05 2	24,65	29,83
13	6 31 33 129 05 2	24,65	29,83
14	6 31 33 140 05 2	24,65	29,83
15	6 31 33 150 05 2	24,65	29,83
16	6 31 33 159 05 2	24,65	29,83
17	6 31 33 170 05 2	26,90	32,55
18	6 31 33 180 05 2	26,90	32,55
19	6 31 33 189 05 2	26,90	32,55
20	6 31 33 199 05 2	31,40	37,99
21	6 31 33 210 05 2	31,40	37,99
22	6 31 33 219 05 2	31,40	37,99
23	6 31 33 229 05 2	31,40	37,99
24	6 31 33 240 05 2	33,60	40,66
25	6 31 33 250 05 2	38,10	46,10
26	6 31 33 259 05 2	38,10	46,10
27	6 31 33 270 05 2	38,10	46,10
28	6 31 33 279 05 2	44,80	54,21
29	6 31 33 289 05 2	44,80	54,21
30	6 31 33 299 05 2	44,80	54,21
31	6 31 33 309 05 2	50,45	61,04
32	6 31 33 319 05 2	50,45	61,04
33	6 31 33 329 05 2	56,05	67,82
34	6 31 33 339 05 2	56,05	67,82
35	6 31 33 350 05 2	56,05	67,82
36	6 31 33 359 05 2	63,85	77,26
37	6 31 33 369 05 2	63,85	77,26
38	6 31 33 379 05 2	63,85	77,26
39	6 31 33 389 05 2	72,85	88,15
40	6 31 33 399 05 2	72,85	88,15
41	6 31 33 409 05 2	78,45	94,92
42	6 31 33 420 05 2	85,15	103,03
43	6 31 33 429 05 2	85,15	103,03
44	6 31 33 439 05 2	85,15	103,03
45	6 31 33 449 05 2	89,65	108,48
46	6 31 33 459 05 2	98,60	119,31
47	6 31 33 469 05 2	98,60	119,31
48	6 31 33 479 05 2	103,10	124,75
49	6 31 33 489 05 2	103,10	124,75
50	6 31 33 499 05 2	106,45	128,80



HSS Nova 25 kernboor met 3/4" Weldon-opname
Industriestandaard. metrische afmetingen, freesdiepte 25 mm.

Buis-Ø mm	Bestelnummer	Advies netto prijs	Prijs (€) incl. BTW
12	6 31 34 120 05 1	17,55	21,24
13	6 31 34 130 05 1	17,55	21,24
14	6 31 34 140 05 1	17,55	21,24
15	6 31 34 150 05 1	17,55	21,24
16	6 31 34 160 05 1	17,55	21,24
17	6 31 34 170 05 1	19,15	23,17
18	6 31 34 180 05 1	19,15	23,17
19	6 31 34 190 05 1	19,15	23,17
20	6 31 34 200 05 1	22,35	27,04
21	6 31 34 210 05 1	22,35	27,04
22	6 31 34 220 05 1	22,35	27,04
23	6 31 34 230 05 1	25,55	30,92
24	6 31 34 240 05 1	25,55	30,92
25	6 31 34 250 05 1	25,55	30,92
26	6 31 34 260 05 1	29,80	36,06
27	6 31 34 270 05 1	29,80	36,06
28	6 31 34 280 05 1	31,95	38,66
29	6 31 34 290 05 1	31,95	38,66
30	6 31 34 300 05 1	34,10	41,26
31	6 31 34 310 05 1	34,10	41,26
32	6 31 34 320 05 1	39,40	47,67
33	6 31 34 330 05 1	39,40	47,67
34	6 31 34 340 05 1	44,70	54,09
35	6 31 34 350 05 1	44,70	54,09
36	6 31 34 360 05 1	44,70	54,09
37	6 31 34 370 05 1	52,15	63,10
38	6 31 34 380 05 1	52,15	63,10
39	6 31 34 390 05 1	52,15	63,10
40	6 31 34 400 05 1	58,55	70,85
41	6 31 34 410 05 1	58,55	70,85
42	6 31 34 420 05 1	63,85	77,26
43	6 31 34 430 05 1	63,85	77,26
44	6 31 34 440 05 1	67,05	81,13
45	6 31 34 450 05 1	67,05	81,13
46	6 31 34 460 05 1	76,65	92,75
47	6 31 34 470 05 1	76,65	92,75
48	6 31 34 480 05 1	79,85	96,62
49	6 31 34 490 05 1	79,85	96,62
50	6 31 34 500 05 1	79,85	96,62
51	6 31 34 510 05 1	85,15	103,03
52	6 31 34 520 05 1	85,15	103,03
53	6 31 34 530 05 1	90,50	109,51
54	6 31 34 540 05 1	90,50	109,51
55	6 31 34 550 05 1	99,00	119,79
56	6 31 34 560 05 1	112,85	136,55
57	6 31 34 570 05 1	112,85	136,55
58	6 31 34 580 05 1	121,35	146,83
59	6 31 34 590 05 1	121,35	146,83
60	6 31 34 600 05 1	121,35	146,83



HSS Nova 50 kernboor met 3/4" Weldon-opname
Industriestandaard. metrische afmetingen, freesdiepte 50 mm.

Buis-Ø mm	Bestelnummer	Advies netto prijs	Prijs (€) incl. BTW
12	6 31 34 120 05 2	24,65	29,83
13	6 31 34 130 05 2	24,65	29,83
14	6 31 34 140 05 2	24,65	29,83
15	6 31 34 150 05 2	24,65	29,83
16	6 31 34 160 05 2	24,65	29,83
17	6 31 34 170 05 2	26,90	32,55
18	6 31 34 180 05 2	26,90	32,55
19	6 31 34 190 05 2	26,90	32,55
20	6 31 34 200 05 2	31,40	37,99
21	6 31 34 210 05 2	31,40	37,99
22	6 31 34 220 05 2	31,40	37,99
23	6 31 34 230 05 2	31,40	37,99
24	6 31 34 240 05 2	33,60	40,66
25	6 31 34 250 05 2	38,10	46,10
26	6 31 34 260 05 2	38,10	46,10
27	6 31 34 270 05 2	38,10	46,10
28	6 31 34 280 05 2	44,80	54,21
29	6 31 34 290 05 2	44,80	54,21
30	6 31 34 300 05 2	44,80	54,21
31	6 31 34 310 05 2	50,45	61,04
32	6 31 34 320 05 2	50,45	61,04
33	6 31 34 330 05 2	56,05	67,82
34	6 31 34 340 05 2	56,05	67,82
35	6 31 34 350 05 2	56,05	67,82
36	6 31 34 360 05 2	63,85	77,26
37	6 31 34 370 05 2	63,85	77,26
38	6 31 34 380 05 2	63,85	77,26
39	6 31 34 390 05 2	72,85	88,15
40	6 31 34 400 05 2	72,85	88,15
41	6 31 34 410 05 2	78,45	94,92
42	6 31 34 420 05 2	85,15	103,03
43	6 31 34 430 05 2	85,15	103,03
44	6 31 34 440 05 2	85,15	103,03
45	6 31 34 450 05 2	89,65	108,48
46	6 31 34 460 05 2	98,60	119,31
47	6 31 34 470 05 2	98,60	119,31
48	6 31 34 480 05 2	103,10	124,75
49	6 31 34 490 05 2	103,10	124,75
50	6 31 34 500 05 2	106,45	128,80
51	6 31 34 510 05 2	117,65	142,36
52	6 31 34 520 05 2	117,65	142,36
53	6 31 34 530 05 2	117,65	142,36
54	6 31 34 540 05 2	123,25	149,13
55	6 31 34 550 05 2	123,25	149,13
56	6 31 34 560 05 2	128,85	155,91
57	6 31 34 570 05 2	128,85	155,91
58	6 31 34 580 05 2	137,85	166,80
59	6 31 34 590 05 2	137,85	166,80
60	6 31 34 600 05 2	137,85	166,80



HSS Nova 75 kernboor met 3/4" Weldon-opname
Industriestandaard. metrische afmetingen, freesdiepte 75 mm.

Buis-Ø mm	Bestelnummer	Advies netto prijs	Prijs (€) incl. BTW
19	6 31 34 190 05 3	57,70	69,82
20	6 31 34 200 05 3	57,70	69,82
21	6 31 34 210 05 3	62,35	75,44
22	6 31 34 220 05 3	62,35	75,44
23	6 31 34 230 05 3	62,35	75,44
24	6 31 34 240 05 3	62,35	75,44
25	6 31 34 250 05 3	72,70	87,97
26	6 31 34 260 05 3	72,70	87,97
27	6 31 34 270 05 3	72,70	87,97
28	6 31 34 280 05 3	80,80	97,77
29	6 31 34 290 05 3	80,80	97,77
30	6 31 34 300 05 3	93,50	113,14
32	6 31 34 320 05 3	93,50	113,14
35	6 31 34 350 05 3	100,40	121,48
36	6 31 34 360 05 3	108,50	131,29
40	6 31 34 400 05 3	132,75	160,63
45	6 31 34 450 05 3	138,50	167,59
50	6 31 34 500 05 3	155,80	188,52
60	6 31 34 600 05 3	190,45	230,44



HSS DURA 25 kernboor met QuickIN-opname
TiN oppervlakte behandeling voor optimale standtijd en
lage wrijving.
Metrische afmetingen, freesdiepte 25 mm.

Buis-Ø mm	Bestelnummer	Advies netto prijs	Prijs (€) incl. BTW
12	6 31 33 120 06 7	25,90	31,34
13	6 31 33 130 06 7	25,90	31,34
14	6 31 33 140 06 7	25,90	31,34
15	6 31 33 150 06 7	25,90	31,34
16	6 31 33 160 06 7	25,90	31,34
17	6 31 33 170 06 7	28,25	34,18
18	6 31 33 180 06 7	28,25	34,18
19	6 31 33 190 06 7	28,25	34,18
20	6 31 33 200 06 7	31,75	38,42
21	6 31 33 210 06 7	31,75	38,42
22	6 31 33 220 06 7	31,75	38,42
23	6 31 33 230 06 7	38,80	46,95
24	6 31 33 240 06 7	38,80	46,95
25	6 31 33 250 06 7	38,80	46,95
26	6 31 33 260 06 7	42,35	51,24
27	6 31 33 270 06 7	42,35	51,24
28	6 31 33 280 06 7	45,90	55,54
29	6 31 33 290 06 7	45,90	55,54
30	6 31 33 300 06 7	50,60	61,23
31	6 31 33 310 06 7	50,60	61,23
32	6 31 33 320 06 7	57,65	69,76
33	6 31 33 330 06 7	57,65	69,76
34	6 31 33 340 06 7	63,55	76,90
35	6 31 33 350 06 7	63,55	76,90
36	6 31 33 360 06 7	63,55	76,90
37	6 31 33 370 06 7	71,80	86,88
38	6 31 33 380 06 7	71,80	86,88
39	6 31 33 390 06 7	71,80	86,88
40	6 31 33 400 06 7	80,00	96,80
41	6 31 33 410 06 7	80,00	96,80
42	6 31 33 420 06 7	87,05	105,33
43	6 31 33 430 06 7	87,05	105,33
44	6 31 33 440 06 7	92,95	112,47
45	6 31 33 450 06 7	92,95	112,47
46	6 31 33 460 06 7	103,55	125,30
47	6 31 33 470 06 7	103,55	125,30
48	6 31 33 480 06 7	112,95	136,67
49	6 31 33 490 06 7	112,95	136,67
50	6 31 33 500 06 7	112,95	136,67



HSS DURA 50 kernboor met QuickIN-opname
TiN oppervlakte behandeling voor optimale standtijd en lage wrijving.
Metrische afmetingen, freesdiepte 50 mm.

Buis-Ø mm	Bestelnummer	Advies netto prijs	Prijs (€) incl. BTW
12	6 31 33 120 06 8	32,95	39,87
13	6 31 33 130 06 8	32,95	39,87
14	6 31 33 140 06 8	32,95	39,87
15	6 31 33 150 06 8	32,95	39,87
16	6 31 33 160 06 8	32,95	39,87
17	6 31 33 170 06 8	35,30	42,71
18	6 31 33 180 06 8	35,30	42,71
19	6 31 33 190 06 8	35,30	42,71
20	6 31 33 200 06 8	40,00	48,40
21	6 31 33 210 06 8	40,00	48,40
22	6 31 33 220 06 8	40,00	48,40
23	6 31 33 230 06 8	47,05	56,93
24	6 31 33 240 06 8	47,05	56,93
25	6 31 33 250 06 8	47,05	56,93
26	6 31 33 260 06 8	52,95	64,07
27	6 31 33 270 06 8	52,95	64,07
28	6 31 33 280 06 8	57,65	69,76
29	6 31 33 290 06 8	57,65	69,76
30	6 31 33 300 06 8	63,55	76,90
31	6 31 33 310 06 8	63,55	76,90
32	6 31 33 320 06 8	71,80	86,88
33	6 31 33 330 06 8	71,80	86,88
34	6 31 33 340 06 8	80,00	96,80
35	6 31 33 350 06 8	80,00	96,80
36	6 31 33 360 06 8	80,00	96,80
37	6 31 33 370 06 8	89,45	108,23
38	6 31 33 380 06 8	89,45	108,23
39	6 31 33 390 06 8	89,45	108,23
40	6 31 33 400 06 8	100,00	121,00
41	6 31 33 410 06 8	100,00	121,00
42	6 31 33 420 06 8	109,40	132,37
43	6 31 33 430 06 8	109,40	132,37
44	6 31 33 440 06 8	117,65	142,36
45	6 31 33 450 06 8	117,65	142,36
46	6 31 33 460 06 8	131,80	159,48
47	6 31 33 470 06 8	131,80	159,48
48	6 31 33 480 06 8	141,20	170,85
49	6 31 33 490 06 8	141,20	170,85
50	6 31 33 500 06 8	141,20	170,85



HSS DURA 25 kernboor met 3/4" Weldon-opname
TiN oppervlakte behandeling voor optimale standtijd en lage wrijving.
Metrische afmetingen, freesdiepte 25 mm.

Buis-Ø mm	Bestelnummer	Advies netto prijs	Prijs (€) incl. BTW
12	6 31 34 120 07 5	25,90	31,34
13	6 31 34 130 07 5	25,90	31,34
14	6 31 34 140 07 5	25,90	31,34
15	6 31 34 150 07 5	25,90	31,34
16	6 31 34 160 07 5	25,90	31,34
17	6 31 34 170 07 5	28,25	34,18
18	6 31 34 180 07 5	28,25	34,18
19	6 31 34 190 07 5	28,25	34,18
20	6 31 34 200 07 5	31,75	38,42
21	6 31 34 210 07 5	31,75	38,42
22	6 31 34 220 07 5	31,75	38,42
23	6 31 34 230 07 5	38,80	46,95
24	6 31 34 240 07 5	38,80	46,95
25	6 31 34 250 07 5	38,80	46,95
26	6 31 34 260 07 5	42,35	51,24
27	6 31 34 270 07 5	42,35	51,24
28	6 31 34 280 07 5	45,90	55,54
29	6 31 34 290 07 5	45,90	55,54

30	6 31 34 300 07 5	50,60	61,23
31	6 31 34 310 07 5	50,60	61,23
32	6 31 34 320 07 5	57,65	69,76
33	6 31 34 330 07 5	57,65	69,76
34	6 31 34 340 07 5	63,55	76,90
35	6 31 34 350 07 5	63,55	76,90
36	6 31 34 360 07 5	63,55	76,90
37	6 31 34 370 07 5	71,80	86,88
38	6 31 34 380 07 5	71,80	86,88
39	6 31 34 390 07 5	71,80	86,88
40	6 31 34 400 07 5	80,00	96,80
41	6 31 34 410 07 5	80,00	96,80
42	6 31 34 420 07 5	87,05	105,33
43	6 31 34 430 07 5	87,05	105,33
44	6 31 34 440 07 5	92,95	112,47
45	6 31 34 450 07 5	92,95	112,47
46	6 31 34 460 07 5	103,55	125,30
47	6 31 34 470 07 5	103,55	125,30
48	6 31 34 480 07 5	112,95	136,67
49	6 31 34 490 07 5	112,95	136,67
50	6 31 34 500 07 5	112,95	136,67
51	6 31 34 510 07 5	120,00	145,20
52	6 31 34 520 07 5	120,00	145,20
53	6 31 34 530 07 5	125,90	152,34
54	6 31 34 540 07 5	125,90	152,34
55	6 31 34 550 07 5	129,45	156,63
56	6 31 34 560 07 5	135,30	163,71
57	6 31 34 570 07 5	135,30	163,71
58	6 31 34 580 07 5	147,10	177,99
59	6 31 34 590 07 5	147,10	177,99
60	6 31 34 600 07 5	147,10	177,99



HSS DURA 50 kernboor met 3/4" Weldon-opname
TiN oppervlakte behandeling voor optimale standtijd en lage wrijving.
Metrische afmetingen, freesdiepte 50 mm.

Buis-Ø mm	Bestelnummer	Advies netto prijs	Prijs (€) incl. BTW
12	6 31 34 120 07 6	32,95	39,87
13	6 31 34 130 07 6	32,95	39,87
14	6 31 34 140 07 6	32,95	39,87
15	6 31 34 150 07 6	32,95	39,87
16	6 31 34 160 07 6	32,95	39,87
17	6 31 34 170 07 6	35,30	42,71
18	6 31 34 180 07 6	35,30	42,71
19	6 31 34 190 07 6	35,30	42,71
20	6 31 34 200 07 6	40,00	48,40
21	6 31 34 210 07 6	40,00	48,40
22	6 31 34 220 07 6	40,00	48,40
23	6 31 34 230 07 6	47,05	56,93
24	6 31 34 240 07 6	47,05	56,93
25	6 31 34 250 07 6	47,05	56,93
26	6 31 34 260 07 6	52,95	64,07
27	6 31 34 270 07 6	52,95	64,07
28	6 31 34 280 07 6	57,65	69,76
29	6 31 34 290 07 6	57,65	69,76
30	6 31 34 300 07 6	63,55	76,90
31	6 31 34 310 07 6	63,55	76,90
32	6 31 34 320 07 6	71,80	86,88
33	6 31 34 330 07 6	71,80	86,88
34	6 31 34 340 07 6	80,00	96,80
35	6 31 34 350 07 6	80,00	96,80
36	6 31 34 360 07 6	80,00	96,80
37	6 31 34 370 07 6	89,45	108,23
38	6 31 34 380 07 6	89,45	108,23
39	6 31 34 390 07 6	89,45	108,23
40	6 31 34 400 07 6	100,00	121,00
41	6 31 34 410 07 6	100,00	121,00
42	6 31 34 420 07 6	109,40	132,37



43	6 31 34 430 07 6	109,40	132,37
44	6 31 34 440 07 6	117,65	142,36
45	6 31 34 450 07 6	117,65	142,36
46	6 31 34 460 07 6	131,80	159,48
47	6 31 34 470 07 6	131,80	159,48
48	6 31 34 480 07 6	141,20	170,85
49	6 31 34 490 07 6	141,20	170,85
50	6 31 34 500 07 6	141,20	170,85
51	6 31 34 510 07 6	150,60	182,23
52	6 31 34 520 07 6	150,60	182,23
53	6 31 34 530 07 6	158,85	192,21
54	6 31 34 540 07 6	158,85	192,21
55	6 31 34 550 07 6	162,35	196,44
56	6 31 34 560 07 6	169,45	205,03
57	6 31 34 570 07 6	169,45	205,03
58	6 31 34 580 07 6	183,55	222,10
59	6 31 34 590 07 6	183,55	222,10
60	6 31 34 600 07 6	183,55	222,10

Centreerpennen

 Centreerpennen			
L mm	Bestelnummer	Advies netto prijs	Prijs (€) incl. BTW
80	3 02 17 359 00 0	13,70	16,58
105	3 02 17 332 00 9	14,15	17,12
125	3 02 17 333 00 3	14,15	17,12
135	3 02 17 355 00 0	16,95	20,51

 **Centreerpennen**
uitsluitend voor 7/16" HSS Nova 1" kernboren.

L mm	Bestelnummer	Advies netto prijs	Prijs (€) incl. BTW
85	3 02 17 338 00 0	12,60	15,25

 **Centreerpennen**
uitsluitend voor 7/16" concurrerende kernboren in combinatie met adapter

L mm	Bestelnummer	Advies netto prijs	Prijs (€) incl. BTW
125	3 02 17 337 00 2	16,95	20,51

Adapters/boorhouders

 Adapter met QuickIN-bevestiging Aansluiting M18 x 6 P 1,5			
Bestelnummer		Advies netto prijs	Prijs (€) incl. BTW
6 39 01 020 00 6		20,80	25,17

 Adapter met QuickIN-bevestiging Adapter 3/4" Weldon			
Bestelnummer		Advies netto prijs	Prijs (€) incl. BTW
6 39 01 021 01 4		20,80	25,17

 Adapter met QuickIN-bevestiging Aansluiting Weldon speciaal. Speciaal voor kernboren van de concurrentie met binnenboring > 6,4 mm.			
Bestelnummer		Advies netto prijs	Prijs (€) incl. BTW
6 39 01 024 01 9		20,80	25,17

**Adapter met QuickIN-bevestiging**
Aansluiting 1/2"-20 UNF

Bestelnummer		Advies netto prijs	Prijs (€) incl. BTW
6 39 01 022 00 8		20,80	25,17

**Adapter met QuickIN-bevestiging**
Adapter B 16

Bestelnummer		Advies netto prijs	Prijs (€) incl. BTW
6 39 01 023 00 2		20,80	25,17

**Adapter met 3/4" Weldon-houder**
voor ombouwen van concurrerende merken naar QuickIN-systeem.

Bestelnummer		Advies netto prijs	Prijs (€) incl. BTW
6 39 01 027 01 0		44,70	54,09

**Adapter met 3/4" Weldon-houder**
Adapter B 16

Bestelnummer		Advies netto prijs	Prijs (€) incl. BTW
6 39 01 061 00 0		20,80	25,17

**Verlenging**
voor gebruik bij nauwe, diepe of getrapte oppervlaktes, doorgangsoopeningen vanaf Ø 36 mm mogelijk. QuickIN-houder, lengte 100 mm, incl. centreerstift.

Bestelnummer		Advies netto prijs	Prijs (€) incl. BTW
6 31 06 016 01 0		75,15	90,93

**Tandkransboorhouder met QuickIN-houder**

Spanwijdte mm	Bestelnummer	Advies netto prijs	Prijs (€) incl. BTW
1,5 - 13	6 39 01 023 02 0	67,30	81,43
1 - 16	6 39 01 023 01 1	79,75	96,50

**HSS spiraalboor met QuickIN-houder**
Snijdiepte 35 mm

Buis-Ø mm	Bestelnummer	Advies netto prijs	Prijs (€) incl. BTW
10	6 31 11 009 01 0	19,45	23,53
10,2	6 31 11 010 01 0	19,45	23,53
11	6 31 11 011 01 0	22,15	26,80
12	6 31 11 012 01 0	22,15	26,80
13	6 31 11 013 01 0	23,75	28,74
14	6 31 11 014 01 0	23,75	28,74
15	6 31 11 015 01 0	24,85	30,07
15,5	6 31 11 016 01 0	24,85	30,07

Houderschachten



QuickIN-houderschachten
Met interne koelmiddeltoevoer.

Snijdiepte mm	Conus	Buis-Ø mm	Bestelnummer	Advies	Prijs (€) incl.
				netto prijs	BTW
50	MK 2	12 - 35	6 39 01 065 02 0	164,60	199,17
75	MK 2	12 - 35	6 39 01 066 02 0	176,40	213,44
50	MK 3	12 - 65	6 39 01 048 02 0	164,60	199,17
75	MK 3	12 - 65	6 39 01 049 02 0	176,40	213,44



3/4" Weldon-houderschacht
Met interne koelmiddeltoevoer.

Snijdiepte mm	Conus	Buis-Ø mm	Bestelnummer	Advies	Prijs (€) incl.
				netto prijs	BTW
50	MK 2	12 - 35	6 39 01 063 02 0	164,60	199,17
75	MK 2	12 - 35	6 39 01 064 02 0	176,40	213,44
50	MK 3	12 - 65	6 39 01 050 02 0	164,60	199,17
75	MK 3	12 - 65	6 39 01 051 02 0	176,40	213,44



QuickIN-houderschachten
voor het gebruik van FEIN kernboren op tafel- en kolomboormachines en alle overige kernbooreenheden met MK-houder.

Snijdiepte mm	Conus	Buis-Ø mm	Bestelnummer	Advies	Prijs (€) incl.
				netto prijs	BTW
50	MK 3	12 - 65	6 39 01 019 01 3	172,90	209,21
50	MK 2	12 - 35	6 39 01 018 01 9	164,60	199,17
75	MK 3	12 - 65	6 39 01 055 02 0	184,70	223,49
75	MK 2	12 - 35	6 39 01 057 02 0	184,70	223,49



3/4" Weldon-houderschacht
voor het gebruik van FEIN kernboren op tafel- en kolomboormachines en alle overige kernbooreenheden met MK-houder.

Snijdiepte mm	Conus	Buis-Ø mm	Bestelnummer	Advies	Prijs (€) incl.
				netto prijs	BTW
50	MK 3	12 - 65	6 39 01 052 02 0	172,90	209,21
75	MK 3	12 - 65	6 39 01 053 02 0	184,70	223,49



Ombouwset
voor het voorgangermodel KBM 542 op het QuickIN-wisselaarsysteem.

Bestelnummer	Advies netto prijs	Prijs (€) incl. BTW
6 39 01 028 01 8	111,65	135,10

Tappen



Draadsnij-snelwisselhouder voor KBM 50 Q, KBM 50 U, KBM 52 U, KBM 65 U
alleen te gebruiken voor magneet-kernboormachines met functie voor linksdraaien. Mt. 2, met 3/4" Weldon-houder, voor draadboor, in combinatie met draadsnijgereedschap met of zonder veiligheidskoppeling van M6 - M20.

Bestelnummer	Advies netto prijs	Prijs (€) incl. BTW
9 26 02 089 01 0	263,00	318,23



Draadsnij-snelwisselhouder voor KBM 50 Q, KBM 50 U, KBM 52 U, KBM 65 U
alleen te gebruiken voor kernbooreenheden met functie voor linksdraaien. Maat 2, met QuickIN-houder, voor draadboor, in combinatie met draadsnijgereedschap met of zonder slipkoppeling van M 6-M 20.

Bestelnummer	Advies netto prijs	Prijs (€) incl. BTW
9 26 02 079 01 0	259,00	313,39



Tapapparaat voor KBM 32 Q en KBM 50 QX
Maat 2, met QuickIN-houder, voor draadboor, in combinatie met draadsnijgereedschap met of zonder slipkoppeling van M6 - M16. Incl. draaimomentsteun.

Bestelnummer	Advies netto prijs	Prijs (€) incl. BTW
9 26 02 072 01 2	867,00	1.049,07



Tapapparaat voor KBM 65 Q en KBM 65 QF
Maat 2, met MK 3-houder, voor draadboor, in combinatie met draadsnijgereedschap met of zonder slipkoppeling van M6 - M20. Incl. draaimomentsteun.

Bestelnummer	Advies netto prijs	Prijs (€) incl. BTW
9 26 02 066 01 2	1.170,00	1.415,70



Draadsnijelementen
voor draadboor conform DIN 371

Schroef- draad	Ø mm	Vierkant mm	Bestelnummer	Advies netto prijs	Prijs (€) incl. BTW
M 6	6	4,9	6 32 06 095 01 1	70,55	85,37
M 8	8	6,2	6 32 06 138 01 0	70,55	85,37
M 10	10	8	6 32 06 139 01 0	70,55	85,37



Draadsnijelementen
voor draadboor conform DIN 374/376

Schroef- draad	Ø mm	Vierkant mm	Bestelnummer	Advies netto prijs	Prijs (€) incl. BTW
M 6	4,5	3,4	6 32 06 117 01 5	70,55	85,37
M 10	7	5,5	6 32 06 096 01 4	70,55	85,37
M 12	9	7	6 32 06 097 01 8	70,55	85,37
M 14	11	9	6 32 06 098 01 6	70,55	85,37
M 16	12	9	6 32 06 099 01 0	70,55	85,37
M 18	14	11	6 32 06 100 01 1	70,55	85,37
M 20	16	12	6 32 06 101 01 0	70,55	85,37



Draadsnijelementen
met veiligheidskoppeling voor blinde gaten voor draadboor conform DIN 371

Schroef- draad	Ø mm	Vierkant mm	Bestelnummer	Advies netto prijs	Prijs (€) incl. BTW
M 6	6	4,9	6 32 06 118 01 3	219,60	265,72
M 8	8	6,2	6 32 06 140 01 0	219,60	265,72
M 10	10	8	6 32 06 141 01 0	219,60	265,72



Draadsnijelementen
met veiligheidskoppeling voor blinde gaten voor draadboor conform DIN 374/376

Schroef- draad	Ø mm	Vierkant mm	Bestelnummer	Advies netto prijs	Prijs (€) incl. BTW
M 8	6	4,9	6 32 06 102 01 3	219,60	265,72
M 10	7	5,5	6 32 06 103 01 7	219,60	265,72
M 12	9	7	6 32 06 104 01 5	219,60	265,72
M 14	11	9	6 32 06 105 01 9	219,60	265,72
M 16	12	9	6 32 06 106 01 2	219,60	265,72
M 18	14	11	6 32 06 107 01 6	219,60	265,72
M 20	16	12	6 32 06 108 01 4	219,60	265,72

**Spaninrichtingen****Vacuümplaat**

voor antimagnetisch materiaal en een gestructureerde ondergrond (geribd plaatstaal, traanplaat e.d.).
Vacuümplaat 396 x 200 x 95 mm

Bestelnummer	Advies netto prijs	Prijs (€) incl. BTW
9 26 02 057 01 7	498,00	602,58

**Vacuümpomp**

Aanzuigvolume 0,015 m³/min, -0,8 bar, 920 W, Gewicht 2,5 kg, incl. zuigslang.

Bestelnummer	Advies netto prijs	Prijs (€) incl. BTW
9 26 01 022 01 3	513,00	620,73

**Aanzuigplaat**

voor antimagnetisch materiaal, 250 x 330 x 110 mm

Bestelnummer	Advies netto prijs	Prijs (€) incl. BTW
9 26 02 054 01 6	479,00	579,59

**Buisboor applicatie**

incl. spanriem, voor het maken van boorgaten in pijpen met een Ø van 60 tot 300 mm, 220 x 130 mm.

Bestelnummer	Advies netto prijs	Prijs (€) incl. BTW
9 26 02 055 01 0	261,00	315,81

Koeling**Handpomp**

Inhoud ca. 450 ml. Passend bij FEIN kernbooreenheden KBM 32 Q, KBM 50 QX, KBM 52 U, KBM 65 Q, KBM 65 QF.

Bestelnummer	Advies netto prijs	Prijs (€) incl. BTW
3 21 32 022 00 7	9,85	11,92

Reserveslang

bij handpomp 3 21 32 022 00 7.

Bestelnummer	Advies netto prijs	Prijs (€) incl. BTW
3 14 14 054 00 8	3,25	3,93

**Flexibele slang**

Passend voor KBM 50 Q, 50 U, 50 auto, 65 U voor toepassing bij het gebruik van spiraalboren.

Bestelnummer	Advies netto prijs	Prijs (€) incl. BTW
3 14 14 070 01 0	13,00	15,73

**Snij spray**

300 ml pomspray, voor een lange levensduur van het gereedschap, optimaal snij- en verspanend vermogen en verbeterd spanentransport.

Bestelnummer	Advies netto prijs	Prijs (€) incl. BTW
3 21 32 031 00 0	15,65	18,94

**Snijpasta**

Smeermiddel voor bewerken van plaatmateriaal.

Bestelnummer	Advies netto prijs	Prijs (€) incl. BTW
3 21 32 020 12 9	14,25	17,24

Overig toebehoren**Magnetische spanenverzamelaar**

Praktisch gereedschap met hoge magnetische kracht voor snel en eenvoudig verzamelen van magnetische metaalspanen.

Bestelnummer	Advies netto prijs	Prijs (€) incl. BTW
6 42 01 005 01 0	43,85	53,06



	KBM 50 auto	KBM 80 auto	
	Lichte en slimme Auto-magneet-kernboormachine met 2 versnellingen en krachtige slag voor zeer hoge efficiëntie en zeer geringe lichamelijke belasting bij kernboorwerkzaamheden in de werkplaats en op de bouwplaats.	Zeer krachtige en slimme rechts-/linksdraaiende Automatic-magneet-kernboormachine met 3 versnellingen, krachtige slag, MK3-gereedschaphouder en fijnafstelling voor zeer hoge efficiëntie en zeer geringe lichamelijke belasting bij kernboorwerkzaamheden in de werkplaats.	
Pagina	175	175	
Gebruik	Kernboren metaal tot Ø 32 mm	▲▲	▲▲
	Kernboren metaal tot Ø 50 mm	▲▲	▲▲
	Kernboren metaal tot Ø 65 mm		▲▲
	Kernboren metaal tot Ø 80 mm		▲▲
	Spiraalboren met boorhouder (DIN 338)	▲	▲
	Spiraalboren met MK-houder (DIN 345)	▲▲	▲▲
	Tappen	▲▲	▲▲
	Verzinken	▲▲	▲▲
	Ruimen	▲▲	▲▲
	Volautomatisch boren	▲▲	▲▲
	Werken met één hand	▲▲	▲▲
Uitrusting	Bovenhands werken	▲	▲
	Montage-gebruik	▲▲	▲
	Werkplaats-gebruik	▲▲	▲▲
	Elektronische verhoging van de magnetische kracht	●	●
	Indicatie van magnetische kracht	●	●
	Automatische boorvoeding	●	●
	Rechts-/linksdraaiend	●	●
	Variabele toerentalinstelling	●	●
	Geheugenfunctie	●	●
	Toerentalgeregelde elektronica (tacho)	●	●
	Draaimoment-slipkoppeling		●
Technische data	HM Kernboor max. Ø	50 mm	80 mm
	HSS kernboor max. Ø	40 mm	65 mm
	Kernboren boordiepte max.	50(75)* mm	50 mm
	Spiraalboor max. Ø	18/23** mm	18/32** mm
	Tappen	M 16**	M 27**
	Verzinken max. Ø	50** mm	50** mm
	Ruimen max. Ø	23** mm	31** mm
	Nom. opgen.vermogen	1 200 W	2 000 W
	Afgeg. vermogen	610 W	900 W
	Toerental belast		
	1e versnelling	130 - 260 1/min	110 - 180 1/min
	2e versnelling	260 - 520 1/min	160 - 260 1/min
	3e versnelling		350 - 580 1/min
	Kernboorhouder	QuickIN	QuickIN/QuickIN MAX
	Gereedschaphouder	MK 3	MK 3
	Slag	145 mm	145 mm
	Tot. slagbereik	315 mm	285 mm
	Afstelbereik boorstandaard		± 4,25 mm
	Zwenkbereik boorstandaard		± 11°
Magnetische houderkracht	12 500 N	18 000 N	
Afmetingen magneetvoet	195 x 90 mm	270 x 90 mm	
Kabel met stekker	4 m	4 m	
Gewicht volgens EPTA	16,2 kg	26,4 kg	

- ▲ geschikt
- ▲▲ bij uitstek geschikt
- inbegrepen
- * optioneel met toebehoren.
- ** alleen bij handmatig machinegebruik

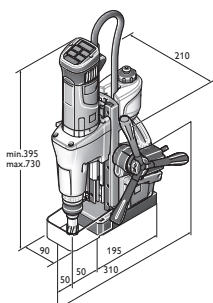

KBM 50 auto

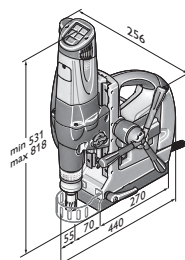

KBM 80 auto

**KBM 50 auto**

Lichte en slimme Auto-magneet-kernboormachine met 2 versnellingen en krachtige slag voor zeer hoge efficiëntie en zeer geringe lichamelijke belasting bij kernboorwerkzaamheden in de werkplaats en op de bouwplaats.



Toebehoren zie pagina 165

Nom. opgen.vermogen	W	1 200
Afgeg. vermogen	W	610
1e versnelling	1/min	130 - 260
2e versnelling	1/min	260 - 520
Gereedschaphouder		MK 3
Spiraalboor max. Ø	mm	18/23**
Kernboren boordiepte max.	mm	50(75)*
Tappen		M 16**
Verzinken max. Ø	mm	50**
Ruimen max. Ø	mm	23**
HM Kernboor max. Ø	mm	50
HSS kernboor max. Ø	mm	40
Kernboorhouder		QuickIN
Slag	mm	145
Tot. slagbereik	mm	315
Magnetische houderkracht	N	12 500
Afmetingen magneetvoet	mm	195 x 90
Kabel met stekker	m	4
Gewicht volgens EPTA	kg	16,2
Bestelnummer		7 270 42 61 00 0
EAN		4014586874272
Advies netto prijs [PK01]		2.092,00
Prijs (€) incl. BTW [PK01]		2.531,32

FEIN voordelen:

- ▶ Tijds- en kostenbesparing bij grote boorvolumes door digitaal aangestuurde boorvoeding.
- ▶ Planbare werktijden bij werken op opdrachtbasis en werken in serie door reproduceerbare en geklokte boortijden.
- ▶ Universeel werken, zoals schroefdraadsnijden bij handmatig machinegebruik door rechts-/linksdraaien en MK3-interface.
- ▶ FEIN motor met hoog vermogen en een stabiel toerental.
- ▶ Elektronische toerentalinstelling.
- ▶ Grote magnetische kracht.
- ▶ Comfortabele indicatie van magnetische kracht.
- ▶ Geïntegreerde koelmiddelreservoir.
- ▶ Kantelsensor.
- ▶ Bedieningselementen in zicht.
- ▶ * optioneel met toebehoren.
- ▶ ** alleen bij handmatig machinegebruik

In de prijs inbegrepen:

1 koffer, 1 koelmiddelreservoir, 1 sjoband, 1 spaanderhaak, 1 centreerpennen, 1 uitdrijfswij, 1 contactbeveiliging

KBM 80 auto

Zeer krachtige en slimme rechts-/linksdraaiende Automatic-magneet-kernboormachine met 3 versnellingen, krachtige slag, MK3-gereedschaphouder en fijnafstelling voor zeer hoge efficiëntie en zeer geringe lichamelijke belasting bij kernboorwerkzaamheden in de werkplaats.



Toebehoren zie pagina 176

Nom. opgen.vermogen	W	2 000
Afgeg. vermogen	W	900
1e versnelling	1/min	110 - 180
2e versnelling	1/min	160 - 260
3e versnelling	1/min	350 - 580
Gereedschaphouder		MK 3
Spiraalboor max. Ø	mm	18/32**
Kernboren boordiepte max.	mm	50
Tappen		M 27**
Verzinken max. Ø	mm	50**
Ruimen max. Ø	mm	31**
HM Kernboor max. Ø	mm	80
HSS kernboor max. Ø	mm	65
Kernboorhouder		QuickIN/ QuickIN MAX
Slag	mm	145
Tot. slagbereik	mm	285
Afstelbereik boorstandaard	mm	± 4,25
Zwenkbereik boorstandaard		± 11°
Magnetische houderkracht	N	18 000
Afmetingen magneetvoet	mm	270 x 90
Kabel met stekker	m	4
Gewicht volgens EPTA	kg	26,4
Bestelnummer		7 270 32 00 23 0
EAN		4014586862538
Advies netto prijs [PK01]		3.647,00
Prijs (€) incl. BTW [PK01]		4.412,87

FEIN voordelen:

- ▶ Tijds- en kostenbesparing bij grote boorvolumes door digitaal aangestuurde boorvoeding.
- ▶ Planbare werktijden bij werken op opdrachtbasis en werken in serie door reproduceerbare en geklokte boortijden.
- ▶ Universeel werken, zoals schroefdraadsnijden bij handmatig machinegebruik door rechts-/linksdraaien en MK3-interface.
- ▶ FEIN motor met hoog vermogen en een stabiel toerental.
- ▶ Elektronische toerentalinstelling.
- ▶ Grote magnetische kracht.
- ▶ Comfortabele indicatie van magnetische kracht.
- ▶ Geïntegreerde koelmiddelreservoir.
- ▶ Kantelsensor.
- ▶ Bedieningselementen in zicht.
- ▶ Mechanisch drijfwerk met 3 versnellingen.
- ▶ Automatische koelmiddeltoevoer.
- ▶ Draaimomentslipkoppeling.
- ▶ ** alleen bij handmatig machinegebruik

In de prijs inbegrepen:

1 koffer, 1 koelmiddelreservoir, 1 sjoband, 1 spaanderhaak, 2 centreerpennen, 1 contactbeveiliging, 1 uitdrijfswij, 1 QuickIN MAX/ MK3 gereedschapopname

Hardmetalen kernboor



HM Ultra 50 kernboren met QuickIN MAX-houder
De langste levensduur en uitstekend verspanend vermogen.
Metrische afmetingen, boordiepte 50 mm.

Buis-Ø mm	Bestelnummer	Advies netto prijs	Prijs (€) incl. BTW
50	6 31 27 330 01 0	83,45	100,97
51	6 31 27 331 01 0	92,20	111,56
52	6 31 27 332 01 0	92,20	111,56
53	6 31 27 333 01 0	92,20	111,56
54	6 31 27 334 01 0	92,20	111,56
55	6 31 27 335 01 0	92,20	111,56
56	6 31 27 336 01 0	96,10	116,28
57	6 31 27 337 01 0	96,10	116,28
58	6 31 27 338 01 0	96,10	116,28
59	6 31 27 339 01 0	96,10	116,28
60	6 31 27 340 01 0	96,10	116,28
61	6 31 27 341 01 0	108,75	131,59
62	6 31 27 342 01 0	108,75	131,59
63	6 31 27 343 01 0	108,75	131,59
64	6 31 27 344 01 0	108,75	131,59
65	6 31 27 345 01 0	108,75	131,59
66	6 31 27 346 01 0	124,75	150,95
67	6 31 27 347 01 0	124,75	150,95
68	6 31 27 348 01 0	124,75	150,95
69	6 31 27 349 01 0	124,75	150,95
70	6 31 27 350 01 0	137,80	166,74
71	6 31 27 351 01 0	139,10	168,31
72	6 31 27 352 01 0	140,40	169,88
73	6 31 27 353 01 0	141,70	171,46
74	6 31 27 354 01 0	143,00	173,03
75	6 31 27 355 01 0	144,30	174,60
76	6 31 27 456 01 0	150,80	182,47
77	6 31 27 457 01 0	152,15	184,10
78	6 31 27 458 01 0	154,05	186,40
79	6 31 27 459 01 0	156,05	188,82
80	6 31 27 460 01 0	156,05	188,82

Adapters/boorhouders



Adapter met QuickIN MAX-houder
Aansluiting QuickIN

Bestelnummer	Advies netto prijs	Prijs (€) incl. BTW
6 39 01 045 01 0	43,00	52,03



Tandkransboorhouder met QuickIN-houder

Spanwijdte mm	Bestelnummer	Advies netto prijs	Prijs (€) incl. BTW
1.5 - 13	6 39 01 023 02 0	67,30	81,43
1 - 16	6 39 01 023 01 1	79,75	96,50

Houderschachten MK 3



Aansluiting QuickIN
Voor uitbreiding KBM 80 U / KBM 80 auto. Met geïntegreerde koelsmeermiddeltoevoer. Voor alle QuickIN kernboren Ø 12 - 65 mm.

Bestelnummer	Advies netto prijs	Prijs (€) incl. BTW
6 39 01 039 02 0	163,20	197,47



Aansluiting QuickIN MAX

Voor uitbreiding KBM 80 U / KBM 80 auto. Met geïntegreerde koelsmeermiddeltoevoer. Voor alle FEIN QuickIN MAX kernboren Ø 50-80 mm.

Bestelnummer	Advies netto prijs	Prijs (€) incl. BTW
6 39 01 038 02 0	239,10	289,31



Aansluiting Weldon 32 standaard

Speciaal voor kernboren met 90° verplaatste spanvlakken. Maximale boordiepte 50 mm.

Bestelnummer	Advies netto prijs	Prijs (€) incl. BTW
6 39 01 041 01 0	277,05	335,23



Aansluiting Weldon 32

Spanvlakken in één lijn. Maximale boordiepte 75 mm. Speciaal voor kernboren van:

Houder	Bestelnummer	Advies netto prijs	Prijs (€) incl. BTW
Hougen	6 39 01 042 01 0	277,05	335,23
Jancy	6 39 01 040 01 0	277,05	335,23



Uitbreidingsconus
voor Morseconus

Houder	Bestelnummer	Advies netto prijs	Prijs (€) incl. BTW
MC 3/MC 3	6 33 04 005 00 0	163,20	197,47

Tappen KBM 80



Draadsnij-snelwisselhouder voor KBM 80

alleen te gebruiken voor kernbooreenheden met functie voor linksdraaien. Maat 3, met QuickIN MAX-houder, voor draadboor (DIN 374/376), in combinatie met tapgereedschap met of zonder veiligheidskoppeling van M 22 - M 27.

Bestelnummer	Advies netto prijs	Prijs (€) incl. BTW
9 26 02 082 01 0	366,00	442,86



Draadsnijelementen

voor draadboor conform DIN 374/376

Schroef-draad	Ø mm	Vierkant mm	Bestelnummer	Advies netto prijs	Prijs (€) incl. BTW
M22/M24	18	14,5	6 32 06 119 01 0	163,20	197,47
M 27	20	16	6 32 06 120 01 0	163,20	197,47



Draadsnijelementen

met veiligheidskoppeling voor blinde gaten voor draadboor conform DIN 374/376

Schroef-draad	Ø mm	Vierkant mm	Bestelnummer	Advies netto prijs	Prijs (€) incl. BTW
M22/M24	18	14,5	6 32 06 122 01 0	340,30	411,76
M 27	20	16	6 32 06 123 01 0	340,30	411,76



Wisselverloopstuk (3/2)

Verloopstuk voor het opnemen van tapgereedschap maat 2 (M 6 - M 20) in tap-snelwisselhouder maat 3. (9 26 02 082 01 0)

Bestelnummer	Advies netto prijs	Prijs (€) incl. BTW
6 32 06 125 01 0	201,15	243,39

**Spaninrichtingen****Vacuümplaat**

voor antimagnetisch materiaal en een gestructureerde ondergrond (geribd plaatstaal, traanplaat e.d.).
396 x 350 x 95 mm voor KBM 80 U, 80 auto.

Bestelnummer	Advies netto prijs	Prijs (€) incl. BTW
9 26 02 085 01 0	498,00	602,58

**Vacuümpomp**

Aanzuigvolume 0,015 m³/min, -0,8 bar, 920 W, Gewicht 2,5 kg, incl. zuigslang.

Bestelnummer	Advies netto prijs	Prijs (€) incl. BTW
9 26 01 022 01 3	513,00	620,73

Koeling**Handpomp**

Inhoud ca. 450 ml. Passend bij FEIN kernbooreenheden KBM 32 Q, KBM 50 QX, KBM 52 U, KBM 65 Q, KBM 65 QF.

Bestelnummer	Advies netto prijs	Prijs (€) incl. BTW
3 21 32 022 00 7	9,85	11,92

Reserveslang

bij handpomp 3 21 32 022 00 7.

Bestelnummer	Advies netto prijs	Prijs (€) incl. BTW
3 14 14 054 00 8	3,25	3,93

**Flexibele slang**

Passend voor KBM 50 Q, 50 U, 50 auto, 65 U voor toepassing bij het gebruik van spiraalboren.

Bestelnummer	Advies netto prijs	Prijs (€) incl. BTW
3 14 14 070 01 0	13,00	15,73

**Snijpray**

300 ml pompspray, voor een lange levensduur van het gereedschap, optimaal snij- en verspanend vermogen en verbeterd spanentransport.

Bestelnummer	Advies netto prijs	Prijs (€) incl. BTW
3 21 32 031 00 0	15,65	18,94

**Snijpasta**

Smeermiddel voor bewerken van plaatmateriaal.

Bestelnummer	Advies netto prijs	Prijs (€) incl. BTW
3 21 32 020 12 9	14,25	17,24

Overig toebehoren**Magnetische spanenverzamelaar**

Praktisch gereedschap met hoge magnetische kracht voor snel en eenvoudig verzamelen van magnetische metaalspanen.

Bestelnummer	Advies netto prijs	Prijs (€) incl. BTW
6 42 01 005 01 0	43,85	53,06



Zuiver geheel: FEIN Dustex.

De stofzuigers van de FEIN Dustex serie zijn de ideale combinatie voor werken zonder veel stof met elektrische gereedschappen in industrie, werkplaatsen en bij montage. Dankzij de comfortabele automatische in-/uitschakeling worden deze professionele en zeer stille nat-/droogzuigers via de schakelaar van het aangesloten elektrische gereedschap automatisch in- en uitgeschakeld. Bovendien beschikken de FEIN Dustex stofzuigers over een Softstart-functie, die de aanloopstroom reduceert en zo onnodig aanspreken van zwakkere elektrische zekeringen vermijdt. De stofzuigers worden geleverd met een extra lange aansluitkabel en zuigslang, wat voor de gebruiker een maximale reikwijdte tijdens het gebruik mogelijk

maakt. Met de FEIN Dustex veiligheidszuigers kan stof van klasse M dat schadelijk is voor de gezondheid, betrouwbaar worden verwijderd.



Nat-/droogzuiger

Pagina 180

Voor perfecte resultaten en werkomstandigheden die geen gevaar voor de gezondheid vormen.



	Dustex 25 L set	Dustex 25 L	Dustex 35 L set	Dustex 35 L	Dustex 35 LX	Dustex 35 LX AC	Dustex 35 MX	Dustex 35 MX AC
	Compacte, krachtige nat-en droogzuiger voor de aansluiting van elektrisch gereedschap in de werkplaats en bij de montage met uitgebreide accessoireset.	Compacte, krachtige nat-en droogzuiger voor de aansluiting van elektrisch gereedschap in de werkplaats en bij de montage.	Krachtige nat-en droogzuiger voor de aansluiting van elektrisch gereedschap in de werkplaats en bij de montage met uitgebreide accessoireset.	Krachtige nat-en droogzuigers voor de aansluiting van elektrisch gereedschap in de werkplaats en bij de montage.	Krachtige, professionele nat-/droogzuiger van stofklasse L voor bevestiging van verschillende koffersystemen inclusief uitgebreide accessoires.	Krachtige, professionele nat-/droogzuiger van stofklasse L met volautomatische filterreiniging voor bevestiging van verschillende koffersystemen inclusief uitgebreide accessoires.	Krachtige, professionele nat-/droogzuiger van stofklasse M voor bevestiging van verschillende koffersystemen inclusief uitgebreide accessoires.	Krachtige, professionele nat-/droogzuiger van stofklasse M met volautomatische filterreiniging voor bevestiging van verschillende koffersystemen inclusief uitgebreide accessoires.
Pagina	181	181	181	182	182	182	183	183
Uitrusting	Automatische Start/Stop	•	•	•	•	•	•	•
	Softstart	•	•	•	•	•	•	•
	Automatische filterreiniging						•	•
	Antistatische voorbereiding					•	•	•
	Kofferhouder					•	•	•
	L	L	L	L	L	L	M	M
Technische data	Maximaal ingangsvermogen	1 380 W	1 380 W	1 380 W	1 380 W	1 380 W	1 380 W	1 380 W
	Luchtcapaciteit	4 320 l/min	4 320 l/min	4 320 l/min	4 320 l/min	4 320 l/min	4 320 l/min	4 320 l/min
	Max. onderdruk	253 hPa	253 hPa	253 hPa	253 hPa	254 hPa	254 hPa	254 hPa
	Containerinhoud	22 l	22 l	32 l	32 l	35 l	35 l	35 l
	Gewicht volgens EPTA	8 kg	8 kg	9 kg	9 kg	13,5 kg	14,1 kg	13,5 kg

• inbegrepen

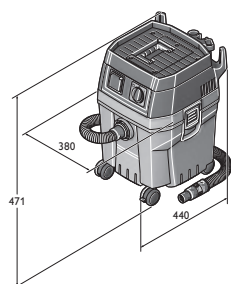

Dustex 25 L
Dustex 25 L Set

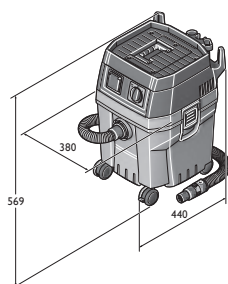

Dustex 35 L
Dustex 35 L Set

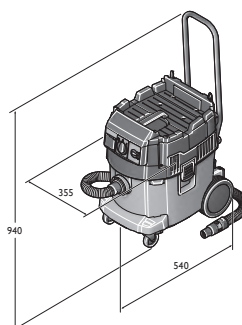

Dustex 35 LX
Dustex 35 LX AC

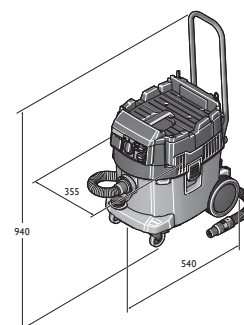

Dustex 35 MX
Dustex 35 MX AC



Dustex 25 L set

Compacte, krachtige nat- en droogzuiger voor de aansluiting van elektrisch gereedschap in de werkplaats en bij de montage met uitgebreide accessoireset.



Toebehoren zie pagina 184

Maximaal ingangsvermogen	W	1 380
Luchtcapaciteit	l/min	4 320
Max. onderdruk	hPa	253
Containerinhoud	l	22
Kabel met stekker	m	6
Gewicht volgens EPTA	kg	8
Bestelnummer		9 20 27 060 00 0
EAN		4014586878362
Advies netto prijs [PK01]		315,00
Prijs (€) incl. BTW [PK01]		381,15

FEIN voordelen:

- ▶ Krachtige turbine voor een volumestroom van 70 l/s en een onderdruk van 253 mbar.
- ▶ Gering volume van 67 dB (A).
- ▶ Grote reikwijdte door 6 m lange aansluitkabel en 4 m lange zuigslang.
- ▶ Grote, 360° draibare wielen voor optimale wendbaarheid, ook op krappe plekken.
- ▶ Gereedschapsmof met zuigkrachtregeling voor eenvoudige instelling van het zuigvermogen.
- ▶ Autostart-stopcontact met inschakelvertraging voor het vermijden van stroompieken.
- ▶ Praktisch aflegplateau met rand.
- ▶ Toelating voor stofklasse L.

In de prijs inbegrepen:

1 zuigslang 4 m, Ø 35 mm, 1 gereedschapsmof met zuigkrachtregeling, 1 Vliesfilterzak, 1 LuchtfILTER, 2 zuigbuizen (metalen uitvoering), 1 combimondstuk met verwisselbare inzetstukken, 1 voegenmondstuk, 1 zuigpenneel, 1 bochtstuk

Dustex 25 L

Compacte, krachtige nat- en droogzuiger voor de aansluiting van elektrisch gereedschap in de werkplaats en bij de montage.



Toebehoren zie pagina 184

Maximaal ingangsvermogen	W	1 380
Luchtcapaciteit	l/min	4 320
Max. onderdruk	hPa	253
Containerinhoud	l	22
Kabel met stekker	m	6
Gewicht volgens EPTA	kg	8
Bestelnummer		9 20 27 223 00 0
EAN		4014586877365
Advies netto prijs [PK01]		272,00
Prijs (€) incl. BTW [PK01]		329,12

FEIN voordelen:

- ▶ Krachtige turbine voor een volumestroom van 70 l/s en een onderdruk van 253 mbar.
- ▶ Gering volume van 67 dB (A).
- ▶ Grote reikwijdte door 6 m lange aansluitkabel en 4 m lange zuigslang.
- ▶ Grote, 360° draibare wielen voor optimale wendbaarheid, ook op krappe plekken.
- ▶ Gereedschapsmof met zuigkrachtregeling voor eenvoudige instelling van het zuigvermogen.
- ▶ Autostart-stopcontact met inschakelvertraging voor het vermijden van stroompieken.
- ▶ Praktisch aflegplateau met rand.
- ▶ Toelating voor stofklasse L.

In de prijs inbegrepen:

1 zuigslang 4 m, Ø 35 mm, 1 gereedschapsmof met zuigkrachtregeling, 1 Vliesfilterzak, 1 LuchtfILTER

Dustex 35 L set

Krachtige nat- en droogzuiger voor de aansluiting van elektrisch gereedschap in de werkplaats en bij de montage met uitgebreide accessoireset.



Toebehoren zie pagina 184

Maximaal ingangsvermogen	W	1 380
Luchtcapaciteit	l/min	4 320
Max. onderdruk	hPa	253
Containerinhoud	l	32
Kabel met stekker	m	6
Gewicht volgens EPTA	kg	9
Bestelnummer		9 20 28 060 00 0
EAN		4014586878423
Advies netto prijs [PK01]		361,00
Prijs (€) incl. BTW [PK01]		436,81

FEIN voordelen:

- ▶ Krachtige turbine voor een volumestroom van 70 l/s en een onderdruk van 253 mbar.
- ▶ Gering volume van 67 dB (A).
- ▶ Grote reikwijdte door 6 m lange aansluitkabel en 4 m lange zuigslang.
- ▶ Grote, 360° draibare wielen voor optimale wendbaarheid, ook op krappe plekken.
- ▶ Gereedschapsmof met zuigkrachtregeling voor eenvoudige instelling van het zuigvermogen.
- ▶ Autostart-stopcontact met inschakelvertraging voor het vermijden van stroompieken.
- ▶ Praktisch aflegplateau met rand.
- ▶ Toelating voor stofklasse L.

In de prijs inbegrepen:

1 gereedschapsmof met zuigkrachtregeling, 1 combimondstuk met verwisselbare inzetstukken, 1 zuigslang 4 m, Ø 35 mm, 1 zuigpenneel, 1 bochtstuk, 2 zuigbuizen (metalen uitvoering), 1 voegenmondstuk, 1 LuchtfILTER, 1 Vliesfilterzak

Dustex 35 L

Krachtige nat- en droogzuigers voor de aansluiting van elektrisch gereedschap in de werkplaats en bij de montage.



Toebehoren zie pagina 184

Maximaal ingangsvermogen	W	1 380
Luchtcapaciteit	l/min	4 320
Max. onderdruk	hPa	253
Containerinhoud	l	32
Kabel met stekker	m	6
Gewicht volgens EPTA	kg	9
Bestelnummer		9 20 28 223 00 0
EAN		4014586877389
Advies netto prijs [PK01]		317,00
Prijs (€) incl. BTW [PK01]		383,57

FEIN voordelen:

- ▶ Krachtige turbine voor een volumestroom van 70 l/s en een onderdruk van 253 mbar.
- ▶ Gering volume van 67 dB (A).
- ▶ Grote reikwijdte door 6 m lange aansluitkabel en 4 m lange zuigslang.
- ▶ Grote, 360° draaibare wielen voor optimale wendbaarheid, ook op krappe plekken.
- ▶ Autostart-stopcontact met inschakelvertraging voor het vermijden van stroompieken.
- ▶ Toelating voor stofklasse L.
- ▶ Praktisch aflegplateau met rand.
- ▶ Gereedschapsmof met zuigkrachtregeling voor eenvoudige instelling van het zuigvermogen.

In de prijs inbegrepen:

1 zuigslang 4 m, Ø 35 mm, 1 gereedschapsmof met zuigkrachtregeling, 1 Vliesfilterzak, 1 LuchtfILTER

Dustex 35 LX

Krachtige, professionele nat-/droogzuiger van stofklasse L voor bevestiging van verschillende koffersystemen inclusief uitgebreide accessoires.



Toebehoren zie pagina 184

Maximaal ingangsvermogen	W	1 380
Luchtcapaciteit	l/min	4 320
Max. onderdruk	hPa	254
Containerinhoud	l	35
Kabel met stekker	m	7,5
Geluidsrukniveau	dB	67
Gewicht volgens EPTA	kg	13,5
Bestelnummer		9 20 29 060 00 0
EAN		4014586882956
Advies netto prijs [PK01]		482,00
Prijs (€) incl. BTW [PK01]		583,22

FEIN voordelen:

- ▶ Koffers van verschillende systemen kunnen eenvoudig op de zuigerkop neergelegd en bevestigd worden.
- ▶ Ergonomisch transport van de complete eenheid bestaande uit elektrisch gereedschap en zuiger dankzij duwbeugel, koffer- en accessoirebevestiging.
- ▶ Betrouwbaar opzuigen van de meest uiteenlopende soorten vuil, van vloeistoffen tot en met fijn stof.
- ▶ Toelating voor stofklasse L.
- ▶ Met PES platte ploofilter en elektronische uitschakeling voor uitstekende eigenschappen bij nat zuigen.
- ▶ Autostart-stopcontact met inschakelvertraging voor het vermijden van stroompieken.
- ▶ 7,5 m netkabel en 4 m zuigslang zorgen voor een groot werkbereik.

In de prijs inbegrepen:

1 duwbeugel, 1 platte ploofilter PES, 1 vliesfilterzak Premium, 1 zuigslang 4 m, Ø 35 mm, 1 gereedschapsmof met zuigkrachtregeling, 1 getrapte mof, 2 zuigbuizen (metalen uitvoering), 1 combimondstuk met verwisselbare inzetstukken, 1 spleetmondstuk, 1 zuigpenseel, 1 bochtstuk

Dustex 35 LX AC

Krachtige, professionele nat-/droogzuiger van stofklasse L met volautomatische filterreiniging voor bevestiging van verschillende koffersystemen inclusief uitgebreide accessoires.



Toebehoren zie pagina 184

Maximaal ingangsvermogen	W	1 380
Luchtcapaciteit	l/min	4 320
Max. onderdruk	hPa	254
Containerinhoud	l	35
Kabel met stekker	m	7,5
Geluidsrukniveau	dB	67
Gewicht volgens EPTA	kg	14,1
Bestelnummer		9 20 30 060 00 0
EAN		4014586882994
Advies netto prijs [PK01]		589,00
Prijs (€) incl. BTW [PK01]		712,69

FEIN voordelen:

- ▶ Koffers van verschillende systemen kunnen eenvoudig op de zuigerkop neergelegd en bevestigd worden.
- ▶ Ergonomisch transport van de complete eenheid bestaande uit elektrisch gereedschap en zuiger dankzij duwbeugel, koffer- en accessoirebevestiging.
- ▶ Volautomatische filterreiniging (AC) voor werken zonder onderbrekingen dankzij een langere gebruiksduur van de platte ploofilter.
- ▶ Betrouwbaar opzuigen van de meest uiteenlopende soorten vuil, van vloeistoffen tot en met fijn stof.
- ▶ Toelating voor stofklasse L.
- ▶ Met PES platte ploofilter en elektronische uitschakeling voor uitstekende eigenschappen bij nat zuigen.
- ▶ Autostart-stopcontact met inschakelvertraging voor het vermijden van stroompieken.
- ▶ 7,5 m netkabel en 4 m zuigslang zorgen voor een groot werkbereik.

In de prijs inbegrepen:

1 duwbeugel, 1 platte ploofilter PES, 1 afvalzak, 1 zuigslang 4 m, Ø 35 mm, 1 gereedschapsmof met zuigkrachtregeling, 1 getrapte mof, 2 zuigbuizen (metalen uitvoering), 1 combimondstuk met verwisselbare inzetstukken, 1 spleetmondstuk, 1 zuigpenseel, 1 bochtstuk



Dustex 35 MX

Krachtige, professionele nat-/droogzuiger van stofklasse M voor bevestiging van verschillende koffersystemen inclusief uitgebreide accessoires.



Toebehoren zie pagina 184

Maximaal ingangsvermogen	W	1 380
Luchtcapaciteit	l/min	4 320
Max. onderdruk	hPa	254
Containerinhoud	l	35
Kabel met stekker	m	7,5
Geluidsrukniveau	dB	67
Gewicht volgens EPTA	kg	13,5
Bestelnummer		9 20 31 060 00 0
EAN		4014586883052
Advies netto prijs [PK01]		639,00
Prijs (€) incl. BTW [PK01]		773,19

FEIN voordelen:

- ▶ Toegelaten voor het opnemen van stof van klasse M dat schadelijk is voor de gezondheid.
- ▶ Koffers van verschillende systemen kunnen eenvoudig op de zuigerkop neergelegd en bevestigd worden.
- ▶ Ergonomisch transport van de complete eenheid bestaande uit elektrisch gereedschap en zuiger dankzij duwbeugel, koffer- en accessoirebevestiging.
- ▶ Betrouwbaar opzuigen van de meest uiteenlopende soorten vuil, van vloeistoffen tot en met fijn stof.
- ▶ Met PES platte plooi-filter en elektronische uitschakeling voor uitstekende eigenschappen bij nat zuigen.
- ▶ Autostart-stopcontact met inschakelvertraging voor het vermijden van stroompieken.
- ▶ 7,5 m netkabel en 4 m zuigslang zorgen voor een groot werkbereik.

In de prijs inbegrepen:

1 duwbeugel, 1 platte plooi-filter PES, 1 vliesfilterzak Premium, 1 zuigslang ES 4 m, Ø 35 mm, 1 gereedschapsmof met zuigkrachtregeling, 1 getrapte mof, 2 zuigbuizen (metalen uitvoering), 1 combimondstuk met verwisselbare inzetstukken, 1 spleetmondstuk, 1 zuigpenneel, 1 bochtstuk

Dustex 35 MX AC

Krachtige, professionele nat-/droogzuiger van stofklasse M met volautomatische filterreiniging voor bevestiging van verschillende koffersystemen inclusief uitgebreide accessoires.



Toebehoren zie pagina 184

Maximaal ingangsvermogen	W	1 380
Luchtcapaciteit	l/min	4 320
Max. onderdruk	hPa	254
Containerinhoud	l	35
Kabel met stekker	m	7,5
Geluidsrukniveau	dB	67
Gewicht volgens EPTA	kg	14,1
Bestelnummer		9 20 32 060 00 0
EAN		4014586883069
Advies netto prijs [PK01]		735,00
Prijs (€) incl. BTW [PK01]		889,35

FEIN voordelen:

- ▶ Toegelaten voor het opnemen van stof van klasse M dat schadelijk is voor de gezondheid.
- ▶ Koffers van verschillende systemen kunnen eenvoudig op de zuigerkop neergelegd en bevestigd worden.
- ▶ Volautomatische filterreiniging (AC) voor werken zonder onderbrekingen dankzij een langere gebruiksduur van de platte plooi-filter.
- ▶ Ergonomisch transport van de complete eenheid bestaande uit elektrisch gereedschap en zuiger dankzij duwbeugel, koffer- en accessoirebevestiging.
- ▶ Betrouwbaar opzuigen van de meest uiteenlopende soorten vuil, van vloeistoffen tot en met fijn stof.
- ▶ Met PES platte plooi-filter en elektronische uitschakeling voor uitstekende eigenschappen bij nat zuigen.
- ▶ Autostart-stopcontact met inschakelvertraging voor het vermijden van stroompieken.
- ▶ 7,5 m netkabel en 4 m zuigslang zorgen voor een groot werkbereik.

In de prijs inbegrepen:

1 duwbeugel, 1 platte plooi-filter PES, 1 afvalzak, 1 zuigslang ES 4 m, Ø 35 mm, 1 gereedschapsmof met zuigkrachtregeling, 1 getrapte mof, 2 zuigbuizen (metalen uitvoering), 1 combimondstuk met verwisselbare inzetstukken, 1 spleetmondstuk, 1 zuigpenneel, 1 bochtstuk

Nat-/
droogzuiger

Algemeen toebehoren

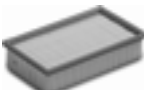

Luchtfilter
Cellulose, certificering stofklasse M

Bestelnummer	Advies netto prijs	Prijs (€) incl. BTW
3 13 45 012 01 0	28,10	34,00



Luchtfilter
PES, certificering stofklasse M, hogerwaardige filter

Bestelnummer	Advies netto prijs	Prijs (€) incl. BTW
3 13 45 059 01 0	54,00	65,34



Luchtfilter
HEPA

Bestelnummer	Advies netto prijs	Prijs (€) incl. BTW
3 13 45 060 01 0	87,70	106,12



Zuigslang

Ø mm	L m	Bestelnummer	Advies netto prijs	Prijs (€) incl. BTW
27	4	3 13 45 065 01 0	70,50	85,31
35	4	3 13 45 066 01 0	58,40	70,66



Zuigslang
Elektrostatisch afleidend, oranje-zwart.

Ø mm	L m	Bestelnummer	Advies netto prijs	Prijs (€) incl. BTW
27	4	3 13 45 121 01 0	142,10	171,94
35	4	3 13 45 120 01 0	164,15	198,62



Verlengslang

Ø mm	L m	Bestelnummer	Advies netto prijs	Prijs (€) incl. BTW
27	2,5	3 13 45 067 01 0	65,00	78,65
35	2,5	3 13 45 068 01 0	52,90	64,01



Reparatieset
passend voor zuigslang Ø 35 mm

Bestelnummer	Advies netto prijs	Prijs (€) incl. BTW
3 13 45 069 01 0	28,10	34,00



Bochtstuk

Bestelnummer	Advies netto prijs	Prijs (€) incl. BTW
3 13 45 070 01 0	11,80	14,28



Bochtstuk
met valse-luchtopening

Ø mm	Bestelnummer	Advies netto prijs	Prijs (€) incl. BTW
35	3 13 45 263 01 0	17,50	21,18



Zuigbuis
Metalen uitvoering, set à 2 stuks

Bestelnummer	Advies netto prijs	Prijs (€) incl. BTW
3 13 45 071 01 0	28,10	34,00



Vloermondstuk
omschakelbaar, met roestvrijstalen glijvlak en rondlopende borstels. Te gebruiken voor harde vloeren en textiele vloerbedekkingen.

Bestelnummer	Advies netto prijs	Prijs (€) incl. BTW
3 13 45 072 01 0	35,90	43,44



Combimondstuk
voor natte en droge werkzaamheden met verwisselbare inzetstukken rubberstrip en borstelstrip

Bestelnummer	Advies netto prijs	Prijs (€) incl. BTW
3 13 45 073 01 0	33,70	40,78



Combimondstuk aluminium
voor natte en droge werkzaamheden met verwisselbare inzetstukken rubberstrip en borstelstrip

Bestelnummer	Advies netto prijs	Prijs (€) incl. BTW
3 13 45 137 01 0	104,65	126,63



Voegenmondstuk

Bestelnummer	Advies netto prijs	Prijs (€) incl. BTW
3 13 45 074 01 0	5,60	6,78



Bekledingsmondstuk
met borstelstrip

Bestelnummer	Advies netto prijs	Prijs (€) incl. BTW
3 13 45 075 01 0	8,50	10,29



Zuigpenseel
draaibaar, met natuurlijk borstelhaar, borstelbegezel 70 x 45 mm

Bestelnummer	Advies netto prijs	Prijs (€) incl. BTW
3 13 45 076 01 0	10,70	12,95



Zuigborstel
Natuurlijk borstelhaar, borstelbegezel 120 x 45 mm

Bestelnummer	Advies netto prijs	Prijs (€) incl. BTW
3 13 45 077 01 0	16,85	20,39



Gereedschapsmof met zuigkrachtregeling
Ø 38 mm aan kant van elektrisch gereedschap

Bestelnummer	Advies netto prijs	Prijs (€) incl. BTW
3 13 45 123 01 0	27,55	33,34



Gereedschapsmof met zuigkrachtregeling
Elektrisch geleidend, Ø 27 mm aan kant van elektrisch gereedschap.

Bestelnummer	Advies netto prijs	Prijs (€) incl. BTW
3 13 45 250 01 0	25,30	30,61



Getrapte mof
met 4 standen

Bestelnummer	Advies netto prijs	Prijs (€) incl. BTW
3 13 45 079 01 0	10,70	12,95



Kabelhouder
voor kabelgeleiding bij de zuigslang, passend voor zuigslang Ø 27-35 mm

VE*	Bestelnummer	Advies netto prijs	Prijs (€) incl. BTW
5	3 13 45 119 01 0	6,60	7,99



Accessoireset

2 zuigbuizen (metalen uitvoering), 1 combimondstuk met verwisselbare inzetstukken, 1 spleetmondstuk, 1 zuigpenseel, 1 bochtstuk

Bestelnummer	Advies netto prijs	Prijs (€) incl. BTW
3 13 45 071 02 0	76,00	91,96



Accessoireset

1 zuigslang, 2 zuigbuizen (metalen uitvoering), 1 combimondstuk met verwisselbare inzetstukken, 1 spleetmondstuk, 1 zuigpenseel, 1 bochtstuk

Ø mm	Bestelnummer	Advies netto prijs	Prijs (€) incl. BTW
40	3 13 45 133 02 0	79,30	95,95

Accessoires voor Dustex 35 LX/MX

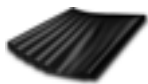

Afvalzak

Open, alleen aanbevolen voor AC-modellen

VE* St	Bestelnummer	Advies netto prijs	Prijs (€) incl. BTW
5	3 13 45 063 01 0	31,95	38,66



Vliesfilterzak Premium

Versterkt materiaal en versterkte naden voor fijn en abrasief stof.

VE* St	Bestelnummer	Advies netto prijs	Prijs (€) incl. BTW
5	3 13 45 251 01 0	47,10	56,99

Accessoires Dustex 35 L



Vliesfilterzak

VE* St	Bestelnummer	Advies netto prijs	Prijs (€) incl. BTW
5	3 13 45 062 01 0	29,20	35,33



Vliesfilterzak Premium

Versterkt materiaal en versterkte naden voor fijn en abrasief stof.

VE* St	Bestelnummer	Advies netto prijs	Prijs (€) incl. BTW
5	3 13 45 251 01 0	47,10	56,99



Permanente filter

vervangt de vliesfilterzak

Bestelnummer	Advies netto prijs	Prijs (€) incl. BTW
3 13 45 064 01 0	55,10	66,67



HEPA filterzak

VE* St	Bestelnummer	Advies netto prijs	Prijs (€) incl. BTW
3	3 13 45 130 01 0	96,95	117,31

Accessoires Dustex 25 L



Vliesfilterzak

VE* St	Bestelnummer	Advies netto prijs	Prijs (€) incl. BTW
5	3 13 45 061 01 0	22,45	27,16



Permanente filter

vervangt de vliesfilterzak

Bestelnummer	Advies netto prijs	Prijs (€) incl. BTW
3 13 45 064 01 0	55,10	66,67

Accessoires voor Dustex II, Dustex 25, Dustex 40



Filterzak

Extra fijne uitvoering voor hogere mate van afscheiding, set à 5 stuks

Uitvoering	Bestelnummer	Advies netto prijs	Prijs (€) incl. BTW
Dustex II, 25	3 13 22 757 01 6	40,30	48,76
Dustex 40	3 13 22 811 01 0	87,65	106,06



Filterzak

Standard-uitvoering, set à 5 stuks

Uitvoering	Bestelnummer	Advies netto prijs	Prijs (€) incl. BTW
Dustex II, 25	3 13 22 781 01 7	23,60	28,56
Dustex 40	3 13 22 810 01 0	43,00	52,03



Filterpatroon

Bestelnummer	Advies netto prijs	Prijs (€) incl. BTW
3 13 22 765 00 9	53,95	65,28



Zuigslang

Ø 36 mm, lengte 5 m

Bestelnummer	Advies netto prijs	Prijs (€) incl. BTW
3 13 22 767 01 5	47,20	57,11



Verbindingsstuk

Universeel inzetbaar voor de verbinding van elektrische gereedschappen en accessoires met stofafzuiging aan stofzuiger. Flexibele rubberen huls, lengte 70 mm, binnen-Ø 31,5 mm.

Bestelnummer	Advies netto prijs	Prijs (€) incl. BTW
3 13 22 771 00 9	5,05	6,11



Getrapte mof

voor verschillende aansluitdiameters, bijvoorbeeld voor de aansluiting van gereedschap van derden.

Bestelnummer	Advies netto prijs	Prijs (€) incl. BTW
3 13 22 772 00 2	10,10	12,22



Uitstekende oppervlakken bij roestvrij staal, hout en lak.

Bij de oppervlaktebewerking telt maar één ding: in elk opzicht onberispelijke resultaten. Schuren of polijsten – met het omvangrijke programma FEIN elektrisch gereedschap en speciaal samengestelde Profi-sets biedt FEIN de beste voorwaarden, om te voldoen aan de hoogste eisen die worden gesteld bij de oppervlaktebewerking. Bij de bewerking van roestvrij staal, net als bij de houtbewerking, bij binnenafwerking en renovatie of bij de auto-reparatie, bootreparatie en in de speciale voertuigbouw. Op FEIN kunt u rekenen: met krachtige en bijna onverwoestbare elektrische gereedschappen, met uitstekende ergonomie voor werken zonder krachtsinspanning en zonder vermoeidheidsverschijnselen, en met praktische toebehoren – voor perfecte resultaten.



Meer interessante producten voor de oppervlaktebewerking vindt u ook in de hoofdstukken Oscilleren en Stationaire bandschuurmachines.

Schuurmachine	Pagina	188
Perfekte gereedschappen voor grof en fijn schuren van vlakken, buizen en profielen.		
Polijstmachine	Pagina	202
Bescherming en onderhoud van gevoelige en hoogwaardige oppervlakken.		



	MSf 636-1	RS 12-70 E	RS 12-70 E - Profiset roestvrijstaal	WPO 14-25 E	WPO 14-25 E - RVS-startset	
	Extreem krachtige excenterschuurmachine met optimale stofafzuiging voor alle oppervlakken.	Buisbewerkingsmachine met extreem hoge afnamecapaciteit voor RVS-buizen en -bochtstukken tot Ø 80 mm.	RVS-startset voor standaardtoepassingen in de buisbewerking.	Extreem krachtige schuurpolijstmachine voor koele bewerking van RVS-oppervlakken.	RVS-startset voor standaardtoepassingen in de oppervlaktebewerking.	
Pagina	190	190	190	191	191	
Gebruik	Grof schuren	▲▲	▲▲	▲▲	▲▲	
	Fijn schuren	▲▲	▲▲	▲▲	▲▲	
	Droog schuren	▲▲	▲▲	▲▲	▲▲	
	Microschuren	▲▲	▲▲	▲▲	▲▲	
Uitrusting	polijsten	▲	▲▲	▲▲	▲▲	
	FEIN motor met hoog vermogen		●	●	●	
	Afzuiging	●				
	Spilvergrendeling				●	
	Herstartblokkering		●	●	●	
Technische data	Geleidelijke start		●	●	●	
	Nom. opgen.vermogen	380 W	1 200 W	1 200 W	1 200 W	
	Toerental onbelast	8 800 1/min	2 700 - 7 000 1/min	2 700 - 7 000 1/min	900 - 2 500 1/min	900 - 2 500 1/min
	Gewicht volgens EPTA	2,4 kg	3,8 kg	3,8 kg	2,5 kg	2,5 kg
	Polijstgereedschap Ø	150 mm			230 mm	230 mm
	Steunplateau Ø	150 mm			230 mm	230 mm
	Opnameschroefdraad	5/16"			M 14	M 14
	Bandsnelheid		22 m/sek	22 m/sek		
Buis tot Ø		8 - 80 mm	8 - 80 mm			

▲ geschikt ▲▲ bij uitstek geschikt ● inbegrepen

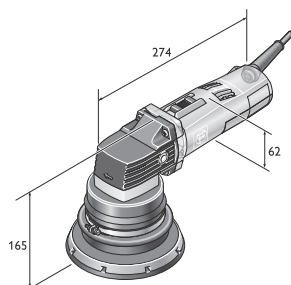

MSf 636-1

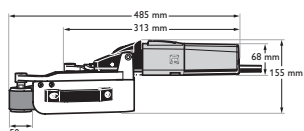

RS 12-70 E

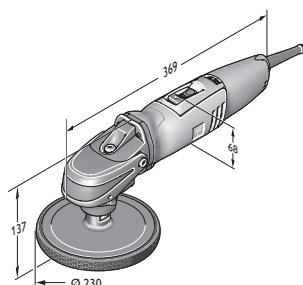

WPO 14-25 E



RS 10-70 E

	ROT 14-200 E	RS 10-70 E startset	KS 10-38 E set	WSG 17-70 Inox startset	BF 10-280 E	BF 10-280 E startset
	Extreem krachtige rotatieschuurmachine voor hoge afname bij metaal, hout, coatings en kunststoffen met glasvezel.	Handzame, compacte machine voor buisbewerking, rvs-buizen tot Ø 45 mm.	Lasnaadslijper voor moeilijk toegankelijke plaatsen bij metalen constructies.	RVS-startset voor voorbereiding van de finishing op oppervlakken, buizen en profielen.	Extreem krachtige bandvijlmachine voor hoeken en randen bij de bewerking van roestvrij staal.	Startset bandvijlmachine voor hoeken en randen bij de bewerking van roestvrij staal.
	191	192	192	192	193	193
	▲▲	▲▲	▲▲	▲▲	▲▲	▲▲
	▲▲	▲▲	▲▲	▲▲	▲▲	▲▲
	▲	▲▲	▲▲	▲▲	▲▲	▲▲
	●	●	●	●	●	●
	●			●		
	●	●	●	●	●	●
	●	●	●	●	●	●
	1 200 W	800 W	800 W	1 700 W	800 W	800 W
	900 - 2 500 1/min	2 500 - 7 000 1/min	1 350 - 3 750 1/min	2 700 - 8 500 1/min	10 000 - 28 000 1/min	10 000 - 28 000 1/min
	2,6 kg	2,9 kg	3,2 kg	2,4 kg	2,1 kg	2,1 kg
	200 mm			125 mm		
	200 mm			125 mm		
	M 14			M 14		
		3,5 - 11 m/sek			12 - 32 m/sek	12 - 32 m/sek
		8 - 45 mm				

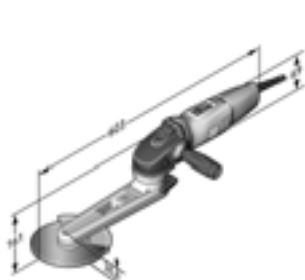

KS 10-38 E Set

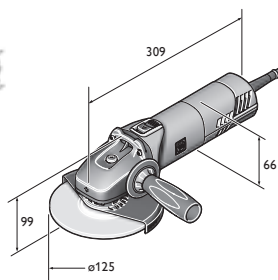

WSG 17-70

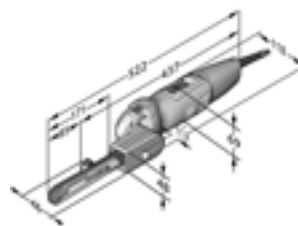

BF 10-280 E

MSf 636-1

Extreem krachtige excenterschuurmachine met optimale stofafzuiging voor alle oppervlakken.



Toebehoren zie pagina 194

Nom. opgen.vermogen	W	380
Toerental onbelast	1/min	8 800
Steunplateau Ø	mm	150
Polijstgereedschap Ø	mm	150
Zuigslangaansluiting Ø	mm	32
Opnameschroefdraad steunplateau		5/16"-24 UNF
Opnameschroefdraad		5/16"
Slag	mm	8,4
Kabel met stekker	m	5
Gewicht volgens EPTA	kg	2,4
Bestelnummer		7 220 78 00 22 5
EAN		4014586811260
Advies netto prijs [PK01]		578,00
Prijs (€) incl. BTW [PK01]		699,38

FEIN voordelen:

- ▶ Uitstekende afnamecapaciteit door zeer sterke excenterbeweging voor kleine tot grote vlakken.
- ▶ Perfecte stofafzuiging door de gatenkrans van de schuurbladen en het steunplateau alsmede bovendien langs de plateaurand.
- ▶ Optimale schuurresultaten bij de finishing van hoogwaardige lak, GVK, hout, minerale materialen (b.v. Corian), kunststof of metaal.
- ▶ Goede handling door slanke motor.
- ▶ Onverwoestbare metalen aandrijfkop.
- ▶ Schuurbladen met klit hechting.
- ▶ Zelfuitschakelende koolborstels.
- ▶ Omvangrijk toebehorenprogramma.

In de prijs inbegrepen:

1 excentrische kop Ø 150 mm, 1 steunplateau, middel Ø 150 mm, 1 afzuigbeschermer, 1 set sleutels

RS 12-70 E

Buisbewerkingsmachine met extreem hoge afnamecapaciteit voor RVS-buizen en -bochtstukken tot Ø 80 mm.



Toebehoren zie pagina 194

Nom. opgen.vermogen	W	1 200
Afgeg. vermogen	W	750
Toerental onbelast	1/min	2 700 - 7 000
Minimumafstand tot de muur	mm	50
Bandsnelheid	m/sek	22
Buis tot Ø	mm	8 - 80
Kabel met stekker	m	4
Gewicht volgens EPTA	kg	3,8
Bestelnummer		7 221 13 50 01 4
EAN		4014586853819
Advies netto prijs [PK01]		1.135,00
Prijs (€) incl. BTW [PK01]		1.373,35

FEIN voordelen:

- ▶ Effectief afslippen van lasnaden door optimale snelheden van de schuurbanden.
- ▶ Traploos regelbaar toerental voor schuren, satineren en hoogglanspolijsten van reeds gemonteerde balustradebuizen.
- ▶ Flexibele schuurbanden passen zich optimaal aan nauwe bochtstukken aan en laten zo oppervlakken zonder aanzetten ontstaan.
- ▶ 360° omtrekschuren in slechts 2 werkstappen.
- ▶ Optionele geleiderollen voor geringe afstand tot de muur.
- ▶ Herstartblokkering.
- ▶ Omvangrijk toebehorenprogramma.
- ▶ Tegen stof beschermde kogellagers.
- ▶ Zelfuitschakelende koolborstels.

RS 12-70 E – Profi-set roestvrijstaal

RVS-startset voor standaardtoepassingen in de buisbewerking.



Toebehoren zie pagina 194

Nom. opgen.vermogen	W	1 200
Afgeg. vermogen	W	750
Toerental onbelast	1/min	2 700 - 7 000
Minimumafstand tot de muur	mm	50
Bandsnelheid	m/sek	22
Buis tot Ø	mm	8 - 80
Kabel met stekker	m	4
Gewicht volgens EPTA	kg	3,8
Bestelnummer		7 221 13 51 01 3
EAN		4014586853826
Advies netto prijs [PK01]		1.335,00
Prijs (€) incl. BTW [PK01]		1.615,35

FEIN voordelen:

- ▶ Effectief afslippen van lasnaden door optimale snelheden van de schuurbanden.
- ▶ Traploos regelbaar toerental voor schuren, satineren en hoogglanspolijsten van reeds gemonteerde balustradebuizen.
- ▶ Flexibele schuurbanden passen zich optimaal aan nauwe bochtstukken aan en laten zo oppervlakken zonder aanzetten ontstaan.
- ▶ 360° omtrekschuren in slechts 2 werkstappen.
- ▶ Optionele geleiderollen voor geringe afstand tot de muur.
- ▶ Herstartblokkering.
- ▶ Omvangrijk toebehorenprogramma.
- ▶ Tegen stof beschermde kogellagers.
- ▶ Zelfuitschakelende koolborstels.

In de prijs inbegrepen:

2 x 10 st. schuurbanden 20 x 815 mm P120/P180, 2 x 10 st. schuurbanden 40 x 815 mm P120/P180, 5 st. vliesbanden 20 x 820 mm zeer fijn, 1 kunststof gereedschapskoffer

**WPO 14-25 E**

Extreem krachtige schuurpolijstmachine voor koele bewerking van RVS-oppervlakken.



Toebehoren zie pagina 194

Nom. opgen.vermogen	W	1 200
Afgeg. vermogen	W	750
Toerental onbelast	1/min	900 - 2 500
Steunplateau Ø	mm	230
Polijs gereedschap Ø	mm	230
Opnameschroefdraad		M 14
Kabel met stekker	m	4
Gewicht volgens EPTA	kg	2,5
Bestelnummer		7 221 49 00 23 0
EAN		4014586862729
Advies netto prijs [PK01]		420,00
Prijs (€) incl. BTW [PK01]		508,20

FEIN voordelen:

- ▶ Extreem krachtig, ook bij lage toerentallen, door mechanische aandrijving en FEIN motor met hoog vermogen.
- ▶ Traploos regelbaar toerental, optimaal voor schuren, satineren, borstelen en hoogglanspolijsten van roestvrij staal.
- ▶ Universeel te gebruiken als volwaardige schuurmachine, polijstmachine en satineermachine.
- ▶ Uitstekende ergonomie.
- ▶ Spilvergrendeling.
- ▶ Rechts- en linkshandige bediening.
- ▶ Herstartblokkering.
- ▶ Geleidelijke start.
- ▶ H 07 industriekabel.
- ▶ Tegen stof beschermde kogellagers.
- ▶ Zelfuitschakelende koolborstels.
- ▶ Omvangrijk accessoires-programma leverbaar.

In de prijs inbegrepen:

1 antitrilhandgreep

WPO 14-25 E - RVS-startset

RVS-startset voor standaardtoepassingen in de oppervlaktebewerking.



Toebehoren zie pagina 194

Nom. opgen.vermogen	W	1 200
Afgeg. vermogen	W	750
Toerental onbelast	1/min	900 - 2 500
Steunplateau Ø	mm	230
Polijs gereedschap Ø	mm	230
Opnameschroefdraad		M 14
Kabel met stekker	m	4
Gewicht volgens EPTA	kg	2,5
Bestelnummer		7 221 49 50 01 0
EAN		4014586862743
Advies netto prijs [PK01]		721,00
Prijs (€) incl. BTW [PK01]		872,41

FEIN voordelen:

- ▶ Extreem krachtig, ook bij lage toerentallen, door mechanische aandrijving en FEIN motor met hoog vermogen.
- ▶ Traploos regelbaar toerental, optimaal voor schuren, satineren, borstelen en hoogglanspolijsten van roestvrij staal.
- ▶ Universeel te gebruiken als volwaardige schuurmachine, polijstmachine en satineermachine.
- ▶ Uitstekende ergonomie.
- ▶ Spilvergrendeling.
- ▶ Rechts- en linkshandige bediening.
- ▶ Herstartblokkering.
- ▶ Geleidelijke start.
- ▶ H 07 industriekabel.
- ▶ Tegen stof beschermde kogellagers.
- ▶ Zelfuitschakelende koolborstels.
- ▶ Omvangrijk accessoires-programma leverbaar.

In de prijs inbegrepen:

1 FEIN haakse polijstmachine WPO 14-25 E in kunststof koffer, 1 houder (zwenkbaar), 1 beschermbeugel, 1 opspandoorn, 1 slijpvlies met gegolfde plooiën, 1 steunlichaam met klittenbandhechtgedeelte (Ø 115 mm, M14), 10 schuurvliesen met klittenband (Ø 115 mm, fijn), 1 elastische schuurwals (100 x 100 mm, korrel 60), 1 lamelvlieswals (100 x 100 mm, korrel 180), 2 sleutels, 1 antitrilhandgreep

ROT 14-200 E

Extreem krachtige rotatieschuurmachine voor hoge afname bij metaal, hout, coatings en kunststoffen met glasvezel.



Toebehoren zie pagina 194

Nom. opgen.vermogen	W	1 200
Afgeg. vermogen	W	750
Toerental onbelast	1/min	900 - 2 500
Steunplateau Ø	mm	200
Polijs gereedschap Ø	mm	200
Zuigslangaansluiting Ø	mm	38
Opnameschroefdraad		M 14
Kabel met stekker	m	4
Gewicht volgens EPTA	kg	2,6
Bestelnummer		7 221 65 50 01 0
EAN		4014586867236
Advies netto prijs [PK01]		569,00
Prijs (€) incl. BTW [PK01]		688,49

FEIN voordelen:

- ▶ 200 mm groot rond schuurplateau - extreem krachtig over het gehele toerentalbereik.
- ▶ Stofvrij werken met afzuigkap, passend voor 150 en 200 mm rond schuurplateau.
- ▶ Dubbele overbrenging garandeert constante toerentallen, ook bij hoogste belasting.
- ▶ Combineerbaar met de stofzuigers uit de FEIN Dustex serie.
- ▶ Universeel te gebruiken als schuurmachine en polijstmachine.
- ▶ Traploos regelbaar toerental, optimaal voor bescherming van gevoelige oppervlakken.
- ▶ Uitstekende ergonomie.
- ▶ Spilvergrendeling.
- ▶ Incl. gemonteerde greepkap voor optimale houvast bij het polijsten.
- ▶ Rechts- en linkshandige bediening.
- ▶ Herstartblokkering.
- ▶ H 07 industriekabel.
- ▶ Tegen stof beschermde kogellagers.
- ▶ Extreem licht gewicht.
- ▶ Grote koffer voor verbruiksmateriaal en toebehoren.

In de prijs inbegrepen:

1 FEIN haakse polijstmachine WPO 14-25 E in kunststof koffer, 1 afzuigkap, 1 rond schuurplateau, hard, Ø 200 mm, 1 antitrilhandgreep

RS 10-70 E startset

Handzame, compacte machine voor buisbewerking, rvs-buizen tot Ø 45 mm.



Toebehoren zie pagina 194

Nom. opgen.vermogen	W	800
Afgeg. vermogen	W	550
Toerental onbelast	1/min	2 500 - 7 000
Minimumafstand tot de muur	mm	50
Bandsnelheid	m/sek	3,5 - 11
Buis tot Ø	mm	8 - 45
Kabel met stekker	m	4
Gewicht volgens EPTA	kg	2,9
Bestelnummer		7 221 66 60 00 0
EAN		4014586867519
Advies netto prijs [PK01]		1.093,00
Prijs (€) incl. BTW [PK01]		1.322,53

FEIN voordelen:

- ▶ FEIN motor met hoog vermogen voor constant toerental, ook bij belasting.
- ▶ Optimale bandsnelheden voor effectief gebruik van verschillende slijp-, vlies- en polijstbanden.
- ▶ Uiterst eenvoudige hantering - zwenkbare slijparm, bandmontage en -afstelling zonder gereedschap.
- ▶ Automatische bandafstelling.
- ▶ Perfecte bandgeleiding.
- ▶ Omspanningsboog tot 180°.
- ▶ Traploos regelbaar toerental, optimaal voor bescherming van gevoelige oppervlakken.
- ▶ Geleidelijke start.
- ▶ Herstartblokkering.
- ▶ H 07 industriekabel.
- ▶ Omvangrijk accessoires-programma leverbaar.

In de prijs inbegrepen:

1 machine voor buisbewerking RS 10-70 E in kunststof koffer, telkens 10 slijpbanden (K 120, 180), 5 vliesbanden (fijn)

KS 10-38 E set

Lasnaadslijper voor moeilijk toegankelijke plaatsen bij metalen constructies.



Toebehoren zie pagina 194

Nom. opgen.vermogen	W	800
Toerental onbelast	1/min	1 350 - 3 750
Omtreksnelheid	m/sek	29,5
Gereedschap Ø	mm	150
Kabel met stekker	m	4
Gewicht volgens EPTA	kg	3,2
Bestelnummer		7 221 67 60 00 0
EAN		4014586868936
Advies netto prijs [PK01]		742,00
Prijs (€) incl. BTW [PK01]		897,82

FEIN voordelen:

- ▶ Flexibel gebruik door zonder gereedschap te zwenken hulpstuk.
- ▶ Platte constructie voor hoeken en moeilijk toegankelijke plaatsen.
- ▶ Lange levensduur van de riemaandrijving door onderhoudsvrij spansysteem.
- ▶ Asblokkering voor het snel verwisselen van schijven.
- ▶ Zonder gereedschap verstel- en afneembare vonkenkap.
- ▶ Elektronische toerentalregeling.
- ▶ Kwaliteit Made in Germany.
- ▶ H 07 industriekabel.
- ▶ Geleidelijke start.
- ▶ Herstartblokkering.

In de prijs inbegrepen:

1 lasnaadslijper KS 10-38 E in kunststof koffer, 1 antitrilhandgreep, telkens een vliesschijf medium, Ø 150 mm in een dikte van 3 en 6 mm, telkens een vliesschijf fijn, Ø 150 mm in een dikte van 3 en 6 mm, Profileersteen voor het profileren van vliesschijven

WSG 17-70 Inox startset

RVS-startset voor voorbereiding van de finishing op oppervlakken, buizen en profielen.



Toebehoren zie pagina 194

Nom. opgen.vermogen	W	1 700
Afgeg. vermogen	W	1 000
Toerental onbelast	1/min	2 700 - 8 500
Steunplateau Ø	mm	125
Polijstgereedschap Ø	mm	125
Opnameschroefdraad		M 14
Kabel met stekker	m	4
Gewicht volgens EPTA	kg	2,4
Bestelnummer		7 222 13 61 00 0
EAN		4014586883564
Advies netto prijs [PK19]		414,00
Prijs (€) incl. BTW [PK19]		500,94

FEIN voordelen:

- ▶ POWERtronic voor enorm vermogen, vermogensreserve en bijzonder constant toerental onder belasting.
- ▶ Variabel toerental maakt het gebruik van verschillende gereedschappen mogelijk van het satineren tot het slijpen van roestvrij staal.
- ▶ Langere gebruiksduur van koolborstels en meer materiaalafname dan vergelijkbare haakse slijpers.
- ▶ Industriekabel H07, 4 m lang.
- ▶ Beste trillingswaarden in zijn klasse.
- ▶ Herstartblokkering.
- ▶ Aandrijfkop van massief metaal voor maximale robuustheid en levensduur.
- ▶ Elektronische overbelastingsbeveiliging.
- ▶ Blokkeerbewaking.
- ▶ De lichtste en krachtigste in zijn klasse.
- ▶ Geleidelijke start.

In de prijs inbegrepen:

1 FEIN compacte haakse slijper WSG 17-70 Inox in kunststof koffer, 1 lamellenslijpschijf medium, 1 finishingschijf (Ø 125 mm), telkens 5 vellen slijppapier Pyramix geperforeerd Ø 115 mm (K 280, 400, 800), 25 vellen slijppapier (K80, Ø 115 mm), 1 koelslijplateau (Ø 75 mm, M14), 1 steunlichaam met klittenbandhechtgedeelte (Ø 115 mm, M14)

**BF 10-280 E**

Extreem krachtige bandvijlmachine voor hoeken en randen bij de bewerking van roestvrij staal.



Toebehoren zie pagina 194

Nom. opgen.vermogen	W	800
Afgeg. vermogen	W	550
Toerental onbelast	1/min	10 000 - 28 000
Bandsnelheid	m/sek	12 - 32
Bandafmeting	mm	520 x 3/6/20
Kabel met stekker	m	4
Gewicht volgens EPTA	kg	2,1
Bestelnummer		7 228 05 50 00 0
EAN		4014586867250
Advies netto prijs [PK01]		515,00
Prijs (€) incl. BTW [PK01]		623,15

FEIN voordelen:

- ▶ FEIN motor met hoog vermogen voor de hoogste afslijpcapaciteit en constant toerental, ook bij hoge belasting.
- ▶ Optimale bandsnelheden voor effectief gebruik van verschillende slijp-, vlies- en polijstbanden.
- ▶ Uiterst eenvoudige hantering - zonder gereedschap 180° zwenkbare slijparm, bandmontage en -afstelling zonder gereedschap.
- ▶ Perfecte bandgeleiding.
- ▶ Bandbreedtes van 3 tot 20 mm.
- ▶ Traploos regelbaar toerental, optimaal voor bescherming van gevoelige oppervlakken.
- ▶ Verzonken en rechte slijparmen voor verschillende toepassingen.
- ▶ Geleidelijke start.
- ▶ Herstartblokkering.
- ▶ H 07 industriekabel.
- ▶ Omvangrijk accessoires-programma leverbaar.

In de prijs inbegrepen:

1 slijparm verzonken

BF 10-280 E startset

Startset bandvijlmachine voor hoeken en randen bij de bewerking van roestvrij staal.



Toebehoren zie pagina 194

Nom. opgen.vermogen	W	800
Afgeg. vermogen	W	550
Toerental onbelast	1/min	10 000 - 28 000
Bandsnelheid	m/sek	12 - 32
Bandafmeting	mm	520 x 3/6/20
Kabel met stekker	m	4
Gewicht volgens EPTA	kg	2,1
Bestelnummer		7 228 05 51 00 0
EAN		4014586867267
Advies netto prijs [PK01]		606,00
Prijs (€) incl. BTW [PK01]		733,26

FEIN voordelen:

- ▶ FEIN motor met hoog vermogen voor de hoogste afslijpcapaciteit en constant toerental, ook bij hoge belasting.
- ▶ Uiterst eenvoudige hantering - zonder gereedschap 180° zwenkbare slijparm, bandmontage en -afstelling zonder gereedschap.
- ▶ Startset met verzonken en rechte slijparmen voor verschillende toepassingen, keramische slijpbanden voor effectieve bewerking van lasnaden en vliesbanden voor afwerking in verschillende breedtes.
- ▶ Optimale bandsnelheden.
- ▶ Perfecte bandgeleiding.
- ▶ Bandbreedtes van 3 tot 20 mm.
- ▶ Traploos regelbaar toerental, optimaal voor bescherming van gevoelige oppervlakken.
- ▶ Geleidelijke start.
- ▶ Herstartblokkering.
- ▶ H 07 industriekabel.
- ▶ Omvangrijk accessoires-programma leverbaar.

In de prijs inbegrepen:

1 bandvijlmachine BF 10-280 E in kunststof koffer, 3 slijparmen (telkens 1 x 3/6 mm verzonken, 6 mm recht, 20 mm recht), 10 slijpbanden 3 mm (korrel 120), 10 slijpbanden 6 mm (korrel 120), 10 slijpbanden 20 mm (korrel 120), 5 vliesbanden 6 mm (medium)

Accessoires WSG 17-70 Inox, ROT 14-200 E, MSf 636-1



Gereedschapskoffer

Kunststof, binnenafmetingen: 470 x 275 x 116 mm

Bestelnummer	Advies netto prijs	Prijs (€) incl. BTW
3 39 01 118 01 0	38,35	46,40



Kunststof-box

Kofferinzetstuk met afsluitbare deksel voor kleine onderdelen en toebehoren, passend bij gereedschapskoffer 3 39 01 118 01 0, max. 5 st./koffer.

Bestelnummer	Advies netto prijs	Prijs (€) incl. BTW
3 39 01 119 01 0	4,10	4,96

Accessoires RS 12-70 E



Basisset machine voor buisbewerking

Reinigen van vervuilingen, krassen verwijderen, tot en met perfect satineren. Bestaande uit: 2 x 10 st. slijpbanden, 20 x 815 mm, P 120/P180; 2 x 10 st. slijpbanden, 40 x 815 mm, P120/P180; 5 st. vliesbanden, 20 x 820 mm, zeer fijn 280

Bestelnummer	Advies netto prijs	Prijs (€) incl. BTW
6 37 14 050 02 1	202,35	244,84



Polijstset machine voor buisbewerking

Voorbereiding voor polijsten tot perfecte spiegelglans. Bestaande uit: 2 x 10 st. slijpbanden, 20 x 815 mm, P320/P400; 1 x 3 st. polijstbanden, 20 x 815 mm; 1 tube voorpolijstpasta, rood (200 ml); 1 tube glanspasta, wit (200 ml)

Bestelnummer	Advies netto prijs	Prijs (€) incl. BTW
6 37 14 052 02 3	166,20	201,10



Keramische schuurbanden

Hoogste afnamecapaciteit bij zeer lange levensduur. Ook voor verwijderen van fijne lasnaden

Maten mm	VE* St	Bestelnummer	Advies netto prijs	Prijs (€) incl. BTW
20 x 815	10	6 37 14 130 01 0	43,90	53,12
40 x 815	10	6 37 14 131 01 0	69,00	83,49



Slijpbanden

uiterst flexibele slijpbanden, ideaal voor het slijpen van bochten
20 x 815 mm

Korrel	VE* St	Bestelnummer	Advies netto prijs	Prijs (€) incl. BTW
120	10	6 37 14 050 01 5	30,50	36,91
180	10	6 37 14 051 01 4	30,50	36,91
320	10	6 37 14 052 01 7	30,50	36,91
400	10	6 37 14 053 01 1	30,50	36,91



Slijpbanden

uiterst flexibele slijpbanden, ideaal voor het slijpen van bochten
40 x 815 mm

Korrel	VE* St	Bestelnummer	Advies netto prijs	Prijs (€) incl. BTW
120	10	6 37 14 054 01 9	50,05	60,56
180	10	6 37 14 055 01 3	50,05	60,56



Vliesbanden

zeer zachte uitvoering, voor oppervlakken zonder aanzetten, ook bij krappe bochten
20 x 815 mm

Korrel	VE* St	Bestelnummer	Advies netto prijs	Prijs (€) incl. BTW
80	5	6 37 14 056 01 6	35,20	42,59
120	5	6 37 14 057 01 0	35,20	42,59
280	5	6 37 14 058 01 8	41,25	49,91



Polijstbanden

20 x 815 mm, zeer zachte uitvoering, voor spiegelglans zonder aanzetten, ook bij krappe bochten

Bestelnummer	Advies netto prijs	Prijs (€) incl. BTW
6 37 26 010 01 8	59,65	72,18



Geleiderol

voor krappe plekken (afstand tot de muur 50 mm)

Bestelnummer	Advies netto prijs	Prijs (€) incl. BTW
3 13 35 017 01 1	69,35	83,91

Accessoires BF 10-280 E



Slijparm verzonken

Bandbreedte mm	Bestelnummer	Advies netto prijs	Prijs (€) incl. BTW
3/6	6 38 10 026 01 0	64,80	78,41



Slijparm recht

Bandbreedte mm	Bestelnummer	Advies netto prijs	Prijs (€) incl. BTW
6	6 38 10 027 01 0	64,80	78,41
20	6 38 10 030 01 0	84,75	102,55



Schuurband K 80 10St.

Hoogste afnamecapaciteit bij zeer lange levensduur. Ook voor verwijderen van fijne lasnaden
VE 10, lengte 520 mm.

Korrel	Breedte mm	Bestelnummer	Advies netto prijs	Prijs (€) incl. BTW
80	3	6 37 14 061 01 0	13,60	16,46
120	3	6 37 14 062 01 0	13,60	16,46
180	3	6 37 14 063 01 0	13,60	16,46
80	6	6 37 14 068 01 0	15,10	18,27
120	6	6 37 14 069 01 0	15,10	18,27
180	6	6 37 14 070 01 0	15,10	18,27
80	20	6 37 14 089 01 0	20,80	25,17
120	20	6 37 14 090 01 0	20,80	25,17
180	20	6 37 14 091 01 0	20,80	25,17



Vliesband

Zachte uitvoering, voor oppervlakken zonder aanzetten.
VE 5, lengte 520 mm.

Breedte mm	Uitvoering	Bestelnummer	Advies netto prijs	Prijs (€) incl. BTW
6	grof	6 37 14 114 01 0	19,25	23,29
6	middel	6 37 14 115 01 0	19,25	23,29
6	fijn	6 37 14 116 01 0	19,25	23,29
20	grof	6 37 14 123 01 0	27,05	32,73
20	middel	6 37 14 124 01 0	27,05	32,73
20	fijn	6 37 14 125 01 0	27,05	32,73



Polijstband

Zachte uitvoering, voor spiegelglans zonder aanzetten in combinatie met FEIN polijstpasta's.
VE 3, lengte 520 mm.

Breedte mm	Bestelnummer	Advies netto prijs	Prijs (€) incl. BTW
6	6 37 26 016 01 0	12,35	14,94
20	6 37 26 019 01 0	17,00	20,57



Accessoires WSG 17-70 Inox



Snelspanmoer
voor het zonder gereedschap vervangen van de schijf,
geringe bouwhoogte van slechts 8 mm

Bestelnummer	Advies netto prijs	Prijs (€) incl. BTW
6 38 02 191 01 0	27,50	33,28



Werkhandschoenen
trillingsdempend, gecertificeerd conform EN 388/420,
EN ISO 10819, EEC nr. 0200, VE 1 paar

Gr.	Bestelnummer	Advies netto prijs	Prijs (€) incl. BTW
9 L	3 21 73 003 00 3	72,85	88,15
10 XL	3 21 73 004 00 1	72,85	88,15
11 XXL	3 21 73 005 00 5	72,85	88,15



Beschermpak
voor lamellen- en afbraamschijven

Ø mm	Bestelnummer	Advies netto prijs	Prijs (€) incl. BTW
125	3 18 10 300 00 0	8,10	9,80



Beschermpak voor doorslijpwerkzaamheden
voor het veilig werken met doorslijpschijven

Ø mm	Bestelnummer	Advies netto prijs	Prijs (€) incl. BTW
125	6 38 11 017 01 0	28,65	34,67



Binnenflens

Bestelnummer	Advies netto prijs	Prijs (€) incl. BTW
6 38 01 120 00 6	6,85	8,29



Draadflens
M 14, voor afbraam- en doorslijpschijven en voor
vakslijpschijven en gevlochten ronde borstels

Bestelnummer	Advies netto prijs	Prijs (€) incl. BTW
6 38 02 052 00 0	6,85	8,29



Draadflens
M 14, voor elast. steunschijf en voor gevlochten conische
borstels

Bestelnummer	Advies netto prijs	Prijs (€) incl. BTW
6 38 01 154 00 7	6,85	8,29



Elastisch steunschijf
met flens M 14, voor fiber-schuurpapier Ø 125 mm

Ø mm	Bestelnummer	Advies netto prijs	Prijs (€) incl. BTW
125	6 38 06 087 01 3	5,70	6,90



Steunlichaam
M 14, Ø 125 mm, met klittenbandhechtgedeelte,
voor schuurpapier met klittenbandsnelbevestiging

Ø mm	Bestelnummer	Advies netto prijs	Prijs (€) incl. BTW
115	6 38 06 168 01 2	10,65	12,89



Steunlichaam
met klittenbandhechtgedeelte, voor gebruik met schuurvlies,
M 14

Ø mm	Bestelnummer	Advies netto prijs	Prijs (€) incl. BTW
115	6 38 06 172 01 0	14,35	17,36



Slijpvlieschijven
Ø 115 mm, stabiel, met klittenbandsnelbevestiging, voor gebruik
met steunlichaam 6 38 06 172 01 0

Uitvoering	VE* St	Bestelnummer	Advies netto prijs	Prijs (€) incl. BTW
grof	10	6 37 32 001 01 8	35,20	42,59
middel	10	6 37 32 002 01 1	33,40	40,41
fijn	10	6 37 32 003 01 5	28,65	34,67



Gekoelde steunschijf
slijpplateau met ventilatie, ideaal voor slijpschijven Pyramix

Ø mm	Bestelnummer	Advies netto prijs	Prijs (€) incl. BTW
115	6 38 06 193 01 0	11,45	13,85



Gekoelde steunschijf
slijpplateau met ventilatie, ideaal voor slijpschijven Pyramix
voor verder gebruik wanneer de buitenste rand van de slijp-
schijven werd abgetrennt afgebroken.

Ø mm	Bestelnummer	Advies netto prijs	Prijs (€) incl. BTW
75	6 38 06 196 01 0	11,25	13,61



Slijppapier Pyramix
Met de perforatie van de Pyramix klitslijpschijf kan deze
bovendien ook na de eerste randslijtage verder worden
gebruikt. Ø 115 mm.
voor verwijderen van diepe krassen

Korrel	VE* St	Bestelnummer	Advies netto prijs	Prijs (€) incl. BTW
280	5	6 37 17 239 01 0	23,80	28,80
280	25	6 37 17 239 02 0	104,70	126,69



Slijppapier Pyramix
Met de perforatie van de Pyramix klitslijpschijf kan deze
bovendien ook na de eerste randslijtage verder worden
gebruikt. Ø 115 mm.
voor verwijderen van lichte krassen, opbouw van slijpbeeld,
reducering van de ruwe diepte

Korrel	VE* St	Bestelnummer	Advies netto prijs	Prijs (€) incl. BTW
400	5	6 37 17 240 01 0	23,80	28,80
400	25	6 37 17 240 02 0	104,70	126,69



Slijppapier Pyramix
Met de perforatie van de Pyramix klitslijpschijf kan deze
bovendien ook na de eerste randslijtage verder worden
gebruikt. Ø 115 mm.
voor verwijderen van zeer lichte krassen, opbouw van slijpbeeld,
reducering van de ruwe diepte

Korrel	VE* St	Bestelnummer	Advies netto prijs	Prijs (€) incl. BTW
800	5	6 37 17 241 01 0	23,80	28,80
800	25	6 37 17 241 02 0	104,70	126,69



Slijppapier Pyramix

Met de perforatie van de Pyramix klitslijpschijf kan deze bovendien ook na de eerste randslijtage verder worden gebruikt. Ø 115 mm. reducering van de ruwe diepte, optimale voorwaarde voor aansluitend polijsten

Korrel	VE* St	Bestelnummer	Advies netto prijs	Prijs (€) incl. BTW
1400	5	6 37 17 242 01 0	23,80	28,80
1400	25	6 37 17 242 02 0	104,70	126,69



Lamelslijp wiel
Ø 125 mm, M 14

Korrel	Bestelnummer	Advies netto prijs	Prijs (€) incl. BTW
120	6 37 21 052 01 0	24,95	30,19



Finishingschijf
Ø 125 mm, voor de eindafwerking

Bestelnummer	Advies netto prijs	Prijs (€) incl. BTW
6 37 32 005 01 0	25,20	30,49



Vlaklamelschijf
Ø 125 mm, voor het verwijderen van fijne lasnaden, zonder aangrenzende oppervlakken te beschadigen

VE* St	Bestelnummer	Advies netto prijs	Prijs (€) incl. BTW
10	6 37 30 018 01 0	175,90	212,84



RVS set slijpen
Fijne lasnaden afslijpen zonder aangrenzende oppervlakken te beschadigen. Met aansluitende afwerking van het oppervlak. Bestaande uit: telkens 10 st. lamellenslijpschijven medium (6 37 30 018 01 0), 1 lamellenslijpschijf korrel 120 (6 37 21 052 01 0), 1 finishingschijf (6 37 32 005 01 0).

Bestelnummer	Advies netto prijs	Prijs (€) incl. BTW
6 37 21 052 02 0	222,30	268,98



RVS-set Voorbereiding polijsten oppervlakken / buizen / profielen
Verwijdert krassen effectief en snel; optimale voorbereiding voor polijsten door afgestemde opbouw van het slijpbeeld; bij voorbereiding voor polijsten: hoge afnamecapaciteit in weinig tijd. Bestaande uit: 5 vel slijppapier Pyramix K280 (6 37 17 239 01 0), 5 vel slijppapier Pyramix K400 (6 37 17 240 01 0), 5 vel slijppapier K800 (6 37 17 241 01 0), 5 vel slijppapier Pyramix K1400 (6 37 17 242 01 0), 1 koelslijpplateau Ø 75 mm (6 38 06 196 01 0), 25 vel slijppapier K80 (6 37 28 135 01 0), 1 koelslijpplateau Ø 115 mm (6 38 06 193 01 0)

Bestelnummer	Advies netto prijs	Prijs (€) incl. BTW
6 38 06 193 04 0	135,85	164,38

Accessoires KS 10-38 E



Vliesschijf
Met hoog afnamecapaciteit voor het afslijpen, afbikken en satineren van lasnaden.

Ø mm	Dikte mm	Uitvoering	Bestelnummer	Advies netto prijs	Prijs (€) incl. BTW
150	3	grof	6 37 34 001 01 0	28,45	34,42
150	6	grof	6 37 34 002 01 0	35,70	43,20



Vliesschijf

Voor het afslijpen, aanpassen, afbikken en voor fijn satineren van lasnaden. Verwijdert lichte krassen op profielen en oppervlakken.

Ø mm	Dikte mm	Uitvoering	Bestelnummer	Advies netto prijs	Prijs (€) incl. BTW
150	3	middel	6 37 34 003 01 0	21,20	25,65
150	6	hard	6 37 34 004 01 0	26,00	31,46



Vliesschijf

Verwijdert aanloopkleuren en lichte krassen, ideaal voor de voorbereiding voor het polijsten van lasnaden.

Ø mm	Dikte mm	Uitvoering	Bestelnummer	Advies netto prijs	Prijs (€) incl. BTW
150	3	fijn	6 37 34 005 01 0	21,20	25,65
150	6	fijn	6 37 34 006 01 0	26,00	31,46



Vliesschijf

Voor het voorpolijsten van oppervlakken van lasnaden. Verwijdert snel aanloopkleuren zonder de lasnaad af te slijpen.

Ø mm	Dikte mm	Uitvoering	Bestelnummer	Advies netto prijs	Prijs (€) incl. BTW
150	6	zeer fijn	6 37 34 007 01 0	23,00	27,83



Viltschijf

Voor het polijsten van lasnaden tot spiegelglans in combinatie met FEIN polijstpasta's.

Ø mm	Dikte mm	Bestelnummer	Advies netto prijs	Prijs (€) incl. BTW
150	6	6 37 18 011 01 0	14,90	18,03



Profielsteen

Voor het aanslijpen van de vliesschijven voor gelijkblijvende lasnaadprofielen.

Bestelnummer	Advies netto prijs	Prijs (€) incl. BTW
6 37 19 011 01 0	18,75	22,69

Accessoires RS 10-70 E



Slijpbanden

uiterst flexibele slijpbanden, ideaal voor het slijpen van bochten VE 10, 30 x 533 mm.

Korrel	Bestelnummer	Advies netto prijs	Prijs (€) incl. BTW
80	6 37 14 136 01 0	24,30	29,40
120	6 37 14 137 01 0	24,30	29,40
180	6 37 14 138 01 0	24,30	29,40
320	6 37 14 139 01 0	24,30	29,40
400	6 37 14 140 01 0	24,30	29,40



Vliesbanden

zeer zachte uitvoering, voor oppervlakken zonder aanzetten, ook bij krappe bochten VE 5, 30 x 533 mm.

Uitvoering	Bestelnummer	Advies netto prijs	Prijs (€) incl. BTW
grof	6 37 14 141 01 0	33,25	40,23
middel	6 37 14 142 01 0	33,25	40,23
fijn	6 37 14 143 01 0	33,25	40,23



Polijstbanden

Zeer zachte uitvoering, voor spiegelglans zonder aanzetten, ook bij krappe bochten.
VE 3, 30 x 533 mm.

Bestelnummer	Advies netto prijs	Prijs (€) incl. BTW
6 37 14 144 01 0	19,30	23,35

Accessoires ROT 14-200 E



Afzuigkap Compl. WPO 14

Bestelnummer	Advies netto prijs	Prijs (€) incl. BTW
3 18 10 264 01 0	19,15	23,17

Afzuigkap

Bestelnummer	Advies netto prijs	Prijs (€) incl. BTW
3 18 10 240 01 4	20,10	24,32



Verbindingsstuk

Universeel inzetbaar voor de verbinding van elektrische gereedschappen en accessoires met stofzuiging aan stofzuiger. Flexibele rubberen huls, lengte 70 mm, binnen-Ø 31,5 mm.

Bestelnummer	Advies netto prijs	Prijs (€) incl. BTW
3 13 22 771 00 9	5,05	6,11



Schuurpapier

geperforeerd, Ø 150 mm, met klittenbandsnelbevestiging
Te gebruiken voor: hout, metaal, autocarosserieën, laspunten.
Kwaliteit: kunststofharsbinding, korund. Eigenschappen: hoge afslijpcapaciteit.

Korrel	VE* St	Bestelnummer	Advies netto prijs	Prijs (€) incl. BTW
60	50	6 37 28 022 01 7	52,95	64,07



Steunschijf

Ø 150 mm, geperforeerd met klittenbandhechtgedeelte

Uitvoering	Bestelnummer	Advies netto prijs	Prijs (€) incl. BTW
hard	6 38 06 116 02 1	99,80	120,76
extra zacht	6 38 06 166 02 6	98,30	118,94



Steunschijf

Ø 200 mm, geperforeerd met klittenbandhechtgedeelte

Uitvoering	Bestelnummer	Advies netto prijs	Prijs (€) incl. BTW
hard	6 38 06 102 02 3	109,65	132,68
middel	6 38 06 095 02 1	110,40	133,58
extra zacht	6 38 06 118 02 3	110,40	133,58



Lamsvel

met klittenbandsnelbevestiging.

Ø mm	Bestelnummer	Advies netto prijs	Prijs (€) incl. BTW
200	6 37 23 010 00 6	16,95	20,51

Accessoires MSf 636-1

Klittenbandhechtgedeelte

Ø 150 mm

Ø mm	Bestelnummer	Advies netto prijs	Prijs (€) incl. BTW
150	3 14 26 030 00 5	16,20	19,60

Steunschijf

Ø 115 mm, niet-geperforeerd met klittenbandhechtgedeelte, hard

Bestelnummer	Advies netto prijs	Prijs (€) incl. BTW
6 38 06 167 02 0	36,20	43,80

Excentrische kop

Ø 115 mm

Bestelnummer	Advies netto prijs	Prijs (€) incl. BTW
3 12 07 131 02 9	154,05	186,40



Schuurpapier

Ø 115 mm, voor verwijderen van zeer diepe krassen en fijne lasnaden

Korrel	VE* St	Bestelnummer	Advies netto prijs	Prijs (€) incl. BTW
80	50	6 37 28 096 01 9	25,70	31,10



Steunschijf

Ø 125 mm, geperforeerd met klitchechting

Uitvoering	Bestelnummer	Advies netto prijs	Prijs (€) incl. BTW
hard	6 38 06 103 02 7	74,45	90,08
middel	6 38 06 088 02 7	75,50	91,36
zacht	6 38 06 117 02 5	96,35	116,58

Schuurpapier

geperforeerd, Ø 125 mm, met klittenbandsnelbevestiging
Te gebruiken voor: hout, verf, spatel; autolak, polyester, kunststof. Kwaliteit: met kunststof gebonden, gemiddelde binding, korund. Eigenschappen: aanzienlijk minder dichtlopen, hoge afslijpcapaciteit, flexibel.

Korrel	VE* St	Bestelnummer	Advies netto prijs	Prijs (€) incl. BTW
80	50	6 37 28 001 01 6	34,80	42,11
100	50	6 37 28 002 01 9	34,80	42,11



Steunschijf

Ø 150 mm, geperforeerd met klittenbandhechtgedeelte

Uitvoering	Bestelnummer	Advies netto prijs	Prijs (€) incl. BTW
hard	6 38 06 101 02 0	86,90	105,15
middel	6 38 06 090 02 3	88,60	107,21
zacht	6 38 06 114 02 4	83,05	100,49



Excentrische kop

Ø 150 mm

Bestelnummer	Advies netto prijs	Prijs (€) incl. BTW
3 12 07 103 01 3	103,15	124,81



Schuurpapier

geperforeerd, Ø 150 mm, met klittenbandsnelbevestiging
 Bruikbaar voor: metaal, autocarrosserieën, soldeerpunten, laspunten, polyester. Kwaliteit: zeer krachtige schuurdoek, kunststofharsbinding, korund. Eigenschappen: zeer stabiel, hoge afslijpcapaciteit.

Korrel	VE* St	Bestelnummer	Advies netto prijs	Prijs (€) incl. BTW
40	50	6 37 28 009 01 4	98,00	118,58
60	50	6 37 28 010 01 6	91,65	110,90
80	50	6 37 28 056 01 3	83,30	100,79
100	50	6 37 28 054 01 6	83,30	100,79



Schuurpapier

geperforeerd, Ø 150 mm, met klittenbandsnelbevestiging
 Te gebruiken voor: hout, verf, autolak, spatel, polyester, kunststof. Kwaliteit: kunststofharsbinding, korund. Eigenschappen: aanzienlijk minder dichtlopen, flexibel.

Korrel	VE* St	Bestelnummer	Advies netto prijs	Prijs (€) incl. BTW
80	50	6 37 28 074 01 4	46,05	55,72
120	50	6 37 28 084 01 3	39,70	48,04
150	50	6 37 28 012 01 8	39,70	48,04
180	50	6 37 28 013 01 2	39,70	48,04
220	50	6 37 28 014 01 0	39,70	48,04
240	50	6 37 28 015 01 4	39,70	48,04
320	50	6 37 28 017 01 1	39,70	48,04
400	50	6 37 28 061 01 0	39,70	48,04



Schuurpapier

geperforeerd, Ø 150 mm, met klittenbandsnelbevestiging
 Te gebruiken voor: hout, metaal, autocarrosserieën, laspunten. Kwaliteit: kunststofharsbinding, lichte binding, korund. Eigenschappen: hoge afslijpcapaciteit.

Korrel	VE* St	Bestelnummer	Advies netto prijs	Prijs (€) incl. BTW
40	50	6 37 28 072 01 2	49,00	59,29
60	50	6 37 28 073 01 6	47,05	56,93



Lamsvel

met klittenbandsnelbevestiging.

Ø mm	Bestelnummer	Advies netto prijs	Prijs (€) incl. BTW
125	6 37 23 008 00 0	7,75	9,38

Accessoires KS 10-38 E, BF 10-280 E, RS 10-70 E, RS 12-70 E, WPO 14-25 E



Microvezeldoek

fijnmazige kwaliteit voor verwijderen van polijstresten. Uitvoering zonder zoom voor werken zonder krassen en pluizen

Bestelnummer	Advies netto prijs	Prijs (€) incl. BTW
6 37 33 003 01 0	7,40	8,95

Accessoires WPO 14-25 E



RVS set standaard

Set voor standaardtoepassingen in de oppervlaktebewerking: reinigen van vervuilingen met gegolfd vlies, verwijderen van aanloopkleuren, tot en met goed satineren. Bestaande uit: 1 elast. slijpwals K60 (6 37 21 006 01 2) 1 lamellenvlieswals (6 37 21 009 01 8) 1 slijpvlies met gegolfde plooiën (6 37 23 021 01 3) 1 slijpvliesschijven fijn VE10 (6 37 32 003 01 5) 1 steunschijf (6 38 06 172 01 0) 1 opspandoorn (6 38 03 066 02 4) 1 2-gats sleutel (6 29 10 022 00 2) 1 steeksleutel 19 x 22 (6 29 04 003 00 0)

Bestelnummer	Advies netto prijs	Prijs (€) incl. BTW
6 37 21 006 04 0	196,60	237,89



RVS set slijpen

Hoge afnamecapaciteit bij oppervlakken. Bestaande uit: 1 expansiewals (6 38 06 192 01 0) 5 slijphulzen K60 (6 37 14 132 01 0) 5 slijphulzen K80 (6 37 14 133 01 0) 5 slijphulzen K120 (6 37 14 134 01 0)

Bestelnummer	Advies netto prijs	Prijs (€) incl. BTW
6 38 06 192 02 0	198,05	239,64



RVS set satineren

Perfect satineren zonder aanzetten. Uiterst geringe warmteontwikkeling bij de bewerking. Bestaande uit: 1 elastische slijpwals K60 medium (6 37 21 006 01 2) 1 elastische slijpwals K180 fijn (6 37 21 007 01 6) 1 slijpvlieswals Sinus K180 fijn (6 37 21 051 01 0)

Bestelnummer	Advies netto prijs	Prijs (€) incl. BTW
6 37 21 050 02 0	210,80	255,07



RVS set standaard

Set voor standaardtoepassingen in de bewerking van rechte buizen. Reinigen van vervuilingen, verwijderen van aanloopkleuren, tot en met goed satineren. Bestaande uit: 1 slijpbandrol (6 38 06 181 01 6) 1 slijpband K60 VE10 (6 37 14 044 01 0) 1 slijpband K120 VE10 (6 37 14 045 01 4) 1 vliesband medium (6 37 14 048 01 9) 1 vliesband fijn (6 37 14 049 01 3) 1 plakband (6 38 09 004 01 9)

Bestelnummer	Advies netto prijs	Prijs (€) incl. BTW
6 38 06 181 03 0	139,70	169,04



RVS-set Satinerenvoor profielen

Satineren van profielen voor perfect slijpbeeld. Bestaande uit: 1 elastische wals K 60 medium (6 37 21 054 01 0), 1 elastische wals K 180 fijn (6 37 21 055 01 0), 1 slijpvlieswals Sinus fijn (6 37 21 056 01 0), 1 opspandoorn (6 38 03 071 02 0)

Bestelnummer	Advies netto prijs	Prijs (€) incl. BTW
6 37 21 054 02 0	173,25	209,63



RVS set polijsten

Oppervlakken tot spiegelglans. Geen pluïsvorming van de polijstringen. Bestaande uit: 1 polijstring-sisal (6 37 23 011 01 4) 2 polijstring-doek stevig (6 37 23 013 01 1) 2 polijstring-doek zacht (6 37 23 014 01 9) 1 borstelpasta (6 37 26 027 01 0) 1 voorpolijstpasta (6 37 26 028 01 0) 1 glanspasta (6 37 26 029 01 0) 1 opspandoorn (6 38 03 027 03 8) 1 2-gats sleutel (6 29 10 022 00 2) 1 steeksleutel 19 x 22 (6 29 04 003 00 0)

Bestelnummer	Advies netto prijs	Prijs (€) incl. BTW
6 37 23 011 04 0	109,95	133,04



Elastische slijpwals

Boorgat 19 mm
 100 x 100 mm

Korrel	Uitvoering	Bestelnummer	Advies netto prijs	Prijs (€) incl. BTW
60	middel	6 37 21 006 01 2	85,15	103,03
180	fijn	6 37 21 007 01 6	85,15	103,03



Elastische slijpwals

Boorgat 19 mm
100 x 50 mm

Korrel	Uitvoering	Bestelnummer	Advies netto prijs	Prijs (€) incl. BTW
60	middel	6 37 21 054 01 0	59,20	71,63
180	fijn	6 37 21 055 01 0	59,20	71,63



Slijpvlieswals Sinus

Boorgat 19 mm
Ø 100 x 50 mm, met sinus, voor satijnfinish zonder aanzetten

Korrel	Uitvoering	Bestelnummer	Advies netto prijs	Prijs (€) incl. BTW
180	fijn	6 37 21 056 01 0	34,30	41,50



Slijpvlieswals Sinus

Boorgat 19 mm
Ø 100 x 100 mm, met sinus, voor satijnfinish zonder aanzetten

Korrel	Uitvoering	Bestelnummer	Advies netto prijs	Prijs (€) incl. BTW
180	fijn	6 37 21 051 01 0	48,55	58,75



Lamelslijpwiël

Ø 150 mm, boorgat 14 mm
voor het verhelpen van kleine fouten en lichte krassen

Bestelnummer	Advies netto prijs	Prijs (€) incl. BTW
6 37 21 003 01 7	54,85	66,37



Lamelslijpwiël

Ø 150 mm, boorgat 14 mm
voor gemiddelde borstelvleug

Bestelnummer	Advies netto prijs	Prijs (€) incl. BTW
6 37 21 004 01 5	54,85	66,37



Lamelslijpwiël

Ø 150 mm, boorgat 14 mm
voor fijne borstelstreek, satijnfinish

Bestelnummer	Advies netto prijs	Prijs (€) incl. BTW
6 37 21 005 01 9	54,85	66,37



Lamelvlieswals

Ø 100 x 100 mm, boorgat 19 mm
voor gemiddelde satijnfinish

Korrel	Uitvoering	Bestelnummer	Advies netto prijs	Prijs (€) incl. BTW
100	middel	6 37 21 008 01 4	37,05	44,83



Lamelvlieswals

Ø 100 x 100 mm, boorgat 19 mm
voor fijne satijnfinish

Korrel	Uitvoering	Bestelnummer	Advies netto prijs	Prijs (€) incl. BTW
180	fijn	6 37 21 009 01 8	37,05	44,83



Lamelvlieswals

Ø 100 x 100 mm, boorgat 19 mm
voor zeer fijne satijnfinish

Korrel	Uitvoering	Bestelnummer	Advies netto prijs	Prijs (€) incl. BTW
280	zeer fijn	6 37 21 010 01 0	37,05	44,83



Schuurvlies

met golfvouw, breedte ca. 30 mm, boorgat 14 mm, voor lichte ontbraamwerkzaamheden, desoxidatie, lichte schuurwerkzaamheden, decoratieve werkzaamheden

Ø mm	Bestelnummer	Advies netto prijs	Prijs (€) incl. BTW
150	6 37 23 021 01 3	15,50	18,76
200	6 37 23 022 01 6	18,40	22,26



Slijpvliesschijven

Ø 115 mm, stabiel, met klittenbandsnelbevestiging, voor gebruik met steunlichaam 6 38 06 172 01 0

Uitvoering	VE* St	Bestelnummer	Advies netto prijs	Prijs (€) incl. BTW
grof	10	6 37 32 001 01 8	35,20	42,59
middel	10	6 37 32 002 01 1	33,40	40,41
fijn	10	6 37 32 003 01 5	28,65	34,67



Steunlichaam

met klittenbandhechtgedeelte, voor gebruik met schuurvlies, M 14

Ø mm	Bestelnummer	Advies netto prijs	Prijs (€) incl. BTW
115	6 38 06 172 01 0	14,35	17,36



Slijpbandrol

Boorgat 19 mm
100 x 70 mm

Bestelnummer	Advies netto prijs	Prijs (€) incl. BTW
6 38 06 181 01 6	71,15	86,09



Slijpbanden

600 x 30 mm

Korrel	VE* St	Bestelnummer	Advies netto prijs	Prijs (€) incl. BTW
60	10	6 37 14 044 01 0	21,55	26,08
120	10	6 37 14 045 01 4	21,55	26,08
240	10	6 37 14 046 01 7	21,55	26,08

Plakband

voor opnieuw sluiten van slijpbanden bij gesloten buissystemen, 50 m

Bestelnummer	Advies netto prijs	Prijs (€) incl. BTW
6 38 09 004 01 9	10,55	12,77



Vliesbanden

met knoepsluiting voor opnieuw sluiten, ideaal bij gesloten buissystemen, 600 x 30 mm

Uitvoering	Bestelnummer	Advies netto prijs	Prijs (€) incl. BTW
grof	6 37 14 047 01 1	11,50	13,92
middel	6 37 14 048 01 9	11,50	13,92
fijn	6 37 14 049 01 3	11,50	13,92



Polijstring, sisal, doek

voor
 - fijnslijpen/borstelen en vlakmaken van NF-metaal na voorslijpen met korrel 240-280 met borstelpasta „geel”.
 - fijnslijpen/borstelen en vlakmaken van ijzer/staal en RVS na voorslijpen met korrel 280-320 met borstelpasta „geel”.
 - zijdeglanspoetsen/borstelen van NF-metaal, ijzer/staal en RVS met borstelpasta „geel”.
 - Voorpolijsten van ijzer/staal en RVS met voorpolijstpasta „oranje”. Breedte ca. 30 mm, boring 14 mm

Ø mm	Bestelnummer	Advies netto prijs	Prijs (€) incl. BTW
150	6 37 23 011 01 4	17,30	20,93
200	6 37 23 012 01 7	24,15	29,22



Polijstring, doek, stevig

Breedte ca. 15 mm, boorgat 14 mm, voor voorpolijsten en polijsten van NF-metalen, ijzer/staal en edelstaal en met voorpolijstpasta „oranje”

Ø mm	Bestelnummer	Advies netto prijs	Prijs (€) incl. BTW
150	6 37 23 013 01 1	10,10	12,22
200	6 37 23 015 01 3	11,90	14,40



Polijstring, doek, zacht

Breedte ca. 15 mm, boorgat 14 mm, voor hoogglanspolijsten van NF-metalen, ijzer/staal, edelstaal en chroom met glanspasta

Ø mm	Bestelnummer	Advies netto prijs	Prijs (€) incl. BTW
150	6 37 23 014 01 9	7,85	9,50
200	6 37 23 016 01 6	11,50	13,92

Polijstring, vliesmateriaal, extra zacht

Breedte ca. 15 mm, boorgat 14 mm, voor afwerkpolijsten van NF-metalen, ijzer/staal, edelstaal en vele kunststoffen met glanspasta

Ø mm	Bestelnummer	Advies netto prijs	Prijs (€) incl. BTW
150	6 37 23 019 01 2	9,60	11,62
200	6 37 23 020 01 4	15,00	18,15



Polijstschijf

Ø 150 mm, breedte 60 mm, elastisch, boorgat 14 mm voor streepolijsten, korrel 16 (grof), zacht, „groen”

Bestelnummer	Advies netto prijs	Prijs (€) incl. BTW
6 37 13 013 01 8	124,60	150,77



Polijstschijf

Ø 150 mm, breedte 60 mm, elastisch, boorgat 14 mm voor fijne oppervlakken, korrel 24 (middel), zacht, „blauw”

Bestelnummer	Advies netto prijs	Prijs (€) incl. BTW
6 37 13 015 01 0	124,60	150,77

Polijstschijf

Ø 150 mm, breedte 60 mm, elastisch, boorgat 14 mm voor het fijnpolijsten, korrel 46 (fijn), zacht, „bruin”

Bestelnummer	Advies netto prijs	Prijs (€) incl. BTW
6 37 13 016 01 3	124,60	150,77



Lamelslijpwielt

Breedte 50 mm, voor het polijsten van roestvrij staal, boorgat 14 mm

Ø mm	Bestelnummer	Advies netto prijs	Prijs (€) incl. BTW
200	6 37 21 001 00 1	128,00	154,88



Borstelpasta

„geel”, voor sisal/doek voor het matglanzen van NF-metalen, ijzer/staal en edelstaal

Bestelnummer	Advies netto prijs	Prijs (€) incl. BTW
6 37 26 027 01 0	7,55	9,14



Voorpolijstpasta

„oranje”, voor doek vast, voor voorpolijsten en polijsten van NF-metalen, ijzer/staal en edelstaal

Bestelnummer	Advies netto prijs	Prijs (€) incl. BTW
6 37 26 028 01 0	7,55	9,14



Glanspasta

„wit”, voor doek zacht, voor het hoogglanspolijsten NF-metalen, ijzer/staal en edelstaal en chroom

Bestelnummer	Advies netto prijs	Prijs (€) incl. BTW
6 37 26 029 01 0	7,55	9,14



Houder

voor zijdelingse handgreep, 360° zwenkbaar

Bestelnummer	Advies netto prijs	Prijs (€) incl. BTW
6 37 33 006 01 0	57,50	69,58



Opspandoorn

voor satineergereedschappen (wals en rol), gereedschapopname Ø 19 mm

Lengte mm	Bestelnummer	Advies netto prijs	Prijs (€) incl. BTW
50	6 38 03 071 02 0	44,25	53,54
100	6 38 03 067 02 8	51,35	62,13



Opspandoorn

met spanflens M 14, voor polijstringen, spanbereik 15-35 mm

Bestelnummer	Advies netto prijs	Prijs (€) incl. BTW
6 38 03 027 03 8	29,60	35,82



Opspandoorn

met spanflens M 14, voor lamellenslijpschijven, lappen- en polijstschijven, spanbereik 15 – 50 mm, gereedschapopname Ø 14 mm

Bestelnummer	Advies netto prijs	Prijs (€) incl. BTW
6 38 03 066 02 4	32,85	39,75



Beschermbegel

als handbescherming

Bestelnummer	Advies netto prijs	Prijs (€) incl. BTW
3 02 29 216 00 5	5,35	6,47



Expansie wals
Boorgat 19 mm
Ø 100 x 100 mm, voor trillingsvrij, veilig meenemen van de slijphulzen

Bestelnummer	Advies netto prijs	Prijs (€) incl. BTW
6 38 06 192 01 0	163,20	197,47



Slijphuls
voor verwijderen van lichte lasnaden en zeer diepe krassen en walshuid

Korrel	VE* St	Bestelnummer	Advies netto prijs	Prijs (€) incl. BTW
60	5	6 37 14 132 01 0	11,25	13,61



Slijphuls
voor verwijderen van diepe krassen

Korrel	VE* St	Bestelnummer	Advies netto prijs	Prijs (€) incl. BTW
80	5	6 37 14 133 01 0	10,95	13,25



Slijphuls
voor verwijderen van krassen, voorstadium voor satijnfinish

Korrel	VE* St	Bestelnummer	Advies netto prijs	Prijs (€) incl. BTW
120	5	6 37 14 134 01 0	10,50	12,71

Accessoires KS 10-38 E, WSG 17-70 Inox, ROT 14-200 E, WPO 14-25 E



Antitrilhandgreep
M 8, trillingsdempend, ter reductie van trillingen bij langdurig gebruik.

Bestelnummer	Advies netto prijs	Prijs (€) incl. BTW
3 21 19 124 01 0	8,75	10,59

Accessoires ROT 14-200 E, Msf 636-1



Lamsvel
met klittenbandsnelbevestiging.

Ø mm	Bestelnummer	Advies netto prijs	Prijs (€) incl. BTW
150	6 37 23 009 00 4	9,95	12,04



Gereedschapskoffer
Kunststof, binnenafmetingen: 470 x 275 x 232 mm

Bestelnummer	Advies netto prijs	Prijs (€) incl. BTW
3 39 01 122 01 0	65,15	78,83

Accessoires KS 10-38 E, BF 10-280 E, RS 10-70 E, RS 12-70 E



Voorpolijstpasta rood
voor voorpolijsten

Bestelnummer	Advies netto prijs	Prijs (€) incl. BTW
6 37 26 008 01 2	26,60	32,19



Glanspasta wit
voor glanzend maken en hoogglanspolijsten

Bestelnummer	Advies netto prijs	Prijs (€) incl. BTW
6 37 26 009 01 6	26,60	32,19



	WPO 14-15 E	WPO 14-15 E Marine Polijst Set	WPO 14-15 E - Set	WPO 14-15 E Marine Polijst Set	WPO 14-25 E	WPO 10-25 E	WPO 10-25 E - Set
	Extreem krachtige haakse polijstmachine voor auto- en bootreparatie.	Polijst- en schuurset voor bootonderhoud.	Extreem krachtige haakse polijstmachine voor auto- en bootreparatie.	Polijst- en schuurset voor bootonderhoud.	Extreem krachtige haakse polijstmachine voor voorbereiding van lakwerk.	Krachtige handige haakse polijstmachine voor voorbereiding van lakwerk.	
Pagina	203	203	203	204	204	204	205
Gebruik	Grof schuren	▲	▲▲	▲	▲▲	▲▲	
	Fijn schuren	▲	▲▲	▲	▲▲	▲▲	
	Microschuren	▲▲	▲▲	▲▲	▲▲	▲▲	
	Droog schuren polijsten	▲▲	▲▲	▲▲	▲▲	▲▲	▲▲
Uitrusting	FEIN motor met hoog vermogen	●	●	●	●	●	●
	Afzuiging		●				
	Spilvergrendeling	●	●	●	●	●	●
	Herstartblokkering	●	●	●	●	●	●
	●	●	●	●	●	●	●
Technische data	Nom. opgen.vermogen	1 200 W	1 200 W	1 200 W	1 200 W	1 200 W	800 W
	Toerental onbelast	500 - 1 500 1/min	500 - 1 500 1/min	500 - 1 500 1/min	500 - 1 500 1/min	900 - 2 500 1/min	900 - 2 500 1/min
	Gewicht volgens EPTA	2,5 kg	2,5 kg	2,5 kg	2,5 kg	2,5 kg	2,2 kg
	Polijstgereedschap Ø	230 mm	230 mm	230 mm	230 mm	230 mm	150 mm
	Opnameschroefdraad	M 14	M 14	M 14	M 14	M 14	M 14

▲ geschikt ▲▲ bij uitstek geschikt ● inbegrepen

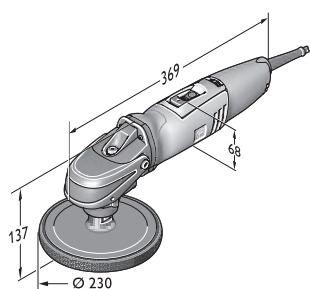

WPO 14-15 E

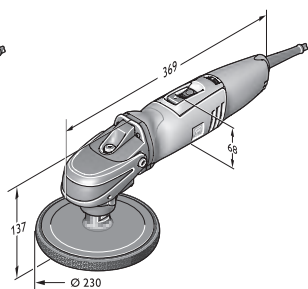

WPO 14-25 E

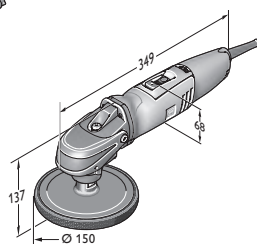

WPO 10-25 E



WPO 14-15 E

Extreem krachtige haakse polijstmachine voor auto- en bootreparatie.



Toebehoren zie pagina 205

Nom. opgen.vermogen	W	1 200
Afgeg. vermogen	W	750
Toerental onbelast	1/min	500 - 1 500
Polijstgereedschap Ø	mm	230
Opnameschroefdraad		M 14
Kabel met stekker	m	4
Gewicht volgens EPTA	kg	2,5
Bestelnummer		7 221 48 00 23 0
EAN		4014586862699
Advies netto prijs [PK01]		420,00
Prijs (€) incl. BTW [PK01]		508,20

FEIN voordelen:

- ▶ Ideaal toerentalbereik met traploze toerentalregeling voor vakkundige oppervlaktebewerking bij voertuigen en boten.
- ▶ De hoogste toerentalstabiliteit bij elke belasting over het gehele instelbereik door mechanische aandrijving in combinatie met de FEIN motor met hoog vermogen.
- ▶ Speciaal systeemtoebehoren voor de effectieve voorbereiding van gebruikte lak, nieuwe lak en uiterst krasbestendige lak alsmede voor reinigen, schuren en polijsten van bootoppervlakken en gelcoat-lagen.
- ▶ Comfortabele toerentalinstelling.
- ▶ Geen verwarming bij langdurig gebruik.
- ▶ Uitstekende ergonomie door de greepkap.
- ▶ Spilvergrendeling.
- ▶ Rechts- en linkshandige bediening.
- ▶ Herstartblokkering.
- ▶ Geleidelijke start.
- ▶ Zelfuitschakelende koolborstels.
- ▶ Te gebruiken als rotatieschuurmachine met afzuigkap en steunplateau.

In de prijs inbegrepen:

1 greepkap, 1 extra handgreep

WPO 14-15 E Marine Polijst Set

Polijst- en schuurset voor bootonderhoud.



Toebehoren zie pagina 205

Nom. opgen.vermogen	W	1 200
Afgeg. vermogen	W	750
Toerental onbelast	1/min	500 - 1 500
Polijstgereedschap Ø	mm	230
Opnameschroefdraad		M 14
Kabel met stekker	m	4
Gewicht volgens EPTA	kg	2,5
Bestelnummer		7 221 48 50 01 0
EAN		4014586862712
Advies netto prijs [PK01]		524,00
Prijs (€) incl. BTW [PK01]		634,04

FEIN voordelen:

- ▶ Ideaal toerentalbereik met traploze toerentalregeling voor vakkundige oppervlaktebewerking bij boten.
- ▶ De hoogste toerentalstabiliteit bij elke belasting over het gehele instelbereik door mechanische aandrijving in combinatie met de FEIN motor met hoog vermogen.
- ▶ Speciaal systeemtoebehoren voor de effectieve voorbereiding van gebruikte lak, nieuwe lak en uiterst krasbestendige lak alsmede voor reinigen, schuren en polijsten van bootoppervlakken en gelcoat-lagen.
- ▶ Comfortabele toerentalinstelling.
- ▶ Geen verwarming bij langdurig gebruik.
- ▶ Uitstekende ergonomie door de greepkap.
- ▶ Spilvergrendeling.
- ▶ Rechts- en linkshandige bediening.
- ▶ Herstartblokkering.
- ▶ Geleidelijke start.
- ▶ Zelfuitschakelende koolborstels.
- ▶ Te gebruiken als rotatieschuurmachine met afzuigkap en steunplateau.
- ▶ Omvangrijk toebehorenprogramma.
- ▶ Machine ook leverbaar zonder toebehoren (7 221 48).

In de prijs inbegrepen:

1 FEIN PowerPolisher WPO 14-15 E met greepkap en extra met zijdelingse anti-vibratiehandgreep in robuuste kunststof koffer, 1 steunschijf met klit hechting, Ø 170 mm, 1 polijstspons, Ø 195 mm, 1 lamsvel, kapvorm, Ø 235 mm, 1 afzuigkap, 1 steunplateau, Ø 150 mm, 2 schuurvlies voor antifouling, 1 borstelvlies, telkens 2 vel schuurpapier Ø 150 mm, geperforeerd (K 80, 150, 180)

WPO 14-15 E - Set

Extreem krachtige haakse polijstmachine voor auto- en bootreparatie.



Toebehoren zie pagina 205

Nom. opgen.vermogen	W	1 200
Afgeg. vermogen	W	750
Toerental onbelast	1/min	500 - 1 500
Polijstgereedschap Ø	mm	230
Opnameschroefdraad		M 14
Kabel met stekker	m	4
Gewicht volgens EPTA	kg	2,5
Bestelnummer		7 221 48 51 01 0
EAN		4014586867069
Advies netto prijs [PK01]		431,00
Prijs (€) incl. BTW [PK01]		521,51

FEIN voordelen:

- ▶ Ideaal toerentalbereik met traploze toerentalregeling voor vakkundige oppervlaktebewerking bij voertuigen en boten.
- ▶ De hoogste toerentalstabiliteit bij elke belasting over het gehele instelbereik door mechanische aandrijving in combinatie met de FEIN motor met hoog vermogen.
- ▶ Speciaal systeemtoebehoren voor de effectieve voorbereiding van gebruikte lak, nieuwe lak en uiterst krasbestendige lak alsmede voor reinigen, schuren en polijsten van bootoppervlakken en gelcoat-lagen.
- ▶ Comfortabele toerentalinstelling.
- ▶ Geen verwarming bij langdurig gebruik.
- ▶ Uitstekende ergonomie door de greepkap.
- ▶ Spilvergrendeling.
- ▶ Rechts- en linkshandige bediening.
- ▶ Herstartblokkering.
- ▶ Geleidelijke start.
- ▶ Zelfuitschakelende koolborstels.
- ▶ Te gebruiken als rotatieschuurmachine met afzuigkap en steunplateau.
- ▶ Machine ook leverbaar zonder toebehoren (7 221 48).

In de prijs inbegrepen:

1 antitrilhandgreep, 1 greepkap, 1 steunschijf met klittenbandgedeelte, Ø 150 mm, 1 polijstspons Ø 150 mm, middel

Oppervlaktebewerking

WPO 14-15 E Marine Polijst Set

Polijst- en schuurset voor bootonderhoud.



Toebehoren zie pagina 205

Nom. opgen.vermogen	W	1 200
Afgeg. vermogen	W	750
Toerental onbelast	1/min	500 - 1 500
Polijstgereedschap Ø	mm	230
Opnameschroefdraad		M 14
Kabel met stekker	m	4
Gewicht volgens EPTA	kg	2,5
Bestelnummer		7 221 48 60 00 0
EAN		4014586872216
Advies netto prijs [PK01]		400,00
Prijs (€) incl. BTW [PK01]		484,00

FEIN voordelen:

- ▶ Ideaal toerentalbereik met traploze toerentalregeling voor vakkundige oppervlaktebewerking bij boten.
- ▶ De hoogste toerentalstabiliteit bij elke belasting over het gehele instelbereik door mechanische aandrijving in combinatie met de FEIN motor met hoog vermogen.
- ▶ Speciaal systeemtoebehoren voor de effectieve voorbereiding van gebruikte lak, nieuwe lak en uiterst krasbestendige lak alsmede voor reinigen, schuren en polijsten van bootoppervlakken en gelcoat-lagen.
- ▶ Comfortabele toerentalinstelling.
- ▶ Geen verwarming bij langdurig gebruik.
- ▶ Uitstekende ergonomie door de greepkap.
- ▶ Spilvergrendeling.
- ▶ Rechts- en linkshandige bediening.
- ▶ Herstartblokkering.
- ▶ Geleidelijke start.
- ▶ Zelfuitschakelende koolborstels.
- ▶ Te gebruiken als rotatieschuurmachine met afzuigkap en steunplateau.
- ▶ Omvangrijk toebehorenprogramma.
- ▶ Machine ook leverbaar zonder toebehoren (7 221 48).

In de prijs inbegrepen:

1 FEIN PowerPolisher WPO 14-15 E met greepkap en extra met zijdelingse anti-vibratiehandgreep in robuuste kunststof koffer, 1 steunschijf met klitchechting, Ø 170 mm, 1 polijstspons, Ø 195 mm

WPO 14-25 E

Extreem krachtige haakse polijstmachine voor voorbereiding van lakwerk.



Toebehoren zie pagina 205

Nom. opgen.vermogen	W	1 200
Afgeg. vermogen	W	750
Toerental onbelast	1/min	900 - 2 500
Polijstgereedschap Ø	mm	230
Opnameschroefdraad		M 14
Kabel met stekker	m	4
Gewicht volgens EPTA	kg	2,5
Bestelnummer		7 221 49 51 01 0
EAN		4014586867113
Advies netto prijs [PK01]		431,00
Prijs (€) incl. BTW [PK01]		521,51

FEIN voordelen:

- ▶ Ideaal toerentalbereik met traploze toerentalregeling voor vakkundige oppervlaktebewerking bij voertuigen en boten.
- ▶ Speciaal systeemtoebehoren voor de effectieve voorbereiding van gebruikte lak, nieuwe lak en uiterst krasbestendige lak alsmede voor reinigen, schuren en polijsten van bootoppervlakken en gelcoat-lagen.
- ▶ De hoogste toerentalstabiliteit bij elke belasting over het gehele instelbereik door mechanische aandrijving in combinatie met de FEIN motor met hoog vermogen.
- ▶ Uitstekende ergonomie.
- ▶ Spilvergrendeling.
- ▶ Rechts- en linkshandige bediening.
- ▶ Herstartblokkering.
- ▶ Geleidelijke start.
- ▶ H 07 industriekabel.
- ▶ Tegen stof beschermde kogellagers.
- ▶ Zelfuitschakelende koolborstels.
- ▶ Omvangrijk accessoires-programma leverbaar.
- ▶ Machine ook leverbaar zonder toebehoren (7 221 49).

In de prijs inbegrepen:

1 antitrilhandgreep, 1 greepkap, 1 steunschijf met klittenbandgedeelte, Ø 150 mm, 1 polijstspons Ø 150 mm, middel

WPO 10-25 E

Krachtige handige haakse polijstmachine voor voorbereiding van lakwerk.



Toebehoren zie pagina 205

Nom. opgen.vermogen	W	800
Afgeg. vermogen	W	550
Toerental onbelast	1/min	900 - 2 500
Polijstgereedschap Ø	mm	150
Opnameschroefdraad		M 14
Kabel met stekker	m	4
Gewicht volgens EPTA	kg	2,2
Bestelnummer		7 221 63 00 23 0
EAN		4014586866055
Advies netto prijs [PK01]		377,00
Prijs (€) incl. BTW [PK01]		456,17

FEIN voordelen:

- ▶ Ideaal toerentalbereik met traploze toerentalregeling voor vakkundige oppervlaktebewerking bij voertuigen.
- ▶ De hoogste toerentalstabiliteit bij elke belasting over het gehele instelbereik door mechanische aandrijving in combinatie met de FEIN motor met hoog vermogen.
- ▶ Speciaal systeemtoebehoren voor de effectieve voorbereiding van oud lakwerk, nieuw lakwerk en krasbestendig lakwerk.
- ▶ Comfortabele toerentalinstelling.
- ▶ Geen verwarming bij langdurig gebruik.
- ▶ Uitstekende ergonomie door de greepkap.
- ▶ Spilvergrendeling.
- ▶ Rechts- en linkshandige bediening.
- ▶ Herstartblokkering.
- ▶ Geleidelijke start.
- ▶ Zelfuitschakelende koolborstels.

In de prijs inbegrepen:

1 extra handgreep, 1 greepkap

WPO 10-25 E - set

Krachtige handige haakse polijstmachine voor voorbereiding van lakwerk.



Toebehoren zie pagina 205

Nom. opgen.vermogen	W	800
Afgeg. vermogen	W	550
Toerental onbelast	1/min	900 - 2 500
Polijstgereedschap Ø	mm	150
Opnameschroefdraad		M 14
Kabel met stekker	m	4
Gewicht volgens EPTA	kg	2,2
Bestelnummer		7 221 63 51 01 0
EAN		4014586867199
Advies netto prijs [PK01]		388,00
Prijs (€) incl. BTW [PK01]		469,48

FEIN voordelen:

- ▶ Ideaal toerentalbereik met traploze toerentalregeling voor vakkundige oppervlaktebewerking bij voertuigen.
- ▶ De hoogste toerentalstabiliteit bij elke belasting over het gehele instelbereik door mechanische aandrijving in combinatie met de FEIN motor met hoog vermogen.
- ▶ Speciaal systeemtoebehoren voor de effectieve voorbereiding van oud lakwerk, nieuw lakwerk en krasbestendig lakwerk.
- ▶ Comfortabele toerentalinstelling.
- ▶ Geen verwarming bij langdurig gebruik.
- ▶ Uitstekende ergonomie door de greepkap.
- ▶ Spilvergrendeling.
- ▶ Rechts- en linkshandige bediening.
- ▶ Herstartblokkering.
- ▶ Geleidelijke start.
- ▶ Zelfuitschakelende koolborstels.
- ▶ Machine ook leverbaar zonder toebehoren (7 221 63).

In de prijs inbegrepen:

1 antitrilhandgreep, 1 greepkap, 1 steunschijf met klittenbandgedeelte, Ø 150 mm, 1 polijstspons Ø 150 mm, middel

Polijstmachine

Algemeen toebehoren



Gereedschapskoffer

Kunststof, binnenafmetingen: 470 x 275 x 232 mm

Bestelnummer	Advies netto prijs	Prijs (€) incl. BTW
3 39 01 122 01 0	65,15	78,83



Microvezeldoek

fijnmazige kwaliteit voor verwijderen van polijstresten. Uitvoering zonder zoom voor werken zonder krassen en pluizen

Bestelnummer	Advies netto prijs	Prijs (€) incl. BTW
6 37 33 003 01 0	7,40	8,95

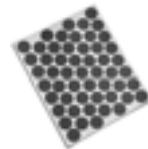

Schuurpapier

Microfijne, zelfklevend schuurpapier korrel 2800, voor het verwerken van lakfouten zoals bijvoorbeeld lakblazen. 1 set à 53 schuurpapier Ø 30 mm. Passend bij het handschuurblok 6 37 33 002 01 0

Bestelnummer	Advies netto prijs	Prijs (€) incl. BTW
6 37 17 221 01 0	9,80	11,86

Accessoires WPO 10-25 E, WPO 14-15 E, WPO 14-15 XE, WPO 14-25 E



Set voor lakvoorbereiding en afwerking

Ideale samenstelling voor de lakvoorbereiding van verweerde en nieuwe lak. Eveneens perfect geschikt voor de afwerking van verse lak (niet geschikt voor matte lak). Inhoud van de kunststof koffer: 1 FEIN 1-fase-polijstmiddel 1 kg; 1 FEIN Top Wachs lakverzegeling 1 kg; 1 steunschijf 150 mm; 1 lamsvel 150 mm; 2 middelharde polijstsponzen oranje 150 mm; 1 wafelspons; 53 vel schuurpapier K2800; 1 handschuurblok; 1 kubusspons; 1 reinigingsklei 200 g; 2 microvezeldoeken.

Bestelnummer	Advies netto prijs	Prijs (€) incl. BTW
6 37 23 028 04 0	209,40	253,37



Bevochtigingskubus

Handzame schuimkubussen voor het hygiënisch bevochtigen van schuurpapier.

Bestelnummer	Advies netto prijs	Prijs (€) incl. BTW
6 37 33 001 01 0	3,25	3,93



FEIN Sproeiwas 500 ML

Sproeibare lakverzegeling voor het reinigen en langdurig verzegelen van gepolijste oppervlakken. Verwijdert polijstmiddelresten van kunststofdelen.

Inhoud ml	Bestelnummer	Advies netto prijs	Prijs (€) incl. BTW
500	6 37 26 025 01 0	18,45	22,32



Handschuurblok

Handzaam schuurblok met schuurpapier montage aan beide zijdes.

Bestelnummer	Advies netto prijs	Prijs (€) incl. BTW
6 37 33 002 01 0	12,10	14,64



Reinigingspasta

FEIN reinigingsklei verwijdert behoedzaam afzettingen van lak en glas zoals lak- en verfnevel, vliegroeit, teer, boomharsen, insectenresten, door de lucht gedragen afzettingen en remstof van velgen.

Bestelnummer	Advies netto prijs	Prijs (€) incl. BTW
6 37 33 007 01 0	33,40	40,41



FEIN 1-fase-polijstmiddel

Ideaal voor sterk tot licht beschadigde krasbestendige lak. Uitstekende glanseigenschap in slechts één werkfase. Vrij van silicone-olie. Ook uitstekend geschikt voor boot-toepassingen (gelcoat).

Inhoud kg	Bestelnummer	Advies netto prijs	Prijs (€) incl. BTW
1	6 37 26 014 01 0	42,95	51,97



Steunlichaam
met klittenbandhechtgedeelte, M14

Ø mm	Bestelnummer	Advies netto prijs	Prijs (€) incl. BTW
80	6 38 06 179 01 5	21,15	25,59
125	6 38 06 169 01 6	13,25	16,03
130	6 38 06 178 01 1	29,80	36,06
150	6 38 06 170 01 8	16,05	19,42



Steunlichaam
voor lamsvel met koord, rubberlaag, M14

Ø mm	Bestelnummer	Advies netto prijs	Prijs (€) incl. BTW
120	6 38 06 012 00 8	16,25	19,66



Polijstspons
Voor het polijsten van gelakte oppervlakken. Verschillende hardheidsgraden: zacht voor nieuwe lak, medium voor lichte verwerking en aanbrengen van was, hard voor sterk verweerde lak. Klitbevestiging, hoogte 40 mm.

Ø mm	Uitvoering	Bestelnummer	Advies netto prijs	Prijs (€) incl. BTW
100	zacht	6 37 23 024 01 8	19,35	23,41
100	hard	6 37 23 023 01 0	19,35	23,41
125	middel	6 37 23 017 01 0	13,45	16,27
150	middel	6 37 23 018 01 8	14,80	17,91



Polijstspons oranje
Fijnporige, gemiddeld harde polijstspons voor nieuwe en oude lak Ø 150 mm

Bestelnummer	Advies netto prijs	Prijs (€) incl. BTW
6 37 23 028 01 0	16,10	19,48



Wafelspons
Extreem fijne en zachte polijstspons voor het verwijderen van hologrammen op donkere lak. Ø 150 mm

Bestelnummer	Advies netto prijs	Prijs (€) incl. BTW
6 37 23 029 01 0	16,10	19,48



Lamsvel
met koord

Ø mm	Bestelnummer	Advies netto prijs	Prijs (€) incl. BTW
120	6 37 23 007 00 2	8,15	9,86



Lamsvel
met klittenbandsnelbevestiging.

Ø mm	Bestelnummer	Advies netto prijs	Prijs (€) incl. BTW
125	6 37 23 008 00 0	7,75	9,38
150	6 37 23 009 00 4	9,95	12,04



FEIN Top Wachs lakverzegeling
Duurzame lakverzegelingen door hoogwaardige natuurlijke en synthetische wassen. Voor een sensatieve glans. Vrij van silicone-olie.

Inhoud kg	Bestelnummer	Advies netto prijs	Prijs (€) incl. BTW
1	6 37 26 015 01 0	37,60	45,50

Accessoires WPO 14-15 E



Steunlichaam
met klittenbandhechtgedeelte, M14

Ø mm	Bestelnummer	Advies netto prijs	Prijs (€) incl. BTW
170	6 38 06 187 01 0	38,20	46,22



Polijstspons
Ø 195 mm voor steunplateau Ø 170 mm 6 38 06 187 01 0 M14 met klitheidsysteem. Aanbevolen werktoerental 500-1000 omw/min.

Ø mm	Bestelnummer	Advies netto prijs	Prijs (€) incl. BTW
195	6 37 23 034 01 0	17,85	21,60



Borstel Vlies
Borstelvlies voor reinigen of polijsten van bootrompen en deks Ø 195 mm voor steunplateau Ø 170 mm 6 38 06 187 01 0 M14 met klitheidsysteem. Voor anti-slip structuren van kunststof met glasvezel. Aanbevolen werktoerental: ca. 500 omw/min.

Ø mm	Bestelnummer	Advies netto prijs	Prijs (€) incl. BTW
195	6 37 23 033 01 0	28,95	35,03



Lamsvel uitwasbaar
Diameter ca. 230 mm voor steunplateau Ø 170 mm 6 38 06 187 01 0 M14 met klitheidsysteem. Aanbevolen werktoerental 500-1200 omw/min. Kwaliteit TOPWOOL, Frisbee-polijstschijf. Lamsvel / synthetische mix, uitwasbaar.

Ø mm	Bestelnummer	Advies netto prijs	Prijs (€) incl. BTW
230	6 37 23 035 01 0	23,65	28,62



Steunschijf
Met klitbechtig, Ø 150 mm met afzulperforatie M14. Geschikt voor FEIN en andere schuurmiddelen.

Ø mm	Bestelnummer	Advies netto prijs	Prijs (€) incl. BTW
150	6 38 06 188 01 0	63,75	77,14

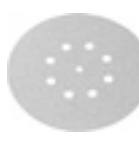

Schuurpapier
geperforeerd, Ø 150 mm, met klittenbandsnelbevestiging
Bruikbaar voor: metaal, autocarosserieën, soldeerpunten, laspunten, polyester. Kwaliteit: zeer krachtige schuurdoek, kunststofharsbinding, korund. Eigenschappen: zeer stabiel, hoge afslijpcapaciteit.

Korrel	VE*	Bestelnummer	Advies netto prijs	Prijs (€) incl. BTW
60	50	6 37 28 010 01 6	91,65	110,90



Schuurpapier

geperforeerd, Ø 150 mm, met klittenbandsnelbevestiging
Te gebruiken voor: hout, verf, autolak, spatel, polyester, kunststof. Kwaliteit: kunststofharsbinding, korund. Eigenschappen: aanzienlijk minder dichtlopen, flexibel.

Korrel	VE* St	Bestelnummer	Advies netto prijs	Prijs (€) incl. BTW
80	50	6 37 28 074 01 4	46,05	55,72
120	50	6 37 28 084 01 3	39,70	48,04
150	50	6 37 28 012 01 8	39,70	48,04
180	50	6 37 28 013 01 2	39,70	48,04
240	50	6 37 28 015 01 4	39,70	48,04
320	50	6 37 28 017 01 1	39,70	48,04



Schuurvlies voor antifouling

Schuurvlies voor op- of afschuren van antifouling-lagen. Er ontstaat een sensationeel schuurbeeld zonder dat het schuurvlies dichtloopt. Zeer lange levensduur.

Ø mm	VE* St	Bestelnummer	Advies netto prijs	Prijs (€) incl. BTW
150	5	6 37 32 004 01 0	20,45	24,74



Afzuigkap Compl. WPO 14

Bestelnummer	Advies netto prijs	Prijs (€) incl. BTW
3 18 10 264 01 0	19,15	23,17



Verbindingsstuk

Universeel inzetbaar voor de verbinding van elektrische gereedschappen en accessoires met stofafzuiging aan stofzuiger. Flexibele rubberen huls, lengte 70 mm, binnen-Ø 31,5 mm.

Bestelnummer	Advies netto prijs	Prijs (€) incl. BTW
3 13 22 771 00 9	5,05	6,11

Accessoires WPO 10-25 E, WPO 14-15 E



Gereedschapskoffer

Kunststof, binnenafmetingen: 470 x 275 x 116 mm

Bestelnummer	Advies netto prijs	Prijs (€) incl. BTW
3 39 01 118 01 0	38,35	46,40

Accessoires WPO 14-15 E, WPO 14-25 E



Gevlochten nylonborstel

Ø 125 mm, korrel 46, M 14, voor het borstelen na het logen, reinigen van dakbalken, restaureren van antieke meubels, opruwen van verf voor het opnieuw lakken, ontbramen en lichte roestverwijdering van metalen onderdelen.

Bestelnummer	Advies netto prijs	Prijs (€) incl. BTW
6 37 22 048 01 4	38,20	46,22

Accessoires WPO 14-15 E, WPO 14-15 XE



Steunlichaam

met klittenbandhechtgedeelte, M14

Ø mm	Bestelnummer	Advies netto prijs	Prijs (€) incl. BTW
200	6 38 06 171 01 7	25,30	30,61



Steunlichaam

voor lamsvel met koord, rubberlaag, M14

Ø mm	Bestelnummer	Advies netto prijs	Prijs (€) incl. BTW
170	6 38 06 030 00 4	22,55	27,29



Polijstspons

Voor het polijsten van gelakte oppervlakken. Verschillende hardheidsgraden: zacht voor nieuwe lak, medium voor lichte verwerking en aanbrengen van was, hard voor sterk verweerde lak. Klitbevestiging, hoogte 40 mm.

Ø mm	Uitvoering	Bestelnummer	Advies netto prijs	Prijs (€) incl. BTW
160	zacht	6 37 23 026 01 5	24,65	29,83
160	hard	6 37 23 025 01 2	24,65	29,83



Lamsvel

met koord

Ø mm	Bestelnummer	Advies netto prijs	Prijs (€) incl. BTW
170	6 37 23 003 00 3	14,95	18,09



Lamsvel

met klittenbandsnelbevestiging.

Ø mm	Bestelnummer	Advies netto prijs	Prijs (€) incl. BTW
200	6 37 23 010 00 6	16,95	20,51



Meer dan 40 jaar ervaring: oscillerende elektrische gereedschappen van FEIN.

Met de unieke ervaring uit meer dan 40 jaar oscillatietechnologie biedt FEIN met de drie systemen, FEIN MULTIMASTER, FEIN SUPERCUT CONSTRUCTION en FEIN SUPERCUT AUTOMOTIVE, een uniek veelzijdig en sterk programma oscillerende elektrische gereedschappen dat staat voor vakkundige oplossingen en ongeëvenaarde belastbaarheid. Voor elke eis is er een oplossing: De FEIN SUPERCUT is de specialist voor binnenafwerking hout, reparatie/vervanging van ramen, tegel-/badkamerrenovatie, installatie CV/sanitair, voegenreparatie, marine en carglas. Voor iedereen die bijzondere waarde hecht aan veelzijdigheid

in gebruik, is de FEIN MULTIMASTER als universeel systeem de juiste keus. Een omvangrijk assortiment toebehoren biedt bijzonder veel toepassingsmogelijkheden.



FEIN MULTIMASTER / MULTITALENT **Pagina 210**

Het universele systeem voor verbouwen en renoveren.

STARLOCK PLUS



FEIN SUPERCUT CONSTRUCTION **Pagina 214**

Het krachtigste systeem voor verbouwen en renoveren.

STARLOCK MAX



FEIN SUPERCUT CONSTRUCTION **Pagina 231**

Het krachtigste systeem voor verbouwen en renoveren.



FEIN SUPERCUT AUTOMOTIVE **Pagina 239**

Het krachtigste systeem voor autoreparatie.



	FEIN MULTIMASTER FMM 350 QSL Top	FEIN MULTIMASTER FMM 350 QSL QuickStart	FEIN MULTIMASTER FMM 350 QSL Top Extra	FEIN MULTIMASTER FMM 350 QSL Marine	FEIN MULTITALENT FMT 250 QSL QuickStart	FEIN MULTITALENT FMT 250 SL Start	
	Het krachtige en universeel te gebruiken systeem voor verbouwen en renoveren met de meest uitgebreide accessoire-uitrusting voor uitzonderlijk veel toepassingsmogelijkheden.	Het krachtige en universeel te gebruiken systeem voor verbouwen en renoveren met accessoire-uitrusting voor een breed toepassingspectrum.	Het krachtige en universele systeem voor verbouwen en renoveren met de meest uitgebreide uitrusting voor uitzonderlijk veel toepassingsmogelijkheden inclusief veelzijdig inzetbare zuiger.	Het krachtige en universeel te gebruiken systeem met uitgebreide accessoire-uitrusting voor verbouwen, onderhouden en repareren van boten.	Het universele systeem voor verbouwen en renoveren met QuickIN en de basis-accessoire-uitrusting voor slijpen en zagen.	Het universele systeem voor verbouwen en renoveren met de basis-accessoire-uitrusting voor slijpen en zagen.	
Pagina	211	211	212	212	213	213	
Technische data	Nom. opgen.vermogen	350 W	350 W	350 W	350 W	250 W	250 W
	Trillingen	10 000 - 19 500 1/min	10 000 - 19 500 1/min	10 000 - 19 500 1/min	10 000 - 19 500 1/min	11 000 - 20 000 1/min	11 000 - 20 000 1/min
	Gewicht volgens EPTA	1,4 kg	1,4 kg	1,4 kg	1,4 kg	1,4 kg	1,3 kg
	Steunplateau	80 mm	80 mm	80 mm	80 mm	80 mm	80 mm
	Gereedschaphouder	StarlockPlus	StarlockPlus	StarlockPlus	StarlockPlus	StarlockPlus	StarlockPlus
	Wisselen van gereedschap	QuickIN	QuickIN	QuickIN	QuickIN	QuickIN	Handmatig met schroef, binnenzekant
	Amplitude	2 x 1,7°	2 x 1,7°	2 x 1,7°	2 x 1,7°	2 x 1,6°	2 x 1,6°
Mechanische interface	●	●	●	●			

● ingegrepen

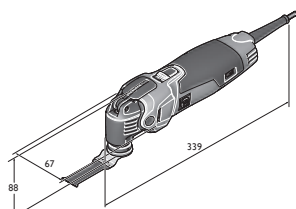

FMM 350 QSL

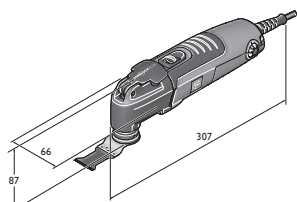

FMT 250 QSL
FMT 250 SL

**FEIN MULTIMASTER
FMM 350 QSL Top**

Toebehoren zie pagina 218
Accuvariant van de machine zie
pagina 36

Het krachtige en universeel te gebruiken systeem voor verbouwen en renoveren met de meest uitgebreide accessoire-uitrusting voor uitzonderlijk veel toepassingsmogelijkheden.

Nom. opgen.vermogen	W	350
Trillingen	1/min	10 000 - 19 500
Gereedschapouder		StarlockPlus
Wisselen van gereedschap		QuickIN
Amplitude		2 x 1,7°
Steunplateau	mm	80
Kabel met stekker	m	5
Gewicht volgens EPTA	kg	1,4
Bestelnummer		7 229 52 61 00 0
EAN		4014586884578
Advies netto prijs [PK03]		279,00
Prijs (€) incl. BTW [PK03]		337,59

FEIN voordelen:

- ▶ FEIN anti-vibratiesysteem. Tot wel 70% minder trillingen door volledige ont koppeling van de uitwendige motorbehuizing. Voor continu veilig werken.
- ▶ Starlock standaard in gereedschapouder. Perfecte passing van de accessoires door 3D-vorm. 100% krachtoverbrenging zonder verlies voor tot wel 35% hogere bewerkingssnelheid.
- ▶ QuickIN wisselen van gereedschap. Gepatenteerd FEIN snelspanstelsysteem zonder gereedschap voor veilig en comfortabel wisselen van gereedschap in minder dan 3 seconden.
- ▶ StarlockPlus voor ontzettend veel toepassingsmogelijkheden door toegang tot het complete assortiment Starlock- en StarlockPlus-accessoires.
- ▶ Zeer krachtige 350 watt FEIN motor met hoog vermogen voor maximale snijsnelheden en de hoogste bewerkingssnelheid.
- ▶ Tachogenerator. Hoogwaardige elektronica voor constante toerentallen, ook onder belasting. Traploze, elektronische toerentalregeling.
- ▶ Metalen drijfwerk. Hoge belastbaarheid en maximale levensduur.
- ▶ Geïntegreerde interface voor extra systeemaccessoires zoals diepteaanslag e.d.
- ▶ Grote actieradius door 5 meter lange fijndradige rubberkabel in industriekwaliteit.

In de prijs inbegrepen:

1 FEIN MULTIMASTER FMM 350 QSL, 1 steunplateau, telkens 3 vel schuurpapier (korrel 60, 80, 120, 180), 1 steunplateau, geperforeerd, telkens 3 vel schuurpapier geperforeerd (korrel 60, 80, 120, 180), 1 rond schuurplateau Ø 115 mm, geperforeerd, telkens 2 vel schuurpapier geperforeerd (korrel 60, 80, 180), 1 Afzuigrichting, 1 starre spatel, 1 E-CUT Long-Life zaagblad (35 mm), 1 Universal E-CUT-zaagblad (44 mm), 1 E-CUT Long-Life zaagblad (65 mm), 1 HSS segment-zaagblad, 1 Hardmetalen-segmentzaagblad, 1 Hardmetalen-raspvlij (driehoeksvorm), geperforeerd, 1 kunststof gereedschapskoffer

**FEIN MULTIMASTER
FMM 350 QSL QuickStart**

Toebehoren zie pagina 218
Accuvariant van de machine zie
pagina 36

Het krachtige en universeel te gebruiken systeem voor verbouwen en renoveren met accessoire-uitrusting voor een breed toepassingspectrum.

Nom. opgen.vermogen	W	350
Trillingen	1/min	10 000 - 19 500
Gereedschapouder		StarlockPlus
Wisselen van gereedschap		QuickIN
Amplitude		2 x 1,7°
Steunplateau	mm	80
Kabel met stekker	m	5
Gewicht volgens EPTA	kg	1,4
Bestelnummer		7 229 52 62 00 0
EAN		4014586884691
Advies netto prijs [PK03]		231,00
Prijs (€) incl. BTW [PK03]		279,51

FEIN voordelen:

- ▶ FEIN anti-vibratiesysteem. Tot wel 70% minder trillingen door volledige ont koppeling van de uitwendige motorbehuizing. Voor continu veilig werken.
- ▶ Starlock standaard in gereedschapouder. Perfecte passing van de accessoires door 3D-vorm. 100% krachtoverbrenging zonder verlies voor tot wel 35% hogere bewerkingssnelheid.
- ▶ QuickIN wisselen van gereedschap. Gepatenteerd FEIN snelspanstelsysteem zonder gereedschap voor veilig en comfortabel wisselen van gereedschap in minder dan 3 seconden.
- ▶ StarlockPlus voor ontzettend veel toepassingsmogelijkheden door toegang tot het complete assortiment Starlock- en StarlockPlus-accessoires.
- ▶ Zeer krachtige 350 watt FEIN motor met hoog vermogen voor maximale snijsnelheden en de hoogste bewerkingssnelheid.
- ▶ Tachogenerator. Hoogwaardige elektronica voor constante toerentallen, ook onder belasting. Traploze, elektronische toerentalregeling.
- ▶ Metalen drijfwerk. Hoge belastbaarheid en maximale levensduur.
- ▶ Geïntegreerde interface voor extra systeemaccessoires zoals diepteaanslag e.d.
- ▶ Grote actieradius door 5 meter lange fijndradige rubberkabel in industriekwaliteit.

In de prijs inbegrepen:

1 FEIN MULTIMASTER FMM 350 QSL, 1 steunplateau, telkens 3 vel schuurpapier (korrel 60, 80, 120, 180), 1 starre spatel, 1 Universal E-CUT-zaagblad (44 mm), 1 E-CUT Long-Life zaagblad (65 mm), 1 HSS segmentzaagblad, 1 kunststof gereedschapskoffer

**FEIN MULTIMASTER
FMM 350 QSL Top Extra**

Toebehoren zie pagina 218
Accuvariant van de machine zie
pagina 36

Het krachtige en universele systeem voor verbouwen en renoveren met de meest uitgebreide uitrusting voor uitzonderlijk veel toepassingsmogelijkheden inclusief veelzijdig inzetbare zuiger.

Nom. opgen.vermogen	W	350
Trillingen	1/min	10 000 - 19 500
Gereedschaphouder		StarlockPlus
Wisselen van gereedschap		QuickIN
Amplitude		2 x 1,7°
Steunplateau	mm	80
Kabel met stekker	m	5
Gewicht volgens EPTA	kg	1,4
Bestelnummer		7 229 52 63 00 0
EAN		4014586884462
Advies netto prijs [PK03]		525,00
Prijs (€) incl. BTW [PK03]		635,25

FEIN voordelen:

- ▶ FEIN anti-vibratiesysteem. Tot wel 70% minder trillingen door volledige ontkoppeling van de uitwendige motorbehuizing. Voor continu veilig werken.
- ▶ Starlock standaard in gereedschaphouders. Perfecte passing van de accessoires door 3D-vorm. 100% krachtoverbrenging zonder verlies voor tot wel 35% hogere bewerkingssnelheid.
- ▶ QuickIN wisselen van gereedschap. Gepatenteerd FEIN snel-spansysteem zonder gereedschap voor veilig en comfortabel wisselen van gereedschap in minder dan 3 seconden.
- ▶ StarlockPlus voor ontzettend veel toepassingsmogelijkheden door toegang tot het complete assortiment Starlock- en StarlockPlus-accessoires.
- ▶ Zeer krachtige 350 watt FEIN motor met hoog vermogen voor maximale snijsnelheden en de hoogste bewerkingssnelheid.
- ▶ Tachogenerator. Hoogwaardige elektronica voor constante toerentallen, ook onder belasting. Traploze, elektronische toerentalregeling.
- ▶ Metalen drijfwerk. Hoge belastbaarheid en maximale levensduur.
- ▶ Geïntegreerde interface voor extra systeemaccessoires zoals diepteaanslag e.d.
- ▶ Grote actieradius door 5 meter lange fijndradige rubberkabel in industriekwaliteit.

In de prijs inbegrepen:

1 FEIN MULTIMASTER FMM 350 QSL, 1 steunplateau, telkens 3 vel schuurpapier (korrel 60, 80, 120, 180), 1 steunplateau, geperforeerd, telkens 3 vel schuurpapier geperforeerd (korrel 60, 80, 120, 180), 1 rond schuurplateau Ø 115 mm, geperforeerd, telkens 2 vel schuurpapier geperforeerd (korrel 60, 80, 180), 1 Afzuiginrichting, 1 starre spatel, 1 E-CUT Long-Life zaagblad (35 mm), 1 Universal E-CUT-zaagblad (44 mm), 1 E-CUT Long-Life zaagblad (65 mm), 1 HSS segment-zaagblad, 1 Hardmetalen-segmentzaagblad, 1 Hardmetalen-raspvlij (driehoeksvorm), geperforeerd, 1 kunststof gereedschapskoffer, 1 FEIN Dustex 25 L stofzuiger

**FEIN MULTIMASTER
FMM 350 QSL Marine**

Toebehoren zie pagina 218
Accuvariant van de machine zie
pagina 36

Het krachtige en universeel te gebruiken systeem met uitgebreide accessoire-uitrusting voor verbouwen, onderhouden en repareren van boten.

Nom. opgen.vermogen	W	350
Trillingen	1/min	10 000 - 19 500
Gereedschaphouder		StarlockPlus
Wisselen van gereedschap		QuickIN
Amplitude		2 x 1,7°
Steunplateau	mm	80
Kabel met stekker	m	5
Gewicht volgens EPTA	kg	1,4
Bestelnummer		7 229 52 66 00 0
EAN		4014586884851
Advies netto prijs [PK03]		305,00
Prijs (€) incl. BTW [PK03]		369,05

FEIN voordelen:

- ▶ FEIN anti-vibratiesysteem. Tot wel 70% minder trillingen door volledige ontkoppeling van de uitwendige motorbehuizing. Voor continu veilig werken.
- ▶ Starlock standaard in gereedschaphouders. Perfecte passing van de accessoires door 3D-vorm. 100% krachtoverbrenging zonder verlies voor tot wel 35% hogere bewerkingssnelheid.
- ▶ QuickIN wisselen van gereedschap. Gepatenteerd FEIN snel-spansysteem zonder gereedschap voor veilig en comfortabel wisselen van gereedschap in minder dan 3 seconden.
- ▶ StarlockPlus voor ontzettend veel toepassingsmogelijkheden door toegang tot het complete assortiment Starlock- en StarlockPlus-accessoires.
- ▶ Zeer krachtige 350 watt FEIN motor met hoog vermogen voor maximale snijsnelheden en de hoogste bewerkingssnelheid.
- ▶ Tachogenerator. Hoogwaardige elektronica voor constante toerentallen, ook onder belasting. Traploze, elektronische toerentalregeling.
- ▶ Metalen drijfwerk. Hoge belastbaarheid en maximale levensduur.
- ▶ Geïntegreerde interface voor extra systeemaccessoires zoals diepteaanslag e.d.
- ▶ Grote actieradius door 5 meter lange fijndradige rubberkabel in industriekwaliteit.

In de prijs inbegrepen:

1 FEIN MULTIMASTER FMM 350 QSL, 1 steunplateau, telkens 3 vel schuurpapier geperforeerd (korrel 60, 80, 120, 180), 1 steunplateau, geperforeerd, telkens 3 vel schuurpapier (korrel 60, 80, 120, 180), 1 rond schuurplateau Ø 115 mm, geperforeerd, telkens 2 vel schuurpapier geperforeerd (korrel 60, 80, 180), 1 starre spatel, 2 viltten polijstpad, driehoekig model, 2 viltten polijstpad Ø 115 mm, 1 Afzuiginrichting, 1 Hardmetalen-segmentzaagblad, 1 hardmetalen vijl, 1 E-CUT Long-Life-zaagblad (10 mm), telkens 1 snijmes strokendem (4+5 mm), 1 Universal E-CUT-zaagblad (44 mm), 1 E-CUT Long-Life zaagblad (35 mm), 1 HSS-zaagblad (Ø 85 mm), 1 kunststof gereedschapskoffer

**FEIN MULTITALENT
FMT 250 QSL QuickStart**

Toebehoren zie pagina 218
Accuvariant van de machine zie
pagina 36

Het universele systeem voor verbouwen en renoveren met QuickIN en de basis-accessoire-uitrusting voor slijpen en zagen.

Nom. opgen.vermogen	W	250
Trillingen	1/min	11 000 - 20 000
Gereedschaphouder		StarlockPlus
Wisselen van gereedschap		QuickIN
Amplitude		2 x 1,6°
Steunplateau	mm	80
Kabel met stekker	m	5
Gewicht volgens EPTA	kg	1,4
Bestelnummer		7 229 53 61 00 0
EAN		4014586884905
Advies netto prijs [PK03]		180,00
Prijs (€) incl. BTW [PK03]		217,80

FEIN voordelen:

- ▶ Starlock standaard in gereedschaphouders. Perfecte passing van de accessoires door 3D-vorm. 100% krachtoverbrenging zonder verlies voor tot wel 35% hogere bewerkingssnelheid.
- ▶ QuickIN wisselen van gereedschap. Gepatenteerd FEIN snel-spansysteem zonder gereedschap voor veilig en comfortabel wisselen van gereedschap in minder dan 3 seconden.
- ▶ StarlockPlus voor ontzettend veel toepassingsmogelijkheden door toegang tot het complete assortiment Starlock- en StarlockPlus-accessoires.
- ▶ Krachtige, voor langdurig gebruik ontworpen 250 watt FEIN motor met hoog vermogen.
- ▶ Elektronische toerentalregeling.
- ▶ Metalen drijfwerk. Hoge belastbaarheid en maximale levensduur.
- ▶ Komconstructie voor maximale stabiliteit.
- ▶ Grote actieradius door 5 meter lange fijndradige rubberkabel in industriekwaliteit.

In de prijs inbegrepen:

1 FEIN MULTITALENT FMT 250 QSL, 1 steunplateau, telkens 3 vel schuurpapier (korrel 80, 120, 180), 1 Universal E-CUT-zaagblad (44 mm), 1 kunststof gereedschapskoffer

**FEIN MULTITALENT
FMT 250 SL Start**

Toebehoren zie pagina 218
Accuvariant van de machine zie
pagina 36

Het universele systeem voor verbouwen en renoveren met de basis-accessoire-uitrusting voor slijpen en zagen.

Nom. opgen.vermogen	W	250
Trillingen	1/min	11 000 - 20 000
Gereedschaphouder		StarlockPlus
Wisselen van gereedschap		Handmatig met schroef, binnenzeskant
Amplitude		2 x 1,6°
Steunplateau	mm	80
Kabel met stekker	m	5
Gewicht volgens EPTA	kg	1,3
Bestelnummer		7 229 54 61 00 0
EAN		4014586885025
Advies netto prijs [PK03]		137,00
Prijs (€) incl. BTW [PK03]		165,77

FEIN voordelen:

- ▶ Starlock standaard in gereedschaphouders. Perfecte passing van de accessoires door 3D-vorm. 100% krachtoverbrenging zonder verlies voor tot wel 35% hogere bewerkingssnelheid.
- ▶ StarlockPlus voor ontzettend veel toepassingsmogelijkheden door toegang tot het complete assortiment Starlock- en StarlockPlus-accessoires.
- ▶ Krachtige, voor langdurig gebruik ontworpen 250 watt FEIN motor met hoog vermogen.
- ▶ Elektronische toerentalregeling.
- ▶ Metalen drijfwerk. Hoge belastbaarheid en maximale levensduur.
- ▶ Komconstructie voor maximale stabiliteit.
- ▶ Grote actieradius door 5 meter lange fijndradige rubberkabel in industriekwaliteit.

In de prijs inbegrepen:

1 kunststof gereedschapskoffer, telkens 3 vel schuurpapier (korrel 80, 120, 180), 1 FEIN MULTITALENT FMT 250, 1 steunplateau, 1 Universal E-CUT-zaagblad (44 mm)



	FEIN SUPERCUT FSC 500 QSL	FEIN SUPERCUT FSC 500 QSL Binnenafwerking hout	FEIN SUPERCUT FSC 500 QSL Reparatie/ vervanging ramen	FEIN SUPERCUT FSC 500 QSL Tegel-/ badkamerrenovatie	FEIN SUPERCUT FSC 500 QSL Installatie cv/ sanitair	FEIN SUPERCUT FSC 500 QSL Composite	FEIN SUPERCUT FSC 500 QSL Voegenrenovatie
	De krachtige machine met oscillerende beweging en snelspanstelsysteem voor verbouwen en renoveren.	Het krachtigste systeem voor verbouwen en renoveren met speciale accessoire-uitrusting voor snel en precies zaagwerk bij de montage van hout.	Het krachtigste systeem voor verbouwen en renoveren met speciale accessoire-uitrusting voor het demonteren van oude ramen en het vervangen van in kit gezette dubbele ruiten.	Het krachtigste systeem voor verbouwen en renoveren met speciale accessoire-uitrusting voor het perfect uitslijpen van tegels en het verwijderen van tegelvoegen bij de badkamerrenovatie.	Het krachtigste systeem voor verbouwen en renoveren met speciale accessoire-uitrusting voor de belangrijkste toepassingen bij sanitair-reparaties.	Het krachtigste systeem voor verbouwen en renoveren voor alle belangrijke toepassingen bij de bewerking van componenten van kunststof met glasvezel of koolstofvezel.	Het krachtigste systeem voor verbouwen en renoveren met speciale accessoire-uitrusting voor de voegenrenovatie.
Pagina	215	215	215	216	216	217	217
Technische data	Nom. opgen.vermogen	450 W	450 W	450 W	450 W	450 W	450 W
	Afgeg. vermogen	250 W	250 W	250 W	250 W	250 W	250 W
	Trillingen	10 000 - 19 500 1/min	10 000 - 19 500 1/min	10 000 - 19 500 1/min	10 000 - 19 500 1/min	10 000 - 19 500 1/min	10 000 - 19 500 1/min
	Gewicht volgens EPTA	1,6 kg	1,6 kg	1,6 kg	1,6 kg	1,6 kg	1,6 kg
	Kabel met stekker	5 m	5 m	5 m	5 m	5 m	5 m
	Gereedschaphouder	StarlockMax	StarlockMax	StarlockMax	StarlockMax	StarlockMax	StarlockMax
	Wisselen van gereedschap	QuickIN	QuickIN	QuickIN	QuickIN	QuickIN	QuickIN
Mechanische interface	●	●	●	●	●	●	

● ingegrepen

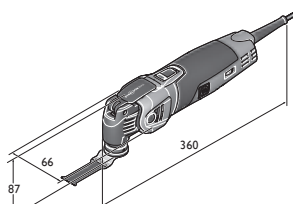

FSC 500 QSL

**FEIN SUPERCUT FSC 500 QSL**

Toebehoren zie pagina 218
Accuvariant van de machine zie
pagina 40

De krachtige machine met oscillerende beweging en snelspanstelsysteem voor verbouwen en renoveren.

Nom. opgen.vermogen	W	450
Afgeg. vermogen	W	250
Trillingen	1/min	10 000 - 19 500
Gereedschapouder		StarlockMax
Wisselen van gereedschap		QuickIN
Kabel met stekker	m	5
Gewicht volgens EPTA	kg	1,6
Bestelnummer		7 229 46 61 00 0
EAN		4014586885247
Advies netto prijs [PK03]		420,00
Prijs (€) incl. BTW [PK03]		508,20

FEIN voordelen:

- ▶ FEIN anti-vibratiesysteem. Tot wel 70% minder trillingen door volledige ontkoppeling van de uitwendige motorbehuizing. Voor continu veilig werken.
- ▶ Starlock standaard in gereedschapouder. Perfecte passing van de accessoires door 3D-vorm. 100% krachtoverbrenging zonder verlies voor tot wel 35% hogere bewerkingssnelheid.
- ▶ QuickIN wisselen van gereedschap. Gepatenteerd FEIN snelspanstelsysteem zonder gereedschap voor veilig en comfortabel wisselen van gereedschap in minder dan 3 seconden.
- ▶ StarlockMax voor onbegrensd veel toepassingsmogelijkheden door toegang tot het complete assortiment Starlock-accessoires.
- ▶ Continu veilige en tegen overbelasting beveiligde 450 watt FEIN motor met hoog vermogen en hoog koperaandeel voor uitstekende zaagsnelheden en een maximale bewerkingssnelheid.
- ▶ Tachogenerator. Hoogwaardige elektronica voor constante toerentallen, ook onder belasting. Traploze, elektronische toerentalregeling.
- ▶ Metalen drijfwerk. Hoge belastbaarheid en maximale levensduur.
- ▶ Geïntegreerde interface voor extra systeemaccessoires zoals diepteaanslag e.d.
- ▶ Grote actieradius door 5 meter lange fijnradige rubberkabel in industriekwaliteit.

In de prijs inbegrepen:

1 FEIN SUPERCUT FSC 500 QSL, 1 Systerainer Sys 1

**FEIN SUPERCUT FSC 500 QSL
Binnenafwerking hout**

Toebehoren zie pagina 218
Accuvariant van de machine zie
pagina 40

Het krachtigste systeem voor verbouwen en renoveren met speciale accessoire-uitrusting voor snel en precies zaagwerk bij de montage van hout.

Nom. opgen.vermogen	W	450
Afgeg. vermogen	W	250
Trillingen	1/min	10 000 - 19 500
Gereedschapouder		StarlockMax
Wisselen van gereedschap		QuickIN
Kabel met stekker	m	5
Gewicht volgens EPTA	kg	1,6
Bestelnummer		7 229 46 62 00 0
EAN		4014586885308
Advies netto prijs [PK03]		525,00
Prijs (€) incl. BTW [PK03]		635,25

FEIN voordelen:

- ▶ FEIN anti-vibratiesysteem. Tot wel 70% minder trillingen door volledige ontkoppeling van de uitwendige motorbehuizing. Voor continu veilig werken.
- ▶ Starlock standaard in gereedschapouder. Perfecte passing van de accessoires door 3D-vorm. 100% krachtoverbrenging zonder verlies voor tot wel 35% hogere bewerkingssnelheid.
- ▶ QuickIN wisselen van gereedschap. Gepatenteerd FEIN snelspanstelsysteem zonder gereedschap voor veilig en comfortabel wisselen van gereedschap in minder dan 3 seconden.
- ▶ StarlockMax voor onbegrensd veel toepassingsmogelijkheden door toegang tot het complete assortiment Starlock-accessoires.
- ▶ Continu veilige en tegen overbelasting beveiligde 450 watt FEIN motor met hoog vermogen en hoog koperaandeel voor uitstekende zaagsnelheden en een maximale bewerkingssnelheid.
- ▶ Tachogenerator. Hoogwaardige elektronica voor constante toerentallen, ook onder belasting. Traploze, elektronische toerentalregeling.
- ▶ Metalen drijfwerk. Hoge belastbaarheid en maximale levensduur.
- ▶ Geïntegreerde interface voor extra systeemaccessoires zoals diepteaanslag e.d.
- ▶ Grote actieradius door 5 meter lange fijnradige rubberkabel in industriekwaliteit.

In de prijs inbegrepen:

1 FEIN SUPERCUT FSC 500 QSL, 1 HSS-zaagblad hout Ø 100 mm, 1 diepteaanslag, 2 E-CUT Precision BIM-zaagbladen (vorm 205, 208), 5 E-CUT Long-Life-zaagbladen (vorm 183, 160, 161, 201, 203), 2 E-CUT-zaagbladen Universal (vorm 151, 152), 1 steunplateau, 5 vel schuurpapier (K 80, 120, 180), 1 Systerainer Sys 1

**FEIN SUPERCUT FSC 500 QSL
Reparatie/vervanging ramen**

Toebehoren zie pagina 218
Accuvariant van de machine zie
pagina 40

Het krachtigste systeem voor verbouwen en renoveren met speciale accessoire-uitrusting voor het demonteren van oude ramen en het vervangen van in kit gezette dubbele ruiten.

Nom. opgen.vermogen	W	450
Afgeg. vermogen	W	250
Trillingen	1/min	10 000 - 19 500
Gereedschapouder		StarlockMax
Wisselen van gereedschap		QuickIN
Kabel met stekker	m	5
Gewicht volgens EPTA	kg	1,6
Bestelnummer		7 229 46 63 00 0
EAN		4014586885353
Advies netto prijs [PK03]		525,00
Prijs (€) incl. BTW [PK03]		635,25

FEIN voordelen:

- ▶ FEIN anti-vibratiesysteem. Tot wel 70% minder trillingen door volledige ontkoppeling van de uitwendige motorbehuizing. Voor continu veilig werken.
- ▶ Starlock standaard in gereedschapouder. Perfecte passing van de accessoires door 3D-vorm. 100% krachtoverbrenging zonder verlies voor tot wel 35% hogere bewerkingssnelheid.
- ▶ QuickIN wisselen van gereedschap. Gepatenteerd FEIN snelspanstelsysteem zonder gereedschap voor veilig en comfortabel wisselen van gereedschap in minder dan 3 seconden.
- ▶ StarlockMax voor onbegrensd veel toepassingsmogelijkheden door toegang tot het complete assortiment Starlock-accessoires.
- ▶ Continu veilige en tegen overbelasting beveiligde 450 watt FEIN motor met hoog vermogen en hoog koperaandeel voor uitstekende zaagsnelheden en een maximale bewerkingssnelheid.
- ▶ Tachogenerator. Hoogwaardige elektronica voor constante toerentallen, ook onder belasting. Traploze, elektronische toerentalregeling.
- ▶ Metalen drijfwerk. Hoge belastbaarheid en maximale levensduur.
- ▶ Geïntegreerde interface voor extra systeemaccessoires zoals diepteaanslag e.d.
- ▶ Grote actieradius door 5 meter lange fijnradige rubberkabel in industriekwaliteit.

In de prijs inbegrepen:

1 FEIN SUPERCUT FSC 500 QSL, 1 HSS-zaagblad hout Ø 100 mm, 1 HSS-zaagblad metaal (Ø 100 mm), 1 E-CUT Long-Life-zaagblad (vorm 203), 1 E-CUT Universal-zaagblad (vorm 152), 1 snijmes, paddestoelvorm, 1 segmentzaagblad (vorm 244), 1 diepteaanslag, 1 steunplateau, 5 vel schuurpapier (K 80, 120, 180), 1 Systerainer Sys 1

FEIN SUPERCUT FSC 500 QSL
Tegel-/badkamerrenovatie



Toebehoren zie pagina 218
Accuvariant van de machine zie pagina 40

Het krachtigste systeem voor verbouwen en renoveren met speciale accessoire-uitrusting voor het perfect uitslijpen van tegels en het verwijderen van tegelvoegen bij de badkamerrenovatie.

Nom. opgen.vermogen	W	450
Afgeg. vermogen	W	250
Trillingen	1/min	10 000 - 19 500
Gereedschapouder		StarlockMax
Wisselen van gereedschap		QuickIN
Kabel met stekker	m	5
Gewicht volgens EPTA	kg	1,6
Bestelnummer		7 229 46 64 00 0
EAN		4014586885360
Advies netto prijs [PK03]		525,00
Prijs (€) incl. BTW [PK03]		635,25

FEIN voordelen:

- ▶ FEIN anti-vibratiesysteem. Tot wel 70% minder trillingen door volledige ont koppeling van de uitwendige motorbehuizing. Voor continu veilig werken.
- ▶ Starlock standaard in gereedschapouder. Perfecte passing van de accessoires door 3D-vorm. 100% krachtoverbrenging zonder verlies voor tot wel 35% hogere bewerkingssnelheid.
- ▶ QuickIN wisselen van gereedschap. Gepatenteerd FEIN snelspanstelsysteem zonder gereedschap voor veilig en comfortabel wisselen van gereedschap in minder dan 3 seconden.
- ▶ StarlockMax voor onbegrensd veel toepassingsmogelijkheden door toegang tot het complete assortiment Starlock-accessoires.
- ▶ Continu veilige en tegen overbelasting beveiligde 450 watt FEIN motor met hoog vermogen en hoog koperaandeel voor uitstekende zaagsnelheden en een maximale bewerkingssnelheid.
- ▶ Tachogenerator. Hoogwaardige elektronica voor constante toerentallen, ook onder belasting. Traploze, elektronische toerentalregeling.
- ▶ Metalen drijfwerk. Hoge belastbaarheid en maximale levensduur.
- ▶ Geïntegreerde interface voor extra systeemaccessoires zoals diepteaanslag e.d.
- ▶ Grote actieradius door 5 meter lange fijndradige rubberkabel in industriekwaliteit.

In de prijs inbegrepen:

1 FEIN SUPERCUT FSC 500 QSL, 1 segmentmes, met diamant bekleed (vorm 243), 1 hardmetalen zaagblad Ø 105 mm (vorm 214), 2 E-CUT-zaagbladen Universal (vorm 151, 152), 1 snijmes, paddestoelvorm, 1 Spatel, 2 schrapers, met hardmetaal bekleed, driehoeksvorm, geperforeerd voor stofafzuiging, 1 Systainer Sys 1

FEIN SUPERCUT FSC 500 QSL
Installatie cv/sanitair



Toebehoren zie pagina 218
Accuvariant van de machine zie pagina 40

Het krachtigste systeem voor verbouwen en renoveren met speciale accessoire-uitrusting voor de belangrijkste toepassingen bij sanitairreparaties.

Nom. opgen.vermogen	W	450
Afgeg. vermogen	W	250
Trillingen	1/min	10 000 - 19 500
Gereedschapouder		StarlockMax
Wisselen van gereedschap		QuickIN
Kabel met stekker	m	5
Gewicht volgens EPTA	kg	1,6
Bestelnummer		7 229 46 65 00 0
EAN		4014586885407
Advies netto prijs [PK03]		525,00
Prijs (€) incl. BTW [PK03]		635,25

FEIN voordelen:

- ▶ FEIN anti-vibratiesysteem. Tot wel 70% minder trillingen door volledige ont koppeling van de uitwendige motorbehuizing. Voor continu veilig werken.
- ▶ Starlock standaard in gereedschapouder. Perfecte passing van de accessoires door 3D-vorm. 100% krachtoverbrenging zonder verlies voor tot wel 35% hogere bewerkingssnelheid.
- ▶ QuickIN wisselen van gereedschap. Gepatenteerd FEIN snelspanstelsysteem zonder gereedschap voor veilig en comfortabel wisselen van gereedschap in minder dan 3 seconden.
- ▶ StarlockMax voor onbegrensd veel toepassingsmogelijkheden door toegang tot het complete assortiment Starlock-accessoires.
- ▶ Continu veilige en tegen overbelasting beveiligde 450 watt FEIN motor met hoog vermogen en hoog koperaandeel voor uitstekende zaagsnelheden en een maximale bewerkingssnelheid.
- ▶ Tachogenerator. Hoogwaardige elektronica voor constante toerentallen, ook onder belasting. Traploze, elektronische toerentalregeling.
- ▶ Metalen drijfwerk. Hoge belastbaarheid en maximale levensduur.
- ▶ Geïntegreerde interface voor extra systeemaccessoires zoals diepteaanslag e.d.
- ▶ Grote actieradius door 5 meter lange fijndradige rubberkabel in industriekwaliteit.

In de prijs inbegrepen:

1 FEIN SUPERCUT FSC 500 QSL, 1 segmentmes, met diamant bekleed (vorm 243), telkens 1 uitsparingsgereedschap (12, 13 en 22 mm), 1 snijmes, recht, lang (vorm 239), 2 E-CUT-zaagbladen Universal (vorm 151, 152), 1 Spatel, 1 schraper, met hardmetaal bekleed, driehoeksvorm, geperforeerd voor stofafzuiging, 1 Systainer Sys 1

**FEIN SUPERCUT FSC 500 QSL
Composite**

Nieuw product 2017



Toebehoren zie pagina 218

Accuvariant van de machine zie
pagina 40

Het krachtigste systeem voor verbouwen en renoveren voor alle belangrijke toepassingen bij de bewerking van componenten van kunststof met glasvezel of koolstofvezel.

Nom. opgen.vermogen	W	450
Afgeg. vermogen	W	250
Trillingen	1/min	10 000 - 19 500
Gereedschapouder		StarlockMax
Wisselen van gereedschap		QuickIN
Kabel met stekker	m	5
Gewicht volgens EPTA	kg	1,6
Bestelnummer		7 229 46 67 00 0
EAN		4014586885414
Advies netto prijs [PK03]		557,00
Prijs (€) incl. BTW [PK03]		673,97

FEIN voordelen:

- ▶ FEIN anti-vibratiesysteem. Tot wel 70% minder trillingen door volledige ontkoppeling van de uitwendige motorbehuizing. Voor continu veilig werken.
- ▶ Starlock standaard in gereedschapouder. Perfecte passing van de accessoires door 3D-vorm. 100% krachtoverbrenging zonder verlies voor tot wel 35% hogere bewerkingssnelheid.
- ▶ QuickIN wisselen van gereedschap. Gepatenteerd FEIN snel-spansysteem zonder gereedschap voor veilig en comfortabel wisselen van gereedschap in minder dan 3 seconden.
- ▶ StarlockMax voor onbegrensd veel toepassingsmogelijkheden door toegang tot het complete assortiment Starlock-accessoires.
- ▶ Continu veilige en tegen overbelasting beveiligde 450 watt FEIN motor met hoog vermogen en hoog koperaandeel voor uitstekende zaagsnelheden en een maximale bewerkingssnelheid.
- ▶ Tachogenerator. Hoogwaardige elektronica voor constante toerentallen, ook onder belasting. Traploze, elektronische toerentalregeling.
- ▶ Metalen drijfwerk. Hoge belastbaarheid en maximale levensduur.
- ▶ Geïntegreerde interface voor extra systeemaccessoires zoals diepteanslag e.d.
- ▶ Grote actieradius door 5 meter lange fijnradige rubberkabel in industriekwaliteit.

In de prijs inbegrepen:

1 FEIN SUPERCUT FSC 500 QSL, 1 E-Cut Universal-zaagblad (vorm 152), 1 diamant-zaagblad Ø 105 mm, 1 E-Cut hardmetalen zaagblad (vorm 191), 1 hardmetalen vijl, 1 steunplateau, 5 vel schuurpapier (K 80, 120, 180), 1 schraper, met hardmetaal bekleed, driehoeksvorm, geperforeerd voor stofafzuiging, 1 Afzuiginrichting, 1 kunststof gereedschapskoffer

**FEIN SUPERCUT FSC 500 QSL
Voegenrenovatie**

Nieuw product 2017



Toebehoren zie pagina 218

Accuvariant van de machine zie
pagina 40

Het krachtigste systeem voor verbouwen en renoveren met speciale accessoire-uitrusting voor de voegenrenovatie.

Nom. opgen.vermogen	W	450
Afgeg. vermogen	W	250
Trillingen	1/min	10 000 - 19 500
Gereedschapouder		StarlockMax
Wisselen van gereedschap		QuickIN
Kabel met stekker	m	5
Gewicht volgens EPTA	kg	1,6
Bestelnummer		7 229 46 70 00 0
EAN		4014586886176
Advies netto prijs [PK03]		588,00
Prijs (€) incl. BTW [PK03]		711,48

FEIN voordelen:

- ▶ FEIN anti-vibratiesysteem. Tot wel 70% minder trillingen door volledige ontkoppeling van de uitwendige motorbehuizing. Voor continu veilig werken.
- ▶ Starlock standaard in gereedschapouder. Perfecte passing van de accessoires door 3D-vorm. 100% krachtoverbrenging zonder verlies voor tot wel 35% hogere bewerkingssnelheid.
- ▶ QuickIN wisselen van gereedschap. Gepatenteerd FEIN snel-spansysteem zonder gereedschap voor veilig en comfortabel wisselen van gereedschap in minder dan 3 seconden.
- ▶ StarlockMax voor onbegrensd veel toepassingsmogelijkheden door toegang tot het complete assortiment Starlock-accessoires.
- ▶ Continu veilige en tegen overbelasting beveiligde 450 watt FEIN motor met hoog vermogen en hoog koperaandeel voor uitstekende zaagsnelheden en een maximale bewerkingssnelheid.
- ▶ Tachogenerator. Hoogwaardige elektronica voor constante toerentallen, ook onder belasting. Traploze, elektronische toerentalregeling.
- ▶ Metalen drijfwerk. Hoge belastbaarheid en maximale levensduur.
- ▶ Geïntegreerde interface voor extra systeemaccessoires zoals diepteanslag e.d.
- ▶ Grote actieradius door 5 meter lange fijnradige rubberkabel in industriekwaliteit.

In de prijs inbegrepen:





1 FEIN SUPERCUT FSC 500 QSL, 1 Afzuiginrichting, 1 trillingsdempende beugelhandgreep, 1 snijmes, recht, lang (vorm 239), 5 snijmes, recht (vorm 236), 1 reinigingsmes, met diamant bekleed, recht (vorm 237), 1 reinigingsblok, 1 kunststof gereedschapskoffer

Starlock: de nieuwe systeemstandaard voor oscillerende elektrische gereedschappen.

In combinatie met de nieuwe FEIN machines maakt Starlock het mogelijk om accessoires absoluut veilig en snel te wisselen in een recordtijd van minder dan 3 seconden. Tevens is de perfecte passing en zo de optimale krachtoverbrenging gegarandeerd. Het resultaat: afhankelijk van gebruikt accessoire ontstaat een ca. 35% hogere bewerkingssnelheid, een voelbaar betere precisie en minder lawaai. Natuurlijk zijn de nieuwe accessoires 100% compatibel met alle oudere FEIN machines met oscillerende beweging die op de markt zijn. Om de afzonderlijke machines tegen overbelasting en beschadiging te beschermen, is het systeem in 3 vermogensklassen ingedeeld: Starlock, StarlockPlus en StarlockMax.

Wat niet is veranderd: Originele FEIN accessoires worden voortdurend verder ontwikkeld met nieuwe praktische accessoires en vormen zo het meest uitgebreide accessoireprogramma op de markt. Het vermogensspectrum van een machine met oscillerende beweging kan alleen met het juiste accessoire ten volle worden benut. De buitengewone kwaliteit en levensduur van de originele FEIN accessoires in combinatie met perfecte resultaten zorgen voor een uitstekende prijs-prestatieverhouding. Daarom zijn originele FEIN accessoires altijd de beste keus.

De volgende tabel laat overzichtelijk zien welk accessoire op welk product past:

	STARLOCK	STARLOCK PLUS	STARLOCK MAX	
				
	Universele Starlock-houder, passend voor alle gangbare multifunctionele gereedschappen op de markt.	StarlockPlus-houder, passend voor alle gangbare multifunctionele gereedschappen met StarlockPlus- en StarlockMax-houder evenals voor alle FEIN MULTITALENT en MULTIMASTER-modellen tot 04/16.	StarlockMax-houder, te gebruiken op alle multifunctionele gereedschappen met een geschikte houder. Met adapter ook voor alle FEIN SUPERCUT-modellen vóór 04/16.	FEIN SUPERCUT 12-kant-houder, passend voor alle FEIN SUPERCUT FSC 2.0 (Q), FSC 1.6 (Q), (A)FSC 1.7 (Q), AFSC 18
Starlock (SL)	SL	SLP	SLM	
BOSCH GOP 12 V-28 PMF 220 CE, PMF 250 CES	✓	✗	✗	✗
StarlockPlus (SLP)				
FEIN MULTITALENT: AFMT 12 SL, AFMT 12 QSL FMT 250 SL, FMT 250 QSL				
FEIN MULTIMASTER: AFMM 18 QSL FMM 350 QSL	✓	✓	✗	✗
BOSCH: GOP 30-28, GOP 40-30, GOP 18 V-28 PMF 350 CES				
StarlockMax (SLM)				
FEIN SUPERCUT: AFSC 18 QSL, AFSC 18 QCSL FSC 500 QSL	✓	✓	✓	✗
BOSCH GOP 55-36				
Compatibiliteit met FEIN machines zonder Starlock-houder				
FEIN MULTITALENT/ MULTIMASTER (- 03/2016)	✓	✓	✗	✗
FEIN SUPERCUT CONSTRUCTION (- 03/2016) FSC 2.0 Q, AFSC 18		✓		
FEIN SUPERCUT AUTOMOTIVE FSC 1.6 Q, FSC 1.7 Q, AFSC 1.7 Q, AFSC 1.7 QC		+ Adapter 3 52 22 952 05 0		✓
FEIN SUPERCUT AUTOMOTIVE FSC 1.6, FSC 1.7		✓ + Adapter 3 52 22 952 04 0		
Overige multitools				
Makita, Hitachi, Metabo, Milwaukee, AEG, Einhell, Ryobi, Skil, etc.	✓	✗	✗	✗

Starlock, de nieuwe standaard in gereedschapshouders voor multitools is een voor octrooi aangemelde gemeenschappelijke ontwikkeling van FEIN en BOSCH. Starlock, StarlockPlus en StarlockMax zijn gedeponeerde handelsmerken van C. & E Fein GmbH en Robert Bosch GmbH.



Zagen



Zaagblad
Voor alle zachte materialen. Gesegmenteerd, ideaal voor het werken in hoeken en langs randen zonder oversnijden.

Ø mm	Houder	Bestelnummer	Advies netto prijs	Prijs (€) incl. BTW
85	SL	6 35 02 113 21 0	19,40	23,47



HSS-zaagblad
Massief HSS-zaagblad met metalen vertanding voor plaatstaal tot ca. 1 mm. Ook voor kunststoffen, kunststof met glasvezel, hout, kit en non-ferrometalen. Uitstekende zaagsnelheid. Zuivere, dunne zaaglijn. Door cirkelvorm goede rendabiliteit.

Ø mm	Houder	VE* St	Bestelnummer	Advies netto prijs	Prijs (€) incl. BTW
85	SL	1	6 35 02 097 21 0	19,85	24,02
85	SL	2	6 35 02 097 22 0	37,70	45,62
85	SL	5	6 35 02 097 23 0	89,30	108,05



HSS-zaagblad
Massief HSS-zaagblad met metalen vertanding voor plaatstaal tot ca. 1 mm. Ook voor kunststoffen, kunststof met glasvezel, hout, kit en non-ferrometalen. Uitstekende zaagsnelheid. Zuivere, dunne zaaglijn. Gesegmenteerd, ideaal voor het werken in hoeken en langs randen zonder oversnijden.

Ø mm	Houder	VE* St	Bestelnummer	Advies netto prijs	Prijs (€) incl. BTW
85	SL	1	6 35 02 106 21 0	22,75	27,53
85	SL	2	6 35 02 106 22 0	43,25	52,33
85	SL	5	6 35 02 106 23 0	102,40	123,90



HSS-zaagblad
Bimetaal voor een lange levensduur. Metalen vertanding voor plaatstaal tot ca. 1 mm. Ook voor kunststoffen, kunststof met glasvezel, hout, kit en non-ferrometalen. Vlak met het oppervlak werken. Door cirkelvorm goede rendabiliteit.

Ø mm	Houder	VE* St	Bestelnummer	Advies netto prijs	Prijs (€) incl. BTW
85	SL	1	6 35 02 174 21 0	40,55	49,07
85	SL	5	6 35 02 174 23 0	182,50	220,83



HSS-zaagblad
Bimetaal voor een lange levensduur. Metalen vertanding voor plaatstaal tot ca. 1 mm. Ook voor kunststoffen, kunststof met glasvezel, hout, kit en non-ferrometalen. Vlak met het oppervlak werken. Door cirkelvorm en extra grote diameter optimale rendabiliteit.

Ø mm	Houder	VE* St	Bestelnummer	Advies netto prijs	Prijs (€) incl. BTW
100	SLP	1	6 35 02 175 21 0	42,20	51,06
100	SLP	5	6 35 02 175 23 0	190,00	229,90



HSS-zaagblad
Bimetaal voor een lange levensduur. Metalen vertanding voor plaatstaal tot ca. 1 mm. Ook voor kunststoffen, kunststof met glasvezel, hout, kit en non-ferrometalen. Vlak met het oppervlak werken. Gesegmenteerd, ideaal voor het werken in hoeken en langs randen zonder oversnijden.

Ø mm	Houder	VE* St	Bestelnummer	Advies netto prijs	Prijs (€) incl. BTW
100	SLP	1	6 35 02 196 21 0	42,20	51,06
100	SLP	5	6 35 02 196 23 0	190,00	229,90



HSS-zaagblad
Bimetaal voor een lange levensduur. Geschrankte houtvertanding. Uitstekende levensduur, hoge zaagkwaliteit en een goede zaagsnelheid. Als „mini-cirkelzaag” ideaal voor lange, rechte zaagsneden en voor het uitzagen van gelegd parket, laminaat en wandpanelen.

Ø mm	Houder	VE* St	Bestelnummer	Advies netto prijs	Prijs (€) incl. BTW
100	SLP	1	6 35 02 176 21 0	50,30	60,86



HSS-zaagbladenset
Bimetaal voor een lange levensduur. Geschrankte houtvertanding. Uitstekende levensduur, hoge zaagkwaliteit en een goede zaagsnelheid. Als „mini-cirkelzaag” ideaal voor lange, rechte zaagsneden en voor het uitzagen van gelegd parket, laminaat en wandpanelen. De diepteaanslag kan ook met veel andere FEIN accessoires worden gebruikt. Voor exact werken op diepte. StarlockPlus-houder, passend voor alle gangbare multifunctionele gereedschappen met StarlockPlus- en StarlockMax-houder evenals voor alle FEIN MULTITALENT- en MULTIMASTER-modellen tot 04/16.

Leveringsomvang: 1 HSS-zaagblad, 1 diepteaanslag (passend voor FMM 350 QSL, AFMM 18 QSL, AFSC 18 QSL, FSC 500 QSL)

Ø mm	Houder	Bestelnummer	Advies netto prijs	Prijs (€) incl. BTW
100	SLP	3 52 22 952 01 0	65,40	79,13



Contactbevestiging
Reserve-contactbevestiging voor HSS-zaagblad 6 35 02 176 21 0.

Bestelnummer	Advies netto prijs	Prijs (€) incl. BTW
3 43 00 000 00 1	4,35	5,26



Diepte aanslag
Diepteaanslag voor alle zaagbladen. Voor exact werken op diepte. Effectieve bescherming van zaagblad en werkstuk. Inhoud: 1 adapter voor bevestiging op de machine, 360° vrij draaibaar. 1 diepteaanslag, 1 op diepte instelbare geleideslede. Alleen te gebruiken met (A)FMM of (A)FSC.

Bestelnummer	Advies netto prijs	Prijs (€) incl. BTW
3 21 27 069 01 0	18,70	22,63



Accessoire set Best of E-Cut
Bestaande uit 6 verschillende E-Cut-zaagbladen met bimetalen vertanding voor een voordelprprijs in een praktische kunststof opbergbox. Inhoud: telkens 1 x E-Cut Universal-zaagblad 28 mm en 44 mm breed evenals telkens 2 E-Cut Long-Life-zaagbladen 35 mm en 65 mm breed.

Houder	Bestelnummer	Advies netto prijs	Prijs (€) incl. BTW
SLP	3 52 22 942 05 0	62,55	75,69



E-Cut zaagblad Combo
Set met de 3 gangbaarste FEIN E-CUT-zaagbladen voor universeel gebruik. Prijsvoordeel in vergelijking met losse aankoop. Perfect uitgerust voor alle zaagtoepassingen. Leveringsomvang: telkens 1 E-Cut Long-Life-zaagblad 35 mm en 65 mm breed en 1 E-Cut Universal-zaagblad 44 mm breed.

Houder	Bestelnummer	Advies netto prijs	Prijs (€) incl. BTW
SLP	3 52 22 952 03 0	42,30	51,18



E-Cut Long-Life-zaagblad
Bimetaal met geschrankte houtvertanding voor alle hout-, gipsplaat- en kunststof materialen. Uitstekende levensduur, hoge zaagkwaliteit en een goede zaagsnelheid. Uiterst robuust, ook ongevoelig voor spijkers die in hout zitten (tot ca. Ø 4 mm), metselwerk enz. Korte, zeer smalle vorm voor de kleinste uitsparingen.

Breedte mm	Lengte mm	Houder	VE* St	Bestelnummer	Advies netto prijs	Prijs (€) incl. BTW
10	30	SL	1	6 35 02 184 21 0	8,20	9,92
10	30	SL	3	6 35 02 184 22 0	23,30	28,19
10	30	SL	5	6 35 02 184 23 0	36,80	44,53
10	30	SL	10	6 35 02 184 24 0	69,55	84,16
10	30	SL	50	6 35 02 184 25 0	306,85	371,29
20	34	SL	1	6 35 02 183 21 0	10,60	12,83
20	34	SL	3	6 35 02 183 22 0	30,20	36,54
20	34	SL	5	6 35 02 183 23 0	47,70	57,72
20	34	SL	10	6 35 02 183 24 0	90,10	109,02
20	34	SL	50	6 35 02 183 25 0	397,50	480,98

* VE = verpakkingseenheid

Oscilleren



E-Cut Long-Life-zaagblad

Bimetaal met geschrante houtvertanding voor alle hout-, gipsplaat- en kunststof materialen. Uitstekende levensduur, hoge zaagkwaliteit en een goede zaagsnelheid. Uiterst robuust, ook ongevoelig voor spijkers die in hout zitten (tot ca. Ø 4 mm), metselwerk enz.

Gemiddelde breedte, getailleerde vorm voor een optimale zaagsnelheid en een goede spaanafvoer.

Breedte		Lengte		VE*		Advies netto prijs	Prijs (€) incl. BTW
mm	mm	Houder	St	Bestelnummer			
35	50	SL	1	6 35 02 160 21 0		13,90	16,82
35	50	SL	3	6 35 02 160 22 0		39,60	47,92
35	50	SL	5	6 35 02 160 23 0		62,50	75,63
35	50	SL	10	6 35 02 160 24 0		118,05	142,84
35	50	SL	50	6 35 02 160 25 0		520,75	630,11



E-Cut Long-Life-zaagblad

Bimetaal met geschrante houtvertanding voor alle hout-, gipsplaat- en kunststof materialen. Uitstekende levensduur, hoge zaagkwaliteit en een goede zaagsnelheid. Uiterst robuust, ook ongevoelig voor spijkers die in hout zitten (tot ca. Ø 4 mm), metselwerk enz.

Brede vorm voor maximale zaagcapaciteit en lange, rechte zaagsneden.

Breedte		Lengte		VE*		Advies netto prijs	Prijs (€) incl. BTW
mm	mm	Houder	St	Bestelnummer			
50	50	SL	1	6 35 02 221 21 0		15,05	18,21
50	50	SL	3	6 35 02 221 22 0		42,95	51,97
50	50	SL	5	6 35 02 221 23 0		67,80	82,04
50	50	SL	10	6 35 02 221 24 0		128,05	154,94
50	50	SL	50	6 35 02 221 25 0		564,85	683,47
65	50	SL	1	6 35 02 228 21 0		14,10	17,06
65	50	SL	3	6 35 02 228 22 0		40,20	48,64
65	50	SL	5	6 35 02 228 23 0		63,45	76,77
65	50	SL	10	6 35 02 228 24 0		119,85	145,02
65	50	SL	50	6 35 02 228 25 0		528,70	639,73



E-Cut Long-Life-zaagblad

Bimetaal met geschrante houtvertanding voor alle hout-, gipsplaat- en kunststof materialen. Uitstekende levensduur, hoge zaagkwaliteit en een goede zaagsnelheid. Uiterst robuust, ook ongevoelig voor spijkers die in hout zitten (tot ca. Ø 4 mm), metselwerk enz.

Extra brede vorm voor maximale zaagcapaciteit en lange, rechte zaagsneden.

Breedte		Lengte		VE*		Advies netto prijs	Prijs (€) incl. BTW
mm	mm	Houder	St	Bestelnummer			
65	50	SLP	1	6 35 02 161 21 0		15,35	18,57
65	50	SLP	3	6 35 02 161 22 0		43,80	53,00
65	50	SLP	5	6 35 02 161 23 0		69,15	83,67
65	50	SLP	10	6 35 02 161 24 0		130,60	158,03
65	50	SLP	50	6 35 02 161 25 0		576,15	697,14



E-Cut Standard-zaagblad

Geschrante vertanding voor alle hout-, gipsplaat- en kunststof materialen, hoge zaagkwaliteit en goede zaagsnelheid.

Gemiddelde breedte, getailleerde vorm voor een optimale zaagsnelheid en een goede spaanafvoer.

Breedte		Lengte		VE*		Advies netto prijs	Prijs (€) incl. BTW
mm	mm	Houder	St	Bestelnummer			
35	50	SL	1	6 35 02 133 21 0		12,05	14,58
35	50	SL	3	6 35 02 133 22 0		34,35	41,56
35	50	SL	5	6 35 02 133 23 0		54,25	65,64
35	34	SL	10	6 35 02 133 24 0		102,45	123,96
35	50	SL	50	6 35 02 133 25 0		451,95	546,86



E-Cut Standard-zaagblad

Geschrante vertanding voor alle hout-, gipsplaat- en kunststof materialen, hoge zaagkwaliteit en goede zaagsnelheid.

Brede vorm voor maximale zaagcapaciteit en lange, rechte zaagsneden.

Breedte		Lengte		VE*		Advies netto prijs	Prijs (€) incl. BTW
mm	mm	Houder	St	Bestelnummer			
65	50	SLP	1	6 35 02 134 21 0		13,30	16,09
65	50	SLP	3	6 35 02 134 22 0		37,85	45,80
65	50	SLP	5	6 35 02 134 23 0		59,75	72,30
65	50	SLP	10	6 35 02 134 24 0		112,85	136,55
65	50	SLP	50	6 35 02 134 25 0		497,90	602,46



E-Cut Standard-zaagblad curved

Geschrante vertanding voor alle hout-, gipsplaat- en kunststof materialen, hoge zaagkwaliteit en goede zaagsnelheid. Gebogen snijgeometrie voor een optimaal gedrag bij invallen en zuivere nauwkeurige snijkanten, vooral op gladde oppervlakken.

Smalle, getailleerde vorm voor een optimale zaagsnelheid en een goede spaanafvoer.

Breedte		Lengte		VE*		Advies netto prijs	Prijs (€) incl. BTW
mm	mm	Houder	St	Bestelnummer			
35	55	SL	1	6 35 02 227 21 0		12,30	14,88
35	55	SL	3	6 35 02 227 22 0		35,05	42,41
35	55	SL	5	6 35 02 227 23 0		55,35	66,97
35	55	SL	10	6 35 02 227 24 0		104,50	126,45
35	55	SL	50	6 35 02 227 25 0		461,10	557,93



E-Cut Standard-zaagblad curved

Geschrante vertanding voor alle hout-, gipsplaat- en kunststof materialen, hoge zaagkwaliteit en goede zaagsnelheid. Gebogen snijgeometrie voor een optimaal gedrag bij invallen en zuivere nauwkeurige snijkanten, vooral op gladde oppervlakken.

Gemiddelde breedte voor veelzijdige toepassingsmogelijkheden.

Breedte		Lengte		VE*		Advies netto prijs	Prijs (€) incl. BTW
mm	mm	Houder	St	Bestelnummer			
50	50	SL	1	6 35 02 226 21 0		12,85	15,55
50	50	SL	3	6 35 02 226 22 0		36,60	44,29
50	50	SL	5	6 35 02 226 23 0		57,75	69,88
50	50	SL	10	6 35 02 226 24 0		109,10	132,01
50	50	SL	50	6 35 02 226 25 0		481,40	582,49



E-Cut Standard-zaagblad curved

Geschrante vertanding voor alle hout-, gipsplaat- en kunststof materialen, hoge zaagkwaliteit en goede zaagsnelheid. Gebogen snijgeometrie voor een optimaal gedrag bij invallen en zuivere nauwkeurige snijkanten, vooral op gladde oppervlakken.

Brede vorm voor maximale zaagcapaciteit en lange, rechte zaagsneden.

Breedte		Lengte		VE*		Advies netto prijs	Prijs (€) incl. BTW
mm	mm	Houder	St	Bestelnummer			
65	50	SL	1	6 35 02 225 21 0		13,30	16,09
65	50	SL	3	6 35 02 225 22 0		37,85	45,80
65	50	SL	5	6 35 02 225 23 0		59,75	72,30
65	50	SL	10	6 35 02 225 24 0		112,90	136,61
65	50	SL	50	6 35 02 225 25 0		498,05	602,64



E-Cut Precision BIM-zaagblad

Bimetaal met dubbelrijige Japan-vertanding voor alle houtmaterialen, gipsplaat en zachte kunststoffen. Langere levensduur en hogere robuustheid. De hoogste bewerkingssnelheid en precisie. Smalle, getailleerde vorm voor een optimale zaagsnelheid en een goede spaanafvoer.

Breedte		Lengte		VE*		Advies netto prijs	Prijs (€) incl. BTW
mm	mm	Houder	St	Bestelnummer			
35	50	SL	1	6 35 02 205 21 0		16,10	19,48
35	50	SL	3	6 35 02 205 22 0		45,90	55,54
35	50	SL	5	6 35 02 205 23 0		72,45	87,66
35	50	SL	10	6 35 02 205 24 0		136,85	165,59
35	50	SL	50	6 35 02 205 25 0		603,80	730,60



E-Cut Precision BIM-zaagblad

Bimetaal met dubbelrijige Japan-vertanding voor alle houtmaterialen, gipsplaat en zachte kunststoffen. Langere levensduur en hogere robuustheid. De hoogste bewerkingsnelheid en precisie. Gemiddelde breedte voor veelzijdige toepassingsmogelijkheden.

Breedte mm	Lengte mm	VE* Houder St	Bestelnummer	Advies netto prijs	Prijs (€) incl. BTW
45	50	SLP 1	6 35 02 206 21 0	16,85	20,39
45	50	SLP 3	6 35 02 206 22 0	48,05	58,14
45	50	SLP 5	6 35 02 206 23 0	75,90	91,84
45	50	SLP 10	6 35 02 206 24 0	143,35	173,45
45	50	SLP 50	6 35 02 206 25 0	632,50	765,33



E-Cut Precision BIM-zaagblad

Bimetaal met dubbelrijige Japan-vertanding voor alle houtmaterialen, gipsplaat en zachte kunststoffen. Langere levensduur en hogere robuustheid. De hoogste bewerkingsnelheid en precisie. Brede vorm voor effectief zagen.

Breedte mm	Lengte mm	VE* Houder St	Bestelnummer	Advies netto prijs	Prijs (€) incl. BTW
55	50	SLP 1	6 35 02 207 21 0	17,30	20,93
55	50	SLP 3	6 35 02 207 22 0	49,35	59,71
55	50	SLP 5	6 35 02 207 23 0	77,90	94,26
55	50	SLP 10	6 35 02 207 24 0	147,15	178,05
55	50	SLP 50	6 35 02 207 25 0	649,15	785,47



E-Cut Precision BIM-zaagblad

Bimetaal met dubbelrijige Japan-vertanding voor alle houtmaterialen, gipsplaat en zachte kunststoffen. Langere levensduur en hogere robuustheid. De hoogste bewerkingsnelheid en precisie. Extra brede vorm voor maximale zaagcapaciteit en lange, rechte zaagsneden.

Breedte mm	Lengte mm	VE* Houder St	Bestelnummer	Advies netto prijs	Prijs (€) incl. BTW
65	50	SLP 1	6 35 02 208 21 0	17,75	21,48
65	50	SLP 3	6 35 02 208 22 0	50,60	61,23
65	50	SLP 5	6 35 02 208 23 0	79,90	96,68
65	50	SLP 10	6 35 02 208 24 0	150,90	182,59
65	50	SLP 50	6 35 02 208 25 0	665,75	805,56
65	50	SL 1	6 35 02 229 21 0	14,65	17,73
65	50	SL 3	6 35 02 229 22 0	41,70	50,46
65	50	SL 5	6 35 02 229 23 0	65,85	79,68
65	50	SL 10	6 35 02 229 24 0	124,35	150,46
65	50	SL 50	6 35 02 229 25 0	548,55	663,75



E-Cut Precision-zaagblad

Dubbelrijige Japan-vertanding voor alle houtmaterialen, gipsplaat en zachte kunststoffen. De hoogste bewerkingsnelheid en precisie. Smalle, gedetailleerde vorm voor een optimale zaagsnelheid en een goede spaanafvoer.

Breedte mm	Lengte mm	VE* Houder St	Bestelnummer	Advies netto prijs	Prijs (€) incl. BTW
35	50	SL 1	6 35 02 126 21 0	14,50	17,55
35	50	SL 3	6 35 02 126 22 0	41,30	49,97
35	50	SL 5	6 35 02 126 23 0	65,20	78,89
35	50	SL 10	6 35 02 126 24 0	123,15	149,01
35	50	SL 50	6 35 02 126 25 0	543,40	657,51



E-Cut Precision-zaagblad

Dubbelrijige Japan-vertanding voor alle houtmaterialen, gipsplaat en zachte kunststoffen. De hoogste bewerkingsnelheid en precisie. Gemiddelde breedte voor veelzijdige toepassingsmogelijkheden.

Breedte mm	Lengte mm	VE* Houder St	Bestelnummer	Advies netto prijs	Prijs (€) incl. BTW
45	50	SLP 1	6 35 02 198 21 0	15,20	18,39
45	50	SLP 3	6 35 02 198 22 0	43,25	52,33
45	50	SLP 5	6 35 02 198 23 0	68,30	82,64
45	50	SLP 10	6 35 02 198 24 0	129,05	156,15
45	50	SLP 50	6 35 02 198 25 0	569,25	688,79



E-Cut Precision-zaagblad

Dubbelrijige Japan-vertanding voor alle houtmaterialen, gipsplaat en zachte kunststoffen. De hoogste bewerkingsnelheid en precisie. Brede vorm voor effectief zagen.

Breedte mm	Lengte mm	VE* Houder St	Bestelnummer	Advies netto prijs	Prijs (€) incl. BTW
55	50	SLP 1	6 35 02 199 21 0	15,60	18,88
55	50	SLP 3	6 35 02 199 22 0	44,40	53,72
55	50	SLP 5	6 35 02 199 23 0	70,10	84,82
55	50	SLP 10	6 35 02 199 24 0	132,45	160,26
55	50	SLP 50	6 35 02 199 25 0	584,25	706,94



E-Cut Precision-zaagblad

Dubbelrijige Japan-vertanding voor alle houtmaterialen, gipsplaat en zachte kunststoffen. De hoogste bewerkingsnelheid en precisie. Extra brede vorm voor maximale zaagcapaciteit en lange, rechte zaagsneden.

Breedte mm	Lengte mm	VE* Houder St	Bestelnummer	Advies netto prijs	Prijs (€) incl. BTW
65	50	SLP 1	6 35 02 127 21 0	16,00	19,36
65	50	SLP 3	6 35 02 127 22 0	45,55	55,12
65	50	SLP 5	6 35 02 127 23 0	71,90	87,00
65	50	SLP 10	6 35 02 127 24 0	135,85	164,38
65	50	SLP 50	6 35 02 127 25 0	599,25	725,09
65	50	SL 1	6 35 02 230 21 0	14,10	17,06
65	50	SL 3	6 35 02 230 22 0	40,20	48,64
65	50	SL 5	6 35 02 230 23 0	63,45	76,77
65	50	SL 10	6 35 02 230 24 0	119,85	145,02
65	50	SL 50	6 35 02 230 25 0	528,70	639,73



E-Cut Universal-zaagblad

Bimetaal met gegolfde universele vertanding. Breed toepassingspectrum voor plaatstaal tot 2 mm, aluminium profielen, koperen buizen, hout, gipsplaat en kunststoffen. Smalle, gedetailleerde vorm voor een optimale zaagsnelheid en een goede spaanafvoer.

Breedte mm	Lengte mm	VE* Houder St	Bestelnummer	Advies netto prijs	Prijs (€) incl. BTW
28	60	SLP 1	6 35 02 151 21 0	15,85	19,18
28	60	SLP 3	6 35 02 151 22 0	45,15	54,63
28	60	SLP 5	6 35 02 151 23 0	71,25	86,21
28	60	SLP 10	6 35 02 151 24 0	134,40	162,62
28	50	SLP 50	6 35 02 151 25 0	593,30	717,89
28	55	SL 1	6 35 02 222 21 0	15,60	18,88
28	55	SL 3	6 35 02 222 22 0	44,55	53,91
28	55	SL 5	6 35 02 222 23 0	70,30	85,06
28	55	SL 10	6 35 02 222 24 0	132,80	160,69
28	55	SL 50	6 35 02 222 25 0	585,90	708,94



E-Cut Universal-zaagblad

Bimetaal met gegolfde universele vertanding. Breed toepassingspectrum voor plaatstaal tot 2 mm, aluminium profielen, koperen buizen, hout, gipsplaat en kunststoffen. Gemiddelde breedte, gedetailleerde vorm voor een optimale zaagsnelheid en een goede spaanafvoer.

Breedte mm	Lengte mm	VE* Houder St	Bestelnummer	Advies netto prijs	Prijs (€) incl. BTW
44	60	SLP 1	6 35 02 152 21 0	16,75	20,27
44	60	SLP 3	6 35 02 152 22 0	47,70	57,72
44	60	SLP 5	6 35 02 152 23 0	75,30	91,11
44	60	SLP 10	6 35 02 152 24 0	142,25	172,12
44	60	SLP 50	6 35 02 152 25 0	627,65	759,46
44	55	SL 1	6 35 02 223 21 0	16,40	19,84
44	55	SL 3	6 35 02 223 22 0	46,75	56,57
44	55	SL 5	6 35 02 223 23 0	73,85	89,36
44	55	SL 10	6 35 02 223 24 0	139,45	168,73
44	55	SL 50	6 35 02 223 25 0	615,35	744,57

Oscilleren

* VE = verpakkingseenheid



E-Cut Fine-zaagblad

Bimetaal met fijne vertanding voor plaatstaal tot 2 mm, aluminium profielen, koperen buizen. Ook voor kunststof met glasvezel (GVK) en andere harde kunststoffen. Uiterst nauwkeurig en zeer goed controleerbaar zagen met zeer dunne zaaglijn. Smalle, gedetailleerde vorm voor een optimale zaagsnelheid en een goede spanafvoer.

Breedte mm	Lengte mm	VE*	Houder	Bestelnummer	Advies netto prijs	Prijs (€) incl. BTW
30	50	SL	1	6 35 02 157 21 0	10,60	12,83
30	50	SL	3	6 35 02 157 22 0	30,20	36,54
30	50	SL	5	6 35 02 157 23 0	47,70	57,72
30	50	SL	10	6 35 02 157 24 0	90,10	109,02
30	50	SL	50	6 35 02 157 25 0	397,50	480,98



Hardmetalen zaagblad

Open vertanding voor perfecte zuivere snijranden in kunststof met glasvezel of koolstofvezel zonder delaminatie. Lange rechte sneden zonder vervorming met hoge zaagsnelheid en precisie. Extra dunne uitvoering. Zaagbreedte ca. 1,2 mm. Gesegmenteerd, ideaal voor het werken in hoeken en langs randen zonder oversnijden.

Ø mm	Houder	Bestelnummer	Advies netto prijs	Prijs (€) incl. BTW
90	SLP	6 35 02 187 21 0	39,20	47,43



Diamantzaagblad

Open vertanding voor perfecte zuivere snijranden in kunststof met glasvezel of koolstofvezel zonder delaminatie. Lange rechte sneden zonder vervorming met hoge zaagsnelheid en precisie. Diamantlaag voor uitstekende levensduur. Extra dunne uitvoering. Zaagbreedte ca. 1,2 mm. Gesegmenteerd, ideaal voor het werken in hoeken en langs randen zonder oversnijden.

Ø mm	Houder	Bestelnummer	Advies netto prijs	Prijs (€) incl. BTW
90	SLP	6 35 02 188 21 0	79,55	96,26



E-Cut hardmetalen zaagblad

Materiaalbesparend zagen met perfecte zuivere zaagranden in kunststof met glasvezel of koolstofvezel zonder delaminatie. Bij uitstek geschikt voor nauwkeurige uitsparingen en korte sneden. Exact werken tot in hoeken en bij randen.

Breedte mm	Lengte mm	Houder	Bestelnummer	Advies netto prijs	Prijs (€) incl. BTW
35	50	SLP	6 35 02 191 21 0	27,70	33,52



E-Cut Diamant-zaagblad

Diamantlaag voor uitstekende levensduur. Materiaalbesparend zagen met perfecte zuivere zaagranden in kunststof met glasvezel of koolstofvezel zonder delaminatie. Bij uitstek geschikt voor nauwkeurige uitsparingen en korte sneden. Exact werken tot in hoeken en bij randen.

Breedte mm	Lengte mm	Houder	Bestelnummer	Advies netto prijs	Prijs (€) incl. BTW
35	50	SLP	6 35 02 193 21 0	45,00	54,45



Accessoireset Best of Renovation

34-delige accessoireset voor talrijke renovatiewerkzaamheden voor een voordelingsprijs in een praktische kunststof opbergbox. Universeel te gebruiken voor zagen, schuren, doorslijpen en meer. Aantrekkelijk prijsvoordeel in vergelijking met losse aankoop. Inhoud: telkens 1 E-Cut Long-Life-zaagblad 10 en 20 mm, telkens 3 E-Cut Long-Life-zaagbladen 35 en 65 mm, telkens 1 E-Cut Universal-zaagblad 28 en 44 mm, 1 HSS-zaagblad, gesegmenteerd Ø 85 mm, 1 hardmetalen zaagblad, gesegmenteerd Ø 90 mm, 1 hardmetalen vijl 10 mm, 1 stug, kort plamuurmes, 1 schuurplateau driehoeksvorm, ongeperforeerd, met telkens 3 vellen schuurpapier korrel 60, 80, 120, 180, 1 schuurplateau Ø 115 mm met telkens 2 vellen schuurpapier korrel 60, 80, 180.

Houder	Bestelnummer	Advies netto prijs	Prijs (€) incl. BTW
SLP	3 52 22 942 06 0	168,55	203,95

Slijpen



Accessoireset Best of Sanding

61-delige accessoireset voor alle slijpwerkzaamheden bij hoeken en randen evenals voor middelgrote tot grote vlakken in een praktische kunststof opbergbox. Aantrekkelijk prijsvoordeel in vergelijking met losse aankoop. Inhoud: 1 schuurplateau driehoeksvorm, ongeperforeerd, met telkens 10 vellen schuurpapier korrel 60, 80, 120, 180, 1 schuurplateau Ø 115 mm met telkens 6 vellen schuurpapier korrel 60, 80, 180, 1 hardmetalen schraper, driehoeksvorm.

Houder	Bestelnummer	Advies netto prijs	Prijs (€) incl. BTW
SLP	3 52 22 942 04 0	62,55	75,69



Steunplateau-set, niet-geperforeerd

Standaard uitvoering. Kunststof draagplateau om beschadigingen en markeringen op het werkstuk te vermijden. Driehoeksvorm, klit hechting.

Houder	VE*	St	Bestelnummer	Advies netto prijs	Prijs (€) incl. BTW
SL	2		6 38 06 129 22 0	10,80	13,07



Steunplateau-set, vlak

Voor zeer smalle, platte openingen (bijv. lamellen bij kasten, vensterluiken). Kunststof draagplateau om beschadigingen en markeringen op het werkstuk te vermijden. Driehoeksvorm, platte uitvoering, klit hechting.

Houder	VE*	St	Bestelnummer	Advies netto prijs	Prijs (€) incl. BTW
SL	2		6 38 06 142 22 0	14,65	17,73



Steunplateau, superzacht

Voor speciale toepassingsgebieden zoals het repareren van aluminium velgen en lakreparaties. Kunststof draagplateau om beschadigingen en markeringen op het werkstuk te vermijden. Alleen gebruiken met „schuurpapier, superzacht“. Driehoeksvorm, superzachte uitvoering, klit hechting.

Houder	VE*	St	Bestelnummer	Advies netto prijs	Prijs (€) incl. BTW
SL	2		6 38 06 141 22 0	14,65	17,73



Schuurpapierset

50 vellen schuurpapier met de meest uiteenlopende korrelgroottes voor universeel gebruik van grof tot fijn schuren op nagenoeg alle materialen. Korund schuurkorrels en volledige kunstharbinding garanderen een hoge afnamecapaciteit, gering dichtlopen en een lange levensduur. Inhoud: telkens 10 vellen schuurpapier korrel 60, 80, 120, 180, 240, ongeperforeerd, met snelle klitbevestiging. Prijsvoordeel in vergelijking met losse aankoop.

Bestelnummer	Advies netto prijs	Prijs (€) incl. BTW
6 37 17 082 03 3	16,20	19,60



Schuurpapier

Korund schuurkorrels en volledige kunstharsbinding garanderen een hoge afnamecapaciteit, gering dichtlopen en een lange levensduur. Voor universeel gebruik op nagenoeg alle materialen. Ongeperforeerd, snelle klitbevestiging.

Korrel	VE* St	Bestelnummer	Advies netto prijs	Prijs (€) incl. BTW
36	5	6 37 17 086 04 8	4,20	5,08
40	5	6 37 17 081 04 6	3,90	4,72
60	5	6 37 17 082 04 9	3,90	4,72
80	5	6 37 17 083 04 3	3,90	4,72
100	5	6 37 17 084 04 1	3,90	4,72
120	5	6 37 17 085 04 5	3,90	4,72
150	5	6 37 17 087 04 2	3,90	4,72
180	5	6 37 17 088 04 0	3,90	4,72
220	5	6 37 17 089 04 4	3,90	4,72
240	5	6 37 17 090 04 6	3,90	4,72
36	50	6 37 17 086 01 0	23,55	28,50
40	50	6 37 17 081 01 8	16,20	19,60
60	50	6 37 17 082 01 1	16,20	19,60
80	50	6 37 17 083 01 5	16,20	19,60
100	50	6 37 17 084 01 3	16,20	19,60
120	50	6 37 17 085 01 7	16,20	19,60
150	50	6 37 17 087 01 4	16,20	19,60
180	50	6 37 17 088 01 2	16,20	19,60
220	50	6 37 17 089 01 6	16,20	19,60
240	50	6 37 17 090 01 8	16,20	19,60



Vellen schuurpapier, zirkoon

Uitstekende afnamecapaciteit op extreem harde oppervlakken zoals blanke lak (bijv. parketlak) of metaal. Het schuurpapier voor alle vloerwerkzaamheden. Uiterst stabiele papierkwaliteit door extreem zware volledige kunstharsbinding met hoogwaardige zirkoonkorund-coating. Ongeperforeerd, snelle klitbevestiging.

Korrel	VE* St	Bestelnummer	Advies netto prijs	Prijs (€) incl. BTW
40	35	6 37 17 243 01 0	15,50	18,76
60	35	6 37 17 244 01 0	15,50	18,76
80	35	6 37 17 245 01 0	15,50	18,76



Schuurpapier, superzacht

Speciale vellen schuurpapier voor het bewerken van lichtmetalen velgen, verwijderen van ingesloten stof, verfzakkers en een laatste laklaag op hout, kunststof, metaal enz. Alleen in combinatie met schuurplateau 6 38 06 141 02 6 te gebruiken. Ongeperforeerd, snelle klitbevestiging.

Korrel	VE* St	Bestelnummer	Advies netto prijs	Prijs (€) incl. BTW
240	50	6 37 17 126 01 5	16,95	20,51
320	50	6 37 17 127 01 9	16,95	20,51
400	50	6 37 17 128 01 7	16,95	20,51
500	50	6 37 17 179 01 6	16,95	20,51



Schuurpapier, steen

Speciaal voor de bewerking van natuur- en kunststeen. Voor een perfecte afwerking van het oppervlak bij fijn schuren tot korrel 800 verkrijgbaar. Ongeperforeerd, snelle klitbevestiging.

Korrel	VE* St	Bestelnummer	Advies netto prijs	Prijs (€) incl. BTW
40	50	6 37 17 120 01 4	18,55	22,45
80	50	6 37 17 121 01 3	17,05	20,63
120	50	6 37 17 122 01 6	16,60	20,09
220	50	6 37 17 123 01 0	16,60	20,09
320	50	6 37 17 124 01 8	16,60	20,09
400	50	6 37 17 125 01 2	16,60	20,09
600	50	6 37 17 175 01 7	16,60	20,09
800	50	6 37 17 176 01 0	16,60	20,09



Schuurvingers

Voor gebruik op zeer krappe en diepliggende plekken, in ribbels, sleuven, openingen en sponningen. Ook voor matrijzenbouw, op welvingen en in uithollingen. Kunststof draagplateau om beschadigingen en markeringen op het werkstuk te vermijden. Vingervorm, klithechting.

Houder	VE* St	Bestelnummer	Advies netto prijs	Prijs (€) incl. BTW
SL	2	6 38 06 159 22 0	11,60	14,04



Schuurpapier voor schuurvingers

Met klittenbandsnelbevestiging, kunststofharsbinding, hoge afslijp-capaciteit, korund. Toepassing: hout, metaal, soldeerpunten, polyester, kunststof, lak, plamuur en leer. Set à 20 stuks.

Korrel	VE* St	Bestelnummer	Advies netto prijs	Prijs (€) incl. BTW
40	20	6 37 17 184 01 2	5,40	6,53
60	20	6 37 17 185 01 6	5,40	6,53
80	20	6 37 17 186 01 9	5,40	6,53
100	20	6 37 17 187 01 3	5,40	6,53
120	20	6 37 17 188 01 1	5,40	6,53
150	20	6 37 17 189 01 5	5,40	6,53
180	20	6 37 17 190 01 7	5,40	6,53
220	20	6 37 17 191 01 6	5,40	6,53
240	20	6 37 17 192 01 9	5,40	6,53



Profiel-schuurset

22-delige set voor het schuren in sleuven en langs gebogen randen. Inhoud: 1 houder met 6 verschillende profiel-inzetstukken. 1 x V-vorm voor 90°-hoek, 1 x trapeziumvorm voor messing- en groefverbindingen, 1 x rechte vorm voor profielen, 1 x bolronde vorm (groot), telkens 1 x holronde en bolronde vorm (klein) evenals telkens 5 vellen schuurpapier korrel 80, 120 en 180.

Houder	Bestelnummer	Advies netto prijs	Prijs (€) incl. BTW
SLP	6 38 10 031 01 0	41,95	50,76



Schuurpapier voor profiel-schuur-set

Korund schuurkorrels en volledige kunstharsbinding garanderen een hoge afnamecapaciteit, gering dichtlopen en een lange levensduur. Voor universeel gebruik op nagenoeg alle materialen, ongeperforeerd.

Korrel	VE* St	Bestelnummer	Advies netto prijs	Prijs (€) incl. BTW
80	25	6 37 17 217 01 6	8,75	10,59
120	25	6 37 17 218 01 4	8,75	10,59
180	25	6 37 17 219 01 8	8,75	10,59



Steunplateau-set, geperforeerd

Standaard uitvoering voor schuren met stofafzuiging. Kunststof draagplateau om beschadigingen en markeringen op het werkstuk te vermijden. Driehoeksvorm, geperforeerde uitvoering, klithechting.

Houder	VE* St	Bestelnummer	Advies netto prijs	Prijs (€) incl. BTW
SL	2	6 38 06 136 22 0	16,60	20,09



Schuurpapierset

50 vellen schuurpapier met de meest uiteenlopende korrel-groottes voor universeel gebruik van grof tot fijn schuren op nagenoeg alle materialen. Korund schuurkorrels en volledige kunstharsbinding garanderen een hoge afnamecapaciteit, gering dichtlopen en een lange levensduur. Inhoud: telkens 10 vellen schuurpapier korrel 60, 80, 120, 180, 240, geperforeerd, voor gebruik met geperforeerd schuurplateau en stofafzuiging, snelle klitbevestiging. Prijsvoordeel in vergelijking met losse aankoop.

Bestelnummer	Advies netto prijs	Prijs (€) incl. BTW
6 37 17 109 03 5	17,35	20,99

Oscilleren

* VE = verpakkingseenheid



Schuurpapier, geperforeerd

Korund schuurkorrels en volledige kunstharsbinding garanderen een hoge afnamecapaciteit, gering dichtlopen en een lange levensduur. Voor universeel gebruik op nagenoeg alle materialen. Geperforeerd, voor gebruik met geperforeerd schuurplateau en stofafzuiging, snelle klitbevestiging.

Korrel	VE* St	Bestelnummer	Advies netto prijs	Prijs (€) incl. BTW
36	5	6 37 17 107 04 9	5,00	6,05
40	5	6 37 17 108 04 7	4,20	5,08
60	5	6 37 17 109 04 1	4,20	5,08
80	5	6 37 17 110 04 3	4,20	5,08
100	5	6 37 17 111 04 2	4,20	5,08
120	5	6 37 17 112 04 5	4,20	5,08
150	5	6 37 17 113 04 9	4,20	5,08
180	5	6 37 17 114 04 7	4,20	5,08
220	5	6 37 17 115 04 1	4,20	5,08
240	5	6 37 17 116 04 4	4,20	5,08
36	50	6 37 17 107 01 1	27,05	32,73
40	50	6 37 17 108 01 9	17,35	20,99
60	50	6 37 17 109 01 3	17,35	20,99
80	50	6 37 17 110 01 5	17,35	20,99
100	50	6 37 17 111 01 4	17,35	20,99
120	50	6 37 17 112 01 7	17,35	20,99
150	50	6 37 17 113 01 1	17,35	20,99
180	50	6 37 17 114 01 9	17,35	20,99
220	50	6 37 17 115 01 3	17,35	20,99
240	50	6 37 17 116 01 6	17,35	20,99



Vellen schuurpapier, zirkoon

Uitstekende afnamecapaciteit op extreem harde oppervlakken zoals blanke lak (bijv. parketlak) of metaal. Het schuurpapier voor alle vloerwerkzaamheden. Uiterst stabiele papierkwaliteit door extreem zware volledige kunstharsbinding met hoogwaardige zirkoonkorund-coating. Geperforeerd, voor gebruik met geperforeerd schuurplateau en stofafzuiging, snelle klitbevestiging.

Korrel	VE* St	Bestelnummer	Advies netto prijs	Prijs (€) incl. BTW
40	35	6 37 17 236 01 0	16,60	20,09
60	35	6 37 17 237 01 0	16,60	20,09
80	35	6 37 17 238 01 0	16,60	20,09



Schuurset

Voor het rendabel schuren van randen en hoeken, evenals middenvlakken. Het alternatief voor de excenter- of vlakschuurmachine. Geen terugslag-effect bij randen. Eenvoudig te hanteren, zeer goede afnamecapaciteit. Kunststof draagplateau om beschadigingen en markeringen op het werkstuk te vermijden.

Leveringsomvang: 1 groot geperforeerd delta-schuurplateau (randlengte 130 mm), telkens 2 vellen geperforeerd schuurpapier korrel 60, 80, 180.

Houder	Bestelnummer	Advies netto prijs	Prijs (€) incl. BTW
SLP	6 38 06 204 21 0	30,15	36,48



Schuurpapier, geperforeerd

Passend bij het grote delta-schuurplateau met randlengte 130 mm. Korund schuurkorrels en volledige kunstharsbinding garanderen een hoge afnamecapaciteit, gering dichtlopen en een lange levensduur. Voor universeel gebruik op nagenoeg alle materialen. Geperforeerd, voor gebruik met geperforeerd schuurplateau en stofafzuiging, snelle klitbevestiging.

Korrel	VE* St	Bestelnummer	Advies netto prijs	Prijs (€) incl. BTW
40	16	6 37 17 292 02 0	10,70	12,95
60	16	6 37 17 293 02 0	10,70	12,95
80	16	6 37 17 294 02 0	10,70	12,95
120	16	6 37 17 295 02 0	10,70	12,95
180	16	6 37 17 296 02 0	10,70	12,95
240	16	6 37 17 297 02 0	10,70	12,95



Schuurpapierset

16 vellen schuurpapier met de meest uiteenlopende korrelgroottes voor universeel gebruik van grof tot fijn schuren op nagenoeg alle materialen. Korund schuurkorrels en volledige kunstharsbinding garanderen een hoge afnamecapaciteit, gering dichtlopen en een lange levensduur. Inhoud: telkens 4 vellen schuurpapier voor groot delta-schuurplateau (randlengte 130 mm), korrel 60, 80, 120, 180, geperforeerd, voor gebruik met en zonder stofafzuiging, snelle klitbevestiging. Prijsvoordeel in vergelijking met losse aankoop.

Bestelnummer	Advies netto prijs	Prijs (€) incl. BTW
3 52 22 952 10 0	10,50	12,71



Vellen schuurpapier, zirkoon

Passend bij het grote delta-schuurplateau met randlengte 130 mm. Uitstekende afnamecapaciteit op extreem harde oppervlakken zoals blanke lak (bijv. parketlak) of metaal. Het schuurpapier voor alle vloerwerkzaamheden. Uiterst stabiele papierkwaliteit door extreem zware volledige kunstharsbinding met hoogwaardige zirkoonkorund-coating. Geperforeerd, voor gebruik met geperforeerd schuurplateau en stofafzuiging, snelle klitbevestiging.

Korrel	VE* St	Bestelnummer	Advies netto prijs	Prijs (€) incl. BTW
40	12	6 37 17 298 01 0	18,25	22,08
60	12	6 37 17 299 01 0	18,25	22,08
80	12	6 37 17 300 01 0	18,25	22,08



Schuurpapier-set, zirkoon

12 vellen schuurpapier met uitstekende afnamecapaciteit op extreem harde oppervlakken zoals blanke lak (bijv. parketlak) of metaal. Het schuurpapier voor alle vloerwerkzaamheden. Uiterst stabiele papierkwaliteit door extreem zware volledige kunstharsbinding met hoogwaardige zirkoonkorund-coating. Inhoud: telkens 4 vellen schuurpapier voor groot delta-schuurplateau (randlengte 130 mm), korrel 40, 60, 80, geperforeerd, voor gebruik met en zonder stofafzuiging, snelle klitbevestiging. Prijsvoordeel in vergelijking met losse aankoop.

Bestelnummer	Advies netto prijs	Prijs (€) incl. BTW
3 52 22 952 11 0	17,90	21,66



Schuurset

Voor snel en rendabel schuren van middelgrote vlakken. Het alternatief voor de excenter- of vlakschuurmachine. Geen terugslag-effect bij randen. Eenvoudig te hanteren, zeer goede afnamecapaciteit. Met en zonder stofafzuiging te gebruiken. Kunststof draagplateau om beschadigingen en markeringen op het werkstuk te vermijden.

Ronde vorm, geperforeerde uitvoering, klittechting. Leveringsomvang: 1 schuurplateau Ø 115 mm, telkens 2 vellen geperforeerd schuurpapier korrel 60, 80, 180.

Ø mm	Houder	Bestelnummer	Advies netto prijs	Prijs (€) incl. BTW
115	SLP	6 38 06 195 21 0	25,10	30,37



Schuurpapierset

16 vellen schuurpapier met de meest uiteenlopende korrelgroottes voor universeel gebruik van grof tot fijn schuren op nagenoeg alle materialen. Korund schuurkorrels en volledige kunstharsbinding garanderen een hoge afnamecapaciteit, gering dichtlopen en een lange levensduur. Inhoud: telkens 4 vellen schuurpapier Ø 115 mm, korrel 60, 80, 120, 180, geperforeerd, voor gebruik met en zonder stofafzuiging, snelle klitbevestiging. Prijsvoordeel in vergelijking met losse aankoop.

Bestelnummer	Advies netto prijs	Prijs (€) incl. BTW
6 37 17 227 01 0	10,70	12,95



Schuurpapier

Korund schuurkorrels en volledige kunstharsbinding garanderen een hoge afnamecapaciteit, gering dichtlopen en een lange levensduur. Voor universeel gebruik op nagenoeg alle materialen. Ø 115 mm, geperforeerd, voor gebruik met en zonder stofafzuiging, snelle klitbevestiging.

Korrel	VE* St	Bestelnummer	Advies netto prijs	Prijs (€) incl. BTW
40	16	6 37 17 230 02 0	10,70	12,95
60	16	6 37 17 227 02 0	10,70	12,95
80	16	6 37 17 228 02 0	10,70	12,95
120	16	6 37 17 229 01 0	10,70	12,95
180	16	6 37 17 231 02 0	10,70	12,95
240	16	6 37 17 232 01 0	10,70	12,95



Vellen schuurpapier, zirkoon

Uitstekende afnamecapaciteit op extreem harde oppervlakken zoals blanke lak (bijv. parketlak) of metaal. Het schuurpapier voor alle vloerwerkzaamheden. Uiterst stabiele papierkwaliteit door extreem zware volledige kunstharsbinding met hoogwaardige zirkoonkorund-coating. Ø 115 mm, geperforeerd, voor gebruik met en zonder stofafzuiging, snelle klitbevestiging.

Korrel	VE* St	Bestelnummer	Advies netto prijs	Prijs (€) incl. BTW
40	12	6 37 17 233 01 0	18,25	22,08
60	12	6 37 17 234 01 0	18,25	22,08
80	12	6 37 17 235 01 0	18,25	22,08



Schuurpapier-set, zirkoon

12 vellen schuurpapier met uitstekende afnamecapaciteit op extreem harde oppervlakken zoals blanke lak (bijv. parketlak) of metaal. Het schuurpapier voor alle vloerwerkzaamheden. Uiterst stabiele papierkwaliteit door extreem zware volledige kunstharsbinding met hoogwaardige zirkoonkorund-coating. Inhoud: telkens 4 vellen schuurpapier Ø 115 mm, korrel 40, 60, 80, geperforeerd, voor gebruik met en zonder stofafzuiging, snelle klitbevestiging. Prijsvoordeel in vergelijking met losse aankoop.

Bestelnummer	Advies netto prijs	Prijs (€) incl. BTW
6 37 17 233 02 0	18,25	22,08

Doorslijpen, vijlen



Hardmetalen zaagblad

Voor het uitsnijden van beschadigde tegelvoegen. Ook voor het frezen van sleuven in pleisterwerk, gasbeton en soortgelijke bouwmaterialen evenals voor het reinigen en nabewerken van strokendemvoegen. Niet geschikt voor zeer harde epoxyhars- of cementvoegen. Het rendabele alternatief voor diamantgereedschappen. Gesegmenteerd, ideaal voor het werken in hoeken en langs randen zonder oversnijden. Zaagbreedte ca. 2,2 mm.

Ø mm	Houder	VE* St	Bestelnummer	Advies netto prijs	Prijs (€) incl. BTW
90	SLP	1	6 35 02 169 21 0	29,65	35,88
90	SLP	5	6 35 02 169 23 0	133,50	161,54
75	SL	1	6 35 02 118 21 0	25,00	30,25
75	SL	5	6 35 02 118 23 0	112,45	136,06



Hardmetalen zaagblad

Voor het uitsnijden van beschadigde tegelvoegen. Ook voor het frezen van sleuven in pleisterwerk, gasbeton en soortgelijke bouwmaterialen evenals voor het reinigen en nabewerken van strokendemvoegen. Niet geschikt voor zeer harde epoxyhars- of cementvoegen. Het rendabele alternatief voor diamantgereedschappen. Extra dunne uitvoering. Zaagbreedte ca. 1,2 mm. Gesegmenteerd, ideaal voor het werken in hoeken en langs randen zonder oversnijden.

Ø mm	Houder	VE* St	Bestelnummer	Advies netto prijs	Prijs (€) incl. BTW
90	SLP	1	6 35 02 170 21 0	30,55	36,97
90	SLP	5	6 35 02 170 23 0	137,45	166,31
75	SL	1	6 35 02 125 21 0	25,00	30,25
75	SL	5	6 35 02 125 23 0	112,45	136,06



Diamantzaagblad

Voor het uitsnijden van marmer-, epoxyhars- en trasvoegen. Uitstekende levensduur. Ook geschikt voor zeer harde epoxyhars- of cementvoegen. De juiste keus voor veelvuldig gebruik en veeleisende klussen. Gesegmenteerd, ideaal voor het werken in hoeken en langs randen zonder oversnijden. Zaagbreedte ca. 2,2 mm.

Ø mm	Houder	VE* St	Bestelnummer	Advies netto prijs	Prijs (€) incl. BTW
90	SLP	1	6 35 02 166 21 0	62,55	75,69
90	SLP	5	6 35 02 166 23 0	281,45	340,55
75	SL	1	6 35 02 114 21 0	52,90	64,01
75	SL	5	6 35 02 114 23 0	238,00	287,98



Diamantzaagblad

Voor het uitsnijden van marmer-, epoxyhars- en trasvoegen. Uitstekende levensduur. Ook geschikt voor zeer harde epoxyhars- of cementvoegen. De juiste keus voor veelvuldig gebruik en veeleisende klussen. Extra dunne uitvoering. Zaagbreedte ca. 1,2 mm. Gesegmenteerd, ideaal voor het werken in hoeken en langs randen zonder oversnijden.

Ø mm	Houder	VE* St	Bestelnummer	Advies netto prijs	Prijs (€) incl. BTW
75	SL	1	6 35 02 216 21 0	52,90	64,01
75	SL	5	6 35 02 216 23 0	238,00	287,98
90	SLP	1	6 35 02 217 21 0	62,55	75,69
90	SLP	5	6 35 02 217 23 0	281,45	340,55



Hardmetalen schraper

Voor grof schuren van plamuur, tegellijm, beton, steen en hout. Driehoeksvorm, randlengte 80 mm, geperforeerd, ook te gebruiken met stofafzuiging.

Houder	Bestelnummer	Advies netto prijs	Prijs (€) incl. BTW
SL	6 37 31 001 21 0	26,75	32,37



Hardmetalen schraper

Voor grof schuren van plamuur, tegellijm, beton, steen en hout. Voor gebruik op zeer krappe en diepliggende plekken, in ribbels, sleuven, openingen en sponningen. Ook voor matrijzenbouw, op welvingen en in uithollingen en voor artistiek werk. Vingerform, coating aan beide kanten.

Houder	Bestelnummer	Advies netto prijs	Prijs (€) incl. BTW
SLP	6 37 31 002 21 0	34,05	41,20



Tegelvoegenreiniger

Voor het snel en rendabel reinigen van sterk vervuilde tegelvoegen. Het alternatief voor een tijdrovende volledige sanering. Geschikt voor alle voegbreedtes.

Houder	VE* St	Bestelnummer	Advies netto prijs	Prijs (€) incl. BTW
SLP	2	6 37 19 011 22 0	19,60	23,72



Reinigingsblok

Rhombus voor het reinigen van HM- en diamantwerktuigen.

Bestelnummer	Advies netto prijs	Prijs (€) incl. BTW
6 37 19 007 01 0	20,85	25,23



Accessoireset Best of Tiling

3-delige accessoireset voor renovatie- en saneringswerkzaamheden in badkamer en keuken in een praktische kunststof opbergbox. Aantrekkelijk prijsvoordeel in vergelijking met losse aankoop. Inhoud: 1 hardmetalen schraper driehoeksvorm, 1 diamant-zaagblad, gesegmenteerd, Ø 90 mm, 1 hardmetalen zaagblad Ø 90 mm, gesegmenteerd, extra dun.

Houder	Bestelnummer	Advies netto prijs	Prijs (€) incl. BTW
SLP	3 52 22 942 07 0	87,10	105,39



Hardmetal vijl

Voor ontbramen en uitvijlen van kunststof met glasvezel of koolstofvezel, kunststoffen en hout. Zeer geschikt voor kleine uitsparingen.

Breedte mm	Lengte mm	Houder	Bestelnummer	Advies netto prijs	Prijs (€) incl. BTW
10	30	SLP	6 37 06 019 21 0	19,30	23,35



Zaag-Vijl Set 3St.

Ideale combinatie voor kleine uitsparingen en werken op krappe plekken, bijv. voor veel installatiewerkzaamheden, inbouw van schakelaars, modelbouw e.v.m.

Leveringsomvang: telkens 1 E-CUT-zaagblad Long-Life 10 mm en 20 mm, 1 hardmetal vijl 10 mm.

Houder	Bestelnummer	Advies netto prijs	Prijs (€) incl. BTW
SLP	3 52 22 952 02 0	25,95	31,40

Snijden, schaven



Starre spatel

Korte uitvoering. Voor het verwijderen van hardnekkige oude lak, lijmresten, vloerbedekking, tegellijm en tectyl.

Houder	Bestelnummer	Advies netto prijs	Prijs (€) incl. BTW
SL	6 39 03 226 21 0	14,90	18,03



Starre spatel

Lange uitvoering. Voor het verwijderen van hardnekkige oude lak, lijmresten, vloerbedekking, tegellijm en tectyl.

Houder	Bestelnummer	Advies netto prijs	Prijs (€) incl. BTW
SLP	6 39 03 234 21 0	15,15	18,33



Flexibele spatel

Korte uitvoering. Voor het verwijderen van silicone- of acrylvoegen in sanitaire ruimtes en de verwijdering van stickers.

Houder	Bestelnummer	Advies netto prijs	Prijs (€) incl. BTW
SL	6 39 03 165 21 0	8,05	9,74



Multimes

Voor het snijden van tapijt, pvc-vloeren, karton, bitumen dakshingles en dakvilt. Met drie snijvlakken.

Houder	VE* St	Bestelnummer	Advies netto prijs	Prijs (€) incl. BTW
SL	1	6 39 03 251 21 0	20,05	24,26
SL	5	6 39 03 251 23 0	90,15	109,08



Middenmes

Voor snel en veilig verwijderen van voegmaterialen op teak dekken is ook geschikt op probleemplaatsen zoals kajuiten, buffers, dolboorden, klampen en rondingen.

Mesbreedte mm	Houder	Bestelnummer	Advies netto prijs	Prijs (€) incl. BTW
3	SLP	6 39 03 200 21 0	33,05	39,99
4	SLP	6 39 03 201 21 0	33,05	39,99
5	SLP	6 39 03 202 21 0	33,05	39,99
6	SLP	6 39 03 233 21 0	33,05	39,99



Middenmes

Paddenstoelvormig, voor het snijden van silicone en zacht kitmateriaal evenals voor het scheiden van dubbele ruiten.

Houder	VE* St	Bestelnummer	Advies netto prijs	Prijs (€) incl. BTW
SL	5	6 39 03 245 23 0	26,40	31,94



HSS-cirkelmes

Voor universeel snijden in leer, kunststof folie, dakvilt, kurk, enz.

Ø mm	Houder	Bestelnummer	Advies netto prijs	Prijs (€) incl. BTW
100	SLP	6 39 03 235 21 0	53,35	64,55

Reinigen, polijsten



Borstel Vlies

Borstelvlies voor reinigen van bootdeks of reinigen/polijsten van anti-slip structuren.

VE* St	Bestelnummer	Advies netto prijs	Prijs (€) incl. BTW
2	6 37 23 031 01 0	10,30	12,46



Viltlen polijstpad

Voor het polijsten van metalen delen evenals voor het polijsten met en zonder effect van steen en steenproducten. Ook gelcoatlagen op boten kunnen worden bewerkt. Kunststof draagplateau om beschadigingen en markeringen op het werkstuk te vermijden.

Het juiste polijstmiddel voor uw materiaal verkrijgt u in de gekwalificeerde vakhandel.

Houder	VE* St	Bestelnummer	Advies netto prijs	Prijs (€) incl. BTW
SL	2	6 38 06 140 22 0	29,35	35,51



Vilt-Polijstpad

Viltlen polijstpad voor polijsten van bootdeks (gelcoat), chroom, roestvrij staal, aluminium, nonferrometaal.

VE* St	Bestelnummer	Advies netto prijs	Prijs (€) incl. BTW
5	6 37 23 032 01 0	18,00	21,78



Vilt-Polijstpad

Ø 115 mm, met klittenbandsnelbevestiging. Veelzijdig te gebruiken, voor het polijsten van chroom, roestvrij staal, polycarbonaatmaterialen zoals gelcoat-bootdeks, voor het wegpolijsten van krassen in lak en verwijderen van aanloopkleuren op uitlaten.

VE* St	Bestelnummer	Advies netto prijs	Prijs (€) incl. BTW
5	6 37 23 036 01 0	19,95	24,14



Vellen schuurpapier, rug van schuim

voor het verwijderen van krassen uit lak, gelcoat, acryl- en polycarbonaatruiten, lak, blank gelakt hout, meubels en meer. Voor de beste oppervlaktekwaliteit. Ø 115 mm met schuimstof-laminering, snelle klitbevestiging. Perfect als voorstadium voor het polijsten met viltlen polijstpad en FEIN polijstmiddel EXTRA.

Korrel	VE* St	Bestelnummer	Advies netto prijs	Prijs (€) incl. BTW
500	5	6 37 17 246 01 0	13,70	16,58
1000	5	6 37 17 247 01 0	13,70	16,58



Polijstmiddelen

FEIN polijstmiddel EXTRA op aluminium-oxide basis voor het polijsten van gelcoat evenals het verwijderen van krassen in autolak.

Inhoud ml	Bestelnummer	Advies netto prijs	Prijs (€) incl. BTW
250	6 37 26 030 01 0	18,55	22,45



Algemeen toebehoren



Tafel- en boorstandaardhouder
Perfect bij precisie uitsnijdingen: de FEIN MULTIMASTER kan op een tafel-, werkbank ingespannen worden om het werkstuk exact naar de machine te bewegen. Ook het inspannen in standaard boorstandaards met 43 mm spanhals is mogelijk. Hiermee kan de FEIN MULTIMASTER op de millimeter nauwkeurig naar het werkstuk gebracht worden.

Bestelnummer	Advies Prijs (€) incl.	
	netto prijs	BTW
9 26 02 083 01 0	46,00	55,66



Afzuigset
2 schuurplateaus, geperforeerd; telkens 5 vel schuurpapier, geperforeerd, korrel 60, 80, 120; 1 afzuigkap met zuigbuis; 1 adapter; 2 viltafdichtingen. Voor MULTIMASTER FMM 350 Q / QSL.

Bestelnummer	Advies Prijs (€) incl.	
	netto prijs	BTW
9 26 02 091 00 0	40,00	48,40



Afzuigset
2 steunplateaus, geperforeerd; 5 vel schuurpapier, geperforeerd, korrel 60, 80, 120; 1 afzuigkap met afzuigbuis; 2 slangmondstukken voor slangaansluiting Ø 27 en 32 mm plus 2 adapters voor aansluiting op de meest gebruikte huishoudstofzuigers. FMM 250 / 250 Q, FMT 250 / 250Q, FMT 250 SL / 250 QSL

Bestelnummer	Advies Prijs (€) incl.	
	netto prijs	BTW
9 26 02 092 00 0	50,00	60,50



Snijpasta
Smeermiddel voor bewerken van plaatmateriaal.

Bestelnummer	Advies Prijs (€) incl.	
	netto prijs	BTW
3 21 32 020 12 9	14,25	17,24



Snellaadapparaat ALG 50
Voor alle FEIN Li-ion-accu's. Laadtijd vanaf 35 min.

Bestelnummer	Advies Prijs (€) incl.	
	netto prijs	BTW
9 26 04 129 01 0	42,00	50,82



Snellaadapparaat ALG 30
Voor FEIN NiCd- en Li-ion-accu's. Laadtijd vanaf 25 min.

Bestelnummer	Advies Prijs (€) incl.	
	netto prijs	BTW
9 26 04 096 01 0	147,00	177,87



Accupack
Li-ion met oplaadaanduiding en FEIN SafetyCell Technology. Beschermt de accu en de machine tegen overbelasting, oververhitting en diepontlading.

Spanning V	Capaciteit Ah	Bestelnummer	Advies Prijs (€) incl.	
			netto prijs	BTW
12	2,5	9 26 04 168 02 0	31,00	37,51
18	5	9 26 04 173 02 0	107,00	129,47
18	2,5	9 26 04 171 02 0	75,00	90,75



Werkhandschoenen
trillingsdempend, gecertificeerd conform EN 388/420, EN ISO 10819, EEC nr. 0200, VE 1 paar

Gr.	Bestelnummer	Advies Prijs (€) incl.	
		netto prijs	BTW
9 L	3 21 73 003 00 3	72,85	88,15
10 XL	3 21 73 004 00 1	72,85	88,15
11 XXL	3 21 73 005 00 5	72,85	88,15



Adapter voor FEIN machines met oscillerende beweging (tot 2004)

Tussenring en spanschroef voor vroeger geleverde FEIN MULTIMASTER-modellen MSx 636, MSx 636-1 en MSxe 636 II. Door vormvaste verbinding met de Starlock-houder aan accessoirezijde tot wel 40% betere draaimomentoverbrenging. Platte spanschroef voor vlak met het oppervlak werken.

Bestelnummer	Advies Prijs (€) incl.	
	netto prijs	BTW
3 52 22 927 05 0	10,70	12,95

Koffer



Systeemkoffer zonder toebehoren
Kunststof koffer met praktische indeling, zonder machine en toebehoren. FMM 250 / 250 Q, FMT 250 / 250Q, FMT 250 SL / 250 QSL

Bestelnummer	Advies Prijs (€) incl.	
	netto prijs	BTW
3 39 01 144 01 0	22,40	27,10



Systeemkoffer zonder toebehoren
Kunststof koffer met praktische indeling, zonder machine en toebehoren. FMM 350 Q / QSL

Bestelnummer	Advies Prijs (€) incl.	
	netto prijs	BTW
3 39 01 131 98 0	40,05	48,46



Systainer Sys 1
Kunststof, binnenafmetingen: H 75 x B 383 x D 273 mm
Het machinespecifieke Systainer-inzetstuk moet apart erbij worden besteld.

Bestelnummer	Advies Prijs (€) incl.	
	netto prijs	BTW
3 39 01 146 00 0	52,70	63,77

Systainer-inzetstuk voor FMM 350 Q / QSL

Bestelnummer	Advies Prijs (€) incl.	
	netto prijs	BTW
3 39 04 491 00 0	8,45	10,22

Zagen



E-Cut Standard-zaagblad

Geschrante vertanding voor alle hout-, gipsplaat- en kunststof materialen, hoge zaagkwaliteit en goede zaagsnelheid. Lange, smalle vorm voor grote invaldieptes. Taillering voor een optimale zaagsnelheid en een goede spaanafvoer.

Breedte mm	Lengte mm	Houder	VE* St	Bestelnummer	Advies netto prijs	Prijs (€) incl. BTW
32	90	SLM	1	6 35 02 231 21 0	11,70	14,16
32	90	SLM	3	6 35 02 231 22 0	33,40	40,41
32	90	SLM	5	6 35 02 231 23 0	52,75	63,83
32	90	SLM	10	6 35 02 231 24 0	99,65	120,58
32	90	SLM	50	6 35 02 231 25 0	439,65	531,98



E-Cut Long-Life-zaagblad

Bimetaal met geschrante houtvertanding voor alle hout-, gipsplaat- en kunststof materialen. Uitstekende levensduur, hoge zaagkwaliteit en een goede zaagsnelheid. Uiterst robuust, ook ongevoelig voor spijkers die in hout zitten (tot ca. Ø 4 mm), metselwerk enz. Lange, smalle vorm voor grote invaldieptes. Taillering voor een optimale zaagsnelheid en een goede spaanafvoer.

Breedte mm	Lengte mm	Houder	VE* St	Bestelnummer	Advies netto prijs	Prijs (€) incl. BTW
32	90	SLM	1	6 35 02 224 21 0	13,30	16,09
32	90	SLM	3	6 35 02 224 22 0	37,95	45,92
32	90	SLM	5	6 35 02 224 23 0	59,90	72,48
32	90	SLM	10	6 35 02 224 24 0	113,15	136,91
32	90	SLM	50	6 35 02 224 25 0	499,25	604,09



E-Cut Standard-zaagblad

Geschrante vertanding voor alle hout-, gipsplaat- en kunststof materialen, hoge zaagkwaliteit en goede zaagsnelheid. Lange, brede vorm voor grote invaldieptes en effectief werken. Taillering voor een optimale zaagsnelheid en een goede spaanafvoer.

Breedte mm	Lengte mm	Houder	VE* St	Bestelnummer	Advies netto prijs	Prijs (€) incl. BTW
42	78	SLM	1	6 35 02 202 21 0	12,20	14,76
42	78	SLM	3	6 35 02 202 22 0	34,70	41,99
42	78	SLM	5	6 35 02 202 23 0	54,80	66,31
42	78	SLM	10	6 35 02 202 24 0	103,50	125,24
42	78	SLM	50	6 35 02 202 25 0	456,55	552,43



E-Cut Long-Life-zaagblad

Bimetaal met geschrante houtvertanding voor alle hout-, gipsplaat- en kunststof materialen. Uitstekende levensduur, hoge zaagkwaliteit en een goede zaagsnelheid. Uiterst robuust, ook ongevoelig voor spijkers die in hout zitten (tot ca. Ø 4 mm), metselwerk enz. Lange, brede vorm voor grote invaldieptes en effectief werken. Taillering voor een optimale zaagsnelheid en een goede spaanafvoer.

Breedte mm	Lengte mm	Houder	VE* St	Bestelnummer	Advies netto prijs	Prijs (€) incl. BTW
42	78	SLM	1	6 35 02 203 21 0	13,80	16,70
42	78	SLM	3	6 35 02 203 22 0	39,40	47,67
42	78	SLM	5	6 35 02 203 23 0	62,20	75,26
42	78	SLM	10	6 35 02 203 24 0	117,45	142,11
42	78	SLM	50	6 35 02 203 25 0	518,15	626,96



Hardmetalen zaagblad

Open vertanding voor perfecte zuivere snijranden in kunststof met glasvezel of koolstofvezel zonder delaminatie. Lange rechte sneden zonder vervorming met hoge zaagsnelheid en precisie. Extra dunne uitvoering. Zaagbreedte ca. 1,2 mm.

Ø mm	Houder	Bestelnummer	Advies netto prijs	Prijs (€) incl. BTW
105	SLM	6 35 02 215 21 0	45,00	54,45



Diamantzaagblad

Open vertanding voor perfecte zuivere snijranden in kunststof met glasvezel of koolstofvezel zonder delaminatie. Lange rechte sneden zonder vervorming met hoge zaagsnelheid en precisie. Diamantlaag voor uitstekende levensduur. Extra dunne uitvoering. Zaagbreedte ca. 1,2 mm. Gesegmenteerd, ideaal voor het werken in hoeken en langs randen zonder oversnijden.

Ø mm	Houder	Bestelnummer	Advies netto prijs	Prijs (€) incl. BTW
105	SLM	6 35 02 220 21 0	108,40	131,16



E-Cut Diamant-zaagblad

Diamantlaag voor uitstekende levensduur. Materiaalbesparend zagen met perfecte zuivere zaagranden in kunststof met glasvezel of koolstofvezel zonder delaminatie. Bij uitstek geschikt voor nauwkeurige uitsparingen en korte sneden. Exact werken tot in hoeken en bij randen.

Breedte mm	Lengte mm	Houder	Bestelnummer	Advies netto prijs	Prijs (€) incl. BTW
44	60	SLM	6 35 02 204 21 0	48,60	58,81



Segmentzaagblad

Voor het uitsnijden van in kit gezette (dubbele) ruiten.

Houder	VE* St	Bestelnummer	Advies netto prijs	Prijs (€) incl. BTW
SLM	2	6 39 03 244 22 0	63,60	76,96

Doorslijpen, vijlen



Hardmetalen zaagblad

Voor het uitsnijden van marmer-, epoxyhars- en trasvoegen. Niet geschikt voor zeer harde epoxyhars- of cementvoegen. Het rendabele alternatief voor diamantgereedschappen. Snijbreedte ca. 2,2 mm.

Ø mm	Houder	VE* St	Bestelnummer	Advies netto prijs	Prijs (€) incl. BTW
105	SLM	1	6 35 02 213 21 0	37,10	44,89
105	SLM	5	6 35 02 213 23 0	166,40	201,34



Hardmetalen zaagblad

Voor het uitsnijden van zeer smalle marmer-, epoxyhars- en trasvoegen. Niet geschikt voor zeer harde epoxyhars- of cementvoegen. Het rendabele alternatief voor diamantgereedschappen. Extra dunne uitvoering. Zaagbreedte ca. 1,2 mm.

Ø mm	Houder	VE* St	Bestelnummer	Advies netto prijs	Prijs (€) incl. BTW
105	SLM	1	6 35 02 214 21 0	37,10	44,89
105	SLM	5	6 35 02 214 23 0	166,95	202,01



Hardmetalen zaagblad

Voor het uitsnijden van marmer-, epoxyhars- en trasvoegen. Niet geschikt voor zeer harde epoxyhars- of cementvoegen. Het rendabele alternatief voor diamantgereedschappen. Gesegmenteerd, ideaal voor het werken in hoeken en langs randen zonder oversnijden. Zaagbreedte ca. 2,2 mm.

Houder	VE* St	Bestelnummer	Advies netto prijs	Prijs (€) incl. BTW
SLM	1	6 39 03 241 21 0	37,10	44,89
SLM	5	6 39 03 241 23 0	166,95	202,01



Hardmetalen zaagblad

Voor het uitsnijden van zeer smalle marmer-, epoxyhars- en trasvoegen. Niet geschikt voor zeer harde epoxyhars- of cementvoegen. Het rendabele alternatief voor diamantgereedschappen. Extra dunne uitvoering. Zaagbreedte ca. 1,2 mm. Gesegmenteerd, ideaal voor het werken in hoeken en langs randen zonder oversnijden.

Houder	VE* St	Bestelnummer	Advies netto prijs	Prijs (€) incl. BTW
SLM	1	6 39 03 240 21 0	37,10	44,89
SLM	5	6 39 03 240 23 0	166,95	202,01



Diamantzaagblad

Voor het uitsnijden van marmer-, epoxyhars- en trasvoegen. Uitstekende levensduur. Ook geschikt voor zeer harde epoxyhars- of cementvoegen. De juiste keus voor veelvuldig gebruik en veeleisende klussen. Snijbreedte ca. 2,2 mm.

Ø mm	Houder	VE* St	Bestelnummer	Advies netto prijs	Prijs (€) incl. BTW
105	SLM	1	6 35 02 218 21 0	95,30	115,31
105	SLM	5	6 35 02 218 23 0	428,80	518,85



Diamantzaagblad

Voor het uitsnijden van marmer-, epoxyhars- en trasvoegen. Uitstekende levensduur. Ook geschikt voor zeer harde epoxyhars- of cementvoegen. De juiste keus voor veelvuldig gebruik en veeleisende klussen. Extra dunne uitvoering. Zaagbreedte ca. 1,2 mm.

Ø mm	Houder	VE* St	Bestelnummer	Advies netto prijs	Prijs (€) incl. BTW
105	SLM	1	6 35 02 219 21 0	95,30	115,31
105	SLM	5	6 35 02 219 23 0	428,80	518,85



Middenmes

Universeel te gebruiken mes voor bijna alle uitzetvoegen. Rechte vorm. Breedte 30 mm, zaagdiepte 60 mm.

Houder	VE* St	Bestelnummer	Advies netto prijs	Prijs (€) incl. BTW
SLM	5	6 39 03 236 23 0	21,45	25,95



Diamantzaagblad

Voor het uitsnijden van marmer-, epoxyhars- en trasvoegen. Uitstekende levensduur. Ook geschikt voor zeer harde epoxyhars- of cementvoegen. De juiste keus voor veelvuldig gebruik en veeleisende klussen. Gesegmenteerd, ideaal voor het werken in hoeken en langs randen zonder oversnijden. Zaagbreedte ca. 2,2 mm.

Houder	VE* St	Bestelnummer	Advies netto prijs	Prijs (€) incl. BTW
SLM	1	6 39 03 243 21 0	68,90	83,37
SLM	5	6 39 03 243 23 0	310,05	375,16



Diamantzaagblad

Voor het uitsnijden van marmer-, epoxyhars- en trasvoegen. Uitstekende levensduur. Ook geschikt voor zeer harde epoxyhars- of cementvoegen. De juiste keus voor veelvuldig gebruik en veeleisende klussen. Extra dunne uitvoering. Zaagbreedte ca. 1,2 mm. Gesegmenteerd, ideaal voor het werken in hoeken en langs randen zonder oversnijden.

Houder	VE* St	Bestelnummer	Advies netto prijs	Prijs (€) incl. BTW
SLM	1	6 39 03 242 21 0	68,90	83,37
SLM	5	6 39 03 242 23 0	310,05	375,16



Diamant-reinigingsmes

Voor het reinigen van de voegranden vóór het opnieuw voegen. Rechte vorm. Breedte 31 mm, zaagdiepte 60 mm.

Houder	VE* St	Bestelnummer	Advies netto prijs	Prijs (€) incl. BTW
SLM	1	6 39 03 237 21 0	73,85	89,36
SLM	5	6 39 03 237 23 0	332,40	402,20



Reinigingsblok

Rhombus voor het reinigen van HM- en diamantwerktuigen.

Bestelnummer	Advies netto prijs	Prijs (€) incl. BTW
6 37 19 007 01 0	20,85	25,23



Hardmetalen schraper

Voor grof schuren van plamuur, tegellijm, beton, steen en hout. Voor een zeer snelle bewerkingsnelheid en een praktische bewerking van meerdere vierkante meters. Driehoeksvorm, grote uitvoering, randlengte 110 mm, geperforeerd, ook te gebruiken met stofafzuiging.

Houder	Bestelnummer	Advies netto prijs	Prijs (€) incl. BTW
SLM	6 37 31 006 21 0	26,75	32,37



Middenmes

Rechte, zeer lange vorm, bij zeer diepe voegen.

Snijdiepte mm	Houder	VE* St	Bestelnummer	Advies netto prijs	Prijs (€) incl. BTW
90	SLM	1	6 39 03 238 21 0	21,50	26,02



Middenmes

Rechte, lange vorm, bij diepe voegen.

Snijdiepte mm	Houder	VE* St	Bestelnummer	Advies netto prijs	Prijs (€) incl. BTW
70	SLM	5	6 39 03 239 23 0	68,80	83,25



Uitsparingsgereedschap

Voor het aanbrengen van sleuven in bouwplaten van hardschuim voor elektriciteitsleidingen, wand- en vloerverwarming. StarlockMax-houder, te gebruiken op alle multifunctionele gereedschappen met een geschikte houder. Met adapter ook voor alle FEIN SUPERCUT-modellen vóór 04/16.

Snijdiepte mm	Breedte mm	Zaagbreedte mm	Houder	VE* St	Bestelnummer	Advies netto prijs	Prijs (€) incl. BTW
6,5	50	13	SLM	2	6 39 03 246 22 0	40,40	48,88



Uitsparingsgereedschap

Voor het aanbrengen van sleuven in bouwplaten van hardschuim voor elektriciteitskabels. StarlockMax-houder, te gebruiken op alle multifunctionele gereedschappen met een geschikte houder. Met adapter ook voor alle FEIN SUPERCUT-modellen vóór 04/16.

Breedte mm	Begingat mm	Ø mm	Houder	VE* St	Bestelnummer	Advies netto prijs	Prijs (€) incl. BTW
50	12		SLM	2	6 39 03 247 22 0	40,40	48,88



Uitsparingsgereedschap

Voor aanbrengen van sleuven in bouwplaten van hardschuim voor 1/2" en 3/4" warmwaterbuizen evenals voor loze buizen voor elektrische installatie. Automatisch vastzetten van de geplaatste buizen. Eenvoudig, snel en veilig gebruik. StarlockMax-houder, te gebruiken op alle multifunctionele gereedschappen met een geschikte houder. Met adapter ook voor alle FEIN SUPERCUT-modellen vóór 04/16.

Breedte mm	Begingat mm	Ø mm	Houder	VE* St	Bestelnummer	Advies netto prijs	Prijs (€) incl. BTW
50	22		SLM	2	6 39 03 248 22 0	40,40	48,88

Algemeen toebehoren



Afzuiginrichting

Voor snij- en zaagtoepassingen met diamantgereedschappen of E-CUT-zaagbladen. Passend voor FEIN SUPERCUT FSC 500 QSL en AFSC 18 QSL.

Bestelnummer	Advies netto prijs	Prijs (€) incl. BTW
3 21 33 021 01 0	63,30	76,59



Extra handgreep

Voor een betere hantering van de FSC 500 QSL bij langer gebruik. Kan ook samen met de afzuigvoorziening 3 21 33 021 01 0 worden gebruikt.

Bestelnummer	Advies netto prijs	Prijs (€) incl. BTW
3 21 19 148 02 0	41,40	50,09

* VE = verpakkingseenheid

Toebehorenssets



Toebehorensset binnenafwerking hout
 27-delige accessoireset met uitgebreide zaagbladuitrusting, speciaal voor snel en nauwkeurig zagen bij alle montagewerkzaamheden. Idem als leveringsomvang van de Profi-set Binnenafwerking hout. Aantrekkelijk prijsvoordeel in vergelijking met losse aankoop achteraf. Inhoud: 5 E-Cut Long-Life-zaagbladen (telkens 1 x vorm 183, 160, 161, 201, 203), 2 E-Cut Precision BIM-zaagbladen (telkens 1 x vorm 205, 208), 2 E-Cut Universal-zaagbladen (telkens 1 x vorm 151, 152), 1 HSS-zaagblad hout, bimetaal, Ø 100 mm, 1 diepteanslag, te gebruiken voor alle zaagbladen, 1 schuurplateau, ongeperforeerd, driehoeksvorm, telkens 5 vellen schuurpapier korrel 80, 120, 180.

Houder	Bestelnummer	Advies netto prijs	Prijs (€) incl. BTW
SLM	3 52 22 946 01 0	171,85	207,94



Toebehorensset reparatie/vervanging ramen
 23-delige accessoireset in uitgebreide uitvoering, speciaal voor de demontage van oude ruiten en het vervangen van met kit verlijmd dubbele ruiten. Idem als leveringsomvang van de Profi-set Reparatie/vervanging ramen. Aantrekkelijk prijsvoordeel in vergelijking met losse aankoop achteraf. Inhoud: 1 E-Cut Long-Life-zaagblad (vorm 203), 1 E-Cut Universal-zaagblad (vorm 152), 1 HSS-zaagblad hout, bimetaal, Ø 100 mm, 1 HSS-zaagblad metaal, bimetaal, Ø 100 mm, 1 diepteanslag, te gebruiken voor alle zaagbladen, 1 snijmes, paddenstoelvorm (vorm 245), 1 segmentzaagblad (vorm 244), 1 schuurplateau, ongeperforeerd, driehoeksvorm, telkens 5 vellen schuurpapier korrel 80, 120, 180.

Houder	Bestelnummer	Advies netto prijs	Prijs (€) incl. BTW
SLM	3 52 22 946 02 0	171,85	207,94



Toebehorensset tegel-/badkamerrenovatie
 8-delige accessoireset in uitgebreide uitvoering, speciaal voor het perfect uitslijpen van tegels en het verwijderen van tegelvoegen bij de badkamerrenovatie. Idem als leveringsomvang van de Profi-set Tegel-/badkamerrenovatie. Aantrekkelijk prijsvoordeel in vergelijking met losse aankoop achteraf. Inhoud: telkens 1 E-Cut Universal-zaagblad (vorm 151, 152), 1 hardmetalen zaagblad, Ø 105 mm (vorm 214), 1 diamant-zaagblad gesegmenteerd (vorm 243), 1 snijmes, paddenstoelvorm (vorm 245), 1 plamuurmes, lang, stug, telkens 1 hardmetalen schraper driehoeksvorm (80 mm, 110 mm).

Houder	Bestelnummer	Advies netto prijs	Prijs (€) incl. BTW
SLM	3 52 22 946 03 0	171,85	207,94



Toebehorensset installatie CV/sanitair
 9-delige accessoireset in uitgebreide uitvoering, speciaal voor de belangrijkste toepassingen bij reparatie in badkamer en keuken. Idem als leveringsomvang van de Profi-set Installatie CV/sanitair. Aantrekkelijk prijsvoordeel in vergelijking met losse aankoop achteraf. Inhoud: telkens 1 E-Cut Universal-zaagblad (vorm 151, 152), 1 diamant-zaagblad gesegmenteerd (vorm 243), 1 snijmes, 1 plamuurmes, lang, stug, 1 hardmetalen schraper driehoeksvorm (110 mm), telkens 1 uitsparingsgereedschap (vorm 246, 247, 248), 1 snijmes (vorm 239).

Houder	Bestelnummer	Advies netto prijs	Prijs (€) incl. BTW
SLM	3 52 22 946 04 0	171,85	207,94



		FEIN SUPERCUT FSC 2.0 Q	FEIN SUPERCUT FSC 2.0 Q Reparatie/ vervanging ramen	FEIN SUPERCUT FSC 2.0 Q Binnenafwerking hout	FEIN SUPERCUT FSC 2.0 Q Tegel-/ badkamerrenovatie	FEIN SUPERCUT FSC 2.0 Q Installatie cv/ sanitair	FEIN SUPERCUT FSC 2.0 X Voegenrenovatie
		De krachtige machine met oscillerende beweging en snelspansysteem voor verbouwen en renoveren.	Het krachtigste systeem voor verbouwen en renoveren met speciale accessoire-uitrusting voor het demonteren van oude ramen en het vervangen van in kit gezette dubbele ruiten.	Het krachtigste systeem voor verbouwen en renoveren met speciale accessoire-uitrusting voor snel en precies zaagwerk bij de montage van hout.	Het krachtigste systeem voor verbouwen en renoveren met speciale accessoire-uitrusting voor het perfect uitslijpen van tegels en het verwijderen van tegelvoegen bij de badkamerrenovatie.	Het krachtigste systeem voor verbouwen en renoveren met speciale accessoire-uitrusting voor de belangrijkste toepassingen bij sanitairreparaties.	Het krachtigste systeem voor verbouwen en renoveren met speciale accessoire-uitrusting voor de voegenrenovatie.
Pagina		232	232	232	233	233	233
Technische data	Nom. opgen.vermogen	400 W	400 W	400 W	400 W	400 W	400 W
	Afgeg. vermogen	220 W	220 W	220 W	220 W	220 W	220 W
	Trillingen	11 000 - 18 500 1/min	11 000 - 18 500 1/min	11 000 - 18 500 1/min	11 000 - 18 500 1/min	11 000 - 18 500 1/min	11 000 - 18 500 1/min
	Amplitude	2 x 2,0°	2 x 2,0°	2 x 2,0°	2 x 2,0°	2 x 2,0°	2 x 2,0°
	Gewicht volgens EPTA	1,45 kg	1,45 kg	1,45 kg	1,45 kg	1,45 kg	1,25 kg
	Kabel met stekker	5 m	5 m	5 m	5 m	5 m	5 m
	Gereedschaphouder	Zeskant	Zeskant	Zeskant	Zeskant	Zeskant	Zeskant
	Wisselen van gereedschap	QuickIN	QuickIN	QuickIN	QuickIN	QuickIN	Handmatig met schroef, binnenzeskant

FEIN SUPERCUT FSC 2.0 Q

Toehoren zie pagina 234

De krachtige machine met oscillerende beweging en snelspansysteem voor verbouwen en renoveren.

Nom. opgen.vermogen	W	400
Afgeg. vermogen	W	220
Trillingen	1/min	11 000 - 18 500
Gereedschapouder		Zeskant
Wisselen van gereedschap		QuickIN
Amplitude		2 x 2,0°
Kabel met stekker	m	5
Gewicht volgens EPTA	kg	1,45
Bestelnummer		7 236 36 50 01 0
EAN		4014586863122
Advies netto prijs [PK03]		472,00
Prijs (€) incl. BTW [PK03]		571,12

FEIN voordelen:

- ▶ Comfortabel wisselen van toebehoren zonder sleutel met het QuickIN-snelspansysteem.
- ▶ Zeskant-gereedschapopname met uitstekende draaimomentoverbrenging tussen machine en gereedschap.
- ▶ Hoogste kwaliteit en stabiliteit door het gebruik van kogel-/naaldlagers alsmede een voor continuegebruik en voor hoge belasting ontworpen motor en drijfwerk.
- ▶ Sterke oscillatiebeweging voor maximale bewerkingssnelheid.
- ▶ Elektronische toerentalregeling.
- ▶ Omvangrijk toebehorenprogramma voor alle toepassingen leverbaar.
- ▶ FEIN motor met hoog vermogen voor buitengewoon vermogen.

In de prijs inbegrepen:

1 FEIN SUPERCUT FSC 2.0 Q, 1 Adapter Starlock, 1 kunststof gereedschapskoffer

**FEIN SUPERCUT FSC 2.0 Q
Reparatie/vervanging ramen**

Toehoren zie pagina 234

Het krachtigste systeem voor verbouwen en renoveren met speciale accessoire-uitrusting voor het demonteren van oude ramen en het vervangen van in kit gezette dubbele ruiten.

Nom. opgen.vermogen	W	400
Afgeg. vermogen	W	220
Trillingen	1/min	11 000 - 18 500
Gereedschapouder		Zeskant
Wisselen van gereedschap		QuickIN
Amplitude		2 x 2,0°
Kabel met stekker	m	5
Gewicht volgens EPTA	kg	1,45
Bestelnummer		7 236 36 51 01 0
EAN		4014586862781
Advies netto prijs [PK03]		578,00
Prijs (€) incl. BTW [PK03]		699,38

FEIN voordelen:

- ▶ Hoogste kwaliteit en stabiliteit door het gebruik van kogel-/naaldlagers alsmede een voor continuegebruik en voor hoge belasting ontworpen motor en drijfwerk.
- ▶ Zeskant-gereedschapopname met uitstekende draaimomentoverbrenging tussen machine en gereedschap.
- ▶ Comfortabel wisselen van toebehoren zonder sleutel met het QuickIN-snelspansysteem.
- ▶ Tijdsbesparing tot 80%.
- ▶ Uitbouwen van oude kozijnen zonder beschadiging van wand en pleisterwerk.
- ▶ Verwijderen van dubbele beglazing zonder stukslaan van de oude ruiten.

In de prijs inbegrepen:

1 FEIN SUPERCUT CONSTRUCTION in kunststof gereedschapskoffer, 1 snijmes, paddestoelvorm, 1 E-Cut Long-Life-zaagblad (vorm 163), 1 HSS-zaagblad hout, 1 adapter en 2 spanelementen, 1 steunplateau, 1 E-Cut zaagblad universal (vorm 147, 148), 1 diepteaanslag, 1 HSS zaagblad, verzonken, Ø 100 mm, 5 vel schuurpapier (K 80, 120, 180), 1 Adapter Starlock

**FEIN SUPERCUT FSC 2.0 Q
Binnenafwerking hout**

Toehoren zie pagina 234

Het krachtigste systeem voor verbouwen en renoveren met speciale accessoire-uitrusting voor snel en precies zaagwerk bij de montage van hout.

Nom. opgen.vermogen	W	400
Afgeg. vermogen	W	220
Trillingen	1/min	11 000 - 18 500
Gereedschapouder		Zeskant
Wisselen van gereedschap		QuickIN
Amplitude		2 x 2,0°
Kabel met stekker	m	5
Gewicht volgens EPTA	kg	1,45
Bestelnummer		7 236 36 52 01 0
EAN		4014586862798
Advies netto prijs [PK03]		578,00
Prijs (€) incl. BTW [PK03]		699,38

FEIN voordelen:

- ▶ Zeskant-gereedschapopname met uitstekende draaimomentoverbrenging tussen machine en gereedschap.
- ▶ Comfortabel wisselen van toebehoren zonder sleutel met het QuickIN-snelspansysteem.
- ▶ Hoogste kwaliteit en stabiliteit door het gebruik van kogel-/naaldlagers alsmede een voor continuegebruik en voor hoge belasting ontworpen motor en drijfwerk.
- ▶ Sterke oscillatiebeweging voor maximale bewerkingssnelheid.
- ▶ Ook te gebruiken als deltaschuurmachine.
- ▶ Exacte snedes ook met de hand, zonder het werkstuk eerst vast te klemmen.

In de prijs inbegrepen:

1 FEIN SUPERCUT CONSTRUCTION in kunststof gereedschapskoffer, 4 E-Cut Long-Life-zaagbladen (vorm 162, 163, 164, 165), 1 HSS-zaagblad hout, 1 E-Cut zaagblad universal (vorm 147, 148), 5 vel schuurpapier (K 80, 120, 180), 1 adapter en 2 spanelementen, 4 E-Cut precisie-zaagbladen (vorm 119, 120, 121, 122), 1 steunplateau, 1 diepteaanslag, 1 Adapter Starlock

**FEIN SUPERCUT FSC 2.0 Q**
Tegel-/badkamerrenovatie

Toebehoren zie pagina 234

Het krachtigste systeem voor verbouwen en renoveren met speciale accessoire-uitrusting voor het perfect uitslijpen van tegels en het verwijderen van tegelvoegen bij de badkamerrenovatie.

Nom. opgen.vermogen	W	400
Afgeg. vermogen	W	220
Trillingen	1/min	11 000 - 18 500
Gereedschapouder		Zeskant
Wisselen van gereedschap		QuickIN
Amplitude		2 x 2,0°
Kabel met stekker	m	5
Gewicht volgens EPTA	kg	1,45
Bestelnummer		7 236 36 53 01 0
EAN		4014586862804
Advies netto prijs [PK03]		578,00
Prijs (€) incl. BTW [PK03]		699,38

FEIN voordelen:

- ▶ Hoogste kwaliteit en stabiliteit door het gebruik van kogel-/naaldlagers alsmede een voor continuegebruik en voor hoge belasting ontworpen motor en drijfwerk.
- ▶ Comfortabel wisselen van toebehoren zonder sleutel met het QuickIN-snelspansysteem.
- ▶ Zeskant-gereedschapopname met uitstekende draaimomentoverbrenging tussen machine en gereedschap.
- ▶ Perfect voor reparaties in bestaand tegelwerk.
- ▶ Zeer weinig vuil en stof.

In de prijs inbegrepen:

1 FEIN SUPERCUT CONSTRUCTION in kunststof gereedschapskoffer, 1 snijmes, paddestoelvorm, 1 adapter en 2 spanelementen, 1 segmentmes, met hardmetaal bekleed (vorm 224), 1 E-CUT zaagblad universal (vorm 147, 148), 1 segmentmes, diamantbedekt (vorm 162), 2 schrapers, met hardmetaal bekleed, driehoeksvorm, geperforeerd voor stofafzuiging, 1 Spatel, 1 Adapter Starlock

FEIN SUPERCUT FSC 2.0 Q
Installatie cv/sanitair

Toebehoren zie pagina 234

Het krachtigste systeem voor verbouwen en renoveren met speciale accessoire-uitrusting voor de belangrijkste toepassingen bij sanitairreparaties.

Nom. opgen.vermogen	W	400
Afgeg. vermogen	W	220
Trillingen	1/min	11 000 - 18 500
Gereedschapouder		Zeskant
Wisselen van gereedschap		QuickIN
Amplitude		2 x 2,0°
Kabel met stekker	m	5
Gewicht volgens EPTA	kg	1,45
Bestelnummer		7 236 36 56 01 0
EAN		4014586862828
Advies netto prijs [PK03]		578,00
Prijs (€) incl. BTW [PK03]		699,38

FEIN voordelen:

- ▶ Zeskant-gereedschapopname met uitstekende draaimomentoverbrenging tussen machine en gereedschap.
- ▶ Hoogste kwaliteit en stabiliteit door het gebruik van kogel-/naaldlagers alsmede een voor continuegebruik en voor hoge belasting ontworpen motor en drijfwerk.
- ▶ Comfortabel wisselen van toebehoren zonder sleutel met het QuickIN-snelspansysteem.
- ▶ Perfect voor reparaties in bestaand tegelwerk.
- ▶ Zeer weinig vuil en stof.

In de prijs inbegrepen:

1 FEIN SUPERCUT CONSTRUCTION in kunststof gereedschapskoffer, telkens 1 uitsparingsgereedschap (12, 13 en 22 mm), 1 snijmes, recht, lang (vorm 116), 1 adapter en 2 spanelementen, 1 schra-per, met hardmetaal bekleed, driehoeksvorm, geperforeerd voor stofafzuiging, 1 Spatel, 1 E-CUT zaagblad universal (vorm 147, 148), 1 segmentmes, diamantbedekt (vorm 162), 1 Adapter Starlock

FEIN SUPERCUT FSC 2.0 X
Voegenrenovatie

Toebehoren zie pagina 234

Het krachtigste systeem voor verbouwen en renoveren met speciale accessoire-uitrusting voor de voegenrenovatie.

Nom. opgen.vermogen	W	400
Afgeg. vermogen	W	220
Trillingen	1/min	11 000 - 18 500
Gereedschapouder		Zeskant
Wisselen van gereedschap		Handmatig met schroef, binnenzeskant
Amplitude		2 x 2,0°
Kabel met stekker	m	5
Gewicht volgens EPTA	kg	1,25
Bestelnummer		7 236 38 61 00 0
EAN		4014586876351
Advies netto prijs [PK03]		620,00
Prijs (€) incl. BTW [PK03]		750,20

FEIN voordelen:

- ▶ Zeskant-gereedschapopname met uitstekende draaimomentoverbrenging tussen machine en gereedschap.
- ▶ Hoogste kwaliteit en stabiliteit door het gebruik van kogel-/naaldlagers alsmede een voor continuegebruik en voor hoge belasting ontworpen motor en drijfwerk.
- ▶ Ergonomische bouwvorm voor werken zonder vermoeidheidsverschijnselen.
- ▶ Trillingsdempende beugelhandgreep voor minimale lichamelijke belasting.
- ▶ Zonder gereedschap montageerbare afzuigrichting.

In de prijs inbegrepen:

1 snijmes, recht, lang (vorm 116), 1 trillingsdempende beugelhandgreep, 1 reinigingsblok, 5 snijmes, recht (vorm 117), 1 FEIN SUPERCUT CONSTRUCTION in metalen koffer, 1 Afzuigrichting, 2 reinigingsmesses, diamantbedekt, recht (vorm 161)

Zagen

**Zaagbladen**

HSS, met fijne vertanding voor precieze sneden. Universeel toepasbaar op plaatmateriaal tot ca. 1 mm, ook dubbelgevouwen en kunststoffen.

Ø mm	VE* St	Bestelnummer	Advies netto prijs	Prijs (€) incl. BTW
63	2	6 35 02 102 01 6	36,65	44,35
63	5	6 35 02 102 07 0	86,85	105,09
80	2	6 35 02 103 01 0	38,45	46,52
80	5	6 35 02 103 05 0	91,05	110,17

**Zaagbladen**

HSS, verzonken, verzonken spanschroef voor parallel werken.

Ø mm	VE* St	Bestelnummer	Advies netto prijs	Prijs (€) incl. BTW
85	1	6 35 02 177 01 0	41,35	50,03
85	5	6 35 02 177 05 0	186,15	225,24
100	1	6 35 02 178 01 0	43,05	52,09
100	5	6 35 02 178 05 0	193,80	234,50

**Segmentzaagblad**

HSS, verzonken, verzonken spanschroef voor parallel werken.

Ø mm	VE* St	Bestelnummer	Advies netto prijs	Prijs (€) incl. BTW
100	1	6 35 02 196 01 0	43,05	52,09
100	5	6 35 02 196 05 0	193,80	234,50

**Accessoireset Best of E-Cut XXL**

Bestaande uit 10 verschillende E-CUT-zaagbladen voor een voordeelprijs. Inhoud: 2 x E-Cut Long-Life 32 mm breed (vorm 162), 3 x E-Cut Long-Life 42 mm breed (vorm 163), 3 x E-Cut Long-Life 35 mm breed (vorm 164), 2 x E-Cut Long-Life 65 mm breed (vorm 165) in de praktische kunststof opbergbox.

Bestelnummer	Advies netto prijs	Prijs (€) incl. BTW
6 35 02 162 15 0	97,90	118,46

**Accessoireset Best of E-Cut**

Bestaande uit 6 verschillende E-CUT-zaagbladen. Inhoud: telkens 1 x E-Cut Universal 28 mm en 44 mm breed, 2 x E-Cut Long-Life 35 mm breed, 2 x E-Cut Long-Life 65 mm breed, in de praktische kunststof opbergbox.

Bestelnummer	Advies netto prijs	Prijs (€) incl. BTW
6 35 02 147 12 0	69,10	83,61

**E-Cut Long-Life-zaagbladen**

Bimetalen vertanding, verzonken, hoge bewerkingssnelheid. Uiterst duurzaam en robuust. Voor hardhout, zacht hout en alle andere houtmaterialen, ook met spijkers. Ook uitstekend geschikt voor kunststof en gipskarton. Lengte 78 mm, vorm 162

Breedte mm	VE* St	Bestelnummer	Advies netto prijs	Prijs (€) incl. BTW
32	1	6 35 02 162 01 0	13,30	16,09
32	5	6 35 02 162 02 0	59,90	72,48
32	25	6 35 02 162 03 0	266,20	322,10

**E-Cut Long-Life-zaagbladen**

Bimetalen vertanding, verzonken, hoge bewerkingssnelheid. Uiterst duurzaam en robuust. Voor hardhout, zacht hout en alle andere houtmaterialen, ook met spijkers. Ook uitstekend geschikt voor kunststof en gipskarton. Lengte 78 mm, vorm 163

Breedte mm	VE* St	Bestelnummer	Advies netto prijs	Prijs (€) incl. BTW
42	1	6 35 02 163 01 0	13,80	16,70
42	5	6 35 02 163 02 0	62,20	75,26
42	25	6 35 02 163 03 0	276,35	334,38

**E-Cut Long-Life-zaagbladen**

Bimetalen vertanding, verzonken, hoge bewerkingssnelheid. Uiterst duurzaam en robuust. Voor hardhout, zacht hout en alle andere houtmaterialen, ook met spijkers. Ook uitstekend geschikt voor kunststof en gipskarton. Lengte 50 mm, vorm 164

Breedte mm	VE* St	Bestelnummer	Advies netto prijs	Prijs (€) incl. BTW
35	1	6 35 02 164 01 0	14,15	17,12
35	5	6 35 02 164 02 0	63,75	77,14
35	25	6 35 02 164 03 0	283,25	342,73

**E-Cut Long-Life-zaagbladen**

Bimetalen vertanding, verzonken, hoge bewerkingssnelheid. Uiterst duurzaam en robuust. Voor hardhout, zacht hout en alle andere houtmaterialen, ook met spijkers. Ook uitstekend geschikt voor kunststof en gipskarton. Lengte 50 mm, vorm 165

Breedte mm	VE* St	Bestelnummer	Advies netto prijs	Prijs (€) incl. BTW
65	1	6 35 02 165 01 0	15,35	18,57
65	5	6 35 02 165 02 0	69,15	83,67
65	25	6 35 02 165 03 0	307,25	371,77

**E-Cut Long-Life-zaagbladen**

Bimetalen vertanding, verzonken, hoge bewerkingssnelheid. Uiterst duurzaam en robuust. Voor hardhout, zacht hout en alle andere houtmaterialen, ook met spijkers. Ook uitstekend geschikt voor kunststof en gipskarton. Lengte 30 mm, vorm 186

Breedte mm	VE* St	Bestelnummer	Advies netto prijs	Prijs (€) incl. BTW
10	1	6 35 02 186 01 0	8,35	10,10
10	5	6 35 02 186 02 0	37,55	45,44
10	25	6 35 02 186 03 0	166,95	202,01

**E-Cut Long-Life-zaagbladen**

Bimetalen vertanding, verzonken, hoge bewerkingssnelheid. Uiterst duurzaam en robuust. Voor hardhout, zacht hout en alle andere houtmaterialen, ook met spijkers. Ook uitstekend geschikt voor kunststof en gipskarton. Lengte 34 mm, vorm 185

Breedte mm	VE* St	Bestelnummer	Advies netto prijs	Prijs (€) incl. BTW
20	1	6 35 02 185 01 0	10,80	13,07
20	5	6 35 02 185 02 0	48,65	58,87
20	25	6 35 02 185 03 0	216,25	261,66

**E-Cut Standard-zaagbladen**

Gekruiste vertanding, voor alle werkzaamheden met hout-, gipskarton- en kunststof. Lengte 78 mm, vorm 123

Breedte mm	VE* St	Bestelnummer	Advies netto prijs	Prijs (€) incl. BTW
32	1	6 35 02 123 01 8	11,70	14,16
32	5	6 35 02 123 04 6	52,75	63,83
32	25	6 35 02 123 03 0	234,45	283,68

**E-Cut Standard-zaagbladen**

Gekruiste vertanding, voor alle werkzaamheden met hout-, gipskarton- en kunststof.
Lengte 78 mm, vorm 124

Breedte mm	VE* St	Bestelnummer	Advies netto prijs	Prijs (€) incl. BTW
42	1	6 35 02 124 01 6	12,20	14,76
42	5	6 35 02 124 04 4	54,80	66,31
42	25	6 35 02 124 03 8	243,50	294,64

**E-Cut Standard-zaagbladen**

Gekruiste vertanding, voor alle werkzaamheden met hout-, gipskarton- en kunststof.
Lengte 50 mm, vorm 135

Breedte mm	VE* St	Bestelnummer	Advies netto prijs	Prijs (€) incl. BTW
35	1	6 35 02 135 01 9	12,30	14,88
35	5	6 35 02 135 03 1	55,30	66,91
35	25	6 35 02 135 02 5	245,85	297,48

**E-Cut Standard-zaagbladen**

Gekruiste vertanding, voor alle werkzaamheden met hout-, gipskarton- en kunststof.
Lengte 50 mm, vorm 136

Breedte mm	VE* St	Bestelnummer	Advies netto prijs	Prijs (€) incl. BTW
65	1	6 35 02 136 01 2	13,30	16,09
65	5	6 35 02 136 03 4	59,75	72,30
65	25	6 35 02 136 02 8	265,55	321,32

**E-Cut Precision-zaagbladen**

Dubbele, origineel Japanse vertanding voor zeer nauwkeurig snijden en zuivere snijkanten, ook met de hand
Lengte 50 mm, vorm 119

Breedte mm	VE* St	Bestelnummer	Advies netto prijs	Prijs (€) incl. BTW
35	1	6 35 02 119 01 0	16,40	19,84
35	5	6 35 02 119 04 8	73,90	89,42
35	25	6 35 02 119 03 2	328,45	397,42

**E-Cut Precision-zaagbladen**

Dubbele, origineel Japanse vertanding voor zeer nauwkeurig snijden en zuivere snijkanten, ook met de hand
Lengte 50 mm, vorm 120

Breedte mm	VE* St	Bestelnummer	Advies netto prijs	Prijs (€) incl. BTW
45	1	6 35 02 120 01 2	16,85	20,39
45	5	6 35 02 120 04 0	75,90	91,84
45	25	6 35 02 120 03 4	337,35	408,19

**E-Cut Precision-zaagbladen**

Dubbele, origineel Japanse vertanding voor zeer nauwkeurig snijden en zuivere snijkanten, ook met de hand
Lengte 50 mm, vorm 121

Breedte mm	VE* St	Bestelnummer	Advies netto prijs	Prijs (€) incl. BTW
55	1	6 35 02 121 01 1	17,30	20,93
55	5	6 35 02 121 04 9	77,90	94,26
55	25	6 35 02 121 03 3	346,20	418,90

**E-Cut Precision-zaagbladen**

Dubbele, origineel Japanse vertanding voor zeer nauwkeurig snijden en zuivere snijkanten, ook met de hand
Lengte 50 mm, vorm 122

Breedte mm	VE* St	Bestelnummer	Advies netto prijs	Prijs (€) incl. BTW
65	1	6 35 02 122 01 4	17,75	21,48
65	5	6 35 02 122 04 2	79,90	96,68
65	25	6 35 02 122 03 6	355,05	429,61

**E-Cut Precision BIM-zaagblad**

Bimetaal met dubbelrijige Japan-vertanding voor alle houtmaterialen, gipsplaat en zachte kunststoffen. Langere levensduur en hogere robuustheid. De hoogste bewerkingsnelheid en precisie.
Lengte 50 mm, vorm 209

Breedte mm	VE* St	Bestelnummer	Advies netto prijs	Prijs (€) incl. BTW
35	1	6 35 02 209 01 0	16,40	19,84
35	5	6 35 02 209 02 0	73,90	89,42
35	25	6 35 02 209 03 0	328,45	397,42

**E-Cut Precision BIM-zaagblad**

Bimetaal met dubbelrijige Japan-vertanding voor alle houtmaterialen, gipsplaat en zachte kunststoffen. Langere levensduur en hogere robuustheid. De hoogste bewerkingsnelheid en precisie.
Lengte 50 mm, vorm 210

Breedte mm	VE* St	Bestelnummer	Advies netto prijs	Prijs (€) incl. BTW
45	1	6 35 02 210 01 0	16,85	20,39
45	5	6 35 02 210 02 0	75,90	91,84
45	25	6 35 02 210 03 0	337,35	408,19

**E-Cut Precision BIM-zaagblad**

Bimetaal met dubbelrijige Japan-vertanding voor alle houtmaterialen, gipsplaat en zachte kunststoffen. Langere levensduur en hogere robuustheid. De hoogste bewerkingsnelheid en precisie.
Lengte 50 mm, vorm 211

Breedte mm	VE* St	Bestelnummer	Advies netto prijs	Prijs (€) incl. BTW
55	1	6 35 02 211 01 0	17,30	20,93
55	5	6 35 02 211 02 0	77,90	94,26
55	25	6 35 02 211 03 0	346,20	418,90

**E-Cut Precision BIM-zaagblad**

Bimetaal met dubbelrijige Japan-vertanding voor alle houtmaterialen, gipsplaat en zachte kunststoffen. Langere levensduur en hogere robuustheid. De hoogste bewerkingsnelheid en precisie.
Lengte 50 mm, vorm 212

Breedte mm	VE* St	Bestelnummer	Advies netto prijs	Prijs (€) incl. BTW
65	1	6 35 02 212 01 0	17,75	21,48
65	5	6 35 02 212 02 0	79,90	96,68
65	25	6 35 02 212 03 0	355,05	429,61

**E-Cut Universal-zaagbladen**

Met bimetalen-vertanding, verzonken, ook geschikt voor bochten, hoge snijnsnelheid, spijkers, schroeven, aluminium profielen, Cu-buizen, hout, gipskarton en bijna alle kunststoffen.
Lengte 60 mm, vorm 147

Breedte mm	VE* St	Bestelnummer	Advies netto prijs	Prijs (€) incl. BTW
28	1	6 35 02 147 01 5	15,95	19,30
28	5	6 35 02 147 02 1	71,70	86,76
28	25	6 35 02 147 03 7	318,75	385,69

**E-Cut Universal-zaagbladen**

Met bimetalen-vertanding, verzonken, ook geschikt voor bochten, hoge snijnsnelheid, spijkers, schroeven, aluminium profielen, Cu-buizen, hout, gipskarton en bijna alle kunststoffen.
Lengte 60 mm, vorm 148

Breedte mm	VE* St	Bestelnummer	Advies netto prijs	Prijs (€) incl. BTW
44	1	6 35 02 148 01 3	16,75	20,27
44	5	6 35 02 148 02 9	75,30	91,11
44	25	6 35 02 148 03 5	334,75	405,05

**HSS-zaagblad hout**

Ideaal voor lange rechte sneden en voor het uitsnijden van gelegd parket en laminaat.
zonder diepteaanslag

Breedte mm	VE* St	Bestelnummer	Advies netto prijs	Prijs (€) incl. BTW
100	1	6 35 02 179 01 0	51,30	62,07

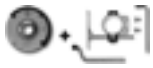

HSS-zaagblad hout

Ideaal voor lange rechte sneden en voor het uitsnijden van gelegd parket en laminaat. met diepteaanslag

Breedte mm	VE* St	Bestelnummer	Advies netto prijs	Prijs (€) incl. BTW
100	1	6 35 02 179 02 0	67,40	81,55



Diepteaanslag

Diepteaanslag voor alle zaagbladen. Voor exact werken op diepte. Effectieve bescherming van zaagblad en werkstuk. Inhoud: 1 adapter voor bevestiging op de machine, 360° vrij draaibaar. 1 diepteaanslag, 1 op diepte instelbare geleideslede. Alleen te gebruiken met (A)FMM of (A)FSC.

Bestelnummer	Advies netto prijs	Prijs (€) incl. BTW
3 21 27 069 01 0	18,70	22,63



M-Cut zaagbladen

voor afzagen, uitzagen en uitsparingen in plaatmateriaal, kunststof, polyester en met koolstof versterkte kunststof, set à 2 stuks. breed

Breedte mm	Lengte mm	Bestelnummer	Advies netto prijs	Prijs (€) incl. BTW
30	50	6 35 02 138 01 4	15,75	19,06



M-Cut zaagbladen

voor afzagen, uitzagen en uitsparingen in plaatmateriaal, kunststof, polyester en met koolstof versterkte kunststof, set à 2 stuks. smal

Breedte mm	Lengte mm	Bestelnummer	Advies netto prijs	Prijs (€) incl. BTW
10	50	6 35 02 158 01 0	18,45	22,32



Hardmetalen zaagblad met open vertanding

Voor perfecte zaagranden in CFK-/GFK-materialen zonder delamination. Lange rechte snede zonder vervorming met hoge snijnsnelheid. Ook met diepteaanslag toepasbaar.

Breedte mm	Lengte mm	Bestelnummer	Advies netto prijs	Prijs (€) incl. BTW
1,2	105	6 35 02 189 01 0	44,10	53,36



E-Cut hardmetalen zaagblad

Materiaalbesparend zagen met perfecte zaagranden in CFK-/GFK-materialen zonder delamination. Bijzonder goed geschikt voor nauwkeurige uitsparingen en korte snedes. Exact werken tot in de hoeken en aan de randen. Ook met diepteaanslag toepasbaar.

Breedte mm	Lengte mm	Bestelnummer	Advies netto prijs	Prijs (€) incl. BTW
35	50	6 35 02 192 01 0	27,15	32,85



Diamanten segmentzaagblad met open vertanding

Voor perfecte zaagranden in CFK-/GFK-materialen zonder delamination. Lange rechte snede zonder vervorming met zeer hoge snijnsnelheid. Diamantlaag voor uitstekende levensduur. Ook met diepteaanslag toepasbaar.

Ø mm	Zaagbreedte mm	Bestelnummer	Advies netto prijs	Prijs (€) incl. BTW
105	1,2	6 35 02 190 01 0	106,30	128,62



E-Cut Diamant-zaagblad

Materiaalbesparend zagen met perfecte zaagranden in CFK-/GFK-materialen zonder delamination. Bijzonder goed geschikt voor nauwkeurige uitsparingen en korte snedes. Diamantlaag voor uitstekende levensduur. Exact werken tot in de hoeken en aan de randen. Ook met diepteaanslag toepasbaar.

Breedte mm	Lengte mm	Bestelnummer	Advies netto prijs	Prijs (€) incl. BTW
35	50	6 35 02 194 01 0	44,10	53,36



E-Cut Diamant-zaagblad

Materiaalbesparend zagen met perfecte zaagranden in CFK-/GFK-materialen zonder delamination. Bijzonder goed geschikt voor nauwkeurige uitsparingen en korte snedes. Diamantlaag voor uitstekende levensduur. Exact werken tot in de hoeken en aan de randen. Ook met diepteaanslag toepasbaar.

Breedte mm	Lengte mm	Bestelnummer	Advies netto prijs	Prijs (€) incl. BTW
42	60	6 35 02 195 01 0	48,60	58,81



Hardmetalen vijl

Voor ontbramen en uitvijlen van uitsnijdingen in kunststof met glasvezel of koolstofvezel, kunststoffen en hout, lengte 50 mm

VE* St	Bestelnummer	Advies netto prijs	Prijs (€) incl. BTW
2	6 37 06 018 01 0	22,45	27,16



Segmentzaagblad

gebogen, voor het doorzagen van isolerende beglazing in een versteend kitbed. Set à 2 stuks

Bestelnummer	Advies netto prijs	Prijs (€) incl. BTW
6 39 03 166 01 6	63,60	76,96

Schrappen



Hardmetalen-raspvijl, driehoeksvorm

Voor het grof slijpen van plamuurmassa, beton, steen en hout. Geschikt voor gebruik met en zonder stofafzuiging. Grote uitvoering voor bijzonder snel werken en de zinvolle bewerking van meerdere vierkante meters, randlengte 110 mm.

Bestelnummer	Advies netto prijs	Prijs (€) incl. BTW
6 37 31 005 01 0	26,75	32,37

Voegen verwijderen



Hardmetalen zaagblad

In vergelijking met de uitvoering die met diamant is bekleed, zijn prijs en levensduur lager. Verzonken, snijlijijn ca. 2,2 mm, standaard voor alle marmer-, epoxyhars- en cementrasvoegen.

Ø mm	VE* St	Bestelnummer	Advies netto prijs	Prijs (€) incl. BTW
105	1	6 35 02 172 01 0	37,10	44,89
105	5	6 35 02 172 02 0	166,95	202,01



Hardmetalen zaagblad

In vergelijking met de uitvoering die met diamant is bekleed, zijn prijs en levensduur lager. Extra dunne uitvoering, snijlijijn ca. 1,2 mm, niet geschikt voor zeer harde epoxyhars- of cementvoegen. Ook geschikt voor het nabewerken van strokendemvoegen.

Ø mm	VE* St	Bestelnummer	Advies netto prijs	Prijs (€) incl. BTW
105	1	6 35 02 173 01 0	37,10	44,89
105	5	6 35 02 173 02 0	166,95	202,01



Segmentmes, met hardmetaal bekleed

In vergelijking met de uitvoering die met diamant is bekleed, zijn prijs en levensduur lager. Voor hoeken en bochten en voor werken zonder oversnijding, snijlijijn ca. 2,2 mm voor alle marmer- en epoxyharsvoegen.

VE* St	Bestelnummer	Advies netto prijs	Prijs (€) incl. BTW
1	6 39 03 225 01 0	37,10	44,89
5	6 39 03 225 02 0	166,95	202,01



Segmentmes, met hardmetaal bekleed

In vergelijking met de uitvoering die met diamant is bekleed, zijn prijs en levensduur lager. Voor hoeken en bochten en voor werken zonder oversnijding, extra dunne uitvoering, snijlijijn ca. 1,2 mm, snijdiepte max. 10 mm. Niet geschikt voor zeer harde epoxyhars- of cementvoegen.

VE* St	Bestelnummer	Advies netto prijs	Prijs (€) incl. BTW
1	6 39 03 224 01 0	37,10	44,89
5	6 39 03 224 02 0	166,95	202,01

**Diamantzaagblad**

Zaagsnede ca 2,2 mm, standaarduitvoering voor alle marmer-, epoxydhars- en cementtravertinvogeen.

Ø mm	VE* St	Bestelnummer	Advies netto prijs	Prijs (€) incl. BTW
80	1	6 35 02 115 01 1	66,05	79,92
80	5	6 35 02 115 03 0	297,15	359,55
105	1	6 35 02 167 01 0	95,30	115,31
105	5	6 35 02 167 02 0	428,80	518,85

**Diamantzaagblad**

Zaagsnede ca 1,2 mm, voor extreem dunne marmervogeen. Niet geschikt voor epoxydhars- en cementtravertinvogeen.

Ø mm	VE* St	Bestelnummer	Advies netto prijs	Prijs (€) incl. BTW
80	1	6 35 02 116 01 4	94,35	114,16
80	5	6 35 02 116 02 0	424,55	513,71
105	1	6 35 02 168 01 0	95,30	115,31
105	5	6 35 02 168 02 0	428,80	518,85

**Segmentmes**

Met diamant bekleed, ook voor hoeken en bochten en voor werken zonder oversnijden.

Zaagsnede ca 2,2 mm, standaarduitvoering voor alle marmer-, epoxydhars- en cementtravertinvogeen.

VE* St	Bestelnummer	Advies netto prijs	Prijs (€) incl. BTW
1	6 39 03 162 01 7	68,90	83,37
5	6 39 03 162 03 0	310,05	375,16

**Segmentmes**

Met diamant bekleed, ook voor hoeken en bochten en voor werken zonder oversnijden.

Zaagsnede ca 1,2 mm, voor extreem dunne marmervogeen. Snijdiepte max. 10 mm. Niet geschikt voor epoxydhars- en cementtravertinvogeen.

VE* St	Bestelnummer	Advies netto prijs	Prijs (€) incl. BTW
1	6 39 03 196 01 3	68,90	83,37
5	6 39 03 196 02 0	310,05	375,16

**Reinigingsblok**

Rhombo voor het reinigen van HM- en diamantwerktuigen.

Bestelnummer	Advies netto prijs	Prijs (€) incl. BTW
6 37 19 007 01 0	20,85	25,23

**Middenmes**

Rechte vorm. Universeel mes voor bijna alle uitzetvogen. Set à 5 stuks

Bestelnummer	Advies netto prijs	Prijs (€) incl. BTW
6 39 03 117 01 5	21,45	25,95

**Middenmes**

Rechte vorm, lang, bij zeer diepe vogeen. Set à 5 stuks

Bestelnummer	Advies netto prijs	Prijs (€) incl. BTW
6 39 03 116 01 1	68,80	83,25

**Segmentmes**

Segmentvorm, voor V-uitsnedes van buiten of snijden in hoeken, set à 2 stuks

Totale lengte mm	Snijlengte mm	Bestelnummer	Advies netto prijs	Prijs (€) incl. BTW
73	30	6 39 03 132 01 0	48,10	58,20

* VE = verpakkingseenheid

Schaven**Spatel**

Voor het verwijderen van lagen en coatings bijvoorbeeld tectyl, lijmresten etc., 2 stuks

Lengte mm	VE* St	Bestelnummer	Advies netto prijs	Prijs (€) incl. BTW
64	2	6 39 03 206 01 8	20,40	24,68
72	2	6 39 03 227 01 0	20,70	25,05

Snijden**Middenmes**

Paddestoelvormig, set à 5 stuks, voor het snijden van siliconen en zacht kitmateriaal.

Bestelnummer	Advies netto prijs	Prijs (€) incl. BTW
6 39 03 128 01 2	15,55	18,82

**Uitsparingsgereedschap**

Voor het aanbrengen van sleuven in bouwplaten van hardschuim voor elektriciteitsleidingen, wand- en vloerverwarming.

Snijdiepte mm	Breedte mm	Zaag- breedte mm	Bestelnummer	Advies netto prijs	Prijs (€) incl. BTW
6,5	50	13	6 39 03 223 01 0	33,60	40,66

**Uitsparingsgereedschap**

Voor het aanbrengen van sleuven in bouwplaten van hardschuim voor elektriciteitskabels.

Breedte mm	Begingat Ø mm	Bestelnummer	Advies netto prijs	Prijs (€) incl. BTW
50	12	6 39 03 222 01 0	33,60	40,66

**Uitsparingsgereedschap**

Voor aanbrengen van sleuven in bouwplaten van hardschuim voor 1/2" en 3/4" warmwaterbuizen evenals voor loze buizen voor elektrische installatie. Automatisch vastzetten van de geplaatste buizen. Eenvoudig, snel en veilig gebruik.

Breedte mm	Begingat Ø mm	Bestelnummer	Advies netto prijs	Prijs (€) incl. BTW
50	22	6 39 03 221 01 0	33,60	40,66

**Uitsparingsgereedschap**

Mes voor 90° uitsparing voor knikken van Schlüter Kerdi-Boards®.

Snijdiepte mm	Bestelnummer	Advies netto prijs	Prijs (€) incl. BTW
12,5	6 39 03 231 01 0	14,25	17,24
12,5	6 39 03 230 01 0	14,25	17,24
28	6 39 03 229 01 0	14,25	17,24
38	6 39 03 228 01 0	14,25	17,24

Algemeen toebehoren**Afzuiginrichting**

FSC 2.0 Q

Voor werken met diamantbedekt werktuig, zonder gereedschap monteerbaar. Slangaansluiting Ø 32 mm.

Bestelnummer	Advies netto prijs	Prijs (€) incl. BTW
9 26 02 084 01 0	66,00	79,86



Afzuiginrichting

FSC 2.0 X

Voor werken met diamantbedekt werktuig, zonder gereedschap monteerbaar. Slangaansluiting Ø 32 mm.

Bestelnummer	Advies netto prijs	Prijs (€) incl. BTW
9 26 02 075 01 8	65,00	78,65



Afzuigset

Voor alle schuur- en schraapwerkzaamheden met driehoekige schuurplaat en hardmetalen schraper, incl. 2 schuurplaten, geperforeerd; elk 5 schuurpapier, geperforeerd, korrel 60, 80, 120; 1 afzuigkap met aanzuigbuis; 2 slangmondstukken voor slang aansluiting Ø 27 en 32 mm alsook 2 adapters voor het aansluiten op de gebruikelijkste huishoudstofzuigers. Voor FSC 2.0 Q.

Bestelnummer	Advies netto prijs	Prijs (€) incl. BTW
9 26 02 074 01 4	51,00	61,71



Werkhandschoenen

trillingsdempend, gecertificeerd conform EN 388/420, EN ISO 10819, EEC nr. 0200, VE 1 paar

Gr.	Bestelnummer	Advies netto prijs	Prijs (€) incl. BTW
9 L	3 21 73 003 00 3	72,85	88,15
10 XL	3 21 73 004 00 1	72,85	88,15
11 XXL	3 21 73 005 00 5	72,85	88,15



Beugelhandgreep

Ter vermindering van trillingen en voor betere omgang met de FEIN SUPERCUT bij werkzaamheden die langer duren. Kan ook samen met de afzuiginrichting 9 26 02 084 01 0 worden gebruikt.

Bestelnummer	Advies netto prijs	Prijs (€) incl. BTW
3 21 19 116 01 1	43,10	52,15



Adapter voor FEIN SUPERCUT zonder QuickIN

Noodzakelijk voor het bevestigen van toebehoren met 8-steropname (bijv. raspen, schuur- en polijstschijven).

Bestelnummer	Advies netto prijs	Prijs (€) incl. BTW
3 06 05 114 01 1	23,30	28,19



Adapter voor FEIN SUPERCUT zonder QuickIN

voor het bevestigen van Starlock-accessoires op oudere FEIN SUPERCUT zonder QuickIN-gereedschapouder (FSC 1.6, FSC 1.7). Adapter plus spanschroef.

Bestelnummer	Advies netto prijs	Prijs (€) incl. BTW
3 52 22 952 04 0	13,95	16,88



Adapter voor FEIN SUPERCUT met QuickIN

Noodzakelijk voor het bevestigen van toebehoren met 8-steropname (bijv. raspen, schuur- en polijstschijven).

Bestelnummer	Advies netto prijs	Prijs (€) incl. BTW
6 37 33 005 01 0	22,10	26,74



Adapter voor FEIN SUPERCUT met QuickIN

voor het bevestigen van Starlock-accessoires op oudere FEIN SUPERCUT met QuickIN-gereedschapouder (FSC 1.6 Q, FSC 1.7 Q, FSC 2.0 Q, AFSC 1.7 Q en AFSC 18). Adapter plus spanschroef.

Bestelnummer	Advies netto prijs	Prijs (€) incl. BTW
3 52 22 952 05 0	13,95	16,88



Snijpasta

Smeermiddel voor bewerken van plaatmateriaal.

Bestelnummer	Advies netto prijs	Prijs (€) incl. BTW
3 21 32 020 12 9	14,25	17,24

Toebehorenssets



Toebehorensset binnenafwerking hout

Aanvullende bestelling bij Profi-Set binnenafwerking hout, bestaande uit: 1 HSS-zaagblad hout (vorm 153); 4 E-Cut Long-Life-zaagbladen (vorm 162, 163, 164, 165); 4 E-Cut Precision-zaagbladen (vorm 119, 120 en 121, 122); 2 E-Cut Universal-zaagbladen (vorm 147, 148); 1 diepteaanslag; 1 schuurplaat; 5 vel schuurpapier korrel 80, 120, 180; 1 adapter en 2 panelementen

Bestelnummer	Advies netto prijs	Prijs (€) incl. BTW
6 39 03 167 66 0	170,65	206,49



Toebehorensset reparatie/vervanging ramen

Aanvullende bestelling bij Profi-set reparatie/vervanging ramen, bestaande uit: 1 HSS-zaagblad, verzonken (vorm 137); 1 HSS-zaagblad hout (vorm 153); 1 E-Cut Long-Life-zaagblad (vorm 163); 2 E-Cut Universal-zaagbladen (vorm 147, 148); 1 segmentzaagblad (vorm 166); 1 snijmes paddestoelvormig (vorm 128); 1 diepte-aanslag; 1 slijpplaat; 5 vel schuurpapier korrel 80, 120, 180; 1 adapter en 2 panelementen

Bestelnummer	Advies netto prijs	Prijs (€) incl. BTW
6 39 03 167 67 0	170,65	206,49



Toebehorensset tegel-/badkamerrenovatie

Aanvullende bestelling bij Profi-set tegel-/badkamerrenovatie, bestaande uit: 1 segmentmes, bekleed met diamant (vorm 162); 1 segmentmes (dun) hardmetaal (vorm 224); 1 mes, paddestoelvormig (vorm 128); 1 plamuurmes; 2 schrapers, bekleed met hardmetaal; 2 E-Cut Universal-zaagbladen (vorm 147, 148); 1 adapter en panelement.

Bestelnummer	Advies netto prijs	Prijs (€) incl. BTW
6 39 03 167 58 0	170,65	206,49



Toebehorensset installatie CV/sanitair

Aanvullende bestelling bij Profi-set installatie CV/sanitair, bestaande uit: 1 segmentmes, met diamant bekleed (vorm 162); 3 uitsparingsmesses (12 mm, 13 mm, 22 mm); 1 snijmes, recht (vorm 116); 2 E-Cut Universal-zaagbladen (vorm 147, 148); 1 plamuurmes; 1 schraper, bekleed met hardmetaal; 1 adapter en 2 panelementen

Bestelnummer	Advies netto prijs	Prijs (€) incl. BTW
6 39 03 167 59 0	170,65	206,49



	FEIN SUPERCUT FSC 1.6	FEIN SUPERCUT FSC 1.6 Q	FEIN SUPERCUT FSC 1.6 Q Garage	FEIN SUPERCUT FSC 1.6 Q Autoruiten	FEIN SUPERCUT FSC 1.6 Q Cargo	FEIN SUPERCUT MOtlx 6-25	
	De krachtige machine met oscillerende beweging voor garages.	De krachtige machine met oscillerende beweging en snelspanstelsysteem voor garages.	Het krachtigste systeem voor autoreparatie met speciale accessoire-uitrusting voor veelzijdige toepassing in de garage.	Het krachtige systeem voor autoreparatie met speciale toebehorenuitrusting voor snel en veilig verwijderen van autoruiten.	Het krachtigste systeem voor autoreparatie met speciale accessoire-uitrusting voor snel en professioneel lossnijden van verlijmd ruiten bij bussen, vrachtwagens en railvoertuigen.	De krachtige FEIN pneumatische machine met oscillerende beweging voor de Cargo-sector.	
Pagina	240	240	240	241	241	241	
Technische data	Nom. opgen.vermogen	400 W	400 W	400 W	400 W	400 W	
	Afgeg. vermogen	220 W	220 W	220 W	220 W	220 W	
	Trillingen	11 000 - 18 500 1/min	11 000 - 18 500 1/min	11 000 - 18 500 1/min	11 000 - 18 500 1/min	11 000 - 18 500 1/min	20 000 1/min
	Gewicht volgens EPTA	1,25 kg	1,45 kg	1,45 kg	1,45 kg	1,45 kg	0,9 kg
	Kabel met stekker	5 m	5 m	5 m	5 m	5 m	
	Gereedschapouder	Zeskant	Zeskant	Zeskant	Zeskant	Zeskant	
	Wisselen van gereedschap	Handmatig met schroef, binnenzeskant	QuickIN	QuickIN	QuickIN	QuickIN	
	Bedrijfsdruk						6,3 bar
Luchtverbruik						0,6 m³/min	

Oscilleren

FEIN SUPERCUT FSC 1.6

De krachtige machine met oscillerende beweging voor garages.



Toebehoren zie pagina 242
Accuvariant van de machine zie pagina 40

Nom. opgen.vermogen	W	400
Afgeg. vermogen	W	220
Trillingen	1/min	11 000 - 18 500
Gereedschaphouder		Zeskant
Wisselen van gereedschap		Handmatig met schroef, binnenzeskant
Kabel met stekker	m	5
Gewicht volgens EPTA	kg	1,25
Bestelnummer		7 236 31 50 01 3
EAN		4014586859552
Advies netto prijs [PK03]		420,00
Prijs (€) incl. BTW [PK03]		508,20

FEIN voordelen:

- ▶ Hoogste kwaliteit en stabiliteit door het gebruik van kogel-/naaldlagers alsmede een voor continuegebruik en voor hoge belasting ontworpen motor en drijfwerk.
- ▶ Optimaal voor verwijderen van gelijmde ruiten en voor autoreparatie.
- ▶ Grote keus in toebehoren voor snijden, zagen, schuren en schaven.
- ▶ Zelfuitschakelende koolborstels.
- ▶ Zeskant-gereedschapopname met wrijvingsvaste verbinding tussen machine en gereedschap.
- ▶ Traploos instelbaar toerental.
- ▶ FEIN motor met hoog vermogen.
- ▶ Aanbevolen door gerenommeerde autofabrikanten.

In de prijs inbegrepen:

1 FEIN SUPERCUT FSC 1.6, 1 spanschroef (3 30 01 039 01 7), 1 sleutel, 1 kunststof gereedschapskoffer, 1 slijpsteen (6 37 19 010 01 4)

FEIN SUPERCUT FSC 1.6 Q

De krachtige machine met oscillerende beweging en snelspansysteem voor garages.



Toebehoren zie pagina 242
Accuvariant van de machine zie pagina 40

Nom. opgen.vermogen	W	400
Afgeg. vermogen	W	220
Trillingen	1/min	11 000 - 18 500
Gereedschaphouder		Zeskant
Wisselen van gereedschap		QuickIN
Kabel met stekker	m	5
Gewicht volgens EPTA	kg	1,45
Bestelnummer		7 236 42 50 01 0
EAN		4014586863191
Advies netto prijs [PK03]		420,00
Prijs (€) incl. BTW [PK03]		508,20

FEIN voordelen:

- ▶ Comfortabel wisselen van toebehoren zonder sleutel met het QuickIN-snelspansysteem.
- ▶ Optimaal voor verwijderen van gelijmde ruiten en voor autoreparatie.
- ▶ Hoogste kwaliteit en stabiliteit door het gebruik van kogel-/naaldlagers alsmede een voor continuegebruik en voor hoge belasting ontworpen motor en drijfwerk.
- ▶ FEIN motor met hoog vermogen.
- ▶ Zeskant-gereedschapopname met wrijvingsvaste verbinding tussen machine en gereedschap.
- ▶ Aanbevolen door belangrijke autofabrikanten.
- ▶ Zelfuitschakelende koolborstels.
- ▶ Traploos instelbaar toerental.

In de prijs inbegrepen:

1 FEIN SUPERCUT FSC 1.6 Q in kunststof koffer, 1 slijpsteen (6 37 19 010 01 4), 1 veiligheidsafdekking voor wisselen van gereedschap

FEIN SUPERCUT FSC 1.6 Q Garage

Het krachtigste systeem voor autoreparatie met speciale accessoire-uitrusting voor veelzijdige toepassing in de garage.



Toebehoren zie pagina 242
Accuvariant van de machine zie pagina 40

Nom. opgen.vermogen	W	400
Afgeg. vermogen	W	220
Trillingen	1/min	11 000 - 18 500
Gereedschaphouder		Zeskant
Wisselen van gereedschap		QuickIN
Kabel met stekker	m	5
Gewicht volgens EPTA	kg	1,45
Bestelnummer		7 236 42 55 01 0
EAN		4014586862842
Advies netto prijs [PK03]		525,00
Prijs (€) incl. BTW [PK03]		635,25

FEIN voordelen:

- ▶ Hoogste kwaliteit en stabiliteit door het gebruik van kogel-/naaldlagers alsmede een voor continuegebruik en voor hoge belasting ontworpen motor en drijfwerk.
- ▶ Op voor-, zij-, en achterruit te gebruiken.
- ▶ Comfortabel wisselen van toebehoren zonder sleutel met het QuickIN-snelspansysteem.
- ▶ Andere snijmesses in het toebehorenprogramma.
- ▶ Hoge veiligheid met L-vormige messen.

In de prijs inbegrepen:

1 FEIN SUPERCUT FSC 1.6 Q in kunststof koffer, 2 snijmesses L-vorm, getand (vorm 207), 2 snijmesses U-vormig, kort blad (1x vorm 079 en 1x vorm 101), 1 snijmes U-vormig, verstevigd (vorm 157), 1 veiligheidsafdekking voor wisselen van gereedschap, 1 schaaftmes schepvormig, met anti-kraslaag (vorm 129), 1 snijmes L-vorm, getand (vorm 208), 1 snijmes rechte vorm, Z-kromming, met instelbare aanslagrol (vorm 143), 1 slijpsteen (6 37 19 010 01 4), 2 snijmesses U-vormig, kort blad (vorm 076), 1 plamuurmes voor het verwijderen van tectyl, 1 HSS-zaagblad (Ø 80 mm)

**FEIN SUPERCUT FSC 1.6 Q
Autoruiten**

Toebehoren zie pagina 242
Accuvariant van de machine zie
pagina 40

Het krachtige systeem voor autoreparatie met speciale toebehorenuitrusting voor snel en veilig verwijderen van autoruiten.

Nom. opgen.vermogen	W	400
Afgeg. vermogen	W	220
Trillingen	1/min	11 000 - 18 500
Gereedschapouder		Zeskant
Wisselen van gereedschap		QuickIN
Kabel met stekker	m	5
Gewicht volgens EPTA	kg	1,45
Bestelnummer		7 236 42 56 01 0
EAN		4014586862859
Advies netto prijs [PK03]		525,00
Prijs (€) incl. BTW [PK03]		635,25

FEIN voordelen:

- ▶ Hoogste kwaliteit en stabiliteit door het gebruik van kogel-/naaldlagers alsmede een voor continuegebruik en voor hoge belasting ontworpen motor en drijfwerk.
- ▶ Optimaal samengestelde set voor uitbouwen van de meest gangbare autoruiten.
- ▶ Comfortabel wisselen van toebehoren zonder sleutel met het QuickIN-snelspansysteem.
- ▶ Andere snijmesses in het toebehorenprogramma.
- ▶ Lange levensduur van de snijmesses.
- ▶ Hoge veiligheid met L-vormige messes.

In de prijs inbegrepen:

1 FEIN SUPERCUT FSC 1.6 Q in kunststof koffer, 1 snijmes L-vorm, getand (vorm 209), 1 snijmes rechte vorm, Z-kromming, getand (vorm 081), 1 snijmes rechte vorm, Z-kromming, met instelbare aanslagrol (vorm 143), 1 veiligheidsafdekking voor wisselen van gereedschap, 2 snijmesses U-vormig, versterkte uitvoering, getand (vorm 212), 3 snijmesses L-vormig, getand (vorm 207), 1 slijpsteen (6 37 19 010 01 4), 2 snijmesses L-vorm, getand (vorm 208), 1 snijmes U-vormig, versterkte uitvoering (vorm 157 en 111)

FEIN SUPERCUT FSC 1.6 Q Cargo

Toebehoren zie pagina 242
Accuvariant van de machine zie
pagina 40

Het krachtigste systeem voor autoreparatie met speciale accessoire-uitrusting voor snel en professioneel lossnijden van verlijmd ruiten bij bussen, vrachtwagens en railvoertuigen.

Nom. opgen.vermogen	W	400
Afgeg. vermogen	W	220
Trillingen	1/min	11 000 - 18 500
Gereedschapouder		Zeskant
Wisselen van gereedschap		QuickIN
Kabel met stekker	m	5
Gewicht volgens EPTA	kg	1,45
Bestelnummer		7 236 42 57 01 0
EAN		4014586862866
Advies netto prijs [PK03]		525,00
Prijs (€) incl. BTW [PK03]		635,25

FEIN voordelen:

- ▶ Comfortabel wisselen van toebehoren zonder sleutel met het QuickIN-snelspansysteem.
- ▶ Hoogste kwaliteit en stabiliteit door het gebruik van kogel-/naaldlagers alsmede een voor continuegebruik en voor hoge belasting ontworpen motor en drijfwerk.
- ▶ Voldoende vermogensreserves voor extreme belastingen in het cargo-bereik.
- ▶ Lange levensduur van de snijmesses.
- ▶ Andere snijmesses in het toebehorenprogramma.
- ▶ Vertande messes speciaal voor PUR-lijm.

In de prijs inbegrepen:

1 FEIN SUPERCUT FSC 1.6 Q in kunststof koffer, 1 snijmes haakvorm, getand (vorm 217), 1 schaafmes schepvormig, met anti-kraslaag, (vorm 105), 1 slijpsteen (6 37 19 010 01 4), 1 trekkel met bevestiging, 2 snijmesses L-vorm, getand (vorm 207), 2 snijmesses, rechte vorm, getand (vorm 073), 1 snijmes gewelfde vorm, Z-kromming (vorm 072), 1 snijmes U-vorm, getand (vorm 212), 1 veiligheidsafdekking voor wisselen van gereedschap, 2 snijmesses rechte vorm, Z-kromming, getand (vorm 081), 1 snijmes L-vorm, getand (vorm 209)

FEIN SUPERCUT MOTlx 6-25

Toebehoren zie pagina 242

De krachtige FEIN pneumatische machine met oscillerende beweging voor de Cargo-sector.

Bedrijfsdruk	bar	6,3
Luchtverbruik	m ³ /min	0,6
Trillingen	1/min	20 000
Slangdiameter Ø	mm	8
Gewicht volgens EPTA	kg	0,9
Bestelnummer		7 536 03 00 01 0
EAN		4014586861906
Advies netto prijs [PK03]		595,00
Prijs (€) incl. BTW [PK03]		719,95

FEIN voordelen:

- ▶ Uitgebreid aantal accessoires voor het professionele gebruik in uiteenlopende branches leverbaar.
- ▶ Sterke oscillatiebeweging (2x 1,6 hoekgraden amplitude) voor maximale bewerkingssnelheid.
- ▶ Optimaal voor verwijderen van gelijmde ruiten bij vrachtwagens, bussen en treinen.
- ▶ Klein formaat.
- ▶ Levering met aan- en afzuigslang.
- ▶ Leklucht- en olienevelvrij in het werkbereik.
- ▶ Zeskant-gereedschapopname.

In de prijs inbegrepen:

1 kunststof gereedschapskoffer, 2 sleutels,
1 FEIN SUPERCUT pneumatisch MOTlx 6-25

Algemeen toebehoren



Veiligheidsafdekking

Voor veilig verwisselen van gereedschap bij de SUPERCUT met QuickIN bij het openen en sluiten van de spanhendel.

Bestelnummer	Advies netto prijs	Prijs (€) incl. BTW
3 21 74 011 00 0	6,35	7,68



Slijpsteen

Om messen vóór gebruik te slijpen, zodat deze optimaal snijden.

Bestelnummer	Advies netto prijs	Prijs (€) incl. BTW
6 37 19 010 01 4	10,75	13,01



Snijpasta

Smeermiddel voor bewerken van plaatmateriaal.

Bestelnummer	Advies netto prijs	Prijs (€) incl. BTW
3 21 32 020 12 9	14,25	17,24



Werkhandschoenen

trillingsdempend, gecertificeerd conform EN 388/420, EN ISO 10819, EEC nr. 0200, VE 1 paar

Gr.	Bestelnummer	Advies netto prijs	Prijs (€) incl. BTW
9 L	3 21 73 003 00 3	72,85	88,15
10 XL	3 21 73 004 00 1	72,85	88,15
11 XXL	3 21 73 005 00 5	72,85	88,15



Adapter voor FEIN SUPERCUT zonder QuickIN

Noodzakelijk voor het bevestigen van toebehoren met 8-steropname (bijv. raspen, schuur- en polijstschijven).

Bestelnummer	Advies netto prijs	Prijs (€) incl. BTW
3 06 05 114 01 1	23,30	28,19



Adapter voor FEIN SUPERCUT met QuickIN

Noodzakelijk voor het bevestigen van toebehoren met 8-steropname (bijv. raspen, schuur- en polijstschijven).

Bestelnummer	Advies netto prijs	Prijs (€) incl. BTW
6 37 33 005 01 0	22,10	26,74



Adapter voor FEIN SUPERCUT met QuickIN

voor het bevestigen van Starlock-accessoires op oudere FEIN SUPERCUT met QuickIN-gereedschaphouder (FSC 1.6 Q, FSC 1.7 Q, FSC 2.0 Q, AFSC 1.7 Q en AFSC 18). Adapter plus spanschroef.

Bestelnummer	Advies netto prijs	Prijs (€) incl. BTW
3 52 22 952 05 0	13,95	16,88



Adapter voor FEIN SUPERCUT zonder QuickIN

voor het bevestigen van Starlock-accessoires op oudere FEIN SUPERCUT zonder QuickIN-gereedschaphouder (FSC 1.6, FSC 1.7). Adapter plus spanschroef.

Bestelnummer	Advies netto prijs	Prijs (€) incl. BTW
3 52 22 952 04 0	13,95	16,88

Toebehoren Garages



Rechte vorm

gebogen, Z-buiging, als aanvullende bestelling voor uitsnij-voorziening 9 06 07 001 01 6, set à 2 stuks.

Bestelnummer	Advies netto prijs	Prijs (€) incl. BTW
6 39 03 197 01 7	81,65	98,80



Zaagbladen

HSS, met fijne vertanding voor precieze sneden. Universeel toepasbaar op plaatmateriaal tot ca. 1 mm, ook dubbelgevouwen en kunststoffen.

Ø mm	VE* St	Bestelnummer	Advies netto prijs	Prijs (€) incl. BTW
63	2	6 35 02 102 01 6	36,65	44,35
63	5	6 35 02 102 07 0	86,85	105,09
80	2	6 35 02 103 01 0	38,45	46,52
80	5	6 35 02 103 05 0	91,05	110,17



M-Cut zaagbladen

voor afzagen, uitzagen en uitsparingen in plaatmateriaal, kunststof, polyester en met koolstof versterkte kunststof, set à 2 stuks. breed

Breedte mm	Lengte mm	Bestelnummer	Advies netto prijs	Prijs (€) incl. BTW
30	50	6 35 02 138 01 4	15,75	19,06



M-Cut zaagbladen

voor afzagen, uitzagen en uitsparingen in plaatmateriaal, kunststof, polyester en met koolstof versterkte kunststof, set à 2 stuks. smal

Breedte mm	Lengte mm	Bestelnummer	Advies netto prijs	Prijs (€) incl. BTW
10	50	6 35 02 158 01 0	18,45	22,32



Hardmetalen vijl

Voor ontbramen en uitvijlen van uitsnijdingen in kunststof met glasvezel of koolstofvezel, kunststoffen en hout, lengte 50 mm

VE* St	Bestelnummer	Advies netto prijs	Prijs (€) incl. BTW
2	6 37 06 018 01 0	22,45	27,16



E-Cut Universal-zaagbladen

Met bimetalen-vertanding, verzonken, ook geschikt voor bochten, hoge snijsnelheid, spijkers, schroeven, aluminium profielen, Cu-buizen, hout, gipskarton en bijna alle kunststoffen. Lengte 60 mm, vorm 147

Breedte mm	VE* St	Bestelnummer	Advies netto prijs	Prijs (€) incl. BTW
28	1	6 35 02 147 01 5	15,95	19,30
28	5	6 35 02 147 02 1	71,70	86,76



E-Cut Universal-zaagbladen

Met bimetalen-vertanding, verzonken, ook geschikt voor bochten, hoge snijsnelheid, spijkers, schroeven, aluminium profielen, Cu-buizen, hout, gipskarton en bijna alle kunststoffen. Lengte 60 mm, vorm 148

Breedte mm	VE* St	Bestelnummer	Advies netto prijs	Prijs (€) incl. BTW
44	1	6 35 02 148 01 3	16,75	20,27
44	5	6 35 02 148 02 9	75,30	91,11



Rechte vorm

geschikt voor ronde uitsparingen in kunststof. Getand, set à 2 stuks.

Totale lengte mm	Snijlengte mm	Bestelnummer	Advies netto prijs	Prijs (€) incl. BTW
56	35	6 39 03 073 01 1	49,05	59,35

**Rechte vorm**

Geschikt voor het verwijderen van carrosserie-aanbouwcomponenten. Z-buiging, getand, set à 2 stuks.

Totale lengte mm	Snijlengte mm	Bestelnummer	Advies netto prijs	Prijs (€) incl. BTW
120	60	6 39 03 081 01 3	69,35	83,91

**Spatel**

Voor het verwijderen van lagen en coatings bijvoorbeeld tectyl, lijmrresten etc., 2 stuks

Lengte mm	VE* St	Bestelnummer	Advies netto prijs	Prijs (€) incl. BTW
64	2	6 39 03 206 01 8	20,40	24,68
72	2	6 39 03 227 01 0	20,70	25,05

**Middenmes**

Paddestoelvormig, set à 5 stuks, voor het snijden van siliconen en zacht kitmateriaal.

Bestelnummer	Advies netto prijs	Prijs (€) incl. BTW
6 39 03 128 01 2	15,55	18,82

FEIN-accessoires voor het verwijderen van lijmschijven**Schaafmes**

Schepvorm, met anti-kraslaag, set à 2 stuks.

Totale lengte mm	Snijlengte mm	Bestelnummer	Advies netto prijs	Prijs (€) incl. BTW
64	12	6 39 03 129 05 0	63,95	77,38
65	18	6 39 03 146 01 8	63,70	77,08
64	25	6 39 03 105 01 9	63,95	77,38

**Schaafmes**

met dwars-snijvlak en anti-kraslaag op frontale aanslag, set à 2 stuks.

Snijbreedte mm	Bestelnummer	Advies netto prijs	Prijs (€) incl. BTW
13	6 39 03 113 01 6	63,95	77,38
25	6 39 03 131 01 7	63,95	77,38

**Schaafmes**

met dwars-snijvlak, set à 2 stuks.

Snijbreedte mm	Bestelnummer	Advies netto prijs	Prijs (€) incl. BTW
13	6 39 03 144 01 1	63,70	77,08

**Schaafmes-set**

bestaande uit: 1 schaaftmes schepvormig, met anti-kras laag (vorm 129/105).

Bestelnummer	Advies netto prijs	Prijs (€) incl. BTW
6 39 03 129 01 6	63,95	77,38

**Schaafmes-set**

bestaande uit: 1 schaaftmes met dwars-snijvlak en anti-kraslaag op frontale aanslag (vorm 113/131).

Bestelnummer	Advies netto prijs	Prijs (€) incl. BTW
6 39 03 113 02 2	63,95	77,38

Toebehoren Autoglas**U-vormig**

Ideaal voor het verwijderen van autoruiten, ook onder de motorkap. kort blad, set à 2 stuks

Snijlengte mm	Bestelnummer	Advies netto prijs	Prijs (€) incl. BTW
10	6 39 03 083 01 0	72,50	87,73
16	6 39 03 095 01 1	76,80	92,93
16	6 39 03 108 01 4	85,30	103,21
18	6 39 03 087 01 9	76,80	92,93
19,5	6 39 03 118 01 3	80,50	97,41
22	6 39 03 115 01 8	85,30	103,21
24	6 39 03 076 01 6	69,40	83,97
28	6 39 03 163 01 1	76,80	92,93
32	6 39 03 147 01 2	80,50	97,41
36	6 39 03 079 01 2	69,40	83,97
40	6 39 03 110 01 0	76,80	92,93
60	6 39 03 101 01 0	72,50	87,73
70	6 39 03 155 01 4	80,50	97,41

**U-vormig**

Ideaal voor het verwijderen van autoruiten, ook onder de motorkap. lang blad, set à 2 stuks

Snijlengte mm	Bestelnummer	Advies netto prijs	Prijs (€) incl. BTW
18	6 39 03 127 01 4	85,30	103,21
32	6 39 03 114 01 4	85,30	103,21
32	6 39 03 191 01 1	76,80	92,93
45	6 39 03 154 01 0	76,80	92,93
52	6 39 03 153 01 2	72,50	87,73
60	6 39 03 107 01 6	80,50	97,41

**U-vormig**

Ideaal voor het verwijderen van autoruiten, ook onder de motorkap. versterkte uitvoering, set à 2 stuks

Snijlengte mm	Bestelnummer	Advies netto prijs	Prijs (€) incl. BTW
60	6 39 03 157 01 1	72,50	87,73
95	6 39 03 111 01 9	80,50	97,41

**U-vormig**

Ideaal voor het verwijderen van autoruiten, ook onder de motorkap. versterkte uitvoering, getand, set à 2 stuks.

Snijlengte mm	Bestelnummer	Advies netto prijs	Prijs (€) incl. BTW
19	6 39 03 210 01 6	48,60	58,81
22,5	6 39 03 211 01 5	48,60	58,81
38	6 39 03 212 01 8	48,60	58,81

**L-vormig**

Getand, set à 2 stuks.

Snijlengte mm	Bestelnummer	Advies netto prijs	Prijs (€) incl. BTW
19	6 39 03 208 01 0	49,35	59,71
25,4	6 39 03 207 01 2	49,35	59,71
38	6 39 03 209 01 4	49,35	59,71



Rechte vorm
set van 2 stuks

Totale lengte mm	Snijlengte mm	Bestelnummer	Advies netto prijs	Prijs (€) incl. BTW
56	26	6 39 03 121 01 8	63,95	77,38
90	40	6 39 03 176 01 5	49,05	59,35
145	35	6 39 03 194 01 6	80,50	97,41



Rechte vorm
Z-buiging, set à 2 stuks.

Totale lengte mm	Snijlengte mm	Bestelnummer	Advies netto prijs	Prijs (€) incl. BTW
68	19	6 39 03 122 01 1	63,95	77,38
84	18	6 39 03 181 01 2	74,60	90,27
65	23	6 39 03 173 01 0	74,60	90,27
65	25	6 39 03 124 01 3	74,60	90,27
85	27	6 39 03 174 01 8	74,60	90,27
110	32	6 39 03 123 01 5	74,60	90,27
120	70	6 39 03 171 01 3	69,35	83,91



Rechte vorm
gebogen, set à 2 stuks

Totale lengte mm	Snijlengte mm	Bestelnummer	Advies netto prijs	Prijs (€) incl. BTW
65	14	6 39 03 120 01 9	63,95	77,38
75	16	6 39 03 104 01 5	58,65	70,97
75	35	6 39 03 103 01 7	43,20	52,27
75	35	6 39 03 109 01 8	48,00	58,08
75	35	6 39 03 172 01 6	48,00	58,08



Rechte vorm
gebogen, Z-buiging, set à 2 stuks

Totale lengte mm	Snijlengte mm	Bestelnummer	Advies netto prijs	Prijs (€) incl. BTW
120	45	6 39 03 168 01 8	69,35	83,91
120	70	6 39 03 125 01 7	69,35	83,91



Rechte vorm
Z-buiging, met vaste diepteanslag, set à 2 stuks.

Totale lengte mm	Snijlengte mm	Bestelnummer	Advies netto prijs	Prijs (€) incl. BTW
120	16	6 39 03 099 01 0	72,50	87,73
125	58	6 39 03 097 01 8	72,50	87,73



Rechte vorm
Z-buiging, met instelbare diepteanslag, set à 2 stuks.

Totale lengte mm	Snijlengte mm	Bestelnummer	Advies netto prijs	Prijs (€) incl. BTW
100	16-43	6 39 03 143 01 3	97,35	117,79
100	18-39	6 39 03 170 01 4	97,35	117,79
100	20-35	6 39 03 198 01 5	97,35	117,79
100	60-76	6 39 03 169 01 2	97,35	117,79

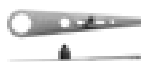

Rechte vorm
plat, met instelbare diepteanslag, set à 2 stuks.

Totale lengte mm	Snijlengte mm	Bestelnummer	Advies netto prijs	Prijs (€) incl. BTW
145	42-60	6 39 03 182 01 5	80,50	97,41



Rechte vorm
Z-buiging, gebogen, met vaste diepteanslag, set à 2 stuks.

Totale lengte mm	Snijlengte mm	Bestelnummer	Advies netto prijs	Prijs (€) incl. BTW
120	54	6 39 03 160 01 5	77,95	94,32



Gewelfde vorm
Z-buiging, met vaste diepteanslag, set à 2 stuks.

Totale lengte mm	Snijlengte mm	Bestelnummer	Advies netto prijs	Prijs (€) incl. BTW
80	14	6 39 03 082 01 6	72,50	87,73
80	16	6 39 03 133 01 4	72,50	87,73
85	39	6 39 03 152 01 8	72,50	87,73



Gewelfde vorm
Z-buiging, met instelbare diepteanslag, set à 2 stuks.

Totale lengte mm	Snijlengte mm	Bestelnummer	Advies netto prijs	Prijs (€) incl. BTW
110	32-46	6 39 03 195 01 0	97,35	117,79

Toebehoren Cargo



L-vormig
Getand, set à 2 stuks.

Snijlengte mm	Bestelnummer	Advies netto prijs	Prijs (€) incl. BTW
25,4	6 39 03 207 01 2	49,35	59,71
38	6 39 03 209 01 4	49,35	59,71



Rechte vorm
geschikt voor ronde uitsparingen in kunststof.
Getand, set à 2 stuks.

Totale lengte mm	Snijlengte mm	Bestelnummer	Advies netto prijs	Prijs (€) incl. BTW
56	35	6 39 03 073 01 1	49,05	59,35



Rechte vorm
Geschikt voor het verwijderen van carrosserie-aanbouwcomponenten.
Z-buiging, getand, set à 2 stuks.

Totale lengte mm	Snijlengte mm	Bestelnummer	Advies netto prijs	Prijs (€) incl. BTW
120	60	6 39 03 081 01 3	69,35	83,91



Rechte vorm
Z-buiging, set à 2 stuks.

Totale lengte mm	Snijlengte mm	Bestelnummer	Advies netto prijs	Prijs (€) incl. BTW
120	60	6 39 03 216 01 7	68,00	82,28



Rechte vorm
hoeksnijvlak, set à 2 stuks.

Totale lengte mm	Snijlengte mm	Bestelnummer	Advies netto prijs	Prijs (€) incl. BTW
85	65/8	6 39 03 177 01 9	71,05	85,97
83	35/20	6 39 03 203 01 3	71,05	85,97



Gewelfde vorm
Z-buiging, set à 2 stuks.

Totale lengte mm	Snijlengte mm	Bestelnummer	Advies netto prijs	Prijs (€) incl. BTW
80	45	6 39 03 072 01 7	69,30	83,85

**U-vormig**
met verlengde brug, set à 2 stuks.

Snijlengte mm	Bestelnummer	Advies netto prijs	Prijs (€) incl. BTW
40	6 39 03 156 01 7	85,55	103,52

**Haak-vorm**
Getand, set à 2 stuks.

Snijlengte mm	Bestelnummer	Advies netto prijs	Prijs (€) incl. BTW
38	6 39 03 217 01 1	48,60	58,81

**Segmentmes**
Segmentvorm, voor V-uitsnedes van buiten of snijden in hoeken, set à 2 stuks

Totale lengte mm	Snijlengte mm	Bestelnummer	Advies netto prijs	Prijs (€) incl. BTW
73	30	6 39 03 132 01 0	48,10	58,20

**Trekkel**
met handgreep. Te gebruiken voor uitsnijden van buiten met snijmes L-vormig of haakvorm. Eenvoudiger werken zonder veel krachtsinspanning bij het uitsnijden van ruiten op probleem-plekken bij bussen, vrachtwagens en railvoertuigen.

Bestelnummer	Advies netto prijs	Prijs (€) incl. BTW
9 26 02 030 01 4	16,00	19,36

**Werkhandschoenen**
trillingsdempend, gecertificeerd conform EN 388/420, EN ISO 10819, EEC nr. 0200, VE 1 paar

Gr.	Bestelnummer	Advies netto prijs	Prijs (€) incl. BTW
9 L	3 21 73 003 00 3	72,85	88,15
10 XL	3 21 73 004 00 1	72,85	88,15
11 XXL	3 21 73 005 00 5	72,85	88,15

**Beugelhandgreep**
Ter vermindering van trillingen en voor betere omgang met de FEIN SUPERCUT bij werkzaamheden die langer duren. Kan ook samen met de afzuiginrichting 9 26 02 084 01 0 worden gebruikt.

Bestelnummer	Advies netto prijs	Prijs (€) incl. BTW
3 21 19 116 01 1	43,10	52,15

Toebehorenssets**Accessoires-set Autoglas**

Bestaande uit: 3 snijmesses L-vormig, getand (vorm 207); 2 snijmesses L-vormig, getand (vorm 208); 1 snijmes L-vormig, getand (vorm 209); telkens 1 snijmes U-vormig, verstevigde uitvoering (vorm 157 en 111); 2 snijmesses U-vormig, verstevigde uitvoering, getand (vorm 212); 1 snijmes rechte vorm, Z-kromming met instelbare aanslagrol (vorm 143); 1 snijmes rechte vorm, Z-kromming getand (vorm 081).

Bestelnummer	Advies netto prijs	Prijs (€) incl. BTW
6 39 03 167 38 3	201,55	243,88

**Accessoires-set Garage**

Bestaande uit: 2 snijmesses U-vormig, kort blad (vorm 076); 2 snijmesses U-vormig, kort blad (1x vorm 079 en 1x vorm 101); 2 snijmesses L-vormig, getand (vorm 207); 1 snijmes L-vormig, getand (vorm 208); 1 snijmes U-vormig, verstevigd (vorm 157); 1 snijmes rechte vorm, Z-kromming, met instelbare aanslagrol (vorm 143); 1 schaaftmes schepvormig, met anti-kraslaag (vorm 129); 1 plamuurmes; 1 HSS-zaagblad (Ø 80 mm).

Bestelnummer	Advies netto prijs	Prijs (€) incl. BTW
6 39 03 167 25 7	201,55	243,88

**Toebehorensset Cargo**

Aanvullende bestelling voor Profi-Set cargo, bestaande uit: 2 snijmesses rechte vorm, getand (vorm 073), 1 snijmes rechte vorm, Z-kromming, vertand (vorm 081), 1 snijmes haak-vorm, vertand (vorm 217), 1 snijmes gewelfde vorm, Z-kromming (vorm 072), 1 snijmes L-vormig, getand (vorm 207 en 209), 1 schaaftmes schepvorm met antikrasbescherming (vorm 105), 1 trekkabel, 1 diepteaanslag

Bestelnummer	Advies netto prijs	Prijs (€) incl. BTW
6 39 03 167 32 0	201,55	243,88

Toebehoren AFSC 18**Snellaadapparaat ALG 50**

Voor alle FEIN Li-ion-accu's. Laadtijd vanaf 35 min.

Bestelnummer	Advies netto prijs	Prijs (€) incl. BTW
9 26 04 129 01 0	42,00	50,82

**Snellaadapparaat ALG 30**

Voor FEIN NiCd- en Li-ion-accu's. Laadtijd vanaf 25 min.

Bestelnummer	Advies netto prijs	Prijs (€) incl. BTW
9 26 04 096 01 0	147,00	177,87

**Accupack**

Li-ion met oplaadaanduiding en FEIN SafetyCell Technology. Beschermt de accu en de machine tegen overbelasting, oververhitting en diepteeontlading.

Spanning V	Capaciteit Ah	Bestelnummer	Advies netto prijs	Prijs (€) incl. BTW
18	5	9 26 04 173 02 0	107,00	129,47
18	2,5	9 26 04 171 02 0	75,00	90,75

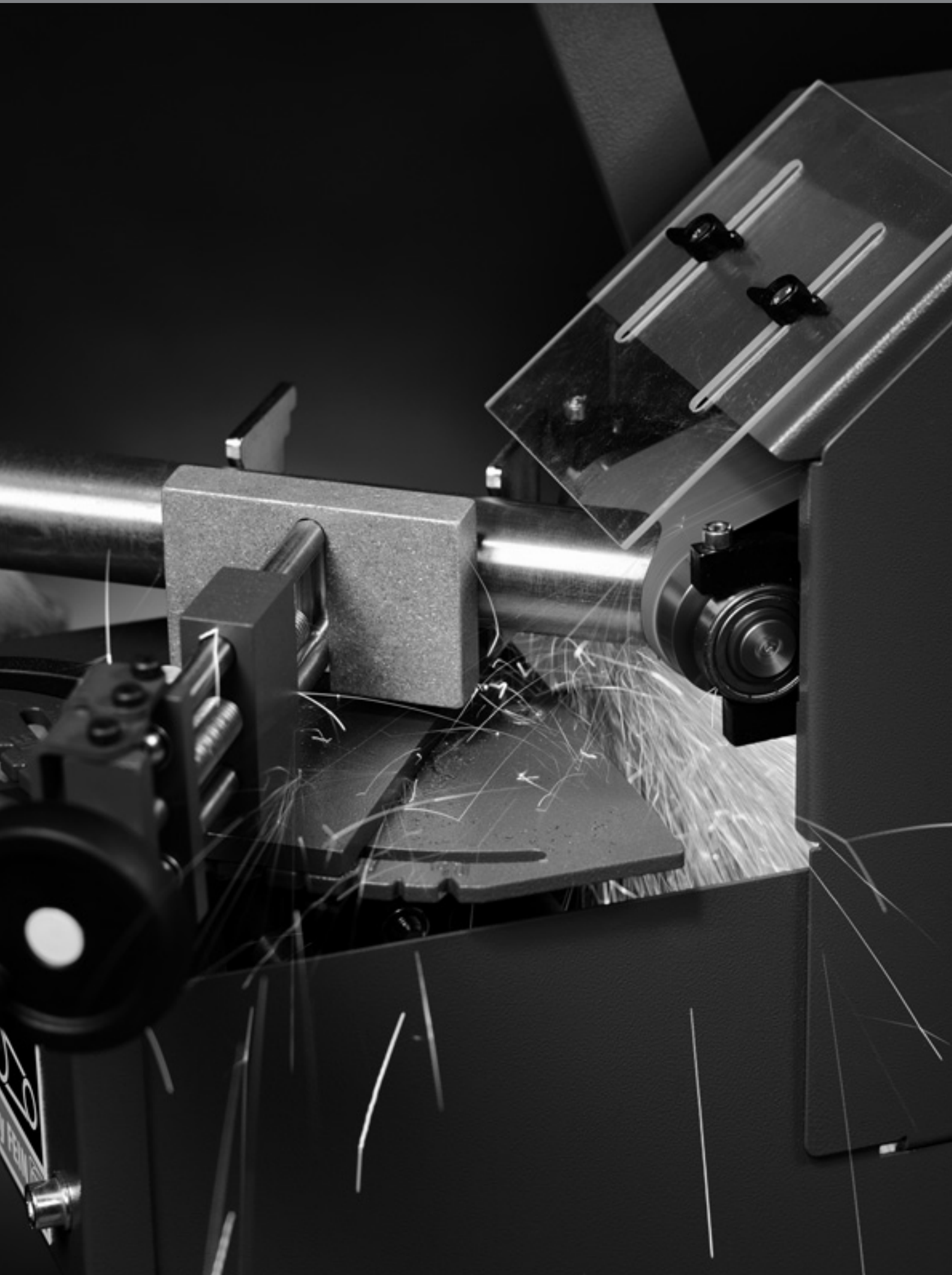

GRIT – Het merk voor bandschuren van FEIN

GRIT by FEIN – dat zijn modulair opgebouwde bandslijpmachines die optimaal zijn aangepast aan de toepassingen van de metaalver- en bewerking. Een zeer rendabel systeem voor elke eis en voor de meest uiteenlopende toepassingen – voor bandslijpen en ontbramen evenals voor radius- of rondslijpen. Voor de hele bandbreedte van de staal- en rvs-bewerking. Met krachtige basis-bandslijpmachines en specifieke aanbouwmodules worden de voornaamste toepassingen voor bandslijpen in industrie en ambacht het hoofd geboden. De hoge eisen aan de kwaliteit van GRIT machines weerspiegelt zich ook bij het toebehoren en met name bij de slijpbanden. Wij hechten zeer veel waarde aan slijpbanden van Premium-kwaliteit – voor maximale afname-

capaciteit en uitstekende levensduur in de metaalbewerking. Dat maakt het gebruik van originele GRIT slijpbanden uiterst rendabel. Uitvoerige informatie over het GRIT-programma vindt u in de GRIT-productbrochure of op www.fein.com.

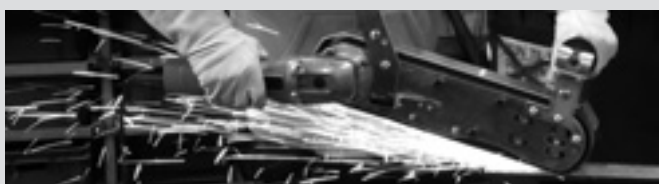

GRIT GHB handgeleide bandslijpmachine	Pagina	248
--	---------------	------------



GRIT GHB extra modules	Pagina	250
-------------------------------	---------------	------------



GRIT GX ambacht basis-bandslijpmachine	Pagina	252
---	---------------	------------

Stationaire bandschuurmachines voor ambachtelijk gebruik en voor kleine series.

GRIT GX ambacht extra modules	Pagina	254
--------------------------------------	---------------	------------



GRIT GI industrie basis-bandslijpmachine	Pagina	255
---	---------------	------------

Stationaire bandschuurmachines voor industrieel gebruik en voor de serieproductie.

GRIT GI industrie extra modules	Pagina	258
--	---------------	------------



		GRIT GHB 15-50	GRIT GHB 15-50 Inox
		Krachtige handbandslijpmachine voor flexibel gebruik op locatie.	Universele handbandslijpmachine voor het lokaal oplossen van problemen, ideaal voor de roestvrijstaalbewerking.
Pagina		249	249
Technische data	Nom. opgen.vermogen	1,5 kW	1,5 kW
	Toerental onbelast	8 500 1/min	2 500 - 7 900 1/min
	Bandafmeting	50 x 1 000 mm	50 x 1 000 mm
	Gewicht volgens EPTA	5,6 kg	5,6 kg

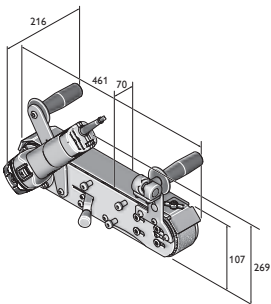

GHB 15-50
GHB 15-50 Inox

**GRIT GHB 15-50**

Krachtige handbandslijpmachine voor flexibel gebruik op locatie.



Nom. opgen.vermogen	kW	1,5
Toerental onbelast	1/min	8 500
Bandafmeting	mm	50 x 1 000
Kabel met stekker	m	4
Gewicht volgens EPTA	kg	5,6
Bestelnummer		7 903 01 00 23 2
EAN		4014586880426
Advies netto prijs [PK01]		644,00
Prijs (€) incl. BTW [PK01]		779,24

FEIN voordelen:

- ▶ Handgeleid alternatief voor haakse slijper.
- ▶ Stationair te gebruiken met tafelhouder.
- ▶ Gepatenteerd bandspanstelsysteem zonder gereedschap.
- ▶ Aanbouwmotor traploos verstelbaar.
- ▶ Antitrilhandgreep
- ▶ Zeer geringe voorbereidingstijd voor stationair bandslijpen.
- ▶ In hoogte verstelbare tafel voor vlaklijpen.

In de prijs inbegrepen:

1 slijpband 50 x 1000 mm (K 36)

Toebehoren zie pagina 251

GRIT GHB 15-50 Inox

Universele handbandslijpmachine voor het lokaal oplossen van problemen, ideaal voor de roestvrijstaalbewerking.



Nom. opgen.vermogen	kW	1,5
Toerental onbelast	1/min	2 500 - 7 900
Bandafmeting	mm	50 x 1 000
Kabel met stekker	m	4
Gewicht volgens EPTA	kg	5,6
Bestelnummer		7 903 02 00 23 2
EAN		4014586880457
Advies netto prijs [PK01]		708,00
Prijs (€) incl. BTW [PK01]		856,68

FEIN voordelen:

- ▶ Handgeleid alternatief voor haakse slijper voor bouw en industrie.
- ▶ Stationair te gebruiken met tafelhouder.
- ▶ Gepatenteerd bandspanstelsysteem zonder gereedschap.
- ▶ Aanbouwmotor traploos verstelbaar.
- ▶ Antitrilhandgreep
- ▶ Zeer geringe voorbereidingstijd voor stationair bandslijpen.
- ▶ In hoogte verstelbare tafel voor vlaklijpen.

In de prijs inbegrepen:

1 slijpband 50 x 1000 mm (K 36)

Toebehoren zie pagina 251

GRIT GHBD

Module voor stationair bandslijpen.



Afmetingen LxBxH	mm	560 x 240 x 230
Bandafmeting	mm	50 x 1 000
Bestelnummer		9 90 01 012 00 0
EAN		4014586880488
Advies netto prijs [PK01]		215,00
Prijs (€) incl. BTW [PK01]		260,15

FEIN voordelen:

- ▶ Handgeleide GHB wordt een stationaire bandslijpmachine.
- ▶ Perfect afschuiven door instelbare slijptafel.
- ▶ Profielen en buizen op een slijptafel bewerken.
- ▶ Ontworpen voor het zware werk.

In de prijs inbegrepen:

1 module GHBD

Toebehoren zie pagina 251

GRIT GHBM

Module voor mobiele oppervlaktebewerking.



Afmetingen LxBxH	mm	430 x 252 x 166
Bandafmeting	mm	50 x 1 000
Gewicht	kg	5,00
Bestelnummer		9 90 01 012 01 0
EAN		4014586886992
Advies netto prijs [PK01]		421,00
Prijs (€) incl. BTW [PK01]		509,41

FEIN voordelen:

- ▶ Geringe krachtsinspanning bij het slijpen van lange lasnaden dankzij rolgeleiding.
- ▶ Ombouwen naar andere toepassingen in minder dan 45 seconden.
- ▶ Homogene oppervlakken in één werkstap.
- ▶ Grote vlakken zonder vermoeidheid bewerken.

In de prijs inbegrepen:

1 module GHBM

Toebehoren zie pagina 251

GRIT GHBR

Module voor stationair radiusslijpen.



Afmetingen LxBxH	mm	700 x 240 x 207
Bandafmeting	mm	50 x 1 150
Gewicht	kg	13,00
Bestelnummer		9 90 01 012 02 0
EAN		4014586887005
Advies netto prijs [PK01]		521,00
Prijs (€) incl. BTW [PK01]		630,41

FEIN voordelen:

- ▶ Gebruik ook op locatie mogelijk.
- ▶ Buizen met verschillende diameters probleemloos bewerken.
- ▶ Exacte radius in één werkstap.
- ▶ Contactrollen voor verschillende buisdiameters.
- ▶ Toepassing alleen met GHB15-50 Inox.

In de prijs inbegrepen:

1 module GHBR

Toebehoren zie pagina 251



Slijpbanden



3M™ Cubitron™ II

Precisieslijpband met keramische korrel garandeert de hoogste afnamecapaciteit en langste levensduur. De gelijkmatig gevormde keramische korrel maakt een uniek slijpgevoel in het verspaningsproces mogelijk. Zo kan koeler worden geslepen zonder aanloopkleuren en met een betere oppervlaktekwaliteit. 50 x 1 000 mm

Korrel	VE* St	Bestelnummer	Advies netto prijs	Prijs (€) incl. BTW
36	10	6 99 03 126 00 0	144,25	174,54
60	10	6 99 03 127 00 0	126,70	153,31
80	10	6 99 03 128 00 0	111,25	134,61



3M™ Cubitron™ II

Precisieslijpband met keramische korrel garandeert de hoogste afnamecapaciteit en langste levensduur. De gelijkmatig gevormde keramische korrel maakt een uniek slijpgevoel in het verspaningsproces mogelijk. Zo kan koeler worden geslepen zonder aanloopkleuren en met een betere oppervlaktekwaliteit. 50 x 1 150 mm

Korrel	VE* St	Bestelnummer	Advies netto prijs	Prijs (€) incl. BTW
36	10	6 99 03 157 00 0	165,65	200,44



Slijpmiddel Z

De allrounder voor het slijpen en ontbramen van staal en NF-metaal, die ook aan de hoogste eisen voldoet. Samen met professionele gebruikers ontwikkeld, overtuigt dit slijpmiddel vooral door een lange levensduur en hoge capaciteit alsmede zijn rendabele gebruik. Zwaar polyesterweefsel, volkunsstharbinding met zirkoonkorund. 50 x 1 000 mm

Korrel	VE* St	Bestelnummer	Advies netto prijs	Prijs (€) incl. BTW
36	10	6 99 03 130 00 0	54,60	66,07
60	10	6 99 03 131 00 0	37,10	44,89
80	10	6 99 03 132 00 0	34,00	41,14
120	10	6 99 03 133 00 0	27,80	33,64



Slijpmiddel Z

De allrounder voor het slijpen en ontbramen van staal en NF-metaal, die ook aan de hoogste eisen voldoet. Samen met professionele gebruikers ontwikkeld, overtuigt dit slijpmiddel vooral door een lange levensduur en hoge capaciteit alsmede zijn rendabele gebruik. Zwaar polyesterweefsel, volkunsstharbinding met zirkoonkorund. 50 x 1 150 mm

Korrel	VE* St	Bestelnummer	Advies netto prijs	Prijs (€) incl. BTW
36	10	6 99 03 159 00 0	64,65	78,23

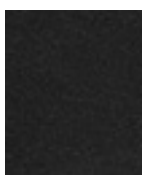

Slijpmiddel A

Slijpbanden met fijne korrel voor het fijn slijpen van metalen tot de afwerking. Voor de beste oppervlakresultaten. Zwaar katoenweefsel, volkunsstharbinding met korund. 50 x 1 000 mm

Korrel	VE* St	Bestelnummer	Advies netto prijs	Prijs (€) incl. BTW
220	10	6 99 03 134 00 0	26,80	32,43
320	10	6 99 03 135 00 0	26,80	32,43
420	10	6 99 03 136 00 0	26,80	32,43



Slijpmiddel R

De top-slijpband op de markt, met superieure levensduur en prestatie voor duidelijk geringere bewerkingstijden. Vooral voor de bewerking van roestvrij en hooggelegeerd staal. Extra zwaar polyesterweefsel, volkunsstharbinding met zirkoonkorund. Extra deklaag voor koeling tijdens het slijpen. 50 x 1 000 mm

Korrel	VE* St	Bestelnummer	Advies netto prijs	Prijs (€) incl. BTW
36	10	6 99 03 137 00 0	59,75	72,30
60	10	6 99 03 138 00 0	45,35	54,87
80	10	6 99 03 139 00 0	41,20	49,85
120	10	6 99 03 140 00 0	40,20	48,64



Slijpmiddel R

De top-slijpband op de markt, met superieure levensduur en prestatie voor duidelijk geringere bewerkingstijden. Vooral voor de bewerking van roestvrij en hooggelegeerd staal. Extra zwaar polyesterweefsel, volkunsstharbinding met zirkoonkorund. Extra deklaag voor koeling tijdens het slijpen. 50 x 1 150 mm

Korrel	VE* St	Bestelnummer	Advies netto prijs	Prijs (€) incl. BTW
36	10	6 99 03 158 00 0	68,70	83,13

Vliesbanden

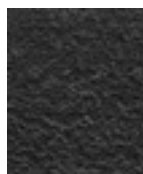

Vliesband

Betrouwbaar van het verbergen van kleine fouten tot de perfecte afwerking. Een lange levensduur maakt rendabel werken mogelijk. 50 x 1 000 mm

Uitvoering	VE* St	Bestelnummer	Advies netto prijs	Prijs (€) incl. BTW
zeer fijn	3	6 99 03 144 00 0	47,40	57,35
middel	3	6 99 03 143 00 0	50,50	61,11
grof	3	6 99 03 142 00 0	52,55	63,59

Accessoires GHBR



Contactrol

Lange levensduur, geringe rolweerstand door hoogwaardige kogellagers, eenvoudig verwisselbaar

Ø mm	Bestelnummer	Advies netto prijs	Prijs (€) incl. BTW
16	6 99 02 000 40 9	58,80	71,15
18	6 99 02 000 41 0	58,80	71,15
19	6 99 02 000 41 1	58,80	71,15
20	6 99 02 000 41 2	58,80	71,15
21	6 99 02 000 41 3	58,80	71,15
21,3	6 99 02 000 41 4	58,80	71,15
22	6 99 02 000 41 5	58,80	71,15
25	6 99 02 000 41 6	58,80	71,15
25,4	6 99 02 000 41 7	58,80	71,15
26	6 99 02 000 41 8	58,80	71,15
26,9	6 99 02 000 41 9	58,80	71,15
27	6 99 02 000 42 0	58,80	71,15
28	6 99 02 000 42 1	58,80	71,15
28,8	6 99 02 000 42 2	58,80	71,15
30	6 99 02 000 42 3	58,80	71,15
31,7	6 99 02 000 42 4	58,80	71,15
32	6 99 02 000 42 5	58,80	71,15
33	6 99 02 000 42 6	58,80	71,15
33,7	6 99 02 000 42 7	58,80	71,15
34	6 99 02 000 42 8	58,80	71,15
35	6 99 02 000 42 9	58,80	71,15
38	6 99 02 000 43 0	58,80	71,15
38,1	6 99 02 000 43 1	58,80	71,15
38,3	6 99 02 000 43 2	58,80	71,15
40	6 99 02 000 43 3	58,80	71,15
42	6 99 02 000 43 4	58,80	71,15
42,4	6 99 02 000 43 5	58,80	71,15

Verdere accessoires GRIT GHB

Roestvrijstalen slijpsteen
GRIT GHB 15-50 Inox

Bestelnummer	Advies netto prijs	Prijs (€) incl. BTW
3 90 00 008 10 6	69,40	83,97

* VE = verpakkingseenheid



		GRIT GX 75	GRIT GX 75 2H
		Bandslijpmachine met hoog vermogen, modulair uitbreidbaar, voor werkplaats en kleine seriën	Bandslijpmachine met hoog vermogen, modulair uitbreidbaar, voor werkplaats en kleine seriën, optimaal voor roestvrijstaalbewerking
Pagina		253	253
Technische data	Nom. opgen.vermogen	3 kW	1,5 / 2 kW
	Toerental onbelast	3 000 1/min	1 500 / 3 000 1/min
	Bandafmeting	75 x 2 000 mm	75 x 2 000 mm
	Gewicht	75 kg	75 kg

**GRIT GX 75**

Bandslijpmachine met hoog vermogen, modulair uitbreidbaar, voor werkplaats en kleine seriën



Nom. opgen.vermogen	kW	3
Toerental onbelast	1/min	3 000
Bandafmeting	mm	75 x 2 000
Gewicht	kg	75
Bestelnummer		7 901 31 00 40 3
EAN		4014586872018
Advies netto prijs [PK13]		958,00
Prijs (€) incl. BTW [PK13]		1.159,18

FEIN voordelen:

- ▶ Uitbreidbaar met extra module
- ▶ Toerentallen optimaal voor metaalbewerking met 3000/min
- ▶ In hoogte instelbare vlakslijptafel voor lineair vlakslijpen
- ▶ Afneembare spaanbak
- ▶ Aansluitmogelijkheid voor externe afzuiging
- ▶ Werkhoogte individueel instelbaar
- ▶ Gepatenteerd bandspansysteem
- ▶ Robuuste driefasenmotor
- ▶ Trillingsarm

In de prijs inbegrepen:

1 CEE-stekker (16 A), 1 slijpband 75 x 2000 mm (K 36 R)

Toebehoren zie pagina 262

GRIT GX 75 2H

Bandslijpmachine met hoog vermogen, modulair uitbreidbaar, voor werkplaats en kleine seriën, optimaal voor roestvrijstaalbewerking



Nom. opgen.vermogen	kW	1,5 / 2
Toerental onbelast	1/min	1 500 / 3 000
Bandafmeting	mm	75 x 2 000
Gewicht	kg	75
Bestelnummer		7 901 32 00 40 3
EAN		4014586872063
Advies netto prijs [PK13]		1.143,00
Prijs (€) incl. BTW [PK13]		1.383,03

FEIN voordelen:

- ▶ Uitbreidbaar met extra module
- ▶ Toerentallen optimaal voor metaal- en roestvrijstaalbewerking met 1500/ 3000 /min;
- ▶ In hoogte instelbare vlakslijptafel voor lineair vlakslijpen
- ▶ Afneembare spaanbak
- ▶ Aansluitmogelijkheid voor externe afzuiging
- ▶ Werkhoogte individueel instelbaar
- ▶ Gepatenteerd bandspansysteem
- ▶ Robuuste driefasenmotor
- ▶ Trillingsarm

In de prijs inbegrepen:

1 slijpband 75 x 2000 mm (K 36 R), 1 CEE-stekker (16 A)

Toebehoren zie pagina 262

GRIT GXE

Uiterst effectieve ontbraammachine voor werkplaats en kleine seriën



Toebehoren zie pagina 262

Nom. opgen.vermogen	kW	2,2
Toerental onbelast	1/min	1 500
Gereedschap-afmetingen max. Ø x breedte	mm	250 x 60
Gewicht	kg	32
Bestelnummer		7 901 05 00 40 3
EAN		4014586857879
Advies netto prijs [PK13]		768,00
Prijs (€) incl. BTW [PK13]		929,28

FEIN voordelen:

- ▶ Modulaair uitbreidbaar met stabiele machinevoet ook met geïntegreerde afzuiging
- ▶ Robuuste driefasenmotor voor ontbramen met constant toerental
- ▶ Voor ontbramen van metalen buizen, profielen, vlak materiaal tot een werkstukbreedte van 75 mm
- ▶ Aansluitmogelijkheid voor externe afzuiging
- ▶ Breed spectrum aan draadborstels leverbaar
- ▶ Effectief ontbramen
- ▶ Motorveiligheidsschakelaar

In de prijs inbegrepen:

1 CEE-stekker (16 A)

GRIT GXC

Rondslijpmodule voor perfecte oppervlaktes van metalen en roestvrijstalen buizen en assen



Toebehoren zie pagina 262

Nom. opgen.vermogen	kW	0,18
Buis tot Ø	mm	10 - 100
Bandafmeting	mm	75 x 2 000
Gewicht	kg	48
Bestelnummer		7 901 23 00 44 3
EAN		4014586871936
Advies netto prijs [PK13]		1.096,00
Prijs (€) incl. BTW [PK13]		1.326,16

FEIN voordelen:

- ▶ Automatische verplaatsing individueel instelbaar
- ▶ Hoge werksnelheid bij hoogste oppervlaktekwaliteit
- ▶ Voor het slijpen van buizen en assen van Ø 10 - 100 mm
- ▶ Combinatiemogelijkheid met bandslijpmachine GX 75 (2H) en GI 75 (2H)
- ▶ Naslijpen in combinatie met GXW mogelijk

In de prijs inbegrepen:

1 nylon geleiderail, 1 messing geleiderail, 1 CEE-stekker (16 A)

GRIT GXW

Koelsmeermodule voor professioneel natslijpen



Toebehoren zie pagina 262

Nom. opgen.vermogen	kW	0,12
Gewicht	kg	8,6
Bestelnummer		7 901 24 00 44 3
EAN		4014586873145
Advies netto prijs [PK13]		604,00
Prijs (€) incl. BTW [PK13]		730,84

FEIN voordelen:

- ▶ Perfecte oppervlakresultaten door effectieve koelsmeermiddeltoevoer
- ▶ Slijpstofbinding
- ▶ Gesloten kringloop
- ▶ Combinatiemogelijkheid met bandslijpmachine GX 75 (2H) en GI 75 (2H)
- ▶ Lange levensduur van de slijpbanden

In de prijs inbegrepen:

1 liter koelsmeer-emulsie (1:30)

GRIT GXR

Radiusslijpmodule voor precies slijpen van buizen, profielen en vlak materiaal



Toebehoren zie pagina 262

Buis tot Ø	mm	16 - 75
Bandafmeting	mm	75 x 2 250
Afmeting profielen/vlak materiaal max.	mm	75 x 75
Gewicht	kg	54
Bestelnummer		9 90 01 001 00 1
EAN		4014586871974
Advies netto prijs [PK13]		1.082,00
Prijs (€) incl. BTW [PK13]		1.309,22

FEIN voordelen:

- ▶ Voor het exact uitslijpen van profielen en buizen met doorsnede 16-75 mm
- ▶ Contactrollen optioneel in de gebruikelijke afmetingen verkrijgbaar
- ▶ Optionele lengteaanslag voor seriële toepassingen
- ▶ Geïntegreerde diepteaanslag
- ▶ Combinatiemogelijkheid met bandslijpmachine GX 75 (2H) en GI 75 (2H)
- ▶ Hoekinstellingen individueel mogelijk tot 90°

In de prijs inbegrepen:

1 contactrol voor Ø 42,4 mm, 1 contactrol voor Ø 48,3 mm, 1 slijpband 75 x 2250 mm (K 36 R).



	GRIT GI 75	GRIT GI 75 2H	GRIT GI 100 EF	GRIT GI 100	GRIT GI 150	GRIT GI 150 2H	GRIT GIS 75	GRIT GIS 150	
	Bandslijpmachine met hoog vermogen, modulair uitbreidbaar, voor industriële en seriële toepassingen	Bandslijpmachine met hoog vermogen, modulair uitbreidbaar, voor industriële en seriële toepassingen en optimaal voor roestvrijstaalbewerking	Kleine bandslijpmachine met hoog vermogen voor universeel gebruik van kleinere werkstukken		Bandslijpmachine met hoog vermogen, modulair uitbreidbaar, voor industriële en seriële toepassingen	Bandslijpmachine met hoog vermogen, modulair uitbreidbaar, voor industriële en seriële toepassingen en optimaal voor roestvrijstaalbewerking	Slijpmachine met hoog vermogen voor standaard slijptoeepassingen	Slijper met hoog vermogen voor standaard slijptoeepassingen voor extra brede werkstukken.	
Pagina	256	256	257	257	256	256	257	257	
Technische data	Nom. opgen.vermogen	4 kW	2,6 - 3,1 kW	1,5 kW	1,5 kW	4 kW	2,6 - 3,1 kW	4 kW	4 kW
	Toerental onbelast	3 000 1/min	1 500 / 3 000 1/min	3 000 1/min	3 000 1/min	3 000 1/min	1 500 / 3 000 1/min	3 000 1/min	3 000 1/min
	Bandafmeting	75 x 2 000 mm	75 x 2 000 mm	100 x 1 000 mm	100 x 1 000 mm	150 x 2 000 mm	150 x 2 000 mm	75 x 2 000 mm	150 x 2 000 mm
	Gewicht	65 kg	65 kg	29,8 kg	28,8 kg	82 kg	82 kg	74 kg	93 kg

GRIT GI 75

Bandslijpmachine met hoog vermogen, modulair uitbreidbaar, voor industriële en seriële toepassingen



Toebehoren zie pagina 262

Nom. opgen.vermogen	kW	4
Toerental onbelast	1/min	3 000
Bandafmeting	mm	75 x 2 000
Gewicht	kg	65
Bestelnummer		7 902 01 00 40 3
EAN		4014586858913
Advies netto prijs [PK13]		1.492,00
Prijs (€) incl. BTW [PK13]		1.805,32

FEIN voordelen:

- ▶ Uitbreidbaar met extra module
- ▶ Uiterst robuuste driefasenmotor voor slijpen met constant toerental
- ▶ Toerentallen optimaal voor metaalbewerking met 3000/min;
- ▶ Afneembare spaanbak
- ▶ Aansluitmogelijkheid voor externe afzuiging
- ▶ Aandrijfschijf met polyurethaan-coating
- ▶ Werkhoogte individueel instelbaar
- ▶ Gepatenteerd bandspansysteem
- ▶ Robuuste driefasenmotor
- ▶ Trillingsarm

In de prijs inbegrepen:

1 CEE-stekker (16 A), 1 slijpband 75 x 2000 mm (K 36 R)

GRIT GI 75 2H

Bandslijpmachine met hoog vermogen, modulair uitbreidbaar, voor industriële en seriële toepassingen en optimaal voor roestvrijstaalbewerking



Toebehoren zie pagina 262

Nom. opgen.vermogen	kW	2,6 - 3,1
Toerental onbelast	1/min	1 500 / 3 000
Bandafmeting	mm	75 x 2 000
Gewicht	kg	65
Bestelnummer		7 902 02 00 40 3
EAN		4014586858944
Advies netto prijs [PK13]		1.789,00
Prijs (€) incl. BTW [PK13]		2.164,69

FEIN voordelen:

- ▶ Uitbreidbaar met extra module
- ▶ Uiterst robuuste driefasenmotor voor slijpen met constant toerental
- ▶ Toerentallen optimaal voor metaal- en roestvrijstaalbewerking met 1500/ 3000 /min;
- ▶ Afneembare spaanbak
- ▶ Aansluitmogelijkheid voor externe afzuiging
- ▶ Aandrijfschijf met polyurethaan-coating
- ▶ Werkhoogte individueel instelbaar
- ▶ Uiterst robuuste driefasenmotor
- ▶ Gepatenteerd bandspansysteem
- ▶ Trillingsarm

In de prijs inbegrepen:

1 CEE-stekker (16 A), 1 slijpband 75 x 2000 mm (K 36 R)

GRIT GI 150

Bandslijpmachine met hoog vermogen, modulair uitbreidbaar, voor industriële en seriële toepassingen



Toebehoren zie pagina 262

Nom. opgen.vermogen	kW	4
Toerental onbelast	1/min	3 000
Bandafmeting	mm	150 x 2 000
Gewicht	kg	82
Bestelnummer		7 902 04 00 40 3
EAN		4014586858999
Advies netto prijs [PK13]		1.803,00
Prijs (€) incl. BTW [PK13]		2.181,63

FEIN voordelen:

- ▶ Uitbreidbaar met extra module
- ▶ Uiterst robuuste driefasenmotor voor slijpen met constant toerental
- ▶ Toerentallen optimaal voor metaalbewerking met 3000/min;
- ▶ Afneembare spaanbak
- ▶ Aansluitmogelijkheid voor externe afzuiging
- ▶ Aandrijfschijf met polyurethaan-coating
- ▶ Werkhoogte individueel instelbaar
- ▶ Gepatenteerd bandspansysteem
- ▶ Robuuste driefasenmotor
- ▶ Trillingsarm

In de prijs inbegrepen:

1 CEE-stekker (16 A), 1 slijpband 150 x 2000 mm (K 36 R)

GRIT GI 150 2H

Bandslijpmachine met hoog vermogen, modulair uitbreidbaar, voor industriële en seriële toepassingen en optimaal voor roestvrijstaalbewerking



Toebehoren zie pagina 262

Nom. opgen.vermogen	kW	2,6 - 3,1
Toerental onbelast	1/min	1 500 / 3 000
Bandafmeting	mm	150 x 2 000
Gewicht	kg	82
Bestelnummer		7 902 05 00 40 3
EAN		4014586859019
Advies netto prijs [PK13]		2.103,00
Prijs (€) incl. BTW [PK13]		2.544,63

FEIN voordelen:

- ▶ Uitbreidbaar met extra module
- ▶ Uiterst robuuste driefasenmotor voor slijpen met constant toerental
- ▶ Toerentallen optimaal voor metaal- en roestvrijstaalbewerking met 1500/ 3000 /min;
- ▶ Afneembare spaanbak
- ▶ Aansluitmogelijkheid voor externe afzuiging
- ▶ Aandrijfschijf met polyurethaan-coating
- ▶ Werkhoogte individueel instelbaar
- ▶ Uiterst robuuste driefasenmotor
- ▶ Gepatenteerd bandspansysteem
- ▶ Trillingsarm

In de prijs inbegrepen:

1 CEE-stekker (16 A), 1 slijpband 150 x 2000 mm (K 36 R)

**GRIT GIS 75**

Slijpmachine met hoog vermogen voor standaard slijptoeepassingen



Nom. opgen.vermogen	kW	4
Spanning		3 x 400/440V 50/60Hz
Onbelast toerental bij 50 Hz	1/min	3 000
Onbelast toerental bij 60 Hz	1/min	3 450
Bandafmeting	mm	75 x 2 000
Gewicht	kg	74
Bestelnummer		7 902 29 50 44 3
EAN		4014586878126
Advies netto prijs [PK13]		1.328,00
Prijs (€) incl. BTW [PK13]		1.606,88

FEIN voordelen:

- ▶ Bandslijpmachine met hoog vermogen met stabiele machinevoet
- ▶ Constant toerental met hoog verspaanvermogen door robuuste 4-KW motor
- ▶ Zeer goede prijs/kwaliteit-verhouding
- ▶ Afneembare spaanbak
- ▶ Gepatenteerd bandspansysteem
- ▶ Trillingsarm door robuuste constructie

In de prijs inbegrepen:

1 CEE-stekker (16 A), 1 slijpband 75 x 2000 mm (K 36 R)

Toebehoren zie pagina 262

GRIT GIS 150

Slijper met hoog vermogen voor standaard slijptoeepassingen voor extra brede werkstukken.



Nom. opgen.vermogen	kW	4
Spanning		3 x 400/440V 50/60Hz
Onbelast toerental bij 50 Hz	1/min	3 000
Onbelast toerental bij 60 Hz	1/min	3 450
Bandafmeting	mm	150 x 2 000
Gewicht	kg	93
Bestelnummer		7 902 30 50 44 3
EAN		4014586878225
Advies netto prijs [PK13]		1.598,00
Prijs (€) incl. BTW [PK13]		1.933,58

FEIN voordelen:

- ▶ Bandslijpmachine met hoog vermogen met stabiele machinevoet
- ▶ Constant toerental met hoog verspaanvermogen door robuuste 4-KW motor
- ▶ Zeer goede prijs/kwaliteit-verhouding
- ▶ Afneembare spaanbak
- ▶ Gepatenteerd bandspansysteem
- ▶ Trillingsarm door robuuste constructie

In de prijs inbegrepen:

1 CEE-stekker (16 A), 1 slijpband 150 x 2000 mm (K 36 R)

Toebehoren zie pagina 262

GRIT GI 100 EF

Kleine bandslijpmachine met hoog vermogen voor universeel gebruik van kleinere werkstukken



Nom. opgen.vermogen	kW	1,5
Spanning		1 x 230 V
Toerental onbelast	1/min	3 000
Bandafmeting	mm	100 x 1 000
Gewicht	kg	29,8
Bestelnummer		7 902 23 00 23 2
EAN		4014586887043
Advies netto prijs [PK13]		1.079,00
Prijs (€) incl. BTW [PK13]		1.305,59

FEIN voordelen:

- ▶ Modulair uitbreidbaar met stabiele machinevoet ook met geïntegreerde afzuiging
- ▶ Universele bandslijpmachine voor kleinere werkstukken
- ▶ Als tafelmachine bruikbaar
- ▶ Enkelfase-wisselstroomversie 230V / 50Hz
- ▶ Voor mobiel gebruik in werkplaats of montagewagen
- ▶ Gepatenteerd bandspansysteem

In de prijs inbegrepen:

1 slijpband 100 x 1000 mm (K 60 Z)

Toebehoren zie pagina 262

GRIT GI 100

Kleine bandslijpmachine met hoog vermogen voor universeel gebruik van kleinere werkstukken



Nom. opgen.vermogen	kW	1,5
Spanning		3 x 400/440V 50/60Hz
Onbelast toerental bij 50 Hz	1/min	3000
Onbelast toerental bij 60 Hz	1/min	3450
Bandafmeting	mm	100 x 1 000
Gewicht	kg	28,8
Bestelnummer		7 902 23 00 40 3
EAN		4014586887067
Advies netto prijs [PK13]		916,00
Prijs (€) incl. BTW [PK13]		1.108,36

FEIN voordelen:

- ▶ Als tafelmachine bruikbaar
- ▶ Modulair uitbreidbaar met stabiele machinevoet ook met geïntegreerde afzuiging
- ▶ Universele bandslijpmachine voor kleinere werkstukken
- ▶ Draaistroommotor 1500 W
- ▶ Voor mobiel gebruik in werkplaats of montagewagen
- ▶ Gepatenteerd bandspansysteem

In de prijs inbegrepen:

1 slijpband 100 x 1000 mm (K 60 Z)

Toebehoren zie pagina 262

GRIT GIE

Uiterst effectieve ontbraammachine voor industrieel serieel ontbramen



Toebehoren zie pagina 262

Nom. opgen.vermogen	kW	1,5 / 2
Toerental onbelast	1/min	1 500 / 3 000
Gereedschap-afmetingen max. Ø x breedte	mm	250 x 60/120
Gewicht	kg	34
Bestelnummer		7 902 07 00 40 3
EAN		4014586859057
Advies netto prijs [PK13]		1.423,00
Prijs (€) incl. BTW [PK13]		1.721,83

FEIN voordelen:

- ▶ Toerentallen optimaal voor metaal- en roestvrijstaalbewerking met 1500/ 3000 /min;
- ▶ Modulair uitbreidbaar met stabiele machinevoet ook met geïntegreerde afzuiging
- ▶ Robuuste driefasenmotor voor ontbramen met constant toerental
- ▶ Aansluitmogelijkheid voor externe afzuiging
- ▶ Breed spectrum aan draadborstels leverbaar
- ▶ Effectief ontbramen
- ▶ Motorveiligheidsschakelaar

In de prijs inbegrepen:

1 CEE-stekker (16 A)

GRIT GIC

Rondslijpmodule voor industrieel rondslijpen in serie



Toebehoren zie pagina 262

Nom. opgen.vermogen	kW	0,18
Buis tot Ø	mm	10 - 130
Bandafmeting	mm	75/150 x 2 000
Voedingsbeweging	m/min	0 - 2
Gewicht	kg	65
Bestelnummer		7 902 12 00 44 3
EAN		4014586867656
Advies netto prijs [PK13]		2.428,00
Prijs (€) incl. BTW [PK13]		2.937,88

FEIN voordelen:

- ▶ Voor industrieel rondslijpen van buizen tot een lengte van 6 m met optionele buisgeleiding.
- ▶ Flexibel bij de bewerking van buisdiameters van 10 tot 130 mm.
- ▶ Koel oppervlak en lange levensduur van de slijpbanden door nat slijpen in combinatie met de koelsmeermodule GXW.
- ▶ Combinatiemogelijkheid met bandslijpmachine GI 75 (2H) en GI 150 (2H).
- ▶ Snelsluiting voor eenvoudig ombouwen zonder gereedschap.
- ▶ Traploos instelbare voedingssnelheid van 0 tot 2 m/min.

In de prijs inbegrepen:

1 nylon geleiderail, 1 messing geleiderail, 1 CEE-stekker (16 A)

GRIT GIMS 75

Mobiele verplaatsingseenheid voor effectief slijpen „ter plekke” op de grond



Toebehoren zie pagina 262

Nom. opgen.vermogen	kW	4
Bandafmeting	mm	75 x 2 000
Gewicht	kg	100
Bestelnummer		7 902 13 00 40 3
EAN		4014586872599
Advies netto prijs [PK13]		2.871,00
Prijs (€) incl. BTW [PK13]		3.473,91

FEIN voordelen:

- ▶ Comfortabele werkhouding door werkpositie rechtop
- ▶ Zeer effectief slijpen en glad maken van lasvoegen op de grond
- ▶ Naslijpen en afbikken van stalen delen
- ▶ Disselpositie traploos instelbaar
- ▶ Geringe wandafstand afmeting
- ▶ Diepteaanslag

GRIT GIMS 150

Mobiele verplaatsingseenheid voor effectief slijpen „ter plekke” op de grond



Toebehoren zie pagina 262

Nom. opgen.vermogen	kW	4
Bandafmeting	mm	150 x 2 000
Gewicht	kg	110
Bestelnummer		7 902 14 00 40 3
EAN		4014586872643
Advies netto prijs [PK13]		3.100,00
Prijs (€) incl. BTW [PK13]		3.751,00

FEIN voordelen:

- ▶ Comfortabele werkhouding door werkpositie rechtop
- ▶ Zeer effectief slijpen en glad maken van lasvoegen op de grond
- ▶ Naslijpen en afbikken van stalen delen
- ▶ Disselpositie traploos instelbaar
- ▶ Geringe wandafstand afmeting
- ▶ Diepteaanslag

**GIMS 75 2H**

Mobiële verplaatsingseenheid voor effectief slijpen „ter plekke” op de grond



Nom. opgen.vermogen	kW	2,6 - 3,1
Bandafmeting	mm	75 x 2 000
Gewicht	kg	103
Bestelnummer		7 902 16 00 40 3
EAN		4014586878614
Advies netto prijs [PK13]		3.342,00
Prijs (€) incl. BTW [PK13]		4.043,82

FEIN voordelen:

- ▶ Comfortabele werkhouding door werkpositie rechtop
- ▶ Zeer effectief slijpen en glad maken van lasvoegen op de grond
- ▶ Naslijpen en afbikken van stalen delen
- ▶ Disselpositie traploos instelbaar
- ▶ Geringe wandafstand afmeting
- ▶ Diepteaanslag

Toebehoren zie pagina 262

GIMS 150 2H

Mobiële verplaatsingseenheid voor effectief slijpen „ter plekke” op de grond



Nom. opgen.vermogen	kW	2,6 - 3,1
Bandafmeting	mm	150 x 2 000
Gewicht	kg	114
Bestelnummer		7 902 17 00 40 3
EAN		4014586878621
Advies netto prijs [PK13]		3.566,00
Prijs (€) incl. BTW [PK13]		4.314,86

FEIN voordelen:

- ▶ Comfortabele werkhouding door werkpositie rechtop
- ▶ Zeer effectief slijpen en glad maken van lasvoegen op de grond
- ▶ Naslijpen en afbikken van stalen delen
- ▶ Disselpositie traploos instelbaar
- ▶ Geringe wandafstand afmeting
- ▶ Diepteaanslag

Toebehoren zie pagina 262

GIMS 75-6

Mobiële verplaatsingseenheid voor effectief slijpen „ter plekke” op de grond



Nom. opgen.vermogen	kW	6
Bandafmeting	mm	75 x 2 000
Gewicht	kg	121
Bestelnummer		7 902 18 00 40 3
EAN		4014586878645
Advies netto prijs [PK13]		3.342,00
Prijs (€) incl. BTW [PK13]		4.043,82

FEIN voordelen:

- ▶ Zeer effectief slijpen en glad maken van lasvoegen op de grond
- ▶ Comfortabele werkhouding door werkpositie rechtop
- ▶ Naslijpen en afbikken van stalen delen
- ▶ Geringe wandafstand afmeting
- ▶ Disselpositie traploos instelbaar
- ▶ Diepteaanslag

Toebehoren zie pagina 262

GIMS 150-6

Mobiële verplaatsingseenheid voor effectief slijpen „ter plekke” op de grond



Nom. opgen.vermogen	kW	6
Bandafmeting	mm	150 x 2 000
Gewicht	kg	131
Bestelnummer		7 902 19 00 40 3
EAN		4014586878683
Advies netto prijs [PK13]		3.566,00
Prijs (€) incl. BTW [PK13]		4.314,86

FEIN voordelen:

- ▶ Naslijpen en afbikken van stalen delen
- ▶ Comfortabele werkhouding door werkpositie rechtop
- ▶ Zeer effectief slijpen en glad maken van lasvoegen op de grond
- ▶ Diepteaanslag
- ▶ Geringe wandafstand afmeting
- ▶ Disselpositie traploos instelbaar

Toebehoren zie pagina 262

GRIT GILSGIB

Vlakslijpmachine voor perfect slijpen in lengterichting van vierkante buizen, profielen en vlakke materialen in geautomatiseerde processen



Nom. opgen.vermogen	kW	2,6 - 3,1
Bandafmeting	mm	150 x 2 000
Afmeting profielen/vlak materiaal max.	mm	100 x 100
Gewicht	kg	189
Bestelnummer		7 902 35 00 40 3
EAN		4014586880921
Advies netto prijs [PK13]		5.040,00
Prijs (€) incl. BTW [PK13]		6.098,40

FEIN voordelen:

- ▶ Hoog rendement door automatische verplaatsing
- ▶ Beste oppervlakteresultaten tot de finish
- ▶ Vlak materiaal kan ook „rechtop” worden geslepen
- ▶ Gelijkblijvende bandafmeting 150 x 2000 mm
- ▶ Bandslijpmachine ondanks gemonteerde module geschikt voor contactslijpen
- ▶ Voor hoekige werkstukken
- ▶ Combinatiemogelijkheid met bandslijpmachine GI 150 (2H)
- ▶ Plaatsbesparend gebruik door optimale zwenkplaat mogelijk

In de prijs inbegrepen:

1 CEE-stekker (16 A), 1 slijpband 150 x 2000 mm (K 120 R)

zonder afzuiging

Toebehoren zie pagina 262

GRIT GIL

Toebehoren zie pagina 262

Vlakslijpmodule voor perfect lengteslijpen van vierkante buizen, profielen en vlak materiaal

Nom. opgen.vermogen	kW	0,18
Bandafmeting	mm	150 x 2 000
Afmeting profielen/vlak materiaal max.	mm	100 x 100
Gewicht	kg	64
Bestelnummer	7 902 48 00 40 3	
EAN	4014586880945	
Advies netto prijs [PK13]	2.428,00	
Prijs (€) incl. BTW [PK13]	2.937,88	

FEIN voordelen:

- ▶ Hoog rendement door automatische verplaatsing
- ▶ Beste oppervlakteresultaten tot de finish
- ▶ Vlak materiaal kan ook „rechttop” worden geslepen
- ▶ Gelijkblijvende bandafmeting 150 x 2000 mm
- ▶ Bandslijpmachine ondanks gemonteerde module geschikt voor contactslipen
- ▶ Voor hoekige werkstukken
- ▶ Combinatiemogelijkheid met bandslijpmachine GI 150 (2H)
- ▶ Plaatsbesparend gebruik door optimale zwenkplaat mogelijk

GRIT GILS

Toebehoren zie pagina 262

Vlakslijpmachine voor perfect slijpen in lengterichting van vierkante buizen, profielen en vlakke materialen in geautomatiseerde processen

Nom. opgen.vermogen	kW	2,6 - 3,1
Bandafmeting	mm	150 x 2 000
Afmeting profielen/vlak materiaal max.	mm	100 x 100
Gewicht	kg	206
Bestelnummer	7 902 51 00 40 3	
EAN	4014586880976	
Advies netto prijs [PK13]	6.245,00	
Prijs (€) incl. BTW [PK13]	7.556,45	

met afzuiging

FEIN voordelen:

- ▶ Hoog rendement door automatische verplaatsing
- ▶ Beste oppervlakteresultaten tot de finish
- ▶ Vlak materiaal kan ook „rechttop” worden geslepen
- ▶ Gelijkblijvende bandafmeting 150 x 2000 mm
- ▶ Bandslijpmachine ondanks gemonteerde module geschikt voor contactslipen
- ▶ Voor hoekige werkstukken
- ▶ Combinatiemogelijkheid met bandslijpmachine GI 150 (2H)
- ▶ Plaatsbesparend gebruik door optimale zwenkplaat mogelijk

In de prijs inbegrepen:

1 slijpband 150 x 2000 mm (K 120 R), 1 CEE-stekker (16 A)

GRIT GIB

Toebehoren zie pagina 262

Uiterst stabiele machinevoet

Gewicht	kg	17
Bestelnummer	9 90 01 003 00 0	
EAN	4014586859064	
Advies netto prijs [PK13]	251,00	
Prijs (€) incl. BTW [PK13]	303,71	

FEIN voordelen:

- ▶ Werkhoogte met gasdrukveer licht en comfortabel instelbaar
- ▶ Trillingsarm door robuuste constructie
- ▶ Combinatiemogelijkheid met bandslijpmachine GI 75 (2H) en GI 150 (2H)
- ▶ Poedercoating
- ▶ Robuuste lasconstructie

GRIT GIBE

Toebehoren zie pagina 262

Uiterst stabiele machinevoet met geïntegreerde dubbele afzuiging

Nom. opgen.vermogen	kW	0,35
Gewicht	kg	55
Bestelnummer	9 90 01 004 00 0	
EAN	4014586859071	
Advies netto prijs [PK13]	1.429,00	
Prijs (€) incl. BTW [PK13]	1.729,09	

FEIN voordelen:

- ▶ Geïntegreerde metaalspaankast, bestand tegen gloeiende vonken
- ▶ Poedercoating
- ▶ Robuuste lasconstructie
- ▶ Flexibele, hittebestendige stalen slangen
- ▶ Cassettefilter voor effectieve filtratie
- ▶ Combinatiemogelijkheid met bandslijpmachine GI 75 (2H) en GI 150 (2H)

**GRIT GIR**

Radiusslijpmodule voor precies slijpen van buizen, profielen en vlak materiaal in seriële toepassing



Buis tot Ø	mm	20 - 150
Bandafmeting	mm	150 x 2 250
Afmeting profielen/vlak materiaal max.	mm	120 x 150
Gewicht	kg	109
Bestelnummer		9 90 01 007 00 1
EAN		4014586878263
Advies netto prijs [PK13]		2.064,00
Prijs (€) incl. BTW [PK13]		2.497,44

FEIN voordelen:

- ▶ Voor het exact uitslijpen van profielen en buizen met doorsnede 20 tot 150 mm
- ▶ Contactrollen optioneel in de gebruikelijke afmetingen verkrijgbaar
- ▶ Optionele lengteaanslag voor seriële toepassingen
- ▶ Geïntegreerde diepte aanslag voor seriële toepassingen
- ▶ Combinatiemogelijkheid met bandslijpmachine GI 150 (2H)
- ▶ Hoekinstellingen individueel mogelijk tot 90°

Toebehoren zie pagina 262

GRIT GIXBE

Geïntegreerde motor voor effectieve afzuiging



Max. onderdruk	hPa	2,65
Afmetingen LxBxH	mm	305 x 575 x 700
Gewicht	kg	58
Bestelnummer		9 90 01 009 00 0
EAN		4014586859125
Advies netto prijs [PK13]		1.509,00
Prijs (€) incl. BTW [PK13]		1.825,89

FEIN voordelen:

- ▶ Hoge stabiliteit door vloermontage
- ▶ Combinatiemogelijkheid met bandslijpmachine GI 100 (EF) en ontbraammachines GXE, GIE
- ▶ Poedercoating

Toebehoren zie pagina 262

GRIT GIXS

Stabiele machinevoet van staalplaat met poedercoating



Afmetingen LxBxH	mm	304 x 356 x 769
Gewicht	kg	18
Bestelnummer		9 90 01 002 00 0
EAN		4014586858340
Advies netto prijs [PK13]		228,00
Prijs (€) incl. BTW [PK13]		275,88

FEIN voordelen:

- ▶ Hoge stabiliteit door vloermontage
- ▶ Combinatiemogelijkheid met bandslijpmachine GI 100 (EF) en ontbraammachines GXE, GIE
- ▶ Poedercoating
- ▶ Staalplaatuitvoering

Toebehoren zie pagina 262

Slijpbanden



3M™ Cubitron™ II

Precisieslijpband met keramische korrel garandeert de hoogste afnamecapaciteit en langste levensduur. De gelijkmatig gevormde keramische korrel maakt een uniek slijpgevoel in het verspaningsproces mogelijk. Zo kan koeler worden geslepen zonder aanloopkleuren en met een betere oppervlaktekwaliteit. 75 x 2 000 mm

Korrel	VE* St	Bestelnummer	Advies netto prijs	Prijs (€) incl. BTW
36	10	6 99 03 145 00 0	227,25	274,97
60	10	6 99 03 146 00 0	192,90	233,41
80	10	6 99 03 147 00 0	181,80	219,98



3M™ Cubitron™ II

Precisieslijpband met keramische korrel garandeert de hoogste afnamecapaciteit en langste levensduur. De gelijkmatig gevormde keramische korrel maakt een uniek slijpgevoel in het verspaningsproces mogelijk. Zo kan koeler worden geslepen zonder aanloopkleuren en met een betere oppervlaktekwaliteit. 75 x 2 250 mm

Korrel	VE* St	Bestelnummer	Advies netto prijs	Prijs (€) incl. BTW
36	10	6 99 03 151 00 0	261,60	316,54
60	10	6 99 03 152 00 0	223,20	270,07
80	10	6 99 03 153 00 0	212,10	256,64



3M™ Cubitron™ II

Precisieslijpband met keramische korrel garandeert de hoogste afnamecapaciteit en langste levensduur. De gelijkmatig gevormde keramische korrel maakt een uniek slijpgevoel in het verspaningsproces mogelijk. Zo kan koeler worden geslepen zonder aanloopkleuren en met een betere oppervlaktekwaliteit. 150 x 2 000 mm

Korrel	VE* St	Bestelnummer	Advies netto prijs	Prijs (€) incl. BTW
36	10	6 99 03 148 00 0	419,15	507,17
60	10	6 99 03 149 00 0	349,45	422,83
80	10	6 99 03 150 00 0	328,25	397,18



3M™ Cubitron™ II

Precisieslijpband met keramische korrel garandeert de hoogste afnamecapaciteit en langste levensduur. De gelijkmatig gevormde keramische korrel maakt een uniek slijpgevoel in het verspaningsproces mogelijk. Zo kan koeler worden geslepen zonder aanloopkleuren en met een betere oppervlaktekwaliteit. 150 x 2 250 mm

Korrel	VE* St	Bestelnummer	Advies netto prijs	Prijs (€) incl. BTW
36	10	6 99 03 154 00 0	483,80	585,40
60	10	6 99 03 155 00 0	405,00	490,05
80	10	6 99 03 156 00 0	380,75	460,71

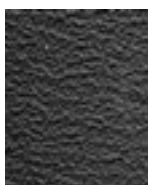

Slijpmiddel R

De top-slijpband op de markt, met superieure levensduur en prestatie voor duidelijk geringere bewerkingstijden. Vooral voor de bewerking van roestvrij en hooggelegeerd staal. Extra zwaar polyesterweefsel, volkunstsharsbinding met zirkoonkorund. Extra deklaag voor koeling tijdens het slijpen. 75 x 2 000 mm

Korrel	VE* St	Bestelnummer	Advies netto prijs	Prijs (€) incl. BTW
24	10	6 99 03 000 00 0	125,05	151,31
36	10	6 99 03 002 00 0	99,90	120,88
40	10	6 99 03 004 00 0	94,90	114,83
60	10	6 99 03 007 00 0	83,95	101,58
80	10	6 99 03 009 00 0	78,90	95,47
120	10	6 99 03 013 00 0	74,95	90,69

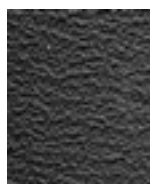

Slijpmiddel R

De top-slijpband op de markt, met superieure levensduur en prestatie voor duidelijk geringere bewerkingstijden. Vooral voor de bewerking van roestvrij en hooggelegeerd staal. Extra zwaar polyesterweefsel, volkunstsharsbinding met zirkoonkorund. Extra deklaag voor koeling tijdens het slijpen. 75 x 2 250 mm

Korrel	VE* St	Bestelnummer	Advies netto prijs	Prijs (€) incl. BTW
36	10	6 99 03 020 00 0	111,90	135,40

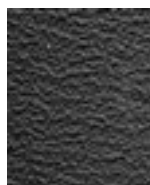

Slijpmiddel R

De top-slijpband op de markt, met superieure levensduur en prestatie voor duidelijk geringere bewerkingstijden. Vooral voor de bewerking van roestvrij en hooggelegeerd staal. Extra zwaar polyesterweefsel, volkunstsharsbinding met zirkoonkorund. Extra deklaag voor koeling tijdens het slijpen. 75 x 2 300 mm

Korrel	VE* St	Bestelnummer	Advies netto prijs	Prijs (€) incl. BTW
36	10	6 99 03 122 00 0	116,65	141,15

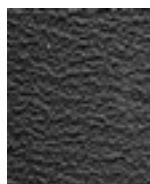

Slijpmiddel R

De top-slijpband op de markt, met superieure levensduur en prestatie voor duidelijk geringere bewerkingstijden. Vooral voor de bewerking van roestvrij en hooggelegeerd staal. Extra zwaar polyesterweefsel, volkunstsharsbinding met zirkoonkorund. Extra deklaag voor koeling tijdens het slijpen. 150 x 2 000 mm

Korrel	VE* St	Bestelnummer	Advies netto prijs	Prijs (€) incl. BTW
24	10	6 99 03 039 00 0	209,70	253,74
36	10	6 99 03 040 00 0	180,90	218,89
40	10	6 99 03 042 00 0	171,80	207,88
60	10	6 99 03 044 00 0	151,85	183,74
80	10	6 99 03 046 00 0	142,85	172,85
120	10	6 99 03 048 00 0	135,60	164,08

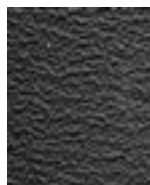

Slijpmiddel R

De top-slijpband op de markt, met superieure levensduur en prestatie voor duidelijk geringere bewerkingstijden. Vooral voor de bewerking van roestvrij en hooggelegeerd staal. Extra zwaar polyesterweefsel, volkunstsharsbinding met zirkoonkorund. Extra deklaag voor koeling tijdens het slijpen. 150 x 2 250 mm

Korrel	VE* St	Bestelnummer	Advies netto prijs	Prijs (€) incl. BTW
36	10	6 99 03 053 00 0	216,95	262,51

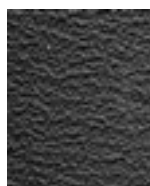

Slijpmiddel R

De top-slijpband op de markt, met superieure levensduur en prestatie voor duidelijk geringere bewerkingstijden. Vooral voor de bewerking van roestvrij en hooggelegeerd staal. Extra zwaar polyesterweefsel, volkunstsharsbinding met zirkoonkorund. Extra deklaag voor koeling tijdens het slijpen. 150 x 2 400 mm

Korrel	VE* St	Bestelnummer	Advies netto prijs	Prijs (€) incl. BTW
36	10	6 99 03 111 00 0	231,50	280,12



Slijpmiddel Z

De allrounder voor het slijpen en ontbramen van staal en NF-metaal, die ook aan de hoogste eisen voldoet. Samen met professionele gebruikers ontwikkeld, overtuigt dit slijpmiddel vooral door een lange levensduur en hoge capaciteit alsmede zijn rendabele gebruik. Zwaar polyesterweefsel, volkunstharsbinding met zirkoonkorund.
75 x 2 000 mm

Korrel	VE* St	Bestelnummer	Advies netto prijs	Prijs (€) incl. BTW
36	10	6 99 03 003 00 0	75,80	91,72
40	10	6 99 03 005 00 0	72,00	87,12
60	10	6 99 03 008 00 0	63,75	77,14
80	10	6 99 03 010 00 0	59,90	72,48
120	10	6 99 03 014 00 0	56,85	68,79



Slijpmiddel Z

De allrounder voor het slijpen en ontbramen van staal en NF-metaal, die ook aan de hoogste eisen voldoet. Samen met professionele gebruikers ontwikkeld, overtuigt dit slijpmiddel vooral door een lange levensduur en hoge capaciteit alsmede zijn rendabele gebruik. Zwaar polyesterweefsel, volkunstharsbinding met zirkoonkorund.
75 x 2 250 mm

Korrel	VE* St	Bestelnummer	Advies netto prijs	Prijs (€) incl. BTW
36	10	6 99 03 021 00 0	84,90	102,73

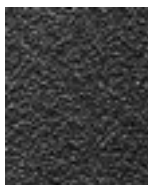

Slijpmiddel Z

De allrounder voor het slijpen en ontbramen van staal en NF-metaal, die ook aan de hoogste eisen voldoet. Samen met professionele gebruikers ontwikkeld, overtuigt dit slijpmiddel vooral door een lange levensduur en hoge capaciteit alsmede zijn rendabele gebruik. Zwaar polyesterweefsel, volkunstharsbinding met zirkoonkorund.
100 x 1 000 mm

Korrel	VE* St	Bestelnummer	Advies netto prijs	Prijs (€) incl. BTW
36	10	6 99 03 034 00 0	53,15	64,31
40	10	6 99 03 035 00 0	50,55	61,17
60	10	6 99 03 036 00 0	44,70	54,09
80	10	6 99 03 037 00 0	42,10	50,94
120	10	6 99 03 038 00 0	40,00	48,40



Slijpmiddel Z

De allrounder voor het slijpen en ontbramen van staal en NF-metaal, die ook aan de hoogste eisen voldoet. Samen met professionele gebruikers ontwikkeld, overtuigt dit slijpmiddel vooral door een lange levensduur en hoge capaciteit alsmede zijn rendabele gebruik. Zwaar polyesterweefsel, volkunstharsbinding met zirkoonkorund.
150 x 2 000 mm

Korrel	VE* St	Bestelnummer	Advies netto prijs	Prijs (€) incl. BTW
36	10	6 99 03 041 00 0	141,30	170,97
40	10	6 99 03 043 00 0	134,30	162,50
60	10	6 99 03 045 00 0	118,90	143,87
80	10	6 99 03 047 00 0	111,75	135,22
120	10	6 99 03 049 00 0	105,95	128,20



Slijpmiddel Z

De allrounder voor het slijpen en ontbramen van staal en NF-metaal, die ook aan de hoogste eisen voldoet. Samen met professionele gebruikers ontwikkeld, overtuigt dit slijpmiddel vooral door een lange levensduur en hoge capaciteit alsmede zijn rendabele gebruik. Zwaar polyesterweefsel, volkunstharsbinding met zirkoonkorund.
150 x 2 250 mm

Korrel	VE* St	Bestelnummer	Advies netto prijs	Prijs (€) incl. BTW
36	10	6 99 03 054 00 0	169,70	205,34

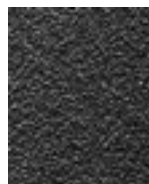

Slijpmiddel Z

De allrounder voor het slijpen en ontbramen van staal en NF-metaal, die ook aan de hoogste eisen voldoet. Samen met professionele gebruikers ontwikkeld, overtuigt dit slijpmiddel vooral door een lange levensduur en hoge capaciteit alsmede zijn rendabele gebruik. Zwaar polyesterweefsel, volkunstharsbinding met zirkoonkorund.
150 x 2 400 mm

Korrel	VE* St	Bestelnummer	Advies netto prijs	Prijs (€) incl. BTW
36	10	6 99 03 112 00 0	181,05	219,07

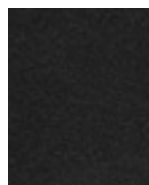

Slijpmiddel A

Slijpbanden met fijne korrel voor het fijn slijpen van metalen tot de afwerking. Voor de beste oppervlakresultaten. Zwaar katoenweefsel, volkunstharsbinding met korund.
75 x 2 000 mm

Korrel	VE* St	Bestelnummer	Advies netto prijs	Prijs (€) incl. BTW
220	10	6 99 03 017 00 0	55,40	67,03
320	10	6 99 03 018 00 0	55,40	67,03
400	10	6 99 03 019 00 0	55,40	67,03

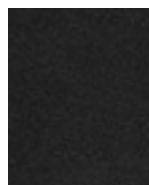

Slijpmiddel A

Slijpbanden met fijne korrel voor het fijn slijpen van metalen tot de afwerking. Voor de beste oppervlakresultaten. Zwaar katoenweefsel, volkunstharsbinding met korund.
150 x 2 000 mm

Korrel	VE* St	Bestelnummer	Advies netto prijs	Prijs (€) incl. BTW
220	10	6 99 03 050 00 0	104,90	126,93
320	10	6 99 03 051 00 0	104,90	126,93
400	10	6 99 03 052 00 0	104,90	126,93

Vliesbanden

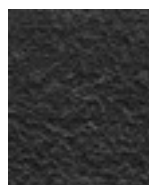

Vliesband

Betrouwbaar van het verbergen van kleine fouten tot de perfecte afwerking. Een lange levensduur maakt rendabel werken mogelijk.
75 x 2 000 mm

Uitvoering	VE* St	Bestelnummer	Advies netto prijs	Prijs (€) incl. BTW
zeer fijn	3	6 99 03 121 01 0	154,30	186,70
middel	3	6 99 03 119 01 0	154,30	186,70
grof	3	6 99 03 117 01 0	154,30	186,70

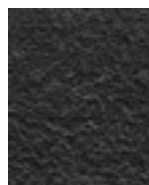

Vliesband

Betrouwbaar van het verbergen van kleine fouten tot de perfecte afwerking. Een lange levensduur maakt rendabel werken mogelijk.
150 x 2 000 mm

Uitvoering	VE* St	Bestelnummer	Advies netto prijs	Prijs (€) incl. BTW
zeer fijn	3	6 99 03 120 01 0	308,50	373,29
middel	3	6 99 03 118 01 0	308,50	373,29
grof	3	6 99 03 116 01 0	308,50	373,29

Accessoires GRIT GI 75 / GI 75 2H

Roestvrijstalen slijpsteen
GX 75

Bestelnummer	Advies netto prijs	Prijs (€) incl. BTW
6 99 02 338 00 0	132,65	160,51

Grafietcoating
als glij-onderlaag bij vlaklijpen.

VE* St	Bestelnummer	Advies netto prijs	Prijs (€) incl. BTW
5	3 90 00 000 00 1	74,90	90,63

Oogbescherming
Acrylglasplaat voor bescherming tegen vonkenregen

VE* St	Bestelnummer	Advies netto prijs	Prijs (€) incl. BTW
3	3 90 00 000 00 4	33,70	40,78

Stofhouder
voor vonkblussing, metalen deksel voor slangaansluiting, kunststof, draaggrepen aan zijkant, inhoud ca. 20 l.

Bestelnummer	Advies netto prijs	Prijs (€) incl. BTW
6 99 02 343 00 0	86,50	104,67

Toebehoren GRIT GXR

Roestvrijstalen wang
verwisselbaar, voor bankschroef bij de verwerking van roestvrij staal.

Bestelnummer	Advies netto prijs	Prijs (€) incl. BTW
6 99 02 004 00 0	125,15	151,43



Lengteaanslag
Lengte 1000 mm, traploos instelbaar, eenvoudige montage

Bestelnummer	Advies netto prijs	Prijs (€) incl. BTW
6 99 02 001 00 0	138,60	167,71



Contactrol
Lange levensduur, geringe rolweerstand door hoogwaardige kogellagers, eenvoudig verwisselbaar

Ø mm	Bestelnummer	Advies netto prijs	Prijs (€) incl. BTW
16	6 99 02 020 00 0	88,25	106,78
17	6 99 02 021 00 0	88,25	106,78
17,2	6 99 02 022 00 0	88,25	106,78
18	6 99 02 023 00 0	88,25	106,78
19	6 99 02 024 00 0	88,25	106,78
20	6 99 02 025 00 0	88,25	106,78
21	6 99 02 026 00 0	88,25	106,78
21,3	6 99 02 027 00 0	88,25	106,78
22	6 99 02 028 00 0	88,25	106,78
22,2	6 99 02 029 00 0	88,25	106,78
22,5	6 99 02 030 00 0	88,25	106,78
23	6 99 02 031 00 0	88,25	106,78
23,1	6 99 02 032 00 0	88,25	106,78
24	6 99 02 033 00 0	88,25	106,78
24,5	6 99 02 034 00 0	88,25	106,78
25	6 99 02 035 00 0	88,25	106,78
25,4	6 99 02 036 00 0	88,25	106,78
25,9	6 99 02 037 00 0	88,25	106,78
26	6 99 02 038 00 0	88,25	106,78
26,4	6 99 02 039 00 0	88,25	106,78
26,9	6 99 02 040 00 0	88,25	106,78
27	6 99 02 041 00 0	88,25	106,78
28	6 99 02 042 00 0	88,25	106,78

28,6	6 99 02 043 00 0	88,25	106,78
28,8	6 99 02 044 00 0	88,25	106,78
29	6 99 02 045 00 0	88,25	106,78
30	6 99 02 046 00 0	88,25	106,78
31,7	6 99 02 047 00 0	88,25	106,78
32	6 99 02 048 00 0	88,25	106,78
33	6 99 02 049 00 0	88,25	106,78
33,7	6 99 02 050 00 0	88,25	106,78
34	6 99 02 051 00 0	88,25	106,78
35	6 99 02 052 00 0	88,25	106,78
36	6 99 02 053 00 0	88,25	106,78
37,5	6 99 02 054 00 0	88,25	106,78
38	6 99 02 055 00 0	88,25	106,78
38,1	6 99 02 056 00 0	88,25	106,78
38,3	6 99 02 057 00 0	88,25	106,78
40	6 99 02 058 00 0	88,25	106,78
41	6 99 02 059 00 0	88,25	106,78
41,2	6 99 02 060 00 0	88,25	106,78
42	6 99 02 061 00 0	88,25	106,78
42,4	6 99 02 062 00 0	88,25	106,78
42,6	6 99 02 063 00 0	88,25	106,78
43	6 99 02 064 00 0	88,25	106,78
43,3	6 99 02 065 00 0	88,25	106,78
44	6 99 02 066 00 0	88,25	106,78
44,5	6 99 02 067 00 0	88,25	106,78
45	6 99 02 068 00 0	88,25	106,78
46	6 99 02 069 00 0	88,25	106,78
48	6 99 02 070 00 0	88,25	106,78
48,3	6 99 02 071 00 0	88,25	106,78
49	6 99 02 072 00 0	88,25	106,78
50	6 99 02 073 00 0	88,25	106,78
50,8	6 99 02 074 00 0	108,75	131,59
51	6 99 02 075 00 0	108,75	131,59
53	6 99 02 076 00 0	108,75	131,59
53,7	6 99 02 077 00 0	108,75	131,59
54	6 99 02 078 00 0	108,75	131,59
55	6 99 02 079 00 0	108,75	131,59
57	6 99 02 080 00 0	108,75	131,59
58	6 99 02 081 00 0	108,75	131,59
59	6 99 02 082 00 0	108,75	131,59
60	6 99 02 083 00 0	108,75	131,59
60,3	6 99 02 084 00 0	108,75	131,59
63	6 99 02 085 00 0	108,75	131,59
63,5	6 99 02 086 00 0	108,75	131,59
65	6 99 02 087 00 0	108,75	131,59
67	6 99 02 088 00 0	108,75	131,59
69	6 99 02 089 00 0	108,75	131,59
70	6 99 02 090 00 0	108,75	131,59
73	6 99 02 091 00 0	108,75	131,59
75	6 99 02 092 00 0	108,75	131,59
76	6 99 02 093 00 0	124,10	150,16
76,1	6 99 02 094 00 0	124,10	150,16
76,2	6 99 02 095 00 0	124,10	150,16
80	6 99 02 096 00 0	124,10	150,16
82,5	6 99 02 097 00 0	124,10	150,16
88,9	6 99 02 098 00 0	124,10	150,16
90	6 99 02 099 00 0	124,10	150,16

Oogbescherming GU75/GR/GXR (3 stuks)

Bestelnummer	Advies netto prijs	Prijs (€) incl. BTW
3 90 00 000 00 7	54,15	65,52

Verbindingsstuk

Benodigd voor de aanpassing van de GXR-module aan een bandslijpmachine van het GI-programma

Bestelnummer	Advies netto prijs	Prijs (€) incl. BTW
6 99 02 186 00 0	70,35	85,12



Toebehoren bij machines GI

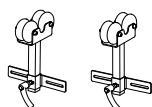

Buisgeleidingsset
Ø 10-130 mm

Bestelnummer	Advies netto prijs	Prijs (€) incl. BTW
6 99 02 179 60 0	207,60	251,20

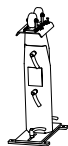

Buisgeleidingsset
Ø 10-160 mm
Onderling te combineren, afhankelijk van gewenste buislangte.

max. buislangte mm	Bestelnummer	Advies netto prijs	Prijs (€) incl. BTW
1 000	6 99 02 180 60 0	337,55	408,44



Buisgeleidingsset
Ø 10-160 mm
Onderling te combineren, afhankelijk van gewenste buislangte.

max. buislangte mm	Bestelnummer	Advies netto prijs	Prijs (€) incl. BTW
1 500	6 99 02 181 60 0	843,90	1.021,12



Geleiderail, messing
Voor droog slijpen en grove materiaaloppervlaktes

Bestelnummer	Advies netto prijs	Prijs (€) incl. BTW
3 90 00 000 49 6	38,45	46,52



nylon geleiding
Voor hoge oppervlaktekwaliteit

Bestelnummer	Advies netto prijs	Prijs (€) incl. BTW
3 90 00 000 49 7	40,75	49,31

Verbindingsstuk
Benodigd voor de aanpassing van de GXC-module aan een bandslijpmachine van het GI-programma

Bestelnummer	Advies netto prijs	Prijs (€) incl. BTW
6 99 02 187 00 0	82,95	100,37

Toebehoren GRIT GXE

Roestvrijstalen slijpsteen
GXE

Bestelnummer	Advies netto prijs	Prijs (€) incl. BTW
6 99 02 344 00 0	46,15	55,84



Staalborstel
Ø 250 mm x 60 mm, met zeer hoge draadtreksterkte voor uiterst rendabel gebruik, opnameboorgat Ø 51 mm. 0,2 mm draaddikte voor dunwandige buizen en profielen. 0,35 mm draaddikte voor universeel gebruik. 0,5 mm draaddikte voor dikwandige buizen en profielen en hoge afbraamcapaciteit. Stalen uitvoering

Draaddikte mm	Bestelnummer	Advies netto prijs	Prijs (€) incl. BTW
0,2	6 99 02 006 00 0	161,95	195,96
0,35	6 99 02 007 00 0	148,15	179,26
0,5	6 99 02 008 00 0	148,15	179,26



Staalborstel
Ø 250 mm x 60 mm, met zeer hoge draadtreksterkte voor uiterst rendabel gebruik, opnameboorgat Ø 51 mm. 0,2 mm draaddikte voor dunwandige buizen en profielen. 0,35 mm draaddikte voor universeel gebruik. 0,5 mm draaddikte voor dikwandige buizen en profielen en hoge afbraamcapaciteit. RVS-uitvoering

Draaddikte mm	Bestelnummer	Advies netto prijs	Prijs (€) incl. BTW
0,2	6 99 02 009 00 0	286,20	346,30
0,35	6 99 02 010 00 0	249,80	302,26

Oogbescherming
Acrylglasplaat voor bescherming tegen vonkenregen

VE* St	Bestelnummer	Advies netto prijs	Prijs (€) incl. BTW
3	3 90 00 000 00 4	33,70	40,78

Toebehoren GRIT GXW

Slijp- / koelemulsie
Concentraat, 10 l, mengverhouding 1:30, goed voor 300 l kant-en-klaar koelsmeermiddel.

Bestelnummer	Advies netto prijs	Prijs (€) incl. BTW
6 99 02 100 00 0	249,50	301,90

Verdere accessoires GRIT GX

Slang
flexibel, voor spananafvoer, Ø 90 mm, 1 m lang, staal, hoge hittebestendigheid.

Bestelnummer	Advies netto prijs	Prijs (€) incl. BTW
3 90 00 000 00 2	39,50	47,80

Spanband
voor bevestiging van de flexibele slang.

Bestelnummer	Advies netto prijs	Prijs (€) incl. BTW
3 90 00 000 00 3	5,30	6,41

Stofreservoir
voor vonkblussing, metalen deksel voor slangaansluiting, kunststof, draaggrepen aan zijkant, inhoud ca. 20 l.

Bestelnummer	Advies netto prijs	Prijs (€) incl. BTW
6 99 02 000 00 0	85,70	103,70

Afzuiginrichting
GXS

Bestelnummer	Advies netto prijs	Prijs (€) incl. BTW
6 99 02 000 14 7	337,55	408,44

Accessoires GRIT GI 75 / GI 75 2H

Grafietcoating
als glij-onderlaag bij vlakslijpen.

VE* St	Bestelnummer	Advies netto prijs	Prijs (€) incl. BTW
5	3 90 00 000 00 1	74,90	90,63

Oogbescherming GU75/GR/GXR (3 stuks)

Bestelnummer	Advies netto prijs	Prijs (€) incl. BTW
3 90 00 000 00 7	54,15	65,52

Versteekheid voor lasnaadvoorbereiding
GI/GIS 75

Bestelnummer	Advies netto prijs	Prijs (€) incl. BTW
6 99 02 000 15 0	196,65	237,95

Roestvrijstalen slijpsteen
GI/GIS 75

Bestelnummer	Advies netto prijs	Prijs (€) incl. BTW
6 99 02 000 14 8	148,55	179,75

* VE = verpakkingseenheid

Accessoires GRIT GI 150 / GI 150 2H

Grafietcoating

Bestelnummer	Advies netto prijs	Prijs (€) incl. BTW
3 90 00 000 05 6	86,10	104,18

Versteekheid voor lasnaadvoorbereiding GI/GIS 150

Bestelnummer	Advies netto prijs	Prijs (€) incl. BTW
6 99 02 000 15 1	218,50	264,39

Roestvrijstalen slijpsteen GI/GIS 150

Bestelnummer	Advies netto prijs	Prijs (€) incl. BTW
6 99 02 000 14 9	170,40	206,18

Oogbescherming

Bestelnummer	Advies netto prijs	Prijs (€) incl. BTW
3 90 00 000 18 4	64,80	78,41

Accessoires GRIT GIR



Contactrol

Lange levensduur, geringe rolweerstand door hoogwaardige kogellagers, eenvoudig verwisselbaar

Ø mm	Bestelnummer	Advies netto prijs	Prijs (€) incl. BTW
20	6 99 02 101 00 0	126,70	153,31
22	6 99 02 102 00 0	126,70	153,31
25	6 99 02 103 00 0	126,70	153,31
25,4	6 99 02 104 00 0	126,70	153,31
26,9	6 99 02 105 00 0	126,70	153,31
28	6 99 02 106 00 0	126,70	153,31
30	6 99 02 107 00 0	126,70	153,31
32	6 99 02 108 00 0	126,70	153,31
33,7	6 99 02 109 00 0	126,70	153,31
35	6 99 02 110 00 0	126,70	153,31
38	6 99 02 111 00 0	126,70	153,31
38,1	6 99 02 112 00 0	126,70	153,31
38,3	6 99 02 113 00 0	126,70	153,31
40	6 99 02 114 00 0	126,70	153,31
42,4	6 99 02 115 00 0	126,70	153,31
44,5	6 99 02 116 00 0	126,70	153,31
48,3	6 99 02 117 00 0	126,70	153,31
50	6 99 02 118 00 0	126,70	153,31
50,8	6 99 02 119 00 0	144,55	174,91
60	6 99 02 120 00 0	144,55	174,91
60,3	6 99 02 121 00 0	144,55	174,91
63,5	6 99 02 122 00 0	144,55	174,91
69	6 99 02 123 00 0	144,55	174,91
76,1	6 99 02 124 00 0	198,30	239,94
76,2	6 99 02 125 00 0	198,30	239,94
84	6 99 02 126 00 0	198,30	239,94
88,9	6 99 02 127 00 0	198,30	239,94
101,6	6 99 02 128 00 0	198,30	239,94
104	6 99 02 129 00 0	271,25	328,21
108	6 99 02 130 00 0	271,25	328,21
114,3	6 99 02 131 00 0	271,25	328,21
133	6 99 02 132 00 0	598,75	724,49
139,7	6 99 02 133 00 0	598,75	724,49
168,3	6 99 02 134 00 0	655,05	792,61
193,7	6 99 02 000 18 7	441,00	533,61

Verbindingsstuk

Benodigd voor de aanpassing van de GXC-module aan een bandslijpmachine van het GI-programma

Bestelnummer	Advies netto prijs	Prijs (€) incl. BTW
6 99 02 187 00 0	82,95	100,37

Oogbescherming

Bestelnummer	Advies netto prijs	Prijs (€) incl. BTW
3 90 00 000 18 4	64,80	78,41

Versteklijpplaat GIG

Voor nauwkeurig versteklijpen, eenvoudige montage.

Bestelnummer	Advies netto prijs	Prijs (€) incl. BTW
6 99 02 175 00 0	280,35	339,22

Afzuigopening

Voor optimale afzuiging, voor aansluiting op de machinevoet GRIT GIBE met dubbele afzuiging.

Bestelnummer	Advies netto prijs	Prijs (€) incl. BTW
6 99 02 182 00 0	135,45	163,89

Accessoires GRIT GIE



Staalborstel

Ø 250 mm x 60 mm, met zeer hoge draadtreksterkte voor uiterst rendabel gebruik, opnameboorgat Ø 51 mm. 0,2 mm draaddikte voor dunwandige buizen en profielen. 0,35 mm draaddikte voor universeel gebruik. 0,5 mm draaddikte voor dikwandige buizen en profielen en hoge afbraamcapaciteit. Stalen uitvoering

Draaddikte mm	Bestelnummer	Advies netto prijs	Prijs (€) incl. BTW
0,2	6 99 02 006 00 0	161,95	195,96
0,35	6 99 02 007 00 0	148,15	179,26
0,5	6 99 02 008 00 0	148,15	179,26



Staalborstel

Ø 250 mm x 60 mm, met zeer hoge draadtreksterkte voor uiterst rendabel gebruik, opnameboorgat Ø 51 mm. 0,2 mm draaddikte voor dunwandige buizen en profielen. 0,35 mm draaddikte voor universeel gebruik. 0,5 mm draaddikte voor dikwandige buizen en profielen en hoge afbraamcapaciteit. RVS-uitvoering

Draaddikte mm	Bestelnummer	Advies netto prijs	Prijs (€) incl. BTW
0,2	6 99 02 009 00 0	286,20	346,30
0,35	6 99 02 010 00 0	249,80	302,26

Oogbescherming GU75/GR/GXR (3 stuks)

Bestelnummer	Advies netto prijs	Prijs (€) incl. BTW
3 90 00 000 00 7	54,15	65,52

Cassettefilter

passend bij GRIT GIBE.

Bestelnummer	Advies netto prijs	Prijs (€) incl. BTW
3 90 00 000 97 6	107,60	130,20

Cassettefilter

passend bij GRIT GIXBE.

Bestelnummer	Advies netto prijs	Prijs (€) incl. BTW
3 90 00 001 10 1	108,70	131,53



Accessoires GRIT GIC

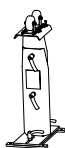

Buisgeleidingsset
Ø 10-160 mm
Onderling te combineren, afhankelijk van gewenste buis lengte.

max. buislengte mm	Bestelnummer	Advies netto prijs	Prijs (€) incl. BTW
1 000	6 99 02 180 60 0	337,55	408,44



Buisgeleidingsset
Ø 10-160 mm
Onderling te combineren, afhankelijk van gewenste buis lengte.

max. buislengte mm	Bestelnummer	Advies netto prijs	Prijs (€) incl. BTW
1 500	6 99 02 181 60 0	843,90	1.021,12

Boorsjabloon
Voor montage op bandslijpmachines GI 75 / GI 75 2H ouder dan serie 1034026. Voor draadgaten achteraf bij de genoemde bandslijpmachines.

Bestelnummer	Advies netto prijs	Prijs (€) incl. BTW
3 90 00 004 55 4	18,50	22,39



Geleiderail, messing
Voor droog slijpen en grove materiaaloppervlaktes

Bestelnummer	Advies netto prijs	Prijs (€) incl. BTW
3 90 00 000 49 6	38,45	46,52



nylon geleiding
Voor hoge oppervlaktekwaliteit

Bestelnummer	Advies netto prijs	Prijs (€) incl. BTW
3 90 00 000 49 7	40,75	49,31

Slijp- / koelemulsie
Concentraat, 10 l, mengverhouding 1:30, goed voor 300 l kant-en-klaar koelsmeer middel.

Bestelnummer	Advies netto prijs	Prijs (€) incl. BTW
6 99 02 100 00 0	249,50	301,90

Accessoires GRIT GIL

Grafietcoating
als glij-onderlaag bij vlak slijpen.

VE* St	Bestelnummer	Advies netto prijs	Prijs (€) incl. BTW
4	3 90 00 004 76 0	14,90	18,03

Verdere accessoires GRIT GI

Slang
flexibel, voor spanenafvoer, Ø 90 mm, 1 m lang, staal, hoge hittebestendigheid.

Bestelnummer	Advies netto prijs	Prijs (€) incl. BTW
3 90 00 000 00 2	39,50	47,80

Spanband
voor bevestiging van de flexibele slang.

Bestelnummer	Advies netto prijs	Prijs (€) incl. BTW
3 90 00 000 00 3	5,30	6,41

Stofreservoir
voor vonkblussing, metalen deksel voor slangaansluiting, kunststof, draaggrepen aan zijkant, inhoud ca. 20 l.

Bestelnummer	Advies netto prijs	Prijs (€) incl. BTW
6 99 02 000 00 0	85,70	103,70

Afzuiginrichting
GXS

Bestelnummer	Advies netto prijs	Prijs (€) incl. BTW
6 99 02 000 14 7	337,55	408,44

Contactschijf
Ø 200 x 50 mm
90 Shore, geribbeld

Bestelnummer	Advies netto prijs	Prijs (€) incl. BTW
6 99 02 346 00 0	251,65	304,50

Afschuiver voor aandrijschroef

Bestelnummer	Advies netto prijs	Prijs (€) incl. BTW
6 99 02 410 00 0	60,70	73,45

Draaikoppeling GIT voor GIL
Voor aanpassing van het werkbereik aan krappe plekken, traploos zwenkbereik tot 90°.

Bestelnummer	Advies netto prijs	Prijs (€) incl. BTW
6 99 02 176 00 0	247,80	299,84

Stekker box 2 x 7 polig

Bestelnummer	Advies netto prijs	Prijs (€) incl. BTW
6 99 02 183 00 0	109,20	132,13

Verbindingsstuk
Benodigd voor de aanpassing van de GXC-module aan een bandslijpmachine van het GI-programma

Bestelnummer	Advies netto prijs	Prijs (€) incl. BTW
6 99 02 187 00 0	82,95	100,37

Klemwangenset

Bestelnummer	Advies netto prijs	Prijs (€) incl. BTW
6 99 02 335 00 0	236,25	285,86





Praktisch, handig en soms onmisbaar: op de toepassing afgestemde toebehoren van FEIN.

Met meer dan 150 jaar ervaring in het bouwen van elektrische gereedschappen, weten wij waarop het aankomt. Bij de meest uiteenlopende toepassingen. En in elke afzonderlijke branche. Dat is ook de reden waarom veel bij de basisuitrusting van FEIN elektrische gereedschappen hoort. En waarom sommige dingen alleen op aanvraag verkrijgbaar zijn – als toebehoren. Dat wat voor de een onmisbaar lijkt, is voor de ander overbodig. Ook dat heeft de ervaring geleerd.



Balancer

Pagina 270

Balancers verhogen het bedieningscomfort en de bedieningsveiligheid. Voor draaglasten van 0,5 tot 60 kg.

Balancer tot 1,5 kg



Veilig ophangen van apparaat en snoeren in „gewichtsloze” toestand.

Draaglast instelbaar	kg	0,5 - 1,5
Fabrieksinstelling	kg	1
max. kabellengte	m	0,9
Uitvoering		Stabiele nylon kabel
Gewicht	kg	0,35
Bestelnummer		9 08 01 012 00 8
EAN		4014586835075
Advies netto prijs [PK01]		64,00
Prijs (€) incl. BTW [PK01]		77,44

FEIN voordelen:

- ▶ Gering formaat.
- ▶ Constante trekkracht.
- ▶ Eenvoudig instelbaar.
- ▶ Stabiele nylon kabel.
- ▶ Meedraaiende kabel als toebehoren verkrijgbaar.

Toebehoren zie pagina 273

Balancer tot 1,5 kg



Veilig ophangen van apparaat en snoeren in „gewichtsloze” toestand.

Draaglast instelbaar	kg	0,5 - 1,5
Fabrieksinstelling	kg	1
max. kabellengte	m	0,9
Uitvoering		Draadkabel
Gewicht	kg	0,35
Bestelnummer		9 08 01 052 00 4
EAN		4014586854052
Advies netto prijs [PK01]		75,00
Prijs (€) incl. BTW [PK01]		90,75

FEIN voordelen:

- ▶ Constante trekkracht.
- ▶ Scheurvaste staalkabel.
- ▶ Meedraaiende kabel als toebehoren verkrijgbaar.

Toebehoren zie pagina 273

Balancer tot 2,5 kg



Veilig ophangen van apparaat en snoeren in „gewichtsloze” toestand.

Draaglast instelbaar	kg	1,5 - 2,5
Fabrieksinstelling	kg	2
max. kabellengte	m	0,9
Uitvoering		Stabiele nylon kabel
Gewicht	kg	0,35
Bestelnummer		9 08 01 023 00 1
EAN		4014586835099
Advies netto prijs [PK01]		75,00
Prijs (€) incl. BTW [PK01]		90,75

FEIN voordelen:

- ▶ Gering formaat.
- ▶ Constante trekkracht.
- ▶ Eenvoudig instelbaar.
- ▶ Stabiele nylon kabel.
- ▶ Meedraaiende kabel als toebehoren verkrijgbaar.

Toebehoren zie pagina 273

Balancer tot 2,5 kg



Veilig ophangen van apparaat en snoeren in „gewichtsloze” toestand.

Draaglast instelbaar	kg	1,5 - 2,5
Fabrieksinstelling	kg	2
max. kabellengte	m	0,9
Uitvoering		Draadkabel
Gewicht	kg	0,35
Bestelnummer		9 08 01 037 00 9
EAN		4014586835228
Advies netto prijs [PK01]		80,00
Prijs (€) incl. BTW [PK01]		96,80

FEIN voordelen:

- ▶ Constante trekkracht.
- ▶ Scheurvaste staalkabel.
- ▶ Meedraaiende kabel als toebehoren verkrijgbaar.

Toebehoren zie pagina 273

Balancer tot 3 kg



Veilig ophangen van apparaat en snoeren in „gewichtsloze” toestand.

Draaglast instelbaar	kg	1 - 3
Fabrieksinstelling	kg	2
max. kabellengte	m	2
Uitvoering		Draadkabel
Gewicht	kg	3,2
Bestelnummer		9 08 01 024 00 9
EAN		4014586835105
Advies netto prijs [PK01]		170,00
Prijs (€) incl. BTW [PK01]		205,70

FEIN voordelen:

- ▶ Constante trekkracht.
- ▶ Scheurvaste staalkabel.
- ▶ Meedraaiende kabel als toebehoren verkrijgbaar.

Toebehoren zie pagina 273

**Balancer tot 5 kg**

Veilig ophangen van apparaat en snoeren in „gewichtsloze” toestand.



Draaglast instelbaar	kg	2,5 - 5
Fabrieksinstelling	kg	3,5
max. kabellengte	m	2
Uitvoering		Draadkabel
Gewicht	kg	3,2
Bestelnummer		9 08 01 025 00 3
EAN		4014586835136
Advies netto prijs [PK01]		178,00
Prijs (€) incl. BTW [PK01]		215,38

FEIN voordelen:

- ▶ Constante trekkracht.
- ▶ Scheurvaste staalkabel.
- ▶ Meedraaiende kabel als toebehoren verkrijgbaar.

Toebehoren zie pagina 273

Balancer tot 6,5 kg

Veilig ophangen van apparaat en snoeren in „gewichtsloze” toestand.



Draaglast instelbaar	kg	3,5 - 6,5
Fabrieksinstelling	kg	5
max. kabellengte	m	2
Uitvoering		Draadkabel
Gewicht	kg	3,2
Bestelnummer		9 08 01 026 00 6
EAN		4014586835143
Advies netto prijs [PK01]		193,00
Prijs (€) incl. BTW [PK01]		233,53

FEIN voordelen:

- ▶ Constante trekkracht.
- ▶ Scheurvaste staalkabel.
- ▶ Meedraaiende kabel als toebehoren verkrijgbaar.

Toebehoren zie pagina 273

Balancer tot 9 kg

Veilig ophangen van apparaat en snoeren in „gewichtsloze” toestand.



Draaglast instelbaar	kg	4,5 - 9
Fabrieksinstelling	kg	7
max. kabellengte	m	2
Uitvoering		Draadkabel
Gewicht	kg	3,2
Bestelnummer		9 08 01 027 00 0
EAN		4014586835150
Advies netto prijs [PK01]		206,00
Prijs (€) incl. BTW [PK01]		249,26

FEIN voordelen:

- ▶ Constante trekkracht.
- ▶ Scheurvaste staalkabel.
- ▶ Meedraaiende kabel als toebehoren verkrijgbaar.

Toebehoren zie pagina 273

Balancer tot 11 kg

Veilig ophangen van apparaat en snoeren in „gewichtsloze” toestand.



Draaglast instelbaar	kg	7,5 - 11
Fabrieksinstelling	kg	9
max. kabellengte	m	2
Uitvoering		Draadkabel
Gewicht	kg	3,2
Bestelnummer		9 08 01 028 00 8
EAN		4014586835167
Advies netto prijs [PK01]		217,00
Prijs (€) incl. BTW [PK01]		262,57

FEIN voordelen:

- ▶ Constante trekkracht.
- ▶ Scheurvaste staalkabel.
- ▶ Meedraaiende kabel als toebehoren verkrijgbaar.

Toebehoren zie pagina 273

Balancer tot 14 kg



Toebehoren zie pagina 273

Veilig ophangen van apparaat en snoeren in „gewichtsloze” toestand.

Draaglast instelbaar	kg	10 - 14
Fabrieksinstelling	kg	12
max. kabellengte	m	2
Uitvoering		Draadkabel
Gewicht	kg	3,2
Bestelnummer		9 08 01 029 00 2
EAN		4014586835174
Advies netto prijs [PK01]		224,00
Prijs (€) incl. BTW [PK01]		271,04

FEIN voordelen:

- ▶ Constante trekkracht.
- ▶ Scheurvaste staalkabel.
- ▶ Meedraaiende kabel als toebehoren verkrijgbaar.

Balancer tot 17 kg



Toebehoren zie pagina 273

Veilig ophangen van apparaat en snoeren in „gewichtsloze” toestand.

Draaglast instelbaar	kg	13,5 - 17
Fabrieksinstelling	kg	15
max. kabellengte	m	2
Uitvoering		Draadkabel
Gewicht	kg	3,2
Bestelnummer		9 08 01 030 00 4
EAN		4014586835181
Advies netto prijs [PK01]		230,00
Prijs (€) incl. BTW [PK01]		278,30

FEIN voordelen:

- ▶ Constante trekkracht.
- ▶ Scheurvaste staalkabel.
- ▶ Meedraaiende kabel als toebehoren verkrijgbaar.

Balancer tot 25 kg



Toebehoren zie pagina 273

Veilig ophangen van apparaat en snoeren in „gewichtsloze” toestand.

Draaglast instelbaar	kg	13 - 25
Fabrieksinstelling	kg	15
max. kabellengte	m	1,9
Uitvoering		Draadkabel
Gewicht	kg	11,2
Bestelnummer		9 08 01 055 00 0
EAN		4014586880693
Advies netto prijs [PK01]		651,00
Prijs (€) incl. BTW [PK01]		787,71

FEIN voordelen:

- ▶ Constante trekkracht.
- ▶ Scheurvaste staalkabel.
- ▶ Meedraaiende kabel als toebehoren verkrijgbaar.

Balancer tot 32 kg



Toebehoren zie pagina 273

Veilig ophangen van apparaat en snoeren in „gewichtsloze” toestand.

Draaglast instelbaar	kg	22 - 32
Fabrieksinstelling	kg	25
max. kabellengte	m	1,9
Uitvoering		Draadkabel
Gewicht	kg	11,5
Bestelnummer		9 08 01 056 00 0
EAN		4014586880709
Advies netto prijs [PK01]		732,00
Prijs (€) incl. BTW [PK01]		885,72

FEIN voordelen:

- ▶ Constante trekkracht.
- ▶ Scheurvaste staalkabel.
- ▶ Meedraaiende kabel als toebehoren verkrijgbaar.



Balancer tot 45 kg

Veilig ophangen van apparaat en snoeren in „gewichtsloze” toestand.



Draaglast instelbaar	kg	30 - 45
Fabrieksinstelling	kg	40
max. kabellengte	m	1,9
Uitvoering		Draadkabel
Gewicht	kg	12
Bestelnummer		9 08 01 057 00 0
EAN		4014586880716
Advies netto prijs [PK01]		893,00
Prijs (€) incl. BTW [PK01]		1.080,53

FEIN voordelen:

- ▶ Constante trekkracht.
- ▶ Scheurvaste staalkabel.
- ▶ Meedraaiende kabel als toebehoren verkrijgbaar.

Toebehoren zie pagina 273

Balancer tot 60 kg

Veilig ophangen van apparaat en snoeren in „gewichtsloze” toestand.



Draaglast instelbaar	kg	45 - 60
Fabrieksinstelling	kg	50
max. kabellengte	m	1,9
Uitvoering		Draadkabel
Gewicht	kg	12,4
Bestelnummer		9 08 01 058 00 0
EAN		4014586880723
Advies netto prijs [PK01]		1.063,00
Prijs (€) incl. BTW [PK01]		1.286,23

FEIN voordelen:

- ▶ Constante trekkracht.
- ▶ Scheurvaste staalkabel.
- ▶ Meedraaiende kabel als toebehoren verkrijgbaar.

Toebehoren zie pagina 273

Balancer

Algemeen toebehoren



Schroefkabel

voor elektrisch gereedschap. Netaansluitleidingen voor kabelkwaliteit HO 5 RN-F 2 x 1.

Bestelnummer	Advies netto prijs	Prijs (€) incl. BTW
3 07 07 157 03 5	29,05	35,15

Balancer tot 60 kg



Vergrendelingsvoorziening

voor het vastzetten van de uitgetrokken kabel. Vergemakkelijkt de vervanging van het aangehangen gereedschap.

Bestelnummer	Advies netto prijs	Prijs (€) incl. BTW
3 02 40 239 01 4	68,60	83,01



Roterende haak

voor het inhangen van de kabelkous. Voorkomt dat de kabel kan verdraaien.

Bestelnummer	Advies netto prijs	Prijs (€) incl. BTW
3 02 32 044 01 0	129,50	156,70

Machines in numerieke volgorde

Bestelnummer	EAN	Omschrijving	Advies netto prijs	Prijs (€) incl. BTW	PK	Pagina
7 105 01 62 00 0	4014586881744	ABOP 6 Select	262,00	317,02	01	54
7 105 02 62 00 0	4014586881751	ABOP 10 Select	262,00	317,02	01	54
7 105 03 62 00 0	4014586881768	ABOP 13-2 Select	315,00	381,15	01	55
7 105 04 62 00 0	4014586881775	AWBP 10 Select	325,00	393,25	01	55
7 109 01 62 00 0	4014586885537	AGWP 10 Select	409,00	494,89	01	57
7 112 28 00 95 0	4014586876238	ASM 14-6 (zonder accu)	525,00	635,25	05	28
7 112 40 00 95 0	4014586876245	ASW 14-6 (zonder accu en zonder haakse kop)	525,00	635,25	05	31
7 112 42 00 95 0	4014586876252	ASW 14-10 (zonder accu en zonder haakse kop)	525,00	635,25	05	31
7 112 50 00 95 0	4014586874210	ASW 14-6 PC (zonder accu en zonder haakse kop)	701,00	848,21	05	32
7 112 51 00 95 0	4014586874227	ASW 14-10 PC (zonder accu en zonder haakse kop)	701,00	848,21	05	32
7 112 52 00 95 0	4014586874234	ASW 14-14 PC (zonder accu en zonder haakse kop)	701,00	848,21	05	32
7 112 54 00 95 0	4014586874241	ASM 14-6 PC (zonder accu)	683,00	826,43	05	29
7 112 55 00 95 0	4014586874258	ASM 14-9 PC (zonder accu)	683,00	826,43	05	29
7 112 56 00 95 0	4014586874265	ASM 14-12 PC (zonder accu)	683,00	826,43	05	29
7 112 57 00 95 0	4014586877198	ASM 14-12 (zonder accu)	525,00	635,25	05	28
7 112 58 00 95 0	4014586877204	ASW 14-14 (zonder accu en zonder haakse kop)	525,00	635,25	05	31
7 112 59 00 95 0	4014586877211	ASM 14-9 (zonder accu)	525,00	635,25	05	28
7 112 60 00 95 0	4014586881294	ASM 14-2 (zonder accu)	525,00	635,25	05	28
7 112 61 00 95 0	4014586881317	ASM 14-2 PC (zonder accu)	683,00	826,43	05	29
7 112 62 60 00 0	4014586883830	ASW 18-30 PC (zonder accu en zonder haakse kop)	1.105,00	1.337,05	05	33
7 112 63 60 00 0	4014586883847	ASW 18-45 PC (zonder accu en zonder haakse kop)	1.157,00	1.399,97	05	33
7 112 64 60 00 0	4014586883854	ASW 18-60 PC (zonder accu en zonder haakse kop)	1.210,00	1.464,10	05	33
7 113 11 63 00 0	4014586881461	ASCS 6.3 Select	262,00	317,02	01	17
7 113 16 64 00 0	4014586887555	ASCT 18 M Select	378,00	457,38	01	17
7 113 16 65 00 0	4014586887562	ASCT 18 Select	272,00	329,12	01	18
7 113 20 61 00 0	4014586881485	ABSU 12 C	183,00	221,43	18	12
7 113 20 64 00 0	4014586885568	ABSU 12 Select	79,00	95,59	18	13
7 113 21 61 00 0	4014586881539	ABSU 12 W4C	178,00	215,38	18	13
7 113 21 64 00 0	4014586885575	ABSU 12 W4 Select	74,00	89,54	18	13
7 113 22 62 00 0	4014586887159	ABS 18 QC	406,00	491,26	18	9
7 113 22 63 00 0	4014586887197	Profi-set ABS 18 QC schroefdraad tappen	510,00	617,10	18	10
7 113 22 64 00 0	4014586887203	ABS 18 Q Select	214,00	258,94	18	10
7 115 03 61 00 0	4014586881560	ASCD 12-100 W4C	230,00	278,30	18	25
7 115 03 64 00 0	4014586885582	ASCD 12-100 W4 Select	128,00	154,88	18	25
7 115 04 61 00 0	4014586887371	ASCD 12-150 W8C	272,00	329,12	18	23
7 115 04 64 00 0	4014586887388	ASCD 12-150 W8 Select	168,00	203,28	18	23
7 115 05 61 00 0	4014586887395	ASCD 12-150 W4C	262,00	317,02	18	24
7 115 05 64 00 0	4014586887401	ASCD 12-150 W4 Select	126,00	152,46	18	24
7 115 06 61 00 0	4014586887418	ASCD 18-300 W2	511,00	618,31	18	22
7 115 06 64 00 0	4014586887425	ASCD 18-300 W2 Select	255,00	308,55	18	22
7 115 07 61 00 0	4014586887432	ASCD 18-200 W4	501,00	606,21	18	22
7 115 07 64 00 0	4014586887449	ASCD 18-200 W4 Select	245,00	296,45	18	23
7 116 10 61 00 0	4014586881447	ASCM 12 QC	272,00	329,12	18	11
7 116 10 62 00 0	4014586886961	Profi-set ASCM 12 QC schroefdraad tappen	376,00	454,96	18	12
7 116 10 64 00 0	4014586885698	ASCM 12 Q Select	168,00	203,28	18	11
7 116 11 61 00 0	4014586887456	ASCM 18 QM	511,00	618,31	18	8
7 116 11 63 00 0	4014586887333	Profi-set ASCM 18 QC schroefdraad tappen	615,00	744,15	18	9
7 116 11 64 00 0	4014586887340	ASCM 18 QM Select	255,00	308,55	18	8
7 129 18 61 00 0	4014586884004	FEIN accu-SUPERCUT AFSC 1.7 Q Autoruiten	599,00	724,79	03	46
7 129 18 62 00 0	4014586885186	FEIN accu-SUPERCUT AFSC 1.7 QC	420,00	508,20	03	46
7 129 18 63 00 0	4014586885209	FEIN accu-SUPERCUT AFSC 1.7 Q	493,00	596,53	03	45
7 129 22 61 00 0	4014586884066	FEIN accu-MULTIMASTER AFMM 18 QSL	364,00	440,44	03	37
7 129 22 62 00 0	4014586885704	FEIN accu-MULTIMASTER AFMM 18 QSL Select	172,00	208,12	03	37
7 129 25 61 00 0	4014586884141	FEIN accu-MULTITALENT AFMT 12 QSL QuickStart	257,00	310,97	03	38
7 129 25 62 00 0	4014586885711	FEIN accu-MULTITALENT AFMT 12 QSL Select	153,00	185,13	03	39
7 129 26 61 00 0	4014586884226	FEIN accu-MULTITALENT AFMT 12 SL Start	236,00	285,56	03	38
7 129 27 60 00 0	4014586884295	FEIN accu-SUPERCUT AFSC 18 QSL Select	251,00	303,71	03	43
7 129 27 61 00 0	4014586884301	FEIN accu-SUPERCUT AFSC 18 QSL	501,00	606,21	03	42
7 129 27 62 00 0	4014586884349	FEIN accu-SUPERCUT AFSC 18 QCSL	438,00	529,98	03	42
7 129 27 64 00 0	4014586884387	FEIN accu-SUPERCUT AFSC 18 QSL Binnenafwerking hout	610,00	738,10	03	43
7 129 27 66 00 0	4014586884424	FEIN accu-SUPERCUT AFSC 18 QSL Reparatie/vervanging ramen	610,00	738,10	03	44
7 129 27 67 00 0	4014586884431	FEIN accu-SUPERCUT AFSC 18 QSL Tegel-/badkamerrenovatie	610,00	738,10	03	44
7 129 27 68 00 0	4014586884448	FEIN accu-SUPERCUT AFSC 18 QSL Installatie cv/sanitair	610,00	738,10	03	45
7 130 03 61 00 0	4014586886640	ABSS 18 1.6 E Select	525,00	635,25	01	49
7 130 04 61 00 0	4014586886664	ABLS 18 1.6 E Select	472,00	571,12	01	49
7 132 04 61 00 0	4014586886888	ABLK 18 1.6 E Select	472,00	571,12	01	49
7 132 05 61 00 0	4014586886701	ABLK 18 1.3 CSE Select	472,00	571,12	01	50
7 132 06 61 00 0	4014586886725	ABLK 18 1.3 TE Select	472,00	571,12	01	50
7 144 01 61 00 0	4014586872544	SuperWire	1.261,00	1.525,81	01	59
7 144 01 62 00 0	4014586872568	SuperWire (zonder accu en oplaadapparaat)	1.156,00	1.398,76	01	59
7 202 06 00 22 9	4014586802749	DDSk 672	1.491,00	1.804,11	01	69
7 202 09 00 22 7	4014586802855	DSke 672	1.265,00	1.530,65	01	69
7 205 01 00 22 8	4014586804453	DDSk 672-1	1.537,00	1.859,77	01	69
7 205 03 00 22 0	4014586804569	ASq 672-1	1.737,00	2.101,77	01	70
7 205 47 60 00 0	4014586874463	BOS 16	434,00	525,14	01	68

Bestelnummer	EAN	Omschrijving	Advies netto prijs	Prijs (€) incl. BTW	PK	Pagina
7 205 49 60 00 0	4014586876443	BOS 16-2	501,00	606,21	01	68
7 205 51 60 00 0	4014586878843	WBP 10	327,00	395,67	01	72
7 205 52 60 00 0	4014586882413	BOP 6	270,00	326,70	01	64
7 205 52 61 00 0	4014586881973	BOP 6	294,00	355,74	01	64
7 205 53 60 00 0	4014586882468	BOP 10	270,00	326,70	01	65
7 205 53 61 00 0	4014586881980	BOP 10	294,00	355,74	01	65
7 205 54 60 00 0	4014586882512	BOP 10-2	329,00	398,09	01	66
7 205 54 61 00 0	4014586881997	BOP 10-2	352,00	425,92	01	66
7 205 55 60 00 0	4014586882567	BOP 13-2	343,00	415,03	01	67
7 205 55 61 00 0	4014586882017	BOP 13-2	369,00	446,49	01	67
7 209 38 60 00 0	4014586881256	GWP 10	600,00	726,00	01	76
7 213 04 00 23 9	4014586853734	SCS 4.8-25	316,00	382,36	01	80
7 213 06 50 01 8	4014586854205	SCT 5-40 M	363,00	439,23	01	82
7 213 13 00 23 0	4014586860923	SCT 5-40 X	250,00	302,50	01	82
7 220 78 00 22 5	4014586811260	MSf 636-1	578,00	699,38	01	190
7 221 05 00 23 7	4014586851242	WSB 20-180	332,00	401,72	01	96
7 221 05 29 23 2	4014586851792	WSB 20-180	332,00	401,72	01	-
7 221 06 00 23 0	4014586851259	WSB 20-230	332,00	401,72	01	96
7 221 06 29 23 5	4014586851815	WSB 20-230	332,00	401,72	01	-
7 221 07 00 23 6	4014586851266	WSG 20-180	285,00	344,85	01	96
7 221 07 29 23 1	4014586851839	WSG 20-180	289,00	349,69	01	-
7 221 08 00 23 2	4014586851273	WSG 20-230	289,00	349,69	01	97
7 221 08 29 23 7	4014586851853	WSG 20-230	289,00	349,69	01	-
7 221 10 00 23 3	4014586853116	WSB 25-180 X	413,00	499,73	01	97
7 221 10 29 23 8	4014586853246	WSB 25-180 X	413,00	499,73	01	-
7 221 10 99 23 1	4014586853253	WSB 25-180 X	413,00	499,73	01	-
7 221 11 00 23 2	4014586853123	WSB 25-230 X	413,00	499,73	01	97
7 221 11 29 23 7	4014586853314	WSB 25-230 X	413,00	499,73	01	-
7 221 11 99 23 0	4014586853321	WSB 25-230 X	413,00	499,73	01	-
7 221 13 50 01 4	4014586853819	RS 12-70 E	1.135,00	1.373,35	01	190
7 221 13 51 01 3	4014586853826	RS 12-70 E - Profi-set roestvrijstaal	1.335,00	1.615,35	01	190
7 221 26 00 23 0	4014586856452	WSG 25-180	368,00	445,28	01	98
7 221 26 29 23 0	4014586856490	WSG 25-180	368,00	445,28	01	-
7 221 26 99 23 0	4014586857596	WSG 25-180	368,00	445,28	01	-
7 221 27 00 23 0	4014586856506	WSG 25-230	368,00	445,28	01	98
7 221 27 29 23 0	4014586856544	WSG 25-230	368,00	445,28	01	-
7 221 31 00 23 0	4014586858371	MSfv 649-1	677,00	819,17	01	88
7 221 48 00 23 0	4014586862699	WPO 14-15 E	420,00	508,20	01	203
7 221 48 50 01 0	4014586862712	Marine Polijst Set	524,00	634,04	01	203
7 221 48 51 01 0	4014586867069	WPO 14-15 E - Set	431,00	521,51	01	203
7 221 48 60 00 0	4014586872216	Marine Polijst Set	400,00	484,00	01	204
7 221 49 00 23 0	4014586862729	WPO 14-25 E	420,00	508,20	01	191
7 221 49 50 01 0	4014586862743	WPO 14-25 E - RVS-startset	721,00	872,41	01	191
7 221 49 51 01 0	4014586867113	WPO 14-25 E	431,00	521,51	01	204
7 221 63 00 23 0	4014586866055	WPO 10-25 E	377,00	456,17	01	204
7 221 63 51 01 0	4014586867199	WPO 10-25 E - set	388,00	469,48	01	205
7 221 65 50 01 0	4014586867236	ROT 14-200 E	569,00	688,49	01	191
7 221 66 60 00 0	4014586867519	RS 10-70 E startset	1.093,00	1.322,53	01	192
7 221 67 60 00 0	4014586868936	KS 10-38 E set	742,00	897,82	01	192
7 221 73 60 00 0	4014586875033	WSG 8-115	115,00	139,15	19	88
7 221 74 60 00 0	4014586875125	WSG 8-125	117,00	141,57	19	88
7 221 75 60 00 0	4014586875217	WSG 12-125 P	163,00	197,23	19	89
7 221 76 60 00 0	4014586875309	WSG 12-125 PQ	174,00	210,54	19	89
7 221 77 60 00 0	4014586875316	WSG 11-125	130,00	157,30	19	89
7 221 78 60 00 0	4014586875323	WSG 15-125 P	184,00	222,64	19	89
7 221 79 60 00 0	4014586875330	WSG 15-125 PQ	197,00	238,37	19	90
7 221 87 60 00 0	4014586879888	WSG 11-125 RT	163,00	197,23	19	90
7 221 90 60 00 0	4014586879970	WSG 15-125 PR	218,00	263,78	19	90
7 221 91 60 00 0	4014586880020	WSG 15-125 PRT	218,00	263,78	19	90
7 221 98 60 00 0	4014586885506	WSG 7-115	83,00	100,43	19	88
7 222 07 60 00 0	4014586883120	WSG 17-125 P	195,00	235,95	19	91
7 222 08 60 00 0	4014586883175	WSG 17-125 PQ	205,00	248,05	19	91
7 222 09 60 00 0	4014586883236	WSG 17-125 PS	195,00	235,95	19	91
7 222 10 60 00 0	4014586883304	WSG 17-125 PSQ	205,00	248,05	19	91
7 222 11 60 00 0	4014586883366	WSG 17-150 P	195,00	235,95	19	92
7 222 12 60 00 0	4014586883434	WSG 17-150 PQ	205,00	248,05	19	92
7 222 13 60 00 0	4014586883496	WSG 17-70 Inox	272,00	329,12	19	92
7 222 13 61 00 0	4014586883564	WSG 17-70 Inox startset	414,00	500,94	19	192
7 222 18 60 00 0	4014586883571	WSG 17-125 PR	226,00	273,46	19	92
7 222 19 60 00 0	4014586883618	WSG 17-125 PRT	226,00	273,46	19	93
7 222 20 60 00 0	4014586883656	WSG 17-150 PR	226,00	273,46	19	93
7 222 21 60 00 0	4014586883694	WSG 17-150 PRT	226,00	273,46	19	93
7 222 22 60 00 0	4014586883731	WSG 17-70 Inox R	304,00	367,84	19	93
7 222 23 60 00 0	4014586883779	WSG 17-70 Inox RT	304,00	367,84	19	94
7 223 16 60 00 0	4014586879505	GSZ 8-280 P	218,00	263,78	01	102
7 223 17 60 00 0	4014586879437	GSZ 8-280 PE	239,00	289,19	01	102

Machines in numerieke volgorde

Bestelnummer	EAN	Omschrijving	Advies netto prijs	Prijs (€) incl. BTW	PK	Pagina
7 223 18 60 00 0	4014586879598	GSZ 8-280 PL	392,00	474,32	01	102
7 223 19 60 00 0	4014586879444	GSZ 8-280 PEL	416,00	503,36	01	103
7 223 20 60 00 0	4014586879451	GSZ 8-90 PEL	491,00	594,11	01	103
7 223 21 60 00 0	4014586880495	GSZ 11-320 PRL	426,00	515,46	01	103
7 223 22 60 00 0	4014586880501	GSZ 11-320 PERL	447,00	540,87	01	104
7 223 23 60 00 0	4014586880525	GSZ 11-90 PERL	525,00	635,25	01	104
7 223 24 60 00 0	4014586880594	GSZ 4-280 EL	386,00	467,06	01	104
7 223 25 60 00 0	4014586880648	GSZ 4-90 EL	386,00	467,06	01	105
7 228 05 50 00 0	4014586867250	BF 10-280 E	515,00	623,15	01	193
7 228 05 51 00 0	4014586867267	BF 10-280 E startset	606,00	733,26	01	193
7 229 46 61 00 0	4014586885247	FEIN SUPERCUT FSC 500 QSL	420,00	508,20	03	215
7 229 46 62 00 0	4014586885308	FEIN SUPERCUT FSC 500 QSL Binnenafwerking hout	525,00	635,25	03	215
7 229 46 63 00 0	4014586885353	FEIN SUPERCUT FSC 500 QSL Reparatie/vervanging ramen	525,00	635,25	03	215
7 229 46 64 00 0	4014586885360	FEIN SUPERCUT FSC 500 QSL Tegel-/badkamerrenovatie	525,00	635,25	03	216
7 229 46 65 00 0	4014586885407	FEIN SUPERCUT FSC 500 QSL Installatie cv/sanitair	525,00	635,25	03	216
7 229 46 67 00 0	4014586885414	FEIN SUPERCUT FSC 500 QSL Composite	557,00	673,97	03	217
7 229 46 70 00 0	4014586886176	FEIN SUPERCUT FSC 500 QSL Voegenrenovatie	588,00	711,48	03	217
7 229 52 61 00 0	4014586884578	FEIN MULTIMASTER FMM 350 QSL Top	279,00	337,59	03	211
7 229 52 62 00 0	4014586884691	FEIN MULTIMASTER FMM 350 QSL QuickStart	231,00	279,51	03	211
7 229 52 63 00 0	4014586884462	FEIN MULTIMASTER FMM 350 QSL Top Extra	525,00	635,25	03	212
7 229 52 66 00 0	4014586884851	FEIN MULTIMASTER FMM 350 QSL Marine	305,00	369,05	03	212
7 229 53 61 00 0	4014586884905	FEIN MULTITALENT FMT 250 QSL QuickStart	180,00	217,80	03	213
7 229 54 61 00 0	4014586885025	FEIN MULTITALENT FMT 250 SL Start	137,00	165,77	03	213
7 230 23 00 23 8	4014586848624	BLS 3.5	1.480,00	1.790,80	01	126
7 230 24 00 23 4	4014586848631	BLS 4.2	1.550,00	1.875,50	01	127
7 230 31 61 00 0	4014586874661	BSS 1.6 E	551,00	666,71	01	123
7 230 32 61 00 0	4014586874739	BSS 1.6 CE	613,00	741,73	01	123
7 230 33 61 00 0	4014586874807	BSS 2.0 E	760,00	919,60	01	123
7 230 34 61 00 0	4014586874876	BLS 1.6 E	514,00	621,94	01	126
7 230 35 61 00 0	4014586874944	BLS 2.5 E	788,00	953,48	01	126
7 232 30 00 23 0	4014586848655	BLK 3.5	1.459,00	1.765,39	01	131
7 232 31 00 23 9	4014586848662	BLK 5.0	2.217,00	2.682,57	01	131
7 232 38 60 00 0	4014586869858	BLK 1.6 E	537,00	649,77	01	129
7 232 39 60 00 0	4014586869926	BLK 1.6 LE	775,00	937,75	01	130
7 232 40 60 00 0	4014586869995	BLK 2.0 E	741,00	896,61	01	130
7 232 41 60 00 0	4014586870069	BLK 1.3 TE	537,00	649,77	01	129
7 232 42 60 00 0	4014586870137	BLK 1.3 CSE	537,00	649,77	01	129
7 234 15 00 23 0	4014586839332	ASte 638	486,00	588,06	01	137
7 234 17 00 23 9	4014586841670	ASt 638	439,00	531,19	01	137
7 234 22 00 23 0	4014586858470	AStx 649-1	1.836,00	2.221,56	01	140
7 234 23 00 23 0	4014586858500	AStxe 649-1	1.919,00	2.321,99	01	140
7 236 31 50 01 3	4014586859552	FEIN SUPERCUT FSC 1.6	420,00	508,20	03	240
7 236 36 50 01 0	4014586863122	FEIN SUPERCUT FSC 2.0 Q	472,00	571,12	03	232
7 236 36 51 01 0	4014586862781	FEIN SUPERCUT FSC 2.0 Q Reparatie/vervanging ramen	578,00	699,38	03	232
7 236 36 52 01 0	4014586862798	FEIN SUPERCUT FSC 2.0 Q Binnenafwerking hout	578,00	699,38	03	232
7 236 36 53 01 0	4014586862804	FEIN SUPERCUT FSC 2.0 Q Tegel-/badkamerrenovatie	578,00	699,38	03	233
7 236 36 56 01 0	4014586862828	FEIN SUPERCUT FSC 2.0 Q Installatie cv/sanitair	578,00	699,38	03	233
7 236 38 61 00 0	4014586876351	FEIN SUPERCUT FSC 2.0 X Voegenrenovatie	620,00	750,20	03	233
7 236 42 50 01 0	4014586863191	FEIN SUPERCUT FSC 1.6 Q	420,00	508,20	03	240
7 236 42 55 01 0	4014586862842	FEIN SUPERCUT FSC 1.6 Q Garage	525,00	635,25	03	240
7 236 42 56 01 0	4014586862859	FEIN SUPERCUT FSC 1.6 Q Autoruiten	525,00	635,25	03	241
7 236 42 57 01 0	4014586862866	FEIN SUPERCUT FSC 1.6 Q Cargo	525,00	635,25	03	241
7 238 14 00 23 0	4014586865744	MF 14-180	1.058,00	1.280,18	01	143
7 270 32 00 23 0	4014586862538	KBM 80 auto	3.647,00	4.412,87	01	175
7 270 34 00 23 0	4014586862545	KBM 80 U	3.203,00	3.875,63	01	164
7 270 40 61 00 0	4014586872995	KBM 50 U	1.630,00	1.972,30	01	163
7 270 41 61 00 0	4014586872834	KBM 50 Q	1.451,00	1.755,71	01	163
7 270 42 61 00 0	4014586874272	KBM 50 auto	2.092,00	2.531,32	01	175
7 270 43 61 00 0	4014586872902	KBM 65 U	2.092,00	2.531,32	01	164
7 270 53 61 00 0	4014586886039	KBU 35 Q	1.051,00	1.271,71	01	160
7 270 54 61 00 0	4014586886763	KBU 35 QW	1.051,00	1.271,71	01	160
7 270 55 61 00 0	4014586886053	KBU 35 MQ	1.156,00	1.398,76	01	162
7 270 56 61 00 0	4014586886770	KBU 35 MQW	1.156,00	1.398,76	01	162
7 270 57 61 00 0	4014586886077	KBU 35-2 Q	1.314,00	1.589,94	01	161
7 270 58 61 00 0	4014586886787	KBU 35-2 QW	1.314,00	1.589,94	01	161
7 271 03 61 00 0	4014586876023	KBH 25-2 U	704,00	851,84	01	147
7 271 04 61 00 0	4014586876030	KBH 25 S	630,00	762,30	01	147
7 272 01 61 00 0	4014586700212	KBB 30	735,00	889,35	01	152
7 272 02 61 00 0	4014586700328	KBB 38	892,00	1.079,32	01	152
7 272 03 61 00 0	4014586700502	KBB 40	1.206,00	1.459,26	01	153
7 272 04 61 00 0	4014586700410	KBB 60	1.724,00	2.086,04	01	152
7 534 08 00 00 0	4014586855639	STS 325 R	2.355,00	2.849,55	01	140
7 536 03 00 01 0	4014586861906	FEIN SUPERCUT MOtlx 6-25	595,00	719,95	03	241
7 820 02 00 26 8	4014586823874	MSfov 852 300 Hz 200 V	1.331,00	1.610,51	09	-
7 820 43 00 26 5	4014586826646	MSfo 869d 300 Hz 200 V	1.194,00	1.444,74	09	-
7 820 62 00 22 0	4014586856742	MSfo 869-1c 300 Hz 72 V	1.194,00	1.444,74	09	-



Bestelnummer	EAN	Omschrijving	Advies netto prijs	Prijs (€) incl. BTW	PK	Pagina
7 820 62 00 26 0	4014586856759	MSfo 869-1c 300 Hz 200 V	1.194,00	1.444,74	09	108
7 820 63 00 12 0	4014586856797	MSfo 869-1c 200 Hz 72 V	1.194,00	1.444,74	09	-
7 820 63 00 17 0	4014586860190	MSfo 869-1c 200 Hz 135 V	1.194,00	1.444,74	09	-
7 820 63 00 20 0	4014586856803	MSfo 869-1c 200 Hz 265 V	1.194,00	1.444,74	09	-
7 820 64 00 12 0	4014586856810	MSfo 869-1d 200 Hz 72 V	1.194,00	1.444,74	09	-
7 820 64 00 17 0	4014586860206	MSfo 869-1d 200 Hz 135 V	1.194,00	1.444,74	09	-
7 820 64 00 20 0	4014586856827	MSfo 869-1d 200 Hz 265 V	1.194,00	1.444,74	09	-
7 820 65 00 22 0	4014586860664	MSfo 869-1d 300 Hz 72 V	1.194,00	1.444,74	09	-
7 820 65 00 26 0	4014586856834	MSfo 869-1d 300 Hz 200 V	1.194,00	1.444,74	09	108
7 820 70 00 20 0	4014586856926	MSfo 852-1c 200 Hz 265 V	1.047,00	1.266,87	09	-
7 820 71 00 26 0	4014586856933	MSfo 852-1c 300 Hz 200 V	1.047,00	1.266,87	09	108
7 820 72 00 20 0	4014586856964	MSfo 852-1d 200 Hz 265 V	1.026,00	1.241,46	09	-
7 820 73 00 26 0	4014586856971	MSfo 852-1d 300 Hz 200 V	1.026,00	1.241,46	09	108
7 820 74 00 12 0	4014586857008	MSfo 870-1c 200 Hz 72 V	1.383,00	1.673,43	09	-
7 820 74 00 17 0	4014586857015	MSfo 870-1c 200 Hz 135 V	1.383,00	1.673,43	09	-
7 820 74 00 20 0	4014586857022	MSfo 870-1c 200 Hz 265 V	1.383,00	1.673,43	09	-
7 820 75 00 26 0	4014586857053	MSfo 870-1c 300 Hz 200 V	1.383,00	1.673,43	09	109
7 820 76 00 20 0	4014586857091	MSfo 870-1d 200 Hz 265 V	1.383,00	1.673,43	09	-
7 820 77 00 26 0	4014586857107	MSfo 870-1d 300 Hz 200 V	1.383,00	1.673,43	09	109
7 820 79 00 20 0	4014586857138	MSfo 849-1c 200 Hz 265 V	1.057,00	1.278,97	09	-
7 820 80 00 26 0	4014586857145	MSfo 849-1c 300 Hz 200 V	1.057,00	1.278,97	09	109
7 820 81 00 17 0	4014586857268	MSf 843-1a 200 Hz 135 V	1.026,00	1.241,46	09	-
7 820 81 00 20 0	4014586857275	MSf 843-1a 200 Hz 265 V	1.026,00	1.241,46	09	-
7 820 81 99 20 0	4014586857282	MSf 843-1a 200 Hz 265 V	1.057,00	1.278,97	09	-
7 820 82 00 12 0	4014586857299	MSfov 852-1 200 Hz 72 V	1.331,00	1.610,51	09	-
7 820 82 00 17 0	4014586857305	MSfov 852-1200 Hz 135 V	1.331,00	1.610,51	09	-
7 820 82 00 20 0	4014586857312	MSfov 852-1200 Hz 265 V	1.331,00	1.610,51	09	-
7 820 83 00 22 0	4014586857329	MSfov 852-1 300 Hz 72 V	1.331,00	1.610,51	09	-
7 820 83 00 26 0	4014586857336	MSfov 852-1300 Hz 200 V	1.331,00	1.610,51	09	109
7 820 85 00 26 0	4014586864402	MSf 843-1c 300 Hz 200 V	968,00	1.171,28	09	110
7 820 86 60 00 0	4014586869513	HFV 9-125 300 Hz 200 V	767,00	928,07	09	110
7 820 87 60 00 0	4014586886022	MSfov 852-1-180 300 Hz 200 V	1.573,00	1.903,33	09	110
7 823 03 00 17 2	4014586827575	MSho 840-2 200 Hz 135 V	769,00	930,49	09	-
7 823 03 00 20 4	4014586827599	MSho 840-2200 Hz 265 V	769,00	930,49	09	-
7 823 03 00 22 9	4014586827612	MSho 840-2 300 Hz 72 V	769,00	930,49	09	-
7 823 03 00 26 0	4014586827636	MSho 840-2 300 Hz 200 V	769,00	930,49	09	112
7 823 14 00 17 7	4014586828527	MShyo 840-1 200 Hz 135 V	837,00	1.012,77	09	-
7 823 19 00 20 0	4014586857923	MSh 843-1200 Hz 265 V	921,00	1.114,41	09	-
7 823 19 00 22 0	4014586857930	MSh 843-1 300 Hz 72 V	921,00	1.114,41	09	-
7 823 19 00 26 0	4014586857947	MSh 843-1 300 Hz 200 V	921,00	1.114,41	09	112
7 823 20 00 12 0	4014586857978	MSho 849-1 Z 200 Hz 72 V	1.057,00	1.278,97	09	-
7 823 20 00 17 0	4014586857985	MSho 849-1 Z 200 Hz 135 V	1.057,00	1.278,97	09	-
7 823 20 00 20 0	4014586857992	MSho 849-1 Z 200 Hz 265 V	1.057,00	1.278,97	09	-
7 823 20 00 22 0	4014586858005	MSho 849-1 Z 300 Hz 72 V	1.057,00	1.278,97	09	-
7 823 20 00 26 0	4014586858012	MSho 849-1 Z 300 Hz 200 V	1.057,00	1.278,97	09	112
7 823 22 00 26 0	4014586860015	MSho 852-1 300 Hz 200 V	1.057,00	1.278,97	09	-
7 824 37 00 22 0	4014586858081	MShyo 869-1a 300 Hz 72 V	1.567,00	1.896,07	09	-
7 824 37 00 26 0	4014586857633	MShyo 869-1a 300 Hz 200 V	1.567,00	1.896,07	09	113
7 824 38 00 26 0	4014586858111	MShyo 869-1d 300 Hz 200 V	1.567,00	1.896,07	09	113
7 824 39 00 12 0	4014586858128	MShyo 852-3a 200 Hz 72 V	1.094,00	1.323,74	09	-
7 824 39 00 17 0	4014586871714	MShyo 852-3a 200 Hz 135 V	1.094,00	1.323,74	09	-
7 824 39 00 20 0	4014586857640	MShyo 852-3a 200 Hz 265 V	1.094,00	1.323,74	09	-
7 824 39 00 22 0	4014586858135	MShyo 852-3a 300 Hz 72 V	1.094,00	1.323,74	09	-
7 824 39 00 26 0	4014586857657	MShyo 852-3a 300 Hz 200 V	1.094,00	1.323,74	09	113
7 824 40 00 26 0	4014586858180	MShyo 852-4a 300 Hz 200 V	1.310,00	1.585,10	09	114
7 824 41 00 20 0	4014586858210	MSho 852-1200 Hz 265 V	1.051,00	1.271,71	09	-
7 824 42 00 22 0	4014586858234	MSho 852-1 300 Hz 72 V	1.051,00	1.271,71	09	-
7 824 42 00 26 0	4014586858241	MSho 852-1 300 Hz 200 V	1.051,00	1.271,71	09	114
7 901 05 00 40 3	4014586857879	GRIT GXE	768,00	929,28	13	254
7 901 21 00 40 3	4014586871844	GX 75	818,00	989,78	13	-
7 901 22 00 40 3	4014586871882	GRIT GX 75 2H	1.005,00	1.216,05	13	-
7 901 23 00 44 3	4014586871936	GRIT GXC	1.096,00	1.326,16	13	254
7 901 24 00 44 3	4014586873145	GRIT GXW	604,00	730,84	13	254
7 901 31 00 40 3	4014586872018	GRIT GX 75	958,00	1.159,18	13	253
7 901 32 00 40 3	4014586872063	GRIT GX 75 2H	1.143,00	1.383,03	13	253
7 902 01 00 40 3	4014586858913	GRIT GI 75	1.492,00	1.805,32	13	256
7 902 02 00 40 3	4014586858944	GRIT GI 75 2H	1.789,00	2.164,69	13	256
7 902 04 00 40 3	4014586858999	GRIT GI 150	1.803,00	2.181,63	13	256
7 902 05 00 40 3	4014586859019	GRIT GI 150 2H	2.103,00	2.544,63	13	256
7 902 07 00 40 3	4014586859057	GRIT GIE	1.423,00	1.721,83	13	258
7 902 12 00 44 3	4014586867656	GRIT GIC	2.428,00	2.937,88	13	258
7 902 13 00 23 3	4014586872582	GRIT GIMS 75	2.871,00	3.473,91	13	-
7 902 13 00 40 3	4014586872599	GRIT GIMS 75	2.871,00	3.473,91	13	258
7 902 14 00 23 3	4014586872636	GRIT GIMS 150	3.100,00	3.751,00	13	-
7 902 14 00 40 3	4014586872643	GRIT GIMS 150	3.100,00	3.751,00	13	258
7 902 16 00 40 3	4014586878614	GIMS 75 2H	3.342,00	4.043,82	13	259

Machines in numerieke volgorde

Bestelnummer	EAN	Omschrijving	Advies netto prijs	Prijs (€) incl. BTW	PK	Pagina
7 902 17 00 40 3	4014586878621	GIMS 150 2H	3.566,00	4.314,86	13	259
7 902 18 00 40 3	4014586878645	GIMS 75-6	3.342,00	4.043,82	13	259
7 902 19 00 40 3	4014586878683	GIMS 150-6	3.566,00	4.314,86	13	259
7 902 23 00 23 2	4014586887043	GRIT GI 100 EF	1.079,00	1.305,59	13	257
7 902 23 00 40 3	4014586887067	GRIT GI 100	916,00	1.108,36	13	257
7 902 29 00 44 3	4014586878072	GRIT GIS 75	1.188,00	1.437,48	13	-
7 902 29 50 44 3	4014586878126	GRIT GIS 75	1.328,00	1.606,88	13	257
7 902 30 00 44 3	4014586878171	GIS 150	1.457,00	1.762,97	13	-
7 902 30 50 44 3	4014586878225	GRIT GIS 150	1.598,00	1.933,58	13	257
7 902 35 00 40 3	4014586880921	GRIT GILSGIB	5.040,00	6.098,40	13	259
7 902 48 00 40 3	4014586880945	GRIT GIL	2.428,00	2.937,88	13	260
7 902 51 00 40 3	4014586880976	GRIT GILS	6.245,00	7.556,45	13	260
7 903 01 00 23 2	4014586880426	GRIT GHB 15-50	644,00	779,24	01	249
7 903 02 00 23 2	4014586880457	GRIT GHB 15-50 Inox	708,00	856,68	01	249
9 03 16 223 00 8	4014586847924	MBS 32 F	2.467,00	2.985,07	01	75
9 03 18 223 00 0	4014586878034	MBS 16 X	929,00	1.124,09	01	74
9 03 19 223 00 0	4014586878041	MBS 25 F	1.312,00	1.587,52	01	74
9 03 20 223 00 0	4014586878515	IBS 16	437,00	528,77	01	74
9 08 01 012 00 8	4014586835075	Balancer tot 1,5 kg	64,00	77,44	01	270
9 08 01 023 00 1	4014586835099	Balancer tot 2,5 kg	75,00	90,75	01	270
9 08 01 024 00 9	4014586835105	Balancer tot 3 kg	170,00	205,70	01	270
9 08 01 025 00 3	4014586835136	Balancer tot 5 kg	178,00	215,38	01	271
9 08 01 026 00 6	4014586835143	Balancer tot 6,5 kg	193,00	233,53	01	271
9 08 01 027 00 0	4014586835150	Balancer tot 9 kg	206,00	249,26	01	271
9 08 01 028 00 8	4014586835167	Balancer tot 11 kg	217,00	262,57	01	271
9 08 01 029 00 2	4014586835174	Balancer tot 14 kg	224,00	271,04	01	272
9 08 01 030 00 4	4014586835181	Balancer tot 17 kg	230,00	278,30	01	272
9 08 01 037 00 9	4014586835228	Balancer tot 2,5 kg	80,00	96,80	01	270
9 08 01 052 00 4	4014586854052	Balancer tot 1,5 kg	75,00	90,75	01	270
9 08 01 055 00 0	4014586880693	Balancer tot 25 kg	651,00	787,71	01	272
9 08 01 056 00 0	4014586880709	Balancer tot 32 kg	732,00	885,72	01	272
9 08 01 057 00 0	4014586880716	Balancer tot 45 kg	893,00	1.080,53	01	273
9 08 01 058 00 0	4014586880723	Balancer tot 60 kg	1.063,00	1.286,23	01	273
9 20 27 060 00 0	4014586878362	Dustex 25 L set	315,00	381,15	01	181
9 20 27 223 00 0	4014586877365	Dustex 25 L	272,00	329,12	01	181
9 20 28 060 00 0	4014586878423	Dustex 35 L set	361,00	436,81	01	181
9 20 28 223 00 0	4014586877389	Dustex 35 L	317,00	383,57	01	182
9 20 29 060 00 0	4014586882956	Dustex 35 LX	482,00	583,22	01	182
9 20 30 060 00 0	4014586882994	Dustex 35 LX AC	589,00	712,69	01	182
9 20 31 060 00 0	4014586883052	Dustex 35 MX	639,00	773,19	01	183
9 20 32 060 00 0	4014586883069	Dustex 35 MX AC	735,00	889,35	01	183
9 28 19 340 12 9	4014586845517	MO82-7,5 KSR 50400 200 Hz 72 V	6.432,00	7.782,72	10	-
9 28 19 340 17 6	4014586845524	MO82-7,5 KSR 50400 200 Hz 135 V	6.432,00	7.782,72	10	-
9 28 19 340 20 8	4014586845470	MO82-7,5 KSR 50400 200 Hz 265 V	6.432,00	7.782,72	10	-
9 28 19 340 22 3	4014586845531	MO83-7,5 KSR 50400 300 Hz 72 V	7.231,00	8.749,51	10	-
9 28 19 340 26 4	4014586845494	MO83-7,5KSR 50400 300 Hz 200 V	7.231,00	8.749,51	10	116
9 28 19 361 26 1	4014586837925	MO83-7,5 KSR 60220 300 Hz 200 V	7.231,00	8.749,51	10	-
9 28 21 340 12 5	4014586845548	MO82-11 KSR 50400 200 Hz 72 V	6.846,00	8.283,66	10	-
9 28 21 340 17 2	4014586845555	MO82-11 KSR 50400 200 Hz 135 V	6.846,00	8.283,66	10	-
9 28 21 340 20 4	4014586845562	MO82-11KSR 50400 200 Hz 265 V	6.846,00	8.283,66	10	-
9 28 21 340 22 9	4014586845586	MO83-11 KSR 50400 300 Hz 72 V	7.763,00	9.393,23	10	-
9 28 21 340 26 0	4014586845593	MO83-11KSR 50400 300 Hz 200 V	7.763,00	9.393,23	10	116
9 28 22 328 26 9	4014586838045	MO83-15KSR 50415 300 Hz 200 V	9.398,00	11.371,58	10	-
9 28 22 340 12 9	4014586845616	MO82-15 KSR 50400 200 Hz 72 V	9.128,00	11.044,88	10	-
9 28 22 340 17 6	4014586845623	MO82-15 KSR 50400 200 Hz 135 V	9.128,00	11.044,88	10	-
9 28 22 340 20 8	4014586845630	MO82-15KSR 50400 200 Hz 265 V	9.128,00	11.044,88	10	-
9 28 22 340 22 3	4014586845654	MO83-15 KSR 50400 300 Hz 72 V	9.398,00	11.371,58	10	-
9 28 22 340 26 4	4014586845661	MO83-15KSR 50400 300 Hz 200 V	9.398,00	11.371,58	10	116
9 28 22 345 17 0	4014586867571	MO82-15 KSR 50415 200 Hz 135 V	8.299,00	10.041,79	10	-
9 28 22 373 26 0	4014586865195	MO83-15 KSR 60400 300 Hz 200 V	10.265,00	12.420,65	10	-
9 28 24 340 12 7	4014586845678	MO82-30 KSR 50400 200 Hz 72 V	12.871,00	15.573,91	10	-
9 28 24 340 17 4	4014586845685	MO82-30 KSR 50400 200 Hz 135 V	12.871,00	15.573,91	10	-
9 28 24 340 20 6	4014586845692	MO82-30KSR 50400 200 Hz 265 V	12.871,00	15.573,91	10	-
9 28 24 340 22 1	4014586845708	MO83-30 KSR 50400 300 Hz 72 V	14.664,00	17.743,44	10	-
9 28 24 340 26 2	4014586845715	MO83-30KSR 50400 300 Hz 200 V	14.664,00	17.743,44	10	117
9 28 26 340 12 3	4014586850344	MO82-45 KSR 50400 200 Hz 72 V	16.290,00	19.710,90	10	-
9 28 26 340 17 0	4014586845722	MO82-45 KSR 50400 200 Hz 135 V	16.290,00	19.710,90	10	-
9 28 26 340 20 2	4014586845739	MO82-45KSR 50400 200 Hz 265 V	16.290,00	19.710,90	10	-
9 28 26 340 22 7	4014586850351	MO83-45 KSR 50400 300 Hz 72 V	17.518,00	21.196,78	10	-
9 28 26 340 26 8	4014586845746	MO83-45KSR 50400 300 Hz 200 V	17.518,00	21.196,78	10	117
9 28 28 340 12 1	4014586845753	MO82-20 KSR 50400 200 Hz 72 V	9.635,00	11.658,35	10	-
9 28 28 340 17 8	4014586845760	MO82-20 KSR 50400 200 Hz 135 V	9.635,00	11.658,35	10	-
9 28 28 340 20 0	4014586845777	MO82-20KSR 50400 200 Hz 265 V	9.635,00	11.658,35	10	-
9 28 28 340 22 5	4014586845784	MO83-20 KSR 50400 300 Hz 72 V	10.753,00	13.011,13	10	-
9 28 28 340 26 6	4014586845791	MO83-20KSR 50400 300 Hz 200 V	10.753,00	13.011,13	10	116



Bestelnummer	EAN	Omschrijving	Advies netto prijs	Prijs (€) incl. BTW	PK	Pagina
9 28 29 340 12 2	4014586845807	MO82-25 KSR 50400 200 Hz 72 V	11.575,00	14.005,75	10	–
9 28 29 340 17 9	4014586845821	MO82-25 KSR 50400 200 Hz 135 V	11.575,00	14.005,75	10	–
9 28 29 340 20 1	4014586845838	MO82-25KSR 50400 200 Hz 265 V	11.575,00	14.005,75	10	–
9 28 29 340 22 6	4014586845845	MO83-25 KSR 50400 300 Hz 72 V	12.404,00	15.008,84	10	–
9 28 29 340 26 7	4014586845852	MO83-25KSR 50400 300 Hz 200 V	12.434,00	15.045,14	10	117
9 28 29 361 26 4	4014586838427	MO83-25 KSR 60220 300 Hz 200 V	12.434,00	15.045,14	10	–
9 90 01 001 00 1	4014586871974	GRIT GXR	1.082,00	1.309,22	13	254
9 90 01 002 00 0	4014586858340	GRIT GIXS	228,00	275,88	13	261
9 90 01 003 00 0	4014586859064	GRIT GIB	251,00	303,71	13	260
9 90 01 004 00 0	4014586859071	GRIT GIBE	1.429,00	1.729,09	13	260
9 90 01 007 00 1	4014586878263	GRIT GIR	2.064,00	2.497,44	13	261
9 90 01 009 00 0	4014586859125	GRIT GIXBE	1.509,00	1.825,89	13	261
9 90 01 010 00 1	4014586871417	GRIT GISBX	142,00	171,82	13	–
9 90 01 012 00 0	4014586880488	GRIT GHBD	215,00	260,15	01	250
9 90 01 012 01 0	4014586886992	GRIT GHBM	421,00	509,41	01	250
9 90 01 012 02 0	4014586887005	GRIT GHBR	521,00	630,41	01	250

Toebehoren in numerieke volgorde

Bestelnummer	EAN	Omschrijving	Advies netto prijs	Prijs (€) incl. BTW	PK	Pagina
3 01 09 011 00 7	4014586008844	Matrijs	139,40	168,67	02	-
3 01 09 106 00 9	4014586009230	Matrijs	211,80	256,28	02	-
3 01 09 128 01 8	4014586198071	Adapter samengesteld	11,50	13,92	04	-
3 01 09 141 00 3	4014586224060	Matrijs	50,10	60,62	02	132
3 01 09 141 02 0	4014586318134	Matrijs set à 2 stuks	79,70	96,44	02	132
3 01 09 141 03 0	4014586318141	Matrijs set à 5 stuks	174,60	211,27	02	132
3 01 09 154 00 7	4014586246598	Matrijsdrager	198,35	240,00	02	132
3 01 09 169 00 9	4014586265056	Matrijs	149,10	180,41	02	132
3 01 09 169 03 0	4014586275024	Matrijs-/stempelset	188,40	227,96	02	133
3 01 09 169 04 0	4014586318158	Matrijs set à 2 stuks	239,10	289,31	02	132
3 01 09 170 00 1	4014586265063	Matrijs	169,45	205,03	02	133
3 01 09 170 03 0	4014586275031	Matrijs-/stempelset	206,05	249,32	02	132
3 01 09 170 04 0	4014586318165	Matrijs set à 2 stuks	269,45	326,03	02	133
3 01 09 203 00 0	4014586351230	Adapterspie	5,90	7,14	02	-
3 02 16 130 00 4	4014586010427	Bout	0,45	0,54	02	-
3 02 17 332 00 9	4014586243672	Centreerpen „kort”	14,15	17,12	02	171
3 02 17 333 00 3	4014586243689	Centreerpen „lang”	14,15	17,12	02	157
3 02 17 337 00 2	4014586245225	Centreerpen „dun”	16,95	20,51	02	171
3 02 17 338 00 0	4014586251271	Centreerpen „dun” kort	12,60	15,25	02	171
3 02 17 355 00 0	4014586284552	Centreerpen	16,95	20,51	02	171
3 02 17 358 00 0	4014586341941	Centreerpennen	13,70	16,58	02	157
3 02 17 359 00 0	4014586341958	Centreerpennen	13,70	16,58	02	157
3 02 29 159 00 1	4014586012001	Afwijzer	16,80	20,33	02	-
3 02 29 216 00 5	4014586012155	Beschermbeugel	5,35	6,47	02	200
3 02 29 347 01 0	4014586354330	Metalen pennen	5,10	6,17	02	59
3 02 31 003 00 3	4014586012414	Spanketting	50,70	61,35	02	-
3 02 31 008 00 0	4014586012421	Spanketting	123,30	149,19	02	-
3 02 31 013 02 7	4014586012483	Ketting	160,30	193,96	08	-
3 02 31 029 00 2	4014586224183	Rollenketting	10,10	12,22	08	-
3 02 32 044 01 0	4014586232591	Draaihaak samengesteld	129,50	156,70	02	273
3 02 32 046 00 8	4014586259604	Ophangvoorziening	2,25	2,72	06	70
3 02 35 007 00 5	4014586012919	Borgpen	2,40	2,90	02	-
3 02 35 009 00 7	4014586012926	Borgpen	2,40	2,90	02	-
3 02 40 239 01 4	4014586232584	Vergrendelingsvoorziening	68,60	83,01	02	273
3 02 40 247 00 2	4014586253510	Fleshouder	15,40	18,63	02	-
3 02 40 308 01 0	4014586353111	Vacuümring-set	10,50	12,71	02	59
3 05 01 242 00 1	4014586014272	Huls	5,90	7,14	02	-
3 05 01 345 01 0	4014586272993	Codeerhuls, zwart gemonteerd	13,55	16,40	06	34
3 05 01 345 02 0	4014586273006	Codeerhuls, kleurenassorti gemonteerd	10,15	12,28	06	34
3 05 01 346 01 0	4014586273013	Codeerhuls, grijs gemonteerd	13,55	16,40	06	34
3 05 01 347 01 0	4014586273020	Codeerhuls, groen gemonteerd	13,55	16,40	06	34
3 05 01 348 01 0	4014586273037	Codeerhuls, blauw gemonteerd	13,55	16,40	06	34
3 05 01 349 01 0	4014586273044	Codeerhuls, rood gemonteerd	13,55	16,40	06	34
3 05 01 350 01 0	4014586273051	Codeerhuls, oranje gemonteerd	13,55	16,40	06	34
3 05 01 351 01 0	4014586274898	Codeerhuls, geel gemonteerd	13,55	16,40	06	34
3 05 01 352 01 0	4014586317106	Codeerhuls, zwart gemonteerd	13,55	16,40	06	34
3 05 01 352 02 0	4014586317113	Codeerhuls, kleurenassorti gemonteerd	10,15	12,28	06	34
3 05 01 353 01 0	4014586317120	Codeerhuls, grijs gemonteerd	13,55	16,40	06	34
3 05 01 354 01 0	4014586317137	Codeerhuls, groen gemonteerd	13,55	16,40	06	34
3 05 01 355 01 0	4014586317144	Codeerhuls, blauw gemonteerd	13,55	16,40	06	34
3 05 01 356 01 0	4014586317151	Codeerhuls, rood gemonteerd	13,55	16,40	06	34
3 05 01 357 01 0	4014586317168	Codeerhuls, oranje gemonteerd	13,55	16,40	06	34
3 05 01 358 01 0	4014586317175	Codeerhuls, geel gemonteerd	13,55	16,40	06	34
3 05 05 066 01 5	4014586235271	Dophuls samengesteld	31,05	37,57	02	-
3 05 05 068 01 7	4014586248769	Dophuls samengesteld	31,70	38,36	02	-
3 05 05 069 01 1	4014586258928	Dophuls samengesteld	20,45	24,74	02	-
3 05 17 028 00 7	4014586016931	Slangmondstuk Ø 32	2,55	3,09	02	138
3 05 17 029 00 1	4014586016948	Slangmondstuk Ø 27	3,10	3,75	02	138
3 06 05 109 00 6	4014586224503	Adapter	1,20	1,45	02	-
3 06 05 110 00 8	4014586224510	Adapter	1,20	1,45	02	-
3 06 05 114 01 1	4014586266848	Adapter FSC	23,30	28,19	04	238
3 07 06 268 00 6	4014586022260	Schroefkabel	72,40	87,60	02	-
3 07 07 157 03 5	4014586321035	Schroefkabel	29,05	35,15	06	273
3 07 28 123 00 7	4014586030104	Stekker 3P+SK	23,35	28,25	02	118
3 07 28 124 00 5	4014586030111	Stekker 3P+SK	31,75	38,42	02	118
3 07 28 130 00 0	4014586030173	Koppeling recht doos 3P+SK	28,75	34,79	02	118
3 07 28 131 00 9	4014586030180	Koppeling recht doos 3P+SK	37,15	44,95	02	118
3 07 28 137 00 5	4014586030241	Muurstopcontact 3P+SK	32,35	39,14	02	118
3 07 28 138 00 3	4014586030258	Muurstopcontact 3P+SK	43,10	52,15	02	118
3 07 28 141 00 8	4014586030289	Aanbouwdoos 3P+SK EZ28-141	45,50	55,06	02	118
3 07 49 065 00 9	4014586031927	Machinecombinatie	1.472,60	1.781,85	10	119
3 07 49 067 00 6	4014586031941	Machinecombinatie	2.128,05	2.574,94	10	119
3 07 49 068 00 4	4014586031965	Machinecombinatie	2.520,95	3.050,35	10	119
3 07 49 069 00 8	4014586031972	Machinecombinatie	2.632,05	3.184,78	10	119
3 07 49 070 00 0	4014586031989	Machinecombinatie	3.304,70	3.998,69	10	119
3 07 49 073 00 6	4014586032016	Machinecombinatie	1.904,85	2.304,87	10	119



Bestelnummer	EAN	Omschrijving	Advies netto prijs	Prijs (€) incl. BTW	PK	Pagina
3 07 56 004 00 6	4014586033266	Motorbeveiliging stekker	25,85	31,28	02	-
3 07 56 017 00 6	4014586033358	Motorbeveiliging stekker	24,40	29,52	02	-
3 07 56 085 00 2	4014586264196	Motorbeschermingsstekker 1,6-2,5 A	180,10	217,92	02	118
3 07 56 087 00 9	4014586264219	Motorbeschermingsstekker 4,0-6,3 A	180,10	217,92	02	118
3 07 56 088 00 7	4014586264226	Motorbeschermingsstekker 6,3-9,0 A	202,40	244,90	02	118
3 07 56 089 00 1	4014586264233	Motorbeschermingsstekker	202,40	244,90	02	118
3 07 56 090 00 3	4014586264240	Motorbeschermingsstekker 12,5-16,0 A	202,40	244,90	02	118
3 07 56 093 00 9	4014586264271	Motorbeschermingsstekker 1,6-2,5 A	187,50	226,88	02	118
3 07 56 095 00 1	4014586264295	Motorbeschermingsstekker 4,0-6,3 A	187,50	226,88	02	118
3 07 56 096 00 4	4014586264301	Motorbeschermingsstekker 6,3-9,0 A	211,30	255,67	02	118
3 07 56 097 00 8	4014586264318	Motorbeschermingsstekker	211,30	255,67	02	118
3 07 56 098 00 6	4014586264325	Motorbeschermingsstekker 12,5-16,0 A	211,30	255,67	02	118
3 07 98 592 77 0	4014586622040	Kabel	8,20	9,92	02	-
3 12 07 103 01 3	4014586044910	Excenterkop samengesteld	103,15	124,81	06	197
3 12 07 131 02 9	4014586045092	Excenterkop samengesteld	154,05	186,40	02	197
3 13 08 072 00 0	4014586048123	Stootbeitel- en tafelmes	27,75	33,58	02	127
3 13 08 092 00 8	4014586210803	Ondermes	62,20	75,26	02	127
3 13 08 096 00 7	4014586210810	Ondermes 4.2 mm	104,20	126,08	02	127
3 13 08 098 00 9	4014586213477	Stootmes Cr	162,40	196,50	02	127
3 13 08 110 00 3	4014586229812	Mes	93,30	112,89	02	124
3 13 08 111 00 2	4014586229829	Mesbout	14,85	17,97	02	124
3 13 08 113 00 9	4014586229836	Snijbek (set)	99,50	120,40	02	124
3 13 08 123 00 8	4014586229867	Snijmes tot 2,0 mm	146,65	177,45	02	124
3 13 08 136 00 2	4014586229805	Mes	52,10	63,04	02	127
3 13 08 143 00 6	4014586230092	Mes	59,95	72,54	02	127
3 13 08 146 00 1	4014586232911	Mes	52,85	63,95	02	127
3 13 08 147 00 5	4014586232928	Mes	63,05	76,29	02	127
3 13 08 150 00 9	4014586239583	Snijmes, rechte vorm 1-1,6 mm	67,10	81,19	02	124
3 13 08 151 00 8	4014586239590	Rondslijmes, 1 mm	71,35	86,33	02	124
3 13 08 152 00 1	4014586239606	Snijmes Cr	80,70	97,65	02	124
3 13 08 153 01 4	4014586239613	Snijbek Ubs1.6	72,25	87,42	02	124
3 13 08 153 02 0	4014586239620	Snijbek Ubs1.6c	72,25	87,42	02	124
3 13 09 036 00 4	4014586048512	Stempel	55,00	66,55	02	-
3 13 09 039 00 0	4014586048543	Steunpen	101,50	122,82	02	-
3 13 09 040 00 2	4014586048550	Matrijs	52,65	63,71	02	132
3 13 09 093 00 3	4014586199931	Matrijs	60,50	73,21	02	133
3 13 09 094 00 1	4014586199948	Matrijs	68,90	83,37	02	133
3 13 09 097 00 2	4014586199955	Stempel	54,90	66,43	02	133
3 13 09 098 00 0	4014586199962	Stempel	79,95	96,74	02	133
3 13 09 100 01 4	4014586199986	Afstandhuls	95,20	115,19	02	-
3 13 09 107 00 0	4014586210742	Matrijs 5 mm	97,90	118,46	02	133
3 13 09 108 00 8	4014586210759	Matrijs 3 mm	97,90	118,46	02	133
3 13 09 109 00 2	4014586210766	Matrijs P 5 mm	97,90	118,46	02	133
3 13 09 110 00 4	4014586210773	Stempel	79,80	96,56	02	133
3 13 09 110 01 3	4014586259161	Stempel en matrijs als set, 5 mm, staal	173,45	209,87	02	133
3 13 09 114 00 8	4014586210780	Spaanderzak	88,80	107,45	02	133
3 13 09 119 00 1	4014586209852	Stempel	62,05	75,08	02	-
3 13 09 121 00 2	4014586209876	Slijtageplaat	11,45	13,85	02	132
3 13 09 122 00 5	4014586209883	Matrijs	67,35	81,49	02	132
3 13 09 122 02 0	4014586318172	Matrijs set à 2 stuks	121,45	146,95	02	132
3 13 09 122 03 0	4014586318189	Matrijs set à 5 stuks	287,15	347,45	02	132
3 13 09 134 00 6	4014586259185	Stempel, 3 mm CR	79,80	96,56	02	133
3 13 09 134 01 5	4014586259192	Stempel en matrijs als set	173,45	209,87	02	133
3 13 22 190 01 4	4014586053363	Filterzak set à 5 stuks	51,80	62,68	02	-
3 13 22 599 01 5	4014586227016	Filterzak set à 5 stuks	48,45	58,62	02	-
3 13 22 600 00 1	4014586227009	Filterelement	54,40	65,82	02	-
3 13 22 601 01 9	4014586227030	Luchtfilter	16,85	20,39	02	-
3 13 22 602 01 2	4014586227047	Filterpapier VE5	23,05	27,89	02	-
3 13 22 757 01 6	4014586261386	Filterpapier BIA set à 5 stuks	40,30	48,76	02	185
3 13 22 765 00 9	4014586261454	Filterpatroon	53,95	65,28	02	185
3 13 22 767 01 5	4014586261478	Zuigslang samengesteld	47,20	57,11	02	185
3 13 22 771 00 9	4014586261492	Verbindingsstuk	5,05	6,11	02	138
3 13 22 772 00 2	4014586261508	Getrapte mof	10,10	12,22	02	185
3 13 22 781 01 7	4014586262451	Filterpapier set à 5 stuks Dustex 25	23,60	28,56	02	185
3 13 22 810 01 0	4014586307718	Filterpapier set à 5 stuks Dustex 40	43,00	52,03	02	185
3 13 22 811 01 0	4014586307725	Filterz.Dustex 40 Fijn 5St.	87,65	106,06	02	185
3 13 27 064 00 8	4014586199580	Stalen beschermbeekken	50,20	60,74	02	142
3 13 27 068 00 7	4014586199627	Arrêteerbout	22,70	27,47	02	-
3 13 29 100 01 6	4014586218571	Klemstuk set à 2 stuks	6,35	7,68	02	-
3 13 29 106 00 8	4014586218595	Zaagsteen	12,40	15,00	02	-
3 13 29 107 00 2	4014586218588	Zaagsteen voor buizen	54,85	66,37	02	-
3 13 33 090 00 0	4014586368375	Boorhouder	30,25	36,60	02	-
3 13 33 118 00 0	4014586368382	Boorhouder	26,05	31,52	02	-
3 13 35 017 01 1	4014586262390	Geleiderol	69,35	83,91	02	194
3 13 45 012 01 0	4014586366197	Luchtfilter	28,10	34,00	02	184
3 13 45 059 01 0	4014586366210	Luchtfilter	54,00	65,34	02	184

Toebehoren in numerieke volgorde

Bestelnummer	EAN	Omschrijving	Advies netto prijs	Prijs (€) incl. BTW	PK	Pagina
3 13 45 060 01 0	4014586366227	Luchtfilter	87,70	106,12	02	184
3 13 45 061 01 0	4014586366234	Vliesfilterzak	22,45	27,16	02	185
3 13 45 062 01 0	4014586366241	Vliesfilterzak	29,20	35,33	02	185
3 13 45 063 01 0	4014586366258	Afvalzak	31,95	38,66	02	185
3 13 45 064 01 0	4014586366265	Permanente filter	55,10	66,67	02	185
3 13 45 065 01 0	4014586366272	Zuigslang	70,50	85,31	02	184
3 13 45 066 01 0	4014586366289	Zuigslang	58,40	70,66	02	184
3 13 45 067 01 0	4014586366296	Verlengslang	65,00	78,65	02	184
3 13 45 068 01 0	4014586366302	Verlengslang	52,90	64,01	02	184
3 13 45 069 01 0	4014586366319	Reparatieset	28,10	34,00	02	184
3 13 45 070 01 0	4014586366326	Bochtstuk	11,80	14,28	02	184
3 13 45 071 01 0	4014586366333	Zuigbuis	28,10	34,00	02	184
3 13 45 071 02 0	4014586368528	Accessoireset	76,00	91,96	02	185
3 13 45 072 01 0	4014586366340	Vloermondstuk	35,90	43,44	02	184
3 13 45 073 01 0	4014586366357	Combimondstuk	33,70	40,78	02	184
3 13 45 074 01 0	4014586366364	Voegenmondstuk	5,60	6,78	02	184
3 13 45 075 01 0	4014586366371	Bekledingsmondstuk	8,50	10,29	02	184
3 13 45 076 01 0	4014586366388	Zuigpenseel	10,70	12,95	02	184
3 13 45 077 01 0	4014586366395	Zuigborstel	16,85	20,39	02	184
3 13 45 079 01 0	4014586366418	Getrapte mof	10,70	12,95	02	184
3 13 45 119 01 0	4014586370187	Kabelhouder	6,60	7,99	02	184
3 13 45 120 01 0	4014586386119	Zuigslang	164,15	198,62	02	184
3 13 45 121 01 0	4014586392059	Zuigslang	142,10	171,94	02	184
3 13 45 123 01 0	4014586378596	Gereedschapsmof met zuigkrachtregeling	27,55	33,34	02	184
3 13 45 130 01 0	4014586379449	HEPA filterzak	96,95	117,31	02	185
3 13 45 133 02 0	4014586386126	Accessoireset	79,30	95,95	02	185
3 13 45 137 01 0	4014586386133	Combimondstuk aluminium	104,65	126,63	02	184
3 13 45 250 01 0	4014586392066	Gereedschapsmof met zuigkrachtregeling	25,30	30,61	02	184
3 13 45 251 01 0	4014586392691	Vliesfilterzak Premium	47,10	56,99	02	185
3 13 45 263 01 0	4014586394459	Bochtstuk	17,50	21,18	02	184
3 14 14 024 01 0	4014586060187	Zuigslang samengesteld	79,10	95,71	02	-
3 14 14 054 00 8	4014586208916	Slang	3,25	3,93	02	157
3 14 14 055 00 2	4014586227290	Slangkoppeling	60,10	72,72	08	-
3 14 14 055 01 1	4014586252421	Mondstuk-slangpakket met dubbel handventiel	1.280,00	1.548,80	08	-
3 14 14 059 01 0	4014586227108	Zuigslang	47,20	57,11	02	-
3 14 14 070 01 0	4014586356433	Flexibele slang	13,00	15,73	02	157
3 14 15 020 00 8	4014586060392	Trillingdempende buffer	36,65	44,35	02	119
3 14 15 081 00 1	4014586207865	Trillingdempende buffer	15,95	19,30	02	119
3 14 20 120 01 0	4014586376677	AccuTEC ASM beschermhoes	20,50	24,81	02	34
3 14 20 131 01 0	4014586396408	Beschermkap BOP 10	12,00	14,52	02	70
3 14 20 132 01 0	4014586396415	Beschermkap BOP 10-2	12,00	14,52	02	70
3 14 26 030 00 5	4014586061641	Klittenbandhechtgedeelte	16,20	19,60	02	197
3 14 26 067 01 6	4014586236797	Anti-slipmat	19,45	23,53	02	59
3 14 28 102 01 6	4014586195957	Spaanbescherming set á 5 stuks	9,40	11,37	02	138
3 14 28 156 00 0	4014586272047	Kunststof-bekleding	7,55	9,14	02	-
3 14 28 166 00 0	4014586305134	Overtrek	6,50	7,87	02	35
3 18 01 010 01 2	4014586069210	Ondersteuningshouder	87,35	105,69	02	-
3 18 10 070 01 6	4014586069678	Beschermkap samengesteld	31,90	38,60	02	-
3 18 10 071 01 5	4014586069739	Beschermkap samengesteld	38,95	47,13	02	-
3 18 10 171 00 5	4014586070124	Aanzuigbeschermkap samengesteld	201,25	243,51	02	-
3 18 10 240 01 4	4014586228945	Aanzuigbeschermkap samengesteld	20,10	24,32	06	197
3 18 10 247 01 9	4014586241906	Spaanderbescherming	18,95	22,93	02	-
3 18 10 263 00 0	4014586325484	Contactbeveiliging	4,45	5,38	04	-
3 18 10 264 01 0	4014586307343	Afzuigkap Compl. WPO 14	19,15	23,17	02	197
3 18 10 277 00 0	4014586326238	Beschermkap	11,20	13,55	02	-
3 18 10 299 00 0	4014586394107	Beschermkap	7,80	9,44	06	94
3 18 10 300 00 0	4014586394114	Beschermkap	8,10	9,80	06	195
3 18 10 301 00 0	4014586394121	Beschermkap	8,20	9,92	06	94
3 18 10 305 00 0	4014586407852	Beschermkap	31,30	37,87	02	-
3 21 09 061 01 6	4014586074542	Klauwplaat samengesteld	79,95	96,74	02	-
3 21 19 032 00 2	4014586074689	Zijdelingse handgreep	6,40	7,74	02	-
3 21 19 047 00 4	4014586074801	Handgreep	10,65	12,89	02	-
3 21 19 058 00 1	4014586074849	Handgreep	13,00	15,73	02	-
3 21 19 078 02 4	4014586074962	Handgreep samengesteld	22,95	27,77	02	-
3 21 19 103 01 7	4014586215587	Handgreep samengesteld	29,10	35,21	02	-
3 21 19 107 01 6	4014586222882	Handgreep samengesteld	5,05	6,11	02	-
3 21 19 113 01 6	4014586235264	Handgreep samengesteld	14,45	17,48	02	-
3 21 19 116 01 1	4014586267616	Beugelhandgreep	43,10	52,15	04	238
3 21 19 117 01 5	4014586268125	Antitrilhandgreep	35,05	42,41	02	118
3 21 19 118 01 3	4014586268132	Antitrilhandgreep	35,05	42,41	02	118
3 21 19 119 01 7	4014586268149	Antitrilhandgreep	35,05	42,41	02	-
3 21 19 124 01 0	4014586334783	Antitrilhandgreep	8,75	10,59	02	118
3 21 19 127 03 0	4014586351971	Starter priem	22,20	26,86	02	59
3 21 19 148 02 0	4014586404790	Extra handgreep	41,40	50,09	04	229
3 21 19 150 01 0	4014586404523	Handgreep	43,10	52,15	02	35
3 21 20 025 00 6	4014586075105	Verlengde handgreep	29,20	35,33	02	-

Bestelnummer	EAN	Omschrijving	Advies netto prijs	Prijs (€) incl. BTW	PK	Pagina
3 21 23 002 00 6	4014586270906	Instelsleutel-draaimoment	8,20	9,92	02	34
3 21 25 043 00 4	4014586075341	Beugel	7,10	8,59	02	-
3 21 25 050 00 7	4014586075396	Ophangvoorziening	10,00	12,10	02	56
3 21 27 003 03 5	4014586075594	Diepteaanslag	81,25	98,31	02	-
3 21 27 005 00 6	4014586075600	Diepteaanslag	5,60	6,78	02	56
3 21 27 005 02 1	4014586075617	Diepteaanslag	35,90	43,44	02	-
3 21 27 021 03 6	4014586075761	Aanslaghuls samengesteld	26,35	31,88	02	-
3 21 27 021 06 1	4014586075792	Aanslaghuls samengesteld	58,45	70,72	02	-
3 21 27 021 10 4	4014586250717	Aanslaghuls samengesteld	50,60	61,23	02	-
3 21 27 021 11 3	4014586250724	Aanslaghuls samengesteld	25,20	30,49	02	-
3 21 27 021 12 9	4014586258669	Aanslaghuls samengesteld	20,00	24,20	02	-
3 21 27 021 13 5	4014586262406	Aanslaghuls	15,90	19,24	02	-
3 21 27 021 14 1	4014586270531	Diepteaanslag samengesteld	42,90	51,91	02	-
3 21 27 021 15 0	4014586295343	Aanslaghuls samengesteld	21,90	26,50	02	-
3 21 27 043 00 0	4014586075983	Aanslaghuls samengesteld	16,15	19,54	02	-
3 21 27 057 00 8	4014586208831	Aanslaghuls samengesteld	17,40	21,05	02	-
3 21 27 059 00 0	4014586215594	Diepteaanslag	9,95	12,04	02	-
3 21 27 065 01 9	4014586266077	Diepteaanslag samengesteld	36,15	43,74	02	-
3 21 27 069 01 0	4014586351674	Diepteaanslag	18,70	22,63	04	219
3 21 32 020 12 9	4014586076706	Snijpasta	14,25	17,24	04	124
3 21 32 022 00 7	4014586076713	Handpomp	9,85	11,92	02	157
3 21 32 031 00 0	4014586289922	Hoogvermogen-snijolie-spray	15,65	18,94	02	150
3 21 33 012 01 8	4014586076775	Opspankruis	116,00	140,36	02	-
3 21 33 021 01 0	4014586404745	Afzuiginrichting	63,30	76,59	04	229
3 21 73 003 00 3	4014586265568	Werkhandschoenen klein, paar	72,85	88,15	04	195
3 21 73 004 00 1	4014586265575	Werkhandschoenen middel, paar	72,85	88,15	04	195
3 21 73 005 00 5	4014586265582	Werkhandschoenen groot, paar	72,85	88,15	04	195
3 21 74 003 00 0	4014586077215	Veiligheidskorf	10,65	12,89	02	-
3 21 74 006 00 5	4014586199641	Spanratel met riem	142,80	172,79	02	-
3 21 74 007 00 9	4014586214740	Spanratel met riem	17,05	20,63	02	-
3 21 74 008 00 7	4014586241890	Vasttreksnoer	16,45	19,90	02	-
3 21 74 011 00 0	4014586319056	Veiligheidsafdekking	6,35	7,68	04	242
3 21 74 013 01 0	4014586335773	Spanenbeker	18,05	21,84	02	150
3 21 74 013 10 0	4014586353128	Veiligheidsafdekking	15,95	19,30	02	59
3 21 74 013 20 0	4014586353135	Veiligheidsafdekking	19,50	23,60	02	59
3 21 74 014 01 0	4014586376691	AccuTec ASW beschermhoes	17,30	20,93	02	34
3 21 74 015 01 0	4014586376707	Accu-beschermhoes	17,30	20,93	02	34
3 21 74 016 01 0	4014586376714	Accu-beschermhoes	18,35	22,20	02	34
3 21 74 019 01 0	4014586404905	Accu-beschermhoes	20,50	24,81	02	34
3 21 74 020 01 0	4014586404912	Accu-beschermhoes	19,45	23,53	02	34
3 21 74 021 01 0	4014586404929	Overtrek	12,85	15,55	02	35
3 21 74 022 01 0	4014586404936	Overtrek	12,85	15,55	02	35
3 21 74 024 01 0	4014586404943	AccuTec ASW beschermhoes	27,00	32,67	02	34
3 24 22 326 01 0	4014586369846	Adapterplaat voor magneet-kernboormachines	43,85	53,06	02	75
3 24 33 027 01 7	4014586210469	Plaat	85,50	103,46	08	-
3 26 23 009 00 6	4014586200699	Verloopringen	33,70	40,78	02	75
3 26 23 010 00 8	4014586200422	Verloopringen	33,70	40,78	02	75
3 26 23 012 01 9	4014586248776	Verloopringen	33,70	40,78	02	75
3 26 23 013 00 4	4014586248783	Verloopringen	33,70	40,78	02	75
3 26 23 014 01 0	4014586369853	Verloopringen	33,70	40,78	02	75
3 27 14 037 01 3	4014586091938	Spanbeugel samengesteld	253,30	306,49	02	-
3 27 14 062 02 3	4014586092133	Hands-free steun	206,30	249,62	02	142
3 27 14 071 01 3	4014586092201	Klembek samengesteld	38,25	46,28	02	-
3 27 14 084 00 8	4014586195872	Voetplaat	93,50	113,14	02	138
3 27 14 088 00 7	4014586200750	Spaanderbescherming	4,65	5,63	02	138
3 27 15 051 03 8	4014586092812	U-Beugelketting	807,20	976,71	08	-
3 39 01 021 01 1	4014586110165	Gereedschapskoffer	53,50	64,74	02	94
3 39 01 022 01 4	4014586110202	Gereedschapskoffer	49,15	59,47	02	142
3 39 01 031 00 1	4014586110233	Gereedschapskoffer	68,70	83,13	08	-
3 39 01 032 01 3	4014586110257	Gereedschapskoffer	50,65	61,29	02	71
3 39 01 045 01 8	4014586110387	Gereedschapskoffer samengesteld	41,70	50,46	02	-
3 39 01 073 01 3	4014586200002	Gereedschapskoffer samengesteld	167,70	202,92	02	-
3 39 01 096 01 6	4014586242095	Gereedschapskoffer samengesteld	187,50	226,88	02	-
3 39 01 100 02 0	4014586287980	Gereedschapskoffer samengesteld voor kanonboor	18,80	22,75	02	-
3 39 01 112 02 0	4014586317939	Gereedschapskoffer	85,10	102,97	04	-
3 39 01 114 00 7	4014586266732	Transportkist	866,65	1.048,65	08	-
3 39 01 118 01 0	4014586285474	Gereedschapskoffer samengesteld	38,35	46,40	02	105
3 39 01 118 20 0	4014586302775	Koffer FSC	47,05	56,93	04	-
3 39 01 118 48 0	4014586317618	Gereedschapskoffer	50,35	60,92	02	70
3 39 01 118 93 0	4014586334974	Systeemkoffer zonder toebehoren	43,95	53,18	04	-
3 39 01 119 00 0	4014586285498	Kunststof-box	4,10	4,96	02	105
3 39 01 121 02 0	4014586317946	Opbergkist	196,05	237,22	02	-
3 39 01 122 01 0	4014586308791	Gereedschapskoffer samengesteld	65,15	78,83	02	201
3 39 01 122 06 0	4014586321165	Gereedschapskoffer	74,65	90,33	02	-
3 39 01 122 12 0	4014586336732	Gereedschapskoffer	73,55	89,00	02	-
3 39 01 126 02 0	4014586332406	Opbergkist	86,00	104,06	02	-

Toebehoren in numerieke volgorde

Bestelnummer	EAN	Omschrijving	Advies netto prijs	Prijs (€) incl. BTW	PK	Pagina
3 39 01 127 02 0	4014586325859	Opbergkist	87,25	105,57	02	-
3 39 01 128 58 0	4014586367897	Gereedschapskoffer	46,95	56,81	02	-
3 39 01 128 82 0	4014586349435	Gereedschapskoffer	47,40	57,35	02	-
3 39 01 130 05 0	4014586333250	Gereedschapskoffer	76,00	91,96	02	-
3 39 01 131 03 0	4014586348957	Gereedschapskoffer	48,35	58,50	02	-
3 39 01 131 08 0	4014586348650	Gereedschapskoffer	48,35	58,50	02	56
3 39 01 131 92 0	4014586376325	Gereedschapskoffer	43,70	52,88	02	-
3 39 01 131 94 0	4014586379630	Gereedschapskoffer	46,00	55,66	02	56
3 39 01 131 98 0	4014586376332	Systeemkoffer zonder toebehoren	40,05	48,46	04	227
3 39 01 132 03 0	4014586340449	Opbergkist	86,00	104,06	02	-
3 39 01 133 05 0	4014586351247	Gereedschapskoffer	76,00	91,96	02	-
3 39 01 134 04 0	4014586340456	Opbergkist	87,25	105,57	02	-
3 39 01 140 99 0	4014586356310	Gereedschapskoffer	87,50	105,88	02	-
3 39 01 141 01 0	4014586365244	Kunststof koffer	22,80	27,59	02	-
3 39 01 142 14 0	4014586356921	Opbergkist	87,25	105,57	02	-
3 39 01 143 06 0	4014586356938	Opbergkist	87,25	105,57	02	-
3 39 01 144 01 0	4014586356945	Systeemkoffer zonder toebehoren	22,40	27,10	02	227
3 39 01 146 00 0	4014586380025	Systainer Sys 1	52,70	63,77	02	227
3 39 01 147 00 0	4014586380032	Systainer Sys 2	57,20	69,21	02	47
3 39 01 152 05 0	4014586407654	Gereedschapskoffer	50,40	60,98	04	-
3 39 01 153 01 0	4014586398402	Gereedschapskoffer	22,80	27,59	04	-
3 39 01 154 05 0	4014586403786	Gereedschapskoffer	42,05	50,88	04	-
3 39 01 155 02 0	4014586379647	Opbergkist	192,25	232,62	02	-
3 39 01 160 01 0	4014586394091	Gereedschapskoffer	22,75	27,53	02	14
3 39 04 491 00 0	4014586382999	Systainer-inzetstuk voor FMM 350 Q / QSL	8,45	10,22	06	227
3 39 98 140 02 2	4014586622231	Gereedschapskoffer	77,55	93,84	02	-
3 39 98 140 08 2	4014586662039	Gereedschapskoffer	77,55	93,84	02	-
3 43 00 000 00 1	4014586402796	Contactbeveiliging	4,35	5,26	04	219
3 52 22 927 05 0	4014586392455	Adapter voor FEIN machines met oscillerende beweging (tot 2004)	10,70	12,95	04	227
3 52 22 942 04 0	4014586392462	Accessoireset Best of Sanding	62,55	75,69	04	222
3 52 22 942 05 0	4014586392479	Accessoireset Best of E-Cut	62,55	75,69	04	219
3 52 22 942 06 0	4014586392486	Accessoireset Best of Renovation	168,55	203,95	04	222
3 52 22 942 07 0	4014586392677	Accessoireset Best of Tileworking	87,10	105,39	04	225
3 52 22 942 13 0	4014586397436	Accessoireset Best of E-Cut	97,90	118,46	04	-
3 52 22 946 01 0	4014586397443	Toebehorenset binnenafwerking hout	171,85	207,94	04	230
3 52 22 946 02 0	4014586397450	Toebehorenset reparatie/vervanging ramen	171,85	207,94	04	230
3 52 22 946 03 0	4014586397467	Toebehorenset tegel-/badkamerrenovatie	171,85	207,94	04	230
3 52 22 946 04 0	4014586397474	Toebehorenset installatie CV/sanitair	171,85	207,94	04	230
3 52 22 946 06 0	4014586397498	Accessoireset Composite	171,85	207,94	04	-
3 52 22 952 01 0	4014586392516	HSS-zaagblad met diepteaanslag	65,40	79,13	04	219
3 52 22 952 02 0	4014586392523	Zaag-Vijl Set 3St. SLP	25,95	31,40	04	226
3 52 22 952 03 0	4014586392530	E-Cut zaagblad Combo SLP	42,30	51,18	04	219
3 52 22 952 04 0	4014586392547	Adapter FSC	13,95	16,88	04	238
3 52 22 952 05 0	4014586392554	Adapter FSC Q	13,95	16,88	04	238
3 52 22 952 10 0	4014586404721	Schuurpapierset	10,50	12,71	04	224
3 52 22 952 11 0	4014586404479	Schuurpapier-set, zirkoon	17,90	21,66	04	224
3 52 22 952 12 0	4014586398426	Accessoireset Best of Tileworking	32,35	39,14	04	-
3 52 22 952 13 0	4014586400389	E-Cut zaagblad Combo	42,30	51,18	04	-
3 90 00 000 00 1	4014586280028	Grafiet 80 x 430 mm (5 stuks)	74,90	90,63	06	264
3 90 00 000 00 2	4014586280035	Flexibele slang Ø 90, 1,0 m	39,50	47,80	06	265
3 90 00 000 00 3	4014586280042	Spanband Ø 90	5,30	6,41	06	265
3 90 00 000 00 4	4014586280059	Oogbescherming 75 3 stuks	33,70	40,78	06	264
3 90 00 000 00 7	4014586280080	Oogbescherming GU75/GR/GXR (3 stuks)	54,15	65,52	06	264
3 90 00 000 05 6	4014586283517	Grafiet 155 x 430 mm 3e Pak	86,10	104,18	06	266
3 90 00 000 18 4	4014586283494	Oogbescherming 150, GU150 3e pak	64,80	78,41	06	266
3 90 00 000 49 6	4014586280325	Messing geleiding	38,45	46,52	06	265
3 90 00 000 49 7	4014586280332	nylon geleiding	40,75	49,31	06	265
3 90 00 000 97 6	4014586286303	Filter element voor GIBE, 523 x 241	107,60	130,20	06	266
3 90 00 001 10 1	4014586302638	Metaalfilter, GIXBE, verpakt	108,70	131,53	06	266
3 90 00 001 32 0	4014586294407	Voor korte ronde werkstukken	169,05	204,55	13	-
3 90 00 001 51 7	4014586297361	Haaks hulpstuk voor GF75	123,90	149,92	13	-
3 90 00 004 55 4	4014586330686	Boorsjabloon	18,50	22,39	06	267
3 90 00 004 76 0	4014586380933	Grafietcoating	14,90	18,03	06	267
3 90 00 008 10 6	4014586389837	Roestvrijstalen slijpsteen	69,40	83,97	02	251
4 06 11 009 01 9	4014586126760	Afdichtring set	8,95	10,83	02	-
4 11 40 004 00 7	4014586128399	Slangkoppeling	26,20	31,70	02	142
4 30 33 087 06 5	4014586225173	Set spanbouten	8,00	9,68	04	-
6 01 10 008 01 7	4014586165790	Houder Ø 7 mm met vlakke buitenkant	24,65	29,83	02	-
6 05 03 306 00 8	4014586262772	Bit 1/4" buitenzeskant	7,65	9,26	02	19
6 05 05 015 00 1	4014586258713	Inzetstuk 1/4" buitenzeskant SW 8	14,35	17,36	02	-
6 05 10 011 00 9	4014586235141	Houder 1/4"-buitenzeskant	18,70	22,63	02	14
6 05 10 215 00 3	4014586258812	Houder 1/4"-buitenzeskant	23,15	28,01	02	18
6 05 10 219 01 0	4014586367910	Bithouder	24,05	29,10	02	-
6 05 10 222 01 0	4014586404820	Bithouder	31,95	38,66	02	15
6 22 19 002 07 9	4014586168012	Tapeind-intrekkop	137,35	166,19	02	-
6 22 19 002 09 1	4014586168036	Tapeind-intrekkop	115,05	139,21	02	-

Bestelnummer	EAN	Omschrijving	Advies netto prijs	Prijs (€) incl. BTW	PK	Pagina
6 22 19 002 10 6	4014586168043	Tapeind-intrekkop	115,05	139,21	02	-
6 22 19 002 14 3	4014586168074	Tapeind-intrekkop	115,05	139,21	02	-
6 27 12 109 03 4	4014586169637	Bits 1/4" buitenzeskant set á 5 stuks	8,20	9,92	02	18
6 29 01 002 00 4	4014586172071	Steeksleutel SW8	5,70	6,90	02	-
6 29 01 003 00 8	4014586172088	Steeksleutel SW9	5,70	6,90	02	-
6 29 01 007 00 7	4014586172125	Steeksleutel SW13	5,70	6,90	02	-
6 29 01 016 00 2	4014586172217	Steeksleutel SW46	16,10	19,48	02	-
6 29 03 002 00 9	4014586172255	Steeksleutel SW17	5,70	6,90	02	56
6 29 03 010 00 6	4014586172309	Steeksleutel SW55	25,30	30,61	08	-
6 29 03 011 00 5	4014586172316	Steeksleutel SW17	3,55	4,30	02	-
6 29 04 003 00 0	4014586172347	Steeksleutel 19 x 22	5,70	6,90	02	-
6 29 06 009 00 7	4014586172415	Steeksleutel SW8	3,20	3,87	02	-
6 29 06 013 00 5	4014586226101	Steeksleutel SW46	42,10	50,94	02	-
6 29 07 004 00 5	4014586172446	Stiftsleutel SW6	1,60	1,94	02	-
6 29 07 006 00 2	4014586172453	Stiftsleutel SW8	1,65	2,00	02	-
6 29 07 010 00 0	4014586172477	Stiftsleutel SW4	1,65	2,00	02	-
6 29 07 011 00 9	4014586172484	Stiftsleutel SW5	1,65	2,00	02	-
6 29 07 013 00 6	4014586172491	Stiftsleutel SW3	1,65	2,00	02	-
6 29 07 015 00 8	4014586172514	Stiftsleutel SW2.5	1,65	2,00	02	-
6 29 07 017 00 5	4014586172521	Stiftsleutel SW4.5	5,90	7,14	02	-
6 29 07 023 00 5	4014586172545	Stiftsleutel SW4	1,65	2,00	02	-
6 29 07 029 00 6	4014586172590	Stiftsleutel SW2	1,65	2,00	02	-
6 29 07 030 00 8	4014586172606	Stiftsleutel SW8	3,55	4,30	02	-
6 29 07 034 00 2	4014586218618	Steeksleutel SW4	1,65	2,00	02	-
6 29 07 037 00 3	4014586249728	Stiftsleutel	2,05	2,48	02	-
6 29 08 013 00 3	4014586172675	Haaksleutel	21,90	26,50	02	-
6 29 10 007 00 7	4014586172705	Tweezijdige moersleutel	17,70	21,42	02	-
6 29 10 022 00 2	4014586172736	Tweezijdige moersleutel	3,55	4,30	02	-
6 29 10 023 00 6	4014586172743	Tweezijdige moersleutel	3,55	4,30	02	-
6 29 10 031 00 8	4014586172811	Tweezijdige moersleutel	9,10	11,01	04	-
6 29 11 004 00 5	4014586172828	Ringsleutel SW32	4,50	5,45	02	-
6 29 11 010 00 0	4014586220772	Ringsleutel 17 x 19	16,65	20,15	08	-
6 29 12 001 00 4	4014586266107	Schroevendraaier	13,75	16,64	02	-
6 29 13 004 00 0	4014586172859	Borgpen	3,70	4,48	02	-
6 29 13 020 00 4	4014586172927	Borgpen	1,20	1,45	02	-
6 29 13 021 00 3	4014586208688	Borgpen	3,15	3,81	02	-
6 29 14 001 00 2	4014586172934	Boorhoudersleutel	4,45	5,38	02	-
6 29 14 002 00 5	4014586172941	Boorhoudersleutel	2,15	2,60	02	-
6 29 14 004 00 7	4014586172958	Boorhoudersleutel	4,15	5,02	02	-
6 29 14 005 00 1	4014586172965	Boorhoudersleutel	11,20	13,55	02	-
6 29 14 011 00 1	4014586173016	Boorhoudersleutel	6,65	8,05	02	-
6 31 06 016 01 0	4014586271767	Verlenging 100 mm QI	75,15	90,93	02	171
6 31 06 017 01 0	4014586335063	Verlenging QIP 100 mm	72,95	88,27	02	150
6 31 11 009 01 0	4014586326597	Spiraalboor D10 HSS QI	19,45	23,53	02	171
6 31 11 010 01 0	4014586326603	Spiraalboor D10.2 HSS QI	19,45	23,53	02	171
6 31 11 011 01 0	4014586326610	Spiraalboor D11 HSS QI	22,15	26,80	02	171
6 31 11 012 01 0	4014586326627	Spiraalboor D12 HSS QI	22,15	26,80	02	171
6 31 11 013 01 0	4014586326634	Spiraalboor D13 HSS QI	23,75	28,74	02	171
6 31 11 014 01 0	4014586326641	Spiraalboor D14 HSS QI	23,75	28,74	02	171
6 31 11 015 01 0	4014586326658	Spiraalboor D15 HSS QI	24,85	30,07	02	171
6 31 11 016 01 0	4014586326665	Spiraalboor D15.5 HSS QI	24,85	30,07	02	171
6 31 14 038 01 0	4014586331027	Centreerboren	14,95	18,09	02	149
6 31 14 038 02 0	4014586332796	Centreerboor lang set van 5 stuks	67,30	81,43	02	149
6 31 27 001 01 5	4014586176130	HM-Ultra50 kanonboor Ø 18 M18 x 6 P 1,5	48,90	59,17	20	165
6 31 27 002 01 8	4014586176147	HM-Ultra50 kanonboor Ø 20 M18 x 6 P 1,5	48,90	59,17	20	165
6 31 27 003 01 2	4014586176154	HM-Ultra50 kanonboor Ø 22 M18 x 6 P 1,5	48,90	59,17	20	166
6 31 27 004 01 0	4014586176161	HM-Ultra50 kanonboor Ø 25 M18 x 6 P 1,5	48,90	59,17	20	166
6 31 27 005 01 4	4014586176178	HM-Ultra50 kanonboor Ø 26 M18 x 6 P 1,5	48,90	59,17	20	166
6 31 27 006 01 7	4014586176185	HM-Ultra50 kanonboor Ø 28 M18 x 6 P 1,5	48,90	59,17	20	166
6 31 27 007 01 1	4014586176192	HM-Ultra50 kanonboor Ø 30 M18 x 6 P 1,5	48,90	59,17	20	166
6 31 27 008 01 9	4014586176208	HM-Ultra50 kanonboor Ø 32 M18 x 6 P 1,5	54,65	66,13	20	166
6 31 27 009 01 3	4014586176215	HM-Ultra50 kanonboor Ø 34 M18 x 6 P 1,5	54,65	66,13	20	166
6 31 27 010 01 5	4014586176222	HM-Ultra50 kanonboor Ø 35 M18 x 6 P 1,5	54,65	66,13	20	166
6 31 27 011 01 4	4014586176239	HM-Ultra50 kanonboor Ø 38 M18 x 6 P 1,5	63,30	76,59	20	166
6 31 27 012 01 7	4014586176246	HM-Ultra50 kanonboor Ø 40 M18 x 6 P 1,5	63,30	76,59	20	166
6 31 27 013 01 1	4014586176253	HM-Ultra50 kanonboor Ø 42 M18 x 6 P 1,5	74,75	90,45	20	166
6 31 27 014 01 9	4014586176260	HM-Ultra50 kanonboor Ø 43 M18 x 6 P 1,5	74,75	90,45	20	166
6 31 27 015 01 3	4014586176277	HM-Ultra50 kanonboor Ø 45 M18 x 6 P 1,5	74,75	90,45	20	166
6 31 27 016 01 6	4014586176284	HM-Ultra50 kanonboor Ø 48 M18 x 6 P 1,5	83,45	100,97	20	166
6 31 27 017 01 0	4014586176291	HM-Ultra50 kanonboor Ø 50 M18 x 6 P 1,5	83,45	100,97	20	166
6 31 27 018 01 8	4014586176307	HM-Ultra50 kanonboor Ø 52 M18 x 6 P 1,5	92,20	111,56	20	166
6 31 27 019 01 2	4014586176314	HM-Ultra50 kanonboor Ø 19 M18 x 6 P 1,5	48,90	59,17	20	165
6 31 27 020 01 4	4014586176321	HM-Ultra50 kanonboor Ø 21 M18 x 6 P 1,5	48,90	59,17	20	166
6 31 27 021 01 3	4014586176338	HM-Ultra50 kanonboor Ø 23 M18 x 6 P 1,5	48,90	59,17	20	166
6 31 27 022 01 6	4014586176345	HM-Ultra50 kanonboor Ø 24 M18 x 6 P 1,5	48,90	59,17	20	166
6 31 27 023 01 0	4014586176352	HM-Ultra50 kanonboor Ø 27 M18 x 6 P 1,5	48,90	59,17	20	166

Toebehoren in numerieke volgorde

Bestelnummer	EAN	Omschrijving	Advies netto prijs	Prijs (€) incl. BTW	PK	Pagina
6 31 27 024 01 8	4014586176369	HM-Ultra50 kanonboor Ø 29 M18 x 6 P 1,5	48,90	59,17	20	166
6 31 27 025 01 2	4014586176376	HM-Ultra50 kanonboor Ø 31 M18 x 6 P 1,5	54,65	66,13	20	166
6 31 27 026 01 5	4014586176383	HM-Ultra50 kanonboor Ø 33 M18 x 6 P 1,5	54,65	66,13	20	166
6 31 27 027 01 9	4014586176390	HM-Ultra50 kanonboor Ø 36 M18 x 6 P 1,5	63,30	76,59	20	166
6 31 27 028 01 7	4014586176406	HM-Ultra50 kanonboor Ø 37 M18 x 6 P 1,5	63,30	76,59	20	166
6 31 27 029 01 1	4014586176413	HM-Ultra50 kanonboor Ø 39 M18 x 6 P 1,5	63,30	76,59	20	166
6 31 27 030 01 3	4014586176420	HM-Ultra50 kanonboor Ø 41 M18 x 6 P 1,5	74,75	90,45	20	166
6 31 27 031 01 2	4014586176437	HM-Ultra50 kanonboor Ø 44 M18 x 6 P 1,5	74,75	90,45	20	166
6 31 27 032 01 5	4014586176444	HM-Ultra50 kanonboor Ø 46 M18 x 6 P 1,5	83,45	100,97	20	166
6 31 27 033 01 9	4014586176451	HM-Ultra50 kanonboor Ø 47 M18 x 6 P 1,5	83,45	100,97	20	166
6 31 27 034 01 7	4014586176468	HM-Ultra50 kanonboor Ø 49 M18 x 6 P 1,5	83,45	100,97	20	166
6 31 27 035 01 1	4014586176475	HM-Ultra50 kanonboor Ø 51 M18 x 6 P 1,5	92,20	111,56	20	166
6 31 27 036 01 4	4014586192369	HM-Ultra50 kanonboor Ø 53 M18 x 6 P 1,5	92,20	111,56	20	166
6 31 27 037 01 8	4014586192376	HM-Ultra50 kanonboor Ø 54 M18 x 6 P 1,5	92,20	111,56	20	166
6 31 27 038 01 6	4014586192383	HM-Ultra50 kanonboor Ø 55 M18 x 6 P 1,5	92,20	111,56	20	166
6 31 27 039 01 0	4014586192390	HM-Ultra50 kanonboor Ø 56 M18 x 6 P 1,5	96,10	116,28	20	166
6 31 27 040 01 2	4014586192406	HM-Ultra50 kanonboor Ø 57 M18 x 6 P 1,5	96,10	116,28	20	166
6 31 27 041 01 1	4014586192413	HM-Ultra50 kanonboor Ø 58 M18 x 6 P 1,5	96,10	116,28	20	166
6 31 27 042 01 4	4014586200941	HM-Ultra50 kanonboor Ø 12 M18 x 6 P 1,5	48,90	59,17	20	165
6 31 27 043 01 8	4014586200958	HM-Ultra50 kanonboor Ø 13 M18 x 6 P 1,5	48,90	59,17	20	165
6 31 27 044 01 6	4014586200965	HM-Ultra50 kanonboor Ø 14 M18 x 6 P 1,5	48,90	59,17	20	165
6 31 27 045 01 0	4014586200972	HM-Ultra50 kanonboor Ø 15 M18 x 6 P 1,5	48,90	59,17	20	165
6 31 27 046 01 3	4014586200989	HM-Ultra50 kanonboor Ø 16 M18 x 6 P 1,5	48,90	59,17	20	165
6 31 27 047 01 7	4014586200996	HM-Ultra50 kanonboor Ø 17 M18 x 6 P 1,5	48,90	59,17	20	165
6 31 27 049 01 9	4014586223179	HM-Ultra50 kanonboor Ø 59 M18 x 6 P 1,5	97,55	118,04	20	166
6 31 27 050 01 1	4014586223186	HM-Ultra50 kanonboor Ø 60 M18 x 6 P 1,5	97,55	118,04	20	166
6 31 27 051 01 0	4014586223193	HM-Ultra50 kanonboor Ø 61 M18 x 6 P 1,5	110,35	133,52	20	166
6 31 27 052 01 3	4014586223209	HM-Ultra50 kanonboor Ø 62 M18 x 6 P 1,5	110,35	133,52	20	166
6 31 27 053 01 7	4014586223216	HM-Ultra50 kanonboor Ø 63 M18 x 6 P 1,5	110,35	133,52	20	166
6 31 27 054 01 5	4014586223223	HM-Ultra50 kanonboor Ø 64 M18 x 6 P 1,5	110,35	133,52	20	166
6 31 27 055 01 9	4014586223230	HM-Ultra50 kanonboor Ø 65 M18 x 6 P 1,5	110,35	133,52	20	166
6 31 27 061 01 9	4014586229447	Kanonboor Ø 90	237,35	287,19	20	-
6 31 27 086 01 9	4014586239996	HM-Ultra-kanonboor Ø 12/35 HM QI	45,30	54,81	20	165
6 31 27 086 04 0	4014586375533	Toebehorenset Best of kernboor HM-Ultra 35 QI 12,14,16,18,20,22 mm	213,30	258,09	20	165
6 31 27 087 01 3	4014586240008	HM-Ultra-kanonboor Ø 13/35 HM QI	45,30	54,81	20	165
6 31 27 088 01 1	4014586240015	HM-Ultra-kanonboor Ø 14/35 HM QI	45,30	54,81	20	165
6 31 27 089 01 5	4014586240022	HM-Ultra-kanonboor Ø 15/35 HM QI	45,30	54,81	20	165
6 31 27 090 01 7	4014586240039	HM-Ultra-kanonboor Ø 16/35 HM QI	45,30	54,81	20	165
6 31 27 091 01 6	4014586240046	HM-Ultra-kanonboor Ø 17/35 HM QI	45,30	54,81	20	165
6 31 27 092 01 9	4014586240053	HM-Ultra-kanonboor Ø 18/35 HM QI	45,30	54,81	20	165
6 31 27 093 01 3	4014586240060	HM-Ultra-kanonboor Ø 19/35 HM QI	45,30	54,81	20	165
6 31 27 094 01 1	4014586240077	HM-Ultra-kanonboor Ø 20/35 HM QI	45,30	54,81	20	165
6 31 27 095 01 5	4014586240084	HM-Ultra-kanonboor Ø 21/35 HM QI	45,30	54,81	20	165
6 31 27 096 01 8	4014586240091	HM-Ultra-kanonboor Ø 22/35 HM QI	45,30	54,81	20	165
6 31 27 097 01 2	4014586240107	HM-Ultra-kanonboor Ø 23/35 HM QI	45,30	54,81	20	165
6 31 27 098 01 0	4014586240114	HM-Ultra-kanonboor Ø 24/35 HM QI	45,30	54,81	20	165
6 31 27 099 01 4	4014586240121	HM-Ultra-kanonboor Ø 25/35 HM QI	45,30	54,81	20	165
6 31 27 100 01 5	4014586240138	HM-Ultra-kanonboor Ø 26/35 HM QI	45,30	54,81	20	165
6 31 27 101 01 4	4014586240145	HM-Ultra-kanonboor Ø 27/35 HM QI	45,30	54,81	20	165
6 31 27 102 01 7	4014586240152	HM-Ultra-kanonboor Ø 28/35 HM QI	45,30	54,81	20	165
6 31 27 103 01 1	4014586240169	HM-Ultra-kanonboor Ø 29/35 HM QI	52,15	63,10	20	165
6 31 27 104 01 9	4014586240176	HM-Ultra-kanonboor Ø 30/35 HM QI	52,15	63,10	20	165
6 31 27 105 01 3	4014586240183	HM-Ultra-kanonboor Ø 31/35 HM QI	52,15	63,10	20	165
6 31 27 106 01 6	4014586240190	HM-Ultra-kanonboor Ø 32/35 HM QI	52,15	63,10	20	165
6 31 27 107 01 0	4014586240206	HM-Ultra-kanonboor Ø 33/35 HM QI	52,15	63,10	20	165
6 31 27 108 01 8	4014586240213	HM-Ultra-kanonboor Ø 34/35 HM QI	52,15	63,10	20	165
6 31 27 109 01 2	4014586240220	HM-Ultra-kanonboor Ø 35/35 HM QI	52,15	63,10	20	165
6 31 27 110 01 4	4014586240237	HM-Ultra-kanonboor Ø 36/35 HM QI	60,40	73,08	20	165
6 31 27 111 01 3	4014586240244	HM-Ultra-kanonboor Ø 37/35 HM QI	60,40	73,08	20	165
6 31 27 112 01 6	4014586240251	HM-Ultra-kanonboor Ø 38/35 HM QI	60,40	73,08	20	165
6 31 27 113 01 0	4014586240268	HM-Ultra-kanonboor Ø 39/35 HM QI	60,40	73,08	20	165
6 31 27 114 01 8	4014586240275	HM-Ultra-kanonboor Ø 40/35 HM QI	60,40	73,08	20	165
6 31 27 115 01 2	4014586240282	HM-Ultra-kanonboor Ø 41/35 HM QI	71,35	86,33	20	165
6 31 27 116 01 5	4014586240299	HM-Ultra-kanonboor Ø 42/35 HM QI	71,35	86,33	20	165
6 31 27 117 01 9	4014586240305	HM-Ultra-kanonboor Ø 43/35 HM QI	71,35	86,33	20	165
6 31 27 118 01 7	4014586240312	HM-Ultra-kanonboor Ø 44/35 HM QI	71,35	86,33	20	165
6 31 27 119 01 1	4014586240329	HM-Ultra-kanonboor Ø 45/35 HM QI	71,35	86,33	20	165
6 31 27 120 01 3	4014586240336	HM-Ultra-kanonboor Ø 46/35 HM QI	79,65	96,38	20	165
6 31 27 121 01 2	4014586240343	HM-Ultra-kanonboor Ø 47/35 HM QI	79,65	96,38	20	165
6 31 27 122 01 5	4014586240350	HM-Ultra-kanonboor Ø 48/35 HM QI	79,65	96,38	20	165
6 31 27 123 01 9	4014586240367	HM-Ultra-kanonboor Ø 49/35 HM QI	79,65	96,38	20	165
6 31 27 124 01 7	4014586240374	HM-Ultra-kanonboor Ø 50/35 HM QI	79,65	96,38	20	165
6 31 27 125 01 1	4014586240381	HM-Ultra-kanonboor Ø 51/35 HM QI	87,95	106,42	20	165
6 31 27 126 01 4	4014586240398	HM-Ultra-kanonboor Ø 52/35 HM QI	87,95	106,42	20	165
6 31 27 127 01 8	4014586240404	HM-Ultra-kanonboor Ø 53/35 HM QI	87,95	106,42	20	165
6 31 27 128 01 6	4014586240411	HM-Ultra-kanonboor Ø 54/35 HM QI	87,95	106,42	20	165

Bestelnummer	EAN	Omschrijving	Advies netto prijs	Prijs (€) incl. BTW	PK	Pagina
6 31 27 129 01 0	4014586240428	HM-Ultra-kanonboor Ø 55/35 HM QI	87,95	106,42	20	165
6 31 27 130 01 2	4014586240435	HM-Ultra-kanonboor Ø 56/35 HM QI	91,75	111,02	20	165
6 31 27 131 01 1	4014586240442	HM-Ultra-kanonboor Ø 57/35 HM QI	91,75	111,02	20	165
6 31 27 132 01 4	4014586240459	HM-Ultra-kanonboor Ø 58/35 HM QI	91,75	111,02	20	165
6 31 27 133 01 8	4014586240466	HM-Ultra-kanonboor Ø 59/35 HM QI	91,75	111,02	20	165
6 31 27 134 01 6	4014586240473	HM-Ultra-kanonboor Ø 60/35 HM QI	91,75	111,02	20	165
6 31 27 135 01 0	4014586240480	HM-Ultra-kanonboor Ø 61/35 HM QI	103,80	125,60	20	165
6 31 27 136 01 3	4014586240497	HM-Ultra-kanonboor Ø 62/35 HM QI	103,80	125,60	20	165
6 31 27 137 01 7	4014586240503	HM-Ultra-kanonboor Ø 63/35 HM QI	103,80	125,60	20	165
6 31 27 138 01 5	4014586240510	HM-Ultra-kanonboor Ø 64/35 HM QI	103,80	125,60	20	165
6 31 27 139 01 9	4014586240527	HM-Ultra-kanonboor Ø 65/35 HM QI	103,80	125,60	20	165
6 31 27 238 01 1	4014586252469	HM-Ultra-kanonboor Ø 15.5/35 HM QI	45,30	54,81	20	165
6 31 27 239 01 5	4014586252476	HM-Ultra-kanonboor Ø 17.5/35 HM QI	45,30	54,81	20	165
6 31 27 240 01 7	4014586252483	HM-Ultra-kanonboor Ø 19.5/35 HM QI	45,30	54,81	20	165
6 31 27 241 01 6	4014586252490	HM-Ultra-kanonboor Ø 26.5/35 HM QI	45,30	54,81	20	165
6 31 27 276 01 0	4014586272122	HM-Ultra50 kanonboor Weldon Ø 12/50	48,90	59,17	20	166
6 31 27 276 02 0	4014586375540	Toebehorensset Best of kernboor HM-Ultra 50 W 12,14,16,18,20,22 mm	245,45	296,99	20	165
6 31 27 277 01 0	4014586272139	HM-Ultra50 kanonboor Weldon Ø 13/50	48,90	59,17	20	166
6 31 27 278 01 0	4014586272146	HM-Ultra50 kanonboor Weldon Ø 14/50	48,90	59,17	20	166
6 31 27 279 01 0	4014586272153	HM-Ultra50 kanonboor Weldon Ø 15/50	48,90	59,17	20	166
6 31 27 280 01 0	4014586272160	HM-Ultra50 kanonboor Weldon Ø 16/50	48,90	59,17	20	166
6 31 27 281 01 0	4014586272177	HM-Ultra50 kanonboor Weldon Ø 17/50	48,90	59,17	20	166
6 31 27 282 01 0	4014586272184	HM-Ultra50 kanonboor Weldon Ø 18/50	48,90	59,17	20	166
6 31 27 283 01 0	4014586272191	HM-Ultra50 kanonboor Weldon Ø 19/50	48,90	59,17	20	166
6 31 27 284 01 0	4014586272207	HM-Ultra50 kanonboor Weldon Ø 20/50	48,90	59,17	20	166
6 31 27 285 01 0	4014586272214	HM-Ultra50 kanonboor Weldon Ø 21/50	48,90	59,17	20	166
6 31 27 286 01 0	4014586272221	HM-Ultra50 kanonboor Weldon Ø 22/50	48,90	59,17	20	166
6 31 27 287 01 0	4014586272238	HM-Ultra50 kanonboor Weldon Ø 23/50	48,90	59,17	20	166
6 31 27 288 01 0	4014586272245	HM-Ultra50 kanonboor Weldon Ø 24/50	48,90	59,17	20	166
6 31 27 289 01 0	4014586272252	HM-Ultra50 kanonboor Weldon Ø 25/50	48,90	59,17	20	166
6 31 27 290 01 0	4014586272269	HM-Ultra50 kanonboor Weldon Ø 26/50	48,90	59,17	20	166
6 31 27 291 01 0	4014586272276	HM-Ultra50 kanonboor Weldon Ø 27/50	48,90	59,17	20	166
6 31 27 292 01 0	4014586272283	HM-Ultra50 kanonboor Weldon Ø 28/50	48,90	59,17	20	166
6 31 27 293 01 0	4014586272290	HM-Ultra50 kanonboor Weldon Ø 29/50	48,90	59,17	20	166
6 31 27 294 01 0	4014586272306	HM-Ultra50 kanonboor Weldon Ø 30/50	48,90	59,17	20	166
6 31 27 295 01 0	4014586272313	HM-Ultra50 kanonboor Weldon Ø 31/50	54,65	66,13	20	166
6 31 27 296 01 0	4014586272320	HM-Ultra50 kanonboor Weldon Ø 32/50	54,65	66,13	20	166
6 31 27 297 01 0	4014586272337	HM-Ultra50 kanonboor Weldon Ø 33/50	54,65	66,13	20	166
6 31 27 298 01 0	4014586272344	HM-Ultra50 kanonboor Weldon Ø 34/50	54,65	66,13	20	166
6 31 27 299 01 0	4014586272351	HM-Ultra50 kanonboor Weldon Ø 35/50	54,65	66,13	20	166
6 31 27 300 01 0	4014586272368	HM-Ultra50 kanonboor Weldon Ø 36/50	63,30	76,59	20	166
6 31 27 301 01 0	4014586272375	HM-Ultra50 kanonboor Weldon Ø 37/50	63,30	76,59	20	166
6 31 27 302 01 0	4014586272382	HM-Ultra50 kanonboor Weldon Ø 38/50	63,30	76,59	20	166
6 31 27 303 01 0	4014586272399	HM-Ultra50 kanonboor Weldon Ø 39/50	63,30	76,59	20	166
6 31 27 304 01 0	4014586272405	HM-Ultra50 kanonboor Weldon Ø 40/50	63,30	76,59	20	166
6 31 27 305 01 0	4014586272412	HM-Ultra50 kanonboor Weldon Ø 41/50	74,75	90,45	20	166
6 31 27 306 01 0	4014586272429	HM-Ultra50 kanonboor Weldon Ø 42/50	74,75	90,45	20	167
6 31 27 307 01 0	4014586272436	HM-Ultra50 kanonboor Weldon Ø 43/50	74,75	90,45	20	167
6 31 27 308 01 0	4014586272443	HM-Ultra50 kanonboor Weldon Ø 44/50	74,75	90,45	20	167
6 31 27 309 01 0	4014586272450	HM-Ultra50 kanonboor Weldon Ø 45/50	74,75	90,45	20	167
6 31 27 310 01 0	4014586272467	HM-Ultra50 kanonboor Weldon Ø 46/50	83,45	100,97	20	167
6 31 27 311 01 0	4014586272474	HM-Ultra50 kanonboor Weldon Ø 47/50	83,45	100,97	20	167
6 31 27 312 01 0	4014586272481	HM-Ultra50 kanonboor Weldon Ø 48/50	83,45	100,97	20	167
6 31 27 313 01 0	4014586272498	HM-Ultra50 kanonboor Weldon Ø 49/50	83,45	100,97	20	167
6 31 27 314 01 0	4014586272504	HM-Ultra50 kanonboor Weldon Ø 50/50	83,45	100,97	20	167
6 31 27 315 01 0	4014586272511	HM-Ultra50 kanonboor Weldon Ø 51/50	92,20	111,56	20	167
6 31 27 316 01 0	4014586272528	HM-Ultra50 kanonboor Weldon Ø 52/50	92,20	111,56	20	167
6 31 27 317 01 0	4014586272535	HM-Ultra50 kanonboor Weldon Ø 53/50	92,20	111,56	20	167
6 31 27 318 01 0	4014586272542	HM-Ultra50 kanonboor Weldon Ø 54/50	92,20	111,56	20	167
6 31 27 319 01 0	4014586272559	HM-Ultra50 kanonboor Weldon Ø 55/50	92,20	111,56	20	167
6 31 27 320 01 0	4014586272566	HM-Ultra50 kanonboor Weldon Ø 56/50	96,10	116,28	20	167
6 31 27 321 01 0	4014586272573	HM-Ultra50 kanonboor Weldon Ø 57/50	96,10	116,28	20	167
6 31 27 322 01 0	4014586272580	HM-Ultra50 kanonboor Weldon Ø 58/50	96,10	116,28	20	167
6 31 27 323 01 0	4014586272597	HM-Ultra50 kanonboor Weldon Ø 59/50	96,10	116,28	20	167
6 31 27 324 01 0	4014586272603	HM-Ultra50 kanonboor Weldon Ø 60/50	96,10	116,28	20	167
6 31 27 325 01 0	4014586272610	HM-Ultra50 kanonboor Weldon Ø 61/50	108,75	131,59	20	167
6 31 27 326 01 0	4014586272627	HM-Ultra50 kanonboor Weldon Ø 62/50	108,75	131,59	20	167
6 31 27 327 01 0	4014586272634	HM-Ultra50 kanonboor Weldon Ø 63/50	108,75	131,59	20	167
6 31 27 328 01 0	4014586272641	HM-Ultra50 kanonboor Weldon Ø 64/50	108,75	131,59	20	167
6 31 27 329 01 0	4014586272658	HM-Ultra50 kanonboor Weldon Ø 65/50	108,75	131,59	20	167
6 31 27 330 01 0	4014586279732	HM-Ultra50 kanonboor QuickIN MAX Ø 50/50	83,45	100,97	20	176
6 31 27 331 01 0	4014586279749	HM-Ultra50 kanonboor QuickIN MAX Ø 51/50	92,20	111,56	20	176
6 31 27 332 01 0	4014586279756	HM-Ultra50 kanonboor QuickIN MAX Ø 52/50	92,20	111,56	20	176
6 31 27 333 01 0	4014586279763	HM-Ultra50 kanonboor QuickIN MAX Ø 53/50	92,20	111,56	20	176
6 31 27 334 01 0	4014586279770	HM-Ultra50 kanonboor QuickIN MAX Ø 54/50	92,20	111,56	20	176
6 31 27 335 01 0	4014586279787	HM-Ultra50 kanonboor QuickIN MAX Ø 55/50	92,20	111,56	20	176

Toebehoren in numerieke volgorde

Bestelnummer	EAN	Omschrijving	Advies netto prijs	Prijs (€) incl. BTW	PK	Pagina
6 31 27 336 01 0	4014586279794	HM-Ultra50 kanonboor QuickIN MAX Ø 56/50	96,10	116,28	20	176
6 31 27 337 01 0	4014586279800	HM-Ultra50 kanonboor QuickIN MAX Ø 57/50	96,10	116,28	20	176
6 31 27 338 01 0	4014586279817	HM-Ultra50 kanonboor QuickIN MAX Ø 58/50	96,10	116,28	20	176
6 31 27 339 01 0	4014586279824	HM-Ultra50 kanonboor QuickIN MAX Ø 59/50	96,10	116,28	20	176
6 31 27 340 01 0	4014586279831	HM-Ultra50 kanonboor QuickIN MAX Ø 60/50	96,10	116,28	20	176
6 31 27 341 01 0	4014586279848	HM-Ultra50 kanonboor QuickIN MAX Ø 61/50	108,75	131,59	20	176
6 31 27 342 01 0	4014586279855	HM-Ultra50 kanonboor QuickIN MAX Ø 62/50	108,75	131,59	20	176
6 31 27 343 01 0	4014586279862	HM-Ultra50 kanonboor QuickIN MAX Ø 63/50	108,75	131,59	20	176
6 31 27 344 01 0	4014586279879	HM-Ultra50 kanonboor QuickIN MAX Ø 64/50	108,75	131,59	20	176
6 31 27 345 01 0	4014586279886	HM-Ultra50 kanonboor QuickIN MAX Ø 65/50	108,75	131,59	20	176
6 31 27 346 01 0	4014586279893	HM-Ultra50 kanonboor QuickIN MAX Ø 66/50	124,75	150,95	20	176
6 31 27 347 01 0	4014586279909	HM-Ultra50 kanonboor QuickIN MAX Ø 67/50	124,75	150,95	20	176
6 31 27 348 01 0	4014586279916	HM-Ultra50 kanonboor QuickIN MAX Ø 68/50	124,75	150,95	20	176
6 31 27 349 01 0	4014586279923	HM-Ultra50 kanonboor QuickIN MAX Ø 69/50	124,75	150,95	20	176
6 31 27 350 01 0	4014586279930	HM-Ultra50 kanonboor QuickIN MAX Ø 70/50	137,80	166,74	20	176
6 31 27 351 01 0	4014586279947	HM-Ultra50 kanonboor QuickIN MAX Ø 71/50	139,10	168,31	20	176
6 31 27 352 01 0	4014586279954	HM-Ultra50 kanonboor QuickIN MAX Ø 72/50	140,40	169,88	20	176
6 31 27 353 01 0	4014586279961	HM-Ultra50 kanonboor QuickIN MAX Ø 73/50	141,70	171,46	20	176
6 31 27 354 01 0	4014586279978	HM-Ultra50 kanonboor QuickIN MAX Ø 74/50	143,00	173,03	20	176
6 31 27 355 01 0	4014586279985	HM-Ultra50 kanonboor QuickIN MAX Ø 75/50	144,30	174,60	20	176
6 31 27 383 01 0	4014586286686	HM-Ultra2" kernboor Ø 1/2"	52,40	63,40	20	-
6 31 27 384 01 0	4014586286693	HM-Ultra2" kernboor Ø 9/16"	52,40	63,40	20	-
6 31 27 386 01 0	4014586286716	HM-Ultra2" kernboor Ø 11/16"	52,40	63,40	20	-
6 31 27 388 01 0	4014586286730	HM-Ultra2" kernboor Ø 13/16"	52,40	63,40	20	-
6 31 27 391 01 0	4014586286761	HM-Ultra2" kernboor Ø 1"	52,40	63,40	20	-
6 31 27 395 01 0	4014586286808	HM-Ultra2" kernboor Ø 1-1/4"	58,55	70,85	20	-
6 31 27 396 01 0	4014586286815	HM-Ultra2" kernboor Ø 1-5/16"	58,55	70,85	20	-
6 31 27 401 01 0	4014586286860	HM-Ultra2" kernboor Ø 1-5/8"	80,05	96,86	20	-
6 31 27 405 01 0	4014586286907	HM-Ultra2" kernboor Ø 1-7/8"	89,40	108,17	20	-
6 31 27 407 01 0	4014586286921	HM-Ultra2" kernboor Ø 2"	92,20	111,56	20	-
6 31 27 408 01 0	4014586286938	HM-Ultra2" kernboor Ø 2-1/16"	92,20	111,56	20	-
6 31 27 456 01 0	4014586304083	HM-Ultra50 kanonboor QuickIN MAX Ø 76/50	150,80	182,47	20	176
6 31 27 457 01 0	4014586304090	HM-Ultra50 kanonboor QuickIN MAX Ø 77/50	152,15	184,10	20	176
6 31 27 458 01 0	4014586304106	HM-Ultra50 kanonboor QuickIN MAX Ø 78/50	154,05	186,40	20	176
6 31 27 459 01 0	4014586304113	HM-Ultra50 kanonboor QuickIN MAX Ø 79/50	156,05	188,82	20	176
6 31 27 460 01 0	4014586304120	HM-Ultra50 kanonboor QuickIN MAX Ø 80/50	156,05	188,82	20	176
6 31 27 714 01 0	4014586346632	HM Ultra 35 kernboor met 3/4" Weldon-houder	44,00	53,24	20	156
6 31 27 714 02 0	4014586375557	Toebehorenset Best of kernboor HM-Ultra 35 W 12,14,16,18,20,22 mm	213,30	258,09	20	154
6 31 27 715 01 0	4014586346649	HM Ultra 35 kernboren met 3/4" Weldon-houder	44,00	53,24	20	156
6 31 27 716 01 0	4014586346656	HM Ultra 35 kernboren met 3/4" Weldon-houder	44,00	53,24	20	156
6 31 27 717 01 0	4014586346663	HM Ultra 35 kernboren met 3/4" Weldon-houder	44,00	53,24	20	156
6 31 27 718 01 0	4014586346670	HM Ultra 35 kernboren met 3/4" Weldon-houder	44,00	53,24	20	156
6 31 27 719 01 0	4014586346687	HM Ultra 35 kernboren met 3/4" Weldon-houder	44,00	53,24	20	156
6 31 27 720 01 0	4014586346694	HM Ultra 35 kernboren met 3/4" Weldon-houder	44,00	53,24	20	156
6 31 27 721 01 0	4014586346700	HM Ultra 35 kernboren met 3/4" Weldon-houder	44,00	53,24	20	156
6 31 27 722 01 0	4014586346717	HM Ultra 35 kernboren met 3/4" Weldon-houder	44,00	53,24	20	156
6 31 27 723 01 0	4014586346724	HM Ultra 35 kernboren met 3/4" Weldon-houder	44,00	53,24	20	156
6 31 27 724 01 0	4014586346731	HM Ultra 35 kernboren met 3/4" Weldon-houder	44,00	53,24	20	156
6 31 27 725 01 0	4014586346748	HM Ultra 35 kernboren met 3/4" Weldon-houder	44,00	53,24	20	156
6 31 27 726 01 0	4014586346755	HM Ultra 35 kernboren met 3/4" Weldon-houder	44,00	53,24	20	156
6 31 27 727 01 0	4014586346762	HM Ultra 35 kernboren met 3/4" Weldon-houder	44,00	53,24	20	156
6 31 27 728 01 0	4014586346779	HM Ultra 35 kernboren met 3/4" Weldon-houder	44,00	53,24	20	156
6 31 27 729 01 0	4014586346786	HM Ultra 35 kernboren met 3/4" Weldon-houder	44,00	53,24	20	156
6 31 27 730 01 0	4014586346793	HM Ultra 35 kernboren met 3/4" Weldon-houder	44,00	53,24	20	156
6 31 27 731 01 0	4014586346809	HM Ultra 35 kernboren met 3/4" Weldon-houder	50,65	61,29	20	156
6 31 27 732 01 0	4014586346816	HM Ultra 35 kernboren met 3/4" Weldon-houder	50,65	61,29	20	156
6 31 27 733 01 0	4014586346823	HM Ultra 35 kernboren met 3/4" Weldon-houder	50,65	61,29	20	156
6 31 27 734 01 0	4014586346830	HM Ultra 35 kernboren met 3/4" Weldon-houder	50,65	61,29	20	156
6 31 27 735 01 0	4014586346847	HM Ultra 35 kernboren met 3/4" Weldon-houder	50,65	61,29	20	156
6 31 27 736 01 0	4014586346854	HM Ultra 35 kernboren met 3/4" Weldon-houder	50,65	61,29	20	156
6 31 27 737 01 0	4014586346861	HM Ultra 35 kernboren met 3/4" Weldon-houder	50,65	61,29	20	156
6 31 27 738 01 0	4014586346878	HM Ultra 35 kernboren met 3/4" Weldon-houder	58,60	70,91	20	156
6 31 27 739 01 0	4014586346885	HM Ultra 35 kernboren met 3/4" Weldon-houder	58,60	70,91	20	156
6 31 27 740 01 0	4014586346892	HM Ultra 35 kernboren met 3/4" Weldon-houder	58,60	70,91	20	156
6 31 27 741 01 0	4014586346908	HM Ultra 35 kernboren met 3/4" Weldon-houder	58,60	70,91	20	156
6 31 27 742 01 0	4014586346915	HM Ultra 35 kernboren met 3/4" Weldon-houder	58,60	70,91	20	156
6 31 27 743 01 0	4014586346922	HM Ultra 35 kernboren met 3/4" Weldon-houder	69,30	83,85	20	156
6 31 27 744 01 0	4014586346939	HM Ultra 35 kernboren met 3/4" Weldon-houder	69,30	83,85	20	156
6 31 27 745 01 0	4014586346946	HM Ultra 35 kernboren met 3/4" Weldon-houder	69,30	83,85	20	156
6 31 27 746 01 0	4014586346953	HM Ultra 35 kernboren met 3/4" Weldon-houder	69,30	83,85	20	156
6 31 27 747 01 0	4014586346960	HM Ultra 35 kernboren met 3/4" Weldon-houder	69,30	83,85	20	156
6 31 27 748 01 0	4014586346977	HM Ultra 35 kernboren met 3/4" Weldon-houder	77,30	93,53	20	156
6 31 27 749 01 0	4014586346984	HM Ultra 35 kernboren met 3/4" Weldon-houder	77,30	93,53	20	156
6 31 27 750 01 0	4014586346991	HM Ultra 35 kernboren met 3/4" Weldon-houder	77,30	93,53	20	156
6 31 27 751 01 0	4014586347004	HM Ultra 35 kernboren met 3/4" Weldon-houder	77,30	93,53	20	156
6 31 27 752 01 0	4014586347011	HM Ultra 35 kernboren met 3/4" Weldon-houder	77,30	93,53	20	156



Bestelnummer	EAN	Omschrijving	Advies netto prijs	Prijs (€) incl. BTW	PK	Pagina
6 31 27 753 01 0	4014586347028	HM Ultra 35 kernboren met 3/4" Weldon-houder	85,40	103,33	20	156
6 31 27 754 01 0	4014586347035	HM Ultra 35 kernboren met 3/4" Weldon-houder	85,40	103,33	20	156
6 31 27 755 01 0	4014586347042	HM Ultra 35 kernboren met 3/4" Weldon-houder	85,40	103,33	20	156
6 31 27 756 01 0	4014586347059	HM Ultra 35 kernboren met 3/4" Weldon-houder	85,40	103,33	20	156
6 31 27 757 01 0	4014586347066	HM Ultra 35 kernboren met 3/4" Weldon-houder	85,40	103,33	20	156
6 31 27 758 01 0	4014586347073	HM Ultra 35 kernboren met 3/4" Weldon-houder	89,10	107,81	20	156
6 31 27 759 01 0	4014586347080	HM Ultra 35 kernboren met 3/4" Weldon-houder	89,10	107,81	20	156
6 31 27 760 01 0	4014586347097	HM Ultra 35 kernboren met 3/4" Weldon-houder	89,10	107,81	20	156
6 31 27 761 01 0	4014586347103	HM Ultra 35 kernboren met 3/4" Weldon-houder	89,10	107,81	20	156
6 31 27 762 01 0	4014586347110	HM Ultra 35 kernboren met 3/4" Weldon-houder	89,10	107,81	20	156
6 31 27 763 01 0	4014586353265	HM Ultra kernboren met QuickIN-houder	65,95	79,80	20	165
6 31 27 764 01 0	4014586353272	HM Ultra kernboren met QuickIN-houder	65,95	79,80	20	165
6 31 27 765 01 0	4014586353289	HM Ultra kernboren met QuickIN-houder	65,95	79,80	20	165
6 31 27 766 01 0	4014586353296	HM Ultra kernboren met QuickIN-houder	65,95	79,80	20	165
6 31 27 767 01 0	4014586353302	HM Ultra kernboren met QuickIN-houder	65,95	79,80	20	165
6 31 27 768 01 0	4014586353319	HM Ultra kernboren met QuickIN-houder	65,95	79,80	20	165
6 31 27 769 01 0	4014586353326	HM Ultra kernboren met QuickIN-houder	65,95	79,80	20	165
6 31 27 770 01 0	4014586353333	HM Ultra kernboren met QuickIN-houder	65,95	79,80	20	165
6 31 27 771 01 0	4014586353340	HM Ultra kernboren met QuickIN-houder	65,95	79,80	20	165
6 31 27 772 01 0	4014586353357	HM Ultra kernboren met QuickIN-houder	65,95	79,80	20	165
6 31 27 773 01 0	4014586353364	HM Ultra kernboren met QuickIN-houder	65,95	79,80	20	165
6 31 27 774 01 0	4014586353371	HM Ultra kernboren met QuickIN-houder	72,65	87,91	20	165
6 31 27 775 01 0	4014586353388	HM Ultra kernboren met QuickIN-houder	72,65	87,91	20	165
6 31 27 776 01 0	4014586353395	HM Ultra kernboren met QuickIN-houder	72,65	87,91	20	165
6 31 27 777 01 0	4014586353401	HM Ultra kernboren met QuickIN-houder	72,65	87,91	20	165
6 31 27 778 01 0	4014586353418	HM Ultra kernboren met QuickIN-houder	80,70	97,65	20	165
6 31 27 779 01 0	4014586353425	HM Ultra kernboren met QuickIN-houder	80,70	97,65	20	165
6 31 27 780 01 0	4014586353432	HM Ultra kernboren met QuickIN-houder	91,35	110,53	20	165
6 31 27 781 01 0	4014586353449	HM Ultra kernboren met QuickIN-houder	99,45	120,33	20	165
6 31 27 782 01 0	4014586353456	HM Ultra kernboren met QuickIN-houder	107,60	130,20	20	165
6 31 27 783 01 0	4014586353463	HM Ultra kernboren met QuickIN-houder	111,25	134,61	20	165
6 31 27 784 01 0	4014586353470	HM Ultra kernboren met QuickIN-houder	123,00	148,83	20	165
6 31 27 785 01 0	4014586353487	HM Ultra 75 kernboren met 3/4" Weldon-houder	65,95	79,80	20	167
6 31 27 786 01 0	4014586353494	HM Ultra 75 kernboren met 3/4" Weldon-houder	65,95	79,80	20	167
6 31 27 787 01 0	4014586353500	HM Ultra 75 kernboren met 3/4" Weldon-houder	65,95	79,80	20	167
6 31 27 788 01 0	4014586353517	HM Ultra 75 kernboren met 3/4" Weldon-houder	65,95	79,80	20	167
6 31 27 789 01 0	4014586353524	HM Ultra 75 kernboren met 3/4" Weldon-houder	65,95	79,80	20	167
6 31 27 790 01 0	4014586353531	HM Ultra 75 kernboren met 3/4" Weldon-houder	65,95	79,80	20	167
6 31 27 791 01 0	4014586353548	HM Ultra 75 kernboren met 3/4" Weldon-houder	65,95	79,80	20	167
6 31 27 792 01 0	4014586353555	HM Ultra 75 kernboren met 3/4" Weldon-houder	65,95	79,80	20	167
6 31 27 793 01 0	4014586353562	HM Ultra 75 kernboren met 3/4" Weldon-houder	65,95	79,80	20	167
6 31 27 794 01 0	4014586353579	HM Ultra 75 kernboren met 3/4" Weldon-houder	65,95	79,80	20	167
6 31 27 795 01 0	4014586353586	HM Ultra 75 kernboren met 3/4" Weldon-houder	65,95	79,80	20	167
6 31 27 796 01 0	4014586353593	HM Ultra 75 kernboren met 3/4" Weldon-houder	72,65	87,91	20	167
6 31 27 797 01 0	4014586353609	HM Ultra 75 kernboren met 3/4" Weldon-houder	72,65	87,91	20	167
6 31 27 798 01 0	4014586353616	HM Ultra 75 kernboren met 3/4" Weldon-houder	72,65	87,91	20	167
6 31 27 799 01 0	4014586353623	HM Ultra 75 kernboren met 3/4" Weldon-houder	72,65	87,91	20	167
6 31 27 800 01 0	4014586353630	HM Ultra 75 kernboren met 3/4" Weldon-houder	80,70	97,65	20	167
6 31 27 801 01 0	4014586353647	HM Ultra 75 kernboren met 3/4" Weldon-houder	80,70	97,65	20	167
6 31 27 802 01 0	4014586353654	HM Ultra 75 kernboren met 3/4" Weldon-houder	91,35	110,53	20	167
6 31 27 803 01 0	4014586353661	HM Ultra 75 kernboren met 3/4" Weldon-houder	99,45	120,33	20	167
6 31 27 804 01 0	4014586353678	HM Ultra 75 kernboren met 3/4" Weldon-houder	107,60	130,20	20	167
6 31 27 805 01 0	4014586353685	HM Ultra 75 kernboren met 3/4" Weldon-houder	111,25	134,61	20	167
6 31 27 806 01 0	4014586353692	HM Ultra 75 kernboren met 3/4" Weldon-houder	123,00	148,83	20	167
6 31 30 014 01 0	4014586331034	Kernboor HM QuickIN Plus 14 mm	40,75	49,31	20	148
6 31 30 015 01 0	4014586331041	Kernboor HM QuickIN Plus 15 mm	40,75	49,31	20	148
6 31 30 016 01 0	4014586331058	Kernboor HM QuickIN Plus 16 mm	40,75	49,31	20	148
6 31 30 017 01 0	4014586331065	Kernboor HM QuickIN Plus 17 mm	40,75	49,31	20	148
6 31 30 018 01 0	4014586331072	Kernboor HM QuickIN Plus 18 mm	40,75	49,31	20	148
6 31 30 019 01 0	4014586331089	Kernboor HM QuickIN Plus 19 mm	40,75	49,31	20	148
6 31 30 020 01 0	4014586331096	Kernboor HM QuickIN Plus 20 mm	40,75	49,31	20	148
6 31 30 021 01 0	4014586331102	Kernboor HM QuickIN Plus 21 mm	40,75	49,31	20	148
6 31 30 022 01 0	4014586331119	Kernboor HM QuickIN Plus 22 mm	40,75	49,31	20	148
6 31 30 023 01 0	4014586331126	Kernboor HM QuickIN Plus 23 mm	40,75	49,31	20	148
6 31 30 024 01 0	4014586331133	Kernboor HM QuickIN Plus 24 mm	42,45	51,36	20	148
6 31 30 025 01 0	4014586331140	Kernboor HM QuickIN Plus 25 mm	42,45	51,36	20	148
6 31 30 026 01 0	4014586331157	Kernboor HM QuickIN Plus 26 mm	42,45	51,36	20	148
6 31 30 027 01 0	4014586331164	Kernboor HM QuickIN Plus 27 mm	42,45	51,36	20	148
6 31 30 028 01 0	4014586331171	Kernboor HM QuickIN Plus 28 mm	42,45	51,36	20	148
6 31 30 029 01 0	4014586331188	Kernboor HM QuickIN Plus 29 mm	45,25	54,75	20	148
6 31 30 030 01 0	4014586331195	Kernboor HM QuickIN Plus 30 mm	45,25	54,75	20	148
6 31 30 114 01 0	4014586331409	Kernboor HM QuickIN Plus 14 mm gecoat	51,95	62,86	20	148
6 31 30 115 01 0	4014586331416	Kernboor HM QuickIN Plus 15 mm gecoat	51,95	62,86	20	148
6 31 30 115 51 0	4014586368986	Hardmetalen kernboren met QuickIN PLUS-houder	50,45	61,04	20	-
6 31 30 116 01 0	4014586331423	Kernboor HM QuickIN Plus 16 mm gecoat	51,95	62,86	20	148
6 31 30 117 01 0	4014586331430	Kernboor HM QuickIN Plus 17 mm gecoat	51,95	62,86	20	148

Toebehoren in numerieke volgorde

Bestelnummer	EAN	Omschrijving	Advies netto prijs	Prijs (€) incl. BTW	PK	Pagina
6 31 30 117 51 0	4014586368993	Hardmetalen kernboren met QuickIN PLUS-houder	50,45	61,04	20	-
6 31 30 118 01 0	4014586331447	Kernboor HM QuickIN Plus 18 mm gecoat	54,75	66,25	20	148
6 31 30 119 01 0	4014586331454	Kernboor HM QuickIN Plus 19 mm gecoat	54,75	66,25	20	148
6 31 30 119 51 0	4014586369006	Hardmetalen kernboren met QuickIN PLUS-houder	53,15	64,31	20	-
6 31 30 120 01 0	4014586331461	Kernboor HM QuickIN Plus 20 mm gecoat	54,75	66,25	20	148
6 31 30 121 01 0	4014586331478	Kernboor HM QuickIN Plus 21 mm gecoat	54,75	66,25	20	148
6 31 30 122 01 0	4014586331485	Kernboor HM QuickIN Plus 22 mm gecoat	54,75	66,25	20	148
6 31 30 123 01 0	4014586331492	Kernboor HM QuickIN Plus 23 mm gecoat	54,75	66,25	20	148
6 31 30 124 01 0	4014586331508	Kernboor HM QuickIN Plus 24 mm gecoat	58,20	70,42	20	148
6 31 30 125 01 0	4014586331515	Kernboor HM QuickIN Plus 25 mm gecoat	58,20	70,42	20	148
6 31 30 126 01 0	4014586331522	Kernboor HM QuickIN Plus 26 mm gecoat	58,20	70,42	20	148
6 31 30 127 01 0	4014586331539	Kernboor HM QuickIN Plus 27 mm gecoat	58,20	70,42	20	148
6 31 30 128 01 0	4014586331546	Kernboor HM QuickIN Plus 28 mm gecoat	58,20	70,42	20	148
6 31 30 129 01 0	4014586331553	Kernboor HM QuickIN Plus 29 mm gecoat	58,20	70,42	20	148
6 31 30 130 01 0	4014586331560	Kernboor HM QuickIN Plus 30 mm gecoat	58,20	70,42	20	148
6 31 30 200 01 0	4014586331201	Kernboor HM QuickIN Plus 9/16"	46,95	56,81	20	-
6 31 30 201 01 0	4014586331218	Kernboor HM QuickIN Plus 5/8"	46,95	56,81	20	-
6 31 30 202 01 0	4014586331225	Kernboor HM QuickIN Plus 1-1/16"	46,95	56,81	20	-
6 31 30 203 01 0	4014586331232	Kernboor HM QuickIN Plus 3/4"	46,95	56,81	20	-
6 31 30 204 01 0	4014586331249	Kernboor HM QuickIN Plus 13/16"	46,95	56,81	20	-
6 31 30 205 01 0	4014586331256	Kernboor HM QuickIN Plus 7/8"	46,95	56,81	20	-
6 31 30 206 01 0	4014586331263	Kernboor HM QuickIN Plus 15/16"	49,25	59,59	20	-
6 31 30 207 01 0	4014586331270	Kernboor HM QuickIN Plus 1-3/4"	49,25	59,59	20	-
6 31 30 208 01 0	4014586331287	Kernboor HM QuickIN Plus 1-1/16"	49,25	59,59	20	-
6 31 30 209 01 0	4014586331294	Kernboor HM QuickIN Plus 1-1/8"	52,05	62,98	20	-
6 31 30 210 01 0	4014586331300	Kernboor HM QuickIN Plus 1-3/16"	52,05	62,98	20	-
6 31 30 300 01 0	4014586331577	Kernboor HM QuickIN Plus 9/16" gecoat	55,55	67,22	20	-
6 31 30 301 01 0	4014586331584	Kernboor HM QuickIN Plus 5/8" gecoat	55,55	67,22	20	-
6 31 30 302 01 0	4014586331591	Kernboor HM QuickIN Plus 1-1/16" gecoat	55,55	67,22	20	-
6 31 30 303 01 0	4014586331607	Kernboor HM QuickIN Plus 3/4" gecoat	58,60	70,91	20	-
6 31 30 304 01 0	4014586331614	Kernboor HM QuickIN Plus 13/16" gecoat	58,60	70,91	20	-
6 31 30 305 01 0	4014586331621	Kernboor HM QuickIN Plus 7/8" gecoat	58,60	70,91	20	-
6 31 30 306 01 0	4014586331638	Kernboor HM QuickIN Plus 15/16" gecoat	62,25	75,32	20	-
6 31 30 307 01 0	4014586331645	Kernboor HM QuickIN Plus 1" gecoat	62,25	75,32	20	-
6 31 30 308 01 0	4014586331652	Kernboor HM QuickIN Plus 1-1/16" gecoat	62,25	75,32	20	-
6 31 30 309 01 0	4014586331669	Kernboor HM QuickIN Plus 1-1/8" gecoat	62,25	75,32	20	-
6 31 30 310 01 0	4014586331676	Kernboor HM QuickIN Plus 1-3/16" gecoat	62,25	75,32	20	-
6 31 31 014 01 0	4014586333274	Hardmetalen gatzaag met QuickIN PLUS-houder Ø 14	31,70	38,36	20	148
6 31 31 015 01 0	4014586333281	Hardmetalen gatzaag met QuickIN PLUS-houder Ø 15	31,70	38,36	20	148
6 31 31 016 01 0	4014586333298	Hardmetalen gatzaag met QuickIN PLUS-houder Ø 16	31,70	38,36	20	148
6 31 31 017 01 0	4014586333304	Hardmetalen gatzaag met QuickIN PLUS-houder Ø 17	31,70	38,36	20	148
6 31 31 018 01 0	4014586333311	Hardmetalen gatzaag met QuickIN PLUS-houder Ø 18	31,70	38,36	20	148
6 31 31 019 01 0	4014586333328	Hardmetalen gatzaag met QuickIN PLUS-houder Ø 19	31,70	38,36	20	148
6 31 31 020 01 0	4014586333335	Hardmetalen gatzaag met QuickIN PLUS-houder Ø 20	35,65	43,14	20	148
6 31 31 021 01 0	4014586333922	Hardmetalen gatzaag met QuickIN PLUS-houder Ø 21	35,65	43,14	20	148
6 31 31 022 01 0	4014586333342	Hardmetalen gatzaag met QuickIN PLUS-houder Ø 22	35,65	43,14	20	148
6 31 31 023 01 0	4014586333939	Hardmetalen gatzaag met QuickIN PLUS-houder Ø 23	35,65	43,14	20	148
6 31 31 024 01 0	4014586333359	Hardmetalen gatzaag met QuickIN PLUS-houder Ø 24	35,65	43,14	20	148
6 31 31 025 01 0	4014586333366	Hardmetalen gatzaag met QuickIN PLUS-houder Ø 25	35,65	43,14	20	148
6 31 31 026 01 0	4014586333373	Hardmetalen gatzaag met QuickIN PLUS-houder Ø 26	35,65	43,14	20	148
6 31 31 027 01 0	4014586333380	Hardmetalen gatzaag met QuickIN PLUS-houder Ø 27	35,65	43,14	20	148
6 31 31 028 01 0	4014586333946	Hardmetalen gatzaag met QuickIN PLUS-houder Ø 28	35,65	43,14	20	148
6 31 31 029 01 0	4014586333397	Hardmetalen gatzaag met QuickIN PLUS-houder Ø 29	38,35	46,40	20	148
6 31 31 030 01 0	4014586333403	Hardmetalen gatzaag met QuickIN PLUS-houder Ø 30	38,35	46,40	20	148
6 31 31 031 01 0	4014586333953	Hardmetalen gatzaag met QuickIN PLUS-houder Ø 31	41,30	49,97	20	148
6 31 31 032 01 0	4014586333410	Hardmetalen gatzaag met QuickIN PLUS-houder Ø 32	41,30	49,97	20	148
6 31 31 033 01 0	4014586333427	Hardmetalen gatzaag met QuickIN PLUS-houder Ø 33	41,30	49,97	20	148
6 31 31 034 01 0	4014586333960	Hardmetalen gatzaag met QuickIN PLUS-houder Ø 34	44,45	53,78	20	148
6 31 31 035 01 0	4014586333434	Hardmetalen gatzaag met QuickIN PLUS-houder Ø 35	44,45	53,78	20	148
6 31 31 036 01 0	4014586333977	Hardmetalen gatzaag met QuickIN PLUS-houder Ø 36	48,80	59,05	20	148
6 31 31 037 01 0	4014586333441	Hardmetalen gatzaag met QuickIN PLUS-houder Ø 37	48,80	59,05	20	148
6 31 31 038 01 0	4014586333458	Hardmetalen gatzaag met QuickIN PLUS-houder Ø 38	48,80	59,05	20	148
6 31 31 039 01 0	4014586333984	Hardmetalen gatzaag met QuickIN PLUS-houder Ø 39	48,80	59,05	20	148
6 31 31 040 01 0	4014586333465	Hardmetalen gatzaag met QuickIN PLUS-houder Ø 40	48,80	59,05	20	148
6 31 31 041 01 0	4014586333991	Hardmetalen gatzaag met QuickIN PLUS-houder Ø 41	48,80	59,05	20	148
6 31 31 042 01 0	4014586333472	Hardmetalen gatzaag met QuickIN PLUS-houder Ø 42	48,80	59,05	20	148
6 31 31 043 01 0	4014586334004	Hardmetalen gatzaag met QuickIN PLUS-houder Ø 43	53,50	64,74	20	148
6 31 31 044 01 0	4014586333489	Hardmetalen gatzaag met QuickIN PLUS-houder Ø 44	53,50	64,74	20	148
6 31 31 045 01 0	4014586334011	Hardmetalen gatzaag met QuickIN PLUS-houder Ø 45	53,50	64,74	20	148
6 31 31 046 01 0	4014586334028	Hardmetalen gatzaag met QuickIN PLUS-houder Ø 46	53,50	64,74	20	148
6 31 31 047 01 0	4014586334035	Hardmetalen gatzaag met QuickIN PLUS-houder Ø 47	53,50	64,74	20	148
6 31 31 048 01 0	4014586334042	Hardmetalen gatzaag met QuickIN PLUS-houder Ø 48	57,15	69,15	20	148
6 31 31 049 01 0	4014586334059	Hardmetalen gatzaag met QuickIN PLUS-houder Ø 49	57,15	69,15	20	148
6 31 31 050 01 0	4014586334096	Hardmetalen gatzaag met QuickIN PLUS-houder Ø 50	57,15	69,15	20	148
6 31 31 051 01 0	4014586333502	Hardmetalen gatzaag met QuickIN PLUS-houder Ø 51	57,15	69,15	20	148
6 31 31 052 01 0	4014586334066	Hardmetalen gatzaag met QuickIN PLUS-houder Ø 52	57,15	69,15	20	148



Bestelnummer	EAN	Omschrijving	Advies netto prijs	Prijs (€) incl. BTW	PK	Pagina
6 31 31 053 01 0	4014586334073	Hardmetalen gatzaag met QuickIN PLUS-houder Ø 53	58,85	71,21	20	148
6 31 31 054 01 0	4014586333519	Hardmetalen gatzaag met QuickIN PLUS-houder Ø 54	58,85	71,21	20	148
6 31 31 055 01 0	4014586366470	Hardmetalen gatzaag met QuickIN PLUS-houder	61,10	73,93	20	148
6 31 31 056 01 0	4014586366487	Hardmetalen gatzaag met QuickIN PLUS-houder	66,45	80,40	20	148
6 31 31 057 01 0	4014586366494	Hardmetalen gatzaag met QuickIN PLUS-houder	71,80	86,88	20	148
6 31 31 058 01 0	4014586366500	Hardmetalen gatzaag met QuickIN PLUS-houder	77,15	93,35	20	148
6 31 31 059 01 0	4014586366517	Hardmetalen gatzaag met QuickIN PLUS-houder	83,60	101,16	20	148
6 31 31 060 01 0	4014586366524	Hardmetalen gatzaag met QuickIN PLUS-houder	90,05	108,96	20	148
6 31 31 065 01 0	4014586366531	Hardmetalen gatzaag met QuickIN PLUS-houder	92,15	111,50	20	148
6 31 31 068 01 0	4014586366548	Hardmetalen gatzaag met QuickIN PLUS-houder	95,40	115,43	20	148
6 31 31 070 01 0	4014586366555	Hardmetalen gatzaag met QuickIN PLUS-houder	99,70	120,64	20	148
6 31 31 075 01 0	4014586366562	Hardmetalen gatzaag met QuickIN PLUS-houder	101,85	123,24	20	148
6 31 31 080 01 0	4014586366579	Hardmetalen gatzaag met QuickIN PLUS-houder	106,10	128,38	20	148
6 31 31 200 01 0	4014586334080	Hardmetalen gatzaag met QuickIN PLUS-houder Ø 9/16"	36,20	43,80	20	-
6 31 31 201 01 0	4014586334097	Hardmetalen gatzaag met QuickIN PLUS-houder Ø 5/8"	36,20	43,80	20	-
6 31 31 202 01 0	4014586334103	Hardmetalen gatzaag met QuickIN PLUS-houder Ø 11/16"	36,20	43,80	20	-
6 31 31 203 01 0	4014586334110	Hardmetalen gatzaag met QuickIN PLUS-houder Ø 3/4"	36,20	43,80	20	-
6 31 31 204 01 0	4014586334127	Hardmetalen gatzaag met QuickIN PLUS-houder Ø 13/16"	40,75	49,31	20	-
6 31 31 205 01 0	4014586334134	Hardmetalen gatzaag met QuickIN PLUS-houder Ø 7/8"	40,75	49,31	20	-
6 31 31 206 01 0	4014586334141	Hardmetalen gatzaag met QuickIN PLUS-houder Ø 15/16"	43,00	52,03	20	-
6 31 31 207 01 0	4014586334158	Hardmetalen gatzaag met QuickIN PLUS-houder Ø 1"	43,00	52,03	20	-
6 31 31 208 01 0	4014586334165	Hardmetalen gatzaag met QuickIN PLUS-houder Ø 1-1/16"	43,00	52,03	20	-
6 31 31 209 01 0	4014586334172	Hardmetalen gatzaag met QuickIN PLUS-houder Ø 1-1/8"	45,25	54,75	20	-
6 31 31 210 01 0	4014586334189	Hardmetalen gatzaag met QuickIN PLUS-houder Ø 1-3/16"	45,25	54,75	20	-
6 31 31 211 01 0	4014586334196	Hardmetalen gatzaag met QuickIN PLUS-houder Ø 1-1/4"	47,50	57,48	20	-
6 31 31 212 01 0	4014586334202	Hardmetalen gatzaag met QuickIN PLUS-houder Ø 1-5/16"	47,50	57,48	20	-
6 31 31 213 01 0	4014586334219	Hardmetalen gatzaag met QuickIN PLUS-houder Ø 1-3/8"	53,20	64,37	20	-
6 31 31 214 01 0	4014586334226	Hardmetalen gatzaag met QuickIN PLUS-houder Ø 1-7/16"	53,20	64,37	20	-
6 31 31 215 01 0	4014586334233	Hardmetalen gatzaag met QuickIN PLUS-houder Ø 1-1/2"	53,20	64,37	20	-
6 31 31 216 01 0	4014586334240	Hardmetalen gatzaag met QuickIN PLUS-houder Ø 1-9/16"	56,60	68,49	20	-
6 31 31 217 01 0	4014586334257	Hardmetalen gatzaag met QuickIN PLUS-houder Ø 1-5/8"	56,60	68,49	20	-
6 31 31 218 01 0	4014586334264	Hardmetalen gatzaag met QuickIN PLUS-houder Ø 1-11/16"	62,25	75,32	20	-
6 31 31 219 01 0	4014586334271	Hardmetalen gatzaag met QuickIN PLUS-houder Ø 1-3/4"	62,25	75,32	20	-
6 31 31 220 01 0	4014586334288	Hardmetalen gatzaag met QuickIN PLUS-houder Ø 1-13/16"	62,25	75,32	20	-
6 31 31 221 01 0	4014586334295	Hardmetalen gatzaag met QuickIN PLUS-houder Ø 1-7/8"	65,60	79,38	20	-
6 31 31 222 01 0	4014586334301	Hardmetalen gatzaag met QuickIN PLUS-houder Ø 1-15/16"	65,60	79,38	20	-
6 31 31 223 01 0	4014586334318	Hardmetalen gatzaag met QuickIN PLUS-houder Ø 2"	65,60	79,38	20	-
6 31 31 224 01 0	4014586334325	Hardmetalen gatzaag met QuickIN PLUS-houder Ø 2-1/16"	65,60	79,38	20	-
6 31 31 225 01 0	4014586334332	Hardmetalen gatzaag met QuickIN PLUS-houder Ø 2-1/8"	67,90	82,16	20	-
6 31 31 226 01 0	4014586366586	Hardmetalen gatzaag met QuickIN PLUS-houder	79,30	95,95	20	-
6 31 31 227 01 0	4014586366593	Hardmetalen gatzaag met QuickIN PLUS-houder	101,85	123,24	20	-
6 31 31 228 01 0	4014586366609	Hardmetalen gatzaag met QuickIN PLUS-houder	117,90	142,66	20	-
6 31 31 229 01 0	4014586366616	Hardmetalen gatzaag met QuickIN PLUS-houder	128,60	155,61	20	-
6 31 31 230 01 0	4014586366623	Hardmetalen gatzaag met QuickIN PLUS-houder	128,60	155,61	20	-
6 31 31 231 01 0	4014586366630	Hardmetalen gatzaag met QuickIN PLUS-houder	128,60	155,61	20	-
6 31 31 232 01 0	4014586366647	Hardmetalen gatzaag met QuickIN PLUS-houder	139,35	168,61	20	-
6 31 31 233 01 0	4014586366654	Hardmetalen gatzaag met QuickIN PLUS-houder	139,35	168,61	20	-
6 31 31 234 01 0	4014586366661	Hardmetalen gatzaag met QuickIN PLUS-houder	139,35	168,61	20	-
6 31 31 421 01 0	4014586333526	Hardmetalen gatzaag voor buizen met QuickIN PLUS-houder Ø 21	40,15	48,58	20	149
6 31 31 422 01 0	4014586334349	Hardmetalen gatzaag voor buizen met QuickIN PLUS-houder Ø 22	40,15	48,58	20	149
6 31 31 423 01 0	4014586334356	Hardmetalen gatzaag voor buizen met QuickIN PLUS-houder Ø 23	40,15	48,58	20	149
6 31 31 424 01 0	4014586334363	Hardmetalen gatzaag voor buizen met QuickIN PLUS-houder Ø 24	40,15	48,58	20	149
6 31 31 425 01 0	4014586333533	Hardmetalen gatzaag voor buizen met QuickIN PLUS-houder Ø 25	40,15	48,58	20	149
6 31 31 426 01 0	4014586334370	Hardmetalen gatzaag voor buizen met QuickIN PLUS-houder Ø 26	40,15	48,58	20	149
6 31 31 427 01 0	4014586333540	Hardmetalen gatzaag voor buizen met QuickIN PLUS-houder Ø 27	40,15	48,58	20	149
6 31 31 428 01 0	4014586333557	Hardmetalen gatzaag voor buizen met QuickIN PLUS-houder Ø 28	40,15	48,58	20	149
6 31 31 429 01 0	4014586334387	Hardmetalen gatzaag voor buizen met QuickIN PLUS-houder Ø 29	43,00	52,03	20	149
6 31 31 430 01 0	4014586333564	Hardmetalen gatzaag voor buizen met QuickIN PLUS-houder Ø 30	43,00	52,03	20	149
6 31 31 431 01 0	4014586334394	Hardmetalen gatzaag voor buizen met QuickIN PLUS-houder Ø 31	48,55	58,75	20	149
6 31 31 432 01 0	4014586334400	Hardmetalen gatzaag voor buizen met QuickIN PLUS-houder Ø 32	48,55	58,75	20	149
6 31 31 433 01 0	4014586333571	Hardmetalen gatzaag voor buizen met QuickIN PLUS-houder Ø 33	48,55	58,75	20	149
6 31 31 434 01 0	4014586334417	Hardmetalen gatzaag voor buizen met QuickIN PLUS-houder Ø 34	51,40	62,19	20	149
6 31 31 435 01 0	4014586333588	Hardmetalen gatzaag voor buizen met QuickIN PLUS-houder Ø 35	51,40	62,19	20	149
6 31 31 436 01 0	4014586334424	Hardmetalen gatzaag voor buizen met QuickIN PLUS-houder Ø 36	57,60	69,70	20	149
6 31 31 437 01 0	4014586334431	Hardmetalen gatzaag voor buizen met QuickIN PLUS-houder Ø 37	57,60	69,70	20	149
6 31 31 438 01 0	4014586334448	Hardmetalen gatzaag voor buizen met QuickIN PLUS-houder Ø 38	57,60	69,70	20	149
6 31 31 439 01 0	4014586334455	Hardmetalen gatzaag voor buizen met QuickIN PLUS-houder Ø 39	57,60	69,70	20	149
6 31 31 440 01 0	4014586333595	Hardmetalen gatzaag voor buizen met QuickIN PLUS-houder Ø 40	57,60	69,70	20	149
6 31 31 441 01 0	4014586334462	Hardmetalen gatzaag voor buizen met QuickIN PLUS-houder Ø 41	65,50	79,26	20	149
6 31 31 442 01 0	4014586333601	Hardmetalen gatzaag voor buizen met QuickIN PLUS-houder Ø 42	65,50	79,26	20	149
6 31 31 443 01 0	4014586334479	Hardmetalen gatzaag voor buizen met QuickIN PLUS-houder Ø 43	65,50	79,26	20	149
6 31 31 444 01 0	4014586334486	Hardmetalen gatzaag voor buizen met QuickIN PLUS-houder Ø 44	65,50	79,26	20	149
6 31 31 445 01 0	4014586334493	Hardmetalen gatzaag voor buizen met QuickIN PLUS-houder Ø 45	65,50	79,26	20	149
6 31 31 446 01 0	4014586334509	Hardmetalen gatzaag voor buizen met QuickIN PLUS-houder Ø 46	71,15	86,09	20	149
6 31 31 447 01 0	4014586334516	Hardmetalen gatzaag voor buizen met QuickIN PLUS-houder Ø 47	71,15	86,09	20	149
6 31 31 448 01 0	4014586333618	Hardmetalen gatzaag voor buizen met QuickIN PLUS-houder Ø 48	71,15	86,09	20	149

Toebehoren in numerieke volgorde

Bestelnummer	EAN	Omschrijving	Advies netto prijs	Prijs (€) incl. BTW	PK	Pagina
6 31 31 449 01 0	4014586334523	Hardmetalen gatzaag voor buizen met QuickIN PLUS-houder Ø 49	71,15	86,09	20	149
6 31 31 450 01 0	4014586333625	Hardmetalen gatzaag voor buizen met QuickIN PLUS-houder Ø 50	71,15	86,09	20	149
6 31 31 451 01 0	4014586333632	Hardmetalen gatzaag voor buizen met QuickIN PLUS-houder Ø 51	73,45	88,87	20	149
6 31 31 452 01 0	4014586334530	Hardmetalen gatzaag voor buizen met QuickIN PLUS-houder Ø 52	73,45	88,87	20	149
6 31 31 453 01 0	4014586334547	Hardmetalen gatzaag voor buizen met QuickIN PLUS-houder Ø 53	73,45	88,87	20	149
6 31 31 454 01 0	4014586333649	Hardmetalen gatzaag voor buizen met QuickIN PLUS-houder Ø 54	73,45	88,87	20	149
6 31 31 455 01 0	4014586366678	Hardmetalen gatzaag voor buizen met QuickIN PLUS-houder	75,05	90,81	20	149
6 31 31 456 01 0	4014586366685	Hardmetalen gatzaag voor buizen met QuickIN PLUS-houder	77,15	93,35	20	149
6 31 31 457 01 0	4014586366692	Hardmetalen gatzaag voor buizen met QuickIN PLUS-houder	80,40	97,28	20	149
6 31 31 458 01 0	4014586366708	Hardmetalen gatzaag voor buizen met QuickIN PLUS-houder	87,90	106,36	20	149
6 31 31 459 01 0	4014586366715	Hardmetalen gatzaag voor buizen met QuickIN PLUS-houder	92,15	111,50	20	149
6 31 31 460 01 0	4014586366722	Hardmetalen gatzaag voor buizen met QuickIN PLUS-houder	96,45	116,70	20	149
6 31 31 465 01 0	4014586366739	Hardmetalen gatzaag voor buizen met QuickIN PLUS-houder	105,05	127,11	20	149
6 31 31 468 01 0	4014586366746	Hardmetalen gatzaag voor buizen met QuickIN PLUS-houder	111,45	134,85	20	149
6 31 31 605 01 0	4014586334554	Hardmetalen gatzaag voor buizen met QuickIN PLUS-houder Ø 7/8"	45,85	55,48	20	-
6 31 31 606 01 0	4014586334561	Hardmetalen gatzaag voor buizen met QuickIN PLUS-houder Ø 15/16"	45,85	55,48	20	-
6 31 31 607 01 0	4014586334578	Hardmetalen gatzaag voor buizen met QuickIN PLUS-houder Ø 1"	47,50	57,48	20	-
6 31 31 608 01 0	4014586334585	Hardmetalen gatzaag voor buizen met QuickIN PLUS-houder Ø 1-1/16"	47,50	57,48	20	-
6 31 31 609 01 0	4014586334592	Hardmetalen gatzaag voor buizen met QuickIN PLUS-houder Ø 1-1/8"	49,80	60,26	20	-
6 31 31 610 01 0	4014586334608	Hardmetalen gatzaag voor buizen met QuickIN PLUS-houder Ø 1-3/16"	49,80	60,26	20	-
6 31 31 611 01 0	4014586334615	Hardmetalen gatzaag voor buizen met QuickIN PLUS-houder Ø 1-1/4"	56,60	68,49	20	-
6 31 31 612 01 0	4014586334622	Hardmetalen gatzaag voor buizen met QuickIN PLUS-houder Ø 1-5/16"	56,60	68,49	20	-
6 31 31 613 01 0	4014586334639	Hardmetalen gatzaag voor buizen met QuickIN PLUS-houder Ø 1-3/8"	62,25	75,32	20	-
6 31 31 614 01 0	4014586334646	Hardmetalen gatzaag voor buizen met QuickIN PLUS-houder Ø 1-7/16"	66,75	80,77	20	-
6 31 31 615 01 0	4014586334653	Hardmetalen gatzaag voor buizen met QuickIN PLUS-houder Ø 1-1/2"	66,75	80,77	20	-
6 31 31 616 01 0	4014586334660	Hardmetalen gatzaag voor buizen met QuickIN PLUS-houder Ø 1-9/16"	66,75	80,77	20	-
6 31 31 617 01 0	4014586334677	Hardmetalen gatzaag voor buizen met QuickIN PLUS-houder Ø 1-5/8"	75,80	91,72	20	-
6 31 31 618 01 0	4014586334684	Hardmetalen gatzaag voor buizen met QuickIN PLUS-houder Ø 1-11/16"	75,80	91,72	20	-
6 31 31 619 01 0	4014586334691	Hardmetalen gatzaag voor buizen met QuickIN PLUS-houder Ø 1-3/4"	75,80	91,72	20	-
6 31 31 620 01 0	4014586334707	Hardmetalen gatzaag voor buizen met QuickIN PLUS-houder Ø 1-13/16"	82,60	99,95	20	-
6 31 31 621 01 0	4014586334714	Hardmetalen gatzaag voor buizen met QuickIN PLUS-houder Ø 1-7/8"	82,60	99,95	20	-
6 31 31 622 01 0	4014586334721	Hardmetalen gatzaag voor buizen met QuickIN PLUS-houder Ø 1-15/16"	82,60	99,95	20	-
6 31 31 623 01 0	4014586334738	Hardmetalen gatzaag voor buizen met QuickIN PLUS-houder Ø 2"	84,90	102,73	20	-
6 31 31 624 01 0	4014586334745	Hardmetalen gatzaag voor buizen met QuickIN PLUS-houder Ø 2-1/16"	84,90	102,73	20	-
6 31 31 625 01 0	4014586334752	Hardmetalen gatzaag voor buizen met QuickIN PLUS-houder Ø 2-1/8"	84,90	102,73	20	-
6 31 31 626 01 0	4014586366753	Hardmetalen gatzaag voor buizen met QuickIN PLUS-houder	107,20	129,71	20	-
6 31 31 627 01 0	4014586366760	Hardmetalen gatzaag voor buizen met QuickIN PLUS-houder	123,25	149,13	20	-
6 31 31 628 01 0	4014586366777	Hardmetalen gatzaag voor buizen met QuickIN PLUS-houder	139,35	168,61	20	-
6 31 31 629 01 0	4014586366784	Hardmetalen gatzaag voor buizen met QuickIN PLUS-houder	144,70	175,09	20	-
6 31 31 630 01 0	4014586366791	Hardmetalen gatzaag voor buizen met QuickIN PLUS-houder	150,05	181,56	20	-
6 31 31 631 01 0	4014586366807	Hardmetalen gatzaag voor buizen met QuickIN PLUS-houder	160,75	194,51	20	-
6 31 33 119 05 1	4014586611471	HSS-NOVA 25 kernboor Ø 12 x 25 QuickIN	17,55	21,24	20	167
6 31 33 119 05 2	4014586611501	HSS-NOVA 50 kernboor Ø 12 x 50 QuickIN	24,65	29,83	20	168
6 31 33 120 06 7	4014586615578	HSS-DURA 25 kernboor Ø 12 x 25 QuickIN TIN	25,90	31,34	20	169
6 31 33 120 06 8	4014586615639	HSS-DURA 50 kernboor Ø 12 x 50 QuickIN TIN	32,95	39,87	20	170
6 31 33 129 05 1	4014586611815	HSS-NOVA 25 kernboor Ø 13 x 25 QuickIN	17,55	21,24	20	167
6 31 33 129 05 2	4014586611853	HSS-NOVA 50 kernboor Ø 13 x 50 QuickIN	24,65	29,83	20	168
6 31 33 130 06 7	4014586611822	HSS-DURA 25 kernboor Ø 13 x 25 QuickIN TIN	25,90	31,34	20	169
6 31 33 130 06 8	4014586611860	HSS-DURA 50 kernboor Ø 13 x 50 QuickIN TIN	32,95	39,87	20	170
6 31 33 140 05 1	4014586611891	HSS-NOVA 25 kernboor Ø 14 x 25 QuickIN	17,55	21,24	20	167
6 31 33 140 05 2	4014586611938	HSS-NOVA 50 kernboor Ø 14 x 50 QuickIN	24,65	29,83	20	168
6 31 33 140 06 7	4014586611907	HSS-DURA 25 kernboor Ø 14 x 25 QuickIN TIN	25,90	31,34	20	169
6 31 33 140 06 8	4014586611945	HSS-DURA 50 kernboor Ø 14 x 50 QuickIN TIN	32,95	39,87	20	170
6 31 33 150 05 1	4014586612188	HSS-NOVA 25 kernboor Ø 15 x 25 QuickIN	17,55	21,24	20	167
6 31 33 150 05 2	4014586612225	HSS-NOVA 50 kernboor Ø 15 x 50 QuickIN	24,65	29,83	20	168
6 31 33 150 06 7	4014586612195	HSS-DURA 25 kernboor Ø 15 x 25 QuickIN TIN	25,90	31,34	20	169
6 31 33 150 06 8	4014586612232	HSS-DURA 50 kernboor Ø 15 x 50 QuickIN TIN	32,95	39,87	20	170
6 31 33 159 05 1	4014586612263	HSS-NOVA 25 kernboor Ø 16 x 25 QuickIN	17,55	21,24	20	167
6 31 33 159 05 2	4014586612300	HSS-NOVA 50 kernboor Ø 16 x 50 QuickIN	24,65	29,83	20	168
6 31 33 160 06 7	4014586612270	HSS-DURA 25 kernboor Ø 16 x 25 QuickIN TIN	25,90	31,34	20	169
6 31 33 160 06 8	4014586612317	HSS-DURA 50 kernboor Ø 16 x 50 QuickIN TIN	32,95	39,87	20	170
6 31 33 170 05 1	4014586612485	HSS-NOVA 25 kernboor Ø 17 x 25 QuickIN	19,15	23,17	20	167
6 31 33 170 05 2	4014586612522	HSS-NOVA 50 kernboor Ø 17 x 50 QuickIN	26,90	32,55	20	168
6 31 33 170 06 7	4014586612492	HSS-DURA 25 kernboor Ø 17 x 25 QuickIN TIN	28,25	34,18	20	169
6 31 33 170 06 8	4014586612539	HSS-DURA 50 kernboor Ø 17 x 50 QuickIN TIN	35,30	42,71	20	170
6 31 33 180 05 1	4014586612560	HSS-NOVA 25 kernboor Ø 18 x 25 QuickIN	19,15	23,17	20	167
6 31 33 180 05 2	4014586612607	HSS-NOVA 50 kernboor Ø 18 x 50 QuickIN	26,90	32,55	20	168
6 31 33 180 06 7	4014586612577	HSS-DURA 25 kernboor Ø 18 x 25 QuickIN TIN	28,25	34,18	20	169
6 31 33 180 06 8	4014586612614	HSS-DURA 50 kernboor Ø 18 x 50 QuickIN TIN	35,30	42,71	20	170
6 31 33 189 05 1	4014586612713	HSS-NOVA 25 kernboor Ø 19 x 25 QuickIN	19,15	23,17	20	167
6 31 33 189 05 2	4014586612751	HSS-NOVA 50 kernboor Ø 19 x 50 QuickIN	26,90	32,55	20	168
6 31 33 190 06 7	4014586612720	HSS-DURA 25 kernboor Ø 19 x 25 QuickIN TIN	28,25	34,18	20	169
6 31 33 190 06 8	4014586612768	HSS-DURA 50 kernboor Ø 19 x 50 QuickIN TIN	35,30	42,71	20	170
6 31 33 199 05 2	4014586612904	HSS-NOVA 50 kernboor Ø 20 x 50 QuickIN	31,40	37,99	20	168
6 31 33 199 06 3	4014586612874	HSS-NOVA 25 kernboor Ø 20 x 25 QuickIN	22,35	27,04	20	167
6 31 33 200 06 7	4014586612867	HSS-DURA 25 kernboor Ø 20 x 25 QuickIN TIN	31,75	38,42	20	169



Bestelnummer	EAN	Omschrijving	Advies netto prijs	Prijs (€) incl. BTW	PK	Pagina
6 31 33 200 06 8	4014586612911	HSS-DURA 50 kernboor Ø 20 x 50 QuickIN TIN	40,00	48,40	20	170
6 31 33 210 05 1	4014586613123	HSS-NOVA 25 kernboor Ø 21 x 25 QuickIN	22,35	27,04	20	167
6 31 33 210 05 2	4014586613161	HSS-NOVA 50 kernboor Ø 21 x 50 QuickIN	31,40	37,99	20	168
6 31 33 210 06 7	4014586613130	HSS-DURA 25 kernboor Ø 21 x 25 QuickIN TIN	31,75	38,42	20	169
6 31 33 210 06 8	4014586613178	HSS-DURA 50 kernboor Ø 21 x 50 QuickIN TIN	40,00	48,40	20	170
6 31 33 219 05 1	4014586613215	HSS-NOVA 25 kernboor Ø 22 x 25 QuickIN	22,35	27,04	20	167
6 31 33 219 05 2	4014586613253	HSS-NOVA 50 kernboor Ø 22 x 50 QuickIN	31,40	37,99	20	168
6 31 33 220 06 7	4014586613222	HSS-DURA 25 kernboor Ø 22 x 25 QuickIN TIN	31,75	38,42	20	169
6 31 33 220 06 8	4014586613260	HSS-DURA 50 kernboor Ø 22 x 50 QuickIN TIN	40,00	48,40	20	170
6 31 33 229 05 1	4014586613406	HSS-NOVA 25 kernboor Ø 23 x 25 QuickIN	25,55	30,92	20	167
6 31 33 229 05 2	4014586613444	HSS-NOVA 50 kernboor Ø 23 x 50 QuickIN	31,40	37,99	20	168
6 31 33 230 06 7	4014586613413	HSS-DURA 25 kernboor Ø 23 x 25 QuickIN TIN	38,80	46,95	20	169
6 31 33 230 06 8	4014586613451	HSS-DURA 50 kernboor Ø 23 x 50 QuickIN TIN	47,05	56,93	20	170
6 31 33 240 05 1	4014586613499	HSS-NOVA 25 kernboor Ø 24 x 25 QuickIN	25,55	30,92	20	167
6 31 33 240 05 2	4014586613536	HSS-NOVA 50 kernboor Ø 24 x 50 QuickIN	33,60	40,66	20	168
6 31 33 240 06 7	4014586613505	HSS-DURA 25 kernboor Ø 24 x 25 QuickIN TIN	38,80	46,95	20	169
6 31 33 240 06 8	4014586613543	HSS-DURA 50 kernboor Ø 24 x 50 QuickIN TIN	47,05	56,93	20	170
6 31 33 250 05 1	4014586613635	HSS-NOVA 25 kernboor Ø 25 x 25 QuickIN	25,55	30,92	20	167
6 31 33 250 05 2	4014586613673	HSS-NOVA 50 kernboor Ø 25 x 50 QuickIN	38,10	46,10	20	168
6 31 33 250 06 7	4014586613642	HSS-DURA 25 kernboor Ø 25 x 25 QuickIN TIN	38,80	46,95	20	169
6 31 33 250 06 8	4014586613680	HSS-DURA 50 kernboor Ø 25 x 50 QuickIN TIN	47,05	56,93	20	170
6 31 33 259 05 1	4014586613727	HSS-NOVA 25 kernboor Ø 26 x 25 QuickIN	29,80	36,06	20	167
6 31 33 259 05 2	4014586613765	HSS-NOVA 50 kernboor Ø 26 x 50 QuickIN	38,10	46,10	20	168
6 31 33 260 06 7	4014586613734	HSS-DURA 25 kernboor Ø 26 x 25 QuickIN TIN	42,35	51,24	20	169
6 31 33 260 06 8	4014586613772	HSS-DURA 50 kernboor Ø 26 x 50 QuickIN TIN	52,95	64,07	20	170
6 31 33 270 05 1	4014586613819	HSS-NOVA 25 kernboor Ø 27 x 25 QuickIN	29,80	36,06	20	167
6 31 33 270 05 2	4014586613857	HSS-NOVA 50 kernboor Ø 27 x 50 QuickIN	38,10	46,10	20	168
6 31 33 270 06 7	4014586613826	HSS-DURA 25 kernboor Ø 27 x 25 QuickIN TIN	42,35	51,24	20	169
6 31 33 270 06 8	4014586613864	HSS-DURA 50 kernboor Ø 27 x 50 QuickIN TIN	52,95	64,07	20	170
6 31 33 279 05 1	4014586613901	HSS-NOVA 25 kernboor Ø 28 x 25 QuickIN	31,95	38,66	20	167
6 31 33 279 05 2	4014586613949	HSS-NOVA 50 kernboor Ø 28 x 50 QuickIN	44,80	54,21	20	168
6 31 33 280 06 7	4014586613918	HSS-DURA 25 kernboor Ø 28 x 25 QuickIN TIN	45,90	55,54	20	169
6 31 33 280 06 8	4014586613956	HSS-DURA 50 kernboor Ø 28 x 50 QuickIN TIN	57,65	69,76	20	170
6 31 33 285 05 1	4014586611198	HSS-NOVA 1" kernboor Ø 1-1/8" x 1" QuickIN	37,25	45,07	20	-
6 31 33 289 05 1	4014586613994	HSS-NOVA 25 kernboor Ø 29 x 25 QuickIN	31,95	38,66	20	167
6 31 33 289 05 2	4014586614038	HSS-NOVA 50 kernboor Ø 29 x 50 QuickIN	44,80	54,21	20	168
6 31 33 290 06 7	4014586614007	HSS-DURA 25 kernboor Ø 29 x 25 QuickIN TIN	45,90	55,54	20	169
6 31 33 290 06 8	4014586614045	HSS-DURA 50 kernboor Ø 29 x 50 QuickIN TIN	57,65	69,76	20	170
6 31 33 299 05 1	4014586614229	HSS-NOVA 25 kernboor Ø 30 x 25 QuickIN	34,10	41,26	20	167
6 31 33 299 05 2	4014586614267	HSS-NOVA 50 kernboor Ø 30 x 50 QuickIN	44,80	54,21	20	168
6 31 33 300 06 7	4014586614236	HSS-DURA 25 kernboor Ø 30 x 25 QuickIN TIN	50,60	61,23	20	169
6 31 33 300 06 8	4014586614274	HSS-DURA 50 kernboor Ø 30 x 50 QuickIN TIN	63,55	76,90	20	170
6 31 33 309 05 1	4014586614311	HSS-NOVA 25 kernboor Ø 31 x 25 QuickIN	34,10	41,26	20	167
6 31 33 309 05 2	4014586614359	HSS-NOVA 50 kernboor Ø 31 x 50 QuickIN	50,45	61,04	20	168
6 31 33 310 06 7	4014586614328	HSS-DURA 25 kernboor Ø 31 x 25 QuickIN TIN	50,60	61,23	20	169
6 31 33 310 06 8	4014586614366	HSS-DURA 50 kernboor Ø 31 x 50 QuickIN TIN	63,55	76,90	20	170
6 31 33 319 05 1	4014586614397	HSS-NOVA 25 kernboor Ø 32 x 25 QuickIN	39,40	47,67	20	167
6 31 33 319 05 2	4014586614434	HSS-NOVA 50 kernboor Ø 32 x 50 QuickIN	50,45	61,04	20	168
6 31 33 320 06 7	4014586614403	HSS-DURA 25 kernboor Ø 32 x 25 QuickIN TIN	57,65	69,76	20	169
6 31 33 320 06 8	4014586614441	HSS-DURA 50 kernboor Ø 32 x 50 QuickIN TIN	71,80	86,88	20	170
6 31 33 329 05 1	4014586614489	HSS-NOVA 25 kernboor Ø 33 x 25 QuickIN	39,40	47,67	20	167
6 31 33 329 05 2	4014586614526	HSS-NOVA 50 kernboor Ø 33 x 50 QuickIN	56,05	67,82	20	168
6 31 33 330 06 7	4014586614496	HSS-DURA 25 kernboor Ø 33 x 25 QuickIN TIN	57,65	69,76	20	169
6 31 33 330 06 8	4014586614533	HSS-DURA 50 kernboor Ø 33 x 50 QuickIN TIN	71,80	86,88	20	170
6 31 33 339 05 1	4014586614564	HSS-NOVA 25 kernboor Ø 34 x 25 QuickIN	44,70	54,09	20	167
6 31 33 339 05 2	4014586614601	HSS-NOVA 50 kernboor Ø 34 x 50 QuickIN	56,05	67,82	20	168
6 31 33 340 06 7	4014586614571	HSS-DURA 25 kernboor Ø 34 x 25 QuickIN TIN	63,55	76,90	20	169
6 31 33 340 06 8	4014586614618	HSS-DURA 50 kernboor Ø 34 x 50 QuickIN TIN	80,00	96,80	20	170
6 31 33 350 05 1	4014586614649	HSS-NOVA 25 kernboor Ø 35 x 25 QuickIN	44,70	54,09	20	167
6 31 33 350 05 2	4014586614687	HSS-NOVA 50 kernboor Ø 35 x 50 QuickIN	56,05	67,82	20	168
6 31 33 350 06 7	4014586614656	HSS-DURA 25 kernboor Ø 35 x 25 QuickIN TIN	63,55	76,90	20	169
6 31 33 350 06 8	4014586614694	HSS-DURA 50 kernboor Ø 35 x 50 QuickIN TIN	80,00	96,80	20	170
6 31 33 359 05 1	4014586614731	HSS-NOVA 25 kernboor Ø 36 x 25 QuickIN	44,70	54,09	20	167
6 31 33 359 05 2	4014586614779	HSS-NOVA 50 kernboor Ø 36 x 50 QuickIN	63,85	77,26	20	168
6 31 33 360 06 7	4014586614748	HSS-DURA 25 kernboor Ø 36 x 25 QuickIN TIN	63,55	76,90	20	169
6 31 33 360 06 8	4014586614786	HSS-DURA 50 kernboor Ø 36 x 50 QuickIN TIN	80,00	96,80	20	170
6 31 33 369 05 1	4014586614823	HSS-NOVA 25 kernboor Ø 37 x 25 QuickIN	52,15	63,10	20	167
6 31 33 369 05 2	4014586614861	HSS-NOVA 50 kernboor Ø 37 x 50 QuickIN	63,85	77,26	20	168
6 31 33 370 06 7	4014586614830	HSS-DURA 25 kernboor Ø 37 x 25 QuickIN TIN	71,80	86,88	20	169
6 31 33 370 06 8	4014586614878	HSS-DURA 50 kernboor Ø 37 x 50 QuickIN TIN	89,45	108,23	20	170
6 31 33 379 05 1	4014586614908	HSS-NOVA 25 kernboor Ø 38 x 25 QuickIN	52,15	63,10	20	168
6 31 33 379 05 2	4014586614946	HSS-NOVA 50 kernboor Ø 38 x 50 QuickIN	63,85	77,26	20	168
6 31 33 380 06 7	4014586614915	HSS-DURA 25 kernboor Ø 38 x 25 QuickIN TIN	71,80	86,88	20	169
6 31 33 380 06 8	4014586614953	HSS-DURA 50 kernboor Ø 38 x 50 QuickIN TIN	89,45	108,23	20	170
6 31 33 389 05 1	4014586614984	HSS-NOVA 25 kernboor Ø 39 x 25 QuickIN	52,15	63,10	20	168
6 31 33 389 05 2	4014586615028	HSS-NOVA 50 kernboor Ø 39 x 50 QuickIN	72,85	88,15	20	168

Toebehoren in numerieke volgorde

Bestelnummer	EAN	Omschrijving	Advies netto prijs	Prijs (€) incl. BTW	PK	Pagina
6 31 33 390 06 7	4014586614991	HSS-DURA 25 kernboor Ø 39 x 25 QuickIN TIN	71,80	86,88	20	169
6 31 33 390 06 8	4014586615035	HSS-DURA 50 kernboor Ø 39 x 50 QuickIN TIN	89,45	108,23	20	170
6 31 33 399 05 1	4014586615066	HSS-NOVA 25 kernboor Ø 40 x 25 QuickIN	58,55	70,85	20	168
6 31 33 399 05 2	4014586615103	HSS-NOVA 50 kernboor Ø 40 x 50 QuickIN	72,85	88,15	20	168
6 31 33 400 06 7	4014586615073	HSS-DURA 25 kernboor Ø 40 x 25 QuickIN TIN	80,00	96,80	20	169
6 31 33 400 06 8	4014586615110	HSS-DURA 50 kernboor Ø 40 x 50 QuickIN TIN	100,00	121,00	20	170
6 31 33 409 05 1	4014586615158	HSS-NOVA 25 kernboor Ø 41 x 25 QuickIN	58,55	70,85	20	168
6 31 33 409 05 2	4014586615196	HSS-NOVA 50 kernboor Ø 41 x 50 QuickIN	78,45	94,92	20	168
6 31 33 410 06 7	4014586615165	HSS-DURA 25 kernboor Ø 41 x 25 QuickIN TIN	80,00	96,80	20	169
6 31 33 410 06 8	4014586615202	HSS-DURA 50 kernboor Ø 41 x 50 QuickIN TIN	100,00	121,00	20	170
6 31 33 420 05 1	4014586615233	HSS-NOVA 25 kernboor Ø 42 x 25 QuickIN	63,85	77,26	20	168
6 31 33 420 05 2	4014586615271	HSS-NOVA 50 kernboor Ø 42 x 50 QuickIN	85,15	103,03	20	168
6 31 33 420 06 7	4014586615240	HSS-DURA 25 kernboor Ø 42 x 25 QuickIN TIN	87,05	105,33	20	169
6 31 33 420 06 8	4014586615288	HSS-DURA 50 kernboor Ø 42 x 50 QuickIN TIN	109,40	132,37	20	170
6 31 33 429 05 1	4014586615318	HSS-NOVA 25 kernboor Ø 43 x 25 QuickIN	63,85	77,26	20	168
6 31 33 429 05 2	4014586615356	HSS-NOVA 50 kernboor Ø 43 x 50 QuickIN	85,15	103,03	20	168
6 31 33 430 06 7	4014586615325	HSS-DURA 25 kernboor Ø 43 x 25 QuickIN TIN	87,05	105,33	20	169
6 31 33 430 06 8	4014586615363	HSS-DURA 50 kernboor Ø 43 x 50 QuickIN TIN	109,40	132,37	20	170
6 31 33 439 05 1	4014586615394	HSS-NOVA 25 kernboor Ø 44 x 25 QuickIN	67,05	81,13	20	168
6 31 33 439 05 2	4014586615431	HSS-NOVA 50 kernboor Ø 44 x 50 QuickIN	85,15	103,03	20	168
6 31 33 440 06 7	4014586615400	HSS-DURA 25 kernboor Ø 44 x 25 QuickIN TIN	92,95	112,47	20	169
6 31 33 440 06 8	4014586615448	HSS-DURA 50 kernboor Ø 44 x 50 QuickIN TIN	117,65	142,36	20	170
6 31 33 449 05 1	4014586615479	HSS-NOVA 25 kernboor Ø 45 x 25 QuickIN	67,05	81,13	20	168
6 31 33 449 05 2	4014586615516	HSS-NOVA 50 kernboor Ø 45 x 50 QuickIN	89,65	108,48	20	168
6 31 33 450 06 7	4014586615486	HSS-DURA 25 kernboor Ø 45 x 25 QuickIN TIN	92,95	112,47	20	169
6 31 33 450 06 8	4014586615523	HSS-DURA 50 kernboor Ø 45 x 50 QuickIN TIN	117,65	142,36	20	170
6 31 33 459 05 1	4014586615561	HSS-NOVA 25 kernboor Ø 46 x 25 QuickIN	76,65	92,75	20	168
6 31 33 459 05 2	4014586615622	HSS-NOVA 50 kernboor Ø 46 x 50 QuickIN	98,60	119,31	20	168
6 31 33 460 06 7	4014586615585	HSS-DURA 25 kernboor Ø 46 x 25 QuickIN TIN	103,55	125,30	20	169
6 31 33 460 06 8	4014586615646	HSS-DURA 50 kernboor Ø 46 x 50 QuickIN TIN	131,80	159,48	20	170
6 31 33 469 05 1	4014586615684	HSS-NOVA 25 kernboor Ø 47 x 25 QuickIN	76,65	92,75	20	168
6 31 33 469 05 2	4014586615721	HSS-NOVA 50 kernboor Ø 47 x 50 QuickIN	98,60	119,31	20	168
6 31 33 470 06 7	4014586615691	HSS-DURA 25 kernboor Ø 47 x 25 QuickIN TIN	103,55	125,30	20	169
6 31 33 470 06 8	4014586615738	HSS-DURA 50 kernboor Ø 47 x 50 QuickIN TIN	131,80	159,48	20	170
6 31 33 479 05 1	4014586615769	HSS-NOVA 25 kernboor Ø 48 x 25 QuickIN	79,85	96,62	20	168
6 31 33 479 05 2	4014586615806	HSS-NOVA 50 kernboor Ø 48 x 50 QuickIN	103,10	124,75	20	168
6 31 33 480 06 7	4014586615776	HSS-DURA 25 kernboor Ø 48 x 25 QuickIN TIN	112,95	136,67	20	169
6 31 33 480 06 8	4014586615813	HSS-DURA 50 kernboor Ø 48 x 50 QuickIN TIN	141,20	170,85	20	170
6 31 33 489 05 1	4014586615844	HSS-NOVA 25 kernboor Ø 49 x 25 QuickIN	79,85	96,62	20	168
6 31 33 489 05 2	4014586615882	HSS-NOVA 50 kernboor Ø 49 x 50 QuickIN	103,10	124,75	20	168
6 31 33 490 06 7	4014586615851	HSS-DURA 25 kernboor Ø 49 x 25 QuickIN TIN	112,95	136,67	20	169
6 31 33 490 06 8	4014586615899	HSS-DURA 50 kernboor Ø 49 x 50 QuickIN TIN	141,20	170,85	20	170
6 31 33 499 05 1	4014586615981	HSS-NOVA 25 kernboor Ø 50 x 25 QuickIN	79,85	96,62	20	168
6 31 33 499 05 2	4014586616018	HSS-NOVA 50 kernboor Ø 50 x 50 QuickIN	106,45	128,80	20	168
6 31 33 500 06 7	4014586615592	HSS-DURA 25 kernboor Ø 50 x 25 QuickIN TIN	112,95	136,67	20	169
6 31 33 500 06 8	4014586615653	HSS-DURA 50 kernboor Ø 50 x 50 QuickIN TIN	141,20	170,85	20	170
6 31 33 999 01 0	40145866175571	Toebehorenset Best of kernboor HSS NOVA 50 QI 12,14,16,18,20,22 mm	159,70	193,24	20	167
6 31 34 120 05 1	4014586611457	HSS-NOVA 25 kernboor Ø 12 x 25 Weldon	17,55	21,24	20	154
6 31 34 120 05 2	4014586611488	HSS-NOVA 50 kernboor Ø 12 x 50 Weldon	24,65	29,83	20	154
6 31 34 120 07 5	4014586611464	HSS-DURA 25 kernboor Ø 12 x 25 Weldon TIN	25,90	31,34	20	155
6 31 34 120 07 6	4014586611495	HSS-DURA 50 kernboor Ø 12 x 50 Weldon TIN	32,95	39,87	20	156
6 31 34 130 05 1	4014586611792	HSS-NOVA 25 kernboor Ø 13 x 25 Weldon	17,55	21,24	20	154
6 31 34 130 05 2	4014586611839	HSS-NOVA 50 kernboor Ø 13 x 50 Weldon	24,65	29,83	20	154
6 31 34 130 07 5	4014586611808	HSS-DURA 25 kernboor Ø 13 x 25 Weldon TIN	25,90	31,34	20	155
6 31 34 130 07 6	4014586611846	HSS-DURA 50 kernboor Ø 13 x 50 Weldon TIN	32,95	39,87	20	156
6 31 34 140 05 1	4014586611877	HSS-NOVA 25 kernboor Ø 14 x 25 Weldon	17,55	21,24	20	154
6 31 34 140 05 2	4014586611914	HSS-NOVA 50 kernboor Ø 14 x 50 Weldon	24,65	29,83	20	154
6 31 34 140 07 5	4014586611884	HSS-DURA 25 kernboor Ø 14 x 25 Weldon TIN	25,90	31,34	20	155
6 31 34 140 07 6	4014586611921	HSS-DURA 50 kernboor Ø 14 x 50 Weldon TIN	32,95	39,87	20	156
6 31 34 150 05 1	4014586612164	HSS-NOVA 25 kernboor Ø 15 x 25 Weldon	17,55	21,24	20	154
6 31 34 150 05 2	4014586612201	HSS-NOVA 50 kernboor Ø 15 x 50 Weldon	24,65	29,83	20	154
6 31 34 150 07 5	4014586612171	HSS-DURA 25 kernboor Ø 15 x 25 Weldon TIN	25,90	31,34	20	155
6 31 34 150 07 6	4014586612218	HSS-DURA 50 kernboor Ø 15 x 50 Weldon TIN	32,95	39,87	20	156
6 31 34 160 05 1	4014586612249	HSS-NOVA 25 kernboor Ø 16 x 25 Weldon	17,55	21,24	20	154
6 31 34 160 05 2	4014586612287	HSS-NOVA 50 kernboor Ø 16 x 50 Weldon	24,65	29,83	20	154
6 31 34 160 07 5	4014586612256	HSS-DURA 25 kernboor Ø 16 x 25 Weldon TIN	25,90	31,34	20	155
6 31 34 160 07 6	4014586612294	HSS-DURA 50 kernboor Ø 16 x 50 Weldon TIN	32,95	39,87	20	156
6 31 34 170 05 1	4014586612461	HSS-NOVA 25 kernboor Ø 17 x 25 Weldon	19,15	23,17	20	154
6 31 34 170 05 2	4014586612508	HSS-NOVA 50 kernboor Ø 17 x 50 Weldon	26,90	32,55	20	154
6 31 34 170 07 5	4014586612478	HSS-DURA 25 kernboor Ø 17 x 25 Weldon TIN	28,25	34,18	20	155
6 31 34 170 07 6	4014586612515	HSS-DURA 50 kernboor Ø 17 x 50 Weldon TIN	35,30	42,71	20	156
6 31 34 180 05 1	4014586612546	HSS-NOVA 25 kernboor Ø 18 x 25 Weldon	19,15	23,17	20	154
6 31 34 180 05 2	4014586612584	HSS-NOVA 50 kernboor Ø 18 x 50 Weldon	26,90	32,55	20	154
6 31 34 180 07 5	4014586612553	HSS-DURA 25 kernboor Ø 18 x 25 Weldon TIN	28,25	34,18	20	155
6 31 34 180 07 6	4014586612591	HSS-DURA 50 kernboor Ø 18 x 50 Weldon TIN	35,30	42,71	20	156
6 31 34 190 05 1	4014586612690	HSS-NOVA 25 kernboor Ø 19 x 25 Weldon	19,15	23,17	20	154

Bestelnummer	EAN	Omschrijving	Advies netto prijs	Prijs (€) incl. BTW	PK	Pagina
6 31 34 190 05 2	4014586612737	HSS-NOVA 50 kernboor Ø 19 x 50 Weldon	26,90	32,55	20	154
6 31 34 190 05 3	4014586612775	HSS-NOVA 75 kernboor Ø 19 x 75 Weldon	57,70	69,82	20	155
6 31 34 190 07 5	4014586612706	HSS-DURA 25 kernboor Ø 19 x 25 Weldon TIN	28,25	34,18	20	155
6 31 34 190 07 6	4014586612744	HSS-DURA 50 kernboor Ø 19 x 50 Weldon TIN	35,30	42,71	20	156
6 31 34 200 05 1	4014586612843	HSS-NOVA 25 kernboor Ø 20 x 25 Weldon	22,35	27,04	20	154
6 31 34 200 05 2	4014586612881	HSS-NOVA 50 kernboor Ø 20 x 50 Weldon	31,40	37,99	20	154
6 31 34 200 05 3	4014586612928	HSS-NOVA 75 kernboor Ø 20 x 75 Weldon	57,70	69,82	20	155
6 31 34 200 07 5	4014586612850	HSS-DURA 25 kernboor Ø 20 x 25 Weldon TIN	31,75	38,42	20	155
6 31 34 200 07 6	4014586612898	HSS-DURA 50 kernboor Ø 20 x 50 Weldon TIN	40,00	48,40	20	156
6 31 34 210 05 1	4014586613109	HSS-NOVA 25 kernboor Ø 21 x 25 Weldon	22,35	27,04	20	154
6 31 34 210 05 2	4014586613147	HSS-NOVA 50 kernboor Ø 21 x 50 Weldon	31,40	37,99	20	154
6 31 34 210 05 3	4014586613185	HSS-NOVA 75 kernboor Ø 21 x 75 Weldon	62,35	75,44	20	155
6 31 34 210 07 5	4014586613116	HSS-DURA 25 kernboor Ø 21 x 25 Weldon TIN	31,75	38,42	20	155
6 31 34 210 07 6	4014586613154	HSS-DURA 50 kernboor Ø 21 x 50 Weldon TIN	40,00	48,40	20	156
6 31 34 220 05 1	4014586613192	HSS-NOVA 25 kernboor Ø 22 x 25 Weldon	22,35	27,04	20	154
6 31 34 220 05 2	4014586613239	HSS-NOVA 50 kernboor Ø 22 x 50 Weldon	31,40	37,99	20	154
6 31 34 220 05 3	4014586613277	HSS-NOVA 75 kernboor Ø 22 x 75 Weldon	62,35	75,44	20	155
6 31 34 220 07 5	4014586613208	HSS-DURA 25 kernboor Ø 22 x 25 Weldon TIN	31,75	38,42	20	155
6 31 34 220 07 6	4014586613246	HSS-DURA 50 kernboor Ø 22 x 50 Weldon TIN	40,00	48,40	20	156
6 31 34 230 05 1	4014586613383	HSS-NOVA 25 kernboor Ø 23 x 25 Weldon	25,55	30,92	20	154
6 31 34 230 05 2	4014586613420	HSS-NOVA 50 kernboor Ø 23 x 50 Weldon	31,40	37,99	20	154
6 31 34 230 05 3	4014586613468	HSS-NOVA 75 kernboor Ø 23 x 75 Weldon	62,35	75,44	20	155
6 31 34 230 07 5	4014586613390	HSS-DURA 25 kernboor Ø 23 x 25 Weldon TIN	38,80	46,95	20	155
6 31 34 230 07 6	4014586613437	HSS-DURA 50 kernboor Ø 23 x 50 Weldon TIN	47,05	56,93	20	156
6 31 34 240 05 1	4014586613475	HSS-NOVA 25 kernboor Ø 24 x 25 Weldon	25,55	30,92	20	154
6 31 34 240 05 2	4014586613512	HSS-NOVA 50 kernboor Ø 24 x 50 Weldon	33,60	40,66	20	154
6 31 34 240 05 3	4014586613550	HSS-NOVA 75 kernboor Ø 24 x 75 Weldon	62,35	75,44	20	155
6 31 34 240 07 5	4014586613482	HSS-DURA 25 kernboor Ø 24 x 25 Weldon TIN	38,80	46,95	20	155
6 31 34 240 07 6	4014586613529	HSS-DURA 50 kernboor Ø 24 x 50 Weldon TIN	47,05	56,93	20	156
6 31 34 250 05 1	4014586613611	HSS-NOVA 25 kernboor Ø 25 x 25 Weldon	25,55	30,92	20	154
6 31 34 250 05 2	4014586613659	HSS-NOVA 50 kernboor Ø 25 x 50 Weldon	38,10	46,10	20	154
6 31 34 250 05 3	4014586613697	HSS-NOVA 75 kernboor Ø 25 x 75 Weldon	72,70	87,97	20	155
6 31 34 250 07 5	4014586613628	HSS-DURA 25 kernboor Ø 25 x 25 Weldon TIN	38,80	46,95	20	155
6 31 34 250 07 6	4014586613666	HSS-DURA 50 kernboor Ø 25 x 50 Weldon TIN	47,05	56,93	20	156
6 31 34 260 05 1	4014586613703	HSS-NOVA 25 kernboor Ø 26 x 25 Weldon	29,80	36,06	20	154
6 31 34 260 05 2	4014586613741	HSS-NOVA 50 kernboor Ø 26 x 50 Weldon	38,10	46,10	20	154
6 31 34 260 05 3	4014586613789	HSS-NOVA 75 kernboor Ø 26 x 75 Weldon	72,70	87,97	20	155
6 31 34 260 07 5	4014586613710	HSS-DURA 25 kernboor Ø 26 x 25 Weldon TIN	42,35	51,24	20	155
6 31 34 260 07 6	4014586613758	HSS-DURA 50 kernboor Ø 26 x 50 Weldon TIN	52,95	64,07	20	156
6 31 34 270 05 1	4014586613796	HSS-NOVA 25 kernboor Ø 27 x 25 Weldon	29,80	36,06	20	154
6 31 34 270 05 2	4014586613833	HSS-NOVA 50 kernboor Ø 27 x 50 Weldon	38,10	46,10	20	154
6 31 34 270 05 3	4014586613871	HSS-NOVA 75 kernboor Ø 27 x 75 Weldon	72,70	87,97	20	155
6 31 34 270 07 5	4014586613802	HSS-DURA 25 kernboor Ø 27 x 25 Weldon TIN	42,35	51,24	20	155
6 31 34 270 07 6	4014586613840	HSS-DURA 50 kernboor Ø 27 x 50 Weldon TIN	52,95	64,07	20	156
6 31 34 280 05 1	4014586613888	HSS-NOVA 25 kernboor Ø 28 x 25 Weldon	31,95	38,66	20	154
6 31 34 280 05 2	4014586613925	HSS-NOVA 50 kernboor Ø 28 x 50 Weldon	44,80	54,21	20	154
6 31 34 280 05 3	4014586613963	HSS-NOVA 75 kernboor Ø 28 x 75 Weldon	80,80	97,77	20	155
6 31 34 280 07 5	4014586613895	HSS-DURA 25 kernboor Ø 28 x 25 Weldon TIN	45,90	55,54	20	155
6 31 34 280 07 6	4014586613932	HSS-DURA 50 kernboor Ø 28 x 50 Weldon TIN	57,65	69,76	20	156
6 31 34 290 05 1	4014586613970	HSS-NOVA 25 kernboor Ø 29 x 25 Weldon	31,95	38,66	20	154
6 31 34 290 05 2	4014586614014	HSS-NOVA 50 kernboor Ø 29 x 50 Weldon	44,80	54,21	20	154
6 31 34 290 05 3	4014586614052	HSS-NOVA 75 kernboor Ø 29 x 75 Weldon	80,80	97,77	20	155
6 31 34 290 07 5	4014586613987	HSS-DURA 25 kernboor Ø 29 x 25 Weldon TIN	45,90	55,54	20	155
6 31 34 290 07 6	4014586614021	HSS-DURA 50 kernboor Ø 29 x 50 Weldon TIN	57,65	69,76	20	156
6 31 34 300 05 1	4014586614205	HSS-NOVA 25 kernboor Ø 30 x 25 Weldon	34,10	41,26	20	154
6 31 34 300 05 2	4014586614243	HSS-NOVA 50 kernboor Ø 30 x 50 Weldon	44,80	54,21	20	154
6 31 34 300 05 3	4014586614281	HSS-NOVA 75 kernboor Ø 30 x 75 Weldon	93,50	113,14	20	155
6 31 34 300 07 5	4014586614212	HSS-DURA 25 kernboor Ø 30 x 25 Weldon TIN	50,60	61,23	20	155
6 31 34 300 07 6	4014586614250	HSS-DURA 50 kernboor Ø 30 x 50 Weldon TIN	63,55	76,90	20	156
6 31 34 310 05 1	4014586614298	HSS-NOVA 25 kernboor Ø 31 x 25 Weldon	34,10	41,26	20	154
6 31 34 310 05 2	4014586614335	HSS-NOVA 50 kernboor Ø 31 x 50 Weldon	50,45	61,04	20	154
6 31 34 310 07 5	4014586614304	HSS-DURA 25 kernboor Ø 31 x 25 Weldon TIN	50,60	61,23	20	155
6 31 34 310 07 6	4014586614342	HSS-DURA 50 kernboor Ø 31 x 50 Weldon TIN	63,55	76,90	20	156
6 31 34 320 05 1	4014586614373	HSS-NOVA 25 kernboor Ø 32 x 25 Weldon	39,40	47,67	20	154
6 31 34 320 05 2	4014586614410	HSS-NOVA 50 kernboor Ø 32 x 50 Weldon	50,45	61,04	20	154
6 31 34 320 05 3	4014586614458	HSS-NOVA 75 kernboor Ø 32 x 75 Weldon	93,50	113,14	20	155
6 31 34 320 07 5	4014586614380	HSS-DURA 25 kernboor Ø 32 x 25 Weldon TIN	57,65	69,76	20	155
6 31 34 320 07 6	4014586614427	HSS-DURA 50 kernboor Ø 32 x 50 Weldon TIN	71,80	86,88	20	156
6 31 34 330 05 1	4014586614465	HSS-NOVA 25 kernboor Ø 33 x 25 Weldon	39,40	47,67	20	154
6 31 34 330 05 2	4014586614502	HSS-NOVA 50 kernboor Ø 33 x 50 Weldon	56,05	67,82	20	154
6 31 34 330 07 5	4014586614472	HSS-DURA 25 kernboor Ø 33 x 25 Weldon TIN	57,65	69,76	20	155
6 31 34 330 07 6	4014586614519	HSS-DURA 50 kernboor Ø 33 x 50 Weldon TIN	71,80	86,88	20	156
6 31 34 340 05 1	4014586614540	HSS-NOVA 25 kernboor Ø 34 x 25 Weldon	44,70	54,09	20	154
6 31 34 340 05 2	4014586614588	HSS-NOVA 50 kernboor Ø 34 x 50 Weldon	56,05	67,82	20	154
6 31 34 340 07 5	4014586614557	HSS-DURA 25 kernboor Ø 34 x 25 Weldon TIN	63,55	76,90	20	155
6 31 34 340 07 6	4014586614595	HSS-DURA 50 kernboor Ø 34 x 50 Weldon TIN	80,00	96,80	20	156

Bestelnummer	EAN	Omschrijving	Advies netto prijs	Prijs (€) incl. BTW	PK	Pagina
6 31 34 350 05 1	4014586614625	HSS-NOVA 25 kernboor Ø 35 x 25 Weldon	44,70	54,09	20	154
6 31 34 350 05 2	4014586614663	HSS-NOVA 50 kernboor Ø 35 x 50 Weldon	56,05	67,82	20	154
6 31 34 350 05 3	4014586614700	HSS-NOVA 75 kernboor Ø 35 x 75 Weldon	100,40	121,48	20	155
6 31 34 350 07 5	4014586614632	HSS-DURA 25 kernboor Ø 35 x 25 Weldon TIN	63,55	76,90	20	155
6 31 34 350 07 6	4014586614670	HSS-DURA 50 kernboor Ø 35 x 50 Weldon TIN	80,00	96,80	20	156
6 31 34 360 05 1	4014586614717	HSS-NOVA 25 kernboor Ø 36 x 25 Weldon	44,70	54,09	20	154
6 31 34 360 05 2	4014586614755	HSS-NOVA 50 kernboor Ø 36 x 50 Weldon	63,85	77,26	20	154
6 31 34 360 05 3	4014586614793	HSS-NOVA 75 kernboor Ø 36 x 75 Weldon	108,50	131,29	20	155
6 31 34 360 07 5	4014586614724	HSS-DURA 25 kernboor Ø 36 x 25 Weldon TIN	63,55	76,90	20	155
6 31 34 360 07 6	4014586614762	HSS-DURA 50 kernboor Ø 36 x 50 Weldon TIN	80,00	96,80	20	156
6 31 34 370 05 1	4014586614809	HSS-NOVA 25 kernboor Ø 37 x 25 Weldon	52,15	63,10	20	154
6 31 34 370 05 2	4014586614847	HSS-NOVA 50 kernboor Ø 37 x 50 Weldon	63,85	77,26	20	154
6 31 34 370 07 5	4014586614816	HSS-DURA 25 kernboor Ø 37 x 25 Weldon TIN	71,80	86,88	20	155
6 31 34 370 07 6	4014586614854	HSS-DURA 50 kernboor Ø 37 x 50 Weldon TIN	89,45	108,23	20	156
6 31 34 380 05 1	4014586614885	HSS-NOVA 25 kernboor Ø 38 x 25 Weldon	52,15	63,10	20	154
6 31 34 380 05 2	4014586614922	HSS-NOVA 50 kernboor Ø 38 x 50 Weldon	63,85	77,26	20	155
6 31 34 380 07 5	4014586614892	HSS-DURA 25 kernboor Ø 38 x 25 Weldon TIN	71,80	86,88	20	155
6 31 34 380 07 6	4014586614939	HSS-DURA 50 kernboor Ø 38 x 50 Weldon TIN	89,45	108,23	20	156
6 31 34 390 05 1	4014586614960	HSS-NOVA 25 kernboor Ø 39 x 25 Weldon	52,15	63,10	20	154
6 31 34 390 05 2	4014586615004	HSS-NOVA 50 kernboor Ø 39 x 50 Weldon	72,85	88,15	20	155
6 31 34 390 07 5	4014586614977	HSS-DURA 25 kernboor Ø 39 x 25 Weldon TIN	71,80	86,88	20	155
6 31 34 390 07 6	4014586615011	HSS-DURA 50 kernboor Ø 39 x 50 Weldon TIN	89,45	108,23	20	156
6 31 34 400 05 1	4014586615042	HSS-NOVA 25 kernboor Ø 40 x 25 Weldon	58,55	70,85	20	154
6 31 34 400 05 2	4014586615080	HSS-NOVA 50 kernboor Ø 40 x 50 Weldon	72,85	88,15	20	155
6 31 34 400 05 3	4014586615127	HSS-NOVA 75 kernboor Ø 40 x 75 Weldon	132,75	160,63	20	155
6 31 34 400 07 5	4014586615059	HSS-DURA 25 kernboor Ø 40 x 25 Weldon TIN	80,00	96,80	20	155
6 31 34 400 07 6	4014586615097	HSS-DURA 50 kernboor Ø 40 x 50 Weldon TIN	100,00	121,00	20	156
6 31 34 410 05 1	4014586615134	HSS-NOVA 25 kernboor Ø 41 x 25 Weldon	58,55	70,85	20	154
6 31 34 410 05 2	4014586615172	HSS-NOVA 50 kernboor Ø 41 x 50 Weldon	78,45	94,92	20	155
6 31 34 410 07 5	4014586615141	HSS-DURA 25 kernboor Ø 41 x 25 Weldon TIN	80,00	96,80	20	155
6 31 34 410 07 6	4014586615189	HSS-DURA 50 kernboor Ø 41 x 50 Weldon TIN	100,00	121,00	20	156
6 31 34 420 05 1	4014586615219	HSS-NOVA 25 kernboor Ø 42 x 25 Weldon	63,85	77,26	20	154
6 31 34 420 05 2	4014586615257	HSS-NOVA 50 kernboor Ø 42 x 50 Weldon	85,15	103,03	20	155
6 31 34 420 07 5	4014586615226	HSS-DURA 25 kernboor Ø 42 x 25 Weldon TIN	87,05	105,33	20	155
6 31 34 420 07 6	4014586615264	HSS-DURA 50 kernboor Ø 42 x 50 Weldon TIN	109,40	132,37	20	156
6 31 34 430 05 1	4014586615295	HSS-NOVA 25 kernboor Ø 43 x 25 Weldon	63,85	77,26	20	154
6 31 34 430 05 2	4014586615332	HSS-NOVA 50 kernboor Ø 43 x 50 Weldon	85,15	103,03	20	155
6 31 34 430 07 5	4014586615301	HSS-DURA 25 kernboor Ø 43 x 25 Weldon TIN	87,05	105,33	20	155
6 31 34 430 07 6	4014586615349	HSS-DURA 50 kernboor Ø 43 x 50 Weldon TIN	109,40	132,37	20	156
6 31 34 440 05 1	4014586615370	HSS-NOVA 25 kernboor Ø 44 x 25 Weldon	67,05	81,13	20	154
6 31 34 440 05 2	4014586615417	HSS-NOVA 50 kernboor Ø 44 x 50 Weldon	85,15	103,03	20	155
6 31 34 440 07 5	4014586615387	HSS-DURA 25 kernboor Ø 44 x 25 Weldon TIN	92,95	112,47	20	155
6 31 34 440 07 6	4014586615424	HSS-DURA 50 kernboor Ø 44 x 50 Weldon TIN	117,65	142,36	20	156
6 31 34 450 05 1	4014586615455	HSS-NOVA 25 kernboor Ø 45 x 25 Weldon	67,05	81,13	20	154
6 31 34 450 05 2	4014586615493	HSS-NOVA 50 kernboor Ø 45 x 50 Weldon	89,65	108,48	20	155
6 31 34 450 05 3	4014586615530	HSS-NOVA 75 kernboor Ø 45 x 75 Weldon	138,50	167,59	20	155
6 31 34 450 07 5	4014586615462	HSS-DURA 25 kernboor Ø 45 x 25 Weldon TIN	92,95	112,47	20	155
6 31 34 450 07 6	4014586615509	HSS-DURA 50 kernboor Ø 45 x 50 Weldon TIN	117,65	142,36	20	156
6 31 34 460 05 1	4014586615547	HSS-NOVA 25 kernboor Ø 46 x 25 Weldon	76,65	92,75	20	154
6 31 34 460 05 2	4014586615608	HSS-NOVA 50 kernboor Ø 46 x 50 Weldon	98,60	119,31	20	155
6 31 34 460 07 5	4014586615554	HSS-DURA 25 kernboor Ø 46 x 25 Weldon TIN	103,55	125,30	20	155
6 31 34 460 07 6	4014586615615	HSS-DURA 50 kernboor Ø 46 x 50 Weldon TIN	131,80	159,48	20	156
6 31 34 470 05 1	4014586615660	HSS-NOVA 25 kernboor Ø 47 x 25 Weldon	76,65	92,75	20	154
6 31 34 470 05 2	4014586615707	HSS-NOVA 50 kernboor Ø 47 x 50 Weldon	98,60	119,31	20	155
6 31 34 470 07 5	4014586615677	HSS-DURA 25 kernboor Ø 47 x 25 Weldon TIN	103,55	125,30	20	155
6 31 34 470 07 6	4014586615714	HSS-DURA 50 kernboor Ø 47 x 50 Weldon TIN	131,80	159,48	20	156
6 31 34 480 05 1	4014586615745	HSS-NOVA 25 kernboor Ø 48 x 25 Weldon	79,85	96,62	20	154
6 31 34 480 05 2	4014586615783	HSS-NOVA 50 kernboor Ø 48 x 50 Weldon	103,10	124,75	20	155
6 31 34 480 07 5	4014586615752	HSS-DURA 25 kernboor Ø 48 x 25 Weldon TIN	112,95	136,67	20	155
6 31 34 480 07 6	4014586615790	HSS-DURA 50 kernboor Ø 48 x 50 Weldon TIN	141,20	170,85	20	156
6 31 34 490 05 1	4014586615820	HSS-NOVA 25 kernboor Ø 49 x 25 Weldon	79,85	96,62	20	154
6 31 34 490 05 2	4014586615868	HSS-NOVA 50 kernboor Ø 49 x 50 Weldon	103,10	124,75	20	155
6 31 34 490 07 5	4014586615837	HSS-DURA 25 kernboor Ø 49 x 25 Weldon TIN	112,95	136,67	20	155
6 31 34 490 07 6	4014586615875	HSS-DURA 50 kernboor Ø 49 x 50 Weldon TIN	141,20	170,85	20	156
6 31 34 500 05 1	4014586615967	HSS-NOVA 25 kernboor Ø 50 x 25 Weldon	79,85	96,62	20	154
6 31 34 500 05 2	4014586615998	HSS-NOVA 50 kernboor Ø 50 x 50 Weldon	106,45	128,80	20	155
6 31 34 500 05 3	4014586616025	HSS-NOVA 75 kernboor Ø 50 x 75 Weldon	155,80	188,52	20	155
6 31 34 500 07 5	4014586615974	HSS-DURA 25 kernboor Ø 50 x 25 Weldon TIN	112,95	136,67	20	155
6 31 34 500 07 6	4014586616001	HSS-DURA 50 kernboor Ø 50 x 50 Weldon TIN	141,20	170,85	20	156
6 31 34 510 05 1	4014586616032	HSS-NOVA 25 kernboor Ø 51 x 25 Weldon	85,15	103,03	20	154
6 31 34 510 05 2	4014586616056	HSS-NOVA 50 kernboor Ø 51 x 50 Weldon	117,65	142,36	20	155
6 31 34 510 07 5	4014586616049	HSS-DURA 25 kernboor Ø 51 x 25 Weldon TIN	120,00	145,20	20	155
6 31 34 510 07 6	4014586616063	HSS-DURA 50 kernboor Ø 51 x 50 Weldon TIN	150,60	182,23	20	156
6 31 34 520 05 1	4014586616070	HSS-NOVA 25 kernboor Ø 52 x 25 Weldon	85,15	103,03	20	154
6 31 34 520 05 2	4014586616094	HSS-NOVA 50 kernboor Ø 52 x 50 Weldon	117,65	142,36	20	155
6 31 34 520 07 5	4014586616087	HSS-DURA 25 kernboor Ø 52 x 25 Weldon TIN	120,00	145,20	20	155

Bestelnummer	EAN	Omschrijving	Advies netto prijs	Prijs (€) incl. BTW	PK	Pagina
6 31 34 520 07 6	4014586616100	HSS-DURA 50 kernboor Ø 52 x 50 Weldon TIN	150,60	182,23	20	156
6 31 34 530 05 1	4014586616117	HSS-NOVA 25 kernboor Ø 53 x 25 Weldon	90,50	109,51	20	154
6 31 34 530 05 2	4014586616131	HSS-NOVA 50 kernboor Ø 53 x 50 Weldon	117,65	142,36	20	155
6 31 34 530 07 5	4014586616124	HSS-DURA 25 kernboor Ø 53 x 25 Weldon TIN	125,90	152,34	20	155
6 31 34 530 07 6	4014586616148	HSS-DURA 50 kernboor Ø 53 x 50 Weldon TIN	158,85	192,21	20	156
6 31 34 540 05 1	4014586616155	HSS-NOVA 25 kernboor Ø 54 x 25 Weldon	90,50	109,51	20	154
6 31 34 540 05 2	4014586616179	HSS-NOVA 50 kernboor Ø 54 x 50 Weldon	123,25	149,13	20	155
6 31 34 540 07 5	4014586616162	HSS-DURA 25 kernboor Ø 54 x 25 Weldon TIN	125,90	152,34	20	155
6 31 34 540 07 6	4014586616186	HSS-DURA 50 kernboor Ø 54 x 50 Weldon TIN	158,85	192,21	20	156
6 31 34 550 05 1	4014586616193	HSS-NOVA 25 kernboor Ø 55 x 25 Weldon	99,00	119,79	20	154
6 31 34 550 05 2	4014586616216	HSS-NOVA 50 kernboor Ø 55 x 50 Weldon	123,25	149,13	20	155
6 31 34 550 05 3	4014586616230	HSS-NOVA 75 kernboor Ø 55 x 75 Weldon	167,35	202,49	20	-
6 31 34 550 07 5	4014586616209	HSS-DURA 25 kernboor Ø 55 x 25 Weldon TIN	129,45	156,63	20	155
6 31 34 550 07 6	4014586616223	HSS-DURA 50 kernboor Ø 55 x 50 Weldon TIN	162,35	196,44	20	156
6 31 34 555 05 1	4014586613284	HSS-NOVA 1" kernboor Ø 2-3/16" x 1" Weldon	104,35	126,26	20	-
6 31 34 555 05 2	4014586613307	HSS-NOVA 2" kernboor Ø 2-3/16" x 2" Weldon	134,45	162,68	20	-
6 31 34 555 05 3	4014586613321	HSS-NOVA 3" kernboor Ø 2-3/16" x 3" Weldon	184,70	223,49	20	-
6 31 34 560 05 1	4014586616247	HSS-NOVA 25 kernboor Ø 56 x 25 Weldon	112,85	136,55	20	154
6 31 34 560 05 2	4014586616261	HSS-NOVA 50 kernboor Ø 56 x 50 Weldon	128,85	155,91	20	155
6 31 34 560 07 5	4014586616254	HSS-DURA 25 kernboor Ø 56 x 25 Weldon TIN	135,30	163,71	20	155
6 31 34 560 07 6	4014586616278	HSS-DURA 50 kernboor Ø 56 x 50 Weldon TIN	169,45	205,03	20	156
6 31 34 570 05 1	4014586616285	HSS-NOVA 25 kernboor Ø 57 x 25 Weldon	112,85	136,55	20	154
6 31 34 570 05 2	4014586616308	HSS-NOVA 50 kernboor Ø 57 x 50 Weldon	128,85	155,91	20	155
6 31 34 570 07 5	4014586616292	HSS-DURA 25 kernboor Ø 57 x 25 Weldon TIN	135,30	163,71	20	155
6 31 34 570 07 6	4014586616315	HSS-DURA 50 kernboor Ø 57 x 50 Weldon TIN	169,45	205,03	20	156
6 31 34 580 05 1	4014586616322	HSS-NOVA 25 kernboor Ø 58 x 25 Weldon	121,35	146,83	20	154
6 31 34 580 05 2	4014586616346	HSS-NOVA 50 kernboor Ø 58 x 50 Weldon	137,85	166,80	20	155
6 31 34 580 07 5	4014586616339	HSS-DURA 25 kernboor Ø 58 x 25 Weldon TIN	147,10	177,99	20	155
6 31 34 580 07 6	4014586616353	HSS-DURA 50 kernboor Ø 58 x 50 Weldon TIN	183,55	222,10	20	156
6 31 34 590 05 1	4014586616360	HSS-NOVA 25 kernboor Ø 59 x 25 Weldon	121,35	146,83	20	154
6 31 34 590 05 2	4014586616384	HSS-NOVA 50 kernboor Ø 59 x 50 Weldon	137,85	166,80	20	155
6 31 34 590 07 5	4014586616377	HSS-DURA 25 kernboor Ø 59 x 25 Weldon TIN	147,10	177,99	20	155
6 31 34 590 07 6	4014586616391	HSS-DURA 50 kernboor Ø 59 x 50 Weldon TIN	183,55	222,10	20	156
6 31 34 600 05 1	4014586616407	HSS-NOVA 25 kernboor Ø 60 x 25 Weldon	121,35	146,83	20	154
6 31 34 600 05 2	4014586616421	HSS-NOVA 50 kernboor Ø 60 x 50 Weldon	137,85	166,80	20	155
6 31 34 600 05 3	4014586616445	HSS-NOVA 75 kernboor Ø 60 x 75 Weldon	190,45	230,44	20	155
6 31 34 600 07 5	4014586616414	HSS-DURA 25 kernboor Ø 60 x 25 Weldon TIN	147,10	177,99	20	155
6 31 34 600 07 6	4014586616438	HSS-DURA 50 kernboor Ø 60 x 50 Weldon TIN	183,55	222,10	20	156
6 31 34 999 06 1	4014586375588	Toebehoerenset Best of kernboor HSS NOVA 25 W 12,14,16,18,20,22 mm	127,55	154,34	20	154
6 31 34 999 06 2	4014586375595	Toebehoerenset Best of kernboor HSS NOVA 25 W 2x 14 mm, 2x 18 mm	80,40	97,28	20	154
6 31 34 999 06 3	4014586375601	Toebehoerenset Best of kernboor HSS NOVA 50 W 12,14,16,18,20,22 mm	159,70	193,24	20	154
6 31 34 999 06 4	4014586375618	Toebehoerenset Best of kernboor HSS NOVA 50 W 2x 14 mm, 2x 18 mm	106,10	128,38	20	154
6 32 02 003 01 4	4014586176925	Tandkrans boorkop	34,25	41,44	02	-
6 32 02 022 01 8	4014586176956	Tandkrans boorkop	99,55	120,46	02	71
6 32 02 028 01 9	4014586176963	Tandkrans boorkop	34,80	42,11	02	-
6 32 02 030 01 5	4014586176987	Tandkrans boorkop	43,50	52,64	02	150
6 32 02 037 01 0	4014586177007	Tandkrans boorkop	61,30	74,17	02	71
6 32 02 043 01 0	4014586177038	Tandkrans boorkop	29,80	36,06	02	56
6 32 02 044 01 8	4014586223674	Tandkrans boorkop	32,85	39,75	02	56
6 32 03 034 01 0	4014586177052	Tandkrans boorkop	31,40	37,99	02	71
6 32 03 041 01 4	4014586177083	Tandkrans boorkop	40,20	48,64	02	71
6 32 03 050 01 4	4014586204291	Tandkrans boorkop	47,20	57,11	02	-
6 32 04 016 00 7	4014586177212	Snelspanboorkop	64,70	78,29	02	71
6 32 04 017 00 1	4014586177229	Snelspanboorkop	76,70	92,81	02	71
6 32 04 020 00 5	4014586177250	Snelspanboorkop	51,35	62,13	02	-
6 32 04 021 00 4	4014586177267	Snelspanboorkop	49,70	60,14	02	-
6 32 04 025 00 3	4014586177281	Snelspanboorkop	90,40	109,38	02	71
6 32 04 028 00 8	4014586177311	Snelspanboorkop	66,40	80,34	02	-
6 32 04 030 00 4	4014586177335	Snelspanboorkop	66,45	80,40	02	-
6 32 04 032 00 6	4014586177359	Snelspanboorkop	82,35	99,64	02	150
6 32 05 031 01 3	4014586256788	Snelspanboorkop	26,95	32,61	02	-
6 32 05 032 01 6	4014586256795	Snelspanboorkop	34,85	42,17	02	-
6 32 05 033 01 0	4014586266084	Snelspanboorkop	83,50	101,04	02	71
6 32 05 035 01 0	4014586321721	Snelspanboorkop	71,05	85,97	02	56
6 32 05 036 01 0	4014586321738	Snelspanboorkop	68,55	82,95	02	56
6 32 05 037 02 0	4014586365091	Boorhouder	28,30	34,24	02	-
6 32 05 038 01 0	4014586368870	Snelspanboorkop	104,45	126,38	02	150
6 32 06 018 00 5	4014586177410	Tapkop (BF)	94,30	114,10	02	-
6 32 06 018 01 0	4014586336459	Tapkop (BF)	105,30	127,41	02	149
6 32 06 019 00 9	4014586177427	Tapkop (BF)	85,80	103,82	02	58
6 32 06 040 00 9	4014586177441	Flexibele tapkop (PBF)	137,90	166,86	02	-
6 32 06 041 00 8	4014586177458	Flexibele tapkop (PBF)	126,65	153,25	02	58
6 32 06 061 02 1	4014586177465	Flexibele tapkop (PBF)	136,15	164,74	02	-
6 32 06 063 01 2	4014586177489	Tapkop	84,15	101,82	02	58
6 32 06 064 00 1	4014586177496	Spantangen Ø 3.5	23,40	28,31	02	149
6 32 06 065 00 5	4014586177502	Spantangen Ø 4.5	23,40	28,31	02	149

Toebehoren in numerieke volgorde

Bestelnummer	EAN	Omschrijving	Advies netto prijs	Prijs (€) incl. BTW	PK	Pagina
6 32 06 066 00 8	4014586177519	Spantangen Ø 6	23,40	28,31	02	149
6 32 06 067 01 1	4014586177526	Tapkop	90,95	110,05	02	-
6 32 06 067 02 0	4014586336749	Tapkop	101,65	123,00	02	149
6 32 06 070 00 6	4014586177533	Spantangen	23,40	28,31	02	149
6 32 06 075 00 4	4014586177588	Spantang Ø 9	23,40	28,31	02	149
6 32 06 076 02 2	4014586177595	Flexibele tapkop	132,00	159,72	02	58
6 32 06 077 00 1	4014586177601	Spantang Ø 2.8	23,40	28,31	02	149
6 32 06 078 00 9	4014586177618	Spantang Ø 8	23,40	28,31	02	149
6 32 06 079 00 3	4014586177625	Spantang Ø 10	22,70	27,47	02	149
6 32 06 095 01 1	4014586224350	Draadsnijgereedschap M6	70,55	85,37	02	172
6 32 06 096 01 4	4014586224367	Draadsnijgereedschap M10	70,55	85,37	02	172
6 32 06 097 01 8	4014586224374	Draadsnijgereedschap M12	70,55	85,37	02	172
6 32 06 098 01 6	4014586224381	Draadsnijgereedschap M14	70,55	85,37	02	172
6 32 06 099 01 0	4014586224398	Draadsnijgereedschap M16	70,55	85,37	02	172
6 32 06 100 01 1	4014586224404	Draadsnijgereedschap M18	70,55	85,37	02	172
6 32 06 101 01 0	4014586224411	Draadsnijgereedschap M20	70,55	85,37	02	172
6 32 06 102 01 3	4014586229294	Draadsnijgereedschap M8 met koppeling	219,60	265,72	02	172
6 32 06 103 01 7	4014586229300	Draadsnijgereedschap M10 met koppeling	219,60	265,72	02	172
6 32 06 104 01 5	4014586229317	Draadsnijgereedschap M12 met koppeling	219,60	265,72	02	172
6 32 06 105 01 9	4014586229324	Draadsnijgereedschap M14 met koppeling	219,60	265,72	02	172
6 32 06 106 01 2	4014586229331	Draadsnijgereedschap M16 met koppeling	219,60	265,72	02	172
6 32 06 107 01 6	4014586229348	Draadsnijgereedschap M18 met koppeling	219,60	265,72	02	172
6 32 06 108 01 4	4014586229355	Draadsnijgereedschap M20 met koppeling	219,60	265,72	02	172
6 32 06 117 01 5	4014586253459	Draadsnijgereedschap M6	70,55	85,37	02	172
6 32 06 118 01 3	4014586253466	Draadsnijgereedschap M6 met koppeling	219,60	265,72	02	172
6 32 06 119 01 0	4014586298689	Draadsnijgereedschap M22/ M24	163,20	197,47	02	176
6 32 06 120 01 0	4014586298696	Draadsnijgereedschap M27	163,20	197,47	02	176
6 32 06 122 01 0	4014586298719	Draadsnijgereedschap M22/ M24 met koppeling	340,30	411,76	02	176
6 32 06 123 01 0	4014586298726	Draadsnijgereedschap M27 met koppeling	340,30	411,76	02	176
6 32 06 125 01 0	4014586298740	Wisselverloopstuk	201,15	243,39	02	176
6 32 06 138 01 0	4014586354446	Draadsnijgereedschap M8	70,55	85,37	02	172
6 32 06 139 01 0	4014586354453	Draadsnijgereedschap M10	70,55	85,37	02	172
6 32 06 140 01 0	4014586354460	Draadsnijgereedschap M8 met koppeling	219,60	265,72	02	172
6 32 06 141 01 0	4014586354477	Draadsnijgereedschap M10 met koppeling	219,60	265,72	02	172
6 32 07 059 00 6	4014586177786	Spantang Ø 6	23,40	28,31	02	105
6 32 07 069 00 5	4014586177793	Spantang Ø 8	23,40	28,31	02	105
6 32 07 087 00 1	4014586177809	Spantang Ø 3	23,40	28,31	02	105
6 32 07 088 00 9	4014586177816	Spantang Ø 1/4"	23,40	28,31	02	105
6 32 07 097 00 0	4014586177861	Spantangen Ø 3	23,40	28,31	02	105
6 32 07 103 00 9	4014586177922	Spantangen Ø 6	23,40	28,31	02	105
6 32 07 128 00 0	4014586375922	Spantang Ø 6	21,35	25,83	02	105
6 32 07 129 00 0	4014586375939	Spantang Ø 8	21,35	25,83	02	105
6 32 07 130 00 0	4014586375946	Spantang Ø 3	21,35	25,83	02	105
6 32 07 131 00 0	4014586375953	Spantang Ø 1/4"	21,35	25,83	02	105
6 32 07 132 00 0	4014586375960	Spantang Ø 3 Inox	24,70	29,89	02	105
6 32 07 133 00 0	4014586375977	Spantang Ø 6 Inox	24,70	29,89	02	105
6 32 07 134 00 0	4014586375984	Spantang Ø 8 Inox	24,70	29,89	02	105
6 32 07 135 00 0	4014586375991	Spantang Ø 1/4" Inox	24,70	29,89	02	105
6 32 08 001 02 0	4014586368153	Boorhouder	44,70	54,09	02	-
6 32 08 002 01 0	4014586392080	Boorhouder	31,80	38,48	02	14
6 32 08 005 01 0	4014586404837	Boorhouder	42,95	51,97	02	14
6 33 01 006 00 5	4014586178103	Boorhouderconus	8,35	10,10	02	-
6 33 01 008 00 7	4014586178110	Boorhouderconus	10,45	12,64	02	-
6 33 01 012 00 5	4014586178141	Boorhouderconus	12,50	15,13	02	71
6 33 01 014 00 7	4014586178165	Boorhouderconus	17,00	20,57	02	71
6 33 01 016 00 4	4014586178172	Boorhouderconus	33,10	40,05	02	71
6 33 01 021 00 1	4014586223704	Boorhouderconus	42,45	51,36	02	-
6 33 02 002 00 0	4014586178189	Verloophuls	11,15	13,49	02	-
6 33 02 003 00 4	4014586178196	Verloophuls	14,90	18,03	02	71
6 33 02 004 00 2	4014586178202	Verloophuls	21,95	26,56	02	71
6 33 04 003 00 2	4014586178226	Uitbreidingsconus	57,75	69,88	02	-
6 33 04 004 00 0	4014586178233	Uitbreidingsconus	97,85	118,40	02	71
6 33 04 005 00 0	4014586312996	Uitbreidingsconus	163,20	197,47	02	176
6 33 05 003 00 3	4014586178257	Uitdrijfwig	5,95	7,20	02	71
6 33 05 004 00 1	4014586178264	Uitdrijfwig	6,10	7,38	02	71
6 33 05 006 00 8	4014586178288	Uitdrijfwig	9,85	11,92	02	142
6 33 05 009 01 3	4014586230627	Demontagewig	28,45	34,42	02	58
6 33 05 010 01 5	4014586230634	Demontagewig	28,20	34,12	02	-
6 33 05 013 00 2	4014586178318	Spie	123,50	149,44	08	-
6 34 02 027 00 0	4014586199672	Ratel met binnenvierkant	48,35	58,50	02	-
6 35 02 022 00 6	4014586178417	Cirkelzaagblad	221,95	268,56	08	-
6 35 02 037 00 8	4014586178448	Cirkelzaagblad	319,35	386,41	08	-
6 35 02 041 00 1	4014586178455	Cirkelzaagblad	447,10	540,99	08	-
6 35 02 050 00 1	4014586178462	Cirkelzaagblad	372,55	450,79	08	-
6 35 02 053 00 7	4014586178479	Cirkelzaagblad	360,45	436,14	08	-
6 35 02 061 00 9	4014586178493	Cirkelzaagblad	500,05	605,06	08	-

Bestelnummer	EAN	Omschrijving	Advies netto prijs	Prijs (€) incl. BTW	PK	Pagina
6 35 02 080 00 8	4014586178585	Cirkelzaagblad	400,85	485,03	08	-
6 35 02 084 00 2	4014586178608	Cirkelzaagblad	569,25	688,79	08	-
6 35 02 097 21 0	4014586389431	HSS-zaagblad 0 SL Ø 85 (1)	19,85	24,02	04	219
6 35 02 097 22 0	4014586389448	HSS-zaagblad 0 SL Ø 85 (2)	37,70	45,62	04	219
6 35 02 097 23 0	4014586389455	HSS-zaagblad 0 SL Ø 85 (5)	89,30	108,05	04	219
6 35 02 098 00 0	4014586178745	Cirkelzaagblad	565,30	684,01	08	-
6 35 02 099 00 4	4014586178752	Cirkelzaagblad	581,50	703,62	08	-
6 35 02 102 01 6	4014586178783	HSS-zaagblad, rond Ø 63 set á 2 stuks	36,65	44,35	04	234
6 35 02 102 07 0	4014586291703	HSS-zaagblad, rond Ø 63 set á 5 stuks	86,85	105,09	04	234
6 35 02 103 01 0	4014586178806	HSS-zaagblad, rond Ø 80 set á 2 stuks	38,45	46,52	04	234
6 35 02 103 03 0	4014586269504	Zaagblad (cirkelvorm) set van 1	20,25	24,50	04	-
6 35 02 103 05 0	4014586291710	Zaagblad (rond) set á 5 stuks	91,05	110,17	04	234
6 35 02 106 21 0	4014586389462	HSS-zaagblad gesegmenteerd SL Ø 85 (1)	22,75	27,53	04	219
6 35 02 106 22 0	4014586389479	HSS-zaagblad gesegmenteerd SL Ø 85 (2)	43,25	52,33	04	219
6 35 02 106 23 0	4014586389486	HSS-zaagblad gesegmenteerd SL Ø 85 (5)	102,40	123,90	04	219
6 35 02 113 21 0	4014586390222	Zaagblad gesegmenteerd SL Ø 85	19,40	23,47	04	219
6 35 02 114 21 0	4014586390239	Diamantzaagblad gesegmenteerd SL Ø 75 x 2,2 (1)	52,90	64,01	04	225
6 35 02 114 23 0	4014586390246	Diamantzaagblad gesegmenteerd SL Ø 75 x 2,2 (5)	238,00	287,98	04	225
6 35 02 115 01 1	4014586231914	Zaagblad set á 1 stuks	66,05	79,92	04	237
6 35 02 115 03 0	4014586315058	Zaagblad set á 5 stuks	297,15	359,55	04	237
6 35 02 116 01 4	4014586231921	Zaagblad set á 1 stuks	94,35	114,16	04	237
6 35 02 116 02 0	4014586315065	Zaagblad set á 5 stuks	424,55	513,71	04	237
6 35 02 118 21 0	4014586389493	Hardmetalen zaagblad gesegmenteerd SL Ø 75 x 2,2 (1)	25,00	30,25	04	225
6 35 02 118 23 0	4014586389509	Hardmetalen zaagblad gesegmenteerd SL Ø 75 x 2,2 (5)	112,45	136,06	04	225
6 35 02 119 01 0	4014586232348	Precisie zaagblad E-Cut	16,40	19,84	04	235
6 35 02 119 03 2	4014586258829	Precisie zaagblad E-Cut set á 25 stuks	328,45	397,42	04	235
6 35 02 119 04 8	4014586264561	Precisie zaagblad E-Cut set á 5 stuks	73,90	89,42	04	235
6 35 02 120 01 2	4014586232355	Precisie zaagblad E-Cut	16,85	20,39	04	235
6 35 02 120 03 4	4014586258836	Precisie zaagblad E-Cut set á 25 stuks	337,35	408,19	04	235
6 35 02 120 04 0	4014586264578	Precisie zaagblad E-Cut set á 5 stuks	75,90	91,84	04	235
6 35 02 121 01 1	4014586232362	Precisie zaagblad E-Cut	17,30	20,93	04	235
6 35 02 121 03 3	4014586258843	Precisie zaagblad E-Cut set á 25 stuks	346,20	418,90	04	235
6 35 02 121 04 9	4014586264585	Precisie zaagblad E-Cut set á 5 stuks	77,90	94,26	04	235
6 35 02 122 01 4	4014586232379	Precisie zaagblad E-Cut	17,75	21,48	04	235
6 35 02 122 03 6	4014586258850	Precisie zaagblad E-Cut set á 25 stuks	355,05	429,61	04	235
6 35 02 122 04 2	4014586264592	Precisie zaagblad E-Cut set á 5 stuks	79,90	96,68	04	235
6 35 02 123 01 8	4014586232386	Precisie zaagblad E-Cut	11,70	14,16	04	234
6 35 02 123 03 0	4014586250793	Precisie zaagblad E-Cut set á 25 stuks	234,45	283,68	04	234
6 35 02 123 04 6	4014586264608	Precisie zaagblad E-Cut set á 5 stuks	52,75	63,83	04	234
6 35 02 124 01 6	4014586232393	Precisie zaagblad E-Cut	12,20	14,76	04	235
6 35 02 124 03 8	4014586250809	Precisie zaagblad E-Cut set á 25 stuks	243,50	294,64	04	235
6 35 02 124 04 4	4014586264615	Precisie zaagblad E-Cut set á 5 stuks	54,80	66,31	04	235
6 35 02 125 21 0	4014586389516	Hardmetalen zaagblad gesegmenteerd SL Ø 75 x 1,2 (1)	25,00	30,25	04	225
6 35 02 125 23 0	4014586389523	Hardmetalen zaagblad gesegmenteerd SL Ø 75 x 1,2 (5)	112,45	136,06	04	225
6 35 02 126 21 0	4014586386157	E-Cut Precision-zaagblad SL 50 x 35 (1)	14,50	17,55	04	221
6 35 02 126 22 0	4014586386164	E-Cut Precision-zaagblad SL 50 x 35 (3)	41,30	49,97	04	221
6 35 02 126 23 0	4014586386171	E-Cut Precision-zaagblad SL 50 x 35 (5)	65,20	78,89	04	221
6 35 02 126 24 0	4014586386188	E-Cut Precision-zaagblad SL 50 x 35 (10)	123,15	149,01	04	221
6 35 02 126 25 0	4014586390260	E-Cut Precision-zaagblad SL 50 x 35 (50)	543,40	657,51	04	221
6 35 02 127 21 0	4014586386232	E-Cut Precision-zaagblad SLP 50 x 65 (1)	16,00	19,36	04	221
6 35 02 127 22 0	4014586386249	E-Cut Precision-zaagblad SLP 50 x 65 (3)	45,55	55,12	04	221
6 35 02 127 23 0	4014586386256	E-Cut Precision-zaagblad SLP 50 x 65 (5)	71,90	87,00	04	221
6 35 02 127 24 0	4014586386263	E-Cut Precision-zaagblad SLP 50 x 65 (10)	135,85	164,38	04	221
6 35 02 127 25 0	4014586390291	E-Cut Precision-zaagblad SLP 50 x 65 (50)	599,25	725,09	04	221
6 35 02 129 01 9	4014586248400	MINICUT-HSS-zaagblad (20 mm) set á 2 stuks	13,30	16,09	04	-
6 35 02 130 01 1	4014586248417	MINICUT-HSS-zaagblad (10 mm) set á 2 stuks	13,30	16,09	04	-
6 35 02 133 21 0	4014586386317	E-Cut Standard-zaagblad SL 50 x 35 (1)	12,05	14,58	04	220
6 35 02 133 22 0	4014586386324	E-Cut Standard-zaagblad SL 50 x 35 (3)	34,35	41,56	04	220
6 35 02 133 23 0	4014586386331	E-Cut Standard-zaagblad SL 50 x 35 (5)	54,25	65,64	04	220
6 35 02 133 24 0	4014586386348	E-Cut Standard-zaagblad SL 50 x 35 (10)	102,45	123,96	04	220
6 35 02 133 25 0	4014586390321	E-Cut Standard-zaagblad SL 50 x 35 (50)	451,95	546,86	04	220
6 35 02 134 21 0	4014586386393	E-Cut Standard-zaagblad SLP 50 x 65 (1)	13,30	16,09	04	220
6 35 02 134 22 0	4014586386409	E-Cut Standard-zaagblad SLP 50 x 65 (3)	37,85	45,80	04	220
6 35 02 134 23 0	4014586386416	E-Cut Standard-zaagblad SLP 50 x 65 (5)	59,75	72,30	04	220
6 35 02 134 24 0	4014586386423	E-Cut Standard-zaagblad SLP 50 x 65 (10)	112,85	136,55	04	220
6 35 02 134 25 0	4014586390352	E-Cut Standard-zaagblad SLP 50 x 65 (50)	497,90	602,46	04	220
6 35 02 135 01 9	4014586248486	Precisie zaagblad E-Cut	12,30	14,88	04	235
6 35 02 135 02 5	4014586258867	Precisie zaagblad E-Cut set á 25 stuks	245,85	297,48	04	235
6 35 02 135 03 1	4014586264622	Precisie zaagblad E-Cut set á 5 stuks	55,30	66,91	04	235
6 35 02 136 01 2	4014586248493	Precisie zaagblad E-Cut	13,30	16,09	04	235
6 35 02 136 02 8	4014586258874	Precisie zaagblad E-Cut set á 25 stuks	265,55	321,32	04	235
6 35 02 136 03 4	4014586264639	Precisie zaagblad E-Cut set á 5 stuks	59,75	72,30	04	235
6 35 02 138 01 4	4014586252247	2St M-Cut 10 x 50 Stand.	15,75	19,06	04	236
6 35 02 146 01 1	4014586259437	Diamantschijf 180 mm	107,30	129,83	02	143
6 35 02 147 01 5	4014586262321	Universele zaagbladen E-Cut	15,95	19,30	04	235
6 35 02 147 02 1	4014586264646	Universele zaagbladen E-Cut set á 5 stuks	71,70	86,76	04	235

Toebehoren in numerieke volgorde

Bestelnummer	EAN	Omschrijving	Advies netto prijs	Prijs (€) incl. BTW	PK	Pagina
6 35 02 147 03 7	4014586264721	Universele zaagbladen E-CUT set á 25 stuks	318,75	385,69	04	235
6 35 02 147 12 0	4014586369655	Accessoireset Best of E-CUT	69,10	83,61	04	234
6 35 02 148 01 3	4014586262338	Universele zaagbladen E-CUT	16,75	20,27	04	235
6 35 02 148 02 9	4014586264653	Universele zaagbladen E-CUT set á 5 stuks	75,30	91,11	04	235
6 35 02 148 03 5	4014586264738	Universele zaagbladen E-CUT set á 25 stuks	334,75	405,05	04	235
6 35 02 151 21 0	4014586386461	E-CUT Universal-zaagblad SLP 60 x 28 (1)	15,85	19,18	04	221
6 35 02 151 22 0	4014586386478	E-CUT Universal-zaagblad SLP 60 x 28 (3)	45,15	54,63	04	221
6 35 02 151 23 0	4014586386485	E-CUT Universal-zaagblad SLP 60 x 28 (5)	71,25	86,21	04	221
6 35 02 151 24 0	4014586386492	E-CUT Universal-zaagblad SLP 60 x 28 (10)	134,40	162,62	04	221
6 35 02 151 25 0	4014586390390	E-CUT Universal-zaagblad SLP 60 x 28 (50)	593,30	717,89	04	221
6 35 02 152 21 0	4014586386539	E-CUT Universal-zaagblad SLP 60 x 44 (1)	16,75	20,27	04	221
6 35 02 152 22 0	4014586386546	E-CUT Universal-zaagblad SLP 60 x 44 (3)	47,70	57,72	04	221
6 35 02 152 23 0	4014586386553	E-CUT Universal-zaagblad SLP 60 x 44 (5)	75,30	91,11	04	221
6 35 02 152 24 0	4014586386560	E-CUT Universal-zaagblad SLP 60 x 44 (10)	142,25	172,12	04	221
6 35 02 152 25 0	4014586390437	E-CUT Universal-zaagblad SLP 60 x 44 (50)	627,65	759,46	04	221
6 35 02 155 01 0	4014586291956	HM-zaagblad 1 stuks	37,10	44,89	04	-
6 35 02 155 02 0	4014586294186	HM-zaagblad 5 stuks	166,95	202,01	04	-
6 35 02 156 01 0	4014586291963	HM-zaagblad 1 stuks	37,10	44,89	04	-
6 35 02 156 02 0	4014586294209	HM-zaagblad 5 stuks	166,95	202,01	04	-
6 35 02 157 21 0	4014586386614	E-CUT Fine-zaagblad SL 50 x 30 (1)	10,60	12,83	04	222
6 35 02 157 22 0	4014586386621	E-CUT Fine-zaagblad SL 50 x 30 (3)	30,20	36,54	04	222
6 35 02 157 23 0	4014586386638	E-CUT Fine-zaagblad SL 50 x 30 (5)	47,70	57,72	04	222
6 35 02 157 24 0	4014586386645	E-CUT Fine-zaagblad SL 50 x 30 (10)	90,10	109,02	04	222
6 35 02 157 25 0	4014586390451	E-CUT Fine-zaagblad SL 50 x 30 (50)	397,50	480,98	04	222
6 35 02 158 01 0	4014586304892	2St M-CUT 10 x 50 Stand.	18,45	22,32	04	236
6 35 02 160 21 0	4014586386690	E-CUT Long-Life-zaagblad SL 50 x 35 (1)	13,90	16,82	04	220
6 35 02 160 22 0	4014586386706	E-CUT Long-Life-zaagblad SL 50 x 35 (3)	39,60	47,92	04	220
6 35 02 160 23 0	4014586386713	E-CUT Long-Life-zaagblad SL 50 x 35 (5)	62,50	75,63	04	220
6 35 02 160 24 0	4014586386720	E-CUT Long-Life-zaagblad SL 50 x 35 (10)	118,05	142,84	04	220
6 35 02 160 25 0	4014586390482	E-CUT Long-Life-zaagblad SL 50 x 35 (50)	520,75	630,11	04	220
6 35 02 161 21 0	4014586386775	E-CUT Long-Life-zaagblad SLP 50 x 65 (1)	15,35	18,57	04	220
6 35 02 161 22 0	4014586386782	E-CUT Long-Life-zaagblad SLP 50 x 65 (3)	43,80	53,00	04	220
6 35 02 161 23 0	4014586386799	E-CUT Long-Life-zaagblad SLP 50 x 65 (5)	69,15	83,67	04	220
6 35 02 161 24 0	4014586386805	E-CUT Long-Life-zaagblad SLP 50 x 65 (10)	130,60	158,03	04	220
6 35 02 161 25 0	4014586390512	E-CUT Long-Life-zaagblad SLP 50 x 65 (50)	576,15	697,14	04	220
6 35 02 162 01 0	4014586336008	E-CUT Long-Life-zaagblad set van 1	13,30	16,09	04	234
6 35 02 162 02 0	4014586336015	E-CUT Long-Life-zaagblad set van 5 stuks	59,90	72,48	04	234
6 35 02 162 03 0	4014586336022	E-CUT Long-Life-zaagblad set van 25 stuks	266,20	322,10	04	234
6 35 02 162 15 0	4014586376295	Accessoireset Best of E-CUT XXL	97,90	118,46	04	234
6 35 02 163 01 0	4014586336039	E-CUT Long-Life-zaagblad set van 1	13,80	16,70	04	234
6 35 02 163 02 0	4014586336046	E-CUT Long-Life-zaagblad set van 5 stuks	62,20	75,26	04	234
6 35 02 163 03 0	4014586336053	E-CUT Long-Life-zaagblad set van 25 stuks	276,35	334,38	04	234
6 35 02 164 01 0	4014586336060	E-CUT Long-Life-zaagblad set van 1	14,15	17,12	04	234
6 35 02 164 02 0	4014586336077	E-CUT Long-Life-zaagblad set van 5 stuks	63,75	77,14	04	234
6 35 02 164 03 0	4014586336084	E-CUT Long-Life-zaagblad set van 25 stuks	283,25	342,73	04	234
6 35 02 165 01 0	4014586336091	E-CUT Long-Life-zaagblad set van 1	15,35	18,57	04	234
6 35 02 165 02 0	4014586336107	E-CUT Long-Life-zaagblad set van 5 stuks	69,15	83,67	04	234
6 35 02 165 03 0	4014586336114	E-CUT Long-Life-zaagblad set van 25 stuks	307,25	371,77	04	234
6 35 02 166 21 0	4014586390536	Diamantzaagblad gesegmenteerd SLP Ø 90 x 2,2 (1)	62,55	75,69	04	225
6 35 02 166 23 0	4014586390543	Diamantzaagblad gesegmenteerd SLP Ø 90 x 2,2 (5)	281,45	340,55	04	225
6 35 02 167 01 0	4014586342023	Diamantzaagblad	95,30	115,31	04	237
6 35 02 167 02 0	4014586342030	Diamantzaagblad set á 5 stuks	428,80	518,85	04	237
6 35 02 168 01 0	4014586342047	Diamantzaagblad	95,30	115,31	04	237
6 35 02 168 02 0	4014586342054	Diamantzaagblad set á 5 stuks	428,80	518,85	04	237
6 35 02 169 21 0	4014586390550	Hardmetalen zaagblad gesegmenteerd SLP Ø 90 x 2,2 (1)	29,65	35,88	04	225
6 35 02 169 23 0	4014586390567	Hardmetalen zaagblad gesegmenteerd SLP Ø 90 x 2,2 (5)	133,50	161,54	04	225
6 35 02 170 21 0	4014586390574	Hardmetalen zaagblad gesegmenteerd SLP Ø 90 x 1,2 (1)	30,55	36,97	04	225
6 35 02 170 23 0	4014586390581	Hardmetalen zaagblad gesegmenteerd SLP Ø 90 x 1,2 (5)	137,45	166,31	04	225
6 35 02 172 01 0	4014586347691	HM-zaagblad 1 stuks	37,10	44,89	04	236
6 35 02 172 02 0	4014586347707	HM-zaagblad 5 stuks	166,95	202,01	04	236
6 35 02 173 01 0	4014586347714	HM-zaagblad 1 stuks	37,10	44,89	04	236
6 35 02 173 02 0	4014586347721	HM-zaagblad 5 stuks	166,95	202,01	04	236
6 35 02 174 21 0	4014586389530	HSS-zaagblad 0 SL Ø 85 x 0,7 (1)	40,55	49,07	04	219
6 35 02 174 23 0	4014586389547	HSS-zaagblad 0 SL Ø 85 x 0,7 (5)	182,50	220,83	04	219
6 35 02 175 21 0	4014586389554	HSS-zaagblad 0 SLP Ø 100 x 0,7 (1)	42,20	51,06	04	219
6 35 02 175 23 0	4014586389561	HSS-zaagblad 0 SLP Ø 100 x 0,7 (5)	190,00	229,90	04	219
6 35 02 176 21 0	4014586389578	HSS-zaagblad 0 SLP Ø 100 x 0,8 (1)	50,30	60,86	04	219
6 35 02 177 01 0	4014586379494	Zaagblad set á 1 stuks	41,35	50,03	04	234
6 35 02 177 05 0	4014586379500	HSS-zaagblad set van 5 stuks	186,15	225,24	04	234
6 35 02 178 01 0	4014586379517	Zaagblad set á 1 stuks	43,05	52,09	04	234
6 35 02 178 05 0	4014586379524	HSS-zaagblad set van 5 stuks	193,80	234,50	04	234
6 35 02 179 01 0	4014586379272	HSS-zaagblad hout 1e Pak	51,30	62,07	04	235
6 35 02 179 02 0	4014586379289	Set met diepteaanslag	67,40	81,55	04	236
6 35 02 181 00 0	4014586354606	Cirkelzaagblad	278,20	336,62	08	-
6 35 02 183 21 0	4014586386850	E-CUT Long-Life-zaagblad SL 34 x 20 (1)	10,60	12,83	04	219
6 35 02 183 22 0	4014586386867	E-CUT Long-Life-zaagblad SL 34 x 20 (3)	30,20	36,54	04	219

Bestelnummer	EAN	Omschrijving	Advies netto prijs	Prijs (€) incl. BTW	PK	Pagina
6 35 02 183 23 0	4014586386874	E-Cut Long-Life-zaagblad SL 34 x 20 (5)	47,70	57,72	04	219
6 35 02 183 24 0	4014586386881	E-Cut Long-Life-zaagblad SL 34 x 20 (10)	90,10	109,02	04	219
6 35 02 183 25 0	4014586390604	E-Cut Long-Life-zaagblad SL 34 x 20 (50)	397,50	480,98	04	219
6 35 02 184 21 0	4014586386935	E-Cut Long-Life-zaagblad SL 30 x 10 (1)	8,20	9,92	04	219
6 35 02 184 22 0	4014586386942	E-Cut Long-Life-zaagblad SL 30 x 10 (3)	23,30	28,19	04	219
6 35 02 184 23 0	4014586386959	E-Cut Long-Life-zaagblad SL 30 x 10 (5)	36,80	44,53	04	219
6 35 02 184 24 0	4014586386966	E-Cut Long-Life-zaagblad SL 30 x 10 (10)	69,55	84,16	04	219
6 35 02 184 25 0	4014586390635	E-Cut Long-Life-zaagblad SL 30 x 10 (50)	306,85	371,29	04	219
6 35 02 185 01 0	4014586369723	E-Cut Long-Life-zaagblad set van 1	10,80	13,07	04	234
6 35 02 185 02 0	4014586369730	E-Cut Long-Life-zaagblad set van 5 stuks	48,65	58,87	04	234
6 35 02 185 03 0	4014586369747	E-Cut Long-Life-zaagblad set van 25 stuks	216,25	261,66	04	234
6 35 02 186 01 0	4014586369754	E-Cut Long-Life-zaagblad set van 1	8,35	10,10	04	234
6 35 02 186 02 0	4014586369761	E-Cut Long-Life-zaagblad set van 5 stuks	37,55	45,44	04	234
6 35 02 186 03 0	4014586369778	E-Cut Long-Life-zaagblad set van 25 stuks	166,95	202,01	04	234
6 35 02 187 21 0	4014586390659	Hardmetalen zaagblad gesegmenteerd SLP Ø 90	39,20	47,43	04	222
6 35 02 188 21 0	4014586390666	Diamantzaagblad gesegmenteerd SLP Ø 90	79,55	96,26	04	222
6 35 02 189 01 0	4014586377537	Hardmetalen zaagblad met open vertanding	44,10	53,36	04	236
6 35 02 190 01 0	4014586377544	Diamanten segmentzaagblad met open vertanding	106,30	128,62	04	236
6 35 02 191 21 0	4014586389585	E-Cut hardmetalen zaagblad SLP 50 x 35	27,70	33,52	04	222
6 35 02 192 01 0	4014586378152	E-Cut hardmetalen zaagblad	27,15	32,85	04	236
6 35 02 193 21 0	4014586389592	E-Cut Diamant-zaagblad SLP 50 x 35	45,00	54,45	04	222
6 35 02 194 01 0	4014586378176	E-Cut Diamant-zaagblad	44,10	53,36	04	236
6 35 02 195 01 0	4014586378183	E-Cut Diamant-zaagblad	48,60	58,81	04	236
6 35 02 196 01 0	4014586379531	Zaagblad set à 1 stuks	43,05	52,09	04	234
6 35 02 196 05 0	4014586379548	Zaagblad set à 5 stuks	193,80	234,50	04	234
6 35 02 196 21 0	4014586389608	HSS-zaagblad gesegmenteerd SLP Ø 100 x 0,7 (1)	42,20	51,06	04	219
6 35 02 196 23 0	4014586389615	HSS-zaagblad gesegmenteerd SLP Ø 100 x 0,7 (5)	190,00	229,90	04	219
6 35 02 198 21 0	4014586387017	E-Cut Precision-zaagblad SLP 50 x 45 (1)	15,20	18,39	04	221
6 35 02 198 22 0	4014586387024	E-Cut Precision-zaagblad SLP 50 x 45 (3)	43,25	52,33	04	221
6 35 02 198 23 0	4014586387031	E-Cut Precision-zaagblad SLP 50 x 45 (5)	68,30	82,64	04	221
6 35 02 198 24 0	4014586387048	E-Cut Precision-zaagblad SLP 50 x 45 (10)	129,05	156,15	04	221
6 35 02 198 25 0	4014586390673	E-Cut Precision-zaagblad SLP 50 x 45 (50)	569,25	688,79	04	221
6 35 02 199 21 0	4014586387093	E-Cut Precision-zaagblad SLP 50 x 55 (1)	15,60	18,88	04	221
6 35 02 199 22 0	4014586387109	E-Cut Precision-zaagblad SLP 50 x 55 (3)	44,40	53,72	04	221
6 35 02 199 23 0	4014586387116	E-Cut Precision-zaagblad SLP 50 x 55 (5)	70,10	84,82	04	221
6 35 02 199 24 0	4014586387123	E-Cut Precision-zaagblad SLP 50 x 55 (10)	132,45	160,26	04	221
6 35 02 199 25 0	4014586390697	E-Cut Precision-zaagblad SLP 50 x 55 (50)	584,25	706,94	04	221
6 35 02 200 21 0	4014586387178	E-Cut Standard-zaagblad SLM 78 x 32 (1)	11,70	14,16	04	-
6 35 02 200 22 0	4014586387185	E-Cut Standard-zaagblad SLM 78 x 32 (3)	33,40	40,41	04	-
6 35 02 200 23 0	4014586387192	E-Cut Standard-zaagblad SLM 78 x 32 (5)	52,75	63,83	04	-
6 35 02 200 24 0	4014586387208	E-Cut Standard-zaagblad SLM 78 x 32 (10)	99,60	120,52	04	-
6 35 02 200 25 0	4014586390710	E-Cut Standard-zaagblad SLM 78 x 32 (50)	439,50	531,80	04	-
6 35 02 201 21 0	4014586387253	E-Cut Long-Life-zaagblad SLM 78 x 32 (1)	13,30	16,09	04	-
6 35 02 201 22 0	4014586387260	E-Cut Long-Life-zaagblad SLM 78 x 32 (3)	37,95	45,92	04	-
6 35 02 201 23 0	4014586387277	E-Cut Long-Life-zaagblad SLM 78 x 32 (5)	59,90	72,48	04	-
6 35 02 201 24 0	4014586387284	E-Cut Long-Life-zaagblad SLM 78 x 32 (10)	113,15	136,91	04	-
6 35 02 201 25 0	4014586390734	E-Cut Long-Life-zaagblad SLM 78 x 32 (50)	499,10	603,91	04	-
6 35 02 202 21 0	4014586387338	E-Cut Standard-zaagblad SLM 78 x 42 (1)	12,20	14,76	04	228
6 35 02 202 22 0	4014586387345	E-Cut Standard-zaagblad SLM 78 x 42 (3)	34,70	41,99	04	228
6 35 02 202 23 0	4014586387352	E-Cut Standard-zaagblad SLM 78 x 42 (5)	54,80	66,31	04	228
6 35 02 202 24 0	4014586387369	E-Cut Standard-zaagblad SLM 78 x 42 (10)	103,50	125,24	04	228
6 35 02 202 25 0	4014586390802	E-Cut Standard-zaagblad SLM 78 x 42 (50)	456,55	552,43	04	228
6 35 02 203 21 0	4014586387413	E-Cut Long-Life-zaagblad SLM 78 x 42 (1)	13,80	16,70	04	228
6 35 02 203 22 0	4014586387420	E-Cut Long-Life-zaagblad SLM 78 x 42 (3)	39,40	47,67	04	228
6 35 02 203 23 0	4014586387437	E-Cut Long-Life-zaagblad SLM 78 x 42 (5)	62,20	75,26	04	228
6 35 02 203 24 0	4014586387444	E-Cut Long-Life-zaagblad SLM 78 x 42 (10)	117,45	142,11	04	228
6 35 02 203 25 0	4014586390826	E-Cut Long-Life-zaagblad SLM 78 x 42 (50)	518,15	626,96	04	228
6 35 02 204 21 0	4014586389622	E-Cut Diamant-zaagblad SLM 60 x 44	48,60	58,81	04	228
6 35 02 205 21 0	4014586387499	E-Cut Precision BIM-zaagblad SL 50 x 35 (1)	16,10	19,48	04	220
6 35 02 205 22 0	4014586387505	E-Cut Precision BIM-zaagblad SL 50 x 35 (3)	45,90	55,54	04	220
6 35 02 205 23 0	4014586387512	E-Cut Precision BIM-zaagblad SL 50 x 35 (5)	72,45	87,66	04	220
6 35 02 205 24 0	4014586387529	E-Cut Precision BIM-zaagblad SL 50 x 35 (10)	136,85	165,59	04	220
6 35 02 205 25 0	4014586390840	E-Cut Precision BIM-zaagblad SL 50 x 35 (50)	603,80	730,60	04	220
6 35 02 206 21 0	4014586387574	E-Cut Precision BIM-zaagblad SLP 50 x 45 (1)	16,85	20,39	04	221
6 35 02 206 22 0	4014586387581	E-Cut Precision BIM-zaagblad SLP 50 x 45 (3)	48,05	58,14	04	221
6 35 02 206 23 0	4014586387598	E-Cut Precision BIM-zaagblad SLP 50 x 45 (5)	75,90	91,84	04	221
6 35 02 206 24 0	4014586387604	E-Cut Precision BIM-zaagblad SLP 50 x 45 (10)	143,35	173,45	04	221
6 35 02 206 25 0	4014586390864	E-Cut Precision BIM-zaagblad SLP 50 x 45 (50)	632,50	765,33	04	221
6 35 02 207 21 0	4014586387659	E-Cut Precision BIM-zaagblad SLP 50 x 55 (1)	17,30	20,93	04	221
6 35 02 207 22 0	4014586387666	E-Cut Precision BIM-zaagblad SLP 50 x 55 (3)	49,35	59,71	04	221
6 35 02 207 23 0	4014586387673	E-Cut Precision BIM-zaagblad SLP 50 x 55 (5)	77,90	94,26	04	221
6 35 02 207 24 0	4014586387680	E-Cut Precision BIM-zaagblad SLP 50 x 55 (10)	147,15	178,05	04	221
6 35 02 207 25 0	4014586390888	E-Cut Precision BIM-zaagblad SLP 50 x 55 (50)	649,15	785,47	04	221
6 35 02 208 21 0	4014586387734	E-Cut Precision BIM-zaagblad SLP 50 x 65 (1)	17,75	21,48	04	221
6 35 02 208 22 0	4014586387741	E-Cut Precision BIM-zaagblad SLP 50 x 65 (3)	50,60	61,23	04	221
6 35 02 208 23 0	4014586387758	E-Cut Precision BIM-zaagblad SLP 50 x 65 (5)	79,90	96,68	04	221

Toebehoren in numerieke volgorde

Bestelnummer	EAN	Omschrijving	Advies netto prijs	Prijs (€) incl. BTW	PK	Pagina
6 35 02 208 24 0	4014586387765	E-Cut Precision BIM-zaagblad SLP 50 x 65 (10)	150,90	182,59	04	221
6 35 02 208 25 0	4014586390901	E-Cut Precision BIM-zaagblad SLP 50 x 65 (50)	665,75	805,56	04	221
6 35 02 209 01 0	4014586381602	E-Cut Precision BIM-zaagblad (35 mm) VE 1	16,40	19,84	04	235
6 35 02 209 02 0	4014586381619	E-Cut Precision BIM-zaagblad (35 mm) VE 5	73,90	89,42	04	235
6 35 02 209 03 0	4014586381626	E-Cut Precision BIM-zaagblad (35 mm) VE 25	328,45	397,42	04	235
6 35 02 210 01 0	4014586381633	E-Cut Precision BIM-zaagblad (45 mm) VE 1	16,85	20,39	04	235
6 35 02 210 02 0	4014586381640	E-Cut Precision BIM-zaagblad (45 mm) VE 5	75,90	91,84	04	235
6 35 02 210 03 0	4014586381657	E-Cut Precision BIM-zaagblad (45 mm) VE 25	337,35	408,19	04	235
6 35 02 211 01 0	4014586381664	E-Cut Precision BIM-zaagblad (55 mm) VE 1	17,30	20,93	04	235
6 35 02 211 02 0	4014586381671	E-Cut Precision BIM-zaagblad (55 mm) VE 5	77,90	94,26	04	235
6 35 02 211 03 0	4014586381688	E-Cut Precision BIM-zaagblad (55 mm) VE 25	346,20	418,90	04	235
6 35 02 212 01 0	4014586381695	E-Cut Precision BIM-zaagblad (65 mm) VE 1	17,75	21,48	04	235
6 35 02 212 02 0	4014586381701	E-Cut Precision BIM-zaagblad (65 mm) VE 5	79,90	96,68	04	235
6 35 02 212 03 0	4014586381718	E-Cut Precision BIM-zaagblad (65 mm) VE 25	355,05	429,61	04	235
6 35 02 213 21 0	4014586390925	Hardmetalen zaagblad 0 SLM Ø 105 x 2,2 (1)	37,10	44,89	04	228
6 35 02 213 23 0	4014586390932	Hardmetalen zaagblad 0 SLM Ø 105 x 2,2 (5)	166,40	201,34	04	228
6 35 02 214 21 0	4014586390949	Hardmetalen zaagblad 0 SLM Ø 105 x 1,2 (1)	37,10	44,89	04	228
6 35 02 214 23 0	4014586390956	Hardmetalen zaagblad 0 SLM Ø 105 x 1,2 (5)	166,95	202,01	04	228
6 35 02 215 21 0	4014586390963	Hardmetalen zaagblad gesegmenteerd SLM Ø 105 x 1,2	45,00	54,45	04	228
6 35 02 216 21 0	4014586390970	Diamantzaagblad gesegmenteerd SL Ø 75 x 1,2 (1)	52,90	64,01	04	225
6 35 02 216 23 0	4014586390987	Diamantzaagblad gesegmenteerd SL Ø 75 x 1,2 (5)	238,00	287,98	04	225
6 35 02 217 21 0	4014586390994	Diamantzaagblad gesegmenteerd SLP Ø 90 x 1,2 (1)	62,55	75,69	04	225
6 35 02 217 23 0	4014586391007	Diamantzaagblad gesegmenteerd SLP Ø 90 x 1,2 (5)	281,45	340,55	04	225
6 35 02 218 21 0	4014586391014	Diamantzaagblad 0 SLM Ø 105 x 2,2 (1)	95,30	115,31	04	229
6 35 02 218 23 0	4014586391021	Diamantzaagblad 0 SLM Ø 105 x 2,2 (5)	428,80	518,85	04	229
6 35 02 219 21 0	4014586391038	Diamantzaagblad 0 SLM Ø 105 x 1,2 (1)	95,30	115,31	04	229
6 35 02 219 23 0	4014586391045	Diamantzaagblad 0 SLM Ø 105 x 1,2 (5)	428,80	518,85	04	229
6 35 02 220 21 0	4014586391052	Diamantzaagblad gesegmenteerd SLM Ø 105 x 1,2	108,40	131,16	04	228
6 35 02 221 21 0	4014586400402	E-Cut Long-Life-zaagblad	15,05	18,21	04	220
6 35 02 221 22 0	4014586400419	E-Cut Long-Life-zaagblad	42,95	51,97	04	220
6 35 02 221 23 0	4014586400426	E-Cut Long-Life-zaagblad	67,80	82,04	04	220
6 35 02 221 24 0	4014586400433	E-Cut Long-Life-zaagblad	128,05	154,94	04	220
6 35 02 221 25 0	4014586400440	E-Cut Long-Life-zaagblad	564,85	683,47	04	220
6 35 02 222 21 0	4014586400457	E-Cut Universal-zaagblad	15,60	18,88	04	221
6 35 02 222 22 0	4014586400464	E-Cut Universal-zaagblad	44,55	53,91	04	221
6 35 02 222 23 0	4014586400471	E-Cut Universal-zaagblad	70,30	85,06	04	221
6 35 02 222 24 0	4014586400488	E-Cut Universal-zaagblad	132,80	160,69	04	221
6 35 02 222 25 0	4014586400495	E-Cut Universal-zaagblad	585,90	708,94	04	221
6 35 02 223 21 0	4014586400501	E-Cut Universal-zaagblad	16,40	19,84	04	221
6 35 02 223 22 0	4014586400518	E-Cut Universal-zaagblad	46,75	56,57	04	221
6 35 02 223 23 0	4014586400525	E-Cut Universal-zaagblad	73,85	89,36	04	221
6 35 02 223 24 0	4014586400532	E-Cut Universal-zaagblad	139,45	168,73	04	221
6 35 02 223 25 0	4014586400549	E-Cut Universal-zaagblad	615,35	744,57	04	221
6 35 02 224 21 0	4014586408170	E-Cut Long-Life-zaagblad SLM 90 x 32 (1)	13,30	16,09	04	228
6 35 02 224 22 0	4014586408187	E-Cut Long-Life-zaagblad SLM 90 x 32 (3)	37,95	45,92	04	228
6 35 02 224 23 0	4014586408194	E-Cut Long-Life-zaagblad SLM 90 x 32 (5)	59,90	72,48	04	228
6 35 02 224 24 0	4014586408200	E-Cut Long-Life-zaagblad SLM 90 x 32 (10)	113,15	136,91	04	228
6 35 02 224 25 0	4014586408217	E-Cut Long-Life-zaagblad SLM 90 x 32 (50)	499,25	604,09	04	228
6 35 02 225 21 0	4014586408262	E-Cut Standard-zaagblad curved SL 50 x 65 (1)	13,30	16,09	04	220
6 35 02 225 22 0	4014586408279	E-Cut Standard-zaagblad curved SL 50 x 65 (3)	37,85	45,80	04	220
6 35 02 225 23 0	4014586408286	E-Cut Standard-zaagblad curved SL 50 x 65 (5)	59,75	72,30	04	220
6 35 02 225 24 0	4014586408293	E-Cut Standard-zaagblad curved SL 50 x 65 (10)	112,90	136,61	04	220
6 35 02 225 25 0	4014586408309	E-Cut Standard-zaagblad curved SL 50 x 65 (50)	498,05	602,64	04	220
6 35 02 226 21 0	4014586408354	E-Cut Standard-zaagblad curved SL 50 x 50 (1)	12,85	15,55	04	220
6 35 02 226 22 0	4014586408361	E-Cut Standard-zaagblad curved SL 50 x 50 (3)	36,60	44,29	04	220
6 35 02 226 23 0	4014586408378	E-Cut Standard-zaagblad curved SL 50 x 50 (5)	57,75	69,88	04	220
6 35 02 226 24 0	4014586408385	E-Cut Standard-zaagblad curved SL 50 x 50 (10)	109,10	132,01	04	220
6 35 02 226 25 0	4014586408392	E-Cut Standard-zaagblad curved SL 50 x 50 (50)	481,40	582,49	04	220
6 35 02 227 21 0	4014586408446	E-Cut Standard-zaagblad curved SL 50 x 35 (1)	12,30	14,88	04	220
6 35 02 227 22 0	4014586408453	E-Cut Standard-zaagblad curved SL 50 x 35 (3)	35,05	42,41	04	220
6 35 02 227 23 0	4014586408460	E-Cut Standard-zaagblad curved SL 50 x 35 (5)	55,35	66,97	04	220
6 35 02 227 24 0	4014586408477	E-Cut Standard-zaagblad curved SL 50 x 35 (10)	104,50	126,45	04	220
6 35 02 227 25 0	4014586408484	E-Cut Standard-zaagblad curved SL 50 x 35 (50)	461,10	557,93	04	220
6 35 02 228 21 0	4014586408538	E-Cut Long-Life-zaagblad SL 50 x 65 (1)	14,10	17,06	04	220
6 35 02 228 22 0	4014586408545	E-Cut Long-Life-zaagblad SL 50 x 65 (3)	40,20	48,64	04	220
6 35 02 228 23 0	4014586408552	E-Cut Long-Life-zaagblad SL 50 x 65 (5)	63,45	76,77	04	220
6 35 02 228 24 0	4014586408569	E-Cut Long-Life-zaagblad SL 50 x 65 (10)	119,85	145,02	04	220
6 35 02 228 25 0	4014586408576	E-Cut Long-Life-zaagblad SL 50 x 65 (50)	528,70	639,73	04	220
6 35 02 229 21 0	4014586408620	E-Cut Precision BIM-zaagblad SL 50 x 65 (1)	14,65	17,73	04	221
6 35 02 229 22 0	4014586408637	E-Cut Precision BIM-zaagblad SL 50 x 65 (3)	41,70	50,46	04	221
6 35 02 229 23 0	4014586408644	E-Cut Precision BIM-zaagblad SL 50 x 65 (5)	65,85	79,68	04	221
6 35 02 229 24 0	4014586408651	E-Cut Precision BIM-zaagblad SL 50 x 65 (10)	124,35	150,46	04	221
6 35 02 229 25 0	4014586408668	E-Cut Precision BIM-zaagblad SL 50 x 65 (50)	548,55	663,75	04	221
6 35 02 230 21 0	4014586408712	E-Cut Precision-zaagblad SL 50 x 65 (1)	14,10	17,06	04	221
6 35 02 230 22 0	4014586408729	E-Cut Precision-zaagblad SL 50 x 65 (3)	40,20	48,64	04	221
6 35 02 230 23 0	4014586408736	E-Cut Precision-zaagblad SL 50 x 65 (5)	63,45	76,77	04	221

Bestelnummer	EAN	Omschrijving	Advies netto prijs	Prijs (€) incl. BTW	PK	Pagina
6 35 02 230 24 0	4014586408743	E-CUT Precision-zaagblad SL 50 x 65 (10)	119,85	145,02	04	221
6 35 02 230 25 0	4014586408750	E-CUT Precision-zaagblad SL 50 x 65 (50)	528,70	639,73	04	221
6 35 02 231 21 0	4014586408804	E-CUT Standard-zaagblad SLM 90 x 32 (1)	11,70	14,16	04	228
6 35 02 231 22 0	4014586408811	E-CUT Standard-zaagblad SLM 90 x 32 (3)	33,40	40,41	04	228
6 35 02 231 23 0	4014586408828	E-CUT Standard-zaagblad SLM 90 x 32 (5)	52,75	63,83	04	228
6 35 02 231 24 0	4014586408835	E-CUT Standard-zaagblad SLM 90 x 32 (10)	99,65	120,58	04	228
6 35 02 231 25 0	4014586408842	E-CUT Standard-zaagblad SLM 90 x 32 (50)	439,65	531,98	04	228
6 35 03 035 01 1	4014586178912	HSS-zaagblad set van 5 stuks	10,75	13,01	02	-
6 35 03 036 01 4	4014586178929	Zaagbladen set á 5 stuks	10,75	13,01	02	-
6 35 03 037 01 8	4014586178936	Zaagbladen set á 5 stuks	10,75	13,01	02	-
6 35 03 038 01 6	4014586178943	Zaagbladen set á 5 stuks	10,75	13,01	02	-
6 35 03 039 01 0	4014586178950	Zaagbladen set á 5 stuks	12,80	15,49	02	-
6 35 03 040 00 3	4014586178967	Zaagblad	13,60	16,46	02	-
6 35 03 042 01 4	4014586178998	Zaagbladen set á 3 stuks	12,30	14,88	02	-
6 35 03 043 01 8	4014586179001	Zaagbladen set á 3 stuks	12,30	14,88	02	-
6 35 03 047 01 7	4014586179049	Zaagbladen set á 3 stuks	15,55	18,82	02	-
6 35 03 048 01 5	4014586179056	Zaagbladen set á 3 stuks	15,55	18,82	02	-
6 35 03 051 01 0	4014586179087	Zaagbladen set á 5 stuks	22,50	27,23	02	-
6 35 03 058 01 4	4014586179148	Zaagbladen set á 3 stuks	22,30	26,98	02	-
6 35 03 059 01 8	4014586179155	Zaagbladen set á 3 stuks	22,50	27,23	02	-
6 35 03 060 01 0	4014586179162	Zaagbladen set á 5 stuks	12,00	14,52	02	-
6 35 03 061 01 9	4014586179186	Zaagblad set á 1 stuks	42,85	51,85	02	-
6 35 03 063 00 7	4014586179209	Zaagblad HSS	10,85	13,13	02	-
6 35 03 064 00 5	4014586179216	Zaagblad HSS	15,05	18,21	02	-
6 35 03 065 00 9	4014586179223	Zaagblad HSS	7,05	8,53	02	-
6 35 03 066 00 2	4014586179230	Zaagblad HSS	8,65	10,47	02	-
6 35 03 067 00 6	4014586179247	Zaagblad HSS	8,95	10,83	02	-
6 35 03 068 00 4	4014586179254	Zaagblad HSS	15,05	18,21	02	-
6 35 03 069 00 8	4014586179261	Zaagblad HSS	19,55	23,66	02	-
6 35 03 070 00 0	4014586179278	Zaagblad HSS	10,75	13,01	02	-
6 35 03 071 00 9	4014586179285	Zaagblad	7,55	9,14	02	-
6 35 03 072 00 2	4014586179292	Zaagblad HSS	30,70	37,15	02	-
6 35 03 073 00 6	4014586179308	Zaagblad HSS	37,30	45,13	02	-
6 35 03 076 01 0	4014586179339	Zaagbladen set á 5 stuks	16,40	19,84	02	-
6 35 03 077 01 4	4014586179346	Zaagbladen set á 5 stuks	18,85	22,81	02	-
6 35 03 082 01 0	4014586179360	Zaagbladen set á 5 stuks	12,00	14,52	02	-
6 35 03 087 01 3	4014586179391	Zaagbladen set á 5 stuks	10,75	13,01	02	-
6 35 03 088 01 1	4014586179407	Zaagbladen set á 5 stuks	13,25	16,03	02	-
6 35 03 089 01 5	4014586179414	Zaagbladen set á 5 stuks	31,05	37,57	02	-
6 35 03 093 00 4	4014586200774	Zaagblad HD	19,40	23,47	02	-
6 35 03 094 00 2	4014586200781	Zaagblad HD	25,90	31,34	02	-
6 35 03 095 00 6	4014586200798	Zaagblad HD	25,90	31,34	02	-
6 35 03 096 01 8	4014586202921	Zaagblad TD	183,60	222,16	02	-
6 35 03 097 01 2	4014586202938	Zaagblad TD	244,10	295,36	02	-
6 35 03 098 00 1	4014586212548	Zaagblad	43,70	52,88	02	-
6 35 03 099 00 5	4014586212555	Zaagblad	35,75	43,26	02	-
6 35 03 100 00 6	4014586212562	Zaagblad	27,90	33,76	02	-
6 35 03 112 01 0	4014586305370	Zaagbladen set á 5 stuks	14,10	17,06	02	-
6 35 03 113 01 0	4014586305387	Zaagbladen set á 5 stuks	14,10	17,06	02	-
6 35 03 114 01 0	4014586305394	Zaagbladen set á 5 stuks	25,40	30,73	02	-
6 35 03 115 01 0	4014586305417	Zaagblad set á 3 stuks	12,15	14,70	02	-
6 35 03 116 01 0	4014586305424	Zaagblad set á 3 stuks	12,15	14,70	02	-
6 35 03 123 01 0	4014586305431	Zaagblad set á 3 stuks	15,05	18,21	02	-
6 35 08 056 00 4	4014586179506	Vormfrees	854,70	1.034,19	08	-
6 35 08 081 00 9	4014586179513	Vormfrees	1.435,75	1.737,26	08	-
6 35 08 085 00 8	4014586179520	Vormfrees	1.812,25	2.192,82	08	-
6 35 08 089 00 7	4014586179551	Vormfrees	1.660,75	2.009,51	08	-
6 35 08 095 00 0	4014586349442	Haakse frees, links	747,45	904,41	08	-
6 35 08 096 00 0	4014586349459	Haakse frees, rechts	747,45	904,41	08	-
6 35 08 098 00 0	4014586354613	Haakse frees, rechts	993,60	1.202,26	08	-
6 35 08 099 00 0	4014586354620	Haakse frees, links	993,60	1.202,26	08	-
6 35 08 099 02 0	4014586356426	Frezenet, rechts/links	2.152,75	2.604,83	08	-
6 36 01 101 00 9	4014586179766	Stootbeitel- en tafelmes	22,65	27,41	02	127
6 36 02 001 00 4	4014586179797	Snijmes tot 2,0 mm	10,05	12,16	02	-
6 36 02 046 00 2	4014586179834	Snijmes tot 2,0 mm	17,50	21,18	02	-
6 36 02 048 00 4	4014586224053	Stempel	19,65	23,78	02	132
6 36 02 048 01 3	4014586246260	Stempel en matrijs	61,35	74,23	02	132
6 36 02 048 04 0	4014586317984	Stempel set á 5 stuks	78,45	94,92	02	132
6 36 02 048 05 0	4014586317991	Stempel set á 10 stuks	136,60	165,29	02	132
6 36 02 049 00 8	4014586246611	Stempel	58,10	70,30	02	132
6 36 02 049 01 7	4014586246628	Stempel en matrijs	134,85	163,17	02	132
6 36 02 049 04 0	4014586318004	Stempel set á 2 stuks	105,00	127,05	02	132
6 36 02 049 05 0	4014586318011	Stempel set á 5 stuks	232,75	281,63	02	132
6 36 02 050 00 0	4014586264370	Stempel	17,30	20,93	02	133
6 36 02 050 01 0	4014586269511	Stempel set á 10 stuks	121,45	146,95	02	133
6 36 02 050 03 0	4014586318028	Stempel set á 5 stuks	69,55	84,16	02	133

Bestelnummer	EAN	Omschrijving	Advies netto prijs	Prijs (€) incl. BTW	PK	Pagina
6 36 02 051 00 9	4014586262987	Stempel	49,80	60,26	02	132
6 36 02 051 01 8	4014586264356	Stempelset	101,50	122,82	02	132
6 37 06 012 02 4	4014586260884	Diamant-vijlelement (20 mm) normaal	10,70	12,95	04	-
6 37 06 014 02 6	4014586260907	Diamant-vijlelement (10 mm) extra fijn	10,90	13,19	04	-
6 37 06 015 01 0	4014586290423	Hardmetalen-vijlelement	5,40	6,53	04	-
6 37 06 018 01 0	4014586304922	Vijl Hm 10Mm	22,45	27,16	04	236
6 37 06 019 21 0	4014586389639	Hardmetalen vijl SLP 30 x 10	19,30	23,35	04	226
6 37 07 008 00 2	4014586180373	Slijpsteen	11,20	13,55	02	-
6 37 13 007 00 9	4014586180717	Slijpsteen	96,80	117,13	02	-
6 37 13 008 00 7	4014586180724	Slijpsteen	96,80	117,13	02	-
6 37 13 009 00 1	4014586180731	Slijpsteen	96,80	117,13	02	-
6 37 13 010 00 3	4014586180748	Slijpsteen	108,60	131,41	02	-
6 37 13 011 00 2	4014586180755	Polijstschiif	113,60	137,46	02	-
6 37 13 013 01 8	4014586226811	Polijstschiif	124,60	150,77	02	200
6 37 13 015 01 0	4014586226835	Polijstschiif	124,60	150,77	02	200
6 37 13 016 01 3	4014586226842	Polijstschiif	124,60	150,77	02	200
6 37 14 004 00 5	4014586180779	Linnen slijpband	2,95	3,57	02	-
6 37 14 005 00 9	4014586180786	Linnen slijpband	2,95	3,57	02	-
6 37 14 006 00 2	4014586180793	Linnen slijpband	2,95	3,57	02	-
6 37 14 007 00 6	4014586180809	Linnen slijpband	2,60	3,15	02	-
6 37 14 008 00 4	4014586180816	Linnen slijpband	2,60	3,15	02	-
6 37 14 009 00 8	4014586180823	Linnen slijpband	2,60	3,15	02	-
6 37 14 010 00 0	4014586180830	Linnen slijpband	2,60	3,15	02	-
6 37 14 011 00 9	4014586180847	Linnen slijpband	3,90	4,72	02	-
6 37 14 012 00 2	4014586180854	Linnen slijpband	3,55	4,30	02	-
6 37 14 013 00 6	4014586180861	Linnen slijpband	3,55	4,30	02	-
6 37 14 014 00 4	4014586180878	Linnen slijpband	3,30	3,99	02	-
6 37 14 015 00 8	4014586180885	Linnen slijpband	3,30	3,99	02	-
6 37 14 026 00 0	4014586180960	Linnen slijpband	3,30	3,99	02	-
6 37 14 027 00 4	4014586180977	Linnen slijpband	3,30	3,99	02	-
6 37 14 044 01 0	4014586246406	Slijpband K60 VE10	21,55	26,08	02	199
6 37 14 045 01 4	4014586246413	Slijpband K120 VE10	21,55	26,08	02	199
6 37 14 046 01 7	4014586246420	Slijpband K240 VE10	21,55	26,08	02	199
6 37 14 047 01 1	4014586246437	Vliesband grof	11,50	13,92	02	199
6 37 14 048 01 9	4014586246444	Vliesband middel	11,50	13,92	02	199
6 37 14 049 01 3	4014586246451	Vliesband fijn	11,50	13,92	02	199
6 37 14 050 01 5	4014586259444	Slijpband K120 VE10	30,50	36,91	02	194
6 37 14 050 02 1	4014586259451	Basisset	202,35	244,84	02	194
6 37 14 051 01 4	4014586259468	Slijpband K180 VE10	30,50	36,91	02	194
6 37 14 052 01 7	4014586259475	Slijpband K320 VE10	30,50	36,91	02	194
6 37 14 052 02 3	4014586259482	Polijstset	166,20	201,10	02	194
6 37 14 053 01 1	4014586259499	Slijpband K400 VE10	30,50	36,91	02	194
6 37 14 054 01 9	4014586259505	Slijpband K120 VE10	50,05	60,56	02	194
6 37 14 055 01 3	4014586259512	Slijpband K180 VE10	50,05	60,56	02	194
6 37 14 056 01 6	4014586259529	Vliesband K80 set á 5 stuks	35,20	42,59	02	194
6 37 14 057 01 0	4014586259536	Vliesband K120 set á 5 stuks	35,20	42,59	02	194
6 37 14 058 01 8	4014586259543	Vliesband K280 set á 5 stuks	41,25	49,91	02	194
6 37 14 061 01 0	4014586313160	Slijpband K80 VE10	13,60	16,46	02	194
6 37 14 062 01 0	4014586313177	Slijpband K120 VE10	13,60	16,46	02	194
6 37 14 063 01 0	4014586313184	Slijpband K180 VE10	13,60	16,46	02	194
6 37 14 068 01 0	4014586313191	Slijpband K80 VE10	15,10	18,27	02	194
6 37 14 069 01 0	4014586313207	Slijpband K120 VE10	15,10	18,27	02	194
6 37 14 070 01 0	4014586313214	Slijpband K180 VE10	15,10	18,27	02	194
6 37 14 089 01 0	4014586313221	Slijpband K80 VE10	20,80	25,17	02	194
6 37 14 090 01 0	4014586313238	Slijpband K120 VE10	20,80	25,17	02	194
6 37 14 091 01 0	4014586313245	Slijpband K180 VE10	20,80	25,17	02	194
6 37 14 114 01 0	4014586313252	Vliesband grof VE5	19,25	23,29	02	194
6 37 14 115 01 0	4014586313269	Vliesband middel VE5	19,25	23,29	02	194
6 37 14 116 01 0	4014586313276	Vliesband fijn VE5	19,25	23,29	02	194
6 37 14 123 01 0	4014586313283	Vliesband grof VE5	27,05	32,73	02	194
6 37 14 124 01 0	4014586313290	Vliesband middel VE5	27,05	32,73	02	194
6 37 14 125 01 0	4014586313306	Vliesband fijn VE5	27,05	32,73	02	194
6 37 14 130 01 0	4014586300849	Schuurband K 80 10St.	43,90	53,12	02	194
6 37 14 131 01 0	4014586300856	Schuurband K 80 10St.	69,00	83,49	02	194
6 37 14 132 01 0	4014586305264	Schlijphuls K 60	11,25	13,61	02	201
6 37 14 133 01 0	4014586305271	Schlijphuls K 80	10,95	13,25	02	201
6 37 14 134 01 0	4014586306674	Schlijphuls K 120	10,50	12,71	02	201
6 37 14 136 01 0	4014586329512	Slijpband K80 VE10	24,30	29,40	02	196
6 37 14 137 01 0	4014586329529	Slijpband K120 VE10	24,30	29,40	02	196
6 37 14 138 01 0	4014586329536	Slijpband K180 VE10	24,30	29,40	02	196
6 37 14 139 01 0	4014586329543	Slijpband K320 VE10	24,30	29,40	02	196
6 37 14 140 01 0	4014586329741	Slijpband K400 VE10	24,30	29,40	02	196
6 37 14 141 01 0	4014586329550	Vliesband grof VE5	33,25	40,23	02	196
6 37 14 142 01 0	4014586329567	Vliesband middel VE5	33,25	40,23	02	196
6 37 14 143 01 0	4014586329574	Vliesband fijn VE5	33,25	40,23	02	196
6 37 14 144 01 0	4014586330013	Polijstband set á 3 stuks	19,30	23,35	02	197

Bestelnummer	EAN	Omschrijving	Advies netto prijs	Prijs (€) incl. BTW	PK	Pagina
6 37 16 066 01 1	4014586181905	Slijpschijf K60 VE50	49,95	60,44	02	-
6 37 17 081 01 8	4014586182575	Schuurpapier K40 VE50	16,20	19,60	04	223
6 37 17 081 04 6	4014586211114	Schuurpapier K40 VE5	3,90	4,72	04	223
6 37 17 082 01 1	4014586182612	Schuurpapier K60 VE50	16,20	19,60	04	223
6 37 17 082 03 3	4014586207667	Schuurpaperset	16,20	19,60	04	222
6 37 17 082 04 9	4014586211121	Schuurpapier K60 VE5	3,90	4,72	04	223
6 37 17 083 01 5	4014586182643	Schuurpapier K80 VE50	16,20	19,60	04	223
6 37 17 083 04 3	4014586211138	Schuurpapier K80 VE5	3,90	4,72	04	223
6 37 17 084 01 3	4014586182674	Schuurpapier K100 VE50	16,20	19,60	04	223
6 37 17 084 04 1	4014586211145	Schuurpapier K100 VE5	3,90	4,72	04	223
6 37 17 085 01 7	4014586182704	Schuurpapier K120 VE50	16,20	19,60	04	223
6 37 17 085 04 5	4014586211152	Schuurpapier K120 VE5	3,90	4,72	04	223
6 37 17 086 01 0	4014586182728	Schuurpapier K36 VE50	23,55	28,50	04	223
6 37 17 086 04 8	4014586211107	Schuurpapier K36 VE5	4,20	5,08	04	223
6 37 17 087 01 4	4014586182742	Schuurpapier K150 VE50	16,20	19,60	04	223
6 37 17 087 04 2	4014586211169	Schuurpapier K150 VE5	3,90	4,72	04	223
6 37 17 088 01 2	4014586182773	Schuurpapier K180 VE50	16,20	19,60	04	223
6 37 17 088 04 0	4014586211176	Schuurpapier K180 VE5	3,90	4,72	04	223
6 37 17 089 01 6	4014586182797	Schuurpapier K220 VE50	16,20	19,60	04	223
6 37 17 089 04 4	4014586211183	Schuurpapier K220 VE5	3,90	4,72	04	223
6 37 17 090 01 8	4014586182810	Schuurpapier K240 VE50	16,20	19,60	04	223
6 37 17 090 04 6	4014586211190	Schuurpapier K240 VE5	3,90	4,72	04	223
6 37 17 107 01 1	4014586182896	Schuurpapier, geperforeerd K36 VE50	27,05	32,73	04	224
6 37 17 107 04 9	4014586211237	Schuurpapier, geperforeerd K36 VE5	5,00	6,05	04	224
6 37 17 108 01 9	4014586182919	Schuurpapier, geperforeerdK40 VE50	17,35	20,99	04	224
6 37 17 108 04 7	4014586211244	Schuurpapier, geperforeerd K40 VE5	4,20	5,08	04	224
6 37 17 109 01 3	4014586182933	Schuurpapier, geperforeerd K60 VE50	17,35	20,99	04	224
6 37 17 109 03 5	4014586213002	Schuurpaperset	17,35	20,99	04	223
6 37 17 109 04 1	4014586211251	Schuurpapier, geperforeerd K60 VE5	4,20	5,08	04	224
6 37 17 110 01 5	4014586182957	Schuurpapier, geperforeerd K80 VE50	17,35	20,99	04	224
6 37 17 110 04 3	4014586211268	Schuurpapier, geperforeerd K80 VE5	4,20	5,08	04	224
6 37 17 111 01 4	4014586182971	Schuurpapier, geperforeerd K100 VE50	17,35	20,99	04	224
6 37 17 111 04 2	4014586211275	Schuurpapier, geperforeerd K100 VE5	4,20	5,08	04	224
6 37 17 112 01 7	4014586182995	Schuurpapier, geperforeerd K120 VE50	17,35	20,99	04	224
6 37 17 112 04 5	4014586211282	Schuurpapier, geperforeerd K120 VE5	4,20	5,08	04	224
6 37 17 113 01 1	4014586183015	Schuurpapier, geperforeerd K150 VE50	17,35	20,99	04	224
6 37 17 113 04 9	4014586211299	Schuurpapier, geperforeerd K150 VE5	4,20	5,08	04	224
6 37 17 114 01 9	4014586183039	Schuurpapier, geperforeerd K180 VE50	17,35	20,99	04	224
6 37 17 114 04 7	4014586211305	Schuurpapier, geperforeerd K180 VE5	4,20	5,08	04	224
6 37 17 115 01 3	4014586183053	Schuurpapier, geperforeerd K220 VE50	17,35	20,99	04	224
6 37 17 115 04 1	4014586211312	Schuurpapier, geperforeerd K220 VE5	4,20	5,08	04	224
6 37 17 116 01 6	4014586183077	Schuurpapier, geperforeerd K240 VE50	17,35	20,99	04	224
6 37 17 116 04 4	4014586211329	Schuurpapier, geperforeerd K240 VE5	4,20	5,08	04	224
6 37 17 120 01 4	4014586183152	Schuurpapier, steen K40 VE50	18,55	22,45	04	223
6 37 17 121 01 3	4014586183176	Schuurpapier, steen K80 VE50	17,05	20,63	04	223
6 37 17 122 01 6	4014586183190	Schuurpapier, steen K120 VE50	16,60	20,09	04	223
6 37 17 123 01 0	4014586183213	Schuurpapier, steen K220 VE50	16,60	20,09	04	223
6 37 17 124 01 8	4014586183237	Schuurpapier, steen K320 VE50	16,60	20,09	04	223
6 37 17 125 01 2	4014586183251	Schuurpapier, steen K400 VE50	16,60	20,09	04	223
6 37 17 126 01 5	4014586183275	Schuurpapier, superzacht K240 VE50	16,95	20,51	04	223
6 37 17 127 01 9	4014586183299	Schuurpapier, superzacht K320 VE50	16,95	20,51	04	223
6 37 17 128 01 7	4014586183312	Schuurpapier, superzacht K400 VE50	16,95	20,51	04	223
6 37 17 175 01 7	4014586183343	Schuurpapier, steen K600 VE50	16,60	20,09	04	223
6 37 17 176 01 0	4014586183350	Schuurpapier, steen K800 VE50	16,60	20,09	04	223
6 37 17 179 01 6	4014586201375	Schuurpapier, superzacht K500 VE50	16,95	20,51	04	223
6 37 17 184 01 2	4014586208473	Schuurpapier voor schuurvinger K40 VE20	5,40	6,53	04	223
6 37 17 185 01 6	4014586208480	Schuurpapier voor schuurvinger K60 VE20	5,40	6,53	04	223
6 37 17 186 01 9	4014586208497	Schuurpapier voor schuurvinger K80 VE20	5,40	6,53	04	223
6 37 17 187 01 3	4014586208503	Schuurpapier voor schuurvinger K100 VE20	5,40	6,53	04	223
6 37 17 188 01 1	4014586208510	Schuurpapier voor schuurvinger K120 VE20	5,40	6,53	04	223
6 37 17 189 01 5	4014586208527	Schuurpapier voor schuurvinger K150 VE20	5,40	6,53	04	223
6 37 17 190 01 7	4014586208534	Schuurpapier voor schuurvinger K180 VE20	5,40	6,53	04	223
6 37 17 191 01 6	4014586208541	Schuurpapier voor schuurvinger K220 VE20	5,40	6,53	04	223
6 37 17 192 01 9	4014586208558	Schuurpapier voor schuurvinger K240 VE20	5,40	6,53	04	223
6 37 17 217 01 6	4014586260914	Schuurpapier voor profiel-schuur-set K80 VE25	8,75	10,59	04	223
6 37 17 218 01 4	4014586260921	Schuurpapier voor profiel-schuur-set K120 VE25	8,75	10,59	04	223
6 37 17 219 01 8	4014586260938	Schuurpapier voor profiel-schuur-set K180 VE25	8,75	10,59	04	223
6 37 17 221 01 0	4014586282893	Schuurpapier K2800 VE53	9,80	11,86	02	205
6 37 17 227 01 0	4014586317182	Schuurpaperset	10,70	12,95	04	224
6 37 17 227 02 0	4014586317199	Schuurpapier K60 VE16	10,70	12,95	04	225
6 37 17 228 02 0	4014586317205	Schuurpapier K80 VE16	10,70	12,95	04	225
6 37 17 229 01 0	4014586317212	Schuurpapier K120 VE16	10,70	12,95	04	225
6 37 17 230 02 0	4014586317229	Schuurpapier K40 VE16	10,70	12,95	04	225
6 37 17 231 02 0	4014586317236	Schuurpapier K180 VE16	10,70	12,95	04	225
6 37 17 232 01 0	4014586317243	Slijpschijf K240 VE16}	10,70	12,95	04	225
6 37 17 233 01 0	4014586329581	Slijpschijf K40 VE12	18,25	22,08	04	225

Toebehoren in numerieke volgorde

Bestelnummer	EAN	Omschrijving	Advies netto prijs	Prijs (€) incl. BTW	PK	Pagina
6 37 17 233 02 0	4014586329598	Schuurpaperset	18,25	22,08	04	225
6 37 17 234 01 0	4014586329604	Slijpschijf K60 VE12	18,25	22,08	04	225
6 37 17 235 01 0	4014586329611	Slijpschijf K80 VE12	18,25	22,08	04	225
6 37 17 236 01 0	4014586329628	Schuurpapier zirkoon K40 VE35	16,60	20,09	04	224
6 37 17 237 01 0	4014586329635	Slijpschijf K60 VE35	16,60	20,09	04	224
6 37 17 238 01 0	4014586329642	Slijpschijf K80 VE35	16,60	20,09	04	224
6 37 17 239 01 0	4014586328768	Slijppapier Pyramix K280 VE5	23,80	28,80	02	195
6 37 17 239 02 0	4014586328775	Slijppapier Pyramix K280 VE25	104,70	126,69	02	195
6 37 17 240 01 0	4014586328782	Slijppapier Pyramix K400 VE5	23,80	28,80	02	195
6 37 17 240 02 0	4014586328799	Slijppapier Pyramix K400 VE25	104,70	126,69	02	195
6 37 17 241 01 0	4014586328805	Slijppapier Pyramix K800 VE5	23,80	28,80	02	195
6 37 17 241 02 0	4014586328812	Slijppapier Pyramix K800 VE25	104,70	126,69	02	195
6 37 17 242 01 0	4014586328829	Slijppapier Pyramix K1400 VE5	23,80	28,80	02	196
6 37 17 242 02 0	4014586328836	Slijppapier Pyramix K1400 VE25	104,70	126,69	02	196
6 37 17 243 01 0	4014586329659	Slijpschijf K40 VE35	15,50	18,76	04	223
6 37 17 244 01 0	4014586329666	Slijpschijf K60 VE35	15,50	18,76	04	223
6 37 17 245 01 0	4014586329673	Slijpschijf K80 VE35	15,50	18,76	04	223
6 37 17 246 01 0	4014586373867	Vellen schuurpapier, rug van schuim	13,70	16,58	04	226
6 37 17 247 01 0	4014586373874	Vellen schuurpapier, rug van schuim	13,70	16,58	04	226
6 37 17 292 02 0	4014586399140	Schuurpapier, geperforeerd	10,70	12,95	04	224
6 37 17 293 02 0	4014586399157	Schuurpapier, geperforeerd	10,70	12,95	04	224
6 37 17 294 02 0	4014586399164	Schuurpapier, geperforeerd	10,70	12,95	04	224
6 37 17 295 02 0	4014586399171	Schuurpapier, geperforeerd	10,70	12,95	04	224
6 37 17 296 02 0	4014586399188	Schuurpapier, geperforeerd	10,70	12,95	04	224
6 37 17 297 02 0	4014586399195	Schuurpapier, geperforeerd	10,70	12,95	04	224
6 37 17 298 01 0	4014586401430	Vellen schuurpapier, zirkoon	18,25	22,08	04	224
6 37 17 299 01 0	4014586401447	Vellen schuurpapier, zirkoon	18,25	22,08	04	224
6 37 17 300 01 0	4014586401454	Vellen schuurpapier, zirkoon	18,25	22,08	04	224
6 37 18 011 01 0	4014586334998	Polijstschijf 6 mm	14,90	18,03	02	196
6 37 19 007 01 0	4014586213101	Reinigingsblok	20,85	25,23	04	142
6 37 19 010 01 4	4014586213453	Slijpsteen	10,75	13,01	04	242
6 37 19 011 01 0	4014586336466	Profileersteen	18,75	22,69	02	196
6 37 19 011 22 0	4014586389646	1 steunplateau, geperforeerd SLP (2)	19,60	23,72	04	225
6 37 21 001 00 1	4014586183428	Lamelslijpwiel	128,00	154,88	02	200
6 37 21 003 01 7	4014586226583	Lamelschuurschijven	54,85	66,37	02	199
6 37 21 004 01 5	4014586226590	Lamelschuurschijven	54,85	66,37	02	199
6 37 21 005 01 9	4014586226606	Lamelschuurschijven	54,85	66,37	02	199
6 37 21 006 01 2	4014586246321	Elastische slijpwals	85,15	103,03	02	198
6 37 21 006 04 0	4014586306629	RVS set standaard	196,60	237,89	02	198
6 37 21 007 01 6	4014586246338	Elastische slijpwals	85,15	103,03	02	198
6 37 21 008 01 4	4014586246345	Lamelvliwals	37,05	44,83	02	199
6 37 21 009 01 8	4014586246352	Lamelvliwals	37,05	44,83	02	199
6 37 21 010 01 0	4014586248448	Lamelvliwals	37,05	44,83	02	199
6 37 21 015 01 0	4014586282329	Satineerwals K60	26,30	31,82	02	-
6 37 21 016 02 0	4014586288741	Roestvrijstalen set grof 5/8"	89,00	107,69	02	-
6 37 21 050 02 0	4014586306636	RVS set satineren	210,80	255,07	02	198
6 37 21 051 01 0	4014586305288	Slijpvliwals K180	48,55	58,75	02	199
6 37 21 052 01 0	4014586305189	Lamellenslijpwiel	24,95	30,19	02	196
6 37 21 052 02 0	4014586306643	RVS set slijpen	222,30	268,98	02	196
6 37 21 054 01 0	4014586328843	Elastische slijpwals K60	59,20	71,63	02	199
6 37 21 054 02 0	4014586328850	RVS set satineren	173,25	209,63	02	198
6 37 21 055 01 0	4014586328874	Elastische slijpwals K180	59,20	71,63	02	199
6 37 21 056 01 0	4014586329062	Slijpvliwals K180	34,30	41,50	02	199
6 37 22 048 01 4	4014586226736	Gevlochten nylonborstel	38,20	46,22	02	207
6 37 23 003 00 3	4014586183633	Lamsvel	14,95	18,09	02	207
6 37 23 007 00 2	4014586183688	Lamsvel	8,15	9,86	02	206
6 37 23 008 00 0	4014586216720	Lamsvel	7,75	9,38	02	198
6 37 23 009 00 4	4014586216737	Lamsvel 150 mm	9,95	12,04	02	201
6 37 23 010 00 6	4014586216744	Lamsvel	16,95	20,51	02	197
6 37 23 011 01 4	4014586226637	Polijstring-sisal	17,30	20,93	02	200
6 37 23 011 04 0	4014586306650	RVS set polijsten	109,95	133,04	02	198
6 37 23 012 01 7	4014586226644	Polijstring-sisal	24,15	29,22	02	200
6 37 23 013 01 1	4014586226651	Polijstring-doek	10,10	12,22	02	200
6 37 23 014 01 9	4014586226668	Polijstring-doek	7,85	9,50	02	200
6 37 23 015 01 3	4014586226675	Polijstring-doek	11,90	14,40	02	200
6 37 23 016 01 6	4014586226682	Polijstring-doek	11,50	13,92	02	200
6 37 23 017 01 0	4014586232829	Polijstspoons	13,45	16,27	02	206
6 37 23 018 01 8	4014586232836	Polijstspoons	14,80	17,91	02	206
6 37 23 019 01 2	4014586233710	Polijstring, vliesmateriaal, extra zacht	9,60	11,62	02	200
6 37 23 020 01 4	4014586233727	Polijstring, vliesmateriaal, extra zacht	15,00	18,15	02	200
6 37 23 021 01 3	4014586233734	Polijstring-vlies	15,50	18,76	02	199
6 37 23 022 01 6	4014586233741	Polijstring-vlies	18,40	22,26	02	199
6 37 23 023 01 0	4014586233918	Polijstspoons	19,35	23,41	02	206
6 37 23 024 01 8	4014586233925	Polijstspoons	19,35	23,41	02	206
6 37 23 025 01 2	4014586233932	Polijstspoons	24,65	29,83	02	207
6 37 23 026 01 5	4014586233949	Polijstspoons	24,65	29,83	02	207

Bestelnummer	EAN	Omschrijving	Advies netto prijs	Prijs (€) incl. BTW	PK	Pagina
6 37 23 028 01 0	4014586282909	Polijstspons oranje	16,10	19,48	02	206
6 37 23 028 04 0	4014586327648	Set voor lakvoorbereiding en afwerking	209,40	253,37	02	205
6 37 23 029 01 0	4014586282930	Wafelspons 150 mm	16,10	19,48	02	206
6 37 23 031 01 0	4014586304939	Borstel Vlies	10,30	12,46	04	226
6 37 23 032 01 0	4014586304946	Vilt-Polijstpad	18,00	21,78	04	226
6 37 23 033 01 0	4014586304953	2St Borstel Vlies 195Mm	28,95	35,03	02	206
6 37 23 034 01 0	4014586304960	Polijstspons Oranje 195 mm	17,85	21,60	02	206
6 37 23 035 01 0	4014586304977	Lamsvel uitwasbaar	23,65	28,62	02	206
6 37 23 036 01 0	4014586335001	Vilten polijstpad Ø 115 mm set van 5 stuks	19,95	24,14	04	226
6 37 26 008 01 2	4014586259550	Voorpolijstpasta	26,60	32,19	02	201
6 37 26 009 01 6	4014586259567	Glanspasta	26,60	32,19	02	201
6 37 26 010 01 8	4014586259574	Polijstband set á 3 stuks	59,65	72,18	02	194
6 37 26 014 01 0	4014586282978	FEIN 1-fase-polijstmiddel	42,95	51,97	02	205
6 37 26 015 01 0	4014586282985	FEIN Top Wachs lakverzegeling	37,60	45,50	02	206
6 37 26 016 01 0	4014586313313	Polijstband VE3	12,35	14,94	02	194
6 37 26 019 01 0	4014586313320	Polijstband VE3	17,00	20,57	02	194
6 37 26 025 01 0	4014586327655	FEIN Sproeiwas 500 ML	18,45	22,32	02	205
6 37 26 027 01 0	4014586329963	Borstelpasta	7,55	9,14	02	200
6 37 26 028 01 0	4014586329970	Voorpolijstpasta	7,55	9,14	02	200
6 37 26 029 01 0	4014586329987	Glanspasta	7,55	9,14	02	200
6 37 26 030 01 0	4014586335018	Polijstmiddel 250 ml	18,55	22,45	02	226
6 37 28 001 01 6	4014586184340	Slijpschijf K80 VE50	34,80	42,11	02	197
6 37 28 002 01 9	4014586184364	Slijpschijf K100 VE50	34,80	42,11	02	197
6 37 28 009 01 4	4014586184500	Slijpschijf K40 VE50	98,00	118,58	02	198
6 37 28 010 01 6	4014586184524	Slijpschijf K60 VE50	91,65	110,90	02	198
6 37 28 011 01 5	4014586184548	Slijpschijf K100 VE50	39,70	48,04	02	-
6 37 28 012 01 8	4014586184562	Slijpschijf K150 VE50	39,70	48,04	02	198
6 37 28 013 01 2	4014586184586	Slijpschijf K180 VE50	39,70	48,04	02	198
6 37 28 014 01 0	4014586184609	Slijpschijf K220 VE50	39,70	48,04	02	198
6 37 28 015 01 4	4014586184623	Slijpschijf K240 VE50	39,70	48,04	02	198
6 37 28 017 01 1	4014586184661	Slijpschijf K320 VE50	39,70	48,04	02	198
6 37 28 022 01 7	4014586184739	Slijpschijf K60 VE50	52,95	64,07	02	197
6 37 28 054 01 6	4014586185002	Slijpschijf K100 VE50	83,30	100,79	02	198
6 37 28 056 01 3	4014586185040	Slijpschijf K80 VE50	83,30	100,79	02	198
6 37 28 061 01 0	4014586185101	Slijpschijf K400 VE50	39,70	48,04	02	198
6 37 28 072 01 2	4014586185170	Slijpschijf K40 VE50	49,00	59,29	02	198
6 37 28 073 01 6	4014586185194	Slijpschijf K60 VE50	47,05	56,93	02	198
6 37 28 074 01 4	4014586185217	Slijpschijf K80 VE50	46,05	55,72	02	198
6 37 28 084 01 3	4014586185354	Slijpschijf K120 VE50	39,70	48,04	02	198
6 37 28 096 01 9	4014586215969	Slijpschijf K80 VE50	25,70	31,10	02	197
6 37 30 018 01 0	4014586305196	Vlaklamelschijf	175,90	212,84	02	196
6 37 31 001 21 0	4014586391069	Hardmetalen schraper SL 80	26,75	32,37	04	225
6 37 31 002 21 0	4014586391076	Hardmetalen schraper SLP	34,05	41,20	04	225
6 37 31 005 01 0	4014586348162	Hardmetalen-raspvlij, driehoeksvorm	26,75	32,37	04	236
6 37 31 006 21 0	4014586391083	Hardmetalen schraper SLM 110	26,75	32,37	04	229
6 37 32 001 01 8	4014586226781	Schuurvlies grof VE10	35,20	42,59	02	195
6 37 32 002 01 1	4014586226798	Schuurvlies middel VE10	33,40	40,41	02	195
6 37 32 003 01 5	4014586226804	Schuurvlies fijn VE10	28,65	34,67	02	195
6 37 32 004 01 0	4014586305493	5St Antifouling Vlies 150 mm	20,45	24,74	02	207
6 37 32 005 01 0	4014586305202	Finishing-Schijf	25,20	30,49	02	196
6 37 33 001 01 0	4014586282992	Bevochtigingskubus	3,25	3,93	02	205
6 37 33 002 01 0	4014586283005	Handschourblok	12,10	14,64	02	205
6 37 33 003 01 0	4014586283012	Microvezeldoek	7,40	8,95	02	198
6 37 33 005 01 0	4014586309569	Adapter FSC Q	22,10	26,74	04	238
6 37 33 006 01 0	4014586307312	Houder	57,50	69,58	02	200
6 37 33 007 01 0	4014586327693	Reinigingspasta	33,40	40,41	02	205
6 37 34 001 01 0	4014586334868	Vliesschijf geperst 3 mm, grof	28,45	34,42	02	196
6 37 34 002 01 0	4014586334875	Vliesschijf geperst 6 mm, grof	35,70	43,20	02	196
6 37 34 003 01 0	4014586334882	Vliesschijf geperst 3 mm, medium	21,20	25,65	02	196
6 37 34 004 01 0	4014586334899	Vliesschijf geperst 6 mm, medium	26,00	31,46	02	196
6 37 34 005 01 0	4014586334905	Vliesschijf geperst 3 mm, fijn	21,20	25,65	02	196
6 37 34 006 01 0	4014586334912	Vliesschijf geperst 6 mm, fijn	26,00	31,46	02	196
6 37 34 007 01 0	4014586334929	Vliesschijf geperst 6 mm, zeer fijn	23,00	27,83	02	196
6 38 01 079 00 9	4014586185569	Binnenflens	6,85	8,29	02	94
6 38 01 095 00 8	4014586185606	Binnenflens	6,85	8,29	02	-
6 38 01 096 00 1	4014586185613	Binnenflens	32,25	39,02	02	-
6 38 01 097 00 5	4014586185620	Binnenflens	29,80	36,06	02	-
6 38 01 098 00 3	4014586185637	Binnenflens	28,10	34,00	02	-
6 38 01 120 00 6	4014586185774	Binnenflens	6,85	8,29	02	195
6 38 01 137 00 0	4014586185842	Binnenflens	34,25	41,44	02	-
6 38 01 154 00 7	4014586185972	Draadflens	6,85	8,29	02	195
6 38 01 176 01 1	4014586212517	Flens samengesteld	6,85	8,29	02	-
6 38 01 178 00 4	4014586259857	Adapter	22,45	27,16	02	-
6 38 02 052 00 0	4014586186115	Draadflens	6,85	8,29	02	195
6 38 02 084 00 9	4014586186207	Draadflens	6,85	8,29	02	94
6 38 02 098 00 7	4014586186238	Draadflens	6,85	8,29	02	-

Toebehoren in numerieke volgorde

Bestelnummer	EAN	Omschrijving	Advies netto prijs	Prijs (€) incl. BTW	PK	Pagina
6 38 02 105 00 0	4014586186252	Draadflens	21,25	25,71	02	-
6 38 02 106 00 3	4014586186269	Draadflens	21,25	25,71	02	-
6 38 02 107 00 7	4014586186276	Draadflens	28,30	34,24	02	-
6 38 02 178 02 3	4014586212890	Spaneenheid	28,30	34,24	02	-
6 38 02 180 02 9	4014586212883	Spaneenheid	34,25	41,44	02	-
6 38 02 183 02 5	4014586233314	Spaneenheid	36,60	44,29	02	99
6 38 02 183 03 1	4014586233468	Spaneenheid	36,60	44,29	02	-
6 38 02 185 02 7	4014586233321	Spaneenheid	36,60	44,29	02	99
6 38 02 191 01 0	4014586356266	Snelspanmoer Fixtec	27,50	33,28	02	195
6 38 03 027 03 8	4014586228136	Opspandoorn samengesteld	29,60	35,82	02	200
6 38 03 066 02 4	4014586226613	Opspandoorn samengesteld	32,85	39,75	02	200
6 38 03 067 02 8	4014586226729	Opspandoorn samengesteld	51,35	62,13	02	200
6 38 03 068 02 0	4014586282350	Opspandoorn samengesteld	51,35	62,13	02	-
6 38 03 069 02 0	4014586282367	Opspandoorn samengesteld	32,85	39,75	02	-
6 38 03 071 02 0	4014586328898	Opspandoorn samengesteld	44,25	53,54	02	200
6 38 03 072 02 0	4014586328904	Opspandoorn 5/8"	44,25	53,54	02	-
6 38 06 012 00 8	4014586186801	Steunschijf	16,25	19,66	02	206
6 38 06 030 00 4	4014586186832	Steunschijf	22,55	27,29	02	207
6 38 06 034 01 7	4014586186849	Elastisch steunschijf	11,95	14,46	02	99
6 38 06 076 00 1	4014586187006	Contactschijf	116,85	141,39	02	-
6 38 06 077 00 5	4014586187013	Contactschijf	128,70	155,73	02	-
6 38 06 087 01 3	4014586187112	Elastisch steunschijf	5,70	6,90	02	195
6 38 06 088 02 7	4014586187136	Steunplateau samengesteld	75,50	91,36	02	197
6 38 06 090 02 3	4014586187174	Steunplateau samengesteld	88,60	107,21	02	197
6 38 06 095 02 1	4014586187235	Steunplateau samengesteld	110,40	133,58	02	197
6 38 06 101 02 0	4014586187358	Steunplateau samengesteld	86,90	105,15	02	197
6 38 06 102 02 3	4014586187372	Steunplateau samengesteld	109,65	132,68	02	197
6 38 06 103 02 7	4014586187396	Steunplateau samengesteld	74,45	90,08	02	197
6 38 06 114 02 4	4014586187556	Steunplateau samengesteld	83,05	100,49	02	197
6 38 06 116 02 1	4014586187594	Steunplateau samengesteld	99,80	120,76	02	197
6 38 06 117 02 5	4014586187617	Steunplateau samengesteld	96,35	116,58	02	197
6 38 06 118 02 3	4014586187631	Steunplateau samengesteld	110,40	133,58	02	197
6 38 06 129 22 0	4014586391090	Steunplateau SL (2)	10,80	13,07	04	222
6 38 06 136 22 0	4014586391106	Steunplateau geperforeerd SL (2)	16,60	20,09	04	223
6 38 06 138 01 5	4014586213798	Elastisch steunschijf	14,15	17,12	02	-
6 38 06 140 22 0	4014586391113	Viltten polijstpad SL (2)	29,35	35,51	04	226
6 38 06 141 22 0	4014586391120	Steunplateau superzachte uitvoering SL (2)	14,65	17,73	04	222
6 38 06 142 22 0	4014586391137	Steunplateau platte uitvoering SL (2)	14,65	17,73	04	222
6 38 06 143 00 8	4014586187921	Steunschijf	10,65	12,89	02	-
6 38 06 143 01 7	4014586212906	Elastisch steunschijf	10,65	12,89	02	-
6 38 06 159 22 0	4014586391144	Steunplateau vingerform SL (2)	11,60	14,04	04	223
6 38 06 166 02 6	4014586215990	Steunschijf	98,30	118,94	02	197
6 38 06 167 02 0	4014586216003	Steunplateau samengesteld	36,20	43,80	02	197
6 38 06 168 01 2	4014586226569	Steunlichaam	10,65	12,89	02	195
6 38 06 169 01 6	4014586226743	Steunlichaam	13,25	16,03	02	206
6 38 06 170 01 8	4014586226750	Steunschijf 150 mm	16,05	19,42	02	206
6 38 06 171 01 7	4014586226767	Steunlichaam	25,30	30,61	02	207
6 38 06 172 01 0	4014586226774	Steunlichaam	14,35	17,36	02	195
6 38 06 174 01 2	4014586233420	Steunplateau samengesteld	16,50	19,97	02	99
6 38 06 174 02 8	4014586233437	Steunplateau samengesteld	47,20	57,11	02	99
6 38 06 178 01 1	4014586233994	Steunlichaam	29,80	36,06	02	206
6 38 06 179 01 5	4014586233956	Steunlichaam	21,15	25,59	02	206
6 38 06 181 01 6	4014586246383	Slijpbandrol	71,15	86,09	02	199
6 38 06 181 03 0	4014586306698	RVS set standaard	139,70	169,04	02	198
6 38 06 183 01 3	4014586260945	Profiel-schuur-set	29,35	35,51	04	-
6 38 06 184 01 0	4014586282381	Steunschijf samengesteld	14,35	17,36	02	-
6 38 06 186 01 0	4014586299228	Steunlichaam	32,20	38,96	02	-
6 38 06 187 01 0	4014586304984	Steunschijf 170 mm	38,20	46,22	02	206
6 38 06 188 01 0	4014586304991	Steunschijf 150 mm	63,75	77,14	02	206
6 38 06 190 01 0	4014586305004	Steunschijf 170 mm	39,00	47,19	02	-
6 38 06 191 01 0	4014586305011	Steunschijf 150 mm	65,05	78,71	02	-
6 38 06 192 01 0	4014586305257	Expansie wals	163,20	197,47	02	201
6 38 06 192 02 0	4014586306704	RVS set slijpen	198,05	239,64	02	198
6 38 06 193 01 0	4014586305363	Gekoelde steunschijf	11,45	13,85	02	195
6 38 06 193 04 0	4014586328911	RVS-set Voorbereiding polijsten voor oppervlakken / buizen / profielen	135,85	164,38	02	196
6 38 06 195 21 0	4014586391151	Schuurset SLP Ø 115	25,10	30,37	04	224
6 38 06 196 01 0	4014586328935	Gekoelde steunschijf	11,25	13,61	02	195
6 38 06 198 01 0	4014586392394	Steunschijf	26,90	32,55	02	-
6 38 06 202 01 0	4014586392608	Steunschijf	26,90	32,55	02	-
6 38 06 204 21 0	4014586399201	Schuurset	30,15	36,48	04	224
6 38 09 004 01 9	4014586246468	Plakband	10,55	12,77	02	199
6 38 10 011 01 6	4014586188133	Slijparm	589,05	712,75	02	-
6 38 10 026 01 0	4014586313337	Slijparm	64,80	78,41	02	194
6 38 10 027 01 0	4014586313344	Slijparm	64,80	78,41	02	194
6 38 10 030 01 0	4014586313351	Slijparm	84,75	102,55	02	194
6 38 10 031 01 0	4014586392912	Profiel-schuurset	41,95	50,76	04	223

Bestelnummer	EAN	Omschrijving	Advies netto prijs	Prijs (€) incl. BTW	PK	Pagina
6 38 11 004 01 0	4014586324838	Beschermkapafdekking voor doorslijpwerkzaamheden	30,70	37,15	02	99
6 38 11 005 01 0	4014586324845	Beschermkapafdekking voor doorslijpwerkzaamheden	31,60	38,24	02	99
6 38 11 008 01 0	4014586324852	Doorslijpbeschermpap	42,50	51,43	02	-
6 38 11 009 01 0	4014586324869	Doorslijpbeschermpap	44,85	54,27	02	-
6 38 11 010 01 0	4014586324876	Doorslijpbeschermpap	51,85	62,74	02	-
6 38 11 016 01 0	4014586392400	Doorslijpbeschermpap	28,65	34,67	02	94
6 38 11 017 01 0	4014586392417	Doorslijpbeschermpap	28,65	34,67	02	195
6 38 11 018 01 0	4014586392424	Doorslijpbeschermpap	28,65	34,67	02	94
6 39 01 011 06 2	4014586266961	Polslus	6,40	7,74	02	-
6 39 01 015 00 5	4014586237558	Standaardmagazijn	11,05	13,37	02	-
6 39 01 017 01 1	4014586241791	Houderschacht QI samengesteld	164,60	199,17	02	-
6 39 01 018 01 9	4014586241807	Houderschacht MK2 QI samengesteld	164,60	199,17	02	172
6 39 01 019 01 3	4014586241814	Houderschacht MK3 QI samengesteld	172,90	209,21	02	172
6 39 01 020 00 6	4014586241821	Adapter M18 x 6 P1,5	20,80	25,17	02	171
6 39 01 021 01 4	4014586241845	Adapter Weldon QI samengesteld	20,80	25,17	02	171
6 39 01 022 00 8	4014586241852	Adapter QI 1/2 duims	20,80	25,17	02	171
6 39 01 023 00 2	4014586241869	Adapter B16	20,80	25,17	02	171
6 39 01 023 01 1	4014586258621	Tandkrans boorhouder tot 16 mm	79,75	96,50	02	171
6 39 01 023 02 0	4014586317960	Tandkrans-boorhouder	67,30	81,43	02	171
6 39 01 024 01 9	4014586244433	Adapter Weldon QI samengesteld spec	20,80	25,17	02	171
6 39 01 025 06 0	4014586289489	MINICUT en vijl-set	34,75	42,05	04	-
6 39 01 027 01 0	4014586253480	Adapter Weldon/QuickIN	44,70	54,09	02	171
6 39 01 028 01 8	4014586254685	Adapter KBM 542-QuickIN	111,65	135,10	02	172
6 39 01 029 01 2	4014586258157	Polslus samengesteld	4,00	4,84	02	-
6 39 01 030 01 4	4014586262796	Magazijnschroeven 3,9 x 35 mm metaal VE1000	46,20	55,90	02	19
6 39 01 030 02 0	4014586331928	Snelbouschroeven 3,9 x 35 mm metaal 10x VE1000	273,25	330,63	02	19
6 39 01 031 01 3	4014586262802	Magazijnschroeven 3,9 x 30 mm hout VE1000	46,20	55,90	02	19
6 39 01 031 02 0	4014586331935	Snelbouschroeven 3,9 x 30 mm hout 10x VE1000	273,25	330,63	02	19
6 39 01 032 01 6	4014586262819	Magazijnschroeven 3,9 x 35 mm hout VE1000	46,20	55,90	02	19
6 39 01 032 02 0	4014586331942	Snelbouschroeven 3,9 x 35 mm hout 10x VE1000	273,25	330,63	02	19
6 39 01 033 01 0	4014586262826	Magazijnschroeven 3,9 x 45 mm hout VE1000	60,15	72,78	02	19
6 39 01 033 02 0	4014586331959	Snelbouschroeven 3,9 x 45 mm hout 10x VE1000	355,65	430,34	02	19
6 39 01 034 01 8	4014586262833	Magazijnschroeven 3,9 x 30 mm hout/metVE1000	50,05	60,56	02	19
6 39 01 034 02 0	4014586331966	Snelbouschroeven 3,9 x 30 mm hout/metaal 10x VE1000	355,65	430,34	02	19
6 39 01 035 01 2	4014586262840	Magazijnschroeven 4,2 x 35 mm hout VE1000	58,35	70,60	02	19
6 39 01 035 02 0	4014586331973	Snelbouschroeven 4,2 x 35 mm hout 10x VE1000	344,90	417,33	02	19
6 39 01 036 01 0	4014586274096	Koelmiddelreservoir samengesteld	40,85	49,43	02	-
6 39 01 037 01 0	4014586274980	Contact- en spanbeveiliging samengesteld	75,90	91,84	02	-
6 39 01 038 02 0	4014586298757	Houderschacht	239,10	289,31	02	176
6 39 01 038 03 0	4014586339054	Houderschacht	239,10	289,31	02	-
6 39 01 039 02 0	4014586310299	Houderschacht	163,20	197,47	02	176
6 39 01 040 01 0	4014586296647	Houderschacht	277,05	335,23	02	176
6 39 01 041 01 0	4014586296678	Houderschacht	277,05	335,23	02	176
6 39 01 042 01 0	4014586296685	Houderschacht	277,05	335,23	02	176
6 39 01 045 01 0	4014586317977	Adapter QIM/ QI	43,00	52,03	02	176
6 39 01 046 00 0	4014586329680	Klemadapter	970,90	1.174,79	02	35
6 39 01 047 00 0	4014586336756	Adapter QuickIN PLUS naar B16	20,15	24,38	02	150
6 39 01 048 02 0	4014586355528	QuickIN-houderschachten	164,60	199,17	02	172
6 39 01 049 02 0	4014586355535	QuickIN-houderschachten	176,40	213,44	02	172
6 39 01 050 02 0	4014586355542	3/4" Weldon-houderschacht	164,60	199,17	02	172
6 39 01 051 02 0	4014586355559	3/4" Weldon-houderschacht	176,40	213,44	02	172
6 39 01 052 02 0	4014586355566	3/4" Weldon-houderschacht	172,90	209,21	02	172
6 39 01 053 02 0	4014586355573	3/4" Weldon-houderschacht	184,70	223,49	02	172
6 39 01 054 00 0	4014586365169	Adapter QuickIN Plus naar 1/2" UNF	20,15	24,38	02	150
6 39 01 054 01 0	4014586365176	Snelspanboorkop	107,35	129,89	02	150
6 39 01 055 02 0	4014586371160	Houderschacht MK3 QI samengesteld	184,70	223,49	02	172
6 39 01 057 02 0	4014586371122	Houderschacht MK2 QI samengesteld	184,70	223,49	02	172
6 39 01 061 00 0	4014586369235	Adapter met 3/4" Weldon-houder	20,80	25,17	02	171
6 39 01 063 02 0	4014586403182	3/4" Weldon-houderschacht	164,60	199,17	02	172
6 39 01 064 02 0	4014586403199	3/4" Weldon-houderschacht	176,40	213,44	02	172
6 39 01 065 02 0	4014586403205	QuickIN-houderschachten	164,60	199,17	02	172
6 39 01 066 02 0	4014586403212	QuickIN-houderschachten	176,40	213,44	02	172
6 39 02 001 01 0	4014586188218	Roerwerk	133,25	161,23	02	-
6 39 02 002 01 3	4014586188232	Roerwerk	82,65	100,01	02	70
6 39 03 072 01 7	4014586188577	Mes set á 2 stuks gebogen vorm	69,30	83,85	04	244
6 39 03 073 01 1	4014586188584	Mes set á 2 stuks snijmes, rechte vorm	49,05	59,35	04	242
6 39 03 076 01 6	4014586188621	Mes set á 2 stuks U-vormig	69,40	83,97	04	243
6 39 03 076 04 0	4014586268965	Mes set á 1 stuks	35,30	42,71	04	-
6 39 03 079 01 2	4014586188645	Mes set á 2 stuks U-vormig	69,40	83,97	04	243
6 39 03 081 01 3	4014586188676	Mes set á 2 stuks snijmes, rechte vorm	69,35	83,91	04	243
6 39 03 081 02 9	4014586194073	Mes set á 1 stuks	74,95	90,69	04	-
6 39 03 082 01 6	4014586188683	Mes set á 2 stuks gebogen vorm	72,50	87,73	04	244
6 39 03 083 01 0	4014586188690	Mes set á 2 stuks U-vormig	72,50	87,73	04	243
6 39 03 087 01 9	4014586188737	Mes set á 2 stuks U-vormig	76,80	92,93	04	243
6 39 03 095 01 1	4014586188799	Mes set á 2 stuks U-vormig	76,80	92,93	04	243
6 39 03 097 01 8	4014586188829	Mes set á 2 stuks rechte vorm	72,50	87,73	04	244

Toebehoren in numerieke volgorde

Bestelnummer	EAN	Omschrijving	Advies netto prijs	Prijs (€) incl. BTW	PK	Pagina
6 39 03 099 01 0	4014586188850	Mes set á 2 stuks rechte vorm	72,50	87,73	04	244
6 39 03 101 01 0	4014586188874	Mes set á 2 stuks U-vormig	72,50	87,73	04	243
6 39 03 103 01 7	4014586188898	Mes set á 2 stuks rechte vorm	43,20	52,27	04	244
6 39 03 104 01 5	4014586188904	Mes set á 2 stuks rechte vorm	58,65	70,97	04	244
6 39 03 105 01 9	4014586188911	Mes set á 2 stuks schaafmes	63,95	77,38	04	243
6 39 03 107 01 6	4014586188935	Mes set á 2 stuks U-vormig	80,50	97,41	04	243
6 39 03 108 01 4	4014586188942	Mes set á 2 stuks U-vormig	85,30	103,21	04	243
6 39 03 109 01 8	4014586188959	Mes set á 2 stuks rechte vorm	48,00	58,08	04	244
6 39 03 110 01 0	4014586188966	Mes set á 2 stuks U-vormig	76,80	92,93	04	243
6 39 03 111 01 9	4014586188973	Mes set á 2 stuks U-vormig	80,50	97,41	04	243
6 39 03 113 01 6	4014586188997	Mes set á 2 stuks	63,95	77,38	04	243
6 39 03 113 02 2	4014586189000	Schaafmes set á 2 stuks, mix	63,95	77,38	04	243
6 39 03 114 01 4	4014586189017	Mes set á 2 stuks U-vormig	85,30	103,21	04	243
6 39 03 115 01 8	4014586189031	Mes set á 2 stuks U-vormig	85,30	103,21	04	243
6 39 03 116 01 1	4014586189048	Snijmes set á 5 stuks	68,80	83,25	04	237
6 39 03 117 01 5	4014586189055	Snijmes set á 5 stuks	21,45	25,95	04	237
6 39 03 118 01 3	4014586189062	Mes set á 2 stuks U-vormig	80,50	97,41	04	243
6 39 03 120 01 9	4014586189086	Mes set á 2 stuks rechte vorm	63,95	77,38	04	244
6 39 03 121 01 8	4014586189093	Mes set á 2 stuks rechte vorm	63,95	77,38	04	244
6 39 03 122 01 1	4014586189109	Mes set á 2 stuks rechte vorm	63,95	77,38	04	244
6 39 03 123 01 5	4014586189116	Mes set á 2 stuks rechte vorm	74,60	90,27	04	244
6 39 03 124 01 3	4014586189123	Mes set á 2 stuks rechte vorm	74,60	90,27	04	244
6 39 03 125 01 7	4014586189130	Mes set á 2 stuks rechte vorm	69,35	83,91	04	244
6 39 03 127 01 4	4014586189154	Mes set á 2 stuks U-vormig	85,30	103,21	04	243
6 39 03 128 01 2	4014586189161	Mes set á 5 stuks	15,55	18,82	04	237
6 39 03 129 01 6	4014586189178	Schaafmes set á 2 stuks, mix	63,95	77,38	04	243
6 39 03 129 05 0	4014586210636	Schaafmes set á 2 stuks	63,95	77,38	04	243
6 39 03 131 01 7	4014586210643	Schaafmes set á 2 stuks	63,95	77,38	04	243
6 39 03 132 01 0	4014586189208	Mes set á 2 stuks	48,10	58,20	04	237
6 39 03 133 01 4	4014586189215	Mes set á 2 stuks gebogen vorm	72,50	87,73	04	244
6 39 03 143 01 3	4014586189314	Mes set á 2 stuks rechte vorm	97,35	117,79	04	244
6 39 03 143 04 0	4014586268989	Mes set á 1 stuks	48,40	58,56	04	-
6 39 03 144 01 1	4014586189321	Schaafmes set á 2 stuks	63,70	77,08	04	243
6 39 03 146 01 8	4014586189345	Schaafmes set á 2 stuks	63,70	77,08	04	243
6 39 03 147 01 2	4014586189352	Mes set á 2 stuks U-vormig	80,50	97,41	04	243
6 39 03 152 01 8	4014586189413	Mes set á 2 stuks gebogen vorm	72,50	87,73	04	244
6 39 03 153 01 2	4014586189420	Mes set á 2 stuks U-vormig	72,50	87,73	04	243
6 39 03 154 01 0	4014586189437	Mes set á 2 stuks U-vormig	76,80	92,93	04	243
6 39 03 154 03 0	4014586269016	Mes set á 1 stuks	38,15	46,16	04	-
6 39 03 155 01 4	4014586189444	Mes set á 2 stuks U-vormig	80,50	97,41	04	243
6 39 03 156 01 7	4014586193939	Mes set á 2 stuks U-vormig	85,55	103,52	04	245
6 39 03 157 01 1	4014586195803	Mes set á 2 stuks U-vormig	72,50	87,73	04	243
6 39 03 160 01 5	4014586198781	Mes set á 2 stuks rechte vorm	77,95	94,32	04	244
6 39 03 160 03 0	4014586269023	Mes set á 1 stuks	38,75	46,89	04	-
6 39 03 161 01 4	4014586198934	Reinigingsmes	73,85	89,36	04	-
6 39 03 161 03 0	4014586315072	Mes set á 5 stuks	332,40	402,20	04	-
6 39 03 162 01 7	4014586198958	Mes set á 1 stuks	68,90	83,37	04	237
6 39 03 162 03 0	4014586315089	Mes set á 5 stuks	310,05	375,16	04	237
6 39 03 163 01 1	4014586200729	Mes set á 2 stuks U-vormig	76,80	92,93	04	243
6 39 03 165 21 0	4014586389653	1 steunplateau, geperforeerd SL	8,05	9,74	04	226
6 39 03 166 01 6	4014586208862	Mes set á 2 stuks	63,60	76,96	04	236
6 39 03 167 05 4	4014586210889	Meset BMW	216,40	261,84	04	-
6 39 03 167 25 7	4014586240794	Garageset	201,55	243,88	04	245
6 39 03 167 32 0	4014586252445	Mes set á 2 stuks toebehorenssets voor autoglas, cargo en garage	201,55	243,88	04	245
6 39 03 167 38 3	4014586265032	Set Autoruitbedrijf	201,55	243,88	04	245
6 39 03 167 40 2	4014586268170	Houtset	104,50	126,45	04	-
6 39 03 167 58 0	4014586307503	Toebehorenset tegel-/badkamerrenovatie	170,65	206,49	04	238
6 39 03 167 59 0	4014586307510	Toebehorenset installatie CV/sanitair	170,65	206,49	04	238
6 39 03 167 66 0	4014586343549	Toebehorenset binnenafwerking hout	170,65	206,49	04	238
6 39 03 167 67 0	4014586343556	Toebehorenset reparatie/vervanging ramen	170,65	206,49	04	238
6 39 03 168 01 8	4014586210247	Mes set á 2 stuks rechte vorm	69,35	83,91	04	244
6 39 03 169 01 2	4014586210261	Mes set á 2 stuks rechte vorm	97,35	117,79	04	244
6 39 03 170 01 4	4014586210285	Mes set á 2 stuks rechte vorm	97,35	117,79	04	244
6 39 03 171 01 3	4014586210308	Mes set á 2 stuks rechte vorm	69,35	83,91	04	244
6 39 03 172 01 6	4014586211978	Mes set á 2 stuks rechte vorm	48,00	58,08	04	244
6 39 03 173 01 0	4014586211985	Mes set á 2 stuks rechte vorm	74,60	90,27	04	244
6 39 03 174 01 8	4014586213736	Mes set á 2 stuks rechte vorm	74,60	90,27	04	244
6 39 03 176 01 5	4014586214245	Mes set á 2 stuks rechte vorm	49,05	59,35	04	244
6 39 03 177 01 9	4014586214252	Mes set á 2 stuks rechte vorm	71,05	85,97	04	244
6 39 03 181 01 2	4014586215785	Mes set á 2 stuks rechte vorm	74,60	90,27	04	244
6 39 03 182 01 5	4014586216010	Mes set á 2 stuks rechte vorm	80,50	97,41	04	244
6 39 03 183 01 9	4014586216539	Snijmes set á 2 stuks	60,50	73,21	04	-
6 39 03 184 01 7	4014586216546	Snijmes set á 2 stuks	60,50	73,21	04	-
6 39 03 185 01 1	4014586216553	Snijmes set á 2 stuks	60,50	73,21	04	-
6 39 03 186 01 4	4014586216560	Snijmes set á 2 stuks	60,50	73,21	04	-
6 39 03 191 01 1	4014586217376	Mes set á 2 stuks U-vormig	76,80	92,93	04	243

Bestelnummer	EAN	Omschrijving	Advies netto prijs	Prijs (€) incl. BTW	PK	Pagina
6 39 03 194 01 6	4014586221878	Mes set á 2 stuks rechte vorm	80,50	97,41	04	244
6 39 03 194 03 0	4014586269030	Mes set á 1 stuks	40,05	48,46	04	-
6 39 03 195 01 0	4014586223513	Mes set á 2 stuks gebogen vorm	97,35	117,79	04	244
6 39 03 196 01 3	4014586222974	Mes set á 1 stuks	68,90	83,37	04	237
6 39 03 196 02 0	4014586315096	Mes set á 5 stuks	310,05	375,16	04	237
6 39 03 197 01 7	4014586223506	Mes set á 2 stuks rechte vorm	81,65	98,80	04	242
6 39 03 198 01 5	4014586223469	Mes set á 2 stuks rechte vorm	97,35	117,79	04	244
6 39 03 200 21 0	4014586389660	Middenmes SLP	33,05	39,99	04	226
6 39 03 201 21 0	4014586389677	Middenmes SLP	33,05	39,99	04	226
6 39 03 202 21 0	4014586389684	Middenmes SLP	33,05	39,99	04	226
6 39 03 203 01 3	4014586228488	Mes set á 1 stuks	71,05	85,97	04	244
6 39 03 206 01 8	4014586240930	Plamuurmes VE2	20,40	24,68	04	237
6 39 03 207 01 2	4014586240947	Mes set á 2 stuks L-vormig	49,35	59,71	04	243
6 39 03 208 01 0	4014586240954	Mes set á 2 stuks L-vormig	49,35	59,71	04	243
6 39 03 209 01 4	4014586245133	Mes set á 2 stuks L-vormig	49,35	59,71	04	243
6 39 03 210 01 6	4014586245140	Mes set á 2 stuks U-vormig	48,60	58,81	04	243
6 39 03 211 01 5	4014586245157	Mes set á 2 stuks U-vormig	48,60	58,81	04	243
6 39 03 212 01 8	4014586245164	Mes set á 2 stuks U-vormig	48,60	58,81	04	243
6 39 03 216 01 7	4014586258164	Snijmes rechte vorm set á 2 stuks	68,00	82,28	04	244
6 39 03 216 02 0	4014586324302	Mes set á 100 stuks	1.682,15	2.035,40	04	-
6 39 03 217 01 1	4014586265810	Mes set á 2 stuks haakvorm	48,60	58,81	04	245
6 39 03 220 01 0	4014586274508	Cirkelmes 1 stuks	54,45	65,88	04	-
6 39 03 221 01 0	4014586291970	Snijmes tegelzetter 2e pak	33,60	40,66	04	237
6 39 03 222 01 0	4014586293905	Snijmes tegelzetter 2e pak	33,60	40,66	04	237
6 39 03 223 01 0	4014586293912	Snijmes tegelzetter 2e pak	33,60	40,66	04	237
6 39 03 224 01 0	4014586294223	HM-segmentzaagblad	37,10	44,89	04	236
6 39 03 224 02 0	4014586294247	HM-segmentzaagblad set á 5 stuks	166,95	202,01	04	236
6 39 03 225 01 0	4014586294254	HM-segmentzaagblad	37,10	44,89	04	236
6 39 03 225 02 0	4014586294261	HM-segmentzaagblad set á 5 stuks	166,95	202,01	04	236
6 39 03 226 21 0	4014586389691	Starre spatel SL 34 x 52	14,90	18,03	04	226
6 39 03 227 01 0	4014586342078	Plamuurmes VE2	20,70	25,05	04	237
6 39 03 228 01 0	4014586341507	Uitsparingsgereedschap	14,25	17,24	04	237
6 39 03 229 01 0	4014586341514	Uitsparingsgereedschap	14,25	17,24	04	237
6 39 03 230 01 0	4014586341521	Uitsparingsgereedschap	14,25	17,24	04	237
6 39 03 231 01 0	4014586341538	Uitsparingsgereedschap	14,25	17,24	04	237
6 39 03 233 21 0	4014586389707	Middenmes SLP	33,05	39,99	04	226
6 39 03 234 21 0	4014586389714	Starre spatel SLP 41 x 52	15,15	18,33	04	226
6 39 03 235 21 0	4014586389721	HSS-cirkelmes SLP Ø 100	53,35	64,55	04	226
6 39 03 236 23 0	4014586389776	Middenmes SLM 60 x 30 (5)	21,45	25,95	04	229
6 39 03 237 21 0	4014586391175	Diamant-reinigingsmes SLM 60 x 31 (1)	73,85	89,36	04	229
6 39 03 237 23 0	4014586391182	Diamant-reinigingsmes SLM 60 x 31 (5)	332,40	402,20	04	229
6 39 03 238 21 0	4014586389738	Middenmes SLM 68 x 1 (1)	21,50	26,02	04	229
6 39 03 239 23 0	4014586389745	Middenmes SLM 60 x 2 (5)	68,80	83,25	04	229
6 39 03 240 21 0	4014586391199	Hardmetalen zaagblad gesegmenteerd SLM 1,2 (1)	37,10	44,89	04	228
6 39 03 240 23 0	4014586391205	Hardmetalen zaagblad gesegmenteerd SLM 1,2 (5)	166,95	202,01	04	228
6 39 03 241 21 0	4014586391212	Hardmetalen zaagblad gesegmenteerd SLM 2,2 (1)	37,10	44,89	04	228
6 39 03 241 23 0	4014586391229	Hardmetalen zaagblad gesegmenteerd SLM 2,2 (5)	166,95	202,01	04	228
6 39 03 242 21 0	4014586391236	Diamantzaagblad gesegmenteerd SLM 1,2 (1)	68,90	83,37	04	229
6 39 03 242 23 0	4014586391243	Diamantzaagblad gesegmenteerd SLM 1,2 (5)	310,05	375,16	04	229
6 39 03 243 21 0	4014586391250	Diamantzaagblad gesegmenteerd SLM 2,2 (1)	68,90	83,37	04	229
6 39 03 243 23 0	4014586391267	Diamantzaagblad gesegmenteerd SLM 2,2 (5)	310,05	375,16	04	229
6 39 03 244 22 0	4014586389783	gesegmenteerd gesegmenteerd SLM 42,63 (2)	63,60	76,96	04	228
6 39 03 245 23 0	4014586389752	Middenmes paddenstoelvormig SL (5)	26,40	31,94	04	226
6 39 03 246 22 0	4014586392615	Uitsparingsgereedschap	40,40	48,88	04	229
6 39 03 247 22 0	4014586392622	Uitsparingsgereedschap	40,40	48,88	04	229
6 39 03 248 22 0	4014586392639	Uitsparingsgereedschap	40,40	48,88	04	229
6 39 03 251 21 0	4014586409276	Multimes SL	20,05	24,26	04	226
6 39 03 251 23 0	4014586409283	Multimes SL	90,15	109,08	04	226
6 39 98 611 03 0	4014586621241	Beschermrooster	27,90	33,76	02	-
6 40 01 010 00 2	4014586217314	Slijpmal	17,25	20,87	02	-
6 41 31 019 01 0	4014586369877	Montageset bankschroef	26,90	32,55	02	75
6 42 01 001 00 0	4014586307305	Spanenhaak met steun	37,30	45,13	02	-
6 42 01 005 01 0	4014586376554	Magnetische spanenverzamelaar	43,85	53,06	02	157
6 42 03 001 00 0	4014586325118	Stellinghouder	4,75	5,75	02	-
6 42 03 002 01 0	4014586404844	Dopsleuteladapter	31,95	38,66	02	15
6 42 03 003 01 0	4014586404851	Tapadapter	76,00	91,96	02	15
6 42 03 004 01 0	4014586404547	Verlenging	54,00	65,34	02	35
6 42 03 005 01 0	4014586404554	Verlenging	108,00	130,68	02	35
6 42 04 001 01 0	4014586351988	Snijdraad	33,65	40,72	02	59
6 42 04 002 01 0	4014586354354	Anti-Metal-Cut-set	18,60	22,51	02	59
6 42 04 003 01 0	4014586371177	Verlenging	79,10	95,71	02	59
6 99 02 000 00 0	4014586277479	Stofhouder	85,70	103,70	13	265
6 99 02 000 14 7	4014586364636	Afzuiginrichting	337,55	408,44	13	265
6 99 02 000 14 8	4014586369129	Roestvrijstalen slijpsteen	148,55	179,75	13	265
6 99 02 000 14 9	4014586369136	Roestvrijstalen slijpsteen	170,40	206,18	13	266
6 99 02 000 15 0	4014586369143	Versteekenhoud voor lasnaadvoorbereiding	196,65	237,95	13	265

Toebehoren in numerieke volgorde

Bestelnummer	EAN	Omschrijving	Advies netto prijs	Prijs (€) incl. BTW	PK	Pagina
6 99 02 000 15 1	4014586369150	Verstekeenheid voor lasnaadvoorbereiding	218,50	264,39	13	266
6 99 02 000 18 7	4014586372655	Contactrol D 193,7/150	441,00	533,61	13	266
6 99 02 000 40 9	4014586405292	Contactrol Ø 16,0 /50	58,80	71,15	13	251
6 99 02 000 41 0	4014586405308	Contactrol Ø 18,0 /50	58,80	71,15	13	251
6 99 02 000 41 1	4014586405315	Contactrol Ø 19,0 /50	58,80	71,15	13	251
6 99 02 000 41 2	4014586405322	Contactrol Ø 20,0 /50	58,80	71,15	13	251
6 99 02 000 41 3	4014586405339	Contactrol Ø 21,0 /50	58,80	71,15	13	251
6 99 02 000 41 4	4014586405346	Contactrol Ø 21,3 /50	58,80	71,15	13	251
6 99 02 000 41 5	4014586405353	Contactrol Ø 22,0 /50	58,80	71,15	13	251
6 99 02 000 41 6	4014586405360	Contactrol Ø 25,0 /50	58,80	71,15	13	251
6 99 02 000 41 7	4014586405377	Contactrol Ø 25,4 /50	58,80	71,15	13	251
6 99 02 000 41 8	4014586405384	Contactrol Ø 26,0 /50	58,80	71,15	13	251
6 99 02 000 41 9	4014586405391	Contactrol Ø 26,9 /50	58,80	71,15	13	251
6 99 02 000 42 0	4014586405407	Contactrol Ø 27,0 /50	58,80	71,15	13	251
6 99 02 000 42 1	4014586405414	Contactrol Ø 28,0 /50	58,80	71,15	13	251
6 99 02 000 42 2	4014586405421	Contactrol Ø 28,8 /50	58,80	71,15	13	251
6 99 02 000 42 3	4014586405438	Contactrol Ø 30,0 /50	58,80	71,15	13	251
6 99 02 000 42 4	4014586405445	Contactrol Ø 31,7 /50	58,80	71,15	13	251
6 99 02 000 42 5	4014586405452	Contactrol Ø 32,0 /50	58,80	71,15	13	251
6 99 02 000 42 6	4014586405469	Contactrol Ø 33,0 /50	58,80	71,15	13	251
6 99 02 000 42 7	4014586405476	Contactrol Ø 33,7 /50	58,80	71,15	13	251
6 99 02 000 42 8	4014586405483	Contactrol Ø 34,0 /50	58,80	71,15	13	251
6 99 02 000 42 9	4014586405490	Contactrol Ø 35,0 /50	58,80	71,15	13	251
6 99 02 000 43 0	4014586405506	Contactrol Ø 38,0 /50	58,80	71,15	13	251
6 99 02 000 43 1	4014586405513	Contactrol Ø 38,1 /50	58,80	71,15	13	251
6 99 02 000 43 2	4014586405520	Contactrol Ø 38,3 /50	58,80	71,15	13	251
6 99 02 000 43 3	4014586405537	Contactrol Ø 40,0 /50	58,80	71,15	13	251
6 99 02 000 43 4	4014586405544	Contactrol Ø 42,0 /50	58,80	71,15	13	251
6 99 02 000 43 5	4014586405551	Contactrol Ø 42,4 /50	58,80	71,15	13	251
6 99 02 001 00 0	4014586277486	Lengteaanslag	138,60	167,71	13	264
6 99 02 002 00 0	4014586277493	Aansluitstuk	95,50	115,56	02	-
6 99 02 004 00 0	4014586277516	Roestvrijstalen wang voor GXR	125,15	151,43	06	264
6 99 02 006 00 0	4014586277530	Staalborstel D 250 x 60 x 34 x 0,2 mm	161,95	195,96	12	265
6 99 02 007 00 0	4014586277547	Staalborstel D 250 x 60X34X 0,35 mm	148,15	179,26	12	265
6 99 02 008 00 0	4014586277554	Staalborstel D 250 x 60X34X 0,5 mm	148,15	179,26	12	265
6 99 02 009 00 0	4014586277561	Edelstaalborstel Ø 250 x 60 x 34 x 0,2 mm	286,20	346,30	12	265
6 99 02 010 00 0	4014586277578	Roestvrijstalen borstel D 250 x 60X34X 0,35 mm	249,80	302,26	12	265
6 99 02 020 00 0	4014586277677	Contactrol D 16,0 /75	88,25	106,78	13	264
6 99 02 021 00 0	4014586277684	Contactrol D 17,0 /75	88,25	106,78	13	264
6 99 02 022 00 0	4014586277691	Contactrol D 17,2 /75	88,25	106,78	13	264
6 99 02 023 00 0	4014586277707	Contactrol D 18,0 /75	88,25	106,78	13	264
6 99 02 024 00 0	4014586277714	Contactrol D 19,0 /75	88,25	106,78	13	264
6 99 02 025 00 0	4014586277721	Contactrol D 20,0 /75	88,25	106,78	13	264
6 99 02 026 00 0	4014586277738	Contactrol D 21,0 /75	88,25	106,78	13	264
6 99 02 027 00 0	4014586277745	Contactrol D 21,3 /75	88,25	106,78	13	264
6 99 02 028 00 0	4014586277752	Contactrol D 22,0 /75	88,25	106,78	13	264
6 99 02 029 00 0	4014586277769	Contactrol D 22,2 /75	88,25	106,78	13	264
6 99 02 030 00 0	4014586277776	Contactrol D 22,5 /75	88,25	106,78	13	264
6 99 02 031 00 0	4014586277783	Contactrol D 23,0 /75	88,25	106,78	13	264
6 99 02 032 00 0	4014586277790	Contactrol D 23,1 /75	88,25	106,78	13	264
6 99 02 033 00 0	4014586277806	Contactrol D 24,0 /75	88,25	106,78	13	264
6 99 02 034 00 0	4014586277813	Contactrol D 24,5 /75	88,25	106,78	13	264
6 99 02 035 00 0	4014586277820	Contactrol D 25,0 /75	88,25	106,78	13	264
6 99 02 036 00 0	4014586277837	Contactrol D 25,4 /75	88,25	106,78	13	264
6 99 02 037 00 0	4014586277844	Contactrol D 25,9 /75	88,25	106,78	13	264
6 99 02 038 00 0	4014586277851	Contactrol D 26,0 /75	88,25	106,78	13	264
6 99 02 039 00 0	4014586277868	Contactrol D 26,4 /75	88,25	106,78	13	264
6 99 02 040 00 0	4014586277875	Contactrol D 26,9 /75	88,25	106,78	13	264
6 99 02 041 00 0	4014586277882	Contactrol D 27,0 /75	88,25	106,78	13	264
6 99 02 042 00 0	4014586277899	Contactrol D 28,0 /75	88,25	106,78	13	264
6 99 02 043 00 0	4014586277905	Contactrol D 28,6 /75	88,25	106,78	13	264
6 99 02 044 00 0	4014586277912	Contactrol D 28,8 /75	88,25	106,78	13	264
6 99 02 045 00 0	4014586277929	Contactrol D 29,0 /75	88,25	106,78	13	264
6 99 02 046 00 0	4014586277936	Contactrol D 30,0 /75	88,25	106,78	13	264
6 99 02 047 00 0	4014586277943	Contactrol D 31,7 /75	88,25	106,78	13	264
6 99 02 048 00 0	4014586277950	Contactrol D 32,0 /75	88,25	106,78	13	264
6 99 02 049 00 0	4014586277967	Contactrol D 33,0 /75	88,25	106,78	13	264
6 99 02 050 00 0	4014586277974	Contactrol D 33,7 /75	88,25	106,78	13	264
6 99 02 051 00 0	4014586277981	Contactrol D 34,0 /75	88,25	106,78	13	264
6 99 02 052 00 0	4014586277998	Contactrol D 35,0 /75	88,25	106,78	13	264
6 99 02 053 00 0	4014586278001	Contactrol D 36,0 /75	88,25	106,78	13	264
6 99 02 054 00 0	4014586278018	Contactrol D 37,5 /75	88,25	106,78	13	264
6 99 02 055 00 0	4014586278025	Contactrol D 38,0 /75	88,25	106,78	13	264
6 99 02 056 00 0	4014586278032	Contactrol D 38,1 /75	88,25	106,78	13	264
6 99 02 057 00 0	4014586278049	Contactrol D 38,3 /75	88,25	106,78	13	264
6 99 02 058 00 0	4014586278056	Contactrol D 40,0 /75	88,25	106,78	13	264

Bestelnummer	EAN	Omschrijving	Advies netto prijs	Prijs (€) incl. BTW	PK	Pagina
6 99 02 059 00 0	4014586278063	Contactrol D 41,0 /75	88,25	106,78	13	264
6 99 02 060 00 0	4014586278070	Contactrol D 41,2 /75	88,25	106,78	13	264
6 99 02 061 00 0	4014586278087	Contactrol D 42,0 /75	88,25	106,78	13	264
6 99 02 062 00 0	4014586278094	Contactrol D 42,4 /75	88,25	106,78	13	264
6 99 02 063 00 0	4014586278100	Contactrol D 42,6 /75	88,25	106,78	13	264
6 99 02 064 00 0	4014586278117	Contactrol D 43,0 /75	88,25	106,78	13	264
6 99 02 065 00 0	4014586278124	Contactrol D 43,3 /75	88,25	106,78	13	264
6 99 02 066 00 0	4014586278131	Contactrol D 44,0 /75	88,25	106,78	13	264
6 99 02 067 00 0	4014586278148	Contactrol D 44,5 /75	88,25	106,78	13	264
6 99 02 068 00 0	4014586278155	Contactrol D 45,0 /75	88,25	106,78	13	264
6 99 02 069 00 0	4014586278162	Contactrol D 46,0 /75	88,25	106,78	13	264
6 99 02 070 00 0	4014586278179	Contactrol D 48,0 /75	88,25	106,78	13	264
6 99 02 071 00 0	4014586278186	Contactrol D 48,3 /75	88,25	106,78	13	264
6 99 02 072 00 0	4014586278193	Contactrol D 49,0 /75	88,25	106,78	13	264
6 99 02 073 00 0	4014586278209	Contactrol D 50,0 /75	88,25	106,78	13	264
6 99 02 074 00 0	4014586278216	Contactrol D 50,8 /75	108,75	131,59	13	264
6 99 02 075 00 0	4014586278223	Contactrol D 51,0 /75	108,75	131,59	13	264
6 99 02 076 00 0	4014586278230	Contactrol D 53,0 /75	108,75	131,59	13	264
6 99 02 077 00 0	4014586278247	Contactrol D 53,7 /75	108,75	131,59	13	264
6 99 02 078 00 0	4014586278254	Contactrol D 54,0 /75	108,75	131,59	13	264
6 99 02 079 00 0	4014586278261	Contactrol D 55,0 /75	108,75	131,59	13	264
6 99 02 080 00 0	4014586278278	Contactrol D 57,0 /75	108,75	131,59	13	264
6 99 02 081 00 0	4014586278285	Contactrol D 58,0 /75	108,75	131,59	13	264
6 99 02 082 00 0	4014586278292	Contactrol D 59,0 /75	108,75	131,59	13	264
6 99 02 083 00 0	4014586278308	Contactrol D 60,0 /75	108,75	131,59	13	264
6 99 02 084 00 0	4014586278315	Contactrol D 60,3 /75	108,75	131,59	13	264
6 99 02 085 00 0	4014586278322	Contactrol D 63,0 /75	108,75	131,59	13	264
6 99 02 086 00 0	4014586278339	Contactrol D 63,5 /75	108,75	131,59	13	264
6 99 02 087 00 0	4014586278346	Contactrol D 65,0 /75	108,75	131,59	13	264
6 99 02 088 00 0	4014586278353	Contactrol D 67,0 /75	108,75	131,59	13	264
6 99 02 089 00 0	4014586278360	Contactrol D 69,0 /75	108,75	131,59	13	264
6 99 02 090 00 0	4014586278377	Contactrol D 70,0 /75	108,75	131,59	13	264
6 99 02 091 00 0	4014586278384	Contactrol D 73,0 /75	108,75	131,59	13	264
6 99 02 092 00 0	4014586278391	Contactrol D 75,0 /75	108,75	131,59	13	264
6 99 02 093 00 0	4014586278407	Contactrol D 76,0 /75	124,10	150,16	13	264
6 99 02 094 00 0	4014586278414	Contactrol D 76,1 /75	124,10	150,16	13	264
6 99 02 095 00 0	4014586278421	Contactrol D 76,2 /75	124,10	150,16	13	264
6 99 02 096 00 0	4014586278438	Contactrol D 80,0 /75	124,10	150,16	13	264
6 99 02 097 00 0	4014586278445	Contactrol D 82,5 /75	124,10	150,16	13	264
6 99 02 098 00 0	4014586278452	Contactrol D 88,9 /75	124,10	150,16	13	264
6 99 02 099 00 0	4014586278469	Contactrol D 90,0 /75	124,10	150,16	13	264
6 99 02 100 00 0	4014586278476	Slijp- / koelemulsie 10 liter	249,50	301,90	13	265
6 99 02 101 00 0	4014586283098	Contactrol D 20,0 /150	126,70	153,31	13	266
6 99 02 102 00 0	4014586283104	Contactrol D 22,0 /150	126,70	153,31	13	266
6 99 02 103 00 0	4014586283111	Contactrol D 25,0 /150	126,70	153,31	13	266
6 99 02 104 00 0	4014586283128	Contactrol D 25,4 /150	126,70	153,31	13	266
6 99 02 105 00 0	4014586283135	Contactrol D 26,9 /150	126,70	153,31	13	266
6 99 02 106 00 0	4014586283142	Contactrol D 28,0 /150	126,70	153,31	13	266
6 99 02 107 00 0	4014586283159	Contactrol D 30,0 /150	126,70	153,31	13	266
6 99 02 108 00 0	4014586283166	Contactrol D 32,0 /150	126,70	153,31	13	266
6 99 02 109 00 0	4014586283173	Contactrol D 33,7 /150	126,70	153,31	13	266
6 99 02 110 00 0	4014586283180	Contactrol D 35,0 /150	126,70	153,31	13	266
6 99 02 111 00 0	4014586283197	Contactrol D 38,0 /150	126,70	153,31	13	266
6 99 02 112 00 0	4014586283203	Contactrol D 38,1 /150	126,70	153,31	13	266
6 99 02 113 00 0	4014586283210	Contactrol D 38,3 /150	126,70	153,31	13	266
6 99 02 114 00 0	4014586283227	Contactrol D 40,0 /150	126,70	153,31	13	266
6 99 02 115 00 0	4014586283234	Contactrol D 42,4 /150	126,70	153,31	13	266
6 99 02 116 00 0	4014586283241	Contactrol D 44,5 /150	126,70	153,31	13	266
6 99 02 117 00 0	4014586283258	Contactrol D 48,3 /150	126,70	153,31	13	266
6 99 02 118 00 0	4014586283265	Contactrol D 50,0 /150	126,70	153,31	13	266
6 99 02 119 00 0	4014586283272	Contactrol D 50,8 /150	144,55	174,91	13	266
6 99 02 120 00 0	4014586283289	Contactrol D 60,0 /150	144,55	174,91	13	266
6 99 02 121 00 0	4014586283296	Contactrol D 60,3 /150	144,55	174,91	13	266
6 99 02 122 00 0	4014586283302	Contactrol D 63,5 /150	144,55	174,91	13	266
6 99 02 123 00 0	4014586283319	Contactrol D 69,0 /150	144,55	174,91	13	266
6 99 02 124 00 0	4014586283326	Contactrol D 76,1 /150	198,30	239,94	13	266
6 99 02 125 00 0	4014586283333	Contactrol D 76,2 /150	198,30	239,94	13	266
6 99 02 126 00 0	4014586283340	Contactrol D 84,0 /150	198,30	239,94	13	266
6 99 02 127 00 0	4014586283357	Contactrol D 88,9 /150	198,30	239,94	13	266
6 99 02 128 00 0	4014586283364	Contactrol D 101,6 /150	198,30	239,94	13	266
6 99 02 129 00 0	4014586283371	Contactrol D 104,0 /150	271,25	328,21	13	266
6 99 02 130 00 0	4014586283388	Contactrol D 108,0 /150	271,25	328,21	13	266
6 99 02 131 00 0	4014586283395	Contactrol D 114,3 /150	271,25	328,21	13	266
6 99 02 132 00 0	4014586283401	Contactrol D 133,0 /150	598,75	724,49	13	266
6 99 02 133 00 0	4014586283418	Contactrol D 139,7 /150	598,75	724,49	13	266
6 99 02 134 00 0	4014586283425	Contactrol D 168,3 /150	655,05	792,61	13	266

Bestelnummer	EAN	Omschrijving	Advies netto prijs	Prijs (€) incl. BTW	PK	Pagina
6 99 02 136 00 0	4014586284613	44085A Ontbraaminstallatie voor randen en kanten	124,95	151,19	13	-
6 99 02 155 00 0	4014586284835	Contactrol D 152,4 /150	641,00	775,61	13	-
6 99 02 158 00 0	4014586284934	GR800 Lengteaanslag GR	137,55	166,44	13	-
6 99 02 160 00 0	4014586284972	GU400 Contactslijpuitrusting 150 zonder afs.	466,20	564,10	13	-
6 99 02 161 00 0	4014586284989	GU400DS Contactslijpuitrusting 150DS m.afs.	466,20	564,10	13	-
6 99 02 162 00 0	4014586284996	GR800 Lengteaanslag GU	227,85	275,70	13	-
6 99 02 163 00 0	4014586285009	RA23795 Spanwang roestvrijstaal compl.v.GU	182,70	221,07	13	-
6 99 02 165 00 0	4014586285023	RM0001 Contrarol voor lange kleine buizen	105,00	127,05	13	-
6 99 02 169 00 0	4014586285061	44080B Hoek-inrichting 150	150,15	181,68	13	-
6 99 02 172 00 0	4014586285092	44095 Ontbraaminstallatie voor buizen	366,45	443,40	13	-
6 99 02 175 00 0	4014586285511	Verstekslipplaat GIG	280,35	339,22	13	266
6 99 02 176 00 0	4014586285528	Draaikoppeling GIT voor GIL	247,80	299,84	13	267
6 99 02 179 60 0	4014586349381	Buisgeleidingsset	207,60	251,20	13	265
6 99 02 180 00 0	4014586285566	Montagebeslag	116,55	141,03	13	-
6 99 02 180 60 0	4014586351193	Buisgeleidingsset	337,55	408,44	13	265
6 99 02 181 60 0	4014586351209	Buisgeleidingsset	843,90	1.021,12	13	265
6 99 02 182 00 0	4014586285580	Afzuigstuk voor GIR	135,45	163,89	13	266
6 99 02 183 00 0	4014586285597	Stekker box 2 x 7 polig	109,20	132,13	13	267
6 99 02 186 00 0	4014586288499	Verbindingsstuk	70,35	85,12	13	264
6 99 02 187 00 0	4014586288482	Verbindingsstuk	82,95	100,37	13	265
6 99 02 188 00 0	4014586290683	Contactrol Ø 16,0 /150	126,70	153,31	13	-
6 99 02 189 00 0	4014586290706	Contactrol Ø 16,0 /150	126,70	153,31	13	-
6 99 02 190 00 0	4014586290713	Contactrol Ø 19,0 /150	126,70	153,31	13	-
6 99 02 191 00 0	4014586290720	Contactrol Ø 19,1 /150	126,70	153,31	13	-
6 99 02 192 00 0	4014586290737	Contactrol Ø 21,0 /150	126,70	153,31	13	-
6 99 02 193 00 0	4014586290744	Contactrol Ø 21,3 /150	126,70	153,31	13	-
6 99 02 194 00 0	4014586290751	Contactrol Ø 22,3 /150	126,70	153,31	13	-
6 99 02 195 00 0	4014586290768	Contactrol Ø 23,0 /150	126,70	153,31	13	-
6 99 02 196 00 0	4014586290775	Contactrol Ø 23,2 /150	126,70	153,31	13	-
6 99 02 197 00 0	4014586290782	Contactrol Ø 24,3 /150	126,70	153,31	13	-
6 99 02 198 00 0	4014586290799	Contactrol Ø 26,1 /150	126,70	153,31	13	-
6 99 02 199 00 0	4014586290805	Contactrol Ø 26,7 /150	126,70	153,31	13	-
6 99 02 200 00 0	4014586290812	Contactrol Ø 27,0 /150	126,70	153,31	13	-
6 99 02 201 00 0	4014586290829	Contactrol Ø 28,3 /150	126,70	153,31	13	-
6 99 02 202 00 0	4014586290836	Contactrol Ø 28,6 /150	126,70	153,31	13	-
6 99 02 203 00 0	4014586290843	Contactrol Ø 29,2 /150	126,70	153,31	13	-
6 99 02 204 00 0	4014586290850	Contactrol Ø 31,1 /150	126,70	153,31	13	-
6 99 02 205 00 0	4014586290867	Contactrol Ø 31,5 /150	126,70	153,31	13	-
6 99 02 206 00 0	4014586290874	Contactrol Ø 31,8 /150	126,70	153,31	13	-
6 99 02 207 00 0	4014586290881	Contactrol Ø 33,0 /150	126,70	153,31	13	-
6 99 02 208 00 0	4014586290898	Contactrol Ø 33,4 /150	126,70	153,31	13	-
6 99 02 209 00 0	4014586290904	Contactrol Ø 34,0 /150	126,70	153,31	13	-
6 99 02 210 00 0	4014586290911	Contactrol Ø 37,4 /150	126,70	153,31	13	-
6 99 02 211 00 0	4014586290928	Contactrol Ø 39,8 /150	126,70	153,31	13	-
6 99 02 212 00 0	4014586290935	Contactrol Ø 40,1 /150	126,70	153,31	13	-
6 99 02 213 00 0	4014586290942	Contactrol Ø 41,3 /150	126,70	153,31	13	-
6 99 02 214 00 0	4014586290959	Contactrol Ø 42,0 /150	126,70	153,31	13	-
6 99 02 215 00 0	4014586290966	Contactrol Ø 42,1 /150	126,70	153,31	13	-
6 99 02 216 00 0	4014586290973	Contactrol Ø 42,2 /150	126,70	153,31	13	-
6 99 02 217 00 0	4014586290980	Contactrol Ø 43,0 /150	126,70	153,31	13	-
6 99 02 218 00 0	4014586290997	Contactrol Ø 45,0 /150	126,70	153,31	13	-
6 99 02 219 00 0	4014586291000	Contactrol Ø 45,7 /150	126,70	153,31	13	-
6 99 02 221 00 0	4014586291024	Contactrol Ø 47,4 /150	126,70	153,31	13	-
6 99 02 222 00 0	4014586291031	Contactrol Ø 48,0 /150	126,70	153,31	13	-
6 99 02 223 00 0	4014586291048	Contactrol Ø 49,0 /150	126,70	153,31	13	-
6 99 02 224 00 0	4014586291055	Contactrol Ø 50,1 /150	144,55	174,91	13	-
6 99 02 225 00 0	4014586291062	Contactrol Ø 51,0 /150	144,55	174,91	13	-
6 99 02 226 00 0	4014586291086	Contactrol Ø 52,0 /150	144,55	174,91	13	-
6 99 02 227 00 0	4014586291093	Contactrol Ø 93,2 /150	198,30	239,94	13	-
6 99 02 228 00 0	4014586291109	Contactrol Ø 107,0 /150	283,10	342,55	13	-
6 99 02 229 00 0	4014586291116	Contactrol Ø 54,0 /150	144,55	174,91	13	-
6 99 02 230 00 0	4014586291123	Contactrol Ø 55,0 /150	144,55	174,91	13	-
6 99 02 231 00 0	4014586291130	Contactrol Ø 57,0 /150	144,55	174,91	13	-
6 99 02 232 00 0	4014586291147	Contactrol Ø 57,8 /150	144,55	174,91	13	-
6 99 02 233 00 0	4014586291154	Contactrol Ø 58,0 /150	144,55	174,91	13	-
6 99 02 234 00 0	4014586291161	Contactrol Ø 59,5 /150	144,55	174,91	13	-
6 99 02 235 00 0	4014586291178	Contactrol Ø 62,0 /150	144,55	174,91	13	-
6 99 02 236 00 0	4014586291185	Contactrol Ø 63,0 /150	144,55	174,91	13	-
6 99 02 237 00 0	4014586291192	Contactrol Ø 64,2 /150	144,55	174,91	13	-
6 99 02 238 00 0	4014586291208	Contactrol Ø 65,0 /150	144,55	174,91	13	-
6 99 02 239 00 0	4014586291215	Contactrol Ø 66,0 /150	144,55	174,91	13	-
6 99 02 240 00 0	4014586291222	Contactrol Ø 66,3 /150	144,55	174,91	13	-
6 99 02 241 00 0	4014586291239	Contactrol Ø 66,7 /150	144,55	174,91	13	-
6 99 02 242 00 0	4014586291246	Contactrol Ø 67,1 /150	144,55	174,91	13	-
6 99 02 243 00 0	4014586291253	Contactrol Ø 69,9 /150	144,55	174,91	13	-
6 99 02 244 00 0	4014586291260	Contactrol Ø 70,0 /150	144,55	174,91	13	-

Bestelnummer	EAN	Omschrijving	Advies netto prijs	Prijs (€) incl. BTW	PK	Pagina
6 99 02 245 00 0	4014586291277	Contactrol Ø 73,0 /150	144,55	174,91	13	-
6 99 02 246 00 0	4014586291284	Contactrol Ø 73,8 /150	144,55	174,91	13	-
6 99 02 247 00 0	4014586291291	Contactrol Ø 75,0 /150	144,55	174,91	13	-
6 99 02 248 00 0	4014586291307	Contactrol Ø 75,1 /150	198,30	239,94	13	-
6 99 02 249 00 0	4014586291314	Contactrol Ø 76,0 /150	198,30	239,94	13	-
6 99 02 250 00 0	4014586291321	Contactrol Ø 78,0 /150	198,30	239,94	13	-
6 99 02 251 00 0	4014586291338	Contactrol Ø 79,4 /150	198,30	239,94	13	-
6 99 02 252 00 0	4014586291345	Contactrol Ø 79,8 /150	198,30	239,94	13	-
6 99 02 253 00 0	4014586291352	Contactrol Ø 80,0 /150	198,30	239,94	13	-
6 99 02 254 00 0	4014586291369	Contactrol Ø 80,2 /150	198,30	239,94	13	-
6 99 02 255 00 0	4014586291376	Contactrol Ø 81,0 /150	198,30	239,94	13	-
6 99 02 256 00 0	4014586291383	Contactrol Ø 82,0 /150	198,30	239,94	13	-
6 99 02 257 00 0	4014586291390	Contactrol Ø 82,1 /150	198,30	239,94	13	-
6 99 02 258 00 0	4014586291406	Contactrol Ø 82,5 /150	198,30	239,94	13	-
6 99 02 259 00 0	4014586291413	Contactrol Ø 83,0 /150	198,30	239,94	13	-
6 99 02 260 00 0	4014586291420	Contactrol Ø 84,1 /150	198,30	239,94	13	-
6 99 02 261 00 0	4014586291437	Contactrol Ø 85,0 /150	198,30	239,94	13	-
6 99 02 262 00 0	4014586291444	Contactrol Ø 86,7 /150	198,30	239,94	13	-
6 99 02 263 00 0	4014586291451	Contactrol Ø 87,0 /150	198,30	239,94	13	-
6 99 02 264 00 0	4014586291468	Contactrol Ø 88,0 /150	198,30	239,94	13	-
6 99 02 265 00 0	4014586291475	Contactrol Ø 89,0 /150	198,30	239,94	13	-
6 99 02 266 00 0	4014586291482	Contactrol Ø 89,3 /150	198,30	239,94	13	-
6 99 02 267 00 0	4014586291499	Contactrol Ø 89,9 /150	198,30	239,94	13	-
6 99 02 268 00 0	4014586291505	Contactrol Ø 90,0 /150	198,30	239,94	13	-
6 99 02 269 00 0	4014586291512	Contactrol Ø 92,0 /150	198,30	239,94	13	-
6 99 02 271 00 0	4014586291543	Contactrol Ø 100,0 /150	198,30	239,94	13	-
6 99 02 272 00 0	4014586291635	Contactrol Ø 100,5 /150	198,30	239,94	13	-
6 99 02 273 00 0	4014586291642	Contactrol Ø 101,0 /150	198,30	239,94	13	-
6 99 02 274 00 0	4014586291659	Contactrol Ø 101,3 /150	198,30	239,94	13	-
6 99 02 275 00 0	4014586291987	Contactrol Ø 102,0 /150	198,30	239,94	13	-
6 99 02 276 00 0	4014586291994	Contactrol Ø 102,5 /150	198,30	239,94	13	-
6 99 02 277 00 0	4014586292007	Contactrol Ø 102,6 /150	276,15	334,14	13	-
6 99 02 278 00 0	4014586292014	Contactrol Ø 105,0 /150	276,15	334,14	13	-
6 99 02 279 00 0	4014586292021	Contactrol Ø 106,7 /150	276,15	334,14	13	-
6 99 02 281 00 0	4014586292045	Contactrol Ø 110,0 /150	276,15	334,14	13	-
6 99 02 282 00 0	4014586292052	Contactrol Ø 114,0 /150	276,15	334,14	13	-
6 99 02 283 00 0	4014586292069	Contactrol Ø 115,0 /150	276,15	334,14	13	-
6 99 02 284 00 0	4014586292076	Contactrol Ø 117,0 /150	276,15	334,14	13	-
6 99 02 285 00 0	4014586292083	Contactrol Ø 118,0 /150	276,15	334,14	13	-
6 99 02 286 00 0	4014586292090	Contactrol Ø 118,2 /150	276,15	334,14	13	-
6 99 02 287 00 0	4014586292106	Contactrol Ø 120,0 /150	276,15	334,14	13	-
6 99 02 288 00 0	4014586292113	Contactrol Ø 121,0 /150	276,15	334,14	13	-
6 99 02 289 00 0	4014586293080	Contactrol Ø 122,0 /150	276,15	334,14	13	-
6 99 02 290 00 0	4014586292120	Contactrol Ø 124,0 /150	276,15	334,14	13	-
6 99 02 291 00 0	4014586292137	Contactrol Ø 125,0 /150	276,15	334,14	13	-
6 99 02 292 00 0	4014586292144	Contactrol Ø 127,0 /150	276,15	334,14	13	-
6 99 02 293 00 0	4014586292151	Contactrol Ø 127,5 /150	276,15	334,14	13	-
6 99 02 294 00 0	4014586292168	Contactrol Ø 128,0 /150	276,15	334,14	13	-
6 99 02 295 00 0	4014586292175	Contactrol Ø 129,0 /150	276,15	334,14	13	-
6 99 02 296 00 0	4014586292182	Contactrol Ø 130,0 /150	276,15	334,14	13	-
6 99 02 297 00 0	4014586292199	Contactrol Ø 135,0 /150	611,10	739,43	13	-
6 99 02 298 00 0	4014586292205	Contactrol Ø 138,0 /150	611,10	739,43	13	-
6 99 02 299 00 0	4014586292212	Contactrol Ø 139,0 /150	611,10	739,43	13	-
6 99 02 300 00 0	4014586292229	Contactrol Ø 140,0 /150	632,10	764,84	13	-
6 99 02 301 00 0	4014586292236	Contactrol Ø 141,3 /150	632,10	764,84	13	-
6 99 02 302 00 0	4014586292243	Contactrol Ø 141,9 /150	632,10	764,84	13	-
6 99 02 303 00 0	4014586292250	Contactrol Ø 144,2 /150	632,10	764,84	13	-
6 99 02 304 00 0	4014586292267	Contactrol Ø 15,0 /150	88,25	106,78	13	-
6 99 02 305 00 0	4014586292274	Contactrol Ø 150,0 /150	654,15	791,52	13	-
6 99 02 306 00 0	4014586292281	Contactrol Ø 152,0 /150	654,15	791,52	13	-
6 99 02 308 00 0	4014586292304	Contactrol Ø 154,0 /150	654,15	791,52	13	-
6 99 02 309 00 0	4014586292311	Contactrol Ø 159,0 /150	654,15	791,52	13	-
6 99 02 310 00 0	4014586292328	Contactrol Ø 160,0 /150	667,80	808,04	13	-
6 99 02 311 00 0	4014586292335	Contactrol Ø 163,0 /150	667,80	808,04	13	-
6 99 02 312 00 0	4014586292342	Contactrol Ø 165,0 /150	667,80	808,04	13	-
6 99 02 313 00 0	4014586292359	Contactrol Ø 165,1 /150	667,80	808,04	13	-
6 99 02 314 00 0	4014586292366	Contactrol Ø 168,0 /150	667,80	808,04	13	-
6 99 02 315 00 0	4014586292373	Contactrol Ø 172,2 /150	697,20	843,61	13	-
6 99 02 316 00 0	4014586292380	Contactrol Ø 180,0 /150	441,00	533,61	13	-
6 99 02 317 00 0	4014586292397	Contactrol Ø 188,4 /150	441,00	533,61	13	-
6 99 02 318 00 0	4014586292403	Contactrol Ø 190,0 /150	441,00	533,61	13	-
6 99 02 319 00 0	4014586292410	Contactrol Ø 195,0 /150	441,00	533,61	13	-
6 99 02 320 00 0	4014586292427	Contactrol Ø 202,0 /150	407,40	492,95	13	-
6 99 02 321 00 0	4014586292533	Contactrol Ø 215,0 /150	478,80	579,35	13	-
6 99 02 322 00 0	4014586292540	Contactrol Ø 219,0 /150	478,80	579,35	13	-
6 99 02 323 00 0	4014586292557	Contactrol Ø 31,0 /150	88,25	106,78	13	-

Toebehoren in numerieke volgorde

Bestelnummer	EAN	Omschrijving	Advies netto prijs	Prijs (€) incl. BTW	PK	Pagina
6 99 02 324 00 0	4014586292564	Contactrol Ø 57,5 /150	108,75	131,59	13	-
6 99 02 326 00 0	4014586292588	Contactrol Ø 68,0	108,75	131,59	13	-
6 99 02 327 00 0	4014586292595	Contactrol Ø 84,0 /150	124,10	150,16	13	-
6 99 02 328 00 0	4014586295251	1 set geleidearmen	664,65	804,23	13	-
6 99 02 332 00 0	4014586295435	Contactrol Ø 68,9 /150	144,55	174,91	13	-
6 99 02 333 00 0	4014586295718	Nylon rollen geleiding D Ø D40 mm	378,00	457,38	13	-
6 99 02 335 00 0	4014586296609	Klemwangenset	236,25	285,86	13	267
6 99 02 338 00 0	4014586299488	Roestvrijstalen slijpsteen	132,65	160,51	13	264
6 99 02 343 00 0	4014586349398	Vonkenkast met afzuiging	86,50	104,67	13	264
6 99 02 344 00 0	4014586349404	Roestvrijstalen slijpsteen	46,15	55,84	13	265
6 99 02 346 00 0	4014586379296	Contactschijf	251,65	304,50	13	267
6 99 02 410 00 0	4014586299310	Afschuiver voor aandrijfschroef	60,70	73,45	06	267
6 99 03 000 00 0	4014586278483	Slijpband 75 x 2000 K24 R set 10st.	125,05	151,31	12	262
6 99 03 002 00 0	4014586278506	Slijpband 75 x 2000 K36 R set 10st.	99,90	120,88	12	262
6 99 03 003 00 0	4014586278513	Slijpband 75 x 2000 K36 Z set 10st.	75,80	91,72	12	263
6 99 03 004 00 0	4014586278520	Slijpband 75 x 2000 K40 R set 10st.	94,90	114,83	12	262
6 99 03 005 00 0	4014586278537	Slijpband 75 x 2000 K40 Z set 10st.	72,00	87,12	12	263
6 99 03 007 00 0	4014586278551	Slijpband 75 x 2000 K60 R set 10st.	83,95	101,58	12	262
6 99 03 008 00 0	4014586278568	Slijpband 75 x 2000 K60 Z set 10st.	63,75	77,14	12	263
6 99 03 009 00 0	4014586278575	Slijpband 75 x 2000 K80 R VE10	78,90	95,47	12	262
6 99 03 010 00 0	4014586278582	Slijpband 75 x 2000 K80 Z VE10	59,90	72,48	12	263
6 99 03 013 00 0	4014586278612	Slijpband 75 x 2000 K120 R set 10st.	74,95	90,69	12	262
6 99 03 014 00 0	4014586278629	Slijpband 75 x 2000 K120 Z set 10st.	56,85	68,79	12	263
6 99 03 017 00 0	4014586278650	Slijpband 75 x 2000 K220 A set 10st.	55,40	67,03	12	263
6 99 03 018 00 0	4014586278667	Slijpband 75 x 2000 K320 A set 10st.	55,40	67,03	12	263
6 99 03 019 00 0	4014586278674	Slijpband 75 x 2000 K400 A set 10st.	55,40	67,03	12	263
6 99 03 020 00 0	4014586278681	Slijpband 75 x 2250 K36 R VE10	111,90	135,40	12	262
6 99 03 021 00 0	4014586278698	Slijpband 75 x 2250 K36 Z VE10	84,90	102,73	12	263
6 99 03 034 00 0	4014586283616	Slijpband 100 x 1000 K36 Z VE10	53,15	64,31	12	263
6 99 03 035 00 0	4014586283623	Slijpband 100 x 1000 K40 Z VE10	50,55	61,17	12	263
6 99 03 036 00 0	4014586283630	Slijpband 100 x 1000 K60 Z VE10	44,70	54,09	12	263
6 99 03 037 00 0	4014586283647	Slijpband 100 x 1000 K 80 Z VE10	42,10	50,94	12	263
6 99 03 038 00 0	4014586283654	Slijpband 100 x 1000 K120 Z VE10	40,00	48,40	12	263
6 99 03 039 00 0	4014586283661	Slijpband 150 x 2000 K24 R VE10	209,70	253,74	12	262
6 99 03 040 00 0	4014586283678	Slijpband 150 x 2000 K36 R VE10	180,90	218,89	12	262
6 99 03 041 00 0	4014586283685	Slijpband 150 x 2000 K36 Z VE10	141,30	170,97	12	263
6 99 03 042 00 0	4014586283692	Slijpband 150 x 2000 K40 R VE10	171,80	207,88	12	262
6 99 03 043 00 0	4014586283708	Slijpband 150 x 2000 K40 Z VE10	134,30	162,50	12	263
6 99 03 044 00 0	4014586283715	Slijpband 150 x 2000 K60 R VE10	151,85	183,74	12	262
6 99 03 045 00 0	4014586283722	Slijpband 150 x 2000 K60 Z VE10	118,90	143,87	12	263
6 99 03 046 00 0	4014586283739	Slijpband 150 x 2000 K80 R VE10	142,85	172,85	12	262
6 99 03 047 00 0	4014586283746	Slijpband 150 x 2000 K80 Z VE10	111,75	135,22	12	263
6 99 03 048 00 0	4014586283753	Slijpband 150 x 2000 K120 R set 10st.	135,60	164,08	12	262
6 99 03 049 00 0	4014586283760	Slijpband 150 x 2000 K120 Z set 10st.	105,95	128,20	12	263
6 99 03 050 00 0	4014586283777	Slijpband 150 x 2000 K220 A set 10st.	104,90	126,93	12	263
6 99 03 051 00 0	4014586283784	Slijpband 150 x 2000 K320 A set 10st.	104,90	126,93	12	263
6 99 03 052 00 0	4014586283791	Slijpband 150 x 2000 K400 A VE10	104,90	126,93	12	263
6 99 03 053 00 0	4014586283807	Slijpband 150 x 2250 K36 R VE10	216,95	262,51	12	262
6 99 03 054 00 0	4014586283814	Slijpband 150 x 2250 K36 Z set 10st.	169,70	205,34	12	263
6 99 03 097 00 0	4014586292915	Slijpband 100 x 1000 K36 R VE10	68,05	82,34	12	-
6 99 03 098 00 0	4014586292922	Slijpband 100 x 1000 K60 R VE10	59,80	72,36	12	-
6 99 03 099 00 0	4014586292939	Slijpband 100 x 1000 K80 R VE10	56,35	68,18	12	-
6 99 03 111 00 0	4014586299235	Slijpband 150 x 2400 K36 R VE10	231,50	280,12	12	262
6 99 03 112 00 0	4014586299242	Slijpband 150 x 2400 K36 Z VE10	181,05	219,07	12	263
6 99 03 116 01 0	4014586329888	Vliesband 150 x 2000 grof	308,50	373,29	12	263
6 99 03 117 01 0	4014586329895	Vliesband 75 x 2000 grof	154,30	186,70	12	263
6 99 03 118 01 0	4014586329901	Vliesband 150 x 2000 middel	308,50	373,29	12	263
6 99 03 119 01 0	4014586329918	Vliesband 75 x 2000 middel	154,30	186,70	12	263
6 99 03 120 01 0	4014586329925	Vliesband 150 x 2000 fijn	308,50	373,29	12	263
6 99 03 121 01 0	4014586329932	Vliesband 75 x 2000 fijn	154,30	186,70	12	263
6 99 03 122 00 0	4014586368054	Slijpband	116,65	141,15	12	262
6 99 03 122 01 0	4014586332369	Vliesband-set 75	83,20	100,67	12	-
6 99 03 126 00 0	4014586379029	Slijpband Cubitron II 50 x 1000 K36 VE10	144,25	174,54	12	251
6 99 03 127 00 0	4014586379036	Slijpband Cubitron II 50 x 1000 K60 VE10	126,70	153,31	12	251
6 99 03 128 00 0	4014586379043	Slijpband Cubitron II 50 x 1000 K80 VE10	111,25	134,61	12	251
6 99 03 130 00 0	4014586379050	Slijpband 50 x 1000 K36 Z set 10st.	54,60	66,07	12	251
6 99 03 131 00 0	4014586379067	Slijpband 50 x 1000 K60 Z VE10	37,10	44,89	12	251
6 99 03 132 00 0	4014586379074	Slijpband 50 x 1000 K80 Z VE10	34,00	41,14	12	251
6 99 03 133 00 0	4014586379081	Slijpband 50 x 1000 K120 Z VE10	27,80	33,64	12	251
6 99 03 134 00 0	4014586379098	Slijpband 50 x 1000 K220 A VE10	26,80	32,43	12	251
6 99 03 135 00 0	4014586379104	Slijpband 50 x 1000 K320 A VE10	26,80	32,43	12	251
6 99 03 136 00 0	4014586379111	Slijpband 50 x 1000 K420 A VE10	26,80	32,43	12	251
6 99 03 137 00 0	4014586379128	Slijpband 50 x 1000 K36 R set 10st.	59,75	72,30	12	251
6 99 03 138 00 0	4014586379135	Slijpband 50 x 1000 K60 R set 10st.	45,35	54,87	12	251
6 99 03 139 00 0	4014586379142	Slijpband 50 x 1000 K80 R set 10st.	41,20	49,85	12	251
6 99 03 140 00 0	4014586379159	Slijpband 50 x 1000 K120 R set 10st.	40,20	48,64	12	251

Bestelnummer	EAN	Omschrijving	Advies netto prijs	Prijs (€) incl. BTW	PK	Pagina
6 99 03 142 00 0	4014586379166	Vliesband 50 x 1000 grof	52,55	63,59	12	251
6 99 03 143 00 0	4014586379173	Vliesband 50 x 1000 middel	50,50	61,11	12	251
6 99 03 144 00 0	4014586379180	Vliesband 50 x 1000 fijn	47,40	57,35	12	251
6 99 03 145 00 0	4014586385891	Slijpband Cubitron II 75 x 2000 36+ 10 p	227,25	274,97	12	262
6 99 03 146 00 0	4014586385907	Slijpband Cubitron II 75 x 2000 60+ 10 p	192,90	233,41	12	262
6 99 03 147 00 0	4014586385914	Slijpband Cubitron II 75 x 2000 80+ 10 p	181,80	219,98	12	262
6 99 03 148 00 0	4014586385921	Slijpband Cubitron II 150 x 2000 36+ 10p	419,15	507,17	12	262
6 99 03 149 00 0	4014586385938	Slijpband Cubitron II 150 x 2000 60+ 10p	349,45	422,83	12	262
6 99 03 150 00 0	4014586385945	Slijpband Cubitron II 150 x 2000 80+ 10p	328,25	397,18	12	262
6 99 03 151 00 0	4014586385952	Slijpband Cubitron II 75 x 2250 36+ 10 p	261,60	316,54	12	262
6 99 03 152 00 0	4014586385969	Slijpband Cubitron II 75 x 2250 60+ 10 p	223,20	270,07	12	262
6 99 03 153 00 0	4014586385976	Slijpband Cubitron II 75 x 2250 80+ 10 p	212,10	256,64	12	262
6 99 03 154 00 0	4014586385983	Slijpband Cubitron II 150 x 2250 36+ 10p	483,80	585,40	12	262
6 99 03 155 00 0	4014586385990	Slijpband Cubitron II 150 x 2250 60+ 10p	405,00	490,05	12	262
6 99 03 156 00 0	4014586386003	Slijpband Cubitron II 150 x 2250 80+ 10p	380,75	460,71	12	262
6 99 03 157 00 0	4014586405063	Slijpband Cubitron II 50 x 1150 K36 VE10	165,65	200,44	12	251
6 99 03 158 00 0	4014586405070	Slijpband 50 x 1150 K36 R set 10st.	68,70	83,13	12	251
6 99 03 159 00 0	4014586405087	Slijpband 50 x 1150 K36 Z set 10st.	64,65	78,23	12	251
9 01 02 009 01 0	4014586869537	Accu-Tec haakse kop 1/4 " binnenzeskant	965,00	1.167,65	05	-
9 01 02 010 01 0	4014586869544	Accu-Tec haakse kop 1/4" buitenvierkant	965,00	1.167,65	05	-
9 01 02 011 01 0	4014586869551	Accu-Tec haakse kop 3/8" buitenvierkant	965,00	1.167,65	05	-
9 01 02 012 01 0	4014586876894	Accu-Tec haakse kop 1/4 " binnenzeskant QuickIN	428,00	517,88	05	35
9 01 02 013 01 0	4014586876900	Accu-Tec haakse kop 3/8" buitenvierkant	428,00	517,88	05	35
9 01 02 014 01 0	4014586882703	Haakse kop Basic	428,00	517,88	05	35
9 01 02 015 02 0	4014586882802	Haakse kop	535,00	647,35	05	35
9 01 02 016 02 0	4014586882826	Haakse kop	535,00	647,35	05	35
9 01 04 009 01 0	4014586871622	Magazijn M55 X	199,00	240,79	01	19
9 01 04 010 01 0	4014586871639	Magazijnverlenging M55 X met bandgeleider	205,00	248,05	02	19
9 01 05 002 01 8	4014586833682	Veiligheids-slipkoppeling	1.005,00	1.216,05	02	71
9 01 06 001 02 0	4014586886930	Rechte kop	157,00	189,97	05	35
9 01 06 002 02 0	4014586886626	Rechte kop	157,00	189,97	05	35
9 06 04 008 01 3	4014586849805	Aanzuigbeschermpak samengesteld	235,00	284,35	02	99
9 06 04 009 01 7	4014586849829	Aanzuigbeschermpak samengesteld	242,00	292,82	02	99
9 06 06 002 00 9	4014586834467	Zaagbladgeleiding	273,00	330,33	02	142
9 07 01 002 01 0	4014586878522	Prismabankschroef	107,00	129,47	02	75
9 07 02 003 00 8	4014586834511	Spanvoorziening	278,00	336,38	02	142
9 07 02 004 00 6	4014586834528	Spanvoorziening	345,00	417,45	02	142
9 07 02 005 00 0	4014586839783	Span- en verplaatsingsvoorziening	1.975,00	2.389,75	02	142
9 12 01 002 00 4	4014586842868	Koelsmeerinrichting	2.122,00	2.567,62	08	-
9 26 01 022 01 3	4014586846965	Vacuümpomp samengesteld	513,00	620,73	02	157
9 26 01 023 02 3	4014586847283	Compressor	1.184,00	1.432,64	08	-
9 26 02 030 01 4	4014586836805	Trekkabel	16,00	19,36	04	245
9 26 02 054 01 6	4014586841342	Aanzuigplaat	479,00	579,59	02	157
9 26 02 055 01 0	4014586841335	Buisboor applicatie	261,00	315,81	02	157
9 26 02 057 01 7	4014586843322	Vacuümplaat samengesteld	498,00	602,58	02	157
9 26 02 063 02 3	4014586844503	Stofafzuiging	53,00	64,13	04	-
9 26 02 066 01 2	4014586846989	Tapinrichting	1.170,00	1.415,70	01	172
9 26 02 071 01 9	4014586851389	Profielset 160	351,00	424,71	01	132
9 26 02 072 01 2	4014586852478	Tapinrichting	867,00	1.049,07	01	172
9 26 02 074 01 4	4014586855080	Afzuiginrichting FSC	51,00	61,71	04	238
9 26 02 075 01 8	4014586855097	Afzuiginrichting	65,00	78,65	04	238
9 26 02 079 01 0	4014586857152	Draadsnij-snelwisselaar	259,00	313,39	02	172
9 26 02 081 01 0	4014586860183	Stofafzuiging	51,00	61,71	04	-
9 26 02 082 01 0	4014586861920	Draadsnij-snelwisselaar	366,00	442,86	02	176
9 26 02 083 01 0	4014586860152	Tafel- en boorstandaardhouder	46,00	55,66	04	227
9 26 02 084 01 0	4014586863542	Afzuiginrichting	66,00	79,86	04	237
9 26 02 085 01 0	4014586867977	Vacuümplaat	498,00	602,58	02	177
9 26 02 086 01 0	4014586868943	Stofafzuiging	51,00	61,71	04	-
9 26 02 088 01 0	4014586878492	Afzuigset	41,00	49,61	04	-
9 26 02 089 01 0	4014586878508	Tapgereedschap-snelwisselhouder	263,00	318,23	02	172
9 26 02 091 00 0	4014586882932	Afzuigset FMM 350 Q / QSL	40,00	48,40	04	227
9 26 02 092 00 0	4014586882949	Afzuigset FMT / FMM 250	50,00	60,50	04	227
9 26 02 095 00 0	4014586885551	Afzuigset	50,00	60,50	04	-
9 26 04 079 02 1	4014586853574	Accu NiCd 12 V	205,00	248,05	02	34
9 26 04 082 02 5	4014586855127	Accu NiMH 9,6 V	151,00	182,71	02	34
9 26 04 084 02 7	4014586855141	Accu NiMH 12 V / 2000 mAh	162,00	196,02	02	34
9 26 04 096 01 0	4014586863986	Snellaadapparaat ALG 30	147,00	177,87	02	14
9 26 04 103 01 0	4014586862651	Laadadapter	21,00	25,41	02	34
9 26 04 111 01 0	4014586869308	Multilader ALS 40	1.619,00	1.958,99	02	34
9 26 04 129 01 0	4014586867687	Snellaadapparaat ALG 50	42,00	50,82	02	14
9 26 04 160 00 0	4014586871561	Kontakthouder	60,00	72,60	02	-
9 26 04 160 02 0	4014586872797	Accu Li-ion 14,4 V	94,00	113,74	02	-
9 26 04 160 03 0	4014586877228	Accu Li-ion 14,4 V	1.216,00	1.471,36	02	-
9 26 04 161 02 0	4014586872803	Accu Li-ion 18 V	107,00	129,47	02	-
9 26 04 161 03 0	4014586880334	Accu Li-ion 18 V	1.104,00	1.335,84	02	-
9 26 04 163 02 0	4014586872681	Programmeeradapter	399,00	482,79	02	35

Bestelnummer	EAN	Omschrijving	Advies netto prijs	Prijs (€) incl. BTW	PK	Pagina
9 26 04 164 02 0	4014586872810	Accu Li-ion 14,4 V	130,00	157,30	02	-
9 26 04 164 03 0	4014586877235	Accu Li-ion 14,4 V	1.676,00	2.027,96	02	-
9 26 04 165 02 0	4014586872827	Accu Li-Ion 18 V	160,00	193,60	02	59
9 26 04 166 02 0	4014586874449	Li-ion 10,8-14,4 volt 2 Ah met oplaadaanduiding	130,00	157,30	02	-
9 26 04 168 02 0	4014586881157	Accu Li-Ion 12 V	31,00	37,51	02	14
9 26 04 170 02 0	4014586882727	Accu Li-ion 14,4 V	75,00	90,75	02	34
9 26 04 170 03 0	4014586885148	Accu Li-ion 14,4 V	1.028,00	1.243,88	02	34
9 26 04 171 02 0	4014586882734	Accu Li-Ion 18 V	75,00	90,75	02	14
9 26 04 171 03 0	4014586885155	Accu Li-Ion 18 V	822,00	994,62	02	34
9 26 04 172 02 0	4014586882741	Accu Li-ion 14,4 V	107,00	129,47	02	34
9 26 04 172 03 0	4014586885162	Accu Li-ion 14,4 V	1.475,00	1.784,75	02	34
9 26 04 173 02 0	4014586882758	Accu Li-Ion 18 V	107,00	129,47	02	14
9 26 04 173 03 0	4014586885179	Accu Li-Ion 18 V	1.179,00	1.426,59	02	34
9 26 04 200 02 0	4014586882819	Accu LED-lamp ALED 12-18 V	54,00	65,34	02	14
9 26 04 250 01 0	4014586885827	Accu starterset 12 V/2,5 Ah	104,00	125,84	02	14
9 26 04 300 01 0	4014586881706	Accu starterset 18 V/2,0 Ah	186,00	225,06	02	-
9 26 04 300 02 0	4014586881720	Accu starterset 18 V/4,0 Ah	230,00	278,30	02	-
9 26 04 300 03 0	4014586885841	Accu starterset 18 V/5,0 Ah	256,00	309,76	02	14
9 26 04 300 04 0	4014586885858	Accu starterset 18 V/2,5 Ah	192,00	232,32	02	14

Bestelnummer	Geluidsdrukniveau LpA (dB)	Meetonzekerheid van de meetwaarde KpA (dB)	Geluidsvermogens- niveau LWA (dB)	Meetonzekerheid van de meetwaarde KWA (dB)	Geluidspiekwaarde LpCpeak (dB)	Meetonzekerheid van de meetwaarde KpCpeak (dB)	Trillingswaarde 1 ahv 3-weg (m/s ²)	Trillingswaarde 2 ahv 3-weg (m/s ²)	Meetonzekerheid van de meetwaarde Ka (m/s ²)
7 205 43	82	3	93	3	96	3	4	1,5	
7 205 44	82	3	93	3	96	3	3	1,5	
7 205 45	82	3	93	3	96	3	3	1,5	
7 201 39	77	3	88	3		3	1,3	1,5	
7 201 63	77	3	88	3		3	1,4	1,5	
7 201 62	77	3	88	3		3	1,2	1,5	
7 205 35	77	3	88	3		3	1,2	1,5	
7 201 06	86	3	97	3	102	3	ah,D 2,0	1,5	
7 201 14	86	3	97	3	102	3	ah,D 2,0	1,5	
7 205 20	76	3	87	3		3	< 2,5	1,5	
7 205 03	81	3	92	3	98	3	ah,D 0,4	1,5	
7 202 45	78	3	89	3		3	1,6	1,5	
7 205 37	75	3	86	3		3	1,2	1,5	
7 205 40	84	3	95	3	99	3	1,5	1,5	
7 202 03	86	3	97	3	102	3	ah,D 2,2	1,5	
7 202 10	86	3	97	3	102	3	ah,D 2,2	1,5	
7 202 26	81	3	92	3	97	3	ah,D 0,6	1,5	
7 202 27	81	3	92	3	97	3	ah,D 0,6	1,5	
7 202 09	86	3	97	3	102	3	ah,D 1,6	1,5	
7 202 06	88	3	99	3	103	3	ah,D 1,3	1,5	
7 205 01	81	3	92	3	99	3	ah,D 0,9	1,5	
7 205 34	77	3	88	3	93	3	1,1	1,5	
7 203 04	86	3	97	3	102	3	ah,D 1,5	1,5	
7 204 30	98	3	109	3	99	3	1,5	1,5	15
7 209 37	79	3	90	3	93	3	0,6	1,5	
7 209 16	87	3	98	3	101	3	1	1,5	
7 271 01	81	3	92	3	96	3	ah,D 3,5	1,5	ah,D 5,0
7 272 02	87	3	98	3	103	3		1,5	
7 272 03	87	3	98	3	99	3		1,5	
7 272 04	92	3	103	3	106	3		1,5	
7 270 27	84	3	95	3		3	0,5	1,5	
7 270 33	84	3	95	3		3		1,5	
7 270 31	82	3	93	3		3		1,5	
7 270 29	83	3	94	3		3		1,5	
7 270 28	83	3	94	3		3		1,5	
7 270 34	84	3	95	3	101	3		1,5	
7 270 32	84	3	95	3	101	3		1,5	
7 113 01	60	3	71	3	74	3	0,9	1,5	
7 113 02	71	3	82	3	84	3	1,2	1,5	
7 113 03	71	3	82	3	84	3	1,3	1,5	
7 113 06	71	3	82	3	84	3	1,6	1,5	
7 104 03	86	3	97	3	104	3	14	1,5	
7 104 04	90	3	101	3	105	3	12	1,5	
7 210 71	78	3	89	3	92	3	1,1	1,5	
7 210 94	78	3	89	3	92	3	1	1,5	
7 113 10	71	3	82	3	88	3	0,7	1,5	
7 113 11	73	3	84	3	92	3	1	1,5	
7 213 09	77	3	88	3	93	3	0,5	1,5	
7 213 04	82	3	93	3	96	3	1	1,5	
7 213 13	81	3	92	3	98	3	0,8	1,5	
7 213 14	81	3	92	3	98	3	0,8	1,5	
7 213 06	81	3	92	3	98	3	0,8	1,5	
7 213 08	81	3	92	3	98	3	0,8	1,5	
7 213 15	81	3	92	3	98	3	0,8	1,5	
7 210 98	86	3	97	3		3	<2,5	1,5	
7 215 29	93	3	104	3		3	6,5	1,5	
7 215 30	93	3	104	3		3	6,5	1,5	
7 215 28	96	3	107	3		3	8,8	1,5	
7 215 12	93	3	104	3		3	5,4	1,5	
7 215 13	93	3	104	3		3	5,4	1,5	
7 215 23	93	3	104	3		3	5,4	1,5	
7 215 07	95	3	106	3		3	10	1,5	
7 215 08	95	3	106	3		3	10	1,5	
7 215 21	95	3	106	3		3	10	1,5	
7 215 25	95	3	106	3		3	10	1,5	
7 215 26	95	3	106	3		3	10	1,5	
7 112 07	69	3	80	3		3	0,2	1,5	
7 112 06	62	3	73	3		3	0,2	1,5	
7 112 05	60	3	71	3		3	0,2	1,5	
7 112 04	67	3	78	3		3	0,3	1,5	

Trillings- en geluidsemissiewaarden

Bestelnummer	Geluidsdrukniveau LpA (dB)	Meetonzekerheid van de meetwaarde KpA (dB)	Geluidsvermogens- niveau LWA (dB)	Meetonzekerheid van de meetwaarde KWA (dB)	Geluidspiekwaarde LpCpeak (dB)	Meetonzekerheid van de meetwaarde KpCpeak (dB)	Trillingswaarde 1 ahv 3-weg (m/s ²)	Trillingswaarde 2 ahv 3-weg (m/s ²)	Meetonzekerheid van de meetwaarde Ka (m/s ²)
7 112 03	65	3	76	3		3	0,4	1,5	
7 112 36	69	3	80	3		3	0,4	1,5	
7 112 40	62	3	73	3	79,7	3	0,4	1,5	
7 112 41	62	3	73	3	79,7	3	0,4	1,5	
7 112 42	60	3	71	3	75,6	3	0,4	1,5	
7 112 43	60	3	71	3	75,6	3	0,4	1,5	
7 112 44	60	3	71	3	75,6	3	0,4	1,5	
7 112 02	69	3	80	3		3	0,5	1,5	
7 112 01	68	3	79	3		3	0,6	1,5	
7 113 05	70	3	81	3		3	<2,5	1,5	
7 110 94	70	3	81	3		3	<2,5	1,5	
7 112 45	64,6	3	75,6	3	81,1	3	0,6	1,5	
7 221 61	84	3	95	3	99	3	ah,AG 5,0	1,5	ah,DS 2,5
7 221 62	84	3	95	3	99	3	ah,AG 4,5	1,5	ah,DS 2,5
7 221 41	87	3	98	3	99	3	ah,AG 5,0	1,5	ah,DS 2,5
7 221 44	84	3	95	3	99	3	ah,AG 4,5	1,5	ah,DS 2,5
7 221 42	84	3	95	3	101	3	ah,AG 4,5	1,5	ah,DS 2,5
7 221 43	84	3	95	3	101	3	ah,AG 4,5	1,5	ah,DS 2,5
7 221 40	87	3	98	3	99	3	ah,AG 5,0	1,5	ah,DS 2,5
7 221 46	85	3	96	3		3	ah,AG 4,5	1,5	
7 221 47	85	3	96	3		3	ah,AG 5,0	1,5	
7 221 31	87	3	98	3		3	ah,AG 3,8	1,5	
7 221 07	87	3	98	3	103	3	ah,AG 6,0	1,5	ah,DS 2,5
7 221 08	87	3	98	3	103	3	ah,AG 6,0	1,5	ah,DS 2,5
7 221 05	87	3	98	3	103	3	ah,AG 6,0	1,5	ah,DS 2,5
7 221 06	87	3	98	3	103	3	ah,AG 6,0	1,5	ah,DS 2,5
7 221 26	87	3	98	3	103	3	ah,AG 6,0	1,5	ah,DS 2,5
7 221 27	87	3	98	3	103	3	ah,AG 6,0	1,5	ah,DS 2,5
7 221 01	87	3	98	3	103	3	ah,AG 6,0	1,5	ah,DS 2,5
7 221 02	87	3	98	3	103	3	ah,AG 6,0	1,5	ah,DS 2,5
7 223 02	81	3	92	3	95	3	ah,SG 1,5	1,5	
7 223 12	84	3	95	3	98	3	ah,SG 1,6	1,5	
7 223 03	81	3	92	3	95	3	ah,SG 1,5	1,5	
7 223 14	87	3	98	3	101	3	ah,SG ØD=50 mm 17,0	1,5	ah,SG ØD=12 mm 2,3
7 223 14	86	3	97	3	101	3	ah,SG ØD=50 mm 27,0	1,5	ah,SG ØD=12 mm 3,9
7 223 13	86	3	97	3	100	3	ah,SG ØD=50 mm 2,9	1,5	ah,SG ØD=12 mm 1,5
7 224 04	87	3	98	3	103	3	ah,SG 2,4	1,5	
7 224 05	93	3	104	3	106	3	ah,SG 2,0	1,5	
7 220 78	87	3	98	3	105	3	12	1,5	
7 220 92	87	3	98	3		3	4	1,5	
7 221 63	84	3	95	3	100	3	ah,P 3,5	1,5	ah,DS 2,5
7 221 48	84	3	95	3	100	3	ah,P 2,5	1,5	ah,DS 2,5
7 221 49	84	3	95	3	100	3	ah,P 3,5	1,5	ah,DS 2,5
7 221 50	84	3	95	3	100	3	ah,P 2,5	1,5	
7 221 66	84	3	95	3	98	3	4,5	1,5	
7 221 13	86	3	97	3	102	3	2,4	1,5	
7 228 05	84	3	95	3	99	3	2	1,5	
7 221 67	85	3	96	3	101	3	ah,P/T=3 2,5	1,5	ah,P/T=6 5,0
7 129 09	76	3	87	3	91	3		1,5	
7 536 02	81	3	92	3		3		1,5	
7 229 36	74	3	85	3	96	3		1,5	
7 229 37	74	3	85	3	96	3		1,5	
7 136 01	78	3	89	3	91	3		1,5	
7 136 02	78	3	89	3	91	3		1,5	
7 236 36	79	3	90	3	93	3		1,5	
7 236 31	79	3	90	3	93	3		1,5	
7 230 27	82	3	93	3		3	1,5	1,5	
7 230 28	82	3	93	3		3	1,5	1,5	
7 230 22	81	3	92	3		3	1,5	1,5	
7 230 29	80	3	91	3		3	4,7	1,5	
7 230 26	80	3	91	3		3	15,6	1,5	
7 230 23	86	3	97	3	103	3	12,1	1,5	
7 230 24	87	3	98	3	103,1	3	22,6	1,5	
7 232 35	76	3	87	3	92	3	11,3	1,5	
7 232 32	76	3	87	3	92	3	9,3	1,5	
7 232 36	76	3	87	3	92	3	6,4	1,5	
7 232 37	77	3	88	3	93	3	9,19	1,5	
7 232 29	78	3	89	3	93	3	4,4	1,5	
7 232 30	85	3	96	3	100	3	8,9	1,5	
7 232 31	85	3	96	3	100	3	10	1,5	

Bestelnummer	Geluidsdrukniveau LpA (dB)	Meetonzekerheid van de meetwaarde KpA (dB)	Geluidsvermogens- niveau LWA (dB)	Meetonzekerheid van de meetwaarde KWA (dB)	Geluidspiekwaarde LpCpeak (dB)	Meetonzekerheid van de meetwaarde KpCpeak (dB)	Trillingswaarde 1 ahv 3-weg (m/s ²)	Trillingswaarde 2 ahv 3-weg (m/s ²)	Meetonzekerheid van de meetwaarde Ka (m/s ²)
7 234 17	79	3	90	3	94	3	7,8	1,5	
7 234 15	79	3	90	3	94	3	7,8	1,5	
7 234 06	83	3	94	3	97	3	16	1,5	13
7 234 22	89	3	100	3	102	3	7	1,5	
7 234 23	89	3	100	3	102	3	7	1,5	
7 534 08	81	3	92	3	102	3	ah,D 7.1	1,5	
7 238 14	86,5	3	97,5	3	102	3	3,5	1,5	
7 824 41	84	3	95	3	97	3	Ø 80 mm=11,8 Ø 50 mm=6,3	1,5	
7 824 39	84	3	95	3	103	3	Ø 125 mm=7,5	1,5	
7 824 40	84	3	95	3	97	3	Ø 100 mm=3,3	1,5	
7 824 37	83	3	94	3	101	3	Ø 125 mm=2,0	1,5	
7 824 36	79	3	90	3	98	3	2	1,5	
7 824 38	83	3	94	3	101	3	3,8	1,5	
7 823 03	71	3	82	3	85	3	3,7	1,5	
7 823 14	77	3	88	3	88	3	3,7	1,5	
7 823 15	71	3	82	3	84	3	2	1,5	
7 823 19	79	3	90	3	92	3	5	1,5	
7 823 21	79	3	90	3		3	1	1,5	
7 823 20	77	3	88	3	92	3	5,5	1,5	
7 820 51	77	3	88	3	93	3	3,5	1,5	
7 820 81	76	3	87	3	91	3	0,5	1,5	
7 820 84	81	3	92	3	98	3	2,1	1,5	
7 820 85	81	3	92	3	95	3	4,5	1,5	
7 820 78	79	3	90	3	95	3	0,6	1,5	
7 820 79	81	3	92	3	100	3	4,3	1,5	
7 820 71	81	3	92	3	95	3	4,3	1,5	
7 820 72	81	3	92	3	95	3	4,6	1,5	
7 820 83	83	3	94	3	97	3	3,6	1,5	
7 820 62	83	3	94	3	100	3	3,9	1,5	
7 820 64	84	3	95	3	100	3	3,9	1,5	
7 820 74	85	3	96	3	100	3	3,8	1,5	
7 820 76	85	3	96	3	100	3	4,7	1,5	
7 105 01	75	3	86	3	91	3	2,7	1,5	
7 105 02	75	3	86	3	89	3	1,8	1,5	
7 105 03	75	3	86	3	91	3	2,5	1,5	
7 205 46	82	3	93	3	96	3	3	1,5	
7 272 01	83	3	94	3	98	3		1,5	
7 113 14	71	3	82	3	86	3	1,5	1,5	
7 113 14	71	3	82	3	86	3	1,5	1,5	
7 113 15	71	3	82	3	86	3	1,5	1,5	
7 113 15	71	3	82	3	86	3	1,5	1,5	
7 113 16	74	3	85	3	87	3	1,5	1,5	
7 113 16	74	3	85	3	87	3	1,5	1,5	
7 113 17	74	3	85	3	87	3	1,5	1,5	
7 113 17	74	3	85	3	87	3	1,5	1,5	
7 221 55	85	3	96	3	99	3	ah,AG 4,5	1,5	ah,DS 2,0
7 221 56	85	3	96	3	99	3	ah,AG 4,5	1,5	ah,DS 2,5
7 221 57	85	3	96	3	101	3	ah,AG 4,0	1,5	ah,DS 2,5
7 221 58	85	3	96	3	101	3	ah,AG 4,0	1,5	ah,DS 2,5
7 221 54	85	3	96	3	99	3	ah,AG 4,5	1,5	ah,DS 2,5
7 236 42	79	3	90	3	93	3		1,5	
7 820 86	74	3	85	3	90	3	ah,AG 2,8	1,5	ah,DS 1,0
7 536 03	82	3	93	3		3		1,5	
7 132 03	74	3	85	3	86	3	4,7	1,5	
7 132 02	74	3	85	3	86	3	4,7	1,5	
7 132 01	74	3	85	3	86	3	6,5	1,5	
7 144 01	67	3	78	3	83	3		1,5	
7 232 38	82	3	93	3	93	3	8,8	1,5	
7 232 41	82	3	93	3	93	3	9,5	1,5	
7 232 42	82	3	93	3	93	3	6,8	1,5	
7 232 39	82	3	93	3	93	3	8,8	1,5	
7 232 40	80	3	91	3	91	3	7,3	1,5	
7 520 15	80	3	91	3		3	4,5	1,5	
7 520 16	80	3	91	3		3	4,5	1,5	
9 20 22	73	3	84	3		3		1,5	
9 20 23	73	3	84	3		3		1,5	
7 270 41	82,4	3	93,4	3	97	3	< 2,5	1,5	
7 270 40	82,4	3	93,4	3	97	3	< 2,5	1,5	
7 270 42	82,4	3	93,4	3	97	3	< 2,5	1,5	

Trillings- en geluidsemissiewaarden

Bestelnummer	Geluidsdrukniveau LpA (dB)	Meetonzekerheid van de meetwaarde KpA (dB)	Geluidsvermogens- niveau LWA (dB)	Meetonzekerheid van de meetwaarde KWA (dB)	Geluidspiekwaarde LpCpeak (dB)	Meetonzekerheid van de meetwaarde KpCpeak (dB)	Trillingswaarde 1 ahv 3-weg (m/s ²)	Trillingswaarde 2 ahv 3-weg (m/s ²)	Meetonzekerheid van de meetwaarde Ka (m/s ²)
7 270 43	82,4	3	93,4	3	97	3	< 2,5	1,5	
7 113 18	80	3	91	3	91	3	0,5	1,5	1,5
7 113 18	80	3	91	3	91	3	0,5	1,5	1,5
7 104 05	85	3	96	3	104	3	0,5	1,5	10,5
7 104 05	85	3	96	3	104	3	0,5	1,5	10,5
7 113 19	76	3	87	3	90	3	0,6	1,5	1,8
7 113 19	76	3	87	3	90	3	0,6	1,5	1,8
7 104 06	87	3	98	3	106	3	0,6	1,5	12,1
7 104 06	87	3	98	3	106	3	0,6	1,5	12,1
7 115 01	86	3	97	3	109	3	6	1,5	
7 115 01	86	3	97	3	109	3	6	1,5	
7 115 02	86	3	97	3	109	3	6	1,5	
7 115 02	86	3	97	3	109	3	6	1,5	
7 116 01	74	3	85	3	87	3	1,5	1,5	
7 116 02	74	3	85	3	87	3	1,5	1,5	
7 116 06	74	3	85	3	87	3	1,5	1,5	
7 116 05	74	3	85	3	87	3	1,5	1,5	
7 116 03	73	3	84	3	86	3	1,5	1,5	
7 116 04	73	3	84	3	86	3	1,5	1,5	
7 116 04	73	3	84	3	86	3	1,5	1,5	
7 116 08	73	3	84	3	86	3	1,5	1,5	
7130 02	74,6	3	85,6	3	87,9	3	3,3	1,5	
7 130 01	74,8	3	85,8	3	87,9	3	10,1	1,5	
7 230 34	82,5	3	93,5	3	94,9	3	4,1	1,5	
7 230 35	81,7	3	92,7	3	93,8	3	4,8	1,5	
7 230 31	81,1	3	92,1	3	93,3	3	5,7	1,5	
7 230 32	81,1	3	92,1	3	93,3	3	5,7	1,5	
7 230 33	76,2	3	87,2	3	91	3	10,8	1,5	
7 221 73	90	3	101	3	105	3	ah,AG 5,0	1,5	ah,DS 1,8
7 221 74	90	3	101	3	105	3	ah,AG 5,0	1,5	ah,DS 1,8
7 221 77	90	3	101	3	105	3	ah,AG 6,0	1,5	ah,DS 1,8
7 221 75	89	3	100	3	104	3	ah,AG 5,0	1,5	ah,DS 2,0
7 221 76	89	3	100	3	104	3	ah,AG 5,0	1,5	ah,DS 2,0
7 221 78	90	3	101	3	105	3	ah,AG 5,0	1,5	ah,DS 3,5
7 221 79	90	3	101	3	105	3	ah,AG 5,0	1,5	ah,DS 3,5
7 221 80	90	3	101	3	105	3	ah,AG 5,0	1,5	ah,DS 3,5
7 221 81	90	3	101	3	105	3	ah,AG 5,0	1,5	ah,DS 3,5
7 221 82	90	3	101	3	105	3	ah,AG 5,0	1,5	ah,DS 3,5
7 221 83	90	3	101	3	105	3	ah,AG 5,0	1,5	ah,DS 3,5
7 221 84	90	3	101	3	105	3	ah,AG 5,0	1,5	ah,DS 3,5
7 236 38	79	3	90	3	93	3		1,5	
7 112 08	69	3	80	3		3	0,4	1,5	
7 112 09	69	3	80	3		3	0,4	1,5	
7 112 00	69	3	80	3		3	0,4	1,5	
7 205 47	81,1	3	92,1	3	95,2	3	ah,D 2.4	1,5	
7 205 49	82,1	3	93,1	3	95,6	3	ah,D 1.9	1,5	
7 112 50	62	3	73	3	80	3	0,4	1,5	
7 112 51	60	3	71	3	76	3	0,4	1,5	
7 112 52	65	3	76	3	81	3	0,6	1,5	
7 112 53	70,8	3	81,8	3	86,1	3	0,5	1,5	
7 112 54	63,9	3	74,9	3	81	3	0,2	1,5	
7 112 55	66,3	3	77,3	3	81	3	0,3	1,5	
7 112 56	66,8	3	77,8	3	81	3	0,3	1,5	
7 229 43	74	3	85	3	96	3		1,5	
7 229 44	74	3	85	3	96	3		1,5	
7 229 42	72	3	83	3	84	3		1,5	
7 271 04	81	3	92	3	96	3	ah,D 3,5	1,5	ah,D 5,5
7 271 03	81	3	92	3	96	3	ah,D 3,5	1,5	ah,D 5,5
9 20 27	68	3	81	3		3	<2,5	1,5	
9 20 28	68	3	81	3		3	<2,5	1,5	
7 205 51	82	3	93	3	96	3	3	1,5	
7 105 04	75	3	86	3	89	3	1,8	1,5	
7 223 16	84	3	95	3	97	3	ah,SG (Ø 25 mm) 4,7	1,5	
7 223 17	84	3	95	3	97	3	ah,SG (Ø 25 mm) 4,7	1,5	ah,SG (Ø 50 mm) 7,9
7 223 18	84	3	95	3	97	3	ah,SG (Ø 25 mm) 5,3	1,5	
7 223 19	84	3	95	3	97	3	ah,SG (Ø 25 mm) 5,3	1,5	ah,SG (Ø 50 mm) 11,4
7 223 24	83	3	94	3	95	3	ah,SG (Ø 25 mm) 4,8	1,5	
7 223 25	83	3	94	3	95	3	ah,SG (Ø 25 mm) 1,0	1,5	ah,P 1,5
7 223 20	84	3	95	3	97	3	ah,SG (Ø 25 mm) 1,9	1,5	ah,SG (Ø 50 mm) 2,9
7 223 21	85	3	96	3	98	3	ah,SG (Ø 25 mm) 9,7	1,5	



Bestelnummer	Geluidsdruk-niveau LpA (dB)	Meetonzekerheid van de meetwaarde KpA (dB)	Geluidsvermogens- niveau LWA (dB)	Meetonzekerheid van de meetwaarde KWA (dB)	Geluidspiekwaarde LpCpeak (dB)	Meetonzekerheid van de meetwaarde KpCpeak (dB)	Trillingswaarde 1 ahv 3-weg (m/s ²)	Trillingswaarde 2 ahv 3-weg (m/s ²)	Meetonzekerheid van de meetwaarde Ka (m/s ²)
7 223 22	85	3	96	3	98	3	ah,SG (Ø 25 mm) 9,7	1,5	
7 223 23	85	3	96	3	98	3	ah,SG (Ø 25 mm) 1,5	1,5	ah,SG (Ø 50 mm) 4,5
7 221 86	90	3	101	3	105	3	ah,AG 7,9	1,5	ah,DS 1,5
7 221 87	90	3	101	3	105	3	ah,AG 7,9	1,5	ah,DS 1,5
7 221 88	90	3	101	3	105	3	ah,AG 7,3	1,5	ah,DS 1,5
7 221 89	90	3	101	3	105	3	ah,AG 7,3	1,5	ah,DS 1,5
7 221 90	90	3	101	3	105	3	ah,AG 5,9	1,5	ah,DS 2,1
7 221 91	90	3	101	3	105	3	ah,AG 5,9	1,5	ah,DS 2,1
7 221 92	90	3	101	3	105	3	ah,AG 5,0	1,5	ah,DS 1,6
7 221 93	90	3	101	3	105	3	ah,AG 5,0	1,5	ah,DS 1,6
7 221 94	90	3	101	3	105	3	ah,AG 3,4	1,5	ah,DS 1,6
7 221 95	90	3	101	3	105	3	ah,AG 3,4	1,5	ah,DS 1,6
7 115 03	93,8	3	104,8	3	112	3	14,5	1,5	
7 116 10	74	3	75,5	3	86,5	3	1,0	1,5	
7 113 21	65,9	3	76,9	3	78,9	3	ah 0.4	1,5	
7 113 20	65,6	3	76,6	3	78,4	3	1	1,5	
7 129 15	70	3	81	3	83	3		1,5	
7 129 12	74	3	85	3	87	3		1,5	
7 222 07	90	3	101	3	105	3	ah,AG 5,0	1,5	ah,DS 3,5
7 222 08	90	3	101	3	105	3	ah,AG 5,0	1,5	ah,DS 3,5
7 222 09	90	3	101	3	105	3	ah,AG 5,0	1,5	ah,DS 3,5
7 222 10	90	3	101	3	105	3	ah,AG 5,0	1,5	ah,DS 3,5
7 222 11	90	3	101	3	105	3	ah,AG 5,0	1,5	ah,DS 3,5
7 222 12	90	3	101	3	105	3	ah,AG 5,0	1,5	ah,DS 3,5
7 222 13	90	3	101	3	105	3	ah,AG 4,1	1,5	ah,DS 2,2
7 222 18	90	3	101	3	105	3	ah,AG 5,9	1,5	ah,DS 2,1
7 222 19	90	3	101	3	105	3	ah,AG 5,9	1,5	ah,DS 2,1
7 222 20	90	3	101	3	105	3	ah,AG 5,0	1,5	ah,DS 1,6
7 222 21	90	3	101	3	105	3	ah,AG 5,0	1,5	ah,DS 1,6
7 222 22	90	3	101	3	105	3	ah,AG 3,4	1,5	ah,DS 1,6
7 222 23	90	3	101	3	105	3	ah,AG 3,4	1,5	ah,DS 1,6
7 129 27	83	3	94	3	97	3		1,5	
7 129 25	70	3	81	3	83	3		1,5	
7 129 26	70	3	81	3	83	3		1,5	
7 109 01	75	3	86	3	91	3	2,7	1,5	
7 209 38	82	3	93	3	96	3	<1.5	1,5	
7 129 22	74	3	85	3	87	3		1,5	
7 229 52	72	3	83	3	84	3		1,5	
7 229 54	74	3	85	3	96	3		1,5	
7 229 53	74	3	85	3	96	3		1,5	

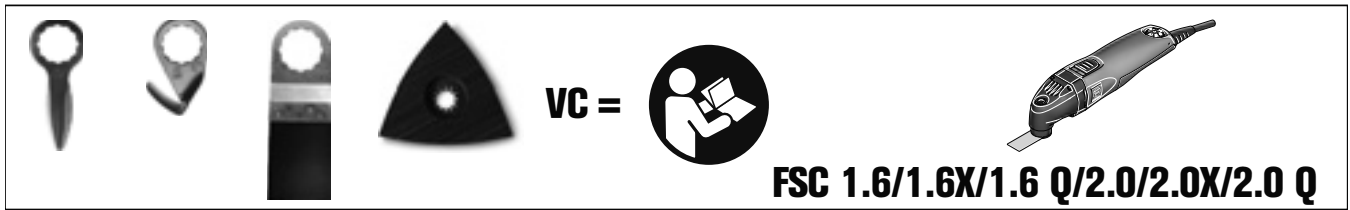

	VC		VC		VC
6 35 02 102 ...	2	6 39 03 083 ...	2	6 39 03 161 ...	3
6 35 02 103 ...	2	6 39 03 087 ...	2	6 39 03 162 ...	3
6 35 02 115 ...	2	6 39 03 095 ...	2	6 39 03 163 ...	2
6 35 02 116 ...	2	6 39 03 097 ...	3	6 39 03 164 ...	2
6 35 02 119 ...	3	6 39 03 099 ...	4	6 39 03 166 ...	3
6 35 02 120 ...	4	6 39 03 101 ...	3	6 39 03 168 ...	4
6 35 02 121 ...	4	6 39 03 103 ...	2	6 39 03 169 ...	4
6 35 02 122 ...	4	6 39 03 104 ...	2	6 39 03 170 ...	4
6 35 02 123 ...	4	6 39 03 105 ...	3	6 39 03 171 ...	4
6 35 02 124 ...	4	6 39 03 107 ...	3	6 39 03 172 ...	2
6 35 02 135 ...	3	6 39 03 108 ...	2	6 39 03 173 ...	2
6 35 02 136 ...	4	6 39 03 109 ...	2	6 39 03 174 ...	3
6 35 02 137 ...	2	6 39 03 110 ...	2	6 39 03 176 ...	3
6 35 02 138 ...	3	6 39 03 111 ...	4	6 39 03 179 ...	4
6 35 02 145 ...	2	6 39 03 113 ...	3	6 39 03 181 ...	3
6 35 02 147 ...	3	6 39 03 114 ...	3	6 39 03 182 ...	5
6 35 02 148 ...	3	6 39 03 115 ...	2	6 39 03 183 ...	2
6 35 02 158 ...	2	6 39 03 116 ...	4	6 39 03 184 ...	2
6 35 02 162 ...	4	6 39 03 117 ...	4	6 39 03 185 ...	2
6 35 02 163 ...	4	6 39 03 118 ...	2	6 39 03 186 ...	2
6 35 02 164 ...	3	6 39 03 120 ...	2	6 39 03 189 ...	3
6 35 02 165 ...	4	6 39 03 121 ...	2	6 39 03 190 ...	4
6 35 02 167 ...	1	6 39 03 122 ...	2	6 39 03 191 ...	3
6 35 02 168 ...	1	6 39 03 123 ...	4	6 39 03 194 ...	4
6 35 02 172 ...	1	6 39 03 124 ...	2	6 39 03 195 ...	4
6 35 02 173 ...	1	6 39 03 125 ...	4	6 39 03 196 ...	3
6 35 02 185 ...	3	6 39 03 127 ...	2	6 39 03 198 ...	4
6 35 02 186 ...	2	6 39 03 128 ...	3	6 39 03 206 ...	3
6 37 06 018 ...	3	6 39 03 129 ...	3	6 39 03 207 ...	3
6 37 31 001 ...	1	6 39 03 131 ...	3	6 39 03 208 ...	3
6 37 31 002 ...	1	6 39 03 132 ...	3	6 39 03 209 ...	3
6 37 31 005 ...	1	6 39 03 133 ...	3	6 39 03 210 ...	3
6 38 06 129 ...	1	6 39 03 143 ...	4	6 39 03 211 ...	3
6 38 06 136 ...	1	6 39 03 144 ...	3	6 39 03 212 ...	2
6 38 06 140 ...	1	6 39 03 146 ...	3	6 39 03 217 ...	3
6 38 06 153 ...	1	6 39 03 147 ...	2	6 39 03 221 ...	5
6 38 06 195 ...	3	6 39 03 152 ...	3	6 39 03 222 ...	5
6 39 03 072 ...	2	6 39 03 153 ...	3	6 39 03 223 ...	5
6 39 03 073 ...	2	6 39 03 154 ...	3	6 39 03 227 ...	3
6 39 03 076 ...	2	6 39 03 155 ...	3	6 39 03 228 ...	5
6 39 03 079 ...	2	6 39 03 156 ...	3	6 39 03 229 ...	4
6 39 03 081 ...	4	6 39 03 157 ...	3	6 39 03 230 ...	5
6 39 03 082 ...	3	6 39 03 160 ...	4	6 39 03 231 ...	4

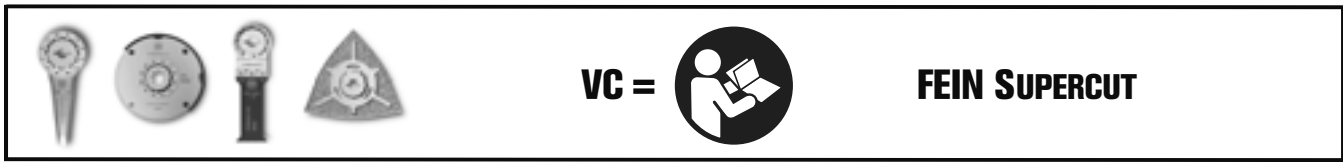

	AFSC18QSL		AFSC18QSL
	VC		VC
6 35 02 097 ...	0	6 37 31 001 ...	0
6 35 02 106 ...	0	6 37 31 002 ...	0
6 35 02 113 ...	0	6 37 31 006 ...	1
6 35 02 114 ...	0	6 38 06 129 ...	0
6 35 02 118 ...	0	6 38 06 136 ...	0
6 35 02 125 ...	0	6 38 06 140 ...	0
6 35 02 126 ...	1	6 38 06 141 ...	0
6 35 02 127 ...	2	6 38 06 142 ...	0
6 35 02 133 ...	1	6 38 06 159 ...	0
6 35 02 134 ...	2	6 38 06 195 ...	2
6 35 02 151 ...	1	6 38 10 031 ...	3
6 35 02 152 ...	1	6 39 03 165 ...	0
6 35 02 157 ...	1	6 39 03 200 ...	0
6 35 02 160 ...	1	6 39 03 201 ...	0
6 35 02 161 ...	2	6 39 03 202 ...	0
6 35 02 166 ...	1	6 39 03 226 ...	1
6 35 02 169 ...	1	6 39 03 233 ...	0
6 35 02 170 ...	1	6 39 03 234 ...	2
6 35 02 174 ...	0	6 39 03 235 ...	1
6 35 02 175 ...	1	6 39 03 236 ...	2
6 35 02 176 ...	1	6 39 03 237 ...	1
6 35 02 183 ...	1	6 39 03 238 ...	1
6 35 02 184 ...	0	6 39 03 239 ...	2
6 35 02 187 ...	1	6 39 03 240 ...	1
6 35 02 188 ...	1	6 39 03 241 ...	1
6 35 02 191 ...	1	6 39 03 242 ...	1
6 35 02 193 ...	1	6 39 03 243 ...	1
6 35 02 196 ...	1	6 39 03 244 ...	1
6 35 02 198 ...	1	6 39 03 245 ...	0
6 35 02 199 ...	1	6 39 03 246 ...	3
6 35 02 200 ...	2	6 39 03 247 ...	3
6 35 02 201 ...	2	6 39 03 248 ...	3
6 35 02 202 ...	2		
6 35 02 203 ...	2		
6 35 02 204 ...	1		
6 35 02 205 ...	1		
6 35 02 206 ...	1		
6 35 02 207 ...	1		
6 35 02 208 ...	2		
6 35 02 213 ...	1		
6 35 02 214 ...	1		
6 35 02 215 ...	1		
6 35 02 216 ...	0		
6 35 02 217 ...	1		
6 35 02 218 ...	1		
6 35 02 219 ...	1		
6 35 02 220 ...	1		
6 37 06 019 ...	0		
6 37 19 011 ...	1		



	AFMT12QSL AFMT12SL	AFMM18QSL	FMM250, 250Q, AFMM14, FMT250SL, 250QSL	FMM350QSL
	VC	VC	VC	VC
6 35 02 097 ...	0	0	2	0
6 35 02 106 ...	0	0	2	0
6 35 02 113 ...	0	0	2	0
6 35 02 114 ...	0	0	1	0
6 35 02 118 ...	0	0	2	0
6 35 02 125 ...	0	0	1	0
6 35 02 126 ...	1	1	4	1
6 35 02 127 ...	1	1	5	1
6 35 02 133 ...	1	1	4	1
6 35 02 134 ...	1	1	5	1
6 35 02 151 ...	1	1	4	1
6 35 02 152 ...	1	1	5	1
6 35 02 157 ...	1	1	3	0
6 35 02 160 ...	1	1	4	1
6 35 02 161 ...	1	1	5	1
6 35 02 166 ...	1	1	2	0
6 35 02 169 ...	1	1	3	0
6 35 02 170 ...	1	1	3	0
6 35 02 174 ...	0	0	3	0
6 35 02 175 ...	1	1	3	0
6 35 02 176 ...	1	1	3	0
6 35 02 183 ...	1	1	4	1
6 35 02 184 ...	0	0	3	0
6 35 02 187 ...	1	1	3	0
6 35 02 188 ...	1	1	2	0
6 35 02 191 ...	1	1	4	1
6 35 02 193 ...	1	1	4	1
6 35 02 196 ...	1	1	3	0
6 35 02 198 ...	1	1	4	1
6 35 02 199 ...	1	1	5	1
6 35 02 205 ...	1	1	4	1
6 35 02 206 ...	1	1	4	1
6 35 02 207 ...	1	1	5	1
6 35 02 208 ...	1	1	5	1
6 35 02 214 ...	1	1	3	0
6 35 02 216 ...	0	0	2	0
6 35 02 217 ...	1	1	2	0
6 35 02 219 ...	1	1	3	0
6 37 06 019 ...	0	0	3	0
6 37 19 011 ...	1	1	4	1
6 37 31 001 ...	1	0	2	0
6 37 31 002 ...	1	0	1	0
6 38 06 129 ...	0	0	1	0
6 38 06 136 ...	0	0	1	0
6 38 06 140 ...	0	0	1	0
6 38 06 141 ...	0	0	1	0
6 38 06 142 ...	0	0	1	0
6 38 06 159 ...	0	0	1	0
6 38 06 195 ...	1	3	3	1
6 38 10 031 ...	2	3	5	1
6 39 03 165 ...	0	0	3	0
6 39 03 200 ...	0	0	2	0
6 39 03 201 ...	0	0	2	0
6 39 03 202 ...	0	0	2	0
6 39 03 226 ...	1	1	4	1
6 39 03 233 ...	0	0	2	0
6 39 03 234 ...	1	2	4	1
6 39 03 235 ...	1	1	3	0
6 39 03 245 ...	0	0	3	0



**FEIN. Unverwüstliche
Elektrowerkzeuge.**



3 YEAR FEIN PLUS WARRANTY

**3 jaar FEIN PLUS-garantie:
registreren en u verzekeren van 3 jaar garantie.**

Machine gewoon online registreren en garantie verlengen naar 3 jaar.

www.fein.com/warranty

Garantie-hotline:

tel. +49 (0)7173 183 - 431

e-mail: warranty@fein.de

FEIN reparatieservice.

Wij bieden u met "C. & E. FEIN Service GmbH" een centrale partner voor de afwikkeling van uw reparatie- en garantiekwesties.

Onderhoudswerkzaamheden, reparaties en veiligheidscontroles voor alle FEIN producten worden snel en efficiënt uitgevoerd.

Contact:

tel. +49 (0)7173 183 - 467

e-mail: info@fein-service.de

FEIN BELGIUM

Indutools n.v.

Gerselarendries 9

1850 Grimbergen

Tel: 02/270.96.60 · Fax: 02/270.94.99

info@fein.be · www.fein.be

36 MONATE RUNDUM-SORGLOS- SERVICE

FEIN Premium Service:

36 maanden service zonder zorgen voor een aantrekkelijke prijs.

Gratis reparatie, inclusief verzendkosten, reserve- en slijtonderdelen, accu's en oplaadapparaten, korte uitvaltijden, snelle schadeafwikkeling, online volgen bij schade, uitsluitend FEIN reserveonderdelen, nieuwe machine bij diefstal.

Wij geven u graag advies:

tel. +49 (0)7173 183 - 466

e-mail: premium@fein-service.de

Bij FEIN is er altijd vervanging.

Alles wat u nodig hebt voor uw machines. Jarenlang.

Technische hotline:

tel. +49 (0)7173 183 - 490

e-mail: service@fein.de

Geldig per 04/2017

Geadviseerde netto verkoopprijs. Prijs excl. B.T.W. Met deze prijslijst komen alle eerdere prijslijsten te vervallen. Maatgevend voor de berekening is de prijsstelling op de datum van bestelling. Drukfouten en wijzigingen in techniek, vorm of model voorbehouden.