



**FEIN. Unverwüsthliche
Elektrowerkzeuge.**



2017 FEIN 카탈로그



금속 및 인테리어 작업 솔루션 전문 기업 FEIN에 오신 것을 환영합니다.

FEIN은 금속, 목재 및 복합 재료로 작업 할 때 수공업 및 산업 분야의 매우 신뢰할 수 있는 응용 솔루션과 동의어입니다.



드릴링, 코어 드릴링, 샌딩, 스크류 드라이빙 및 표면 처리를 위한 응용 솔루션 - FEIN의 광범위한 전동 공구 및 액세서리는 금속 산업의 전문가입니다. 50 년 전에 FEIN은 진동 전동 공구를 발명했습니다. 그 이후로, 전문가들은 이 원조 기업을 신뢰합니다. 뿐만 아니라, FEIN은 목재 및 복합 재료에 대한 특별한 솔루션을 제공합니다.

우리는 미래를 발전시킵니다. 150년 전통의 FEIN. 영원한 약속.



Wilhelm Emil Fein이 1867 년에 설립 한 FEIN은 이제 세계 최고의 전동 공구 제조업체 중 하나입니다. 처음부터 사용자는 항상 우리가하는 모든 일의 핵심에 있었고 계속 그렇게 될 것입니다.



솔루션 전문가로서 금속, 목재 및 복합 재료 분야의 사용자를 위해 작업을 단순화하는 도구, 액세서리 및 소모품을 개발합니다. 모두 FEIN에서 개발하고 제조합니다.

드릴 발명가로서 개발은 우리 철학의 일부이자 전통입니다. 150 년 동안 우리는 고객의 일상적인 작업을 완벽하고 단순화하기 위해 미래를 위한 전동 공구를 개발해 왔습니다.



미래를 발전시킵니다



2017
QuickIN MAX가 있는 4단 충전식 스크류드라이버



2016
Starlock 공구 홀더가 있는 진동 전동 공구



1987
최초의 안전 앵글 그라인더



1967
최초의 진동 전동 공구



1914
FEIN 해머

1895
세계 최초의 전동 공구 - 드릴



1867
창립자



W. E. Fein



충전 제품

드릴/드라이버	6	MULTI MASTER / MULTI TALENT	36	탭 드릴	57
충전 스크류 드라이버	16	SUPER CUT	40	SuperWire	59
충전 임팩트 렌치 / 드라이버	20	충전 판금 가공	48		
FEIN AccuTec	27	드릴	53		

드릴링

드릴	62	마그네틱 드릴 지그	73		
앵글 드릴	72	탭 드릴	76		

스크류 체결

금속 스크류 드라이버	80	드라이얼 스크류 드라이버	81		
-------------	----	---------------	----	--	--

그라인딩

소형 앵글 그라인더	86	다이 그라인더	100	고주파 스트레이트 그라인더	111
앵글 그라인더	95	고주파 앵글 그라인더	106	주파수 변환기	115

판금 가공

슬리팅 셰어	122	판금 셰어	125	니블러	128
--------	-----	-------	-----	-----	-----

쏘잉과 절단

직쏘	136	핵쏘	139	건설용 컷터	143
----	-----	----	-----	--------	-----

금속 코어 드릴링

Mobile	146	Compact	151	Automatic	174
Economical	151	Universal	158		

습식/건식 청소기

습식/건식 청소기	180				
-----------	-----	--	--	--	--

표면 처리

샌더	188	폴리셔	202		
----	-----	-----	-----	--	--

진동 공구

FEIN MULTI MASTER / MULTI TALENT	210	FEIN SUPER CUT CONSTRUCTION	214	FEIN SUPER CUT AUTOMOTIVE	239
----------------------------------	-----	-----------------------------	-----	---------------------------	-----

고정 벨트 그라인더

GRIT GHB 수동 벨트 그라인더	248	GRIT GX 수공업용 기본 벨트 그라인더	252	GRIT GI 산업용 기본 벨트 그라인더	255
GRIT GHB 추가 모듈	250	GRIT GX 수공업용 추가 모듈	254	GRIT GI 산업용 추가 모듈	258

부속품

벨런서	270				
-----	-----	--	--	--	--

액세서리, 색인

기계 주문번호	274	액세서리 주문번호	280	진동 및 소음값	319
---------	-----	-----------	-----	----------	-----

편리함: 새로운 FEIN 무선 가격 시스템. 날개로 또는 세트로 - 항상 동일한 가격.

이제 FEIN 배터리와 무선 제품을 언제든지 편리하게 추가 할 수 있습니다. 공구 혹은 배터리를 개별적으로 또는 세트에 구매할 때 총 가격은 항상 동일합니다. 따라서 새로운 FEIN 가격 결정 시스템은 총 비용 투명성과 선택의 자유가 보장되며, 나중에 구매 하더라도 더 높은 가격을 지불하지 않습니다.

18V 배터리와 공구 FEIN 충전 가격 시스템



동일한 가격 체계, 다른 성능 데이터 - 12V 배터리와 공구



*18V/2.5Ah로도 구매 가능.

만능 제품: FEIN 배터리 및 무선 제품 - 독보적이며 다양한 작업이 가능하고 사용하기 쉽습니다.

12V와 18V의 고성능 공구를 포함한 금속 가공 및 진동 공구용 FEIN 배터리와 무선 제품군. FEIN은 리튬이온 배터리와 충전기를 포함하여 모든 장치에 1년의 품질보증을 보장합니다.



4단 기어 드릴/드라이버

2단 기어 드릴/드라이버

MULTITALENT

임팩트 렌치/드라이버

12V 배터리 LED 램프

12V

18V 배터리 LED 램프

고속 스크류건

드라이얼
스크류드라이버

앵글 드릴

FEIN 무선 제품군

탭 드릴

SUPERCUT

MULTIMASTER

드릴

슬리핑 셰어

판금 셰어

니블러

4단 기어 드릴/드라이버

18V

임팩트 렌치/드라이버

2단 기어 (임팩트) 드릴/드라이버

FEIN 충전 제품 - 독보적이고 신뢰할 수 있으며 내구성이 뛰어납니다.

FEIN 충전 제품은 강력한 18V 및 12V 제품을 갖추고 있습니다. 내구성이 뛰어나며 효율이 높은 FEIN 브러시리스 PowerDrive 모터와 공구에 사용되는 FEIN Li-ion 배터리 (12-18V)의 MultiVolt 인터페이스를 포함한 특별한 하이라이트. 모든 FEIN Li-ion 배터리는 새로운 SafetyCell 기술을 특징으로합니다. 별도의 통신 케이블은 과부하로 인한 배터리 및 공구 손상을 방지하여 FEIN 배터리 기술을 오랫동안 안전하게 사용할 수 있습니다. FEIN은 모든 충전 제품(Li-ion 배터리 및 충전기 포함)에 대해 1년간의 보증을 제공합니다.



드릴/드라이버 페이지 6

다양한 용도, 출력 및 신뢰도의 이상적인 조합. 금속에서 드릴링, 탭핑, 나사 작업을 위해 설계된 공구.

충전 스크류 드라이버 페이지 16

금속 구조에서 셀프 드릴링과 건식 벽체용 전문 공구. 깊이 조절기나 토크를 통한 차단으로 정확한 결과.

충전 임팩트 렌치 / 드라이버 페이지 20

어느 누구도 넘볼 수 없는 효율성과 신뢰성. 다양한 용도와 강한 내구력.

FEIN AccuTec 페이지 27

산업용 대량 생산시 soft 혹은 hard 나사 체결 작업에 적합한 긴 수명의 정밀 무선 드릴 / 드라이버.

MULTIMASTER / MULTITALENT 페이지 36

인테리어, 건축, 수리 및 보수에 적합한 유니버설 시스템.



SUPER CUT **페이지 40**
인테리어 및 리노베이션용 고성능 시스템.



충전 판금 가공 **페이지 48**
철판, 프로파일 및 나선형 심 파이프에서 절단 및 트리밍을 위한 강력하고 곡선 작업이 가능한 충전 니블러 및 충전 쉐어.



드릴 **페이지 53**
작업과 완벽한 조화.정밀하고 강력하며 사용하기 쉬움.



탭 드릴 **페이지 57**
경제적이고 정밀하고 신뢰성이 높은 공구. 수작업을 대신하는 공구.



SuperWire **페이지 59**
차량 윈도우용 와이어 유리 제거 시스템.



	ASCM 18 QM	ASCM 18 QM Select	ASCM 18 QM 탭핑 전문 세트	ABS 18 QC	ABS 18 Q Select	ABS 18 QC 탭핑 전문 세트
	브러시리스 모터와 QuickIN MAX 인터페이스가 있는 4단 충전 드릴/드라이버. 성능 저하없이 12 mm까지 드릴링 및 탭핑 작업과 초경 홀쏘 작업 가능		브러시리스 모터와 QuickIN Max 인터페이스가 있고, 금속에서 드릴링, 탭핑, 나사 고정을 하기 위한 광범위한 액세스리가 있는 4단 충전 드릴/드라이버.	브러시리스 모터와 QuickIN 인터페이스가 있는 2단 충전 드릴/드라이버. 최대 10 mm까지 탭핑과 드릴링에 적합.		브러시리스 모터와 QuickIN 인터페이스가 있고, 금속에서 드릴링, 탭핑, 나사 고정을 하기 위한 광범위한 액세스리가 있는 2단 충전 드릴/드라이버.
페이지	8	8	9	9	10	10
기술 사양	배터리 전압	18 V	18 V	18 V	18 V	18 V
	배터리 용량	5 Ah		5 Ah	2,5 Ah	2,5 Ah
	모터	브러시리스	브러시리스	브러시리스	브러시리스	브러시리스
	기어	4단	4단	4단	2단	2단
	인터페이스	QuickIN MAX	QuickIN MAX	QuickIN MAX	QuickIN	QuickIN
	최대 토크(hard/soft)	90 / 45 Nm	90 / 45 Nm	90 / 45 Nm	60 / 32 Nm	60 / 32 Nm
	토크 설정	15 + 1	15 + 1	15 + 1	22 + 1	22 + 1
	철재 Ø	25 mm	25 mm	25 mm	13 mm	13 mm
	목재 Ø	50 mm	50 mm	50 mm	50 mm	50 mm
	탭핑	M 12	M 12	M 12	M 10	M 10
	배터리 포함 중량	2,2 kg		2,2 kg	1,7 kg	
	배터리 제외 중량	1,5 kg	1,5 kg	1,5 kg	1,3 kg	1,3 kg
교체 가능한 드릴 척	●	●	●	●	●	

- 포함됨



	ASCM 12 QC	ASCM 12 Q Select	ASCM 12 QC 탭핑 전문 세트	ABSU 12 C	ABSU 12 Select	ABSU 12 W4C	ABSU 12 W4 Select
	브러시리스 모터와 QuickIN 인터페이스가 있는 4단 충전 드릴/ 드라이버. 나사 작업 및 최대 8 mm 까지 탭핑과 드릴링에 적합.		브러시리스 모터와 QuickIN 인터페이스가 있고, 금속에서 드릴링, 탭핑, 나사 고정을 하기 위한 광범위한 액세서리가 있는 4단 충전 드릴/ 드라이버.	금속 드릴 척이 있는 2단 충전 드릴/ 드라이버. 6 mm까지 일반적인 드릴링과 나사 작업에 적합.		1/4인치 공구 홀더가 있는 2단 충전 스크류 드라이버. 최대 6 x 200 mm의 스크류 체결 작업을 위한 강력한 토크.	
	11	11	12	12	13	13	13
	12 V	12 V	12 V	12 V	12 V	12 V	12 V
	2,5 Ah		2,5 Ah	2,5 Ah		2,5 Ah	
	브러시리스	브러시리스	브러시리스	2극 DC	2극 DC	2극 DC	2극 DC
	4단	4단	4단	2단	2단	2단	2단
	QuickIN	QuickIN	QuickIN				
	40 / 20 Nm	40 / 20 Nm	40 / 20 Nm	20 / 14 Nm	20 / 14 Nm	20 / 14 Nm	20 / 14 Nm
	20 + 1	20 + 1	20 + 1	17 + 1	17 + 1	17 + 1	17 + 1
	13 mm	13 mm	13 mm	10 mm	10 mm		
	40 mm	40 mm	40 mm	30 mm	30 mm		
	M 8	M 8	M 8	M 6	M 6		
	1,3 kg		1,3 kg	1,2 kg		1,1 kg	
	1,1 kg	1,1 kg	1,1 kg	1 kg	1 kg	0,8 kg	0,8 kg

●

●

●

ASCM 18 QM

브러시리스 모터와 QuickIN MAX 인터페이스가 있는 4단 충전 드릴/드라이버. 성능 저하없이 12 mm까지 드릴링 및 탭핑 작업과 초경 홀쏘 작업 가능.

2017 신제품



액세서리는 14페이지 참조

배터리 전압	V	18
배터리 용량	Ah	5
모터		브러시리스
기어		4단
인터페이스		QuickIN MAX
무부하 속도	1/min	400 / 800 / 1 950 / 3 850
최대 토크(hard/soft)	Nm	90 / 45
토크 설정		15 + 1
드릴척 고정 범위	mm	1,5 - 13
스크류 체결	mm	10 x 400
철재 Ø	mm	25
목재 Ø	mm	50
탭핑		M 12
배터리 포함 중량	kg	2,2
배터리 제외 중량	kg	1,5
주문 번호		7 116 11 61
EAN		4014586887456

FEIN 제품의 장점:

- ▶ 브러시리스 FEIN PowerDrive 모터는 완벽하게 캡슐화되고 방진 처리되어 30% 높은 효율과 긴 사용 수명을 보장합니다.
- ▶ 4단 금속 기어박스. 금속 드릴 작업과 셀프 드릴링 스크류 작업시 최적의 절삭 속도.
- ▶ 모든 QuickIN 및 QuickIN MAX 액세서리용 QuickIN MAX 액세서리 인터페이스. 응용 작업간 신속한 전환 가능.
- ▶ 강한 토크, 최대 90Nm.
- ▶ 초경합금 클램핑 조와 높은 체결력의 QuickIN 금속 드릴 척(120Nm) 포함.
- ▶ 4단, 작은 직경에 최적화된 속도(3850 1/min).
- ▶ 3단, 8 mm 직경에 최적화된 속도(1950 1/min).
- ▶ 강력한 파워로 1단에서 탭작업을 할 수 있습니다.
- ▶ 최대 25 mm까지 초경합금 홀쏘에 적합.
- ▶ 전자식 토크 설정.
- ▶ 사전 드릴링 없이 10 x 400 mm 나사를 체결할 수 있음.
- ▶ 한 번의 배터리 충전(5Ah)으로 2200회 스크류 체결 작업 (5 x 40 mm).
- ▶ 하나의 충전기로 모든 FEIN 리튬 이온 배터리를 충전할 수 있음.
- ▶ 배터리 충전 상태를 배터리에서 직접 확인할 수 있습니다.
- ▶ FEIN SafetyCell 기술 적용. 배터리와 장치가 과부하, 과열 또는 완전 방전으로 인해 손상을 입지 않도록 보호합니다.
- ▶ 배터리와 충전기 1년 품질 보증.

기본 포함된 부속품:

충전 드릴/드라이버 1개, 배터리팩(리튬이온) 2개, 금속 충전기 ALG 50 1개, QuickIN 드릴 척(120Nm) 1개, 벨트 클립 1개, 비트 홀더 1개, 핸들 1개, 플라스틱 공구 박스 1개

ASCM 18 QM Select

브러시리스 모터와 QuickIN MAX 인터페이스가 있는 4단 충전 드릴/드라이버. 성능 저하없이 12 mm까지 드릴링 및 탭핑 작업과 초경 홀쏘 작업 가능.

2017 신제품

FEIN SELECT⁺



액세서리는 14페이지 참조

배터리 전압	V	18
모터		브러시리스
기어		4단
인터페이스		QuickIN MAX
무부하 속도	1/min	400 / 800 / 1 950 / 3 850
최대 토크(hard/soft)	Nm	90 / 45
토크 설정		15 + 1
드릴척 고정 범위	mm	1,5 - 13
스크류 체결	mm	10 x 400
철재 Ø	mm	25
목재 Ø	mm	50
탭핑		M 12
배터리 제외 중량	kg	1,5
주문 번호		7 116 11 64
EAN		4014586887340

FEIN 제품의 장점:

- ▶ 브러시리스 FEIN PowerDrive 모터는 완벽하게 캡슐화되고 방진 처리되어 30% 높은 효율과 긴 사용 수명을 보장합니다.
- ▶ 4단 금속 기어박스. 금속 드릴 작업과 셀프 드릴링 스크류 작업시 최적의 절삭 속도.
- ▶ 모든 QuickIN 및 QuickIN MAX 액세서리용 QuickIN MAX 액세서리 인터페이스. 응용 작업간 신속한 전환 가능.
- ▶ 강한 토크, 최대 90Nm.
- ▶ 초경합금 클램핑 조와 높은 체결력의 QuickIN 금속 드릴 척(120Nm) 포함.
- ▶ 4단, 작은 직경에 최적화된 속도(3850 1/min).
- ▶ 3단, 8 mm 직경에 최적화된 속도(1950 1/min).
- ▶ 강력한 파워로 1단에서 탭작업을 할 수 있습니다.
- ▶ 최대 25 mm까지 초경합금 홀쏘에 적합.
- ▶ 전자식 토크 설정.
- ▶ 사전 드릴링 없이 10 x 400 mm 나사를 체결할 수 있음.
- ▶ 한 번의 배터리 충전(5Ah)으로 2200회 스크류 체결 작업 (5 x 40 mm).
- ▶ 하나의 충전기로 모든 FEIN 리튬 이온 배터리를 충전할 수 있음.
- ▶ 배터리 충전 상태를 배터리에서 직접 확인할 수 있습니다.
- ▶ FEIN SafetyCell 기술 적용. 배터리와 장치가 과부하, 과열 또는 완전 방전으로 인해 손상을 입지 않도록 보호합니다.
- ▶ 배터리와 충전기 1년 품질 보증.

기본 포함된 부속품:

충전 드릴/드라이버 1개, QuickIN 드릴 척(120Nm) 1개, 벨트 클립 1개, 비트 홀더 1개, 핸들 1개, 플라스틱 공구 박스 1개

ASCM 18 QM 탭핑 전문 세트

브러시리스 모터와 QuickIN Max 인터페이스가 있고, 금속에서 드릴링, 탭핑, 나사 고정을 하기 위한 광범위한 액세서리가 있는 4단 충전 드릴/드라이버.

2017 신제품



액세서리는 14페이지 참조

배터리 전압	V	18
배터리 용량	Ah	5
모터		브러시리스
기어		4단
인터페이스		QuickIN MAX
무부하 속도	1/min	400 / 800 / 1 950 / 3 850
최대 토크(hard/soft)	Nm	90 / 45
토크 설정		15 + 1
드릴척 고정 범위	mm	1,5 - 13
스크류 체결	mm	10 x 400
철재 Ø	mm	25
목재 Ø	mm	50
탭핑		M 12
배터리 포함 중량	kg	2,2
배터리 제외 중량	kg	1,5
주문 번호		7 116 11 63
EAN		4014586887333

FEIN 제품의 장점:

- ▶ 브러시리스 FEIN PowerDrive 모터는 완벽하게 캡슐화되고 방진 처리되어 30% 높은 효율과 긴 사용 수명을 보장합니다.
- ▶ 4단 금속 기어박스. 금속 드릴 작업과 셀프 드릴링 스크류 작업시 최적의 질삭 속도.
- ▶ 모든 QuickIN 및 QuickIN MAX 액세서리용 QuickIN MAX 액세서리 인터페이스. 응용 작업간 신속한 전환 가능.
- ▶ 강한 토크, 최대 90Nm.
- ▶ 초경합금 클램핑 조와 높은 체결력의 QuickIN 금속 드릴 척(120Nm) 포함.
- ▶ 4단, 작은 직경에 최적화된 속도(3850 1/min).
- ▶ 3단, 8 mm 직경에 최적화된 속도(1950 1/min).
- ▶ 강력한 파워로 1단에서 탭작업을 할 수 있습니다.
- ▶ 최대 25 mm까지 초경합금 홀소에 적합.
- ▶ 전자식 토크 설정.
- ▶ 사전 드릴링 없이 10 x 400 mm 나사를 체결할 수 있음.
- ▶ 한 번의 배터리 충전(5Ah)으로 2200회 스크류 체결 작업 (5 x 40 mm).
- ▶ 하나의 충전기로 모든 FEIN 리튬 이온 배터리를 충전할 수 있음.
- ▶ 배터리 충전 상태를 배터리에서 직접 확인할 수 있습니다.
- ▶ FEIN SafetyCell 기술 적용. 배터리와 장치가 과부하, 과열 또는 완전 방전으로 인해 손상을 입지 않도록 보호합니다.
- ▶ 배터리와 충전기 1년 품질 보증.
- ▶ 강력한 네오디뮴 자석과 실용적인 한 손 조작의 QuickIN 비트 홀더(1/4인치) 포함.
- ▶ M4 / M5 / M6 / M8 나사산 작업을 위한 축 직경이 4.5 mm 와 6 mm용 콜릿 2개를 포함한 QuickIN 탭핑 어댑터 포함.
- ▶ 1/2"사각 홀더가있는 소켓을 고정하는 QuickIN 소켓 어댑터 포함.

기본 포함된 부속품:

충전 드릴/드라이버 1개, 배터리팩(리튬이온) 2개, 금속 충전기 ALG 50 1개, QuickIN 드릴 척(120Nm) 1개, 벨트 클립 1개, 비트 홀더 1개, 핸들 1개, 플라스틱 공구 박스 1개, QuickIN 비트 홀더 (1/4인치) 1개, 2개의 콜릿 포함한 QuickIN 탭핑 어댑터 1개, QuickIN 소켓 어댑터 (1/2인치) 1개

ABS 18 QC

브러시리스 모터와 QuickIN 인터페이스가 있는 2단 충전 드릴/드라이버. 최대 10 mm까지 탭핑과 드릴링에 적합.

2017 신제품



액세서리는 14페이지 참조

배터리 전압	V	18
배터리 용량	Ah	2,5
모터		브러시리스
기어		2단
인터페이스		QuickIN
무부하 속도	1/min	450 / 2 000
최대 토크(hard/soft)	Nm	60 / 32
토크 설정		22 + 1
드릴척 고정 범위	mm	1,5 - 13
스크류 체결	mm	8 x 300
철재 Ø	mm	13
목재 Ø	mm	50
탭핑		M 10
배터리 포함 중량	kg	1,7
배터리 제외 중량	kg	1,3
주문 번호		7 113 22 62
EAN		4014586887159

FEIN 제품의 장점:

- ▶ 효율이 30% 더 높고 수명이 긴 브러시리스 FEIN PowerDrive 모터.
- ▶ 모든 QuickIN 액세서리용 QuickIN 인터페이스. 응용 작업간 신속한 전환 가능.
- ▶ MultiVolt 인터페이스. 모든 FEIN 리튬 이온 배터리 (12~18V)로 구동 가능한 충전 공구.
- ▶ 금속 드릴링 작업과 셀프 드릴링 스크류 작업을 위한 튼튼한 2 단 금속 기어 박스.
- ▶ 초경합금 클램핑 조와 높은 체결력의 QuickIN 금속 드릴 척(120Nm) 포함.
- ▶ 기계적인 토크 설정.
- ▶ 컴팩트한 구조.
- ▶ 한 번의 배터리 충전(2.5Ah)으로 750회 스크류 체결 작업 (5 x 40 mm).
- ▶ 하나의 충전기로 모든 FEIN 리튬 이온 배터리를 충전할 수 있음.
- ▶ 배터리 충전 상태를 배터리에서 직접 확인할 수 있습니다.
- ▶ FEIN SafetyCell 기술 적용. 배터리와 장치가 과부하, 과열 또는 완전 방전으로 인해 손상을 입지 않도록 보호합니다.
- ▶ 배터리와 충전기 1년 품질 보증.

기본 포함된 부속품:

충전 드릴/드라이버 1개, 배터리팩(리튬이온) 2개, 금속 충전기 ALG 50 1개, QuickIN 드릴 척(120Nm) 1개, 벨트 클립 1개, 비트 홀더 1개, 플라스틱 공구 박스 1개

ABS 18 Q Select

브러시리스 모터와 QuickIN 인터페이스가 있는 2단 충전 드릴/드라이버. 최대 10 mm까지 탭핑과 드릴링에 적합.

2017 신제품

FEIN SELECT⁺



액세서리는 14페이지 참조

배터리 전압	V	18
모터		브러시리스
기어		2단
인터페이스		QuickIN
무부하 속도	1/min	450 / 2 000
최대 토크(hard/soft)	Nm	60 / 32
토크 설정		22 + 1
드릴척 고정 범위	mm	1,5 - 13
스크류 체결	mm	8 x 300
철재 Ø	mm	13
목재 Ø	mm	50
탭핑		M 10
배터리 제외 중량	kg	1,3
주문 번호		7 113 22 64
EAN		4014586887203

FEIN 제품의 장점:

- ▶ 효율이 30% 더 높고 수명이 긴 브러시리스 FEIN PowerDrive 모터.
- ▶ 모든 QuickIN 액세서리용 QuickIN 인터페이스. 응용 작업간 신속한 전환 가능.
- ▶ MultiVolt 인터페이스. 모든 FEIN 리튬 이온 배터리 (12~18V)로 구동 가능한 충전 공구.
- ▶ 금속 드릴링 작업과 셀프 드릴링 스크류 작업을 위한 튼튼한 2 단 금속 기어 박스.
- ▶ 초경합금 클램핑 조와 높은 체결력의 QuickIN 금속 드릴 척(120Nm) 포함.
- ▶ 기계적인 토크 설정.
- ▶ 컴팩트한 구조.
- ▶ 한 번의 배터리 충전(2.5Ah)으로 750회 스크류 체결 작업 (5 x 40 mm).
- ▶ 하나의 충전기로 모든 FEIN 리튬 이온 배터리를 충전할 수 있음.
- ▶ 배터리 충전 상태를 배터리에서 직접 확인할 수 있습니다.
- ▶ FEIN SafetyCell 기술 적용. 배터리와 장치가 과부하, 과열 또는 완전 방전으로 인해 손상을 입지 않도록 보호합니다.
- ▶ 배터리와 충전기 1년 품질 보증.

기본 포함된 부속품:

충전 드릴/드라이버 1개, QuickIN 드릴 척(120Nm) 1개, 벨트 클립 1개, 비트 홀더 1개, 플라스틱 공구 박스 1개

ABS 18 QC 탭핑 전문 세트

브러시리스 모터와 QuickIN 인터페이스가 있고, 금속에서 드릴링, 탭핑, 나사 고정을 하기 위한 광범위한 액세서리가 있는 2단 충전 드릴/드라이버.

2017 신제품



액세서리는 14페이지 참조

배터리 전압	V	18
배터리 용량	Ah	2,5
모터		브러시리스
기어		2단
인터페이스		QuickIN
무부하 속도	1/min	450 / 2 000
최대 토크(hard/soft)	Nm	60 / 32
토크 설정		22 + 1
드릴척 고정 범위	mm	1,5 - 13
스크류 체결	mm	8 x 300
철재 Ø	mm	13
목재 Ø	mm	50
탭핑		M 10
배터리 포함 중량	kg	1,7
배터리 제외 중량	kg	1,3
주문 번호		7 113 22 63
EAN		4014586887197

FEIN 제품의 장점:

- ▶ 효율이 30% 더 높고 수명이 긴 브러시리스 FEIN PowerDrive 모터.
- ▶ 모든 QuickIN 액세서리용 QuickIN 인터페이스. 응용 작업간 신속한 전환 가능..
- ▶ MultiVolt 인터페이스. 모든 FEIN 리튬 이온 배터리 (12~18V)로 구동 가능한 충전 공구.
- ▶ 금속 드릴링 작업과 셀프 드릴링 스크류 작업을 위한 튼튼한 2 단 금속 기어 박스.
- ▶ 초경합금 클램핑 조와 높은 체결력의 QuickIN 금속 드릴 척(120Nm) 포함.
- ▶ 기계적인 토크 설정.
- ▶ 컴팩트한 구조.
- ▶ 한 번의 배터리 충전(2.5Ah)으로 750회 스크류 체결 작업 (5 x 40 mm).
- ▶ 하나의 충전기로 모든 FEIN 리튬 이온 배터리를 충전할 수 있음.
- ▶ 배터리 충전 상태를 배터리에서 직접 확인할 수 있습니다.
- ▶ FEIN SafetyCell 기술 적용. 배터리와 장치가 과부하, 과열 또는 완전 방전으로 인해 손상을 입지 않도록 보호합니다.
- ▶ 배터리와 충전기 1년 품질 보증.
- ▶ 강력한 네오디뮴 자석과 실용적인 한 손 조작의 QuickIN 비트 홀더(1/4인치) 포함.
- ▶ M4 / M5 / M6 / M8 나사산 작업을 위한 축 직경이 4.5 mm 와 6 mm용 콜릿 2개를 포함한 QuickIN 탭핑 어댑터 포함.
- ▶ 1/2"사각 홀더가있는 소켓을 고정하는 QuickIN 소켓 어댑터 포함.

기본 포함된 부속품:

충전 드릴/드라이버 1개, 배터리팩(리튬이온) 2개, 금속 충전기 ALG 50 1개, QuickIN 드릴 척(120Nm) 1개, 벨트 클립 1개, 비트 홀더 1개, 플라스틱 공구 박스 1개, QuickIN 비트 홀더 (1/4인치) 1개, 2개의 콜릿 포함한 QuickIN 탭핑 어댑터 1개, QuickIN 소켓 어댑터 (1/2인치) 1개

ASCM 12 QC

브러시리스 모터와 QuickIN 인터페이스가 있는 4단 충전 드릴/드라이버. 나사 작업 및 최대 8 mm까지 탭핑과 드릴링에 적합.



액세서리는 14페이지 참조

배터리 전압	V	12
배터리 용량	Ah	2,5
모터		브러시리스
기어		4단
인터페이스		QuickIN
무부하 속도	1/min	400 / 700 / 1 400 / 2 500
최대 토크(hard/soft)	Nm	40 / 20
토크 설정		20 + 1
드릴척 고정 범위	mm	1,5 - 13
스크류 체결	mm	8 x 200
철재 Ø	mm	13
목재 Ø	mm	40
탭핑		M 8
배터리 포함 중량	kg	1,3
배터리 제외 중량	kg	1,1
주문 번호		7 116 10 61
EAN		4014586881447

FEIN 제품의 장점:

- ▶ 효율이 30% 더 높고 수명이 긴 브러시리스 FEIN PowerDrive 모터.
- ▶ 4단 금속 기어박스. 금속에서 금속 드릴 작업과 셸프 드릴링 스크류 작업시 최적의 절삭 속도.
- ▶ 모든 QuickIN 액세서리용 QuickIN 인터페이스. 응용 작업간 신속한 전환 가능.
- ▶ 강한 토크, 최대 40Nm.
- ▶ 회전 정밀성이 뛰어난 소형 QuickIN 금속 드릴 척(60Nm) 포함.
- ▶ 4단에서 직경 6 mm용으로 최적화된 회전 속도(2500 1/min).
- ▶ 기계적인 토크 설정.
- ▶ 배터리로 안전하게 내려 놓을 수 있음.
- ▶ 슬림 핸들.
- ▶ 한 번의 배터리 충전(2.5Ah)으로 400회 스크류 체결 작업 (5 x 40 mm).
- ▶ 하나의 충전기로 모든 FEIN 리튬 이온 배터리를 충전할 수 있음.
- ▶ 배터리 충전 상태를 배터리에서 직접 확인할 수 있습니다.
- ▶ FEIN SafetyCell 기술 적용. 배터리와 장치가 과부하, 과열 또는 완전 방전으로 인해 손상을 입지 않도록 보호합니다.
- ▶ 배터리와 충전기 1년 품질 보증.

기본 포함된 부속품:

충전 드릴/드라이버 1개, 배터리팩(리튬이온) 2개, 급속 충전기 ALG 50 1개, QuickIN 드릴 척(60Nm) 1개, 벨트 클립 1개, 비트 홀더 1개, 플라스틱 공구 박스 1개

ASCM 12 Q Select

브러시리스 모터와 QuickIN 인터페이스가 있는 4단 충전 드릴/드라이버. 나사 작업 및 최대 8 mm까지 탭핑과 드릴링에 적합.

FEIN SELECT⁺



액세서리는 14페이지 참조

배터리 전압	V	12
모터		브러시리스
기어		4단
인터페이스		QuickIN
무부하 속도	1/min	400 / 700 / 1 400 / 2 500
최대 토크(hard/soft)	Nm	40 / 20
토크 설정		20 + 1
드릴척 고정 범위	mm	1,5 - 13
스크류 체결	mm	8 x 200
철재 Ø	mm	13
목재 Ø	mm	40
탭핑		M 8
배터리 제외 중량	kg	1,1
주문 번호		7 116 10 64
EAN		4014586885698

FEIN 제품의 장점:

- ▶ 효율이 30% 더 높고 수명이 긴 브러시리스 FEIN PowerDrive 모터.
- ▶ 4단 금속 기어박스. 금속 드릴 작업과 셸프 드릴링 스크류 작업시 최적의 절삭 속도.
- ▶ 모든 QuickIN 액세서리용 QuickIN 인터페이스. 응용 작업간 신속한 전환 가능.
- ▶ 강한 토크, 최대 40Nm.
- ▶ 회전 정밀성이 뛰어난 소형 QuickIN 금속 드릴 척(60Nm) 포함.
- ▶ 4단에서 직경 6 mm용으로 최적화된 회전 속도(2500 1/min).
- ▶ 기계적인 토크 설정.
- ▶ 배터리로 안전하게 내려 놓을 수 있음.
- ▶ 슬림 핸들.
- ▶ 한 번의 배터리 충전(2.5Ah)으로 400회 스크류 체결 작업 (5 x 40 mm).
- ▶ 하나의 충전기로 모든 FEIN 리튬 이온 배터리를 충전할 수 있음.
- ▶ 배터리 충전 상태를 배터리에서 직접 확인할 수 있습니다.
- ▶ FEIN SafetyCell 기술 적용. 배터리와 장치가 과부하, 과열 또는 완전 방전으로 인해 손상을 입지 않도록 보호합니다.
- ▶ 배터리와 충전기 1년 품질 보증.

기본 포함된 부속품:

충전 드릴/드라이버 1개, 배터리팩(리튬이온) 2개, 급속 충전기 ALG 50 1개, QuickIN 드릴 척(60Nm) 1개, 벨트 클립 1개, 비트 홀더 1개, 플라스틱 공구 박스 1개

ASCM 12 QC 탭핑 전문 세트

브러시리스 모터와 QuickIN 인터페이스가 있고, 금속에서 드릴링, 탭핑, 나사 고정을 하기 위한 광범위한 액세서리가 있는 4단 충전식 드릴/드라이버.



액세서리는 14페이지 참조

배터리 전압	V	12
배터리 용량	Ah	2,5
모터		브러시리스
기어		4단
인터페이스		QuickIN
무부하 속도	1/min	400 / 700 / 1 400 / 2 500
최대 토크(hard/soft)	Nm	40 / 20
토크 설정		20 + 1
드릴척 고정 범위	mm	1,5 - 13
스크류 체결	mm	8 x 200
철재 Ø	mm	13
목재 Ø	mm	40
탭핑		M 8
배터리 포함 중량	kg	1,3
배터리 제외 중량	kg	1,1
주문 번호		7 116 10 62
EAN		4014586886961

FEIN 제품의 장점:

- ▶ 효율이 30% 더 높고 수명이 긴 브러시리스 FEIN PowerDrive 모터.
- ▶ 4단 금속 기어박스. 금속 드릴 작업과 셀프 드릴링 스크류 작업시 최적의 절삭 속도.
- ▶ 모든 QuickIN 액세서리용 QuickIN 인터페이스. 응용 작업간 신속한 전환 가능.
- ▶ 강한 토크, 최대 40Nm.
- ▶ 회전 정밀성이 뛰어난 소형 QuickIN 금속 드릴 척(60Nm) 포함.
- ▶ 4단에서 직경 6 mm용으로 최적화된 회전 속도(2500 1/min).
- ▶ 기계적인 토크 설정.
- ▶ 배터리로 안전하게 내려 놓을 수 있음.
- ▶ 슬림 핸들.
- ▶ 한 번의 배터리 충전(2.5Ah)으로 400회 스크류 체결 작업 (5 x 40 mm).
- ▶ 하나의 충전기로 모든 FEIN 리튬 이온 배터리를 충전할 수 있음.
- ▶ 배터리 충전 상태를 배터리에서 직접 확인할 수 있습니다.
- ▶ FEIN SafetyCell 기술 적용. 배터리와 장치가 과부하, 과열 또는 완전 방전으로 인해 손상을 입지 않도록 보호합니다.
- ▶ 배터리의 충전기 1년 품질 보증.
- ▶ 강력한 내오디움 자석과 실용적인 한 손 조작의 QuickIN 비트 홀더(1/4인치) 포함.
- ▶ M4 / M5 / M6 / M8 나사산 작업을 위한 축 직경이 4.5 mm 와 6 mm용 콜릿 2개를 포함한 QuickIN 탭핑 어댑터 포함.
- ▶ 1/2"사각 홀더가있는 소켓을 고정하는 QuickIN 소켓 어댑터 포함.

기본 포함된 부속품:

충전 드릴/드라이버 1개, 배터리팩(리튬이온) 2개, 금속 충전기 ALG 50 1개, QuickIN 드릴 척(60Nm) 1개, 벨트 클립 1개, 비트 홀더 1개, 플라스틱 공구 박스 1개, QuickIN 비트 홀더 (1/4인치) 1개, 2개의 콜릿 포함한 QuickIN 탭핑 어댑터 1개, QuickIN 소켓 어댑터 (1/2인치) 1개

ABSU 12 C

금속 드릴 척이 있는 2단 충전 드릴/드라이버. 6 mm까지 일반적인 드릴링과 나사 작업에 적합.



액세서리는 14페이지 참조

배터리 전압	V	12
배터리 용량	Ah	2,5
모터		2극 DC
기어		2단
무부하 속도	1/min	400 / 1 300
최대 토크(hard/soft)	Nm	20 / 14
토크 설정		17 + 1
드릴척 고정 범위	mm	1 - 10
스크류 체결	mm	6 x 200
철재 Ø	mm	10
목재 Ø	mm	30
탭핑		M 6
배터리 포함 중량	kg	1,2
배터리 제외 중량	kg	1
주문 번호		7 113 20 61
EAN		4014586881485

FEIN 제품의 장점:

- ▶ 과열 및 과부하 방지 장치가 장착되고 강한 성능과 긴 수명을 자랑하는 DC 모터.
- ▶ 일반적인 드릴링과 나사 작업용 2단 금속 기어.
- ▶ 체결력 안전락 장치가 있는 견고한 금속 드릴 척.
- ▶ 기계적인 토크 설정.
- ▶ 배터리로 안전하게 내려 놓을 수 있음.
- ▶ 슬림 핸들.
- ▶ 컴팩트한 구조.
- ▶ 한 번의 배터리 충전(2.5Ah)으로 350회 스크류 체결 작업 (5 x 40 mm).
- ▶ 하나의 충전기로 모든 FEIN 리튬 이온 배터리를 충전할 수 있음.
- ▶ 배터리 충전 상태를 배터리에서 직접 확인할 수 있습니다.
- ▶ FEIN SafetyCell 기술 적용. 배터리와 장치가 과부하, 과열 또는 완전 방전으로 인해 손상을 입지 않도록 보호합니다.
- ▶ 배터리와 충전기 1년 품질 보증.

기본 포함된 부속품:

충전 드릴/드라이버 1개, 배터리팩(리튬이온) 2개, 금속 충전기 ALG 50 1개, 벨트 클립 1개, 비트 홀더 1개, 플라스틱 공구 박스 1개



ABSU 12 Select

금속 드릴 척이 있는 2단 충전 드릴/드라이버. 6 mm까지 일반적인 드릴링과 나사 작업에 적합.

FEIN SELECT⁺



액세서리는 14페이지 참조

배터리 전압	V	12
모터		2극 DC
기어		2단
최대 토크(hard/soft)	Nm	20 / 14
토크 설정		17 + 1
드릴척 고정 범위	mm	1 - 10
스크류 체결	mm	6 x 200
철재 Ø	mm	10
목재 Ø	mm	30
탭핑		M 6
배터리 제외 중량	kg	1
주문 번호		7 113 20 64
EAN		4014586885568

FEIN 제품의 장점:

- ▶ 과열 및 과부하 방지 장치가 장착되고 강한 성능과 긴 수명을 자랑하는 DC 모터.
- ▶ 일반적인 드릴링과 나사 작업용 2단 금속 기어.
- ▶ 체결력 안전락 장치가 있는 견고한 금속 드릴 척.
- ▶ 기계적인 토크 설정.
- ▶ 배터리로 안전하게 내려 놓을 수 있음.
- ▶ 슬림 핸들.
- ▶ 컴팩트한 구조.
- ▶ 한 번의 배터리 충전(2.5Ah)으로 350회 스크류 체결 작업 (5 x 40 mm).
- ▶ 하나의 충전기로 모든 FEIN 리튬 이온 배터리를 충전할 수 있음.
- ▶ 배터리 충전 상태를 배터리에서 직접 확인할 수 있습니다.
- ▶ FEIN SafetyCell 기술 적용. 배터리와 장치가 과부하, 과열 또는 완전 방전으로 인해 손상을 입지 않도록 보호합니다.
- ▶ 배터리와 충전기 1년 품질 보증.

기본 포함된 부속품:

충전 드릴/드라이버 1개, 벨트 클립 1개, 비트 홀더 1개, 플라스틱 공구 박스 1개

ABSU 12 W4C

1/4인치 공구 홀더가 있는 2단 충전 스크류 드라이버. 최대 6 x 200 mm의 스크류 체결 작업을 위한 강력한 토크.



액세서리는 14페이지 참조

배터리 전압	V	12
배터리 용량	Ah	2,5
모터		2극 DC
기어		2단
무부하 속도	1/min	400 / 1 300
최대 토크(hard/soft)	Nm	20 / 14
토크 설정		17 + 1
스크류 체결	mm	6 x 200
척		1/4인치 육각 홀더
배터리 포함 중량	kg	1,1
배터리 제외 중량	kg	0,8
주문 번호		7 113 21 61
EAN		4014586881539

FEIN 제품의 장점:

- ▶ 과열 및 과부하 방지 장치가 장착되고 강한 성능과 긴 수명을 자랑하는 DC 모터.
- ▶ 일반적인 나사 작업용 2단 금속 기어.
- ▶ 드릴 척을 빼고 1/4인치 공구 홀더를 통한 짧고 가벼운 공구.
- ▶ 기계적인 토크 설정.
- ▶ 배터리로 안전하게 내려 놓을 수 있음.
- ▶ 슬림 핸들.
- ▶ 155 mm 길이의 매우 짧은 형태.
- ▶ 한 번의 배터리 충전(2.5Ah)으로 350회 스크류 체결 작업 (5 x 40 mm).
- ▶ 하나의 충전기로 모든 FEIN 리튬 이온 배터리를 충전할 수 있음.
- ▶ 배터리 충전 상태를 배터리에서 직접 확인할 수 있습니다.
- ▶ FEIN SafetyCell 기술 적용. 배터리와 장치가 과부하, 과열 또는 완전 방전으로 인해 손상을 입지 않도록 보호합니다.
- ▶ 배터리와 충전기 1년 품질 보증.

기본 포함된 부속품:

충전 드릴/드라이버 1개, 배터리팩(리튬이온) 2개, 금속 충전기 ALG 50 1개, 벨트 클립 1개, 비트 홀더 1개, 플라스틱 공구 박스 1개

ABSU 12 W4 Select

1/4인치 공구 홀더가 있는 2단 충전 스크류 드라이버. 최대 6 x 200 mm의 스크류 체결 작업을 위한 강력한 토크.

FEIN SELECT⁺



액세서리는 14페이지 참조

배터리 전압	V	12
모터		2극 DC
기어		2단
무부하 속도	1/min	400 / 1 300
최대 토크(hard/soft)	Nm	20 / 14
토크 설정		17 + 1
스크류 체결	mm	6 x 200
척		1/4인치 육각 홀더
배터리 제외 중량	kg	0,8
주문 번호		7 113 21 64
EAN		4014586885575

FEIN 제품의 장점:

- ▶ 과열 및 과부하 방지 장치가 장착되고 강한 성능과 긴 수명을 자랑하는 DC 모터.
- ▶ 일반적인 나사 작업용 2단 금속 기어.
- ▶ 드릴 척을 빼고 1/4인치 공구 홀더를 통한 짧고 가벼운 공구.
- ▶ 기계적인 토크 설정.
- ▶ 배터리로 안전하게 내려 놓을 수 있음.
- ▶ 슬림 핸들.
- ▶ 155 mm 길이의 매우 짧은 형태.
- ▶ 한 번의 배터리 충전(2.5Ah)으로 350회 스크류 체결 작업 (5 x 40 mm).
- ▶ 하나의 충전기로 모든 FEIN 리튬 이온 배터리를 충전할 수 있음.
- ▶ 배터리 충전 상태를 배터리에서 직접 확인할 수 있습니다.
- ▶ FEIN SafetyCell 기술 적용. 배터리와 장치가 과부하, 과열 또는 완전 방전으로 인해 손상을 입지 않도록 보호합니다.
- ▶ 배터리와 충전기 1년 품질 보증.

기본 포함된 부속품:

충전 드릴/드라이버 1개, 벨트 클립 1개, 비트 홀더 1개, 플라스틱 공구 박스 1개

일반 액세서리



배터리 LED 램프 ALED 12-18 V
소형이며 내구성이 뛰어난 회전식 램프 헤드의 충전식 LED 램프. 램프를 고정할 수 있는 고리가 포함되어 있으며 12/14/18V의 FEIN 리튬 이온 배터리와 호환이 가능합니다. 130g으로 초경량이며 900Lux로 매우 밝습니다. 색온도는 일광과 동일하며 밝기는 2단계로 조절 가능합니다.

주문 번호
9 26 04 200 02 0



공구 박스
플라스틱, 내부 크기: 470 x 275 x 116 mm

주문 번호
3 39 01 118 01 0



공구 박스
ABS 12, ASCD 12, ASCM 12 용으로 적합

주문 번호
3 39 01 160 01 0



플라스틱 상자
잠금 뚜껑이 있어 소형 부품과 액세서리를 보관할 수 있는 상자, 공구상자 3 39 01 118 01 0에 적합, 최고 5개 아이템 / 상자.

주문 번호
3 39 01 119 00 0



급속 충전기 ALG 50
모든 FEIN 리튬이온 배터리용. 충전 시간 35분

주문 번호
9 26 04 129 01 0



급속 충전기 ALG 30
FEIN NiCd / 리튬 이온 배터리용. 충전 시간 25분

주문 번호
9 26 04 096 01 0



1/4" 외부 6각 홀더
출력부면 1/4" - 내부 6각
신속 교체 척 장착

Ø mm	길이 mm	주문 번호
15	51	6 05 10 011 00 9

18V 배터리



배터리팩
FEIN SafetyCell 기술이 적용되었으며 충전 상태 표시창이 있는 리튬 이온 배터리. 배터리와 장치가 과부하, 과열 또는 완전 방전으로 인해 손상을 입지 않도록 보호합니다.

전류/전압 V	용량 Ah	주문 번호
18	5	9 26 04 173 02 0
18	2,5	9 26 04 171 02 0



배터리 스타터 세트
혁신적인 SafetyCell 기술이 적용되어 오래 사용할 수 있으면서도 경량형으로 디자인된 18 V 리튬 이온 배터리, 5 Ah 용량, 충전 상태 표시창 탑재.

주문 번호
9 26 04 300 03 0



배터리 스타터 세트
혁신적인 SafetyCell 기술이 적용된 소형 경량 18V 리튬 이온 배터리, 2.5Ah 용량, 충전 상태 표시창 탑재.

주문 번호
9 26 04 300 04 0

12V 배터리



배터리팩
FEIN SafetyCell 기술이 적용되었으며 충전 상태 표시창이 있는 리튬 이온 배터리. 배터리와 장치가 과부하, 과열 또는 완전 방전으로 인해 손상을 입지 않도록 보호합니다.

전류/전압 V	용량 Ah	주문 번호
12	2,5	9 26 04 168 02 0



배터리 스타터 세트
혁신적인 SafetyCell 기술이 적용되어 오래 사용할 수 있으면서도 경량형으로 디자인된 12 V 리튬 이온 배터리, 2,5 Ah 용량, 충전 상태 표시창 탑재.

주문 번호
9 26 04 250 01 0

기타 액세서리



드릴척
Röhms사의 소형 금속 드릴 척, 최대 토크 60Nm. QuickIN/QuickIN MAX 인터페이스가 있는 모든 FEIN 충전 스크류 드라이버와 호환 가능.

인터페이스	주문 번호
QuickIN	6 32 08 002 01 0



드릴척
초경합금 클램핑 조와 높은 체결력의 Röhms사 금속 드릴 척. 스크류 드라이버 비트가 구동축에 계속 있을 수 있고 드릴 척이 비트를 통해 밀림. 최대 토크 120Nm. QuickIN/QuickIN MAX 인터페이스가 있는 모든 FEIN 충전 스크류 드라이버와 호환 가능.

인터페이스	주문 번호
QuickIN	6 32 08 005 01 0



비트 홀더

실용적인 한 손 조작과 강력한 네오디뮴 자석의 비트 홀더 1/4인치 육각 소켓. 비트 홀더를 사용하여 스크루드라이버가 더 짧고 더 가벼워졌습니다.
QuickIN/QuickIN MAX 인터페이스가 있는 모든 FEIN 충전 스크루 드라이버와 호환 가능.

인터페이스	주문 번호
QuickIN	6 05 10 222 01 0



소켓 렌치 어댑터

1/2인치 사각 홀더가 있는 펀치 소켓을 고정하기 위한 소켓 렌치 어댑터.
QuickIN/QuickIN MAX 인터페이스가 있는 모든 FEIN 충전 스크루 드라이버와 호환 가능.

인터페이스	주문 번호
QuickIN	6 42 03 002 01 0



탭핑 어댑터

M4 / M5 / M6 / M8 나사산 크기의 절삭을 위한 소프트 직경 4.5 mm와 6 mm용 콜릿 2개가 있는 탭핑 어댑터. 사각에 탭핑 드릴의 확실한 고정, 이로 인해 미끄러짐 방지.
QuickIN/QuickIN MAX 인터페이스가 있는 모든 FEIN 충전 스크루 드라이버와 호환 가능.

인터페이스	주문 번호
QuickIN	6 42 03 003 01 0



콜릿

콜릿 척 및 플로팅 콜릿 적용
M2 (DIN 352, DIN 371), M4 (DIN 357, DIN 376)

Ø mm	4각 mm	주문 번호
2,8	2,1	6 32 06 077 00 1



콜릿

콜릿 척 및 플로팅 콜릿 적용
M3 (DIN 352, DIN 371), M5 (DIN 357, DIN 376)

Ø mm	4각 mm	주문 번호
3,5	2,7	6 32 06 064 00 1



콜릿

콜릿 척 및 플로팅 콜릿 적용
M4 (DIN 352, DIN 371), M6 (DIN 357, DIN 376)

Ø mm	4각 mm	주문 번호
4,5	3,4	6 32 06 065 00 5



콜릿

콜릿 척 및 플로팅 콜릿 적용
M5 (DIN 352, DIN 371), M6 (DIN 352), M7 (DIN 352), M8 (DIN 352, DIN 357, DIN 376)

Ø mm	4각 mm	주문 번호
6	4,9	6 32 06 066 00 8



콜릿

콜릿 척 및 플로팅 콜릿 적용
M7 (DIN 371), M9 (DIN 352) M 10 (DIN 352, DIN 357, DIN 376)

Ø mm	4각 mm	주문 번호
7	5,5	6 32 06 070 00 6



콜릿

콜릿 척 및 플로팅 콜릿 적용
M8 (DIN 371), M11 (DIN 352)

Ø mm	4각 mm	주문 번호
8	6,2	6 32 06 078 00 9



콜릿

콜릿 척 및 플로팅 콜릿 적용
M12 (DIN 357, DIN 371, DIN 376)

Ø mm	4각 mm	주문 번호
9	7	6 32 06 075 00 4



콜릿

콜릿 척 및 플로팅 콜릿 적용
M10 (DIN 371)

Ø mm	4각 mm	주문 번호
10	8	6 32 06 079 00 3



	ASCS 6.3 Select	ASCT 18 M Select	ASCT 18 Select	
	금속에 최고 6.3 mm 직경 나사 체결을 위해 속도가 최적화된 충전 드릴/드라이버.	배터리 1회 충전으로 2,300회 이상 나사 체결이 가능한 고성능 매거진 스크류 드라이버.	내구성이 매우 뛰어난 고성능 충전 드라이블 스크류 드라이버.	
페이지	17	17	18	
기술 사양	배터리 전압	18 V	18 V	18 V
	무부하 속도	0 - 1 700 1/min	0 - 4 000 1/min	0 - 4 000 1/min
	최대 토크(hard/soft)	30 / 10 Nm	14 / 7 Nm	14 / 7 Nm
	스크류 Ø	6,3 mm	4,2 mm	4,2 mm
	신속 교체 척	1/4"	1/4"	1/4"
배터리 제외 중량	1,1 kg	1 kg	1,5 kg	



ASCS 6.3

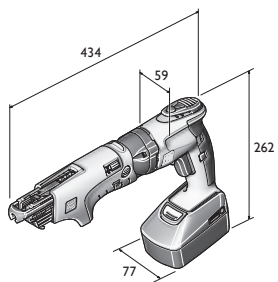

ASCT 18 M

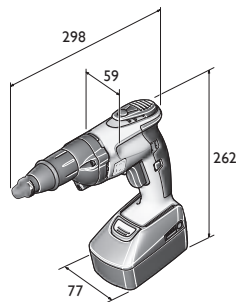

ASCT 18

ASCS 6.3 Select

금속에 최고 6.3 mm 직경 나사 체결을 위해 속도가 최적화된 충전 드릴/드라이버.

FEIN SELECT⁺



액세서리는 18페이지 참조
유선 제품은 80페이지 참조

배터리 전압	V	18
최대 부하 속도	1/min	0 - 1 500
무부하 속도	1/min	0 - 1 700
최대 토크(hard/soft)	Nm	30 / 10
스크류 Ø	mm	6,3
신속 교체 척		1/4"
배터리 제외 중량	kg	1,1
주문 번호		7 113 11 63
EAN		4014586881461

FEIN 제품의 장점:

- ▶ 2 mm 금속에 1.25 mm 두께의 각진 철골판 체결에 있어 150개 이상의 스크류 체결이 가능한 강력한 배터리.
- ▶ 깊이 조절기 없이도 정밀한 결과를 얻을 수 있는 전자식 토크 셋 오프.
- ▶ 브러시리스 FEIN PowerDrive 모터는 완벽하게 캡슐화되고 방진 처리되어 30% 높은 효율과 긴 사용 수명을 보장합니다.
- ▶ 1백만회 이상의 나사 체결 검증.
- ▶ 배터리 팩당 1,000회 이상의 충전 주기.
- ▶ 초경량.
- ▶ 작업 시 큰 힘을 전달하기 위해 인체공학적으로 최적화된 손잡이.
- ▶ 최대 30Nm의 출력.

기본 포함된 부속품:

플라스틱 공구 박스에 ASCS 6.3 1개, 후크 1개, 깊이조절기 1개, 육각 볼트 SW8용 인서트 1개

ASCT 18 M Select

배터리 1회 충전으로 2,300회 이상 나사 체결이 가능한 고성능 매거진 스크류 드라이버.

FEIN SELECT⁺



액세서리는 18페이지 참조
유선 제품은 80페이지 참조

배터리 전압	V	18
최대 부하 속도	1/min	0 - 2 700
무부하 속도	1/min	0 - 4 000
최대 토크(hard/soft)	Nm	14 / 7
스크류 Ø	mm	4,2
스크류 길이	mm	25 - 55
신속 교체 척		1/4"
배터리 제외 중량	kg	1
주문 번호		7 113 16 64
EAN		4014586887555

FEIN 제품의 장점:

- ▶ 고강도 석고 보드와 석고 섬유판을 비롯하여 드라이월의 모든 나사 체결에 적합.
- ▶ 피로감을 덜기 위한 가벼운 중량과 완벽한 중량 분배.
- ▶ 브러시리스 FEIN PowerDrive 모터는 완벽하게 캡슐화되고 방진 처리되어 30% 높은 효율과 긴 사용 수명을 보장합니다.
- ▶ 동급에서 가장 가벼운 스크류 드라이버 중 하나.
- ▶ 중단없이 연속적인 작업을 위한 금속 충전기.
- ▶ 배터리 팩당 2,000회 이상 충전 주기.
- ▶ 조용한 FEIN CLIC-STOP 클러치.
- ▶ 특히 방진 매거진은 렌치 없이 조립과 분해가 가능하며 쉽게 청소할 수 있습니다.
- ▶ 시장을 선도하는 FEIN의 인체공학적 구조의 섬세한 핸들.
- ▶ 간단하게 조절 및 교체할 수 있는 깊이 조절기.
- ▶ 방진 기능의 스톱 슬리브

기본 포함된 부속품:

충전 드라이월 스크류 드라이버 1개, 매거진 스크류 1개, 매거진 스크류용 긴 비트 1개, 방진링이 있는 비트 1개, 비트 홀더 1개, 깊이조절기 1개, 후크 1개, 벨트 클립 1개, 플라스틱 공구 박스 1개

ASCT 18 Select

내구성이 매우 뛰어난 고성능 충전 드라이블 스크류 드라이버.

FEIN SELECT⁺



액세서리는 18페이지 참조
유선 제품은 80페이지 참조

배터리 전압	V	18
최대 부하 속도	1/min	0 - 2 700
무부하 속도	1/min	0 - 4 000
최대 토크(hard/soft)	Nm	14 / 7
스크류 Ø	mm	4,2
신속 교체 척		1/4"
배터리 제외 중량	kg	1,5
주문 번호		7 113 16 65
EAN		4014586887562

FEIN 제품의 장점:

- ▶ 고강도 석고 보드와 석고 섬유판을 비롯하여 드라이블의 모든 나사 체결에 적합.
- ▶ 피로감을 덜기 위한 가벼운 중량과 완벽한 중량 분배.
- ▶ 브러시리스 FEIN PowerDrive 모터는 완벽하게 캡슐화되고 방진 처리되어 30% 높은 효율과 긴 사용 수명을 보장합니다.
- ▶ 동급에서 가장 가벼운 스크류 드라이버 중 하나.
- ▶ 중단없이 연속적인 작업을 위한 급속 충전기.
- ▶ 배터리 팩당 2,000회 이상 충전 주기.
- ▶ 시장을 선도하는 FEIN의 인체공학적 구조의 섬세한 핸들.
- ▶ 조용한 FEIN CLIC-STOP 클러치.
- ▶ 연속 작업용 스크류 스트립으로 빠르게 전환 가능.
- ▶ 간단하게 조절 및 교체할 수 있는 깊이 조절기.
- ▶ 방진 기능의 스톱 슬리브

기본 포함된 부속품:

충전 드라이블 스크류 드라이버 1개, 방진링이 있는 비트 1개, 비트 홀더 1개, 깊이조절기 1개, 후크 1개, 벨트 클립 1개, 플라스틱 공구 박스 1개

충전 스크류 드라이버

일반 액세서리



공구 박스
플라스틱, 내부 크기: 470 x 275 x 116 mm

주문 번호
3 39 01 118 01 0



플라스틱 상자
잠금 뚜껑이 있어 소형 부품과 액세서리를 보관할 수 있는 상자, 공구상자 3 39 01 118 01 0에 적합, 최고 5개 아이템 / 상자.

주문 번호
3 39 01 119 00 0



급속 충전기 ALG 50
모든 FEIN 리튬이온 배터리용. 충전 시간 35분

주문 번호
9 26 04 129 01 0



급속 충전기 ALG 30
FEIN NiCd / 리튬 이온 배터리용. 충전 시간 25분

주문 번호
9 26 04 096 01 0



1/4" 외부 6각 홀더
출력부면 1/4" - 내부 6각
신속 교체 척 장착

Ø mm	길이 mm	주문 번호
15	51	6 05 10 011 00 9



1/4" 육각 소켓 비트
형식 H/Phillips (5개포장), 초경량, 먼지 방지 링 장착

길이 mm	치수	주문 번호
25	2	6 27 12 109 03 4



1/4" 외부 6각 홀더
출력부면 1/4" - 내부 6각
스프링 와셔 장착, 자석식

Ø mm	길이 mm	주문 번호
10,6	45	6 05 10 215 00 3



18V 배터리



배터리팩

FEIN SafetyCell 기술이 적용되었으며 충전 상태 표시창이 있는 리튬 이온 배터리. 배터리와 장치가 과부하, 과열 또는 완전 방전으로 인해 손상을 입지 않도록 보호합니다.

전류/전압 V	용량 Ah	주문 번호
18	5	9 26 04 173 02 0
18	2,5	9 26 04 171 02 0

FEIN Select⁺



배터리 스타터 세트

혁신적인 SafetyCell 기술이 적용되어 오래 사용할 수 있으면서도 경량형으로 디자인된 18V 리튬 이온 배터리, 5Ah 용량, 충전 상태 표시창 탑재.

주문 번호
9 26 04 300 03 0

FEIN Select⁺



배터리 스타터 세트

혁신적인 SafetyCell 기술이 적용된 소형 경량 18V 리튬 이온 배터리, 2.5Ah 용량, 충전 상태 표시창 탑재.

주문 번호
9 26 04 300 04 0

매거진 스크류 드라이버 액세서리



매거진 M55 X

길이 25 - 55 mm, 최대 Ø 5 mm인 스크류의 매거진 스크류용, 보조 공구를 사용하지 않고 교체 가능, 중량 0.4 kg.

주문 번호
9 01 04 009 01 0



벨트 가이드가 있는 M55 X 매거진 연장장치

길이 520 mm

주문 번호
9 01 04 010 01 0



1/4" 육각 소켓 비트

천정과 바닥 체결 작업용. H/Philips 타입. 사이즈 2 형식 H/Phillips, 치수 2

주문 번호
6 05 03 306 00 8



고속 건축용 스크류

드라이휠을 금속구조물에 고정하기 위한 고운 피치의 스크류, 접시형 헤드 8 mm

Ø mm	길이 mm	포장 단위 개	주문 번호
3,9	35	1 000	6 39 01 030 01 4
3,9	35	10 000	6 39 01 030 02 0



고속 건축용 스크류

드라이휠을 목재 구조물에 고정하기 위한 거친 피치의 스크류, 접시형 헤드 Ø 8 mm

Ø mm	길이 mm	포장 단위 개	주문 번호
3,9	30	1 000	6 39 01 031 01 3
3,9	30	10 000	6 39 01 031 02 0
3,9	35	1 000	6 39 01 032 01 6
3,9	35	10 000	6 39 01 032 02 0
3,9	45	1 000	6 39 01 033 01 0
3,9	45	10 000	6 39 01 033 02 0



고속 건축용 스크류

Fermacell 패널을 금속 혹은 목재 구조물에 고정하기 위한 이중 나사산 스크류.

Ø mm	길이 mm	포장 단위 개	주문 번호
3,9	30	1 000	6 39 01 034 01 8
3,9	30	10 000	6 39 01 034 02 0



고속 건축용 스크류

목재 구조물에 고정하기 위한 이중 나사산 스크류.

Ø mm	길이 mm	포장 단위 개	주문 번호
4,2	35	1 000	6 39 01 035 01 2
4,2	35	10 000	6 39 01 035 02 0



	ASCD 18-300 W2	ASCD 18-300 W2 Select	ASCD 18-200 W4	ASCD 18-200 W4 Select	
	브러시리스 모터가 있고 6단계 토크 설정이 가능한 충전 임팩트 렌치/드라이버. 최대 M18 미터 나사 스크류 체결 작업용.		브러시리스 모터가 있고 6단계 토크 설정이 가능한 임팩트 렌치/드라이버. 셀프 드릴링을 포함한 범용 스크류 체결 작업용.		
페이지	22	22	22	23	
기술 사양	배터리 전압	18 V	18 V	18 V	18 V
	배터리 용량	5 Ah		5 Ah	
	모터	브러시리스	브러시리스	브러시리스	브러시리스
	무부하 속도	0 - 1 700 1/min	0 - 1 700 1/min	0 - 1 500 1/min	0 - 1 500 1/min
	타격수	0 - 3 400 1/min	0 - 3 400 1/min	0 - 3 000 1/min	0 - 3 000 1/min
	최대 토크	290 Nm	290 Nm	210 Nm	210 Nm
	최대 미터 나사	M18 (8.8)	M18 (8.8)		
	목재 스크류	8 x 300 mm	8 x 300 mm	8 x 200 mm	8 x 200 mm
	배터리 포함 중량	1,7 kg		1,7 kg	
배터리 제외 중량	1 kg	1 kg	1 kg	1 kg	

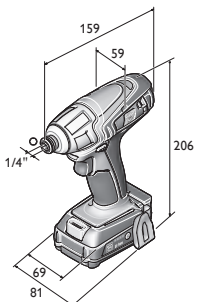

ASCD 12-100 W4C



	ASCD 12-150 W8C	ASCD 12-150 W8 Select	ASCD 12-150 W4C	ASCD 12-150 W4 Select	ASCD 12-100 W4C	ASCD 12-100 W4 Select
	브러시리스 모터가 있고 6단계 토크 설정이 가능한 충전식 임팩트 렌치/드라이버. 최대 M14 미터 나사 스크류 체결 작업용.		브러시리스 모터가 있고 6단계 토크 설정이 가능한 충전식 임팩트 렌치/드라이버. 셀프 드릴링을 포함한 범용 스크류 체결 작업용.		DC 모터의 충전 임팩트 렌치/드라이버. 범용 스크류 체결 작업용.	
	23	23	24	24	25	25
	12 V	12 V	12 V	12 V	12 V	12 V
	2,5 Ah		2,5 Ah		2,5 Ah	
	브러시리스	브러시리스	브러시리스	브러시리스	2극 DC	2극 DC
	0 - 1 800 1/min	0 - 1 800 1/min	0 - 1 700 1/min	0 - 1 700 1/min	0 - 2 700 1/min	0 - 2 700 1/min
	0 - 3 600 1/min	0 - 3 600 1/min	0 - 3 400 1/min	0 - 3 400 1/min	0 - 3 450 1/min	0 - 3 450 1/min
	135 Nm	135 Nm	135 Nm	135 Nm	100 Nm	100 Nm
	M14 (8.8)	M14 (8.8)				
	8 x 100 mm	8 x 100 mm	8 x 100 mm	8 x 100 mm	8 x 80 mm	8 x 80 mm
	1,1 kg		1,1 kg		1,1 kg	
	0,85 kg	0,85 kg	0,85 kg	0,85 kg	0,9 kg	0,9 kg

ASCD 18-300 W2

2017 신제품



액세서리는 26페이지 참조

브러시리스 모터가 있고 6단계 토크 설정이 가능한 충전 임팩트 렌치/드라이버. 최대 M18까지 미터 나사 스크류 체결 작업용.

배터리 전압	V	18
배터리 용량	Ah	5
모터		브러시리스
무부하 속도	1/min	0 - 1 700
타격수	1/min	0 - 3 400
최대 토크	Nm	290
토크 설정		6
척		1/2" 외부 4각
최대 미터 나사		M18 (8.8)
목재 스크류	mm	8 x 300
배터리 포함 중량	kg	1,7
배터리 제외 중량	kg	1
주문 번호		7 115 06 61
EAN		4014586887418

FEIN 제품의 장점:

- ▶ 효율이 30% 더 높고 수명이 긴 브러시리스 FEIN PowerDrive 모터.
- ▶ 6단계 전자식 토크 설정으로 나사 헤드의 마모를 방지합니다.
- ▶ 매우 강하게 고정된 나사를 풀기 위해 역회전 방향에서 10% 더 높은 토크.
- ▶ MultiVolt 인터페이스. 모든 FEIN 리튬 이온 배터리 (12~18V)로 구동 가능한 충전 공구.
- ▶ 1/2" 사각 소켓 고정.
- ▶ 견고한 완전 금속 기어.
- ▶ 최대 M18(8.8) 미터 나사.
- ▶ 기어헤드 접촉 보호.
- ▶ 컴팩트한 구조.
- ▶ 하나의 충전기로 모든 FEIN 리튬 이온 배터리를 충전할 수 있음.
- ▶ 배터리 충전 상태를 배터리에서 직접 확인할 수 있습니다.
- ▶ FEIN SafetyCell 기술 적용. 배터리와 장치가 과부하, 과열 또는 완전 방전으로 인해 손상을 입지 않도록 보호합니다.
- ▶ 배터리와 충전기 1년 품질 보증.

기본 포함된 부속품:

충전 임팩트 렌치/드라이버 1개, 배터리팩 (리튬이온) 2개, 급속충전기 ALG50 1개, 벨트 클립 1개, 비트 홀더 1개, 플라스틱 공구 박스 1개

ASCD 18-300 W2 Select

2017 신제품

FEIN SELECT⁺



액세서리는 26페이지 참조

브러시리스 모터가 있고 6단계 토크 설정이 가능한 충전 임팩트 렌치/드라이버. 최대 M18까지 미터 나사 스크류 체결 작업용.

배터리 전압	V	18
모터		브러시리스
무부하 속도	1/min	0 - 1 700
타격수	1/min	0 - 3 400
최대 토크	Nm	290
토크 설정		6
척		1/2" 외부 4각
최대 미터 나사		M18 (8.8)
목재 스크류	mm	8 x 300
배터리 제외 중량	kg	1
주문 번호		7 115 06 64
EAN		4014586887425

FEIN 제품의 장점:

- ▶ 효율이 30% 더 높고 수명이 긴 브러시리스 FEIN PowerDrive 모터.
- ▶ 6단계 전자식 토크 설정으로 나사 헤드의 마모를 방지합니다.
- ▶ 매우 강하게 고정된 나사를 풀기 위해 역회전 방향에서 10% 더 높은 토크.
- ▶ MultiVolt 인터페이스. 모든 FEIN 리튬 이온 배터리 (12~18V)로 구동 가능한 충전 공구.
- ▶ 1/2" 사각 소켓 고정.
- ▶ 견고한 완전 금속 기어.
- ▶ 최대 M18(8.8) 미터 나사.
- ▶ 기어헤드 접촉 보호.
- ▶ 컴팩트한 구조.
- ▶ 하나의 충전기로 모든 FEIN 리튬 이온 배터리를 충전할 수 있음.
- ▶ 배터리 충전 상태를 배터리에서 직접 확인할 수 있습니다.
- ▶ FEIN SafetyCell 기술 적용. 배터리와 장치가 과부하, 과열 또는 완전 방전으로 인해 손상을 입지 않도록 보호합니다.
- ▶ 배터리와 충전기 1년 품질 보증.

기본 포함된 부속품:

충전 임팩트 렌치/드라이버 1개, 벨트 클립 1개, 비트 홀더 1개, 플라스틱 공구 박스 1개

ASCD 18-200 W4

2017 신제품



액세서리는 26페이지 참조

브러시리스 모터가 있고 6단계 토크 설정이 가능한 임팩트 렌치/드라이버. 셀프 드릴링을 포함한 범용 스크류 체결 작업용.

배터리 전압	V	18
배터리 용량	Ah	5
모터		브러시리스
무부하 속도	1/min	0 - 1 500
타격수	1/min	0 - 3 000
최대 토크	Nm	210
토크 설정		6
척		1/4" 내부 6각
목재 스크류	mm	8 x 200
배터리 포함 중량	kg	1,7
배터리 제외 중량	kg	1
주문 번호		7 115 07 61
EAN		4014586887432

FEIN 제품의 장점:

- ▶ 효율이 30% 더 높고 수명이 긴 브러시리스 FEIN PowerDrive 모터.
- ▶ 6단계 전자식 토크 설정으로 나사 헤드의 마모를 방지합니다.
- ▶ 매우 강하게 고정된 나사를 풀기 위해 역회전 방향에서 10% 더 높은 토크.
- ▶ MultiVolt 인터페이스. 모든 FEIN 리튬 이온 배터리 (12~18V)로 구동 가능한 충전 공구.
- ▶ 비트와 소켓 렌치 비트를 고정하기 위한 1/4인치 육각 소켓.
- ▶ 견고한 완전 금속 기어.
- ▶ 기어헤드 접촉 보호.
- ▶ 컴팩트한 구조.
- ▶ 하나의 충전기로 모든 FEIN 리튬 이온 배터리를 충전할 수 있음.
- ▶ 배터리 충전 상태를 배터리에서 직접 확인할 수 있습니다.
- ▶ FEIN SafetyCell 기술 적용. 배터리와 장치가 과부하, 과열 또는 완전 방전으로 인해 손상을 입지 않도록 보호합니다.
- ▶ 배터리와 충전기 1년 품질 보증.

기본 포함된 부속품:

충전 임팩트 렌치/드라이버 1개, 배터리팩 (리튬이온) 2개, 급속충전기 ALG50 1개, 벨트 클립 1개, 비트 홀더 1개, 플라스틱 공구 박스 1개

ASCD 18-200 W4 Select

2017 신제품

FEIN SELECT⁺



엑세서리는 26페이지 참조

브러시리스 모터가 있고 6단계 토크 설정이 가능한 임팩트 렌치/드라이버. 셀프 드릴링을 포함한 범용 스크류 체결 작업용.

배터리 전압	V	18
모터		브러시리스
무부하 속도	1/min	0 - 1 500
타격수	1/min	0 - 3 000
최대 토크	Nm	210
토크 설정		6
척		1/4" 내부 6각
목재 스크류	mm	8 x 200
배터리 제외 중량	kg	1
주문 번호		7 115 07 64
EAN		4014586887449

FEIN 제품의 장점:

- ▶ 효율이 30% 더 높고 수명이 긴 브러시리스 FEIN PowerDrive 모터.
- ▶ 6단계 전자식 토크 설정으로 나사 헤드의 마모를 방지합니다.
- ▶ 매우 강하게 고정된 나사를 풀기 위해 역회전 방향에서 10% 더 높은 토크.
- ▶ MultiVolt 인터페이스. 모든 FEIN 리튬 이온 배터리 (12~18V)로 구동 가능한 충전 도구.
- ▶ 비트와 소켓 렌치 비트를 고정하기 위한 1/4인치 육각 소켓.
- ▶ 견고한 완전 금속 기어.
- ▶ 기어헤드 접촉 보호.
- ▶ 컴팩트한 구조.
- ▶ 하나의 충전기로 모든 FEIN 리튬 이온 배터리를 충전할 수 있음.
- ▶ 배터리 충전 상태를 배터리에서 직접 확인할 수 있습니다.
- ▶ FEIN SafetyCell 기술 적용. 배터리와 장치가 과부하, 과열 또는 완전 방전으로 인해 손상을 입지 않도록 보호합니다.
- ▶ 배터리와 충전기 1년 품질 보증.

기본 포함된 부속품:

충전 임팩트 렌치/드라이버 1개, 벨트 클립 1개, 비트 홀더 1개, 플라스틱 공구 박스 1개

ASCD 12-150 W8C

2017 신제품



엑세서리는 26페이지 참조

브러시리스 모터가 있고 6단계 토크 설정이 가능한 충전식 임팩트 렌치/드라이버. 최대 M14까지 미터 나사 스크류 체결 작업용.

배터리 전압	V	12
배터리 용량	Ah	2,5
모터		브러시리스
무부하 속도	1/min	0 - 1 800
타격수	1/min	0 - 3 600
최대 토크	Nm	135
토크 설정		6
척		3/8" 외부 4각
최대 미터 나사		M14 (8.8)
목재 스크류	mm	8 x 100
배터리 포함 중량	kg	1,1
배터리 제외 중량	kg	0,85
주문 번호		7 115 04 61
EAN		4014586887371

FEIN 제품의 장점:

- ▶ 효율이 30% 더 높고 수명이 긴 브러시리스 FEIN PowerDrive 모터.
- ▶ 6단계 전자식 토크 설정으로 나사 헤드의 마모를 방지합니다.
- ▶ 매우 강하게 고정된 나사를 풀기 위해 역회전 방향에서 10% 더 높은 토크.
- ▶ 3/8" 사각 소켓 고정.
- ▶ 견고한 완전 금속 기어.
- ▶ 최대 M14(8.8) 미터 나사.
- ▶ 기어헤드 접촉 보호.
- ▶ 배터리로 안전하게 내려 놓을 수 있음.
- ▶ 슬림 핸들.
- ▶ 컴팩트한 구조.
- ▶ 하나의 충전기로 모든 FEIN 리튬 이온 배터리를 충전할 수 있음.
- ▶ 배터리 충전 상태를 배터리에서 직접 확인할 수 있습니다.
- ▶ FEIN SafetyCell 기술 적용. 배터리와 장치가 과부하, 과열 또는 완전 방전으로 인해 손상을 입지 않도록 보호합니다.
- ▶ 배터리와 충전기 1년 품질 보증.

기본 포함된 부속품:

충전 임팩트 렌치/드라이버 1개, 배터리팩 (리튬이온) 2개, 금속충전기 ALG50 1개, 벨트 클립 1개, 비트 홀더 1개, 플라스틱 공구 박스 1개

ASCD 12-150 W8 Select

2017 신제품

FEIN SELECT⁺



엑세서리는 26페이지 참조

브러시리스 모터가 있고 6단계 토크 설정이 가능한 충전 임팩트 렌치/드라이버. 최대 M14까지 미터 나사 스크류 체결 작업용.

배터리 전압	V	12
모터		브러시리스
무부하 속도	1/min	0 - 1 800
타격수	1/min	0 - 3 600
최대 토크	Nm	135
토크 설정		6
척		3/8" 외부 4각
최대 미터 나사		M14 (8.8)
목재 스크류	mm	8 x 100
배터리 제외 중량	kg	0,85
주문 번호		7 115 04 64
EAN		4014586887388

FEIN 제품의 장점:

- ▶ 효율이 30% 더 높고 수명이 긴 브러시리스 FEIN PowerDrive 모터.
- ▶ 6단계 전자식 토크 설정으로 나사 헤드의 마모를 방지합니다.
- ▶ 매우 강하게 고정된 나사를 풀기 위해 역회전 방향에서 10% 더 높은 토크.
- ▶ 3/8" 사각 소켓 고정.
- ▶ 견고한 완전 금속 기어.
- ▶ 최대 M14(8.8) 미터 나사.
- ▶ 기어헤드 접촉 보호.
- ▶ 배터리로 안전하게 내려 놓을 수 있음.
- ▶ 슬림 핸들.
- ▶ 컴팩트한 구조.
- ▶ 하나의 충전기로 모든 FEIN 리튬 이온 배터리를 충전할 수 있음.
- ▶ 배터리 충전 상태를 배터리에서 직접 확인할 수 있습니다.
- ▶ FEIN SafetyCell 기술 적용. 배터리와 장치가 과부하, 과열 또는 완전 방전으로 인해 손상을 입지 않도록 보호합니다.
- ▶ 배터리와 충전기 1년 품질 보증.

기본 포함된 부속품:

충전 임팩트 렌치/드라이버 1개, 벨트 클립 1개, 비트 홀더 1개, 플라스틱 공구 박스 1개

ASCD 12-150 W4C

2017 신제품



엑세서리는 26페이지 참조

브러시리스 모터가 있고 6단계 토크 설정이 가능한 임팩트 렌치. 셀프 드릴링을 포함한 범용 스크류 연결 작업용.

배터리 전압	V	12
배터리 용량	Ah	2,5
모터		브러시리스
무부하 속도	1/min	0 - 1 700
타격수	1/min	0 - 3 400
최대 토크	Nm	135
토크 설정		6
척		1/4" 내부 6각
목재 스크류	mm	8 x 100
배터리 포함 중량	kg	1,1
배터리 제외 중량	kg	0,85
주문 번호		7 115 05 61
EAN		4014586887395

FEIN 제품의 장점:

- ▶ 효율이 30% 더 높고 수명이 긴 브러시리스 FEIN PowerDrive 모터.
- ▶ 6단계 전자식 토크 설정으로 나사 헤드의 마모를 방지합니다.
- ▶ 매우 강하게 고정된 나사를 풀기 위해 역회전 방향에서 10% 더 높은 토크.
- ▶ 비트와 소켓 렌치 비트를 고정하기 위한 1/4인치 육각 소켓.
- ▶ 견고한 완전 금속 기어.
- ▶ 기어헤드 접촉 보호.
- ▶ 배터리로 안전하게 내려 놓을 수 있음.
- ▶ 슬림 핸들.
- ▶ 컴팩트한 구조.
- ▶ 하나의 충전기로 모든 FEIN 리튬 이온 배터리를 충전할 수 있음.
- ▶ 배터리 충전 상태를 배터리에서 직접 확인할 수 있습니다.
- ▶ FEIN SafetyCell 기술 적용. 배터리와 장치가 과부하, 과열 또는 완전 방전으로 인해 손상을 입지 않도록 보호합니다.
- ▶ 배터리와 충전기 1년 품질 보증.

기본 포함된 부속품:

충전 임팩트 렌치/드라이버 1개, 배터리팩 (리튬이온) 2개, 급속충전기 ALG50 1개, 벨트 클립 1개, 비트 홀더 1개, 플라스틱 공구 박스 1개

ASCD 12-150 W4 Select

2017 신제품

FEIN SELECT⁺



엑세서리는 26페이지 참조

브러시리스 모터가 있고 6단계 토크 설정이 가능한 임팩트 렌치/드라이버. 셀프 드릴링을 포함한 범용 스크류 체결 작업용.

배터리 전압	V	12
모터		브러시리스
무부하 속도	1/min	0 - 1 700
타격수	1/min	0 - 3 400
최대 토크	Nm	135
토크 설정		6
척		1/4" 내부 6각
목재 스크류	mm	8 x 100
배터리 제외 중량	kg	0,85
주문 번호		7 115 05 64
EAN		4014586887401

FEIN 제품의 장점:

- ▶ 효율이 30% 더 높고 수명이 긴 브러시리스 FEIN PowerDrive 모터.
- ▶ 6단계 전자식 토크 설정으로 나사 헤드의 마모를 방지합니다.
- ▶ 매우 강하게 고정된 나사를 풀기 위해 역회전 방향에서 10% 더 높은 토크.
- ▶ 비트와 소켓 렌치 비트를 고정하기 위한 1/4인치 육각 소켓.
- ▶ 견고한 완전 금속 기어.
- ▶ 기어헤드 접촉 보호.
- ▶ 배터리로 안전하게 내려 놓을 수 있음.
- ▶ 슬림 핸들.
- ▶ 컴팩트한 구조.
- ▶ 하나의 충전기로 모든 FEIN 리튬 이온 배터리를 충전할 수 있음.
- ▶ 배터리 충전 상태를 배터리에서 직접 확인할 수 있습니다.
- ▶ FEIN SafetyCell 기술 적용. 배터리와 장치가 과부하, 과열 또는 완전 방전으로 인해 손상을 입지 않도록 보호합니다.
- ▶ 배터리와 충전기 1년 품질 보증.

기본 포함된 부속품:

충전 임팩트 렌치/드라이버 1개, 벨트 클립 1개, 비트 홀더 1개, 플라스틱 공구 박스 1개

ASCD 12-100 W4C

DC 모터가 있는 충전 임팩트 렌치/드라이버. 범용 스크류 체결 작업용.



액세서리는 26페이지 참조

배터리 전압	V	12
배터리 용량	Ah	2,5
모터		2극 DC
무부하 속도	1/min	0 - 2 700
타격수	1/min	0 - 3 450
최대 토크	Nm	100
척		1/4" 내부 6각
스크류 체결		8 mm / M14
목재 스크류	mm	8 x 80
배터리 포함 중량	kg	1,1
배터리 제외 중량	kg	0,9
주문 번호		7 115 03 61
EAN		4014586881560

FEIN 제품의 장점:

- ▶ 과열 및 과부하 방지 장치가 장착되고 강한 성능과 긴 수명을 자랑하는 DC 모터.
- ▶ 최대 100 Nm의 토크까지는 문제 없이 볼트(최대 사이즈 M12)를 조일 수 있습니다.
- ▶ 비트와 소켓 렌치 비트를 고정하기 위한 1/4인치 육각 소켓.
- ▶ 견고한 완전 금속 기어.
- ▶ 알루미늄 기어박스 하우징.
- ▶ 배터리로 안전하게 내려 놓을 수 있음.
- ▶ 슬림 핸들.
- ▶ 하나의 충전기로 모든 FEIN 리튬 이온 배터리를 충전할 수 있음.
- ▶ 배터리 충전 상태를 배터리에서 직접 확인할 수 있습니다.
- ▶ FEIN SafetyCell 기술 적용. 배터리와 장치가 과부하, 과열 또는 완전 방전으로 인해 손상을 입지 않도록 보호합니다.
- ▶ 배터리와 충전기 1년 품질 보증.

기본 포함된 부속품:

충전 임팩트 렌치/드라이버 1개, 배터리팩 (리튬이온) 2개, 금속충전기 ALG50 1개, 벨트 클립 1개, 비트 홀더 1개, 플라스틱 공구 박스 1개

ASCD 12-100 W4 Select

DC 모터가 있는 충전식 임팩트 렌치. 범용 스크류 연결 작업용.

FEIN SELECT⁺



액세서리는 26페이지 참조

배터리 전압	V	12
모터		2극 DC
무부하 속도	1/min	0 - 2 700
타격수	1/min	0 - 3 450
최대 토크	Nm	100
척		1/4" 내부 6각
스크류 체결		8 mm / M14
목재 스크류	mm	8 x 80
배터리 제외 중량	kg	0,9
주문 번호		7 115 03 64
EAN		4014586885582

FEIN 제품의 장점:

- ▶ 과열 및 과부하 방지 장치가 장착되고 강한 성능과 긴 수명을 자랑하는 DC 모터.
- ▶ 최대 100 Nm의 토크까지는 문제 없이 볼트(최대 사이즈 M12)를 조일 수 있습니다.
- ▶ 비트와 소켓 렌치 비트를 고정하기 위한 1/4인치 육각 소켓.
- ▶ 견고한 완전 금속 기어.
- ▶ 알루미늄 기어박스 하우징.
- ▶ 배터리로 안전하게 내려 놓을 수 있음.
- ▶ 슬림 핸들.
- ▶ 하나의 충전기로 모든 FEIN 리튬 이온 배터리를 충전할 수 있음.
- ▶ 배터리 충전 상태를 배터리에서 직접 확인할 수 있습니다.
- ▶ FEIN SafetyCell 기술 적용. 배터리와 장치가 과부하, 과열 또는 완전 방전으로 인해 손상을 입지 않도록 보호합니다.
- ▶ 배터리와 충전기 1년 품질 보증.

기본 포함된 부속품:

충전 임팩트 렌치/드라이버 1개, 벨트 클립 1개, 비트 홀더 1개, 플라스틱 공구 박스 1개

일반 액세서리



배터리 LED 램프 ALED 12-18 V
 소형이며 내구성이 뛰어난 회전식 램프 헤드의 충전식 LED 램프. 램프를 고정할 수 있는 고리가 포함되어 있으며 12/14/18V의 FEIN 리튬 이온 배터리와 호환이 가능합니다. 130g으로 초경량이며 900Lux로 매우 밝습니다. 색온도는 일광과 동일하며 밝기는 2단계로 조절 가능합니다.

주문 번호
 9 26 04 200 02 0



공구 박스
 플라스틱, 내부 크기: 470 x 275 x 116 mm

주문 번호
 3 39 01 118 01 0



공구 박스
 ABSU 12, ASCD 12, ASCM 12 용으로 적합

주문 번호
 3 39 01 160 01 0



플라스틱 상자
 잠금 뚜껑이 있어 소형 부품과 액세서리를 보관할 수 있는 상자, 공구상자 3 39 01 118 01 0에 적합, 최고 5개 아이템 / 상자.

주문 번호
 3 39 01 119 00 0



급속 충전기 ALG 50
 모든 FEIN 리튬이온 배터리용. 충전 시간 35분

주문 번호
 9 26 04 129 01 0



급속 충전기 ALG 30
 FEIN NiCd / 리튬 이온 배터리용. 충전 시간 25분

주문 번호
 9 26 04 096 01 0

18V 배터리



배터리팩
 FEIN SafetyCell 기술이 적용되었으며 충전 상태 표시창이 있는 리튬 이온 배터리. 배터리와 장치가 과부하, 과열 또는 완전 방전으로 인해 손상을 입지 않도록 보호합니다.

전류/전압 V	용량 Ah	주문 번호
18	5	9 26 04 173 02 0
18	2,5	9 26 04 171 02 0

12V 배터리



배터리팩
 FEIN SafetyCell 기술이 적용되었으며 충전 상태 표시창이 있는 리튬 이온 배터리. 배터리와 장치가 과부하, 과열 또는 완전 방전으로 인해 손상을 입지 않도록 보호합니다.

전류/전압 V	용량 Ah	주문 번호
12	2,5	9 26 04 168 02 0



배터리 스타터 세트
 혁신적인 SafetyCell 기술이 적용되어 오래 사용할 수 있으면서도 경량형으로 디자인된 12 V 리튬 이온 배터리, 2,5 Ah 용량, 충전 상태 표시창 탑재.

주문 번호
 9 26 04 250 01 0



	ASM 14-2 (배터리 비포함)	ASM 14-6 (배터리 비포함)	ASM 14-9 (배터리 비포함)	ASM 14-12 (배터리 비포함)	ASM 14-2 PC (배터리 비포함)	ASM 14-6 PC (배터리 비포함)	ASM 14-9 PC (배터리 비포함)	ASM 14-12 PC (배터리 비포함)
	ISO 5393, VDI/VDE 2647에 의거 인증된 스크류 드라이버, CMK값 > 1,67 ± 12% (6 Sigma).	ISO 5393, VDI/VDE 2647에 의거 인증된 스크류 드라이버, CMK값 > 1,67 ± 10% (6 Sigma).			프로그램 가능한 스크류 드라이버, ISO 5393, VDI/VDE 2647에 의거 테스트하여 CMK값 > 1,67 ± 12% (6 Sigma).		프로그램 가능한 스크류 드라이버, ISO 5393, VDI/VDE 2647에 의거 테스트하여 CMK값 > 1,67 ± 10% (6 Sigma).	
페이지	28	28	28	28	29	29	29	29
기술 사양	배터리 전압	14,4 V	14,4 V	14,4 V	14,4 V	14,4 V	14,4 V	14,4 V
	토크 범위	0,7 - 2 Nm	1,2 - 6 Nm	2 - 9 Nm	3 - 12 Nm	0,7 - 2 Nm	1,2 - 6 Nm	2 - 9 Nm
	무부하 속도	350 1/min	600 1/min	600 1/min	500 1/min	50 - 700 1/min	50 - 950 1/min	50 - 700 1/min
	척	1/4" 내부 6각	1/4" 내부 6각	1/4" 내부 6각	1/4" 내부 6각	1/4" 내부 6각	1/4" 내부 6각	1/4" 내부 6각
배터리 제외 중량	0,95 kg	0,95 kg	0,95 kg	0,95 kg	0,95 kg	0,95 kg	0,95 kg	

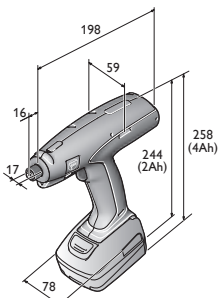

- ASM 14-2
- ASM 14-9
- ASM 14-2 PC
- ASM 14-9 PC
- ASM 14-6
- ASM 14-12
- ASM 14-6 PC
- ASM 14-12 PC

ASM 14-2(배터리 비포함)

ISO 5393, VDI/VDE 2647에 의거 인증된 스크류 드라이버, CMK값 > 1,67 ± 12% (6 Sigma).



액세서리는 34페이지 참조

배터리 전압	V	14,4
토크 범위	Nm	0,7 - 2
무부하 속도	1/min	350
척		1/4" 내부 6각
배터리 제외 중량	kg	0,95
주문 번호		7 112 60
EAN		4014586881294

FEIN 제품의 장점:

- ▶ 카본 브러쉬가 없고 정비할 필요가 없는 모터
- ▶ 재작동 지연 및 재작동 차단으로 인한 프로세스 최적화 (배터리 모니터링)
- ▶ 스크류 드라이브 작동에 관계없이 일관된 정밀한 조임 토크.
- ▶ 버튼을 누르면 역회전 기능 활성화.
- ▶ 한번 충전으로 더 많은 조임 작업이 가능한 FEIN 리튬 이온 기술.
- ▶ 기계가 꺼질때 까지 일정한 속도.
- ▶ 스크류 부위에 지속적인 조명.
- ▶ Soft / hard 나사 조임 작업.
- ▶ 부드러운 작동.
- ▶ 부드러운 중지.

ASM 14-6(배터리 비포함)

ISO 5393, VDI/VDE 2647에 의거 인증된 스크류 드라이버, CMK값 > 1,67 ± 10% (6 Sigma).



액세서리는 34페이지 참조

배터리 전압	V	14,4
토크 범위	Nm	1,2 - 6
무부하 속도	1/min	600
척		1/4" 내부 6각
배터리 제외 중량	kg	0,95
주문 번호		7 112 28
EAN		4014586876238

FEIN 제품의 장점:

- ▶ 카본 브러쉬가 없고 정비할 필요가 없는 모터
- ▶ 스크류 드라이브 작동에 관계없이 일관된 정밀한 조임 토크.
- ▶ 재작동 지연 및 재작동 차단으로 인한 프로세스 최적화 (배터리 모니터링)
- ▶ 버튼을 누르면 역회전 기능 활성화.
- ▶ 한번 충전으로 더 많은 조임 작업이 가능한 FEIN 리튬 이온 기술.
- ▶ 기계가 꺼질때 까지 일정한 속도.
- ▶ 스크류 부위에 지속적인 조명.
- ▶ Soft / hard 나사 조임 작업.
- ▶ 부드러운 작동.
- ▶ 부드러운 중지.

ASM 14-9 (배터리 비포함)

ISO 5393, VDI/VDE 2647에 의거 인증된 스크류 드라이버, CMK값 > 1,67 ± 10% (6 Sigma).



액세서리는 34페이지 참조

배터리 전압	V	14,4
토크 범위	Nm	2 - 9
무부하 속도	1/min	600
척		1/4" 내부 6각
배터리 제외 중량	kg	0,95
주문 번호		7 112 59
EAN		4014586877211

FEIN 제품의 장점:

- ▶ 카본 브러쉬가 없고 정비할 필요가 없는 모터
- ▶ 스크류 드라이브 작동에 관계없이 일관된 정밀한 조임 토크.
- ▶ 재작동 지연 및 재작동 차단으로 인한 프로세스 최적화 (배터리 모니터링)
- ▶ 버튼을 누르면 역회전 기능 활성화.
- ▶ 한번 충전으로 더 많은 조임 작업이 가능한 FEIN 리튬 이온 기술.
- ▶ 기계가 꺼질때 까지 일정한 속도.
- ▶ 스크류 부위에 지속적인 조명.
- ▶ Soft / hard 나사 조임 작업.
- ▶ 부드러운 작동.
- ▶ 부드러운 중지.

ASM 14-12 (배터리 비포함)

ISO 5393, VDI/VDE 2647에 의거 인증된 스크류 드라이버, CMK값 > 1,67 ± 10% (6 Sigma).



액세서리는 34페이지 참조

배터리 전압	V	14,4
토크 범위	Nm	3 - 12
무부하 속도	1/min	500
척		1/4" 내부 6각
배터리 제외 중량	kg	0,95
주문 번호		7 112 57
EAN		4014586877198

FEIN 제품의 장점:

- ▶ 카본 브러쉬가 없고 정비할 필요가 없는 모터
- ▶ 스크류 드라이브 작동에 관계없이 일관된 정밀한 조임 토크.
- ▶ 재작동 지연 및 재작동 차단으로 인한 프로세스 최적화 (배터리 모니터링)
- ▶ 버튼을 누르면 역회전 기능 활성화.
- ▶ 한번 충전으로 더 많은 조임 작업이 가능한 FEIN 리튬 이온 기술.
- ▶ 기계가 꺼질때 까지 일정한 속도.
- ▶ 스크류 부위에 지속적인 조명.
- ▶ Soft / hard 나사 조임 작업.
- ▶ 부드러운 작동.
- ▶ 부드러운 중지.



ASM 14-2 PC (배터리 비포함)

프로그램 가능한 스크류드라이버, ISO 5393, VDI/VDE 2647에 의거 테스트하여 CMK값 > 1,67 ± 12% (6 Sigma).



액세서리는 34페이지 참조

배터리 전압	V	14,4
토크 범위	Nm	0,7 - 2
무부하 속도	1/min	50 - 700
척		1/4" 내부 6각
배터리 제외 중량	kg	0,95
주문 번호		7 112 61
EAN		4014586881317

FEIN 제품의 장점:

- ▶ 카본 브러시가 없고 정비할 필요가 없는 모터
- ▶ 자유롭게 프로그램 가능한 매개 변수 : 속도, 회전 방향, 회전 각도, 임계치 (threshold), 시간.
- ▶ 프로세스에 맞는 최대 5 개의 프로그램 단계로 개별 응용 프로그램에 적용 할 수 있습니다.
- ▶ 정회전과 역회전 모두 설정 가능.
- ▶ 조절 가능한 오류 기준에 의한 조작 방지.
- ▶ 한번 충전으로 더 많은 조임 작업이 가능한 FEIN 리튬 이온 기술.
- ▶ 정비 모듈은 실행한 스크류 연결 작업과 보정 데이터를 기록합니다.
- ▶ 컴퓨터에 간단하게 데이터 입력.
- ▶ 내장된 인터페이스로 공구의 안전한 프로그래밍.
- ▶ 차후 재사용을 위한 데이터 저장.
- ▶ Soft / hard 나사 조임 작업.
- ▶ 센서 기반 제어로 스크류 작업 시 속도 손실을 방지합니다.
- ▶ 출고 시 암호로 기계 보호.

ASM 14-6 PC (배터리 비포함)

프로그램 가능한 스크류드라이버, ISO 5393, VDI/VDE 2647에 의거 테스트하여 CMK값 > 1,67 ± 10% (6 Sigma).



액세서리는 34페이지 참조

배터리 전압	V	14,4
토크 범위	Nm	1,2 - 6
무부하 속도	1/min	50 - 950
척		1/4" 내부 6각
배터리 제외 중량	kg	0,95
주문 번호		7 112 54
EAN		4014586874241

FEIN 제품의 장점:

- ▶ 카본 브러시가 없고 정비할 필요가 없는 모터
- ▶ 자유롭게 프로그램 가능한 매개 변수 : 속도, 회전 방향, 회전 각도, 임계치 (threshold), 시간.
- ▶ 프로세스에 맞는 최대 5 개의 프로그램 단계로 개별 응용 프로그램에 적용 할 수 있습니다.
- ▶ 정회전과 역회전 모두 설정 가능.
- ▶ 조절 가능한 오류 기준에 의한 조작 방지.
- ▶ 한번 충전으로 더 많은 조임 작업이 가능한 FEIN 리튬 이온 기술.
- ▶ 정비 모듈은 실행한 스크류 연결 작업과 보정 데이터를 기록합니다.
- ▶ 컴퓨터에 간단하게 데이터 입력.
- ▶ 내장된 인터페이스로 공구의 안전한 프로그래밍.
- ▶ 차후 재사용을 위한 데이터 저장.
- ▶ Soft / hard 나사 조임 작업.
- ▶ 센서 기반 제어로 스크류 작업 시 속도 손실을 방지합니다.
- ▶ 출고 시 암호로 기계 보호.

ASM 14-9 PC (배터리 비포함)

프로그램 가능한 스크류드라이버, ISO 5393, VDI/VDE 2647에 의거 테스트하여 CMK값 > 1,67 ± 10% (6 Sigma).



액세서리는 34페이지 참조

배터리 전압	V	14,4
토크 범위	Nm	2 - 9
무부하 속도	1/min	50 - 700
척		1/4" 내부 6각
배터리 제외 중량	kg	0,95
주문 번호		7 112 55
EAN		4014586874258

FEIN 제품의 장점:

- ▶ 카본 브러시가 없고 정비할 필요가 없는 모터
- ▶ 자유롭게 프로그램 가능한 매개 변수 : 속도, 회전 방향, 회전 각도, 임계치 (threshold), 시간.
- ▶ 프로세스에 맞는 최대 5 개의 프로그램 단계로 개별 응용 프로그램에 적용 할 수 있습니다.
- ▶ 정회전과 역회전 모두 설정 가능.
- ▶ 조절 가능한 오류 기준에 의한 조작 방지.
- ▶ 한번 충전으로 더 많은 조임 작업이 가능한 FEIN 리튬 이온 기술.
- ▶ 정비 모듈은 실행한 스크류 연결 작업과 보정 데이터를 기록합니다.
- ▶ 컴퓨터에 간단하게 데이터 입력.
- ▶ 내장된 인터페이스로 공구의 안전한 프로그래밍.
- ▶ 차후 재사용을 위한 데이터 저장.
- ▶ Soft / hard 나사 조임 작업.
- ▶ 센서 기반 제어로 스크류 작업 시 속도 손실을 방지합니다.
- ▶ 출고 시 암호로 기계 보호.

ASM 14-12 PC (배터리 비포함)

프로그램 가능한 스크류드라이버, ISO 5393, VDI/VDE 2647에 의거 테스트하여 CMK값 > 1,67 ± 10% (6 Sigma).



액세서리는 34페이지 참조

배터리 전압	V	14,4
토크 범위	Nm	3 - 12
무부하 속도	1/min	50 - 700
척		1/4" 내부 6각
배터리 제외 중량	kg	0,95
주문 번호		7 112 56
EAN		4014586874265

FEIN 제품의 장점:

- ▶ 카본 브러시가 없고 정비할 필요가 없는 모터
- ▶ 자유롭게 프로그램 가능한 매개 변수 : 속도, 회전 방향, 회전 각도, 임계치 (threshold), 시간.
- ▶ 프로세스에 맞는 최대 5 개의 프로그램 단계로 개별 응용 프로그램에 적용 할 수 있습니다.
- ▶ 정회전과 역회전 모두 설정 가능.
- ▶ 조절 가능한 오류 기준에 의한 조작 방지.
- ▶ 한번 충전으로 더 많은 조임 작업이 가능한 FEIN 리튬 이온 기술.
- ▶ 정비 모듈은 실행한 스크류 연결 작업과 보정 데이터를 기록합니다.
- ▶ 컴퓨터에 간단하게 데이터 입력.
- ▶ 내장된 인터페이스로 공구의 안전한 프로그래밍.
- ▶ 차후 재사용을 위한 데이터 저장.
- ▶ Soft / hard 나사 조임 작업.
- ▶ 센서 기반 제어로 스크류 작업 시 속도 손실을 방지합니다.
- ▶ 출고 시 암호로 기계 보호.



	ASW 14-6 (배터리 및 앵글 헤드 비포함)	ASW 14-10 (배터리 및 앵글 헤드 비포함)	ASW 14-14 (배터리 및 앵글 헤드 비포함)	ASW 14-6 PC (배터리 및 앵글 헤드 비포함)	ASW 14-10 PC (배터리 및 앵글 헤드 비포함)	ASW 14-14 PC (배터리 및 앵글 헤드 비포함)	ASW 18-30 PC (배터리 및 앵글 헤드 비포함)	ASW 18-45 PC (배터리 및 앵글 헤드 비포함)	ASW 18-60 PC (배터리 및 앵글 헤드 비포함)	
	ISO 5393, VDI/VDE 2647에 의거 인증된 스크류 드라이버, CMK값 > 1,67 ± 10% (6 Sigma).			프로그램 가능한 스크류드라이버, ISO 5393, VDI/VDE 2647에 의거 테스트하여 CMK값 > 1,67 ± 10% (6 Sigma).						
페이지	31	31	31	32	32	32	33	33	33	
기술 사양	배터리 전압	14,4 V	14,4 V	14,4 V	14,4 V	14,4 V	14,4 V	18 V	18 V	18 V
	토크 범위	1,5 - 6 Nm	2 - 10 Nm	3 - 14 Nm	1,5 - 6 Nm	2 - 10 Nm	3 - 14 Nm	12 - 30 Nm	20 - 45 Nm	25 - 60 Nm
	무부하 속도	650 1/min	500 1/min	400 1/min	50 - 670 1/min	50 - 670 1/min	50 - 500 1/min	30 - 420 1/min	25 - 310 1/min	20 - 230 1/min
	배터리 제외 중량	0,9 kg	0,9 kg	0,9 kg	0,9 kg	0,9 kg	0,9 kg	1,2 kg	1,2 kg	1,2 kg

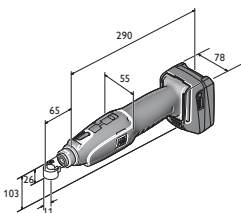

ASW 14-6
ASW 14-6 PC
ASW 14-10
ASW 14-10 PC
ASW 14-14
ASW 14-14 PC

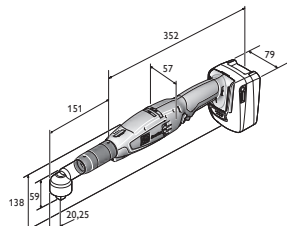

ASW 18-30 PC
ASW 18-45 PC
ASW 18-60 PC

ASW 14-6
(배터리 및 앵글 헤드 비포함)

ISO 5393, VDI/VDE 2647에 의거 인증된 스크류 드라이버, CMK값 > 1,67 ± 10% (6 Sigma).



액세서리는 34페이지 참조

배터리 전압	V	14,4
토크 범위	Nm	1,5 - 6
무부하 속도	1/min	650
배터리 제외 중량	kg	0,9
주문 번호		7 112 40
EAN		4014586876245

FEIN 제품의 장점:

- ▶ 카본 브러시가 없고 정비할 필요가 없는 모터
- ▶ 스크류 드라이브 작동에 관계없이 일관된 정밀한 조임 토크.
- ▶ 재작동 지연 및 재작동 차단으로 인한 프로세스 최적화 (배터리 모니터링)
- ▶ 버튼을 누르면 역회전 기능 활성화.
- ▶ 한번 충전으로 더 많은 조임 작업이 가능한 FEIN 리튬 이온 기술.
- ▶ 기계가 꺼질때 까지 일정한 속도.
- ▶ 스크류 부위에 지속적인 조명.
- ▶ Soft / hard 나사 조임 작업.
- ▶ 부드러운 작동.
- ▶ 부드러운 중지.
- ▶ 매우 높은 작업 효율.
- ▶ 360° 조절 가능한 앵글 헤드.
- ▶ 텅툴 (tongue tool)과 사용 가능.

ASW 14-10
(배터리 및 앵글 헤드 비포함)

ISO 5393, VDI/VDE 2647에 의거 인증된 스크류 드라이버, CMK값 > 1,67 ± 10% (6 Sigma).



액세서리는 34페이지 참조

배터리 전압	V	14,4
토크 범위	Nm	2 - 10
무부하 속도	1/min	500
배터리 제외 중량	kg	0,9
주문 번호		7 112 42
EAN		4014586876252

FEIN 제품의 장점:

- ▶ 카본 브러시가 없고 정비할 필요가 없는 모터
- ▶ 스크류 드라이브 작동에 관계없이 일관된 정밀한 조임 토크.
- ▶ 재작동 지연 및 재작동 차단으로 인한 프로세스 최적화 (배터리 모니터링)
- ▶ 버튼을 누르면 역회전 기능 활성화.
- ▶ 한번 충전으로 더 많은 조임 작업이 가능한 FEIN 리튬 이온 기술.
- ▶ 기계가 꺼질때 까지 일정한 속도.
- ▶ 스크류 부위에 지속적인 조명.
- ▶ Soft / hard 나사 조임 작업.
- ▶ 부드러운 작동.
- ▶ 부드러운 중지.
- ▶ 매우 높은 작업 효율.
- ▶ 360° 조절 가능한 앵글 헤드.
- ▶ 텅툴 (tongue tool)과 사용 가능.

ASW 14-14
(배터리 및 앵글 헤드 비포함)

ISO 5393, VDI/VDE 2647에 의거 인증된 스크류 드라이버, CMK값 > 1,67 ± 10% (6 Sigma).



액세서리는 34페이지 참조

배터리 전압	V	14,4
토크 범위	Nm	3 - 14
무부하 속도	1/min	400
배터리 제외 중량	kg	0,9
주문 번호		7 112 58
EAN		4014586877204

FEIN 제품의 장점:

- ▶ 카본 브러시가 없고 정비할 필요가 없는 모터
- ▶ 스크류 드라이브 작동에 관계없이 일관된 정밀한 조임 토크.
- ▶ 재작동 지연 및 재작동 차단으로 인한 프로세스 최적화 (배터리 모니터링)
- ▶ 버튼을 누르면 역회전 기능 활성화.
- ▶ 한번 충전으로 더 많은 조임 작업이 가능한 FEIN 리튬 이온 기술.
- ▶ 기계가 꺼질때 까지 일정한 속도.
- ▶ 스크류 부위에 지속적인 조명.
- ▶ Soft / hard 나사 조임 작업.
- ▶ 부드러운 작동.
- ▶ 부드러운 중지.
- ▶ 매우 높은 작업 효율.
- ▶ 360° 조절 가능한 앵글 헤드.
- ▶ 텅툴 (tongue tool)과 사용 가능.

ASW 14-6 PC
(배터리 및 앵글 헤드 비포함)



액세서리는 34페이지 참조

프로그램 가능한 스크류드라이버, ISO 5393, VDI/VDE 2647에 의거 테스트하여 CMK값 > 1,67 ± 10% (6 Sigma).

배터리 전압	V	14,4
토크 범위	Nm	1,5 - 6
무부하 속도	1/min	50 - 670
배터리 제외 중량	kg	0,9
주문 번호		7 112 50
EAN		4014586874210

FEIN 제품의 장점:

- ▶ 프로세스에 맞는 최대 5 개의 프로그램 단계로 개별 응용 프로그램에 적용 할 수 있습니다.
- ▶ 자유롭게 프로그램 가능한 매개 변수 : 속도, 회전 방향, 회전 각도, 임계치 (threshold), 시간.
- ▶ 카본 브러쉬가 없고 정비할 필요가 없는 모터
- ▶ 정회전과 역회전 모두 설정 가능.
- ▶ 조절 가능한 오류 기준에 의한 조작 방지.
- ▶ 한번 충전으로 더 많은 조임 작업이 가능한 FEIN 리튬 이온 기술.
- ▶ 정비 모듈은 실행한 스크류 연결 작업과 보정 데이터를 기록합니다.
- ▶ 컴퓨터에 간단하게 데이터 입력.
- ▶ 내장된 인터페이스로 공구의 안전한 프로그래밍.
- ▶ 차후 재사용을 위한 데이터 저장.
- ▶ Soft / hard 나사 조임 작업.
- ▶ 센서 기반 제어로 스크류 작업 시 속도 손실을 방지합니다.
- ▶ 출고 시 암호로 기계 보호.
- ▶ 용량 표시기가 있는 고성능 리튬 이온 배터리.
- ▶ 360° 조절 가능한 앵글 헤드.
- ▶ 텅틀 (tongue tool)과 사용 가능.

ASW 14-10 PC
(배터리 및 앵글 헤드 비포함)



액세서리는 34페이지 참조

프로그램 가능한 스크류드라이버, ISO 5393, VDI/VDE 2647에 의거 테스트하여 CMK값 > 1,67 ± 10% (6 Sigma).

배터리 전압	V	14,4
토크 범위	Nm	2 - 10
무부하 속도	1/min	50 - 670
배터리 제외 중량	kg	0,9
주문 번호		7 112 51
EAN		4014586874227

FEIN 제품의 장점:

- ▶ 프로세스에 맞는 최대 5 개의 프로그램 단계로 개별 응용 프로그램에 적용 할 수 있습니다.
- ▶ 자유롭게 프로그램 가능한 매개 변수 : 속도, 회전 방향, 회전 각도, 임계치 (threshold), 시간.
- ▶ 카본 브러쉬가 없고 정비할 필요가 없는 모터
- ▶ 정회전과 역회전 모두 설정 가능.
- ▶ 조절 가능한 오류 기준에 의한 조작 방지.
- ▶ 한번 충전으로 더 많은 조임 작업이 가능한 FEIN 리튬 이온 기술.
- ▶ 정비 모듈은 실행한 스크류 연결 작업과 보정 데이터를 기록합니다.
- ▶ 컴퓨터에 간단하게 데이터 입력.
- ▶ 내장된 인터페이스로 공구의 안전한 프로그래밍.
- ▶ 차후 재사용을 위한 데이터 저장.
- ▶ Soft / hard 나사 조임 작업.
- ▶ 센서 기반 제어로 스크류 작업 시 속도 손실을 방지합니다.
- ▶ 출고 시 암호로 기계 보호.
- ▶ 용량 표시기가 있는 고성능 리튬 이온 배터리.
- ▶ 360° 조절 가능한 앵글 헤드.
- ▶ 텅틀 (tongue tool)과 사용 가능.

ASW 14-14 PC
(배터리 및 앵글 헤드 비포함)



액세서리는 34페이지 참조

프로그램 가능한 스크류드라이버, ISO 5393, VDI/VDE 2647에 의거 테스트하여 CMK값 > 1,67 ± 10% (6 Sigma).

배터리 전압	V	14,4
토크 범위	Nm	3 - 14
무부하 속도	1/min	50 - 500
배터리 제외 중량	kg	0,9
주문 번호		7 112 52
EAN		4014586874234

FEIN 제품의 장점:

- ▶ 카본 브러쉬가 없고 정비할 필요가 없는 모터
- ▶ 자유롭게 프로그램 가능한 매개 변수 : 속도, 회전 방향, 회전 각도, 임계치 (threshold), 시간.
- ▶ 프로세스에 맞는 최대 5 개의 프로그램 단계로 개별 응용 프로그램에 적용 할 수 있습니다.
- ▶ 정회전과 역회전 모두 설정 가능.
- ▶ 조절 가능한 오류 기준에 의한 조작 방지.
- ▶ 한번 충전으로 더 많은 조임 작업이 가능한 FEIN 리튬 이온 기술.
- ▶ 정비 모듈은 실행한 스크류 연결 작업과 보정 데이터를 기록합니다.
- ▶ 컴퓨터에 간단하게 데이터 입력.
- ▶ 내장된 인터페이스로 공구의 안전한 프로그래밍.
- ▶ 차후 재사용을 위한 데이터 저장.
- ▶ Soft / hard 나사 조임 작업.
- ▶ 센서 기반 제어로 스크류 작업 시 속도 손실을 방지합니다.
- ▶ 출고 시 암호로 기계 보호.
- ▶ 용량 표시기가 있는 고성능 리튬 이온 배터리.
- ▶ 360° 조절 가능한 앵글 헤드.
- ▶ 텅틀 (tongue tool)과 사용 가능.

ASW 18-30 PC
(배터리 및 앵글 헤드 비포함)

프로그램 가능한 스크류드라이버, ISO 5393, VDI/VDE 2647에 의거 테스트하여 CMK값 > 1,67 ± 10% (6 Sigma).



액세서리는 34페이지 참조

배터리 전압	V	18
토크 범위	Nm	12 - 30
무부하 속도	1/min	30 - 420
배터리 제외 중량	kg	1,2
주문 번호	7 112 62 60	
EAN	4014586883830	

FEIN 제품의 장점:

- ▶ 카본 브러시가 없고 정비할 필요가 없는 모터
- ▶ 프로그래밍 가능한 기계의 배터리 잔량 게이지.
- ▶ 자유롭게 프로그램 가능한 매개 변수 : 속도, 회전 방향, 회전 각도, 임계치 (threshold), 시간.
- ▶ 정회전과 역회전 모두 설정 가능.
- ▶ 프로세스에 맞는 최대 5 개의 프로그램 단계로 개별 응용 프로그램에 적용 할 수 있습니다.
- ▶ 한번 충전으로 더 많은 조임 작업이 가능한 FEIN 리튬 이온 기술.
- ▶ 정비 모듈은 실행한 스크류 연결 작업과 보정 데이터를 기록합니다.
- ▶ 컴퓨터에 간단하게 데이터 입력.
- ▶ 차후 재사용을 위한 데이터 저장.
- ▶ Soft / hard 나사 조임 작업.
- ▶ 센서 기반 제어로 스크류 작업 시 속도 손실을 방지합니다.
- ▶ 출고 시 암호로 기계 보호.
- ▶ 용량 표시기가 있는 고성능 리튬 이온 배터리.
- ▶ 30°씩 앵글 헤드 설정 가능.
- ▶ 텅툴 (tongue tool)과 사용 가능.

ASW 18-45 PC
(배터리 및 앵글 헤드 비포함)

프로그램 가능한 스크류드라이버, ISO 5393, VDI/VDE 2647에 의거 테스트하여 CMK값 > 1,67 ± 10% (6 Sigma).



액세서리는 34페이지 참조

배터리 전압	V	18
토크 범위	Nm	20 - 45
무부하 속도	1/min	25 - 310
배터리 제외 중량	kg	1,2
주문 번호	7 112 63 60	
EAN	4014586883847	

FEIN 제품의 장점:

- ▶ 카본 브러시가 없고 정비할 필요가 없는 모터
- ▶ 프로그래밍 가능한 기계의 배터리 잔량 게이지.
- ▶ 자유롭게 프로그램 가능한 매개 변수 : 속도, 회전 방향, 회전 각도, 임계치 (threshold), 시간.
- ▶ 정회전과 역회전 모두 설정 가능.
- ▶ 프로세스에 맞는 최대 5 개의 프로그램 단계로 개별 응용 프로그램에 적용 할 수 있습니다.
- ▶ 한번 충전으로 더 많은 조임 작업이 가능한 FEIN 리튬 이온 기술.
- ▶ 정비 모듈은 실행한 스크류 연결 작업과 보정 데이터를 기록합니다.
- ▶ 컴퓨터에 간단하게 데이터 입력.
- ▶ 차후 재사용을 위한 데이터 저장.
- ▶ Soft / hard 나사 조임 작업.
- ▶ 센서 기반 제어로 스크류 작업 시 속도 손실을 방지합니다.
- ▶ 출고 시 암호로 기계 보호.
- ▶ 용량 표시기가 있는 고성능 리튬 이온 배터리.
- ▶ 30°씩 앵글 헤드 설정 가능.
- ▶ 텅툴 (tongue tool)과 사용 가능.

ASW 18-60 PC
(배터리 및 앵글 헤드 비포함)

프로그램 가능한 스크류드라이버, ISO 5393, VDI/VDE 2647에 의거 테스트하여 CMK값 > 1,67 ± 10% (6 Sigma).



액세서리는 34페이지 참조

배터리 전압	V	18
토크 범위	Nm	25 - 60
무부하 속도	1/min	20 - 230
배터리 제외 중량	kg	1,2
주문 번호	7 112 64 60	
EAN	4014586883854	

FEIN 제품의 장점:

- ▶ 카본 브러시가 없고 정비할 필요가 없는 모터
- ▶ 프로그래밍 가능한 기계의 배터리 잔량 게이지.
- ▶ 자유롭게 프로그램 가능한 매개 변수 : 속도, 회전 방향, 회전 각도, 임계치 (threshold), 시간.
- ▶ 정회전과 역회전 모두 설정 가능.
- ▶ 프로세스에 맞는 최대 5 개의 프로그램 단계로 개별 응용 프로그램에 적용 할 수 있습니다.
- ▶ 한번 충전으로 더 많은 조임 작업이 가능한 FEIN 리튬 이온 기술.
- ▶ 정비 모듈은 실행한 스크류 연결 작업과 보정 데이터를 기록합니다.
- ▶ 컴퓨터에 간단하게 데이터 입력.
- ▶ 차후 재사용을 위한 데이터 저장.
- ▶ Soft / hard 나사 조임 작업.
- ▶ 센서 기반 제어로 스크류 작업 시 속도 손실을 방지합니다.
- ▶ 출고 시 암호로 기계 보호.
- ▶ 용량 표시기가 있는 고성능 리튬 이온 배터리.
- ▶ 60°씩 앵글 헤드 설정 가능.
- ▶ 텅툴 (tongue tool)과 사용 가능.

일반 액세스리



배터리팩

FEIN SafetyCell 기술이 적용되었으며 충전 상태 표시창이 있는 리튬 이온 배터리. 배터리와 장치가 과부하, 과열 또는 완전 방전으로 인해 손상을 입지 않도록 보호합니다.

전류/전압 V	용량 Ah	포장 단위 개	주문 번호
12	2,5	1	9 26 04 168 02 0
14,4	2,5	1	9 26 04 170 02 0
14,4	2,5	15	9 26 04 170 03 0
14,4	5	1	9 26 04 172 02 0
14,4	5	15	9 26 04 172 03 0
18	2,5	1	9 26 04 171 02 0
18	2,5	12	9 26 04 171 03 0
18	5	1	9 26 04 173 02 0
18	5	12	9 26 04 173 03 0



배터리팩

전류/전압 V	용량 Ah	주문 번호
9,6	2	9 26 04 082 02 5
12	2	9 26 04 084 02 7
12	2,6	9 26 04 079 02 1



급속 충전기 ALG 30

FEIN NiCd / 리튬 이온 배터이용. 충전 시간 25분

주문 번호
9 26 04 096 01 0



멀티충전기 ALS 40

전원 케이블 불포함.

주문 번호
9 26 04 111 01 0



충전 어댑터

ALS 40, ALG 40, ALG 30에서 NiCd와 NiMH 배터리의 배터리 인터페이스용

주문 번호
9 26 04 103 01 0



토크 조절 렌치

주문 번호
3 21 23 002 00 6



배터리 보호 커버

공작물 표면이 기계적 손상을 입지 않도록 보호
리튬 이온 배터리 14.4V 2/ 2,5 Ah용

주문 번호
3 21 74 015 01 0



배터리 보호 커버

공작물 표면이 기계적 손상을 입지 않도록 보호
리튬 이온 배터리 14.4V 4 / 5Ah용

주문 번호
3 21 74 016 01 0

배터리 보호 커버

공작물 표면이 기계적 손상을 입지 않도록 보호
리튬 이온 배터리 18V 2,5 Ah용

주문 번호
3 21 74 020 01 0

배터리 보호 커버

공작물 표면이 기계적 손상을 입지 않도록 보호
리튬 이온 배터리 18V 5 Ah용

주문 번호
3 21 74 019 01 0

ASM 액세스리



AccuTec ASM 보호 커버

공작물 표면이 기계적 손상을 입지 않도록 보호

주문 번호
3 14 20 120 01 0



코딩 슬리브

각 버전을 색으로 구별

색	포장 단위 개	주문 번호
색 혼합	7	3 05 01 345 02 0
청색	10	3 05 01 348 01 0
적색	10	3 05 01 349 01 0
오렌지색	10	3 05 01 350 01 0
황색	10	3 05 01 351 01 0
회색	10	3 05 01 346 01 0
녹색	10	3 05 01 347 01 0
흑색	10	3 05 01 345 01 0

ASW 부속품



코딩 슬리브

각 버전을 색으로 구별

색	포장 단위 개	주문 번호
색 혼합	7	3 05 01 352 02 0
청색	10	3 05 01 355 01 0
적색	10	3 05 01 356 01 0
오렌지색	10	3 05 01 357 01 0
황색	10	3 05 01 358 01 0
회색	10	3 05 01 353 01 0
녹색	10	3 05 01 354 01 0
흑색	10	3 05 01 352 01 0



AccuTec ASW 보호 커버

공작물 표면이 기계적 손상을 입지 않도록 보호

모델	주문 번호
ASW 14	3 21 74 014 01 0
ASW 18	3 21 74 024 01 0



앵글 헤드 Basic
ASW 14-6 (PC), ASW 14-10 (PC), ASW 14-14 (PC)

홀더	주문 번호
QuickIn 1/4" 육각 소켓	9 01 02 012 01 0
3/8" 외부 4각	9 01 02 013 01 0
1/4" 외부 4각	9 01 02 014 01 0



출력 > 30Nm의 앵글 헤드
ASW 18-30 PC, ASW 18-45 PC

홀더	주문 번호
3/8" 외부 4각	9 01 02 015 02 0



출력 > 30Nm의 앵글 헤드
ASW 18-60 PC

홀더	주문 번호
1/2" 외부 4각	9 01 02 016 02 0



직선 출력
ASW 14-6 (PC), ASW 14-10 (PC), ASW 14-14 (PC)
1.1 - 9.9Nm에서 사용 가능.

홀더	주문 번호
1/4" 내부 6각	9 01 06 001 02 0
3/8" 외부 4각	9 01 06 002 02 0



플라스틱 커버
공작물 표면이 기계적 손상을 입지 않도록 보호

모델	주문 번호
<14 Nm	3 14 28 166 00 0
<45 Nm	3 21 74 022 01 0
<60 Nm	3 21 74 021 01 0



앵글 헤드용 클램핑 어댑터
1/4" 사각헤드, 폐쇄형 어댑터 A형 LÜBBERING 텅틀에 적합.
프리미엄 앵글헤드에 연결해서만 사용 가능.

주문 번호
6 39 01 046 00 0



연장 어댑터
반력을 줄이고 더 뛰어난 접근성 제공.
86 mm, ASW 14-6(PC), ASW 14-10(PC), ASW 14-14(PC)용.

주문 번호
6 42 03 004 01 0



연장 어댑터
반력을 줄이고 더 뛰어난 접근성 제공.
100 mm, ASW 18용.

주문 번호
6 42 03 005 01 0



손잡이
ASW 14-30과 모든 ASW 18 모델용.

주문 번호
3 21 19 150 01 0

ParameterControl 모델 액세스리



프로그래밍 어댑터
모든 AccuTEC ParameterControl 모델용. 포함된 품목 :
USB 카드 (소프트웨어, 사용설명서 포함), 어댑터,
연결케이블.

주문 번호
9 26 04 163 02 0



	FEIN 충전 MULTIMASTER AFMM 18 QSL	FEIN 충전 MULTIMASTER AFMM 18 QSL Select	FEIN 충전 MULTITALENT AFMT 12 QSL QuickStart	FEIN 충전 MULTITALENT AFMT 12 SL Start	FEIN 충전 MULTITALENT AFMT 12 QSL Select	
	폭넓은 용도로 사용하기 위한 QuickIN 및 기본 액세서리로 구성된 인테리어나 보수 작업에 적합한 무선 범용 시스템.		연마 작업과 절단 작업을 위한 QuickIN 및 기본 액세서리로 구성된 인테리어나 보수 작업에 적합한 무선 범용 시스템.		연마 작업과 절단 작업을 위한 기본 액세서리로 구성된 인테리어나 보수 작업에 적합한 무선 범용 시스템.	
페이지	37	37	38	38	39	
기술 사양	배터리 전압	18 V	18 V	12 V	12 V	12 V
	배터리 용량	2,5 Ah		2,5 Ah	2,5 Ah	
	진동	11 000 - 18 500 1/min	11 000 - 18 500 1/min	11 000 - 18 000 1/min	11 000 - 18 000 1/min	11 000 - 18 000 1/min
	샌딩 패드 폭	80 mm	80 mm	80 mm	80 mm	80 mm
	홀더	StarlockPlus	StarlockPlus	StarlockPlus	StarlockPlus	StarlockPlus
	공구 교체	QuickIN	QuickIN	QuickIN	내부 6각 나사로 수동 작업	QuickIN
	배터리 포함 중량	1,8 kg		1,5 kg	1,4 kg	
	배터리 제외 중량		1,3 kg			1,1 kg
	기계적 인터페이스	●	●			

- 포함됨

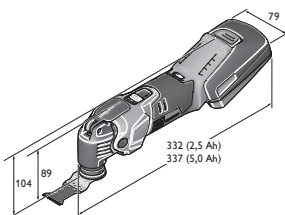

AFMM 18 QSL

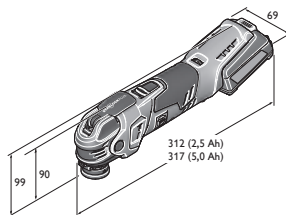

AFMT 12 QSL

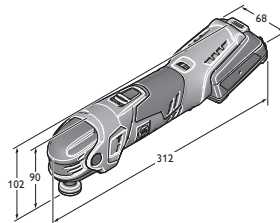

AFMT 12 SL

FEIN 충전 MULTIMASTER AFMM 18 QSL



액세서리는 39 페이지와 218페이지 참조
유선 제품은 210페이지 참조

폭넓은 용도로 사용하기 위한 QuickIN 및 기본 액세서리로 구성된 인테리어나 보수 작업에 적합한 무선 범용 시스템.

배터리 전압	V	18
진동	1/min	11 000 - 18 500
배터리 용량	Ah	2,5
홀더		StarlockPlus
공구 교체		QuickIN
진폭		2 x 1,7°
샌딩 패드 폭	mm	80
배터리 포함 중량	kg	1,8
주문 번호		7 129 22 61
EAN		4014586884066

FEIN 제품의 장점:

- ▶ FEIN 방진 시스템. 외부 모터 하우징이 완전히 분리되어 있기 때문에 진동이 최대 70% 감소하여 지속적으로 안전한 작업.
- ▶ Starlock 표준 공구 홀더. 3D 형태로 완벽하게 액세서리를 잡아줍니다. 손실없이 힘을 100% 전달하여 35% 이상 빠르게 작업할 수 있음.
- ▶ QuickIN 공구 교체. 3초 이내에 확실하고 편리하게 공구를 교체하기 위해 공구가 필요 없는 특허받은 FEIN 신속 고정 시스템.
- ▶ StarlockPlus는 Starlock과 StarlockPlus 액세서리 전체에 대한 액세스를 통해 탁월한 융통성을 제공합니다.
- ▶ DC 모터. 강력한 토크에 효율적이며 작은 크기의 입증된 모터 기술.
- ▶ 타코제너레이터. 부하 시에도 일정 회전 속도를 유지하는 고품질 전자장치. 전자식 무단 속도 조절장치.
- ▶ 금속 기어. 고부하에도 견디며 뛰어난 제품 수명.
- ▶ 깊이 조절기 등과 같은 보조 시스템 액세서리를 위해 내장된 인터페이스.
- ▶ FEIN 품질의 Starlock과 StarlockPlus 홀더가 있는 최대 액세서리 제품군.
- ▶ FEIN SafetyCell 기술 적용. 배터리와 장치가 과부하, 과열 또는 완전 방전으로 인해 손상을 입지 않도록 보호합니다.
- ▶ 배터리 충전 상태를 배터리에서 직접 확인할 수 있습니다.
- ▶ 배터리와 충전기 1년 품질 보증.

기본 포함된 부속품:

FEIN 충전 MULTIMASTER AFMM 18 QSL 1개, 샌딩 패드 1개, 샌딩 시트 (grit 60, 80, 120, 180) 각각 3장, 스크래퍼 1개, HSS 세그먼트 톱날 1개, E-Cut Long Life 톱날 (65 mm) 1개, Universal E-Cut 톱날 (44 mm) 1개, 급속 충전기 ALG 50 1개, 리튬이온 배터리 (2.5Ah) 2개, 플라스틱 공구 박스 1개

FEIN 충전 MULTIMASTER AFMM 18 QSL Select

FEIN SELECT⁺



액세서리는 39 페이지와 218페이지 참조
유선 제품은 210페이지 참조

폭넓은 용도로 사용하기 위한 QuickIN 및 기본 액세서리로 구성된 인테리어나 보수 작업에 적합한 무선 범용 시스템.

배터리 전압	V	18
진동	1/min	11 000 - 18 500
홀더		StarlockPlus
공구 교체		QuickIN
진폭		2 x 1,7°
샌딩 패드 폭	mm	80
배터리 제외 중량	kg	1,3
주문 번호		7 129 22 62
EAN		4014586885704

FEIN 제품의 장점:

- ▶ Select 버전 - 이미 FEIN 배터리 및 충전 제품이 있는 경우 현명한 선택.
- ▶ FEIN 방진 시스템. 외부 모터 하우징이 완전히 분리되어 있기 때문에 진동이 최대 70% 감소하여 지속적으로 안전한 작업.
- ▶ Starlock 표준 공구 홀더. 3D 형태로 완벽하게 액세서리를 잡아줍니다. 손실없이 힘을 100% 전달하여 35% 이상 빠르게 작업할 수 있음.
- ▶ QuickIN 공구 교체. 3초 이내에 확실하고 편리하게 공구를 교체하기 위해 공구가 필요 없는 특허받은 FEIN 신속 고정 시스템.
- ▶ StarlockPlus는 Starlock과 StarlockPlus 액세서리 전체에 대한 액세스를 통해 탁월한 융통성을 제공합니다.
- ▶ DC 모터. 강력한 토크에 효율적이며 작은 크기의 입증된 모터 기술.
- ▶ 타코제너레이터. 부하 시에도 일정 회전 속도를 유지하는 고품질 전자장치. 전자식 무단 속도 조절장치.
- ▶ 금속 기어. 고부하에도 견디며 뛰어난 제품 수명.
- ▶ 깊이 조절기 등과 같은 보조 시스템 액세서리를 위해 내장된 인터페이스.
- ▶ FEIN 품질의 Starlock과 StarlockPlus 홀더가 있는 최대 액세서리 제품군.
- ▶ FEIN SafetyCell 기술 적용. 배터리와 장치가 과부하, 과열 또는 완전 방전으로 인해 손상을 입지 않도록 보호합니다.
- ▶ 배터리 충전 상태를 배터리에서 직접 확인할 수 있습니다.
- ▶ 배터리와 충전기 1년 품질 보증.

기본 포함된 부속품:

플라스틱 공구 박스 1개, FEIN 충전 MULTIMASTER AFMM 18 QSL 1개

**FEIN 충전 MULTITALENT
AFMT 12 QSL QuickStart**



액세서리는 39 페이지와 218페이지 참조
유선 제품은 210페이지 참조

연마 작업과 절단 작업을 위한 QuickIN 및 기본 액세서리로 구성된 인테리어나 보수 작업에 적합한 무선 범용 시스템.

배터리 전압	V	12
진동	1/min	11 000 - 18 000
배터리 용량	Ah	2,5
홀더		StarlockPlus
공구 교체		QuickIN
진폭		2 x 1,6°
샌딩 패드 폭	mm	80
배터리 포함 중량	kg	1,5
주문 번호		7 129 25 61
EAN		4014586884141

FEIN 제품의 장점:

- ▶ FEIN 방진 시스템. 외부 모터 하우징이 완전히 분리되어 있기 때문에 진동이 최대 70% 감소하여 지속적으로 안전한 작업.
- ▶ Starlock 표준 공구 홀더. 3D 형태로 완벽하게 액세서리를 잡아줍니다. 손실없이 힘을 100% 전달하여 35% 이상 빠르게 작업할 수 있음.
- ▶ QuickIN 공구 교체. 3초 이내에 확실하고 편리하게 공구를 교체하기 위해 공구가 필요 없는 특허받은 FEIN 신속 고정 시스템.
- ▶ StarlockPlus는 Starlock과 StarlockPlus 액세서리 전체에 대한 액세스를 통해 탁월한 융통성을 제공합니다.
- ▶ DC 모터. 강력한 토크에 효율적이며 작은 크기의 입증된 모터 기술.
- ▶ 타코제너레이터. 부하 시에도 일정 회전 속도를 유지하는 고품질 전자장치. 전자식 무단 속도 조절장치.
- ▶ 금속 기어. 고부하에도 견디며 뛰어난 제품 수명.
- ▶ FEIN 품질의 Starlock과 StarlockPlus 홀더가 있는 최대 액세서리 제품군.
- ▶ FEIN SafetyCell 기술 적용. 배터리와 장치가 과부하, 과열 또는 완전 방전으로 인해 손상을 입지 않도록 보호합니다.
- ▶ 배터리 충전 상태를 배터리에서 직접 확인할 수 있습니다.
- ▶ 배터리의 충전기 1년 품질 보증.

기본 포함된 부속품:

FEIN 충전 MULTITALENT AFMT 12 QSL 1개, 샌딩 패드 1개, 샌딩 시트 (grit 80, 120, 180) 각각 3장, Universal E-Cut 톱날 (29 mm) 1개, 금속 충전기 ALG 50 1개, 리튬이온 배터리 (2.5Ah) 2개, 플라스틱 공구 박스 1개

**FEIN 충전 MULTITALENT
AFMT 12 SL Start**



액세서리는 39 페이지와 218페이지 참조
유선 제품은 210페이지 참조

연마 작업과 절단 작업을 위한 기본 액세서리로 구성된 인테리어나 보수 작업에 적합한 무선 범용 시스템.

배터리 전압	V	12
진동	1/min	11 000 - 18 000
배터리 용량	Ah	2,5
홀더		StarlockPlus
공구 교체		스크류 고정, 6각 소켓
진폭		2 x 1,6°
샌딩 패드 폭	mm	80
배터리 포함 중량	kg	1,4
주문 번호		7 129 26 61
EAN		4014586884226

FEIN 제품의 장점:

- ▶ FEIN 방진 시스템. 외부 모터 하우징이 완전히 분리되어 있기 때문에 진동이 최대 70% 감소하여 지속적으로 안전한 작업.
- ▶ Starlock 표준 공구 홀더. 3D 형태로 완벽하게 액세서리를 잡아줍니다. 손실없이 힘을 100% 전달하여 35% 이상 빠르게 작업할 수 있음.
- ▶ StarlockPlus는 Starlock과 StarlockPlus 액세서리 전체에 대한 액세스를 통해 탁월한 융통성을 제공합니다.
- ▶ DC 모터. 강력한 토크에 효율적이며 작은 크기의 입증된 모터 기술.
- ▶ 타코제너레이터. 부하 시에도 일정 회전 속도를 유지하는 고품질 전자장치. 전자식 무단 속도 조절장치.
- ▶ 금속 기어. 고부하에도 견디며 뛰어난 제품 수명.
- ▶ FEIN 품질의 Starlock과 StarlockPlus 홀더가 있는 최대 액세서리 제품군.
- ▶ FEIN SafetyCell 기술 적용. 배터리와 장치가 과부하, 과열 또는 완전 방전으로 인해 손상을 입지 않도록 보호합니다.
- ▶ 배터리 충전 상태를 배터리에서 직접 확인할 수 있습니다.
- ▶ 배터리의 충전기 1년 품질 보증.

기본 포함된 부속품:

FEIN 충전 MULTITALENT 12 SL 1개, 샌딩 패드 1개, 샌딩 시트 (grit 80, 120, 180) 각각 3장, Universal E-CUT 톱날 (29 mm) 1개, 금속 충전기 ALG 50 1개, 리튬이온 배터리 (2.5Ah) 2개, 플라스틱 공구 박스 1개



FEIN 충전 MULTITALENT
AFMT 12 QSL Select

FEIN SELECT⁺



액세서리는 39 페이지와 218페이지
참조

유선 제품은 210페이지 참조

연마 작업과 절단 작업을 위한 QuickIN 및 기본 액세서리로 구성된 인테리어나 보수 작업에 적합한 무선 범용 시스템.

배터리 전압	V	12
진동	1/min	11 000 - 18 000
홀더		StarlockPlus
공구 교체		QuickIN
진폭		2 x 1,6°
샌딩 패드 폭	mm	80
배터리 제외 중량	kg	1,1
주문 번호		7 129 25 62
EAN		4014586885711

FEIN 제품의 장점:

- ▶ Select 버전 - 이미 FEIN 배터리 및 충전 제품이 있는 경우 현명한 선택.
- ▶ FEIN 방진 시스템. 외부 모터 하우징이 완전히 분리되어 있기 때문에 진동이 최대 70% 감소하여 지속적으로 안전한 작업.
- ▶ Starlock 표준 공구 홀더. 3D 형태로 완벽하게 액세서리를 잡아줍니다. 손실없이 힘을 100% 전달하여 35% 이상 빠르게 작업할 수 있음.
- ▶ StarlockPlus는 Starlock과 StarlockPlus 액세서리 전체에 대한 액세스를 통해 탁월한 융통성을 제공합니다.
- ▶ DC 모터. 강력한 토크에 효율적이며 작은 크기의 입증된 모터 기술.
- ▶ 타코제너레이터. 부하 시에도 일정 회전 속도를 유지하는 고품질 전자장치. 전자식 무단 속도 조절장치.
- ▶ 금속 기어. 고부하에도 견디며 뛰어난 제품 수명.
- ▶ FEIN 품질의 Starlock과 StarlockPlus 홀더가 있는 최대 액세서리 제품군.
- ▶ FEIN SafetyCell 기술 적용. 배터리와 장치가 과부하, 과열 또는 완전 방전으로 인해 손상을 입지 않도록 보호합니다.
- ▶ 배터리 충전 상태를 배터리에서 직접 확인할 수 있습니다.
- ▶ 배터리와 충전기 1년 품질 보증.

기본 포함된 부속품:

플라스틱 공구 박스 1개, FEIN 충전 MULTITALENT AFMT 12 QSL 1개

MULTIMASTER / MULTITALENT

일반 액세서리



급속 충전기 ALG 50
모든 FEIN 리튬이온 배터리용. 충전 시간 35분

주문 번호
9 26 04 129 01 0



급속 충전기 ALG 30
FEIN NiCd / 리튬 이온 배터리용. 충전 시간 25분

주문 번호
9 26 04 096 01 0

18V 배터리



배터리팩
FEIN SafetyCell 기술이 적용되었으며 충전 상태 표시창이 있는 리튬 이온 배터리. 배터리와 장치가 과부하, 과열 또는 완전 방전으로 인해 손상을 입지 않도록 보호합니다.

전류/전압 V	용량 Ah	주문 번호
18	2,5	9 26 04 171 02 0
18	5	9 26 04 173 02 0

FEIN SELECT⁺



배터리 스타터 세트
혁신적인 SafetyCell 기술이 적용되어 오래 사용할 수 있으면서도 경량형으로 디자인된 18 V 리튬 이온 배터리, 5 Ah 용량, 충전 상태 표시창 탑재.

주문 번호
9 26 04 300 03 0



배터리 스타터 세트

혁신적인 SafetyCell 기술이 적용된 소형 경량 18V 리튬 이온 배터리, 2,5Ah 용량, 충전 상태 표시창 탑재.

주문 번호
9 26 04 300 04 0

12V 배터리



배터리팩

FEIN SafetyCell 기술이 적용되었으며 충전 상태 표시창이 있는 리튬 이온 배터리. 배터리와 장치가 과부하, 과열 또는 완전 방전으로 인해 손상을 입지 않도록 보호합니다.

전류/전압 V	용량 Ah	주문 번호
12	2,5	9 26 04 168 02 0



배터리 스타터 세트

혁신적인 SafetyCell 기술이 적용되어 오래 사용할 수 있으면서도 경량형으로 디자인된 12 V 리튬 이온 배터리, 2,5 Ah 용량, 충전 상태 표시창 탑재.

주문 번호
9 26 04 250 01 0



	FEIN 충전 SUPER-CUT AFSC 18 QSL	FEIN 충전 SUPER-CUT AFSC 18 QCSL	FEIN 충전 SUPER-CUT AFSC 18 QSL Select	FEIN 충전 SUPER-CUT AFSC 18 QSL 목재 신내충출	FEIN 충전 SUPER-CUT AFSC 18 QSL 착수리/교체	
	인테리어와 리노베이션에 적합한 신속 고정 시스템이 있는 고성능 충전 진동 장치.			목재 조립 시 빠르고 정밀한 톱질 작업을 위한 특수 액세서리로 구성된 인테리어 및 리노베이션 작업을 위한 가장 강력한 시스템.	오래된 창문을 분해하고 페티로 고정된 단열 유리를 교체하기 위한 특수 액세서리로 구성된 인테리어 및 리노베이션 작업을 위한 가장 강력한 시스템.	
페이지	42	42	43	43	44	
기술 사양	배터리 전압	18 V	18 V	18 V	18 V	18 V
	배터리 용량	5 Ah	2,5 Ah		5 Ah	5 Ah
	진동	10 000 - 19 500 1/min	10 000 - 19 500 1/min	10 000 - 19 500 1/min	10 000 - 19 500 1/min	10 000 - 19 500 1/min
	진폭	2 x 2,0°	2 x 2,0°	2 x 2,0°	2 x 2,0°	2 x 2,0°
	홀더	StarlockMax	StarlockMax	StarlockMax	StarlockMax	StarlockMax
	공구 교체	QuickIN	QuickIN	QuickIN	QuickIN	QuickIN
	배터리 포함 중량	1,8 kg	1,6 kg		1,8 kg	1,8 kg
	배터리 제외 중량	1,1 kg	1,1 kg	1,1 kg		1,1 kg
기계적 인터페이스	●	●	●	●	●	

● 포함됨

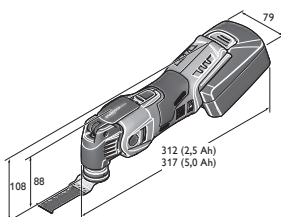

AFSC 18 QSL



	FEIN 충전식 SUPER CUT AFSC 18 QSL 타일/육식 보수	FEIN 충전식 SUPER CUT AFSC 18 QSL 난방장치/화장실 결미	FEIN 충전식 SUPER CUT AFSC 1.7 Q	FEIN 충전식 SUPER CUT AFSC 1.7 QC	FEIN 충전식 SUPER CUT AFSC 1.7 Q 자동차 유리
	육식 보수 시 타일과 조인트를 완벽하게 제거하기 위한 특수 액세서리로 구성된 인테리어 및 리노베이션 작업을 위한 가장 강력한 시스템.	위생살비 수리 시 주요도를 위한 특수 액세서리로 구성된 인테리어 및 리노베이션 작업을 위한 고성능 시스템.	자동차 내부 신속 고정 시스템이 있는 고성능 충전 앰퍼 장치.		빠르고 안전하게 자동차 유리를 제거하기 위한 특수 액세서리로 구성된 고성능 차량 수리 시스템.
	44	45	45	46	46
	18 V	18 V	18 V	18 V	18 V
	5 Ah	5 Ah	5 Ah	2,5 Ah	5 Ah
	10 000 - 19 500 1/min	10 000 - 19 500 1/min	10 000 - 19 500 1/min	10 000 - 19 500 1/min	10 000 - 19 500 1/min
	2 x 2,0°	2 x 2,0°	2 x 1,7°	2 x 1,7°	2 x 1,7°
	StarlockMax	StarlockMax	육각	육각	육각
	QuickIN	QuickIN	QuickIN	QuickIN	QuickIN
	1,8 kg	1,8 kg	1,8 kg	1,6 kg	1,8 kg
	1,1 kg	1,1 kg	0,9 kg	0,9 kg	0,9 kg

●

●

FEIN 충전식 SUPERCUT AFSC 18 QSL



액세서리는 47 페이지와 218페이지 참조

유선 제품은 214페이지 참조

인테리어와 리노베이션에 적합한 신속 고정 시스템이 있는 고성능 충전 진동 장치.

배터리 전압	V	18
진동	1/min	10 000 - 19 500
배터리 용량	Ah	5
홀더		StarlockMax
공구 교체		QuickIN
진폭		2 x 2,0°
배터리 포함 중량	kg	1,8
배터리 제외 중량	kg	1,1
주문 번호		7 129 27 61
EAN		4014586884301

FEIN 제품의 장점:

- ▶ 기본 사양에서 고성능 충전식 진동기. 모든 요구 조건에 맞는 올바른 선택.
- ▶ FEIN 방진 시스템. 외부 모터 하우징이 완전히 분리되어 있기 때문에 진동이 최대 70% 감소하여 지속적으로 안전한 작업.
- ▶ Starlock 표준 공구 홀더. 3D 형태로 완벽하게 액세서리를 잡아줍니다. 손실없이 힘을 100% 전달하여 35% 이상 빠르게 작업할 수 있음.
- ▶ QuickIN 공구 교체. 3초 이내에 확실하고 편리하게 공구를 교체하기 위해 공구가 필요 없는 특허받은 FEIN 신속 고정 시스템.
- ▶ Starlock 액세서리 제품군에 접근할 수 있는 제한 없는 용도 다양성을 위한 StarlockMax.
- ▶ 브러시리스 FEIN PowerDrive 모터는 완벽하게 캡슐화되고 방진 처리되어 30% 높은 효율과 긴 사용 수명을 보장합니다.
- ▶ 부하 시에도 일정 회전 속도를 유지하는 고급 전자장치. 전동식 무단 속도 조절장치.
- ▶ 금속 기어. 고부하에도 견디며 뛰어난 제품 수명.
- ▶ 깊이 조절기 등과 같은 보조 시스템 액세서리를 위해 내장된 인터페이스.
- ▶ FEIN 품질의 Starlock과 StarlockPlus, StarlockMax 홀더가 있는 최대 액세서리 제품군.
- ▶ FEIN SafetyCell 기술 적용. 배터리와 장치가 과부하, 과열 또는 완전 방전으로 인해 손상을 입지 않도록 보호합니다.
- ▶ 배터리 충전 상태를 배터리에서 직접 확인할 수 있습니다.
- ▶ 배터리와 충전기 1년 품질 보증.

기본 포함된 부속품:

FEIN 충전식 SUPERCUT AFSC 18 QSL 1개, 배터리팩 (리튬이온) 2개, 충전기 1개, 플라스틱 공구 박스 1개

FEIN 충전 SUPER CUT AFSC 18 QCSL



액세서리는 47 페이지와 218페이지 참조

유선 제품은 214페이지 참조

인테리어와 리노베이션에 적합한 신속 고정 시스템이 있는 고성능 충전 진동 장치.

배터리 전압	V	18
진동	1/min	10 000 - 19 500
배터리 용량	Ah	2,5
홀더		StarlockMax
공구 교체		QuickIN
진폭		2 x 2,0°
배터리 포함 중량	kg	1,6
배터리 제외 중량	kg	1,1
주문 번호		7 129 27 62
EAN		4014586884349

FEIN 제품의 장점:

- ▶ 가벼운 중량에 최적의 핸들링을 위한 콤팩트 배터리가 있는 고성능 충전식 진동기.
- ▶ FEIN 방진 시스템. 외부 모터 하우징이 완전히 분리되어 있기 때문에 진동이 최대 70% 감소하여 지속적으로 안전한 작업.
- ▶ Starlock 표준 공구 홀더. 3D 형태로 완벽하게 액세서리를 잡아줍니다. 손실없이 힘을 100% 전달하여 35% 이상 빠르게 작업할 수 있음.
- ▶ QuickIN 공구 교체. 3초 이내에 확실하고 편리하게 공구를 교체하기 위해 공구가 필요 없는 특허받은 FEIN 신속 고정 시스템.
- ▶ Starlock 액세서리 제품군에 접근할 수 있는 제한 없는 용도 다양성을 위한 StarlockMax.
- ▶ 브러시리스 FEIN PowerDrive 모터는 완벽하게 캡슐화되고 방진 처리되어 30% 높은 효율과 긴 사용 수명을 보장합니다.
- ▶ 부하 시에도 일정 회전 속도를 유지하는 고급 전자장치. 전동식 무단 속도 조절장치.
- ▶ 금속 기어. 고부하에도 견디며 뛰어난 제품 수명.
- ▶ 깊이 조절기 등과 같은 보조 시스템 액세서리를 위해 내장된 인터페이스.
- ▶ FEIN 품질의 Starlock과 StarlockPlus, StarlockMax 홀더가 있는 최대 액세서리 제품군.
- ▶ FEIN SafetyCell 기술 적용. 배터리와 장치가 과부하, 과열 또는 완전 방전으로 인해 손상을 입지 않도록 보호합니다.
- ▶ 배터리 충전 상태를 배터리에서 직접 확인할 수 있습니다.
- ▶ 배터리와 충전기 1년 품질 보증.

기본 포함된 부속품:

FEIN 충전 SUPER CUT AFSC 18 QCSL 1개, 충전기 1개, 배터리팩 (리튬이온) 2개, 플라스틱 공구 박스 1개



FEIN 충전 SUPERCUT AFSC 18 QSL Select

FEIN SELECT+



액세서리는 47 페이지와 218페이지 참조
유선 제품은 214페이지 참조

인테리어와 리노베이션에 적합한 신속 고정 시스템이 있는 고성능 충전 진동 장치.

배터리 전압	V	18
진동	1/min	10 000 - 19 500
홀더		StarlockMax
공구 교체		QuickIN
진폭		2 x 2,0°
배터리 제외 중량	kg	1,1
주문 번호		7 129 27 60
EAN		4014586884295

기계는 는 새로운 2.5Ah (9 26 04 171 02 0) 또는 5 Ah (9 26 04 173 02 0) 배터리로만 작동되어야합니다.

FEIN 제품의 장점:

- ▶ Select 버전 - 이미 FEIN 배터리 및 충전 제품이 있는 경우 현명한 선택.
- ▶ FEIN 방진 시스템. 외부 모터 하우징이 완전히 분리되어 있기 때문에 진동이 최대 70% 감소하여 지속적으로 안전한 작업.
- ▶ Starlock 표준 공구 홀더. 3D 형태로 완벽하게 액세서리를 잡아줍니다. 손실없이 힘을 100% 전달하여 35% 이상 빠르게 작업할 수 있음.
- ▶ QuickIN 공구 교체. 3초 이내에 확실하고 편리하게 공구를 교체하기 위해 공구가 필요 없는 특허받은 FEIN 신속 고정 시스템.
- ▶ Starlock 액세서리 제품군에 접근할 수 있는 제한 없는 용도 다양성을 위한 StarlockMax.
- ▶ 브러시리스 FEIN PowerDrive 모터는 완벽하게 캡슐화되고 방진 처리되어 30% 높은 효율과 긴 사용 수명을 보장합니다.
- ▶ 부하 시에도 일정 회전 속도를 유지하는 고급 전자장치. 전동식 무단 속도 조절장치.
- ▶ 금속 기어. 고부하에도 견디며 뛰어난 제품 수명.
- ▶ 깊이 조절기 등과 같은 보조 시스템 액세서리를 위해 내장된 인터페이스.
- ▶ FEIN 품질의 Starlock과 StarlockPlus, StarlockMax 홀더가 있는 최대 액세서리 제품군.
- ▶ FEIN SafetyCell 기술 적용. 배터리와 장치가 과부하, 과열 또는 완전 방전으로 인해 손상을 입지 않도록 보호합니다.
- ▶ 배터리 충전 상태를 배터리에서 직접 확인할 수 있습니다.
- ▶ 배터리와 충전기 1년 품질 보증.

기본 포함된 부속품:

FEIN 충전 SUPERCUT AFSC 18 QSL 1개, 플라스틱 공구 박스 1개

FEIN 충전 SUPERCUT AFSC 18 QSL 목재 실내 증축



액세서리는 47 페이지와 218페이지 참조
유선 제품은 214페이지 참조

목재 조립 시 빠르고 정밀한 톱질 작업을위한 특수 액세서리로 구성된 인테리어 및 리노베이션 작업을위한 가장 강력한 시스템.

배터리 전압	V	18
진동	1/min	10 000 - 19 500
배터리 용량	Ah	5
홀더		StarlockMax
공구 교체		QuickIN
진폭		2 x 2,0°
배터리 포함 중량	kg	1,8
주문 번호		7 129 27 64
EAN		4014586884387

FEIN 제품의 장점:

- ▶ FEIN 방진 시스템. 외부 모터 하우징이 완전히 분리되어 있기 때문에 진동이 최대 70% 감소하여 지속적으로 안전한 작업.
- ▶ Starlock 표준 공구 홀더. 3D 형태로 완벽하게 액세서리를 잡아줍니다. 손실없이 힘을 100% 전달하여 35% 이상 빠르게 작업할 수 있음.
- ▶ QuickIN 공구 교체. 3초 이내에 확실하고 편리하게 공구를 교체하기 위해 공구가 필요 없는 특허받은 FEIN 신속 고정 시스템.
- ▶ Starlock 액세서리 제품군에 접근할 수 있는 제한 없는 용도 다양성을 위한 StarlockMax.
- ▶ 브러시리스 FEIN PowerDrive 모터는 완벽하게 캡슐화되고 방진 처리되어 30% 높은 효율과 긴 사용 수명을 보장합니다.
- ▶ 부하 시에도 일정 회전 속도를 유지하는 고급 전자장치. 전동식 무단 속도 조절장치.
- ▶ 금속 기어. 고부하에도 견디며 뛰어난 제품 수명.
- ▶ 깊이 조절기 등과 같은 보조 시스템 액세서리를 위해 내장된 인터페이스.
- ▶ FEIN 품질의 Starlock과 StarlockPlus, StarlockMax 홀더가 있는 최대 액세서리 제품군.
- ▶ FEIN SafetyCell 기술 적용. 배터리와 장치가 과부하, 과열 또는 완전 방전으로 인해 손상을 입지 않도록 보호합니다.
- ▶ 배터리 충전 상태를 배터리에서 직접 확인할 수 있습니다.
- ▶ 배터리와 충전기 1년 품질 보증.

기본 포함된 부속품:

FEIN 충전식 SUPERCUT AFSC 18 QSL 1개, 목재용 HSS 톱날 Ø 100 mm 1개, 깊이 조절기 1개, E-Cut 정밀 BIM 톱날 (형태 205, 208) 2개, E-Cut Long-Life 톱날 (형태 183, 160, 161, 201, 203) 5개, E-Cut 유니버설 톱날 (형태 151, 152) 2개, 샌딩 패드 1개, 샌딩 시트 (K 80, 120, 180) 각각 5장, 배터리팩 (리튬이온) 2개, 충전기 1개, 플라스틱 공구 박스 1개

**FEIN 충전 SUPERCUT
AFSC 18 QSL 창 수리/교체**



액세서리는 47 페이지와 218페이지 참조

유선 제품은 214페이지 참조

오래된 창문을 분해하고 퍼티로 고정된 단열 유리를 교체하기 위한 특수 액세서리로 구성된 인테리어 및 리노베이션 작업을 위한 가장 강력한 시스템.

배터리 전압	V	18
진동	1/min	10 000 - 19 500
배터리 용량	Ah	5
홀더		StarlockMax
공구 교체		QuickIN
진폭		2 x 2,0°
배터리 포함 중량	kg	1,8
배터리 제외 중량	kg	1,1
주문 번호		7 129 27 66
EAN		4014586884424

FEIN 제품의 장점:

- ▶ FEIN 방진 시스템. 외부 모터 하우징이 완전히 분리되어 있기 때문에 진동이 최대 70% 감소하여 지속적으로 안전한 작업.
- ▶ Starlock 표준 공구 홀더. 3D 형태로 완벽하게 액세서리를 잡아줍니다. 손실없이 힘을 100% 전달하여 35% 이상 빠르게 작업할 수 있음.
- ▶ QuickIN 공구 교체. 3초 이내에 확실하고 편리하게 공구를 교체하기 위해 공구가 필요 없는 특허받은 FEIN 신속 고정 시스템.
- ▶ Starlock 액세서리 제품군에 접근할 수 있는 제한 없는 용도 다양성을 위한 StarlockMax.
- ▶ 브러시리스 FEIN PowerDrive 모터는 완벽하게 캡슐화되고 방진 처리되어 30% 높은 효율과 긴 사용 수명을 보장합니다.
- ▶ 부하 시에도 일정 회전 속도를 유지하는 고급 전자장치. 전동식 무단 속도 조절장치.
- ▶ 금속 기어. 고부하에도 견디며 뛰어난 제품 수명.
- ▶ 깊이 조절기 등과 같은 보조 시스템 액세서리를 위해 내장된 인터페이스.
- ▶ FEIN 품질의 Starlock과 StarlockPlus, StarlockMax 홀더가 있는 최대 액세서리 제품군.
- ▶ FEIN SafetyCell 기술 적용. 배터리와 장치가 과부하, 과열 또는 완전 방전으로 인해 손상을 입지 않도록 보호합니다.
- ▶ 배터리 충전 상태를 배터리에서 직접 확인할 수 있습니다.
- ▶ 배터리와 충전기 1년 품질 보증.

기본 포함된 부속품:

FEIN 충전 SUPERCUT AFSC 18 QSL 1개, HSS 톱날 목재용 (Ø 100 mm) 1개, HSS 톱날 금속용 (Ø 100 mm) 1개, E-Cut long-life 톱날 (form 203) 1개, E-Cut universal 톱날 (form 152) 1개, 버섯 모양 절단 칼 1개, 세그먼트 톱날 (form 244) 1개, 깊이 조절기 1개, 샌딩 패드 1개, 샌딩 시트 K80, 120, 180 각각 5장, 배터리팩 (리튬이온) 2개, 충전기 1개, 플라스틱 공구 박스 1개

**FEIN 충전 SUPERCUT
AFSC 18 QSL 타일/육실 보수**



액세서리는 47 페이지와 218페이지 참조

유선 제품은 214페이지 참조

육실 보수 시 타일과 조인트를 완벽하게 제거하기 위한 특수 액세서리로 구성된 인테리어 및 리노베이션 작업을 위한 가장 강력한 시스템.

배터리 전압	V	18
진동	1/min	10 000 - 19 500
배터리 용량	Ah	5
홀더		StarlockMax
공구 교체		QuickIN
진폭		2 x 2,0°
배터리 포함 중량	kg	1,8
배터리 제외 중량	kg	1,1
주문 번호		7 129 27 67
EAN		4014586884431

FEIN 제품의 장점:

- ▶ FEIN 방진 시스템. 외부 모터 하우징이 완전히 분리되어 있기 때문에 진동이 최대 70% 감소하여 지속적으로 안전한 작업.
- ▶ Starlock 표준 공구 홀더. 3D 형태로 완벽하게 액세서리를 잡아줍니다. 손실없이 힘을 100% 전달하여 35% 이상 빠르게 작업할 수 있음.
- ▶ QuickIN 공구 교체. 3초 이내에 확실하고 편리하게 공구를 교체하기 위해 공구가 필요 없는 특허받은 FEIN 신속 고정 시스템.
- ▶ Starlock 액세서리 제품군에 접근할 수 있는 제한 없는 용도 다양성을 위한 StarlockMax.
- ▶ 브러시리스 FEIN PowerDrive 모터는 완벽하게 캡슐화되고 방진 처리되어 30% 높은 효율과 긴 사용 수명을 보장합니다.
- ▶ 부하 시에도 일정 회전 속도를 유지하는 고급 전자장치. 전동식 무단 속도 조절장치.
- ▶ 금속 기어. 고부하에도 견디며 뛰어난 제품 수명.
- ▶ 깊이 조절기 등과 같은 보조 시스템 액세서리를 위해 내장된 인터페이스.
- ▶ FEIN 품질의 Starlock과 StarlockPlus, StarlockMax 홀더가 있는 최대 액세서리 제품군.
- ▶ FEIN SafetyCell 기술 적용. 배터리와 장치가 과부하, 과열 또는 완전 방전으로 인해 손상을 입지 않도록 보호합니다.
- ▶ 배터리 충전 상태를 배터리에서 직접 확인할 수 있습니다.
- ▶ 배터리와 충전기 1년 품질 보증.

기본 포함된 부속품:

FEIN 충전식 SUPERCUT AFSC 18 QSL 1개, 다이아몬드 코팅 세그먼트 날 (form 243) 1개, Ø 105 mm 카바이드 톱날 (form 214) 1개, E-Cut universal 톱날 (form 151, 152) 2개, 버섯 모양 절단 칼 1개, 스크래퍼 1개, 삼각형 초경 코팅 강판 (흡진 구멍 있음) 1개, 배터리팩 (리튬이온) 2개, 충전기 1개, 플라스틱 공구 박스 1개



FEIN 충전 SUPERCUT AFSC 18 QSL 난방장치/화장실 설비



액세서리는 47 페이지와 218페이지 참조

유선 제품은 214페이지 참조

위생설비 수리 시 주 용도를 위한 특수 액세서리로 구성된 인테리어 및 리노베이션 작업을 위한 고성능 시스템.

배터리 전압	V	18
진동	1/min	10 000 - 19 500
배터리 용량	Ah	5
홀더		StarlockMax
공구 교체		QuickIN
진폭		2 x 2,0°
배터리 포함 중량	kg	1,8
배터리 제외 중량	kg	1,1
주문 번호		7 129 27 68
EAN		4014586884448

FEIN 제품의 장점:

- ▶ FEIN 방진 시스템. 외부 모터 하우징이 완전히 분리되어 있기 때문에 진동이 최대 70% 감소하여 지속적으로 안전한 작업.
- ▶ Starlock 표준 공구 홀더. 3D 형태로 완벽하게 액세서리를 잡아줍니다. 손실없이 힘을 100% 전달하여 35% 이상 빠르게 작업할 수 있음.
- ▶ QuickIN 공구 교체. 3초 이내에 확실하고 편리하게 공구를 교체하기 위해 공구가 필요 없는 특허받은 FEIN 신속 고정 시스템.
- ▶ Starlock 액세서리 제품군에 접근할 수 있는 제한 없는 용도 다양성을 위한 StarlockMax.
- ▶ 브러시리스 FEIN PowerDrive 모터는 완벽하게 캡슐화되고 방진 처리되어 30% 높은 효율과 긴 사용 수명을 보장합니다.
- ▶ 부하 시에도 일정 회전 속도를 유지하는 고급 전자장치. 전동식 무단 속도 조절장치.
- ▶ 금속 기어. 고부하에도 견디며 뛰어난 제품 수명.
- ▶ 깊이 조절기 등과 같은 보조 시스템 액세서리를 위해 내장된 인터페이스.
- ▶ FEIN 품질의 Starlock과 StarlockPlus, StarlockMax 홀더가 있는 최대 액세서리 제품군.
- ▶ FEIN SafetyCell 기술 적용. 배터리와 장치가 과부하, 과열 또는 완전 방전으로 인해 손상을 입지 않도록 보호합니다.
- ▶ 배터리 충전 상태를 배터리에서 직접 확인할 수 있습니다.
- ▶ 배터리와 충전기 1년 품질 보증.

기본 포함된 부속품:

FEIN 충전식 SUPERCUT AFSC 18 QSL 1개, 다이아몬드 코팅 세그먼트 날 (form 243) 1개, 절단 톨 (12, 13, 22 mm) 각각 1개, 긴 직선형 절단 날 (form 239), E-CUT universal 톨날 (form 151, 152) 2개, 스크래퍼 1개, 삼각형 초경 코팅 갈판 (흡진 구멍 있음) 1개, 배터리팩 (리튬이온) 2개, 충전기 1개, 플라스틱 공구 박스 1개

FEIN 충전 SUPERCUT AFSC 1.7 Q

자동차 분야용 신속 고정 시스템이 있는 고성능 충전 진동 장치.



액세서리는 47 페이지와 242페이지 참조

유선 제품은 214페이지 참조

배터리 전압	V	18
진동	1/min	10 000 - 19 500
배터리 용량	Ah	5
홀더		육각
공구 교체		QuickIN
진폭		2 x 1,7°
배터리 포함 중량	kg	1,8
배터리 제외 중량	kg	0,9
주문 번호		7 129 18 63
EAN		4014586885209

FEIN 제품의 장점:

- ▶ 기본 사양. 유연한 용도에 맞는 올바른 선택.
- ▶ FEIN 방진 시스템. 외부 모터 하우징이 완전히 분리되어 있기 때문에 진동이 최대 70% 감소하여 지속적으로 안전한 작업.
- ▶ 최적의 회전 모멘트 전달을 위한 육각 공구 홀더.
- ▶ QuickIN 공구 교체. 확실하고 편리하게 공구를 교체하기 위해 공구가 필요 없는 특허받은 FEIN 신속 고정 시스템.
- ▶ 브러시리스 FEIN PowerDrive 모터는 완벽하게 캡슐화되고 방진 처리되어 30% 높은 효율과 긴 사용 수명을 보장합니다.
- ▶ 부하 시에도 일정 회전 속도를 유지하는 고급 전자장치. 전동식 무단 속도 조절장치.
- ▶ 금속 기어. 고부하에도 견디며 뛰어난 제품 수명.
- ▶ 유명한 자동차 제조사 공장 추천.
- ▶ FEIN SafetyCell 기술 적용. 배터리와 장치가 과부하, 과열 또는 완전 방전으로 인해 손상을 입지 않도록 보호합니다.
- ▶ 배터리 충전 상태를 배터리에서 직접 확인할 수 있습니다.
- ▶ 배터리와 충전기 1년 품질 보증.

기본 포함된 부속품:

충전기 1개, 연마석 (6 37 19 010 01 4) 1개, 플라스틱 공구 박스 1개,, FEIN 충전 SUPERCUT AFSC 1.7 Q 1개, 배터리팩 (리튬이온) 2개, 공구 교체 보호 커버 1개

FEIN 충전 SUPERCUT AFSC 1.7 QC



액세서리는 47 페이지와 242페이지 참조

유선 제품은 214페이지 참조

자동차 분야용 신속 고정 시스템이 있는 고성능 충전 진동 장치.

배터리 전압	V	18
진동	1/min	10 000 - 19 500
배터리 용량	Ah	2,5
홀더		육각
공구 교체		QuickIN
진폭		2 x 1,7°
배터리 포함 중량	kg	1,6
배터리 제외 중량	kg	0,9
주문 번호		7 129 18 62
EAN		4014586885186

FEIN 제품의 장점:

- ▶ 가벼운 중량에 최적의 핸들링을 위한 콤팩트 배터리가 있는 기본 사양.
- ▶ FEIN 방진 시스템. 외부 모터 하우징이 완전히 분리되어 있기 때문에 진동이 최대 70% 감소하여 지속적으로 안전한 작업.
- ▶ 최적의 회전 모멘트 전달을 위한 육각 공구 홀더.
- ▶ QuickIN 공구 교체. 확실하고 편리하게 공구를 교체하기 위해 공구가 필요 없는 특허받은 FEIN 신속 고정 시스템.
- ▶ 브러시리스 FEIN PowerDrive 모터는 완벽하게 캡슐화되고 방진 처리되어 30% 높은 효율과 긴 사용 수명을 보장합니다.
- ▶ 부하 시에도 일정 회전 속도를 유지하는 고급 전자장치. 전동식 무단 속도 조절장치.
- ▶ 금속 기어. 고부하에도 견디며 뛰어난 제품 수명.
- ▶ 유명한 자동차 제조사 공장 추천.
- ▶ FEIN SafetyCell 기술 적용. 배터리와 장치가 과부하, 과열 또는 완전 방전으로 인해 손상을 입지 않도록 보호합니다.
- ▶ 배터리 충전 상태를 배터리에서 직접 확인할 수 있습니다.
- ▶ 배터리와 충전기 1년 품질 보증.

기본 포함된 부속품:

연마석 (6 37 19 010 01 4) 1개, 플라스틱 공구 박스 1개, 공구 교체 보호 커버 1개, 배터리팩 (리튬이온) 2개, 충전기 1개, FEIN 충전 SUPERCUT AFSC 1.7 QC 1개

FEIN 충전 SUPERCUT AFSC 1.7 Q 자동차 유리



액세서리는 47 페이지와 242페이지 참조

유선 제품은 214페이지 참조

빠르고 안전하게 자동차 유리를 제거하기 위한 특수 액세서리로 구성된 고성능 차량 수리 시스템.

배터리 전압	V	18
진동	1/min	10 000 - 19 500
배터리 용량	Ah	5
홀더		육각
공구 교체		QuickIN
진폭		2 x 1,7°
배터리 포함 중량	kg	1,8
배터리 제외 중량	kg	0,9
주문 번호		7 129 18 61
EAN		4014586884004

FEIN 제품의 장점:

- ▶ FEIN 방진 시스템. 외부 모터 하우징이 완전히 분리되어 있기 때문에 진동이 최대 70% 감소하여 지속적으로 안전한 작업.
- ▶ 최적의 회전 모멘트 전달을 위한 육각 공구 홀더.
- ▶ QuickIN 공구 교체. 확실하고 편리하게 공구를 교체하기 위해 공구가 필요 없는 특허받은 FEIN 신속 고정 시스템.
- ▶ 브러시리스 FEIN PowerDrive 모터는 완벽하게 캡슐화되고 방진 처리되어 30% 높은 효율과 긴 사용 수명을 보장합니다.
- ▶ 부하 시에도 일정 회전 속도를 유지하는 고급 전자장치. 전동식 무단 속도 조절장치.
- ▶ 금속 기어. 고부하에도 견디며 뛰어난 제품 수명.
- ▶ 유명한 자동차 제조사 공장 추천.
- ▶ FEIN SafetyCell 기술 적용. 배터리와 장치가 과부하, 과열 또는 완전 방전으로 인해 손상을 입지 않도록 보호합니다.
- ▶ 배터리 충전 상태를 배터리에서 직접 확인할 수 있습니다.
- ▶ 배터리와 충전기 1년 품질 보증.

기본 포함된 부속품:

충전기 1개, Z형태로 굽은 직선형 절단 칼, 톱니 (form 081) 1개, U형 절단 칼, 강화된 디자인 (form 157/111) 각 1개, 공구 교체 보호 커버 1개, L형 절단 칼, 톱니 (form 209) 1개, L형 절단 칼, 톱니 (form 208) 2개, 배터리팩 (리튬이온) 2개, U형 절단 칼, 강화된 디자인 (form 212) 2개, FEIN cordless SUPERCUT AFSC 1.7 Q 1개, L형 절단 칼, 톱니 (form 207) 3개, 연마석 (6 37 19 010 01 4) 1개, Z형태로 굽은 직선형 절단 칼, 조정 가능한 롤러스톱 (form 143) 1개, 플라스틱 공구 박스 1개



일반 액세스리



급속 충전기 ALG 50
모든 FEIN 리튬이온 배터리용. 충전 시간 35분

주문 번호
9 26 04 129 01 0



급속 충전기 ALG 30
FEIN NiCd / 리튬 이온 배터리용. 충전 시간 25분

주문 번호
9 26 04 096 01 0



Systainer Sys 2
플라스틱, 내부 사이즈: 높이 127.5 x 폭 383 x 깊이 267 mm
Systainer 인서트는 따로 주문해야 함.

주문 번호
3 39 01 147 00 0

18V 배터리



배터리팩
FEIN SafetyCell 기술이 적용되었으며 충전 상태 표시창이 있는 리튬 이온 배터리. 배터리와 장치가 과부하, 과열 또는 완전 방전으로 인해 손상을 입지 않도록 보호합니다.

전류/전압 V	용량 Ah	주문 번호
18	2,5	9 26 04 171 02 0
18	5	9 26 04 173 02 0



배터리 스타터 세트
혁신적인 SafetyCell 기술이 적용되어 오래 사용할 수 있으면서도 경량형으로 디자인된 18V 리튬 이온 배터리, 5 Ah 용량, 충전 상태 표시창 탑재.

주문 번호
9 26 04 300 03 0



배터리 스타터 세트
혁신적인 SafetyCell 기술이 적용된 소형 경량 18V 리튬 이온 배터리, 2.5Ah 용량, 충전 상태 표시창 탑재.

주문 번호
9 26 04 300 04 0



	ABSS 18 1.6 E Select	ABLS 18 1.6 E Select	ABLK 18 1.6 E Select	ABLK 18 1.3 CSE Select	ABLK 18 1.3 TE Select	
	최대 1.6 mm 두께의 철판을 변형없이 절단하고 도려낼 수 있는 사용이 쉽고 곡선 작업이 가능한 슬리밍 셰어.	곡선 작업이 가능한 지봉과 외벽 작업용 소형 니플러. 각진 철판, 골진 철판과 프로파일의 정밀한 절단이 가능.	곡선 작업이 가능한 지봉과 외벽 작업용 소형 니플러. 각진 철판, 골진 철판과 프로파일의 정밀한 절단이 가능.	곡선 작업이 가능한 지봉과 외벽 작업용 소형 니플러. 최대 1.3 mm의 골진 철판의 정밀한 절단이 가능.	곡선 작업이 가능한 지봉과 외벽 작업용 소형 니플러. 최대 1.3 mm의 각진 철판의 정밀한 절단이 가능.	
페이지	49	49	49	50	50	
연용	절단	▲▲	▲▲	▲	▲	
	도려내기	▲▲		▲	▲	
	곡선 절단	▲	▲	▲▲	▲▲	
장치	QuickIN	●		●	●	
	절단 방향			8 x 45°	8 x 45°	
	회전형 동근 압형			●	●	
기술 사양	배터리 전압	18 V	18 V	18 V	18 V	18 V
	절단 속도	5 - 8 m/min	6 - 9 m/min	1,5 m/min	1,9 m/min	1,9 m/min
	최대 400 N/mm ² 의 강철	1,6 mm	1,6 mm	1,6 mm	1,3 mm	1,3 mm
	최대 600 N/mm ² 의 강철	1,2 mm	1,2 mm	1 mm	0,8 mm	0,8 mm
	최대 800 N/mm ² 의 강철	0,8 mm	1 mm	0,7 mm	0,6 mm	0,6 mm
	최대 250 N/mm ² 의 비철 금속	2 mm	2 mm	2,5 mm	2 mm	2 mm
	배터리 제외 중량	1,2 kg	1,4 kg	1,65 kg	1,6 kg	1,6 kg

▲ 적합 ▲▲ 아주 적합 ● 포함됨

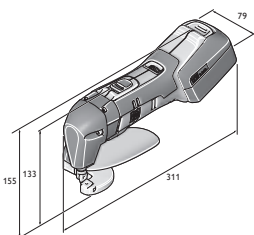

ABLS 18-1.6 E

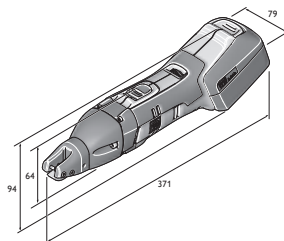

ABSS 18-1.6 E

ABSS 18 1.6 E Select

최대 1.6 mm 두께의 철판을 변형없이 절단하고 도려낼 수 있는 사용이 쉽고 곡선 작업이 가능한 슬리팅 셰어.

FEIN SELECT⁺



액세서리는 51페이지 참조
유선 제품은 122페이지 참조

배터리 전압	V	18
스트로크 수	1/min	2 200 - 3 500
절단 속도	m/min	5 - 8
최대 400 N/mm ² 의 강철	mm	1,6
최대 600 N/mm ² 의 강철	mm	1,2
최대 800 N/mm ² 의 강철	mm	0,8
최대 250 N/mm ² 의 비철 금속	mm	2
절단폭	mm	5
가장 작은 곡선의 반경	mm	90 (30) ¹
흠 직경	mm	15 (8) ¹
배터리 제외 중량	kg	1,2
주문 번호		7 130 03 61
EAN		4014586886640

FEIN 제품의 장점:

- ▶ 개방된 절단용 헤드로 시아가 개방되어 있으므로 작업 진행이 신속.
- ▶ 단 한줄의 칩으로 좌측 및 우측 방향의 곡선 절단 및 변형 없이 절단 가능.
- ▶ 조절 작업을 하지 않고 신속하게 렌치 없이 공구를 교체할 수 있는 QuickIN 신속 교체 시스템.
- ▶ MultiVolt 인터페이스. 모든 FEIN 리튬 이온 배터리 (12~18V)로 구동 가능한 충전 공구.
- ▶ 탁월한 인체공학적 구조와 가벼운 중량
- ▶ 강력한 출력과 내구성을 가진 입증된 MULTIMASTER 모터.
- ▶ 내구성이 강한 커터날.
- ▶ 한 번의 배터리 충전으로 120m 절삭.
- ▶ 칩을 깨끗하게 배출하므로 가공물에 굽힘이 없고 부상 위험도 없습니다.
- ▶ 최대 1.2 mm의 스텐리스 스틸 가공.
- ▶ 다양한 액세서리.
- ▶ ¹ 곡선 절단용 날 포함

기본 포함된 부속품:

ABSS 18 1.6E 1대, 최대 1.6 mm용 나이프, 직선 1개, 커팅 바 1쌍, 플라스틱 공구 박스 1개

ABLS 18 1.6 E Select

최대 1.6 mm 두께의 철판을 변형없이 절단하고 도려낼 수 있는 사용이 쉽고 곡선 작업이 가능한 슬리팅 셰어.

FEIN SELECT⁺



액세서리는 51페이지 참조
유선 제품은 125페이지 참조

배터리 전압	V	18
스트로크 수	1/min	2 200 - 3 700
절단 속도	m/min	6 - 9
최대 400 N/mm ² 의 강철	mm	1,6
최대 600 N/mm ² 의 강철	mm	1,2
최대 800 N/mm ² 의 강철	mm	1
최대 250 N/mm ² 의 비철 금속	mm	2
가장 작은 곡선의 반경	mm	15
배터리 제외 중량	kg	1,4
주문 번호		7 130 04 61
EAN		4014586886664

FEIN 제품의 장점:

- ▶ 셰어를 이상적으로 사용하기 위한 소형의 경량 구조로 인해 탁월한 사용 편의성.
- ▶ 작은 판금 성형에서 양호한 곡선부 접근성
- ▶ 낮은 운영 비용으로 깨끗하고 매끈하게 절단하는 4중 양면 날
- ▶ MultiVolt 인터페이스. 모든 FEIN 리튬 이온 배터리 (12~18V)로 구동 가능한 충전 공구.
- ▶ 가장자리 마무리 및 절단에 가장 적합.
- ▶ 절단선 확인이 용이함.
- ▶ 강력한 출력과 내구성을 가진 입증된 MULTIMASTER 모터.
- ▶ 한 번의 배터리 충전으로 140m 절삭.
- ▶ 최대 1.0 mm의 스텐리스 스틸 가공.

기본 포함된 부속품:

ABLS 18 1.6E 1대, 칼날 1쌍, 렌치 1세트, 핸드 가드 1개, 플라스틱 공구 박스 1개

ABLK 18 1.6 E Select

곡선 작업이 가능한 지붕과 외벽 작업용 소형 니블러. 각진 철판, 골진 철판과 프로파일의 정밀한 절단이 가능.

FEIN SELECT⁺



액세서리는 51페이지 참조
유선 제품은 125페이지 참조

배터리 전압	V	18
스트로크 수	1/min	800 - 1 300
절단 속도	m/min	1,5
최대 400 N/mm ² 의 강철	mm	1,6
최대 600 N/mm ² 의 강철	mm	1
최대 800 N/mm ² 의 강철	mm	0,7
최대 250 N/mm ² 의 비철 금속	mm	2,5
절단선 폭	mm	5
다이 직경	mm	22 mm
가장 작은 곡선의 반경(내측/외측)	mm	30 / 35
배터리 제외 중량	kg	1,65
주문 번호		7 132 04 61
EAN		4014586886688

FEIN 제품의 장점:

- ▶ 한번 충전하여 0.8 mm 각골 철판을 40m 절단 가능.
- ▶ 탁월한 작업 진행을 위한 1.5 m/min의 절단 속도.
- ▶ 전자적으로 조절 가능한 속도 제어로 인한 다양한 절단 속도.
- ▶ MultiVolt 인터페이스. 모든 FEIN 리튬 이온 배터리 (12~18V)로 구동 가능한 충전 공구.
- ▶ 최고 2.6 mm의 짧은 중첩 부위.
- ▶ 슬림 한 기어 박스 헤드로 인한 최적의 핸들링.
- ▶ 가벼운 중량.
- ▶ 다이와 펀치 QuickIN 신속 교체 시스템.
- ▶ 최대 30% 길어진 수명의 회전식 펀치.
- ▶ 절단 방향을 공구를 사용하지 않고 45° 단위로 360°까지 변경 가능.
- ▶ 강력한 출력과 내구성을 가진 입증된 MULTIMASTER 모터.
- ▶ 비용 절감. 펀치와 다이는 서로 독립적으로 교체할 수 있습니다.

기본 포함된 부속품:

ABLK 18 1.6E 1개, 플라스틱 공구 박스 1개

ABLK 18 1.3 CSE Select

FEIN SELECT⁺



액세서리는 51페이지 참조
유선 제품은 125페이지 참조

곡선 작업이 가능한 지붕과 외벽 작업용 소형 니블러. 최대 1.3 mm의 골진 철판의 정밀한 절단이 가능.

배터리 전압	V	18
스트로크	1/min	900 - 1 600
절단 속도	m/min	1,9
최대 400 N/mm ² 의 강철	mm	1,3
최대 600 N/mm ² 의 강철	mm	0,8
최대 800 N/mm ² 의 강철	mm	0,6
최대 250 N/mm ² 의 비철 금속	mm	2
절단선 폭	mm	4
다이 직경	mm	19 mm
가장 작은 곡선의 반경(내측/외측)	mm	15 / 20
배터리 제외 중량	kg	1,6
주문 번호		7 132 05 61
EAN		4014586886701

FEIN 제품의 장점:

- ▶ 한번 충전하여 0.8 mm 골진 철판을 40m 절단 가능.
- ▶ 탁월한 작업 진행을 위한 1.9 m/min의 절단 속도.
- ▶ 전자적으로 조절 가능한 속도 제어로 인한 다양한 절단 속도.
- ▶ MultiVolt 인터페이스. 모든 FEIN 리튬 이온 배터리 (12~18V)로 구동 가능한 충전 공구.
- ▶ 최고 2.6 mm의 짧은 중첩 부위.
- ▶ 슬림 한 기어 박스 헤드로 인한 최적의 핸들링.
- ▶ 가벼운 중량.
- ▶ 다이와 편치 QuickIN 신속 교체 시스템.
- ▶ 최대 30% 길어진 수명의 회전식 편치.
- ▶ 절단 방향을 공구를 사용하지 않고 45° 단위로 360°까지 변경 가능.
- ▶ 강력한 출력과 내구성을 가진 입증된 MULTIMASTER 모터.

기본 포함된 부속품:

ABLK 18 1.3 CSE 1개, 플라스틱 공구 박스 1개

ABLK 18 1.3 TE Select

FEIN SELECT⁺



액세서리는 51페이지 참조
유선 제품은 125페이지 참조

곡선 작업이 가능한 지붕과 외벽 작업용 소형 니블러. 최대 1.3 mm의 각진 철판의 정밀한 절단이 가능.

배터리 전압	V	18
스트로크	1/min	900 - 1 600
절단 속도	m/min	1,9
최대 400 N/mm ² 의 강철	mm	1,3
최대 600 N/mm ² 의 강철	mm	0,8
최대 800 N/mm ² 의 강철	mm	0,6
최대 250 N/mm ² 의 비철 금속	mm	2
절단선 폭	mm	4
다이 직경	mm	19 mm
가장 작은 곡선의 반경(내측/외측)	mm	25 / 30
배터리 제외 중량	kg	1,6
주문 번호		7 132 06 61
EAN		4014586886725

FEIN 제품의 장점:

- ▶ 한번 충전하여 0.8 mm 각골 철판을 40m 절단 가능.
- ▶ 탁월한 작업 진행을 위한 1.9 m/min의 절단 속도.
- ▶ 전자적으로 조절 가능한 속도 제어로 인한 다양한 절단 속도.
- ▶ MultiVolt 인터페이스. 모든 FEIN 리튬 이온 배터리 (12~18V)로 구동 가능한 충전 공구.
- ▶ 최고 2.6 mm의 짧은 중첩 부위.
- ▶ 슬림 한 기어 박스 헤드로 인한 최적의 핸들링.
- ▶ 가벼운 중량.
- ▶ 다이와 편치 QuickIN 신속 교체 시스템.
- ▶ 최대 30% 길어진 수명의 회전식 편치.
- ▶ 절단 방향을 공구를 사용하지 않고 45° 단위로 360°까지 변경 가능.
- ▶ 강력한 출력과 내구성을 가진 입증된 MULTIMASTER 모터.

기본 포함된 부속품:

ABLK 18 1.3 TE 1개, 플라스틱 공구 박스 1개



일반 액세서리



공구 박스
플라스틱, 내부 크기: 470 x 275 x 116 mm

주문 번호
3 39 01 118 01 0



플라스틱 상자
잠금 뚜껑이 있어 소형 부품과 액세서리를 보관할 수 있는 상자, 공구상자 3 39 01 118 01 0에 적합, 최고 5개 아이템 / 상자.

주문 번호
3 39 01 119 00 0



급속 충전기 ALG 50
모든 FEIN 리튬이온 배터리용. 충전 시간 35분

주문 번호
9 26 04 129 01 0



급속 충전기 ALG 30
FEIN NiCd / 리튬 이온 배터리용. 충전 시간 25분

주문 번호
9 26 04 096 01 0



커팅 페이스트
판금 작업 윤활제

주문 번호
3 21 32 020 12 9

18V 배터리



배터리팩
FEIN SafetyCell 기술이 적용되었으며 충전 상태 표시창이 있는 리튬 이온 배터리. 배터리와 장치가 과부하, 과열 또는 저충전으로 인해 손상을 입지 않도록 보호합니다.

전류/전압 V	용량 Ah	주문 번호
18	5	9 26 04 173 02 0
18	2,5	9 26 04 171 02 0



배터리 스타터 세트
혁신적인 SafetyCell 기술이 적용되어 오래 사용할 수 있으면서도 경량형으로 디자인된 18 V 리튬 이온 배터리, 5 Ah 용량, 충전 상태 표시창 탑재.

주문 번호
9 26 04 300 03 0



배터리 스타터 세트
혁신적인 SafetyCell 기술이 적용된 소형 경량 18V 리튬 이온 배터리, 2.5Ah 용량, 충전 상태 표시창 탑재.

주문 번호
9 26 04 300 04 0

ABSS 액세서리

커팅 바
1쌍

주문 번호
3 13 08 153 01 4

커팅날
최대 800 N/mm²의 스테인리스 스틸용

철판 두께
mm
0,8

주문 번호
3 13 08 152 00 1

곡선 절단날
최대 400 N/mm²의 철판용

철판 두께
mm
1

주문 번호
3 13 08 151 00 8

커터날
최대 400 N/mm²의 철판용

철판 두께
mm
1,6

주문 번호
3 13 08 150 00 9

ABLS 액세서리



플러저 블레이드 및 고정 블레이드
최대 800 N/mm²의 일반 철판용

주문 번호
3 13 08 072 00 0

ABLK 1.3 CSE 액세서리

다이
골진 철판용

포장 단위 개	주문 번호
1	3 01 09 169 00 9
2	3 01 09 169 04 0

펀치 및 다이 세트
구성품: 펀치 6 36 02 050 00 0 5개 및 다이 3 01 09 169 00 9 1개.

주문 번호
3 01 09 169 03 0

ABLK 1.3 TE용 액세서리

펀치 및 다이 세트
구성품: 펀치 6 36 02 050 00 0 5개 및 다이 3 01 09 170 00 1 1개.

주문 번호
3 01 09 170 03 0

다이
각골 철판용

포장 단위 개	주문 번호
1	3 01 09 170 00 1
2	3 01 09 170 04 0

ABLK 1.6 E 액세스리



펀치

포장 단위 개	주문 번호
1	6 36 02 048 00 4
5	6 36 02 048 04 0
10	6 36 02 048 05 0

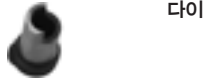

다이

포장 단위 개	주문 번호
1	3 01 09 141 00 3
2	3 01 09 141 02 0
5	3 01 09 141 03 0



펀치 및 금형
세트 내, 펀치 6 36 02 048 004 1개 및 금형 3 01 09 141 003 1
개로 구성.

주문 번호
6 36 02 048 01 3



다이 홀더
각진 철판과 골진 철판 작업용.

주문 번호
3 01 09 154 00 7



프로파일 세트 160
깊게 각이진 철판 작업용 (85-160 mm), 펀치, 다이와 마찰판
포함.

주문 번호
9 26 02 071 01 9

ABLK 1.3 CSE(TE) 액세스리



펀치
최대 400 N/mm²의 철판용

철판 두께 mm	포장 단위 개	주문 번호
1,3	1	6 36 02 050 00 0
1,3	5	6 36 02 050 03 0
1,3	10	6 36 02 050 01 0



	ABOP 6 Select	ABOP 10 Select	ABOP 13-2 Select	AWBP 10 Select	
	금속 구조물용으로 속도 안정성이 높고 최대 6 mm 강까지 작업이 가능한 고속 충전 드릴.	현장 조립 작업용으로 최대 10 mm 강까지 작업이 가능하고 안정적인 속도의 소형 충전 드릴.	일반강과 스테인리스강 작업에 이상적인 속도로 최대 13 mm까지 작업 가능한 범용 2단 충전 드릴.	접근하기 어려운 공간 작업용 초소형 충전 앵글 드릴.	
페이지	54	54	55	55	
기술 사양	배터리 전압	18 V	18 V	18 V	18 V
	철재 Ø	6 mm	10 mm	13 mm	10 mm
	스테인리스 Ø	6 mm	10 mm	13 mm	10 mm
	알루미늄 Ø	10 mm	15 mm	16 mm	15 mm
	목재 Ø	20 mm	30 mm	37 mm	25 mm
	탭핑		M 6	M 10	M 6
	최대 부하 속도	0 - 2 900 1/min	0 - 1 100 1/min	0 - 500 / 0 - 1 500 1/min	0 - 1 260 1/min
	배터리 제외 중량	1,4 kg	1,5 kg	1,7 kg	1,3 kg

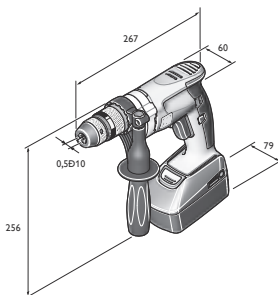

ABOP 6

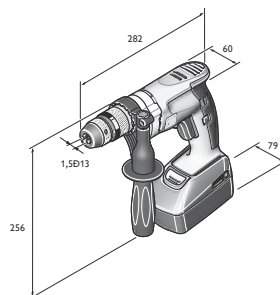

ABOP 10

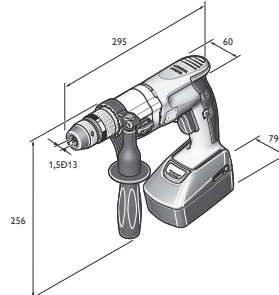

ABOP 13-2

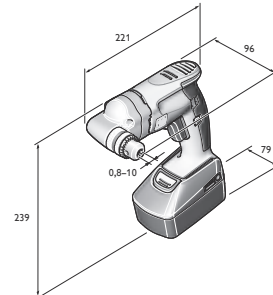

AWBP 10

ABOP 6 Select

FEIN SELECT⁺



액세서리는 56페이지 참조
유선 제품은 62페이지 참조

금속 구조물용으로 속도 안정성이 높고 최대 6 mm 강까지 작업이 가능한 고속 충전 드릴.

배터리 전압	V	18
최대 부하 속도	1/min	0 - 2 900
무부하 속도	1/min	0 - 3 350
토크	Nm	4
정지 토크	Nm	7
드릴척 고정 범위	mm	0,5 - 10
철재 Ø	mm	6
스테인리스 Ø	mm	6
알루미늄 Ø	mm	10
목재 Ø	mm	20
스핀들 나사산		1/2"-20 UNF
칼라 Ø	mm	43
모서리 간 거리	mm	23
배터리 제외 중량	kg	1,4
주문 번호		7 105 01 62
EAN		4014586881744

FEIN 제품의 장점:

- ▶ 정밀한 드릴링 결과를 위해 동심도가 우수한 뛰어난 품질의 충전식 드릴.
- ▶ 브러시리스 FEIN PowerDrive 모터는 완벽하게 캡슐화되고 방진 처리되어 30% 높은 효율과 긴 사용 수명을 보장합니다.
- ▶ 소구경 작업에 알맞은 속도와 효과적인 기계 사용으로 경제적인 작업 가능.
- ▶ 금속 기어헤드.
- ▶ 금속 소재의 정밀 드릴척.
- ▶ 자동으로 조여지는 드릴척 클램핑 조.
- ▶ 자동 스톱을 잠금 기능과 단일 커버형 신축 클램핑 드릴척.
- ▶ 편안한 FEIN 핸들.
- ▶ 가변 속도 조절.
- ▶ 정/역회전.
- ▶ FEIN SafetyCell 기술의 리튬 이온 배터리. 개별 통신 라인은 배터리와 공구가 과부하되지 않게 합니다.
- ▶ 배터리와 충전기 1년 품질 보증.

기본 포함된 부속품:

충전 드릴 1개, SUPRA SKE 단일 커버형 금속 신축 클램핑 드릴척 1개, 보조 핸들 1개, 플라스틱 공구 박스 1개

ABOP 10 Select

FEIN SELECT⁺



액세서리는 56페이지 참조
유선 제품은 62페이지 참조

현장 조립 작업용으로 최대 10 mm 강까지 작업이 가능하고 안정적인 속도의 소형 충전 드릴.

배터리 전압	V	18
최대 부하 속도	1/min	0 - 1 100
무부하 속도	1/min	0 - 1 250
토크	Nm	11
정지 토크	Nm	19
드릴척 고정 범위	mm	1,5 - 13
철재 Ø	mm	10
스테인리스 Ø	mm	10
알루미늄 Ø	mm	15
목재 Ø	mm	30
탭핑		M 6
스핀들 나사산		1/2"-20 UNF
칼라 Ø	mm	43
모서리 간 거리	mm	23
배터리 제외 중량	kg	1,5
주문 번호		7 105 02 62
EAN		4014586881751

FEIN 제품의 장점:

- ▶ 정밀한 드릴링 결과를 위해 동심도가 우수한 뛰어난 품질의 충전식 드릴.
- ▶ 브러시리스 FEIN PowerDrive 모터는 완벽하게 캡슐화되고 방진 처리되어 30% 높은 효율과 긴 사용 수명을 보장합니다.
- ▶ 좁은 부분과 모서리 부위의 설치 작업을 위해 특히 납작하고 얇은 구조.
- ▶ 금속 기어헤드.
- ▶ 금속 소재의 정밀 드릴척.
- ▶ 자동으로 조여지는 드릴척 클램핑 조.
- ▶ 자동 스톱을 잠금 기능과 단일 커버형 신축 클램핑 드릴척.
- ▶ 편안한 FEIN 핸들.
- ▶ 가변 속도 조절.
- ▶ 정/역회전.
- ▶ FEIN SafetyCell 기술 적용. 배터리와 장치가 과부하, 과열 또는 완전 방전으로 인해 손상을 입지 않도록 보호합니다.
- ▶ 배터리와 충전기 1년 품질 보증.

기본 포함된 부속품:

충전 드릴 1개, SUPRA SKE 단일 커버형 금속 신축 클램핑 드릴척 1개, 보조 핸들 1개, 플라스틱 공구 박스 1개

ABOP 13-2 Select

일반강과 스테인리스강 작업에 이상적인 속도로 최대 13 mm까지 작업 가능한 범용 2단 충전 드릴.

FEIN SELECT⁺



액세서리는 56페이지 참조
유선 제품은 62페이지 참조

배터리 전압	V	18
최대 부하 속도	1/min	0 - 500 / 0 - 1 500
무부하 속도	1/min	0 - 580 / 0 - 1 760
토크	Nm	24 / 8
정지 토크	Nm	39 / 13
드릴척 고정 범위	mm	1,5 - 13
철재 Ø	mm	13
스테인리스 Ø	mm	13
알루미늄 Ø	mm	16
목재 Ø	mm	37
탭핑		M 10
스핀들 나사산		1/2"-20 UNF
칼라 Ø	mm	43
모서리 간 거리	mm	23
배터리 제외 중량	kg	1,7
주문 번호		7 105 03 62
EAN		4014586881768

FEIN 제품의 장점:

- ▶ 정밀한 드릴링 결과를 위해 동심도가 우수한 뛰어난 품질의 충전식 드릴.
- ▶ 브러시리스 FEIN PowerDrive 모터는 완벽하게 캡슐화되고 방진 처리되어 30% 높은 효율과 긴 사용 수명을 보장합니다.
- ▶ 범용으로 사용하기 위해 최적의 속도 조절이 가능한 기계식 2단 기어 박스.
- ▶ 금속 기어헤드.
- ▶ 금속 소재의 정밀 드릴척.
- ▶ 자동으로 조여지는 드릴척 클램핑 조.
- ▶ 자동 스팀을 잠금 기능과 단일 커버형 신속 클램핑 드릴척.
- ▶ 편안한 FEIN 핸들.
- ▶ 가변 속도 조절.
- ▶ 정/역회전.
- ▶ FEIN SafetyCell 기술 적용. 배터리와 장치가 과부하, 과열 또는 완전 방전으로 인해 손상을 입지 않도록 보호합니다.
- ▶ 배터리와 충전기 1년 품질 보증.

기본 포함된 부속품:

충전 드릴 1개, SUPRA SKE 단일 커버형 금속 신속 클램핑 드릴척 1개, 보조 핸들 1개, 플라스틱 공구 박스 1개

AWBP 10 Select

접근하기 어려운 공간 작업용 초소형 충전 앵글 드릴.

FEIN SELECT⁺



액세서리는 56페이지 참조
유선 제품은 62페이지 참조

배터리 전압	V	18
최대 부하 속도	1/min	0 - 1 260
무부하 속도	1/min	0 - 1 370
토크	Nm	9,5
정지 토크	Nm	17
드릴척 고정 범위	mm	0,8 - 10
철재 Ø	mm	10
스테인리스 Ø	mm	10
알루미늄 Ø	mm	15
목재 Ø	mm	25
탭핑		M 6
스핀들 나사산		B 10
모서리 간 거리	mm	17
배터리 제외 중량	kg	1,3
주문 번호		7 105 04 62
EAN		4014586881775

FEIN 제품의 장점:

- ▶ 브러시리스 FEIN PowerDrive 모터는 완벽하게 캡슐화되고 방진 처리되어 30% 높은 효율과 긴 사용 수명을 보장합니다.
- ▶ 좁은 위치와 모서리에서 작업하기에 적합하며 모서리 치수가 17 mm이고 기어 헤드 높이가 96 mm인 특히 평평하고 슬림한 디자인.
- ▶ 최대 M6 나사산 작업을 위해 정/역회전이 가능하며 다양도로 범용으로 사용 가능.
- ▶ 금속 기어헤드.
- ▶ 테이퍼 (점점 얇아지는 구조) 드릴축.
- ▶ 금속 소재의 정밀 드릴척.
- ▶ 뛰어난 동심도.
- ▶ 편안한 FEIN 핸들.
- ▶ FEIN SafetyCell 기술 적용. 배터리와 장치가 과부하, 과열 또는 완전 방전으로 인해 손상을 입지 않도록 보호합니다.
- ▶ 배터리와 충전기 1년 품질 보증.

기본 포함된 부속품:

충전 앵글 드릴 1개, 최대 Ø 10 mm 조우 척 1개, 드릴 척 키 1개, 플라스틱 공구 박스 1개

일반 액세서리



공구 박스
플라스틱 박스와 박스 인서트
플라스틱, 내부 크기: 470 x 275 x 116 mm

주문 번호
3 39 01 131 08 0



급속 충전기 ALG 50
모든 FEIN 리튬이온 배터리용. 충전 시간 35분

주문 번호
9 26 04 129 01 0



급속 충전기 ALG 30
FEIN NiCd / 리튬 이온 배터리용. 충전 시간 25분

주문 번호
9 26 04 096 01 0



배터리팩
FEIN SafetyCell 기술이 적용되었으며 충전 상태 표시창이 있는 리튬 이온 배터리. 배터리와 장치가 과부하, 과열 또는 완전 방전으로 인해 손상을 입지 않도록 보호합니다.

전류/전압 V	용량 Ah	주문 번호
18	5	9 26 04 173 02 0
18	2,5	9 26 04 171 02 0



배터리 스타터 세트
혁신적인 SafetyCell 기술이 적용되어 오래 사용할 수 있으면서도 경량형으로 디자인된 18 V 리튬 이온 배터리, 5 Ah 용량, 충전 상태 표시창 탑재.

주문 번호
9 26 04 300 03 0



배터리 스타터 세트
혁신적인 SafetyCell 기술이 적용된 소형 경량 18V 리튬 이온 배터리, 2.5Ah 용량, 충전 상태 표시창 탑재.

주문 번호
9 26 04 300 04 0



현가 장치
밸런서에 걸기 위한 장치
수평 및 수직

주문 번호
3 21 25 050 00 7

SW 17 조우 스패너

주문 번호
6 29 03 002 00 9



깊이 조절기

주문 번호
3 21 27 005 00 6

ABOP 6 액세서리



퀵 액션 척
안전 잠금 장치가 있는 SUPRA SKE 단일 커버형 신속 클램핑 드릴척, 드릴척 홀더 1/2 인치-20 UNF

사용 가능 드릴 mm	주문 번호
0.5 - 10	6 32 05 036 01 0

ABOP 10(13-2) 액세서리



퀵 액션 척
안전 잠금 장치가 있는 SUPRA SKE 단일 커버형 신속 클램핑 드릴척, 드릴척 홀더 1/2 인치-20 UNF

사용 가능 드릴 mm	주문 번호
1.5-13	6 32 05 035 01 0

AWBP 10 액세서리



공구 박스
플라스틱 박스와 박스 인서트

주문 번호
3 39 01 131 94 0



키 타입 드릴척
드릴척 홀더 B 10

사용 가능 드릴 mm	중량 kg	주문 번호
0.5-8	0,14	6 32 02 043 01 0
0.8-10	0,22	6 32 02 044 01 8



AGWP 10 Select

작업 시간을 단축하는 리버스 기어박스가 있는 빠르고 정밀한 탭핑 드릴.

FEIN SELECT⁺



액세서리는 58페이지 참조
유선 제품은 76페이지 참조

배터리 전압	V	18
역회전 무부하 속도	1/min	0 - 760
절단 부하 속도	1/min	0 - 440
역회전 부하 속도	1/min	0 - 670
토크	Nm	26
정지 토크	Nm	41
탭핑		M 10
스테인리스강 나사산		M 10
스핀들 나사산		B 12
칼라 Ø	mm	43
모서리 간 거리	mm	23
주문 번호		7 109 01 62
EAN		4014586885537

FEIN 제품의 장점:

- ▶ 나사 홈에서 드릴 스피들이 복귀할 때 회전 방향의 자동 반전용 리버스 기어박스에 의한 고유 속도. 더 짧은 사이클 시간을 위한 670회전/분의 고속 역회전.
- ▶ 높은 회전 정밀성을 위한 B12 테이퍼 척을 통해 나사산 척과 드릴 축의 유격 없는 연결로 인한 뛰어난 정밀성. 최상의 작업 결과를 위한 나사산 척 탭핑 드릴의 형태 끼워 맞춤식 홀더.
- ▶ 가이드 핸드의 돌출된 위치에서 직접적인 드릴 축의 이송력을 적용하는 섬세한 FEIN 핸들.
- ▶ 브러시리스 FEIN PowerDrive 모터는 완벽하게 캡슐화되고 방진 처리되어 30% 높은 효율과 긴 사용 수명을 보장합니다.
- ▶ 금속 기어헤드.
- ▶ 23 mm의 작은 모서리 크기.
- ▶ FEIN SafetyCell 기술 적용. 배터리와 장치가 과부하, 과열 또는 완전 방전으로 인해 손상을 입지 않도록 보호합니다.
- ▶ 배터리와 충전기 1년 품질 보증.

기본 포함된 부속품:

- 충전 탭핑 드릴 1개, 척은 포함되지 않음, 보조 핸들 1개, 플라스틱 공구 박스 1개

일반 액세서리



급속 충전기 ALG 50
모든 FEIN 리튬이온 배터리용. 충전 시간 35분

주문 번호
9 26 04 129 01 0



급속 충전기 ALG 30
FEIN NiCd / 리튬 이온 배터리용. 충전 시간 25분

주문 번호
9 26 04 096 01 0



배터리팩
FEIN SafetyCell 기술이 적용되었으며 충전 상태 표시창이 있는 리튬 이온 배터리. 배터리와 장치가 과부하, 과열 또는 완전 방전으로 인해 손상을 입지 않도록 보호합니다.

전류/전압 V	용량 Ah	주문 번호
18	5	9 26 04 173 02 0
18	2,5	9 26 04 171 02 0



배터리 스타터 세트
혁신적인 SafetyCell 기술이 적용된 소형 경량 18V 리튬 이온 배터리, 2.5Ah 용량, 충전 상태 표시창 탑재.

주문 번호
9 26 04 300 04 0



배터리 스타터 세트
혁신적인 SafetyCell 기술이 적용되어 오래 사용할 수 있으면서도 경량형으로 디자인된 18V 리튬 이온 배터리, 5 Ah 용량, 충전 상태 표시창 탑재.

주문 번호
9 26 04 300 03 0



공구 박스
플라스틱 박스와 박스 인서트
플라스틱, 내부 크기: 470 x 275 x 116 mm

주문 번호
3 39 01 131 08 0



콜릿 척
3.5/4.5/6 mm 콜릿 포함

주문 번호
6 32 06 063 01 2



플로팅 콜릿 척
3.5/4.5/6 mm 콜릿 포함

주문 번호
6 32 06 076 02 2



콜릿
콜릿 척 및 플로팅 콜릿 척용
M2 (DIN 352, DIN 371), M4 (DIN 357, DIN 376)

Ø mm	4각 mm	주문 번호
2,8	2,1	6 32 06 077 00 1



콜릿
콜릿 척 및 플로팅 콜릿 척용
M3 (DIN 352, DIN 371), M5 (DIN 357, DIN 376)

Ø mm	4각 mm	주문 번호
3,5	2,7	6 32 06 064 00 1



콜릿
콜릿 척 및 플로팅 콜릿 척용
M4 (DIN 352, DIN 371), M6 (DIN 357, DIN 376)

Ø mm	4각 mm	주문 번호
4,5	3,4	6 32 06 065 00 5



콜릿
콜릿 척 및 플로팅 콜릿 척용
M5 (DIN 352, DIN 371), M6 (DIN 352), M7 (DIN 352), M8 (DIN 352, DIN 357, DIN 376)

Ø mm	4각 mm	주문 번호
6	4,9	6 32 06 066 00 8



콜릿
콜릿 척 및 플로팅 콜릿 척용
M7 (DIN 371), M9 (DIN 352) M 10 (DIN 352, DIN 357, DIN 376)

Ø mm	4각 mm	주문 번호
7	5,5	6 32 06 070 00 6



콜릿
콜릿 척 및 플로팅 콜릿 척용
M8 (DIN 371), M11 (DIN 352)

Ø mm	4각 mm	주문 번호
8	6,2	6 32 06 078 00 9



콜릿
콜릿 척 및 플로팅 콜릿 척용
M10 (DIN 371)

Ø mm	4각 mm	주문 번호
10	8	6 32 06 079 00 3



콜릿
콜릿 척 및 플로팅 콜릿 척용
M12 (DIN 357, DIN 371, DIN 376)

Ø mm	4각 mm	주문 번호
9	7	6 32 06 075 00 4



조우 척
2.8 - 9.0 mm까지 고정할 수 있는 탭 드릴 직결 어댑터, 키 렌치 포함

주문 번호
6 32 06 019 00 9



플로팅 조우 척
2.8 - 9.0 mm까지 고정할 수 있는 탭 드릴 직결 어댑터, 키 렌치 포함

주문 번호
6 32 06 041 00 8



드리프트
B12 드릴척용, 길이 125 mm, 2개 팩

마운트	길이 mm	주문 번호
B 12	125	6 33 05 009 01 3



깊이 조절기

주문 번호
3 21 27 005 00 6

SuperWire

틈이 좁은 경우에도 위치를 옮기지 않고 안전하게 유리를 제거할 수 있습니다.



액세서리는 59페이지 참조

배터리 전압	V	18
배터리 용량	Ah	3
배터리 포함 중량	kg	6
주문 번호	7 144 01 61	
EAN	4014586872544	

FEIN 제품의 장점:

- ▶ 슈퍼 와이어의 위치를 바꾸지 않고 간단하게 유리 제거.
- ▶ 차 유리가 심하게 구부러져 있고, 틈이 좁을 경우에도 사용 가능.
- ▶ 고강도 라운드 와이어는 이중 접촉 부위도 절단합니다.
- ▶ 슬립 클러치가있는 견고한 기어 박스 및 모터 장치.
- ▶ 배터리 한번 충전으로 40-60개 유리 제거 가능.
- ▶ 카본 브러시가 없고 정비할 필요가 없는 모터
- ▶ LED 램프 및 1.5미터 케이블이 포함된 원격 제어.
- ▶ 안전 클러치는 와이어 파손을 방지합니다.

기본 포함된 부속품:

배터리팩 (리튬 이온) 1개, 금속 충전기 ALG50 1개, PVC 커버 (대시보드 + 헤드 라이너) 2개, 300m 원형 와이어 1롤, 금속교행이 10개, 스타터 송곳 1개, 금속탐지기 연결부, 유리 곡면 진공 링 1개

SuperWire

(배터리 및 충전기 비포함)

틈이 좁은 경우에도 위치를 옮기지 않고 안전하게 유리를 제거할 수 있습니다.



액세서리는 59페이지 참조

배터리 전압	V	18
배터리 용량	Ah	3
주문 번호	7 144 01 62	
EAN	4014586872568	

FEIN 제품의 장점:

- ▶ 차 유리가 심하게 구부러져 있고, 틈이 좁을 경우에도 사용 가능.
- ▶ 슈퍼 와이어의 위치를 바꾸지 않고 간단하게 유리 제거.
- ▶ 고강도 라운드 와이어는 이중 접촉 부위도 절단합니다.
- ▶ LED 램프 및 1.5미터 케이블이 포함된 원격 제어.
- ▶ 안전 클러치는 와이어 파손을 방지합니다.
- ▶ 배터리 한번 충전으로 40-60개 유리 제거 가능.
- ▶ 카본 브러시가 없고 정비할 필요가 없는 모터
- ▶ 슬립 클러치가있는 견고한 기어 박스 및 모터 장치.

기본 포함된 부속품:

유리 곡면 진공 링 1개, 스타터 송곳 1개, 300m 원형 와이어 1롤, 금속교행이 10개, PVC 커버 (대시보드 + 헤드 라이너) 2개, 금속탐지기 연결부

SuperWire

일반 액세서리



급속 충전기 ALG 50

모든 FEIN 리튬이온 배터리용. 충전 시간 35분

주문 번호
9 26 04 129 01 0



급속 충전기 ALG 30

FEIN NiCd / 리튬 이온 배터리용. 충전 시간 25분

주문 번호
9 26 04 096 01 0



배터리팩

충전 상태 표시창이 있는 리튬 이온 배터리

전류/전압	용량	주문 번호
V	Ah	
18	4	9 26 04 165 02 0



커팅 와이어

원형 와이어 시스템에 적합한 고강도 절단 와이어, 300미터.

주문 번호
6 42 04 001 01 0



진공 링 세트

자동차 유리 곡면이 심할 때, 안전하게 고정하기 위해 사용되는 흡착 보조 툴 Ø 120 mm.

주문 번호
3 02 40 308 01 0



Anti-Metal-Cut 세트

와이어가 차체와 접촉하면 경고 신호를 보냅니다.

주문 번호
6 42 04 002 01 0

연장 세트

주문 번호
6 42 04 003 01 0



스타터 송곳

와이어를 내부 공간으로 삽입시키기 위한 작업 액세서리.

주문 번호
3 21 19 127 03 0

보호 커버

자동차 패널과 와이어 사이의 소형 보호 커버.

주문 번호
3 21 74 013 20 0

보호 커버

자동차 패널과 와이어 사이의 대형 보호 커버.

주문 번호
3 21 74 013 10 0



금속 교행이

자동차 바디 부품 보호용.

주문 번호
3 02 29 347 01 0



미끄럼 방지 매트

자동차 바디 부품 보호용.

주문 번호
3 14 26 067 01 6



FEIN은 드릴에 있어 전문가입니다. 결국, 우리는 그것을 발명했습니다.

FEIN은 1895년 최초로 전동식 핸드 드릴을 발명하여 작업 세계에 혁명을 일으켰습니다. 오늘날 FEIN 드릴에는 이러한 혁신 정신이 내재되어 있습니다. 150년 전통의 노하우와 뛰어난 품질로 드릴, 앵글 드릴 또는 탭 드릴에 있어 최고의 제품을 제공합니다. 최대 38 mm의 드릴 직경과 각 가공물의 재료에 적합한 회전 속도로 크기와 형태를 차별화함으로써 FEIN 드릴은 고객의 모든 요구를 충족시킵니다. 당사의 공구는 고객 여러분의 요구, 작업 종류 및 작업 방식에 최적화되었습니다. 가볍고 다루기 쉬운 인체공학적 형태에 뛰어난 품질로 특히 전문적인 사용자에게 적합합니다. FEIN 드릴과 함께 제공되는 최적화된 액세서리와 특수한 시스템 구성요소에서는 제품의 경쟁력과 노하우가 더욱 강조됩니다.



드릴 **페이지 62**
작업과 완벽한 조화. 정밀하고 강력하며 사용하기 쉬움.



앵글 드릴 **페이지 72**
아주 간단하게 모서리에서 드릴 가능. 접근하기 어렵고 좁은 장소에서 사용할 수 있는 강력하고 사용하기 편리한 소형 공구.



마그네틱 드릴 지그 **페이지 73**
수평, 수직 및 머리 위 작업에서 사용 가능: 작업장에서 여러 경우를 가리지 않고 즉시 손쉽게 사용 가능.



탭 드릴 **페이지 76**
경제적이고 정밀하고 신뢰성이 높은 공구. 수작업을 대신하는 공구.



	BOP 6	BOP 10	BOP 10-2	BOP 13-2	BOS 16	
	금속 구조물용으로 최대 6 mm 강까지 작업이 가능하고 회전 안정성이 뛰어난 고속 드릴.	최대 10 mm의 일반강 작업이 가능하며 현장 설치 작업에 적합하고 속도 안정성이 뛰어난 소형 드릴.	최대 10 mm까지 작업할 수 있으며 일반강과 스테인리스강에 이상적인 속도를 갖춘 범용 2단 드릴.	최대 13 mm까지 작업할 수 있으며 일반강과 스테인리스강에 이상적인 속도를 갖춘 범용 2단 드릴.	금속 구조물 작업 시 다양한 작업이 가능한 속도 조절 기능이 있는 고성능 드릴.	
페이지	64	65	66	67	68	
기술 사양	철재 Ø	6 mm	10 mm	10 mm	13 mm	16 mm
	스테인리스 Ø	6 mm	10 mm	10 mm	13 mm	16 mm
	알루미늄 Ø	10 mm	15 mm	16 mm	16 mm	20 mm
	목재 Ø	20 mm	30 mm	35 mm	37 mm	50 mm
	탭핑		M 6	M 10	M 10	M 12
	입력	500 W	500 W	500 W	550 W	1 200 W
	최대 부하 속도	0 - 2 700 1/min	0 - 900 1/min	0 - 460 / 0 - 1 350 1/min	0 - 440 / 0 - 1 300 1/min	0 - 520 1/min
EPTA에 따른 중량	1,7 kg	1,8 kg	2 kg	2 kg	3,5 kg	

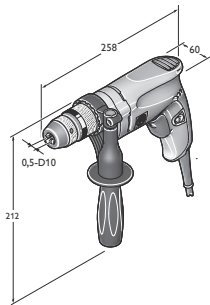

BOP 6

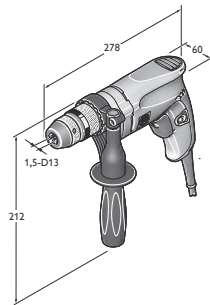

BOP 10

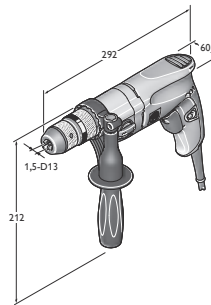

BOP 10-2

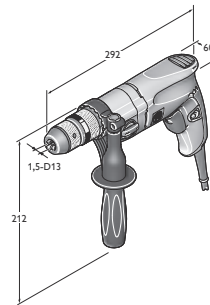

BOP 13-2

	BOS 16-2	DSke 672	DDSk 672	DDSk 672-1	ASq 672-1
	금속 구조물 작업에 다양하게 사용할 수 있도록 속도 조절이 가능한 고성능 2단 드릴.	토크가 높은 2단 드릴.	부하가 높은 드릴링과 리밍 작업에 적합하며 특정한 4단 드릴.	정/역회전, 드릴링/탐핑 성능이 뛰어난 범용 4단 드릴.	토크가 매우 강한 저속의 드릴 및 드라이브 장치.
	68	69	69	69	70
	16 mm	26 mm	32 mm	32 mm	38 mm
	16 mm	26 mm	32 mm	32 mm	38 mm
	20 mm	32 mm	40 mm	40 mm	
	50 mm	50 mm	60 mm	60 mm	
	M 12			M 20	M 30/R 1"
	1 200 W	1 050 W	1 050 W	900 W	900 W
	0 - 520 / 0 - 1 600 1/min	110 - 185 / 220 - 370 1/min	120 / 190 / 330 / 520 1/min	100 / 150 / 260 / 420 1/min	60 1/min
	3,7 kg	8,8 kg	9,4 kg	9,6 kg	10,6 kg

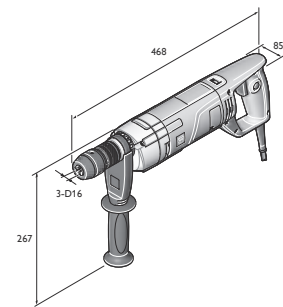

BOS 16

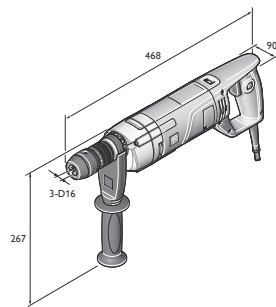

BOS 16-2

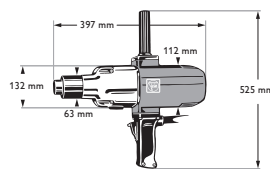

DDSk 672-1

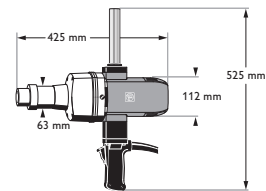

ASq 672-1

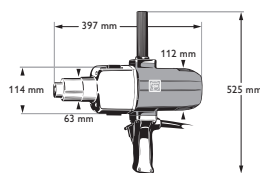

DSke 672

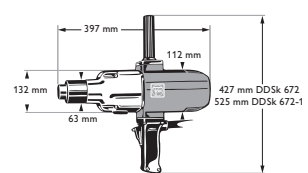

DDSk 672

BOP 6

금속 구조물용으로 최대 6 mm 강까지 작업이 가능하고 회전 안정성이 뛰어난 고속 드릴.



액세서리는 70페이지 참조

입력	W	500
출력	W	270
최대 부하 속도	1/min	0 - 2 700
무부하 속도	1/min	0 - 4 000
토크	Nm	3.5
정지 토크	Nm	9
드릴척 고정 범위	mm	0,5 - 10
철재 Ø	mm	6
스테인리스 Ø	mm	6
알루미늄 Ø	mm	10
목재 Ø	mm	20
스핀들 나사산		1/2"-20 UNF
칼라 Ø	mm	43
모서리 간 거리	mm	23
케이블 길이	m (단위)	5
EPTA에 따른 중량	kg	1,7
주문 번호		7 205 52 60
EAN		4014586882413

FEIN 제품의 장점:

- ▶ 효과적인 공구 사용으로 작은 직경의 드릴링 작업에 있어 최적화된 속도로 강력해 효과적이며 경제적인 작업이 가능.
- ▶ 긴 제품 수명을 위한 금속 기어 헤드와 변형이 없는 배럴형 모터 하우징.
- ▶ 편리하게 공구를 교체할 수 있는 자동 잠금 기능의 단일 커버형 신속 클램핑 드릴척.
- ▶ 금속 소재의 정밀 드릴척.
- ▶ 자동으로 조여지는 드릴척 클램핑 조.
- ▶ 뛰어난 동심도.
- ▶ FEIN 고효율 모터.
- ▶ 편안한 FEIN 핸들.
- ▶ 가변 속도 조절.
- ▶ 정/역회전.
- ▶ 5 미터 케이블.

기본 포함된 부속품:

SUPRA SKE 단일 커버형 금속 신속 클램핑 드릴척 1개, 보조 핸들 1개

BOP 6

금속 구조물용으로 최대 6 mm 강까지 작업이 가능하고 회전 안정성이 뛰어난 고속 드릴.



액세서리는 70페이지 참조

입력	W	500
출력	W	270
최대 부하 속도	1/min	0 - 2 700
무부하 속도	1/min	0 - 4 000
토크	Nm	3,5
정지 토크	Nm	9
드릴척 고정 범위	mm	0,5 - 10
철재 Ø	mm	6
스테인리스 Ø	mm	6
알루미늄 Ø	mm	10
목재 Ø	mm	20
스핀들 나사산		1/2"-20 UNF
칼라 Ø	mm	43
모서리 간 거리	mm	23
케이블 길이	m (단위)	5
EPTA에 따른 중량	kg	1,7
주문 번호		7 205 52 61
EAN		4014586881973

FEIN 제품의 장점:

- ▶ 효과적인 공구 사용으로 작은 직경의 드릴링 작업에 있어 최적화된 속도로 강력해 효과적이며 경제적인 작업이 가능.
- ▶ 긴 제품 수명을 위한 금속 기어 헤드와 변형이 없는 배럴형 모터 하우징.
- ▶ 편리하게 공구를 교체할 수 있는 자동 잠금 기능의 단일 커버형 신속 클램핑 드릴척.
- ▶ 금속 소재의 정밀 드릴척.
- ▶ 자동으로 조여지는 드릴척 클램핑 조.
- ▶ 뛰어난 동심도.
- ▶ FEIN 고효율 모터.
- ▶ 편안한 FEIN 핸들.
- ▶ 가변 속도 조절.
- ▶ 정/역회전.
- ▶ 5 미터 케이블.

기본 포함된 부속품:

SUPRA SKE 단일 커버형 금속 신속 클램핑 드릴척 1개, 플라스틱 공구 박스 1개, 보조 핸들 1개

BOP 10

최대 10 mm의 일반강 작업이 가능하며 현장 설치 작업에 적합하고 속도 안정성이 뛰어난 소형 드릴.



액세서리는 70페이지 참조

입력	W	500
출력	W	270
최대 부하 속도	1/min	0 - 900
무부하 속도	1/min	0 - 1 500
토크	Nm	9
정지 토크	Nm	24
드릴척 고정 범위	mm	1,5 - 13
철재 Ø	mm	10
스테인리스 Ø	mm	10
알루미늄 Ø	mm	15
목재 Ø	mm	30
탭핑		M 6
스핀들 나사산		1/2"-20 UNF
칼라 Ø	mm	43
모서리 간 거리	mm	23
케이블 길이	m (단위)	5
EPTA에 따른 중량	kg	1,8
주문 번호		7 205 53 60
EAN		4014586882468

FEIN 제품의 장점:

- ▶ 속도 안정성이 우수한 FEIN 고회전 모터로 거의 모든 작업에 있어 일정한 드릴링 작업 진행.
- ▶ 좁은 부분과 모서리 부위의 설치 작업을 위해 특히 납작하고 얇은 구조.
- ▶ 편리하게 공구를 교체할 수 있는 자동 잠금 기능의 단일 커버형 신속 클램핑 드릴척.
- ▶ 금속 기어헤드.
- ▶ 변형이 없는 배럴형 모터 하우징.
- ▶ 금속 소재의 정밀 드릴척.
- ▶ 자동으로 조여지는 드릴척 클램핑 조.
- ▶ 뛰어난 동심도.
- ▶ 편안한 FEIN 핸들.
- ▶ 가변 속도 조절.
- ▶ 정/역회전.
- ▶ 5 미터 케이블.

기본 포함된 부속품:

SUPRA SKE 단일 커버형 금속 신속 클램핑 드릴척 1개, 보조 핸들 1개

BOP 10

최대 10 mm의 일반강 작업이 가능하며 현장 설치 작업에 적합하고 속도 안정성이 뛰어난 소형 드릴.



액세서리는 70페이지 참조

입력	W	500
출력	W	270
최대 부하 속도	1/min	0 - 900
무부하 속도	1/min	0 - 1 500
토크	Nm	9
정지 토크	Nm	24
드릴척 고정 범위	mm	1,5 - 13
철재 Ø	mm	10
스테인리스 Ø	mm	10
알루미늄 Ø	mm	15
목재 Ø	mm	30
탭핑		M 6
스핀들 나사산		1/2"-20 UNF
칼라 Ø	mm	43
모서리 간 거리	mm	23
케이블 길이	m (단위)	5
EPTA에 따른 중량	kg	1,8
주문 번호		7 205 53 61
EAN		4014586881980

FEIN 제품의 장점:

- ▶ 속도 안정성이 우수한 FEIN 고회전 모터로 거의 모든 작업에 있어 일정한 드릴링 작업 진행.
- ▶ 좁은 부분과 모서리 부위의 설치 작업을 위해 특히 납작하고 얇은 구조.
- ▶ 편리하게 공구를 교체할 수 있는 자동 잠금 기능의 단일 커버형 신속 클램핑 드릴척.
- ▶ 금속 기어헤드.
- ▶ 변형이 없는 배럴형 모터 하우징.
- ▶ 금속 소재의 정밀 드릴척.
- ▶ 자동으로 조여지는 드릴척 클램핑 조.
- ▶ 뛰어난 동심도.
- ▶ 편안한 FEIN 핸들.
- ▶ 가변 속도 조절.
- ▶ 정/역회전.
- ▶ 5 미터 케이블.

기본 포함된 부속품:

SUPRA SKE 단일 커버형 금속 신속 클램핑 드릴척 1개, 플라스틱 공구 박스 1개, 보조 핸들 1개

클램핑

BOP 10-2

최대 10 mm까지 작업할 수 있으며 일반강과 스테인리스강에 이상적인 속도를 갖춘 범용 2단 드릴.



액세서리는 70페이지 참조

입력	W	500
출력	W	270
최대 부하 속도	1/min	0 - 460 / 0 - 1 350
무부하 속도	1/min	0 - 700 / 0 - 2 250
토크	Nm	20 / 7
정지 토크	Nm	50 / 16
드릴척 고정 범위	mm	1,5 - 13
철재 Ø	mm	10
스테인리스 Ø	mm	10
알루미늄 Ø	mm	16
목재 Ø	mm	35
탭핑		M 10
스핀들 나사산		1/2"-20 UNF
칼라 Ø	mm	43
모서리 간 거리	mm	23
케이블 길이	m (단위)	5
EPTA에 따른 중량	kg	2
주문 번호		7 205 54 60
EAN		4014586882512

FEIN 제품의 장점:

- ▶ 범용으로 사용하기 위해 최적의 속도 조절이 가능한 기계식 2단 기어 박스.
- ▶ 속도 안정성이 우수한 FEIN 고회전 모터로 거의 모든 작업에 있어 일정한 드릴링 작업 진행.
- ▶ 편리하게 공구를 교체할 수 있는 자동 잠금 기능의 단일 커버형 신속 클램핑 드릴척.
- ▶ 금속 기어헤드.
- ▶ 변형이 없는 배럴형 모터 하우징.
- ▶ 금속 소재의 정밀 드릴척.
- ▶ 자동으로 조여지는 드릴척 클램핑 조.
- ▶ 뛰어난 동심도.
- ▶ 편안한 FEIN 핸들.
- ▶ 가변 속도 조절.
- ▶ 정/역회전.
- ▶ 5 미터 케이블.

기본 포함된 부속품:

SUPRA SKE 단일 커버형 금속 신속 클램핑 드릴척 1개, 보조 핸들 1개

BOP 10-2

최대 10 mm까지 작업할 수 있으며 일반강과 스테인리스강에 이상적인 속도를 갖춘 범용 2단 드릴.



액세서리는 70페이지 참조

입력	W	500
출력	W	270
최대 부하 속도	1/min	0 - 460 / 0 - 1 350
무부하 속도	1/min	0 - 700 / 0 - 2 250
토크	Nm	20 / 7
정지 토크	Nm	50 / 16
드릴척 고정 범위	mm	1,5 - 13
철재 Ø	mm	10
스테인리스 Ø	mm	10
알루미늄 Ø	mm	16
목재 Ø	mm	35
탭핑		M 10
스핀들 나사산		1/2"-20 UNF
칼라 Ø	mm	43
모서리 간 거리	mm	23
케이블 길이	m (단위)	5
EPTA에 따른 중량	kg	2
주문 번호		7 205 54 61
EAN		4014586881997

FEIN 제품의 장점:

- ▶ 범용으로 사용하기 위해 최적의 속도 조절이 가능한 기계식 2단 기어 박스.
- ▶ 속도 안정성이 우수한 FEIN 고회전 모터로 거의 모든 작업에 있어 일정한 드릴링 작업 진행.
- ▶ 편리하게 공구를 교체할 수 있는 자동 잠금 기능의 단일 커버형 신속 클램핑 드릴척.
- ▶ 금속 기어헤드.
- ▶ 변형이 없는 배럴형 모터 하우징.
- ▶ 금속 소재의 정밀 드릴척.
- ▶ 자동으로 조여지는 드릴척 클램핑 조.
- ▶ 뛰어난 동심도.
- ▶ 편안한 FEIN 핸들.
- ▶ 가변 속도 조절.
- ▶ 정/역회전.
- ▶ 5 미터 케이블.

기본 포함된 부속품:

SUPRA SKE 단일 커버형 금속 신속 클램핑 드릴척 1개, 플라스틱 공구 박스 1개, 보조 핸들 1개

BOP 13-2

최대 13 mm까지 작업할 수 있으며 일반강과 스테인리스강에 이상적인 속도를 갖춘 범용 2단 드릴.



액세서리는 70페이지 참조

입력	W	550
출력	W	300
최대 부하 속도	1/min	0 - 440 / 0 - 1 300
무부하 속도	1/min	0 - 680 / 0 - 2 200
토크	Nm	20 / 7
정지 토크	Nm	50 / 16
드릴척 고정 범위	mm	1,5 - 13
철재 Ø	mm	13
스테인리스 Ø	mm	13
알루미늄 Ø	mm	16
목재 Ø	mm	37
탭핑		M 10
스핀들 나사산		1/2"-20 UNF
칼라 Ø	mm	43
모서리 간 거리	mm	23
케이블 길이	m (단위)	5
EPTA에 따른 중량	kg	2
주문 번호		7 205 55 60
EAN		4014586882567

FEIN 제품의 장점:

- ▶ 속도 안정성이 우수한 FEIN 고회력 모터로 거의 모든 작업에 있어 일정한 드릴링 작업 진행.
- ▶ 범용으로 사용하기 위해 최적의 속도 조절이 가능한 기계식 2단 기어 박스.
- ▶ 편리하게 공구를 교체할 수 있는 자동 잠금 기능의 단일 커버형 신축 클램핑 드릴척.
- ▶ 5 미터 케이블.
- ▶ 가변 속도 조절.
- ▶ 편안한 FEIN 핸들.
- ▶ 금속 기어헤드.
- ▶ 금속 소재의 정밀 드릴척.
- ▶ 정/역회전.
- ▶ 변형이 없는 배럴형 모터 하우징.
- ▶ 자동으로 조여지는 드릴척 클램핑 조.
- ▶ 뛰어난 동심도.

기본 포함된 부속품:

SUPRA SKE 단일 커버형 금속 신축 클램핑 드릴척 1개, 보조 핸들 1개

BOP 13-2

최대 13 mm까지 작업할 수 있으며 일반강과 스테인리스강에 이상적인 속도를 갖춘 범용 2단 드릴.



액세서리는 70페이지 참조

입력	W	550
출력	W	300
최대 부하 속도	1/min	0 - 440 / 0 - 1 300
무부하 속도	1/min	0 - 680 / 0 - 2 200
토크	Nm	20 / 7
정지 토크	Nm	50 / 16
드릴척 고정 범위	mm	1,5 - 13
철재 Ø	mm	13
스테인리스 Ø	mm	13
알루미늄 Ø	mm	16
목재 Ø	mm	37
탭핑		M 10
스핀들 나사산		1/2"-20 UNF
칼라 Ø	mm	43
모서리 간 거리	mm	23
케이블 길이	m (단위)	5
EPTA에 따른 중량	kg	2
주문 번호		7 205 55 61
EAN		4014586882017

FEIN 제품의 장점:

- ▶ 범용으로 사용하기 위해 최적의 속도 조절이 가능한 기계식 2단 기어 박스.
- ▶ 속도 안정성이 우수한 FEIN 고회력 모터로 거의 모든 작업에 있어 일정한 드릴링 작업 진행.
- ▶ 편리하게 공구를 교체할 수 있는 자동 잠금 기능의 단일 커버형 신축 클램핑 드릴척.
- ▶ 금속 기어헤드.
- ▶ 변형이 없는 배럴형 모터 하우징.
- ▶ 금속 소재의 정밀 드릴척.
- ▶ 자동으로 조여지는 드릴척 클램핑 조.
- ▶ 뛰어난 동심도.
- ▶ 편안한 FEIN 핸들.
- ▶ 가변 속도 조절.
- ▶ 정/역회전.
- ▶ 5 미터 케이블.

기본 포함된 부속품:

SUPRA SKE 단일 커버형 금속 신축 클램핑 드릴척 1개, 플라스틱 공구 박스 1개, 보조 핸들 1개

공구
박스

BOS 16

금속 구조물 작업 시 다양한 작업이 가능한 속도 조절 기능이 있는 고성능 드릴.



액세서리는 70페이지 참조

입력	W	1 200
출력	W	680
최대 부하 속도	1/min	0 - 520
무부하 속도	1/min	0 - 520
토크	Nm	50
정지 토크	Nm	50 **
드릴척 고정 범위	mm	3 - 16
철재 Ø	mm	16
스테인리스 Ø	mm	16
알루미늄 Ø	mm	20
목재 Ø	mm	50
일반강 드릴링 직경, 홀쏘	mm	80
탭핑		M 12
최대 카운트싱크 Ø	mm	31
스핀들 나사산		1/2"-20 UNF
칼라 Ø	mm	43
모서리 간 거리	mm	27
케이블 길이	m (단위)	4
EPTA에 따른 중량	kg	3,5
주문 번호		7 205 47 60
EAN		4014586874463

FEIN 제품의 장점:

- ▶ 일정하게 드릴링을 진행할 수 있는 높은 회전 안정성에 강한 토크의 1,200W 모터.
- ▶ 6단계 전자식 속도 컨트롤러를 이용하여 최적 속도로 효율적이고 경제적인 작업.
- ▶ 최대 M12 나사산 작업을 위해 정/역회전이 가능하며 다양도로 범용으로 사용 가능.
- ▶ ** 토크 슬립핑 클러치.
- ▶ 긴 제품 수명을 위한 금속 기어 헤드와 변형이 없는 배럴형 모터 하우징.
- ▶ 속도 조절형 전자 타코미터
- ▶ 금속 소재의 정밀 드릴척.
- ▶ 자동으로 조여지는 드릴척 클램핑 조.
- ▶ 뛰어난 동심도.
- ▶ 최적의 힘 전달을 위한 스페이드 핸들.
- ▶ 정확한 센터 드릴링을 위한 가속 전장장치.
- ▶ 드릴 지그용 칼라.

기본 포함된 부속품:

SUPRA SKE 단일 커버형 금속 신속 클램핑 드릴척 1개, 보조 핸들 1개

BOS 16-2

금속 구조물 작업에 다양하게 사용할 수 있도록 속도 조절이 가능한 고성능 2단 드릴.



액세서리는 70페이지 참조

입력	W	1 200
출력	W	680
최대 부하 속도	1/min	0 - 520 / 0 - 1 600
무부하 속도	1/min	0 - 520 / 0 - 1 600
토크	Nm	50 / 16
정지 토크	Nm	50 / 16 **
드릴척 고정 범위	mm	3 - 16
철재 Ø	mm	16
스테인리스 Ø	mm	16
알루미늄 Ø	mm	20
목재 Ø	mm	50
일반강 드릴링 직경, 홀쏘	mm	80
탭핑		M 12
최대 카운트싱크 Ø	mm	31
스핀들 나사산		1/2"-20 UNF
칼라 Ø	mm	43
모서리 간 거리	mm	27
케이블 길이	m (단위)	4
EPTA에 따른 중량	kg	3,7
주문 번호		7 205 49 60
EAN		4014586876443

FEIN 제품의 장점:

- ▶ 일정하게 드릴링을 진행할 수 있는 높은 회전 안정성에 강한 토크의 1,200W 모터.
- ▶ 범용으로 사용하기 위해 최적의 속도 조절이 가능한 기계식 2단 기어 박스.
- ▶ 정회전 / 역회전.
- ▶ ** 토크 슬립핑 클러치.
- ▶ 긴 제품 수명을 위한 금속 기어 헤드와 변형이 없는 배럴형 모터 하우징.
- ▶ 속도 조절형 전자 타코미터
- ▶ 금속 소재의 정밀 드릴척.
- ▶ 자동으로 조여지는 드릴척 클램핑 조.
- ▶ 뛰어난 동심도.
- ▶ 최적의 힘 전달을 위한 스페이드 핸들.
- ▶ 정확한 센터 드릴링을 위한 가속 전장장치.
- ▶ 드릴 지그용 칼라.

기본 포함된 부속품:

SUPRA SKE 단일 커버형 금속 신속 클램핑 드릴척 1개, 보조 핸들 1개

DSke 672

토크가 높은 2단 드릴.



액세서리는 70페이지 참조

입력	W	1 050
출력	W	650
최대 부하 속도	1/min	110 - 185 / 220 - 370
무부하 속도	1/min	120 - 270 / 240 - 540
철재 Ø	mm	26
스테인리스 Ø	mm	26
알루미늄 Ø	mm	32
목재 Ø	mm	50
스핀들 나사산		MT 3
칼라 Ø	mm	63
모서리 간 거리	mm	41
케이블 길이	m (단위)	2,5
EPTA에 따른 중량	kg	8,8
주문 번호		7 202 09
EAN		4014586802855

FEIN 제품의 장점:

- ▶ 강한 토크를 이상적으로 전달하기 위한 기계식 2단 속도 인덱싱 기어.
- ▶ 전자식 속도 조절에 의해 절단 속도가 일정하므로 효율적이며 경제적인 작업 가능.
- ▶ 다양한 작업을 위해 동심도가 우수한 MT 홀더를 사용하여 최상의 결과를 얻을 수 있음.
- ▶ 회전 속도 사전 선택.
- ▶ 금속 기어헤드.
- ▶ 십자형 손잡이.
- ▶ 뛰어난 제품 수명.
- ▶ FEIN 마그네틱 드릴 지그에 사용하기에 최적함.
- ▶ 다양한 액세서리.

기본 포함된 부속품:

보조 핸들 1개, 드리프트 키 1개

DDSk 672

부하가 높은 드릴링과 리밍 작업에 적합하며 튼튼한 4단 드릴.



액세서리는 70페이지 참조

입력	W	1 050
출력	W	650
최대 부하 속도	1/min	120 / 190 / 330 / 520
무부하 속도	1/min	175 / 280 / 480 / 760
철재 Ø	mm	32
스테인리스 Ø	mm	32
알루미늄 Ø	mm	40
목재 Ø	mm	60
스핀들 나사산		MT 3
칼라 Ø	mm	63
모서리 간 거리	mm	41
케이블 길이	m (단위)	2,5
EPTA에 따른 중량	kg	9,4
주문 번호		7 202 06
EAN		4014586802749

FEIN 제품의 장점:

- ▶ 강한 토크에 적합한 이상적인 기어 견인력을 갖춘 기계식 4단 인덱싱 기어.
- ▶ 다양한 작업을 위해 동심도가 우수한 MT 홀더를 사용하여 최상의 결과를 얻을 수 있음.
- ▶ 최고의 작업 요구 사항을 충족하고 긴 수명을 위한 철재 기어 헤드의 견고한 설계.
- ▶ 십자형 손잡이.
- ▶ FEIN 마그네틱 드릴 지그에 사용하기에 최적함.
- ▶ 다양한 액세서리.

기본 포함된 부속품:

보조 핸들 1개, 드리프트 키 1개

DDSk 672-1

정/역회전, 드릴링/탭핑 성능이 뛰어난 범용 4단 드릴.



액세서리는 70페이지 참조

입력	W	900
출력	W	500
최대 부하 속도	1/min	100 / 150 / 260 / 420
무부하 속도	1/min	170 / 250 / 450 / 700
철재 Ø	mm	32
스테인리스 Ø	mm	32
알루미늄 Ø	mm	40
목재 Ø	mm	60
탭핑		M 20
스핀들 나사산		MT 3
칼라 Ø	mm	63
모서리 간 거리	mm	41
케이블 길이	m (단위)	2,5
EPTA에 따른 중량	kg	9,6
주문 번호		7 205 01
EAN		4014586804453

FEIN 제품의 장점:

- ▶ 다양한 작업을 위해 동심도가 우수한 MT 홀더를 사용하여 최상의 결과를 얻을 수 있음.
- ▶ 강한 토크에 적합한 이상적인 기어 견인력을 갖춘 기계식 4단 인덱싱 기어.
- ▶ FEIN 마그네틱 드릴 지그에 고정 작업시 최대 M20까지의 탭핑 작업이 가능한 역회전 기능.
- ▶ 과부하 처리 가능.
- ▶ 금속 기어헤드.
- ▶ 십자형 손잡이.
- ▶ 뛰어난 제품 수명.
- ▶ FEIN 마그네틱 드릴 지그에 사용하기에 최적함.
- ▶ 다양한 액세서리.

기본 포함된 부속품:

보조 핸들 1개, 드리프트 키 1개

ASq 672-1

토크가 매우 강한 저속의 드릴 및 드라이브 장치.



액세서리는 70페이지 참조

입력	W	900
출력	W	500
최대 부하 속도	1/min	60
무부하 속도	1/min	100
철재 Ø	mm	38
스테인리스 Ø	mm	38
리밍 작업	mm	40
파이프 롤 Ø	mm	65
탭핑		M 30/R 1"
드릴축 콘		MT 4
케이블 길이	m (단위)	2,5
EPTA에 따른 중량	kg	10,6
주문 번호		7 205 03
EAN		4014586804569

FEIN 제품의 장점:

- ▶ 톨러, 스프인들, 컨트롤러 등의 구동을 위한 매우 강한 토크
- ▶ 최상의 작업 결과를 위해 높은 회전 정밀성과 다양한 작업을 위한 MT 4 홀더.
- ▶ FEIN 마그네틱 드릴 스탠드의 고정 작업시 최대 M30까지의 탭핑 작업을 위한 역회전 기능.
- ▶ 금속 기어헤드.
- ▶ 십자형 손잡이.
- ▶ 뛰어난 제품 수명.
- ▶ FEIN 마그네틱 드릴 지그에 사용하기에 최적함.
- ▶ 다양한 액세서리.

기본 포함된 부속품:

보조 핸들 1개, 드리프트 키 1개, 현수 아일렛 1개

드릴

BOP 6, BOP 10, BOP 10-2, BOP 13-2 액세서리



공구 박스
플라스틱 박스와 박스 인서트
플라스틱, 내부 크기: 470 x 275 x 116 mm

주문 번호
3 39 01 118 48 0



퀵액션 척
안전 잠금 장치가 있는 SUPRA SKE 단일 커버형 신축 클램핑 드릴척, 드릴척 홀더 1/2 인치-20 UNF

사용 가능 드릴 mm
0.5 - 10

주문 번호
6 32 05 036 01 0



퀵액션 척
안전 잠금 장치가 있는 SUPRA SKE 단일 커버형 신축 클램핑 드릴척, 드릴척 홀더 1/2 인치-20 UNF

사용 가능 드릴 mm
1.5-13

주문 번호
6 32 05 035 01 0

SW 17 조우 스패너

주문 번호
6 29 03 002 00 9

현가 장치
밸런서에 걸기 위한 장치
수직

주문 번호
3 02 32 046 00 8



현가 장치
밸런서에 걸기 위한 장치
수평 및 수직

주문 번호
3 21 25 050 00 7

깊이 조절기

주문 번호
3 21 27 005 00 6

보호 커버

공작물 표면이 기계적 손상을 입지 않도록 보호

모델	주문 번호
BOP 10	3 14 20 131 01 0
BOP 10-2/13-2	3 14 20 132 01 0



커팅 페이스트
판금 작업 윤활제

주문 번호
3 21 32 020 12 9

BOS 16, BOS 16-2용 액세서리



공구 박스
금속

폭 mm	길이 mm	높이 mm	주문 번호
240	690	160	3 39 01 022 01 4



교반기
길이 600 mm, Ø 110 mm

주문 번호
6 39 02 002 01 3



퀵액션 척
안전 잠금 장치가 있는 SUPRA SKE 단일 커버형 신축 클램핑 드릴척, 드릴척 홀더 1/2 인치-20 UNF

사용 가능 드릴 mm	중량 kg	주문 번호
3-16	0,56	6 32 05 038 01 0



퀵액션 척
스핀들 나사산 1/2"-20 UNF
R형 팁

사용 가능 드릴 mm	중량 kg	주문 번호
1-13	0,54	6 32 05 033 01 0



키 타입 드릴척
스핀들 나사산 1/2"-20 UNF

사용 가능 드릴 mm	중량 kg	주문 번호
1-10	0,3	6 32 03 034 01 0
1.5-13	0,38	6 32 03 041 01 4

DSke 672, DDSk 671-1, DDSk 672 액세서리



공구 박스
금속 400 x 400 x 130 mm

주문 번호
3 39 01 032 01 3



퀵액션 척
B 16 드릴척 홀더
R형 팁

사용 가능 드릴 mm	중량 kg	주문 번호
0-10	0,61	6 32 04 016 00 7
1-13	0,88	6 32 04 017 00 1
3-16	1,14	6 32 04 025 00 3



퀵액션 척
B 16 드릴척 홀더
안전 잠금 장치가 있는 R형 팁

사용 가능 드릴 mm	중량 kg	주문 번호
1-13	0,56	6 32 04 032 00 6



키 타입 드릴척
B 16 드릴척 홀더

사용 가능 드릴 mm	중량 kg	주문 번호
1.5-13	0,41	6 32 02 030 01 5
1-16	0,64	6 32 02 037 01 0



MT 축
MT 축이 있는 드릴링 기계용.

마운트	주문 번호
MT 3/B 16	6 33 01 012 00 5
MT 3/B 22	6 33 01 014 00 7



확장 테이퍼
MT 소켓용

마운트	주문 번호
MT 3/MT 4	6 33 04 004 00 0



감쇄 슬리브
MT 소켓용

주문 번호
6 33 02 003 00 4



드리프트 키

마운트	길이 mm	주문 번호
MT 1/MT 2	140	6 33 05 003 00 3
MT 3/MT 4	190	6 33 05 004 00 1

ASq 672-1용 액세서리



키 타입 드릴척
드릴척 홀더 B 22

사용 가능 드릴 mm	외경 Ø mm	드릴척 홀더	중량 kg	주문 번호
5-20	75	B 22	1,55	6 32 02 022 01 8



MT 축
MT 축이 있는 드릴링 기계용.

마운트	주문 번호
MT 4/B 22	6 33 01 016 00 4



감쇄 슬리브
MT 소켓용

마운트	주문 번호
MT 4/MT 3	6 33 02 004 00 2

ASq 672-1, DSke 672, DDSk 672-1, DDSk 672 액세서리

안전 슬라이딩 클러치
MT 3 소켓과 Ø 30 mm 출력부, 토크 범위 15 - 80 Nm, 분당 회전수 0-500, 고무링, 원주형 핀, 클램핑 슬리브와 후크 스페너 포함하여 2.2 kg

주문 번호
9 01 05 002 01 8

WBP 10

접근하기 어려운 공간 작업용 초소형 앵글 드릴.



액세서리는 72페이지 참조
무선 제품은 53페이지 참조

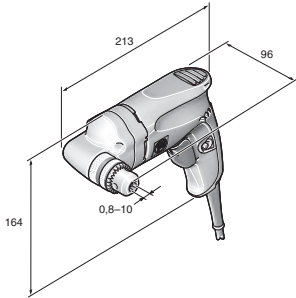

WBP 10

입력	W	500
출력	W	270
최대 부하 속도	1/min	0 - 1 030
무부하 속도	1/min	0 - 1 830
토크	Nm	8
정지 토크	Nm	21
드릴척 고정 범위	mm	0,8 - 10
철재 Ø	mm	10
스테인리스 Ø	mm	10
알루미늄 Ø	mm	15
목재 Ø	mm	25
탭핑		M 6
드릴축 콘		B 10
모서리 간 거리	mm	17
케이블 길이	m (단위)	5
EPTA에 따른 중량	kg	1,5
주문 번호		7 205 51 60
EAN		4014586878843

FEIN 제품의 장점:

- ▶ 속도 안정성이 우수한 FEIN 고회력 모터로 거의 모든 작업에 있어 일정한 드릴링 작업 진행.
- ▶ 좁은 위치와 모서리에서 작업하기에 적합하며 모서리 치수가 17 mm이고 기어 헤드 높이가 96 mm인 특히 평평하고 슬림한 디자인.
- ▶ 최대 M6 나사산 작업을 위해 정/역회전이 가능하며 여 다양도로 범용으로 사용 가능.
- ▶ 금속 기어헤드.
- ▶ 테이퍼 (점점 얇아지는 구조) 드릴축.
- ▶ 금속 소재의 정밀 드릴척.
- ▶ 뛰어난 동심도.
- ▶ 변형이 없는 배럴형 모터 하우징.
- ▶ 편안한 FEIN 핸들.
- ▶ 5 미터 케이블.

기본 포함된 부속품:

최대 Ø 10 mm의 키척 1개, 드릴척 키 1개

앵글 드릴

WBP 10용 액세서리



공구 박스
플라스틱, 내부 크기: 470 x 275 x 116 mm

주문 번호
3 39 01 118 01 0



플라스틱 상자
잠금 뚜껑이 있어 소형 부품과 액세서리를 보관할 수 있는 상자, 공구상자 3 39 01 118 01 0에 적합, 최고 5개 아이템 / 상자.

주문 번호
3 39 01 119 00 0



키 타입 드릴척
드릴척 홀더 B 10

사용 가능 드릴 mm	중량 kg	주문 번호
0.5-8	0,14	6 32 02 043 01 0
0.8-10	0,22	6 32 02 044 01 8



공
업
기
기

	IBS 16	MBS 16 X	MBS 25 F	MBS 32 F	
	최대 16 mm 드릴용 산업용 드릴 지그.	최대 드릴 성능이 16 mm 드릴용 다용도 마그네틱 드릴 지그.	최대 드릴 성능이 25 mm 드릴용 다용도 마그네틱 드릴 지그.	미세 조절 기능이 있고 최대 드릴 성능이 32 mm 드릴용 다용도 마그네틱 드릴 지그.	
페이지	74	74	74	75	
기술 사양	최대 트위스트 드릴링 Ø	16 mm	16 mm	25 mm	32 mm
	최대 리밍 Ø	16 mm	16 mm	25 mm	40 mm
	드릴 지그 회전 범위			7°	350°
	드릴 지그 조정 범위			6 mm	10 mm
	탭핑	M 12	M 12	M 20	M 24
	칼라 Ø	53 mm	43 mm	53 mm	63 mm
	스트로크	145 mm	145 mm	145 mm	178 mm
	전체 스트로크 범위	295 mm	325 mm	290 mm	365 mm
	자석판 크기		195 x 90 mm	205 x 95 mm	220 x 100 mm
	자력		12 500 N	14 000 N	18 000 N
EPTA에 따른 중량	8 kg	9,5 kg	12,5 kg	21,8 kg	

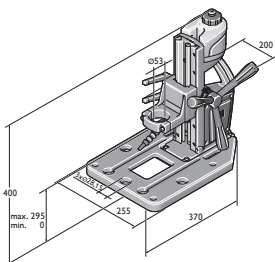

IBS 16

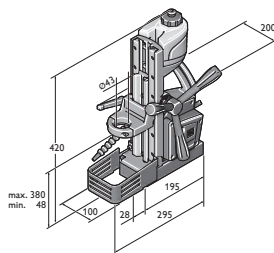

MBS 16 X

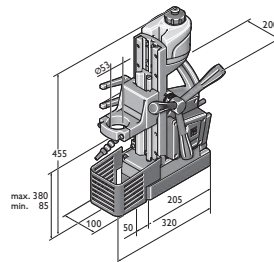

MBS 25 F

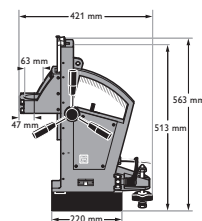

MBS 32 F

IBS 16

최대 16 mm 드릴용 산업 드릴 스탠드.



칼라 Ø	mm	53
최대 트위스트 드릴링 Ø	mm	16
탭핑		M 12
최대 카운트싱크 Ø	mm	50
최대 리밍 Ø	mm	16
스트로크	mm	145
전체 스트로크 범위	mm	295
EPTA에 따른 중량	kg	8
주문 번호		9 03 20
EAN		4014586878515

FEIN 제품의 장점:

- ▶ 드릴링, 탭핑, 리밍, 카운터 싱킹 등 만능 용도를 위한 알루미늄 기판의 가벼운 소형 산업용 드릴 스탠드.
- ▶ 최대 드릴 공구 사용을 위한 이중 드릴 모터 제어
- ▶ Demmeler와 Siegmund 용접 테이블 시스템 28용 드릴링 형태가 있는 기판.
- ▶ 플렉스 자바라 호스가 있는 내장 냉각수 탱크.
- ▶ 전환형 수동 피드휠
- ▶ 공구 없이 조정 가능한 슬라이드 높이.

기본 포함된 부속품:

냉각 윤활 탱크 1개, flex 연결 호스 1개, Ø 43 mm 감쇄링 1개

엑세서리는 75페이지 참조

MBS 16 X

최대 드릴 성능이 16 mm 드릴용 다용도 마그네틱 드릴 지그.



입력	W	100
소켓, 최대	A	16
칼라 Ø	mm	43
최대 트위스트 드릴링 Ø	mm	16
탭핑		M 12
최대 카운트싱크 Ø	mm	50
최대 리밍 Ø	mm	16
스트로크	mm	145
전체 스트로크 범위	mm	325
자력	N	12 500
자석판 크기	mm	195 x 90
케이블 길이	m (단위)	4
EPTA에 따른 중량	kg	9,5
주문 번호		9 03 18
EAN		4014586878034

FEIN 제품의 장점:

- ▶ 드릴링, 탭핑, 리밍, 카운터 싱킹 등 만능 용도를 위한 가벼운 소형 마그네틱 드릴 스탠드.
- ▶ 최대 드릴 공구 사용을 위한 이중 드릴 모터 제어
- ▶ 강력한 자력과 안전 장치는 어떤 위치에서든 안전한 작업을 보장합니다.
- ▶ 플렉스 자바라 호스가 있는 내장 냉각수 탱크.
- ▶ 전환형 수동 피드휠
- ▶ 공구 없이 조정 가능한 슬라이드 높이.

기본 포함된 부속품:

냉각 윤활 탱크 1개, 고정핀 1개, 접촉 방지 장치 1개

엑세서리는 75페이지 참조

MBS 25 F

최대 드릴 성능이 25 mm 드릴용 다용도 마그네틱 드릴 지그.



입력	W	100
소켓, 최대	A	16
칼라 Ø	mm	53
최대 트위스트 드릴링 Ø	mm	25
탭핑		M 20
최대 카운트싱크 Ø	mm	50
최대 리밍 Ø	mm	25
스트로크	mm	145
전체 스트로크 범위	mm	290
드릴 지그 조정 범위	mm	6
드릴 지그 회전 범위		7°
자력	N	14 000
자석판 크기	mm	205 x 95
케이블 길이	m (단위)	4
EPTA에 따른 중량	kg	12,5
주문 번호		9 03 19
EAN		4014586878041

FEIN 제품의 장점:

- ▶ 드릴링, 탭핑, 리밍과 카운터싱킹 작업에 범용으로 사용 가능.
- ▶ 기계의 손쉬운 정렬을 위한 드릴 스피들 정밀 조정
- ▶ 최대 드릴 공구 사용을 위한 이중 드릴 모터 제어
- ▶ 전환형 수동 피드휠
- ▶ 플렉스 자바라 호스가 있는 내장 냉각수 탱크.
- ▶ 강한 자석 결합력
- ▶ 공구 없이 조정 가능한 슬라이드 높이.

기본 포함된 부속품:

냉각 윤활 탱크 1개, 고정핀 1개, 접촉 방지 장치 1개, Ø 43 mm 감쇄링 1개

엑세서리는 75페이지 참조

MBS 32 F

미세 조절 기능이 있고 최대 드릴 성능이 32 mm 드릴용 다용도 마그네틱 드릴 지그.



액세서리는 75페이지 참조

입력	W	130
소켓, 최대	A	16
칼라 Ø	mm	63
최대 트위스트 드릴링 Ø	mm	32
탭핑		M 24
최대 리밍 Ø	mm	40
스트로크	mm	178
전체 스트로크 범위	mm	365
드릴 지그 조정 범위	mm	10
드릴 지그 회전 범위		350°
자력	N	18 000
자석판 크기	mm	220 x 100
케이블 길이	m (단위)	4
EPTA에 따른 중량	kg	21,8
주문 번호		9 03 16
EAN		4014586847924

FEIN 제품의 장점:

- ▶ 드릴링, 탭핑, 리밍과 카운터싱킹 작업에 범용으로 사용 가능.
- ▶ 자석을 반복하여 떼거나 붙이지 않고 미세 조절 기능으로 쉽게 작업 위치를 맞출 수 있음.
- ▶ 강력한 자력과 안전 장치는 어떤 위치에서든 안전한 작업을 보장합니다.
- ▶ 다양한 스트로크 조정 범위.
- ▶ 컴팩트한 구조.
- ▶ 최적의 중량 대비 출력.
- ▶ 견고하고 정밀한 이중 도브테일 가이드.
- ▶ 고정 칼라가 장착된 구동장치에 범용으로 사용 가능

기본 포함된 부속품:

고정핀 1개, 칩 제거 후크 1개, 칩 가드 1개, 키 2개

마그네틱 드릴 지그

IBS 16용 액세서리



감쇄 링
Ø 43 mm 칼라의 기계 고정용.
FEIN BOS, KBH

mm	주문 번호
53 / 43	3 26 23 014 01 0

프리즘 바이스

주문 번호
9 07 01 002 01 0

바이스 설치 키트

주문 번호
6 41 31 019 01 0

마그네틱 코어 드릴용 어댑터 플레이트

주문 번호
3 24 22 326 01 0

MBS 16 X용 액세서리



감쇄 링
Ø 33 mm 칼라의 기계 고정용.

mm	주문 번호
43 / 33	3 26 23 012 01 9



감쇄 링
Ø 38 mm 칼라의 기계 고정용.

mm	주문 번호
43 / 38	3 26 23 013 00 4

MBS 25 F용 액세서리



감쇄 링
Ø 38 mm 칼라의 기계 고정용.

mm	주문 번호
53 / 38	3 26 23 010 00 8



감쇄 링
Ø 43 mm 칼라의 기계 고정용.

mm	주문 번호
53 / 43	3 26 23 009 00 6



감쇄 링
Ø 43 mm 칼라의 기계 고정용.
FEIN BOS, KBH

mm	주문 번호
53 / 43	3 26 23 014 01 0

MBS 16 X, MBS 25 F, MBS 32 F용 액세서리



흡입판
비자성 소재용, 250 x 330 x 110 mm

주문 번호
9 26 02 054 01 6



진공판
비자성 소재와 구조화된 바닥(파형 금속판, 용기 금속판 등) 용 이를 위해 진공 펌프가 필요.
진공판 396 x 200 x 95 mm

주문 번호
9 26 02 057 01 7



파이프 드릴링 장치
고정 벨트 포함, 60 - 300 mm 파이프관에 드릴링 작업용,
220 x 130 mm.

주문 번호
9 26 02 055 01 0



진공 펌프
흡입량 0.015 m³/분, -0.8 bar, 92 W, 흡입 호스 포함 2.5 kg.

주문 번호
9 26 01 022 01 3

GWP 10

작업 시간을 단축하는 역회전 기어가 있는 빠르고 정밀한 탭핑 드릴.



액세서리는 77페이지 참조
무선 제품은 57페이지 참조

입력	W	450
출력	W	250
역회전 무부하 속도	1/min	0 - 1 000
절단 부하 속도	1/min	0 - 450
역회전 부하 속도	1/min	0 - 680
토크	Nm	21
정지 토크	Nm	53
탭핑		M 10
스테인리스강 나사산		M 10
스핀들 나사산		B 12
칼라 Ø	mm	43
모서리 간 거리	mm	23
케이블 길이	m (단위)	5
EPTA에 따른 중량	kg	1,6
주문 번호		7 209 38 60
EAN		4014586881256

FEIN 제품의 장점:

- ▶ 나사 홈에서 드릴 스피들이 복귀할 때 회전 방향의 자동 반전용 리버스 기어박스에 의한 고유 속도. 더 짧은 사이클 시간을 위한 680회전/분의 고속 역회전.
- ▶ 높은 회전 정밀성을 위한 B12 테이퍼 척을 통해 나사산 척과 드릴 축의 유격 없는 연결로 인한 뛰어난 정밀성. 최상의 작업 결과를 위한 나사산 척 탭핑 드릴의 형태 끼워 맞춤식 홀더.
- ▶ 직접 드릴링 축에 힘을 가하면서 유도하는 손의 이상적인 위치를 보장하는 FEIN 핸들.
- ▶ 속도가 안정적인 FEIN 고성능 모터
- ▶ 23 mm의 작은 모서리 크기.
- ▶ 금속 기어헤드.
- ▶ 변형이 없는 배럴형 모터 하우징.

기본 포함된 부속품:

보조 핸들 1개, 척은 포함되지 않음.



일반 액세서리



플라스틱 상자
잠금 뚜껑이 있어 소형 부품과 액세서리를 보관할 수 있는 상자, 공구상자 3 39 01 118 01 00에 적합, 최고 5개 아이템 / 상자.

주문 번호
3 39 01 119 00 0



공구 박스
플라스틱, 내부 크기: 470 x 275 x 116 mm

주문 번호
3 39 01 118 01 0



커팅 페이스트
판금 작업 윤활제

주문 번호
3 21 32 020 12 9

GWP 10용 액세서리



콜릿 칩
3.5/4.5/6 mm 콜릿 포함

주문 번호
6 32 06 063 01 2



플로팅 콜릿 칩
3.5/4.5/6 mm 콜릿 포함

주문 번호
6 32 06 076 02 2



콜릿
콜릿 칩 및 플로팅 콜릿 적용
M2 (DIN 352, DIN 371), M4 (DIN 357, DIN 376)

Ø mm	4각 mm	주문 번호
2,8	2,1	6 32 06 077 00 1



콜릿
콜릿 칩 및 플로팅 콜릿 적용
M3 (DIN 352, DIN 371), M5 (DIN 357, DIN 376)

Ø mm	4각 mm	주문 번호
3,5	2,7	6 32 06 064 00 1



콜릿
콜릿 칩 및 플로팅 콜릿 적용
M4 (DIN 352, DIN 371), M6 (DIN 357, DIN 376)

Ø mm	4각 mm	주문 번호
4,5	3,4	6 32 06 065 00 5



콜릿
콜릿 칩 및 플로팅 콜릿 적용
M5 (DIN 352, DIN 371), M6 (DIN 352), M7 (DIN 352), M8 (DIN 352, DIN 357, DIN 376)

Ø mm	4각 mm	주문 번호
6	4,9	6 32 06 066 00 8



콜릿
콜릿 칩 및 플로팅 콜릿 적용
M7 (DIN 371), M9 (DIN 352) M 10 (DIN 352, DIN 357, DIN 376)

Ø mm	4각 mm	주문 번호
7	5,5	6 32 06 070 00 6



콜릿
콜릿 칩 및 플로팅 콜릿 적용
M8 (DIN 371), M11 (DIN 352)

Ø mm	4각 mm	주문 번호
8	6,2	6 32 06 078 00 9



콜릿
콜릿 칩 및 플로팅 콜릿 적용
M10 (DIN 371)

Ø mm	4각 mm	주문 번호
10	8	6 32 06 079 00 3



콜릿
콜릿 칩 및 플로팅 콜릿 적용
M12 (DIN 357, DIN 371, DIN 376)

Ø mm	4각 mm	주문 번호
9	7	6 32 06 075 00 4



조우 칩
2.8 - 9.0 mm까지 고정할 수 있는 직결 탭 드릴 어댑터, 키 렌치 포함

주문 번호
6 32 06 019 00 9



플로팅 조우 칩
2.8 - 9.0 mm까지 고정할 수 있는 직결 탭 드릴 어댑터, 키 렌치 포함

주문 번호
6 32 06 041 00 8



드리프트
B12 드릴 적용, 길이 125 mm, 2개 팩

마운트	길이 mm	주문 번호
B 12	125	6 33 05 009 01 3



깊이 조절기

주문 번호
3 21 27 005 00 6



헨가 장치
밸런서에 걸기 위한 장치
수평 및 수직

주문 번호
3 21 25 050 00 7

공구
미니



신뢰할 수 있는 스크류 드라이버 작업: FEIN 스크류 드라이버 제품군.

FEIN은 산업군 대량 생산, 금속 구조물, 인테리어 작업과 리노베이션 작업 등 어떤 환경에서도 뛰어난 작업 성과를 제공해드립니다. FEIN 스크류 드라이버는 아무리 어려운 작업 환경일지라도 최고 품질의 작업 결과와 최적의 스크류 체결 품질을 보증합니다. 인체 공학적 디자인과 가벼운 무게를 자랑하는 FEIN 스크류 드라이버는 전문가용으로 설계되어 있으며 유지 보수가 필요 없어 제품의 경제성을 보장합니다.



금속 스크류 드라이버 페이지 80

지붕 및 외벽 작업, 난방, 냉방 및 환기장치 작업 시 셀프 드릴링 및 스레드 몰딩 스크류의 안전하고 완벽한 작업에 적합합니다.

드라이월 스크류 드라이버 페이지 81

내벽과 인테리어 공사 작업용 전문 도구. 최상의 작업 결과를 얻을 수 있는 가볍고 인체공학적 및 단순한 구조.

SCS 4.8-25

지붕과 벽면 건축 작업에 있어 동급 제품 중 가장 가벼운 셀프 드릴링 스크류 드라이버.



무선 제품은 16페이지 참조

입력	W	450
출력	W	250
최대 부하 속도	1/min	0 - 2 000
무부하 속도	1/min	0 - 2 500
스크류 Ø	mm	4,8
신속 교체 척		1/4"
케이블 길이	m (단위)	5
EPTA에 따른 중량	kg	1,3
주문 번호		7 213 04
EAN		4014586853734

FEIN 제품의 장점:

- ▶ 실링 디스크 유무에 관계없이 최대 4.8 mm의 셀프 드릴링 및 스레드 몰딩 스크류를 안전하게 작업. 링 스크류 작업에도 적합.
- ▶ 드릴링 스크류드라이버는 가볍기 때문에 지붕 및 외벽 공사, 히터, 에어컨 및 환기장치 공사 시 피로를 느끼지 않고 작업을 할 수 있습니다.
- ▶ 깊이 스톱퍼를 사용하지 않고 작업할 때 토크를 사전에 선택할 수 있는 조절식의 출력 감응형 FEIN 범용 클러치
- ▶ FEIN 고효율 모터.
- ▶ 실용적인 핸드 스트랩

기본 포함된 부속품:

깊이 조절기 1개, 1/4" 비트용 마그네틱 홀더 1개, Size 2 / Philips (형식 H) 십자형 슬롯 스크류용 1/4" 비트 1개, 핸드 스트랩 1개, 벨트 클립 1개

금속 스크류 드라이버

일반 액세서리



공구 박스
플라스틱, 내부 크기: 470 x 275 x 116 mm

주문 번호
3 39 01 118 01 0



플라스틱 상자
잠금 뚜껑이 있어 소형 부품과 액세서리를 보관할 수 있는 상자, 공구상자 3 39 01 118 01 0에 적합, 최고 5개 아이템 / 상자.

주문 번호
3 39 01 119 00 0



1/4" 외부 6각 홀더
출력부면 1/4" - 내부 6각
신속 교체 척 장착

Ø mm	길이 mm	주문 번호
15	51	6 05 10 011 00 9



1/4" 외부 6각 홀더
출력부면 1/4" - 내부 6각
스프링 와셔 장착, 자석식

Ø mm	길이 mm	주문 번호
10,6	45	6 05 10 215 00 3



스크류 체결

	SCT 5-40 M	SCT 5-40 X	
	저소음 클러치가 장착된 신속한 연속 나사 체결을 위한 매거진 스크류 드라이버.	저소음 클러치가 있는 드라이얼과 인테리어 작업용 전문 도구.	
페이지	82	82	
기술 사양	입력	450 W	450 W
	무부하 속도	0 - 4 000 1/min	0 - 4 000 1/min
	최대 토크(hard/soft)	12 / - Nm	12 / - Nm
	EPTA에 따른 중량	1,6 kg	1,3 kg
	스크류 Ø	5 mm	5 mm
신속 교체 척	1/4"	1/4"	

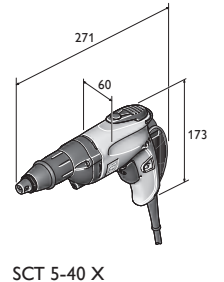
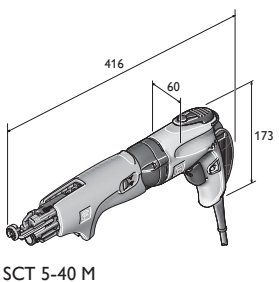

SCT 5-40 M

저소음 클러치가 장착된 신속한 연속 나사 체결을 위한 매거진 스크류 드라이버.



액세서리는 83페이지 참조
무선 제품은 16페이지 참조

입력	W	450
출력	W	250
최대 부하 속도	1/min	0 - 2 700
무부하 속도	1/min	0 - 4 000
최대 토크(hard/soft)	Nm	12 / -
스크류 Ø	mm	5
스크류 길이	mm	25 - 55
신속 교체 척		1/4"
케이블 길이	m (단위)	5
EPTA에 따른 중량	kg	1,6
주문 번호		7 213 06 50
EAN		4014586854205

FEIN 제품의 장점:

- ▶ 드라이얼 스크류드라이버 SCT 5-40 X, 매거진 M55 X 포함.
- ▶ 보조 공구를 사용하지 않는 매거진 제거. 스크류 길이 및 스크류 삽입 깊이 설정 및 신속한 청소를 위한 QuickIN.
- ▶ 석고보드를 목재 혹은 금속 프레임에 빠르게 고정할 수 있도록 최적화된 속도.
- ▶ 동급에서 가장 가벼운 스크류 드라이버 중 하나.
- ▶ 조용한 FEIN CLIC-STOP 클러치.
- ▶ 전자식 속도 조절장치에 의해 원하는 작업지점까지 정확히 작업.
- ▶ 특히 받은 스크류 이송 시스템
- ▶ 개별 스크류 작업용 깊이 조절기.
- ▶ 한 손으로 조작하기에 가장 적합.
- ▶ 360도 회전할 수 있는 매거진.
- ▶ 견고한 포트형 케이스
- ▶ 시장을 선도하는 FEIN의 인체공학적 구조의 섬세한 핸들.
- ▶ FEIN 고풍력 모터.
- ▶ 진동 없이 작동 중지.
- ▶ 실용적인 핸드 스트랩

기본 포함된 부속품:

매거진 스크류 1개, 방진링이 있는 1/4" 십자 비트, size 2 / Phillips (form H) 1개, 깊이 조절기 1개, 1/4" 마그네틱 비트 홀더 1개, 핸드 스트랩 1개, 플라스틱 공구 박스 1개

SCT 5-40 X

저소음 클러치가 있는 드라이얼과 인테리어 작업용 전문 공구.



액세서리는 83페이지 참조
무선 제품은 16페이지 참조

입력	W	450
출력	W	250
최대 부하 속도	1/min	0 - 2 700
무부하 속도	1/min	0 - 4 000
최대 토크(hard/soft)	Nm	12 / -
스크류 Ø	mm	5
신속 교체 척		1/4"
케이블 길이	m (단위)	5
EPTA에 따른 중량	kg	1,3
주문 번호		7 213 13
EAN		4014586860923

FEIN 제품의 장점:

- ▶ 석고보드를 목재 혹은 금속 프레임에 빠르게 고정할 수 있도록 최적화된 속도.
- ▶ 사무실이나 병원 등에서 누구도 방해하지 않고 작업할 수 있는 무소음 FEIN CLIC-STOP 클러치.
- ▶ 함께 제공한 깊이 스톱퍼를 사용하면 석고 보드에 손상을 주지 않으므로 스크류 작업 후 흠을 간단하게 메울 수 있습니다.
- ▶ 동급에서 가장 가벼운 스크류 드라이버 중 하나.
- ▶ 시장을 선도하는 FEIN의 인체공학적 구조의 섬세한 핸들.
- ▶ 전자식 속도 조절장치에 의해 원하는 작업지점까지 정확히 작업.
- ▶ FEIN 고풍력 모터.
- ▶ 진동 없이 작동 중지.
- ▶ 풀릿의 빠른 교체로 매거진으로 사용가능.
- ▶ 간단하게 조절 및 교체할 수 있는 깊이 조절기.
- ▶ 방진 기능의 스톱 슬리브
- ▶ 매우 가벼움.
- ▶ 실용적인 핸드 스트랩

기본 포함된 부속품:

핸드 스트랩 1개, 벨트 클립 1개, 방진 보호 기능의 깊이 조절기 1개, 1/4" 마그네틱 비트 홀더 1개, 방진링이 있는 1/4" 십자 비트, size 2 / Phillips (form H) 1개



일반 액세서리



공구 박스
플라스틱, 내부 크기: 470 x 275 x 116 mm

주문 번호
3 39 01 118 01 0



플라스틱 상자
잠금 뚜껑이 있어 소형 부품과 액세서리를 보관할 수 있는 상자, 공구상자 3 39 01 118 01 0에 적합, 최고 5개 아이템 / 상자.

주문 번호
3 39 01 119 00 0



1/4" 외부 6각 홀더
출력부면 1/4" - 내부 6각
신속 교체 척 장착

Ø mm	길이 mm	주문 번호
15	51	6 05 10 011 00 9



1/4" 외부 6각 비트
형식 H/Phillips (5개포장), 초경량, 먼지 방지 링 장착

길이 mm	치수	주문 번호
25	2	6 27 12 109 03 4

매거진 스크류 드라이버 액세서리



매거진 M55 X
길이 25 - 55 mm, 최대 Ø 5 mm인 스크류의 스트립 포장용, 보조 공구를 사용하지 않고 교체 가능, 중량 0.4 kg.

주문 번호
9 01 04 009 01 0

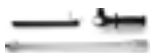

벨트 가이드가 있는 M55 X 매거진 연장장치
길이 520 mm

주문 번호
9 01 04 010 01 0



1/4" 외부 6각 비트
천정과 바닥 체결 작업용. H/Phillips 타입. 사이즈 2
형식 H/Phillips, 치수 2

주문 번호
6 05 03 306 00 8



고속 건축용 스크류
드라이얼을 금속구조물에 고정하기 위한 고운 피치의 스크류, 접시형 헤드 8 mm

Ø mm	길이 mm	포장 단위 개	주문 번호
3,9	35	1 000	6 39 01 030 01 4
3,9	35	10 000	6 39 01 030 02 0



고속 건축용 스크류
드라이얼을 목재 구조물에 고정하기 위한 거친 피치의 스크류, 접시형 헤드 Ø 8 mm

Ø mm	길이 mm	포장 단위 개	주문 번호
3,9	30	1 000	6 39 01 031 01 3
3,9	30	10 000	6 39 01 031 02 0
3,9	35	1 000	6 39 01 032 01 6
3,9	35	10 000	6 39 01 032 02 0
3,9	45	1 000	6 39 01 033 01 0
3,9	45	10 000	6 39 01 033 02 0



고속 건축용 스크류
Fermacell 패널을 금속 혹은 목재 구조물에 고정하기 위해 이중 나사산 스크류.

Ø mm	길이 mm	포장 단위 개	주문 번호
3,9	30	1 000	6 39 01 034 01 8
3,9	30	10 000	6 39 01 034 02 0



고속 건축용 스크류
목재 구조물에 고정하기 위한 이중 나사산 스크류.

Ø mm	길이 mm	포장 단위 개	주문 번호
4,2	35	1 000	6 39 01 035 01 2
4,2	35	10 000	6 39 01 035 02 0



연속 작업 환경에서 100년 이상의 경험: 그라인딩 전문가 FEIN.

경험이 전부는 아니지만 매우 중요합니다. FEIN처럼 산업 및 수작업용으로 오래 사용하고, 사용자 지향적이며 인체 공학적이고 혁신적인 연삭용 전동 공구를 제작하는 것에 관한 문제라면 더욱 그렇습니다. 350-3700와트의 다양한 성능 등급으로 세분화된 다양한 그라인딩 제품 라인은 주물 공업, 강철 제작 또는 선박 제작에서와 같이 열악한 조건에서 장시간 사용에 적합합니다. 소형 앵글 그라인더부터 성능이 매우 뛰어난 대형 앵글 그라인더와 선택 폭이 넓은 스트레이트 그라인더, 광범위한 고주파 프로그램에 이르기까지 연마 분야의 모든 광범위한을 충족시키기 위해 FEIN은 노력하고 있습니다.



소형 앵글 그라인더 **페이지 86**
3가지 버전, 앵글 그라인더의 모든 요구 조건에 맞는 최고의 품질.



앵글 그라인더 **페이지 95**
어려운 연삭 작업과 절단 작업에 적합하며 뛰어난 성능과 편안함 그리고 최고로 안전한 FEIN 앵글 그라인더.



다이 그라인더 **페이지 100**
금속 가공, 연삭, 브러싱, 면취, 광택내기에 사용할 수 있는 전문 공구.



고주파 앵글 그라인더 **페이지 106**
열악한 환경에서 절단 또는 황삭할 때 연속 사용을 위한 전문 공구.



고주파 스트레이트 그라인더 **페이지 111**
열악한 환경에서 절단 또는 황삭할 때 연속 사용을 위한 전문 공구.



주파수 변환기 **페이지 115**



	MSfr 649-1	WSG 7-115	WSG 8-115	WSG 8-125	WSG 12-125 P	WSG 11-125	WSG 15-125 P	WSG 11-125 RT	WSG 15-125 PR	
	접근하기 어려운 협소한 공간에서 작업할 수 있는 롱넥 앵글 그라인더.	순수한 연삭 작업과 분리 작업을 위한 다루기 쉬운 700W 소형 앵글 그라인더.	면취, 연마, 절단 작업을 위한 다루기 쉬운 800W 소형 앵글 그라인더.		효과적인 연마 및 절단 작업용으로 여유가 높고 다루기 쉬운 1200W 소형 앵글 그라인더.	면취, 연마, 절단 작업을 위한 다루기 쉬운 1100W 소형 앵글 그라인더.	효과적인 연마 및 절단 작업용으로 여유가 높고 다루기 쉬운 1500W 소형 앵글 그라인더.	피로감 없는 작업을 위해 FEIN ErgoGrip 핸들이 장착되어 사용하기 편리한 1100W 소형 앵글 그라인더.	피로감 없는 작업을 위해 FEIN ErgoGrip 핸들이 장착되어 사용하기 편리한 1500W 소형 앵글 그라인더.	
페이지	88	88	88	88	89	89	89	90	90	
용	황삭	▲▲	▲	▲	▲	▲▲	▲▲	▲▲	▲▲	
	면취	▲	▲	▲▲	▲▲	▲	▲	▲	▲	
	분리		▲	▲	▲	▲▲	▲▲	▲▲	▲▲	
	브러싱			▲	▲	▲▲	▲▲	▲▲	▲	
	사틴 마무리 광택 내기									
장치	POWERtronic tacho electronics				●			●	●	
	Soft start					●		●	●	
	재가동 락		●	●	●		●		●	
	걸림 감지					●	●	●	●	
	전자식 과부하 보호장치					●		●	●	
	전자식 속도 사전 선택									
	롱넥 타입	●								
"AutoStop" 데드맨 스위치	●							●		
기술 사양	입력	750 W	760 W	800 W	800 W	1 200 W	1 200 W	1 500 W	1 100 W	1 500 W
	무부하 속도	12 000 1/min	12 500 1/min	11 000 1/min	11 000 1/min	11 000 1/min	11 000 1/min	11 000 1/min	11 000 1/min	11 000 1/min
	EPTA에 따른 중량	4 kg	1,7 kg	2 kg	2 kg	2,1 kg	2,1 kg	2,3 kg	2,4 kg	2,4 kg
	플랜지	M 14	M 14	M 14	M 14	M 14	M 14	M 14	M 14	M 14
	그라인딩 디스크 Ø	125 mm	115 mm	115 mm	125 mm	125 mm	125 mm	125 mm	125 mm	125 mm
탄력이 있는 연마 패드										

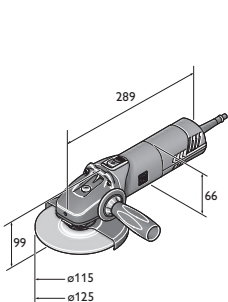

WSG 12-125 P
WSG 12-125 PQ
WSG 8-115
WSG 8-125

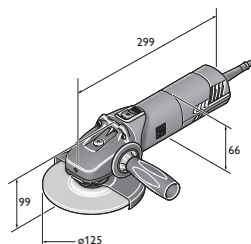

WSG 11-125
WSG 15-125 P
WSG 15-125 PQ
WSG 17-125 P
WSG 17-125 PQ

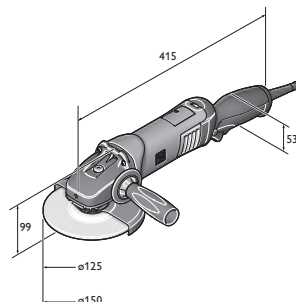

WSG 17-150 PR
WSG 17-150 PRT
WSG 17-70 Inox R
WSG 17-70 Inox RT

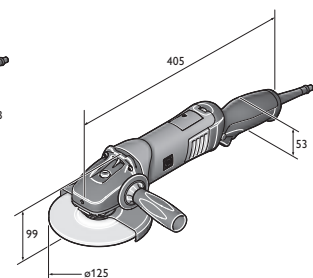

WSG 11-125 RT
WSG 15-125 PR
WSG 15-125 PRT
WSG 17-125 PR
WSG 17-125 PRT



	WSG 15-125 PRT	WSG 17-125 P	WSG 17-125 PS	WSG 17-150 P	WSG 17-70 Inox	WSG 17-125 PR	WSG 17-125 PRT	WSG 17-150 PR	WSG 17-150 PRT	WSG 17-70 Inox R	WSG 17-70 Inox RT
	효과적인 연마 및 절단 작업용으로 여유가 높고 다루기 쉬운 소형 앵글 그라인더.	고출력이 필요한 플렉스 디스크와 파이버 디스크 작업용 전문 공구.	효과적인 연마 및 절단 작업용으로 여유가 높고 다루기 쉬운 소형 앵글 그라인더.	스테인리스강 가공에 적합한 속도 가변적인 제품.	피로감 없는 작업을 위해 FEIN ErgoGrip이 장착되어 사용이 편리한 소형 앵글 그라인더.	피로감 없이 스테인리스 작업이 가능한 FEIN ErgoGrip 핸들의 인체공학적 소형 앵글 그라인더.					
	90	91	91	92	92	92	93	93	93	93	94
	▲▲	▲▲	▲▲	▲▲	▲▲	▲▲	▲▲	▲▲	▲▲	▲▲	▲▲
	▲	▲	▲	▲	▲	▲	▲	▲	▲	▲	▲
	▲▲	▲▲	▲	▲▲	▲	▲▲	▲▲	▲▲	▲▲	▲	▲
					▲▲					▲▲	▲▲
	●	●	●	●	●	●	●	●	●	●	●
	●	●	●	●	●	●	●	●	●	●	●
	●	●	●	●	●	●	●	●	●	●	●
	●	●	●	●	●	●	●	●	●	●	●
	●	●	●	●	●	●	●	●	●	●	●
	●				●				●		●
	1 500 W	1 700 W	1 700 W	1 700 W	1 700 W	1 700 W	1 700 W	1 700 W	1 700 W	1 700 W	1 700 W
	11 000 1/min	11 000 1/min	8 500 1/min	8 500 1/min	2 700 - 8 500 1/min	11 000 1/min	11 000 1/min	8 500 1/min	8 500 1/min	2 700 - 8 500 1/min	2 700 - 8 500 1/min
	2,4 kg	2,3 kg	2,4 kg	2,4 kg	2,4 kg	2,4 kg	2,4 kg	2,6 kg	2,6 kg	2,5 kg	2,5 kg
	M 14	M 14	M 14	M 14	M 14	M 14	M 14	M 14	M 14	M 14	M 14
	125 mm	125 mm	125 mm	150 mm	125 mm	125 mm	150 mm	150 mm	150 mm	125 mm	125 mm
	125 mm	125 mm	125 mm	150 mm	125 mm	125 mm	150 mm	150 mm	150 mm	125 mm	125 mm

▲ 적합 ▲▲ 아주 적합 ● 포함됨

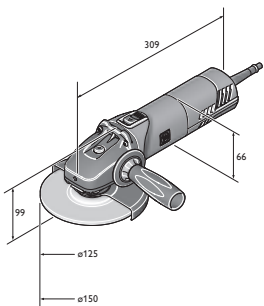

WSG 17-125 PS
WSG 17-125 PSQ
WSG 17-150 P
WSG 17-150 PQ
WSG 17-70 Inox

MSfv 649-1

접근하기 어려운 협소한 공간에서 작업할 수 있는 통넥 앵글 그라인더.



액세서리는 94페이지 참조

입력	W	750
출력	W	480
무부하 속도	1/min	12 000
그라인딩 디스크 Ø	mm	125
플랜지		M 14
케이블 길이	m (단위)	5
EPTA에 따른 중량	kg	4
주문 번호		7 221 31
EAN		4014586858371

FEIN 제품의 장점:

- ▶ 목이 긴 기어 헤드로 가공물 깊은 곳까지 작업가능.
- ▶ 편안한 손잡이 위치로 인해 안전하고 편리하게 사용
- ▶ 비틀림에 안전한 보호 커버
- ▶ “AutoStop” 데드맨 스위치

기본 포함된 부속품:

휠 가드 1개, 플랜지 1쌍, 키 1세트

WSG 7-115

손쉬운 연삭 작업과 분리 작업을 위한 다루기 쉬운 700W 소형 앵글 그라인더.



액세서리는 94페이지 참조

입력	W	760
출력	W	420
무부하 속도	1/min	12 500
그라인딩 디스크 Ø	mm	115
탄력이 있는 연마 패드	mm	115
플랜지		M 14
케이블 길이	m (단위)	2,5
EPTA에 따른 중량	kg	1,7
주문 번호		7 221 98 60
EAN		4014586885506

FEIN 제품의 장점:

- ▶ 측면 슬라이드 스위치와 소형 치수로 완벽한 인체공학적 구조.
- ▶ 가벼운 중량으로 수월한 작업.
- ▶ 좁은 공간에 매우 뛰어난 접근성 및 최고의 견고성과 수명에 맞는 금속 기어 헤드.
- ▶ 내장된 재가동 락으로 향상된 안전성.

기본 포함된 부속품:

휠 가드 1개, 플랜지 1쌍, 핸들 1개, 키 1개

WSG 8-115

면취, 연마, 절단 작업을 위한 다루기 쉬운 800W 소형 앵글 그라인더.



액세서리는 94페이지 참조

입력	W	800
출력	W	520
무부하 속도	1/min	11 000
그라인딩 디스크 Ø	mm	115
탄력이 있는 연마 패드	mm	115
플랜지		M 14
케이블 길이	m (단위)	4
EPTA에 따른 중량	kg	2
주문 번호		7 221 73 60
EAN		4014586875033

FEIN 제품의 장점:

- ▶ 비슷한 앵글 그라인더보다 더 뛰어난 재료 절삭력과 더 긴 수명의 카본 브러시.
- ▶ 금속의 견고함과 수명을 위한 금속 기어 헤드.
- ▶ 동일 사양 제품 중 가장 경량 제품.
- ▶ H 07 산업용 케이블
- ▶ 동일 등급의 최소 진동값.
- ▶ 공구 없이 조절 가능하며 비틀리지 않는 보호 커버.
- ▶ 스피들 락 기능
- ▶ 내장된 재가동 락으로 향상된 안전성.

기본 포함된 부속품:

휠 가드 1개, 플랜지 1쌍, 핸들 1개, 키 1개

WSG 8-125

면취, 연마, 절단 작업을 위한 다루기 쉬운 800W 소형 앵글 그라인더.



액세서리는 94페이지 참조

입력	W	800
출력	W	520
무부하 속도	1/min	11 000
그라인딩 디스크 Ø	mm	125
탄력이 있는 연마 패드	mm	125
플랜지		M 14
케이블 길이	m (단위)	4
EPTA에 따른 중량	kg	2
주문 번호		7 221 74 60
EAN		4014586875125

FEIN 제품의 장점:

- ▶ 비슷한 앵글 그라인더보다 더 뛰어난 재료 절삭력과 더 긴 수명의 카본 브러시.
- ▶ 금속의 견고함과 수명을 위한 금속 기어 헤드.
- ▶ 동일 사양 제품 중 가장 경량 제품.
- ▶ 내장된 재가동 락으로 향상된 안전성.
- ▶ H 07 산업용 케이블
- ▶ 동일 등급의 최소 진동값.
- ▶ 공구 없이 조절 가능하며 비틀리지 않는 보호 커버.
- ▶ 스피들 락 기능

기본 포함된 부속품:

휠 가드 1개, 플랜지 1쌍, 핸들 1개, 키 1개

WSG 12-125 P

효과적인 연마 및 절단 작업용으로 출력 여유가 높고 다루기 쉬운 1200W 소형 앵글 그라인더.



액세서리는 94페이지 참조

입력	W	1 200
출력	W	650
무부하 속도	1/min	11 000
그라인딩 디스크 Ø	mm	125
탄력이 있는 연마 패드	mm	125
플랜지		M 14
케이블 길이	m (단위)	4
EPTA에 따른 중량	kg	2,1
주문 번호		7 221 75 60
EAN		4014586875217

FEIN 제품의 장점:

- ▶ 비슷한 앵글 그라인더보다 더 뛰어난 재료 절삭력과 더 긴 수명의 카본 브러시.
- ▶ 높은 출력, 출력 여유, 하중을 받는 상태에서의 속도 일관성을 보장하는 POWERtronic.
- ▶ 킥백 스톱, 재작동 차단, 부드러운 작동, 전자식 과부하 보호를 통한 포괄적인 사용자 보호.
- ▶ 동일 사양 제품 중 가장 짧고 경량 제품.
- ▶ 금속의 견고함과 수명을 위한 금속 기어 헤드.
- ▶ 동일 등급의 최소 진동값.
- ▶ H 07 산업용 케이블

기본 포함된 부속품:

휠 가드 1개, 플랜지 1쌍, 진동 방지 손잡이 1개, 키 1개

WSG 12-125 PQ

효과적인 연마 및 절단 작업용으로 출력 여유가 높고 다루기 쉬운 1200W 소형 앵글 그라인더.



액세서리는 94페이지 참조

입력	W	1 200
출력	W	650
무부하 속도	1/min	11 000
그라인딩 디스크 Ø	mm	125
탄력이 있는 연마 패드	mm	125
플랜지		M 14
케이블 길이	m (단위)	4
EPTA에 따른 중량	kg	2,1
주문 번호		7 221 76 60
EAN		4014586875309

FEIN 제품의 장점:

- ▶ 비슷한 앵글 그라인더보다 더 뛰어난 재료 절삭력과 더 긴 수명의 카본 브러시.
- ▶ 높은 출력, 출력 여유, 하중을 받는 상태에서의 속도 일관성을 보장하는 POWERtronic.
- ▶ 킥백 스톱, 재작동 차단, 부드러운 작동, 전자식 과부하 보호를 통한 포괄적인 사용자 보호.
- ▶ 동일 사양 제품 중 가장 짧고 경량 제품.
- ▶ 금속의 견고함과 수명을 위한 금속 기어 헤드.
- ▶ 동일 등급의 최소 진동값.
- ▶ H 07 산업용 케이블

기본 포함된 부속품:

휠 가드 1개, 공구가 필요없는 릭 클램핑 너트 1개, 진동 방지 손잡이 1개, 키 1개

WSG 11-125

면취, 연마, 절단 작업을 위한 다루기 쉬운 1100W 소형 앵글 그라인더.



액세서리는 94페이지 참조

입력	W	1 200
출력	W	650
무부하 속도	1/min	11 000
그라인딩 디스크 Ø	mm	125
탄력이 있는 연마 패드	mm	125
플랜지		M 14
케이블 길이	m (단위)	4
EPTA에 따른 중량	kg	2,1
주문 번호		7 221 77 60
EAN		4014586875316

FEIN 제품의 장점:

- ▶ 비슷한 앵글 그라인더보다 더 뛰어난 재료 절삭력과 더 긴 수명의 카본 브러시.
- ▶ 금속의 견고함과 수명을 위한 금속 기어 헤드.
- ▶ 동일 사양 제품 중 가장 경량 제품.
- ▶ H 07 산업용 케이블
- ▶ 동일 등급의 최소 진동값.
- ▶ 공구 없이 조절 가능하며 비틀리지 않는 보호 커버.
- ▶ 스피들 락 기능
- ▶ 내장된 재가동 락으로 향상된 안전성.

기본 포함된 부속품:

휠 가드 1개, 플랜지 1쌍, 핸들 1개, 키 1개

WSG 15-125 P

효과적인 연마 및 절단 작업용으로 출력 여유가 높고 다루기 쉬운 1500W 소형 앵글 그라인더.



액세서리는 94페이지 참조

입력	W	1 500
출력	W	900
무부하 속도	1/min	11 000
그라인딩 디스크 Ø	mm	125
탄력이 있는 연마 패드	mm	125
플랜지		M 14
케이블 길이	m (단위)	4
EPTA에 따른 중량	kg	2,3
주문 번호		7 221 78 60
EAN		4014586875323

FEIN 제품의 장점:

- ▶ 비슷한 앵글 그라인더보다 더 뛰어난 재료 절삭력과 더 긴 수명의 카본 브러시.
- ▶ 높은 출력, 출력 여유, 하중을 받는 상태에서의 속도 일관성을 보장하는 POWERtronic.
- ▶ 킥백 스톱, 재작동 차단, 부드러운 작동, 전자식 과부하 보호를 통한 포괄적인 사용자 보호.
- ▶ 동일 사양 제품 중 가장 짧고 경량 제품.
- ▶ 금속의 견고함과 수명을 위한 금속 기어 헤드.
- ▶ 동일 등급의 최소 진동값.
- ▶ H 07 산업용 케이블

기본 포함된 부속품:

휠 가드 1개, 플랜지 1쌍, 진동 방지 손잡이 1개, 키 1개

WSG 15-125 PQ

효과적인 연마 및 절단 작업용으로 출력 여유가 높고 다루기 쉬운 1500W 소형 앵글 그라인더.



액세서리는 94페이지 참조

입력	W	1 500
출력	W	900
무부하 속도	1/min	11 000
그라인딩 디스크 Ø	mm	125
탄력이 있는 연마 패드	mm	125
플랜지		M 14
케이블 길이	m (단위)	4
EPTA에 따른 중량	kg	2,3
주문 번호		7 221 79 60
EAN		4014586875330

FEIN 제품의 장점:

- ▶ 비슷한 앵글 그라인더보다 더 뛰어난 재료 절삭력과 더 긴 수명의 카본 브러시.
- ▶ 높은 출력, 출력 여유, 하중을 받는 상태에서의 속도 일관성을 보장하는 POWERtronic.
- ▶ 킥백 스톱, 재작동 차단, 부드러운 작동, 전자식 과부하 보호를 통한 포괄적인 사용자 보호.
- ▶ 동일 사양 제품 중 가장 짧고 경량 제품.
- ▶ 금속의 견고함과 수명을 위한 금속 기어 헤드.
- ▶ 동일 등급의 최소 진동값.
- ▶ H 07 산업용 케이블

기본 포함된 부속품:

휠 가드 1개, 공구가 필요없는 릭 클램핑 너트 1개, 진동 방지 손잡이 1개, 키 1개

WSG 11-125 RT

피로감 없는 작업을 위해 FEIN ErgoGrip 핸들이 장착되어 사용이 편리한 1100W 소형 앵글 그라인더.



액세서리는 94페이지 참조

입력	W	1 100
출력	W	700
무부하 속도	1/min	11 000
그라인딩 디스크 Ø	mm	125
탄력이 있는 연마 패드	mm	125
플랜지		M 14
케이블 길이	m (단위)	4
EPTA에 따른 중량	kg	2,4
주문 번호		7 221 87 60
EAN		4014586879888

FEIN 제품의 장점:

- ▶ FEIN ErgoGrip - 피로감 없는 작업을 위한 독창적인 인체 공학 개념 (특히 출원 중).
- ▶ 비슷한 앵글 그라인더보다 더 뛰어난 재료 절삭력과 더 긴 수명의 카본 브러시.
- ▶ 금속의 견고함과 수명을 위한 금속 기어 헤드.
- ▶ “AutoStop” 데드맨 스위치
- ▶ 동일 사양 제품 중 가장 경량 제품.
- ▶ 산업용 케이블 H07, 4m 길이 - 동급 최고.
- ▶ 동일 등급의 최소 진동값.
- ▶ 공구 없이 조절 가능하며 비틀리지 않는 보호 커버.

기본 포함된 부속품:

휠 가드 1개, 플랜지 1쌍, 진동 방지 손잡이 1개, 키 1개

WSG 15-125 PR

피로감 없는 작업을 위해 FEIN ErgoGrip 핸들이 장착되어 사용이 편리한 1500W 소형 앵글 그라인더.



액세서리는 94페이지 참조

입력	W	1 500
출력	W	900
무부하 속도	1/min	11 000
그라인딩 디스크 Ø	mm	125
탄력이 있는 연마 패드	mm	125
플랜지		M 14
케이블 길이	m (단위)	4
EPTA에 따른 중량	kg	2,4
주문 번호		7 221 90 60
EAN		4014586879970

FEIN 제품의 장점:

- ▶ FEIN ErgoGrip - 피로감 없는 작업을 위한 독창적인 인체 공학 개념 (특히 출원 중).
- ▶ 높은 출력, 출력 여유, 하중을 받는 상태에서의 속도 일관성을 보장하는 POWERtronic.
- ▶ 킥백 스톱, 재작동 차단, 부드러운 작동, 전자식 과부하 보호를 통한 포괄적인 사용자 보호.
- ▶ 동일 사양 제품 중 가장 경량 제품.
- ▶ 튼튼한 금속 기어 헤드.
- ▶ 동일 등급의 최소 진동값.
- ▶ 산업용 케이블 H07, 4m 길이

기본 포함된 부속품:

휠 가드 1개, 플랜지 1쌍, 진동 방지 손잡이 1개, 키 1개

WSG 15-125 PRT

피로감 없는 작업을 위해 FEIN ErgoGrip 핸들이 장착되어 사용이 편리한 1500W 소형 앵글 그라인더.



액세서리는 94페이지 참조

입력	W	1 500
출력	W	900
무부하 속도	1/min	11 000
그라인딩 디스크 Ø	mm	125
탄력이 있는 연마 패드	mm	125
플랜지		M 14
케이블 길이	m (단위)	4
EPTA에 따른 중량	kg	2,4
주문 번호		7 221 91 60
EAN		4014586880020

FEIN 제품의 장점:

- ▶ FEIN ErgoGrip - 피로감 없는 작업을 위한 독창적인 인체 공학 개념 (특히 출원 중).
- ▶ 높은 출력, 출력 여유, 하중을 받는 상태에서의 속도 일관성을 보장하는 POWERtronic.
- ▶ 킥백 스톱, 재작동 차단, 부드러운 작동, 전자식 과부하 보호를 통한 포괄적인 사용자 보호.
- ▶ “AutoStop” 데드맨 스위치
- ▶ 동일 사양 제품 중 가장 경량 제품.
- ▶ 튼튼한 금속 기어 헤드.
- ▶ 동일 등급의 최소 진동값.
- ▶ 산업용 케이블 H07, 4m 길이

기본 포함된 부속품:

휠 가드 1개, 플랜지 1쌍, 진동 방지 손잡이 1개, 키 1개

WSG 17-125 P

효과적인 연마 및 절단 작업용으로 출력 여유가 높고 다루기 쉬운 소형 앵글 그라인더.



액세서리는 94페이지 참조

입력	W	1 700
출력	W	1 000
무부하 속도	1/min	11 000
그라인딩 디스크 Ø	mm	125
탄력이 있는 연마 패드	mm	125
플랜지		M 14
케이블 길이	m (단위)	4
EPTA에 따른 중량	kg	2,3
주문 번호		7 222 07 60
EAN		4014586883120

FEIN 제품의 장점:

- ▶ 킥백 스톱, 재작동 차단, 부드러운 작동, 전자식 과부하 보호를 통한 포괄적인 사용자 보호.
- ▶ 높은 출력, 출력 여유, 하중을 받는 상태에서의 속도 일관성을 보장하는 POWERtronic.
- ▶ 비슷한 앵글 그라인더보다 더 뛰어난 재료 절삭력과 더 긴 수명의 카본 브러시.
- ▶ 산업용 케이블 H07, 4m 길이
- ▶ 금속의 견고함과 수명을 위한 금속 기어 헤드.
- ▶ 동일 등급의 최소 진동값.
- ▶ 동일 사양 제품 중 가장 짧고 경량 제품.

기본 포함된 부속품:

휠 가드 1개, 플랜지 1쌍, 진동 방지 손잡이 1개, 키 1개

WSG 17-125 PQ

효과적인 연마 및 절단 작업용으로 출력 여유가 높고 다루기 쉬운 소형 앵글 그라인더.



액세서리는 94페이지 참조

입력	W	1 700
출력	W	1 000
무부하 속도	1/min	11 000
그라인딩 디스크 Ø	mm	125
탄력이 있는 연마 패드	mm	125
플랜지		M 14
케이블 길이	m (단위)	4
EPTA에 따른 중량	kg	2,3
주문 번호		7 222 08 60
EAN		4014586883175

FEIN 제품의 장점:

- ▶ 비슷한 앵글 그라인더보다 더 뛰어난 재료 절삭력과 더 긴 수명의 카본 브러시.
- ▶ 높은 출력, 출력 여유, 하중을 받는 상태에서의 속도 일관성을 보장하는 POWERtronic.
- ▶ 킥백 스톱, 재작동 차단, 부드러운 작동, 전자식 과부하 보호를 통한 포괄적인 사용자 보호.
- ▶ 동일 사양 제품 중 가장 짧고 경량 제품.
- ▶ 금속의 견고함과 수명을 위한 금속 기어 헤드.
- ▶ 동일 등급의 최소 진동값.
- ▶ 산업용 케이블 H07, 4m 길이

기본 포함된 부속품:

휠 가드 1개, 내부 플랜지 1개, 공구가 필요없는 릭 클램핑 너트 1개, 진동 방지 손잡이 1개, 키 1개

WSG 17-125 PS

고출력이 필요한 플랩 디스크와 파이버 디스크 작업용 전문 공구.



액세서리는 94페이지 참조

입력	W	1 700
출력	W	1 000
무부하 속도	1/min	8 500
그라인딩 디스크 Ø	mm	125
탄력이 있는 연마 패드	mm	125
플랜지		M 14
케이블 길이	m (단위)	4
EPTA에 따른 중량	kg	2,4
주문 번호		7 222 09 60
EAN		4014586883236

FEIN 제품의 장점:

- ▶ 비슷한 앵글 그라인더보다 더 뛰어난 재료 절삭력과 더 긴 수명의 카본 브러시.
- ▶ 플랩 디스크와 파이버 디스크에 최적화된 회전수와 높은 토크.
- ▶ 높은 출력, 출력 여유, 하중을 받는 상태에서의 속도 일관성을 보장하는 POWERtronic.
- ▶ 동일 사양 제품 중 가장 짧고 경량 제품.
- ▶ FSC 2.0 Q용.
- ▶ 재가동 락.
- ▶ 부드러운 작동.
- ▶ 전자식 과부하 보호장치
- ▶ 금속의 견고함과 수명을 위한 금속 기어 헤드.
- ▶ 동일 등급의 최소 진동값.
- ▶ 산업용 케이블 H07, 4m 길이

기본 포함된 부속품:

휠 가드 1개, 플랜지 1쌍, 진동 방지 손잡이 1개, 키 1개

WSG 17-125 PSQ

고출력이 필요한 플랩 디스크와 파이버 디스크 작업용 전문 공구.



액세서리는 94페이지 참조

입력	W	1 700
출력	W	1 000
무부하 속도	1/min	8 500
그라인딩 디스크 Ø	mm	125
탄력이 있는 연마 패드	mm	125
플랜지		M 14
케이블 길이	m (단위)	4
EPTA에 따른 중량	kg	2,4
주문 번호		7 222 10 60
EAN		4014586883304

FEIN 제품의 장점:

- ▶ 비슷한 앵글 그라인더보다 더 뛰어난 재료 절삭력과 더 긴 수명의 카본 브러시.
- ▶ 플랩 디스크와 파이버 디스크에 최적화된 회전수와 높은 토크.
- ▶ 높은 출력, 출력 여유, 하중을 받는 상태에서의 속도 일관성을 보장하는 POWERtronic.
- ▶ 동일 사양 제품 중 가장 짧고 경량 제품.
- ▶ FSC 2.0 Q용.
- ▶ 재가동 락.
- ▶ 부드러운 작동.
- ▶ 전자식 과부하 보호장치
- ▶ 금속의 견고함과 수명을 위한 금속 기어 헤드.
- ▶ 동일 등급의 최소 진동값.
- ▶ 산업용 케이블 H07, 4m 길이

기본 포함된 부속품:

휠 가드 1개, 키 1개, 내부 플랜지 1개, 공구가 필요없는 릭 클램핑 너트 1개, 진동 방지 손잡이 1개

WSG 17-150 P

효과적인 연마 및 절단 작업용으로 출력 여유가 높고 다루기 쉬운 소형 앵글 그라인더.



액세서리는 94페이지 참조

입력	W	1 700
출력	W	1 000
무부하 속도	1/min	8 500
그라인딩 디스크 Ø	mm	150
탄력이 있는 연마 패드	mm	150
플랜지		M 14
케이블 길이	m (단위)	4
EPTA에 따른 중량	kg	2,4
주문 번호		7 222 11 60
EAN		4014586883366

FEIN 제품의 장점:

- ▶ 비슷한 앵글 그라인더보다 더 뛰어난 재료 절삭력과 더 긴 수명의 카본 브러시.
- ▶ 높은 출력, 출력 여유, 하중을 받는 상태에서의 속도 일관성을 보장하는 POWERtronic.
- ▶ 킥백 스톱, 재작동 차단, 부드러운 작동, 전자식 과부하 보호를 통한 포괄적인 사용자 보호.
- ▶ 동일 사양 제품 중 가장 짧고 경량 제품.
- ▶ 금속의 견고함과 수명을 위한 금속 기어 헤드.
- ▶ 동일 등급의 최소 진동값.
- ▶ 산업용 케이블 H07, 4m 길이

기본 포함된 부속품:

휠 가드 1개, 플랜지 1쌍, 진동 방지 손잡이 1개, 키 1개

WSG 17-150 PQ

효과적인 연마 및 절단 작업용으로 출력 여유가 높고 다루기 쉬운 소형 앵글 그라인더.



액세서리는 94페이지 참조

입력	W	1 700
출력	W	1 000
무부하 속도	1/min	8 500
그라인딩 디스크 Ø	mm	150
탄력이 있는 연마 패드	mm	150
플랜지		M 14
케이블 길이	m (단위)	4
EPTA에 따른 중량	kg	2,4
주문 번호		7 222 12 60
EAN		4014586883434

FEIN 제품의 장점:

- ▶ 비슷한 앵글 그라인더보다 더 뛰어난 재료 절삭력과 더 긴 수명의 카본 브러시.
- ▶ 높은 출력, 출력 여유, 하중을 받는 상태에서의 속도 일관성을 보장하는 POWERtronic.
- ▶ 킥백 스톱, 재작동 차단, 부드러운 작동, 전자식 과부하 보호를 통한 포괄적인 사용자 보호.
- ▶ 동일 사양 제품 중 가장 짧고 경량 제품.
- ▶ 금속의 견고함과 수명을 위한 금속 기어 헤드.
- ▶ 동일 등급의 최소 진동값.
- ▶ 산업용 케이블 H07, 4m 길이

기본 포함된 부속품:

휠 가드 1개, 내부 플랜지 1개, 공구가 필요없는 릭 클램핑 너트 1개, 진동 방지 손잡이 1개, 키 1개

WSG 17-70 Inox

스테인리스강 가공에 적합한 속도가 가변적인 제품.



액세서리는 94페이지 참조

입력	W	1 700
출력	W	1 000
무부하 속도	1/min	2 700 - 8 500
그라인딩 디스크 Ø	mm	125
탄력이 있는 연마 패드	mm	125
플랜지		M 14
케이블 길이	m (단위)	4
EPTA에 따른 중량	kg	2,4
주문 번호		7 222 13 60
EAN		4014586883496

FEIN 제품의 장점:

- ▶ 비슷한 앵글 그라인더보다 더 뛰어난 재료 절삭력과 더 긴 수명의 카본 브러시.
- ▶ 속도 조절이 가능해 사인 마무리 작업부터 스테인리스 강 연마 작업까지 다양한 작업이 가능합니다.
- ▶ 높은 출력, 출력 여유, 하중을 받는 상태에서의 속도 일관성을 보장하는 POWERtronic.
- ▶ 동일 사양 제품 중 가장 짧고 경량 제품.
- ▶ FSC 2.0 Q용.
- ▶ 재가동 락.
- ▶ 부드러운 작동.
- ▶ 전자식 과부하 보호장치
- ▶ 금속의 견고함과 수명을 위한 금속 기어 헤드.
- ▶ 동일 등급의 최소 진동값.
- ▶ 산업용 케이블 H07, 4m 길이

기본 포함된 부속품:

휠 가드 1개, 플랜지 1쌍, 진동 방지 손잡이 1개, 키 1개

WSG 17-125 PR

피로감 없는 작업을 위해 FEIN ErgoGrip이 장착되어 사용이 편리한 소형 앵글 그라인더.



액세서리는 94페이지 참조

입력	W	1 700
출력	W	1 000
무부하 속도	1/min	11 000
그라인딩 디스크 Ø	mm	125
탄력이 있는 연마 패드	mm	125
플랜지		M 14
케이블 길이	m (단위)	4
EPTA에 따른 중량	kg	2,4
주문 번호		7 222 18 60
EAN		4014586883571

FEIN 제품의 장점:

- ▶ FEIN ErgoGrip - 피로감 없는 작업을 위한 독창적인 인체 공학 개념 (특히 출원 중).
- ▶ 높은 출력, 출력 여유, 하중을 받는 상태에서의 속도 일관성을 보장하는 POWERtronic.
- ▶ 킥백 스톱, 재작동 차단, 부드러운 작동, 전자식 과부하 보호를 통한 포괄적인 사용자 보호.
- ▶ 동일 사양 제품 중 가장 경량 제품.
- ▶ 튼튼한 금속 기어 헤드.
- ▶ 동일 등급의 최소 진동값.
- ▶ 산업용 케이블 H07, 4m 길이

기본 포함된 부속품:

휠 가드 1개, 플랜지 1쌍, 진동 방지 손잡이 1개, 키 1개

WSG 17-125 PRT

피로감 없는 작업을 위해 FEIN ErgoGrip이 장착되어 사용이 편리한 소형 앵글 그라인더.



액세서리는 94페이지 참조

입력	W	1 700
출력	W	1 000
무부하 속도	1/min	11 000
그라인딩 디스크 Ø	mm	150
탄력이 있는 연마 패드	mm	150
플랜지		M 14
케이블 길이	m (단위)	4
EPTA에 따른 중량	kg	2,4
주문 번호		7 222 19 60
EAN		4014586883618

FEIN 제품의 장점:

- ▶ FEIN ErgoGrip - 피로감 없는 작업을 위한 독창적인 인체 공학 개념 (특히 출원 중).
- ▶ 높은 출력, 출력 여유, 하중을 받는 상태에서의 속도 일관성을 보장하는 POWERtronic.
- ▶ 킥백 스톱, 재작동 차단, 부드러운 작동, 전자식 과부하 보호를 통한 포괄적인 사용자 보호.
- ▶ 동일 사양 제품 중 가장 경량 제품.
- ▶ 튼튼한 금속 기어 헤드.
- ▶ “AutoStop” 데드맨 스위치
- ▶ 동일 등급의 최소 진동값.
- ▶ 산업용 케이블 H07, 4m 길이

기본 포함된 부속품:

휠 가드 1개, 플랜지 1쌍, 진동 방지 손잡이 1개, 키 1개

WSG 17-150 PR

피로감 없는 작업을 위해 FEIN ErgoGrip이 장착되어 사용이 편리한 소형 앵글 그라인더.



액세서리는 94페이지 참조

입력	W	1 700
출력	W	1 000
무부하 속도	1/min	8 500
그라인딩 디스크 Ø	mm	150
탄력이 있는 연마 패드	mm	150
플랜지		M 14
케이블 길이	m (단위)	4
EPTA에 따른 중량	kg	2,6
주문 번호		7 222 20 60
EAN		4014586883656

FEIN 제품의 장점:

- ▶ FEIN ErgoGrip - 피로감 없는 작업을 위한 독창적인 인체 공학 개념 (특히 출원 중).
- ▶ 높은 출력, 출력 여유, 하중을 받는 상태에서의 속도 일관성을 보장하는 POWERtronic.
- ▶ 킥백 스톱, 재작동 차단, 부드러운 작동, 전자식 과부하 보호를 통한 포괄적인 사용자 보호.
- ▶ 동일 사양 제품 중 가장 경량 제품.
- ▶ 튼튼한 금속 기어 헤드.
- ▶ 동일 등급의 최소 진동값.
- ▶ 산업용 케이블 H07, 4m 길이

기본 포함된 부속품:

휠 가드 1개, 플랜지 1쌍, 진동 방지 손잡이 1개, 키 1개

WSG 17-150 PRT

피로감 없는 작업을 위해 FEIN ErgoGrip이 장착되어 사용이 편리한 소형 앵글 그라인더.



액세서리는 94페이지 참조

입력	W	1 700
출력	W	1 000
무부하 속도	1/min	8 500
그라인딩 디스크 Ø	mm	150
탄력이 있는 연마 패드	mm	150
플랜지		M 14
케이블 길이	m (단위)	4
EPTA에 따른 중량	kg	2,6
주문 번호		7 222 21 60
EAN		4014586883694

FEIN 제품의 장점:

- ▶ FEIN ErgoGrip - 피로감 없는 작업을 위한 독창적인 인체 공학 개념 (특히 출원 중).
- ▶ 높은 출력, 출력 여유, 하중을 받는 상태에서의 속도 일관성을 보장하는 POWERtronic.
- ▶ 킥백 스톱, 재작동 차단, 부드러운 작동, 전자식 과부하 보호를 통한 포괄적인 사용자 보호.
- ▶ “AutoStop” 데드맨 스위치
- ▶ 동일 사양 제품 중 가장 경량 제품.
- ▶ 튼튼한 금속 기어 헤드.
- ▶ 동일 등급의 최소 진동값.
- ▶ 산업용 케이블 H07, 4m 길이

기본 포함된 부속품:

휠 가드 1개, 플랜지 1쌍, 진동 방지 손잡이 1개, 키 1개

WSG 17-70 Inox R

피로감없이 스테인리스 작업이 가능한 FEIN ErgoGrip 핸들의 인체공학적 소형 앵글 그라인더.



액세서리는 94페이지 참조

입력	W	1 700
출력	W	1 000
무부하 속도	1/min	2 700 - 8 500
그라인딩 디스크 Ø	mm	125
탄력이 있는 연마 패드	mm	125
플랜지		M 14
케이블 길이	m (단위)	4
EPTA에 따른 중량	kg	2,5
주문 번호		7 222 22 60
EAN		4014586883731

FEIN 제품의 장점:

- ▶ FEIN ErgoGrip - 피로감 없는 작업을 위한 독창적인 인체 공학 개념 (특히 출원 중).
- ▶ 높은 출력, 출력 여유, 하중을 받는 상태에서의 속도 일관성을 보장하는 POWERtronic.
- ▶ 킥백 스톱, 재작동 차단, 부드러운 작동, 전자식 과부하 보호를 통한 포괄적인 사용자 보호.
- ▶ 동일 사양 제품 중 가장 경량 제품.
- ▶ 강철 기어 헤드.
- ▶ 동일 등급의 최소 진동값.
- ▶ 산업용 케이블 H07, 4m 길이

기본 포함된 부속품:

휠 가드 1개, 플랜지 1쌍, 진동 방지 손잡이 1개, 키 1개

WSG 17-70 Inox RT

피로감없이 스테인리스 작업이 가능한 FEIN ErgoGrip 핸들의 인체공학적 소형 앵글 그라인더.



액세서리는 94페이지 참조

입력	W	1 700
출력	W	1 000
무부하 속도	1/min	2 700 - 8 500
그라인딩 디스크 Ø	mm	125
탄력이 있는 연마 패드	mm	125
플랜지		M 14
케이블 길이	m (단위)	4
EPTA에 따른 중량	kg	2,5
주문 번호		7 222 23 60
EAN		4014586883779

FEIN 제품의 장점:

- ▶ FEIN ErgoGrip - 피로감 없는 작업을 위한 독창적인 인체 공학 개념 (특히 출원 중).
- ▶ 높은 출력, 출력 여유, 하중을 받는 상태에서의 속도 일관성을 보장하는 POWERtronic.
- ▶ 킥백 스톱, 재작동 차단, 부드러운 작동, 전자식 과부하 보호를 통한 포괄적인 사용자 보호.
- ▶ "AutoStop" 데드맨 스위치
- ▶ 동일 사양 제품 중 가장 경량 제품.
- ▶ 튼튼한 금속 기어 헤드.
- ▶ 동일 등급의 최소 진동값.
- ▶ 산업용 케이블 H07, 4m 길이

기본 포함된 부속품:

휠 가드 1개, 플랜지 1쌍, 진동 방지 손잡이 1개, 키 1개

소형 앵글 그라인더

일반 액세서리



작업용 장갑

진동 완충, EN 388/420, EN ISO 10819, EEC 0200 등의 안전 기준에 부합. 한쌍1팩.

치수	주문 번호
9 L	3 21 73 003 00 3
10 XL	3 21 73 004 00 1
11 XXL	3 21 73 005 00 5

WSG용 일반 액세서리



공구 박스

플라스틱, 내부 크기: 470 x 275 x 116 mm

주문 번호	3 39 01 118 01 0
-------	------------------



플라스틱 상자

잠금 뚜껑이 있어 소형 부품과 액세서리를 보관할 수 있는 상자, 공구상자 3 39 01 118 01 0에 적합, 최고 5개 아이템 / 상자.

주문 번호	3 39 01 119 00 0
-------	------------------



진동 방지 손잡이

M 8, 진동 완충, 장기간 연속 사용 시 진동을 감소.

주문 번호	3 21 19 124 01 0
-------	------------------



고속 클램프 너트

공구 없이 디스크 교체 가능, 높이 단 8 mm

주문 번호	6 38 02 191 01 0
-------	------------------



내부 플랜지

주문 번호	6 38 01 120 00 6
-------	------------------



스크류 플랜지

M 14, 연마석/절단석, 플랩 디스크와 원형 브러시용.

주문 번호	6 38 02 052 00 0
-------	------------------



스크류 플랜지

M 14, 탄력이 있는 연마패드와 와이어 브러시용.

주문 번호	6 38 01 154 00 7
-------	------------------



탄력이 있는 연마 패드

M 14 플랜지, Ø 125 mm 파이버 연마 디스크용

Ø mm	주문 번호
125	6 38 06 087 01 3

보호 커버



휠 가드

플랩 디스크와 연마석 작업용

Ø mm	주문 번호
115	3 18 10 299 00 0
125	3 18 10 300 00 0
150	3 18 10 301 00 0



절단 작업용 안전 후드

절단석 작업용

Ø mm	주문 번호
115	6 38 11 016 01 0
125	6 38 11 017 01 0
150	6 38 11 018 01 0

MSfv 649-1용 액세서리



공구 박스

금속 700 x 180 x 100 mm

주문 번호	3 39 01 021 01 1
-------	------------------

내부 플랜지

125 mm 활용

주문 번호	6 38 01 079 00 9
-------	------------------

스크류 플랜지

M 14, 최대 6 mm의 디스크용

주문 번호	6 38 02 084 00 9
-------	------------------



연마

	WSB 20-180	WSB 20-230	WSG 20-180	WSG 20-230	WSB 25-180 X	WSB 25-230 X	WSG 25-180	WSG 25-230
	연마 작업에 위한 고성능 안전 앵글 그라인더	연마 작업과 취단 작업에 위한 고성능 안전 앵글 그라인더	연삭 작업에 위한 고성능 앵글 그라인더	연삭 작업과 취단 작업에 위한 고성능 앵글 그라인더	거친 작업 환경에서의 연마 작업을 위한 고성능 안전 앵글 그라인더.	거친 작업 환경에서의 연마 작업과 취단 작업을 위한 고성능 안전 앵글 그라인더.	거친 작업 환경에서의 연마 작업을 위한 고성능 앵글 그라인더.	거친 작업 환경에서의 취단 작업과 연마 작업을 위한 고성능 앵글 그라인더.
페이지	96	96	96	97	97	97	98	98
용도	면 취	▲	▲	▲	▲	▲	▲	▲
	황삭	▲▲	▲▲	▲▲	▲▲	▲▲	▲▲	▲▲
	브러싱						▲	
	분리			▲	▲		▲▲	▲▲
장치	FEIN 고성능 모터	●	●	●	●	●	●	●
	Soft start	●	●	●	●	●	●	●
	재가동 락	●	●	●	●	●	●	●
	제동장치	●	●			●	●	
	“AutoStop” 데드맨 스위치	+	+	+	+	+	+	+
기술 사양	입력	2 000 W	2 000 W	2 000 W	2 000 W	2 500 W	2 500 W	2 500 W
	무부하 속도	8 500 1/min	6 600 1/min	8 500 1/min	6 600 1/min	8 500 1/min	6 600 1/min	8 500 1/min
	EPTA에 따른 중량	5,9 kg	5,9 kg	5,6 kg	5,6 kg	6,5 kg	6,7 kg	6,3 kg
	척	QuickIN	QuickIN			QuickIN	QuickIN	
	마운팅 홀 Ø	22,23 mm	22,23 mm			22,23 mm	22,23 mm	
	플랜지			M 14	M 14			M 14
	그라인딩 디스크 Ø	180 mm	230 mm	180 mm	230 mm	180 mm	230 mm	180 mm
탄력이 있는 연마 패드	180 mm	230 mm	180 mm	230 mm	180 mm	230 mm	180 mm	

▲ 적합 ▲▲ 아주 적합 + 옵션 ● 포함됨

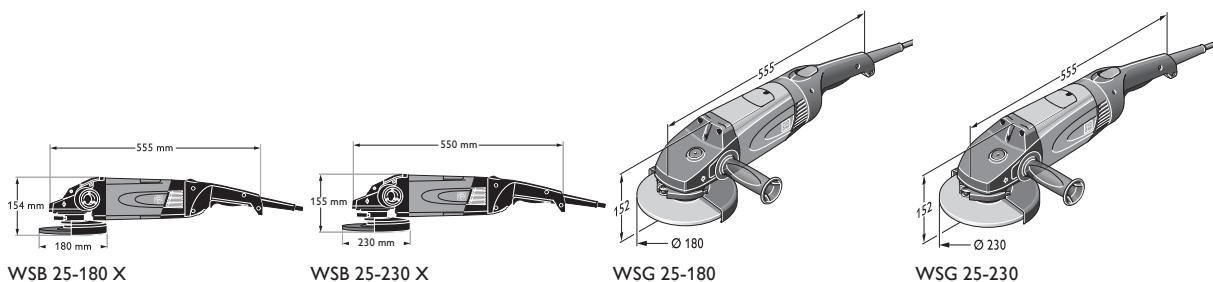

WSB 20-180

연마 작업을 위한 고성능 안전 앵글 그라인더



액세서리는 99페이지 참조

입력	W	2 000
출력	W	1 250
무부하 속도	1/min	8 500
그라인딩 디스크 Ø	mm	180
척		QuickIN
마운팅 홀 Ø	mm	22,23
탄력이 있는 연마 패드	mm	180
EPTA에 따른 중량	kg	5,9
주문 번호		7 221 05
EAN		4014586851242

“AutoStop” 데드맨 스위치가 있는 제품은 색인 부분을 참조하십시오.

FEIN 제품의 장점:

- ▶ FEIN 고성능 모터 - 전체 작업 범위에서 높은 절삭률
- ▶ 전동식 제동시스템 EBS, 재작동 차단장치, 부드러운 작동 기능을 갖춘 일체형 안전 패키지
- ▶ 보조 공구를 사용하지 않는 FEIN 신속 고정 시스템 QuickIN - 렌치 없이 공구를 안전하게 고정
- ▶ 뒤쪽 손잡이는 4 방향으로 돌려서 사용할 수 있습니다.
- ▶ 방진 볼베어링.
- ▶ 전자부분 밀봉 보호.
- ▶ 자체 차단되는 카본 브러시.
- ▶ 재가동 락.
- ▶ 최대의 안전을 위해 Auto Stop (데드맨 스위치) 제품 공급 가능 (7 221 05 29).

기본 포함된 부속품:

휠 가드 1개, 그라인딩/컷팅 디스크용 클램프 1개, 핸들 1개

WSB 20-230

연마 작업과 절단 작업을 위한 고성능 안전 앵글 그라인더



액세서리는 99페이지 참조

입력	W	2 000
출력	W	1 250
무부하 속도	1/min	6 600
그라인딩 디스크 Ø	mm	230
척		QuickIN
마운팅 홀 Ø	mm	22,23
탄력이 있는 연마 패드	mm	230
EPTA에 따른 중량	kg	5,9
주문 번호		7 221 06
EAN		4014586851259

“AutoStop” 데드맨 스위치가 있는 제품은 색인 부분을 참조하십시오.

FEIN 제품의 장점:

- ▶ FEIN 고성능 모터- 150%의 과부하에서도 전체 작업 범위에 걸친 우수한 절삭률.
- ▶ 전동식 제동시스템 EBS, 재작동 차단장치, 부드러운 작동 기능을 갖춘 일체형 안전 패키지
- ▶ 보조 공구를 사용하지 않는 FEIN 신속 고정 시스템 QuickIN - 렌치 없이 공구를 안전하게 고정
- ▶ 뒤쪽 손잡이는 4 방향으로 돌려서 사용할 수 있습니다.
- ▶ 방진 볼베어링.
- ▶ 전자부분 밀봉 보호.
- ▶ 자체 차단되는 카본 브러시.
- ▶ 재가동 락.
- ▶ 최대의 안전을 위해 Auto Stop (데드맨 스위치) 제품 공급 가능 (7 221 06 29)..

기본 포함된 부속품:

휠 가드 1개, 그라인딩/컷팅 디스크용 클램프 1개, 핸들 1개

WSG 20-180

연삭 작업을 위한 고성능 앵글 그라인더



액세서리는 99페이지 참조

입력	W	2 000
출력	W	1 250
무부하 속도	1/min	8 500
그라인딩 디스크 Ø	mm	180
탄력이 있는 연마 패드	mm	180
플랜지		M 14
EPTA에 따른 중량	kg	5,6
주문 번호		7 221 07
EAN		4014586851266

“AutoStop” 데드맨 스위치가 있는 제품은 색인 부분을 참조하십시오.

FEIN 제품의 장점:

- ▶ FEIN 고성능 모터- 150%의 과부하에서도 전체 작업 범위에 걸친 우수한 절삭률.
- ▶ 평평한 기어 헤드로 인해 협소한 공간에서도 가공할 수 있습니다.
- ▶ 안전한 시동 조작을 위한 소프트 스타트 기능.
- ▶ 뒤쪽 손잡이는 4 방향으로 돌려서 사용할 수 있습니다.
- ▶ 방진 볼베어링.
- ▶ 전자부분 밀봉 보호.
- ▶ 자체 차단되는 카본 브러시.
- ▶ 재가동 락.
- ▶ 최대의 안전을 위해 Auto Stop (데드맨 스위치) 제품 공급 가능 (7 221 07 29).

기본 포함된 부속품:

휠 가드 1개, 플랜지 1쌍, 핸들 1개, 키 1개

WSG 20-230

연삭 작업과 절단 작업을 위한 고성능 앵글 그라인더



액세서리는 99페이지 참조

입력	W	2 000
출력	W	1 250
무부하 속도	1/min	6 600
그라인딩 디스크 Ø	mm	230
탄력이 있는 연마 패드	mm	230
플랜지		M 14
EPTA에 따른 중량	kg	5,6
주문 번호		7 221 08
EAN		4014586851273

“AutoStop” 데드맨 스위치가 있는 제품은 색인 부분을 참조하십시오.

FEIN 제품의 장점:

- ▶ FEIN 고성능 모터- 150%의 과부하에서도 전체 작업 범위에 걸친 우수한 절삭률.
- ▶ 평평한 기어 헤드로 인해 협소한 공간에서도 가공할 수 있습니다.
- ▶ 안전한 시동 조작을 위한 소프트 스타트 기능.
- ▶ 뒤쪽 손잡이는 4 방향으로 돌려서 사용할 수 있습니다.
- ▶ 방진 볼베어링.
- ▶ 전자부분 밀봉 보호.
- ▶ 자체 차단되는 카본 브러시.
- ▶ 재가동 락.
- ▶ 최대의 안전을 위해 Auto Stop (데드맨 스위치) 제품 공급 가능 (7 221 08 29).

기본 포함된 부속품:

휠 가드 1개, 플랜지 1쌍, 핸들 1개, 키 1개

WSB 25-180 X

거친 작업 환경에서의 연마 작업을 위한 고성능 FEIN 안전 앵글 그라인더.



액세서리는 99페이지 참조

입력	W	2 500
출력	W	1 700
무부하 속도	1/min	8 500
그라인딩 디스크 Ø	mm	180
척		QuickIN
마운팅 홀 Ø	mm	22,23
탄력이 있는 연마 패드	mm	180
EPTA에 따른 중량	kg	6,5
주문 번호		7 221 10
EAN		4014586853116

“AutoStop” 데드맨 스위치가 있는 제품은 색인 부분을 참조하십시오.

FEIN 제품의 장점:

- ▶ 2 500W의 FEIN의 고풍력 모터는 최대 150% 부하의 전체 작업 범위에서도 뛰어난 연마 성능을 보여줘 동 사양 그라인더 중 가장 강력한 그라인더.
- ▶ 전동식 제동시스템 EBS, 재작동 차단장치, 부드러운 작동 기능을 갖춘 일체형 안전 패키지
- ▶ 보조 공구를 사용하지 않는 FEIN 신속 고정 시스템 QuickIN - 렌치 없이 공구를 안전하게 고정
- ▶ 뒤쪽 손잡이는 4 방향으로 돌려서 사용할 수 있습니다.
- ▶ 방진 볼베어링.
- ▶ 전자부분 밀봉 보호.
- ▶ 자체 차단되는 카본 브러시.
- ▶ 재가동 락.
- ▶ 최대의 안전을 위해 Auto Stop (데드맨 스위치) 제품 공급 가능 (7 221 10 29).

기본 포함된 부속품:

휠 가드 1개, 그라인딩/컷팅 디스크용 클램프 1개, 핸들 1개

WSB 25-230 X

거친 작업 환경에서의 절단 작업과 연마 작업을 위한 고성능 FEIN 안전 앵글 그라인더.



액세서리는 99페이지 참조

입력	W	2 500
출력	W	1 700
무부하 속도	1/min	6 600
그라인딩 디스크 Ø	mm	230
척		QuickIN
마운팅 홀 Ø	mm	22,23
탄력이 있는 연마 패드	mm	230
EPTA에 따른 중량	kg	6,7
주문 번호		7 221 11
EAN		4014586853123

“AutoStop” 데드맨 스위치가 있는 제품은 색인 부분을 참조하십시오.

FEIN 제품의 장점:

- ▶ 2 500W의 FEIN의 고풍력 모터는 최대 150% 부하의 전체 작업 범위에서도 뛰어난 연마 성능을 보여줘 동 사양 그라인더 중 가장 강력한 그라인더.
- ▶ 전동식 제동시스템 EBS, 재작동 차단장치, 부드러운 작동 기능을 갖춘 일체형 안전 패키지
- ▶ 보조 공구를 사용하지 않는 FEIN 신속 고정 시스템 QuickIN - 렌치 없이 공구를 안전하게 고정
- ▶ 뒤쪽 손잡이는 4 방향으로 돌려서 사용할 수 있습니다.
- ▶ 방진 볼베어링.
- ▶ 전자부분 밀봉 보호.
- ▶ 자체 차단되는 카본 브러시.
- ▶ 재가동 락.
- ▶ 최대의 안전을 위해 Auto Stop (데드맨 스위치) 제품 공급 가능 (7 221 11 29).

기본 포함된 부속품:

휠 가드 1개, 그라인딩/컷팅 디스크용 클램프 1개, 핸들 1개

WSG 25-180

거친 작업 환경에서의 연마 작업을 위한 고성능 FEIN 앵글 그라인더.



액세서리는 99페이지 참조

입력	W	2 500
출력	W	1 700
무부하 속도	1/min	8 500
그라인딩 디스크 Ø	mm	180
탄력이 있는 연마 패드	mm	180
플랜지		M 14
EPTA에 따른 중량	kg	6,3
주문 번호		7 221 26
EAN		4014586856452

“AutoStop” 데드맨 스위치가 있는 제품은 색인 부분을 참조하십시오.

FEIN 제품의 장점:

- ▶ 2 500W의 FEIN의 고효율 모터는 최대 150% 부하의 전체 작업 범위에서도 뛰어난 연마 성능을 보여줘 동 사양 그라인더 중 가장 강력한 그라인더.
- ▶ 평평한 기어 헤드로 인해 협소한 공간에서도 가공할 수 있습니다.
- ▶ 안전한 시동 조작을 위한 소프트 스타트 기능.
- ▶ 뒤쪽 손잡이는 4 방향으로 돌려서 사용할 수 있습니다.
- ▶ 방진 볼베어링.
- ▶ 전자부분 밀봉 보호.
- ▶ 자체 차단되는 카본 브러시.
- ▶ 재가동 락.
- ▶ 최대의 안전을 위해 Auto Stop (데드맨 스위치) 제품 공급 가능 (7 221 26 29).

기본 포함된 부속품:

휠 가드 1개, 플랜지 1쌍, 핸들 1개, 키 1개

WSG 25-230

거친 작업 환경에서의 절단 작업과 연마 작업을 위한 고성능 FEIN 앵글 그라인더.



액세서리는 99페이지 참조

입력	W	2 500
출력	W	1 700
무부하 속도	1/min	6 600
그라인딩 디스크 Ø	mm	230
탄력이 있는 연마 패드	mm	230
플랜지		M 14
EPTA에 따른 중량	kg	6,3
주문 번호		7 221 27
EAN		4014586856506

“AutoStop” 데드맨 스위치가 있는 제품은 색인 부분을 참조하십시오.

FEIN 제품의 장점:

- ▶ 2 500W의 FEIN의 고효율 모터는 최대 150% 부하의 전체 작업 범위에서도 뛰어난 연마 성능을 보여줘 동 사양 그라인더 중 가장 강력한 그라인더.
- ▶ 평평한 기어 헤드로 인해 복잡한 공작물로 들어갈 수 있습니다.
- ▶ 안전한 시동 조작을 위한 소프트 스타트 기능.
- ▶ 뒤쪽 손잡이는 4 방향으로 돌려서 사용할 수 있습니다.
- ▶ 방진 볼베어링.
- ▶ 전자부분 밀봉 보호.
- ▶ 자체 차단되는 카본 브러시.
- ▶ 재가동 락.
- ▶ 최대의 안전을 위해 Auto Stop (데드맨 스위치) 제품 공급 가능 (7 221 27 29)..

기본 포함된 부속품:

키 1개, 휠 가드 1개, 플랜지 1쌍, 핸들 1개



일반 액세서리



공구 박스
금속

폭 mm	길이 mm	높이 mm	주문 번호
240	690	160	3 39 01 022 01 4



진동 방지 손잡이
M 14, 진동 완충, 장기간 연속 사용 시 진동을 감소.

주문 번호
3 21 19 117 01 5



작업용 장갑
진동 완충, EN 388/420, EN ISO 10819, EEC 0200 등의 안전 기준에 부합. 한쌍1팩.

치수	주문 번호
9 L	3 21 73 003 00 3
10 XL	3 21 73 004 00 1
11 XXL	3 21 73 005 00 5



연결 장치
전동 공구를 진공 청소기에 연결하기 위한 범용 장치. 유연한 고무 슬리브, 길이 70 mm, 내경 31.5 mm.

주문 번호
3 13 22 771 00 9

보호 커버



절단 작업용 안전 후드

Ø mm	주문 번호
180	6 38 11 004 01 0
230	6 38 11 005 01 0



흡진 보호후드
180 mm의 커팅 디스크. 40 mm의 절삭 깊이, 32 mm의 연결장치용 가이드 블록 장착

주문 번호
9 06 04 008 01 3



흡진 보호후드
Ø 230 mm 절단석용, 절단 깊이 65 mm, 연결 장치 Ø 32 mm. 가이드 블록 있음.

주문 번호
9 06 04 009 01 7

WSB용 액세서리



클램프
연마석과 절단석뿐 아니라 플랩디스크용

주문 번호
6 38 02 183 02 5



탄력이 있는 연마 패드
클램프 장착

Ø mm	주문 번호
180	6 38 06 174 02 8



탄력이 있는 연마 패드
클램프 없음

Ø mm	주문 번호
180	6 38 06 174 01 2



클램프
탄력이 있는 연삭 컵용

주문 번호
6 38 02 185 02 7

WSG용 액세서리



스크류 플랜지
M 14, 연마석/절단석, 플랩 디스크와 원형 브러시용.

주문 번호
6 38 02 052 00 0



내부 플랜지

주문 번호
6 38 01 120 00 6



탄력이 있는 연마 패드
M 14 플랜지 장착

Ø mm	주문 번호
180	6 38 06 034 01 7



스크류 플랜지
M 14, 탄력이 있는 연마패드와 와이어 브러시용.

주문 번호
6 38 01 154 00 7



	GSZ 8-280 P	GSZ 8-280 PE	GSZ 8-280 PL	GSZ 8-280 PEL	GSZ 8-90 PEL	
	접근하기 어려운 곳에서 연마 작업과 면취 작업용으로 사용이 편리하고 강력한 성능의 스트레이트 그라인더, 반고정으로 사용하는 데 적합함.		접근하기 어려운 장소에서 어려운 연삭 작업과 면취 작업을 위해 헤드 부분이 길어 다루기 쉽고 강력한 성능의 스트레이트 그라인더.		접근하기 어려운 장소에서 연삭 작업과 폴리싱 작업을 위해 헤드 부분이 길어 다루기 쉽고 강력한 성능의 스테인리스강 가공용 스트레이트 그라인더.	
페이지	102	102	102	103	103	
다 여 요	사틴 마무리				▲▲	
	브러싱		▲		▲▲	
	광택 내기				▲▲	
	절단	▲▲	▲▲	▲▲	▲▲	
	연마	▲▲	▲▲	▲▲	▲▲	▲▲
	황삭		▲▲	▲▲	▲▲	
	면취		▲	▲	▲	
기 술 사 양	입력	750 W	750 W	750 W	750 W	750 W
	무부하 속도	28 000 1/min	8 500 - 28 000 1/min	28 000 1/min	8 500 - 28 000 1/min	8 500 1/min
	EPTA에 따른 중량	1,4 kg	1,4 kg	1,8 kg	1,8 kg	1,8 kg
	콜릿 Ø	8 mm	8 mm	8 mm	8 mm	8 mm
	그라인딩 휠 최대 Ø	45 mm	50 mm		50 mm	50 mm
	롱넥 타입			●	●	●

▲ 적합 ▲▲ 아주 적합 ● 포함됨

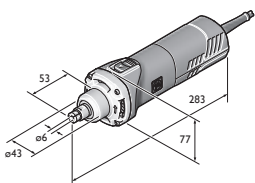

GSZ 8-280 P
GSZ 8-280 PE
GSZ 8-280 PEL

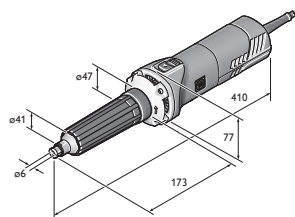

GSZ 8-280 PL

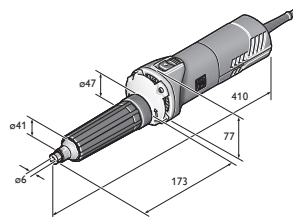

GSZ 8-90 PEL

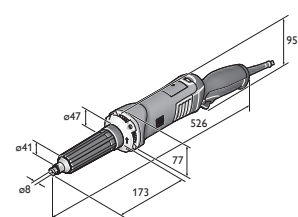

GSZ 11-320 PERL
GSZ 11-320 PRL



	GSZ 11-320 PRL	GSZ 11-320 PERL	GSZ 11-90 PERL	GSZ 4-280 EL	GSZ 4-90 EL
	접근하기 어려운 장소에서 어려운 연삭 작업과 면취 작업을 위해 헤드 부분이 길어 다루기 쉽고 강력한 성능의 스트레이트 그라인더.		어려운 연삭 작업 및 폴리싱 작업에 적합하며, 헤드 부분이 길어 다루기 쉽고 성능이 강력한 스테인리스강 가공용 스트레이트 그라인더.	접근하기 어려운 장소에서 가벼운 연삭 작업과 면취 작업을 위해 삽입 깊이가 깊어서 다루기 쉬운 스트레이트 그라인더.	접근하기 어려운 장소에서 가벼운 연삭 작업과 폴리싱 작업을 위해 헤드 부분이 길어 다루기 쉬운 스테인리스강 가공용 스트레이트 그라인더.
	103	104	104	104	105
	▲	▲	▲▲	▲	▲▲
	▲▲	▲▲	▲▲	▲▲	▲▲
	▲▲	▲▲	▲▲	▲▲	▲▲
	▲▲	▲▲	▲▲	▲▲	▲▲
	▲	▲	▲	▲	▲
	1 010 W	1 010 W	1 010 W	350 W	350 W
	32 500 1/min	9 500 - 32 500 1/min	2 900 - 9 900 1/min	13 000 - 28 000 1/min	3 500 - 8 500 1/min
	2,1 kg	2,1 kg	2,2 kg	1,5 kg	1,5 kg
	8 mm	8 mm	8 mm	6 mm	6 mm
	45 mm	45 mm	50 mm	20 mm	20 mm
	●	●	●	●	●

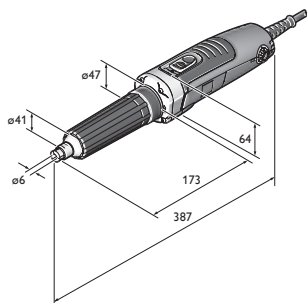

GSZ 4-280 EL

GSZ 8-280 P

접근하기 어려운 곳에서 연마 작업과 면취 작업용으로 사용이 편리하고 강력한 성능의 스트레이트 그래인더, 반고정으로 사용하는 데 적합함.



액세서리는 105페이지 참조

입력	W	750
출력	W	400
무부하 속도	1/min	28 000
그라인딩 휠 최대 Ø	mm	45
콜릿 Ø	mm	8
칼라 Ø	mm	43
밀링 커터 최대 직경(Ø)	mm	12
케이블 길이	m (단위)	4
EPTA에 따른 중량	kg	1,4
주문 번호		7 223 16 60
EAN		4014586879505

FEIN 제품의 장점:

- ▶ 특히 협소한 위치에 장착하기에 적합한 소형 디자인, 반고정으로 사용하는 밀링 모터용 고정 칼라 직경 (Ø) 43 mm(예: 모방 밀링).
- ▶ 킥백 스톱, 재작동 차단, 부드러운 작동, 전자식 과부하 보호를 통한 포괄적인 사용자 보호.
- ▶ 가공물 보호와 공구 교체 시 키의 미끄러짐을 방지하는 만능 플랜지가 있는 혁신적인 콜릿.
- ▶ 높은 출력, 출력 여유, 하중을 받는 상태에서의 속도 일관성을 보장하는 전자식 속도 조절 장치 POWERtronic.
- ▶ 금속 분진으로부터 모터와 전자장치 보호

기본 포함된 부속품:

Ø 6 mm 콜릿 1개, 조우 스패너 SW13, 조우 스패너 SW17

GSZ 8-280 PE

접근하기 어려운 곳에서 연마 작업과 면취 작업용으로 사용이 편리하고 강력한 성능의 스트레이트 그래인더, 반고정으로 사용하는 데 적합함.



액세서리는 105페이지 참조

입력	W	750
출력	W	400
무부하 속도	1/min	8 500 - 28 000
그라인딩 휠 최대 Ø	mm	50
콜릿 Ø	mm	8
칼라 Ø	mm	43
밀링 커터 최대 직경(Ø)	mm	12
케이블 길이	m (단위)	4
EPTA에 따른 중량	kg	1,4
주문 번호		7 223 17 60
EAN		4014586879437

FEIN 제품의 장점:

- ▶ 특히 협소한 위치에 장착하기에 적합한 소형 디자인, 반고정으로 사용하는 밀링 모터용 고정 칼라 직경 (Ø) 43 mm(예: 모방 밀링).
- ▶ 킥백 스톱, 재작동 차단, 부드러운 작동, 전자식 과부하 보호를 통한 포괄적인 사용자 보호.
- ▶ 가공물 보호와 공구 교체 시 키의 미끄러짐을 방지하는 만능 플랜지가 있는 혁신적인 콜릿.
- ▶ 회전 속도를 조절할 수 있어서 다양한 공구를 사용할 수 있습니다.
- ▶ 높은 출력, 출력 여유, 하중을 받는 상태에서의 속도 일관성을 보장하는 전자식 속도 조절 장치 POWERtronic.
- ▶ 금속 분진으로부터 모터와 전자장치 보호

기본 포함된 부속품:

Ø 6 mm 콜릿 1개, 조우 스패너 SW13, 조우 스패너 SW17

GSZ 8-280 PL

접근하기 어려운 장소에서 어려운 연삭 작업과 면취 작업을 위해 헤드 부분이 길어 다루기 쉽고 강력한 성능의 스트레이트 그래인더.



액세서리는 105페이지 참조

입력	W	750
출력	W	410
무부하 속도	1/min	28 000
콜릿 Ø	mm	8
칼라 Ø	mm	43
밀링 커터 최대 직경(Ø)	mm	12
케이블 길이	m (단위)	4
EPTA에 따른 중량	kg	1,8
주문 번호		7 223 18 60
EAN		4014586879598

FEIN 제품의 장점:

- ▶ 목이 길고 날씬하여 가공물에 깊이 들어갈 수 있습니다 (예: 파이프의 내면 연삭).
- ▶ 킥백 스톱, 재작동 차단, 부드러운 작동, 전자식 과부하 보호를 통한 포괄적인 사용자 보호.
- ▶ 가공물 보호와 공구 교체 시 키의 미끄러짐을 방지하는 만능 플랜지가 있는 혁신적인 콜릿.
- ▶ 높은 출력, 출력 여유, 하중을 받는 상태에서의 속도 일관성을 보장하는 전자식 속도 조절 장치 POWERtronic.
- ▶ 교체식 고무 넝 베퍼링 코팅.
- ▶ 금속 분진으로부터 모터와 전자장치 보호

기본 포함된 부속품:

조우 스패너 SW13, Ø 6 mm 콜릿 1개, 조우 스패너 SW17

GSZ 8-280 PEL

접근하기 어려운 장소에서 어려운 연삭 작업과 면취 작업을 위해 헤드 부분이 길어 다루기 쉽고 강력한 성능의 스트레이트 그라인더.



액세서리는 105페이지 참조

입력	W	750
출력	W	410
무부하 속도	1/min	8 500 - 28 000
그라인딩 휠 최대 Ø	mm	50
콜릿 Ø	mm	8
칼라 Ø	mm	43
밀링 커터 최대 직경(Ø)	mm	12
케이블 길이	m (단위)	4
EPTA에 따른 중량	kg	1,8
주문 번호		7 223 19 60
EAN		4014586879444

FEIN 제품의 장점:

- ▶ 목이 길고 날씬하여 가공물에 깊이 들어갈 수 있습니다 (예: 파이프의 내면 연삭).
- ▶ 킥백 스톱, 재작동 차단, 부드러운 작동, 전자식 과부하 보호를 통한 포괄적인 사용자 보호.
- ▶ 가공물 보호와 공구 교체 시 키의 미끄러짐을 방지하는 만능 플랜지가 있는 혁신적인 콜릿.
- ▶ 회전 속도를 조절할 수 있어서 다양한 공구를 사용할 수 있습니다.
- ▶ 높은 출력, 출력 여유, 하중을 받는 상태에서의 속도 일관성을 보장하는 전자식 속도 조절 장치 POWERtronic.
- ▶ 교체식 고무 넥 베어링 코팅.
- ▶ 금속 분진으로부터 모터와 전자장치 보호

기본 포함된 부속품:

Ø 6 mm 콜릿 1개, 조우 스페너 SW13, 조우 스페너 SW17

GSZ 8-90 PEL

접근하기 어려운 장소에서 연삭 작업과 폴리싱 작업을 위해 헤드 부분이 길어 다루기 쉽고 강력한 성능의 스테인리스강 가공용 스트레이트 그라인더.



액세서리는 105페이지 참조

입력	W	750
출력	W	410
무부하 속도	1/min	8 500
그라인딩 휠 최대 Ø	mm	50
콜릿 Ø	mm	8
칼라 Ø	mm	43
밀링 커터 최대 직경(Ø)	mm	12
케이블 길이	m (단위)	4
EPTA에 따른 중량	kg	1,8
주문 번호		7 223 20 60
EAN		4014586879451

FEIN 제품의 장점:

- ▶ 목이 길고 날씬하여 가공물에 깊이 들어갈 수 있습니다 (예: 파이프의 내면 연삭).
- ▶ 킥백 스톱, 재작동 차단, 부드러운 작동, 전자식 과부하 보호를 통한 포괄적인 사용자 보호.
- ▶ 가공물 보호와 공구 교체 시 키의 미끄러짐을 방지하는 만능 플랜지가 있는 혁신적인 콜릿.
- ▶ 높은 출력, 출력 여유, 하중을 받는 상태에서의 속도 일관성을 보장하는 전자식 속도 조절 장치 POWERtronic.
- ▶ 교체식 고무 넥 베어링 코팅.
- ▶ 금속 분진으로부터 모터와 전자장치 보호

기본 포함된 부속품:

Ø 6 mm 콜릿 1개, 조우 스페너 SW13, 조우 스페너 SW17

GSZ 11-320 PRL

접근하기 어려운 장소에서 어려운 연삭 작업과 면취 작업을 위해 헤드 부분이 길어 다루기 쉽고 강력한 성능의 스트레이트 그라인더.



액세서리는 105페이지 참조

입력	W	1 010
출력	W	620
무부하 속도	1/min	32 500
그라인딩 휠 최대 Ø	mm	45
콜릿 Ø	mm	8
칼라 Ø	mm	43
밀링 커터 최대 직경(Ø)	mm	12
케이블 길이	m (단위)	4
EPTA에 따른 중량	kg	2,1
주문 번호		7 223 21 60
EAN		4014586880495

FEIN 제품의 장점:

- ▶ 목이 길고 날씬하여 가공물에 깊이 들어갈 수 있습니다 (예: 파이프의 내면 연삭).
- ▶ 킥백 스톱, 재작동 차단, 부드러운 작동, 전자식 과부하 보호를 통한 포괄적인 사용자 보호.
- ▶ 가공물 보호와 공구 교체 시 키의 미끄러짐을 방지하는 만능 플랜지가 있는 혁신적인 콜릿.
- ▶ 높은 출력, 출력 여유, 하중을 받는 상태에서의 속도 일관성을 보장하는 전자식 속도 조절 장치 POWERtronic.
- ▶ 교체식 고무 넥 베어링 코팅.
- ▶ 금속 분진으로부터 모터와 전자장치 보호

기본 포함된 부속품:

Ø 8 mm 콜릿 1개, 조우 스페너 SW13, 조우 스페너 SW17

GSZ 11-320 PERL

접근하기 어려운 장소에서 어려운 연삭 작업과 면취 작업을 위해 헤드 부분이 길어 다루기 쉽고 강력한 성능의 스트레이트 그라인더.



액세서리는 105페이지 참조

입력	W	1 010
출력	W	620
무부하 속도	1/min	9 500 - 32 500
그라인딩 휠 최대 Ø	mm	45
콜릿 Ø	mm	8
칼라 Ø	mm	43
밀링 커터 최대 직경(Ø)	mm	12
케이블 길이	m (단위)	4
EPTA에 따른 중량	kg	2,1
주문 번호		7 223 22 60
EAN		4014586880501

FEIN 제품의 장점:

- ▶ 목이 길고 날씬하여 가공물에 깊이 들어갈 수 있습니다 (예: 파이프의 내면 연삭).
- ▶ 킥백 스톱, 재작동 차단, 부드러운 작동, 전자식 과부하 보호를 통한 포괄적인 사용자 보호.
- ▶ 가공물 보호와 공구 교체 시 키의 미끄러짐을 방지하는 만능 플랜지가 있는 혁신적인 콜릿.
- ▶ 회전 속도를 조절할 수 있어서 다양한 공구를 사용할 수 있습니다.
- ▶ 높은 출력, 출력 여유, 하중을 받는 상태에서의 속도 일관성을 보장하는 전자식 속도 조절 장치 POWERtronic.
- ▶ 교체식 고무 넥 베어링 코팅.
- ▶ 금속 분진으로부터 모터와 전자장치 보호

기본 포함된 부속품:

Ø 8 mm 콜릿 1개, 조우 스페너 SW13, 조우 스페너 SW17

GSZ 11-90 PERL

어려운 연삭 작업 및 폴리싱 작업에 적합하며, 헤드 부분이 길어 다루기 쉽고 성능이 강력한 스테인리스강 가공용 스트레이트 그라인더.



액세서리는 105페이지 참조

입력	W	1 010
출력	W	620
무부하 속도	1/min	2 900 - 9 900
폴리싱 공구 Ø	mm	80
그라인딩 휠 최대 Ø	mm	50
콜릿 Ø	mm	8
칼라 Ø	mm	43
밀링 커터 최대 직경(Ø)	mm	12
케이블 길이	m (단위)	4
EPTA에 따른 중량	kg	2,2
주문 번호		7 223 23 60
EAN		4014586880525

FEIN 제품의 장점:

- ▶ 목이 길고 날씬하여 가공물에 깊이 들어갈 수 있습니다 (예: 파이프의 내면 연삭).
- ▶ 킥백 스톱, 재작동 차단, 부드러운 작동, 전자식 과부하 보호를 통한 포괄적인 사용자 보호.
- ▶ 가공물 보호와 공구 교체 시 키의 미끄러짐을 방지하는 만능 플랜지가 있는 혁신적인 콜릿.
- ▶ 회전 속도를 조절할 수 있어서 다양한 공구를 사용할 수 있습니다.
- ▶ 높은 출력, 출력 여유, 하중을 받는 상태에서의 속도 일관성을 보장하는 전자식 속도 조절 장치 POWERtronic.
- ▶ 교체식 고무 넥 베어링 코팅.
- ▶ 금속 분진으로부터 모터와 전자장치 보호

기본 포함된 부속품:

Ø 8 mm 콜릿 1개, 조우 스페너 SW13, 조우 스페너 SW17

GSZ 4-280 EL

접근하기 어려운 장소에서 가벼운 연삭 작업과 면취 작업을 위해 삼입 깊이가 깊어서 다루기 쉬운 스트레이트 그라인더.



액세서리는 105페이지 참조

입력	W	350
출력	W	170
무부하 속도	1/min	13 000 - 28 000
그라인딩 휠 최대 Ø	mm	20
콜릿 Ø	mm	6
칼라 Ø	mm	43
밀링 커터 최대 직경(Ø)	mm	12
케이블 길이	m (단위)	5
EPTA에 따른 중량	kg	1,5
주문 번호		7 223 24 60
EAN		4014586880594

FEIN 제품의 장점:

- ▶ 목이 길고 날씬하며 210 mm의 최대 직경으로 가공물에 깊이 들어갈 수 있습니다(예: 파이프의 내면 연삭).
- ▶ 가공물 보호와 공구 교체 시 키의 미끄러짐을 방지하는 만능 플랜지가 있는 혁신적인 콜릿.
- ▶ 회전 속도를 조절할 수 있어서 다양한 공구를 사용할 수 있습니다.
- ▶ 금속 분진으로부터 모터와 전자장치 보호
- ▶ 교체식 고무 넥 베어링 코팅.

기본 포함된 부속품:

Ø 6 mm 콜릿 1개, 조우 스페너 SW13, 조우 스페너 SW17

GSZ 4-90 EL

접근하기 어려운 장소에서 가벼운 연삭 작업과 폴리싱 작업을 위해 헤드 부분이 길어 다루기 쉬운 스테인리스강 가공용 스트레이트 그래인더.



액세서리는 105페이지 참조

입력	W	350
출력	W	170
무부하 속도	1/min	3 500 - 8 500
폴리싱 공구 Ø	mm	50
그라인딩 휠 최대 Ø	mm	20
콜릿 Ø	mm	6
밀링 커터 최대 직경(Ø)	mm	12
케이블 길이	m (단위)	5
EPTA에 따른 중량	kg	1,5
주문 번호		7 223 25 60
EAN		4014586880648

FEIN 제품의 장점:

- ▶ 회전 속도를 조절할 수 있어서 다양한 공구를 사용할 수 있습니다.
- ▶ 목이 길고 날씬하며 210 mm의 최대 직경으로 가공물에 깊이 들어갈 수 있습니다(예: 파이프의 내면 연삭).
- ▶ 가공물 보호와 공구 교체 시 키의 미끄러짐을 방지하는 만능 플랜지가 있는 혁신적인 콜릿.
- ▶ 교체식 고무 넥 베어링 코팅.
- ▶ 금속 분진으로부터 모터와 전자장치 보호

기본 포함된 부속품:

조우 스패너 SW17, Ø 6 mm 콜릿 1개, 조우 스패너 SW13

다이 그래인더

GSZ 4, GSZ 8, GSZ 11용 콜릿



콜릿
가공물 보호와 공구 교체 시 의렌치 미끄러짐을 방지하는 만능 플랜지.

Ø mm	주문 번호
3	6 32 07 130 00 0
6	6 32 07 128 00 0
8	6 32 07 129 00 0
6,35	6 32 07 131 00 0



콜릿 Inox
스테인리스강에서, 가공물 보호와 공구 교체 시 의렌치 미끄러짐을 방지하는 만능 플랜지.

Ø mm	주문 번호
3	6 32 07 132 00 0
6	6 32 07 133 00 0
8	6 32 07 134 00 0
6,35	6 32 07 135 00 0

MSh 635용 콜릿



콜릿

Ø mm	주문 번호
3	6 32 07 097 00 0
6	6 32 07 103 00 9

MSh 636-1, MSh 648-1, MSHe 648-1, MShy 648-1Z용 콜릿



콜릿
깊이 30 mm

Ø mm	주문 번호
3	6 32 07 087 00 1
6	6 32 07 059 00 6
8	6 32 07 069 00 5
6,35	6 32 07 088 00 9

일반 액세서리



공구 박스
플라스틱, 내부 크기: 470 x 275 x 116 mm

주문 번호
3 39 01 118 01 0



플라스틱 상자
잠금 뚜껑이 있어 소형 부품과 액세서리를 보관할 수 있는 상자, 공구상자 3 39 01 118 01 0에 적합, 최고 5개 아이템 / 상자.

주문 번호
3 39 01 119 00 0



	MSfo 869-1c 300 Hz 200 V	MSfo 869-1d 300 Hz 200 V	MSfo 852-1c 300 Hz 200 V	MSfo 852-1d 300 Hz 200 V	MSfo 870-1c 300 Hz 200 V	MSfo 870-1d 300 Hz 200 V
	절단 작업과 연삭 작업에 적합한 고주파 앵글 그라인더	까다로운 연삭 작업에 적합한 고주파 앵글 그라인더	중/고부하 연마 작업과 브러싱 작업을 위한 고성능 고주파 앵글 그라인더		까다로운 연마 작업과 연마 작업에 적합한 가장 강력한 FEIN 고주파 앵글 그라인더.	까다로운 연마 작업에 적합한 FEIN 고주파 앵글 그라인더.
페이지	108	108	108	108	109	109
단 예	항삭	▲▲	▲▲	▲▲	▲▲	▲▲
	면취	▲	▲	▲	▲	▲
	분리	▲▲	▲	▲	▲	▲
기술 사양	주파수	300 Hz	300 Hz	300 Hz	300 Hz	300 Hz
	전압/전류 종류	200 V/3~	200 V/3~	200 V/3~	200 V/3~	200 V/3~
	입력	3 100 W	3 100 W	1 900 W	1 900 W	3 700 W
	출력	2 450 W	2 450 W	1 400 W	1 400 W	2 800 W
	무부하 속도	6 500 1/min	8 600 1/min	6 400 1/min	8 500 1/min	6 600 1/min
	케이블	5 m (단위)	5 m (단위)	5 m (단위)	5 m (단위)	5 m (단위)
	EPTA에 따른 중량	7,7 kg	7,4 kg	6,3 kg	5,9 kg	8,5 kg
	플랜지	M 14	M 14	M 14	M 14	M 14
	그라인딩 디스크 Ø	230 mm	180 mm	230 mm	180 mm	230 mm
	탄력이 있는 연삭컵	180 mm	180 mm	180 mm	180 mm	180 mm

▲ 적합 ▲▲ 아주 적합



MSfo 869-1c
MSfo 869-1d



MSfo 852-1c
MSfo 852-1d



MSfo 870-1c



MSfo 870-1d

	MSfo 849-1c 300 Hz 200 V	MSfov 852-1 300 Hz 200 V	MSf 843-1c 300 Hz 200 V	HFW 9-125 300 Hz 200 V	MSfov 852-1-180 300 Hz 200 V
	중간 연삭 작업용 고성능 고주파 앵글 그래인더	접근하기 어려운 부위용 앵글 고주파 앵글 그래인더	중간정도 부하의 면취 작업과 연마 작업에 고성능 소용 고주파 앵글 그래인더.	가벼운 면취 작업과 연삭 작업에 의한 소용 고주파 앵글 그래인더.	접근하기 어려운 부위용 앵글 고주파 앵글 그래인더
	109	109	110	110	110
		▲▲	▲▲		▲▲
		▲	▲		▲
			▲		
	300 Hz	300 Hz	300 Hz	300 Hz	300 Hz
	200 V/3~	200 V/3~	200 V/3~	200 V/3~	200 V/3~
	1 500 W	1 900 W	1 100 W	900 W	1 900 W
	1 075 W	1 400 W	700 W	690 W	1 400 W
	6 150 1/min	8 800 1/min	6 500 1/min	7 100 1/min	7 450 1/min
	5 m (단위)	5 m (단위)	5 m (단위)	5 m (단위)	5 m (단위)
	5,1 kg	5,2 kg	3,6 kg	2,5 kg	5,3 kg
	M 14	M 14	M 14		M 14
	180 mm	125 mm	125 mm	125 mm	180 mm
	180 mm		125 mm	125 mm	



MSfov 852-1



MSf 843-1c

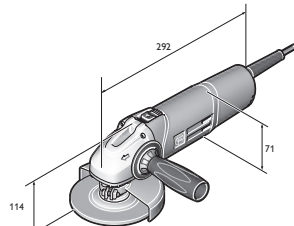

HFW 9-125

MSfo 869-1c 300 Hz 200 V



액세서리는 118페이지 참조

절단 작업과 연삭 작업을 위한 고주파 고성능 앵글 그라인더

입력	W	3 100
출력	W	2 450
주파수	Hz	300
전압/전류 종류	V/3~	200
무부하 속도	1/min	6 500
그라인딩 디스크 Ø	mm	230
탄력이 있는 연마 패드	mm	180
플랜지		M 14
케이블	m (단위)	5
EPTA에 따른 중량	kg	7,7
주문 번호		7 820 62
EAN		401458656759

색인 부분에서 다른 주파수와 전압 제품을 찾을 수 있습니다.

FEIN 제품의 장점:

- ▶ 산업 용도의 연속 사용 시 최고 내하력을 위한 금속 모터와 기어 하우징.
- ▶ 완전 밀폐형 모터, 거친 작업 환경에서도 최고의 안정성과 내구성을 위해 표면 냉각방식으로 100% 먼지로부터 보호.
- ▶ 마모가 적고 정비 필요성이 적음.
- ▶ 최고 신뢰도와 뛰어난 수명.
- ▶ 고효율 성능
- ▶ 뛰어난 속도 일관성.

기본 포함된 부속품:

휠 가드 1개, 플랜지 1쌍, 키 1세트, 진동 방지 손잡이 1개

MSfo 869-1d 300 Hz 200 V



액세서리는 118페이지 참조

까다로운 연삭 작업용 고성능 고주파 앵글 그라인더

입력	W	3 100
출력	W	2 450
주파수	Hz	300
전압/전류 종류	V/3~	200
무부하 속도	1/min	8 600
그라인딩 디스크 Ø	mm	180
탄력이 있는 연마 패드	mm	180
플랜지		M 14
케이블	m (단위)	5
EPTA에 따른 중량	kg	7,4
주문 번호		7 820 65
EAN		4014586856834

색인 부분에서 다른 주파수와 전압 제품을 찾을 수 있습니다.

FEIN 제품의 장점:

- ▶ 산업 용도의 연속 사용 시 최고 내하력을 위한 금속 모터와 기어 하우징.
- ▶ 완전 밀폐형 모터, 거친 작업 환경에서도 최고의 안정성과 내구성을 위해 표면 냉각방식으로 100% 먼지로부터 보호.
- ▶ 마모가 적고 정비 필요성이 적음.
- ▶ 고효율 성능
- ▶ 뛰어난 속도 일관성.
- ▶ 최고 신뢰도와 뛰어난 수명.

기본 포함된 부속품:

휠 가드 1개, 플랜지 1쌍, 키 1세트, 진동 방지 손잡이 1개

MSfo 852-1c 300 Hz 200 V



액세서리는 118페이지 참조

중/고부하 연마 작업과 브러싱 작업을 위한 고성능 고주파 앵글 그라인더

입력	W	1 900
출력	W	1 400
주파수	Hz	300
전압/전류 종류	V/3~	200
무부하 속도	1/min	6 400
그라인딩 디스크 Ø	mm	230
탄력이 있는 연마 패드	mm	180
플랜지		M 14
케이블	m (단위)	5
EPTA에 따른 중량	kg	6,3
주문 번호		7 820 71
EAN		4014586856933

색인 부분에서 다른 주파수와 전압 제품을 찾을 수 있습니다.

FEIN 제품의 장점:

- ▶ 산업 용도의 연속 사용 시 최고 내하력을 위한 금속 모터와 기어 하우징.
- ▶ 완전 밀폐형 모터, 거친 작업 환경에서도 최고의 안정성과 내구성을 위해 표면 냉각방식으로 100% 먼지로부터 보호.
- ▶ 마모가 적고 정비 필요성이 적음.
- ▶ 최고 신뢰도와 뛰어난 수명.
- ▶ 고효율 성능
- ▶ 뛰어난 속도 일관성.

기본 포함된 부속품:

휠 가드 1개, 플랜지 1쌍, 키 1세트, 진동 방지 손잡이 1개

MSfo 852-1d 300 Hz 200 V



액세서리는 118페이지 참조

중/고부하 연마 작업과 브러싱 작업을 위한 고성능 고주파 앵글 그라인더

입력	W	1 900
출력	W	1 400
주파수	Hz	300
전압/전류 종류	V/3~	200
무부하 속도	1/min	8 500
그라인딩 디스크 Ø	mm	180
탄력이 있는 연마 패드	mm	180
플랜지		M 14
케이블	m (단위)	5
EPTA에 따른 중량	kg	5,9
주문 번호		7 820 73
EAN		4014586856971

색인 부분에서 다른 주파수와 전압 제품을 찾을 수 있습니다.

FEIN 제품의 장점:

- ▶ 산업 용도의 연속 사용 시 최고 내하력을 위한 금속 모터와 기어 하우징.
- ▶ 완전 밀폐형 모터, 거친 작업 환경에서도 최고의 안정성과 내구성을 위해 표면 냉각방식으로 100% 먼지로부터 보호.
- ▶ 마모가 적고 정비 필요성이 적음.
- ▶ 최고 신뢰도와 뛰어난 수명.
- ▶ 고효율 성능
- ▶ 뛰어난 속도 일관성.

기본 포함된 부속품:

휠 가드 1개, 플랜지 1쌍, 키 1세트, 진동 방지 손잡이 1개

MSfo 870-1c 300 Hz 200 V

까다로운 연마 작업과 연마 작업을 위한 가장 강력한 FEIN 고주파 앵글 그라인더.



액세서리는 118페이지 참조

입력	W	3 700
출력	W	2 800
주파수	Hz	300
전압/전류 종류	V/3~	200
무부하 속도	1/min	6 600
그라인딩 디스크 Ø	mm	230
탄력이 있는 연마 패드	mm	180
플랜지		M 14
케이블	m (단위)	5
EPTA에 따른 중량	kg	8,5
주문 번호		7 820 75
EAN		4014586857053

FEIN 제품의 장점:

- ▶ 산업 용도의 연속 사용 시 최고 내하력을 위한 금속 모터와 기어 하우징.
- ▶ 완전 밀폐형 모터, 거친 작업 환경에서도 최고의 안정성과 내구성을 위해 표면 냉각방식으로 100% 먼지로부터 보호.
- ▶ 마모가 적고 정비 필요성이 적음.
- ▶ 최고 신뢰도와 뛰어난 수명.
- ▶ 고효율 성능
- ▶ 뛰어난 속도 일관성.

기본 포함된 부속품:

휠 가드 1개, 플랜지 1쌍, 키 1세트, 진동 방지 손잡이 1개

색인 부분에서 다른 주파수와 전압 제품을 찾을 수 있습니다.

MSfo 870-1d 300 Hz 200 V

까다로운 연마 작업을 위한 가장 강력한 FEIN 고주파 앵글 그라인더.



액세서리는 118페이지 참조

입력	W	3 700
출력	W	2 800
주파수	Hz	300
전압/전류 종류	V/3~	200
무부하 속도	1/min	8 600
그라인딩 디스크 Ø	mm	180
탄력이 있는 연마 패드	mm	180
플랜지		M 14
케이블	m (단위)	5
EPTA에 따른 중량	kg	8,2
주문 번호		7 820 77
EAN		4014586857107

FEIN 제품의 장점:

- ▶ 산업 용도의 연속 사용 시 최고 내하력을 위한 금속 모터와 기어 하우징.
- ▶ 완전 밀폐형 모터, 거친 작업 환경에서도 최고의 안정성과 내구성을 위해 표면 냉각방식으로 100% 먼지로부터 보호.
- ▶ 마모가 적고 정비 필요성이 적음.
- ▶ 최고 신뢰도와 뛰어난 수명.
- ▶ 고효율 성능
- ▶ 뛰어난 속도 일관성.

기본 포함된 부속품:

휠 가드 1개, 플랜지 1쌍, 키 1세트, 진동 방지 손잡이 1개

색인 부분에서 다른 주파수와 전압 제품을 찾을 수 있습니다.

MSfo 849-1c 300 Hz 200 V

중간 연삭 작업용 고성능 고주파 앵글 그라인더



액세서리는 118페이지 참조

입력	W	1 500
출력	W	1 075
주파수	Hz	300
전압/전류 종류	V/3~	200
무부하 속도	1/min	6 150
그라인딩 디스크 Ø	mm	180
탄력이 있는 연마 패드	mm	180
플랜지		M 14
케이블	m (단위)	5
EPTA에 따른 중량	kg	5,1
주문 번호		7 820 80
EAN		4014586857145

FEIN 제품의 장점:

- ▶ 산업 용도의 연속 사용 시 최고 내하력을 위한 금속 모터와 기어 하우징.
- ▶ 완전 밀폐형 모터, 거친 작업 환경에서도 최고의 안정성과 내구성을 위해 표면 냉각방식으로 100% 먼지로부터 보호.
- ▶ 마모가 적고 정비 필요성이 적음.
- ▶ 최고 신뢰도와 뛰어난 수명.
- ▶ 뛰어난 속도 일관성.
- ▶ 고효율 성능

기본 포함된 부속품:

휠 가드 1개, 플랜지 1쌍, 키 1세트, 진동 방지 손잡이 1개

색인 부분에서 다른 주파수와 전압 제품을 찾을 수 있습니다.

MSfov 852-1 300 Hz 200 V

접근하기 어려운 부위용 통넥 고주파 앵글 그라인더



액세서리는 118페이지 참조

입력	W	1 900
출력	W	1 400
주파수	Hz	300
전압/전류 종류	V/3~	200
무부하 속도	1/min	8 800
그라인딩 디스크 Ø	mm	125
플랜지		M 14
케이블	m (단위)	5
EPTA에 따른 중량	kg	5,2
주문 번호		7 820 83
EAN		4014586857336

FEIN 제품의 장점:

- ▶ 연삭 휠을 포함하여 65 mm 높이의 특히 납작한 기어 헤드.
- ▶ 산업 용도의 연속 사용 시 최고 내하력을 위한 금속 모터와 기어 하우징.
- ▶ 완전 밀폐형 모터, 거친 작업 환경에서도 최고의 안정성과 내구성을 위해 표면 냉각방식으로 100% 먼지로부터 보호.
- ▶ 마모가 적고 정비 필요성이 적음.
- ▶ 최고 신뢰도와 뛰어난 수명.
- ▶ 고효율 성능
- ▶ 뛰어난 속도 일관성.

기본 포함된 부속품:

휠 가드 1개, 플랜지 1쌍, 키 1세트

색인 부분에서 다른 주파수와 전압 제품을 찾을 수 있습니다.

MSf 843-1c 300 Hz 200 V



액세서리는 118페이지 참조

중간정도 부하의 면취 작업과 연마작업을 위한 고성능 소형 고주파 앵글 그라인더.

입력	W	1 100
출력	W	700
주파수	Hz	300
전압/전류 종류	V/3~	200
무부하 속도	1/min	6 500
그라인딩 디스크 Ø	mm	125
탄력이 있는 연마 패드	mm	125
플랜지		M 14
케이블	m (단위)	5
EPTA에 따른 중량	kg	3,6
주문 번호		7 820 85
EAN		4014586864402

FEIN 제품의 장점:

- ▶ 산업 용도의 연속 사용 시 최고 내하력을 위한 금속 모터와 기어 하우징.
- ▶ 효율적인 모터 냉각을 위한 개방회로 냉각장치.
- ▶ 마모가 적고 정비 필요성이 적음.
- ▶ 최고 신뢰도와 뛰어난 수명.
- ▶ 고효율 성능
- ▶ 뛰어난 속도 일관성.

기본 포함된 부속품:

휠 가드 1개, 플랜지 1쌍, 키 1세트, 진동 방지 손잡이 1개

색인 부분에서 다른 주파수와 전압 제품을 찾을 수 있습니다.

HFw 9-125 300 Hz 200 V



액세서리는 118페이지 참조

가벼운 면취 작업과 연삭 작업을 위한 소형 고주파 앵글 그라인더.

입력	W	900
출력	W	690
주파수	Hz	300
전압/전류 종류	V/3~	200
무부하 속도	1/min	7 100
그라인딩 디스크 Ø	mm	125
탄력이 있는 연마 패드	mm	125
케이블	m (단위)	5
EPTA에 따른 중량	kg	2,5
주문 번호		7 820 86 60
EAN		4014586869513

FEIN 제품의 장점:

- ▶ 시장에서 최고 절삭률을 보이는 고효율 소형 앵글 그라인더.
- ▶ 최대 수명을 위한 완전 캡슐형 방진 스위치.
- ▶ 최고 내구성과 수명을 위한 알루미늄 주물 소재의 두꺼운 금속 기어 헤드.
- ▶ 연속 사용에서도 최적화된 취급을 위한 작은 크기의 손잡이와 2개의 그립 존으로 완벽한 인체공학적 구조.
- ▶ 개방 회로 냉각장치.
- ▶ 아래로 공기 배출.
- ▶ 고효율 성능
- ▶ 뛰어난 속도 일관성.
- ▶ 가벼운 중량.

기본 포함된 부속품:

휠 가드 1개, 플랜지 1쌍, 키 1세트, 진동 방지 손잡이 1개

색인 부분에서 다른 주파수와 전압 제품을 찾을 수 있습니다.

MSfov 852-1-180 300 Hz 200 V



액세서리는 118페이지 참조

접근하기 어려운 부위용 통벽 고주파 앵글 그라인더

입력	W	1 900
출력	W	1 400
주파수	Hz	300
전압/전류 종류	V/3~	200
무부하 속도	1/min	7 450
그라인딩 디스크 Ø	mm	180
플랜지		M 14
케이블	m (단위)	5
EPTA에 따른 중량	kg	5,3
주문 번호		7 820 87 60
EAN		4014586886022

FEIN 제품의 장점:

- ▶ 연삭 휠을 포함하여 65 mm 높이의 특히 납작한 기어 헤드.
- ▶ 산업 용도의 연속 사용 시 최고 내하력을 위한 금속 모터와 기어 하우징.
- ▶ 완전 밀폐형 모터, 거친 작업 환경에서도 최고의 안정성과 내구성을 위해 표면 냉각방식으로 100% 먼지로부터 보호.
- ▶ 마모가 적고 정비 필요성이 적음.
- ▶ 최고 신뢰도와 뛰어난 수명.
- ▶ 고효율 성능
- ▶ 뛰어난 속도 일관성.

기본 포함된 부속품:

휠 가드 1개, 플랜지 1쌍, 키 1세트



	MSho 840-2 300Hz 200V	MSh 843-1 300 Hz 200 V	MSho 849-1 Z 300 Hz 200 V	MShyo 869-1a 300 Hz 200 V	MShyo 869-1d 300Hz 200V	MShyo 852-3a 300 Hz 200 V	MShyo 852-4a 300 Hz 200 V	MSho 852-1 300 Hz 200 V	
	가벼운 연마 작업용으로 소형 고주파 스트레이트 그라인더.	밀링 작업용으로 가볍고 소형인 고주파 스트레이트 그라인더.	중간 정도의 무하의 연마 작업용 고성능 고주파 스트레이트 그라인더	새틴 작업용 고성능 FEIN 고주파 스트레이트 그라인더	고부하 작업용 고성능 FEIN 고주파 스트레이트 그라인더	중간 연삭 작업부터 어려운 연삭 작업용 고성능 고주파 스트레이트 그라인더	새틴 작업용 고성능 고주파 스트레이트 그라인더	높은 속도의 연삭 작업부터 어려운 연삭 작업용 고성능 고주파 스트레이트 그라인더	
페이지	112	112	112	113	113	113	114	114	
내역	황삭	▲▲		▲▲		▲▲	▲▲	▲▲	
	면취							▲	
	사틴 마무리				▲▲		▲▲	▲	
기술 사양	절단	▲	▲▲						
	주파수	300 Hz	300 Hz	300 Hz	300 Hz	300 Hz	300 Hz	300 Hz	
	전압/전류 종류	200 V/3~	200 V/3~	200 V/3~	200 V/3~	200 V/3~	200 V/3~	200 V/3~	200 V/3~
	입력	410 W	1 100 W	1 500 W	3 100 W	3 100 W	1 900 W	1 900 W	1 900 W
	출력	290 W	700 W	1 075 W	2 450 W	2 410 W	1 400 W	1 400 W	1 400 W
	무부하 속도	18 000 1/min	18 000 1/min	18 000 1/min	5 000 1/min	10 200 1/min	10 200 1/min	5 800 1/min	18 000 1/min
	케이블	5 m (단위)	5 m (단위)	5 m (단위)	5 m (단위)	5 m (단위)	5 m (단위)	5 m (단위)	5 m (단위)
	EPTA에 따른 중량	2,1 kg	3 kg	3,9 kg	8,9 kg	8,9 kg	5,2 kg	5,7 kg	5,2 kg
	플랜지				M 16	M 16	M 12	M 12	M 12
	콜릿 Ø	6 mm	6 mm	8 mm					
그라인딩 휠 최대 Ø	50 mm	40 mm	50 mm						

▲ 적합 ▲▲ 아주 적합

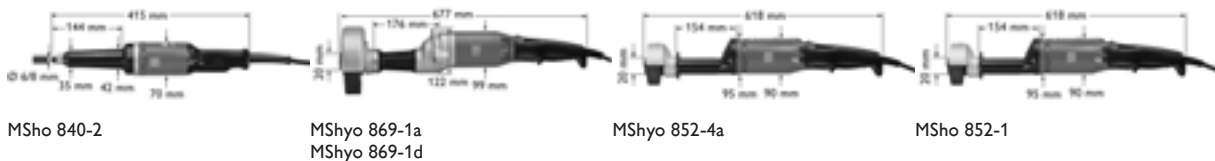

MSho 840-2

MShyo 869-1a
MShyo 869-1d

MShyo 852-4a

MSho 852-1

MSho 840-2 300Hz 200V



액세서리는 118페이지 참조

가벼운 연마 작업용 소형 고주파 스트레이트 그라인더.

입력	W	410
출력	W	290
주파수	Hz	300
전압/전류 종류	V/3~	200
무부하 속도	1/min	18 000
그라인딩 휠 최대 Ø	mm	50
콜릿 Ø	mm	6
케이블	m (단위)	5
EPTA에 따른 중량	kg	2,1
주문 번호		7 823 03
EAN		4014586827636

색인 부분에서 다른 주파수와 전압 제품을 찾을 수 있습니다.

FEIN 제품의 장점:

- ▶ 범용 용도를 위해 굉장히 손쉬운 조작.
- ▶ 정밀하고 진동이 없는 회전을 위한 분리된 멀티 베어링 연삭 스피들.
- ▶ 산업 용도의 연속 사용 시 최고 내하력을 위한 금속 모터와 기어 하우징.
- ▶ 완전 밀폐형 모터, 거친 작업 환경에서도 최고의 안정성과 내구성을 위해 표면 냉각방식으로 100% 먼지로부터 보호.
- ▶ 마모가 적고 정비 필요성이 적음.
- ▶ 최고 신뢰도와 뛰어난 수명.
- ▶ 고효율 성능
- ▶ 뛰어난 속도 일관성.

기본 포함된 부속품:

Ø 6 mm 콜릿 1개, 키 1세트

MSh 843-1 300 Hz 200 V



액세서리는 118페이지 참조

밀링 작업용으로 가볍고 소형인 고주파 스트레이트 그라인더.

입력	W	1 100
출력	W	700
주파수	Hz	300
전압/전류 종류	V/3~	200
무부하 속도	1/min	18 000
그라인딩 휠 최대 Ø	mm	40
콜릿 Ø	mm	6
케이블	m (단위)	5
EPTA에 따른 중량	kg	3
주문 번호		7 823 19
EAN		4014586857947

색인 부분에서 다른 주파수와 전압 제품을 찾을 수 있습니다.

FEIN 제품의 장점:

- ▶ 정밀하고 진동이 없는 회전을 위한 분리된 멀티 베어링 연삭 스피들.
- ▶ 산업 용도의 연속 사용 시 최고 내하력을 위한 금속 모터와 기어 하우징.
- ▶ 효율적인 모터 냉각을 위한 개방회로 냉각장치.
- ▶ 마모가 적고 정비 필요성이 적음.
- ▶ 최고 신뢰도와 뛰어난 수명.
- ▶ 고효율 성능
- ▶ 뛰어난 속도 일관성.

기본 포함된 부속품:

Ø 6 mm 콜릿 1개, 키 1세트

MSho 849-1 Z 300 Hz 200 V



액세서리는 118페이지 참조

중간정도의 부하의 연마 작업용 고성능 고주파 스트레이트 그라인더

입력	W	1 500
출력	W	1 075
주파수	Hz	300
전압/전류 종류	V/3~	200
무부하 속도	1/min	18 000
그라인딩 휠 최대 Ø	mm	50
콜릿 Ø	mm	8
케이블	m (단위)	5
EPTA에 따른 중량	kg	3,9
주문 번호		7 823 20
EAN		4014586858012

색인 부분에서 다른 주파수와 전압 제품을 찾을 수 있습니다.

FEIN 제품의 장점:

- ▶ 뛰어난 절삭률을 위한 높은 토크.
- ▶ 정밀하고 진동이 없는 회전을 위한 분리된 멀티 베어링 연삭 스피들.
- ▶ 산업 용도의 연속 사용 시 최고 내하력을 위한 금속 모터와 기어 하우징.
- ▶ 효율적인 모터 냉각을 위한 개방회로 냉각장치.
- ▶ 마모가 적고 정비 필요성이 적음.
- ▶ 최고 신뢰도와 뛰어난 수명.
- ▶ 고효율 성능
- ▶ 뛰어난 속도 일관성.

기본 포함된 부속품:

Ø 8 mm 콜릿 1개, 키 1세트

MSHyo 869-1a 300 Hz 200 V

새틴 작업용 고성능 FEIN 고주파 스트레이트 그라인더



액세서리는 118페이지 참조

입력	W	3 100
출력	W	2 450
주파수	Hz	300
전압/전류 종류	V/3~	200
무부하 속도	1/min	5 000
플랜지		M 16
그라인딩 휠 최대 Ø x 폭	mm	175 x 40
케이블	m (단위)	5
EPTA에 따른 중량	kg	8,9
주문 번호		7 824 37
EAN		4014586857633

색인 부분에서 다른 주파수와 전압 제품을 찾을 수 있습니다.

FEIN 제품의 장점:

- ▶ 이상적인 중량 대비 출력과 뛰어난 효율.
- ▶ 뛰어난 절삭률을 위한 높은 토크.
- ▶ 아주 조용한 작동.
- ▶ 산업 용도의 연속 사용 시 최고 내하력을 위한 금속 모터와 기어 하우징.
- ▶ 완전 밀폐형 모터, 거친 작업 환경에서도 최고의 안정성과 내구성을 위해 표면 냉각방식으로 100% 먼지로부터 보호.
- ▶ 마모가 적고 정비 필요성이 적음.
- ▶ 최고 신뢰도와 뛰어난 수명.
- ▶ 고효율 성능
- ▶ 뛰어난 속도 일관성.

기본 포함된 부속품:

휠 가드 1개, 키 1세트, 플랜지 1쌍

MSHyo 869-1d 300Hz 200V

고부하 작업용 고성능 FEIN 고주파 스트레이트 그라인더



액세서리는 118페이지 참조

입력	W	3 100
출력	W	2 410
주파수	Hz	300
전압/전류 종류	V/3~	200
무부하 속도	1/min	10 200
플랜지		M 16
그라인딩 휠 최대 Ø x 폭	mm	150 x 32
케이블	m (단위)	5
EPTA에 따른 중량	kg	8,9
주문 번호		7 824 38
EAN		4014586858111

색인 부분에서 다른 주파수와 전압 제품을 찾을 수 있습니다.

FEIN 제품의 장점:

- ▶ 이상적인 중량 대비 출력과 뛰어난 효율.
- ▶ 뛰어난 절삭률을 위한 높은 토크.
- ▶ 아주 조용한 작동.
- ▶ 산업 용도의 연속 사용 시 최고 내하력을 위한 금속 모터와 기어 하우징.
- ▶ 완전 밀폐형 모터, 거친 작업 환경에서도 최고의 안정성과 내구성을 위해 표면 냉각방식으로 100% 먼지로부터 보호.
- ▶ 마모가 적고 정비 필요성이 적음.
- ▶ 최고 신뢰도와 뛰어난 수명.
- ▶ 고효율 성능
- ▶ 뛰어난 속도 일관성.

기본 포함된 부속품:

휠 가드 1개, 키 1세트, 플랜지 1쌍

MSHyo 852-3a 300 Hz 200 V

중간 연삭 작업부터 어려운 연삭 작업용 고성능 고주파 스트레이트 그라인더



액세서리는 118페이지 참조

입력	W	1 900
출력	W	1 400
주파수	Hz	300
전압/전류 종류	V/3~	200
무부하 속도	1/min	10 200
플랜지		M 12
그라인딩 휠 최대 Ø x 폭	mm	125 x 32/28
케이블	m (단위)	5
EPTA에 따른 중량	kg	5,2
주문 번호		7 824 39
EAN		4014586857657

색인 부분에서 다른 주파수와 전압 제품을 찾을 수 있습니다.

FEIN 제품의 장점:

- ▶ 뛰어난 절삭률을 위한 높은 토크.
- ▶ 아주 조용한 작동.
- ▶ 산업 용도의 연속 사용 시 최고 내하력을 위한 금속 모터와 기어 하우징.
- ▶ 완전 밀폐형 모터, 거친 작업 환경에서도 최고의 안정성과 내구성을 위해 표면 냉각방식으로 100% 먼지로부터 보호.
- ▶ 마모가 적고 정비 필요성이 적음.
- ▶ 최고 신뢰도와 뛰어난 수명.
- ▶ 고효율 성능
- ▶ 뛰어난 속도 일관성.

기본 포함된 부속품:

휠 가드 1개, 키 1세트, 플랜지 1쌍

MShyo 852-4a 300 Hz 200 V

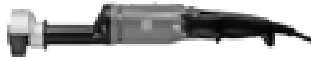

액세서리는 118페이지 참조

새틴 작업용 고성능 고주파 스트레이트 그라인더

입력	W	1 900
출력	W	1 400
주파수	Hz	300
전압/전류 종류	V/3~	200
무부하 속도	1/min	5 800
플랜지		M 12
그라인딩 휠 최대 Ø x 폭	mm	125 x 32/28
케이블	m (단위)	5
EPTA에 따른 중량	kg	5,7
주문 번호		7 824 40
EAN		4014586858180

FEIN 제품의 장점:

- ▶ 뛰어난 절삭률을 위한 높은 토크.
- ▶ 산업 용도의 연속 사용 시 최고 내하력을 위한 금속 모터와 기어 하우징.
- ▶ 아주 조용한 작동.
- ▶ 고효율 성능
- ▶ 완전 밀폐형 모터, 거친 작업 환경에서도 최고의 안정성과 내구성을 위해 표면 냉각방식으로 100% 먼지로부터 보호.
- ▶ 최고 신뢰도와 뛰어난 수명.
- ▶ 마모가 적고 정비 필요성이 적음.
- ▶ 뛰어난 속도 일관성.

기본 포함된 부속품:

휠 가드 1개, 플랜지 1쌍, 키 1세트

색인 부분에서 다른 주파수와 전압 제품을 찾을 수 있습니다.

MSho 852-1 300 Hz 200 V



액세서리는 118페이지 참조

높은 속도의 중간 연삭 작업부터 어려운 연삭 작업용 고성능 고주파 스트레이트 그라인더

입력	W	1 900
출력	W	1 400
주파수	Hz	300
전압/전류 종류	V/3~	200
무부하 속도	1/min	18 000
플랜지		M 12
그라인딩 휠 최대 Ø x 폭	mm	85 x 32/26
케이블	m (단위)	5
EPTA에 따른 중량	kg	5,2
주문 번호		7 824 42
EAN		4014586858241

FEIN 제품의 장점:

- ▶ 이상적인 중량 대비 출력과 뛰어난 효율.
- ▶ 아주 조용한 작동.
- ▶ 산업 용도의 연속 사용 시 최고 내하력을 위한 금속 모터와 기어 하우징.
- ▶ 완전 밀폐형 모터, 거친 작업 환경에서도 최고의 안정성과 내구성을 위해 표면 냉각방식으로 100% 먼지로부터 보호.
- ▶ 마모가 적고 정비 필요성이 적음.
- ▶ 최고 신뢰도와 뛰어난 수명.
- ▶ 고효율 성능
- ▶ 뛰어난 속도 일관성.

기본 포함된 부속품:

휠 가드 1개, 플랜지 1쌍, 키 1세트

색인 부분에서 다른 주파수와 전압 제품을 찾을 수 있습니다.

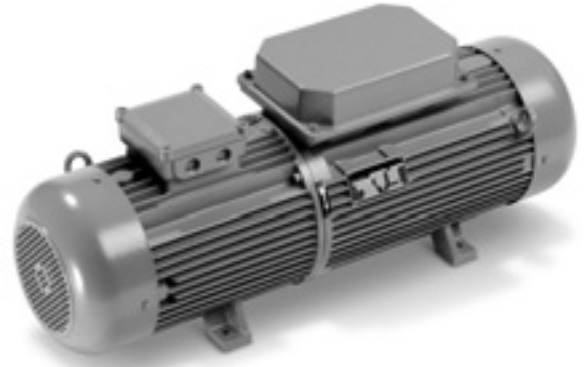

	MO83-7,5KSR 50400 300 Hz 200 V	MO83-11KSR 50400 300 Hz 200 V	MO83-15KSR 50400 300 Hz 200 V	MO83-20KSR 50400 300 Hz 200 V	MO83-25KSR 50400 300 Hz 200 V	MO83-30KSR 50400 300 Hz 200 V	MO83-45KSR 50400 300 Hz 200 V
페이지	116	116	116	116	117	117	117
기술 사양	2차측 전압	200 V	200 V	200 V	200 V	200 V	200 V
	출력	7,5 kVA	11 kVA	15 kVA	20 kVA	25 kVA	30 kVA
	모터 출력	8 kVA	11,6 kVA	15 kVA	20 kVA	24 kVA	28 kVA
	모터 전류(400 V)	16 A	21,4 A	26,6 A	34,2 A	44,2 A	49,4 A
	입력 전력	11,1 kVA	14,9 kVA	18,5 kVA	23,8 kVA	30,7 kVA	34,4 kVA
	공회전 출력	1,1 kVA	1,4 kVA	2,4 kVA	2,8 kVA	3,3 kVA	3,7 kVA
	중량	75 kg	110 kg	164 kg	176 kg	200 kg	240 kg

연마

MO83-7,5KSR 50400 300 Hz 200 V



액세서리는 118페이지 참조

2차측 전압	V	200
출력	kVA	7,5
모터 출력	kVA	8
모터 전류(400 V)	A	16
입력 전력	kVA	11,1
공회전 출력	kVA	1,1
길이 x 높이	mm	794 x 360 mm
중량	kg	75
주문 번호		9 28 19 340 26 4
EAN		4014586845494

색인 부분에서 다른 주파수와 전압 제품을 찾을 수 있습니다.

MO83-11KSR 50400 300 Hz 200 V



액세서리는 118페이지 참조

2차측 전압	V	200
출력	kVA	11
모터 출력	kVA	11,6
모터 전류(400 V)	A	21,4
입력 전력	kVA	14,9
공회전 출력	kVA	1,4
길이 x 높이	mm	844 x 360 mm
중량	kg	110
주문 번호		9 28 21 340 26 0
EAN		4014586845593

색인 부분에서 다른 주파수와 전압 제품을 찾을 수 있습니다.

MO83-15KSR 50400 300 Hz 200 V



액세서리는 118페이지 참조

2차측 전압	V	200
출력	kVA	15
모터 출력	kVA	15
모터 전류(400 V)	A	26,6
입력 전력	kVA	18,5
공회전 출력	kVA	2,4
길이 x 높이	mm	1 058 x 416 mm
중량	kg	164
주문 번호		9 28 22 340 26 4
EAN		4014586845661

색인 부분에서 다른 주파수와 전압 제품을 찾을 수 있습니다.

MO83-20KSR 50400 300 Hz 200 V



액세서리는 118페이지 참조

2차측 전압	V	200
출력	kVA	20
모터 출력	kVA	20
모터 전류(400 V)	A	34,2
입력 전력	kVA	23,8
공회전 출력	kVA	2,8
길이 x 높이	mm	1 058 x 416 mm
중량	kg	176
주문 번호		9 28 28 340 26 6
EAN		4014586845791

색인 부분에서 다른 주파수와 전압 제품을 찾을 수 있습니다.



MO83-25KSR 50400 300 Hz 200 V



액세서리는 118페이지 참조

2차측 전압	V	200
출력	kVA	25
모터 출력	kVA	24
모터 전류(400 V)	A	44,2
입력 전력	kVA	30,7
공회전 출력	kVA	3,3
길이 x 높이	mm	1 058 x 416 mm
중량	kg	200
주문 번호		9 28 29 340 26 7
EAN		4014586845852

색인 부분에서 다른 주파수와 전압 제품을 찾을 수 있습니다.

MO83-30KSR 50400 300 Hz 200 V



액세서리는 118페이지 참조

2차측 전압	V	200
출력	kVA	30
모터 출력	kVA	28
모터 전류(400 V)	A	49,4
입력 전력	kVA	34,4
공회전 출력	kVA	3,7
길이 x 높이	mm	1 058 x 416 mm
중량	kg	240
주문 번호		9 28 24 340 26 2
EAN		4014586845715

색인 부분에서 다른 주파수와 전압 제품을 찾을 수 있습니다.

MO83-45KSR 50400 300 Hz 200 V



액세서리는 118페이지 참조

2차측 전압	V	200
출력	kVA	45
모터 출력	kVA	41
모터 전류(400 V)	A	75,1
입력 전력	kVA	52,1
공회전 출력	kVA	5,4
길이 x 높이	mm	1 252 x 463 mm
중량	kg	360
주문 번호		9 28 26 340 26 8
EAN		4014586845746

색인 부분에서 다른 주파수와 전압 제품을 찾을 수 있습니다.

단
명

고주파 기계 일반 액세서리



진동 방지 손잡이
M 8, 진동 완충, 장기간 연속 사용 시 진동을 감소.

주문 번호
3 21 19 124 01 0



진동 방지 손잡이
M 10, 진동 완충, 장기간 연속 사용 시 진동 감소.

주문 번호
3 21 19 118 01 3



진동 방지 손잡이
M 14, 진동 완충, 장기간 연속 사용 시 진동을 감소.

주문 번호
3 21 19 117 01 5



컨넥터 (male)
50 V 이상, 16 A, 100~300 Hz, 10 h, 3 P+E

주문 번호
3 07 28 123 00 7



컨넥터 (male)
50 V 이상, 32 A, 100~300 Hz, 10 h, 3 P+E

주문 번호
3 07 28 124 00 5



컨넥터 (male)
50 V 이상, 16 A, 100~300 Hz, 10 h, 3 P+E

주문 번호
3 07 28 130 00 0



컨넥터 (male)
50 V 이상, 32 A, 100~300 Hz, 10 h, 3 P+E

주문 번호
3 07 28 131 00 9



모터 보호 플러그
FEIN 모터 보호 플러그는 고주파 전동공구를 과부하로부터 확실히 보호합니다. 연결된 기기의 각 정격 전류에 따라 개별적으로 조정되는 바이메탈 트리거는 순간적인 과부하 시 너무 늦거나 빠른 작동을 방지합니다. 일반적인 핀 플러그 대신 모터 보호 플러그가 고주파 전동공구의 연결 케이블에 장착됩니다. 모터 보호 플러그는 CEE에 따른 플러그와 온도 보정기능이 있는 열 트리거, 그리고 회전 토크로 구성되어 있습니다.
840 시리즈에 적합, 설정 범위 1.6~2.5 A

모델	주문 번호
16 A	3 07 56 085 00 2
32 A	3 07 56 093 00 9



모터 보호 플러그
FEIN 모터 보호 플러그는 고주파 전동공구를 과부하로부터 확실히 보호합니다. 연결된 기기의 각 정격 전류에 따라 개별적으로 조정되는 바이메탈 트리거는 순간적인 과부하 시 너무 늦거나 빠른 작동을 방지합니다. 일반적인 핀 플러그 대신 모터 보호 플러그가 고주파 전동공구의 연결 케이블에 장착됩니다. 모터 보호 플러그는 CEE에 따른 플러그와 온도 보정기능이 있는 열 트리거, 그리고 회전 토크로 구성되어 있습니다.
HF 9, 843, 849 시리즈에 적합, 설정 범위 4~6.3 A

모델	주문 번호
16 A	3 07 56 087 00 9
32 A	3 07 56 095 00 1



모터 보호 플러그
FEIN 모터 보호 플러그는 고주파 전동공구를 과부하로부터 확실히 보호합니다. 연결된 기기의 각 정격 전류에 따라 개별적으로 조정되는 바이메탈 트리거는 순간적인 과부하 시 너무 늦거나 빠른 작동을 방지합니다. 일반적인 핀 플러그 대신 모터 보호 플러그가 고주파 전동공구의 연결 케이블에 장착됩니다. 모터 보호 플러그는 CEE에 따른 플러그와 온도 보정기능이 있는 열 트리거, 그리고 회전 토크로 구성되어 있습니다.
852 시리즈에 적합, 설정 범위 6.3~9 A

모델	주문 번호
16 A	3 07 56 088 00 7
32 A	3 07 56 096 00 4



모터 보호 플러그
FEIN 모터 보호 플러그는 고주파 전동공구를 과부하로부터 확실히 보호합니다. 연결된 기기의 각 정격 전류에 따라 개별적으로 조정되는 바이메탈 트리거는 순간적인 과부하 시 너무 늦거나 빠른 작동을 방지합니다. 일반적인 핀 플러그 대신 모터 보호 플러그가 고주파 전동공구의 연결 케이블에 장착됩니다. 모터 보호 플러그는 CEE에 따른 플러그와 온도 보정기능이 있는 열 트리거, 그리고 회전 토크로 구성되어 있습니다.
869 시리즈에 적합, 설정 범위 9~12.5 A

모델	주문 번호
16 A	3 07 56 089 00 1
32 A	3 07 56 097 00 8



모터 보호 플러그
FEIN 모터 보호 플러그는 고주파 전동공구를 과부하로부터 확실히 보호합니다. 연결된 기기의 각 정격 전류에 따라 개별적으로 조정되는 바이메탈 트리거는 순간적인 과부하 시 너무 늦거나 빠른 작동을 방지합니다. 일반적인 핀 플러그 대신 모터 보호 플러그가 고주파 전동공구의 연결 케이블에 장착됩니다. 모터 보호 플러그는 CEE에 따른 플러그와 온도 보정기능이 있는 열 트리거, 그리고 회전 토크로 구성되어 있습니다.
870 시리즈에 적합, 설정 범위 12.5~16 A

모델	주문 번호
16 A	3 07 56 090 00 3
32 A	3 07 56 098 00 6

주파수 변환기 일반 액세서리



어셈블리 소켓
50 V 이상, 16 A, 100~300 Hz, 10 h, 3 P+E

주문 번호
3 07 28 141 00 8



벽 소켓
50 V 이상, 16 A, 100~300 Hz, 10 h, 3 P+E

주문 번호
3 07 28 137 00 5

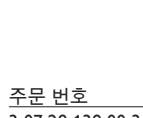

벽 소켓
50 V 이상, 32 A, 100~300 Hz, 10 h, 3 P+E

주문 번호
3 07 28 138 00 3



컴비네이션 장치

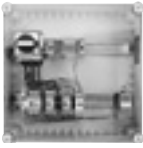

컴비네이션 장치
MO 83 - 7.5 KSR용

주문 번호
3 07 49 065 00 9

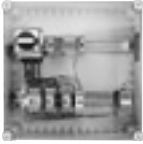

컴비네이션 장치
MO 83 - 11 KSR용

주문 번호
3 07 49 073 00 6

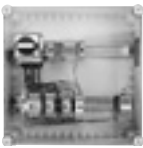

컴비네이션 장치
MO 83 - 15 KSR용

주문 번호
3 07 49 067 00 6

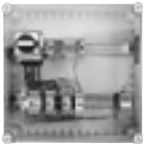

컴비네이션 장치
MO 83 - 20 KSR용

주문 번호
3 07 49 068 00 4

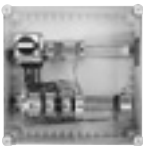

컴비네이션 장치
MO 83 - 25 KSR / MO 83 - 30 KSR용으로 적합함

주문 번호
3 07 49 069 00 8



컴비네이션 장치
MO 83 - 45 KSR용

주문 번호
3 07 49 070 00 0

MO 83 - 25 KSR, MO 83 - 30 KSR, MO 83 - 45 KSR용 액세서리

진동 방지 마운트
주파수 변환기마다 4개 필요.

주문 번호
3 14 15 020 00 8

MO 83 - 20 KSR, MO 83 - 7.5 KSR, MO 83 - 11 KSR, MO 83 - 15 KSR용 액세서리

진동 방지 마운트
주파수 변환기마다 4개 필요.

주문 번호
3 14 15 081 00 1

합



판금이라고 모두 동일하지는 않습니다. FEIN은 그 차이를 알고 있습니다.

골진 철판과 각골 철판, 일반철판. 그리고, 프로파일에는 특별한 솔루션이 필요합니다. FEIN은 1927년부터 판금 성형 가공에서 무엇이 중요한지를 알고 있습니다. 어느 누구도 흉내 낼 수 없는 FEIN의 이러한 경험으로 다양성과 전문성에서 모범이 되는 제품 라인을 개발했습니다. 가장 광범위한 용도로 사용 가능한 금속 곡선 절단에 가장 탁월한 공구인 소형 니블러와. 고속 절단과 견고성, 그리고 신뢰성이 결합된 판금 쉐어. 그리고 절단 시 칩 발생이 안 되는 작업에 가장 적합한 슬리팅 쉐어 등 FEIN의 판금 가공 전문 공구는 매우 다양하며 모든 작업 환경에 적합한 이상적인 공구입니다.



슬리팅 쉐어 페이지 122

철판, 프로파일 및 파이프에서 깨끗하고 변형이 없는 절단 작업 가능 - 한줄의 칩만 발생.

판금 쉐어 페이지 125

판금 및 스테인리스 스틸에서 최고의 절단 성능이 필요한 모든 사용자에게 가장 적합한 선택.

니블러 페이지 128

작업 시 제품의 방향성이 매우 좋고 곡선부분 가공에 용이함 - 각골 철판, 골진 철판, 프로파일과 곡이진 일반 철판 작업에 매우 적합.



	BSS 1.6 E	BSS 1.6 CE	BSS 2.0 E	
	변형 없이 절단할 수 있으며 사용하기 쉽고 곡선 작업도 가능한 슬리팅 웨어.	침 컷터기가 내장되어 사용하기 쉽고 곡선 작업도 가능한 슬리팅 웨어.	스테인리스 가공, 접이식 나사 이음형 파이프, 성형 건축재용 고성능 슬리팅 웨어.	
페이지	123	123	123	
용도	절단	▲▲	▲▲	
	곡선 절단	▲	▲	
	도려내기	▲▲	▲▲	
장치	FEIN 고성능 모터	●	●	
	침 컷터기	●	●	
기술 사양	입력	350 W	350 W	350 W
	스트로크 수	2 100 - 4 500 1/min	2 100 - 4 500 1/min	1 300 - 2 600 1/min
	절단 속도	6 - 10 m/min	6 - 10 m/min	2 - 4 m/min
	EPTA에 따른 중량	1,5 kg	1,5 kg	1,7 kg
	최대 400 N/mm ² 의 강철	1,6 mm	1,6 mm	2 mm
	최대 600 N/mm ² 의 강철	1,2 mm	1,2 mm	1,5 mm
	최대 800 N/mm ² 의 강철	1 mm	1 mm	1,3 mm
	최대 250 N/mm ² 의 비철 금속	2 mm	2 mm	3 mm
	절단폭	5 mm	5 mm	5 mm
	가장 작은 곡선의 반경	90 (30) mm	90 (30) mm	245 mm
홀 직경	15 (8) mm	15 (8) mm	12 mm	

▲ 적합 ▲▲ 아주 적합 ● 포함됨

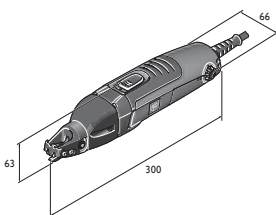

BSS 1.6 E

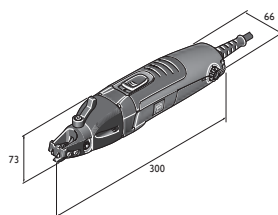

BSS 1.6 CE

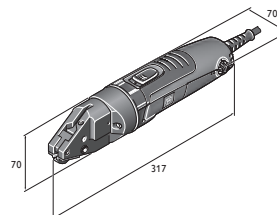

BSS 2.0 E

BSS 1.6 E

변형 없이 절단할 수 있으며 사용하기 쉽고 곡선 작업도 가능한 슬리팅 웨어.



액세서리는 124페이지 참조
유선 제품은 48페이지 참조

입력	W	350
출력	W	210
스트로크 수	1/min	2 100 - 4 500
절단 속도	m/min	6 - 10
최대 400 N/mm ² 의 강철	mm	1,6
최대 600 N/mm ² 의 강철	mm	1,2
최대 800 N/mm ² 의 강철	mm	1
최대 250 N/mm ² 의 비철 금속	mm	2
절단폭	mm	5
가장 작은 곡선의 반경	mm	90 (30) ¹
흠 직경	mm	15 (8) ¹
케이블 길이	m (단위)	5
EPTA에 따른 중량	kg	1,5
주문 번호		7 230 31 61
EAN		4014586874661

FEIN 제품의 장점:

- ▶ 개방된 절단용 헤드로 시아가 개방되어 있으므로 작업 진행이 신속.
- ▶ 단 한줄의 칩으로 좌측 및 우측 방향의 곡선 절단 및 변형 없이 절단 가능.
- ▶ 조절 작업을 하지 않고 신속하게 렌치 없이 공구를 교체할 수 있는 QuickIN 신속 교체 시스템.
- ▶ 탁월한 인체공학적 구조와 가벼운 중량
- ▶ 강력한 출력과 내구성을 가진 모터
- ▶ 내구성이 강한 커터날.
- ▶ 5 미터 케이블.
- ▶ 칩을 깨끗하게 배출하므로 가공물에 굽힘이 없고 부상 위험도 없습니다.
- ▶ 최대 1.2 mm의 스테리스 스틸 가공.
- ▶ 다양한 액세서리.
- ▶ ¹ 곡선 절단용 날 포함

기본 포함된 부속품:

최대 1.6mm, 직선 절단용 날 1개, 커터 바 1쌍, 키 1개

BSS 1.6 CE

칩 커터기가 내장되어 사용하기 쉽고 곡선 작업도 가능한 슬리팅 웨어.



액세서리는 124페이지 참조

입력	W	350
출력	W	210
스트로크 수	1/min	2 100 - 4 500
절단 속도	m/min	6 - 10
최대 400 N/mm ² 의 강철	mm	1,6
최대 600 N/mm ² 의 강철	mm	1,2
최대 800 N/mm ² 의 강철	mm	1
최대 250 N/mm ² 의 비철 금속	mm	2
절단폭	mm	5
가장 작은 곡선의 반경	mm	90 (30) ¹
흠 직경	mm	15 (8) ¹
케이블 길이	m (단위)	5
EPTA에 따른 중량	kg	1,5
주문 번호		7 230 32 61
EAN		4014586874739

FEIN 제품의 장점:

- ▶ 어떤 위치에서도 절삭 칩을 분리할 수 있는 칩 커터기.
- ▶ 단 한줄의 칩으로 좌측 및 우측 방향의 곡선 절단 및 변형 없이 절단 가능.
- ▶ 개방된 절단용 헤드로 시아가 개방되어 있으므로 작업 진행이 신속.
- ▶ 탁월한 인체공학적 구조와 가벼운 중량
- ▶ 강력한 출력과 내구성을 가진 모터
- ▶ 내구성이 강한 커터날.
- ▶ 5 미터 케이블.
- ▶ 칩을 깨끗하게 배출하므로 가공물에 굽힘이 없고 부상 위험도 없습니다.
- ▶ 최대 1.2 mm의 스테리스 스틸 가공.
- ▶ 다양한 액세서리.
- ▶ ¹ 곡선 절단용 날 포함

기본 포함된 부속품:

최대 1.6mm, 직선 절단용 날 1개, 커터 바 1쌍, 키 1개

BSS 2.0 E

스테인리스 가공, 접이식 나사 이음형 파이프, 성형 건축재용 고성능 슬리팅 웨어.



액세서리는 124페이지 참조

입력	W	350
출력	W	210
스트로크 수	1/min	1 300 - 2 600
절단 속도	m/min	2 - 4
최대 400 N/mm ² 의 강철	mm	2
최대 600 N/mm ² 의 강철	mm	1,5
최대 800 N/mm ² 의 강철	mm	1,3
최대 250 N/mm ² 의 비철 금속	mm	3
절단폭	mm	5
가장 작은 곡선의 반경	mm	245
흠 직경	mm	12
케이블 길이	m (단위)	5
EPTA에 따른 중량	kg	1,7
주문 번호		7 230 33 61
EAN		4014586874807

FEIN 제품의 장점:

- ▶ 고강도 날은 스테인리스강의 절단 및 드라이휠 건축에 사용되는 보강 프로파일에 적합합니다.
- ▶ 고정된 장소에서 사용할 수 있는 튼튼한 절단용 헤드. 기계를 아주 간단하게 바이스에 고정시킬 수 있습니다.
- ▶ 단 한줄의 칩으로 좌측 및 우측 방향의 곡선 절단 및 변형 없이 절단 가능.
- ▶ 고난도 작업에서도 작업능력이 강한 고성능 모터. 0.75 mm의 연결 노치 4개가 부착된 접이식 나사 이음형 파이프에 적합
- ▶ 프로파일 섹션 절단에 이상적.
- ▶ 절단 및 도려내기에 가장 적합.
- ▶ 강력한 출력과 내구성을 가진 모터
- ▶ 내구성이 강한 커터날.
- ▶ 5 미터 케이블.
- ▶ 칩을 깨끗하게 배출하므로 가공물에 굽힘이 없고 부상 위험도 없습니다.
- ▶ 최대 1.5 mm의 스테리스 스틸 가공.
- ▶ 다양한 액세서리.

기본 포함된 부속품:

커터날 1개, 커터 바 1쌍

일반 액세서리



공구 박스
플라스틱, 내부 크기: 470 x 275 x 116 mm

주문 번호
3 39 01 118 01 0



플라스틱 상자
잠금 뚜껑이 있어 소형 부품과 액세서리를 보관할 수 있는 상자, 공구상자 3 39 01 118 01 0에 적합, 최고 5개 아이템 / 상자.

주문 번호
3 39 01 119 00 0



커팅 페이스트
판금 작업 윤활제

주문 번호
3 21 32 020 12 9

BSS 1.6 E, BSS 1.6 CE용 액세서리

커터날
최대 400 N/mm²의 철판용

판금 강도
mm
1,6

주문 번호
3 13 08 150 00 9

커터날
최대 800 N/mm²의 스테인리스 스틸용

판금 강도
mm
0,8

주문 번호
3 13 08 152 00 1

스위블 나이프
최대 400 N/mm²의 철판용

판금 강도
mm
1

주문 번호
3 13 08 151 00 8

BSS 1.6 CE용 액세서리

커터 바
1쌍

주문 번호
3 13 08 153 02 0

BSS 1.6 E용 액세서리

커터 바
1쌍

주문 번호
3 13 08 153 01 4

BSS 2.0 E용 액세서리



커터날
최대 400 N/mm²의 철판용

판금 강도
mm
2

주문 번호
3 13 08 110 00 3

커터날
최대 800 N/mm²의 스테인리스 스틸용

판금 강도
mm
1,3

주문 번호
3 13 08 123 00 8



커터 바
2개 포장

주문 번호
3 13 08 113 00 9

칼날 핀

주문 번호
3 13 08 111 00 2



	BLS 1.6 E	BLS 2.5 E	BLS 3.5	BLS 4.2
	얇은 철판의 절단 및 가장자리 마무리용, 사용하기 용이하고 곡선 작업이 가능한 판금 쉐어.	스테인리스 스틸 가공에 적합하며 사용하기 편리하고 곡선 작업이 가능한 판금 쉐어.	재료의 두께에 따라 보조 공구를 사용하지 않고 조절할 수 있는 범용 판금 쉐어	철판 구조물의 절단 및 가장자리 마무리를 위한 고성능 판금 쉐어.
페이지	126	126	126	127
용도	절단	▲▲	▲▲	▲▲
	곡선 절단	▲	▲	▲
장치	FEIN 고성능 모터	●	●	●
	양면 칼	4x	4x	2x
	칩 보호대			●
기술 사양	입력	350 W	350 W	1 200 W
	스트로크 수	2 300 - 4 800 1/min	800 - 1 700 1/min	1 500 1/min
	절단 속도	8 - 12 m/min	3 - 6 m/min	4 - 5 m/min
	EPTA에 따른 중량	1,7 kg	2,1 kg	5,4 kg
	최대 400 N/mm ² 의 강철	1,6 mm	2,5 mm	3,5 mm
	최대 600 N/mm ² 의 강철	1,2 mm	2 mm	3 mm
	최대 800 N/mm ² 의 강철	1 mm	1,6 mm	2 mm
	최대 250 N/mm ² 의 비철 금속	2 mm	3 mm	4 mm
가장 작은 곡선의 반경	15 mm	20 mm	30 mm	

▲ 적합 ▲▲ 아주 적합 ● 포함됨

판금가공

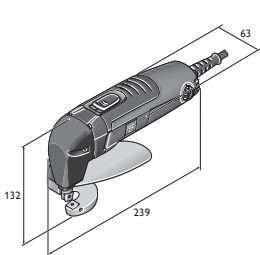

BLS 1.6 E

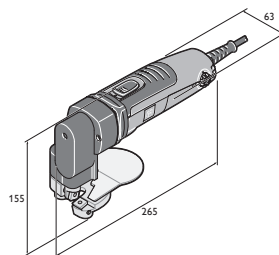

BLS 2.5 E

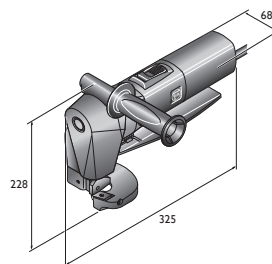

BLS 3.5

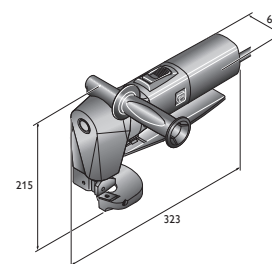

BLS 4.2

BLS 1.6 E

얇은 철판의 절단 및 가장자리 마무리용, 사용하기 용이하고 곡선 작업이 가능한 판금 췌어.



액세서리는 127페이지 참조
무선 제품은음 48페이지 참조

입력	W	350
출력	W	210
스트로크 수	1/min	2 300 - 4 800
절단 속도	m/min	8 - 12
최대 400 N/mm ² 의 강철	mm	1,6
최대 600 N/mm ² 의 강철	mm	1,2
최대 800 N/mm ² 의 강철	mm	1
최대 250 N/mm ² 의 비철 금속	mm	2
가장 작은 곡선의 반경	mm	15
케이블 길이	m (단위)	5
EPTA에 따른 중량	kg	1,7
주문 번호		7 230 34 61
EAN		4014586874876

FEIN 제품의 장점:

- ▶ 췌어를 이상적으로 사용하기 위한 소형의 경량 구조로 인해 탁월한 사용 편의성.
- ▶ 작은 판금 성형에서 양호한 곡선부 접근성
- ▶ 낮은 운영 비용으로 깨끗하고 매끈하게 절단하는 4중 양면 날
- ▶ 가장자리 마무리 및 절단에 가장 적합.
- ▶ 절단선 확인이 용이함.
- ▶ 강력한 출력과 내구성을 가진 모터
- ▶ 5 미터 케이블.
- ▶ 최대 1.0 mm의 스테리스 스틸 가공.

기본 포함된 부속품:

칼날 1개, 렌치 1쌍, 핸드 가드 1개

BLS 2.5 E

스테인리스 스틸 가공에 적합하며 사용하기 편리하고 곡선 작업이 가능한 판금 췌어.



액세서리는 127페이지 참조

입력	W	350
출력	W	210
스트로크 수	1/min	800 - 1 700
절단 속도	m/min	3 - 6
최대 400 N/mm ² 의 강철	mm	2,5
최대 600 N/mm ² 의 강철	mm	2
최대 800 N/mm ² 의 강철	mm	1,6
최대 250 N/mm ² 의 비철 금속	mm	3
가장 작은 곡선의 반경	mm	20
케이블 길이	m (단위)	5
EPTA에 따른 중량	kg	2,1
주문 번호		7 230 35 61
EAN		4014586874944

FEIN 제품의 장점:

- ▶ 고난도 작업에서도 작업능력이 강한 고성능 모터.
- ▶ 절단선을 보는데 제한이 없으므로 더욱 빠르게 작업을 할 수 있습니다.
- ▶ 낮은 운영 비용으로 깨끗하고 매끈하게 절단하는 4중 양면 날
- ▶ 가장자리 마무리 및 절단에 가장 적합.
- ▶ 절단선 확인이 용이함.
- ▶ 작은 판금 성형에서 양호한 곡선부 접근성
- ▶ 5 미터 케이블.
- ▶ 최대 1.6 mm의 스테리스 스틸 가공.

기본 포함된 부속품:

칼날 1개, 렌치 1쌍, 핸드 가드 1개

BLS 3.5

재료의 두께에 따라 보조 공구를 사용하지 않고 조절할 수 있는 범용 판금 췌어



액세서리는 127페이지 참조

입력	W	1 200
출력	W	750
스트로크 수	1/min	1 500
절단 속도	m/min	4 - 5
최대 400 N/mm ² 의 강철	mm	3,5
최대 600 N/mm ² 의 강철	mm	3
최대 800 N/mm ² 의 강철	mm	2
최대 250 N/mm ² 의 비철 금속	mm	4
가장 작은 곡선의 반경	mm	30
케이블 길이	m (단위)	5
EPTA에 따른 중량	kg	5,4
주문 번호		7 230 23
EAN		4014586848624

FEIN 제품의 장점:

- ▶ 여러 재료의 두께에 맞출 수 있으며 보조 공구를 사용하지 않는 슬롯의 높이 조절
- ▶ 크고 긴 면을 원활하게 가공할 수 있는 탁월한 작업 진행.
- ▶ 특허를 받은 칩 보호대로 안전한 최적의 칩 배출
- ▶ 판금 구조물의 가장자리를 마무리하는 데 가장 적합.
- ▶ 탁월한 중량 대 출력비.
- ▶ 절단선 확인이 용이함.
- ▶ 강력한 출력과 내구성을 가진 모터
- ▶ 이중 양면 날.
- ▶ 5 미터 케이블.
- ▶ 최대 2.0 mm의 스테리스 스틸 가공.
- ▶ 다양한 액세서리.

기본 포함된 부속품:

칼날 1개, 핸드 가드 1개, 핸들 1개, 렌치 1쌍,



BLS 4.2

철판 구조물의 절단 및 가장자리 마무리를 위한 고성능 판금 쉐어.



액세서리는 127페이지 참조

입력	W	1 200
출력	W	750
스트로크 수	1/min	750
절단 속도	m/min	4 - 5
최대 400 N/mm ² 의 강철	mm	4,2
최대 600 N/mm ² 의 강철	mm	3
최대 800 N/mm ² 의 강철	mm	2
최대 250 N/mm ² 의 비철 금속	mm	5
가장 작은 곡선의 반경	mm	25
케이블 길이	m (단위)	5
EPTA에 따른 중량	kg	5,2
주문 번호		7 230 24
EAN		4014586848631

FEIN 제품의 장점:

- ▶ 고난도 작업에서도 작업능력이 강한 고성능 모터.
- ▶ 크고 긴 면을 원활하게 가공할 수 있는 탁월한 작업 진행.
- ▶ 특허를 받은 칩 보호대로 안전한 최적의 칩 배출
- ▶ 판금 구조물의 가장자리를 마무리하는 데 가장 적합.
- ▶ 탁월한 중량 대 출력비.
- ▶ 절단선 확인이 용이함.
- ▶ 이중 양면 날.
- ▶ 5 미터 케이블.
- ▶ 최대 2.0 mm의 스테인리스 스틸 가공.
- ▶ 다양한 액세서리.

기본 포함된 부속품:

렌치 1세트

판금 쉐어

일반 액세서리



공구 박스
플라스틱, 내부 크기: 470 x 275 x 116 mm

주문 번호
3 39 01 118 01 0



플라스틱 상자
잠금 뚜껑이 있어 소형 부품과 액세서리를 보관할 수 있는 상자, 공구상자 3 39 01 118 01 0에 적합, 최고 5개 아이템 / 상자.

주문 번호
3 39 01 119 00 0



커팅 페이스트
판금 작업 윤활제

주문 번호
3 21 32 020 12 9

BLS 1.6 E용 액세서리



플런저 날과 고정 날
최대 800 N/mm²의 일반 철판용

주문 번호
3 13 08 072 00 0

BLS 2.5 E용 액세서리

플런저 날과 고정 날
최대 800 N/mm²의 일반 철판용

철판 두께 mm	주문 번호
1,6	6 36 01 101 00 9

BLS 3.5용 액세서리

고정 날
최대 400 N/mm²의 철판용

철판 두께 mm	주문 번호
3,5	3 13 08 136 00 2

고정 날
최대 800 N/mm²의 스테인리스 스틸용

철판 두께 mm	주문 번호
2	3 13 08 143 00 6

플런저 날
최대 400 N/mm²의 철판용

철판 두께 mm	주문 번호
3,5	3 13 08 146 00 1

플런저 날
최대 800 N/mm²의 스테인리스 스틸용

철판 두께 mm	주문 번호
2	3 13 08 147 00 5

BLS 4.2용 액세서리

고정 날

주문 번호
3 13 08 092 00 8

플런저 날
최대 400 N/mm²의 철판용

철판 두께 mm	주문 번호
4,2	3 13 08 096 00 7

플런저 날
최대 800 N/mm²의 스테인리스 스틸용

철판 두께 mm	주문 번호
2	3 13 08 098 00 9



	BLK 1.3 TE	BLK 1.3 CSE	BLK 1.6 E	BLK 1.6 LE	BLK 2.0 E	BLK 3.5	BLK 5.0
	각골 철판 작업용 소형 니블러.	골진 철판 작업용 소형 니블러.	철판, 프로파일, 각골 철판과 골철판 작업용 범용 니블러.	지붕 및 외벽 공사에 사용 되는 골이 깊은 각골 철판용 소형 니블러.	구석과 모서리 부위의 곡선 작업에 제약없이 사용 가능한 소형 니블러.	흠 파내기와 도려내기 작업과 같은 곡선 작업이 제약없이 가능한 강력한 니블러.	고난도 분해 작업 및 절단 작업에 적합한 고성능 니블러.
페이지	129	129	129	130	130	131	131
특성	곡선 절단	▲▲	▲▲	▲	▲▲	▲▲	▲
	도려내기	▲	▲	▲▲	▲	▲▲	▲
장치	QuickIN	●	●	●	●	●	●
	절단 방향	8 x 45°	8 x 45°	8 x 45°	8 x 45°	8 x 45°	3 x 90°
	회전형 동근 압형	●	●	●	●	●	●
기술 사양	입력	350 W	350 W	350 W	350 W	350 W	1 200 W
	스트로크 수	1 000 - 1 800 1/min	1 000 - 1 800 1/min	800 1/min	800 - 1 500 1/min	500 - 1 000 1/min	750 1/min
	절단 속도	2,3 m/min	2,3 m/min	1,9 m/min	2,7 m/min	1 m/min	1,3 m/min
	EPTA에 따른 중량	1,8 kg	1,8 kg	1,8 kg	1,9 kg	1,8 kg	3,5 kg
	최대 400 N/mm ² 의 강철	1,3 mm	1,3 mm	1,6 mm	1,6 mm	2 mm	3,5 mm
	최대 600 N/mm ² 의 강철	0,8 mm	0,8 mm	1 mm	1 mm	1,5 mm	2,3 mm
	최대 800 N/mm ² 의 강철	0,6 mm	0,6 mm	0,7 mm	0,7 mm	1 mm	1,8 mm
	최대 250 N/mm ² 의 비철 금속	2 mm	2 mm	2,5 mm	2,5 mm	2,5 mm	3,5 mm
	절단선 폭	4 mm	4 mm	5 mm	5 mm	8 mm	14 mm
	흠 직경	19 mm	19 mm	22 mm	24 mm	18 mm	30 mm
가장 작은 곡선의 반경(내측/외측)	25 / 30 mm	15 / 20 mm	30 / 35 mm	65 / 70 mm			

▲ 적합 ▲▲ 아주 적합 ● 포함됨

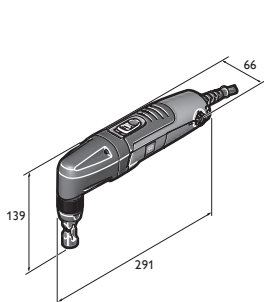

BLK 1.3 CSE

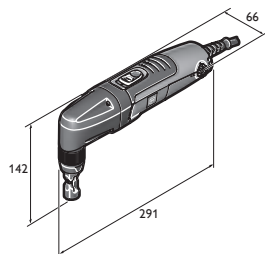

BLK 1.3 TE

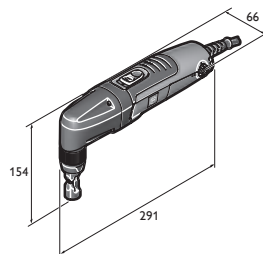

BLK 1.6 E

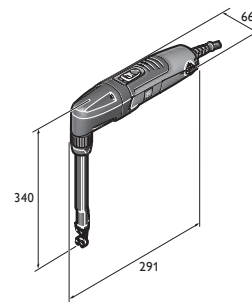

BLK 1.6 LE

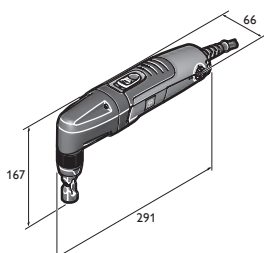

BLK 2.0 E

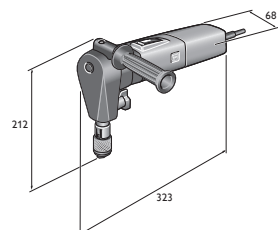

BLK 3.5

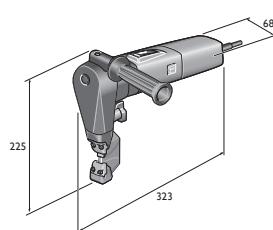

BLK 5.0

BLK 1.3 TE

각골 철판 작업용 소형 니블러.



액세서리는 132페이지 참조
유선 제품은 다음 48페이지 참조

입력	W	350
출력	W	210
스트로크 수	1/min	1 000 - 1 800
절단 속도	m/min	2,3
최대 400 N/mm ² 의 강철	mm	1,3
최대 600 N/mm ² 의 강철	mm	0,8
최대 800 N/mm ² 의 강철	mm	0,6
최대 250 N/mm ² 의 비철 금속	mm	2
절단선 폭	mm	4
흡 직경	mm	19
가장 작은 곡선의 반경 (내측/외측)	mm	25 / 30
케이블 길이	m (단위)	5
EPTA에 따른 중량	kg	1,8
주문 번호		7 232 41 60
EAN		4014586870069

FEIN 제품의 장점:

- ▶ 공구를 사용하지 않고 회전할 수 있는 금형 지지대에 의하여 45° 단위로 360° 회전시키며 조절할 수 있는 절단 방향.
- ▶ 탁월한 작업 진행을 위한 2.3 m/min의 절단 속도.
- ▶ 극히 슬림한 기어 헤드로 인하여 최대 20%까지 슬림 손잡이에 의한 최적의 사용 편의성.
- ▶ 환기 슬롯에 부착된 칩 방호 격자.
- ▶ 펀치와 다이의 강한 내구성에 의한 낮은 운영 비용
- ▶ 최고 2.6 mm의 짧은 중첩 부위.
- ▶ 최대 30% 향상된 내구성을 위한 회전 펀치.
- ▶ QuickIN 신속 교체 시스템.
- ▶ 최대 0.6 mm의 스텔리스 스틸 가공.
- ▶ 강력한 출력과 내구성을 가진 모터
- ▶ 5 미터 케이블.

기본 포함된 부속품:

각골 철판(3 01 09 170 00 1)용 다이 1개, 펀치 (6 36 02 050 00 0) 1개

BLK 1.3 CSE

골진 철판 작업용 소형 니블러.



액세서리는 132페이지 참조
유선 제품은 48페이지 참조

입력	W	350
출력	W	210
스트로크 수	1/min	1 000 - 1 800
절단 속도	m/min	2,3
최대 400 N/mm ² 의 강철	mm	1,3
최대 600 N/mm ² 의 강철	mm	0,8
최대 800 N/mm ² 의 강철	mm	0,6
최대 250 N/mm ² 의 비철 금속	mm	2
절단선 폭	mm	4
흡 직경	mm	19
가장 작은 곡선의 반경 (내측/외측)	mm	15 / 20
케이블 길이	m (단위)	5
EPTA에 따른 중량	kg	1,8
주문 번호		7 232 42 60
EAN		4014586870137

FEIN 제품의 장점:

- ▶ 극히 슬림한 기어 헤드로 인하여 최대 20%까지 슬림 손잡이에 의한 최적의 사용 편의성.
- ▶ 공구를 사용하지 않고 회전할 수 있는 금형 지지대에 의하여 45° 단위로 360° 회전시키며 조절할 수 있는 절단 방향.
- ▶ 탁월한 작업 진행을 위한 2.3 m/min의 절단 속도.
- ▶ QuickIN 신속 교체 시스템.
- ▶ 강력한 출력과 내구성을 가진 모터

기본 포함된 부속품:

골진 철판(3 01 09 169 00 9)용 다이 1개, 펀치 (6 36 02 050 00 0) 1개

BLK 1.6 E

철판, 프로파일, 각골 철판과 골철판 작업용 범용 니블러.



액세서리는 132페이지 참조
유선 제품은 48페이지 참조

입력	W	350
출력	W	210
스트로크 수	1/min	800
절단 속도	m/min	1,9
최대 400 N/mm ² 의 강철	mm	1,6
최대 600 N/mm ² 의 강철	mm	1
최대 800 N/mm ² 의 강철	mm	0,7
최대 250 N/mm ² 의 비철 금속	mm	2,5
절단선 폭	mm	5
흡 직경	mm	22
가장 작은 곡선의 반경 (내측/외측)	mm	30 / 35
케이블 길이	m (단위)	5
EPTA에 따른 중량	kg	1,8
주문 번호		7 232 38 60
EAN		4014586869858

FEIN 제품의 장점:

- ▶ 뛰어난 내구성. 최대 두께가 1.6mm인 철판에 다양한 용도로 사용하기에 이상적.
- ▶ 극히 슬림한 기어 헤드로 인하여 최대 20%까지 슬림 손잡이에 의한 최적의 사용 편의성.
- ▶ 공구를 사용하지 않고 회전할 수 있는 금형 지지대에 의하여 45° 단위로 360° 회전시키며 조절할 수 있는 절단 방향.
- ▶ QuickIN 고속 교체 시스템.
- ▶ 빠른 절단 속도
- ▶ 최대 30% 향상된 내구성을 위한 회전 펀치.
- ▶ 펀치와 다이의 강한 내구성에 의한 낮은 운영 비용
- ▶ 강력한 출력과 내구성을 가진 모터
- ▶ 환기 슬롯에 부착된 칩 방호 격자.
- ▶ 5 미터 케이블.
- ▶ 최대 0.7 mm의 스텔리스 스틸 가공.
- ▶ 최대 주름 깊이 160 mm의 추가 장착할 수 있는 부등변 프로파일 세트.

기본 포함된 부속품:

철판과 골진 철판 작업용 다이 홀더 1개, 다이 (3 01 09 141 00 3) 1개, 펀치 (6 36 02 048 00 4) 1개

BLK 1.6 LE

지붕 및 외벽 공사에 사용되는 골이 깊은 각골 철판용 소형 니블러.



엑세서리는 132페이지 참조

입력	W	350
출력	W	210
스트로크 수	1/min	800 - 1 500
절단 속도	m/min	2,7
최대 400 N/mm ² 의 강철	mm	1,6
최대 600 N/mm ² 의 강철	mm	1
최대 800 N/mm ² 의 강철	mm	0,7
최대 250 N/mm ² 의 비철 금속	mm	2,5
절단선 폭	mm	5
흡 직경	mm	24
가장 작은 곡선의 반경(내측/외측)	mm	65 / 70
케이블 길이	m (단위)	5
EPTA에 따른 중량	kg	1,9
주문 번호		7 232 39 60
EAN		4014586869926

FEIN 제품의 장점:

- ▶ 최대 160 mm 홈 깊이의 각골 철판 가공작업을 위한 전문 공구.
- ▶ 극히 슬림한 기어 헤드로 인하여 최대 20%까지 슬림 손잡이에 의한 최적의 사용 편의성.
- ▶ 공구를 사용하지 않고 회전할 수 있는 금형 지지대에 의하여 45° 단위로 360° 회전시키며 조절할 수 있는 절단 방향.
- ▶ QuickIN 고속 교체 시스템.
- ▶ 빠른 절단 속도
- ▶ 강력한 출력과 내구성을 가진 모터
- ▶ 환기 슬롯에 부착된 칩 방호 격자.
- ▶ 5 미터 케이블.
- ▶ 최대 0.7 mm의 스텐리스 스틸 가공.

기본 포함된 부속품:

절단 헤드 1개, 각골 철판용 다이 (3 13 09 122 00 5) 1개, 펀치 (6 36 02 049 00 8) 1개, 마찰판 1개

BLK 2.0 E

구석과 모서리 부위의 곡선 작업에 제약없이 사용 가능한 소형 니블러.



엑세서리는 132페이지 참조

입력	W	350
출력	W	210
스트로크 수	1/min	500 - 1 000
절단 속도	m/min	1
최대 400 N/mm ² 의 강철	mm	2
최대 600 N/mm ² 의 강철	mm	1,5
최대 800 N/mm ² 의 강철	mm	1
최대 250 N/mm ² 의 비철 금속	mm	2,5
절단선 폭	mm	8
흡 직경	mm	18
케이블 길이	m (단위)	5
EPTA에 따른 중량	kg	1,8
주문 번호		7 232 40 60
EAN		4014586869995

FEIN 제품의 장점:

- ▶ 특수 커팅 헤드 형상으로 높은 곡선 정밀도. 니블러는 제 자리에서 회전할 수 있습니다.
- ▶ 최소 골곡 반경이 3 mm이며 모서리를 마무리한 판금의 절단에 매우 적합.
- ▶ 공구를 사용하지 않고 회전할 수 있는 금형 지지대에 의하여 45° 단위로 360° 회전시키며 조절할 수 있는 절단 방향.
- ▶ QuickIN 신속 교체 시스템.
- ▶ 최상의 사용 편의성
- ▶ 강력한 출력과 내구성을 가진 모터
- ▶ 도려내기에 최적
- ▶ 형판 절단에 가장 적합.
- ▶ 환기 슬롯에 부착된 칩 방호 격자.
- ▶ 5 미터 케이블.
- ▶ 최대 1.0 mm의 스텐리스 스틸 가공.

기본 포함된 부속품:

절단 헤드 1개, 다이 (3 13 09 040 00 2) 1개, 펀치 (6 36 02 051 00 9) 1개

BLK 3.5

홈 파내기와 도려내기 작업과 같은 곡선 작업이 제약없이 가능한 강력한 니블러.



액세서리는 132페이지 참조

입력	W	1 200
출력	W	750
스트로크 수	1/min	750
절단 속도	m/min	1,3
최대 400 N/mm ² 의 강철	mm	3,5
최대 600 N/mm ² 의 강철	mm	2,3
최대 800 N/mm ² 의 강철	mm	1,8
최대 250 N/mm ² 의 비철 금속	mm	3,5
절단선 폭	mm	14
흡 직경	mm	30
EPTA에 따른 중량	kg	3,5
주문 번호		7 232 30
EAN		4014586848655

FEIN 제품의 장점:

- ▶ 철판에 홈파기와 도려내기 작업에 이상적, 니블러는 제자리에서 방향 전환 가능.
- ▶ 공구를 사용하지 않고 90° 단위로 조절할 수 있는 3개의 절단 방향
- ▶ 펀치와 다이로 렌치 없이 고속으로 교체하기 위한 QuickIN 신속 교체 시스템.
- ▶ 최적의 중량 대비 출력비.
- ▶ 강한 내구성, 펀치를 다시 연마할 수 있습니다.
- ▶ 강력한 출력과 내구성을 가진 모터
- ▶ 평평하고 굽은 판금의 굴곡이 없는 절단
- ▶ 형판 절단에 가장 적합.
- ▶ 환기 슬롯에 부착된 칩 방호 격자.
- ▶ 180° 회전 가능한 손잡이.
- ▶ 5 미터 케이블.
- ▶ 최대 1.8 mm의 스텐리스 스틸 가공.
- ▶ 다양한 액세서리.

기본 포함된 부속품:

절단 헤드 1개, 다이 (3 13 09 093 00 3) 1개, 펀치 (3 13 09 097 00 2) 1개, 핸들 1개

BLK 5.0

고난도 분해 작업 및 절단 작업에 적합한 고성능 니블러.



액세서리는 132페이지 참조

입력	W	1 200
출력	W	750
스트로크 수	1/min	750
절단 속도	m/min	1,3
최대 400 N/mm ² 의 강철	mm	5
최대 600 N/mm ² 의 강철	mm	3,3
최대 800 N/mm ² 의 강철	mm	2,5
최대 250 N/mm ² 의 비철 금속	mm	7
절단선 폭	mm	8
흡 직경	mm	43
가장 작은 곡선의 반경(내측/외측)	mm	86 / 94
케이블 길이	m (단위)	5
EPTA에 따른 중량	kg	3,8
주문 번호		7 232 31
EAN		4014586848662

FEIN 제품의 장점:

- ▶ 최고의 성능과 탁월한 사용 편의성을 동시에 만족시키는 고성능 1,200 와트 모터.
- ▶ 가드 레일이나 탱크에서와 같이 90° 이상의 모서리 마무리 절단 가능.
- ▶ 공구를 사용하지 않고 90° 단위로 조절할 수 있는 3개의 절단 방향
- ▶ 최적의 중량 대비 출력비.
- ▶ 펀치 및 금형의 강한 내구성.
- ▶ 환기 슬롯에 부착된 칩 방호 격자.
- ▶ 180° 회전 가능한 손잡이.
- ▶ 5 미터 케이블.
- ▶ 최대 2.5 mm의 스텐리스 스틸 가공.
- ▶ 다양한 액세서리.

기본 포함된 부속품:

절단 헤드 1개, 다이 (3 13 09 107 00 0) 1개, 펀치 (3 13 09 110 00 4) 1개, 핸들 1개

일반 액세스리



공구 박스
플라스틱, 내부 크기: 470 x 275 x 116 mm

주문 번호
3 39 01 118 01 0



플라스틱 상자
잠금 뚜껑이 있어 소형 부품과 액세스리를 보관할 수 있는 상자, 공구상자 3 39 01 118 01 0에 적합, 최고 5개 아이템 / 상자.

주문 번호
3 39 01 119 00 0



커팅 페이스트
판금 작업 윤활제

주문 번호
3 21 32 020 12 9

BLK 1.3 CSE용 액세스리

다이
골철판용

포장 단위 개	주문 번호
1	3 01 09 169 00 9
2	3 01 09 169 04 0

BLK 1.3 TE용 액세스리

펀치 및 다이 세트
구성품: 펀치 6 36 02 050 00 0 5개 및 다이 3 01 09 170 00 1 1개.

주문 번호
3 01 09 170 03 0

BLK 2.0 E용 액세스리

다이
RSS 636

주문 번호
3 13 09 040 00 2



펀치

주문 번호
6 36 02 051 00 9



펀치 및 다이 세트
구성품: 다이 6 36 02 051 00 9 1개와 펀치 3 13 09 040 00 2 1개

주문 번호
6 36 02 051 01 8

BLK 1.6 LE용 액세스리

펀치와 다이
마찰판, 나사 및 렌치를 포함한 세트
프로파일 세트 160

주문 번호
6 36 02 049 01 7



펀치

포장 단위 개	주문 번호
1	6 36 02 049 00 8
2	6 36 02 049 04 0
5	6 36 02 049 05 0

다이

포장 단위 개	주문 번호
1	3 13 09 122 00 5
2	3 13 09 122 02 0
5	3 13 09 122 03 0

마찰판
프로파일 세트 160

주문 번호
3 13 09 121 00 2

BLK 1.6 E용 액세스리



펀치

포장 단위 개	주문 번호
1	6 36 02 048 00 4
5	6 36 02 048 04 0
10	6 36 02 048 05 0



다이

포장 단위 개	주문 번호
1	3 01 09 141 00 3
2	3 01 09 141 02 0
5	3 01 09 141 03 0

펀치 및 다이 세트
세트, 펀치 6 36 02 048 004 1개 및 금형 3 01 09 141 003 1개로 구성.

주문 번호
6 36 02 048 01 3

다이 홀더
각진 골철판과 골철판 작업용.

주문 번호
3 01 09 154 00 7

프로파일 세트 160
(85-160 mm의 주름이 깊은 각골 철판) 펀치, 다이 및 마찰판 포함

주문 번호
9 26 02 071 01 9



BLK 5.0용 액세서리

펀치 및 다이 세트

최대 5.0 mm의 강철 판금(400 N/mm²), 구성품: 펀치
3 13 09 110 00 4 1개 및 다이 3 13 09 107 00 0 1개

주문 번호
3 13 09 110 01 3

펀치 및 다이 세트

최대 3.0 mm의 스테인리스 스틸(600 N/mm²), 구성품: 펀치
3 13 09 134 00 6 1개 및 다이 3 13 09 108 00 8 1개

주문 번호
3 13 09 134 01 5



칩백

주문 번호
3 13 09 114 00 8

펀치

최대 7.0 mm의 알루미늄 판금 (250 N/mm²)
최대 5.0 mm의 강철 판금 (400 N/mm²)

주문 번호
3 13 09 110 00 4

펀치

최대 3.0 mm의 스테인리스 스틸 (600 N/mm²)

주문 번호
3 13 09 134 00 6

다이

최대 두께 5 mm의 강철 판금용

주문 번호
3 13 09 107 00 0

다이

최대 3.0 mm의 스테인리스 스틸 (600 N/mm²)

주문 번호
3 13 09 108 00 8

다이

최대 7.0 mm의 알루미늄 판금 (250 N/mm²)
최대 5.0 mm의 강철 판금 (400 N/mm²)

주문 번호
3 13 09 109 00 2

BLK 3.5용 액세서리



펀치

최대 400 N/mm²의 강철 판금용

주문 번호
3 13 09 097 00 2



펀치

최대 800 N/mm²의 스테인리스 스틸용

주문 번호
3 13 09 098 00 0



다이

최대 400 N/mm²의 철판용

주문 번호
3 13 09 093 00 3



다이

최대 800 N/mm²의 스테인리스 스틸용

주문 번호
3 13 09 094 00 1

BLK 1.3 TE, BLK 1.3 CSE용 액세서리



펀치

최대 400 N/mm²의 철판용

철판 두께 mm	포장 단위 개	주문 번호
1,3	1	6 36 02 050 00 0
1,3	5	6 36 02 050 03 0
1,3	10	6 36 02 050 01 0

다이

각골 철판용

포장 단위 개	주문 번호
1	3 01 09 170 00 1
2	3 01 09 170 04 0

펀치 및 다이 세트

구성품: 펀치 6 36 02 050 00 0 5개 및 다이
3 01 09 169 00 9 1개.

주문 번호
3 01 09 169 03 0



완벽한 결과를 위한 검증된 기술: FEIN의 쏘잉과 밀링.

스테인리스강 가공, 부엌 공사, 자물쇠 가공, 금속 가공, 산업 - FEIN 직쏘는 강과 스테인리스강 처리 시 높은 하중에 적합하도록 설계되었습니다. 금속 전문 공구인 FEIN 직쏘는 높은 하중에서도 스트로크 속도와 절삭 속도가 유지됩니다. 안정적인 금속 케이싱과 엄청나게 높은 하중을 견디는 기어로 수명이 매우 깁니다. FEIN 프로그램은 파이프 가공용 공구로 대체됩니다. 주로 설비 건축이나 공공 공급관을 위한 최대 440 mm 직경의 파이프용 직쏘. 설비나 배관 건축을 위해 FEIN은 최대 3,000 mm 직경 파이프용 파이프 절삭 기계도 특별히 제작하고 있습니다.

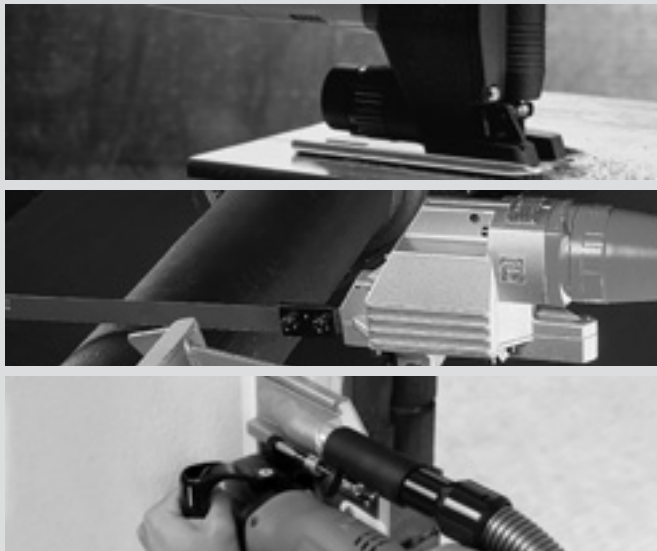

직쏘 **페이지 136**

최소 마모, 최적의 절단 속도

핵쏘 **페이지 139**

최소 마모, 최적의 절단 속도

건설용 컷터 **페이지 143**

벽을 손상시키지 않고 먼지 없이 오래된 창문을 해체 할 수 있습니다.



	ASte 638	ASt 638	
	정밀함, 내구성, 긴수명을 충족시키는 스테인리스 발판과 가변 속도 조절 기능이 있는 금속 작업용 직소.	탁월한 정밀함과 견고함 그리고 긴 수명을 가진 금속 작업용 직소.	
페이지	137	137	
기술 사양	입력	450 W	350 W
	스트로크 수	1 050 - 2 600 1/min	3 350 1/min
	행정 길이	20 mm	20 mm
	EPTA에 따른 중량	2,3 kg	2,2 kg
	재료의 최대 두께		
	특수강(V2A)	6 mm	3 mm
	강 (St 37)	10 mm	8 mm
	연목/경목과 합판	60 / 50 mm	50 / 40 mm
	적층 플라스틱/유리섬유	30 / 30 mm	25 / 20 mm
	최소 반경		
강/목재, 플라스틱	8 / 6 mm	8 / 6 mm	

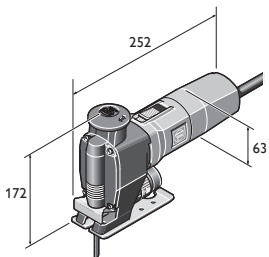

ASt 638
ASte 638



ASte 638

정밀함, 내구성, 긴수명을 충족시키는 스테인리스 발판과 가변 속도 조절 기능이 있는 금속 작업용 직소.



액세서리는 138페이지 참조

입력	W	450
출력	W	245
스트로크 수	1/min	1 050 - 2 600
행정 길이	mm	20
특수강(V2A)	mm	6
강 (St 37)	mm	10
알루미늄/구리, 황동	mm	15 / 10
연목/경목과 합판	mm	60 / 50
적층 플라스틱/유리섬유	mm	30 / 30
강/목재, 플라스틱	mm	8 / 6
케이블 길이	m (단위)	5
EPTA에 따른 중량	kg	2,3
주문 번호		7 234 15
EAN		4014586839332

FEIN 제품의 장점:

- ▶ 금속, 특수강, 절연 재료(샌드위치) 및 경목에서 최적의 결과를 위한 기계 컨셉트 4 mm 두께의 매우 견고한 스테인리스강 발판 포함.
- ▶ 최적의 절삭 속도와 톱날 수명을 위한 페이지 참조
- ▶ 뛰어난 인체공학적 구조
- ▶ 정밀하게 무게 배분이 이루어져 균형이 잘 맞아 부드러운 가동
- ▶ 찌꺼기 제거는 빨아 들이거나 불어낼 수 있음 - 전환 가능.

기본 포함된 부속품:

톱날 2팩, 안티 칩핑 프로텍터 1개, 추가 칩 보호 장치 1개

ASt 638

탁월한 정밀함과 견고함 그리고 긴 수명을 가진 금속 작업용 직소.



액세서리는 138페이지 참조

입력	W	350
출력	W	200
스트로크 수	1/min	3 350
행정 길이	mm	20
특수강(V2A)	mm	3
강 (St 37)	mm	8
알루미늄/구리, 황동	mm	10 / 10
연목/경목과 합판	mm	50 / 40
적층 플라스틱/유리섬유	mm	25 / 20
강/목재, 플라스틱	mm	8 / 6
케이블 길이	m (단위)	5
EPTA에 따른 중량	kg	2,2
주문 번호		7 234 17
EAN		4014586841670

FEIN 제품의 장점:

- ▶ 현장 에서 강도 높게 사용해도 정비 필요성이 적고 마모율이 매우 낮습니다.
- ▶ 금속, 절연 재료(샌드위치) 및 경목에서 최적의 결과를 위한 제품 컨셉.
- ▶ 뛰어난 인체공학적 구조
- ▶ 정밀하게 무게 배분이 이루어져 균형이 잘 맞아 부드러운 가동
- ▶ 찌꺼기 제거는 빨아 들이거나 불어낼 수 있음 - 전환 가능.

기본 포함된 부속품:

톱날 2팩, 안티 칩핑 프로텍터 1개

금속 톱날과 샌드위치 재료

	METAL	ALU	Cu Ni Mn Zn	STAINLESS INOX NIROSTA	PVC	SANDWICH	X F	Qualität/Quality	포장 단위 개	주문 번호	
	< 1,2		< 1,2				77	0,7	HSS	5	6 35 03 060 01 0
	< 1,2						100	0,7	HSS	5	6 35 03 076 01 0
	< 2,0	< 2,0	< 2,0	< 2,0	< 4,0		88	1,2	HSS	5	6 35 03 035 01 1
	< 2,0	< 2,0	< 2,0		< 4,0	< 70,0	120	1,2	HSS	5	6 35 03 077 01 4
	< 10,0	< 8,0	< 10,0	< 6,0	< 8,0		88	2,0	HSS	5	6 35 03 036 01 4
	< 10,0	< 8,0	< 10,0		< 30,0	< 120	180	2	BIM	5	6 35 03 114 01 0
	< 2,0	< 2,0	< 2,0	< 2,0	< 4,0		88	1,2	BIM	5	6 35 03 112 01 0
	< 10,0	< 8,0	< 10,0	< 6,0	< 8,0		88	2,0	BIM	5	6 35 03 113 01 0
	< 6,0	< 15,0					100	3,0	BIM	5	6 35 03 088 01 1

목재용 톱날과 기타

	FIBREGLASS		PVC			X F	Qualität/Quality	포장 단위 개	주문 번호			
			< 25,0	< 25,0		77		2	HCS	5	6 35 03 087 01 3	
			< 40,0	< 15,0	< 25,0			88	3,0	HCS	5	6 35 03 037 01 8
			< 50,0	< 30,0	< 50,0			88	4,0	HCS	5	6 35 03 038 01 6
			< 60,0	< 30,0	< 60,0			100	4,0	HCS	5	6 35 03 082 01 0
						77			HM	5	6 35 03 089 01 5	
	< 25,0		< 30,0					88	4,0	HSS	5	6 35 03 039 01 0
	< 10,0					77				1	6 35 03 061 01 9	

일반 액세서리



공구 박스
플라스틱, 내부 크기: 470 x 275 x 116 mm

주문 번호
3 39 01 118 01 0



플라스틱 상자
잠금 뚜껑이 있어 소형 부품과 액세서리를 보관할 수 있는 상자, 공구상자 3 39 01 118 01 0에 적합, 최고 5개 아이템 / 상자.

주문 번호
3 39 01 119 00 0



커팅 페이스트
판금 작업 윤활제

주문 번호
3 21 32 020 12 9

발판

연장, 프로파일 및 윤곽이 있는 절연재료 쓰임용. 길이 약 340 mm.

주문 번호
3 27 14 084 00 8



칩 프로텍터
5개 포장

주문 번호
3 14 28 102 01 6



칩 보호장치
ASt(e) 638용

주문 번호
3 27 14 088 00 7



호스 슬리브
청소기와 FEIN 전동 공구의 연결

Ø	주문 번호
mm	
32	3 05 17 028 00 7
27	3 05 17 029 00 1



연결 장치
전동 공구를 진공 청소기에 연결하기 위한 범용 장치. 유연한 고무 슬리브, 길이 70 mm, 내경 31.5 mm.

주문 번호
3 13 22 771 00 9



	AStx 649-1 파이프와 프로파일 작업용 강력한 핵소.	AStxe 649-1 속도 조절 장치가 있는 파이프와 프로파일 작업용 강력한 핵소.	STS 325 R 프로파일과 파이프용 공압 핵소.	
페이지	140	140	140	
기술 사양	입력	750 W	750 W	
	스트로크 수	350 1/min	100 - 350 1/min	330 1/min
	행정 길이	60 mm	60 mm	60 mm
	사용 압력			6 bar
	공기 소모량			1,45 m ³ /min
	EPTA에 따른 중량	6,1 kg	6,4 kg	7,2 kg
	최대 파이프 Ø	440 * mm	400 * mm	440 * mm
최대 W x H 성형 건축재	290 x 550 mm	290 x 550 mm	290 x 500 mm	

* 체인 연장.

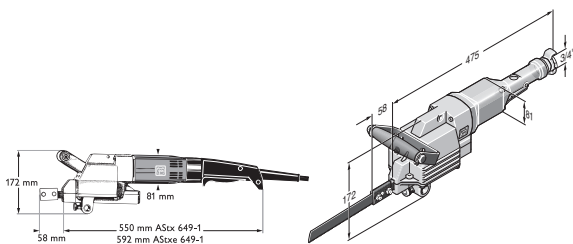

AStx 649-1
AStxe 649-1

STS 325 R

AStx 649-1

파이프와 프로파일 작업용 강력한 핵소.



액세서리는 141페이지 참조

입력	W	750
출력	W	480
스트로크 수	1/min	350
행정 길이	mm	60
최대 파이프 Ø	mm	440 *
최대 W x H 성형 건축재	mm	290 x 550
케이블 길이	m (단위)	2,5
EPTA에 따른 중량	kg	6,1
주문 번호		7 234 22
EAN		4014586858470

FEIN 제품의 장점:

- ▶ 플라스틱이나 구리, 강, 다공질 콘크리트로 된 성형 건축재와 파이프의 절삭을 위한 사용에 적합합니다.
- ▶ 80 mm ~ 400 mm의 파이프와 성형 건축재용 클램핑 지그 및 공급 장치
- ▶ 특히 여러 자재 층이나 샌드위치 자재에 적합합니다.
- ▶ 조절 가능한 클램핑 지그는 45°까지 마이터 절삭도 가능하게 합니다.
- ▶ * 체인 연장.

기본 포함된 부속품:

톱날 2개, 핸들 1개, 키 1세트

AStxe 649-1

속도 조절 장치가 있는 파이프와 프로파일 작업용 강력한 핵소.



액세서리는 141페이지 참조

입력	W	750
출력	W	480
스트로크 수	1/min	100 - 350
행정 길이	mm	60
최대 파이프 Ø	mm	400 *
최대 W x H 성형 건축재	mm	290 x 550
케이블 길이	m (단위)	2,5
EPTA에 따른 중량	kg	6,4
주문 번호		7 234 23
EAN		4014586858500

FEIN 제품의 장점:

- ▶ 플라스틱이나 구리, 강, 다공질 콘크리트로 된 성형 건축재와 파이프의 절삭을 위한 사용에 적합합니다.
- ▶ 80 mm ~ 400 mm의 파이프와 성형 건축재용 클램핑 지그 및 공급 장치
- ▶ 특히 여러 자재 층이나 샌드위치 자재에 적합합니다.
- ▶ 최적의 절삭속도를 위한 전기식 가변행정 조절
- ▶ 조절 가능한 클램핑 지그는 45°까지 마이터 절삭도 가능하게 합니다.
- ▶ * 체인 연장.

기본 포함된 부속품:

톱날 2개, 핸들 1개, 키 1세트

STS 325 R

프로파일과 파이프용 공압 핵소.



액세서리는 141페이지 참조

사용 압력	bar	6
공기 소모량	m³/min	1,45
출력	W	1 100
스트로크 수	1/min	330
행정 길이	mm	60
최대 파이프 Ø	mm	440 *
최대 W x H 성형 건축재	mm	290 x 500
EPTA에 따른 중량	kg	7,2
주문 번호		7 534 08
EAN		4014586855639

FEIN 제품의 장점:

- ▶ 플라스틱이나 구리, 강, 다공질 콘크리트로 된 성형 건축재와 파이프의 절삭을 위한 사용에 적합합니다.
- ▶ 80 mm ~ 400 mm의 파이프와 성형 건축재용 클램핑 지그 및 공급 장치
- ▶ 조절 가능한 클램핑 지그는 45°까지 마이터 절삭도 가능하게 합니다.
- ▶ 클램핑 지그와 공급 장치
- ▶ 조절 가능한 클램핑 지그.
- ▶ * 체인 연장.

기본 포함된 부속품:

톱날 2개, 키 1세트, 핸들 1개, 호스 커플링 1개

톱날

	400 N/mm ² 강과 비철 금속	400 N/mm ² 이상 강과 GG	여러 종류	길이	톱니 간격	두께	중량 (순수)	재료	주문 번호
				mm	mm	mm	kg		
	x	x	≤ Ø 80	200	1,0	1,5	0,06	HSS	6 35 03 067 00 6
	x	x	≤ Ø 80	200	1,6	1,5	0,06	HSS	6 35 03 066 00 2
	x	x	≤ Ø 170 ¹	300	1,6	1,5	0,06	HSS	6 35 03 063 00 7
	x	x	≤ Ø 260 ¹	400	1,6	1,5	0,125	HSS	6 35 03 064 00 5
	x	x	≤ Ø 350 ²	500	1,8	2,0	0,18	HSS	6 35 03 072 00 2
	x	x	≤ Ø 440 ²	600	1,8	2,0	0,21	HSS	6 35 03 073 00 6
	x	x		300	2,1	1,5	0,08	HSS	6 35 03 070 00 0
	x		*	530	2,1	1,5	0,170	HSS	6 35 03 069 00 8
	x (AL)		플라스틱	200	3,2	1,5	0,06	HSS	6 35 03 065 00 9
	x (AL)		플라스틱	400	3,2	1,5	0,125	HSS	6 35 03 068 00 4
			PE 관, 다공질 콘크리트	300	6,3	1,5	0,08		6 35 03 071 00 9
			PE 관, 다공질 콘크리트 *	530	6,3	1,5	0,170		6 35 03 040 00 3

HD 톱날

강과 특수강 가공용 특수 톱날 HD 톱날은 신속한 톱 진행과 높은 수명을 보장합니다. 테스트 해볼 가치가 있습니다.

	400 N/mm ² 강과 비철 금속	400 N/mm ² 이상 강과 GG	여러 종류	길이	톱니 간격	두께	중량 (순수)	재료	주문 번호
				mm	mm	mm	kg		
	x	x	≤ Ø 170 ¹	300	1,6	2,0	0,08	HSS	6 35 03 093 00 4
	x	x	≤ Ø 350 ²	500	1,8	2,0	0,18	HSS	6 35 03 099 00 5
	x	x	≤ Ø 325 *	530	2,1	1,6	0,17	HSS	6 35 03 100 00 6
	x	x	≤ Ø 260 ¹	400	2,1	2,0	0,175	HSS	6 35 03 094 00 2
	x	x	≤ Ø 260 ¹	400	3,2	2,0	0,175	HSS	6 35 03 095 00 6
	x	x	≤ Ø 440 ²	600	1,8	2,0	0,21	HSS	6 35 03 098 00 1

TD 톱날

TD 톱날은 습식 / 건식 파이프 절단에 적합합니다. 이 톱날은 깨끗한 단면과 짧은 절단 작업 시간을 보장합니다.

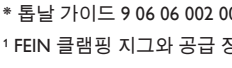
	덕타일 주철 파이프, 시멘트 모르타르 에 싸인 주철 파이프용	파이프 Ø (DN)	길이	라이닝 길이	두께	중량	주문 번호
		mm	mm	mm	mm	kg	
	x	80 - 150 ³	320	260	2,2	0,110	6 35 03 096 01 8
	x	80 - 300 ³	490	430	2,9	0,220	6 35 03 097 01 2

* 톱날 가이드 9 06 06 002 00 9 와 함께 사용

¹ FEIN 클램핑 지그와 공급 장치 9 07 02 005 00 0 또는 지그 9 07 02 004 00 6 있음

² Ø 440 mm까지의 체인 연장, 이를 위해 체인 3 02 31 003 00 3과 스테어 3 02 16 130 00 4가 필요합니다.

³ FEIN 클램프와 공급 장치 9 07 02 005 00 0과 함께 사용.

단면: 전영우

일반 액세서리



공구 박스
금속

폭 mm	길이 mm	높이 mm	주문 번호
240	690	160	3 39 01 022 01 4



커팅 페이스트
판금 작업 윤활제

주문 번호
3 21 32 020 12 9



FEIN 클램프와 공급 장치
(W x D x H) 280 x 285 x 395 mm, 외경 Ø 80 ~ 400 mm의
원형 자재나 파이프용

주문 번호
9 07 02 005 00 0

보호용 금속 조우
파이프 표면 손상 방지용, 4개 필요

주문 번호
3 13 27 064 00 8



연마석
다이아몬드 공구나 카바이드 공구의 청소를 위한 연마석

주문 번호
6 37 19 007 01 0



클램핑 지그
Ø 100-325 mm의 파이프용, 체인 연장이 있을 때 Ø 440 mm
까지, 체인 3 02 31 003 00 3과 스테드 3 02 16 130 00 4가
필요함

주문 번호
9 07 02 004 00 6



클램핑 지그
최대 높이 550 mm에서 폭 310 mm까지의 프로파일

주문 번호
9 07 02 003 00 8



톱날 가이드
530 mm 길이의 톱날이 있는 Ø 325 mm 파이프용, 파이프의
중앙까지 가이드, 최대 1.6 mm 톱날 두께.

주문 번호
9 06 06 002 00 9



지지대
프리핸드 작업용

주문 번호
3 27 14 062 02 3

스플리터
톱날이 끼이지 않도록 방지

주문 번호
6 33 05 006 00 8

STS 325 R용 액세서리

호스 커플링

주문 번호
4 11 40 004 00 7



MF 14-180

오래된 창문의 철거에 적합한 매우 성능이 우수하고 견고한 건설용 컷터.



액세서리는 143페이지 참조

입력	W	1 200
출력	W	750
무부하 속도	1/min	7 000
다이아몬드 디스크 Ø	mm	180
절삭 깊이	mm	0 - 50
케이블 길이	m (단위)	4
EPTA에 따른 중량	kg	4,1
주문 번호		7 238 14
EAN		4014586865744

FEIN 제품의 장점:

- ▶ 벽 손상 없는 정밀한 절단
- ▶ 오래된 창틀을 따라 단지 2 mm 두께로 절단
- ▶ 폐쇄형 흡입 케이지와 석션을 통한 먼지 없는 작업
- ▶ FEIN 고효율 모터.
- ▶ 고품질의 다이아몬드 디스크
- ▶ 이상적인 보완: 창틀 분리를 위한 FEIN SUPERCUT
- ▶ 깊이 조절기로 절단 깊이를 정밀하게 조작 가능
- ▶ 안정된 손잡이

기본 포함된 부속품:

FEIN 건설용 컷터 MF 14-180 1대, Ø 180 mm 다이아몬드 휠 1개, 플라스틱 공구 박스 1개

건설용 컷터

일반 액세서리



다이아몬드 디스크
Ø 180 mm, MF 14-180용 특수 리테이너.

주문 번호
6 35 02 146 01 1



연결 장치

전동 공구를 진공 청소기에 연결하기 위한 범용 장치.
유연한 고무 슬리브, 길이 70 mm, 내경 31.5 mm.

주문 번호
3 13 22 771 00 9





금속 코어 드릴 - 가장 경제적인 드릴링 작업을 경험 하십시오.

트위스트 드릴링보다 빠르고 조용하며 정밀하기 때문에 코어 드릴링은 매우 효율적입니다. 예비 드릴링과 공구 교환이 필요하지 않기 때문에 공장이나 건설 현장에서 작업 시간을 최대 40% 가까이 단축할 수 있습니다. 고품질의 FEIN 마그네트 코어 드릴 장비 (KBM)는 카바이드 코어 드릴과 사용할 수 있으며 코어 드릴링, 일반 드릴링, 나사산 작업, 카운터싱킹과 리밍 작업등 여러가지 작업에 사용할 수 있습니다. 반면, KBB 시리즈의 FEIN 마그네트 코어 드릴은 효율적인 드릴링 작업을 위해 설계되었습니다. FEIN 비트 드릴 또한 마찬가지입니다. 고품질의 카바이드, HSS, 그리고 정교한 절삭 구조는 최고의 절삭 성능과 뛰어난 제품 수명을 보장합니다. 세계 최초의 수동 금속 코어 드릴인 FEIN KBH 25는 고성능 핸드 드릴의

장점과 카바이드 코어 드릴의 장점을 하나로 결합 하였습니다. 새로운 드릴링 기술과 특수 개발된 HM 코어 비트는 유연하고 작업에 편리하며 신속한 작업을 가능하게 합니다. FEIN은 다양한 코어 비트를 갖추고 있어 일반강, 스테인리스강 또는 알루미늄 등 모든 작업에 맞는 솔루션을 제공해 드립니다. 혁신적인 FEIN 코어 드릴 시스템은 작업 시간과 제품의 수명의 향상은 물론, 유지비 절감 및 작업 능력을 극대화시켰습니다.



Mobile 페이지 146

트위스트 드릴링보다 6배 빠른 작업 진행의 수동 플렉시블 금속 코어 드릴링 시스템.



Economical 페이지 151

제품 수명과 성능이 우수하며 기본 드릴링 기능에 충실한 경제적인 마그네틱 코어 드릴



Compact 페이지 151

좁은 공간에서의 코어 드릴링 작업을 위해 최소 크기의 소형 마그네틱 코어 드릴



Universal 페이지 158

다양한 작업을 위해 고품질 표준을 갖춘 고성능 범용 마그네틱 코어 드릴.



Automatic 페이지 174

육체 피로는 최소화하고 작업 효율은 최대화한 고성능의 전자동 마그네틱 코어 드릴.



	KBH 25 S	KBH 25-2 U	
	빠르고 다양한 코어 드릴 작업이 가능한 1단 금속 코어 드릴링 시스템.	코어 드릴 비트와 트위스트 드릴 비트용 2단 금속 코어 드릴 시스템.	
페이지	147	147	
기술 사양	일반강 드릴링 직경, 코어 드릴 비트	25 mm	25 mm
	스테인리스강 드릴링 직경, 코어 드릴 비트	25 mm	25 mm
	알루미늄 드릴링 직경, 코어 드릴 비트	30 mm	30 mm
	일반강 드릴링 직경, 홀쏘	80 mm	80 mm
	입력	1 200 W	1 200 W
	출력	680 W	680 W
	센터 드릴링	0 - 1 600* 1/min	0 - 1 600 1/min
	1단	0 - 520* 1/min	0 - 520 1/min
	2단	- 1/min	0 - 1 600 1/min
	EPTA에 따른 중량	3,3 kg	3,4 kg

* 수동 전환할 수 없음.

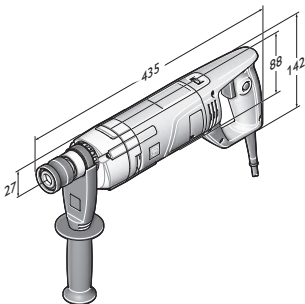

KBH 25 S
KBH 25-2 U

KBH 25 S

빠르고 다양한 코어 드릴 작업이 가능한 1단 금속 코어 드릴링 시스템.



액세서리는 148페이지 참조

입력	W	1 200
출력	W	680
센터 드릴링	1/min	0 - 1 600*
1단	1/min	0 - 520*
2단	1/min	-
토크	Nm	50
정지 토크	Nm	50 **
일반강 드릴링 직경, 코어 드릴 비트	mm	25
드릴-Ø 스테인리스강 코어 비트	mm	25
알루미늄 드릴링 직경, 코어 드릴 비트	mm	30
코어 드릴링 최대 깊이	mm	20
일반강 드릴링 직경, 홀쏘	mm	80
홀쏘 최대 드릴링 깊이	mm	4
코어 드릴 홀더		QuickIN Plus
모서리 간 거리	mm	27
케이블 길이	m (단위)	4
EPTA에 따른 중량	kg	3,3
주문 번호		7 271 04 61
EAN		4014586876030

FEIN 제품의 장점:

- ▶ 혁신적인 드릴링 기술로 최대 6배 빠른 작업: 1 600 rpm 에서 5 mm 깊이의 센터 드릴링 후 센터 비트를 분리하고 자동으로 속도를 520rpm으로 변경하여 카바이드 코어 비트의 최적 절삭 속도를 얻습니다. 특별히 개발된 커팅 기하 구조로 카바이드 코어 비트는 사용자가 큰힘을 들이지않고도 원하는 직경의 구멍을 완성할 수 있습니다.
- ▶ 각 작업에 맞게 속도를 조정함으로써 통용되는 모든 금속과 표면에 사용 가능.
- ▶ 토크 슬리핑 클러치 덕분에 높은 수준의 안전성. 드라이브 측에서 출력축을 분리하여 과부하시 사용자가 보호합니다.
- ▶ *수동 전환할 수 없음.
- ▶ ** 토크 슬리핑 클러치.
- ▶ 정회전 / 역회전.
- ▶ 높은 속도 안정성을 갖춘 FEIN 고성능 모터.
- ▶ 가변 속도 조절.
- ▶ 전자식 무단 속도 조절장치.
- ▶ 속도 조절형 전자 타코미터
- ▶ 변형이 없는 배럴형 모터 하우징.
- ▶ 최적화된 수명의 카바이드 코어 드릴 비트.
- ▶ Restart 잠금장치
- ▶ 다양한 액세서리.

기본 포함된 부속품:

절삭 스프레이 1개, 금속 코어 드릴 KBH 25 S 1대, 플라스틱 공구 박스 1개, 보조 핸들 1개, 센터 드릴 비트 1개

KBH 25-2 U

코어 드릴 비트와 트위스트 드릴 비트용 2단 금속 코어 드릴 시스템.



액세서리는 148페이지 참조

입력	W	1 200
출력	W	680
센터 드릴링	1/min	0 - 1 600
1단	1/min	0 - 520
2단	1/min	0 - 1 600
토크	Nm	50
정지 토크	Nm	50 **
일반강 드릴링 직경, 코어 드릴 비트	mm	25
드릴-Ø 스테인리스강 코어 비트	mm	25
알루미늄 드릴링 직경, 코어 드릴 비트	mm	30
코어 드릴링 최대 깊이	mm	20
일반강 드릴링 직경, 홀쏘	mm	80
홀쏘 최대 드릴링 깊이	mm	4
탭핑		M 12
코어 드릴 홀더		QuickIN Plus
모서리 간 거리	mm	27
케이블 길이	m (단위)	4
EPTA에 따른 중량	kg	3,4
주문 번호		7 271 03 61
EAN		4014586876023

FEIN 제품의 장점:

- ▶ 혁신적인 드릴링 기술로 최대 6배 빠른 작업: 1 600 rpm 에서 5 mm 깊이의 센터 드릴링 후 센터 비트를 분리하고 자동으로 속도를 520rpm으로 변경하여 카바이드 코어 비트의 최적 절삭 속도를 얻습니다. 특별히 개발된 커팅 기하 구조로 카바이드 코어 비트는 사용자가 큰힘을 들이지않고도 원하는 직경의 구멍을 완성할 수 있습니다.
- ▶ 최대 M12 나사 홈을 위한 정회전/역회전 및 효율적인 트위스트 드릴링을 위해 속도가 0~1,600 1/분인 기계식 2단 기어.
- ▶ 토크 슬리핑 클러치 덕분에 높은 수준의 안전성. 드라이브 측에서 출력축을 분리하여 과부하시 사용자가 보호합니다.
- ▶ ** 토크 슬리핑 클러치.
- ▶ 정회전 / 역회전.
- ▶ 높은 속도 안정성을 갖춘 FEIN 고성능 모터.
- ▶ 가변 속도 조절.
- ▶ 전자식 무단 속도 조절장치.
- ▶ 속도 조절형 전자 타코미터
- ▶ 변형이 없는 배럴형 모터 하우징.
- ▶ 최적화된 수명의 카바이드 코어 드릴 비트.
- ▶ Restart 잠금장치
- ▶ 다양한 액세서리.

기본 포함된 부속품:

금속 코어 드릴 KBH 25-2U 1대, 센터 드릴 비트 1개, 보조 핸들 1개, 절삭 스프레이 1개, 퀵 액션 척 Ø 3-16 mm 1개, 플라스틱 공구 박스 1개

이 제품은
이러한
제품
입니다

카바이드 코어 드릴



QuickIN PLUS 홀더의 카바이드 코어 드릴 비트
 모든 금속에 있어 뛰어난 절삭 성능.
 미터 단위, 절삭 깊이 20 mm, 금속 드릴링 직경 최대 25 mm,
 알루미늄 드릴링 직경 최대 30 mm.

직경 Ø mm	주문 번호
14	6 31 30 014 01 0
15	6 31 30 015 01 0
16	6 31 30 016 01 0
17	6 31 30 017 01 0
18	6 31 30 018 01 0
19	6 31 30 019 01 0
20	6 31 30 020 01 0
21	6 31 30 021 01 0
22	6 31 30 022 01 0
23	6 31 30 023 01 0
24	6 31 30 024 01 0
25	6 31 30 025 01 0
26	6 31 30 026 01 0
27	6 31 30 027 01 0
28	6 31 30 028 01 0
29	6 31 30 029 01 0
30	6 31 30 030 01 0

TiAIN 코팅의 초경합금 코어 비트



QuickIN PLUS TiAIN 코팅과 QuickIN PLUS 홀더의 카바이드 코어 드릴 비트
 TiAIN 코팅으로 뛰어난 제품 수명과 모든 금속에 있어 뛰어난 절삭 능력, 20% 향상된 작업 속도. 그리고, 적은 힘으로도 빠른 절삭이 가능.
 미터 단위, 절삭 깊이 20 mm, 금속 드릴링 직경 최대 25 mm,
 알루미늄 드릴링 직경 최대 30 mm.

직경 Ø mm	주문 번호
14	6 31 30 114 01 0
15	6 31 30 115 01 0
16	6 31 30 116 01 0
17	6 31 30 117 01 0
18	6 31 30 118 01 0
19	6 31 30 119 01 0
20	6 31 30 120 01 0
21	6 31 30 121 01 0
22	6 31 30 122 01 0
23	6 31 30 123 01 0
24	6 31 30 124 01 0
25	6 31 30 125 01 0
26	6 31 30 126 01 0
27	6 31 30 127 01 0
28	6 31 30 128 01 0
29	6 31 30 129 01 0
30	6 31 30 130 01 0

카바이드 홀쏘



QuickIN PLUS 홀더의 카바이드 홀쏘
 최대 4.0 mm 두께의 철판에 효율적인 드릴링 작업이 가능한 최적화된 수명의 카바이드 커팅 팁. 인치 단위, 절삭 깊이 4 mm/5/32".
 미터 단위, 절삭 깊이 4 mm.

직경 Ø mm	주문 번호
14	6 31 31 014 01 0
15	6 31 31 015 01 0
16	6 31 31 016 01 0
17	6 31 31 017 01 0
18	6 31 31 018 01 0
19	6 31 31 019 01 0
20	6 31 31 020 01 0
21	6 31 31 021 01 0
22	6 31 31 022 01 0
23	6 31 31 023 01 0
24	6 31 31 024 01 0
25	6 31 31 025 01 0
26	6 31 31 026 01 0
27	6 31 31 027 01 0
28	6 31 31 028 01 0
29	6 31 31 029 01 0
30	6 31 31 030 01 0
31	6 31 31 031 01 0
32	6 31 31 032 01 0
33	6 31 31 033 01 0
34	6 31 31 034 01 0
35	6 31 31 035 01 0
36	6 31 31 036 01 0
37	6 31 31 037 01 0
38	6 31 31 038 01 0
39	6 31 31 039 01 0
40	6 31 31 040 01 0
41	6 31 31 041 01 0
42	6 31 31 042 01 0
43	6 31 31 043 01 0
44	6 31 31 044 01 0
45	6 31 31 045 01 0
46	6 31 31 046 01 0
47	6 31 31 047 01 0
48	6 31 31 048 01 0
49	6 31 31 049 01 0
50	6 31 31 050 01 0
51	6 31 31 051 01 0
52	6 31 31 052 01 0
53	6 31 31 053 01 0
54	6 31 31 054 01 0
55	6 31 31 055 01 0
56	6 31 31 056 01 0
57	6 31 31 057 01 0
58	6 31 31 058 01 0
59	6 31 31 059 01 0
60	6 31 31 060 01 0
65	6 31 31 065 01 0
68	6 31 31 068 01 0
70	6 31 31 070 01 0
75	6 31 31 075 01 0
80	6 31 31 080 01 0



파이프용 카바이드 홀쏘



QuickIN PLUS 홀더의 파이프용 카바이드 카바이드 홀쏘
4 mm 두께의 파이프 혹은 휘어진 재료 작업에 있어 내구성이 뛰어난 카바이드 커팅 팁.
미터 단위, 절삭 깊이 4 mm.

직경 Ø mm	주문 번호
21	6 31 31 421 01 0
22	6 31 31 422 01 0
23	6 31 31 423 01 0
24	6 31 31 424 01 0
25	6 31 31 425 01 0
26	6 31 31 426 01 0
27	6 31 31 427 01 0
28	6 31 31 428 01 0
29	6 31 31 429 01 0
30	6 31 31 430 01 0
31	6 31 31 431 01 0
32	6 31 31 432 01 0
33	6 31 31 433 01 0
34	6 31 31 434 01 0
35	6 31 31 435 01 0
36	6 31 31 436 01 0
37	6 31 31 437 01 0
38	6 31 31 438 01 0
39	6 31 31 439 01 0
40	6 31 31 440 01 0
41	6 31 31 441 01 0
42	6 31 31 442 01 0
43	6 31 31 443 01 0
44	6 31 31 444 01 0
45	6 31 31 445 01 0
46	6 31 31 446 01 0
47	6 31 31 447 01 0
48	6 31 31 448 01 0
49	6 31 31 449 01 0
50	6 31 31 450 01 0
51	6 31 31 451 01 0
52	6 31 31 452 01 0
53	6 31 31 453 01 0
54	6 31 31 454 01 0
55	6 31 31 455 01 0
56	6 31 31 456 01 0
57	6 31 31 457 01 0
58	6 31 31 458 01 0
59	6 31 31 459 01 0
60	6 31 31 460 01 0
65	6 31 31 465 01 0
68	6 31 31 468 01 0

센터링 드릴 비트



센터링 드릴 비트

포장 단위 개	주문 번호
1	6 31 14 038 01 0
5	6 31 14 038 02 0

탭핑



콜릿 척
6/7/9 mm 콜릿 포함

주문 번호
6 32 06 067 02 0



콜릿
콜릿 척 및 플로팅 콜릿 적용
M2 (DIN 352, DIN 371), M4 (DIN 357, DIN 376)

Ø mm	4각 mm	주문 번호
2,8	2,1	6 32 06 077 00 1



콜릿
콜릿 척 및 플로팅 콜릿 적용
M3 (DIN 352, DIN 371), M5 (DIN 357, DIN 376)

Ø mm	4각 mm	주문 번호
3,5	2,7	6 32 06 064 00 1



콜릿
콜릿 척 및 플로팅 콜릿 적용
M4 (DIN 352, DIN 371), M6 (DIN 357, DIN 376)

Ø mm	4각 mm	주문 번호
4,5	3,4	6 32 06 065 00 5



콜릿
콜릿 척 및 플로팅 콜릿 적용
M5 (DIN 352, DIN 371), M6 (DIN 352), M7 (DIN 352),
M8 (DIN 352, DIN 357, DIN 376)

Ø mm	4각 mm	주문 번호
6	4,9	6 32 06 066 00 8



콜릿
콜릿 척 및 플로팅 콜릿 적용
M7 (DIN 371), M9 (DIN 352) M 10 (DIN 352, DIN 357,
DIN 376)

Ø mm	4각 mm	주문 번호
7	5,5	6 32 06 070 00 6



콜릿
콜릿 척 및 플로팅 콜릿 적용
M12 (DIN 357, DIN 371, DIN 376)

Ø mm	4각 mm	주문 번호
9	7	6 32 06 075 00 4



콜릿
콜릿 척 및 플로팅 콜릿 적용
M8 (DIN 371), M11 (DIN 352)

Ø mm	4각 mm	주문 번호
8	6,2	6 32 06 078 00 9



콜릿
콜릿 척 및 플로팅 콜릿 적용
M10 (DIN 371)

Ø mm	4각 mm	주문 번호
10	8	6 32 06 079 00 3



조우 척
고정 범위가 2.8 mm - 9.0 mm인 탭 드릴 직결 어댑터.
키 렌치 포함

주문 번호
6 32 06 018 01 0

정밀
삭삭

기타 액세서리



스왑 컵
뜨겁고 날카로운 칩에 닿지 않게 방지해 줍니다.

주문 번호
3 21 74 013 01 0



절삭 스프레이
300ml 펌프 스프레이, 긴 공구 수명과 최적의 절삭률, 칩 흐름 개선용.

주문 번호
3 21 32 031 00 0



커팅 페이스트
판금 작업 윤활제

주문 번호
3 21 32 020 12 9



연장 어댑터
좁거나 깊고 층이진 표면 작업용. QuickIN PLUS 홀더, 길이 100 mm, 센터 드릴용 어댑터 포함.

주문 번호
6 31 06 017 01 0

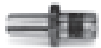

B16 QuickIN PLUS 어댑터

주문 번호
6 39 01 047 00 0



1/2" - 20 UNF에 QuickIN Plus 어댑터

주문 번호
6 39 01 054 00 0



키 타입 드릴척
B 16 드릴척 홀더

사용 가능 드릴 mm	중량 kg	주문 번호
1.5-13	0,41	6 32 02 030 01 5



퀵액션 척
B 16 드릴척 홀더
안전 잠금 장치가 있는 R형 팁

사용 가능 드릴 mm	중량 kg	주문 번호
1-13	0,56	6 32 04 032 00 6



퀵액션 척
안전 잠금 장치가 있는 SUPRA SKE 단일 커버형 신속 클램핑 드릴척, 드릴척 홀더 1/2 인치-20 UNF

사용 가능 드릴 mm	중량 kg	주문 번호
3-16	0,56	6 32 05 038 01 0



퀵액션 척
QuickIN Plus 홀더, 체결력 안전락이 있는 SUPRA SKE 단일 커버형 금속 키레스 드릴 척.

주문 번호
6 39 01 054 01 0



	KBB 30	KBB 38	KBB 60	KBB 40	
	건설 현장의 코어 드릴링을 위한 기본 기능을 갖춘 소형 초경량의 경제적인 싱글 스피드 마그네틱 코어 드릴.	작업장과 건설 현장에서 코어 드릴링을 위한 기본 기능을 갖춘 작고 경제적인 싱글 스피드 마그네틱 코어 드릴.	최대 절삭 깊이 75mm 작업장에서 코어 드릴링을 위한 기본 기능을 갖춘 고성능 2 단 경제적 마그네틱 코어 드릴.	작업장과 건설 현장의 좁은 공간에서 코어 드릴링을 위한 고정 드릴 모터가있는 초소형 싱글 스피드 소형 마그네틱 코어 드릴.	
페이지	152	152	152	153	
내 용	최대 Ø 30 mm 금속 코어 드릴링	▲▲	▲▲	▲▲	▲▲
	최대 Ø 40 mm 금속 코어 드릴링			▲▲	▲▲
	최대 Ø 60 mm 금속 코어 드릴링			▲▲	
	한손 작업	▲▲	▲▲	▲▲	▲▲
	머리위 작업	▲▲	▲▲	▲	▲▲
	설치 작업	▲▲	▲▲	▲	▲▲
기술 사양	작업장 작업	▲▲	▲▲	▲▲	▲▲
	코어 비트, 최대 Ø	30 mm	38 mm	60 mm	40 mm
	HSS 코어 비트, 최대 Ø	30 mm	38 mm	60 mm	40 mm
	코어 드릴링 최대 깊이	50 mm	50 mm	75 mm	50 mm
	입력	750 W	1 050 W	1 400 W	1 100 W
	출력	430 W	530 W	770 W	610 W
	무부하 속도	740 1/min	480 1/min		450 1/min
	1단			330 1/min	
	2단			660 1/min	
	최대 부하 속도	430 1/min	330 1/min		280 1/min
	1단			180 1/min	
	2단			340 1/min	
	코어 드릴 홀더	3/4" Weldon	3/4" Weldon	3/4" Weldon	3/4" Weldon
	스트로크	65 mm	65 mm	92 mm	65 mm
	자력	9 000 N	9 000 N	11 000 N	9 000 N
자석판 크기	178 x 95 mm	178 x 95 mm	191 x 102 mm	165 x 102 mm	
케이블 길이	3,8 m (단위)	3,8 m (단위)	3,8 m (단위)	3,8 m (단위)	
EPTA에 따른 중량	10,5 kg	12,9 kg	23,9 kg	12,8 kg	

▲ 적합 ▲▲ 아주 적합

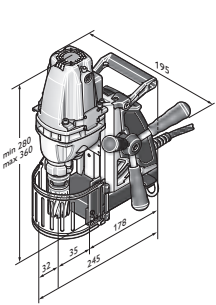

KBB 30

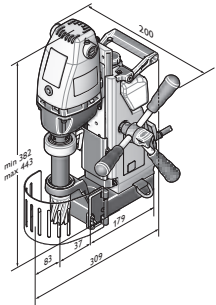

KBB 38

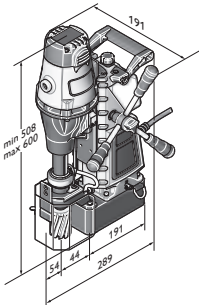

KBB 60

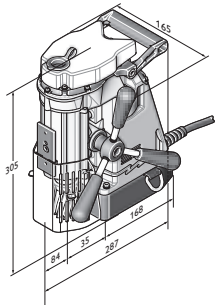

KBB 40

이
리
브
는
이
리
브
는

KBB 30

건설 현장의 코어 드릴링을 위한 기본 기능을 갖춘 소형 초경량의 경제적인 싱글 스피드 마그네틱 코어 드릴.



엑세서리는 154페이지 참조

입력	W	750
출력	W	430
최대 부하 속도	1/min	430
무부하 속도	1/min	740
코어 드릴링 최대 깊이	mm	50
코어 비트, 최대 Ø	mm	30
HSS 코어 비트, 최대 Ø	mm	30
코어 드릴 홀더		3/4" Weldon
스트로크	mm	65
자력	N	9 000
자석판 크기	mm	178 x 95
케이블 길이	m (단위)	3,8
EPTA에 따른 중량	kg	10,5
주문 번호		7 272 01 61
EAN		4014586700212

FEIN 제품의 장점:

- ▶ 높은 곳과 좁은 장소에서의 작업에 적합한 완벽한 중량 대비 출력을 갖춘 매우 컴팩트한 제품
- ▶ 특수 작업 상황에서 사용할 수 있는 전환식 수동 피드 휠
- ▶ 내장형 모터 케이블 가이드를 통해 가공물에 의도하지 않게 걸리거나 끼지 않습니다.
- ▶ 내부 냉각
- ▶ 간단한 가이드 조정.

기본 포함된 부속품:

공구박스 1개, 냉각 윤활 탱크 1개, 묶음띠 1개, 칩 제거 후크 1개, 센터 핀 2개, 5mm 소켓 렌치 1개, 접촉 방지 장치 1개

KBB 38

작업장과 건설 현장에서 코어 드릴링을 위한 기본 기능을 갖춘 작고 경제적인 싱글 스피드 마그네틱 코어 드릴.



엑세서리는 154페이지 참조

입력	W	1 050
출력	W	530
최대 부하 속도	1/min	330
무부하 속도	1/min	480
코어 드릴링 최대 깊이	mm	50
코어 비트, 최대 Ø	mm	38
HSS 코어 비트, 최대 Ø	mm	38
코어 드릴 홀더		3/4" Weldon
스트로크	mm	65
자력	N	9 000
자석판 크기	mm	178 x 95
케이블 길이	m (단위)	3,8
EPTA에 따른 중량	kg	12,9
주문 번호		7 272 02 61
EAN		4014586700328

FEIN 제품의 장점:

- ▶ 우수한 코어 드릴링을 위한 토크가 안정적인 드릴 모터.
- ▶ 특수 드릴 스피들 가이드로 높은 동심도와 확실한 코어 배출 기능.
- ▶ 열악한 조건에서의 작업을 위한 알루미늄 다이캐스트 소재의 견고한 구조
- ▶ 내장형 냉매 탱크
- ▶ 내장 모터 배선.
- ▶ 손쉬운 운반을 위한 추가 손잡이.
- ▶ 전환형 수동 피드휠

기본 포함된 부속품:

공구박스 1개, 냉각 윤활 탱크 1개, 묶음띠 1개, 칩 제거 후크 1개, 센터 핀 2개, 접촉 방지 장치 1개, 5mm 소켓 렌치 1개, 운반 손잡이 1개

KBB 60

최대 절삭 깊이 75mm 작업장에서 코어 드릴링을 위한 기본 기능을 갖춘 고성능 2 단 경제적 마그네틱 코어 드릴.



엑세서리는 154페이지 참조

입력	W	1 400
출력	W	770
1단	1/min	180
2단	1/min	340
1단	1/min	330
2단	1/min	660
코어 드릴링 최대 깊이	mm	75
코어 비트, 최대 Ø	mm	60
HSS 코어 비트, 최대 Ø	mm	60
코어 드릴 홀더		3/4" Weldon
스트로크	mm	92
자력	N	11 000
자석판 크기	mm	191 x 102
케이블 길이	m (단위)	3,8
EPTA에 따른 중량	kg	23,9
주문 번호		7 272 04 61
EAN		4014586700410

FEIN 제품의 장점:

- ▶ 우수한 코어 드릴링을 위한 토크가 안정적인 드릴 모터.
- ▶ 특수 드릴 스피들 가이드로 높은 동심도와 확실한 코어 배출 기능.
- ▶ 열악한 조건에서의 작업을 위한 알루미늄 다이캐스트 소재의 견고한 구조
- ▶ 내장형 냉매 탱크
- ▶ 내장 모터 배선.
- ▶ 손쉬운 운반을 위한 추가 손잡이.
- ▶ 전환형 수동 피드휠
- ▶ 기계식 2단 기어
- ▶ 75mm 절삭 깊이를 위한 매우 긴 드릴 샤프트

기본 포함된 부속품:

공구박스 1개, 냉각 윤활 탱크 1개, 묶음띠 1개, 칩 제거 후크 1개, 센터 핀 2개, 접촉 방지 장치 1개, 5mm 소켓 렌치 1개, 운반 손잡이 1개



KBB 40

작업장과 건설 현장의 좁은 공간에서 코어 드릴링을 위한 고정 드릴 모터가있는 초소형 싱글 스피드 소형 마그네틱 코어 드릴.



액세서리는 154페이지 참조

입력	W	1 100
출력	W	610
최대 부하 속도	1/min	280
무부하 속도	1/min	450
코어 드릴링 최대 깊이	mm	50
코어 비트, 최대 Ø	mm	40
HSS 코어 비트, 최대 Ø	mm	40
코어 드릴 홀더		3/4" Weldon
스트로크	mm	65
자력	N	9 000
자석판 크기	mm	165 x 102
케이블 길이	m (단위)	3,8
EPTA에 따른 중량	kg	12,8
주문 번호		7 272 03 61
EAN		4014586700502

FEIN 제품의 장점:

- ▶ 높은 곳과 좁은 장소에서의 작업에 적합한 완벽한 중량 대비 출력을 갖춘 매우 컴팩트한 제품
- ▶ 특수 작업 상황에서 사용할 수 있는 전환식 수동 피드 휠
- ▶ 내장형 모터 케이블 가이드를 통해 가공물에 의도하지 않게 걸리거나 끼지 않습니다.
- ▶ 간단한 가이드 조정.
- ▶ 고정형 드릴 모터.
- ▶ 내부 냉각
- ▶ 알루미늄 다이캐스트 소재의 견고한 구조.

기본 포함된 부속품:

공구박스 1개, 냉각 윤활 탱크 1개, 묶음띠 1개, 칩 제거 후크 1개, 센터 핀 2개, 접촉 방지 장치 1개, 5mm 소켓 렌치 1개

최고의 HSS 코어 비트 액세서리



액세서리 Best of 코어 세트 3/4" Weldon
 산업 표준. 미터 단위, 절삭 깊이 25 mm.
 코어 비트 Ø 2 x 14 mm, 2 x 18 mm (절삭 깊이 25 mm)
 4개와 센터링 핀(80 mm) 1개로 구성된 세트 모델이 휴대용
 플라스틱 케이스에 들어 있음.

주문 번호
 6 31 34 999 06 2



액세서리 Best of 코어 세트 3/4" Weldon
 산업 표준. 미터 단위, 절삭 깊이 50 mm.
 코어 비트 Ø 2 x 14 mm, 2 x 18 mm (절삭 깊이 50 mm)
 4개와 센터링 핀(105 mm) 1개로 구성된 세트 모델이 휴대용
 플라스틱 케이스에 들어 있습니다.

주문 번호
 6 31 34 999 06 4



액세서리 Best of 코어 세트 3/4" Weldon
 산업 표준. 미터 단위, 절삭 깊이 25 mm.
 Ø 12, 14, 16, 18, 20 및 22 mm의 코어 드릴(절삭 깊이 25 mm)
 6개와 센터링 핀(80 mm) 2개로 구성된 세트 모델이 휴대용
 플라스틱 케이스에 들어 있습니다.

주문 번호
 6 31 34 999 06 1



액세서리 Best of 코어 세트 3/4" Weldon
 산업 표준. 미터 단위, 절삭 깊이 50 mm.
 Ø 12, 14, 16, 18, 20 및 22 mm의 코어 드릴(절삭 깊이 50 mm)
 6개와 센터링 핀(105 mm) 2개로 구성된 세트 모델이 휴대용
 플라스틱 케이스에 들어 있습니다.

주문 번호
 6 31 34 999 06 3

최고의 카바이드 코어 비트 액세서리



액세서리 Best of 코어 세트 3/4" Weldon
 최고의 내구성과 탁월한 절삭력. 미터 단위, 절삭 깊이
 35 mm.
 Ø 12, 14, 16, 18, 20 및 22 mm의 코어 드릴(절삭 깊이 35 mm)
 6개와 센터링 핀(105 mm) 2개로 구성된 세트 모델이 휴대용
 플라스틱 케이스에 들어 있습니다.

주문 번호
 6 31 27 714 02 0

HSS 코어 드릴



3/4" Weldon 홀더의 HSS Nova 25 코어 비트
 산업 표준. 미터 단위, 절삭 깊이 25 mm.

직경 Ø mm	주문 번호
12	6 31 34 120 05 1
13	6 31 34 130 05 1
14	6 31 34 140 05 1
15	6 31 34 150 05 1
16	6 31 34 160 05 1
17	6 31 34 170 05 1
18	6 31 34 180 05 1
19	6 31 34 190 05 1
20	6 31 34 200 05 1
21	6 31 34 210 05 1
22	6 31 34 220 05 1
23	6 31 34 230 05 1
24	6 31 34 240 05 1

25	6 31 34 250 05 1
26	6 31 34 260 05 1
27	6 31 34 270 05 1
28	6 31 34 280 05 1
29	6 31 34 290 05 1
30	6 31 34 300 05 1
31	6 31 34 310 05 1
32	6 31 34 320 05 1
33	6 31 34 330 05 1
34	6 31 34 340 05 1
35	6 31 34 350 05 1
36	6 31 34 360 05 1
37	6 31 34 370 05 1
38	6 31 34 380 05 1
39	6 31 34 390 05 1
40	6 31 34 400 05 1
41	6 31 34 410 05 1
42	6 31 34 420 05 1
43	6 31 34 430 05 1
44	6 31 34 440 05 1
45	6 31 34 450 05 1
46	6 31 34 460 05 1
47	6 31 34 470 05 1
48	6 31 34 480 05 1
49	6 31 34 490 05 1
50	6 31 34 500 05 1
51	6 31 34 510 05 1
52	6 31 34 520 05 1
53	6 31 34 530 05 1
54	6 31 34 540 05 1
55	6 31 34 550 05 1
56	6 31 34 560 05 1
57	6 31 34 570 05 1
58	6 31 34 580 05 1
59	6 31 34 590 05 1
60	6 31 34 600 05 1



3/4" Weldon 의 HSS Nova 50 코어 비트
 산업 표준. 미터 단위, 절삭 깊이 50 mm.

직경 Ø mm	주문 번호
12	6 31 34 120 05 2
13	6 31 34 130 05 2
14	6 31 34 140 05 2
15	6 31 34 150 05 2
16	6 31 34 160 05 2
17	6 31 34 170 05 2
18	6 31 34 180 05 2
19	6 31 34 190 05 2
20	6 31 34 200 05 2
21	6 31 34 210 05 2
22	6 31 34 220 05 2
23	6 31 34 230 05 2
24	6 31 34 240 05 2
25	6 31 34 250 05 2
26	6 31 34 260 05 2
27	6 31 34 270 05 2
28	6 31 34 280 05 2
29	6 31 34 290 05 2
30	6 31 34 300 05 2
31	6 31 34 310 05 2
32	6 31 34 320 05 2
33	6 31 34 330 05 2
34	6 31 34 340 05 2
35	6 31 34 350 05 2
36	6 31 34 360 05 2
37	6 31 34 370 05 2



38	6 31 34 380 05 2
39	6 31 34 390 05 2
40	6 31 34 400 05 2
41	6 31 34 410 05 2
42	6 31 34 420 05 2
43	6 31 34 430 05 2
44	6 31 34 440 05 2
45	6 31 34 450 05 2
46	6 31 34 460 05 2
47	6 31 34 470 05 2
48	6 31 34 480 05 2
49	6 31 34 490 05 2
50	6 31 34 500 05 2
51	6 31 34 510 05 2
52	6 31 34 520 05 2
53	6 31 34 530 05 2
54	6 31 34 540 05 2
55	6 31 34 550 05 2
56	6 31 34 560 05 2
57	6 31 34 570 05 2
58	6 31 34 580 05 2
59	6 31 34 590 05 2
60	6 31 34 600 05 2



3/4" Weldon 홀더의 HSS Nova 75 코어 비트
산업 표준. 미터 단위, 절삭 깊이 75 mm.

직경 Ø mm	주문 번호
19	6 31 34 190 05 3
20	6 31 34 200 05 3
21	6 31 34 210 05 3
22	6 31 34 220 05 3
23	6 31 34 230 05 3
24	6 31 34 240 05 3
25	6 31 34 250 05 3
26	6 31 34 260 05 3
27	6 31 34 270 05 3
28	6 31 34 280 05 3
29	6 31 34 290 05 3
30	6 31 34 300 05 3
32	6 31 34 320 05 3
35	6 31 34 350 05 3
36	6 31 34 360 05 3
40	6 31 34 400 05 3
45	6 31 34 450 05 3
50	6 31 34 500 05 3
60	6 31 34 600 05 3



3/4" Weldon 홀더의 HSS Dura 25 코어 비트
뛰어난 절삭력과 마찰 감소를 위한 TiN 표면 코팅.
미터 단위, 절삭 깊이 25 mm.

직경 Ø mm	주문 번호
12	6 31 34 120 07 5
13	6 31 34 130 07 5
14	6 31 34 140 07 5
15	6 31 34 150 07 5
16	6 31 34 160 07 5
17	6 31 34 170 07 5
18	6 31 34 180 07 5
19	6 31 34 190 07 5
20	6 31 34 200 07 5
21	6 31 34 210 07 5
22	6 31 34 220 07 5
23	6 31 34 230 07 5
24	6 31 34 240 07 5
25	6 31 34 250 07 5
26	6 31 34 260 07 5
27	6 31 34 270 07 5
28	6 31 34 280 07 5
29	6 31 34 290 07 5
30	6 31 34 300 07 5
31	6 31 34 310 07 5
32	6 31 34 320 07 5
33	6 31 34 330 07 5
34	6 31 34 340 07 5
35	6 31 34 350 07 5
36	6 31 34 360 07 5
37	6 31 34 370 07 5
38	6 31 34 380 07 5
39	6 31 34 390 07 5
40	6 31 34 400 07 5
41	6 31 34 410 07 5
42	6 31 34 420 07 5
43	6 31 34 430 07 5
44	6 31 34 440 07 5
45	6 31 34 450 07 5
46	6 31 34 460 07 5
47	6 31 34 470 07 5
48	6 31 34 480 07 5
49	6 31 34 490 07 5
50	6 31 34 500 07 5
51	6 31 34 510 07 5
52	6 31 34 520 07 5
53	6 31 34 530 07 5
54	6 31 34 540 07 5
55	6 31 34 550 07 5
56	6 31 34 560 07 5
57	6 31 34 570 07 5
58	6 31 34 580 07 5
59	6 31 34 590 07 5
60	6 31 34 600 07 5



3/4" Weldon 홀더의 HSS DURA 50 코어 비트
뛰어난 절삭력과 마찰 감소를 위한 TiN 표면 코팅.
미터 단위, 절삭 깊이 50 mm.

직경 Ø mm	주문 번호
12	6 31 34 120 07 6
13	6 31 34 130 07 6
14	6 31 34 140 07 6
15	6 31 34 150 07 6
16	6 31 34 160 07 6
17	6 31 34 170 07 6
18	6 31 34 180 07 6
19	6 31 34 190 07 6
20	6 31 34 200 07 6
21	6 31 34 210 07 6
22	6 31 34 220 07 6
23	6 31 34 230 07 6
24	6 31 34 240 07 6
25	6 31 34 250 07 6
26	6 31 34 260 07 6
27	6 31 34 270 07 6
28	6 31 34 280 07 6
29	6 31 34 290 07 6
30	6 31 34 300 07 6
31	6 31 34 310 07 6
32	6 31 34 320 07 6
33	6 31 34 330 07 6
34	6 31 34 340 07 6
35	6 31 34 350 07 6
36	6 31 34 360 07 6
37	6 31 34 370 07 6
38	6 31 34 380 07 6
39	6 31 34 390 07 6
40	6 31 34 400 07 6
41	6 31 34 410 07 6
42	6 31 34 420 07 6
43	6 31 34 430 07 6
44	6 31 34 440 07 6
45	6 31 34 450 07 6
46	6 31 34 460 07 6
47	6 31 34 470 07 6
48	6 31 34 480 07 6
49	6 31 34 490 07 6
50	6 31 34 500 07 6
51	6 31 34 510 07 6
52	6 31 34 520 07 6
53	6 31 34 530 07 6
54	6 31 34 540 07 6
55	6 31 34 550 07 6
56	6 31 34 560 07 6
57	6 31 34 570 07 6
58	6 31 34 580 07 6
59	6 31 34 590 07 6
60	6 31 34 600 07 6

카바이드 코어 드릴



3/4" Weldon 홀더의 HM Ultra 35 코어 비트
최고의 내구성과 탁월한 절삭력. 미터 단위, 절삭 깊이 35 mm.

직경 Ø mm	주문 번호
12	6 31 27 714 01 0
13	6 31 27 715 01 0
14	6 31 27 716 01 0
15	6 31 27 717 01 0
16	6 31 27 718 01 0
17	6 31 27 719 01 0
18	6 31 27 720 01 0
19	6 31 27 721 01 0
20	6 31 27 722 01 0
21	6 31 27 723 01 0
22	6 31 27 724 01 0
23	6 31 27 725 01 0
24	6 31 27 726 01 0
25	6 31 27 727 01 0
26	6 31 27 728 01 0
27	6 31 27 729 01 0
28	6 31 27 730 01 0
29	6 31 27 731 01 0
30	6 31 27 732 01 0
31	6 31 27 733 01 0
32	6 31 27 734 01 0
33	6 31 27 735 01 0
34	6 31 27 736 01 0
35	6 31 27 737 01 0
36	6 31 27 738 01 0
37	6 31 27 739 01 0
38	6 31 27 740 01 0
39	6 31 27 741 01 0
40	6 31 27 742 01 0
41	6 31 27 743 01 0
42	6 31 27 744 01 0
43	6 31 27 745 01 0
44	6 31 27 746 01 0
45	6 31 27 747 01 0
46	6 31 27 748 01 0
47	6 31 27 749 01 0
48	6 31 27 750 01 0
49	6 31 27 751 01 0
50	6 31 27 752 01 0
51	6 31 27 753 01 0
52	6 31 27 754 01 0
53	6 31 27 755 01 0
54	6 31 27 756 01 0
55	6 31 27 757 01 0
56	6 31 27 758 01 0
57	6 31 27 759 01 0
58	6 31 27 760 01 0
59	6 31 27 761 01 0
60	6 31 27 762 01 0



센터 핀

센터 핀	
길이 mm	주문 번호
80	3 02 17 359 00 0
100	3 02 17 358 00 0
125	3 02 17 333 00 3

클램핑 장치



진공판
비자성 소재와 구조화된 바닥(파형 금속판, 용기 금속판 등) 용 이를 위해 진공 펌프가 필요.
진공판 396 x 200 x 95 mm

주문 번호
9 26 02 057 01 7



진공 펌프
흡입량 0.015 m³/분, -0.8 bar, 92 W, 흡입 호스 포함 2.5 kg.

주문 번호
9 26 01 022 01 3



흡입판
비자성 소재용, 250 x 330 x 110 mm

주문 번호
9 26 02 054 01 6



파이프 드릴링 장치
고정 벨트 포함, 60 - 300 mm 파이프관에 드릴링 작업용,
220 x 130 mm.

주문 번호
9 26 02 055 01 0

냉각



펌프
용기 용량 약 450ml. FEIN 코어 드릴 KBM 32 Q, KBM 50 QX, KBM 52 U, KBM 65 Q, KBM 65 QF에 적합.

주문 번호
3 21 32 022 00 7

대체 호스
수동 펌프 3 21 32 022 00 7용.

주문 번호
3 14 14 054 00 8



플렉시블 관절 호스
트위스트 드릴 사용 시 KBM 50 Q, 50 U, 50 auto, 65 U에 적합

주문 번호
3 14 14 070 01 0



절삭 스프레이
300ml 펌프 스프레이, 긴 공구 수명과 최적의 절삭률, 칩 흐름 개선용.

주문 번호
3 21 32 031 00 0



커팅 페이스트
판금 작업 윤활제

주문 번호
3 21 32 020 12 9

기타 액세서리



자석 브러시
자성이 있는 금속 칩을 빠르고 간편하게 수집하는 자기력이 높은 실용적인 공구.

주문 번호
6 42 01 005 01 0



	KBU 35 Q	KBU 35 QW	KBU 35-2 Q	KBU 35-2 QW	
	시계 방향 / 반 시계 방향 작동 및 설치 현장에서의 다양한 작업을 위한 최대 기능을 갖춘 작고 강력한 단일 속도 범용 마그네틱 코어 드릴.		건설 현장에서 시계 방향 / 반 시계 방향 작동과 고속 트위스트 드릴링을 위한 작고 강력한 2 단 범용 마그네틱 코어 드릴.		
페이지	160	160	161	161	
단 용	최대 Ø 32 mm 금속 코어 드릴링	▲▲	▲▲	▲▲	▲▲
	최대 Ø 50 mm 금속 코어 드릴링				
	최대 Ø 65 mm 금속 코어 드릴링				
	최대 Ø 80 mm 금속 코어 드릴링				
	드릴척의 트위스트 드릴 (DIN 338)	▲	▲	▲▲	▲▲
	MK 홀더의 트위스트 드릴 (DIN 345)				
	탭핑	▲▲	▲▲	▲▲	▲▲
	카운터싱킹	▲▲	▲▲	▲▲	▲▲
	리밍	▲▲	▲▲	▲▲	▲▲
	한손 작업	▲▲	▲▲	▲▲	▲▲
장 치	머리 위 작업	▲▲	▲▲	▲▲	▲▲
	설치 작업	▲▲	▲▲	▲▲	▲▲
	작업장 작업	▲▲	▲▲	▲▲	▲▲
	전자식 결합력				
	자석 결합 표시	●	●	●	●
	우회전/좌회전	●	●	●	●
	가변 속도 조절	●	●	●	●
	메모리 기능	●	●	●	●
	전자식 속도 조절 (타코미터)	●	●	●	●
	토크 슬립핑 클러치				
기 술 사양	코어 비트, 최대 Ø	35 mm	35 mm	35 mm	35 mm
	HSS 코어 비트, 최대 Ø	35 mm	35 mm	35 mm	35 mm
	코어 드릴링 최대 깊이	50 mm	50 mm	50 mm	50 mm
	최대 트위스트 드릴링 Ø	16 mm	16 mm	16 mm	16 mm
	탭핑	M 14	M 14	M 14	M 14
	최대 카운트싱크 Ø	31 mm	31 mm	31 mm	31 mm
	최대 리밍 Ø	16 mm	16 mm	16 mm	16 mm
	입력	1 100 W	1 100 W	1 100 W	1 100 W
	출력	550 W	550 W	550 W	550 W
	최대 부하 속도	130 - 520 1/min	130 - 520 1/min		
	1단			130 - 520 1/min	130 - 520 1/min
	2단			400 - 1 600 1/min	400 - 1 600 1/min
	3단				
	코어 드릴 홀더 척	QuickIN	3/4" Weldon	QuickIN	3/4" Weldon
	스트로크	135 mm	135 mm	135 mm	135 mm
전체 스트로크 범위	260 mm	260 mm	260 mm	260 mm	
드릴 지그 조정 범위					
드릴 지그 회전 범위					
자력	10 000 N	10 000 N	9 500 N	9 500 N	
자석판 크기	175 x 80 mm	175 x 80 mm	186 x 70 mm	187 x 70 mm	
케이블 길이	4 m (단위)	4 m (단위)	4 m (단위)	4 m (단위)	
EPTA에 따른 중량	10,6 kg	10,6 kg	11 kg	11 kg	

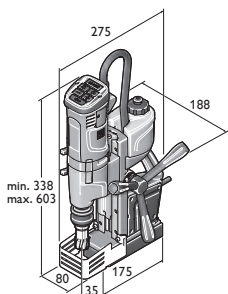

KBU 35 Q
KBU 35 QW

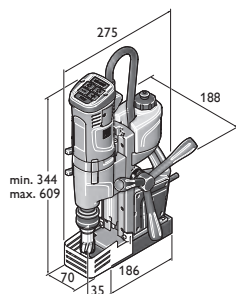

KBU 35-2 Q
KBU 35-2 QW

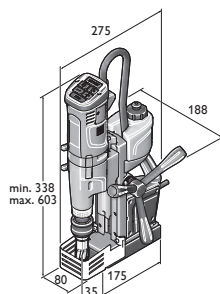

KBU 35 MQ
KBU 35 MQW

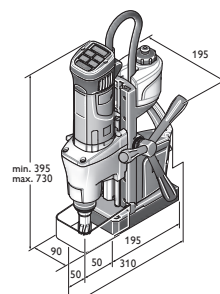

KBM 50 Q



	KBU 35 MQ	KBU 35 MQW	KBM 50 Q	KBM 50 U	KBM 65 U	KBM 80 U
	시계 방향 / 반 시계 방향 작동, MT2 홀더와 건설 현장에서 다양한 작업을 위한 최대 기능을 갖춘 작고 강력한 단일 속도 범용 마그네틱 코어 드릴.		작업장과 건설 현장에서 다양한 작업을 위한 최고의 기능성을 갖추고 정회전/역회전 가능한 강력한 경량 2단 범용 마그네틱 코어 드릴.		작업장과 건설 현장에서 다양한 작업을 위한 최고의 기능성과 MT 3 공구 홀더를 갖추고 정회전/역회전 가능한 강력한 경량 2단 범용 마그네틱 코어 드릴.	
	162	162	163	163	164	164
	▲▲	▲▲	▲▲	▲▲	▲▲	▲▲
	▲	▲	▲	▲	▲	▲
	▲▲	▲▲	▲▲	▲▲	▲▲	▲▲
	▲▲	▲▲	▲▲	▲▲	▲▲	▲▲
	▲▲	▲▲	▲▲	▲▲	▲▲	▲▲
	▲▲	▲▲	▲▲	▲▲	▲▲	▲▲
	▲▲	▲▲	▲▲	▲▲	▲▲	▲▲
	▲▲	▲▲	▲▲	▲▲	▲▲	▲▲
	●	●	●	●	●	●
	●	●	●	●	●	●
	●	●	●	●	●	●
	●	●	●	●	●	●
	●	●	●	●	●	●
	●	●	●	●	●	●
	●	●	●	●	●	●
	●	●	●	●	●	●
	35 mm	35 mm	50 mm	50 mm	65 mm	80 mm
	35 mm	35 mm	40 mm	40 mm	45 mm	65 mm
	50(75)* mm	50(75)* mm	50 mm	50(75)* mm	50(75)* mm	50 mm
	18 mm	18 mm	16 mm	23 mm	25 mm	32 mm
	M 14	M 14	M 16	M 16	M 20	
	31 mm	31 mm	31 mm	50 mm	50 mm	50 mm
	18 mm	18 mm	16 mm	23 mm	25 mm	31 mm
	1 100 W	1 100 W	1 200 W	1 200 W	1 300 W	2 000 W
	550 W	550 W	640 W	610 W	730 W	900 W
	260 - 520 1/min	260 - 520 1/min				
			130 - 260 1/min	130 - 260 1/min	120 - 240 1/min	110 - 180 1/min
			260 - 520 1/min	260 - 520 1/min	260 - 520 1/min	160 - 260 1/min
						350 - 580 1/min
	QuickIN	3/4" Weldon	QuickIN	QuickIN	QuickIN	
	MT 2	MT 2		MT 3	MT 3	MT 3
	135 mm	135 mm	145 mm	145 mm	145 mm	145 mm
	260 mm	260 mm	315 mm	315 mm	315 mm	285 mm
					± 6 mm	± 4,25 mm
					± 7°	± 11°
	10 000 N	10 000 N	12 500 N	12 500 N	14 000 N	18 000 N
	175 x 80 mm	175 x 80 mm	195 x 90 mm	195 x 90 mm	205 x 95 mm	270 x 90 mm
	4 m (단위)	4 m (단위)	4 m (단위)	4 m (단위)	4 m (단위)	4 m (단위)
	11 kg	11 kg	13,2 kg	13,9 kg	16,1 kg	25,4 kg

이 그림은
참고용입니다

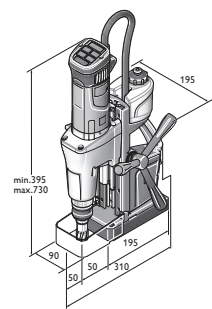

KBM 50 U

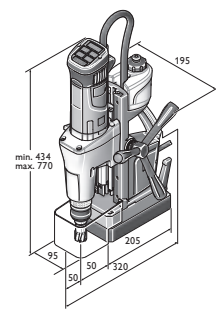

KBM 65 U

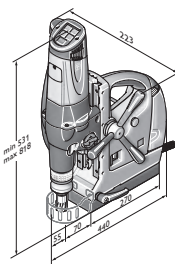

KBM 80 U

- ▲ 적합
- ▲▲ 아주 적합
- 포함됨
- * 액세서리가 필요.

KBU 35 Q

시계 방향 / 반 시계 방향 작동 및 설치 현장에서의 다양한 작업을 위한 최대 기능을 갖춘 작고 강력한 단일 속도 범용 마그네틱 코어 드릴.



액세서리는 165페이지 참조

입력	W	1 100
출력	W	550
최대 부하 속도	1/min	130 - 520
최대 트위스트 드릴링 Ø	mm	16
코어 드릴링 최대 깊이	mm	50
탭핑		M 14
최대 카운트싱크 Ø	mm	31
최대 리밍 Ø	mm	16
코어 비트, 최대 Ø	mm	35
HSS 코어 비트, 최대 Ø	mm	35
코어 드릴 홀더		QuickIN
코어 비트 교체		공구 사용 안 함
스트로크	mm	135
전체 스트로크 범위	mm	260
자력	N	10 000
자석판 크기	mm	175 x 80
케이블 길이	m (단위)	4
EPTA에 따른 중량	kg	10,6
주문 번호		7 270 53 61
EAN		4014586886039

FEIN 제품의 장점:

- ▶ 회전 가능한 모터 케이블 보호 호스의 견고한 기계 설계로 매우 튼튼한 구조. 산업 및 수공업 분야의 힘든 작업을 위해 설계되었습니다.
- ▶ 콤팩트하고, 중량 최적화된 구조 및 신뢰할 수 있고 경제적인 작업을 위한 높은 속도 안정성을 갖춘 FEIN 1,100W 고성능 모터로 인한 완벽한 중량 대비 출력.
- ▶ 정회전/역회전, 전자식 속도 조절, 260 mm 스트로크 범위를 통해 코어 드릴링, 트위스트 드릴링, 탭핑, 카운터 싱크 및 리밍과 같은 범용 작업에 사용할 수 있습니다.
- ▶ 작고 가볍습니다.
- ▶ 사용자가 바로 볼 수 있는 혼동되지 않고 간편한 조작 방법
- ▶ 드릴 지그에 추가 마그네틱 스위치.
- ▶ 공구가 필요 없는 코어 비트 신속 교체 시스템.
- ▶ 속도 조절형 전자 타코미터
- ▶ 강한 자석 결합력
- ▶ 편리한 자석 결합력 디스플레이
- ▶ 내장형 냉매 탱크
- ▶ 전환형 수동 피드휠
- ▶ 기울기 센서
- ▶ “메모리 기능”으로 작업 시간 절약.

기본 포함된 부속품:

- 공구박스 1개, 냉각 윤활 탱크 1개, 묶음띠 1개, 칩 제거 후크 1개, 센터 핀 1개, 접촉 방지 장치 1개

KBU 35 QW

시계 방향 / 반 시계 방향 작동 및 설치 현장에서의 다양한 작업을 위한 최대 기능을 갖춘 작고 강력한 단일 속도 범용 마그네틱 코어 드릴.



액세서리는 165페이지 참조

입력	W	1 100
출력	W	550
최대 부하 속도	1/min	130 - 520
최대 트위스트 드릴링 Ø	mm	16
코어 드릴링 최대 깊이	mm	50
탭핑		M 14
최대 카운트싱크 Ø	mm	31
최대 리밍 Ø	mm	16
코어 비트, 최대 Ø	mm	35
HSS 코어 비트, 최대 Ø	mm	35
코어 드릴 홀더		3/4" Weldon
코어 비트 교체		공구 사용 안 함
스트로크	mm	135
전체 스트로크 범위	mm	260
자력	N	10 000
자석판 크기	mm	175 x 80
케이블 길이	m (단위)	4
EPTA에 따른 중량	kg	10,6
주문 번호		7 270 54 61
EAN		4014586886763

FEIN 제품의 장점:

- ▶ 회전 가능한 모터 케이블 보호 호스의 견고한 기계 설계로 매우 튼튼한 구조. 산업 및 수공업 분야의 힘든 작업을 위해 설계되었습니다.
- ▶ 콤팩트하고, 중량 최적화된 구조 및 신뢰할 수 있고 경제적인 작업을 위한 높은 속도 안정성을 갖춘 FEIN 1,100W 고성능 모터로 인한 완벽한 중량 대비 출력.
- ▶ 정회전/역회전, 전자식 속도 조절, 260 mm 스트로크 범위를 통해 코어 드릴링, 트위스트 드릴링, 탭핑, 카운터 싱크 및 리밍과 같은 범용 작업에 사용할 수 있습니다.
- ▶ 작고 가볍습니다.
- ▶ 사용자가 바로 볼 수 있는 혼동되지 않고 간편한 조작 방법
- ▶ 드릴 지그에 추가 마그네틱 스위치..
- ▶ 공구가 필요 없는 코어 비트 신속 교체 시스템.
- ▶ 속도 조절형 전자 타코미터
- ▶ 강한 자석 결합력
- ▶ 편리한 자석 결합력 디스플레이
- ▶ 내장형 냉매 탱크
- ▶ 전환형 수동 피드휠
- ▶ 기울기 센서
- ▶ “메모리 기능”으로 작업 시간 절약.

기본 포함된 부속품:

- 공구박스 1개, 냉각 윤활 탱크 1개, 묶음띠 1개, 칩 제거 후크 1개, 센터 핀 1개, 접촉 방지 장치 1개

KBU 35-2 Q

건설 현장에서 시계 방향 / 반 시계 방향 작동과 고속 트위스트 드릴링을 위한 작고 강력한 2 단 범용 마그네틱 코어 드릴.



액세서리는 165페이지 참조

입력	W	1 100
출력	W	550
1단	1/min	130 - 520
2단	1/min	400 - 1 600
최대 트위스트 드릴링 Ø	mm	16
코어 드릴링 최대 깊이	mm	50
탭핑		M 14
최대 카운트싱크 Ø	mm	31
최대 리밍 Ø	mm	16
코어 비트, 최대 Ø	mm	35
HSS 코어 비트, 최대 Ø	mm	35
코어 드릴 홀더		QuickIN
코어 비트 교체		공구 사용 안 함
스트로크	mm	135
전체 스트로크 범위	mm	260
자력	N	9 500
자석판 크기	mm	186 x 70
케이블 길이	m (단위)	4
EPTA에 따른 중량	kg	11
주문 번호		7 270 57 61
EAN		4014586886077

FEIN 제품의 장점:

- ▶ 회전 가능한 모터 케이블 보호 호스의 견고한 기계 설계로 매우 튼튼한 구조. 산업 및 수공업 분야의 힘든 작업을 위해 설계되었습니다.
- ▶ 컴팩트하고, 중량 최적화된 구조 및 신뢰할 수 있고 경제적인 작업을 위한 높은 속도 안정성을 갖춘 FEIN 1,100W 고성능 모터로 인한 완벽한 중량 대비 출력.
- ▶ 정회전/역회전, 전자식 속도 조절, 260 mm 스트로크 범위를 통해 코어 드릴링, 트위스트 드릴링, 탭핑, 카운터 싱크 및 리밍과 같은 범용 작업에 사용할 수 있습니다.
- ▶ 트위스트 드릴링을 위한 기계식 2단 기어가 있는 소형 디자인.
- ▶ 70 mm 너비의 3 코일 마그네틱.
- ▶ 사용자가 바로 볼 수 있는 혼동되지 않고 간편한 조작 방법
- ▶ 드릴 지그에 추가 마그네틱 스위치.
- ▶ 공구가 필요 없는 코어 비트 신속 교체 시스템.
- ▶ 속도 조절형 전자 타코미터
- ▶ 강한 자석 결합력
- ▶ 편리한 자석 결합력 디스플레이
- ▶ 내장형 냉매 탱크
- ▶ 전환형 수동 피드휠
- ▶ 기울기 센서
- ▶ “메모리 기능”으로 작업 시간 절약.

기본 포함된 부속품:

공구박스 1개, 냉각 윤활 탱크 1개, 묶음띠 1개, 칩 제거 후크 1개, 센터 핀 1개, 접촉 방지 장치 1개

KBU 35-2 QW

건설 현장에서 시계 방향 / 반 시계 방향 작동과 고속 트위스트 드릴링을 위한 작고 강력한 2 단 범용 마그네틱 코어 드릴.



액세서리는 165페이지 참조

입력	W	1 100
출력	W	550
1단	1/min	130 - 520
2단	1/min	400 - 1 600
최대 트위스트 드릴링 Ø	mm	16
코어 드릴링 최대 깊이	mm	50
탭핑		M 14
최대 카운트싱크 Ø	mm	31
최대 리밍 Ø	mm	16
코어 비트, 최대 Ø	mm	35
HSS 코어 비트, 최대 Ø	mm	35
코어 드릴 홀더		3/4" Weldon
코어 비트 교체		공구 사용 안 함
스트로크	mm	135
전체 스트로크 범위	mm	260
자력	N	9 500
자석판 크기	mm	187 x 70
케이블 길이	m (단위)	4
EPTA에 따른 중량	kg	11
주문 번호		7 270 58 61
EAN		4014586886787

FEIN 제품의 장점:

- ▶ 회전 가능한 모터 케이블 보호 호스의 견고한 기계 설계로 매우 튼튼한 구조. 산업 및 수공업 분야의 힘든 작업을 위해 설계되었습니다.
- ▶ 컴팩트하고, 중량 최적화된 구조 및 신뢰할 수 있고 경제적인 작업을 위한 높은 속도 안정성을 갖춘 FEIN 1,100W 고성능 모터로 인한 완벽한 중량 대비 출력.
- ▶ 정회전/역회전, 전자식 속도 조절, 260 mm 스트로크 범위를 통해 코어 드릴링, 트위스트 드릴링, 탭핑, 카운터 싱크 및 리밍과 같은 범용 작업에 사용할 수 있습니다.
- ▶ 트위스트 드릴링을 위한 기계식 2단 기어가 있는 소형 디자인.
- ▶ 70 mm 너비의 3 코일 마그네틱.
- ▶ 사용자가 바로 볼 수 있는 혼동되지 않고 간편한 조작 방법
- ▶ 드릴 지그에 추가 마그네틱 스위치.
- ▶ 공구가 필요 없는 코어 비트 신속 교체 시스템.
- ▶ 속도 조절형 전자 타코미터
- ▶ 강한 자석 결합력
- ▶ 편리한 자석 결합력 디스플레이
- ▶ 내장형 냉매 탱크
- ▶ 전환형 수동 피드휠
- ▶ 기울기 센서
- ▶ “메모리 기능”으로 작업 시간 절약.

기본 포함된 부속품:

공구박스 1개, 냉각 윤활 탱크 1개, 묶음띠 1개, 칩 제거 후크 1개, 센터 핀 1개, 접촉 방지 장치 1개

정품
가방
인식

KBU 35 MQ

시계 방향 / 반 시계 방향 작동, MT2 홀더와 건설 현장에서 다양한 작업을 위한 최대 기능을 갖춘 작고 강력한 단일 속도 범용 마그네틱 코어 드릴.



액세서리는 165페이지 참조

입력	W	1 100
출력	W	550
최대 부하 속도	1/min	260 - 520
척		MT 2
최대 트위스트 드릴링 Ø	mm	18
코어 드릴링 최대 깊이	mm	50(75)*
탭핑		M 14
최대 카운트싱크 Ø	mm	31
최대 리밍 Ø	mm	18
코어 비트, 최대 Ø	mm	35
HSS 코어 비트, 최대 Ø	mm	35
코어 드릴 홀더		QuickIN
코어 비트 교체		공구 사용 안 함
스트로크	mm	135
전체 스트로크 범위	mm	260
자력	N	10 000
자석판 크기	mm	175 x 80
케이블 길이	m (단위)	4
EPTA에 따른 중량	kg	11
주문 번호		7 270 55 61
EAN		4014586886053

FEIN 제품의 장점:

- ▶ 회전 가능한 모터 케이블 보호 호스의 견고한 기계 설계로 매우 튼튼한 구조. 산업 및 수공업 분야의 힘든 작업을 위해 설계되었습니다.
- ▶ 콤팩트하고, 중량 최적화된 구조 및 신뢰할 수 있고 경제적인 작업을 위한 높은 속도 안정성을 갖춘 FEIN 1,100W 고성능 모터로 인한 완벽한 중량 대비 출력.
- ▶ 정회전/역회전, 전자식 속도 조절, 260 mm 스트로크 범위를 통해 코어 드릴링, 트위스트 드릴링, 탭핑, 카운터 싱크 및 리밍과 같은 범용 작업에 사용할 수 있습니다.
- ▶ 모스 테이퍼 2 공구 홀더가 장착된 소형 디자인.
- ▶ 사용자가 바로 볼 수 있는 혼동되지 않고 간편한 조작 방법
- ▶ 드릴 지그에 추가 마그네틱 스위치.
- ▶ 공구가 필요 없는 코어 비트 신속 교체 시스템.
- ▶ 속도 조절형 전자 타코미터
- ▶ 강한 자석 결합력
- ▶ 편리한 자석 결합력 디스플레이
- ▶ 내장형 냉매 탱크
- ▶ 전방향 수동 피드휠
- ▶ 기울기 센서
- ▶ “메모리 기능”으로 작업 시간 절약.
- ▶ * 액세서리가 필요.

기본 포함된 부속품:

공구박스 1개, 냉각 윤활 탱크 1개, 묶음띠 1개, 칩 제거 후크 1개, 센터 핀 1개, 접촉 방지 장치 1개, 드리프트 키 1개

KBU 35 MQW

고성능의 소형 1단 범용 마그네틱 코어 드릴, 정회전/역회전, 모스 테이퍼 2 공구 홀더, 작업장에서 유연한 작업을 위한 최고의 기능성을 갖춘.



액세서리는 165페이지 참조

입력	W	1 100
출력	W	550
최대 부하 속도	1/min	260 - 520
척		MT 2
최대 트위스트 드릴링 Ø	mm	18
코어 드릴링 최대 깊이	mm	50(75)*
탭핑		M 14
최대 카운트싱크 Ø	mm	31
최대 리밍 Ø	mm	18
코어 비트, 최대 Ø	mm	35
HSS 코어 비트, 최대 Ø	mm	35
코어 드릴 홀더		3/4" Weldon
코어 비트 교체		공구 사용 안 함
스트로크	mm	135
전체 스트로크 범위	mm	260
자력	N	10 000
자석판 크기	mm	175 x 80
케이블 길이	m (단위)	4
EPTA에 따른 중량	kg	11
주문 번호		7 270 56 61
EAN		4014586886770

FEIN 제품의 장점:

- ▶ 회전 가능한 모터 케이블 보호 호스의 견고한 기계 설계로 매우 튼튼한 구조. 산업 및 수공업 분야의 힘든 작업을 위해 설계되었습니다.
- ▶ 콤팩트하고, 중량 최적화된 구조 및 신뢰할 수 있고 경제적인 작업을 위한 높은 속도 안정성을 갖춘 FEIN 1,100W 고성능 모터로 인한 완벽한 중량 대비 출력.
- ▶ 정회전/역회전, 전자식 속도 조절, 260 mm 스트로크 범위를 통해 코어 드릴링, 트위스트 드릴링, 탭핑, 카운터 싱크 및 리밍과 같은 범용 작업에 사용할 수 있습니다.
- ▶ 작고 가볍습니다.
- ▶ 사용자가 바로 볼 수 있는 혼동되지 않고 간편한 조작 방법
- ▶ 드릴 지그에 추가 마그네틱 스위치.
- ▶ 공구가 필요 없는 코어 비트 신속 교체 시스템.
- ▶ 속도 조절형 전자 타코미터
- ▶ 강한 자석 결합력
- ▶ 편리한 자석 결합력 디스플레이
- ▶ 내장형 냉매 탱크
- ▶ 전방향 수동 피드휠
- ▶ 기울기 센서
- ▶ “메모리 기능”으로 작업 시간 절약.
- ▶ * 액세서리가 필요.

기본 포함된 부속품:

공구박스 1개, 냉각 윤활 탱크 1개, 묶음띠 1개, 칩 제거 후크 1개, 센터 핀 1개, 접촉 방지 장치 1개, 드리프트 키 1개

KBM 50 Q

작업장과 건설 현장에서 다양한 작업을 위한 최고의 기능성을 갖추고 정회전/역회전 가능한 강력한 경량 2단 범용 마그네틱 코어 드릴.



액세서리는 165페이지 참조

입력	W	1 200
출력	W	640
1단	1/min	130 - 260
2단	1/min	260 - 520
최대 트위스트 드릴링 Ø	mm	16
코어 드릴링 최대 깊이	mm	50
탭핑		M 16
최대 카운트싱크 Ø	mm	31
최대 리밍 Ø	mm	16
코어 비트, 최대 Ø	mm	50
HSS 코어 비트, 최대 Ø	mm	40
코어 드릴 홀더		QuickIN
스트로크	mm	145
전체 스트로크 범위	mm	315
자력	N	12 500
자석판 크기	mm	195 x 90
케이블 길이	m (단위)	4
EPTA에 따른 중량	kg	13,2
주문 번호		7 270 41 61
EAN		4014586872834

FEIN 제품의 장점:

- ▶ 건설 현장과 작업장에서 광범위하게 사용할 수 있는 높은 기능성을 갖춘 컴팩트한 제품
- ▶ 사용자가 바로 볼 수 있는 혼동되지 않고 간편한 조작 방법
- ▶ 최대 드릴 공구 사용을 위한 이중 드릴 모터 제어
- ▶ 정회전 / 역회전.
- ▶ 전자식 속도 조절
- ▶ 속도가 안정적인 FEIN 고성능 모터
- ▶ 강한 자석 결합력
- ▶ 편리한 자석 결합력 디스플레이
- ▶ 내장형 냉매 탱크
- ▶ 전환형 수동 피드휠

기본 포함된 부속품:

공구박스 1개, 냉각 윤활 탱크 1개, 묶음띠 1개, 칩 제거 후크 1개, 센터 핀 1개, 접촉 방지 장치 1개

KBM 50 U

작업장과 건설 현장에서 다양한 작업을 위한 최고의 기능성과 MT 3 공구 홀더를 갖추고 정회전/역회전 가능한 강력한 경량 2단 범용 마그네틱 코어 드릴.



액세서리는 165페이지 참조

입력	W	1 200
출력	W	610
1단	1/min	130 - 260
2단	1/min	260 - 520
척		MT 3
최대 트위스트 드릴링 Ø	mm	23
코어 드릴링 최대 깊이	mm	50(75)*
탭핑		M 16
최대 카운트싱크 Ø	mm	50
최대 리밍 Ø	mm	23
코어 비트, 최대 Ø	mm	50
HSS 코어 비트, 최대 Ø	mm	40
코어 드릴 홀더		QuickIN
스트로크	mm	145
전체 스트로크 범위	mm	315
자력	N	12 500
자석판 크기	mm	195 x 90
케이블 길이	m (단위)	4
EPTA에 따른 중량	kg	13,9
주문 번호		7 270 40 61
EAN		4014586872995

FEIN 제품의 장점:

- ▶ 건설 현장과 작업장에서 광범위하게 사용할 수 있는 높은 기능성을 갖춘 컴팩트한 제품
- ▶ 사용자가 바로 볼 수 있는 혼동되지 않고 간편한 조작 방법
- ▶ 최대 드릴 공구 사용을 위한 이중 드릴 모터 제어
- ▶ 정회전 / 역회전.
- ▶ 편리한 자석 결합력 디스플레이
- ▶ 내장형 냉매 탱크
- ▶ MT 3 인터페이스
- ▶ 전자식 속도 조절
- ▶ 강한 자석 결합력
- ▶ * 액세서리가 필요.
- ▶ 속도가 안정적인 FEIN 고성능 모터
- ▶ 전환형 수동 피드휠

기본 포함된 부속품:

공구박스 1개, 냉각 윤활 탱크 1개, 묶음띠 1개, 칩 제거 후크 1개, 센터 핀 1개, 접촉 방지 장치 1개, 드리프트 키 1개

중
대
형
공
구

KBM 65 U

고성능의 강력한 2단 범용 마그네틱 코어 드릴, 정회전/역회전, MT 3 공구 홀더, 미세 조정, 작업장에서 다양한 작업을 위한 최고의 기능.



액세서리는 165페이지 참조

입력	W	1 300
출력	W	730
1단	1/min	120 - 240
2단	1/min	260 - 520
척		MT 3
최대 트위스트 드릴링 Ø	mm	25
코어 드릴링 최대 깊이	mm	50(75)*
탭핑		M 20
최대 카운트싱크 Ø	mm	50
최대 리밍 Ø	mm	25
코어 비트, 최대 Ø	mm	65
HSS 코어 비트, 최대 Ø	mm	45
코어 드릴 홀더		QuickIN
스트로크	mm	145
전체 스트로크 범위	mm	315
드릴 지그 조정 범위	mm	6
드릴 지그 회전 범위		7°
자력	N	14 000
자석판 크기	mm	205 x 95
케이블 길이	m (단위)	4
EPTA에 따른 중량	kg	16,1
주문 번호		7 270 43 61
EAN		4014586872902

FEIN 제품의 장점:

- ▶ 어려운 작업에서도 유지되는 속도 안정성
- ▶ 기계의 손쉬운 정렬을 위한 드릴 스피들 정밀 조정
- ▶ 최대 드릴 공구 사용을 위한 이중 드릴 모터 제어
- ▶ 정회전 / 역회전.
- ▶ 전자식 속도 조절
- ▶ MT 3 인터페이스
- ▶ 강한 자석 결합력
- ▶ 편리한 자석 결합력 디스플레이
- ▶ 내장형 냉매 탱크
- ▶ * 액세서리가 필요.

기본 포함된 부속품:

공구박스 1개, 냉각 윤활 탱크 1개, 묶음띠 1개, 칩 제거 후크 1개, 센터 핀 1개, 접촉 방지 장치 1개, 드리프트 키 1개

KBM 80 U

고성능의 강력한 3단 범용 마그네틱 코어 드릴, 정회전/역회전, MT 3 공구 홀더, 미세 조정, 작업장에서 다양한 작업을 위한 최고의 기능.



액세서리는 176페이지 참조

입력	W	2 000
출력	W	900
1단	1/min	110 - 180
2단	1/min	160 - 260
3단	1/min	350 - 580
척		MT 3
최대 트위스트 드릴링 Ø	mm	32
코어 드릴링 최대 깊이	mm	50
탭핑		M 27
최대 카운트싱크 Ø	mm	50
최대 리밍 Ø	mm	31
코어 비트, 최대 Ø	mm	80
HSS 코어 비트, 최대 Ø	mm	65
스트로크	mm	145
전체 스트로크 범위	mm	285
드릴 지그 조정 범위	mm	4,25
드릴 지그 회전 범위		11°
자력	N	18 000
자석판 크기	mm	270 x 90
케이블 길이	m (단위)	4
EPTA에 따른 중량	kg	25,4
주문 번호		7 270 34
EAN		4014586862545

FEIN 제품의 장점:

- ▶ 어려운 작업에서도 유지되는 속도 안정성
- ▶ 기계의 손쉬운 정렬을 위한 드릴 스피들 정밀 조정
- ▶ 최대 드릴 공구 사용을 위한 이중 드릴 모터 제어
- ▶ 정회전 / 역회전.
- ▶ 전자식 속도 조절
- ▶ MT 3 인터페이스
- ▶ 강한 자석 결합력
- ▶ 편리한 자석 결합력 디스플레이
- ▶ 내장형 냉매 탱크
- ▶ 기계식 3단 기어
- ▶ 자동 냉각제 공급장치.
- ▶ 토크 안전 클러치

기본 포함된 부속품:

공구박스 1개, 냉각 윤활 탱크 1개, 묶음띠 1개, 칩 제거 후크 1개, 센터 핀 2개, 접촉 방지 장치 1개, 드리프트 키 1개, QuickIN MAX/ MT3 홀더 1개

최고의 카바이드 코어 비트 액세서리



Best of 코어 세트 QuickIN
최고의 내구성과 탁월한 절삭력. 미터 단위, 절삭 깊이 35 mm.
Ø 12, 14, 16, 18, 20 및 22 mm의 코어 드릴(절삭 깊이 35 mm)
6개와 센터링 핀(105 mm) 2개로 구성된 세트 모델이 휴대용 플라스틱 케이스에 들어 있습니다.

주문 번호
6 31 27 086 04 0



액세서리 Best of 코어 세트 3/4" Weldon
최고의 내구성과 탁월한 절삭력. 미터 단위, 절삭 깊이 35 mm.
Ø 12, 14, 16, 18, 20 및 22 mm의 코어 드릴(절삭 깊이 35 mm)
6개와 센터링 핀(105 mm) 2개로 구성된 세트 모델이 휴대용 플라스틱 케이스에 들어 있습니다.

주문 번호
6 31 27 714 02 0



액세서리 Best of 코어 세트 3/4" Weldon
최고의 내구성과 탁월한 절삭력. 미터 단위, 절삭 깊이 50 mm.
Ø 12, 14, 16, 18, 20 및 22 mm의 코어 드릴(절삭 깊이 50 mm)
6개와 센터링 핀(105 mm) 2개로 구성된 세트 모델이 휴대용 플라스틱 케이스에 들어 있습니다.

주문 번호
6 31 27 276 02 0

카바이드 코어 드릴



QuickIN 홀더의 TCT Ultra 코어 비트
최고의 내구성과 탁월한 절삭력. 미터 단위, 절삭 깊이 35 mm.

직경 Ø mm	주문 번호
12	6 31 27 086 01 9
13	6 31 27 087 01 3
14	6 31 27 088 01 1
15	6 31 27 089 01 5
15,5	6 31 27 238 01 1
16	6 31 27 090 01 7
17	6 31 27 091 01 6
17,5	6 31 27 239 01 5
18	6 31 27 092 01 9
19	6 31 27 093 01 3
19,5	6 31 27 240 01 7
20	6 31 27 094 01 1
21	6 31 27 095 01 5
22	6 31 27 096 01 8
23	6 31 27 097 01 2
24	6 31 27 098 01 0
25	6 31 27 099 01 4
26	6 31 27 100 01 5
26,5	6 31 27 241 01 6
27	6 31 27 101 01 4
28	6 31 27 102 01 7
29	6 31 27 103 01 1
30	6 31 27 104 01 9
31	6 31 27 105 01 3
32	6 31 27 106 01 6
33	6 31 27 107 01 0
34	6 31 27 108 01 8
35	6 31 27 109 01 2
36	6 31 27 110 01 4
37	6 31 27 111 01 3
38	6 31 27 112 01 6
39	6 31 27 113 01 0
40	6 31 27 114 01 8

41	6 31 27 115 01 2
42	6 31 27 116 01 5
43	6 31 27 117 01 9
44	6 31 27 118 01 7
45	6 31 27 119 01 1
46	6 31 27 120 01 3
47	6 31 27 121 01 2
48	6 31 27 122 01 5
49	6 31 27 123 01 9
50	6 31 27 124 01 7
51	6 31 27 125 01 1
52	6 31 27 126 01 4
53	6 31 27 127 01 8
54	6 31 27 128 01 6
55	6 31 27 129 01 0
56	6 31 27 130 01 2
57	6 31 27 131 01 1
58	6 31 27 132 01 4
59	6 31 27 133 01 8
60	6 31 27 134 01 6
61	6 31 27 135 01 0
62	6 31 27 136 01 3
63	6 31 27 137 01 7
64	6 31 27 138 01 5
65	6 31 27 139 01 9



QuickIN 홀더의 TCT Ultra 코어 비트
최고의 내구성과 탁월한 절삭력. 미터 단위, 절삭 깊이 75 mm.

직경 Ø mm	주문 번호
18	6 31 27 763 01 0
19	6 31 27 764 01 0
20	6 31 27 765 01 0
21	6 31 27 766 01 0
22	6 31 27 767 01 0
23	6 31 27 768 01 0
24	6 31 27 769 01 0
25	6 31 27 770 01 0
26	6 31 27 771 01 0
27	6 31 27 772 01 0
28	6 31 27 773 01 0
29	6 31 27 774 01 0
30	6 31 27 775 01 0
32	6 31 27 776 01 0
35	6 31 27 777 01 0
36	6 31 27 778 01 0
40	6 31 27 779 01 0
45	6 31 27 780 01 0
50	6 31 27 781 01 0
55	6 31 27 782 01 0
60	6 31 27 783 01 0
65	6 31 27 784 01 0



FEIN 나사산 M 18 x 6 P 1.5의 TCT Ultra 50 코어 비트
최고의 내구성과 탁월한 절삭력. 미터 단위, 절삭 깊이 50 mm.

직경 Ø mm	주문 번호
12	6 31 27 042 01 4
13	6 31 27 043 01 8
14	6 31 27 044 01 6
15	6 31 27 045 01 0
16	6 31 27 046 01 3
17	6 31 27 047 01 7
18	6 31 27 001 01 5
19	6 31 27 019 01 2
20	6 31 27 002 01 8

정품
수리
센터

21	6 31 27 020 01 4
22	6 31 27 003 01 2
23	6 31 27 021 01 3
24	6 31 27 022 01 6
25	6 31 27 004 01 0
26	6 31 27 005 01 4
27	6 31 27 023 01 0
28	6 31 27 006 01 7
29	6 31 27 024 01 8
30	6 31 27 007 01 1
31	6 31 27 025 01 2
32	6 31 27 008 01 9
33	6 31 27 026 01 5
34	6 31 27 009 01 3
35	6 31 27 010 01 5
36	6 31 27 027 01 9
37	6 31 27 028 01 7
38	6 31 27 011 01 4
39	6 31 27 029 01 1
40	6 31 27 012 01 7
41	6 31 27 030 01 3
42	6 31 27 013 01 1
43	6 31 27 014 01 9
44	6 31 27 031 01 2
45	6 31 27 015 01 3
46	6 31 27 032 01 5
47	6 31 27 033 01 9
48	6 31 27 016 01 6
49	6 31 27 034 01 7
50	6 31 27 017 01 0
51	6 31 27 035 01 1
52	6 31 27 018 01 8
53	6 31 27 036 01 4
54	6 31 27 037 01 8
55	6 31 27 038 01 6
56	6 31 27 039 01 0
57	6 31 27 040 01 2
58	6 31 27 041 01 1
59	6 31 27 049 01 9
60	6 31 27 050 01 1
61	6 31 27 051 01 0
62	6 31 27 052 01 3
63	6 31 27 053 01 7
64	6 31 27 054 01 5
65	6 31 27 055 01 9



3/4" Weldon 홀더의 HM Ultra 35 코어 비트
최고의 내구성과 탁월한 절삭력. 미터 단위, 절삭 깊이 35 mm.

직경 Ø mm	주문 번호
12	6 31 27 714 01 0
13	6 31 27 715 01 0
14	6 31 27 716 01 0
15	6 31 27 717 01 0
16	6 31 27 718 01 0
17	6 31 27 719 01 0
18	6 31 27 720 01 0
19	6 31 27 721 01 0
20	6 31 27 722 01 0
21	6 31 27 723 01 0
22	6 31 27 724 01 0
23	6 31 27 725 01 0
24	6 31 27 726 01 0
25	6 31 27 727 01 0
26	6 31 27 728 01 0
27	6 31 27 729 01 0
28	6 31 27 730 01 0

29	6 31 27 731 01 0
30	6 31 27 732 01 0
31	6 31 27 733 01 0
32	6 31 27 734 01 0
33	6 31 27 735 01 0
34	6 31 27 736 01 0
35	6 31 27 737 01 0
36	6 31 27 738 01 0
37	6 31 27 739 01 0
38	6 31 27 740 01 0
39	6 31 27 741 01 0
40	6 31 27 742 01 0
41	6 31 27 743 01 0
42	6 31 27 744 01 0
43	6 31 27 745 01 0
44	6 31 27 746 01 0
45	6 31 27 747 01 0
46	6 31 27 748 01 0
47	6 31 27 749 01 0
48	6 31 27 750 01 0
49	6 31 27 751 01 0
50	6 31 27 752 01 0
51	6 31 27 753 01 0
52	6 31 27 754 01 0
53	6 31 27 755 01 0
54	6 31 27 756 01 0
55	6 31 27 757 01 0
56	6 31 27 758 01 0
57	6 31 27 759 01 0
58	6 31 27 760 01 0
59	6 31 27 761 01 0
60	6 31 27 762 01 0



3/4" Weldon 홀더의 TCT Ultra 50 코어 비트
최고의 내구성과 탁월한 절삭력. 미터 단위, 절삭 깊이 50 mm.

직경 Ø mm	주문 번호
12	6 31 27 276 01 0
13	6 31 27 277 01 0
14	6 31 27 278 01 0
15	6 31 27 279 01 0
16	6 31 27 280 01 0
17	6 31 27 281 01 0
18	6 31 27 282 01 0
19	6 31 27 283 01 0
20	6 31 27 284 01 0
21	6 31 27 285 01 0
22	6 31 27 286 01 0
23	6 31 27 287 01 0
24	6 31 27 288 01 0
25	6 31 27 289 01 0
26	6 31 27 290 01 0
27	6 31 27 291 01 0
28	6 31 27 292 01 0
29	6 31 27 293 01 0
30	6 31 27 294 01 0
31	6 31 27 295 01 0
32	6 31 27 296 01 0
33	6 31 27 297 01 0
34	6 31 27 298 01 0
35	6 31 27 299 01 0
36	6 31 27 300 01 0
37	6 31 27 301 01 0
38	6 31 27 302 01 0
39	6 31 27 303 01 0
40	6 31 27 304 01 0
41	6 31 27 305 01 0

42	6 31 27 306 01 0
43	6 31 27 307 01 0
44	6 31 27 308 01 0
45	6 31 27 309 01 0
46	6 31 27 310 01 0
47	6 31 27 311 01 0
48	6 31 27 312 01 0
49	6 31 27 313 01 0
50	6 31 27 314 01 0
51	6 31 27 315 01 0
52	6 31 27 316 01 0
53	6 31 27 317 01 0
54	6 31 27 318 01 0
55	6 31 27 319 01 0
56	6 31 27 320 01 0
57	6 31 27 321 01 0
58	6 31 27 322 01 0
59	6 31 27 323 01 0
60	6 31 27 324 01 0
61	6 31 27 325 01 0
62	6 31 27 326 01 0
63	6 31 27 327 01 0
64	6 31 27 328 01 0
65	6 31 27 329 01 0



3/4" Weldon 홀더의 TCT Ultra 75 코어 비트
최고의 내구성과 탁월한 절삭력. 미터 단위, 절삭 깊이 75 mm.

직경 Ø mm	주문 번호
18	6 31 27 785 01 0
19	6 31 27 786 01 0
20	6 31 27 787 01 0
21	6 31 27 788 01 0
22	6 31 27 789 01 0
23	6 31 27 790 01 0
24	6 31 27 791 01 0
25	6 31 27 792 01 0
26	6 31 27 793 01 0
27	6 31 27 794 01 0
28	6 31 27 795 01 0
29	6 31 27 796 01 0
30	6 31 27 797 01 0
32	6 31 27 798 01 0
35	6 31 27 799 01 0
36	6 31 27 800 01 0
40	6 31 27 801 01 0
45	6 31 27 802 01 0
50	6 31 27 803 01 0
55	6 31 27 804 01 0
60	6 31 27 805 01 0
65	6 31 27 806 01 0

최고의 HSS 코어 비트 액세스러리



Best of 코어 세트 QuickIN
산업 표준. 미터 단위, 절삭 깊이 50 mm.
Ø 12, 14, 16, 18, 20 및 22 mm의 코어 드릴(절삭 깊이 50 mm)
6개와 센터링 핀(105 mm) 2개로 구성된 세트 모델이 휴대용
플라스틱 케이스에 들어 있습니다.

주문 번호
6 31 33 999 01 0



액세서리 Best of 코어 세트 3/4" Weldon
산업 표준. 미터 단위, 절삭 깊이 25 mm.
Ø 12, 14, 16, 18, 20 및 22 mm의 코어 드릴(절삭 깊이 25 mm)
6개와 센터링 핀(80 mm) 2개로 구성된 세트 모델이 휴대용
플라스틱 케이스에 들어 있습니다.

주문 번호
6 31 34 999 06 1



액세서리 Best of 코어 세트 3/4" Weldon
산업 표준. 미터 단위, 절삭 깊이 25 mm.
코어 비트 Ø 2 x 14 mm, 2 x 18 mm (절삭 깊이 25 mm)
4개와 센터링 핀(80 mm) 1개로 구성된 세트 모델이 휴대용
플라스틱 케이스에 들어 있음.

주문 번호
6 31 34 999 06 2



액세서리 Best of 코어 세트 3/4" Weldon
산업 표준. 미터 단위, 절삭 깊이 50 mm.
Ø 12, 14, 16, 18, 20 및 22 mm의 코어 드릴(절삭 깊이 50 mm)
6개와 센터링 핀(105 mm) 2개로 구성된 세트 모델이 휴대용
플라스틱 케이스에 들어 있습니다.

주문 번호
6 31 34 999 06 3



액세서리 Best of 코어 세트 3/4" Weldon
산업 표준. 미터 단위, 절삭 깊이 50 mm.
코어 비트 Ø 2 x 14 mm, 2 x 18 mm (절삭 깊이 50 mm)
4개와 센터링 핀(105 mm) 1개로 구성된 세트 모델이 휴대용
플라스틱 케이스에 들어 있습니다.

주문 번호
6 31 34 999 06 4

HSS 코어 드릴



QuickIN 홀더의 HSS Nova 25 코어 비트
산업 표준. 미터 단위, 절삭 깊이 25 mm.

직경 Ø mm	주문 번호
12	6 31 33 119 05 1
13	6 31 33 129 05 1
14	6 31 33 140 05 1
15	6 31 33 150 05 1
16	6 31 33 159 05 1
17	6 31 33 170 05 1
18	6 31 33 180 05 1
19	6 31 33 189 05 1
20	6 31 33 199 06 3
21	6 31 33 210 05 1
22	6 31 33 219 05 1
23	6 31 33 229 05 1
24	6 31 33 240 05 1
25	6 31 33 250 05 1
26	6 31 33 259 05 1
27	6 31 33 270 05 1
28	6 31 33 279 05 1
29	6 31 33 289 05 1
30	6 31 33 299 05 1
31	6 31 33 309 05 1
32	6 31 33 319 05 1
33	6 31 33 329 05 1
34	6 31 33 339 05 1
35	6 31 33 350 05 1
36	6 31 33 359 05 1
37	6 31 33 369 05 1

정품
수리
센터

38	6 31 33 379 05 1
39	6 31 33 389 05 1
40	6 31 33 399 05 1
41	6 31 33 409 05 1
42	6 31 33 420 05 1
43	6 31 33 429 05 1
44	6 31 33 439 05 1
45	6 31 33 449 05 1
46	6 31 33 459 05 1
47	6 31 33 469 05 1
48	6 31 33 479 05 1
49	6 31 33 489 05 1
50	6 31 33 499 05 1



QuickIN 홀더가 장착된 HSS Nova 50 코어 비트
산업 표준. 미터 단위, 절삭 깊이 50 mm.

직경 Ø mm	주문 번호
12	6 31 33 119 05 2
13	6 31 33 129 05 2
14	6 31 33 140 05 2
15	6 31 33 150 05 2
16	6 31 33 159 05 2
17	6 31 33 170 05 2
18	6 31 33 180 05 2
19	6 31 33 189 05 2
20	6 31 33 199 05 2
21	6 31 33 210 05 2
22	6 31 33 219 05 2
23	6 31 33 229 05 2
24	6 31 33 240 05 2
25	6 31 33 250 05 2
26	6 31 33 259 05 2
27	6 31 33 270 05 2
28	6 31 33 279 05 2
29	6 31 33 289 05 2
30	6 31 33 299 05 2
31	6 31 33 309 05 2
32	6 31 33 319 05 2
33	6 31 33 329 05 2
34	6 31 33 339 05 2
35	6 31 33 350 05 2
36	6 31 33 359 05 2
37	6 31 33 369 05 2
38	6 31 33 379 05 2
39	6 31 33 389 05 2
40	6 31 33 399 05 2
41	6 31 33 409 05 2
42	6 31 33 420 05 2
43	6 31 33 429 05 2
44	6 31 33 439 05 2
45	6 31 33 449 05 2
46	6 31 33 459 05 2
47	6 31 33 469 05 2
48	6 31 33 479 05 2
49	6 31 33 489 05 2
50	6 31 33 499 05 2



3/4" Weldon 홀더의 HSS Nova 25 코어 비트
산업 표준. 미터 단위, 절삭 깊이 25 mm.

직경 Ø mm	주문 번호
12	6 31 34 120 05 1
13	6 31 34 130 05 1
14	6 31 34 140 05 1
15	6 31 34 150 05 1
16	6 31 34 160 05 1
17	6 31 34 170 05 1
18	6 31 34 180 05 1
19	6 31 34 190 05 1
20	6 31 34 200 05 1
21	6 31 34 210 05 1
22	6 31 34 220 05 1
23	6 31 34 230 05 1
24	6 31 34 240 05 1
25	6 31 34 250 05 1
26	6 31 34 260 05 1
27	6 31 34 270 05 1
28	6 31 34 280 05 1
29	6 31 34 290 05 1
30	6 31 34 300 05 1
31	6 31 34 310 05 1
32	6 31 34 320 05 1
33	6 31 34 330 05 1
34	6 31 34 340 05 1
35	6 31 34 350 05 1
36	6 31 34 360 05 1
37	6 31 34 370 05 1
38	6 31 34 380 05 1
39	6 31 34 390 05 1
40	6 31 34 400 05 1
41	6 31 34 410 05 1
42	6 31 34 420 05 1
43	6 31 34 430 05 1
44	6 31 34 440 05 1
45	6 31 34 450 05 1
46	6 31 34 460 05 1
47	6 31 34 470 05 1
48	6 31 34 480 05 1
49	6 31 34 490 05 1
50	6 31 34 500 05 1
51	6 31 34 510 05 1
52	6 31 34 520 05 1
53	6 31 34 530 05 1
54	6 31 34 540 05 1
55	6 31 34 550 05 1
56	6 31 34 560 05 1
57	6 31 34 570 05 1
58	6 31 34 580 05 1
59	6 31 34 590 05 1
60	6 31 34 600 05 1



3/4" Weldon 의 HSS Nova 50 코어 비트
산업 표준. 미터 단위, 절삭 깊이 50 mm.

직경 Ø mm	주문 번호
12	6 31 34 120 05 2
13	6 31 34 130 05 2
14	6 31 34 140 05 2
15	6 31 34 150 05 2
16	6 31 34 160 05 2
17	6 31 34 170 05 2
18	6 31 34 180 05 2
19	6 31 34 190 05 2
20	6 31 34 200 05 2
21	6 31 34 210 05 2
22	6 31 34 220 05 2
23	6 31 34 230 05 2
24	6 31 34 240 05 2
25	6 31 34 250 05 2
26	6 31 34 260 05 2
27	6 31 34 270 05 2
28	6 31 34 280 05 2
29	6 31 34 290 05 2
30	6 31 34 300 05 2
31	6 31 34 310 05 2
32	6 31 34 320 05 2
33	6 31 34 330 05 2
34	6 31 34 340 05 2
35	6 31 34 350 05 2
36	6 31 34 360 05 2
37	6 31 34 370 05 2
38	6 31 34 380 05 2
39	6 31 34 390 05 2
40	6 31 34 400 05 2
41	6 31 34 410 05 2
42	6 31 34 420 05 2
43	6 31 34 430 05 2
44	6 31 34 440 05 2
45	6 31 34 450 05 2
46	6 31 34 460 05 2
47	6 31 34 470 05 2
48	6 31 34 480 05 2
49	6 31 34 490 05 2
50	6 31 34 500 05 2
51	6 31 34 510 05 2
52	6 31 34 520 05 2
53	6 31 34 530 05 2
54	6 31 34 540 05 2
55	6 31 34 550 05 2
56	6 31 34 560 05 2
57	6 31 34 570 05 2
58	6 31 34 580 05 2
59	6 31 34 590 05 2
60	6 31 34 600 05 2



3/4" Weldon 홀더의 HSS Nova 75 코어 비트
산업 표준. 미터 단위, 절삭 깊이 75 mm.

직경 Ø mm	주문 번호
19	6 31 34 190 05 3
20	6 31 34 200 05 3
21	6 31 34 210 05 3
22	6 31 34 220 05 3
23	6 31 34 230 05 3
24	6 31 34 240 05 3
25	6 31 34 250 05 3
26	6 31 34 260 05 3
27	6 31 34 270 05 3
28	6 31 34 280 05 3
29	6 31 34 290 05 3
30	6 31 34 300 05 3
32	6 31 34 320 05 3
35	6 31 34 350 05 3
36	6 31 34 360 05 3
40	6 31 34 400 05 3
45	6 31 34 450 05 3
50	6 31 34 500 05 3
60	6 31 34 600 05 3



QuickIN 홀더의 HSS DURA 25 코어 비트
뛰어난 절삭력과 마찰 감소를 위한 TiN 표면 코팅.
미터 단위, 절삭 깊이 25 mm.

직경 Ø mm	주문 번호
12	6 31 33 120 06 7
13	6 31 33 130 06 7
14	6 31 33 140 06 7
15	6 31 33 150 06 7
16	6 31 33 160 06 7
17	6 31 33 170 06 7
18	6 31 33 180 06 7
19	6 31 33 190 06 7
20	6 31 33 200 06 7
21	6 31 33 210 06 7
22	6 31 33 220 06 7
23	6 31 33 230 06 7
24	6 31 33 240 06 7
25	6 31 33 250 06 7
26	6 31 33 260 06 7
27	6 31 33 270 06 7
28	6 31 33 280 06 7
29	6 31 33 290 06 7
30	6 31 33 300 06 7
31	6 31 33 310 06 7
32	6 31 33 320 06 7
33	6 31 33 330 06 7
34	6 31 33 340 06 7
35	6 31 33 350 06 7
36	6 31 33 360 06 7
37	6 31 33 370 06 7
38	6 31 33 380 06 7
39	6 31 33 390 06 7
40	6 31 33 400 06 7
41	6 31 33 410 06 7
42	6 31 33 420 06 7
43	6 31 33 430 06 7
44	6 31 33 440 06 7
45	6 31 33 450 06 7
46	6 31 33 460 06 7
47	6 31 33 470 06 7
48	6 31 33 480 06 7
49	6 31 33 490 06 7
50	6 31 33 500 06 7



QuickIN 홀더의 HSS DURA 50 코어 비트
뛰어난 절삭력과 마찰 감소를 위한 TiN 표면 코팅.
미터 단위, 절삭 깊이 50 mm.

직경 Ø mm	주문 번호
12	6 31 33 120 06 8
13	6 31 33 130 06 8
14	6 31 33 140 06 8
15	6 31 33 150 06 8
16	6 31 33 160 06 8
17	6 31 33 170 06 8
18	6 31 33 180 06 8
19	6 31 33 190 06 8
20	6 31 33 200 06 8
21	6 31 33 210 06 8
22	6 31 33 220 06 8
23	6 31 33 230 06 8
24	6 31 33 240 06 8
25	6 31 33 250 06 8
26	6 31 33 260 06 8
27	6 31 33 270 06 8
28	6 31 33 280 06 8
29	6 31 33 290 06 8
30	6 31 33 300 06 8
31	6 31 33 310 06 8
32	6 31 33 320 06 8
33	6 31 33 330 06 8
34	6 31 33 340 06 8
35	6 31 33 350 06 8
36	6 31 33 360 06 8
37	6 31 33 370 06 8
38	6 31 33 380 06 8
39	6 31 33 390 06 8
40	6 31 33 400 06 8
41	6 31 33 410 06 8
42	6 31 33 420 06 8
43	6 31 33 430 06 8
44	6 31 33 440 06 8
45	6 31 33 450 06 8
46	6 31 33 460 06 8
47	6 31 33 470 06 8
48	6 31 33 480 06 8
49	6 31 33 490 06 8
50	6 31 33 500 06 8



3/4" Weldon 홀더의 HSS DURA 25 코어 비트
뛰어난 절삭력과 마찰 감소를 위한 TiN 표면 코팅.
미터 단위, 절삭 깊이 25 mm.

직경 Ø mm	주문 번호
12	6 31 34 120 07 5
13	6 31 34 130 07 5
14	6 31 34 140 07 5
15	6 31 34 150 07 5
16	6 31 34 160 07 5
17	6 31 34 170 07 5
18	6 31 34 180 07 5
19	6 31 34 190 07 5
20	6 31 34 200 07 5
21	6 31 34 210 07 5
22	6 31 34 220 07 5
23	6 31 34 230 07 5
24	6 31 34 240 07 5
25	6 31 34 250 07 5
26	6 31 34 260 07 5
27	6 31 34 270 07 5
28	6 31 34 280 07 5
29	6 31 34 290 07 5

30	6 31 34 300 07 5
31	6 31 34 310 07 5
32	6 31 34 320 07 5
33	6 31 34 330 07 5
34	6 31 34 340 07 5
35	6 31 34 350 07 5
36	6 31 34 360 07 5
37	6 31 34 370 07 5
38	6 31 34 380 07 5
39	6 31 34 390 07 5
40	6 31 34 400 07 5
41	6 31 34 410 07 5
42	6 31 34 420 07 5
43	6 31 34 430 07 5
44	6 31 34 440 07 5
45	6 31 34 450 07 5
46	6 31 34 460 07 5
47	6 31 34 470 07 5
48	6 31 34 480 07 5
49	6 31 34 490 07 5
50	6 31 34 500 07 5
51	6 31 34 510 07 5
52	6 31 34 520 07 5
53	6 31 34 530 07 5
54	6 31 34 540 07 5
55	6 31 34 550 07 5
56	6 31 34 560 07 5
57	6 31 34 570 07 5
58	6 31 34 580 07 5
59	6 31 34 590 07 5
60	6 31 34 600 07 5



3/4" Weldon 홀더의 HSS DURA 50 코어 비트
뛰어난 절삭력과 마찰 감소를 위한 TiN 표면 코팅.
미터 단위, 절삭 깊이 50 mm.

직경 Ø mm	주문 번호
12	6 31 34 120 07 6
13	6 31 34 130 07 6
14	6 31 34 140 07 6
15	6 31 34 150 07 6
16	6 31 34 160 07 6
17	6 31 34 170 07 6
18	6 31 34 180 07 6
19	6 31 34 190 07 6
20	6 31 34 200 07 6
21	6 31 34 210 07 6
22	6 31 34 220 07 6
23	6 31 34 230 07 6
24	6 31 34 240 07 6
25	6 31 34 250 07 6
26	6 31 34 260 07 6
27	6 31 34 270 07 6
28	6 31 34 280 07 6
29	6 31 34 290 07 6
30	6 31 34 300 07 6
31	6 31 34 310 07 6
32	6 31 34 320 07 6
33	6 31 34 330 07 6
34	6 31 34 340 07 6
35	6 31 34 350 07 6
36	6 31 34 360 07 6
37	6 31 34 370 07 6
38	6 31 34 380 07 6
39	6 31 34 390 07 6
40	6 31 34 400 07 6
41	6 31 34 410 07 6
42	6 31 34 420 07 6

43	6 31 34 430 07 6
44	6 31 34 440 07 6
45	6 31 34 450 07 6
46	6 31 34 460 07 6
47	6 31 34 470 07 6
48	6 31 34 480 07 6
49	6 31 34 490 07 6
50	6 31 34 500 07 6
51	6 31 34 510 07 6
52	6 31 34 520 07 6
53	6 31 34 530 07 6
54	6 31 34 540 07 6
55	6 31 34 550 07 6
56	6 31 34 560 07 6
57	6 31 34 570 07 6
58	6 31 34 580 07 6
59	6 31 34 590 07 6
60	6 31 34 600 07 6

센터 핀



센터 핀

길이 mm	주문 번호
80	3 02 17 359 00 0
105	3 02 17 332 00 9
125	3 02 17 333 00 3
135	3 02 17 355 00 0



센터 핀
7/16 인치 HSS Nova 1 인치 코어 드릴용.

길이 mm	주문 번호
85	3 02 17 338 00 0



센터 핀
어댑터가 연결된 7/16 인치 의 타사 코어 드릴 전용

길이 mm	주문 번호
125	3 02 17 337 00 2

어댑터/드릴척



QuickIN 어댑터
출력부 M 18 x 6 P 1.5

주문 번호
6 39 01 020 00 6



QuickIN 어댑터
출력부 3/4" Weldon

주문 번호
6 39 01 021 01 4



QuickIN 어댑터
특수 Weldon 출력. 내경이 6.4 mm 보다 큰 타사 코어 비트를 위해 특별히 설계.

주문 번호
6 39 01 024 01 9



QuickIN 어댑터
출력부 1/2"-20 UNF

주문 번호
6 39 01 022 00 8



QuickIN 어댑터
출력부 B 16

주문 번호
6 39 01 023 00 2



3/4" Weldon 홀더가 장착된 어댑터
타사의 제품을 QuickIN 시스템으로 전환 사용 가능.

주문 번호
6 39 01 027 01 0



3/4" Weldon 홀더가 장착된 어댑터
출력부 B 16

주문 번호
6 39 01 061 00 0



연장 어댑터
좁거나 깊거나 계단형 표면에 사용하기에 적합, 관통 구경의 Ø가 36 mm 이상인 경우 사용 가능. QuickIN 홀더, 길이 100 mm, 센터 핀 포함.

주문 번호
6 31 06 016 01 0



QuickIN 홀더가 있는 키 타입 드릴척

사용 가능 드릴 mm	주문 번호
1,5 - 13	6 39 01 023 02 0
1 - 16	6 39 01 023 01 1



QuickIN 홀더의 HSS 트위스트 드릴
절삭 길이 35 mm

직경 Ø mm	주문 번호
10	6 31 11 009 01 0
10,2	6 31 11 010 01 0
11	6 31 11 011 01 0
12	6 31 11 012 01 0
13	6 31 11 013 01 0
14	6 31 11 014 01 0
15	6 31 11 015 01 0
15,5	6 31 11 016 01 0

정품
사양
서버

공구 홀더



QuickIN 어댑터
내부 냉각제 공급장치 포함

절삭 깊이 mm	테이퍼	직경 Ø mm	주문 번호
50	MT 2	12 - 35	6 39 01 065 02 0
75	MT 2	12 - 35	6 39 01 066 02 0
50	MT 3	12 - 65	6 39 01 048 02 0
75	MT 3	12 - 65	6 39 01 049 02 0



3/4" Weldon사 구동 아버
내부 냉각제 공급장치 포함

절삭 깊이 mm	테이퍼	직경 Ø mm	주문 번호
50	MT 2	12 - 35	6 39 01 063 02 0
75	MT 2	12 - 35	6 39 01 064 02 0
50	MT 3	12 - 65	6 39 01 050 02 0
75	MT 3	12 - 65	6 39 01 051 02 0



QuickIN 어댑터
타상 드릴링 기계와 컬럼형 드릴링 기계 그리고, 그외 MT 축 사용 가능한 모든 기계에 FEIN 코어 드릴을 사용하기 위해.

절삭 깊이 mm	테이퍼	직경 Ø mm	주문 번호
50	MT 3	12 - 65	6 39 01 019 01 3
50	MT 2	12 - 35	6 39 01 018 01 9
75	MT 3	12 - 65	6 39 01 055 02 0
75	MT 2	12 - 35	6 39 01 057 02 0



3/4" Weldon사 구동 아버
타상 드릴링 기계와 컬럼형 드릴링 기계 그리고, 그외 MT 축 사용 가능한 모든 기계에 FEIN 코어 드릴을 사용하기 위해.

절삭 깊이 mm	테이퍼	직경 Ø mm	주문 번호
50	MT 3	12 - 65	6 39 01 052 02 0
75	MT 3	12 - 65	6 39 01 053 02 0



컨버전 킷
QuickIN 신속 교체 시스템의 이전 버전 KBM 542용.

주문 번호
6 39 01 028 01 8

탭핑



KBM 50 Q, KBM 50 U, KBM 52 U, KBM 65 U용 탭핑 신속 교체 척
역회전 기능이 있는 자석 코어 드릴에만 사용 가능. 사이즈 2, Weldon 홀더, 안전 클러치가 있거나 없는 탭핑 인서트와 결합하여 M 6 - M 20 탭 작업.

주문 번호
9 26 02 089 01 0



KBM 50 Q, KBM 50 U, KBM 52 U, KBM 65 U용 탭핑 신속 교체 척
역회전 기능이 있는 자석 코어 드릴에만 사용 가능. 사이즈 2, QuickIN 홀더, 안전 클러치가 있거나 없는 탭핑 인서트와 결합하여 M 6 - M 20 탭 작업.

주문 번호
9 26 02 079 01 0



KBM 32 Q 및 KBM 50 QX용 탭핑 장치
M 6 - M 16 슬립핑 클러치와 함께 혹은 없이 탭핑 인서트와 결합하여 탭핑 드릴 작업 시. 사이즈 2의 QuickIN 홀더. 토크 지지대 포함.

주문 번호
9 26 02 072 01 2



KBM 65 Q 및 KBM 65 QF용 탭핑 장치
치수 2, MT 3 홀더, 탭핑 드릴용, M6 - M20의 안전 클러치가 장착되거나 장착되지 않은 탭핑 인서트와 연결. 토크 지지대 포함.

주문 번호
9 26 02 066 01 2



탭핑 인서트
DIN 371에 따른 탭 드릴용

나사산	Ø mm	4각 mm	주문 번호
M 6	6	4,9	6 32 06 095 01 1
M 8	8	6,2	6 32 06 138 01 0
M 10	10	8	6 32 06 139 01 0



탭핑 인서트
DIN 374/376에 따른 탭핑 드릴용

나사산	Ø mm	4각 mm	주문 번호
M 6	4,5	3,4	6 32 06 117 01 5
M 10	7	5,5	6 32 06 096 01 4
M 12	9	7	6 32 06 097 01 8
M 14	11	9	6 32 06 098 01 6
M 16	12	9	6 32 06 099 01 0
M 18	14	11	6 32 06 100 01 1
M 20	16	12	6 32 06 101 01 0



탭핑 인서트
막힌 구멍 작업용 안전 커플링 장착
DIN 371에 따른 탭 드릴용

나사산	Ø mm	4각 mm	주문 번호
M 6	6	4,9	6 32 06 118 01 3
M 8	8	6,2	6 32 06 140 01 0
M 10	10	8	6 32 06 141 01 0



탭핑 인서트
막힌 구멍 작업용 안전 커플링 장착
DIN 374/376에 따른 탭핑 드릴용

나사산	Ø mm	4각 mm	주문 번호
M 8	6	4,9	6 32 06 102 01 3
M 10	7	5,5	6 32 06 103 01 7
M 12	9	7	6 32 06 104 01 5
M 14	11	9	6 32 06 105 01 9
M 16	12	9	6 32 06 106 01 2
M 18	14	11	6 32 06 107 01 6
M 20	16	12	6 32 06 108 01 4



클램핑 장치



진공판
비자성 소재와 구조화된 바닥(파형 금속판, 용기 금속판 등)
용이를 위해 진공 펌프가 필요.
진공판 396 x 200 x 95 mm

주문 번호
9 26 02 057 01 7



진공 펌프
흡입량 0.015 m³/분, -0.8 bar, 92 W, 흡입 호스 포함 2.5 kg.

주문 번호
9 26 01 022 01 3



흡입판
비자성 소재용, 250 x 330 x 110 mm

주문 번호
9 26 02 054 01 6



파이프 드릴링 장치
고정 벨트 포함, 60 - 300 mm 파이프관에 드릴링 작업용,
220 x 130 mm.

주문 번호
9 26 02 055 01 0

냉각



펌프
용기 용량 약 450ml. FEIN 코어 드릴 KBM 32 Q, KBM 50 QX,
KBM 52 U, KBM 65 Q, KBM 65 QF에 적합.

주문 번호
3 21 32 022 00 7

대체 호스
수동 펌프 3 21 32 022 00 7용.

주문 번호
3 14 14 054 00 8



플렉시블 관절 호스
트위스트 드릴 사용 시 KBM 50 Q, 50 U, 50 auto, 65 U에 적합

주문 번호
3 14 14 070 01 0



절삭 스프레이
300ml 펌프 스프레이, 긴 공구 수명과 최적의 절삭률, 칩 흐름
개선용.

주문 번호
3 21 32 031 00 0



커팅 페이스트
판금 작업 윤활제

주문 번호
3 21 32 020 12 9

기타 액세서리



자석 브러시
자성이 있는 금속 칩을 빠르고 간편하게 수집하는 자기력이
높은 실용적인 도구.

주문 번호
6 42 01 005 01 0



	KBM 50 auto	KBM 80 auto	
	작업장과 건설 현장에서 코어 드릴링할 때 신체 부하를 최소화해주고 효율성을 최고로 높이기 위한 똑똑하고 강력한 경량 2단 자동 마그네틱 코어 드릴.	똑똑하고 강력한 고성능 3단 자동 마그네틱 코어 드릴, 정회전/역회전, MT 3 공구홀더, 작업장에서 코어 드릴링 작업 시 최고의 효율성과 최소의 신체 부하를 위한 미세 조정.	
페이지	175	175	
내용	최대 Ø 32 mm 금속 코어 드릴링	▲▲	▲▲
	최대 Ø 50 mm 금속 코어 드릴링	▲▲	▲▲
	최대 Ø 65 mm 금속 코어 드릴링		▲▲
	최대 Ø 80 mm 금속 코어 드릴링		▲▲
	드릴척의 트위스트 드릴 (DIN 338)	▲	▲
	MK 홀더의 트위스트 드릴 (DIN 345)	▲▲	▲▲
	탭핑	▲▲	▲▲
	카운터싱킹	▲▲	▲▲
	리밍	▲▲	▲▲
	전자동 드릴링	▲▲	▲▲
장치	한손 작업	▲▲	▲▲
	머리위 작업	▲	▲
	설치 작업	▲▲	▲
	작업장 작업	▲▲	▲▲
	전자석 결합력	●	●
	자석 결합 표시	●	●
	자동 드릴 급속	●	●
	우회전/좌회전	●	●
	가변 속도 조절	●	●
	메모리 기능	●	●
기술 사양	전자식 속도 조절 (타코미터)	●	●
	토크 슬립핑 클러치		●
	코어 비트, 최대 Ø	50 mm	80 mm
	HSS 코어 비트, 최대 Ø	40 mm	65 mm
	코어 드릴링 최대 길이	50(75)* mm	50 mm
	최대 트위스트 드릴링 Ø	18/23** mm	18/32** mm
	탭핑	M 16**	M 27**
	최대 카운트싱크 Ø	50** mm	50** mm
	최대 리밍 Ø	23** mm	31** mm
	입력	1 200 W	2 000 W
출력	610 W	900 W	
최대 부하 속도			
1단	130 - 260 1/min	110 - 180 1/min	
2단	260 - 520 1/min	160 - 260 1/min	
3단		350 - 580 1/min	
코어 드릴 홀더	QuickIN	QuickIN/QuickIN MAX	
척	MT 3	MT 3	
스트로크	145 mm	145 mm	
전체 스트로크 범위	315 mm	285 mm	
드릴 지그 조정 범위		± 4,25 mm	
드릴 지그 회전 범위		± 11°	
자력	12 500 N	18 000 N	
자석판 크기	195 x 90 mm	270 x 90 mm	
케이블 길이	4 m (단위)	4 m (단위)	
EPTA에 따른 중량	16,2 kg	26,4 kg	

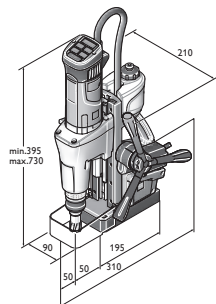

KBM 50 auto

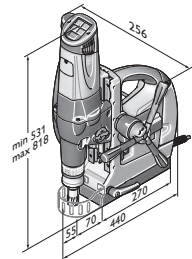

KBM 80 auto

- ▲ 적합
- ▲▲ 아주 적합
- 포함됨
- * 액세서리가 필요.
- ** 수동 기계 모드에만 해당

KBM 50 auto

작업장과 건설 현장에서 코어 드릴링할 때 신체 부하를 최소화해주고 효율성을 최고로 높이기 위한 똑똑하고 강력한 경량 2단 자동 마그네틱 코어 드릴.



액세서리는 165페이지 참조

입력	W	1 200
출력	W	610
1단	1/min	130 - 260
2단	1/min	260 - 520
척		MT 3
최대 트위스트 드릴링 Ø	mm	18/23**
코어 드릴링 최대 깊이	mm	50(75)*
탭핑		M 16**
최대 카운트싱크 Ø	mm	50**
최대 리밍 Ø	mm	23**
코어 비트, 최대 Ø	mm	50
HSS 코어 비트, 최대 Ø	mm	40
코어 드릴 홀더		QuickIN
스트로크	mm	145
전체 스트로크 범위	mm	315
자력	N	12 500
자석판 크기	mm	195 x 90
케이블 길이	m (단위)	4
EPTA에 따른 중량	kg	16,2
주문 번호		7 270 42 61
EAN		4014586874272

FEIN 제품의 장점:

- ▶ 드릴링 작업량이 많은 경우 디지털 제어식 드릴 이송장치를 이용하여 시간 및 비용 절약
- ▶ 주문 및 대량 작업 시 재현 및 주기화 가능한 드릴링 시간으로 작업 시간 계획 가능
- ▶ 좌/우회전 기능 및 MT 3 인터페이스를 통한 수동 기계 모드에서의 나사산 절삭과 같은 다양한 작업
- ▶ 속도가 안정적인 FEIN 고성능 모터
- ▶ 전자식 속도 조절
- ▶ 강한 자석 결합력
- ▶ 편리한 자석 결합력 디스플레이
- ▶ 내장형 냉매 탱크
- ▶ 기술기 센서
- ▶ 사용자 시야 범위에 있는 조작 요소
- ▶ * 액세스리가 필요.
- ▶ ** 수동 기계 모드에만 해당

기본 포함된 부속품:

공구박스 1개, 냉각 윤활 탱크 1개, 묶음띠 1개, 칩 제거 후크 1개, 센터 핀 1개, 드리프트 키 1개, 접촉 방지 장치 1개

KBM 80 auto

똑똑하고 강력한 고성능 3단 Automatic 마그네틱 코어 드릴, 정회전/역회전, 모스 테이퍼 3 공구 홀더, 작업장에서 코어 드릴링 작업 시 최고의 효율성과 최소의 신체 부하를 위한 미세 조정.



액세서리는 176페이지 참조

입력	W	2 000
출력	W	900
1단	1/min	110 - 180
2단	1/min	160 - 260
3단	1/min	350 - 580
척		MT 3
최대 트위스트 드릴링 Ø	mm	18/32**
코어 드릴링 최대 깊이	mm	50
탭핑		M 27**
최대 카운트싱크 Ø	mm	50**
최대 리밍 Ø	mm	31**
코어 비트, 최대 Ø	mm	80
HSS 코어 비트, 최대 Ø	mm	65
코어 드릴 홀더		QuickIN/ QuickIN MAX
스트로크	mm	145
전체 스트로크 범위	mm	285
드릴 지그 조정 범위	mm	± 4,25
드릴 지그 회전 범위		± 11°
자력	N	18 000
자석판 크기	mm	270 x 90
케이블 길이	m (단위)	4
EPTA에 따른 중량	kg	26,4
주문 번호		7 270 32
EAN		4014586862538

FEIN 제품의 장점:

- ▶ 드릴링 작업량이 많은 경우 디지털 제어식 드릴 이송장치를 이용하여 시간 및 비용 절약
- ▶ 주문 및 대량 작업 시 재현 및 주기화 가능한 드릴링 시간으로 작업 시간 계획 가능
- ▶ 좌/우회전 기능 및 MT 3 인터페이스를 통한 수동 기계 모드에서의 나사산 절삭과 같은 다양한 작업
- ▶ 속도가 안정적인 FEIN 고성능 모터
- ▶ 전자식 속도 조절
- ▶ 강한 자석 결합력
- ▶ 편리한 자석 결합력 디스플레이
- ▶ 내장형 냉매 탱크
- ▶ 기술기 센서
- ▶ 사용자 시야 범위에 있는 조작 요소
- ▶ 기계식 3단 기어
- ▶ 자동 냉각제 공급장치.
- ▶ 토크 안전 클러치
- ▶ ** 수동 기계 모드에만 해당

기본 포함된 부속품:

공구박스 1개, 냉각 윤활 탱크 1개, 묶음띠 1개, 칩 제거 후크 1개, 센터 핀 2개, 접촉 방지 장치 1개, 드리프트 키 1개, QuickIN MAX/ MT3 홀더 1개

이 제품은
수동입니다

카바이드 코어 드릴



QuickIN MAX 홀더의 TCT Ultra 50 코어 비트
최고의 내구성과 탁월한 절삭력. 미터 단위, 절삭 깊이 50 mm.

직경 Ø mm	주문 번호
50	6 31 27 330 01 0
51	6 31 27 331 01 0
52	6 31 27 332 01 0
53	6 31 27 333 01 0
54	6 31 27 334 01 0
55	6 31 27 335 01 0
56	6 31 27 336 01 0
57	6 31 27 337 01 0
58	6 31 27 338 01 0
59	6 31 27 339 01 0
60	6 31 27 340 01 0
61	6 31 27 341 01 0
62	6 31 27 342 01 0
63	6 31 27 343 01 0
64	6 31 27 344 01 0
65	6 31 27 345 01 0
66	6 31 27 346 01 0
67	6 31 27 347 01 0
68	6 31 27 348 01 0
69	6 31 27 349 01 0
70	6 31 27 350 01 0
71	6 31 27 351 01 0
72	6 31 27 352 01 0
73	6 31 27 353 01 0
74	6 31 27 354 01 0
75	6 31 27 355 01 0
76	6 31 27 456 01 0
77	6 31 27 457 01 0
78	6 31 27 458 01 0
79	6 31 27 459 01 0
80	6 31 27 460 01 0

어댑터/드릴척



QuickIN MAX 홀더 어댑터
QuickIN 출력부

주문 번호	6 39 01 045 01 0
-------	------------------



QuickIN 홀더가 있는 키 타입 드릴척

사용 가능 드릴 mm	주문 번호
1.5 - 13	6 39 01 023 02 0
1 - 16	6 39 01 023 01 1

MT 3 구동 축



QuickIN 출력부
KBM 80 U / KBM 80 auto 개량용. 내장형 냉각 윤활제 공급장치 포함. 모든 QuickIN 코어 비트용, Ø 12~65 mm

주문 번호	6 39 01 039 02 0
-------	------------------



QuickIN MAX 출력부
KBM 80 U / KBM 80 auto 개량용. 내장형 냉각 윤활제 공급장치 포함. 모든 FEIN QuickIN MAX 코어 비트용, Ø 50~80 mm

주문 번호	6 39 01 038 02 0
-------	------------------



Weldon 32 표준형 출력부
90° 꺾인 고정면이 있는 코어 비트 전용. 최대 절삭 깊이 50 mm

주문 번호	6 39 01 041 01 0
-------	------------------



Weldon 32 출력부
직선형으로 표면 고정. 최대 절삭 깊이 75 mm. 타사의 코어 비트 전용:

마운트	주문 번호
Hougen	6 39 01 042 01 0
Jancy	6 39 01 040 01 0



확장 테이퍼
MT 소켓용

마운트	주문 번호
MT 3/MT 3	6 33 04 005 00 0

탭핑 KBM 80



KBM 80용 탭핑 신속 교체 척
반시계 방향 회전이 가능한 코어 드릴링 장비에만 사용 가능. M 22 - M 27 안전 클러치가 있거나 없는 탭핑 인서트와 연결한 탭 드릴 (DIN 374/376) 작업용. 사이즈 3의 QuickIN MAX 홀더.

주문 번호	9 26 02 082 01 0
-------	------------------



탭핑 인서트
DIN 374/376에 따른 탭핑 드릴용

나사산	Ø mm	4각 mm	주문 번호
M22/M24	18	14,5	6 32 06 119 01 0
M 27	20	16	6 32 06 120 01 0



탭핑 인서트
막힌 구멍 작업용 안전 커플링 장착
DIN 374/376에 따른 탭핑 드릴용

나사산	Ø mm	4각 mm	주문 번호
M22/M24	18	14,5	6 32 06 122 01 0
M 27	20	16	6 32 06 123 01 0



교체용 감소 인서트 (WRE 3/2)
사이즈 2용 탭핑 인서트 (M 6 - M 20)를 사이즈 3용 탭핑 신속 교체 척 (9 26 02 082 01 0)에 사용하기 위한 감소 인서트

주문 번호	6 32 06 125 01 0
-------	------------------



클램핑 장치



진공판
비자성 소재와 구조화된 바닥(파형 금속판, 용기 금속판 등)
용 이를 위해 진공 펌프가 필요.
KBM 80 U 및 80 auto용, 396 x 350 x 95 mm

주문 번호
9 26 02 085 01 0



진공 펌프
흡입량 0.015 m³/분, -0.8 bar, 92 W, 흡입 호스 포함 2.5 kg.

주문 번호
9 26 01 022 01 3

냉각



펌프
용기 용량 약 450ml. FEIN 코어 드릴 KBM 32 Q, KBM 50 QX,
KBM 52 U, KBM 65 Q, KBM 65 QF에 적합.

주문 번호
3 21 32 022 00 7

대체 호스
수동 펌프 3 21 32 022 00 7용.

주문 번호
3 14 14 054 00 8



플렉시블 관절 호스
트위스트 드릴 사용 시 KBM 50 Q, 50 U, 50 auto, 65 U에 적합

주문 번호
3 14 14 070 01 0



절삭 스프레이
300ml 펌프 스프레이, 긴 공구 수명과 최적의 절삭률, 칩 흐름
개선용.

주문 번호
3 21 32 031 00 0



커팅 페이스트
판금 작업 윤활제

주문 번호
3 21 32 020 12 9

기타 액세서리



자석 브러시
자성이 있는 금속 칩을 빠르고 간편하게 수집하는 자기력이
높은 실용적인 공구.

주문 번호
6 42 01 005 01 0



깨끗한 작업: FEIN Dustex.

FEIN Dustex 모델의 청소기는 공장에서 전동 공구를 이용하여 조립할 때 또는 먼지가 생길 수 있는 작업을 할 때 이상적인 결합 요소입니다. 편리한 자동 켜짐/꺼짐 스위치가 있기 때문에 전문가 수준의 이 저소음 습식/건식 청소기는 연결된 전동공구의 스위치를 통하여 자동으로 켜지거나 꺼집니다. 또한 FEIN Dustex 청소기에는 소프트 스타트 기능이 있어 시동 시 소비전력이 적어 전압이 약한 곳에서 작업할 때 불필요한 부하를 가하지 않습니다. 청소기는 별도로 긴 연결선과 흡진관이 공급 품목으로 함께 제공되어 사용자는 최대의 도달 범위에서 사용할 수 있습니다. FEIN Dustex 안전 청소기로 M 등급의 건강에 유해한 먼지를 확실하게 제거할 수 있습니다.



습식/건식 청소기

페이지 180

청결과 안전, 최상의 작업 환경 조성.



	Dustex 25 L 세트	Dustex 25 L	Dustex 35 L 세트	Dustex 35 L	Dustex 35 LX	Dustex 35 LX AC	Dustex 35 MX	Dustex 35 MX AC
	광범위한 액세서리 세트와 함께 공장이나 조립 작업 시 전용 공구를 연결하기 위한 고성능 소형 습식/건식 흡진기.	공장이나 조립 작업 시 전용 공구를 연결하기 위한 고성능 소형 습식/건식 흡진기.	광범위한 액세서리 세트와 함께 공장이나 조립 작업 시 전용 공구를 연결하기 위한 고성능 습식/건식 흡진기.	작업장이나 생산라인에서 전용 공구 연결을 위한 고성능 습식/건식 흡진기.	광범위한 액세서리를 포함한 다양한 공구박스 시스템의 고정을 위한 전문가 수준의 고성능 습식/건식 흡진기 (먼지 등급 L)	광범위한 액세서리를 포함한 다양한 공구박스 시스템의 고정을 위한 전문가 수준의 고성능 습식/건식 흡진기 (먼지 등급 L, 전자동 필터 클리닝 장치 포함)	광범위한 액세서리를 포함한 다양한 공구박스 시스템의 고정을 위한 전문가 수준의 고성능 습식/건식 흡진기 (먼지 등급 M)	광범위한 액세서리를 포함한 다양한 공구박스 시스템의 고정을 위한 전문가 수준의 고성능 습식/건식 흡진기 (먼지 등급 M, 전자동 필터 클리닝 장치 포함)
페이지	181	181	181	182	182	182	183	183
장치	시작/정지 자동 조작 장치	●	●	●	●	●	●	●
	소프트 스타트	●	●	●	●	●	●	●
	자동 필터 클리닝 장치						●	●
	정전기 방지 준비					●	●	●
	공구박스 스탠드					●	●	●
먼지 등급	L	L	L	L	L	L	M	M
기술 사양	최대 전원 입력	1 380 W	1 380 W	1 380 W	1 380 W	1 380 W	1 380 W	1 380 W
	공기량	4 320 l/min	4 320 l/min	4 320 l/min	4 320 l/min	4 320 l/min	4 320 l/min	4 320 l/min
	최대 진공	253 hPa	253 hPa	253 hPa	253 hPa	254 hPa	254 hPa	254 hPa
	탱크 용량	22 l	22 l	32 l	32 l	35 l	35 l	35 l
	EPTA에 따른 중량	8 kg	8 kg	9 kg	9 kg	13,5 kg	14,1 kg	13,5 kg

● 포함됨

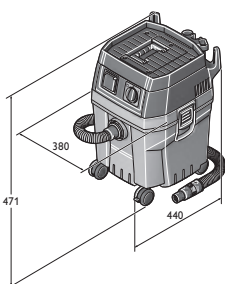

Dustex 25 L
Dustex 25 L Set

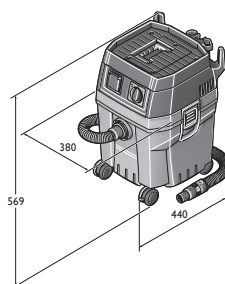

Dustex 35 L
Dustex 35 L Set

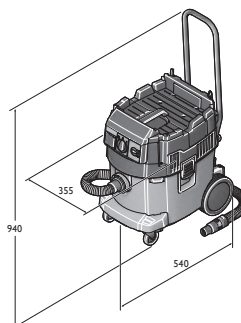

Dustex 35 LX
Dustex 35 LX AC

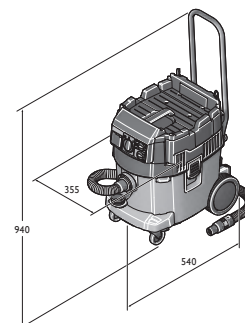

Dustex 35 MX
Dustex 35 MX AC

Dustex 25 L 세트

광범위한 액세서리 세트와 함께 공장에서는나 조립 작업 시 전동 공구를 연결하기 위한 고성능 소형 습식/건식 흡진기.



액세서리는 184페이지 참조

최대 전원 입력	W	1 380
공기량	l/min	4 320
최대 진공	hPa	253
탱크 용량	l	22
케이블 길이	m (단위)	6
EPTA에 따른 중량	kg	8
주문 번호		9 20 27 060 00 0
EAN		4014586878362

FEIN 제품의 장점:

- ▶ 70l/s 용적의 유량과 253mbar 진공의 고성능 터빈 (240V).
- ▶ 67dB의 저소음(A).
- ▶ 4 m 길이의 흡입관과 6 m 길이의 연결선으로 넓은 작업 범위.
- ▶ 360° 회전식 대형 롤러, 이 롤러 덕분에 좁은 공간도 조작이 용이합니다.
- ▶ 간편한 흡입력 조절을 위한 흡진력 조절 기능이 있는 공구 슬리브.
- ▶ 피크 전류 방지를 위한 작동 지연 기능이 있는 자동 시작 소켓.
- ▶ 테두리가 있는 실용적 보관 공간.
- ▶ 인증된 먼지 등급 L.

기본 포함된 부속품:

Ø35mm 4미터 석션 호스 1개, 흡입력 조절 기능이 있는 공구 컬러 1개, 플리스 필터백 1개, 플랫 폴드 필터 1개, 흡입 파이프 (금속) 2개, 인서트를 교체할 수 있는 콤비 노즐 1개, 홈 노즐 1개, 석션 브러시 1개, 엘보우 1개

Dustex 25 L

공장에서는나 조립 작업 시 전동 공구를 연결하기 위한 고성능 소형 습식/건식 흡진기.



액세서리는 184페이지 참조

최대 전원 입력	W	1 380
공기량	l/min	4 320
최대 진공	hPa	253
탱크 용량	l	22
케이블 길이	m (단위)	6
EPTA에 따른 중량	kg	8
주문 번호		9 20 27 223 00 0
EAN		4014586877365

FEIN 제품의 장점:

- ▶ 70l/s 용적의 유량과 253mbar 진공의 고성능 터빈 (240V).
- ▶ 67dB의 저소음(A).
- ▶ 4 m 길이의 흡입관과 6 m 길이의 연결선으로 넓은 작업 범위.
- ▶ 360° 회전식 대형 롤러, 이 롤러 덕분에 좁은 공간도 조작이 용이합니다.
- ▶ 간편한 흡입력 조절을 위한 흡진력 조절 기능이 있는 공구 슬리브.
- ▶ 피크 전류 방지를 위한 작동 지연 기능이 있는 자동 시작 소켓.
- ▶ 테두리가 있는 실용적 보관 공간.
- ▶ 인증된 먼지 등급 L.

기본 포함된 부속품:

Ø35mm 4미터 석션 호스 1개, 흡입력 조절 기능이 있는 공구 컬러 1개, 플리스 필터백 1개, 플랫 폴드 필터 1개

Dustex 35 L 세트

광범위한 액세서리 세트와 함께 공장에서는나 조립 작업 시 전동 공구를 연결하기 위한 고성능 습식/건식 흡진기.



액세서리는 184페이지 참조

최대 전원 입력	W	1 380
공기량	l/min	4 320
최대 진공	hPa	253
탱크 용량	l	32
케이블 길이	m (단위)	6
EPTA에 따른 중량	kg	9
주문 번호		9 20 28 060 00 0
EAN		4014586878423

FEIN 제품의 장점:

- ▶ 70l/s 용적의 유량과 253mbar 진공의 고성능 터빈 (240V).
- ▶ 67dB의 저소음(A).
- ▶ 4 m 길이의 흡입관과 6 m 길이의 연결선으로 넓은 작업 범위.
- ▶ 360° 회전식 대형 롤러, 이 롤러 덕분에 좁은 공간도 조작이 용이합니다.
- ▶ 간편한 흡입력 조절을 위한 흡진력 조절 기능이 있는 공구 슬리브.
- ▶ 피크 전류 방지를 위한 작동 지연 기능이 있는 자동 시작 소켓.
- ▶ 테두리가 있는 실용적 보관 공간.
- ▶ 인증된 먼지 등급 L.

기본 포함된 부속품:

흡입력 조절 기능이 있는 공구 컬러 1개, 인서트를 교체할 수 있는 콤비 노즐 1개, Ø35mm 4미터 석션 호스 1개, 석션 브러시 1개, 엘보우 1개, 흡입 파이프 (금속) 2개, 홈 노즐 1개, 플랫 폴드 필터 1개, 플리스 필터백 1개

Dustex 35 L

작업장이나 생산라인에서 전동 공구 연결을 위한 고성능 습식/건식 흡진기.



액세서리는 184페이지 참조

최대 전원 입력	W	1 380
공기량	l/min	4 320
최대 진공	hPa	253
탱크 용량	l	32
케이블 길이	m (단위)	6
EPTA에 따른 중량	kg	9
주문 번호		9 20 28 223 00 0
EAN		4014586877389

FEIN 제품의 장점:

- ▶ 70l/s 용적의 유량과 253mbar 진공의 고성능 터빈 (240V).
- ▶ 67dB의 저소음(A).
- ▶ 4 m 길이의 흡입관과 6 m 길이의 연결선으로 넓은 작업 범위.
- ▶ 360° 회전식 대형 롤러, 이 롤러 덕분에 좁은 공간도 조작이 용이합니다.
- ▶ 피크 전류 방지를 위한 작동 지연 기능이 있는 자동 시작 소켓.
- ▶ 인증된 먼지 등급 L.
- ▶ 테두리가 있는 실용적 보관 공간.
- ▶ 간편한 흡입력 조절을 위한 흡진력 조절 기능이 있는 공구 슬리브.

기본 포함된 부속품:

Ø35mm 4미터 호스 1개, 흡입력 조절 기능이 있는 공구 컬러 1개, 플리스 필터백 1개, 플랫폼 폴드 필터 1개

Dustex 35 LX

광범위한 액세서리를 포함한 다양한 공구박스 시스템의 고정을 위한 전문가 수준의 고성능 습식/건식 흡진기(먼지 등급 L)



액세서리는 184페이지 참조

최대 전원 입력	W	1 380
공기량	l/min	4 320
최대 진공	hPa	254
탱크 용량	l	35
케이블 길이	m (단위)	7,5
소음 레벨	dB	67
EPTA에 따른 중량	kg	13,5
주문 번호		9 20 29 060 00 0
EAN		4014586882956

FEIN 제품의 장점:

- ▶ 다양한 시스템의 공구박스는 간단하게 흡착 헤드 위에 내려 놓아 고정할 수 있습니다.
- ▶ 푸셔 바, 공구박스 및 액세서리 고정부로 인한 전동 공구 및 흡진기로 구성된 전체 유닛의 인체공학적인 운반.
- ▶ 액체부터 미세 먼지까지 여러 유형의 오염물을 확실하게 흡수.
- ▶ 인증된 먼지 등급 L.
- ▶ PES 플랫폼 폴드 필터 및 뛰어난 습식 흡입 특성을 위한 전자식 차단 장치 포함.
- ▶ 피크 전류 방지를 위한 작동 지연 기능이 있는 자동 시작 소켓.
- ▶ 7.5m 전원 케이블 및 4m 흡입 호스는 넓은 작업 환경을 제공합니다.

기본 포함된 부속품:

푸셔 바 1개, PES 플랫폼 폴드 필터 1개, 프리미엄 플리스 필터백 1개, Ø35mm 4미터 석션 호스 1개, 흡입력 조절 기능이 있는 공구 컬러 1개, 층이진 컬러 1개, 흡입 파이프 (금속) 2개, 인서트를 교체할 수 있는 콤비 노즐 1개, 틸새용 노즐 1개, 석션 브러시 1개, 엘보우 1개

Dustex 35 LX AC

광범위한 액세서리를 포함한 다양한 공구박스 시스템 고정을 위한 전문가 수준의 고성능 습식/건식 흡진기(먼지 등급 L, 전자동 필터 클리닝 장치 포함)



액세서리는 184페이지 참조

최대 전원 입력	W	1 380
공기량	l/min	4 320
최대 진공	hPa	254
탱크 용량	l	35
케이블 길이	m (단위)	7,5
소음 레벨	dB	67
EPTA에 따른 중량	kg	14,1
주문 번호		9 20 30 060 00 0
EAN		4014586882994

FEIN 제품의 장점:

- ▶ 다양한 시스템의 공구박스는 간단하게 흡착 헤드 위에 내려 놓아 고정할 수 있습니다.
- ▶ 푸셔 바, 공구박스 및 액세서리 고정부로 인한 전동 공구 및 흡진기로 구성된 전체 유닛의 인체공학적인 운반.
- ▶ 플랫폼 폴드 필터의 더욱 큰 내구성으로 중단 없는 작업을 위한 전자동 필터 클리닝 장치(AC).
- ▶ 액체부터 미세 먼지까지 여러 유형의 오염물을 확실하게 흡수.
- ▶ 인증된 먼지 등급 L.
- ▶ PES 플랫폼 폴드 필터 및 뛰어난 습식 흡입 특성을 위한 전자식 차단 장치 포함.
- ▶ 피크 전류 방지를 위한 작동 지연 기능이 있는 자동 시작 소켓.
- ▶ 7.5m 전원 케이블 및 4m 흡입 호스는 넓은 작업 환경을 제공합니다.

기본 포함된 부속품:

푸셔 바 1개, PES 플랫폼 폴드 필터 1개, 프리미엄 플리스 필터백 1개, Ø35mm 4미터 석션 호스 1개, 흡입력 조절 기능이 있는 공구 컬러 1개, 층이진 컬러 1개, 흡입 파이프 (금속) 2개, 인서트를 교체할 수 있는 콤비 노즐 1개, 틸새용 노즐 1개, 석션 브러시 1개, 엘보우 1개

Dustex 35 MX

광범위한 액세서리를 포함한 다양한 공구박스 시스템의 고정을 위한 전문가 수준의 고성능 습식/건식 흡진기(먼지 등급 M)



액세서리는 184페이지 참조

최대 전원 입력	W	1 380
공기량	l/min	4 320
최대 진공	hPa	254
탱크 용량	l	35
케이블 길이	m (단위)	7,5
소음 레벨	dB	67
EPTA에 따른 중량	kg	13,5
주문 번호		9 20 31 060 00 0
EAN		4014586883052

FEIN 제품의 장점:

- ▶ 등급 M의 유해한 먼지의 수용을 위해 허용.
- ▶ 다양한 시스템의 공구박스는 간단하게 흡착 헤드 위에 내려 놓아 고정할 수 있습니다.
- ▶ 푸셔 바, 공구박스 및 액세서리 고정부로 인한 전동 공구 및 흡진기로 구성된 전체 유닛의 인체공학적인 운반.
- ▶ 액체부터 미세 먼지까지 여러 유형의 오염물을 확실하게 흡수.
- ▶ PES 플랫 폴드 필터 및 뛰어난 습식 흡입 특성을 위한 전자식 차단 장치 포함.
- ▶ 피크 전류 방지를 위한 작동 지연 기능이 있는 자동 시차 소켓.
- ▶ 7.5m 전원 케이블 및 4m 흡입 호스는 넓은 작업 반경을 제공합니다.

기본 포함된 부속품:

푸시 바 1개, PES 플랫 폴드 필터 1개, 프리미엄 플리스 필터백 1개, Ø35mm 4미터 ES 석션 호스 1개, 흡입력 조절 기능이 있는 공구 컬러 1개, 충이진 컬러 1개, 흡입 파이프 (금속) 2개, 인서트를 교체할 수 있는 콤비 노즐 1개, 틸새용 노즐 1개, 석션 브러시 1개, 엘보우 1개

Dustex 35 MX AC

광범위한 액세서리를 포함한 다양한 공구박스 시스템 고정을 위한 전문가 수준의 고성능 습식/건식 흡진기(먼지 등급 M, 전자동 필터 클리닝 장치 포함)



액세서리는 184페이지 참조

최대 전원 입력	W	1 380
공기량	l/min	4 320
최대 진공	hPa	254
탱크 용량	l	35
케이블 길이	m (단위)	7,5
소음 레벨	dB	67
EPTA에 따른 중량	kg	14,1
주문 번호		9 20 32 060 00 0
EAN		4014586883069

FEIN 제품의 장점:

- ▶ 등급 M의 유해한 먼지의 수용을 위해 허용.
- ▶ 다양한 시스템의 공구박스는 간단하게 흡착 헤드 위에 내려 놓아 고정할 수 있습니다.
- ▶ 플랫 폴드 필터의 더욱 큰 내구성으로 중단 없는 작업을 위한 전자동 필터 클리닝 장치(AC).
- ▶ 푸셔 바, 공구박스 및 액세서리 고정부로 인한 전동 공구 및 흡진기로 구성된 전체 유닛의 인체공학적인 운반.
- ▶ 액체부터 미세 먼지까지 여러 유형의 오염물을 확실하게 흡수.
- ▶ PES 플랫 폴드 필터 및 뛰어난 습식 흡입 특성을 위한 전자식 차단 장치 포함.
- ▶ 피크 전류 방지를 위한 작동 지연 기능이 있는 자동 시차 소켓.
- ▶ 7.5m 전원 케이블 및 4m 흡입 호스는 넓은 작업 반경을 제공합니다.

기본 포함된 부속품:

푸시 바 1개, PES 플랫 폴드 필터 1개, 폐기백 1개, Ø35mm 4미터 ES 석션 호스 1개, 흡입력 조절 기능이 있는 공구 컬러 1개, 충이진 컬러 1개, 흡입 파이프 (금속) 2개, 인서트를 교체할 수 있는 콤비 노즐 1개, 틸새용 노즐 1개, 석션 브러시 1개, 엘보우 1개

습식/건식
청소기

일반 액세서리

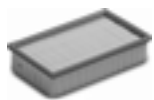

플랫 폴드 필터
셀룰로오스, 방진 등급 M 인증

주문 번호
3 13 45 012 01 0



플랫 폴드 필터
PES, 방진 등급 M 인증, 고급 필터

주문 번호
3 13 45 059 01 0



플랫 폴드 필터
HEPA

주문 번호
3 13 45 060 01 0



석션 호스

Ø mm	길이 m	주문 번호
27	4	3 13 45 065 01 0
35	4	3 13 45 066 01 0



석션 호스
정전기 방전, 주황색·흑색.

Ø mm	길이 m	주문 번호
27	4	3 13 45 121 01 0
35	4	3 13 45 120 01 0



연장 호스

Ø mm	길이 m	주문 번호
27	2,5	3 13 45 067 01 0
35	2,5	3 13 45 068 01 0



수리 세트
Ø 35 mm 흡입 호스용에 적합

주문 번호
3 13 45 069 01 0



엘보우

주문 번호
3 13 45 070 01 0



엘보우
에어 구멍 있음.

Ø mm	주문 번호
35	3 13 45 263 01 0



흡입관
금속 버전, 2개들이 포장

주문 번호
3 13 45 071 01 0



바닥용 노즐
스테인리스스틸 슬라이딩 면과 회전식 모가 있음, 전환 가능. 딱딱한 바닥이나 섬유 바닥에 사용 가능

주문 번호
3 13 45 072 01 0



콤비 노즐
고무 립과 브러시 스트립 교환 어댑터로 습식과 건식 작업

주문 번호
3 13 45 073 01 0



알루미늄 콤비 노즐
고무 립과 브러시 스트립 교환 어댑터로 습식과 건식 작업

주문 번호
3 13 45 137 01 0



틈새용 노즐

주문 번호
3 13 45 074 01 0



장식용품 노즐
브러시 스트립 포함

주문 번호
3 13 45 075 01 0



석션 브러시
회전 가능, 자연모, 모 트리밍 70 x 45 mm

주문 번호
3 13 45 076 01 0



인테이크 브러시
자연모, 모 트리밍 120 x 45 mm

주문 번호
3 13 45 077 01 0

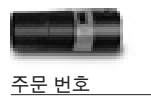

흡입력 조절 기능이 있는 공구 칼라
Ø 38 mm 전동 공구 축

주문 번호
3 13 45 123 01 0



흡입력 조절 기능이 있는 공구 칼라
전기 전도성, Ø 27 mm 전동 공구 축.

주문 번호
3 13 45 250 01 0



층진 칼라
4단계

주문 번호
3 13 45 079 01 0



케이블 홀더
흡입 호스에 케이블 배선용, 흡입 호스 Ø 27-35 mm에 적합

포장 단위	주문 번호
개	3 13 45 119 01 0
5	3 13 45 119 01 0



액세서리 세트
흡진관(금속 버전) 2개, 교환 어댑터가 있는 콤비 노즐 1개,
접합 노즐 1개, 먼지솔 1개, 엘보 1개

주문 번호
3 13 45 071 02 0



액세서리 세트
흡입 호스 1개, 흡진관(금속 버전) 2개, 교환 어댑터가 있는
콤비 노즐 1개, 접합 노즐 1개, 먼지솔 1개, 엘보 1개

Ø
mm 주문 번호
40 3 13 45 133 02 0

Dustex 35 LX / MX용 액세서리



폐기 백
열림, AC 모델에만 권장

포장 단위
개 주문 번호
5 3 13 45 063 01 0



프리미엄 플리스 필터백
미세한 마모성 먼지를 위해 강화된 재료 및 강화된 심.

포장 단위
개 주문 번호
5 3 13 45 251 01 0

Dustex 35 L용 액세서리



플리스 필터백

포장 단위
개 주문 번호
5 3 13 45 062 01 0



프리미엄 플리스 필터백
미세한 마모성 먼지를 위해 강화된 재료 및 강화된 심.

포장 단위
개 주문 번호
5 3 13 45 251 01 0



영구 필터
플리스 필터지 대체

주문 번호
3 13 45 064 01 0



HEPA 필터백

포장 단위
개 주문 번호
3 3 13 45 130 01 0

Dustex 25 L용 액세서리



플리스 필터백

포장 단위
개 주문 번호
5 3 13 45 061 01 0



영구 필터
플리스 필터지 대체

주문 번호
3 13 45 064 01 0

Dustex II, Dustex 25, Dustex 40용 액세서리



필터 백
분리도가 높은 극미세 모델, 5개 포장

모델 주문 번호
Dustex II, 25 3 13 22 757 01 6
Dustex 40 3 13 22 811 01 0



필터 백
표준 버전, 5개 포장

모델 주문 번호
Dustex II, 25 3 13 22 781 01 7
Dustex 40 3 13 22 810 01 0



필터 카트리지

주문 번호
3 13 22 765 00 9



석션 호스
Ø 36 mm, 길이 5m

주문 번호
3 13 22 767 01 5



연결 장치
전동 공구를 진공 청소기에 연결하기 위한 범용 장치. 유연한
고무 슬리브, 길이 70 mm, 내경 31.5 mm.

주문 번호
3 13 22 771 00 9



충진 칼라
타사 제품의 커넥터와 같은 연결부 직경이 다른 장치에
사용 가능

주문 번호
3 13 22 772 00 2



스테인리스강, 목재, 페인트 표면에 뛰어난 작업 결과.

표면 처리와 관련해서는 하나의 요인 만이 중요합니다 :
완벽한 결과. 연마 혹은 폴리싱 작업을 하건 다양한 FEIN 전동
공구와 특수 설계된 전문 세트를 통해 표면 마감의 정확한
요구 사항을 충족 할 수있는 최상의 위치에 있습니다.
이것은 스테인리스 스틸 가공, 목공, 인테리어 피팅, 수리,
차량 또는 보트 수리 및 특수 차량 제작에 똑같이 적용됩니다.
FEIN은 강력하고 내구성이 뛰어나며 최소의 피로와 최대
효율을위한 탁월한 인체 공학, 완벽한 결과를위한 실용적인
액세서리를 통해 신뢰할 수있는 이름입니다. 진동과 고정식
벨트 그라인더 챗터에서 더 많은 표면 처리 제품을 찾으실 수
있습니다.



샌더 **페이지 188**
면과 파이프 그리고 프로파일의 거친
연마와 고운 연마에 적합한 완벽한 공구.

폴리셔 **페이지 202**
민감한 고품질의 표면 보호 및 관리.



	MSf 636-1	RS 12-70 E	RS 12-70 E - 스테인리스강 기본 세트	WPO 14-25 E	WPO 14-25 E - 스테인리스강 기본 세트	
	모든 표면에서 최적의 먼지 추출 기능을 갖춘 매우 강력한 편심 샌더.	최대 직경 80mm의 스테인레스 스틸 파이프와 파이프 밴드 작업을 위한 매우 높은 샌딩 성능을 제공하는 파이프 샌더	스테인리스강 기본 세트 - 파이프 가공의 기본 용도	스테인리스 스틸 표면가공에 위한 익스트림 고성능 샌더 / 폴리셔	스테인리스강 기본 세트 - 평면 가공의 기본 용도	
페이지	190	190	190	191	191	
작업	거친 샌딩	▲▲	▲▲	▲▲	▲▲	
	고운 샌딩	▲▲	▲▲	▲▲	▲▲	
	드라이 샌딩	▲▲	▲▲	▲▲	▲▲	
	마이크로 샌딩	▲▲	▲▲	▲▲	▲▲	
장치	광택 내기	▲	▲▲	▲▲	▲▲	
	FEIN 고성능 모터		●	●	●	
	흡진	●				
	스핀들 락				●	
기술 사양	재가동 락		●	●	●	
	Soft start		●	●	●	
	입력	380 W	1 200 W	1 200 W	1 200 W	1 200 W
	무부하 속도	8 800 1/min	2 700 - 7 000 1/min	2 700 - 7 000 1/min	900 - 2 500 1/min	900 - 2 500 1/min
	EPTA에 따른 중량	2,4 kg	3,8 kg	3,8 kg	2,5 kg	2,5 kg
	폴리싱 디스크 Ø	150 mm			230 mm	230 mm
	샌딩 패드 Ø	150 mm			230 mm	230 mm
	고정 나사산	5/16"			M 14	M 14
벨트 속도		22 m/sec	22 m/sec			
최대 파이프 Ø		8 - 80 mm	8 - 80 mm			

▲ 적합 ▲▲ 아주 적합 ● 포함됨

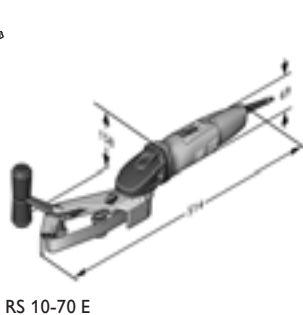
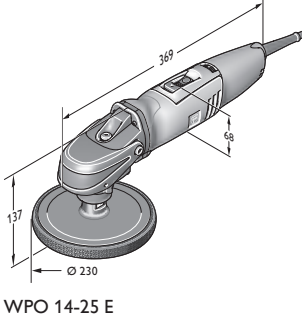
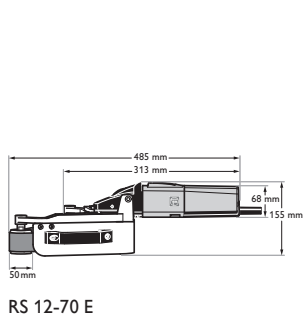
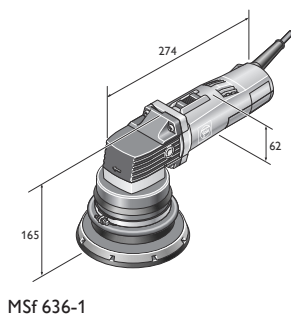

	ROT 14-200 E	RS 10-70 E 기본 세트	KS 10-38 E 세트	WSG 17-70 Inox 기본 세트	BF 10-280 E	BF 10-280 E 기본 세트
	금속, 목재, 코팅과 FRP 작업 시 연마 성능이 뛰어난 고성능 회전 샌더	최대 Ø 45 mm의 스테인리스강용 컴팩트 파이프 샌더.	금속 구조물의 작업 이 어려운 부분에 작업하기 용이한 펠릿 용접 그라인더.	평면, 파이프, 포로 파일에 마감 가공을 위한 스테인리스강 기본 세트.	스테인리스강 가공에서 가장자리와 모서리용 고성능 벨트 파일.	스테인리스강 가공에서 가장자리와 모서리용 벨트 파일 기본 세트.
	191	192	192	192	193	193
	▲▲	▲▲	▲▲	▲▲	▲▲	▲▲
	▲▲	▲▲	▲▲	▲▲	▲▲	▲▲
	▲	▲▲	▲▲	▲▲	▲▲	▲▲
	●	●	●	●	●	●
	●	●	●	●	●	●
	●	●	●	●	●	●
	1 200 W	800 W	800 W	1 700 W	800 W	800 W
	900 - 2 500 1/min	2 500 - 7 000 1/min	1 350 - 3 750 1/min	2 700 - 8 500 1/min	10 000 - 28 000 1/min	10 000 - 28 000 1/min
	2,6 kg	2,9 kg	3,2 kg	2,4 kg	2,1 kg	2,1 kg
	200 mm			125 mm		
	200 mm			125 mm		
	M 14			M 14		
		3,5 - 11 m/sec			12 - 32 m/sec	12 - 32 m/sec
		8 - 45 mm				

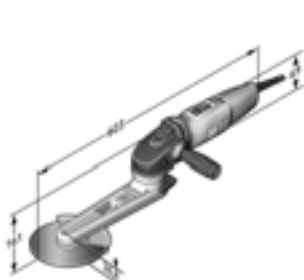

KS 10-38 E Set

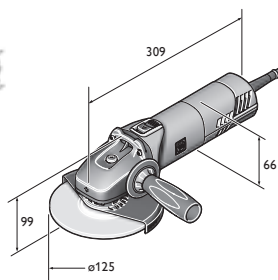

WSG 17-70

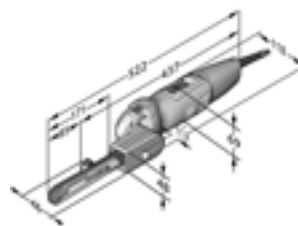

BF 10-280 E

MSf 636-1

모든 표면에서 최적의 먼지 추출 기능을 갖춘 매우 강력한 편심 샌더.



액세서리는 194페이지 참조

입력	W	380
무부하 속도	1/min	8 800
샌딩 패드 Ø	mm	150
폴리싱 디스크 Ø	mm	150
호스 연결 Ø	mm	32
샌딩 패드 연결 나사산		5/16"-24 UNF
고정 나사산		5/16"
스트로크	mm	8,4
케이블 길이	m (단위)	5
EPTA에 따른 중량	kg	2,4
주문 번호		7 220 78
EAN		4014586811260

FEIN 제품의 장점:

- ▶ 매우 강력한 편심 스트로크로 좁은면, 넓은면 모두 뛰어난 샌딩능력.
- ▶ 샌딩 시트와 샌딩 디스크의 흡입구나 추가로 디스크 테두리에 있는 흡입구를 통해 완벽한 먼지 흡입.
- ▶ 고품질 도료, 유리 섬유, 목재, 미네랄 물질 (예 : 코리안), 플라스틱 및 금속에 대한 최적의 마감 처리 결과.
- ▶ 슬림 모터를 통한 손쉬운 핸들링.
- ▶ 견고한 금속 기어헤드.
- ▶ 벨크로 부착 부분이 있는 샌딩 시트.
- ▶ 자체 차단 기능이있는 카본 브러쉬.
- ▶ 다양한 액세서리.

기본 포함된 부속품:

Ø 150 mm 편심헤드 1개, Ø 150 mm 패드 1개 (medium), 석션 휠 가드 1개, 키 1세트

RS 12-70 E

최대 직경 80mm의 스테인레스 스틸 파이프와 파이프 벤드 작업을 위한 매우 높은 샌딩 능력을 갖춘 파이프 샌더



액세서리는 194페이지 참조

입력	W	1 200
출력	W	750
무부하 속도	1/min	2 700 - 7 000
최소 벽 거리	mm	50
벨트 속도	m/sec	22
최대 파이프 Ø	mm	8 - 80
케이블 길이	m (단위)	4
EPTA에 따른 중량	kg	3,8
주문 번호		7 221 13 50
EAN		4014586853819

FEIN 제품의 장점:

- ▶ 샌딩 벨트의 최적의 절삭 속도 덕분에 용접 이음부의 효과적인 샌딩.
- ▶ 설치된 핸드 레일의 샌딩, 새틴 처리와 고품택 폴리싱 작업을 위한 가변 속도 조절 기능.
- ▶ 유연한 샌딩 벨트는 좁은 파이프 엘보에 적합하며 그 결과 잔여물이 없는 표면이 나오게 됩니다.
- ▶ 2단계의 작업으로 360° 샌딩 가능.
- ▶ 벽 간격이 좁은 곳을 위한 가이드 폴리 옵션.
- ▶ 재가동 락.
- ▶ 다양한 액세서리.
- ▶ 방진 블베어링.
- ▶ 자체 차단 기능이있는 카본 브러쉬.

RS 12-70 E - 스테인리스강 전문 세트

스테인리스강 기본 세트 - 파이프 가공의 기본 용도



액세서리는 194페이지 참조

입력	W	1 200
출력	W	750
무부하 속도	1/min	2 700 - 7 000
최소 벽 거리	mm	50
벨트 속도	m/sec	22
최대 파이프 Ø	mm	8 - 80
케이블 길이	m (단위)	4
EPTA에 따른 중량	kg	3,8
주문 번호		7 221 13 51
EAN		4014586853826

FEIN 제품의 장점:

- ▶ 샌딩 벨트의 최적의 절삭 속도 덕분에 용접 이음부의 효과적인 샌딩.
- ▶ 설치된 핸드 레일의 샌딩, 새틴 처리와 고품택 폴리싱 작업을 위한 가변 속도 조절 기능.
- ▶ 유연한 샌딩 벨트는 좁은 파이프 엘보에 적합하며 그 결과 잔여물이 없는 표면이 나오게 됩니다.
- ▶ 벽 간격이 좁은 곳을 위한 가이드 폴리 옵션.
- ▶ 벽 간격이 좁은 곳을 위한 가이드 폴리 옵션.
- ▶ 재가동 락.
- ▶ 다양한 액세서리.
- ▶ 방진 블베어링.
- ▶ 자체 차단 기능이있는 카본 브러쉬.

기본 포함된 부속품:

폴리싱 벨트 20 x 815mm P120/P180 2x10개, 폴리싱 벨트 40 x 815 mm P120/P180 2x10개, 플리스 벨트 20 x 820mm (very fine) 5개, 플라스틱 공구 박스 1개

WPO 14-25 E

스테인리스 스틸 표면 가공을 위한 고성능 샌더 / 폴리셔



액세서리는 194페이지 참조

입력	W	1 200
출력	W	750
무부하 속도	1/min	900 - 2 500
샌딩 패드 Ø	mm	230
폴리싱 디스크 Ø	mm	230
고정 나사산		M 14
케이블 길이	m (단위)	4
EPTA에 따른 중량	kg	2,5
주문 번호		7 221 49
EAN		4014586862729

FEIN 제품의 장점:

- ▶ FEIN 고회력 모터와 기계적인 기어 감속으로 낮은 회전수에서도 뛰어난 고회력.
- ▶ 스테인리스스틸의 브러싱, 새틴, 샌딩 및 고광택 폴리싱을 위해 작업 환경에 알맞은 회전 수를 조절할 수 있다.
- ▶ 샌더, 마무리, 폴리싱의 기능까지 사용 가능.
- ▶ 간편한 조작성
- ▶ 스피들 락 기능
- ▶ 오른손 혹은 왼손잡이 작업 가능.
- ▶ 재가동 락.
- ▶ 부드러운 작동.
- ▶ H 07 산업용 케이블
- ▶ 방진 볼베어링.
- ▶ 자체 차단되는 카본 브러시.
- ▶ 다양한 액세서리 공급 가능.

기본 포함된 부속품:
진동 방지 손잡이 1개

WPO 14-25 E - 스테인리스강 기본 세트

스테인리스강 기본 세트 - 평면 가공의 기본 용도



액세서리는 194페이지 참조

입력	W	1 200
출력	W	750
무부하 속도	1/min	900 - 2 500
샌딩 패드 Ø	mm	230
폴리싱 디스크 Ø	mm	230
고정 나사산		M 14
케이블 길이	m (단위)	4
EPTA에 따른 중량	kg	2,5
주문 번호		7 221 49 50
EAN		4014586862743

FEIN 제품의 장점:

- ▶ FEIN 고회력 모터와 기계적인 기어 감속으로 낮은 회전수에서도 뛰어난 고회력.
- ▶ 스테인리스스틸의 브러싱, 새틴, 샌딩 및 고광택 폴리싱을 위해 작업 환경에 알맞은 회전 수를 조절할 수 있다.
- ▶ 샌더, 마무리, 폴리싱의 기능까지 사용 가능.
- ▶ 간편한 조작성
- ▶ 스피들 락 기능
- ▶ 오른손 혹은 왼손잡이 작업 가능.
- ▶ 재가동 락.
- ▶ 부드러운 작동.
- ▶ H 07 산업용 케이블
- ▶ 방진 볼베어링.
- ▶ 자체 차단되는 카본 브러시.
- ▶ 다양한 액세서리 공급 가능.

기본 포함된 부속품:

FEIN 앵글 폴리셔 WPO 14-25 E 1대, 플라스틱 공구 박스 1개, 홀더 (회전 가능) 1개, 안전 가드 1개, 아버 1개, 주름진 샌딩 플리스 1개, 벨크로 부착 가능한 패드 (Ø115 mm, M14) 1개, 벨크로 샌딩 플리스 (Ø115 mm, fine) 10장, 고무 샌딩 롤러 (100 x 100mm, grain 60) 1개, 라멜라 플리스 실린더 (100 x 100mm, grain 180) 1개, 키 2개, 진동 방지 손잡이 1개

ROT 14-200 E

금속, 목재, 코팅과 FRP 작업 시 연마 성능이 뛰어난 고성능 회전 샌더



액세서리는 194페이지 참조

입력	W	1 200
출력	W	750
무부하 속도	1/min	900 - 2 500
샌딩 패드 Ø	mm	200
폴리싱 디스크 Ø	mm	200
호스 연결 Ø	mm	38
고정 나사산		M 14
케이블 길이	m (단위)	4
EPTA에 따른 중량	kg	2,6
주문 번호		7 221 65 50
EAN		4014586867236

FEIN 제품의 장점:

- ▶ 200 mm 크기의 지지 패드 - 전체 속도 범위에서 고회력.
- ▶ 흡진 후드로 먼지 없는 작업, 150 mm와 200 mm 패킹 패드에 적합.
- ▶ 이중 기어 감속으로 최고 부하에서도 일정한 속도를 보장합니다.
- ▶ FEIN Dustex 시리즈의 청소기와 조합 가능.
- ▶ 샌더와 폴리셔로 범용 사용 가능
- ▶ 무단 조절 가능 속도, 민감한 표면 보호에 적합
- ▶ 간편한 조작성
- ▶ 스피들 락 기능
- ▶ 연마 시 최적의 그림을 위해 내장된 그림 후드.
- ▶ 오른손 혹은 왼손잡이 작업 가능.
- ▶ 재가동 락.
- ▶ H 07 산업용 케이블
- ▶ 방진 볼베어링.
- ▶ 초경량.
- ▶ 액세서리와 소모품용 대형 공구 박스.

기본 포함된 부속품:

FEIN 앵글 폴리셔 WPO 14-25 E 1대, 플라스틱 공구 박스 1개, 흡진 후드 1개, 지지 패드 (Ø200 mm) 1개, 진동 방지 손잡이 1개

RS 10-70 E 기본 세트

최대 Ø 45 mm의 스테인리스강용 콤팩트 파이프 샌더.



액세서리는 194페이지 참조

입력	W	800
출력	W	550
무부하 속도	1/min	2 500 - 7 000
최소 벽 거리	mm	50
벨트 속도	m/sec	3,5 - 11
최대 파이프 Ø	mm	8 - 45
케이블 길이	m (단위)	4
EPTA에 따른 중량	kg	2,9
주문 번호		7 221 66 60
EAN		4014586867519

FEIN 제품의 장점:

- ▶ 부하에서도 일정한 속도를 자랑하는 FEIN 고효율 모터.
- ▶ 여러 가지 그라인딩 벨트, 폴리싱 벨트, 폴리싱 벨트의 효과적인 사용을 위한 최적의 벨트 속도.
- ▶ 간단한 조작 - 회전 가능한 샌딩 암, 렌치가 필요 없는 벨트 조립 및 조정.
- ▶ 자동 벨트 조정.
- ▶ 완벽한 벨트 가이드.
- ▶ 최대 180°의 랩각.
- ▶ 무단 조절 가능 속도, 민감한 표면 보호에 적합
- ▶ 부드러운 작동.
- ▶ 재가동 락.
- ▶ H 07 산업용 케이블
- ▶ 다양한 액세서리 공급 가능.

기본 포함된 부속품:

플라스틱 공구함에 든 RS 10-70 E 파이프 샌더 1개, 그라인딩 벨트 (grit 120, 180) 각각 10장, 폴리싱 벨트 (fine) 5개

KS 10-38 E 세트

금속 구조물의 작업 이 어려운 부분에 작업하기 용이한 필렛 용접 그라인더.



액세서리는 194페이지 참조

입력	W	800
무부하 속도	1/min	1 350 - 3 750
원주 속도	m/초	29,5
공구 Ø	mm	150
케이블 길이	m (단위)	4
EPTA에 따른 중량	kg	3,2
주문 번호		7 221 67 60
EAN		4014586868936

FEIN 제품의 장점:

- ▶ 공구 없이 회전 가능한 헤더를 통해 다양한 작업 가능.
- ▶ 가장자리, 모서리, 접근이 어려운 곳을 위한 납작한 구조.
- ▶ 유지보수가 필요없는 텐션 시스템으로 긴 수명이 보장되는 벨트 드라이브.
- ▶ 빠른 공구 교체에 위한 스피들 브레이크.
- ▶ 공구 없이 조절 가능한 스파크 후드.
- ▶ 전자식 속도 조절장치
- ▶ Made in Germany 품질.
- ▶ H 07 산업용 케이블
- ▶ 부드러운 작동.
- ▶ 재가동 락.

기본 포함된 부속품:

플라스틱 박스에 필렛 용접 그라인더 KS 10-38 E 1개, 진동 방지 손잡이 1개, 폴리싱 디스크 (150mm, medium) 3mm/6mm 두께 각각 1장, 폴리싱 디스크 (150mm, fine) 3mm/6mm 두께 각각 1장, 폴리싱 디스크 연마용 프로파일링 스톤 1개

WSG 17-70 Inox 기본 세트

평면, 파이프, 프로파일에 마감 가공을 위한 스테인리스강 기본 세트.



액세서리는 194페이지 참조

입력	W	1 700
출력	W	1 000
무부하 속도	1/min	2 700 - 8 500
샌딩 패드 Ø	mm	125
폴리싱 디스크 Ø	mm	125
고정 나사산		M 14
케이블 길이	m (단위)	4
EPTA에 따른 중량	kg	2,4
주문 번호		7 222 13 61
EAN		4014586883564

FEIN 제품의 장점:

- ▶ 높은 출력, 출력 여유, 하중을 받는 상태에서의 속도 일관성을 보장하는 POWERtronic.
- ▶ 속도 조절이 가능해 사틴 마무리 작업부터 스테인리스 강 연마 작업까지 다양한 작업이 가능합니다.
- ▶ 비슷한 앵글 그라인더보다 더 뛰어난 재료 절삭력과 더 긴 수명의 카본 브러시.
- ▶ 산업용 케이블 H07, 4m 길이
- ▶ 동일 등급의 최소 진동값.
- ▶ 재가동 락.
- ▶ 최고의 내구성을 위해 튼튼한 금속 기어 헤드.
- ▶ 전자식 과부하 보호장치
- ▶ 걸림 모니터링 기능.
- ▶ 동일 사양 제품 중 가장 짧고 경량 제품.
- ▶ 부드러운 작동.

기본 포함된 부속품:

플라스틱 공구함에 FEIN 소형 앵글 그라인더 WSG 17-70 Inox 1개, 충전 샌딩 디스크 (medium) 1개, 125mm 피니싱 디스크 1개, 115mm Pyramix 샌딩 시트 (grit 280, 400, 800) 각각 5장, 115mm 샌딩 시트 (grit 80) 25장, 샌딩 패드 (Ø75 mm, M14) 1개, 벨트로 부착 지지 패드 (Ø 115 mm, M14) 1개

BF 10-280 E

스테인리스강 가공에서 가장자리와 모서리용 고성능 벨트 파일.



액세서리는 194페이지 참조

입력	W	800
출력	W	550
무부하 속도	1/min	10 000 - 28 000
벨트 속도	m/sec	12 - 32
벨트 크기	mm	520 x 3/6/20
케이블 길이	m (단위)	4
EPTA에 따른 중량	kg	2,1
주문 번호		7 228 05 50
EAN		4014586867250

FEIN 제품의 장점:

- ▶ 높은 부하에서도 일정한 속도와 최고 연삭률을 자랑하는 FEIN 고출력 모터.
- ▶ 여러 가지 그라인딩 벨트, 플리스 벨트, 폴리싱 벨트의 효과적인 사용을 위한 최적의 벨트 속도.
- ▶ 간단한 조작 - 공구 없이 180° 회전 가능한 샌딩 암, 렌치가 필요 없는 벨트 조립 및 조정.
- ▶ 완벽한 벨트 가이드.
- ▶ 폭 3-20 mm의 벨트.
- ▶ 무단 조절 가능 속도, 민감한 표면 보호에 적합
- ▶ 여러 용도를 위한 계단형 샌딩 암과 직선형 샌딩 암.
- ▶ 부드러운 작동.
- ▶ 재가동 락.
- ▶ H 07 산업용 케이블
- ▶ 다양한 액세서리 공급 가능.

기본 포함된 부속품:

계단형 샌딩 암 1개

BF 10-280 E 기본 세트

스테인리스강 가공에서 가장자리와 모서리용 벨트 파일 기본 세트.



액세서리는 194페이지 참조

입력	W	800
출력	W	550
무부하 속도	1/min	10 000 - 28 000
벨트 속도	m/sec	12 - 32
벨트 크기	mm	520 x 3/6/20
케이블 길이	m (단위)	4
EPTA에 따른 중량	kg	2,1
주문 번호		7 228 05 51
EAN		4014586867267

FEIN 제품의 장점:

- ▶ 높은 부하에서도 일정한 속도와 최고 연삭률을 자랑하는 FEIN 고출력 모터.
- ▶ 간단한 조작 - 공구 없이 180° 회전 가능한 샌딩 암, 렌치가 필요 없는 벨트 조립 및 조정.
- ▶ 다양한 폭의 피니싱 작업용 플리스 벨트와 효과적인 용접 이음 가공을 위한 세라믹 샌딩 벨트, 여러 용도에 활용할 수 있는 계단형 및 직선형 샌딩 암이 있는 기본 세트.
- ▶ 최적의 벨트 속도.
- ▶ 완벽한 벨트 가이드.
- ▶ 폭 3-20 mm의 벨트.
- ▶ 무단 조절 가능 속도, 민감한 표면 보호에 적합
- ▶ 부드러운 작동.
- ▶ 재가동 락.
- ▶ H 07 산업용 케이블
- ▶ 다양한 액세서리 공급 가능.

기본 포함된 부속품:

플라스틱 공구함에 든 BF 10-280 E 벨트 파일 1개, 샌딩 암 3개(3/6 mm 계단형, 6 mm 직선형, 20 mm 직선형 각 1개), 3 mm 연삭 벨트 10개(입자 120), 6 mm 연삭 벨트 10개(입자 120), 20 mm 연삭 벨트 10개(입자 120), 6 mm 플리스 벨트 5개(중간)

WSG 17-70 Inox, ROT 14-200 E, MSf 636-1용 액세서리



공구 박스
플라스틱, 내부 크기: 470 x 275 x 116 mm

주문 번호
3 39 01 118 01 0



플라스틱 상자
잠금 뚜껑이 있어 소형 부품과 액세서리를 보관할 수 있는 상자, 공구상자 3 39 01 118 01 0에 적합, 최고 5개 아이템 / 상자.

주문 번호
3 39 01 119 00 0

RS 12-70 E용 액세서리



파이프 샌더 기본 세트
오염물질 제거, 흡집 제거, 완벽한 새틴 마무리 구성품: 2 x 10개 그라인딩 벨트, 20 x 815 mm, P120/P180, 2 x 10개 그라인딩 벨트, 40 x 815 mm, P120/P180, 5개 플리스 벨트, 20 x 820 mm, 매우 미세 280.

주문 번호
6 37 14 050 02 1



파이프 샌더 폴리싱 세트
폴리싱부터 완벽한 고광택 준비. 구성품: 2 x 10개 그라인딩 벨트, 20 x 815 mm, P320/P400, 1 x 3개 폴리싱 벨트, 20 x 815 mm, 1 튜브 프리폴리싱 크림, 빨간색(200ml), 1 튜브 광택 크림, 흰색(200ml).

주문 번호
6 37 14 052 02 3



세라믹 샌딩 벨트
매우 높은 수명에 최고의 연삭률. 미세 용접 이음부 제거용

크기 mm	포장 단위 개	주문 번호
20 x 815	10	6 37 14 130 01 0
40 x 815	10	6 37 14 131 01 0



그라인딩 벨트
매우 유연한 샌딩 벨트, 파이프 엘보 연삭에 적합함
20 x 815 mm

그레인	포장 단위 개	주문 번호
120	10	6 37 14 050 01 5
180	10	6 37 14 051 01 4
320	10	6 37 14 052 01 7
400	10	6 37 14 053 01 1



그라인딩 벨트
매우 유연한 샌딩 벨트, 파이프 엘보 연삭에 적합함
40 x 815 mm

그레인	포장 단위 개	주문 번호
120	10	6 37 14 054 01 9
180	10	6 37 14 055 01 3



플리스 벨트
굉장히 부드러운 버전, 좁은 파이프 엘보에서도 부가물 없는 표면을 위해 사용
20 x 815 mm

그레인	포장 단위 개	주문 번호
80	5	6 37 14 056 01 6
120	5	6 37 14 057 01 0
280	5	6 37 14 058 01 8



폴리싱 벨트
20 x 815 mm, 굉장히 부드러운 버전, 좁은 파이프 엘보에서도 부가물 없는 고광택을 위해 사용

주문 번호
6 37 26 010 01 8

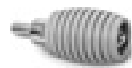

회전 롤러
좁은 공간용(벽 간격 50 mm)

주문 번호
3 13 35 017 01 1

BF 10-280 E용 액세서리



계단형 샌딩 암

벨트 폭 mm	주문 번호
3/6	6 38 10 026 01 0



직선형 샌딩 암

벨트 폭 mm	주문 번호
6	6 38 10 027 01 0
20	6 38 10 030 01 0



세라믹 샌딩 벨트
매우 높은 수명에 최고의 연삭률. 미세 용접 이음부 제거용
10개 포장, 길이 520 mm.

그레인	폭 mm	주문 번호
80	3	6 37 14 061 01 0
120	3	6 37 14 062 01 0
180	3	6 37 14 063 01 0
80	6	6 37 14 068 01 0
120	6	6 37 14 069 01 0
180	6	6 37 14 070 01 0
80	20	6 37 14 089 01 0
120	20	6 37 14 090 01 0
180	20	6 37 14 091 01 0



플리스 벨트
매끄러운 표면용, 소프트 버전.
5개 포장, 길이 520 mm.

폭 mm	모델	주문 번호
6	거친	6 37 14 114 01 0
6	중간	6 37 14 115 01 0
6	미세	6 37 14 116 01 0
20	거친	6 37 14 123 01 0
20	중간	6 37 14 124 01 0
20	미세	6 37 14 125 01 0



폴리싱 벨트
FEIN 폴리싱 페이스트와 결합된 매끄러운 고광택용 소프트 버전.
3개 포장, 길이 520 mm.

폭 mm	주문 번호
6	6 37 26 016 01 0
20	6 37 26 019 01 0

WSG 17-70 Inox용 액세서리



고속 클램프 너트
공구 없이 디스크 교체 가능, 높이 단 8 mm

주문 번호
6 38 02 191 01 0



작업용 장갑
진동 완충, EN 388/420, EN ISO 10819, EEC 0200 등의 안전 기준에 부합. 한쌍1팩.

치수	주문 번호
9 L	3 21 73 003 00 3
10 XL	3 21 73 004 00 1
11 XXL	3 21 73 005 00 5



휠 가드
플랩 디스크와 연마석 작업용

Ø mm
125

주문 번호
3 18 10 300 00 0



절단 작업용 안전 후드
절단석 작업용

Ø mm
125

주문 번호
6 38 11 017 01 0



내부 플랜지

주문 번호
6 38 01 120 00 6



스크류 플랜지
M 14, 연마석/절단석, 플랩 디스크와 원형 브러시용.

주문 번호
6 38 02 052 00 0



스크류 플랜지
M 14, 탄력이 있는 연마패드와 와이어 브러시용.

주문 번호
6 38 01 154 00 7



탄력이 있는 연마패드
M 14 플랜지, Ø 125 mm 파이버 연마 디스크용

Ø mm
125

주문 번호
6 38 06 087 01 3



지지 패드
M 14, 125 mm, 벨크로 부착 부분 있음, 벨크로 부착 장치가 있는 연삭 플리스용

Ø mm
115

주문 번호
6 38 06 168 01 2



지지 패드
벨크로 부착 부분 있음, 연삭 플리스와 함께 사용, M 14

Ø mm
115

주문 번호
6 38 06 172 01 0



플리스 샌딩 디스크
115 mm, 안정적, 벨크로 부착장치 있음, 지지 디스크 6 38 06 172 01 0과 함께 사용

모델	포장 단위 개	주문 번호
거친	10	6 37 32 001 01 8
중간	10	6 37 32 002 01 1
미세	10	6 37 32 003 01 5



냉각 샌딩 디스크
후방 팬 패킹 패드, Pyramix 연삭 휠에 적합함

Ø mm
115

주문 번호
6 38 06 193 01 0



냉각 샌딩 디스크
후방 팬 패킹 패드, Pyramix 연삭 휠에 적합함
연삭 휠의 바깥쪽 가장자리가 분리되었을 때 재사용하기 위해.

Ø mm
75

주문 번호
6 38 06 196 01 0



Pyramix 연마 시트
Pyramix 벨크로 연삭 휠에는 구멍이 있어서 테두리가 처음 다 닳은 후에도 계속 사용할 수 있습니다. Ø 115 mm. 깊은 흠집 제거용

그레인	포장 단위 개	주문 번호
280	5	6 37 17 239 01 0
280	25	6 37 17 239 02 0



Pyramix 연마 시트
Pyramix 벨크로 연삭 휠에는 구멍이 있어서 테두리가 처음 다 닳은 후에도 계속 사용할 수 있습니다. Ø 115 mm. 가벼운 흠집 제거용, 연삭 구조, 조도 깊이 감소

그레인	포장 단위 개	주문 번호
400	5	6 37 17 240 01 0
400	25	6 37 17 240 02 0



Pyramix 연마 시트
Pyramix 벨크로 연삭 휠에는 구멍이 있어서 테두리가 처음 다 닳은 후에도 계속 사용할 수 있습니다. Ø 115 mm. 매우 가벼운 흠집 제거용, 연삭 구조, 조도 깊이 감소

그레인	포장 단위 개	주문 번호
800	5	6 37 17 241 01 0
800	25	6 37 17 241 02 0

표면 처리



Pyramix 연마 시트

Pyramix 벨크로 연삭 휠에는 구멍이 있어서 테두리가 처음 다 닳은 후에도 계속 사용할 수 있습니다. Ø 115 mm. 조도 깊이 감소, 다음 폴리싱을 위한 최적의 조건

그레인	포장 단위 개	주문 번호
1400	5	6 37 17 242 01 0
1400	25	6 37 17 242 02 0



플랩 휠
Ø 125 mm, M 14

그레인	주문 번호
120	6 37 21 052 01 0



피니싱 디스크
Ø 125 mm, 마감용

주문 번호
6 37 32 005 01 0



플랩 디스크
Ø 125 mm, 인접한 표면을 손상하지 않고 미세한 용접 이음부를 제거하기 위한 용도

포장 단위 개	주문 번호
10	6 37 30 018 01 0



파이프/프로파일 연마용 스테인리스강 세트
인접한 표면을 손상하지 않고 미세한 용접 이음부 연삭. 이어지는 표면 마감. 구성품: 각 10개 플랩 디스크, 중형 (6 37 30 018 01 0), 1 플랩 휠 입자 120(6 37 21 052 01 0), 1 마감 디스크 (6 37 32 005 01 0).

주문 번호
6 37 21 052 02 0



평면/파이프/프로파일의 폴리싱 준비용 - 스테인리스강 셋트
흡집을 효과적이고 신속하게 제거, 맞춤형 연삭 구조로 최적의 폴리싱 준비, 폴리싱 준비 시: 적은 시간 소모와 높은 연삭률. 구성품: Pyramix 샌딩 시트 입자 280 5개 (6 37 17 239 01 0), Pyramix 샌딩 시트 입자 400 5개 (6 37 17 240 01 0), 샌딩 시트 입자 800 5개(6 37 17 241 01 0), Pyramix 샌딩 시트 입자 1400 5개(6 37 17 242 01 0), 냉각 샌딩 디스크 Ø 75 mm 1개(6 38 06 196 01 0), 샌딩 시트 입자 80 25개(6 37 28 135 01 0), 냉각 샌딩 디스크 Ø 115 mm 1개 (6 38 06 193 01 0)

주문 번호
6 38 06 193 04 0

KS 10-38 E용 액세서리



폴리스 디스크
필렛 이음부의 연삭, 스케일 제거, 사틴 마무리용, 높은 연삭률.

Ø mm	두께 mm	모델	주문 번호
150	3	거친	6 37 34 001 01 0
150	6	거친	6 37 34 002 01 0



폴리스 디스크

필렛 이음부에서 미세 사틴 마무리용, 연삭, 조정, 스케일 제거용. 프로파일과 면에서 가벼운 스크래치 제거.

Ø mm	두께 mm	모델	주문 번호
150	3	중간	6 37 34 003 01 0
150	6	딱딱함	6 37 34 004 01 0



폴리스 디스크

가벼운 스크래치와 가열 착색 제거, 필렛 이음부의 폴리싱을 위한 준비에 적합.

Ø mm	두께 mm	모델	주문 번호
150	3	미세	6 37 34 005 01 0
150	6	미세	6 37 34 006 01 0



폴리스 디스크

필렛 이음부 표면의 사전 폴리싱용. 용접 이음을 제거하지 않고 가열 착색을 신속하게 제거.

Ø mm	두께 mm	모델	주문 번호
150	6	미세	6 37 34 007 01 0



펠트 디스크

FEIN 폴리싱 페이스트와 함께 필렛 이음부를 고품격으로 폴리싱.

Ø mm	두께 mm	주문 번호
150	6	6 37 18 011 01 0



프로파일링 스톤

일정한 필렛 이음 면을 위해 폴리스 디스크를 가는 용도.

주문 번호
6 37 19 011 01 0

RS 10-70 E용 액세서리



샌딩 벨트

매우 유연한 샌딩 벨트, 파이프 엘보 연삭에 적합함
포장 단위 10, 30 x 533 mm.

그레인	주문 번호
80	6 37 14 136 01 0
120	6 37 14 137 01 0
180	6 37 14 138 01 0
320	6 37 14 139 01 0
400	6 37 14 140 01 0



폴리스 벨트

굉장히 부드러운 버전, 좁은 파이프 엘보에서도 부가물 없는 표면을 위해 사용
5개 포장, 30 x 533 mm.

모델	주문 번호
거친	6 37 14 141 01 0
중간	6 37 14 142 01 0
미세	6 37 14 143 01 0



폴리싱 벨트
매우 부드러운 모델, 좁은 파이프 엘보에서도 부가물 없는 광택에 사용.
3개 포장, 30 x 533 mm.

주문 번호
6 37 14 144 01 0

ROT 14-200 E용 액세서리



보호 흡진 후드

주문 번호
3 18 10 264 01 0

흡진 후드

주문 번호
3 18 10 240 01 4



연결 장치
전동 공구를 진공 청소기에 연결하기 위한 범용 장치. 유연한 고무 슬리브, 길이 70 mm, 내경 31.5 mm.

주문 번호
3 13 22 771 00 9



연마 시트
구멍 있음, Ø 150 mm, 벨크로 부착 부분 있음
사용 영역: 목재, 금속, 자동차 차체, 용접 부위. 품질: 완전 합성수지 결합, 금강사. 특성: 높은 연삭률.

그레인	포장 단위 개	주문 번호
60	50	6 37 28 022 01 7



샌딩 패드
Ø 150 mm, 구멍 있음, 후크와 루프 조임

모델	주문 번호
딱딱함	6 38 06 116 02 1
매우 부드러움	6 38 06 166 02 6



샌딩 패드
Ø 200 mm, 흡진구 있음, 벨크로 부착 부분 있음

모델	주문 번호
딱딱함	6 38 06 102 02 3
중간	6 38 06 095 02 1
매우 부드러움	6 38 06 118 02 3



양피
벨크로 부착 부분 있음.

Ø mm	주문 번호
200	6 37 23 010 00 6

MSf 636-1용 액세서리

후크와 루프 조임
Ø 150 mm

Ø mm	주문 번호
150	3 14 26 030 00 5

샌딩 패드
Ø 115 mm, 흡입구 없음, 벨크로 부착 부분 있음, 딱딱함

주문 번호
6 38 06 167 02 0

편심 헤드
Ø 115 mm

주문 번호
3 12 07 131 02 9



연마 시트
Ø 115 mm, 굉장히 깊은 흡집과 미세한 용접 이음부 제거용

그레인	포장 단위 개	주문 번호
80	50	6 37 28 096 01 9



샌딩 패드
Ø 125 mm, 흡진구 있음, 후크와 루프 조임

모델	주문 번호
딱딱함	6 38 06 103 02 7
중간	6 38 06 088 02 7
부드러움	6 38 06 117 02 5

연마 시트
흡입구 있음, Ø 125 mm, 벨크로 부착 부분 있음
사용 영역: 목재, 도료, 퍼티 나이프, 자동차용 도료, GRP, 플라스틱 품질 합성수지, 중간 결합, 금강사. 특성: 글레이징 작업 단축 높은 연삭률, 유연함.

그레인	포장 단위 개	주문 번호
80	50	6 37 28 001 01 6
100	50	6 37 28 002 01 9



샌딩 패드
Ø 150 mm, 구멍 있음, 후크와 루프 조임

모델	주문 번호
딱딱함	6 38 06 101 02 0
중간	6 38 06 090 02 3
부드러움	6 38 06 114 02 4



편심 헤드
Ø 150 mm

주문 번호
3 12 07 103 01 3



연마 시트

구멍 있음, 150 mm, 벨크로 부착 부분 있음
 사용 영역: 금속, 자동차 차체, 합금 부위, 용접 부위,
 유리섬유 강화 플라스틱 품질 고성능 샌딩 천, 합성수지,
 금강사 특성: 매우 안정적, 높은 연삭률.

그레인	포장 단위 개	주문 번호
40	50	6 37 28 009 01 4
60	50	6 37 28 010 01 6
80	50	6 37 28 056 01 3
100	50	6 37 28 054 01 6



연마 시트

구멍 있음, 150 mm, 벨크로 부착 부분 있음
 사용 영역: 목재, 도료, 자동차용 도료, 퍼티 나이프, GRP,
 플라스틱 품질: 완전 합성수지, 금강사 특성: 글레이징 작업
 단축 유연함.

그레인	포장 단위 개	주문 번호
80	50	6 37 28 074 01 4
120	50	6 37 28 084 01 3
150	50	6 37 28 012 01 8
180	50	6 37 28 013 01 2
220	50	6 37 28 014 01 0
240	50	6 37 28 015 01 4
320	50	6 37 28 017 01 1
400	50	6 37 28 061 01 0



연마 시트

구멍 있음, 150 mm, 벨크로 부착 부분 있음
 사용 영역: 목재, 금속 자동차 차체, 용접 부위 품질 합성수지,
 가벼운 결합, 금강사. 특성: 높은 연삭률.

그레인	포장 단위 개	주문 번호
40	50	6 37 28 072 01 2
60	50	6 37 28 073 01 6



양피

벨크로 부착 부분 있음.

Ø mm	주문 번호
125	6 37 23 008 00 0

KS 10-38 E, BF 10-280 E, RS 10-70 E, RS 12-70 E, WPO 14-25 E용 액세서리



극세사천

폴리싱 찌꺼기 청소에 맞는 품질. 굽힘이나 보풀 없는 작업을
 위한 봉제선 없는 천.

주문 번호
6 37 33 003 01 0

WPO 14-25 E용 액세서리



평면용 기본 스테인리스 세트

평면 가공의 기본 용도를 위한 세트: 웨이브 플리스를 통한
 오염물질 제거, 가열 착색 제거, 좋은 새틴 마무리까지.
 구성품: 1 탄성 샌딩 드럼 입자 60 (6 37 21 006 01 2),
 1 플리스 드럼 (6 37 21 009 01 8), 1 물결 주름이 있는 연마포
 (6 37 23 021 01 3), 1 샌딩 플리스 디스크, 미세 포장 단위
 10 (6 37 32 003 01 5), 1 백업 패드 (6 38 06 172 01 0), 1 확장
 맨드릴 (6 38 03 066 02 4), 1 양입 육각 너트 드라이버
 (6 29 10 022 00 2), 1 오픈 엔드 렌치 19 x 22 (6 29 04 003 00 0)

주문 번호
6 37 21 006 04 0



스테인리스강 세트 연삭 평면

평면에서 높은 연삭률. 구성품: 1 확장 드럼 (6 38 06 192 01 0),
 5 연삭 슬리브 입자 60 (6 37 14 132 01 0), 5 연삭 슬리브
 입자 80 (6 37 14 133 01 0), 5 연삭 슬리브 입자 120
 (6 37 14 134 01 0)

주문 번호
6 38 06 192 02 0



스테인리스강 세트 캘린더링 평면

완벽하고 부가를 없는 새틴 마무리. 가공 시 매우 적은 열
 발생. 구성품: 1 탄성 샌딩 드럼 입자 60 중간 (6 37 21 006 01 2),
 1 탄성 샌딩 드럼 입자 180 미세 (6 37 21 007 01 6), 1 사인
 샌딩 플리스 드럼 입자 180 미세 (6 37 21 051 01 0)

주문 번호
6 37 21 050 02 0



스테인리스강 세트 기본 파이프

직관 가공에서 기본 사용을 위한 세트. 오염물질 제거, 가열
 착색 제거, 좋은 새틴 마무리까지. 구성품: 1 그라인딩 벨트
 롤 (6 38 06 181 01 6), 1 그라인딩 벨트 입자 60 포장 단위 10
 (6 37 14 044 01 0), 1 그라인딩 벨트 입자 120 포장 단위 10
 (6 37 14 045 01 4), 1 플리스 벨트, 중간 (6 37 14 048 01 9),
 1 플리스 벨트, 미세 (6 37 14 049 01 3), 1 접착 테이프
 (6 38 09 004 01 9)

주문 번호
6 38 06 181 03 0



스테인리스강 세트 캘린더링 프로파일

완벽한 연삭을 위한 프로파일 새틴 마무리. 구성품: 탄성
 드럼 입자 60 중간 1개 (6 37 21 054 01 0), 탄성 드럼 입자 180
 미세 1개 (6 37 21 055 01 0), 사인 샌딩 플리스 드럼 미세 1개
 (6 37 21 056 01 0), 확장 맨드릴 1개 (6 38 03 071 02 0)

주문 번호
6 37 21 054 02 0



스테인리스강 세트 폴리싱 평면/파이프/프로파일

거울 광택까지 사용. 폴리싱 링 보풀이 생성되지 않음.
 구성품: 1 사이잘 폴리싱 링 (6 37 23 011 01 4), 2 딱딱한
 폴리싱 링 천 (6 37 23 013 01 1), 2 부드러운 폴리싱 링 천
 (6 37 23 014 01 9), 1 브러싱 페이스트 (6 37 26 027 01 0),
 1 프리 폴리싱 페이스트 (6 37 26 028 01 0), 1 광택 페이스트
 (6 37 26 029 01 0), 1 확장 맨드릴 (6 38 03 027 03 8), 1 양입
 육각 너트 드라이버 (6 29 10 022 00 2), 1 오픈 엔드 렌치
 19 x 22 (6 29 04 003 00 0)

주문 번호
6 37 23 011 04 0



탄성 샌딩 실린더

내경 19 mm
 100 x 100 mm

그레인	모델	주문 번호
60	중간	6 37 21 006 01 2
180	미세	6 37 21 007 01 6



탄성 샌딩 실린더
내경 19 mm
100 x 50 mm

그레인	모델	주문 번호
60	중간	6 37 21 054 01 0
180	미세	6 37 21 055 01 0



사인 플리스 샌딩 실린더
내경 19 mm
Ø 100 x 50 mm, 사인파, 부가물 없는 새틴 마무리

그레인	모델	주문 번호
180	미세	6 37 21 056 01 0



사인 플리스 샌딩 실린더
내경 19 mm
Ø 100 x 100 mm, 사인파, 부가물 없는 새틴 마무리

그레인	모델	주문 번호
180	미세	6 37 21 051 01 0



플랩 휠
Ø 150 mm, 내경 14 mm
가벼운 흠집이나 결점 제거

주문 번호
6 37 21 003 01 7



플랩 휠
Ø 150 mm, 내경 14 mm
중간 브러시 작업용

주문 번호
6 37 21 004 01 5



플랩 휠
Ø 150 mm, 내경 14 mm
미세 브러시 도장용, 새틴 마무리.

주문 번호
6 37 21 005 01 9



라멜라 플리스 실린더
Ø 100 x 100 mm, 내경 19 mm
중간 새틴 마무리

그레인	모델	주문 번호
100	중간	6 37 21 008 01 4



라멜라 플리스 실린더
Ø 100 x 100 mm, 내경 19 mm
미세 새틴 마무리

그레인	모델	주문 번호
180	미세	6 37 21 009 01 8



라멜라 플리스 실린더
Ø 100 x 100 mm, 내경 19 mm
매우 미세한 새틴 마무리

그레인	모델	주문 번호
280	미세	6 37 21 010 01 0



샌딩 플리스
물결 주름 있음, 폭 약 30 mm, 내경 14 mm, 가벼운 트리밍 작업과 탈산화, 가벼운 연삭 작업, 장식 작업

Ø mm	주문 번호
150	6 37 23 021 01 3
200	6 37 23 022 01 6



플리스 샌딩 디스크
115 mm, 안정적, 벨크로 부착장치 있음, 지지 디스크 6 38 06 172 01 0과 함께 사용

모델	포장 단위	
	개	주문 번호
거친	10	6 37 32 001 01 8
중간	10	6 37 32 002 01 1
미세	10	6 37 32 003 01 5



지지 패드
벨크로 부착 부분 있음, 연삭 플리스와 함께 사용, M 14

Ø mm	주문 번호
115	6 38 06 172 01 0



샌딩 벨트 롤
내경 19 mm
100 x 70 mm

주문 번호
6 38 06 181 01 6



샌딩 벨트
600 x 30 mm

그레인	포장 단위	
	개	주문 번호
60	10	6 37 14 044 01 0
120	10	6 37 14 045 01 4
240	10	6 37 14 046 01 7

접착 테이프
폐쇄형 배관 시스템에서 그라인딩 벨트의 재봉합, 50m

주문 번호
6 38 09 004 01 9



플리스 벨트
재봉합용 버튼 결합장치가 있음, 폐쇄형 배관 시스템에 적합, 600 x 30 mm 버전

모델	주문 번호
거친	6 37 14 047 01 1
중간	6 37 14 048 01 9
미세	6 37 14 049 01 3



폴리싱 링, 사이잘, 천

노란색 브러싱 페이스트를 이용한 입자 240-280의 프리 샌딩 이후 비철 금속의 미세 연삭/브러싱 및 플레트닝용.

- 노란색 브러싱 페이스트를 이용한 입자 280-320의 프리 샌딩 이후 스테인리스스틸과 철/강의 미세 연삭/브러싱 및 플레트닝
- 노란색 브러싱 페이스트로 스테인리스 스틸과 철/강 및 비철 금속의 약한 광택/브러싱
- 폭 약 30 mm, 구멍 14 mm 주황색 프리 폴리싱 페이스트를 이용한 스테인리스 스틸과 철/강의 프리 폴리싱

Ø mm	주문 번호
150	6 37 23 011 01 4
200	6 37 23 012 01 7



폴리싱 링, 딱딱한 천

폭 약 15 mm, 내경 14 mm, 비철 금속, 철/강 및 스테인리스 스틸의 폴리싱과 프리 폴리싱용, “주황색” 프리 폴리싱 페이스트.

Ø mm	주문 번호
150	6 37 23 013 01 1
200	6 37 23 015 01 3



폴리싱 링, 부드러운 천

폭 약 15 mm, 내경 14 mm, 비철 금속, 철/강 및 스테인리스 스틸의 고풍택 폴리싱용, “흰색” 광택 페이스트.

Ø mm	주문 번호
150	6 37 23 014 01 9
200	6 37 23 016 01 6

폴리싱 링, 매우 부드러운 폴리싱 소재

폭 약 15 mm, 내경 14 mm, “흰색” 광택 페이스트를 이용한 여러 플라스틱과 비철 금속, 철/강 및 스테인리스 스틸의 피니시 폴리싱용.

Ø mm	주문 번호
150	6 37 23 019 01 2
200	6 37 23 020 01 4



폴리싱 휠

Ø 150 mm, 폭 60 mm, 탄성, 내경 14 mm 스크래치 폴리싱용, 입자 16(거친), 연성, “녹색”

주문 번호	6 37 13 013 01 8
-------	------------------



폴리싱 휠

Ø 150 mm, 폭 60 mm, 탄성, 내경 14 mm 섬세한 표면용, 입자 24(중간), 연성, “파란색”

주문 번호	6 37 13 015 01 0
-------	------------------

폴리싱 휠

Ø 150 mm, 폭 60 mm, 탄성, 내경 14 mm 미세 폴리싱용, 입자 46(미세), 연성, “갈색”

주문 번호	6 37 13 016 01 3
-------	------------------



플랩 휠

폭 50 mm, 스테인리스강 폴리싱용, 내 경 14 mm

Ø mm	주문 번호
200	6 37 21 001 00 1



브러싱 페이스트

흰색, 비철 금속, 철/강 및 스테인리스 스틸의 약한 광택을 위한 사이잘/천 용도

주문 번호	6 37 26 027 01 0
-------	------------------



프리 폴리싱 페이스트

주황색, 비철 금속, 철/강 및 스테인리스 스틸의 프리 폴리싱 및 폴리싱을 위한 딱딱한 천 용도.

주문 번호	6 37 26 028 01 0
-------	------------------



광택 페이스트

흰색, 비철 금속, 철/강 및 스테인리스 스틸, 크롬의 고풍택 폴리싱을 위한 소프트 천 용도

주문 번호	6 37 26 029 01 0
-------	------------------



홀더

측면 손잡이의 경우, 360° 회전 가능

주문 번호	6 37 33 006 01 0
-------	------------------



헵 아버

사틴 마무리 공구용(헵과 롤러), 공구 홀더 Ø 19 mm

길이 mm	주문 번호
50	6 38 03 071 02 0
100	6 38 03 067 02 8



헵 아버

고정 플랜지 M 14, 폴리싱 링용, 고정 범위 15-35 mm

주문 번호	6 38 03 027 03 8
-------	------------------



헵 아버

클램핑 플랜지 M 14, 샌딩 디스크, 버핑 휠, 폴리싱 디스크용, 고정 범위 15~50 mm, 공구 홀더 Ø 14 mm

주문 번호	6 38 03 066 02 4
-------	------------------



안전 가드

손 보호구로 이용

주문 번호	3 02 29 216 00 5
-------	------------------



확장 롤러
내경 19 mm
Ø 100 x 100 mm, 샌딩 슬리브의 진동 없는 확실한 장착

주문 번호
6 38 06 192 01 0



샌딩 슬리브
매우 깊은 흠집이나 약한 용접 이음부 제거용

그레인	포장 단위 개	주문 번호
60	5	6 37 14 132 01 0



샌딩 슬리브
깊은 흠집 제거용

그레인	포장 단위 개	주문 번호
80	5	6 37 14 133 01 0



샌딩 슬리브
흠집 제거용, 새틴 마무리 전단계

그레인	포장 단위 개	주문 번호
120	5	6 37 14 134 01 0

**KS 10-38 E, WSG 17-70 Inox, ROT 14-200 E,
WPO 14-25 E용 액세서리**



진동 방지 손잡이
M 8, 진동 완충, 장기간 연속 사용 시 진동을 감소.

주문 번호
3 21 19 124 01 0

ROT 14-200 E, MSf 636-1용 액세서리



양피
벨크로 부착 부분 있음.

Ø mm	주문 번호
150	6 37 23 009 00 4



공구 박스
플라스틱, 내부 크기: 470 x 275 x 232 mm

주문 번호
3 39 01 122 01 0

**KS 10-38 E, BF 10-280 E, RS 10-70 E, RS 12-70 E용
액세서리**



프리 폴리싱 크림 빨간색
예비 폴리싱용

주문 번호
6 37 26 008 01 2



광택 크림 흰색
광택 작업과 고광택 폴리싱용

주문 번호
6 37 26 009 01 6



	WPO 14-15 E	WPO 14-15 E 선박 폴리싱 세트	WPO 14-15 E - 세트	WPO 14-15 E 선박 폴리싱 세트	WPO 14-25 E	WPO 10-25 E	WPO 10-25 E - 세트	
	선박 및 자동차 수리용 고성능 앵글 그라인더	선박 유지보수용 폴리싱 세트.	선박 및 자동차 수리용 고성능 앵글 그라인더	선박 유지보수용 폴리싱 세트.	도장 처리용 고성능 앵글 폴리셔.	도장 처리용 고성능 폴리셔.	간편한 앵글 폴리셔.	
페이지	203	203	203	204	204	204	205	
용도	거친 샌딩	▲	▲▲	▲	▲▲	▲▲		
	파인 샌딩	▲	▲▲	▲	▲▲	▲▲		
	마이크로 샌딩	▲▲	▲▲	▲▲	▲▲	▲▲		
	드라이 샌딩	▲▲	▲▲	▲▲	▲▲	▲▲		
	광택 내기	▲▲	▲▲	▲▲	▲▲	▲▲	▲▲	
장치	FEIN 고성능 모터	●	●	●	●	●	●	
	추출		●					
	스핀들 리테이너	●	●	●	●	●	●	
	재가동 락	●	●	●	●	●	●	
Soft start	●	●	●	●	●	●	●	
기술 사양	입력	1 200 W	1 200 W	1 200 W	1 200 W	1 200 W	800 W	800 W
	무부하 속도	500 - 1 500 1/min	500 - 1 500 1/min	500 - 1 500 1/min	500 - 1 500 1/min	900 - 2 500 1/min	900 - 2 500 1/min	900 - 2 500 1/min
	EPTA에 따른 중량	2,5 kg	2,5 kg	2,5 kg	2,5 kg	2,5 kg	2,2 kg	2,2 kg
	폴리싱 디스크 Ø	230 mm	230 mm	230 mm	230 mm	230 mm	150 mm	150 mm
	고정 나사산	M 14	M 14	M 14	M 14	M 14	M 14	M 14

▲ 적합 ▲▲ 아주 적합 ● 포함됨

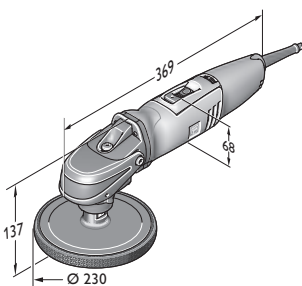

WPO 14-15 E

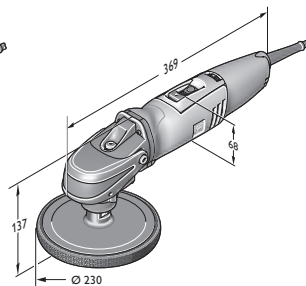

WPO 14-25 E

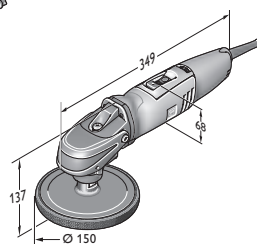

WPO 10-25 E

WPO 14-15 E

선박 및 자동차 수리용 익스트림 고성능 앵글 그라인더



액세서리는 205페이지 참조

입력	W	1 200
출력	W	750
무부하 속도	1/min	500 - 1 500
폴리싱 디스크 Ø	mm	230
고정 나사산		M 14
케이블 길이	m (단위)	4
EPTA에 따른 중량	kg	2,5
주문 번호		7 221 48
EAN		4014586862699

FEIN 제품의 장점:

- ▶ 차량 혹은 보트의 전문적인 표면 가공을 위한 이상적인 회전 속도 범위.
- ▶ FEIN 고효율 모터와 함께 기계식 기어 감속으로 전체 설정 범위 이상 부하에서도 최고 회전수 안정성.
- ▶ 젤 코팅층과 선박 표면의 클리닝, 샌딩, 폴리싱 및 스크래치 방지 페인트 칠과 새 페인트 칠, 중고 페인트 칠의 효율적인 처리를 위한 특별 시스템 액세서리
- ▶ 편리한 회전수 설정
- ▶ 발열방지 기능으로 장시간 사용가능.
- ▶ 그림 후드를 통한 뛰어난 인체공학 설계.
- ▶ 스피들 락 기능
- ▶ 오른손 혹은 왼손잡이 작업 가능.
- ▶ 재가동 락.
- ▶ 부드러운 작동.
- ▶ 자체 차단되는 카본 브러시.
- ▶ 흡입 후드와 지지 패드로 로터리 샌더로 변환 가능.

기본 포함된 부속품:

그림 후드 1개, 핸들 1개

WPO 14-15 E 선박 폴리싱 세트

선박 유지보수용 폴리싱 세트.



액세서리는 205페이지 참조

입력	W	1 200
출력	W	750
무부하 속도	1/min	500 - 1 500
폴리싱 디스크 Ø	mm	230
고정 나사산		M 14
케이블 길이	m (단위)	4
EPTA에 따른 중량	kg	2,5
주문 번호		7 221 48 50
EAN		4014586862712

FEIN 제품의 장점:

- ▶ 선박에 전문적인 표면 가공을 위해 무단 속도 조절을 이용한 이상적인 회전수 범위.
- ▶ FEIN 고효율 모터와 함께 기계식 기어 감속으로 전체 설정 범위 이상 부하에서도 최고 회전수 안정성.
- ▶ 젤 코팅층과 선박 표면의 클리닝, 샌딩, 폴리싱 및 스크래치 방지 페인트 칠과 새 페인트 칠, 중고 페인트 칠의 효율적인 처리를 위한 특별 시스템 액세서리
- ▶ 편리한 회전수 설정
- ▶ 발열방지 기능으로 장시간 사용가능.
- ▶ 그림 후드를 통한 뛰어난 인체공학 설계.
- ▶ 스피들 락 기능
- ▶ 오른손 혹은 왼손잡이 작업 가능.
- ▶ 재가동 락.
- ▶ 부드러운 작동.
- ▶ 자체 차단되는 카본 브러시.
- ▶ 흡입 후드와 지지 패드로 로터리 샌더로 변환 가능.
- ▶ 다양한 액세서리.
- ▶ 액세서리 없이 기계만 공급 가능(7 221 48).

기본 포함된 부속품:

튼튼한 플라스틱 케이스에 핸들 커버와 진동 방지 손잡이를 포함한 FEIN PowerPolisher WPO 14-15E 1개, Ø170 mm 벨크로 부착 가능한 패드 1개, Ø195mm 폴리싱 패드 1개, Ø235mm 돔모양 양모 1개,

WPO 14-15 E - 세트

선박 및 자동차 수리용 익스트림 고성능 앵글 그라인더



액세서리는 205페이지 참조

입력	W	1 200
출력	W	750
무부하 속도	1/min	500 - 1 500
폴리싱 디스크 Ø	mm	230
고정 나사산		M 14
케이블 길이	m (단위)	4
EPTA에 따른 중량	kg	2,5
주문 번호		7 221 48 51
EAN		4014586867069

FEIN 제품의 장점:

- ▶ 차량 및 보트의 전문적인 표면 처리를위한 무한 가변 속도 조절로 이상적인 속도 범위.
- ▶ FEIN 고효율 모터와 결합 된 기계식 기어 감속 덕분에 전체 설정 범위에서 모든 하중에서 최대 속도 안정성.
- ▶ 중고차와 신차 도장 및 내 스크래치 페인트의 효율적인 보수 및 보트 표면 및 젤 코트층 청소, 연마, 폴리싱 작업을 위한 특별한 시스템 액세서리.
- ▶ 편리한 속도 조절
- ▶ 장시간 사용해도 과열되지 않음.
- ▶ 뛰어난 인체공학적인 핸들 커버.
- ▶ 스피들 락 기능
- ▶ 오른손 혹은 왼손잡이 작업 가능.
- ▶ 재가동 락.
- ▶ 부드러운 작동.
- ▶ 자체 차단되는 카본 브러시.
- ▶ 흡입 후드와 지지 패드로 로터리 샌더로 변환 가능.
- ▶ 액세서리 없이 기계만 공급 가능(7 221 48).

기본 포함된 부속품:

진동 방지 손잡이 1개, 그림 후드 1개, Ø 150 mm의 벨크로 부착 가능한 패드 1개, Ø 150 mm의 폴리싱 스피들, 중간 강도, 1개

WPO 14-15 E 선택 폴리싱 세트

선택 유지보수용 폴리싱 세트.



액세서리는 205페이지 참조

입력	W	1 200
출력	W	750
무부하 속도	1/min	500 - 1 500
폴리싱 디스크 Ø	mm	230
고정 나사산		M 14
케이블 길이	m (단위)	4
EPTA에 따른 중량	kg	2,5
주문 번호		7 221 48 60
EAN		4014586872216

FEIN 제품의 장점:

- ▶ 보트의 전문적인 표면 가공을 위한 무한 가변 속도 조절로 이상적인 속도 범위.
- ▶ FEIN 고회력 모터와 결합 된 기계식 기어 감속 덕분에 전체 설정 범위에서 모든 하중에서 최대 속도 안정성.
- ▶ 중고차와 신차 도장 및 내 스크래치 페인트의 효율적인 보수 및 보트 표면 및 젤 코트층 청소, 연마, 폴리싱 작업을 위한 특별한 시스템 액세서리.
- ▶ 편리한 속도 조절
- ▶ 장시간 사용해도 과열되지 않음.
- ▶ 그립 후드를 통한 뛰어난 인체공학 설계.
- ▶ 스피들 락 기능
- ▶ 뛰어난 인체공학적 핸들 커버.
- ▶ 재가동 락.
- ▶ 부드러운 작동.
- ▶ 자체 차단되는 카본 브러시.
- ▶ 흡입 후드와 지지 패드로 로터리 샌더로 변환 가능.
- ▶ 다양한 액세서리.
- ▶ 액세서리 없이 기계만 공급 가능(7 221 48).

기본 포함된 부속품:

특한 플라스틱 케이스에 핸들 커버와 진동방지 손잡이를 포함한 FEIN PowerPolisher WPO 14-15E 1개, Ø170 mm 벨크로 부착 가능한 패드 1개, Ø195mm 폴리싱 패드 1개

WPO 14-25 E

도장 처리용 고성능 앵글 폴리셔.



액세서리는 205페이지 참조

입력	W	1 200
출력	W	750
무부하 속도	1/min	900 - 2 500
폴리싱 디스크 Ø	mm	230
고정 나사산		M 14
케이블 길이	m (단위)	4
EPTA에 따른 중량	kg	2,5
주문 번호		7 221 49 51
EAN		4014586867113

FEIN 제품의 장점:

- ▶ 차량 및 보트의 전문적인 표면 처리를 위한 무한 가변 속도 조절로 이상적인 속도 범위.
- ▶ 중고차와 신차 도장 및 내 스크래치 페인트의 효율적인 보수 및 보트 표면 및 젤 코트층 청소, 연마, 폴리싱 작업을 위한 특별한 시스템 액세서리.
- ▶ FEIN 고회력 모터와 결합 된 기계식 기어 감속 덕분에 전체 설정 범위에서 모든 하중에서 최대 속도 안정성.
- ▶ 간편한 조작성
- ▶ 스피들 락 기능
- ▶ 오른손 혹은 왼손잡이 작업 가능.
- ▶ 재가동 락.
- ▶ 부드러운 작동.
- ▶ H 07 산업용 케이블
- ▶ 방진 볼베어링.
- ▶ 자체 차단되는 카본 브러시.
- ▶ 다양한 액세서리 공급 가능.
- ▶ 액세서리 없이 기계만 공급 가능(7 221 49).

기본 포함된 부속품:

진동 방지 손잡이 1개, 그립 후드 1개, Ø 150 mm의 벨크로 부착 가능 패드 1개, medium Ø 150 mm 폴리싱 스펀지 1개

WPO 10-25 E

도장 처리용 고성능 간편한 앵글 폴리셔.



액세서리는 205페이지 참조

입력	W	800
출력	W	550
무부하 속도	1/min	900 - 2 500
폴리싱 디스크 Ø	mm	150
고정 나사산		M 14
케이블 길이	m (단위)	4
EPTA에 따른 중량	kg	2,2
주문 번호		7 221 63
EAN		4014586866055

FEIN 제품의 장점:

- ▶ 차량의 전문적인 표면 가공을 위한 가변 속도 제어로 이상적인 속도 범위.
- ▶ FEIN 고회력 모터와 결합 된 기계식 기어 감속 덕분에 전체 설정 범위에서 모든 하중에서 최대 속도 안정성.
- ▶ 신차와 중고차 그리고, 내스스크래치 페인트 작업에 매우 효과적인 특수 시스템 액세서리.
- ▶ 편리한 속도 조절
- ▶ 발열방지 기능으로 장시간 사용가능.
- ▶ 뛰어난 인체 공학적 디자인을 위한 핸들 커버
- ▶ 스피들 락 기능
- ▶ 오른손 혹은 왼손잡이 작업 가능.
- ▶ 재가동 락.
- ▶ 부드러운 작동.
- ▶ 자체 차단되는 카본 브러시.

기본 포함된 부속품:

보조 손잡이 1개, 그립 후드 1개

WPO 10-25 E - 세트

도장 처리용 고성능 간편한 앵글 폴리셔.



액세서리는 205페이지 참조

입력	W	800
출력	W	550
무부하 속도	1/min	900 - 2 500
폴리싱 디스크 Ø	mm	150
고정 나사산		M 14
케이블 길이	m (단위)	4
EPTA에 따른 중량	kg	2,2
주문 번호		7 221 63 51
EAN		4014586867199

FEIN 제품의 장점:

- ▶ 차량의 전문적인 표면 가공을 위한 가변 속도 제어로 이상적인 속도 범위.
- ▶ FEIN 고효율 모터와 결합된 기계식 기어 감속 덕분에 전체 설정 범위에서 모든 하중에서 최대 속도 안정성.
- ▶ 신차와 중고차 그리고, 내스크래치 페인트 작업에 매우 효과적인 특수 시스템 액세서리.
- ▶ 편리한 회전수 설정
- ▶ 발열방지 기능으로 장시간 사용가능.
- ▶ 그립 후드를 통한 뛰어난 인체공학 설계.
- ▶ 스피들 락 기능
- ▶ 오른손 혹은 왼손잡이 작업 가능.
- ▶ 재가동 락.
- ▶ 부드러운 작동.
- ▶ 자체 차단되는 카본 브러시.
- ▶ 액세서리 없이 기계만 공급 가능(7 221 63).

기본 포함된 부속품:

진동 방지 손잡이 1개, 그립 후드 1개, Ø 150 mm의 벨크로 부착 가능 패드 1개, medium Ø 150 mm 폴리싱 스펀지 1개

폴리셔

일반 액세서리



공구 박스
플라스틱, 내부 크기: 470 x 275 x 232 mm

주문 번호
3 39 01 122 01 0



극세사천

폴리싱 찌꺼기 청소에 맞는 품질. 굽힘이나 보풀 없는 작업을 위한 봉제선 없는 천.

주문 번호
6 37 33 003 01 0

WPO 10-25 E, WPO 14-15 E, WPO 14-15 XE, WPO 14-25 E용 액세서리



도장 표면 처리 및 마무리 세트
손상된 도장이나 새것 같은 도장의 표면 처리에 적합한 세트. 새 도장의 마감에도 매우 적합(무광 도장에는 적합하지 않음). 플라스틱 함 속의 내용물: FEIN 1단계 광택제 1kg 1개, FEIN Top 왁스 페인트 실링 1kg 1개, 백업 패드 150 mm 1개, 양가죽 150 mm 1개, 중간 경도의 주황색 폴리싱 스펀지 150 mm 2개, 웨이퍼 스펀지 1개, 샌딩 디스크 입자 2800 53 개, 수동 샌딩 블록 1개, 습기 제거 주사위 스펀지 1개, 클리닝 클레이 200g 1개, 극세사 천 2개.

주문 번호
6 37 23 028 04 0

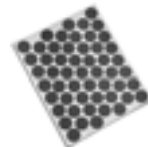

샌딩 디스크

자체 부착되는 초미세 2800입자의 사포, 기포와 같은 페인트 문제의 처리를 위해. 한시트에 30 mm 샌딩디스크 53개. 수동 샌딩 블록에 적합 6 37 33 002 01 0

주문 번호
6 37 17 221 01 0



가습용 스펀지

샌딩 디스크의 위생적인 습기 제공을 위한 간편한 스펀지 디스크.

주문 번호
6 37 33 001 01 0



왁스 실링
광택 표면의 장기 실링과 클리닝을 위한 스프레이 가능한 페인트 실링. 플라스틱 부품에서 광택제 잔여물 제거.

내용물
ml
500
주문 번호
6 37 26 025 01 0



샌딩 블록

양측에 샌딩 디스크를 부착하여 쉽게 사용할 수 있는 샌딩 블록.

주문 번호
6 37 33 002 01 0



클리닝 패티
FEIN 클리닝 패티는 다음과 같은 도장과 유리의 침전물을 제거합니다. 도로 미스트, 방청 필름, 타르, 수지, 벌레 찌꺼기, 환경 침전물, 브레이크 먼지 등.

주문 번호
6 37 33 007 01 0



FEIN 1단계 광택제

가볍게 손상되었거나 심하게 손상된 스크래치 방지 페인트에 적합. 일단계 작업만으로도 탁월한 광택. 실리콘 없음.
요트 젤코트 (gelcoat) 작업에도 이상적.

내용물
kg
1
주문 번호
6 37 26 014 01 0



지지 패드
M 14, 벨트로 부착 부분

Ø mm	주문 번호
80	6 38 06 179 01 5
125	6 38 06 169 01 6
130	6 38 06 178 01 1
150	6 38 06 170 01 8



지지 패드
끈 손잡이가 있는 양털, 고무 코팅 M14

Ø mm	주문 번호
120	6 38 06 012 00 8



폴리싱 스펀지
도장 표면의 광택 작업용. 여러 경도 등급: 부드러움(새 페인트 칠), 중(가벼운 풍화 및 왁스 도포), 강(풍화된 페인트 칠). 벨크로 부착 부분 있음, 높이 40 mm.

Ø mm	모델	주문 번호
100	부드러움	6 37 23 024 01 8
100	딱딱함	6 37 23 023 01 0
125	중간	6 37 23 017 01 0
150	중간	6 37 23 018 01 8



150mm 주황색 폴리싱 스펀지
중간 강도의 미세한 구멍을 가진 폴리싱 스펀지, 새것과 오래된 페인트용, Ø 150 mm

주문 번호
6 37 23 028 01 0



와플 스펀지
어두운 페인트 홀로그램을 제거하기 위한 매우 미세하고 부드러운 폴리싱 스펀지. Ø 150 mm

주문 번호
6 37 23 029 01 0



양피
끈 손잡이 있음

Ø mm	주문 번호
120	6 37 23 007 00 2



양피
벨크로 부착 부분 있음.

Ø mm	주문 번호
125	6 37 23 008 00 0
150	6 37 23 009 00 4



FEIN Top 왁스 페인트 실링
고품질의 천연 왁스와 합성 왁스를 통한 오래가는 페인트 실링. 뛰어난 광택.. 실리콘 없음.

내용물 kg	주문 번호
1	6 37 26 015 01 0

WPO 14-15 E용 액세서리



지지 패드
M 14, 벨트로 부착 부분

Ø mm	주문 번호
170	6 38 06 187 01 0



폴리싱 스펀지
Ø 195 mm, 지지 패드용 Ø 170 mm 6 38 06 187 01 0 M14, 벨크로 부착 시스템. 권장 작업 속도 500 ~ 1000 rpm.

Ø mm	주문 번호
195	6 37 23 034 01 0



강모
보트 선체 및 데크 청소 또는 폴리싱용 강모, Ø 170mm 지지 패드용, 6 38 06 187 01 0, 지름 Ø 195 mm, M14 벨크로 부착 시스템. 유리 섬유 강화 플라스틱 미끄럼 방지 구조용. 권장 작업 속도 : 약 500rpm

Ø mm	주문 번호
195	6 37 23 033 01 0



양모, 돔 모양
Ø170 mm 지지 패드용, 6 38 06 187 01 0, 지름 약 230mm, M14, 벨크로 부착 시스템. 권장 작동 속도 500-1 200 rpm. TOPWOOL 품질, 양털 폴리싱 휠. 양모/합성 섬유 혼합, 세척 가능.

Ø mm	주문 번호
230	6 37 23 035 01 0



샌딩 패드
벨크로 부착, Ø 150 mm, 흡진구 M 14, FEIN 및 다른 회사의 연마제용 구멍에 적합.

Ø mm	주문 번호
150	6 38 06 188 01 0

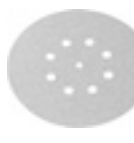

연마 시트
구멍 있음, Ø150 mm, 벨크로 부착 부분 있음
사용 분야 : 금속, 차체, 납땜 점, 용접, 유리 섬유. 품질 : 고성능 금강사 캔버스, 합성수지 결합, 강옥. 특징 : 매우 안정적이며 뛰어난 연마 성능.

그레인	포장 단위 개	주문 번호
60	50	6 37 28 010 01 6



연마 시트
구멍 있음, Ø150 mm, 벨크로 부착 부분 있음
사용 분야 : 목재, 페인트, 자동차 페인트, 필러, 유리 섬유,
플라스틱. 품질 : 합성수지 결합, 강옥. 특징 : 연마 시간 단축

그레인	포장 단위 개	주문 번호
80	50	6 37 28 074 01 4
120	50	6 37 28 084 01 3
150	50	6 37 28 012 01 8
180	50	6 37 28 013 01 2
240	50	6 37 28 015 01 4
320	50	6 37 28 017 01 1



오염방지 도료용 연마 폴리싱
오염방지 도장을 연마하기 위한 연마 폴리싱. 연마포의
흔적을 남기지 않은 놀라운 연마 성능과 뛰어난 내구성.

Ø mm	포장 단위 개	주문 번호
150	5	6 37 32 004 01 0



보호 흡진 후드

주문 번호
3 18 10 264 01 0



연결 장치
전동 공구를 진공 청소기에 연결하기 위한 범용 장치. 유연한
고무 슬리브, 길이 70 mm, 내경 31.5 mm.

주문 번호
3 13 22 771 00 9

WPO 10-25 E, WPO 14-15 E용 액세서리



공구 박스
플라스틱, 내부 크기: 470 x 275 x 116 mm

주문 번호
3 39 01 118 01 0

WPO 14-15 E, WPO 14-25 E용 액세서리



나일론 컵 브러시
Ø 125 mm, 입자 46, M14, 지붕 빔 청소, 골동품 가구 복원,
새로운 칠 작업 전 거친 연마, 디버링 및 금속 부품의 가벼운
녹 제거

주문 번호
6 37 22 048 01 4

WPO 14-15 E, WPO 14-15 XE용 액세서리



지지 패드
M 14, 벨트로 부착 부분

Ø mm	주문 번호
200	6 38 06 171 01 7



지지 패드
끈 손잡이가 있는 양털, 고무 코팅 M14

Ø mm	주문 번호
170	6 38 06 030 00 4



광택 스펀지
도장한 표면의 광택 작업용. 여러 경도 등급: 약(새 페인트
칠), 중(가벼운 풍화 및 왁스 도포), 강(풍화된 페인트 칠).
벨크로 부착 부분 있음, 높이 40 mm.

Ø mm	모델	주문 번호
160	부드러움	6 37 23 026 01 5
160	딱딱함	6 37 23 025 01 2



양피
끈 손잡이 있음

Ø mm	주문 번호
170	6 37 23 003 00 3



양피
벨크로 부착 부분 있음.

Ø mm	주문 번호
200	6 37 23 010 00 6



40년 이상의 경험: FEIN의 진동 전동 공구.

진동 기술에 있어 40년 이상의 유일무이한 경험을 바탕으로 FEIN은 FEIN MULTIMASTR, FEIN SUPERCUT CONSTRUCTION, FEIN SUPERCUT AUTOMOTIVE의 비교할 수 없을만큼 다양하고 강력한 세가지의 진동 전동 공구를 공급하고 있습니다. 각각의 시스템은 전문적인 작업 솔루션과 모든 조건에 맞는 솔루션으로 비교할 수 없는 부하 처리 능력을 갖추고 있습니다. FEIN SUPERCUT은 목재 인테리어 작업, 창문 수리/교체, 타일/욕실 리노베이션, 난방/위생 설비 설치, 그라우트 보수, 선박과 자동차 유리 작업에 맞는 전문 공구입니다. 범용 시스템으로 FEIN MULTIMASTER는 다양한 작업과 전문 공구를 원하는 사용자에게 완벽한 선택입니다. 다양한 액세서리는 사용 범위를 다양하게 넓혀줍니다.



FEIN MultiMaster / MultiTalent 페이지 210

인테리어, 건축, 수리 및 보수에 적합한
유니버설 시스템.

STARLOCK PLUS



FEIN SuperCut Construction 페이지 214

인테리어 및 리노베이션용 고성능 시스템.

STARLOCK MAX



FEIN SuperCut Construction 페이지 231

인테리어 및 리노베이션용 고성능 시스템.



FEIN SuperCut Automotive 페이지 239

자동차 수리용 고성능 시스템.



	FEIN MultiMASTER FMM 350 QSL Top	FEIN MultiMASTER FMM 350 QSL QuickStart	FEIN MultiMASTER FMM 350 QSL Top Extra	FEIN MultiMASTER FMM 350 QSL Marine	FEIN MultiTALENT FMT 250 QSL QuickStart	FEIN MultiTALENT FMT 250 SL Start	
	다양한 용도로 사용하기 위해 종합적인 액세서리 모델로 구성된 고성능 범용 인터리어 및 리노베이션 시스템.	폭넓은 용도로 사용하기 위해 다양한 액세서리로 구성된 고성능 범용 인터리어 및 리노베이션 시스템.	진공청소기를 포함하여 다양한 용도로 사용하기 위해 포괄적인 액세서리 모델로 구성된 고성능 범용 인터리어 및 리노베이션 시스템.	요트 수리와 정비, 인터리어를 위한 포괄적인 액세서리 사양으로 구성된 고성능 범용 시스템.	연마와 절단 작업을 위한 기본 액세서리와 QuickIN으로 구성된 인터리어 및 리노베이션 작업용 범용 시스템.	연마와 절단 작업을 위한 기본 액세서리로 구성된 인터리어 및 리노베이션 작업용 범용 시스템.	
페이지	211	211	212	212	213	213	
기술 사양	입력	350 W	350 W	350 W	350 W	250 W	250 W
	진동	10 000 - 19 500 1/min	10 000 - 19 500 1/min	10 000 - 19 500 1/min	10 000 - 19 500 1/min	11 000 - 20 000 1/min	11 000 - 20 000 1/min
	EPTA에 따른 중량	1,4 kg	1,4 kg	1,4 kg	1,4 kg	1,4 kg	1,3 kg
	샌딩 패드 폭	80 mm	80 mm	80 mm	80 mm	80 mm	80 mm
	홀더	StarlockPlus	StarlockPlus	StarlockPlus	StarlockPlus	StarlockPlus	StarlockPlus
	공구 교체	QuickIN	QuickIN	QuickIN	QuickIN	QuickIN	StarlockPlus 스크류 고정, 6각 소켓
	진폭	2 x 1,7°	2 x 1,7°	2 x 1,7°	2 x 1,7°	2 x 1,6°	2 x 1,6°
기계적 인터페이스	●	●	●	●			

- 포함됨

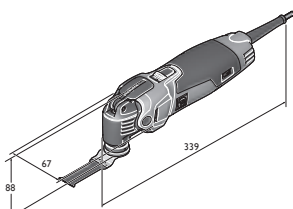

FMM 350 QSL

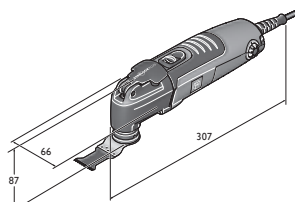

FMT 250 QSL
FMT 250 SL

**FEIN MultiMASTER
FMM 350 QSL Top**



액세서리는 218페이지 참조
무선 제품은 36페이지 참조

다양한 용도로 사용하기 위해 종합적인 액세서리 모델로 구성된 고성능 범용 인테리어 및 리노베이션 시스템.

입력	W	350
진동	1/min	10 000 - 19 500
홀더		StarlockPlus
공구 교체		QuickIN
진폭		2 x 1,7°
샌딩 패드 폭	mm	80
케이블 길이	m (단위)	5
EPTA에 따른 중량	kg	1,4
주문 번호		7 229 52 61
EAN		4014586884578

FEIN 제품의 장점:

- ▶ FEIN 방진 시스템. 외부 모터 하우징이 완전히 분리되어 있기 때문에 진동이 최대 70% 감소하여 지속적으로 안전한 작업.
- ▶ Starlock 표준 공구 홀더. 3D 형태로 완벽하게 액세서리를 잡아줍니다. 손실없이 힘을 100% 전달하여 35% 이상 빠르게 작업할 수 있음.
- ▶ QuickIN 공구 교체. 3초 이내에 확실하고 편리하게 공구를 교체하기 위해 공구가 필요 없는 특허받은 FEIN 신속 고정 시스템.
- ▶ StarlockPlus는 Starlock과 StarlockPlus 액세서리 전체에 대한 액세스를 통해 탁월한 융통성을 제공합니다.
- ▶ 최고의 작업 진행과 최대의 절단 속도를 위한 매우 높은 출력의 350와트 FEIN 고성능 모터.
- ▶ 타코제너레이터. 부하 시에도 일정 회전 속도를 유지하는 고품질 전자장치. 전자식 무단 속도 조절장치.
- ▶ 금속 기어. 고부하에도 견디며 뛰어난 제품 수명.
- ▶ 깊이 조절기 등과 같은 추가 시스템 액세서리를 위해 내장된 인터페이스.
- ▶ 5m 길이의 산업용 고무 케이블로 넓은 작업 반경.

기본 포함된 부속품:

FEIN MultiMASTER FMM 350 QSL 1대, 샌딩 패드 1개, 샌딩 시트 (grit 60, 80, 120, 180) 각 3장, 구멍이 있는 샌딩 패드 1개, 구멍이 있는 샌딩 시트 (grit 60, 80, 120, 180) 각 3장, 스크래퍼 1개, HSS 세그먼트 톱날 1개, E-Cut Long Life 톱날 (65 mm) 1개, Universal E-Cut 톱날 (44 mm) 1개, 플라스틱 공구 박스 1개

**FEIN MultiMASTER
FMM 350 QSL QuickStart**



액세서리는 218페이지 참조
무선 제품은 36페이지 참조

폭넓은 용도로 사용하기 위해 다양한 액세서리로 구성된 고성능 범용 인테리어 및 리노베이션 시스템.

입력	W	350
진동	1/min	10 000 - 19 500
홀더		StarlockPlus
공구 교체		QuickIN
진폭		2 x 1,7°
샌딩 패드 폭	mm	80
케이블 길이	m (단위)	5
EPTA에 따른 중량	kg	1,4
주문 번호		7 229 52 62
EAN		4014586884691

FEIN 제품의 장점:

- ▶ FEIN 방진 시스템. 외부 모터 하우징이 완전히 분리되어 있기 때문에 진동이 최대 70% 감소하여 지속적으로 안전한 작업.
- ▶ Starlock 표준 공구 홀더. 3D 형태로 완벽하게 액세서리를 잡아줍니다. 손실없이 힘을 100% 전달하여 35% 이상 빠르게 작업할 수 있음.
- ▶ QuickIN 공구 교체. 3초 이내에 확실하고 편리하게 공구를 교체하기 위해 공구가 필요 없는 특허받은 FEIN 신속 고정 시스템.
- ▶ StarlockPlus는 Starlock과 StarlockPlus 액세서리 전체에 대한 액세스를 통해 탁월한 융통성을 제공합니다.
- ▶ 최고의 작업 진행과 최대의 절단 속도를 위한 매우 높은 출력의 350와트 FEIN 고성능 모터.
- ▶ 타코제너레이터. 부하 시에도 일정 회전 속도를 유지하는 고품질 전자장치. 전자식 무단 속도 조절장치.
- ▶ 금속 기어. 고부하에도 견디며 뛰어난 제품 수명.
- ▶ 깊이 조절기 등과 같은 추가 시스템 액세서리를 위해 내장된 인터페이스.
- ▶ 5m 길이의 산업용 고무 케이블로 넓은 작업 반경.

기본 포함된 부속품:

FEIN MultiMASTER FMM 350 QSL 1대, 샌딩 패드 1개, 샌딩 시트 (grit 60, 80, 120, 180) 각 3장, 스크래퍼 1개, Universal E-Cut 톱날 (44 mm) 1개, E-Cut Long Life 톱날 (65 mm) 1개, HSS 세그먼트 톱날 1개, 플라스틱 공구 박스 1개

가
리
백
지

**FEIN MultiMASTER
FMM 350 QSL Top Extra**



액세서리는 218페이지 참조
무선 제품은 36페이지 참조

진공청소기를 포함하여 다양한 용도로 사용하기 위해 포괄적인 액세서리 모델로 구성된 고성능 범용 인테리어 및 리노베이션 시스템.

입력	W	350
진동	1/min	10 000 - 19 500
홀더		StarlockPlus
공구 교체		QuickIN
진폭		2 x 1,7°
샌딩 패드 폭	mm	80
케이블 길이	m (단위)	5
EPTA에 따른 중량	kg	1,4
주문 번호		7 229 52 63
EAN		4014586884462

FEIN 제품의 장점:

- ▶ FEIN 방진 시스템. 외부 모터 하우징이 완전히 분리되어 있기 때문에 진동이 최대 70% 감소하여 지속적으로 안전한 작업.
- ▶ Starlock 표준 공구 홀더. 3D 형태로 완벽하게 액세서리를 잡아줍니다. 손실없이 힘을 100% 전달하여 35% 이상 빠르게 작업할 수 있음.
- ▶ QuickIN 공구 교체. 3초 이내에 확실하고 편리하게 공구를 교체하기 위해 공구가 필요 없는 특허받은 FEIN 신속 고정 시스템.
- ▶ StarlockPlus는 Starlock과 StarlockPlus 액세서리 전체에 대한 액세스를 통해 탁월한 융통성을 제공합니다.
- ▶ 최고의 작업 진행과 최대의 절단 속도를 위한 매우 높은 출력의 350와트 FEIN 고성능 모터.
- ▶ 타코제너레이터. 부하 시에도 일정 회전 속도를 유지하는 고품질 전자장치. 전자식 무단 속도 조절장치.
- ▶ 금속 기어. 고부하에도 견디며 뛰어난 제품 수명.
- ▶ 깊이 조절기 등과 같은 추가 시스템 액세서리를 위해 내장된 인터페이스.
- ▶ 5m 길이의 산업용 고무 케이블로 넓은 작업 반경.

기본 포함된 부속품:

FEIN MultiMASTER FMM 350 QSL 1대, 샌딩 패드 1개, 샌딩 시트 (grit 60, 80, 120, 180) 각 3장, 구멍이 있는 샌딩 패드 1개, 구멍이 있는 샌딩 시트 (grit 60, 80, 120, 180) 각 3장, 흡진 구멍이 있는 Ø 115 mm 원형 샌딩 패드 1개, 흡진 구멍이 있는 원형 샌딩 시트 (grit 60, 80, 160) 각 2장, 흡진 장치 1개, 스크래퍼 1개, E-Cut Long Life 톱날 (35 mm) 1개, Universal E-Cut 톱날 (44 mm) 1개, E-Cut Long Life 톱날 (65 mm) 1개, HSS 세그먼트 톱날 1개, 카바이드 세그먼트 톱날 1개, 흡진구가 있는 삼각 카바이드 강판 1개, 플라스틱 공구 박스 1개, FEIN Dustex 25 L 진공 청소기 1대

**FEIN MultiMASTER
FMM 350 QSL Marine**



액세서리는 218페이지 참조
무선 제품은 36페이지 참조

요트 수리와 정비, 인테리어를 위한 포괄적인 액세서리 사양으로 구성된 고성능 범용 시스템.

입력	W	350
진동	1/min	10 000 - 19 500
홀더		StarlockPlus
공구 교체		QuickIN
진폭		2 x 1,7°
샌딩 패드 폭	mm	80
케이블 길이	m (단위)	5
EPTA에 따른 중량	kg	1,4
주문 번호		7 229 52 66
EAN		4014586884851

FEIN 제품의 장점:

- ▶ FEIN 방진 시스템. 외부 모터 하우징이 완전히 분리되어 있기 때문에 진동이 최대 70% 감소하여 지속적으로 안전한 작업.
- ▶ Starlock 표준 공구 홀더. 3D 형태로 완벽하게 액세서리를 잡아줍니다. 손실없이 힘을 100% 전달하여 35% 이상 빠르게 작업할 수 있음.
- ▶ QuickIN 공구 교체. 3초 이내에 확실하고 편리하게 공구를 교체하기 위해 공구가 필요 없는 특허받은 FEIN 신속 고정 시스템.
- ▶ StarlockPlus는 Starlock과 StarlockPlus 액세서리 전체에 대한 액세스를 통해 탁월한 융통성을 제공합니다.
- ▶ 최고의 작업 진행과 최대의 절단 속도를 위한 매우 높은 출력의 350와트 FEIN 고성능 모터.
- ▶ 타코제너레이터. 부하 시에도 일정 회전 속도를 유지하는 고품질 전자장치. 전자식 무단 속도 조절장치.
- ▶ 금속 기어. 고부하에도 견디며 뛰어난 제품 수명.
- ▶ 깊이 조절기 등과 같은 추가 시스템 액세서리를 위해 내장된 인터페이스.
- ▶ 5m 길이의 산업용 고무 케이블로 넓은 작업 반경.

기본 포함된 부속품:

FEIN MultiMASTER FMM 350 QSL 1대, 샌딩 패드 1개, 샌딩 시트 (grit 60, 80, 120, 180) 각 3장, 구멍이 있는 샌딩 패드 1개, 구멍이 있는 샌딩 시트 (grit 60, 80, 120, 180) 각 3장, 흡진 구멍이 있는 Ø 115 mm 원형 샌딩 패드 1개, 흡진 구멍이 있는 원형 샌딩 시트 (grit 60, 80, 160) 각 2장, 스크래퍼 1개, 삼각 펠트 폴리싱 패드 2개, Ø 115 mm 원형 펠트 폴리싱 패드 2개, 흡진 장치 1개, 카바이드 세그먼트 톱날 1개, 카바이드 파일 1개, E-Cut Long Life 톱날 (10 mm) 1개, 데크 커터날 (4 mm, 5 mm) 각 1개, Universal E-Cut 톱날 (44 mm) 1개, E-Cut Long Life 톱날 (35 mm) 1개, Ø 85 mm HSS 톱날 1개, 플라스틱 공구 박스 1개

FEIN MultiTALENT
FMT 250 QSL QuickStart



액세서리는 218페이지 참조
무선 제품은 36페이지 참조

연마와 절단 작업을 위한 기본 액세서리와 QuickIN으로 구성된 인테리어 및 리노베이션 작업용 범용 시스템.

입력	W	250
진동	1/min	11 000 - 20 000
홀더		StarlockPlus
공구 교체		QuickIN
진폭		2 x 1,6°
샌딩 패드 폭	mm	80
케이블 길이	m (단위)	5
EPTA에 따른 중량	kg	1,4
주문 번호		7 229 53 61
EAN		4014586884905

FEIN 제품의 장점:

- ▶ Starlock 표준 공구 홀더. 3D 형태로 완벽하게 액세서리를 잡아줍니다. 손실없이 힘을 100% 전달하여 35% 이상 빠르게 작업할 수 있음.
- ▶ QuickIN 공구 교체. 3초 이내에 확실하고 편리하게 공구를 교체하기 위해 공구가 필요 없는 특허받은 FEIN 신속 고정 시스템.
- ▶ StarlockPlus는 Starlock과 StarlockPlus 액세서리 전체에 대한 액세스를 통해 탁월한 융통성을 제공합니다.
- ▶ 연속 사용에 맞도록 설계된 고성능의 250와트 FEIN 고효율 모터.
- ▶ 전자식 속도 조절장치.
- ▶ 금속 기어. 고부하에도 견디며 뛰어난 제품 수명.
- ▶ 최고의 안정성을 위한 포트 타입 구조.
- ▶ 5m 길이의 산업용 고무 케이블로 넓은 작업 반경.

기본 포함된 부속품:

FEIN MultiTALENT FMT 250 QSL 1대, 샌딩 패드 1개, 샌딩 시트 (grit 80, 120, 180) 각 3장, Universal E-Cut 톨날(44 mm) 1개, 플라스틱 공구 박스 1개

FEIN MultiTALENT
FMT 250 SL Start



액세서리는 218페이지 참조
무선 제품은 36페이지 참조

연마와 절단 작업을 위한 기본 액세서리로 구성된 인테리어 및 리노베이션 작업용 범용 시스템.

입력	W	250
진동	1/min	11 000 - 20 000
홀더		StarlockPlus
공구 교체		스크류 고정, 6각 소켓
진폭		2 x 1,6°
샌딩 패드 폭	mm	80
케이블 길이	m (단위)	5
EPTA에 따른 중량	kg	1,3
주문 번호		7 229 54 61
EAN		4014586885025

FEIN 제품의 장점:

- ▶ Starlock 표준 공구 홀더. 3D 형태로 완벽하게 액세서리를 잡아줍니다. 손실없이 힘을 100% 전달하여 35% 이상 빠르게 작업할 수 있음.
- ▶ StarlockPlus는 Starlock과 StarlockPlus 액세서리 전체에 대한 액세스를 통해 탁월한 융통성을 제공합니다.
- ▶ 연속 사용에 맞도록 설계된 고성능의 250와트 FEIN 고효율 모터.
- ▶ 전자식 속도 조절장치.
- ▶ 금속 기어. 고부하에도 견디며 뛰어난 제품 수명.
- ▶ 최고의 안정성을 위한 포트 타입 구조.
- ▶ 5m 길이의 산업용 고무 케이블로 넓은 작업 반경.

기본 포함된 부속품:

플라스틱 공구 박스 1개, 샌딩 시트 (grit 80, 120, 180) 각 3장, FEIN MultiTALENT FMT 250 SL 1대, 샌딩 패드 1개, Universal E-Cut 톨날(44 mm) 1개



	FEIN SUPERCUT FSC 500 QSL	FEIN SUPERCUT FSC 500 QSL 목재 절내 응용	FEIN SUPERCUT FSC 500 QSL 창수리/교체	FEIN SUPERCUT FSC 500 QSL 타일/양식 보수	FEIN SUPERCUT FSC 500 QSL 난방장치/화장실 설비	FEIN SUPERCUT FSC 500 QSL Composite	FEIN SUPERCUT FSC 500 QSL 이음매 보수
	증축과 리노베이션용 신속 고정 시스템이 있는 고성능 진동 장치.	목재 조립 시 신속하고 정밀한 소잉 작업을 위한 특수 액세서리가 포함된 고성능 인테리어 및 리노베이션용 시스템.	넓은 창문의 분해와 페티벤테 단열 유리창 교환을 위한 특수 액세서리가 포함된 인테리어 및 리노베이션용 고성능 시스템.	옥실 보수 시 타일 이음부 제거 및 타일의 완벽한 분리를 위해 특수 액세서리가 포함된 인테리어 및 리노베이션용 고성능 시스템.	위생 설비 수리 시 주유도를 위한 특수 액세서리가 포함된 인테리어 및 리노베이션용 고성능 시스템.	탄소섬유 강화 플라스틱(CFRP) 및 유리섬유 강화 플라스틱(GFRP) 부품을 가공할 때 모든 주요 용도의 인테리어와 리노베이션을 위한 고성능 시스템.	이음부 보수를 위한 특수 액세서리가 포함된 인테리어 및 리노베이션용 고성능 시스템.
페이지	215	215	215	216	216	217	217
기술 사양	입력	450 W	450 W	450 W	450 W	450 W	450 W
	출력	250 W	250 W	250 W	250 W	250 W	250 W
	진동	10 000 - 19 500 1/min	10 000 - 19 500 1/min	10 000 - 19 500 1/min	10 000 - 19 500 1/min	10 000 - 19 500 1/min	10 000 - 19 500 1/min
	EPTA에 따른 중량	1,6 kg	1,6 kg	1,6 kg	1,6 kg	1,6 kg	1,6 kg
	케이블 길이	5 m (단위)	5 m (단위)	5 m (단위)	5 m (단위)	5 m (단위)	5 m (단위)
	홀더	StarlockMax	StarlockMax	StarlockMax	StarlockMax	StarlockMax	StarlockMax
	공구 교체	QuickIN	QuickIN	QuickIN	QuickIN	QuickIN	QuickIN
	기계적 인터페이스	●	●	●	●	●	●

- 포함됨

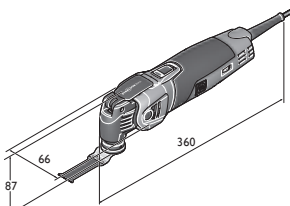

FSC 500 QSL

FEIN SUPERCUT FSC 500 QSL

증축과 리노베이션용 신속 고정 시스템이 있는 고성능 진동 장치.



액세서리는 218페이지 참조
무선 제품은 40페이지 참조

입력	W	450
출력	W	250
진동	1/min	10 000 - 19 500
홀더		StarlockMax
공구 교체		QuickIN
케이블 길이	m (단위)	5
EPTA에 따른 중량	kg	1,6
주문 번호		7 229 46 61
EAN		4014586885247

FEIN 제품의 장점:

- ▶ FEIN 방진 시스템. 외부 모터 하우징이 완전히 분리되어 있기 때문에 진동이 최대 70% 감소하여 지속적으로 안전한 작업.
- ▶ Starlock 표준 공구 홀더. 3D 형태로 완벽하게 액세서리를 잡아줍니다. 손실없이 힘을 100% 전달하여 35% 이상 빠르게 작업할 수 있음.
- ▶ QuickIN 공구 교체. 3초 이내에 확실하고 편리하게 공구를 교체하기 위해 공구가 필요 없는 특허받은 FEIN 신속 고정 시스템.
- ▶ Starlock 액세서리 제품군에 접근할 수 있는 제한 없는 용도 다양성을 위한 StarlockMax.
- ▶ 뛰어난 절단 속도와 최대 작업 진행을 위해 구리 함량이 높고 장기적인 사용이 가능하고 과부하 방지된 탁월한 450W의 FEIN 고효율 모터.
- ▶ 타코제너레이터. 부하 시에도 일정 회전 속도를 유지하는 고품질 전자장치. 전자식 무단 속도 조절장치.
- ▶ 금속 기어. 고부하에도 견디며 뛰어난 제품 수명.
- ▶ 깊이 조절기 등과 같은 추가 시스템 액세서리를 위해 내장된 인터페이스.
- ▶ 5m 길이의 산업용 고무 케이블로 넓은 작업 반경.

기본 포함된 부속품:

FEIN SUPERCUT FSC 500 QSL 1대, , Systainer Sys 1 1개

FEIN SUPERCUT FSC 500 QSL 목재 실내 증축

목재 조립 시 신속하고 정밀한 쓰임 작업을 위한 특수 액세서리가 포함된 고성능 인테리어 및 리노베이션용 시스템.



액세서리는 218페이지 참조
무선 제품은 40페이지 참조

입력	W	450
출력	W	250
진동	1/min	10 000 - 19 500
홀더		StarlockMax
공구 교체		QuickIN
케이블 길이	m (단위)	5
EPTA에 따른 중량	kg	1,6
주문 번호		7 229 46 62
EAN		4014586885308

FEIN 제품의 장점:

- ▶ FEIN 방진 시스템. 외부 모터 하우징이 완전히 분리되어 있기 때문에 진동이 최대 70% 감소하여 지속적으로 안전한 작업.
- ▶ Starlock 표준 공구 홀더. 3D 형태로 완벽하게 액세서리를 잡아줍니다. 손실없이 힘을 100% 전달하여 35% 이상 빠르게 작업할 수 있음.
- ▶ QuickIN 공구 교체. 3초 이내에 확실하고 편리하게 공구를 교체하기 위해 공구가 필요 없는 특허받은 FEIN 신속 고정 시스템.
- ▶ Starlock 액세서리 제품군에 접근할 수 있는 제한 없는 용도 다양성을 위한 StarlockMax.
- ▶ 뛰어난 절단 속도와 최대 작업 진행을 위해 구리 함량이 높고 장기적인 사용이 가능하고 과부하 방지된 탁월한 450W의 FEIN 고효율 모터.
- ▶ 타코제너레이터. 부하 시에도 일정 회전 속도를 유지하는 고품질 전자장치. 전자식 무단 속도 조절장치.
- ▶ 금속 기어. 고부하에도 견디며 뛰어난 제품 수명.
- ▶ 깊이 조절기 등과 같은 추가 시스템 액세서리를 위해 내장된 인터페이스.
- ▶ 5m 길이의 산업용 고무 케이블로 넓은 작업 반경.

기본 포함된 부속품:

FEIN SUPERCUT FSC 500 QSL 1대, Ø 100 mm 목재용 HSS 톱날 1개, 깊이 조절기 1개, E-Cut 정밀 BIM 톱날 (형태 205, 208) 2개, E-Cut Long-Life 톱날 (형태 183, 160, 161, 201, 203) 5개, E-Cut Universal 톱날 (형태 151, 152) 2개, 샌딩 패드 1개, 샌딩 시트 (K 80, 120, 180) 각 5장, Systainer Sys 1 1개

FEIN SUPERCUT FSC 500 QSL 창 수리/교체

넓은 창문의 분해와 퍼티 베드 단열 유리창 교환을 위한 특수 액세서리가 포함된 인테리어 및 리노베이션용 고성능 시스템.



액세서리는 218페이지 참조
무선 제품은 40페이지 참조

입력	W	450
출력	W	250
진동	1/min	10 000 - 19 500
홀더		StarlockMax
공구 교체		QuickIN
케이블 길이	m (단위)	5
EPTA에 따른 중량	kg	1,6
주문 번호		7 229 46 63
EAN		4014586885353

FEIN 제품의 장점:

- ▶ FEIN 방진 시스템. 외부 모터 하우징이 완전히 분리되어 있기 때문에 진동이 최대 70% 감소하여 지속적으로 안전한 작업.
- ▶ Starlock 표준 공구 홀더. 3D 형태로 완벽하게 액세서리를 잡아줍니다. 손실없이 힘을 100% 전달하여 35% 이상 빠르게 작업할 수 있음.
- ▶ QuickIN 공구 교체. 3초 이내에 확실하고 편리하게 공구를 교체하기 위해 공구가 필요 없는 특허받은 FEIN 신속 고정 시스템.
- ▶ Starlock 액세서리 제품군에 접근할 수 있는 제한 없는 용도 다양성을 위한 StarlockMax.
- ▶ 뛰어난 절단 속도와 최대 작업 진행을 위해 구리 함량이 높고 장기적인 사용이 가능하고 과부하 방지된 탁월한 450W의 FEIN 고효율 모터.
- ▶ 타코제너레이터. 부하 시에도 일정 회전 속도를 유지하는 고품질 전자장치. 전자식 무단 속도 조절장치.
- ▶ 금속 기어. 고부하에도 견디며 뛰어난 제품 수명.
- ▶ 깊이 조절기 등과 같은 추가 시스템 액세서리를 위해 내장된 인터페이스.
- ▶ 5m 길이의 산업용 고무 케이블로 넓은 작업 반경.

기본 포함된 부속품:

FEIN SUPERCUT FSC 500 QSL 1대, Ø 100 mm 목재용 HSS 톱날 1개, 금속용 HSS 톱날 (100 mm) 1개, E-Cut Long-Life 톱날 (형태 203) 1개, E-Cut Universal 톱날 (형태 152) 1개, 버섯 모양 절단날 1개, 세그먼트 톱날 (형태 244) 1개, 깊이 조절기 1개, 샌딩 패드 1개, 샌딩 시트 (K 80, 120, 180) 각 5장, Systainer Sys 1 1개

구
비
백
지

FEIN SUPERCUT
FSC 500 QSL 타일/육실 보수



액세서리는 218페이지 참조
무선 제품은 40페이지 참조

육실 보수 시 타일 이음부 제거 및 타일의 완벽한 분리를 위해 특수 액세서리가 포함된 인테리어 및 리노베이션용 고성능 시스템.

입력	W	450
출력	W	250
진동	1/min	10 000 - 19 500
홀더		StarlockMax
공구 교체		QuickIN
케이블 길이	m (단위)	5
EPTA에 따른 중량	kg	1,6
주문 번호		7 229 46 64
EAN		4014586885360

FEIN 제품의 장점:

- ▶ FEIN 방진 시스템. 외부 모터 하우징이 완전히 분리되어 있기 때문에 진동이 최대 70% 감소하여 지속적으로 안전한 작업.
- ▶ Starlock 표준 공구 홀더. 3D 형태로 완벽하게 액세서리를 잡아줍니다. 손실없이 힘을 100% 전달하여 35% 이상 빠르게 작업할 수 있음.
- ▶ QuickIN 공구 교체. 3초 이내에 확실하고 편리하게 공구를 교체하기 위해 공구가 필요 없는 특허받은 FEIN 신속 고정 시스템.
- ▶ Starlock 액세서리 제품군에 접근할 수 있는 제한 없는 용도 다양성을 위한 StarlockMax.
- ▶ 뛰어난 절단 속도와 최대 작업 진행을 위해 구리 함량이 높고 장기적인 사용이 가능하고 과부하 방지된 탁월한 450W의 FEIN 고효율 모터.
- ▶ 타코제너레이터. 부하 시에도 일정 회전 속도를 유지하는 고품질 전자장치. 전자식 무단 속도 조절장치.
- ▶ 금속 기어. 고부하에도 견디며 뛰어난 제품 수명.
- ▶ 깊이 조절기 등과 같은 추가 시스템 액세서리를 위해 내장된 인터페이스.
- ▶ 5m 길이의 산업용 고무 케이블로 넓은 작업 반경.

기본 포함된 부속품:

FEIN SUPERCUT FSC 500 QSL 1대, 다이아몬드 코팅 세그먼트 톱날 (형태 243) 1개, Ø 105 mm 카바이드 톱날 (형태 214) 1개, E-Cut Universal 톱날 (형태 151, 152) 2개, 버섯 모양 절단날 1개, 스크래퍼 1개, 흡진구가 있는 삼각 카바이드 강판 2개, Systainer Sys 1 1개

FEIN SUPERCUT
FSC 500 QSL 난방장치/화장실 설비



액세서리는 218페이지 참조
무선 제품은 40페이지 참조

위생설비 수리 시 주 용도를 위한 특수 액세서리가 포함된 인테리어 및 리노베이션용 고성능 시스템.

입력	W	450
출력	W	250
진동	1/min	10 000 - 19 500
홀더		StarlockMax
공구 교체		QuickIN
케이블 길이	m (단위)	5
EPTA에 따른 중량	kg	1,6
주문 번호		7 229 46 65
EAN		4014586885407

FEIN 제품의 장점:

- ▶ FEIN 방진 시스템. 외부 모터 하우징이 완전히 분리되어 있기 때문에 진동이 최대 70% 감소하여 지속적으로 안전한 작업.
- ▶ Starlock 표준 공구 홀더. 3D 형태로 완벽하게 액세서리를 잡아줍니다. 손실없이 힘을 100% 전달하여 35% 이상 빠르게 작업할 수 있음.
- ▶ QuickIN 공구 교체. 3초 이내에 확실하고 편리하게 공구를 교체하기 위해 공구가 필요 없는 특허받은 FEIN 신속 고정 시스템.
- ▶ Starlock 액세서리 제품군에 접근할 수 있는 제한 없는 용도 다양성을 위한 StarlockMax.
- ▶ 뛰어난 절단 속도와 최대 작업 진행을 위해 구리 함량이 높고 장기적인 사용이 가능하고 과부하 방지된 탁월한 450W의 FEIN 고효율 모터.
- ▶ 타코제너레이터. 부하 시에도 일정 회전 속도를 유지하는 고품질 전자장치. 전자식 무단 속도 조절장치.
- ▶ 금속 기어. 고부하에도 견디며 뛰어난 제품 수명.
- ▶ 깊이 조절기 등과 같은 추가 시스템 액세서리를 위해 내장된 인터페이스.
- ▶ 5m 길이의 산업용 고무 케이블로 넓은 작업 반경.

기본 포함된 부속품:

FEIN SUPERCUT FSC 500 QSL 1대, 다이아몬드 코팅 세그먼트 톱날 (형태 243) 1개, 절단 공구 (12, 13, 22 mm) 각 1개, 긴 직선형 절단날 (형태 239) 1개, E-Cut Universal 톱날 (형태 151, 152) 2개, 스크래퍼 1개, 흡진구가 있는 삼각 카바이드 강판 1개, Systainer Sys 1 1개

**FEIN SUPERCUT
FSC 500 QSL Composite**



액세서리는 218페이지 참조
무선 제품은 40페이지 참조

탄소섬유 강화 플라스틱(CFRP) 및 유리섬유 강화 플라스틱(GFRP) 부품을 가공할 때 모든 주요 용도의 인테리어와 리노베이션을 위한 고성능 시스템.

입력	W	450
출력	W	250
진동	1/min	10 000 - 19 500
홀더		StarlockMax
공구 교체		QuickIN
케이블 길이	m (단위)	5
EPTA에 따른 중량	kg	1,6
주문 번호		7 229 46 67
EAN		4014586885414

FEIN 제품의 장점:

- ▶ FEIN 방진 시스템. 외부 모터 하우징이 완전히 분리되어 있기 때문에 진동이 최대 70% 감소하여 지속적으로 안전한 작업.
- ▶ Starlock 표준 공구 홀더. 3D 형태로 완벽하게 액세서리를 잡아줍니다. 손실없이 힘을 100% 전달하여 35% 이상 빠르게 작업할 수 있음.
- ▶ QuickIN 공구 교체. 3초 이내에 확실하고 편리하게 공구를 교체하기 위해 공구가 필요 없는 특허받은 FEIN 신속 고정 시스템.
- ▶ Starlock 액세서리 제품군에 접근할 수 있는 제한 없는 용도 다양성을 위한 StarlockMax.
- ▶ 뛰어난 절단 속도와 최대 작업 진행을 위해 구리 함량이 높고 장기적인 사용이 가능하고 과부하 방지된 탁월한 450W의 FEIN 고효율 모터.
- ▶ 타코제너레이터. 부하 시에도 일정 회전 속도를 유지하는 고품질 전자장치. 전자식 무단 속도 조절장치.
- ▶ 금속 기어. 고부하에도 견디며 뛰어난 제품 수명.
- ▶ 깊이 조절기 등과 같은 추가 시스템 액세서리를 위해 내장된 인터페이스.
- ▶ 5m 길이의 산업용 고무 케이블로 넓은 작업 반경.

기본 포함된 부속품:

FEIN SUPERCUT FSC 500 QSL 1대, E-Cut Universal 톨날 (형태 152) 1개, Ø 105 mm 다이아몬드 톨날 1개, E-Cut 카바이드 톨날 (형태 191) 1개, 카바이드 파일 1개, 샌딩 패드 1개, 샌딩 시트 (K80, 120, 180) 각 5장, 흡진구가 있는 삼각 카바이드 강판 1개, 흡진 장치 1개, 플라스틱 공구 박스 1개

**FEIN SUPERCUT
FSC 500 QSL 이음매 보수**



액세서리는 218페이지 참조
무선 제품은 40페이지 참조

이음부 보수를 위한 특수 액세서리가 포함된 인테리어 및 리노베이션용 고성능 시스템.

입력	W	450
출력	W	250
진동	1/min	10 000 - 19 500
홀더		StarlockMax
공구 교체		QuickIN
케이블 길이	m (단위)	5
EPTA에 따른 중량	kg	1,6
주문 번호		7 229 46
EAN		4014586886176

FEIN 제품의 장점:

- ▶ FEIN 방진 시스템. 외부 모터 하우징이 완전히 분리되어 있기 때문에 진동이 최대 70% 감소하여 지속적으로 안전한 작업.
- ▶ Starlock 표준 공구 홀더. 3D 형태로 완벽하게 액세서리를 잡아줍니다. 손실없이 힘을 100% 전달하여 35% 이상 빠르게 작업할 수 있음.
- ▶ QuickIN 공구 교체. 3초 이내에 확실하고 편리하게 공구를 교체하기 위해 공구가 필요 없는 특허받은 FEIN 신속 고정 시스템.
- ▶ Starlock 액세서리 제품군에 접근할 수 있는 제한 없는 용도 다양성을 위한 StarlockMax.
- ▶ 뛰어난 절단 속도와 최대 작업 진행을 위해 구리 함량이 높고 장기적인 사용이 가능하고 과부하 방지된 탁월한 450W의 FEIN 고효율 모터.
- ▶ 타코제너레이터. 부하 시에도 일정 회전 속도를 유지하는 고품질 전자장치. 전자식 무단 속도 조절장치.
- ▶ 금속 기어. 고부하에도 견디며 뛰어난 제품 수명.
- ▶ 깊이 조절기 등과 같은 추가 시스템 액세서리를 위해 내장된 인터페이스.
- ▶ 5m 길이의 산업용 고무 케이블로 넓은 작업 반경.

기본 포함된 부속품:

FEIN SUPERCUT FSC 500 QSL 1대, 흡진 장치 1개, 진동 감쇠 핸들 1개, 긴 직선형 절단날 (형태 239) 1개, 직선형 절단날 (형태 236) 5개, 다이아몬드 코팅 직선형 클리닝 나이프 (형태 237) 1개, 클리닝 블럭 1개, 플라스틱 공구 박스 1개

Starlock: 진동 전동 공구를 위한 새로운 시스템 표준.

새 FEIN 기계와의 조합으로 Starlock은 3초 이내의 기록적인 시간으로 안전하고 빠른 액세서리 교체를 가능하게 합니다. 동시에 완벽한 장착과 이에 따른 최적의 힘 전달을 보장합니다. 따라서 사용하는 액세서리에 따라 약 35% 작업을 더 빠르게 진행하며, 눈에 띄게 향상된 정밀도 및 작동 소음 경감이라는 결과를 이룹니다. 물론 새 액세서리는 시장에 존재하는 기존의 모든 FEIN 진동 공구와 100% 호환됩니다. 개별기계를 과부하와 손상으로부터 보호하기 위해 시스템은 3개의 출력 등급으로 구분되어 있습니다. Starlock, StarlockPlus 및 StarlockMax. 다음은 변경되지 않았습니다. FEIN 정품

액세서리는 새로운 주요 액세서리로 계속해서 발전하며, 시장에서 가장 광범위한 제품군을 자랑하는 액세서리 프로그램입니다. 진동 공구의 출력 스펙트럼은 적합한 액세서리를 사용할 때에만 완벽하게 이용할 수 있습니다. 완벽한 작업 결과와 결합한 FEIN 정품 액세서리의 특별한 품질과 내구성은 뛰어난 가격 대비 성능을 보장합니다. 따라서 FEIN 정품 액세서리는 항상 최고의 선택입니다. 다음 표에서는 각 제품에 적합한 액세서리를 명확하게 보여줍니다.

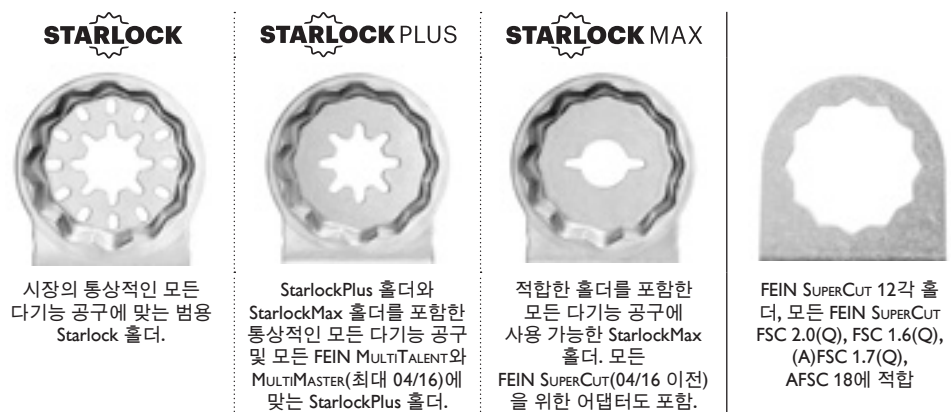

	SL	SLP	SLM	
Starlock (SL) BOSCH GOP 12 V-28 PMF 220 CE, PMF 250 CES	✓	✗	✗	✗
StarlockPlus (SLP) FEIN MULTITALENT: AFMT 12 SL, AFMT 12 QSL FMT 250 SL, FMT 250 QSL FEIN MULTIMASTER: AFMM 18 QSL FMM 350 QSL BOSCH: GOP 30-28, GOP 40-30, GOP 18 V-28 PMF 350 CES	✓	✓	✗	✗
StarlockMax (SLM) FEIN SUPERCUT: AFSC 18 QSL, AFSC 18 QCSL FSC 500 QSL BOSCH GOP 55-36	✓	✓	✓	✗
Starlock 홀더 없이 FEIN 기계에 호환됨				
FEIN MULTITALENT/ MULTIMASTER (- 03/2016)	✓	✓	✗	✗
FEIN SUPERCUT CONSTRUCTION (- 03/2016) FSC 2.0 Q, AFSC 18 FEIN SUPERCUT AUTOMOTIVE FSC 1.6 Q, FSC 1.7 Q, AFSC 1.7 Q, AFSC 1.7 QC		✓ + 어댑터 3 52 22 952 05 0		✓
FEIN SUPERCUT AUTOMOTIVE FSC 1.6, FSC 1.7		✓ + 어댑터 3 52 22 952 04 0		
기타 멀티 공구 Makita, Hitachi, Metabo, Milwaukee, AEG, Einhell, Ryobi, Skil, etc.	✓	✗	✗	✗

멀티 공구용 새 공구 홀더 표준 Starlock은 FEIN과 BOSCH의 공동 개발로 특허 출원 중입니다. Starlock, StarlockPlus 및 StarlockMax는 C. & E. FEIN GmbH 및 Robert Bosch GmbH의 등록 상표입니다.



쏘잉



톱날

모든 부드러운 재료에 적합. 가장자리와 모서리에서 오버컷 없이 작업하기에 이상적인 분할 형태.

Ø mm	마운트	포장 단위 개	주문 번호
85	SL	1	6 35 02 113 21 0



HSS 톱날

금속판(최대 약 1 mm)을 위한 금속 톱니가 있는 견고한 HSS 톱날. 플라스틱, 유리섬유 강화 플라스틱, 목재, 퍼티 및 비철금속에도 적합. 뛰어난 절단 속도. 깔끔하고 얇은 절단 라인. 둥근 형태로 인한 뛰어난 경제성.

Ø mm	마운트	포장 단위 개	주문 번호
85	SL	1	6 35 02 097 21 0
85	SL	2	6 35 02 097 22 0
85	SL	5	6 35 02 097 23 0



HSS 톱날

금속판(최대 약 1 mm)을 위한 금속 톱니가 있는 튼튼한 HSS 톱날. 플라스틱, 유리섬유 강화 플라스틱, 목재, 퍼티 및 비철금속에도 적합. 뛰어난 절단 속도. 깔끔하고 얇은 절단 라인. 가장자리와 모서리에서 오버컷 없이 작업하기에 이상적인 분할 형태.

Ø mm	마운트	포장 단위 개	주문 번호
85	SL	1	6 35 02 106 21 0
85	SL	2	6 35 02 106 22 0
85	SL	5	6 35 02 106 23 0



HSS 톱날

탁월한 내구성을 위한 바이메탈. 금속판(최대 약 1 mm)을 위한 금속 톱니. 플라스틱, 유리섬유 강화 플라스틱, 목재, 퍼티 및 비철금속에도 적합. 표면에 평평하게 작업합니다. 둥근 형태로 인한 뛰어난 경제성.

Ø mm	마운트	포장 단위 개	주문 번호
85	SL	1	6 35 02 174 21 0
85	SL	5	6 35 02 174 23 0



HSS 톱날

탁월한 내구성을 위한 바이메탈. 금속판(최대 약 1 mm)을 위한 금속 톱니. 플라스틱, 유리섬유 강화 플라스틱, 목재, 퍼티 및 비철금속에도 적합. 표면에 평평하게 작업합니다. 둥근 형태 및 매우 큰 직경으로 인한 최적의 경제성.

Ø mm	마운트	포장 단위 개	주문 번호
100	SLP	1	6 35 02 175 21 0
100	SLP	5	6 35 02 175 23 0



HSS 톱날

탁월한 내구성을 위한 바이메탈. 금속판(최대 약 1 mm)을 위한 금속 톱니. 플라스틱, 유리섬유 강화 플라스틱, 목재, 퍼티 및 비철금속에도 적합. 표면에 평평하게 작업합니다. 가장자리와 모서리에서 오버컷 없이 작업하기에 이상적인 분할 형태.

Ø mm	마운트	포장 단위 개	주문 번호
100	SLP	1	6 35 02 196 21 0
100	SLP	5	6 35 02 196 23 0



HSS 톱날

탁월한 내구성을 위한 바이메탈. 스트레이트 세트 목재 톱니. 탁월한 내구성, 뛰어난 절단 품질 및 빠른 작업 진행. "미니 원형톱"으로서 길고 곧은 단면 절단에 적합하며 무늬목 바닥재, 합판 바닥재 및 벽 판자의 절단에 적합합니다.

Ø mm	마운트	포장 단위 개	주문 번호
100	SLP	1	6 35 02 176 21 0



HSS 톱날 세트

탁월한 내구성을 위한 바이메탈. 스트레이트 세트 목재 톱니. 탁월한 내구성, 뛰어난 절단 품질 및 빠른 작업 진행. "미니 원형톱"으로서 길고 곧은 단면 절단에 적합하며 무늬목 바닥재, 합판 바닥재 및 벽 판자의 절단에 적합합니다. 깊이 조절기는 다른 많은 FEIN 액세서리와 함께 사용할 수도 있습니다. 깊이에 대한 정교한 작업을 위해. StarlockPlus 홀더와 StarlockMax 홀더를 포함한 통상적인 모든 다기능 공구 및 모든 FEIN MULTITALENT와 MULTIMASTER(최대 04/16)에 맞는 StarlockPlus 홀더. 공급 품목: HSS 톱날 1개, 깊이 조절기 1개(FMM 350 QSL, AFMM 18 QSL, AFSC 18 QSL, FSC 500 QSL 등에 적합)

Ø mm	마운트	주문 번호
100	SLP	3 52 22 952 01 0



접촉 방지장치

HSS 톱날 6 35 02 176 21 0용 예비 접촉 가드.

주문 번호
3 43 00 000 00 1



깊이 조절기

모든 톱날에 대한 깊이 조절기. 깊이에 대한 정교한 작업을 위해. 톱날 및 가공물의 효과적인 보호. 내용물: 기계의 고정을 위한 어댑터 1개, 360° 자유롭게 회전 가능. 깊이 조절기 1개, 깊이 조절 가능한 가이드 블록 1개. (A)FMM 또는 (A)FSC와 함께 사용 가능.

주문 번호
3 21 27 069 01 0



Best of E-Cut 액세서리 세트

6개의 다양한 E-Cut 톱날(바이메탈 톱니 장착)로 구성, 실용적인 플라스틱 보관함에 들어 있어 비용 절감 효과 있음. 내용물: E-Cut 유니버설 톱날 28 mm 및 44 mm(너비) 각 1개 및 E-Cut Long-Life 톱날 35 mm 및 65 mm(너비) 각 2개.

마운트	주문 번호
SLP	3 52 22 942 05 0



E-Cut 톱날 Combo

범용 사용을 위한 가장 일반적인 FEIN E-Cut 톱날 3개의 조합 세트. 개별 주문에 비해 가격 혜택. 톱을 사용하는 어떤 작업도 할 수 있는 완벽한 장비를 갖추게 됩니다. 공급 범위: E-Cut Long-Life 톱날 각 1개(너비 35 mm 및 65 mm) 및 E-Cut 유니버설 톱날 1개(너비 44 mm).

마운트	주문 번호
SLP	3 52 22 952 03 0



E-Cut Long-Life 톱날

모든 목재, 석고 보드 및 플라스틱 재료용 스트레이트 세트 목재 톱니가 있는 바이메탈. 탁월한 내구성, 뛰어난 절단 품질 및 빠른 작업 진행. 목재에 있는 못(최대 약 Ø 4 mm 까지), 벽돌 등에 대해서도 뛰어난 내구성과 견고함. 가장 작은 틈새를 위한 짧고 매우 좁은 형태.

폭 mm	길이 mm	마운트	포장 단위 개	주문 번호
10	30	SL	1	6 35 02 184 21 0
10	30	SL	3	6 35 02 184 22 0
10	30	SL	5	6 35 02 184 23 0
10	30	SL	10	6 35 02 184 24 0
10	30	SL	50	6 35 02 184 25 0
20	34	SL	1	6 35 02 183 21 0
20	34	SL	3	6 35 02 183 22 0
20	34	SL	5	6 35 02 183 23 0
20	34	SL	10	6 35 02 183 24 0
20	34	SL	50	6 35 02 183 25 0



E-Cut Long-Life 톱날

모든 목재, 석고 보드 및 플라스틱 재료용 스트레이트 세트 목재 톱니가 있는 바이메탈. 탁월한 내구성, 뛰어난 절단 품질 및 빠른 작업 진행. 목재에 있는 못(최대 약 4 mm 까지), 벽돌 등에 대해서도 뛰어난 내구성과 견고함. 최적의 절단 속도 및 양호한 칩 배출을 위한 중간 폭, 허리 모양의 형태.

폭 mm	길이 mm	포장 단위 마운트 개	주문 번호
35	50	SL 1	6 35 02 160 21 0
35	50	SL 3	6 35 02 160 22 0
35	50	SL 5	6 35 02 160 23 0
35	50	SL 10	6 35 02 160 24 0
35	50	SL 50	6 35 02 160 25 0



E-Cut Long-Life 톱날

모든 목재, 석고 보드 및 플라스틱 재료용 스트레이트 세트 목재 톱니가 있는 바이메탈. 탁월한 내구성, 뛰어난 절단 품질 및 빠른 작업 진행. 목재에 있는 못(최대 약 4 mm 까지), 벽돌 등에 대해서도 뛰어난 내구성과 견고함. 최대의 절단 성능 및 길고 곧은 절단을 위한 넓은 형태.

폭 mm	길이 mm	포장 단위 마운트 개	주문 번호
50	50	SL 1	6 35 02 221 21 0
50	50	SL 3	6 35 02 221 22 0
50	50	SL 5	6 35 02 221 23 0
50	50	SL 10	6 35 02 221 24 0
50	50	SL 50	6 35 02 221 25 0
65	50	SL 1	6 35 02 228 21 0
65	50	SL 3	6 35 02 228 22 0
65	50	SL 5	6 35 02 228 23 0
65	50	SL 10	6 35 02 228 24 0
65	50	SL 50	6 35 02 228 25 0



E-Cut Long-Life 톱날

모든 목재, 석고 보드 및 플라스틱 재료용 스트레이트 세트 목재 톱니가 있는 바이메탈. 탁월한 내구성, 뛰어난 절단 품질 및 빠른 작업 진행. 목재에 있는 못(최대 약 4 mm 까지), 벽돌 등에 대해서도 뛰어난 내구성과 견고함. 최대의 절단 성능 및 길고 곧은 절단을 위한 특히 넓은 형태.

폭 mm	길이 mm	포장 단위 마운트 개	주문 번호
65	50	SLP 1	6 35 02 161 21 0
65	50	SLP 3	6 35 02 161 22 0
65	50	SLP 5	6 35 02 161 23 0
65	50	SLP 10	6 35 02 161 24 0
65	50	SLP 50	6 35 02 161 25 0



E-Cut 기본 톱날

모든 목재, 석고 보드 및 플라스틱 재료용 스트레이트 세트 톱니, 뛰어난 절단 품질 및 우수한 절단 속도. 최적의 절단 속도 및 양호한 칩 배출을 위한 중간 폭, 허리 모양의 형태.

폭 mm	길이 mm	포장 단위 마운트 개	주문 번호
35	50	SL 1	6 35 02 133 21 0
35	50	SL 3	6 35 02 133 22 0
35	50	SL 5	6 35 02 133 23 0
35	34	SL 10	6 35 02 133 24 0
35	50	SL 50	6 35 02 133 25 0



E-Cut 기본 톱날

모든 목재, 석고 보드 및 플라스틱 재료용 스트레이트 세트 톱니, 뛰어난 절단 품질 및 우수한 절단 속도. 매끈한 최대의 절단 성능 및 길고 곧은 절단을 위한 넓은 형태.

폭 mm	길이 mm	포장 단위 마운트 개	주문 번호
65	50	SLP 1	6 35 02 134 21 0
65	50	SLP 3	6 35 02 134 22 0
65	50	SLP 5	6 35 02 134 23 0
65	50	SLP 10	6 35 02 134 24 0
65	50	SLP 50	6 35 02 134 25 0



E-Cut 기본 톱날 curved

모든 목재, 석고 보드 및 플라스틱 재료용 스트레이트 세트 톱니, 뛰어난 절단 품질 및 우수한 절단 속도. 매끈한 표면에서 깨끗하고 정밀한 절단 모서리와 최적의 관통을 위한 곡선형 절삭 지오메트리. 최적의 절단 속도 및 양호한 칩 배출을 위한 허리 모양의 좁은 형태.

폭 mm	길이 mm	포장 단위 마운트 개	주문 번호
35	55	SL 1	6 35 02 227 21 0
35	55	SL 3	6 35 02 227 22 0
35	55	SL 5	6 35 02 227 23 0
35	55	SL 10	6 35 02 227 24 0
35	55	SL 50	6 35 02 227 25 0



E-Cut 기본 톱날 curved

모든 목재, 석고 보드 및 플라스틱 재료용 스트레이트 세트 톱니, 뛰어난 절단 품질 및 우수한 절단 속도. 매끈한 표면에서 깨끗하고 정밀한 절단 모서리와 최적의 관통을 위한 곡선형 절삭 지오메트리. 다양한 용도를 위한 중간 폭.

폭 mm	길이 mm	포장 단위 마운트 개	주문 번호
50	50	SL 1	6 35 02 226 21 0
50	50	SL 3	6 35 02 226 22 0
50	50	SL 5	6 35 02 226 23 0
50	50	SL 10	6 35 02 226 24 0
50	50	SL 50	6 35 02 226 25 0



E-Cut 기본 톱날 curved

모든 목재, 석고 보드 및 플라스틱 재료용 스트레이트 세트 톱니, 뛰어난 절단 품질 및 우수한 절단 속도. 매끈한 표면에서 깨끗하고 정밀한 절단 모서리와 최적의 관통을 위한 곡선형 절삭 지오메트리. 최대의 절단 성능 및 길고 곧은 절단을 위한 넓은 형태.

폭 mm	길이 mm	포장 단위 마운트 개	주문 번호
65	50	SL 1	6 35 02 225 21 0
65	50	SL 3	6 35 02 225 22 0
65	50	SL 5	6 35 02 225 23 0
65	50	SL 10	6 35 02 225 24 0
65	50	SL 50	6 35 02 225 25 0



E-Cut 정밀 BIM 톱날

모든 목재, 석고 보드 및 연성 플라스틱을 위한 이열 톱니가 있는 바이메탈. 향상된 내구성 및 견고성. 가장 빠른 작업 진행 및 최고의 정밀도. 최적의 절단 속도 및 양호한 칩 배출을 위한 허리 모양의 좁은 형태.

폭 mm	길이 mm	포장 단위 마운트 개	주문 번호
35	50	SL 1	6 35 02 205 21 0
35	50	SL 3	6 35 02 205 22 0
35	50	SL 5	6 35 02 205 23 0
35	50	SL 10	6 35 02 205 24 0
35	50	SL 50	6 35 02 205 25 0



E-Cut 정밀 BIM 톱날

모든 목재, 석고 보드 및 연성 플라스틱을 위한 이열 톱니가 있는 바이메탈. 향상된 내구성 및 견고성. 가장 빠른 작업 진행 및 최고의 정밀도. 다양한 용도를 위한 중간 폭.

폭 mm	길이 mm	포장 단위 마운트 개	주문 번호
45	50	SLP 1	6 35 02 206 21 0
45	50	SLP 3	6 35 02 206 22 0
45	50	SLP 5	6 35 02 206 23 0
45	50	SLP 10	6 35 02 206 24 0
45	50	SLP 50	6 35 02 206 25 0



E-Cut 정밀 BIM 톱날

모든 목재, 석고 보드 및 연성 플라스틱을 위한 이열 톱니가 있는 바이메탈. 향상된 내구성 및 견고성. 가장 빠른 작업 진행 및 최고의 정밀도. 효과적인 쓰임을 위한 넓은 형태.

폭 mm	길이 mm	포장 단위 마운트 개	주문 번호
55	50	SLP 1	6 35 02 207 21 0
55	50	SLP 3	6 35 02 207 22 0
55	50	SLP 5	6 35 02 207 23 0
55	50	SLP 10	6 35 02 207 24 0
55	50	SLP 50	6 35 02 207 25 0



E-Cut 정밀 BIM 톱날

모든 목재, 석고 보드 및 연성 플라스틱을 위한 이열 톱니가 있는 바이메탈. 향상된 내구성 및 견고성. 가장 빠른 작업 진행 및 최고의 정밀도. 최대의 절단 성능 및 길고 곧은 절단을 위한 특히 넓은 형태.

폭 mm	길이 mm	포장 단위 마운트 개	주문 번호
65	50	SLP 1	6 35 02 208 21 0
65	50	SLP 3	6 35 02 208 22 0
65	50	SLP 5	6 35 02 208 23 0
65	50	SLP 10	6 35 02 208 24 0
65	50	SLP 50	6 35 02 208 25 0
65	50	SL 1	6 35 02 229 21 0
65	50	SL 3	6 35 02 229 22 0
65	50	SL 5	6 35 02 229 23 0
65	50	SL 10	6 35 02 229 24 0
65	50	SL 50	6 35 02 229 25 0



E-Cut 정밀 톱날

모든 목재, 석고 보드 및 연성 플라스틱을 위한 이열 톱니. 가장 빠른 작업 진행 및 최고의 정밀도. 최적의 절단 속도 및 양호한 칩 배출을 위한 허리 모양의 좁은 형태.

폭 mm	길이 mm	포장 단위 마운트 개	주문 번호
35	50	SL 1	6 35 02 126 21 0
35	50	SL 3	6 35 02 126 22 0
35	50	SL 5	6 35 02 126 23 0
35	50	SL 10	6 35 02 126 24 0
35	50	SL 50	6 35 02 126 25 0



E-Cut 정밀 톱날

모든 목재, 석고 보드 및 연성 플라스틱을 위한 이열 톱니. 가장 빠른 작업 진행 및 최고의 정밀도. 다양한 용도를 위한 중간 폭.

폭 mm	길이 mm	포장 단위 마운트 개	주문 번호
45	50	SLP 1	6 35 02 198 21 0
45	50	SLP 3	6 35 02 198 22 0
45	50	SLP 5	6 35 02 198 23 0
45	50	SLP 10	6 35 02 198 24 0
45	50	SLP 50	6 35 02 198 25 0



E-Cut 정밀 톱날

모든 목재, 석고 보드 및 연성 플라스틱을 위한 이열 톱니. 가장 빠른 작업 진행 및 최고의 정밀도. 효과적인 쓰임을 위한 넓은 형태.

폭 mm	길이 mm	포장 단위 마운트 개	주문 번호
55	50	SLP 1	6 35 02 199 21 0
55	50	SLP 3	6 35 02 199 22 0
55	50	SLP 5	6 35 02 199 23 0
55	50	SLP 10	6 35 02 199 24 0
55	50	SLP 50	6 35 02 199 25 0



E-Cut 정밀 톱날

모든 목재, 석고 보드 및 연성 플라스틱을 위한 이열 톱니. 가장 빠른 작업 진행 및 최고의 정밀도. 최대의 절단 성능 및 길고 곧은 절단을 위한 특히 넓은 형태.

폭 mm	길이 mm	포장 단위 마운트 개	주문 번호
65	50	SLP 1	6 35 02 127 21 0
65	50	SLP 3	6 35 02 127 22 0
65	50	SLP 5	6 35 02 127 23 0
65	50	SLP 10	6 35 02 127 24 0
65	50	SLP 50	6 35 02 127 25 0
65	50	SL 1	6 35 02 230 21 0
65	50	SL 3	6 35 02 230 22 0
65	50	SL 5	6 35 02 230 23 0
65	50	SL 10	6 35 02 230 24 0
65	50	SL 50	6 35 02 230 25 0



E-Cut 유니버설 톱날

파형 범용 톱니가 있는 바이메탈. 금속판(최대 2 mm), 알루미늄 프로파일, 구리관, 목재, 석고 보드 및 플라스틱에 대한 폭넓은 적용 범위. 최적의 절단 속도 및 양호한 칩 배출을 위한 허리 모양의 좁은 형태.

폭 mm	길이 mm	포장 단위 마운트 개	주문 번호
28	60	SLP 1	6 35 02 151 21 0
28	60	SLP 3	6 35 02 151 22 0
28	60	SLP 5	6 35 02 151 23 0
28	60	SLP 10	6 35 02 151 24 0
28	50	SLP 50	6 35 02 151 25 0
28	55	SL 1	6 35 02 222 21 0
28	55	SL 3	6 35 02 222 22 0
28	55	SL 5	6 35 02 222 23 0
28	55	SL 10	6 35 02 222 24 0
28	55	SL 50	6 35 02 222 25 0



E-Cut 유니버설 톱날

파형 범용 톱니가 있는 바이메탈. 금속판(최대 2 mm), 알루미늄 프로파일, 구리관, 목재, 석고 보드 및 플라스틱에 대한 폭넓은 적용 범위. 최적의 절단 속도 및 양호한 칩 배출을 위한 중간 폭, 허리 모양의 형태.

폭 mm	길이 mm	포장 단위 마운트 개	주문 번호
44	60	SLP 1	6 35 02 152 21 0
44	60	SLP 3	6 35 02 152 22 0
44	60	SLP 5	6 35 02 152 23 0
44	60	SLP 10	6 35 02 152 24 0
44	60	SLP 50	6 35 02 152 25 0
44	55	SL 1	6 35 02 223 21 0
44	55	SL 3	6 35 02 223 22 0
44	55	SL 5	6 35 02 223 23 0
44	55	SL 10	6 35 02 223 24 0
44	55	SL 50	6 35 02 223 25 0

구
배
진



E-Cut 미세 톱날

금속판(최대 2 mm), 알루미늄 프로파일, 구리관용 미세 톱니가 있는 바이메탈. 유리섬유 강화 플라스틱 및 기타 하드 플라스틱에도 적합. 특히 좁은 절단선으로 매우 정밀하고 잘 조절 가능한 절단. 최적의 절단 속도 및 양호한 칩 배출을 위한 허리 모양의 좁은 형태.

폭 mm	길이 mm	포장 단위 마운트 개	주문 번호
30	50	SL 1	6 35 02 157 21 0
30	50	SL 3	6 35 02 157 22 0
30	50	SL 5	6 35 02 157 23 0
30	50	SL 10	6 35 02 157 24 0
30	50	SL 50	6 35 02 157 25 0



카바이드 톱날

탄소섬유 강화 플라스틱/유리섬유 강화 플라스틱 재료를 박리 현상 없이 완벽하고 깔끔한 단면으로 절단하기 위한 노출된 톱니. 빠른 절단 속도와 뛰어난 정밀도로 밀림 없이 긴 길이의 직선 절삭. 초박형 버전. 절단 폭 약 1.2 mm. 가장자리와 모서리에서 오버컷 없이 작업하기에 이상적인 분할 형태.

Ø mm	마운트	주문 번호
90	SLP	6 35 02 187 21 0



다이아몬드 톱날

탄소섬유 강화 플라스틱/유리섬유 강화 플라스틱 재료를 박리 현상 없이 완벽하고 깔끔한 단면으로 절단하기 위한 노출된 톱니. 빠른 절단 속도와 뛰어난 정밀도로 밀림 없이 긴 길이의 직선 절삭. 탁월한 수명을 위한 다이아몬드 코팅. 초박형 버전. 절단 폭 약 1.2 mm. 가장자리와 모서리에서 오버컷 없이 작업하기에 이상적인 분할 형태.

Ø mm	마운트	주문 번호
90	SLP	6 35 02 188 21 0



E-Cut 카바이드 톱날

탄소섬유 강화 플라스틱/유리섬유 강화 플라스틱 재료를 박리 현상 없이 완벽하고 깔끔한 단면으로 손상되지 않게 쏘임. 정밀한 홈 및 짧은 커팅에 특히 적합. 가장자리와 모서리까지 정확하게 작업.

폭 mm	길이 mm	마운트	주문 번호
35	50	SLP	6 35 02 191 21 0



E-Cut 다이아몬드 톱날

탁월한 수명을 위한 다이아몬드 코팅. 탄소섬유 강화 플라스틱/유리섬유 강화 플라스틱 재료를 박리 현상 없이 완벽하고 깔끔한 단면으로 손상되지 않게 쏘임. 정밀한 홈 및 짧은 커팅에 특히 적합. 가장자리와 모서리까지 정확하게 작업.

폭 mm	길이 mm	마운트	주문 번호
35	50	SLP	6 35 02 193 21 0



Best of Renovation 액세서리 세트

수많은 리노베이션 작업을 위한 34종의 액세서리 세트, 실용적인 플라스틱 보관함에 들어 있어 비용 절감 효과가 있음. 쏘임, 연삭, 분리등에 범용 사용 가능, 개별 주문에 비해 매력적인 가격 혜택. 내용물: E-Cut Long-Life 톱날 각 1개(10 mm, 20 mm), E-Cut Long-Life 톱날 각 3개(35 mm, 65 mm), E-Cut 유니버설 톱날 각 1개(28 mm, 44 mm), HSS 톱날 1개(분할식, Ø 85 mm), 초경합금 톱날 1개(분할식, Ø 90 mm), 초경합금 파일 1개(10 mm), 단단하고 짧은 퍼티 나이프 1개, 샌딩 플레이트 1개(삼각형, 흡진구 없음, 입자 60, 80, 120, 180의 샌딩 시트 각 3개 포함), 샌딩 디스크 1개(Ø 115 mm, 입자 60, 80, 180의 샌딩 시트 각 2개 포함).

마운트	주문 번호
SLP	3 52 22 942 06 0

연마



Best of Sanding 액세서리 세트

중간 면적부터 큰 면적을 위한 또는 가장자리와 모서리에서의 모든 연삭 작업을 위한 61종의 액세서리 세트(실용적인 플라스틱 보관함에 들어 있음). 개별 주문에 비해 매력적인 가격 혜택. 내용물: 샌딩 플레이트 1개(삼각형, 흡진구 없음, 입자 60, 80, 120, 180의 샌딩 시트 각 10개 포함), 샌딩 디스크 1개(Ø 115 mm, 입자 60, 80, 180의 샌딩 시트 각 6개 포함), 초경합금 강판 1개(삼각형).

마운트	주문 번호
SLP	3 52 22 942 04 0



샌딩 패드 세트, 구멍 없음.

표준 버전. 가공물에서 마킹과 손상 방지를 위한 플라스틱 캐리어 플레이트. 삼각형, 벨크로 부착재.

마운트	포장 단위 개	주문 번호
SL	2	6 38 06 129 22 0



납작한 샌딩 패드

매우 좁고 평평한 틈(예: 장롱에 있는 살이나 창문 덧문). 가공물에서 마킹과 손상 방지를 위한 플라스틱 캐리어 플레이트. 삼각형, 평평한 버전, 벨크로 부착재.

마운트	포장 단위 개	주문 번호
SL	2	6 38 06 142 22 0



샌딩 패드, 초연성

알루미늄 림의 수리 및 페인트 보수와 같은 특수 용도를 위해. 가공물에서 마킹과 손상 방지를 위한 플라스틱 캐리어 플레이트. "초연성 샌딩 시트"로만 사용합니다. 삼각형, 초연성 버전, 벨크로 부착재.

마운트	포장 단위 개	주문 번호
SL	2	6 38 06 141 22 0



연마 시트 세트

거의 모든 소재에 대해 거친 연마부터 미세 연마까지 다방면으로 사용 가능한 다양한 입자의 연마 시트 50개. 강옥 입자와 완전합성수지 결합으로 높은 연삭률, 적은 막힘, 긴 수명을 보장합니다. 내용물: 연마 시트 각 10개(입자 60, 80, 120, 180, 240, 흡진구 없음, 벨크로 부착). 개별 주문에 비해 가격 혜택.

주문 번호
6 37 17 082 03 3



연마 시트

강육 입자와 완전합성수지 결합으로 높은 연삭률, 적은 막힘, 긴 수명을 보장합니다. 거의 모든 소재에 범용 사용. 흡진구 없음, 벨크로 부착.

그레인	포장 단위 개	주문 번호
36	5	6 37 17 086 04 8
40	5	6 37 17 081 04 6
60	5	6 37 17 082 04 9
80	5	6 37 17 083 04 3
100	5	6 37 17 084 04 1
120	5	6 37 17 085 04 5
150	5	6 37 17 087 04 2
180	5	6 37 17 088 04 0
220	5	6 37 17 089 04 4
240	5	6 37 17 090 04 6
36	50	6 37 17 086 01 0
40	50	6 37 17 081 01 8
60	50	6 37 17 082 01 1
80	50	6 37 17 083 01 5
100	50	6 37 17 084 01 3
120	50	6 37 17 085 01 7
150	50	6 37 17 087 01 4
180	50	6 37 17 088 01 2
220	50	6 37 17 089 01 6
240	50	6 37 17 090 01 8



연마 시트, 지르콘

금속이나 투명 도장과 같이 매우 견고한 표면에 뛰어난 연삭률. 모든 바닥재 작업용 연마 시트. 고급 지르콘 강육 코팅과 매우 어려운 완전합성수지 결합을 통한 굉장히 안정적인 품질. 흡진구 없음, 벨크로 부착.

그레인	포장 단위 개	주문 번호
40	35	6 37 17 243 01 0
60	35	6 37 17 244 01 0
80	35	6 37 17 245 01 0



연마 시트, 초연성

알루미늄 림 가공용 특수 연마 시트, 먼지 포켓에서 작업 용이, 목재와 플라스틱, 금속 등에서 오버스프레이. 연마 패드 6 38 06 141 02 6과 함께 사용. 흡진구 없음, 벨크로 부착.

그레인	포장 단위 개	주문 번호
240	50	6 37 17 126 01 5
320	50	6 37 17 127 01 9
400	50	6 37 17 128 01 7
500	50	6 37 17 179 01 6



연마 시트, 석재용

자연석과 인조석 가공용. 최대 입자 800의 미세 연마에서 완벽한 표면 마무리 공정 가능. 흡진구 없음, 벨크로 부착.

그레인	포장 단위 개	주문 번호
40	50	6 37 17 120 01 4
80	50	6 37 17 121 01 3
120	50	6 37 17 122 01 6
220	50	6 37 17 123 01 0
320	50	6 37 17 124 01 8
400	50	6 37 17 125 01 2
600	50	6 37 17 175 01 7
800	50	6 37 17 176 01 0



샌딩 핑거

노치나 가는 홈, 틈새 등과 같이 매우 좁으면서 깊은 곳에 사용하기에 적합. 아치나 코브와 같은 형태에도 적합. 가공물에서 마킹과 손상 방지를 위한 플라스틱 캐리어 플레이트. 핑거 형태, 벨크로 부착재.

마운트	포장 단위 개	주문 번호
SL	2	6 38 06 159 22 0



연마 핑거용 연마지

벨크로 부착 부분 있음, 합성수지 결합, 높은 제거율, 강육. 사용 영역: 목재, 금속, 납땜, GFRP, 플라스틱, 페인트, 퍼티, 가죽. 20개 포장.

그레인	포장 단위 개	주문 번호
40	20	6 37 17 184 01 2
60	20	6 37 17 185 01 6
80	20	6 37 17 186 01 9
100	20	6 37 17 187 01 3
120	20	6 37 17 188 01 1
150	20	6 37 17 189 01 5
180	20	6 37 17 190 01 7
220	20	6 37 17 191 01 6
240	20	6 37 17 192 01 9



프로파일 연마 세트

홈 및 외부 반경의 연삭을 위한 22종의 세트. 내용물: 6개의 다양한 측면 인서트와 있는 홀더 1개, 90°각용 V형태 1개, 쇄기와 쇄기홈 연결용 사다리꼴 형태 1개, 프로파일용 직선 형태 1개, 볼록한 형태 1개(대형), 오목한 형태 및 볼록한 형태 각 1개(소형), 입자 80, 120, 180의 샌딩 시트 각 5개.

마운트	주문 번호
SLP	6 38 10 031 01 0



프로파일 연마 세트용 연마지

강육 입자와 완전합성수지 결합으로 높은 연삭률, 적은 막힘, 긴 수명을 보장합니다. 거의 모든 소재에 범용 사용, 흡진구 없음.

그레인	포장 단위 개	주문 번호
80	25	6 37 17 217 01 6
120	25	6 37 17 218 01 4
180	25	6 37 17 219 01 8



샌딩 패드 세트, 구멍 있음

흡진 장치를 이용한 연삭을 위한 표준 버전. 가공물에서 마킹과 손상 방지를 위한 플라스틱 캐리어 플레이트. 삼각형, 흡진구가 있는 버전, 벨크로 부착재.

마운트	포장 단위 개	주문 번호
SL	2	6 38 06 136 22 0



연마 시트 세트

거의 모든 소재에 대해 거친 연마부터 미세 연마까지 다방면으로 사용 가능한 다양한 입자의 연마 시트 50개. 강육 입자와 완전합성수지 결합으로 높은 연삭률, 적은 막힘, 긴 수명을 보장합니다. 내용물: 입자 60, 80, 120, 180, 240의 연마 시트 각 10개(흡진구 있음, 흡진구가 있는 연마 패드 및 흡진장치와 함께 사용, 벨크로 부착). 개별 주문에 비해 가격 혜택.

주문 번호
6 37 17 109 03 5

구
비
방
진



연마 시트, 구멍 있음.

강옥 입자와 완전합성수지 결합으로 높은 연삭률, 적은 막힘, 긴 수명을 보장합니다. 거의 모든 소재에 범용 사용. 흡진구 있음, 흡진구가 있는 연마 패드 및 흡진장치와 함께 사용, 벨크로 부착.

그레인	포장 단위 개	주문 번호
36	5	6 37 17 107 04 9
40	5	6 37 17 108 04 7
60	5	6 37 17 109 04 1
80	5	6 37 17 110 04 3
100	5	6 37 17 111 04 2
120	5	6 37 17 112 04 5
150	5	6 37 17 113 04 9
180	5	6 37 17 114 04 7
220	5	6 37 17 115 04 1
240	5	6 37 17 116 04 4
36	50	6 37 17 107 01 1
40	50	6 37 17 108 01 9
60	50	6 37 17 109 01 3
80	50	6 37 17 110 01 5
100	50	6 37 17 111 01 4
120	50	6 37 17 112 01 7
150	50	6 37 17 113 01 1
180	50	6 37 17 114 01 9
220	50	6 37 17 115 01 3
240	50	6 37 17 116 01 6



연마 시트, 지르콘

금속이나 투명 도장과 같이 매우 견고한 표면에 뛰어난 연삭률. 모든 바닥재 작업용 연마 시트. 고급 지르콘 강옥 코팅과 매우 어려운 완전합성수지 결합을 통한 굉장히 안정적인 품질. 흡진구 있음, 흡진구가 있는 연마 패드 및 흡진장치와 함께 사용, 벨크로 부착.

그레인	포장 단위 개	주문 번호
40	35	6 37 17 236 01 0
60	35	6 37 17 237 01 0
80	35	6 37 17 238 01 0



연마 세트

가장자리와 모서리 부분 및 중앙 면에서 경제적인 연삭용. 편심 또는 오비탈 샌더에 대한 대안. 모서리에서 반동 없음. 간편한 취급, 매우 좋은 연삭률. 가공물에서 마킹과 손상 방지를 위한 플라스틱 캐리어 플레이트. 공급 품목: 흡진구가 있는 대형 삼각 연마 패드 1개(모서리 길이 130 mm), 흡진구가 있는 연마 시트 각 2개, 입자 60, 80, 180.

마운트	주문 번호
SLP	6 38 06 204 21 0



연마 시트, 구멍 있음.

모서리 길이 130 mm의 대형 삼각 연마 패드에 적합. 강옥 입자와 완전합성수지 결합으로 높은 연삭률, 적은 막힘, 긴 수명을 보장합니다. 거의 모든 소재에 범용 사용. 흡진구 있음, 흡진구가 있는 연마 패드 및 흡진장치와 함께 사용, 벨크로 부착.

그레인	포장 단위 개	주문 번호
40	16	6 37 17 292 02 0
60	16	6 37 17 293 02 0
80	16	6 37 17 294 02 0
120	16	6 37 17 295 02 0
180	16	6 37 17 296 02 0
240	16	6 37 17 297 02 0



연마 시트 세트

거의 모든 소재에 대해 거친 연마부터 미세 연마까지 다방면으로 사용 가능한 다양한 입자의 연마 시트 16개. 강옥 입자와 완전합성수지 결합으로 높은 연삭률, 적은 막힘, 긴 수명을 보장합니다. 내용물: 대형 삼각 연마 패드용 연마 시트 각 4개(모서리 길이 130 mm), 입자 60, 80, 120, 180, 흡진구 있음, 흡진장치와 함께/흡진장치 없이 사용, 벨크로 부착. 개별 주문에 비해 가격 혜택.

주문 번호
3 52 22 952 10 0



연마 시트, 지르콘

모서리 길이 130 mm의 대형 삼각 연마 패드에 적합. 금속이나 투명 도장과 같이 매우 견고한 표면에 뛰어난 연삭률. 모든 바닥재 작업용 연마 시트. 고급 지르콘 강옥 코팅과 매우 어려운 완전합성수지 결합을 통한 굉장히 안정적인 품질. 흡진구 있음, 흡진구가 있는 연마 패드 및 흡진장치와 함께 사용, 벨크로 부착.

그레인	포장 단위 개	주문 번호
40	12	6 37 17 298 01 0
60	12	6 37 17 299 01 0
80	12	6 37 17 300 01 0



연마 시트 세트, 지르콘

금속이나 투명 도장과 같이 매우 견고한 표면에 뛰어난 연삭률을 보이는 연마 시트 12개. 모든 바닥재 작업용 연마 시트. 고급 지르콘 강옥 코팅과 매우 어려운 완전합성수지 결합을 통한 굉장히 안정적인 품질. 내용물: 대형 삼각 연마 패드용 연마 시트 각 4개(모서리 길이 130 mm), 입자 40, 60, 80, 흡진구 있음, 흡진장치와 함께/흡진장치 없이 사용, 벨크로 부착. 개별 주문에 비해 가격 혜택.

주문 번호
3 52 22 952 11 0



연마 세트

중간 크기의 면적을 신속하고 경제적으로 연삭하기 위한 용도. 편심 또는 오비탈 샌더에 대한 대안. 모서리에서 반동 없음. 간편한 취급, 매우 좋은 연삭률. 흡진 장치 포함 및 미포함하여 사용 가능. 가공물에서 마킹과 손상 방지를 위한 플라스틱 캐리어 플레이트. 원형, 흡진구가 있는 버전, 벨크로 부착재. 공급 품목: Ø 115 mm 샌딩 디스크 1개, 흡진구가 있는 샌딩 시트 각 2개, 입자 60, 80, 180.

Ø mm	마운트	주문 번호
115	SLP	6 38 06 195 21 0



연마 시트 세트

거의 모든 소재에 대해 거친 연마부터 미세 연마까지 다방면으로 사용 가능한 다양한 입자의 연마 시트 16개. 강옥 입자와 완전합성수지 결합으로 높은 연삭률, 적은 막힘, 긴 수명을 보장합니다. 내용물: 연마 시트 각 4개 (Ø 115 mm, 입자 60, 80, 120, 180, 흡진구 있음, 흡진장치와 함께/흡진장치 없이 사용, 벨크로 부착). 개별 주문에 비해 가격 혜택.

주문 번호
6 37 17 227 01 0



연마 시트

강옥 입자와 완전합성수지 결합으로 높은 연삭률, 적은 막힘, 긴 수명을 보장합니다. 거의 모든 소재에 범용 사용. Ø 115 mm, 흡진구 있음, 흡진장치와 함께/흡진장치 없이 사용, 벨크로 부착.

그레인	포장 단위 개	주문 번호
40	16	6 37 17 230 02 0
60	16	6 37 17 227 02 0
80	16	6 37 17 228 02 0
120	16	6 37 17 229 01 0
180	16	6 37 17 231 02 0
240	16	6 37 17 232 01 0



연마 시트, 지르콘

금속이나 투명 도장과 같이 매우 견고한 표면에 뛰어난 연삭률. 모든 바닥재 작업용 연마 시트. 고급 지르콘 강옥 코팅과 매우 어려운 완전합성수지 결합을 통한 굉장히 안정적인 품질. Ø 115 mm, 흡진구 있음, 흡진장치와 함께/흡진장치 없이 사용, 벨크로 부착.

그레인	포장 단위 개	주문 번호
40	12	6 37 17 233 01 0
60	12	6 37 17 234 01 0
80	12	6 37 17 235 01 0



연마 시트 세트, 지르콘

금속이나 투명 도장과 같이 매우 견고한 표면에 뛰어난 연삭률을 보이는 연마 시트 12개. 모든 바닥재 작업용 연마 시트. 고급 지르콘 강옥 코팅과 매우 어려운 완전합성수지 결합을 통한 굉장히 안정적인 품질. 내용물: 연마 시트 각 4개 (Ø 115 mm, 입자 40, 60, 80, 흡진구 있음, 흡진장치와 함께/흡진장치 없이 사용, 벨크로 부착). 개별 주문에 비해 가격 혜택.

주문 번호
6 37 17 233 02 0

절단, 파일링



카바이드 톱날

손상된 타일 이음부의 분리를 위한 용도. 몰타르, 다공질 콘크리트 및 그와 유사한 건축 재료의 틈을 절삭하기 위한 용도. 티크 갑판 이음부의 청소 및 재작업을 위한 용도로도 사용. 심한 경질 에폭시 또는 시멘트 이음에 적합하지 않음. 다이아몬드 공구에 대한 경제적인 대안. 가장자리와 모서리에서 오버컷 없이 작업하기에 이상적인 분할 형태. 절단 폭 약 2.2 mm.

Ø mm	마운트	포장 단위 개	주문 번호
90	SLP	1	6 35 02 169 21 0
90	SLP	5	6 35 02 169 23 0
75	SL	1	6 35 02 118 21 0
75	SL	5	6 35 02 118 23 0



카바이드 톱날

손상된 타일 이음부의 분리를 위한 용도. 몰타르, 다공질 콘크리트 및 그와 유사한 건축 재료의 틈을 절삭하기 위한 용도. 티크 갑판 이음부의 청소 및 재작업을 위한 용도로도 사용. 심한 경질 에폭시 또는 시멘트 이음에 적합하지 않음. 다이아몬드 공구에 대한 경제적인 대안. 초박형 버전. 절단 폭 약 1.2 mm. 가장자리와 모서리에서 오버컷 없이 작업하기에 이상적인 분할 형태.

Ø mm	마운트	포장 단위 개	주문 번호
90	SLP	1	6 35 02 170 21 0
90	SLP	5	6 35 02 170 23 0
75	SL	1	6 35 02 125 21 0
75	SL	5	6 35 02 125 23 0



다이아몬드 톱날

대리석, 에폭시 수지 및 트라스 이음매의 분리를 위한 용도. 탁월한 내구성. 심한 경질 에폭시 또는 시멘트 이음에도 적합. 잦은 사용과 매우 어려운 작업에 대한 올바른 선택. 가장자리와 모서리에서 오버컷 없이 작업하기에 이상적인 분할 형태. 절단 폭 약 2.2 mm.

Ø mm	마운트	포장 단위 개	주문 번호
90	SLP	1	6 35 02 166 21 0
90	SLP	5	6 35 02 166 23 0
75	SL	1	6 35 02 114 21 0
75	SL	5	6 35 02 114 23 0



다이아몬드 톱날

대리석, 에폭시 수지 및 트라스 이음매의 분리를 위한 용도. 탁월한 내구성. 심한 경질 에폭시 또는 시멘트 이음에도 적합. 잦은 사용과 매우 어려운 작업에 대한 올바른 선택. 초박형 버전. 절단 폭 약 1.2 mm. 가장자리와 모서리에서 오버컷 없이 작업하기에 이상적인 분할 형태.

Ø mm	마운트	포장 단위 개	주문 번호
75	SL	1	6 35 02 216 21 0
75	SL	5	6 35 02 216 23 0
90	SLP	1	6 35 02 217 21 0
90	SLP	5	6 35 02 217 23 0



카바이드 강판, 삼각

타일 접착제, 콘크리트, 석재, 목재, 퍼티의 거친 샌딩. 삼각형, 모서리 길이 80 mm, 흡진구 있음, 흡진 장치도 사용 가능.

마운트	주문 번호
SL	6 37 31 001 21 0



카바이드 강판, 삼각

타일 접착제, 콘크리트, 석재, 목재, 퍼티의 거친 샌딩. 노치나 가는 홈, 틈새 등과 같이 매우 좁으면서 깊은 곳에 사용하기에 적합. 아치나 코브와 같은 예술 작업을 위한 형태에도 적합. 핑거 형태, 양면 코팅.

마운트	주문 번호
SLP	6 37 31 002 21 0



타일 이음부 클리너

강하게 오염된 타일 이음부의 빠르고 경제적인 클리닝을 위한 용도. 소모적인 완전 복원에 대한 대안. 모든 이음부 폭에 적합함.

마운트	포장 단위 개	주문 번호
SLP	2	6 37 19 011 22 0



연마석

다이아몬드 공구나 카바이드 공구의 청소를 위한 연마석

주문 번호
6 37 19 007 01 0



Best of Tileworking 액세서리 세트

위생 설비 분야의 리노베이션 및 보수 작업을 위한 3종의 액세서리 세트(실용적인 플라스틱 보관함에 들어 있음). 개별 주문에 비해 매력적인 가격 혜택. 내용물: 초경합금 강판 1개(삼각형), 다이아몬드 톱날 1개(분할식, Ø 90 mm), 초경합금 톱날 1개(Ø 90 mm, 분할식, 초박형).

마운트	주문 번호
SLP	3 52 22 942 07 0



카바이드 파일

탄소섬유 강화 플라스틱/유리섬유 강화 플라스틱 재료, 플라스틱 및 목재의 면취와 다듬질용. 작은 틈새에 특히 적합.

폭 mm	길이 mm	마운트	주문 번호
10	30	SLP	6 37 06 019 21 0



FMM용 톱과 파일 세트

작은 틈새와 협소한 공간에서 작업하는 데 이상적인 조합. 예를 들어 많은 설치 작업, 스위치 장착, 원형 제작 등. 공급 범위: E-Cut Long-Life 톱날(10 mm 및 20 mm) 각 1개, 초경합금 파일 1개(10 mm).

마운트	주문 번호
SLP	3 52 22 952 02 0

절단, 스크레핑



단단한 스크레퍼

짧은 버전. 벗겨진 오래된 페인트나 접착제 잔여물, 카페트 바닥, 타일 접착제 또는 바닥 코팅의 제거를 위해.

마운트	주문 번호
SL	6 39 03 226 21 0



단단한 스크레퍼

긴 버전. 벗겨진 오래된 페인트나 접착제 잔여물, 카페트 바닥, 타일 접착제 또는 바닥 코팅의 제거를 위해.

마운트	주문 번호
SLP	6 39 03 234 21 0



유연한 스크레퍼

짧은 버전. 보수 작업에서 실리콘이나 아크릴 이음매 및 접착제의 제거를 위해.

마운트	주문 번호
SL	6 39 03 165 21 0



다중 날

카페트, PVC 장판, 박스, 아스팔트 지붕 시트, 루핑 펠트의 절단용. 세 가지 절단면.

마운트	포장 단위 개	주문 번호
SL	1	6 39 03 251 21 0
SL	5	6 39 03 251 23 0



커터날

데크 도어 접합제의 안전하고 빠른 분리용 선실 하부나 계선주, 클램프, 회전부 등과 같은 곳의 문제 부위에 적합.

칼의 폭 mm	마운트	주문 번호
3	SLP	6 39 03 200 21 0
4	SLP	6 39 03 201 21 0
5	SLP	6 39 03 202 21 0
6	SLP	6 39 03 233 21 0



커터날

버섯 형태, 실리콘과 연성 퍼티의 절단용 및 단열유리 분리용.

마운트	포장 단위 개	주문 번호
SL	5	6 39 03 245 23 0



HSS 원형 날

가죽, 플라스틱 필름, 루핑 펠트, 코르크 등에서 만능 절단 작업용.

Ø mm	마운트	주문 번호
100	SLP	6 39 03 235 21 0

청소, 광택



강모

선박 데크의 세척용 또는 미끄럼 방지 구조의 클리닝/광택 작업용 강모.

포장 단위 개	주문 번호
2	6 37 23 031 01 0



펠트 폴리싱 플레이트

석재와 석재 제품의 연마 및 금속 부재의 연마용. 선박에 젤 코팅 처리를 할 수 있습니다. 가공물에서 마킹과 손상 방지를 위한 플라스틱 캐리어 플레이트. 재료 관련 광택제는 검증된 전문샵에 문의하십시오.

마운트	포장 단위 개	주문 번호
SL	2	6 38 06 140 22 0



펠트 광택 패드

선박 데크의 광택(젤 코팅), 크롬, 스테인리스강, 알루미늄 및 비철금속의 광택 작업용 펠트 광택 패드

포장 단위 개	주문 번호
5	6 37 23 032 01 0



펠트 광택 패드

Ø 115 mm, 벨크로 부착 부분 있음 크롬, 스테인리스강, 폴리카보네이트 재료 및 겔코트 선박 갑판의 광택, 배기관 산화피막 색 제거, 도장 긁힘 광택 등 여러 용도에 사용 가능.

포장 단위 개	주문 번호
5	6 37 23 036 01 0



연마 시트, 폼 백킹

도장, 겔코트, 아크릴 및 폴리카보네이트 유리, 도장, 투명 도장된 목재, 가구 등의 흠집을 제거하기 위한 용도, 최고의 표면 품질용. Ø 115 mm, 적층식 발포 시트 있음, 벨크로 부착. 펠트 폴리싱 패드 및 FEIN Politur EXTRA를 사용하여 폴리싱하기 전의 단계로 완벽함.

그레인	포장 단위 개	주문 번호
500	5	6 37 17 246 01 0
1000	5	6 37 17 247 01 0



연마제

자동차 도로 스크래치 제거용, 겔코트 폴리싱용 산화알루미늄 기초의 FEIN 폴리싱 EXTRA.

목차 ml	주문 번호
250	6 37 26 030 01 0



일반 액세서리



테이블 톱과 드릴 지그 서포트

정밀 절단을 위해: FEIN MULTIMASTER 테이블과 워크 벤치에 고정시켜 재료가 안전하게 갖다 대어지도록 할 수 있습니다. 44 mm 클램핑 지름으로 통상적인 드릴 스탠드에 고정시키는 것이 가능합니다. 이 때 FEIN MULTIMASTER 정확하게 조절할 수 있습니다.

주문 번호
9 26 02 083 01 0



흡진 세트

흡진구 있는 샌딩 플레이트 2개, 흡진구 있는 샌딩 시트 5개, 입자 60, 80, 120, 흡진관이 있는 흡진 후드 1개, 어댑터 1개, 펠트 패킹 2개. MULTIMASTER FMM 350 Q / QSL용.

주문 번호
9 26 02 091 00 0



흡진 세트

흡진용 샌딩 플레이트 2개, 흡진용 샌딩 시트 각 5개, 입자 60, 80, 120, 흡진관이 있는 후드 1개, 호스 연결용 노출 2개, Ø 27과 32 mm 및 가정용 진공청소기 연결용 어댑터 2개. FMM 250 / 250 Q, FMT 250 / 250Q, FMT 250 SL / 250 QSL

주문 번호
9 26 02 092 00 0



커팅 페이스트
판금 작업 윤활제

주문 번호
3 21 32 020 12 9



급속 충전기 ALG 50

모든 FEIN 리튬이온 배터리용. 충전 시간 35분

주문 번호
9 26 04 129 01 0



급속 충전기 ALG 30

FEIN NiCd / 리튬 이온 배터리용. 충전 시간 25분

주문 번호
9 26 04 096 01 0



배터리팩

FEIN SafetyCell 기술이 적용되었으며 충전 상태 표시창이 있는 리튬 이온 배터리. 배터리와 장치가 과부하, 과열 또는 저충전으로 인해 손상을 입지 않도록 보호합니다.

전류/전압 V	용량 Ah	주문 번호
12	2,5	9 26 04 168 02 0
18	5	9 26 04 173 02 0
18	2,5	9 26 04 171 02 0



작업용 장갑

진동 완충, EN 388/420, EN ISO 10819, EEC 0200 등의 안전 기준에 부합. 한쌍1팩.

치수	주문 번호
9 L	3 21 73 003 00 3
10 XL	3 21 73 004 00 1
11 XXL	3 21 73 005 00 5



FEIN 진동기(2004년까지)용 어댑터

이전 공급된 FEIN MULTIMASTER 모델 MSx 636, MSx 636-1과 MSxe 636 II를 위한 스페이서 링 및 클램핑 나사. 부속품 즉 Starlock 홀더와 끼워맞춤식 연결을 통해 최대 40% 토크 전달 개선. 표면에 평평한 작업을 위한 평평한 클램핑 나사.

주문 번호
3 52 22 927 05 0

공구박스



공구 박스, 비어 있음

기계와 부속품 없이 내부 칸막이가 있는 플라스틱 박스. FMM 250 / 250 Q, FMT 250 / 250Q, FMT 250 SL / 250 QSL

주문 번호
3 39 01 144 01 0



공구 박스, 비어 있음

기계와 부속품 없이 내부 칸막이가 있는 플라스틱 박스. FMM 350 Q / QSL

주문 번호
3 39 01 131 98 0



Systainer Sys 1

플라스틱, 내부 사이즈: H 75 x W 383 x D 273 mm
Systainer 인서트는 따로 주문해야 함.

주문 번호
3 39 01 146 00 0

FMM 350 Q / QSL용 Systainer 인서트

주문 번호
3 39 04 491 00 0

쏘잉



E-Cut 기본 톱날

모든 목재, 석고 보드 및 플라스틱 재료용 스트레이트 세트 톱나, 뛰어난 절단 품질 및 우수한 절단 속도. 큰 삽입 깊이를 위한 길고 좁은 형태. 최적의 절단 속도 및 양호한 칩 배출을 위한 허리 모양의 형태.

폭 mm	길이 mm	포장 단위 마운트 개	주문 번호
32	90	SLM 1	6 35 02 231 21 0
32	90	SLM 3	6 35 02 231 22 0
32	90	SLM 5	6 35 02 231 23 0
32	90	SLM 10	6 35 02 231 24 0
32	90	SLM 50	6 35 02 231 25 0



E-Cut Long-Life 톱날

모든 목재, 석고 보드 및 플라스틱 재료용 스트레이트 세트 목재 톱나가 있는 바이메탈. 탁월한 내구성, 뛰어난 절단 품질 및 빠른 작업 진행. 목재에 있는 못(최대 약 4 mm 까지), 벽돌 등에 대해서도 뛰어난 내구성과 견고함. 큰 삽입 깊이를 위한 길고 좁은 형태. 최적의 절단 속도 및 양호한 칩 배출을 위한 허리 모양의 형태.

폭 mm	길이 mm	포장 단위 마운트 개	주문 번호
32	90	SLM 1	6 35 02 224 21 0
32	90	SLM 3	6 35 02 224 22 0
32	90	SLM 5	6 35 02 224 23 0
32	90	SLM 10	6 35 02 224 24 0
32	90	SLM 50	6 35 02 224 25 0



E-Cut 기본 톱날

모든 목재, 석고 보드 및 플라스틱 재료용 스트레이트 세트 톱나, 뛰어난 절단 품질 및 우수한 절단 속도. 큰 삽입 깊이 및 효과적인 작업을 위한 길고 넓은 형태. 최적의 절단 속도 및 양호한 칩 배출을 위한 허리 모양의 형태.

폭 mm	길이 mm	포장 단위 마운트 개	주문 번호
42	78	SLM 1	6 35 02 202 21 0
42	78	SLM 3	6 35 02 202 22 0
42	78	SLM 5	6 35 02 202 23 0
42	78	SLM 10	6 35 02 202 24 0
42	78	SLM 50	6 35 02 202 25 0



E-Cut Long-Life 톱날

모든 목재, 석고 보드 및 플라스틱 재료용 스트레이트 세트 목재 톱나가 있는 바이메탈. 탁월한 내구성, 뛰어난 절단 품질 및 빠른 작업 진행. 목재에 있는 못(최대 약 4 mm 까지), 벽돌 등에 대해서도 뛰어난 내구성과 견고함. 큰 삽입 깊이 및 효과적인 작업을 위한 길고 넓은 형태. 최적의 절단 속도 및 양호한 칩 배출을 위한 허리 모양의 형태.

폭 mm	길이 mm	포장 단위 마운트 개	주문 번호
42	78	SLM 1	6 35 02 203 21 0
42	78	SLM 3	6 35 02 203 22 0
42	78	SLM 5	6 35 02 203 23 0
42	78	SLM 10	6 35 02 203 24 0
42	78	SLM 50	6 35 02 203 25 0



카바이드 톱날

탄소섬유 강화 플라스틱/유리섬유 강화 플라스틱 재료를 박리 현상 없이 완벽하고 깔끔한 단면으로 절단하기 위한 노출된 톱나. 빠른 절단 속도와 뛰어난 정밀도로 밀림 없이 긴 길이의 직선 절삭. 초박형 버전. 절단 폭 약 1.2 mm.

Ø mm	마운트	주문 번호
105	SLM	6 35 02 215 21 0



다이아몬드 톱날

탄소섬유 강화 플라스틱/유리섬유 강화 플라스틱 재료를 박리 현상 없이 완벽하고 깔끔한 단면으로 절단하기 위한 노출된 톱나. 빠른 절단 속도와 뛰어난 정밀도로 밀림 없이 긴 길이의 직선 절삭. 탁월한 수명을 위한 다이아몬드 코팅. 초박형 버전. 절단 폭 약 1.2 mm. 가장자리와 모서리에서 오버컷 없이 작업하기에 이상적인 분할 형태.

Ø mm	마운트	주문 번호
105	SLM	6 35 02 220 21 0



E-Cut 다이아몬드 톱날

탁월한 수명을 위한 다이아몬드 코팅. 탄소섬유 강화 플라스틱/유리섬유 강화 플라스틱 재료를 박리 현상 없이 완벽하고 깔끔한 단면으로 손상되지 않게 쏘잉. 정밀한 홈 및 짧은 커팅에 특히 적합. 가장자리와 모서리까지 정확하게 작업.

폭 mm	길이 mm	마운트	주문 번호
44	60	SLM	6 35 02 204 21 0



세그먼트 톱날

퍼티로 고정되어 있는 단열 유리창의 분리용.

마운트	포장 단위 개	주문 번호
SLM	2	6 39 03 244 22 0

절단, 파일링



카바이드 톱날

대리석, 에폭시 수지 및 트래스 이음매의 분리를 위한 용도. 심한 경질 에폭시 또는 시멘트 이음에 적합하지 않음. 다이아몬드 공구에 대한 경제적인 대안. 절단 폭 약 2.2 mm

Ø mm	마운트	포장 단위 개	주문 번호
105	SLM	1	6 35 02 213 21 0
105	SLM	5	6 35 02 213 23 0



카바이드 톱날

매우 좁은 대리석, 에폭시 수지 및 트래스 이음매의 분리를 위한 용도. 심한 경질 에폭시 또는 시멘트 이음에 적합하지 않음. 다이아몬드 공구에 대한 경제적인 대안. 초박형 버전. 절단 폭 약 1.2 mm.

Ø mm	마운트	포장 단위 개	주문 번호
105	SLM	1	6 35 02 214 21 0
105	SLM	5	6 35 02 214 23 0



카바이드 톱날

대리석, 에폭시 수지 및 트래스 이음매의 분리를 위한 용도. 심한 경질 에폭시 또는 시멘트 이음에 적합하지 않음. 다이아몬드 공구에 대한 경제적인 대안. 가장자리와 모서리에서 오버컷 없이 작업하기에 이상적인 분할 형태. 절단 폭 약 2.2 mm.

마운트	포장 단위 개	주문 번호
SLM	1	6 39 03 241 21 0
SLM	5	6 39 03 241 23 0



카바이드 톱날

매우 좁은 대리석, 에폭시 수지 및 트래스 이음매의 분리를 위한 용도. 심한 경질 에폭시 또는 시멘트 이음에 적합하지 않음. 다이아몬드 공구에 대한 경제적인 대안. 초박형 버전. 절단 폭 약 1.2 mm. 가장자리와 모서리에서 오버컷 없이 작업하기에 이상적인 분할 형태.

마운트	포장 단위 개	주문 번호
SLM	1	6 39 03 240 21 0
SLM	5	6 39 03 240 23 0



다이아몬드 톱날

대리석, 에폭시 수지 및 트래스 이음매의 분리를 위한 용도. 탁월한 내구성. 심한 경질 에폭시 또는 시멘트 이음매에도 적합. 잦은 사용과 매우 어려운 작업에 대한 올바른 선택. 절단 폭 약 2.2 mm

Ø mm	마운트	포장 단위 개	주문 번호
105	SLM	1	6 35 02 218 21 0
105	SLM	5	6 35 02 218 23 0



다이아몬드 톱날

대리석, 에폭시 수지 및 트래스 이음매의 분리를 위한 용도. 탁월한 내구성. 심한 경질 에폭시 또는 시멘트 이음매에도 적합. 잦은 사용과 매우 어려운 작업에 대한 올바른 선택. 초박형 버전. 절단 폭 약 1.2 mm.

Ø mm	마운트	포장 단위 개	주문 번호
105	SLM	1	6 35 02 219 21 0
105	SLM	5	6 35 02 219 23 0



커터날

거의 모든 신축 이음을 위해 범용 사용 가능한 날. 곧은 형태. 폭 30 mm, 절단 깊이 60 mm.

마운트	포장 단위 개	주문 번호
SLM	5	6 39 03 236 23 0



다이아몬드 톱날

대리석, 에폭시 수지 및 트래스 이음매의 분리를 위한 용도. 탁월한 내구성. 심한 경질 에폭시 또는 시멘트 이음매에도 적합. 잦은 사용과 매우 어려운 작업에 대한 올바른 선택. 가장자리와 모서리에서 오버컷 없이 작업하기에 이상적인 분할 형태. 절단 폭 약 2.2 mm.

마운트	포장 단위 개	주문 번호
SLM	1	6 39 03 243 21 0
SLM	5	6 39 03 243 23 0



다이아몬드 톱날

대리석, 에폭시 수지 및 트래스 이음매의 분리를 위한 용도. 탁월한 내구성. 심한 경질 에폭시 또는 시멘트 이음매에도 적합. 잦은 사용과 매우 어려운 작업에 대한 올바른 선택. 초박형 버전. 절단 폭 약 1.2 mm. 가장자리와 모서리에서 오버컷 없이 작업하기에 이상적인 분할 형태.

마운트	포장 단위 개	주문 번호
SLM	1	6 39 03 242 21 0
SLM	5	6 39 03 242 23 0



다이아몬드 청소 날

새로 연결하기 전에 이음매 측면을 청소하기 위한 용도. 곧은 형태. 폭 31 mm, 절단 깊이 60 mm.

마운트	포장 단위 개	주문 번호
SLM	1	6 39 03 237 21 0
SLM	5	6 39 03 237 23 0



연마석

다이아몬드 공구나 카바이드 공구의 청소를 위한 연마석

주문 번호
6 37 19 007 01 0



카바이드 강판, 삼각

타일 접착제, 콘크리트, 석재, 목재, 퍼티의 거친 샌딩. 특히 빠른 작업 진행과 수 평방미터 이상의 합리적인 가공용. 삼각형, 대형 버전, 모서리 길이 110 mm, 흡진구 있음, 흡진 장치도 사용 가능.

마운트	주문 번호
SLM	6 37 31 006 21 0



커터날

매우 길고 곧은 형태, 매우 깊은 이음매용.

절삭 깊이 mm	마운트	포장 단위 개	주문 번호
90	SLM	1	6 39 03 238 21 0



커터날

길고 곧은 형태, 깊은 이음매용.

절삭 깊이 mm	마운트	포장 단위 개	주문 번호
70	SLM	5	6 39 03 239 23 0



절단 공구

전기 난방 장치, 벽 난방 장치, 바닥 난방 장치용 경질 폼 건축 판재에 홈을 파기 위한 용도. 적합한 홈더를 포함한 모든 다기능 공구에 사용 가능한 StarlockMax 홀더. 모든 FEIN SUPERCUT(04/16 이전)을 위한 어댑터도 포함.

절삭 깊이 mm	폭 mm	절단폭 mm	마운트	포장 단위 개	주문 번호
6,5	50	13	SLM	2	6 39 03 246 22 0



절단 공구

전선용 경질 폼 건축 판재에 홈을 파기 위한 용도. 적합한 홈더를 포함한 모든 다기능 공구에 사용 가능한 StarlockMax 홀더. 모든 FEIN SUPERCUT(04/16 이전)을 위한 어댑터도 포함.

폭 mm	홈 직경 mm	마운트	포장 단위 개	주문 번호
50	12	SLM	2	6 39 03 247 22 0



절단 공구

1/2"과 3/4" 온수관 및 전기 설비용 빈 관을 위해 경질 폼 건축 판재에 홈을 파기 위한 용도. 부설된 관의 자동 고정. 쉽고, 빠르고, 안전한 사용. 적합한 홈더를 포함한 모든 다기능 공구에 사용 가능한 StarlockMax 홀더. 모든 FEIN SUPERCUT(04/16 이전)을 위한 어댑터도 포함.

폭 mm	홈 직경 mm	마운트	포장 단위 개	주문 번호
50	22	SLM	2	6 39 03 248 22 0

일반 액세서리



흡진 장치

다이아몬드 공구 또는 E-Cut 톱날을 이용한 절단과 소임 용도. FEIN SUPERCUT FSC 500 QSL와 AFSC 18 QSL에 적합.

주문 번호
3 21 33 021 01 0



보조 손잡이

더 긴 수명과 FSC 500 QSL의 더 뛰어난 취급을 위해. 흡진 장치 3 21 33 021 01 0과 함께 사용 가능.

주문 번호
3 21 19 148 02 0

액세서리 세트



목재 실내 증축 액세서리 세트

모든 조립 작업에서 빠르고 정밀한 쓰임 작업을 위한 광범위한 톱날 장치가 포함된 27종 액세서리 세트. 목재 실내 인테리어 전문 세트의 공급 범위와 동일. 개별 추가 주문에 비해 매력적인 가격 혜택. 내용물: E-Cut Long-Life 톱날 5개(형태 183, 160, 161, 201, 203 각 1개), E-Cut 정밀 BIM 톱날 2개(형태 205, 208 각 1개), E-Cut 유니버설 톱날 2개(형태 151, 152 각 1개), 1 HSS 톱날 1개(목재, 바이메탈, Ø 100 mm), 깊이 조절기 1개(모든 톱날에 사용 가능), 샌딩 플레이트 1개(흡진구 없음, 삼각형), 입자 80, 120, 180의 샌딩 시트 각 5개.

마운트	주문 번호
SLM	3 52 22 946 01 0



창 수리/교체 부속품 세트

광범위한 액세서리 장비가 포함된 23종 액세서리 세트, 특히 넓은 창문의 분해 및 퍼티 베드 단열 유리창의 보수에 적합. 창 수리/교체 전문 세트의 공급 범위와 동일. 개별 추가 주문에 비해 매력적인 가격 혜택. 내용물: E-Cut Long-Life 톱날 1개(형태 203), E-Cut 유니버설 톱날 1개(형태 152), HSS 톱날 1개(목재, 바이메탈, Ø 100 mm), HSS 톱날 1개(금속, 바이메탈, Ø 100 mm), 깊이 조절기 1개(모든 톱날에 사용 가능), 절단 날 1개(버섯 형태, 형태 245), 반달 톱날 1개(형태 244), 샌딩 플레이트 1개(흡진구 없음, 삼각형), 입자 80, 120, 180의 샌딩 시트 각 5개.

마운트	주문 번호
SLM	3 52 22 946 02 0



타일/육실 보수 부속품 세트

광범위한 액세서리 장비가 포함된 8종의 액세서리 세트, 특히 육실 보수 시 완벽한 타일 분리 및 타일 이음매 제거에 적합. 타일/육실 보수 전문 세트의 공급 범위와 동일. 개별 추가 주문에 비해 매력적인 가격 혜택. 내용물: E-Cut 유니버설 톱날 각 1개(형태 151, 152), 초경합금 톱날 1개(Ø 105 mm, 형태 214), 다이아몬드 톱날 1개(분할식, 형태 243), 절단 날 1개(버섯 형태, 형태 245), 퍼티 나이프 1개(길고 단단함), 초경합금 강판 각 1개(삼각형, 80 mm, 110 mm).

마운트	주문 번호
SLM	3 52 22 946 03 0



난방장치/위생장치 설비 부속품 세트

광범위한 액세서리 장비가 포함된 9종의 액세서리 세트, 특히 위생 설비 보수 시 주요 용도에 적합. 난방장치/위생장치 설비 전문 세트의 공급 범위와 동일. 개별 추가 주문에 비해 매력적인 가격 혜택. 내용물: E-Cut 유니버설 톱날 각 1개(형태 151, 152), 다이아몬드 톱날 1개(분할식, 형태 243), 절단 날 1개, 퍼티 나이프 1개(길고 단단함), 초경합금 강판(삼각형, 110 mm), 노치 공구 각 1개(형태 246, 247, 248), 절단 날 1개(형태 239).

마운트	주문 번호
SLM	3 52 22 946 04 0



	FEIN SUPERCUT FSC 2.0 Q	FEIN SUPERCUT FSC 2.0 Q 착수리/교체	FEIN SUPERCUT FSC 2.0 Q 목재 실내 증축	FEIN SUPERCUT FSC 2.0 Q 타일/욕실 보수	FEIN SUPERCUT FSC 2.0 Q 난방장치/화장실 정리	FEIN SUPERCUT FSC 2.0 X 이음매 보수	
	증축과 리노베이션용 신속 고정 시스템이 있는 고성능 진동 장치.	벽면해와 퍼티 베드 교환을 위한 특수 액세서리가 포함된 인터리어 및 리노베이션용 고성능 시스템.	목재 조립 시 신속하고 정밀한 소잉 작업에 위한 특수 액세서리가 포함된 고성능 인터리어 및 리노베이션용 시스템.	욕실 보수 시 타일 이음부 제거 및 타일의 완벽한 분리를 위해 특수 액세서리가 포함된 인터리어 및 리노베이션용 고성능 시스템.	위생 설비 수리 시 주 용도를 위한 특수 액세서리가 포함된 인터리어 및 리노베이션용 고성능 시스템.	이음부 보수를 위한 특수 액세서리가 포함된 인터리어 및 리노베이션용 고성능 시스템.	
페이지	232	232	232	233	233	233	
기술 사양	입력	400 W	400 W	400 W	400 W	400 W	400 W
	출력	220 W	220 W	220 W	220 W	220 W	220 W
	진동	11 000 - 18 500 1/min	11 000 - 18 500 1/min	11 000 - 18 500 1/min	11 000 - 18 500 1/min	11 000 - 18 500 1/min	11 000 - 18 500 1/min
	진폭	2 x 2,0°	2 x 2,0°	2 x 2,0°	2 x 2,0°	2 x 2,0°	2 x 2,0°
	EPTA에 따른 중량	1,45 kg	1,45 kg	1,45 kg	1,45 kg	1,45 kg	1,25 kg
	케이블 길이	5 m (단위)	5 m (단위)	5 m (단위)	5 m (단위)	5 m (단위)	5 m (단위)
	홀더	육각	육각	육각	육각	육각	육각
	공구 교체	QuickIN	QuickIN	QuickIN	QuickIN	QuickIN	내부 6각 나사로 수동 작업

진동 공구

FEIN SUPERCUT FSC 2.0 Q

증축과 리노베이션용 신속 고정 시스템이 있는 고성능 진동 장치.



액세서리는 234페이지 참조

입력	W	400
출력	W	220
진동	1/min	11 000 - 18 500
홀더		육각
공구 교체		QuickIN
진폭		2 x 2,0°
케이블 길이	m (단위)	5
EPTA에 따른 중량	kg	1,45
주문 번호		7 236 36 50
EAN		4014586863122

FEIN 제품의 장점:

- ▶ QuickIN 신속 교체 시스템으로 렌치 없이 간편한 액세서리 교체.
- ▶ 공구와 기계 사이의 토크의 전달이 우수한 육각 공구 홀더
- ▶ 고부하에서 연속 작업을 위해 설계된 볼/니들 베어링과 모터 그리고, 기어박스로 최고의 품질과 안정성.
- ▶ 최고의 작업 과정을 위한 강한 진동 운동
- ▶ 전자식 속도 조절장치
- ▶ 모든 용도에 적합한 다양한 액세서리.
- ▶ 뛰어난 성능의 FEIN 고성능 모터.

기본 포함된 부속품:

FEIN SUPERCUT FSC 2.0 Q 1대, Starlock 어댑터 1개, 플라스틱 공구 박스 1개

FEIN SUPERCUT FSC 2.0 Q 창 수리/교체

낡은 창문의 분해와 퍼티 베드 단열 유리창 교환을 위한 특수 액세서리가 포함된 인테리어 및 리노베이션용 고성능 시스템.



액세서리는 234페이지 참조

입력	W	400
출력	W	220
진동	1/min	11 000 - 18 500
홀더		육각
공구 교체		QuickIN
진폭		2 x 2,0°
케이블 길이	m (단위)	5
EPTA에 따른 중량	kg	1,45
주문 번호		7 236 36 51
EAN		4014586862781

FEIN 제품의 장점:

- ▶ 고부하에서 연속 작업을 위해 설계된 볼/니들 베어링과 모터 그리고, 기어박스로 최고의 품질과 안정성.
- ▶ 공구와 기계 사이의 토크의 전달이 우수한 육각 공구 홀더
- ▶ QuickIN 신속 교체 시스템으로 렌치 없이 간편한 액세서리 교체.
- ▶ 최대 80%의 시간 절약
- ▶ 벽이나 모르타르 손상 없이 창문 프레임의 분리
- ▶ 오래된 유리창을 깨지 않고 단열 유리창의 수리

기본 포함된 부속품:

플라스틱 공구 상자에 FEIN SUPERCUT CONSTRUCTION 1대, 버섯모양 절단칼 1개, E-Cut Long-Life 톱날(형태 163) 1개, 목재용 HSS 톱날 1개, 어댑터 1개와 클램핑 부품 2개, 샌딩 패드 1개, E-Cut Universal 톱날 (형태 147, 148) 각 1개, 깊이조절기 1개, Ø 100 mm 층진 HSS 톱날 1개, 샌딩 시트 (K80, 120, 180) 각 5장, Starlock 어댑터 1개

FEIN SUPERCUT FSC 2.0 Q 목재 실내 증축

목재 조립 시 신속하고 정밀한 소잉 작업을 위한 특수 액세서리가 포함된 고성능 인테리어 및 리노베이션용 시스템.



액세서리는 234페이지 참조

입력	W	400
출력	W	220
진동	1/min	11 000 - 18 500
홀더		육각
공구 교체		QuickIN
진폭		2 x 2,0°
케이블 길이	m (단위)	5
EPTA에 따른 중량	kg	1,45
주문 번호		7 236 36 52
EAN		4014586862798

FEIN 제품의 장점:

- ▶ 공구와 기계 사이의 토크의 전달이 우수한 육각 공구 홀더
- ▶ QuickIN 신속 교체 시스템으로 렌치 없이 간편한 액세서리 교체.
- ▶ 고부하에서 연속 작업을 위해 설계된 볼/니들 베어링과 모터 그리고, 기어박스로 최고의 품질과 안정성.
- ▶ 최고 작업 진행을 위한 강한 진동 운동
- ▶ 삼각 샌딩기로 전환 가능
- ▶ 공구 없이 손으로 정확하게 끼울 수 있음

기본 포함된 부속품:

플라스틱 공구 상자에 FEIN SUPERCUT CONSTRUCTION 1대, E-Cut Long-Life 톱날(형태 162, 163, 164, 165) 4개, 목재용 HSS 톱날 1개, E-Cut Universal 톱날 (형태 147, 148) 각 1개, 샌딩 시트 (K80, 120, 180) 각 5장, 어댑터 1개와 클램핑 부품 2개, 정밀 E-Cut 톱날 (형태 119, 120, 121, 122) 4개, 샌딩 패드 1개, 깊이 조절기 1개, Starlock 어댑터 1개

FEIN SUPERCUT
FSC 2.0 Q 타일/육실 보수



액세서리는 234페이지 참조

육실 보수 시 타일 이음부 제거 및 타일의 완벽한 분리를 위해 특수 액세서리가 포함된 인테리어 및 리노베이션용 고성능 시스템.

입력	W	400
출력	W	220
진동	1/min	11 000 - 18 500
홀더		육각
공구 교체		QuickIN
진폭		2 x 2,0°
케이블 길이	m (단위)	5
EPTA에 따른 중량	kg	1,45
주문 번호		7 236 36 53
EAN		4014586862804

FEIN 제품의 장점:

- ▶ 고부하에서 연속 작업을 위해 설계된 볼/니들 베어링과 모터 그리고, 기어박스로 최고의 품질과 안정성.
- ▶ QuickIN 신속 교체 시스템으로 렌치 없이 간편한 액세서리 교체.
- ▶ 공구와 기계 사이의 토크의 전달이 우수한 육각 공구 홀더
- ▶ 모든 조립 작업에 가장 적합함.
- ▶ 오염물이나 먼지가 적게 발생함

기본 포함된 부속품:

플라스틱 공구 상자에 FEIN SUPERCUT CONSTRUCTION 1대, 버섯모양 절단날 1개, 어댑터 1개와 클램핑 부품 2개, 카바이드 세그먼트 톱날 (형태 224) 1개, E-Cut Universal 톱날 (형태 147, 148) 각 1개, 다이아몬드 코팅 세그먼트 톱날 (형태 162) 1개, 흡진구가 있는 삼각 카바이드 강판 2개, 스크래퍼 1개, Starlock 어댑터 1개

FEIN SUPERCUT
FSC 2.0 Q 난방장치/화장실 설비



액세서리는 234페이지 참조

위생설비 수리 시 주 용도를 위한 특수 액세서리가 포함된 인테리어 및 리노베이션용 고성능 시스템.

입력	W	400
출력	W	220
진동	1/min	11 000 - 18 500
홀더		육각
공구 교체		QuickIN
진폭		2 x 2,0°
케이블 길이	m (단위)	5
EPTA에 따른 중량	kg	1,45
주문 번호		7 236 36 56
EAN		4014586862828

FEIN 제품의 장점:

- ▶ 공구와 기계 사이의 토크의 전달이 우수한 육각 공구 홀더
- ▶ 고부하에서 연속 작업을 위해 설계된 볼/니들 베어링과 모터 그리고, 기어박스로 최고의 품질과 안정성.
- ▶ QuickIN 신속 교체 시스템으로 렌치 없이 간편한 액세서리 교체.
- ▶ 모든 조립 작업에 가장 적합함.
- ▶ 오염물이나 먼지가 적게 발생함

기본 포함된 부속품:

플라스틱 공구 상자에 FEIN SUPERCUT CONSTRUCTION 1대, 절단날 (12, 13, 22 mm) 각 1개, 긴 직선형 절단날 (형태 116) 1개, 흡진구가 있는 삼각 카바이드 강판 1개, 스크래퍼 1개, E-Cut Universal 톱날 (형태 147, 148) 각 1개, 다이아몬드 코팅 세그먼트 톱날 (형태 162) 1개, Starlock 어댑터 1개

FEIN SUPERCUT
FSC 2.0 X 이음매 보수



액세서리는 234페이지 참조

이음부 보수를 위한 특수 액세서리가 포함된 인테리어 및 리노베이션용 고성능 시스템.

입력	W	400
출력	W	220
진동	1/min	11 000 - 18 500
홀더		육각
공구 교체		내부 6각 나사로 수동 작업
진폭		2 x 2,0°
케이블 길이	m (단위)	5
EPTA에 따른 중량	kg	1,25
주문 번호		7 236 38 61
EAN		4014586876351

FEIN 제품의 장점:

- ▶ 공구와 기계 사이의 토크의 전달이 우수한 육각 공구 홀더
- ▶ 고부하에서 연속 작업을 위해 설계된 볼/니들 베어링과 모터 그리고, 기어박스로 최고의 품질과 안정성.
- ▶ 힘들지 않은 작업을 위한 인체 공학적 설계
- ▶ 인체 하중을 최소화하기 위한 진동 방지 손잡이
- ▶ 공구 없이 조립 가능한 흡진 장치

기본 포함된 부속품:

긴 직선형 절단날 (형태 116) 1개, 진동 감쇠 손잡이 1개, 클리닝 블록 1개, 직선형 절단날 (형태 117) 5개, 플라스틱 공구 상자에 FEIN SUPERCUT CONSTRUCTION 1대, 흡진 장치 1개, 직선형 다이아몬드 코팅 클리닝 나이프 (형태 161) 2개

쏘잉



톱날
HSS, 정밀 절단용 미세 톱니가 있음. 최대 1 mm 철판에 만능으로 사용 가능, 이종, 플라스틱.

Ø mm	포장 단위 개	주문 번호
63	2	6 35 02 102 01 6
63	5	6 35 02 102 07 0
80	2	6 35 02 103 01 0
80	5	6 35 02 103 05 0



톱날
HSS 깊이조절기 장착 가능, 크롬 원형 톱날 결합 작업용 클램핑 나사.

Ø mm	포장 단위 개	주문 번호
85	1	6 35 02 177 01 0
85	5	6 35 02 177 05 0
100	1	6 35 02 178 01 0
100	5	6 35 02 178 05 0



세그먼트 톱날
HSS 깊이조절기 장착 가능, 크롬 원형 톱날 결합 작업용 클램핑 나사.

Ø mm	포장 단위 개	주문 번호
100	1	6 35 02 196 01 0
100	5	6 35 02 196 05 0



Best of E-Cut 액세서리 세트 XXL
다양한 E-Cut 톱날 10개로 구성(비용 절감). 내용물: 2 x E-Cut Long-Life 32 mm 너비(형태 162), 3 x E-Cut Long-Life 42 mm 너비(형태 163), 3 x E-Cut Long-Life 35 mm 너비(형태 164), 2 x E-Cut Long-Life 65 mm 너비(형태 165) - 실용적인 플라스틱 보관함에 들어 있음.

주문 번호
6 35 02 162 15 0



Best of E-Cut 액세서리 세트
6개의 서로 다른 E-Cut 톱날로 구성. 내용물: E-Cut 유니버설 1개(폭 28 mm 및 44 mm), E-Cut Long-Life 2개(폭 35 mm), E-Cut Long-Life 2개(폭 65 mm), 실용적인 플라스틱 보관 박스에 들어 있습니다.

주문 번호
6 35 02 147 12 0



E-Cut Long-Life 톱날
바이메탈 톱니, 직각, 우수한 절삭 속도. 특히 긴 수명과 내구성. 경목, 연목, 못이 있는 기타 모든 목재용. 플라스틱과 석고 보드에도 적합. 길이 78 mm, 형식 162

폭 mm	포장 단위 개	주문 번호
32	1	6 35 02 162 01 0
32	5	6 35 02 162 02 0
32	25	6 35 02 162 03 0



E-Cut Long-Life 톱날
바이메탈 톱니, 직각, 우수한 절삭 속도. 특히 긴 수명과 내구성. 경목, 연목, 못이 있는 기타 모든 목재용. 플라스틱과 석고 보드에도 적합. 길이 78 mm, 형식 163

폭 mm	포장 단위 개	주문 번호
42	1	6 35 02 163 01 0
42	5	6 35 02 163 02 0
42	25	6 35 02 163 03 0



E-Cut Long-Life 톱날
바이메탈 톱니, 직각, 우수한 절삭 속도. 특히 긴 수명과 내구성. 경목, 연목, 못이 있는 기타 모든 목재용. 플라스틱과 석고 보드에도 적합. 길이 50 mm, 형식 164

폭 mm	포장 단위 개	주문 번호
35	1	6 35 02 164 01 0
35	5	6 35 02 164 02 0
35	25	6 35 02 164 03 0



E-Cut Long-Life 톱날
바이메탈 톱니, 직각, 우수한 절삭 속도. 특히 긴 수명과 내구성. 경목, 연목, 못이 있는 기타 모든 목재용. 플라스틱과 석고 보드에도 적합. 길이 50 mm, 형식 165

폭 mm	포장 단위 개	주문 번호
65	1	6 35 02 165 01 0
65	5	6 35 02 165 02 0
65	25	6 35 02 165 03 0



E-Cut Long-Life 톱날
바이메탈 톱니, 직각, 우수한 절삭 속도. 특히 긴 수명과 내구성. 경목, 연목, 못이 있는 기타 모든 목재용. 플라스틱과 석고 보드에도 적합. 길이 30 mm, 형식 186

폭 mm	포장 단위 개	주문 번호
10	1	6 35 02 186 01 0
10	5	6 35 02 186 02 0
10	25	6 35 02 186 03 0



E-Cut Long-Life 톱날
바이메탈 톱니, 직각, 우수한 절삭 속도. 특히 긴 수명과 내구성. 경목, 연목, 못이 있는 기타 모든 목재용. 플라스틱과 석고 보드에도 적합. 길이 34 mm, 형식 185

폭 mm	포장 단위 개	주문 번호
20	1	6 35 02 185 01 0
20	5	6 35 02 185 02 0
20	25	6 35 02 185 03 0



E-Cut 표준형 톱날
톱니, 모든 목재와 석고 플라스터 및 플라스틱 작업용 길이 78 mm, 형식 123

폭 mm	포장 단위 개	주문 번호
32	1	6 35 02 123 01 8
32	5	6 35 02 123 04 6
32	25	6 35 02 123 03 0



E-Cut 표준형 톱날

톱니, 모든 목재와 석고 플라스터 및 플라스틱 작업용
길이 78 mm, 형식 124

폭 mm	포장 단위 개	주문 번호
42	1	6 35 02 124 01 6
42	5	6 35 02 124 04 4
42	25	6 35 02 124 03 8



E-Cut 표준형 톱날

톱니, 모든 목재와 석고 플라스터 및 플라스틱 작업용
길이 50 mm, 형식 135

폭 mm	포장 단위 개	주문 번호
35	1	6 35 02 135 01 9
35	5	6 35 02 135 03 1
35	25	6 35 02 135 02 5



E-Cut 표준형 톱날

톱니, 모든 목재와 석고 플라스터 및 플라스틱 작업용
길이 50 mm, 형식 136

폭 mm	포장 단위 개	주문 번호
65	1	6 35 02 136 01 2
65	5	6 35 02 136 03 4
65	25	6 35 02 136 02 8



E-Cut 정밀 톱날

일본식 이중날, 고정밀 절단 및 깨끗한 절단면용, 정확한 작업용
길이 50 mm, 형식 119

폭 mm	포장 단위 개	주문 번호
35	1	6 35 02 119 01 0
35	5	6 35 02 119 04 8
35	25	6 35 02 119 03 2



E-Cut 정밀 톱날

일본식 이중날, 고정밀 절단 및 깨끗한 절단면용, 정확한 작업용
길이 50 mm, 형식 120

폭 mm	포장 단위 개	주문 번호
45	1	6 35 02 120 01 2
45	5	6 35 02 120 04 0
45	25	6 35 02 120 03 4



E-Cut 정밀 톱날

일본식 이중날, 고정밀 절단 및 깨끗한 절단면용, 정확한 작업용
길이 50 mm, 형식 121

폭 mm	포장 단위 개	주문 번호
55	1	6 35 02 121 01 1
55	5	6 35 02 121 04 9
55	25	6 35 02 121 03 3



E-Cut 정밀 톱날

일본식 이중날, 고정밀 절단 및 깨끗한 절단면용, 정확한 작업용
길이 50 mm, 형식 122

폭 mm	포장 단위 개	주문 번호
65	1	6 35 02 122 01 4
65	5	6 35 02 122 04 2
65	25	6 35 02 122 03 6



E-Cut 정밀 BIM 톱날

모든 목재, 석고 보드 및 연성 플라스틱을 위한 이열 톱니가 있는 바이메탈. 향상된 내구성 및 견고성. 가장 빠른 작업 진행 및 최고의 정밀도.
길이 50 mm, 형식 209

폭 mm	포장 단위 개	주문 번호
35	1	6 35 02 209 01 0
35	5	6 35 02 209 02 0
35	25	6 35 02 209 03 0



E-Cut 정밀 BIM 톱날

모든 목재, 석고 보드 및 연성 플라스틱을 위한 이열 톱니가 있는 바이메탈. 향상된 내구성 및 견고성. 가장 빠른 작업 진행 및 최고의 정밀도.
길이 50 mm, 형식 210

폭 mm	포장 단위 개	주문 번호
45	1	6 35 02 210 01 0
45	5	6 35 02 210 02 0
45	25	6 35 02 210 03 0



E-Cut 정밀 BIM 톱날

모든 목재, 석고 보드 및 연성 플라스틱을 위한 이열 톱니가 있는 바이메탈. 향상된 내구성 및 견고성. 가장 빠른 작업 진행 및 최고의 정밀도.
길이 50 mm, 형식 211

폭 mm	포장 단위 개	주문 번호
55	1	6 35 02 211 01 0
55	5	6 35 02 211 02 0
55	25	6 35 02 211 03 0



E-Cut 정밀 BIM 톱날

모든 목재, 석고 보드 및 연성 플라스틱을 위한 이열 톱니가 있는 바이메탈. 향상된 내구성 및 견고성. 가장 빠른 작업 진행 및 최고의 정밀도.
길이 50 mm, 형식 212

폭 mm	포장 단위 개	주문 번호
65	1	6 35 02 212 01 0
65	5	6 35 02 212 02 0
65	25	6 35 02 212 03 0



E-Cut 다용도 톱날

바이메탈 톱니 있음, 깊이조절기 장착 가능, 높은 절단 속도, 최대 2 mm정도 철판(400 N/mm²), 알루미늄 성형 건축재, 구리관, 목재, 석고 플라스터보드 그리고 거의 모든 합성수지
길이 60 mm, 형식 147

폭 mm	포장 단위 개	주문 번호
28	1	6 35 02 147 01 5
28	5	6 35 02 147 02 1
28	25	6 35 02 147 03 7



E-Cut 다용도 톱날

바이메탈 톱니 있음, 깊이조절기 장착 가능, 높은 절단 속도, 최대 2 mm정도 철판(400 N/mm²), 알루미늄 성형 건축재, 구리관, 목재, 석고 플라스터보드 그리고 거의 모든 합성수지
길이 60 mm, 형식 148

폭 mm	포장 단위 개	주문 번호
44	1	6 35 02 148 01 3
44	5	6 35 02 148 02 9
44	25	6 35 02 148 03 5



HSS 목재 톱날

라미네이트나 널빤지의 분리 및 길고 곧은 커팅에 적합함.
깊이 조절기 없음

폭 mm	포장 단위 개	주문 번호
100	1	6 35 02 179 01 0

구
비
전



HSS 목재 톱날
라미네이트나 널빤지의 분리 및 길고 곧은 커팅에 적합함. 깊이 조절기 있음

폭 mm	포장 단위 개	주문 번호
100	1	6 35 02 179 02 0



깊이 조절기
모든 톱날에 대한 깊이 조절기. 깊이에 대한 정교한 작업을 위해, 톱날 및 가공물의 효과적인 보호. 내용물: 기계의 고정을 위한 어댑터 1개, 360° 자유롭게 회전 가능. 깊이 조절기 1개, 깊이 조절 가능한 가이드 블록 1개. (A)FMM 또는 (A)FSC와 함께 사용 가능.

주문 번호
3 21 27 069 01 0



M-Cut 톱날
플라스틱, GFRP, CRP, 철판 에서 라운드 커팅 및 분리용 넓은 형태

폭 mm	길이 mm	주문 번호
30	50	6 35 02 138 01 4



M-Cut 톱날
플라스틱, GFRP, CRP, 철판 에서 라운드 커팅 및 분리용 좁은 형태

폭 mm	길이 mm	주문 번호
10	50	6 35 02 158 01 0



톱니가 노출된 초경합금 반달 톱날
박리 현상 없는 완벽하고 깔끔한 CFK/GFK 소재 커팅 에지용. 빠른 절삭 속도로 밀림 없이 긴 길이의 직선 절삭. 깊이 조절기도 사용 가능.

폭 mm	길이 mm	주문 번호
1,2	105	6 35 02 189 01 0



E-Cut 카바이드 톱날
완벽하고 깔끔한 CFK/GFK 소재 커팅 에지로 박리 현상 없이 재료를 손상되지 않게 쏘임. 정밀한 홈 및 짧은 커팅에 특히 적합. 코너와 모서리까지 정확하게 작업. 깊이 조절기도 사용 가능.

폭 mm	길이 mm	주문 번호
35	50	6 35 02 192 01 0



톱니가 노출된 다이아몬드 반달 톱날
박리 현상 없는 완벽하고 깔끔한 CFK/GFK 소재 커팅 에지용. 매우 빠른 절삭 속도로 밀림 없이 긴 길이의 직선 절삭. 탁월한 수명을 위한 다이아몬드 코팅. 깊이 조절기도 사용 가능.

Ø mm	절단폭 mm	주문 번호
105	1,2	6 35 02 190 01 0



E-Cut 다이아몬드 톱날
완벽하고 깔끔한 CFK/GFK 소재 커팅 에지로 박리 현상 없이 재료를 손상되지 않게 쏘임. 정밀한 홈 및 짧은 커팅에 특히 적합. 탁월한 수명을 위한 다이아몬드 코팅. 코너와 모서리까지 정확하게 작업. 깊이 조절기도 사용 가능.

폭 mm	길이 mm	주문 번호
35	50	6 35 02 194 01 0



E-Cut 다이아몬드 톱날
완벽하고 깔끔한 CFK/GFK 소재 커팅 에지로 박리 현상 없이 재료를 손상되지 않게 쏘임. 정밀한 홈 및 짧은 커팅에 특히 적합. 탁월한 수명을 위한 다이아몬드 코팅. 코너와 모서리까지 정확하게 작업. 깊이 조절기도 사용 가능.

폭 mm	길이 mm	주문 번호
42	60	6 35 02 195 01 0



카바이드 파일
유리섬유 강화 플라스틱, 탄소섬유 강화 플라스틱, 플라스틱 및 목재에서 절단부의 면취 및 다듬질용, 길이 50 mm

포장 단위 개	주문 번호
2	6 37 06 018 01 0



세그먼트 톱날
깊이조절기 장착 가능 퍼디 베드에 있는 단열 유리창의 분리용. 2개 포장

주문 번호
6 39 03 166 01 6

강판



카바이드 레스프
타일 접착제, 콘크리트, 돌, 목재, 퍼티의 거친 샌딩. 흡진 장치를 장착하거나 장착하지 않고 사용하기에 적합. 특히 빠른 작업 속도와 수 평방미터 이상의 가공을 위한 대형 모델, 모서리 길이 110 mm.

주문 번호
6 37 31 005 01 0

이음매 제거



카바이드 톱날
다이아몬드 버전에 비해 가격과 수명이 낮습니다. 직각, 대리석과 에폭시 수지 및 트래스 이음부용 약 2.2 mm 절단선.

Ø mm	포장 단위 개	주문 번호
105	1	6 35 02 172 01 0
105	5	6 35 02 172 02 0



카바이드 톱날
다이아몬드 버전에 비해 가격과 수명이 낮습니다. 초박형 버전, 약 1.2 mm 절단선, 심한 경질 에폭시나 시멘트 이음매에 적합하지 않음. 데크 이음부 재작업에 적합.

Ø mm	포장 단위 개	주문 번호
105	1	6 35 02 173 01 0
105	5	6 35 02 173 02 0



카바이드 세그먼트 날
다이아몬드 버전에 비해 가격과 수명이 낮습니다. 모서리와 반경용, 중복 없는 작업용, 절단선 약 2.2 mm, 대리석과 에폭시 수지 이음부용

포장 단위 개	주문 번호
1	6 39 03 225 01 0
5	6 39 03 225 02 0



카바이드 세그먼트 날
다이아몬드 버전에 비해 가격과 수명이 낮습니다. 모서리와 반경용, 중복 없는 작업용, 초박형 버전, 절단선 약 1.2 mm, 절단선 최대 10 mm. 심한 경질 에폭시와 시멘트 이음에는 적합하지 않음.

포장 단위 개	주문 번호
1	6 39 03 224 01 0
5	6 39 03 224 02 0



다이아몬드 톱날
2.2 mm 절단선, 모든 대리석 이음부와 에폭시 수지 이음부, 시멘트 이음부용 기본 버전

Ø mm	포장 단위 개	주문 번호
80	1	6 35 02 115 01 1
80	5	6 35 02 115 03 0
105	1	6 35 02 167 01 0
105	5	6 35 02 167 02 0



다이아몬드 톱날
절단선 약 1.2 mm, 매우 얇은 시멘트 이음부용 에폭시 수지 이음부와 시멘트 이음부에 적합하지 않음

Ø mm	포장 단위 개	주문 번호
80	1	6 35 02 116 01 4
80	5	6 35 02 116 02 0
105	1	6 35 02 168 01 0
105	5	6 35 02 168 02 0



세그먼트 날
다이아몬드 코팅, 모서리와 반경용, 중복 없는 작업. 2.2 mm 절단선, 모든 대리석 이음부와 에폭시 수지 이음부, 시멘트 이음부용 기본 버전

포장 단위 개	주문 번호
1	6 39 03 162 01 7
5	6 39 03 162 03 0



세그먼트 날
다이아몬드 코팅, 모서리와 반경용, 중복 없는 작업. 절단선 약 1.2 mm, 매우 얇은 시멘트 이음부용 최대 10 mm 절단 깊이. 에폭시 수지 이음부와 시멘트 이음부에 적합하지 않음

포장 단위 개	주문 번호
1	6 39 03 196 01 3
5	6 39 03 196 02 0



연마석
다이아몬드 공구나 카바이드 공구의 청소를 위한 연마석

주문 번호
6 37 19 007 01 0



커터날
곧은 형태. 거의 모든 신축 이음용 만능 칼. 5개 포장

주문 번호
6 39 03 117 01 5



커터날
길고 곧은 형태, 매우 깊은 이음매용. 5개 포장

주문 번호
6 39 03 116 01 1



세그먼트 날
반달 형태, V 커팅용 및 모서리 부위의 커팅용, 2개 포장

전체 길이 mm	절단 길이 mm	주문 번호
73	30	6 39 03 132 01 0

스크래핑



스크래퍼
바닥 보호, 접착제와 같은 코팅과 커버 제거용, 2개 포장

길이 mm	포장 단위 개	주문 번호
64	2	6 39 03 206 01 8
72	2	6 39 03 227 01 0

절단



커터날
버섯 형태, 실리콘과 연성 퍼티의 절단용 단열유리 분리용. 5개 포장.

주문 번호
6 39 03 128 01 2



절단 공구
전기 난방 장치, 벽 난방 장치, 바닥 난방 장치용 경질 폼 건축 판재에 홈을 파기 위한 용도.

절삭 깊이 mm	폭 mm	절단폭 mm	주문 번호
6,5	50	13	6 39 03 223 01 0



절단 공구
전선용 경질 폼 건축 판재에 홈을 파기 위한 용도.

폭 mm	홈 직경 mm	주문 번호
50	12	6 39 03 222 01 0



절단 공구
1/2"과 3/4" 온수관 및 전기 설비용 빈 관을 위해 경질 폼 건축 판재에 홈을 파기 위한 용도. 부설된 관의 자동 고정. 쉽고, 빠르고, 안전한 사용.

폭 mm	홈 직경 mm	주문 번호
50	22	6 39 03 221 01 0



절단 공구
Schlüter의 Kerdi-Boards®를 접기 위한 90° 노치용 날.

절삭 깊이 mm	주문 번호
12,5	6 39 03 231 01 0
12,5	6 39 03 230 01 0
28	6 39 03 229 01 0
38	6 39 03 228 01 0

일반 액세스러리



흡진 장치
FSC 2.0 Q
다이아몬드가 장착된 공구로 작업하기 위해, 공구 없이 설치 가능. 호스 연결 Ø 32 mm.

주문 번호
9 26 02 084 01 0

구
별
번호



흡진 장치
FSC 2.0 X
다이아몬드가 장착된 공구로 작업하기 위해, 공구 없이 설치 가능. 호스 연결 Ø 32 mm.

주문 번호
9 26 02 075 01 8



흡진 세트
삼각 샌딩 패드와 카바이드 레스프를 이용한 모든 샌딩 작업 및 강판 작업, 샌딩 패드 2 포함, 구멍 있음, 각 5개 샌딩 시트, 홀 있음, 입자 60, 80, 120, 흡진관이 있는 흡진 후드 1개, Ø 27, 32 mm 호스 연결용 주둥이 1개, 먼지 제거기 연결용 어댑터 2개
FSC 2.0 Q용으로 적합함.

주문 번호
9 26 02 074 01 4



작업용 장갑
진동 완충, EN 388/420, EN ISO 10819, EEC 0200 등의 안전 기준에 부합. 한쌍1팩.

치수	주문 번호
9 L	3 21 73 003 00 3
10 XL	3 21 73 004 00 1
11 XXL	3 21 73 005 00 5



핸들
장시간 작업 시 FEIN SuperCut의 더 용이한 조작과 진동 감소. 흡진 장치 9 26 02 084 01 0과 함께 사용 가능.

주문 번호
3 21 19 116 01 1



QuickIN이 없는 FEIN SuperCut용 어댑터
8각 홀더가 있는 부속품 액세서리의 사용을 위해 (예: 강판, 샌딩 및 폴리싱 플레이트).

주문 번호
3 06 05 114 01 1



QuickIN이 없는 FEIN SuperCut용 어댑터
QuickIN 공구 홀더가 없는 구형 FEIN SuperCut에 Starlock 액세서리를 고정하기 위한 용도(FSC 1.6, FSC 1.7). 클램핑 나사가 있는 어댑터.

주문 번호
3 52 22 952 04 0



QuickIN이 장착된 FEIN SuperCut용 어댑터
8각 홀더가 있는 부속품 액세서리의 사용을 위해 (예: 강판, 샌딩 및 폴리싱 플레이트).

주문 번호
6 37 33 005 01 0



QuickIN이 장착된 FEIN SuperCut용 어댑터
QuickIN 공구 홀더가 있는 구형 FEIN SuperCut에 Starlock 액세서리를 고정하기 위한 용도(FSC 1.6 Q, FSC 1.7 Q, FSC 2.0 Q, AFSC 1.7 Q, AFSC 18). 클램핑 나사가 있는 어댑터.

주문 번호
3 52 22 952 05 0



커팅 페이스트
판금 작업 윤활제

주문 번호
3 21 32 020 12 9

액세서리 세트



목재 실내 증축 액세서리 세트
인테리어 목재 작업 전문 세트에 추가 주문, 구성품: HSS 목재용 톱날(형태 153) 1개, E-Cut Long-Life 톱날(형태 162, 163, 164, 165) 4개, E-Cut 정밀 톱날(형태 119, 120 및 121, 122) 4개, E-Cut 유니버설 톱날(형태 147, 148) 2개, 깊이 조절기 1개, 샌딩 플레이트 1개, 입자 80, 120, 180의 샌딩 시트 각 5개, 어댑터 1개, 클램핑 요소 2개

주문 번호
6 39 03 167 66 0



창 수리/교체 부속품 세트
창 수리/교체 전문 세트에 추가 주문, 구성품: 직각 HSS 톱날(형태 137) 1개, HSS 목재용 톱날(형태 153) 1개, E-Cut Long-Life 톱날(형태 163) 1개, E-Cut 범용 톱날(형태 147, 148) 2개, 반달 톱날(형태 166) 1개, 버섯 형태 절단 날(형태 128) 1개, 깊이 조절기 1개, 샌딩 플레이트 1개, 입자 80, 120, 180의 샌딩 시트 각 5개, 어댑터 1개와 클램핑 요소 2개.

주문 번호
6 39 03 167 67 0



타일/육실 보수 부속품 세트
타일/육실 보수작업 작업 전문 세트에 추가 주문, 구성품: 다이아몬드 코팅된 반달 날(형태 162) 1개, (얇은) 초경합금 반달 날(형태 224) 1개, 버섯 모양 날(형태 128) 1개, 퍼티 나이프 1개, 초경합금 코팅 강판 2개, E-Cut 유니버설 톱날(형태 147, 148) 2개, 어댑터와 클램프 요소 1개.

주문 번호
6 39 03 167 58 0



난방장치/위생장치 설비 부속품 세트
난방장치/위생장치 설비 전문 세트 추가 주문, 구성품: 1 다이아몬드 코팅된 반달 날(형태 162), 3 노치 날(12 mm, 13 mm, 22 mm), 1 곧은 절단 날(형태 116), 2 E-Cut 유니버설 톱날(형태 147, 148), 1 퍼티 나이프, 1 초경합금 코팅된 강판, 1 어댑터와 2 클램프 요소

주문 번호
6 39 03 167 59 0



	FEIN SUPERCUT FSC 1.6	FEIN SUPERCUT FSC 1.6 Q	FEIN SUPERCUT FSC 1.6 Q 자동차 정비소	FEIN SUPERCUT FSC 1.6 Q 자동차 유리	FEIN SUPERCUT FSC 1.6 Q 화물	FEIN SUPERCUT MODx 6-25	
	자동차 분야용 고성능 진동 장치.	자동차 분야용 신속 고정 시스템이 있는 고성능 진동 장치.	자동차 정비소에서 다방면에서 사용하기 위한 특수 액세서리가 포함된 자동차 수리용 고성능 시스템.	빠르고 안전하게 자동차 유리를 제거하기 위한 특수 액세서리를 포함한 고성능 차량 수리 시스템.	버스, 화물차, 철도 차량에 부착된 유리의 신속하고 전문적인 분리를 위한 특수 액세서리가 포함된 자동차 수리를 위한 고성능 시스템.	화물차/트럭 작업용 고출력 에어 타입 진동공구.	
페이지	240	240	240	241	241	241	
기술 사양	입력	400 W	400 W	400 W	400 W	400 W	
	출력	220 W	220 W	220 W	220 W	220 W	
	진동	11 000 - 18 500 1/min	11 000 - 18 500 1/min	11 000 - 18 500 1/min	11 000 - 18 500 1/min	11 000 - 18 500 1/min	20 000 1/min
	EPTA에 따른 중량	1,25 kg	1,45 kg	1,45 kg	1,45 kg	1,45 kg	0,9 kg
	케이블 길이	5 m (단위)	5 m (단위)	5 m (단위)	5 m (단위)	5 m (단위)	
	홀더	육각	육각	육각	육각	육각	
	공구 교체	내부 6각 나사로 수동 작업	QuickIN	QuickIN	QuickIN	QuickIN	
	사용 압력						6,3 bar
공기 소모량						0,6 m ³ /min	

FEIN SUPERCUT FSC 1.6

자동차 분야용 고성능 진동 장치.



액세서리는 242페이지 참조
무선 제품은 40페이지 참조

입력	W	400
출력	W	220
진동	1/min	11 000 - 18 500
홀더		육각
공구 교체		내부 6각 나사로 수동 작업
케이블 길이	m (단위)	5
EPTA에 따른 중량	kg	1,25
주문 번호		7 236 31 50
EAN		4014586859552

FEIN 제품의 장점:

- ▶ 고부하에서 연속 작업을 위해 설계된 볼/니들 베어링과 모터 그리고, 기어박스로 최고의 품질과 안정성.
- ▶ 자동차 수리나 접착된 유리의 교체에 최적화.
- ▶ 커팅, 쓰임, 샌딩, 스크래핑용 부속품의 크기 선택.
- ▶ 자체 차단되는 카본 브러시.
- ▶ 기계와 공구 간의 연결을 위한 육각 공구 홀더
- ▶ 무단으로 설정 가능한 속도
- ▶ FEIN 고효율 모터.
- ▶ 유명한 자동차 제조사의 추천.

기본 포함된 부속품:

FEIN SUPERCUT FSC 1.6 1대, 마운팅 볼트 (3 30 01 039 01 7) 1개, 키 1개, 플라스틱 공구 박스 1개, 샤프닝 스톤 (6 37 19 010 01 4) 1개

FEIN SUPERCUT FSC 1.6 Q

자동차 분야용 신속 고정 시스템이 있는 고성능 진동 장치.



액세서리는 242페이지 참조
무선 제품은 40페이지 참조

입력	W	400
출력	W	220
진동	1/min	11 000 - 18 500
홀더		육각
공구 교체		QuickIN
케이블 길이	m (단위)	5
EPTA에 따른 중량	kg	1,45
주문 번호		7 236 42 50
EAN		4014586863191

FEIN 제품의 장점:

- ▶ QuickIN 신속 교체 시스템으로 렌치 없이 간편한 액세서리 교체.
- ▶ 자동차 수리나 접착된 유리의 교체에 최적화.
- ▶ 고부하에서 연속 작업을 위해 설계된 볼/니들 베어링과 모터 그리고, 기어박스로 최고의 품질과 안정성.
- ▶ FEIN 고효율 모터.
- ▶ 기계와 공구 간의 연결을 위한 육각 공구 홀더
- ▶ 유명한 자동차 제조사 공장 추천.
- ▶ 자체 차단되는 카본 브러시.
- ▶ 무단으로 설정 가능한 속도

기본 포함된 부속품:

FEIN SUPERCUT FSC 1.6 Q 1대, 플라스틱 공구 박스 1개, 샤프닝 스톤 (6 37 19 010 01 4) 1개, 공구 교체용 보호커버 1개

FEIN SUPERCUT FSC 1.6 Q 자동차 정비소

자동차 정비소에서 다방면에서 사용하기 위한 특수 액세서리가 포함된 자동차 수리용 고성능 시스템.



액세서리는 242페이지 참조
무선 제품은 40페이지 참조

입력	W	400
출력	W	220
진동	1/min	11 000 - 18 500
홀더		육각
공구 교체		QuickIN
케이블 길이	m (단위)	5
EPTA에 따른 중량	kg	1,45
주문 번호		7 236 42 55
EAN		4014586862842

FEIN 제품의 장점:

- ▶ 고부하에서 연속 작업을 위해 설계된 볼/니들 베어링과 모터 그리고, 기어박스로 최고의 품질과 안정성.
- ▶ 앞유리, 옆유리, 뒷유리 분해용으로 최적화되어 구성된 세트를 사용할 수 있습니다.
- ▶ QuickIN 신속 교체 시스템으로 렌치 없이 간편한 액세서리 교체.
- ▶ 액세서리로 다른 칼날 사용 가능.
- ▶ L형 블레이드의 높은 안전성

기본 포함된 부속품:

플라스틱 공구함에 든 FEIN SUPERCUT FSC 1.6 Q 1대, 톱니있는 L 모양 절단날 (형태 207) 2개, 짧은 U 모양 절단날 (형태 079, 101) 2개, 강화된 U 모양 절단날 (형태 157) 1개, 공구 교체용 보호커버 1개, 굽힘 방지 코팅된 스페이드 모양의 스크래퍼 (형태 129) 1개, 톱니있는 L 모양 절단날 (형태 208) 1개, 조절 가능한 롤러 스톱이 있는 Z형태로 굽은 직선날 (형태 143) 1개, 샤프닝 스톤 (6 37 19 010 01 4) 1개, 짧은 U 모양 절단날 (형태 076) 1개, 스크래퍼 1개, HSS 톱날 (Ø 80 mm) 1개

FEIN SUPERCUT
FSC 1.6 Q 자동차 유리



액세서리는 242페이지 참조
무선 제품은 40페이지 참조

빠르고 안전하게 자동차 유리를 제거하기 위한 특수 액세서리를 포함한 고성능 차량 수리 시스템.

입력	W	400
출력	W	220
진동	1/min	11 000 - 18 500
홀더		육각
공구 교체		QuickIN
케이블 길이	m (단위)	5
EPTA에 따른 중량	kg	1,45
주문 번호		7 236 42 56
EAN		4014586862859

FEIN 제품의 장점:

- ▶ 고부하에서 연속 작업을 위해 설계된 볼/니들 베어링과 모터 그리고, 기어박스로 최고의 품질과 안정성.
- ▶ 자동차 앞유리 분리를 위해 최적화된 세트
- ▶ QuickIN 신속 교체 시스템으로 렌치 없이 간편한 액세서리 교체.
- ▶ 액세서리로 다른 칼날 사용 가능.
- ▶ 절단 칼의 긴 수명.
- ▶ L형 블레이드의 높은 안전성

기본 포함된 부속품:

플라스틱 공구함에 든 FEIN SUPERCUT FSC 1.6 Q 1대, 톱니있는 L 모양 절단날 (형태 209) 1개, Z형태로 굽은 직선형 절단날 (형태 081) 1개, 조절 가능한 롤러 스톱이 있는 Z형태로 굽은 직선날 (형태 143) 1개, 공구 교체용 보호 커버 1개, 톱니있는 U형 절단날, 강화 디자인 (형태 212) 2개, 톱니있는 L형 절단날 (형태 207) 3개, 샤프닝 스톤 (6 37 19 010 01 4) 1개, 톱니있는 L 모양 절단날 (형태 208) 2개, U형 절단날, 강화 디자인 (형태 157, 111) 각 1개, 샤프닝 스톤 (6 37 19 010 01 4) 1개

FEIN SUPERCUT FSC 1.6 Q 화물



액세서리는 242페이지 참조
무선 제품은 40페이지 참조

버스, 화물차, 철도차량에 부착된 유리창의 신속하고 전문적인 분리를 위한 특수 액세서리가 포함된 자동차 수리를 위한 고성능 시스템.

입력	W	400
출력	W	220
진동	1/min	11 000 - 18 500
홀더		육각
공구 교체		QuickIN
케이블 길이	m (단위)	5
EPTA에 따른 중량	kg	1,45
주문 번호		7 236 42 57
EAN		4014586862866

FEIN 제품의 장점:

- ▶ QuickIN 신속 교체 시스템으로 렌치 없이 간편한 액세서리 교체.
- ▶ 고부하에서 연속 작업을 위해 설계된 볼/니들 베어링과 모터 그리고, 기어박스로 최고의 품질과 안정성.
- ▶ 화물 차량 분야에서 극단적인 부하에 최적화하여 구성된 유리 제거 세트.
- ▶ 절단 칼의 긴 수명.
- ▶ 액세서리로 다른 칼날 사용 가능.
- ▶ 고 모듈 PU 접착재용 특수 톱니 블레이드.

기본 포함된 부속품:

플라스틱 공구함에 든 FEIN SUPERCUT FSC 1.6 Q 1대, 톱니 있는 후크 모양 절단날 (형태 217) 1개, 굽힘 방지 코팅된 스페이드 모양의 스크래퍼 (형태 105) 1개, 조임 장치가 있는 견인 케이블 1개, 톱니있는 L 모양 절단날 (형태 207) 2개, 톱니있는 직선형 절단날 (형태 073) 2개, Z형태로 굽은 곡선형 직선형 절단날 (형태 072) 1개, 톱니있는 U 모양 절단날 (형태 212) 1개, 공구 교체용 보호 커버 1개, Z형태로 굽은 톱니있는 직선형 절단날 (형태 081) 2개, 톱니있는 L 모양 절단날 (형태 209) 1개

FEIN SUPERCUT MOtdx 6-25



액세서리는 242페이지 참조

화물차/트럭 작업용 고효율 에어 타입 전동공구.

사용 압력	bar	6,3
공기 소모량	m³/min	0,6
진동	1/min	20 000
호스 구경 Ø	mm	8
EPTA에 따른 중량	kg	0,9
주문 번호		7 536 03
EAN		4014586861906

FEIN 제품의 장점:

- ▶ 전문적인 사용을 위한 포괄적인 액세서리 호환 가능.
- ▶ 최고의 작업 과정을 위한 강한 진동 운동 2 x 1.6 진동 각도
- ▶ 화물차나 버스 또는 기차의 접착된 유리의 제거에 적합.
- ▶ 소형 크기
- ▶ 흡배기 에어 호스와 함께 공급
- ▶ 작업 영역에 누출 공기와 오일 미스트 없음
- ▶ 육각 공구 홀더

기본 포함된 부속품:

플라스틱 공구 박스 1개, 키 2개,
FEIN SUPERCUT MOtdx 6-25 1대

가
이
백
지

일반 액세서리



보호 커버
클램핑 밸브 개폐 시 QuickIN으로 SuperCut에서 안전한 공구 교체에 위해

주문 번호
3 21 74 011 00 0



샤프닝 스톤
절단을 하기 위해 사용하기 전에 날 같이 용도.

주문 번호
6 37 19 010 01 4



커팅 페이스트
판금 작업 윤활제

주문 번호
3 21 32 020 12 9



작업용 장갑
진동 완충, EN 388/420, EN ISO 10819, EEC 0200 등의 안전 기준에 부합. 한쌍1팩.

치수	주문 번호
9 L	3 21 73 003 00 3
10 XL	3 21 73 004 00 1
11 XXL	3 21 73 005 00 5



QuickIN이 없는 FEIN SuperCut용 어댑터
8각 홀더가 있는 부속품 액세서리의 사용을 위해 (예: 강판, 샌딩 및 폴리싱 플레이트).

주문 번호
3 06 05 114 01 1



QuickIN이 장착된 FEIN SuperCut용 어댑터
8각 홀더가 있는 부속품 액세서리의 사용을 위해 (예: 강판, 샌딩 및 폴리싱 플레이트).

주문 번호
6 37 33 005 01 0



QuickIN이 장착된 FEIN SuperCut용 어댑터
QuickIN 공구 홀더가 있는 구형 FEIN SuperCut에 Starlock 액세서리를 고정하기 위한 용도(FSC 1.6 Q, FSC 1.7 Q, FSC 2.0 Q, AFSC 1.7 Q, AFSC 18). 클램핑 나사가 있는 어댑터.

주문 번호
3 52 22 952 05 0



QuickIN이 없는 FEIN SuperCut용 어댑터
QuickIN 공구 홀더가 없는 구형 FEIN SuperCut에 Starlock 액세서리를 고정하기 위한 용도(FSC 1.6, FSC 1.7). 클램핑 나사가 있는 어댑터.

주문 번호
3 52 22 952 04 0

자동차 정비소 부속품



직선 형태 절단 날
구부러짐, Z 커브, 분리 장치용 추가 주문 9 06 07 001 01 6, 2개들이 포장.

주문 번호
6 39 03 197 01 7



톱날
HSS, 정밀 절단용 미세 톱니가 있음. 최대 1 mm 철판 에 만능으로 사용 가능, 이중, 플라스틱.

Ø mm	포장 단위 개	주문 번호
63	2	6 35 02 102 01 6
63	5	6 35 02 102 07 0
80	2	6 35 02 103 01 0
80	5	6 35 02 103 05 0



M-Cut 톱날
플라스틱, GFRP, CRP, 철판 에서 라운드 커팅 및 분리용 넓은 형태

폭 mm	길이 mm	주문 번호
30	50	6 35 02 138 01 4



M-Cut 톱날
플라스틱, GFRP, CRP, 철판 에서 라운드 커팅 및 분리용 좁은 형태

폭 mm	길이 mm	주문 번호
10	50	6 35 02 158 01 0



카바이드 파일
유리섬유 강화 플라스틱, 탄소섬유 강화 플라스틱, 플라스틱 및 목재에서 절단부의 면취 및 다듬질용, 길이 50 mm

포장 단위 개	주문 번호
2	6 37 06 018 01 0



E-Cut 다용도 톱날
바이메탈 톱니 있음, 깊이조절기 장착 가능, 높은 절단 속도, 최대 2 mm정도 철판(400 N/mm²), 알루미늄 성형 건축재, 구리관, 목재, 석고 플라스틱보드 그리고 거의 모든 합성수지 길이 60 mm, 형식 147

폭 mm	포장 단위 개	주문 번호
28	1	6 35 02 147 01 5
28	5	6 35 02 147 02 1



E-Cut 다용도 톱날
바이메탈 톱니 있음, 깊이조절기 장착 가능, 높은 절단 속도, 최대 2 mm정도 철판(400 N/mm²), 알루미늄 성형 건축재, 구리관, 목재, 석고 플라스틱보드 그리고 거의 모든 합성수지 길이 60 mm, 형식 148

폭 mm	포장 단위 개	주문 번호
44	1	6 35 02 148 01 3
44	5	6 35 02 148 02 9



직선 형태 절단 날
플라스틱에서 라운드 노치에 적합 톱니, 2개 포장

전체 길이 mm	절단 길이 mm	주문 번호
56	35	6 39 03 073 01 1



직선 형태 절단 날
차체 부착 부재의 제거에 적합
Z 커브, 톱니, 2개 포장

전체 길이 mm	절단 길이 mm	주문 번호
120	60	6 39 03 081 01 3



스크래퍼
바닥 보호, 접착제와 같은 코팅과 커버 제거용, 2개 포장

길이 mm	포장 단위 개	주문 번호
64	2	6 39 03 206 01 8
72	2	6 39 03 227 01 0



커터날
버섯 형태, 실리콘과 연성 퍼티의 절단용 단열유리 분리용.
5개 포장.

주문 번호
6 39 03 128 01 2

잔여 접착 비드 제거용 FEIN 액세서리



스크레이퍼 칼
버킷 형태, 굽힘 방지 코팅, 2개 포장.

전체 길이 mm	절단 길이 mm	주문 번호
64	12	6 39 03 129 05 0
65	18	6 39 03 146 01 8
64	25	6 39 03 105 01 9



스크레이퍼 칼
정면 조절기에 굽힘 방지 코팅과 크로스 블레이드 포함,
2개 포장

절단 폭 mm	주문 번호
13	6 39 03 113 01 6
25	6 39 03 131 01 7



스크레이퍼 칼
크로스 블레이드 포함, 2개 포장

절단 폭 mm	주문 번호
13	6 39 03 144 01 1



스크레이퍼 칼 세트
구성품: 각 1개, 굽힘 방지 코팅된 버킷 형태 스크레이퍼 칼
(형태 129/105)

주문 번호
6 39 03 129 01 6



스크레이퍼 칼 세트
구성품: 정면 조절기에 굽힘 방지 코팅과 크로스 블레이드가
있는 스크레이퍼 칼 각 1개 (형태 113/131).

주문 번호
6 39 03 113 02 2

자동차 유리 액세서리



U 형태 절단 날
모터 하우징에서 유리 교체에 적합.
짧은 손잡이, 2개 포장

절단 길이 mm	주문 번호
10	6 39 03 083 01 0
16	6 39 03 095 01 1
16	6 39 03 108 01 4
18	6 39 03 087 01 9
19,5	6 39 03 118 01 3
22	6 39 03 115 01 8
24	6 39 03 076 01 6
28	6 39 03 163 01 1
32	6 39 03 147 01 2
36	6 39 03 079 01 2
40	6 39 03 110 01 0
60	6 39 03 101 01 0
70	6 39 03 155 01 4



U 형태 절단 날
모터 하우징에서 유리 교체에 적합.
긴 손잡이, 2개 포장

절단 길이 mm	주문 번호
18	6 39 03 127 01 4
32	6 39 03 114 01 4
32	6 39 03 191 01 1
45	6 39 03 154 01 0
52	6 39 03 153 01 2
60	6 39 03 107 01 6



U 형태 절단 날
모터 하우징에서 유리 교체에 적합.
강화 버전, 2개 포장

절단 길이 mm	주문 번호
60	6 39 03 157 01 1
95	6 39 03 111 01 9



U 형태 절단 날
모터 하우징에서 유리 교체에 적합.
강화 버전, 톱니, 2개 포장

절단 길이 mm	주문 번호
19	6 39 03 210 01 6
22,5	6 39 03 211 01 5
38	6 39 03 212 01 8



L형 절단 날
톱니, 2개 포장

절단 길이 mm	주문 번호
19	6 39 03 208 01 0
25,4	6 39 03 207 01 2
38	6 39 03 209 01 4



직선 형태 절단 날
2개 포장

전체 길이 mm	절단 길이 mm	주문 번호
56	26	6 39 03 121 01 8
90	40	6 39 03 176 01 5
145	35	6 39 03 194 01 6



직선 형태 절단 날
Z 커브, 2개 포장

전체 길이 mm	절단 길이 mm	주문 번호
68	19	6 39 03 122 01 1
84	18	6 39 03 181 01 2
65	23	6 39 03 173 01 0
65	25	6 39 03 124 01 3
85	27	6 39 03 174 01 8
110	32	6 39 03 123 01 5
120	70	6 39 03 171 01 3



직선 형태 절단 날
구부러짐, 2개 포장

전체 길이 mm	절단 길이 mm	주문 번호
65	14	6 39 03 120 01 9
75	16	6 39 03 104 01 5
75	35	6 39 03 103 01 7
75	35	6 39 03 109 01 8
75	35	6 39 03 172 01 6



직선 형태 절단 날
구부러짐, Z 커브, 2개 포장

전체 길이 mm	절단 길이 mm	주문 번호
120	45	6 39 03 168 01 8
120	70	6 39 03 125 01 7



직선 형태 절단 날
Z 커브, 고정 길이 조절기, 2개 포장

전체 길이 mm	절단 길이 mm	주문 번호
120	16	6 39 03 099 01 0
125	58	6 39 03 097 01 8



직선 형태 절단 날
Z 커브, 설정 가능한 길이 조절기, 2개 포장

전체 길이 mm	절단 길이 mm	주문 번호
100	16-43	6 39 03 143 01 3
100	18-39	6 39 03 170 01 4
100	20-35	6 39 03 198 01 5
100	60-76	6 39 03 169 01 2

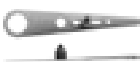

직선 형태 절단 날
평평함, 조절 가능한 길이 조절기 있음, 2개 포장

전체 길이 mm	절단 길이 mm	주문 번호
145	42-60	6 39 03 182 01 5



직선 형태 절단 날
Z 커브, 구부러짐, 고정된 길이 스톱퍼, 2개 포장

전체 길이 mm	절단 길이 mm	주문 번호
120	54	6 39 03 160 01 5



곡선 형태 절단 날
Z 커브, 고정 길이 조절기, 2개 포장

전체 길이 mm	절단 길이 mm	주문 번호
80	14	6 39 03 082 01 6
80	16	6 39 03 133 01 4
85	39	6 39 03 152 01 8



곡선 형태 절단 날
Z 커브, 설정 가능한 길이 조절기, 2개 포장

전체 길이 mm	절단 길이 mm	주문 번호
110	32-46	6 39 03 195 01 0

화물 부속품



L형 절단 날
톱니, 2개 포장

절단 길이 mm	주문 번호
25,4	6 39 03 207 01 2
38	6 39 03 209 01 4



직선 형태 절단 날
플라스틱에서 라운드 노치에 적합
톱니, 2개 포장

전체 길이 mm	절단 길이 mm	주문 번호
56	35	6 39 03 073 01 1



직선 형태 절단 날
차체 부착 부재의 제거에 적합
Z 커브, 톱니, 2개 포장

전체 길이 mm	절단 길이 mm	주문 번호
120	60	6 39 03 081 01 3



직선 형태 절단 날
Z 커브, 2개 포장

전체 길이 mm	절단 길이 mm	주문 번호
120	60	6 39 03 216 01 7



직선 형태 절단 날
앵글 절단, 2개 포장

전체 길이 mm	절단 길이 mm	주문 번호
85	65/8	6 39 03 177 01 9
83	35/20	6 39 03 203 01 3



곡선 형태 절단 날
Z 커브, 2개 포장

전체 길이 mm	절단 길이 mm	주문 번호
80	45	6 39 03 072 01 7



U 형태 절단 날
연장 웹 포함, 2개 포장

절단 길이 mm	주문 번호
40	6 39 03 156 01 7



후크 형태
톱니, 2개 포장

절단 길이 mm	주문 번호
38	6 39 03 217 01 1



세그먼트 날
반달 형태, V 커팅용 및 모서리 부위의 커팅용, 2개 포장

전체 길이 mm	절단 길이 mm	주문 번호
73	30	6 39 03 132 01 0



견인 케이블
손잡이 있음. 바깥 쪽에서 분리 절단할 때 L형이나 후크형 절단 칼을 사용할 것을 권장합니다. 버스나 화물차, 레일 차량의 유리창을 분리할 때 힘을 적게 들고 더 간단하게 작업.

주문 번호
9 26 02 030 01 4



작업용 장갑
진동 완충, EN 388/420, EN ISO 10819, EEC 0200 등의 안전 기준에 부합. 한쌍1팩.

치수	주문 번호
9 L	3 21 73 003 00 3
10 XL	3 21 73 004 00 1
11 XXL	3 21 73 005 00 5



핸들
장시간 작업 시 FEIN SuperCut의 더 용이한 조작과 진동 감소. 흡진 장치 9 26 02 084 01 0과 함께 사용 가능.

주문 번호
3 21 19 116 01 1

액세서리 세트



자동차 유리 작업용 액세서리 세트

구성품: 3 L형 절단 날, 톱니 모양(형태 207), 2 L형 절단 날, 톱니 모양(형태 208), 1 L형 절단 날, 톱니 모양(형태 209), 각 1개의 U형 절단 날, 강화 버전(형태 157과 111), 2 U형 절단 날, 강화 버전, 톱니 모양(형태 212), 1 직선형 절단 날, 조절 가능한 스톱 롤러가 있는 Z형 커브(형태 143), 1 직선형 절단 날, Z 커브, 톱니 모양(형태 081).

주문 번호
6 39 03 167 38 3



자동차 정비용 액세서리 세트

구성품: 2 U형 절단 날, 짧은 자루(형태 076), 2 U형 절단 날, 짧은 자루(형태 079 한 개와 형태 101 한 개), 2 L형 절단 날, 톱니 모양(형태 207), 1 L형 절단 날, 톱니 모양(형태 208), 1 U형 절단 날, 강화(형태 157), 1 직선형 절단 날, 조절 가능한 스톱 롤러가 있는 Z형 커브(형태 143), 1 굽힘 방지 코팅된 버킷 형태 스크레이퍼 날(형태 129), 1 퍼터 나이프, 1 HSS 톱날(Ø 80 mm).

주문 번호
6 39 03 167 25 7



화물 액세서리 세트

구성품: 직선 형태 절단 날 2개, 톱니(형태 073), 직선 형태 절단 날 2개, Z 커브, 톱니(형태 081), 후크 형태 절단 날 1개, 톱니(형태 217), 곡선 형태 절단 날 1개, Z 커브(형태 072), L형 절단 날 3개, 톱니(형태 207, 2개와 209, 1개), U자형 절단 날 1개, 톱니(형태 212), 굽힘 방지 코팅된 버킷 형태 스크레이퍼 날(형태 105), 고정장치가 있는 토잉 로프 1개.

주문 번호
6 39 03 167 32 0

AFSC 18 액세서리



급속 충전기 ALG 50

모든 FEIN 리튬이온 배터리용. 충전 시간 35분

주문 번호
9 26 04 129 01 0



급속 충전기 ALG 30

FEIN NiCd / 리튬 이온 배터리용. 충전 시간 25분

주문 번호
9 26 04 096 01 0



배터리팩

FEIN SafetyCell 기술이 적용되었으며 충전 상태 표시창이 있는 리튬 이온 배터리. 배터리와 장치가 과부하, 과열 또는 저충전으로 인해 손상을 입지 않도록 보호합니다.

전류/전압	용량	주문 번호
V	Ah	
18	5	9 26 04 173 02 0
18	2,5	9 26 04 171 02 0

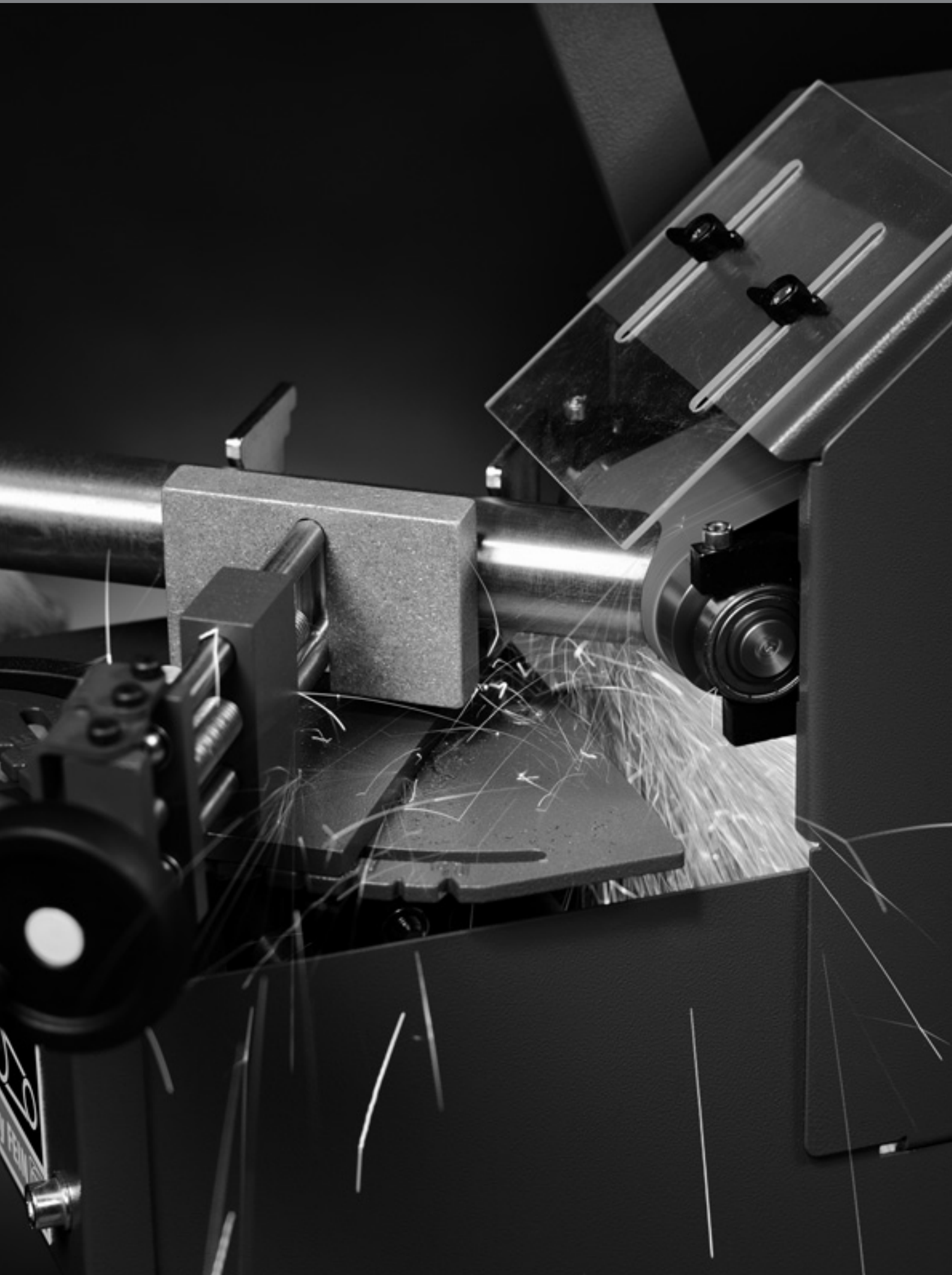

GRIT - FEIN 벨트 연마기.

FEIN GRIT - 이 제품은 모듈식으로 구성된 벨트 그라인더로서, 금속 처리 및 가공용으로 사용하기에 가장 적합합니다. 모든 용도와 다양한 요건에 충족하는 경제적인 벨트 그라인딩 시스템과 레디알 그라인딩 센터리스 그라인딩용으로 고안되었습니다. 벨트 폭 전체에서 스테인리스강 및 강철 가공용으로, 고성능 기본형 벨트 그라인더와 특수 추가 장착 모듈로 산업계 및 수공업계의 벨트 연마 분야 요구 사항을 충족합니다. FEIN 고품질 부속품과 그라인딩 벨트는 금속 가공에 있어 최고 연마 능력과 뛰어난 내구성을 위해 최고 품질의 연마 벨트를 제공해드립니다. 정품 GRIT 그라인딩

벨트 사용 시, 굉장히 경제적이며 GRIT 프로그램에 대한 자세한 정보는 GRIT 제품 카달로그 혹은 www.fein.co.kr을 참고하시기 바랍니다.



GRIT GHB 수동 벨트 그라인더 페이지 248

GRIT GHB 추가 모듈 페이지 250

GRIT GX 수공업용 기본 벨트 그라인더 페이지 252
소량 생산이나 수공업 용도에 맞는 고정식 벨트 그라인더

GRIT GX 수공업용 추가 모듈 페이지 254

GRIT GI 산업용 기본 벨트 그라인더 페이지 255
대량 생산이나 산업 현장에 맞는 고정식 벨트 그라인더.

GRIT GI 산업용 추가 모듈 페이지 258



		GRIT GHB 15-50	GRIT GHB 15-50 Inox
		현장에서 편리하게 사용할 수 있는 고성능 수동 벨트 그라인더.	현장에서 문제 해결에 적합한 범용 수동 벨트 그라인더, 스테인리스강 가공에 이상적임.
페이지		249	249
기술 사양	입력	1,5 kW	1,5 kW
	무부하 속도	8 500 1/min	2 500 - 7 900 1/min
	벨트 크기	50 x 1 000 mm	50 x 1 000 mm
	EPTA에 따른 중량	5,6 kg	5,6 kg

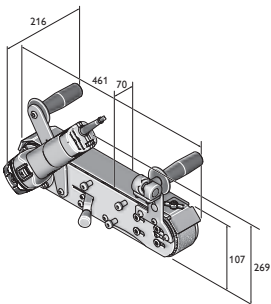

GHB 15-50
GHB 15-50 Inox

GRIT GHB 15-50

현장에서 편리하게 사용할 수 있는 고성능 수동 벨트 그라인더.



입력	kW	1,5
무부하 속도	1/min	8 500
벨트 크기	mm	50 x 1 000
케이블 길이	m (단위)	4
EPTA에 따른 중량	kg	5,6
주문 번호		7 903 01
EAN		4014586880426

FEIN 제품의 장점:

- ▶ 앵글 그라인더의 대안
- ▶ 테이블 홀더와 함께 고정하여 사용 가능.
- ▶ 특허받은 벨트 클램핑 시스템.
- ▶ 자유로이 위치 변경이 가능한 플랜지 마운티드 모터
- ▶ 진동 방지 손잡이
- ▶ 고정 벨트 그라인더로 전환시 매우 짧은 교체 시간.
- ▶ 평면 연마 시 테이블 높이 조절 가능

기본 포함된 부속품:

50 x 1,000 mm 그라인딩 벨트 1개(입자 36).

액세서리는 251페이지 참조

GRIT GHB 15-50 Inox

현장에서 문제 해결에 적합한 범용 수동 벨트 그라인더, 스테인리스강 가공에 이상적임.



입력	kW	1,5
무부하 속도	1/min	2 500 - 7 900
벨트 크기	mm	50 x 1 000
케이블 길이	m (단위)	4
EPTA에 따른 중량	kg	5,6
주문 번호		7 903 02
EAN		4014586880457

FEIN 제품의 장점:

- ▶ 앵글 그라인더의 대안
- ▶ 테이블 홀더와 함께 고정하여 사용 가능.
- ▶ 특허받은 벨트 클램핑 시스템.
- ▶ 자유로이 위치 변경이 가능한 플랜지 마운티드 모터
- ▶ 진동 방지 손잡이
- ▶ 고정 벨트 그라인더로 전환시 매우 짧은 교체 시간.
- ▶ 평면 연마 시 테이블 높이 조절 가능

기본 포함된 부속품:

50 x 1,000 mm 그라인딩 벨트 1개(입자 36).

액세서리는 251페이지 참조

GRIT GHBD

고정식 벨트 그라인딩용 모듈.



치수 LxBxH	mm	560 x 240 x 230
벨트 크기	mm	50 x 1 000
주문 번호		9 90 01 012 00 0
EAN		4014586880488

FEIN 제품의 장점:

- ▶ 수동 GHB가 고정형 벨트 그라인더로 변환.
- ▶ 조정 가능한 그라인딩 테이블로 완벽한 모따기.
- ▶ 그라인딩 테이블에서 프로파일과 파이프 가공.
- ▶ 고부하 작업을 위한 용도로 설계.

기본 포함된 부속품:

GHBD 모듈 1개

액세서리는 251페이지 참조

GRIT GHBM

이동식 표면 처리용 모듈.



치수 LxBxH	mm	430 x 252 x 166
벨트 크기	mm	50 x 1 000
중량	kg	5,00
주문 번호		9 90 01 012 01 0
EAN		4014586886992

FEIN 제품의 장점:

- ▶ 롤러 가이드가 있어 긴 용접 이음부를 그라인딩할 때 에너지 소모 적음.
- ▶ 45초 이내에 다른 용도로 전환.
- ▶ 한 작업 단계에서 균일한 표면.
- ▶ 큰 면적을 힘들이지 않고 가공.

기본 포함된 부속품:

GHBM 모듈 1개

액세서리는 251페이지 참조

GRIT GHBR

고정식 파이프 노칭 모듈



치수 LxBxH	mm	700 x 240 x 207
벨트 크기	mm	50 x 1 150
중량	kg	13,00
주문 번호		9 90 01 012 02 0
EAN		4014586887005

FEIN 제품의 장점:

- ▶ 현장에서도 사용 가능.
- ▶ 다양한 직경의 파이프를 문제없이 가공.
- ▶ 한번에 정밀한 원호 작업 가능.
- ▶ 다양한 파이프 직경용 콘택트 롤러.
- ▶ 반드시 GHB15-50 INOX와 함께 사용.

기본 포함된 부속품:

GHBR 모듈 1개

액세서리는 251페이지 참조

샌딩 벨트



3M™ Cubitron™ II

세라믹 입자의 정밀한 그라인딩 벨트는 최고의 성능과 수명을 보장합니다. 균일한 형태의 세라믹 입자는 작업 과정에서 독보적인 성능을 발휘합니다. 그 결과 가열 착색이 없고 더 나은 표면 품질을 얻을 수 있습니다. 50 x 1,000 mm

그레인	포장 단위 개	주문 번호
36	10	6 99 03 126 00 0
60	10	6 99 03 127 00 0
80	10	6 99 03 128 00 0



3M™ Cubitron™ II

세라믹 입자의 정밀한 그라인딩 벨트는 최고의 성능과 수명을 보장합니다. 균일한 형태의 세라믹 입자는 작업 과정에서 독보적인 성능을 발휘합니다. 그 결과 가열 착색이 없고 더 나은 표면 품질을 얻을 수 있습니다. 50 x 1 150 mm

그레인	포장 단위 개	주문 번호
36	10	6 99 03 157 00 0



연삭 재료 Z

최고 수준의 까다로운 요구조건도 충족하는 강과 비철 금속의 연삭 및 면취를 위한 전방위 제품. 이 제품은 전문적인 사용자와 함께 개발하여 높은 수명과 성능 및 경제성을 자랑합니다. 무거운 폴리에스터 섬유, 지르콘 강옥이 있는 완전 합성수지 결합체. 50 x 1 000 mm

그레인	포장 단위 개	주문 번호
36	10	6 99 03 130 00 0
60	10	6 99 03 131 00 0
80	10	6 99 03 132 00 0
120	10	6 99 03 133 00 0



연삭 재료 Z

최고 수준의 까다로운 요구조건도 충족하는 강과 비철 금속의 연삭 및 면취를 위한 전방위 제품. 이 제품은 전문적인 사용자와 함께 개발하여 높은 수명과 성능 및 경제성을 자랑합니다. 무거운 폴리에스터 섬유, 지르콘 강옥이 있는 완전 합성수지 결합체. 50 x 1 150 mm

그레인	포장 단위 개	주문 번호
36	10	6 99 03 159 00 0



연삭 재료 A

금속 미세 연삭부터 마무리까지 미세 입자가 있는 그라인딩 벨트. 최고 품질의 표면에 사용. 무거운 면 조직, 강옥이 있는 완전 합성수지 결합체. 50 x 1 000 mm

그레인	포장 단위 개	주문 번호
220	10	6 99 03 134 00 0
320	10	6 99 03 135 00 0
420	10	6 99 03 136 00 0



연삭 재료 R

작업 시간을 단축시키며 성능과 수명이 뛰어난 최고 그라인딩 벨트. 특히 스테인리스강과 고합금강 가공용. 무거운 폴리에스터 섬유, 지르콘 강옥이 있는 완전 합성수지 결합체. 연삭 과정 동안 냉각을 위한 추가 레이어. 50 x 1 000 mm

그레인	포장 단위 개	주문 번호
36	10	6 99 03 137 00 0
60	10	6 99 03 138 00 0
80	10	6 99 03 139 00 0
120	10	6 99 03 140 00 0

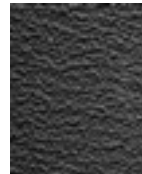

연삭 재료 R

작업 시간을 단축시키며 성능과 수명이 뛰어난 최고 그라인딩 벨트. 특히 스테인리스강과 고합금강 가공용. 무거운 폴리에스터 섬유, 지르콘 강옥이 있는 완전 합성수지 결합체. 연삭 과정 동안 냉각을 위한 추가 레이어. 50 x 1 150 mm

그레인	포장 단위 개	주문 번호
36	10	6 99 03 158 00 0

플리스 벨트

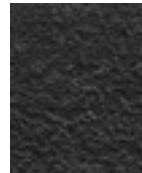

플리스 벨트

사소한 결함의 확실한 처리부터 완벽한 폴리싱까지. 내구성이 강하므로 경제적으로 작업할 수 있습니다. 50 x 1 000 mm

모델	포장 단위 개	주문 번호
미세	3	6 99 03 144 00 0
중간	3	6 99 03 143 00 0
거친	3	6 99 03 142 00 0

GHBR 액세스러리



컨택트 롤러

고품질의 볼 베어링으로 긴수명, 낮은 롤 저항, 쉽게 교체 가능

Ø mm	주문 번호
16	6 99 02 000 40 9
18	6 99 02 000 41 0
19	6 99 02 000 41 1
20	6 99 02 000 41 2
21	6 99 02 000 41 3
21,3	6 99 02 000 41 4
22	6 99 02 000 41 5
25	6 99 02 000 41 6
25,4	6 99 02 000 41 7
26	6 99 02 000 41 8
26,9	6 99 02 000 41 9
27	6 99 02 000 42 0
28	6 99 02 000 42 1
28,8	6 99 02 000 42 2
30	6 99 02 000 42 3
31,7	6 99 02 000 42 4
32	6 99 02 000 42 5
33	6 99 02 000 42 6
33,7	6 99 02 000 42 7
34	6 99 02 000 42 8
35	6 99 02 000 42 9
38	6 99 02 000 43 0
38,1	6 99 02 000 43 1
38,3	6 99 02 000 43 2
40	6 99 02 000 43 3
42	6 99 02 000 43 4
42,4	6 99 02 000 43 5

기타 액세스러리 GRIT GHB

스테인리스 스틸 샌딩 지지대
GRIT GHB 15-50 Inox

주문 번호
3 90 00 008 10 6



		GRIT GX 75	GRIT GX 75 2H
		고성능 벨트 그라인더, 모듈형 구성 가능, 수공업 및 소량 생산용	범용 벨트 그라인더, 모듈형 구성 가능, 수공업 및 소량 생산용, 스테인리스강 가공에 이상적.
페이지		253	253
기술 사양	입력	3 kW	1,5 / 2 kW
	무부하 속도	3 000 1/min	1 500 / 3 000 1/min
	벨트 크기	75 x 2 000 mm	75 x 2 000 mm
	중량	75 kg	75 kg

GRIT GX 75

고성능 벨트 그라인더, 모듈형 구성 가능, 수공업 및 소량 생산용



입력	kW	3
무부하 속도	1/min	3 000
벨트 크기	mm	75 x 2 000
중량	kg	75
주문 번호		7 901 31
EAN		4014586872018

FEIN 제품의 장점:

- ▶ 추가 모듈을 사용하여 구성 가능
- ▶ 3000회/분의 회전속도로 금속 가공에 이상적
- ▶ 선형 평면 연마를 위한 높이조절식 평면 그라인딩 테이블
- ▶ 탈착식 칩 수집기
- ▶ 외부 흡진장치 연결 옵션
- ▶ 작업 레벨은 개별적으로 조정 가능
- ▶ 특허를 받은 벨트 고정 시스템
- ▶ 견고한 3상 교류 모터
- ▶ 저진동

기본 포함된 부속품:

CEE 플러그 (16 A) 1개, 75 x 2,000 mm 그라인딩 벨트 (입자 36 R) 1개

액세서리는 262페이지 참조

GRIT GX 75 2H

범용 벨트 그라인더, 모듈형 구성 가능, 수공업 및 소량 생산용, 스테인리스강 가공에 이상적.



입력	kW	1,5 / 2
무부하 속도	1/min	1 500 / 3 000
벨트 크기	mm	75 x 2 000
중량	kg	75
주문 번호		7 901 32
EAN		4014586872063

FEIN 제품의 장점:

- ▶ 추가 모듈을 사용하여 구성 가능
- ▶ 1500/3000/min로 스테인리스스틸 및 금속 가공에 최적인 회전수.
- ▶ 선형 평면 연마를 위한 높이조절식 평면 그라인딩 테이블
- ▶ 탈착식 칩 수집기
- ▶ 외부 흡진장치 연결 방법
- ▶ 작업 레벨은 개별적으로 조정 가능
- ▶ 특허를 받은 벨트 고정 시스템
- ▶ 견고한 3상 교류 모터
- ▶ 저진동

기본 포함된 부속품:

75 x 2,000 mm 그라인딩 벨트 (입자 36 R) 1개, CEE 플러그 (16 A) 1개

액세서리는 262페이지 참조

GRIT GXE

수공업 및 소량 생산용의 고효율 디버링 머신



액세서리는 262페이지 참조

입력	kW	2,2
무부하 속도	1/min	1 500
공구 치수, 최대 Ø x 폭	mm	250 x 60
중량	kg	32
주문 번호		7 901 05
EAN		4014586857879

FEIN 제품의 장점:

- ▶ 내장된 흡진 기능이있는 견고한 기계 베이스로 모듈식 확장 가능
- ▶ 견고한 AC 모터로 일정한 속도로 디버링할 수 있음.
- ▶ 최대 75 mm 폭 금속 파이프, 프로파일 및 평판 재료를 디버링 할 수 있습니다.
- ▶ 외부 흡진장치 연결 옵션
- ▶ 다양한 와이어 브러쉬 사용 가능
- ▶ 효율적인 디버링
- ▶ 모터 보호스위치

기본 포함된 부속품:
CEE 플러그 (16 A) 1개

GRIT GXC

금속 및 스테인리스강 파이프와 스프링들의 완벽한 표면을 위한 원형 연마 모듈



액세서리는 262페이지 참조

입력	kW	0,18
최대 파이프	mm	10 - 100
벨트 크기	mm	75 x 2 000
중량	kg	48
주문 번호		7 901 23
EAN		4014586871936

FEIN 제품의 장점:

- ▶ 자동 공급 장치는 개별적으로 조절 가능
- ▶ 빠른 작업 속도에서도 최고의 표면 품질
- ▶ Ø 10 - 100 mm인 파이프 및 스프링 연마용
- ▶ 벨트 그라인더 GX 75(2H)와 GI 75(2H)의 결합 가능
- ▶ GXW와 결합하여 습식 연마 가능

기본 포함된 부속품:

가이드 레일, 나일론제 1개, 가이드 레일, 황동 소재 1개, CEE 플러그 (16 A) 1개

GRIT GXW

습식 연마용 냉각운할 모듈.



액세서리는 262페이지 참조

입력	kW	0,12
중량	kg	8,6
주문 번호		7 901 24
EAN		4014586873145

FEIN 제품의 장점:

- ▶ 효율적인 냉각운할제 공급장치에 의한 완벽한 표면 결과
- ▶ 연마 가루를 모으는 기능
- ▶ 폐쇄형 회로
- ▶ 벨트 그라인더 GX 75(2H)와 GI 75(2H)의 결합 가능
- ▶ 그라인딩 벨트의 수명 증가

기본 포함된 부속품:

냉각운할제-유상액(1:30) 1리터

GRIT GXR

파이프, 프로파일과 판재를 정밀하게 맞추기 위한 반원형 그라인딩 모듈.



액세서리는 262페이지 참조

최대 파이프	mm	16 - 75
벨트 크기	mm	75 x 2 250
치수 프로파일/평면재, 최대	mm	75 x 75
중량	kg	54
주문 번호		9 90 01 001 00 1
EAN		4014586871974

FEIN 제품의 장점:

- ▶ 직경이 16~75 mm인 파이프 및 프로파일의 정밀 그라인딩용
- ▶ 콘택트 롤러는 표준 치수에 대해 옵션으로 선택할 수 있습니다.
- ▶ 선택 사양으로서 대량 생산용의 길이 조절기
- ▶ 내장형 깊이 조절기
- ▶ 벨트 그라인더 GX 75(2H)와 GI 75(2H)의 결합 가능
- ▶ 90°까지 개별적으로 각도 조정 가능

기본 포함된 부속품:

콘택트 롤러 Ø 42.4 mm 1개, , 콘택트 롤러 Ø 48.3 mm 1개, 그라인딩 벨트 벨트, 75 x 2250 mm (K 36 R) 1개



	GRIT GI 75	GRIT GI 75 2H	GRIT GI 100 EF	GRIT GI 100	GRIT GI 150	GRIT GI 150 2H	GRIT GIS 75	GRIT GIS 150	
	고성능 벨트 그라인더, 모듈형 구성 가능, 산업 및 대량 생산용	고성능 2단 벨트 그라인더, 모듈형 구성 가능, 스테인리스강 가동을 위한 산업 및 대량 생산용으로 이상적.	작은 형태의 벨트 그라인더, 소형 가공물에 대한 변용 그라인더		고성능 벨트 그라인더, 모듈형 구성 가능, 산업 및 대량 생산용	고성능 2단 벨트 그라인더, 모듈형 구성 가능, 스테인리스강 가동을 위한 산업 및 대량 생산용으로 이상적.	금속 가공 시 기본 연마용 고성능 그라인더.	특히 폭이 넓은 가공물의 기본 연마용 고성능 그라인더.	
페이지	256	256	257	257	256	256	257	257	
기술 사양	입력	4 kW	2,6 - 3,1 kW	1,5 kW	1,5 kW	4 kW	2,6 - 3,1 kW	4 kW	4 kW
	무부하 속도	3 000 1/min	1 500 / 3 000 1/min	3 000 1/min	3 000 1/min	3 000 1/min	1 500 / 3 000 1/min	3 000 1/min	3 000 1/min
	벨트 크기	75 x 2 000 mm	75 x 2 000 mm	100 x 1 000 mm	100 x 1 000 mm	150 x 2 000 mm	150 x 2 000 mm	75 x 2 000 mm	150 x 2 000 mm
	중량	65 kg	65 kg	29,8 kg	28,8 kg	82 kg	82 kg	74 kg	93 kg

GRIT GI 75

고성능 벨트 그라인더, 모듈형 구성 가능, 산업 및 대량 생산용



액세서리는 262페이지 참조

입력	kW	4
무부하 속도	1/min	3 000
벨트 크기	mm	75 x 2 000
중량	kg	65
주문 번호		7 902 01
EAN		4014586858913

FEIN 제품의 장점:

- ▶ 추가 모듈을 사용하여 구성 가능
- ▶ 매우 견고한 3상 교류 모터가 있어 일정한 회전속도로 연마할 수 있습니다
- ▶ 3000회/분의 회전속도로 금속 가공에 이상적
- ▶ 탈거식 칩 수집기
- ▶ 외부 흡진장치 연결 방법
- ▶ 폴리우레탄 코팅된 구동 폴리
- ▶ 개별적인 작업 높이 조절 가능
- ▶ 특허를 받은 벨트 고정 시스템
- ▶ 견고한 3상 교류 모터
- ▶ 저진동

기본 포함된 부속품:

1 CEE 플러그 (16 A), 75 x 2,000 mm 그라인딩 벨트 1개(입자 36 R).

GRIT GI 75 2H

고성능 2단 벨트 그라인더, 모듈형 구성 가능, 스테인리스강 가동을 위한 산업 및 대량 생산용으로 이상적.



액세서리는 262페이지 참조

입력	kW	2,6 - 3,1
무부하 속도	1/min	1 500 / 3 000
벨트 크기	mm	75 x 2 000
중량	kg	65
주문 번호		7 902 02
EAN		4014586858944

FEIN 제품의 장점:

- ▶ 추가 모듈을 사용하여 구성 가능
- ▶ 매우 견고한 3상 교류 모터가 있어 일정한 회전속도로 연마할 수 있습니다
- ▶ 1500/3000/min로 스테인리스스틸 및 금속 가공에 최적인 회전수.
- ▶ 탈거식 칩 수집기
- ▶ 외부 흡진장치 연결 방법
- ▶ 폴리우레탄 코팅된 구동 폴리
- ▶ 개별적인 작업 높이 조절 가능
- ▶ 매우 견고한 3상 교류 모터
- ▶ 특허를 받은 벨트 고정 시스템
- ▶ 저진동

기본 포함된 부속품:

1 CEE 플러그 (16 A), 75 x 2,000 mm 그라인딩 벨트 1개(입자 36 R).

GRIT GI 150

고성능 벨트 그라인더, 모듈형 구성 가능, 산업 및 대량 생산용



액세서리는 262페이지 참조

입력	kW	4
무부하 속도	1/min	3 000
벨트 크기	mm	150 x 2 000
중량	kg	82
주문 번호		7 902 04
EAN		4014586858999

FEIN 제품의 장점:

- ▶ 추가 모듈을 사용하여 구성 가능
- ▶ 매우 견고한 3상 교류 모터가 있어 일정한 회전속도로 연마할 수 있습니다
- ▶ 3000회/분의 회전속도로 금속 가공에 이상적
- ▶ 탈거식 칩 수집기
- ▶ 외부 흡진장치 연결 방법
- ▶ 폴리우레탄 코팅된 구동 폴리
- ▶ 개별적인 작업 높이 조절 가능
- ▶ 특허를 받은 벨트 고정 시스템
- ▶ 견고한 3상 교류 모터
- ▶ 저진동

기본 포함된 부속품:

1 CEE 플러그 (16 A), 150 x 2,000 mm 그라인딩 벨트 1개(입자 36 R).

GRIT GI 150 2H

고성능 2단 벨트 그라인더, 모듈형 구성 가능, 스테인리스강 가동을 위한 산업 및 대량 생산용으로 이상적.



액세서리는 262페이지 참조

입력	kW	2,6 - 3,1
무부하 속도	1/min	1 500 / 3 000
벨트 크기	mm	150 x 2 000
중량	kg	82
주문 번호		7 902 05
EAN		4014586859019

FEIN 제품의 장점:

- ▶ 추가 모듈을 사용하여 구성 가능
- ▶ 매우 견고한 3상 교류 모터가 있어 일정한 회전속도로 연마할 수 있습니다
- ▶ 1500/3000/min로 스테인리스스틸 및 금속 가공에 최적인 회전수.
- ▶ 탈거식 칩 수집기
- ▶ 외부 흡진장치 연결 방법
- ▶ 폴리우레탄 코팅된 구동 폴리
- ▶ 개별적인 작업 높이 조절 가능
- ▶ 매우 견고한 3상 교류 모터
- ▶ 특허를 받은 벨트 고정 시스템
- ▶ 저진동

기본 포함된 부속품:

1 CEE 플러그 (16 A), 150 x 2,000 mm 그라인딩 벨트 1개(입자 36 R).

GRIT GIS 75

금속 가공 시 기본 연마용 고성능 그라인더.



입력	kW	4
전류/전압		3 x 400/440V 50/60Hz
50Hz에서 공회전수	1/min	3 000
60Hz에서 공회전수	1/min	3 450
벨트 크기	mm	75 x 2 000
중량	kg	74
주문 번호		7 902 29 50
EAN		4014586878126

FEIN 제품의 장점:

- ▶ 안정적인 기계 기부가 있는 고성능 벨트 그라인더
- ▶ 견고한 4kW 모터로 높은 절삭력에서 일정한 속도 유지
- ▶ 굉장히 좋은 가격 대비 성능
- ▶ 탈거식 칩 수집기
- ▶ 특허를 받은 벨트 고정 시스템
- ▶ 견고한 기계 구조로 인한 저진동

기본 포함된 부속품:

1 CEE 플러그 (16 A), 75 x 2,000 mm 그라인딩 벨트 1개(입자 36 R).

액세서리는 262페이지 참조

GRIT GIS 150

특히 폭이 넓은 가공물의 기본 연마용 고성능 그라인더.



입력	kW	4
전류/전압		3 x 400/440V 50/60Hz
50Hz에서 공회전수	1/min	3 000
60Hz에서 공회전수	1/min	3 450
벨트 크기	mm	150 x 2 000
중량	kg	93
주문 번호		7 902 30 50
EAN		4014586878225

FEIN 제품의 장점:

- ▶ 안정적인 기계 기부가 있는 고성능 벨트 그라인더
- ▶ 견고한 4kW 모터로 높은 절삭력에서 일정한 속도 유지
- ▶ 굉장히 좋은 가격 대비 성능
- ▶ 탈거식 칩 수집기
- ▶ 특허를 받은 벨트 고정 시스템
- ▶ 견고한 기계 구조로 인한 저진동

기본 포함된 부속품:

1 CEE 플러그 (16 A), 150 x 2,000 mm 그라인딩 벨트 1개 (입자 36 R).

액세서리는 262페이지 참조

GRIT GI 100 EF

작은 형태의 벨트 그라인더, 소형 가공물에 대한 범용 그라인더



입력	kW	1,5
전류/전압		1 x 230 V
무부하 속도	1/min	3 000
벨트 크기	mm	100 x 1 000
중량	kg	29,8
주문 번호		7 902 23
EAN		4014586887043

FEIN 제품의 장점:

- ▶ 모듈식으로 확장 가능, 흡진부가 내장된 기계 기부 장착
- ▶ 소형 가공물을 위한 범용 벨트 그라인더
- ▶ 탁자형 그라인더로 사용 가능
- ▶ 테두리 - AC 버전 230V/50Hz
- ▶ 정비소 또는 조립 트롤리에 이동용으로 사용하기에 적합
- ▶ 특허를 받은 벨트 고정 시스템

기본 포함된 부속품:

샌딩 벨트 1개, 100 x 1,000(입자 60 Z).

액세서리는 262페이지 참조

GRIT GI 100

작은 형태의 벨트 그라인더, 소형 가공물에 대한 범용 그라인더



입력	kW	1,5
전류/전압		3 x 400/440V 50/60Hz
50Hz에서 공회전수	1/min	3000
60Hz에서 공회전수	1/min	3450
벨트 크기	mm	100 x 1 000
중량	kg	28,8
주문 번호		7 902 23
EAN		4014586887067

FEIN 제품의 장점:

- ▶ 탁자형 그라인더로 사용 가능
- ▶ 모듈식으로 확장 가능, 흡진부가 내장된 기계 기부 장착
- ▶ 소형 가공물을 위한 범용 벨트 그라인더
- ▶ 3상 직류 모터 1,500와트
- ▶ 정비소 또는 조립 트롤리에 이동용으로 사용하기에 적합
- ▶ 특허를 받은 벨트 고정 시스템

기본 포함된 부속품:

샌딩 벨트 1개, 100 x 1,000(입자 60 Z).

액세서리는 262페이지 참조

GRIT GIE

산업 분야의 대량 디버링 작업을 위한 고효율 디버링 머신



액세서리는 262페이지 참조

입력	kW	1,5 / 2
무부하 속도	1/min	1 500 / 3 000
기계 치수, 최대 Ø x 폭	mm	250 x 60/120
중량	kg	34
주문 번호		7 902 07
EAN		4014586859057

FEIN 제품의 장점:

- ▶ 1500/3000/min로 스테인리스스틸 및 금속 가공에 최적인 회전수.
- ▶ 내장된 흡진 기능이있는 견고한 기계 베이스로 모듈식 확장 가능
- ▶ 견고한 3상 교류 모터가 있어 일정한 회전속도로 면취할 수 있습니다
- ▶ 외부 흡진장치 연결 옵션
- ▶ 다양한 와이어 브러쉬 사용 가능
- ▶ 효율적인 디버링
- ▶ 모터 보호스위치

기본 포함된 부속품:

1 CEE 플러그 (16 A)

GRIT GIC

산업용 파이프 그라인더 시리즈용 파이프 연마 모듈



액세서리는 262페이지 참조

입력	kW	0,18
최대 파이프	mm	10 - 130
벨트 크기	mm	75/150 x 2 000
이송	m/min	0 - 2
중량	kg	65
주문 번호		7 902 12
EAN		4014586867656

FEIN 제품의 장점:

- ▶ 최적의 파이프 가이드로 최대 6m 길이 배관의 산업용 원형 연마용
- ▶ 직경 10-130 mm의 파이프 가공에 적합
- ▶ GXW 냉각 윤활 모듈과 함께 습식 연삭으로 샌딩 벨트의 긴 수명과 냉각 표면.
- ▶ 벨트 그라인더 GI 75(2H)와 GI 150(2H)의 결합 가능.
- ▶ 신속하고 렌치가 필요 없는 공구 교체를 위한 고속 침 쇠.
- ▶ 0~2m/분의 무단 조절식 공급 속도.

기본 포함된 부속품:

1 가이드 레일, 나일론제, 1 가이드 레일, 구리제, 1 CEE 플러그 (16 A)

GRIT GIMS 75

바닥 작업 현장에서 효율적으로 연마 작업을 하기 위한 이동형 주행장치



액세서리는 262페이지 참조

입력	kW	4
벨트 크기	mm	75 x 2 000
중량	kg	100
주문 번호		7 902 13
EAN		4014586872599

FEIN 제품의 장점:

- ▶ 작업 시 직립할 수 있으므로 편안한 작업 자세 유지
- ▶ 바닥에서 용접 이음부의 가장 효율적인 연마 및 청소
- ▶ 강철제 부품의 마무리 연마 및 스케일 제거
- ▶ 토잉바 무단 조절 가능
- ▶ 좁은 벽 안전거리
- ▶ 깊이 조절기

GRIT GIMS 150

바닥 작업 현장에서 효율적으로 연마 작업을 하기 위한 이동형 주행장치



액세서리는 262페이지 참조

입력	kW	4
벨트 크기	mm	150 x 2 000
중량	kg	110
주문 번호		7 902 14
EAN		4014586872643

FEIN 제품의 장점:

- ▶ 작업 시 직립할 수 있으므로 편안한 작업 자세 유지
- ▶ 바닥에서 용접 이음부의 가장 효율적인 연마 및 청소
- ▶ 강철제 부품의 마무리 연마 및 스케일 제거
- ▶ 토잉바 무단 조절 가능
- ▶ 좁은 벽 안전거리
- ▶ 깊이 조절기

GIMS 75 2H

바닥 작업 현장에서 효율적으로 연마 작업을 하기 위한 이동형 주행장치



입력	kW	2,6 - 3,1
벨트 크기	mm	75 x 2 000
중량	kg	103
주문 번호		7 902 16
EAN		4014586878614

FEIN 제품의 장점:

- ▶ 작업 시 직립할 수 있으므로 편안한 작업 자세 유지
- ▶ 바닥에서 용접 이음부의 가장 효율적인 연마 및 청소
- ▶ 강철제 부품의 마무리 연마 및 스케일 제거
- ▶ 토잉바 무단 조절 가능
- ▶ 좁은 벽 안전거리
- ▶ 깊이 조절기

액세서리는 262페이지 참조

GIMS 150 2H

바닥 작업 현장에서 효율적으로 연마 작업을 하기 위한 이동형 주행장치



입력	kW	2,6 - 3,1
벨트 크기	mm	150 x 2 000
중량	kg	114
주문 번호		7 902 17
EAN		4014586878621

FEIN 제품의 장점:

- ▶ 작업 시 직립할 수 있으므로 편안한 작업 자세 유지
- ▶ 바닥에서 용접 이음부의 가장 효율적인 연마 및 청소
- ▶ 강철제 부품의 마무리 연마 및 스케일 제거
- ▶ 토잉바 무단 조절 가능
- ▶ 좁은 벽 안전거리
- ▶ 깊이 조절기

액세서리는 262페이지 참조

GIMS 75-6

바닥 작업 현장에서 효율적으로 연마 작업을 하기 위한 이동형 주행장치



입력	kW	6
벨트 크기	mm	75 x 2 000
중량	kg	121
주문 번호		7 902 18
EAN		4014586878645

FEIN 제품의 장점:

- ▶ 바닥에서 용접 이음부의 가장 효율적인 연마 및 청소
- ▶ 작업 시 직립할 수 있으므로 편안한 작업 자세 유지
- ▶ 강철제 부품의 마무리 연마 및 스케일 제거
- ▶ 좁은 벽 안전거리
- ▶ 토잉바 위치를 가변 조절 가능
- ▶ 깊이 조절기

액세서리는 262페이지 참조

GIMS 150-6

현장에서 바닥의 효과적인 그라인딩 작업을 위한 이동식



입력	kW	6
벨트 크기	mm	150 x 2 000
중량	kg	131
주문 번호		7 902 19
EAN		4014586878683

FEIN 제품의 장점:

- ▶ 강철제 부품의 마무리 연마 및 스케일 제거
- ▶ 작업 시 직립할 수 있으므로 편안한 작업 자세 유지
- ▶ 바닥에서 용접 이음부의 가장 효율적인 연마 및 청소
- ▶ 깊이 조절기
- ▶ 좁은 벽 안전거리
- ▶ 토잉바 위치를 가변 조절 가능

액세서리는 262페이지 참조

GRIT GILSGIB

자동으로 사각 파이프, 프로파일 및 평판재의 완벽한 길이 방향 그라인딩을 위한 표면 그라인더



입력	kW	2,6 - 3,1
벨트 크기	mm	150 x 2 000
치수 프로파일/평면재, 최대	mm	100 x 100
중량	kg	189
주문 번호		7 902 35
EAN		4014586880921

흡진장치 없음

FEIN 제품의 장점:

- ▶ 자동 공급으로 인한 빠른 작업 속도
- ▶ 마무리까지 최상의 표면 결과
- ▶ 평면재를 “수직”으로도 연마할 수 있습니다.
- ▶ 동일한 벨트 치수 150 x 2000 mm
- ▶ 모듈식으로 조립하였지만 벨트 그라인더를 컨택트 그라인딩용으로 사용 가능
- ▶ 각이 진 가공물용
- ▶ 벨트 그라인더 GI 150(2H)와 결합 가능
- ▶ 선택 사양인 회전판으로 공간을 절약 할 수 있습니다.

기본 포함된 부속품:

CEE 플러그 (16 A) 1개, 150 x 2,000 mm 그라인딩 벨트 (입자 120 R) 1개

액세서리는 262페이지 참조

GRIT GIL

사각 파이프, 프로파일 및 평판재의 완벽한 길이 방향 그라인딩을 위한 평면 그라인딩 모듈



액세서리는 262페이지 참조

입력	kW	0,18
벨트 크기	mm	150 x 2 000
치수 프로파일/평면재, 최대	mm	100 x 100
중량	kg	64
주문 번호		7 902 48
EAN		4014586880945

FEIN 제품의 장점:

- ▶ 자동 공급으로 인한 빠른 작업 속도
- ▶ 마무리까지 최상의 표면 결과
- ▶ 평면재를 “수직”으로도 연마할 수 있습니다.
- ▶ 동일한 벨트 치수 150 x 2000 mm
- ▶ 모듈식으로 조립하였지만 벨트 그라인더를 컨택트 그라인딩용으로 사용 가능
- ▶ 각이 진 가공물용
- ▶ 벨트 그라인더 GI 150(2H)와 결합 가능
- ▶ 선택 사양인 회전판으로 공간을 절약 할 수 있습니다.

GRIT GILS

자동으로 사각 파이프, 프로파일 및 평판재의 완벽한 길이 방향 그라인딩을 위한 표면 그라인더



액세서리는 262페이지 참조

입력	kW	2,6 - 3,1
벨트 크기	mm	150 x 2 000
치수 프로파일/평면재, 최대	mm	100 x 100
중량	kg	206
주문 번호		7 902 51
EAN		4014586880976

흡진장치 있음

FEIN 제품의 장점:

- ▶ 자동 공급으로 인한 빠른 작업 속도
- ▶ 마무리까지 최상의 표면 결과
- ▶ 평면재를 “수직”으로도 연마할 수 있습니다.
- ▶ 동일한 벨트 치수 150 x 2000 mm
- ▶ 모듈식으로 조립하였지만 벨트 그라인더를 컨택트 그라인딩용으로 사용 가능
- ▶ 각이 진 가공물용
- ▶ 벨트 그라인더 GI 150(2H)와 결합 가능
- ▶ 선택 사양인 회전판으로 공간을 절약 할 수 있습니다.

기본 포함된 부속품:

150 x 2,000 mm 그라인딩 벨트 (입자 120 R) 1개, CEE 플러그 (16 A) 1개

GRIT GIB

매우 안정된 기계 베이스



액세서리는 262페이지 참조

중량	kg	17
주문 번호		9 90 01 003 00 0
EAN		4014586859064

FEIN 제품의 장점:

- ▶ 별도의 동력을 사용하지 않고 가스 압력 스프링을 사용하여 편리하게 작업 높이 조절 가능
- ▶ 견고한 기계 구조로 인한 저진동
- ▶ 벨트 그라인더 GI 75(2H)와 GI 150(2H)의 결합 가능
- ▶ 분체 도장
- ▶ 견고한 용접 구조

GRIT GIBE

통합 이중 추출 기능이 있는 견고한 기계 베이스



액세서리는 262페이지 참조

입력	kW	0,35
중량	kg	55
주문 번호		9 90 01 004 00 0
EAN		4014586859071

FEIN 제품의 장점:

- ▶ 내장형 금속칩 박스, 불꽃에 강함
- ▶ 분체 도장
- ▶ 견고한 용접 구조
- ▶ 부드러운 내열 금속 호스
- ▶ 효과적인 필터링을 위한 카세트 필터
- ▶ 벨트 그라인더 GI 75(2H)와 GI 150(2H)의 결합 가능

GRIT GIR

대량 생산용으로 파이프, 프로파일 및 평면재를 정밀하게 연삭하기 위한 방사형 그라인더



액세서리는 262페이지 참조

최대 파이프	mm	20 - 150
벨트 크기	mm	150 x 2 250
치수 프로파일/평면재, 최대	mm	120 x 150
중량	kg	109
주문 번호		9 90 01 007 00 1
EAN		4014586878263

FEIN 제품의 장점:

- ▶ 직경이 20~150 mm인 파이프 및 프로파일의 정밀 그라인딩용
- ▶ 콘택트 틀러는 표준 치수에 대해 옵션으로 선택할 수 있습니다.
- ▶ 선택 사양으로서 대량 생산용의 길이 조절기
- ▶ 대량 생산용의 내장형 깊이 조절기
- ▶ 벨트 그라인더 GI 150(2H)와 결합 가능
- ▶ 90°까지 개별적으로 각도 조정 가능

GRIT GIXBE

효과적인 흡진을 위한 내장형 모터



액세서리는 262페이지 참조

최대 저압	hPa	2,65
치수 LxBxH	mm	305 x 575 x 700
중량	kg	58
주문 번호		9 90 01 009 00 0
EAN		4014586859125

FEIN 제품의 장점:

- ▶ 바닥에 볼트로 고정하기 때문에 뛰어난 안정감
- ▶ 벨트 그라인더 GI 100(EF)와 디버링 기계 GXE 및 GIE의 결합 가능
- ▶ 분체 도장

GRIT GIXS

분체 도장 철판으로 제작한 안정된 기계 베이스



액세서리는 262페이지 참조

치수 LxBxH	mm	304 x 356 x 769
중량	kg	18
주문 번호		9 90 01 002 00 0
EAN		4014586858340

FEIN 제품의 장점:

- ▶ 바닥에 볼트로 고정하기 때문에 뛰어난 안정감
- ▶ 벨트 그라인더 GI 100(EF)와 디버링 기계 GXE 및 GIE의 결합 가능
- ▶ 분체 도장
- ▶ 철판 모델

샌딩 벨트



3M™ Cubitron™ II

세라믹 입자의 정밀한 그라인딩 벨트는 최고의 성능과 수명을 보장합니다. 균일한 형태의 세라믹 입자는 작업 과정에서 독보적인 성능을 발휘합니다. 그 결과 가열 착색이 없고 더 나은 표면 품질을 얻을 수 있습니다. 50 x 1,000 mm 75 x 2 000 mm

그레인	포장 단위 개	주문 번호
36	10	6 99 03 145 00 0
60	10	6 99 03 146 00 0
80	10	6 99 03 147 00 0



3M™ Cubitron™ II

세라믹 입자의 정밀한 그라인딩 벨트는 최고의 성능과 수명을 보장합니다. 균일한 형태의 세라믹 입자는 작업 과정에서 독보적인 성능을 발휘합니다. 그 결과 가열 착색이 없고 더 나은 표면 품질을 얻을 수 있습니다. 50 x 1,000 mm 75 x 2 250 mm

그레인	포장 단위 개	주문 번호
36	10	6 99 03 151 00 0
60	10	6 99 03 152 00 0
80	10	6 99 03 153 00 0



3M™ Cubitron™ II

세라믹 입자의 정밀한 그라인딩 벨트는 최고의 성능과 수명을 보장합니다. 균일한 형태의 세라믹 입자는 작업 과정에서 독보적인 성능을 발휘합니다. 그 결과 가열 착색이 없고 더 나은 표면 품질을 얻을 수 있습니다. 50 x 1,000 mm 150 x 2 000 mm

그레인	포장 단위 개	주문 번호
36	10	6 99 03 148 00 0
60	10	6 99 03 149 00 0
80	10	6 99 03 150 00 0



3M™ Cubitron™ II

세라믹 입자의 정밀한 그라인딩 벨트는 최고의 성능과 수명을 보장합니다. 균일한 형태의 세라믹 입자는 작업 과정에서 독보적인 성능을 발휘합니다. 그 결과 가열 착색이 없고 더 나은 표면 품질을 얻을 수 있습니다. 50 x 1,000 mm 150 x 2 250 mm

그레인	포장 단위 개	주문 번호
36	10	6 99 03 154 00 0
60	10	6 99 03 155 00 0
80	10	6 99 03 156 00 0



연삭 재료 R

작업 시간을 단축시키며 성능과 수명이 뛰어난 최고 그라인딩 벨트. 특히 스테인리스강과 고합금강 가공용. 무거운 폴리에스터 섬유, 지르콘 강옥이 있는 완전 합성수지 결합제. 연삭 과정 동안 냉각을 위한 추가 레이어. 75 x 2 000 mm

그레인	포장 단위 개	주문 번호
24	10	6 99 03 000 00 0
36	10	6 99 03 002 00 0
40	10	6 99 03 004 00 0
60	10	6 99 03 007 00 0
80	10	6 99 03 009 00 0
120	10	6 99 03 013 00 0

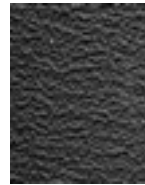

연삭 재료 R

작업 시간을 단축시키며 성능과 수명이 뛰어난 최고 그라인딩 벨트. 특히 스테인리스강과 고합금강 가공용. 무거운 폴리에스터 섬유, 지르콘 강옥이 있는 완전 합성수지 결합제. 연삭 과정 동안 냉각을 위한 추가 레이어. 75 x 2 250 mm

그레인	포장 단위 개	주문 번호
36	10	6 99 03 020 00 0

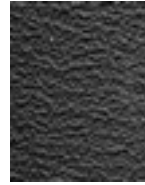

연삭 재료 R

작업 시간을 단축시키며 성능과 수명이 뛰어난 최고 그라인딩 벨트. 특히 스테인리스강과 고합금강 가공용. 무거운 폴리에스터 섬유, 지르콘 강옥이 있는 완전 합성수지 결합제. 연삭 과정 동안 냉각을 위한 추가 레이어. 75 x 2 300 mm

그레인	포장 단위 개	주문 번호
36	10	6 99 03 122 00 0

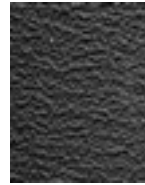

연삭 재료 R

작업 시간을 단축시키며 성능과 수명이 뛰어난 최고 그라인딩 벨트. 특히 스테인리스강과 고합금강 가공용. 무거운 폴리에스터 섬유, 지르콘 강옥이 있는 완전 합성수지 결합제. 연삭 과정 동안 냉각을 위한 추가 레이어. 150 x 2 000 mm

그레인	포장 단위 개	주문 번호
24	10	6 99 03 039 00 0
36	10	6 99 03 040 00 0
40	10	6 99 03 042 00 0
60	10	6 99 03 044 00 0
80	10	6 99 03 046 00 0
120	10	6 99 03 048 00 0

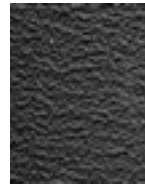

연삭 재료 R

작업 시간을 단축시키며 성능과 수명이 뛰어난 최고 그라인딩 벨트. 특히 스테인리스강과 고합금강 가공용. 무거운 폴리에스터 섬유, 지르콘 강옥이 있는 완전 합성수지 결합제. 연삭 과정 동안 냉각을 위한 추가 레이어. 150 x 2 250 mm

그레인	포장 단위 개	주문 번호
36	10	6 99 03 053 00 0

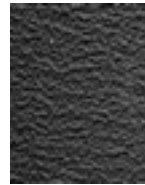

연삭 재료 R

작업 시간을 단축시키며 성능과 수명이 뛰어난 최고 그라인딩 벨트. 특히 스테인리스강과 고합금강 가공용. 무거운 폴리에스터 섬유, 지르콘 강옥이 있는 완전 합성수지 결합제. 연삭 과정 동안 냉각을 위한 추가 레이어. 150 x 2 400 mm

그레인	포장 단위 개	주문 번호
36	10	6 99 03 111 00 0



연삭 재료 Z

최고 수준의 까다로운 요구조건도 충족하는 강과 비철 금속의 연삭 및 면취를 위한 전방위 제품. 이 제품은 전문적인 사용자와 함께 개발하여 높은 수명과 성능 및 경제성을 자랑합니다. 무거운 폴리에스터 섬유, 지르콘 강옥이 있는 완전 합성수지 결합체.
75 x 2 000 mm

그레인	포장 단위 개	주문 번호
36	10	6 99 03 003 00 0
40	10	6 99 03 005 00 0
60	10	6 99 03 008 00 0
80	10	6 99 03 010 00 0
120	10	6 99 03 014 00 0



연삭 재료 Z

최고 수준의 까다로운 요구조건도 충족하는 강과 비철 금속의 연삭 및 면취를 위한 전방위 제품. 이 제품은 전문적인 사용자와 함께 개발하여 높은 수명과 성능 및 경제성을 자랑합니다. 무거운 폴리에스터 섬유, 지르콘 강옥이 있는 완전 합성수지 결합체.
75 x 2 250 mm

그레인	포장 단위 개	주문 번호
36	10	6 99 03 021 00 0



연삭 재료 Z

최고 수준의 까다로운 요구조건도 충족하는 강과 비철 금속의 연삭 및 면취를 위한 전방위 제품. 이 제품은 전문적인 사용자와 함께 개발하여 높은 수명과 성능 및 경제성을 자랑합니다. 무거운 폴리에스터 섬유, 지르콘 강옥이 있는 완전 합성수지 결합체.
100 x 1 000 mm

그레인	포장 단위 개	주문 번호
36	10	6 99 03 034 00 0
40	10	6 99 03 035 00 0
60	10	6 99 03 036 00 0
80	10	6 99 03 037 00 0
120	10	6 99 03 038 00 0



연삭 재료 Z

최고 수준의 까다로운 요구조건도 충족하는 강과 비철 금속의 연삭 및 면취를 위한 전방위 제품. 이 제품은 전문적인 사용자와 함께 개발하여 높은 수명과 성능 및 경제성을 자랑합니다. 무거운 폴리에스터 섬유, 지르콘 강옥이 있는 완전 합성수지 결합체.
150 x 2 000 mm

그레인	포장 단위 개	주문 번호
36	10	6 99 03 041 00 0
40	10	6 99 03 043 00 0
60	10	6 99 03 045 00 0
80	10	6 99 03 047 00 0
120	10	6 99 03 049 00 0



연삭 재료 Z

최고 수준의 까다로운 요구조건도 충족하는 강과 비철 금속의 연삭 및 면취를 위한 전방위 제품. 이 제품은 전문적인 사용자와 함께 개발하여 높은 수명과 성능 및 경제성을 자랑합니다. 무거운 폴리에스터 섬유, 지르콘 강옥이 있는 완전 합성수지 결합체.
150 x 2 250 mm

그레인	포장 단위 개	주문 번호
36	10	6 99 03 054 00 0



연삭 재료 Z

최고 수준의 까다로운 요구조건도 충족하는 강과 비철 금속의 연삭 및 면취를 위한 전방위 제품. 이 제품은 전문적인 사용자와 함께 개발하여 높은 수명과 성능 및 경제성을 자랑합니다. 무거운 폴리에스터 섬유, 지르콘 강옥이 있는 완전 합성수지 결합체.
150 x 2 400 mm

그레인	포장 단위 개	주문 번호
36	10	6 99 03 112 00 0

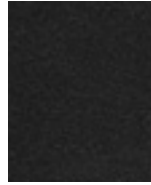

연삭 재료 A

금속 미세 연삭부터 마무리까지 미세 입자가 있는 그라인딩 벨트. 최고 품질의 표면에 사용. 무거운 면 조직, 강옥이 있는 완전 합성 수지 결합체.
75 x 2 000 mm

그레인	포장 단위 개	주문 번호
220	10	6 99 03 017 00 0
320	10	6 99 03 018 00 0
400	10	6 99 03 019 00 0

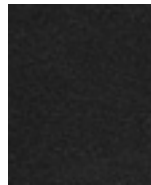

연삭 재료 A

금속 미세 연삭부터 마무리까지 미세 입자가 있는 그라인딩 벨트. 최고 품질의 표면에 사용. 무거운 면 조직, 강옥이 있는 완전 합성 수지 결합체.
150 x 2 000 mm

그레인	포장 단위 개	주문 번호
220	10	6 99 03 050 00 0
320	10	6 99 03 051 00 0
400	10	6 99 03 052 00 0

플리스 벨트

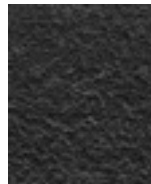

플리스 벨트

사소한 결함의 확실한 처리부터 완벽한 폴리싱까지. 내구성이 강하므로 경제적으로 작업할 수 있습니다.
75 x 2 000 mm

모델	포장 단위 개	주문 번호
미세	3	6 99 03 121 01 0
중간	3	6 99 03 119 01 0
거친	3	6 99 03 117 01 0

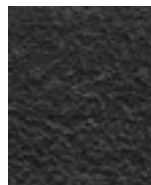

플리스 벨트

사소한 결함의 확실한 처리부터 완벽한 폴리싱까지. 내구성이 강하므로 경제적으로 작업할 수 있습니다.
150 x 2 000 mm

모델	포장 단위 개	주문 번호
미세	3	6 99 03 120 01 0
중간	3	6 99 03 118 01 0
거친	3	6 99 03 116 01 0

GRIT GI 75/GI 75 2H 액세서리

스테인리스 스틸 샌딩 지지대
GX 75

주문 번호
6 99 02 338 00 0

흑연 코팅층
평면 연마 시 슬라이딩 베이스.

포장 단위
개 주문 번호
5 3 90 00 000 00 1

눈 보호장치
튀는 불꽃으로부터 눈을 보호하는 아크릴 디스크

포장 단위
개 주문 번호
3 3 90 00 000 00 4

먼지 컨테이너
불꽃 소화용, 호스 연결을 위한 금속 커버, 플라스틱, 측면
휴대 손잡이, 용량 약 20리터.

주문 번호
6 99 02 343 00 0

GRIT GXR 액세서리

스테인리스강 클램핑 조
교체 가능하고, 스테인리스강 가공에서 벤치 바이스용.

주문 번호
6 99 02 004 00 0



길이 조절기
길이 1,000 mm, 무단 조절 가능, 간단한 조립

주문 번호
6 99 02 001 00 0



접촉 롤러
고품질의 볼 베어링으로 긴수명, 낮은 롤 저항, 쉽게 교체
가능

Ø mm	주문 번호
16	6 99 02 020 00 0
17	6 99 02 021 00 0
17,2	6 99 02 022 00 0
18	6 99 02 023 00 0
19	6 99 02 024 00 0
20	6 99 02 025 00 0
21	6 99 02 026 00 0
21,3	6 99 02 027 00 0
22	6 99 02 028 00 0
22,2	6 99 02 029 00 0
22,5	6 99 02 030 00 0
23	6 99 02 031 00 0
23,1	6 99 02 032 00 0
24	6 99 02 033 00 0
24,5	6 99 02 034 00 0
25	6 99 02 035 00 0
25,4	6 99 02 036 00 0
25,9	6 99 02 037 00 0
26	6 99 02 038 00 0
26,4	6 99 02 039 00 0
26,9	6 99 02 040 00 0
27	6 99 02 041 00 0
28	6 99 02 042 00 0

28,6	6 99 02 043 00 0
28,8	6 99 02 044 00 0
29	6 99 02 045 00 0
30	6 99 02 046 00 0
31,7	6 99 02 047 00 0
32	6 99 02 048 00 0
33	6 99 02 049 00 0
33,7	6 99 02 050 00 0
34	6 99 02 051 00 0
35	6 99 02 052 00 0
36	6 99 02 053 00 0
37,5	6 99 02 054 00 0
38	6 99 02 055 00 0
38,1	6 99 02 056 00 0
38,3	6 99 02 057 00 0
40	6 99 02 058 00 0
41	6 99 02 059 00 0
41,2	6 99 02 060 00 0
42	6 99 02 061 00 0
42,4	6 99 02 062 00 0
42,6	6 99 02 063 00 0
43	6 99 02 064 00 0
43,3	6 99 02 065 00 0
44	6 99 02 066 00 0
44,5	6 99 02 067 00 0
45	6 99 02 068 00 0
46	6 99 02 069 00 0
48	6 99 02 070 00 0
48,3	6 99 02 071 00 0
49	6 99 02 072 00 0
50	6 99 02 073 00 0
50,8	6 99 02 074 00 0
51	6 99 02 075 00 0
53	6 99 02 076 00 0
53,7	6 99 02 077 00 0
54	6 99 02 078 00 0
55	6 99 02 079 00 0
57	6 99 02 080 00 0
58	6 99 02 081 00 0
59	6 99 02 082 00 0
60	6 99 02 083 00 0
60,3	6 99 02 084 00 0
63	6 99 02 085 00 0
63,5	6 99 02 086 00 0
65	6 99 02 087 00 0
67	6 99 02 088 00 0
69	6 99 02 089 00 0
70	6 99 02 090 00 0
73	6 99 02 091 00 0
75	6 99 02 092 00 0
76	6 99 02 093 00 0
76,1	6 99 02 094 00 0
76,2	6 99 02 095 00 0
80	6 99 02 096 00 0
82,5	6 99 02 097 00 0
88,9	6 99 02 098 00 0
90	6 99 02 099 00 0

눈 보호 GU75/GR/GXR, 3개 포장

주문 번호
3 90 00 000 00 7

연결 장치
GXR 모듈을 GI 프로그램의 벨트 그라인더에 연결하기 위해
필요

주문 번호
6 99 02 186 00 0



GRIT GXC 액세서리

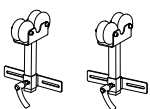

파이프 서포트
Ø 10-130 mm

주문 번호
6 99 02 179 60 0

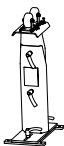

파이프 서포트
Ø 10-160 mm
원하는 파이프 길이에 따라 서로 조합 가능.

최대 배관 길이
mm 주문 번호
1 000 6 99 02 180 60 0



파이프 서포트
Ø 10-160 mm
원하는 파이프 길이에 따라 서로 조합 가능.

최대 배관 길이
mm 주문 번호
1 500 6 99 02 181 60 0



가이드 레일, 구리
건식 연마 및 거친 공작물 표면용

주문 번호
3 90 00 000 49 6



가이드 레일, 나일론
고급 표면 품질용

주문 번호
3 90 00 000 49 7

연결 장치
GXR 모듈을 GI 프로그램의 벨트 그라인더에 연결하기 위해 필요

주문 번호
6 99 02 187 00 0

GRIT GXE 액세서리

스테인리스 스틸 샌딩 지지대
GXE

주문 번호
6 99 02 344 00 0



스틸 와이어 브러시
Ø 250 mm x 60 mm, 경제적인 사용을 위해 매우 높은 와이어 인장 강도, 홀더 구멍 Ø 51 mm. 0.2 mm 얇은 벽의 파이프와 프로파일용 와이어 두께. 0.35 mm 범용 와이어 두께. 0.5 mm 두꺼운 벽의 파이프와 프로파일 및 높은 면취율의 와이어 두께
일반강 버전

와이어 두께
mm 주문 번호
0,2 6 99 02 006 00 0
0,35 6 99 02 007 00 0
0,5 6 99 02 008 00 0



스틸 와이어 브러시
Ø 250 mm x 60 mm, 경제적인 사용을 위해 매우 높은 와이어 인장 강도, 홀더 구멍 Ø 51 mm. 0.2 mm 얇은 벽의 파이프와 프로파일용 와이어 두께. 0.35 mm 범용 와이어 두께. 0.5 mm 두꺼운 벽의 파이프와 프로파일 및 높은 면취율의 와이어 두께
스테인리스강 버전

와이어 두께
mm 주문 번호
0,2 6 99 02 009 00 0
0,35 6 99 02 010 00 0

눈 보호장치
튀는 불꽃으로부터 눈을 보호하는 아크릴 디스크

포장 단위
개 주문 번호
3 3 90 00 000 00 4

GRIT GXW 액세서리

연삭 유상액/냉각 유상액
농축액, 10리터, 혼합 비 1:30, 300리터 냉각 윤활제.

주문 번호
6 99 02 100 00 0

GRIT GX 기타 액세서리

호스
편리함, 칩 배출용, Ø 90 mm, 길이 1m, 강철 소재, 강한 내열성.

주문 번호
3 90 00 000 00 2

튜브 클램프
플렉시블 호스 고정용.

주문 번호
3 90 00 000 00 3

칩 탱크
불꽃 소화용, 호스 연결을 위한 금속 커버, 플라스틱, 측면 휴대 손잡이, 용량 약 20리터.

주문 번호
6 99 02 000 00 0

흡진 장치
GXS

주문 번호
6 99 02 000 14 7

GRIT GI 75/GI 75 2H 액세서리

흑연 코팅층
평면 연마 시 슬라이딩 베이스.

포장 단위
개 주문 번호
5 3 90 00 000 00 1

눈 보호 GU75/GR/GXR, 3개 포장

주문 번호
3 90 00 000 00 7

용접 심 준비용 마이터 조인트 유닛
GI/GIS 75

주문 번호
6 99 02 000 15 0

스테인리스 스틸 샌딩 지지대
GI/GIS 75

주문 번호
6 99 02 000 14 8

GRIT GI 150/GI 150 2H 액세서리

그라파이트 패드

주문 번호
3 90 00 000 05 6

**용접 심 준비용 마이터 조인트 유닛
GI/GIS 150**

주문 번호
6 99 02 000 15 1

**스테인리스 스틸 샌딩 지지대
GI/GIS 150**

주문 번호
6 99 02 000 14 9

눈 보호장치

주문 번호
3 90 00 000 18 4

연결 장치

GXR 모듈을 GI 프로그램의 벨트 그라인더에 연결하기 위해 필요

주문 번호
6 99 02 187 00 0

눈 보호장치

주문 번호
3 90 00 000 18 4

**GIG 마이터 그라인딩 판
정밀한 사면 샌딩용, 간단한 조립**

주문 번호
6 99 02 175 00 0

어댑터

최적의 분진 흡입용, 이중 분진 흡진장치가 있는 GRIT GIBE 장비 받침대에 연결.

주문 번호
6 99 02 182 00 0

GRIT GIR 액세서리



접촉 롤러

고품질의 볼 베어링으로 긴수명, 낮은 롤 저항, 쉽게 교체 가능

Ø mm	주문 번호
20	6 99 02 101 00 0
22	6 99 02 102 00 0
25	6 99 02 103 00 0
25,4	6 99 02 104 00 0
26,9	6 99 02 105 00 0
28	6 99 02 106 00 0
30	6 99 02 107 00 0
32	6 99 02 108 00 0
33,7	6 99 02 109 00 0
35	6 99 02 110 00 0
38	6 99 02 111 00 0
38,1	6 99 02 112 00 0
38,3	6 99 02 113 00 0
40	6 99 02 114 00 0
42,4	6 99 02 115 00 0
44,5	6 99 02 116 00 0
48,3	6 99 02 117 00 0
50	6 99 02 118 00 0
50,8	6 99 02 119 00 0
60	6 99 02 120 00 0
60,3	6 99 02 121 00 0
63,5	6 99 02 122 00 0
69	6 99 02 123 00 0
76,1	6 99 02 124 00 0
76,2	6 99 02 125 00 0
84	6 99 02 126 00 0
88,9	6 99 02 127 00 0
101,6	6 99 02 128 00 0
104	6 99 02 129 00 0
108	6 99 02 130 00 0
114,3	6 99 02 131 00 0
133	6 99 02 132 00 0
139,7	6 99 02 133 00 0
168,3	6 99 02 134 00 0
193,7	6 99 02 000 18 7

GRIT GIE 액세서리



스틸 와이어 브러시

Ø 250 mm x 60 mm, 경제적인 사용을 위해 매우 높은 와이어 인장 강도, 홀더 구멍 Ø 51 mm. 0.2 mm 얇은 벽의 파이프와 프로파일용 와이어 두께. 0.35 mm 범용 와이어 두께. 0.5 mm 두꺼운 벽의 파이프와 프로파일 및 높은 면취율의 와이어 두께 일반강 버전

와이어 두께 mm	주문 번호
0,2	6 99 02 006 00 0
0,35	6 99 02 007 00 0
0,5	6 99 02 008 00 0



스틸 와이어 브러시

Ø 250 mm x 60 mm, 경제적인 사용을 위해 매우 높은 와이어 인장 강도, 홀더 구멍 Ø 51 mm. 0.2 mm 얇은 벽의 파이프와 프로파일용 와이어 두께. 0.35 mm 범용 와이어 두께. 0.5 mm 두꺼운 벽의 파이프와 프로파일 및 높은 면취율의 와이어 두께 스테인리스강 버전

와이어 두께 mm	주문 번호
0,2	6 99 02 009 00 0
0,35	6 99 02 010 00 0

눈 보호 GU75/GR/GXR, 3개 포장

주문 번호
3 90 00 000 00 7

카트리지 필터

GRIT GIBE에 적합함.

주문 번호
3 90 00 000 97 6

카트리지 필터

GRIT GIXBE에 적합.

주문 번호
3 90 00 001 10 1

GRIT GIC 액세서리

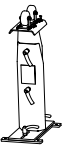

파이프 서포트
Ø 10-160 mm
원하는 파이프 길이에 따라 서로 조합 가능.

최대 배관 길이 mm	주문 번호
1 000	6 99 02 180 60 0



파이프 서포트
Ø 10-160 mm
원하는 파이프 길이에 따라 서로 조합 가능.

최대 배관 길이 mm	주문 번호
1 500	6 99 02 181 60 0

보링 템플릿
시리즈 1034026 이전의 벨트 그라인더 GI 75 / GI 75 2H에
장착하는 데 사용. 벨트 그라인더에서 나사 홈을 나중에 뚫는
데 사용.

주문 번호
3 90 00 004 55 4



가이드 레일, 구리
건식 연마 및 거친 공작물 표면용

주문 번호
3 90 00 000 49 6



가이드 레일, 나일론
고급 표면 품질용

주문 번호
3 90 00 000 49 7

연삭 유상액/냉각 유상액
농축액, 10리터, 혼합 비 1:30, 300리터 냉각 윤활제.

주문 번호
6 99 02 100 00 0

GRIT GIL 액세서리

흑연 코팅층
평면 연마 시 슬라이딩 베이스.

포장 단위 개	주문 번호
4	3 90 00 004 76 0

GRIT GI 기타 액세서리

호스
편리함, 칩 배출용, Ø 90 mm, 길이 1m, 강철 소재, 강한
내열성.

주문 번호
3 90 00 000 00 2

튜브 클램프
플렉시블 호스 고정용.

주문 번호
3 90 00 000 00 3

칩 탱크
불꽃 소화용, 호스 연결을 위한 금속 커버, 플라스틱, 측면
휴대 손잡이, 용량 약 20리터.

주문 번호
6 99 02 000 00 0

흡진 장치
GXS

주문 번호
6 99 02 000 14 7

컨택트 디스크
Ø 200 x 50 mm
90 쇼어 경도, 홈이 있음

주문 번호
6 99 02 346 00 0

구동 폴리용 기어 풀러

주문 번호
6 99 02 410 00 0

GIL용 GIT 스위블 조인트
좁은 공간에서 작업할 때 적합, 최대 90°까지 무단 회전.

주문 번호
6 99 02 176 00 0

커넥터 박스 2 x 7핀

주문 번호
6 99 02 183 00 0

연결 장치
GXR 모듈을 GI 프로그램의 벨트 그라인더에 연결하기 위해
필요

주문 번호
6 99 02 187 00 0

벤치 바이스 조우 세트

주문 번호
6 99 02 335 00 0



실용적이고 유용하며 때로는 필수 : FEIN 정품 액세서리.

전동 공구 생산에 있어 150년 이상의 경험을 통해 다양한 작업과 여러 산업 현장에서의 문제를 잘 알고 있습니다. 이것이 왜 FEIN 전동 공구 기본 모델에는 많은 것들이 포함되어 있는지와 왜 일부 제품은 추가 액세서리로만 구입할 수 있는지를 알려드립니다. 왜냐하면 일부 사용자에게는 필수적이지만 일부 사용자에게는 불필요하기 때문입니다. FEIN은 경험으로 그것을 알고 있습니다.



밸런서

밸런서는 사용 편의성과 안정성을 높여줍니다. 0,5-60 kg의 하중용.

페이지 270

밸런서, 최대 1.5kg



액세서리는 273페이지

안전한 기계 고정 및 경량의 전원 케이블.

적재 범위	kg	0,5 - 1,5
공장 설치	kg	1
최대 스트로크	m (단위)	0,9
모델		안정적인 나일론 케이블
중량	kg	0,35
주문 번호		9 08 01 012 00 8
EAN		4014586835075

FEIN 제품의 장점:

- ▶ 소형
- ▶ 일정한 인장력
- ▶ 손쉬운 조절
- ▶ 안정적인 나일론 케이블.
- ▶ 액세서리로 나선형 코드 세트 구매 가능.

밸런서, 최대 1.5kg



액세서리는 273페이지

안전한 기계 고정 및 경량의 전원 케이블.

적재 범위	kg	0,5 - 1,5
공장 설치	kg	1
최대 스트로크	m (단위)	0,9
모델		와이어 로프
중량	kg	0,35
주문 번호		9 08 01 052 00 4
EAN		4014586854052

FEIN 제품의 장점:

- ▶ 일정한 인장력
- ▶ 내마모성 강 로프.
- ▶ 액세서리로 나선형 코드 세트 구매 가능.

밸런서, 최대 2.5kg



액세서리는 273페이지

안전한 기계 고정 및 경량의 전원 케이블.

적재 범위	kg	1,5 - 2,5
공장 설치	kg	2
최대 스트로크	m (단위)	0,9
모델		안정적인 나일론 케이블
중량	kg	0,35
주문 번호		9 08 01 023 00 1
EAN		4014586835099

FEIN 제품의 장점:

- ▶ 소형
- ▶ 일정한 인장력
- ▶ 손쉬운 조절
- ▶ 안정적인 나일론 케이블.
- ▶ 액세서리로 나선형 코드 세트 구매 가능.

밸런서, 최대 2.5kg



액세서리는 273페이지

안전한 기계 고정 및 경량의 전원 케이블.

적재 범위	kg	1,5 - 2,5
공장 설치	kg	2
최대 스트로크	m (단위)	0,9
모델		와이어 로프
중량	kg	0,35
주문 번호		9 08 01 037 00 9
EAN		4014586835228

FEIN 제품의 장점:

- ▶ 일정한 인장력
- ▶ 내마모성 강 로프.
- ▶ 액세서리로 나선형 코드 세트 구매 가능.

밸런서, 최대 3kg



액세서리는 273페이지

안전한 기계 고정 및 경량의 전원 케이블.

적재 범위	kg	1 - 3
공장 설치	kg	2
최대 스트로크	m (단위)	2
모델		와이어 로프
중량	kg	3,2
주문 번호		9 08 01 024 00 9
EAN		4014586835105

FEIN 제품의 장점:

- ▶ 일정한 인장력
- ▶ 내마모성 강 로프.
- ▶ 액세서리로 나선형 코드 세트 구매 가능.



밸런서, 최대 5kg

안전한 기계 고정 및 경량의 전원 케이블.



적재 범위	kg	2,5 - 5
공장 설치	kg	3,5
최대 스트로크	m (단위)	2
모델		와이어 로프
중량	kg	3,2
주문 번호		9 08 01 025 00 3
EAN		4014586835136

FEIN 제품의 장점:

- ▶ 일정한 인장력
- ▶ 내마모성 강 로프,
- ▶ 액세서리로 나선형 코드 세트 구매 가능.

액세서리는 273페이지

밸런서, 최대 6.5kg

안전한 기계 고정 및 경량의 전원 케이블.



적재 범위	kg	3,5 - 6,5
공장 설치	kg	5
최대 스트로크	m (단위)	2
모델		와이어 로프
중량	kg	3,2
주문 번호		9 08 01 026 00 6
EAN		4014586835143

FEIN 제품의 장점:

- ▶ 일정한 인장력
- ▶ 내마모성 강 로프,
- ▶ 액세서리로 나선형 코드 세트 구매 가능.

액세서리는 273페이지

밸런서, 최대 9kg

안전한 기계 고정 및 경량의 전원 케이블.



적재 범위	kg	4,5 - 9
공장 설치	kg	7
최대 스트로크	m (단위)	2
모델		와이어 로프
중량	kg	3,2
주문 번호		9 08 01 027 00 0
EAN		4014586835150

FEIN 제품의 장점:

- ▶ 일정한 인장력
- ▶ 내마모성 강 로프,
- ▶ 액세서리로 나선형 코드 세트 구매 가능.

액세서리는 273페이지

밸런서, 최대 11kg

안전한 기계 고정 및 경량의 전원 케이블.



적재 범위	kg	7,5 - 11
공장 설치	kg	9
최대 스트로크	m (단위)	2
모델		와이어 로프
중량	kg	3,2
주문 번호		9 08 01 028 00 8
EAN		4014586835167

FEIN 제품의 장점:

- ▶ 일정한 인장력
- ▶ 내마모성 강 로프,
- ▶ 액세서리로 나선형 코드 세트 구매 가능.

액세서리는 273페이지

밸런서, 최대 14kg



액세서리는 273페이지

안전한 기계 고정 및 경량의 전원 케이블.

적재 범위	kg	10 - 14
공장 설치	kg	12
최대 스트로크	m (단위)	2
모델		와이어 로프
중량	kg	3,2
주문 번호		9 08 01 029 00 2
EAN		4014586835174

FEIN 제품의 장점:

- ▶ 일정한 인장력
- ▶ 내마모성 강 로프,
- ▶ 액세서리로 나선형 코드 세트 구매 가능.

밸런서, 최대 17kg



액세서리는 273페이지

안전한 기계 고정 및 경량의 전원 케이블.

적재 범위	kg	13,5 - 17
공장 설치	kg	15
최대 스트로크	m (단위)	2
모델		와이어 로프
중량	kg	3,2
주문 번호		9 08 01 030 00 4
EAN		4014586835181

FEIN 제품의 장점:

- ▶ 일정한 인장력
- ▶ 내마모성 강 로프,
- ▶ 액세서리로 나선형 코드 세트 구매 가능.

밸런서, 최대 25kg



액세서리는 273페이지

안전한 기계 고정 및 경량의 전원 케이블.

적재 범위	kg	13 - 25
공장 설치	kg	15
최대 스트로크	m (단위)	1,9
모델		와이어 로프
중량	kg	11,2
주문 번호		9 08 01 055 00 0
EAN		4014586880693

FEIN 제품의 장점:

- ▶ 일정한 인장력
- ▶ 내마모성 강 로프,
- ▶ 액세서리로 나선형 코드 세트 구매 가능.

밸런서, 최대 32kg



액세서리는 273페이지

안전한 기계 고정 및 경량의 전원 케이블.

적재 범위	kg	22 - 32
공장 설치	kg	25
최대 스트로크	m (단위)	1,9
모델		와이어 로프
중량	kg	11,5
주문 번호		9 08 01 056 00 0
EAN		4014586880709

FEIN 제품의 장점:

- ▶ 일정한 인장력
- ▶ 내마모성 강 로프,
- ▶ 액세서리로 나선형 코드 세트 구매 가능.



밸런서, 최대 45kg

안전한 기계 고정 및 경량의 전원 케이블.



적재 범위	kg	30 - 45
공장 설치	kg	40
최대 스트로크	m (단위)	1,9
모델		와이어 로프
중량	kg	12
주문 번호		9 08 01 057 00 0
EAN		4014586880716

FEIN 제품의 장점:

- ▶ 일정한 인장력
- ▶ 내마모성 강 로프,
- ▶ 액세서리로 나선형 코드 세트 구매 가능.

액세서리는 273페이지

밸런서, 최대 60kg

안전한 기계 고정 및 경량의 전원 케이블.



적재 범위	kg	45 - 60
공장 설치	kg	50
최대 스트로크	m (단위)	1,9
모델		와이어 로프
중량	kg	12,4
주문 번호		9 08 01 058 00 0
EAN		4014586880723

FEIN 제품의 장점:

- ▶ 일정한 인장력
- ▶ 내마모성 강 로프,
- ▶ 액세서리로 나선형 코드 세트 구매 가능.

액세서리는 273페이지

밸런서

일반 액세서리



나선형 케이블
전동 공구용. 케이블 등급 HO 5 RN-F 2의 전원 연결
케이블 1.

주문 번호
3 07 07 157 03 5

밸런서, 최대 60kg



잠금 장치

연장된 케이블의 고정을 위해. 부착 공구 교환이 수월함.

주문 번호
3 02 40 239 01 4



회전 후크

와이어 심블의 고정용. 와이어 꼬임 방지.

주문 번호
3 02 32 044 01 0

주문 번호	EAN	명칭	PK	페이지
7 105 01 62	4014586881744	ABOP 6 Select	01	54
7 105 02 62	4014586881751	ABOP 10 Select	01	54
7 105 03 62	4014586881768	ABOP 13-2 Select	01	55
7 105 04 62	4014586881775	AWBP 10 Select	01	55
7 109 01 62	4014586885537	AGWP 10 Select	01	57
7 109 01 62	4014586885544	AGWP 10 Select	01	-
7 112 28	4014586876238	ASM 14-6(배터리 비포함)	05	28
7 112 40	4014586876245	ASW 14-6(배터리 및 앵글 헤드 비포함)	05	31
7 112 42	4014586876252	ASW 14-10(배터리 및 앵글 헤드 비포함)	05	31
7 112 50	4014586874210	ASW 14-6 PC(배터리 및 앵글 헤드 비포함)	05	32
7 112 51	4014586874227	ASW 14-10 PC(배터리 및 앵글 헤드 비포함)	05	32
7 112 52	4014586874234	ASW 14-14 PC(배터리 및 앵글 헤드 비포함)	05	32
7 112 54	4014586874241	ASM 14-6 PC (배터리 비포함)	05	29
7 112 55	4014586874258	ASM 14-9 PC (배터리 비포함)	05	29
7 112 56	4014586874265	ASM 14-12 PC(배터리 비포함)	05	29
7 112 57	4014586877198	ASM 14-12 (배터리 비포함)	05	28
7 112 58	4014586877204	ASW 14-14 (배터리 및 앵글 헤드 비포함)	05	31
7 112 59	4014586877211	ASM 14-9 (배터리 비포함)	05	28
7 112 60	4014586881294	ASM 14-2(배터리 비포함)	05	28
7 112 61	4014586881317	ASM 14-2 PC (배터리 없음)	05	29
7 112 62 60	4014586883830	ASW 18-30 PC(배터리 및 앵글 헤드 비포함)	05	33
7 112 63 60	4014586883847	ASW 18-45 PC(배터리 및 앵글 헤드 비포함)	05	33
7 112 64 60	4014586883854	ASW 18-60 PC(배터리 및 앵글 헤드 비포함)	05	33
7 113 11 63	4014586881461	ASCS 6.3 Select	01	17
7 113 16 64	4014586887555	ASCT 18 M Select	01	17
7 113 16 65	4014586887562	ASCT 18 Select	01	18
7 113 20 61	4014586881485	ABSU 12 C	18	12
7 113 20 64	4014586885568	ABSU 12 Select	18	13
7 113 21 61	4014586881539	ABSU 12 W4C	18	13
7 113 21 64	4014586885575	ABSU 12 W4 Select	18	13
7 113 22 62	4014586887159	ABS 18 QC	18	9
7 113 22 63	4014586887197	ABS 18 QC 탭핑 전문 세트	18	10
7 113 22 64	4014586887203	ABS 18 Q Select	18	10
7 115 03 61	4014586881560	ASCD 12-100 W4C	18	25
7 115 03 64	4014586885582	ASCD 12-100 W4 Select	18	25
7 115 04 61	4014586887371	ASCD 12-150 W8C	18	23
7 115 04 64	4014586887388	ASCD 12-150 W8 Select	18	23
7 115 05 61	4014586887395	ASCD 12-150 W4C	18	24
7 115 05 64	4014586887401	ASCD 12-150 W4 Select	18	24
7 115 06 61	4014586887418	ASCD 18-300 W2	18	22
7 115 06 64	4014586887425	ASCD 18-300 W2 Select	18	22
7 115 07 61	4014586887432	ASCD 18-200 W4	18	22
7 115 07 64	4014586887449	ASCD 18-200 W4 Select	18	23
7 116 10 61	4014586881447	ASCM 12 QC	18	11
7 116 10 62	4014586886961	ASCM 12 QC 탭핑 전문 세트	18	12
7 116 10 64	4014586885698	ASCM 12 Q Select	18	11
7 116 11 61	4014586887456	ASCM 18 QM	18	8
7 116 11 63	4014586887333	ASCM 18 QM 탭핑 전문 세트	18	9
7 116 11 64	4014586887340	ASCM 18 QM Select	18	8
7 129 18 61	4014586884004	FEIN 충전 SUPERCUT AFSC 1.7 Q 자동차 유리	03	46
7 129 18 62	4014586885186	FEIN 충전 SUPERCUT AFSC 1.7 QC	03	46
7 129 18 63	4014586885209	FEIN 충전 SUPERCUT AFSC 1.7 Q	03	45
7 129 22 61	4014586884066	FEIN 충전 MULTIMASTER AFMM 18 QSL	03	37
7 129 22 62	4014586885704	FEIN 충전 MULTIMASTER AFMM 18 QSL Select	03	37
7 129 25 61	4014586884141	FEIN 충전 MULTITALENT AFMT 12 QSL QuickStart	03	38
7 129 25 62	4014586885711	FEIN 충전 MULTITALENT AFMT 12 QSL Select	03	39
7 129 26 61	4014586884226	FEIN 충전 MULTITALENT AFMT 12 SL Start	03	38
7 129 27 60	4014586884295	FEIN 충전 SUPERCUT AFSC 18 QSL Select	03	43
7 129 27 61	4014586884301	FEIN 충전 SUPERCUT AFSC 18 QSL	03	42
7 129 27 62	4014586884349	FEIN 충전 SUPERCUT AFSC 18 QCSL	03	42
7 129 27 64	4014586884387	FEIN 충전 SUPERCUT AFSC 18 QSL 목재 실내 증축	03	43
7 129 27 66	4014586884424	FEIN 충전 SUPERCUT AFSC 18 QSL 창 수리/교체	03	44
7 129 27 67	4014586884431	FEIN 충전 SUPERCUT AFSC 18 QSL 타일/욕실 보수	03	44
7 129 27 68	4014586884448	902	03	45
7 130 03 61	4014586886640	ABSS 18 1.6 E Select	01	49
7 130 04 61	4014586886664	ABLS 18 1.6 E Select	01	49
7 132 04 61	4014586886688	ABLK 18 1.6 E Select	01	49
7 132 05 61	4014586886701	ABLK 18 1.3 CSE Select	01	50
7 132 06 61	4014586886725	ABLK 18 1.3 TE Select	01	50
7 144 01 61	4014586872544	SuperWire	01	59
7 144 01 62	4014586872568	SuperWire(배터리 및 충전기 비포함)	01	59
7 202 06	4014586802749	DDSk 672	01	69
7 202 09	4014586802855	DSke 672	01	69
7 205 01	4014586804453	DDSk 672-1	01	69
7 205 03	4014586804569	ASq 672-1	01	70
7 205 47 60	4014586874463	BOS 16	01	68

주문 번호	EAN	명칭	PK	페이지
7 205 49 60	4014586876443	BOS 16-2	01	68
7 205 51 60	4014586878843	WBP 10	01	72
7 205 52 60	4014586882413	BOP 6	01	64
7 205 52 61	4014586881973	BOP 6	01	64
7 205 53 60	4014586882468	BOP 10	01	65
7 205 53 61	4014586881980	BOP 10	01	65
7 205 54 60	4014586882512	BOP 10-2	01	66
7 205 54 61	4014586881997	BOP 10-2	01	66
7 205 55 60	4014586882567	BOP 13-2	01	67
7 205 55 61	4014586882017	BOP 13-2	01	67
7 209 38 60	4014586881256	GWP 10	01	76
7 213 04	4014586853734	SCS 4.8-25	01	80
7 213 06 50	4014586854205	SCT 5-40 M	01	82
7 213 13	4014586860923	SCT 5-40 X	01	82
7 220 78	4014586811260	MSf 636-1	01	190
7 221 05	4014586851242	WSB 20-180	01	96
7 221 05	4014586851792	WSB 20-180	01	-
7 221 06	4014586851259	WSB 20-230	01	96
7 221 06	4014586851815	WSB 20-230	01	-
7 221 07	4014586851266	WSG 20-180	01	96
7 221 07	4014586851839	WSG 20-180	01	-
7 221 08	4014586851273	WSG 20-230	01	97
7 221 08	4014586851853	WSG 20-230	01	-
7 221 10	4014586853116	WSB 25-180 X	01	97
7 221 10	4014586853246	WSB 25-180 X	01	-
7 221 10	4014586853253	WSB 25-180 X	01	-
7 221 11	4014586853123	WSB 25-230 X	01	97
7 221 11	4014586853314	WSB 25-230 X	01	-
7 221 11	4014586853321	WSB 25-230 X	01	-
7 221 13 50	4014586853819	RS 12-70 E	01	190
7 221 13 51	4014586853826	RS 12-70 E - 스테인리스강 전문 세트	01	190
7 221 26	4014586856452	WSG 25-180	01	98
7 221 26	4014586856490	WSG 25-180	01	-
7 221 26	4014586857596	WSG 25-180	01	-
7 221 27	4014586856506	WSG 25-230	01	98
7 221 27	4014586856544	WSG 25-230	01	-
7 221 31	4014586858371	MSfv 649-1	01	88
7 221 48	4014586862699	WPO 14-15 E	01	203
7 221 48 50	4014586862712	WPO 14-15 E 선택 폴리싱 세트	01	203
7 221 48 51	4014586867069	WPO 14-15 E - 세트	01	203
7 221 48 60	4014586872216	WPO 14-15 E 선택 폴리싱 세트	01	204
7 221 49	4014586862729	WPO 14-25 E	01	191
7 221 49 50	4014586862743	WPO 14-25 E - 스테인리스강 기본 세트	01	191
7 221 49 51	4014586867113	WPO 14-25 E	01	204
7 221 63	4014586866055	WPO 10-25 E	01	204
7 221 63 51	4014586867199	WPO 10-25 E - 세트	01	205
7 221 65 50	4014586867236	ROT 14-200 E	01	191
7 221 66 60	4014586867519	RS 10-70 E 기본 세트	01	192
7 221 67 60	4014586868936	KS 10-38 E 세트	01	192
7 221 73 60	4014586875033	WSG 8-115	19	88
7 221 74 60	4014586875125	WSG 8-125	19	88
7 221 75 60	4014586875217	WSG 12-125 P	19	89
7 221 76 60	4014586875309	WSG 12-125 PQ	19	89
7 221 77 60	4014586875316	WSG 11-125	19	89
7 221 78 60	4014586875323	WSG 15-125 P	19	89
7 221 79 60	4014586875330	WSG 15-125 PQ	19	90
7 221 87 60	4014586879888	WSG 11-125 RT	19	90
7 221 90 60	4014586879970	WSG 15-125 PR	19	90
7 221 91 60	4014586880020	WSG 15-125 PRT	19	90
7 221 98 60	4014586885506	WSG 7-115	19	88
7 222 07 60	4014586883120	WSG 17-125 P	19	91
7 222 08 60	4014586883175	WSG 17-125 PQ	19	91
7 222 09 60	4014586883236	WSG 17-125 PS	19	91
7 222 10 60	4014586883304	WSG 17-125 PSQ	19	91
7 222 11 60	4014586883366	WSG 17-150 P	19	92
7 222 12 60	4014586883434	WSG 17-150 PQ	19	92
7 222 13 60	4014586883496	WSG 17-70 Inox	19	92
7 222 13 61	4014586883564	WSG 17-70 Inox 기본 세트	19	192
7 222 18 60	4014586883571	WSG 17-125 PR	19	92
7 222 19 60	4014586883618	WSG 17-125 PRT	19	93
7 222 20 60	4014586883656	WSG 17-150 PR	19	93
7 222 21 60	4014586883694	WSG 17-150 PRT	19	93
7 222 22 60	4014586883731	WSG 17-70 Inox R	19	93
7 222 23 60	4014586883779	WSG 17-70 Inox RT	19	94
7 223 16 60	4014586879505	GSZ 8-280 P	01	102
7 223 17 60	4014586879437	GSZ 8-280 PE	01	102

주문 번호	EAN	명칭	PK	페이지
7 223 18 60	4014586879598	GSZ 8-280 PL	01	102
7 223 19 60	4014586879444	GSZ 8-280 PEL	01	103
7 223 20 60	4014586879451	GSZ 8-90 PEL	01	103
7 223 21 60	4014586880495	GSZ 11-320 PRL	01	103
7 223 22 60	4014586880501	GSZ 11-320 PERL	01	104
7 223 23 60	4014586880525	GSZ 11-90 PERL	01	104
7 223 24 60	4014586880594	GSZ 4-280 EL	01	104
7 223 25 60	4014586880648	GSZ 4-90 EL	01	105
7 228 05 50	4014586867250	BF 10-280 E	01	193
7 228 05 51	4014586867267	BF 10-280 E 기본 세트	01	193
7 229 46 61	4014586885247	FEIN SUPERCUT FSC 500 QSL	03	215
7 229 46 62	4014586885308	FEIN SUPERCUT FSC 500 QSL 목재 실내 증축	03	215
7 229 46 63	4014586885353	FEIN SUPERCUT FSC 500 QSL 창 수리/교체	03	215
7 229 46 64	4014586885360	FEIN SUPERCUT FSC 500 QSL 타일/욕실 보수	03	216
7 229 46 65	4014586885407	FEIN SUPERCUT FSC 500 QSL 난방장치/화장실 설비	03	216
7 229 46 67	4014586885414	FEIN SUPERCUT FSC 500 QSL Composite	03	217
7 229 46	4014586886176	FEIN SUPERCUT FSC 500 QSL 이음매 보수	03	217
7 229 52 61	4014586884578	FEIN MULTIMASTER FMM 350 QSL Top	03	211
7 229 52 62	4014586884691	FEIN MULTIMASTER FMM 350 QSL QuickStart	03	211
7 229 52 63	4014586884462	FEIN MULTIMASTER FMM 350 QSL Top Extra	03	212
7 229 52 66	4014586884851	FEIN MULTIMASTER FMM 350 QSL Marine	03	212
7 229 53 61	4014586884905	FEIN MULTITALENT FMT 250 QSL QuickStart	03	213
7 229 54 61	4014586885025	FEIN MULTITALENT FMT 250 SL Start	03	213
7 230 23	4014586848624	BLS 3.5	01	126
7 230 24	4014586848631	BLS 4.2	01	127
7 230 31 61	4014586874661	BSS 1.6 E	01	123
7 230 32 61	4014586874739	BSS 1.6 CE	01	123
7 230 33 61	4014586874807	BSS 2.0 E	01	123
7 230 34 61	4014586874876	BLS 1.6 E	01	126
7 230 35 61	4014586874944	BLS 2.5 E	01	126
7 232 30	4014586848655	BLK 3.5	01	131
7 232 31	4014586848662	BLK 5.0	01	131
7 232 38 60	4014586869858	BLK 1.6 E	01	129
7 232 39 60	4014586869926	BLK 1.6 LE	01	130
7 232 40 60	4014586869995	BLK 2.0 E	01	130
7 232 41 60	4014586870069	BLK 1.3 TE	01	129
7 232 42 60	4014586870137	BLK 1.3 CSE	01	129
7 234 15	4014586839332	AStE 638	01	137
7 234 17	4014586841670	ASt 638	01	137
7 234 22	4014586858470	AStx 649-1	01	140
7 234 23	4014586858500	AStxe 649-1	01	140
7 236 31 50	4014586859552	FEIN SUPERCUT FSC 1.6	03	240
7 236 36 50	4014586863122	FEIN SUPERCUT FSC 2.0 Q	03	232
7 236 36 51	4014586862781	FEIN SUPERCUT FSC 2.0 Q 창 수리/교체	03	232
7 236 36 52	4014586862798	FEIN SUPERCUT FSC 2.0 Q 목재 실내 증축	03	232
7 236 36 53	4014586862804	FEIN SUPERCUT FSC 2.0 Q 타일/욕실 보수	03	233
7 236 36 56	4014586862828	FEIN SUPERCUT FSC 2.0 Q 난방장치/화장실 설비	03	233
7 236 38 61	4014586876351	FEIN SUPERCUT FSC 2.0 X 이음매 보수	03	233
7 236 42 50	4014586863191	FEIN SUPERCUT FSC 1.6 Q	03	240
7 236 42 55	4014586862842	FEIN SUPERCUT FSC 1.6 Q 자동차 정비소	03	240
7 236 42 56	4014586862859	FEIN SUPERCUT FSC 1.6 Q 자동차 유리	03	241
7 236 42 57	4014586862866	FEIN SUPERCUT FSC 1.6 Q 화물	03	241
7 238 14	4014586865744	MF 14-180	01	143
7 270 32	4014586862538	KBM 80 auto	01	175
7 270 34	4014586862545	KBM 80 U	01	164
7 270 40 61	4014586872995	KBM 50 U	01	163
7 270 41 61	4014586872834	KBM 50 Q	01	163
7 270 42 61	4014586874272	KBM 50 auto	01	175
7 270 43 61	4014586872902	KBM 65 U	01	164
7 270 53 61	4014586886039	KBU 35 Q	01	160
7 270 54 61	4014586886763	KBU 35 QW	01	160
7 270 55 61	4014586886053	KBU 35 MQ	01	162
7 270 56 61	4014586886770	KBU 35 MQW	01	162
7 270 57 61	4014586886077	KBU 35-2 Q	01	161
7 270 58 61	4014586886787	KBU 35-2 QW	01	161
7 271 03 61	4014586876023	KBH 25-2 U	01	147
7 271 04 61	4014586876030	KBH 25 S	01	147
7 272 01 61	4014586700212	KBB 30	01	152
7 272 02 61	4014586700328	KBB 38	01	152
7 272 03 61	4014586700502	KBB 40	01	153
7 272 04 61	4014586700410	KBB 60	01	152
7 534 08	4014586855639	STS 325 R	01	140
7 536 03	4014586861906	FEIN SUPERCUT MOtlx 6-25	03	241
7 820 02	4014586823874	MSfov 852 300 Hz 200 V	09	-
7 820 43	4014586826646	MSfo 869d 300 Hz 200 V	09	-
7 820 62	4014586856742	MSfo 869-1c 300 Hz 72 V	09	-

주문 번호	EAN	명칭	PK	페이지
7 820 62	4014586856759	MSfo 869-1c 300 Hz 200 V	09	108
7 820 63	4014586856797	MSfo 869-1c 200 Hz 72 V	09	-
7 820 63	4014586860190	MSfo 869-1c 200 Hz 135 V	09	-
7 820 63	4014586856803	MSfo 869-1c 200 Hz 265 V	09	-
7 820 64	4014586856810	MSfo 869-1d 200 Hz 72 V	09	-
7 820 64	4014586860206	MSfo 869-1d 200 Hz 135 V	09	-
7 820 64	4014586856827	MSfo 869-1d 200 Hz 265 V	09	-
7 820 65	4014586860664	MSfo 869-1d 300 Hz 72 V	09	-
7 820 65	4014586856834	MSfo 869-1d 300 Hz 200 V	09	108
7 820 70	4014586856926	MSfo 852-1c 200 Hz 265 V	09	-
7 820 71	4014586856933	MSfo 852-1c 300 Hz 200 V	09	108
7 820 72	4014586856964	MSfo 852-1d 200 Hz 265 V	09	-
7 820 73	4014586856971	MSfo 852-1d 300 Hz 200 V	09	108
7 820 74	4014586857008	MSfo 870-1c 200 Hz 72 V	09	-
7 820 74	4014586857015	MSfo 870-1c 200 Hz 135 V	09	-
7 820 74	4014586857022	MSfo 870-1c 200 Hz 265 V	09	-
7 820 75	4014586857053	MSfo 870-1c 300 Hz 200 V	09	109
7 820 76	4014586857091	MSfo 870-1d 200 Hz 265 V	09	-
7 820 77	4014586857107	MSfo 870-1d 300 Hz 200 V	09	109
7 820 79	4014586857138	MSfo 849-1c 200 Hz 265 V	09	-
7 820 80	4014586857145	MSfo 849-1c 300 Hz 200 V	09	109
7 820 81	4014586857268	MSf 843-1a 200 Hz 135 V	09	-
7 820 81	4014586857275	MSf 843-1a 200 Hz 265 V	09	-
7 820 81	4014586857282	MSf 843-1a 200 Hz 265 V	09	-
7 820 82	4014586857299	MSfov 852-1 200 Hz 72 V	09	-
7 820 82	4014586857305	MSfov 852-1 200 Hz 135 V	09	-
7 820 82	4014586857312	MSfov 852-1 200 Hz 265 V	09	-
7 820 83	4014586857329	MSfov 852-1 300 Hz 72 V	09	-
7 820 83	4014586857336	MSfov 852-1 300 Hz 200 V	09	109
7 820 85	4014586864402	MSf 843-1c 300 Hz 200 V	09	110
7 820 86 60	4014586869513	HFV 9-125 300 Hz 200 V	09	110
7 820 87 60	4014586886022	MSfov 852-1-180 300 Hz 200 V	09	110
7 823 03	4014586827575	MSho 840-2 200Hz 135V	09	-
7 823 03	4014586827599	MSho 840-2 200Hz 265V	09	-
7 823 03	4014586827612	MSho 840-2 300 Hz 72 V	09	-
7 823 03	4014586827636	MSho 840-2 300Hz 200V	09	112
7 823 14	4014586828527	MShyo 840-1 200 Hz 135 V	09	-
7 823 19	4014586857923	MSh 843-1 200 Hz 265 V	09	-
7 823 19	4014586857930	MSh 843-1 300 Hz 72 V	09	-
7 823 19	4014586857947	MSh 843-1 300 Hz 200 V	09	112
7 823 20	4014586857978	MSho 849-1 Z 200 Hz 72 V	09	-
7 823 20	4014586857985	MSho 849-1z 200 Hz 135 V	09	-
7 823 20	4014586857992	MSho 849-1Z 200Hz 265V	09	-
7 823 20	4014586858005	MSho 849-1 Z 300 Hz 72 V	09	-
7 823 20	4014586858012	MSho 849-1 Z 300 Hz 200 V	09	112
7 823 22	4014586860015	MSho 852-1 300 Hz 200 V	09	-
7 824 37	4014586858081	MShyo 869-1a 300 Hz 72 V	09	-
7 824 37	4014586857633	MShyo 869-1a 300 Hz 200 V	09	113
7 824 38	4014586858111	MShyo 869-1d 300Hz 200V	09	113
7 824 39	4014586858128	MShyo 852-3a 200 Hz 72 V	09	-
7 824 39	4014586871714	MShyo 852-3a 200 Hz 135 V	09	-
7 824 39	4014586857640	MShyo 852-3a 200 Hz 265 V	09	-
7 824 39	4014586858135	MShyo 852-3a 300 Hz 72 V	09	-
7 824 39	4014586857657	MShyo 852-3a 300 Hz 200 V	09	113
7 824 40	4014586858180	MShyo 852-4a 300 Hz 200 V	09	114
7 824 41	4014586858210	MSho 852-1 200Hz 265V	09	-
7 824 42	4014586858234	MSho 852-1 300 Hz 72 V	09	-
7 824 42	4014586858241	MSho 852-1 300 Hz 200 V	09	114
7 901 05	4014586857879	GRIT GXE	13	254
7 901 21	4014586871844	GX 75	13	-
7 901 22	4014586871882	GRIT GX 75 2H	13	-
7 901 23	4014586871936	GRIT GXC	13	254
7 901 24	4014586873145	GRIT GXW	13	254
7 901 31	4014586872018	GRIT GX 75	13	253
7 901 32	4014586872063	GRIT GX 75 2H	13	253
7 902 01	4014586858913	GRIT GI 75	13	256
7 902 02	4014586858944	GRIT GI 75 2H	13	256
7 902 04	4014586858999	GRIT GI 150	13	256
7 902 05	4014586859019	GRIT GI 150 2H	13	256
7 902 07	4014586859057	GRIT GIE	13	258
7 902 12	4014586867656	GRIT GIC	13	258
7 902 13	4014586872582	GRIT GIMS 75	13	-
7 902 13	4014586872599	GRIT GIMS 75	13	258
7 902 14	4014586872636	GRIT GIMS 150	13	-
7 902 14	4014586872643	GRIT GIMS 150	13	258
7 902 16	4014586878614	GIMS 75 2H	13	259

주문 번호	EAN	명칭	PK	페이지
7 902 17	4014586878621	GIMS 150 2H	13	259
7 902 18	4014586878638	GRIT GIMS 75-6	13	-
7 902 18	4014586878645	GIMS 75-6	13	259
7 902 19	4014586878676	GRIT	13	-
7 902 19	4014586878683	GIMS 150-6	13	259
7 902 23	4014586887043	GRIT GI 100 EF	13	257
7 902 23	4014586887067	GRIT GI 100	13	257
7 902 29	4014586878072	GRIT GIS 75	13	-
7 902 29 50	4014586878126	GRIT GIS 75	13	257
7 902 30	4014586878164	GIS 150	13	-
7 902 30	4014586878171	GIS 150	13	-
7 902 30 50	4014586878225	GRIT GIS 150	13	257
7 902 35	4014586880921	GRIT GILSGIB	13	259
7 902 48	4014586880945	GRIT GIL	13	260
7 902 51	4014586880976	GRIT GILS	13	260
7 903 01	4014586880426	GRIT GHB 15-50	01	249
7 903 02	4014586880457	GRIT GHB 15-50 Inox	01	249
9 03 16	4014586847924	MBS 32 F	01	75
9 03 18	4014586878034	MBS 16 X	01	74
9 03 19	4014586878041	MBS 25 F	01	74
9 03 20	4014586878515	IBS 16	01	74
9 08 01 012 00 8	4014586835075	밸런서, 최대 1.5kg	01	270
9 08 01 023 00 1	4014586835099	밸런서, 최대 2.5kg	01	270
9 08 01 024 00 9	4014586835105	밸런서, 최대 3kg	01	270
9 08 01 025 00 3	4014586835136	밸런서, 최대 5kg	01	271
9 08 01 026 00 6	4014586835143	밸런서, 최대 6.5kg	01	271
9 08 01 027 00 0	4014586835150	밸런서, 최대 9kg	01	271
9 08 01 028 00 8	4014586835167	밸런서, 최대 11kg	01	271
9 08 01 029 00 2	4014586835174	밸런서, 최대 14kg	01	272
9 08 01 030 00 4	4014586835181	밸런서, 최대 17kg	01	272
9 08 01 037 00 9	4014586835228	밸런서, 최대 2.5kg	01	270
9 08 01 052 00 4	4014586854052	밸런서, 최대 1.5kg	01	270
9 08 01 055 00 0	4014586880693	밸런서, 최대 25kg	01	272
9 08 01 056 00 0	4014586880709	밸런서, 최대 32kg	01	272
9 08 01 057 00 0	4014586880716	밸런서, 최대 45kg	01	273
9 08 01 058 00 0	4014586880723	밸런서, 최대 60kg	01	273
9 20 27 060 00 0	4014586878362	Dustex 25 L 세트	01	181
9 20 27 223 00 0	4014586877365	Dustex 25 L	01	181
9 20 28 060 00 0	4014586878423	Dustex 35 L 세트	01	181
9 20 28 223 00 0	4014586877389	Dustex 35 L	01	182
9 20 29 060 00 0	4014586882956	Dustex 35 LX	01	182
9 20 30 060 00 0	4014586882994	Dustex 35 LX AC	01	182
9 20 31 060 00 0	4014586883052	Dustex 35 MX	01	183
9 20 32 060 00 0	4014586883069	Dustex 35 MX AC	01	183
9 28 19 340 12 9	4014586845517	MO82-7,5 KSR 50400 200 Hz 72 V	10	-
9 28 19 340 17 6	4014586845524	MO82-7.5 KSR 50400 200 Hz 135 V	10	-
9 28 19 340 20 8	4014586845470	MO82-7.5 KSR 50400 200 Hz 265 V	10	-
9 28 19 340 22 3	4014586845531	MO83-7,5 KSR 50400 300 Hz 72 V	10	-
9 28 19 340 26 4	4014586845494	MO83-7,5KSR 50400 300 Hz 200 V	10	116
9 28 19 361 26 1	4014586837925	MO83-7.5 KSR 60220 300 Hz 200 V	10	-
9 28 21 340 12 5	4014586845548	MO82-11 KSR 50400 200 Hz 72 V	10	-
9 28 21 340 17 2	4014586845555	MO82-11 KSR 50400 200 Hz 135 V	10	-
9 28 21 340 20 4	4014586845562	MO82-11KSR 50400 200 Hz 265 V	10	-
9 28 21 340 22 9	4014586845586	MO83-11 KSR 50400 300 Hz 72 V	10	-
9 28 21 340 26 0	4014586845593	MO83-11KSR 50400 300 Hz 200 V	10	116
9 28 22 328 26 9	4014586838045	MO83-15KSR 50415 300 Hz 200 V	10	-
9 28 22 340 12 9	4014586845616	MO82-15 KSR 50400 200 Hz 72 V	10	-
9 28 22 340 17 6	4014586845623	MO82-15 KSR 50400 200 Hz 135 V	10	-
9 28 22 340 20 8	4014586845630	MO82-15KSR 50400 200 Hz 265 V	10	-
9 28 22 340 22 3	4014586845654	MO83-15 KSR 50400 300 Hz 72 V	10	-
9 28 22 340 26 4	4014586845661	MO83-15KSR 50400 300 Hz 200 V	10	116
9 28 22 345 17 0	4014586867571	MO82-15 KSR 50415 200 Hz 135 V	10	-
9 28 22 373 26 0	4014586865195	MO83-15 KSR 60400 300 Hz 200 V	10	-
9 28 24 340 12 7	4014586845678	MO82-30 KSR 50400 200 Hz 72 V	10	-
9 28 24 340 17 4	4014586845685	MO82-30 KSR 50400 200 Hz 135 V	10	-
9 28 24 340 20 6	4014586845692	MO82-30KSR 50400 200 Hz 265 V	10	-
9 28 24 340 22 1	4014586845708	MO83-30 KSR 50400 300 Hz 72 V	10	-
9 28 24 340 26 2	4014586845715	MO83-30KSR 50400 300 Hz 200 V	10	117
9 28 26 340 12 3	4014586850344	MO82-45 KSR 50400 200 Hz 72 V	10	-
9 28 26 340 17 0	4014586845722	MO82-45 KSR 50400 200 Hz 135 V	10	-
9 28 26 340 20 2	4014586845739	MO82-45KSR 50400 200 Hz 265 V	10	-
9 28 26 340 22 7	4014586850351	MO83-45 KSR 50400 300 Hz 72 V	10	-
9 28 26 340 26 8	4014586845746	MO83-45KSR 50400 300 Hz 200 V	10	117
9 28 28 340 12 1	4014586845753	MO82-20 KSR 50400 200 Hz 72 V	10	-
9 28 28 340 17 8	4014586845760	MO82-20 KSR 50400 200 Hz 135 V	10	-
9 28 28 340 20 0	4014586845777	MO82-20KSR 50400 200 Hz 265 V	10	-

주문 번호	EAN	명칭	PK	페이지
9 28 28 340 22 5	4014586845784	MO83-20 KSR 50400 300 Hz 72 V	10	-
9 28 28 340 26 6	4014586845791	MO83-20KSR 50400 300 Hz 200 V	10	116
9 28 29 340 12 2	4014586845807	MO82-25 KSR 50400 200 Hz 72 V	10	-
9 28 29 340 17 9	4014586845821	MO82-25 KSR 50400 200 Hz 135 V	10	-
9 28 29 340 20 1	4014586845838	MO82-25KSR 50400 200 Hz 265 V	10	-
9 28 29 340 22 6	4014586845845	MO83-25 KSR 50400 300 Hz 72 V	10	-
9 28 29 340 26 7	4014586845852	MO83-25KSR 50400 300 Hz 200 V	10	117
9 28 29 361 26 4	4014586838427	MO83-25 KSR 60220 300Hz 200V	10	-
9 90 01 001 00 1	4014586871974	GRIT GXR	13	254
9 90 01 002 00 0	4014586858340	GRIT GIXS	13	261
9 90 01 003 00 0	4014586859064	GRIT GIB	13	260
9 90 01 004 00 0	4014586859071	GRIT GIBE	13	260
9 90 01 007 00 1	4014586878263	GRIT GIR	13	261
9 90 01 009 00 0	4014586859125	GRIT GIXBE	13	261
9 90 01 010 00 1	4014586871417	GRIT GISBX	13	-
9 90 01 012 00 0	4014586880488	GRIT GHBD	01	250
9 90 01 012 01 0	4014586886992	GRIT GHBM	01	250
9 90 01 012 02 0	4014586887005	GRIT GHBR	01	250

주문 번호	EAN	명칭	PK	페이지
3 01 09 011 00 7	4014586008844	다이	02	-
3 01 09 106 00 9	4014586009230	다이	02	-
3 01 09 128 01 8	4014586198071	어댑터, 조립형	04	-
3 01 09 141 00 3	4014586224060	다이	02	132
3 01 09 141 02 0	4014586318134	다이, 2개 포장	02	132
3 01 09 141 03 0	4014586318141	다이, 5개 포장	02	132
3 01 09 154 00 7	4014586246598	다이 홀더	02	132
3 01 09 169 00 9	4014586265056	다이	02	132
3 01 09 169 03 0	4014586275024	펀치 및 다이 세트	02	133
3 01 09 169 04 0	4014586318158	금형, 2개 포장	02	132
3 01 09 170 00 1	4014586265063	다이	02	133
3 01 09 170 03 0	4014586275031	펀치 및 다이 세트	02	132
3 01 09 170 04 0	4014586318165	다이, 2개 포장	02	133
3 01 09 203 00 0	4014586351230	어댑터 키	02	-
3 02 16 130 00 4	4014586010427	볼트	02	-
3 02 17 332 00 9	4014586243672	짧은 센터링 핀	02	171
3 02 17 333 00 3	4014586243689	긴 센터링 핀	02	157
3 02 17 337 00 2	4014586245225	가는 센터링 핀	02	171
3 02 17 338 00 0	4014586251271	가늘고 짧은 센터링 핀	02	171
3 02 17 355 00 0	4014586284552	센터링 핀	02	171
3 02 17 358 00 0	4014586341941	센터링 핀	02	157
3 02 17 359 00 0	4014586341958	센터 핀	02	157
3 02 29 159 00 1	4014586012001	핸드 가드	02	-
3 02 29 216 00 5	4014586012155	안전 가드	02	200
3 02 29 347 01 0	4014586354330	금속 교행이	02	59
3 02 31 003 00 3	4014586012414	클램핑 체인	02	-
3 02 31 008 00 0	4014586012421	클램핑 체인	02	-
3 02 31 013 02 7	4014586012483	체인, 조립형	08	-
3 02 31 029 00 2	4014586224183	롤러 체인	08	-
3 02 32 044 01 0	4014586232591	회전 후크, 조립형	02	273
3 02 32 046 00 8	4014586259604	현가 장치	06	70
3 02 35 007 00 5	4014586012919	안전핀	02	-
3 02 35 009 00 7	4014586012926	안전핀	02	-
3 02 40 239 01 4	4014586232584	잠금 장치	02	273
3 02 40 247 00 2	4014586253510	보틀 홀더	02	-
3 02 40 308 01 0	4014586353111	진공 링 세트	02	59
3 05 01 242 00 1	4014586014272	슬리브	02	-
3 05 01 345 01 0	4014586272993	인코딩 슬리브, 검은색, 조립형	06	34
3 05 01 345 02 0	4014586273006	인코딩 슬리브, 색 혼합, 조립형	06	34
3 05 01 346 01 0	4014586273013	인코딩 슬리브, 회색, 조립형	06	34
3 05 01 347 01 0	4014586273020	인코딩 슬리브, 녹색, 조립형	06	34
3 05 01 348 01 0	4014586273037	인코딩 슬리브, 파란색, 조립형	06	34
3 05 01 349 01 0	4014586273044	인코딩 슬리브, 빨간색, 조립형	06	34
3 05 01 350 01 0	4014586273051	인코딩 슬리브, 주황색, 조립형	06	34
3 05 01 351 01 0	4014586274898	인코딩 슬리브, 노란색, 조립형	06	34
3 05 01 352 01 0	4014586317106	인코딩 슬리브, 검은색, 조립형	06	34
3 05 01 352 02 0	4014586317113	인코딩 슬리브, 색 혼합, 조립형	06	34
3 05 01 353 01 0	4014586317120	인코딩 슬리브, 회색, 조립형	06	34
3 05 01 354 01 0	4014586317137	인코딩 슬리브, 녹색, 조립형	06	34
3 05 01 355 01 0	4014586317144	인코딩 슬리브, 파란색, 조립형	06	34
3 05 01 356 01 0	4014586317151	인코딩 슬리브, 빨간색, 조립형	06	34
3 05 01 357 01 0	4014586317168	인코딩 슬리브, 주황색, 조립형	06	34
3 05 01 358 01 0	4014586317175	인코딩 슬리브, 노란색, 조립형	06	34
3 05 05 066 01 5	4014586235271	슬리브, 조립형	02	-
3 05 05 068 01 7	4014586248769	슬리브, 조립형	02	-
3 05 05 069 01 1	4014586258928	슬리브, 조립형	02	-
3 05 17 028 00 7	4014586016931	호스 연결 구멍 Ø 32	02	138
3 05 17 029 00 1	4014586016948	호스 연결 구멍 Ø 27	02	138
3 06 05 109 00 6	4014586224503	어댑터	02	-
3 06 05 110 00 8	4014586224510	어댑터	02	-
3 06 05 114 01 1	4014586266848	어댑터 FSC	04	238
3 07 06 268 00 6	4014586022260	나선형 케이블	02	-
3 07 07 157 03 5	4014586321035	나선형 케이블	06	273
3 07 28 123 00 7	4014586030104	플러그 3P+SK	02	118
3 07 28 124 00 5	4014586030111	플러그 3P+SK	02	118
3 07 28 130 00 0	4014586030173	빌트온 커플러	02	118
3 07 28 131 00 9	4014586030180	빌트온 커플러	02	118
3 07 28 137 00 5	4014586030241	벽면 콘센트 3P+SK	02	118
3 07 28 138 00 3	4014586030258	벽면 콘센트 3P+SK	02	118
3 07 28 141 00 8	4014586030289	장착 소켓 3P+SK EZ28-141	02	118
3 07 49 065 00 9	4014586031927	컴비네이션 장치	10	119
3 07 49 067 00 6	4014586031941	컴비네이션 장치	10	119
3 07 49 068 00 4	4014586031965	컴비네이션 장치	10	119
3 07 49 069 00 8	4014586031972	컴비네이션 장치	10	119
3 07 49 070 00 0	4014586031989	컴비네이션 장치	10	119
3 07 49 073 00 6	4014586032016	컴비네이션 장치	10	119

주문 번호	EAN	명칭	PK	페이지
3 07 56 004 00 6	4014586033266	모터 보호 플러그	02	-
3 07 56 017 00 6	4014586033358	모터 보호 플러그	02	-
3 07 56 085 00 2	4014586264196	모터 보호 커넥터 1.6-2.5A	02	118
3 07 56 087 00 9	4014586264219	모터 보호 커넥터 4.0-6.3A	02	118
3 07 56 088 00 7	4014586264226	모터 보호 커넥터 6.3-9.0A	02	118
3 07 56 089 00 1	4014586264233	모터 보호 커넥터 9.0-12.5A	02	118
3 07 56 090 00 3	4014586264240	모터 보호 커넥터 12.5-16.0A	02	118
3 07 56 093 00 9	4014586264271	모터 보호 커넥터 1.6-2.5A	02	118
3 07 56 095 00 1	4014586264295	모터 보호 커넥터 4.0-6.3A	02	118
3 07 56 096 00 4	4014586264301	모터 보호 커넥터 6.3-9.0A	02	118
3 07 56 097 00 8	4014586264318	모터 보호 커넥터 9.0-12.5A	02	118
3 07 56 098 00 6	4014586264325	모터 보호 커넥터 12.5-16.0A	02	118
3 07 98 592 77 0	4014586622040	케이블	02	-
3 12 07 103 01 3	4014586044910	편심 헤드, 조립형	06	197
3 12 07 131 02 9	4014586045092	편심 헤드, 조립형	02	197
3 13 08 072 00 0	4014586048123	슬롯 칼날 및 테이블 날	02	127
3 13 08 092 00 8	4014586210803	테이블용 절단 칼	02	127
3 13 08 096 00 7	4014586210810	슬롯 칼 4.2 mm	02	127
3 13 08 098 00 9	4014586213477	크롬제 슬롯 칼	02	127
3 13 08 110 00 3	4014586229812	날	02	124
3 13 08 111 00 2	4014586229829	칼날 핀	02	124
3 13 08 113 00 9	4014586229836	스레딩 다이(세트)	02	124
3 13 08 123 00 8	4014586229867	최대 2.0 mm의 절단 날	02	124
3 13 08 136 00 2	4014586229805	날	02	127
3 13 08 143 00 6	4014586230092	날	02	127
3 13 08 146 00 1	4014586232911	날	02	127
3 13 08 147 00 5	4014586232928	날	02	127
3 13 08 150 00 9	4014586239583	절단 칼, 직선 1-1.6 mm	02	124
3 13 08 151 00 8	4014586239590	곡선 절단용 날, 1 mm	02	124
3 13 08 152 00 1	4014586239606	크롬제 절단 칼	02	124
3 13 08 153 01 4	4014586239613	스레딩 다이 Ubs1.6	02	124
3 13 08 153 02 0	4014586239620	스레딩 다이 Ubs1.6c	02	124
3 13 09 036 00 4	4014586048512	펀치	02	-
3 13 09 039 00 0	4014586048543	리프트 핀	02	-
3 13 09 040 00 2	4014586048550	다이	02	132
3 13 09 093 00 3	4014586199931	다이	02	133
3 13 09 094 00 1	4014586199948	다이	02	133
3 13 09 097 00 2	4014586199955	펀치	02	133
3 13 09 098 00 0	4014586199962	펀치	02	133
3 13 09 100 01 4	4014586199986	스페이서 슬리브	02	-
3 13 09 107 00 0	4014586210742	다이 5 mm	02	133
3 13 09 108 00 8	4014586210759	다이 3 mm	02	133
3 13 09 109 00 2	4014586210766	P 다이 P 5 mm	02	133
3 13 09 110 00 4	4014586210773	펀치	02	133
3 13 09 110 01 3	4014586259161	펀치 및 다이 세트, 5 mm, 강철제	02	133
3 13 09 114 00 8	4014586210780	칩 백	02	133
3 13 09 119 00 1	4014586209852	펀치	02	-
3 13 09 121 00 2	4014586209876	마찰판	02	132
3 13 09 122 00 5	4014586209883	다이	02	132
3 13 09 122 02 0	4014586318172	다이, 2개 포장	02	132
3 13 09 122 03 0	4014586318189	다이, 5개 포장	02	132
3 13 09 134 00 6	4014586259185	다이, 3 mm, 크롬제	02	133
3 13 09 134 01 5	4014586259192	펀치 및 다이 세트	02	133
3 13 22 190 01 4	4014586053363	필터 백, 5개 포장	02	-
3 13 22 599 01 5	4014586227016	필터 백, 5개 포장	02	-
3 13 22 600 00 1	4014586227009	필터 요소	02	-
3 13 22 601 01 9	4014586227030	플랫 폴드 필터	02	-
3 13 22 602 01 2	4014586227047	페이퍼 필터, 5개 포장	02	-
3 13 22 757 01 6	4014586261386	필터 봉투 BIA, 5개 포장	02	185
3 13 22 765 00 9	4014586261454	필터 카트리지	02	185
3 13 22 767 01 5	4014586261478	흡입관 조립형	02	185
3 13 22 771 00 9	4014586261492	연결 장치	02	138
3 13 22 772 00 2	4014586261508	충진 칼라	02	185
3 13 22 781 01 7	4014586262451	필터 봉투 5개들이 포장 Dustex 25	02	185
3 13 22 810 01 0	4014586307718	필터 봉투, 5개 포장 Dustex 40	02	185
3 13 22 811 01 0	4014586307725	필터 봉투 BIA, 5개 포장 Dustex 40	02	185
3 13 27 064 00 8	4014586199580	보호용 금속 조우	02	142
3 13 27 068 00 7	4014586199627	잠금 나사	02	-
3 13 29 100 01 6	4014586218571	끼움쇠 (2개 포장)	02	-
3 13 29 106 00 8	4014586218595	절단 서포트	02	-
3 13 29 107 00 2	4014586218588	파이프용 절단 서포트	02	-
3 13 33 090 00 0	4014586368375	드릴척	02	-
3 13 33 118 00 0	4014586368382	드릴척	02	-
3 13 35 017 01 1	4014586262390	회전 롤러	02	194
3 13 45 012 01 0	4014586366197	플랫 폴드 필터	02	184
3 13 45 059 01 0	4014586366210	플랫 폴드 필터	02	184

주문 번호	EAN	명칭	PK	페이지
3 13 45 060 01 0	4014586366227	플랫 폴드 필터	02	184
3 13 45 061 01 0	4014586366234	플리스 필터백	02	185
3 13 45 062 01 0	4014586366241	플리스 필터백	02	185
3 13 45 063 01 0	4014586366258	폐기 백	02	185
3 13 45 064 01 0	4014586366265	영구 필터	02	185
3 13 45 065 01 0	4014586366272	석션 호스	02	184
3 13 45 066 01 0	4014586366289	석션 호스	02	184
3 13 45 067 01 0	4014586366296	연장 호스	02	184
3 13 45 068 01 0	4014586366302	연장 호스	02	184
3 13 45 069 01 0	4014586366319	수리 세트	02	184
3 13 45 070 01 0	4014586366326	엘보	02	184
3 13 45 071 01 0	4014586366333	흡입관	02	184
3 13 45 071 02 0	4014586368528	액세서리 세트	02	185
3 13 45 072 01 0	4014586366340	바닥용 노즐	02	184
3 13 45 073 01 0	4014586366357	콤비 노즐	02	184
3 13 45 074 01 0	4014586366364	틈새용 노즐	02	184
3 13 45 075 01 0	4014586366371	장식용품 노즐	02	184
3 13 45 076 01 0	4014586366388	석션 브러시	02	184
3 13 45 077 01 0	4014586366395	브러시 노즐	02	184
3 13 45 079 01 0	4014586366418	충진 칼라	02	184
3 13 45 119 01 0	4014586370187	케이블 홀더	02	184
3 13 45 120 01 0	4014586386119	석션 호스	02	184
3 13 45 121 01 0	4014586392059	석션 호스	02	184
3 13 45 123 01 0	4014586378596	흡입력 조절 기능이 있는 공구 칼라	02	184
3 13 45 130 01 0	4014586379449	HEPA 필터 백	02	185
3 13 45 133 02 0	4014586386126	액세서리 세트	02	185
3 13 45 137 01 0	4014586386133	알루미늄 콤비 노즐	02	184
3 13 45 250 01 0	4014586392066	흡입력 조절 기능이 있는 공구 칼라	02	184
3 13 45 251 01 0	4014586392691	프리미엄 플리스 필터백	02	185
3 13 45 263 01 0	4014586394459	엘보	02	184
3 14 14 024 01 0	4014586060187	흡진관 조립형	02	-
3 14 14 054 00 8	4014586208916	호스	02	157
3 14 14 055 00 2	4014586227290	호스 커플링	08	-
3 14 14 055 01 1	4014586252421	노즐 호스 패키지 (수동 이중 밸브 장착)	08	-
3 14 14 059 01 0	4014586227108	석션 호스	02	-
3 14 14 070 01 0	4014586356433	플렉시블 관절 호스	02	157
3 14 15 020 00 8	4014586060392	진동 방지 마운트	02	119
3 14 15 081 00 1	4014586207865	진동 방지 마운트	02	119
3 14 20 120 01 0	4014586376677	AccuTec ASM 보호 커버	02	34
3 14 20 131 01 0	4014586396408	보호 캡 BOP 10	02	70
3 14 20 132 01 0	4014586396415	보호 캡 BOP 10-2	02	70
3 14 26 030 00 5	4014586061641	벨크로 부착 부분	02	197
3 14 26 067 01 6	4014586236797	미끄럼 방지 매트	02	59
3 14 28 102 01 6	4014586195957	침 균열 방지장치(5개 포장)	02	138
3 14 28 156 00 0	4014586272047	플라스틱 커버	02	-
3 14 28 166 00 0	4014586305134	커버	02	35
3 18 01 010 01 2	4014586069210	서포트	02	-
3 18 10 070 01 6	4014586069678	보호 커버, 조립형	02	-
3 18 10 071 01 5	4014586069739	보호 커버, 조립형	02	-
3 18 10 171 00 5	4014586070124	보호 커버 조립형	02	-
3 18 10 240 01 4	4014586228945	보호 커버 조립형	06	197
3 18 10 247 01 9	4014586241906	침 방호장치	02	-
3 18 10 263 00 0	4014586325484	접촉 방지장치	04	-
3 18 10 264 01 0	4014586307343	보호 흡진 후드	02	197
3 18 10 277 00 0	4014586326238	휠 가드	02	-
3 18 10 299 00 0	4014586394107	휠 가드	06	94
3 18 10 300 00 0	4014586394114	휠 가드	06	195
3 18 10 301 00 0	4014586394121	휠 가드	06	94
3 18 10 305 00 0	4014586407852	휠 가드	02	-
3 21 09 061 01 6	4014586074542	클램핑 바디, 조립형	02	-
3 21 19 032 00 2	4014586074689	측면 손잡이	02	-
3 21 19 047 00 4	4014586074801	손잡이	02	-
3 21 19 058 00 1	4014586074849	손잡이	02	-
3 21 19 078 02 4	4014586074962	핸들 조립형	02	-
3 21 19 103 01 7	4014586215587	핸들 조립형	02	-
3 21 19 107 01 6	4014586222882	핸들 조립형	02	-
3 21 19 113 01 6	4014586235264	핸들 조립형	02	-
3 21 19 116 01 1	4014586267616	핸들	04	238
3 21 19 117 01 5	4014586268125	진동 방지 손잡이	02	118
3 21 19 118 01 3	4014586268132	진동 방지 손잡이	02	118
3 21 19 119 01 7	4014586268149	진동 방지 손잡이	02	-
3 21 19 124 01 0	4014586334783	진동 방지 손잡이	02	118
3 21 19 127 03 0	4014586351971	스타터 송곳	02	59
3 21 19 148 02 0	4014586404790	보조 손잡이	04	229
3 21 19 150 01 0	4014586404523	손잡이	02	35
3 21 20 025 00 6	4014586075105	긴 보조 핸들	02	-

주문 번호	EAN	명칭	PK	페이지
3 21 23 002 00 6	4014586270906	토크 조절 렌치	02	34
3 21 25 043 00 4	4014586075341	새클	02	-
3 21 25 050 00 7	4014586075396	현가 장치	02	56
3 21 27 003 03 5	4014586075594	깊이 조절기	02	-
3 21 27 005 00 6	4014586075600	깊이 조절기	02	56
3 21 27 005 02 1	4014586075617	깊이 조절기	02	-
3 21 27 021 03 6	4014586075761	스토퍼 슬리브, 조립형	02	-
3 21 27 021 06 1	4014586075792	스토퍼 슬리브, 조립형	02	-
3 21 27 021 10 4	4014586250717	스토퍼 슬리브, 조립형	02	-
3 21 27 021 11 3	4014586250724	스토퍼 슬리브, 조립형	02	-
3 21 27 021 12 9	4014586258669	스토퍼 슬리브, 조립형	02	-
3 21 27 021 13 5	4014586262406	스토퍼 슬리브	02	-
3 21 27 021 14 1	4014586270531	깊이 조절기, 조립형	02	-
3 21 27 021 15 0	4014586295343	스토퍼 슬리브, 조립형	02	-
3 21 27 043 00 0	4014586075983	스토퍼 슬리브, 조립형	02	-
3 21 27 057 00 8	4014586208831	스토퍼 슬리브, 조립형	02	-
3 21 27 059 00 0	4014586215594	깊이 조절기	02	-
3 21 27 065 01 9	4014586266077	깊이 조절기, 조립형	02	-
3 21 27 069 01 0	4014586351674	깊이 조절기	04	219
3 21 32 020 12 9	4014586076706	커팅 페이스트	04	124
3 21 32 022 00 7	4014586076713	펌프	02	157
3 21 32 031 00 0	4014586289922	고성능 절삭유 스프레이	02	150
3 21 33 012 01 8	4014586076775	피드 스크류	02	-
3 21 33 021 01 0	4014586404745	흡진 장치	04	229
3 21 73 003 00 3	4014586265568	작업용 장갑, 소형, 컬러	04	195
3 21 73 004 00 1	4014586265575	작업용 장갑, 중형, 컬러	04	195
3 21 73 005 00 5	4014586265582	작업용 장갑, 대형, 컬러	04	195
3 21 74 003 00 0	4014586077215	보호 후드	02	-
3 21 74 006 00 5	4014586199641	래칫 텐서너, 벨트 부착	02	-
3 21 74 007 00 9	4014586214740	미늘 텐서너, 벨트 부착	02	-
3 21 74 008 00 7	4014586241890	묶음띠	02	-
3 21 74 011 00 0	4014586319056	보호 커버	04	242
3 21 74 013 01 0	4014586335773	스와프 컵	02	150
3 21 74 013 10 0	4014586353128	보호 커버	02	59
3 21 74 013 20 0	4014586353135	보호 커버	02	59
3 21 74 014 01 0	4014586376691	AccuTec ASW 보호 커버	02	34
3 21 74 015 01 0	4014586376707	배터리 보호 커버	02	34
3 21 74 016 01 0	4014586376714	배터리 보호 커버	02	34
3 21 74 019 01 0	4014586404905	배터리 보호 커버	02	34
3 21 74 020 01 0	4014586404912	배터리 보호 커버	02	34
3 21 74 021 01 0	4014586404929	커버	02	35
3 21 74 022 01 0	4014586404936	커버	02	35
3 21 74 024 01 0	4014586404943	AccuTec ASW 보호 커버	02	34
3 24 22 326 01 0	4014586369846	마그네틱 코어 드릴용 어댑터 플레이트	02	75
3 24 33 027 01 7	4014586210469	플레이트, 조립형	08	-
3 26 23 009 00 6	4014586200699	감쇄 링	02	75
3 26 23 010 00 8	4014586200422	감쇄 링	02	75
3 26 23 012 01 9	4014586248776	감쇄 링	02	75
3 26 23 013 00 4	4014586248783	감쇄 링	02	75
3 26 23 014 01 0	4014586369853	감쇄 링	02	75
3 27 14 037 01 3	4014586091938	클램프, 조립형	02	-
3 27 14 062 02 3	4014586092133	프리 핸드 받침대	02	142
3 27 14 071 01 3	4014586092201	클램핑 조, 조립형	02	-
3 27 14 084 00 8	4014586195872	발판	02	138
3 27 14 088 00 7	4014586200750	칩 보호장치	02	138
3 27 15 051 03 8	4014586092812	연장 체인	08	-
3 39 01 021 01 1	4014586110165	공구 박스	02	94
3 39 01 022 01 4	4014586110202	공구 박스	02	142
3 39 01 031 00 1	4014586110233	공구 박스	08	-
3 39 01 032 01 3	4014586110257	공구 박스	02	71
3 39 01 045 01 8	4014586110387	공구함 조립형	02	-
3 39 01 073 01 3	4014586200002	공구함 조립형	02	-
3 39 01 096 01 6	4014586242095	공구함 조립형	02	-
3 39 01 100 02 0	4014586287980	코어 드릴용 공구 박스, 조립형	02	-
3 39 01 112 02 0	4014586317939	공구 박스	04	-
3 39 01 114 00 7	4014586266732	금속 박스	08	-
3 39 01 118 01 0	4014586285474	공구함 조립형	02	105
3 39 01 118 20 0	4014586302775	공구 박스, FSC	04	-
3 39 01 118 48 0	4014586317618	공구 박스	02	70
3 39 01 118 93 0	4014586334974	공구 박스, 비어 있음	04	-
3 39 01 119 00 0	4014586285498	플라스틱 상자	02	105
3 39 01 121 02 0	4014586317946	보관 상자	02	-
3 39 01 122 01 0	4014586308791	공구함 조립형	02	201
3 39 01 122 06 0	4014586321165	공구 박스	02	-
3 39 01 122 12 0	4014586336732	공구 박스	02	-
3 39 01 126 02 0	4014586332406	보관 상자	02	-

주문 번호	EAN	명칭	PK	페이지
3 39 01 127 02 0	4014586325859	보관 상자	02	-
3 39 01 128 58 0	4014586367897	공구 박스	02	-
3 39 01 128 82 0	4014586349435	공구 박스	02	-
3 39 01 130 05 0	4014586333250	공구 박스	02	-
3 39 01 131 03 0	4014586348957	공구 박스	02	-
3 39 01 131 08 0	4014586348650	공구 박스	02	56
3 39 01 131 92 0	4014586376325	공구 박스	02	-
3 39 01 131 94 0	4014586379630	공구 박스	02	56
3 39 01 131 98 0	4014586376332	공구 박스, 비어 있음	04	227
3 39 01 132 03 0	4014586340449	보관 상자	02	-
3 39 01 133 05 0	4014586351247	공구 박스	02	-
3 39 01 134 04 0	4014586340456	보관 상자	02	-
3 39 01 140 99 0	4014586356310	공구 박스	02	-
3 39 01 141 01 0	4014586365244	플라스틱 공구 박스	02	-
3 39 01 142 14 0	4014586356921	보관 상자	02	-
3 39 01 143 06 0	4014586356938	보관 상자	02	-
3 39 01 144 01 0	4014586356945	공구 박스, 비어 있음	02	227
3 39 01 146 00 0	4014586380025	Systainer Sys 1	02	227
3 39 01 147 00 0	4014586380032	Systainer Sys 2	02	47
3 39 01 152 05 0	4014586407654	공구 박스	04	-
3 39 01 153 01 0	4014586398402	공구 박스	04	-
3 39 01 154 05 0	4014586403786	공구 박스	04	-
3 39 01 155 02 0	4014586379647	보관 상자	02	-
3 39 01 160 01 0	4014586394091	공구 박스	02	14
3 39 04 491 00 0	4014586382999	FMM 350 Q / QSL용 Systainer 인서트	06	227
3 39 98 140 02 2	4014586622231	공구 박스	02	-
3 39 98 140 08 2	4014586662039	공구 박스	02	-
3 43 00 000 00 1	4014586402796	접촉 방지장치	04	219
3 52 22 927 05 0	4014586392455	FEIN 진동기(2004년까지)용 어댑터	04	227
3 52 22 942 04 0	4014586392462	Best of Sanding 엑세서리 세트	04	222
3 52 22 942 05 0	4014586392479	Best of E-Cut 엑세서리 세트	04	219
3 52 22 942 06 0	4014586392486	Best of Renovation 엑세서리 세트	04	222
3 52 22 942 07 0	4014586392677	Best of Tileworking 엑세서리 세트	04	225
3 52 22 942 13 0	4014586397436	Best of E-Cut 엑세서리 세트	04	-
3 52 22 946 01 0	4014586397443	목재 실내 증축 엑세서리 세트	04	230
3 52 22 946 02 0	4014586397450	창 수리/교체 부속품 세트	04	230
3 52 22 946 03 0	4014586397467	타일/육실 보수 부속품 세트	04	230
3 52 22 946 04 0	4014586397474	난방장치/위생장치 설비 부속품 세트	04	230
3 52 22 946 06 0	4014586397498	복합 엑세서리 세트	04	-
3 52 22 952 01 0	4014586392516	HSS 톨날 깊이 조절기 있음	04	219
3 52 22 952 02 0	4014586392523	톱 작업 및 파일링 작업 세트 SLP	04	226
3 52 22 952 03 0	4014586392530	E-Cut 톨날 Combo SLP	04	219
3 52 22 952 04 0	4014586392547	어댑터 FSC	04	238
3 52 22 952 05 0	4014586392554	어댑터 FSC Q	04	238
3 52 22 952 10 0	4014586404721	연마 시트 세트	04	224
3 52 22 952 11 0	4014586404479	연마 시트 세트, 지르콘	04	224
3 52 22 952 12 0	4014586398426	Best of Tileworking 엑세서리 세트	04	-
3 52 22 952 13 0	4014586400389	E-Cut 톨날 Combo	04	-
3 90 00 000 00 1	4014586280028	흑연, 80 x 40 mm (5개 포장)	06	264
3 90 00 000 00 2	4014586280035	플렉서블 호스 Ø 90, 1.0 M	06	265
3 90 00 000 00 3	4014586280042	고정 벨트 Ø 90	06	265
3 90 00 000 00 4	4014586280059	눈 보호장치 75 (3개 포장)	06	264
3 90 00 000 00 7	4014586280080	눈 보호 GU75/GR/GXR, 3개 포장	06	264
3 90 00 000 05 6	4014586283517	흑연, 155 X 430 mm (3개 포장)	06	266
3 90 00 000 18 4	4014586283494	눈 보호 가드 150, GU150 (3개 포장)	06	266
3 90 00 000 49 6	4014586280325	구리 가이드 레일	06	265
3 90 00 000 49 7	4014586280332	가이드 레일, 나일론	06	265
3 90 00 000 97 6	4014586286303	GIBE 필터 523 x 241	06	266
3 90 00 001 10 1	4014586302638	GIXBE용 금속 필터	06	266
3 90 00 001 32 0	4014586294407	짧은 원형 피스위한 면취 유닛	13	-
3 90 00 001 51 7	4014586297361	GF75용 각도 서포트	13	-
3 90 00 004 55 4	4014586330686	보링 탭플릿	06	267
3 90 00 004 76 0	4014586380933	흑연 코팅층	06	267
3 90 00 008 10 6	4014586389837	스테인리스 스틸 샌딩 지지대	02	251
4 06 11 009 01 9	4014586126760	실링 링 세트	02	-
4 11 40 004 00 7	4014586128399	호스 커플링	02	142
4 30 33 087 06 5	4014586225173	클램핑 나사 세트	04	-
6 01 10 008 01 7	4014586165790	외부 평각 Ø 7 mm 홀더	02	-
6 05 03 306 00 8	4014586262772	비트 1/4" 외부 6각	02	19
6 05 05 015 00 1	4014586258713	비트, 1/4", 외부 6각, 랜치폭 8	02	-
6 05 10 011 00 9	4014586235141	1/4" 외부 6각 홀더	02	14
6 05 10 215 00 3	4014586258812	1/4" 외부 6각 홀더	02	18
6 05 10 219 01 0	4014586367910	비트 홀더	02	-
6 05 10 222 01 0	4014586404820	비트 홀더	02	15
6 22 19 002 07 9	4014586168012	스테인 볼트 소켓	02	-
6 22 19 002 09 1	4014586168036	스테인 볼트 소켓	02	-

주문 번호	EAN	명칭	PK	페이지
6 22 19 002 10 6	4014586168043	스터드 삽입 척	02	-
6 22 19 002 14 3	4014586168074	스터드 삽입 척	02	-
6 27 12 109 03 4	4014586169637	비트 1/4" 외부 6각, 5개 포장	02	18
6 29 01 002 00 4	4014586172071	콤비네이션 렌치 렌치폭8	02	-
6 29 01 003 00 8	4014586172088	콤비네이션 렌치 렌치폭9	02	-
6 29 01 007 00 7	4014586172125	콤비네이션 렌치 렌치폭13	02	-
6 29 01 016 00 2	4014586172217	오픈 엔드 렌치 렌치폭46	02	-
6 29 03 002 00 9	4014586172255	콤비네이션 렌치 렌치폭17	02	56
6 29 03 010 00 6	4014586172309	오픈 엔드 렌치, 렌치폭 55	08	-
6 29 03 011 00 5	4014586172316	SW 17 조우 스패너	02	-
6 29 04 003 00 0	4014586172347	오픈 엔드 렌치 19 x 22	02	-
6 29 06 009 00 7	4014586172415	소켓 렌치 렌치폭8	02	-
6 29 06 013 00 5	4014586226101	소켓 렌치 렌치폭46	02	-
6 29 07 004 00 5	4014586172446	핀 렌치 렌치폭6	02	-
6 29 07 006 00 2	4014586172453	핀 렌치 렌치폭8	02	-
6 29 07 010 00 0	4014586172477	핀 렌치 렌치폭4	02	-
6 29 07 011 00 9	4014586172484	핀 렌치 렌치폭5	02	-
6 29 07 013 00 6	4014586172491	핀 렌치 렌치폭3	02	-
6 29 07 015 00 8	4014586172514	핀 렌치 렌치폭2.5	02	-
6 29 07 017 00 5	4014586172521	핀 렌치 렌치폭4.5	02	-
6 29 07 023 00 5	4014586172545	핀 렌치 렌치폭4	02	-
6 29 07 029 00 6	4014586172590	핀 렌치 렌치폭2	02	-
6 29 07 030 00 8	4014586172606	핀 렌치 렌치폭8	02	-
6 29 07 034 00 2	4014586218618	소켓 렌치 렌치폭4	02	-
6 29 07 037 00 3	4014586249728	핀 렌치	02	-
6 29 08 013 00 3	4014586172675	후크 렌치	02	-
6 29 10 007 00 7	4014586172705	양입 6각 너트 드라이버	02	-
6 29 10 022 00 2	4014586172736	핀 스패너	02	-
6 29 10 023 00 6	4014586172743	양입 6각 너트 드라이버	02	-
6 29 10 031 00 8	4014586172811	핀 스패너	04	-
6 29 11 004 00 5	4014586172828	박스 렌치 렌치폭32	02	-
6 29 11 010 00 0	4014586220772	박스 렌치 17 x 19	08	-
6 29 12 001 00 4	4014586266107	스크류 드라이버	02	-
6 29 13 004 00 0	4014586172859	리테이닝 핀	02	-
6 29 13 020 00 4	4014586172927	리테이닝 핀	02	-
6 29 13 021 00 3	4014586208688	리테이닝 핀	02	-
6 29 14 001 00 2	4014586172934	키타입 드릴척	02	-
6 29 14 002 00 5	4014586172941	키타입 드릴척	02	-
6 29 14 004 00 7	4014586172958	키타입 드릴척	02	-
6 29 14 005 00 1	4014586172965	키타입 드릴척	02	-
6 29 14 011 00 1	4014586173016	키타입 드릴척	02	-
6 31 06 016 01 0	4014586271767	연장선 100 mm QI	02	171
6 31 06 017 01 0	4014586335063	연장 QIP 100 mm	02	150
6 31 11 009 01 0	4014586326597	트위스트 드릴 D10 HSS QI	02	171
6 31 11 010 01 0	4014586326603	트위스트 드릴 D10.2 HSS QI	02	171
6 31 11 011 01 0	4014586326610	트위스트 드릴 D11 HSS QI	02	171
6 31 11 012 01 0	4014586326627	트위스트 드릴 D12 HSS QI	02	171
6 31 11 013 01 0	4014586326634	트위스트 드릴 D13 HSS QI	02	171
6 31 11 014 01 0	4014586326641	트위스트 드릴 D14 HSS QI	02	171
6 31 11 015 01 0	4014586326658	트위스트 드릴 D15 HSS QI	02	171
6 31 11 016 01 0	4014586326665	트위스트 드릴 D15.5 HSS QI	02	171
6 31 14 038 01 0	4014586331027	센터링 드릴 비트	02	149
6 31 14 038 02 0	4014586332796	센터 드릴, 5개 포장	02	149
6 31 27 001 01 5	4014586176130	HM-Ultra 50 코어 드릴 Ø 18 M18 x 6 P 1.5	20	165
6 31 27 002 01 8	4014586176147	HM-Ultra 50 코어 드릴 Ø 20 M18 x 6 P 1.5	20	165
6 31 27 003 01 2	4014586176154	HM-Ultra 50 코어 드릴 Ø 22 M18 x 6 P 1.5	20	166
6 31 27 004 01 0	4014586176161	HM-Ultra 50 코어 드릴 Ø 25 M18 x 6 P 1.5	20	166
6 31 27 005 01 4	4014586176178	HM-Ultra 50 코어 드릴 Ø 26 M18 x 6 P 1.5	20	166
6 31 27 006 01 7	4014586176185	HM-Ultra 50 코어 드릴 Ø 28 M18 x 6 P 1.5	20	166
6 31 27 007 01 1	4014586176192	HM-Ultra 50 코어 드릴 Ø 30 M18 x 6 P 1.5	20	166
6 31 27 008 01 9	4014586176208	HM-Ultra 50 코어 드릴 Ø 32 M18 x 6 P 1.5	20	166
6 31 27 009 01 3	4014586176215	HM-Ultra 50 코어 드릴 Ø 34 M18 x 6 P 1.5	20	166
6 31 27 010 01 5	4014586176222	HM-Ultra 50 코어 드릴 Ø 35 M18 x 6 P 1.5	20	166
6 31 27 011 01 4	4014586176239	HM-Ultra 50 코어 드릴 Ø 38 M18 x 6 P 1.5	20	166
6 31 27 012 01 7	4014586176246	HM-Ultra 50 코어 드릴 Ø 40 M18 x 6 P 1.5	20	166
6 31 27 013 01 1	4014586176253	HM-Ultra 50 코어 드릴 Ø 42 M18 x 6 P 1.5	20	166
6 31 27 014 01 9	4014586176260	HM-Ultra 50 코어 드릴 Ø 43 M18 x 6 P 1.5	20	166
6 31 27 015 01 3	4014586176277	HM-Ultra 50 코어 드릴 Ø 45 M18 x 6 P 1.5	20	166
6 31 27 016 01 6	4014586176284	HM-Ultra 50 코어 드릴 Ø 48 M18 x 6 P 1.5	20	166
6 31 27 017 01 0	4014586176291	HM-Ultra 50 코어 드릴 Ø 50 M18 x 6 P 1.5	20	166
6 31 27 018 01 8	4014586176307	HM-Ultra 50 코어 드릴 Ø 52 M18 x 6 P 1.5	20	166
6 31 27 019 01 2	4014586176314	HM-Ultra 50 코어 드릴 Ø 19 M18 x 6 P 1.5	20	165
6 31 27 020 01 4	4014586176321	HM-Ultra 50 코어 드릴 Ø 21 M18 x 6 P 1.5	20	166
6 31 27 021 01 3	4014586176338	HM-Ultra 50 코어 드릴 Ø 23 M18 x 6 P 1.5	20	166
6 31 27 022 01 6	4014586176345	HM-Ultra 50 코어 드릴 Ø 24 M18 x 6 P 1.5	20	166
6 31 27 023 01 0	4014586176352	HM-Ultra 50 코어 드릴 Ø 27 M18 x 6 P 1.5	20	166

주문 번호	EAN	명칭	PK	페이지
6 31 27 024 01 8	4014586176369	HM-Ultra 50 코어 드릴 Ø 29 M18 x 6 P 1.5	20	166
6 31 27 025 01 2	4014586176376	HM-Ultra 50 코어 드릴 Ø 31 M18 x 6 P 1.5	20	166
6 31 27 026 01 5	4014586176383	HM-Ultra 50 코어 드릴 Ø 33 M18 x 6 P 1.5	20	166
6 31 27 027 01 9	4014586176390	HM-Ultra 50 코어 드릴 Ø 36 M18 x 6 P 1.5	20	166
6 31 27 028 01 7	4014586176406	HM-Ultra 50 코어 드릴 Ø 37 M18 x 6 P 1.5	20	166
6 31 27 029 01 1	4014586176413	HM-Ultra 50 코어 드릴 Ø 39 M18 x 6 P 1.5	20	166
6 31 27 030 01 3	4014586176420	HM-Ultra 50 코어 드릴 Ø 41 M18 x 6 P 1.5	20	166
6 31 27 031 01 2	4014586176437	HM-Ultra 50 코어 드릴 Ø 44 M18 x 6 P 1.5	20	166
6 31 27 032 01 5	4014586176444	HM-Ultra 50 코어 드릴 Ø 46 M18 x 6 P 1.5	20	166
6 31 27 033 01 9	4014586176451	HM-Ultra 50 코어 드릴 Ø 47 M18 x 6 P 1.5	20	166
6 31 27 034 01 7	4014586176468	HM-Ultra 50 코어 드릴 Ø 49 M18 x 6 P 1.5	20	166
6 31 27 035 01 1	4014586176475	HM-Ultra 50 코어 드릴 Ø 51 M18 x 6 P 1.5	20	166
6 31 27 036 01 4	4014586192369	HM-Ultra 50 코어 드릴 Ø 53 M18 x 6 P 1.5	20	166
6 31 27 037 01 8	4014586192376	HM-Ultra 50 코어 드릴 Ø 54 M18 x 6 P 1.5	20	166
6 31 27 038 01 6	4014586192383	HM-Ultra 50 코어 드릴 Ø 55 M18 x 6 P 1.5	20	166
6 31 27 039 01 0	4014586192390	HM-Ultra 50 코어 드릴 Ø 56 M18 x 6 P 1.5	20	166
6 31 27 040 01 2	4014586192406	HM-Ultra 50 코어 드릴 Ø 57 M18 x 6 P 1.5	20	166
6 31 27 041 01 1	4014586192413	HM-Ultra 50 코어 드릴 Ø 58 M18 x 6 P 1.5	20	166
6 31 27 042 01 4	4014586200941	HM-Ultra 50 코어 드릴 Ø 12 M18 x 6 P 1.5	20	165
6 31 27 043 01 8	4014586200958	HM-Ultra 50 코어 드릴 Ø 13 M18 x 6 P 1.5	20	165
6 31 27 044 01 6	4014586200965	HM-Ultra 50 코어 드릴 Ø 14 M18 x 6 P 1.5	20	165
6 31 27 045 01 0	4014586200972	HM-Ultra 50 코어 드릴 Ø 15 M18 x 6 P 1.5	20	165
6 31 27 046 01 3	4014586200989	HM-Ultra 50 코어 드릴 Ø 16 M18 x 6 P 1.5	20	165
6 31 27 047 01 7	4014586200996	HM-Ultra 50 코어 드릴 Ø 17 M18 x 6 P 1.5	20	165
6 31 27 049 01 9	4014586223179	HM-Ultra 50 코어 드릴 Ø 59 M18 x 6 P 1.5	20	166
6 31 27 050 01 1	4014586223186	HM-Ultra 50 코어 드릴 Ø 60 M18 x 6 P 1.5	20	166
6 31 27 051 01 0	4014586223193	HM-Ultra 50 코어 드릴 Ø 61 M18 x 6 P 1.5	20	166
6 31 27 052 01 3	4014586223209	HM-Ultra 50 코어 드릴 Ø 62 M18 x 6 P 1.5	20	166
6 31 27 053 01 7	4014586223216	HM-Ultra 50 코어 드릴 Ø 63 M18 x 6 P 1.5	20	166
6 31 27 054 01 5	4014586223223	HM-Ultra 50 코어 드릴 Ø 64 M18 x 6 P 1.5	20	166
6 31 27 055 01 9	4014586223230	HM-Ultra 50 코어 드릴 Ø 65 M18 x 6 P 1.5	20	166
6 31 27 061 01 9	4014586229447	HM 코어 비트 Ø 90	20	-
6 31 27 086 01 9	4014586239996	HM-Ultra 코어 드릴 Ø 12/35 HM QI	20	165
6 31 27 086 04 0	4014586375533	액세서리 Best of 코어 세트 HM-Ultra 35 QI 12,14,16,18,20,22 mm	20	165
6 31 27 087 01 3	4014586240008	HM-Ultra 코어 드릴 Ø 13/35 HM QI	20	165
6 31 27 088 01 1	4014586240015	HM-Ultra 코어 드릴 Ø 14/35 HM QI	20	165
6 31 27 089 01 5	4014586240022	HM-Ultra 코어 드릴 Ø 15/35 HM QI	20	165
6 31 27 090 01 7	4014586240039	HM-Ultra 코어 드릴 Ø 16/35 HM QI	20	165
6 31 27 091 01 6	4014586240046	HM-Ultra 코어 드릴 Ø 17/35 HM QI	20	165
6 31 27 092 01 9	4014586240053	HM-Ultra 코어 드릴 Ø 18/35 HM QI	20	165
6 31 27 093 01 3	4014586240060	HM-Ultra 코어 드릴 Ø 19/35 HM QI	20	165
6 31 27 094 01 1	4014586240077	HM-Ultra 코어 드릴 Ø 20/35 HM QI	20	165
6 31 27 095 01 5	4014586240084	HM-Ultra 코어 드릴 Ø 21/35 HM QI	20	165
6 31 27 096 01 8	4014586240091	HM-Ultra 코어 드릴 Ø 22/35 HM QI	20	165
6 31 27 097 01 2	4014586240107	HM-Ultra 코어 드릴 Ø 23/35 HM QI	20	165
6 31 27 098 01 0	4014586240114	HM-Ultra 코어 드릴 Ø 24/35 HM QI	20	165
6 31 27 099 01 4	4014586240121	HM-Ultra 코어 드릴 Ø 25/35 HM QI	20	165
6 31 27 100 01 5	4014586240138	HM-Ultra 코어 드릴 Ø 26/35 HM QI	20	165
6 31 27 101 01 4	4014586240145	HM-Ultra 코어 드릴 Ø 27/35 HM QI	20	165
6 31 27 102 01 7	4014586240152	HM-Ultra 코어 드릴 Ø 28/35 HM QI	20	165
6 31 27 103 01 1	4014586240169	HM-Ultra 코어 드릴 Ø 29/35 HM QI	20	165
6 31 27 104 01 9	4014586240176	HM-Ultra 코어 드릴 Ø 30/35 HM QI	20	165
6 31 27 105 01 3	4014586240183	HM-Ultra 코어 드릴 Ø 31/35 HM QI	20	165
6 31 27 106 01 6	4014586240190	HM-Ultra 코어 드릴 Ø 32/35 HM QI	20	165
6 31 27 107 01 0	4014586240206	HM-Ultra 코어 드릴 Ø 33/35 HM QI	20	165
6 31 27 108 01 8	4014586240213	HM-Ultra 코어 드릴 Ø 34/35 HM QI	20	165
6 31 27 109 01 2	4014586240220	HM-Ultra 코어 드릴 Ø 35/35 HM QI	20	165
6 31 27 110 01 4	4014586240237	HM-Ultra 코어 드릴 Ø 36/35 HM QI	20	165
6 31 27 111 01 3	4014586240244	HM-Ultra 코어 드릴 Ø 37/35 HM QI	20	165
6 31 27 112 01 6	4014586240251	HM-Ultra 코어 드릴 Ø 38/35 HM QI	20	165
6 31 27 113 01 0	4014586240268	HM-Ultra 코어 드릴 Ø 39/35 HM QI	20	165
6 31 27 114 01 8	4014586240275	HM-Ultra 코어 드릴 Ø 40/35 HM QI	20	165
6 31 27 115 01 2	4014586240282	HM-Ultra 코어 드릴 Ø 41/35 HM QI	20	165
6 31 27 116 01 5	4014586240299	HM-Ultra 코어 드릴 Ø 42/35 HM QI	20	165
6 31 27 117 01 9	4014586240305	HM-Ultra 코어 드릴 Ø 43/35 HM QI	20	165
6 31 27 118 01 7	4014586240312	HM-Ultra 코어 드릴 Ø 44/35 HM QI	20	165
6 31 27 119 01 1	4014586240329	HM-Ultra 코어 드릴 Ø 45/35 HM QI	20	165
6 31 27 120 01 3	4014586240336	HM-Ultra 코어 드릴 Ø 46/35 HM QI	20	165
6 31 27 121 01 2	4014586240343	HM-Ultra 코어 드릴 Ø 47/35 HM QI	20	165
6 31 27 122 01 5	4014586240350	HM-Ultra 코어 드릴 Ø 48/35 HM QI	20	165
6 31 27 123 01 9	4014586240367	HM-Ultra 코어 드릴 Ø 49/35 HM QI	20	165
6 31 27 124 01 7	4014586240374	HM-Ultra 코어 드릴 Ø 50/35 HM QI	20	165
6 31 27 125 01 1	4014586240381	HM-Ultra 코어 드릴 Ø 51/35 HM QI	20	165
6 31 27 126 01 4	4014586240398	HM-Ultra 코어 드릴 Ø 52/35 HM QI	20	165
6 31 27 127 01 8	4014586240404	HM-Ultra 코어 드릴 Ø 53/35 HM QI	20	165
6 31 27 128 01 6	4014586240411	HM-Ultra 코어 드릴 Ø 54/35 HM QI	20	165

주문 번호	EAN	명칭	PK	페이지
6 31 27 129 01 0	4014586240428	HM-Ultra 코어 드릴 Ø 55/35 HM QI	20	165
6 31 27 130 01 2	4014586240435	HM-Ultra 코어 드릴 Ø 56/35 HM QI	20	165
6 31 27 131 01 1	4014586240442	HM-Ultra 코어 드릴 Ø 57/35 HM QI	20	165
6 31 27 132 01 4	4014586240459	HM-Ultra 코어 드릴 Ø 58/35 HM QI	20	165
6 31 27 133 01 8	4014586240466	HM-Ultra 코어 드릴 Ø 59/35 HM QI	20	165
6 31 27 134 01 6	4014586240473	HM-Ultra 코어 드릴 Ø 60/35 HM QI	20	165
6 31 27 135 01 0	4014586240480	HM-Ultra 코어 드릴 Ø 61/35 HM QI	20	165
6 31 27 136 01 3	4014586240497	HM-Ultra 코어 드릴 Ø 62/35 HM QI	20	165
6 31 27 137 01 7	4014586240503	HM-Ultra 코어 드릴 Ø 63/35 HM QI	20	165
6 31 27 138 01 5	4014586240510	HM-Ultra 코어 드릴 Ø 64/35 HM QI	20	165
6 31 27 139 01 9	4014586240527	HM-Ultra 코어 드릴 Ø 65/35 HM QI	20	165
6 31 27 238 01 1	4014586252469	HM-Ultra 코어 드릴 Ø 15.5/35 HM QI	20	165
6 31 27 239 01 5	4014586252476	HM-Ultra 코어 드릴 Ø 17.5/35 HM QI	20	165
6 31 27 240 01 7	4014586252483	HM-Ultra 코어 드릴 Ø 19.5/35 HM QI	20	165
6 31 27 241 01 6	4014586252490	HM-Ultra 코어 드릴 Ø 26.5/35 HM QI	20	165
6 31 27 276 01 0	4014586272122	HM-Ultra 50 코어 드릴 Weldon Ø 12/50	20	166
6 31 27 276 02 0	4014586375540	엑세서리 Best of 코어 세트 HM-Ultra 50 W 12,14,16,18,20,22 mm	20	165
6 31 27 277 01 0	4014586272139	HM-Ultra 50 코어 드릴 Weldon Ø 13/50	20	166
6 31 27 278 01 0	4014586272146	HM-Ultra 50 코어 드릴 Weldon Ø 14/50	20	166
6 31 27 279 01 0	4014586272153	HM-Ultra 50 코어 드릴 Weldon Ø 15/50	20	166
6 31 27 280 01 0	4014586272160	HM-Ultra 50 코어 드릴 Weldon Ø 16/50	20	166
6 31 27 281 01 0	4014586272177	HM-Ultra 50 코어 드릴 Weldon Ø 17/50	20	166
6 31 27 282 01 0	4014586272184	HM-Ultra 50 코어 드릴 Weldon Ø 18/50	20	166
6 31 27 283 01 0	4014586272191	HM-Ultra 50 코어 드릴 Weldon Ø 19/50	20	166
6 31 27 284 01 0	4014586272207	HM-Ultra 50 코어 드릴 Weldon Ø 20/50	20	166
6 31 27 285 01 0	4014586272214	HM-Ultra 50 코어 드릴 Weldon Ø 21/50	20	166
6 31 27 286 01 0	4014586272221	HM-Ultra 50 코어 드릴 Weldon Ø 22/50	20	166
6 31 27 287 01 0	4014586272238	HM-Ultra 50 코어 드릴 Weldon Ø 23/50	20	166
6 31 27 288 01 0	4014586272245	HM-Ultra 50 코어 드릴 Weldon Ø 24/50	20	166
6 31 27 289 01 0	4014586272252	HM-Ultra 50 코어 드릴 Weldon Ø 25/50	20	166
6 31 27 290 01 0	4014586272269	HM-Ultra 50 코어 드릴 Weldon Ø 26/50	20	166
6 31 27 291 01 0	4014586272276	HM-Ultra 50 코어 드릴 Weldon Ø 27/50	20	166
6 31 27 292 01 0	4014586272283	HM-Ultra 50 코어 드릴 Weldon Ø 28/50	20	166
6 31 27 293 01 0	4014586272290	HM-Ultra 50 코어 드릴 Weldon Ø 29/50	20	166
6 31 27 294 01 0	4014586272306	HM-Ultra 50 코어 드릴 Weldon Ø 30/50	20	166
6 31 27 295 01 0	4014586272313	HM-Ultra 50 코어 드릴 Weldon Ø 31/50	20	166
6 31 27 296 01 0	4014586272320	HM-Ultra 50 코어 드릴 Weldon Ø 32/50	20	166
6 31 27 297 01 0	4014586272337	HM-Ultra 50 코어 드릴 Weldon Ø 33/50	20	166
6 31 27 298 01 0	4014586272344	HM-Ultra 50 코어 드릴 Weldon Ø 34/50	20	166
6 31 27 299 01 0	4014586272351	HM-Ultra 50 코어 드릴 Weldon Ø 35/50	20	166
6 31 27 300 01 0	4014586272368	HM-Ultra 50 코어 드릴 Weldon Ø 36/50	20	166
6 31 27 301 01 0	4014586272375	HM-Ultra 50 코어 드릴 Weldon Ø 37/50	20	166
6 31 27 302 01 0	4014586272382	HM-Ultra 50 코어 드릴 Weldon Ø 38/50	20	166
6 31 27 303 01 0	4014586272399	HM-Ultra 50 코어 드릴 Weldon Ø 39/50	20	166
6 31 27 304 01 0	4014586272405	HM-Ultra 50 코어 드릴 Weldon Ø 40/50	20	166
6 31 27 305 01 0	4014586272412	HM-Ultra 50 코어 드릴 Weldon Ø 41/50	20	166
6 31 27 306 01 0	4014586272429	HM-Ultra 50 코어 드릴 Weldon Ø 42/50	20	167
6 31 27 307 01 0	4014586272436	HM-Ultra 50 코어 드릴 Weldon Ø 43/50	20	167
6 31 27 308 01 0	4014586272443	HM-Ultra 50 코어 드릴 Weldon Ø 44/50	20	167
6 31 27 309 01 0	4014586272450	HM-Ultra 50 코어 드릴 Weldon Ø 45/50	20	167
6 31 27 310 01 0	4014586272467	HM-Ultra 50 코어 드릴 Weldon Ø 46/50	20	167
6 31 27 311 01 0	4014586272474	HM-Ultra 50 코어 드릴 Weldon Ø 47/50	20	167
6 31 27 312 01 0	4014586272481	HM-Ultra 50 코어 드릴 Weldon Ø 48/50	20	167
6 31 27 313 01 0	4014586272498	HM-Ultra 50 코어 드릴 Weldon Ø 49/50	20	167
6 31 27 314 01 0	4014586272504	HM-Ultra 50 코어 드릴 Weldon Ø 50/50	20	167
6 31 27 315 01 0	4014586272511	HM-Ultra 50 코어 드릴 Weldon Ø 51/50	20	167
6 31 27 316 01 0	4014586272528	HM-Ultra 50 코어 드릴 Weldon Ø 52/50	20	167
6 31 27 317 01 0	4014586272535	HM-Ultra 50 코어 드릴 Weldon Ø 53/50	20	167
6 31 27 318 01 0	4014586272542	HM-Ultra 50 코어 드릴 Weldon Ø 54/50	20	167
6 31 27 319 01 0	4014586272559	HM-Ultra 50 코어 드릴 Weldon Ø 55/50	20	167
6 31 27 320 01 0	4014586272566	HM-Ultra 50 코어 드릴 Weldon Ø 56/50	20	167
6 31 27 321 01 0	4014586272573	HM-Ultra 50 코어 드릴 Weldon Ø 57/50	20	167
6 31 27 322 01 0	4014586272580	HM-Ultra 50 코어 드릴 Weldon Ø 58/50	20	167
6 31 27 323 01 0	4014586272597	HM-Ultra 50 코어 드릴 Weldon Ø 59/50	20	167
6 31 27 324 01 0	4014586272603	HM-Ultra 50 코어 드릴 Weldon Ø 60/50	20	167
6 31 27 325 01 0	4014586272610	HM-Ultra 50 코어 드릴 Weldon Ø 61/50	20	167
6 31 27 326 01 0	4014586272627	HM-Ultra 50 코어 드릴 Weldon Ø 62/50	20	167
6 31 27 327 01 0	4014586272634	HM-Ultra 50 코어 드릴 Weldon Ø 63/50	20	167
6 31 27 328 01 0	4014586272641	HM-Ultra 50 코어 드릴 Weldon Ø 64/50	20	167
6 31 27 329 01 0	4014586272658	HM-Ultra 50 코어 드릴 Weldon Ø 65/50	20	167
6 31 27 330 01 0	4014586279732	HM-Ultra 50 코어 드릴 QuickIN MAX Ø 50/50	20	176
6 31 27 331 01 0	4014586279749	HM-Ultra 50 코어 드릴 QuickIN MAX Ø 51/50	20	176
6 31 27 332 01 0	4014586279756	HM-Ultra 50 코어 드릴 QuickIN MAX Ø 52/50	20	176
6 31 27 333 01 0	4014586279763	HM-Ultra 50 코어 드릴 QuickIN MAX Ø 53/50	20	176
6 31 27 334 01 0	4014586279770	HM-Ultra 50 코어 드릴 QuickIN MAX Ø 54/50	20	176
6 31 27 335 01 0	4014586279787	HM-Ultra 50 코어 드릴 QuickIN MAX Ø 55/50	20	176

주문 번호	EAN	명칭	PK	페이지
6 31 27 336 01 0	4014586279794	HM-Ultra 50 코어 드릴 QuickIN MAX Ø 56/50	20	176
6 31 27 337 01 0	4014586279800	HM-Ultra 50 코어 드릴 QuickIN MAX Ø 57/50	20	176
6 31 27 338 01 0	4014586279817	HM-Ultra 50 코어 드릴 QuickIN MAX Ø 58/50	20	176
6 31 27 339 01 0	4014586279824	HM-Ultra 50 코어 드릴 QuickIN MAX Ø 59/50	20	176
6 31 27 340 01 0	4014586279831	HM-Ultra 50 코어 드릴 QuickIN MAX Ø 60/50	20	176
6 31 27 341 01 0	4014586279848	HM-Ultra 50 코어 드릴 QuickIN MAX Ø 61/50	20	176
6 31 27 342 01 0	4014586279855	HM-Ultra 50 코어 드릴 QuickIN MAX Ø 62/50	20	176
6 31 27 343 01 0	4014586279862	HM-Ultra 50 코어 드릴 QuickIN MAX Ø 63/50	20	176
6 31 27 344 01 0	4014586279879	HM-Ultra 50 코어 드릴 QuickIN MAX Ø 64/50	20	176
6 31 27 345 01 0	4014586279886	HM-Ultra 50 코어 드릴 QuickIN MAX Ø 65/50	20	176
6 31 27 346 01 0	4014586279893	HM-Ultra 50 코어 드릴 QuickIN MAX Ø 66/50	20	176
6 31 27 347 01 0	4014586279909	HM-Ultra 50 코어 드릴 QuickIN MAX Ø 67/50	20	176
6 31 27 348 01 0	4014586279916	HM-Ultra 50 코어 드릴 QuickIN MAX Ø 68/50	20	176
6 31 27 349 01 0	4014586279923	HM-Ultra 50 코어 드릴 QuickIN MAX Ø 69/50	20	176
6 31 27 350 01 0	4014586279930	HM-Ultra 50 코어 드릴 QuickIN MAX Ø 70/50	20	176
6 31 27 351 01 0	4014586279947	HM-Ultra 50 코어 드릴 QuickIN MAX Ø 71/50	20	176
6 31 27 352 01 0	4014586279954	HM-Ultra 50 코어 드릴 QuickIN MAX Ø 72/50	20	176
6 31 27 353 01 0	4014586279961	HM-Ultra 50 코어 드릴 QuickIN MAX Ø 73/50	20	176
6 31 27 354 01 0	4014586279978	HM-Ultra 50 코어 드릴 QuickIN MAX Ø 74/50	20	176
6 31 27 355 01 0	4014586279985	HM-Ultra 50 코어 드릴 QuickIN MAX Ø 75/50	20	176
6 31 27 383 01 0	4014586286686	HM-Ultra 2" 코어 드릴 Ø 1/2"	20	-
6 31 27 384 01 0	4014586286693	HM-Ultra 2" 코어 드릴 Ø 9/16"	20	-
6 31 27 386 01 0	4014586286716	HM-Ultra 2" 코어 드릴 Ø 11/2"	20	-
6 31 27 388 01 0	4014586286730	HM-Ultra 2" 코어 드릴 Ø 13/16"	20	-
6 31 27 391 01 0	4014586286761	HM-Ultra 2" 코어 드릴 Ø 1"	20	-
6 31 27 395 01 0	4014586286808	HM-Ultra 2" 코어 드릴 Ø 1-1/4"	20	-
6 31 27 396 01 0	4014586286815	HM-Ultra 2" 코어 드릴 Ø 1-5/16"	20	-
6 31 27 401 01 0	4014586286860	HM-Ultra 2" 코어 드릴 Ø 1-5/8"	20	-
6 31 27 405 01 0	4014586286907	HM-Ultra 2" 코어 드릴 Ø 1-7/8"	20	-
6 31 27 407 01 0	4014586286921	HM-Ultra 2" 코어 드릴 Ø 2"	20	-
6 31 27 408 01 0	4014586286938	HM-Ultra 2" 코어 드릴 Ø 2-1/16"	20	-
6 31 27 456 01 0	4014586304083	HM-Ultra 50 코어 드릴 QuickIN MAX Ø 76/50	20	176
6 31 27 457 01 0	4014586304090	HM-Ultra 50 코어 드릴 QuickIN MAX Ø 77/50	20	176
6 31 27 458 01 0	4014586304106	HM-Ultra 50 코어 드릴 QuickIN MAX Ø 78/50	20	176
6 31 27 459 01 0	4014586304113	HM-Ultra 50 코어 드릴 QuickIN MAX Ø 79/50	20	176
6 31 27 460 01 0	4014586304120	HM-Ultra 50 코어 드릴 QuickIN MAX Ø 80/50	20	176
6 31 27 714 01 0	4014586346632	3/4" Weldon 홀더의 HM Ultra 35 코어 비트	20	156
6 31 27 714 02 0	4014586375557	액세서리 Best of 코어 세트 HM-Ultra 35 W 12,14,16,18,20,22 mm	20	154
6 31 27 715 01 0	4014586346649	3/4" Weldon 홀더의 HM Ultra 35 코어 비트	20	156
6 31 27 716 01 0	4014586346656	3/4" Weldon 홀더의 HM Ultra 35 코어 비트	20	156
6 31 27 717 01 0	4014586346663	3/4" Weldon 홀더의 HM Ultra 35 코어 비트	20	156
6 31 27 718 01 0	4014586346670	3/4" Weldon 홀더의 HM Ultra 35 코어 비트	20	156
6 31 27 719 01 0	4014586346687	3/4" Weldon 홀더의 HM Ultra 35 코어 비트	20	156
6 31 27 720 01 0	4014586346694	3/4" Weldon 홀더의 HM Ultra 35 코어 비트	20	156
6 31 27 721 01 0	4014586346700	3/4" Weldon 홀더의 HM Ultra 35 코어 비트	20	156
6 31 27 722 01 0	4014586346717	3/4" Weldon 홀더의 HM Ultra 35 코어 비트	20	156
6 31 27 723 01 0	4014586346724	3/4" Weldon 홀더의 HM Ultra 35 코어 비트	20	156
6 31 27 724 01 0	4014586346731	3/4" Weldon 홀더의 HM Ultra 35 코어 비트	20	156
6 31 27 725 01 0	4014586346748	3/4" Weldon 홀더의 HM Ultra 35 코어 비트	20	156
6 31 27 726 01 0	4014586346755	3/4" Weldon 홀더의 HM Ultra 35 코어 비트	20	156
6 31 27 727 01 0	4014586346762	3/4" Weldon 홀더의 HM Ultra 35 코어 비트	20	156
6 31 27 728 01 0	4014586346779	3/4" Weldon 홀더의 HM Ultra 35 코어 비트	20	156
6 31 27 729 01 0	4014586346786	3/4" Weldon 홀더의 HM Ultra 35 코어 비트	20	156
6 31 27 730 01 0	4014586346793	3/4" Weldon 홀더의 HM Ultra 35 코어 비트	20	156
6 31 27 731 01 0	4014586346809	3/4" Weldon 홀더의 HM Ultra 35 코어 비트	20	156
6 31 27 732 01 0	4014586346816	3/4" Weldon 홀더의 HM Ultra 35 코어 비트	20	156
6 31 27 733 01 0	4014586346823	3/4" Weldon 홀더의 HM Ultra 35 코어 비트	20	156
6 31 27 734 01 0	4014586346830	3/4" Weldon 홀더의 HM Ultra 35 코어 비트	20	156
6 31 27 735 01 0	4014586346847	3/4" Weldon 홀더의 HM Ultra 35 코어 비트	20	156
6 31 27 736 01 0	4014586346854	3/4" Weldon 홀더의 HM Ultra 35 코어 비트	20	156
6 31 27 737 01 0	4014586346861	3/4" Weldon 홀더의 HM Ultra 35 코어 비트	20	156
6 31 27 738 01 0	4014586346878	3/4" Weldon 홀더의 HM Ultra 35 코어 비트	20	156
6 31 27 739 01 0	4014586346885	3/4" Weldon 홀더의 HM Ultra 35 코어 비트	20	156
6 31 27 740 01 0	4014586346892	3/4" Weldon 홀더의 HM Ultra 35 코어 비트	20	156
6 31 27 741 01 0	4014586346908	3/4" Weldon 홀더의 HM Ultra 35 코어 비트	20	156
6 31 27 742 01 0	4014586346915	3/4" Weldon 홀더의 HM Ultra 35 코어 비트	20	156
6 31 27 743 01 0	4014586346922	3/4" Weldon 홀더의 HM Ultra 35 코어 비트	20	156
6 31 27 744 01 0	4014586346939	3/4" Weldon 홀더의 HM Ultra 35 코어 비트	20	156
6 31 27 745 01 0	4014586346946	3/4" Weldon 홀더의 HM Ultra 35 코어 비트	20	156
6 31 27 746 01 0	4014586346953	3/4" Weldon 홀더의 HM Ultra 35 코어 비트	20	156
6 31 27 747 01 0	4014586346960	3/4" Weldon 홀더의 HM Ultra 35 코어 비트	20	156
6 31 27 748 01 0	4014586346977	3/4" Weldon 홀더의 HM Ultra 35 코어 비트	20	156
6 31 27 749 01 0	4014586346984	3/4" Weldon 홀더의 HM Ultra 35 코어 비트	20	156
6 31 27 750 01 0	4014586346991	3/4" Weldon 홀더의 HM Ultra 35 코어 비트	20	156
6 31 27 751 01 0	4014586347004	3/4" Weldon 홀더의 HM Ultra 35 코어 비트	20	156
6 31 27 752 01 0	4014586347011	3/4" Weldon 홀더의 HM Ultra 35 코어 비트	20	156

주문 번호	EAN	명칭	PK	페이지
6 31 27 753 01 0	4014586347028	3/4" Weldon 홀더의 HM Ultra 35 코어 비트	20	156
6 31 27 754 01 0	4014586347035	3/4" Weldon 홀더의 HM Ultra 35 코어 비트	20	156
6 31 27 755 01 0	4014586347042	3/4" Weldon 홀더의 HM Ultra 35 코어 비트	20	156
6 31 27 756 01 0	4014586347059	3/4" Weldon 홀더의 HM Ultra 35 코어 비트	20	156
6 31 27 757 01 0	4014586347066	3/4" Weldon 홀더의 HM Ultra 35 코어 비트	20	156
6 31 27 758 01 0	4014586347073	3/4" Weldon 홀더의 HM Ultra 35 코어 비트	20	156
6 31 27 759 01 0	4014586347080	3/4" Weldon 홀더의 HM Ultra 35 코어 비트	20	156
6 31 27 760 01 0	4014586347097	3/4" Weldon 홀더의 HM Ultra 35 코어 비트	20	156
6 31 27 761 01 0	4014586347103	3/4" Weldon 홀더의 HM Ultra 35 코어 비트	20	156
6 31 27 762 01 0	4014586347110	3/4" Weldon 홀더의 HM Ultra 35 코어 비트	20	156
6 31 27 763 01 0	4014586353265	QuickIN 홀더의 TCT Ultra 코어 비트	20	165
6 31 27 764 01 0	4014586353272	QuickIN 홀더의 TCT Ultra 코어 비트	20	165
6 31 27 765 01 0	4014586353289	QuickIN 홀더의 TCT Ultra 코어 비트	20	165
6 31 27 766 01 0	4014586353296	QuickIN 홀더의 TCT Ultra 코어 비트	20	165
6 31 27 767 01 0	4014586353302	QuickIN 홀더의 TCT Ultra 코어 비트	20	165
6 31 27 768 01 0	4014586353319	QuickIN 홀더의 TCT Ultra 코어 비트	20	165
6 31 27 769 01 0	4014586353326	QuickIN 홀더의 TCT Ultra 코어 비트	20	165
6 31 27 770 01 0	4014586353333	QuickIN 홀더의 TCT Ultra 코어 비트	20	165
6 31 27 771 01 0	4014586353340	QuickIN 홀더의 TCT Ultra 코어 비트	20	165
6 31 27 772 01 0	4014586353357	QuickIN 홀더의 TCT Ultra 코어 비트	20	165
6 31 27 773 01 0	4014586353364	QuickIN 홀더의 TCT Ultra 코어 비트	20	165
6 31 27 774 01 0	4014586353371	QuickIN 홀더의 TCT Ultra 코어 비트	20	165
6 31 27 775 01 0	4014586353388	QuickIN 홀더의 TCT Ultra 코어 비트	20	165
6 31 27 776 01 0	4014586353395	QuickIN 홀더의 TCT Ultra 코어 비트	20	165
6 31 27 777 01 0	4014586353401	QuickIN 홀더의 TCT Ultra 코어 비트	20	165
6 31 27 778 01 0	4014586353418	QuickIN 홀더의 TCT Ultra 코어 비트	20	165
6 31 27 779 01 0	4014586353425	QuickIN 홀더의 TCT Ultra 코어 비트	20	165
6 31 27 780 01 0	4014586353432	QuickIN 홀더의 TCT Ultra 코어 비트	20	165
6 31 27 781 01 0	4014586353449	QuickIN 홀더의 TCT Ultra 코어 비트	20	165
6 31 27 782 01 0	4014586353456	QuickIN 홀더의 TCT Ultra 코어 비트	20	165
6 31 27 783 01 0	4014586353463	QuickIN 홀더의 TCT Ultra 코어 비트	20	165
6 31 27 784 01 0	4014586353470	QuickIN 홀더의 TCT Ultra 코어 비트	20	165
6 31 27 785 01 0	4014586353487	3/4" Weldon 홀더의 TCT Ultra 75 코어 비트	20	167
6 31 27 786 01 0	4014586353494	3/4" Weldon 홀더의 TCT Ultra 75 코어 비트	20	167
6 31 27 787 01 0	4014586353500	3/4" Weldon 홀더의 TCT Ultra 75 코어 비트	20	167
6 31 27 788 01 0	4014586353517	3/4" Weldon 홀더의 TCT Ultra 75 코어 비트	20	167
6 31 27 789 01 0	4014586353524	3/4" Weldon 홀더의 TCT Ultra 75 코어 비트	20	167
6 31 27 790 01 0	4014586353531	3/4" Weldon 홀더의 TCT Ultra 75 코어 비트	20	167
6 31 27 791 01 0	4014586353548	3/4" Weldon 홀더의 TCT Ultra 75 코어 비트	20	167
6 31 27 792 01 0	4014586353555	3/4" Weldon 홀더의 TCT Ultra 75 코어 비트	20	167
6 31 27 793 01 0	4014586353562	3/4" Weldon 홀더의 TCT Ultra 75 코어 비트	20	167
6 31 27 794 01 0	4014586353579	3/4" Weldon 홀더의 TCT Ultra 75 코어 비트	20	167
6 31 27 795 01 0	4014586353586	3/4" Weldon 홀더의 TCT Ultra 75 코어 비트	20	167
6 31 27 796 01 0	4014586353593	3/4" Weldon 홀더의 TCT Ultra 75 코어 비트	20	167
6 31 27 797 01 0	4014586353609	3/4" Weldon 홀더의 TCT Ultra 75 코어 비트	20	167
6 31 27 798 01 0	4014586353616	3/4" Weldon 홀더의 TCT Ultra 75 코어 비트	20	167
6 31 27 799 01 0	4014586353623	3/4" Weldon 홀더의 TCT Ultra 75 코어 비트	20	167
6 31 27 800 01 0	4014586353630	3/4" Weldon 홀더의 TCT Ultra 75 코어 비트	20	167
6 31 27 801 01 0	4014586353647	3/4" Weldon 홀더의 TCT Ultra 75 코어 비트	20	167
6 31 27 802 01 0	4014586353654	3/4" Weldon 홀더의 TCT Ultra 75 코어 비트	20	167
6 31 27 803 01 0	4014586353661	3/4" Weldon 홀더의 TCT Ultra 75 코어 비트	20	167
6 31 27 804 01 0	4014586353678	3/4" Weldon 홀더의 TCT Ultra 75 코어 비트	20	167
6 31 27 805 01 0	4014586353685	3/4" Weldon 홀더의 TCT Ultra 75 코어 비트	20	167
6 31 27 806 01 0	4014586353692	3/4" Weldon 홀더의 TCT Ultra 75 코어 비트	20	167
6 31 30 014 01 0	4014586331034	카바이드 코어 비트 QuickIN Plus D 14/20	20	148
6 31 30 015 01 0	4014586331041	카바이드 코어 비트 QuickIN Plus D 15/20	20	148
6 31 30 016 01 0	4014586331058	카바이드 코어 비트 QuickIN Plus D 16/20	20	148
6 31 30 017 01 0	4014586331065	카바이드 코어 비트 QuickIN Plus D 17/20	20	148
6 31 30 018 01 0	4014586331072	카바이드 코어 비트 QuickIN Plus D 18/20	20	148
6 31 30 019 01 0	4014586331089	카바이드 코어 비트 QuickIN Plus D 19/20	20	148
6 31 30 020 01 0	4014586331096	카바이드 코어 비트 QuickIN Plus D 20/20	20	148
6 31 30 021 01 0	4014586331102	카바이드 코어 비트 QuickIN Plus D 21/20	20	148
6 31 30 022 01 0	4014586331119	카바이드 코어 비트 QuickIN Plus D 22/20	20	148
6 31 30 023 01 0	4014586331126	카바이드 코어 비트 QuickIN Plus D 23/20	20	148
6 31 30 024 01 0	4014586331133	카바이드 코어 비트 QuickIN Plus D 24/20	20	148
6 31 30 025 01 0	4014586331140	카바이드 코어 비트 QuickIN Plus D 25/20	20	148
6 31 30 026 01 0	4014586331157	카바이드 코어 비트 QuickIN Plus D 26/20	20	148
6 31 30 027 01 0	4014586331164	카바이드 코어 비트 QuickIN Plus D 27/20	20	148
6 31 30 028 01 0	4014586331171	카바이드 코어 비트 QuickIN Plus D 28/20	20	148
6 31 30 029 01 0	4014586331188	카바이드 코어 비트 QuickIN Plus D 29/20	20	148
6 31 30 030 01 0	4014586331195	카바이드 코어 비트 QuickIN Plus D 30/20	20	148
6 31 30 114 01 0	4014586331409	카바이드 코어 비트 코팅 QuickIN Plus Ø 14/20	20	148
6 31 30 115 01 0	4014586331416	카바이드 코어 비트 코팅 QuickIN Plus Ø 15/20	20	148
6 31 30 115 51 0	4014586368986	QuickIN PLUS 홀더의 카바이드 코어 드릴 비트	20	-
6 31 30 116 01 0	4014586331423	카바이드 코어 비트 QuickIN Plus D 16/20	20	148
6 31 30 117 01 0	4014586331430	카바이드 코어 비트 QuickIN Plus D 17/20	20	148

주문 번호	EAN	명칭	PK	페이지
6 31 30 117 51 0	4014586368993	QuickIN PLUS 홀더의 카바이드 코어 드릴 비트	20	-
6 31 30 118 01 0	4014586331447	카바이드 코어 비트 QuickIN Plus D 18/20	20	148
6 31 30 119 01 0	4014586331454	카바이드 코어 비트 QuickIN Plus D 19/20	20	148
6 31 30 119 51 0	4014586369006	QuickIN PLUS 홀더의 카바이드 코어 드릴 비트	20	-
6 31 30 120 01 0	4014586331461	카바이드 코어 비트 QuickIN Plus D 20/20	20	148
6 31 30 121 01 0	4014586331478	카바이드 코어 비트 QuickIN Plus D 21/20	20	148
6 31 30 122 01 0	4014586331485	카바이드 코어 비트 QuickIN Plus D 22/20	20	148
6 31 30 123 01 0	4014586331492	카바이드 코어 비트 QuickIN Plus D 23/20	20	148
6 31 30 124 01 0	4014586331508	카바이드 코어 비트 QuickIN Plus D 24/20	20	148
6 31 30 125 01 0	4014586331515	카바이드 코어 비트 QuickIN Plus D 25/20	20	148
6 31 30 126 01 0	4014586331522	카바이드 코어 비트 QuickIN Plus D 26/20	20	148
6 31 30 127 01 0	4014586331539	카바이드 코어 비트 QuickIN Plus D 27/20	20	148
6 31 30 128 01 0	4014586331546	카바이드 코어 비트 QuickIN Plus D 28/20	20	148
6 31 30 129 01 0	4014586331553	카바이드 코어 비트 QuickIN Plus D 29/20	20	148
6 31 30 130 01 0	4014586331560	카바이드 코어 비트 QuickIN Plus D 30/20	20	148
6 31 30 200 01 0	4014586331201	카바이드 코어 비트 QuickIN Plus D 9/16" x 3/4"	20	-
6 31 30 201 01 0	4014586331218	카바이드 코어 비트 QuickIN Plus D 5/8" x 3/4"	20	-
6 31 30 202 01 0	4014586331225	카바이드 코어 비트 QuickIN Plus D 11/16" x 3/4"	20	-
6 31 30 203 01 0	4014586331232	카바이드 코어 비트 QuickIN Plus D 3/4" x 3/4"	20	-
6 31 30 204 01 0	4014586331249	카바이드 코어 비트 QuickIN Plus D 13/16" x 3/4"	20	-
6 31 30 205 01 0	4014586331256	카바이드 코어 비트 QuickIN Plus D 7/8" x 3/4"	20	-
6 31 30 206 01 0	4014586331263	카바이드 코어 비트 QuickIN Plus D 15/16" x 3/4"	20	-
6 31 30 207 01 0	4014586331270	카바이드 코어 비트 QuickIN Plus D 1" x 3/4"	20	-
6 31 30 208 01 0	4014586331287	카바이드 코어 비트 QuickIN Plus D 1-1/16" x 3/4"	20	-
6 31 30 209 01 0	4014586331294	카바이드 코어 비트 QuickIN Plus D 1-1/8" x 3/4"	20	-
6 31 30 210 01 0	4014586331300	카바이드 코어 비트 QuickIN Plus D 1-3/16" x 3/4"	20	-
6 31 30 300 01 0	4014586331577	카바이드 코어 비트 QuickIN Plus Ø 9/16" x 3/4"	20	-
6 31 30 301 01 0	4014586331584	카바이드 코어 비트 QuickIN Plus Ø 5/8" x 3/4"	20	-
6 31 30 302 01 0	4014586331591	카바이드 코어 비트 QuickIN Plus Ø 11/16" x 3/4"	20	-
6 31 30 303 01 0	4014586331607	카바이드 코어 비트 QuickIN Plus Ø 3/4" x 3/4"	20	-
6 31 30 304 01 0	4014586331614	카바이드 코어 비트 QuickIN Plus Ø 13/16" x 3/4"	20	-
6 31 30 305 01 0	4014586331621	카바이드 코어 비트 QuickIN Plus Ø 7/8" x 3/4"	20	-
6 31 30 306 01 0	4014586331638	카바이드 코어 비트 QuickIN Plus Ø 15/16" x 3/4"	20	-
6 31 30 307 01 0	4014586331645	카바이드 코어 비트 QuickIN Plus Ø 1" x 3/4"	20	-
6 31 30 308 01 0	4014586331652	카바이드 코어 비트 QuickIN Plus Ø 1-1/16" x 3/4"	20	-
6 31 30 309 01 0	4014586331669	카바이드 코어 비트 QuickIN Plus Ø 1-1/8" x 3/4"	20	-
6 31 30 310 01 0	4014586331676	카바이드 코어 비트 QuickIN Plus Ø 1 3/16" x 3/4"	20	-
6 31 31 014 01 0	4014586333274	QuickIN PLUS 홀더 Ø 14 카바이드 홀쏘	20	148
6 31 31 015 01 0	4014586333281	QuickIN PLUS 홀더 Ø 15 카바이드 홀쏘	20	148
6 31 31 016 01 0	4014586333298	QuickIN PLUS 홀더 Ø 16 카바이드 홀쏘	20	148
6 31 31 017 01 0	4014586333304	QuickIN PLUS 홀더 Ø 17 카바이드 홀쏘	20	148
6 31 31 018 01 0	4014586333311	QuickIN PLUS 홀더 Ø 18 카바이드 홀쏘	20	148
6 31 31 019 01 0	4014586333328	QuickIN PLUS 홀더 Ø 19 카바이드 홀쏘	20	148
6 31 31 020 01 0	4014586333335	QuickIN PLUS 홀더 Ø 20이 카바이드 홀쏘	20	148
6 31 31 021 01 0	4014586333922	QuickIN PLUS 홀더 Ø 21이 카바이드 홀쏘	20	148
6 31 31 022 01 0	4014586333342	QuickIN PLUS 홀더 Ø 22가 카바이드 홀쏘	20	148
6 31 31 023 01 0	4014586333939	QuickIN PLUS 홀더 Ø 23이 카바이드 홀쏘	20	148
6 31 31 024 01 0	4014586333359	QuickIN PLUS 홀더 Ø 24가 카바이드 홀쏘	20	148
6 31 31 025 01 0	4014586333366	QuickIN PLUS 홀더 Ø 25가 카바이드 홀쏘	20	148
6 31 31 026 01 0	4014586333373	QuickIN PLUS 홀더 Ø 26이 카바이드 홀쏘	20	148
6 31 31 027 01 0	4014586333380	QuickIN PLUS 홀더 Ø 27이 카바이드 홀쏘	20	148
6 31 31 028 01 0	4014586333946	QuickIN PLUS 홀더 Ø 28이 카바이드 홀쏘	20	148
6 31 31 029 01 0	4014586333397	QuickIN PLUS 홀더 Ø 29가 카바이드 홀쏘	20	148
6 31 31 030 01 0	4014586333403	QuickIN PLUS 홀더 Ø 30이 카바이드 홀쏘	20	148
6 31 31 031 01 0	4014586333953	QuickIN PLUS 홀더 Ø 31이 카바이드 홀쏘	20	148
6 31 31 032 01 0	4014586333410	QuickIN PLUS 홀더 Ø 32가 카바이드 홀쏘	20	148
6 31 31 033 01 0	4014586333427	QuickIN PLUS 홀더 Ø 33 HM 홀쏘	20	148
6 31 31 034 01 0	4014586333960	QuickIN PLUS 홀더 Ø 34 카바이드 홀쏘	20	148
6 31 31 035 01 0	4014586333434	QuickIN PLUS 홀더 Ø 35 카바이드 홀쏘	20	148
6 31 31 036 01 0	4014586333977	QuickIN PLUS 홀더 Ø 36 카바이드 홀쏘	20	148
6 31 31 037 01 0	4014586333441	QuickIN PLUS 홀더 Ø 37 카바이드 홀쏘	20	148
6 31 31 038 01 0	4014586333458	QuickIN PLUS 홀더 Ø 38 카바이드 홀쏘	20	148
6 31 31 039 01 0	4014586333984	QuickIN PLUS 홀더 Ø 39 카바이드 홀쏘	20	148
6 31 31 040 01 0	4014586333465	QuickIN PLUS 홀더 Ø 40 카바이드 홀쏘	20	148
6 31 31 041 01 0	4014586333991	QuickIN PLUS 홀더 Ø 41 카바이드 홀쏘	20	148
6 31 31 042 01 0	4014586333472	QuickIN PLUS 홀더 Ø 42 카바이드 홀쏘	20	148
6 31 31 043 01 0	4014586334004	QuickIN PLUS 홀더 Ø 43 카바이드 홀쏘	20	148
6 31 31 044 01 0	4014586333489	QuickIN PLUS 홀더 Ø 44 카바이드 홀쏘	20	148
6 31 31 045 01 0	4014586334011	QuickIN PLUS 홀더 Ø 45 카바이드 홀쏘	20	148
6 31 31 046 01 0	4014586334028	QuickIN PLUS 홀더 Ø 46 카바이드 홀쏘	20	148
6 31 31 047 01 0	4014586334035	QuickIN PLUS 홀더 Ø 47 카바이드 홀쏘	20	148
6 31 31 048 01 0	4014586334042	QuickIN PLUS 홀더 Ø 48 카바이드 홀쏘	20	148
6 31 31 049 01 0	4014586334059	QuickIN PLUS 홀더 Ø 49 카바이드 홀쏘	20	148
6 31 31 050 01 0	4014586333496	QuickIN PLUS 홀더 Ø 50 카바이드 홀쏘	20	148
6 31 31 051 01 0	4014586333502	QuickIN PLUS 홀더 Ø 51 카바이드 홀쏘	20	148
6 31 31 052 01 0	4014586334066	QuickIN PLUS 홀더 Ø 52 카바이드 홀쏘	20	148

주문 번호	EAN	명칭	PK	페이지
6 31 31 053 01 0	4014586334073	QuickIN PLUS 홀더 Ø 53 카바이드 홀쏘	20	148
6 31 31 054 01 0	4014586333519	QuickIN PLUS 홀더 Ø 54 카바이드 홀쏘	20	148
6 31 31 055 01 0	4014586366470	QuickIN PLUS 홀더의 카바이드 홀쏘	20	148
6 31 31 056 01 0	4014586366487	QuickIN PLUS 홀더의 카바이드 홀쏘	20	148
6 31 31 057 01 0	4014586366494	QuickIN PLUS 홀더의 카바이드 홀쏘	20	148
6 31 31 058 01 0	4014586366500	QuickIN PLUS 홀더의 카바이드 홀쏘	20	148
6 31 31 059 01 0	4014586366517	QuickIN PLUS 홀더의 카바이드 홀쏘	20	148
6 31 31 060 01 0	4014586366524	QuickIN PLUS 홀더의 카바이드 홀쏘	20	148
6 31 31 065 01 0	4014586366531	QuickIN PLUS 홀더의 카바이드 홀쏘	20	148
6 31 31 068 01 0	4014586366548	QuickIN PLUS 홀더의 카바이드 홀쏘	20	148
6 31 31 070 01 0	4014586366555	QuickIN PLUS 홀더의 카바이드 홀쏘	20	148
6 31 31 075 01 0	4014586366562	QuickIN PLUS 홀더의 카바이드 홀쏘	20	148
6 31 31 080 01 0	4014586366579	QuickIN PLUS 홀더의 카바이드 홀쏘	20	148
6 31 31 200 01 0	4014586334080	QuickIN PLUS 홀더 Ø 9/16인치 카바이드 홀쏘	20	-
6 31 31 201 01 0	4014586334097	QuickIN PLUS 홀더 Ø 5/8인치 카바이드 홀쏘	20	-
6 31 31 202 01 0	4014586334103	QuickIN PLUS 홀더 Ø 11/16인치 카바이드 홀쏘	20	-
6 31 31 203 01 0	4014586334110	QuickIN PLUS 홀더 Ø 3/4인치 카바이드 홀쏘	20	-
6 31 31 204 01 0	4014586334127	QuickIN PLUS 홀더 Ø 13/16인치 카바이드 홀쏘	20	-
6 31 31 205 01 0	4014586334134	QuickIN PLUS 홀더 Ø 7/8인치 카바이드 홀쏘	20	-
6 31 31 206 01 0	4014586334141	QuickIN PLUS 홀더 Ø 15/16인치 카바이드 홀쏘	20	-
6 31 31 207 01 0	4014586334158	QuickIN PLUS 홀더 Ø 1인치 카바이드 홀쏘	20	-
6 31 31 208 01 0	4014586334165	QuickIN PLUS 홀더 Ø 1-1/16인치 카바이드 홀쏘	20	-
6 31 31 209 01 0	4014586334172	QuickIN PLUS 홀더 Ø 1-1/8인치 카바이드 홀쏘	20	-
6 31 31 210 01 0	4014586334189	QuickIN PLUS 홀더 Ø 1-3/16인치 카바이드 홀쏘	20	-
6 31 31 211 01 0	4014586334196	QuickIN PLUS 홀더 Ø 1-1/4인치 카바이드 홀쏘	20	-
6 31 31 212 01 0	4014586334202	QuickIN PLUS 홀더 Ø 1-5/16인치 카바이드 홀쏘	20	-
6 31 31 213 01 0	4014586334219	QuickIN PLUS 홀더 Ø 1 3/8인치 카바이드 홀쏘	20	-
6 31 31 214 01 0	4014586334226	QuickIN PLUS 홀더 Ø 17/16인치 카바이드 홀쏘	20	-
6 31 31 215 01 0	4014586334233	QuickIN PLUS 홀더 Ø 1 1/2인치 카바이드 홀쏘	20	-
6 31 31 216 01 0	4014586334240	QuickIN PLUS 홀더 Ø 1 9/16인치 카바이드 홀쏘	20	-
6 31 31 217 01 0	4014586334257	QuickIN PLUS 홀더 Ø 1 5/8인치 카바이드 홀쏘	20	-
6 31 31 218 01 0	4014586334264	QuickIN PLUS 홀더 Ø 1 11/16인치 카바이드 홀쏘	20	-
6 31 31 219 01 0	4014586334271	QuickIN PLUS 홀더 Ø 1 3/4인치 카바이드 홀쏘	20	-
6 31 31 220 01 0	4014586334288	QuickIN PLUS 홀더 Ø 1 13/16인치 카바이드 홀쏘	20	-
6 31 31 221 01 0	4014586334295	QuickIN PLUS 홀더 Ø 1 7/8인치 카바이드 홀쏘	20	-
6 31 31 222 01 0	4014586334301	QuickIN PLUS 홀더 Ø 1 15/16인치 카바이드 홀쏘	20	-
6 31 31 223 01 0	4014586334318	QuickIN PLUS 홀더 Ø 2인치 카바이드 홀쏘	20	-
6 31 31 224 01 0	4014586334325	QuickIN PLUS 홀더 Ø 2 1/16인치 카바이드 홀쏘	20	-
6 31 31 225 01 0	4014586334332	QuickIN PLUS 홀더 Ø 2 1/8인치 카바이드 홀쏘	20	-
6 31 31 226 01 0	4014586366586	QuickIN PLUS 홀더의 카바이드 홀쏘	20	-
6 31 31 227 01 0	4014586366593	QuickIN PLUS 홀더의 카바이드 홀쏘	20	-
6 31 31 228 01 0	4014586366609	QuickIN PLUS 홀더의 카바이드 홀쏘	20	-
6 31 31 229 01 0	4014586366616	QuickIN PLUS 홀더의 카바이드 홀쏘	20	-
6 31 31 230 01 0	4014586366623	QuickIN PLUS 홀더의 카바이드 홀쏘	20	-
6 31 31 231 01 0	4014586366630	QuickIN PLUS 홀더의 카바이드 홀쏘	20	-
6 31 31 232 01 0	4014586366647	QuickIN PLUS 홀더의 카바이드 홀쏘	20	-
6 31 31 233 01 0	4014586366654	QuickIN PLUS 홀더의 카바이드 홀쏘	20	-
6 31 31 234 01 0	4014586366661	QuickIN PLUS 홀더의 카바이드 홀쏘	20	-
6 31 31 421 01 0	4014586333526	QuickIN PLUS 홀더 Ø 21 파이프용 카바이드 홀쏘	20	149
6 31 31 422 01 0	4014586334349	QuickIN PLUS 홀더 Ø 22 파이프용 카바이드 홀쏘	20	149
6 31 31 423 01 0	4014586334356	QuickIN PLUS 홀더 Ø 23 파이프용 카바이드 홀쏘	20	149
6 31 31 424 01 0	4014586334363	QuickIN PLUS 홀더 Ø 24 파이프용 카바이드 홀쏘	20	149
6 31 31 425 01 0	4014586333533	QuickIN PLUS 홀더 Ø 25 파이프용 카바이드 홀쏘	20	149
6 31 31 426 01 0	4014586334370	QuickIN PLUS 홀더 Ø 26 파이프용 카바이드 홀쏘	20	149
6 31 31 427 01 0	4014586333540	QuickIN PLUS 홀더 Ø 27 파이프용 카바이드 홀쏘	20	149
6 31 31 428 01 0	4014586333557	QuickIN PLUS 홀더 Ø 28 파이프용 카바이드 홀쏘	20	149
6 31 31 429 01 0	4014586334387	QuickIN PLUS 홀더 Ø 29 파이프용 카바이드 홀쏘	20	149
6 31 31 430 01 0	4014586333564	QuickIN PLUS 홀더 Ø 30 파이프용 카바이드 홀쏘	20	149
6 31 31 431 01 0	4014586334394	QuickIN PLUS 홀더 Ø 31 파이프용 카바이드 홀쏘	20	149
6 31 31 432 01 0	4014586334400	QuickIN PLUS 홀더 Ø 32 파이프용 카바이드 홀쏘	20	149
6 31 31 433 01 0	4014586333571	QuickIN PLUS 홀더 Ø 33 파이프용 카바이드 홀쏘	20	149
6 31 31 434 01 0	4014586334417	QuickIN PLUS 홀더 Ø 34 파이프용 카바이드 홀쏘	20	149
6 31 31 435 01 0	4014586333588	QuickIN PLUS 홀더 Ø 35 파이프용 카바이드 홀쏘	20	149
6 31 31 436 01 0	4014586334424	QuickIN PLUS 홀더 Ø 36 파이프용 카바이드 홀쏘	20	149
6 31 31 437 01 0	4014586334431	QuickIN PLUS 홀더 Ø 37 파이프용 카바이드 홀쏘	20	149
6 31 31 438 01 0	4014586334448	QuickIN PLUS 홀더 Ø 38 파이프용 카바이드 홀쏘	20	149
6 31 31 439 01 0	4014586334455	QuickIN PLUS 홀더 Ø 39 파이프용 카바이드 홀쏘	20	149
6 31 31 440 01 0	4014586333595	QuickIN PLUS 홀더 Ø 40 파이프용 카바이드 홀쏘	20	149
6 31 31 441 01 0	4014586334462	QuickIN PLUS 홀더 Ø 41 파이프용 카바이드 홀쏘	20	149
6 31 31 442 01 0	4014586333601	QuickIN PLUS 홀더 Ø 42 파이프용 카바이드 홀쏘	20	149
6 31 31 443 01 0	4014586334479	QuickIN PLUS 홀더 Ø 43 파이프용 카바이드 홀쏘	20	149
6 31 31 444 01 0	4014586334486	QuickIN PLUS 홀더 Ø 44 파이프용 카바이드 홀쏘	20	149
6 31 31 445 01 0	4014586334493	QuickIN PLUS 홀더 Ø 45 파이프용 카바이드 홀쏘	20	149
6 31 31 446 01 0	4014586334509	QuickIN PLUS 홀더 Ø 46 파이프용 카바이드 홀쏘	20	149
6 31 31 447 01 0	4014586334516	QuickIN PLUS 홀더 Ø 47 파이프용 카바이드 홀쏘	20	149
6 31 31 448 01 0	4014586333618	QuickIN PLUS 홀더 Ø 48 파이프용 카바이드 홀쏘	20	149

주문 번호	EAN	명칭	PK	페이지
6 31 31 449 01 0	4014586334523	QuickIN PLUS 홀더 Ø 49 파이프용 카바이드 홀쏘	20	149
6 31 31 450 01 0	4014586333625	QuickIN PLUS 홀더 Ø 50 파이프용 카바이드 홀쏘	20	149
6 31 31 451 01 0	4014586333632	QuickIN PLUS 홀더 Ø 51 파이프용 카바이드 홀쏘	20	149
6 31 31 452 01 0	4014586334530	QuickIN PLUS 홀더 Ø 52 파이프용 카바이드 홀쏘	20	149
6 31 31 453 01 0	4014586334547	QuickIN PLUS 홀더 Ø 53 파이프용 카바이드 홀쏘	20	149
6 31 31 454 01 0	4014586333649	QuickIN PLUS 홀더 Ø 54 파이프용 카바이드 홀쏘	20	149
6 31 31 455 01 0	4014586366678	QuickIN PLUS 홀더의 파이프용 카바이드 카바이드 홀쏘	20	149
6 31 31 456 01 0	4014586366685	QuickIN PLUS 홀더의 파이프용 카바이드 카바이드 홀쏘	20	149
6 31 31 457 01 0	4014586366692	QuickIN PLUS 홀더의 파이프용 카바이드 카바이드 홀쏘	20	149
6 31 31 458 01 0	4014586366708	QuickIN PLUS 홀더의 파이프용 카바이드 카바이드 홀쏘	20	149
6 31 31 459 01 0	4014586366715	QuickIN PLUS 홀더의 파이프용 카바이드 카바이드 홀쏘	20	149
6 31 31 460 01 0	4014586366722	QuickIN PLUS 홀더의 파이프용 카바이드 카바이드 홀쏘	20	149
6 31 31 465 01 0	4014586366739	QuickIN PLUS 홀더의 파이프용 카바이드 카바이드 홀쏘	20	149
6 31 31 468 01 0	4014586366746	QuickIN PLUS 홀더의 파이프용 카바이드 카바이드 홀쏘	20	149
6 31 31 605 01 0	4014586334554	QuickIN PLUS 홀더 Ø 7/8인치 파이프용 카바이드 홀쏘	20	-
6 31 31 606 01 0	4014586334561	QuickIN PLUS 홀더 Ø 15/16인치 파이프용 카바이드 홀쏘	20	-
6 31 31 607 01 0	4014586334578	QuickIN PLUS 홀더 Ø 1인치 파이프용 카바이드 홀쏘	20	-
6 31 31 608 01 0	4014586334585	QuickIN PLUS 홀더 Ø 1-1/16인치 파이프용 카바이드 홀쏘	20	-
6 31 31 609 01 0	4014586334592	QuickIN PLUS 홀더 Ø 1-1/8인치 파이프용 카바이드 홀쏘	20	-
6 31 31 610 01 0	4014586334608	QuickIN PLUS 홀더 Ø 1-3/16인치 파이프용 카바이드 홀쏘	20	-
6 31 31 611 01 0	4014586334615	QuickIN PLUS 홀더 Ø 1-1/4인치 파이프용 카바이드 홀쏘	20	-
6 31 31 612 01 0	4014586334622	QuickIN PLUS 홀더 Ø 1-5/16인치 파이프용 카바이드 홀쏘	20	-
6 31 31 613 01 0	4014586334639	QuickIN PLUS 홀더 Ø 1-3/8인치 파이프용 카바이드 홀쏘	20	-
6 31 31 614 01 0	4014586334646	QuickIN PLUS 홀더 Ø 1-7/16인치 파이프용 카바이드 홀쏘	20	-
6 31 31 615 01 0	4014586334653	QuickIN PLUS 홀더 Ø 1-1/2인치 파이프용 카바이드 홀쏘	20	-
6 31 31 616 01 0	4014586334660	QuickIN PLUS 홀더 Ø 1-9/16인치 파이프용 카바이드 홀쏘	20	-
6 31 31 617 01 0	4014586334677	QuickIN PLUS 홀더 Ø 1-5/8인치 파이프용 카바이드 홀쏘	20	-
6 31 31 618 01 0	4014586334684	QuickIN PLUS 홀더 Ø 1-11/16인치 파이프용 카바이드 홀쏘	20	-
6 31 31 619 01 0	4014586334691	QuickIN PLUS 홀더 Ø 1-3/4인치 파이프용 카바이드 홀쏘	20	-
6 31 31 620 01 0	4014586334707	QuickIN PLUS 홀더 Ø 1-13/16인치 파이프용 카바이드 홀쏘	20	-
6 31 31 621 01 0	4014586334714	QuickIN PLUS 홀더 Ø 1-7/8인치 파이프용 카바이드 홀쏘	20	-
6 31 31 622 01 0	4014586334721	QuickIN PLUS 홀더 Ø 1-15/16인치 파이프용 카바이드 홀쏘	20	-
6 31 31 623 01 0	4014586334738	QuickIN PLUS 홀더 Ø 2인치 파이프용 카바이드 홀쏘	20	-
6 31 31 624 01 0	4014586334745	QuickIN PLUS 홀더 Ø 2-1/16인치 파이프용 카바이드 홀쏘	20	-
6 31 31 625 01 0	4014586334752	QuickIN PLUS 홀더 Ø 2-1/8인치 파이프용 카바이드 홀쏘	20	-
6 31 31 626 01 0	4014586366753	QuickIN PLUS 홀더의 파이프용 홀쏘	20	-
6 31 31 627 01 0	4014586366760	QuickIN PLUS 홀더의 파이프용 홀쏘	20	-
6 31 31 628 01 0	4014586366777	QuickIN PLUS 홀더의 파이프용 홀쏘	20	-
6 31 31 629 01 0	4014586366784	QuickIN PLUS 홀더의 파이프용 홀쏘	20	-
6 31 31 630 01 0	4014586366791	QuickIN PLUS 홀더의 파이프용 홀쏘	20	-
6 31 31 631 01 0	4014586366807	QuickIN PLUS 홀더의 파이프용 홀쏘	20	-
6 31 33 119 05 1	4014586611471	HSS-NOVA 25 코어 비트 Ø 12 x 25 QuickIN	20	167
6 31 33 119 05 2	4014586611501	HSS-NOVA 50 코어 비트 Ø 12 x 50 QuickIN	20	168
6 31 33 120 06 7	4014586615578	HSS-DURA 25 코어 비트 Ø 12 x 25 QuickIN TIN	20	169
6 31 33 120 06 8	4014586615639	HSS-DURA 50 코어 비트 Ø 12 x 50 QuickIN TIN	20	170
6 31 33 129 05 1	4014586611815	HSS-NOVA 25 코어 비트 Ø 13 x 25 QuickIN	20	167
6 31 33 129 05 2	4014586611853	HSS-NOVA 50 코어 비트 Ø 13 x 50 QuickIN	20	168
6 31 33 130 06 7	4014586611822	HSS-DURA 25 코어 비트 Ø 13 x 25 QuickIN TIN	20	169
6 31 33 130 06 8	4014586611860	HSS-DURA 50 코어 비트 Ø 13 x 50 QuickIN TIN	20	170
6 31 33 140 05 1	4014586611891	HSS-NOVA 25 코어 비트 Ø 14 x 25 QuickIN	20	167
6 31 33 140 05 2	4014586611938	HSS-NOVA 50 코어 비트 Ø 14 x 50 QuickIN	20	168
6 31 33 140 06 7	4014586611907	HSS-DURA 25 코어 비트 Ø 14 x 25 QuickIN TIN	20	169
6 31 33 140 06 8	4014586611945	HSS-DURA 50 코어 비트 Ø 14 x 50 QuickIN TIN	20	170
6 31 33 150 05 1	4014586612188	HSS-NOVA 25 코어 비트 Ø 15 x 25 QuickIN	20	167
6 31 33 150 05 2	4014586612225	HSS-NOVA 50 코어 비트 Ø 15 x 50 QuickIN	20	168
6 31 33 150 06 7	4014586612195	HSS-DURA 25 코어 비트 Ø 15 x 25 QuickIN TIN	20	169
6 31 33 150 06 8	4014586612232	HSS-DURA 50 코어 비트 Ø 15 x 50 QuickIN TIN	20	170
6 31 33 159 05 1	4014586612263	HSS-NOVA 25 코어 비트 Ø 16 x 25 QuickIN	20	167
6 31 33 159 05 2	4014586612300	HSS-NOVA 50 코어 비트 Ø 16 x 50 QuickIN	20	168
6 31 33 160 06 7	4014586612270	HSS-DURA 25 코어 비트 Ø 16 x 25 QuickIN TIN	20	169
6 31 33 160 06 8	4014586612317	HSS-DURA 50 코어 비트 Ø 16 x 50 QuickIN TIN	20	170
6 31 33 170 05 1	4014586612485	HSS-NOVA 25 코어 비트 Ø 17 x 25 QuickIN	20	167
6 31 33 170 05 2	4014586612522	HSS-NOVA 50 코어 비트 Ø 17 x 50 QuickIN	20	168
6 31 33 170 06 7	4014586612492	HSS-DURA 25 코어 비트 Ø 17 x 25 QuickIN TIN	20	169
6 31 33 170 06 8	4014586612539	HSS-DURA 50 코어 비트 Ø 17 x 50 QuickIN TIN	20	170
6 31 33 180 05 1	4014586612560	HSS-NOVA 25 코어 비트 Ø 18 x 25 QuickIN	20	167
6 31 33 180 05 2	4014586612607	HSS-NOVA 50 코어 비트 Ø 18 x 50 QuickIN	20	168
6 31 33 180 06 7	4014586612577	HSS-DURA 25 코어 비트 Ø 18 x 25 QuickIN TIN	20	169
6 31 33 180 06 8	4014586612614	HSS-DURA 50 코어 비트 Ø 18 x 50 QuickIN TIN	20	170
6 31 33 189 05 1	4014586612713	HSS-NOVA 25 코어 비트 Ø 19 x 25 QuickIN	20	167
6 31 33 189 05 2	4014586612751	HSS-NOVA 50 코어 비트 Ø 19 x 50 QuickIN	20	168
6 31 33 190 06 7	4014586612720	HSS-DURA 25 코어 비트 Ø 19 x 25 QuickIN TIN	20	169
6 31 33 190 06 8	4014586612768	HSS-DURA 50 코어 비트 Ø 19 x 50 QuickIN TIN	20	170
6 31 33 199 05 2	4014586612904	HSS-NOVA 50 코어 비트 Ø 20 x 50 QuickIN	20	168
6 31 33 199 06 3	4014586612874	HSS-NOVA 25 코어 비트 Ø 20 x 25 QuickIN	20	167
6 31 33 200 06 7	4014586612867	HSS-DURA 25 코어 비트 Ø 20 x 25 QuickIN TIN	20	169

주문 번호	EAN	명칭	PK	페이지
6 31 33 200 06 8	4014586612911	HSS-DURA 50 코어 비트 Ø 20 x 50 QuickIN TIN	20	170
6 31 33 210 05 1	4014586613123	HSS-NOVA 25 코어 비트 Ø 21 x 25 QuickIN	20	167
6 31 33 210 05 2	4014586613161	HSS-NOVA 50 코어 비트 Ø 21 x 50 QuickIN	20	168
6 31 33 210 06 7	4014586613130	HSS-DURA 25 코어 비트 Ø 21 x 25 QuickIN TIN	20	169
6 31 33 210 06 8	4014586613178	HSS-DURA 50 코어 비트 Ø 21 x 50 QuickIN TIN	20	170
6 31 33 219 05 1	4014586613215	HSS-NOVA 25 코어 비트 Ø 22 x 25 QuickIN	20	167
6 31 33 219 05 2	4014586613253	HSS-NOVA 50 코어 비트 Ø 22 x 50 QuickIN	20	168
6 31 33 220 06 7	4014586613222	HSS-DURA 25 코어 비트 Ø 22 x 25 QuickIN TIN	20	169
6 31 33 220 06 8	4014586613260	HSS-DURA 50 코어 비트 Ø 22 x 50 QuickIN TIN	20	170
6 31 33 229 05 1	4014586613406	HSS-NOVA 25 코어 비트 Ø 23 x 25 QuickIN	20	167
6 31 33 229 05 2	4014586613444	HSS-NOVA 50 코어 비트 Ø 23 x 50 QuickIN	20	168
6 31 33 230 06 7	4014586613413	HSS-DURA 25 코어 비트 Ø 23 x 25 QuickIN TIN	20	169
6 31 33 230 06 8	4014586613451	HSS-DURA 50 코어 비트 Ø 23 x 50 QuickIN TIN	20	170
6 31 33 240 05 1	4014586613499	HSS-NOVA 25 코어 비트 Ø 24 x 25 QuickIN	20	167
6 31 33 240 05 2	4014586613536	HSS-NOVA 50 코어 비트 Ø 24 x 50 QuickIN	20	168
6 31 33 240 06 7	4014586613505	HSS-DURA 25 코어 비트 Ø 24 x 25 QuickIN TIN	20	169
6 31 33 240 06 8	4014586613543	HSS-DURA 50 코어 비트 Ø 24 x 50 QuickIN TIN	20	170
6 31 33 250 05 1	4014586613635	HSS-NOVA 25 코어 비트 Ø 25 x 25 QuickIN	20	167
6 31 33 250 05 2	4014586613673	HSS-NOVA 50 코어 비트 Ø 25 x 50 QuickIN	20	168
6 31 33 250 06 7	4014586613642	HSS-DURA 25 코어 비트 Ø 25 x 25 QuickIN TIN	20	169
6 31 33 250 06 8	4014586613680	HSS-DURA 50 코어 비트 Ø 25 x 50 QuickIN TIN	20	170
6 31 33 259 05 1	4014586613727	HSS-NOVA 25 코어 비트 Ø 26 x 25 QuickIN	20	167
6 31 33 259 05 2	4014586613765	HSS-NOVA 50 코어 비트 Ø 26 x 50 QuickIN	20	168
6 31 33 260 06 7	4014586613734	HSS-DURA 25 코어 비트 Ø 26 x 25 QuickIN TIN	20	169
6 31 33 260 06 8	4014586613772	HSS-DURA 50 코어 비트 Ø 26 x 50 QuickIN TIN	20	170
6 31 33 270 05 1	4014586613819	HSS-NOVA 25 코어 비트 Ø 27 x 25 QuickIN	20	167
6 31 33 270 05 2	4014586613857	HSS-NOVA 50 코어 비트 Ø 27 x 50 QuickIN	20	168
6 31 33 270 06 7	4014586613826	HSS-DURA 25 코어 비트 Ø 27 x 25 QuickIN TIN	20	169
6 31 33 270 06 8	4014586613864	HSS-DURA 50 코어 비트 Ø 27 x 50 QuickIN TIN	20	170
6 31 33 279 05 1	4014586613901	HSS-NOVA 25 코어 비트 Ø 28 x 25 QuickIN	20	167
6 31 33 279 05 2	4014586613949	HSS-NOVA 50 코어 비트 Ø 28 x 50 QuickIN	20	168
6 31 33 280 06 7	4014586613918	HSS-DURA 25 코어 비트 Ø 28 x 25 QuickIN TIN	20	169
6 31 33 280 06 8	4014586613956	HSS-DURA 50 코어 비트 Ø 28 x 50 QuickIN TIN	20	170
6 31 33 285 05 1	4014586611198	HSS-NOVA 1" 코어 비트 Ø 1-1/8" x 1" QuickIN	20	-
6 31 33 289 05 1	4014586613994	HSS-NOVA 25 코어 비트 Ø 29 x 25 QuickIN	20	167
6 31 33 289 05 2	4014586614038	HSS-NOVA 50 코어 비트 Ø 29 x 50 QuickIN	20	168
6 31 33 290 06 7	4014586614007	HSS-DURA 25 코어 비트 Ø 29 x 25 QuickIN TIN	20	169
6 31 33 290 06 8	4014586614045	HSS-DURA 50 코어 비트 Ø 29 x 50 QuickIN TIN	20	170
6 31 33 299 05 1	4014586614229	HSS-NOVA 25 코어 비트 Ø 30 x 25 QuickIN	20	167
6 31 33 299 05 2	4014586614267	HSS-NOVA 50 코어 비트 Ø 30 x 50 QuickIN	20	168
6 31 33 300 06 7	4014586614236	HSS-DURA 25 코어 비트 Ø 30 x 25 QuickIN TIN	20	169
6 31 33 300 06 8	4014586614274	HSS-DURA 50 코어 비트 Ø 30 x 50 QuickIN TIN	20	170
6 31 33 309 05 1	4014586614311	HSS-NOVA 25 코어 비트 Ø 31 x 25 QuickIN	20	167
6 31 33 309 05 2	4014586614359	HSS-NOVA 50 코어 비트 Ø 31 x 50 QuickIN	20	168
6 31 33 310 06 7	4014586614328	HSS-DURA 25 코어 비트 Ø 31 x 25 QuickIN TIN	20	169
6 31 33 310 06 8	4014586614366	HSS-DURA 50 코어 비트 Ø 31 x 50 QuickIN TIN	20	170
6 31 33 319 05 1	4014586614397	HSS-NOVA 25 코어 비트 Ø 32 x 25 QuickIN	20	167
6 31 33 319 05 2	4014586614434	HSS-NOVA 50 코어 비트 Ø 32 x 50 QuickIN	20	168
6 31 33 320 06 7	4014586614403	HSS-DURA 25 코어 비트 Ø 32 x 25 QuickIN TIN	20	169
6 31 33 320 06 8	4014586614441	HSS-DURA 50 코어 비트 Ø 32 x 50 QuickIN TIN	20	170
6 31 33 329 05 1	4014586614489	HSS-NOVA 25 코어 비트 Ø 33 x 25 QuickIN	20	167
6 31 33 329 05 2	4014586614526	HSS-NOVA 50 코어 비트 Ø 33 x 50 QuickIN	20	168
6 31 33 330 06 7	4014586614496	HSS-DURA 25 코어 비트 Ø 33 x 25 QuickIN TIN	20	169
6 31 33 330 06 8	4014586614533	HSS-DURA 50 코어 비트 Ø 33 x 50 QuickIN TIN	20	170
6 31 33 339 05 1	4014586614564	HSS-NOVA 25 코어 비트 Ø 34 x 25 QuickIN	20	167
6 31 33 339 05 2	4014586614601	HSS-NOVA 50 코어 비트 Ø 34 x 50 QuickIN	20	168
6 31 33 340 06 7	4014586614571	HSS-DURA 25 코어 비트 Ø 34 x 25 QuickIN TIN	20	169
6 31 33 340 06 8	4014586614618	HSS-DURA 50 코어 비트 Ø 34 x 50 QuickIN TIN	20	170
6 31 33 350 05 1	4014586614649	HSS-NOVA 25 코어 비트 Ø 35 x 25 QuickIN	20	167
6 31 33 350 05 2	4014586614687	HSS-NOVA 50 코어 비트 Ø 35 x 50 QuickIN	20	168
6 31 33 350 06 7	4014586614656	HSS-DURA 25 코어 비트 Ø 35 x 25 QuickIN TIN	20	169
6 31 33 350 06 8	4014586614694	HSS-DURA 50 코어 비트 Ø 35 x 50 QuickIN TIN	20	170
6 31 33 359 05 1	4014586614731	HSS-NOVA 25 코어 비트 Ø 36 x 25 QuickIN	20	167
6 31 33 359 05 2	4014586614779	HSS-NOVA 50 코어 비트 Ø 36 x 50 QuickIN	20	168
6 31 33 360 06 7	4014586614748	HSS-DURA 25 코어 비트 Ø 36 x 25 QuickIN TIN	20	169
6 31 33 360 06 8	4014586614786	HSS-DURA 50 코어 비트 Ø 36 x 50 QuickIN TIN	20	170
6 31 33 369 05 1	4014586614823	HSS-NOVA 25 코어 비트 Ø 37 x 25 QuickIN	20	167
6 31 33 369 05 2	4014586614861	HSS-NOVA 50 코어 비트 Ø 37 x 50 QuickIN	20	168
6 31 33 370 06 7	4014586614830	HSS-DURA 25 코어 비트 Ø 37 x 25 QuickIN TIN	20	169
6 31 33 370 06 8	4014586614878	HSS-DURA 50 코어 비트 Ø 37 x 50 QuickIN TIN	20	170
6 31 33 379 05 1	4014586614908	HSS-NOVA 25 코어 비트 Ø 38 x 25 QuickIN	20	168
6 31 33 379 05 2	4014586614946	HSS-NOVA 50 코어 비트 Ø 38 x 50 QuickIN	20	168
6 31 33 380 06 7	4014586614915	HSS-DURA 25 코어 비트 Ø 38 x 25 QuickIN TIN	20	169
6 31 33 380 06 8	4014586614953	HSS-DURA 50 코어 비트 Ø 38 x 50 QuickIN TIN	20	170
6 31 33 389 05 1	4014586614984	HSS-NOVA 25 코어 비트 Ø 39 x 25 QuickIN	20	168
6 31 33 389 05 2	4014586615028	HSS-NOVA 50 코어 비트 Ø 39 x 50 QuickIN	20	168

주문 번호	EAN	명칭	PK	페이지
6 31 33 390 06 7	4014586614991	HSS-DURA 25 코어 비트 Ø 39 x 25 QuickIN TIN	20	169
6 31 33 390 06 8	4014586615035	HSS-DURA 50 코어 비트 Ø 39 x 50 QuickIN TIN	20	170
6 31 33 399 05 1	4014586615066	HSS-NOVA 25 코어 비트 Ø 40 x 25 QuickIN	20	168
6 31 33 399 05 2	4014586615103	HSS-NOVA 50 코어 비트 Ø 40 x 50 QuickIN	20	168
6 31 33 400 06 7	4014586615073	HSS-DURA 25 코어 비트 Ø 40 x 25 QuickIN TIN	20	169
6 31 33 400 06 8	4014586615110	HSS-DURA 50 코어 비트 Ø 40 x 50 QuickIN TIN	20	170
6 31 33 409 05 1	4014586615158	HSS-NOVA 25 코어 비트 Ø 41 x 25 QuickIN	20	168
6 31 33 409 05 2	4014586615196	HSS-NOVA 50 코어 비트 Ø 41 x 50 QuickIN	20	168
6 31 33 410 06 7	4014586615165	HSS-DURA 25 코어 비트 Ø 41 x 25 QuickIN TIN	20	169
6 31 33 410 06 8	4014586615202	HSS-DURA 50 코어 비트 Ø 41 x 50 QuickIN TIN	20	170
6 31 33 420 05 1	4014586615233	HSS-NOVA 25 코어 비트 Ø 42 x 25 QuickIN	20	168
6 31 33 420 05 2	4014586615271	HSS-NOVA 50 코어 비트 Ø 42 x 50 QuickIN	20	168
6 31 33 420 06 7	4014586615240	HSS-DURA 25 코어 비트 Ø 42 x 25 QuickIN TIN	20	169
6 31 33 420 06 8	4014586615288	HSS-DURA 50 코어 비트 Ø 42 x 50 QuickIN TIN	20	170
6 31 33 429 05 1	4014586615318	HSS-NOVA 25 코어 비트 Ø 43 x 25 QuickIN	20	168
6 31 33 429 05 2	4014586615356	HSS-NOVA 50 코어 비트 Ø 43 x 50 QuickIN	20	168
6 31 33 430 06 7	4014586615325	HSS-DURA 25 코어 비트 Ø 43 x 25 QuickIN TIN	20	169
6 31 33 430 06 8	4014586615363	HSS-DURA 50 코어 비트 Ø 43 x 50 QuickIN TIN	20	170
6 31 33 439 05 1	4014586615394	HSS-NOVA 25 코어 비트 Ø 44 x 25 QuickIN	20	168
6 31 33 439 05 2	4014586615431	HSS-NOVA 50 코어 비트 Ø 44 x 50 QuickIN	20	168
6 31 33 440 06 7	4014586615400	HSS-DURA 25 코어 비트 Ø 44 x 25 QuickIN TIN	20	169
6 31 33 440 06 8	4014586615448	HSS-DURA 50 코어 비트 Ø 44 x 50 QuickIN TIN	20	170
6 31 33 449 05 1	4014586615479	HSS-NOVA 25 코어 비트 Ø 45 x 25 QuickIN	20	168
6 31 33 449 05 2	4014586615516	HSS-NOVA 50 코어 비트 Ø 45 x 50 QuickIN	20	168
6 31 33 450 06 7	4014586615486	HSS-DURA 25 코어 비트 Ø 45 x 25 QuickIN TIN	20	169
6 31 33 450 06 8	4014586615523	HSS-DURA 50 코어 비트 Ø 45 x 50 QuickIN TIN	20	170
6 31 33 459 05 1	4014586615561	HSS-NOVA 25 코어 비트 Ø 46 x 25 QuickIN	20	168
6 31 33 459 05 2	4014586615622	HSS-NOVA 50 코어 비트 Ø 46 x 50 QuickIN	20	168
6 31 33 460 06 7	4014586615585	HSS-DURA 25 코어 비트 Ø 46 x 25 QuickIN TIN	20	169
6 31 33 460 06 8	4014586615646	HSS-DURA 50 코어 비트 Ø 46 x 50 QuickIN TIN	20	170
6 31 33 469 05 1	4014586615684	HSS-NOVA 25 코어 비트 Ø 47 x 25 QuickIN	20	168
6 31 33 469 05 2	4014586615721	HSS-NOVA 50 코어 비트 Ø 47 x 50 QuickIN	20	168
6 31 33 470 06 7	4014586615691	HSS-DURA 25 코어 비트 Ø 47 x 25 QuickIN TIN	20	169
6 31 33 470 06 8	4014586615738	HSS-DURA 50 코어 비트 Ø 47 x 50 QuickIN TIN	20	170
6 31 33 479 05 1	4014586615769	HSS-NOVA 25 코어 비트 Ø 48 x 25 QuickIN	20	168
6 31 33 479 05 2	4014586615806	HSS-NOVA 50 코어 비트 Ø 48 x 50 QuickIN	20	168
6 31 33 480 06 7	4014586615776	HSS-DURA 25 코어 비트 Ø 48 x 25 QuickIN TIN	20	169
6 31 33 480 06 8	4014586615813	HSS-DURA 50 코어 비트 Ø 48 x 50 QuickIN TIN	20	170
6 31 33 489 05 1	4014586615844	HSS-NOVA 25 코어 비트 Ø 49 x 25 QuickIN	20	168
6 31 33 489 05 2	4014586615882	HSS-NOVA 50 코어 비트 Ø 49 x 50 QuickIN	20	168
6 31 33 490 06 7	4014586615851	HSS-DURA 25 코어 비트 Ø 49 x 25 QuickIN TIN	20	169
6 31 33 490 06 8	4014586615899	HSS-DURA 50 코어 비트 Ø 49 x 50 QuickIN TIN	20	170
6 31 33 499 05 1	4014586615981	HSS-NOVA 25 코어 비트 Ø 50 x 25 QuickIN	20	168
6 31 33 499 05 2	4014586616018	HSS-NOVA 50 코어 비트 Ø 50 x 50 QuickIN	20	168
6 31 33 500 06 7	4014586615592	HSS-DURA 25 코어 비트 Ø 50 x 25 QuickIN TIN	20	169
6 31 33 500 06 8	4014586615653	HSS-DURA 50 코어 비트 Ø 50 x 50 QuickIN TIN	20	170
6 31 33 999 01 0	40145866175571	액세서리 Best of 코어 세트 HSS Nova 50 QI12,14,16,18,20,22 mm	20	167
6 31 34 120 05 1	4014586611457	HSS-NOVA 25 코어 비트 Ø 12 x 25 Weldon	20	154
6 31 34 120 05 2	4014586611488	HSS-NOVA 50 코어 비트 Ø 12 x 50 Weldon	20	154
6 31 34 120 07 5	4014586611464	HSS-DURA 25 코어 비트 Ø 12 x 25 Weldon TIN	20	155
6 31 34 120 07 6	4014586611495	HSS-DURA 50 코어 비트 Ø 12 x 50 Weldon TIN	20	156
6 31 34 130 05 1	4014586611792	HSS-NOVA 25 코어 비트 Ø 13 x 25 Weldon	20	154
6 31 34 130 05 2	4014586611839	HSS-NOVA 50 코어 비트 Ø 13 x 50 Weldon	20	154
6 31 34 130 07 5	4014586611808	HSS-DURA 25 코어 비트 Ø 13 x 25 Weldon TIN	20	155
6 31 34 130 07 6	4014586611846	HSS-DURA 50 코어 비트 Ø 13 x 50 Weldon TIN	20	156
6 31 34 140 05 1	4014586611877	HSS-NOVA 25 코어 비트 Ø 14 x 25 Weldon	20	154
6 31 34 140 05 2	4014586611914	HSS-NOVA 50 코어 비트 Ø 14 x 50 Weldon	20	154
6 31 34 140 07 5	4014586611884	HSS-DURA 25 코어 비트 Ø 14 x 25 Weldon TIN	20	155
6 31 34 140 07 6	4014586611921	HSS-DURA 50 코어 비트 Ø 14 x 50 Weldon TIN	20	156
6 31 34 150 05 1	4014586612164	HSS-NOVA 25 코어 비트 Ø 15 x 25 Weldon	20	154
6 31 34 150 05 2	4014586612201	HSS-NOVA 50 코어 비트 Ø 15 x 50 Weldon	20	154
6 31 34 150 07 5	4014586612171	HSS-DURA 25 코어 비트 Ø 15 x 25 Weldon TIN	20	155
6 31 34 150 07 6	4014586612218	HSS-DURA 50 코어 비트 Ø 15 x 50 Weldon TIN	20	156
6 31 34 160 05 1	4014586612249	HSS-NOVA 25 코어 비트 Ø 16 x 25 Weldon	20	154
6 31 34 160 05 2	4014586612287	HSS-NOVA 50 코어 비트 Ø 16 x 50 Weldon	20	154
6 31 34 160 07 5	4014586612256	HSS-DURA 25 코어 비트 Ø 16 x 25 Weldon TIN	20	155
6 31 34 160 07 6	4014586612294	HSS-DURA 50 코어 비트 Ø 16 x 50 Weldon TIN	20	156
6 31 34 170 05 1	4014586612461	HSS-NOVA 25 코어 비트 Ø 17 x 25 Weldon	20	154
6 31 34 170 05 2	4014586612508	HSS-NOVA 50 코어 비트 Ø 17 x 50 Weldon	20	154
6 31 34 170 07 5	4014586612478	HSS-DURA 25 코어 비트 Ø 17 x 25 Weldon TIN	20	155
6 31 34 170 07 6	4014586612515	HSS-DURA 50 코어 비트 Ø 17 x 50 Weldon TIN	20	156
6 31 34 180 05 1	4014586612546	HSS-NOVA 25 코어 비트 Ø 18 x 25 Weldon	20	154
6 31 34 180 05 2	4014586612584	HSS-NOVA 50 코어 비트 Ø 18 x 50 Weldon	20	154
6 31 34 180 07 5	4014586612553	HSS-DURA 25 코어 비트 Ø 18 x 25 Weldon TIN	20	155
6 31 34 180 07 6	4014586612591	HSS-DURA 50 코어 비트 Ø 18 x 50 Weldon TIN	20	156
6 31 34 190 05 1	4014586612690	HSS-NOVA 25 코어 비트 Ø 19 x 25 Weldon	20	154

주문 번호	EAN	명칭	PK	페이지
6 31 34 190 05 2	4014586612737	HSS-NOVA 50 코어 비트 Ø 19 x 50 Weldon	20	154
6 31 34 190 05 3	4014586612775	HSS-NOVA 75 코어 비트 Ø 19 x 75 Weldon	20	155
6 31 34 190 07 5	4014586612706	HSS-DURA 25 코어 비트 Ø 19 x 25 Weldon TIN	20	155
6 31 34 190 07 6	4014586612744	HSS-DURA 50 코어 비트 Ø 19 x 50 Weldon TIN	20	156
6 31 34 200 05 1	4014586612843	HSS-NOVA 25 코어 비트 Ø 20 x 25 Weldon	20	154
6 31 34 200 05 2	4014586612881	HSS-NOVA 50 코어 비트 Ø 20 x 50 Weldon	20	154
6 31 34 200 05 3	4014586612928	HSS-NOVA 75 코어 비트 Ø 20 x 75 Weldon	20	155
6 31 34 200 07 5	4014586612850	HSS-DURA 25 코어 비트 Ø 20 x 25 Weldon TIN	20	155
6 31 34 200 07 6	4014586612898	HSS-DURA 50 코어 비트 Ø 20 x 50 Weldon TIN	20	156
6 31 34 210 05 1	4014586613109	HSS-NOVA 25 코어 비트 Ø 21 x 25 Weldon	20	154
6 31 34 210 05 2	4014586613147	HSS-NOVA 50 코어 비트 Ø 21 x 50 Weldon	20	154
6 31 34 210 05 3	4014586613185	HSS-NOVA 75 코어 비트 Ø 21 x 75 Weldon	20	155
6 31 34 210 07 5	4014586613116	HSS-DURA 25 코어 비트 Ø 21 x 25 Weldon TIN	20	155
6 31 34 210 07 6	4014586613154	HSS-DURA 50 코어 비트 Ø 21 x 50 Weldon TIN	20	156
6 31 34 220 05 1	4014586613192	HSS-NOVA 25 코어 비트 Ø 22 x 25 Weldon	20	154
6 31 34 220 05 2	4014586613239	HSS-NOVA 50 코어 비트 Ø 22 x 50 Weldon	20	154
6 31 34 220 05 3	4014586613277	HSS-NOVA 75 코어 비트 Ø 22 x 75 Weldon	20	155
6 31 34 220 07 5	4014586613208	HSS-DURA 25 코어 비트 Ø 22 x 25 Weldon TIN	20	155
6 31 34 220 07 6	4014586613246	HSS-DURA 50 코어 비트 Ø 22 x 50 Weldon TIN	20	156
6 31 34 230 05 1	4014586613383	HSS-NOVA 25 코어 비트 Ø 23 x 25 Weldon	20	154
6 31 34 230 05 2	4014586613420	HSS-NOVA 50 코어 비트 Ø 23 x 50 Weldon	20	154
6 31 34 230 05 3	4014586613468	HSS-NOVA 75 코어 비트 Ø 23 x 75 Weldon	20	155
6 31 34 230 07 5	4014586613390	HSS-DURA 25 코어 비트 Ø 23 x 25 Weldon TIN	20	155
6 31 34 230 07 6	4014586613437	HSS-DURA 50 코어 비트 Ø 23 x 50 Weldon TIN	20	156
6 31 34 240 05 1	4014586613475	HSS-NOVA 25 코어 비트 Ø 24 x 25 Weldon	20	154
6 31 34 240 05 2	4014586613512	HSS-NOVA 50 코어 비트 Ø 24 x 50 Weldon	20	154
6 31 34 240 05 3	4014586613550	HSS-NOVA 75 코어 비트 Ø 24 x 75 Weldon	20	155
6 31 34 240 07 5	4014586613482	HSS-DURA 25 코어 비트 Ø 24 x 25 Weldon TIN	20	155
6 31 34 240 07 6	4014586613529	HSS-DURA 50 코어 비트 Ø 24 x 50 Weldon TIN	20	156
6 31 34 250 05 1	4014586613611	HSS-NOVA 25 코어 비트 Ø 25 x 25 Weldon	20	154
6 31 34 250 05 2	4014586613659	HSS-NOVA 50 코어 비트 Ø 25 x 50 Weldon	20	154
6 31 34 250 05 3	4014586613697	HSS-NOVA 75 코어 비트 Ø 25 x 75 Weldon	20	155
6 31 34 250 07 5	4014586613628	HSS-DURA 25 코어 비트 Ø 25 x 25 Weldon TIN	20	155
6 31 34 250 07 6	4014586613666	HSS-DURA 50 코어 비트 Ø 25 x 50 Weldon TIN	20	156
6 31 34 260 05 1	4014586613703	HSS-NOVA 25 코어 비트 Ø 26 x 25 Weldon	20	154
6 31 34 260 05 2	4014586613741	HSS-NOVA 50 코어 비트 Ø 26 x 50 Weldon	20	154
6 31 34 260 05 3	4014586613789	HSS-NOVA 75 코어 비트 Ø 26 x 75 Weldon	20	155
6 31 34 260 07 5	4014586613710	HSS-DURA 25 코어 비트 Ø 26 x 25 Weldon TIN	20	155
6 31 34 260 07 6	4014586613758	HSS-DURA 50 코어 비트 Ø 26 x 50 Weldon TIN	20	156
6 31 34 270 05 1	4014586613796	HSS-NOVA 25 코어 비트 Ø 27 x 25 Weldon	20	154
6 31 34 270 05 2	4014586613833	HSS-NOVA 50 코어 비트 Ø 27 x 50 Weldon	20	154
6 31 34 270 05 3	4014586613871	HSS-NOVA 75 코어 비트 Ø 27 x 75 Weldon	20	155
6 31 34 270 07 5	4014586613802	HSS-DURA 25 코어 비트 Ø 27 x 25 Weldon TIN	20	155
6 31 34 270 07 6	4014586613840	HSS-DURA 50 코어 비트 Ø 27 x 50 Weldon TIN	20	156
6 31 34 280 05 1	4014586613888	HSS-NOVA 25 코어 비트 Ø 28 x 25 Weldon	20	154
6 31 34 280 05 2	4014586613925	HSS-NOVA 50 코어 비트 Ø 28 x 50 Weldon	20	154
6 31 34 280 05 3	4014586613963	HSS-NOVA 75 코어 비트 Ø 28 x 75 Weldon	20	155
6 31 34 280 07 5	4014586613895	HSS-DURA 25 코어 비트 Ø 28 x 25 Weldon TIN	20	155
6 31 34 280 07 6	4014586613932	HSS-DURA 50 코어 비트 Ø 28 x 50 Weldon TIN	20	156
6 31 34 290 05 1	4014586613970	HSS-NOVA 25 코어 비트 Ø 29 x 25 Weldon	20	154
6 31 34 290 05 2	4014586614014	HSS-NOVA 50 코어 비트 Ø 29 x 50 Weldon	20	154
6 31 34 290 05 3	4014586614052	HSS-NOVA 75 코어 비트 Ø 29 x 75 Weldon	20	155
6 31 34 290 07 5	4014586613987	HSS-DURA 25 코어 비트 Ø 29 x 25 Weldon TIN	20	155
6 31 34 290 07 6	4014586614021	HSS-DURA 50 코어 비트 Ø 29 x 50 Weldon TIN	20	156
6 31 34 300 05 1	4014586614205	HSS-NOVA 25 코어 비트 Ø 30 x 25 Weldon	20	154
6 31 34 300 05 2	4014586614243	HSS-NOVA 50 코어 비트 Ø 30 x 50 Weldon	20	154
6 31 34 300 05 3	4014586614281	HSS-NOVA 75 코어 비트 Ø 30 x 75 Weldon	20	155
6 31 34 300 07 5	4014586614212	HSS-DURA 25 코어 비트 Ø 30 x 25 Weldon TIN	20	155
6 31 34 300 07 6	4014586614250	HSS-DURA 50 코어 비트 Ø 30 x 50 Weldon TIN	20	156
6 31 34 310 05 1	4014586614298	HSS-NOVA 25 코어 비트 Ø 31 x 25 Weldon	20	154
6 31 34 310 05 2	4014586614335	HSS-NOVA 50 코어 비트 Ø 31 x 50 Weldon	20	154
6 31 34 310 07 5	4014586614304	HSS-DURA 25 코어 비트 Ø 31 x 25 Weldon TIN	20	155
6 31 34 310 07 6	4014586614342	HSS-DURA 50 코어 비트 Ø 31 x 50 Weldon TIN	20	156
6 31 34 320 05 1	4014586614373	HSS-NOVA 25 코어 비트 Ø 32 x 25 Weldon	20	154
6 31 34 320 05 2	4014586614410	HSS-NOVA 50 코어 비트 Ø 32 x 50 Weldon	20	154
6 31 34 320 05 3	4014586614458	HSS-NOVA 75 코어 비트 Ø 32 x 75 Weldon	20	155
6 31 34 320 07 5	4014586614380	HSS-DURA 25 코어 비트 Ø 32 x 25 Weldon TIN	20	155
6 31 34 320 07 6	4014586614427	HSS-DURA 50 코어 비트 Ø 32 x 50 Weldon TIN	20	156
6 31 34 330 05 1	4014586614465	HSS-NOVA 25 코어 비트 Ø 33 x 25 Weldon	20	154
6 31 34 330 05 2	4014586614502	HSS-NOVA 50 코어 비트 Ø 33 x 50 Weldon	20	154
6 31 34 330 07 5	4014586614472	HSS-DURA 25 코어 비트 Ø 33 x 25 Weldon TIN	20	155
6 31 34 330 07 6	4014586614519	HSS-DURA 50 코어 비트 Ø 33 x 50 Weldon TIN	20	156
6 31 34 340 05 1	4014586614540	HSS-NOVA 25 코어 비트 Ø 34 x 25 Weldon	20	154
6 31 34 340 05 2	4014586614588	HSS-NOVA 50 코어 비트 Ø 34 x 50 Weldon	20	154
6 31 34 340 07 5	4014586614557	HSS-DURA 25 코어 비트 Ø 34 x 25 Weldon TIN	20	155
6 31 34 340 07 6	4014586614595	HSS-DURA 50 코어 비트 Ø 34 x 50 Weldon TIN	20	156

주문 번호	EAN	명칭	PK	페이지
6 31 34 520 07 6	4014586616100	HSS-DURA 50 코어 비트 Ø 52 x 50 Weldon TIN	20	156
6 31 34 530 05 1	4014586616117	HSS-NOVA 25 코어 비트 Ø 53 x 25 Weldon	20	154
6 31 34 530 05 2	4014586616131	HSS-NOVA 50 코어 비트 Ø 53 x 50 Weldon	20	155
6 31 34 530 07 5	4014586616124	HSS-DURA 25 코어 비트 Ø 53 x 25 Weldon TIN	20	155
6 31 34 530 07 6	4014586616148	HSS-DURA 50 코어 비트 Ø 53 x 50 Weldon TIN	20	156
6 31 34 540 05 1	4014586616155	HSS-NOVA 25 코어 비트 Ø 54 x 25 Weldon	20	154
6 31 34 540 05 2	4014586616179	HSS-NOVA 50 코어 비트 Ø 54 x 50 Weldon	20	155
6 31 34 540 07 5	4014586616162	HSS-DURA 25 코어 비트 Ø 54 x 25 Weldon TIN	20	155
6 31 34 540 07 6	4014586616186	HSS-DURA 50 코어 비트 Ø 54 x 50 Weldon TIN	20	156
6 31 34 550 05 1	4014586616193	HSS-NOVA 25 코어 비트 Ø 55 x 25 Weldon	20	154
6 31 34 550 05 2	4014586616216	HSS-NOVA 50 코어 비트 Ø 55 x 50 Weldon	20	155
6 31 34 550 05 3	4014586616230	HSS-NOVA 75 코어 비트 Ø 55 x 75 Weldon	20	-
6 31 34 550 07 5	4014586616209	HSS-DURA 25 코어 비트 Ø 55 x 25 Weldon TIN	20	155
6 31 34 550 07 6	4014586616223	HSS-DURA 50 코어 비트 Ø 55 x 50 Weldon TIN	20	156
6 31 34 555 05 1	4014586613284	HSS-NOVA 1" 코어 비트 Ø 2-3/16" x 1" Weldon	20	-
6 31 34 555 05 2	4014586613307	HSS-NOVA 2" 코어 비트 Ø 2-3/16" x 2" Weldon	20	-
6 31 34 555 05 3	4014586613321	HSS-NOVA 3" 코어 비트 Ø 2-3/16" x 3" Weldon	20	-
6 31 34 560 05 1	4014586616247	HSS-NOVA 25 코어 비트 Ø 56 x 25 Weldon	20	154
6 31 34 560 05 2	4014586616261	HSS-NOVA 50 코어 비트 Ø 56 x 50 Weldon	20	155
6 31 34 560 07 5	4014586616254	HSS-DURA 25 코어 비트 Ø 56 x 25 Weldon TIN	20	155
6 31 34 560 07 6	4014586616278	HSS-DURA 50 코어 비트 Ø 56 x 50 Weldon TIN	20	156
6 31 34 570 05 1	4014586616285	HSS-NOVA 25 코어 비트 Ø 57 x 25 Weldon	20	154
6 31 34 570 05 2	4014586616308	HSS-NOVA 50 코어 비트 Ø 57 x 50 Weldon	20	155
6 31 34 570 07 5	4014586616292	HSS-DURA 25 코어 비트 Ø 57 x 25 Weldon TIN	20	155
6 31 34 570 07 6	4014586616315	HSS-DURA 50 코어 비트 Ø 57 x 50 Weldon TIN	20	156
6 31 34 580 05 1	4014586616322	HSS-NOVA 25 코어 비트 Ø 58 x 25 Weldon	20	154
6 31 34 580 05 2	4014586616346	HSS-NOVA 50 코어 비트 Ø 58 x 50 Weldon	20	155
6 31 34 580 07 5	4014586616339	HSS-DURA 25 코어 비트 Ø 58 x 25 Weldon TIN	20	155
6 31 34 580 07 6	4014586616353	HSS-DURA 50 코어 비트 Ø 58 x 50 Weldon TIN	20	156
6 31 34 590 05 1	4014586616360	HSS-NOVA 25 코어 비트 Ø 59 x 25 Weldon	20	154
6 31 34 590 05 2	4014586616384	HSS-NOVA 50 코어 비트 Ø 59 x 50 Weldon	20	155
6 31 34 590 07 5	4014586616377	HSS-DURA 25 코어 비트 Ø 59 x 25 Weldon TIN	20	155
6 31 34 590 07 6	4014586616391	HSS-DURA 50 코어 비트 Ø 59 x 50 Weldon TIN	20	156
6 31 34 600 05 1	4014586616407	HSS-NOVA 25 코어 비트 Ø 60 x 25 Weldon	20	154
6 31 34 600 05 2	4014586616421	HSS-NOVA 50 코어 비트 Ø 60 x 50 Weldon	20	155
6 31 34 600 05 3	4014586616445	HSS-NOVA 75 코어 비트 Ø 60 x 75 Weldon	20	155
6 31 34 600 07 5	4014586616414	HSS-DURA 25 코어 비트 Ø 60 x 25 Weldon TIN	20	155
6 31 34 600 07 6	4014586616438	HSS-DURA 50 코어 비트 Ø 60 x 50 Weldon TIN	20	156
6 31 34 999 06 1	4014586375588	엑세서리 Best of 코어 세트 HSS Nova 25 W 12,14,16,18,20,22 mm	20	154
6 31 34 999 06 2	4014586375595	엑세서리 Best of 코어 세트 HSS Nova 25 W 2 x 14 mm, 2 x 18 mm	20	154
6 31 34 999 06 3	4014586375601	엑세서리 Best of 코어 세트 HSS Nova 50 W 12,14,16,18,20,22 mm	20	154
6 31 34 999 06 4	4014586375618	엑세서리 Best of 코어 세트 HSS Nova 50 W 2 x 14 mm, 2 x 18 mm	20	154
6 32 02 003 01 4	4014586176925	키 타입 드릴척	02	-
6 32 02 022 01 8	4014586176956	키 타입 드릴척	02	71
6 32 02 028 01 9	4014586176963	키 타입 드릴척	02	-
6 32 02 030 01 5	4014586176987	키 타입 드릴척	02	150
6 32 02 037 01 0	4014586177007	키 타입 드릴척	02	71
6 32 02 043 01 0	4014586177038	키 타입 드릴척	02	56
6 32 02 044 01 8	4014586223674	키 타입 드릴척	02	56
6 32 03 034 01 0	4014586177052	키 타입 드릴척	02	71
6 32 03 041 01 4	4014586177083	키 타입 드릴척	02	71
6 32 03 050 01 4	4014586204291	키 타입 드릴척	02	-
6 32 04 016 00 7	4014586177212	퀵액션 척	02	71
6 32 04 017 00 1	4014586177229	퀵액션 척	02	71
6 32 04 020 00 5	4014586177250	퀵액션 척	02	-
6 32 04 021 00 4	4014586177267	퀵액션 척	02	-
6 32 04 025 00 3	4014586177281	퀵액션 척	02	71
6 32 04 028 00 8	4014586177311	퀵액션 척	02	-
6 32 04 030 00 4	4014586177335	퀵액션 척	02	-
6 32 04 032 00 6	4014586177359	퀵액션 척	02	150
6 32 05 031 01 3	4014586256788	퀵액션 척	02	-
6 32 05 032 01 6	4014586256795	퀵액션 척	02	-
6 32 05 033 01 0	4014586266084	퀵액션 척	02	71
6 32 05 035 01 0	4014586321721	퀵액션 척	02	56
6 32 05 036 01 0	4014586321738	퀵액션 척	02	56
6 32 05 037 02 0	4014586365091	드릴척	02	-
6 32 05 038 01 0	4014586368870	퀵액션 척	02	150
6 32 06 018 00 5	4014586177410	조우 척	02	-
6 32 06 018 01 0	4014586336459	조우 척	02	149
6 32 06 019 00 9	4014586177427	조우 척	02	58
6 32 06 040 00 9	4014586177441	플로팅 조우 척	02	-
6 32 06 041 00 8	4014586177458	플로팅 조우 척	02	58
6 32 06 061 02 1	4014586177465	플로팅 조우 척	02	-
6 32 06 063 01 2	4014586177489	콜릿 척	02	58
6 32 06 064 00 1	4014586177496	콜릿 Ø 3.5	02	149
6 32 06 065 00 5	4014586177502	콜릿 Ø 4.5	02	149

주문 번호	EAN	명칭	PK	페이지
6 32 06 066 00 8	4014586177519	콜릿 Ø 6	02	149
6 32 06 067 01 1	4014586177526	콜릿 척	02	-
6 32 06 067 02 0	4014586336749	콜릿 척	02	149
6 32 06 070 00 6	4014586177533	콜릿	02	149
6 32 06 075 00 4	4014586177588	콜릿 Ø 9	02	149
6 32 06 076 02 2	4014586177595	플로팅 콜릿 척	02	58
6 32 06 077 00 1	4014586177601	콜릿 Ø 2.8	02	149
6 32 06 078 00 9	4014586177618	콜릿 Ø 8	02	149
6 32 06 079 00 3	4014586177625	콜릿 Ø 10	02	149
6 32 06 095 01 1	4014586224350	스크류 절삭 세트 M6	02	172
6 32 06 096 01 4	4014586224367	스크류 절삭 세트 M10	02	172
6 32 06 097 01 8	4014586224374	스크류 절삭 세트 M12	02	172
6 32 06 098 01 6	4014586224381	스크류 절삭 세트 M14	02	172
6 32 06 099 01 0	4014586224398	스크류 절삭 세트 M16	02	172
6 32 06 100 01 1	4014586224404	스크류 절삭 세트 M18	02	172
6 32 06 101 01 0	4014586224411	스크류 절삭 세트 M20	02	172
6 32 06 102 01 3	4014586229294	스크류 절삭 세트 M8, 커플링 장착	02	172
6 32 06 103 01 7	4014586229300	스크류 절삭 세트 M10, 커플링 장착	02	172
6 32 06 104 01 5	4014586229317	스크류 절삭 세트 M12, 커플링 장착	02	172
6 32 06 105 01 9	4014586229324	스크류 절삭 세트 M14, 커플링 장착	02	172
6 32 06 106 01 2	4014586229331	스크류 절삭 세트 M16, 커플링 장착	02	172
6 32 06 107 01 6	4014586229348	스크류 절삭 세트 M18, 커플링 장착	02	172
6 32 06 108 01 4	4014586229355	스크류 절삭 세트 M20, 커플링 장착	02	172
6 32 06 117 01 5	4014586253459	스크류 절삭 세트 M6	02	172
6 32 06 118 01 3	4014586253466	스크류 절삭 세트 M6, 커플링 장착	02	172
6 32 06 119 01 0	4014586298689	스크류 절삭 세트 M22/ M24	02	176
6 32 06 120 01 0	4014586298696	스크류 절삭 세트 M27	02	176
6 32 06 122 01 0	4014586298719	클러치가 있는 스크류 절삭 세트 M22/ M24	02	176
6 32 06 123 01 0	4014586298726	스크류 절삭 세트 M27, 클러치 장착	02	176
6 32 06 125 01 0	4014586298740	교체 절삭 인서트	02	176
6 32 06 138 01 0	4014586354446	스크류 절삭 세트 M8	02	172
6 32 06 139 01 0	4014586354453	스크류 절삭 세트 M10	02	172
6 32 06 140 01 0	4014586354460	스크류 절삭 세트 M8, 커플링 장착	02	172
6 32 06 141 01 0	4014586354477	스크류 절삭 세트 M10, 커플링 장착	02	172
6 32 07 059 00 6	4014586177786	콜릿 Ø 6	02	105
6 32 07 069 00 5	4014586177793	콜릿 Ø 8	02	105
6 32 07 087 00 1	4014586177809	콜릿 Ø 3	02	105
6 32 07 088 00 9	4014586177816	콜릿 Ø 1/4Z	02	105
6 32 07 097 00 0	4014586177861	콜릿 Ø 3	02	105
6 32 07 103 00 9	4014586177922	콜릿 Ø 6	02	105
6 32 07 128 00 0	4014586375922	콜릿 Ø 6	02	105
6 32 07 129 00 0	4014586375939	콜릿 Ø 8	02	105
6 32 07 130 00 0	4014586375946	콜릿 Ø 3	02	105
6 32 07 131 00 0	4014586375953	콜릿 Ø 1/4"	02	105
6 32 07 132 00 0	4014586375960	콜릿 Ø 3 Inox	02	105
6 32 07 133 00 0	4014586375977	콜릿 Ø 6 Inox	02	105
6 32 07 134 00 0	4014586375984	콜릿 Ø 8 Inox	02	105
6 32 07 135 00 0	4014586375991	콜릿 Ø 1/4" Inox	02	105
6 32 08 001 02 0	4014586368153	드릴척	02	-
6 32 08 002 01 0	4014586392080	드릴척	02	14
6 32 08 005 01 0	4014586404837	드릴척	02	14
6 33 01 006 00 5	4014586178103	MT 축	02	-
6 33 01 008 00 7	4014586178110	MT 축	02	-
6 33 01 012 00 5	4014586178141	MT 축	02	71
6 33 01 014 00 7	4014586178165	MT 축	02	71
6 33 01 016 00 4	4014586178172	MT 축	02	71
6 33 01 021 00 1	4014586223704	MT 축	02	-
6 33 02 002 00 0	4014586178189	감쇄 슬리브	02	-
6 33 02 003 00 4	4014586178196	감쇄 슬리브	02	71
6 33 02 004 00 2	4014586178202	감쇄 슬리브	02	71
6 33 04 003 00 2	4014586178226	확장 테이퍼	02	-
6 33 04 004 00 0	4014586178233	확장 테이퍼	02	71
6 33 04 005 00 0	4014586312996	확장 테이퍼	02	176
6 33 05 003 00 3	4014586178257	드리프트 키	02	71
6 33 05 004 00 1	4014586178264	드리프트 키	02	71
6 33 05 006 00 8	4014586178288	드리프트 키	02	142
6 33 05 009 01 3	4014586230627	쇄기 드리프트	02	58
6 33 05 010 01 5	4014586230634	쇄기 드리프트	02	-
6 33 05 013 00 2	4014586178318	쇄기	08	-
6 34 02 027 00 0	4014586199672	내부 사각이 있는 래칫	02	-
6 35 02 022 00 6	4014586178417	원형 톱날	08	-
6 35 02 037 00 8	4014586178448	원형 톱날	08	-
6 35 02 041 00 1	4014586178455	원형 톱날	08	-
6 35 02 050 00 1	4014586178462	원형 톱날	08	-
6 35 02 053 00 7	4014586178479	원형 톱날	08	-
6 35 02 061 00 9	4014586178493	원형 톱날	08	-

주문 번호	EAN	명칭	PK	페이지
6 35 02 080 00 8	4014586178585	원형 톱날	08	-
6 35 02 084 00 2	4014586178608	원형 톱날	08	-
6 35 02 097 21 0	4014586389431	HSS 톱날 0 SL Ø 85 (1)	04	219
6 35 02 097 22 0	4014586389448	HSS 톱날 0 SL Ø 85 (2)	04	219
6 35 02 097 23 0	4014586389455	HSS 톱날 0 SL Ø 85 (5)	04	219
6 35 02 098 00 0	4014586178745	원형 톱날	08	-
6 35 02 099 00 4	4014586178752	원형 톱날	08	-
6 35 02 102 01 6	4014586178783	HSS 톱날, 원형 Ø 63 (2개 포장)	04	234
6 35 02 102 07 0	4014586291703	HSS 톱날, 원형 Ø 63 (5개 포장)	04	234
6 35 02 103 01 0	4014586178806	HSS 톱날, 원형 Ø 80 (2개 포장)	04	234
6 35 02 103 03 0	4014586269504	톱날(원형) 1개들이 포장	04	-
6 35 02 103 05 0	4014586291710	HSS 톱날, 원형 Ø 80 (5개 포장)	04	234
6 35 02 106 21 0	4014586389462	HSS 톱날 분할 SL Ø 85 (1)	04	219
6 35 02 106 22 0	4014586389479	HSS 톱날 분할 SL Ø 85 (2)	04	219
6 35 02 106 23 0	4014586389486	HSS 톱날 분할 SL Ø 85 (5)	04	219
6 35 02 113 21 0	4014586390222	톱날 분할 SL Ø 85	04	219
6 35 02 114 21 0	4014586390239	다이아몬드 톱날 분할 SL Ø 75 x 2,2 (1)	04	225
6 35 02 114 23 0	4014586390246	다이아몬드 톱날 분할 SL Ø 75 x 2,2 (5)	04	225
6 35 02 115 01 1	4014586231914	1개들이 포장 톱날	04	237
6 35 02 115 03 0	4014586315058	톱날 (5개 포장)	04	237
6 35 02 116 01 4	4014586231921	1개들이 포장 톱날	04	237
6 35 02 116 02 0	4014586315065	톱날 (5개 포장)	04	237
6 35 02 118 21 0	4014586389493	카바이드 톱날 분할 SL Ø 75 x 2,2 (1)	04	225
6 35 02 118 23 0	4014586389509	카바이드 톱날 분할 SL Ø 75 x 2,2 (5)	04	225
6 35 02 119 01 0	4014586232348	Precision E-Cut 톱날, 1개 포장	04	235
6 35 02 119 03 2	4014586258829	Precision E-Cut 톱날, 25개 포장	04	235
6 35 02 119 04 8	4014586264561	Precision E-Cut 톱날, 5개 포장	04	235
6 35 02 120 01 2	4014586232355	Precision E-Cut 톱날, 1개 포장	04	235
6 35 02 120 03 4	4014586258836	Precision E-Cut 톱날, 25개 포장	04	235
6 35 02 120 04 0	4014586264578	Precision E-Cut 톱날, 5개 포장	04	235
6 35 02 121 01 1	4014586232362	Precision E-Cut 톱날, 1개 포장	04	235
6 35 02 121 03 3	4014586258843	Precision E-Cut 톱날, 25개 포장	04	235
6 35 02 121 04 9	4014586264585	Precision E-Cut 톱날, 5개 포장	04	235
6 35 02 122 01 4	4014586232379	Precision E-Cut 톱날, 1개 포장	04	235
6 35 02 122 03 6	4014586258850	Precision E-Cut 톱날, 25개 포장	04	235
6 35 02 122 04 2	4014586264592	Precision E-Cut 톱날, 5개 포장	04	235
6 35 02 123 01 8	4014586232386	Standard E-Cut 톱날, 1개 포장	04	234
6 35 02 123 03 0	4014586250793	Standard E-Cut 톱날, 25개 포장	04	234
6 35 02 123 04 6	4014586264608	Standard E-Cut 톱날, 5개 포장	04	234
6 35 02 124 01 6	4014586232393	Standard E-Cut 톱날, 1개 포장	04	235
6 35 02 124 03 8	4014586250809	Standard E-Cut 톱날, 25개 포장	04	235
6 35 02 124 04 4	4014586264615	Standard E-Cut 톱날, 5개 포장	04	235
6 35 02 125 21 0	4014586389516	카바이드 톱날 분할 SL Ø 75 x 1,2 (1)	04	225
6 35 02 125 23 0	4014586389523	카바이드 톱날 분할 SL Ø 75 x 1,2 (5)	04	225
6 35 02 126 21 0	4014586386157	E-Cut 정밀 톱날 SL 50 x 35 (1)	04	221
6 35 02 126 22 0	4014586386164	E-Cut 정밀 톱날 SL 50 x 35 (3)	04	221
6 35 02 126 23 0	4014586386171	E-Cut 정밀 톱날 SL 50 x 35 (5)	04	221
6 35 02 126 24 0	4014586386188	E-Cut 정밀 톱날 SL 50 x 35 (10)	04	221
6 35 02 126 25 0	4014586390260	E-Cut 정밀 톱날 SL 50 x 35 (50)	04	221
6 35 02 127 21 0	4014586386232	E-Cut 정밀 톱날 SLP 50 x 65 (1)	04	221
6 35 02 127 22 0	4014586386249	E-Cut 정밀 톱날 SLP 50 x 65 (3)	04	221
6 35 02 127 23 0	4014586386256	E-Cut 정밀 톱날 SLP 50 x 65 (5)	04	221
6 35 02 127 24 0	4014586386263	E-Cut 정밀 톱날 SLP 50 x 65 (10)	04	221
6 35 02 127 25 0	4014586390291	E-Cut 정밀 톱날 SLP 50 x 65 (50)	04	221
6 35 02 129 01 9	4014586248400	MINICut HSS 톱날 (20 mm), 2개 포장	04	-
6 35 02 130 01 1	4014586248417	MINICut HSS 톱날 (10 mm), 2개 포장	04	-
6 35 02 133 21 0	4014586386317	E-Cut 기본 톱날 SL 50 x 35 (1)	04	220
6 35 02 133 22 0	4014586386324	E-Cut 기본 톱날 SL 50 x 35 (3)	04	220
6 35 02 133 23 0	4014586386331	E-Cut 기본 톱날 SL 50 x 35 (5)	04	220
6 35 02 133 24 0	4014586386348	E-Cut 기본 톱날 SL 50 x 35 (10)	04	220
6 35 02 133 25 0	4014586390321	E-Cut 기본 톱날 SL 50 x 35 (50)	04	220
6 35 02 134 21 0	4014586386393	E-Cut 기본 톱날 SLP 50 x 65 (1)	04	220
6 35 02 134 22 0	4014586386409	E-Cut 기본 톱날 SLP 50 x 65 (3)	04	220
6 35 02 134 23 0	4014586386416	E-Cut 기본 톱날 SLP 50 x 65 (5)	04	220
6 35 02 134 24 0	4014586386423	E-Cut 기본 톱날 SLP 50 x 65 (10)	04	220
6 35 02 134 25 0	4014586390352	E-Cut 기본 톱날 SLP 50 x 65 (50)	04	220
6 35 02 135 01 9	4014586248486	Standard E-Cut 톱날, 1개 포장	04	235
6 35 02 135 02 5	4014586258867	Standard E-Cut 톱날, 25개 포장	04	235
6 35 02 135 03 1	4014586264622	Standard E-Cut 톱날, 5개 포장	04	235
6 35 02 136 01 2	4014586248493	Standard E-Cut 톱날, 1개 포장	04	235
6 35 02 136 02 8	4014586258874	Standard E-Cut 톱날, 25개 포장	04	235
6 35 02 136 03 4	4014586264639	Standard E-Cut 톱날, 5개 포장	04	235
6 35 02 138 01 4	4014586252247	M-Cut 톱날, 2개 포장	04	236
6 35 02 146 01 1	4014586259437	180 mm 다이아몬드 디스크	02	143
6 35 02 147 01 5	4014586262321	Universal E-Cut 톱날	04	235
6 35 02 147 02 1	4014586264646	Universal E-Cut 톱날, 5개 포장	04	235

주문 번호	EAN	명칭	PK	페이지
6 35 02 147 03 7	4014586264721	Universal E-Cut 톱날, 25개 포장	04	235
6 35 02 147 12 0	4014586369655	Best of E-Cut 엑세서리 세트	04	234
6 35 02 148 01 3	4014586262338	Universal E-Cut 톱날	04	235
6 35 02 148 02 9	4014586264653	Universal E-Cut 톱날, 5개 포장	04	235
6 35 02 148 03 5	4014586264738	Universal E-Cut 톱날, 25개 포장	04	235
6 35 02 151 21 0	4014586386461	E-Cut 유니버설 톱날 SLP 60 x 28 (1)	04	221
6 35 02 151 22 0	4014586386478	E-Cut 유니버설 톱날 SLP 60 x 28 (3)	04	221
6 35 02 151 23 0	4014586386485	E-Cut 유니버설 톱날 SLP 60 x 28 (5)	04	221
6 35 02 151 24 0	4014586386492	E-Cut 유니버설 톱날 SLP 60 x 28 (10)	04	221
6 35 02 151 25 0	4014586390390	E-Cut 유니버설 톱날 SLP 60 x 28 (50)	04	221
6 35 02 152 21 0	4014586386539	E-Cut 유니버설 톱날 SLP 60 x 44 (1)	04	221
6 35 02 152 22 0	4014586386546	E-Cut 유니버설 톱날 SLP 60 x 44 (3)	04	221
6 35 02 152 23 0	4014586386553	E-Cut 유니버설 톱날 SLP 60 x 44 (5)	04	221
6 35 02 152 24 0	4014586386560	E-Cut 유니버설 톱날 SLP 60 x 44 (10)	04	221
6 35 02 152 25 0	4014586390437	E-Cut 유니버설 톱날 SLP 60 x 44 (50)	04	221
6 35 02 155 01 0	4014586291956	HM 톱날, 1개 포장	04	-
6 35 02 155 02 0	4014586294186	HM 톱날, 5개 포장	04	-
6 35 02 156 01 0	4014586291963	HM 톱날, 1개 포장	04	-
6 35 02 156 02 0	4014586294209	HM 톱날, 5개 포장	04	-
6 35 02 157 21 0	4014586386614	E-Cut 미세 톱날 SL 50 x 30 (1)	04	222
6 35 02 157 22 0	4014586386621	E-Cut 미세 톱날 SL 50 x 30 (3)	04	222
6 35 02 157 23 0	4014586386638	E-Cut 미세 톱날 SL 50 x 30 (5)	04	222
6 35 02 157 24 0	4014586386645	E-Cut 미세 톱날 SL 50 x 30 (10)	04	222
6 35 02 157 25 0	4014586390451	E-Cut 미세 톱날 SL 50 x 30 (50)	04	222
6 35 02 158 01 0	4014586304892	M-Cut 톱날, 2개 포장	04	236
6 35 02 160 21 0	4014586386690	E-Cut Long-Life 톱날 SL 50 x 35 (1)	04	220
6 35 02 160 22 0	4014586386706	E-Cut Long-Life 톱날 SL 50 x 35 (3)	04	220
6 35 02 160 23 0	4014586386713	E-Cut Long-Life 톱날 SL 50 x 35 (5)	04	220
6 35 02 160 24 0	4014586386720	E-Cut Long-Life 톱날 SL 50 x 35 (10)	04	220
6 35 02 160 25 0	4014586390482	E-Cut Long-Life 톱날 SL 50 x 35 (50)	04	220
6 35 02 161 21 0	4014586386775	E-Cut Long-Life 톱날 SLP 50 x 65 (1)	04	220
6 35 02 161 22 0	4014586386782	E-Cut Long-Life 톱날 SLP 50 x 65 (3)	04	220
6 35 02 161 23 0	4014586386799	E-Cut Long-Life 톱날 SLP 50 x 65 (5)	04	220
6 35 02 161 24 0	4014586386805	E-Cut Long-Life 톱날 SLP 50 x 65 (10)	04	220
6 35 02 161 25 0	4014586390512	E-Cut Long-Life 톱날 SLP 50 x 65 (50)	04	220
6 35 02 162 01 0	4014586336008	E-Cut Long-Life 톱날, 1개 포장	04	234
6 35 02 162 02 0	4014586336015	E-Cut Long-Life 톱날, 5개 포장	04	234
6 35 02 162 03 0	4014586336022	E-Cut Long-Life 톱날, 25개 포장	04	234
6 35 02 162 15 0	4014586376295	Best of E-Cut 엑세서리 세트 XXL	04	234
6 35 02 163 01 0	4014586336039	E-Cut Long-Life 톱날, 1개 포장	04	234
6 35 02 163 02 0	4014586336046	E-Cut Long-Life 톱날 5개들이 포장	04	234
6 35 02 163 03 0	4014586336053	E-Cut Long-Life 톱날, 25개 포장	04	234
6 35 02 164 01 0	4014586336060	E-Cut Long-Life 톱날, 1개 포장	04	234
6 35 02 164 02 0	4014586336077	E-Cut Long-Life 톱날 5개들이 포장	04	234
6 35 02 164 03 0	4014586336084	E-Cut Long-Life 톱날, 25개 포장	04	234
6 35 02 165 01 0	4014586336091	E-Cut Long-Life 톱날, 1개 포장	04	234
6 35 02 165 02 0	4014586336107	E-Cut Long-Life 톱날 5개들이 포장	04	234
6 35 02 165 03 0	4014586336114	E-Cut Long-Life 톱날, 25개 포장	04	234
6 35 02 166 21 0	4014586390536	다이아몬드 톱날 분할 SLP Ø 90 x 2,2 (1)	04	225
6 35 02 166 23 0	4014586390543	다이아몬드 톱날 분할 SLP Ø 90 x 2,2 (5)	04	225
6 35 02 167 01 0	4014586342023	다이아몬드 톱날	04	237
6 35 02 167 02 0	4014586342030	포장 톱날, 5개 포장	04	237
6 35 02 168 01 0	4014586342047	다이아몬드 톱날	04	237
6 35 02 168 02 0	4014586342054	포장 톱날, 5개 포장	04	237
6 35 02 169 21 0	4014586390550	카바이드 톱날 분할 SLP Ø 90 x 2,2 (1)	04	225
6 35 02 169 23 0	4014586390567	카바이드 톱날 분할 SLP Ø 90 x 2,2 (5)	04	225
6 35 02 170 21 0	4014586390574	카바이드 톱날 분할 SLP Ø 90 x 1,2 (1)	04	225
6 35 02 170 23 0	4014586390581	카바이드 톱날 분할 SLP Ø 90 x 1,2 (5)	04	225
6 35 02 172 01 0	4014586347691	HM 톱날, 1개 포장	04	236
6 35 02 172 02 0	4014586347707	HM 톱날, 5개 포장	04	236
6 35 02 173 01 0	4014586347714	HM 톱날, 1개 포장	04	236
6 35 02 173 02 0	4014586347721	HM 톱날, 5개 포장	04	236
6 35 02 174 21 0	4014586389530	HSS 톱날 0 SL Ø 85 x 0,7 (1)	04	219
6 35 02 174 23 0	4014586389547	HSS 톱날 0 SL Ø 85 x 0,7 (5)	04	219
6 35 02 175 21 0	4014586389554	HSS 톱날 0 SLP Ø 100 x 0,7 (1)	04	219
6 35 02 175 23 0	4014586389561	HSS 톱날 0 SLP Ø 100 x 0,7 (5)	04	219
6 35 02 176 21 0	4014586389578	HSS 톱날 0 SLP Ø 100 x 0,8 (1)	04	219
6 35 02 177 01 0	4014586379494	1개들이 포장 톱날	04	234
6 35 02 177 05 0	4014586379500	HSS 톱날, 5개 포장	04	234
6 35 02 178 01 0	4014586379517	1개들이 포장 톱날	04	234
6 35 02 178 05 0	4014586379524	HSS 톱날, 5개 포장	04	234
6 35 02 179 01 0	4014586379272	HSS 목재 톱날, 1개 포장	04	235
6 35 02 179 02 0	4014586379289	깊이 조절기가 있는 세트	04	236
6 35 02 181 00 0	4014586354606	원형 톱날	08	-
6 35 02 183 21 0	4014586386850	E-Cut Long-Life 톱날 SL 34 x 20 (1)	04	219
6 35 02 183 22 0	4014586386867	E-Cut Long-Life 톱날 SL 34 x 20 (3)	04	219

주문 번호	EAN	명칭	PK	페이지
6 35 02 183 23 0	4014586386874	E-Cut Long-Life 톱날 SL 34 x 20 (5)	04	219
6 35 02 183 24 0	4014586386881	E-Cut Long-Life 톱날 SL 34 x 20 (10)	04	219
6 35 02 183 25 0	4014586390604	E-Cut Long-Life 톱날 SL 34 x 20 (50)	04	219
6 35 02 184 21 0	4014586386935	E-Cut Long-Life 톱날 SL 30 x 10 (1)	04	219
6 35 02 184 22 0	4014586386942	E-Cut Long-Life 톱날 SL 30 x 10 (3)	04	219
6 35 02 184 23 0	4014586386959	E-Cut Long-Life 톱날 SL 30 x 10 (5)	04	219
6 35 02 184 24 0	4014586386966	E-Cut Long-Life 톱날 SL 30 x 10 (10)	04	219
6 35 02 184 25 0	4014586390635	E-Cut Long-Life 톱날 SL 30 x 10 (50)	04	219
6 35 02 185 01 0	4014586369723	E-Cut Long-Life 톱날, 1개 포장	04	234
6 35 02 185 02 0	4014586369730	E-Cut Long-Life 톱날 5개들이 포장	04	234
6 35 02 185 03 0	4014586369747	E-Cut Long-Life 톱날, 25개 포장	04	234
6 35 02 186 01 0	4014586369754	E-Cut Long-Life 톱날, 1개 포장	04	234
6 35 02 186 02 0	4014586369761	E-Cut Long-Life 톱날 5개들이 포장	04	234
6 35 02 186 03 0	4014586369778	E-Cut Long-Life 톱날, 25개 포장	04	234
6 35 02 187 21 0	4014586390659	카바이드 톱날 분할 SLP Ø 90	04	222
6 35 02 188 21 0	4014586390666	다이아몬드 톱날 분할 SLP Ø 90	04	222
6 35 02 189 01 0	4014586377537	톱니가 노출된 초경합금 반달 톱날	04	236
6 35 02 190 01 0	4014586377544	톱니가 노출된 다이아몬드 반달 톱날	04	236
6 35 02 191 21 0	4014586389585	E-Cut 초경합금 톱날 SLP 50 x 35	04	222
6 35 02 192 01 0	4014586378152	E-Cut 카바이드 톱날	04	236
6 35 02 193 21 0	4014586389592	E-Cut 다이아몬드 톱날 SLP 50 x 35	04	222
6 35 02 194 01 0	4014586378176	E-Cut 다이아몬드 톱날	04	236
6 35 02 195 01 0	4014586378183	E-Cut 다이아몬드 톱날	04	236
6 35 02 196 01 0	4014586379531	1개들이 포장 톱날	04	234
6 35 02 196 05 0	4014586379548	톱날 (5개 포장)	04	234
6 35 02 196 21 0	4014586389608	HSS 톱날 분할 SLP Ø 100 x 0,7 (1)	04	219
6 35 02 196 23 0	4014586389615	HSS 톱날 분할 SLP Ø 100 x 0,7 (5)	04	219
6 35 02 198 21 0	4014586387017	E-Cut 정밀 톱날 SLP 50 x 45 (1)	04	221
6 35 02 198 22 0	4014586387024	E-Cut 정밀 톱날 SLP 50 x 45 (3)	04	221
6 35 02 198 23 0	4014586387031	E-Cut 정밀 톱날 SLP 50 x 45 (5)	04	221
6 35 02 198 24 0	4014586387048	E-Cut 정밀 톱날 SLP 50 x 45 (10)	04	221
6 35 02 198 25 0	4014586390673	E-Cut 정밀 톱날 SLP 50 x 45 (50)	04	221
6 35 02 199 21 0	4014586387093	E-Cut 정밀 톱날 SLP 50 x 55 (1)	04	221
6 35 02 199 22 0	4014586387109	E-Cut 정밀 톱날 SLP 50 x 55 (3)	04	221
6 35 02 199 23 0	4014586387116	E-Cut 정밀 톱날 SLP 50 x 55 (5)	04	221
6 35 02 199 24 0	4014586387123	E-Cut 정밀 톱날 SLP 50 x 55 (10)	04	221
6 35 02 199 25 0	4014586390697	E-Cut 정밀 톱날 SLP 50 x 55 (50)	04	221
6 35 02 200 21 0	4014586387178	E-Cut 기본 톱날 SLM 78 x 32 (1)	04	-
6 35 02 200 22 0	4014586387185	E-Cut 기본 톱날 SLM 78 x 32 (3)	04	-
6 35 02 200 23 0	4014586387192	E-Cut 기본 톱날 SLM 78 x 32 (5)	04	-
6 35 02 200 24 0	4014586387208	E-Cut 기본 톱날 SLM 78 x 32 (10)	04	-
6 35 02 200 25 0	4014586390710	E-Cut 기본 톱날 SLM 78 x 32 (50)	04	-
6 35 02 201 21 0	4014586387253	E-Cut Long-Life 톱날 SLM 78 x 32 (1)	04	-
6 35 02 201 22 0	4014586387260	E-Cut Long-Life 톱날 SLM 78 x 32 (3)	04	-
6 35 02 201 23 0	4014586387277	E-Cut Long-Life 톱날 SLM 78 x 32 (5)	04	-
6 35 02 201 24 0	4014586387284	E-Cut Long-Life 톱날 SLM 78 x 32 (10)	04	-
6 35 02 201 25 0	4014586390734	E-Cut Long-Life 톱날 SLM 78 x 32 (50)	04	-
6 35 02 202 21 0	4014586387338	E-Cut 기본 톱날 SLM 78 x 42 (1)	04	228
6 35 02 202 22 0	4014586387345	E-Cut 기본 톱날 SLM 78 x 42 (3)	04	228
6 35 02 202 23 0	4014586387352	E-Cut 기본 톱날 SLM 78 x 42 (5)	04	228
6 35 02 202 24 0	4014586387369	E-Cut 기본 톱날 SLM 78 x 42 (10)	04	228
6 35 02 202 25 0	4014586390802	E-Cut 기본 톱날 SLM 78 x 42 (50)	04	228
6 35 02 203 21 0	4014586387413	E-Cut Long-Life 톱날 SLM 78 x 42 (1)	04	228
6 35 02 203 22 0	4014586387420	E-Cut Long-Life 톱날 SLM 78 x 42 (3)	04	228
6 35 02 203 23 0	4014586387437	E-Cut Long-Life 톱날 SLM 78 x 42 (5)	04	228
6 35 02 203 24 0	4014586387444	E-Cut Long-Life 톱날 SLM 78 x 42 (10)	04	228
6 35 02 203 25 0	4014586390826	E-Cut Long-Life 톱날 SLM 78 x 42 (50)	04	228
6 35 02 204 21 0	4014586389622	E-Cut 다이아몬드 톱날 SLM 60 x 44	04	228
6 35 02 205 21 0	4014586387499	E-Cut 정밀 BIM 톱날 SL 50 x 35 (1)	04	220
6 35 02 205 22 0	4014586387505	E-Cut 정밀 BIM 톱날 SL 50 x 35 (3)	04	220
6 35 02 205 23 0	4014586387512	E-Cut 정밀 BIM 톱날 SL 50 x 35 (5)	04	220
6 35 02 205 24 0	4014586387529	E-Cut 정밀 BIM 톱날 SL 50 x 35 (10)	04	220
6 35 02 205 25 0	4014586390840	E-Cut 정밀 BIM 톱날 SL 50 x 35 (50)	04	220
6 35 02 206 21 0	4014586387574	E-Cut 정밀 BIM 톱날 SLP 50 x 45 (1)	04	221
6 35 02 206 22 0	4014586387581	E-Cut 정밀 BIM 톱날 SLP 50 x 45 (3)	04	221
6 35 02 206 23 0	4014586387598	E-Cut 정밀 BIM 톱날 SLP 50 x 45 (5)	04	221
6 35 02 206 24 0	4014586387604	E-Cut 정밀 BIM 톱날 SLP 50 x 45 (10)	04	221
6 35 02 206 25 0	4014586390864	E-Cut 정밀 BIM 톱날 SLP 50 x 45 (50)	04	221
6 35 02 207 21 0	4014586387659	E-Cut 정밀 BIM 톱날 SLP 50 x 55 (1)	04	221
6 35 02 207 22 0	4014586387666	E-Cut 정밀 BIM 톱날 SLP 50 x 55 (3)	04	221
6 35 02 207 23 0	4014586387673	E-Cut 정밀 BIM 톱날 SLP 50 x 55 (5)	04	221
6 35 02 207 24 0	4014586387680	E-Cut 정밀 BIM 톱날 SLP 50 x 55 (10)	04	221
6 35 02 207 25 0	4014586390888	E-Cut 정밀 BIM 톱날 SLP 50 x 55 (50)	04	221
6 35 02 208 21 0	4014586387734	E-Cut 정밀 BIM 톱날 SLP 50 x 65 (1)	04	221
6 35 02 208 22 0	4014586387741	E-Cut 정밀 BIM 톱날 SLP 50 x 65 (3)	04	221
6 35 02 208 23 0	4014586387758	E-Cut 정밀 BIM 톱날 SLP 50 x 65 (5)	04	221

주문 번호	EAN	명칭	PK	페이지
6 35 02 208 24 0	4014586387765	E-Cut 정밀 BIM 톱날 SLP 50 x 65 (10)	04	221
6 35 02 208 25 0	4014586390901	E-Cut 정밀 BIM 톱날 SLP 50 x 65 (50)	04	221
6 35 02 209 01 0	4014586381602	E-Cut 정밀 BIM 톱날(35 mm) 포장 단위 1	04	235
6 35 02 209 02 0	4014586381619	E-Cut 정밀 BIM 톱날(35 mm) 포장 단위 5	04	235
6 35 02 209 03 0	4014586381626	E-Cut 정밀 BIM 톱날(35 mm) 포장 단위 25	04	235
6 35 02 210 01 0	4014586381633	E-Cut 정밀 BIM 톱날(45 mm) 포장 단위 1	04	235
6 35 02 210 02 0	4014586381640	E-Cut 정밀 BIM 톱날(45 mm) 포장 단위 5	04	235
6 35 02 210 03 0	4014586381657	E-Cut 정밀 BIM 톱날(45 mm) 포장 단위 25	04	235
6 35 02 211 01 0	4014586381664	E-Cut 정밀 BIM 톱날(55 mm) 포장 단위 1	04	235
6 35 02 211 02 0	4014586381671	E-Cut 정밀 BIM 톱날(55 mm) 포장 단위 5	04	235
6 35 02 211 03 0	4014586381688	E-Cut 정밀 BIM 톱날(55 mm) 포장 단위 25	04	235
6 35 02 212 01 0	4014586381695	E-Cut 정밀 BIM 톱날(65 mm) 포장 단위 1	04	235
6 35 02 212 02 0	4014586381701	E-Cut 정밀 BIM 톱날(65 mm) 포장 단위 5	04	235
6 35 02 212 03 0	4014586381718	E-Cut 정밀 BIM 톱날(65 mm) 포장 단위 25	04	235
6 35 02 213 21 0	4014586390925	카바이드 톱날 0 SLM Ø 105 x 2,2 (1)	04	228
6 35 02 213 23 0	4014586390932	카바이드 톱날 0 SLM Ø 105 x 2,2 (5)	04	228
6 35 02 214 21 0	4014586390949	카바이드 톱날 0 SLM Ø 105 x 1,2 (1)	04	228
6 35 02 214 23 0	4014586390956	카바이드 톱날 0 SLM Ø 105 x 1,2 (5)	04	228
6 35 02 215 21 0	4014586390963	카바이드 톱날 분할 SLM Ø 105 x 1,2	04	228
6 35 02 216 21 0	4014586390970	다이아몬드 톱날 분할 SL Ø 75 x 1,2 (1)	04	225
6 35 02 216 23 0	4014586390987	다이아몬드 톱날 분할 SL Ø 75 x 1,2 (5)	04	225
6 35 02 217 21 0	4014586390994	다이아몬드 톱날 분할 SLP Ø 90 x 1,2 (1)	04	225
6 35 02 217 23 0	4014586391007	다이아몬드 톱날 분할 SLP Ø 90 x 1,2 (5)	04	225
6 35 02 218 21 0	4014586391014	다이아몬드 톱날 0 SLM Ø 105 x 2,2 (1)	04	229
6 35 02 218 23 0	4014586391021	다이아몬드 톱날 0 SLM Ø 105 x 2,2 (5)	04	229
6 35 02 219 21 0	4014586391038	다이아몬드 톱날 0 SLM Ø 105 x 1,2 (1)	04	229
6 35 02 219 23 0	4014586391045	다이아몬드 톱날 0 SLM Ø 105 x 1,2 (5)	04	229
6 35 02 220 21 0	4014586391052	다이아몬드 톱날 분할 SLM Ø 105 x 1,2	04	228
6 35 02 221 21 0	4014586400402	E-Cut Long-Life 톱날	04	220
6 35 02 221 22 0	4014586400419	E-Cut Long-Life 톱날	04	220
6 35 02 221 23 0	4014586400426	E-Cut Long-Life 톱날	04	220
6 35 02 221 24 0	4014586400433	E-Cut Long-Life 톱날	04	220
6 35 02 221 25 0	4014586400440	E-Cut Long-Life 톱날	04	220
6 35 02 222 21 0	4014586400457	E-Cut 유니버설 톱날	04	221
6 35 02 222 22 0	4014586400464	E-Cut 유니버설 톱날	04	221
6 35 02 222 23 0	4014586400471	E-Cut 유니버설 톱날	04	221
6 35 02 222 24 0	4014586400488	E-Cut 유니버설 톱날	04	221
6 35 02 222 25 0	4014586400495	E-Cut 유니버설 톱날	04	221
6 35 02 223 21 0	4014586400501	E-Cut 유니버설 톱날	04	221
6 35 02 223 22 0	4014586400518	E-Cut 유니버설 톱날	04	221
6 35 02 223 23 0	4014586400525	E-Cut 유니버설 톱날	04	221
6 35 02 223 24 0	4014586400532	E-Cut 유니버설 톱날	04	221
6 35 02 223 25 0	4014586400549	E-Cut 유니버설 톱날	04	221
6 35 02 224 21 0	4014586408170	E-Cut Long-Life 톱날 SLM 90 x 32 (1)	04	228
6 35 02 224 22 0	4014586408187	E-Cut Long-Life 톱날 SLM 90 x 32 (3)	04	228
6 35 02 224 23 0	4014586408194	E-Cut Long-Life 톱날 SLM 90 x 32 (5)	04	228
6 35 02 224 24 0	4014586408200	E-Cut Long-Life 톱날 SLM 90 x 32 (10)	04	228
6 35 02 224 25 0	4014586408217	E-Cut Long-Life 톱날 SLM 90 x 32 (50)	04	228
6 35 02 225 21 0	4014586408262	E-Cut Standard 톱날 curved SL 50 x 65 (1)	04	220
6 35 02 225 22 0	4014586408279	E-Cut Standard 톱날 curved SL 50 x 65 (3)	04	220
6 35 02 225 23 0	4014586408286	E-Cut Standard 톱날 curved SL 50 x 65 (5)	04	220
6 35 02 225 24 0	4014586408293	E-Cut Standard 톱날 curved SL 50 x 65 (10)	04	220
6 35 02 225 25 0	4014586408309	E-Cut Standard 톱날 curved SL 50 x 65 (50)	04	220
6 35 02 226 21 0	4014586408354	E-Cut Standard 톱날 curved SL 50 x 50 (1)	04	220
6 35 02 226 22 0	4014586408361	E-Cut Standard 톱날 curved SL 50 x 50 (3)	04	220
6 35 02 226 23 0	4014586408378	E-Cut Standard 톱날 curved SL 50 x 50 (5)	04	220
6 35 02 226 24 0	4014586408385	E-Cut Standard 톱날 curved SL 50 x 50 (10)	04	220
6 35 02 226 25 0	4014586408392	E-Cut Standard 톱날 curved SL 50 x 50 (50)	04	220
6 35 02 227 21 0	4014586408446	E-Cut Standard 톱날 curved SL 50 x 35 (1)	04	220
6 35 02 227 22 0	4014586408453	E-Cut Standard 톱날 curved SL 50 x 35 (3)	04	220
6 35 02 227 23 0	4014586408460	E-Cut Standard 톱날 curved SL 50 x 35 (5)	04	220
6 35 02 227 24 0	4014586408477	E-Cut Standard 톱날 curved SL 50 x 35 (10)	04	220
6 35 02 227 25 0	4014586408484	E-Cut Standard 톱날 curved SL 50 x 35 (50)	04	220
6 35 02 228 21 0	4014586408538	E-Cut Long-Life 톱날 SL 50 x 65 (1)	04	220
6 35 02 228 22 0	4014586408545	E-Cut Long-Life 톱날 SL 50 x 65 (3)	04	220
6 35 02 228 23 0	4014586408552	E-Cut Long-Life 톱날 SL 50 x 65 (5)	04	220
6 35 02 228 24 0	4014586408569	E-Cut Long-Life 톱날 SL 50 x 65 (10)	04	220
6 35 02 228 25 0	4014586408576	E-Cut Long-Life 톱날 SL 50 x 65 (50)	04	220
6 35 02 229 21 0	4014586408620	E-Cut Precision BIM 톱날 SL 50 x 65 (1)	04	221
6 35 02 229 22 0	4014586408637	E-Cut Precision BIM 톱날 SL 50 x 65 (3)	04	221
6 35 02 229 23 0	4014586408644	E-Cut Precision BIM 톱날 SL 50 x 65 (5)	04	221
6 35 02 229 24 0	4014586408651	E-Cut Precision BIM 톱날 SL 50 x 65 (10)	04	221
6 35 02 229 25 0	4014586408668	E-Cut Precision BIM 톱날 SL 50 x 65 (50)	04	221
6 35 02 230 21 0	4014586408712	E-Cut Precision 톱날 SL 50 x 65 (1)	04	221
6 35 02 230 22 0	4014586408729	E-Cut Precision 톱날 SL 50 x 65 (3)	04	221
6 35 02 230 23 0	4014586408736	E-Cut Precision 톱날 SL 50 x 65 (5)	04	221

주문 번호	EAN	명칭	PK	페이지
6 35 02 230 24 0	4014586408743	E-Cut Precision 톱날 SL 50 x 65 (10)	04	221
6 35 02 230 25 0	4014586408750	E-Cut Precision 톱날 SL 50 x 65 (50)	04	221
6 35 02 231 21 0	4014586408804	E-Cut Standard 톱날 SLM 90 x 32 (1)	04	228
6 35 02 231 22 0	4014586408811	E-Cut Standard 톱날 SLM 90 x 32 (3)	04	228
6 35 02 231 23 0	4014586408828	E-Cut Standard 톱날 SLM 90 x 32 (5)	04	228
6 35 02 231 24 0	4014586408835	E-Cut Standard 톱날 SLM 90 x 32 (10)	04	228
6 35 02 231 25 0	4014586408842	E-Cut Standard 톱날 SLM 90 x 32 (50)	04	228
6 35 03 035 01 1	4014586178912	HSS 톱날, 5개 포장	02	-
6 35 03 036 01 4	4014586178929	톱날, 5개 포장	02	-
6 35 03 037 01 8	4014586178936	톱날, 5개 포장	02	-
6 35 03 038 01 6	4014586178943	톱날, 5개 포장	02	-
6 35 03 039 01 0	4014586178950	톱날, 5개 포장	02	-
6 35 03 040 00 3	4014586178967	톱날	02	-
6 35 03 042 01 4	4014586178998	톱날, 3개 포장	02	-
6 35 03 043 01 8	4014586179001	톱날, 3개 포장	02	-
6 35 03 047 01 7	4014586179049	톱날, 3개 포장	02	-
6 35 03 048 01 5	4014586179056	톱날, 3개 포장	02	-
6 35 03 051 01 0	4014586179087	톱날, 3개 포장	02	-
6 35 03 058 01 4	4014586179148	톱날, 3개 포장	02	-
6 35 03 059 01 8	4014586179155	톱날, 3개 포장	02	-
6 35 03 060 01 0	4014586179162	톱날, 5개 포장	02	-
6 35 03 061 01 9	4014586179186	1개들이 포장 톱날	02	-
6 35 03 063 00 7	4014586179209	HSS 톱날	02	-
6 35 03 064 00 5	4014586179216	HSS 톱날	02	-
6 35 03 065 00 9	4014586179223	HSS 톱날	02	-
6 35 03 066 00 2	4014586179230	HSS 톱날	02	-
6 35 03 067 00 6	4014586179247	HSS 톱날	02	-
6 35 03 068 00 4	4014586179254	HSS 톱날	02	-
6 35 03 069 00 8	4014586179261	HSS 톱날	02	-
6 35 03 070 00 0	4014586179278	HSS 톱날	02	-
6 35 03 071 00 9	4014586179285	톱날	02	-
6 35 03 072 00 2	4014586179292	HSS 톱날	02	-
6 35 03 073 00 6	4014586179308	HSS 톱날	02	-
6 35 03 076 01 0	4014586179339	톱날, 5개 포장	02	-
6 35 03 077 01 4	4014586179346	톱날, 5개 포장	02	-
6 35 03 082 01 0	4014586179360	톱날, 5개 포장	02	-
6 35 03 087 01 3	4014586179391	톱날, 5개 포장	02	-
6 35 03 088 01 1	4014586179407	톱날, 5개 포장	02	-
6 35 03 089 01 5	4014586179414	톱날, 5개 포장	02	-
6 35 03 093 00 4	4014586200774	톱날 HD	02	-
6 35 03 094 00 2	4014586200781	톱날 HD	02	-
6 35 03 095 00 6	4014586200798	톱날 HD	02	-
6 35 03 096 01 8	4014586202921	톱날 TD	02	-
6 35 03 097 01 2	4014586202938	톱날 TD	02	-
6 35 03 098 00 1	4014586212548	톱날	02	-
6 35 03 099 00 5	4014586212555	톱날	02	-
6 35 03 100 00 6	4014586212562	톱날	02	-
6 35 03 112 01 0	4014586305370	톱날, 5개 포장	02	-
6 35 03 113 01 0	4014586305387	톱날, 5개 포장	02	-
6 35 03 114 01 0	4014586305394	톱날, 5개 포장	02	-
6 35 03 115 01 0	4014586305417	3개들이 포장 톱날	02	-
6 35 03 116 01 0	4014586305424	3개들이 포장 톱날	02	-
6 35 03 123 01 0	4014586305431	3개들이 포장 톱날	02	-
6 35 08 056 00 4	4014586179506	폼 커터	08	-
6 35 08 081 00 9	4014586179513	폼 커터	08	-
6 35 08 085 00 8	4014586179520	폼 커터	08	-
6 35 08 089 00 7	4014586179551	폼 커터	08	-
6 35 08 095 00 0	4014586349442	각진 밀링 커터, 왼쪽	08	-
6 35 08 096 00 0	4014586349459	각진 밀링 커터, 오른쪽	08	-
6 35 08 098 00 0	4014586354613	각진 밀링 커터, 오른쪽	08	-
6 35 08 099 00 0	4014586354620	각진 밀링 커터, 왼쪽	08	-
6 35 08 099 02 0	4014586356426	밀링 커터 세트, 오른쪽/왼쪽	08	-
6 36 01 101 00 9	4014586179766	슬롯 칼날 및 테이블 날	02	127
6 36 02 001 00 4	4014586179797	최대 2.0 mm의 절단 날	02	-
6 36 02 046 00 2	4014586179834	최대 2.0 mm의 절단 날	02	-
6 36 02 048 00 4	4014586224053	펀치	02	132
6 36 02 048 01 3	4014586246260	펀치 및 다이	02	132
6 36 02 048 04 0	4014586317984	펀치 (5개 포장)	02	132
6 36 02 048 05 0	4014586317991	펀치 (10개 포장)	02	132
6 36 02 049 00 8	4014586246611	펀치	02	132
6 36 02 049 01 7	4014586246628	펀치 및 다이	02	132
6 36 02 049 04 0	4014586318004	펀치 (2개 포장)	02	132
6 36 02 049 05 0	4014586318011	펀치 (5개 포장)	02	132
6 36 02 050 00 0	4014586264370	펀치	02	133
6 36 02 050 01 0	4014586269511	펀치 (10개 포장)	02	133
6 36 02 050 03 0	4014586318028	펀치 (5개 포장)	02	133

주문 번호	EAN	명칭	PK	페이지
6 36 02 051 00 9	4014586262987	편치	02	132
6 36 02 051 01 8	4014586264356	편치 세트	02	132
6 37 06 012 02 4	4014586260884	다이아몬드 파일 인서트 (20 mm) 노멀	04	-
6 37 06 014 02 6	4014586260907	다이아몬드 파일 인서트 (10 mm) 익스트라 파인	04	-
6 37 06 015 01 0	4014586290423	초경합금 파일 인서트	04	-
6 37 06 018 01 0	4014586304922	HM 파일 2개 포장	04	236
6 37 06 019 21 0	4014586389639	카바이드 파일 SLP 30 x 10	04	226
6 37 07 008 00 2	4014586180373	연마석 Ø	02	-
6 37 13 007 00 9	4014586180717	연마석 Ø	02	-
6 37 13 008 00 7	4014586180724	연마석 Ø	02	-
6 37 13 009 00 1	4014586180731	연마석 Ø	02	-
6 37 13 010 00 3	4014586180748	연마석 Ø	02	-
6 37 13 011 00 2	4014586180755	폴리싱 휠	02	-
6 37 13 013 01 8	4014586226811	폴리싱 휠	02	200
6 37 13 015 01 0	4014586226835	폴리싱 휠	02	200
6 37 13 016 01 3	4014586226842	폴리싱 휠	02	200
6 37 14 004 00 5	4014586180779	린넨 샌딩 벨트	02	-
6 37 14 005 00 9	4014586180786	린넨 샌딩 벨트	02	-
6 37 14 006 00 2	4014586180793	린넨 샌딩 벨트	02	-
6 37 14 007 00 6	4014586180809	린넨 샌딩 벨트	02	-
6 37 14 008 00 4	4014586180816	린넨 샌딩 벨트	02	-
6 37 14 009 00 8	4014586180823	린넨 샌딩 벨트	02	-
6 37 14 010 00 0	4014586180830	린넨 샌딩 벨트	02	-
6 37 14 011 00 9	4014586180847	린넨 샌딩 벨트	02	-
6 37 14 012 00 2	4014586180854	린넨 샌딩 벨트	02	-
6 37 14 013 00 6	4014586180861	린넨 샌딩 벨트	02	-
6 37 14 014 00 4	4014586180878	린넨 샌딩 벨트	02	-
6 37 14 015 00 8	4014586180885	린넨 샌딩 벨트	02	-
6 37 14 026 00 0	4014586180960	린넨 샌딩 벨트	02	-
6 37 14 027 00 4	4014586180977	린넨 샌딩 벨트	02	-
6 37 14 044 01 0	4014586246406	그라인딩 벨트 입자 60, 10개 포장	02	199
6 37 14 045 01 4	4014586246413	그라인딩 벨트 입자 120, 10개 포장	02	199
6 37 14 046 01 7	4014586246420	샌딩 벨트 K240 VE10	02	199
6 37 14 047 01 1	4014586246437	플리스 벨트 거친	02	199
6 37 14 048 01 9	4014586246444	플리스 벨트 중간	02	199
6 37 14 049 01 3	4014586246451	플리스 벨트 미세	02	199
6 37 14 050 01 5	4014586259444	그라인딩 벨트 입자 120, 10개 포장	02	194
6 37 14 050 02 1	4014586259451	기본 세트	02	194
6 37 14 051 01 4	4014586259468	그라인딩 벨트 입자 180, 10개 포장	02	194
6 37 14 052 01 7	4014586259475	그라인딩 벨트 입자 320, 10개 포장	02	194
6 37 14 052 02 3	4014586259482	폴리싱 세트	02	194
6 37 14 053 01 1	4014586259499	그라인딩 벨트 입자 400, 10개 포장	02	194
6 37 14 054 01 9	4014586259505	그라인딩 벨트 입자 120, 10개 포장	02	194
6 37 14 055 01 3	4014586259512	그라인딩 벨트 입자 180, 10개 포장	02	194
6 37 14 056 01 6	4014586259529	플리스 벨트 K80, 5개 포장	02	194
6 37 14 057 01 0	4014586259536	플리스 벨트 K120, 5개 포장	02	194
6 37 14 058 01 8	4014586259543	플리스 벨트 K280, 5개 포장	02	194
6 37 14 061 01 0	4014586313160	그라인딩 벨트 입자 80, 10개 포장	02	194
6 37 14 062 01 0	4014586313177	그라인딩 벨트 입자 120, 10개 포장	02	194
6 37 14 063 01 0	4014586313184	그라인딩 벨트 입자 180, 10개 포장	02	194
6 37 14 068 01 0	4014586313191	그라인딩 벨트 입자 80, 10개 포장	02	194
6 37 14 069 01 0	4014586313207	그라인딩 벨트 입자 120, 10개 포장	02	194
6 37 14 070 01 0	4014586313214	그라인딩 벨트 입자 180, 10개 포장	02	194
6 37 14 089 01 0	4014586313221	그라인딩 벨트 입자 80, 10개 포장	02	194
6 37 14 090 01 0	4014586313238	그라인딩 벨트 입자 120, 10개 포장	02	194
6 37 14 091 01 0	4014586313245	그라인딩 벨트 입자 180, 10개 포장	02	194
6 37 14 114 01 0	4014586313252	플리스 벨트 거친 VE5	02	194
6 37 14 115 01 0	4014586313269	플리스 벨트 중간 VE5	02	194
6 37 14 116 01 0	4014586313276	플리스 벨트 미세 VE5	02	194
6 37 14 123 01 0	4014586313283	플리스 벨트 거친 VE5	02	194
6 37 14 124 01 0	4014586313290	플리스 벨트 중간 VE5	02	194
6 37 14 125 01 0	4014586313306	플리스 벨트 미세 VE5	02	194
6 37 14 130 01 0	4014586300849	세라믹 샌딩 벨트	02	194
6 37 14 131 01 0	4014586300856	세라믹 샌딩 벨트	02	194
6 37 14 132 01 0	4014586305264	샌딩 슬리브 입자 60, 5개 포장	02	201
6 37 14 133 01 0	4014586305271	샌딩 슬리브 입자 80, 5개 포장	02	201
6 37 14 134 01 0	4014586306674	샌딩 슬리브 입자 120 포장 단위 5	02	201
6 37 14 136 01 0	4014586329512	그라인딩 벨트 입자 80, 10개 포장	02	196
6 37 14 137 01 0	4014586329529	그라인딩 벨트 입자 120, 10개 포장	02	196
6 37 14 138 01 0	4014586329536	그라인딩 벨트 입자 180, 10개 포장	02	196
6 37 14 139 01 0	4014586329543	그라인딩 벨트 입자 320, 10개 포장	02	196
6 37 14 140 01 0	4014586329741	그라인딩 벨트 입자 400, 10개 포장	02	196
6 37 14 141 01 0	4014586329550	플리스 벨트 거친 VE5	02	196
6 37 14 142 01 0	4014586329567	플리스 벨트 중간 VE5	02	196
6 37 14 143 01 0	4014586329574	플리스 벨트 미세 VE5	02	196
6 37 14 144 01 0	4014586330013	폴리싱 벨트, 3개 포장	02	197

주문 번호	EAN	명칭	PK	페이지
6 37 16 066 01 1	4014586181905	샌딩 시트 K60 VE50	02	-
6 37 17 081 01 8	4014586182575	샌딩 시트 K40 VE50	04	223
6 37 17 081 04 6	4014586211114	샌딩 시트 K40 VE5	04	223
6 37 17 082 01 1	4014586182612	샌딩 시트 K60 VE50	04	223
6 37 17 082 03 3	4014586207667	연마 시트 세트	04	222
6 37 17 082 04 9	4014586211121	샌딩 시트 K60 VE5	04	223
6 37 17 083 01 5	4014586182643	샌딩 시트 K80 VE50	04	223
6 37 17 083 04 3	4014586211138	샌딩 시트 K80 VE5	04	223
6 37 17 084 01 3	4014586182674	샌딩 시트 K100 VE50	04	223
6 37 17 084 04 1	4014586211145	샌딩 시트 K100 VE5	04	223
6 37 17 085 01 7	4014586182704	샌딩 시트 K120 VE50	04	223
6 37 17 085 04 5	4014586211152	샌딩 시트 K120 VE5	04	223
6 37 17 086 01 0	4014586182728	샌딩 시트 K36 VE50	04	223
6 37 17 086 04 8	4014586211107	샌딩 시트 K36 VE5	04	223
6 37 17 087 01 4	4014586182742	샌딩 시트 K150 VE50	04	223
6 37 17 087 04 2	4014586211169	샌딩 시트 K150 VE5	04	223
6 37 17 088 01 2	4014586182773	샌딩 시트 K180 VE50	04	223
6 37 17 088 04 0	4014586211176	샌딩 시트 K180 VE5	04	223
6 37 17 089 01 6	4014586182797	샌딩 시트 K220 VE50	04	223
6 37 17 089 04 4	4014586211183	샌딩 시트 K220 VE5	04	223
6 37 17 090 01 8	4014586182810	샌딩 시트 K240 VE50	04	223
6 37 17 090 04 6	4014586211190	샌딩 시트 K240 VE5	04	223
6 37 17 107 01 1	4014586182896	샌딩 시트, 구멍 있음 K36 VE50	04	224
6 37 17 107 04 9	4014586211237	샌딩 시트, 구멍 있음 K36 VE5	04	224
6 37 17 108 01 9	4014586182919	샌딩 시트, 구멍 있음 K40 VE50	04	224
6 37 17 108 04 7	4014586211244	샌딩 시트, 구멍 있음 K40 VE5	04	224
6 37 17 109 01 3	4014586182933	샌딩 시트, 구멍 있음 K60 VE50	04	224
6 37 17 109 03 5	4014586213002	연마 시트 세트	04	223
6 37 17 109 04 1	4014586211251	샌딩 시트, 구멍 있음 K60 VE5	04	224
6 37 17 110 01 5	4014586182957	샌딩 시트, 구멍 있음 K80 VE50	04	224
6 37 17 110 04 3	4014586211268	샌딩 시트, 구멍 있음 K80 VE5	04	224
6 37 17 111 01 4	4014586182971	샌딩 시트, 구멍 있음 K100 VE50	04	224
6 37 17 111 04 2	4014586211275	샌딩 시트, 구멍 있음 K100 VE5	04	224
6 37 17 112 01 7	4014586182995	샌딩 시트, 구멍 있음 K120 VE50	04	224
6 37 17 112 04 5	4014586211282	샌딩 시트, 구멍 있음 K120 VE5	04	224
6 37 17 113 01 1	4014586183015	샌딩 시트, 구멍 있음 K150 VE50	04	224
6 37 17 113 04 9	4014586211299	샌딩 시트, 구멍 있음 K150 VE5	04	224
6 37 17 114 01 9	4014586183039	샌딩 시트, 구멍 있음 K180 VE50	04	224
6 37 17 114 04 7	4014586211305	샌딩 시트, 구멍 있음 K180 VE5	04	224
6 37 17 115 01 3	4014586183053	샌딩 시트, 구멍 있음 K220 VE50	04	224
6 37 17 115 04 1	4014586211312	샌딩 시트, 구멍 있음 K220 VE5	04	224
6 37 17 116 01 6	4014586183077	샌딩 시트, 구멍 있음 K240 VE50	04	224
6 37 17 116 04 4	4014586211329	샌딩 시트, 구멍 있음 K240 VE5	04	224
6 37 17 120 01 4	4014586183152	샌딩 시트, 돌 K40 VE50	04	223
6 37 17 121 01 3	4014586183176	샌딩 시트, 돌 K80 VE50	04	223
6 37 17 122 01 6	4014586183190	샌딩 시트, 돌 K120 VE50	04	223
6 37 17 123 01 0	4014586183213	샌딩 시트, 돌 K220 VE50	04	223
6 37 17 124 01 8	4014586183237	샌딩 시트, 돌 K320 VE50	04	223
6 37 17 125 01 2	4014586183251	샌딩 시트, 돌 K400 VE50	04	223
6 37 17 126 01 5	4014586183275	샌딩 시트, 초연성 K240 VE50	04	223
6 37 17 127 01 9	4014586183299	샌딩 시트, 초연성 K320 VE50	04	223
6 37 17 128 01 7	4014586183312	샌딩 시트, 초연성 K400 VE50	04	223
6 37 17 175 01 7	4014586183343	샌딩 시트, 돌 K600 VE50	04	223
6 37 17 176 01 0	4014586183350	샌딩 시트, 돌 K800 VE50	04	223
6 37 17 179 01 6	4014586201375	샌딩 시트, 초연성 K500 VE50	04	223
6 37 17 184 01 2	4014586208473	샌딩 핑거용 샌딩 시트 K40 VE20	04	223
6 37 17 185 01 6	4014586208480	샌딩 핑거용 샌딩 시트 K60 VE20	04	223
6 37 17 186 01 9	4014586208497	샌딩 핑거용 샌딩 시트 K80 VE20	04	223
6 37 17 187 01 3	4014586208503	샌딩 핑거용 샌딩 시트 K100 VE20	04	223
6 37 17 188 01 1	4014586208510	샌딩 핑거용 샌딩 시트 K120 VE20	04	223
6 37 17 189 01 5	4014586208527	샌딩 핑거용 샌딩 시트 K150 VE20	04	223
6 37 17 190 01 7	4014586208534	샌딩 핑거용 샌딩 시트 K180 VE20	04	223
6 37 17 191 01 6	4014586208541	샌딩 핑거용 샌딩 시트 K220 VE20	04	223
6 37 17 192 01 9	4014586208558	샌딩 핑거용 샌딩 시트 K240 VE20	04	223
6 37 17 217 01 6	4014586260914	샌딩 시트, 단면 샌딩 세트 K80 VE25	04	223
6 37 17 218 01 4	4014586260921	샌딩 시트, 단면 샌딩 세트 K120 VE25	04	223
6 37 17 219 01 8	4014586260938	샌딩 시트 단면 샌딩 세트 K180 VE25	04	223
6 37 17 221 01 0	4014586282893	샌딩 디스크 K2800 VE53	02	205
6 37 17 227 01 0	4014586317182	연마 시트 세트	04	224
6 37 17 227 02 0	4014586317199	연마 시트 입자 60, 16개 포장	04	225
6 37 17 228 02 0	4014586317205	연마 시트 입자 80, 16개 포장	04	225
6 37 17 229 01 0	4014586317212	연마 시트 입자 120, 16개 포장	04	225
6 37 17 230 02 0	4014586317229	연마 시트 입자 40, 16개 포장	04	225
6 37 17 231 02 0	4014586317236	연마 시트 입자 180, 16개 포장	04	225
6 37 17 232 01 0	4014586317243	G240용 연마디스크 (16개 포장)	04	225
6 37 17 233 01 0	4014586329581	연마 시트 입자 40, 12개 포장	04	225

주문 번호	EAN	명칭	PK	페이지
6 37 17 233 02 0	4014586329598	연마 시트 세트	04	225
6 37 17 234 01 0	4014586329604	연마 시트 입자 60, 12개 포장	04	225
6 37 17 235 01 0	4014586329611	연마 시트 입자 80, 12개 포장	04	225
6 37 17 236 01 0	4014586329628	샌딩 시트 지르콘 입자 40, 35개 포장	04	224
6 37 17 237 01 0	4014586329635	연마 시트 입자 60, 35개 포장	04	224
6 37 17 238 01 0	4014586329642	연마 시트 입자 80, 35개 포장	04	224
6 37 17 239 01 0	4014586328768	Pyramix 연마 시트 K280 VE5	02	195
6 37 17 239 02 0	4014586328775	Pyramix 연마 시트 K280 VE25	02	195
6 37 17 240 01 0	4014586328782	Pyramix 연마 시트 K400 VE5	02	195
6 37 17 240 02 0	4014586328799	Pyramix 연마 시트 K400 VE25	02	195
6 37 17 241 01 0	4014586328805	Pyramix 연마 시트 K800 VE5	02	195
6 37 17 241 02 0	4014586328812	Pyramix 연마 시트 K800 VE25	02	195
6 37 17 242 01 0	4014586328829	Pyramix 연마 시트 K1400 VE5	02	196
6 37 17 242 02 0	4014586328836	Pyramix 연마 시트 K1400 VE25	02	196
6 37 17 243 01 0	4014586329659	연마 시트 입자 40, 35개 포장	04	223
6 37 17 244 01 0	4014586329666	연마 시트 입자 60, 35개 포장	04	223
6 37 17 245 01 0	4014586329673	연마 시트 입자 80, 35개 포장	04	223
6 37 17 246 01 0	4014586373867	연마 시트, 폼 백킹	04	226
6 37 17 247 01 0	4014586373874	연마 시트, 폼 백킹	04	226
6 37 17 292 02 0	4014586399140	연마 시트, 구멍 있음	04	224
6 37 17 293 02 0	4014586399157	연마 시트, 구멍 있음	04	224
6 37 17 294 02 0	4014586399164	연마 시트, 구멍 있음	04	224
6 37 17 295 02 0	4014586399171	연마 시트, 구멍 있음	04	224
6 37 17 296 02 0	4014586399188	연마 시트, 구멍 있음	04	224
6 37 17 297 02 0	4014586399195	연마 시트, 구멍 있음	04	224
6 37 17 298 01 0	4014586401430	연마 시트, 지르콘	04	224
6 37 17 299 01 0	4014586401447	연마 시트, 지르콘	04	224
6 37 17 300 01 0	4014586401454	연마 시트, 지르콘	04	224
6 37 18 011 01 0	4014586334998	연마 디스크 6 mm	02	196
6 37 19 007 01 0	4014586213101	연마석	04	142
6 37 19 010 01 4	4014586213453	샤프닝 스톤	04	242
6 37 19 011 01 0	4014586336466	프로파일링 스톤	02	196
6 37 19 011 22 0	4014586389646	1 샌딩 플레이트 구멍 있음 SLP (2)	04	225
6 37 21 001 00 1	4014586183428	플랩 휠	02	200
6 37 21 003 01 7	4014586226583	샌딩 디스크	02	199
6 37 21 004 01 5	4014586226590	샌딩 디스크	02	199
6 37 21 005 01 9	4014586226606	샌딩 디스크	02	199
6 37 21 006 01 2	4014586246321	탄성 샌딩 실린더	02	198
6 37 21 006 04 0	4014586306629	평면용 기본 스테인리스 세트	02	198
6 37 21 007 01 6	4014586246338	탄성 샌딩 실린더	02	198
6 37 21 008 01 4	4014586246345	라멜라 플리스 실린더	02	199
6 37 21 009 01 8	4014586246352	라멜라 플리스 실린더	02	199
6 37 21 010 01 0	4014586248448	라멜라 플리스 실린더	02	199
6 37 21 015 01 0	4014586282329	새틴 피니싱 롤러 입자 60	02	-
6 37 21 016 02 0	4014586288741	스테인리스 스틸 세트 거칠기 5/8"	02	-
6 37 21 050 02 0	4014586306636	스테인리스강 세트 캘린더링 평면	02	198
6 37 21 051 01 0	4014586305288	샌딩 플리스 드럼 입자 180	02	199
6 37 21 052 01 0	4014586305189	연삭 휠 입자 120	02	196
6 37 21 052 02 0	4014586306643	파이프/프로파일 연마용 스테인리스강 세트	02	196
6 37 21 054 01 0	4014586328843	탄성 샌딩 드럼 K60	02	199
6 37 21 054 02 0	4014586328850	스테인리스강 세트 캘린더링 프로파일	02	198
6 37 21 055 01 0	4014586328874	탄성 샌딩 드럼 K180	02	199
6 37 21 056 01 0	4014586329062	샌딩 플리스 드럼 입자 180	02	199
6 37 22 048 01 4	4014586226736	나일론 컵 브러시	02	207
6 37 23 003 00 3	4014586183633	양피	02	207
6 37 23 007 00 2	4014586183688	양피	02	206
6 37 23 008 00 0	4014586216720	양피	02	198
6 37 23 009 00 4	4014586216737	양가죽 150 mm	02	201
6 37 23 010 00 6	4014586216744	양피	02	197
6 37 23 011 01 4	4014586226637	폴리싱 링 사이잘	02	200
6 37 23 011 04 0	4014586306650	스테인리스강 세트 폴리싱 평면/파이프/프로파일	02	198
6 37 23 012 01 7	4014586226644	폴리싱 링 사이잘	02	200
6 37 23 013 01 1	4014586226651	폴리싱 링 천	02	200
6 37 23 014 01 9	4014586226668	폴리싱 링 천	02	200
6 37 23 015 01 3	4014586226675	폴리싱 링 천	02	200
6 37 23 016 01 6	4014586226682	폴리싱 링 천	02	200
6 37 23 017 01 0	4014586232829	광택 스펀지	02	206
6 37 23 018 01 8	4014586232836	광택 스펀지	02	206
6 37 23 019 01 2	4014586233710	폴리싱 링, 매우 부드러운 플리스 소재	02	200
6 37 23 020 01 4	4014586233727	폴리싱 링, 매우 부드러운 플리스 소재	02	200
6 37 23 021 01 3	4014586233734	폴리싱 링 플리스	02	199
6 37 23 022 01 6	4014586233741	폴리싱 링 플리스	02	199
6 37 23 023 01 0	4014586233918	광택 스펀지	02	206
6 37 23 024 01 8	4014586233925	광택 스펀지	02	206
6 37 23 025 01 2	4014586233932	광택 스펀지	02	207
6 37 23 026 01 5	4014586233949	광택 스펀지	02	207

주문 번호	EAN	명칭	PK	페이지
6 37 23 028 01 0	4014586282909	주황색 광택 스펀지 150 mm	02	206
6 37 23 028 04 0	4014586327648	도장 표면 처리 및 마무리 세트	02	205
6 37 23 029 01 0	4014586282930	웨이퍼 스펀지 150 mm	02	206
6 37 23 031 01 0	4014586304939	강모	04	226
6 37 23 032 01 0	4014586304946	펠트 광택 패드	04	226
6 37 23 033 01 0	4014586304953	강모, 원형 195 mm (2개 포장)	02	206
6 37 23 034 01 0	4014586304960	폴리싱 스펀지 Ø 195 mm	02	206
6 37 23 035 01 0	4014586304977	양모, 돔 모양	02	206
6 37 23 036 01 0	4014586335001	펠트 폴리싱 패드 Ø 115 mm, 5개 포장	04	226
6 37 26 008 01 2	4014586259550	프리 폴리싱 크림	02	201
6 37 26 009 01 6	4014586259567	광택 크림	02	201
6 37 26 010 01 8	4014586259574	폴리싱 벨트, 3개 포장	02	194
6 37 26 014 01 0	4014586282978	FEIN 1단계 광택제	02	205
6 37 26 015 01 0	4014586282985	FEIN Top 왁스 페인트 실링	02	206
6 37 26 016 01 0	4014586313313	폴리싱 벨트, 3개 포장	02	194
6 37 26 019 01 0	4014586313320	폴리싱 벨트, 3개 포장	02	194
6 37 26 025 01 0	4014586327655	왁스 실링	02	205
6 37 26 027 01 0	4014586329963	브러싱 페이스트	02	200
6 37 26 028 01 0	4014586329970	프리 폴리싱 페이스트	02	200
6 37 26 029 01 0	4014586329987	광택 페이스트	02	200
6 37 26 030 01 0	4014586335018	연마제 250ml	02	226
6 37 28 001 01 6	4014586184340	샌딩 시트 K80 VE50	02	197
6 37 28 002 01 9	4014586184364	연마 시트 입자 100, 50개 포장	02	197
6 37 28 009 01 4	4014586184500	샌딩 시트 K40 VE50	02	198
6 37 28 010 01 6	4014586184524	샌딩 시트 K60 VE50	02	198
6 37 28 011 01 5	4014586184548	연마 시트 입자 100, 50개 포장	02	-
6 37 28 012 01 8	4014586184562	샌딩 시트 K150 VE50	02	198
6 37 28 013 01 2	4014586184586	샌딩 시트 K180 VE50	02	198
6 37 28 014 01 0	4014586184609	샌딩 시트 K220 VE50	02	198
6 37 28 015 01 4	4014586184623	연마 시트 입자 240, 50개 포장	02	198
6 37 28 017 01 1	4014586184661	연마 시트 입자 320, 50개 포장	02	198
6 37 28 022 01 7	4014586184739	샌딩 시트 K60 VE50	02	197
6 37 28 054 01 6	4014586185002	연마 시트 입자 100, 50개 포장	02	198
6 37 28 056 01 3	4014586185040	샌딩 시트 K80 VE50	02	198
6 37 28 061 01 0	4014586185101	연마 시트 입자 400, 50개 포장	02	198
6 37 28 072 01 2	4014586185170	샌딩 시트 K40 VE50	02	198
6 37 28 073 01 6	4014586185194	샌딩 시트 K60 VE50	02	198
6 37 28 074 01 4	4014586185217	샌딩 시트 K80 VE50	02	198
6 37 28 084 01 3	4014586185354	샌딩 시트 K120 VE50	02	198
6 37 28 096 01 9	4014586215969	샌딩 시트 K80 VE50	02	197
6 37 30 018 01 0	4014586305196	팬 타입 연삭 휠, 중형, 10개 포장	02	196
6 37 31 001 21 0	4014586391069	초경합금 강판 SL 80	04	225
6 37 31 002 21 0	4014586391076	초경합금 강판 SLP	04	225
6 37 31 005 01 0	4014586348162	카바이드 레스프	04	236
6 37 31 006 21 0	4014586391083	초경합금 강판 SLM 110	04	229
6 37 32 001 01 8	4014586226781	연삭 플리스, 거친 VE 10	02	195
6 37 32 002 01 1	4014586226798	연삭 플리스, 중간 VE 10	02	195
6 37 32 003 01 5	4014586226804	연삭 플리스, 미세 VE 10	02	195
6 37 32 004 01 0	4014586305493	연마포 입자 100, 5개 포장	02	207
6 37 32 005 01 0	4014586305202	마감 디스크	02	196
6 37 33 001 01 0	4014586282992	가습용 스펀지	02	205
6 37 33 002 01 0	4014586283005	샌딩 블록	02	205
6 37 33 003 01 0	4014586283012	극세사 천	02	198
6 37 33 005 01 0	4014586309569	어댑터 FSC Q	04	238
6 37 33 006 01 0	4014586307312	홀더	02	200
6 37 33 007 01 0	4014586327693	클리닝 퍼티	02	205
6 37 34 001 01 0	4014586334868	플리스 디스크, 압착, 3 mm, 거친	02	196
6 37 34 002 01 0	4014586334875	플리스 디스크, 압착, 6 mm, 거친	02	196
6 37 34 003 01 0	4014586334882	플리스 디스크 3 mm, 중간	02	196
6 37 34 004 01 0	4014586334899	플리스 디스크 6 mm, 중간	02	196
6 37 34 005 01 0	4014586334905	플리스 디스크, 압착, 3 mm, 미세	02	196
6 37 34 006 01 0	4014586334912	플리스 디스크, 압착, 6 mm, 미세	02	196
6 37 34 007 01 0	4014586334929	플리스 디스크, 압착, 6 mm, 매우 미세	02	196
6 38 01 079 00 9	4014586185569	내부 플랜지	02	94
6 38 01 095 00 8	4014586185606	내부 플랜지	02	-
6 38 01 096 00 1	4014586185613	내부 플랜지	02	-
6 38 01 097 00 5	4014586185620	내부 플랜지	02	-
6 38 01 098 00 3	4014586185637	내부 플랜지	02	-
6 38 01 120 00 6	4014586185774	내부 플랜지	02	195
6 38 01 137 00 0	4014586185842	내부 플랜지	02	-
6 38 01 154 00 7	4014586185972	스크류 플랜지	02	195
6 38 01 176 01 1	4014586212517	플랜지, 조립형	02	-
6 38 01 178 00 4	4014586259857	어댑터	02	-
6 38 02 052 00 0	4014586186115	스크류 플랜지	02	195
6 38 02 084 00 9	4014586186207	스크류 플랜지	02	94
6 38 02 098 00 7	4014586186238	스크류 플랜지	02	-

주문 번호	EAN	명칭	PK	페이지
6 38 02 105 00 0	4014586186252	스크류 플랜지	02	-
6 38 02 106 00 3	4014586186269	스크류 플랜지	02	-
6 38 02 107 00 7	4014586186276	스크류 플랜지	02	-
6 38 02 178 02 3	4014586212890	클램프	02	-
6 38 02 180 02 9	4014586212883	클램프	02	-
6 38 02 183 02 5	4014586233314	클램프	02	99
6 38 02 183 03 1	4014586233468	클램프	02	-
6 38 02 185 02 7	4014586233321	클램프	02	99
6 38 02 191 01 0	4014586356266	고속 클램프 너트 Fixtec	02	195
6 38 03 027 03 8	4014586228136	휠 아버	02	200
6 38 03 066 02 4	4014586226613	휠 아버	02	200
6 38 03 067 02 8	4014586226729	휠 아버	02	200
6 38 03 068 02 0	4014586282350	아버, 조립형	02	-
6 38 03 069 02 0	4014586282367	아버, 조립형	02	-
6 38 03 071 02 0	4014586328898	휠 아버	02	200
6 38 03 072 02 0	4014586328904	5/8" 아버	02	-
6 38 06 012 00 8	4014586186801	샌딩 패드	02	206
6 38 06 030 00 4	4014586186832	샌딩 패드	02	207
6 38 06 034 01 7	4014586186849	탄력이 있는 연마 패드	02	99
6 38 06 076 00 1	4014586187006	컨택트 디스크	02	-
6 38 06 077 00 5	4014586187013	컨택트 디스크	02	-
6 38 06 087 01 3	4014586187112	탄력이 있는 연마 패드	02	195
6 38 06 088 02 7	4014586187136	샌딩 패드	02	197
6 38 06 090 02 3	4014586187174	샌딩 패드	02	197
6 38 06 095 02 1	4014586187235	샌딩 패드	02	197
6 38 06 101 02 0	4014586187358	샌딩 패드	02	197
6 38 06 102 02 3	4014586187372	샌딩 패드	02	197
6 38 06 103 02 7	4014586187396	샌딩 패드	02	197
6 38 06 114 02 4	4014586187556	샌딩 패드	02	197
6 38 06 116 02 1	4014586187594	샌딩 패드	02	197
6 38 06 117 02 5	4014586187617	샌딩 패드	02	197
6 38 06 118 02 3	4014586187631	샌딩 패드	02	197
6 38 06 129 22 0	4014586391090	연마 패드 SL (2)	04	222
6 38 06 136 22 0	4014586391106	연마 패드 구멍이 난 SL (2)	04	223
6 38 06 138 01 5	4014586213798	탄력이 있는 연마 패드	02	-
6 38 06 140 22 0	4014586391113	펠트 폴리싱 플레이트 SL (2)	04	226
6 38 06 141 22 0	4014586391120	연마 패드 슈퍼 소프트 SL (2)	04	222
6 38 06 142 22 0	4014586391137	연마 패드 평면 디자인 SL (2)	04	222
6 38 06 143 00 8	4014586187921	샌딩 패드	02	-
6 38 06 143 01 7	4014586212906	탄력이 있는 연마 패드	02	-
6 38 06 159 22 0	4014586391144	연마 패드 손가락 양식 SL (2)	04	223
6 38 06 166 02 6	4014586215990	샌딩 패드	02	197
6 38 06 167 02 0	4014586216003	연삭컵, 조립형	02	197
6 38 06 168 01 2	4014586226569	지지 패드	02	195
6 38 06 169 01 6	4014586226743	지지 패드	02	206
6 38 06 170 01 8	4014586226750	지지 디스크 150 mm	02	206
6 38 06 171 01 7	4014586226767	지지 패드	02	207
6 38 06 172 01 0	4014586226774	지지 패드	02	195
6 38 06 174 01 2	4014586233420	연삭컵, 조립형	02	99
6 38 06 174 02 8	4014586233437	연삭컵, 조립형	02	99
6 38 06 178 01 1	4014586233994	지지 패드	02	206
6 38 06 179 01 5	4014586233956	지지 패드	02	206
6 38 06 181 01 6	4014586246383	샌딩 벨트 롤	02	199
6 38 06 181 03 0	4014586306698	스테인리스강 세트 기본 파이프	02	198
6 38 06 183 01 3	4014586260945	측면 샌딩 세트	04	-
6 38 06 184 01 0	4014586282381	지지 플레이트, 조립형	02	-
6 38 06 186 01 0	4014586299228	지지 패드	02	-
6 38 06 187 01 0	4014586304984	백업 패드 Ø 170 mm	02	206
6 38 06 188 01 0	4014586304991	패킹 패드 Ø 150 mm	02	206
6 38 06 190 01 0	4014586305004	백업 패드 Ø 170 mm	02	-
6 38 06 191 01 0	4014586305011	패킹 패드 Ø 150 mm	02	-
6 38 06 192 01 0	4014586305257	확장 롤러	02	201
6 38 06 192 02 0	4014586306704	스테인리스강 세트 연삭 평면	02	198
6 38 06 193 01 0	4014586305363	냉각 샌딩 디스크	02	195
6 38 06 193 04 0	4014586328911	스테인리스강 세트 폴리싱 준비 평면/파이프/프로파일	02	196
6 38 06 195 21 0	4014586391151	연삭 세트 SLP Ø 115	04	224
6 38 06 196 01 0	4014586328935	냉각 샌딩 디스크	02	195
6 38 06 198 01 0	4014586392394	샌딩 패드	02	-
6 38 06 202 01 0	4014586392608	샌딩 패드	02	-
6 38 06 204 21 0	4014586399201	연마 세트	04	224
6 38 09 004 01 9	4014586246468	접착 테이프	02	199
6 38 10 011 01 6	4014586188133	샌딩 암	02	-
6 38 10 026 01 0	4014586313337	샌딩 암	02	194
6 38 10 027 01 0	4014586313344	샌딩 암	02	194
6 38 10 030 01 0	4014586313351	샌딩 암	02	194
6 38 10 031 01 0	4014586392912	프로파일 연마 세트	04	223

주문 번호	EAN	명칭	PK	페이지
6 38 11 004 01 0	4014586324838	절단 작업용 보호 커버	02	99
6 38 11 005 01 0	4014586324845	절단 작업용 보호 커버	02	99
6 38 11 008 01 0	4014586324852	절단 작업용 보호 커버	02	-
6 38 11 009 01 0	4014586324869	절단 작업용 보호 커버	02	-
6 38 11 010 01 0	4014586324876	절단 작업용 보호 커버	02	-
6 38 11 016 01 0	4014586392400	절단 작업용 보호 커버	02	94
6 38 11 017 01 0	4014586392417	절단 작업용 보호 커버	02	195
6 38 11 018 01 0	4014586392424	절단 작업용 보호 커버	02	94
6 39 01 011 06 2	4014586266961	핸드 스트랩	02	-
6 39 01 015 00 5	4014586237558	기본 매거진	02	-
6 39 01 017 01 1	4014586241791	구동 아버 QI 조립품	02	-
6 39 01 018 01 9	4014586241807	구동 아버 모리스 테이퍼2 QI 조립품	02	172
6 39 01 019 01 3	4014586241814	구동 아버 모리스 테이퍼3 QI 조립품	02	172
6 39 01 020 00 6	4014586241821	어댑터 M18 x 6 P1.5	02	171
6 39 01 021 01 4	4014586241845	어댑터 Weldon QI 조립품	02	171
6 39 01 022 00 8	4014586241852	어댑터 QI 1/2 인치	02	171
6 39 01 023 00 2	4014586241869	어댑터 B16	02	171
6 39 01 023 01 1	4014586258621	B 16 어댑터가 있는 최대 16 mm 기어림 드릴척	02	171
6 39 01 023 02 0	4014586317960	기어림 드릴척	02	171
6 39 01 024 01 9	4014586244433	어댑터 Weldon QI 조립 사양	02	171
6 39 01 025 06 0	4014586289489	MiniCut과 파일 셋트	04	-
6 39 01 027 01 0	4014586253480	어댑터 Weldon/QuickIN	02	171
6 39 01 028 01 8	4014586254685	어댑터 KBM 542-QuickIN	02	172
6 39 01 029 01 2	4014586258157	핸드 스트랩, 조립형	02	-
6 39 01 030 01 4	4014586262796	매거진 포장 스크류, 3.9 x 35 mm, 금속, VE1000	02	19
6 39 01 030 02 0	4014586331928	보통 나사 3.9 x 35 mm 금속 10x 1000	02	19
6 39 01 031 01 3	4014586262802	매거진 포장 스크류, 3.9 x 30 mm, 목재, VE1000	02	19
6 39 01 031 02 0	4014586331935	보통 나사 3.9 x 30 mm 목재 10 x 1000	02	19
6 39 01 032 01 6	4014586262819	매거진 포장 스크류, 3.9 x 35 mm, 목재, VE1000	02	19
6 39 01 032 02 0	4014586331942	보통 나사 3.9 x 35 mm 목재 10 x 1000	02	19
6 39 01 033 01 0	4014586262826	매거진 포장 스크류, 3.9 x 45 mm, 목재, VE1000	02	19
6 39 01 033 02 0	4014586331959	보통 나사 3.9 x 45 mm 목재 10 x 1000	02	19
6 39 01 034 01 8	4014586262833	매거진 포장 스크류, 3.9 x 30 mm, 목재/금속, VE1000	02	19
6 39 01 034 02 0	4014586331966	보통 나사 3.9 x 30 mm 목재/금속 10 x 1000	02	19
6 39 01 035 01 2	4014586262840	매거진 포장 스크류, 4.2 x 35 mm, 목재, VE1000	02	19
6 39 01 035 02 0	4014586331973	보통 나사 4.2 x 35 mm 목재 10 x 1000	02	19
6 39 01 036 01 0	4014586274096	냉각제 용기, 조립형	02	-
6 39 01 037 01 0	4014586274980	접촉 및 칩 방호장치, 조립형	02	-
6 39 01 038 02 0	4014586298757	구동 아버	02	176
6 39 01 038 03 0	4014586339054	구동 아버	02	-
6 39 01 039 02 0	4014586310299	구동 아버	02	176
6 39 01 040 01 0	4014586296647	구동 아버	02	176
6 39 01 041 01 0	4014586296678	구동 아버	02	176
6 39 01 042 01 0	4014586296685	구동 아버	02	176
6 39 01 045 01 0	4014586317977	어댑터 QIM/ QI	02	176
6 39 01 046 00 0	4014586329680	앵글 헤드용 클램핑 어댑터	02	35
6 39 01 047 00 0	4014586336756	B16 QuickIN PLUS 어댑터	02	150
6 39 01 048 02 0	4014586355528	QuickIN 어댑터	02	172
6 39 01 049 02 0	4014586355535	QuickIN 어댑터	02	172
6 39 01 050 02 0	4014586355542	3/4" Weldon 아버	02	172
6 39 01 051 02 0	4014586355559	3/4" Weldon 아버	02	172
6 39 01 052 02 0	4014586355566	3/4" Weldon 아버	02	172
6 39 01 053 02 0	4014586355573	3/4" Weldon 아버	02	172
6 39 01 054 00 0	4014586365169	1/2" UNF에 QuickIN Plus 어댑터	02	150
6 39 01 054 01 0	4014586365176	퀵 액션 척	02	150
6 39 01 055 02 0	4014586371160	구동 아버 모리스 테이퍼3 QI 조립품	02	172
6 39 01 057 02 0	4014586371122	구동 아버 모리스 테이퍼2 QI 조립품	02	172
6 39 01 061 00 0	4014586369235	3/4" Weldon 홀더가 장착된 어댑터	02	171
6 39 01 063 02 0	4014586403182	3/4" Weldon 아버	02	172
6 39 01 064 02 0	4014586403199	3/4" Weldon 아버	02	172
6 39 01 065 02 0	4014586403205	QuickIN 어댑터	02	172
6 39 01 066 02 0	4014586403212	QuickIN 어댑터	02	172
6 39 02 001 01 0	4014586188218	교반기	02	-
6 39 02 002 01 3	4014586188232	교반기	02	70
6 39 03 072 01 7	4014586188577	진동형 블레이드, 2개 포장	04	244
6 39 03 073 01 1	4014586188584	직선형 블레이드, 절단칼 2개 포장	04	242
6 39 03 076 01 6	4014586188621	U형 블레이드, 2개 포장	04	243
6 39 03 076 04 0	4014586268965	날 1개 포장	04	-
6 39 03 079 01 2	4014586188645	U형 블레이드, 2개 포장	04	243
6 39 03 081 01 3	4014586188676	직선형 블레이드, 절단칼 2개 포장	04	243
6 39 03 081 02 9	4014586194073	날 2개들이 팩	04	-
6 39 03 082 01 6	4014586188683	진동형 블레이드, 2개 포장	04	244
6 39 03 083 01 0	4014586188690	U형 블레이드, 2개 포장	04	243
6 39 03 087 01 9	4014586188737	U형 블레이드, 2개 포장	04	243
6 39 03 095 01 1	4014586188799	U형 블레이드, 2개 포장	04	243
6 39 03 097 01 8	4014586188829	직선형 블레이드, 2개 포장	04	244

주문 번호	EAN	명칭	PK	페이지
6 39 03 099 01 0	4014586188850	직선형 블레이드, 2개 포장	04	244
6 39 03 101 01 0	4014586188874	U형 블레이드, 2개 포장	04	243
6 39 03 103 01 7	4014586188898	직선형 블레이드, 2개 포장	04	244
6 39 03 104 01 5	4014586188904	직선형 블레이드, 2개 포장	04	244
6 39 03 105 01 9	4014586188911	스크레이퍼 블레이드 2개들이 포장	04	243
6 39 03 107 01 6	4014586188935	U형 블레이드, 2개 포장	04	243
6 39 03 108 01 4	4014586188942	U형 블레이드, 2개 포장	04	243
6 39 03 109 01 8	4014586188959	직선형 블레이드, 2개 포장	04	244
6 39 03 110 01 0	4014586188966	U형 블레이드, 2개 포장	04	243
6 39 03 111 01 9	4014586188973	U형 블레이드, 2개 포장	04	243
6 39 03 113 01 6	4014586188997	날 2개들이 팩	04	243
6 39 03 113 02 2	4014586189000	Mix 스크레이퍼 칼 세트, 2개 포장	04	243
6 39 03 114 01 4	4014586189017	U형 블레이드, 2개 포장	04	243
6 39 03 115 01 8	4014586189031	U형 블레이드, 2개 포장	04	243
6 39 03 116 01 1	4014586189048	절단 칼 5개들이 포장	04	237
6 39 03 117 01 5	4014586189055	절단 칼 5개들이 포장	04	237
6 39 03 118 01 3	4014586189062	U형 블레이드, 2개 포장	04	243
6 39 03 120 01 9	4014586189086	직선형 블레이드, 2개 포장	04	244
6 39 03 121 01 8	4014586189093	직선형 블레이드, 2개 포장	04	244
6 39 03 122 01 1	4014586189109	직선형 블레이드, 2개 포장	04	244
6 39 03 123 01 5	4014586189116	직선형 블레이드, 2개 포장	04	244
6 39 03 124 01 3	4014586189123	직선형 블레이드, 2개 포장	04	244
6 39 03 125 01 7	4014586189130	직선형 블레이드, 2개 포장	04	244
6 39 03 127 01 4	4014586189154	U형 블레이드, 2개 포장	04	243
6 39 03 128 01 2	4014586189161	블레이드, 5개 포장	04	237
6 39 03 129 01 6	4014586189178	Mix 스크레이퍼 칼 세트, 2개 포장	04	243
6 39 03 129 05 0	4014586210636	스크레이퍼 칼, 2개 포장	04	243
6 39 03 131 01 7	4014586210643	스크레이퍼 칼, 2개 포장	04	243
6 39 03 132 01 0	4014586189208	날 2개들이 팩	04	237
6 39 03 133 01 4	4014586189215	진동형 블레이드, 2개 포장	04	244
6 39 03 143 01 3	4014586189314	직선형 블레이드, 2개 포장	04	244
6 39 03 143 04 0	4014586268989	날 1개 포장	04	-
6 39 03 144 01 1	4014586189321	스크레이퍼 칼, 2개 포장	04	243
6 39 03 146 01 8	4014586189345	스크레이퍼 칼, 2개 포장	04	243
6 39 03 147 01 2	4014586189352	U형 블레이드, 2개 포장	04	243
6 39 03 152 01 8	4014586189413	진동형 블레이드, 2개 포장	04	244
6 39 03 153 01 2	4014586189420	U형 블레이드, 2개 포장	04	243
6 39 03 154 01 0	4014586189437	U형 블레이드, 2개 포장	04	243
6 39 03 154 03 0	4014586269016	날 1개 포장	04	-
6 39 03 155 01 4	4014586189444	U형 블레이드, 2개 포장	04	243
6 39 03 156 01 7	4014586193939	U형 블레이드, 2개 포장	04	245
6 39 03 157 01 1	4014586195803	U형 블레이드, 2개 포장	04	243
6 39 03 160 01 5	4014586198781	직선형 블레이드, 2개 포장	04	244
6 39 03 160 03 0	4014586269023	날 1개 포장	04	-
6 39 03 161 01 4	4014586198934	다이아몬드 직선날	04	-
6 39 03 161 03 0	4014586315072	블레이드, 5개 포장	04	-
6 39 03 162 01 7	4014586198958	날 1개 포장	04	237
6 39 03 162 03 0	4014586315089	블레이드, 5개 포장	04	237
6 39 03 163 01 1	4014586200729	U형 블레이드, 2개 포장	04	243
6 39 03 165 21 0	4014586389653	1 샌딩 플레이트 구멍 있음 SL	04	226
6 39 03 166 01 6	4014586208862	날 2개들이 팩	04	236
6 39 03 167 05 4	4014586210889	절단날 세트 BMW	04	-
6 39 03 167 25 7	4014586240794	자동차 공장 세트	04	245
6 39 03 167 32 0	4014586252445	자동차 유리 시공, 화물, 자동차 공장용 2개들이 포장 칼 부속품 세트	04	245
6 39 03 167 38 3	4014586265032	유리 시공 세트	04	245
6 39 03 167 40 2	4014586268170	목공 작업 세트	04	-
6 39 03 167 58 0	4014586307503	타일/육실 보수 부속품 세트	04	238
6 39 03 167 59 0	4014586307510	난방장치/위생장치 설비 부속품 세트	04	238
6 39 03 167 66 0	4014586343549	목재 실내 증축 액세서리 세트	04	238
6 39 03 167 67 0	4014586343556	창 수리/교체 부속품 세트	04	238
6 39 03 168 01 8	4014586210247	직선형 블레이드, 2개 포장	04	244
6 39 03 169 01 2	4014586210261	직선형 블레이드, 2개 포장	04	244
6 39 03 170 01 4	4014586210285	직선형 블레이드, 2개 포장	04	244
6 39 03 171 01 3	4014586210308	직선형 블레이드, 2개 포장	04	244
6 39 03 172 01 6	4014586211978	직선형 블레이드, 2개 포장	04	244
6 39 03 173 01 0	4014586211985	직선형 블레이드, 2개 포장	04	244
6 39 03 174 01 8	4014586213736	직선형 블레이드, 2개 포장	04	244
6 39 03 176 01 5	4014586214245	직선형 블레이드, 2개 포장	04	244
6 39 03 177 01 9	4014586214252	직선형 블레이드, 2개 포장	04	244
6 39 03 181 01 2	4014586215785	직선형 블레이드, 2개 포장	04	244
6 39 03 182 01 5	4014586216010	직선형 블레이드, 2개 포장	04	244
6 39 03 183 01 9	4014586216539	절단 칼, 2개 포장	04	-
6 39 03 184 01 7	4014586216546	절단 칼, 2개 포장	04	-
6 39 03 185 01 1	4014586216553	절단 칼, 2개 포장	04	-
6 39 03 186 01 4	4014586216560	절단 칼, 2개 포장	04	-
6 39 03 191 01 1	4014586217376	U형 블레이드, 2개 포장	04	243

주문 번호	EAN	명칭	PK	페이지
6 39 03 194 01 6	4014586221878	직선형 블레이드, 2개 포장	04	244
6 39 03 194 03 0	4014586269030	날 1개 포장	04	-
6 39 03 195 01 0	4014586223513	진동형 블레이드, 2개 포장	04	244
6 39 03 196 01 3	4014586222974	날 1개 포장	04	237
6 39 03 196 02 0	4014586315096	블레이드, 5개 포장	04	237
6 39 03 197 01 7	4014586223506	직선형 블레이드, 2개 포장	04	242
6 39 03 198 01 5	4014586223469	직선형 블레이드, 2개 포장	04	244
6 39 03 200 21 0	4014586389660	커터날 SLP	04	226
6 39 03 201 21 0	4014586389677	커터날 SLP	04	226
6 39 03 202 21 0	4014586389684	커터날 SLP	04	226
6 39 03 203 01 3	4014586228488	날 2개들이 팩	04	244
6 39 03 206 01 8	4014586240930	VE2 퍼터 나이프	04	237
6 39 03 207 01 2	4014586240947	L형 블레이드, 2개 포장	04	243
6 39 03 208 01 0	4014586240954	L형 블레이드, 2개 포장	04	243
6 39 03 209 01 4	4014586245133	L형 블레이드, 2개 포장	04	243
6 39 03 210 01 6	4014586245140	U형 블레이드, 2개 포장	04	243
6 39 03 211 01 5	4014586245157	U형 블레이드, 2개 포장	04	243
6 39 03 212 01 8	4014586245164	U형 블레이드, 2개 포장	04	243
6 39 03 216 01 7	4014586258164	직선 형태 절단 칼 2개들이	04	244
6 39 03 216 02 0	4014586324302	날 100개들이 포장	04	-
6 39 03 217 01 1	4014586265810	후크형 블레이드, 2개 포장	04	245
6 39 03 220 01 0	4014586274508	원형 칼 1개들이 포장	04	-
6 39 03 221 01 0	4014586291970	타일 시공 절단 칼, 2개 포장	04	237
6 39 03 222 01 0	4014586293905	타일 시공 절단 칼, 2개 포장	04	237
6 39 03 223 01 0	4014586293912	타일 시공 절단 칼, 2개 포장	04	237
6 39 03 224 01 0	4014586294223	카바이드 반달 톱날	04	236
6 39 03 224 02 0	4014586294247	HM 반달 톱날, 5개 포장	04	236
6 39 03 225 01 0	4014586294254	카바이드 반달 톱날	04	236
6 39 03 225 02 0	4014586294261	HM 반달 톱날, 5개 포장	04	236
6 39 03 226 21 0	4014586389691	단단한 스크래퍼 SL 34 x 52	04	226
6 39 03 227 01 0	4014586342078	스크래퍼, 2개	04	237
6 39 03 228 01 0	4014586341507	절단 공구	04	237
6 39 03 229 01 0	4014586341514	절단 공구	04	237
6 39 03 230 01 0	4014586341521	절단 공구	04	237
6 39 03 231 01 0	4014586341538	절단 공구	04	237
6 39 03 233 21 0	4014586389707	커터날 SLP	04	226
6 39 03 234 21 0	4014586389714	단단한 스크래퍼 SLP 41 x 52	04	226
6 39 03 235 21 0	4014586389721	HSS 원형 날 SLP Ø 100	04	226
6 39 03 236 23 0	4014586389776	커터날 SLM 60 x 30 (5)	04	229
6 39 03 237 21 0	4014586391175	다이아몬드 청소 날 SLM 60 x 31 (1)	04	229
6 39 03 237 23 0	4014586391182	다이아몬드 청소 날 SLM 60 x 31 (5)	04	229
6 39 03 238 21 0	4014586389738	커터날 SLM 68 x 1 (1)	04	229
6 39 03 239 23 0	4014586389745	커터날 SLM 60 x 2 (5)	04	229
6 39 03 240 21 0	4014586391199	카바이드 톱날 분할 SLM 1,2 (1)	04	228
6 39 03 240 23 0	4014586391205	카바이드 톱날 분할 SLM 1,2 (5)	04	228
6 39 03 241 21 0	4014586391212	카바이드 톱날 분할 SLM 2,2 (1)	04	228
6 39 03 241 23 0	4014586391229	카바이드 톱날 분할 SLM 2,2 (5)	04	228
6 39 03 242 21 0	4014586391236	다이아몬드 톱날 분할 SLM 1,2 (1)	04	229
6 39 03 242 23 0	4014586391243	다이아몬드 톱날 분할 SLM 1,2 (5)	04	229
6 39 03 243 21 0	4014586391250	다이아몬드 톱날 분할 SLM 2,2 (1)	04	229
6 39 03 243 23 0	4014586391267	다이아몬드 톱날 분할 SLM 2,2 (5)	04	229
6 39 03 244 22 0	4014586389783	세그먼트 SLM 42, 63 (2)	04	228
6 39 03 245 23 0	4014586389752	커터날 버섯 모양 SL (5)	04	226
6 39 03 246 22 0	4014586392615	절단 공구	04	229
6 39 03 247 22 0	4014586392622	절단 공구	04	229
6 39 03 248 22 0	4014586392639	절단 공구	04	229
6 39 03 251 21 0	4014586409276	SL 다용도 날	04	226
6 39 03 251 23 0	4014586409283	SL 다용도 날	04	226
6 39 98 611 03 0	4014586621241	보호 그레이팅	02	-
6 40 01 010 00 2	4014586217314	그라인딩 에지	02	-
6 41 31 019 01 0	4014586369877	벤치 바이스 조립 세트	02	75
6 42 01 001 00 0	4014586307305	플레이트와 칩 제거 후크	02	-
6 42 01 005 01 0	4014586376554	자석 브러시	02	157
6 42 03 001 00 0	4014586325118	비계 브래킷	02	-
6 42 03 002 01 0	4014586404844	소켓 렌치 어댑터	02	15
6 42 03 003 01 0	4014586404851	탭핑 어댑터	02	15
6 42 03 004 01 0	4014586404547	연장 어댑터	02	35
6 42 03 005 01 0	4014586404554	연장 어댑터	02	35
6 42 04 001 01 0	4014586351988	커팅 와이어	02	59
6 42 04 002 01 0	4014586354354	Anti-Metal-Cut 세트	02	59
6 42 04 003 01 0	4014586371177	연장 어댑터	02	59
6 99 02 000 00 0	4014586277479	칩 탱크(금속 커버와 스틸 호스)	13	265
6 99 02 000 14 7	4014586364636	흡진 장치	13	265
6 99 02 000 14 8	4014586369129	스테인리스 스틸 샌딩 지지대	13	265
6 99 02 000 14 9	4014586369136	스테인리스 스틸 샌딩 지지대	13	266
6 99 02 000 15 0	4014586369143	용접 심 준비용 마이터 조인트 유닛	13	265

주문 번호	EAN	명칭	PK	페이지
6 99 02 000 15 1	4014586369150	용접 심 준비용 마이터 조인트 유닛	13	266
6 99 02 000 18 7	4014586372655	콘택트 롤러 Ø 193.7/150	13	266
6 99 02 000 40 9	4014586405292	콘택트 롤러 Ø 16,0 /50	13	251
6 99 02 000 41 0	4014586405308	콘택트 롤러 Ø 18,0 /50	13	251
6 99 02 000 41 1	4014586405315	콘택트 롤러 Ø 19,0 /50	13	251
6 99 02 000 41 2	4014586405322	콘택트 롤러 Ø 20,0 /50	13	251
6 99 02 000 41 3	4014586405339	콘택트 롤러 Ø 21,0 /50	13	251
6 99 02 000 41 4	4014586405346	콘택트 롤러 Ø 21,3 /50	13	251
6 99 02 000 41 5	4014586405353	콘택트 롤러 Ø 22,0 /50	13	251
6 99 02 000 41 6	4014586405360	콘택트 롤러 Ø 25,0 /50	13	251
6 99 02 000 41 7	4014586405377	콘택트 롤러 Ø 25,4 /50	13	251
6 99 02 000 41 8	4014586405384	콘택트 롤러 Ø 26,0 /50	13	251
6 99 02 000 41 9	4014586405391	콘택트 롤러 Ø 26,9 /50	13	251
6 99 02 000 42 0	4014586405407	콘택트 롤러 Ø 27,0 /50	13	251
6 99 02 000 42 1	4014586405414	콘택트 롤러 Ø 28,0 /50	13	251
6 99 02 000 42 2	4014586405421	콘택트 롤러 Ø 28,8 /50	13	251
6 99 02 000 42 3	4014586405438	콘택트 롤러 Ø 30,0 /50	13	251
6 99 02 000 42 4	4014586405445	콘택트 롤러 Ø 31,7 /50	13	251
6 99 02 000 42 5	4014586405452	콘택트 롤러 Ø 32,0 /50	13	251
6 99 02 000 42 6	4014586405469	콘택트 롤러 Ø 33,0 /50	13	251
6 99 02 000 42 7	4014586405476	콘택트 롤러 Ø 33,7 /50	13	251
6 99 02 000 42 8	4014586405483	콘택트 롤러 Ø 34,0 /50	13	251
6 99 02 000 42 9	4014586405490	콘택트 롤러 Ø 35,0 /50	13	251
6 99 02 000 43 0	4014586405506	콘택트 롤러 Ø 38,0 /50	13	251
6 99 02 000 43 1	4014586405513	콘택트 롤러 Ø 38,1 /50	13	251
6 99 02 000 43 2	4014586405520	콘택트 롤러 Ø 38,3 /50	13	251
6 99 02 000 43 3	4014586405537	콘택트 롤러 Ø 40,0 /50	13	251
6 99 02 000 43 4	4014586405544	콘택트 롤러 Ø 42,0 /50	13	251
6 99 02 000 43 5	4014586405551	콘택트 롤러 Ø 42,4 /50	13	251
6 99 02 001 00 0	4014586277486	길이 조절기	13	264
6 99 02 002 00 0	4014586277493	피팅	02	-
6 99 02 004 00 0	4014586277516	GXR용 스테인리스강 클램핑 조	06	264
6 99 02 006 00 0	4014586277530	스틸 브러시 Ø 250 x 60 x 34 x 0.2 mm	12	265
6 99 02 007 00 0	4014586277547	스틸 브러시 Ø 250 x 60 x 34 x 0.35 mm	12	265
6 99 02 008 00 0	4014586277554	스틸 브러시 Ø 250 x 60 x 34 x 0.5 mm	12	265
6 99 02 009 00 0	4014586277561	스테인리스강 브러시 Ø 250 x 60 x 34 x 0.2 mm	12	265
6 99 02 010 00 0	4014586277578	스테인리스강 브러시 Ø 250 x 60 x 34 x 0.35 mm	12	265
6 99 02 020 00 0	4014586277677	콘택트 롤러 Ø 16.0 /75	13	264
6 99 02 021 00 0	4014586277684	콘택트 롤러 Ø 17.0 /75	13	264
6 99 02 022 00 0	4014586277691	콘택트 롤러 Ø 17.2 /75	13	264
6 99 02 023 00 0	4014586277707	콘택트 롤러 Ø 18.0 /75	13	264
6 99 02 024 00 0	4014586277714	콘택트 롤러 Ø 19.0 /75	13	264
6 99 02 025 00 0	4014586277721	콘택트 롤러 Ø 20.0 /75	13	264
6 99 02 026 00 0	4014586277738	콘택트 롤러 Ø 21.0 /75	13	264
6 99 02 027 00 0	4014586277745	콘택트 롤러 Ø 21.3 /75	13	264
6 99 02 028 00 0	4014586277752	콘택트 롤러 Ø 22.0 /75	13	264
6 99 02 029 00 0	4014586277769	콘택트 롤러 Ø 22.2 /75	13	264
6 99 02 030 00 0	4014586277776	콘택트 롤러 Ø 22.5 /75	13	264
6 99 02 031 00 0	4014586277783	콘택트 롤러 Ø 23.0 /75	13	264
6 99 02 032 00 0	4014586277790	콘택트 롤러 Ø 23.1 /75	13	264
6 99 02 033 00 0	4014586277806	콘택트 롤러 Ø 24.0 /75	13	264
6 99 02 034 00 0	4014586277813	콘택트 롤러 Ø 24.5 /75	13	264
6 99 02 035 00 0	4014586277820	콘택트 롤러 Ø 25.0 /75	13	264
6 99 02 036 00 0	4014586277837	콘택트 롤러 Ø 25.4 /75	13	264
6 99 02 037 00 0	4014586277844	콘택트 롤러 Ø 25.9 /75	13	264
6 99 02 038 00 0	4014586277851	콘택트 롤러 Ø 26.0 /75	13	264
6 99 02 039 00 0	4014586277868	콘택트 롤러 Ø 26.4 /75	13	264
6 99 02 040 00 0	4014586277875	콘택트 롤러 Ø 26.9 /75	13	264
6 99 02 041 00 0	4014586277882	콘택트 롤러 Ø 27.0 /75	13	264
6 99 02 042 00 0	4014586277899	콘택트 롤러 Ø 28.0 /75	13	264
6 99 02 043 00 0	4014586277905	콘택트 롤러 Ø 28.6 /75	13	264
6 99 02 044 00 0	4014586277912	콘택트 롤러 Ø 28.8 /75	13	264
6 99 02 045 00 0	4014586277929	콘택트 롤러 Ø 29.0 /75	13	264
6 99 02 046 00 0	4014586277936	콘택트 롤러 Ø 30.0 /75	13	264
6 99 02 047 00 0	4014586277943	콘택트 롤러 Ø 31.7 /75	13	264
6 99 02 048 00 0	4014586277950	콘택트 롤러 Ø 32.0 /75	13	264
6 99 02 049 00 0	4014586277967	콘택트 롤러 Ø 33.0 /75	13	264
6 99 02 050 00 0	4014586277974	콘택트 롤러 Ø 33.7 /75	13	264
6 99 02 051 00 0	4014586277981	콘택트 롤러 Ø 34.0 /75	13	264
6 99 02 052 00 0	4014586277998	콘택트 롤러 Ø 35.0 /75	13	264
6 99 02 053 00 0	4014586278001	콘택트 롤러 Ø 36.0 /75	13	264
6 99 02 054 00 0	4014586278018	콘택트 롤러 Ø 37.5 /75	13	264
6 99 02 055 00 0	4014586278025	콘택트 롤러 Ø 38.0 /75	13	264
6 99 02 056 00 0	4014586278032	콘택트 롤러 Ø 38.1 /75	13	264
6 99 02 057 00 0	4014586278049	콘택트 롤러 Ø 38.3 /75	13	264
6 99 02 058 00 0	4014586278056	콘택트 롤러 Ø 40.0 /75	13	264

주문 번호	EAN	명칭	PK	페이지
6 99 02 059 00 0	4014586278063	콘택트 롤러 Ø 41.0 /75	13	264
6 99 02 060 00 0	4014586278070	콘택트 롤러 Ø 41.2 /75	13	264
6 99 02 061 00 0	4014586278087	콘택트 롤러 Ø 42.0 /75	13	264
6 99 02 062 00 0	4014586278094	콘택트 롤러 Ø 42.4 /75	13	264
6 99 02 063 00 0	4014586278100	콘택트 롤러 Ø 42.6 /75	13	264
6 99 02 064 00 0	4014586278117	콘택트 롤러 Ø 43.0 /75	13	264
6 99 02 065 00 0	4014586278124	콘택트 롤러 Ø 43.3 /75	13	264
6 99 02 066 00 0	4014586278131	콘택트 롤러 Ø 44.0 /75	13	264
6 99 02 067 00 0	4014586278148	콘택트 롤러 Ø 44.5 /75	13	264
6 99 02 068 00 0	4014586278155	콘택트 롤러 Ø 45.0 /75	13	264
6 99 02 069 00 0	4014586278162	콘택트 롤러 Ø 46.0 /75	13	264
6 99 02 070 00 0	4014586278179	콘택트 롤러 Ø 48.0 /75	13	264
6 99 02 071 00 0	4014586278186	콘택트 롤러 Ø 48.3 /75	13	264
6 99 02 072 00 0	4014586278193	콘택트 롤러 Ø 49.0 /75	13	264
6 99 02 073 00 0	4014586278209	콘택트 롤러 Ø 50.0 /75	13	264
6 99 02 074 00 0	4014586278216	콘택트 롤러 Ø 50.8 /75	13	264
6 99 02 075 00 0	4014586278223	콘택트 롤러 Ø 51.0 /75	13	264
6 99 02 076 00 0	4014586278230	콘택트 롤러 Ø 53.0 /75	13	264
6 99 02 077 00 0	4014586278247	콘택트 롤러 Ø 53.7 /75	13	264
6 99 02 078 00 0	4014586278254	콘택트 롤러 Ø 54.0 /75	13	264
6 99 02 079 00 0	4014586278261	콘택트 롤러 Ø 55.0 /75	13	264
6 99 02 080 00 0	4014586278278	콘택트 롤러 Ø 57.0 /75	13	264
6 99 02 081 00 0	4014586278285	콘택트 롤러 Ø 58.0 /75	13	264
6 99 02 082 00 0	4014586278292	콘택트 롤러 Ø 59.0 /75	13	264
6 99 02 083 00 0	4014586278308	콘택트 롤러 Ø 60.0 /75	13	264
6 99 02 084 00 0	4014586278315	콘택트 롤러 Ø 60.3 /75	13	264
6 99 02 085 00 0	4014586278322	콘택트 롤러 Ø 63.0 /75	13	264
6 99 02 086 00 0	4014586278339	콘택트 롤러 Ø 63.5 /75	13	264
6 99 02 087 00 0	4014586278346	콘택트 롤러 Ø 65.0 /75	13	264
6 99 02 088 00 0	4014586278353	콘택트 롤러 Ø 67.0 /75	13	264
6 99 02 089 00 0	4014586278360	콘택트 롤러 Ø 69.0 /75	13	264
6 99 02 090 00 0	4014586278377	콘택트 롤러 Ø 70.0 /75	13	264
6 99 02 091 00 0	4014586278384	콘택트 롤러 Ø 73.0 /75	13	264
6 99 02 092 00 0	4014586278391	콘택트 롤러 Ø 75.0 /75	13	264
6 99 02 093 00 0	4014586278407	콘택트 롤러 Ø 76.0 /75	13	264
6 99 02 094 00 0	4014586278414	콘택트 롤러 Ø 76.1 /75	13	264
6 99 02 095 00 0	4014586278421	콘택트 롤러 Ø 76.2 /75	13	264
6 99 02 096 00 0	4014586278438	콘택트 롤러 Ø 80.0 /75	13	264
6 99 02 097 00 0	4014586278445	콘택트 롤러 Ø 82.5 /75	13	264
6 99 02 098 00 0	4014586278452	콘택트 롤러 D 88.9 /75	13	264
6 99 02 099 00 0	4014586278469	콘택트 롤러 Ø 90.0 /75	13	264
6 99 02 100 00 0	4014586278476	연삭 유상액/냉각 유상액 10리터	13	265
6 99 02 101 00 0	4014586283098	콘택트 롤러 Ø 20.0 /150	13	266
6 99 02 102 00 0	4014586283104	콘택트 롤러 Ø 22.0 /150	13	266
6 99 02 103 00 0	4014586283111	콘택트 롤러 Ø 25.0 /150	13	266
6 99 02 104 00 0	4014586283128	콘택트 롤러 Ø 25.4 /150	13	266
6 99 02 105 00 0	4014586283135	콘택트 롤러 Ø 26.9 /150	13	266
6 99 02 106 00 0	4014586283142	콘택트 롤러 Ø 28.0 /150	13	266
6 99 02 107 00 0	4014586283159	콘택트 롤러 Ø 30.0 /150	13	266
6 99 02 108 00 0	4014586283166	콘택트 롤러 Ø 32.0 /150	13	266
6 99 02 109 00 0	4014586283173	콘택트 롤러 Ø 33.7 /150	13	266
6 99 02 110 00 0	4014586283180	콘택트 롤러 Ø 35.0 /150	13	266
6 99 02 111 00 0	4014586283197	콘택트 롤러 Ø 38.0 /150	13	266
6 99 02 112 00 0	4014586283203	콘택트 롤러 Ø 38.1 /150	13	266
6 99 02 113 00 0	4014586283210	콘택트 롤러 Ø 38.3 /150	13	266
6 99 02 114 00 0	4014586283227	콘택트 롤러 Ø 40.0 /150	13	266
6 99 02 115 00 0	4014586283234	콘택트 롤러 Ø 42.4 /150	13	266
6 99 02 116 00 0	4014586283241	콘택트 롤러 Ø 44.5 /150	13	266
6 99 02 117 00 0	4014586283258	콘택트 롤러 Ø 48.3 /150	13	266
6 99 02 118 00 0	4014586283265	콘택트 롤러 Ø 50.0 /150	13	266
6 99 02 119 00 0	4014586283272	콘택트 롤러 Ø 50.8 /150	13	266
6 99 02 120 00 0	4014586283289	콘택트 롤러 Ø 60.0 /150	13	266
6 99 02 121 00 0	4014586283296	콘택트 롤러 Ø 60.3 /150	13	266
6 99 02 122 00 0	4014586283302	콘택트 롤러 Ø 63.5 /150	13	266
6 99 02 123 00 0	4014586283319	콘택트 롤러 Ø 69.0 /150	13	266
6 99 02 124 00 0	4014586283326	콘택트 롤러 Ø 76.1 /150	13	266
6 99 02 125 00 0	4014586283333	콘택트 롤러 Ø 76.2 /150	13	266
6 99 02 126 00 0	4014586283340	콘택트 롤러 Ø 84.0 /150	13	266
6 99 02 127 00 0	4014586283357	콘택트 롤러 Ø 88.9 /150	13	266
6 99 02 128 00 0	4014586283364	콘택트 롤러 Ø 101.6 /150	13	266
6 99 02 129 00 0	4014586283371	콘택트 롤러 Ø 104.0 /150	13	266
6 99 02 130 00 0	4014586283388	콘택트 롤러 Ø 108.0 /150	13	266
6 99 02 131 00 0	4014586283395	콘택트 롤러 Ø 114.3 /150	13	266
6 99 02 132 00 0	4014586283401	콘택트 롤러 Ø 133.0 /150	13	266
6 99 02 133 00 0	4014586283418	콘택트 롤러 Ø 139.7 /150	13	266
6 99 02 134 00 0	4014586283425	콘택트 롤러 Ø 168.3 /150	13	266

주문 번호	EAN	명칭	PK	페이지
6 99 02 136 00 0	4014586284613	GF75용 디버링 장치	13	-
6 99 02 155 00 0	4014586284835	콘택트 롤러 Ø 152.4 /150	13	-
6 99 02 158 00 0	4014586284934	클래식	13	-
6 99 02 160 00 0	4014586284972	클래식	13	-
6 99 02 161 00 0	4014586284989	GU150DS/2H용 콘택트 그라인딩 유닛	13	-
6 99 02 162 00 0	4014586284996	클래식	13	-
6 99 02 163 00 0	4014586285009	GU용 롤러 서포트 고정 유닛	13	-
6 99 02 165 00 0	4014586285023	바이스 클램핑 조우	13	-
6 99 02 169 00 0	4014586285061	GF 150용 앵글 서포트	13	-
6 99 02 172 00 0	4014586285092	클래식	13	-
6 99 02 175 00 0	4014586285511	GIG 마이터 그라인딩 판	13	266
6 99 02 176 00 0	4014586285528	GIL용 GIT 스리블 조인트	13	267
6 99 02 179 60 0	4014586349381	파이프 서포트	13	265
6 99 02 180 00 0	4014586285566	앵글 서포트 프	13	-
6 99 02 180 60 0	4014586351193	파이프 서포트	13	265
6 99 02 181 60 0	4014586351209	파이프 서포트	13	265
6 99 02 182 00 0	4014586285580	GIR용 흡진 노즐	13	266
6 99 02 183 00 0	4014586285597	커넥터 박스 2 x 7핀	13	267
6 99 02 186 00 0	4014586288499	연결 장치	13	264
6 99 02 187 00 0	4014586288482	연결 장치	13	265
6 99 02 188 00 0	4014586290683	콘택트 롤러 Ø 16.0 /150	13	-
6 99 02 189 00 0	4014586290706	콘택트 롤러 Ø 18.0 /150	13	-
6 99 02 190 00 0	4014586290713	콘택트 롤러 Ø 19.0 /150	13	-
6 99 02 191 00 0	4014586290720	콘택트 롤러 Ø 19.1 /150	13	-
6 99 02 192 00 0	4014586290737	콘택트 롤러 Ø 21.0 /150	13	-
6 99 02 193 00 0	4014586290744	콘택트 롤러 Ø 21.3 /150	13	-
6 99 02 194 00 0	4014586290751	콘택트 롤러 Ø 22.3 /150	13	-
6 99 02 195 00 0	4014586290768	콘택트 롤러 Ø 23.0 /150	13	-
6 99 02 196 00 0	4014586290775	콘택트 롤러 Ø 23.2 /150	13	-
6 99 02 197 00 0	4014586290782	콘택트 롤러 Ø 24.3 /150	13	-
6 99 02 198 00 0	4014586290799	콘택트 롤러 Ø 26.1 /150	13	-
6 99 02 199 00 0	4014586290805	콘택트 롤러 Ø 26.7 /150	13	-
6 99 02 200 00 0	4014586290812	콘택트 롤러 Ø 27.0 /150	13	-
6 99 02 201 00 0	4014586290829	콘택트 롤러 Ø 28.3 /150	13	-
6 99 02 202 00 0	4014586290836	콘택트 롤러 Ø 28.6 /150	13	-
6 99 02 203 00 0	4014586290843	콘택트 롤러 Ø 29.2 /150	13	-
6 99 02 204 00 0	4014586290850	콘택트 롤러 Ø 31.1 /150	13	-
6 99 02 205 00 0	4014586290867	콘택트 롤러 Ø 31.5 /150	13	-
6 99 02 206 00 0	4014586290874	콘택트 롤러 Ø 31.8 /150	13	-
6 99 02 207 00 0	4014586290881	콘택트 롤러 Ø 33.0 /150	13	-
6 99 02 208 00 0	4014586290898	콘택트 롤러 Ø 33.0 /150	13	-
6 99 02 209 00 0	4014586290904	콘택트 롤러 Ø 34.0 /150	13	-
6 99 02 210 00 0	4014586290911	콘택트 롤러 Ø 37.4 /150	13	-
6 99 02 211 00 0	4014586290928	콘택트 롤러 Ø 39.8 /150	13	-
6 99 02 212 00 0	4014586290935	콘택트 롤러 Ø 40.1 /150	13	-
6 99 02 213 00 0	4014586290942	콘택트 롤러 Ø 41.3 /150	13	-
6 99 02 214 00 0	4014586290959	콘택트 롤러 Ø 42.0 /150	13	-
6 99 02 215 00 0	4014586290966	콘택트 롤러 Ø 42.1 /150	13	-
6 99 02 216 00 0	4014586290973	콘택트 롤러 Ø 42.2 /150	13	-
6 99 02 217 00 0	4014586290980	콘택트 롤러 Ø 43.0 /150	13	-
6 99 02 218 00 0	4014586290997	콘택트 롤러 Ø 45.0 /150	13	-
6 99 02 219 00 0	4014586291000	콘택트 롤러 Ø 45.7 /150	13	-
6 99 02 221 00 0	4014586291024	콘택트 롤러 Ø 47.4 /150	13	-
6 99 02 222 00 0	4014586291031	콘택트 롤러 Ø 48.0 /150	13	-
6 99 02 223 00 0	4014586291048	콘택트 롤러 Ø 49.0 /150	13	-
6 99 02 224 00 0	4014586291055	콘택트 롤러 Ø 50.1 /150	13	-
6 99 02 225 00 0	4014586291062	콘택트 롤러 Ø 51.0 /150	13	-
6 99 02 226 00 0	4014586291086	콘택트 롤러 Ø 52.0 /150	13	-
6 99 02 227 00 0	4014586291093	콘택트 롤러 Ø 93.2 /150	13	-
6 99 02 228 00 0	4014586291109	콘택트 롤러 Ø 107.0 /150	13	-
6 99 02 229 00 0	4014586291116	콘택트 롤러 Ø 54.0 /150	13	-
6 99 02 230 00 0	4014586291123	콘택트 롤러 Ø 55.0 /150	13	-
6 99 02 231 00 0	4014586291130	콘택트 롤러 Ø 57.0 /150	13	-
6 99 02 232 00 0	4014586291147	콘택트 롤러 Ø 57.8 /150	13	-
6 99 02 233 00 0	4014586291154	콘택트 롤러 Ø 58.0 /150	13	-
6 99 02 234 00 0	4014586291161	콘택트 롤러 Ø 59.5 /150	13	-
6 99 02 235 00 0	4014586291178	콘택트 롤러 Ø 62.0 /150	13	-
6 99 02 236 00 0	4014586291185	콘택트 롤러 Ø 63.0 /150	13	-
6 99 02 237 00 0	4014586291192	콘택트 롤러 Ø 64.2 /150	13	-
6 99 02 238 00 0	4014586291208	콘택트 롤러 Ø 65.0 /150	13	-
6 99 02 239 00 0	4014586291215	콘택트 롤러 Ø 66.0 /150	13	-
6 99 02 240 00 0	4014586291222	콘택트 롤러 Ø 66.3 /150	13	-
6 99 02 241 00 0	4014586291239	콘택트 롤러 Ø 66.7 /150	13	-
6 99 02 242 00 0	4014586291246	콘택트 롤러 Ø 67.1 /150	13	-
6 99 02 243 00 0	4014586291253	콘택트 롤러 Ø 69.9 /150	13	-
6 99 02 244 00 0	4014586291260	콘택트 롤러 Ø 70.0 /150	13	-

주문 번호	EAN	명칭	PK	페이지
6 99 02 245 00 0	4014586291277	콘택트 롤러 Ø 73.0 /150	13	-
6 99 02 246 00 0	4014586291284	콘택트 롤러 Ø 73.8 /150	13	-
6 99 02 247 00 0	4014586291291	콘택트 롤러 Ø 75.0 /150	13	-
6 99 02 248 00 0	4014586291307	콘택트 롤러 Ø 75.1 /150	13	-
6 99 02 249 00 0	4014586291314	콘택트 롤러 Ø 76.0 /150	13	-
6 99 02 250 00 0	4014586291321	콘택트 롤러 Ø 78.0 /150	13	-
6 99 02 251 00 0	4014586291338	콘택트 롤러 Ø 79.4 /150	13	-
6 99 02 252 00 0	4014586291345	콘택트 롤러 Ø 79.8 /150	13	-
6 99 02 253 00 0	4014586291352	콘택트 롤러 Ø 80.0 /150	13	-
6 99 02 254 00 0	4014586291369	콘택트 롤러 Ø 80.2 /150	13	-
6 99 02 255 00 0	4014586291376	콘택트 롤러 Ø 81.0 /150	13	-
6 99 02 256 00 0	4014586291383	콘택트 롤러 Ø 82.0 /150	13	-
6 99 02 257 00 0	4014586291390	콘택트 롤러 Ø 82.1 /150	13	-
6 99 02 258 00 0	4014586291406	콘택트 롤러 Ø 82.5 /150	13	-
6 99 02 259 00 0	4014586291413	콘택트 롤러 Ø 83.0 /150	13	-
6 99 02 260 00 0	4014586291420	콘택트 롤러 Ø 84.1 /150	13	-
6 99 02 261 00 0	4014586291437	콘택트 롤러 Ø 85.0 /150	13	-
6 99 02 262 00 0	4014586291444	콘택트 롤러 Ø 86.7 /150	13	-
6 99 02 263 00 0	4014586291451	콘택트 롤러 Ø 87.0 /150	13	-
6 99 02 264 00 0	4014586291468	콘택트 롤러 Ø 88.0 /150	13	-
6 99 02 265 00 0	4014586291475	콘택트 롤러 Ø 89.0 /150	13	-
6 99 02 266 00 0	4014586291482	콘택트 롤러 Ø 89.3 /150	13	-
6 99 02 267 00 0	4014586291499	콘택트 롤러 Ø 89.9 /150	13	-
6 99 02 268 00 0	4014586291505	콘택트 롤러 Ø 90.0 /150	13	-
6 99 02 269 00 0	4014586291512	콘택트 롤러 Ø 92.0 /150	13	-
6 99 02 271 00 0	4014586291543	콘택트 롤러 Ø 100.0 /150	13	-
6 99 02 272 00 0	4014586291635	콘택트 롤러 Ø 100.5 /150	13	-
6 99 02 273 00 0	4014586291642	콘택트 롤러 Ø 101.0 /150	13	-
6 99 02 274 00 0	4014586291659	콘택트 롤러 Ø 101.3 /150	13	-
6 99 02 275 00 0	4014586291987	콘택트 롤러 Ø 102.0 /150	13	-
6 99 02 276 00 0	4014586291994	콘택트 롤러 Ø 102.5 /150	13	-
6 99 02 277 00 0	4014586292007	콘택트 롤러 Ø 102.6 /150	13	-
6 99 02 278 00 0	4014586292014	콘택트 롤러 Ø 105.0 /150	13	-
6 99 02 279 00 0	4014586292021	콘택트 롤러 Ø 106.7 /150	13	-
6 99 02 281 00 0	4014586292045	콘택트 롤러 Ø 110.0 /150	13	-
6 99 02 282 00 0	4014586292052	콘택트 롤러 Ø 114.0 /150	13	-
6 99 02 283 00 0	4014586292069	콘택트 롤러 Ø 115.0 /150	13	-
6 99 02 284 00 0	4014586292076	콘택트 롤러 Ø 117.0 /150	13	-
6 99 02 285 00 0	4014586292083	콘택트 롤러 Ø 118.0 /150	13	-
6 99 02 286 00 0	4014586292090	콘택트 롤러 Ø 118.2 /150	13	-
6 99 02 287 00 0	4014586292106	콘택트 롤러 Ø 120.0 /150	13	-
6 99 02 288 00 0	4014586292113	콘택트 롤러 Ø 121.0 /150	13	-
6 99 02 289 00 0	4014586293080	콘택트 롤러 Ø 122.0 /150	13	-
6 99 02 290 00 0	4014586292120	콘택트 롤러 Ø 124.0 /150	13	-
6 99 02 291 00 0	4014586292137	콘택트 롤러 Ø 125.0 /150	13	-
6 99 02 292 00 0	4014586292144	콘택트 롤러 Ø 127.0 /150	13	-
6 99 02 293 00 0	4014586292151	콘택트 롤러 Ø 127.5 /150	13	-
6 99 02 294 00 0	4014586292168	콘택트 롤러 Ø 128.0 /150	13	-
6 99 02 295 00 0	4014586292175	콘택트 롤러 Ø 129.0 /150	13	-
6 99 02 296 00 0	4014586292182	콘택트 롤러 Ø 130.0 /150	13	-
6 99 02 297 00 0	4014586292199	콘택트 롤러 Ø 135.0 /150	13	-
6 99 02 298 00 0	4014586292205	콘택트 롤러 Ø 138.0 /150	13	-
6 99 02 299 00 0	4014586292212	콘택트 롤러 Ø 139.0 /150	13	-
6 99 02 300 00 0	4014586292229	콘택트 롤러 Ø 140.0 /150	13	-
6 99 02 301 00 0	4014586292236	콘택트 롤러 Ø 141.3 /150	13	-
6 99 02 302 00 0	4014586292243	콘택트 롤러 Ø 141.9 /150	13	-
6 99 02 303 00 0	4014586292250	콘택트 롤러 Ø 144.2 /150	13	-
6 99 02 304 00 0	4014586292267	콘택트 롤러 Ø 15.0 /150	13	-
6 99 02 305 00 0	4014586292274	콘택트 롤러 Ø 150.0 /150	13	-
6 99 02 306 00 0	4014586292281	콘택트 롤러 Ø 152.0 /150	13	-
6 99 02 308 00 0	4014586292304	콘택트 롤러 Ø 154.0 /150	13	-
6 99 02 309 00 0	4014586292311	콘택트 롤러 Ø 159.0 /150	13	-
6 99 02 310 00 0	4014586292328	콘택트 롤러 Ø 160.0 /150	13	-
6 99 02 311 00 0	4014586292335	콘택트 롤러 Ø 163.0 /150	13	-
6 99 02 312 00 0	4014586292342	콘택트 롤러 Ø 165.0 /150	13	-
6 99 02 313 00 0	4014586292359	콘택트 롤러 Ø 165.1 /150	13	-
6 99 02 314 00 0	4014586292366	콘택트 롤러 Ø 168.0 /150	13	-
6 99 02 315 00 0	4014586292373	콘택트 롤러 Ø 172.2 /150	13	-
6 99 02 316 00 0	4014586292380	콘택트 롤러 Ø 180.0 /150	13	-
6 99 02 317 00 0	4014586292397	콘택트 롤러 Ø 188.4 /150	13	-
6 99 02 318 00 0	4014586292403	콘택트 롤러 Ø 190.0 /150	13	-
6 99 02 319 00 0	4014586292410	콘택트 롤러 Ø 195.0 /150	13	-
6 99 02 320 00 0	4014586292427	콘택트 롤러 Ø 202.0 /150	13	-
6 99 02 321 00 0	4014586292533	콘택트 롤러 Ø 215.0 /150	13	-
6 99 02 322 00 0	4014586292540	콘택트 롤러 Ø 219.0 /150	13	-
6 99 02 323 00 0	4014586292557	콘택트 롤러 Ø 31.0 /150	13	-

주문 번호	EAN	명칭	PK	페이지
6 99 02 324 00 0	4014586292564	콘택트 롤러 Ø 57.5 /150	13	-
6 99 02 326 00 0	4014586292588	콘택트 롤러 Ø 68.0	13	-
6 99 02 327 00 0	4014586292595	콘택트 롤러 Ø 84.0 /150	13	-
6 99 02 328 00 0	4014586295251	가이드 암, 전체 세트	13	-
6 99 02 332 00 0	4014586295435	콘택트 롤러 Ø 68.9 /150	13	-
6 99 02 333 00 0	4014586295718	나일론 롤러 서포트	13	-
6 99 02 335 00 0	4014586296609	벤치 바이스 조우 세트	13	267
6 99 02 338 00 0	4014586299488	스테인리스 스틸 샌딩 지지대	13	264
6 99 02 343 00 0	4014586349398	흡진 장치가 있는 스파크 박스	13	264
6 99 02 344 00 0	4014586349404	스테인리스 스틸 샌딩 지지대	13	265
6 99 02 346 00 0	4014586379296	컨택트 디스크	13	267
6 99 02 410 00 0	4014586299310	구동 폴리용 기어 풀러	06	267
6 99 03 000 00 0	4014586278483	그라인딩 벨트 75 x 2000 입자 24 R 포장 단위 10	12	262
6 99 03 002 00 0	4014586278506	그라인딩 벨트 75 x 2000 입자 36 R 포장 단위 10	12	262
6 99 03 003 00 0	4014586278513	연마 벨트, 75 x 2000 K36 Z VE10	12	263
6 99 03 004 00 0	4014586278520	그라인딩 벨트 75 x 2000 입자 40 R 포장 단위 10	12	262
6 99 03 005 00 0	4014586278537	그라인딩 벨트 75 x 2000 입자 40 Z 포장 단위 10	12	263
6 99 03 007 00 0	4014586278551	그라인딩 벨트 75 x 2000 입자 60 R 포장 단위 10	12	262
6 99 03 008 00 0	4014586278568	연마 벨트 75 x 2000 K60 Z VE10	12	263
6 99 03 009 00 0	4014586278575	그라인딩 벨트 75 x 2000 입자 80 R 포장 단위 10	12	262
6 99 03 010 00 0	4014586278582	그라인딩 벨트 75 x 2000 입자 80 Z 포장 단위 10	12	263
6 99 03 013 00 0	4014586278612	그라인딩 벨트 75 x 2000 입자 120 R 포장 단위 10	12	262
6 99 03 014 00 0	4014586278629	연마 벨트, 75 x 2000 K120 Z VE10	12	263
6 99 03 017 00 0	4014586278650	그라인딩 벨트 75 x 2000 입자 220 A 포장 단위 10	12	263
6 99 03 018 00 0	4014586278667	그라인딩 벨트 75 x 2000 입자 320 A 포장 단위 10	12	263
6 99 03 019 00 0	4014586278674	그라인딩 벨트 75 x 2000 입자 400 A 포장 단위 10	12	263
6 99 03 020 00 0	4014586278681	그라인딩 벨트 75 x 2250 입자 36 R 포장 단위 10	12	262
6 99 03 021 00 0	4014586278698	그라인딩 벨트 75 x 2250 입자 36 Z 포장 단위 10	12	263
6 99 03 034 00 0	4014586283616	그라인딩 벨트 100 x 1000 입자 36 Z 포장 단위 10	12	263
6 99 03 035 00 0	4014586283623	그라인딩 벨트 100 x 1000 입자 40 Z 포장 단위 10	12	263
6 99 03 036 00 0	4014586283630	그라인딩 벨트 100 x 1000 입자 60 Z 포장 단위 10	12	263
6 99 03 037 00 0	4014586283647	그라인딩 벨트 100 x 1000 입자 80 Z 포장 단위 10	12	263
6 99 03 038 00 0	4014586283654	그라인딩 벨트 100 x 1000 입자 120 Z 포장 단위 10	12	263
6 99 03 039 00 0	4014586283661	그라인딩 벨트 150 x 2000 입자 24 R 포장 단위 10	12	262
6 99 03 040 00 0	4014586283678	그라인딩 벨트 150 x 2000 입자 36 R 포장 단위 10	12	262
6 99 03 041 00 0	4014586283685	그라인딩 벨트 150 x 2000 입자 36 Z 포장 단위 10	12	263
6 99 03 042 00 0	4014586283692	그라인딩 벨트 150 x 2000 입자 40 R 포장 단위 10	12	262
6 99 03 043 00 0	4014586283708	그라인딩 벨트 150 x 2000 입자 40 Z 포장 단위 10	12	263
6 99 03 044 00 0	4014586283715	그라인딩 벨트 150 x 2000 입자 60 R 포장 단위 10	12	262
6 99 03 045 00 0	4014586283722	그라인딩 벨트 150 x 2000 입자 60 Z 포장 단위 10	12	263
6 99 03 046 00 0	4014586283739	그라인딩 벨트 150 x 2000 입자 80 R 포장 단위 10	12	262
6 99 03 047 00 0	4014586283746	그라인딩 벨트 150 x 2000 입자 80 Z 포장 단위 10	12	263
6 99 03 048 00 0	4014586283753	그라인딩 벨트 150 x 2000 입자 120 R 포장 단위 10	12	262
6 99 03 049 00 0	4014586283760	그라인딩 벨트 150 x 2000 입자 120 Z 포장 단위 10	12	263
6 99 03 050 00 0	4014586283777	그라인딩 벨트 150 x 2000 입자 220 A 포장 단위 10	12	263
6 99 03 051 00 0	4014586283784	그라인딩 벨트 150 x 2000 입자 320 A 포장 단위 10	12	263
6 99 03 052 00 0	4014586283791	그라인딩 벨트 150 x 2000 입자 400 A 포장 단위 10	12	263
6 99 03 053 00 0	4014586283807	그라인딩 벨트 150 x 2250 입자 36 R 포장 단위 10	12	262
6 99 03 054 00 0	4014586283814	그라인딩 벨트 150 x 2250 입자 36 Z 포장 단위 10	12	263
6 99 03 097 00 0	4014586292915	그라인딩 벨트 100 x 1000 입자 36 R 포장 단위 10	12	-
6 99 03 098 00 0	4014586292922	그라인딩 벨트 100 x 1000 입자 60 R 포장 단위 10	12	-
6 99 03 099 00 0	4014586292939	그라인딩 벨트 100 x 1000 입자 80 R 포장 단위 10	12	-
6 99 03 111 00 0	4014586299235	그라인딩 벨트 2400 입자 36 R 포장 단위 10	12	262
6 99 03 112 00 0	4014586299242	그라인딩 벨트 150 x 2400 입자 36 Z 포장 단위 10	12	263
6 99 03 116 01 0	4014586329888	플리스 벨트 150 x 2000, 거친, 3개 포장	12	263
6 99 03 117 01 0	4014586329895	플리스 벨트 75 x 2000, 거친, 3개 포장	12	263
6 99 03 118 01 0	4014586329901	플리스 벨트 150 x 2000, 중간, 3개 포장	12	263
6 99 03 119 01 0	4014586329918	플리스 벨트 75 x 2000, 중간, 3개 포장	12	263
6 99 03 120 01 0	4014586329925	플리스 벨트 150 x 2000, 매우 미세, 3개 포장	12	263
6 99 03 121 01 0	4014586329932	플리스 벨트 75 x 2000, 매우 미세, 3개 포장	12	263
6 99 03 122 00 0	4014586368054	샌딩 벨트	12	262
6 99 03 122 01 0	4014586332369	플리스 벨트 세트 75	12	-
6 99 03 126 00 0	4014586379029	그라인딩 벨트 Cubitron II 50 x 1000 입자 36 포장 단위 10	12	251
6 99 03 127 00 0	4014586379036	그라인딩 벨트 Cubitron II 50 x 1000 입자 60 포장 단위 10	12	251
6 99 03 128 00 0	4014586379043	그라인딩 벨트 Cubitron II 50 x 1000 입자 80 포장 단위 10	12	251
6 99 03 130 00 0	4014586379050	연마 벨트, 50 x 1000 K36 Z VE10	12	251
6 99 03 131 00 0	4014586379067	그라인딩 벨트 50 x 1000 입자 60 Z 포장 단위 10	12	251
6 99 03 132 00 0	4014586379074	그라인딩 벨트 50 x 1000 입자 80 Z 포장 단위 10	12	251
6 99 03 133 00 0	4014586379081	그라인딩 벨트 50 x 1000 입자 120 Z 포장 단위 10	12	251
6 99 03 134 00 0	4014586379098	그라인딩 벨트 50 x 1000 입자 220 A 포장 단위 10	12	251
6 99 03 135 00 0	4014586379104	그라인딩 벨트 50 x 1000 입자 320 A 포장 단위 10	12	251
6 99 03 136 00 0	4014586379111	그라인딩 벨트 50 x 1000 입자 420 A 포장 단위 10	12	251
6 99 03 137 00 0	4014586379128	연마 벨트, 50 x 1000 K36 R VE10	12	251
6 99 03 138 00 0	4014586379135	연마 벨트, 50 x 1000 K60 R VE10	12	251
6 99 03 139 00 0	4014586379142	연마 벨트, 50 x 1000 K80 R VE10	12	251
6 99 03 140 00 0	4014586379159	연마 벨트, 50 x 1000 K120 R VE10	12	251

주문 번호	EAN	명칭	PK	페이지
6 99 03 142 00 0	4014586379166	플리스 벨트 50 x 1000, 거친, 3개 포장	12	251
6 99 03 143 00 0	4014586379173	플리스 벨트 50 x 1000, 중간, 3개 포장	12	251
6 99 03 144 00 0	4014586379180	플리스 벨트 50 x 1000, 매우 미세, 3개 포장	12	251
6 99 03 145 00 0	4014586385891	그라인딩 벨트 Cubitron II 75 x 2000 36+ 10p	12	262
6 99 03 146 00 0	4014586385907	그라인딩 벨트 Cubitron II 75 x 2000 60+ 10p	12	262
6 99 03 147 00 0	4014586385914	그라인딩 벨트 Cubitron II 75 x 2000 80+ 10 p	12	262
6 99 03 148 00 0	4014586385921	그라인딩 벨트 Cubitron II 150 x 2000 36+ 10p	12	262
6 99 03 149 00 0	4014586385938	그라인딩 벨트 Cubitron II 150 x 2000 60+ 10p	12	262
6 99 03 150 00 0	4014586385945	그라인딩 벨트 Cubitron II 150 x 2000 80+ 10p	12	262
6 99 03 151 00 0	4014586385952	그라인딩 벨트 Cubitron II 75 x 2250 36+ 10p	12	262
6 99 03 152 00 0	4014586385969	그라인딩 벨트 Cubitron II 75 x 2250 60+ 10p	12	262
6 99 03 153 00 0	4014586385976	그라인딩 벨트 Cubitron II 75 x 2250 80+ 10p	12	262
6 99 03 154 00 0	4014586385983	그라인딩 벨트 Cubitron II 150 x 2250 36+ 10p	12	262
6 99 03 155 00 0	4014586385990	그라인딩 벨트 Cubitron II 150 x 2250 60+ 10p	12	262
6 99 03 156 00 0	4014586386003	그라인딩 벨트 Cubitron II 150 x 2250 80+ 10p	12	262
6 99 03 157 00 0	4014586405063	그라인딩 벨트 Cubitron II 50 x 1150 입자 36 포장 단위 10	12	251
6 99 03 158 00 0	4014586405070	연마 벨트, 50 x 1150 K36 R VE10	12	251
6 99 03 159 00 0	4014586405087	연마 벨트, 50 x 1150 K36 Z VE10	12	251
9 01 02 009 01 0	4014586869537	AccuTec 앵글 헤드 1/4" 내부 6각	05	-
9 01 02 010 01 0	4014586869544	AccuTec 앵글 헤드 1/4" 외부 4각	05	-
9 01 02 011 01 0	4014586869551	AccuTec 앵글 헤드 3/8" 외부 4각	05	-
9 01 02 012 01 0	4014586876894	AccuTec 앵글 헤드 1/4" 내부 6각 QuickIN	05	35
9 01 02 013 01 0	4014586876900	AccuTec 앵글 헤드 3/8" 외부 4각	05	35
9 01 02 014 01 0	4014586882703	앵글 헤드 Basic	05	35
9 01 02 015 02 0	4014586882802	앵글 헤드	05	35
9 01 02 016 02 0	4014586882826	앵글 헤드	05	35
9 01 04 009 01 0	4014586871622	매거진 M55 X	01	19
9 01 04 010 01 0	4014586871639	벨트 가이드가 있는 M55 X 매거진 연장장치	02	19
9 01 05 002 01 8	4014586833682	안전 슬라이딩 클러치	02	71
9 01 06 001 02 0	4014586886930	직선 출력	05	35
9 01 06 002 02 0	4014586886626	직선 출력	05	35
9 06 04 008 01 3	4014586849805	보호 커버 조립형	02	99
9 06 04 009 01 7	4014586849829	보호 커버 조립형	02	99
9 06 06 002 00 9	4014586834467	튐날 가이드	02	142
9 07 01 002 01 0	4014586878522	프리즘 바이스	02	75
9 07 02 003 00 8	4014586834511	클램핑 지그	02	142
9 07 02 004 00 6	4014586834528	클램핑 지그	02	142
9 07 02 005 00 0	4014586839783	FEIN 클램프와 공급 장치	02	142
9 12 01 002 00 4	4014586842868	냉각운할장치	08	-
9 26 01 022 01 3	4014586846965	조립된 진공 펌프	02	157
9 26 01 023 02 3	4014586847283	컴프레서, 조립형	08	-
9 26 02 030 01 4	4014586836805	견인 케이블	04	245
9 26 02 054 01 6	4014586841342	흡입판	02	157
9 26 02 055 01 0	4014586841335	파이프 드릴링 장치	02	157
9 26 02 057 01 7	4014586843322	조립된 진공판	02	157
9 26 02 063 02 3	4014586844503	흡진기	04	-
9 26 02 066 01 2	4014586846989	탭핑 장치	01	172
9 26 02 071 01 9	4014586851389	프로파일 세트 160	01	132
9 26 02 072 01 2	4014586852478	탭핑 장치	01	172
9 26 02 074 01 4	4014586855080	흡진 장치 FSC	04	238
9 26 02 075 01 8	4014586855097	흡진 장치	04	238
9 26 02 079 01 0	4014586857152	스크류 절삭 - 고속 교체 척	02	172
9 26 02 081 01 0	4014586860183	흡진기	04	-
9 26 02 082 01 0	4014586861920	스크류 절삭 - 고속 교체 척	02	176
9 26 02 083 01 0	4014586860152	테이블 탐과 드릴 지그 서포트	04	227
9 26 02 084 01 0	4014586863542	흡진 장치	04	237
9 26 02 085 01 0	4014586867977	진공판	02	177
9 26 02 086 01 0	4014586868943	흡진기	04	-
9 26 02 088 01 0	4014586878492	흡진 세트	04	-
9 26 02 089 01 0	4014586878508	나사 절삭 신속 교환 척	02	172
9 26 02 091 00 0	4014586882932	흡진 세트 FMM 350 Q / QSL	04	227
9 26 02 092 00 0	4014586882949	흡진 세트 FMT / FMM 250	04	227
9 26 02 095 00 0	4014586885551	흡진 세트	04	-
9 26 04 079 02 1	4014586853574	배터리 NiCd 12V	02	34
9 26 04 082 02 5	4014586855127	배터리 NiMH 9.6 V	02	34
9 26 04 084 02 7	4014586855141	배터리, NiMH 12 V / 2000 mAh	02	34
9 26 04 096 01 0	4014586863986	급속 충전기 ALG 30	02	14
9 26 04 103 01 0	4014586862651	충전 어댑터	02	34
9 26 04 111 01 0	4014586869308	멀티충전기 ALS 40	02	34
9 26 04 129 01 0	4014586867687	급속 충전기 ALG 50	02	14
9 26 04 160 00 0	4014586871561	컨택트 홀더	02	-
9 26 04 160 02 0	4014586872797	리튬 이온 배터리 14.4V	02	-
9 26 04 160 03 0	4014586877228	리튬 이온 배터리 14.4V	02	-
9 26 04 161 02 0	4014586872803	배터리 Li-Ion 18 V	02	-
9 26 04 161 03 0	4014586880334	배터리 Li-Ion 18 V	02	-
9 26 04 163 02 0	4014586872681	프로그래밍 어댑터	02	35

주문 번호	EAN	명칭	PK	페이지
9 26 04 164 02 0	4014586872810	리튬 이온 배터리 14.4V	02	-
9 26 04 164 03 0	4014586877235	리튬 이온 배터리 14.4V	02	-
9 26 04 165 02 0	4014586872827	배터리 Li-Ion 18 V	02	59
9 26 04 166 02 0	4014586874449	충전 표시창이 있는 10.8-14.4V 2Ah 리튬이온	02	-
9 26 04 168 02 0	4014586881157	배터리 Li-Ion 12 V	02	14
9 26 04 170 02 0	4014586882727	리튬 이온 배터리 14.4V	02	34
9 26 04 170 03 0	4014586885148	리튬 이온 배터리 14.4V	02	34
9 26 04 171 02 0	4014586882734	배터리 Li-Ion 18 V	02	14
9 26 04 171 03 0	4014586885155	배터리 Li-Ion 18 V	02	34
9 26 04 172 02 0	4014586882741	리튬 이온 배터리 14.4V	02	34
9 26 04 172 03 0	4014586885162	리튬 이온 배터리 14.4V	02	34
9 26 04 173 02 0	4014586882758	배터리 Li-Ion 18 V	02	14
9 26 04 173 03 0	4014586885179	배터리 Li-Ion 18 V	02	34
9 26 04 200 02 0	4014586882819	배터리 LED 램프 ALED 12-18 V	02	14
9 26 04 250 01 0	4014586885827	배터리 스타터 세트 12 V / 2,5 Ah	02	14
9 26 04 300 01 0	4014586881706	배터리 스타터 세트 18 V / 2.0 Ah	02	-
9 26 04 300 02 0	4014586881720	배터리 스타터 세트 18 V / 4.0 Ah	02	-
9 26 04 300 03 0	4014586885841	배터리 스타터 세트 18 V / 5.0 Ah	02	14
9 26 04 300 04 0	4014586885858	배터리 스타터 세트 18 V / 2,5 Ah	02	14



주문 번호	음압 레벨 LpA (dB)	측정값의 불확실성 KpA (dB)	소음 레벨 LWA (dB)	측정값의 불확실성 KWA (dB)	음피크값 LpCpeak (dB)	측정값의 불확실성 KpCpeak (dB)	진동값 1 ahv 3방향 (m/s²)	진동값 2 ahv 3방향 (m/s²)	측정값의 불확실성 Ka (m/s²)
7 205 43	82	3	93	3	96	3	4	1,5	
7 205 44	82	3	93	3	96	3	3	1,5	
7 205 45	82	3	93	3	96	3	3	1,5	
7 201 39	77	3	88	3		3	1,3	1,5	
7 201 63	77	3	88	3		3	1,4	1,5	
7 201 62	77	3	88	3		3	1,2	1,5	
7 205 35	77	3	88	3		3	1,2	1,5	
7 201 06	86	3	97	3	102	3	ah,D 2,0	1,5	
7 201 14	86	3	97	3	102	3	ah,D 2,0	1,5	
7 205 20	76	3	87	3		3	< 2,5	1,5	
7 205 03	81	3	92	3	98	3	ah,D 0,4	1,5	
7 202 45	78	3	89	3		3	1,6	1,5	
7 205 37	75	3	86	3		3	1,2	1,5	
7 205 40	84	3	95	3	99	3	1,5	1,5	
7 202 03	86	3	97	3	102	3	ah,D 2,2	1,5	
7 202 10	86	3	97	3	102	3	ah,D 2,2	1,5	
7 202 26	81	3	92	3	97	3	ah,D 0,6	1,5	
7 202 27	81	3	92	3	97	3	ah,D 0,6	1,5	
7 202 09	86	3	97	3	102	3	ah,D 1,6	1,5	
7 202 06	88	3	99	3	103	3	ah,D 1,3	1,5	
7 205 01	81	3	92	3	99	3	ah,D 0,9	1,5	
7 205 34	77	3	88	3	93	3	1,1	1,5	
7 203 04	86	3	97	3	102	3	ah,D 1,5	1,5	
7 204 30	98	3	109	3	99	3	1,5	1,5	15
7 209 37	79	3	90	3	93	3	0,6	1,5	
7 209 16	87	3	98	3	101	3	1	1,5	
7 271 01	81	3	92	3	96	3	ah,D 3,5	1,5	ah,D 5,0
7 272 02	87	3	98	3	103	3		1,5	
7 272 03	87	3	98	3	99	3		1,5	
7 272 04	92	3	103	3	106	3		1,5	
7 270 27	84	3	95	3		3	0,5	1,5	
7 270 33	84	3	95	3		3		1,5	
7 270 31	82	3	93	3		3		1,5	
7 270 29	83	3	94	3		3		1,5	
7 270 28	83	3	94	3		3		1,5	
7 270 34	84	3	95	3	101	3		1,5	
7 270 32	84	3	95	3	101	3		1,5	
7 113 01	60	3	71	3	74	3	0,9	1,5	
7 113 02	71	3	82	3	84	3	1,2	1,5	
7 113 03	71	3	82	3	84	3	1,3	1,5	
7 113 06	71	3	82	3	84	3	1,6	1,5	
7 104 03	86	3	97	3	104	3	14	1,5	
7 104 04	90	3	101	3	105	3	12	1,5	
7 210 71	78	3	89	3	92	3	1,1	1,5	
7 210 94	78	3	89	3	92	3	1	1,5	
7 113 10	71	3	82	3	88	3	0,7	1,5	
7 113 11	73	3	84	3	92	3	1	1,5	
7 213 09	77	3	88	3	93	3	0,5	1,5	
7 213 04	82	3	93	3	96	3	1	1,5	
7 213 13	81	3	92	3	98	3	0,8	1,5	
7 213 14	81	3	92	3	98	3	0,8	1,5	
7 213 06	81	3	92	3	98	3	0,8	1,5	
7 213 08	81	3	92	3	98	3	0,8	1,5	
7 213 15	81	3	92	3	98	3	0,8	1,5	
7 210 98	86	3	97	3		3	<2,5	1,5	
7 215 29	93	3	104	3		3	6,5	1,5	
7 215 30	93	3	104	3		3	6,5	1,5	
7 215 28	96	3	107	3		3	8,8	1,5	
7 215 12	93	3	104	3		3	5,4	1,5	
7 215 13	93	3	104	3		3	5,4	1,5	
7 215 23	93	3	104	3		3	5,4	1,5	
7 215 07	95	3	106	3		3	10	1,5	
7 215 08	95	3	106	3		3	10	1,5	
7 215 21	95	3	106	3		3	10	1,5	
7 215 25	95	3	106	3		3	10	1,5	
7 215 26	95	3	106	3		3	10	1,5	
7 112 07	69	3	80	3		3	0,2	1,5	
7 112 06	62	3	73	3		3	0,2	1,5	
7 112 05	60	3	71	3		3	0,2	1,5	
7 112 04	67	3	78	3		3	0,3	1,5	

주문 번호	음압 레벨 LpA (dB)	측정값의 불확실성 KpA (dB)	소음 레벨 LWA (dB)	측정값의 불확실성 KWA (dB)	음피크값 LpCpeak (dB)	측정값의 불확실성 KpCpeak (dB)	진동값 1 ahv 3방향 (m/s²)	진동값 2 ahv 3방향 (m/s²)	측정값의 불확실성 Ka (m/s²)
7 112 03	65	3	76	3		3	0,4	1,5	
7 112 36	69	3	80	3		3	0,4	1,5	
7 112 40	62	3	73	3	79,7	3	0,4	1,5	
7 112 41	62	3	73	3	79,7	3	0,4	1,5	
7 112 42	60	3	71	3	75,6	3	0,4	1,5	
7 112 43	60	3	71	3	75,6	3	0,4	1,5	
7 112 44	60	3	71	3	75,6	3	0,4	1,5	
7 112 02	69	3	80	3		3	0,5	1,5	
7 112 01	68	3	79	3		3	0,6	1,5	
7 113 05	70	3	81	3		3	<2,5	1,5	
7 110 94	70	3	81	3		3	<2,5	1,5	
7 112 45	64,6	3	75,6	3	81,1	3	0,6	1,5	
7 221 61	84	3	95	3	99	3	ah,AG 5,0	1,5	ah,DS 2,5
7 221 62	84	3	95	3	99	3	ah,AG 4,5	1,5	ah,DS 2,5
7 221 41	87	3	98	3	99	3	ah,AG 5,0	1,5	ah,DS 2,5
7 221 44	84	3	95	3	99	3	ah,AG 4,5	1,5	ah,DS 2,5
7 221 42	84	3	95	3	101	3	ah,AG 4,5	1,5	ah,DS 2,5
7 221 43	84	3	95	3	101	3	ah,AG 4,5	1,5	ah,DS 2,5
7 221 40	87	3	98	3	99	3	ah,AG 5,0	1,5	ah,DS 2,5
7 221 46	85	3	96	3		3	ah,AG 4,5	1,5	
7 221 47	85	3	96	3		3	ah,AG 5,0	1,5	
7 221 31	87	3	98	3		3	ah,AG 3,8	1,5	
7 221 07	87	3	98	3	103	3	ah,AG 6,0	1,5	ah,DS 2,5
7 221 08	87	3	98	3	103	3	ah,AG 6,0	1,5	ah,DS 2,5
7 221 05	87	3	98	3	103	3	ah,AG 6,0	1,5	ah,DS 2,5
7 221 06	87	3	98	3	103	3	ah,AG 6,0	1,5	ah,DS 2,5
7 221 26	87	3	98	3	103	3	ah,AG 6,0	1,5	ah,DS 2,5
7 221 27	87	3	98	3	103	3	ah,AG 6,0	1,5	ah,DS 2,5
7 221 01	87	3	98	3	103	3	ah,AG 6,0	1,5	ah,DS 2,5
7 221 02	87	3	98	3	103	3	ah,AG 6,0	1,5	ah,DS 2,5
7 223 02	81	3	92	3	95	3	ah,SG 1,5	1,5	
7 223 12	84	3	95	3	98	3	ah,SG 1,6	1,5	
7 223 03	81	3	92	3	95	3	ah,SG 1,5	1,5	
7 223 14	87	3	98	3	101	3	ah,SG ØD=50 mm 17,0	1,5	ah,SG ØD=12 mm 2,3
7 223 14	86	3	97	3	101	3	ah,SG ØD=50 mm 27,0	1,5	ah,SG ØD=12 mm 3,9
7 223 13	86	3	97	3	100	3	ah,SG ØD=50 mm 2,9	1,5	ah,SG ØD=12 mm 1,5
7 224 04	87	3	98	3	103	3	ah,SG 2,4	1,5	
7 224 05	93	3	104	3	106	3	ah,SG 2,0	1,5	
7 220 78	87	3	98	3	105	3	12	1,5	
7 220 92	87	3	98	3		3	4	1,5	
7 221 63	84	3	95	3	100	3	ah,P 3,5	1,5	ah,DS 2,5
7 221 48	84	3	95	3	100	3	ah,P 2,5	1,5	ah,DS 2,5
7 221 49	84	3	95	3	100	3	ah,P 3,5	1,5	ah,DS 2,5
7 221 50	84	3	95	3	100	3	ah,P 2,5	1,5	
7 221 66	84	3	95	3	98	3	4,5	1,5	
7 221 13	86	3	97	3	102	3	2,4	1,5	
7 228 05	84	3	95	3	99	3	2	1,5	
7 221 67	85	3	96	3	101	3	ah,P/T=3 2,5	1,5	ah,P/T=6 5,0
7 129 09	76	3	87	3	91	3		1,5	
7 536 02	81	3	92	3		3		1,5	
7 229 36	74	3	85	3	96	3		1,5	
7 229 37	74	3	85	3	96	3		1,5	
7 136 01	78	3	89	3	91	3		1,5	
7 136 02	78	3	89	3	91	3		1,5	
7 236 36	79	3	90	3	93	3		1,5	
7 236 31	79	3	90	3	93	3		1,5	
7 230 27	82	3	93	3		3	1,5	1,5	
7 230 28	82	3	93	3		3	1,5	1,5	
7 230 22	81	3	92	3		3	1,5	1,5	
7 230 29	80	3	91	3		3	4,7	1,5	
7 230 26	80	3	91	3		3	15,6	1,5	
7 230 23	86	3	97	3	103	3	12,1	1,5	
7 230 24	87	3	98	3	103,1	3	22,6	1,5	
7 232 35	76	3	87	3	92	3	11,3	1,5	
7 232 32	76	3	87	3	92	3	9,3	1,5	
7 232 36	76	3	87	3	92	3	6,4	1,5	
7 232 37	77	3	88	3	93	3	9,19	1,5	
7 232 29	78	3	89	3	93	3	4,4	1,5	
7 232 30	85	3	96	3	100	3	8,9	1,5	
7 232 31	85	3	96	3	100	3	10	1,5	



주요 번호	음압 레벨 LpA (dB)	측정값의 불확실성 KpA (dB)	소음 레벨 LWA (dB)	측정값의 불확실성 KWA (dB)	음피크값 LpCpeak (dB)	측정값의 불확실성 KpCpeak (dB)	진동값 1 ahv 3방향 (m/s²)	진동값 2 ahv 3방향 (m/s²)	측정값의 불확실성 Ka (m/s²)
7 234 17	79	3	90	3	94	3	7,8	1,5	
7 234 15	79	3	90	3	94	3	7,8	1,5	
7 234 06	83	3	94	3	97	3	16	1,5	13
7 234 22	89	3	100	3	102	3	7	1,5	
7 234 23	89	3	100	3	102	3	7	1,5	
7 534 08	81	3	92	3	102	3	ah,D 7.1	1,5	
7 238 14	86,5	3	97,5	3	102	3	3,5	1,5	
7 824 41	84	3	95	3	97	3	∅ 80 mm=11,8 ∅ 50 mm=6,3	1,5	
7 824 39	84	3	95	3	103	3	∅ 125 mm=7,5 ∅ 100 mm=3,3	1,5	
7 824 40	84	3	95	3	97	3	∅ 125 mm=2,0	1,5	
7 824 37	83	3	94	3	101	3	2	1,5	
7 824 36	79	3	90	3	98	3	2	1,5	
7 824 38	83	3	94	3	101	3	3,8	1,5	
7 823 03	71	3	82	3	85	3	3,7	1,5	
7 823 14	77	3	88	3	88	3	3,7	1,5	
7 823 15	71	3	82	3	84	3	2	1,5	
7 823 19	79	3	90	3	92	3	5	1,5	
7 823 21	79	3	90	3		3	1	1,5	
7 823 20	77	3	88	3	92	3	5,5	1,5	
7 820 51	77	3	88	3	93	3	3,5	1,5	
7 820 81	76	3	87	3	91	3	0,5	1,5	
7 820 84	81	3	92	3	98	3	2,1	1,5	
7 820 85	81	3	92	3	95	3	4,5	1,5	
7 820 78	79	3	90	3	95	3	0,6	1,5	
7 820 79	81	3	92	3	100	3	4,3	1,5	
7 820 71	81	3	92	3	95	3	4,3	1,5	
7 820 72	81	3	92	3	95	3	4,6	1,5	
7 820 83	83	3	94	3	97	3	3,6	1,5	
7 820 62	83	3	94	3	100	3	3,9	1,5	
7 820 64	84	3	95	3	100	3	3,9	1,5	
7 820 74	85	3	96	3	100	3	3,8	1,5	
7 820 76	85	3	96	3	100	3	4,7	1,5	
7 105 01	75	3	86	3	91	3	2,7	1,5	
7 105 02	75	3	86	3	89	3	1,8	1,5	
7 105 03	75	3	86	3	91	3	2,5	1,5	
7 205 46	82	3	93	3	96	3	3	1,5	
7 272 01	83	3	94	3	98	3		1,5	
7 113 14	71	3	82	3	86	3	1,5	1,5	
7 113 14	71	3	82	3	86	3	1,5	1,5	
7 113 15	71	3	82	3	86	3	1,5	1,5	
7 113 15	71	3	82	3	86	3	1,5	1,5	
7 113 16	74	3	85	3	87	3	1,5	1,5	
7 113 16	74	3	85	3	87	3	1,5	1,5	
7 113 17	74	3	85	3	87	3	1,5	1,5	
7 113 17	74	3	85	3	87	3	1,5	1,5	
7 221 55	85	3	96	3	99	3	ah,AG 4,5	1,5	ah,DS 2,0
7 221 56	85	3	96	3	99	3	ah,AG 4,5	1,5	ah,DS 2,5
7 221 57	85	3	96	3	101	3	ah,AG 4,0	1,5	ah,DS 2,5
7 221 58	85	3	96	3	101	3	ah,AG 4,0	1,5	ah,DS 2,5
7 221 54	85	3	96	3	99	3	ah,AG 4,5	1,5	ah,DS 2,5
7 236 42	79	3	90	3	93	3		1,5	
7 820 86	74	3	85	3	90	3	ah,AG 2,8	1,5	ah,DS 1,0
7 536 03	82	3	93	3		3		1,5	
7 132 03	74	3	85	3	86	3	4,7	1,5	
7 132 02	74	3	85	3	86	3	4,7	1,5	
7 132 01	74	3	85	3	86	3	6,5	1,5	
7 144 01	67	3	78	3	83	3		1,5	
7 232 38	82	3	93	3	93	3	8,8	1,5	
7 232 41	82	3	93	3	93	3	9,5	1,5	
7 232 42	82	3	93	3	93	3	6,8	1,5	
7 232 39	82	3	93	3	93	3	8,8	1,5	
7 232 40	80	3	91	3	91	3	7,3	1,5	
7 520 15	80	3	91	3		3	4,5	1,5	
7 520 16	80	3	91	3		3	4,5	1,5	
9 20 22	73	3	84	3		3		1,5	
9 20 23	73	3	84	3		3		1,5	
7 270 41	82,4	3	93,4	3	97	3	< 2,5	1,5	
7 270 40	82,4	3	93,4	3	97	3	< 2,5	1,5	
7 270 42	82,4	3	93,4	3	97	3	< 2,5	1,5	

주문 번호	음압 레벨 LpA (dB)	측정값의 불확실성 KpA (dB)	소음 레벨 LWA (dB)	측정값의 불확실성 KWA (dB)	음피크값 LpCpeak (dB)	측정값의 불확실성 KpCpeak (dB)	진동값 1 ahv 3방향 (m/s ²)	진동값 2 ahv 3방향 (m/s ²)	측정값의 불확실성 Ka (m/s ²)
7 270 43	82,4	3	93,4	3	97	3	< 2,5	1,5	
7 113 18	80	3	91	3	91	3	0,5	1,5	1,5
7 113 18	80	3	91	3	91	3	0,5	1,5	1,5
7 104 05	85	3	96	3	104	3	0,5	1,5	10,5
7 104 05	85	3	96	3	104	3	0,5	1,5	10,5
7 113 19	76	3	87	3	90	3	0,6	1,5	1,8
7 113 19	76	3	87	3	90	3	0,6	1,5	1,8
7 104 06	87	3	98	3	106	3	0,6	1,5	12,1
7 104 06	87	3	98	3	106	3	0,6	1,5	12,1
7 115 01	86	3	97	3	109	3	6	1,5	
7 115 01	86	3	97	3	109	3	6	1,5	
7 115 02	86	3	97	3	109	3	6	1,5	
7 115 02	86	3	97	3	109	3	6	1,5	
7 116 01	74	3	85	3	87	3	1,5	1,5	
7 116 02	74	3	85	3	87	3	1,5	1,5	
7 116 06	74	3	85	3	87	3	1,5	1,5	
7 116 05	74	3	85	3	87	3	1,5	1,5	
7 116 03	73	3	84	3	86	3	1,5	1,5	
7 116 04	73	3	84	3	86	3	1,5	1,5	
7 116 04	73	3	84	3	86	3	1,5	1,5	
7 116 08	73	3	84	3	86	3	1,5	1,5	
7130 02	74,6	3	85,6	3	87,9	3	3,3	1,5	
7 130 01	74,8	3	85,8	3	87,9	3	10,1	1,5	
7 230 34	82,5	3	93,5	3	94,9	3	4,1	1,5	
7 230 35	81,7	3	92,7	3	93,8	3	4,8	1,5	
7 230 31	81,1	3	92,1	3	93,3	3	5,7	1,5	
7 230 32	81,1	3	92,1	3	93,3	3	5,7	1,5	
7 230 33	76,2	3	87,2	3	91	3	10,8	1,5	
7 221 73	90	3	101	3	105	3	ah,AG 5,0	1,5	ah,DS 1,8
7 221 74	90	3	101	3	105	3	ah,AG 5,0	1,5	ah,DS 1,8
7 221 77	90	3	101	3	105	3	ah,AG 6,0	1,5	ah,DS 1,8
7 221 75	89	3	100	3	104	3	ah,AG 5,0	1,5	ah,DS 2,0
7 221 76	89	3	100	3	104	3	ah,AG 5,0	1,5	ah,DS 2,0
7 221 78	90	3	101	3	105	3	ah,AG 5,0	1,5	ah,DS 3,5
7 221 79	90	3	101	3	105	3	ah,AG 5,0	1,5	ah,DS 3,5
7 221 80	90	3	101	3	105	3	ah,AG 5,0	1,5	ah,DS 3,5
7 221 81	90	3	101	3	105	3	ah,AG 5,0	1,5	ah,DS 3,5
7 221 82	90	3	101	3	105	3	ah,AG 5,0	1,5	ah,DS 3,5
7 221 83	90	3	101	3	105	3	ah,AG 5,0	1,5	ah,DS 3,5
7 221 84	90	3	101	3	105	3	ah,AG 5,0	1,5	ah,DS 3,5
7 236 38	79	3	90	3	93	3		1,5	
7 112 08	69	3	80	3		3	0,4	1,5	
7 112 09	69	3	80	3		3	0,4	1,5	
7 112 00	69	3	80	3		3	0,4	1,5	
7 205 47	81,1	3	92,1	3	95,2	3	ah,D 2.4	1,5	
7 205 49	82,1	3	93,1	3	95,6	3	ah,D 1.9	1,5	
7 112 50	62	3	73	3	80	3	0,4	1,5	
7 112 51	60	3	71	3	76	3	0,4	1,5	
7 112 52	65	3	76	3	81	3	0,6	1,5	
7 112 53	70,8	3	81,8	3	86,1	3	0,5	1,5	
7 112 54	63,9	3	74,9	3	81	3	0,2	1,5	
7 112 55	66,3	3	77,3	3	81	3	0,3	1,5	
7 112 56	66,8	3	77,8	3	81	3	0,3	1,5	
7 229 43	74	3	85	3	96	3		1,5	
7 229 44	74	3	85	3	96	3		1,5	
7 229 42	72	3	83	3	84	3		1,5	
7 271 04	81	3	92	3	96	3	ah,D 3,5	1,5	ah,D 5,5
7 271 03	81	3	92	3	96	3	ah,D 3,5	1,5	ah,D 5,5
9 20 27	68	3	81	3		3	<2,5	1,5	
9 20 28	68	3	81	3		3	<2,5	1,5	
7 205 51	82	3	93	3	96	3	3	1,5	
7 105 04	75	3	86	3	89	3	1,8	1,5	
7 223 16	84	3	95	3	97	3	ah,SG (Ø 25 mm) 4,7	1,5	
7 223 17	84	3	95	3	97	3	ah,SG (Ø 25 mm) 4,7	1,5	ah,SG (Ø 50 mm) 7,9
7 223 18	84	3	95	3	97	3	ah,SG (Ø 25 mm) 5,3	1,5	
7 223 19	84	3	95	3	97	3	ah,SG (Ø 25 mm) 5,3	1,5	ah,SG (Ø 50 mm) 11,4
7 223 24	83	3	94	3	95	3	ah,SG (Ø 25 mm) 4,8	1,5	
7 223 25	83	3	94	3	95	3	ah,SG (Ø 25 mm) 1,0	1,5	ah,P 1,5
7 223 20	84	3	95	3	97	3	ah,SG (Ø 25 mm) 1,9	1,5	ah,SG (Ø 50 mm) 2,9
7 223 21	85	3	96	3	98	3	ah,SG (Ø 25 mm) 9,7	1,5	



주문 번호	음압 레벨 LpA (dB)	측정값의 불확실성 KpA (dB)	소음 레벨 LWA (dB)	측정값의 불확실성 KWA (dB)	음피크값 LpCpeak (dB)	측정값의 불확실성 KpCpeak (dB)	진동값 1 ahv 3방향 (m/s²)	진동값 2 ahv 3방향 (m/s²)	측정값의 불확실성 Ka (m/s²)
7 223 22	85	3	96	3	98	3	ah,SG (Ø 25 mm) 9,7	1,5	
7 223 23	85	3	96	3	98	3	ah,SG (Ø 25 mm) 1,5	1,5	ah,SG (Ø 50 mm) 4,5
7 221 86	90	3	101	3	105	3	ah,AG 7,9	1,5	ah,DS 1,5
7 221 87	90	3	101	3	105	3	ah,AG 7,9	1,5	ah,DS 1,5
7 221 88	90	3	101	3	105	3	ah,AG 7,3	1,5	ah,DS 1,5
7 221 89	90	3	101	3	105	3	ah,AG 7,3	1,5	ah,DS 1,5
7 221 90	90	3	101	3	105	3	ah,AG 5,9	1,5	ah,DS 2,1
7 221 91	90	3	101	3	105	3	ah,AG 5,9	1,5	ah,DS 2,1
7 221 92	90	3	101	3	105	3	ah,AG 5,0	1,5	ah,DS 1,6
7 221 93	90	3	101	3	105	3	ah,AG 5,0	1,5	ah,DS 1,6
7 221 94	90	3	101	3	105	3	ah,AG 3,4	1,5	ah,DS 1,6
7 221 95	90	3	101	3	105	3	ah,AG 3,4	1,5	ah,DS 1,6
7 115 03	93,8	3	104,8	3	112	3	14,5	1,5	
7 116 10	74	3	75,5	3	86,5	3	1,0	1,5	
7 113 21	65,9	3	76,9	3	78,9	3	ah 0.4	1,5	
7 113 20	65,6	3	76,6	3	78,4	3	1	1,5	
7 129 15	70	3	81	3	83	3		1,5	
7 129 12	74	3	85	3	87	3		1,5	
7 222 07	90	3	101	3	105	3	ah,AG 5,0	1,5	ah,DS 3,5
7 222 08	90	3	101	3	105	3	ah,AG 5,0	1,5	ah,DS 3,5
7 222 09	90	3	101	3	105	3	ah,AG 5,0	1,5	ah,DS 3,5
7 222 10	90	3	101	3	105	3	ah,AG 5,0	1,5	ah,DS 3,5
7 222 11	90	3	101	3	105	3	ah,AG 5,0	1,5	ah,DS 3,5
7 222 12	90	3	101	3	105	3	ah,AG 5,0	1,5	ah,DS 3,5
7 222 13	90	3	101	3	105	3	ah,AG 4,1	1,5	ah,DS 2,2
7 222 18	90	3	101	3	105	3	ah,AG 5,9	1,5	ah,DS 2,1
7 222 19	90	3	101	3	105	3	ah,AG 5,9	1,5	ah,DS 2,1
7 222 20	90	3	101	3	105	3	ah,AG 5,0	1,5	ah,DS 1,6
7 222 21	90	3	101	3	105	3	ah,AG 5,0	1,5	ah,DS 1,6
7 222 22	90	3	101	3	105	3	ah,AG 3,4	1,5	ah,DS 1,6
7 222 23	90	3	101	3	105	3	ah,AG 3,4	1,5	ah,DS 1,6
7 129 27	83	3	94	3	97	3		1,5	
7 129 25	70	3	81	3	83	3		1,5	
7 129 26	70	3	81	3	83	3		1,5	
7 109 01	75	3	86	3	91	3	2,7	1,5	
7 209 38	82	3	93	3	96	3	<1.5	1,5	
7 129 22	74	3	85	3	87	3		1,5	
7 229 52	72	3	83	3	84	3		1,5	
7 229 54	74	3	85	3	96	3		1,5	
7 229 53	74	3	85	3	96	3		1,5	

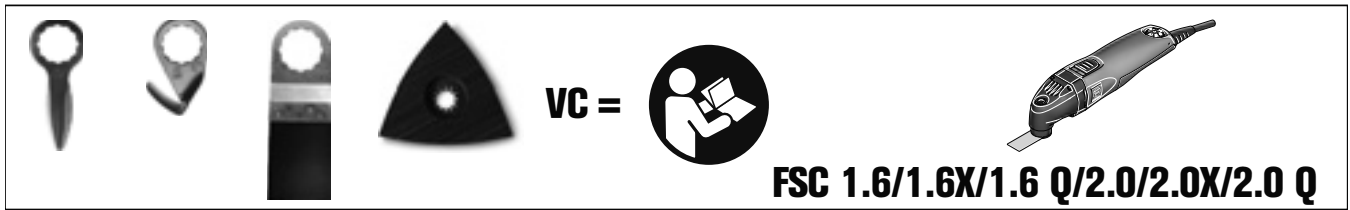

	VC		VC		VC
6 35 02 102 ...	2	6 39 03 083 ...	2	6 39 03 161 ...	3
6 35 02 103 ...	2	6 39 03 087 ...	2	6 39 03 162 ...	3
6 35 02 115 ...	2	6 39 03 095 ...	2	6 39 03 163 ...	2
6 35 02 116 ...	2	6 39 03 097 ...	3	6 39 03 164 ...	2
6 35 02 119 ...	3	6 39 03 099 ...	4	6 39 03 166 ...	3
6 35 02 120 ...	4	6 39 03 101 ...	3	6 39 03 168 ...	4
6 35 02 121 ...	4	6 39 03 103 ...	2	6 39 03 169 ...	4
6 35 02 122 ...	4	6 39 03 104 ...	2	6 39 03 170 ...	4
6 35 02 123 ...	4	6 39 03 105 ...	3	6 39 03 171 ...	4
6 35 02 124 ...	4	6 39 03 107 ...	3	6 39 03 172 ...	2
6 35 02 135 ...	3	6 39 03 108 ...	2	6 39 03 173 ...	2
6 35 02 136 ...	4	6 39 03 109 ...	2	6 39 03 174 ...	3
6 35 02 137 ...	2	6 39 03 110 ...	2	6 39 03 176 ...	3
6 35 02 138 ...	3	6 39 03 111 ...	4	6 39 03 179 ...	4
6 35 02 145 ...	2	6 39 03 113 ...	3	6 39 03 181 ...	3
6 35 02 147 ...	3	6 39 03 114 ...	3	6 39 03 182 ...	5
6 35 02 148 ...	3	6 39 03 115 ...	2	6 39 03 183 ...	2
6 35 02 158 ...	2	6 39 03 116 ...	4	6 39 03 184 ...	2
6 35 02 162 ...	4	6 39 03 117 ...	4	6 39 03 185 ...	2
6 35 02 163 ...	4	6 39 03 118 ...	2	6 39 03 186 ...	2
6 35 02 164 ...	3	6 39 03 120 ...	2	6 39 03 189 ...	3
6 35 02 165 ...	4	6 39 03 121 ...	2	6 39 03 190 ...	4
6 35 02 167 ...	1	6 39 03 122 ...	2	6 39 03 191 ...	3
6 35 02 168 ...	1	6 39 03 123 ...	4	6 39 03 194 ...	4
6 35 02 172 ...	1	6 39 03 124 ...	2	6 39 03 195 ...	4
6 35 02 173 ...	1	6 39 03 125 ...	4	6 39 03 196 ...	3
6 35 02 185 ...	3	6 39 03 127 ...	2	6 39 03 198 ...	4
6 35 02 186 ...	2	6 39 03 128 ...	3	6 39 03 206 ...	3
6 37 06 018 ...	3	6 39 03 129 ...	3	6 39 03 207 ...	3
6 37 31 001 ...	1	6 39 03 131 ...	3	6 39 03 208 ...	3
6 37 31 002 ...	1	6 39 03 132 ...	3	6 39 03 209 ...	3
6 37 31 005 ...	1	6 39 03 133 ...	3	6 39 03 210 ...	3
6 38 06 129 ...	1	6 39 03 143 ...	4	6 39 03 211 ...	3
6 38 06 136 ...	1	6 39 03 144 ...	3	6 39 03 212 ...	2
6 38 06 140 ...	1	6 39 03 146 ...	3	6 39 03 217 ...	3
6 38 06 153 ...	1	6 39 03 147 ...	2	6 39 03 221 ...	5
6 38 06 195 ...	3	6 39 03 152 ...	3	6 39 03 222 ...	5
6 39 03 072 ...	2	6 39 03 153 ...	3	6 39 03 223 ...	5
6 39 03 073 ...	2	6 39 03 154 ...	3	6 39 03 227 ...	3
6 39 03 076 ...	2	6 39 03 155 ...	3	6 39 03 228 ...	5
6 39 03 079 ...	2	6 39 03 156 ...	3	6 39 03 229 ...	4
6 39 03 081 ...	4	6 39 03 157 ...	3	6 39 03 230 ...	5
6 39 03 082 ...	3	6 39 03 160 ...	4	6 39 03 231 ...	4



	AFSC18QSL VC		AFSC18QSL VC
6 35 02 097 ...	0	6 37 31 001 ...	0
6 35 02 106 ...	0	6 37 31 002 ...	0
6 35 02 113 ...	0	6 37 31 006 ...	1
6 35 02 114 ...	0	6 38 06 129 ...	0
6 35 02 118 ...	0	6 38 06 136 ...	0
6 35 02 125 ...	0	6 38 06 140 ...	0
6 35 02 126 ...	1	6 38 06 141 ...	0
6 35 02 127 ...	2	6 38 06 142 ...	0
6 35 02 133 ...	1	6 38 06 159 ...	0
6 35 02 134 ...	2	6 38 06 195 ...	2
6 35 02 151 ...	1	6 38 10 031 ...	3
6 35 02 152 ...	1	6 39 03 165 ...	0
6 35 02 157 ...	1	6 39 03 200 ...	0
6 35 02 160 ...	1	6 39 03 201 ...	0
6 35 02 161 ...	2	6 39 03 202 ...	0
6 35 02 166 ...	1	6 39 03 226 ...	1
6 35 02 169 ...	1	6 39 03 233 ...	0
6 35 02 170 ...	1	6 39 03 234 ...	2
6 35 02 174 ...	0	6 39 03 235 ...	1
6 35 02 175 ...	1	6 39 03 236 ...	2
6 35 02 176 ...	1	6 39 03 237 ...	1
6 35 02 183 ...	1	6 39 03 238 ...	1
6 35 02 184 ...	0	6 39 03 239 ...	2
6 35 02 187 ...	1	6 39 03 240 ...	1
6 35 02 188 ...	1	6 39 03 241 ...	1
6 35 02 191 ...	1	6 39 03 242 ...	1
6 35 02 193 ...	1	6 39 03 243 ...	1
6 35 02 196 ...	1	6 39 03 244 ...	1
6 35 02 198 ...	1	6 39 03 245 ...	0
6 35 02 199 ...	1	6 39 03 246 ...	3
6 35 02 200 ...	2	6 39 03 247 ...	3
6 35 02 201 ...	2	6 39 03 248 ...	3
6 35 02 202 ...	2		
6 35 02 203 ...	2		
6 35 02 204 ...	1		
6 35 02 205 ...	1		
6 35 02 206 ...	1		
6 35 02 207 ...	1		
6 35 02 208 ...	2		
6 35 02 213 ...	1		
6 35 02 214 ...	1		
6 35 02 215 ...	1		
6 35 02 216 ...	0		
6 35 02 217 ...	1		
6 35 02 218 ...	1		
6 35 02 219 ...	1		
6 35 02 220 ...	1		
6 37 06 019 ...	0		
6 37 19 011 ...	1		



	AFMT12QSL AFMT12SL	AFMM18QSL	FMM250, 250Q, AFMM14, FMT250SL, 250QSL	FMM350QSL
	VC	VC	VC	VC
6 35 02 097 ...	0	0	2	0
6 35 02 106 ...	0	0	2	0
6 35 02 113 ...	0	0	2	0
6 35 02 114 ...	0	0	1	0
6 35 02 118 ...	0	0	2	0
6 35 02 125 ...	0	0	1	0
6 35 02 126 ...	1	1	4	1
6 35 02 127 ...	1	1	5	1
6 35 02 133 ...	1	1	4	1
6 35 02 134 ...	1	1	5	1
6 35 02 151 ...	1	1	4	1
6 35 02 152 ...	1	1	5	1
6 35 02 157 ...	1	1	3	0
6 35 02 160 ...	1	1	4	1
6 35 02 161 ...	1	1	5	1
6 35 02 166 ...	1	1	2	0
6 35 02 169 ...	1	1	3	0
6 35 02 170 ...	1	1	3	0
6 35 02 174 ...	0	0	3	0
6 35 02 175 ...	1	1	3	0
6 35 02 176 ...	1	1	3	0
6 35 02 183 ...	1	1	4	1
6 35 02 184 ...	0	0	3	0
6 35 02 187 ...	1	1	3	0
6 35 02 188 ...	1	1	2	0
6 35 02 191 ...	1	1	4	1
6 35 02 193 ...	1	1	4	1
6 35 02 196 ...	1	1	3	0
6 35 02 198 ...	1	1	4	1
6 35 02 199 ...	1	1	5	1
6 35 02 205 ...	1	1	4	1
6 35 02 206 ...	1	1	4	1
6 35 02 207 ...	1	1	5	1
6 35 02 208 ...	1	1	5	1
6 35 02 214 ...	1	1	3	0
6 35 02 216 ...	0	0	2	0
6 35 02 217 ...	1	1	2	0
6 35 02 219 ...	1	1	3	0
6 37 06 019 ...	0	0	3	0
6 37 19 011 ...	1	1	4	1
6 37 31 001 ...	1	0	2	0
6 37 31 002 ...	1	0	1	0
6 38 06 129 ...	0	0	1	0
6 38 06 136 ...	0	0	1	0
6 38 06 140 ...	0	0	1	0
6 38 06 141 ...	0	0	1	0
6 38 06 142 ...	0	0	1	0
6 38 06 159 ...	0	0	1	0
6 38 06 195 ...	1	3	3	1
6 38 10 031 ...	2	3	5	1
6 39 03 165 ...	0	0	3	0
6 39 03 200 ...	0	0	2	0
6 39 03 201 ...	0	0	2	0
6 39 03 202 ...	0	0	2	0
6 39 03 226 ...	1	1	4	1
6 39 03 233 ...	0	0	2	0
6 39 03 234 ...	1	2	4	1
6 39 03 235 ...	1	1	3	0
6 39 03 245 ...	0	0	3	0

VC 0 < 2,5 m/s² VC 1 < 5,0 m/s² VC 2 < 7,0 m/s² VC 3 < 10 m/s² VC 4 < 15 m/s² VC 5 > 15 m/s²



**FEIN. Unverwüstliche
Elektrowerkzeuge.**



FEIN 수리 서비스.

모든 FEIN 제품에 대한 유지보수, 수리, 안전 검사를 신속하고 효율적으로 진행합니다.

연락처:

전화 : (052)287-8209

이메일 : service@fein.co.kr

FEIN 한국: (주)정산
울산광역시 북구 진장17길 21
T: (052)287-8209
F: (052)271-7090

기술, 형태 및 모양이 달라질 수 있고 인쇄 오류가 있을 수 있습니다.