



**FEIN. Unverwüsthche  
Elektrowerkzeuge.**



## **Tarif machines et accessoires 2017**





# Bienvenue chez FEIN, votre spécialiste pour le métal et le second œuvre.

FEIN est synonyme de solutions pour applications extrêmement fiables dans les secteurs du métal ainsi que du bois et des matériaux composites pour l'artisanat et l'industrie.



Solutions pour applications dans les domaines du perçage, perçage par carottage, ponçage, vissage et traitement de surface: avec une offre à la fois large et spécialisée d'outils électroportatifs et d'accessoires, FEIN est le spécialiste du secteur du métal. Il y a 50 ans, FEIN inventait la machine oscillante. Depuis, les artisans font confiance à L'ORIGINAL. En outre, FEIN propose des solutions spécifiques pour le secteur du bois et des matériaux composites.

## Nous inventons l'avenir. FEIN fête ses 150 ans. Une promesse intemporelle.



Fondée en 1867 par Wilhelm Emil Fein, l'entreprise FEIN fait aujourd'hui partie des leaders du marché mondial des outils électroportatifs. Les intérêts de nos utilisateurs finaux resteront, aujourd'hui comme demain, au cœur de notre activité.



En tant que spécialiste en solutions, nous développons des machines, des accessoires et des consommables qui facilitent le travail des utilisateurs dans les secteurs du métal, du bois et des matériaux composites. Le tout développé et produit par FEIN.

En notre qualité d'inventeur de la première perceuse, le développement de solutions est pour nous une tradition. Depuis 150 ans, nous développons et fabriquons des outils électroportatifs à l'épreuve de l'avenir, dans le seul but de perfectionner et faciliter le travail quotidien de nos clients.



Nous inventons l'avenir



**2017**  
Visseuse sans fil 4 vitesses avec QuickIN MAX



**2016**  
Machine oscillante avec porte-outil Starlock



**1987**  
Première meuleuse d'angle de sécurité



**1967**  
Première machine oscillante



**1914**  
La machine à percussion FEIN

**1895**  
Le premier outil électroportatif au monde: la perceuse



**1867**  
Le fondateur



W. E. Fein

**Machines sans fil**

Perceuses-visseuses sans fil	6	MULTIMASTER / MULTITALENT	32	Taraudeuses	53
Visseuse sans fil	15	SUPERCUT	36	SuperWire sans fil	55
Visseuse-boulonneuse à chocs sans fil	18	Découpe sans fil	44		
FEIN AccuTEC	24	Perceuses	49		

**Perçage**

Perceuses	58	Supports de perçage électromagnétique	69		
Perceuses d'angles	68	Taraudeuses	72		

**Vissage**

Visseuses pour vis autoperceuses	76	Visseuses cloisons sèches	77		
----------------------------------	----	---------------------------	----	--	--

**Meulage**

Meuleuses d'angle compactes	82	Meuleuses droites	96	Meuleuses droites haute fréquence	107
Meuleuses d'angle	91	Meuleuses d'angle haute fréquence	102	Convertisseurs de fréquence	110

**Découpe**

Cisailles universelles	116	Cisailles à col de cygne	119	Grignoteuses	122
------------------------	-----	--------------------------	-----	--------------	-----

**Sciage et fraisage**

Scies sauteuses	130	Scies alternatives pour tubes	133		
-----------------	-----	-------------------------------	-----	--	--

**Perçage métal**

Mobile	140	Compact	145	Automatic	168
Economical	145	Universal	152		

**Aspirateur eau et poussière**

Aspirateur eau et poussière	174				
-----------------------------	-----	--	--	--	--

**Ponçage / Polissage**

Ponceuses	182	Polisseuse	196		
-----------	-----	------------	-----	--	--

**Oscillation**

FEIN MULTIMASTER / MULTITALENT	204	FEIN SUPERCUT CONSTRUCTION	208	FEIN SUPERCUT AUTOMOTIVE	233
--------------------------------	-----	----------------------------	-----	--------------------------	-----

**Ponceuses à bande stationnaires**

Ponceuse à bande manuelle GRIT GHB	242	GRIT GX Artisanat Ponceuses à bande	246	GRIT GI Industrie Ponceuses à bande	249
GRIT GHB Modules supplémentaires	244	GRIT GX Artisanat Modules supplémentaires	248	GRIT GI Industrie Modules supplémentaires	252

**Accessoires**

Equilibreurs	264				
--------------	-----	--	--	--	--

**Accessoires partie numérique**

Liste des machines par référence croissante	268	Liste des accessoires par référence croissante	272	Valeurs de vibration et d'émission de bruit	306
---	-----	--	-----	---	-----



## Simple: le nouveau système de prix pour batteries FEIN. À l'unité ou en set, le prix reste toujours le même.

Vous pouvez désormais compléter la gamme de batteries FEIN à tout moment et de manière flexible: que la machine et les batteries soient achetées à l'unité ou en set, le prix total reste toujours le même. Le nouveau système de prix FEIN, avec une transparence des coûts totale et une liberté de choix absolue sans inconvénients, est ainsi avantageux même en cas d'achat ultérieur.

### Le système de prix pour batteries FEIN pour machines et batteries de 18 V.

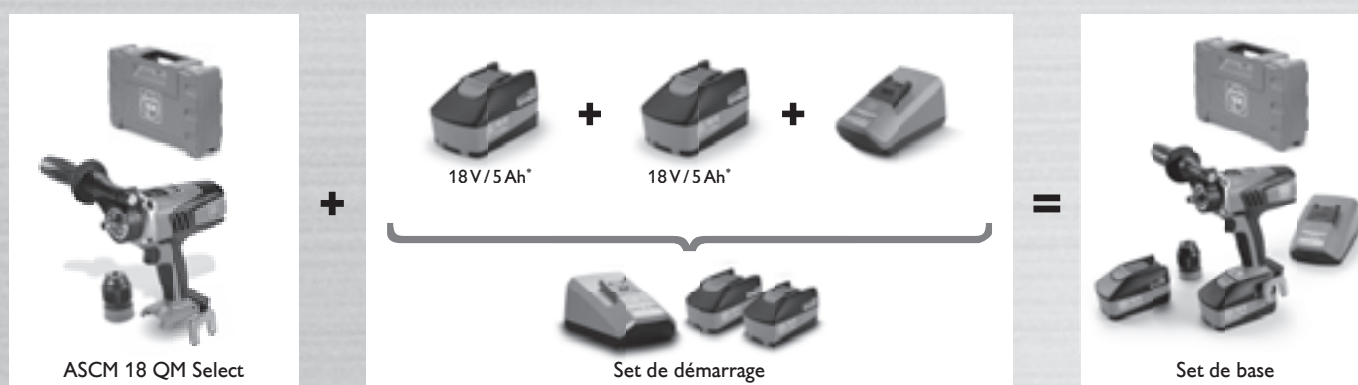

### Système de prix identique, caractéristiques de performance différentes – pour machines et batteries de 12 V.

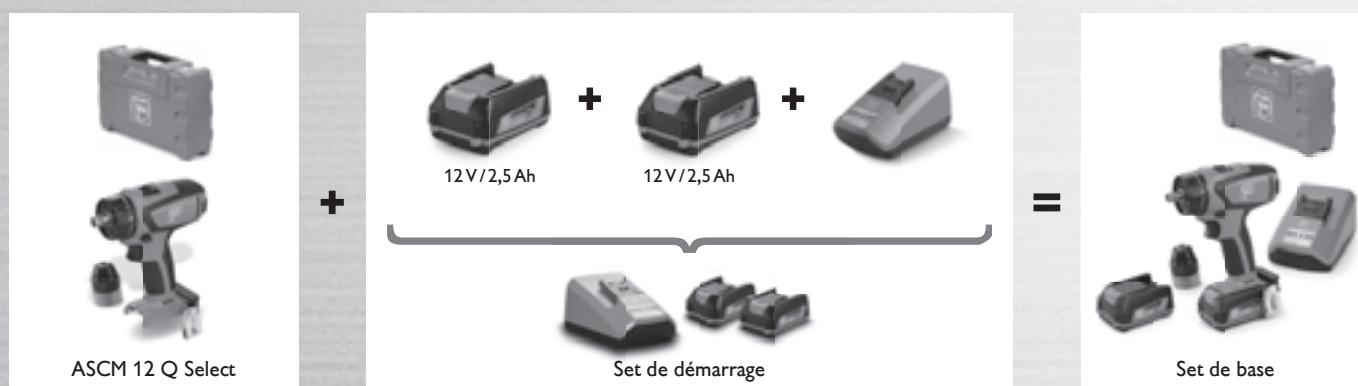

\* également disponible en 18 V/2,5 Ah.



# Une affaire qui tourne rond: la gamme de batteries FEIN – unique, flexible et simple.

La gamme de batteries FEIN pour machines métal et oscillantes permet de proposer des machines puissantes en 12 et 18 V. FEIN offre la garantie 3 ans FEIN PLUS pour toutes les machines, y compris les batteries lithium-ion et les chargeurs.

Il suffit simplement d'enregistrer le produit dans les 6 semaines suivant son achat sous [www.fein.com/warranty](http://www.fein.com/warranty)

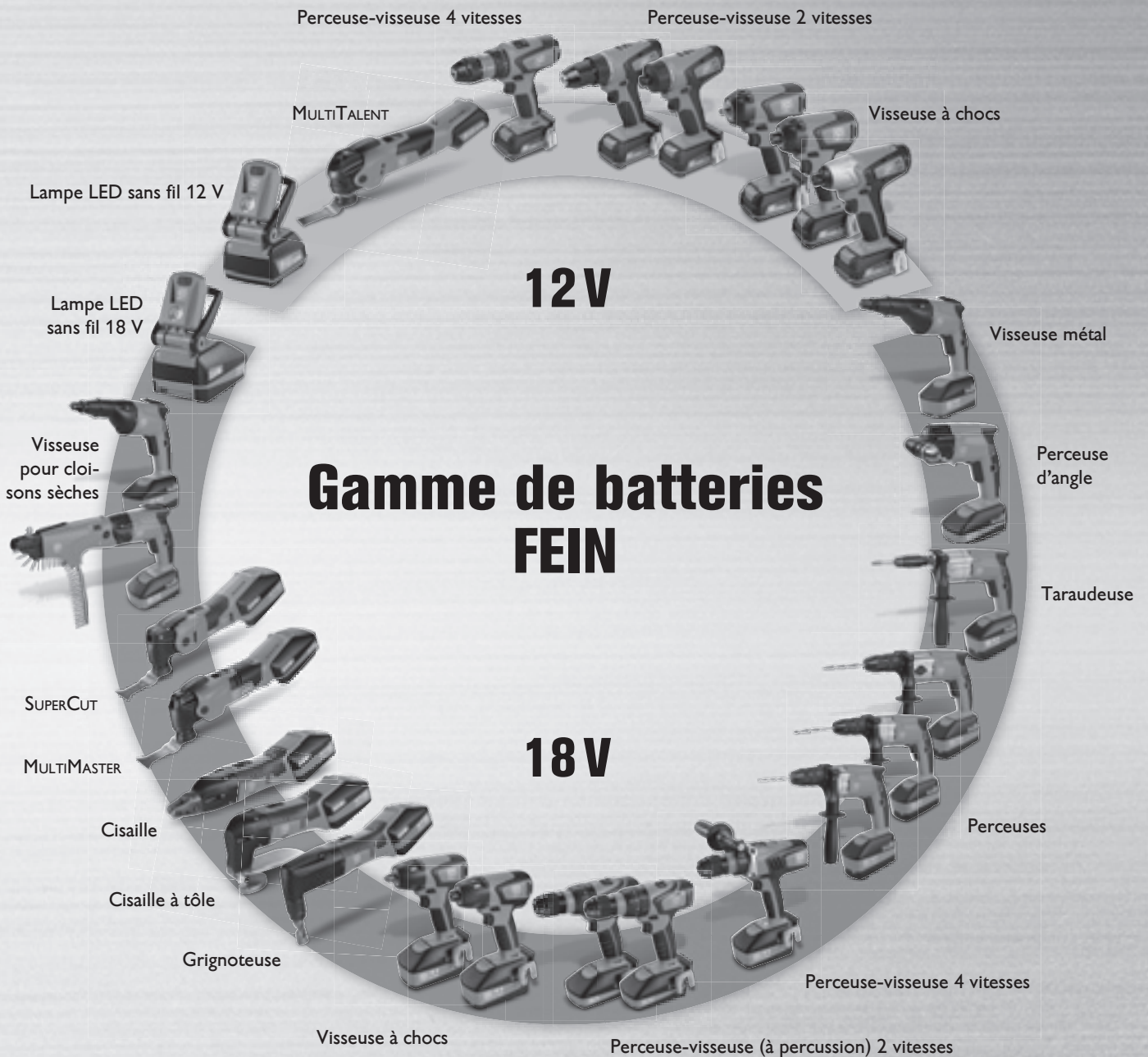

## La gamme sans fil FEIN - uniques, fiables et extrêmement résistantes.

La gamme de batteries FEIN permet de proposer des machines puissantes en 18 et 12 V. à noter le moteur FEIN PowerDrive sans balais à rendement élevé et durée de vie optimale et l'interface MultiVolt permettant l'utilisation de toutes les batteries lithium-ion FEIN (12-18 V) sur ces machines. Toutes les batteries lithium-ion FEIN sont dotées de la nouvelle technologie SafetyCell Technology. Une liaison de communication distincte protège la batterie et l'appareil de tout dommage dû à des surcharges, d'où la fiabilité et la longévité des batteries FEIN. FEIN offre pour toutes les machines sans fil (y compris pour les batteries lithium-ion et

les chargeurs) la garantie FEIN PLUS de 3 ans. Il suffit simplement d'enregistrer le produit dans les 6 semaines suivant son achat sous [www.fein.com/warranty](http://www.fein.com/warranty).



---

### Perceuses-visseuses sans fil Page 6

La combinaison optimale de flexibilité, puissance et fiabilité. Conçue pour percer, tarauder et visser dans le métal.



---

### Visseuse sans fil Page 15

Les spécialistes de la pose et des vis autoperceuses dans la construction métallique. Résultats précis grâce à l'arrêt à la butée de profondeur ou au couple.



---

### Visseuse-boulonneuse à chocs sans fil Page 18

D'une efficacité imbattable et toujours fiables. Polyvalence et résistance dans le temps.



---

### FEIN AccuTec Page 24

Visseuse sans fil de précision longue durée pour vissages sur matériaux souples et durs dans la fabrication en série industrielle.



---

### MULTIMASTER / MULTITALENT Page 32

Le système universel pour les travaux d'aménagement et de rénovation.



**SUPER CUT****Page****36**

Le système le plus performant d'aménagement et de rénovation.

**Découpe sans fil****Page****44**

Grignoteuse sans fil et cisailles sans fil puissantes et avec bon comportement dans les courbes pour découpes et sections dans les tôles, les profilés et les tuyaux métalliques spiralés.

**Perceuses****Page****49**

Pour percer à la perfection dans de nombreux matériaux.

**Taraudeuses****Page****53**

Rentabilité, précision et fiabilité. L'alternative au travail manuel.

**SuperWire sans fil****Page****55**

Système de dépose de vitrages à fil pour pare-brises.



	ASCM 18 QM	ASCM 18 QM Select	Set professionnel ASCM 18 QM taraudage	ABS 18 QC	ABS 18 Q Select	Set professionnel ABS 18 QC taraudage	
	Perceuse-visseuse sans fil 4 vitesses avec moteur sans balais et interface QuickIN MAX. Des performances sans concession pour le perçage et le taraudage jusqu'à 12 mm et le perçage avec des scies-cloches carbure.		Perceuse-visseuse sans fil 4 vitesses avec moteur sans balais, interface QuickIN Max et nombreux accessoires pour percer, tarauder et visser dans le métal.	Perceuse-visseuse sans fil 2 vitesses avec moteur sans balais et interface QuickIN. Convient parfaitement pour le perçage et le taraudage jusqu'à 10 mm.		Perceuse-visseuse sans fil 2 vitesses avec moteur sans balais, interface QuickIN et nombreux accessoires pour percer, tarauder et visser dans le métal.	
<b>Page</b>	8	8	9	9	10	10	
<b>Caractéristiques techniques</b>	Tension de batterie	18 V	18 V	18 V	18 V	18 V	18 V
	Capacité de batterie	5 Ah		5 Ah	2,5 Ah		2,5 Ah
	Moteur	sans balai	sans balai	sans balai	sans balai	sans balai	sans balai
	Engrenage	4 vitesses	4 vitesses	4 vitesses	2 vitesses	2 vitesses	2 vitesses
	Interface	QuickIN MAX	QuickIN MAX	QuickIN MAX	QuickIN	QuickIN	QuickIN
	Couple maxi (dur/souple)	90 / 45 Nm	90 / 45 Nm	90 / 45 Nm	60 / 32 Nm	60 / 32 Nm	60 / 32 Nm
	Paliers de couple	15 + 1	15 + 1	15 + 1	22 + 1	22 + 1	22 + 1
	Capacité dans l'acier Ø	25 mm	25 mm	25 mm	13 mm	13 mm	13 mm
	Capacité dans le bois Ø	50 mm	50 mm	50 mm	50 mm	50 mm	50 mm
	Taraudage	M 12	M 12	M 12	M 10	M 10	M 10
	Poids avec batterie	2,20 kg		2,20 kg	1,70 kg		1,70 kg
	Poids sans batterie	1,50 kg	1,50 kg	1,50 kg	1,30 kg	1,30 kg	1,30 kg
Mandrin de perçage amovible	●	●	●	●	●	●	

- compris



	<b>ASCM 12 QC</b>	<b>ASCM 12 Q Select</b>	<b>Set professionnel ASCM 12 QC taroudage</b>	<b>ABSU 12 C</b>	<b>ABSU 12 Select</b>	<b>ABSU 12 W4C</b>	<b>ABSU 12 W4 Select</b>
	Perceuse-visseuse sans fil 4 vitesses avec moteur sans balais et interface QuickIN. Convient parfaitement pour le perçage et le taraudage jusqu'à 8 mm et le vissage.		Perceuse-visseuse sans fil 4 vitesses avec moteur sans balais, interface QuickIN et nombreux accessoires pour percer, tarauder et visser dans le métal.	Perceuse-visseuse sans fil 2 vitesses avec mandrin de perçage en métal. Convient parfaitement pour les travaux de perçage et de vissage universels jusqu'à 6 mm.		Visseuse sans fil 2 vitesses avec porte-outil 1/4". Couple puissant pour vissages jusqu'à 6 x 200 mm.	
	11	11	12	12	12	13	13
	12 V	12 V	12 V	12 V	12 V	12 V	12 V
	2,5 Ah		2,5 Ah	2,5 Ah		2,5 Ah	
	sans balai	sans balai	sans balai	2 pôles CC	2 pôles CC	2 pôles CC	2 pôles CC
	4 vitesses	4 vitesses	4 vitesses	2 vitesses	2 vitesses	2 vitesses	2 vitesses
	QuickIN	QuickIN	QuickIN				
	40 / 20 Nm	40 / 20 Nm	40 / 20 Nm	20 / 14 Nm	20 / 14 Nm	20 / 14 Nm	20 / 14 Nm
	20 + 1	20 + 1	20 + 1	17 + 1	17 + 1	17 + 1	17 + 1
	13 mm	13 mm	13 mm	10 mm	10 mm		
	40 mm	40 mm	40 mm	30 mm	30 mm		
	M 8	M 8	M 8	M 6	M 6		
	1,30 kg		1,30 kg	1,20 kg		1,10 kg	
	1,10 kg	1,10 kg	1,10 kg	1,00 kg	1,00 kg	0,80 kg	0,80 kg
	●	●	●				

**ASCM 18 QM**

Nouveauté 2017



Accessoires voir page 13

Perceuse-visseuse sans fil 4 vitesses avec moteur sans balais et interface QuickIN MAX. Des performances sans concession pour le perçage et le taraudage jusqu'à 12 mm et le perçage avec des scies-cloches carbure.

Tension de batterie	V	18
Capacité de batterie	Ah	5
Moteur		sans balai
Engrenage		4 vitesses
Interface		QuickIN MAX
Vitesse à vide	trs/min	400 / 800 / 1 950 / 3 850
Couple maxi (dur/souple)	Nm	90 / 45
Paliers de couple		15 + 1
Ouverture de mandrin	mm	1,5 - 13
Vissage	mm	10 x 400
Capacité dans l'acier Ø	mm	25
Capacité dans le bois Ø	mm	50
Taraudage		M 12
Poids avec batterie	kg	2,20
Poids sans batterie	kg	1,50
<b>Référence</b>		<b>7 116 11 61 00 0</b>
<b>EAN</b>		<b>4014586887456</b>
<b>PV + TAR TVA excl. [CP 18]</b>		<b>628.70</b>
<b>PV + TAR TVA incl. [CP 18]</b>		<b>679.00</b>
<b>TAR TVA incl.</b>		<b>4.05</b>

**Vos avantages avec FEIN:**

- ▶ Moteur sans balais FEIN PowerDrive, entièrement étanche à la poussière, avec un rendement 30 % supérieur et une durée de vie maximale.
- ▶ Réducteur 4 vitesses avec pignonnage complète en métal. Vitesses de travail optimales pour le perçage dans le métal et les vis autoperceuses.
- ▶ Interface d'accessoires QuickIN MAX pour tous les accessoires QuickIN et QuickIN MAX. Passage plus rapide d'une application à l'autre.
- ▶ Couples élevés jusqu'à 90 Nm.
- ▶ Avec mandrin de perçage en métal QuickIN (120 Nm) avec mors de serrage en acier trempé et forces de serrage élevées.
- ▶ En 4e vitesse, vitesses de rotation optimales (3 850 tr/min) pour les petits diamètres.
- ▶ En 3e vitesse, vitesses de rotation optimales (1 950 tr/min) pour des diamètres de 8 mm.
- ▶ Taraudage puissant en 1ère vitesse.
- ▶ Convient pour les scies-cloches carbure jusqu'à 25 mm.
- ▶ Réglage électronique du couple.
- ▶ Vis 10 x 400 mm à visser sans pré-perçage.
- ▶ 2 200 vissages (5 x 40 mm) avec une charge de batterie (5 Ah).
- ▶ Un chargeur pour toutes les batteries Li-ion FEIN dans l'ensemble des classes de tension.
- ▶ L'état de charge de la batterie est lisible directement sur la batterie.
- ▶ FEIN SafetyCell Technology. Protège la batterie et la machine de toute surcharge, surchauffe et décharge profonde.
- ▶ 3 ans de garantie FEIN PLUS incluant la batterie et le chargeur.

**Compris dans le prix:**

1 perceuse-visseuse sans fil, 2 batteries (Li-Ion), 1 chargeur rapide ALG 50, 1 mandrin de perçage QuickIN (120 Nm), 1 agrafe de ceinture, 1 support d'embouts aimanté, 1 poignée, 1 coffret

**ASCM 18 QM Select**

Nouveauté 2017

FEIN SELECT+



Accessoires voir page 13

Perceuse-visseuse sans fil 4 vitesses avec moteur sans balais et interface QuickIN MAX. Des performances sans concession pour le perçage et le taraudage jusqu'à 12 mm et le perçage avec des scies-cloches carbure.

Tension de batterie	V	18
Moteur		sans balai
Engrenage		4 vitesses
Interface		QuickIN MAX
Vitesse à vide	trs/min	400 / 800 / 1 950 / 3 850
Couple maxi (dur/souple)	Nm	90 / 45
Paliers de couple		15 + 1
Ouverture de mandrin	mm	1,5 - 13
Vissage	mm	10 x 400
Capacité dans l'acier Ø	mm	25
Capacité dans le bois Ø	mm	50
Taraudage		M 12
Poids sans batterie	kg	1,50
<b>Référence</b>		<b>7 116 11 64 00 0</b>
<b>EAN</b>		<b>4014586887340</b>
<b>PV + TAR TVA excl. [CP 18]</b>		<b>321.30</b>
<b>PV + TAR TVA incl. [CP 18]</b>		<b>347.00</b>
<b>TAR TVA incl.</b>		<b>0.60</b>

**Vos avantages avec FEIN:**

- ▶ Moteur sans balais FEIN PowerDrive, entièrement étanche à la poussière, avec un rendement 30 % supérieur et une durée de vie maximale.
- ▶ Réducteur 4 vitesses avec pignonnage complète en métal. Vitesses de travail optimales pour le perçage dans le métal et les vis autoperceuses.
- ▶ Interface d'accessoires QuickIN MAX pour tous les accessoires QuickIN et QuickIN MAX. Passage plus rapide d'une application à l'autre.
- ▶ Couples élevés jusqu'à 90 Nm.
- ▶ Avec mandrin de perçage en métal QuickIN (120 Nm) avec mors de serrage en acier trempé et forces de serrage élevées.
- ▶ En 4e vitesse, vitesses de rotation optimales (3 850 tr/min) pour les petits diamètres.
- ▶ En 3e vitesse, vitesses de rotation optimales (1 950 tr/min) pour des diamètres de 8 mm.
- ▶ Taraudage puissant en 1ère vitesse.
- ▶ Convient pour les scies-cloches carbure jusqu'à 25 mm.
- ▶ Réglage électronique du couple.
- ▶ Vis 10 x 400 mm à visser sans pré-perçage.
- ▶ 2 200 vissages (5 x 40 mm) avec une charge de batterie (5 Ah).
- ▶ Un chargeur pour toutes les batteries Li-ion FEIN dans l'ensemble des classes de tension.
- ▶ L'état de charge de la batterie est lisible directement sur la batterie.
- ▶ FEIN SafetyCell Technology. Protège la batterie et la machine de toute surcharge, surchauffe et décharge profonde.
- ▶ 3 ans de garantie FEIN PLUS incluant la batterie et le chargeur.

**Compris dans le prix:**

1 perceuse-visseuse sans fil, 1 mandrin de perçage QuickIN (120 Nm), 1 agrafe de ceinture, 1 support d'embouts aimanté, 1 poignée, 1 coffret



**Set professionnel ASCM 18 QM  
taroudage**

Nouveauté 2017



Accessoires voir page 13

Perceuse-visseuse sans fil 4 vitesses avec moteur sans balais, interface QuickIN Max et nombreux accessoires pour percer, tarauder et visser dans le métal.

Tension de batterie	V	18
Capacité de batterie	Ah	5
Moteur		sans balai
Engrenage		4 vitesses
Interface		QuickIN MAX
Vitesse à vide	trs/min	400 / 800 / 1 950 / 3 850
Couple maxi (dur/souple)	Nm	90 / 45
Paliers de couple		15 + 1
Ouverture de mandrin	mm	1,5 - 13
Vissage	mm	10 x 400
Capacité dans l'acier Ø	mm	25
Capacité dans le bois Ø	mm	50
Taroudage		M 12
Poids avec batterie	kg	2,20
Poids sans batterie	kg	1,50
<b>Référence</b>		<b>7 116 11 63 00 0</b>
<b>EAN</b>		<b>4014586887333</b>
<b>PV + TAR TVA excl. [CP 18]</b>		<b>758.33</b>
<b>PV + TAR TVA incl. [CP 18]</b>		<b>819.00</b>
<b>TAR TVA incl.</b>		<b>4.05</b>

**Vos avantages avec FEIN:**

- ▶ Moteur sans balais FEIN PowerDrive, entièrement étanche à la poussière, avec un rendement 30 % supérieur et une durée de vie maximale.
- ▶ Réducteur 4 vitesses avec pignonnage complète en métal. Vitesses de travail optimales pour le perçage dans le métal et les vis autoperceuses.
- ▶ Interface d'accessoires QuickIN MAX pour tous les accessoires QuickIN et QuickIN MAX. Passage plus rapide d'une application à l'autre.
- ▶ Couples élevés jusqu'à 90 Nm.
- ▶ Avec mandrin de perçage en métal QuickIN (120 Nm) avec mors de serrage en acier trempé et forces de serrage élevées.
- ▶ En 4e vitesse, vitesses de rotation optimales (3 850 tr/min) pour les petits diamètres.
- ▶ En 3e vitesse, vitesses de rotation optimales (1 950 tr/min) pour des diamètres de 8 mm.
- ▶ Taraudage puissant en 1ère vitesse.
- ▶ Convient pour les scies-cloches carbure jusqu'à 25 mm.
- ▶ Réglage électronique du couple.
- ▶ Vis 10 x 400 mm à visser sans pré-perçage.
- ▶ 2 200 vissages (5 x 40 mm) avec une charge de batterie (5 Ah).
- ▶ Un chargeur pour toutes les batteries Li-ion FEIN dans l'ensemble des classes de tension.
- ▶ L'état de charge de la batterie est lisible directement sur la batterie.
- ▶ FEIN SafetyCell Technology. Protège la batterie et la machine de toute surcharge, surchauffe et décharge profonde.
- ▶ 3 ans de garantie FEIN PLUS incluant la batterie et le chargeur.
- ▶ Avec porte-embout QuickIN (1/4") à utilisation pratique d'une seule main et puissant aimant au néodyme.
- ▶ Avec adaptateur de taraudage QuickIN avec 2 pinces de serrage pour diamètres de tige 4,5 et 6 mm pour la réalisation de filetages M4/M5/M6/M8.
- ▶ Avec adaptateur pour douilles QuickIN pour fixer des douilles sur porte-outil carré 1/2".

**Compris dans le prix:**

1 perceuse-visseuse sans fil, 2 batteries (Li-Ion), 1 chargeur rapide ALG 50, 1 mandrin de perçage QuickIN (120 Nm), 1 agrafe de ceinture, 1 support d'embouts aimanté, 1 poignée, 1 coffret, 1 porte-embout QuickIN (1/4"), 1 adaptateur de taraudage QuickIN avec 2 pinces de serrage, 1 adaptateur pour douilles QuickIN (1/2")

**ABS 18 QC**

Nouveauté 2017



Accessoires voir page 13

Perceuse-visseuse sans fil 2 vitesses avec moteur sans balais et interface QuickIN. Convient parfaitement pour le perçage et le taraudage jusqu'à 10 mm.

Tension de batterie	V	18
Capacité de batterie	Ah	2,5
Moteur		sans balai
Engrenage		2 vitesses
Interface		QuickIN
Vitesse à vide	trs/min	450 / 2 000
Couple maxi (dur/souple)	Nm	60 / 32
Paliers de couple		22 + 1
Ouverture de mandrin	mm	1,5 - 13
Vissage	mm	8 x 300
Capacité dans l'acier Ø	mm	13
Capacité dans le bois Ø	mm	50
Taroudage		M 10
Poids avec batterie	kg	1,70
Poids sans batterie	kg	1,30
<b>Référence</b>		<b>7 113 22 62 00 0</b>
<b>EAN</b>		<b>4014586887159</b>
<b>PV + TAR TVA excl. [CP 18]</b>		<b>499.07</b>
<b>PV + TAR TVA incl. [CP 18]</b>		<b>539.00</b>
<b>TAR TVA incl.</b>		<b>4.05</b>

**Vos avantages avec FEIN:**

- ▶ Moteur sans balais FEIN PowerDrive avec un rendement 30 % supérieur et une longue durée de vie.
- ▶ Interface d'accessoires QuickIN pour tous les accessoires QuickIN. Passage plus rapide d'une application à l'autre.
- ▶ Interface MultiVolt. La machine sans fil peut être utilisée avec toutes les batteries lithium-ion FEIN (12-18 V).
- ▶ Réducteur 2 vitesses avec pignonnage complète en métal pour le perçage dans le métal et les vis autoperceuses.
- ▶ Avec mandrin de perçage en métal QuickIN (120 Nm) avec mors de serrage en acier trempé et forces de serrage élevées.
- ▶ Réglage mécanique du couple.
- ▶ Forme compacte.
- ▶ 750 vissages (5 x 40 mm) avec une charge de batterie (2,5 Ah).
- ▶ Un chargeur pour toutes les batteries Li-ion FEIN dans l'ensemble des classes de tension.
- ▶ L'état de charge de la batterie est lisible directement sur la batterie.
- ▶ FEIN SafetyCell Technology. Protège la batterie et la machine de toute surcharge, surchauffe et décharge profonde.
- ▶ 3 ans de garantie FEIN PLUS incluant la batterie et le chargeur.

**Compris dans le prix:**

1 perceuse-visseuse sans fil, 2 batteries (Li-Ion), 1 chargeur rapide ALG 50, 1 mandrin de perçage QuickIN (120 Nm), 1 agrafe de ceinture, 1 support d'embouts aimanté, 1 coffret

**ABS 18 Q Select**

Nouveauté 2017

**FEIN SELECT<sup>+</sup>**



Accessoires voir page 13

Perceuse-visseuse sans fil 2 vitesses avec moteur sans balais et interface QuickIN. Convient parfaitement pour le perçage et le taraudage jusqu'à 10 mm.

Tension de batterie	V	18
Moteur		sans balai
Engrenage		2 vitesses
Interface		QuickIN
Vitesse à vide	trs/min	450 / 2 000
Couple maxi (dur/souple)	Nm	60 / 32
Paliers de couple		22 + 1
Ouverture de mandrin	mm	1,5 - 13
Vissage	mm	8 x 300
Capacité dans l'acier Ø	mm	13
Capacité dans le bois Ø	mm	50
Taraudage		M 10
Poids sans batterie	kg	1,30
<b>Référence</b>		<b>7 113 22 64 00 0</b>
<b>EAN</b>		<b>4014586887203</b>
<b>PV + TAR TVA excl. [CP 18]</b>		<b>269.44</b>
<b>PV + TAR TVA incl. [CP 18]</b>		<b>291.00</b>
<b>TAR TVA incl.</b>		<b>0.60</b>

**Vos avantages avec FEIN:**

- ▶ Moteur sans balais FEIN PowerDrive avec un rendement 30 % supérieur et une longue durée de vie.
- ▶ Interface d'accessoires QuickIN pour tous les accessoires QuickIN. Passage plus rapide d'une application à l'autre.
- ▶ Interface MultiVolt. La machine sans fil peut être utilisée avec toutes les batteries lithium-ion FEIN (12-18 V).
- ▶ Réducteur 2 vitesses avec pignonnage complète en métal pour le perçage dans le métal et les vis autoperceuses.
- ▶ Avec mandrin de perçage en métal QuickIN (120 Nm) avec mors de serrage en acier trempé et forces de serrage élevées.
- ▶ Réglage mécanique du couple.
- ▶ Forme compacte.
- ▶ 750 vissages (5 x 40 mm) avec une charge de batterie (2,5 Ah).
- ▶ Un chargeur pour toutes les batteries Li-ion FEIN dans l'ensemble des classes de tension.
- ▶ L'état de charge de la batterie est lisible directement sur la batterie.
- ▶ FEIN SafetyCell Technology. Protège la batterie et la machine de toute surcharge, surchauffe et décharge profonde.
- ▶ 3 ans de garantie FEIN PLUS incluant la batterie et le chargeur.

**Compris dans le prix:**

1 perceuse-visseuse sans fil, 1 mandrin de perçage QuickIN (120 Nm), 1 agrafe de ceinture, 1 support d'embouts aimanté, 1 coffret

**Set professionnel ABS 18 QC taraudage**

Nouveauté 2017



Accessoires voir page 13

Perceuse-visseuse sans fil 2 vitesses avec moteur sans balais, interface QuickIN et nombreux accessoires pour percer, tarauder et visser dans le métal.

Tension de batterie	V	18
Capacité de batterie	Ah	2,5
Moteur		sans balai
Engrenage		2 vitesses
Interface		QuickIN
Vitesse à vide	trs/min	450 / 2 000
Couple maxi (dur/souple)	Nm	60 / 32
Paliers de couple		22 + 1
Ouverture de mandrin	mm	1,5 - 13
Vissage	mm	8 x 300
Capacité dans l'acier Ø	mm	13
Capacité dans le bois Ø	mm	50
Taraudage		M 10
Poids avec batterie	kg	1,70
Poids sans batterie	kg	1,30
<b>Référence</b>		<b>7 113 22 63 00 0</b>
<b>EAN</b>		<b>4014586887197</b>
<b>PV + TAR TVA excl. [CP 18]</b>		<b>628.70</b>
<b>PV + TAR TVA incl. [CP 18]</b>		<b>679.00</b>
<b>TAR TVA incl.</b>		<b>4.05</b>

**Vos avantages avec FEIN:**

- ▶ Moteur sans balais FEIN PowerDrive avec un rendement 30 % supérieur et une longue durée de vie.
- ▶ Interface d'accessoires QuickIN pour tous les accessoires QuickIN. Passage plus rapide d'une application à l'autre.
- ▶ Interface MultiVolt. La machine sans fil peut être utilisée avec toutes les batteries lithium-ion FEIN (12-18 V).
- ▶ Réducteur 2 vitesses avec pignonnage complète en métal pour le perçage dans le métal et les vis autoperceuses.
- ▶ Avec mandrin de perçage en métal QuickIN (120 Nm) avec mors de serrage en acier trempé et forces de serrage élevées.
- ▶ Réglage mécanique du couple.
- ▶ Forme compacte.
- ▶ 750 vissages (5 x 40 mm) avec une charge de batterie (2,5 Ah).
- ▶ Un chargeur pour toutes les batteries Li-ion FEIN dans l'ensemble des classes de tension.
- ▶ L'état de charge de la batterie est lisible directement sur la batterie.
- ▶ FEIN SafetyCell Technology. Protège la batterie et la machine de toute surcharge, surchauffe et décharge profonde.
- ▶ 3 ans de garantie FEIN PLUS incluant la batterie et le chargeur.
- ▶ Avec porte-embout QuickIN (1/4") à utilisation pratique d'une seule main et puissant aimant au néodyme.
- ▶ Avec adaptateur de taraudage QuickIN avec 2 pinces de serrage pour diamètres de tige 4,5 et 6 mm pour la réalisation de filetages M4/M5/M6/M8.
- ▶ Avec adaptateur pour douilles QuickIN pour fixer des douilles sur porte-outil carré 1/2".

**Compris dans le prix:**

1 perceuse-visseuse sans fil, 2 batteries (Li-Ion), 1 chargeur rapide ALG 50, 1 mandrin de perçage QuickIN (120 Nm), 1 agrafe de ceinture, 1 support d'embouts aimanté, 1 coffret, 1 porte-embout QuickIN (1/4"), 1 adaptateur de taraudage QuickIN avec 2 pinces de serrage, 1 adaptateur pour douilles QuickIN (1/2")



**ASCM 12 QC**

Perceuse-visseuse sans fil 4 vitesses avec moteur sans balais et interface QuickIN. Convient parfaitement pour le perçage et le taraudage jusqu'à 8 mm et le vissage.



Accessoires voir page 13

Tension de batterie	V	12
Capacité de batterie	Ah	2,5
Moteur		sans balai
Engrenage		4 vitesses
Interface		QuickIN
Vitesse à vide	trs/min	400 / 700 / 1 400 / 2 500
Couple maxi (dur/souple)	Nm	40 / 20
Paliers de couple		20 + 1
Ouverture de mandrin	mm	1,5 - 13
Vissage	mm	8 x 200
Capacité dans l'acier Ø	mm	13
Capacité dans le bois Ø	mm	40
Taraudage		M 8
Poids avec batterie	kg	1,30
Poids sans batterie	kg	1,10
<b>Référence</b>		<b>7 116 10 61 00 0</b>
<b>EAN</b>		<b>4014586881447</b>
<b>PV + TAR TVA excl. [CP 18]</b>		<b>337.04</b>
<b>PV + TAR TVA incl. [CP 18]</b>		<b>364.00</b>
<b>TAR TVA incl.</b>		<b>4.05</b>

**Vos avantages avec FEIN:**

- ▶ Moteur sans balais FEIN PowerDrive avec un rendement 30 % supérieur et une longue durée de vie.
- ▶ Réducteur 4 vitesses avec pignonnerie complète en métal. Vitesses de travail optimales pour le perçage dans le métal et les vis autoperceuses.
- ▶ Interface d'accessoires QuickIN pour tous les accessoires QuickIN. Passage plus rapide d'une application à l'autre.
- ▶ Couples élevés jusqu'à 40 Nm.
- ▶ Avec petit mandrin de perçage en métal QuickIN (60 Nm) à grande précision de coaxialité.
- ▶ En 4e vitesse, vitesses de rotation optimales (2 500 tr/min) pour des diamètres jusqu'à 6 mm.
- ▶ Réglage mécanique du couple.
- ▶ Possibilité de pose sur la batterie de manière stable.
- ▶ Taille de la poignée réduite.
- ▶ 400 vissages (5 x 40 mm) avec une charge de batterie (2,5 Ah).
- ▶ Un chargeur pour toutes les batteries Li-ion FEIN dans l'ensemble des classes de tension.
- ▶ L'état de charge de la batterie est lisible directement sur la batterie.
- ▶ FEIN SafetyCell Technology. Protège la batterie et la machine de toute surcharge, surchauffe et décharge profonde.
- ▶ 3 ans de garantie FEIN PLUS incluant la batterie et le chargeur.

**Compris dans le prix:**

1 perceuse-visseuse sans fil, 2 batteries (Li-Ion), 1 chargeur rapide ALG 50, 1 mandrin de perçage QuickIN (60 Nm), 1 agrafe de ceinture, 1 support d'embouts aimanté, 1 coffret

**ASCM 12 Q Select**

Perceuse-visseuse sans fil 4 vitesses avec moteur sans balais et interface QuickIN. Convient parfaitement pour le perçage et le taraudage jusqu'à 8 mm et le vissage.

**FEIN SELECT<sup>+</sup>**

Accessoires voir page 13

Tension de batterie	V	12
Moteur		sans balai
Engrenage		4 vitesses
Interface		QuickIN
Vitesse à vide	trs/min	400 / 700 / 1 400 / 2 500
Couple maxi (dur/souple)	Nm	40 / 20
Paliers de couple		20 + 1
Ouverture de mandrin	mm	1,5 - 13
Vissage	mm	8 x 200
Capacité dans l'acier Ø	mm	13
Capacité dans le bois Ø	mm	40
Taraudage		M 8
Poids sans batterie	kg	1,10
<b>Référence</b>		<b>7 116 10 64 00 0</b>
<b>EAN</b>		<b>4014586885698</b>
<b>PV + TAR TVA excl. [CP 18]</b>		<b>209.28</b>
<b>PV + TAR TVA incl. [CP 18]</b>		<b>226.00</b>
<b>TAR TVA incl.</b>		<b>0.60</b>

**Vos avantages avec FEIN:**

- ▶ Moteur sans balais FEIN PowerDrive avec un rendement 30 % supérieur et une longue durée de vie.
- ▶ Réducteur 4 vitesses avec pignonnerie complète en métal. Vitesses de travail optimales pour le perçage dans le métal et les vis autoperceuses.
- ▶ Interface d'accessoires QuickIN pour tous les accessoires QuickIN. Passage plus rapide d'une application à l'autre.
- ▶ Couples élevés jusqu'à 40 Nm.
- ▶ Avec petit mandrin de perçage en métal QuickIN (60 Nm) à grande précision de coaxialité.
- ▶ En 4e vitesse, vitesses de rotation optimales (2 500 tr/min) pour des diamètres jusqu'à 6 mm.
- ▶ Réglage mécanique du couple.
- ▶ Possibilité de pose sur la batterie de manière stable.
- ▶ Taille de la poignée réduite.
- ▶ 400 vissages (5 x 40 mm) avec une charge de batterie (2,5 Ah).
- ▶ Un chargeur pour toutes les batteries Li-ion FEIN dans l'ensemble des classes de tension.
- ▶ L'état de charge de la batterie est lisible directement sur la batterie.
- ▶ FEIN SafetyCell Technology. Protège la batterie et la machine de toute surcharge, surchauffe et décharge profonde.
- ▶ 3 ans de garantie FEIN PLUS incluant la batterie et le chargeur.

**Compris dans le prix:**

1 perceuse-visseuse sans fil, 1 mandrin de perçage QuickIN (60 Nm), 1 agrafe de ceinture, 1 support d'embouts aimanté, 1 coffret

**Set professionnel ASCM 12 QC taraudage**



Accessoires voir page 13

Perceuse-visseuse sans fil 4 vitesses avec moteur sans balais, interface QuickIN et nombreux accessoires pour percer, tarauder et visser dans le métal.

Tension de batterie	V	12
Capacité de batterie	Ah	2,5
Moteur		sans balai
Engrenage		4 vitesses
Interface		QuickIN
Vitesse à vide	trs/min	400 / 700 / 1 400 / 2 500
Couple maxi (dur/souple)	Nm	40 / 20
Paliers de couple		20 + 1
Ouverture de mandrin	mm	1,5 - 13
Vissage	mm	8 x 200
Capacité dans l'acier Ø	mm	13
Capacité dans le bois Ø	mm	40
Taraudage		M 8
Poids avec batterie	kg	1,30
Poids sans batterie	kg	1,10
<b>Référence</b>		<b>7 116 10 62 00 0</b>
<b>EAN</b>		<b>4014586886961</b>
<b>PV + TAR TVA excl. [CP 18]</b>		<b>461.11</b>
<b>PV + TAR TVA incl. [CP 18]</b>		<b>498.00</b>
<b>TAR TVA incl.</b>		<b>4.05</b>

**Vos avantages avec FEIN:**

- ▶ Moteur sans balais FEIN PowerDrive avec un rendement 30 % supérieur et une longue durée de vie.
- ▶ Réducteur 4 vitesses avec pignonnage complète en métal. Vitesses de travail optimales pour le perçage dans le métal et les vis autoperceuses.
- ▶ Interface d'accessoires QuickIN pour tous les accessoires QuickIN. Passage plus rapide d'une application à l'autre.
- ▶ Couples élevés jusqu'à 40 Nm.
- ▶ Avec petit mandrin de perçage en métal QuickIN (60 Nm) à grande précision de coaxialité.
- ▶ En 4e vitesse, vitesses de rotation optimales (2 500 tr/min) pour des diamètres jusqu'à 6 mm.
- ▶ Réglage mécanique du couple.
- ▶ Possibilité de pose sur la batterie de manière stable.
- ▶ Taille de la poignée réduite.
- ▶ 400 vissages (5 x 40 mm) avec une charge de batterie (2,5 Ah).
- ▶ Un chargeur pour toutes les batteries Li-ion FEIN dans l'ensemble des classes de tension.
- ▶ L'état de charge de la batterie est lisible directement sur la batterie.
- ▶ FEIN SafetyCell Technology. Protège la batterie et la machine de toute surcharge, surchauffe et décharge profonde.
- ▶ 3 ans de garantie FEIN PLUS incluant la batterie et le chargeur.
- ▶ Avec porte-embout QuickIN (1/4") à utilisation pratique d'une seule main et puissant aimant au néodyme.
- ▶ Avec adaptateur de taraudage QuickIN avec 2 pinces de serrage pour diamètres de tige 4,5 et 6 mm pour la réalisation de filetages M4/M5/M6/M8.
- ▶ Avec adaptateur pour douilles QuickIN pour fixer des douilles sur porte-outil carré 1/2".

**Compris dans le prix:**

1 perceuse-visseuse sans fil, 2 batteries (Li-Ion), 1 chargeur rapide ALG 50, 1 mandrin de perçage QuickIN (60 Nm), 1 agrafe de ceinture, 1 support d'embouts aimanté, 1 coffret, 1 porte-embout QuickIN (1/4"), 1 adaptateur de taraudage QuickIN avec 2 pinces de serrage, 1 adaptateur pour douilles QuickIN (1/2")

**ABSU 12 C**



Accessoires voir page 13

Perceuse-visseuse sans fil 2 vitesses avec mandrin de perçage en métal. Convient parfaitement pour les travaux de perçage et de vissage universels jusqu'à 6 mm.

Tension de batterie	V	12
Capacité de batterie	Ah	2,5
Moteur		2 pôles CC
Engrenage		2 vitesses
Vitesse à vide	trs/min	400 / 1 300
Couple maxi (dur/souple)	Nm	20 / 14
Paliers de couple		17 + 1
Ouverture de mandrin	mm	1 - 10
Vissage	mm	6 x 200
Capacité dans l'acier Ø	mm	10
Capacité dans le bois Ø	mm	30
Taraudage		M 6
Poids avec batterie	kg	1,20
Poids sans batterie	kg	1,00
<b>Référence</b>		<b>7 113 20 61 00 0</b>
<b>EAN</b>		<b>4014586881485</b>
<b>PV + TAR TVA excl. [CP 18]</b>		<b>227.78</b>
<b>PV + TAR TVA incl. [CP 18]</b>		<b>246.00</b>
<b>TAR TVA incl.</b>		<b>4.05</b>

**Vos avantages avec FEIN:**

- ▶ Moteur CC puissant et durable avec protection contre la surchauffe et la surcharge.
- ▶ Réducteur 2 vitesses avec pignonnage complète en métal pour les travaux de perçage et de vissage universels.
- ▶ Mandrin de perçage en métal robuste avec verrouillage de sécurité.
- ▶ Réglage mécanique du couple.
- ▶ Possibilité de pose sur la batterie de manière stable.
- ▶ Taille de la poignée réduite.
- ▶ Forme compacte.
- ▶ 350 vissages (5 x 40 mm) avec une charge de batterie (2,5 Ah).
- ▶ Un chargeur pour toutes les batteries Li-ion FEIN dans l'ensemble des classes de tension.
- ▶ L'état de charge de la batterie est lisible directement sur la batterie.
- ▶ FEIN SafetyCell Technology. Protège la batterie et la machine de toute surcharge, surchauffe et décharge profonde.
- ▶ 3 ans de garantie FEIN PLUS incluant la batterie et le chargeur.

**Compris dans le prix:**

1 perceuse-visseuse sans fil, 2 batteries (Li-Ion), 1 chargeur rapide ALG 50, 1 agrafe de ceinture, 1 support d'embouts aimanté, 1 coffret

**ABSU 12 Select**

**FEIN SELECT<sup>+</sup>**



Accessoires voir page 13

Perceuse-visseuse sans fil 2 vitesses avec mandrin de perçage en métal. Convient parfaitement pour les travaux de perçage et de vissage universels jusqu'à 6 mm.

Tension de batterie	V	12
Moteur		2 pôles CC
Engrenage		2 vitesses
Vitesse à vide	trs/min	400 / 1 300
Couple maxi (dur/souple)	Nm	20 / 14
Paliers de couple		17 + 1
Ouverture de mandrin	mm	1 - 10
Vissage	mm	6 x 200
Capacité dans l'acier Ø	mm	10
Capacité dans le bois Ø	mm	30
Taraudage		M 6
Poids sans batterie	kg	1,00
<b>Référence</b>		<b>7 113 20 64 00 0</b>
<b>EAN</b>		<b>4014586885568</b>
<b>PV + TAR TVA excl. [CP 18]</b>		<b>100.00</b>
<b>PV + TAR TVA incl. [CP 18]</b>		<b>108.00</b>
<b>TAR TVA incl.</b>		<b>0.60</b>

**Vos avantages avec FEIN:**

- ▶ Moteur CC puissant et durable avec protection contre la surchauffe et la surcharge.
- ▶ Réducteur 2 vitesses avec pignonnage complète en métal pour les travaux de perçage et de vissage universels.
- ▶ Mandrin de perçage en métal robuste avec verrouillage de sécurité.
- ▶ Réglage mécanique du couple.
- ▶ Possibilité de pose sur la batterie de manière stable.
- ▶ Taille de la poignée réduite.
- ▶ Forme compacte.
- ▶ 350 vissages (5 x 40 mm) avec une charge de batterie (2,5 Ah).
- ▶ Un chargeur pour toutes les batteries Li-ion FEIN dans l'ensemble des classes de tension.
- ▶ L'état de charge de la batterie est lisible directement sur la batterie.
- ▶ FEIN SafetyCell Technology. Protège la batterie et la machine de toute surcharge, surchauffe et décharge profonde.
- ▶ 3 ans de garantie FEIN PLUS incluant la batterie et le chargeur.

**Compris dans le prix:**

1 perceuse-visseuse sans fil, 1 agrafe de ceinture, 1 support d'embouts aimanté, 1 coffret



**ABSU 12 W4C**

Visseuse sans fil 2 vitesses avec porte-outil 1/4". Couple puissant pour vissages jusqu'à 6 x 200 mm.



Accessoires voir page 13

Tension de batterie	V	12
Capacité de batterie	Ah	2,5
Moteur		2 pôles CC
Engrenage		2 vitesses
Vitesse à vide	trs/min	400 / 1 300
Couple maxi (dur/souple)	Nm	20 / 14
Paliers de couple		17 + 1
Vissage	mm	6 x 200
Porte-outil		Porte-outil hexagonal 1/4"
Poids avec batterie	kg	1,10
Poids sans batterie	kg	0,80
<b>Référence</b>		<b>7 113 21 61 00 0</b>
<b>EAN</b>		<b>4014586881539</b>
<b>PV + TAR TVA excl. [CP 18]</b>		<b>221.30</b>
<b>PV + TAR TVA incl. [CP 18]</b>		<b>239.00</b>
<b>TAR TVA incl.</b>		<b>4.05</b>

**Vos avantages avec FEIN:**

- ▶ Moteur CC puissant et durable avec protection contre la surchauffe et la surcharge.
- ▶ Réducteur 2 vitesses avec pignonnerie complète en métal pour les travaux de vissage universels.
- ▶ Compacte et légère grâce au porte-outil 1/4" et à l'absence de mandrin de perçage.
- ▶ Réglage mécanique du couple.
- ▶ Possibilité de pose sur la batterie de manière stable.
- ▶ Taille de la poignée réduite.
- ▶ Construction très courte de 155 mm.
- ▶ 350 vissages (5 x 40 mm) avec une charge de batterie (2,5 Ah).
- ▶ Un chargeur pour toutes les batteries Li-ion FEIN dans l'ensemble des classes de tension.
- ▶ L'état de charge de la batterie est lisible directement sur la batterie.
- ▶ FEIN SafetyCell Technology. Protège la batterie et la machine de toute surcharge, surchauffe et décharge profonde.
- ▶ 3 ans de garantie FEIN PLUS incluant la batterie et le chargeur.

**Compris dans le prix:**

1 perceuse-visseuse sans fil, 2 batteries (Li-Ion), 1 chargeur rapide ALG 50, 1 agrafe de ceinture, 1 support d'embouts aimanté, 1 coffret

**ABSU 12 W4 Select**

Visseuse sans fil 2 vitesses avec porte-outil 1/4". Couple puissant pour vissages jusqu'à 6 x 200 mm.

**FEIN SELECT<sup>+</sup>**



Accessoires voir page 13

Tension de batterie	V	12
Moteur		2 pôles CC
Engrenage		2 vitesses
Vitesse à vide	trs/min	400 / 1 300
Couple maxi (dur/souple)	Nm	20 / 14
Paliers de couple		17 + 1
Vissage	mm	6 x 200
Porte-outil		Porte-outil hexagonal 1/4"
Poids sans batterie	kg	0,80
<b>Référence</b>		<b>7 113 21 64 00 0</b>
<b>EAN</b>		<b>4014586885575</b>
<b>PV + TAR TVA excl. [CP 18]</b>		<b>91.67</b>
<b>PV + TAR TVA incl. [CP 18]</b>		<b>99.00</b>
<b>TAR TVA incl.</b>		<b>0.60</b>

**Vos avantages avec FEIN:**

- ▶ Moteur CC puissant et durable avec protection contre la surchauffe et la surcharge.
- ▶ Réducteur 2 vitesses avec pignonnerie complète en métal pour les travaux de vissage universels.
- ▶ Compacte et légère grâce au porte-outil 1/4" et à l'absence de mandrin de perçage.
- ▶ Réglage mécanique du couple.
- ▶ Possibilité de pose sur la batterie de manière stable.
- ▶ Taille de la poignée réduite.
- ▶ Construction très courte de 155 mm.
- ▶ 350 vissages (5 x 40 mm) avec une charge de batterie (2,5 Ah).
- ▶ Un chargeur pour toutes les batteries Li-ion FEIN dans l'ensemble des classes de tension.
- ▶ L'état de charge de la batterie est lisible directement sur la batterie.
- ▶ FEIN SafetyCell Technology. Protège la batterie et la machine de toute surcharge, surchauffe et décharge profonde.
- ▶ 3 ans de garantie FEIN PLUS incluant la batterie et le chargeur.

**Compris dans le prix:**

1 perceuse-visseuse sans fil, 1 agrafe de ceinture, 1 support d'embouts aimanté, 1 coffret

**Perceuses-visseuses sans fil**

**Accessoires généraux**



**Lampe LED sans fil ALED 12-18 V**

Lampe LED sans fil compacte et résistante avec tête pivotante. Compatible avec toutes les batteries Li-ion FEIN 12/14/18 V, avec étrier pour suspendre la lampe. Extrêmement légère – 130 g – et lumineuse –900 Lux. La température de couleur correspond à la lumière du jour. La luminosité est réglable sur 2 niveaux.

Référence	TAR TVA incl.	PV + TAR TVA excl.	PV + TAR TVA incl.
9 26 04 200 02 0	0.19	70.46	76.10



**Coffret machine**

Plastique, dimensions intérieures: 470 x 275 x 116 mm

Référence	PV + TAR TVA excl.	PV + TAR TVA incl.
3 39 01 118 01 0	49.91	53.90



**Coffret machine**

convient pour ABSU 12, ASCD 12, ASCM 12

Référence	PV + TAR TVA excl.	PV + TAR TVA incl.
3 39 01 160 01 0	s. d.	s. d.



**Boîte en plastique**

Coffret avec couvercle verrouillable pour petites pièces et accessoires, adapté au coffret à outils 3 39 01 118 01 0, max. 5 pièces/coffret.

Référence	PV + TAR TVA excl.	PV + TAR TVA incl.
3 39 01 119 00 0	5.37	5.80



**Chargeur rapide ALG 50**

Pour toutes les batteries lithium-ion FEIN. Temps de charge jusqu'à 35 min.

Référence	TAR TVA incl.	PV + TAR TVA excl.	PV + TAR TVA incl.
9 26 04 129 01 0	0.60	50.74	54.80



**Chargeur rapide ALG 30**

Pour batteries Li-Ion FEIN. Temps de charge jusqu'à 25 min.

Référence	TAR TVA incl.	PV + TAR TVA excl.	PV + TAR TVA incl.
9 26 04 096 01 0	0.60	171.76	185.50



**Porte-embout 1/4" six pans mâle**

Sortie 1/4" six pans femelle à serrage rapide

Ø mm	L mm	Référence	PV + TAR TVA excl.	PV + TAR TVA incl.
15	51	6 05 10 011 00 9	24.35	26.30

**Batterie 18 V**



**Batterie**

Lithium-ion avec témoin de charge et FEIN SafetyCell Technology. Protège la batterie et la machine de toute surcharge, surchauffe et décharge profonde.

Tension V	Capacité Ah	Référence	TAR TVA incl.	PV + TAR TVA excl.	PV + TAR TVA incl.
18	5	9 26 04 173 02 0	1.73	129.07	139.40
18	2,5	9 26 04 171 02 0	1.73	90.46	97.70

**FEIN Select<sup>+</sup>**



**Set de démarrage batteries**

Batteries lithium-ion 18 V résistantes et légères avec technologie innovante SafetyCell Technology, capacité 5 Ah.

Référence	TAR TVA incl.	PV + TAR TVA excl.	PV + TAR TVA incl.
9 26 04 300 03 0	4.05	308.80	333.50

**FEIN Select<sup>+</sup>**



**Set de démarrage batteries**

Batteries lithium-ion 18 V petites et légères avec technologie innovante SafetyCell Technology, capacité 2,5 Ah et témoin de charge.

Référence	TAR TVA incl.	PV + TAR TVA excl.	PV + TAR TVA incl.
9 26 04 300 04 0	4.05	231.57	250.10

**Batterie 12 V**



**Batterie**

Lithium-ion avec témoin de charge et FEIN SafetyCell Technology. Protège la batterie et la machine de toute surcharge, surchauffe et décharge profonde.

Tension V	Capacité Ah	Référence	TAR TVA incl.	PV + TAR TVA excl.	PV + TAR TVA incl.
12	2,5	9 26 04 168 02 0	1.73	38.98	42.10

**FEIN Select<sup>+</sup>**



**Set de démarrage batteries**

Batteries lithium-ion 12 V résistantes et légères avec technologie innovante SafetyCell Technology, capacité 2,5 Ah.

Référence	TAR TVA incl.	PV + TAR TVA excl.	PV + TAR TVA incl.
9 26 04 250 01 0	4.05	128.61	138.90

**Autres accessoires**



**Mandrin**

Petit mandrin de perçage en métal de la marque Röhm, couple maximal 60 Nm. Compatible avec toutes les visseuses sans fil FEIN avec interface QuickIN/QuickIN MAX.

Interface	Référence	PV + TAR TVA excl.	PV + TAR TVA incl.
QuickIN	6 32 08 002 01 0	41.39	44.70



**Mandrin**

Mandrin de perçage en métal de la marque Röhm avec mors de serrage en acier trempé et forces de serrage élevées. L'embout de vissage peut rester dans l'arbre d'entraînement, le mandrin de perçage se glisse sur l'embout. Couple maximal 120 Nm. Compatible avec toutes les visseuses sans fil FEIN avec interface QuickIN/QuickIN MAX.

Interface	Référence	PV + TAR TVA excl.	PV + TAR TVA incl.
QuickIN	6 32 08 005 01 0	54.81	59.20



**Porte-embout**

Porte-embout hexagonal 1/4" à utilisation pratique d'une seule main, avec puissant aimant au néodyme. Grâce à l'utilisation du porte-embout, la visseuse est plus légère et plus courte. Compatible avec toutes les visseuses sans fil FEIN avec interface QuickIN/QuickIN MAX.

Interface	Référence	PV + TAR TVA excl.	PV + TAR TVA incl.
QuickIN	6 05 10 222 01 0	41.57	44.90



**Adaptateur pour douilles**

Adaptateur pour douilles pour fixer des douilles sur porte-outil carré 1/2".

Compatible avec toutes les visseuses sans fil FEIN avec interface QuickIN/QuickIN MAX.

Interface	Référence	PV + TAR TVA excl.	PV + TAR TVA incl.
QuickIN	6 42 03 002 01 0	41.57	44.90



**Adaptateur de taraudage**

Adaptateur de taraudage avec 2 pinces de serrage pour diamètres de tige 4,5 et 6 mm pour la réalisation de filetages M4/M5/M6/M8. Maintien fiable du taraud au niveau du porte-outil carré, l'empêchant ainsi de glisser.

Compatible avec toutes les visseuses sans fil FEIN avec interface QuickIN/QuickIN MAX.

Interface	Référence	PV + TAR TVA excl.	PV + TAR TVA incl.
QuickIN	6 42 03 003 01 0	98.89	106.80



**Pinces de serrage**

pour mandrins à pince et mandrins à pince à rotule M2 (DIN 352, DIN 371), M4 (DIN 357, DIN 376)

Ø mm	Carré mm	Référence	PV + TAR TVA excl.	PV + TAR TVA incl.
2,8	2,1	6 32 06 077 00 1	30.46	32.90



**Pinces de serrage**

pour mandrins à pince et mandrins à pince à rotule M3 (DIN 352, DIN 371), M5 (DIN 357, DIN 376)

Ø mm	Carré mm	Référence	PV + TAR TVA excl.	PV + TAR TVA incl.
3,5	2,7	6 32 06 064 00 1	30.46	32.90



**Pinces de serrage**

pour mandrins à pince et mandrins à pince à rotule M4 (DIN 352, DIN 371), M6 (DIN 357, DIN 376)

Ø mm	Carré mm	Référence	PV + TAR TVA excl.	PV + TAR TVA incl.
4,5	3,4	6 32 06 065 00 5	30.46	32.90



**Pinces de serrage**

pour mandrins à pince et mandrins à pince à rotule M5 (DIN 352, DIN 371), M6 (DIN 352), M7 (DIN 352), M8 (DIN 352, DIN 357, DIN 376)

Ø mm	Carré mm	Référence	PV + TAR TVA excl.	PV + TAR TVA incl.
6	4,9	6 32 06 066 00 8	30.46	32.90



**Pinces de serrage**

pour mandrins à pince et mandrins à pince à rotule M7 (DIN 371), M9 (DIN 352) M 10 (DIN 352, DIN 357, DIN 376)

Ø mm	Carré mm	Référence	PV + TAR TVA excl.	PV + TAR TVA incl.
7	5,5	6 32 06 070 00 6	30.46	32.90



**Pinces de serrage**

pour mandrins à pince et mandrins à pince à rotule M8 (DIN 371), M11 (DIN 352)

Ø mm	Carré mm	Référence	PV + TAR TVA excl.	PV + TAR TVA incl.
8	6,2	6 32 06 078 00 9	30.46	32.90



**Pinces de serrage**

pour mandrins à pince et mandrins à pince à rotule M12 (DIN 357, DIN 371, DIN 376)

Ø mm	Carré mm	Référence	PV + TAR TVA excl.	PV + TAR TVA incl.
9	7	6 32 06 075 00 4	30.46	32.90



**Pinces de serrage**

pour mandrins à pince et mandrins à pince à rotule M10 (DIN 371)

Ø mm	Carré mm	Référence	PV + TAR TVA excl.	PV + TAR TVA incl.
10	8	6 32 06 079 00 3	29.63	32.00





	ASCS 6.3 Select	ASCT 18 M Select	ASCT 18 Select	
	Visseuse sans fil pour vis autoperceuses à vitesse de rotation optimisée pour les vissages dans le métal avec un diamètre de vis pouvant atteindre 6,3 mm.	Visseuse à magasin performante pour plus de 2 300 vissages en série par charge de batterie.	Visseuse sans fil pour pose de cloisons sèches particulièrement performante avec durée de service exceptionnelle.	
Page	16	16	16	
Caractéristiques techniques	Tension de batterie	18 V	18 V	18 V
	Vitesse à vide	0 - 1 700 trs/min	0 - 4 000 trs/min	0 - 4 000 trs/min
	Couple maxi (dur/souple)	30 / 10 Nm	14 / 7 Nm	14 / 7 Nm
	Vis Ø	6,3 mm	4,2 mm	4,2 mm
	Dispositif à serrage rapide à serrage rapide	1/4"	1/4"	1/4"
	Poids sans batterie	1,10 kg	1,00 kg	1,50 kg



ASCS 6.3

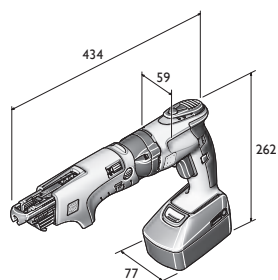

ASCT 18 M

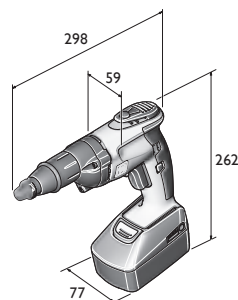

ASCT 18

**ASCS 6.3 Select**

**FEIN SELECT<sup>+</sup>**



Accessoires voir page 17

Variante filaire de la machine, voir page 76

Visseuse sans fil pour vis autoperçues à vitesse de rotation optimisée pour les vissages dans le métal avec un diamètre de vis pouvant atteindre 6,3 mm.

Tension de batterie	V	18
Vitesse en charge	trs/min	0 - 1 500
Vitesse à vide	trs/min	0 - 1 700
Couple maxi (dur/souple)	Nm	30 / 10
Vis Ø	mm	6,3
Dispositif à serrage rapide à serrage rapide		1/4"
Poids sans batterie	kg	1,10
<b>Référence</b>		<b>7 113 11 63 00 0</b>
<b>EAN</b>		<b>4014586881461</b>
<b>PV + TAR TVA excl. [CP 01]</b>		<b>322.22</b>
<b>PV + TAR TVA incl. [CP 01]</b>		<b>348.00</b>
<b>TAR TVA incl.</b>		<b>0.60</b>

**Vos avantages avec FEIN:**

- ▶ Batterie performante pour au moins 150 vissages dans la tôle trapézoïdale.
- ▶ Arrêt au couple électronique pour des résultats précis, même sans butée de profondeur.
- ▶ Moteur sans balais FEIN PowerDrive, entièrement étanche à la poussière, avec un rendement 30 % supérieur et une durée de vie maximale.
- ▶ Testé pour au moins 1 million de vissages.
- ▶ Au moins 1 000 cycles de charge par batterie.
- ▶ Très légère.
- ▶ Ergonomie optimale avec poignée pistolet pour une mise en pression élevée.
- ▶ Puissance atteignant 30 Nm.

**Compris dans le prix:**

1 ASCS 6.3 dans un coffret plastique, 1 crochet d'échafaudage, 1 butée de profondeur, 1 embout pour vis à six pans SW8

**ASCT 18 M Select**

**FEIN SELECT<sup>+</sup>**



Accessoires voir page 17

Variante filaire de la machine, voir page 76

Visseuse à magasin performante pour plus de 2 300 vissages en série par charge de batterie.

Tension de batterie	V	18
Vitesse en charge	trs/min	0 - 2 700
Vitesse à vide	trs/min	0 - 4 000
Couple maxi (dur/souple)	Nm	14 / 7
Vis Ø	mm	4,2
Longueur des vis	mm	25 - 55
Dispositif à serrage rapide à serrage rapide		1/4"
Poids sans batterie	kg	1,00
<b>Référence</b>		<b>7 113 16 64 00 0</b>
<b>EAN</b>		<b>4014586887555</b>
<b>PV + TAR TVA excl. [CP 01]</b>		<b>462.04</b>
<b>PV + TAR TVA incl. [CP 01]</b>		<b>499.00</b>
<b>TAR TVA incl.</b>		<b>0.60</b>

**Vos avantages avec FEIN:**

- ▶ Conçu pour tous les vissages dans le domaine de la pose de cloisons sèches, y compris les plaques de plâtre haute densité et renforcées fibre.
- ▶ Poids réduit et équilibrage parfait pour un confort de travail maximal.
- ▶ Moteur sans balais FEIN PowerDrive, entièrement étanche à la poussière, avec un rendement 30 % supérieur et une durée de vie maximale.
- ▶ Une des visseuses les plus légères de sa catégorie.
- ▶ Chargeur rapide pour un travail continu sans interruption.
- ▶ 2 000 cycles de charge par batterie.
- ▶ Arrêt silencieux et sans vibrations avec débrayage CLIC-STOP FEIN.
- ▶ Magasin hautement résistant à la poussière, amovible sans outil et facile à nettoyer.
- ▶ Ergonomie parfaite avec la poignée spéciale FEIN Sensitive.
- ▶ Réglage et changement faciles de la butée de profondeur.
- ▶ Butée protégée contre les poussières.

**Compris dans le prix:**

1 visseuse pour pose de cloisons sèches sans fil, 1 magasin pour vis en bande, 1 embout long pour les vissages avec chargeur, 1 embout avec bague d'étanchéité, 1 porte-embout, 1 butée de profondeur, 1 crochet d'échafaudage, 1 agrafe de ceinture, 1 coffret

**ASCT 18 Select**

**FEIN SELECT<sup>+</sup>**



Accessoires voir page 17

Variante filaire de la machine, voir page 76

Visseuse sans fil pour pose de cloisons sèches particulièrement performante avec durée de service exceptionnelle.

Tension de batterie	V	18
Vitesse en charge	trs/min	0 - 2 700
Vitesse à vide	trs/min	0 - 4 000
Couple maxi (dur/souple)	Nm	14 / 7
Vis Ø	mm	4,2
Dispositif à serrage rapide à serrage rapide		1/4"
Poids sans batterie	kg	1,50
<b>Référence</b>		<b>7 113 16 65 00 0</b>
<b>EAN</b>		<b>4014586887562</b>
<b>PV + TAR TVA excl. [CP 01]</b>		<b>332.41</b>
<b>PV + TAR TVA incl. [CP 01]</b>		<b>359.00</b>
<b>TAR TVA incl.</b>		<b>0.60</b>

**Vos avantages avec FEIN:**

- ▶ Conçu pour tous les vissages dans le domaine de la pose de cloisons sèches, y compris les plaques de plâtre haute densité et renforcées fibre.
- ▶ Poids réduit et équilibrage parfait pour un confort de travail maximal.
- ▶ Moteur sans balais FEIN PowerDrive, entièrement étanche à la poussière, avec un rendement 30 % supérieur et une durée de vie maximale.
- ▶ Une des visseuses les plus légères de sa catégorie.
- ▶ Chargeur rapide pour un travail continu sans interruption.
- ▶ 2 000 cycles de charge par batterie.
- ▶ Ergonomie parfaite avec la poignée spéciale FEIN Sensitive.
- ▶ Arrêt silencieux et sans vibrations avec débrayage CLIC-STOP FEIN.
- ▶ Passage rapide en mode chargeur de vis.
- ▶ Réglage et changement faciles de la butée de profondeur.
- ▶ Butée protégée contre les poussières.

**Compris dans le prix:**

1 visseuse pour pose de cloisons sèches sans fil, 1 embout avec bague d'étanchéité, 1 porte-embout, 1 butée de profondeur, 1 crochet d'échafaudage, 1 agrafe de ceinture, 1 coffret



**Accessoires généraux**



**Coffret machine**

Plastique, dimensions intérieures: 470 x 275 x 116 mm

Référence	TAR TVA incl.	PV + TAR TVA excl.	PV + TAR TVA incl.
3 39 01 118 01 0		49.91	53.90



**Boîte en plastique**

Coffret avec couvercle verrouillable pour petites pièces et accessoires, adapté au coffret à outils 3 39 01 118 01 0, max. 5 pièces/coffret.

Référence	TAR TVA incl.	PV + TAR TVA excl.	PV + TAR TVA incl.
3 39 01 119 00 0		5.37	5.80



**Chargeur rapide ALG 50**

Pour toutes les batteries lithium-ion FEIN. Temps de charge jusqu'à 35 min.

Référence	TAR TVA incl.	PV + TAR TVA excl.	PV + TAR TVA incl.
9 26 04 129 01 0	0.60	50.74	54.80



**Chargeur rapide ALG 30**

Pour batteries Li-Ion FEIN. Temps de charge jusqu'à 25 min.

Référence	TAR TVA incl.	PV + TAR TVA excl.	PV + TAR TVA incl.
9 26 04 096 01 0	0.60	171.76	185.50



**Porte-embout 1/4" six pans mâle**

Sortie 1/4" six pans femelle à serrage rapide

Ø mm	L mm	Référence	PV + TAR TVA excl.	PV + TAR TVA incl.
15	51	6 05 10 011 00 9	24.35	26.30



**Embout 1/4" six pans mâle**

Forme H/Phillips (paquet de 5) extra durs, avec bague d'étanchéité

L mm	Taille	Référence	PV + TAR TVA excl.	PV + TAR TVA incl.
25	2	6 27 12 109 03 4	10.65	11.50



**Porte-embout 1/4" six pans mâle**

Sortie 1/4" six pans femelle avec rondelle ressort, magnétiques

Ø mm	L mm	Référence	PV + TAR TVA excl.	PV + TAR TVA incl.
10,6	45	6 05 10 215 00 3	30.19	32.60

**Batterie 18 V**



**Batterie**

Lithium-ion avec témoin de charge et FEIN SafetyCell Technology. Protège la batterie et la machine de toute surcharge, surchauffe et décharge profonde.

Tension V	Capacité Ah	Référence	TAR TVA incl.	PV + TAR TVA excl.	PV + TAR TVA incl.
18	5	9 26 04 173 02 0	1.73	129.07	139.40
18	2,5	9 26 04 171 02 0	1.73	90.46	97.70



**Set de démarrage batteries**

Batteries lithium-ion 18 V résistantes et légères avec technologie innovante SafetyCell Technology, capacité 5 Ah.

Référence	TAR TVA incl.	PV + TAR TVA excl.	PV + TAR TVA incl.
9 26 04 300 03 0	4.05	308.80	333.50



**Set de démarrage batteries**

Batteries lithium-ion 18 V petites et légères avec technologie innovante SafetyCell Technology, capacité 2,5 Ah et témoin de charge.

Référence	TAR TVA incl.	PV + TAR TVA excl.	PV + TAR TVA incl.
9 26 04 300 04 0	4.05	231.57	250.10

**Accessoires visseuse à chargeur**



**Magasin M 55 X**

pour les vis en bande de 25 à 55 mm de longueur et de Ø max. 5 mm, adaptation sans outil, poids 0,4 kg.

Référence	TAR TVA incl.	PV + TAR TVA excl.	PV + TAR TVA incl.
9 01 04 009 01 0		243.33	262.80

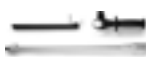

**Rallonge pour magasin M55X avec guide bande**

Longueur 520 mm

Référence	TAR TVA incl.	PV + TAR TVA excl.	PV + TAR TVA incl.
9 01 04 010 01 0		266.39	287.70



**Embout 1/4" six pans mâle**

pour raccords vissés au plafond et au sol  
Forme H/Phillips, taille 2

Référence	TAR TVA incl.	PV + TAR TVA excl.	PV + TAR TVA incl.
6 05 03 306 00 8		10.00	10.80



**Vis fixation rapide**

Filetage fin, pour plaque de plâtre sur des ossatures porteuses en métal, tête en forme de trompette Ø 8 mm

Ø mm	L mm	Condit. Pce	Référence	PV + TAR TVA excl.	PV + TAR TVA incl.
3,9	35	1 000	6 39 01 030 01 4	60.09	64.90
3,9	35	10 000	6 39 01 030 02 0	s. d.	s. d.



**Vis fixation rapide**

Filetage à pas gros, pour plaque de plâtre sur des ossatures porteuses en bois, tête forme de trompette. Ø 8 mm

Ø mm	L mm	Condit. Pce	Référence	PV + TAR TVA excl.	PV + TAR TVA incl.
3,9	30	1 000	6 39 01 031 01 3	60.09	64.90
3,9	30	10 000	6 39 01 031 02 0	s. d.	s. d.
3,9	35	1 000	6 39 01 032 01 6	60.09	64.90
3,9	35	10 000	6 39 01 032 02 0	s. d.	s. d.
3,9	45	1 000	6 39 01 033 01 0	78.24	84.50
3,9	45	10 000	6 39 01 033 02 0	s. d.	s. d.



**Vis fixation rapide**

Filetage double, avec nervure de fraisage pour plaques Fermacell sur les ossatures porteuses en métal ou en bois.

Ø mm	L mm	Condit. Pce	Référence	PV + TAR TVA excl.	PV + TAR TVA incl.
3,9	30	1 000	6 39 01 034 01 8	65.09	70.30
3,9	30	10 000	6 39 01 034 02 0	s. d.	s. d.



**Vis fixation rapide**

Filetage double, avec nervure de fraisage pour ossatures porteuses en bois.

Ø mm	L mm	Condit. Pce	Référence	PV + TAR TVA excl.	PV + TAR TVA incl.
4,2	35	1 000	6 39 01 035 01 2	75.93	82.00
4,2	35	10 000	6 39 01 035 02 0	s. d.	s. d.



	ASCD 18-300 W2	ASCD 18-300 W2 Select	ASCD 18-200 W4	ASCD 18-200 W4 Select
	Visseuse-boulonneuse à choc sans fil avec moteur sans balais et réglage du couple sur 6 niveaux. Pour vissages métriques jusqu'à M18.		Visseuse à chocs avec moteur sans balais et réglage du couple sur 6 niveaux. Pour vissages universels, y compris vis autoperceuses.	
<b>Page</b>	20	20	20	21
<b>Caractéristiques techniques</b>	Tension de batterie	18 V	18 V	18 V
	Capacité de batterie	5 Ah		5 Ah
	Moteur	sans balai	sans balai	sans balai
	Vitesse à vide	0 - 1 700 trs/min	0 - 1 700 trs/min	0 - 1 500 trs/min
	Nombre d'impacts	0 - 3 400 trs/min	0 - 3 400 trs/min	0 - 3 000 trs/min
	Couple max.	290 Nm	290 Nm	210 Nm
	Vis métrique max.	M18 (8.8)	M18 (8.8)	
	Vis à bois Ø	8 x 300 mm	8 x 300 mm	8 x 200 mm
	Poids avec batterie	1,70 kg		1,70 kg
	Poids sans batterie	1,00 kg	1,00 kg	1,00 kg

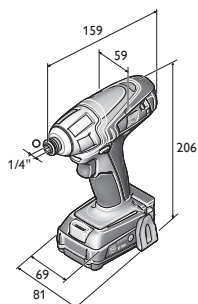

ASCD 12-100 W4C



	ASCD 12-150 W8C	ASCD 12-150 W8 Select	ASCD 12-150 W4C	ASCD 12-150 W4 Select	ASCD 12-100 W4C	ASCD 12-100 W4 Select
	Visseuse-boulonneuse à choc sans fil avec moteur sans balais et réglage du couple sur 6 niveaux. Pour vissages métriques jusqu'à M14.		Visseuse à chocs avec moteur sans balais et réglage du couple sur 6 niveaux. Pour vissages universels, y compris vis autoperceuses.		Visseuse-boulonneuse à choc sans fil avec moteur CC. Pour vissages universels.	
	21	21	22	22	22	23
	12 V	12 V	12 V	12 V	12 V	12 V
	2,5 Ah		2,5 Ah		2,5 Ah	
	sans balai	sans balai	sans balai	sans balai	2 pôles CC	2 pôles CC
	0 - 1 800 trs/min	0 - 1 800 trs/min	0 - 1 700 trs/min	0 - 1 700 trs/min	0 - 2 700 trs/min	0 - 2 700 trs/min
	0 - 3 600 trs/min	0 - 3 600 trs/min	0 - 3 400 trs/min	0 - 3 400 trs/min	0 - 3 450 trs/min	0 - 3 450 trs/min
	135 Nm	135 Nm	135 Nm	135 Nm	100 Nm	100 Nm
	M14 (8.8)	M14 (8.8)				
	8 x 100 mm	8 x 100 mm	8 x 100 mm	8 x 100 mm	8 x 80 mm	8 x 80 mm
	1,10 kg		1,10 kg		1,10 kg	
	0,85 kg	0,85 kg	0,85 kg	0,85 kg	0,90 kg	0,90 kg

**ASCD 18-300 W2**

Nouveauté 2017



Accessoires voir page 23

Visseuse-boulonneuse à choc sans fil avec moteur sans balais et réglage du couple sur 6 niveaux. Pour vissages métriques jusqu'à M18.

Tension de batterie	V	18
Capacité de batterie	Ah	5
Moteur		sans balai
Vitesse à vide	trs/min	0 - 1 700
Nombre d'impacts	trs/min	0 - 3 400
Couple max.	Nm	290
Paliers de couple		6
Porte-outil		1/2" Carré mâle
Vis métrique max.		M18 (8.8)
Vis à bois Ø	mm	8 x 300
Poids avec batterie	kg	1,70
Poids sans batterie	kg	1,00
<b>Référence</b>		<b>7 115 06 61 00 0</b>
<b>EAN</b>		<b>4014586887418</b>
<b>PV + TAR TVA excl. [CP 18]</b>		<b>628.70</b>
<b>PV + TAR TVA incl. [CP 18]</b>		<b>679.00</b>
<b>TAR TVA incl.</b>		<b>4.05</b>

**Vos avantages avec FEIN:**

- ▶ Moteur sans balais FEIN PowerDrive avec un rendement 30 % supérieur et une longue durée de vie.
- ▶ Le réglage électronique du couple sur 6 niveaux empêche d'endommager les têtes de vis.
- ▶ Couple 10 % plus élevé en marche à gauche pour desserrer des vis très grippées.
- ▶ Interface MultiVolt. La machine sans fil peut être utilisée avec toutes les batteries lithium-ion FEIN (12-18 V).
- ▶ Porte-outil carré 1/2" pour fixer des douilles.
- ▶ Réducteur à choc robuste avec pignonnage complète en métal.
- ▶ Vis métriques jusqu'à M18 (8.8).
- ▶ Grille de protection sur le carter d'engrenage.
- ▶ Forme compacte.
- ▶ Un chargeur pour toutes les batteries Li-ion FEIN dans l'ensemble des classes de tension.
- ▶ L'état de charge de la batterie est lisible directement sur la batterie.
- ▶ FEIN SafetyCell Technology. Protège la batterie et la machine de toute surcharge, surchauffe et décharge profonde.
- ▶ 3 ans de garantie FEIN PLUS incluant la batterie et le chargeur.

**Compris dans le prix:**

1 visseuse-boulonneuse à chocs sans fil, 2 batteries (Li-Ion), 1 chargeur rapide ALG 50, 1 agrafe de ceinture, 1 support d'embouts aimanté, 1 coffret

**ASCD 18-300 W2 Select**

Nouveauté 2017

FEIN SELECT<sup>+</sup>



Accessoires voir page 23

Visseuse-boulonneuse à choc sans fil avec moteur sans balais et réglage du couple sur 6 niveaux. Pour vissages métriques jusqu'à M18.

Tension de batterie	V	18
Moteur		sans balai
Vitesse à vide	trs/min	0 - 1 700
Nombre d'impacts	trs/min	0 - 3 400
Couple max.	Nm	290
Paliers de couple		6
Porte-outil		1/2" Carré mâle
Vis métrique max.		M18 (8.8)
Vis à bois Ø	mm	8 x 300
Poids sans batterie	kg	1,00
<b>Référence</b>		<b>7 115 06 64 00 0</b>
<b>EAN</b>		<b>4014586887425</b>
<b>PV + TAR TVA excl. [CP 18]</b>		<b>321.30</b>
<b>PV + TAR TVA incl. [CP 18]</b>		<b>347.00</b>
<b>TAR TVA incl.</b>		<b>0.60</b>

**Vos avantages avec FEIN:**

- ▶ Moteur sans balais FEIN PowerDrive avec un rendement 30 % supérieur et une longue durée de vie.
- ▶ Le réglage électronique du couple sur 6 niveaux empêche d'endommager les têtes de vis.
- ▶ Couple 10 % plus élevé en marche à gauche pour desserrer des vis très grippées.
- ▶ Interface MultiVolt. La machine sans fil peut être utilisée avec toutes les batteries lithium-ion FEIN (12-18 V).
- ▶ Porte-outil carré 1/2" pour fixer des douilles.
- ▶ Réducteur à choc robuste avec pignonnage complète en métal.
- ▶ Vis métriques jusqu'à M18 (8.8).
- ▶ Grille de protection sur le carter d'engrenage.
- ▶ Forme compacte.
- ▶ Un chargeur pour toutes les batteries Li-ion FEIN dans l'ensemble des classes de tension.
- ▶ L'état de charge de la batterie est lisible directement sur la batterie.
- ▶ FEIN SafetyCell Technology. Protège la batterie et la machine de toute surcharge, surchauffe et décharge profonde.
- ▶ 3 ans de garantie FEIN PLUS incluant la batterie et le chargeur.

**Compris dans le prix:**

1 visseuse-boulonneuse à chocs sans fil, 1 agrafe de ceinture, 1 support d'embouts aimanté, 1 coffret

**ASCD 18-200 W4**

Nouveauté 2017



Accessoires voir page 23

Visseuse à chocs avec moteur sans balais et réglage du couple sur 6 niveaux. Pour vissages universels, y compris vis autoperceuses.

Tension de batterie	V	18
Capacité de batterie	Ah	5
Moteur		sans balai
Vitesse à vide	trs/min	0 - 1 500
Nombre d'impacts	trs/min	0 - 3 000
Couple max.	Nm	210
Paliers de couple		6
Porte-outil		1/4" six pans creux
Vis à bois Ø	mm	8 x 200
Poids avec batterie	kg	1,70
Poids sans batterie	kg	1,00
<b>Référence</b>		<b>7 115 07 61 00 0</b>
<b>EAN</b>		<b>4014586887432</b>
<b>PV + TAR TVA excl. [CP 18]</b>		<b>616.67</b>
<b>PV + TAR TVA incl. [CP 18]</b>		<b>666.00</b>
<b>TAR TVA incl.</b>		<b>4.05</b>

**Vos avantages avec FEIN:**

- ▶ Moteur sans balais FEIN PowerDrive avec un rendement 30 % supérieur et une longue durée de vie.
- ▶ Le réglage électronique du couple sur 6 niveaux empêche d'endommager les têtes de vis.
- ▶ Couple 10 % plus élevé en marche à gauche pour desserrer des vis très grippées.
- ▶ Interface MultiVolt. La machine sans fil peut être utilisée avec toutes les batteries lithium-ion FEIN (12-18 V).
- ▶ Porte-outil hexagonal 1/4" pour fixer des embouts et des douilles six pans.
- ▶ Réducteur à choc robuste avec pignonnage complète en métal.
- ▶ Grille de protection sur le carter d'engrenage.
- ▶ Forme compacte.
- ▶ Un chargeur pour toutes les batteries Li-ion FEIN dans l'ensemble des classes de tension.
- ▶ L'état de charge de la batterie est lisible directement sur la batterie.
- ▶ FEIN SafetyCell Technology. Protège la batterie et la machine de toute surcharge, surchauffe et décharge profonde.
- ▶ 3 ans de garantie FEIN PLUS incluant la batterie et le chargeur.

**Compris dans le prix:**

1 visseuse-boulonneuse à chocs sans fil, 2 batteries (Li-Ion), 1 chargeur rapide ALG 50, 1 agrafe de ceinture, 1 support d'embouts aimanté, 1 coffret



**ASCD 18-200 W4 Select**

Visseuse à chocs avec moteur sans balais et réglage du couple sur 6 niveaux. Pour vissages universels, y compris vis autoperceuses.

Nouveauté 2017  
**FEIN SELECT<sup>+</sup>**



Accessoires voir page 23

Tension de batterie	V	18
Moteur		sans balai
Vitesse à vide	trs/min	0 - 1 500
Nombre d'impacts	trs/min	0 - 3 000
Couple max.	Nm	210
Paliers de couple		6
Porte-outil		1/4" six pans creux
Vis à bois Ø	mm	8 x 200
Poids sans batterie	kg	1,00
<b>Référence</b>		<b>7 115 07 64 00 0</b>
<b>EAN</b>		<b>4014586887449</b>
<b>PV + TAR TVA excl. [CP 18]</b>		<b>308.33</b>
<b>PV + TAR TVA incl. [CP 18]</b>		<b>333.00</b>
<b>TAR TVA incl.</b>		<b>0.60</b>

**Vos avantages avec FEIN:**

- ▶ Moteur sans balais FEIN PowerDrive avec un rendement 30 % supérieur et une longue durée de vie.
- ▶ Le réglage électronique du couple sur 6 niveaux empêche d'endommager les têtes de vis.
- ▶ Couple 10 % plus élevé en marche à gauche pour desserrer des vis très grippées.
- ▶ Interface MultiVolt. La machine sans fil peut être utilisée avec toutes les batteries lithium-ion FEIN (12-18 V).
- ▶ Porte-outil hexagonal 1/4" pour fixer des embouts et des douilles six pans.
- ▶ Réducteur à choc robuste avec pignonnage complète en métal.
- ▶ Grille de protection sur le carter d'engrenage.
- ▶ Forme compacte.
- ▶ Un chargeur pour toutes les batteries Li-ion FEIN dans l'ensemble des classes de tension.
- ▶ L'état de charge de la batterie est lisible directement sur la batterie.
- ▶ FEIN SafetyCell Technology. Protège la batterie et la machine de toute surcharge, surchauffe et décharge profonde.
- ▶ 3 ans de garantie FEIN PLUS incluant la batterie et le chargeur.

**Compris dans le prix:**

1 visseuse-boulonneuse à chocs sans fil, 1 agrafe de ceinture, 1 support d'embouts aimanté, 1 coffret

**ASCD 12-150 W8C**

Visseuse-boulonneuse à choc sans fil avec moteur sans balais et réglage du couple sur 6 niveaux. Pour vissages métriques jusqu'à M14.

Nouveauté 2017



Accessoires voir page 23

Tension de batterie	V	12
Capacité de batterie	Ah	2,5
Moteur		sans balai
Vitesse à vide	trs/min	0 - 1 800
Nombre d'impacts	trs/min	0 - 3 600
Couple max.	Nm	135
Paliers de couple		6
Porte-outil		3/8" Carré mâle
Vis métrique max.		M14 (8.8)
Vis à bois Ø	mm	8 x 100
Poids avec batterie	kg	1,10
Poids sans batterie	kg	0,85
<b>Référence</b>		<b>7 115 04 61 00 0</b>
<b>EAN</b>		<b>4014586887371</b>
<b>PV + TAR TVA excl. [CP 18]</b>		<b>337.04</b>
<b>PV + TAR TVA incl. [CP 18]</b>		<b>364.00</b>
<b>TAR TVA incl.</b>		<b>4.05</b>

**Vos avantages avec FEIN:**

- ▶ Moteur sans balais FEIN PowerDrive avec un rendement 30 % supérieur et une longue durée de vie.
- ▶ Le réglage électronique du couple sur 6 niveaux empêche d'endommager les têtes de vis.
- ▶ Couple 10 % plus élevé en marche à gauche pour desserrer des vis très grippées.
- ▶ Porte-outil carré 3/8" pour fixer des douilles.
- ▶ Réducteur à choc robuste avec pignonnage complète en métal.
- ▶ Vis métriques jusqu'à M14 (8.8).
- ▶ Grille de protection sur le carter d'engrenage.
- ▶ Possibilité de pose sur la batterie de manière stable.
- ▶ Taille de la poignée réduite.
- ▶ Forme compacte.
- ▶ Un chargeur pour toutes les batteries Li-ion FEIN dans l'ensemble des classes de tension.
- ▶ L'état de charge de la batterie est lisible directement sur la batterie.
- ▶ FEIN SafetyCell Technology. Protège la batterie et la machine de toute surcharge, surchauffe et décharge profonde.
- ▶ 3 ans de garantie FEIN PLUS incluant la batterie et le chargeur.

**Compris dans le prix:**

1 visseuse-boulonneuse à chocs sans fil, 2 batteries (Li-Ion), 1 chargeur rapide ALG 50, 1 agrafe de ceinture, 1 support d'embouts aimanté, 1 coffret

**ASCD 12-150 W8 Select**

Visseuse-boulonneuse à choc sans fil avec moteur sans balais et réglage du couple sur 6 niveaux. Pour vissages métriques jusqu'à M14.

Nouveauté 2017

**FEIN SELECT<sup>+</sup>**



Accessoires voir page 23

Tension de batterie	V	12
Moteur		sans balai
Vitesse à vide	trs/min	0 - 1 800
Nombre d'impacts	trs/min	0 - 3 600
Couple max.	Nm	135
Paliers de couple		6
Porte-outil		3/8" Carré mâle
Vis métrique max.		M14 (8.8)
Vis à bois Ø	mm	8 x 100
Poids sans batterie	kg	0,85
<b>Référence</b>		<b>7 115 04 64 00 0</b>
<b>EAN</b>		<b>4014586887388</b>
<b>PV + TAR TVA excl. [CP 18]</b>		<b>209.26</b>
<b>PV + TAR TVA incl. [CP 18]</b>		<b>226.00</b>
<b>TAR TVA incl.</b>		<b>0.60</b>

**Vos avantages avec FEIN:**

- ▶ Moteur sans balais FEIN PowerDrive avec un rendement 30 % supérieur et une longue durée de vie.
- ▶ Le réglage électronique du couple sur 6 niveaux empêche d'endommager les têtes de vis.
- ▶ Couple 10 % plus élevé en marche à gauche pour desserrer des vis très grippées.
- ▶ Porte-outil carré 3/8" pour fixer des douilles.
- ▶ Réducteur à choc robuste avec pignonnage complète en métal.
- ▶ Vis métriques jusqu'à M14 (8.8).
- ▶ Grille de protection sur le carter d'engrenage.
- ▶ Possibilité de pose sur la batterie de manière stable.
- ▶ Taille de la poignée réduite.
- ▶ Forme compacte.
- ▶ Un chargeur pour toutes les batteries Li-ion FEIN dans l'ensemble des classes de tension.
- ▶ L'état de charge de la batterie est lisible directement sur la batterie.
- ▶ FEIN SafetyCell Technology. Protège la batterie et la machine de toute surcharge, surchauffe et décharge profonde.
- ▶ 3 ans de garantie FEIN PLUS incluant la batterie et le chargeur.

**Compris dans le prix:**

1 visseuse-boulonneuse à chocs sans fil, 1 agrafe de ceinture, 1 support d'embouts aimanté, 1 coffret

**ASCD 12-150 W4C**

Visseuse à chocs avec moteur sans balais et réglage du couple sur 6 niveaux. Pour vissages universels, y compris vis autoperceuses.

Nouveauté 2017



Accessoires voir page 23

Tension de batterie	V	12
Capacité de batterie	Ah	2,5
Moteur		sans balai
Vitesse à vide	trs/min	0 - 1 700
Nombre d'impacts	trs/min	0 - 3 400
Couple max.	Nm	135
Paliers de couple		6
Porte-outil		1/4" six pans creux
Vis à bois Ø	mm	8 x 100
Poids avec batterie	kg	1,10
Poids sans batterie	kg	0,85
<b>Référence</b>		<b>7 115 05 61 00 0</b>
<b>EAN</b>		<b>4014586887395</b>
<b>PV + TAR TVA excl. [CP 18]</b>		<b>323.15</b>
<b>PV + TAR TVA incl. [CP 18]</b>		<b>349.00</b>
<b>TAR TVA incl.</b>		<b>4.05</b>

**Vos avantages avec FEIN:**

- ▶ Moteur sans balais FEIN PowerDrive avec un rendement 30 % supérieur et une longue durée de vie.
- ▶ Le réglage électronique du couple sur 6 niveaux empêche d'endommager les têtes de vis.
- ▶ Couple 10 % plus élevé en marche à gauche pour desserrer des vis très grippées.
- ▶ Porte-outil hexagonal 1/4" pour fixer des embouts et des douilles six pans.
- ▶ Réducteur à choc robuste avec pignonnage complète en métal.
- ▶ Grille de protection sur le carter d'engrenage.
- ▶ Possibilité de pose sur la batterie de manière stable.
- ▶ Taille de la poignée réduite.
- ▶ Forme compacte.
- ▶ Un chargeur pour toutes les batteries Li-ion FEIN dans l'ensemble des classes de tension.
- ▶ L'état de charge de la batterie est lisible directement sur la batterie.
- ▶ FEIN SafetyCell Technology. Protège la batterie et la machine de toute surcharge, surchauffe et décharge profonde.
- ▶ 3 ans de garantie FEIN PLUS incluant la batterie et le chargeur.

**Compris dans le prix:**

1 visseuse-boulonneuse à chocs sans fil, 2 batteries (Li-Ion), 1 chargeur rapide ALG 50, 1 agrafe de ceinture, 1 support d'embouts aimanté, 1 coffret

**ASCD 12-150 W4 Select**

Visseuse à chocs avec moteur sans balais et réglage du couple sur 6 niveaux. Pour vissages universels, y compris vis autoperceuses.

Nouveauté 2017

**FEIN SELECT+**



Accessoires voir page 23

Tension de batterie	V	12
Moteur		sans balai
Vitesse à vide	trs/min	0 - 1 700
Nombre d'impacts	trs/min	0 - 3 400
Couple max.	Nm	135
Paliers de couple		6
Porte-outil		1/4" six pans creux
Vis à bois Ø	mm	8 x 100
Poids sans batterie	kg	0,85
<b>Référence</b>		<b>7 115 05 64 00 0</b>
<b>EAN</b>		<b>4014586887401</b>
<b>PV + TAR TVA excl. [CP 18]</b>		<b>196.30</b>
<b>PV + TAR TVA incl. [CP 18]</b>		<b>212.00</b>
<b>TAR TVA incl.</b>		<b>0.60</b>

**Vos avantages avec FEIN:**

- ▶ Moteur sans balais FEIN PowerDrive avec un rendement 30 % supérieur et une longue durée de vie.
- ▶ Le réglage électronique du couple sur 6 niveaux empêche d'endommager les têtes de vis.
- ▶ Couple 10 % plus élevé en marche à gauche pour desserrer des vis très grippées.
- ▶ Porte-outil hexagonal 1/4" pour fixer des embouts et des douilles six pans.
- ▶ Réducteur à choc robuste avec pignonnage complète en métal.
- ▶ Grille de protection sur le carter d'engrenage.
- ▶ Possibilité de pose sur la batterie de manière stable.
- ▶ Taille de la poignée réduite.
- ▶ Forme compacte.
- ▶ Un chargeur pour toutes les batteries Li-ion FEIN dans l'ensemble des classes de tension.
- ▶ L'état de charge de la batterie est lisible directement sur la batterie.
- ▶ FEIN SafetyCell Technology. Protège la batterie et la machine de toute surcharge, surchauffe et décharge profonde.
- ▶ 3 ans de garantie FEIN PLUS incluant la batterie et le chargeur.

**Compris dans le prix:**

1 visseuse-boulonneuse à chocs sans fil, 1 agrafe de ceinture, 1 support d'embouts aimanté, 1 coffret

**ASCD 12-100 W4C**

Visseuse-boulonneuse à choc sans fil avec moteur CC. Pour vissages universels.



Accessoires voir page 23

Tension de batterie	V	12
Capacité de batterie	Ah	2,5
Moteur		2 pôles CC
Vitesse à vide	trs/min	0 - 2 700
Nombre d'impacts	trs/min	0 - 3 450
Couple max.	Nm	100
Porte-outil		1/4" six pans creux
Vissage		8 mm / M14
Vis à bois Ø	mm	8 x 80
Poids avec batterie	kg	1,10
Poids sans batterie	kg	0,90
<b>Référence</b>		<b>7 115 03 61 00 0</b>
<b>EAN</b>		<b>4014586881560</b>
<b>PV + TAR TVA excl. [CP 18]</b>		<b>285.19</b>
<b>PV + TAR TVA incl. [CP 18]</b>		<b>308.00</b>
<b>TAR TVA incl.</b>		<b>4.05</b>

**Vos avantages avec FEIN:**

- ▶ Moteur CC puissant et durable avec protection contre la surchauffe et la surcharge.
- ▶ Couple allant jusqu'à 100 Nm - serrage confortable de vis jusqu'à M12.
- ▶ Porte-outil hexagonal 1/4" pour fixer des embouts et des douilles six pans.
- ▶ Réducteur à choc robuste avec pignonnage complète en métal.
- ▶ Carter d'engrenage en aluminium.
- ▶ Possibilité de pose sur la batterie de manière stable.
- ▶ Taille de la poignée réduite.
- ▶ Un chargeur pour toutes les batteries Li-ion FEIN dans l'ensemble des classes de tension.
- ▶ L'état de charge de la batterie est lisible directement sur la batterie.
- ▶ FEIN SafetyCell Technology. Protège la batterie et la machine de toute surcharge, surchauffe et décharge profonde.
- ▶ 3 ans de garantie FEIN PLUS incluant la batterie et le chargeur.

**Compris dans le prix:**

1 visseuse-boulonneuse à chocs sans fil, 2 batteries (Li-Ion), 1 chargeur rapide ALG 50, 1 agrafe de ceinture, 1 support d'embouts aimanté, 1 coffret





ASCD 12-100 W4 Select

Visseuse-boulonneuse à choc sans fil avec moteur CC. Pour vissages universels.

FEIN SELECT<sup>+</sup>



Accessoires voir page 23

Tension de batterie	V	12
Moteur		2 pôles CC
Vitesse à vide	trs/min	0 - 2 700
Nombre d'impacts	trs/min	0 - 3 450
Couple max.	Nm	100
Porte-outil		1/4" six pans creux
Vissage		8 mm / M14
Vis à bois Ø	mm	8 x 80
Poids sans batterie	kg	0,90
<b>Référence</b>		<b>7 115 03 64 00 0</b>
<b>EAN</b>		<b>4014586885582</b>
<b>PV + TAR TVA excl. [CP 18]</b>		<b>156.48</b>
<b>PV + TAR TVA incl. [CP 18]</b>		<b>169.00</b>
<b>TAR TVA incl.</b>		<b>0.60</b>

**Vos avantages avec FEIN:**

- ▶ Moteur CC puissant et durable avec protection contre la surchauffe et la surcharge.
- ▶ Couple allant jusqu'à 100 Nm - serrage confortable de vis jusqu'à M12.
- ▶ Porte-outil hexagonal 1/4" pour fixer des embouts et des douilles six pans.
- ▶ Réducteur à choc robuste avec pignonnage complète en métal.
- ▶ Carter d'engrenage en aluminium.
- ▶ Possibilité de pose sur la batterie de manière stable.
- ▶ Taille de la poignée réduite.
- ▶ Un chargeur pour toutes les batteries Li-ion FEIN dans l'ensemble des classes de tension.
- ▶ L'état de charge de la batterie est lisible directement sur la batterie.
- ▶ FEIN SafetyCell Technology. Protège la batterie et la machine de toute surcharge, surchauffe et décharge profonde.
- ▶ 3 ans de garantie FEIN PLUS incluant la batterie et le chargeur.

**Compris dans le prix:**

1 visseuse-boulonneuse à chocs sans fil, 1 agrafe de ceinture, 1 support d'embouts aimanté, 1 coffret

Visseuse-boulonneuse à chocs sans fil

Accessoires généraux



**Lampe LED sans fil ALED 12-18 V**

Lampe LED sans fil compacte et résistante avec tête pivotante. Compatible avec toutes les batteries Li-ion FEIN 12/14/18 V, avec étrier pour suspendre la lampe. Extrêmement légère - 130 g - et lumineuse -900 Lux. La température de couleur correspond à la lumière du jour. La luminosité est réglable sur 2 niveaux.

Référence	TAR TVA incl.	PV + TAR TVA excl.	PV + TAR TVA incl.
9 26 04 200 02 0	0.19	70.46	76.10



**Coffret machine**

Plastique, dimensions intérieures: 470 x 275 x 116 mm

Référence	PV + TAR TVA excl.	PV + TAR TVA incl.
3 39 01 118 01 0	49.91	53.90



**Coffret machine**

convient pour ABSU 12, ASCD 12, ASCM 12

Référence	PV + TAR TVA excl.	PV + TAR TVA incl.
3 39 01 160 01 0	s. d.	s. d.



**Boîte en plastique**

Coffret avec couvercle verrouillable pour petites pièces et accessoires, adapté au coffret à outils 3 39 01 118 01 0, max. 5 pièces/coffret.

Référence	PV + TAR TVA excl.	PV + TAR TVA incl.
3 39 01 119 00 0	5.37	5.80



**Chargeur rapide ALG 50**

Pour toutes les batteries lithium-ion FEIN. Temps de charge jusqu'à 35 min.

Référence	TAR TVA incl.	PV + TAR TVA excl.	PV + TAR TVA incl.
9 26 04 129 01 0	0.60	50.74	54.80



**Chargeur rapide ALG 30**

Pour batteries Li-Ion FEIN. Temps de charge jusqu'à 25 min.

Référence	TAR TVA incl.	PV + TAR TVA excl.	PV + TAR TVA incl.
9 26 04 096 01 0	0.60	171.76	185.50

s. d. = sur demande

Batterie 18 V



**Batterie**

Lithium-ion avec témoin de charge et FEIN SafetyCell Technology. Protège la batterie et la machine de toute surcharge, surchauffe et décharge profonde.

Tension V	Capacité Ah	Référence	TAR TVA incl.	PV + TAR TVA excl.	PV + TAR TVA incl.
18	5	9 26 04 173 02 0	1.73	129.07	139.40
18	2,5	9 26 04 171 02 0	1.73	90.46	97.70



**Set de démarrage batteries**

Batteries lithium-ion 18 V résistantes et légères avec technologie innovante SafetyCell Technology, capacité 5 Ah.

Référence	TAR TVA incl.	PV + TAR TVA excl.	PV + TAR TVA incl.
9 26 04 300 03 0	4.05	308.80	333.50



**Set de démarrage batteries**

Batteries lithium-ion 18 V résistantes et légères avec technologie innovante SafetyCell Technology, capacité 2,5 Ah et témoin de charge.

Référence	TAR TVA incl.	PV + TAR TVA excl.	PV + TAR TVA incl.
9 26 04 300 04 0	4.05	231.57	250.10

Batterie 12 V



**Batterie**

Lithium-ion avec témoin de charge et FEIN SafetyCell Technology. Protège la batterie et la machine de toute surcharge, surchauffe et décharge profonde.

Tension V	Capacité Ah	Référence	TAR TVA incl.	PV + TAR TVA excl.	PV + TAR TVA incl.
12	2,5	9 26 04 168 02 0	1.73	38.98	42.10



**Set de démarrage batteries**

Batteries lithium-ion 12 V résistantes et légères avec technologie innovante SafetyCell Technology, capacité 2,5 Ah.

Référence	TAR TVA incl.	PV + TAR TVA excl.	PV + TAR TVA incl.
9 26 04 250 01 0	4.05	128.61	138.90



		ASM 14-2 (sans batterie)	ASM 14-6 (sans batterie)	ASM 14-9 (sans batterie)	ASM 14-12 (sans batterie)	ASM 14-2 PC (sans batterie)	ASM 14-6 PC (sans batterie)	ASM 14-9 PC (sans batterie)	ASM 14-12 PC (sans batterie)
		Visseuse à contrôle de couple de serrage selon la norme ISO 5393, VDI/VDE 2647 avec un coefficient de répétabilité de > 1,67 à ± 12 % (rapportée à 6 Sigma).	Visseuse à contrôle de couple de serrage selon la norme ISO 5393, VDI/VDE 2647 avec un coefficient de répétabilité de > 1,67 à ± 10 % (rapportée à 6 Sigma).			Visseuse à contrôle de couple de serrage, programmable selon la norme ISO 5393, VDI/VDE 2647 avec un coefficient de répétabilité de > 1,67 à ± 12 % (rapportée à 6 Sigma).	Visseuse à contrôle de couple de serrage, programmable selon la norme ISO 5393, VDI/VDE 2647 avec un coefficient de répétabilité de > 1,67 à ± 10 % (rapportée à 6 Sigma).		
<b>Page</b>		25	25	25	25	26	26	26	26
<b>Caractéristiques techniques</b>	Tension de batterie	14,4 V	14,4 V	14,4 V	14,4 V	14,4 V	14,4 V	14,4 V	14,4 V
	Plage de couple	0,7 - 2 Nm	1,2 - 6 Nm	2 - 9 Nm	3 - 12 Nm	0,7 - 2 Nm	1,2 - 6 Nm	2 - 9 Nm	3 - 12 Nm
	Vitesse à vide	350 trs/min	600 trs/min	600 trs/min	500 trs/min	50 - 700 trs/min	50 - 950 trs/min	50 - 700 trs/min	50 - 700 trs/min
	Porte-outil	1/4" six pans creux	1/4" six pans creux	1/4" six pans creux	1/4" six pans creux	1/4" six pans creux	1/4" six pans creux	1/4" six pans creux	1/4" six pans creux
	Poids sans batterie	0,95 kg	0,95 kg	0,95 kg	0,95 kg	0,95 kg	0,95 kg	0,95 kg	0,95 kg

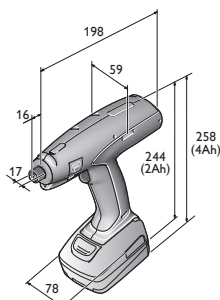

- ASM 14-2
- ASM 14-2 PC
- ASM 14-6
- ASM 14-6 PC
- ASM 14-9
- ASM 14-9 PC
- ASM 14-12
- ASM 14-12 PC

**ASM 14-2 (sans batterie)**

Visseuse à contrôle de couple de serrage selon la norme ISO 5393, VDI/VDE 2647 avec un coefficient de répétabilité de > 1,67 à  $\pm 12\%$  (rapportée à 6 Sigma).



Accessoires voir page 30

Tension de batterie	V	14,4
Plage de couple	Nm	0,7 - 2
Vitesse à vide	trs/min	350
Porte-outil		1/4" six pans creux
Poids sans batterie	kg	0,95
<b>Référence</b>		<b>7 112 60 00 95 0</b>
<b>EAN</b>		<b>4014586881294</b>
<b>PV + TAR TVA excl. [CP 05]</b>		<b>646.30</b>
<b>PV + TAR TVA incl. [CP 05]</b>		<b>698.00</b>
<b>TAR TVA incl.</b>		<b>0.60</b>

**Vos avantages avec FEIN:**

- ▶ Moteur sans balai ne nécessitant pas d'entretien.
- ▶ Processus optimisé grâce au retardement de la remise en marche et la protection anti-redémarrage (surveillance de l'accumulateur).
- ▶ Couples de serrage précis et constants, indépendamment du type de vissage.
- ▶ Activation de la rotation à gauche par pression de bouton.
- ▶ Technologie lithium-ion FEIN pour plus de vissages avec une charge de batterie.
- ▶ Vitesse de rotation constante jusqu'à l'arrêt.
- ▶ Eclairage continu de la zone de vissage.
- ▶ Pour vissage dans des matériaux tendres et durs.
- ▶ Démarrage progressif.
- ▶ Arrêt progressif et en douceur.

**ASM 14-6 (sans batterie)**

Visseuse à contrôle de couple de serrage selon la norme ISO 5393, VDI/VDE 2647 avec un coefficient de répétabilité de > 1,67 à  $\pm 10\%$  (rapportée à 6 Sigma).



Accessoires voir page 30

Tension de batterie	V	14,4
Plage de couple	Nm	1,2 - 6
Vitesse à vide	trs/min	600
Porte-outil		1/4" six pans creux
Poids sans batterie	kg	0,95
<b>Référence</b>		<b>7 112 28 00 95 0</b>
<b>EAN</b>		<b>4014586876238</b>
<b>PV + TAR TVA excl. [CP 05]</b>		<b>646.30</b>
<b>PV + TAR TVA incl. [CP 05]</b>		<b>698.00</b>
<b>TAR TVA incl.</b>		<b>0.60</b>

**Vos avantages avec FEIN:**

- ▶ Moteur sans balai ne nécessitant pas d'entretien.
- ▶ Couples de serrage précis et constants, indépendamment du type de vissage.
- ▶ Processus optimisé grâce au retardement de la remise en marche et la protection anti-redémarrage (surveillance de l'accumulateur).
- ▶ Activation de la rotation à gauche par pression de bouton.
- ▶ Technologie lithium-ion FEIN pour plus de vissages avec une charge de batterie.
- ▶ Vitesse de rotation constante jusqu'à l'arrêt.
- ▶ Eclairage continu de la zone de vissage.
- ▶ Pour vissage dans des matériaux tendres et durs.
- ▶ Démarrage progressif.
- ▶ Arrêt progressif et en douceur.

**ASM 14-9 (sans batterie)**

Visseuse à contrôle de couple de serrage selon la norme ISO 5393, VDI/VDE 2647 avec un coefficient de répétabilité de > 1,67 à  $\pm 10\%$  (rapportée à 6 Sigma).



Accessoires voir page 30

Tension de batterie	V	14,4
Plage de couple	Nm	2 - 9
Vitesse à vide	trs/min	600
Porte-outil		1/4" six pans creux
Poids sans batterie	kg	0,95
<b>Référence</b>		<b>7 112 59 00 95 0</b>
<b>EAN</b>		<b>4014586877211</b>
<b>PV + TAR TVA excl. [CP 05]</b>		<b>646.30</b>
<b>PV + TAR TVA incl. [CP 05]</b>		<b>698.00</b>
<b>TAR TVA incl.</b>		<b>0.60</b>

**Vos avantages avec FEIN:**

- ▶ Moteur sans balai ne nécessitant pas d'entretien.
- ▶ Couples de serrage précis et constants, indépendamment du type de vissage.
- ▶ Processus optimisé grâce au retardement de la remise en marche et la protection anti-redémarrage (surveillance de l'accumulateur).
- ▶ Activation de la rotation à gauche par pression de bouton.
- ▶ Technologie lithium-ion FEIN pour plus de vissages avec une charge de batterie.
- ▶ Vitesse de rotation constante jusqu'à l'arrêt.
- ▶ Eclairage continu de la zone de vissage.
- ▶ Pour vissage dans des matériaux tendres et durs.
- ▶ Démarrage progressif.
- ▶ Arrêt progressif et en douceur.

**ASM 14-12 (sans batterie)**

Visseuse à contrôle de couple de serrage selon la norme ISO 5393, VDI/VDE 2647 avec un coefficient de répétabilité de > 1,67 à  $\pm 10\%$  (rapportée à 6 Sigma).



Accessoires voir page 30

Tension de batterie	V	14,4
Plage de couple	Nm	3 - 12
Vitesse à vide	trs/min	500
Porte-outil		1/4" six pans creux
Poids sans batterie	kg	0,95
<b>Référence</b>		<b>7 112 57 00 95 0</b>
<b>EAN</b>		<b>4014586877198</b>
<b>PV + TAR TVA excl. [CP 05]</b>		<b>646.30</b>
<b>PV + TAR TVA incl. [CP 05]</b>		<b>698.00</b>
<b>TAR TVA incl.</b>		<b>0.60</b>

**Vos avantages avec FEIN:**

- ▶ Moteur sans balai ne nécessitant pas d'entretien.
- ▶ Couples de serrage précis et constants, indépendamment du type de vissage.
- ▶ Processus optimisé grâce au retardement de la remise en marche et la protection anti-redémarrage (surveillance de l'accumulateur).
- ▶ Activation de la rotation à gauche par pression de bouton.
- ▶ Technologie lithium-ion FEIN pour plus de vissages avec une charge de batterie.
- ▶ Vitesse de rotation constante jusqu'à l'arrêt.
- ▶ Eclairage continu de la zone de vissage.
- ▶ Pour vissage dans des matériaux tendres et durs.
- ▶ Démarrage progressif.
- ▶ Arrêt progressif et en douceur.

**ASM 14-2 PC (sans batterie)**

Accessoires voir page 30

Visseuse à contrôle de couple de serrage, programmable selon la norme ISO 5393, VDI/VDE 2647 avec un coefficient de répétabilité de  $> 1,67$  à  $\pm 12$  % (rapportée à 6 Sigma).

Tension de batterie	V	14,4
Plage de couple	Nm	0,7 - 2
Vitesse à vide	trs/min	50 - 700
Porte-outil		1/4" six pans creux
Poids sans batterie	kg	0,95
<b>Référence</b>		<b>7 112 61 00 95 0</b>
<b>EAN</b>		<b>4014586881317</b>
<b>PV + TAR TVA excl. [CP 05]</b>		<b>832.41</b>
<b>PV + TAR TVA incl. [CP 05]</b>		<b>899.00</b>
<b>TAR TVA incl.</b>		<b>0.60</b>

**Vos avantages avec FEIN:**

- ▶ Moteur sans balai ne nécessitant pas d'entretien.
- ▶ Paramètres librement programmables: vitesse de rotation, sens de rotation, angle de rotation, seuil de couple, durée.
- ▶ Processus optimisé en sept étapes de programmation max. pour une adaptation individuelle à chaque type de vissage.
- ▶ Il est possible de paramétrer aussi bien la rotation à droite que la rotation à gauche.
- ▶ Les critères d'erreur paramétrables préviennent toute manipulation.
- ▶ Technologie lithium-ion FEIN pour plus de vissages avec une charge de batterie.
- ▶ L'électronique enregistre les vissages effectués et les données d'étalonnage.
- ▶ Saisie facile des données dans l'ordinateur.
- ▶ Programmation sûre de la machine grâce à l'interface intégrée.
- ▶ Enregistrement des données pour réutilisation ultérieure.
- ▶ Pour vissage dans des matériaux tendres et durs.
- ▶ Pas de chute de vitesse de rotation lors du vissage grâce à la régulation tachymétrique.
- ▶ Protection par mot de passe de la machine configurée en usine.

**ASM 14-6 PC (sans batterie)**

Accessoires voir page 30

Visseuse à contrôle de couple de serrage, programmable selon la norme ISO 5393, VDI/VDE 2647 avec un coefficient de répétabilité de  $> 1,67$  à  $\pm 10$  % (rapportée à 6 Sigma).

Tension de batterie	V	14,4
Plage de couple	Nm	1,2 - 6
Vitesse à vide	trs/min	50 - 950
Porte-outil		1/4" six pans creux
Poids sans batterie	kg	0,95
<b>Référence</b>		<b>7 112 54 00 95 0</b>
<b>EAN</b>		<b>4014586874241</b>
<b>PV + TAR TVA excl. [CP 05]</b>		<b>832.41</b>
<b>PV + TAR TVA incl. [CP 05]</b>		<b>899.00</b>
<b>TAR TVA incl.</b>		<b>0.60</b>

**Vos avantages avec FEIN:**

- ▶ Moteur sans balai ne nécessitant pas d'entretien.
- ▶ Paramètres librement programmables: vitesse de rotation, sens de rotation, angle de rotation, seuil de couple, durée.
- ▶ Processus optimisé en sept étapes de programmation max. pour une adaptation individuelle à chaque type de vissage.
- ▶ Il est possible de paramétrer aussi bien la rotation à droite que la rotation à gauche.
- ▶ Les critères d'erreur paramétrables préviennent toute manipulation.
- ▶ Technologie lithium-ion FEIN pour plus de vissages avec une charge de batterie.
- ▶ L'électronique enregistre les vissages effectués et les données d'étalonnage.
- ▶ Saisie facile des données dans l'ordinateur.
- ▶ Programmation sûre de la machine grâce à l'interface intégrée.
- ▶ Enregistrement des données pour réutilisation ultérieure.
- ▶ Pour vissage dans des matériaux tendres et durs.
- ▶ Pas de chute de vitesse de rotation lors du vissage grâce à la régulation tachymétrique.
- ▶ Protection par mot de passe de la machine configurée en usine.

**ASM 14-9 PC (sans batterie)**

Accessoires voir page 30

Visseuse à contrôle de couple de serrage, programmable selon la norme ISO 5393, VDI/VDE 2647 avec un coefficient de répétabilité de  $> 1,67$  à  $\pm 10$  % (rapportée à 6 Sigma).

Tension de batterie	V	14,4
Plage de couple	Nm	2 - 9
Vitesse à vide	trs/min	50 - 700
Porte-outil		1/4" six pans creux
Poids sans batterie	kg	0,95
<b>Référence</b>		<b>7 112 55 00 95 0</b>
<b>EAN</b>		<b>4014586874258</b>
<b>PV + TAR TVA excl. [CP 05]</b>		<b>832.41</b>
<b>PV + TAR TVA incl. [CP 05]</b>		<b>899.00</b>
<b>TAR TVA incl.</b>		<b>0.60</b>

**Vos avantages avec FEIN:**

- ▶ Moteur sans balai ne nécessitant pas d'entretien.
- ▶ Paramètres librement programmables: vitesse de rotation, sens de rotation, angle de rotation, seuil de couple, durée.
- ▶ Processus optimisé en sept étapes de programmation max. pour une adaptation individuelle à chaque type de vissage.
- ▶ Il est possible de paramétrer aussi bien la rotation à droite que la rotation à gauche.
- ▶ Les critères d'erreur paramétrables préviennent toute manipulation.
- ▶ Technologie lithium-ion FEIN pour plus de vissages avec une charge de batterie.
- ▶ L'électronique enregistre les vissages effectués et les données d'étalonnage.
- ▶ Saisie facile des données dans l'ordinateur.
- ▶ Programmation sûre de la machine grâce à l'interface intégrée.
- ▶ Enregistrement des données pour réutilisation ultérieure.
- ▶ Pour vissage dans des matériaux tendres et durs.
- ▶ Pas de chute de vitesse de rotation lors du vissage grâce à la régulation tachymétrique.
- ▶ Protection par mot de passe de la machine configurée en usine.

**ASM 14-12 PC (sans batterie)**

Accessoires voir page 30

Visseuse à contrôle de couple de serrage, programmable selon la norme ISO 5393, VDI/VDE 2647 avec un coefficient de répétabilité de  $> 1,67$  à  $\pm 10$  % (rapportée à 6 Sigma).

Tension de batterie	V	14,4
Plage de couple	Nm	3 - 12
Vitesse à vide	trs/min	50 - 700
Porte-outil		1/4" six pans creux
Poids sans batterie	kg	0,95
<b>Référence</b>		<b>7 112 56 00 95 0</b>
<b>EAN</b>		<b>4014586874265</b>
<b>PV + TAR TVA excl. [CP 05]</b>		<b>832.41</b>
<b>PV + TAR TVA incl. [CP 05]</b>		<b>899.00</b>
<b>TAR TVA incl.</b>		<b>0.60</b>

**Vos avantages avec FEIN:**

- ▶ Moteur sans balai ne nécessitant pas d'entretien.
- ▶ Paramètres librement programmables: vitesse de rotation, sens de rotation, angle de rotation, seuil de couple, durée.
- ▶ Processus optimisé en sept étapes de programmation max. pour une adaptation individuelle à chaque type de vissage.
- ▶ Il est possible de paramétrer aussi bien la rotation à droite que la rotation à gauche.
- ▶ Les critères d'erreur paramétrables préviennent toute manipulation.
- ▶ Technologie lithium-ion FEIN pour plus de vissages avec une charge de batterie.
- ▶ L'électronique enregistre les vissages effectués et les données d'étalonnage.
- ▶ Saisie facile des données dans l'ordinateur.
- ▶ Programmation sûre de la machine grâce à l'interface intégrée.
- ▶ Enregistrement des données pour réutilisation ultérieure.
- ▶ Pour vissage dans des matériaux tendres et durs.
- ▶ Pas de chute de vitesse de rotation lors du vissage grâce à la régulation tachymétrique.
- ▶ Protection par mot de passe de la machine configurée en usine.





		ASW 14-6 (sans batterie ni renvoi d'angle)	ASW 14-10 (sans batterie ni renvoi d'angle)	ASW 14-14 (sans batterie ni renvoi d'angle)	ASW 14-6 PC (sans batterie ni renvoi d'angle)	ASW 14-10 PC (sans batterie ni renvoi d'angle)	ASW 14-14 PC (sans batterie ni renvoi d'angle)	ASW 18-30 PC (sans batterie ni renvoi d'angle)	ASW 18-45 PC (sans batterie ni renvoi d'angle)	ASW 18-60 PC (sans batterie ni renvoi d'angle)
		Visseuse à contrôle de couple de serrage selon la norme ISO 5393, VDI/VDE 2647 avec un coefficient de répétabilité de > 1,67 à ± 10 % (rapportée à 6 Sigma).			Visseuse à contrôle de couple de serrage, programmable selon la norme ISO 5393, VDI/VDE 2647 avec un coefficient de répétabilité de > 1,67 à ± 10 % (rapportée à 6 Sigma).					
<b>Page</b>		28	28	28	28	29	29	29	30	30
<b>Caractéristiques techniques</b>	Tension de batterie	14,4 V	14,4 V	14,4 V	14,4 V	14,4 V	14,4 V	18 V	18 V	18 V
	Plage de couple	1,5 - 6 Nm	2 - 10 Nm	3 - 14 Nm	1,5 - 6 Nm	2 - 10 Nm	3 - 14 Nm	12 - 30 Nm	20 - 45 Nm	25 - 60 Nm
	Vitesse à vide	650 trs/min	500 trs/min	400 trs/min	50 - 670 trs/min	50 - 670 trs/min	50 - 500 trs/min	30 - 420 trs/min	25 - 310 trs/min	20 - 230 trs/min
	Poids sans batterie	0,90 kg	0,90 kg	0,90 kg	0,90 kg	0,90 kg	0,90 kg	1,20 kg	1,20 kg	1,20 kg

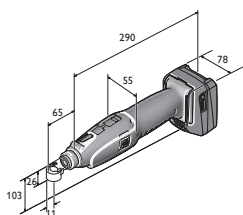

ASW 14-6  
ASW 14-6 PC  
ASW 14-10  
ASW 14-10 PC  
ASW 14-14  
ASW 14-14 PC

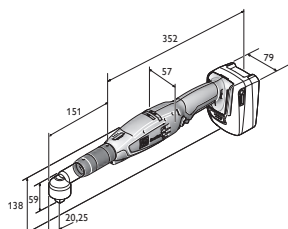

ASW 18-30 PC  
ASW 18-45 PC  
ASW 18-60 PC

**ASW 14-6**  
(sans batterie ni renvoi d'angle)

Accessoires voir page 30

Visseuse à contrôle de couple de serrage selon la norme ISO 5393, VDI/VDE 2647 avec un coefficient de répétabilité de  $> 1,67$  à  $\pm 10\%$  (rapportée à 6 Sigma).

Tension de batterie	V	14,4
Plage de couple	Nm	1,5 - 6
Vitesse à vide	trs/min	650
Poids sans batterie	kg	0,90
<b>Référence</b>		<b>7 112 40 00 95 0</b>
<b>EAN</b>		<b>4014586876245</b>
<b>PV + TAR TVA excl. [CP 05]</b>		<b>646.30</b>
<b>PV + TAR TVA incl. [CP 05]</b>		<b>698.00</b>
<b>TAR TVA incl.</b>		<b>0.60</b>

**Vos avantages avec FEIN:**

- ▶ Moteur sans balai ne nécessitant pas d'entretien.
- ▶ Couples de serrage précis et constants, indépendamment du type de vissage.
- ▶ Processus optimisé grâce au retardement de la remise en marche et la protection anti-redémarrage (surveillance de l'accumulateur).
- ▶ Activation de la rotation à gauche par pression de bouton.
- ▶ Technologie lithium-ion FEIN pour plus de vissages avec une charge de batterie.
- ▶ Vitesse de rotation constante jusqu'à l'arrêt.
- ▶ Eclairage continu de la zone de vissage.
- ▶ Pour vissage dans des matériaux tendres et durs.
- ▶ Démarrage progressif.
- ▶ Arrêt progressif et en douceur.
- ▶ Rendement très élevé.
- ▶ Renvois d'angle réglables à  $360^\circ$ .
- ▶ Possibilité de montage de têtes de vissage spéciales.

**ASW 14-10**  
(sans batterie ni renvoi d'angle)

Accessoires voir page 30

Visseuse à contrôle de couple de serrage selon la norme ISO 5393, VDI/VDE 2647 avec un coefficient de répétabilité de  $> 1,67$  à  $\pm 10\%$  (rapportée à 6 Sigma).

Tension de batterie	V	14,4
Plage de couple	Nm	2 - 10
Vitesse à vide	trs/min	500
Poids sans batterie	kg	0,90
<b>Référence</b>		<b>7 112 42 00 95 0</b>
<b>EAN</b>		<b>4014586876252</b>
<b>PV + TAR TVA excl. [CP 05]</b>		<b>646.30</b>
<b>PV + TAR TVA incl. [CP 05]</b>		<b>698.00</b>
<b>TAR TVA incl.</b>		<b>0.60</b>

**Vos avantages avec FEIN:**

- ▶ Moteur sans balai ne nécessitant pas d'entretien.
- ▶ Couples de serrage précis et constants, indépendamment du type de vissage.
- ▶ Processus optimisé grâce au retardement de la remise en marche et la protection anti-redémarrage (surveillance de l'accumulateur).
- ▶ Activation de la rotation à gauche par pression de bouton.
- ▶ Technologie lithium-ion FEIN pour plus de vissages avec une charge de batterie.
- ▶ Vitesse de rotation constante jusqu'à l'arrêt.
- ▶ Eclairage continu de la zone de vissage.
- ▶ Pour vissage dans des matériaux tendres et durs.
- ▶ Démarrage progressif.
- ▶ Arrêt progressif et en douceur.
- ▶ Rendement très élevé.
- ▶ Renvois d'angle réglables à  $360^\circ$ .
- ▶ Possibilité de montage de têtes de vissage spéciales.

**ASW 14-14**  
(sans batterie ni renvoi d'angle)

Accessoires voir page 30

Visseuse à contrôle de couple de serrage selon la norme ISO 5393, VDI/VDE 2647 avec un coefficient de répétabilité de  $> 1,67$  à  $\pm 10\%$  (rapportée à 6 Sigma).

Tension de batterie	V	14,4
Plage de couple	Nm	3 - 14
Vitesse à vide	trs/min	400
Poids sans batterie	kg	0,90
<b>Référence</b>		<b>7 112 58 00 95 0</b>
<b>EAN</b>		<b>4014586877204</b>
<b>PV + TAR TVA excl. [CP 05]</b>		<b>646.30</b>
<b>PV + TAR TVA incl. [CP 05]</b>		<b>698.00</b>
<b>TAR TVA incl.</b>		<b>0.60</b>

**Vos avantages avec FEIN:**

- ▶ Moteur sans balai ne nécessitant pas d'entretien.
- ▶ Couples de serrage précis et constants, indépendamment du type de vissage.
- ▶ Processus optimisé grâce au retardement de la remise en marche et la protection anti-redémarrage (surveillance de l'accumulateur).
- ▶ Activation de la rotation à gauche par pression de bouton.
- ▶ Technologie lithium-ion FEIN pour plus de vissages avec une charge de batterie.
- ▶ Vitesse de rotation constante jusqu'à l'arrêt.
- ▶ Eclairage continu de la zone de vissage.
- ▶ Pour vissage dans des matériaux tendres et durs.
- ▶ Démarrage progressif.
- ▶ Arrêt progressif et en douceur.
- ▶ Rendement très élevé.
- ▶ Renvois d'angle réglables à  $360^\circ$ .
- ▶ Possibilité de montage de têtes de vissage spéciales.

**ASW 14-6 PC**  
(sans batterie ni renvoi d'angle)

Accessoires voir page 30

Visseuse à contrôle de couple de serrage, programmable selon la norme ISO 5393, VDI/VDE 2647 avec un coefficient de répétabilité de  $> 1,67$  à  $\pm 10\%$  (rapportée à 6 Sigma).

Tension de batterie	V	14,4
Plage de couple	Nm	1,5 - 6
Vitesse à vide	trs/min	50 - 670
Poids sans batterie	kg	0,90
<b>Référence</b>		<b>7 112 50 00 95 0</b>
<b>EAN</b>		<b>4014586874210</b>
<b>PV + TAR TVA excl. [CP 05]</b>		<b>858.33</b>
<b>PV + TAR TVA incl. [CP 05]</b>		<b>927.00</b>
<b>TAR TVA incl.</b>		<b>0.60</b>

**Vos avantages avec FEIN:**

- ▶ Processus optimisé en sept étapes de programmation max. pour une adaptation individuelle à chaque type de vissage.
- ▶ Paramètres librement programmables: vitesse de rotation, sens de rotation, angle de rotation, seuil de couple, durée.
- ▶ Moteur sans balai ne nécessitant pas d'entretien.
- ▶ Il est possible de paramétrer aussi bien la rotation à droite que la rotation à gauche.
- ▶ Les critères d'erreur paramétrables préviennent toute manipulation.
- ▶ Technologie lithium-ion FEIN pour plus de vissages avec une charge de batterie.
- ▶ L'électronique enregistre les vissages effectués et les données d'étalonnage.
- ▶ Saisie facile des données dans l'ordinateur.
- ▶ Programmation sûre de la machine grâce à l'interface intégrée.
- ▶ Enregistrement des données pour réutilisation ultérieure.
- ▶ Pour vissage dans des matériaux tendres et durs.
- ▶ Pas de chute de vitesse de rotation lors du vissage grâce à la régulation tachymétrique.
- ▶ Protection par mot de passe de la machine configurée en usine.
- ▶ Batterie lithium-ion puissante avec témoin de charge.
- ▶ Renvois d'angle réglables à  $360^\circ$ .
- ▶ Possibilité de montage de têtes de vissage spéciales.

**ASW 14-10 PC**  
(sans batterie ni renvoi d'angle)

Accessoires voir page 30

Visseuse à contrôle de couple de serrage, programmable selon la norme ISO 5393, VDI/VDE 2647 avec un coefficient de répétabilité de &gt; 1,67 à ± 10 % (rapportée à 6 Sigma).

Tension de batterie	V	14,4
Plage de couple	Nm	2 - 10
Vitesse à vide	trs/min	50 - 670
Poids sans batterie	kg	0,90
<b>Référence</b>		<b>7 112 51 00 95 0</b>
<b>EAN</b>		<b>4014586874227</b>
<b>PV + TAR TVA excl. [CP 05]</b>		<b>858.33</b>
<b>PV + TAR TVA incl. [CP 05]</b>		<b>927.00</b>
<b>TAR TVA incl.</b>		<b>0.60</b>

**Vos avantages avec FEIN:**

- ▶ Processus optimisé en sept étapes de programmation max. pour une adaptation individuelle à chaque type de vissage.
- ▶ Paramètres librement programmables: vitesse de rotation, sens de rotation, angle de rotation, seuil de couple, durée.
- ▶ Moteur sans balai ne nécessitant pas d'entretien.
- ▶ Il est possible de paramétrer aussi bien la rotation à droite que la rotation à gauche.
- ▶ Les critères d'erreur paramétrables préviennent toute manipulation.
- ▶ Technologie lithium-ion FEIN pour plus de vissages avec une charge de batterie.
- ▶ L'électronique enregistre les vissages effectués et les données d'étalonnage.
- ▶ Saisie facile des données dans l'ordinateur.
- ▶ Programmation sûre de la machine grâce à l'interface intégrée.
- ▶ Enregistrement des données pour réutilisation ultérieure.
- ▶ Pour vissage dans des matériaux tendres et durs.
- ▶ Pas de chute de vitesse de rotation lors du vissage grâce à la régulation tachymétrique.
- ▶ Protection par mot de passe de la machine configurée en usine.
- ▶ Batterie lithium-ion puissante avec témoin de charge.
- ▶ Renvois d'angle réglables à 360°.
- ▶ Possibilité de montage de têtes de vissage spéciales.

**ASW 14-14 PC**  
(sans batterie ni renvoi d'angle)

Accessoires voir page 30

Visseuse à contrôle de couple de serrage, programmable selon la norme ISO 5393, VDI/VDE 2647 avec un coefficient de répétabilité de &gt; 1,67 à ± 10 % (rapportée à 6 Sigma).

Tension de batterie	V	14,4
Plage de couple	Nm	3 - 14
Vitesse à vide	trs/min	50 - 500
Poids sans batterie	kg	0,90
<b>Référence</b>		<b>7 112 52 00 95 0</b>
<b>EAN</b>		<b>4014586874234</b>
<b>PV + TAR TVA excl. [CP 05]</b>		<b>858.33</b>
<b>PV + TAR TVA incl. [CP 05]</b>		<b>927.00</b>
<b>TAR TVA incl.</b>		<b>0.60</b>

**Vos avantages avec FEIN:**

- ▶ Moteur sans balai ne nécessitant pas d'entretien.
- ▶ Paramètres librement programmables: vitesse de rotation, sens de rotation, angle de rotation, seuil de couple, durée.
- ▶ Processus optimisé en sept étapes de programmation max. pour une adaptation individuelle à chaque type de vissage.
- ▶ Il est possible de paramétrer aussi bien la rotation à droite que la rotation à gauche.
- ▶ Les critères d'erreur paramétrables préviennent toute manipulation.
- ▶ Technologie lithium-ion FEIN pour plus de vissages avec une charge de batterie.
- ▶ L'électronique enregistre les vissages effectués et les données d'étalonnage.
- ▶ Saisie facile des données dans l'ordinateur.
- ▶ Programmation sûre de la machine grâce à l'interface intégrée.
- ▶ Enregistrement des données pour réutilisation ultérieure.
- ▶ Pour vissage dans des matériaux tendres et durs.
- ▶ Pas de chute de vitesse de rotation lors du vissage grâce à la régulation tachymétrique.
- ▶ Protection par mot de passe de la machine configurée en usine.
- ▶ Batterie lithium-ion puissante avec témoin de charge.
- ▶ Renvois d'angle réglables à 360°.
- ▶ Possibilité de montage de têtes de vissage spéciales.

**ASW 18-30 PC**  
(sans batterie ni renvoi d'angle)

Accessoires voir page 30

Visseuse à contrôle de couple de serrage, programmable selon la norme ISO 5393, VDI/VDE 2647 avec un coefficient de répétabilité de &gt; 1,67 à ± 10 % (rapportée à 6 Sigma).

Tension de batterie	V	18
Plage de couple	Nm	12 - 30
Vitesse à vide	trs/min	30 - 420
Poids sans batterie	kg	1,20
<b>Référence</b>		<b>7 112 62 60 00 0</b>
<b>EAN</b>		<b>4014586883830</b>
<b>PV + TAR TVA excl. [CP 05]</b>		<b>1'356.48</b>
<b>PV + TAR TVA incl. [CP 05]</b>		<b>1'465.00</b>
<b>TAR TVA incl.</b>		<b>0.60</b>

**Vos avantages avec FEIN:**

- ▶ Moteur sans balai ne nécessitant pas d'entretien.
- ▶ Indicateur d'autonomie programmable sur la machine.
- ▶ Paramètres librement programmables: vitesse de rotation, sens de rotation, angle de rotation, seuil de couple, durée.
- ▶ Il est possible de paramétrer aussi bien la rotation à droite que la rotation à gauche.
- ▶ Processus optimisé en cinq étapes de programmation max. pour une adaptation individuelle à chaque type de vissage.
- ▶ Technologie lithium-ion FEIN pour plus de vissages avec une charge de batterie.
- ▶ L'électronique enregistre les vissages effectués et les données d'étalonnage.
- ▶ Saisie facile des données dans l'ordinateur.
- ▶ Enregistrement des données pour réutilisation ultérieure.
- ▶ Pour vissage dans des matériaux tendres et durs.
- ▶ Pas de chute de vitesse de rotation lors du vissage grâce à la régulation tachymétrique.
- ▶ Protection par mot de passe de la machine configurée en usine.
- ▶ Batterie lithium-ion puissante avec témoin de charge.
- ▶ Renvoi d'angle réglable par incréments de 30°.
- ▶ Permet d'utiliser des outils à pointe.

**ASW 18-45 PC**  
(sans batterie ni renvoi d'angle)



Accessoires voir page 30

Visseuse à contrôle de couple de serrage, programmable selon la norme ISO 5393, VDI/VDE 2647 avec un coefficient de répétabilité de > 1,67 à ± 10 % (rapportée à 6 Sigma).

Tension de batterie	V	18
Plage de couple	Nm	20 - 45
Vitesse à vide	trs/min	25 - 310
Poids sans batterie	kg	1,20
<b>Référence</b>		<b>7 112 63 60 00 0</b>
<b>EAN</b>		<b>4014586883847</b>
<b>PV + TAR TVA excl. [CP 05]</b>		<b>1'416.67</b>
<b>PV + TAR TVA incl. [CP 05]</b>		<b>1'530.00</b>
<b>TAR TVA incl.</b>		<b>0.60</b>

**Vos avantages avec FEIN:**

- ▶ Moteur sans balai ne nécessitant pas d'entretien.
- ▶ Indicateur d'autonomie programmable sur la machine.
- ▶ Paramètres librement programmables: vitesse de rotation, sens de rotation, angle de rotation, seuil de couple, durée.
- ▶ Il est possible de paramétrer aussi bien la rotation à droite que la rotation à gauche.
- ▶ Processus optimisé en cinq étapes de programmation max. pour une adaptation individuelle à chaque type de vissage.
- ▶ Technologie lithium-ion FEIN pour plus de vissages avec une charge de batterie.
- ▶ L'électronique enregistre les vissages effectués et les données d'étalonnage.
- ▶ Saisie facile des données dans l'ordinateur.
- ▶ Enregistrement des données pour réutilisation ultérieure.
- ▶ Pour vissage dans des matériaux tendres et durs.
- ▶ Pas de chute de vitesse de rotation lors du vissage grâce à la régulation tachymétrique.
- ▶ Protection par mot de passe de la machine configurée en usine.
- ▶ Batterie lithium-ion puissante avec témoin de charge.
- ▶ Renvoi d'angle réglable par incréments de 30°.
- ▶ Permet d'utiliser des outils à pointe.

**ASW 18-60 PC**  
(sans batterie ni renvoi d'angle)



Accessoires voir page 30

Visseuse à contrôle de couple de serrage, programmable selon la norme ISO 5393, VDI/VDE 2647 avec un coefficient de répétabilité de > 1,67 à ± 10 % (rapportée à 6 Sigma).

Tension de batterie	V	18
Plage de couple	Nm	25 - 60
Vitesse à vide	trs/min	20 - 230
Poids sans batterie	kg	1,20
<b>Référence</b>		<b>7 112 64 60 00 0</b>
<b>EAN</b>		<b>4014586883854</b>
<b>PV + TAR TVA excl. [CP 05]</b>		<b>1'479.63</b>
<b>PV + TAR TVA incl. [CP 05]</b>		<b>1'598.00</b>
<b>TAR TVA incl.</b>		<b>0.60</b>

**Vos avantages avec FEIN:**

- ▶ Moteur sans balai ne nécessitant pas d'entretien.
- ▶ Indicateur d'autonomie programmable sur la machine.
- ▶ Paramètres librement programmables: vitesse de rotation, sens de rotation, angle de rotation, seuil de couple, durée.
- ▶ Il est possible de paramétrer aussi bien la rotation à droite que la rotation à gauche.
- ▶ Processus optimisé en cinq étapes de programmation max. pour une adaptation individuelle à chaque type de vissage.
- ▶ Technologie lithium-ion FEIN pour plus de vissages avec une charge de batterie.
- ▶ L'électronique enregistre les vissages effectués et les données d'étalonnage.
- ▶ Saisie facile des données dans l'ordinateur.
- ▶ Enregistrement des données pour réutilisation ultérieure.
- ▶ Pour vissage dans des matériaux tendres et durs.
- ▶ Pas de chute de vitesse de rotation lors du vissage grâce à la régulation tachymétrique.
- ▶ Protection par mot de passe de la machine configurée en usine.
- ▶ Batterie lithium-ion puissante avec témoin de charge.
- ▶ Renvoi d'angle réglable par incréments de 60°.
- ▶ Permet d'utiliser des outils à pointe.

FEIN AccuTEC

**Accessoires généraux**



**Batterie**

Lithium-ion avec témoin de charge et FEIN SafetyCell Technology. Protège la batterie et la machine de toute surcharge, surchauffe et décharge profonde.

Tension V	Capacité Ah	Condit. Pce	Référence	TAR TVA incl.	PV + TAR TVA excl.	PV + TAR TVA incl.
12	2,5	1	9 26 04 168 02 0	1.73	38.98	42.10
14,4	2,5	1	9 26 04 170 02 0	1.73	98.52	106.40
14,4	2,5	15	9 26 04 170 03 0	s. d.	s. d.	s. d.
14,4	5	1	9 26 04 172 02 0	1.73	140.65	151.90
14,4	5	15	9 26 04 172 03 0	s. d.	s. d.	s. d.
18	2,5	1	9 26 04 171 02 0	1.73	90.46	97.70
18	2,5	12	9 26 04 171 03 0	s. d.	s. d.	s. d.
18	5	1	9 26 04 173 02 0	1.73	129.07	139.40
18	5	12	9 26 04 173 03 0	s. d.	s. d.	s. d.



**Batterie**

Tension V	Capacité Ah	Référence	TAR TVA incl.	PV + TAR TVA excl.	PV + TAR TVA incl.
9,6	2	9 26 04 082 02 5	1.73	198.24	214.10
12	2	9 26 04 084 02 7	1.73	212.22	229.20
12	2,6	9 26 04 079 02 1	1.73	268.43	289.90



**Chargeur rapide ALG 30**

Pour batteries Li-Ion FEIN. Temps de charge jusqu'à 25 min.

Référence	TAR TVA incl.	PV + TAR TVA excl.	PV + TAR TVA incl.
9 26 04 096 01 0	0.60	171.76	185.50



**Multichargeur ALS 40**

Câble secteur non compris dans la livraison.

Référence	TAR TVA incl.	PV + TAR TVA excl.	PV + TAR TVA incl.
9 26 04 111 01 0	0.60	2'105.19	2'273.60



**Adaptateur chargeurs**

pour l'interface de batteries Ni-Cd et NiMH sur ALS 40, ALG 40 et ALG 30.

Référence	TAR TVA incl.	PV + TAR TVA excl.	PV + TAR TVA incl.
9 26 04 103 01 0		26.76	28.90



**Clé de réglage du couple**

Référence	TAR TVA incl.	PV + TAR TVA excl.	PV + TAR TVA incl.
3 21 23 002 00 6		10.74	11.60



**Coque de protection de batterie**

Pour la protection des pièces environnantes contre les chocs. pour batterie Li-ion 14,4 V 2 / 2,5 Ah

Référence	TAR TVA incl.	PV + TAR TVA excl.	PV + TAR TVA incl.
3 21 74 015 01 0		s. d.	s. d.





**Coque de protection de batterie**

Pour la protection des pièces environnantes contre les chocs.  
pour batterie Li-ion 14,4 V 4 / 5 Ah

Référence	PV + TAR TVA excl.	PV + TAR TVA incl.
3 21 74 016 01 0	s. d.	s. d.

**Coque de protection de batterie**

Pour la protection des pièces environnantes contre les chocs.  
pour batterie Li-ion 18 V 2,5 Ah

Référence	PV + TAR TVA excl.	PV + TAR TVA incl.
3 21 74 020 01 0	s. d.	s. d.

**Coque de protection de batterie**

Pour la protection des pièces environnantes contre les chocs.  
pour batterie Li-ion 18 V 5 Ah

Référence	PV + TAR TVA excl.	PV + TAR TVA incl.
3 21 74 019 01 0	s. d.	s. d.

**Accessoires ASM**



**Coque de protection**

Pour la protection des pièces environnantes contre les chocs.

Référence	PV + TAR TVA excl.	PV + TAR TVA incl.
3 14 20 120 01 0	s. d.	s. d.



**Set de douille de codage**

Pour le repérage visuel des machines

Couleur	Condit. Pce	Référence	PV + TAR TVA excl.	PV + TAR TVA incl.
Couleurs mélangées	7	3 05 01 345 02 0	15.28	16.50
bleu	10	3 05 01 348 01 0	20.46	22.10
rouge	10	3 05 01 349 01 0	20.46	22.10
orange	10	3 05 01 350 01 0	20.46	22.10
jaune	10	3 05 01 351 01 0	20.46	22.10
gris	10	3 05 01 346 01 0	20.46	22.10
vert	10	3 05 01 347 01 0	20.46	22.10
noir	10	3 05 01 345 01 0	20.46	22.10

**Accessoires ASW**



**Set de douille de codage**

Pour le repérage visuel des machines

Couleur	Condit. Pce	Référence	PV + TAR TVA excl.	PV + TAR TVA incl.
Couleurs mélangées	7	3 05 01 352 02 0	s. d.	s. d.
bleu	10	3 05 01 355 01 0	s. d.	s. d.
rouge	10	3 05 01 356 01 0	s. d.	s. d.
orange	10	3 05 01 357 01 0	s. d.	s. d.
jaune	10	3 05 01 358 01 0	s. d.	s. d.
gris	10	3 05 01 353 01 0	s. d.	s. d.
vert	10	3 05 01 354 01 0	s. d.	s. d.
noir	10	3 05 01 352 01 0	s. d.	s. d.



**Coque de protection ASW**

Pour la protection des pièces environnantes contre les chocs.

Modèle	Référence	PV + TAR TVA excl.	PV + TAR TVA incl.
ASW 14	3 21 74 014 01 0	s. d.	s. d.
ASW 18	3 21 74 024 01 0	s. d.	s. d.

s. d. = sur demande



**Renvoi d'angle Basic**

ASW 14-6 (PC), ASW 14-10 (PC), ASW 14-14 (PC)

Porte-outil	Référence	PV + TAR TVA excl.	PV + TAR TVA incl.
QuickIN 1/4" six pans creux	9 01 02 012 01 0	523.89	565.80
3/8" Carré mâle	9 01 02 013 01 0	523.89	565.80
1/4" Carré mâle	9 01 02 014 01 0	s. d.	s. d.



**Renvoi d'angle avec sortie > 30 Nm**

ASW 18-30 PC, ASW 18-45 PC

Porte-outil	Référence	PV + TAR TVA excl.	PV + TAR TVA incl.
3/8" Carré mâle	9 01 02 015 02 0	655.09	707.50



**Renvoi d'angle avec sortie > 30 Nm**

ASW 18-60 PC

Porte-outil	Référence	PV + TAR TVA excl.	PV + TAR TVA incl.
1/2" Carré mâle	9 01 02 016 02 0	655.09	707.50



**Sortie droite**

ASW 14-6 (PC), ASW 14-10 (PC), ASW 14-14 (PC)

Possibilité d'utilisation entre 1,1 et 9,9 Nm.

Porte-outil	Référence	PV + TAR TVA excl.	PV + TAR TVA incl.
1/4" six pans creux	9 01 06 001 02 0	s. d.	s. d.
3/8" Carré mâle	9 01 06 002 02 0	s. d.	s. d.



**Protection plastique**

Pour la protection des pièces environnantes contre les chocs.

Modèle	Référence	PV + TAR TVA excl.	PV + TAR TVA incl.
<14 Nm	3 14 28 166 00 0	8.43	9.10
<45 Nm	3 21 74 022 01 0	s. d.	s. d.
<60 Nm	3 21 74 021 01 0	s. d.	s. d.



**Adaptateur à pince pour renvoi d'angle**

avec carré mâle 1/4" adapté pour les têtes de vissage fermées  
Lübbing adaptateur A, uniquement en combinaison avec un  
renvoi d'angle Premium.

Référence	PV + TAR TVA excl.	PV + TAR TVA incl.
6 39 01 046 00 0	s. d.	s. d.



**Rallonge**

Pour un couple de réaction réduit et une meilleure accessibilité.  
86 mm, pour ASW 14-6 (PC), ASW 14-10 (PC), ASW 14-14 (PC).

Référence	PV + TAR TVA excl.	PV + TAR TVA incl.
6 42 03 004 01 0	s. d.	s. d.



**Rallonge**

Pour un couple de réaction réduit et une meilleure accessibilité.  
100 mm, pour ASW 18.

Référence	PV + TAR TVA excl.	PV + TAR TVA incl.
6 42 03 005 01 0	s. d.	s. d.



**Poignée**

pour ASW 14-30 et tous les modèles ASW 18.

Référence	PV + TAR TVA excl.	PV + TAR TVA incl.
3 21 19 150 01 0	s. d.	s. d.

**Accessoire modèles à contrôle de paramètres (ParameterControl)**



**Adaptateur de programmation**

Pour tous les modèles AccuTEC à contrôle de paramètres  
(ParameterControl). Contenu de la livraison: logiciel sous forme  
de carte USB avec instructions de service, adaptateur et câble de  
raccordement.

Référence	PV + TAR TVA excl.	PV + TAR TVA incl.
9 26 04 163 02 0	518.15	559.60



	FEIN MULTIMASTER sans fil AFMM 18 QSL	FEIN MULTIMASTER sans fil AFMM 18 QSL Select	FEIN MULTITALENT sans fil AFMT 12 QSL QuickStart	FEIN MULTITALENT sans fil AFMT 12 SL Start	FEIN MULTITALENT sans fil AFMT 12 QSL Select	
	Le système sans fil performant et universel d'aménagement et de rénovation, avec QuickIN et une gamme d'accessoires pour une multitude d'applications.		Le système sans fil et universel d'aménagement et de rénovation, avec QuickIN et les accessoires de base pour le ponçage et le sciage.		Le système sans fil et universel d'aménagement et de rénovation, avec les accessoires de base pour le ponçage et le sciage.	
<b>Page</b>	33	33	34	34	35	
<b>Caractéristiques techniques</b>	Tension de batterie	18 V	18 V	12 V	12 V	12 V
	Capacité de batterie	2,5 Ah		2,5 Ah	2,5 Ah	
	Oscillations	11 000 - 18 500 trs/min	11 000 - 18 500 trs/min	11 000 - 18 000 trs/min	11 000 - 18 000 trs/min	11 000 - 18 000 trs/min
	Patin de ponçage triangulaire	80 mm	80 mm	80 mm	80 mm	80 mm
	Porte-outil	StarlockPlus	StarlockPlus	StarlockPlus	StarlockPlus	StarlockPlus
	Changement d'accessoire	QuickIN	QuickIN	QuickIN	Manuel avec vis, six pans creux	QuickIN
	Poids avec batterie	1,80 kg		1,50 kg	1,40 kg	
	Poids sans batterie		1,30 kg			1,10 kg
Interface mécanique	●		●			

● compris

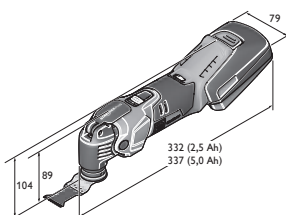

AFMM 18 QSL

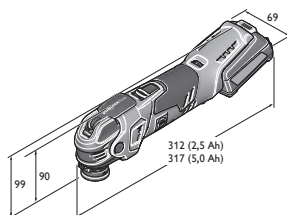

AFMT 12 QSL

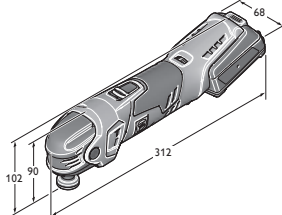

AFMT 12 SL

**FEIN MULTIMASTER  
sans fil AFMM 18 QSL**

Accessoires voir page 35 et 212

Variante filaire de la machine,  
voir page 204

Le système sans fil performant et universel d'aménagement et de rénovation, avec QuickIN et une gamme d'accessoires pour une multitude d'applications.

Tension de batterie	V	18
Oscillations	trs/min	11 000 - 18 500
Capacité de batterie	Ah	2,5
Porte-outil		StarlockPlus
Changement d'accessoire		QuickIN
Amplitude		2 x 1,7°
Patin de ponçage triangulaire	mm	80
Poids avec batterie	kg	1,80
<b>Référence</b>		<b>7 129 22 61 00 0</b>
<b>EAN</b>		<b>4014586884066</b>
<b>PV + TAR TVA excl. [CP 03]</b>		<b>449.07</b>
<b>PV + TAR TVA incl. [CP 03]</b>		<b>485.00</b>
<b>TAR TVA incl.</b>		<b>4.05</b>

**Vos avantages avec FEIN:**

- ▶ Système anti-vibrations FEIN. Jusqu'à 70 % de vibrations en moins grâce au découplage total du carter moteur extérieur. Pour un travail sûr sur la durée.
- ▶ Standard de porte-outil Starlock. Fixation parfaite des accessoires grâce à la forme 3D. Transmission de puissance maximale sans perte pour une vitesse de travail jusqu'à 35 % plus rapide.
- ▶ Changement d'accessoire QuickIN. Système de serrage rapide FEIN sans outil breveté pour un changement d'accessoire confortable et rapide en moins de 3 secondes.
- ▶ StarlockPlus pour une diversité d'applications inégalable grâce à l'accès à la gamme complète d'accessoires Starlock et StarlockPlus.
- ▶ Moteur CC. Technologie de moteur éprouvée compacte, efficace et à couple élevé.
- ▶ Générateur tachymétrique. Système électronique de haute qualité stabilisant la vitesse de rotation même à pleine charge. Réglage électronique en continu de la vitesse de rotation.
- ▶ Réducteur métallique. Grande capacité de charge et durée de vie maximale.
- ▶ Interface intégrée pour accessoires supplémentaires tels que butée de profondeur et autres
- ▶ Plus vaste gamme d'accessoires avec porte-outil Starlock et StarlockPlus de qualité FEIN.
- ▶ FEIN SafetyCell Technology. Protège la batterie et la machine de toute surcharge, surchauffe et décharge profonde.
- ▶ L'état de charge de la batterie est lisible directement sur la batterie.
- ▶ 3 ans de garantie FEIN PLUS incluant la batterie et le chargeur.

**Compris dans le prix:**

1 FEIN MULTIMASTER AFMM 18 QSL sans fil, 1 patin de ponçage, 3 feuilles abrasives (K 60, 80, 120, 180), 1 spatule rigide, 1 lame de scie segment HSS, 1 lame de scie E-CUT Long-Life (65 mm), 1 lame de scie universelle (44 mm), 1 chargeur rapide ALG 50, 2 batteries lithium-ion (2,5 Ah), 1 coffret

**FEIN MULTIMASTER sans fil  
AFMM 18 QSL Select****FEIN SELECT<sup>+</sup>**

Accessoires voir page 35 et 212

Variante filaire de la machine,  
voir page 204

Le système sans fil performant et universel d'aménagement et de rénovation, avec QuickIN et une gamme d'accessoires pour une multitude d'applications.

Tension de batterie	V	18
Oscillations	trs/min	11 000 - 18 500
Porte-outil		StarlockPlus
Changement d'accessoire		QuickIN
Amplitude		2 x 1,7°
Patin de ponçage triangulaire	mm	80
Poids sans batterie	kg	1,30
<b>Référence</b>		<b>7 129 22 62 00 0</b>
<b>EAN</b>		<b>4014586885704</b>
<b>PV + TAR TVA excl. [CP 03]</b>		<b>217.59</b>
<b>PV + TAR TVA incl. [CP 03]</b>		<b>235.00</b>
<b>TAR TVA incl.</b>		<b>0.60</b>

**Vos avantages avec FEIN:**

- ▶ Modèle Select - le meilleur choix parmi les technologies de batterie et de charge FEIN existantes.
- ▶ Système anti-vibrations FEIN. Jusqu'à 70 % de vibrations en moins grâce au découplage total du carter moteur extérieur. Pour un travail sûr sur la durée.
- ▶ Standard de porte-outil Starlock. Fixation parfaite des accessoires grâce à la forme 3D. Transmission de puissance maximale sans perte pour une vitesse de travail jusqu'à 35 % plus rapide.
- ▶ Changement d'accessoire QuickIN. Système de serrage rapide FEIN sans outil breveté pour un changement d'accessoire confortable et rapide en moins de 3 secondes.
- ▶ StarlockPlus pour une diversité d'applications inégalable grâce à l'accès à la gamme complète d'accessoires Starlock et StarlockPlus.
- ▶ Moteur CC. Technologie de moteur éprouvée compacte, efficace et à couple élevé.
- ▶ Générateur tachymétrique. Système électronique de haute qualité stabilisant la vitesse de rotation même à pleine charge. Réglage électronique en continu de la vitesse de rotation.
- ▶ Réducteur métallique. Grande capacité de charge et durée de vie maximale.
- ▶ Interface intégrée pour accessoires supplémentaires tels que butée de profondeur et autres
- ▶ Plus vaste gamme d'accessoires avec porte-outil Starlock et StarlockPlus de qualité FEIN.
- ▶ FEIN SafetyCell Technology. Protège la batterie et la machine de toute surcharge, surchauffe et décharge profonde.
- ▶ L'état de charge de la batterie est lisible directement sur la batterie.
- ▶ 3 ans de garantie FEIN PLUS incluant la batterie et le chargeur.

**Compris dans le prix:**

1 coffret, 1 FEIN MULTIMASTER AFMM 18 QSL sans fil

**FEIN MULTITALENT sans fil  
AFMT 12 QSL QuickStart**

Accessoires voir page 35 et 212

Variante filaire de la machine,  
voir page 204

Le système sans fil et universel d'aménagement et de rénovation, avec QuickIN et les accessoires de base pour le ponçage et le sciage.

Tension de batterie	V	12
Oscillations	trs/min	11 000 - 18 000
Capacité de batterie	Ah	2,5
Porte-outil		StarlockPlus
Changement d'accessoire		QuickIN
Amplitude		2 x 1,6°
Patin de ponçage triangulaire	mm	80
Poids avec batterie	kg	1,50
<b>Référence</b>		<b>7 129 25 61 00 0</b>
<b>EAN</b>		<b>4014586884141</b>
<b>PV + TAR TVA excl. [CP 03]</b>		<b>317.59</b>
<b>PV + TAR TVA incl. [CP 03]</b>		<b>343.00</b>
<b>TAR TVA incl.</b>		<b>4.05</b>

**Vos avantages avec FEIN:**

- ▶ Système anti-vibrations FEIN. Jusqu'à 70 % de vibrations en moins grâce au découplage total du carter moteur extérieur. Pour un travail sûr sur la durée.
- ▶ Standard de porte-outil Starlock. Fixation parfaite des accessoires grâce à la forme 3D. Transmission de puissance maximale sans perte pour une vitesse de travail jusqu'à 35 % plus rapide.
- ▶ Changement d'accessoire QuickIN. Système de serrage rapide FEIN sans outil breveté pour un changement d'accessoire confortable et rapide en moins de 3 secondes.
- ▶ StarlockPlus pour une diversité d'applications inégalable grâce à l'accès à la gamme complète d'accessoires Starlock et StarlockPlus.
- ▶ Moteur CC. Technologie de moteur éprouvée compacte, efficace et à couple élevé.
- ▶ Générateur tachymétrique. Système électronique de haute qualité stabilisant la vitesse de rotation même à pleine charge. Réglage électronique en continu de la vitesse de rotation.
- ▶ Réducteur métallique. Grande capacité de charge et durée de vie maximale.
- ▶ Plus vaste gamme d'accessoires avec porte-outil Starlock et StarlockPlus de qualité FEIN.
- ▶ FEIN SafetyCell Technology. Protège la batterie et la machine de toute surcharge, surchauffe et décharge profonde.
- ▶ L'état de charge de la batterie est lisible directement sur la batterie.
- ▶ 3 ans de garantie FEIN PLUS incluant la batterie et le chargeur.

**Compris dans le prix:**

1 FEIN MULTITALENT AFMT 12 QSL sans fil, 1 patin de ponçage, 3 feuilles abrasives (K 80, 120, 180), 1 lame de scie universelle (29 mm), 1 chargeur rapide ALG 50, 2 batteries lithium-ion (2,5 Ah), 1 coffret

**FEIN MULTITALENT sans fil  
AFMT 12 SL Start**

Accessoires voir page 35 et 212

Variante filaire de la machine,  
voir page 204

Le système sans fil et universel d'aménagement et de rénovation, avec les accessoires de base pour le ponçage et le sciage.

Tension de batterie	V	12
Oscillations	trs/min	11 000 - 18 000
Capacité de batterie	Ah	2,5
Porte-outil		StarlockPlus
Changement d'accessoire		Manuel avec vis, six pans creux
Amplitude		2 x 1,6°
Patin de ponçage triangulaire	mm	80
Poids avec batterie	kg	1,40
<b>Référence</b>		<b>7 129 26 61 00 0</b>
<b>EAN</b>		<b>4014586884226</b>
<b>PV + TAR TVA excl. [CP 03]</b>		<b>291.67</b>
<b>PV + TAR TVA incl. [CP 03]</b>		<b>315.00</b>
<b>TAR TVA incl.</b>		<b>4.05</b>

**Vos avantages avec FEIN:**

- ▶ Système anti-vibrations FEIN. Jusqu'à 70 % de vibrations en moins grâce au découplage total du carter moteur extérieur. Pour un travail sûr sur la durée.
- ▶ Standard de porte-outil Starlock. Fixation parfaite des accessoires grâce à la forme 3D. Transmission de puissance maximale sans perte pour une vitesse de travail jusqu'à 35 % plus rapide.
- ▶ StarlockPlus pour une diversité d'applications inégalable grâce à l'accès à la gamme complète d'accessoires Starlock et StarlockPlus.
- ▶ Moteur CC. Technologie de moteur éprouvée compacte, efficace et à couple élevé.
- ▶ Générateur tachymétrique. Système électronique de haute qualité stabilisant la vitesse de rotation même à pleine charge. Réglage électronique en continu de la vitesse de rotation.
- ▶ Réducteur métallique. Grande capacité de charge et durée de vie maximale.
- ▶ Plus vaste gamme d'accessoires avec porte-outil Starlock et StarlockPlus de qualité FEIN.
- ▶ FEIN SafetyCell Technology. Protège la batterie et la machine de toute surcharge, surchauffe et décharge profonde.
- ▶ L'état de charge de la batterie est lisible directement sur la batterie.
- ▶ 3 ans de garantie FEIN PLUS incluant la batterie et le chargeur.

**Compris dans le prix:**

1 FEIN MULTITALENT 12 SL sans fil, 1 patin de ponçage, 3 feuilles abrasives (K 80, 120, 180), 1 lame de scie universelle (29 mm), 1 chargeur rapide ALG 50, 2 batteries lithium-ion (2,5 Ah), 1 coffret



**FEIN MULTITALENT sans fil  
AFMT 12 QSL Select**

Le système sans fil et universel d'aménagement et de rénovation, avec QuickIN et les accessoires de base pour le ponçage et le sciage.

**FEIN SELECT<sup>+</sup>**

Accessoires voir page 35 et 212

Variante filaire de la machine,  
voir page 204

Tension de batterie	V	12
Oscillations	trs/min	11 000 - 18 000
Porte-outil		StarlockPlus
Changement d'accessoire		QuickIN
Amplitude		2 x 1,6°
Patin de ponçage triangulaire	mm	80
Poids sans batterie	kg	1,10
<b>Référence</b>		<b>7 129 25 62 00 0</b>
<b>EAN</b>		<b>4014586885711</b>
<b>PV + TAR TVA excl. [CP 03]</b>		<b>189.81</b>
<b>PV + TAR TVA incl. [CP 03]</b>		<b>205.00</b>
<b>TAR TVA incl.</b>		<b>0.60</b>

**Vos avantages avec FEIN:**

- ▶ Modèle Select - le meilleur choix parmi les technologies de batterie et de charge FEIN existantes.
- ▶ Système anti-vibrations FEIN. Jusqu'à 70 % de vibrations en moins grâce au découplage total du carter moteur extérieur. Pour un travail sûr sur la durée.
- ▶ Standard de porte-outil Starlock. Fixation parfaite des accessoires grâce à la forme 3D. Transmission de puissance maximale sans perte pour une vitesse de travail jusqu'à 35 % plus rapide.
- ▶ StarlockPlus pour une diversité d'applications inégalable grâce à l'accès à la gamme complète d'accessoires Starlock et StarlockPlus.
- ▶ Moteur CC. Technologie de moteur éprouvée compacte, efficace et à couple élevé.
- ▶ Générateur tachymétrique. Système électronique de haute qualité stabilisant la vitesse de rotation même à pleine charge. Réglage électronique en continu de la vitesse de rotation.
- ▶ Réducteur métallique. Grande capacité de charge et durée de vie maximale.
- ▶ Plus vaste gamme d'accessoires avec porte-outil Starlock et StarlockPlus de qualité FEIN.
- ▶ FEIN SafetyCell Technology. Protège la batterie et la machine de toute surcharge, surchauffe et décharge profonde.
- ▶ L'état de charge de la batterie est lisible directement sur la batterie.
- ▶ 3 ans de garantie FEIN PLUS incluant la batterie et le chargeur.

**Compris dans le prix:**

1 coffret, 1 FEIN MULTITALENT AFMT 12 QSL sans fil

## MULTIMASTER / MULTITALENT

**Accessoires généraux****Chargeur rapide ALG 50**

Pour toutes les batteries lithium-ion FEIN. Temps de charge jusqu'à 35 min.

Référence	TAR TVA incl.	PV + TAR TVA excl.	PV + TAR TVA incl.
9 26 04 129 01 0	0.60	50.74	54.80

**Chargeur rapide ALG 30**

Pour batteries Li-Ion FEIN. Temps de charge jusqu'à 25 min.

Référence	TAR TVA incl.	PV + TAR TVA excl.	PV + TAR TVA incl.
9 26 04 096 01 0	0.60	171.76	185.50

**Batterie 18 V****Batterie**

Lithium-ion avec témoin de charge et FEIN SafetyCell Technology. Protège la batterie et la machine de toute surcharge, surchauffe et décharge profonde.

Tension V	Capacité Ah	Référence	TAR TVA incl.	PV + TAR TVA excl.	PV + TAR TVA incl.
18	2,5	9 26 04 171 02 0	1.73	90.46	97.70
18	5	9 26 04 173 02 0	1.73	129.07	139.40

**FEIN SELECT<sup>+</sup>****Set de démarrage batteries**

Batteries lithium-ion 18 V résistantes et légères avec technologie innovante SafetyCell Technology, capacité 5 Ah.

Référence	TAR TVA incl.	PV + TAR TVA excl.	PV + TAR TVA incl.
9 26 04 300 03 0	4.05	308.80	333.50

**FEIN SELECT<sup>+</sup>****Set de démarrage batteries**

Batteries lithium-ion 18 V petites et légères avec technologie innovante SafetyCell Technology, capacité 2,5 Ah et témoin de charge.

Référence	TAR TVA incl.	PV + TAR TVA excl.	PV + TAR TVA incl.
9 26 04 300 04 0	4.05	231.57	250.10

**Batterie 12 V****Batterie**

Lithium-ion avec témoin de charge et FEIN SafetyCell Technology. Protège la batterie et la machine de toute surcharge, surchauffe et décharge profonde.

Tension V	Capacité Ah	Référence	TAR TVA incl.	PV + TAR TVA excl.	PV + TAR TVA incl.
12	2,5	9 26 04 168 02 0	1.73	38.98	42.10

**FEIN SELECT<sup>+</sup>****Set de démarrage batteries**

Batteries lithium-ion 12 V résistantes et légères avec technologie innovante SafetyCell Technology, capacité 2,5 Ah.

Référence	TAR TVA incl.	PV + TAR TVA excl.	PV + TAR TVA incl.
9 26 04 250 01 0	4.05	128.61	138.90



	FEIN SUPER CUT sans fil AFSC 18 QSL	FEIN SUPER CUT sans fil AFSC 18 QCSL	FEIN SUPER CUT sans fil AFSC 18 QSL Select	FEIN SUPER CUT sans fil AFSC 18 QSL Second œuvre bois	FEIN SUPER CUT sans fil AFSC 18 QSL Réparation/ remplacement de fenêtres	
	La machine oscillante sans fil performante avec système de serrage rapide pour les travaux d'aménagement et de rénovation.			Le système le plus performant d'aménagement et de rénovation doté d'une gamme d'accessoires spéciaux pour des travaux de découpe rapides et de précision, dans les métiers du bois.	Le système le plus performant d'aménagement et de rénovation doté d'une gamme d'accessoires spéciaux pour la dépose de vieilles fenêtres et le remplacement de vitres isolantes mastiquées.	
<b>Page</b>	38	38	39	39	40	
<b>Caractéristiques techniques</b>	Tension de batterie	18 V	18 V	18 V	18 V	18 V
	Capacité de batterie	5 Ah	2,5 Ah		5 Ah	5 Ah
	Oscillations	10 000 - 19 500 trs/min	10 000 - 19 500 trs/min	10 000 - 19 500 trs/min	10 000 - 19 500 trs/min	10 000 - 19 500 trs/min
	Amplitude	2 x 2,0°	2 x 2,0°	2 x 2,0°	2 x 2,0°	2 x 2,0°
	Porte-outil	StarlockMax	StarlockMax	StarlockMax	StarlockMax	StarlockMax
	Changement d'accessoire	QuickIN	QuickIN	QuickIN	QuickIN	QuickIN
	Poids avec batterie	1,80 kg	1,60 kg		1,8 kg	1,80 kg
	Poids sans batterie	1,10 kg	1,10 kg	1,10 kg		1,10 kg
Interface mécanique	●	●	●	●	●	

- compris

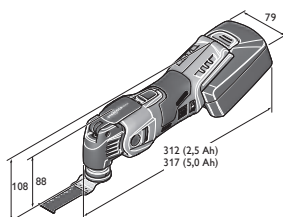

AFSC 18 QSL

FEIN SUPERCUT sans fil AFSC 18 QSL Rénovation de carrelage/ de salles de bain	FEIN SUPERCUT sans fil AFSC 18 QSL Installation de chauffage et de sanitaires	FEIN SUPERCUT sans fil AFSC 1.7 Q	FEIN SUPERCUT sans fil AFSC 1.7 QC	FEIN SUPERCUT sans fil AFSC 1.7 Q Vitrage automobile
Le système le plus performant d'aménagement et de rénovation doté d'une gamme d'accessoires spéciaux pour la dépose parfaite de carrelage et le retrait de joints de carrelage lors de la rénovation de salles de bains.	Le système le plus performant d'aménagement et de rénovation doté d'une gamme d'accessoires spéciaux pour les principales applications de rénovation de sanitaires.	La machine oscillante sans fil performante avec système de serrage rapide pour les travaux automobiles.		Le système performant pour la réparation automobile avec accessoires spéciaux pour la dépose en toute sécurité des vitres automobiles.
40	41	41	42	42
18 V	18 V	18 V	18 V	18 V
5 Ah	5 Ah	5 Ah	2,5 Ah	5 Ah
10 000 - 19 500 trs/min	10 000 - 19 500 trs/min	10 000 - 19 500 trs/min	10 000 - 19 500 trs/min	10 000 - 19 500 trs/min
2 x 2,0°	2 x 2,0°	2 x 1,7°	2 x 1,7°	2 x 1,7°
StarlockMax	StarlockMax	Six pans	Six pans	Six pans
QuickIN	QuickIN	QuickIN	QuickIN	QuickIN
1,80 kg	1,80 kg	1,80 kg	1,60 kg	1,80 kg
1,10 kg	1,10 kg	0,90 kg	0,90 kg	0,90 kg

●

●

**FEIN SUPERCUT sans fil  
AFSC 18 QSL**



Accessoires voir page 43 et 212

Variante filaire de la machine,  
voir page 208

La machine oscillante sans fil performante avec système de serrage rapide pour les travaux d'aménagement et de rénovation.

Tension de batterie	V	18
Oscillations	trs/min	10 000 - 19 500
Capacité de batterie	Ah	5
Porte-outil		StarlockMax
Changement d'accessoire		QuickIN
Amplitude		2 x 2,0°
Poids avec batterie	kg	1,80
Poids sans batterie	kg	1,10
<b>Référence</b>		<b>7 129 27 61 00 0</b>
<b>EAN</b>		<b>4014586884301</b>
<b>PV + TAR TVA excl. [CP 03]</b>		<b>616.67</b>
<b>PV + TAR TVA incl. [CP 03]</b>		<b>666.00</b>
<b>TAR TVA incl.</b>		<b>4.05</b>

**Vos avantages avec FEIN:**

- ▶ La machine oscillante sans fil la plus puissante en équipement de base. La solution idéale pour chaque exigence.
- ▶ Système anti-vibrations FEIN. Jusqu'à 70 % de vibrations en moins grâce au découplage total du carter moteur extérieur. Pour un travail sûr sur la durée.
- ▶ Standard de porte-outil Starlock. Fixation parfaite des accessoires grâce à la forme 3D. Transmission de puissance maximale sans perte pour une vitesse de travail jusqu'à 35 % plus rapide.
- ▶ Changement d'accessoire QuickIN. Système de serrage rapide FEIN sans outil breveté pour un changement d'accessoire confortable et rapide en moins de 3 secondes.
- ▶ StarlockMax pour une diversité d'applications illimitée grâce à l'accès à la gamme complète d'accessoires Starlock.
- ▶ Moteur sans balais FEIN PowerDrive, entièrement étanche à la poussière, avec un rendement 30 % supérieur et une durée de vie maximale.
- ▶ Système électronique de haute qualité stabilisant la vitesse de rotation même à pleine charge. Réglage électronique en continu de la vitesse de rotation.
- ▶ Réducteur métallique. Grande capacité de charge et durée de vie maximale.
- ▶ Interface intégrée pour accessoires supplémentaires tels que butée de profondeur et autres
- ▶ Plus vaste gamme d'accessoires avec porte-outil Starlock, StarlockPlus et StarlockMax de qualité FEIN.
- ▶ FEIN SafetyCell Technology. Protège la batterie et la machine de toute surcharge, surchauffe et décharge profonde.
- ▶ L'état de charge de la batterie est lisible directement sur la batterie.
- ▶ 3 ans de garantie FEIN PLUS incluant la batterie et le chargeur.

**Compris dans le prix:**

- 1 FEIN SUPERCUT AFSC 18 QSL sans fil, 2 batteries (Li-Ion), 1 chargeur, 1 coffret

**FEIN SUPERCUT sans fil  
AFSC 18 QCSL**



Accessoires voir page 43 et 212

Variante filaire de la machine,  
voir page 208

La machine oscillante sans fil performante avec système de serrage rapide pour les travaux d'aménagement et de rénovation.

Tension de batterie	V	18
Oscillations	trs/min	10 000 - 19 500
Capacité de batterie	Ah	2,5
Porte-outil		StarlockMax
Changement d'accessoire		QuickIN
Amplitude		2 x 2,0°
Poids avec batterie	kg	1,60
Poids sans batterie	kg	1,10
<b>Référence</b>		<b>7 129 27 62 00 0</b>
<b>EAN</b>		<b>4014586884349</b>
<b>PV + TAR TVA excl. [CP 03]</b>		<b>536.11</b>
<b>PV + TAR TVA incl. [CP 03]</b>		<b>579.00</b>
<b>TAR TVA incl.</b>		<b>4.05</b>

**Vos avantages avec FEIN:**

- ▶ La machine oscillante sans fil la plus puissante avec batteries Compact pour une maniabilité optimale et un faible poids.
- ▶ Système anti-vibrations FEIN. Jusqu'à 70 % de vibrations en moins grâce au découplage total du carter moteur extérieur. Pour un travail sûr sur la durée.
- ▶ Standard de porte-outil Starlock. Fixation parfaite des accessoires grâce à la forme 3D. Transmission de puissance maximale sans perte pour une vitesse de travail jusqu'à 35 % plus rapide.
- ▶ Changement d'accessoire QuickIN. Système de serrage rapide FEIN sans outil breveté pour un changement d'accessoire confortable et rapide en moins de 3 secondes.
- ▶ StarlockMax pour une diversité d'applications illimitée grâce à l'accès à la gamme complète d'accessoires Starlock.
- ▶ Moteur sans balais FEIN PowerDrive, entièrement étanche à la poussière, avec un rendement 30 % supérieur et une durée de vie maximale.
- ▶ Système électronique de haute qualité stabilisant la vitesse de rotation même à pleine charge. Réglage électronique en continu de la vitesse de rotation.
- ▶ Réducteur métallique. Grande capacité de charge et durée de vie maximale.
- ▶ Interface intégrée pour accessoires supplémentaires tels que butée de profondeur et autres
- ▶ Plus vaste gamme d'accessoires avec porte-outil Starlock, StarlockPlus et StarlockMax de qualité FEIN.
- ▶ FEIN SafetyCell Technology. Protège la batterie et la machine de toute surcharge, surchauffe et décharge profonde.
- ▶ L'état de charge de la batterie est lisible directement sur la batterie.
- ▶ 3 ans de garantie FEIN PLUS incluant la batterie et le chargeur.

**Compris dans le prix:**

- 1 FEIN SUPERCUT AFSC 18 QCSL sans fil, 1 chargeur, 2 batteries (Li-Ion), 1 coffret



**FEIN SUPERCUT sans fil  
AFSC 18 QSL Select**

**FEIN SELECT<sup>+</sup>**



Accessoires voir page 43 et 212  
Variante filaire de la machine,  
voir page 208

La machine oscillante sans fil performante avec système de serrage rapide pour les travaux d'aménagement et de rénovation.

Tension de batterie	V	18
Oscillations	trs/min	10 000 - 19 500
Porte-outil		StarlockMax
Changement d'accessoire		QuickIN
Amplitude		2 x 2,0°
Poids sans batterie	kg	1,10
<b>Référence</b>		<b>7 129 27 60 00 0</b>
<b>EAN</b>		<b>4014586884295</b>
<b>PV + TAR TVA excl. [CP 03]</b>		<b>308.33</b>
<b>PV + TAR TVA incl. [CP 03]</b>		<b>333.00</b>
<b>TAR TVA incl.</b>		<b>0.60</b>

La machine ne doit être utilisée qu'avec les nouvelles batteries de 2,5 Ah (9 26 04 171 02 0) ou 5 Ah (9 26 04 173 02 0).

**Vos avantages avec FEIN:**

- ▶ Modèle Select - le meilleur choix parmi les technologies de batterie et de charge FEIN existantes.
- ▶ Système anti-vibrations FEIN. Jusqu'à 70 % de vibrations en moins grâce au découplage total du carter moteur extérieur. Pour un travail sûr sur la durée.
- ▶ Standard de porte-outil Starlock. Fixation parfaite des accessoires grâce à la forme 3D. Transmission de puissance maximale sans perte pour une vitesse de travail jusqu'à 35 % plus rapide.
- ▶ Changement d'accessoire QuickIN. Système de serrage rapide FEIN sans outil breveté pour un changement d'accessoire confortable et rapide en moins de 3 secondes.
- ▶ StarlockMax pour une diversité d'applications illimitée grâce à l'accès à la gamme complète d'accessoires Starlock.
- ▶ Moteur sans balais FEIN PowerDrive, entièrement étanche à la poussière, avec un rendement 30 % supérieur et une durée de vie maximale.
- ▶ Système électronique de haute qualité stabilisant la vitesse de rotation même à pleine charge. Réglage électronique en continu de la vitesse de rotation.
- ▶ Réducteur métallique. Grande capacité de charge et durée de vie maximale.
- ▶ Interface intégrée pour accessoires supplémentaires tels que butée de profondeur et autres
- ▶ Plus vaste gamme d'accessoires avec porte-outil Starlock, StarlockPlus et StarlockMax de qualité FEIN.
- ▶ FEIN SafetyCell Technology. Protège la batterie et la machine de toute surcharge, surchauffe et décharge profonde.
- ▶ L'état de charge de la batterie est lisible directement sur la batterie.
- ▶ 3 ans de garantie FEIN PLUS incluant la batterie et le chargeur.

**Compris dans le prix:**

1 FEIN SUPERCUT AFSC 18 QSL sans fil, 1 coffret

**FEIN SUPERCUT sans fil  
AFSC 18 QSL Second œuvre bois**



Accessoires voir page 43 et 212  
Variante filaire de la machine,  
voir page 208

Le système le plus performant d'aménagement et de rénovation doté d'une gamme d'accessoires spéciaux pour des travaux de découpe rapides et de précision, dans les métiers du bois.

Tension de batterie	V	18
Oscillations	trs/min	10 000 - 19 500
Capacité de batterie	Ah	5
Porte-outil		StarlockMax
Changement d'accessoire		QuickIN
Amplitude		2 x 2,0°
Poids avec batterie	kg	1,8
<b>Référence</b>		<b>7 129 27 64 00 0</b>
<b>EAN</b>		<b>4014586884387</b>
<b>PV + TAR TVA excl. [CP 03]</b>		<b>750.93</b>
<b>PV + TAR TVA incl. [CP 03]</b>		<b>811.00</b>
<b>TAR TVA incl.</b>		<b>4.05</b>

**Vos avantages avec FEIN:**

- ▶ Système anti-vibrations FEIN. Jusqu'à 70 % de vibrations en moins grâce au découplage total du carter moteur extérieur. Pour un travail sûr sur la durée.
- ▶ Standard de porte-outil Starlock. Fixation parfaite des accessoires grâce à la forme 3D. Transmission de puissance maximale sans perte pour une vitesse de travail jusqu'à 35 % plus rapide.
- ▶ Changement d'accessoire QuickIN. Système de serrage rapide FEIN sans outil breveté pour un changement d'accessoire confortable et rapide en moins de 3 secondes.
- ▶ StarlockMax pour une diversité d'applications illimitée grâce à l'accès à la gamme complète d'accessoires Starlock.
- ▶ Moteur sans balais FEIN PowerDrive, entièrement étanche à la poussière, avec un rendement 30 % supérieur et une durée de vie maximale.
- ▶ Système électronique de haute qualité stabilisant la vitesse de rotation même à pleine charge. Réglage électronique en continu de la vitesse de rotation.
- ▶ Réducteur métallique. Grande capacité de charge et durée de vie maximale.
- ▶ Interface intégrée pour accessoires supplémentaires tels que butée de profondeur et autres
- ▶ Plus vaste gamme d'accessoires avec porte-outil Starlock, StarlockPlus et StarlockMax de qualité FEIN.
- ▶ FEIN SafetyCell Technology. Protège la batterie et la machine de toute surcharge, surchauffe et décharge profonde.
- ▶ L'état de charge de la batterie est lisible directement sur la batterie.
- ▶ 3 ans de garantie FEIN PLUS incluant la batterie et le chargeur.

**Compris dans le prix:**

1 FEIN SUPERCUT AFSC 18 QSL sans fil, 1 lame de scie HSS en bois Ø 100 mm, 1 butée de profondeur, 2 lames de scie de précision E-CUT BIM (forme 205, 208), 5 lames de scie E-CUT Long Life (forme 183, 160, 161, 201, 203), 2 lames de scie universelles E-CUT (forme 151, 152), 1 patin de ponçage, 5 feuilles abrasives de grain (80, 120, 180), 2 batteries (Li-Ion), 1 chargeur, 1 coffret



**FEIN SUPERCUT sans fil  
AFSC 18 QSL Réparation/  
remplacement de fenêtres**



Accessoires voir page 43 et 212  
Variante filaire de la machine,  
voir page 208

Le système le plus performant d'aménagement et de rénovation doté d'une gamme d'accessoires spéciaux pour la dépose de vieilles fenêtres et le remplacement de vitres isolantes mastiquées.

Tension de batterie	V	18
Oscillations	trs/min	10 000 - 19 500
Capacité de batterie	Ah	5
Porte-outil		StarlockMax
Changement d'accessoire		QuickIN
Amplitude		2 x 2,0°
Poids avec batterie	kg	1,80
Poids sans batterie	kg	1,10
<b>Référence</b>		<b>7 129 27 66 00 0</b>
<b>EAN</b>		<b>4014586884424</b>
<b>PV + TAR TVA excl. [CP 03]</b>		<b>750.93</b>
<b>PV + TAR TVA incl. [CP 03]</b>		<b>811.00</b>
<b>TAR TVA incl.</b>		<b>4.05</b>

**Vos avantages avec FEIN:**

- ▶ Système anti-vibrations FEIN. Jusqu'à 70 % de vibrations en moins grâce au découplage total du carter moteur extérieur. Pour un travail sûr sur la durée.
- ▶ Standard de porte-outil Starlock. Fixation parfaite des accessoires grâce à la forme 3D. Transmission de puissance maximale sans perte pour une vitesse de travail jusqu'à 35 % plus rapide.
- ▶ Changement d'accessoire QuickIN. Système de serrage rapide FEIN sans outil breveté pour un changement d'accessoire confortable et rapide en moins de 3 secondes.
- ▶ StarlockMax pour une diversité d'applications illimitée grâce à l'accès à la gamme complète d'accessoires Starlock.
- ▶ Moteur sans balais FEIN PowerDrive, entièrement étanche à la poussière, avec un rendement 30 % supérieur et une durée de vie maximale.
- ▶ Système électronique de haute qualité stabilisant la vitesse de rotation même à pleine charge. Réglage électronique en continu de la vitesse de rotation.
- ▶ Réducteur métallique. Grande capacité de charge et durée de vie maximale.
- ▶ Interface intégrée pour accessoires supplémentaires tels que butée de profondeur et autres
- ▶ Plus vaste gamme d'accessoires avec porte-outil Starlock, StarlockPlus et StarlockMax de qualité FEIN.
- ▶ FEIN SafetyCell Technology. Protège la batterie et la machine de toute surcharge, surchauffe et décharge profonde.
- ▶ L'état de charge de la batterie est lisible directement sur la batterie.
- ▶ 3 ans de garantie FEIN PLUS incluant la batterie et le chargeur.

**Compris dans le prix:**

1 FEIN SUPERCUT AFSC 18 QSL sans fil, 1 lame de scie HSS en bois Ø 100 mm, 1 lame de scie HSS, métal (Ø 100 mm), 1 lame de scie E-CUT Long-Life (forme 203), 1 lame de scie universelle E-CUT (forme 152), 1 lame, forme champignon, 1 lame de scie segment (forme 244), 1 butée de profondeur, 1 patin de ponçage, 5 feuilles abrasives de grain (80, 120, 180), 2 batteries (Li-Ion), 1 chargeur, 1 coffret

**FEIN SUPERCUT sans fil  
AFSC 18 QSL Rénovation  
de carrelage/de salles de bain**



Accessoires voir page 43 et 212  
Variante filaire de la machine,  
voir page 208

Le système le plus performant d'aménagement et de rénovation doté d'une gamme d'accessoires spéciaux pour la dépose parfaite de carrelage et le retrait de joints de carrelage lors de la rénovation de salles de bains.

Tension de batterie	V	18
Oscillations	trs/min	10 000 - 19 500
Capacité de batterie	Ah	5
Porte-outil		StarlockMax
Changement d'accessoire		QuickIN
Amplitude		2 x 2,0°
Poids avec batterie	kg	1,80
Poids sans batterie	kg	1,10
<b>Référence</b>		<b>7 129 27 67 00 0</b>
<b>EAN</b>		<b>4014586884431</b>
<b>PV + TAR TVA excl. [CP 03]</b>		<b>750.93</b>
<b>PV + TAR TVA incl. [CP 03]</b>		<b>811.00</b>
<b>TAR TVA incl.</b>		<b>4.05</b>

**Vos avantages avec FEIN:**

- ▶ Système anti-vibrations FEIN. Jusqu'à 70 % de vibrations en moins grâce au découplage total du carter moteur extérieur. Pour un travail sûr sur la durée.
- ▶ Standard de porte-outil Starlock. Fixation parfaite des accessoires grâce à la forme 3D. Transmission de puissance maximale sans perte pour une vitesse de travail jusqu'à 35 % plus rapide.
- ▶ Changement d'accessoire QuickIN. Système de serrage rapide FEIN sans outil breveté pour un changement d'accessoire confortable et rapide en moins de 3 secondes.
- ▶ StarlockMax pour une diversité d'applications illimitée grâce à l'accès à la gamme complète d'accessoires Starlock.
- ▶ Moteur sans balais FEIN PowerDrive, entièrement étanche à la poussière, avec un rendement 30 % supérieur et une durée de vie maximale.
- ▶ Système électronique de haute qualité stabilisant la vitesse de rotation même à pleine charge. Réglage électronique en continu de la vitesse de rotation.
- ▶ Réducteur métallique. Grande capacité de charge et durée de vie maximale.
- ▶ Interface intégrée pour accessoires supplémentaires tels que butée de profondeur et autres
- ▶ Plus vaste gamme d'accessoires avec porte-outil Starlock, StarlockPlus et StarlockMax de qualité FEIN.
- ▶ FEIN SafetyCell Technology. Protège la batterie et la machine de toute surcharge, surchauffe et décharge profonde.
- ▶ L'état de charge de la batterie est lisible directement sur la batterie.
- ▶ 3 ans de garantie FEIN PLUS incluant la batterie et le chargeur.

**Compris dans le prix:**

1 FEIN SUPERCUT AFSC 18 QSL sans fil, 1 lame segment, diamantée (forme 243), 1 lame à béton carbure Ø 105 mm (forme 214), 2 lames de scie universelles E-CUT (forme 151, 152), 1 lame, forme champignon, 1 spatule, 2 râpes à béton carbure, triangulaires, perforées pour permettre l'aspiration, 2 batteries (Li-Ion), 1 chargeur, 1 coffret



**FEIN SUPERCUT sans fil  
AFSC 18 QSL Installation de  
chauffage et de sanitaires**



Accessoires voir page 43 et 212  
Variante filaire de la machine,  
voir page 208

Le système le plus performant d'aménagement et de rénovation doté d'une gamme d'accessoires spéciaux pour les principales applications de rénovation de sanitaires.

Tension de batterie	V	18
Oscillations	trs/min	10 000 - 19 500
Capacité de batterie	Ah	5
Porte-outil		StarlockMax
Changement d'accessoire		QuickIN
Amplitude		2 x 2,0°
Poids avec batterie	kg	1,80
Poids sans batterie	kg	1,10
<b>Référence</b>		<b>7 129 27 68 00 0</b>
<b>EAN</b>		<b>4014586884448</b>
<b>PV + TAR TVA excl. [CP 03]</b>		<b>750.93</b>
<b>PV + TAR TVA incl. [CP 03]</b>		<b>811.00</b>
<b>TAR TVA incl.</b>		<b>4.05</b>

**Vos avantages avec FEIN:**

- ▶ Système anti-vibrations FEIN. Jusqu'à 70 % de vibrations en moins grâce au découplage total du carter moteur extérieur. Pour un travail sûr sur la durée.
- ▶ Standard de porte-outil Starlock. Fixation parfaite des accessoires grâce à la forme 3D. Transmission de puissance maximale sans perte pour une vitesse de travail jusqu'à 35 % plus rapide.
- ▶ Changement d'accessoire QuickIN. Système de serrage rapide FEIN sans outil breveté pour un changement d'accessoire confortable et rapide en moins de 3 secondes.
- ▶ StarlockMax pour une diversité d'applications illimitée grâce à l'accès à la gamme complète d'accessoires Starlock.
- ▶ Moteur sans balais FEIN PowerDrive, entièrement étanche à la poussière, avec un rendement 30 % supérieur et une durée de vie maximale.
- ▶ Système électronique de haute qualité stabilisant la vitesse de rotation même à pleine charge. Réglage électronique en continu de la vitesse de rotation.
- ▶ Réducteur métallique. Grande capacité de charge et durée de vie maximale.
- ▶ Interface intégrée pour accessoires supplémentaires tels que butée de profondeur et autres
- ▶ Plus vaste gamme d'accessoires avec porte-outil Starlock, StarlockPlus et StarlockMax de qualité FEIN.
- ▶ FEIN SafetyCell Technology. Protège la batterie et la machine de toute surcharge, surchauffe et décharge profonde.
- ▶ L'état de charge de la batterie est lisible directement sur la batterie.
- ▶ 3 ans de garantie FEIN PLUS incluant la batterie et le chargeur.

**Compris dans le prix:**

1 FEIN SUPERCUT AFSC 18 QSL sans fil, 1 lame segment, diamantée (forme 243), 1 évideur (12, 13 et 22 mm), 1 lame, droite, longue (forme 239), 2 lames de scie universelles E-CUT (forme 151, 152), 1 spatule, 1 râpe, à concrétion carbure, triangulaire, perforée pour l'aspiration de poussière, 2 batteries (Li-Ion), 1 chargeur, 1 coffret

**FEIN SUPERCUT sans fil AFSC 1.7 Q** La machine oscillante sans fil performante avec système de serrage rapide pour les travaux automobiles.



Accessoires voir page 43 et 236  
Variante filaire de la machine,  
voir page 208

Tension de batterie	V	18
Oscillations	trs/min	10 000 - 19 500
Capacité de batterie	Ah	5
Porte-outil		Six pans
Changement d'accessoire		QuickIN
Amplitude		2 x 1,7°
Poids avec batterie	kg	1,80
Poids sans batterie	kg	0,90
<b>Référence</b>		<b>7 129 18 63 00 0</b>
<b>EAN</b>		<b>4014586885209</b>
<b>PV + TAR TVA excl. [CP 03]</b>		<b>609.26</b>
<b>PV + TAR TVA incl. [CP 03]</b>		<b>658.00</b>
<b>TAR TVA incl.</b>		<b>4.05</b>

**Vos avantages avec FEIN:**

- ▶ Équipement de base. La solution idéale pour une utilisation flexible.
- ▶ Système anti-vibrations FEIN. Jusqu'à 70 % de vibrations en moins grâce au découplage total du carter moteur extérieur. Pour un travail sûr sur la durée.
- ▶ Porte-outil six pans pour une transmission optimale du couple.
- ▶ Changement d'accessoire QuickIN. Système de serrage rapide FEIN sans outil breveté pour un changement d'accessoire confortable et rapide.
- ▶ Moteur sans balais FEIN PowerDrive, entièrement étanche à la poussière, avec un rendement 30 % supérieur et une durée de vie maximale.
- ▶ Système électronique de haute qualité stabilisant la vitesse de rotation même à pleine charge. Réglage électronique en continu de la vitesse de rotation.
- ▶ Réducteur métallique. Grande capacité de charge et durée de vie maximale.
- ▶ Recommandé par les plus grands constructeurs automobiles.
- ▶ FEIN SafetyCell Technology. Protège la batterie et la machine de toute surcharge, surchauffe et décharge profonde.
- ▶ L'état de charge de la batterie est lisible directement sur la batterie.
- ▶ 3 ans de garantie FEIN PLUS incluant la batterie et le chargeur.

**Compris dans le prix:**

1 chargeur, 1 pierre à aiguiser (6 37 19 010 01 4), 1 coffret, 1 FEIN SUPERCUT AFSC 1.7 Q sans fil, 2 batteries (Li-Ion), 1 capot protecteur pour le changement d'outils

**FEIN SUPERCUT sans fil AFSC 1.7 QC**



Accessoires voir page 43 et 236  
Variante filaire de la machine, voir page 208

La machine oscillante sans fil performante avec système de serrage rapide pour les travaux automobiles.

Tension de batterie	V	18
Oscillations	trs/min	10 000 - 19 500
Capacité de batterie	Ah	2,5
Porte-outil		Six pans
Changement d'accessoire		QuickIN
Amplitude		2 x 1,7°
Poids avec batterie	kg	1,60
Poids sans batterie	kg	0,90
<b>Référence</b>		<b>7 129 18 62 00 0</b>
<b>EAN</b>		<b>4014586885186</b>
<b>PV + TAR TVA excl. [CP 03]</b>		<b>517.59</b>
<b>PV + TAR TVA incl. [CP 03]</b>		<b>559.00</b>
<b>TAR TVA incl.</b>		<b>4.05</b>

**Vos avantages avec FEIN:**

- ▶ Équipement de base avec batteries Compact pour une maniabilité optimale et un faible poids.
- ▶ Système anti-vibrations FEIN. Jusqu'à 70 % de vibrations en moins grâce au découplage total du carter moteur extérieur. Pour un travail sûr sur la durée.
- ▶ Porte-outil six pans pour une transmission optimale du couple.
- ▶ Changement d'accessoire QuickIN. Système de serrage rapide FEIN sans outil breveté pour un changement d'accessoire confortable et rapide.
- ▶ Moteur sans balais FEIN PowerDrive, entièrement étanche à la poussière, avec un rendement 30 % supérieur et une durée de vie maximale.
- ▶ Système électronique de haute qualité stabilisant la vitesse de rotation même à pleine charge. Réglage électronique en continu de la vitesse de rotation.
- ▶ Réducteur métallique. Grande capacité de charge et durée de vie maximale.
- ▶ Recommandé par les plus grands constructeurs automobiles.
- ▶ FEIN SafetyCell Technology. Protège la batterie et la machine de toute surcharge, surchauffe et décharge profonde.
- ▶ L'état de charge de la batterie est lisible directement sur la batterie.
- ▶ 3 ans de garantie FEIN PLUS incluant la batterie et le chargeur.

**Compris dans le prix:**

1 pierre à aiguiser (6 37 19 010 01 4), 1 coffret, 1 capot protecteur pour le changement d'outils, 2 batteries (Li-Ion), 1 chargeur, 1 FEIN SUPERCUT AFSC 1.7 QC sans fil

**FEIN SUPERCUT sans fil AFSC 1.7 Q Vitrage automobile**



Accessoires voir page 43 et 236  
Variante filaire de la machine, voir page 208

Le système performant pour la réparation automobile avec accessoires spéciaux pour la dépose en toute sécurité des vitres automobiles.

Tension de batterie	V	18
Oscillations	trs/min	10 000 - 19 500
Capacité de batterie	Ah	5
Porte-outil		Six pans
Changement d'accessoire		QuickIN
Amplitude		2 x 1,7°
Poids avec batterie	kg	1,80
Poids sans batterie	kg	0,90
<b>Référence</b>		<b>7 129 18 61 00 0</b>
<b>EAN</b>		<b>4014586884004</b>
<b>PV + TAR TVA excl. [CP 03]</b>		<b>736.11</b>
<b>PV + TAR TVA incl. [CP 03]</b>		<b>795.00</b>
<b>TAR TVA incl.</b>		<b>4.05</b>

**Vos avantages avec FEIN:**

- ▶ Système anti-vibrations FEIN. Jusqu'à 70 % de vibrations en moins grâce au découplage total du carter moteur extérieur. Pour un travail sûr sur la durée.
- ▶ Porte-outil six pans pour une transmission optimale du couple.
- ▶ Changement d'accessoire QuickIN. Système de serrage rapide FEIN sans outil breveté pour un changement d'accessoire confortable et rapide.
- ▶ Moteur sans balais FEIN PowerDrive, entièrement étanche à la poussière, avec un rendement 30 % supérieur et une durée de vie maximale.
- ▶ Système électronique de haute qualité stabilisant la vitesse de rotation même à pleine charge. Réglage électronique en continu de la vitesse de rotation.
- ▶ Réducteur métallique. Grande capacité de charge et durée de vie maximale.
- ▶ Recommandé par les plus grands constructeurs automobiles.
- ▶ FEIN SafetyCell Technology. Protège la batterie et la machine de toute surcharge, surchauffe et décharge profonde.
- ▶ L'état de charge de la batterie est lisible directement sur la batterie.
- ▶ 3 ans de garantie FEIN PLUS incluant la batterie et le chargeur.

**Compris dans le prix:**

1 chargeur, 1 lame droite, en forme de Z, dentée (forme 081), 1 lame en forme de U, modèle renforcé (forme 157 et 111), 1 capot protecteur pour le changement d'outils, 1 lames en forme de L dentée (forme 209), 2 lames en forme de L dentées (forme 208), 2 batteries (Li-Ion), 2 lames en forme de U, modèle renforcé, dentelée (forme 212), 1 FEIN SUPERCUT AFSC 1.7 Q sans fil, 3 lames en forme de L, dentées (forme 207), 1 pierre à aiguiser (6 37 19 010 01 4), 1 lame droite, en forme de Z, avec rouleau de butée réglable (forme 143), 1 coffret



**Accessoires généraux**



**Chargeur rapide ALG 50**

Pour toutes les batteries lithium-ion FEIN. Temps de charge jusqu'à 35 min.

Référence	TAR TVA incl.	PV + TAR TVA excl.	PV + TAR TVA incl.
9 26 04 129 01 0	0.60	50.74	54.80



**Chargeur rapide ALG 30**

Pour batteries Li-Ion FEIN. Temps de charge jusqu'à 25 min.

Référence	TAR TVA incl.	PV + TAR TVA excl.	PV + TAR TVA incl.
9 26 04 096 01 0	0.60	171.76	185.50



**Systainer Sys 2**

Plastique, dimensions intérieures: h 127,5 x l 383 x p 267 mm  
L'insert de coffret systainer, spécifique à la machine doit être commandé séparément.

Référence	PV + TAR TVA excl.	PV + TAR TVA incl.
3 39 01 147 00 0	74.44	80.40

**Batterie 18 V**



**Batterie**

Lithium-ion avec témoin de charge et FEIN SafetyCell Technology. Protège la batterie et la machine de toute surcharge, surchauffe et décharge profonde.

Tension V	Capacité Ah	Référence	TAR TVA incl.	PV + TAR TVA excl.	PV + TAR TVA incl.
18	2,5	9 26 04 171 02 0	1.73	90.46	97.70
18	5	9 26 04 173 02 0	1.73	129.07	139.40

**FEIN Select<sup>+</sup>**



**Set de démarrage batteries**

Batteries lithium-ion 18 V résistantes et légères avec technologie innovante SafetyCell Technology, capacité 5 Ah.

Référence	TAR TVA incl.	PV + TAR TVA excl.	PV + TAR TVA incl.
9 26 04 300 03 0	4.05	308.80	333.50

**FEIN Select<sup>+</sup>**



**Set de démarrage batteries**

Batteries lithium-ion 18 V petites et légères avec technologie innovante SafetyCell Technology, capacité 2,5 Ah et témoin de charge.

Référence	TAR TVA incl.	PV + TAR TVA excl.	PV + TAR TVA incl.
9 26 04 300 04 0	4.05	231.57	250.10



	ABSS 18 1.6 E Select	ABLS 18 1.6 E Select	ABLK 18 1.6 E Select	ABLK 18 1.3 CSE Select	ABLK 18 1.3 TE Select
	Cisaille sans fil maniable, avec bon comportement dans les courbes pour des découpes sans déformation et des découpes dans des tôles jusqu'à 1,6 mm d'épaisseur.		Grignoteuse compacte avec bon comportement dans les courbes pour la construction de toits et de façades. Découpes précises dans la tôle trapézoïdale et la tôle ondulée, ainsi que dans les profilés.		Grignoteuse compacte avec bon comportement dans les courbes pour la construction de toits et de façades. Coupes précises dans la tôle ondulée jusqu'à 1,3 mm d'épaisseur.
Page	45	45	45	46	46
Application	Coupes	▲▲	▲▲		
	Découpe	▲▲		▲	▲
	Coupes curvilignes	▲	▲	▲▲	▲▲
Equipement	QuickIN	●		●	●
	Direction de coupe			8 x 45°	8 x 45°
	poinçon rond rotatif			●	●
Caractéristiques techniques	Tension de batterie	18 V	18 V	18 V	18 V
	Vitesse de coupe	5 - 8 m/min	6 - 9 m/min	1,5 m/min	1,9 m/min
	Acier jusqu'à 400 N/mm <sup>2</sup>	1,6 mm	1,6 mm	1,6 mm	1,3 mm
	Acier jusqu'à 600 N/mm <sup>2</sup>	1,2 mm	1,2 mm	1,0 mm	0,8 mm
	Acier jusqu'à 800 N/mm <sup>2</sup>	0,8 mm	1,0 mm	0,7 mm	0,6 mm
	Métaux non ferreux jusqu'à 250 N/mm <sup>2</sup>	2,0 mm	2,0 mm	2,5 mm	2,0 mm
Poids sans batterie	1,20 kg	1,40 kg	1,65 kg	1,60 kg	1,60 kg

▲ adapté      ▲▲ parfaitement adapté      ● compris

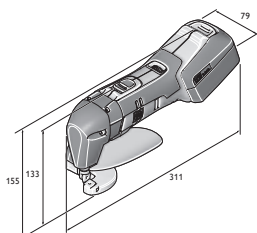

ABLK 18-1.6 E

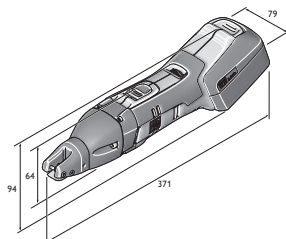

ABSS 18-1.6 E





**ABSS 18 1.6 E Select**

**FEIN SELECT<sup>+</sup>**



Accessoires voir page 47  
Variante filaire de la machine,  
voir page 116

Cisaille sans fil maniable, avec bon comportement dans les courbes pour des découpes sans déformation et des découpes dans des tôles jusqu'à 1,6 mm d'épaisseur.

Tension de batterie	V	18
Nombre de courses	trs/min	2 200 - 3 500
Vitesse de coupe	m/min	5 - 8
Acier jusqu'à 400 N/mm <sup>2</sup>	mm	1,6
Acier jusqu'à 600 N/mm <sup>2</sup>	mm	1,2
Acier jusqu'à 800 N/mm <sup>2</sup>	mm	0,8
Métaux non ferreux jusqu'à 250 N/mm <sup>2</sup>	mm	2,0
Largeur de coupe	mm	5,0
Rayon minimum	mm	90 (30) <sup>1</sup>
Ø insertion	mm	15 (8) <sup>1</sup>
Poids sans batterie	kg	1,20
<b>Référence</b>		<b>7 130 03 61 00 0</b>
<b>EAN</b>		<b>4014586886640</b>
<b>PV + TAR TVA excl. [CP 01]</b>		<b>643.52</b>
<b>PV + TAR TVA incl. [CP 01]</b>		<b>695.00</b>
<b>TAR TVA incl.</b>		<b>0.60</b>

**Vos avantages avec FEIN:**

- ▶ Travail rapide grâce à la tête de coupe ouverte qui permet une vue parfaite sur la coupe.
- ▶ Possibilité de réaliser des coupes curvilignes à droite ou à gauche et des coupes sans déformation avec un seul copeau régulier et continu.
- ▶ Système QuickIN pour changement de couteau sans outil ni réglage.
- ▶ Interface MultiVolt. La machine sans fil peut être utilisée avec toutes les batteries lithium-ion FEIN (12-18 V).
- ▶ Excellente ergonomie et poids réduit.
- ▶ Moteur MULTIMASTER éprouvé d'une puissance et d'une résistance exceptionnelles.
- ▶ Couteaux extrêmement durables.
- ▶ Capacité de coupe par charge de batterie: 120 m.
- ▶ L'évacuation propre du copeau évite de rayer le matériau et protéger l'utilisateur contre les blessures.
- ▶ Acier inoxydable jusqu'à 1,2 mm.
- ▶ Large gamme d'accessoires.
- ▶ <sup>1</sup> avec couteau pour courbes

**Compris dans le prix:**

1 ABSS 18 1.6 E, 1 couteau, jusqu'à 1,6 mm, 1 paire de mors, 1 clé, 1 coffret

**ABLS 18 1.6 E Select**

**FEIN SELECT<sup>+</sup>**



Accessoires voir page 47  
Variante filaire de la machine,  
voir page 119

Cisaille sans fil maniable, avec bon comportement dans les courbes pour des découpes sans déformation et des découpes dans des tôles jusqu'à 1,6 mm d'épaisseur.

Tension de batterie	V	18
Nombre de courses	trs/min	2 200 - 3 700
Vitesse de coupe	m/min	6 - 9
Acier jusqu'à 400 N/mm <sup>2</sup>	mm	1,6
Acier jusqu'à 600 N/mm <sup>2</sup>	mm	1,2
Acier jusqu'à 800 N/mm <sup>2</sup>	mm	1,0
Métaux non ferreux jusqu'à 250 N/mm <sup>2</sup>	mm	2,0
Rayon minimum	mm	15
Poids sans batterie	kg	1,40
<b>Référence</b>		<b>7 130 04 61 00 0</b>
<b>EAN</b>		<b>4014586886664</b>
<b>PV + TAR TVA excl. [CP 01]</b>		<b>578.70</b>
<b>PV + TAR TVA incl. [CP 01]</b>		<b>625.00</b>
<b>TAR TVA incl.</b>		<b>0.60</b>

**Vos avantages avec FEIN:**

- ▶ Maniabilité extraordinaire grâce à la construction compacte et légère pour un déplacement optimale de la cisaille.
- ▶ Bon comportement dans les courbes pour une déformation minimale de la tôle.
- ▶ Couteau réversible 4 faces pour des coupes nettes et propres, faible consommation.
- ▶ Interface MultiVolt. La machine sans fil peut être utilisée avec toutes les batteries lithium-ion FEIN (12-18 V).
- ▶ Optimale pour le rognage et la découpe.
- ▶ Vue totale sur la ligne de coupe.
- ▶ Moteur MULTIMASTER éprouvé d'une puissance et d'une résistance exceptionnelles.
- ▶ Capacité de coupe par charge de batterie: 140 m.
- ▶ Acier inoxydable jusqu'à 1,0 mm.

**Compris dans le prix:**

1 ABL 18 1.6 E, Couteau du coulisseau et couteau fixe, 1 jeu de clés, 1 pare main, 1 coffret

**ABLK 18 1.6 E Select**

**FEIN SELECT<sup>+</sup>**



Accessoires voir page 47  
Variante filaire de la machine,  
voir page 122

Grignoteuse compacte avec bon comportement dans les courbes pour la construction de toits et de façades. Découpes précises dans la tôle trapézoïdale et la tôle ondulée, ainsi que dans les profilés.

Tension de batterie	V	18
Nombre de courses	trs/min	800 - 1 300
Vitesse de coupe	m/min	1,5
Acier jusqu'à 400 N/mm <sup>2</sup>	mm	1,6
Acier jusqu'à 600 N/mm <sup>2</sup>	mm	1,0
Acier jusqu'à 800 N/mm <sup>2</sup>	mm	0,7
Métaux non ferreux jusqu'à 250 N/mm <sup>2</sup>	mm	2,5
Largeur de coupe	mm	5
Ø insertion avec matrice	mm	22
Rayon minimum (intér./extér.)	mm	30 / 35
Poids sans batterie	kg	1,65
<b>Référence</b>		<b>7 132 04 61 00 0</b>
<b>EAN</b>		<b>4014586886688</b>
<b>PV + TAR TVA excl. [CP 01]</b>		<b>578.70</b>
<b>PV + TAR TVA incl. [CP 01]</b>		<b>625.00</b>
<b>TAR TVA incl.</b>		<b>0.60</b>

**Vos avantages avec FEIN:**

- ▶ Découpe 40 m dans la tôle trapézoïdale d'une épaisseur de 0,8 mm avec une seule charge.
- ▶ Vitesse de coupe de 1,5 m/min pour un travail extrêmement rapide.
- ▶ Vitesse de coupe variable grâce au réglage électronique du nombre de courses.
- ▶ Interface MultiVolt. La machine sans fil peut être utilisée avec toutes les batteries lithium-ion FEIN (12-18 V).
- ▶ Découpe sur une courte zone de chevauchement jusqu'à épaisseur 2,6 mm.
- ▶ Maniabilité optimale grâce au carter d'engrenage ultra compacte.
- ▶ Faible poids agréable.
- ▶ Système de changement rapide QuickIN de la matrice et du poinçon.
- ▶ Le poinçon circulaire augmente de 30% la durée de service.
- ▶ Direction de coupe réglable par pas de 45° grâce à la matrice qu'il est possible d'orienter sans outil.
- ▶ Moteur MULTIMASTER éprouvé d'une puissance et d'une résistance exceptionnelles.
- ▶ Faibles coûts d'exploitation. Le poinçon et la matrice sont remplacés séparément.

**Compris dans le prix:**

1 ABLK 1.6 E, 1 coffret

**ABLK 18 1.3 CSE Select**

**FEIN SELECT<sup>+</sup>**



Accessoires voir page 47  
Variante filaire de la machine, voir page 122

Grignoteuse compacte avec bon comportement dans les courbes pour la construction de toits et de façades. Coupes précises dans la tôle ondulée jusqu'à 1,3 mm d'épaisseur.

Tension de batterie	V	18
Nombre de courses	trs/min	900 - 1 600
Vitesse de coupe	m/min	1,9
Acier jusqu'à 400 N/mm <sup>2</sup>	mm	1,3
Acier jusqu'à 600 N/mm <sup>2</sup>	mm	0,8
Acier jusqu'à 800 N/mm <sup>2</sup>	mm	0,6
Métaux non ferreux jusqu'à 250 N/mm <sup>2</sup>	mm	2,0
Largeur de coupe	mm	4
Ø insertion avec matrice	mm	19
Rayon minimum (intér./extér.)	mm	15 / 20
Poids sans batterie	kg	1,60
<b>Référence</b>		<b>7 132 05 61 00 0</b>
<b>EAN</b>		<b>4014586886701</b>
<b>PV + TAR TVA excl. [CP 01]</b>		<b>578.70</b>
<b>PV + TAR TVA incl. [CP 01]</b>		<b>625.00</b>
<b>TAR TVA incl.</b>		<b>0.60</b>

**Vos avantages avec FEIN:**

- ▶ Découpe 40 m dans la tôle ondulée d'une épaisseur de 0,8 mm avec une seule charge.
- ▶ Vitesse de coupe de 1,9 m/min pour un travail extrêmement rapide.
- ▶ Vitesse de coupe variable grâce au réglage électronique du nombre de courses.
- ▶ Interface MultiVolt. La machine sans fil peut être utilisée avec toutes les batteries lithium-ion FEIN (12-18 V).
- ▶ Découpe sur une courte zone de chevauchement jusqu'à épaisseur 2,6 mm.
- ▶ Maniabilité optimale grâce au carter d'engrenage ultra compacte.
- ▶ Faible poids agréable.
- ▶ Système de changement rapide QuickIN de la matrice et du poinçon.
- ▶ Le poinçon circulaire augmente de 30% la durée de service.
- ▶ Direction de coupe réglable par pas de 45° grâce à la matrice qu'il est possible d'orienter sans outil.
- ▶ Moteur MULTIMASTER éprouvé d'une puissance et d'une résistance exceptionnelles.

**Compris dans le prix:**

1 ABLK 18 1.3 CSE, 1 coffret

**ABLK 18 1.3 TE Select**

**FEIN SELECT<sup>+</sup>**



Accessoires voir page 47  
Variante filaire de la machine, voir page 122

Grignoteuse compacte avec bon comportement dans les courbes pour la construction de toits et de façades. Coupes précises dans la tôle trapézoïdale jusqu'à 1,3 mm d'épaisseur.

Tension de batterie	V	18
Nombre de courses	trs/min	900 - 1 600
Vitesse de coupe	m/min	1,9
Acier jusqu'à 400 N/mm <sup>2</sup>	mm	1,3
Acier jusqu'à 600 N/mm <sup>2</sup>	mm	0,8
Acier jusqu'à 800 N/mm <sup>2</sup>	mm	0,6
Métaux non ferreux jusqu'à 250 N/mm <sup>2</sup>	mm	2,0
Largeur de coupe	mm	4
Ø insertion avec matrice	mm	19
Rayon minimum (intér./extér.)	mm	25 / 30
Poids sans batterie	kg	1,60
<b>Référence</b>		<b>7 132 06 61 00 0</b>
<b>EAN</b>		<b>4014586886725</b>
<b>PV + TAR TVA excl. [CP 01]</b>		<b>578.70</b>
<b>PV + TAR TVA incl. [CP 01]</b>		<b>625.00</b>
<b>TAR TVA incl.</b>		<b>0.60</b>

**Vos avantages avec FEIN:**

- ▶ Découpe 40 m dans la tôle trapézoïdale d'une épaisseur de 0,8 mm avec une seule charge.
- ▶ Vitesse de coupe de 1,9 m/min pour un travail extrêmement rapide.
- ▶ Vitesse de coupe variable grâce au réglage électronique du nombre de courses.
- ▶ Interface MultiVolt. La machine sans fil peut être utilisée avec toutes les batteries lithium-ion FEIN (12-18 V).
- ▶ Découpe sur une courte zone de chevauchement jusqu'à épaisseur 2,6 mm.
- ▶ Maniabilité optimale grâce au carter d'engrenage ultra compacte.
- ▶ Faible poids agréable.
- ▶ Système de changement rapide QuickIN de la matrice et du poinçon.
- ▶ Le poinçon circulaire augmente de 30% la durée de service.
- ▶ Direction de coupe réglable par pas de 45° grâce à la matrice qu'il est possible d'orienter sans outil.
- ▶ Moteur MULTIMASTER éprouvé d'une puissance et d'une résistance exceptionnelles.

**Compris dans le prix:**

1 ABLK 18 1.3 TE, 1 coffret



**Accessoires généraux**



**Coffret machine**  
Plastique, dimensions intérieures: 470 x 275 x 116 mm

Référence	PV + TAR TVA excl.	PV + TAR TVA incl.
3 39 01 118 01 0	49.91	53.90



**Boîte en plastique**  
Coffret avec couvercle verrouillable pour petites pièces et accessoires, adapté au coffret à outils 3 39 01 118 01 0, max. 5 pièces/coffret.

Référence	PV + TAR TVA excl.	PV + TAR TVA incl.
3 39 01 119 00 0	5.37	5.80



**Chargeur rapide ALG 50**  
Pour toutes les batteries lithium-ion FEIN. Temps de charge jusqu'à 35 min.

Référence	TAR TVA incl.	PV + TAR TVA excl.	PV + TAR TVA incl.
9 26 04 129 01 0	0.60	50.74	54.80



**Chargeur rapide ALG 30**  
Pour batteries Li-Ion FEIN. Temps de charge jusqu'à 25 min.

Référence	TAR TVA incl.	PV + TAR TVA excl.	PV + TAR TVA incl.
9 26 04 096 01 0	0.60	171.76	185.50



**Pâte de coupe**  
Lubrifiant pour le travail de l'acier.

Référence	PV + TAR TVA excl.	PV + TAR TVA incl.
3 21 32 020 12 9	18.89	20.40

**Batterie 18 V**



**Batterie**  
Lithium-ion avec témoin de charge et FEIN SafetyCell Technology. Protège la batterie et la machine de toute surcharge, surchauffe et décharge profonde.

Tension V	Capacité Ah	Référence	TAR TVA incl.	PV + TAR TVA excl.	PV + TAR TVA incl.
18	5	9 26 04 173 02 0	1.73	129.07	139.40
18	2,5	9 26 04 171 02 0	1.73	90.46	97.70



**Set de démarrage batteries**  
Batteries lithium-ion 18 V résistantes et légères avec technologie innovante SafetyCell Technology, capacité 5 Ah.

Référence	TAR TVA incl.	PV + TAR TVA excl.	PV + TAR TVA incl.
9 26 04 300 03 0	4.05	308.80	333.50



**Set de démarrage batteries**  
Batteries lithium-ion 18 V petites et légères avec technologie innovante SafetyCell Technology, capacité 2,5 Ah et témoin de charge.

Référence	TAR TVA incl.	PV + TAR TVA excl.	PV + TAR TVA incl.
9 26 04 300 04 0	4.05	231.57	250.10

**Accessoires ABSS**

**Paire de mors**  
1 paire

Référence	PV + TAR TVA excl.	PV + TAR TVA incl.
3 13 08 153 01 4	93.98	101.50

**Couteau**  
pour inox jusqu'à 800 N/mm<sup>2</sup>

Epaisseur de tôle mm	Référence	PV + TAR TVA excl.	PV + TAR TVA incl.
0,8	3 13 08 152 00 1	105.00	113.40

**Couteau pour courbes**  
pour tôle jusqu'à 400 N/mm<sup>2</sup>

Epaisseur de tôle mm	Référence	PV + TAR TVA excl.	PV + TAR TVA incl.
1,0	3 13 08 151 00 8	92.78	100.20

**Couteau**  
pour tôle jusqu'à 400 N/mm<sup>2</sup>

Epaisseur de tôle mm	Référence	PV + TAR TVA excl.	PV + TAR TVA incl.
1,6	3 13 08 150 00 9	87.31	94.30

**Accessoires ABL**



**Couteau du coulisseau et couteau fixe**  
pour tôle jusqu'à 800 N/mm<sup>2</sup>

Référence	PV + TAR TVA excl.	PV + TAR TVA incl.
3 13 08 072 00 0	36.11	39.00

**Accessoires ABLK 1.3 CSE**

**Matrice**  
pour tôle ondulée

Condit. Pce	Référence	PV + TAR TVA excl.	PV + TAR TVA incl.
1	3 01 09 169 00 9	193.89	209.40
2	3 01 09 169 04 0	s. d.	s. d.

**Set poinçon et matrice**  
comprend respectivement 5 poinçons 6 36 02 050 00 0 et 1 matrice 3 01 09 169 00 9

Référence	PV + TAR TVA excl.	PV + TAR TVA incl.
3 01 09 169 03 0	245.00	264.60

**Accessoires ABLK 1.3 TE**

**Set poinçon et matrice**  
comprend respectivement 5 poinçons 6 36 02 050 00 0 et 1 matrice 3 01 09 170 00 1

Référence	PV + TAR TVA excl.	PV + TAR TVA incl.
3 01 09 170 03 0	267.87	289.30

**Matrice**  
pour tôle trapézoïdale

Condit. Pce	Référence	PV + TAR TVA excl.	PV + TAR TVA incl.
1	3 01 09 170 00 1	220.37	238.00
2	3 01 09 170 04 0	350.37	378.40

**Accessoires ABLK 1.6 E**



**Poinçon**

Condit. Pce	Référence	PV + TAR TVA excl.	PV + TAR TVA incl.
1	6 36 02 048 00 4	25.56	27.60
5	6 36 02 048 04 0	102.04	110.20
10	6 36 02 048 05 0	177.59	191.80



**Matrice**

Condit. Pce	Référence	PV + TAR TVA excl.	PV + TAR TVA incl.
1	3 01 09 141 00 3	65.19	70.40
2	3 01 09 141 02 0	103.70	112.00
5	3 01 09 141 03 0	227.04	245.20



**Poinçon et matrice**

inclus dans le set, comprend 1 poinçon 6 36 02 048 00 4 et 1 matrice 3 01 09 141 00 3

Référence	PV + TAR TVA excl.	PV + TAR TVA incl.
6 36 02 048 01 3	79.81	86.20



**Porte-matrice**

Pour les tôles trapézoïdales et ondulées.

Référence	PV + TAR TVA excl.	PV + TAR TVA incl.
3 01 09 154 00 7	257.87	278.50



**Set profilé 160**

(pour tôles trapézoïdales à onde profondes de 85 jusqu'à 160 mm), comprend: poinçon, matrice et plaque d'usure.

Référence	PV + TAR TVA excl.	PV + TAR TVA incl.
9 26 02 071 01 9	429.91	464.30

**Accessoires ABLK 1.3 CSE (TE)**



**Poinçon**

pour tôle jusqu'à 400 N/mm<sup>2</sup>

Epaisseur de tôle mm	Condit. Pce	Référence	PV + TAR TVA excl.	PV + TAR TVA incl.
1,3	1	6 36 02 050 00 0	22.59	24.40
1,3	5	6 36 02 050 03 0	90.46	97.70
1,3	10	6 36 02 050 01 0	157.87	170.50



	ABOP 6 Select	ABOP 10 Select	ABOP 13-2 Select	AWBP 10 Select	
	Perceuse sans fil à une vitesse rapide jusqu'à 6 mm dans l'acier avec une grande stabilité de la vitesse de rotation pour la construction métallique.	Perceuse sans fil à une vitesse compacte avec vitesse de rotation stable jusqu'à 10 mm dans l'acier pour un travail sur chantier.	Perceuse sans fil universelle à deux vitesses jusqu'à 13 mm avec plage de vitesse idéale pour l'acier et l'acier inoxydable.	Perceuse d'angle sans fil très compacte pour les endroits exigus.	
Page	50	50	51	51	
Caractéristiques techniques	Tension de batterie	18 V	18 V	18 V	18 V
	Capacité dans l'acier Ø	6 mm	10 mm	13 mm	10 mm
	Capacité dans l'acier inoxydable Ø	6 mm	10 mm	13 mm	10 mm
	Capacité dans l'alu Ø	10 mm	15 mm	16 mm	15 mm
	Capacité dans le bois Ø	20 mm	30 mm	37 mm	25 mm
	Taroudage		M 6	M 10	M 6
	Vitesse en charge	0 - 2 900 trs/min	0 - 1 100 trs/min	0 - 500 / 0 - 1 500 trs/min	0 - 1 260 trs/min
	Poids sans batterie	1,40 kg	1,50 kg	1,70 kg	1,30 kg

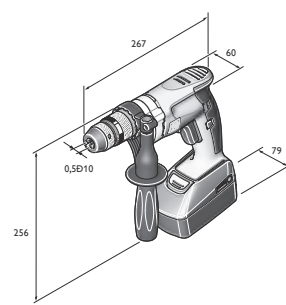

ABOP 6

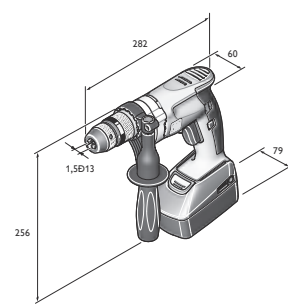

ABOP 10

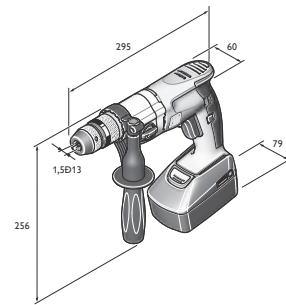

ABOP 13-2

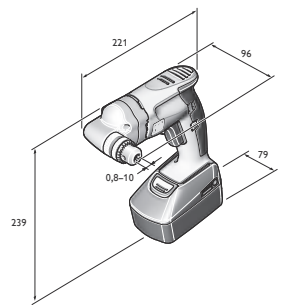

AWBP 10



**ABOP 6 Select**

**FEIN SELECT<sup>+</sup>**



Accessoires voir page 52  
Variante filaire de la machine, voir page 58

Perceuse sans fil à une vitesse rapide jusqu'à 6 mm dans l'acier avec une grande stabilité de la vitesse de rotation pour la construction métallique.

Tension de batterie	V	18
Vitesse en charge	trs/min	0 - 2 900
Vitesse à vide	trs/min	0 - 3 350
Couple	Nm	4
Couple d'arrêt	Nm	7
Ouverture de mandrin	mm	0,5 - 10
Capacité dans l'acier Ø	mm	6
Capacité dans l'acier inoxydable Ø	mm	6
Capacité dans l'alu Ø	mm	10
Capacité dans le bois Ø	mm	20
Filetage de l'arbre de perçage		1/2"-20 UNF
Ø collier de serrage	mm	43
Cote d'encoignure	mm	23
Poids sans batterie	kg	1,40
<b>Référence</b>		<b>7 105 01 62 00 0</b>
<b>EAN</b>		<b>4014586881744</b>
<b>PV + TAR TVA excl. [CP 01]</b>		<b>322.22</b>
<b>PV + TAR TVA incl. [CP 01]</b>		<b>348.00</b>
<b>TAR TVA incl.</b>		<b>0.60</b>

**Vos avantages avec FEIN:**

- ▶ Perceuse sans fil de grande qualité la coaxialité parfaite des composants permet d'obtenir une excellente précision.
- ▶ Moteur sans balais FEIN PowerDrive, entièrement étanche à la poussière, avec un rendement 30 % supérieur et une durée de vie maximale.
- ▶ Vitesse de rotation optimale pour les petits diamètres de perçage.
- ▶ Carter d'engrenage métallique.
- ▶ Mandrin de serrage de précision en métal.
- ▶ Mors autoserrants du mandrin de perçage.
- ▶ Blocage automatique de la broche et mandrin de serrage rapide à une gaine.
- ▶ Poignée spéciale FEIN.
- ▶ Variateur de vitesse électronique.
- ▶ Rotation droite/gauche.
- ▶ Batterie lithium-ion avec FEIN SafetyCell Technology. Une liaison de communication distincte protège la batterie et l'outil des surcharges.
- ▶ 3 ans de garantie FEIN PLUS incluant la batterie et le chargeur.

**Compris dans le prix:**

1 perceuse sans fil, 1 mandrin à serrage rapide métallique à une gaine SUPRA SKE, 1 poignée, 1 coffret

**ABOP 10 Select**

**FEIN SELECT<sup>+</sup>**



Accessoires voir page 52  
Variante filaire de la machine, voir page 58

Perceuse sans fil à une vitesse compacte avec vitesse de rotation stable jusqu'à 10 mm dans l'acier pour un travail sur chantier.

Tension de batterie	V	18
Vitesse en charge	trs/min	0 - 1 100
Vitesse à vide	trs/min	0 - 1 250
Couple	Nm	11
Couple d'arrêt	Nm	19
Ouverture de mandrin	mm	1,5 - 13
Capacité dans l'acier Ø	mm	10
Capacité dans l'acier inoxydable Ø	mm	10
Capacité dans l'alu Ø	mm	15
Capacité dans le bois Ø	mm	30
Taraudage		M 6
Filetage de l'arbre de perçage		1/2"-20 UNF
Ø collier de serrage	mm	43
Cote d'encoignure	mm	23
Poids sans batterie	kg	1,50
<b>Référence</b>		<b>7 105 02 62 00 0</b>
<b>EAN</b>		<b>4014586881751</b>
<b>PV + TAR TVA excl. [CP 01]</b>		<b>322.22</b>
<b>PV + TAR TVA incl. [CP 01]</b>		<b>348.00</b>
<b>TAR TVA incl.</b>		<b>0.60</b>

**Vos avantages avec FEIN:**

- ▶ Perceuse sans fil de grande qualité la coaxialité parfaite des composants permet d'obtenir une excellente précision.
- ▶ Moteur sans balais FEIN PowerDrive, entièrement étanche à la poussière, avec un rendement 30 % supérieur et une durée de vie maximale.
- ▶ Compacité exceptionnelle et excellente cote d'encoignure pour les travaux de montage même aux endroits exigus.
- ▶ Carter d'engrenage métallique.
- ▶ Mandrin de serrage de précision en métal.
- ▶ Mors autoserrants du mandrin de perçage.
- ▶ Blocage automatique de la broche et mandrin de serrage rapide à une gaine.
- ▶ Poignée spéciale FEIN.
- ▶ Variateur de vitesse électronique.
- ▶ Rotation droite/gauche.
- ▶ FEIN SafetyCell Technology. Protège la batterie et la machine de toute surcharge, surchauffe et décharge profonde.
- ▶ 3 ans de garantie FEIN PLUS incluant la batterie et le chargeur.

**Compris dans le prix:**

1 perceuse sans fil, 1 mandrin à serrage rapide métallique à une gaine SUPRA SKE, 1 poignée, 1 coffret

**ABOP 13-2 Select**

Perceuse sans fil universelle à deux vitesses jusqu'à 13 mm avec plage de vitesse idéale pour l'acier et l'acier inoxydable.

**FEIN SELECT<sup>+</sup>**

Accessoires voir page 52  
Variante filaire de la machine,  
voir page 58

Tension de batterie	V	18
Vitesse en charge	trs/min	0 - 500 / 0 - 1 500
Vitesse à vide	trs/min	0 - 580 / 0 - 1 760
Couple	Nm	24 / 8
Couple d'arrêt	Nm	39 / 13
Ouverture de mandrin	mm	1,5 - 13
Capacité dans l'acier Ø	mm	13
Capacité dans l'acier inoxydable Ø	mm	13
Capacité dans l'alu Ø	mm	16
Capacité dans le bois Ø	mm	37
Taraudage		M 10
Filetage de l'arbre de perçage		1/2"-20 UNF
Ø collier de serrage	mm	43
Cote d'encoignure	mm	23
Poids sans batterie	kg	1,70
<b>Référence</b>		<b>7 105 03 62 00 0</b>
<b>EAN</b>		<b>4014586881768</b>
<b>PV + TAR TVA excl. [CP 01]</b>		<b>387.96</b>
<b>PV + TAR TVA incl. [CP 01]</b>		<b>419.00</b>
<b>TAR TVA incl.</b>		<b>0.60</b>

**Vos avantages avec FEIN:**

- ▶ Perceuse sans fil de grande qualité la coaxialité parfaite des composants permet d'obtenir une excellente précision.
- ▶ Moteur sans balais FEIN PowerDrive, entièrement étanche à la poussière, avec un rendement 30 % supérieur et une durée de vie maximale.
- ▶ Commutateur mécanique à deux vitesses pour une adaptation optimale de la vitesse de rotation aux applications les plus variées.
- ▶ Carter d'engrenage métallique.
- ▶ Mandrin de serrage de précision en métal.
- ▶ Mors autoserrants du mandrin de perçage.
- ▶ Blocage automatique de la broche et mandrin de serrage rapide à une gaine.
- ▶ Poignée spéciale FEIN.
- ▶ Variateur de vitesse électronique.
- ▶ Rotation droite/gauche.
- ▶ FEIN SafetyCell Technology. Protège la batterie et la machine de toute surcharge, surchauffe et décharge profonde.
- ▶ 3 ans de garantie FEIN PLUS incluant la batterie et le chargeur.

**Compris dans le prix:**

1 perceuse sans fil, 1 mandrin à serrage rapide métallique à une gaine SUPRA SKE, 1 poignée, 1 coffret

**AWBP 10 Select**

Perceuse d'angle sans fil très compacte pour les endroits exigus.

**FEIN SELECT<sup>+</sup>**

Accessoires voir page 52  
Variante filaire de la machine,  
voir page 58

Tension de batterie	V	18
Vitesse en charge	trs/min	0 - 1 260
Vitesse à vide	trs/min	0 - 1 370
Couple	Nm	9,5
Couple d'arrêt	Nm	17
Ouverture de mandrin	mm	0,8 - 10
Capacité dans l'acier Ø	mm	10
Capacité dans l'acier inoxydable Ø	mm	10
Capacité dans l'alu Ø	mm	15
Capacité dans le bois Ø	mm	25
Taraudage		M 6
Cône porte-mandrin		B 10
Cote d'encoignure	mm	17
Hauteur du carter d'engrenage		96
Poids sans batterie	kg	1,30
<b>Référence</b>		<b>7 105 04 62 00 0</b>
<b>EAN</b>		<b>4014586881775</b>
<b>PV + TAR TVA excl. [CP 01]</b>		<b>397.22</b>
<b>PV + TAR TVA incl. [CP 01]</b>		<b>429.00</b>
<b>TAR TVA incl.</b>		<b>0.60</b>

**Vos avantages avec FEIN:**

- ▶ Moteur sans balais FEIN PowerDrive, entièrement étanche à la poussière, avec un rendement 30 % supérieur et une durée de vie maximale.
- ▶ Construction particulièrement compacte avec une encoignure de 17 mm et une hauteur du carter d'engrenage de 96 mm, pour les travaux dans les endroits exigus et dans les coins.
- ▶ Utilisation flexible et universelle grâce à la rotation droite/gauche pour des taraudages jusqu'à M6.
- ▶ Carter d'engrenage métallique.
- ▶ Arbre de perçage conique.
- ▶ Mandrin de serrage de précision en métal.
- ▶ Haute précision de rotation.
- ▶ Poignée spéciale FEIN.
- ▶ FEIN SafetyCell Technology. Protège la batterie et la machine de toute surcharge, surchauffe et décharge profonde.
- ▶ 3 ans de garantie FEIN PLUS incluant la batterie et le chargeur.

**Compris dans le prix:**

1 perceuse d'angle sans fil, 1 mandrin à couronne dentée jusqu'à Ø 10 mm, 1 clé à mandrin, 1 coffret

**Accessoires généraux**



**Coffret machine**

avec boîte de rangement en plastique  
Plastique, dimensions intérieures: 470 x 275 x 116 mm

Référence	PV + TAR TVA excl.	PV + TAR TVA incl.
3 39 01 131 08 0	62.87	67.90



**Chargeur rapide ALG 50**

Pour toutes les batteries lithium-ion FEIN. Temps de charge jusqu'à 35 min.

Référence	TAR TVA incl.	PV + TAR TVA excl.	PV + TAR TVA incl.
9 26 04 129 01 0	0.60	50.74	54.80



**Chargeur rapide ALG 30**

Pour batteries Li-Ion FEIN. Temps de charge jusqu'à 25 min.

Référence	TAR TVA incl.	PV + TAR TVA excl.	PV + TAR TVA incl.
9 26 04 096 01 0	0.60	171.76	185.50



**Batterie**

Lithium-ion avec témoin de charge et FEIN SafetyCell Technology. Protège la batterie et la machine de toute surcharge, surchauffe et décharge profonde.

Tension V	Capacité Ah	Référence	TAR TVA incl.	PV + TAR TVA excl.	PV + TAR TVA incl.
18	5	9 26 04 173 02 0	1.73	129.07	139.40
18	2,5	9 26 04 171 02 0	1.73	90.46	97.70



**Set de démarrage batteries**

Batteries lithium-ion 18 V résistantes et légères avec technologie innovante SafetyCell Technology, capacité 5 Ah.

Référence	TAR TVA incl.	PV + TAR TVA excl.	PV + TAR TVA incl.
9 26 04 300 03 0	4.05	308.80	333.50



**Set de démarrage batteries**

Batteries lithium-ion 18 V petites et légères avec technologie innovante SafetyCell Technology, capacité 2,5 Ah et témoin de charge.

Référence	TAR TVA incl.	PV + TAR TVA excl.	PV + TAR TVA incl.
9 26 04 300 04 0	4.05	231.57	250.10



**Dispositif de suspension**

pour fixation à un enrouleur équilibreur horizontal et vertical

Référence	PV + TAR TVA excl.	PV + TAR TVA incl.
3 21 25 050 00 7	13.06	14.10

**Clé à fourche SW17**

Référence	PV + TAR TVA excl.	PV + TAR TVA incl.
6 29 03 002 00 9	7.50	8.10



**Butée de profondeur**

Référence	PV + TAR TVA excl.	PV + TAR TVA incl.
3 21 27 005 00 6	7.96	8.60

**Accessoires ABOP 6**



**Mandrin à serrage rapide**

Mandrin de serrage rapide métallique à une gaine SUPRA SKE avec verrouillage de sécurité, porte-mandrin 1/2"-20 UNF

Ouverture mm	Référence	PV + TAR TVA excl.	PV + TAR TVA incl.
0,5 - 10	6 32 05 036 01 0	89.17	96.30

**Accessoires ABOP 10 (13-2)**



**Mandrin à serrage rapide**

Mandrin de serrage rapide métallique à une gaine SUPRA SKE avec verrouillage de sécurité, porte-mandrin 1/2"-20 UNF

Ouverture mm	Référence	PV + TAR TVA excl.	PV + TAR TVA incl.
1,5-13	6 32 05 035 01 0	92.41	99.80

**Accessoires AWBP 10**



**Coffret machine**

avec boîte de rangement en plastique

Référence	PV + TAR TVA excl.	PV + TAR TVA incl.
3 39 01 131 94 0	s. d.	s. d.



**Mandrin à couronne dentée**

Porte-mandrin B10

Ouverture mm	Poids kg	Référence	PV + TAR TVA excl.	PV + TAR TVA incl.
0,5-8	0,14	6 32 02 043 01 0	38.80	41.90
0,8-10	0,22	6 32 02 044 01 8	42.78	46.20



## AGWP 10 Select

FEIN SELECT<sup>+</sup>

Accessoires voir page 54

Variante filaire de la machine,  
voir page 72

Taraudeuse plus rapide et plus précise avec mécanisme d'inversion pour temps de travail réduit.

Tension de batterie	V	18
Vitesse à vide en marche à gauche	trs/min	0 - 760
Vitesse en charge lors de la coupe	trs/min	0 - 440
Vitesse en charge marche à gauche	trs/min	0 - 670
Couple	Nm	26
Couple d'arrêt	Nm	41
Filetage dans l'acier jusqu'à		M 10
Filetage en acier inoxydable		M 10
Cône porte-mandrin		B 12
Ø collier de serrage	mm	43
Cote d'encoignure	mm	23
<b>Référence</b>		<b>7 109 01 62 00 0</b>
<b>EAN</b>		<b>4014586885537</b>
<b>PV + TAR TVA excl. [CP 01]</b>		<b>504.63</b>
<b>PV + TAR TVA incl. [CP 01]</b>		<b>545.00</b>
<b>TAR TVA incl.</b>		<b>0.60</b>

**Vos avantages avec FEIN:**

- ▶ Vitesse unique grâce au mécanisme d'inversion qui permet de changer automatiquement le sens de rotation lorsque la broche de perçage sort du trou taraudé. Retour rapide avec 670 tr/min pour des cycles plus courts.
- ▶ Précision exceptionnelle grâce au cône B12 qui permet de connecter sans jeu l'arbre de sortie et le mandrin de taraudage pour une coaxialité très précise. Fixation par le carré du taraud dans le mandrin de taraudage pour des résultats de travail optimaux.
- ▶ Poignée FEIN Sensitive pour transmettre l'effort d'avance dans l'axe de travail et une préhension optimale.
- ▶ Moteur sans balais FEIN PowerDrive, entièrement étanche à la poussière, avec un rendement 30 % supérieur et une durée de vie maximale.
- ▶ Carter d'engrenage métallique.
- ▶ Faible encoignure de 23 mm.
- ▶ FEIN SafetyCell Technology. Protège la batterie et la machine de toute surcharge, surchauffe et décharge profonde.
- ▶ 3 ans de garantie FEIN PLUS incluant la batterie et le chargeur.

**Compris dans le prix:**

1 taraudeuse sans fil, **Contenu de la livraison sans mandrin de taraudage**, 1 poignée, 1 coffret

## Accessoires généraux

**Chargeur rapide ALG 30**

Pour toutes les batteries lithium-ion FEIN. Temps de charge jusqu'à 35 min.

Référence	TAR TVA incl.	PV + TAR TVA excl.	PV + TAR TVA incl.
9 26 04 129 01 0	0.60	50.74	54.80

**Chargeur rapide ALG 30**

Pour batteries Li-Ion FEIN. Temps de charge jusqu'à 25 min.

Référence	TAR TVA incl.	PV + TAR TVA excl.	PV + TAR TVA incl.
9 26 04 096 01 0	0.60	171.76	185.50

**Batterie**

Lithium-ion avec témoin de charge et FEIN SafetyCell Technology. Protège la batterie et la machine de toute surcharge, surchauffe et décharge profonde.

Tension V	Capacité Ah	Référence	TAR TVA incl.	PV + TAR TVA excl.	PV + TAR TVA incl.
18	5	9 26 04 173 02 0	1.73	129.07	139.40
18	2,5	9 26 04 171 02 0	1.73	90.46	97.70

**Set de démarrage batteries**

Batteries lithium-ion 18 V petites et légères avec technologie innovante SafetyCell Technology, capacité 2,5 Ah et témoin de charge.

Référence	TAR TVA incl.	PV + TAR TVA excl.	PV + TAR TVA incl.
9 26 04 300 04 0	4.05	231.57	250.10

**Set de démarrage batteries**

Batteries lithium-ion 18 V résistantes et légères avec technologie innovante SafetyCell Technology, capacité 5 Ah.

Référence	TAR TVA incl.	PV + TAR TVA excl.	PV + TAR TVA incl.
9 26 04 300 03 0	4.05	308.80	333.50

**Coffret machine**

avec boîte de rangement en plastique  
Plastique, dimensions intérieures: 470 x 275 x 116 mm

Référence	PV + TAR TVA excl.	PV + TAR TVA incl.
3 39 01 131 08 0	62.87	67.90

**Mandrin à pince**

avec pinces de serrage 3,5/4,5/6 mm

Référence	PV + TAR TVA excl.	PV + TAR TVA incl.
6 32 06 063 01 2	109.44	118.20

**Mandrin à pince à rotule**

avec pinces de serrage 3,5/4,5/6 mm

Référence	PV + TAR TVA excl.	PV + TAR TVA incl.
6 32 06 076 02 2	171.57	185.30

**Pincettes de serrage**

pour mandrins à pince et mandrins à pince à rotule  
M2 (DIN 352, DIN 371), M4 (DIN 357, DIN 376)

Ø mm	Carré mm	Référence	PV + TAR TVA excl.	PV + TAR TVA incl.
2,8	2,1	6 32 06 077 00 1	30.46	32.90

**Pincettes de serrage**

pour mandrins à pince et mandrins à pince à rotule  
M3 (DIN 352, DIN 371), M5 (DIN 357, DIN 376)

Ø mm	Carré mm	Référence	PV + TAR TVA excl.	PV + TAR TVA incl.
3,5	2,7	6 32 06 064 00 1	30.46	32.90

**Pincettes de serrage**

pour mandrins à pince et mandrins à pince à rotule  
M4 (DIN 352, DIN 371), M6 (DIN 357, DIN 376)

Ø mm	Carré mm	Référence	PV + TAR TVA excl.	PV + TAR TVA incl.
4,5	3,4	6 32 06 065 00 5	30.46	32.90

**Pincettes de serrage**

pour mandrins à pince et mandrins à pince à rotule  
M5 (DIN 352, DIN 371), M6 (DIN 352), M7 (DIN 352), M8  
(DIN 352, DIN 357, DIN 376)

Ø mm	Carré mm	Référence	PV + TAR TVA excl.	PV + TAR TVA incl.
6	4,9	6 32 06 066 00 8	30.46	32.90

**Pincettes de serrage**

pour mandrins à pince et mandrins à pince à rotule  
M7 (DIN 371), M9 (DIN 352) M 10 (DIN 352, DIN 357,  
DIN 376)

Ø mm	Carré mm	Référence	PV + TAR TVA excl.	PV + TAR TVA incl.
7	5,5	6 32 06 070 00 6	30.46	32.90

**Pincettes de serrage**

pour mandrins à pince et mandrins à pince à rotule  
M8 (DIN 371), M11 (DIN 352)

Ø mm	Carré mm	Référence	PV + TAR TVA excl.	PV + TAR TVA incl.
8	6,2	6 32 06 078 00 9	30.46	32.90

**Pincettes de serrage**

pour mandrins à pince et mandrins à pince à rotule  
M10 (DIN 371)

Ø mm	Carré mm	Référence	PV + TAR TVA excl.	PV + TAR TVA incl.
10	8	6 32 06 079 00 3	29.63	32.00

**Pincettes de serrage**

pour mandrins à pince et mandrins à pince à rotule  
M12 (DIN 357, DIN 371, DIN 376)

Ø mm	Carré mm	Référence	PV + TAR TVA excl.	PV + TAR TVA incl.
9	7	6 32 06 075 00 4	30.46	32.90

**Mandrin à mors**

pour adaptation directe de taraud, plage de serrage 2,0 - 8,1 mm,  
avec clé

Référence	PV + TAR TVA excl.	PV + TAR TVA incl.
6 32 06 019 00 9	111.57	120.50

**Mandrin à mors à rotule**

pour adaptation directe de taraud, plage de serrage 2,0 - 8,1 mm,  
avec clé

Référence	PV + TAR TVA excl.	PV + TAR TVA incl.
6 32 06 041 00 8	164.63	177.80

**Chasse-mandrin**

pour mandrins longueur 125 mm, pack de 2

Montage	Longueur mm	Référence	PV + TAR TVA excl.	PV + TAR TVA incl.
B 12	125	6 33 05 009 01 3	37.04	40.00

**Butée de profondeur**

Référence	PV + TAR TVA excl.	PV + TAR TVA incl.
3 21 27 005 00 6	7.96	8.60





**SuperWire**



Accessoires voir page 55

Dépose de vitrage sûre sans déplacement, même en cas de jeu de montage étroit.

Tension de batterie	V	18
Capacité de batterie	Ah	3
Poids avec batterie	kg	6,00
<b>Référence</b>		<b>7 144 01 61 00 0</b>
<b>EAN</b>		<b>4014586872544</b>
<b>PV + TAR TVA excl. [CP 01]</b>		<b>1'480.56</b>
<b>PV + TAR TVA incl. [CP 01]</b>		<b>1'599.00</b>
<b>TAR TVA incl.</b>		<b>9.40</b>

**Vos avantages avec FEIN:**

- ▶ Dépose de vitrages facile sans déplacement du SuperWire.
- ▶ Utilisable même en cas de pare-brise très cintré ou de jeu de montage étroit.
- ▶ Le fil rond hautement résistant sectionne également les cordons de colle doubles.
- ▶ Engrenage robuste et unité moteur avec accouplement à glissement.
- ▶ Dépose de 40 à 60 pare-brises avec une seule charge.
- ▶ Moteur sans balai ne nécessitant pas d'entretien.
- ▶ Commande à distance avec lampe LED et câble de 1,5 mètre.
- ▶ L'accouplement à glissement prévient toute rupture du fil.

**Compris dans le prix:**

1 batterie (Li-Ion), 1 chargeur rapide ALG 50, 2 déflecteurs en PVC (tableau de bord + pièces de garnissage), Fil rond 300 m, 10 épingles en métal, 1 aiguille d'amorce, Raccordement détecteur de métaux, 1 bague d'étanchéité pour les vitres très cintrées

**SuperWire**

(sans batterie ni chargeur)



Accessoires voir page 55

Dépose de vitrage sûre sans déplacement, même en cas de jeu de montage étroit.

Tension de batterie	V	18
Capacité de batterie	Ah	3
<b>Référence</b>		<b>7 144 01 62 00 0</b>
<b>EAN</b>		<b>4014586872568</b>
<b>PV + TAR TVA excl. [CP 01]</b>		<b>1'423.15</b>
<b>PV + TAR TVA incl. [CP 01]</b>		<b>1'537.00</b>
<b>TAR TVA incl.</b>		<b>9.40</b>

**Vos avantages avec FEIN:**

- ▶ Utilisable même en cas de pare-brise très cintré ou de jeu de montage étroit.
- ▶ Dépose de vitrages facile sans déplacement du SuperWire.
- ▶ Le fil rond hautement résistant sectionne également les cordons de colle doubles.
- ▶ Commande à distance avec lampe LED et câble de 1,5 mètre.
- ▶ L'accouplement à glissement prévient toute rupture du fil.
- ▶ Dépose de 40 à 60 pare-brises avec une seule charge.
- ▶ Moteur sans balai ne nécessitant pas d'entretien.
- ▶ Engrenage robuste et unité moteur avec accouplement à glissement.

**Compris dans le prix:**

1 bague d'étanchéité pour les vitres très cintrées, 1 aiguille d'amorce, Fil rond 300 m, 10 épingles en métal, 2 déflecteurs en PVC (tableau de bord + pièces de garnissage), Raccordement détecteur de métaux

**SuperWire sans fil**

**Accessoires généraux**



**Chargeur rapide ALG 50**

Pour toutes les batteries lithium-ion FEIN. Temps de charge jusqu'à 35 min.

Référence	TAR TVA incl.	PV + TAR TVA excl.	PV + TAR TVA incl.
9 26 04 129 01 0	0.60	50.74	54.80



**Chargeur rapide ALG 30**

Pour batteries Li-Ion FEIN. Temps de charge jusqu'à 25 min.

Référence	TAR TVA incl.	PV + TAR TVA excl.	PV + TAR TVA incl.
9 26 04 096 01 0	0.60	171.76	185.50



**Batterie**

Lithium-ion avec témoin de charge

Tension V	Capacité Ah	Référence	TAR TVA incl.	PV + TAR TVA excl.	PV + TAR TVA incl.
18	4	9 26 04 165 02 0	1.73	209.44	226.20



**Fil de coupe**

Fil de coupe hautement résistant, 300 mètres, adapté aux systèmes avec fil rond.

Référence	PV + TAR TVA excl.	PV + TAR TVA incl.
6 42 04 001 01 0	43.80	47.30



**Set de bagues d'étanchéité**

Pour l'équipement ultérieur de ventouses Ø 120 mm afin de garantir une bonne tenue en cas de pare-brises cintrés.

Référence	PV + TAR TVA excl.	PV + TAR TVA incl.
3 02 40 308 01 0	13.70	14.80



**Set Anti-Metal-Cut**

Émission d'un signal sonore lorsque le fil touche la carrosserie.

Référence	PV + TAR TVA excl.	PV + TAR TVA incl.
6 42 04 002 01 0	24.17	26.10

**Set de rallonge**

Référence	PV + TAR TVA excl.	PV + TAR TVA incl.
6 42 04 003 01 0	102.87	111.10



**Aiguille d'amorce**

Pour insérer le fil dans l'espace intérieur.

Référence	PV + TAR TVA excl.	PV + TAR TVA incl.
3 21 19 127 03 0	28.89	31.20

**Déflecteur**

Petit modèle, à positionner entre les pièces de garnissage et le fil.

Référence	PV + TAR TVA excl.	PV + TAR TVA incl.
3 21 74 013 20 0	25.37	27.40

**Déflecteur**

Grand modèle, à positionner entre les pièces de garnissage et le fil.

Référence	PV + TAR TVA excl.	PV + TAR TVA incl.
3 21 74 013 10 0	20.74	22.40



**Épingles en métal**

Pour la protection des pièces et surfaces sensibles.

Référence	PV + TAR TVA excl.	PV + TAR TVA incl.
3 02 29 347 01 0	6.67	7.20



**Tapis antiglisse**

Pour la protection des pièces et surfaces sensibles.

Référence	PV + TAR TVA excl.	PV + TAR TVA incl.
3 14 26 067 01 6	25.28	27.30



# Nous sommes le spécialiste des perceuses. Après tout, nous en sommes l'inventeur.

L'invention, en 1895, de la première perceuse électrique portable par FEIN révolutionna le monde du travail. Aujourd'hui, les perceuses FEIN n'ont rien perdu de leur caractère innovant. En effet, elles sont le nec plus ultra, produit de 150 ans d'expérience, dans une qualité haut de gamme toujours ultra robuste, qu'il s'agisse de perceuses, de perceuses d'angle ou de taraudeuses. Les perceuses FEIN se prêtent à tous les usages grâce à leur taille et leur forme variées, aux diamètres de perçage pouvant atteindre 38 mm et à la possibilité d'adapter avec exactitude les vitesses de rotation à chaque matériau. afin de satisfaire à toutes vos exigences, tant à l'éventail de vos applications qu'à vos méthodes de travail. Ergonomiques, légères, maniables et pratiquement

indestructibles, elles se prêtent particulièrement à un usage professionnel. Les accessoires optimisés et les composants système spéciaux soulignent une fois de plus toute la compétence et l'expérience contenues dans les perceuses FEIN mises à votre disposition.



---

## Perceuses Page 58

Pour percer à la perfection dans de nombreux matériaux.

---

## Perceuses d'angles Page 68

Percer aisément dans les endroits exigus. Compacité, maniabilité et puissance pour les endroits exigus.

---

## Supports de perçage électromagnétique Page 69

Pour les travaux à l'horizontale, à la verticale et en hauteur: maniables et flexibles sur chantier et en atelier.

---

## Taraudeuses Page 72

Rentabilité, précision et fiabilité. L'alternative au travail manuel.



	BOP 6	BOP 10	BOP 10-2	BOP 13-2	BOS 16	
	Perceuse à une vitesse rapide jusqu'à 6 mm dans l'acier avec une grande stabilité de la vitesse de rotation pour la construction métallique.	Perceuse à une vitesse compacte avec stabilité de la vitesse de rotation jusqu'à 10 mm dans l'acier pour les travaux de montage sur chantier.	Perceuse universelle à deux vitesses jusqu'à 10 mm avec plage de vitesse idéale pour l'acier et l'acier inoxydable.	Perceuse universelle à deux vitesses jusqu'à 13 mm avec plage de vitesse idéale pour l'acier et l'acier inoxydable.	Puissante perceuse avec réglage de la vitesse de rotation pour une utilisation flexible dans la construction métallique.	
<b>Page</b>	60	61	62	63	64	
<b>Caractéristiques techniques</b>	Capacité dans l'acier Ø	10 mm	10 mm	6 mm	13 mm	16 mm
	Capacité dans l'acier inoxydable Ø	10 mm	10 mm	6 mm	13 mm	16 mm
	Capacité dans l'alu Ø	16 mm	15 mm	10 mm	16 mm	20 mm
	Capacité dans le bois Ø	35 mm	30 mm	20 mm	37 mm	50 mm
	Taraudage	M 10	M 6		M 10	M 12
	Puissance absorbée	500 W	500 W	500 W	550 W	1 200 W
	Vitesse en charge	0 - 460 / 0 - 1 350 trs/min	0 - 900 trs/min	0 - 2 700 trs/min	0 - 440 / 0 - 1 300 trs/min	0 - 520 trs/min
Poids selon EPTA	2,0 kg	1,8 kg	1,70 kg	2,0 kg	3,50 kg	

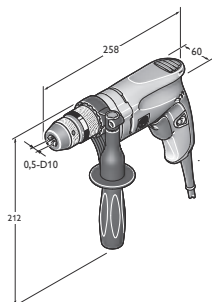

BOP 6

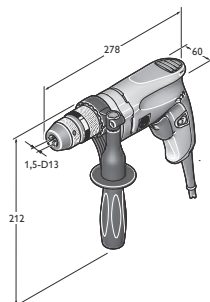

BOP 10

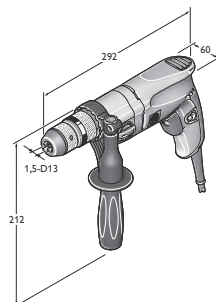

BOP 10-2

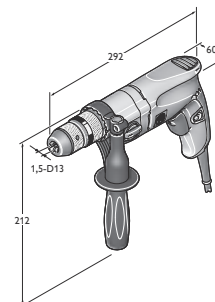

BOP 13-2

	<b>BOS 16-2</b>	<b>DSke 672</b>	<b>DDSk 672</b>	<b>DDSk 672-1</b>	<b>ASq 672-1</b>
	Puissante perceuse deux vitesses avec réglage de la vitesse de rotation pour une utilisation flexible dans la construction métallique.	Perceuse à deux vitesses à couple de rotation élevé.	Perceuse à 4 vitesses hautement résistante pour les travaux difficiles de perçage et d'alésage.	Perceuse universelle à 4 vitesses avec rotation droite/gauche et capacité de perçage / taraudage élevée.	Perceuse à vitesse lente avec couple élevé.
	64	65	65	65	66
	16 mm	26 mm	32 mm	32 mm	38 mm
	16 mm	26 mm	32 mm	32 mm	38 mm
	20 mm	32 mm	40 mm	40 mm	
	50 mm	50 mm	60 mm	60 mm	
	M 12			M 20	M 30/R 1 in
	1 200 W	1 050 W	1 050 W	900 W	900 W
	0 - 520 / 0 - 1 600 trs/min	110 - 185 / 220 - 370 trs/min	120 / 190 / 330 / 520 trs/min	100 / 150 / 260 / 420 trs/min	60 trs/min
	3,70 kg	8,8 kg	9,4 kg	9,6 kg	10,6 kg

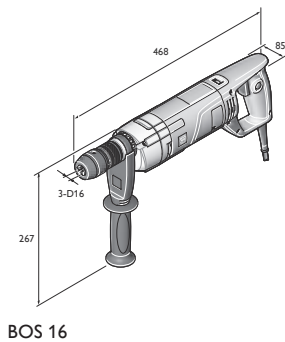

BOS 16

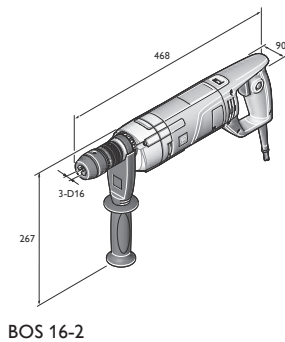

BOS 16-2

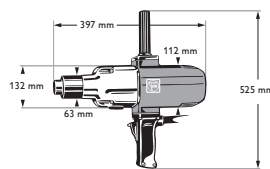

DDSk 672-1

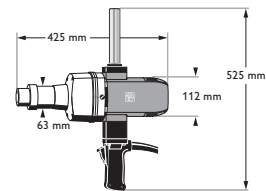

ASq 672-1

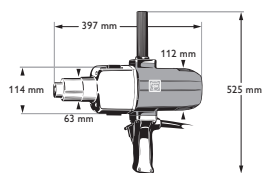

DSke 672

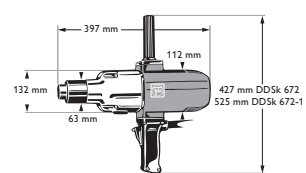

DDSk 672



**BOP 6**



Accessoires voir page 66

Perceuse à une vitesse rapide jusqu'à 6 mm dans l'acier avec une grande stabilité de la vitesse de rotation pour la construction métallique.

Puissance absorbée	W	500
Puissance utile	W	270
Vitesse en charge	trs/min	0 - 2 700
Vitesse à vide	trs/min	0 - 4 000
Couple	Nm	3,5
Couple d'arrêt	Nm	9
Ouverture de mandrin	mm	0,5 - 10
Capacité dans l'acier Ø	mm	6
Capacité dans l'acier inoxydable Ø	mm	6
Capacité dans l'alu Ø	mm	10
Capacité dans le bois Ø	mm	20
Filetage de l'arbre de perçage		1/2"-20 UNF
Ø collier de serrage	mm	43
Cote d'encoignure	mm	23
Câble avec fiche	m	5
Poids selon EPTA	kg	1,70
<b>Référence</b>		<b>7 205 52 60 00 0</b>
<b>EAN</b>		<b>4014586882413</b>
<b>PV + TAR TVA excl. [CP 01]</b>		<b>331.48</b>
<b>PV + TAR TVA incl. [CP 01]</b>		<b>358.00</b>
<b>TAR TVA incl.</b>		<b>0.60</b>

**Vos avantages avec FEIN:**

- ▶ Performance et vitesse de rotation optimale dans la plage de diamètre inférieure pour un travail rentable grâce à l'utilisation efficace de la machine.
- ▶ Carter d'engrenage en métal et construction en pot indéformable du boîtier moteur pour une durée de vie inégalée.
- ▶ Système de blocage de l'arbre moteur automatique et mandrin à serrage rapide monogaine pour un changement d'outil aisé.
- ▶ Mandrin de serrage de précision en métal.
- ▶ Mors autoserrants du mandrin de perçage.
- ▶ Haute précision de rotation.
- ▶ Moteur High Power FEIN.
- ▶ Poignée spéciale FEIN.
- ▶ Variateur de vitesse électronique.
- ▶ Rotation droite/gauche.
- ▶ Câble de 5 m.

**Compris dans le prix:**

1 mandrin à serrage rapide métallique à une gaine SUPRA SKE, 1 poignée

**BOP 6**



Accessoires voir page 66

Perceuse à une vitesse rapide jusqu'à 6 mm dans l'acier avec une grande stabilité de la vitesse de rotation pour la construction métallique.

Puissance absorbée	W	500
Puissance utile	W	270
Vitesse en charge	trs/min	0 - 2 700
Vitesse à vide	trs/min	0 - 4 000
Couple	Nm	3,5
Couple d'arrêt	Nm	9
Ouverture de mandrin	mm	0,5 - 10
Capacité dans l'acier Ø	mm	6
Capacité dans l'acier inoxydable Ø	mm	6
Capacité dans l'alu Ø	mm	10
Capacité dans le bois Ø	mm	20
Filetage de l'arbre de perçage		1/2"-20 UNF
Ø collier de serrage	mm	43
Cote d'encoignure	mm	23
Câble avec fiche	m	5
Poids selon EPTA	kg	1,70
<b>Référence</b>		<b>7 205 52 61 00 0</b>
<b>EAN</b>		<b>4014586881973</b>
<b>PV + TAR TVA excl. [CP 01]</b>		<b>360.19</b>
<b>PV + TAR TVA incl. [CP 01]</b>		<b>389.00</b>
<b>TAR TVA incl.</b>		<b>0.60</b>

**Vos avantages avec FEIN:**

- ▶ Performance et vitesse de rotation optimale dans la plage de diamètre inférieure pour un travail rentable grâce à l'utilisation efficace de la machine.
- ▶ Carter d'engrenage en métal et construction en pot indéformable du boîtier moteur pour une durée de vie inégalée.
- ▶ Système de blocage de l'arbre moteur automatique et mandrin à serrage rapide monogaine pour un changement d'outil aisé.
- ▶ Mandrin de serrage de précision en métal.
- ▶ Mors autoserrants du mandrin de perçage.
- ▶ Haute précision de rotation.
- ▶ Moteur High Power FEIN.
- ▶ Poignée spéciale FEIN.
- ▶ Variateur de vitesse électronique.
- ▶ Rotation droite/gauche.
- ▶ Câble de 5 m.

**Compris dans le prix:**

1 mandrin à serrage rapide métallique à une gaine SUPRA SKE, 1 coffret, 1 poignée

**BOP 10**

Perceuse à une vitesse compacte avec stabilité de la vitesse de rotation jusqu'à 10 mm dans l'acier pour les travaux de montage sur chantier.



Accessoires voir page 66

Puissance absorbée	W	500
Puissance utile	W	270
Vitesse en charge	trs/min	0 - 900
Vitesse à vide	trs/min	0 - 1 500
Couple	Nm	9
Couple d'arrêt	Nm	24
Ouverture de mandrin	mm	1,5 - 13
Capacité dans l'acier Ø	mm	10
Capacité dans l'acier inoxydable Ø	mm	10
Capacité dans l'alu Ø	mm	15
Capacité dans le bois Ø	mm	30
Taraudage		M 6
Filetage de l'arbre de perçage		1/2"-20 UNF
Ø collier de serrage	mm	43
Cote d'encoignure	mm	23
Câble avec fiche	m	5
Poids selon EPTA	kg	1,8
<b>Référence</b>		<b>7 205 53 60 08 0</b>
<b>EAN</b>		<b>4014586882475</b>
<b>PV + TAR TVA excl. [CP 01]</b>		<b>331.48</b>
<b>PV + TAR TVA incl. [CP 01]</b>		<b>358.00</b>
<b>TAR TVA incl.</b>		<b>0.60</b>

**Vos avantages avec FEIN:**

- ▶ Le moteur haute performance FEIN avec grande stabilité de la vitesse de rotation pour une vitesse de perçage constante dans pratiquement toutes les situations.
- ▶ Compacité exceptionnelle et excellente cote d'encoignure pour les travaux de montage même aux endroits exigus.
- ▶ Système de blocage de l'arbre moteur automatique et mandrin à serrage rapide monogaine pour un changement d'outil aisé.
- ▶ Carter d'engrenage métallique.
- ▶ Construction en pot indéformable du carter moteur.
- ▶ Mandrin de serrage de précision en métal.
- ▶ Mors autoserrants du mandrin de perçage.
- ▶ Haute précision de rotation.
- ▶ Poignée spéciale FEIN.
- ▶ Variateur de vitesse électronique.
- ▶ Rotation droite/gauche.
- ▶ Câble de 5 m.

**Compris dans le prix:**

1 mandrin à serrage rapide métallique à une gaine SUPRA SKE, 1 poignée

**BOP 10**

Perceuse à une vitesse compacte avec stabilité de la vitesse de rotation jusqu'à 10 mm dans l'acier pour les travaux de montage sur chantier.



Accessoires voir page 66

Puissance absorbée	W	500
Puissance utile	W	270
Vitesse en charge	trs/min	0 - 900
Vitesse à vide	trs/min	0 - 1 500
Couple	Nm	9
Couple d'arrêt	Nm	24
Ouverture de mandrin	mm	1,5 - 13
Capacité dans l'acier Ø	mm	10
Capacité dans l'acier inoxydable Ø	mm	10
Capacité dans l'alu Ø	mm	15
Capacité dans le bois Ø	mm	30
Taraudage		M 6
Filetage de l'arbre de perçage		1/2"-20 UNF
Ø collier de serrage	mm	43
Cote d'encoignure	mm	23
Câble avec fiche	m	5
Poids selon EPTA	kg	1,80
<b>Référence</b>		<b>7 205 53 61 00 0</b>
<b>EAN</b>		<b>4014586881980</b>
<b>PV + TAR TVA excl. [CP 01]</b>		<b>360.19</b>
<b>PV + TAR TVA incl. [CP 01]</b>		<b>389.00</b>
<b>TAR TVA incl.</b>		<b>0.60</b>

**Vos avantages avec FEIN:**

- ▶ Le moteur haute performance FEIN avec grande stabilité de la vitesse de rotation pour une vitesse de perçage constante dans pratiquement toutes les situations.
- ▶ Compacité exceptionnelle et excellente cote d'encoignure pour les travaux de montage même aux endroits exigus.
- ▶ Système de blocage de l'arbre moteur automatique et mandrin à serrage rapide monogaine pour un changement d'outil aisé.
- ▶ Carter d'engrenage métallique.
- ▶ Construction en pot indéformable du carter moteur.
- ▶ Mandrin de serrage de précision en métal.
- ▶ Mors autoserrants du mandrin de perçage.
- ▶ Haute précision de rotation.
- ▶ Poignée spéciale FEIN.
- ▶ Variateur de vitesse électronique.
- ▶ Rotation droite/gauche.
- ▶ Câble de 5 m.

**Compris dans le prix:**

1 mandrin à serrage rapide métallique à une gaine SUPRA SKE, 1 coffret, 1 poignée

**BOP 10-2**

Perceuse universelle à deux vitesses jusqu'à 10 mm avec plage de vitesse idéale pour l'acier et l'acier inoxydable.



Accessoires voir page 66

Puissance absorbée	W	500
Puissance utile	W	270
Vitesse en charge	trs/min	0 - 460 / 0 - 1 350
Vitesse à vide	trs/min	0 - 700 / 0 - 2 250
Couple	Nm	20 / 7
Couple d'arrêt	Nm	50 / 16
Ouverture de mandrin	mm	1,5 - 13
Capacité dans l'acier Ø	mm	10
Capacité dans l'acier inoxydable Ø	mm	10
Capacité dans l'alu Ø	mm	16
Capacité dans le bois Ø	mm	35
Taraudage		M 10
Filetage de l'arbre de perçage		1/2"-20 UNF
Ø collier de serrage	mm	43
Cote d'encoignure	mm	23
Câble avec fiche	m	5
Poids selon EPTA	kg	2,0
<b>Référence</b>		<b>7 205 54 60 08 0</b>
<b>EAN</b>		<b>4014586882529</b>
<b>PV + TAR TVA excl. [CP 01]</b>		<b>403.70</b>
<b>PV + TAR TVA incl. [CP 01]</b>		<b>436.00</b>
<b>TAR TVA incl.</b>		<b>0.60</b>

**Vos avantages avec FEIN:**

- ▶ Commutateur mécanique à deux vitesses pour une adaptation optimale de la vitesse de rotation aux applications les plus variées.
- ▶ Le moteur haute performance FEIN avec grande stabilité de la vitesse de rotation pour une vitesse de perçage constante dans pratiquement toutes les situations.
- ▶ Système de blocage de l'arbre moteur automatique et mandrin à serrage rapide monogaine pour un changement d'outil aisé.
- ▶ Carter d'engrenage métallique.
- ▶ Construction en pot indéformable du carter moteur.
- ▶ Mandrin de serrage de précision en métal.
- ▶ Mors autoserrants du mandrin de perçage.
- ▶ Haute précision de rotation.
- ▶ Poignée spéciale FEIN.
- ▶ Variateur de vitesse électronique.
- ▶ Rotation droite/gauche.
- ▶ Câble de 5 m.

**Compris dans le prix:**

1 mandrin à serrage rapide métallique à une gaine SUPRA SKE, 1 poignée

**BOP 10-2**

Perceuse universelle à deux vitesses jusqu'à 10 mm avec plage de vitesse idéale pour l'acier et l'acier inoxydable.



Accessoires voir page 66

Puissance absorbée	W	500
Puissance utile	W	270
Vitesse en charge	trs/min	0 - 460 / 0 - 1 350
Vitesse à vide	trs/min	0 - 700 / 0 - 2 250
Couple	Nm	20 / 7
Couple d'arrêt	Nm	50 / 16
Ouverture de mandrin	mm	1,5 - 13
Capacité dans l'acier Ø	mm	10
Capacité dans l'acier inoxydable Ø	mm	10
Capacité dans l'alu Ø	mm	16
Capacité dans le bois Ø	mm	35
Taraudage		M 10
Filetage de l'arbre de perçage		1/2"-20 UNF
Ø collier de serrage	mm	43
Cote d'encoignure	mm	23
Câble avec fiche	m	5
Poids selon EPTA	kg	2,00
<b>Référence</b>		<b>7 205 54 61 00 0</b>
<b>EAN</b>		<b>4014586881997</b>
<b>PV + TAR TVA excl. [CP 01]</b>		<b>432.41</b>
<b>PV + TAR TVA incl. [CP 01]</b>		<b>467.00</b>
<b>TAR TVA incl.</b>		<b>0.60</b>

**Vos avantages avec FEIN:**

- ▶ Commutateur mécanique à deux vitesses pour une adaptation optimale de la vitesse de rotation aux applications les plus variées.
- ▶ Le moteur haute performance FEIN avec grande stabilité de la vitesse de rotation pour une vitesse de perçage constante dans pratiquement toutes les situations.
- ▶ Système de blocage de l'arbre moteur automatique et mandrin à serrage rapide monogaine pour un changement d'outil aisé.
- ▶ Carter d'engrenage métallique.
- ▶ Construction en pot indéformable du carter moteur.
- ▶ Mandrin de serrage de précision en métal.
- ▶ Mors autoserrants du mandrin de perçage.
- ▶ Haute précision de rotation.
- ▶ Poignée spéciale FEIN.
- ▶ Variateur de vitesse électronique.
- ▶ Rotation droite/gauche.
- ▶ Câble de 5 m.

**Compris dans le prix:**

1 mandrin à serrage rapide métallique à une gaine SUPRA SKE, 1 poignée, 1 coffret



## BOP 13-2

Perceuse universelle à deux vitesses jusqu'à 13 mm avec plage de vitesse idéale pour l'acier et l'acier inoxydable.



Accessoires voir page 66

Puissance absorbée	W	550
Puissance utile	W	300
Vitesse en charge	trs/min	0 - 440 / 0 - 1 300
Vitesse à vide	trs/min	0 - 680 / 0 - 2 200
Couple	Nm	20 / 7
Couple d'arrêt	Nm	50 / 16
Ouverture de mandrin	mm	1,5 - 13
Capacité dans l'acier Ø	mm	13
Capacité dans l'acier inoxydable Ø	mm	13
Capacité dans l'alu Ø	mm	16
Capacité dans le bois Ø	mm	37
Taraudage		M 10
Filetage de l'arbre de perçage		1/2"-20 UNF
Ø collier de serrage	mm	43
Cote d'encoignure	mm	23
Câble avec fiche	m	5
Poids selon EPTA	kg	2,0
<b>Référence</b>		<b>7 205 55 60 08 0</b>
<b>EAN</b>		<b>4014586882574</b>
<b>PV + TAR TVA excl. [CP 01]</b>		<b>420.37</b>
<b>PV + TAR TVA incl. [CP 01]</b>		<b>454.00</b>
<b>TAR TVA incl.</b>		<b>0.60</b>

**Vos avantages avec FEIN:**

- ▶ Le moteur haute performance FEIN avec grande stabilité de la vitesse de rotation pour une vitesse de perçage constante dans pratiquement toutes les situations.
- ▶ Commutateur mécanique à deux vitesses pour une adaptation optimale de la vitesse de rotation aux applications les plus variées.
- ▶ Système de blocage de l'arbre moteur automatique et mandrin à serrage rapide monogaine pour un changement d'outil aisé.
- ▶ Câble de 5 m.
- ▶ Variateur de vitesse électronique.
- ▶ Poignée spéciale FEIN.
- ▶ Carter d'engrenage métallique.
- ▶ Mandrin de serrage de précision en métal.
- ▶ Rotation droite/gauche.
- ▶ Construction en pot indéformable du carter moteur.
- ▶ Mors autoserrants du mandrin de perçage.
- ▶ Haute précision de rotation.

**Compris dans le prix:**

1 mandrin à serrage rapide métallique à une gaine SUPRA SKE, 1 poignée

## BOP 13-2

Perceuse universelle à deux vitesses jusqu'à 13 mm avec plage de vitesse idéale pour l'acier et l'acier inoxydable.



Accessoires voir page 66

Puissance absorbée	W	550
Puissance utile	W	300
Vitesse en charge	trs/min	0 - 440 / 0 - 1 300
Vitesse à vide	trs/min	0 - 680 / 0 - 2 200
Couple	Nm	20 / 7
Couple d'arrêt	Nm	50 / 16
Ouverture de mandrin	mm	1,5 - 13
Capacité dans l'acier Ø	mm	13
Capacité dans l'acier inoxydable Ø	mm	13
Capacité dans l'alu Ø	mm	16
Capacité dans le bois Ø	mm	37
Taraudage		M 10
Filetage de l'arbre de perçage		1/2"-20 UNF
Ø collier de serrage	mm	43
Cote d'encoignure	mm	23
Câble avec fiche	m	5
Poids selon EPTA	kg	2,00
<b>Référence</b>		<b>7 205 55 61 00 0</b>
<b>EAN</b>		<b>4014586882017</b>
<b>PV + TAR TVA excl. [CP 01]</b>		<b>452.78</b>
<b>PV + TAR TVA incl. [CP 01]</b>		<b>489.00</b>
<b>TAR TVA incl.</b>		<b>0.60</b>

**Vos avantages avec FEIN:**

- ▶ Commutateur mécanique à deux vitesses pour une adaptation optimale de la vitesse de rotation aux applications les plus variées.
- ▶ Le moteur haute performance FEIN avec grande stabilité de la vitesse de rotation pour une vitesse de perçage constante dans pratiquement toutes les situations.
- ▶ Système de blocage de l'arbre moteur automatique et mandrin à serrage rapide monogaine pour un changement d'outil aisé.
- ▶ Carter d'engrenage métallique.
- ▶ Construction en pot indéformable du carter moteur.
- ▶ Mandrin de serrage de précision en métal.
- ▶ Mors autoserrants du mandrin de perçage.
- ▶ Haute précision de rotation.
- ▶ Poignée spéciale FEIN.
- ▶ Variateur de vitesse électronique.
- ▶ Rotation droite/gauche.
- ▶ Câble de 5 m.

**Compris dans le prix:**

1 mandrin à serrage rapide métallique à une gaine SUPRA SKE, 1 poignée, 1 coffret

**BOS 16**



Accessoires voir page 66

Puissante perceuse avec réglage de la vitesse de rotation pour une utilisation flexible dans la construction métallique.

Puissance absorbée	W	1 200
Puissance utile	W	680
Vitesse en charge	trs/min	0 - 520
Vitesse à vide	trs/min	0 - 520
Couple	Nm	50
Couple d'arrêt	Nm	50 **
Ouverture de mandrin	mm	3 - 16
Capacité dans l'acier Ø	mm	16
Capacité dans l'acier inoxydable Ø	mm	16
Capacité dans l'alu Ø	mm	20
Capacité dans le bois Ø	mm	50
Ø de perçage dans l'acier avec scie-cloche	mm	80
Taraudage		M 12
Ø max. pour le chanfreinage	mm	31
Filetage de l'arbre de perçage		1/2"-20 UNF
Ø collier de serrage	mm	43
Cote d'encoignure	mm	27
Câble avec fiche	m	4
Poids selon EPTA	kg	3,50
<b>Référence</b>		<b>7 205 47 60 00 0</b>
<b>EAN</b>		<b>4014586874463</b>
<b>PV + TAR TVA excl. [CP 01]</b>		<b>534.26</b>
<b>PV + TAR TVA incl. [CP 01]</b>		<b>577.00</b>
<b>TAR TVA incl.</b>		<b>2.50</b>

**Vos avantages avec FEIN:**

- ▶ Moteur puissant de 1 200 watts avec grande stabilité de la vitesse de rotation pour une vitesse de perçage constante.
- ▶ Efficacité et rentabilité avec vitesse de rotation optimale grâce à 6 paliers de vitesse électroniques.
- ▶ Utilisation flexible et universelle grâce à la rotation droite/gauche pour des taraudages jusqu'à M12.
- ▶ \*\* Débrayage par accouplement à glissement.
- ▶ Carter d'engrenage en métal et construction en pot indéformable du boîtier moteur pour une durée de vie inégalée.
- ▶ Régulateur tachymétrique électronique.
- ▶ Mandrin de serrage de précision en métal.
- ▶ Mors autoserrants du mandrin de perçage.
- ▶ Haute précision de rotation.
- ▶ Poignée bêche pour une transmission de force optimale.
- ▶ Gâchette-variateur pour un perçage précis.
- ▶ Collier de serrage pour fixation sur un support de perçage.

**Compris dans le prix:**

1 mandrin à serrage rapide métallique à une gaine SUPRA SKE, 1 poignée

**BOS 16-2**



Accessoires voir page 66

Puissante perceuse deux vitesses avec réglage de la vitesse de rotation pour une utilisation flexible dans la construction métallique.

Puissance absorbée	W	1 200
Puissance utile	W	680
Vitesse en charge	trs/min	0 - 520 / 0 - 1 600
Vitesse à vide	trs/min	0 - 520 / 0 - 1 600
Couple	Nm	50 / 16
Couple d'arrêt	Nm	50 / 16 **
Ouverture de mandrin	mm	3 - 16
Capacité dans l'acier Ø	mm	16
Capacité dans l'acier inoxydable Ø	mm	16
Capacité dans l'alu Ø	mm	20
Capacité dans le bois Ø	mm	50
Ø de perçage dans l'acier avec scie-cloche	mm	80
Taraudage		M 12
Ø max. pour le chanfreinage	mm	31
Filetage de l'arbre de perçage		1/2"-20 UNF
Ø collier de serrage	mm	43
Cote d'encoignure	mm	27
Câble avec fiche	m	4
Poids selon EPTA	kg	3,70
<b>Référence</b>		<b>7 205 49 60 00 0</b>
<b>EAN</b>		<b>4014586876443</b>
<b>PV + TAR TVA excl. [CP 01]</b>		<b>615.74</b>
<b>PV + TAR TVA incl. [CP 01]</b>		<b>665.00</b>
<b>TAR TVA incl.</b>		<b>2.50</b>

**Vos avantages avec FEIN:**

- ▶ Moteur puissant de 1 200 watts avec grande stabilité de la vitesse de rotation pour une vitesse de perçage constante.
- ▶ Commutateur mécanique à deux vitesses pour une adaptation optimale de la vitesse de rotation aux applications les plus variées.
- ▶ Inverseur de rotation droite/gauche.
- ▶ \*\* Débrayage par accouplement à glissement.
- ▶ Carter d'engrenage en métal et construction en pot indéformable du boîtier moteur pour une durée de vie inégalée.
- ▶ Régulateur tachymétrique électronique.
- ▶ Mandrin de serrage de précision en métal.
- ▶ Mors autoserrants du mandrin de perçage.
- ▶ Haute précision de rotation.
- ▶ Poignée bêche pour une transmission de force optimale.
- ▶ Gâchette-variateur pour un perçage précis.
- ▶ Collier de serrage pour fixation sur un support de perçage.

**Compris dans le prix:**

1 mandrin à serrage rapide métallique à une gaine SUPRA SKE, 1 poignée



**DSke 672**

Perceuse à deux vitesses à couple de rotation élevé.



Accessoires voir page 66

Puissance absorbée	W	1 050
Puissance utile	W	650
Vitesse en charge	trs/min	110 - 185 / 220 - 370
Vitesse à vide	trs/min	120 - 270 / 240 - 540
Capacité dans l'acier Ø	mm	26
Capacité dans l'acier inoxydable Ø	mm	26
Capacité dans l'alu Ø	mm	32
Capacité dans le bois Ø	mm	50
Cône porte-mandrin		CM 3
Ø collier de serrage	mm	63
Cote d'encoignure	mm	41
Câble avec fiche	m	2,5
Poids selon EPTA	kg	8,8
<b>Référence</b>		<b>7 202 09 00 22 7</b>
<b>EAN</b>		<b>4014586802855</b>
<b>PV + TAR TVA excl. [CP 01]</b>		<b>1'550.93</b>
<b>PV + TAR TVA incl. [CP 01]</b>		<b>1'675.00</b>
<b>TAR TVA incl.</b>		<b>2.50</b>

**Vos avantages avec FEIN:**

- ▶ Réducteur mécanique à deux vitesses avec transmission idéale pour des couples élevés.
- ▶ Vitesse de coupe constante grâce au réglage électronique pour un travail efficace et rentable.
- ▶ Porte-outil CM 3 pour une utilisation flexible de l'outil avec grande précision de rotation pour des résultats optimaux.
- ▶ Variateur de vitesse.
- ▶ Carter d'engrenage métallique.
- ▶ Poignée en croix.
- ▶ Durée de vie exceptionnelle.
- ▶ Utilisation idéale avec supports de perçage magnétiques FEIN.
- ▶ Large gamme d'accessoires.

**Compris dans le prix:**

1 poignée, 1 chasse-cône

**DDSk 672**

Perceuse à 4 vitesses hautement résistante pour les travaux difficiles de perçage et d'alésage.



Accessoires voir page 66

Puissance absorbée	W	1 050
Puissance utile	W	650
Vitesse en charge	trs/min	120 / 190 / 330 / 520
Vitesse à vide	trs/min	175 / 280 / 480 / 760
Capacité dans l'acier Ø	mm	32
Capacité dans l'acier inoxydable Ø	mm	32
Capacité dans l'alu Ø	mm	40
Capacité dans le bois Ø	mm	60
Cône porte-mandrin		CM 3
Ø collier de serrage	mm	63
Cote d'encoignure	mm	41
Câble avec fiche	m	2,5
Poids selon EPTA	kg	9,4
<b>Référence</b>		<b>7 202 06 00 22 9</b>
<b>EAN</b>		<b>4014586802749</b>
<b>PV + TAR TVA excl. [CP 01]</b>		<b>1'828.70</b>
<b>PV + TAR TVA incl. [CP 01]</b>		<b>1'975.00</b>
<b>TAR TVA incl.</b>		<b>2.50</b>

**Vos avantages avec FEIN:**

- ▶ Engrenage mécanique à quatre vitesses avec gradation idéale de la vitesse de rotation pour des couples élevés.
- ▶ Porte-outil CM 3 pour une utilisation flexible de l'outil avec grande précision de rotation pour des résultats optimaux.
- ▶ Construction robuste grâce au carter d'engrenage métallique pour les exigences les plus élevées.
- ▶ Poignée en croix.
- ▶ Utilisation idéale avec supports de perçage magnétiques FEIN.
- ▶ Large gamme d'accessoires.

**Compris dans le prix:**

1 poignée, 1 chasse-cône

**DDSk 672-1**

Perceuse universelle à 4 vitesses avec rotation droite/gauche et capacité de perçage / taraudage élevée.



Accessoires voir page 66

Puissance absorbée	W	900
Puissance utile	W	500
Vitesse en charge	trs/min	100 / 150 / 260 / 420
Vitesse à vide	trs/min	170 / 250 / 450 / 700
Capacité dans l'acier Ø	mm	32
Capacité dans l'acier inoxydable Ø	mm	32
Capacité dans l'alu Ø	mm	40
Capacité dans le bois Ø	mm	60
Taraudage		M 20
Cône porte-mandrin		CM 3
Ø collier de serrage	mm	63
Cote d'encoignure	mm	41
Câble avec fiche	m	2,5
Poids selon EPTA	kg	9,6
<b>Référence</b>		<b>7 205 01 00 22 8</b>
<b>EAN</b>		<b>4014586804453</b>
<b>PV + TAR TVA excl. [CP 01]</b>		<b>1'884.26</b>
<b>PV + TAR TVA incl. [CP 01]</b>		<b>2'035.00</b>
<b>TAR TVA incl.</b>		<b>2.50</b>

**Vos avantages avec FEIN:**

- ▶ Porte-outil CM 3 pour une utilisation flexible de l'outil avec grande précision de rotation pour des résultats optimaux.
- ▶ Engrenage mécanique à quatre vitesses avec gradation idéale de la vitesse de rotation pour des couples élevés.
- ▶ Rotation droite/gauche pour des taraudages jusqu'à M 20 en position fixe avec les supports de perçage magnétiques FEIN.
- ▶ Résistance extrême.
- ▶ Carter d'engrenage métallique.
- ▶ Poignée en croix.
- ▶ Durée de vie exceptionnelle.
- ▶ Utilisation idéale avec supports de perçage magnétiques FEIN.
- ▶ Large gamme d'accessoires.

**Compris dans le prix:**

1 poignée, 1 chasse-cône

ASq 672-1

Perceuse à vitesse lente avec couple élevé.



Accessoires voir page 66

Puissance absorbée	W	900
Puissance utile	W	500
Vitesse en charge	trs/min	60
Vitesse à vide	trs/min	100
Capacité dans l'acier Ø	mm	38
Capacité dans l'acier inoxydable Ø	mm	38
Alésage	mm	40
Mandrinage Ø	mm	65
Taraudage		M 30/R 1"
Cône porte-mandrin		CM 4
Câble avec fiche	m	2,5
Poids selon EPTA	kg	10,6
<b>Référence</b>		<b>7 205 03 00 22 0</b>
<b>EAN</b>		<b>4014586804569</b>
<b>PV + TAR TVA excl. [CP 01]</b>		<b>2'127.78</b>
<b>PV + TAR TVA incl. [CP 01]</b>		<b>2'298.00</b>
<b>TAR TVA incl.</b>		<b>2.50</b>

**Vos avantages avec FEIN:**

- ▶ Couple de rotation très élevé pour entraîner les cylindres, les broches, les régulateurs, etc.
- ▶ Porte-mandrin CM 4 pour une utilisation flexible de l'outil avec grande précision de rotation pour des résultats optimaux.
- ▶ Rotation droite/gauche pour des taraudages jusqu'à M 30 en position fixe avec les supports de perçage magnétiques FEIN.
- ▶ Carter d'engrenage métallique.
- ▶ Poignée en croix.
- ▶ Durée de vie exceptionnelle.
- ▶ Utilisation idéale avec supports de perçage magnétiques FEIN.
- ▶ Large gamme d'accessoires.

**Compris dans le prix:**

1 poignée, 1 chasse-cône, 1 ceillet de suspension

Perceuses

Accessoires BOP 6, BOP 10, BOP 10-2, BOP 13-2



**Coffret machine**

avec boîte de rangement en plastique  
Plastique, dimensions intérieures: 470 x 275 x 116 mm

Référence	PV + TAR TVA excl.	PV + TAR TVA incl.
3 39 01 118 48 0	65.46	70.70



**Mandrin à serrage rapide**

Mandrin de serrage rapide métallique à une gaine SUPRA SKE avec verrouillage de sécurité, porte-mandrin 1/2"-20 UNF

Ouverture mm	Référence	PV + TAR TVA excl.	PV + TAR TVA incl.
0,5 - 10	6 32 05 036 01 0	89.17	96.30



**Mandrin à serrage rapide**

Mandrin de serrage rapide métallique à une gaine SUPRA SKE avec verrouillage de sécurité, porte-mandrin 1/2"-20 UNF

Ouverture mm	Référence	PV + TAR TVA excl.	PV + TAR TVA incl.
1,5-13	6 32 05 035 01 0	92.41	99.80

**Clé à fourche SW17**

Référence	PV + TAR TVA excl.	PV + TAR TVA incl.
6 29 03 002 00 9	7.50	8.10

**Dispositif de suspension**

pour fixation à un enrouleur équilibreur vertical

Référence	PV + TAR TVA excl.	PV + TAR TVA incl.
3 02 32 046 00 8	3.43	3.70



**Dispositif de suspension**

pour fixation à un enrouleur équilibreur horizontal et vertical

Référence	PV + TAR TVA excl.	PV + TAR TVA incl.
3 21 25 050 00 7	13.06	14.10



**Butée de profondeur**

Référence	PV + TAR TVA excl.	PV + TAR TVA incl.
3 21 27 005 00 6	7.96	8.60

**Coque de protection**

Pour la protection des pièces environnantes contre les chocs.

Modèle	Référence	PV + TAR TVA excl.	PV + TAR TVA incl.
BOP 10	3 14 20 131 01 0	15.65	16.90
BOP 10-2/13-2	3 14 20 132 01 0	15.65	16.90



**Pâte de coupe**

Lubrifiant pour le travail de l'acier.

Référence	PV + TAR TVA excl.	PV + TAR TVA incl.
3 21 32 020 12 9	18.89	20.40

Accessoires BOS 16, BOS 16-2



**Coffret machine**

Travail des métaux

Largeur mm	Longueur mm	Hauteur mm	Référence	PV + TAR TVA excl.	PV + TAR TVA incl.
240	690	160	3 39 01 022 01 4	63.89	69.00



**Mélangeur**

Longueur 600 mm, Ø 110 mm

Référence	PV + TAR TVA excl.	PV + TAR TVA incl.
6 39 02 002 01 3	s. d.	s. d.



**Mandrin à serrage rapide**

Mandrin de serrage rapide métallique à une gaine SUPRA SKE avec verrouillage de sécurité, porte-mandrin 1/2"-20 UNF

Ouverture mm	Poids kg	Référence	PV + TAR TVA excl.	PV + TAR TVA incl.
3-16	0,56	6 32 05 038 01 0	135.83	146.70

**Mandrin à serrage rapide**  
 Porte-mandrin 1/2"-20 UNF  
 forme pointue R

Ouverture mm	Poids kg	Référence	PV + TAR TVA excl.	PV + TAR TVA incl.
1-13	0,54	6 32 05 033 01 0	108.61	117.30

**Mandrin à couronne dentée**  
 Porte-mandrin 1/2"-20 UNF

Ouverture mm	Poids kg	Référence	PV + TAR TVA excl.	PV + TAR TVA incl.
1-10	0,30	6 32 03 034 01 0	40.83	44.10
1,5-13	0,38	6 32 03 041 01 4	52.31	56.50

**Accessoires DSke 672, DDSk 671-1, DDSk 672**

**Coffret machine**  
 métallique 400 x 400 x 130 mm

Référence	PV + TAR TVA excl.	PV + TAR TVA incl.
3 39 01 032 01 3	65.93	71.20

**Mandrin à serrage rapide**  
 Porte-mandrin B16  
 forme pointue R

Ouverture mm	Poids kg	Référence	PV + TAR TVA excl.	PV + TAR TVA incl.
0-10	0,61	6 32 04 016 00 7	84.17	90.90
1-13	0,88	6 32 04 017 00 1	99.72	107.70
3-16	1,14	6 32 04 025 00 3	117.59	127.00

**Mandrin à serrage rapide**  
 Porte-mandrin B16  
 Forme allongée R, avec verrouillage de sécurité

Ouverture mm	Poids kg	Référence	PV + TAR TVA excl.	PV + TAR TVA incl.
1-13	0,56	6 32 04 032 00 6	107.13	115.70

**Mandrin à couronne dentée**  
 Porte-mandrin B16

Ouverture mm	Poids kg	Référence	PV + TAR TVA excl.	PV + TAR TVA incl.
1,5-13	0,41	6 32 02 030 01 5	56.57	61.10
1-16	0,64	6 32 02 037 01 0	79.72	86.10

**Adaptateur cône morse**  
 pour perceuses avec cône morse.

Montage	Référence	PV + TAR TVA excl.	PV + TAR TVA incl.
CM 3/B 16	6 33 01 012 00 5	16.30	17.60
CM 3/B 22	6 33 01 014 00 7	22.13	23.90

**Rallonge cône morse**  
 pour cône morse

Montage	Référence	PV + TAR TVA excl.	PV + TAR TVA incl.
CM 3/CM 4	6 33 04 004 00 0	127.22	137.40

**Douille de réduction**  
 pour cône morse

Référence	PV + TAR TVA excl.	PV + TAR TVA incl.
6 33 02 003 00 4	19.44	21.00

**Chasse-cône**

Montage	Longueur mm	Référence	PV + TAR TVA excl.	PV + TAR TVA incl.
CM 1/CM 2	140	6 33 05 003 00 3	7.78	8.40
CM 3/CM 4	190	6 33 05 004 00 1	7.96	8.60

**Accessoires ASq 672-1**

**Mandrin à couronne dentée**  
 Porte-mandrin B22

Ouverture mm	Ø extérieur mm	Porte- mandrin	Poids kg	Référence	PV + TAR TVA excl.	PV + TAR TVA incl.
5-20	75	B 22	1,55	6 32 02 022 01 8	129.44	139.80

**Adaptateur cône morse**  
 pour perceuses avec cône morse.

Montage	Référence	PV + TAR TVA excl.	PV + TAR TVA incl.
CM 4/B 22	6 33 01 016 00 4	43.06	46.50

**Douille de réduction**  
 pour cône morse

Montage	Référence	PV + TAR TVA excl.	PV + TAR TVA incl.
CM 4/CM 3	6 33 02 004 00 2	28.52	30.80

**Accessoires ASq 672-1, DSke 672, DDSk 672-1, DDSk 672**
**Accouplement de sécurité à glissement**

avec CM 3 et éjecteur Ø 30 mm, plage de réglage 15-80 Nm  
 pour vitesse 0 - 500 t/mn, poids 2,2 kg, y compris bague caout-  
 chouc, goupille cylindrique, douille de serrage et clé à crochet

Référence	PV + TAR TVA excl.	PV + TAR TVA incl.
9 01 05 002 01 8	1'306.11	1'410.60

**WBP 10**



Accessoires voir page 68  
Variante sans fil de la machine, voir page 49

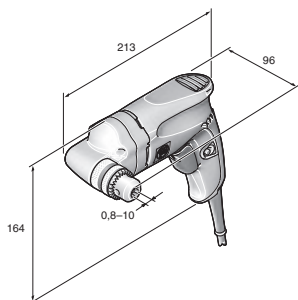

WBP 10

Perceuse d'angle très compacte pour les endroits exigus.

Puissance absorbée	W	500
Puissance utile	W	270
Vitesse en charge	trs/min	0 - 1 030
Vitesse à vide	trs/min	0 - 1 830
Couple	Nm	8
Couple d'arrêt	Nm	21
Ouverture de mandrin	mm	0,8 - 10
Capacité dans l'acier Ø	mm	10
Capacité dans l'acier inoxydable Ø	mm	10
Capacité dans l'alu Ø	mm	15
Capacité dans le bois Ø	mm	25
Taraudage		M 6
Cône porte-mandrin		B 10
Cote d'encoignure	mm	17
Hauteur du carter d'engrenage		96
Câble avec fiche	m	5
Poids selon EPTA	kg	1,50
<b>Référence</b>		<b>7 205 51 60 00 0</b>
<b>EAN</b>		<b>4014586878843</b>
<b>PV + TAR TVA excl. [CP 01]</b>		<b>400.93</b>
<b>PV + TAR TVA incl. [CP 01]</b>		<b>433.00</b>
<b>TAR TVA incl.</b>		<b>0.60</b>

**Vos avantages avec FEIN:**

- ▶ Le moteur haute performance FEIN avec grande stabilité de la vitesse de rotation pour une vitesse de perçage constante dans pratiquement toutes les situations.
- ▶ Construction particulièrement compacte avec une encoignure de 17 mm et une hauteur du carter d'engrenage de 96 mm, pour les travaux dans les endroits exigus et dans les coins.
- ▶ Utilisation flexible et universelle grâce à la rotation droite/gauche pour des taraudages jusqu'à M6.
- ▶ Carter d'engrenage métallique.
- ▶ Arbre de perçage conique.
- ▶ Mandrin de serrage de précision en métal.
- ▶ Haute précision de rotation.
- ▶ Construction en pot indéformable du carter moteur.
- ▶ Poignée spéciale FEIN.
- ▶ Câble de 5 m.

**Compris dans le prix:**

1 mandrin à couronne dentée jusqu'à Ø 10 mm, 1 clé à mandrin

**Perceuses d'angles**

**Accessoires WBP 10**



**Coffret machine**

Plastique, dimensions intérieures: 470 x 275 x 116 mm

<u>Référence</u>	<u>PV + TAR</u>	<u>PV + TAR</u>
3 39 01 118 01 0	TVA excl. 49.91	TVA incl. 53.90



**Boîte en plastique**

Coffret avec couvercle verrouillable pour petites pièces et accessoires, adapté au coffret à outils 3 39 01 118 01 0, max. 5 pièces/coffret.

<u>Référence</u>	<u>PV + TAR</u>	<u>PV + TAR</u>
3 39 01 119 00 0	TVA excl. 5.37	TVA incl. 5.80



**Mandrin à couronne dentée**

Porte-mandrin B10

Ouverture mm	Poids kg	Référence	PV + TAR TVA excl.	PV + TAR TVA incl.
0,5-8	0,14	6 32 02 043 01 0	38.80	41.90
0,8-10	0,22	6 32 02 044 01 8	42.78	46.20



Perçage

	IBS 16	MBS 16 X	MBS 25 F	MBS 32 F	
	Support de perçage industriel pour perceuses d'une capacité de perçage maximale de 16 mm.	Support pour les perceuses d'une capacité de perçage jusqu'à 16 mm.	Support pour les perceuses d'une capacité de perçage jusqu'à 25 mm.	Support avec ajustage de précision pour les perceuses d'une capacité de perçage atteignant 32 mm.	
<b>Page</b>	70	70	70	71	
<b>Caractéristiques techniques</b>	Foret hélicoïdal Ø max.	16 mm	16 mm	25 mm	32 mm
	Ø max. d'alésage	16 mm	16 mm	25 mm	40 mm
	Plage de pivotement du support de perçage			7°	350°
	Plage d'ajustage du support de perçage			6 mm	10 mm
	Taraudage	M 12	M 12	M 20	M 24
	Pour collier de serrage Ø	53 mm	43 mm	53 mm	63 mm
	Course	145 mm	145 mm	145 mm	178 mm
	Course de levage totale	295 mm	325 mm	290 mm	365 mm
	Dimensions du pied magnétique		195 x 90 mm	205 x 95 mm	220 x 100 mm
	Effort magnétique		12 500 N	14 000 N	18 000 N
Poids selon EPTA	8,00 kg	9,5 kg	12,5 kg	21,8 kg	

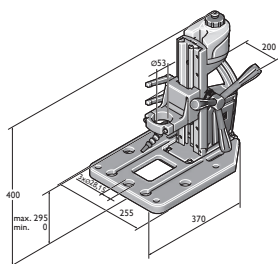

IBS 16

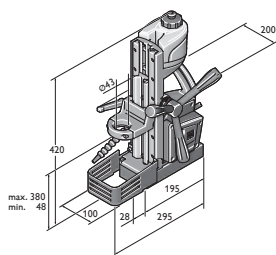

MBS 16 X

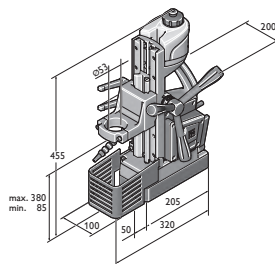

MBS 25 F

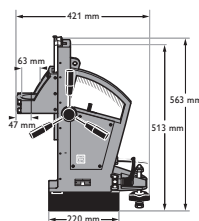

MBS 32 F



**IBS 16**

Support de perçage industriel pour perceuses d'une capacité de perçage maximale de 16 mm.



Pour collier de serrage Ø	mm	53
Foret hélicoïdal Ø max.	mm	16
Taraudage		M 12
Ø max. pour le chanfreinage	mm	50
Ø max. d'alésage	mm	16
Course	mm	145
Course de levage totale	mm	295
Poids selon EPTA	kg	8,00
<b>Référence</b>		<b>9 03 20 223 00 0</b>
<b>EAN</b>		<b>4014586878515</b>
<b>PV + TAR TVA excl. [CP 01]</b>		<b>536.11</b>
<b>PV + TAR TVA incl. [CP 01]</b>		<b>579.00</b>

**Vos avantages avec FEIN:**

- ▶ Support de perçage industriel compact et léger avec plaque de base en aluminium, adapté pour une utilisation universelle: perçage, taraudage, alésage et chanfreinage par exemple.
- ▶ Double guidage de la perceuse portable pour l'utilisation d'outils de perçage de grande longueur.
- ▶ Plaque de base avec gabarit de perçage pour tables de soudage Demmeler et Siegmund Système 28.
- ▶ Réservoir pour lubrifiant intégré avec flexible de lubrification.
- ▶ Volant d'avance réversible droite/gauche.
- ▶ Hauteur du coulisseau réglable sans outil.

**Compris dans le prix:**

- 1 réservoir pour lubrifiant, 1 flexible de lubrification, 1 bague de réduction Ø 43 mm

Accessoires voir page 71

**MBS 16 X**

Support pour les perceuses d'une capacité de perçage jusqu'à 16 mm.



Puissance absorbée	W	100
Prise de courant max.	A	16
Pour collier de serrage Ø	mm	43
Foret hélicoïdal Ø max.	mm	16
Taraudage		M 12
Ø max. pour le chanfreinage	mm	50
Ø max. d'alésage	mm	16
Course	mm	145
Course de levage totale	mm	325
Effort magnétique	N	12 500
Dimensions du pied magnétique	mm	195 x 90
Câble avec fiche	m	4
Poids selon EPTA	kg	9,5
<b>Référence</b>		<b>9 03 18 223 00 0</b>
<b>EAN</b>		<b>4014586878034</b>
<b>PV + TAR TVA excl. [CP 01]</b>		<b>1'137.96</b>
<b>PV + TAR TVA incl. [CP 01]</b>		<b>1'229.00</b>
<b>TAR TVA incl.</b>		<b>2.50</b>

**Vos avantages avec FEIN:**

- ▶ Support de perçage magnétique compact et léger, adapté pour une utilisation universelle: perçage, taraudage, alésage et chanfreinage par exemple.
- ▶ Double guidage de la perceuse portable pour l'utilisation d'outils de perçage de grande longueur.
- ▶ Force d'attraction magnétique élevée et circuit de sécurité garantissent un travail sûr dans n'importe quelle position.
- ▶ Réservoir pour lubrifiant intégré avec flexible de lubrification.
- ▶ Volant d'avance réversible droite/gauche.
- ▶ Hauteur du coulisseau réglable sans outil.

**Compris dans le prix:**

- 1 réservoir pour lubrifiant, 1 sangle de sécurité, 1 grille de protection contre les copeaux

Accessoires voir page 71

**MBS 25 F**

Support pour les perceuses d'une capacité de perçage jusqu'à 25 mm.



Puissance absorbée	W	100
Prise de courant max.	A	16
Pour collier de serrage Ø	mm	53
Foret hélicoïdal Ø max.	mm	25
Taraudage		M 20
Ø max. pour le chanfreinage	mm	50
Ø max. d'alésage	mm	25
Course	mm	145
Course de levage totale	mm	290
Plage d'ajustage du support de perçage	mm	6
Plage de pivotement du support de perçage		7°
Effort magnétique	N	14 000
Dimensions du pied magnétique	mm	205 x 95
Câble avec fiche	m	4
Poids selon EPTA	kg	12,5
<b>Référence</b>		<b>9 03 19 223 00 0</b>
<b>EAN</b>		<b>4014586878041</b>
<b>PV + TAR TVA excl. [CP 01]</b>		<b>1'607.41</b>
<b>PV + TAR TVA incl. [CP 01]</b>		<b>1'736.00</b>
<b>TAR TVA incl.</b>		<b>2.50</b>

**Vos avantages avec FEIN:**

- ▶ Pour les travaux universels de perçage, de taraudage, d'alésage et de chanfreinage.
- ▶ Ajustage de précision de la broche de perçage pour l'orientation confortable de la machine.
- ▶ Double guidage de la perceuse portable pour l'utilisation d'outils de perçage de grande longueur.
- ▶ Volant d'avance réversible droite/gauche.
- ▶ Réservoir pour lubrifiant intégré avec flexible de lubrification.
- ▶ Effort magnétique élevé.
- ▶ Hauteur du coulisseau réglable sans outil.

**Compris dans le prix:**

- 1 réservoir pour lubrifiant, 1 sangle de sécurité, 1 grille de protection contre les copeaux, 1 bague de réduction Ø 43 mm

Accessoires voir page 71



**MBS 32 F**

Support avec ajustage de précision pour les perceuses d'une capacité de perçage atteignant 32 mm.



Accessoires voir page 71

Puissance absorbée	W	130
Prise de courant max.	A	16
Pour collier de serrage Ø	mm	63
Foret hélicoïdal Ø max.	mm	32
Taraudage		M 24
Ø max. d'alésage	mm	40
Course	mm	178
Course de levage totale	mm	365
Plage d'ajustage du support de perçage	mm	10
Plage de pivotement du support de perçage		350°
Effort magnétique	N	18 000
Dimensions du pied magnétique	mm	220 x 100
Câble avec fiche	m	4
Poids selon EPTA	kg	21,8
<b>Référence</b>		<b>9 03 16 223 00 8</b>
<b>EAN</b>		<b>4014586847924</b>
<b>PV + TAR TVA excl. [CP 01]</b>		<b>2'162.04</b>
<b>PV + TAR TVA incl. [CP 01]</b>		<b>2'335.00</b>
<b>TAR TVA incl.</b>		<b>6.00</b>

**Vos avantages avec FEIN:**

- ▶ Pour les travaux universels de perçage, de taraudage, d'alésage et de chanfreinage.
- ▶ Ajustage de précision de la broche de perçage pour une mise au point confortable de la machine sans modification de la position du socle magnétique.
- ▶ Force d'attraction magnétique élevée et circuit de sécurité garantissent un travail sûr dans n'importe quelle position.
- ▶ Réglage progressif de la course de levage.
- ▶ Forme compacte.
- ▶ Rapport puissance/poids optimal.
- ▶ Guidage à double queue d'aronde robuste et précis.
- ▶ Utilisation universelle pour toute machine avec collier de serrage.

**Compris dans le prix:**

- 1 sangle de sécurité, 1 crochet à copeaux,
- 1 grille de protection contre les copeaux, 2 clés

**Supports de perçage électromagnétique**

**Accessoires IBS 16**



**Bagues de réduction**

pour l'adaptation de machines à collier de serrage Ø 43 mm  
p. ex. DSeu 638, ASz(e)/DSe 648  
FEIN BOS, KBH

mm	Référence	PV + TAR TVA excl.	PV + TAR TVA incl.
53 / 43	3 26 23 014 01 0	43.89	47.40

**Étau prismatique**

Référence	PV + TAR TVA excl.	PV + TAR TVA incl.
9 07 01 002 01 0	139.07	150.20

**Set de fixation pour étau**

Référence	PV + TAR TVA excl.	PV + TAR TVA incl.
6 41 31 019 01 0	35.00	37.80

**Plaque d'appui pour unités de perçage magnétiques**

Référence	PV + TAR TVA excl.	PV + TAR TVA incl.
3 24 22 326 01 0	57.04	61.60

**Accessoires MBS 16 X**



**Bagues de réduction**

pour machines avec un collier de serrage Ø 33 mm  
par ex. Asye/Aske(u)/Dske(u)/Asge 636

mm	Référence	PV + TAR TVA excl.	PV + TAR TVA incl.
43 / 33	3 26 23 012 01 9	43.89	47.40



**Bagues de réduction**

pour machines avec collier de serrage d'un diamètre de 38 mm

mm	Référence	PV + TAR TVA excl.	PV + TAR TVA incl.
43 / 38	3 26 23 013 00 4	43.89	47.40

**Accessoires MBS 25 F**



**Bagues de réduction**

pour machines avec collier de serrage d'un diamètre de 38 mm

mm	Référence	PV + TAR TVA excl.	PV + TAR TVA incl.
53 / 38	3 26 23 010 00 8	43.89	47.40



**Bagues de réduction**

pour l'adaptation de machines à collier de serrage Ø 43 mm  
p. ex. DSeu 638, ASz(e)/DSe 648

mm	Référence	PV + TAR TVA excl.	PV + TAR TVA incl.
53 / 43	3 26 23 009 00 6	43.89	47.40



**Bagues de réduction**

pour l'adaptation de machines à collier de serrage Ø 43 mm  
p. ex. DSeu 638, ASz(e)/DSe 648  
FEIN BOS, KBH

mm	Référence	PV + TAR TVA excl.	PV + TAR TVA incl.
53 / 43	3 26 23 014 01 0	43.89	47.40

**Accessoires MBS 16 X, MBS 25 F, MBS 32 F**



**Plaque à ventouses**

pour matériaux amagnétiques 250 x 330 x 110 mm

Référence	PV + TAR TVA excl.	PV + TAR TVA incl.
9 26 02 054 01 6	622.96	672.80



**Plaque à vide d'air**

pour matériaux amagnétiques et surfaces non lisses  
(p. ex. tôle gaufrée, tôle nervurée, etc.).  
Plaque à vide 396 x 200 x 95 mm

Référence	PV + TAR TVA excl.	PV + TAR TVA incl.
9 26 02 057 01 7	647.31	699.10



**Dispositif de perçage pour tubes**

avec sangle de serrage pour perçage de tubes de 60 à 300 mm de Ø, 220 x 130 mm.

Référence	PV + TAR TVA excl.	PV + TAR TVA incl.
9 26 02 055 01 0	339.44	366.60



**Pompe à vide**

Capacité d'aspiration 0,015 m³/mn, -0,8 bar, 92 W, poids 2,5 kg, y compris tuyau d'aspiration

Référence	TAR TVA incl.	PV + TAR TVA excl.	PV + TAR TVA incl.
9 26 01 022 01 3	0.60	668.52	722.00

**GWP 10**

Taraudeuse plus rapide et plus précise avec mécanisme d'inversion pour temps de travail réduit.



Accessoires voir page 73  
Variante sans fil de la machine, voir page 53

Puissance absorbée	W	450
Puissance utile	W	250
Vitesse à vide en marche à gauche	trs/min	0 - 1 000
Vitesse en charge lors de la coupe	trs/min	0 - 450
Vitesse en charge marche à gauche	trs/min	0 - 680
Couple	Nm	21
Couple d'arrêt	Nm	53
Filetage dans l'acier jusqu'à		M 10
Filetage en acier inoxydable		M 10
Cône porte-mandrin		B 12
Ø collier de serrage	mm	43
Cote d'encoignure	mm	23
Câble avec fiche	m	5
Poids selon EPTA	kg	1,6
<b>Référence</b>		<b>7 209 38 60 00 0</b>
<b>EAN</b>		<b>4014586881256</b>
<b>PV + TAR TVA excl. [CP 01]</b>		<b>735.19</b>
<b>PV + TAR TVA incl. [CP 01]</b>		<b>794.00</b>
<b>TAR TVA incl.</b>		<b>0.60</b>

**Vos avantages avec FEIN:**

- ▶ Vitesse unique grâce au mécanisme d'inversion qui permet de changer automatiquement le sens de rotation lorsque la broche de perçage sort du trou taraudé. Retour rapide avec 680 tr/min pour des cycles plus courts.
- ▶ Précision exceptionnelle grâce au cône B12 qui permet de connecter sans jeu l'arbre de sortie et le mandrin de taraudage pour une coaxialité très précise. Fixation par le carré du taraud dans le mandrin de taraudage pour des résultats de travail optimaux.
- ▶ Poignée FEIN Sensitive pour transmettre l'effort d'avance dans l'axe de travail et une préhension optimale.
- ▶ Moteur HIGH POWER FEIN à vitesse de rotation stable.
- ▶ Faible encoignure de 23 mm.
- ▶ Carter d'engrenage métallique.
- ▶ Construction en pot indéformable du carter moteur.

**Compris dans le prix:**

1 poignée, **Contenu de la livraison sans mandrin de taraudage**



## Accessoires généraux

**Boîte en plastique**

Coffret avec couvercle verrouillable pour petites pièces et accessoires, adapté au coffret à outils 3 39 01 118 01 0, max. 5 pièces/coffret.

Référence	PV + TAR TVA excl.	PV + TAR TVA incl.
3 39 01 119 00 0	5.37	5.80

**Coffret machine**

Plastique, dimensions intérieures: 470 x 275 x 116 mm

Référence	PV + TAR TVA excl.	PV + TAR TVA incl.
3 39 01 118 01 0	49.91	53.90

**Pâte de coupe**

Lubrifiant pour le travail de l'acier.

Référence	PV + TAR TVA excl.	PV + TAR TVA incl.
3 21 32 020 12 9	18.89	20.40

## Accessoires GWP 10

**Mandrin à pince**

avec pinces de serrage 3,5/4,5/6 mm

Référence	PV + TAR TVA excl.	PV + TAR TVA incl.
6 32 06 063 01 2	109.44	118.20

**Mandrin à pince à rotule**

avec pinces de serrage 3,5/4,5/6 mm

Référence	PV + TAR TVA excl.	PV + TAR TVA incl.
6 32 06 076 02 2	171.57	185.30

**Pincettes de serrage**

pour mandrins à pince et mandrins à pince à rotule M2 (DIN 352, DIN 371), M4 (DIN 357, DIN 376)

Ø mm	Carré mm	Référence	PV + TAR TVA excl.	PV + TAR TVA incl.
2,8	2,1	6 32 06 077 00 1	30.46	32.90

**Pincettes de serrage**

pour mandrins à pince et mandrins à pince à rotule M3 (DIN 352, DIN 371), M5 (DIN 357, DIN 376)

Ø mm	Carré mm	Référence	PV + TAR TVA excl.	PV + TAR TVA incl.
3,5	2,7	6 32 06 064 00 1	30.46	32.90

**Pincettes de serrage**

pour mandrins à pince et mandrins à pince à rotule M4 (DIN 352, DIN 371), M6 (DIN 357, DIN 376)

Ø mm	Carré mm	Référence	PV + TAR TVA excl.	PV + TAR TVA incl.
4,5	3,4	6 32 06 065 00 5	30.46	32.90

**Pincettes de serrage**

pour mandrins à pince et mandrins à pince à rotule M5 (DIN 352, DIN 371), M6 (DIN 352), M7 (DIN 352), M8 (DIN 352, DIN 357, DIN 376)

Ø mm	Carré mm	Référence	PV + TAR TVA excl.	PV + TAR TVA incl.
6	4,9	6 32 06 066 00 8	30.46	32.90

**Pincettes de serrage**

pour mandrins à pince et mandrins à pince à rotule M7 (DIN 371), M9 (DIN 352) M 10 (DIN 352, DIN 357, DIN 376)

Ø mm	Carré mm	Référence	PV + TAR TVA excl.	PV + TAR TVA incl.
7	5,5	6 32 06 070 00 6	30.46	32.90

**Pincettes de serrage**

pour mandrins à pince et mandrins à pince à rotule M8 (DIN 371), M11 (DIN 352)

Ø mm	Carré mm	Référence	PV + TAR TVA excl.	PV + TAR TVA incl.
8	6,2	6 32 06 078 00 9	30.46	32.90

**Pincettes de serrage**

pour mandrins à pince et mandrins à pince à rotule M10 (DIN 371)

Ø mm	Carré mm	Référence	PV + TAR TVA excl.	PV + TAR TVA incl.
10	8	6 32 06 079 00 3	29.63	32.00

**Pincettes de serrage**

pour mandrins à pince et mandrins à pince à rotule M12 (DIN 357, DIN 371, DIN 376)

Ø mm	Carré mm	Référence	PV + TAR TVA excl.	PV + TAR TVA incl.
9	7	6 32 06 075 00 4	30.46	32.90

**Mandrin à mors**

pour adaptation directe de taraud, plage de serrage 2,0 - 8,1 mm, avec clé

Référence	PV + TAR TVA excl.	PV + TAR TVA incl.
6 32 06 019 00 9	111.57	120.50

**Mandrin à mors à rotule**

pour adaptation directe de taraud, plage de serrage 2,0 - 8,1 mm, avec clé

Référence	PV + TAR TVA excl.	PV + TAR TVA incl.
6 32 06 041 00 8	164.63	177.80

**Chasse-mandrin**

pour mandrins longueur 125 mm, pack de 2

Montage	Longueur mm	Référence	PV + TAR TVA excl.	PV + TAR TVA incl.
B 12	125	6 33 05 009 01 3	37.04	40.00

**Butée de profondeur**

Référence	PV + TAR TVA excl.	PV + TAR TVA incl.
3 21 27 005 00 6	7.96	8.60

**Dispositif de suspension**

pour fixation à un enrouleur équilibreur horizontal et vertical

Référence	PV + TAR TVA excl.	PV + TAR TVA incl.
3 21 25 050 00 7	13.06	14.10



## Fiabilité du vissage: la gamme de visseuses FEIN.

Extrêmement fiables et spécialement adaptées aux applications cibles, les visseuses FEIN livrent des résultats haut de gamme et une qualité optimale des vissages, même dans des conditions de travail des plus difficiles tant pour les assemblages en série que dans la construction métallique, le second-œuvre et la rénovation. Leur ergonomie optimale et leur poids particulièrement faible en sont d'autres avantages essentiels et permettent un travail professionnel, efficace et confortable.



---

### Visseuses pour vis autoperceuses Page 76

Pour un travail en toute sécurité et de précision avec des vis autoperceuses et autotaraudeuses (toitures, façades, installation de chauffage, climatisation et ventilation).

---

### Visseuses cloisons sèches Page 77

Les spécialistes de la pose de cloisons sèches. Légèreté, ergonomie et compacité pour des résultats optimaux dans le second-œuvre.



**SCS 4.8-25**

Une des visseuses les plus légères de sa catégorie destinée à la pose de bardage.



Accessoires voir page 76  
Variante sans fil de la machine, voir page 15

Puissance absorbée	W	450
Puissance utile	W	250
Vitesse en charge	trs/min	0 - 2 000
Vitesse à vide	trs/min	0 - 2 500
Couple maxi (dur/souple)	Nm	16 / -
Vis Ø	mm	4,8
Dispositif à serrage rapide à serrage rapide		1/4"
Câble avec fiche	m	5
Poids selon EPTA	kg	1,3
<b>Référence</b>		<b>7 213 04 08 23 2</b>
<b>EAN</b>		<b>4014586853956</b>
<b>PV + TAR TVA excl. [CP 01]</b>		<b>387.04</b>
<b>PV + TAR TVA incl. [CP 01]</b>		<b>418.00</b>
<b>TAR TVA incl.</b>		<b>0.60</b>

**Vos avantages avec FEIN:**

- ▶ Pour travailler en toute sécurité avec des vis autoperceuses et autotaraudeuses jusqu'à 4,8 mm - avec ou sans rondelle d'étanchéité et également pour vis torx à ailettes.
- ▶ Conception d'un poids restreint pour un travail confortable dans la construction de toitures et de façades et pour les travaux d'installations chauffages, climatisation et ventilation.
- ▶ Accouplement universel FEIN réglable pour une présélection optimale du couple de vissage pour les travaux sans butée.
- ▶ Moteur High Power FEIN.
- ▶ Dragonne pour une meilleure préhension.

**Compris dans le prix:**

1 butée de profondeur, 1 porte-embout magnétique pour bits 1/4", 1 embout 1/4" pour vis cruciformes de taille 2 / Phillips (forme H) extra dur, 1 dragonne, 1 agrafe de ceinture

**Visseuses pour vis autoperceuses**

**Accessoires généraux**



**Coffret machine**

Plastique, dimensions intérieures: 470 x 275 x 116 mm

Référence	PV + TAR TVA excl.	PV + TAR TVA incl.
3 39 01 118 01 0	49.91	53.90



**Boîte en plastique**

Coffret avec couvercle verrouillable pour petites pièces et accessoires, adapté au coffret à outils 3 39 01 118 01 0, max. 5 pièces/coffret.

Référence	PV + TAR TVA excl.	PV + TAR TVA incl.
3 39 01 119 00 0	5.37	5.80



**Porte-embout 1/4" six pans mâle**

Sortie 1/4" six pans femelle à serrage rapide

Ø mm	L mm	Référence	PV + TAR TVA excl.	PV + TAR TVA incl.
15	51	6 05 10 011 00 9	24.35	26.30



**Porte-embout 1/4" six pans mâle**

Sortie 1/4" six pans femelle avec rondelle ressort, magnétiques

Ø mm	L mm	Référence	PV + TAR TVA excl.	PV + TAR TVA incl.
10,6	45	6 05 10 215 00 3	30.19	32.60



Visserie

		SCT 5-40 M	SCT 5-40 X
		Visseuse à magasin pour des vissages en série rapides avec embrayage silencieux.	Visseuse pour le plaquiste et le second-œuvre avec embrayage silencieux.
<b>Page</b>		78	78
<b>Caractéristiques techniques</b>	Puissance absorbée	450 W	450 W
	Vitesse à vide	0 - 4 000 trs/min	0 - 4 000 trs/min
	Couple maxi (dur/souple)	12 / - Nm	12 / - Nm
	Poids selon EPTA	1,60 kg	1,30 kg
	Vis Ø	5 mm	5 mm
Dispositif à serrage rapide à serrage rapide		1/4"	1/4"

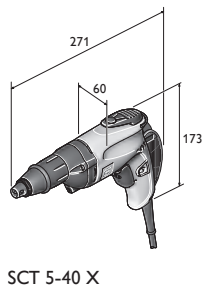
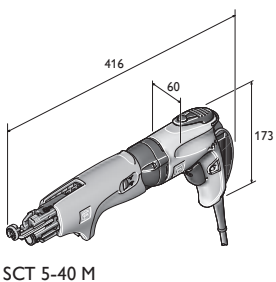

**SCT 5-40 M**

Visseuse à magasin pour des vissages en série rapides avec embrayage silencieux.



Accessoires voir page 79  
Variante sans fil de la machine, voir page 15

Puissance absorbée	W	450
Puissance utile	W	250
Vitesse en charge	trs/min	0 - 2 700
Vitesse à vide	trs/min	0 - 4 000
Couple maxi (dur/souple)	Nm	12 / -
Vis Ø	mm	5
Longueur des vis	mm	25 - 55
Dispositif à serrage rapide à serrage rapide		1/4"
Câble avec fiche	m	5
Poids selon EPTA	kg	1,60
<b>Référence</b>		<b>7 213 06 50 02 4</b>
<b>EAN</b>		<b>4014586854281</b>
<b>PV + TAR TVA excl. [CP 01]</b>		<b>443.52</b>
<b>PV + TAR TVA incl. [CP 01]</b>		<b>479.00</b>
<b>TAR TVA incl.</b>		<b>0.60</b>

**Vos avantages avec FEIN:**

- ▶ Visseuse SCT 5-40 X avec magasin pour vis long 55 mm max.
- ▶ QuickIN, pour retirer le magasin sans outil, régler la longueur de vis et la profondeur de vissage, de même que pour l'entretien.
- ▶ Vitesse de rotation optimisée: faible production de poussière de plâtre lors des vissages.
- ▶ Une des visseuses les plus légères de sa catégorie.
- ▶ Embrayage FEIN CLIC-STOP silencieux.
- ▶ Vissage précis grâce au réglage en continu de la vitesse de rotation.
- ▶ Système d'amenage des vis breveté.
- ▶ Butée de profondeur supplémentaire pour vis unitaires.
- ▶ Adaptation parfaite au maniement à une main.
- ▶ Magasin pivotant à 360 degrés.
- ▶ Carter robuste.
- ▶ Ergonomie parfaite avec la poignée spéciale FEIN Sensitive.
- ▶ Moteur High Power FEIN.
- ▶ Arrêt silencieux.
- ▶ Dragonne pour une meilleure préhension.

**Compris dans le prix:**

1 magasin pour vis en bande, 1 embout 1/4" taille 2 / Phillips (forme H), long, 1 butée de profondeur, 1 porte-embout magnétique pour bits 1/4", 1 embout pour vis cruciformes taille 2/Phillips (forme H) avec bague anti-poussière, 1 dragonne, 1 agrafe de ceinture, 1 coffret

**SCT 5-40 X**

Visseuse pour le plaquiste et le second-œuvre avec embrayage silencieux.



Accessoires voir page 79  
Variante sans fil de la machine, voir page 15

Puissance absorbée	W	450
Puissance utile	W	250
Vitesse en charge	trs/min	0 - 2 700
Vitesse à vide	trs/min	0 - 4 000
Couple maxi (dur/souple)	Nm	12 / -
Vis Ø	mm	5
Dispositif à serrage rapide à serrage rapide		1/4"
Câble avec fiche	m	5
Poids selon EPTA	kg	1,30
<b>Référence</b>		<b>7 213 13 08 23 0</b>
<b>EAN</b>		<b>4014586861432</b>
<b>PV + TAR TVA excl. [CP 01]</b>		<b>304.63</b>
<b>PV + TAR TVA incl. [CP 01]</b>		<b>329.00</b>
<b>TAR TVA incl.</b>		<b>0.60</b>

**Vos avantages avec FEIN:**

- ▶ Vitesse de rotation optimisée: faible production de poussière de plâtre lors des vissages.
- ▶ Embrayage FEIN CLIC-STOP silencieux.
- ▶ La butée de profondeur incluse permet de prévenir les endommagements de plaques de plâtre et facilitent le rebouchage après les vissages.
- ▶ Une des visseuses les plus légères de sa catégorie.
- ▶ Ergonomie parfaite avec la poignée spéciale FEIN Sensitive.
- ▶ Vissage précis grâce au réglage en continu de la vitesse de rotation.
- ▶ Moteur High Power FEIN.
- ▶ Arrêt silencieux.
- ▶ Passage rapide en mode chargeur.
- ▶ Réglage et changement faciles de la butée de profondeur.
- ▶ Butée protégée contre les poussières.
- ▶ Extrême légèreté.
- ▶ Dragonne pour une meilleure préhension.

**Compris dans le prix:**

1 dragonne, 1 agrafe de ceinture, 1 butée, à l'abri des poussières, 1 porte-embout magnétique pour bits 1/4", 1 embout pour vis cruciformes taille 2/Phillips (forme H) avec bague anti-poussière



**Accessoires généraux**



**Coffret machine**

Plastique, dimensions intérieures: 470 x 275 x 116 mm

Référence	PV + TAR TVA excl.	PV + TAR TVA incl.
3 39 01 118 01 0	49.91	53.90



**Boîte en plastique**

Coffret avec couvercle verrouillable pour petites pièces et accessoires, adapté au coffret à outils 3 39 01 118 01 0, max. 5 pièces/coffret.

Référence	PV + TAR TVA excl.	PV + TAR TVA incl.
3 39 01 119 00 0	5.37	5.80



**Porte-embout 1/4" six pans mâle**

Sortie 1/4" six pans femelle à serrage rapide

Ø mm	L mm	Référence	PV + TAR TVA excl.	PV + TAR TVA incl.
15	51	6 05 10 011 00 9	24.35	26.30



**Embout 1/4" six pans mâle**

Forme H/Phillips (paquet de 5) extra durs, avec bague d'étanchéité

L mm	Taille	Référence	PV + TAR TVA excl.	PV + TAR TVA incl.
25	2	6 27 12 109 03 4	10.65	11.50

**Accessoires visseuse à chargeur**



**Magasin M 55 X**

pour les vis en bande de 25 à 55 mm de longueur et de Ø max. 5 mm, adaptation sans outil, poids 0,4 kg.

Référence	PV + TAR TVA excl.	PV + TAR TVA incl.
9 01 04 009 01 0	243.33	262.80



**Rallonge pour magasin M55X avec guide bande**

Longueur 520 mm

Référence	PV + TAR TVA excl.	PV + TAR TVA incl.
9 01 04 010 01 0	266.39	287.70



**Embout 1/4" six pans mâle**

pour raccords vissés au plafond et au sol  
Forme H/Phillips, taille 2

Référence	PV + TAR TVA excl.	PV + TAR TVA incl.
6 05 03 306 00 8	10.00	10.80



**Vis fixation rapide**

Filetage fin, pour plaque de plâtre sur des ossatures porteuses en métal, tête en forme de trompette Ø 8 mm

Ø mm	L mm	Condit. Pce	Référence	PV + TAR TVA excl.	PV + TAR TVA incl.
3,9	35	1 000	6 39 01 030 01 4	60.09	64.90
3,9	35	10 000	6 39 01 030 02 0	s. d.	s. d.



**Vis fixation rapide**

Filetage à pas gros, pour plaque de plâtre sur des ossatures porteuses en bois, tête forme de trompette. Ø 8 mm

Ø mm	L mm	Condit. Pce	Référence	PV + TAR TVA excl.	PV + TAR TVA incl.
3,9	30	1 000	6 39 01 031 01 3	60.09	64.90
3,9	30	10 000	6 39 01 031 02 0	s. d.	s. d.
3,9	35	1 000	6 39 01 032 01 6	60.09	64.90
3,9	35	10 000	6 39 01 032 02 0	s. d.	s. d.
3,9	45	1 000	6 39 01 033 01 0	78.24	84.50
3,9	45	10 000	6 39 01 033 02 0	s. d.	s. d.



**Vis fixation rapide**

Filetage double, avec nervure de fraisage pour plaques Fermacell sur les ossatures porteuses en métal ou en bois.

Ø mm	L mm	Condit. Pce	Référence	PV + TAR TVA excl.	PV + TAR TVA incl.
3,9	30	1 000	6 39 01 034 01 8	65.09	70.30
3,9	30	10 000	6 39 01 034 02 0	s. d.	s. d.



**Vis fixation rapide**

Filetage double, avec nervure de fraisage pour ossatures porteuses en bois.

Ø mm	L mm	Condit. Pce	Référence	PV + TAR TVA excl.	PV + TAR TVA incl.
4,2	35	1 000	6 39 01 035 01 2	75.93	82.00
4,2	35	10 000	6 39 01 035 02 0	s. d.	s. d.



# Font l'objet d'une utilisation prolongée depuis plus de 100 ans: les spécialistes du meulage FEIN.

L'expérience n'est pas tout. Mais elle compte énormément. Surtout lorsqu'il s'agit de construire des outils électriques de meulage, pratiques, ergonomiques et innovants comme ceux de FEIN destinés à l'industrie et l'artisanat. Dans diverses plages de puissance allant de 350 à 3700 Watts et pour une utilisation prolongée dans des conditions difficiles, par exemple dans les fonderies ou la construction navale et métallique. De la meuleuse d'angle compacte maniable jusqu'à une vaste gamme à haute fréquence, en passant par des meuleuses d'angle extrêmement puissantes et une grande variété de meuleuses droites - FEIN répond à tous les besoins en matière de meulage.



---

## Meuleuses d'angle compactes Page 82

Trois familles, une qualité imbattable - une meuleuse d'angle pour chaque exigence.

---

## Meuleuses d'angle Page 91

Puissance exceptionnelle, confort et sécurité optimale - les meuleuses d'angle FEIN pour les travaux de meulage et de tronçonnage difficiles.

---

## Meuleuses droites Page 96

Les spécialistes du travail des métaux, du ponçage, du brossage, de l'ébarbage et du polissage.

---

## Meuleuses d'angle haute fréquence Page 102

Les spécialistes du tronçonnage ou du dégrossissage prolongé dans de rudes conditions environnantes.

---

## Meuleuses droites haute fréquence Page 107

Les spécialistes du tronçonnage ou du dégrossissage prolongé dans de rudes conditions environnantes.

---

## Convertisseurs de fréquence Page 110





	MSfv 649-1	WSG 8-115	WSG 8-125	WSG 12-125 P	WSG 11-125	WSG 15-125 P	WSG 11-125 RT	WSG 15-125 PR	WSG 15-125 PRT
	Meuleuse d'angle à col long pour les endroits difficilement accessibles.	La meuleuse d'angle compacte et maniable 800 W pour les travaux de meulage, d'ébarbage et de tronçonnage.	La meuleuse d'angle compacte et maniable 800 W pour les travaux de meulage, d'ébarbage et de tronçonnage.	La meuleuse d'angle compacte et maniable 1 200 W avec une grande réserve de puissance pour des travaux de meulage et de tronçonnage efficaces.	La meuleuse d'angle compacte et maniable 1 200 W pour les travaux de meulage, d'ébarbage et de tronçonnage.	La meuleuse d'angle compacte et maniable 1 500 W avec une grande réserve de puissance pour des travaux de meulage et de tronçonnage efficaces.	Meuleuse d'angle compacte maniable de 1 100 W avec poignée gachette FEIN ErgoGrip pour un travail confortable.	Meuleuse d'angle compacte maniable de 1 500 W avec FEIN ErgoGrip pour un travail quasiment sans fatigue.	
Page	84	84	84	84	85	85	86	86	86
Application	Dégrossir	▲▲	▲	▲	▲	▲	▲	▲	▲
	Ebarber	▲	▲	▲	▲	▲	▲	▲	▲
	Tronçonner		▲	▲	▲	▲	▲	▲	▲
	Brossage		▲	▲	▲	▲	▲	▲	▲
	Satinage								
	Polissage								
Equipement	Régulation tachymétrique POWERtronic				●		●		●
	Démarrage progressif				●		●		●
	Protection contre le redémarrage intempestif		●	●	●	●	●	●	●
	Surveillance de blocage				●	●	●	●	●
	Protection électronique contre les surcharges				●		●		●
	Mollette de réglage électronique de la vitesse de rotation								
	Col long	●							
	Interrupteur «homme mort» AutoStop	●						●	●
Caractéristiques techniques	Puissance absorbée	750 W	800 W	800 W	1 200 W	1 200 W	1 500 W	1 100 W	1 500 W
	Vitesse à vide	12 000 trs/min	11 000 trs/min	11 000 trs/min	11 000 trs/min	11 000 trs/min	11 000 trs/min	11 000 trs/min	11 000 trs/min
	Poids selon EPTA	4,00 kg	2,00 kg	2,00 kg	2,10 kg	2,10 kg	2,30 kg	2,40 kg	2,40 kg
	Fixation outils	M 14	M 14	M 14	M 14	M 14	M 14	M 14	M 14
	Meule Ø	125 mm	115 mm	125 mm	125 mm	125 mm	125 mm	125 mm	125 mm
	Plateau souple Ø		115 mm	125 mm	125 mm	125 mm	125 mm	125 mm	125 mm

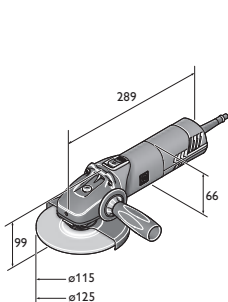

WSG 12-125 P  
WSG 12-125 PQ  
WSG 8-115  
WSG 8-125

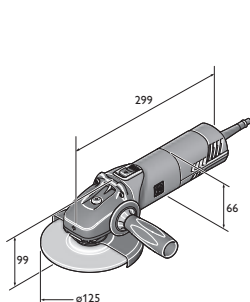

WSG 11-125  
WSG 15-125 P  
WSG 15-125 PQ  
WSG 17-125 P  
WSG 17-125 PQ

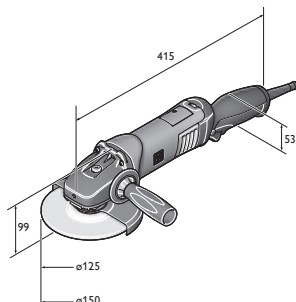

WSG 17-150 PR  
WSG 17-150 PRT  
WSG 17-70 Inox R  
WSG 17-70 Inox RT

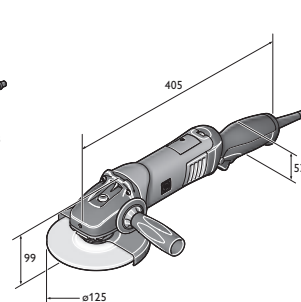

WSG 11-125 RT  
WSG 15-125 PR  
WSG 15-125 PRT  
WSG 17-125 PR  
WSG 17-125 PRT

	WSG 17-125 P	WSG 17-125 PS	WSG 17-150 P	WSG 17-70 Inox	WSG 17-125 PR	WSG 17-125 PRT	WSG 17-150 PR	WSG 17-150 PRT	WSG 17-70 Inox R	WSG 17-70 Inox RT
	La meuleuse d'angle compacte et maniable avec une grande réserve de puissance pour des travaux de meulage et de tronçonnage efficaces.	La spécialiste des disques à lamelles et à fibres avec un couple particulièrement élevé.	La meuleuse d'angle compacte et maniable avec une grande réserve de puissance pour des travaux de meulage et de tronçonnage efficaces.	La spécialiste du traitement de l'acier inoxydable, avec vitesse de rotation variable.	Meuleuse d'angle compacte maniable avec FEIN ErgoGrip pour un travail quasiment sans fatigue.				Meuleuse d'angle compacte maniable avec FEIN ErgoGrip pour un travail quasiment sans fatigue dans le domaine de l'acier inoxydable.	
	86	87	87	88	88	88	89	89	89	89
	▲▲	▲▲	▲▲	▲▲	▲▲	▲▲	▲▲	▲▲	▲▲	▲▲
	▲	▲	▲	▲	▲	▲	▲	▲	▲	▲
	▲▲	▲	▲▲	▲	▲▲	▲▲	▲▲	▲▲	▲	▲
	▲▲	▲	▲▲	▲	▲▲	▲▲	▲▲	▲▲	▲	▲
				▲▲					▲▲	▲▲
				▲					▲	▲
	●	●	●	●	●	●	●	●	●	●
	●	●	●	●	●	●	●	●	●	●
	●	●	●	●	●	●	●	●	●	●
	●	●	●	●	●	●	●	●	●	●
				●					●	●
					●			●		●
	1 700 W	1 700 W	1 700 W	1 700 W	1 700 W	1 700 W	1 700 W	1 700 W	1 700 W	1 700 W
	11 000 trs/min	8 500 trs/min	8 500 trs/min	2 700 - 8 500 trs/min	11 000 trs/min	11 000 trs/min	8 500 trs/min	8 500 trs/min	2 700 - 8 500 trs/min	2 700 - 8 500 trs/min
	2,30 kg	2,40 kg	2,40 kg	2,40 kg	2,40 kg	2,40 kg	2,60 kg	2,60 kg	2,50 kg	2,50 kg
	M 14	M 14	M 14	M 14	M 14	M 14	M 14	M 14	M 14	M 14
	125 mm	125 mm	150 mm	125 mm	125 mm	150 mm	150 mm	150 mm	125 mm	125 mm
	125 mm	125 mm	150 mm	125 mm	125 mm	150 mm	150 mm	150 mm	125 mm	125 mm

▲ adapté    ▲▲ parfaitement adapté    ● compris

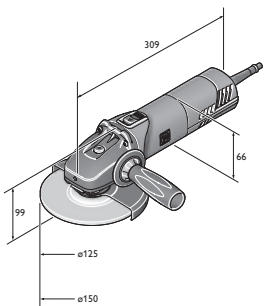

WSG 17-125 PS  
WSG 17-125 PSQ  
WSG 17-150 P  
WSG 17-150 PQ  
WSG 17-70 Inox

**MSfv 649-1**

Meuleuse d'angle à col long pour les endroits difficilement accessibles.



Accessoires voir page 90

Puissance absorbée	W	750
Puissance utile	W	480
Vitesse à vide	trs/min	12 000
Meule Ø	mm	125
Fixation outils		M 14
Câble avec fiche	m	5
Poids selon EPTA	kg	4,00
<b>Référence</b>		<b>7 221 31 00 23 0</b>
<b>EAN</b>		<b>4014586858371</b>
<b>PV + TAR TVA excl. [CP 01]</b>		<b>829.63</b>
<b>PV + TAR TVA incl. [CP 01]</b>		<b>896.00</b>
<b>TAR TVA incl.</b>		<b>0.60</b>

**Vos avantages avec FEIN:**

- ▶ Tête d'engrenage très plate pour un accès profond dans la pièce à travailler.
- ▶ Sécurité et confort de maniement grâce aux positions confortables de poignée.
- ▶ Capot de protection.
- ▶ Interrupteur «homme mort» AutoStop

**Compris dans le prix:**

1 capot de protection, 1 paire de flasques, 1 clé à mandrin

**WSG 8-115**

La meuleuse d'angle compacte et maniable 800 W pour les travaux de meulage, d'ébarbage et de tronçonnage.



Accessoires voir page 90

Puissance absorbée	W	800
Puissance utile	W	520
Vitesse à vide	trs/min	11 000
Meule Ø	mm	115
Plateau souple Ø	mm	115
Fixation outils		M 14
Câble avec fiche	m	4
Poids selon EPTA	kg	2,00
<b>Référence</b>		<b>7 221 73 60 08 0</b>
<b>EAN</b>		<b>4014586875057</b>
<b>PV + TAR TVA excl. [CP 19]</b>		<b>141.67</b>
<b>PV + TAR TVA incl. [CP 19]</b>		<b>153.00</b>
<b>TAR TVA incl.</b>		<b>0.60</b>

**Vos avantages avec FEIN:**

- ▶ Durée de vie des charbons accrue et rendement plus élevé que les meuleuses d'angle similaires.
- ▶ Tête de réducteur avec pignonnerie complète en métal pour une robustesse et une durée de vie maximales.
- ▶ La plus légère de sa catégorie.
- ▶ Câble industriel H 07.
- ▶ Le plus faible de niveau de vibration de sa catégorie.
- ▶ Capot de protection réglable sans outil.
- ▶ Système de blocage de la broche.
- ▶ Sécurité accrue grâce à la protection intégrée contre le redémarrage intempestif.

**Compris dans le prix:**

1 capot de protection, 1 paire de flasques, 1 poignée, 1 clé

**WSG 8-125**

La meuleuse d'angle compacte et maniable 800 W pour les travaux de meulage, d'ébarbage et de tronçonnage.



Accessoires voir page 90

Puissance absorbée	W	800
Puissance utile	W	520
Vitesse à vide	trs/min	11 000
Meule Ø	mm	125
Plateau souple Ø	mm	125
Fixation outils		M 14
Câble avec fiche	m	4
Poids selon EPTA	kg	2,00
<b>Référence</b>		<b>7 221 74 60 08 0</b>
<b>EAN</b>		<b>4014586875149</b>
<b>PV + TAR TVA excl. [CP 19]</b>		<b>143.52</b>
<b>PV + TAR TVA incl. [CP 19]</b>		<b>155.00</b>
<b>TAR TVA incl.</b>		<b>0.60</b>

**Vos avantages avec FEIN:**

- ▶ Durée de vie des charbons accrue et rendement plus élevé que les meuleuses d'angle similaires.
- ▶ Tête de réducteur avec pignonnerie complète en métal pour une robustesse et une durée de vie maximales.
- ▶ La plus légère de sa catégorie.
- ▶ Sécurité accrue grâce à la protection intégrée contre le redémarrage intempestif.
- ▶ Câble industriel H 07.
- ▶ Le plus faible de niveau de vibration de sa catégorie.
- ▶ Capot de protection réglable sans outil.
- ▶ Système de blocage de la broche.

**Compris dans le prix:**

1 capot de protection, 1 paire de flasques, 1 poignée, 1 clé

**WSG 12-125 P**

La meuleuse d'angle compacte et maniable 1 200 W avec une grande réserve de puissance pour des travaux de meulage et de tronçonnage efficaces.



Accessoires voir page 90

Puissance absorbée	W	1 200
Puissance utile	W	650
Vitesse à vide	trs/min	11 000
Meule Ø	mm	125
Plateau souple Ø	mm	125
Fixation outils		M 14
Câble avec fiche	m	4
Poids selon EPTA	kg	2,10
<b>Référence</b>		<b>7 221 75 60 08 0</b>
<b>EAN</b>		<b>4014586875231</b>
<b>PV + TAR TVA excl. [CP 19]</b>		<b>200.93</b>
<b>PV + TAR TVA incl. [CP 19]</b>		<b>217.00</b>
<b>TAR TVA incl.</b>		<b>0.60</b>

**Vos avantages avec FEIN:**

- ▶ Durée de vie des charbons accrue et rendement plus élevé que les meuleuses d'angle similaires.
- ▶ POWERtronic pour un maximum de puissance, de réserve de puissance et une grande constance de la vitesse de rotation sous charge.
- ▶ Une protection plus complète pour l'utilisateur grâce au système KickBack Stop, à la protection contre le redémarrage intempestif, au démarrage progressif et à la protection électronique contre les surcharges.
- ▶ La plus légère et la plus courte de sa catégorie.
- ▶ Tête de réducteur avec pignonnerie complète en métal pour une robustesse et une durée de vie maximales.
- ▶ Le plus faible de niveau de vibration de sa catégorie.
- ▶ Câble industriel H 07.

**Compris dans le prix:**

1 capot de protection, 1 paire de flasques, 1 poignée anti-vibrations, 1 clé

**WSG 12-125 PQ**

La meuleuse d'angle compacte et maniable 1 200 W avec une grande réserve de puissance pour des travaux de meulage et de tronçonnage efficaces.



Accessoires voir page 90

Puissance absorbée	W	1 200
Puissance utile	W	650
Vitesse à vide	trs/min	11 000
Meule Ø	mm	125
Plateau souple Ø	mm	125
Fixation outils		M 14
Câble avec fiche	m	4
Poids selon EPTA	kg	2,10
<b>Référence</b>		<b>7 221 76 60 08 0</b>
<b>EAN</b>		<b>4014586875408</b>
<b>PV + TAR TVA excl. [CP 19]</b>		<b>212.04</b>
<b>PV + TAR TVA incl. [CP 19]</b>		<b>229.00</b>
<b>TAR TVA incl.</b>		<b>0.60</b>

**Vos avantages avec FEIN:**

- ▶ Durée de vie des charbons accrue et rendement plus élevé que les meuleuses d'angle similaires.
- ▶ POWERtronic pour un maximum de puissance, de réserve de puissance et une grande constance de la vitesse de rotation sous charge.
- ▶ Une protection plus complète pour l'utilisateur grâce au système KickBack Stop, à la protection contre le redémarrage intempêtif, au démarrage progressif et à la protection électronique contre les surcharges.
- ▶ La plus légère et la plus courte de sa catégorie.
- ▶ Tête de réducteur avec pignonnérie complète en métal pour une robustesse et une durée de vie maximales.
- ▶ Le plus faible de niveau de vibration de sa catégorie.
- ▶ Câble industriel H 07.

**Compris dans le prix:**

- 1 capot de protection, 1 écrou de serrage rapide sans outil, 1 poignée anti-vibrations, 1 clé

**WSG 11-125**

La meuleuse d'angle compacte et maniable 1 100 W pour les travaux de meulage, d'ébarbage et de tronçonnage.



Accessoires voir page 90

Puissance absorbée	W	1 200
Puissance utile	W	650
Vitesse à vide	trs/min	11 000
Meule Ø	mm	125
Plateau souple Ø	mm	125
Fixation outils		M 14
Câble avec fiche	m	4
Poids selon EPTA	kg	2,10
<b>Référence</b>		<b>7 221 77 60 08 0</b>
<b>EAN</b>		<b>4014586875477</b>
<b>PV + TAR TVA excl. [CP 19]</b>		<b>160.19</b>
<b>PV + TAR TVA incl. [CP 19]</b>		<b>173.00</b>
<b>TAR TVA incl.</b>		<b>0.60</b>

**Vos avantages avec FEIN:**

- ▶ Durée de vie des charbons accrue et rendement plus élevé que les meuleuses d'angle similaires.
- ▶ Tête de réducteur avec pignonnérie complète en métal pour une robustesse et une durée de vie maximales.
- ▶ La plus légère de sa catégorie.
- ▶ Câble industriel H 07.
- ▶ Le plus faible de niveau de vibration de sa catégorie.
- ▶ Capot de protection réglable sans outil.
- ▶ Système de blocage de la broche.
- ▶ Sécurité accrue grâce à la protection intégrée contre le redémarrage intempêtif.

**Compris dans le prix:**

- 1 capot de protection, 1 paire de flasques, 1 poignée, 1 clé

**WSG 15-125 P**

La meuleuse d'angle compacte et maniable 1 500 W avec une grande réserve de puissance pour des travaux de meulage et de tronçonnage efficaces.



Accessoires voir page 90

Puissance absorbée	W	1 500
Puissance utile	W	900
Vitesse à vide	trs/min	11 000
Meule Ø	mm	125
Plateau souple Ø	mm	125
Fixation outils		M 14
Câble avec fiche	m	4
Poids selon EPTA	kg	2,30
<b>Référence</b>		<b>7 221 78 60 08 0</b>
<b>EAN</b>		<b>4014586875545</b>
<b>PV + TAR TVA excl. [CP 19]</b>		<b>225.93</b>
<b>PV + TAR TVA incl. [CP 19]</b>		<b>244.00</b>
<b>TAR TVA incl.</b>		<b>0.60</b>

**Vos avantages avec FEIN:**

- ▶ Durée de vie des charbons accrue et rendement plus élevé que les meuleuses d'angle similaires.
- ▶ POWERtronic pour un maximum de puissance, de réserve de puissance et une grande constance de la vitesse de rotation sous charge.
- ▶ Une protection plus complète pour l'utilisateur grâce au système KickBack Stop, à la protection contre le redémarrage intempêtif, au démarrage progressif et à la protection électronique contre les surcharges.
- ▶ La plus légère et la plus courte de sa catégorie.
- ▶ Tête de réducteur avec pignonnérie complète en métal pour une robustesse et une durée de vie maximales.
- ▶ Le plus faible de niveau de vibration de sa catégorie.
- ▶ Câble industriel H 07.

**Compris dans le prix:**

- 1 capot de protection, 1 paire de flasques, 1 poignée anti-vibrations, 1 clé

**WSG 15-125 PQ**

La meuleuse d'angle compacte et maniable 1 500 W avec une grande réserve de puissance pour des travaux de meulage et de tronçonnage efficaces.



Accessoires voir page 90

Puissance absorbée	W	1 500
Puissance utile	W	900
Vitesse à vide	trs/min	11 000
Meule Ø	mm	125
Plateau souple Ø	mm	125
Fixation outils		M 14
Câble avec fiche	m	4
Poids selon EPTA	kg	2,30
<b>Référence</b>		<b>7 221 79 60 08 0</b>
<b>EAN</b>		<b>4014586875613</b>
<b>PV + TAR TVA excl. [CP 19]</b>		<b>239.81</b>
<b>PV + TAR TVA incl. [CP 19]</b>		<b>259.00</b>
<b>TAR TVA incl.</b>		<b>0.60</b>

**Vos avantages avec FEIN:**

- ▶ Durée de vie des charbons accrue et rendement plus élevé que les meuleuses d'angle similaires.
- ▶ POWERtronic pour un maximum de puissance, de réserve de puissance et une grande constance de la vitesse de rotation sous charge.
- ▶ Une protection plus complète pour l'utilisateur grâce au système KickBack Stop, à la protection contre le redémarrage intempêtif, au démarrage progressif et à la protection électronique contre les surcharges.
- ▶ La plus légère et la plus courte de sa catégorie.
- ▶ Tête de réducteur avec pignonnérie complète en métal pour une robustesse et une durée de vie maximales.
- ▶ Le plus faible de niveau de vibration de sa catégorie.
- ▶ Câble industriel H 07.

**Compris dans le prix:**

- 1 capot de protection, 1 écrou de serrage rapide sans outil, 1 poignée anti-vibrations, 1 clé

**WSG 11-125 RT**

Meuleuse d'angle compacte maniable de 1 100 W avec poignée gachette FEIN ErgoGrip pour un travail confortable.



Accessoires voir page 90

Puissance absorbée	W	1 100
Puissance utile	W	700
Vitesse à vide	trs/min	11 000
Meule Ø	mm	125
Plateau souple Ø	mm	125
Fixation outils		M 14
Câble avec fiche	m	4
Poids selon EPTA	kg	2,40
<b>Référence</b>		<b>7 221 87 60 00 0</b>
<b>EAN</b>		<b>4014586879888</b>
<b>PV + TAR TVA excl. [CP 19]</b>		<b>200.93</b>
<b>PV + TAR TVA incl. [CP 19]</b>		<b>217.00</b>
<b>TAR TVA incl.</b>		<b>0.60</b>

**Vos avantages avec FEIN:**

- ▶ FEIN ErgoGrip - Concept d'ergonomie exceptionnellement bien pensé et ayant fait l'objet d'une demande de brevet, pour un travail confortable.
- ▶ Durée de vie des charbons accrue et rendement plus élevé que les meuleuses d'angle similaires.
- ▶ Tête de réducteur avec pignonnerie complète en métal pour une robustesse et une durée de vie maximales.
- ▶ Interrupteur «homme mort» AutoStop
- ▶ La plus légère de sa catégorie.
- ▶ Câble industriel H07, longueur 4 m - unique dans cette catégorie.
- ▶ Le plus faible de niveau de vibration de sa catégorie.
- ▶ Capot de protection réglable sans outil.

**Compris dans le prix:**

1 capot de protection, 1 paire de flasques, 1 poignée, 1 clé

**WSG 15-125 PR**

Meuleuse d'angle compacte maniable de 1 500 W avec FEIN ErgoGrip pour un travail quasiment sans fatigue.



Accessoires voir page 90

Puissance absorbée	W	1 500
Puissance utile	W	900
Vitesse à vide	trs/min	11 000
Meule Ø	mm	125
Plateau souple Ø	mm	125
Fixation outils		M 14
Câble avec fiche	m	4
Poids selon EPTA	kg	2,40
<b>Référence</b>		<b>7 221 90 60 00 0</b>
<b>EAN</b>		<b>4014586879970</b>
<b>PV + TAR TVA excl. [CP 19]</b>		<b>267.59</b>
<b>PV + TAR TVA incl. [CP 19]</b>		<b>289.00</b>
<b>TAR TVA incl.</b>		<b>0.60</b>

**Vos avantages avec FEIN:**

- ▶ FEIN ErgoGrip - Concept d'ergonomie exceptionnellement bien pensé et ayant fait l'objet d'une demande de brevet, pour un travail confortable.
- ▶ POWERtronic pour un maximum de puissance, de réserve de puissance et une grande constance de la vitesse de rotation sous charge.
- ▶ Une protection plus complète pour l'utilisateur grâce au système KickBack Stop, à la protection contre le redémarrage intempestif, au démarrage progressif et à la protection électronique contre les surcharges.
- ▶ La plus légère de sa catégorie.
- ▶ Tête de réducteur avec pignonnerie complète en métal.
- ▶ Le plus faible de niveau de vibration de sa catégorie.
- ▶ Câble industriel H07, longueur 4 m.

**Compris dans le prix:**

1 capot de protection, 1 paire de flasques, 1 poignée anti-vibrations, 1 clé

**WSG 15-125 PRT**

Meuleuse d'angle compacte maniable de 1 500 W avec FEIN ErgoGrip pour un travail quasiment sans fatigue.



Accessoires voir page 90

Puissance absorbée	W	1 500
Puissance utile	W	900
Vitesse à vide	trs/min	11 000
Meule Ø	mm	125
Plateau souple Ø	mm	125
Fixation outils		M 14
Câble avec fiche	m	4
Poids selon EPTA	kg	2,40
<b>Référence</b>		<b>7 221 91 60 00 0</b>
<b>EAN</b>		<b>4014586880020</b>
<b>PV + TAR TVA excl. [CP 19]</b>		<b>267.59</b>
<b>PV + TAR TVA incl. [CP 19]</b>		<b>289.00</b>
<b>TAR TVA incl.</b>		<b>0.60</b>

**Vos avantages avec FEIN:**

- ▶ FEIN ErgoGrip - Concept d'ergonomie exceptionnellement bien pensé et ayant fait l'objet d'une demande de brevet, pour un travail confortable.
- ▶ POWERtronic pour un maximum de puissance, de réserve de puissance et une grande constance de la vitesse de rotation sous charge.
- ▶ Une protection plus complète pour l'utilisateur grâce au système KickBack Stop, à la protection contre le redémarrage intempestif, au démarrage progressif et à la protection électronique contre les surcharges.
- ▶ Interrupteur «homme mort» AutoStop
- ▶ La plus légère de sa catégorie.
- ▶ Tête de réducteur avec pignonnerie complète en métal.
- ▶ Le plus faible de niveau de vibration de sa catégorie.
- ▶ Câble industriel H07, longueur 4 m.

**Compris dans le prix:**

1 capot de protection, 1 paire de flasques, 1 poignée anti-vibrations, 1 clé

**WSG 17-125 P**

La meuleuse d'angle compacte et maniable avec une grande réserve de puissance pour des travaux de meulage et de tronçonnage efficaces.



Accessoires voir page 90

Puissance absorbée	W	1 700
Puissance utile	W	1 000
Vitesse à vide	trs/min	11 000
Meule Ø	mm	125
Plateau souple Ø	mm	125
Fixation outils		M 14
Câble avec fiche	m	4
Poids selon EPTA	kg	2,30
<b>Référence</b>		<b>7 222 07 60 08 0</b>
<b>EAN</b>		<b>4014586883816</b>
<b>PV + TAR TVA excl. [CP 19]</b>		<b>236.11</b>
<b>PV + TAR TVA incl. [CP 19]</b>		<b>255.00</b>
<b>TAR TVA incl.</b>		<b>0.60</b>

**Vos avantages avec FEIN:**

- ▶ Une protection plus complète pour l'utilisateur grâce au système KickBack Stop, à la protection contre le redémarrage intempestif, au démarrage progressif et à la protection électronique contre les surcharges.
- ▶ POWERtronic pour un maximum de puissance, de réserve de puissance et une grande constance de la vitesse de rotation sous charge.
- ▶ Durée de vie des charbons accrue et rendement plus élevé que les meuleuses d'angle similaires.
- ▶ Câble industriel H07, longueur 4 m.
- ▶ Tête de réducteur avec pignonnerie complète en métal pour une robustesse et une durée de vie maximales.
- ▶ Le plus faible de niveau de vibration de sa catégorie.
- ▶ La plus légère et la plus courte de sa catégorie.

**Compris dans le prix:**

1 capot de protection, 1 paire de flasques, 1 poignée anti-vibrations, 1 clé



**WSG 17-125 PS**

La spécialiste des disques à lamelles et à fibres avec un couple particulièrement élevé.



Accessoires voir page 90

Puissance absorbée	W	1 700
Puissance utile	W	1 000
Vitesse à vide	trs/min	8 500
Meule Ø	mm	125
Plateau souple Ø	mm	125
Fixation outils		M 14
Câble avec fiche	m	4
Poids selon EPTA	kg	2,40
<b>Référence</b>		<b>7 222 09 60 08 0</b>
<b>EAN</b>		<b>4014586883250</b>
<b>PV + TAR TVA excl. [CP 19]</b>		<b>236.11</b>
<b>PV + TAR TVA incl. [CP 19]</b>		<b>255.00</b>
<b>TAR TVA incl.</b>		<b>0.60</b>

**Vos avantages avec FEIN:**

- ▶ Durée de vie des charbons accrue et rendement plus élevé que les meuleuses d'angle similaires.
- ▶ Vitesse de rotation optimale et couple élevé, spécialement adaptés à l'utilisation de disques à lamelles et à fibres.
- ▶ POWERtronic pour un maximum de puissance, de réserve de puissance et une grande constance de la vitesse de rotation sous charge.
- ▶ La plus légère et la plus courte de sa catégorie.
- ▶ Surveillance de blocage.
- ▶ Protection contre le redémarrage intempestif.
- ▶ Démarrage progressif.
- ▶ Protection électronique contre les surcharges.
- ▶ Tête de réducteur avec pignonnerie complète en métal pour une robustesse et une durée de vie maximales.
- ▶ Le plus faible de niveau de vibration de sa catégorie.
- ▶ Câble industriel H07, longueur 4 m.

**Compris dans le prix:**

- 1 capot de protection, 1 paire de flasques,
- 1 poignée anti-vibrations, 1 clé

**WSG 17-125 PQ**

La meuleuse d'angle compacte et maniable avec une grande réserve de puissance pour des travaux de meulage et de tronçonnage efficaces.



Accessoires voir page 90

Puissance absorbée	W	1 700
Puissance utile	W	1 000
Vitesse à vide	trs/min	11 000
Meule Ø	mm	125
Plateau souple Ø	mm	125
Fixation outils		M 14
Câble avec fiche	m	4
Poids selon EPTA	kg	2,30
<b>Référence</b>		<b>7 222 08 60 00 0</b>
<b>EAN</b>		<b>4014586883175</b>
<b>PV + TAR TVA excl. [CP 19]</b>		<b>249.07</b>
<b>PV + TAR TVA incl. [CP 19]</b>		<b>269.00</b>
<b>TAR TVA incl.</b>		<b>0.60</b>

**Vos avantages avec FEIN:**

- ▶ Durée de vie des charbons accrue et rendement plus élevé que les meuleuses d'angle similaires.
- ▶ POWERtronic pour un maximum de puissance, de réserve de puissance et une grande constance de la vitesse de rotation sous charge.
- ▶ Une protection plus complète pour l'utilisateur grâce au système KickBack Stop, à la protection contre le redémarrage intempestif, au démarrage progressif et à la protection électronique contre les surcharges.
- ▶ La plus légère et la plus courte de sa catégorie.
- ▶ Tête de réducteur avec pignonnerie complète en métal pour une robustesse et une durée de vie maximales.
- ▶ Le plus faible de niveau de vibration de sa catégorie.
- ▶ Câble industriel H07, longueur 4 m.

**Compris dans le prix:**

- 1 capot de protection, 1 Flasque intérieur, 1 écrou de serrage rapide sans outil, 1 poignée anti-vibrations, 1 clé

**WSG 17-125 PSQ**

La spécialiste des disques à lamelles et à fibres avec un couple particulièrement élevé.



Accessoires voir page 90

Puissance absorbée	W	1 700
Puissance utile	W	1 000
Vitesse à vide	trs/min	8 500
Meule Ø	mm	125
Plateau souple Ø	mm	125
Fixation outils		M 14
Câble avec fiche	m	4
Poids selon EPTA	kg	2,40
<b>Référence</b>		<b>7 222 10 60 00 0</b>
<b>EAN</b>		<b>4014586883304</b>
<b>PV + TAR TVA excl. [CP 19]</b>		<b>249.07</b>
<b>PV + TAR TVA incl. [CP 19]</b>		<b>269.00</b>
<b>TAR TVA incl.</b>		<b>0.60</b>

**Vos avantages avec FEIN:**

- ▶ Durée de vie des charbons accrue et rendement plus élevé que les meuleuses d'angle similaires.
- ▶ Vitesse de rotation optimale et couple élevé, spécialement adaptés à l'utilisation de disques à lamelles et à fibres.
- ▶ POWERtronic pour un maximum de puissance, de réserve de puissance et une grande constance de la vitesse de rotation sous charge.
- ▶ La plus légère et la plus courte de sa catégorie.
- ▶ Surveillance de blocage.
- ▶ Protection contre le redémarrage intempestif.
- ▶ Démarrage progressif.
- ▶ Protection électronique contre les surcharges.
- ▶ Tête de réducteur avec pignonnerie complète en métal pour une robustesse et une durée de vie maximales.
- ▶ Le plus faible de niveau de vibration de sa catégorie.
- ▶ Câble industriel H07, longueur 4 m.

**Compris dans le prix:**

- 1 capot de protection, 1 clé, 1 Flasque intérieur,
- 1 écrou de serrage rapide sans outil, 1 poignée anti-vibrations

**WSG 17-150 P**

La meuleuse d'angle compacte et maniable avec une grande réserve de puissance pour des travaux de meulage et de tronçonnage efficaces.



Accessoires voir page 90

Puissance absorbée	W	1 700
Puissance utile	W	1 000
Vitesse à vide	trs/min	8 500
Meule Ø	mm	150
Plateau souple Ø	mm	150
Fixation outils		M 14
Câble avec fiche	m	4
Poids selon EPTA	kg	2,40
<b>Référence</b>		<b>7 222 11 60 00 0</b>
<b>EAN</b>		<b>4014586883366</b>
<b>PV + TAR TVA excl. [CP 19]</b>		<b>238.89</b>
<b>PV + TAR TVA incl. [CP 19]</b>		<b>258.00</b>
<b>TAR TVA incl.</b>		<b>0.60</b>

**Vos avantages avec FEIN:**

- ▶ Durée de vie des charbons accrue et rendement plus élevé que les meuleuses d'angle similaires.
- ▶ POWERtronic pour un maximum de puissance, de réserve de puissance et une grande constance de la vitesse de rotation sous charge.
- ▶ Une protection plus complète pour l'utilisateur grâce au système KickBack Stop, à la protection contre le redémarrage intempestif, au démarrage progressif et à la protection électronique contre les surcharges.
- ▶ La plus légère et la plus courte de sa catégorie.
- ▶ Tête de réducteur avec pignonnerie complète en métal pour une robustesse et une durée de vie maximales.
- ▶ Le plus faible de niveau de vibration de sa catégorie.
- ▶ Câble industriel H07, longueur 4 m.

**Compris dans le prix:**

- 1 capot de protection, 1 paire de flasques,
- 1 poignée anti-vibrations, 1 clé



**WSG 17-150 PQ**

La meuleuse d'angle compacte et maniable avec une grande réserve de puissance pour des travaux de meulage et de tronçonnage efficaces.



Accessoires voir page 90

Puissance absorbée	W	1 700
Puissance utile	W	1 000
Vitesse à vide	trs/min	8 500
Meule Ø	mm	150
Plateau souple Ø	mm	150
Fixation outils		M 14
Câble avec fiche	m	4
Poids selon EPTA	kg	2,40
<b>Référence</b>		<b>7 222 12 60 00 0</b>
<b>EAN</b>		<b>4014586883434</b>
<b>PV + TAR TVA excl. [CP 19]</b>		<b>249.07</b>
<b>PV + TAR TVA incl. [CP 19]</b>		<b>269.00</b>
<b>TAR TVA incl.</b>		<b>0.60</b>

**Vos avantages avec FEIN:**

- ▶ Durée de vie des charbons accrue et rendement plus élevé que les meuleuses d'angle similaires.
- ▶ POWERtronic pour un maximum de puissance, de réserve de puissance et une grande constance de la vitesse de rotation sous charge.
- ▶ Une protection plus complète pour l'utilisateur grâce au système KickBack Stop, à la protection contre le redémarrage intempestif, au démarrage progressif et à la protection électronique contre les surcharges.
- ▶ La plus légère et la plus courte de sa catégorie.
- ▶ Tête de réducteur avec pignonnerie complète en métal pour une robustesse et une durée de vie maximales.
- ▶ Le plus faible de niveau de vibration de sa catégorie.
- ▶ Câble industriel H07, longueur 4 m.

**Compris dans le prix:**

1 capot de protection, 1 Flasque intérieur, 1 écrou de serrage rapide sans outil, 1 poignée anti-vibrations, 1 clé

**WSG 17-70 Inox**

La spécialiste du traitement de l'acier inoxydable, avec vitesse de rotation variable.



Accessoires voir page 90

Puissance absorbée	W	1 700
Puissance utile	W	1 000
Vitesse à vide	trs/min	2 700 - 8 500
Meule Ø	mm	125
Plateau souple Ø	mm	125
Fixation outils		M 14
Câble avec fiche	m	4
Poids selon EPTA	kg	2,40
<b>Référence</b>		<b>7 222 13 60 08 0</b>
<b>EAN</b>		<b>4014586883519</b>
<b>PV + TAR TVA excl. [CP 19]</b>		<b>332.41</b>
<b>PV + TAR TVA incl. [CP 19]</b>		<b>359.00</b>
<b>TAR TVA incl.</b>		<b>0.60</b>

**Vos avantages avec FEIN:**

- ▶ Durée de vie des charbons accrue et rendement plus élevé que les meuleuses d'angle similaires.
- ▶ La vitesse de rotation variable permet d'utiliser différents outils depuis le satinage jusqu'au meulage de l'acier inoxydable.
- ▶ POWERtronic pour un maximum de puissance, de réserve de puissance et une grande constance de la vitesse de rotation sous charge.
- ▶ La plus légère et la plus courte de sa catégorie.
- ▶ Surveillance de blocage.
- ▶ Protection contre le redémarrage intempestif.
- ▶ Démarrage progressif.
- ▶ Protection électronique contre les surcharges.
- ▶ Tête de réducteur avec pignonnerie complète en métal pour une robustesse et une durée de vie maximales.
- ▶ Le plus faible de niveau de vibration de sa catégorie.
- ▶ Câble industriel H07, longueur 4 m.

**Compris dans le prix:**

1 capot de protection, 1 paire de flasques, 1 poignée anti-vibrations, 1 clé

**WSG 17-125 PR**

Meuleuse d'angle compacte maniable avec FEIN ErgoGrip pour un travail quasiment sans fatigue.



Accessoires voir page 90

Puissance absorbée	W	1 700
Puissance utile	W	1 000
Vitesse à vide	trs/min	11 000
Meule Ø	mm	125
Plateau souple Ø	mm	125
Fixation outils		M 14
Câble avec fiche	m	4
Poids selon EPTA	kg	2,40
<b>Référence</b>		<b>7 222 18 60 00 0</b>
<b>EAN</b>		<b>4014586883571</b>
<b>PV + TAR TVA excl. [CP 19]</b>		<b>276.85</b>
<b>PV + TAR TVA incl. [CP 19]</b>		<b>299.00</b>
<b>TAR TVA incl.</b>		<b>0.60</b>

**Vos avantages avec FEIN:**

- ▶ FEIN ErgoGrip - Concept d'ergonomie exceptionnellement bien pensé et ayant fait l'objet d'une demande de brevet, pour un travail confortable.
- ▶ POWERtronic pour un maximum de puissance, de réserve de puissance et une grande constance de la vitesse de rotation sous charge.
- ▶ Une protection plus complète pour l'utilisateur grâce au système KickBack Stop, à la protection contre le redémarrage intempestif, au démarrage progressif et à la protection électronique contre les surcharges.
- ▶ La plus légère de sa catégorie.
- ▶ Tête de réducteur avec pignonnerie complète en métal.
- ▶ Le plus faible de niveau de vibration de sa catégorie.
- ▶ Câble industriel H07, longueur 4 m.

**Compris dans le prix:**

1 capot de protection, 1 paire de flasques, 1 poignée anti-vibrations, 1 clé

**WSG 17-125 PRT**

Meuleuse d'angle compacte maniable avec FEIN ErgoGrip pour un travail quasiment sans fatigue.



Accessoires voir page 90

Puissance absorbée	W	1 700
Puissance utile	W	1 000
Vitesse à vide	trs/min	11 000
Meule Ø	mm	150
Plateau souple Ø	mm	150
Fixation outils		M 14
Câble avec fiche	m	4
Poids selon EPTA	kg	2,40
<b>Référence</b>		<b>7 222 19 60 00 0</b>
<b>EAN</b>		<b>4014586883618</b>
<b>PV + TAR TVA excl. [CP 19]</b>		<b>276.85</b>
<b>PV + TAR TVA incl. [CP 19]</b>		<b>299.00</b>
<b>TAR TVA incl.</b>		<b>0.60</b>

**Vos avantages avec FEIN:**

- ▶ FEIN ErgoGrip - Concept d'ergonomie exceptionnellement bien pensé et ayant fait l'objet d'une demande de brevet, pour un travail confortable.
- ▶ POWERtronic pour un maximum de puissance, de réserve de puissance et une grande constance de la vitesse de rotation sous charge.
- ▶ Une protection plus complète pour l'utilisateur grâce au système KickBack Stop, à la protection contre le redémarrage intempestif, au démarrage progressif et à la protection électronique contre les surcharges.
- ▶ La plus légère de sa catégorie.
- ▶ Tête de réducteur avec pignonnerie complète en métal.
- ▶ Interrupteur «homme mort» AutoStop
- ▶ Le plus faible de niveau de vibration de sa catégorie.
- ▶ Câble industriel H07, longueur 4 m.

**Compris dans le prix:**

1 capot de protection, 1 paire de flasques, 1 poignée anti-vibrations, 1 clé

**WSG 17-150 PR**

Meuleuse d'angle compacte maniable avec FEIN ErgoGrip pour un travail quasiment sans fatigue.



Accessoires voir page 90

Puissance absorbée	W	1 700
Puissance utile	W	1 000
Vitesse à vide	trs/min	8 500
Meule Ø	mm	150
Plateau souple Ø	mm	150
Fixation outils		M 14
Câble avec fiche	m	4
Poids selon EPTA	kg	2,60
<b>Référence</b>		<b>7 222 20 60 00 0</b>
<b>EAN</b>		<b>4014586883656</b>
<b>PV + TAR TVA excl. [CP 19]</b>		<b>276.85</b>
<b>PV + TAR TVA incl. [CP 19]</b>		<b>299.00</b>
<b>TAR TVA incl.</b>		<b>0.60</b>

**Vos avantages avec FEIN:**

- ▶ FEIN ErgoGrip - Concept d'ergonomie exceptionnellement bien pensé et ayant fait l'objet d'une demande de brevet, pour un travail confortable.
- ▶ POWERtronic pour un maximum de puissance, de réserve de puissance et une grande constance de la vitesse de rotation sous charge.
- ▶ Une protection plus complète pour l'utilisateur grâce au système KickBack Stop, à la protection contre le redémarrage intempestif, au démarrage progressif et à la protection électronique contre les surcharges.
- ▶ La plus légère de sa catégorie.
- ▶ Tête de réducteur avec pignonnerie complète en métal.
- ▶ Le plus faible de niveau de vibration de sa catégorie.
- ▶ Câble industriel H07, longueur 4 m.

**Compris dans le prix:**

- 1 capot de protection, 1 paire de flasques, 1 poignée anti-vibrations, 1 clé

**WSG 17-150 PRT**

Meuleuse d'angle compacte maniable avec FEIN ErgoGrip pour un travail quasiment sans fatigue.



Accessoires voir page 90

Puissance absorbée	W	1 700
Puissance utile	W	1 000
Vitesse à vide	trs/min	8 500
Meule Ø	mm	150
Plateau souple Ø	mm	150
Fixation outils		M 14
Câble avec fiche	m	4
Poids selon EPTA	kg	2,60
<b>Référence</b>		<b>7 222 21 60 00 0</b>
<b>EAN</b>		<b>4014586883694</b>
<b>PV + TAR TVA excl. [CP 19]</b>		<b>276.85</b>
<b>PV + TAR TVA incl. [CP 19]</b>		<b>299.00</b>
<b>TAR TVA incl.</b>		<b>0.60</b>

**Vos avantages avec FEIN:**

- ▶ FEIN ErgoGrip - Concept d'ergonomie exceptionnellement bien pensé et ayant fait l'objet d'une demande de brevet, pour un travail confortable.
- ▶ POWERtronic pour un maximum de puissance, de réserve de puissance et une grande constance de la vitesse de rotation sous charge.
- ▶ Une protection plus complète pour l'utilisateur grâce au système KickBack Stop, à la protection contre le redémarrage intempestif, au démarrage progressif et à la protection électronique contre les surcharges.
- ▶ Interrupteur «homme mort» AutoStop
- ▶ La plus légère de sa catégorie.
- ▶ Tête de réducteur avec pignonnerie complète en métal.
- ▶ Le plus faible de niveau de vibration de sa catégorie.
- ▶ Câble industriel H07, longueur 4 m.

**Compris dans le prix:**

- 1 capot de protection, 1 paire de flasques, 1 poignée anti-vibrations, 1 clé

**WSG 17-70 Inox R**

Meuleuse d'angle compacte maniable avec FEIN ErgoGrip pour un travail quasiment sans fatigue dans le domaine de l'acier inoxydable.



Accessoires voir page 90

Puissance absorbée	W	1 700
Puissance utile	W	1 000
Vitesse à vide	trs/min	2 700 - 8 500
Meule Ø	mm	125
Plateau souple Ø	mm	125
Fixation outils		M 14
Câble avec fiche	m	4
Poids selon EPTA	kg	2,50
<b>Référence</b>		<b>7 222 22 60 00 0</b>
<b>EAN</b>		<b>4014586883731</b>
<b>PV + TAR TVA excl. [CP 19]</b>		<b>375.00</b>
<b>PV + TAR TVA incl. [CP 19]</b>		<b>405.00</b>
<b>TAR TVA incl.</b>		<b>0.60</b>

**Vos avantages avec FEIN:**

- ▶ FEIN ErgoGrip - Concept d'ergonomie exceptionnellement bien pensé et ayant fait l'objet d'une demande de brevet, pour un travail confortable.
- ▶ POWERtronic pour un maximum de puissance, de réserve de puissance et une grande constance de la vitesse de rotation sous charge.
- ▶ Une protection plus complète pour l'utilisateur grâce au système KickBack Stop, à la protection contre le redémarrage intempestif, au démarrage progressif et à la protection électronique contre les surcharges.
- ▶ La plus légère de sa catégorie.
- ▶ Tête de réducteur avec pignonnerie complète en métal.
- ▶ Le plus faible de niveau de vibration de sa catégorie.
- ▶ Câble industriel H07, longueur 4 m.

**Compris dans le prix:**

- 1 capot de protection, 1 paire de flasques, 1 poignée anti-vibrations, 1 clé

**WSG 17-70 Inox RT**

Meuleuse d'angle compacte maniable avec FEIN ErgoGrip pour un travail quasiment sans fatigue dans le domaine de l'acier inoxydable.



Accessoires voir page 90

Puissance absorbée	W	1 700
Puissance utile	W	1 000
Vitesse à vide	trs/min	2 700 - 8 500
Meule Ø	mm	125
Plateau souple Ø	mm	125
Fixation outils		M 14
Câble avec fiche	m	4
Poids selon EPTA	kg	2,50
<b>Référence</b>		<b>7 222 23 60 00 0</b>
<b>EAN</b>		<b>4014586883779</b>
<b>PV + TAR TVA excl. [CP 19]</b>		<b>375.00</b>
<b>PV + TAR TVA incl. [CP 19]</b>		<b>405.00</b>
<b>TAR TVA incl.</b>		<b>0.60</b>

**Vos avantages avec FEIN:**

- ▶ FEIN ErgoGrip - Concept d'ergonomie exceptionnellement bien pensé et ayant fait l'objet d'une demande de brevet, pour un travail confortable.
- ▶ POWERtronic pour un maximum de puissance, de réserve de puissance et une grande constance de la vitesse de rotation sous charge.
- ▶ Une protection plus complète pour l'utilisateur grâce au système KickBack Stop, à la protection contre le redémarrage intempestif, au démarrage progressif et à la protection électronique contre les surcharges.
- ▶ Interrupteur «homme mort» AutoStop
- ▶ La plus légère de sa catégorie.
- ▶ Tête de réducteur avec pignonnerie complète en métal.
- ▶ Le plus faible de niveau de vibration de sa catégorie.
- ▶ Câble industriel H07, longueur 4 m.

**Compris dans le prix:**

- 1 capot de protection, 1 paire de flasques, 1 poignée anti-vibrations, 1 clé

**Accessoires généraux**



**Gants de travail**  
amortissant les vibrations, certifiés selon EN 388/420, EN ISO 10819, n° EEC. 0200, UE 1 paire

Taille	Référence	PV + TAR TVA excl.	PV + TAR TVA incl.
9 L	3 21 73 003 00 3	96.57	104.30
10 XL	3 21 73 004 00 1	96.57	104.30
11 XXL	3 21 73 005 00 5	96.57	104.30

**Accessoires généraux WSG**



**Coffret machine**  
Plastique, dimensions intérieures: 470 x 275 x 116 mm

Référence	PV + TAR TVA excl.	PV + TAR TVA incl.
3 39 01 118 01 0	49.91	53.90



**Boîte en plastique**  
Coffret avec couvercle verrouillable pour petites pièces et accessoires, adapté au coffret à outils 3 39 01 118 01 0, max. 5 pièces/coffret.

Référence	PV + TAR TVA excl.	PV + TAR TVA incl.
3 39 01 119 00 0	5.37	5.80



**Poignée anti-vibrations**  
M 8, amortissant les vibrations, permet de réduire les vibrations lors de travaux de longue durée.

Référence	PV + TAR TVA excl.	PV + TAR TVA incl.
3 21 19 124 01 0	11.39	12.30



**Écrou de serrage rapide**  
pour le changement sans outil des disques, hauteur réduite, de 8 mm seulement

Référence	PV + TAR TVA excl.	PV + TAR TVA incl.
6 38 02 191 01 0	35.83	38.70



**Flasque intérieur**

Référence	PV + TAR TVA excl.	PV + TAR TVA incl.
6 38 01 120 00 6	8.98	9.70



**Flasque fileté**  
M 14, pour meules à ébarber et à tronçonner ainsi que pour meules à lamelles et brosses circulaires torsadées

Référence	PV + TAR TVA excl.	PV + TAR TVA incl.
6 38 02 052 00 0	8.98	9.70



**Flasque fileté**  
M 14, pour plateaux souples et brosses torsadées

Référence	PV + TAR TVA excl.	PV + TAR TVA incl.
6 38 01 154 00 7	8.98	9.70



**Plateau souple**  
avec flasque M 14, pour feuille abrasive en fibre Ø 125 mm

Ø mm	Référence	PV + TAR TVA excl.	PV + TAR TVA incl.
125	6 38 06 087 01 3	7.50	8.10

**Capots de protection**



**Capot de protection**  
pour disques à lamelles et disques d'ébarbage

Ø mm	Référence	PV + TAR TVA excl.	PV + TAR TVA incl.
115	3 18 10 299 00 0	11.76	12.70
125	3 18 10 300 00 0	12.22	13.20
150	3 18 10 301 00 0	12.41	13.40



**Capot de protection pour travaux de tronçonnage**  
pour travailler avec des disques de tronçonnage en toute sécurité

Ø mm	Référence	PV + TAR TVA excl.	PV + TAR TVA incl.
115	6 38 11 016 01 0	s. d.	s. d.
125	6 38 11 017 01 0	s. d.	s. d.
150	6 38 11 018 01 0	s. d.	s. d.

**Accessoires MSfv 649-1**



**Coffret machine**  
métallique 700 x 180 x 100 mm

Référence	PV + TAR TVA excl.	PV + TAR TVA incl.
3 39 01 021 01 1	69.54	75.10

**Flasque intérieur**  
pour meules Ø 125 mm

Référence	PV + TAR TVA excl.	PV + TAR TVA incl.
6 38 01 079 00 9	8.98	9.70

**Flasque fileté**  
M 14, pour meules jusqu'à 6 mm

Référence	PV + TAR TVA excl.	PV + TAR TVA incl.
6 38 02 084 00 9	8.98	9.70



Meulage

		WSB 20-180	WSB 20-230	WSG 20-180	WSG 20-230	WSB 25-180 X	WSB 25-230 X	WSG 25-180	WSG 25-230
		Meuleuse d'angle de sécurité puissante pour le meulage.	Meuleuse d'angle de sécurité puissante pour travaux de meulage et de tronçonnage.	Meuleuse d'angle puissante pour le meulage.	Meuleuse d'angle puissante pour travaux de meulage et de tronçonnage.	Meuleuse d'angle de sécurité puissante pour le meulage.	Meuleuse d'angle de sécurité puissante pour le meulage.	Meuleuse d'angle de sécurité puissante pour le meulage.	Meuleuse d'angle FEIN puissante pour travaux de tronçonnage et de meulage extrêmes.
<b>Page</b>		92	92	92	93	93	93	94	94
<b>Application</b>	Ebarber	▲		▲	▲	▲	▲	▲	▲
	Dégrossir	▲▲		▲▲	▲▲	▲▲	▲	▲▲	▲
	Brossage							▲	
	Tronçonner			▲	▲		▲▲		▲▲
<b>Equipement</b>	Moteur haute performance FEIN	●	●	●	●	●	●	●	●
	Démarrage progressif	●	●	●	●	●	●	●	●
	Protection contre le redémarrage intempestif	●	●	●	●	●	●	●	●
	Frein	●	●			●	●		
	Interrupteur «homme mort» AutoStop	+	+	+	+	●	●	●	+
<b>Caractéristiques techniques</b>	Puissance absorbée	2 000 W	2 000 W	2 000 W	2 000 W	2 500 W	2 500 W	2 500 W	2 500 W
	Vitesse à vide	8 500 trs/min	6 600 trs/min	8 500 trs/min	6 600 trs/min	8 500 trs/min	6 600 trs/min	8 500 trs/min	6 600 trs/min
	Poids selon EPTA	5,90 kg	5,90 kg	5,60 kg	5,60 kg	6,50 kg	6,70 kg	6,30 kg	6,3 kg
	Porte-outil	QuickIN	QuickIN			QuickIN	QuickIN		
	Emmanchement Ø	22,23 mm	22,23 mm			22,23 mm	22,23 mm		
	Fixation outils			M 14	M 14			M 14	M 14
	Meule Ø	180 mm	230 mm	180 mm	230 mm	180 mm	230 mm	180 mm	230 mm
	Plateau souple Ø	180 mm	230 mm	180 mm	230 mm	180 mm	230 mm	180 mm	230 mm

▲ adapté    ▲▲ parfaitement adapté    + en option    ● compris

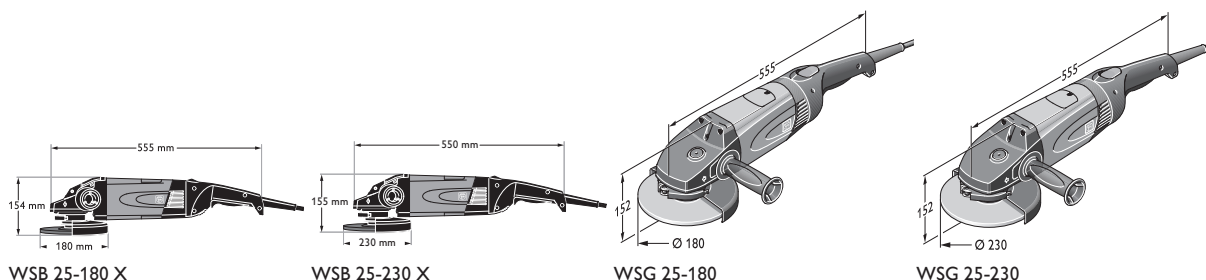

**WSB 20-180**



Accessoires voir page 95

Meuleuse d'angle de sécurité puissante pour le meulage.

Puissance absorbée	W	2 000
Puissance utile	W	1 250
Vitesse à vide	trs/min	8 500
Meule Ø	mm	180
Porte-outil		QuickIN
Emmanchement Ø	mm	22,23
Plateau souple Ø	mm	180
Poids selon EPTA	kg	5,90
<b>Référence</b>		<b>7 221 05 08 23 0</b>
<b>EAN</b>		<b>4014586851693</b>
<b>PV + TAR TVA excl. [CP 01]</b>		<b>409.26</b>
<b>PV + TAR TVA incl. [CP 01]</b>		<b>442.00</b>
<b>TAR TVA incl.</b>		<b>2.50</b>

Vous trouverez la machine avec interrupteur «homme mort» AutoStop dans la partie numérique.

**Vos avantages avec FEIN:**

- ▶ Moteur haute performance FEIN - Rendement élevé sur toute la plage de travail.
- ▶ Concept de sécurité complet grâce au système de freinage électrique EBS, à la protection contre le redémarrage intempestif et au démarrage progressif.
- ▶ Système de serrage rapide sans outil QuickIN FEIN - serrage en toute sécurité d'accessoires sans clé.
- ▶ Poignée arrière à 4 positions.
- ▶ Roulements à billes protégés contre les poussières.
- ▶ Composants électroniques protégés.
- ▶ Charbons à détection de niveau d'usure (autorupteur).
- ▶ Protection contre le redémarrage intempestif.
- ▶ Disponible également avec Auto Stop (version homme mort) pour une sécurité maximale (7 221 05 29).

**Compris dans le prix:**

1 capot de protection, 1 flasque de serrage pour disques à tronçonner et à ébarber, 1 poignée

**WSB 20-230**



Accessoires voir page 95

Meuleuse d'angle de sécurité puissante pour travaux de meulage et de tronçonnage.

Puissance absorbée	W	2 000
Puissance utile	W	1 250
Vitesse à vide	trs/min	6 600
Meule Ø	mm	230
Porte-outil		QuickIN
Emmanchement Ø	mm	22,23
Plateau souple Ø	mm	230
Poids selon EPTA	kg	5,90
<b>Référence</b>		<b>7 221 06 08 23 3</b>
<b>EAN</b>		<b>4014586851709</b>
<b>PV + TAR TVA excl. [CP 01]</b>		<b>409.26</b>
<b>PV + TAR TVA incl. [CP 01]</b>		<b>442.00</b>
<b>TAR TVA incl.</b>		<b>2.50</b>

Vous trouverez la machine avec interrupteur «homme mort» AutoStop dans la partie numérique.

**Vos avantages avec FEIN:**

- ▶ Moteur haute performance FEIN - Rendement élevé sur toute la plage de travail, supporte des charges atteignant 150 %.
- ▶ Concept de sécurité complet grâce au système de freinage électrique EBS, à la protection contre le redémarrage intempestif et au démarrage progressif.
- ▶ Système de serrage rapide sans outil QuickIN FEIN - serrage en toute sécurité d'accessoires sans clé.
- ▶ Poignée arrière à 4 positions.
- ▶ Roulements à billes protégés contre les poussières.
- ▶ Composants électroniques protégés.
- ▶ Charbons à détection de niveau d'usure (autorupteur).
- ▶ Protection contre le redémarrage intempestif.
- ▶ Disponible également avec Auto Stop (version homme mort) pour une sécurité maximale (7 221 06 29).

**Compris dans le prix:**

1 capot de protection, 1 flasque de serrage pour disques à tronçonner et à ébarber, 1 poignée

**WSG 20-180**



Accessoires voir page 95

Meuleuse d'angle puissante pour le meulage.

Puissance absorbée	W	2 000
Puissance utile	W	1 250
Vitesse à vide	trs/min	8 500
Meule Ø	mm	180
Plateau souple Ø	mm	180
Fixation outils		M 14
Poids selon EPTA	kg	5,60
<b>Référence</b>		<b>7 221 07 08 23 9</b>
<b>EAN</b>		<b>4014586851716</b>
<b>PV + TAR TVA excl. [CP 01]</b>		<b>350.93</b>
<b>PV + TAR TVA incl. [CP 01]</b>		<b>379.00</b>
<b>TAR TVA incl.</b>		<b>2.50</b>

Vous trouverez la machine avec interrupteur «homme mort» AutoStop dans la partie numérique.

**Vos avantages avec FEIN:**

- ▶ Moteur haute performance FEIN - Rendement élevé sur toute la plage de travail, supporte des charges atteignant 150 %.
- ▶ La tête d'engrenage plate facilite l'accès dans les pièces à travailler.
- ▶ Démarrage progressif pour une utilisation en toute sécurité.
- ▶ Poignée arrière à 4 positions.
- ▶ Roulements à billes protégés contre les poussières.
- ▶ Composants électroniques protégés.
- ▶ Charbons à détection de niveau d'usure (autorupteur).
- ▶ Protection contre le redémarrage intempestif.
- ▶ Disponible également avec Auto Stop (version homme mort) pour une sécurité maximale (7 221 07 29).

**Compris dans le prix:**

1 capot de protection, 1 paire de flasques, 1 poignée, 1 clé

**WSG 20-230**

Meuleuse d'angle puissante pour travaux de meulage et de tronçonnage.



Accessoires voir page 95

Puissance absorbée	W	2 000
Puissance utile	W	1 250
Vitesse à vide	trs/min	6 600
Meule Ø	mm	230
Plateau souple Ø	mm	230
Fixation outils		M 14
Poids selon EPTA	kg	5,60
<b>Référence</b>		<b>7 221 08 08 23 5</b>
<b>EAN</b>		<b>4014586851723</b>
<b>PV + TAR TVA excl. [CP 01]</b>		<b>350.93</b>
<b>PV + TAR TVA incl. [CP 01]</b>		<b>379.00</b>
<b>TAR TVA incl.</b>		<b>2.50</b>

Vous trouverez la machine avec interrupteur «homme mort» AutoStop dans la partie numérique.

**Vos avantages avec FEIN:**

- ▶ Moteur haute performance FEIN - Rendement élevé sur toute la plage de travail, supporte des charges atteignant 150 %.
- ▶ La tête d'engrenage plate facilite l'accès dans les pièces à travailler.
- ▶ Démarrage progressif pour une utilisation en toute sécurité.
- ▶ Poignée arrière à 4 positions.
- ▶ Roulements à billes protégés contre les poussières.
- ▶ Composants électroniques protégés.
- ▶ Charbons à détection de niveau d'usure (autorupteur).
- ▶ Protection contre le redémarrage intempestif.
- ▶ Disponible également avec Auto Stop (version homme mort) pour une sécurité maximale (7 221 08 29).

**Compris dans le prix:**

1 capot de protection, 1 paire de flasques, 1 poignée, 1 clé

**WSB 25-180 X**

Meuleuse d'angle de sécurité FEIN puissante pour travaux de meulage extrêmes.



Accessoires voir page 95

Puissance absorbée	W	2 500
Puissance utile	W	1 700
Vitesse à vide	trs/min	8 500
Meule Ø	mm	180
Porte-outil		QuickIN
Emmanchement Ø	mm	22,23
Plateau souple Ø	mm	180
Poids selon EPTA	kg	6,50
<b>Référence</b>		<b>7 221 10 99 23 1</b>
<b>EAN</b>		<b>4014586853253</b>
<b>PV + TAR TVA excl. [CP 01]</b>		<b>508.33</b>
<b>PV + TAR TVA incl. [CP 01]</b>		<b>549.00</b>
<b>TAR TVA incl.</b>		<b>2.50</b>

**Vos avantages avec FEIN:**

- ▶ Avec le moteur FEIN d'une puissance élevée de 2 500 watts, la meuleuse d'angle FEIN la plus puissante pour un rendement de ponçage maximal sur toute la plage de travail jusqu'à 150% de charge.
- ▶ Concept de sécurité complet grâce au système de freinage électrique EBS, à la protection contre le redémarrage intempestif et au démarrage progressif.
- ▶ Système de serrage rapide sans outil QuickIN FEIN - serrage en toute sécurité d'accessoires sans clé.
- ▶ Poignée arrière à 4 positions.
- ▶ Roulements à billes protégés contre les poussières.
- ▶ Composants électroniques protégés.
- ▶ Charbons à détection de niveau d'usure (autorupteur).
- ▶ Protection contre le redémarrage intempestif.

**Compris dans le prix:**

1 capot de protection, 1 flasque de serrage pour disques à tronçonner et à ébarber, 1 poignée

**WSB 25-230 X**

Meuleuse d'angle de sécurité FEIN puissante pour travaux de tronçonnage et de meulage extrêmes.



Accessoires voir page 95

Puissance absorbée	W	2 500
Puissance utile	W	1 700
Vitesse à vide	trs/min	6 600
Meule Ø	mm	230
Porte-outil		QuickIN
Emmanchement Ø	mm	22,23
Plateau souple Ø	mm	230
Poids selon EPTA	kg	6,70
<b>Référence</b>		<b>7 221 11 99 23 0</b>
<b>EAN</b>		<b>4014586853321</b>
<b>PV + TAR TVA excl. [CP 01]</b>		<b>508.33</b>
<b>PV + TAR TVA incl. [CP 01]</b>		<b>549.00</b>
<b>TAR TVA incl.</b>		<b>2.50</b>

**Vos avantages avec FEIN:**

- ▶ Avec le moteur FEIN d'une puissance élevée de 2 500 watts, la meuleuse d'angle FEIN la plus puissante pour un rendement de ponçage maximal sur toute la plage de travail jusqu'à 150% de charge.
- ▶ Concept de sécurité complet grâce au système de freinage électrique EBS, à la protection contre le redémarrage intempestif et au démarrage progressif.
- ▶ Système de serrage rapide sans outil QuickIN FEIN - serrage en toute sécurité d'accessoires sans clé.
- ▶ Poignée arrière à 4 positions.
- ▶ Roulements à billes protégés contre les poussières.
- ▶ Composants électroniques protégés.
- ▶ Charbons à détection de niveau d'usure (autorupteur).
- ▶ Protection contre le redémarrage intempestif.

**Compris dans le prix:**

1 capot de protection, 1 flasque de serrage pour disques à tronçonner et à ébarber, 1 poignée



**WSG 25-180**



Accessoires voir page 95

Leistungstärkster FEIN Winkelschleifer für extreme Schleifarbeiten.

Puissance absorbée	W	2 500
Puissance utile	W	1 700
Vitesse à vide	trs/min	8 500
Meule Ø	mm	180
Plateau souple Ø	mm	180
Fixation outils		M 14
Poids selon EPTA	kg	6,30
<b>Référence</b>		<b>7 221 26 99 23 0</b>
<b>EAN</b>		<b>4014586857596</b>
<b>PV + TAR TVA excl. [CP 01]</b>		<b>452.78</b>
<b>PV + TAR TVA incl. [CP 01]</b>		<b>489.00</b>
<b>TAR TVA incl.</b>		<b>2.50</b>

**Vos avantages avec FEIN:**

- ▶ Avec le moteur FEIN d'une puissance élevée de 2 500 watts, la meuleuse d'angle FEIN la plus puissante pour un rendement de ponçage maximal sur toute la plage de travail jusqu'à 150% de charge.
- ▶ La tête d'engrenage plate facilite l'accès dans les pièces à travailler.
- ▶ Démarrage progressif pour une utilisation en toute sécurité.
- ▶ Poignée arrière à 4 positions.
- ▶ Roulements à billes protégés contre les poussières.
- ▶ Composants électroniques protégés.
- ▶ Charbons à détection de niveau d'usure (autorupteur).
- ▶ Protection contre le redémarrage intempestif.

**Compris dans le prix:**

1 capot de protection, 1 paire de flasques, 1 poignée, 1 clé

**WSG 25-230**



Accessoires voir page 95

Meuleuse d'angle FEIN puissante pour travaux de tronçonnage et de meulage extrêmes.

Puissance absorbée	W	2 500
Puissance utile	W	1 700
Vitesse à vide	trs/min	6 600
Meule Ø	mm	230
Plateau souple Ø	mm	230
Fixation outils		M 14
Poids selon EPTA	kg	6,30
<b>Référence</b>		<b>7 221 27 99 23 0</b>
<b>EAN</b>		<b>4014586857619</b>
<b>PV + TAR TVA excl. [CP 01]</b>		<b>452.78</b>
<b>PV + TAR TVA incl. [CP 01]</b>		<b>489.00</b>
<b>TAR TVA incl.</b>		<b>2.50</b>

**Vos avantages avec FEIN:**

- ▶ Avec le moteur FEIN d'une puissance élevée de 2 500 watts, la meuleuse d'angle FEIN la plus puissante pour un rendement de ponçage maximal sur toute la plage de travail jusqu'à 150 % de charge.
- ▶ Démarrage progressif pour une utilisation en toute sécurité.
- ▶ La tête d'engrenage plate facilite l'accès dans les pièces à travailler complexes.
- ▶ Poignée arrière à 4 positions.
- ▶ Composants électroniques protégés.
- ▶ Roulements à billes protégés contre les poussières.
- ▶ Charbons à détection de niveau d'usure (autorupteur).

**Compris dans le prix:**

1 paire de flasques, 1 clé, 1 capot de protection, 1 poignée



**Accessoires généraux**



**Coffret machine**  
Travail des métaux

Largeur mm	Longueur mm	Hauteur mm	Référence	PV + TAR TVA excl.	PV + TAR TVA incl.
240	690	160	3 39 01 022 01 4	63.89	69.00



**Poignée anti-vibrations**  
M 14, amortissant les vibrations, permet de réduire les vibrations lors de travaux de longue durée.

Référence	PV + TAR TVA excl.	PV + TAR TVA incl.
3 21 19 117 01 5	45.65	49.30



**Gants de travail**  
amortissant les vibrations, certifiés selon EN 388/420, EN ISO 10819, n° EEC. 0200, UE 1 paire

Taille	Référence	PV + TAR TVA excl.	PV + TAR TVA incl.
9 L	3 21 73 003 00 3	96.57	104.30
10 XL	3 21 73 004 00 1	96.57	104.30
11 XXL	3 21 73 005 00 5	96.57	104.30



**Adaptateur**  
Utilisation universelle en combinaison avec des outils électroportatifs et des accessoires avec aspirateur et dispositifs d'aspiration. Manchon en caoutchouc souple, longueur 70 mm, Ø intérieur 31,5 mm.

Référence	PV + TAR TVA excl.	PV + TAR TVA incl.
3 13 22 771 00 9	6.57	7.10

**Capots de protection**



**Capot de protection pour travaux de tronçonnage**

Ø mm	Référence	PV + TAR TVA excl.	PV + TAR TVA incl.
180	6 38 11 004 01 0	40.00	43.20
230	6 38 11 005 01 0	41.11	44.40



**Capot de protection**  
avec buse pour aspirateur pour disques à tronçonner Ø 180 mm, profondeur de coupe 40 mm, raccordement Ø 32 mm

Référence	PV + TAR TVA excl.	PV + TAR TVA incl.
9 06 04 008 01 3	305.09	329.50



**Capot de protection**  
avec chariot de guidage pour disques à tronçonner Ø 230 mm, profondeur de coupe 65 mm, raccordement Ø 32 mm

Référence	PV + TAR TVA excl.	PV + TAR TVA incl.
9 06 04 009 01 7	315.09	340.30

**Accessoires WSB**



**Dispositif de serrage**  
pour meules à ébarber et à tronçonner ainsi que pour meules à lamelles

Référence	PV + TAR TVA excl.	PV + TAR TVA incl.
6 38 02 183 02 5	47.59	51.40



**Plateau souple**  
avec dispositif de serrage

Ø mm	Référence	PV + TAR TVA excl.	PV + TAR TVA incl.
180	6 38 06 174 02 8	61.39	66.30



**Plateau souple**  
sans dispositif de serrage

Ø mm	Référence	PV + TAR TVA excl.	PV + TAR TVA incl.
180	6 38 06 174 01 2	21.48	23.20



**Dispositif de serrage**  
pour plateaux souples

Référence	PV + TAR TVA excl.	PV + TAR TVA incl.
6 38 02 185 02 7	47.59	51.40

**Accessoires WSG**



**Flasque fileté**  
M 14, pour meules à ébarber et à tronçonner ainsi que pour meules à lamelles et brosses circulaires torsadées

Référence	PV + TAR TVA excl.	PV + TAR TVA incl.
6 38 02 052 00 0	8.98	9.70



**Flasque intérieur**

Référence	PV + TAR TVA excl.	PV + TAR TVA incl.
6 38 01 120 00 6	8.98	9.70



**Plateau souple**  
avec flasque M 14

Ø mm	Référence	PV + TAR TVA excl.	PV + TAR TVA incl.
180	6 38 06 034 01 7	15.56	16.80



**Flasque fileté**  
M 14, pour plateaux souples et brosses torsadées

Référence	PV + TAR TVA excl.	PV + TAR TVA incl.
6 38 01 154 00 7	8.98	9.70

Meulage



	GSZ 8-280 P	GSZ 8-280 PE	GSZ 8-280 PL	GSZ 8-280 PEL	GSZ 8-90 PEL	
	Meuleuse droite maniable et performante pour les travaux de meulage et d'ébavurage dans les endroits exigus, convenant également pour l'utilisation semi-stationnaire.		Meuleuse droite maniable et performante, dotée d'une grande profondeur de travail en plongée, pour les travaux de meulage et d'ébavurage dans les endroits exigus.		Meuleuse droite maniable et performante pour le traitement de l'acier inoxydable, dotée d'une grande profondeur de travail en plongée et adaptée aux travaux de meulage et de polissage dans les endroits particulièrement exigus.	
Page	98	98	98	98	99	
Application	Satinage				▲▲	
	Brossage		▲		▲▲	
	Polissage				▲▲	
	Fraiser	▲▲	▲▲	▲▲	▲▲	
	Meulage	▲▲	▲▲	▲▲	▲▲	▲▲
	Dégrossir		▲▲	▲▲	▲▲	
	Ebarber		▲	▲	▲	
Tronçonner						
Caractéristiques techniques	Puissance absorbée	750 W	750 W	750 W	750 W	750 W
	Vitesse à vide	28 000 trs/min	8 500 - 28 000 trs/min	28 000 trs/min	8 500 - 28 000 trs/min	8 500 trs/min
	Poids selon EPTA	1,4 kg	1,4 kg	1,8 kg	1,8 kg	1,80 kg
	Pince de serrage Ø max.	8 mm	8 mm	8 mm	8 mm	8 mm
	Meule Ø max.	45 mm	50 mm		50 mm	50 mm
	Col long			●	●	●

▲ adapté    ▲▲ parfaitement adapté    ● compris

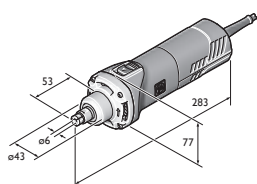

GSZ 8-280 P  
GSZ 8-280 PE  
GSZ 8-280 PEL

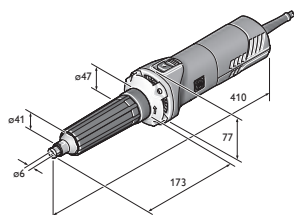

GSZ 8-280 PL

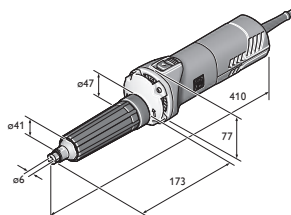

GSZ 8-90 PEL

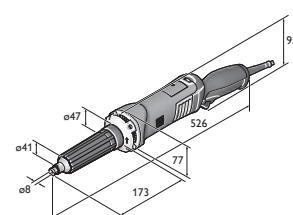

GSZ 11-320 PERL  
GSZ 11-320 PRL

	GSZ 11-320 PRL	GSZ 11-320 PERL	GSZ 11-90 PERL	GSZ 4-280 EL	GSZ 4-90 EL
	Meuleuse droite maniable et extrêmement performante, dotée d'une grande profondeur de travail en plongée, pour les travaux complexes de meulage et d'ébavurage dans les endroits exigus.		Meuleuse droite maniable et extrêmement performante pour le traitement de l'acier inoxydable, dotée d'une grande profondeur de travail en plongée et adaptée aux travaux complexes de meulage et de polissage.	Meuleuse droite extrêmement maniable, dotée d'une grande profondeur de travail en plongée, pour les travaux simples de meulage et d'ébavurage dans les endroits particulièrement exigus.	Meuleuse droite extrêmement maniable pour le traitement de l'acier inoxydable, dotée d'une grande profondeur de travail en plongée et adaptée aux travaux simples de meulage et de polissage dans les endroits particulièrement exigus.
	99	99	100	100	100
			▲▲		▲▲
	▲	▲	▲▲	▲	▲▲
			▲▲		▲▲
	▲▲	▲▲		▲▲	
	▲▲	▲▲	▲▲	▲▲	
	▲▲	▲▲		▲▲	▲▲
	▲	▲		▲	
			▲		
	1 010 W	1 010 W	1 010 W	350 W	350 W
	32 500 trs/min	9 500 - 32 500 trs/min	2 900 - 9 900 trs/min	13 000 - 28 000 trs/min	3 500 - 8 500 trs/min
	2,1 kg	2,1 kg	2,20 kg	1,5 kg	1,5 kg
	8 mm	8 mm	8 mm	6 mm	6 mm
	45 mm	45 mm	50 mm	20 mm	20 mm
	●	●	●	●	●

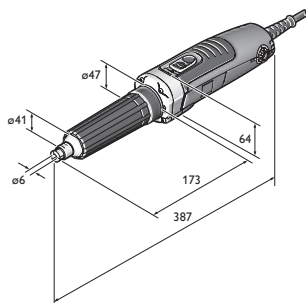

GSZ 4-280 EL

**GSZ 8-280 P**

Meuleuse droite maniable et performante pour les travaux de meulage et d'ébavurage dans les endroits exigus, convenant également pour l'utilisation semi-stationnaire.



Accessoires voir page 101

Puissance absorbée	W	750
Puissance utile	W	400
Vitesse à vide	trs/min	28 000
Meule Ø max.	mm	45
Pince de serrage Ø max.	mm	8
Ø collier de serrage	mm	43
Ø max. de la fraise	mm	12
Câble avec fiche	m	4
Poids selon EPTA	kg	1,4
<b>Référence</b>		<b>7 223 16 60 00 0</b>
<b>EAN</b>		<b>4014586879505</b>
<b>PV + TAR TVA excl. [CP 01]</b>		<b>267.59</b>
<b>PV + TAR TVA incl. [CP 01]</b>		<b>289.00</b>
<b>TAR TVA incl.</b>		<b>0.60</b>

**Vos avantages avec FEIN:**

- ▶ Construction compacte pour une utilisation dans les endroits particulièrement exigus, collier de serrage Ø 43 mm pour une utilisation semi-stationnaire en tant que moteur de fraisage (par ex. en tant que fraiseuse à copier).
- ▶ Une protection plus complète pour l'utilisateur grâce au système KickBack Stop, à la protection contre le redémarrage intempestif, au démarrage progressif et à la protection électronique contre les surcharges.
- ▶ Pincettes de serrage innovantes avec une collerette périphérique pour protéger la pièce à travailler et empêcher également la clé de glisser lors du changement d'accessoire.
- ▶ Régulation tachymétrique POWERtronic pour un maximum de puissance, de réserve de puissance et une grande constance de la vitesse de rotation sous charge.
- ▶ Moteur et système électronique protégés contre la poussière métallique.

**Compris dans le prix:**

1 pince de serrage Ø 6 mm, Clé à fourche SW13, Clé à fourche SW17

**GSZ 8-280 PE**

Meuleuse droite maniable et performante pour les travaux de meulage et d'ébavurage dans les endroits exigus, convenant également pour l'utilisation semi-stationnaire.



Accessoires voir page 101

Puissance absorbée	W	750
Puissance utile	W	400
Vitesse à vide	trs/min	8 500 - 28 000
Meule Ø max.	mm	50
Pince de serrage Ø max.	mm	8
Ø collier de serrage	mm	43
Ø max. de la fraise	mm	12
Câble avec fiche	m	4
Poids selon EPTA	kg	1,4
<b>Référence</b>		<b>7 223 17 60 00 0</b>
<b>EAN</b>		<b>4014586879437</b>
<b>PV + TAR TVA excl. [CP 01]</b>		<b>293.52</b>
<b>PV + TAR TVA incl. [CP 01]</b>		<b>317.00</b>
<b>TAR TVA incl.</b>		<b>0.60</b>

**Vos avantages avec FEIN:**

- ▶ Construction compacte pour une utilisation dans les endroits particulièrement exigus, collier de serrage Ø 43 mm pour une utilisation semi-stationnaire en tant que moteur de fraisage (par ex. en tant que fraiseuse à copier).
- ▶ Une protection plus complète pour l'utilisateur grâce au système KickBack Stop, à la protection contre le redémarrage intempestif, au démarrage progressif et à la protection électronique contre les surcharges.
- ▶ Pincettes de serrage innovantes avec une collerette périphérique pour protéger la pièce à travailler et empêcher également la clé de glisser lors du changement d'accessoire.
- ▶ La vitesse de rotation variable permet l'utilisation de différents outils.
- ▶ Régulation tachymétrique POWERtronic pour un maximum de puissance, de réserve de puissance et une grande constance de la vitesse de rotation sous charge.
- ▶ Moteur et système électronique protégés contre la poussière métallique.

**Compris dans le prix:**

1 pince de serrage Ø 6 mm, Clé à fourche SW13, Clé à fourche SW17

**GSZ 8-280 PL**

Meuleuse droite maniable et performante, dotée d'une grande profondeur de travail en plongée, pour les travaux de meulage et d'ébavurage dans les endroits exigus.



Accessoires voir page 101

Puissance absorbée	W	750
Puissance utile	W	410
Vitesse à vide	trs/min	28 000
Pince de serrage Ø max.	mm	8
Ø collier de serrage	mm	43
Ø max. de la fraise	mm	12
Câble avec fiche	m	4
Poids selon EPTA	kg	1,8
<b>Référence</b>		<b>7 223 18 60 00 0</b>
<b>EAN</b>		<b>4014586879598</b>
<b>PV + TAR TVA excl. [CP 01]</b>		<b>480.56</b>
<b>PV + TAR TVA incl. [CP 01]</b>		<b>519.00</b>
<b>TAR TVA incl.</b>		<b>0.60</b>

**Vos avantages avec FEIN:**

- ▶ Col long et mince pour un accès profond dans la pièce à travailler (par ex. rectification à l'intérieur de tuyaux).
- ▶ Une protection plus complète pour l'utilisateur grâce au système KickBack Stop, à la protection contre le redémarrage intempestif, au démarrage progressif et à la protection électronique contre les surcharges.
- ▶ Pincettes de serrage innovantes avec une collerette périphérique pour protéger la pièce à travailler et empêcher également la clé de glisser lors du changement d'accessoire.
- ▶ Régulation tachymétrique POWERtronic pour un maximum de puissance, de réserve de puissance et une grande constance de la vitesse de rotation sous charge.
- ▶ Manchon de protection en caoutchouc.
- ▶ Moteur et système électronique protégés contre la poussière métallique.

**Compris dans le prix:**

Clé à fourche SW13, 1 pince de serrage Ø 6 mm, Clé à fourche SW17

**GSZ 8-280 PEL**

Meuleuse droite maniable et performante, dotée d'une grande profondeur de travail en plongée, pour les travaux de meulage et d'ébavurage dans les endroits exigus.



Accessoires voir page 101

Puissance absorbée	W	750
Puissance utile	W	410
Vitesse à vide	trs/min	8 500 - 28 000
Meule Ø max.	mm	50
Pince de serrage Ø max.	mm	8
Ø collier de serrage	mm	43
Ø max. de la fraise	mm	12
Câble avec fiche	m	4
Poids selon EPTA	kg	1,8
<b>Référence</b>		<b>7 223 19 60 00 0</b>
<b>EAN</b>		<b>4014586879444</b>
<b>PV + TAR TVA excl. [CP 01]</b>		<b>508.33</b>
<b>PV + TAR TVA incl. [CP 01]</b>		<b>549.00</b>
<b>TAR TVA incl.</b>		<b>0.60</b>

**Vos avantages avec FEIN:**

- ▶ Col long et mince pour un accès profond dans la pièce à travailler (par ex. rectification à l'intérieur de tuyaux).
- ▶ Une protection plus complète pour l'utilisateur grâce au système KickBack Stop, à la protection contre le redémarrage intempestif, au démarrage progressif et à la protection électronique contre les surcharges.
- ▶ Pincettes de serrage innovantes avec une collerette périphérique pour protéger la pièce à travailler et empêcher également la clé de glisser lors du changement d'accessoire.
- ▶ La vitesse de rotation variable permet l'utilisation de différents outils.
- ▶ Régulation tachymétrique POWERtronic pour un maximum de puissance, de réserve de puissance et une grande constance de la vitesse de rotation sous charge.
- ▶ Manchon de protection en caoutchouc.
- ▶ Moteur et système électronique protégés contre la poussière métallique.

**Compris dans le prix:**

1 pince de serrage Ø 6 mm, Clé à fourche SW13, Clé à fourche SW17



**GSZ 8-90 PEL**

Meuleuse droite maniable et performante pour le traitement de l'acier inoxydable, dotée d'une grande profondeur de travail en plongée et adaptée aux travaux de meulage et de polissage dans les endroits particulièrement exigus.



Accessoires voir page 101

Puissance absorbée	W	750
Puissance utile	W	410
Vitesse à vide	trs/min	8 500
Meule Ø max.	mm	50
Pince de serrage Ø max.	mm	8
Ø collier de serrage	mm	43
Ø max. de la fraise	mm	12
Câble avec fiche	m	4
Poids selon EPTA	kg	1,80
<b>Référence</b>		<b>7 223 20 60 00 0</b>
<b>EAN</b>		<b>4014586879451</b>
<b>PV + TAR TVA excl. [CP 01]</b>		<b>600.93</b>
<b>PV + TAR TVA incl. [CP 01]</b>		<b>649.00</b>
<b>TAR TVA incl.</b>		<b>0.60</b>

**Vos avantages avec FEIN:**

- ▶ Col long et mince pour un accès profond dans la pièce à travailler (par ex. rectification à l'intérieur de tuyaux).
- ▶ Une protection plus complète pour l'utilisateur grâce au système KickBack Stop, à la protection contre le redémarrage intempestif, au démarrage progressif et à la protection électronique contre les surcharges.
- ▶ Pincés de serrage innovantes avec une collerette périphérique pour protéger la pièce à travailler et empêcher également la clé de glisser lors du changement d'accessoire.
- ▶ Régulation tachymétrique POWERtronic pour un maximum de puissance, de réserve de puissance et une grande constance de la vitesse de rotation sous charge.
- ▶ Manchon de protection en caoutchouc.
- ▶ Moteur et système électronique protégés contre la poussière métallique.

**Compris dans le prix:**

1 pince de serrage Ø 6 mm, Clé à fourche SW13, Clé à fourche SW17

**GSZ 11-320 PRL**

Meuleuse droite maniable et extrêmement performante, dotée d'une grande profondeur de travail en plongée, pour les travaux complexes de meulage et d'ébavurage dans les endroits exigus.



Accessoires voir page 101

Puissance absorbée	W	1 010
Puissance utile	W	620
Vitesse à vide	trs/min	32 500
Meule Ø max.	mm	45
Pince de serrage Ø max.	mm	8
Ø collier de serrage	mm	43
Ø max. de la fraise	mm	12
Câble avec fiche	m	4
Poids selon EPTA	kg	2,1
<b>Référence</b>		<b>7 223 21 60 00 0</b>
<b>EAN</b>		<b>4014586880495</b>
<b>PV + TAR TVA excl. [CP 01]</b>		<b>522.22</b>
<b>PV + TAR TVA incl. [CP 01]</b>		<b>564.00</b>
<b>TAR TVA incl.</b>		<b>0.60</b>

**Vos avantages avec FEIN:**

- ▶ Col long et mince pour un accès profond dans la pièce à travailler (par ex. rectification à l'intérieur de tuyaux).
- ▶ Une protection plus complète pour l'utilisateur grâce au système KickBack Stop, à la protection contre le redémarrage intempestif, au démarrage progressif et à la protection électronique contre les surcharges.
- ▶ Pincés de serrage innovantes avec une collerette périphérique pour protéger la pièce à travailler et empêcher également la clé de glisser lors du changement d'accessoire.
- ▶ Régulation tachymétrique POWERtronic pour un maximum de puissance, de réserve de puissance et une grande constance de la vitesse de rotation sous charge.
- ▶ Manchon de protection en caoutchouc.
- ▶ Moteur et système électronique protégés contre la poussière métallique.

**Compris dans le prix:**

1 pince de serrage Ø 8 mm, Clé à fourche SW13, Clé à fourche SW17

**GSZ 11-320 PERL**

Meuleuse droite maniable et extrêmement performante, dotée d'une grande profondeur de travail en plongée, pour les travaux complexes de meulage et d'ébavurage dans les endroits exigus.



Accessoires voir page 101

Puissance absorbée	W	1 010
Puissance utile	W	620
Vitesse à vide	trs/min	9 500 - 32 500
Meule Ø max.	mm	45
Pince de serrage Ø max.	mm	8
Ø collier de serrage	mm	43
Ø max. de la fraise	mm	12
Câble avec fiche	m	4
Poids selon EPTA	kg	2,1
<b>Référence</b>		<b>7 223 22 60 00 0</b>
<b>EAN</b>		<b>4014586880501</b>
<b>PV + TAR TVA excl. [CP 01]</b>		<b>548.15</b>
<b>PV + TAR TVA incl. [CP 01]</b>		<b>592.00</b>
<b>TAR TVA incl.</b>		<b>0.60</b>

**Vos avantages avec FEIN:**

- ▶ Col long et mince pour un accès profond dans la pièce à travailler (par ex. rectification à l'intérieur de tuyaux).
- ▶ Une protection plus complète pour l'utilisateur grâce au système KickBack Stop, à la protection contre le redémarrage intempestif, au démarrage progressif et à la protection électronique contre les surcharges.
- ▶ Pincés de serrage innovantes avec une collerette périphérique pour protéger la pièce à travailler et empêcher également la clé de glisser lors du changement d'accessoire.
- ▶ La vitesse de rotation variable permet l'utilisation de différents outils.
- ▶ Régulation tachymétrique POWERtronic pour un maximum de puissance, de réserve de puissance et une grande constance de la vitesse de rotation sous charge.
- ▶ Manchon de protection en caoutchouc.
- ▶ Moteur et système électronique protégés contre la poussière métallique.

**Compris dans le prix:**

1 pince de serrage Ø 8 mm, Clé à fourche SW13, Clé à fourche SW17



**GSZ 11-90 PERL**

Meuleuse droite maniable et extrêmement performante pour le traitement de l'acier inoxydable, dotée d'une grande profondeur de travail en plongée et adaptée aux travaux complexes de meulage et de polissage.



Accessoires voir page 101

Puissance absorbée	W	1 010
Puissance utile	W	620
Vitesse à vide	trs/min	2 900 - 9 900
Outil pour le polissage Ø	mm	80
Meule Ø max.	mm	50
Pince de serrage Ø max.	mm	8
Ø collier de serrage	mm	43
Ø max. de la fraise	mm	12
Câble avec fiche	m	4
Poids selon EPTA	kg	2,20
<b>Référence</b>		<b>7 223 23 60 00 0</b>
<b>EAN</b>		<b>4014586880525</b>
<b>PV + TAR TVA excl. [CP 01]</b>		<b>643.52</b>
<b>PV + TAR TVA incl. [CP 01]</b>		<b>695.00</b>
<b>TAR TVA incl.</b>		<b>0.60</b>

**Vos avantages avec FEIN:**

- ▶ Col long et mince pour un accès profond dans la pièce à travailler (par ex. rectification à l'intérieur de tuyaux).
- ▶ Une protection plus complète pour l'utilisateur grâce au système KickBack Stop, à la protection contre le redémarrage intempestif, au démarrage progressif et à la protection électronique contre les surcharges.
- ▶ Pinces de serrage innovantes avec une collerette périphérique pour protéger la pièce à travailler et empêcher également la clé de glisser lors du changement d'accessoire.
- ▶ La vitesse de rotation variable permet l'utilisation de différents outils.
- ▶ Régulation tachymétrique POWERtronic pour un maximum de puissance, de réserve de puissance et une grande constance de la vitesse de rotation sous charge.
- ▶ Manchon de protection en caoutchouc.
- ▶ Moteur et système électronique protégés contre la poussière métallique.

**Compris dans le prix:**

1 pince de serrage Ø 8 mm, Clé à fourche SW13, Clé à fourche SW17

**GSZ 4-280 EL**

Meuleuse droite extrêmement maniable, dotée d'une grande profondeur de travail en plongée, pour les travaux simples de meulage et d'ébavurage dans les endroits particulièrement exigus.



Accessoires voir page 101

Puissance absorbée	W	350
Puissance utile	W	170
Vitesse à vide	trs/min	13 000 - 28 000
Meule Ø max.	mm	20
Pince de serrage Ø max.	mm	6
Ø collier de serrage	mm	43
Ø max. de la fraise	mm	12
Câble avec fiche	m	5
Poids selon EPTA	kg	1,5
<b>Référence</b>		<b>7 223 24 60 00 0</b>
<b>EAN</b>		<b>4014586880594</b>
<b>PV + TAR TVA excl. [CP 01]</b>		<b>473.15</b>
<b>PV + TAR TVA incl. [CP 01]</b>		<b>511.00</b>
<b>TAR TVA incl.</b>		<b>0.60</b>

**Vos avantages avec FEIN:**

- ▶ Col long et mince et diamètre max. de 210 mm pour un accès profond dans la pièce à travailler (par ex. rectification à l'intérieur de tuyaux).
- ▶ Pinces de serrage innovantes avec une collerette périphérique pour protéger la pièce à travailler et empêcher également la clé de glisser lors du changement d'accessoire.
- ▶ La vitesse de rotation variable permet l'utilisation de différents outils.
- ▶ Moteur et système électronique protégés contre la poussière métallique.
- ▶ Manchon de protection en caoutchouc.

**Compris dans le prix:**

1 pince de serrage Ø 6 mm, Clé à fourche SW13, Clé à fourche SW17

**GSZ 4-90 EL**

Meuleuse droite extrêmement maniable pour le traitement de l'acier inoxydable, dotée d'une grande profondeur de travail en plongée et adaptée aux travaux simples de meulage et de polissage dans les endroits particulièrement exigus.



Accessoires voir page 101

Puissance absorbée	W	350
Puissance utile	W	170
Vitesse à vide	trs/min	3 500 - 8 500
Outil pour le polissage Ø	mm	50
Meule Ø max.	mm	20
Pince de serrage Ø max.	mm	6
Ø max. de la fraise	mm	12
Câble avec fiche	m	5
Poids selon EPTA	kg	1,5
<b>Référence</b>		<b>7 223 25 60 00 0</b>
<b>EAN</b>		<b>4014586880648</b>
<b>PV + TAR TVA excl. [CP 01]</b>		<b>473.15</b>
<b>PV + TAR TVA incl. [CP 01]</b>		<b>511.00</b>
<b>TAR TVA incl.</b>		<b>0.60</b>

**Vos avantages avec FEIN:**

- ▶ La vitesse de rotation variable permet l'utilisation de différents outils.
- ▶ Col long et mince et diamètre max. de 210 mm pour un accès profond dans la pièce à travailler (par ex. rectification à l'intérieur de tuyaux).
- ▶ Pinces de serrage innovantes avec une collerette périphérique pour protéger la pièce à travailler et empêcher également la clé de glisser lors du changement d'accessoire.
- ▶ Manchon de protection en caoutchouc.
- ▶ Moteur et système électronique protégés contre la poussière métallique.

**Compris dans le prix:**

Clé à fourche SW17, 1 pince de serrage Ø 6 mm, Clé à fourche SW13



**Pinces de serrage pour GSZ 4, GSZ 8, GSZ 11**



**Pinces de serrage**  
avec collerette circulaire pour éviter d'endommager la pièce et la  
clef de glisser lors du changement d'accessoire.

Ø mm	Référence	PV + TAR TVA excl.	PV + TAR TVA incl.
3	6 32 07 130 00 0	27.78	30.00
6	6 32 07 128 00 0	27.78	30.00
8	6 32 07 129 00 0	27.78	30.00
6,35	6 32 07 131 00 0	27.78	30.00



**Pinces de serrage Inox**  
avec collerette circulaire pour éviter d'endommager la pièce et la  
clef de glisser lors du changement d'accessoire.

Ø mm	Référence	PV + TAR TVA excl.	PV + TAR TVA incl.
3	6 32 07 132 00 0	32.22	34.80
6	6 32 07 133 00 0	32.22	34.80
8	6 32 07 134 00 0	32.22	34.80
6,35	6 32 07 135 00 0	32.22	34.80

**Pinces de serrage pour MSh 635**



**Pinces de serrage**

Ø mm	Référence	PV + TAR TVA excl.	PV + TAR TVA incl.
3	6 32 07 097 00 0	30.46	32.90
6	6 32 07 103 00 9	30.46	32.90

**Pinces de serrage pour MSh 636-1, MSh 648-1,  
MShe 648-1, MShy 648-1Z**



**Pinces de serrage**  
Profondeur d'insertion 30 mm

Ø mm	Référence	PV + TAR TVA excl.	PV + TAR TVA incl.
3	6 32 07 087 00 1	30.46	32.90
6	6 32 07 059 00 6	30.46	32.90
8	6 32 07 069 00 5	30.46	32.90
6,35	6 32 07 088 00 9	30.46	32.90

**Accessoires généraux**



**Coffret machine**  
Plastique, dimensions intérieures: 470 x 275 x 116 mm

Référence	PV + TAR TVA excl.	PV + TAR TVA incl.
3 39 01 118 01 0	49.91	53.90



**Boîte en plastique**  
Coffret avec couvercle verrouillable pour petites pièces  
et accessoires, adapté au coffret à outils 3 39 01 118 01 0,  
max. 5 pièces/coffret.

Référence	PV + TAR TVA excl.	PV + TAR TVA incl.
3 39 01 119 00 0	5.37	5.80

Meulage



	MSfo 869-1c 300 Hz 200 V	MSfo 869-1d 300 Hz 200 V	MSfo 852-1c 300 Hz 200 V	MSfo 852-1d 300 Hz 200 V	MSfo 870-1c 300 Hz 200 V	MSfo 870-1d 300 Hz 200 V
	Meuleuse d'angle haute fréquence performante pour les travaux de tronçonnage et de meulage difficiles.	Meuleuse d'angle haute fréquence performante pour les travaux de meulage difficiles.	Meuleuse d'angle haute fréquence performante pour les travaux de ponçage et de brossage difficiles.		Meuleuse d'angle haute fréquence performance maximale pour les travaux de tronçonnage et de meulage extrêmes.	Meuleuse d'angle haute fréquence performance maximale pour les travaux de meulage extrêmes.
<b>Page</b>	104	104	104	104	105	105
<b>Application</b>	Dégrossir	▲▲	▲▲	▲▲	▲▲	▲▲
	Ebarber	▲	▲	▲	▲	▲
	Tronçonner	▲▲	▲	▲	▲	▲▲
<b>Caractéristiques techniques</b>	Fréquence	300 Hz	300 Hz	300 Hz	300 Hz	300 Hz
	Tension/type de courant	200 V/3~	200 V/3~	200 V/3~	200 V/3~	200 V/3~
	Puissance absorbée	3 100 W	3 100 W	1 900 W	1 900 W	3 700 W
	Puissance utile	2 450 W	2 450 W	1 400 W	1 400 W	2 800 W
	Vitesse à vide	6 500 trs/min	8 600 trs/min	6 400 trs/min	8 500 trs/min	6 600 trs/min
	Cordon	5 m	5 m	5 m	5 m	5 m
	Poids selon EPTA	7,7 kg	7,4 kg	6,3 kg	5,9 kg	8,5 kg
	Fixation outils	M 14	M 14	M 14	M 14	M 14
	Meule Ø	230 mm	180 mm	230 mm	180 mm	230 mm
Plateau souple Ø	180 mm	180 mm	180 mm	180 mm	180 mm	

▲ adapté      ▲▲ parfaitement adapté

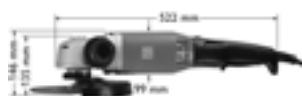

MSfo 869-1c  
MSfo 869-1d



MSfo 852-1c  
MSfo 852-1d



MSfo 870-1c



MSfo 870-1d

	<b>MSfo 849-1c</b> 300 Hz 200 V	<b>MSfov 852-1</b> 300 Hz 200 V	<b>MSf 843-1c</b> 300 Hz 200 V	<b>HFw 9-125</b> 300 Hz 200 V
	Meuleuse d'angle haute fréquence performante pour les travaux de ponçage moyens.	Meuleuse d'angle haute fréquence à col long pour les endroits difficilement accessibles.	Meuleuse d'angle compacte haute fréquence performante pour les travaux de meulage et d'ébarbage.	Meuleuse d'angle compacte haute fréquence maniable pour les travaux légers de meulage et d'ébarbage.
	105	106	106	106
		▲▲	▲▲	
		▲	▲	
			▲	
	300 Hz	300 Hz	300 Hz	300 Hz
	200 V/3~	200 V/3~	200 V/3~	200 V/3~
	1 500 W	1 900 W	1 100 W	900 W
	1 075 W	1 400 W	700 W	690 W
	6 150 trs/min	8 800 trs/min	6 500 trs/min	7 100 trs/min
	5 m	5 m	5 m	5 m
	5,1 kg	5,2 kg	3,60 kg	2,50 kg
	M 14	M 14	M 14	
	180 mm	125 mm	125 mm	125 mm
	180 mm		125 mm	125 mm



MSfov 852-1



MSf 843-1c

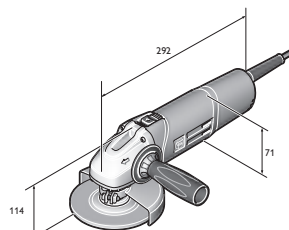

HFw 9-125

**MSfo 869-1c 300 Hz 200 V**



Accessoires voir page 112

Meuleuse d'angle haute fréquence performante pour les travaux de tronçonnage et de meulage difficiles.

Puissance absorbée	W	3 100
Puissance utile	W	2 450
Fréquence	Hz	300
Tension/type de courant	V/3~	200
Vitesse à vide	trs/min	6 500
Meule Ø	mm	230
Plateau souple Ø	mm	180
Fixation outils		M 14
Cordon	m	5
Poids selon EPTA	kg	7,7
<b>Référence</b>		<b>7 820 62 00 26 0</b>
<b>EAN</b>		<b>4014586856759</b>
<b>PV + TAR TVA excl. [CP 09]</b>		<b>1'462.04</b>
<b>PV + TAR TVA incl. [CP 09]</b>		<b>1'579.00</b>
<b>TAR TVA incl.</b>		<b>2.50</b>

**Vos avantages avec FEIN:**

- ▶ Carter moteur et boîtier d'engrenage métalliques pour une résistance maximale dans le cadre d'une utilisation industrielle prolongée.
- ▶ Moteur entièrement blindé, étanche à 100 % à la poussière, avec ventilation de surface pour une résistance et une durée de vie maximales, même dans des conditions d'utilisation extrêmes.
- ▶ Usure et entretien minimes.
- ▶ Fiabilité maximale et durée de vie exceptionnelle.
- ▶ Puissance utile élevée.
- ▶ Très grande constance de la vitesse de rotation.

**Compris dans le prix:**

1 capot de protection, 1 paire de flasques, 1 clé à mandrin, 1 poignée anti-vibrations

Vous trouverez les autres fréquences et tension dans la partie numérique Livré sans amortisseurs.

**MSfo 869-1d 300 Hz 200 V**



Accessoires voir page 112

Meuleuse d'angle haute fréquence performante pour les travaux de meulage difficiles.

Puissance absorbée	W	3 100
Puissance utile	W	2 450
Fréquence	Hz	300
Tension/type de courant	V/3~	200
Vitesse à vide	trs/min	8 600
Meule Ø	mm	180
Plateau souple Ø	mm	180
Fixation outils		M 14
Cordon	m	5
Poids selon EPTA	kg	7,4
<b>Référence</b>		<b>7 820 65 00 26 0</b>
<b>EAN</b>		<b>4014586856834</b>
<b>PV + TAR TVA excl. [CP 09]</b>		<b>1'462.04</b>
<b>PV + TAR TVA incl. [CP 09]</b>		<b>1'579.00</b>
<b>TAR TVA incl.</b>		<b>2.50</b>

**Vos avantages avec FEIN:**

- ▶ Carter moteur et boîtier d'engrenage métalliques pour une résistance maximale dans le cadre d'une utilisation industrielle prolongée.
- ▶ Moteur entièrement blindé, étanche à 100 % à la poussière, avec ventilation de surface pour une résistance et une durée de vie maximales, même dans des conditions d'utilisation extrêmes.
- ▶ Usure et entretien minimes.
- ▶ Puissance utile élevée.
- ▶ Très grande constance de la vitesse de rotation.
- ▶ Fiabilité maximale et durée de vie exceptionnelle.

**Compris dans le prix:**

1 capot de protection, 1 paire de flasques, 1 clé à mandrin, 1 poignée anti-vibrations

Vous trouverez les autres fréquences et tension dans la partie numérique Livré sans amortisseurs.

**MSfo 852-1c 300 Hz 200 V**



Accessoires voir page 112

Meuleuse d'angle haute fréquence performante pour les travaux de ponçage et de broissage difficiles.

Puissance absorbée	W	1 900
Puissance utile	W	1 400
Fréquence	Hz	300
Tension/type de courant	V/3~	200
Vitesse à vide	trs/min	6 400
Meule Ø	mm	230
Plateau souple Ø	mm	180
Fixation outils		M 14
Cordon	m	5
Poids selon EPTA	kg	6,3
<b>Référence</b>		<b>7 820 71 00 26 0</b>
<b>EAN</b>		<b>4014586856933</b>
<b>PV + TAR TVA excl. [CP 09]</b>		<b>1'283.33</b>
<b>PV + TAR TVA incl. [CP 09]</b>		<b>1'386.00</b>
<b>TAR TVA incl.</b>		<b>2.50</b>

**Vos avantages avec FEIN:**

- ▶ Carter moteur et boîtier d'engrenage métalliques pour une résistance maximale dans le cadre d'une utilisation industrielle prolongée.
- ▶ Moteur entièrement blindé, étanche à 100 % à la poussière, avec ventilation de surface pour une résistance et une durée de vie maximales, même dans des conditions d'utilisation extrêmes.
- ▶ Usure et entretien minimes.
- ▶ Fiabilité maximale et durée de vie exceptionnelle.
- ▶ Puissance utile élevée.
- ▶ Très grande constance de la vitesse de rotation.

**Compris dans le prix:**

1 capot de protection, 1 paire de flasques, 1 clé à mandrin, 1 poignée anti-vibrations

Vous trouverez les autres fréquences et tension dans la partie numérique Livré sans amortisseurs.

**MSfo 852-1d 300 Hz 200 V**



Accessoires voir page 112

Meuleuse d'angle haute fréquence performante pour les travaux de ponçage et de broissage difficiles.

Puissance absorbée	W	1 900
Puissance utile	W	1 400
Fréquence	Hz	300
Tension/type de courant	V/3~	200
Vitesse à vide	trs/min	8 500
Meule Ø	mm	180
Plateau souple Ø	mm	180
Fixation outils		M 14
Cordon	m	5
Poids selon EPTA	kg	5,9
<b>Référence</b>		<b>7 820 73 00 26 0</b>
<b>EAN</b>		<b>4014586856971</b>
<b>PV + TAR TVA excl. [CP 09]</b>		<b>1'257.41</b>
<b>PV + TAR TVA incl. [CP 09]</b>		<b>1'358.00</b>
<b>TAR TVA incl.</b>		<b>2.50</b>

**Vos avantages avec FEIN:**

- ▶ Carter moteur et boîtier d'engrenage métalliques pour une résistance maximale dans le cadre d'une utilisation industrielle prolongée.
- ▶ Moteur entièrement blindé, étanche à 100 % à la poussière, avec ventilation de surface pour une résistance et une durée de vie maximales, même dans des conditions d'utilisation extrêmes.
- ▶ Usure et entretien minimes.
- ▶ Fiabilité maximale et durée de vie exceptionnelle.
- ▶ Puissance utile élevée.
- ▶ Très grande constance de la vitesse de rotation.

**Compris dans le prix:**

1 capot de protection, 1 paire de flasques, 1 clé à mandrin, 1 poignée anti-vibrations

Vous trouverez les autres fréquences et tension dans la partie numérique Livré sans amortisseurs.



**MSfo 870-1c 300 Hz 200 V**

Meuleuse d'angle haute fréquence performance maximale pour les travaux de tronçonnage et de meulage extrêmes.



Accessoires voir page 112

Puissance absorbée	W	3 700
Puissance utile	W	2 800
Fréquence	Hz	300
Tension/type de courant	V/3~	200
Vitesse à vide	trs/min	6 600
Meule Ø	mm	230
Plateau souple Ø	mm	180
Fixation outils		M 14
Cordon	m	5
Poids selon EPTA	kg	8,5
<b>Référence</b>		<b>7 820 75 00 26 0</b>
<b>EAN</b>		<b>4014586857053</b>
<b>PV + TAR TVA excl. [CP 09]</b>		<b>1'697.22</b>
<b>PV + TAR TVA incl. [CP 09]</b>		<b>1'833.00</b>
<b>TAR TVA incl.</b>		<b>2.50</b>

**Vos avantages avec FEIN:**

- ▶ Carter moteur et boîtier d'engrenage métalliques pour une résistance maximale dans le cadre d'une utilisation industrielle prolongée.
- ▶ Moteur entièrement blindé, étanche à 100 % à la poussière, avec ventilation de surface pour une résistance et une durée de vie maximales, même dans des conditions d'utilisation extrêmes.
- ▶ Usure et entretien minimes.
- ▶ Fiabilité maximale et durée de vie exceptionnelle.
- ▶ Puissance utile élevée.
- ▶ Très grande constance de la vitesse de rotation.

**Compris dans le prix:**

- 1 capot de protection, 1 paire de flasques, 1 clé à mandrin, 1 poignée anti-vibrations

Vous trouverez les autres fréquences et tension dans la partie numérique Livré sans amortisseurs.

**MSfo 870-1d 300 Hz 200 V**

Meuleuse d'angle haute fréquence performance maximale pour les travaux de meulage extrêmes.



Accessoires voir page 112

Puissance absorbée	W	3 700
Puissance utile	W	2 800
Fréquence	Hz	300
Tension/type de courant	V/3~	200
Vitesse à vide	trs/min	8 600
Meule Ø	mm	180
Plateau souple Ø	mm	180
Fixation outils		M 14
Cordon	m	5
Poids selon EPTA	kg	8,2
<b>Référence</b>		<b>7 820 77 00 26 0</b>
<b>EAN</b>		<b>4014586857107</b>
<b>PV + TAR TVA excl. [CP 09]</b>		<b>1'697.22</b>
<b>PV + TAR TVA incl. [CP 09]</b>		<b>1'833.00</b>
<b>TAR TVA incl.</b>		<b>2.50</b>

**Vos avantages avec FEIN:**

- ▶ Carter moteur et boîtier d'engrenage métalliques pour une résistance maximale dans le cadre d'une utilisation industrielle prolongée.
- ▶ Moteur entièrement blindé, étanche à 100 % à la poussière, avec ventilation de surface pour une résistance et une durée de vie maximales, même dans des conditions d'utilisation extrêmes.
- ▶ Usure et entretien minimes.
- ▶ Fiabilité maximale et durée de vie exceptionnelle.
- ▶ Puissance utile élevée.
- ▶ Très grande constance de la vitesse de rotation.

**Compris dans le prix:**

- 1 capot de protection, 1 paire de flasques, 1 clé à mandrin, 1 poignée anti-vibrations

Vous trouverez les autres fréquences et tension dans la partie numérique Livré sans amortisseurs.

**MSfo 849-1c 300 Hz 200 V**

Meuleuse d'angle haute fréquence performante pour les travaux de ponçage moyens.



Accessoires voir page 112

Puissance absorbée	W	1 500
Puissance utile	W	1 075
Fréquence	Hz	300
Tension/type de courant	V/3~	200
Vitesse à vide	trs/min	6 150
Meule Ø	mm	180
Plateau souple Ø	mm	180
Fixation outils		M 14
Cordon	m	5
Poids selon EPTA	kg	5,1
<b>Référence</b>		<b>7 820 80 00 26 0</b>
<b>EAN</b>		<b>4014586857145</b>
<b>PV + TAR TVA excl. [CP 09]</b>		<b>1'294.44</b>
<b>PV + TAR TVA incl. [CP 09]</b>		<b>1'398.00</b>
<b>TAR TVA incl.</b>		<b>0.60</b>

**Vos avantages avec FEIN:**

- ▶ Carter moteur et boîtier d'engrenage métalliques pour une résistance maximale dans le cadre d'une utilisation industrielle prolongée.
- ▶ Moteur entièrement blindé, étanche à 100 % à la poussière, avec ventilation de surface pour une résistance et une durée de vie maximales, même dans des conditions d'utilisation extrêmes.
- ▶ Usure et entretien minimes.
- ▶ Fiabilité maximale et durée de vie exceptionnelle.
- ▶ Très grande constance de la vitesse de rotation.
- ▶ Puissance utile élevée.

**Compris dans le prix:**

- 1 poignée anti-vibrations, 1 clé à mandrin, 1 capot de protection, 1 paire de flasques

Vous trouverez les autres fréquences et tension dans la partie numérique Livré sans amortisseurs.

Meulage



## MSfov 852-1 300 Hz 200 V



Accessoires voir page 112

Meuleuse d'angle haute fréquence à col long pour les endroits difficilement accessibles.

Puissance absorbée	W	1 900
Puissance utile	W	1 400
Fréquence	Hz	300
Tension/type de courant	V/3~	200
Vitesse à vide	trs/min	8 800
Meule Ø	mm	125
Fixation outils		M 14
Cordon	m	5
Poids selon EPTA	kg	5,2
<b>Référence</b>		<b>7 820 83 00 26 0</b>
<b>EAN</b>		<b>4014586857336</b>
<b>PV + TAR TVA excl. [CP 09]</b>		<b>1'630.56</b>
<b>PV + TAR TVA incl. [CP 09]</b>		<b>1'761.00</b>
<b>TAR TVA incl.</b>		<b>2.50</b>

### Vos avantages avec FEIN:

- ▶ Carter d'engrenage particulièrement plat d'une hauteur de 65 mm, meule comprise.
- ▶ Carter moteur et boîtier d'engrenage métalliques pour une résistance maximale dans le cadre d'une utilisation industrielle prolongée.
- ▶ Moteur entièrement blindé, étanche à 100 % à la poussière, avec ventilation de surface pour une résistance et une durée de vie maximales, même dans des conditions d'utilisation extrêmes.
- ▶ Usure et entretien minimes.
- ▶ Fiabilité maximale et durée de vie exceptionnelle.
- ▶ Puissance utile élevée.
- ▶ Très grande constance de la vitesse de rotation.

### Compris dans le prix:

1 capot de protection, 1 paire de flasques, 1 clé à mandrin

Vous trouverez les autres fréquences et tension dans la partie numérique Livré sans amortisseurs.

## MSf 843-1c 300 Hz 200 V



Accessoires voir page 112

Meuleuse d'angle compacte haute fréquence performante pour les travaux de meulage et d'ébarbage.

Puissance absorbée	W	1 100
Puissance utile	W	700
Fréquence	Hz	300
Tension/type de courant	V/3~	200
Vitesse à vide	trs/min	6 500
Meule Ø	mm	125
Plateau souple Ø	mm	125
Fixation outils		M 14
Cordon	m	5
Poids selon EPTA	kg	3,60
<b>Référence</b>		<b>7 820 85 00 26 0</b>
<b>EAN</b>		<b>4014586864402</b>
<b>PV + TAR TVA excl. [CP 09]</b>		<b>1'184.26</b>
<b>PV + TAR TVA incl. [CP 09]</b>		<b>1'279.00</b>
<b>TAR TVA incl.</b>		<b>0.60</b>

### Vos avantages avec FEIN:

- ▶ Carter moteur et boîtier d'engrenage métalliques pour une résistance maximale dans le cadre d'une utilisation industrielle prolongée.
- ▶ Ventilation traversante garantissant un refroidissement efficace du moteur.
- ▶ Usure et entretien minimes.
- ▶ Fiabilité maximale et durée de vie exceptionnelle.
- ▶ Puissance utile élevée.
- ▶ Très grande constance de la vitesse de rotation.

### Compris dans le prix:

1 capot de protection, 1 paire de flasques, 1 clé à mandrin, 1 poignée anti-vibrations

Vous trouverez les autres fréquences et tension dans la partie numérique Livré sans amortisseurs.

## HFW 9-125 300 Hz 200 V



Accessoires voir page 112

Meuleuse d'angle compacte haute fréquence maniable pour les travaux légers de meulage et d'ébarbage.

Puissance absorbée	W	900
Puissance utile	W	690
Fréquence	Hz	300
Tension/type de courant	V/3~	200
Vitesse à vide	trs/min	7 100
Meule Ø	mm	125
Plateau souple Ø	mm	125
Cordon	m	5
Poids selon EPTA	kg	2,50
<b>Référence</b>		<b>7 820 86 60 00 0</b>
<b>EAN</b>		<b>4014586869513</b>
<b>PV + TAR TVA excl. [CP 09]</b>		<b>939.81</b>
<b>PV + TAR TVA incl. [CP 09]</b>		<b>1'015.00</b>
<b>TAR TVA incl.</b>		<b>0.60</b>

### Vos avantages avec FEIN:

- ▶ Meuleuse d'angle compacte puissante offrant le meilleur rendement sur le marché.
- ▶ Interrupteur entièrement blindé étanche à la poussière pour une durée de vie maximale.
- ▶ Carter d'engrenage métallique en fonte d'aluminium à paroi particulièrement épaisse pour une résistance et une durée de vie maximales.
- ▶ Ergonomie parfaite avec 2 zones de préhension de taille minimale pour une maniabilité optimale, même lors d'une utilisation prolongée.
- ▶ Ventilation traversante.
- ▶ Sortie d'air par le bas.
- ▶ Puissance utile élevée.
- ▶ Très grande constance de la vitesse de rotation.
- ▶ Légèreté.

### Compris dans le prix:

1 capot de protection, 1 paire de flasques, 1 poignée anti-vibrations, 1 clé à mandrin

Vous trouverez les autres fréquences et tension dans la partie numérique Livré sans amortisseurs.



Meulage

	MSho 840-2 300 Hz 200 V	MSh 843-1 300 Hz 200 V	MSho 849-1 Z 300 Hz 200 V	MShyo 852-3a 300 Hz 200 V	MShyo 852-4a 300 Hz 200 V	MSho 852-1 300 Hz 200 V
	Meuleuse droite haute performance maniable pour les travaux de meulage légers.	Meuleuse droite haute fréquence légère et maniable pour les travaux de fraisage.	Meuleuse droite haute fréquence performante pour les travaux de meulage avec accessoires sur tige.	Meuleuse droite haute fréquence performante pour les travaux de ponçage moyens à difficiles.	Meuleuse droite haute fréquence performante pour les travaux de ponçage.	Meuleuse droite haute fréquence performante pour les travaux de meulage moyens à difficiles à vitesse de rotation élevée.
<b>Page</b>	108	108	108	109	109	109
<b>Application</b>	Dégrossir	▲▲		▲▲	▲▲	▲▲
	Ebarber					▲
	Satinage					▲▲
	Fraiser	▲	▲▲			▲
<b>Caractéristiques techniques</b>	Fréquence	300 Hz	300 Hz	300 Hz	300 Hz	300 Hz
	Tension/type de courant	200 V/3~	200 V/3~	200 V/3~	200 V/3~	200 V/3~
	Puissance absorbée	410 W	1 100 W	1 500 W	1 900 W	1 900 W
	Puissance utile	290 W	700 W	1 075 W	1 400 W	1 400 W
	Vitesse à vide	18 000 trs/min	18 000 trs/min	18 000 trs/min	10 200 trs/min	5 800 trs/min
	Cordon	5 m	5 m	5 m	5 m	5 m
	Poids selon EPTA	2,1 kg	3,00 kg	3,90 kg	5,20 kg	5,70 kg
	Fixation outils				M 12	M 12
	Pince de serrage Ø max.	6 mm	6 mm	8 mm		
Meule Ø max.	50 mm	40 mm	50 mm			

▲ adapté      ▲▲ parfaitement adapté



MSho 840-2



MShyo 852-4a



MSho 852-1

**MSho 840-2 300 Hz 200 V**



Accessoires voir page 112

Meuleuse droite haute performance maniable pour les travaux de meulage légers.

Puissance absorbée	W	410
Puissance utile	W	290
Fréquence	Hz	300
Tension/type de courant	V/3~	200
Vitesse à vide	trs/min	18 000
Meule Ø max.	mm	50
Pince de serrage Ø max.	mm	6
Cordon	m	5
Poids selon EPTA	kg	2,1
<b>Référence</b>		<b>7 823 03 00 26 0</b>
<b>EAN</b>		<b>4014586827636</b>
<b>PV + TAR TVA excl. [CP 09]</b>		<b>941.67</b>
<b>PV + TAR TVA incl. [CP 09]</b>		<b>1'017.00</b>
<b>TAR TVA incl.</b>		<b>0.60</b>

**Vos avantages avec FEIN:**

- ▶ Ultra maniable pour une utilisation universelle.
- ▶ Broche porte-meule multi-paliers pour une rotation ultra précise et sans vibrations.
- ▶ Carter moteur et boîtier d'engrenage métalliques pour une résistance maximale dans le cadre d'une utilisation industrielle prolongée.
- ▶ Moteur entièrement blindé, étanche à 100 % à la poussière, avec ventilation de surface pour une résistance et une durée de vie maximales, même dans des conditions d'utilisation extrêmes.
- ▶ Usure et entretien minimes.
- ▶ Fiabilité maximale et durée de vie exceptionnelle.
- ▶ Puissance utile élevée.
- ▶ Très grande constance de la vitesse de rotation.

**Compris dans le prix:**

1 pince de serrage Ø 6 mm, 1 clé à mandrin

**MSh 843-1 300 Hz 200 V**



Accessoires voir page 112

Meuleuse droite haute fréquence légère et maniable pour les travaux de fraisage.

Puissance absorbée	W	1 100
Puissance utile	W	700
Fréquence	Hz	300
Tension/type de courant	V/3~	200
Vitesse à vide	trs/min	18 000
Meule Ø max.	mm	40
Pince de serrage Ø max.	mm	6
Cordon	m	5
Poids selon EPTA	kg	3,00
<b>Référence</b>		<b>7 823 19 00 26 0</b>
<b>EAN</b>		<b>4014586857947</b>
<b>PV + TAR TVA excl. [CP 09]</b>		<b>1'128.70</b>
<b>PV + TAR TVA incl. [CP 09]</b>		<b>1'219.00</b>
<b>TAR TVA incl.</b>		<b>2.50</b>

**Vos avantages avec FEIN:**

- ▶ Broche porte-meule multi-paliers pour une rotation ultra précise et sans vibrations.
- ▶ Carter moteur et boîtier d'engrenage métalliques pour une résistance maximale dans le cadre d'une utilisation industrielle prolongée.
- ▶ Ventilation traversante garantissant un refroidissement efficace du moteur.
- ▶ Usure et entretien minimes.
- ▶ Fiabilité maximale et durée de vie exceptionnelle.
- ▶ Puissance utile élevée.
- ▶ Très grande constance de la vitesse de rotation.

**Compris dans le prix:**

1 pince de serrage Ø 6 mm, 1 clé à mandrin

**MSho 849-1 Z 300 Hz 200 V**



Accessoires voir page 112

Meuleuse droite haute fréquence performante pour les travaux de meulage avec accessoires sur tige.

Puissance absorbée	W	1 500
Puissance utile	W	1 075
Fréquence	Hz	300
Tension/type de courant	V/3~	200
Vitesse à vide	trs/min	18 000
Meule Ø max.	mm	50
Pince de serrage Ø max.	mm	8
Cordon	m	5
Poids selon EPTA	kg	3,90
<b>Référence</b>		<b>7 823 20 00 26 0</b>
<b>EAN</b>		<b>4014586858012</b>
<b>PV + TAR TVA excl. [CP 09]</b>		<b>1'295.37</b>
<b>PV + TAR TVA incl. [CP 09]</b>		<b>1'399.00</b>
<b>TAR TVA incl.</b>		<b>2.50</b>

**Vos avantages avec FEIN:**

- ▶ Entraînement puissant garantissant un rendement de ponçage élevé.
- ▶ Broche porte-meule multi-paliers pour une rotation ultra précise et sans vibrations.
- ▶ Carter moteur et boîtier d'engrenage métalliques pour une résistance maximale dans le cadre d'une utilisation industrielle prolongée.
- ▶ Ventilation traversante garantissant un refroidissement efficace du moteur.
- ▶ Usure et entretien minimes.
- ▶ Fiabilité maximale et durée de vie exceptionnelle.
- ▶ Puissance utile élevée.
- ▶ Très grande constance de la vitesse de rotation.

**Compris dans le prix:**

1 pince de serrage Ø 8 mm, 1 clé à mandrin



**MShyo 852-3a 300 Hz 200 V**

Meuleuse droite haute fréquence performante pour les travaux de ponçage moyens à difficiles.



Accessoires voir page 112

Puissance absorbée	W	1 900
Puissance utile	W	1 400
Fréquence	Hz	300
Tension/type de courant	V/3~	200
Vitesse à vide	trs/min	10 200
Fixation outils		M 12
Meule Ø max. x largeur	mm	125 x 32/28
Cordon	m	5
Poids selon EPTA	kg	5,20
<b>Référence</b>		<b>7 824 39 00 26 0</b>
<b>EAN</b>		<b>4014586857657</b>
<b>PV + TAR TVA excl. [CP 09]</b>		<b>1'341.67</b>
<b>PV + TAR TVA incl. [CP 09]</b>		<b>1'449.00</b>
<b>TAR TVA incl.</b>		<b>2.50</b>

**Vos avantages avec FEIN:**

- ▶ Entraînement puissant garantissant un rendement de ponçage élevé.
- ▶ Fonctionnement sans bruits.
- ▶ Carter moteur et boîtier d'engrenage métalliques pour une résistance maximale dans le cadre d'une utilisation industrielle prolongée.
- ▶ Moteur entièrement blindé, étanche à 100 % à la poussière, avec ventilation de surface pour une résistance et une durée de vie maximales, même dans des conditions d'utilisation extrêmes.
- ▶ Usure et entretien minimes.
- ▶ Fiabilité maximale et durée de vie exceptionnelle.
- ▶ Puissance utile élevée.
- ▶ Très grande constance de la vitesse de rotation.

**Compris dans le prix:**

1 capot de protection, 1 clé à mandrin, 1 paire de flasques

**MShyo 852-4a 300 Hz 200 V**

Meuleuse droite haute fréquence performante pour les travaux de ponçage.



Accessoires voir page 112

Puissance absorbée	W	1 900
Puissance utile	W	1 400
Fréquence	Hz	300
Tension/type de courant	V/3~	200
Vitesse à vide	trs/min	5 800
Fixation outils		M 12
Meule Ø max. x largeur	mm	125 x 32/28
Cordon	m	5
Poids selon EPTA	kg	5,70
<b>Référence</b>		<b>7 824 40 00 26 0</b>
<b>EAN</b>		<b>4014586858180</b>
<b>PV + TAR TVA excl. [CP 09]</b>		<b>1'604.63</b>
<b>PV + TAR TVA incl. [CP 09]</b>		<b>1'733.00</b>
<b>TAR TVA incl.</b>		<b>2.50</b>

**Vos avantages avec FEIN:**

- ▶ Entraînement puissant garantissant un rendement de ponçage élevé.
- ▶ Carter moteur et boîtier d'engrenage métalliques pour une résistance maximale dans le cadre d'une utilisation industrielle prolongée.
- ▶ Fonctionnement sans bruits.
- ▶ Puissance utile élevée.
- ▶ Moteur entièrement blindé, étanche à 100 % à la poussière, avec ventilation de surface pour une résistance et une durée de vie maximales, même dans des conditions d'utilisation extrêmes.
- ▶ Fiabilité maximale et durée de vie exceptionnelle.
- ▶ Usure et entretien minimes.
- ▶ Très grande constance de la vitesse de rotation.

**Compris dans le prix:**

1 capot de protection, 1 paire de flasques, 1 clé à mandrin

**MSho 852-1 300 Hz 200 V**

Meuleuse droite haute fréquence performante pour les travaux de meulage moyens à difficiles à vitesse de rotation élevée.



Accessoires voir page 112

Puissance absorbée	W	1 900
Puissance utile	W	1 400
Fréquence	Hz	300
Tension/type de courant	V/3~	200
Vitesse à vide	trs/min	18 000
Fixation outils		M 12
Meule Ø max. x largeur	mm	85 x 32/26
Cordon	m	5
Poids selon EPTA	kg	5,2
<b>Référence</b>		<b>7 824 42 00 26 0</b>
<b>EAN</b>		<b>4014586858241</b>
<b>PV + TAR TVA excl. [CP 09]</b>		<b>1'290.74</b>
<b>PV + TAR TVA incl. [CP 09]</b>		<b>1'394.00</b>
<b>TAR TVA incl.</b>		<b>2.50</b>

**Vos avantages avec FEIN:**

- ▶ Rapport performance/poids idéal et rendement optimal.
- ▶ Fonctionnement sans bruits.
- ▶ Carter moteur et boîtier d'engrenage métalliques pour une résistance maximale dans le cadre d'une utilisation industrielle prolongée.
- ▶ Moteur entièrement blindé, étanche à 100 % à la poussière, avec ventilation de surface pour une résistance et une durée de vie maximales, même dans des conditions d'utilisation extrêmes.
- ▶ Usure et entretien minimes.
- ▶ Fiabilité maximale et durée de vie exceptionnelle.
- ▶ Puissance utile élevée.
- ▶ Très grande constance de la vitesse de rotation.

**Compris dans le prix:**

1 clé à mandrin, 1 paire de flasques, 1 capot de protection

Meulage

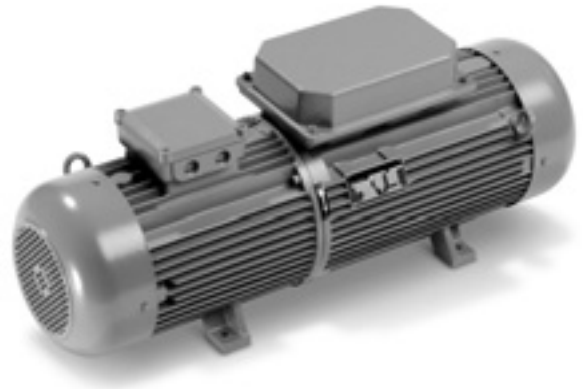

		<b>MO83-7,5KSR 50 400 300 Hz 200 V</b>	<b>MO83-20KSR 50 400 300 Hz 200 V</b>
<b>Page</b>		111	111
<b>Caractéristiques techniques</b>	Tension du côté secondaire	200 V	200 V
	Puissance utile	7,5 kVA	20 kVA
	Puissance moteur	8 kVA	20 kVA
	Courant moteur (400 V)	16 A	34,2 A
	Puissance absorbée	11,1 kVA	23,8 kVA
	Puissance à vide	1,1 kVA	2,8 kVA
	Poids	75 kg	176 kg



**MO83-7,5KSR 50 400 300 Hz 200 V**



Accessoires voir page 112

Tension du côté secondaire	V	200
Puissance utile	kVA	7,5
Puissance moteur	kVA	8
Courant moteur (400 V)	A	16
Puissance absorbée	kVA	11,1
Puissance à vide	kVA	1,1
Longueur x hauteur	mm	794 x 360
Poids	kg	75
<b>Référence</b>		<b>9 28 19 340 26 4</b>
<b>EAN</b>		<b>4014586845494</b>
<b>PV + TAR TVA excl. [CP 10]</b>		<b>9'231.48</b>
<b>PV + TAR TVA incl. [CP 10]</b>		<b>9'970.00</b>
<b>TAR TVA incl.</b>		<b>20.00</b>

**MO83-20KSR 50 400 300 Hz 200 V**



Accessoires voir page 112

Tension du côté secondaire	V	200
Puissance utile	kVA	20
Puissance moteur	kVA	20
Courant moteur (400 V)	A	34,2
Puissance absorbée	kVA	23,8
Puissance à vide	kVA	2,8
Longueur x hauteur	mm	1 058 x 416
Poids	kg	176
<b>Référence</b>		<b>9 28 28 340 26 6</b>
<b>EAN</b>		<b>4014586845791</b>
<b>PV + TAR TVA excl. [CP 10]</b>		<b>13'722.22</b>
<b>PV + TAR TVA incl. [CP 10]</b>		<b>14'820.00</b>
<b>TAR TVA incl.</b>		<b>20.00</b>



**Accessoires généraux machines haute fréquence**



**Poignée anti-vibrations**  
M 8, amortissant les vibrations, permet de réduire les vibrations lors de travaux de longue durée.

Référence	PV + TAR TVA excl.	PV + TAR TVA incl.
3 21 19 124 01 0	11.39	12.30



**Poignée anti-vibrations**  
M 10, anti-vibrations, pour la réduction des vibrations en cas d'utilisation prolongée.

Référence	PV + TAR TVA excl.	PV + TAR TVA incl.
3 21 19 118 01 3	45.65	49.30



**Poignée anti-vibrations**  
M 14, amortissant les vibrations, permet de réduire les vibrations lors de travaux de longue durée.

Référence	PV + TAR TVA excl.	PV + TAR TVA incl.
3 21 19 117 01 5	45.65	49.30



**Connecteur mâle**  
supérieur à 50 V, 16 A, 100 - 300 Hz, 10 h, 3 PH+T

Référence	PV + TAR TVA excl.	PV + TAR TVA incl.
3 07 28 123 00 7	30.37	32.80



**Connecteur mâle**  
supérieur à 50 V, 32 A, 100 - 300 Hz, 10 h, 3 PH+T

Référence	PV + TAR TVA excl.	PV + TAR TVA incl.
3 07 28 124 00 5	41.30	44.60



**Connecteur femelle**  
supérieur à 50 V, 16 A, 100 - 300 Hz, 10 h, 3 PH+T

Référence	PV + TAR TVA excl.	PV + TAR TVA incl.
3 07 28 130 00 0	37.41	40.40



**Connecteur femelle**  
supérieur à 50 V, 32 A, 100 - 300 Hz, 10 h, 3 PH+T

Référence	PV + TAR TVA excl.	PV + TAR TVA incl.
3 07 28 131 00 9	48.33	52.20



**Fiche disjoncteur moteur**  
Les disjoncteurs moteur FEIN protègent efficacement les outils électriques haute fréquence contre la surcharge. Un déclencheur bimétallique individuellement réglé sur le courant nominal respectif de l'appareil raccordé, empêche un déclenchement trop tardif ou précoce en cas de brèves surcharges. La fiche disjoncteur moteur est montée à la place du connecteur mâle normal sur le câble de raccordement de l'outil électrique haute fréquence. Le disjoncteur moteur est constitué d'un connecteur conforme CEE, de déclencheurs thermiques à compensation de température et d'un interrupteur rotatif.  
convient au modèle 840, plage de réglage 1,6 - 2,5 A

Modèle	Référence	PV + TAR TVA excl.	PV + TAR TVA incl.
16 A	3 07 56 085 00 2	234.17	252.90
32 A	3 07 56 093 00 9	243.80	263.30



**Fiche disjoncteur moteur**  
Les disjoncteurs moteur FEIN protègent efficacement les outils électriques haute fréquence contre la surcharge. Un déclencheur bimétallique individuellement réglé sur le courant nominal respectif de l'appareil raccordé, empêche un déclenchement trop tardif ou précoce en cas de brèves surcharges. La fiche disjoncteur moteur est montée à la place du connecteur mâle normal sur le câble de raccordement de l'outil électrique haute fréquence. Le disjoncteur moteur est constitué d'un connecteur conforme CEE, de déclencheurs thermiques à compensation de température et d'un interrupteur rotatif.  
convient au modèle HF 9, 843, 849, plage de réglage 4 - 6,3 A

Modèle	Référence	PV + TAR TVA excl.	PV + TAR TVA incl.
16 A	3 07 56 087 00 9	s. d.	s. d.
32 A	3 07 56 095 00 1	243.80	263.30



**Fiche disjoncteur moteur**  
Les disjoncteurs moteur FEIN protègent efficacement les outils électriques haute fréquence contre la surcharge. Un déclencheur bimétallique individuellement réglé sur le courant nominal respectif de l'appareil raccordé, empêche un déclenchement trop tardif ou précoce en cas de brèves surcharges. La fiche disjoncteur moteur est montée à la place du connecteur mâle normal sur le câble de raccordement de l'outil électrique haute fréquence. Le disjoncteur moteur est constitué d'un connecteur conforme CEE, de déclencheurs thermiques à compensation de température et d'un interrupteur rotatif.  
convient au modèle 852, plage de réglage 6,3 - 9 A

Modèle	Référence	PV + TAR TVA excl.	PV + TAR TVA incl.
16 A	3 07 56 088 00 7	263.15	284.20
32 A	3 07 56 096 00 4	274.72	296.70



**Fiche disjoncteur moteur**  
Les disjoncteurs moteur FEIN protègent efficacement les outils électriques haute fréquence contre la surcharge. Un déclencheur bimétallique individuellement réglé sur le courant nominal respectif de l'appareil raccordé, empêche un déclenchement trop tardif ou précoce en cas de brèves surcharges. La fiche disjoncteur moteur est montée à la place du connecteur mâle normal sur le câble de raccordement de l'outil électrique haute fréquence. Le disjoncteur moteur est constitué d'un connecteur conforme CEE, de déclencheurs thermiques à compensation de température et d'un interrupteur rotatif.  
convient au modèle 869, plage de réglage 9 - 12,5 A

Modèle	Référence	PV + TAR TVA excl.	PV + TAR TVA incl.
16 A	3 07 56 089 00 1	s. d.	s. d.
32 A	3 07 56 097 00 8	274.72	296.70



**Fiche disjoncteur moteur**  
Les disjoncteurs moteur FEIN protègent efficacement les outils électriques haute fréquence contre la surcharge. Un déclencheur bimétallique individuellement réglé sur le courant nominal respectif de l'appareil raccordé, empêche un déclenchement trop tardif ou précoce en cas de brèves surcharges. La fiche disjoncteur moteur est montée à la place du connecteur mâle normal sur le câble de raccordement de l'outil électrique haute fréquence. Le disjoncteur moteur est constitué d'un connecteur conforme CEE, de déclencheurs thermiques à compensation de température et d'un interrupteur rotatif.  
convient au modèle 870, plage de réglage 12,5 - 16 A

Modèle	Référence	PV + TAR TVA excl.	PV + TAR TVA incl.
16 A	3 07 56 090 00 3	s. d.	s. d.
32 A	3 07 56 098 00 6	s. d.	s. d.

**Accessoires généraux convertisseur de fréquence**



**Prise de courant à encastrer**  
supérieur à 50 V, 16 A, 100 - 300 Hz, 10 h, 3 PH+T

Référence	PV + TAR TVA excl.	PV + TAR TVA incl.
3 07 28 141 00 8	59.26	64.00



**Prise de courant murale**  
supérieur à 50 V, 16 A, 100 - 300 Hz, 10 h, 3 PH+T

Référence	PV + TAR TVA excl.	PV + TAR TVA incl.
3 07 28 137 00 5	42.13	45.50

**Prise de courant murale**  
supérieur à 50 V, 32 A, 100 - 300 Hz, 10 h, 3 PH+T

Référence	PV + TAR TVA excl.	PV + TAR TVA incl.
3 07 28 138 00 3	56.11	60.60

**Coffret de démarrage**

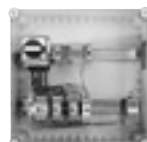

**Coffret de démarrage**  
pour MO 83 - 7,5 KSR

Référence	PV + TAR TVA excl.	PV + TAR TVA incl.
3 07 49 065 00 9	s. d.	s. d.



**Coffret de démarrage**  
pour MO 83 - 11 KSR

Référence	PV + TAR TVA excl.	PV + TAR TVA incl.
3 07 49 073 00 6	2'427.31	2'621.50



**Coffret de démarrage**  
pour MO 83 - 15 KSR

Référence	PV + TAR TVA excl.	PV + TAR TVA incl.
3 07 49 067 00 6	2'711.76	2'928.70



**Coffret de démarrage**  
pour MO 83 - 20 KSR

Référence	PV + TAR TVA excl.	PV + TAR TVA incl.
3 07 49 068 00 4	s. d.	s. d.



**Coffret de démarrage**  
pour MO 83 - 25 KSR/MO 83 - 30 KSR

Référence	PV + TAR TVA excl.	PV + TAR TVA incl.
3 07 49 069 00 8	3'353.98	3'622.30

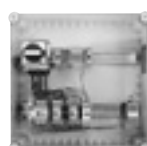

**Coffret de démarrage**  
pour MO 83 - 45 KSR

Référence	PV + TAR TVA excl.	PV + TAR TVA incl.
3 07 49 070 00 0	s. d.	s. d.

**Accessoires MO 83 - 25 KSR, MO 83 - 30 KSR,  
MO 83 - 45 KSR**

**Amortisseurs de vibrations**  
Nécessite 4 pce par convertisseur de fréquence.

Référence	PV + TAR TVA excl.	PV + TAR TVA incl.
3 14 15 020 00 8	47.69	51.50

**Accessoires MO 83 - 20 KSR, MO 83 - 7,5 KSR,  
MO 83 - 11 KSR, MO 83 - 15 KSR**

**Amortisseurs de vibrations**  
Nécessite 4 pce par convertisseur de fréquence.

Référence	PV + TAR TVA excl.	PV + TAR TVA incl.
3 14 15 081 00 1	20.74	22.40



## Toutes les tôles ne sont pas identiques: Nos outils connaissent la différence.

Les tôles ondulées, les tôles trapézoïdales, les tôles planes d'acier et les profilés requièrent des solutions spécifiques. FEIN sait ce qui est important pour la découpe des tôles, et ce, depuis 1927. Cette longue expérience a donné naissance à une gamme de machines à la diversité et au professionnalisme exemplaires: des grignoteuses compactes qui comptent parmi les outils de coupe les plus maniables et possédant le meilleur comportement dans les courbes. Des cisailles à tôle qui allient à merveille vitesse de coupe élevée, robustesse et fiabilité. Malgré toutes leurs différences, les spécialistes de la tôle FEIN ont un point commun: ils sont parfaitement adaptés aux exigences auxquelles ils doivent satisfaire au quotidien.



---

### Cisailles universelles Page 116

Découpes propres sans déformation dans la tôle, les profilés et les tuyaux avec un seul copeau régulier et continu.

---

### Cisailles à col de cygne Page 119

Le choix par excellence pour tous ceux qui recherchent une puissance de coupe maximale dans les tôles et les aciers inoxydables.

---

### Grignoteuses Page 122

Maniabilité totale et parfaite tenue dans les courbes, idéale pour les tôles trapézoïdales, les tôles ondulées, les profilés et les tôles planes cintrées.



	BSS 1.6 E	BSS 1.6 CE	BSS 2.0 E
	Cisaille maniable pour découper en ligne droite ou en courbe pour des coupes sans déformation.	Cisaille maniable pour découper en ligne droite ou en courbe, avec coupe-copeau intégré.	Cisaille puissante pour le traitement de l'acier inoxydable, les tuyaux métalliques spiralés et les profilés.
Page	117	117	117
Application	Coupes	▲▲	▲▲
	Coupes curvilignes	▲	▲
	Découpe	▲▲	▲▲
Equipe-ment	Moteur haute performance FEIN	●	●
	Coupe-copeaux	●	●
Caractéristiques techniques	Puissance absorbée	350 W	350 W
	Nombre de courses	2 100 - 4 500 trs/min	2 100 - 4 500 trs/min
	Vitesse de coupe	6 - 10 m/min	6 - 10 m/min
	Poids selon EPTA	1,50 kg	1,50 kg
	Acier jusqu'à 400 N/mm <sup>2</sup>	1,6 mm	1,6 mm
	Acier jusqu'à 600 N/mm <sup>2</sup>	1,2 mm	1,2 mm
	Acier jusqu'à 800 N/mm <sup>2</sup>	1,0 mm	1,0 mm
	Métaux non ferreux jusqu'à 250 N/mm <sup>2</sup>	2,0 mm	2,0 mm
	Largeur de coupe	5,0 mm	5,0 mm
	Rayon minimum	90 (30) mm	90 (30) mm
Ø insertion	15 (8) mm	15 (8) mm	

▲ adapté    ▲▲ parfaitement adapté    ● compris

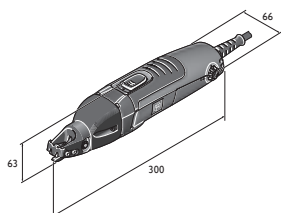

BSS 1.6 E

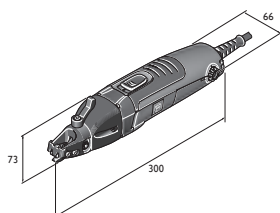

BSS 1.6 CE

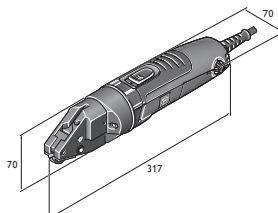

BSS 2.0 E

**BSS 1.6 E**

Cisaille maniable pour découper en ligne droite ou en courbe pour des coupes sans déformation.

Accessoires voir page 118  
Variante sans fil de la machine,  
voir page 44

Puissance absorbée	W	350
Puissance utile	W	210
Nombre de courses	trs/min	2 100 - 4 500
Vitesse de coupe	m/min	6 - 10
Acier jusqu'à 400 N/mm <sup>2</sup>	mm	1,6
Acier jusqu'à 600 N/mm <sup>2</sup>	mm	1,2
Acier jusqu'à 800 N/mm <sup>2</sup>	mm	1,0
Métaux non ferreux jusqu'à 250 N/mm <sup>2</sup>	mm	2,0
Largeur de coupe	mm	5,0
Rayon minimum	mm	90 (30) <sup>1</sup>
Ø insertion	mm	15 (8) <sup>1</sup>
Câble avec fiche	m	5
Poids selon EPTA	kg	1,50
<b>Référence</b>		<b>7 230 31 61 08 0</b>
<b>EAN</b>		<b>4014586874685</b>
<b>PV + TAR TVA excl. [CP 01]</b>		<b>675.00</b>
<b>PV + TAR TVA incl. [CP 01]</b>		<b>729.00</b>
<b>TAR TVA incl.</b>		<b>0.60</b>

**Vos avantages avec FEIN:**

- ▶ Travail rapide grâce à la tête de coupe ouverte qui permet une vue parfaite sur la coupe.
- ▶ Possibilité de réaliser des coupes curvilignes à droite ou à gauche et des coupes sans déformation avec un seul copeau régulier et continu.
- ▶ Système QuickIN pour changement de couteau sans outil ni réglage.
- ▶ Excellente ergonomie et poids réduit.
- ▶ Moteur particulièrement puissant et robuste.
- ▶ Couteaux extrêmement durables.
- ▶ Câble de 5 m.
- ▶ L'évacuation propre du copeau évite de rayer le matériau et protéger l'utilisateur contre les blessures.
- ▶ Acier inoxydable jusqu'à 1,2 mm.
- ▶ Large gamme d'accessoires.
- ▶ <sup>1</sup> avec couteau pour courbes

**Compris dans le prix:**

1 couteau, jusqu'à 1,6 mm, 1 paire de mors, 1 clé

**BSS 1.6 CE**

Cisaille maniable pour découper en ligne droite ou en courbe, avec coupe-copeau intégré.

Accessoires voir page 118  
Variante sans fil de la machine,  
voir page 44

Puissance absorbée	W	350
Puissance utile	W	210
Nombre de courses	trs/min	2 100 - 4 500
Vitesse de coupe	m/min	6 - 10
Acier jusqu'à 400 N/mm <sup>2</sup>	mm	1,6
Acier jusqu'à 600 N/mm <sup>2</sup>	mm	1,2
Acier jusqu'à 800 N/mm <sup>2</sup>	mm	1,0
Métaux non ferreux jusqu'à 250 N/mm <sup>2</sup>	mm	2,0
Largeur de coupe	mm	5,0
Rayon minimum	mm	90 (30) <sup>1</sup>
Ø insertion	mm	15 (8) <sup>1</sup>
Câble avec fiche	m	5
Poids selon EPTA	kg	1,50
<b>Référence</b>		<b>7 230 32 61 00 0</b>
<b>EAN</b>		<b>4014586874739</b>
<b>PV + TAR TVA excl. [CP 01]</b>		<b>750.93</b>
<b>PV + TAR TVA incl. [CP 01]</b>		<b>811.00</b>
<b>TAR TVA incl.</b>		<b>0.60</b>

**Vos avantages avec FEIN:**

- ▶ Dispositif de serrage et d'avance pour les profils et les tuyaux de Ø 80 à 400 mm.
- ▶ Possibilité de réaliser des coupes curvilignes à droite ou à gauche et des coupes sans déformation avec un seul copeau régulier et continu.
- ▶ Travail rapide grâce à la tête de coupe ouverte qui permet une vue parfaite sur la coupe.
- ▶ Excellente ergonomie et poids réduit.
- ▶ Moteur particulièrement puissant et robuste.
- ▶ Couteaux extrêmement durables.
- ▶ Câble de 5 m.
- ▶ L'évacuation propre du copeau évite de rayer le matériau et protéger l'utilisateur contre les blessures.
- ▶ Acier inoxydable jusqu'à 1,2 mm.
- ▶ Large gamme d'accessoires.
- ▶ <sup>1</sup> avec couteau pour courbes

**Compris dans le prix:**

1 couteau, jusqu'à 1,6 mm, 1 paire de mors, 1 clé

**BSS 2.0 E**

Cisaille puissante pour le traitement de l'acier inoxydable, les tuyaux métalliques spiralés et les profilés.

Accessoires voir page 118  
Variante sans fil de la machine,  
voir page 44

Puissance absorbée	W	350
Puissance utile	W	210
Nombre de courses	trs/min	1 300 - 2 600
Vitesse de coupe	m/min	2 - 4
Acier jusqu'à 400 N/mm <sup>2</sup>	mm	2,0
Acier jusqu'à 600 N/mm <sup>2</sup>	mm	1,5
Acier jusqu'à 800 N/mm <sup>2</sup>	mm	1,3
Métaux non ferreux jusqu'à 250 N/mm <sup>2</sup>	mm	3,0
Largeur de coupe	mm	5,0
Rayon minimum	mm	245
Ø insertion	mm	12
Câble avec fiche	m	5
Poids selon EPTA	kg	1,70
<b>Référence</b>		<b>7 230 33 61 00 0</b>
<b>EAN</b>		<b>4014586874807</b>
<b>PV + TAR TVA excl. [CP 01]</b>		<b>930.56</b>
<b>PV + TAR TVA incl. [CP 01]</b>		<b>1'005.00</b>
<b>TAR TVA incl.</b>		<b>0.60</b>

**Vos avantages avec FEIN:**

- ▶ Avec des lames extrêmement résistantes, idéales pour les profilés de renfort dans les applications de pose à sec et pour les découpes dans l'acier inoxydable.
- ▶ Tête de coupe robuste pour une utilisation fixe. Possibilité de serrer la machine dans un étau.
- ▶ Possibilité de réaliser des coupes curvilignes à droite ou à gauche et des coupes sans déformation avec un seul copeau régulier et continu.
- ▶ Moteur à entraînement puissant, même pour les tâches les plus difficiles. Convient aux tuyaux métalliques spiralés avec couturage 4 x 0,75 mm
- ▶ Convient parfaitement pour la mise en longueur de profilés.
- ▶ Idéale pour les coupes et les découpes.
- ▶ Moteur particulièrement puissant et robuste.
- ▶ Couteaux extrêmement durables.
- ▶ Câble de 5 m.
- ▶ L'évacuation propre du copeau évite de rayer le matériau et protéger l'utilisateur contre les blessures.
- ▶ Acier inoxydable jusqu'à 1,5 mm.
- ▶ Large gamme d'accessoires.

**Compris dans le prix:**

1 couteau, 1 paire de mors



## Accessoires généraux

**Coffret machine**

Plastique, dimensions intérieures: 470 x 275 x 116 mm

Référence	PV + TAR TVA excl.	PV + TAR TVA incl.
3 39 01 118 01 0	49.91	53.90

**Boîte en plastique**

Coffret avec couvercle verrouillable pour petites pièces et accessoires, adapté au coffret à outils 3 39 01 118 01 0, max. 5 pièces/coffret.

Référence	PV + TAR TVA excl.	PV + TAR TVA incl.
3 39 01 119 00 0	5.37	5.80

**Pâte de coupe**

Lubrifiant pour le travail de l'acier.

Référence	PV + TAR TVA excl.	PV + TAR TVA incl.
3 21 32 020 12 9	18.89	20.40

## Accessoires BSS 1.6 E, BSS 1.6 CE

**Couteau**pour tôle jusqu'à 400 N/mm<sup>2</sup>

Epaisseur de tôle mm	Référence	PV + TAR TVA excl.	PV + TAR TVA incl.
1,6	3 13 08 150 00 9	87.31	94.30

**Couteau**pour inox jusqu'à 800 N/mm<sup>2</sup>

Epaisseur de tôle mm	Référence	PV + TAR TVA excl.	PV + TAR TVA incl.
0,8	3 13 08 152 00 1	105.00	113.40

**Couteau pour courbes**pour tôle jusqu'à 400 N/mm<sup>2</sup>

Epaisseur de tôle mm	Référence	PV + TAR TVA excl.	PV + TAR TVA incl.
1,0	3 13 08 151 00 8	92.78	100.20

## Accessoires BSS 1.6 CE

**Paire de mors**

1 paire

Référence	PV + TAR TVA excl.	PV + TAR TVA incl.
3 13 08 153 02 0	93.98	101.50

## Accessoires BSS 1.6 E

**Paire de mors**

1 paire

Référence	PV + TAR TVA excl.	PV + TAR TVA incl.
3 13 08 153 01 4	93.98	101.50

## Accessoires BSS 2.0 E

**Couteau**pour tôle jusqu'à 400 N/mm<sup>2</sup>

Epaisseur de tôle mm	Référence	PV + TAR TVA excl.	PV + TAR TVA incl.
2,0	3 13 08 110 00 3	121.39	131.10

**Couteau**pour inox jusqu'à 800 N/mm<sup>2</sup>

Epaisseur de tôle mm	Référence	PV + TAR TVA excl.	PV + TAR TVA incl.
1,3	3 13 08 123 00 8	190.74	206.00

**Paire de mors**

paquet de 2

Référence	PV + TAR TVA excl.	PV + TAR TVA incl.
3 13 08 113 00 9	129.35	139.70

**Axe pour couteau**

Référence	PV + TAR TVA excl.	PV + TAR TVA incl.
3 13 08 111 00 2	19.35	20.90



	BLS 1.6 E	BLS 2.5 E	BLS 3.5	BLS 4.2	
	Cisaille maniable pour découper en ligne droite ou en courbe pour la coupe et le rognage de tôles minces.	Cisaille maniable pour découper en ligne droite ou en courbe pour la découpe de l'acier inoxydable.	Cisaille avec réglage sans outil de l'épaisseur du matériau.	Cisaille puissante pour la coupe, le délignage et le rognage de tôles.	
Page	120	120	120	121	
Applic- ation	Coupes	▲▲	▲▲	▲▲	▲▲
	Coupes curvilignes	▲	▲	▲	▲
Equipement	Moteur haute performance FEIN	●	●	●	●
	Couteaux à plusieurs tranchants	4x	4x	2x	2x
	Dispositif de guidage du copeau			●	●
Caractéristiques techniques	Puissance absorbée	350 W	350 W	1 200 W	1 200 W
	Nombre de courses	2 300 - 4 800 trs/min	800 - 1 700 trs/min	1 500 trs/min	750 trs/min
	Vitesse de coupe	8 - 12 m/min	3 - 6 m/min	4 - 5 m/min	4 - 5 m/min
	Poids selon EPTA	1,70 kg	2,10 kg	5,40 kg	5,20 kg
	Acier jusqu'à 400 N/mm <sup>2</sup>	1,6 mm	2,5 mm	3,5 mm	4,2 mm
	Acier jusqu'à 600 N/mm <sup>2</sup>	1,2 mm	2,0 mm	3,0 mm	3,0 mm
	Acier jusqu'à 800 N/mm <sup>2</sup>	1,0 mm	1,6 mm	2,0 mm	2,0 mm
	Métaux non ferreux jusqu'à 250 N/mm <sup>2</sup>	2,0 mm	3,0 mm	4,0 mm	5,0 mm
Rayon minimum	15 mm	20 mm	30 mm	25 mm	

▲ adapté    ▲▲ parfaitement adapté    ● compris

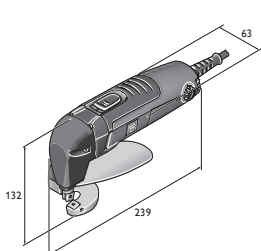

BLS 1.6 E

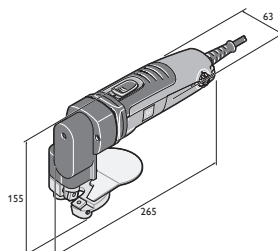

BLS 2.5 E

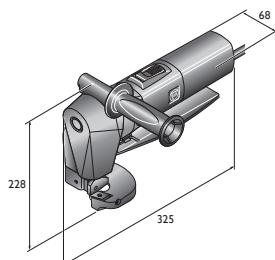

BLS 3.5

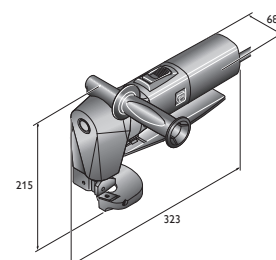

BLS 4.2

Découpe

**BLS 1.6 E**

Cisaille maniable pour découper en ligne droite ou en courbe pour la coupe et le rognage de tôles minces.



Accessoires voir page 121  
Variante sans fil de la machine, voir page 44

Puissance absorbée	W	350
Puissance utile	W	210
Nombre de courses	trs/min	2 300 - 4 800
Vitesse de coupe	m/min	8 - 12
Acier jusqu'à 400 N/mm <sup>2</sup>	mm	1,6
Acier jusqu'à 600 N/mm <sup>2</sup>	mm	1,2
Acier jusqu'à 800 N/mm <sup>2</sup>	mm	1,0
Métaux non ferreux jusqu'à 250 N/mm <sup>2</sup>	mm	2,0
Rayon minimum	mm	15
Câble avec fiche	m	5
Poids selon EPTA	kg	1,70
<b>Référence</b>	<b>7 230 34 61 00 0</b>	
<b>EAN</b>	<b>4014586874876</b>	
<b>PV + TAR TVA excl. [CP 01]</b>	<b>628.70</b>	
<b>PV + TAR TVA incl. [CP 01]</b>	<b>679.00</b>	
<b>TAR TVA incl.</b>	<b>0.60</b>	

**Vos avantages avec FEIN:**

- ▶ Maniabilité extraordinaire grâce à la construction compacte et légère pour un déplacement optimale de la cisaille.
- ▶ Bon comportement dans les courbes pour une déformation minimale de la tôle.
- ▶ Couteau réversible 4 faces pour des coupes nettes et propres, faible consommation.
- ▶ Optimale pour le rognage et la découpe.
- ▶ Vue totale sur la ligne de coupe.
- ▶ Moteur particulièrement puissant et robuste.
- ▶ Câble de 5 m.
- ▶ Acier inoxydable jusqu'à 1,0 mm.

**Compris dans le prix:**

Couteau du coulisseau et couteau fixe, 1 jeu de clés, 1 pare main

**BLS 2.5 E**

Cisaille maniable pour découper en ligne droite ou en courbe pour la découpe de l'acier inoxydable.



Accessoires voir page 121

Puissance absorbée	W	350
Puissance utile	W	210
Nombre de courses	trs/min	800 - 1 700
Vitesse de coupe	m/min	3 - 6
Acier jusqu'à 400 N/mm <sup>2</sup>	mm	2,5
Acier jusqu'à 600 N/mm <sup>2</sup>	mm	2,0
Acier jusqu'à 800 N/mm <sup>2</sup>	mm	1,6
Métaux non ferreux jusqu'à 250 N/mm <sup>2</sup>	mm	3,0
Rayon minimum	mm	20
Câble avec fiche	m	5
Poids selon EPTA	kg	2,10
<b>Référence</b>	<b>7 230 35 61 00 0</b>	
<b>EAN</b>	<b>4014586874944</b>	
<b>PV + TAR TVA excl. [CP 01]</b>	<b>966.67</b>	
<b>PV + TAR TVA incl. [CP 01]</b>	<b>1'044.00</b>	
<b>TAR TVA incl.</b>	<b>0.60</b>	

**Vos avantages avec FEIN:**

- ▶ Moteur à entraînement puissant pour les tâches les plus difficiles.
- ▶ Travail rapide grâce à la vue totale sur la ligne de coupe.
- ▶ Couteau réversible 4 faces pour des coupes nettes et propres, faible consommation.
- ▶ Optimale pour le rognage et la découpe.
- ▶ Vue totale sur la ligne de coupe.
- ▶ Bon comportement dans les courbes pour une déformation minimale de la tôle.
- ▶ Câble de 5 m.
- ▶ Acier inoxydable jusqu'à 1,6 mm.

**Compris dans le prix:**

Couteau du coulisseau et couteau fixe, 1 jeu de clés, 1 pare main

**BLS 3.5**

Cisaille avec réglage sans outil de l'épaisseur du matériau.



Accessoires voir page 121

Puissance absorbée	W	1 200
Puissance utile	W	750
Nombre de courses	trs/min	1 500
Vitesse de coupe	m/min	4 - 5
Acier jusqu'à 400 N/mm <sup>2</sup>	mm	3,5
Acier jusqu'à 600 N/mm <sup>2</sup>	mm	3,0
Acier jusqu'à 800 N/mm <sup>2</sup>	mm	2,0
Métaux non ferreux jusqu'à 250 N/mm <sup>2</sup>	mm	4,0
Rayon minimum	mm	30
Câble avec fiche	m	5
Poids selon EPTA	kg	5,40
<b>Référence</b>	<b>7 230 23 00 23 8</b>	
<b>EAN</b>	<b>4014586848624</b>	
<b>PV + TAR TVA excl. [CP 01]</b>	<b>1'813.89</b>	
<b>PV + TAR TVA incl. [CP 01]</b>	<b>1'959.00</b>	
<b>TAR TVA incl.</b>	<b>2.50</b>	

**Vos avantages avec FEIN:**

- ▶ Réglage sans outils de la hauteur du coulisseau pour une adaptation optimale aux différentes épaisseurs de matériau.
- ▶ Travail très rapide pour les surfaces importantes.
- ▶ Dégagement sûr et optimal des copeaux grâce au dispositif breveté de guidage du copeau.
- ▶ Idéale pour le rognage de constructions en tôle.
- ▶ Excellent rapport puissance/poids.
- ▶ Vue totale sur la ligne de coupe.
- ▶ Moteur particulièrement puissant et robuste.
- ▶ Couteau réversible deux faces.
- ▶ Câble de 5 m.
- ▶ Acier inoxydable jusqu'à 2,0 mm.
- ▶ Vaste gamme d'accessoires.

**Compris dans le prix:**

Couteau du coulisseau et couteau fixe, 1 pare main, 1 poignée, 1 jeu de clés



**BLS 4.2**

Cisaille puissante pour la coupe, le délignage et le rognage de tôles.



Accessoires voir page 121

Puissance absorbée	W	1 200
Puissance utile	W	750
Nombre de courses	trs/min	750
Vitesse de coupe	m/min	4 - 5
Acier jusqu'à 400 N/mm <sup>2</sup>	mm	4,2
Acier jusqu'à 600 N/mm <sup>2</sup>	mm	3,0
Acier jusqu'à 800 N/mm <sup>2</sup>	mm	2,0
Métaux non ferreux jusqu'à 250 N/mm <sup>2</sup>	mm	5,0
Rayon minimum	mm	25
Câble avec fiche	m	5
Poids selon EPTA	kg	5,20
<b>Référence</b>		<b>7 230 24 00 23 4</b>
<b>EAN</b>		<b>4014586848631</b>
<b>PV + TAR TVA excl. [CP 01]</b>		<b>1'897.22</b>
<b>PV + TAR TVA incl. [CP 01]</b>		<b>2'049.00</b>
<b>TAR TVA incl.</b>		<b>2.50</b>

**Vos avantages avec FEIN:**

- ▶ Moteur à entraînement puissant pour les tâches les plus difficiles.
- ▶ Travail très rapide pour les surfaces importantes.
- ▶ Dégagement sûr et optimal des copeaux grâce au dispositif breveté de guidage du copeau.
- ▶ Idéale pour le rognage de constructions en tôle.
- ▶ Excellent rapport puissance/poids.
- ▶ Vue totale sur la ligne de coupe.
- ▶ Couteau réversible deux faces.
- ▶ Câble de 5 m.
- ▶ Acier inoxydable jusqu'à 2,0 mm.
- ▶ Vaste gamme d'accessoires.

**Compris dans le prix:**

Couteau du coulisseau et couteau fixe, 1 pare main, 1 poignée, 1 calibre d'affûtage, 3 clés

**Cisailles à col de cygne**

**Accessoires généraux**



**Coffret machine**

Plastique, dimensions intérieures: 470 x 275 x 116 mm

Référence	PV + TAR TVA excl.	PV + TAR TVA incl.
3 39 01 118 01 0	49.91	53.90



**Boîte en plastique**

Coffret avec couvercle verrouillable pour petites pièces et accessoires, adapté au coffret à outils 3 39 01 118 01 0, max. 5 pièces/coffret.

Référence	PV + TAR TVA excl.	PV + TAR TVA incl.
3 39 01 119 00 0	5.37	5.80



**Pâte de coupe**

Lubrifiant pour le travail de l'acier.

Référence	PV + TAR TVA excl.	PV + TAR TVA incl.
3 21 32 020 12 9	18.89	20.40

**Accessoires BLS 1.6 E**



**Couteau du coulisseau et couteau fixe**  
pour tôle jusqu'à 800 N/mm<sup>2</sup>

Référence	PV + TAR TVA excl.	PV + TAR TVA incl.
3 13 08 072 00 0	36.11	39.00

**Accessoires BLS 2.5 E**

**Couteau du coulisseau et couteau fixe**  
pour tôle jusqu'à 800 N/mm<sup>2</sup>

Épaisseur de tôle mm	Référence	PV + TAR TVA excl.	PV + TAR TVA incl.
1,6	6 36 01 101 00 9	29.54	31.90

**Accessoires BLS 3.5**

**Couteau fixe**

pour tôle jusqu'à 400 N/mm<sup>2</sup>

Épaisseur de tôle mm	Référence	PV + TAR TVA excl.	PV + TAR TVA incl.
3,5	3 13 08 136 00 2	67.78	73.20

**Couteau fixe**

pour inox jusqu'à 800 N/mm<sup>2</sup>

Épaisseur de tôle mm	Référence	PV + TAR TVA excl.	PV + TAR TVA incl.
2,0	3 13 08 143 00 6	77.96	84.20

**Couteau du coulisseau**

pour tôle jusqu'à 400 N/mm<sup>2</sup>

Épaisseur de tôle mm	Référence	PV + TAR TVA excl.	PV + TAR TVA incl.
3,5	3 13 08 146 00 1	68.70	74.20

**Couteau du coulisseau**

pour inox jusqu'à 800 N/mm<sup>2</sup>

Épaisseur de tôle mm	Référence	PV + TAR TVA excl.	PV + TAR TVA incl.
2,0	3 13 08 147 00 5	82.04	88.60

**Accessoires BLS 4.2**

**Couteau fixe**

Référence	PV + TAR TVA excl.	PV + TAR TVA incl.
3 13 08 092 00 8	80.93	87.40

**Couteau du coulisseau**

pour tôle jusqu'à 400 N/mm<sup>2</sup>

Épaisseur de tôle mm	Référence	PV + TAR TVA excl.	PV + TAR TVA incl.
4,2	3 13 08 096 00 7	135.46	146.30

**Couteau du coulisseau**

pour inox jusqu'à 800 N/mm<sup>2</sup>

Épaisseur de tôle mm	Référence	PV + TAR TVA excl.	PV + TAR TVA incl.
2,0	3 13 08 098 00 9	211.20	228.10



		BLK 1.3 TE	BLK 1.3 CSE	BLK 1.6 E	BLK 1.6 LE	BLK 2.0 E	BLK 3.5	BLK 5.0
		Grignoteuse compacte et rapide pour les tôles trapézoïdales.	Grignoteuse compacte et rapide pour les tôles ondulées.	Grignoteuse universelle pour tôles, profilés, tôles trapézoïdales et tôles ondulées.	Grignoteuse compacte pour tôles trapézoïdales à ondes profondes pour les travaux de couverture et de façade.	Grignoteuse compacte très maniable pour la découpe en courbe et en angle.	Grignoteuse puissante pour la découpe de courbes et de formes.	Grignoteuse puissante pour les découpes difficiles.
Page		123	123	123	124	124	125	125
Applic- ation	Coupes curvilignes	▲▲	▲▲	▲	▲▲	▲▲	▲▲	▲
	Découpe	▲	▲	▲▲	▲	▲▲	▲	
Equipe- ment	QuickIN	●	●	●	●	●	●	
	Direction de coupe	8 x 45°	8 x 45°	8 x 45°	8 x 45°	8 x 45°	3 x 90°	3 x 90°
Caractéristiques techniques	Puissance absorbée	350 W	350 W	350 W	350 W	350 W	1 200 W	1 200 W
	Nombre de courses	1 000 - 1 800 trs/min	1 000 - 1 800 trs/min	800 trs/min	800 - 1 500 trs/min	500 - 1 000 trs/min	750 trs/min	750 trs/min
	Vitesse de coupe	2,3 m/min	2,3 m/min	1,9 m/min	2,7 m/min	1,0 m/min	1,3 m/min	1,3 m/min
	Poids selon EPTA	1,80 kg	1,80 kg	1,80 kg	1,90 kg	1,80 kg	3,50 kg	3,80 kg
	Acier jusqu'à 400 N/mm <sup>2</sup>	1,3 mm	1,3 mm	1,6 mm	1,6 mm	2,0 mm	3,5 mm	5,0 mm
	Acier jusqu'à 600 N/mm <sup>2</sup>	0,8 mm	0,8 mm	1,0 mm	1,0 mm	1,5 mm	2,3 mm	3,3 mm
	Acier jusqu'à 800 N/mm <sup>2</sup>	0,6 mm	0,6 mm	0,7 mm	0,7 mm	1,0 mm	1,8 mm	2,5 mm
	Métaux non ferreux jusqu'à 250 N/mm <sup>2</sup>	2,0 mm	2,0 mm	2,5 mm	2,5 mm	2,5 mm	3,5 mm	7,0 mm
	Largeur de coupe	4,0 mm	4,0 mm	5,0 mm	5,0 mm	8,0 mm	14,0 mm	8,0 mm
Ø insertion avec matrice	19 mm	19 mm	22 mm	24 mm	18 mm	30 mm	43 mm	
Rayon minimum (intér./extér.)	25 / 30 mm	15 / 20 mm	30 / 35 mm	65 / 70 mm	4 / 0 mm	7 / 0 mm	86 / 94 mm	

▲ adapté    ▲▲ parfaitement adapté    ● compris

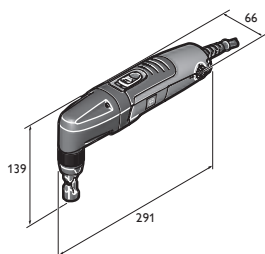

BLK 1.3 CSE

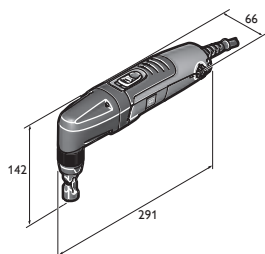

BLK 1.3 TE

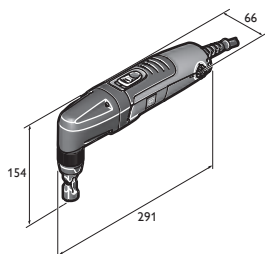

BLK 1.6 E

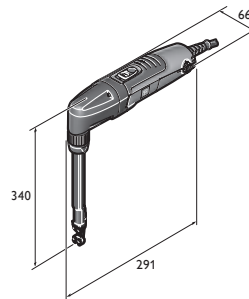

BLK 1.6 LE

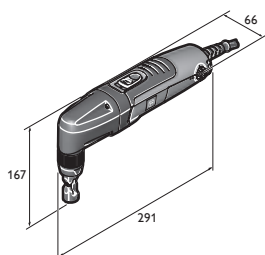

BLK 2.0 E

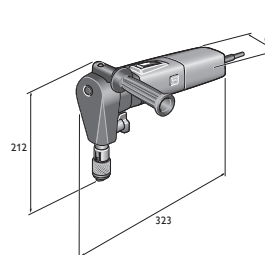

BLK 3.5

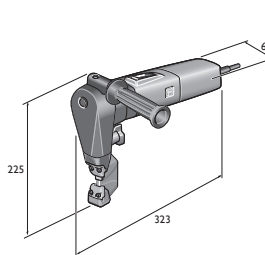

BLK 5.0

**BLK 1.3 TE**

Grignoteuse compacte et rapide pour les tôles trapézoïdales.

Accessoires voir page 126  
Variante sans fil de la machine,  
voir page 44

Puissance absorbée	W	350
Puissance utile	W	210
Nombre de courses	trs/min	1 000 - 1 800
Vitesse de coupe	m/min	2,3
Acier jusqu'à 400 N/mm <sup>2</sup>	mm	1,3
Acier jusqu'à 600 N/mm <sup>2</sup>	mm	0,8
Acier jusqu'à 800 N/mm <sup>2</sup>	mm	0,6
Métaux non ferreux jusqu'à 250 N/mm <sup>2</sup>	mm	2,0
Largeur de coupe	mm	4
Ø insertion avec matrice	mm	19
Rayon minimum (intér./extér.)	mm	25 / 30
Câble avec fiche	m	5
Poids selon EPTA	kg	1,80
<b>Référence</b>		<b>7 232 41 60 00 0</b>
<b>EAN</b>		<b>4014586870069</b>
<b>PV + TAR TVA excl. [CP 01]</b>		<b>657.41</b>
<b>PV + TAR TVA incl. [CP 01]</b>		<b>710.00</b>
<b>TAR TVA incl.</b>		<b>0.60</b>

**Vos avantages avec FEIN:**

- ▶ Direction de coupe réglable par pas de 45° grâce à la matrice qu'il est possible d'orienter sans outil.
- ▶ Vitesse de coupe de 2,3 m/min pour un travail extrêmement rapide.
- ▶ Parfaite maniabilité, taille de la poignée réduite de 20 % au carter d'engrenage plus compacte.
- ▶ Grille anti-copeaux devant les fentes d'aération.
- ▶ Coûts d'exploitation avantageux grâce à la durée de service élevée du poinçon et de la matrice.
- ▶ Découpe sur une courte zone de chevauchement jusqu'à épaisseur 2,6 mm.
- ▶ Le poinçon circulaire augmente de 30% la durée de service.
- ▶ Système de changement rapide QuickIN.
- ▶ Acier inoxydable jusqu'à 0,6 mm.
- ▶ Moteur particulièrement puissant et robuste.
- ▶ Câble de 5 m.

**Compris dans le prix:**1 matrice pour tôle trapézoïdale (3 01 09 170 00 1),  
1 poinçon (6 36 02 050 00 0)**BLK 1.3 CSE**

Grignoteuse compacte et rapide pour les tôles ondulées.

Accessoires voir page 126  
Variante sans fil de la machine,  
voir page 44

Puissance absorbée	W	350
Puissance utile	W	210
Nombre de courses	trs/min	1 000 - 1 800
Vitesse de coupe	m/min	2,3
Acier jusqu'à 400 N/mm <sup>2</sup>	mm	1,3
Acier jusqu'à 600 N/mm <sup>2</sup>	mm	0,8
Acier jusqu'à 800 N/mm <sup>2</sup>	mm	0,6
Métaux non ferreux jusqu'à 250 N/mm <sup>2</sup>	mm	2,0
Largeur de coupe	mm	4
Ø insertion avec matrice	mm	19
Rayon minimum (intér./extér.)	mm	15 / 20
Câble avec fiche	m	5
Poids selon EPTA	kg	1,80
<b>Référence</b>		<b>7 232 42 60 00 0</b>
<b>EAN</b>		<b>4014586870137</b>
<b>PV + TAR TVA excl. [CP 01]</b>		<b>657.41</b>
<b>PV + TAR TVA incl. [CP 01]</b>		<b>710.00</b>
<b>TAR TVA incl.</b>		<b>0.60</b>

**Vos avantages avec FEIN:**

- ▶ Parfaite maniabilité, taille de la poignée réduite de 20 % au carter d'engrenage plus compacte.
- ▶ Direction de coupe réglable par pas de 45° grâce à la matrice qu'il est possible d'orienter sans outil.
- ▶ Vitesse de coupe de 2,3 m/min pour un travail extrêmement rapide.
- ▶ Système de changement rapide QuickIN.
- ▶ Moteur particulièrement puissant et robuste.

**Compris dans le prix:**1 matrice pour tôle ondulée (3 01 09 169 00 9),  
1 poinçon (6 36 02 050 00 0)**BLK 1.6 E**

Grignoteuse universelle pour tôles, profilés, tôles trapézoïdales et tôles ondulées.

Accessoires voir page 126  
Variante sans fil de la machine,  
voir page 44

Puissance absorbée	W	350
Puissance utile	W	210
Nombre de courses	trs/min	800
Vitesse de coupe	m/min	1,9
Acier jusqu'à 400 N/mm <sup>2</sup>	mm	1,6
Acier jusqu'à 600 N/mm <sup>2</sup>	mm	1,0
Acier jusqu'à 800 N/mm <sup>2</sup>	mm	0,7
Métaux non ferreux jusqu'à 250 N/mm <sup>2</sup>	mm	2,5
Largeur de coupe	mm	5
Ø insertion avec matrice	mm	22
Rayon minimum (intér./extér.)	mm	30 / 35
Câble avec fiche	m	5
Poids selon EPTA	kg	1,80
<b>Référence</b>		<b>7 232 38 60 00 0</b>
<b>EAN</b>		<b>4014586869858</b>
<b>PV + TAR TVA excl. [CP 01]</b>		<b>657.41</b>
<b>PV + TAR TVA incl. [CP 01]</b>		<b>710.00</b>
<b>TAR TVA incl.</b>		<b>0.60</b>

**Vos avantages avec FEIN:**

- ▶ Idéale pour une utilisation universelle pour des épaisseurs de tôles jusqu'à 1,6 mm (400 N/mm<sup>2</sup>).
- ▶ Parfaite maniabilité, taille de la poignée réduite de 20 % au carter d'engrenage plus compacte.
- ▶ Direction de coupe réglable par pas de 45° grâce à la matrice qu'il est possible d'orienter sans outil.
- ▶ Système de changement rapide QuickIN.
- ▶ Vitesse de coupe élevée.
- ▶ Le poinçon circulaire augmente de 30% la durée de service.
- ▶ Coûts d'exploitation avantageux grâce à la durée de service élevée du poinçon et de la matrice.
- ▶ Moteur particulièrement puissant et robuste.
- ▶ Grille anti-copeaux devant les fentes d'aération.
- ▶ Câble de 5 m.
- ▶ Acier inoxydable jusqu'à 0,7 mm.
- ▶ Set de profilés nervurés adaptable jusqu'à 160 mm de profondeur d'onde.

**Compris dans le prix:**1 support matrice pour les tôles trapézoïdales et ondulées,  
1 matrice (3 01 09 141 00 3), 1 poinçon (6 36 02 048 00 4)



**BLK 1.6 LE**



Accessoires voir page 126

Grignoteuse compacte pour tôles trapézoïdales à ondes profondes pour les travaux de couverture et de façade.

Puissance absorbée	W	350
Puissance utile	W	210
Nombre de courses	trs/min	800 - 1 500
Vitesse de coupe	m/min	2,7
Acier jusqu'à 400 N/mm <sup>2</sup>	mm	1,6
Acier jusqu'à 600 N/mm <sup>2</sup>	mm	1,0
Acier jusqu'à 800 N/mm <sup>2</sup>	mm	0,7
Métaux non ferreux jusqu'à 250 N/mm <sup>2</sup>	mm	2,5
Largeur de coupe	mm	5
Ø insertion avec matrice	mm	24
Rayon minimum (intér./extér.)	mm	65 / 70
Câble avec fiche	m	5
Poids selon EPTA	kg	1,90
<b>Référence</b>		<b>7 232 39 60 00 0</b>
<b>EAN</b>		<b>4014586869926</b>
<b>PV + TAR TVA excl. [CP 01]</b>		<b>950.00</b>
<b>PV + TAR TVA incl. [CP 01]</b>		<b>1'026.00</b>
<b>TAR TVA incl.</b>		<b>0.60</b>

**Vos avantages avec FEIN:**

- ▶ Le spécialiste de la découpe parfaite de tôles trapézoïdales d'une profondeur de rainure pouvant atteindre 160 mm.
- ▶ Parfaite maniabilité, taille de la poignée réduite de 20 % au carter d'engrenage plus compacte.
- ▶ Direction de coupe réglable par pas de 45° grâce à la matrice qu'il est possible d'orienter sans outil.
- ▶ Système de changement rapide QuickIN.
- ▶ Vitesse de coupe élevée.
- ▶ Moteur particulièrement puissant et robuste.
- ▶ Grille anti-copeaux devant les fentes d'aération.
- ▶ Câble de 5 m.
- ▶ Acier inoxydable jusqu'à 0,7 mm.

**Compris dans le prix:**

1 support de matrice, 1 matrice pour tôles trapézoïdales (3 13 09 122 00 5), 1 poinçon (6 36 02 049 00 8), 1 plaque d'usure

**BLK 2.0 E**



Accessoires voir page 126

Grignoteuse compacte très maniable pour la découpe en courbe et en angle.

Puissance absorbée	W	350
Puissance utile	W	210
Nombre de courses	trs/min	500 - 1 000
Vitesse de coupe	m/min	1,0
Acier jusqu'à 400 N/mm <sup>2</sup>	mm	2,0
Acier jusqu'à 600 N/mm <sup>2</sup>	mm	1,5
Acier jusqu'à 800 N/mm <sup>2</sup>	mm	1,0
Métaux non ferreux jusqu'à 250 N/mm <sup>2</sup>	mm	2,5
Largeur de coupe	mm	8
Ø insertion avec matrice	mm	18
Rayon minimum (intér./extér.)	mm	4 / 0
Câble avec fiche	m	5
Poids selon EPTA	kg	1,80
<b>Référence</b>		<b>7 232 40 60 00 0</b>
<b>EAN</b>		<b>4014586869995</b>
<b>PV + TAR TVA excl. [CP 01]</b>		<b>906.48</b>
<b>PV + TAR TVA incl. [CP 01]</b>		<b>979.00</b>
<b>TAR TVA incl.</b>		<b>0.60</b>

**Vos avantages avec FEIN:**

- ▶ Grande maniabilité dans les courbes grâce à une géométrie de matrice spéciale. La grignoteuse pouvant tourner sur place.
- ▶ Convient parfaitement à la coupe de tôles pliées avec un rayon de courbure minimal de 3 mm.
- ▶ Direction de coupe réglable par pas de 45° grâce à la matrice qu'il est possible d'orienter sans outil.
- ▶ Système de changement rapide QuickIN.
- ▶ Maniabilité parfaite.
- ▶ Moteur particulièrement puissant et robuste.
- ▶ Utilisation idéale pour les découpes.
- ▶ Convient parfaitement au découpage suivant gabarit.
- ▶ Grille anti-copeaux devant les fentes d'aération.
- ▶ Câble de 5 m.
- ▶ Acier inoxydable jusqu'à 1,0 mm.

**Compris dans le prix:**

1 support de matrice, 1 matrice (3 13 09 040 00 2), 1 poinçon (6 36 02 051 00 9)



## BLK 3.5

Grignoteuse puissante pour la découpe de courbes et de formes.



Accessoires voir page 126

Puissance absorbée	W	1 200
Puissance utile	W	750
Nombre de courses	trs/min	750
Vitesse de coupe	m/min	1,3
Acier jusqu'à 400 N/mm <sup>2</sup>	mm	3,5
Acier jusqu'à 600 N/mm <sup>2</sup>	mm	2,3
Acier jusqu'à 800 N/mm <sup>2</sup>	mm	1,8
Métaux non ferreux jusqu'à 250 N/mm <sup>2</sup>	mm	3,5
Largeur de coupe	mm	14
Ø insertion avec matrice	mm	30
Rayon minimum (intér./extér.)	mm	7 / 0
Poids selon EPTA	kg	3,50
<b>Référence</b>		<b>7 232 30 00 23 0</b>
<b>EAN</b>		<b>4014586848655</b>
<b>PV + TAR TVA excl. [CP 01]</b>		<b>1'786.11</b>
<b>PV + TAR TVA incl. [CP 01]</b>		<b>1'929.00</b>
<b>TAR TVA incl.</b>		<b>0.60</b>

**Vos avantages avec FEIN:**

- ▶ Idéale pour les évidements et les découpes de formes, la machine pouvant tourner sur place.
- ▶ Direction de coupe réglable sans outils par pas de 90°.
- ▶ Système de changement rapide QuickIN pour un remplacement rapide et sans clé de la matrice et du poinçon.
- ▶ Rapport puissance/poids optimal.
- ▶ Longue durée de vie.
- ▶ Moteur particulièrement puissant et robuste.
- ▶ Coupe sans déformation des tôles planes et cintrées.
- ▶ Convient parfaitement au découpage suivant gabarit.
- ▶ Grille anti-copeaux devant les fentes d'aération.
- ▶ Poignée orientable à 180°.
- ▶ Câble de 5 m.
- ▶ Acier inoxydable jusqu'à 1,8 mm.
- ▶ Large gamme d'accessoires.

**Compris dans le prix:**

- 1 support de matrice, 1 matrice (3 13 09 093 00 3),
- 1 poinçon (3 13 09 097 00 2), 1 poignée

## BLK 5.0

Grignoteuse puissante pour les découpes difficiles.



Accessoires voir page 126

Puissance absorbée	W	1 200
Puissance utile	W	750
Nombre de courses	trs/min	750
Vitesse de coupe	m/min	1,3
Acier jusqu'à 400 N/mm <sup>2</sup>	mm	5,0
Acier jusqu'à 600 N/mm <sup>2</sup>	mm	3,3
Acier jusqu'à 800 N/mm <sup>2</sup>	mm	2,5
Métaux non ferreux jusqu'à 250 N/mm <sup>2</sup>	mm	7
Largeur de coupe	mm	8
Ø insertion avec matrice	mm	43
Rayon minimum (intér./extér.)	mm	86 / 94
Câble avec fiche	m	5
Poids selon EPTA	kg	3,80
<b>Référence</b>		<b>7 232 31 00 23 9</b>
<b>EAN</b>		<b>4014586848662</b>
<b>PV + TAR TVA excl. [CP 01]</b>		<b>2'721.30</b>
<b>PV + TAR TVA incl. [CP 01]</b>		<b>2'939.00</b>
<b>TAR TVA incl.</b>		<b>0.60</b>

**Vos avantages avec FEIN:**

- ▶ Moteur 1 200 watts d'une puissance extraordinaire, remarquable maniabilité.
- ▶ Possibilité de réaliser des coupes d'angle jusqu'à 90°, par ex. sur les glissières de sécurité ou pour le démontage de citernes.
- ▶ Direction de coupe réglable sans outils par pas de 90°.
- ▶ Rapport puissance/poids optimal.
- ▶ Longue durée de vie du poinçon et de la matrice.
- ▶ Grille anti-copeaux devant les fentes d'aération.
- ▶ Poignée orientable à 180°.
- ▶ Câble de 5 m.
- ▶ Acier inoxydable jusqu'à 2,5 mm.
- ▶ Vaste gamme d'accessoires.

**Compris dans le prix:**

- 1 support de matrice, 1 matrice (3 13 09 107 00 0),
- 1 poinçon (3 13 09 110 00 4), 1 poignée

**Accessoires généraux**



**Coffret machine**

Plastique, dimensions intérieures: 470 x 275 x 116 mm

Référence	PV + TAR TVA excl.	PV + TAR TVA incl.
3 39 01 118 01 0	49.91	53.90



**Boîte en plastique**

Coffret avec couvercle verrouillable pour petites pièces et accessoires, adapté au coffret à outils 3 39 01 118 01 0, max. 5 pièces/coffret.

Référence	PV + TAR TVA excl.	PV + TAR TVA incl.
3 39 01 119 00 0	5.37	5.80



**Pâte de coupe**

Lubrifiant pour le travail de l'acier.

Référence	PV + TAR TVA excl.	PV + TAR TVA incl.
3 21 32 020 12 9	18.89	20.40

**Accessoires BLK 1.3 CSE**

**Matrice**  
pour tôle ondulée

Condit. Pce	Référence	PV + TAR TVA excl.	PV + TAR TVA incl.
1	3 01 09 169 00 9	193.89	209.40
2	3 01 09 169 04 0	s. d.	s. d.

**Accessoires BLK 1.3 TE**

**Set poinçon et matrice**

comprend respectivement 5 poinçons 6 36 02 050 00 0 et 1 matrice 3 01 09 170 00 1

Référence	PV + TAR TVA excl.	PV + TAR TVA incl.
3 01 09 170 03 0	267.87	289.30

**Accessoires BLK 2.0 E**

**Matrice**  
RSS 636

Référence	PV + TAR TVA excl.	PV + TAR TVA incl.
3 13 09 040 00 2	68.52	74.00



**Poinçon**

Référence	PV + TAR TVA excl.	PV + TAR TVA incl.
6 36 02 051 00 9	64.81	70.00



**Set poinçon et matrice**

comprend: 1 poinçon 6 36 02 051 00 9 et 1 matrice 3 13 09 040 00 2

Référence	PV + TAR TVA excl.	PV + TAR TVA incl.
6 36 02 051 01 8	132.04	142.60

**Accessoires BLK 1.6 LE**

**Poinçon et matrice**

compris dans le set, plaque d'usure, vis et clé incluses  
Set profilé 160

Référence	PV + TAR TVA excl.	PV + TAR TVA incl.
6 36 02 049 01 7	175.37	189.40



**Poinçon**

Condit. Pce	Référence	PV + TAR TVA excl.	PV + TAR TVA incl.
1	6 36 02 049 00 8	75.56	81.60
2	6 36 02 049 04 0	136.57	147.50
5	6 36 02 049 05 0	302.59	326.80

**Matrice**

Condit. Pce	Référence	PV + TAR TVA excl.	PV + TAR TVA incl.
1	3 13 09 122 00 5	87.59	94.60
2	3 13 09 122 02 0	157.87	170.50
5	3 13 09 122 03 0	373.33	403.20

**Plaque d'usure**

Set profilé 160

Référence	PV + TAR TVA excl.	PV + TAR TVA incl.
3 13 09 121 00 2	14.91	16.10

**Accessoires BLK 1.6 E**



**Poinçon**

Condit. Pce	Référence	PV + TAR TVA excl.	PV + TAR TVA incl.
1	6 36 02 048 00 4	25.56	27.60
5	6 36 02 048 04 0	102.04	110.20
10	6 36 02 048 05 0	177.59	191.80



**Matrice**

Condit. Pce	Référence	PV + TAR TVA excl.	PV + TAR TVA incl.
1	3 01 09 141 00 3	65.19	70.40
2	3 01 09 141 02 0	103.70	112.00
5	3 01 09 141 03 0	227.04	245.20



**Poinçon et matrice**

inclus dans le set, comprend 1 poinçon 6 36 02 048 00 4 et 1 matrice 3 01 09 141 00 3

Référence	PV + TAR TVA excl.	PV + TAR TVA incl.
6 36 02 048 01 3	79.81	86.20



**Porte-matrice**

Pour les tôles trapézoïdales et ondulées.

Référence	PV + TAR TVA excl.	PV + TAR TVA incl.
3 01 09 154 00 7	257.87	278.50



**Set profilé 160**

(pour tôles trapézoïdales à onde profondes de 85 jusqu'à 160 mm), comprend: poinçon, matrice et plaque d'usure.

Référence	PV + TAR TVA excl.	PV + TAR TVA incl.
9 26 02 071 01 9	429.91	464.30



## Accessoires BLK 5.0

**Set poinçon et matrice**

tôle d'acier jusqu'à 5,0 mm (400 N/mm<sup>2</sup>), comprenant:  
1 poinçon 3 13 09 110 00 4 et 1 matrice 3 13 09 107 00 0

Référence	PV + TAR TVA excl.	PV + TAR TVA incl.
3 13 09 110 01 3	225.56	243.60

**Set poinçon et matrice**

tôle d'acier inoxydable jusqu'à 3,0 mm (600 N/mm<sup>2</sup>), comprenant:  
1 poinçon 3 13 09 134 00 6 et 1 matrice 3 13 09 108 00 8

Référence	PV + TAR TVA excl.	PV + TAR TVA incl.
3 13 09 134 01 5	225.56	243.60

**Sac à copeaux**

Référence	PV + TAR TVA excl.	PV + TAR TVA incl.
3 13 09 114 00 8	115.46	124.70

**Poinçon**

tôle d'aluminium jusqu'à 7,0 mm (250 N/mm<sup>2</sup>)  
tôle d'acier jusqu'à 5,0 mm (400 N/mm<sup>2</sup>)

Référence	PV + TAR TVA excl.	PV + TAR TVA incl.
3 13 09 110 00 4	103.80	112.10

**Poinçon**

tôle d'acier inoxydable jusqu'à 3,0 mm (600 N/mm<sup>2</sup>)

Référence	PV + TAR TVA excl.	PV + TAR TVA incl.
3 13 09 134 00 6	103.80	112.10

**Matrice**

pour tôle jusqu'à 5 mm d'épaisseur

Référence	PV + TAR TVA excl.	PV + TAR TVA incl.
3 13 09 107 00 0	127.31	137.50

**Matrice**

tôle d'acier inoxydable jusqu'à 3,0 mm (600 N/mm<sup>2</sup>)

Référence	PV + TAR TVA excl.	PV + TAR TVA incl.
3 13 09 108 00 8	127.31	137.50

**Matrice**

tôle d'aluminium jusqu'à 7,0 mm (250 N/mm<sup>2</sup>)  
tôle d'acier jusqu'à 5,0 mm (400 N/mm<sup>2</sup>)

Référence	PV + TAR TVA excl.	PV + TAR TVA incl.
3 13 09 109 00 2	127.31	137.50

## Accessoires BLK 3.5

**Poinçon**

pour tôle jusqu'à 400 N/mm<sup>2</sup>

Référence	PV + TAR TVA excl.	PV + TAR TVA incl.
3 13 09 097 00 2	71.39	77.10

**Poinçon**

pour inox jusqu'à 800 N/mm<sup>2</sup>

Référence	PV + TAR TVA excl.	PV + TAR TVA incl.
3 13 09 098 00 0	103.98	112.30

**Matrice**

pour tôle jusqu'à 400 N/mm<sup>2</sup>

Référence	PV + TAR TVA excl.	PV + TAR TVA incl.
3 13 09 093 00 3	78.70	85.00

**Matrice**

pour inox jusqu'à 800 N/mm<sup>2</sup>

Référence	PV + TAR TVA excl.	PV + TAR TVA incl.
3 13 09 094 00 1	89.63	96.80

## Accessoires BLK 1.3 TE, BLK 1.3 CSE

**Poinçon**

pour tôle jusqu'à 400 N/mm<sup>2</sup>

Epaisseur de tôle mm	Condit. Pce	Référence	PV + TAR TVA excl.	PV + TAR TVA incl.
1,3	1	6 36 02 050 00 0	22.59	24.40
1,3	5	6 36 02 050 03 0	90.46	97.70
1,3	10	6 36 02 050 01 0	157.87	170.50

**Matrice**

pour tôle trapézoïdale

Condit. Pce	Référence	PV + TAR TVA excl.	PV + TAR TVA incl.
1	3 01 09 170 00 1	220.37	238.00
2	3 01 09 170 04 0	350.37	378.40

**Set poinçon et matrice**

comprend respectivement 5 poinçons 6 36 02 050 00 0  
et 1 matrice 3 01 09 169 00 9

Référence	PV + TAR TVA excl.	PV + TAR TVA incl.
3 01 09 169 03 0	245.00	264.60



## Une technique ayant fait ses preuves pour des résultats parfaits: scier et fraiser avec FEIN.

Traitement de l'acier inoxydable, agencement de cuisines, serrurerie, usinage de métaux et industrie - les scies sauteuses FEIN sont idéales pour les exigences élevées dans le domaine du traitement de l'acier et de l'acier inoxydable: ce sont de véritables spécialistes des métaux qui respectent le nombre de courses et par la même la vitesse de coupe même sous une charge extrême. La stabilité du carter métallique et la robustesse exceptionnelle de l'engrenage en garantissent un fonctionnement continu légendaire pendant des décennies. La gamme FEIN est complétée par des outils de découpe de tubes: scies alternatives pour tubes jusqu'à 440 mm max. essentiellement pour la construction d'installation et de

réseaux. FEIN construit également des fraiseuses pour tubes pour des diamètres atteignant 3 000 mm environ pour la construction d'installations et de pipelines.

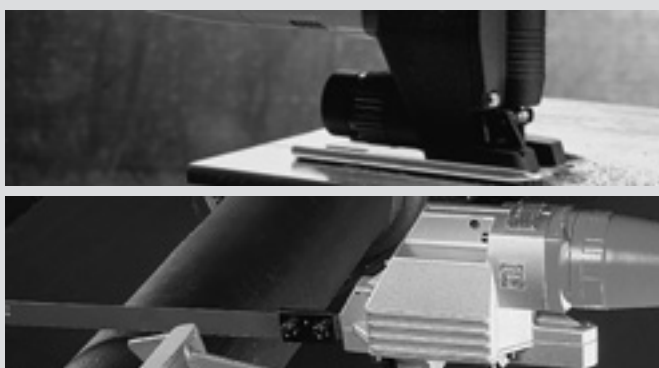

---

**Scies sauteuses** **Page 130**

Vitesse de coupe optimale et usure minimale.

---

**Scies alternatives pour tubes** **Page 133**

Vitesse de coupe optimale et usure minimale.





	<b>ASte 638</b>	<b>ASt 638</b>	
	Scie sauteuse avec variateur électronique et semelle en acier inoxydable pour une précision, ainsi qu'une robustesse et une durée de vie sans pareil.	Scie sauteuse d'une précision ainsi que d'une robustesse et d'une durée de vie inégalées.	
<b>Page</b>	131	131	
<b>Caractéristiques techniques</b>	Puissance absorbée	450 W	350 W
	Nombre de courses	1 050 - 2 600 trs/min	3 350 trs/min
	Hauteur de course	20 mm	20 mm
	Poids selon EPTA	2,30 kg	2,20 kg
	Capacité de coupe max.		
	Acier inoxydable	6 mm	3 mm
	Acier	10 mm	8 mm
	Bois tendre, bois dur, contreplaqué	60 / 50 mm	50 / 40 mm
	Stratifié / Stratifié avec fibre de verre	30 / 30 mm	25 / 20 mm
	Rayon minimum		
Acier/bois et matières synthétiques	8 / 6 mm	8 / 6 mm	

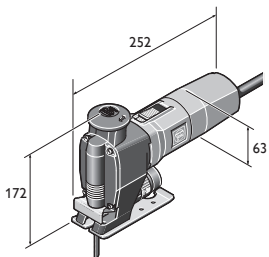

ASt 638  
ASte 638

**ASt 638**

Scie sauteuse avec variateur électronique et semelle en acier inoxydable pour une précision, ainsi qu'une robustesse et une durée de vie sans pareil.



Accessoires voir page 132

Puissance absorbée	W	450
Puissance utile	W	245
Nombre de courses	trs/min	1 050 - 2 600
Hauteur de course	mm	20
Acier inoxydable	mm	6
Acier	mm	10
Alu / cuivre, laiton	mm	15 / 10
Bois tendre, bois dur, contreplaqué	mm	60 / 50
Stratifié / Stratifié avec fibre de verre	mm	30 / 30
Acier/bois et matières synthétiques	mm	8 / 6
Câble avec fiche	m	5
Poids selon EPTA	kg	2,30
<b>Référence</b>		<b>7 234 15 00 23 0</b>
<b>EAN</b>		<b>4014586839332</b>
<b>PV + TAR TVA excl. [CP 01]</b>		<b>595.37</b>
<b>PV + TAR TVA incl. [CP 01]</b>		<b>643.00</b>
<b>TAR TVA incl.</b>		<b>0.60</b>

**Vos avantages avec FEIN:**

- ▶ Concept machine pour des résultats optimaux dans le métal, l'acier inoxydable, les matériaux isolants (sandwich) et le bois dur. Semelle en acier inoxydable ultra robuste d'une épaisseur de 4 mm.
- ▶ Réglage électronique en continu du nombre de courses pour une vitesse de coupe et une durée de vie des lames de scie optimales
- ▶ Excellente maniabilité.
- ▶ Exceptionnellement confortables grâce au parfait équilibre des masses.
- ▶ Evacuation des copeaux réversible: aspiration ou soufflage.

**Compris dans le prix:**

2 blisters de lames de scie, 1 pare éclat, 1 écran anti-copeaux

**ASt 638**

Scie sauteuse d'une précision ainsi que d'une robustesse et d'une durée de vie inégalées.



Accessoires voir page 132

Puissance absorbée	W	350
Puissance utile	W	200
Nombre de courses	trs/min	3 350
Hauteur de course	mm	20
Acier inoxydable	mm	3
Acier	mm	8
Alu / cuivre, laiton	mm	10 / 10
Bois tendre, bois dur, contreplaqué	mm	50 / 40
Stratifié / Stratifié avec fibre de verre	mm	25 / 20
Acier/bois et matières synthétiques	mm	8 / 6
Câble avec fiche	m	5
Poids selon EPTA	kg	2,20
<b>Référence</b>		<b>7 234 17 00 23 9</b>
<b>EAN</b>		<b>4014586841670</b>
<b>PV + TAR TVA excl. [CP 01]</b>		<b>537.96</b>
<b>PV + TAR TVA incl. [CP 01]</b>		<b>581.00</b>
<b>TAR TVA incl.</b>		<b>0.60</b>

**Vos avantages avec FEIN:**

- ▶ Usure et entretien extrêmement faibles, même dans des conditions d'utilisation industrielle extrême.
- ▶ Concept machine pour des résultats optimaux dans le métal, les matériaux isolants (sandwich) et le bois dur.
- ▶ Excellente maniabilité.
- ▶ Exceptionnellement confortables grâce au parfait équilibre des masses.
- ▶ Evacuation des copeaux réversible: aspiration ou soufflage.

**Compris dans le prix:**

2 blisters de lames de scie, 1 pare éclat

**Lames de scie métal et matériaux sandwich**

	METAL	ALU	Cu Ni Mn Zn	STAINLESS INOX INROSTA	PVC	SANDWICH			Qualität/Quality	Condit. Pce	Référence	PV + TAR TVA excl.	PV + TAR TVA incl.
	< 1,2		< 1,2				77	0,7	HSS	5	6 35 03 060 01 0	13.43	14.50
	< 1,2						100	0,7	HSS	5	6 35 03 076 01 0	21.39	23.10
	< 2,0	< 2,0	< 2,0	< 2,0	< 4,0		88	1,2	HSS	5	6 35 03 035 01 1	11.30	12.20
	< 2,0	< 2,0	< 2,0		< 4,0	< 70,0	120	1,2	HSS	5	6 35 03 077 01 4	24.54	26.50
	< 10,0	< 8,0	< 10,0	< 6,0	< 8,0		88	2,0	HSS	5	6 35 03 036 01 4	11.30	12.20
	< 10,0	< 8,0	< 10,0		< 30,0	< 120	180	2	BIM	5	6 35 03 114 01 0	33.06	35.70
	< 2,0	< 2,0	< 2,0	< 2,0	< 4,0		88	1,2	BIM	5	6 35 03 112 01 0	18.33	19.80
	< 10,0	< 8,0	< 10,0	< 6,0	< 8,0		88	2,0	BIM	5	6 35 03 113 01 0	18.33	19.80
	< 6,0	< 15,0					100	3,0	BIM	5	6 35 03 088 01 1	17.31	18.70

**Sägeblätter Holz und Sonstiges**

	FIBREGLASS		PVC				Qualität/Quality	Condit. Pce	Référence	PV + TAR TVA excl.	PV + TAR TVA incl.		
			< 25,0	< 25,0		77		2	HCS	5	6 35 03 087 01 3	14.07	15.20
			< 40,0	< 15,0	< 25,0			3,0	HCS	5	6 35 03 037 01 8	11.30	12.20
			< 50,0	< 30,0	< 50,0			4,0	HCS	5	6 35 03 038 01 6	11.30	12.20
			< 60,0	< 30,0	< 60,0			4,0	HCS	5	6 35 03 082 01 0	15.65	16.90
						77			HM	5	6 35 03 089 01 5	40.37	43.60
	< 25,0		< 30,0					4,0	HSS	5	6 35 03 039 01 0	12.41	13.40
	< 10,0					77			Diamond	1	6 35 03 061 01 9	55.74	60.20

**Accessoires généraux**



**Coffret machine**

Plastique, dimensions intérieures: 470 x 275 x 116 mm

Référence	PV + TAR TVA excl.	PV + TAR TVA incl.
3 39 01 118 01 0	49.91	53.90



**Boîte en plastique**

Coffret avec couvercle verrouillable pour petites pièces et accessoires, adapté au coffret à outils 3 39 01 118 01 0, max. 5 pièces/coffret.

Référence	PV + TAR TVA excl.	PV + TAR TVA incl.
3 39 01 119 00 0	5.37	5.80



**Pâte de coupe**

Lubrifiant pour le travail de l'acier.

Référence	PV + TAR TVA excl.	PV + TAR TVA incl.
3 21 32 020 12 9	18.89	20.40

**Table d'appui**

extension, pour le sciage de profilés et de matériau isolant profilé. Longueur env. 340 mm.

Référence	PV + TAR TVA excl.	PV + TAR TVA incl.
3 27 14 084 00 8	121.57	131.30



**Pare-éclat**

paquet de 5

Référence	PV + TAR TVA excl.	PV + TAR TVA incl.
3 14 28 102 01 6	12.31	13.30



**Dispositif anti-copeaux**

pour ASt (e) 638

Référence	PV + TAR TVA excl.	PV + TAR TVA incl.
3 27 14 088 00 7	6.11	6.60



**Raccord**

Pour l'utilisation des outils électroportatifs FEIN avec système d'aspiration.

Ø mm	Référence	PV + TAR TVA excl.	PV + TAR TVA incl.
32	3 05 17 028 00 7	3.33	3.60
27	3 05 17 029 00 1	4.07	4.40



**Adaptateur**

Utilisation universelle en combinaison avec des outils électroportatifs et des accessoires avec aspirateur et dispositifs d'aspiration. Manchon en caoutchouc souple, longueur 70 mm, Ø intérieur 31,5 mm.

Référence	PV + TAR TVA excl.	PV + TAR TVA incl.
3 13 22 771 00 9	6.57	7.10



	AStx 649-1	AStxe 649-1	STS 325 R pneumatique	
	Scie alternative à haut rendement pour les tubes et profilés.	Scie alternative à haut rendement pour les tubes et profilés avec réglage en continu du nombre de courses.	Scie alternative pneumatique pour les tubes et les profilés.	
<b>Page</b>	134	134	134	
<b>Caractéristiques techniques</b>	Puissance absorbée	750 W	750 W	
	Nombre de courses	350 trs/min	100 - 350 trs/min	330 trs/min
	Hauteur de course	60 mm	60 mm	60 mm
	Pression			6,0 bar
	Consommation d'air			1,45 m <sup>3</sup> /min
	Poids selon EPTA	6,10 kg	6,40 kg	7,20 kg
	Ø tube pour profilés jusqu'à largeur x hauteur	440 * mm 290 x 550 mm	400 * mm 290 x 550 mm	440 * mm 290 x 500 mm

\* Avec rallonge de chaîne.

Sciage et  
fraisage

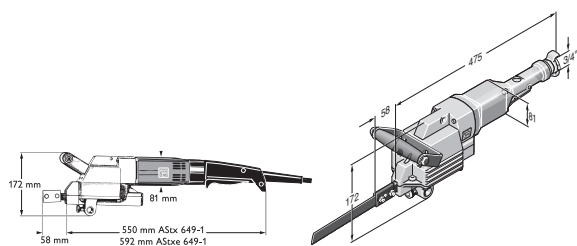

AStx 649-1  
AStxe 649-1

STS 325 R

**AStx 649-1**

Scie alternative à haut rendement pour les tubes et profilés.



Accessoires voir page 136

Puissance absorbée	W	750
Puissance utile	W	480
Nombre de courses	trs/min	350
Hauteur de course	mm	60
Ø tube	mm	440 *
pour profilés jusqu'à largeur x hauteur	mm	290 x 550
Câble avec fiche	m	2,5
Poids selon EPTA	kg	6,10
<b>Référence</b>		<b>7 234 22 00 23 0</b>
<b>EAN</b>		<b>4014586858470</b>
<b>PV + TAR TVA excl. [CP 01]</b>		<b>2'248.15</b>
<b>PV + TAR TVA incl. [CP 01]</b>		<b>2'428.00</b>
<b>TAR TVA incl.</b>		<b>2.50</b>

**Vos avantages avec FEIN:**

- ▶ Convient parfaitement pour la découpe de tuyaux et de profilés en acier, fonte, fonte ductile avec revêtement ciment et plastique.
- ▶ Un dispositif de serrage et d'avance pour profilés et tubes de 80 à 400 mm de Ø est disponible.
- ▶ Convient particulièrement pour les matériaux «sandwich» et composites.
- ▶ Les dispositifs de serrage réglables permettent également d'obtenir des coupes biaisées jusqu'à 45 °.
- ▶ \* Avec rallonge de chaîne.

**Compris dans le prix:**

2 lames de scie, 1 poignée, 1 clé à mandrin

**AStxe 649-1**

Scie alternative à haut rendement pour les tubes et profilés avec réglage en continu du nombre de courses.



Accessoires voir page 136

Puissance absorbée	W	750
Puissance utile	W	480
Nombre de courses	trs/min	100 - 350
Hauteur de course	mm	60
Ø tube	mm	400 *
pour profilés jusqu'à largeur x hauteur	mm	290 x 550
Câble avec fiche	m	2,5
Poids selon EPTA	kg	6,40
<b>Référence</b>		<b>7 234 23 00 23 0</b>
<b>EAN</b>		<b>4014586858500</b>
<b>PV + TAR TVA excl. [CP 01]</b>		<b>2'350.00</b>
<b>PV + TAR TVA incl. [CP 01]</b>		<b>2'538.00</b>
<b>TAR TVA incl.</b>		<b>2.50</b>

**Vos avantages avec FEIN:**

- ▶ Convient parfaitement pour la découpe de tuyaux et de profilés en acier, fonte, fonte ductile avec revêtement ciment et plastique.
- ▶ Un dispositif de serrage et d'avance pour profilés et tubes de 80 à 400 mm de Ø est disponible.
- ▶ Convient particulièrement pour les matériaux «sandwich» et composites.
- ▶ Réglage électronique du nombre de courses pour une vitesse de coupe optimale.
- ▶ Les dispositifs de serrage réglables permettent également d'obtenir des coupes biaisées jusqu'à 45 °.
- ▶ \* Avec rallonge de chaîne.

**Compris dans le prix:**

2 lames de scie, 1 poignée, 1 clé à mandrin

**STS 325 R pneumatique**

Scie alternative pneumatique pour les tubes et les profilés.



Accessoires voir page 136

Pression	bar	6,0
Consommation d'air	m <sup>3</sup> /min	1,45
Puissance utile	W	1 100
Nombre de courses	trs/min	330
Hauteur de course	mm	60
Ø tube	mm	440 *
pour profilés jusqu'à largeur x hauteur	mm	290 x 500
Poids selon EPTA	kg	7,20
<b>Référence</b>		<b>7 534 08 00 00 0</b>
<b>EAN</b>		<b>4014586855639</b>
<b>PV + TAR TVA excl. [CP 01]</b>		<b>2'884.26</b>
<b>PV + TAR TVA incl. [CP 01]</b>		<b>3'115.00</b>
<b>TAR TVA incl.</b>		<b>2.50</b>

**Vos avantages avec FEIN:**

- ▶ Convient parfaitement pour la découpe de tuyaux et de profilés en acier, fonte, fonte ductile avec revêtement ciment et plastique.
- ▶ Un dispositif de serrage et d'avance pour profilés et tubes de 80 à 400 mm de Ø est disponible.
- ▶ Les dispositifs de serrage réglables permettent également d'obtenir des coupes biaisées jusqu'à 45 °.
- ▶ Dispositif de fixation et d'avance à glissement.
- ▶ Dispositifs de serrage réglables.
- ▶ \* Avec rallonge de chaîne.

**Compris dans le prix:**

2 lames de scie, 1 clé à mandrin, 1 poignée, 1 raccord pour tuyaux



## Lames droites

	Métaux non ferreux et acier 400 N/mm <sup>2</sup>	Acier d'épaisseur supérieure à 400 N/mm <sup>2</sup> et GG	Divers	Longueur	Espace-ment des dents	Épaisseur	Poids (net)	Type de matériau	Référence	PV + TAR TVA excl.	PV + TAR TVA incl.
				mm	mm	mm	kg				
	x	x	≤ Ø 80	200	1,0	1,5	0,06	HSS	6 35 03 067 00 6	11.76	12.70
	x	x	≤ Ø 80	200	1,6	1,5	0,06	HSS	6 35 03 066 00 2	11.30	12.20
	x	x	≤ Ø 170 <sup>1</sup>	300	1,6	1,5	0,06	HSS	6 35 03 063 00 7	14.17	15.30
	x	x	≤ Ø 260 <sup>1</sup>	400	1,6	1,5	0,125	HSS	6 35 03 064 00 5	19.63	21.20
	x	x	≤ Ø 350 <sup>2</sup>	500	1,8	2,0	0,18	HSS	6 35 03 072 00 2	39.91	43.10
	x	x	≤ Ø 440 <sup>2</sup>	600	1,8	2,0	0,21	HSS	6 35 03 073 00 6	48.52	52.40
	x	x		300	2,1	1,5	0,08	HSS	6 35 03 070 00 0	14.07	15.20
	x		*	530	2,1	1,5	0,170	HSS	6 35 03 069 00 8	25.46	27.50
	x (AL)		Plastiques	200	3,2	1,5	0,06	HSS	6 35 03 065 00 9	9.26	10.00
	x (AL)		Plastiques	400	3,2	1,5	0,125	HSS	6 35 03 068 00 4	19.63	21.20
			Tubes en PE, béton cellulaire	300	6,3	1,5	0,08		6 35 03 071 00 9	9.91	10.70
			Tubes en PE, béton cellulaire *	530	6,3	1,5	0,170		6 35 03 040 00 3	17.69	19.10

## Lames de scie HD

Lames de scie spéciales pour la coupe de l'acier et de l'acier inoxydable. Les lames de scie HD permettent une utilisation prolongée et un haut rendement. Testez-les!

	Métaux non ferreux et acier 400 N/mm <sup>2</sup>	Acier d'épaisseur supérieure à 400 N/mm <sup>2</sup> et GG	Divers	Longueur	Espace-ment des dents	Épaisseur	Poids (net)	Type de matériau	Référence	PV + TAR TVA excl.	PV + TAR TVA incl.
				mm	mm	mm	kg				
	x	x	≤ Ø 170 <sup>1</sup>	300	1,6	2,0	0,08	HSS	6 35 03 093 00 4	25.28	27.30
	x	x	≤ Ø 350 <sup>2</sup>	500	1,8	2,0	0,18	HSS	6 35 03 099 00 5	46.48	50.20
	x	x	≤ Ø 325 *	530	2,1	1,6	0,17	HSS	6 35 03 100 00 6	36.30	39.20
	x	x	≤ Ø 260 <sup>1</sup>	400	2,1	2,0	0,175	HSS	6 35 03 094 00 2	33.70	36.40
	x	x	≤ Ø 260 <sup>1</sup>	400	3,2	2,0	0,175	HSS	6 35 03 095 00 6	33.70	36.40
	x	x	≤ Ø 440 <sup>2</sup>	600	1,8	2,0	0,21	HSS	6 35 03 098 00 1	56.85	61.40

## Lames de scie TD a concrétion diamant

Les lames de scie TD sont adaptées aux coupes avec ou sans arrosage. Elles offrent des résultats précis de coupe en temps réduit.

	pour tuyaux en fonte ductile, également avec revêtement ciment et pour tuyaux en fonte grise	Tuyaux	Longueur	Longueurs de revêtement	Épaisseur	Poids	Référence	PV + TAR TVA excl.	PV + TAR TVA incl.
		Ø (DN)	mm	mm	mm	kg			
	x	80 - 150 <sup>3</sup>	320	260	2,2	0,110	6 35 03 096 01 8	238.70	257.80
	x	80 - 300 <sup>3</sup>	490	430	2,9	0,220	6 35 03 097 01 2	317.31	342.70

\* avec guidage de lame 9 06 06 002 00 9 uniquement

<sup>1</sup> avec dispositif de serrage et d'avance FEIN 9 07 02 005 00 0 ou dispositif de serrage 9 07 02 004 00 6

<sup>2</sup> Jusqu'à 440 mm, prévoir rallonge de chaîne 3 02 31 003 00 3 + 1 axe 3 02 16 130 00 4

<sup>3</sup> uniquement avec dispositif de fixation et d'avance à glissement 9 07 02 005 00 0



**Accessoires généraux**



**Coffret machine**  
Travail des métaux

Largeur mm	Longueur mm	Hauteur mm	Référence	PV + TAR TVA excl.	PV + TAR TVA incl.
240	690	160	3 39 01 022 01 4	63.89	69.00



**Pâte de coupe**  
Lubrifiant pour le travail de l'acier.

Référence	PV + TAR TVA excl.	PV + TAR TVA incl.
3 21 32 020 12 9	18.89	20.40



**Dispositif de fixation et d'avance à glissement**  
280 x 285 x 395 mm, pour tuyaux et matériaux cylindriques  
Ø extérieurs de 80 à 400 mm

Référence	PV + TAR TVA excl.	PV + TAR TVA incl.
9 07 02 005 00 0	2'567.96	2'773.40

**Mordaches en aluminium**

pour la protection des surfaces des tuyaux contre les détériorations, 4 pièces nécessaires.

Référence	PV + TAR TVA excl.	PV + TAR TVA incl.
3 13 27 064 00 8	65.37	70.60



**Bloc à nettoyer**  
Rhombe pour le nettoyage des outils diamantés et à concrétion carbure.

Référence	PV + TAR TVA excl.	PV + TAR TVA incl.
6 37 19 007 01 0	27.69	29.90



**Dispositif de serrage**  
pour tubes de 100 à 325 mm. Jusqu'à 440 mm prévoir rallonge de chaîne 3 02 31 003 00 3 et 1 axe 3 02 16 130 00 4.

Référence	PV + TAR TVA excl.	PV + TAR TVA incl.
9 07 02 004 00 6	447.96	483.80



**Dispositif de serrage**  
pour profilés jusqu'à 310 mm de largeur, pour une hauteur max. de 550 mm

Référence	PV + TAR TVA excl.	PV + TAR TVA incl.
9 07 02 003 00 8	360.83	389.70



**Guide de lames de scie**  
pour tubes jusqu'à diamètre 325 mm uniquement avec lame L 530 mm, guidage jusqu'à mi-tuyau

Référence	PV + TAR TVA excl.	PV + TAR TVA incl.
9 06 06 002 00 9	355.19	383.60



**Glissière**  
pour travail à main levée

Référence	PV + TAR TVA excl.	PV + TAR TVA incl.
3 27 14 062 02 3	268.24	289.70

**Câle d'écartement**

évite le coincement des lames de scie

Référence	PV + TAR TVA excl.	PV + TAR TVA incl.
6 33 05 006 00 8	12.87	13.90

**Accessoires STS 325 R**

**Accouplement de tuyau pneumatique**

Référence	PV + TAR TVA excl.	PV + TAR TVA incl.
4 11 40 004 00 7	34.17	36.90





## Carottage dans le métal - le procédé de perçage le plus rentable.

Le perçage magnétique est un procédé extraordinairement économique: plus rapide, moins bruyant et plus précis que le perçage au foret hélicoïdal. Dans la mesure où aucun pré-perçage et équipement ne sont nécessaires, il est possible de réaliser une économie de temps pouvant atteindre env. 40 % tant en usine que sur chantier. Les unités de perçage magnétiques KBM FEIN haut de gamme se prêtent à une utilisation avec les fraises au carbure et couvrent de nombreuses applications comme le perçage, le perçage au foret hélicoïdal, le taraudage, le chanfreinage et l'alésage. Les unités de perçage magnétiques KBB FEIN sont, quant à elles, conçues exclusivement pour l'application de perçage et permettent un travail rentable. Il en va de même pour les fraises

à carotter FEIN : carbure de tungstène et aciers HSS de qualité supérieure et géométries de coupe élaborées garantissent une efficacité exceptionnelle et des durées de service maximales. FEIN KBH 25 - La première unité de perçage manuel au monde, combine les avantages des perceuses portatives performantes et ceux des fraises au carbure. La nouvelle technique de perçage et la fraise au carbure HM spéciale permettent un travail polyvalent, confortable et rapide.

Qu'il s'agisse du perçage dans l'acier, l'acier inoxydable ou l'aluminium : notre vaste gamme de perçage offre une solution adaptée à chaque application.

Le système de perçage FEIN révolutionnera votre travail!



### **Mobile** **Page 140**

Unité de perçage par carottage dans le métal manuelle et polyvalente, avec une vitesse de travail 6 fois plus rapide que le perçage au foret hélicoïdal.



### **Economical** **Page 145**

Unités de perçage par carottage magnétique Eco aux fonctionnalités basiques pour le perçage par carottage, sans compromission aucune en termes de durée de vie et de puissance.



### **Compact** **Page 145**

Unités de perçage par carottage magnétique Compact aux dimensions très réduites pour les perçages dans les endroits exigus et difficilement accessibles.



### **Universal** **Page 152**

Unités de perçage par carottage magnétique Universal puissantes ultra-haut de gamme pour une utilisation universelle.



### **Automatic** **Page 168**

Unités de perçage par carottage magnétique Auto puissantes et entièrement automatiques pour efficacité maximale et effort de travail ultra-réduit.



	<b>KBH 25 S</b>	<b>KBH 25-2 U</b>	
	Unité de perçage manuel 1 vitesse pour une utilisation rapide et flexible de la fraise.	Unité de perçage manuel dans le métal 2 vitesses pour des applications universelles de perçage par carottage et de perçage au foret hélicoïdal.	
<b>Page</b>	141	141	
<b>Caractéristiques techniques</b>	Ø de perçage dans l'acier avec fraise	25 mm	25 mm
	Ø de perçage acier inoxydable fraise	25 mm	25 mm
	Ø de perçage dans l'aluminium avec fraise	30 mm	30 mm
	Ø de perçage dans l'acier avec scie-cloche	80 mm	80 mm
	Puissance absorbée	1 200 W	1 200 W
	Puissance utile	680 W	680 W
	Pointage	0 - 1 600* trs/min	0 - 1 600 trs/min
	1er vitesse	0 - 520* trs/min	0 - 520 trs/min
	2e vitesse	- trs/min	0 - 1 600 trs/min
Poids selon EPTA	3,30 kg	3,40 kg	

\* Pas de commutation manuelle possible.

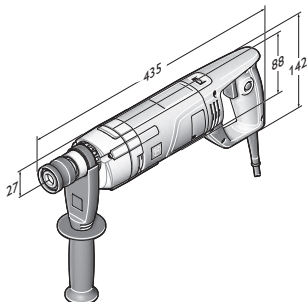

KBH 25 S  
KBH 25-2 U



## KBH 25 S

Unité de perçage manuel 1 vitesse pour une utilisation rapide et flexible de la fraise.



Accessoires voir page 142

Puissance absorbée	W	1 200
Puissance utile	W	680
Pointage	trs/min	0 - 1 600*
1er vitesse	trs/min	0 - 520*
2e vitesse	trs/min	-
Couple	Nm	50
Couple d'arrêt	Nm	50 **
Ø de perçage dans l'acier avec fraise	mm	25
Ø de perçage acier inoxydable fraise	mm	25
Ø de perçage dans l'aluminium avec fraise	mm	30
Profondeur de perçage max. de la fraise	mm	20
Ø de perçage dans l'acier avec scie-cloche	mm	80
Scie-cloche profondeur de perçage max.	mm	4
Emmanchement		QuickIN Plus
Cote d'encoignure	mm	27
Câble avec fiche	m	4
Poids selon EPTA	kg	3,30
<b>Référence</b>		<b>7 271 04 61 00 0</b>
<b>EAN</b>		<b>4014586876030</b>
<b>PV + TAR TVA excl. [CP 01]</b>		<b>773.15</b>
<b>PV + TAR TVA incl. [CP 01]</b>		<b>835.00</b>
<b>TAR TVA incl.</b>		<b>2.50</b>

**Vos avantages avec FEIN:**

- ▶ Travail jusqu'à 6 fois plus rapide grâce à une technique de perçage innovante: pointage de 5 mm de profondeur à 1 600 tr/min, puis débrayage du foret de centrage et commutation automatique de la vitesse de rotation à 520 tr/min, une vitesse de travail optimale pour une fraise au carbure. La fraise au carbure perce au diamètre de perçage souhaité avec un effort réduit et une géométrie de coupe de fraise spécialement conçue.
- ▶ Utilisable sur tous les métaux et surfaces courants grâce à l'adaptation de la vitesse de rotation à l'opération à effectuer.
- ▶ Travail très sûr grâce à l'accouplement à glissement. Protège l'utilisateur en débrayant l'arbre de sortie en cas de surcharge.
- ▶ \*Pas de commutation manuelle possible.
- ▶ \*\* Débrayage par accouplement à glissement.
- ▶ Inverseur de rotation droite/gauche.
- ▶ Moteur HIGH POWER FEIN avec grande stabilité de la vitesse de rotation.
- ▶ Variateur de vitesse électronique.
- ▶ Réglage électronique progressif de la vitesse de rotation.
- ▶ Régulateur tachymétrique électronique.
- ▶ Construction en pot indéformable du carter moteur.
- ▶ Fraises au carbure à durée de vie optimisée.
- ▶ Protection anti-redémarrage.
- ▶ Vaste gamme d'accessoires.

**Compris dans le prix:**

1 spray de coupe, 1 unité de perçage métal KBH 25 S, 1 coffret, 1 poignée, 1 foret de centrage

## KBH 25-2 U

Unité de perçage manuel dans le métal 2 vitesses pour des applications universelles de perçage par carottage et de perçage au foret hélicoïdal.



Accessoires voir page 142

Puissance absorbée	W	1 200
Puissance utile	W	680
Pointage	trs/min	0 - 1 600
1er vitesse	trs/min	0 - 520
2e vitesse	trs/min	0 - 1 600
Couple	Nm	50
Couple d'arrêt	Nm	50 **
Ø de perçage dans l'acier avec fraise	mm	25
Ø de perçage acier inoxydable fraise	mm	25
Ø de perçage dans l'aluminium avec fraise	mm	30
Profondeur de perçage max. de la fraise	mm	20
Ø de perçage dans l'acier avec scie-cloche	mm	80
Scie-cloche profondeur de perçage max.	mm	4
Taraudage		M 12
Emmanchement		QuickIN Plus
Cote d'encoignure	mm	27
Câble avec fiche	m	4
Poids selon EPTA	kg	3,40
<b>Référence</b>		<b>7 271 03 61 00 0</b>
<b>EAN</b>		<b>4014586876023</b>
<b>PV + TAR TVA excl. [CP 01]</b>		<b>865.74</b>
<b>PV + TAR TVA incl. [CP 01]</b>		<b>935.00</b>
<b>TAR TVA incl.</b>		<b>2.50</b>

**Vos avantages avec FEIN:**

- ▶ Travail jusqu'à 6 fois plus rapide grâce à une technique de perçage innovante: pointage de 5 mm de profondeur à 1 600 tr/min, puis débrayage du foret de centrage et commutation automatique de la vitesse de rotation à 520 tr/min, une vitesse de travail optimale pour une fraise au carbure. La fraise au carbure perce au diamètre de perçage souhaité avec un effort réduit et une géométrie de coupe de fraise spécialement conçue.
- ▶ Réducteur 2 vitesses mécanique avec vitesses de rotation de 0-1 600 tr/min pour un perçage au foret hélicoïdal efficace et rotation droite/gauche pour taraudages jusqu'à M12.
- ▶ Travail très sûr grâce à l'accouplement à glissement. Protège l'utilisateur en débrayant l'arbre de sortie en cas de surcharge.
- ▶ \*\* Débrayage par accouplement à glissement.
- ▶ Inverseur de rotation droite/gauche.
- ▶ Moteur HIGH POWER FEIN avec grande stabilité de la vitesse de rotation.
- ▶ Variateur de vitesse électronique.
- ▶ Réglage électronique progressif de la vitesse de rotation.
- ▶ Régulateur tachymétrique électronique.
- ▶ Construction en pot indéformable du carter moteur.
- ▶ Fraises au carbure à durée de vie optimisée.
- ▶ Protection anti-redémarrage.
- ▶ Vaste gamme d'accessoires.

**Compris dans le prix:**

1 carotteuse métal KBH 25-2 U, 1 foret de centrage, 1 poignée, 1 spray de coupe, 1 mandrin à serrage rapide Ø 3-16 mm, 1 coffret



**Fraise au carbure**



**Fraise au carbure avec emmanchement QuickIN PLUS**  
Durée de vie maximale grâce au carbure de tungstène. Puissance de coupe exceptionnelle dans tous les métaux courants. Dimensions métriques, profondeur de coupe 20 mm, Ø de perçage acier jusqu'à 25 mm, Ø de perçage aluminium jusqu'à 30 mm.

Ø perçage mm	Référence	PV + TAR TVA excl.	PV + TAR TVA incl.
14	6 31 30 014 01 0	54.35	58.70
15	6 31 30 015 01 0	54.35	58.70
16	6 31 30 016 01 0	54.35	58.70
17	6 31 30 017 01 0	54.35	58.70
18	6 31 30 018 01 0	54.35	58.70
19	6 31 30 019 01 0	54.35	58.70
20	6 31 30 020 01 0	54.35	58.70
21	6 31 30 021 01 0	54.35	58.70
22	6 31 30 022 01 0	54.35	58.70
23	6 31 30 023 01 0	54.35	58.70
24	6 31 30 024 01 0	56.57	61.10
25	6 31 30 025 01 0	56.57	61.10
26	6 31 30 026 01 0	56.57	61.10
27	6 31 30 027 01 0	56.57	61.10
28	6 31 30 028 01 0	56.57	61.10
29	6 31 30 029 01 0	60.37	65.20
30	6 31 30 030 01 0	60.37	65.20

**Fraise au carbure à revêtement TiAlN**



**Fraise au carbure avec revêtement TiAlN; avec emmanchement QuickIN PLUS**  
Durée de vie maximale grâce au carbure de tungstène. Puissance de coupe exceptionnelle dans tous les métaux courants, travail plus rapide de 20%, forces de coupe et d'avance réduites grâce au revêtement TiAlN. Dimensions métriques, profondeur de coupe 20 mm, Ø de perçage acier jusqu'à 25 mm, Ø de perçage aluminium jusqu'à 30 mm.

Ø perçage mm	Référence	PV + TAR TVA excl.	PV + TAR TVA incl.
14	6 31 30 114 01 0	69.26	74.80
15	6 31 30 115 01 0	69.26	74.80
16	6 31 30 116 01 0	69.26	74.80
17	6 31 30 117 01 0	69.26	74.80
18	6 31 30 118 01 0	72.96	78.80
19	6 31 30 119 01 0	72.96	78.80
20	6 31 30 120 01 0	72.96	78.80
21	6 31 30 121 01 0	72.96	78.80
22	6 31 30 122 01 0	72.96	78.80
23	6 31 30 123 01 0	72.96	78.80
24	6 31 30 124 01 0	77.59	83.80
25	6 31 30 125 01 0	77.59	83.80
26	6 31 30 126 01 0	77.59	83.80
27	6 31 30 127 01 0	77.59	83.80
28	6 31 30 128 01 0	77.59	83.80
29	6 31 30 129 01 0	77.59	83.80
30	6 31 30 130 01 0	77.59	83.80

**Scies cloches au carbure de tungstène**



**Scie-cloche au carbure de tungstène avec emmanchement QuickIN PLUS**  
Au carbure de tungstène avec durée de vie optimale pour un perçage efficace dans la tôle métallique d'une épaisseur atteignant 4,0 mm. Dimensions métriques, profondeur de coupe 4 mm.

Ø perçage mm	Référence	PV + TAR TVA excl.	PV + TAR TVA incl.
14	6 31 31 014 01 0	42.22	45.60
15	6 31 31 015 01 0	42.22	45.60
16	6 31 31 016 01 0	42.22	45.60
17	6 31 31 017 01 0	42.22	45.60
18	6 31 31 018 01 0	42.22	45.60

19	6 31 31 019 01 0	42.22	45.60
20	6 31 31 020 01 0	47.50	51.30
21	6 31 31 021 01 0	47.50	51.30
22	6 31 31 022 01 0	47.50	51.30
23	6 31 31 023 01 0	47.50	51.30
24	6 31 31 024 01 0	47.50	51.30
25	6 31 31 025 01 0	47.50	51.30
26	6 31 31 026 01 0	47.50	51.30
27	6 31 31 027 01 0	47.50	51.30
28	6 31 31 028 01 0	47.50	51.30
29	6 31 31 029 01 0	51.11	55.20
30	6 31 31 030 01 0	51.11	55.20
31	6 31 31 031 01 0	55.09	59.50
32	6 31 31 032 01 0	55.09	59.50
33	6 31 31 033 01 0	55.09	59.50
34	6 31 31 034 01 0	59.26	64.00
35	6 31 31 035 01 0	59.26	64.00
36	6 31 31 036 01 0	65.00	70.20
37	6 31 31 037 01 0	65.00	70.20
38	6 31 31 038 01 0	65.00	70.20
39	6 31 31 039 01 0	65.00	70.20
40	6 31 31 040 01 0	65.00	70.20
41	6 31 31 041 01 0	65.00	70.20
42	6 31 31 042 01 0	65.00	70.20
43	6 31 31 043 01 0	71.39	77.10
44	6 31 31 044 01 0	71.39	77.10
45	6 31 31 045 01 0	71.39	77.10
46	6 31 31 046 01 0	71.39	77.10
47	6 31 31 047 01 0	71.39	77.10
48	6 31 31 048 01 0	76.20	82.30
49	6 31 31 049 01 0	76.20	82.30
50	6 31 31 050 01 0	76.20	82.30
51	6 31 31 051 01 0	76.20	82.30
52	6 31 31 052 01 0	76.20	82.30
53	6 31 31 053 01 0	78.43	84.70
54	6 31 31 054 01 0	78.43	84.70
55	6 31 31 055 01 0	s. d.	s. d.
56	6 31 31 056 01 0	s. d.	s. d.
57	6 31 31 057 01 0	s. d.	s. d.
58	6 31 31 058 01 0	s. d.	s. d.
59	6 31 31 059 01 0	s. d.	s. d.
60	6 31 31 060 01 0	120.00	129.60
65	6 31 31 065 01 0	122.87	132.70
68	6 31 31 068 01 0	s. d.	s. d.
70	6 31 31 070 01 0	132.87	143.50
75	6 31 31 075 01 0	135.74	146.60
80	6 31 31 080 01 0	s. d.	s. d.

**Scies cloches au carbure de tungstène pour tubes**



**Scie-cloche au carbure de tungstène pour tubes avec emmanchement QuickIN PLUS**

Au carbure de tungstène avec durée de vie optimale en cas d'utilisation sur les tubes et les surfaces incurvées avec des épaisseurs de paroi jusqu'à 4 mm.

Dimensions métriques, profondeur de coupe 4 mm.

Ø perçage mm	Référence	PV + TAR TVA excl.	PV + TAR TVA incl.
21	6 31 31 421 01 0	53.52	57.80
22	6 31 31 422 01 0	53.52	57.80
23	6 31 31 423 01 0	53.52	57.80
24	6 31 31 424 01 0	53.52	57.80
25	6 31 31 425 01 0	53.52	57.80
26	6 31 31 426 01 0	53.52	57.80
27	6 31 31 427 01 0	53.52	57.80
28	6 31 31 428 01 0	53.52	57.80
29	6 31 31 429 01 0	57.31	61.90
30	6 31 31 430 01 0	57.31	61.90



31	6 31 31 431 01 0	64.72	69.90
32	6 31 31 432 01 0	64.72	69.90
33	6 31 31 433 01 0	64.72	69.90
34	6 31 31 434 01 0	68.52	74.00
35	6 31 31 435 01 0	68.52	74.00
36	6 31 31 436 01 0	76.76	82.90
37	6 31 31 437 01 0	76.76	82.90
38	6 31 31 438 01 0	76.76	82.90
39	6 31 31 439 01 0	76.76	82.90
40	6 31 31 440 01 0	76.76	82.90
41	6 31 31 441 01 0	87.31	94.30
42	6 31 31 442 01 0	87.31	94.30
43	6 31 31 443 01 0	87.31	94.30
44	6 31 31 444 01 0	87.31	94.30
45	6 31 31 445 01 0	87.31	94.30
46	6 31 31 446 01 0	94.81	102.40
47	6 31 31 447 01 0	94.81	102.40
48	6 31 31 448 01 0	94.81	102.40
49	6 31 31 449 01 0	94.81	102.40
50	6 31 31 450 01 0	94.81	102.40
51	6 31 31 451 01 0	97.87	105.70
52	6 31 31 452 01 0	97.87	105.70
53	6 31 31 453 01 0	97.87	105.70
54	6 31 31 454 01 0	97.87	105.70
55	6 31 31 455 01 0	s. d.	s. d.
56	6 31 31 456 01 0	s. d.	s. d.
57	6 31 31 457 01 0	s. d.	s. d.
58	6 31 31 458 01 0	s. d.	s. d.
59	6 31 31 459 01 0	s. d.	s. d.
60	6 31 31 460 01 0	134.17	144.90
65	6 31 31 465 01 0	s. d.	s. d.
68	6 31 31 468 01 0	s. d.	s. d.

**Foret de centrage**

Foret de centrage

Condit. Pce	Référence	PV + TAR TVA excl.	PV + TAR TVA incl.
1	6 31 14 038 01 0	19.54	21.10
5	6 31 14 038 02 0	87.50	94.50

**Taraudage****Mandrin à pince**  
avec pinces de serrage 6/7/9 mm

Référence	PV + TAR TVA excl.	PV + TAR TVA incl.
6 32 06 067 02 0	132.22	142.80

**Pincettes de serrage**  
pour mandrins à pince et mandrins à pince à rotule  
M2 (DIN 352, DIN 371), M4 (DIN 357, DIN 376)

Ø mm	Carré mm	Référence	PV + TAR TVA excl.	PV + TAR TVA incl.
2,8	2,1	6 32 06 077 00 1	30.46	32.90

**Pincettes de serrage**  
pour mandrins à pince et mandrins à pince à rotule  
M3 (DIN 352, DIN 371), M5 (DIN 357, DIN 376)

Ø mm	Carré mm	Référence	PV + TAR TVA excl.	PV + TAR TVA incl.
3,5	2,7	6 32 06 064 00 1	30.46	32.90

**Pincettes de serrage**  
pour mandrins à pince et mandrins à pince à rotule  
M4 (DIN 352, DIN 371), M6 (DIN 357, DIN 376)

Ø mm	Carré mm	Référence	PV + TAR TVA excl.	PV + TAR TVA incl.
4,5	3,4	6 32 06 065 00 5	30.46	32.90

**Pincettes de serrage**  
pour mandrins à pince et mandrins à pince à rotule  
M5 (DIN 352, DIN 371), M6 (DIN 352), M7 (DIN 352),  
M8 (DIN 352, DIN 357, DIN 376)

Ø mm	Carré mm	Référence	PV + TAR TVA excl.	PV + TAR TVA incl.
6	4,9	6 32 06 066 00 8	30.46	32.90

**Pincettes de serrage**  
pour mandrins à pince et mandrins à pince à rotule  
M7 (DIN 371), M9 (DIN 352) M 10 (DIN 352, DIN 357,  
DIN 376)

Ø mm	Carré mm	Référence	PV + TAR TVA excl.	PV + TAR TVA incl.
7	5,5	6 32 06 070 00 6	30.46	32.90

**Pincettes de serrage**  
pour mandrins à pince et mandrins à pince à rotule  
M12 (DIN 357, DIN 371, DIN 376)

Ø mm	Carré mm	Référence	PV + TAR TVA excl.	PV + TAR TVA incl.
9	7	6 32 06 075 00 4	30.46	32.90

**Pincettes de serrage**  
pour mandrins à pince et mandrins à pince à rotule  
M8 (DIN 371), M11 (DIN 352)

Ø mm	Carré mm	Référence	PV + TAR TVA excl.	PV + TAR TVA incl.
8	6,2	6 32 06 078 00 9	30.46	32.90

**Pincettes de serrage**  
pour mandrins à pince et mandrins à pince à rotule  
M10 (DIN 371)

Ø mm	Carré mm	Référence	PV + TAR TVA excl.	PV + TAR TVA incl.
10	8	6 32 06 079 00 3	29.63	32.00

**Mandrin à mors**  
pour adaptation directe de taraud, plage de serrage 2,8 - 9,0 mm,  
avec clé

Référence	PV + TAR TVA excl.	PV + TAR TVA incl.
6 32 06 018 01 0	136.94	147.90

**Autres accessoires****Godet à copeaux**  
Prévient le contact avec les copeaux chauds et à arêtes vives.

Référence	PV + TAR TVA excl.	PV + TAR TVA incl.
3 21 74 013 01 0	23.52	25.40

**Spray de coupe**  
Spray vaporisateur de 300 ml, pour une haute durée de vie de  
l'outil, une efficacité de coupe optimale et une meilleure évacua-  
tion des copeaux.

Référence	PV + TAR TVA excl.	PV + TAR TVA incl.
3 21 32 031 00 0	20.37	22.00



**Pâte de coupe**

Lubrifiant pour le travail de l'acier.

Référence	PV + TAR TVA excl.	PV + TAR TVA incl.
3 21 32 020 12 9	18.89	20.40



**Rallonge**

pour une utilisation sur les surfaces exigües, profondes ou étagées. Emmanchement QuickIN PLUS, longueur 100 mm, adaptateur pour le foret de centrage inclus.

Référence	PV + TAR TVA excl.	PV + TAR TVA incl.
6 31 06 017 01 0	94.91	102.50



**Adaptateur QuickIN PLUS sur B16**

Référence	PV + TAR TVA excl.	PV + TAR TVA incl.
6 39 01 047 00 0	26.30	28.40



**Adaptateur QuickIN Plus sur 1/2"-20 UNF**

Référence	PV + TAR TVA excl.	PV + TAR TVA incl.
6 39 01 054 00 0	26.30	28.40



**Mandrin à couronne dentée**

Porte-mandrin B16

Ouverture mm	Poids kg	Référence	PV + TAR TVA excl.	PV + TAR TVA incl.
1,5-13	0,41	6 32 02 030 01 5	56.57	61.10



**Mandrin à serrage rapide**

Porte-mandrin B16

Forme allongée R, avec verrouillage de sécurité

Ouverture mm	Poids kg	Référence	PV + TAR TVA excl.	PV + TAR TVA incl.
1-13	0,56	6 32 04 032 00 6	107.13	115.70



**Mandrin à serrage rapide**

Mandrin de serrage rapide métallique à une gaine SUPRA SKE avec verrouillage de sécurité, porte-mandrin 1/2 in - 20 UNF

Ouverture mm	Poids kg	Référence	PV + TAR TVA excl.	PV + TAR TVA incl.
3-16	0,56	6 32 05 038 01 0	135.83	146.70



**Mandrin à serrage rapide**

Mandrin de serrage rapide métallique à une gaine SUPRA SKE avec verrouillage de sécurité, porte-outil QuickIN Plus

Référence	PV + TAR TVA excl.	PV + TAR TVA incl.
6 39 01 054 01 0	139.54	150.70



	KBB 30	KBB 38	KBB 60	KBB 40
	Unité de perçage par carottage magnétique Eco 1 vitesse compacte et ultra-légère aux fonctionnalités basiques pour le perçage par carottage sur chantier.	Unité de perçage par carottage magnétique Eco 1 vitesse compacte et précise aux fonctionnalités basiques pour le perçage par carottage en atelier et sur chantier.	Unité de perçage par carottage magnétique Eco 2 vitesses puissante aux fonctionnalités basiques pour le perçage par carottage en atelier d'une profondeur de coupe jusqu'à 75 mm.	Unité de perçage par carottage magnétique Compact 1 vitesse extrêmement compacte avec moteur de perçage fixe pour les travaux de perçage par carottage dans un endroit exigu en atelier et sur chantier.
<b>Page</b>	146	146	146	147
<b>Application</b>	Perçage métal jusqu'à Ø 30 mm	▲▲	▲▲	▲▲
	Perçage métal jusqu'à Ø 40 mm			▲▲
	Perçage métal jusqu'à Ø 60 mm			▲▲
	Travailler d'une main	▲▲	▲▲	▲▲
	Travailler en hauteur	▲▲	▲▲	▲
	Utilisation en chantier	▲▲	▲▲	▲▲
<b>Caractéristiques techniques</b>	Utilisation en atelier	▲▲	▲▲	▲▲
	Ø max. de la fraise carbure	30 mm	38 mm	60 mm
	Ø max. de la fraise HSS	30 mm	38 mm	60 mm
	Profondeur de perçage max. de la fraise	50 mm	50 mm	75 mm
	Puissance absorbée	750 W	1 050 W	1 400 W
	Puissance utile	430 W	530 W	770 W
	Vitesse à vide	740 trs/min	480 trs/min	
	1er vitesse			330 trs/min
	2e vitesse			660 trs/min
	Vitesse en charge	430 1/min	330 1/min	
	1er vitesse			180 trs/min
	2e vitesse			340 trs/min
	Emmanchement	3/4" Weldon	3/4" Weldon	3/4" Weldon
	Course	65 mm	65 mm	92 mm
	Effort magnétique	9 000 N	9 000 N	11 000 N
Dimensions du pied magnétique	178 x 95 mm	178 x 95 mm	191 x 102 mm	
Câble avec fiche	3,8 m	3,8 m	3,8 m	
Poids selon EPTA	10,50 kg	12,90 kg	23,90 kg	

▲ adapté      ▲▲ parfaitement adapté

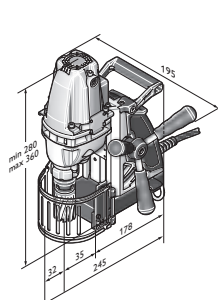

KBB 30

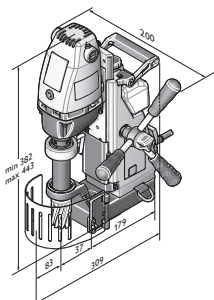

KBB 38

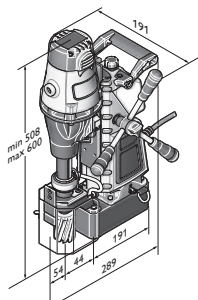

KBB 60

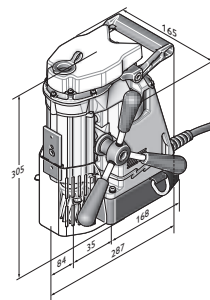

KBB 40

Perçage métal

**KBB 30**

Unité de perçage par carottage magnétique Eco 1 vitesse compacte et ultra-légère aux fonctionnalités basiques pour le perçage par carottage sur chantier.



Accessoires voir page 148

Puissance absorbée	W	750
Puissance utile	W	430
Vitesse en charge	trs/min	430
Vitesse à vide	trs/min	740
Profondeur de perçage max. de la fraise	mm	50
Ø max. de la fraise carbure	mm	30
Ø max. de la fraise HSS	mm	30
Emmanchement		3/4" Weldon
Course	mm	65
Effort magnétique	N	9 000
Dimensions du pied magnétique	mm	178 x 95
Câble avec fiche	m	3,8
Poids selon EPTA	kg	10,50
<b>Référence</b>		<b>7 272 01 61 00 0</b>
<b>EAN</b>		<b>4014586700212</b>
<b>PV + TAR TVA excl. [CP 01]</b>		<b>902.78</b>
<b>PV + TAR TVA incl. [CP 01]</b>		<b>975.00</b>
<b>TAR TVA incl.</b>		<b>2.50</b>

**Vos avantages avec FEIN:**

- ▶ Ultra compacte offrant un rapport puissance/poids optimal pour les travaux en hauteur et dans les endroits exigus.
- ▶ Volant d'avance réversible droite/gauche pour une utilisation dans des conditions de travail particulières.
- ▶ Le cordon moteur intégré prévient l'entrelacement involontaire ou l'accrochage sur la pièce à usiner.
- ▶ Refroidissement interne.
- ▶ Réglage facile du guidage.

**Compris dans le prix:**

1 coffret, 1 réservoir pour lubrifiant, 1 sangle de sécurité, 1 crochet à copeaux, 2 éjecteurs, 1 clé Allen 5 mm, 1 grille de protection contre les copeaux

**KBB 38**

Unité de perçage par carottage magnétique Eco 1 vitesse compacte et précise aux fonctionnalités basiques pour le perçage par carottage en atelier et sur chantier.



Accessoires voir page 148

Puissance absorbée	W	1 050
Puissance utile	W	530
Vitesse en charge	trs/min	330
Vitesse à vide	trs/min	480
Profondeur de perçage max. de la fraise	mm	50
Ø max. de la fraise carbure	mm	38
Ø max. de la fraise HSS	mm	38
Emmanchement		3/4" Weldon
Course	mm	65
Effort magnétique	N	9 000
Dimensions du pied magnétique	mm	178 x 95
Câble avec fiche	m	3,8
Poids selon EPTA	kg	12,90
<b>Référence</b>		<b>7 272 02 61 00 0</b>
<b>EAN</b>		<b>4014586700328</b>
<b>PV + TAR TVA excl. [CP 01]</b>		<b>1'091.67</b>
<b>PV + TAR TVA incl. [CP 01]</b>		<b>1'179.00</b>
<b>TAR TVA incl.</b>		<b>2.50</b>

**Vos avantages avec FEIN:**

- ▶ Moteur de perçage à couple stable pour un perçage exigeant.
- ▶ Bonne circularité du perçage et éjection fiable de la carotte grâce au guidage spécial de la broche de perçage.
- ▶ Conception massive et robuste en aluminium injecté pour les travaux à réaliser dans des conditions défavorables.
- ▶ Réservoir de lubrifiant de refroidissement intégré.
- ▶ Cordon moteur intégré.
- ▶ Poignée supplémentaire pour un transport aisé de la machine.
- ▶ Volant d'avance réversible droite/gauche.

**Compris dans le prix:**

1 coffret, 1 réservoir pour lubrifiant, 1 sangle de sécurité, 1 crochet à copeaux, 2 éjecteurs, 1 grille de protection contre les copeaux, 1 clé Allen 5 mm, 1 poignée de transport

**KBB 60**

Unité de perçage par carottage magnétique Eco 2 vitesses puissante aux fonctionnalités basiques pour le perçage par carottage en atelier d'une profondeur de coupe jusqu'à 75 mm.



Accessoires voir page 148

Puissance absorbée	W	1 400
Puissance utile	W	770
1er vitesse	trs/min	180
2e vitesse	trs/min	340
1er vitesse	trs/min	330
2e vitesse	trs/min	660
Profondeur de perçage max. de la fraise	mm	75
Ø max. de la fraise carbure	mm	60
Ø max. de la fraise HSS	mm	60
Emmanchement		3/4" Weldon
Course	mm	92
Effort magnétique	N	11 000
Dimensions du pied magnétique	mm	191 x 102
Câble avec fiche	m	3,8
Poids selon EPTA	kg	23,90
<b>Référence</b>		<b>7 272 04 61 00 0</b>
<b>EAN</b>		<b>4014586700410</b>
<b>PV + TAR TVA excl. [CP 01]</b>		<b>2'115.74</b>
<b>PV + TAR TVA incl. [CP 01]</b>		<b>2'285.00</b>
<b>TAR TVA incl.</b>		<b>6.00</b>

**Vos avantages avec FEIN:**

- ▶ Moteur de perçage à couple stable pour un perçage exigeant.
- ▶ Bonne circularité du perçage et éjection fiable de la carotte grâce au guidage spécial de la broche de perçage.
- ▶ Conception massive et robuste en aluminium injecté pour les travaux à réaliser dans des conditions défavorables.
- ▶ Réservoir de lubrifiant de refroidissement intégré.
- ▶ Cordon moteur intégré.
- ▶ Poignée supplémentaire pour un transport aisé de la machine.
- ▶ Volant d'avance réversible droite/gauche.
- ▶ 2 vitesses mécaniques.
- ▶ Arbre de perçage ultra long pour une profondeur de coupe de 75 mm.

**Compris dans le prix:**

1 coffret, 1 réservoir pour lubrifiant, 1 sangle de sécurité, 1 crochet à copeaux, 2 éjecteurs, 1 grille de protection contre les copeaux, 1 clé Allen 5 mm, 1 poignée de transport

**KBB 40**

Unité de perçage par carottage magnétique Compact 1 vitesse extrêmement compacte avec moteur de perçage fixe pour les travaux de perçage par carottage dans un endroit exigu en atelier et sur chantier.



Accessoires voir page 148

Puissance absorbée	W	1 100
Puissance utile	W	610
Vitesse en charge	trs/min	280
Vitesse à vide	trs/min	450
Profondeur de perçage max. de la fraise	mm	50
Ø max. de la fraise carbure	mm	40
Ø max. de la fraise HSS	mm	40
Emmanchement		3/4" Weldon
Course	mm	65
Effort magnétique	N	9 000
Dimensions du pied magnétique	mm	165 x 102
Câble avec fiche	m	3,8
Poids selon EPTA	kg	12,80
<b>Référence</b>		<b>7 272 03 61 00 0</b>
<b>EAN</b>		<b>4014586700502</b>
<b>PV + TAR TVA excl. [CP 01]</b>		<b>1'477.78</b>
<b>PV + TAR TVA incl. [CP 01]</b>		<b>1'596.00</b>
<b>TAR TVA incl.</b>		<b>2.50</b>

**Vos avantages avec FEIN:**

- ▶ Ultra compacte offrant un rapport puissance/poids optimal pour les travaux en hauteur et dans les endroits exigus.
- ▶ Volant d'avance réversible droite/gauche pour une utilisation dans des conditions de travail particulières.
- ▶ Le cordon moteur intégré prévient l'entrelacement involontaire ou l'accrochage sur la pièce à usiner.
- ▶ Réglage facile du guidage.
- ▶ Moteur de perçage fixe.
- ▶ Refroidissement interne.
- ▶ Conception robuste en aluminium injecté.

**Compris dans le prix:**

1 coffret, 1 réservoir pour lubrifiant, 1 sangle de sécurité, 1 crochet à copeaux, 2 éjecteurs, 1 grille de protection contre les copeaux, 1 clé Allen 5 mm



**Set d'accessoires Best of Cutter HSS**



**Set d'accessoires Best of cutters Weldon 3/4"**  
 Dimensions métriques, profondeur de coupe 25 mm.  
 Version en set comprenant 4 fraises à carotter Ø 2x 14 mm,  
 2x 18 mm (profondeur de coupe 25 mm) et 1 éjecteur (80 mm)  
 dans un coffret plastique.

Référence	PV + TAR TVA excl.	PV + TAR TVA incl.
6 31 34 999 06 2	107.13	115.70



**Set d'accessoires Best of cutters Weldon 3/4"**  
 Durée de vie élevée. Dimensions métriques, profondeur de  
 coupe 50 mm.  
 Version en set comprenant 4 fraises à carotter Ø 2x 14 mm,  
 2x 18 mm (profondeur de coupe 50 mm) et 1 éjecteur  
 (105 mm) dans un coffret plastique.

Référence	PV + TAR TVA excl.	PV + TAR TVA incl.
6 31 34 999 06 4	141.39	152.70



**Set d'accessoires Best of cutters Weldon 3/4"**  
 Dimensions métriques, profondeur de coupe 25 mm.  
 Version en set comprenant 6 fraises à carotter Ø 12, 14, 16,  
 18, 20 et 22 mm (profondeur de coupe 25 mm) et 2 éjecteurs  
 (80 mm) dans un coffret plastique.

Référence	PV + TAR TVA excl.	PV + TAR TVA incl.
6 31 34 999 06 1	170.00	183.60



**Set d'accessoires Best of cutters Weldon 3/4"**  
 Durée de vie élevée. Dimensions métriques, profondeur de  
 coupe 50 mm.  
 Version en set comprenant 6 fraises à carotter Ø 12, 14, 16,  
 18, 20 et 22 mm (profondeur de coupe 50 mm) et 2 éjecteurs  
 (105 mm) dans un coffret plastique.

Référence	PV + TAR TVA excl.	PV + TAR TVA incl.
6 31 34 999 06 3	212.78	229.80

**Set d'accessoires Best of Cutter carbure de tungstène**



**Set d'accessoires Best of cutters Weldon 3/4"**  
 Durée de vie maximale et efficacité exceptionnelle. Dimensions  
 métriques, profondeur de coupe 35 mm.  
 Version en set comprenant 6 fraises à carotter Ø 12, 14, 16,  
 18, 20 et 22 mm (profondeur de coupe 35 mm) et 2 éjecteurs  
 (105 mm) dans un coffret plastique.

Référence	PV + TAR TVA excl.	PV + TAR TVA incl.
6 31 27 714 02 0	284.17	306.90

**Fraise HSS**



**Fraise HSS Nova 25 emmanchement 3/4" Weldon**  
 Dimensions métriques, profondeur de coupe 25 mm.

Ø perçage mm	Référence	PV + TAR TVA excl.	PV + TAR TVA incl.
12	6 31 34 120 05 1	23.43	25.30
13	6 31 34 130 05 1	23.43	25.30
14	6 31 34 140 05 1	23.43	25.30
15	6 31 34 150 05 1	23.43	25.30
16	6 31 34 160 05 1	23.43	25.30
17	6 31 34 170 05 1	25.56	27.60
18	6 31 34 180 05 1	25.56	27.60
19	6 31 34 190 05 1	25.56	27.60
20	6 31 34 200 05 1	29.81	32.20
21	6 31 34 210 05 1	29.81	32.20
22	6 31 34 220 05 1	29.81	32.20
23	6 31 34 230 05 1	34.07	36.80
24	6 31 34 240 05 1	34.07	36.80
25	6 31 34 250 05 1	34.07	36.80

26	6 31 34 260 05 1	39.72	42.90
27	6 31 34 270 05 1	39.72	42.90
28	6 31 34 280 05 1	42.59	46.00
29	6 31 34 290 05 1	42.59	46.00
30	6 31 34 300 05 1	45.46	49.10
31	6 31 34 310 05 1	45.46	49.10
32	6 31 34 320 05 1	52.50	56.70
33	6 31 34 330 05 1	52.50	56.70
34	6 31 34 340 05 1	59.63	64.40
35	6 31 34 350 05 1	59.63	64.40
36	6 31 34 360 05 1	59.63	64.40
37	6 31 34 370 05 1	69.54	75.10
38	6 31 34 380 05 1	69.54	75.10
39	6 31 34 390 05 1	69.54	75.10
40	6 31 34 400 05 1	78.06	84.30
41	6 31 34 410 05 1	78.06	84.30
42	6 31 34 420 05 1	85.09	91.90
43	6 31 34 430 05 1	85.09	91.90
44	6 31 34 440 05 1	89.44	96.60
45	6 31 34 450 05 1	89.44	96.60
46	6 31 34 460 05 1	102.13	110.30
47	6 31 34 470 05 1	102.13	110.30
48	6 31 34 480 05 1	106.39	114.90
49	6 31 34 490 05 1	106.39	114.90
50	6 31 34 500 05 1	106.39	114.90
51	6 31 34 510 05 1	113.52	122.60
52	6 31 34 520 05 1	113.52	122.60
53	6 31 34 530 05 1	120.65	130.30
54	6 31 34 540 05 1	120.65	130.30
55	6 31 34 550 05 1	131.94	142.50
56	6 31 34 560 05 1	150.37	162.40
57	6 31 34 570 05 1	150.37	162.40
58	6 31 34 580 05 1	161.76	174.70
59	6 31 34 590 05 1	161.76	174.70
60	6 31 34 600 05 1	161.76	174.70



**Fraise HSS Nova 50 emmanchement 3/4" Weldon**  
 Durée de vie élevée. Dimensions métriques, profondeur de  
 coupe 50 mm.

Ø perçage mm	Référence	PV + TAR TVA excl.	PV + TAR TVA incl.
12	6 31 34 120 05 2	32.87	35.50
13	6 31 34 130 05 2	32.87	35.50
14	6 31 34 140 05 2	32.87	35.50
15	6 31 34 150 05 2	32.87	35.50
16	6 31 34 160 05 2	32.87	35.50
17	6 31 34 170 05 2	35.83	38.70
18	6 31 34 180 05 2	35.83	38.70
19	6 31 34 190 05 2	35.83	38.70
20	6 31 34 200 05 2	41.85	45.20
21	6 31 34 210 05 2	41.85	45.20
22	6 31 34 220 05 2	41.85	45.20
23	6 31 34 230 05 2	41.85	45.20
24	6 31 34 240 05 2	44.81	48.40
25	6 31 34 250 05 2	50.83	54.90
26	6 31 34 260 05 2	50.83	54.90
27	6 31 34 270 05 2	50.83	54.90
28	6 31 34 280 05 2	59.72	64.50
29	6 31 34 290 05 2	59.72	64.50
30	6 31 34 300 05 2	59.72	64.50
31	6 31 34 310 05 2	67.22	72.60
32	6 31 34 320 05 2	67.22	72.60
33	6 31 34 330 05 2	74.72	80.70
34	6 31 34 340 05 2	74.72	80.70
35	6 31 34 350 05 2	74.72	80.70
36	6 31 34 360 05 2	85.09	91.90
37	6 31 34 370 05 2	85.09	91.90

38	6 31 34 380 05 2	85.09	91.90
39	6 31 34 390 05 2	97.13	104.90
40	6 31 34 400 05 2	97.13	104.90
41	6 31 34 410 05 2	104.54	112.90
42	6 31 34 420 05 2	113.52	122.60
43	6 31 34 430 05 2	113.52	122.60
44	6 31 34 440 05 2	113.52	122.60
45	6 31 34 450 05 2	119.44	129.00
46	6 31 34 460 05 2	131.39	141.90
47	6 31 34 470 05 2	131.39	141.90
48	6 31 34 480 05 2	137.41	148.40
49	6 31 34 490 05 2	137.41	148.40
50	6 31 34 500 05 2	141.85	153.20
51	6 31 34 510 05 2	156.76	169.30
52	6 31 34 520 05 2	156.76	169.30
53	6 31 34 530 05 2	156.76	169.30
54	6 31 34 540 05 2	164.26	177.40
55	6 31 34 550 05 2	164.26	177.40
56	6 31 34 560 05 2	171.67	185.40
57	6 31 34 570 05 2	171.67	185.40
58	6 31 34 580 05 2	183.70	198.40
59	6 31 34 590 05 2	183.70	198.40
60	6 31 34 600 05 2	183.70	198.40

25	6 31 34 250 07 5	51.76	55.90
26	6 31 34 260 07 5	56.48	61.00
27	6 31 34 270 07 5	56.48	61.00
28	6 31 34 280 07 5	61.20	66.10
29	6 31 34 290 07 5	61.20	66.10
30	6 31 34 300 07 5	67.41	72.80
31	6 31 34 310 07 5	67.41	72.80
32	6 31 34 320 07 5	76.85	83.00
33	6 31 34 330 07 5	76.85	83.00
34	6 31 34 340 07 5	84.72	91.50
35	6 31 34 350 07 5	84.72	91.50
36	6 31 34 360 07 5	84.72	91.50
37	6 31 34 370 07 5	95.65	103.30
38	6 31 34 380 07 5	95.65	103.30
39	6 31 34 390 07 5	95.65	103.30
40	6 31 34 400 07 5	106.57	115.10
41	6 31 34 410 07 5	106.57	115.10
42	6 31 34 420 07 5	116.02	125.30
43	6 31 34 430 07 5	116.02	125.30
44	6 31 34 440 07 5	123.89	133.80
45	6 31 34 450 07 5	123.89	133.80
46	6 31 34 460 07 5	137.96	149.00
47	6 31 34 470 07 5	137.96	149.00
48	6 31 34 480 07 5	150.56	162.60
49	6 31 34 490 07 5	150.56	162.60
50	6 31 34 500 07 5	150.56	162.60
51	6 31 34 510 07 5	159.91	172.70
52	6 31 34 520 07 5	159.91	172.70
53	6 31 34 530 07 5	167.78	181.20
54	6 31 34 540 07 5	167.78	181.20
55	6 31 34 550 07 5	172.50	186.30
56	6 31 34 560 07 5	180.28	194.70
57	6 31 34 570 07 5	180.28	194.70
58	6 31 34 580 07 5	196.02	211.70
59	6 31 34 590 07 5	196.02	211.70
60	6 31 34 600 07 5	196.02	211.70



**Fraise HSS Nova 75 emmanchement 3/4" Weldon**  
Dimensions métriques, profondeur de coupe 75 mm.

Ø perçage mm	Référence	PV + TAR TVA excl.	PV + TAR TVA incl.
19	6 31 34 190 05 3	76.94	83.10
20	6 31 34 200 05 3	76.94	83.10
21	6 31 34 210 05 3	83.06	89.70
22	6 31 34 220 05 3	83.06	89.70
23	6 31 34 230 05 3	83.06	89.70
24	6 31 34 240 05 3	83.06	89.70
25	6 31 34 250 05 3	96.94	104.70
26	6 31 34 260 05 3	96.94	104.70
27	6 31 34 270 05 3	96.94	104.70
28	6 31 34 280 05 3	107.69	116.30
29	6 31 34 290 05 3	107.69	116.30
30	6 31 34 300 05 3	124.63	134.60
32	6 31 34 320 05 3	124.63	134.60
35	6 31 34 350 05 3	133.80	144.50
36	6 31 34 360 05 3	144.63	156.20
40	6 31 34 400 05 3	176.85	191.00
45	6 31 34 450 05 3	184.54	199.30
50	6 31 34 500 05 3	207.59	224.20
60	6 31 34 600 05 3	253.80	274.10



**Fraise HSS DURA 25 emmanchement 3/4" Weldon**  
Revêtement de surface TiN pour une durée de vie et un glissement supérieurs.  
Dimensions métriques, profondeur de coupe 25 mm.

Ø perçage mm	Référence	PV + TAR TVA excl.	PV + TAR TVA incl.
12	6 31 34 120 07 5	34.54	37.30
13	6 31 34 130 07 5	34.54	37.30
14	6 31 34 140 07 5	34.54	37.30
15	6 31 34 150 07 5	34.54	37.30
16	6 31 34 160 07 5	34.54	37.30
17	6 31 34 170 07 5	37.69	40.70
18	6 31 34 180 07 5	37.69	40.70
19	6 31 34 190 07 5	37.69	40.70
20	6 31 34 200 07 5	42.41	45.80
21	6 31 34 210 07 5	42.41	45.80
22	6 31 34 220 07 5	42.41	45.80
23	6 31 34 230 07 5	51.76	55.90
24	6 31 34 240 07 5	51.76	55.90



**Fraise HSS DURA 50 emmanchement 3/4" Weldon**  
Revêtement de surface TiN pour une durée de vie et un glissement supérieurs.  
Dimensions métriques, profondeur de coupe 50 mm.

Ø perçage mm	Référence	PV + TAR TVA excl.	PV + TAR TVA incl.
12	6 31 34 120 07 6	43.89	47.40
13	6 31 34 130 07 6	43.89	47.40
14	6 31 34 140 07 6	43.89	47.40
15	6 31 34 150 07 6	43.89	47.40
16	6 31 34 160 07 6	43.89	47.40
17	6 31 34 170 07 6	47.13	50.90
18	6 31 34 180 07 6	47.13	50.90
19	6 31 34 190 07 6	47.13	50.90
20	6 31 34 200 07 6	53.33	57.60
21	6 31 34 210 07 6	53.33	57.60
22	6 31 34 220 07 6	53.33	57.60
23	6 31 34 230 07 6	62.78	67.80
24	6 31 34 240 07 6	62.78	67.80
25	6 31 34 250 07 6	62.78	67.80
26	6 31 34 260 07 6	70.56	76.20
27	6 31 34 270 07 6	70.56	76.20
28	6 31 34 280 07 6	76.85	83.00
29	6 31 34 290 07 6	76.85	83.00
30	6 31 34 300 07 6	84.72	91.50
31	6 31 34 310 07 6	84.72	91.50
32	6 31 34 320 07 6	95.65	103.30
33	6 31 34 330 07 6	95.65	103.30
34	6 31 34 340 07 6	106.57	115.10
35	6 31 34 350 07 6	106.57	115.10
36	6 31 34 360 07 6	106.57	115.10

37	6 31 34 370 07 6	119.17	128.70
38	6 31 34 380 07 6	119.17	128.70
39	6 31 34 390 07 6	119.17	128.70
40	6 31 34 400 07 6	133.24	143.90
41	6 31 34 410 07 6	133.24	143.90
42	6 31 34 420 07 6	145.83	157.50
43	6 31 34 430 07 6	145.83	157.50
44	6 31 34 440 07 6	156.76	169.30
45	6 31 34 450 07 6	156.76	169.30
46	6 31 34 460 07 6	175.65	189.70
47	6 31 34 470 07 6	175.65	189.70
48	6 31 34 480 07 6	188.15	203.20
49	6 31 34 490 07 6	188.15	203.20
50	6 31 34 500 07 6	188.15	203.20
51	6 31 34 510 07 6	200.65	216.70
52	6 31 34 520 07 6	200.65	216.70
53	6 31 34 530 07 6	211.67	228.60
54	6 31 34 540 07 6	211.67	228.60
55	6 31 34 550 07 6	216.39	233.70
56	6 31 34 560 07 6	225.74	243.80
57	6 31 34 570 07 6	225.74	243.80
58	6 31 34 580 07 6	244.54	264.10
59	6 31 34 590 07 6	244.54	264.10
60	6 31 34 600 07 6	244.54	264.10

**Fraise au carbure**



**Fraises à pastilles carbure Ultra 35 avec emmanchement 3/4" Weldon**

Durée de vie maximale et efficacité exceptionnelle. Dimensions métriques, profondeur de coupe 35 mm.

Ø perçage mm	Référence	PV + TAR TVA excl.	PV + TAR TVA incl.
12	6 31 27 714 01 0	58.70	63.40
13	6 31 27 715 01 0	58.70	63.40
14	6 31 27 716 01 0	58.70	63.40
15	6 31 27 717 01 0	58.70	63.40
16	6 31 27 718 01 0	58.70	63.40
17	6 31 27 719 01 0	58.70	63.40
18	6 31 27 720 01 0	58.70	63.40
19	6 31 27 721 01 0	58.70	63.40
20	6 31 27 722 01 0	58.70	63.40
21	6 31 27 723 01 0	58.70	63.40
22	6 31 27 724 01 0	58.70	63.40
23	6 31 27 725 01 0	58.70	63.40
24	6 31 27 726 01 0	58.70	63.40
25	6 31 27 727 01 0	58.70	63.40
26	6 31 27 728 01 0	58.70	63.40
27	6 31 27 729 01 0	58.70	63.40
28	6 31 27 730 01 0	58.70	63.40
29	6 31 27 731 01 0	67.50	72.90
30	6 31 27 732 01 0	67.50	72.90
31	6 31 27 733 01 0	67.50	72.90
32	6 31 27 734 01 0	67.50	72.90
33	6 31 27 735 01 0	67.50	72.90
34	6 31 27 736 01 0	67.50	72.90
35	6 31 27 737 01 0	67.50	72.90
36	6 31 27 738 01 0	78.15	84.40
37	6 31 27 739 01 0	78.15	84.40
38	6 31 27 740 01 0	78.15	84.40
39	6 31 27 741 01 0	78.15	84.40
40	6 31 27 742 01 0	78.15	84.40
41	6 31 27 743 01 0	92.31	99.70
42	6 31 27 744 01 0	92.31	99.70
43	6 31 27 745 01 0	92.31	99.70
44	6 31 27 746 01 0	92.31	99.70
45	6 31 27 747 01 0	92.31	99.70
46	6 31 27 748 01 0	103.06	111.30

47	6 31 27 749 01 0	103.06	111.30
48	6 31 27 750 01 0	103.06	111.30
49	6 31 27 751 01 0	103.06	111.30
50	6 31 27 752 01 0	103.06	111.30
51	6 31 27 753 01 0	113.80	122.90
52	6 31 27 754 01 0	113.80	122.90
53	6 31 27 755 01 0	113.80	122.90
54	6 31 27 756 01 0	113.80	122.90
55	6 31 27 757 01 0	113.80	122.90
56	6 31 27 758 01 0	118.70	128.20
57	6 31 27 759 01 0	118.70	128.20
58	6 31 27 760 01 0	118.70	128.20
59	6 31 27 761 01 0	118.70	128.20
60	6 31 27 762 01 0	118.70	128.20

**Ejecteurs**



L mm	Référence	PV + TAR TVA excl.	PV + TAR TVA incl.
80	3 02 17 359 00 0	17.87	19.30
100	3 02 17 358 00 0	17.87	19.30
125	3 02 17 333 00 3	18.43	19.90

**Dispositifs de fixation**



**Plaque à vide d'air**  
pour matériaux amagnétiques et surfaces non lisses  
(p. ex. tôle gaufrée, tôle nervurée, etc.).  
Plaque à vide 396 x 200 x 95 mm

Référence	PV + TAR TVA excl.	PV + TAR TVA incl.
9 26 02 057 01 7	647.31	699.10



**Pompe à vide**  
Capacité d'aspiration 0,015 m³/mn, -0,8 bar, 92 W, poids 2,5 kg, y compris tuyau d'aspiration

Référence	TAR TVA incl.	PV + TAR TVA excl.	PV + TAR TVA incl.
9 26 01 022 01 3	0.60	668.52	722.00



**Plaque à ventouses**  
pour matériaux amagnétiques 250 x 330 x 110 mm

Référence	PV + TAR TVA excl.	PV + TAR TVA incl.
9 26 02 054 01 6	622.96	672.80



**Dispositif de perçage pour tubes**  
avec sangle de serrage pour perçage de tubes de 60 à 300 mm de Ø, 220 x 130 mm.

Référence	PV + TAR TVA excl.	PV + TAR TVA incl.
9 26 02 055 01 0	339.44	366.60



## Refroidissement

**Pompe à main**

Capacité env. 450 ml. Convient pour les unités de perçage  
FEIN KBM 32 Q, KBM 50 QX, KBM 52 U, KBM 65 Q,  
KBM 65 QF.

Référence	PV + TAR TVA excl.	PV + TAR TVA incl.
3 21 32 022 00 7	12.87	13.90

**Durite de rechange**

Pour la pompe à main 3 21 32 022 00 7.

Référence	PV + TAR TVA excl.	PV + TAR TVA incl.
3 14 14 054 00 8	4.26	4.60

**Flexible d'arrosage**

Convient pour KBM 50 Q, 50 U, 50 auto, 65 U pour une  
application utilisant des forets hélicoïdaux.

Référence	PV + TAR TVA excl.	PV + TAR TVA incl.
3 14 14 070 01 0	16.94	18.30

**Spray de coupe**

Spray vaporisateur de 300 ml, pour une haute durée de vie  
de l'outil, une efficacité de coupe optimale et une meilleure  
évacuation des copeaux.

Référence	PV + TAR TVA excl.	PV + TAR TVA incl.
3 21 32 031 00 0	20.37	22.00

**Pâte de coupe**

Lubrifiant pour le travail de l'acier.

Référence	PV + TAR TVA excl.	PV + TAR TVA incl.
3 21 32 020 12 9	18.89	20.40

## Autres accessoires

**Ramasse-copeaux magnétique**

Outil pratique à force magnétique élevée pour la collecte simple  
et rapide de copeaux métalliques magnétiques.

Référence	PV + TAR TVA excl.	PV + TAR TVA incl.
6 42 01 005 01 0	57.04	61.60



	KBU 35 Q	KBU 35 QW	KBU 35-2 Q	KBU 35-2 QW	
	Petite unité de perçage magnétique universelle 1 vitesse, à grande course de levage, avec rotation droite/gauche et une fonctionnalité maximale pour un travail flexible sur chantier.				
	Petite unité de perçage magnétique universelle 1 vitesse, à grande course de levage, avec rotation droite/gauche et une fonctionnalité maximale pour un travail flexible sur chantier.				
	Petite unité de perçage magnétique universelle 2 vitesses, à grande course de levage, avec rotation droite/gauche et une vitesse de rotation élevée pour un perçage au foret hélicoïdal efficace sur chantier.				
	Petite unité de perçage magnétique universelle 2 vitesses, à grande course de levage, avec rotation droite/gauche et une vitesse de rotation élevée pour un perçage au foret hélicoïdal efficace sur chantier.				
<b>Seite</b>	154	154	155	155	
<b>Application</b>	Perçage métal jusqu'à Ø 32 mm	▲▲	▲▲	▲▲	
	Perçage métal jusqu'à Ø 50 mm				
	Perçage métal jusqu'à Ø 65 mm				
	Perçage métal jusqu'à Ø 80 mm				
	Foret hélicoïdal avec mandrin de perçage (DIN 338)	▲	▲	▲▲	▲▲
	Foret hélicoïdal avec support CM (DIN 345)				
	Taraudage	▲▲	▲▲	▲▲	▲▲
	Chanfreinage	▲▲	▲▲	▲▲	▲▲
	Alésage	▲▲	▲▲	▲▲	▲▲
	Travailler d'une main	▲▲	▲▲	▲▲	▲▲
Travailler en hauteur	▲▲	▲▲	▲▲	▲▲	
Utilisation en chantier	▲▲	▲▲	▲▲	▲▲	
Utilisation en atelier	▲▲	▲▲	▲▲	▲▲	
<b>Equipement</b>	Gestion électronique de l'effort magnétique				
	Affichage de l'effort magnétique	●	●	●	
	Rotation droite/gauche	●	●	●	
	Vitesse de rotation réglable	●	●	●	
	Mémorisation de la dernière vitesse utilisée	●	●	●	
	Système électronique de régulation de la vitesse de rotation (tachymètre)	●	●	●	
<b>Caractéristiques techniques</b>	Débrayage par accouplement à glissement				
	Ø max. de la fraise carbure	35 mm	35 mm	35 mm	
	Ø max. de la fraise HSS	35 mm	35 mm	35 mm	
	Profondeur de perçage max. de la fraise	50 mm	50 mm	50 mm	
	Foret hélicoïdal Ø max.	16/ mm	16/ mm	16/ mm	
	Taraudage	M 14	M 14	M 14	
	Ø max. pour le chanfreinage	31 mm	31 mm	31 mm	
	Ø max. d'alésage	16 mm	16 mm	16 mm	
	Puissance absorbée	1 100 W	1 100 W	1 100 W	
	Puissance utile	550 W	550 W	550 W	
	Vitesse en charge	130 - 520 trs/min	130 - 520 trs/min	130 - 520 trs/min	
	1er vitesse	- trs/min	- trs/min	130 - 520 trs/min	
	2e vitesse	- trs/min	- trs/min	400 - 1 600 trs/min	
	3e vitesse				
	Emmanchement	QuickIN	3/4" Weldon	QuickIN	
	Porte-outil				
	Course	135 mm	135 mm	135 mm	
Course de levage totale	260 mm	260 mm	260 mm		
Plage d'ajustage du support de perçage					
Plage de pivotement du support de perçage					
Effort magnétique	10 000 N	10 000 N	9 500 N		
Dimensions du pied magnétique	175 x 80 mm	175 x 80 mm	186 x 70 mm		
Câble avec fiche	4 m	4 m	4 m		
Poids selon EPTA	10,60 kg	10,60 kg	11,00 kg		

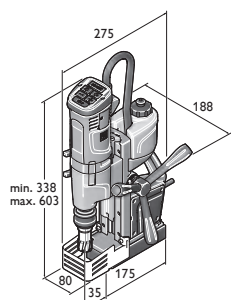

KBU 35 Q  
KBU 35 QW

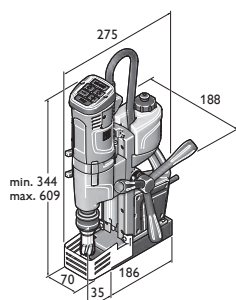

KBU 35-2 Q  
KBU 35-2 QW

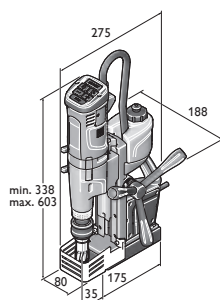

KBU 35 MQ  
KBU 35 QW

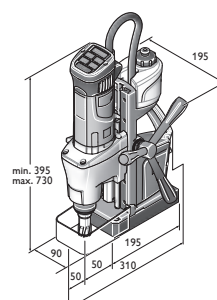

KBM 50 Q



KBU 35 MQ	KBU 35 MQW	KBM 50 Q	KBM 50 U	KBM 65 U	KBM 80 U
Petite unité de perçage magnétique universelle 1 vitesse, à course de levage élevée, avec rotation droite/gauche, porte-outil CM2 et une fonctionnalité maximale pour un travail flexible sur chantier.	Petite unité de perçage magnétique universelle 1 vitesse, à course de levage élevée, avec rotation droite/gauche, porte-outil CM2 et une fonctionnalité maximale pour un travail flexible sur chantier.	Unité de perçage par carottage magnétique Universal 2 vitesses légère et à course élevée avec rotation droite/gauche et une fonctionnalité maximale pour un travail polyvalent en atelier et sur chantier.	Unité de perçage par carottage magnétique Universal 2 vitesses légère et à course élevée avec rotation droite/gauche, porte-outil CM3 et une fonctionnalité maximale pour un travail polyvalent en atelier et sur chantier.	Unité de perçage par carottage magnétique Universal 2 vitesses puissante et à course élevée avec rotation droite/gauche, porte-outil CM3, ajustage de précision et une fonctionnalité maximale pour un travail polyvalent en atelier.	Unité de perçage par carottage magnétique Universal 3 vitesses ultra-puissante et à course élevée avec rotation droite/gauche, porte-outil CM3, ajustage de précision et une fonctionnalité maximale pour un travail polyvalent en atelier.
156	156	157	157	158	158
▲▲	▲▲	▲▲	▲▲	▲▲	▲▲
				▲▲	▲▲
				▲▲	▲▲
▲	▲	▲	▲	▲	▲
▲▲	▲▲	▲▲	▲▲	▲▲	▲▲
▲▲	▲▲	▲▲	▲▲	▲▲	▲▲
▲▲	▲▲	▲▲	▲▲	▲▲	▲▲
▲▲	▲▲	▲▲	▲▲	▲▲	▲▲
▲▲	▲▲	▲▲	▲▲	▲▲	▲▲
▲▲	▲▲	▲▲	▲▲	▲▲	▲▲
●	●	●	●	●	●
●	●	●	●	●	●
●	●	●	●	●	●
●	●	●	●	●	●
●	●	●	●	●	●
●	●	●	●	●	●
35 mm	35 mm	50 mm	50 mm	65 mm	80 mm
35 mm	35 mm	40 mm	40 mm	45 mm	65 mm
50(75)* mm	50(75)* mm	50 mm	50(75)* mm	50(75)* mm	50 mm
18/ mm	18/ mm	16 mm	23 mm	25/ mm	32 mm
M 14	M 14	M 16	M 16	M 20	
31 mm	31 mm	31 mm	50 mm	50 mm	50 mm
18 mm	18 mm	16 mm	23 mm	25 mm	31 mm
1 100 W	1 100 W	1 200 W	1 200 W	1 300 W	2 000 W
550 W	550 W	640 W	610 W	730 W	900 W
260 - 520 trs/min	260 - 520 trs/min	130 - 260 trs/min	130 - 260 trs/min	120 - 240 trs/min	110 - 180 trs/min
- trs/min	- trs/min	260 - 520 trs/min	260 - 520 trs/min	260 - 520 trs/min	160 - 260 trs/min
QuickIN	3/4" Weldon	QuickIN	QuickIN	QuickIN	
MK 2	MK 2		MK 3	MK 3	MK 3
135 mm	135 mm	145 mm	145 mm	145 mm	145 mm
260 mm	260 mm	315 mm	315 mm	315 mm	285 mm
				6 mm	4,25 mm
				7°	11°
10 000 N	10 000 N	12 500 N	12 500 N	14 000 N	18 000 N
175 x 80 mm	175 x 80 mm	195 x 90 mm	195 x 90 mm	205 x 95 mm	270 x 90 mm
4 m	4 m	4 m	4 m	4 m	4 m
11,00 kg	11,00 kg	13,20 kg	13,90 kg	16,10 kg	25,40 kg

Perçage métal

- ▲ adapté
- ▲▲ parfaitement adapté
- compris
- \* en option avec accessoires.

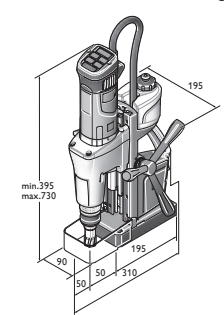

KBM 50 U

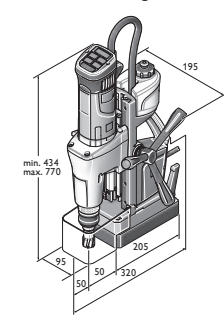

KBM 65 U

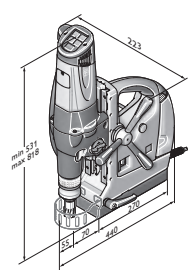

KBM 80 U



**KBU 35 Q**

Petite unité de perçage magnétique universelle 1 vitesse, à grande course de levage, avec rotation droite/gauche et une fonctionnalité maximale pour un travail flexible sur chantier.



Accessoires voir page 159

Puissance absorbée	W	1 100
Puissance utile	W	550
Vitesse en charge	trs/min	130 - 520
Foret hélicoïdal Ø max.	mm	16
Profondeur de perçage max. de la fraise	mm	50
Taraudage		M 14
Ø max. pour le chanfreinage	mm	31
Ø max. d'alésage	mm	16
Ø max. de la fraise carbure	mm	35
Ø max. de la fraise HSS	mm	35
Emmanchement		QuickIN
Changement de fraise		sans outils sans outil
Course	mm	135
Course de levage totale	mm	260
Effort magnétique	N	10 000
Dimensions du pied magnétique	mm	175 x 80
Câble avec fiche	m	4
Poids selon EPTA	kg	10,60
<b>Référence</b>		<b>7 270 53 61 08 0</b>
<b>EAN</b>		<b>4014586886107</b>
<b>PV + TAR TVA excl. [CP 01]</b>		<b>1'291.67</b>
<b>PV + TAR TVA incl. [CP 01]</b>		<b>1'395.00</b>
<b>TAR TVA incl.</b>		<b>2.50</b>

**Vos avantages avec FEIN:**

- ▶ Construction extrêmement résistante grâce à une conception solide avec gaine de protection du cordon moteur articulée. Conçue pour une utilisation dans des conditions difficiles dans l'industrie et l'artisanat.
- ▶ Rapport poids/puissance optimal grâce à une construction compacte optimisée en termes de poids et un moteur HIGH POWER FEIN 1 100 W avec une grande stabilité de la vitesse de rotation pour un travail fiable et rentable.
- ▶ Grâce à une rotation droite/gauche, un réglage électronique de la vitesse de rotation et un levage total de 260 mm, une utilisation universelle, telle que le perçage par carottage, le perçage au foret hélicoïdal, le taraudage ainsi que le chanfreinage et l'alésage, est possible.
- ▶ Petite et légère.
- ▶ Concept d'utilisation simple et ne prêtant pas à confusion, bien visible par l'utilisateur.
- ▶ Interrupteur magnétique supplémentaire dans le support de perçage.
- ▶ Système de changement rapide de fraise sans outil.
- ▶ Régulateur tachymétrique électronique.
- ▶ Effort magnétique élevé.
- ▶ Affichage pratique de la force magnétique.
- ▶ Réservoir de lubrifiant de refroidissement intégré.
- ▶ Volant d'avance réversible droite/gauche.
- ▶ Capteur de basculement.
- ▶ Memory Function pour la mémorisation de la vitesse de rotation.

**Compris dans le prix:**

1 coffret, 1 réservoir pour lubrifiant, 1 sangle de sécurité, 1 crochet à copeaux, 1 éjecteur, 1 grille de protection contre les copeaux

**KBU 35 QW**

Petite unité de perçage magnétique universelle 1 vitesse, à grande course de levage, avec rotation droite/gauche et une fonctionnalité maximale pour un travail flexible sur chantier.



Accessoires voir page 159

Puissance absorbée	W	1 100
Puissance utile	W	550
Vitesse en charge	trs/min	130 - 520
Foret hélicoïdal Ø max.	mm	16
Profondeur de perçage max. de la fraise	mm	50
Taraudage		M 14
Ø max. pour le chanfreinage	mm	31
Ø max. d'alésage	mm	16
Ø max. de la fraise carbure	mm	35
Ø max. de la fraise HSS	mm	35
Emmanchement		3/4" Weldon
Changement de fraise		sans outil
Course	mm	135
Course de levage totale	mm	260
Effort magnétique	N	10 000
Dimensions du pied magnétique	mm	175 x 80
Câble avec fiche	m	4
Poids selon EPTA	kg	10,60
<b>Référence</b>		<b>7 270 54 61 00 0</b>
<b>EAN</b>		<b>4014586886763</b>
<b>PV + TAR TVA excl. [CP 01]</b>		<b>1'291.67</b>
<b>PV + TAR TVA incl. [CP 01]</b>		<b>1'395.00</b>
<b>TAR TVA incl.</b>		<b>2.50</b>

**Vos avantages avec FEIN:**

- ▶ Construction extrêmement résistante grâce à une conception solide avec gaine de protection du cordon moteur articulée. Conçue pour une utilisation dans des conditions difficiles dans l'industrie et l'artisanat.
- ▶ Rapport poids/puissance optimal grâce à une construction compacte optimisée en termes de poids et un moteur HIGH POWER FEIN 1 100 W avec une grande stabilité de la vitesse de rotation pour un travail fiable et rentable.
- ▶ Grâce à une rotation droite/gauche, un réglage électronique de la vitesse de rotation et un levage total de 260 mm, une utilisation universelle, telle que le perçage par carottage, le perçage au foret hélicoïdal, le taraudage ainsi que le chanfreinage et l'alésage, est possible.
- ▶ Petite et légère.
- ▶ Concept d'utilisation simple et ne prêtant pas à confusion, bien visible par l'utilisateur.
- ▶ Interrupteur magnétique supplémentaire dans le support de perçage.
- ▶ Système de changement rapide de fraise sans outil.
- ▶ Régulateur tachymétrique électronique.
- ▶ Effort magnétique élevé.
- ▶ Affichage pratique de la force magnétique.
- ▶ Réservoir de lubrifiant de refroidissement intégré.
- ▶ Volant d'avance réversible droite/gauche.
- ▶ Capteur de basculement.
- ▶ Memory Function pour la mémorisation de la vitesse de rotation.

**Compris dans le prix:**

1 coffret, 1 réservoir pour lubrifiant, 1 sangle de sécurité, 1 crochet à copeaux, 1 éjecteur, 1 grille de protection contre les copeaux



**KBU 35-2 Q**

Petite unité de perçage magnétique universelle 2 vitesses, à grande course de levage, avec rotation droite/gauche et une vitesse de rotation élevée pour un perçage au foret hélicoïdal efficace sur chantier.



Accessoires voir page 159

Puissance absorbée	W	1 100
Puissance utile	W	550
1er vitesse	trs/min	130 - 520
2e vitesse	trs/min	400 - 1 600
Foret hélicoïdal Ø max.	mm	16
Profondeur de perçage max. de la fraise	mm	50
Taraudage		M 14
Ø max. pour le chanfreinage	mm	31
Ø max. d'alésage	mm	16
Ø max. de la fraise carbure	mm	35
Ø max. de la fraise HSS	mm	35
Emmanchement		QuickIN
Changement de fraise		sans outil
Course	mm	135
Course de levage totale	mm	260
Effort magnétique	N	9 500
Dimensions du pied magnétique	mm	186 x 70
Câble avec fiche	m	4
Poids selon EPTA	kg	11,00
<b>Référence</b>		<b>7 270 57 61 00 0</b>
<b>EAN</b>		<b>4014586886077</b>
<b>PV + TAR TVA excl. [CP 01]</b>		<b>1'610.19</b>
<b>PV + TAR TVA incl. [CP 01]</b>		<b>1'739.00</b>
<b>TAR TVA incl.</b>		<b>2.50</b>

**Vos avantages avec FEIN:**

- ▶ Construction extrêmement résistante grâce à une conception solide avec gaine de protection du cordon moteur articulée. Conçue pour une utilisation dans des conditions difficiles dans l'industrie et l'artisanat.
- ▶ Rapport poids/puissance optimal grâce à une construction compacte optimisée en termes de poids et un moteur HIGH POWER FEIN 1 100 W avec une grande stabilité de la vitesse de rotation pour un travail fiable et rentable.
- ▶ Grâce à une rotation droite/gauche, un réglage électronique de la vitesse de rotation et un levage total de 260 mm, une utilisation universelle, telle que le perçage par carottage, le perçage au foret hélicoïdal, le taraudage ainsi que le chanfreinage et l'alésage, est possible.
- ▶ Petite taille avec réducteur 2 vitesses pour perçage au foret hélicoïdal.
- ▶ Aimant à 3 bobines de seulement 70 mm de largeur.
- ▶ Concept d'utilisation simple et ne prêtant pas à confusion, bien visible par l'utilisateur.
- ▶ Interrupteur magnétique supplémentaire dans le support de perçage.
- ▶ Système de changement rapide de fraise sans outil.
- ▶ Régulateur tachymétrique électronique.
- ▶ Effort magnétique élevé.
- ▶ Affichage pratique de la force magnétique.
- ▶ Réservoir de lubrifiant de refroidissement intégré.
- ▶ Volant d'avance réversible droite/gauche.
- ▶ Capteur de basculement.
- ▶ Memory Function pour la mémorisation de la vitesse de rotation.

**Compris dans le prix:**

1 coffret, 1 réservoir pour lubrifiant, 1 sangle de sécurité, 1 crochet à copeaux, 1 éjecteur, 1 grille de protection contre les copeaux

**KBU 35-2 QW**

Petite unité de perçage magnétique universelle 2 vitesses, à grande course de levage, avec rotation droite/gauche et une vitesse de rotation élevée pour un perçage au foret hélicoïdal efficace sur chantier.



Accessoires voir page 159

Puissance absorbée	W	1 100
Puissance utile	W	550
1er vitesse	trs/min	130 - 520
2e vitesse	trs/min	400 - 1 600
Foret hélicoïdal Ø max.	mm	16
Profondeur de perçage max. de la fraise	mm	50
Taraudage		M 14
Ø max. pour le chanfreinage	mm	31
Ø max. d'alésage	mm	16
Ø max. de la fraise carbure	mm	35
Ø max. de la fraise HSS	mm	35
Emmanchement		3/4" Weldon
Changement de fraise		sans outil
Course	mm	135
Course de levage totale	mm	260
Effort magnétique	N	9 500
Dimensions du pied magnétique	mm	187 x 70
Câble avec fiche	m	4
Poids selon EPTA	kg	11,00
<b>Référence</b>		<b>7 270 58 61 00 0</b>
<b>EAN</b>		<b>4014586886787</b>
<b>PV + TAR TVA excl. [CP 01]</b>		<b>1'610.19</b>
<b>PV + TAR TVA incl. [CP 01]</b>		<b>1'739.00</b>
<b>TAR TVA incl.</b>		<b>2.50</b>

**Vos avantages avec FEIN:**

- ▶ Construction extrêmement résistante grâce à une conception solide avec gaine de protection du cordon moteur articulée. Conçue pour une utilisation dans des conditions difficiles dans l'industrie et l'artisanat.
- ▶ Rapport poids/puissance optimal grâce à une construction compacte optimisée en termes de poids et un moteur HIGH POWER FEIN 1 100 W avec une grande stabilité de la vitesse de rotation pour un travail fiable et rentable.
- ▶ Grâce à une rotation droite/gauche, un réglage électronique de la vitesse de rotation et un levage total de 260 mm, une utilisation universelle, telle que le perçage par carottage, le perçage au foret hélicoïdal, le taraudage ainsi que le chanfreinage et l'alésage, est possible.
- ▶ Petite taille avec réducteur 2 vitesses pour perçage au foret hélicoïdal.
- ▶ Aimant à 3 bobines de seulement 70 mm de largeur.
- ▶ Concept d'utilisation simple et ne prêtant pas à confusion, bien visible par l'utilisateur.
- ▶ Interrupteur magnétique supplémentaire dans le support de perçage.
- ▶ Système de changement rapide de fraise sans outil.
- ▶ Régulateur tachymétrique électronique.
- ▶ Effort magnétique élevé.
- ▶ Affichage pratique de la force magnétique.
- ▶ Réservoir de lubrifiant de refroidissement intégré.
- ▶ Volant d'avance réversible droite/gauche.
- ▶ Capteur de basculement.
- ▶ Memory Function pour la mémorisation de la vitesse de rotation.

**Compris dans le prix:**

1 coffret, 1 réservoir pour lubrifiant, 1 sangle de sécurité, 1 crochet à copeaux, 1 éjecteur, 1 grille de protection contre les copeaux

**KBU 35 MQ**

Petite unité de perçage magnétique universelle 1 vitesse, à course de levage élevée, avec rotation droite/gauche, porte-outil CM2 et une fonctionnalité maximale pour un travail flexible sur chantier.



Accessoires voir page 159

Puissance absorbée	W	1 100
Puissance utile	W	550
Vitesse en charge	trs/min	260 - 520
Porte-outil		CM 2
Foret hélicoïdal Ø max.	mm	18
Profondeur de perçage max. de la fraise	mm	50(75)*
Taraudage		M 14
Ø max. pour le chanfreinage	mm	31
Ø max. d'alésage	mm	18
Ø max. de la fraise carbure	mm	35
Ø max. de la fraise HSS	mm	35
Emmanchement		QuickIN
Changement de fraise		sans outils sans outil
Course	mm	135
Course de levage totale	mm	260
Effort magnétique	N	10 000
Dimensions du pied magnétique	mm	175 x 80
Câble avec fiche	m	4
Poids selon EPTA	kg	11,00
<b>Référence</b>		<b>7 270 55 61 08 0</b>
<b>EAN</b>		<b>4014586886220</b>
<b>PV + TAR TVA excl. [CP 01]</b>		<b>1'415.74</b>
<b>PV + TAR TVA incl. [CP 01]</b>		<b>1'529.00</b>
<b>TAR TVA incl.</b>		<b>2.50</b>

**Vos avantages avec FEIN:**

- ▶ Construction extrêmement résistante grâce à une conception solide avec gaine de protection du cordon moteur articulée. Conçue pour une utilisation dans des conditions difficiles dans l'industrie et l'artisanat.
- ▶ Rapport poids/puissance optimal grâce à une construction compacte optimisée en termes de poids et un moteur HIGH POWER FEIN 1 100 W avec une grande stabilité de la vitesse de rotation pour un travail fiable et rentable.
- ▶ Grâce à une rotation droite/gauche, un réglage électronique de la vitesse de rotation et un levage total de 260 mm, une utilisation universelle, telle que le perçage par carottage, le perçage au foret hélicoïdal, le taraudage ainsi que le chanfreinage et l'alésage, est possible.
- ▶ Petite avec porte-outil CM2.
- ▶ Concept d'utilisation simple et ne prêtant pas à confusion, bien visible par l'utilisateur.
- ▶ Interrupteur magnétique supplémentaire dans le support de perçage.
- ▶ Système de changement rapide de fraise sans outil.
- ▶ Régulateur tachymétrique électronique.
- ▶ Effort magnétique élevé.
- ▶ Affichage pratique de la force magnétique.
- ▶ Réservoir de lubrifiant de refroidissement intégré.
- ▶ Volant d'avance réversible droite/gauche.
- ▶ Capteur de basculement.
- ▶ Memory Function pour la mémorisation de la vitesse de rotation.
- ▶ \* en option avec accessoires.

**Compris dans le prix:**

1 coffret, 1 réservoir pour lubrifiant, 1 sangle de sécurité, 1 crochet à copeaux, 1 éjecteur, 1 grille de protection contre les copeaux, 1 chasse-cône

**KBU 35 MQW**

Petite unité de perçage magnétique universelle 1 vitesse, à course de levage élevée, avec rotation droite/gauche, porte-outil CM2 et une fonctionnalité maximale pour un travail flexible sur chantier.



Accessoires voir page 159

Puissance absorbée	W	1 100
Puissance utile	W	550
Vitesse en charge	trs/min	260 - 520
Porte-outil		CM 2
Foret hélicoïdal Ø max.	mm	18
Profondeur de perçage max. de la fraise	mm	50(75)*
Taraudage		M 14
Ø max. pour le chanfreinage	mm	31
Ø max. d'alésage	mm	18
Ø max. de la fraise carbure	mm	35
Ø max. de la fraise HSS	mm	35
Emmanchement		3/4" Weldon
Changement de fraise		sans outil
Course	mm	135
Course de levage totale	mm	260
Effort magnétique	N	10 000
Dimensions du pied magnétique	mm	175 x 80
Câble avec fiche	m	4
Poids selon EPTA	kg	11,00
<b>Référence</b>		<b>7 270 56 61 00 0</b>
<b>EAN</b>		<b>4014586886770</b>
<b>PV + TAR TVA excl. [CP 01]</b>		<b>1'415.74</b>
<b>PV + TAR TVA incl. [CP 01]</b>		<b>1'529.00</b>
<b>TAR TVA incl.</b>		<b>2.50</b>

**Vos avantages avec FEIN:**

- ▶ Construction extrêmement résistante grâce à une conception solide avec gaine de protection du cordon moteur articulée. Conçue pour une utilisation dans des conditions difficiles dans l'industrie et l'artisanat.
- ▶ Rapport poids/puissance optimal grâce à une construction compacte optimisée en termes de poids et un moteur HIGH POWER FEIN 1 100 W avec une grande stabilité de la vitesse de rotation pour un travail fiable et rentable.
- ▶ Grâce à une rotation droite/gauche, un réglage électronique de la vitesse de rotation et un levage total de 260 mm, une utilisation universelle, telle que le perçage par carottage, le perçage au foret hélicoïdal, le taraudage ainsi que le chanfreinage et l'alésage, est possible.
- ▶ Petite et légère.
- ▶ Concept d'utilisation simple et ne prêtant pas à confusion, bien visible par l'utilisateur.
- ▶ Interrupteur magnétique supplémentaire dans le support de perçage.
- ▶ Système de changement rapide de fraise sans outil.
- ▶ Régulateur tachymétrique électronique.
- ▶ Effort magnétique élevé.
- ▶ Affichage pratique de la force magnétique.
- ▶ Réservoir de lubrifiant de refroidissement intégré.
- ▶ Volant d'avance réversible droite/gauche.
- ▶ Capteur de basculement.
- ▶ Memory Function pour la mémorisation de la vitesse de rotation.
- ▶ \* en option avec accessoires.

**Compris dans le prix:**

1 coffret, 1 réservoir pour lubrifiant, 1 sangle de sécurité, 1 crochet à copeaux, 1 éjecteur, 1 grille de protection contre les copeaux



**KBM 50 Q**

Unité de perçage par carottage magnétique Universal 2 vitesses légère et à course élevée avec rotation droite/gauche et une fonctionnalité maximale pour un travail polyvalent en atelier et sur chantier.



Accessoires voir page 159

Puissance absorbée	W	1 200
Puissance utile	W	640
1er vitesse	trs/min	130 - 260
2e vitesse	trs/min	260 - 520
Foret hélicoïdal Ø max.	mm	16
Profondeur de perçage max. de la fraise	mm	50
Taraudage		M 16
Ø max. pour le chanfreinage	mm	31
Ø max. d'alésage	mm	16
Ø max. de la fraise carbure	mm	50
Ø max. de la fraise HSS	mm	40
Emmanchement		QuickIN
Course	mm	145
Course de levage totale	mm	315
Effort magnétique	N	12 500
Dimensions du pied magnétique	mm	195 x 90
Câble avec fiche	m	4
Poids selon EPTA	kg	13,20
<b>Référence</b>		<b>7 270 41 61 08 0</b>
<b>EAN</b>		<b>4014586872858</b>
<b>PV + TAR TVA excl. [CP 01]</b>		<b>1'777.78</b>
<b>PV + TAR TVA incl. [CP 01]</b>		<b>1'920.00</b>
<b>TAR TVA incl.</b>		<b>2.50</b>

**Vos avantages avec FEIN:**

- ▶ Compacte et très fonctionnelle, pour une utilisation universelle sur les chantiers ou en atelier.
- ▶ Concept d'utilisation simple et ne prêtant pas à confusion, bien visible par l'utilisateur.
- ▶ Double guidage de la perceuse portable pour l'utilisation d'outils de perçage de grande longueur.
- ▶ Inverseur de rotation droite/gauche.
- ▶ Réglage électronique de la vitesse de rotation.
- ▶ Moteur HIGH POWER FEIN à vitesse de rotation stable.
- ▶ Effort magnétique élevé.
- ▶ Affichage pratique de la force magnétique.
- ▶ Réservoir de lubrifiant de refroidissement intégré.
- ▶ Volant d'avance réversible droite/gauche.

**Compris dans le prix:**

1 coffret, 1 réservoir pour lubrifiant, 1 sangle de sécurité, 1 crochet à copeaux, 1 éjecteur, 1 grille de protection contre les copeaux

**KBM 50 U**

Unité de perçage par carottage magnétique Universal 2 vitesses légère et à course élevée avec rotation droite/gauche, porte-outil CM3 et une fonctionnalité maximale pour un travail polyvalent en atelier et sur chantier.



Accessoires voir page 159

Puissance absorbée	W	1 200
Puissance utile	W	610
1er vitesse	trs/min	130 - 260
2e vitesse	trs/min	260 - 520
Porte-outil		CM 3
Foret hélicoïdal Ø max.	mm	23
Profondeur de perçage max. de la fraise	mm	50(75)*
Taraudage		M 16
Ø max. pour le chanfreinage	mm	50
Ø max. d'alésage	mm	23
Ø max. de la fraise carbure	mm	50
Ø max. de la fraise HSS	mm	40
Emmanchement		QuickIN
Course	mm	145
Course de levage totale	mm	315
Effort magnétique	N	12 500
Dimensions du pied magnétique	mm	195 x 90
Câble avec fiche	m	4
Poids selon EPTA	kg	13,90
<b>Référence</b>		<b>7 270 40 61 08 0</b>
<b>EAN</b>		<b>4014586873015</b>
<b>PV + TAR TVA excl. [CP 01]</b>		<b>1'996.30</b>
<b>PV + TAR TVA incl. [CP 01]</b>		<b>2'156.00</b>
<b>TAR TVA incl.</b>		<b>2.50</b>

**Vos avantages avec FEIN:**

- ▶ Compacte et très fonctionnelle, pour une utilisation universelle sur les chantiers ou en atelier.
- ▶ Concept d'utilisation simple et ne prêtant pas à confusion, bien visible par l'utilisateur.
- ▶ Double guidage de la perceuse portable pour l'utilisation d'outils de perçage de grande longueur.
- ▶ Inverseur de rotation droite/gauche.
- ▶ Affichage pratique de la force magnétique.
- ▶ Réservoir de lubrifiant de refroidissement intégré.
- ▶ Interface MK3.
- ▶ Réglage électronique de la vitesse de rotation.
- ▶ Effort magnétique élevé.
- ▶ \* en option avec accessoires.
- ▶ Moteur HIGH POWER FEIN à vitesse de rotation stable.
- ▶ Volant d'avance réversible droite/gauche.

**Compris dans le prix:**

1 coffret, 1 réservoir pour lubrifiant, 1 sangle de sécurité, 1 crochet à copeaux, 1 éjecteur, 1 grille de protection contre les copeaux, 1 chasse-cône

Perçage métal

**KBM 65 U**

Unité de perçage par carottage magnétique Universal 2 vitesses puissante et à course élevée avec rotation droite/gauche, porte-outil CM3, ajustage de précision et une fonctionnalité maximale pour un travail polyvalent en atelier.



Accessoires voir page 159

Puissance absorbée	W	1 300
Puissance utile	W	730
1er vitesse	trs/min	120 - 240
2e vitesse	trs/min	260 - 520
Porte-outil		CM 3
Foret hélicoïdal Ø max.	mm	25
Profondeur de perçage max. de la fraise	mm	50(75)*
Taraudage		M 20
Ø max. pour le chanfreinage	mm	50
Ø max. d'alésage	mm	25
Ø max. de la fraise carbure	mm	65
Ø max. de la fraise HSS	mm	45
Emmancement		QuickIN
Course	mm	145
Course de levage totale	mm	315
Plage d'ajustage du support de perçage	mm	6
Plage de pivotement du support de perçage		7°
Effort magnétique	N	14 000
Dimensions du pied magnétique	mm	205 x 95
Câble avec fiche	m	4
Poids selon EPTA	kg	16,10
<b>Référence</b>		<b>7 270 43 61 08 0</b>
<b>EAN</b>		<b>4014586872926</b>
<b>PV + TAR TVA excl. [CP 01]</b>		<b>2'563.89</b>
<b>PV + TAR TVA incl. [CP 01]</b>		<b>2'769.00</b>
<b>TAR TVA incl.</b>		<b>6.00</b>

**Vos avantages avec FEIN:**

- ▶ Vitesse de rotation stable même dans les applications difficiles.
- ▶ Ajustage de précision de la broche de perçage pour l'orientation confortable de la machine.
- ▶ Double guidage de la perceuse portative pour l'utilisation d'outils de perçage de grande longueur.
- ▶ Inverseur de rotation droite/gauche.
- ▶ Réglage électronique de la vitesse de rotation.
- ▶ Interface MK3.
- ▶ Effort magnétique élevé.
- ▶ Affichage pratique de la force magnétique.
- ▶ Réservoir de lubrifiant de refroidissement intégré.
- ▶ \* en option avec accessoires.

**Compris dans le prix:**

1 coffret, 1 réservoir pour lubrifiant, 1 sangle de sécurité, 1 crochet à copeaux, 1 éjecteur, 1 grille de protection contre les copeaux, 1 chasse-cône

**KBM 80 U**

Unité de perçage par carottage magnétique Universal 3 vitesses ultra-puissante et à course élevée avec rotation droite/gauche, porte-outil CM3, ajustage de précision et une fonctionnalité maximale pour un travail polyvalent en atelier.



Accessoires voir page 170

Puissance absorbée	W	2 000
Puissance utile	W	900
1er vitesse	trs/min	110 - 180
2e vitesse	trs/min	160 - 260
2e vitesse	trs/min	350 - 580
Porte-outil		CM 3
Foret hélicoïdal Ø max.	mm	32
Profondeur de perçage max. de la fraise	mm	50
Taraudage		M 27
Ø max. pour le chanfreinage	mm	50
Ø max. d'alésage	mm	31
Ø max. de la fraise carbure	mm	80
Ø max. de la fraise HSS	mm	65
Course	mm	145
Course de levage totale	mm	285
Plage d'ajustage du support de perçage	mm	4,25
Plage de pivotement du support de perçage		11°
Effort magnétique	N	18 000
Dimensions du pied magnétique	mm	270 x 90
Câble avec fiche	m	4
Poids selon EPTA	kg	25,40
<b>Référence</b>		<b>7 270 34 08 23 0</b>
<b>EAN</b>		<b>4014586866284</b>
<b>PV + TAR TVA excl. [CP 01]</b>		<b>3'930.56</b>
<b>PV + TAR TVA incl. [CP 01]</b>		<b>4'245.00</b>
<b>TAR TVA incl.</b>		<b>12.00</b>

**Vos avantages avec FEIN:**

- ▶ Vitesse de rotation stable même dans les applications difficiles.
- ▶ Ajustage de précision de la broche de perçage pour l'orientation confortable de la machine.
- ▶ Double guidage de la perceuse portative pour l'utilisation d'outils de perçage de grande longueur.
- ▶ Inverseur de rotation droite/gauche.
- ▶ Réglage électronique de la vitesse de rotation.
- ▶ Interface MK3.
- ▶ Effort magnétique élevé.
- ▶ Affichage pratique de la force magnétique.
- ▶ Réservoir de lubrifiant de refroidissement intégré.
- ▶ 3 vitesses mécaniques.
- ▶ Arrivée automatique du lubrifiant de refroidissement.
- ▶ Accouplement à glissement dynamométrique.

**Compris dans le prix:**

1 coffret, 1 réservoir pour lubrifiant, 1 sangle de sécurité, 1 crochet à copeaux, 2 éjecteurs, 1 grille de protection contre les copeaux, 1 chasse-cône, 1 QuickIN MAX/ porte-outil MK3





**Set d'accessoires Best of Cutter carbure de tungstène**



**Set d'accessoires Best of cutters QuickIN**

Durée de vie maximale et efficacité exceptionnelle. Dimensions métriques, profondeur de coupe 35 mm.

Version en set comprenant 6 fraises à carotter Ø 12, 14, 16, 18, 20 et 22 mm (profondeur de coupe 35 mm) et 2 éjecteurs (105 mm) dans un coffret plastique.

Référence	PV + TAR TVA excl.	PV + TAR TVA incl.
6 31 27 086 04 0	284.17	306.90



**Set d'accessoires Best of cutters Weldon 3/4"**

Durée de vie maximale et efficacité exceptionnelle. Dimensions métriques, profondeur de coupe 35 mm.

Version en set comprenant 6 fraises à carotter Ø 12, 14, 16, 18, 20 et 22 mm (profondeur de coupe 35 mm) et 2 éjecteurs (105 mm) dans un coffret plastique.

Référence	PV + TAR TVA excl.	PV + TAR TVA incl.
6 31 27 714 02 0	284.17	306.90



**Set d'accessoires Best of cutters Weldon 3/4"**

Durée de vie maximale et efficacité exceptionnelle. Dimensions métriques, profondeur de coupe 50 mm.

Version en set comprenant 6 fraises à carotter Ø 12, 14, 16, 18, 20 et 22 mm (profondeur de coupe 50 mm) et 2 éjecteurs (105 mm) dans un coffret plastique.

Référence	PV + TAR TVA excl.	PV + TAR TVA incl.
6 31 27 276 02 0	327.04	353.20

**Fraise au carbure**



**Fraises à pastilles carbure Ultra 35 avec emmanchement QuickIN**

Durée de vie maximale et efficacité exceptionnelle. Dimensions métriques, profondeur de coupe 35 mm.

Ø perçage mm	Référence	PV + TAR TVA excl.	PV + TAR TVA incl.
12	6 31 27 086 01 9	60.46	65.30
13	6 31 27 087 01 3	60.46	65.30
14	6 31 27 088 01 1	60.46	65.30
15	6 31 27 089 01 5	60.46	65.30
15,5	6 31 27 238 01 1	60.46	65.30
16	6 31 27 090 01 7	60.46	65.30
17	6 31 27 091 01 6	60.46	65.30
17,5	6 31 27 239 01 5	60.46	65.30
18	6 31 27 092 01 9	60.46	65.30
19	6 31 27 093 01 3	60.46	65.30
19,5	6 31 27 240 01 7	60.46	65.30
20	6 31 27 094 01 1	60.46	65.30
21	6 31 27 095 01 5	60.46	65.30
22	6 31 27 096 01 8	60.46	65.30
23	6 31 27 097 01 2	60.46	65.30
24	6 31 27 098 01 0	60.46	65.30
25	6 31 27 099 01 4	60.46	65.30
26	6 31 27 100 01 5	60.46	65.30
26,5	6 31 27 241 01 6	60.46	65.30
27	6 31 27 101 01 4	60.46	65.30
28	6 31 27 102 01 7	60.46	65.30
29	6 31 27 103 01 1	69.54	75.10
30	6 31 27 104 01 9	69.54	75.10
31	6 31 27 105 01 3	69.54	75.10
32	6 31 27 106 01 6	69.54	75.10
33	6 31 27 107 01 0	69.54	75.10
34	6 31 27 108 01 8	69.54	75.10
35	6 31 27 109 01 2	69.54	75.10
36	6 31 27 110 01 4	80.46	86.90
37	6 31 27 111 01 3	80.46	86.90
38	6 31 27 112 01 6	80.46	86.90
39	6 31 27 113 01 0	80.46	86.90
40	6 31 27 114 01 8	80.46	86.90

41	6 31 27 115 01 2	95.09	102.70
42	6 31 27 116 01 5	95.09	102.70
43	6 31 27 117 01 9	95.09	102.70
44	6 31 27 118 01 7	95.09	102.70
45	6 31 27 119 01 1	95.09	102.70
46	6 31 27 120 01 3	106.11	114.60
47	6 31 27 121 01 2	106.11	114.60
48	6 31 27 122 01 5	106.11	114.60
49	6 31 27 123 01 9	106.11	114.60
50	6 31 27 124 01 7	106.11	114.60
51	6 31 27 125 01 1	117.22	126.60
52	6 31 27 126 01 4	117.22	126.60
53	6 31 27 127 01 8	117.22	126.60
54	6 31 27 128 01 6	117.22	126.60
55	6 31 27 129 01 0	117.22	126.60
56	6 31 27 130 01 2	122.31	132.10
57	6 31 27 131 01 1	122.31	132.10
58	6 31 27 132 01 4	122.31	132.10
59	6 31 27 133 01 8	122.31	132.10
60	6 31 27 134 01 6	122.31	132.10
61	6 31 27 135 01 0	138.33	149.40
62	6 31 27 136 01 3	138.33	149.40
63	6 31 27 137 01 7	138.33	149.40
64	6 31 27 138 01 5	138.33	149.40
65	6 31 27 139 01 9	138.33	149.40



**Fraises à pastilles carbure Ultra 35 avec emmanchement QuickIN**

Durée de vie maximale et efficacité exceptionnelle. Dimensions métriques, profondeur de coupe 75 mm.

Ø perçage mm	Référence	PV + TAR TVA excl.	PV + TAR TVA incl.
18	6 31 27 763 01 0	87.96	95.00
19	6 31 27 764 01 0	87.96	95.00
20	6 31 27 765 01 0	87.96	95.00
21	6 31 27 766 01 0	87.96	95.00
22	6 31 27 767 01 0	87.96	95.00
23	6 31 27 768 01 0	87.96	95.00
24	6 31 27 769 01 0	87.96	95.00
25	6 31 27 770 01 0	87.96	95.00
26	6 31 27 771 01 0	87.96	95.00
27	6 31 27 772 01 0	87.96	95.00
28	6 31 27 773 01 0	87.96	95.00
29	6 31 27 774 01 0	96.85	104.60
30	6 31 27 775 01 0	96.85	104.60
32	6 31 27 776 01 0	96.85	104.60
35	6 31 27 777 01 0	96.85	104.60
36	6 31 27 778 01 0	107.50	116.10
40	6 31 27 779 01 0	107.50	116.10
45	6 31 27 780 01 0	121.76	131.50
50	6 31 27 781 01 0	132.50	143.10
55	6 31 27 782 01 0	143.33	154.80
60	6 31 27 783 01 0	148.24	160.10
65	6 31 27 784 01 0	163.89	177.00



**Fraise à pastilles carbure Ultra 50 avec filetage FEIN M 18 x 6 P 1,5**

Durée de vie maximale et efficacité exceptionnelle. Dimensions métriques, profondeur de coupe 50 mm.

Ø perçage mm	Référence	PV + TAR TVA excl.	PV + TAR TVA incl.
12	6 31 27 042 01 4	65.19	70.40
13	6 31 27 043 01 8	65.19	70.40
14	6 31 27 044 01 6	65.19	70.40
15	6 31 27 045 01 0	65.19	70.40
16	6 31 27 046 01 3	65.19	70.40
17	6 31 27 047 01 7	65.19	70.40
18	6 31 27 001 01 5	65.19	70.40
19	6 31 27 019 01 2	65.19	70.40



20	6 31 27 002 01 8	65.19	70.40
21	6 31 27 020 01 4	65.19	70.40
22	6 31 27 003 01 2	65.19	70.40
23	6 31 27 021 01 3	65.19	70.40
24	6 31 27 022 01 6	65.19	70.40
25	6 31 27 004 01 0	65.19	70.40
26	6 31 27 005 01 4	65.19	70.40
27	6 31 27 023 01 0	65.19	70.40
28	6 31 27 006 01 7	65.19	70.40
29	6 31 27 024 01 8	65.19	70.40
30	6 31 27 007 01 1	65.19	70.40
31	6 31 27 025 01 2	72.87	78.70
32	6 31 27 008 01 9	72.87	78.70
33	6 31 27 026 01 5	72.87	78.70
34	6 31 27 009 01 3	72.87	78.70
35	6 31 27 010 01 5	72.87	78.70
36	6 31 27 027 01 9	84.35	91.10
37	6 31 27 028 01 7	84.35	91.10
38	6 31 27 011 01 4	84.35	91.10
39	6 31 27 029 01 1	84.35	91.10
40	6 31 27 012 01 7	84.35	91.10
41	6 31 27 030 01 3	99.63	107.60
42	6 31 27 013 01 1	99.63	107.60
43	6 31 27 014 01 9	99.63	107.60
44	6 31 27 031 01 2	99.63	107.60
45	6 31 27 015 01 3	99.63	107.60
46	6 31 27 032 01 5	111.20	120.10
47	6 31 27 033 01 9	111.20	120.10
48	6 31 27 016 01 6	111.20	120.10
49	6 31 27 034 01 7	111.20	120.10
50	6 31 27 017 01 0	111.20	120.10
51	6 31 27 035 01 1	122.87	132.70
52	6 31 27 018 01 8	122.87	132.70
53	6 31 27 036 01 4	122.87	132.70
54	6 31 27 037 01 8	122.87	132.70
55	6 31 27 038 01 6	122.87	132.70
56	6 31 27 039 01 0	128.06	138.30
57	6 31 27 040 01 2	128.06	138.30
58	6 31 27 041 01 1	128.06	138.30
59	6 31 27 049 01 9	130.00	140.40
60	6 31 27 050 01 1	130.00	140.40
61	6 31 27 051 01 0	147.04	158.80
62	6 31 27 052 01 3	147.04	158.80
63	6 31 27 053 01 7	147.04	158.80
64	6 31 27 054 01 5	147.04	158.80
65	6 31 27 055 01 9	147.04	158.80



**Fraises à pastilles carbure Ultra 35 avec emmanchement 3/4" Weldon**  
Durée de vie maximale et efficacité exceptionnelle.  
Dimensions métriques, profondeur de coupe 35 mm.

Ø perçage mm	Référence	PV + TAR TVA excl.	PV + TAR TVA incl.
12	6 31 27 714 01 0	58.70	63.40
13	6 31 27 715 01 0	58.70	63.40
14	6 31 27 716 01 0	58.70	63.40
15	6 31 27 717 01 0	58.70	63.40
16	6 31 27 718 01 0	58.70	63.40
17	6 31 27 719 01 0	58.70	63.40
18	6 31 27 720 01 0	58.70	63.40
19	6 31 27 721 01 0	58.70	63.40
20	6 31 27 722 01 0	58.70	63.40
21	6 31 27 723 01 0	58.70	63.40
22	6 31 27 724 01 0	58.70	63.40
23	6 31 27 725 01 0	58.70	63.40
24	6 31 27 726 01 0	58.70	63.40
25	6 31 27 727 01 0	58.70	63.40
26	6 31 27 728 01 0	58.70	63.40

27	6 31 27 729 01 0	58.70	63.40
28	6 31 27 730 01 0	58.70	63.40
29	6 31 27 731 01 0	67.50	72.90
30	6 31 27 732 01 0	67.50	72.90
31	6 31 27 733 01 0	67.50	72.90
32	6 31 27 734 01 0	67.50	72.90
33	6 31 27 735 01 0	67.50	72.90
34	6 31 27 736 01 0	67.50	72.90
35	6 31 27 737 01 0	67.50	72.90
36	6 31 27 738 01 0	78.15	84.40
37	6 31 27 739 01 0	78.15	84.40
38	6 31 27 740 01 0	78.15	84.40
39	6 31 27 741 01 0	78.15	84.40
40	6 31 27 742 01 0	78.15	84.40
41	6 31 27 743 01 0	92.31	99.70
42	6 31 27 744 01 0	92.31	99.70
43	6 31 27 745 01 0	92.31	99.70
44	6 31 27 746 01 0	92.31	99.70
45	6 31 27 747 01 0	92.31	99.70
46	6 31 27 748 01 0	103.06	111.30
47	6 31 27 749 01 0	103.06	111.30
48	6 31 27 750 01 0	103.06	111.30
49	6 31 27 751 01 0	103.06	111.30
50	6 31 27 752 01 0	103.06	111.30
51	6 31 27 753 01 0	113.80	122.90
52	6 31 27 754 01 0	113.80	122.90
53	6 31 27 755 01 0	113.80	122.90
54	6 31 27 756 01 0	113.80	122.90
55	6 31 27 757 01 0	113.80	122.90
56	6 31 27 758 01 0	118.70	128.20
57	6 31 27 759 01 0	118.70	128.20
58	6 31 27 760 01 0	118.70	128.20
59	6 31 27 761 01 0	118.70	128.20
60	6 31 27 762 01 0	118.70	128.20



**Fraises à pastilles carbure Ultra 50 avec emmanchement 3/4" Weldon**  
Durée de vie maximale et efficacité exceptionnelle.  
Dimensions métriques, profondeur de coupe 50 mm.

Ø perçage mm	Référence	PV + TAR TVA excl.	PV + TAR TVA incl.
12	6 31 27 276 01 0	65.19	70.40
13	6 31 27 277 01 0	65.19	70.40
14	6 31 27 278 01 0	65.19	70.40
15	6 31 27 279 01 0	65.19	70.40
16	6 31 27 280 01 0	65.19	70.40
17	6 31 27 281 01 0	65.19	70.40
18	6 31 27 282 01 0	65.19	70.40
19	6 31 27 283 01 0	65.19	70.40
20	6 31 27 284 01 0	65.19	70.40
21	6 31 27 285 01 0	65.19	70.40
22	6 31 27 286 01 0	65.19	70.40
23	6 31 27 287 01 0	65.19	70.40
24	6 31 27 288 01 0	65.19	70.40
25	6 31 27 289 01 0	65.19	70.40
26	6 31 27 290 01 0	65.19	70.40
27	6 31 27 291 01 0	65.19	70.40
28	6 31 27 292 01 0	65.19	70.40
29	6 31 27 293 01 0	65.19	70.40
30	6 31 27 294 01 0	65.19	70.40
31	6 31 27 295 01 0	72.87	78.70
32	6 31 27 296 01 0	72.87	78.70
33	6 31 27 297 01 0	72.87	78.70
34	6 31 27 298 01 0	72.87	78.70
35	6 31 27 299 01 0	72.87	78.70
36	6 31 27 300 01 0	84.35	91.10
37	6 31 27 301 01 0	84.35	91.10
38	6 31 27 302 01 0	84.35	91.10



39	6 31 27 303 01 0	84.35	91.10
40	6 31 27 304 01 0	84.35	91.10
41	6 31 27 305 01 0	99.63	107.60
42	6 31 27 306 01 0	99.63	107.60
43	6 31 27 307 01 0	99.63	107.60
44	6 31 27 308 01 0	99.63	107.60
45	6 31 27 309 01 0	99.63	107.60
46	6 31 27 310 01 0	111.20	120.10
47	6 31 27 311 01 0	111.20	120.10
48	6 31 27 312 01 0	111.20	120.10
49	6 31 27 313 01 0	111.20	120.10
50	6 31 27 314 01 0	111.20	120.10
51	6 31 27 315 01 0	122.87	132.70
52	6 31 27 316 01 0	122.87	132.70
53	6 31 27 317 01 0	122.87	132.70
54	6 31 27 318 01 0	122.87	132.70
55	6 31 27 319 01 0	122.87	132.70
56	6 31 27 320 01 0	128.06	138.30
57	6 31 27 321 01 0	128.06	138.30
58	6 31 27 322 01 0	128.06	138.30
59	6 31 27 323 01 0	128.06	138.30
60	6 31 27 324 01 0	128.06	138.30
61	6 31 27 325 01 0	144.91	156.50
62	6 31 27 326 01 0	144.91	156.50
63	6 31 27 327 01 0	144.91	156.50
64	6 31 27 328 01 0	144.91	156.50
65	6 31 27 329 01 0	144.91	156.50



**Fraises à pastilles carbure Ultra 75 avec emmanchement 3/4" Weldon**

Durée de vie maximale et efficacité exceptionnelle. Dimensions métriques, profondeur de coupe 75 mm.

Ø perçage mm	Référence	PV + TAR TVA excl.	PV + TAR TVA incl.
18	6 31 27 785 01 0	87.96	95.00
19	6 31 27 786 01 0	87.96	95.00
20	6 31 27 787 01 0	87.96	95.00
21	6 31 27 788 01 0	87.96	95.00
22	6 31 27 789 01 0	87.96	95.00
23	6 31 27 790 01 0	87.96	95.00
24	6 31 27 791 01 0	87.96	95.00
25	6 31 27 792 01 0	87.96	95.00
26	6 31 27 793 01 0	87.96	95.00
27	6 31 27 794 01 0	87.96	95.00
28	6 31 27 795 01 0	87.96	95.00
29	6 31 27 796 01 0	96.85	104.60
30	6 31 27 797 01 0	96.85	104.60
32	6 31 27 798 01 0	96.85	104.60
35	6 31 27 799 01 0	96.85	104.60
36	6 31 27 800 01 0	107.50	116.10
40	6 31 27 801 01 0	107.50	116.10
45	6 31 27 802 01 0	121.76	131.50
50	6 31 27 803 01 0	132.50	143.10
55	6 31 27 804 01 0	143.33	154.80
60	6 31 27 805 01 0	148.24	160.10
65	6 31 27 806 01 0	163.89	177.00

**Set d'accessoires Best of Cutter HSS**



**Set d'accessoires Best of cutters QuickIN**

Durée de vie élevée. Dimensions métriques, profondeur de coupe 50 mm. Version en set comprenant 6 fraises à carotter Ø 12, 14, 16, 18, 20 et 22 mm (profondeur de coupe 50 mm) et 2 éjecteurs (105 mm) dans un coffret plastique.

Référence	PV + TAR TVA excl.	PV + TAR TVA incl.
6 31 33 999 01 0	212.78	229.80



**Set d'accessoires Best of cutters Weldon 3/4"**

Dimensions métriques, profondeur de coupe 25 mm. Version en set comprenant 6 fraises à carotter Ø 12, 14, 16, 18, 20 et 22 mm (profondeur de coupe 25 mm) et 2 éjecteurs (80 mm) dans un coffret plastique.

Référence	PV + TAR TVA excl.	PV + TAR TVA incl.
6 31 34 999 06 1	170.00	183.60



**Set d'accessoires Best of cutters Weldon 3/4"**

Dimensions métriques, profondeur de coupe 25 mm. Version en set comprenant 4 fraises à carotter Ø 2x 14 mm, 2x 18 mm (profondeur de coupe 25 mm) et 1 éjecteur (80 mm) dans un coffret plastique.

Référence	PV + TAR TVA excl.	PV + TAR TVA incl.
6 31 34 999 06 2	107.13	115.70



**Set d'accessoires Best of cutters Weldon 3/4"**

Durée de vie élevée. Dimensions métriques, profondeur de coupe 50 mm. Version en set comprenant 6 fraises à carotter Ø 12, 14, 16, 18, 20 et 22 mm (profondeur de coupe 50 mm) et 2 éjecteurs (105 mm) dans un coffret plastique.

Référence	PV + TAR TVA excl.	PV + TAR TVA incl.
6 31 34 999 06 3	212.78	229.80



**Set d'accessoires Best of cutters Weldon 3/4"**

Durée de vie élevée. Dimensions métriques, profondeur de coupe 50 mm. Version en set comprenant 4 fraises à carotter Ø 2x 14 mm, 2x 18 mm (profondeur de coupe 50 mm) et 1 éjecteur (105 mm) dans un coffret plastique.

Référence	PV + TAR TVA excl.	PV + TAR TVA incl.
6 31 34 999 06 4	141.39	152.70

**Fraise HSS**



**Fraise HSS Nova 25 emmanchement QuickIN**

Dimensions métriques, profondeur de coupe 25 mm.

Ø perçage mm	Référence	PV + TAR TVA excl.	PV + TAR TVA incl.
12	6 31 33 119 05 1	23.43	25.30
13	6 31 33 129 05 1	23.43	25.30
14	6 31 33 140 05 1	23.43	25.30
15	6 31 33 150 05 1	23.43	25.30
16	6 31 33 159 05 1	23.43	25.30
17	6 31 33 170 05 1	25.56	27.60
18	6 31 33 180 05 1	25.56	27.60
19	6 31 33 189 05 1	25.56	27.60
20	6 31 33 199 06 3	29.81	32.20
21	6 31 33 210 05 1	29.81	32.20
22	6 31 33 219 05 1	29.81	32.20
23	6 31 33 229 05 1	34.07	36.80
24	6 31 33 240 05 1	34.07	36.80
25	6 31 33 250 05 1	34.07	36.80
26	6 31 33 259 05 1	39.72	42.90
27	6 31 33 270 05 1	39.72	42.90
28	6 31 33 279 05 1	42.59	46.00
29	6 31 33 289 05 1	42.59	46.00
30	6 31 33 299 05 1	45.46	49.10
31	6 31 33 309 05 1	45.46	49.10
32	6 31 33 319 05 1	52.50	56.70
33	6 31 33 329 05 1	52.50	56.70
34	6 31 33 339 05 1	59.63	64.40
35	6 31 33 350 05 1	59.63	64.40

36	6 31 33 359 05 1	59.63	64.40
37	6 31 33 369 05 1	69.54	75.10
38	6 31 33 379 05 1	69.54	75.10
39	6 31 33 389 05 1	69.54	75.10
40	6 31 33 399 05 1	78.06	84.30
41	6 31 33 409 05 1	78.06	84.30
42	6 31 33 420 05 1	85.09	91.90
43	6 31 33 429 05 1	85.09	91.90
44	6 31 33 439 05 1	89.44	96.60
45	6 31 33 449 05 1	89.44	96.60
46	6 31 33 459 05 1	102.13	110.30
47	6 31 33 469 05 1	102.13	110.30
48	6 31 33 479 05 1	106.39	114.90
49	6 31 33 489 05 1	106.39	114.90
50	6 31 33 499 05 1	106.39	114.90



**Fraise HSS Nova 50 emmanchement QuickIN**  
Durée de vie élevée. Dimensions métriques, profondeur de coupe 50 mm.

Ø perçage mm	Référence	PV + TAR TVA excl.	PV + TAR TVA incl.
12	6 31 33 119 05 2	32.87	35.50
13	6 31 33 129 05 2	32.87	35.50
14	6 31 33 140 05 2	32.87	35.50
15	6 31 33 150 05 2	32.87	35.50
16	6 31 33 159 05 2	32.87	35.50
17	6 31 33 170 05 2	35.83	38.70
18	6 31 33 180 05 2	35.83	38.70
19	6 31 33 189 05 2	35.83	38.70
20	6 31 33 199 05 2	41.85	45.20
21	6 31 33 210 05 2	41.85	45.20
22	6 31 33 219 05 2	41.85	45.20
23	6 31 33 229 05 2	41.85	45.20
24	6 31 33 240 05 2	44.81	48.40
25	6 31 33 250 05 2	50.83	54.90
26	6 31 33 259 05 2	50.83	54.90
27	6 31 33 270 05 2	50.83	54.90
28	6 31 33 279 05 2	59.72	64.50
29	6 31 33 289 05 2	59.72	64.50
30	6 31 33 299 05 2	59.72	64.50
31	6 31 33 309 05 2	67.22	72.60
32	6 31 33 319 05 2	67.22	72.60
33	6 31 33 329 05 2	74.72	80.70
34	6 31 33 339 05 2	74.72	80.70
35	6 31 33 350 05 2	74.72	80.70
36	6 31 33 359 05 2	85.09	91.90
37	6 31 33 369 05 2	85.09	91.90
38	6 31 33 379 05 2	85.09	91.90
39	6 31 33 389 05 2	97.13	104.90
40	6 31 33 399 05 2	97.13	104.90
41	6 31 33 409 05 2	104.54	112.90
42	6 31 33 420 05 2	113.52	122.60
43	6 31 33 429 05 2	113.52	122.60
44	6 31 33 439 05 2	113.52	122.60
45	6 31 33 449 05 2	119.44	129.00
46	6 31 33 459 05 2	131.39	141.90
47	6 31 33 469 05 2	131.39	141.90
48	6 31 33 479 05 2	137.41	148.40
49	6 31 33 489 05 2	137.41	148.40
50	6 31 33 499 05 2	141.85	153.20



**Fraise HSS Nova 25 emmanchement 3/4" Weldon**  
Dimensions métriques, profondeur de coupe 25 mm.

Ø perçage mm	Référence	PV + TAR TVA excl.	PV + TAR TVA incl.
12	6 31 34 120 05 1	23.43	25.30
13	6 31 34 130 05 1	23.43	25.30
14	6 31 34 140 05 1	23.43	25.30
15	6 31 34 150 05 1	23.43	25.30
16	6 31 34 160 05 1	23.43	25.30
17	6 31 34 170 05 1	25.56	27.60
18	6 31 34 180 05 1	25.56	27.60
19	6 31 34 190 05 1	25.56	27.60
20	6 31 34 200 05 1	29.81	32.20
21	6 31 34 210 05 1	29.81	32.20
22	6 31 34 220 05 1	29.81	32.20
23	6 31 34 230 05 1	34.07	36.80
24	6 31 34 240 05 1	34.07	36.80
25	6 31 34 250 05 1	34.07	36.80
26	6 31 34 260 05 1	39.72	42.90
27	6 31 34 270 05 1	39.72	42.90
28	6 31 34 280 05 1	42.59	46.00
29	6 31 34 290 05 1	42.59	46.00
30	6 31 34 300 05 1	45.46	49.10
31	6 31 34 310 05 1	45.46	49.10
32	6 31 34 320 05 1	52.50	56.70
33	6 31 34 330 05 1	52.50	56.70
34	6 31 34 340 05 1	59.63	64.40
35	6 31 34 350 05 1	59.63	64.40
36	6 31 34 360 05 1	59.63	64.40
37	6 31 34 370 05 1	69.54	75.10
38	6 31 34 380 05 1	69.54	75.10
39	6 31 34 390 05 1	69.54	75.10
40	6 31 34 400 05 1	78.06	84.30
41	6 31 34 410 05 1	78.06	84.30
42	6 31 34 420 05 1	85.09	91.90
43	6 31 34 430 05 1	85.09	91.90
44	6 31 34 440 05 1	89.44	96.60
45	6 31 34 450 05 1	89.44	96.60
46	6 31 34 460 05 1	102.13	110.30
47	6 31 34 470 05 1	102.13	110.30
48	6 31 34 480 05 1	106.39	114.90
49	6 31 34 490 05 1	106.39	114.90
50	6 31 34 500 05 1	106.39	114.90
51	6 31 34 510 05 1	113.52	122.60
52	6 31 34 520 05 1	113.52	122.60
53	6 31 34 530 05 1	120.65	130.30
54	6 31 34 540 05 1	120.65	130.30
55	6 31 34 550 05 1	131.94	142.50
56	6 31 34 560 05 1	150.37	162.40
57	6 31 34 570 05 1	150.37	162.40
58	6 31 34 580 05 1	161.76	174.70
59	6 31 34 590 05 1	161.76	174.70
60	6 31 34 600 05 1	161.76	174.70



**Fraise HSS Nova 50 emmanchement 3/4" Weldon**  
Durée de vie élevée. Dimensions métriques, profondeur de coupe 50 mm.

Ø perçage mm	Référence	PV + TAR TVA excl.	PV + TAR TVA incl.
12	6 31 34 120 05 2	32.87	35.50
13	6 31 34 130 05 2	32.87	35.50
14	6 31 34 140 05 2	32.87	35.50
15	6 31 34 150 05 2	32.87	35.50
16	6 31 34 160 05 2	32.87	35.50
17	6 31 34 170 05 2	35.83	38.70
18	6 31 34 180 05 2	35.83	38.70
19	6 31 34 190 05 2	35.83	38.70



20	6 31 34 200 05 2	41.85	45.20
21	6 31 34 210 05 2	41.85	45.20
22	6 31 34 220 05 2	41.85	45.20
23	6 31 34 230 05 2	41.85	45.20
24	6 31 34 240 05 2	44.81	48.40
25	6 31 34 250 05 2	50.83	54.90
26	6 31 34 260 05 2	50.83	54.90
27	6 31 34 270 05 2	50.83	54.90
28	6 31 34 280 05 2	59.72	64.50
29	6 31 34 290 05 2	59.72	64.50
30	6 31 34 300 05 2	59.72	64.50
31	6 31 34 310 05 2	67.22	72.60
32	6 31 34 320 05 2	67.22	72.60
33	6 31 34 330 05 2	74.72	80.70
34	6 31 34 340 05 2	74.72	80.70
35	6 31 34 350 05 2	74.72	80.70
36	6 31 34 360 05 2	85.09	91.90
37	6 31 34 370 05 2	85.09	91.90
38	6 31 34 380 05 2	85.09	91.90
39	6 31 34 390 05 2	97.13	104.90
40	6 31 34 400 05 2	97.13	104.90
41	6 31 34 410 05 2	104.54	112.90
42	6 31 34 420 05 2	113.52	122.60
43	6 31 34 430 05 2	113.52	122.60
44	6 31 34 440 05 2	113.52	122.60
45	6 31 34 450 05 2	119.44	129.00
46	6 31 34 460 05 2	131.39	141.90
47	6 31 34 470 05 2	131.39	141.90
48	6 31 34 480 05 2	137.41	148.40
49	6 31 34 490 05 2	137.41	148.40
50	6 31 34 500 05 2	141.85	153.20
51	6 31 34 510 05 2	156.76	169.30
52	6 31 34 520 05 2	156.76	169.30
53	6 31 34 530 05 2	156.76	169.30
54	6 31 34 540 05 2	164.26	177.40
55	6 31 34 550 05 2	164.26	177.40
56	6 31 34 560 05 2	171.67	185.40
57	6 31 34 570 05 2	171.67	185.40
58	6 31 34 580 05 2	183.70	198.40
59	6 31 34 590 05 2	183.70	198.40
60	6 31 34 600 05 2	183.70	198.40



**Fraise HSS Nova 75 emmancement 3/4" Weldon**  
Dimensions métriques, profondeur de coupe 75 mm.

Ø perçage mm	Référence	PV + TAR TVA excl.	PV + TAR TVA incl.
19	6 31 34 190 05 3	76.94	83.10
20	6 31 34 200 05 3	76.94	83.10
21	6 31 34 210 05 3	83.06	89.70
22	6 31 34 220 05 3	83.06	89.70
23	6 31 34 230 05 3	83.06	89.70
24	6 31 34 240 05 3	83.06	89.70
25	6 31 34 250 05 3	96.94	104.70
26	6 31 34 260 05 3	96.94	104.70
27	6 31 34 270 05 3	96.94	104.70
28	6 31 34 280 05 3	107.69	116.30
29	6 31 34 290 05 3	107.69	116.30
30	6 31 34 300 05 3	124.63	134.60
32	6 31 34 320 05 3	124.63	134.60
35	6 31 34 350 05 3	133.80	144.50
36	6 31 34 360 05 3	144.63	156.20
40	6 31 34 400 05 3	176.85	191.00
45	6 31 34 450 05 3	184.54	199.30
50	6 31 34 500 05 3	207.59	224.20
60	6 31 34 600 05 3	253.80	274.10



**Fraise HSS DURA 50 emmancement QuickIN**  
Revêtement de surface TiN pour une durée de vie et un glissement supérieurs.  
Dimensions métriques, profondeur de coupe 50 mm.

Ø perçage mm	Référence	PV + TAR TVA excl.	PV + TAR TVA incl.
12	6 31 33 120 06 8	43.89	47.40
13	6 31 33 130 06 8	43.89	47.40
14	6 31 33 140 06 8	43.89	47.40
15	6 31 33 150 06 8	43.89	47.40
16	6 31 33 160 06 8	43.89	47.40
17	6 31 33 170 06 8	47.13	50.90
18	6 31 33 180 06 8	47.13	50.90
19	6 31 33 190 06 8	47.13	50.90
20	6 31 33 200 06 8	53.33	57.60
21	6 31 33 210 06 8	53.33	57.60
22	6 31 33 220 06 8	53.33	57.60
23	6 31 33 230 06 8	62.78	67.80
24	6 31 33 240 06 8	62.78	67.80
25	6 31 33 250 06 8	62.78	67.80
26	6 31 33 260 06 8	70.56	76.20
27	6 31 33 270 06 8	70.56	76.20
28	6 31 33 280 06 8	76.85	83.00
29	6 31 33 290 06 8	76.85	83.00
30	6 31 33 300 06 8	84.72	91.50
31	6 31 33 310 06 8	84.72	91.50
32	6 31 33 320 06 8	95.65	103.30
33	6 31 33 330 06 8	95.65	103.30
34	6 31 33 340 06 8	106.57	115.10
35	6 31 33 350 06 8	106.57	115.10
36	6 31 33 360 06 8	106.57	115.10
37	6 31 33 370 06 8	119.17	128.70
38	6 31 33 380 06 8	119.17	128.70
39	6 31 33 390 06 8	119.17	128.70
40	6 31 33 400 06 8	133.24	143.90
41	6 31 33 410 06 8	133.24	143.90
42	6 31 33 420 06 8	145.83	157.50
43	6 31 33 430 06 8	145.83	157.50
44	6 31 33 440 06 8	156.76	169.30
45	6 31 33 450 06 8	156.76	169.30
46	6 31 33 460 06 8	175.65	189.70
47	6 31 33 470 06 8	175.65	189.70
48	6 31 33 480 06 8	188.15	203.20
49	6 31 33 490 06 8	188.15	203.20
50	6 31 33 500 06 8	188.15	203.20



**Fraise HSS DURA 25 emmancement QuickIN**  
Revêtement de surface TiN pour une durée de vie et un glissement supérieurs.  
Dimensions métriques, profondeur de coupe 25 mm.

Ø perçage mm	Référence	PV + TAR TVA excl.	PV + TAR TVA incl.
12	6 31 33 120 06 7	34.54	37.30
13	6 31 33 130 06 7	34.54	37.30
14	6 31 33 140 06 7	34.54	37.30
15	6 31 33 150 06 7	34.54	37.30
16	6 31 33 160 06 7	34.54	37.30
17	6 31 33 170 06 7	37.69	40.70
18	6 31 33 180 06 7	37.69	40.70
19	6 31 33 190 06 7	37.69	40.70
20	6 31 33 200 06 7	42.41	45.80
21	6 31 33 210 06 7	42.41	45.80
22	6 31 33 220 06 7	42.41	45.80
23	6 31 33 230 06 7	51.76	55.90
24	6 31 33 240 06 7	51.76	55.90
25	6 31 33 250 06 7	51.76	55.90
26	6 31 33 260 06 7	56.48	61.00
27	6 31 33 270 06 7	56.48	61.00
28	6 31 33 280 06 7	61.20	66.10
29	6 31 33 290 06 7	61.20	66.10

30	6 31 33 300 06 7	67.41	72.80
31	6 31 33 310 06 7	67.41	72.80
32	6 31 33 320 06 7	76.85	83.00
33	6 31 33 330 06 7	76.85	83.00
34	6 31 33 340 06 7	84.72	91.50
35	6 31 33 350 06 7	84.72	91.50
36	6 31 33 360 06 7	84.72	91.50
37	6 31 33 370 06 7	95.65	103.30
38	6 31 33 380 06 7	95.65	103.30
39	6 31 33 390 06 7	95.65	103.30
40	6 31 33 400 06 7	106.57	115.10
41	6 31 33 410 06 7	106.57	115.10
42	6 31 33 420 06 7	116.02	125.30
43	6 31 33 430 06 7	116.02	125.30
44	6 31 33 440 06 7	123.89	133.80
45	6 31 33 450 06 7	123.89	133.80
46	6 31 33 460 06 7	137.96	149.00
47	6 31 33 470 06 7	137.96	149.00
48	6 31 33 480 06 7	150.56	162.60
49	6 31 33 490 06 7	150.56	162.60
50	6 31 33 500 06 7	150.56	162.60



**Fraise HSS DURA 25 emmanchement 3/4" Weldon**

Revêtement de surface TiN pour une durée de vie et un glissement supérieurs.  
Dimensions métriques, profondeur de coupe 25 mm.

Ø perçage mm	Référence	PV + TAR TVA excl.	PV + TAR TVA incl.
12	6 31 34 120 07 5	34.54	37.30
13	6 31 34 130 07 5	34.54	37.30
14	6 31 34 140 07 5	34.54	37.30
15	6 31 34 150 07 5	34.54	37.30
16	6 31 34 160 07 5	34.54	37.30
17	6 31 34 170 07 5	37.69	40.70
18	6 31 34 180 07 5	37.69	40.70
19	6 31 34 190 07 5	37.69	40.70
20	6 31 34 200 07 5	42.41	45.80
21	6 31 34 210 07 5	42.41	45.80
22	6 31 34 220 07 5	42.41	45.80
23	6 31 34 230 07 5	51.76	55.90
24	6 31 34 240 07 5	51.76	55.90
25	6 31 34 250 07 5	51.76	55.90
26	6 31 34 260 07 5	56.48	61.00
27	6 31 34 270 07 5	56.48	61.00
28	6 31 34 280 07 5	61.20	66.10
29	6 31 34 290 07 5	61.20	66.10
30	6 31 34 300 07 5	67.41	72.80
31	6 31 34 310 07 5	67.41	72.80
32	6 31 34 320 07 5	76.85	83.00
33	6 31 34 330 07 5	76.85	83.00
34	6 31 34 340 07 5	84.72	91.50
35	6 31 34 350 07 5	84.72	91.50
36	6 31 34 360 07 5	84.72	91.50
37	6 31 34 370 07 5	95.65	103.30
38	6 31 34 380 07 5	95.65	103.30
39	6 31 34 390 07 5	95.65	103.30
40	6 31 34 400 07 5	106.57	115.10
41	6 31 34 410 07 5	106.57	115.10
42	6 31 34 420 07 5	116.02	125.30
43	6 31 34 430 07 5	116.02	125.30
44	6 31 34 440 07 5	123.89	133.80
45	6 31 34 450 07 5	123.89	133.80
46	6 31 34 460 07 5	137.96	149.00
47	6 31 34 470 07 5	137.96	149.00
48	6 31 34 480 07 5	150.56	162.60
49	6 31 34 490 07 5	150.56	162.60
50	6 31 34 500 07 5	150.56	162.60

51	6 31 34 510 07 5	159.91	172.70
52	6 31 34 520 07 5	159.91	172.70
53	6 31 34 530 07 5	167.78	181.20
54	6 31 34 540 07 5	167.78	181.20
55	6 31 34 550 07 5	172.50	186.30
56	6 31 34 560 07 5	180.28	194.70
57	6 31 34 570 07 5	180.28	194.70
58	6 31 34 580 07 5	196.02	211.70
59	6 31 34 590 07 5	196.02	211.70
60	6 31 34 600 07 5	196.02	211.70



**Fraise HSS DURA 50 emmanchement 3/4" Weldon**

Revêtement de surface TiN pour une durée de vie et un glissement supérieurs.  
Dimensions métriques, profondeur de coupe 50 mm.

Ø perçage mm	Référence	PV + TAR TVA excl.	PV + TAR TVA incl.
12	6 31 34 120 07 6	43.89	47.40
13	6 31 34 130 07 6	43.89	47.40
14	6 31 34 140 07 6	43.89	47.40
15	6 31 34 150 07 6	43.89	47.40
16	6 31 34 160 07 6	43.89	47.40
17	6 31 34 170 07 6	47.13	50.90
18	6 31 34 180 07 6	47.13	50.90
19	6 31 34 190 07 6	47.13	50.90
20	6 31 34 200 07 6	53.33	57.60
21	6 31 34 210 07 6	53.33	57.60
22	6 31 34 220 07 6	53.33	57.60
23	6 31 34 230 07 6	62.78	67.80
24	6 31 34 240 07 6	62.78	67.80
25	6 31 34 250 07 6	62.78	67.80
26	6 31 34 260 07 6	70.56	76.20
27	6 31 34 270 07 6	70.56	76.20
28	6 31 34 280 07 6	76.85	83.00
29	6 31 34 290 07 6	76.85	83.00
30	6 31 34 300 07 6	84.72	91.50
31	6 31 34 310 07 6	84.72	91.50
32	6 31 34 320 07 6	95.65	103.30
33	6 31 34 330 07 6	95.65	103.30
34	6 31 34 340 07 6	106.57	115.10
35	6 31 34 350 07 6	106.57	115.10
36	6 31 34 360 07 6	106.57	115.10
37	6 31 34 370 07 6	119.17	128.70
38	6 31 34 380 07 6	119.17	128.70
39	6 31 34 390 07 6	119.17	128.70
40	6 31 34 400 07 6	133.24	143.90
41	6 31 34 410 07 6	133.24	143.90
42	6 31 34 420 07 6	145.83	157.50
43	6 31 34 430 07 6	145.83	157.50
44	6 31 34 440 07 6	156.76	169.30
45	6 31 34 450 07 6	156.76	169.30
46	6 31 34 460 07 6	175.65	189.70
47	6 31 34 470 07 6	175.65	189.70
48	6 31 34 480 07 6	188.15	203.20
49	6 31 34 490 07 6	188.15	203.20
50	6 31 34 500 07 6	188.15	203.20
51	6 31 34 510 07 6	200.65	216.70
52	6 31 34 520 07 6	200.65	216.70
53	6 31 34 530 07 6	211.67	228.60
54	6 31 34 540 07 6	211.67	228.60
55	6 31 34 550 07 6	216.39	233.70
56	6 31 34 560 07 6	225.74	243.80
57	6 31 34 570 07 6	225.74	243.80
58	6 31 34 580 07 6	244.54	264.10
59	6 31 34 590 07 6	244.54	264.10
60	6 31 34 600 07 6	244.54	264.10



**Ejecteurs**

Ejecteurs				
L mm	Référence	PV + TAR TVA excl.	PV + TAR TVA incl.	
80	3 02 17 359 00 0	17.87	19.30	
105	3 02 17 332 00 9	18.43	19.90	
125	3 02 17 333 00 3	18.43	19.90	
135	3 02 17 355 00 0	22.04	23.80	

**Ejecteurs**  
pour fraises pastilles carbure Ultra 50 diamètre 12 et 13 mm.

L mm	Référence	PV + TAR TVA excl.	PV + TAR TVA incl.
85	3 02 17 338 00 0	16.39	17.70

**Ejecteurs**  
uniquement pour fraises d'autres marques 7/16 in combinées à un adaptateur

L mm	Référence	PV + TAR TVA excl.	PV + TAR TVA incl.
125	3 02 17 337 00 2	22.04	23.80

**Adaptateur/Mandrin**

**Adaptateur QuickIN**  
Sortie M18 x 6 P 1,5.

Référence	PV + TAR TVA excl.	PV + TAR TVA incl.
6 39 01 020 00 6	27.04	29.20

**Adaptateur QuickIN**  
Sortie 3/4" Weldon pour fraise FEIN

Référence	PV + TAR TVA excl.	PV + TAR TVA incl.
6 39 01 021 01 4	27.04	29.20

**Adaptateur QuickIN**  
Sortie Weldon spéciale. Spécialement adaptée pour les fraises d'autres marques avec perçage intérieur > 6,4 mm.

Référence	PV + TAR TVA excl.	PV + TAR TVA incl.
6 39 01 024 01 9	27.04	29.20

**Adaptateur QuickIN**  
Sortie 1/2"-20 UNF

Référence	PV + TAR TVA excl.	PV + TAR TVA incl.
6 39 01 022 00 8	27.04	29.20

**Adaptateur QuickIN**  
Sortie B 16

Référence	PV + TAR TVA excl.	PV + TAR TVA incl.
6 39 01 023 00 2	27.04	29.20

**Adaptateur avec porte-outil 3/4" Weldon**  
pour adapter les unités de perçage de marques autres au système QuickIN.

Référence	PV + TAR TVA excl.	PV + TAR TVA incl.
6 39 01 027 01 0	58.15	62.80

**Adaptateur avec porte-outil 3/4" Weldon**  
Sortie B 16

Référence	PV + TAR TVA excl.	PV + TAR TVA incl.
6 39 01 061 00 0	27.04	29.20

**Rallonge**  
Pour l'accès aux surfaces, profondes ou étagées, trous de passage à partir de Ø 36 mm possibles. Fixation QuickIN, longueur 100 mm, ejecteur incl.

Référence	PV + TAR TVA excl.	PV + TAR TVA incl.
6 31 06 016 01 0	97.78	105.60

**Mandrin à clé avec adaptateur QuickIN**

Ouverture mm	Référence	PV + TAR TVA excl.	PV + TAR TVA incl.
1,5 - 13	6 39 01 023 02 0	87.50	94.50
1 - 16	6 39 01 023 01 1	103.70	112.00

**Foret hélicoïdal HSS avec fixation QuickIN**  
Profondeur de coupe 35 mm

Ø perçage mm	Référence	PV + TAR TVA excl.	PV + TAR TVA incl.
10,0	6 31 11 009 01 0	25.28	27.30
10,2	6 31 11 010 01 0	25.28	27.30
11,0	6 31 11 011 01 0	28.80	31.10
12,0	6 31 11 012 01 0	s. d.	s. d.
13,0	6 31 11 013 01 0	s. d.	s. d.
14,0	6 31 11 014 01 0	s. d.	s. d.
15,0	6 31 11 015 01 0	s. d.	s. d.
15,5	6 31 11 016 01 0	s. d.	s. d.

**Adaptateurs**

**Adaptateurs QuickIN**  
Avec arrivée interne de lubrifiant de coupe.

Profondeur de coupe mm	Cône	HSS (PRIMA) mm	Référence	PV + TAR TVA excl.	PV + TAR TVA incl.
50	CM 2	12 - 35	6 39 01 065 02 0	213.98	231.10
75	CM 2	12 - 35	6 39 01 066 02 0	229.35	247.70
50	CM 3	12 - 65	6 39 01 048 02 0	213.98	231.10
75	CM 3	12 - 65	6 39 01 049 02 0	229.35	247.70

**Adaptateur 3/4" Weldon**  
Avec arrivée interne de lubrifiant de coupe.

Profondeur de coupe mm	Cône	HSS (PRIMA) mm	Référence	PV + TAR TVA excl.	PV + TAR TVA incl.
50	CM 2	12 - 35	6 39 01 063 02 0	213.98	231.10
75	CM 2	12 - 35	6 39 01 064 02 0	229.35	247.70
50	CM 3	12 - 65	6 39 01 050 02 0	213.98	231.10
75	CM 3	12 - 65	6 39 01 051 02 0	229.35	247.70

**Adaptateurs QuickIN**  
pour l'utilisation de fraises à carotter FEIN sur des perceuses d'établi et à colonne et sur toutes les unités de perçage avec arbre CM.

Profondeur de coupe mm	Cône	HSS (PRIMA) mm	Référence	PV + TAR TVA excl.	PV + TAR TVA incl.
50	CM 3	12 - 65	6 39 01 019 01 3	224.81	242.80
50	CM 2	12 - 35	6 39 01 018 01 9	213.98	231.10
75	CM 3	12 - 65	6 39 01 055 02 0	240.19	259.40
75	CM 2	12 - 35	6 39 01 057 02 0	240.19	259.40

**Adaptateur 3/4" Weldon**  
pour l'utilisation de fraises à carotter FEIN sur des perceuses d'établi et à colonne et sur toutes les unités de perçage avec arbre CM.

Profondeur de coupe mm	Cône	HSS (PRIMA) mm	Référence	PV + TAR TVA excl.	PV + TAR TVA incl.
50	CM 3	12 - 65	6 39 01 052 02 0	224.81	242.80
75	CM 3	12 - 65	6 39 01 053 02 0	240.19	259.40

**Adaptateur de transformation**  
pour adapter le système QuickIN sur le modèle KBM 542.

Référence	PV + TAR TVA excl.	PV + TAR TVA incl.
6 39 01 028 01 8	145.19	156.80



**Taraudage**



**Mandrin de taraudage à serrage rapide pour KBM 50 Q, KBM 50 U, KBM 52 U, KBM 65 U**  
uniquement pour les unités de perçage magnétiques avec fonction rotation gauche. Taille 2, avec porte-outil Weldon 3/4", pour tarauds, en combinaison avec inserts de taraudage avec ou sans embrayage de sécurité de M6 - M20.

Référence	PV + TAR TVA excl.	PV + TAR TVA incl.
9 26 02 089 01 0	342.31	369.70



**Mandrin de taraudage à serrage rapide pour KBM 50 Q, KBM 50 U, KBM 52 U, KBM 65 U**  
uniquement pour les unités de perçage avec rotation à gauche. Taille 2, avec emmanchement QuickIN, pour tarauds combinés à des pince pour tarauds avec ou sans accouplement à glissement de M 6 - M 20.

Référence	PV + TAR TVA excl.	PV + TAR TVA incl.
9 26 02 079 01 0	336.57	363.50



**Dispositif de taraudage pour KBM 32 Q et KBM 50 QX**  
Fixation, avec porte-outil QuickIN, pour tarauds combinés à des pince pour tarauds avec ou sans accouplement à glissement de M 6 - M 16

Référence	PV + TAR TVA excl.	PV + TAR TVA incl.
9 26 02 072 01 2	1'060.56	1'145.40



**Dispositif de taraudage pour KBM 65 Q et KBM 65 QF**  
Taille 2, avec porte-outil CM 3, pour tarauds combinés à des pincettes pour tarauds avec ou sans accouplement à glissement de M 6 - M20 axe de guidage.

Référence	PV + TAR TVA excl.	PV + TAR TVA incl.
9 26 02 066 01 2	1'431.20	1'545.70



**Pincettes pour tarauds**  
pour tarauds selon DIN 371

Filetage	Ø mm	Carré mm	Référence	PV + TAR TVA excl.	PV + TAR TVA incl.
M 6	6	4,9	6 32 06 095 01 1	91.76	99.10
M 8	8	6,2	6 32 06 138 01 0	91.76	99.10
M 10	10	8	6 32 06 139 01 0	91.76	99.10



**Pincettes pour tarauds**  
pour tarauds selon DIN 374/376

Filetage	Ø mm	Carré mm	Référence	PV + TAR TVA excl.	PV + TAR TVA incl.
M 6	4,5	3,4	6 32 06 117 01 5	91.76	99.10
M 10	7	5,5	6 32 06 096 01 4	91.76	99.10
M 12	9	7	6 32 06 097 01 8	91.76	99.10
M 14	11	9	6 32 06 098 01 6	91.76	99.10
M 16	12	9	6 32 06 099 01 0	91.76	99.10
M 18	14	11	6 32 06 100 01 1	91.76	99.10
M 20	16	12	6 32 06 101 01 0	91.76	99.10



**Pincettes pour tarauds**  
avec embrayage de sécurité pour le taraudage de trous borgnes. pour tarauds selon DIN 371

Filetage	Ø mm	Carré mm	Référence	PV + TAR TVA excl.	PV + TAR TVA incl.
M 6	6	4,9	6 32 06 118 01 3	285.56	308.40
M 8	8	6,2	6 32 06 140 01 0	285.56	308.40
M 10	10	8	6 32 06 141 01 0	285.56	308.40



**Pincettes pour tarauds**  
avec embrayage de sécurité pour le taraudage de trous borgnes. pour tarauds selon DIN 374/376

Filetage	Ø mm	Carré mm	Référence	PV + TAR TVA excl.	PV + TAR TVA incl.
M 8	6	4,9	6 32 06 102 01 3	285.56	308.40
M 10	7	5,5	6 32 06 103 01 7	285.56	308.40
M 12	9	7	6 32 06 104 01 5	285.56	308.40
M 14	11	9	6 32 06 105 01 9	285.56	308.40
M 16	12	9	6 32 06 106 01 2	285.56	308.40
M 18	14	11	6 32 06 107 01 6	285.56	308.40
M 20	16	12	6 32 06 108 01 4	285.56	308.40

**Dispositifs de fixation**



**Plaque à vide d'air**  
pour matériaux amagnétiques et surfaces non lisses (p. ex. tôle gaufrée, tôle nervurée, etc.). Plaque à vide 396 x 200 x 95 mm

Référence	PV + TAR TVA excl.	PV + TAR TVA incl.
9 26 02 057 01 7	647.31	699.10



**Pompe à vide**  
Capacité d'aspiration 0,015 m³/mn, -0,8 bar, 92 W, poids 2,5 kg, y compris tuyau d'aspiration

Référence	TAR TVA incl.	PV + TAR TVA excl.	PV + TAR TVA incl.
9 26 01 022 01 3	0.60	668.52	722.00



**Plaque à ventouses**  
pour matériaux amagnétiques 250 x 330 x 110 mm

Référence	PV + TAR TVA excl.	PV + TAR TVA incl.
9 26 02 054 01 6	622.96	672.80



**Dispositif de perçage pour tubes**  
avec sangle de serrage pour perçage de tubes de 60 à 300 mm de Ø, 220 x 130 mm.

Référence	PV + TAR TVA excl.	PV + TAR TVA incl.
9 26 02 055 01 0	339.44	366.60

**Refroidissement**



**Pompe à main**  
Capacité env. 450 ml. Convient pour les unités de perçage FEIN KBM 32 Q, KBM 50 QX, KBM 52 U, KBM 65 Q, KBM 65 QF.

Référence	PV + TAR TVA excl.	PV + TAR TVA incl.
3 21 32 022 00 7	12.87	13.90

**Durite de rechange**  
Pour la pompe à main 3 21 32 022 00 7.

Référence	PV + TAR TVA excl.	PV + TAR TVA incl.
3 14 14 054 00 8	4.26	4.60

**Flexible d'arrosage**

Convient pour KBM 50 Q, 50 U, 50 auto, 65 U pour une application utilisant des forets hélicoïdaux.

Référence	PV + TAR TVA excl.	PV + TAR TVA incl.
3 14 14 070 01 0	16.94	18.30

**Spray de coupe**

Spray vaporisateur de 300 ml, pour une haute durée de vie de l'outil, une efficacité de coupe optimale et une meilleure évacuation des copeaux.

Référence	PV + TAR TVA excl.	PV + TAR TVA incl.
3 21 32 031 00 0	20.37	22.00

**Pâte de coupe**

Lubrifiant pour le travail de l'acier.

Référence	PV + TAR TVA excl.	PV + TAR TVA incl.
3 21 32 020 12 9	18.89	20.40

**Autres accessoires****Ramasse-copeaux magnétique**

Outil pratique à force magnétique élevée pour la collecte simple et rapide de copeaux métalliques magnétiques.

Référence	PV + TAR TVA excl.	PV + TAR TVA incl.
6 42 01 005 01 0	57.04	61.60



	<b>KBM 50 auto</b>	<b>KBM 80 auto</b>	
	Unité de perçage par carottage magnétique Auto 2 vitesses légère, à course élevée et ingénieuse pour efficacité maximale et effort de travail ultra-réduit pour les travaux de perçage par carottage en atelier et sur chantier.	Unité de perçage par carottage magnétique Automatic 3 vitesses ultra-puissante, à course élevée et ingénieuse avec rotation droite/gauche, porte-outil CM3, ajustage de précision pour efficacité maximale et effort de travail ultra-réduit pour les travaux de perçage par carottage en atelier.	
<b>Page</b>	169	169	
<b>Application</b>	Perçage métal jusqu'à Ø 32 mm	▲▲	▲▲
	Perçage métal jusqu'à Ø 50 mm	▲▲	▲▲
	Perçage métal jusqu'à Ø 65 mm		▲▲
	Perçage métal jusqu'à Ø 80 mm		▲▲
	Foret hélicoïdal avec mandrin de perçage (DIN 338)	▲	▲
	Foret hélicoïdal avec support CM (DIN 345)	▲▲	▲▲
	Taraudage	▲▲	▲▲
	Chanfreinage	▲▲	▲▲
	Alésage	▲▲	▲▲
	Perçage entièrement automatique	▲▲	▲▲
	Travailler d'une main	▲▲	▲▲
Travailler en hauteur	▲	▲	
Utilisation en chantier	▲▲	▲▲	
Utilisation en atelier	▲▲	▲▲	
<b>Equipement</b>	Gestion électronique de l'effort magnétique	●	●
	Affichage de l'effort magnétique	●	●
	Avance de perçage automatique	●	●
	Rotation droite/gauche	●	●
	Vitesse de rotation réglable	●	●
	Mémorisation de la dernière vitesse utilisée	●	●
	Système électronique de régulation de la vitesse de rotation (tachymètre)	●	●
	Débrayage par accouplement à glissement		●
	Ø max. de la fraise carbure	50 mm	80 mm
	Ø max. de la fraise HSS	40 mm	65 mm
<b>Caractéristiques techniques</b>	Profondeur de perçage max. de la fraise	50(75)* mm	50 mm
	Foret hélicoïdal Ø max.	18/23** mm	18/32** mm
	Taraudage	M 16**	M 27**
	Ø max. pour le chanfreinage	50** mm	50** mm
	Ø max. d'alésage	23** mm	31** mm
	Puissance absorbée	1 200 W	2 000 W
	Puissance utile	610 W	900 W
	Vitesse en charge		
	1er vitesse	130 - 260 1/min	110 - 180 1/min
	2e vitesse	260 - 520 1/min	160 - 260 1/min
	3e vitesse		350 - 580 1/min
	Emmanchement	QuickIN	QuickIN/QuickIN MAX
	Porte-outil	CM 3	CM 3
	Course	145 mm	145 mm
	Course de levage totale	315 mm	285 mm
	Plage d'ajustage du support de perçage		±4,25 mm
	Plage de pivotement du support de perçage		±11°
	Effort magnétique	12 500 N	18 000 N
	Dimensions du pied magnétique	195 x 90 mm	270 x 90 mm
Câble avec fiche	4 m	4 m	
Poids selon EPTA	16,20 kg	26,40 kg	

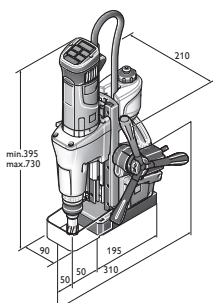

KBM 50 auto

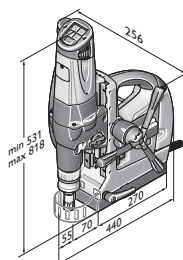

KBM 80 auto

- ▲ adapté
- ▲▲ parfaitement adapté
- compris
- \* en option avec accessoires.
- \*\* uniquement en utilisation manuelle

**KBM 50 auto**

Unité de perçage par carottage magnétique Auto 2 vitesses légère, à course élevée et ingénieuse pour efficacité maximale et effort de travail ultra-réduit pour les travaux de perçage par carottage en atelier et sur chantier.



Accessoires voir page 159

Puissance absorbée	W	1 200
Puissance utile	W	610
1er vitesse	trs/min	130 - 260
2e vitesse	trs/min	260 - 520
Porte-outil		CM 3
Foret hélicoïdal Ø max.	mm	18/23**
Profondeur de perçage max. de la fraise	mm	50(75)*
Taraudage		M 16**
Ø max. pour le chanfreinage	mm	50**
Ø max. d'alésage	mm	23**
Ø max. de la fraise carbure	mm	50
Ø max. de la fraise HSS	mm	40
Emmanchement		QuickIN
Course	mm	145
Course de levage totale	mm	315
Effort magnétique	N	12 500
Dimensions du pied magnétique	mm	195 x 90
Câble avec fiche	m	4
Poids selon EPTA	kg	16,20
<b>Référence</b>		<b>7 270 42 61 08 0</b>
<b>EAN</b>		<b>4014586874296</b>
<b>PV + TAR TVA excl. [CP 01]</b>		<b>2'563.89</b>
<b>PV + TAR TVA incl. [CP 01]</b>		<b>2'769.00</b>
<b>TAR TVA incl.</b>		<b>6.00</b>

**Vos avantages avec FEIN:**

- ▶ Gain de temps et d'argent dans le cas de grands volumes de carottage grâce à l'avance de perçage à commande numérique.
- ▶ Possibilité de planifier le temps de travail dans le cas de commandes et de carottage en série grâce à la reproductibilité et à la répétabilité des temps de perçage.
- ▶ Travail universel, comme le taraudage en mode manuel par rotation à droite/gauche et interface CM3.
- ▶ Moteur HIGH POWER FEIN à vitesse de rotation stable.
- ▶ Réglage électronique de la vitesse de rotation.
- ▶ Effort magnétique élevé.
- ▶ Affichage pratique de la force magnétique.
- ▶ Réservoir de lubrifiant de refroidissement intégré.
- ▶ Capteur de basculement.
- ▶ Éléments de commande bien visibles.
- ▶ \* en option avec accessoires.
- ▶ \*\* uniquement en utilisation manuelle

**Compris dans le prix:**

1 coffret, 1 réservoir pour lubrifiant, 1 sangle de sécurité, 1 crochet à copeaux, 1 éjecteur, 1 chasse-cône, 1 grille de protection contre les copeaux

**KBM 80 auto**

Unité de perçage par carottage magnétique Automatic 3 vitesses ultra-puissante, à course élevée et ingénieuse avec rotation droite/gauche, porte-outil CM3, ajustage de précision pour efficacité maximale et effort de travail ultra-réduit pour les travaux de perçage par carottage en atelier.



Accessoires voir page 170

Puissance absorbée	W	2 000
Puissance utile	W	900
1er vitesse	trs/min	110 - 180
2e vitesse	trs/min	160 - 260
3e vitesse	trs/min	350 - 580
Porte-outil		CM 3
Foret hélicoïdal Ø max.	mm	18/32**
Profondeur de perçage max. de la fraise	mm	50
Taraudage		M 27**
Ø max. pour le chanfreinage	mm	50**
Ø max. d'alésage	mm	31**
Ø max. de la fraise carbure	mm	80
Ø max. de la fraise HSS	mm	65
Emmanchement		QuickIN/ QuickIN MAX
Course	mm	145
Course de levage totale	mm	285
Justierbereich Bohrstände	mm	± 4,25
Schwenkbereich Bohrstände		± 11°
Effort magnétique	N	18 000
Dimensions du pied magnétique	mm	270 x 90
Câble avec fiche	m	4
Poids selon EPTA	kg	26,40
<b>Référence</b>		<b>7 270 32 08 23 0</b>
<b>EAN</b>		<b>4014586866246</b>
<b>PV + TAR TVA excl. [CP 01]</b>		<b>4'476.85</b>
<b>PV + TAR TVA incl. [CP 01]</b>		<b>4'835.00</b>
<b>TAR TVA incl.</b>		<b>12.00</b>

**Vos avantages avec FEIN:**

- ▶ Gain de temps et d'argent dans le cas de grands volumes de carottage grâce à l'avance de perçage à commande numérique.
- ▶ Possibilité de planifier le temps de travail dans le cas de commandes et de carottage en série grâce à la reproductibilité et à la répétabilité des temps de perçage.
- ▶ Travail universel, comme le taraudage en mode manuel par rotation à droite/gauche et interface CM3.
- ▶ Moteur HIGH POWER FEIN à vitesse de rotation stable.
- ▶ Réglage électronique de la vitesse de rotation.
- ▶ Effort magnétique élevé.
- ▶ Affichage pratique de la force magnétique.
- ▶ Réservoir de lubrifiant de refroidissement intégré.
- ▶ Capteur de basculement.
- ▶ Éléments de commande bien visibles.
- ▶ 3 vitesses mécaniques.
- ▶ Arrivée automatique du lubrifiant de refroidissement.
- ▶ Accouplement à glissement dynamométrique.
- ▶ \*\* uniquement en utilisation manuelle

**Compris dans le prix:**

1 coffret, 1 réservoir pour lubrifiant, 1 sangle de sécurité, 1 crochet à copeaux, 2 éjecteurs, 1 grille de protection contre les copeaux, 1 chasse-cône, 1 QuickIN MAX/ porte-outil MK3

**Fraise au carbure**



**Fraises à pastilles carbure Ultra 50 avec emmanchement QuickIN MAX**

Durée de vie maximale et efficacité exceptionnelle. Dimensions métriques, profondeur de coupe 50 mm.

Ø perçage mm	Référence	PV + TAR TVA excl.	PV + TAR TVA incl.
50	6 31 27 330 01 0	111.20	120.10
51	6 31 27 331 01 0	122.87	132.70
52	6 31 27 332 01 0	122.87	132.70
53	6 31 27 333 01 0	122.87	132.70
54	6 31 27 334 01 0	122.87	132.70
55	6 31 27 335 01 0	122.87	132.70
56	6 31 27 336 01 0	128.06	138.30
57	6 31 27 337 01 0	128.06	138.30
58	6 31 27 338 01 0	128.06	138.30
59	6 31 27 339 01 0	128.06	138.30
60	6 31 27 340 01 0	128.06	138.30
61	6 31 27 341 01 0	144.91	156.50
62	6 31 27 342 01 0	144.91	156.50
63	6 31 27 343 01 0	144.91	156.50
64	6 31 27 344 01 0	144.91	156.50
65	6 31 27 345 01 0	144.91	156.50
66	6 31 27 346 01 0	166.30	179.60
67	6 31 27 347 01 0	166.30	179.60
68	6 31 27 348 01 0	166.30	179.60
69	6 31 27 349 01 0	166.30	179.60
70	6 31 27 350 01 0	183.61	198.30
71	6 31 27 351 01 0	185.37	200.20
72	6 31 27 352 01 0	187.13	202.10
73	6 31 27 353 01 0	188.80	203.90
74	6 31 27 354 01 0	190.56	205.80
75	6 31 27 355 01 0	192.31	207.70
76	6 31 27 456 01 0	200.93	217.00
77	6 31 27 457 01 0	202.69	218.90
78	6 31 27 458 01 0	205.28	221.70
79	6 31 27 459 01 0	207.87	224.50
80	6 31 27 460 01 0	207.87	224.50

**Adaptateur/Mandrin**



**Adaptateur avec emmanchement QuickIN MAX**  
Sortie QuickIN

Référence	PV + TAR TVA excl.	PV + TAR TVA incl.
6 39 01 045 01 0	55.93	60.40



**Mandrin à clé avec adaptateur QuickIN**

Ouverture mm	Référence	PV + TAR TVA excl.	PV + TAR TVA incl.
1,5 - 13	6 39 01 023 02 0	87.50	94.50
1 - 16	6 39 01 023 01 1	103.70	112.00

**Porte-outils CM3**



**Sortie QuickIN**

Pour l'équipement de la KBM 80 U / KBM 80 auto. Avec arrivée du lubrifiant de refroidissement intégrée. Pour toutes les fraises QuickIN Ø 12-65 mm.

Référence	PV + TAR TVA excl.	PV + TAR TVA incl.
6 39 01 039 02 0	212.22	229.20



**Sortie QuickIN MAX**

Pour l'équipement de la KBM 80 U / KBM 80 auto. Avec arrivée du lubrifiant de refroidissement intégrée. Pour toutes les fraises FEIN QuickIN MAX Ø 50-80 mm.

Référence	PV + TAR TVA excl.	PV + TAR TVA incl.
6 39 01 038 02 0	310.83	335.70



**Sortie Weldon 32 standard**

Spécialement pour les fraises avec empreintes de serrage décalées de 90°. Profondeur de coupe maximale 50 mm.

Référence	PV + TAR TVA excl.	PV + TAR TVA incl.
6 39 01 041 01 0	360.19	389.00



**Sortie Weldon 32**

Surfaces de serrage linéaires. Profondeur de coupe maximale 75 mm. Spécialement pour les fraises de:

Montage	Référence	PV + TAR TVA excl.	PV + TAR TVA incl.
Hougen	6 39 01 042 01 0	360.19	389.00
Jancy	6 39 01 040 01 0	360.19	389.00



**Rallonge cône morse**

pour cône morse

Montage	Référence	PV + TAR TVA excl.	PV + TAR TVA incl.
CM 3/CM 3	6 33 04 005 00 0	212.22	229.20

**Taroudage KBM 80**



**Mandrin de taroudage à serrage rapide pour KBM 80**

uniquement pour les unités de perçage avec fonction de rotation à gauche. Taille 3, avec emmanchement QuickIN, pour tarauds (DIN 374/376) en combinaison avec des pinces pour tarauds avec ou sans embrayage de sécurité M 6 - M 22-M 27.

Référence	TAR	TVA incl.	PV + TAR TVA excl.	PV + TAR TVA incl.
9 26 02 082 01 0	0.50		475.46	513.50



**pinces pour tarauds**

pour tarauds selon DIN 374/376

Filetage	Ø mm	Carré mm	Référence	PV + TAR TVA excl.	PV + TAR TVA incl.
M22/M24	18	14,5	6 32 06 119 01 0	212.22	229.20
M 27	20	16	6 32 06 120 01 0	212.22	229.20



**pinces pour tarauds**

avec embrayage de sécurité pour le taroudage de trous borgnes. pour tarauds selon DIN 374/376

Filetage	Ø mm	Carré mm	Référence	PV + TAR TVA excl.	PV + TAR TVA incl.
M22/M24	18	14,5	6 32 06 122 01 0	442.41	477.80
M 27	20	16	6 32 06 123 01 0	442.41	477.80



**Insert de réduction interchangeable taille 3 vers taille 2**

Insert de réduction pour le logement de pinces pour tarauds taille 2 (M 6-M 20) dans le mandrin de taroudage à changement rapide taille 3. (9 26 02 082 01 0)

Référence	PV + TAR TVA excl.	PV + TAR TVA incl.
6 32 06 125 01 0	261.48	282.40



## Dispositifs de fixation



### Plaque à vide d'air

pour matériaux amagnétiques et surfaces non lisses  
(p. ex. tôle gaufrée, tôle nervurée, etc.).  
396 x 350 x 95 mm pour KBM 80 U, 80 auto.

Référence	PV + TAR TVA excl.	PV + TAR TVA incl.
9 26 02 085 01 0	647.31	699.10



### Pompe à vide

Capacité d'aspiration 0,015 m<sup>3</sup>/mn, -0,8 bar, 92 W, poids 2,5 kg,  
y compris tuyau d'aspiration

Référence	TAR TVA incl.	PV + TAR TVA excl.	PV + TAR TVA incl.
9 26 01 022 01 3	0.60	668.52	722.00

## Refroidissement



### Pompe à main

Capacité env. 450 ml. Convient pour les unités de perçage  
FEIN KBM 32 Q, KBM 50 QX, KBM 52 U, KBM 65 Q,  
KBM 65 QF.

Référence	PV + TAR TVA excl.	PV + TAR TVA incl.
3 21 32 022 00 7	12.87	13.90

### Durite de recharge

Pour la pompe à main 3 21 32 022 00 7.

Référence	PV + TAR TVA excl.	PV + TAR TVA incl.
3 14 14 054 00 8	4.26	4.60



### Flexible d'arrosage

Convient pour KBM 50 Q, 50 U, 50 auto, 65 U pour une  
application utilisant des forets hélicoïdaux.

Référence	PV + TAR TVA excl.	PV + TAR TVA incl.
3 14 14 070 01 0	16.94	18.30



### Spray de coupe

Spray vaporisateur de 300 ml, pour une haute durée de vie  
de l'outil, une efficacité de coupe optimale et une meilleure  
évacuation des copeaux.

Référence	PV + TAR TVA excl.	PV + TAR TVA incl.
3 21 32 031 00 0	20.37	22.00



### Pâte de coupe

Lubrifiant pour le travail de l'acier.

Référence	PV + TAR TVA excl.	PV + TAR TVA incl.
3 21 32 020 12 9	18.89	20.40

## Autres accessoires



### Ramasse-copeaux magnétique

Outil pratique à force magnétique élevée pour la collecte simple  
et rapide de copeaux métalliques magnétiques.

Référence	PV + TAR TVA excl.	PV + TAR TVA incl.
6 42 01 005 01 0	57.04	61.60





## Travailler sans poussière: FEIN Dustex.

Les aspirateurs de la série FEIN Dustex peuvent être parfaitement combinés aux outils électroportatifs pour un travail exempt de poussière dans l'industrie, en atelier et pour les travaux de montage. Grâce à la fonction confortable de Marche/Arrêt automatique, ces aspirateurs eau et poussière professionnels, particulièrement silencieux, sont automatiquement mis en marche et éteints via l'interrupteur de l'outil électroportatif connecté. Qui plus est, les aspirateurs FEIN Dustex sont équipés d'une fonction de démarrage progressif qui réduit la quantité de courant absorbé au démarrage et par la même, le risque de déclenchement inutile de fusibles électriques faibles. Les aspirateurs sont livrés avec un câble de raccordement et un flexible d'aspiration ultra

longs pour une portée maximale. Grâce aux aspirateurs de sécurité FEIN Dustex, les poussières nocives de la classe M peuvent être éliminées efficacement.



---

**Aspirateur eau et poussière**

**Page**

**174**

Propreté et conditions de travail optimales.



	Set Dustex 25 L	Dustex 25 L	Set Dustex 35 L	Dustex 35 L	Dustex 35 LX AC	Dustex 35 MX AC
	Aspirateur eau et poussières, puissant et compact pour le raccordement d'outils électroportatifs pour une utilisation en atelier ou sur chantier avec set d'accessoires complet.	Aspirateur eau et poussières, puissant et compact pour le raccordement d'outils électroportatifs pour une utilisation en atelier ou sur chantier.	Aspirateurs d'eau et de poussière puissants pour le raccordement d'outils électroportatifs pour une utilisation en atelier ou sur chantier avec set d'accessoires complet.	Aspirateurs eau et poussière puissants pour la connexion d'outils électriques pour une utilisation en atelier ou sur chantier.	Puissant aspirateur professionnel eau et poussière, classe de poussières L, avec décolmatage automatique du filtre avec fixation de différents coffrets, nombreux accessoires inclus.	Puissant aspirateur professionnel eau et poussière, classe de poussières M, avec décolmatage automatique du filtre avec fixation de différents coffrets, nombreux accessoires inclus.
Page	175	175	175	176	176	176
Equipement	Démarrage/Arrêt automatique	•	•	•	•	•
	Démarrage progressif	•	•	•	•	•
	Nettoyage automatique du filtre					•
	Préparation antistatique					•
	Porte-coffret					•
Classe de poussières	L	L	L	L	L	M
Caractéristiques techniques	Puissance absorbée	1 380 W	1 380 W	1 380 W	1 380 W	1 380 W
	Débit d'air	4 320 l/min	4 320 l/min	4 320 l/min	4 320 l/min	4 320 l/min
	Dépression max.	253 hPa	253 hPa	253 hPa	253 hPa	254 hPa
	Capacité cuve	22 l	22 l	32 l	32 l	35 l
	Poids selon EPTA	8,0 kg	8,0 kg	9,0 kg	9,0 kg	14,10 kg

• compris

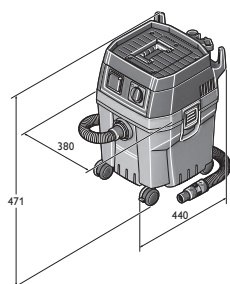

Dustex 25 L  
Dustex 25 L Set

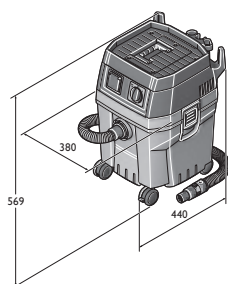

Dustex 35 L  
Dustex 35 L Set

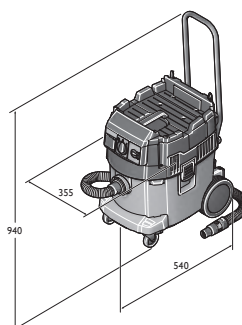

Dustex 35 LX AC

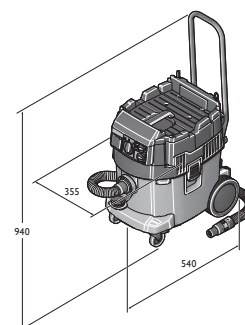

Dustex 35 MX AC

**Set Dustex 25 L**

Aspirateur eau et poussières, puissant et compact pour le raccordement d'outils électroportatifs pour une utilisation en atelier ou sur chantier avec set d'accessoires complet.



Accessoires voir page 177

Puissance absorbée	W	1 380
Débit d'air	l/min	4 320
Dépression max.	hPa	253
Capacité cuve	l	22
Câble avec fiche	m	6
Poids selon EPTA	kg	8,0
<b>Référence</b>		<b>9 20 27 060 08 0</b>
<b>EAN</b>		<b>4014586878386</b>
<b>PV + TAR TVA excl. [CP 01]</b>		<b>387.96</b>
<b>PV + TAR TVA incl. [CP 01]</b>		<b>419.00</b>
<b>TAR TVA incl.</b>		<b>2.50</b>

**Vos avantages avec FEIN:**

- ▶ Turbine puissante pour un débit volumétrique de 70 l/s et une dépression de 253 mbar.
- ▶ Niveau sonore faible de 67 dB (A).
- ▶ Grande portée grâce au câble de raccordement d'une longueur de 6 m et du flexible d'aspiration de 4 m.
- ▶ Roulettes de grand diamètre orientables à 360° pour une manœuvrabilité optimale, même dans les espaces les plus étroits.
- ▶ Manchon à prise d'air pour le réglage facile de la puissance d'aspiration.
- ▶ Prise synchronisée Autostart à temporisation de la mise en marche pour éviter les pics de courant au démarrage.
- ▶ Surface de dépose pratique à rebord.
- ▶ Certification classe de poussières L.

**Compris dans le prix:**

1 flexible d'aspiration 4 m antistatique, Ø 35 mm, 1 manchon à prise d'air réglable, 1 Sac à poussières en matériau non tissé, 1 Filtres à plis plat, 2 tubes d'aspiration (en métal), 1 buse combinée avec embouts interchangeables, 1 buse plate, 1 embout brosse, 1 coude

**Dustex 25 L**

Aspirateur eau et poussières, puissant et compact pour le raccordement d'outils électroportatifs pour une utilisation en atelier ou sur chantier.



Accessoires voir page 177

Puissance absorbée	W	1 380
Débit d'air	l/min	4 320
Dépression max.	hPa	253
Capacité cuve	l	22
Câble avec fiche	m	6
Poids selon EPTA	kg	8,0
<b>Référence</b>		<b>9 20 27 223 08 0</b>
<b>EAN</b>		<b>4014586877433</b>
<b>PV + TAR TVA excl. [CP 01]</b>		<b>332.41</b>
<b>PV + TAR TVA incl. [CP 01]</b>		<b>359.00</b>
<b>TAR TVA incl.</b>		<b>2.50</b>

**Vos avantages avec FEIN:**

- ▶ Turbine puissante pour un débit volumétrique de 70 l/s et une dépression de 253 mbar.
- ▶ Niveau sonore faible de 67 dB (A).
- ▶ Grande portée grâce au câble de raccordement d'une longueur de 6 m et du flexible d'aspiration de 4 m.
- ▶ Roulettes de grand diamètre orientables à 360° pour une manœuvrabilité optimale, même dans les espaces les plus étroits.
- ▶ Manchon à prise d'air pour le réglage facile de la puissance d'aspiration.
- ▶ Prise synchronisée Autostart à temporisation de la mise en marche pour éviter les pics de courant au démarrage.
- ▶ Surface de dépose pratique à rebord.
- ▶ Certification classe de poussières L.

**Compris dans le prix:**

1 flexible d'aspiration 4 m antistatique, Ø 35 mm, 1 manchon à prise d'air réglable, 1 Sac à poussières en matériau non tissé, 1 Filtres à plis plat

**Set Dustex 35 L**

Aspirateurs d'eau et de poussière puissants pour le raccordement d'outils électroportatifs pour une utilisation en atelier ou sur chantier avec set d'accessoires complet.



Accessoires voir page 177

Puissance absorbée	W	1 380
Débit d'air	l/min	4 320
Dépression max.	hPa	253
Capacité cuve	l	32
Câble avec fiche	m	6
Poids selon EPTA	kg	9,0
<b>Référence</b>		<b>9 20 28 060 08 0</b>
<b>EAN</b>		<b>4014586878447</b>
<b>PV + TAR TVA excl. [CP 01]</b>		<b>443.52</b>
<b>PV + TAR TVA incl. [CP 01]</b>		<b>479.00</b>
<b>TAR TVA incl.</b>		<b>2.50</b>

**Vos avantages avec FEIN:**

- ▶ Turbine puissante pour un débit volumétrique de 70 l/s et une dépression de 253 mbar.
- ▶ Niveau sonore faible de 67 dB (A).
- ▶ Grande portée grâce au câble de raccordement d'une longueur de 6 m et du flexible d'aspiration de 4 m.
- ▶ Roulettes de grand diamètre orientables à 360° pour une manœuvrabilité optimale, même dans les espaces les plus étroits.
- ▶ Manchon à prise d'air pour le réglage facile de la puissance d'aspiration.
- ▶ Prise synchronisée Autostart à temporisation de la mise en marche pour éviter les pics de courant au démarrage.
- ▶ Surface de dépose pratique à rebord.
- ▶ Certification classe de poussières L.

**Compris dans le prix:**

1 manchon à prise d'air réglable, 1 buse combinée avec embouts interchangeables, 1 flexible d'aspiration 4 m antistatique, Ø 35 mm, 1 embout brosse, 1 coude, 2 tubes d'aspiration (en métal), 1 buse plate, 1 Filtres à plis plat, 1 Sac à poussières en matériau non tissé

**Dustex 35 L**

Aspirateurs eau et poussière puissants pour la connexion d'outils électriques pour une utilisation en atelier ou sur chantier.



Accessoires voir page 177

Puissance absorbée	W	1 380
Débit d'air	l/min	4 320
Dépression max.	hPa	253
Capacité cuve	l	32
Câble avec fiche	m	6
Poids selon EPTA	kg	9,0
<b>Référence</b>		<b>9 20 28 223 08 0</b>
<b>EAN</b>		<b>4014586877471</b>
<b>PV + TAR TVA excl. [CP 01]</b>		<b>387.96</b>
<b>PV + TAR TVA incl. [CP 01]</b>		<b>419.00</b>
<b>TAR TVA incl.</b>		<b>2.50</b>

**Vos avantages avec FEIN:**

- ▶ Turbine puissante pour un débit volumétrique de 70 l/s et une dépression de 253 mbar.
- ▶ Niveau sonore faible de 67 dB (A).
- ▶ Grande portée grâce au câble de raccordement d'une longueur de 6 m et du flexible d'aspiration de 4 m.
- ▶ Roulettes de grand diamètre orientables à 360° pour une manœuvrabilité optimale, même dans les espaces les plus étroits.
- ▶ Prise synchronisée Autostart à temporisation de la mise en marche pour éviter les pics de courant au démarrage.
- ▶ Certification classe de poussières L.
- ▶ Surface de dépose pratique à rebord.
- ▶ Manchon à prise d'air pour le réglage facile de la puissance d'aspiration.

**Compris dans le prix:**

1 flexible d'aspiration 4 m antistatique, Ø 35 mm, 1 manchon à prise d'air réglable, 1 Sac à poussières en matériau non tissé, 1 Filtres à plis plat

**Dustex 35 LX AC**

Puissant aspirateur professionnel eau et poussière, classe de poussières L, avec décolmatage automatique du filtre avec fixation de différents coffrets, nombreux accessoires inclus.



Accessoires voir page 177

Puissance absorbée	W	1 380
Débit d'air	l/min	4 320
Dépression max.	hPa	254
Capacité cuve	l	35
Câble avec fiche	m	7,5
Niveau de pression acoustique	dB	67
Poids selon EPTA	kg	14,10
<b>Référence</b>		<b>9 20 30 060 08 0</b>
<b>EAN</b>		<b>4014586883014</b>
<b>PV + TAR TVA excl. [CP 01]</b>		<b>726.85</b>
<b>PV + TAR TVA incl. [CP 01]</b>		<b>785.00</b>
<b>TAR TVA incl.</b>		<b>6.00</b>

**Vos avantages avec FEIN:**

- ▶ Les coffrets de différents systèmes peuvent être simplement déposés et fixés sur la tête de l'aspirateur.
- ▶ Transport ergonomique de toute l'unité constituée d'un outil électroportatif et d'un aspirateur grâce à un arceau de manœuvre et une fixation de l'aspirateur et des accessoires.
- ▶ Nettoyage entièrement automatique du filtre (CA) pour des travaux sans interruption grâce à une plus longue durée de vie du filtre à plis plats.
- ▶ Aspiration fiable des différents types de saletés, des liquides aux poussières fines.
- ▶ Certification classe de poussières L.
- ▶ Avec filtre à plis plats PES et coupure électronique pour excellentes propriétés d'aspiration de liquide.
- ▶ Prise synchronisée Autostart à temporisation de la mise en marche pour éviter les pics de courant au démarrage.
- ▶ Un câble secteur de 7,5 m et un flexible d'aspiration antistatique de 4 m garantissent un grand rayon d'action.

**Compris dans le prix:**

1 arceau de manœuvre, 1 filtre à plis plats PES, 1 sachet à poussière, 1 flexible d'aspiration 4 m antistatique, Ø 35 mm, 1 manchon à prise d'air réglable, 1 manchon à paliers, 2 tubes d'aspiration (en métal), 1 buse d'aspiration multiples, 1 buse plate, 1 buse pinceau, 1 coude

**Dustex 35 MX AC**

Puissant aspirateur professionnel eau et poussière, classe de poussières M, avec décolmatage automatique du filtre avec fixation de différents coffrets, nombreux accessoires inclus.



Accessoires voir page 177

Puissance absorbée	W	1 380
Débit d'air	l/min	4 320
Dépression max.	hPa	254
Capacité cuve	l	35
Câble avec fiche	m	7,5
Niveau de pression acoustique	dB	67
Poids selon EPTA	kg	14,10
<b>Référence</b>		<b>9 20 32 060 08 0</b>
<b>EAN</b>		<b>4014586883083</b>
<b>PV + TAR TVA excl. [CP 01]</b>		<b>905.56</b>
<b>PV + TAR TVA incl. [CP 01]</b>		<b>978.00</b>
<b>TAR TVA incl.</b>		<b>6.00</b>

**Vos avantages avec FEIN:**

- ▶ Autorisé pour l'aspiration de poussières nocives de la classe M.
- ▶ Les coffrets de différents systèmes peuvent être simplement déposés et fixés sur la tête de l'aspirateur.
- ▶ Nettoyage entièrement automatique du filtre (CA) pour des travaux sans interruption grâce à une plus longue durée de vie du filtre à plis plats.
- ▶ Transport ergonomique de toute l'unité constituée d'un outil électroportatif et d'un aspirateur grâce à un arceau de manœuvre et une fixation de l'aspirateur et des accessoires.
- ▶ Aspiration fiable des différents types de saletés, des liquides aux poussières fines.
- ▶ Avec filtre à plis plats PES et coupure électronique pour excellentes propriétés d'aspiration de liquide.
- ▶ Prise synchronisée Autostart à temporisation de la mise en marche pour éviter les pics de courant au démarrage.
- ▶ Un câble secteur de 7,5 m et un flexible d'aspiration antistatique de 4 m garantissent un grand rayon d'action.

**Compris dans le prix:**

1 arceau de manœuvre, 1 filtre à plis plats PES, 1 sachet à poussière, 1 flexible d'aspiration ES 4 m, Ø 35 mm, 1 manchon à prise d'air réglable, 1 manchon à paliers, 2 tubes d'aspiration (en métal), 1 buse d'aspiration multiples, 1 buse plate, 1 buse pinceau, 1 coude





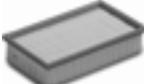

## Accessoires généraux

	<b>Filtres à plis plat</b> Cellulose, certification classe M			
Référence		PV + TAR TVA excl.	PV + TAR TVA incl.	
3 13 45 012 01 0		36.57	39.50	

	<b>Filtres à plis plat</b> Polyester (PES), certification classe M, filtre de qualité supérieure			
Référence		PV + TAR TVA excl.	PV + TAR TVA incl.	
3 13 45 059 01 0		70.19	75.80	

	<b>Filtres à plis plat</b> HEPA			
Référence		PV + TAR TVA excl.	PV + TAR TVA incl.	
3 13 45 060 01 0		114.07	123.20	

	<b>Tuyau flexible d'aspiration</b>			
Ø	L	Référence	PV + TAR TVA excl.	PV + TAR TVA incl.
mm	m			
27	4	3 13 45 065 01 0	91.67	99.00
35	4	3 13 45 066 01 0	75.93	82.00

	<b>Tuyau flexible d'aspiration</b> Antistatique, orange-noir.			
Ø	L	Référence	PV + TAR TVA excl.	PV + TAR TVA incl.
mm	m			
27	4	3 13 45 121 01 0	184.81	199.60
35	4	3 13 45 120 01 0	213.43	230.50

	<b>Tuyau de rallonge</b>			
Ø	L	Référence	PV + TAR TVA excl.	PV + TAR TVA incl.
mm	m			
27	2,5	3 13 45 067 01 0	84.54	91.30
35	2,5	3 13 45 068 01 0	68.80	74.30

	<b>Set de réparation pour tuyau d'aspiration</b> Convient aux flexibles d'aspiration Ø 35 mm			
Référence		PV + TAR TVA excl.	PV + TAR TVA incl.	
3 13 45 069 01 0		36.57	39.50	

	<b>Buse coudée</b>			
Référence		PV + TAR TVA excl.	PV + TAR TVA incl.	
3 13 45 070 01 0		15.37	16.60	

	<b>Buse coudée</b> avec régulation de l'aspiration.			
Ø	Référence	PV + TAR TVA excl.	PV + TAR TVA incl.	
mm				
35	3 13 45 263 01 0	s. d.	s. d.	

	<b>Tubes d'aspiration en acier chromé</b> modèle renforcé, pack de 2			
Référence		PV + TAR TVA excl.	PV + TAR TVA incl.	
3 13 45 071 01 0		36.57	39.50	

	<b>Buse de sol</b> Surface de glisse en inox avec brosse périphérique escamotable. Utilisation pour sols durs et revêtements de sol textiles			
Référence		PV + TAR TVA excl.	PV + TAR TVA incl.	
3 13 45 072 01 0		46.76	50.50	

	<b>Buse d'aspiration multiple</b> Pour utilisation eau et poussières avec lames interchangeables en caoutchouc et brosses.			
Référence		PV + TAR TVA excl.	PV + TAR TVA incl.	
3 13 45 073 01 0		43.89	47.40	

	<b>Buse d'aspiration multiple aluminium</b> Pour utilisation eau et poussières avec lames interchangeables en caoutchouc et brosses.			
Référence		PV + TAR TVA excl.	PV + TAR TVA incl.	
3 13 45 137 01 0		136.11	147.00	

	<b>Buse plate</b>			
Référence		PV + TAR TVA excl.	PV + TAR TVA incl.	
3 13 45 074 01 0		7.31	7.90	

	<b>Buse d'ameublement</b> avec brosse			
Référence		PV + TAR TVA excl.	PV + TAR TVA incl.	
3 13 45 075 01 0		11.11	12.00	

	<b>Buse pinceau</b> orientable, en poils naturels, garniture de poils 70 x 45 mm			
Référence		PV + TAR TVA excl.	PV + TAR TVA incl.	
3 13 45 076 01 0		13.89	15.00	

	<b>Buse brosse</b> Poils naturels, garniture de poils 120 x 45 mm			
Référence		PV + TAR TVA excl.	PV + TAR TVA incl.	
3 13 45 077 01 0		21.94	23.70	

	<b>Manchon à prise d'air avec régulation de la puissance d'aspiration</b> Ø 38 mm côté outil électroportatif			
Référence		PV + TAR TVA excl.	PV + TAR TVA incl.	
3 13 45 123 01 0		35.83	38.70	

	<b>Manchon à prise d'air avec régulation de la puissance d'aspiration</b> Antistatique, Ø 27 mm côté outil électroportatif.			
Référence		PV + TAR TVA excl.	PV + TAR TVA incl.	
3 13 45 250 01 0		32.87	35.50	

	<b>Manchon étagé</b> 4 paliers			
Référence		PV + TAR TVA excl.	PV + TAR TVA incl.	
3 13 45 079 01 0		13.89	15.00	

	<b>Clip de câble</b> sert au maintien du cordon de la machine au niveau du flexible d'aspiration, convient pour flexible d'aspiration Ø 27-35 mm			
Condit.	Référence	PV + TAR TVA excl.	PV + TAR TVA incl.	
Pce				
5	3 13 45 119 01 0	8.61	9.30	





**Set d'accessoires**

2 tubes d'aspiration (en métal), 1 buse d'aspiration multiples, 1 buse plate, 1 buse pinceau, 1 coude

Référence	PV + TAR TVA excl.	PV + TAR TVA incl.
3 13 45 071 02 0	98.89	106.80



**Set d'accessoires**

1 flexible d'aspiration, 2 tubes d'aspiration (en métal), 1 buse d'aspiration multiple avec lames, 1 buse plate, 1 buse pinceau, 1 coude

Ø mm	Référence	PV + TAR TVA excl.	PV + TAR TVA incl.
40	3 13 45 133 02 0	s. d.	s. d.

**Accessoires pour Dustex 35 LX / MX**

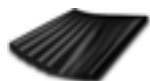

**Sachet à poussière**

Ouvert, uniquement recommandé pour les modèles CA

Condit. Pce	Référence	PV + TAR TVA excl.	PV + TAR TVA incl.
5	3 13 45 063 01 0	41.57	44.90



**Sac filtrant Premium en matériau non tissé**

Matériau renforcé et coutures renforcées pour poussières fines et abrasives.

Condit. Pce	Référence	PV + TAR TVA excl.	PV + TAR TVA incl.
5	3 13 45 251 01 0	61.30	66.20

**Accessoires Dustex 35 L**



**Sac à poussières en matériau non tissé**

Condit. Pce	Référence	PV + TAR TVA excl.	PV + TAR TVA incl.
5	3 13 45 062 01 0	37.96	41.00



**Sac filtrant Premium en matériau non tissé**

Matériau renforcé et coutures renforcées pour poussières fines et abrasives.

Condit. Pce	Référence	PV + TAR TVA excl.	PV + TAR TVA incl.
5	3 13 45 251 01 0	61.30	66.20



**Filtre permanent**  
remplace le sac filtrant

Référence	PV + TAR TVA excl.	PV + TAR TVA incl.
3 13 45 064 01 0	71.67	77.40



**Sachet filtre HEPA**

Condit. Pce	Référence	PV + TAR TVA excl.	PV + TAR TVA incl.
3	3 13 45 130 01 0	s. d.	s. d.

**Accessoires Dustex 25 L**



**Sac à poussières en matériau non tissé**

Condit. Pce	Référence	PV + TAR TVA excl.	PV + TAR TVA incl.
5	3 13 45 061 01 0	29.26	31.60



**Filtre permanent**  
remplace le sac filtrant

Référence	PV + TAR TVA excl.	PV + TAR TVA incl.
3 13 45 064 01 0	71.67	77.40

**Accessoires pour Dustex II, Dustex 25, Dustex 40**



**Sac à poussière**

Modèle extrêmement fin pour un meilleur rendement, pack de 5

Modèle	Référence	PV + TAR TVA excl.	PV + TAR TVA incl.
Dustex II, 25	3 13 22 757 01 6	52.41	56.60
Dustex 40	3 13 22 811 01 0	113.98	123.10



**Sac à poussière**

Modèle standard, pack de 5

Modèle	Référence	PV + TAR TVA excl.	PV + TAR TVA incl.
Dustex II, 25	3 13 22 781 01 7	30.74	33.20
Dustex 40	3 13 22 810 01 0	55.93	60.40



**Cartouche filtre**

Référence	PV + TAR TVA excl.	PV + TAR TVA incl.
3 13 22 765 00 9	70.19	75.80



**Tuyau flexible d'aspiration**  
Ø 36 mm, longueur 5 m

Référence	PV + TAR TVA excl.	PV + TAR TVA incl.
3 13 22 767 01 5	61.39	66.30



**Adaptateur**

Utilisation universelle en combinaison avec des outils électroportatifs et des accessoires avec aspirateur et dispositifs d'aspiration. Manchon en caoutchouc souple, longueur 70 mm, Ø intérieur 31,5 mm.

Référence	PV + TAR TVA excl.	PV + TAR TVA incl.
3 13 22 771 00 9	6.57	7.10



**Manchon étagé**

pour différents diamètres de raccordement, par ex. pour outils d'autres marques.

Référence	PV + TAR TVA excl.	PV + TAR TVA incl.
3 13 22 772 00 2	13.15	14.20





# Surfaces de qualité exceptionnelle dans le domaine du métal, du second-œuvre, de l'automobile.

Un seul critère compte dans le traitement des surfaces: des résultats parfaits sur toute la ligne. Qu'il s'agisse du ponçage ou du polissage - la vaste gamme d'outils électriques et de sets professionnels spéciaux FEIN offrent les meilleures conditions pour satisfaire aux exigences les plus élevées que ce soit sur l'acier inoxydable, le bois, le second-œuvre et la rénovation ou l'entretien automobile, l'entretien de bateaux et la construction de véhicules spéciaux. Vous pouvez compter sur FEIN: avec des outils électriques puissants particulièrement robustes, avec une ergonomie optimale pour un travail confortable et avec des

accessoires adaptés - pour des résultats parfaits. Vous trouverez d'autres produits intéressants pour le traitement de surface dans les chapitres Oscillation et Ponceuses à bande stationnaires.



---

## Ponceuses Page 182

Outils parfaits pour le dégrossissage et le ponçage de surfaces planes, tubes et profilés.

---

## Polisseuse Page 196

Protection et entretien de surfaces fragiles et de haute qualité.



	MSf 636-1	RS 12-70 E	RS 12-70 E - Set Pro acier inoxydable	WPO 14-25 E	WPO 14-25 E - Set polissage acier inoxydable	
	Ponceuse orbitale ultra puissante avec aspiration de poussière optimale pour toutes les surfaces.	Ponceuse pour tubes avec rendement maximal pour tubes et coudes en acier inoxydable jusqu'à Ø 80 mm.	Set Start acier inoxydable pour les applications standards dans le domaine du travail de tubes.	Ponceuse-polisseuse ultra puissante pour le traitement de surfaces en acier inoxydable.	Set Start acier inoxydable pour les applications standard dans le domaine du traitement de surface.	
Page	184	184	184	185	185	
Application	Dégrossissage	▲▲	▲▲	▲▲	▲▲	
	Ponçage	▲▲	▲▲	▲▲	▲▲	
	Ponçage fin	▲▲	▲▲	▲▲	▲▲	
	Ponçage extra fin	▲▲	▲▲	▲▲	▲▲	
	Polissage	▲	▲▲	▲▲	▲▲	
Equipement	Moteur haute performance FEIN		●	●	●	
	Aspiration	●				
	Système de blocage de la broche				●	
	Protection contre le redémarrage intempestif		●	●	●	
Démarrage progressif		●	●	●	●	
Caractéristiques techniques	Puissance absorbée	380 W	1 200 W	1 200 W	1 200 W	1 200 W
	Vitesse à vide	8 800 trs/min	2 700 - 7 000 trs/min	2 700 - 7 000 trs/min	900 - 2 500 trs/min	900 - 2 500 trs/min
	Poids selon EPTA	2,40 kg	3,80 kg	3,80 kg	2,50 kg	2,5 kg
	Outil pour le polissage Ø	150 mm			230 mm	230 mm
	Plateau de ponçage Ø	150 mm			230 mm	230 mm
	Filetage de l'arbre porte-outil	5/16"			M 14	M 14
	Vitesse de bande		22 m/sec	22 m/sec		
Ø tube		8 - 80 mm	8 - 80 mm			

▲ adapté    ▲▲ parfaitement adapté    ● compris

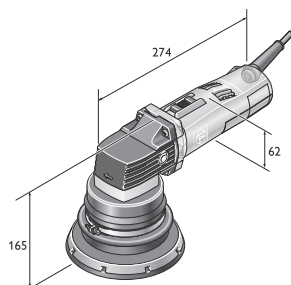

MSf 636-1

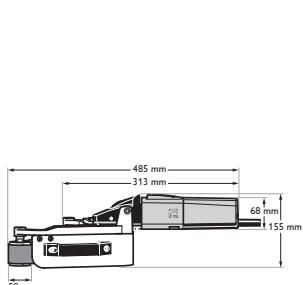

RS 12-70 E

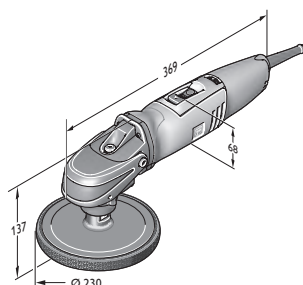

WPO 14-25 E

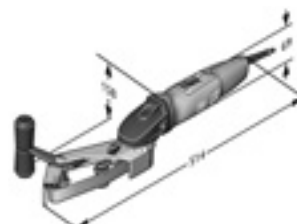

RS 10-70 E

	<b>ROT 14-200 E</b>	<b>RS 10-70 E Set</b>	<b>Set KS 10-38 E</b>	<b>WSG 17-70 E - Set Start</b>	<b>BF 10-280 E</b>	<b>BF 10-280 E Set</b>
	Ponceuse rotative ultra performante pour un rendement élevé sur le métal, le bois, les revêtements et la résine composite.	Ponceuse pour tubes maniable et compacte pour tubes en acier inoxydable d'un diamètre jusqu'à 45 mm.	Ponceuse pour les endroits exigus sur les structures métalliques.	Set Start acier inoxydable pour la préparation de la finition de surfaces, tubes et profilés.	Lime à bande ultra performante pour les endroits difficiles d'accès dans le domaine du traitement de l'acier inoxydable.	Set de base lime à bande pour les endroits difficiles d'accès dans le domaine du traitement de l'acier inoxydable.
	185	186	186	186	187	187
	▲▲	▲▲	▲▲	▲▲	▲▲	▲▲
	▲▲	▲▲	▲▲	▲▲	▲▲	▲▲
	▲	▲▲	▲▲	▲▲	▲▲	▲▲
	●	●	●	●	●	●
	●			●		
	●	●	●	●	●	●
	●	●	●	●	●	●
	1 200 W	800 W	800 W	1 700 W	800 W	800 W
	900 - 2 500 trs/min	2 500 - 7 000 trs/min	1 350 - 3 750 trs/min	2 700 - 8 500 trs/min	10 000 - 28 000 trs/min	10 000 - 28 000 trs/min
	2,6 kg	2,90 kg	3,20 kg	2,40 kg	2,10 kg	2,10 kg
	200 mm			125 mm		
	200 mm			125 mm		
	M 14			M 14		
		3,5 - 11 m/sec			12 - 32 m/sec	12 - 32 m/sec
		8 - 45 mm				

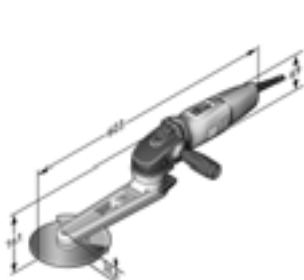

KS 10-38 E Set

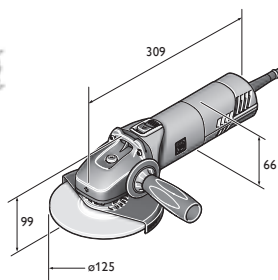

WSG 17-70

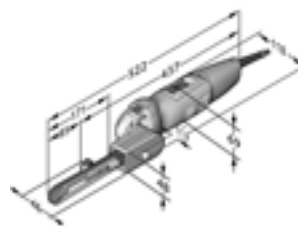

BF 10-280 E



**MSf 636-1**

Ponceuse orbitale ultra puissante avec aspiration de poussière optimale pour toutes les surfaces.



Accessoires voir page 188

Puissance absorbée	W	380
Vitesse à vide	trs/min	8 800
Plateau de ponçage Ø	mm	150
Outil pour le polissage Ø	mm	150
Raccord tuyau d'aspiration Ø	mm	32
Filetage de raccordement du plateau de ponçage		5/16"-24 UNF
Filetage de l'arbre porte-outil		5/16"
Course	mm	8,4
Câble avec fiche	m	5
Poids selon EPTA	kg	2,40
<b>Référence</b>		<b>7 220 78 00 22 5</b>
<b>EAN</b>		<b>4014586811260</b>
<b>PV + TAR TVA excl. [CP 01]</b>		<b>708.33</b>
<b>PV + TAR TVA incl. [CP 01]</b>		<b>765.00</b>
<b>TAR TVA incl.</b>		<b>0.60</b>

**Vos avantages avec FEIN:**

- ▶ Rendement optimal grâce à la course de l'excentrique particulièrement élevée, pour petites et grandes surfaces.
- ▶ Parfaite aspiration de poussière.
- ▶ Résultats de finition optimaux sur les peintures, le plastique renforcé de fibres de verre, le bois, les matières minérales (par ex. Corian), les matières plastiques ou le métal.
- ▶ Bonne maniabilité grâce au moteur compact.
- ▶ Carter d'engrenage métallique très robuste.
- ▶ Feuilles abrasives avec fixation autoagrippante.
- ▶ Charbons à détection de niveau d'usure (autorupteur).
- ▶ Large gamme d'accessoires.

**Compris dans le prix:**

1 tête orbitale ø 150 mm, 1 plateau de ponçage auto-agrippant, Ø 150 mm, 1 capot de captage des poussières, 1 clé à mandrin

**RS 12-70 E**

Ponceuse pour tubes avec rendement maximal pour tubes et coudes en acier inoxydable jusqu'à Ø 80 mm.



Accessoires voir page 188

Puissance absorbée	W	1 200
Puissance utile	W	750
Vitesse à vide	trs/min	2 700 - 7 000
Écart minimum au mur	mm	50
Vitesse de bande	m/sec	22
Ø tube	mm	8 - 80
Câble avec fiche	m	4
Poids selon EPTA	kg	3,80
<b>Référence</b>		<b>7 221 13 50 01 4</b>
<b>EAN</b>		<b>4014586853819</b>
<b>PV + TAR TVA excl. [CP 01]</b>		<b>1'387.96</b>
<b>PV + TAR TVA incl. [CP 01]</b>		<b>1'499.00</b>
<b>TAR TVA incl.</b>		<b>0.60</b>

**Vos avantages avec FEIN:**

- ▶ Abrasion efficace de cordons de soudure grâce aux vitesses linéaires des bandes abrasives.
- ▶ Réglage en continu de la vitesse de rotation pour le ponçage, le satinage et le polissage brillant de mains courantes montées.
- ▶ Les bandes abrasives flexibles s'adaptent aussi parfaitement aux coudes de tuyaux étroits pour des surfaces lisses.
- ▶ Ponçage périphérique 360° en seulement deux étapes.
- ▶ En option, rouleaux de guidage pour les endroits exigus (distance au mur).
- ▶ Protection contre le redémarrage intempestif.
- ▶ Large gamme d'accessoires.
- ▶ Roulements à billes protégés contre les poussières.
- ▶ Charbons à détection de niveau d'usure (autorupteur).

**RS 12-70 E – Set Pro acier inoxydable**

Set Start acier inoxydable pour les applications standards dans le domaine du travail de tubes.



Accessoires voir page 188

Puissance absorbée	W	1 200
Puissance utile	W	750
Vitesse à vide	trs/min	2 700 - 7 000
Écart minimum au mur	mm	50
Vitesse de bande	m/sec	22
Ø tube	mm	8 - 80
Câble avec fiche	m	4
Poids selon EPTA	kg	3,80
<b>Référence</b>		<b>7 221 13 51 01 3</b>
<b>EAN</b>		<b>4014586853826</b>
<b>PV + TAR TVA excl. [CP 01]</b>		<b>1'634.26</b>
<b>PV + TAR TVA incl. [CP 01]</b>		<b>1'765.00</b>
<b>TAR TVA incl.</b>		<b>0.60</b>

**Vos avantages avec FEIN:**

- ▶ Abrasion efficace de cordons de soudure grâce aux vitesses linéaires des bandes abrasives.
- ▶ Réglage en continu de la vitesse de rotation pour le ponçage, le satinage et le polissage brillant de mains courantes montées.
- ▶ Les bandes abrasives flexibles s'adaptent aussi parfaitement aux coudes de tuyaux étroits pour des surfaces lisses.
- ▶ Ponçage périphérique 360° en seulement deux étapes.
- ▶ En option, rouleaux de guidage pour les endroits exigus (distance au mur).
- ▶ Protection contre le redémarrage intempestif.
- ▶ Large gamme d'accessoires.
- ▶ Roulements à billes protégés contre les poussières.
- ▶ Charbons à détection de niveau d'usure (autorupteur).

**Compris dans le prix:**

2 x 10 bandes abrasives.20 x 815 mm grain 120/P180, 2 x 10 bandes abrasives.40 x 815 mm grain 120/P180, 5 bandes fibre 20 x 820 mm, texture très fine, 1 coffret

**WPO 14-25 E**

Ponceuse-polisseuse ultra puissante pour le traitement de surfaces en acier inoxydable.



Accessoires voir page 188

Puissance absorbée	W	1 200
Puissance utile	W	750
Vitesse à vide	trs/min	900 - 2 500
Plateau de ponçage Ø	mm	230
Outil pour le polissage Ø	mm	230
Filetage de l'arbre porte-outil		M 14
Câble avec fiche	m	4
Poids selon EPTA	kg	2,50
<b>Référence</b>		<b>7 221 49 08 23 0</b>
<b>EAN</b>		<b>4014586863108</b>
<b>PV + TAR TVA excl. [CP 01]</b>		<b>514.81</b>
<b>PV + TAR TVA incl. [CP 01]</b>		<b>556.00</b>
<b>TAR TVA incl.</b>		<b>0.60</b>

**Vos avantages avec FEIN:**

- ▶ Ultra puissante même avec de faibles vitesses de rotation grâce à la réduction mécanique et au moteur haute performance FEIN.
- ▶ Réglage en continu de la vitesse de rotation, optimal pour le ponçage, le satinage, le brossage et le polissage brillant de l'acier inoxydable.
- ▶ Utilisable comme ponceuse à part entière, polisseuse ou satineuse.
- ▶ Excellente ergonomie.
- ▶ Système de blocage de la broche.
- ▶ Commande pour droitiers et gauchers.
- ▶ Protection contre le redémarrage intempestif.
- ▶ Démarrage progressif.
- ▶ Câble industriel H 07.
- ▶ Roulements à billes protégés contre les poussières.
- ▶ Charbons à détection de niveau d'usure (autorupteur).
- ▶ Vaste gamme d'accessoires.

**Compris dans le prix:**

1 poignée anti-vibrations

**WPO 14-25 E - Set  
Polissage acier inoxydable**

Set Start acier inoxydable pour les applications standard dans le domaine du traitement de surface.



Accessoires voir page 188

Puissance absorbée	W	1 200
Puissance utile	W	750
Vitesse à vide	trs/min	900 - 2 500
Plateau de ponçage Ø	mm	230
Outil pour le polissage Ø	mm	230
Filetage de l'arbre porte-outil		M 14
Câble avec fiche	m	4
Poids selon EPTA	kg	2,5
<b>Référence</b>		<b>7 221 49 50 02 0</b>
<b>EAN</b>		<b>4014586863320</b>
<b>PV + TAR TVA excl. [CP 01]</b>		<b>882.41</b>
<b>PV + TAR TVA incl. [CP 01]</b>		<b>953.00</b>
<b>TAR TVA incl.</b>		<b>0.60</b>

**Vos avantages avec FEIN:**

- ▶ Ultra puissante même avec de faibles vitesses de rotation grâce à la réduction mécanique et au moteur haute performance FEIN.
- ▶ Réglage en continu de la vitesse de rotation, optimal pour le ponçage, le satinage, le brossage et le polissage brillant de l'acier inoxydable.
- ▶ Utilisable comme ponceuse à part entière, polisseuse ou satineuse.
- ▶ Excellente ergonomie.
- ▶ Système de blocage de la broche.
- ▶ Commande pour droitiers et gauchers.
- ▶ Protection contre le redémarrage intempestif.
- ▶ Démarrage progressif.
- ▶ Câble industriel H 07.
- ▶ Roulements à billes protégés contre les poussières.
- ▶ Charbons à détection de niveau d'usure (autorupteur).
- ▶ Vaste gamme d'accessoires.

**Compris dans le prix:**

1 polisseuse FEIN WPO 14-25 E dans un coffret plastique, 1 support, 1 capot de protection, 1 axe L, 1 disque fibre plissé, 1 plateau support avec support auto-agrippant (Ø 115 mm, M14), 10 toiles émeri avec crampon (Ø 115 mm, fin), 1 tambour à ponçer élastique (100 x 100 mm, grain 60), 1 tambour fibre lamelles (100 x 100 mm, grain 180), 2 clés, 1 poignée anti-vibrations

**ROT 14-200 E**

Ponceuse rotative ultra performante pour un rendement élevé sur le métal, le bois, les revêtements et la résine composite.



Accessoires voir page 188

Puissance absorbée	W	1 200
Puissance utile	W	750
Vitesse à vide	trs/min	900 - 2 500
Plateau de ponçage Ø	mm	200
Outil pour le polissage Ø	mm	200
Raccord tuyau d'aspiration Ø	mm	38
Filetage de l'arbre porte-outil		M 14
Câble avec fiche	m	4
Poids selon EPTA	kg	2,6
<b>Référence</b>		<b>7 221 65 50 01 0</b>
<b>EAN</b>		<b>4014586867236</b>
<b>PV + TAR TVA excl. [CP 01]</b>		<b>697.22</b>
<b>PV + TAR TVA incl. [CP 01]</b>		<b>753.00</b>
<b>TAR TVA incl.</b>		<b>0.60</b>

**Vos avantages avec FEIN:**

- ▶ Plateau de ponçage de 200 mm - ultra performant sur toute la plage de vitesse.
- ▶ Travailler sans poussière avec le capot d'aspiration, adapté aux plateaux de ponçage de 150 et 200 mm.
- ▶ La double réduction mécanique garantit la constance de la vitesse de rotation, même sous des charges maximales.
- ▶ Utilisable avec les aspirateurs de la série FEIN Dustex.
- ▶ Peut être utilisée aussi bien comme ponceuse que polisseuse.
- ▶ Réglage en continu de la vitesse de rotation, optimal pour la protection des surfaces sensibles.
- ▶ Excellente ergonomie.
- ▶ Système de blocage de la broche.
- ▶ Avec capot-poignée montée pour une tenue optimale lors du polissage.
- ▶ Commande pour droitiers et gauchers.
- ▶ Protection contre le redémarrage intempestif.
- ▶ Câble industriel H 07.
- ▶ Roulements à billes protégés contre les poussières.
- ▶ Très légère.
- ▶ Grand coffret pour les consommables et les accessoires.

**Compris dans le prix:**

1 polisseuse FEIN WPO 14-25 E dans un coffret plastique, 1 capot d'aspiration, 1 plateau de ponçage, dur, Ø 200 mm, 1 poignée anti-vibrations

**RS 10-70 E Set**



Accessoires voir page 188

Ponceuse pour tubes maniable et compacte pour tubes en acier inoxydable d'un diamètre jusqu'à 45 mm.

Puissance absorbée	W	800
Puissance utile	W	550
Vitesse à vide	trs/min	2 500 - 7 000
Écart minimum au mur	mm	50
Vitesse de bande	m/sec	3,5 - 11
Ø tube	mm	8 - 45
Câble avec fiche	m	4
Poids selon EPTA	kg	2,90
<b>Référence</b>		<b>7 221 66 60 00 0</b>
<b>EAN</b>		<b>4014586867519</b>
<b>PV + TAR TVA excl. [CP 01]</b>		<b>1'337.96</b>
<b>PV + TAR TVA incl. [CP 01]</b>		<b>1'445.00</b>
<b>TAR TVA incl.</b>		<b>0.60</b>

**Vos avantages avec FEIN:**

- ▶ Moteur haute performance FEIN pour une vitesse de rotation constante aussi avec des charges élevées.
- ▶ Vitesses de bande optimales pour une utilisation efficace de différentes bandes abrasives, feutre et de polissage.
- ▶ Très bonne maniabilité - Bras de ponçage pivotable, montage et ajustage de bande sans outil.
- ▶ Ajustage de bande automatique.
- ▶ Guidage de bande parfait.
- ▶ Angle de contact atteignant 180°.
- ▶ Réglage en continu de la vitesse de rotation, optimal pour la protection des surfaces sensibles.
- ▶ Démarrage progressif.
- ▶ Protection contre le redémarrage intempestif.
- ▶ Câble industriel H 07.
- ▶ Vaste gamme d'accessoires.

**Compris dans le prix:**

1 ponceuse pour tubes RS 10-70 E dans un coffret plastique, 10 bandes abrasives (grain 120, 180), 5 bandes feutre (fin)

**Set KS 10-38 E**



Accessoires voir page 188

Ponceuse pour les endroits exigus sur les structures métalliques.

Puissance absorbée	W	800
Vitesse à vide	trs/min	1 350 - 3 750
Vitesse périphérique	m/sec	29,5
Ø d'outil	mm	150
Câble avec fiche	m	4
Poids selon EPTA	kg	3,20
<b>Référence</b>		<b>7 221 67 60 00 0</b>
<b>EAN</b>		<b>4014586868936</b>
<b>PV + TAR TVA excl. [CP 01]</b>		<b>909.26</b>
<b>PV + TAR TVA incl. [CP 01]</b>		<b>982.00</b>
<b>TAR TVA incl.</b>		<b>0.60</b>

**Vos avantages avec FEIN:**

- ▶ Flexibilité d'utilisation grâce au bras pivotant, réglable sans outil.
- ▶ Construction fine pour les coins, les angles et les endroits exigus.
- ▶ Durée de vie élevée de l'entraînement à courroie grâce au système de tension sans entretien.
- ▶ Système de blocage de la broche pour un changement rapide de l'accessoire.
- ▶ Pare-étincelles réglable et amovible sans outil.
- ▶ Réglage électronique de la vitesse de rotation.
- ▶ Qualité Made in Germany.
- ▶ Câble industriel H 07.
- ▶ Démarrage progressif.
- ▶ Protection contre le redémarrage intempestif.

**Compris dans le prix:**

1 ponceuse pour soudeuse d'angle KS 10-38 E dans un coffret plastique, 1 poignée anti-vibrations, deux disques fibres moyens d'un diamètre de 150 mm et d'une épaisseur de 3 et 6 mm, deux disques fibres fins d'un diamètre de 150 mm et d'une épaisseur de 3 et 6 mm, Pierre à profiler pour le profilage des disques fibres

**WSG 17-70 E - Set Start**



Accessoires voir page 188

Set Start acier inoxydable pour la préparation de la finition de surfaces, tubes et profilés.

Puissance absorbée	W	1 700
Puissance utile	W	1 000
Vitesse à vide	trs/min	2 700 - 8 500
Plateau de ponçage Ø	mm	125
Outil pour le polissage Ø	mm	125
Filetage de l'arbre porte-outil		M 14
Câble avec fiche	m	4
Poids selon EPTA	kg	2,40
<b>Référence</b>		<b>7 222 13 61 00 0</b>
<b>EAN</b>		<b>4014586883564</b>
<b>PV + TAR TVA excl. [CP 19]</b>		<b>508.33</b>
<b>PV + TAR TVA incl. [CP 19]</b>		<b>549.00</b>
<b>TAR TVA incl.</b>		<b>0.60</b>

**Vos avantages avec FEIN:**

- ▶ POWERtronic pour un maximum de puissance, de réserve de puissance et une grande constance de la vitesse de rotation sous charge.
- ▶ La vitesse de rotation variable permet d'utiliser différents outils depuis le satinage jusqu'au meulage de l'acier inoxydable.
- ▶ Durée de vie des charbons accrue et rendement plus élevé que les meuleuses d'angle similaires.
- ▶ Câble industriel H07, longueur 4 m.
- ▶ Le plus faible de niveau de vibration de sa catégorie.
- ▶ Protection contre le redémarrage intempestif.
- ▶ Tête de réducteur avec pignonnerie complète en métal pour une robustesse et une durée de vie maximales.
- ▶ Protection électronique contre les surcharges.
- ▶ Surveillance de blocage.
- ▶ La plus légère et la plus courte de sa catégorie.
- ▶ Démarrage progressif.

**Compris dans le prix:**

1 meuleuse d'angle compacte FEIN WSG 17-70 Inox dans un coffret plastique, 1 disque à lamelles medium, 1 disque de finition (Ø 125 mm), 5 feuilles abrasives Pyramix perforées Ø 115 mm (grain 280, 400, 800), 25 feuilles abrasives (grain 80, Ø 115 mm), 1 plateau de ponçage rainuré (Ø 75 mm, M14), 1 plateau support avec support auto-agrippant (Ø 115 mm, M14)

**BF 10-280 E**

Lime à bande ultra performante pour les endroits difficiles d'accès dans le domaine du traitement de l'acier inoxydable.



Accessoires voir page 188

Puissance absorbée	W	800
Puissance utile	W	550
Vitesse à vide	trs/min	10 000 - 28 000
Vitesse de bande	m/sec	12 - 32
Dimensions des bandes	mm	520 x 3/6/20
Câble avec fiche	m	4
Poids selon EPTA	kg	2,10
<b>Référence</b>		<b>7 228 05 50 08 0</b>
<b>EAN</b>		<b>4014586867847</b>
<b>PV + TAR TVA excl. [CP 01]</b>		<b>632.41</b>
<b>PV + TAR TVA incl. [CP 01]</b>		<b>683.00</b>
<b>TAR TVA incl.</b>		<b>0.60</b>

**Vos avantages avec FEIN:**

- ▶ Moteur haute performance FEIN pour un rendement maximal et une vitesse de rotation constante aussi avec des charges élevées.
- ▶ Vitesses de bande optimales pour une utilisation efficace de différentes bandes abrasives, feutre et de polissage.
- ▶ Très bonne maniabilité - Bras de ponçage pivotable sans outil à 180°, montage et ajustage de bande sans outil.
- ▶ Guidage de bande parfait.
- ▶ Largeurs de bande entre 3 et 20 mm.
- ▶ Réglage en continu de la vitesse de rotation, optimal pour la protection des surfaces sensibles.
- ▶ Bras de ponçage à moyeu déporté et droits pour diverses applications.
- ▶ Démarrage progressif.
- ▶ Protection contre le redémarrage intempestif.
- ▶ Câble industriel H 07.
- ▶ Vaste gamme d'accessoires.

**Compris dans le prix:**

1 bras de ponçage déporté

**BF 10-280 E Set**

Set de base lime à bande pour les endroits difficiles d'accès dans le domaine du traitement de l'acier inoxydable.



Accessoires voir page 188

Puissance absorbée	W	800
Puissance utile	W	550
Vitesse à vide	trs/min	10 000 - 28 000
Vitesse de bande	m/sec	12 - 32
Dimensions des bandes	mm	520 x 3/6/20
Câble avec fiche	m	4
Poids selon EPTA	kg	2,10
<b>Référence</b>		<b>7 228 05 51 08 0</b>
<b>EAN</b>		<b>4014586867885</b>
<b>PV + TAR TVA excl. [CP 01]</b>		<b>739.81</b>
<b>PV + TAR TVA incl. [CP 01]</b>		<b>799.00</b>
<b>TAR TVA incl.</b>		<b>0.60</b>

**Vos avantages avec FEIN:**

- ▶ Moteur haute performance FEIN pour un rendement maximal et une vitesse de rotation constante aussi avec des charges élevées.
- ▶ Très bonne maniabilité - Bras de ponçage pivotable sans outil à 180°, montage et ajustage de bande sans outil.
- ▶ Set de base avec bras de ponçage à moyeu déporté et droits pour diverses applications, bandes abrasives céramiques pour le ponçage efficace de cordons de soudure et bandes feutre pour les travaux de finition dans différentes largeurs.
- ▶ Vitesses de bande optimales.
- ▶ Guidage de bande parfait.
- ▶ Largeurs de bande entre 3 et 20 mm.
- ▶ Réglage en continu de la vitesse de rotation, optimal pour la protection des surfaces sensibles.
- ▶ Démarrage progressif.
- ▶ Protection contre le redémarrage intempestif.
- ▶ Câble industriel H 07.
- ▶ Vaste gamme d'accessoires.

**Compris dans le prix:**

1 lime à bande BF 10-280 E dans un coffret plastique, 3 bras de ponçage (3/6 mm à moyeu déporté, 6 mm droit, 20 mm droit), 10 bandes abrasives 3 mm (grain 120), 10 bandes abrasives 6 mm (grain 120), 10 bandes abrasives 20 mm (grain 120), 5 bandes feutre 6 mm (moyen)

**Accessoires WSG 17-70 Inox, ROT 14-200 E, MSf 636-1**



**Coffret machine**

Plastique, dimensions intérieures: 470 x 275 x 116 mm

Référence	PV + TAR TVA excl.	PV + TAR TVA incl.
3 39 01 118 01 0	49.91	53.90



**Boîte en plastique**

Coffret avec couvercle verrouillable pour petites pièces et accessoires, adapté au coffret à outils 3 39 01 118 01 0, max. 5 pièces/coffret.

Référence	PV + TAR TVA excl.	PV + TAR TVA incl.
3 39 01 119 00 0	5.37	5.80

**Accessoires RS 12-70 E**



**Set de base pour tubes**

Nettoyage, élimination de rayures et satinage parfait. Comprend: 2 x 10 bandes abrasives 20 x 815 mm, P 120/P180, 2 x 10 bandes abrasives, 40 x 815 mm, P 120/P180, 5 bandes fibre, 20 x 820 mm, texture très fine 280.

Référence	PV + TAR TVA excl.	PV + TAR TVA incl.
6 37 14 050 02 1	263.15	284.20



**Set de polissage pour tubes**

Préparation pour le polissage jusqu'au poli miroir parfait. Comprend: 2 x 10 bandes abrasives, 20 x 815 mm, P320/P400; 1 x 3 bandes de polissage, 20 x 815 mm; 1 tube de pâte de prépolissage, rouge (200 ml); 1 tube de pâte à fourbir blanche (200 ml).

Référence	PV + TAR TVA excl.	PV + TAR TVA incl.
6 37 14 052 02 3	216.11	233.40



**Bandes abrasives en céramique**

Rendement maximal et durée de vie très élevée. Également pour l'élimination de cordons de soudure fins

Dim. mm	Condit. Pce	Référence	PV + TAR TVA excl.	PV + TAR TVA incl.
20 x 815	10	6 37 14 130 01 0	57.13	61.70
40 x 815	10	6 37 14 131 01 0	89.72	96.90



**Bandes abrasives**

Bandes abrasives très souples, idéales pour le ponçage de tubes coudés 20 x 815 mm

Grain	Condit. Pce	Référence	PV + TAR TVA excl.	PV + TAR TVA incl.
120	10	6 37 14 050 01 5	39.63	42.80
180	10	6 37 14 051 01 4	39.63	42.80
320	10	6 37 14 052 01 7	39.63	42.80
400	10	6 37 14 053 01 1	39.63	42.80



**Bandes abrasives**

Bandes abrasives très souples, idéales pour le ponçage de tubes coudés 40 x 815 mm

Grain	Condit. Pce	Référence	PV + TAR TVA excl.	PV + TAR TVA incl.
120	10	6 37 14 054 01 9	65.09	70.30
180	10	6 37 14 055 01 3	65.09	70.30



**Bandes fibres**

modèle très souple, pour surfaces lisses, même sur les tubes coudés étroits 20 x 815 mm

Grain	Condit. Pce	Référence	PV + TAR TVA excl.	PV + TAR TVA incl.
80	5	6 37 14 056 01 6	45.83	49.50
120	5	6 37 14 057 01 0	45.83	49.50
280	5	6 37 14 058 01 8	53.70	58.00



**Bandes de polissage**

20 x 815 mm, modèle très souple, pour un poli miroir, même sur les tubes coudés étroits

Référence	PV + TAR TVA excl.	PV + TAR TVA incl.
6 37 26 010 01 8	77.59	83.80



**Rouleau de guidage**

pour les endroits exigus (distance du mur 50 mm)

Référence	PV + TAR TVA excl.	PV + TAR TVA incl.
3 13 35 017 01 1	90.19	97.40

**Accessoires BF 10-280 E**



**Bras ponçage à moyeu déporté**

Largeur de bande mm	Référence	PV + TAR TVA excl.	PV + TAR TVA incl.
3/6	6 38 10 026 01 0	84.26	91.00



**Bras de ponçage droit**

Largeur de bande mm	Référence	PV + TAR TVA excl.	PV + TAR TVA incl.
6	6 38 10 027 01 0	84.26	91.00
20	6 38 10 030 01 0	110.19	119.00



**Bande abrasive en céramique**

Rendement maximal et durée de vie très élevée. Également pour l'élimination de cordons de soudure fins UE 10, longueur 520 mm.

Grain	Largeur mm	Référence	PV + TAR TVA excl.	PV + TAR TVA incl.
80	3	6 37 14 061 01 0	17.78	19.20
120	3	6 37 14 062 01 0	17.78	19.20
180	3	6 37 14 063 01 0	17.78	19.20
80	6	6 37 14 068 01 0	19.63	21.20
120	6	6 37 14 069 01 0	19.63	21.20
180	6	6 37 14 070 01 0	19.63	21.20
80	20	6 37 14 089 01 0	27.04	29.20
120	20	6 37 14 090 01 0	27.04	29.20
180	20	6 37 14 091 01 0	27.04	29.20



**Bande fibre**

Douce, pour les surfaces lisses. UE 5, longueur 520 mm.

Largeur mm	Modèle	Référence	PV + TAR TVA excl.	PV + TAR TVA incl.
6	Texture grossière	6 37 14 114 01 0	25.09	27.10
6	Moyen	6 37 14 115 01 0	25.09	27.10
6	Texture fine	6 37 14 116 01 0	25.09	27.10
20	Texture grossière	6 37 14 123 01 0	35.19	38.00
20	Moyen	6 37 14 124 01 0	35.19	38.00
20	Texture fine	6 37 14 125 01 0	35.19	38.00



**Bande de polissage**

Modèle souple pour un poli miroir lisse en combinaison avec les pâtes de polissage FEIN. UE 3, longueur 520 mm.

Largeur mm	Référence	PV + TAR TVA excl.	PV + TAR TVA incl.
6	6 37 26 016 01 0	16.11	17.40
20	6 37 26 019 01 0	22.13	23.90

**Accessoires WSG 17-70 Inox**



**Écrou de serrage rapide**  
pour le changement sans outil des disques, hauteur réduite,  
de 8 mm seulement

Référence	PV + TAR TVA excl.	PV + TAR TVA incl.
6 38 02 191 01 0	35.83	38.70



**Gants de travail**  
amortissant les vibrations, certifiés selon EN 388/420,  
EN ISO 10819, n° EEC. 0200, UE 1 paire

Taille	Référence	PV + TAR TVA excl.	PV + TAR TVA incl.
9 L	3 21 73 003 00 3	96.57	104.30
10 XL	3 21 73 004 00 1	96.57	104.30
11 XXL	3 21 73 005 00 5	96.57	104.30



**Capot de protection**  
pour disques à lamelles et disques d'ébarbage

Ø mm	Référence	PV + TAR TVA excl.	PV + TAR TVA incl.
125	3 18 10 300 00 0	12.22	13.20



**Capot de protection pour travaux de tronçonnage**  
pour travailler avec des disques de tronçonnage en toute sécurité

Ø mm	Référence	PV + TAR TVA excl.	PV + TAR TVA incl.
125	6 38 11 017 01 0	s. d.	s. d.



**Flasque intérieur**

Référence	PV + TAR TVA excl.	PV + TAR TVA incl.
6 38 01 120 00 6	8.98	9.70



**Flasque fileté**  
M 14, pour meules à ébarber et à tronçonner ainsi que pour  
meules à lamelles et brosses circulaires torsadées

Référence	PV + TAR TVA excl.	PV + TAR TVA incl.
6 38 02 052 00 0	8.98	9.70



**Flasque fileté**  
M 14, pour plateaux souples et brosses torsadées

Référence	PV + TAR TVA excl.	PV + TAR TVA incl.
6 38 01 154 00 7	8.98	9.70



**Plateau souple**  
avec flasque M 14, pour feuille abrasive en fibre Ø 125 mm

Ø mm	Référence	PV + TAR TVA excl.	PV + TAR TVA incl.
125	6 38 06 087 01 3	7.50	8.10



**Plateaux de fixation**  
M 14, Ø 125 mm, avec support auto-agrippant, pour feuilles  
abrasives avec fixation rapide auto-agrippante

Ø mm	Référence	PV + TAR TVA excl.	PV + TAR TVA incl.
115	6 38 06 168 01 2	13.89	15.00



**Plateaux de fixation**  
avec support auto-agrippant, pour utilisation avec disque fibre,  
M 14

Ø mm	Référence	PV + TAR TVA excl.	PV + TAR TVA incl.
115	6 38 06 172 01 0	18.70	20.20



**Disques fibres**  
Ø 115 mm, rigide, avec fixation velcro, pour embout avec  
plateau support 6 38 06 172 01 0

Modèle	Condit. Pce	Référence	PV + TAR TVA excl.	PV + TAR TVA incl.
Texture grossière	10	6 37 32 001 01 8	45.83	49.50
Moyen	10	6 37 32 002 01 1	43.52	47.00
Texture fine	10	6 37 32 003 01 5	37.31	40.30



**Plateau de ponçage rainuré**  
plateau de ponçage à ventilation arrière, idéal pour les disques  
Pyramix

Ø mm	Référence	PV + TAR TVA excl.	PV + TAR TVA incl.
115	6 38 06 193 01 0	14.91	16.10



**Plateau de ponçage rainuré**  
plateau de ponçage à ventilation arrière, idéal pour les disques  
Pyramix  
pour une nouvelle utilisation après le détachement de la  
couronne des meules.

Ø mm	Référence	PV + TAR TVA excl.	PV + TAR TVA incl.
75	6 38 06 196 01 0	14.72	15.90



**Feuilles abrasive Pyramix**  
La perforation du disque autoagrippant Pyramix permet  
également une nouvelle utilisation aussi après la première  
usure de la couronne. Ø 115 mm.  
pour l'élimination de rayures profondes

Grain	Condit. Pce	Référence	PV + TAR TVA excl.	PV + TAR TVA incl.
280	5	6 37 17 239 01 0	30.93	33.40
280	25	6 37 17 239 02 0	136.11	147.00



**Feuilles abrasive Pyramix**  
La perforation du disque autoagrippant Pyramix permet  
également une nouvelle utilisation aussi après la première  
usure de la couronne. Ø 115 mm.  
Elimination de rayures superficielles, amélioration de la structure  
de la surface, réduction de la rugosité

Grain	Condit. Pce	Référence	PV + TAR TVA excl.	PV + TAR TVA incl.
400	5	6 37 17 240 01 0	30.93	33.40
400	25	6 37 17 240 02 0	136.11	147.00



**Feuilles abrasive Pyramix**  
La perforation du disque autoagrippant Pyramix permet  
également une nouvelle utilisation aussi après la première  
usure de la couronne. Ø 115 mm.  
Elimination de rayures très superficielles, amélioration de la  
structure de la surface, réduction de la rugosité

Grain	Condit. Pce	Référence	PV + TAR TVA excl.	PV + TAR TVA incl.
800	5	6 37 17 241 01 0	30.93	33.40
800	25	6 37 17 241 02 0	136.11	147.00





**Feuilles abrasive Pyramix**

La perforation du disque autoagrippant Pyramix permet également une nouvelle utilisation aussi après la première usure de la couronne. Ø 115 mm.

Réduction de la rugosité, préparation optimale pour le polissage subséquent

Grain	Condit. Pce	Référence	PV + TAR TVA excl.	PV + TAR TVA incl.
1 400	5	6 37 17 242 01 0	30.93	33.40
1 400	25	6 37 17 242 02 0	136.11	147.00



**Roue fibre à lamelles**

Ø 125 mm, M 14

Grain	Référence	PV + TAR TVA excl.	PV + TAR TVA incl.
120	6 37 21 052 01 0	32.41	35.00



**Disque de finition fibre**

Ø 125 mm, pour la finition

Référence	PV + TAR TVA excl.	PV + TAR TVA incl.
6 37 32 005 01 0	32.78	35.40



**Disques à lamelles**

Ø 125 mm, pour éliminer les cordons de soudure fins sans endommager les surfaces adjacentes

Condit. Pce	Référence	PV + TAR TVA excl.	PV + TAR TVA incl.
10	6 37 30 018 01 0	228.70	247.00



**Set acier inoxydable pour le ponçage de tubes / profilés**

Ponçage de cordons de soudures fins sans endommagement des surfaces adjacentes. Avec finition de surface. Comprend: 10 disques fibres à lamelles medium (6 37 30 018 01 0), 1 roue à lamelles grain 120 (6 37 21 052 01 0), 1 disque de finition (6 37 32 005 01 0).

Référence	PV + TAR TVA excl.	PV + TAR TVA incl.
6 37 21 052 02 0	289.07	312.20



**Set acier inoxydable pour la préparation au polissage de surface / tubes / profilés**

Élimine efficacement et rapidement les rayures; préparation optimale du polissage grâce à une bonne qualité de la surface; pour la préparation du polissage: rendement élevé et travail rapide. Comprend:

- 5 feuilles abrasives Pyramix grain 280 (6 37 17 239 01 0),
- 5 feuilles abrasives Pyramix grain 400 (6 37 17 240 01 0),
- 5 feuilles abrasives grain 800 (6 37 17 241 01 0),
- 5 feuilles abrasives Pyramix grain 1 400 (6 37 17 242 01 0),
- 1 plateau de ponçage rainuré Ø 75 mm (6 38 06 196 01 0),
- 25 feuilles abrasives grain 80 (6 37 28 135 01 0),
- 1 plateau de ponçage rainuré Ø 115 mm (6 38 06 193 01 0)

Référence	PV + TAR TVA excl.	PV + TAR TVA incl.
6 38 06 193 04 0	176.67	190.80

**Accessoires KS 10-38 E**



**Disque fibre**

Avec grand rendement pour le ponçage, le décapage et le satinage de soudures d'angle.

Ø mm	Épaisseur carré mm	Modèle	Référence	PV + TAR TVA excl.	PV + TAR TVA incl.
150	3	Texture grossière	6 37 34 001 01 0	37.04	40.00
150	6	Texture grossière	6 37 34 002 01 0	46.48	50.20



**Disque fibre**

Pour le ponçage, l'égalisation, le décapage et pour le satinage fin de soudures d'angle. Élimine les rayures superficielles sur les profilés et les surfaces.

Ø mm	Épaisseur carré mm	Modèle	Référence	PV + TAR TVA excl.	PV + TAR TVA incl.
150	3	Moyen	6 37 34 003 01 0	27.59	29.80
150	6	Dur	6 37 34 004 01 0	33.89	36.60



**Disque fibre**

Élimine les couleurs de revenu et les rayures superficielles, idéal pour la préparation du polissage de soudures d'angle.

Ø mm	Épaisseur carré mm	Modèle	Référence	PV + TAR TVA excl.	PV + TAR TVA incl.
150	3	Texture fine	6 37 34 005 01 0	27.59	29.80
150	6	Texture fine	6 37 34 006 01 0	33.89	36.60



**Disque fibre**

Pour le prépolissage des surfaces de soudures d'angle. Élimine rapidement les couleurs de revenu sans poncer le cordon de soudure.

Ø mm	Épaisseur carré mm	Modèle	Référence	PV + TAR TVA excl.	PV + TAR TVA incl.
150	6	texture très fine	6 37 34 007 01 0	29.91	32.30



**Disque feutre**

Pour le polissage de soudures d'angle jusqu'au poli miroir en combinaison avec les pâtes à polir FEIN.

Ø mm	Épaisseur carré mm	Référence	PV + TAR TVA excl.	PV + TAR TVA incl.
150	6	6 37 18 011 01 0	19.44	21.00



**Pierre à profiler**

Profilage des disques fibres pour des cordons de soudures d'angle impeccables.

Référence	PV + TAR TVA excl.	PV + TAR TVA incl.
6 37 19 011 01 0	24.44	26.40

**Accessoires RS 10-70 E**



**Bandes abrasives**

Bandes abrasives très souples, idéales pour le ponçage de tubes coulés  
UE 10, 30 x 533 mm.

Grain	Référence	PV + TAR TVA excl.	PV + TAR TVA incl.
80	6 37 14 136 01 0	31.67	34.20
120	6 37 14 137 01 0	31.67	34.20
180	6 37 14 138 01 0	31.67	34.20
320	6 37 14 139 01 0	31.67	34.20
400	6 37 14 140 01 0	31.67	34.20



**Bandes fibres**

modèle très souple, pour surfaces lisses, même sur les tubes coulés étroits  
UE 5, 30 x 533 mm.

Modèle	Référence	PV + TAR TVA excl.	PV + TAR TVA incl.
Texture grossière	6 37 14 141 01 0	43.33	46.80
Moyen	6 37 14 142 01 0	43.33	46.80
Texture fine	6 37 14 143 01 0	43.33	46.80

**Bandes de polissage**

modèle très souple, pour un poli miroir, même sur les tubes coudés étroits.  
UE 3, 30 x 533 mm.

Référence	PV + TAR TVA excl.	PV + TAR TVA incl.
6 37 14 144 01 0	25.19	27.20

**Accessoires ROT 14-200 E****Protection anti-poussière pour traitement anti-fouling**

Référence	PV + TAR TVA excl.	PV + TAR TVA incl.
3 18 10 264 01 0	25.00	27.00

**Capot d'aspiration**

Référence	PV + TAR TVA excl.	PV + TAR TVA incl.
3 18 10 240 01 4	s. d.	s. d.

**Adaptateur**

Utilisation universelle en combinaison avec des outils électro-portatifs et des accessoires avec aspirateur et dispositifs d'aspiration. Manchon en caoutchouc souple, longueur 70 mm, Ø intérieur 31,5 mm.

Référence	PV + TAR TVA excl.	PV + TAR TVA incl.
3 13 22 771 00 9	6.57	7.10

**Feuilles abrasives**

perforé, Ø 150 mm, avec fixation velcro  
Domaine d'utilisation: bois, métaux, carrosserie automobile, points de soudure. Qualités: liant en résine synthétique, corindon. Caractéristique: haut pouvoir d'abrasion.

Grain	Condit. Pce	Référence	PV + TAR TVA excl.	PV + TAR TVA incl.
60	50	6 37 28 022 01 7	68.89	74.40

**Plateau de ponçage**

Ø 150 mm, perforés, avec fixation auto-agrippante

Modèle	Référence	PV + TAR TVA excl.	PV + TAR TVA incl.
Dur	6 38 06 116 02 1	129.72	140.10
extra-souple	6 38 06 166 02 6	127.78	138.00

**Plateau de ponçage**

Ø 200 mm, perforés, avec fixation auto-agrippante

Modèle	Référence	PV + TAR TVA excl.	PV + TAR TVA incl.
Dur	6 38 06 102 02 3	142.59	154.00
Moyen	6 38 06 095 02 1	143.52	155.00
extra-souple	6 38 06 118 02 3	143.52	155.00

**Peau de mouton**

avec fixation rapide auto-agrippante

Ø mm	Référence	PV + TAR TVA excl.	PV + TAR TVA incl.
200	6 37 23 010 00 6	22.13	23.90

**Accessoires MSf 636-1****Support auto-agrippant**

Ø 150 mm

Ø mm	Référence	PV + TAR TVA excl.	PV + TAR TVA incl.
150	3 14 26 030 00 5	21.11	22.80

**Plateau de ponçage**

Ø 115 mm, non perforé avec support auto-agrippant, rigide

Référence	PV + TAR TVA excl.	PV + TAR TVA incl.
6 38 06 167 02 0	47.13	50.90

**Tête orbitale pour plateau**

Ø 115 mm

Référence	PV + TAR TVA excl.	PV + TAR TVA incl.
3 12 07 131 02 9	200.37	216.40

**Feuilles abrasives**

Ø 115 mm, pour éliminer les rayures très profondes et les cordons de soudure fins

Grain	Condit. Pce	Référence	PV + TAR TVA excl.	PV + TAR TVA incl.
80	50	6 37 28 096 01 9	33.52	36.20

**Plateau de ponçage**

Ø 125 mm, perforé, avec fixation auto-agrippante

Modèle	Référence	PV + TAR TVA excl.	PV + TAR TVA incl.
Dur	6 38 06 103 02 7	96.85	104.60
Moyen	6 38 06 088 02 7	98.24	106.10
Souple	6 38 06 117 02 5	125.28	135.30

**Feuilles abrasives**

perforé, Ø 125 mm, avec fixation velcro  
Domaines d'utilisation: bois, peinture, mastic, peinture automobile, matière plastique. Qualités: liant résine synthétique, moyen, corindon. Caractéristiques: haut pouvoir d'abrasion, flexibilité.

Grain	Condit. Pce	Référence	PV + TAR TVA excl.	PV + TAR TVA incl.
80	50	6 37 28 001 01 6	45.28	48.90
100	50	6 37 28 002 01 9	45.28	48.90

**Plateau de ponçage**

Ø 150 mm, perforés, avec fixation auto-agrippante

Modèle	Référence	PV + TAR TVA excl.	PV + TAR TVA incl.
Dur	6 38 06 101 02 0	113.06	122.10
Moyen	6 38 06 090 02 3	115.28	124.50
Souple	6 38 06 114 02 4	107.96	116.60

**Tête orbitale pour plateau**

Ø 150 mm

Référence	PV + TAR TVA excl.	PV + TAR TVA incl.
3 12 07 103 01 3	155.09	167.50



**Feuilles abrasives**

perforé, Ø 150 mm, avec fixation velcro  
 Domaines d'utilisation: métaux, carrosserie, points de brasure, points de soudure, matière plastique renforcée de fibres de verre. Qualités: toile émerisée haute performance, liant en résine synthétique, corindon. Caractéristiques: grande stabilité, haut pouvoir d'abrasion.

Grain	Condit. Pce	Référence	PV + TAR TVA excl.	PV + TAR TVA incl.
40	50	6 37 28 009 01 4	127.50	137.70
60	50	6 37 28 010 01 6	119.17	128.70
80	50	6 37 28 056 01 3	108.33	117.00
100	50	6 37 28 054 01 6	108.33	117.00



**Feuilles abrasives**

perforé, Ø 150 mm, avec fixation velcro  
 Domaines d'utilisation: bois, peinture, mastic, peinture automobile, plastique renforcé de fibres de verre (GFK), matière plastique. Qualités: liant résine synthétique, corindon. Caractéristiques: encrassement considérablement réduit, flexibilité.

Grain	Condit. Pce	Référence	PV + TAR TVA excl.	PV + TAR TVA incl.
80	50	6 37 28 074 01 4	59.91	64.70
120	50	6 37 28 084 01 3	51.67	55.80
150	50	6 37 28 012 01 8	51.67	55.80
180	50	6 37 28 013 01 2	51.67	55.80
220	50	6 37 28 014 01 0	51.67	55.80
240	50	6 37 28 015 01 4	51.67	55.80
320	50	6 37 28 017 01 1	51.67	55.80
400	50	6 37 28 061 01 0	51.67	55.80



**Feuilles abrasives**

perforé, Ø 150 mm, avec fixation velcro  
 Domaines d'utilisation: métaux, carrosserie automobile métallique, points de soudure. Qualités: liant en résine synthétique, léger, corindon. Caractéristiques: haut pouvoir d'abrasion.

Grain	Condit. Pce	Référence	PV + TAR TVA excl.	PV + TAR TVA incl.
40	50	6 37 28 072 01 2	63.70	68.80
60	50	6 37 28 073 01 6	61.20	66.10



**Peau de mouton**

avec fixation rapide auto-agrippante

Ø mm	Référence	PV + TAR TVA excl.	PV + TAR TVA incl.
125	6 37 23 008 00 0	10.09	10.90

**Accessoires KS 10-38 E, BF 10-280 E, RS 10-70 E, RS 12-70 E, WPO 14-25 E**



**Chiffon en microfibras**

mailles fines pour le nettoyage de résidus de polissage.  
 Modèle sans lisière pour prévenir les rayures et le peluchage.

Référence	PV + TAR TVA excl.	PV + TAR TVA incl.
6 37 33 003 01 0	9.63	10.40

**Accessoires WPO 14-25 E**



**Set pour acier inoxydable standard pour les surfaces**

Set pour les applications standards dans le traitement de surface: nettoyage avec le disque fibre plissé, élimination de couleurs de revenu, satinage de qualité. Comprend:  
 1 roue à poncer élast. grain 60 (6 37 21 006 01 2),  
 1 roue fibre à lamelles (6 37 21 009 01 8),  
 1 disque fibre plissé (6 37 23 021 01 3),  
 1 disque fibre fin UE 10 (6 37 32 003 01 5),  
 1 plateau de support (6 38 06 172 01 0),  
 1 axe de fixation (6 38 03 066 02 4),  
 1 clé à ergots (6 29 10 022 00 2),  
 1 clé plate 19 x 22 (6 29 04 003 00 0)

Référence	PV + TAR TVA excl.	PV + TAR TVA incl.
6 37 21 006 04 0	255.65	276.10



**Set pour acier inoxydable pour le ponçage de surfaces**

Rendement élevé sur la surface. Comprend:  
 1 roue à expansion (6 38 06 192 01 0),  
 5 manchons abrasifs grain 60 (6 37 14 132 01 0),  
 5 manchons abrasifs grain 80 (6 37 14 133 01 0),  
 5 manchons abrasifs grain 120 (6 37 14 134 01 0)

Référence	PV + TAR TVA excl.	PV + TAR TVA incl.
6 38 06 192 02 0	257.50	278.10



**Set pour acier inoxydable pour le satinage de surfaces**

Satinage parfaitement lisse. Très faible production de chaleur. Comprend:  
 1 roue à poncer élastique grain 60 moyen (6 37 21 006 01 2),  
 1 roue à poncer élastique grain 180 fin (6 37 21 007 01 6),  
 1 roue fibre Sinus grain 180 fin (6 37 21 051 01 0)

Référence	PV + TAR TVA excl.	PV + TAR TVA incl.
6 37 21 050 02 0	274.07	296.00



**Set pour acier inoxydable standard pour tubes**

Set pour les applications standard de travail de tubes droits. Nettoyage, élimination de couleurs de revenu, satinage de qualité. Comprend:  
 1 rouleau de bande abrasive (6 38 06 181 01 6),  
 1 bande abrasive grain 60 UE10 (6 37 14 044 01 0),  
 1 bande abrasive grain 120 UE 10 (6 37 14 045 01 4),  
 1 bande fibre moyen (6 37 14 048 01 9),  
 1 bande fibre fin (6 37 14 049 01 3),  
 1 ruban adhésif (6 38 09 004 01 9)

Référence	PV + TAR TVA excl.	PV + TAR TVA incl.
6 38 06 181 03 0	181.67	196.20



**Set acier inoxydable Satinage de profilés**

Polissage satiné de profilés pour un aspect impeccable.

Comprend:  
 1 roue à poncer élastique grain 60 moyen (6 37 21 054 01 0),  
 1 roue à poncer élastique grain 180 fin (6 37 21 055 01 0),  
 1 roue fibre Sinus grain fin (6 37 21 056 01 0),  
 1 axe de fixation (6 38 03 071 02 0)

Référence	PV + TAR TVA excl.	PV + TAR TVA incl.
6 37 21 054 02 0	225.28	243.30



**Set de polissage surfaces planes, tubes et profilés**

Poli miroir. Disques de polissage non pelucheux. Comprend:

1 disque de polissage sisal (6 37 23 011 01 4),  
 2 disques de polissage tissu rigide (6 37 23 013 01 1),  
 2 disques de polissage tissu souple (6 37 23 014 01 9),  
 1 pâte à brosser (6 37 26 027 01 0),  
 1 pâte de prépolissage (6 37 26 028 01 0),  
 1 pâte à fourbir (6 37 26 029 01 0),  
 1 axe de fixation (6 38 03 027 03 8),  
 1 clé à ergots (6 29 10 022 00 2),  
 1 clé plate 19 x 22 (6 29 04 003 00 0)

Référence	PV + TAR TVA excl.	PV + TAR TVA incl.
6 37 23 011 04 0	142.96	154.40



**Roues à poncer élastique**

Alésage 19 mm  
 100 x 100 mm

Grain	Modèle	Référence	PV + TAR TVA excl.	PV + TAR TVA incl.
60	Moyen	6 37 21 006 01 2	110.74	119.60
180	Texture fine	6 37 21 007 01 6	110.74	119.60



**Roues à poncer élastique**

Alésage 19 mm  
 100 x 50 mm

Grain	Modèle	Référence	PV + TAR TVA excl.	PV + TAR TVA incl.
60	Moyen	6 37 21 054 01 0	76.94	83.10
180	Texture fine	6 37 21 055 01 0	76.94	83.10



**Roue fibre Sinus**

Alésage 19 mm  
Ø 100 x 50 mm, avec onde sinusoïdale, pour un fini satiné lisse

Grain	Modèle	Référence	PV + TAR TVA excl.	PV + TAR TVA incl.
180	Texture fine	6 37 21 056 01 0	44.63	48.20



**Roue fibre Sinus**

Alésage 19 mm  
Ø 100 x 100 mm, avec onde sinusoïdale, pour un fini satiné lisse

Grain	Modèle	Référence	PV + TAR TVA excl.	PV + TAR TVA incl.
180	Texture fine	6 37 21 051 01 0	63.15	68.20



**Roue fibre à lamelles**

Ø 150 mm, alésage 14 mm  
pour l'élimination d'imperfections et de rayures superficielles

Référence	PV + TAR TVA excl.	PV + TAR TVA incl.
6 37 21 003 01 7	71.30	77.00



**Roue fibre à lamelles**

Ø 150 mm, alésage 14 mm  
pour brossage moyen

Référence	PV + TAR TVA excl.	PV + TAR TVA incl.
6 37 21 004 01 5	71.30	77.00



**Roue fibre à lamelles**

Ø 150 mm, alésage 14 mm  
pour un fini brossé et satiné fin

Référence	PV + TAR TVA excl.	PV + TAR TVA incl.
6 37 21 005 01 9	71.30	77.00



**Roue fibre lamelles**

Ø 100 x 100 mm, alésage 19 mm  
pour un fini satiné moyen

Grain	Modèle	Référence	PV + TAR TVA excl.	PV + TAR TVA incl.
100	Moyen	6 37 21 008 01 4	48.15	52.00



**Roue fibre lamelles**

Ø 100 x 100 mm, alésage 19 mm  
pour un fini satiné fin

Grain	Modèle	Référence	PV + TAR TVA excl.	PV + TAR TVA incl.
180	Texture fine	6 37 21 009 01 8	48.15	52.00



**Roue fibre lamelles**

Ø 100 x 100 mm, alésage 19 mm  
pour un fini satiné très fin

Grain	Modèle	Référence	PV + TAR TVA excl.	PV + TAR TVA incl.
280	texture très fine	6 37 21 010 01 0	48.15	52.00



**Disques fibres**

plissé, largeur env. 30 mm, alésage 14 mm, pour des travaux d'ébarbage léger, désoxydation, travaux de meulage léger, travaux de décoration

Ø mm	Référence	PV + TAR TVA excl.	PV + TAR TVA incl.
150	6 37 23 021 01 3	20.19	21.80
200	6 37 23 022 01 6	23.98	25.90



**Disques fibres**

Ø 115 mm, rigide, avec fixation velcro, pour embout avec plateau support 6 38 06 172 01 0

Modèle	Condit. Pce	Référence	PV + TAR TVA excl.	PV + TAR TVA incl.
Texture grossière	10	6 37 32 001 01 8	45.83	49.50
Moyen	10	6 37 32 002 01 1	43.52	47.00
Texture fine	10	6 37 32 003 01 5	37.31	40.30



**Plateaux de fixation**

avec support auto-agrippant, pour utilisation avec disque fibre, M 14

Ø mm	Référence	PV + TAR TVA excl.	PV + TAR TVA incl.
115	6 38 06 172 01 0	18.70	20.20



**Rouleau d'entraînement**

Alésage 19 mm  
100 x 70 mm

Référence	PV + TAR TVA excl.	PV + TAR TVA incl.
6 38 06 181 01 6	92.59	100.00



**Bandes abrasives**

600 x 30 mm

Grain	Condit. Pce	Référence	PV + TAR TVA excl.	PV + TAR TVA incl.
60	10	6 37 14 044 01 0	28.06	30.30
120	10	6 37 14 045 01 4	28.06	30.30
240	10	6 37 14 046 01 7	28.06	30.30

**Ruban adhésif**

Pour rabouter les bandes abrasives dans les structures tubulaires fermées

Référence	PV + TAR TVA excl.	PV + TAR TVA incl.
6 38 09 004 01 9	13.80	14.90



**Bandes fibres**

avec boutonnière idéale pour les structures tubulaires fermées, 600 x 30 mm

Modèle	Référence	PV + TAR TVA excl.	PV + TAR TVA incl.
Texture grossière	6 37 14 047 01 1	15.00	16.20
Moyen	6 37 14 048 01 9	15.00	16.20
Texture fine	6 37 14 049 01 3	15.00	16.20



**Roues de polissage, sisal, tissu**

pour:

- le ponçage fin/le brossage et le nivelage des métaux non ferreux après le prépolissage avec un grain 240-280 et la pâte à polir «jaune».
- le ponçage fin/brossage et le nivelage des métaux non ferreux après le prépolissage avec un grain 280-320 et la pâte à polir «jaune».
- le prépolissage de l'acier et de l'acier inoxydable avec la pâte à prépolir «orange». Largeur 30 mm env., alésage 14 mm.

Ø mm	Référence	PV + TAR TVA excl.	PV + TAR TVA incl.
150	6 37 23 011 01 4	22.50	24.30
200	6 37 23 012 01 7	31.39	33.90



**Roues de polissage, tissu, ferme**

Largeur 15 mm env., alésage 14 mm, pour le prépolissage et le polissage de métaux non ferreux, acier et acier inoxydable, pâte de prépolissage «Orange»

Ø mm	Référence	PV + TAR TVA excl.	PV + TAR TVA incl.
150	6 37 23 013 01 1	13.15	14.20
200	6 37 23 015 01 3	15.56	16.80



**Roues de polissage, tissu, doux**

largeur 15 mm env., alésage 14 mm, pour le polissage brillant de métaux non ferreux, aciers, aciers inoxydables et chrome avec pâte de matage «blanche»

Ø mm	Référence	PV + TAR TVA excl.	PV + TAR TVA incl.
150	6 37 23 014 01 9	10.28	11.10
200	6 37 23 016 01 6	15.00	16.20

**Roues de polissage, tissu, extra doux**

largeur 15 mm env., alésage 14 mm, pour un polissage de finition de métaux non ferreux, aciers, aciers inoxydables et de nombreux matériaux synthétiques avec pâte à polir «blanche»

Ø mm	Référence	PV + TAR TVA excl.	PV + TAR TVA incl.
150	6 37 23 019 01 2	12.59	13.60
200	6 37 23 020 01 4	19.54	21.10



**Roues à polir**

Ø 150 mm, largeur 60 mm, élastique, alésage 14 mm pour le dépolissage, grain 16 (grossier), tendre, «vert»

Référence	PV + TAR TVA excl.	PV + TAR TVA incl.
6 37 13 013 01 8	162.04	175.00



**Roues à polir**

Ø 150 mm, largeur 60 mm, élastique, alésage 14 mm pour polissage, grain 24 (moyen), tendre, «bleu»

Référence	PV + TAR TVA excl.	PV + TAR TVA incl.
6 37 13 015 01 0	162.04	175.00

**Roues à polir**

Ø 150 mm, largeur 60 mm, élastique, alésage 14 mm pour le polissage fin, grain 46, «brun»

Référence	PV + TAR TVA excl.	PV + TAR TVA incl.
6 37 13 016 01 3	162.04	175.00



**Roue fibre à lamelles**

Largeur 50 mm, pour le polissage de l'acier inoxydable, alésage 14 mm

Ø mm	Référence	PV + TAR TVA excl.	PV + TAR TVA incl.
200	6 37 21 001 00 1	166.39	179.70



**Pâte à broser**

«jaune» pour sisal/tissu, pour le polissage mat de métaux non ferreux, d'acier et acier inoxydable

Référence	PV + TAR TVA excl.	PV + TAR TVA incl.
6 37 26 027 01 0	9.91	10.70



**Pâte de prépolissage**

«orange» pour toile rigide, pour le prépolissage et le polissage de métaux non ferreux, d'acier et acier inoxydable

Référence	PV + TAR TVA excl.	PV + TAR TVA incl.
6 37 26 028 01 0	9.91	10.70



**Pâte à polir**

«blanc», pour toile souple, pour le polissage de métaux non ferreux, fer/acier, acier inoxydable et chrome

Référence	PV + TAR TVA excl.	PV + TAR TVA incl.
6 37 26 029 01 0	9.91	10.70



**Support**

pour poignée latérale, orientable sur 360°

Référence	PV + TAR TVA excl.	PV + TAR TVA incl.
6 37 33 006 01 0	74.81	80.80



**Axe de fixation**

pour les accessoires de satinage (roues), emmanchement Ø 19 mm

Longueur mm	Référence	PV + TAR TVA excl.	PV + TAR TVA incl.
50	6 38 03 071 02 0	57.59	62.20
100	6 38 03 067 02 8	66.76	72.10



**Axe de fixation**

avec flasque de serrage M 14, pour disques à polir, plage de serrage 15 - 35 mm

Référence	PV + TAR TVA excl.	PV + TAR TVA incl.
6 38 03 027 03 8	38.52	41.60



**Axe de fixation**

avec flasque de serrage M 14, pour meules à lamelles, disques souples et disques de polissage, plage de serrage 15 - 50 mm, porte-outil Ø 14 mm

Référence	PV + TAR TVA excl.	PV + TAR TVA incl.
6 38 03 066 02 4	42.78	46.20



**Etrier de protection**

comme pare-main

Référence	PV + TAR TVA excl.	PV + TAR TVA incl.
3 02 29 216 00 5	7.04	7.60



**Roue a expansion**

Alésage 19 mm  
Ø 100 x 100 mm, pour un entraînement sans vibrations et en toute sécurité des manchons abrasifs

Référence	PV + TAR TVA excl.	PV + TAR TVA incl.
6 38 06 192 01 0	212.22	229.20



**Manchon abrasif**  
pour l'élimination de cordons de soudure fins, de rayures très profondes et de calamine

Grain	Condit. Pce	Référence	PV + TAR TVA excl.	PV + TAR TVA incl.
60	5	6 37 14 132 01 0	14.63	15.80



**Manchon abrasif**  
pour l'élimination de rayures profondes

Grain	Condit. Pce	Référence	PV + TAR TVA excl.	PV + TAR TVA incl.
80	5	6 37 14 133 01 0	14.26	15.40



**Manchon abrasif**  
pour l'élimination de rayures, phase précédant le satinage de finition

Grain	Condit. Pce	Référence	PV + TAR TVA excl.	PV + TAR TVA incl.
120	5	6 37 14 134 01 0	13.70	14.80

**Accessoires KS 10-38 E, WSG 17-70 Inox, ROT 14-200 E, WPO 14-25 E**



**Poignée anti-vibrations**  
M 8, amortissant les vibrations, permet de réduire les vibrations lors de travaux de longue durée.

Référence	PV + TAR TVA excl.	PV + TAR TVA incl.
3 21 19 124 01 0	11.39	12.30

**Accessoires ROT 14-200 E, MSf 636-1**



**Peau de mouton**  
avec fixation rapide auto-agrippante

Ø mm	Référence	PV + TAR TVA excl.	PV + TAR TVA incl.
150	6 37 23 009 00 4	12.96	14.00



**Coffret machine**  
plastique, dimensions intérieures: 470 x 275 x 232 mm

Référence	PV + TAR TVA excl.	PV + TAR TVA incl.
3 39 01 122 01 0	84.72	91.50

**Accessoires KS 10-38 E, BF 10-280 E, RS 10-70 E, RS 12-70 E**



**Pâte de prépolissage rouge**  
pour le prépolissage

Référence	PV + TAR TVA excl.	PV + TAR TVA incl.
6 37 26 008 01 2	34.63	37.40



**Pâte à fourbir blanche**  
pour le fourbissage et le polissage brillant

Référence	PV + TAR TVA excl.	PV + TAR TVA incl.
6 37 26 009 01 6	34.63	37.40





	WPO 14-15 E	WPO 14-15 E Set bateaux	WPO 14-15 E - Set	WPO 14-15 E Set bateaux	WPO 14-25 E	WPO 10-25 E	WPO 10-25 E - Set
	Polisseuse d'angle ultra puissante pour l'entretien de véhicules et de bateaux.	Set de polissage pour l'entretien des bateaux.	Polisseuse d'angle ultra puissante pour l'entretien de véhicules et de bateaux.	Set de polissage pour l'entretien des bateaux.	Polisseuse d'angle extrêmement performante pour le traitement des peintures.	Polisseuse d'angle compacte et performante pour le traitement de peintures.	
Page	197	197	197	198	198	198	199
Application	Dégrossissage	▲	▲▲	▲	▲▲	▲▲	
	Ponçage	▲	▲▲	▲	▲▲	▲▲	
	Ponçage extra fin	▲▲	▲▲	▲▲	▲▲	▲▲	
	Ponçage fin	▲▲	▲▲	▲▲	▲▲	▲▲	
	Polissage	▲▲	▲▲	▲▲	▲▲	▲▲	▲▲
Equipement	Moteur haute performance FEIN	●	●	●	●	●	●
	Aspiration		●				
	Système de blocage de la broche	●	●	●	●	●	●
	Protection contre le redémarrage intempestif	●	●	●	●	●	●
	Démarrage progressif	●	●	●	●	●	●
Caractéristiques techniques	Puissance absorbée	1 200 W	1 200 W	1 200 W	1 200 W	1 200 W	800 W
	Vitesse à vide	500 - 1 500 trs/min	500 - 1 500 trs/min	500 - 1 500 trs/min	500 - 1 500 trs/min	900 - 2 500 trs/min	900 - 2 500 trs/min
	Poids selon EPTA	2,5 kg	2,5 kg	2,5 kg	2,5 kg	2,5 kg	2,2 kg
	Outil pour le polissage Ø	230 mm	230 mm	230 mm	230 mm	230 mm	150 mm
	Filetage de l'arbre porte-outil	M 14	M 14	M 14	M 14	M 14	M 14

▲ adapté    ▲▲ parfaitement adapté    ● compris

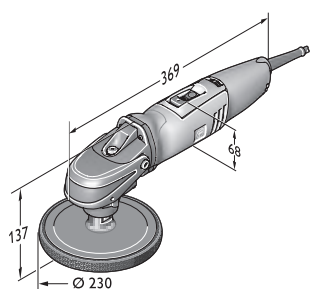

WPO 14-15 E

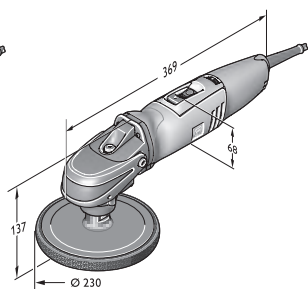

WPO 14-25 E

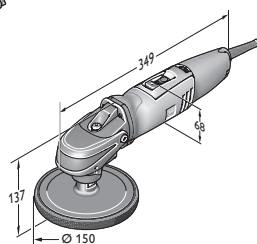

WPO 10-25 E



**WPO 14-15 E**

Polisseuse d'angle ultra puissante pour l'entretien de véhicules et de bateaux.



Accessoires voir page 199

Puissance absorbée	W	1 200
Puissance utile	W	750
Vitesse à vide	trs/min	500 - 1 500
Outil pour le polissage Ø	mm	230
Filetage de l'arbre porte-outil		M 14
Câble avec fiche	m	4
Poids selon EPTA	kg	2,5
<b>Référence</b>		<b>7 221 48 00 23 0</b>
<b>EAN</b>		<b>4014586862699</b>
<b>PV + TAR TVA excl. [CP 01]</b>		<b>514.81</b>
<b>PV + TAR TVA incl. [CP 01]</b>		<b>556.00</b>
<b>TAR TVA incl.</b>		<b>0.60</b>

**Vos avantages avec FEIN:**

- ▶ Plage de vitesses de rotation idéale avec réglage en continu de la vitesse de rotation pour un traitement de surface efficace sur les véhicules et les bateaux.
- ▶ Stabilité maximale de la vitesse de rotation pour toutes les charges sur toute la plage de réglage grâce à la réduction mécanique en combinaison avec le moteur haute performance FEIN.
- ▶ Accessoires spéciaux pour un traitement efficace de peintures anciennes, de peintures neuves et de peintures antirayures et pour le nettoyage, le ponçage et le polissage de surfaces de bateaux et de revêtements de Gelcoat.
- ▶ Réglage confortable de la vitesse de rotation.
- ▶ Pas de réchauffement en cas d'utilisation prolongée.
- ▶ Excellente prise en main grâce à la poignée arrondie.
- ▶ Système de blocage de la broche.
- ▶ Commande pour droitiers et gauchers.
- ▶ Protection contre le redémarrage intempestif.
- ▶ Démarrage progressif.
- ▶ Charbons à détection de niveau d'usure (autorupteur).
- ▶ Transformable en ponceuse rotative avec capot d'aspiration et plateau de ponçage.

**Compris dans le prix:**

1 poignée arrondie, 1 poignée

**WPO 14-15 E Set bateaux**

Set de polissage pour l'entretien des bateaux.



Accessoires voir page 199

Puissance absorbée	W	1 200
Puissance utile	W	750
Vitesse à vide	trs/min	500 - 1 500
Outil pour le polissage Ø	mm	230
Filetage de l'arbre porte-outil		M 14
Câble avec fiche	m	4
Poids selon EPTA	kg	2,5
<b>Référence</b>		<b>7 221 48 50 01 0</b>
<b>EAN</b>		<b>4014586862712</b>
<b>PV + TAR TVA excl. [CP 01]</b>		<b>641.67</b>
<b>PV + TAR TVA incl. [CP 01]</b>		<b>693.00</b>
<b>TAR TVA incl.</b>		<b>0.60</b>

**Vos avantages avec FEIN:**

- ▶ Plage de vitesses de rotation idéale avec réglage en continu de la vitesse de rotation pour un traitement de surface efficace sur les bateaux.
- ▶ Stabilité maximale de la vitesse de rotation pour toutes les charges sur toute la plage de réglage grâce à la réduction mécanique en combinaison avec le moteur haute performance FEIN.
- ▶ Accessoires spéciaux pour un traitement efficace de peintures anciennes, de peintures neuves et de peintures antirayures et pour le nettoyage, le ponçage et le polissage de surfaces de bateaux et de revêtements de Gelcoat.
- ▶ Réglage confortable de la vitesse de rotation.
- ▶ Pas de réchauffement en cas d'utilisation prolongée.
- ▶ Excellente prise en main grâce à la poignée arrondie.
- ▶ Système de blocage de la broche.
- ▶ Commande pour droitiers et gauchers.
- ▶ Protection contre le redémarrage intempestif.
- ▶ Démarrage en douceur.
- ▶ Charbons à détection de niveau d'usure (autorupteur).
- ▶ Transformable en ponceuse rotative avec capot d'aspiration et plateau de ponçage.
- ▶ Large gamme d'accessoires.
- ▶ Machine également disponible sans accessoires (7 221 48).

**Compris dans le prix:**

1 FEIN PowerPolisher WPO 14-15 E avec poignée arrondie et poignée anti-vibrations latérale supplémentaire, le tout dans un coffret en plastique robuste, 1 plateau support avec fixation auto-agrippante, Ø 170 mm, 1 éponge de polissage, Ø 195 mm, 1 capot en laine de mouton, Ø 235 mm, 1 capot d'aspiration, 1 plateau de ponçage, Ø 150 mm, 2 disques fibre antifouling, 1 disques en toile brossée, 2 feuilles abrasives Ø 150 mm, perforées, (grain 80, 150, 180)

**WPO 14-15 E - Set**

Polisseuse d'angle ultra puissante pour l'entretien de véhicules et de bateaux.



Accessoires voir page 199

Puissance absorbée	W	1 200
Puissance utile	W	750
Vitesse à vide	trs/min	500 - 1 500
Outil pour le polissage Ø	mm	230
Filetage de l'arbre porte-outil		M 14
Câble avec fiche	m	4
Poids selon EPTA	kg	2,5
<b>Référence</b>		<b>7 221 48 51 01 0</b>
<b>EAN</b>		<b>4014586867069</b>
<b>PV + TAR TVA excl. [CP 01]</b>		<b>529.63</b>
<b>PV + TAR TVA incl. [CP 01]</b>		<b>572.00</b>
<b>TAR TVA incl.</b>		<b>0.60</b>

**Vos avantages avec FEIN:**

- ▶ Plage de vitesses de rotation idéale avec réglage en continu de la vitesse de rotation pour un traitement de surface efficace sur les véhicules et les bateaux.
- ▶ Stabilité maximale de la vitesse de rotation pour toutes les charges sur toute la plage de réglage grâce à la réduction mécanique en combinaison avec le moteur haute performance FEIN.
- ▶ Accessoires spéciaux pour un traitement efficace de peintures anciennes, de peintures neuves et de peintures antirayures et pour le nettoyage, le ponçage et le polissage de surfaces de bateaux et de revêtements de Gelcoat.
- ▶ Réglage confortable de la vitesse de rotation.
- ▶ Pas de réchauffement en cas d'utilisation prolongée.
- ▶ Excellente prise en main grâce à la poignée arrondie.
- ▶ Système de blocage de la broche.
- ▶ Commande pour droitiers et gauchers.
- ▶ Protection contre le redémarrage intempestif.
- ▶ Démarrage progressif.
- ▶ Charbons à détection de niveau d'usure (autorupteur).
- ▶ Transformable en ponceuse rotative avec capot d'aspiration et plateau de ponçage.
- ▶ Machine également disponible sans accessoires (7 221 48).

**Compris dans le prix:**

1 poignée anti-vibrations, 1 poignée arrondie, 1 plateau avec support auto-agrippant, Ø 150 mm, 1 éponge de polissage moyenne Ø 150 mm

**WPO 14-15 E Set bateaux**

Set de polissage pour l'entretien des bateaux.



Accessoires voir page 199

Puissance absorbée	W	1 200
Puissance utile	W	750
Vitesse à vide	trs/min	500 - 1 500
Outil pour le polissage Ø	mm	230
Filetage de l'arbre porte-outil		M 14
Câble avec fiche	m	4
Poids selon EPTA	kg	2,5
<b>Référence</b>		<b>7 221 48 60 00 0</b>
<b>EAN</b>		<b>4014586872216</b>
<b>PV + TAR TVA excl. [CP 01]</b>		<b>489.81</b>
<b>PV + TAR TVA incl. [CP 01]</b>		<b>529.00</b>
<b>TAR TVA incl.</b>		<b>0.60</b>

**Vos avantages avec FEIN:**

- ▶ Plage de vitesses de rotation idéale avec réglage en continu de la vitesse de rotation pour un traitement de surface efficace sur les bateaux.
- ▶ Stabilité maximale de la vitesse de rotation pour toutes les charges sur toute la plage de réglage grâce à la réduction mécanique en combinaison avec le moteur haute performance FEIN.
- ▶ Accessoires spéciaux pour un traitement efficace de peintures anciennes, de peintures neuves et de peintures antirayures et pour le nettoyage, le ponçage et le polissage de surfaces de bateaux et de revêtements de Gelcoat.
- ▶ Réglage confortable de la vitesse de rotation.
- ▶ Pas de réchauffement en cas d'utilisation prolongée.
- ▶ Excellente prise en main grâce à la poignée arrondie.
- ▶ Système de blocage de la broche.
- ▶ Commande pour droitiers et gauchers.
- ▶ Protection contre le redémarrage intempestif.
- ▶ Démarrage en douceur.
- ▶ Charbons à détection de niveau d'usure (autorupteur).
- ▶ Transformable en ponceuse rotative avec capot d'aspiration et plateau de ponçage.
- ▶ Large gamme d'accessoires.
- ▶ Machine également disponible sans accessoires (7 221 48).

**Compris dans le prix:**

1 FEIN PowerPolisher WPO 14-15 E avec poignée arrondie et poignée anti-vibrations latérale supplémentaire, le tout dans un coffret en plastique robuste, 1 plateau support avec fixation auto-agrippante, Ø 170 mm, 1 éponge de polissage, Ø 195 mm

**WPO 14-25 E**

Polisseuse d'angle extrêmement performante pour le traitement des peintures.



Accessoires voir page 199

Puissance absorbée	W	1 200
Puissance utile	W	750
Vitesse à vide	trs/min	900 - 2 500
Outil pour le polissage Ø	mm	230
Filetage de l'arbre porte-outil		M 14
Câble avec fiche	m	4
Poids selon EPTA	kg	2,5
<b>Référence</b>		<b>7 221 49 51 01 0</b>
<b>EAN</b>		<b>4014586867113</b>
<b>PV + TAR TVA excl. [CP 01]</b>		<b>529.63</b>
<b>PV + TAR TVA incl. [CP 01]</b>		<b>572.00</b>
<b>TAR TVA incl.</b>		<b>0.60</b>

**Vos avantages avec FEIN:**

- ▶ Plage de vitesses de rotation idéale avec réglage en continu de la vitesse de rotation pour un traitement de surface efficace sur les véhicules et les bateaux.
- ▶ Accessoires spéciaux pour un traitement efficace de peintures anciennes, de peintures neuves et de peintures antirayures et pour le nettoyage, le ponçage et le polissage de surfaces de bateaux et de revêtements de Gelcoat.
- ▶ Stabilité maximale de la vitesse de rotation pour toutes les charges sur toute la plage de réglage grâce à la réduction mécanique en combinaison avec le moteur haute performance FEIN.
- ▶ Excellente ergonomie.
- ▶ Système de blocage de la broche.
- ▶ Commande pour droitiers et gauchers.
- ▶ Protection contre le redémarrage intempestif.
- ▶ Démarrage progressif.
- ▶ Câble industriel H 07.
- ▶ Roulements à billes protégés contre les poussières.
- ▶ Charbons à détection de niveau d'usure (autorupteur).
- ▶ Vaste gamme d'accessoires.
- ▶ Machine également disponible sans accessoires (7 221 49).

**Compris dans le prix:**

1 poignée anti-vibrations, 1 poignée arrondie, 1 plateau avec support auto-agrippant, Ø 150 mm, 1 éponge de polissage moyenne Ø 150 mm

**WPO 10-25 E**

Polisseuse d'angle compacte et performante pour le traitement de peintures.



Accessoires voir page 199

Puissance absorbée	W	800
Puissance utile	W	550
Vitesse à vide	trs/min	900 - 2 500
Outil pour le polissage Ø	mm	150
Filetage de l'arbre porte-outil		M 14
Câble avec fiche	m	4
Poids selon EPTA	kg	2,2
<b>Référence</b>		<b>7 221 63 08 23 0</b>
<b>EAN</b>		<b>4014586866062</b>
<b>PV + TAR TVA excl. [CP 01]</b>		<b>462.04</b>
<b>PV + TAR TVA incl. [CP 01]</b>		<b>499.00</b>
<b>TAR TVA incl.</b>		<b>0.60</b>

**Vos avantages avec FEIN:**

- ▶ Plage de vitesses de rotation idéale avec réglage en continu de la vitesse de rotation pour un traitement de surface efficace sur les voitures.
- ▶ Stabilité maximale de la vitesse de rotation pour toutes les charges sur toute la plage de réglage grâce à la réduction mécanique en combinaison avec le moteur haute performance FEIN.
- ▶ Accessoires système spéciaux pour un traitement efficace des peintures anciennes et neuves et de peintures antirayures.
- ▶ Réglage confortable de la vitesse de rotation.
- ▶ Pas de réchauffement en cas d'utilisation prolongée.
- ▶ Excellente prise en main grâce à la poignée arrondie.
- ▶ Système de blocage de la broche.
- ▶ Commande pour droitiers et gauchers.
- ▶ Protection contre le redémarrage intempestif.
- ▶ Démarrage progressif.
- ▶ Charbons à détection de niveau d'usure (autorupteur).

**Compris dans le prix:**

1 poignée, 1 poignée arrondie

**WPO 10-25 E - Set**

Polisseuse d'angle compacte et performante pour le traitement de peintures.



Accessoires voir page 199

Puissance absorbée	W	800
Puissance utile	W	550
Vitesse à vide	trs/min	900 - 2 500
Outil pour le polissage Ø	mm	150
Filetage de l'arbre porte-outil		M 14
Câble avec fiche	m	4
Poids selon EPTA	kg	2,2
<b>Référence</b>		<b>7 221 63 51 08 0</b>
<b>EAN</b>		<b>4014586867205</b>
<b>PV + TAR TVA excl. [CP 01]</b>		<b>475.93</b>
<b>PV + TAR TVA incl. [CP 01]</b>		<b>514.00</b>
<b>TAR TVA incl.</b>		<b>0.60</b>

**Vos avantages avec FEIN:**

- ▶ Plage de vitesses de rotation idéale avec réglage en continu de la vitesse de rotation pour un traitement de surface efficace sur les voitures.
- ▶ Stabilité maximale de la vitesse de rotation pour toutes les charges sur toute la plage de réglage grâce à la réduction mécanique en combinaison avec le moteur haute performance FEIN.
- ▶ Accessoires système spéciaux pour un traitement efficace des peintures anciennes et neuves et de peintures antirayures.
- ▶ Réglage confortable de la vitesse de rotation.
- ▶ Pas de réchauffement en cas d'utilisation prolongée.
- ▶ Excellente prise en main grâce à la poignée arrondie.
- ▶ Système de blocage de la broche.
- ▶ Commande pour droitiers et gauchers.
- ▶ Protection contre le redémarrage intempestif.
- ▶ Démarrage progressif.
- ▶ Charbons à détection de niveau d'usure (autorupteur).
- ▶ Machine également disponible sans accessoires (7 221 63).

**Compris dans le prix:**

1 poignée anti-vibrations, 1 poignée arrondie, 1 plateau avec support auto-agrippant, Ø 150 mm, 1 éponge de polissage moyenne Ø 150 mm

**Polisseuse**

**Accessoires généraux**



**Coffret machine**

plastique, dimensions intérieures: 470 x 275 x 232 mm

Référence	PV + TAR TVA excl.	PV + TAR TVA incl.
3 39 01 122 01 0	84.72	91.50



**Chiffon en microfibres**

mailles fines pour le nettoyage de résidus de polissage. Modèle sans lisière pour prévenir les rayures et le peluchage.

Référence	PV + TAR TVA excl.	PV + TAR TVA incl.
6 37 33 003 01 0	9.63	10.40

**Accessoires WPO 10-25 E, WPO 14-15 E, WPO 14-15 XE, WPO 14-25 E**



**Set de traitement des peintures et de finition**

Composition idéale pour le traitement des peintures altérées et neuves. Également parfait pour les travaux de finition sur les peintures fraîches (pas les peintures mates). Contenu du coffret plastique: 1 produit de polissage FEIN à une étape 1 kg; 1 vitrifiant à base de cire TOP FEIN 1 kg; 1 plateau d'appui 150 mm; 1 peau de mouton 150 mm; 2 éponges de polissage moyennes oranges 150 mm; 1 éponge gaufrée; 53 disques à poncer auto-collants grain 2 800; 1 bloc de ponçage manuel; 1 cube d'humidification; 1 pâte de nettoyage 200 g; 2 chiffons en microfibres.

Référence	PV + TAR TVA excl.	PV + TAR TVA incl.
6 37 23 028 04 0	272.22	294.00

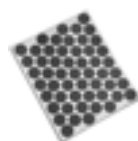

**Disques à poncer autocollants**

Papier abrasif autocollant microfin grain 2 800, pour retravailler les défauts de peinture comme par exemple les rayures, 1 feuille comprenant 53 disques Ø 30 mm. Pour coller sur le bloc de ponçage manuel 6 37 33 002 01 0

Référence	PV + TAR TVA excl.	PV + TAR TVA incl.
6 37 17 221 01 0	12.78	13.80



**Dés d'humidification**

Dé en mousse très maniable pour une humidification hygiénique des disques à poncer.

Référence	PV + TAR TVA excl.	PV + TAR TVA incl.
6 37 33 001 01 0	4.26	4.60



**Spray de cire de finition FEIN**

Vitrificateur de peinture en vaporisateur pour nettoyer et vitrifier durablement les surfaces polies. Élimine les restes de produit de polissage sur les éléments en matières plastiques.

Contenu ml	Référence	PV + TAR TVA excl.	PV + TAR TVA incl.
500	6 37 26 025 01 0	23.98	25.90



**Bloc ponçage manuel**

Bloc de ponçage très maniable pour la fixation double-face des disques à poncer autocollants.

Référence	PV + TAR TVA excl.	PV + TAR TVA incl.
6 37 33 002 01 0	15.74	17.00



**Pâte de nettoyage**

La pâte de nettoyage FEIN élimine en douceur les dépôts de peinture et de verre comme: brouillards de peinture, couches minces de rouille, goudron, résine des arbres, résidus d'insectes, dépôts environnementaux et poussière de freinage des jantes.

Référence	PV + TAR TVA excl.	PV + TAR TVA incl.
6 37 33 007 01 0	43.43	46.90



**Produit de polissage FEIN à une étape**

Idéal pour les peintures anti-rayures fortement et légèrement endommagées. Propriétés de brillance exceptionnelle en seulement une opération. Sans silicone. Convient aussi parfaitement aux applications de bateaux (Gelcoat).

Contenu kg	Référence	PV + TAR TVA excl.	PV + TAR TVA incl.
1	6 37 26 014 01 0	55.93	60.40

Ponçage / Polissage



**Plateaux de fixation**  
avec partie auto-agrippante, revêtement caoutchouc, M 14

Ø mm	Référence	PV + TAR TVA excl.	PV + TAR TVA incl.
80	6 38 06 179 01 5	27.50	29.70
125	6 38 06 169 01 6	17.31	18.70
130	6 38 06 178 01 1	38.80	41.90
150	6 38 06 170 01 8	20.93	22.60



**Plateaux de fixation**  
pour peau de mouton avec lacet de fixation,  
revêtement caoutchouc, M 14

Ø mm	Référence	PV + TAR TVA excl.	PV + TAR TVA incl.
120	6 38 06 012 00 8	21.20	22.90



**Eponges de polissage**  
Pour le polissage de surfaces peintes. Différents degrés de dureté: souple pour les peintures neuves, moyenne pour les légères dégradations et l'application de cire, dur pour les peintures fortement dégradées. Fixation rapide auto-agrippante, hauteur 40 mm.

Ø mm	Modèle	Référence	PV + TAR TVA excl.	PV + TAR TVA incl.
100	Souple	6 37 23 024 01 8	25.19	27.20
100	Dur	6 37 23 023 01 0	25.19	27.20
125	Moyen	6 37 23 017 01 0	17.50	18.90
150	Moyen	6 37 23 018 01 8	19.35	20.90



**Eponge de polissage orange**  
Éponge de polissage de texture moyenne pour les peintures neuves et anciennes, à pores plus fins Ø 150 mm

Référence	PV + TAR TVA excl.	PV + TAR TVA incl.
6 37 23 028 01 0	21.02	22.70



**Éponge gaufrée**  
Éponge de polissage extrêmement fine et moelleuse pour éliminer les hologrammes sur les peintures foncées. Ø 150 mm

Référence	PV + TAR TVA excl.	PV + TAR TVA incl.
6 37 23 029 01 0	21.02	22.70



**Peau de mouton**  
avec lacet de fixation

Ø mm	Référence	PV + TAR TVA excl.	PV + TAR TVA incl.
120	6 37 23 007 00 2	10.65	11.50



**Peau de mouton**  
avec fixation rapide auto-agrippante

Ø mm	Référence	PV + TAR TVA excl.	PV + TAR TVA incl.
125	6 37 23 008 00 0	10.09	10.90
150	6 37 23 009 00 4	12.96	14.00



**Vitrifiant à base de cire Top FEIN**  
Vitrifiant de peinture longue tenue grâce à une cire naturelle et synthétique haut de gamme. Pour une brillance exceptionnelle. Sans silicone.

Contenu kg	Référence	PV + TAR TVA excl.	PV + TAR TVA incl.
1	6 37 26 015 01 0	48.89	52.80

**Accessoires WPO 14-15 E**



**Plateaux de fixation**  
avec partie auto-agrippante, revêtement caoutchouc, M 14

Ø mm	Référence	PV + TAR TVA excl.	PV + TAR TVA incl.
170	6 38 06 187 01 0	49.72	53.70



**Eponges de polissage**  
Ø 195 mm pour plateau de ponçage Ø 170 mm  
6 38 06 187 01 0 M 14 avec fixation auto-agrippante.  
Vitesse de rotation recommandée 500-1 000 tr/min.

Ø mm	Référence	PV + TAR TVA excl.	PV + TAR TVA incl.
195	6 37 23 034 01 0	23.24	25.10



**Patin fibre de nettoyage**  
Patin fibre pour le nettoyage ou le polissage de coques et de ponts de bateau Ø 195 mm pour plateau de ponçage Ø 170 mm 6 38 06 187 01 0 M 14 avec fixation auto-agrippante. Pour structures antidérapantes en résine composite. Vitesse de rotation recommandée: env. 500 tr/min.

Ø mm	Référence	PV + TAR TVA excl.	PV + TAR TVA incl.
195	6 37 23 033 01 0	38.33	41.40



**Peau de mouton**  
Diamètre env. 230 mm pour plateau de ponçage Ø 170 mm 6 38 06 187 01 0 M 14 avec fixation auto-agrippante. Vitesse de rotation recommandée 500-1 200 tr/min. Qualité TOPWOOL, disque de polissage Frisbee. Mélange laine de mouton / synthétique, lavable.

Ø mm	Référence	PV + TAR TVA excl.	PV + TAR TVA incl.
230	6 37 23 035 01 0	30.74	33.20



**Plateau de ponçage**  
Avec fixation auto-agrippante, Ø 150 mm avec trou d'aspiration M 14. Trou d'axe pour abrasifs FEIN et abrasifs d'autres marques.

Ø mm	Référence	PV + TAR TVA excl.	PV + TAR TVA incl.
150	6 38 06 188 01 0	82.96	89.60

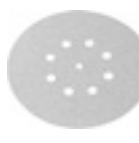

**Feuilles abrasives**  
perforé, Ø 150 mm, avec fixation velcro  
Domaines d'utilisation: métaux, carrosserie, points de brasure, points de soudure, matière plastique renforcée de fibres de verre. Qualités: toile émerisée haute performance, liant en résine synthétique, corindon. Caractéristiques: grande stabilité, haut pouvoir d'abrasion.

Grain	Condit. Pce	Référence	PV + TAR TVA excl.	PV + TAR TVA incl.
60	50	6 37 28 010 01 6	119.17	128.70

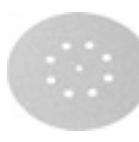

**Feuilles abrasives**  
perforé, Ø 150 mm, avec fixation velcro  
Domaines d'utilisation: bois, peinture, mastic, peinture automobile, plastique renforcé de fibres de verre (GFK), matière plastique. Qualités: liant résine synthétique, corindon. Caractéristiques: encrassement considérablement réduit, flexibilité.

Grain	Condit. Pce	Référence	PV + TAR TVA excl.	PV + TAR TVA incl.
80	50	6 37 28 074 01 4	59.91	64.70
120	50	6 37 28 084 01 3	51.67	55.80
150	50	6 37 28 012 01 8	51.67	55.80
180	50	6 37 28 013 01 2	51.67	55.80
240	50	6 37 28 015 01 4	51.67	55.80
320	50	6 37 28 017 01 1	51.67	55.80



**Disque fibre antifouling**

Disque fibre pour le ponçage de couches de peinture antifouling. Rendement sensationnel sans encrassement du disque fibre. Grande longévité.

Ø mm	Condit. Pce	Référence	PV + TAR TVA excl.	PV + TAR TVA incl.
150	5	6 37 32 004 01 0	26.57	28.70



**Protection anti-poussière pour traitement anti-fouling**

Référence	PV + TAR TVA excl.	PV + TAR TVA incl.
3 18 10 264 01 0	25.00	27.00



**Adaptateur**

Utilisation universelle en combinaison avec des outils électroportatifs et des accessoires avec aspirateur et dispositifs d'aspiration. Manchon en caoutchouc souple, longueur 70 mm, Ø intérieur 31,5 mm.

Référence	PV + TAR TVA excl.	PV + TAR TVA incl.
3 13 22 771 00 9	6.57	7.10

**Accessoires WPO 10-25 E, WPO 14-15 E**



**Coffret machine**

Plastique, dimensions intérieures: 470 x 275 x 116 mm

Référence	PV + TAR TVA excl.	PV + TAR TVA incl.
3 39 01 118 01 0	49.91	53.90

**Accessoires WPO 14-15 E, WPO 14-25 E**



**Brosse boisseau en nylon**

Ø 125 mm, grain 46, M 14, pour brosser après le lessivage, restaurer les meubles antiques, mater les peintures avant le ravalement, ébavurer et décaper légèrement les pièces métalliques

Référence	PV + TAR TVA excl.	PV + TAR TVA incl.
6 37 22 048 01 4	49.72	53.70

**Accessoires WPO 14-15 E, WPO 14-15 XE**



**Plateaux de fixation**

avec partie auto-agrippante, revêtement caoutchouc, M 14

Ø mm	Référence	PV + TAR TVA excl.	PV + TAR TVA incl.
200	6 38 06 171 01 7	32.96	35.60



**Plateaux de fixation**

pour peau de mouton avec lacet de fixation, revêtement caoutchouc, M 14

Ø mm	Référence	PV + TAR TVA excl.	PV + TAR TVA incl.
170	6 38 06 030 00 4	29.35	31.70



**Eponges de polissage**

Pour le polissage de surfaces peintes. Différents degrés de dureté: souple pour les peintures neuves, moyenne pour les légères dégradations et l'application de cire, dur pour les peintures fortement dégradées. Fixation rapide auto-agrippante, hauteur 40 mm.

Ø mm	Modèle	Référence	PV + TAR TVA excl.	PV + TAR TVA incl.
160	Souple	6 37 23 026 01 5	32.13	34.70
160	Dur	6 37 23 025 01 2	32.13	34.70



**Peau de mouton**

avec lacet de fixation

Ø mm	Référence	PV + TAR TVA excl.	PV + TAR TVA incl.
170	6 37 23 003 00 3	19.44	21.00



**Peau de mouton**

avec fixation rapide auto-agrippante

Ø mm	Référence	PV + TAR TVA excl.	PV + TAR TVA incl.
200	6 37 23 010 00 6	22.13	23.90





## Plus de 40 années d'expérience: les outils électriques oscillants FEIN.

L'expérience exceptionnelle de plus de 40 années acquise dans le domaine de la technologie oscillatoire permet à FEIN de proposer, avec les trois systèmes FEIN MULTIMASTER, FEIN SUPERCUT CONSTRUCTION et FEIN SUPERCUT AUTOMOTIVE, une gamme d'outils électriques oscillants synonymes de solutions pratiques et de résistance inégalée. à chaque exigence sa solution: FEIN SUPERCUT est le spécialiste de la construction de fenêtres, de la menuiserie, de la pose de carreaux, de la rénovation de joints et de la réparation automobile. Pour tous ceux qui accordent une importance particulière à la diversité d'applications, FEIN MULTIMASTER, le système universel d'aménagement et de

rénovation, est la solution idéale. La large gamme d'accessoires permet une utilisation dans les domaines les plus variés.



---

**FEIN MULTIMASTER / MULTITALENT** **Page 204**

Le système universel pour les travaux d'aménagement et de rénovation.

**STARLOCK PLUS**



---

**FEIN SUPERCUT CONSTRUCTION** **Page 208**

Le système le plus performant d'aménagement et de rénovation.

**STARLOCK MAX**



---

**FEIN SUPERCUT CONSTRUCTION** **Page 225**

Le système le plus performant d'aménagement et de rénovation.



---

**FEIN SUPERCUT AUTOMOTIVE** **Page 233**

Le système le plus performant pour la réparation automobile.



		FEIN MULTIMASTER FMM 350 QSL Top	FEIN MULTIMASTER FMM 350 QSL QuickStart	FEIN MULTIMASTER FMM 350 QSL Top Extra	FEIN MULTIMASTER FMM 350 QSL Marine	FEIN MULTITALENT FMT 250 QSL QuickStart	FEIN MULTITALENT FMT 250 SL Start
		Le système performant et universel d'aménagement et de rénovation, avec une gamme d'accessoires des plus vastes pour une diversité d'applications inégalable.	Le système performant et universel d'aménagement et de rénovation, avec une gamme d'accessoires pour une multitude d'applications.	Le système performant et universel d'aménagement et de rénovation, doté de nombreux équipements pour une diversité d'applications inégalable avec aspirateur polyvalent.	Le système performant et universel de second œuvre, d'entretien et de réparation de bateaux, avec une gamme d'accessoires des plus vastes.	Le système universel d'aménagement et de rénovation, avec QuickIN et les accessoires de base pour le ponçage et le sciage.	Le système universel d'aménagement et de rénovation, avec les accessoires de base pour le ponçage et le sciage.
<b>Page</b>		205	205	206	206	207	207
<b>Caractéristiques techniques</b>	Puissance absorbée	350 W	350 W	350 W	350 W	250 W	250 W
	Oscillations	10 000 - 19 500 trs/min	10 000 - 19 500 trs/min	10 000 - 19 500 trs/min	10 000 - 19 500 trs/min	11 000 - 20 000 trs/min	11 000 - 20 000 trs/min
	Poids selon EPTA	1,40 kg	1,40 kg	1,40 kg	1,40 kg	1,40 kg	1,30 kg
	Patin de ponçage triangulaire	80 mm	80 mm	80 mm	80 mm	80 mm	80 mm
	Porte-outil	StarlockPlus	StarlockPlus	StarlockPlus	StarlockPlus	StarlockPlus	StarlockPlus
	Changement d'accessoire	QuickIN	QuickIN	QuickIN	QuickIN	QuickIN	Manuel avec vis, six pans creux
	Amplitude	2 x 1,7°	2 x 1,7°	2 x 1,7°	2 x 1,7°	2 x 1,6°	2 x 1,6°
Interface mécanique	●	●	●	●			

● compris

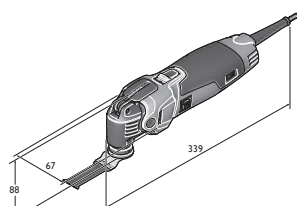

FMM 350 QSL

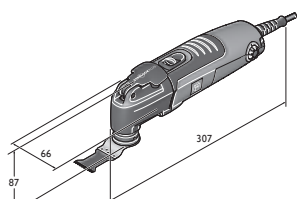

FMT 250 QSL  
FMT 250 SL

**FEIN MULTIMASTER  
FMM 350 QSL Top**

Accessoires voir page 212

Variante sans fil de la machine,  
voir page 32

Le système performant et universel d'aménagement et de rénovation, avec une gamme d'accessoires des plus vastes pour une diversité d'applications inégalable.

Puissance absorbée	W	350
Oscillations	trs/min	10 000 - 19 500
Porte-outil		StarlockPlus
Changement d'accessoire		QuickIN
Amplitude		2 x 1,7°
Patin de ponçage triangulaire	mm	80
Câble avec fiche	m	5
Poids selon EPTA	kg	1,40
<b>Référence</b>		<b>7 229 52 61 08 0</b>
<b>EAN</b>		<b>4014586884592</b>
<b>PV + TAR TVA excl. [CP 03]</b>		<b>341.67</b>
<b>PV + TAR TVA incl. [CP 03]</b>		<b>369.00</b>
<b>TAR TVA incl.</b>		<b>0.60</b>

**Vos avantages avec FEIN:**

- ▶ Système anti-vibrations FEIN. Jusqu'à 70 % de vibrations en moins grâce au découplage total du carter moteur extérieur. Pour un travail sûr sur la durée.
- ▶ Standard de porte-outil Starlock. Fixation parfaite des accessoires grâce à la forme 3D. Transmission de puissance maximale sans perte pour une vitesse de travail jusqu'à 35 % plus rapide.
- ▶ Changement d'accessoire QuickIN. Système de serrage rapide FEIN sans outil breveté pour un changement d'accessoire confortable et rapide en moins de 3 secondes.
- ▶ StarlockPlus pour une diversité d'applications inégalable grâce à l'accès à la gamme complète d'accessoires Starlock et StarlockPlus.
- ▶ Moteur HIGH POWER FEIN très puissant de 350 watts pour des vitesses de coupe et de travail maximales.
- ▶ Générateur tachymétrique. Système électronique de haute qualité stabilisant la vitesse de rotation même à pleine charge. Réglage électronique en continu de la vitesse de rotation.
- ▶ Réducteur métallique. Grande capacité de charge et durée de vie maximale.
- ▶ Interface intégrée pour accessoires supplémentaires tels que butée de profondeur et autres
- ▶ Important rayon d'action grâce au câble en caoutchouc de 5 m à fils de faible diamètre dans une qualité industrielle.

**Compris dans le prix:**

1 FEIN MULTIMASTER FMM 350 QSL, 1 patin de ponçage, 3 feuilles abrasives (K 60, 80, 120, 180), 1 patin de ponçage perforé, 3 feuilles abrasives perforées (K 60, 80, 120, 180), 1 plateau de ponçage perforé Ø 115 mm, 2 feuilles abrasives perforées (grain 60, 80, 180), 1 dispositif d'aspiration, 1 spatule rigide, 1 lame de scie E-Cut Long-Life (35 mm), 1 lame de scie universelle (44 mm), 1 lame de scie E-Cut Long-Life (65 mm), 1 lame de scie segment HSS, 1 lame de scie segment à concrétion carbure, 1 râpe à concrétion carbure perforée (triangulaire), 1 coffret

**FEIN MULTIMASTER  
FMM 350 QSL QuickStart**

Accessoires voir page 212

Variante sans fil de la machine,  
voir page 32

Le système performant et universel d'aménagement et de rénovation, avec une gamme d'accessoires pour une multitude d'applications.

Puissance absorbée	W	350
Oscillations	trs/min	10 000 - 19 500
Porte-outil		StarlockPlus
Changement d'accessoire		QuickIN
Amplitude		2 x 1,7°
Patin de ponçage triangulaire	mm	80
Câble avec fiche	m	5
Poids selon EPTA	kg	1,40
<b>Référence</b>		<b>7 229 52 62 08 0</b>
<b>EAN</b>		<b>4014586884714</b>
<b>PV + TAR TVA excl. [CP 03]</b>		<b>285.19</b>
<b>PV + TAR TVA incl. [CP 03]</b>		<b>308.00</b>
<b>TAR TVA incl.</b>		<b>0.60</b>

**Vos avantages avec FEIN:**

- ▶ Système anti-vibrations FEIN. Jusqu'à 70 % de vibrations en moins grâce au découplage total du carter moteur extérieur. Pour un travail sûr sur la durée.
- ▶ Standard de porte-outil Starlock. Fixation parfaite des accessoires grâce à la forme 3D. Transmission de puissance maximale sans perte pour une vitesse de travail jusqu'à 35 % plus rapide.
- ▶ Changement d'accessoire QuickIN. Système de serrage rapide FEIN sans outil breveté pour un changement d'accessoire confortable et rapide en moins de 3 secondes.
- ▶ StarlockPlus pour une diversité d'applications inégalable grâce à l'accès à la gamme complète d'accessoires Starlock et StarlockPlus.
- ▶ Moteur HIGH POWER FEIN très puissant de 350 watts pour des vitesses de coupe et de travail maximales.
- ▶ Générateur tachymétrique. Système électronique de haute qualité stabilisant la vitesse de rotation même à pleine charge. Réglage électronique en continu de la vitesse de rotation.
- ▶ Réducteur métallique. Grande capacité de charge et durée de vie maximale.
- ▶ Interface intégrée pour accessoires supplémentaires tels que butée de profondeur et autres
- ▶ Important rayon d'action grâce au câble en caoutchouc de 5 m à fils de faible diamètre dans une qualité industrielle.

**Compris dans le prix:**

1 FEIN MULTIMASTER FMM 350 QSL, 1 patin de ponçage, 3 feuilles abrasives (K 60, 80, 120, 180), 1 spatule rigide, 1 lame de scie universelle (44 mm), 1 lame de scie E-Cut Long-Life (65 mm), 1 lame de scie segment HSS, 1 coffret

**FEIN MULTIMASTER  
FMM 350 QSL Top Extra**



Accessoires voir page 212  
Variante sans fil de la machine,  
voir page 32

Le système performant et universel d'aménagement et de rénovation, doté de nombreux équipements pour une diversité d'applications inégalable avec aspirateur polyvalent.

Puissance absorbée	W	350
Oscillations	trs/min	10 000 - 19 500
Porte-outil		StarlockPlus
Changement d'accessoire		QuickIN
Amplitude		2 x 1,7°
Patin de ponçage triangulaire	mm	80
Câble avec fiche	m	5
Poids selon EPTA	kg	1,40
<b>Référence</b>		<b>7 229 52 63 00 0</b>
<b>EAN</b>		<b>4014586884462</b>
<b>PV + TAR TVA excl. [CP 03]</b>		<b>646.30</b>
<b>PV + TAR TVA incl. [CP 03]</b>		<b>698.00</b>
<b>TAR TVA incl.</b>		<b>2.50</b>

**Vos avantages avec FEIN:**

- ▶ Système anti-vibrations FEIN. Jusqu'à 70 % de vibrations en moins grâce au découplage total du carter moteur extérieur. Pour un travail sûr sur la durée.
- ▶ Standard de porte-outil Starlock. Fixation parfaite des accessoires grâce à la forme 3D. Transmission de puissance maximale sans perte pour une vitesse de travail jusqu'à 35 % plus rapide.
- ▶ Changement d'accessoire QuickIN. Système de serrage rapide FEIN sans outil breveté pour un changement d'accessoire confortable et rapide en moins de 3 secondes.
- ▶ StarlockPlus pour une diversité d'applications inégalable grâce à l'accès à la gamme complète d'accessoires Starlock et StarlockPlus.
- ▶ Moteur HIGH POWER FEIN très puissant de 350 watts pour des vitesses de coupe et de travail maximales.
- ▶ Générateur tachymétrique. Système électronique de haute qualité stabilisant la vitesse de rotation même à pleine charge. Réglage électronique en continu de la vitesse de rotation.
- ▶ Réducteur métallique. Grande capacité de charge et durée de vie maximale.
- ▶ Interface intégrée pour accessoires supplémentaires tels que butée de profondeur et autres
- ▶ Important rayon d'action grâce au câble en caoutchouc de 5 m à fils de faible diamètre dans une qualité industrielle.

**Compris dans le prix:**

1 FEIN MULTIMASTER FMM 350 QSL, 1 patin de ponçage, 3 feuilles abrasives (K 60, 80, 120, 180), 1 patin de ponçage perforé, 3 feuilles abrasives perforées (K 60, 80, 120, 180), 1 plateau de ponçage perforé Ø 115 mm, 2 feuilles abrasives perforées (grain 60, 80, 180), 1 dispositif d'aspiration, 1 spatule rigide, 1 lame de scie E-CUT Long-Life (35 mm), 1 lame de scie universelle (44 mm), 1 lame de scie E-CUT Long-Life (65 mm), 1 lame de scie segment HSS, 1 lame de scie segment à concrétion carbure, 1 râpe à concrétion carbure perforée (triangulaire), 1 coffret, 1 aspirateur Dustex 25 L FEIN

**FEIN MULTIMASTER FMM 350 QSL  
Marine**



Accessoires voir page 212  
Variante sans fil de la machine,  
voir page 32

Le système performant et universel de second œuvre, d'entretien et de réparation de bateaux, avec une gamme d'accessoires des plus vastes.

Puissance absorbée	W	350
Oscillations	trs/min	10 000 - 19 500
Porte-outil		StarlockPlus
Changement d'accessoire		QuickIN
Amplitude		2 x 1,7°
Patin de ponçage triangulaire	mm	80
Câble avec fiche	m	5
Poids selon EPTA	kg	1,40
<b>Référence</b>		<b>7 229 52 66 08 0</b>
<b>EAN</b>		<b>4014586884868</b>
<b>PV + TAR TVA excl. [CP 03]</b>		<b>374.07</b>
<b>PV + TAR TVA incl. [CP 03]</b>		<b>404.00</b>
<b>TAR TVA incl.</b>		<b>0.60</b>

**Vos avantages avec FEIN:**

- ▶ Système anti-vibrations FEIN. Jusqu'à 70 % de vibrations en moins grâce au découplage total du carter moteur extérieur. Pour un travail sûr sur la durée.
- ▶ Standard de porte-outil Starlock. Fixation parfaite des accessoires grâce à la forme 3D. Transmission de puissance maximale sans perte pour une vitesse de travail jusqu'à 35 % plus rapide.
- ▶ Changement d'accessoire QuickIN. Système de serrage rapide FEIN sans outil breveté pour un changement d'accessoire confortable et rapide en moins de 3 secondes.
- ▶ StarlockPlus pour une diversité d'applications inégalable grâce à l'accès à la gamme complète d'accessoires Starlock et StarlockPlus.
- ▶ Moteur HIGH POWER FEIN très puissant de 350 watts pour des vitesses de coupe et de travail maximales.
- ▶ Générateur tachymétrique. Système électronique de haute qualité stabilisant la vitesse de rotation même à pleine charge. Réglage électronique en continu de la vitesse de rotation.
- ▶ Réducteur métallique. Grande capacité de charge et durée de vie maximale.
- ▶ Interface intégrée pour accessoires supplémentaires tels que butée de profondeur et autres
- ▶ Important rayon d'action grâce au câble en caoutchouc de 5 m à fils de faible diamètre dans une qualité industrielle.

**Compris dans le prix:**

1 FEIN MULTIMASTER FMM 350 QSL, 1 patin de ponçage, 3 feuilles abrasives perforées (K 60, 80, 120, 180), 1 patin de ponçage perforé, 3 feuilles abrasives (K 60, 80, 120, 180), 1 plateau de ponçage perforé Ø 115 mm, 2 feuilles abrasives perforées (grain 60, 80, 180), 1 spatule rigide, 2 disques de polissage en feutre, forme triangulaire., 2 disques de polissage en feutre Ø 115 mm, 1 dispositif d'aspiration, 1 lame de scie segment à concrétion carbure, 1 lime à concrétion carbure, 1 lame de scie E-CUT Long-Life (10 mm), 1 set de lame pour ponts de bateau (4 + 5 mm), 1 lame de scie universelle (44 mm), 1 lame de scie E-CUT Long-Life (35 mm), 1 lame de scie HSS (Ø 85 mm), 1 coffret



**FEIN MULTITALENT  
FMT 250 QSL QuickStart**

Accessoires voir page 212  
Variante sans fil de la machine,  
voir page 32

Le système universel d'aménagement et de rénovation, avec QuickIN et les accessoires de base pour le ponçage et le sciage.

Puissance absorbée	W	250
Oscillations	trs/min	11 000 - 20 000
Porte-outil		StarlockPlus
Changement d'accessoire		QuickIN
Amplitude		2 x 1,6°
Patin de ponçage triangulaire	mm	80
Câble avec fiche	m	5
Poids selon EPTA	kg	1,40
<b>Référence</b>		<b>7 229 53 61 08 0</b>
<b>EAN</b>		<b>4014586884929</b>
<b>PV + TAR TVA excl. [CP 03]</b>		<b>221.30</b>
<b>PV + TAR TVA incl. [CP 03]</b>		<b>239.00</b>
<b>TAR TVA incl.</b>		<b>0.60</b>

**Vos avantages avec FEIN:**

- ▶ Standard de porte-outil Starlock. Fixation parfaite des accessoires grâce à la forme 3D. Transmission de puissance maximale sans perte pour une vitesse de travail jusqu'à 35 % plus rapide.
- ▶ Changement d'accessoire QuickIN. Système de serrage rapide FEIN sans outil breveté pour un changement d'accessoire confortable et rapide en moins de 3 secondes.
- ▶ StarlockPlus pour une diversité d'applications inégalable grâce à l'accès à la gamme complète d'accessoires Starlock et StarlockPlus.
- ▶ Moteur HIGH POWER FEIN puissant de 250 watts, conçu pour une utilisation prolongée.
- ▶ Réglage électronique de la vitesse de rotation.
- ▶ Réducteur métallique. Grande capacité de charge et durée de vie maximale.
- ▶ Stabilité maximale grâce à la construction en pot.
- ▶ Important rayon d'action grâce au câble en caoutchouc de 5 m à fils de faible diamètre dans une qualité industrielle.

**Compris dans le prix:**

1 FEIN MULTITALENT FMT 250 QSL, 1 patin de ponçage, 3 feuilles abrasives (K 80, 120, 180), 1 lame de scie universelle (44 mm), 1 coffret

**FEIN MULTITALENT  
FMT 250 SL Start**

Accessoires voir page 212  
Variante sans fil de la machine,  
voir page 32

Le système universel d'aménagement et de rénovation, avec les accessoires de base pour le ponçage et le sciage.

Puissance absorbée	W	250
Oscillations	trs/min	11 000 - 20 000
Porte-outil		StarlockPlus
Changement d'accessoire		Manuel avec vis, six pans creux
Amplitude		2 x 1,6°
Patin de ponçage triangulaire	mm	80
Câble avec fiche	m	5
Poids selon EPTA	kg	1,30
<b>Référence</b>		<b>7 229 54 61 08 0</b>
<b>EAN</b>		<b>4014586885049</b>
<b>PV + TAR TVA excl. [CP 03]</b>		<b>168.52</b>
<b>PV + TAR TVA incl. [CP 03]</b>		<b>182.00</b>
<b>TAR TVA incl.</b>		<b>0.60</b>

**Vos avantages avec FEIN:**

- ▶ Standard de porte-outil Starlock. Fixation parfaite des accessoires grâce à la forme 3D. Transmission de puissance maximale sans perte pour une vitesse de travail jusqu'à 35 % plus rapide.
- ▶ StarlockPlus pour une diversité d'applications inégalable grâce à l'accès à la gamme complète d'accessoires Starlock et StarlockPlus.
- ▶ Moteur HIGH POWER FEIN puissant de 250 watts, conçu pour une utilisation prolongée.
- ▶ Réglage électronique de la vitesse de rotation.
- ▶ Réducteur métallique. Grande capacité de charge et durée de vie maximale.
- ▶ Stabilité maximale grâce à la construction en pot.
- ▶ Important rayon d'action grâce au câble en caoutchouc de 5 m à fils de faible diamètre dans une qualité industrielle.

**Compris dans le prix:**

1 coffret, 3 feuilles abrasives (K 80, 120, 180), 1 FEIN MULTITALENT FMT 250, 1 patin de ponçage, 1 lame de scie universelle (44 mm)





	FEIN SUPERCUT FSC 500 QSL	FEIN SUPERCUT FSC 500 QSL Second œuvre bois	FEIN SUPERCUT FSC 500 QSL Réparation/ remplacement de fenêtres	FEIN SUPERCUT FSC 500 QSL Rénovation de carrelage/ de salles de bain	FEIN SUPERCUT FSC 500 QSL Installation de chauffage et de sanitaires	FEIN SUPERCUT FSC 500 QSL Matériaux composites	FEIN SUPERCUT FSC 500 QSL Rénovation de joints
	Machine oscillante avec système de serrage rapide pour l'aménagement et la rénovation.	Le système le plus performant d'aménagement et de rénovation doté d'une gamme d'accessoires spéciaux pour des travaux de découpe rapides et de précision, dans les métiers du bois.	Le système le plus performant d'aménagement et de rénovation doté d'une gamme d'accessoires spéciaux pour la dépose de vieilles fenêtres et le remplacement de vitres isolantes mastiquées.	Le système le plus performant d'aménagement et de rénovation doté d'une gamme d'accessoires spéciaux pour la dépose parfaite de carrelage et le retrait de joints de carrelage lors de la rénovation de salles de bains.	Le système le plus performant d'aménagement et de rénovation doté d'une gamme d'accessoires spéciaux pour les principales applications de rénovation de sanitaires.	Le système d'aménagement et de rénovation le plus performant pour toutes les utilisations importantes dans le cadre du travail d'éléments en résine composite.	Le système le plus performant d'aménagement et de rénovation doté d'une gamme d'accessoires spéciaux pour la rénovation de joints.
<b>Page</b>	209	209	209	210	210	211	211
<b>Caractéristiques techniques</b>	Puissance absorbée	450 W	450 W	450 W	450 W	450 W	450 W
	Puissance utile	250 W	250 W	250 W	250 W	250 W	250 W
	Oscillations	10 000 - 19 500 trs/min	10 000 - 19 500 trs/min	10 000 - 19 500 trs/min	10 000 - 19 500 trs/min	10 000 - 19 500 trs/min	10 000 - 19 500 1/min
	Poids selon EPTA	1,60 kg	1,60 kg	1,60 kg	1,60 kg	1,60 kg	1,60 kg
	Câble avec fiche	5 m	5 m	5 m	5 m	5 m	5 m
	Porte-outil	StarlockMax	StarlockMax	StarlockMax	StarlockMax	StarlockMax	StarlockMax
	Changement d'accessoire	QuickIN	QuickIN	QuickIN	QuickIN	QuickIN	QuickIN
Interface mécanique	●	●	●	●	●	●	

● compris

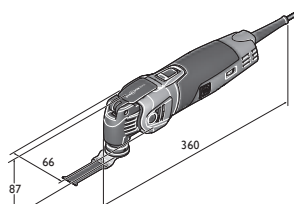

FSC 500 QSL

**FEIN SUPERCUT FSC 500 QSL**

Machine oscillante avec système de serrage rapide pour l'aménagement et la rénovation.

Accessoires voir page 212  
Variante sans fil de la machine,  
voir page 36

Puissance absorbée	W	450
Puissance utile	W	250
Oscillations	trs/min	10 000 - 19 500
Porte-outil		StarlockMax
Changement d'accessoire		QuickIN
Câble avec fiche	m	5
Poids selon EPTA	kg	1,60
<b>Référence</b>		<b>7 229 46 61 08 0</b>
<b>EAN</b>		<b>4014586885261</b>
<b>PV + TAR TVA excl. [CP 03]</b>		<b>516.67</b>
<b>PV + TAR TVA incl. [CP 03]</b>		<b>558.00</b>
<b>TAR TVA incl.</b>		<b>0.60</b>

**Vos avantages avec FEIN:**

- ▶ Système anti-vibrations FEIN. Jusqu'à 70 % de vibrations en moins grâce au découplage total du carter moteur extérieur. Pour un travail sûr sur la durée.
- ▶ Standard de porte-outil Starlock. Fixation parfaite des accessoires grâce à la forme 3D. Transmission de puissance maximale sans perte pour une vitesse de travail jusqu'à 35 % plus rapide.
- ▶ Changement d'accessoire QuickIN. Système de serrage rapide FEIN sans outil breveté pour un changement d'accessoire confortable et rapide en moins de 3 secondes.
- ▶ StarlockMax pour une diversité d'applications illimitée grâce à l'accès à la gamme complète d'accessoires Starlock.
- ▶ Moteur HIGH POWER FEIN 450 W puissant et résistant à forte densité de cuivre pour des vitesses de coupe exceptionnelles et une vitesse de travail optimale.
- ▶ Générateur tachymétrique. Système électronique de haute qualité stabilisant la vitesse de rotation même à pleine charge. Réglage électronique en continu de la vitesse de rotation.
- ▶ Réducteur métallique. Grande capacité de charge et durée de vie maximale.
- ▶ Interface intégrée pour accessoires supplémentaires tels que butée de profondeur et autres
- ▶ Important rayon d'action grâce au câble en caoutchouc de 5 m à fils de faible diamètre dans une qualité industrielle.

**Compris dans le prix:**

1 FEIN SUPERCUT FSC 500 QSL, 1 Systainer Sys 1

**FEIN SUPERCUT  
FSC 500 QSL Second œuvre bois**

Le système le plus performant d'aménagement et de rénovation doté d'une gamme d'accessoires spéciaux pour des travaux de découpe rapides et de précision, dans les métiers du bois.

Accessoires voir page 212  
Variante sans fil de la machine,  
voir page 36

Puissance absorbée	W	450
Puissance utile	W	250
Oscillations	trs/min	10 000 - 19 500
Porte-outil		StarlockMax
Changement d'accessoire		QuickIN
Câble avec fiche	m	5
Poids selon EPTA	kg	1,60
<b>Référence</b>		<b>7 229 46 62 08 0</b>
<b>EAN</b>		<b>4014586885322</b>
<b>PV + TAR TVA excl. [CP 03]</b>		<b>645.37</b>
<b>PV + TAR TVA incl. [CP 03]</b>		<b>697.00</b>
<b>TAR TVA incl.</b>		<b>0.60</b>

**Vos avantages avec FEIN:**

- ▶ Système anti-vibrations FEIN. Jusqu'à 70 % de vibrations en moins grâce au découplage total du carter moteur extérieur. Pour un travail sûr sur la durée.
- ▶ Standard de porte-outil Starlock. Fixation parfaite des accessoires grâce à la forme 3D. Transmission de puissance maximale sans perte pour une vitesse de travail jusqu'à 35 % plus rapide.
- ▶ Changement d'accessoire QuickIN. Système de serrage rapide FEIN sans outil breveté pour un changement d'accessoire confortable et rapide en moins de 3 secondes.
- ▶ StarlockMax pour une diversité d'applications illimitée grâce à l'accès à la gamme complète d'accessoires Starlock.
- ▶ Moteur HIGH POWER FEIN 450 W puissant et résistant à forte densité de cuivre pour des vitesses de coupe exceptionnelles et une vitesse de travail optimale.
- ▶ Générateur tachymétrique. Système électronique de haute qualité stabilisant la vitesse de rotation même à pleine charge. Réglage électronique en continu de la vitesse de rotation.
- ▶ Réducteur métallique. Grande capacité de charge et durée de vie maximale.
- ▶ Interface intégrée pour accessoires supplémentaires tels que butée de profondeur et autres
- ▶ Important rayon d'action grâce au câble en caoutchouc de 5 m à fils de faible diamètre dans une qualité industrielle.

**Compris dans le prix:**

1 FEIN SUPERCUT FSC 500 QSL, 1 lame de scie HSS en bois Ø 100 mm, 1 butée de profondeur, 2 lames de scie de précision E-CUT BIM (forme 205, 208), 5 lames de scie E-CUT Long Life (forme 183, 160, 161, 201, 203), 2 lames de scie universelles E-CUT (forme 151, 152), 1 patin de ponçage, 5 feuilles abrasives de grain (80, 120, 180), 1 Systainer Sys 1

**FEIN SUPERCUT FSC 500 QSL Réparation/remplacement de fenêtres**

Le système le plus performant d'aménagement et de rénovation doté d'une gamme d'accessoires spéciaux pour la dépose de vieilles fenêtres et le remplacement de vitres isolantes mastiquées.

Accessoires voir page 212  
Variante sans fil de la machine,  
voir page 36

Puissance absorbée	W	450
Puissance utile	W	250
Oscillations	trs/min	10 000 - 19 500
Porte-outil		StarlockMax
Changement d'accessoire		QuickIN
Câble avec fiche	m	5
Poids selon EPTA	kg	1,60
<b>Référence</b>		<b>7 229 46 63 00 0</b>
<b>EAN</b>		<b>4014586885353</b>
<b>PV + TAR TVA excl. [CP 03]</b>		<b>645.37</b>
<b>PV + TAR TVA incl. [CP 03]</b>		<b>697.00</b>
<b>TAR TVA incl.</b>		<b>0.60</b>

**Vos avantages avec FEIN:**

- ▶ Système anti-vibrations FEIN. Jusqu'à 70 % de vibrations en moins grâce au découplage total du carter moteur extérieur. Pour un travail sûr sur la durée.
- ▶ Standard de porte-outil Starlock. Fixation parfaite des accessoires grâce à la forme 3D. Transmission de puissance maximale sans perte pour une vitesse de travail jusqu'à 35 % plus rapide.
- ▶ Changement d'accessoire QuickIN. Système de serrage rapide FEIN sans outil breveté pour un changement d'accessoire confortable et rapide en moins de 3 secondes.
- ▶ StarlockMax pour une diversité d'applications illimitée grâce à l'accès à la gamme complète d'accessoires Starlock.
- ▶ Moteur HIGH POWER FEIN 450 W puissant et résistant à forte densité de cuivre pour des vitesses de coupe exceptionnelles et une vitesse de travail optimale.
- ▶ Générateur tachymétrique. Système électronique de haute qualité stabilisant la vitesse de rotation même à pleine charge. Réglage électronique en continu de la vitesse de rotation.
- ▶ Réducteur métallique. Grande capacité de charge et durée de vie maximale.
- ▶ Interface intégrée pour accessoires supplémentaires tels que butée de profondeur et autres
- ▶ Important rayon d'action grâce au câble en caoutchouc de 5 m à fils de faible diamètre dans une qualité industrielle.

**Compris dans le prix:**

1 FEIN SUPERCUT FSC 500 QSL, 1 lame de scie HSS en bois Ø 100 mm, 1 lame de scie HSS, métal (Ø 100 mm), 1 lame de scie E-CUT Long-Life (forme 203), 1 lame de scie universelle E-CUT (forme 152), 1 lame, forme champignon, 1 lame de scie segment (forme 244), 1 butée de profondeur, 1 patin de ponçage, 5 feuilles abrasives de grain (80, 120, 180), 1 Systainer Sys 1

**FEIN SUPERCUT  
FSC 500 QSL Rénovation de  
carrelage/de salles de bain**



Accessoires voir page 212

Le système le plus performant d'aménagement et de rénovation doté d'une gamme d'accessoires spéciaux pour la dépose parfaite de carrelage et le retrait de joints de carrelage lors de la rénovation de salles de bains.

Puissance absorbée	W	450
Puissance utile	W	250
Oscillations	trs/min	10 000 - 19 500
Porte-outil		StarlockMax
Changement d'accessoire		QuickIN
Câble avec fiche	m	5
Poids selon EPTA	kg	1,60
<b>Référence</b>		<b>7 229 46 64 00 0</b>
<b>EAN</b>		<b>4014586885360</b>
<b>PV + TAR TVA excl. [CP 03]</b>		<b>645.37</b>
<b>PV + TAR TVA incl. [CP 03]</b>		<b>697.00</b>
<b>TAR TVA incl.</b>		<b>0.60</b>

**Vos avantages avec FEIN:**

- ▶ Système anti-vibrations FEIN. Jusqu'à 70 % de vibrations en moins grâce au découplage total du carter moteur extérieur. Pour un travail sûr sur la durée.
- ▶ Standard de porte-outil Starlock. Fixation parfaite des accessoires grâce à la forme 3D. Transmission de puissance maximale sans perte pour une vitesse de travail jusqu'à 35 % plus rapide.
- ▶ Changement d'accessoire QuickIN. Système de serrage rapide FEIN sans outil breveté pour un changement d'accessoire confortable et rapide en moins de 3 secondes.
- ▶ StarlockMax pour une diversité d'applications illimitée grâce à l'accès à la gamme complète d'accessoires Starlock.
- ▶ Moteur HIGH POWER FEIN 450 W puissant et résistant à forte densité de cuivre pour des vitesses de coupe exceptionnelles et une vitesse de travail optimale.
- ▶ Générateur tachymétrique. Système électronique de haute qualité stabilisant la vitesse de rotation même à pleine charge. Réglage électronique en continu de la vitesse de rotation.
- ▶ Réducteur métallique. Grande capacité de charge et durée de vie maximale.
- ▶ Interface intégrée pour accessoires supplémentaires tels que butée de profondeur et autres
- ▶ Important rayon d'action grâce au câble en caoutchouc de 5 m à fils de faible diamètre dans une qualité industrielle.

**Compris dans le prix:**

1 FEIN SUPERCUT FSC 500 QSL, 1 lame segment, diamantée (forme 243), 1 lame à concrétion carbure Ø 105 mm (forme 214), 2 lames de scie universelles E-CUT (forme 151, 152), 1 lame, forme champignon, 1 spatule, 2 râpes à concrétion carbure, triangulaires, perforées pour permettre l'aspiration, 1 Systainer Sys 1

**FEIN SUPERCUT FSC 500 QSL  
Installation de chauffage et de  
sanitaires**



Accessoires voir page 212

Variante sans fil de la machine, voir page 36

Le système le plus performant d'aménagement et de rénovation doté d'une gamme d'accessoires spéciaux pour les principales applications de rénovation de sanitaires.

Puissance absorbée	W	450
Puissance utile	W	250
Oscillations	trs/min	10 000 - 19 500
Porte-outil		StarlockMax
Changement d'accessoire		QuickIN
Câble avec fiche	m	5
Poids selon EPTA	kg	1,60
<b>Référence</b>		<b>7 229 46 65 00 0</b>
<b>EAN</b>		<b>4014586885407</b>
<b>PV + TAR TVA excl. [CP 03]</b>		<b>645.37</b>
<b>PV + TAR TVA incl. [CP 03]</b>		<b>697.00</b>
<b>TAR TVA incl.</b>		<b>0.60</b>

**Vos avantages avec FEIN:**

- ▶ Système anti-vibrations FEIN. Jusqu'à 70 % de vibrations en moins grâce au découplage total du carter moteur extérieur. Pour un travail sûr sur la durée.
- ▶ Standard de porte-outil Starlock. Fixation parfaite des accessoires grâce à la forme 3D. Transmission de puissance maximale sans perte pour une vitesse de travail jusqu'à 35 % plus rapide.
- ▶ Changement d'accessoire QuickIN. Système de serrage rapide FEIN sans outil breveté pour un changement d'accessoire confortable et rapide en moins de 3 secondes.
- ▶ StarlockMax pour une diversité d'applications illimitée grâce à l'accès à la gamme complète d'accessoires Starlock.
- ▶ Moteur HIGH POWER FEIN 450 W puissant et résistant à forte densité de cuivre pour des vitesses de coupe exceptionnelles et une vitesse de travail optimale.
- ▶ Générateur tachymétrique. Système électronique de haute qualité stabilisant la vitesse de rotation même à pleine charge. Réglage électronique en continu de la vitesse de rotation.
- ▶ Réducteur métallique. Grande capacité de charge et durée de vie maximale.
- ▶ Interface intégrée pour accessoires supplémentaires tels que butée de profondeur et autres
- ▶ Important rayon d'action grâce au câble en caoutchouc de 5 m à fils de faible diamètre dans une qualité industrielle.

**Compris dans le prix:**

1 FEIN SUPERCUT FSC 500 QSL, 1 lame segment, diamantée (forme 243), 1 évidé (12, 13 et 22 mm), 1 lame, droite, longue (forme 239), 2 lames de scie universelles E-CUT (forme 151, 152), 1 spatule, 1 râpe, à concrétion carbure, triangulaire, perforée pour l'aspiration de poussière, 1 Systainer Sys 1

**FEIN SUPERCUT FSC 500 QSL**  
**Matériaux composites****Nouveauté 2017**

Accessoires voir page 212

Le système d'aménagement et de rénovation le plus performant pour toutes les utilisations importantes dans le cadre du travail d'éléments en résine composite.

Puissance absorbée	W	450
Puissance utile	W	250
Oscillations	trs/min	10 000 - 19 500
Porte-outil		StarlockMax
Changement d'accessoire		QuickIN
Câble avec fiche	m	5
Poids selon EPTA	kg	1,60
<b>Référence</b>		<b>7 229 46 67 00 0</b>
<b>EAN</b>		<b>4014586885414</b>
<b>PV + TAR TVA excl. [CP 03]</b>		<b>681.48</b>
<b>PV + TAR TVA incl. [CP 03]</b>		<b>736.00</b>
<b>TAR TVA incl.</b>		<b>0.60</b>

**Vos avantages avec FEIN:**

- ▶ Système anti-vibrations FEIN. Jusqu'à 70 % de vibrations en moins grâce au découplage total du carter moteur extérieur. Pour un travail sûr sur la durée.
- ▶ Standard de porte-outil Starlock. Fixation parfaite des accessoires grâce à la forme 3D. Transmission de puissance maximale sans perte pour une vitesse de travail jusqu'à 35 % plus rapide.
- ▶ Changement d'accessoire QuickIN. Système de serrage rapide FEIN sans outil breveté pour un changement d'accessoire confortable et rapide en moins de 3 secondes.
- ▶ StarlockMax pour une diversité d'applications illimitée grâce à l'accès à la gamme complète d'accessoires Starlock.
- ▶ Moteur HIGH POWER FEIN 450 W puissant et résistant à forte densité de cuivre pour des vitesses de coupe exceptionnelles et une vitesse de travail optimale.
- ▶ Générateur tachymétrique. Système électronique de haute qualité stabilisant la vitesse de rotation même à pleine charge. Réglage électronique en continu de la vitesse de rotation.
- ▶ Réducteur métallique. Grande capacité de charge et durée de vie maximale.
- ▶ Interface intégrée pour accessoires supplémentaires tels que butée de profondeur et autres
- ▶ Important rayon d'action grâce au câble en caoutchouc de 5 m à fils de faible diamètre dans une qualité industrielle.

**Compris dans le prix:**

1 FEIN SUPERCUT FSC 500 QSL, 1 lame de scie universelle E-CUT (forme 152), 1 lame à béton diamant Ø 105 mm, 1 lame à béton carbure E-CUT (forme 191), 1 lime à béton carbure, 1 patin de ponçage, 5 feuilles abrasives de grain (80, 120, 180), 1 râpe, à béton carbure, triangulaire, perforée pour l'aspiration de poussière, 1 dispositif d'aspiration, 1 coffret

**FEIN SUPERCUT FSC 500 QSL**  
**Rénovation de joints****Neuheit 2017**

Accessoires voir page 212

Variante sans fil de la machine, voir page 36

Le système le plus performant d'aménagement et de rénovation doté d'une gamme d'accessoires spéciaux pour la rénovation de joints.

Puissance absorbée	W	450
Puissance utile	W	250
Oscillations	trs/min	10 000 - 19 500
Porte-outil		StarlockMax
Changement d'accessoire		QuickIN
Câble avec fiche	m	5
Poids selon EPTA	kg	1,60
<b>Référence</b>		<b>7 229 46 70 00 0</b>
<b>EAN</b>		<b>4014586886176</b>
<b>PV + TAR TVA excl. [CP 03]</b>		<b>720.37</b>
<b>PV + TAR TVA incl. [CP 03]</b>		<b>778.00</b>
<b>TAR TVA incl.</b>		<b>0.60</b>

**Vos avantages avec FEIN:**

- ▶ Système anti-vibrations FEIN. Jusqu'à 70% de vibrations en moins grâce au découplage total du carter moteur extérieur. Pour un travail sûr sur la durée.
- ▶ Standard de porte-outil Starlock. Fixation parfaite des accessoires grâce à la forme 3D. Transmission de puissance maximale sans perte pour une vitesse de travail jusqu'à 35 % plus rapide.
- ▶ Changement d'accessoire QuickIN. Système de serrage rapide FEIN sans outil breveté pour un changement d'accessoire confortable et rapide en moins de 3 secondes.
- ▶ StarlockMax pour une diversité d'applications illimitée grâce à l'accès à la gamme complète d'accessoires Starlock.
- ▶ Moteur HIGH POWER FEIN 450 W puissant et résistant à forte densité de cuivre pour des vitesses de coupe exceptionnelles et une vitesse de travail optimale.
- ▶ Générateur tachymétrique. Système électronique de haute qualité stabilisant la vitesse de rotation même à pleine charge. Réglage électronique en continu de la vitesse de rotation.
- ▶ Réducteur métallique. Grande capacité de charge et durée de vie maximale.
- ▶ Interface intégrée pour accessoires supplémentaires tels que butée de profondeur et autres
- ▶ Important rayon d'action grâce au câble en caoutchouc de 5 m à fils de faible diamètre dans une qualité industrielle.





**Compris dans le prix:**

1 FEIN SUPERCUT FSC 500 QSL, 1 dispositif d'aspiration, 1 poignée étrier amortissant les vibrations, 1 lame, droite, longue (forme 239), 5 lames droites (forme 236), 1 lame de nettoyage, diamantée, droite (forme 237), 1 bloc de nettoyage, 1 coffret

# Starlock: le nouveau système pour machines oscillantes.

Combiné aux nouvelles machines FEIN, Starlock permet de changer d'accessoire en toute sécurité et en un temps record (moins de 3 secondes). De plus, il garantit un maintien parfait et donc une transmission de force optimale. Résultat: selon l'accessoire mis en place, la vitesse de travail augmente d'env. 35%, la précision est nettement meilleure et le fonctionnement est plus silencieux. Bien sûr, les nouveaux accessoires sont compatibles à 100% avec toutes les anciennes machines oscillantes FEIN disponibles sur le marché. Pour protéger chaque machine de toute surcharge ou de tout endommagement, le système est divisé en 3 catégories

de puissance: Starlock, StarlockPlus et StarlockMax. Ce qui n'a pas changé: la gamme d'accessoires d'origine FEIN, la plus complète du marché, s'enrichit en permanence de nouveaux accessoires utiles. L'éventail d'applications d'une machine oscillante ne peut être exploité qu'avec les accessoires adaptés. L'extraordinaire qualité et durée de vie des accessoires d'origine FEIN combinée à des résultats parfaits garantissent un excellent rapport qualité/prix. C'est pourquoi les accessoires d'origine FEIN sont toujours la meilleure option. Le tableau suivant montre clairement quelle fixation est adaptée à quelle machine:

	<b>STARLOCK</b> 	<b>STARLOCK PLUS</b> 	<b>STARLOCK MAX</b> 	
	Porte-outil universel Starlock, adapté à tous les outils polyvalents courants sur le marché..	Porte-outil StarlockPlus, adapté à tous les outils polyvalents courants avec fixation StarlockPlus et StarlockMax ainsi que pour tous les outils FEIN MULTITALENT et MULTIMASTER jusqu'à 04/16.	Porte-outil StarlockMax, adapté à tous les outils polyvalents avec fixation adaptée. Avec adaptateur, également adapté à tous les outils FEIN SUPERCUT avant 04/16.	Porte-outil FEIN SUPERCUT bihexagonal, adapté à tous les FEIN SUPERCUT FSC 2.0 (Q), FSC 1.6 (Q), (A)FSC 1.7 (Q), AFSC 18
<b>Starlock (SL)</b>	SL	SLP	SLM	
BOSCH GOP 12 V-28 PMF 220 CE, PMF 250 CES	✓	✗	✗	✗
<b>StarlockPlus (SLP)</b>				
FEIN MULTITALENT: AFMT 12 SL, AFMT 12 QSL FMT 250 SL, FMT 250 QSL				
FEIN MULTIMASTER: AFMM 18 QSL FMM 350 QSL	✓	✓	✗	✗
BOSCH: GOP 30-28, GOP 40-30, GOP 18 V-28 PMF 350 CES				
<b>StarlockMax (SLM)</b>				
FEIN SUPERCUT: AFSC 18 QSL, AFSC 18 QCSL FSC 500 QSL	✓	✓	✓	✗
BOSCH GOP 55-36				
<b>Compatibilité avec les machines FEIN sans porte-outil Starlock</b>				
FEIN MULTITALENT/ MULTIMASTER (- 03/2016)	✓	✓	✗	✗
FEIN SUPERCUT CONSTRUCTION (- 03/2016) FSC 2.0 Q, AFSC 18		✓ + Adaptateur 3 52 22 952 05 0		✓
FEIN SUPERCUT AUTOMOTIVE FSC 1.6 Q, FSC 1.7 Q, AFSC 1.7 Q, AFSC 1.7 QC		✓ + Adaptateur 3 52 22 952 04 0		
FEIN SUPERCUT AUTOMOTIVE FSC 1.6, FSC 1.7				
<b>Autres marques</b>				
Makita, Hitachi, Metabo, Milwaukee, AEG, Einhell, Ryobi, Skil, etc.	✓	✗	✗	✗

Starlock, le nouveau type de porte-outil pour machines oscillantes est une innovation co-développée par FEIN et BOSCH, en instance de brevet. Starlock, StarlockPlus et StarlockMax sont des marques déposées de la société C. & E. Fein GmbH et de la société Robert Bosch GmbH.

✓ compatible

✗ non compatible





**Sciage**



**Lame de scie**

Pour tous les matériaux souples. Segmentée, idéale pour les travaux dans les coins et sur les arêtes sans chevauchement.

Ø mm	Montage	Condit. Pce	Référence	PV + TAR TVA excl.	PV + TAR TVA incl.
85	SL	1	6 35 02 113 21 0	25.74	27.80



**Lame de scie HSS**

Lame de scie HSS pleine avec denture en métal pour tôles jusqu'à env. 1 mm. Également pour plastiques, résines composites, bois, mastic et métaux non ferreux. Excellente vitesse de coupe. Ligne de coupe nette et fine. Bon rendement grâce à la lame circulaire.

Ø mm	Montage	Condit. Pce	Référence	PV + TAR TVA excl.	PV + TAR TVA incl.
85	SL	1	6 35 02 097 21 0	26.30	28.40
85	SL	2	6 35 02 097 22 0	50.00	54.00
85	SL	5	6 35 02 097 23 0	118.33	127.80



**Lame de scie HSS**

Lame de scie HSS pleine avec denture en métal pour tôles jusqu'à env. 1 mm. Également pour plastiques, résines composites, bois, mastic et métaux non ferreux. Excellente vitesse de coupe. Ligne de coupe nette et fine. Segmentée, idéale pour les travaux dans les coins et sur les arêtes sans chevauchement.

Ø mm	Montage	Condit. Pce	Référence	PV + TAR TVA excl.	PV + TAR TVA incl.
85	SL	1	6 35 02 106 21 0	30.19	32.60
85	SL	2	6 35 02 106 22 0	57.31	61.90
85	SL	5	6 35 02 106 23 0	135.74	146.60



**Lame de scie HSS**

Bi-métal pour une durée de vie élevée. Denture en métal pour tôles jusqu'à 1 mm. Également pour plastiques, résines composites, bois, mastic et métaux non ferreux. Plat pour travaux de surface. Bon rendement grâce à la lame circulaire.

Ø mm	Montage	Condit. Pce	Référence	PV + TAR TVA excl.	PV + TAR TVA incl.
85	SL	1	6 35 02 174 21 0	53.80	58.10
85	SL	5	6 35 02 174 23 0	241.76	261.10



**Lame de scie HSS**

Bi-métal pour une durée de vie élevée. Denture en métal pour tôles jusqu'à 1 mm. Également pour plastiques, résines composites, bois, mastic et métaux non ferreux. Plat pour travaux de surface. Rendement optimal grâce à la lame circulaire et le diamètre ultra large.

Ø mm	Montage	Condit. Pce	Référence	PV + TAR TVA excl.	PV + TAR TVA incl.
100	SLP	1	6 35 02 175 21 0	55.93	60.40
100	SLP	5	6 35 02 175 23 0	251.67	271.80



**Lame de scie HSS**

Bi-métal pour une durée de vie élevée. Denture en métal pour tôles jusqu'à 1 mm. Également pour plastiques, résines composites, bois, mastic et métaux non ferreux. Plat pour travaux de surface. Segmentée, idéale pour les travaux dans les coins et sur les arêtes sans chevauchement.

Ø mm	Montage	Condit. Pce	Référence	PV + TAR TVA excl.	PV + TAR TVA incl.
100	SLP	1	6 35 02 196 21 0	55.93	60.40
100	SLP	5	6 35 02 196 23 0	251.67	271.80



**Lame de scie HSS**

Bi-métal pour une durée de vie élevée. Denture bois alternée. Excellente durée de vie, qualité de coupe élevée et bonne vitesse de coupe. «Mini-scie circulaire» idéale pour les coupes longues et droites et pour découper les parquets posés, les stratifiés et les lambris.

Ø mm	Montage	Condit. Pce	Référence	PV + TAR TVA excl.	PV + TAR TVA incl.
100	SLP	1	6 35 02 176 21 0	66.67	72.00



**Set de lame de scie HSS**

Bi-métal pour une durée de vie élevée. Denture bois alternée. Excellente durée de vie, qualité de coupe élevée et bonne vitesse de coupe. «Mini-scie circulaire» idéale pour les coupes longues et droites et pour découper les parquets posés, les stratifiés et les lambris. La butée de profondeur peut aussi être utilisée avec de nombreux autres accessoires FEIN. Pour un travail précis en profondeur. Porte-outil StarlockPlus, adapté à tous les outils polyvalents courants avec fixation StarlockPlus et StarlockMax ainsi que pour tous les outils FEIN MULTITALENT et MULTIMASTER jusqu'à 04/16.

Contenu de la livraison: 1 lame de scie HSS, 1 butée de profondeur (adaptée à FMM 350 QSL, AFMM 18 QSL, AFSC 18 QSL, FSC 500 QSL)

Ø mm	Montage	Condit. Pce	Référence	PV + TAR TVA excl.	PV + TAR TVA incl.
100	SLP	1	3 52 22 952 01 0	86.67	93.60



**Protection contre les contacts**

Protection contre les contacts de remplacement pour lame de scie HSS 6 35 02 176 21 0.

Référence	PV + TAR TVA excl.	PV + TAR TVA incl.
3 43 00 000 00 1	s. d.	s. d.



**Butée de profondeur**

Butée de profondeur pour toutes les lames de scie. Pour un travail précis en profondeur. Protection efficace de la lame de scie et de la pièce à travailler. Contenu: 1 adaptateur à fixer à la machine, rotatif à 360°, 1 butée de profondeur, 1 support de guidage réglable en profondeur.

Utilisable uniquement avec (A)FMM ou (A)FSC.

Référence	PV + TAR TVA excl.	PV + TAR TVA incl.
3 21 27 069 01 0	24.81	26.80



**Set d'accessoires Best of E-Cut**

Composé de 6 lames de scie E-Cut différentes avec denture en bi-métal à prix spécial, dans un coffret de rangement en plastique pratique. Contenu: 1 lame de scie universelle E-Cut 28 mm et 44 mm de largeur et 2 lames de scie E-Cut Long-Life 35 mm et 65 mm de largeur.

Montage	Référence	PV + TAR TVA excl.	PV + TAR TVA incl.
SLP	3 52 22 942 05 0	57.50	62.10



**Lame de scie E-Cut Combo**

Assemblage des 3 lames de scie E-Cut FEIN les plus courantes pour une utilisation universelle. Réduction par rapport au prix à l'unité. Parfaitement équipé pour toutes les applications de sciage.

Contenu de la livraison: resp. 1 lame de scie E-Cut Long-Life 35 mm et 65 mm de largeur et 1 lame de scie universelle E-Cut 44 mm de largeur.

Montage	Référence	PV + TAR TVA excl.	PV + TAR TVA incl.
SLP	3 52 22 952 03 0	38.89	42.00



**Lame de scie E-Cut Long Life**

Bi-métal avec denture bois alternée pour tous les matériaux dérivés du bois, les plaques de plâtre et le plastique. Excellente durée de vie, qualité de coupe élevée et bonne vitesse de coupe. Extrêmement robuste, ne craint pas les clous incrustés dans le bois (jusqu'à Ø 4 mm), les résidus de maçonnerie, etc. Forme courte, très fine pour les évidements les plus petits.

Long- Largeur mm	gueur mm	Mon- tage	Condit. Pce	Référence	PV + TAR TVA excl.	PV + TAR TVA incl.
10	30	SL	1	6 35 02 184 21 0	7.59	8.20
10	30	SL	3	6 35 02 184 22 0	21.48	23.20
10	30	SL	5	6 35 02 184 23 0	33.89	36.60
10	30	SL	10	6 35 02 184 24 0	63.98	69.10
10	30	SL	50	6 35 02 184 25 0	281.94	304.50
20	34	SL	1	6 35 02 183 21 0	9.81	10.60
20	34	SL	3	6 35 02 183 22 0	27.78	30.00
20	34	SL	5	6 35 02 183 23 0	43.89	47.40
20	34	SL	10	6 35 02 183 24 0	82.78	89.40
20	34	SL	50	6 35 02 183 25 0	365.19	394.40





**Lame de scie E-Cut Long Life**

Bi-métal avec denture bois alternée pour tous les matériaux dérivés du bois, les plaques de plâtre et le plastique. Excellente durée de vie, qualité de coupe élevée et bonne vitesse de coupe. Extrêmement robuste, ne craint pas les clous incrustés dans le bois (jusqu'à Ø 4 mm), les résidus de maçonnerie, etc. Largeur moyenne, forme taillée pour une vitesse de coupe optimale et une bonne évacuation des copeaux.

Largeur mm	Longueur mm	Mon-tage	Condit. Pce	Référence	PV + TAR TVA excl.	PV + TAR TVA incl.
35	50	SL	1	6 35 02 160 21 0	12.78	13.80
35	50	SL	3	6 35 02 160 22 0	36.39	39.30
35	50	SL	5	6 35 02 160 23 0	57.41	62.00
35	50	SL	10	6 35 02 160 24 0	108.52	117.20
35	50	SL	50	6 35 02 160 25 0	478.43	516.70



**Lame de scie E-Cut Long Life**

Bi-métal avec denture bois alternée pour tous les matériaux dérivés du bois, les plaques de plâtre et le plastique. Excellente durée de vie, qualité de coupe élevée et bonne vitesse de coupe. Extrêmement robuste, ne craint pas les clous incrustés dans le bois (jusqu'à Ø 4 mm), les résidus de maçonnerie, etc. Forme large pour puissance maximale de coupe et coupes longues et droites.

Largeur mm	Longueur mm	Mon-tage	Condit. Pce	Référence	PV + TAR TVA excl.	PV + TAR TVA incl.
50	50	SL	1	6 35 02 221 21 0	13.61	14.70
50	50	SL	3	6 35 02 221 22 0	38.70	41.80
50	50	SL	5	6 35 02 221 23 0	61.11	66.00
50	50	SL	10	6 35 02 221 24 0	115.37	124.60
50	50	SL	50	6 35 02 221 25 0	519.26	560.80
65	50	SL	1	6 35 02 228 21 0	12.96	14.00
65	50	SL	3	6 35 02 228 22 0	36.94	39.90
65	50	SL	5	6 35 02 228 23 0	58.33	63.00
65	50	SL	10	6 35 02 228 24 0	110.19	119.00
65	50	SL	50	6 35 02 228 25 0	486.02	524.90



**Lame de scie E-Cut Long Life**

Bi-métal avec denture bois alternée pour tous les matériaux dérivés du bois, les plaques de plâtre et le plastique. Excellente durée de vie, qualité de coupe élevée et bonne vitesse de coupe. Extrêmement robuste, ne craint pas les clous incrustés dans le bois (jusqu'à Ø 4 mm), les résidus de maçonnerie, etc. Forme extra-large pour puissance maximale de coupe et coupes longues et droites.

Largeur mm	Longueur mm	Mon-tage	Condit. Pce	Référence	PV + TAR TVA excl.	PV + TAR TVA incl.
65	50	SLP	1	6 35 02 161 21 0	13.89	15.00
65	50	SLP	3	6 35 02 161 22 0	39.44	42.60
65	50	SLP	5	6 35 02 161 23 0	62.31	67.30
65	50	SLP	10	6 35 02 161 24 0	117.69	127.10
65	50	SLP	50	6 35 02 161 25 0	518.98	560.50



**Lame de scie standard E-Cut**

Denture alternée pour tous les matériaux dérivés du bois, les plaques de plâtre et le plastique, haute qualité de coupe et bonne vitesse de coupe. Largeur moyenne, forme taillée pour une vitesse de coupe optimale et une bonne évacuation des copeaux.

Largeur mm	Longueur mm	Mon-tage	Condit. Pce	Référence	PV + TAR TVA excl.	PV + TAR TVA incl.
35	50	SL	1	6 35 02 133 21 0	11.11	12.00
35	50	SL	3	6 35 02 133 22 0	31.57	34.10
35	50	SL	5	6 35 02 133 23 0	49.91	53.90
35	34	SL	10	6 35 02 133 24 0	94.17	101.70
35	50	SL	50	6 35 02 133 25 0	415.28	448.50



**Lame de scie standard E-Cut**

Denture alternée pour tous les matériaux dérivés du bois, les plaques de plâtre et le plastique, haute qualité de coupe et bonne vitesse de coupe. Forme large pour puissance maximale de coupe et coupes longues et droites.

Largeur mm	Longueur mm	Mon-tage	Condit. Pce	Référence	PV + TAR TVA excl.	PV + TAR TVA incl.
65	50	SLP	1	6 35 02 134 21 0	12.04	13.00
65	50	SLP	3	6 35 02 134 22 0	34.17	36.90
65	50	SLP	5	6 35 02 134 23 0	53.89	58.20
65	50	SLP	10	6 35 02 134 24 0	101.67	109.80
65	50	SLP	50	6 35 02 134 25 0	448.52	484.40



**Lame de scie standard E-Cut curved**

Denture alternée pour tous les matériaux dérivés du bois, les plaques de plâtre et le plastique, haute qualité de coupe et bonne vitesse de coupe. Géométrie de coupe courbée pour un comportement de plongée optimal et des lignes de coupe propres et précises particulièrement sur surfaces lisses. Forme étroite, taillée pour une vitesse de coupe optimale et une bonne évacuation des copeaux.

Largeur mm	Longueur mm	Mon-tage	Condit. Pce	Référence	PV + TAR TVA excl.	PV + TAR TVA incl.
35	55	SL	1	6 35 02 227 21 0	11.39	12.30
35	55	SL	3	6 35 02 227 22 0	32.22	34.80
35	55	SL	5	6 35 02 227 23 0	50.93	55.00
35	55	SL	10	6 35 02 227 24 0	96.11	103.80
35	55	SL	50	6 35 02 227 25 0	423.89	457.80



**Lame de scie standard E-Cut curved**

Denture alternée pour tous les matériaux dérivés du bois, les plaques de plâtre et le plastique, haute qualité de coupe et bonne vitesse de coupe. Géométrie de coupe courbée pour un comportement de plongée optimal et des lignes de coupe propres et précises particulièrement sur surfaces lisses. Largeur moyenne pour applications variées.

Largeur mm	Longueur mm	Mon-tage	Condit. Pce	Référence	PV + TAR TVA excl.	PV + TAR TVA incl.
50	50	SL	1	6 35 02 226 21 0	11.85	12.80
50	50	SL	3	6 35 02 226 22 0	33.70	36.40
50	50	SL	5	6 35 02 226 23 0	53.15	57.40
50	50	SL	10	6 35 02 226 24 0	100.37	108.40
50	50	SL	50	6 35 02 226 25 0	442.50	477.90



**Lame de scie standard E-Cut curved**

Denture alternée pour tous les matériaux dérivés du bois, les plaques de plâtre et le plastique, haute qualité de coupe et bonne vitesse de coupe. Géométrie de coupe courbée pour un comportement de plongée optimal et des lignes de coupe propres et précises particulièrement sur surfaces lisses. Forme large pour puissance maximale de coupe et coupes longues et droites.

Largeur mm	Longueur mm	Mon-tage	Condit. Pce	Référence	PV + TAR TVA excl.	PV + TAR TVA incl.
65	50	SL	1	6 35 02 225 21 0	12.22	13.20
65	50	SL	3	6 35 02 225 22 0	34.81	37.60
65	50	SL	5	6 35 02 225 23 0	55.00	59.40
65	50	SL	10	6 35 02 225 24 0	103.80	112.10
65	50	SL	50	6 35 02 225 25 0	457.87	494.50



**Lame de scie de précision E-Cut BIM**

Bi-métal avec denture japonaise double pour tous les matériaux dérivés du bois, les plaques de plâtre et les plastiques souples. Durée de vie et robustesse plus élevées. Vitesse de travail extrêmement élevée et précision optimale. Forme étroite, taillée pour une vitesse de coupe optimale et une bonne évacuation des copeaux.

Largeur mm	Longueur mm	Mon-tage	Condit. Pce	Référence	PV + TAR TVA excl.	PV + TAR TVA incl.
35	50	SL	1	6 35 02 205 21 0	14.81	16.00
35	50	SL	3	6 35 02 205 22 0	42.22	45.60
35	50	SL	5	6 35 02 205 23 0	66.67	72.00
35	50	SL	10	6 35 02 205 24 0	125.83	135.90
35	50	SL	50	6 35 02 205 25 0	554.72	599.10



**Lame de scie de précision E-Cut BIM**

Bi-métal avec denture japonaise double pour tous les matériaux dérivés du bois, les plaques de plâtre et les plastiques souples. Durée de vie et robustesse plus élevées. Vitesse de travail extrêmement élevée et précision optimale. Largeur moyenne pour applications variées.

Largeur mm	Longueur mm	Mon-tage	Condit. Pce	Référence	PV + TAR TVA excl.	PV + TAR TVA incl.
45	50	SLP	1	6 35 02 206 21 0	15.28	16.50
45	50	SLP	3	6 35 02 206 22 0	43.33	46.80
45	50	SLP	5	6 35 02 206 23 0	68.43	73.90
45	50	SLP	10	6 35 02 206 24 0	129.17	139.50
45	50	SLP	50	6 35 02 206 25 0	569.72	615.30



**Lame de scie de précision E-Cut BIM**

Bi-métal avec denture japonaise double pour tous les matériaux dérivés du bois, les plaques de plâtre et les plastiques souples. Durée de vie et robustesse plus élevées. Vitesse de travail extrêmement élevée et précision optimale. Forme large pour sciage efficace.

Largeur mm	Longueur mm	Mon-tage	Condit. Pce	Référence	PV + TAR TVA excl.	PV + TAR TVA incl.
55	50	SLP	1	6 35 02 207 21 0	15.65	16.90
55	50	SLP	3	6 35 02 207 22 0	44.44	48.00
55	50	SLP	5	6 35 02 207 23 0	70.19	75.80
55	50	SLP	10	6 35 02 207 24 0	132.59	143.20
55	50	SLP	50	6 35 02 207 25 0	584.72	631.50



**Lame de scie de précision E-Cut BIM**

Bi-métal avec denture japonaise double pour tous les matériaux dérivés du bois, les plaques de plâtre et les plastiques souples. Durée de vie et robustesse plus élevées. Vitesse de travail extrêmement élevée et précision optimale. Forme extra-large pour puissance maximale de coupe et coupes longues et droites.

Largeur mm	Longueur mm	Mon-tage	Condit. Pce	Référence	PV + TAR TVA excl.	PV + TAR TVA incl.
65	50	SLP	1	6 35 02 208 21 0	16.02	17.30
65	50	SLP	3	6 35 02 208 22 0	45.65	49.30
65	50	SLP	5	6 35 02 208 23 0	72.04	77.80
65	50	SLP	10	6 35 02 208 24 0	135.93	146.80
65	50	SLP	50	6 35 02 208 25 0	599.63	647.60
65	50	SL	1	6 35 02 229 21 0	13.52	14.60
65	50	SL	3	6 35 02 229 22 0	38.33	41.40
65	50	SL	5	6 35 02 229 23 0	60.56	65.40
65	50	SL	10	6 35 02 229 24 0	114.35	123.50
65	50	SL	50	6 35 02 229 25 0	504.26	544.60



**Lame de scie de précision E-Cut**

Denture japonaise double pour tous les matériaux dérivés du bois, les plaques de plâtre et les plastiques souples. Vitesse de travail extrêmement élevée et précision optimale. Forme étroite, taillée pour une vitesse de coupe optimale et une bonne évacuation des copeaux.

Largeur mm	Longueur mm	Mon-tage	Condit. Pce	Référence	PV + TAR TVA excl.	PV + TAR TVA incl.
35	50	SL	1	6 35 02 126 21 0	13.33	14.40
35	50	SL	3	6 35 02 126 22 0	37.96	41.00
35	50	SL	5	6 35 02 126 23 0	60.00	64.80
35	50	SL	10	6 35 02 126 24 0	113.24	122.30
35	50	SL	50	6 35 02 126 25 0	499.26	539.20



**Lame de scie de précision E-Cut**

Denture japonaise double pour tous les matériaux dérivés du bois, les plaques de plâtre et les plastiques souples. Vitesse de travail extrêmement élevée et précision optimale. Largeur moyenne pour applications variées.

Largeur mm	Longueur mm	Mon-tage	Condit. Pce	Référence	PV + TAR TVA excl.	PV + TAR TVA incl.
45	50	SLP	1	6 35 02 198 21 0	13.70	14.80
45	50	SLP	3	6 35 02 198 22 0	38.98	42.10
45	50	SLP	5	6 35 02 198 23 0	61.57	66.50
45	50	SLP	10	6 35 02 198 24 0	116.30	125.60
45	50	SLP	50	6 35 02 198 25 0	512.78	553.80



**Lame de scie de précision E-Cut**

Denture japonaise double pour tous les matériaux dérivés du bois, les plaques de plâtre et les plastiques souples. Vitesse de travail extrêmement élevée et précision optimale. Forme large pour sciage efficace.

Largeur mm	Longueur mm	Mon-tage	Condit. Pce	Référence	PV + TAR TVA excl.	PV + TAR TVA incl.
55	50	SLP	1	6 35 02 199 21 0	14.07	15.20
55	50	SLP	3	6 35 02 199 22 0	40.00	43.20
55	50	SLP	5	6 35 02 199 23 0	63.24	68.30
55	50	SLP	10	6 35 02 199 24 0	119.35	128.90
55	50	SLP	50	6 35 02 199 25 0	526.30	568.40



**Lame de scie de précision E-Cut**

Denture japonaise double pour tous les matériaux dérivés du bois, les plaques de plâtre et les plastiques souples. Vitesse de travail extrêmement élevée et précision optimale. Forme extra-large pour puissance maximale de coupe et coupes longues et droites.

Largeur mm	Longueur mm	Mon-tage	Condit. Pce	Référence	PV + TAR TVA excl.	PV + TAR TVA incl.
65	50	SLP	1	6 35 02 127 21 0	14.44	15.60
65	50	SLP	3	6 35 02 127 22 0	41.02	44.30
65	50	SLP	5	6 35 02 127 23 0	64.81	70.00
65	50	SLP	10	6 35 02 127 24 0	122.41	132.20
65	50	SLP	50	6 35 02 127 25 0	539.81	583.00
65	50	SL	1	6 35 02 230 21 0	12.96	14.00
65	50	SL	3	6 35 02 230 22 0	36.94	39.90
65	50	SL	5	6 35 02 230 23 0	58.33	63.00
65	50	SL	10	6 35 02 230 24 0	110.19	119.00
65	50	SL	50	6 35 02 230 25 0	486.02	524.90



**Lame de scie universelle E-Cut**

Bi-métal avec denture universelle avoyée. Large gamme d'utilisations pour tôles jusqu'à 2 mm, profilés en aluminium, tubes de cuivre, bois, plaques de plâtre et plastiques. Forme étroite, taillée pour une vitesse de coupe optimale et une bonne évacuation des copeaux.

Largeur mm	Longueur mm	Mon-tage	Condit. Pce	Référence	PV + TAR TVA excl.	PV + TAR TVA incl.
28	60	SLP	1	6 35 02 151 21 0	14.35	15.50
28	60	SLP	3	6 35 02 151 22 0	40.93	44.20
28	60	SLP	5	6 35 02 151 23 0	64.63	69.80
28	60	SLP	10	6 35 02 151 24 0	122.04	131.80
28	50	SLP	50	6 35 02 151 25 0	538.33	581.40
28	55	SL	1	6 35 02 222 21 0	14.07	15.20
28	55	SL	3	6 35 02 222 22 0	40.19	43.40
28	55	SL	5	6 35 02 222 23 0	63.33	68.40
28	55	SL	10	6 35 02 222 24 0	119.63	129.20
28	55	SL	50	6 35 02 222 25 0	538.61	581.70



**Lame de scie universelle E-Cut**

Bi-métal avec denture universelle avoyée. Large gamme d'utilisations pour tôles jusqu'à 2 mm, profilés en aluminium, tubes de cuivre, bois, plaques de plâtre et plastiques. Largeur moyenne, forme taillée pour une vitesse de coupe optimale et une bonne évacuation des copeaux.

Largeur mm	Longueur mm	Mon-tage	Condit. Pce	Référence	PV + TAR TVA excl.	PV + TAR TVA incl.
44	60	SLP	1	6 35 02 152 21 0	15.09	16.30
44	60	SLP	3	6 35 02 152 22 0	42.96	46.40
44	60	SLP	5	6 35 02 152 23 0	67.87	73.30
44	60	SLP	10	6 35 02 152 24 0	128.15	138.40
44	60	SLP	50	6 35 02 152 25 0	565.37	610.60
44	55	SL	1	6 35 02 223 21 0	14.81	16.00
44	55	SL	3	6 35 02 223 22 0	42.13	45.50
44	55	SL	5	6 35 02 223 23 0	66.57	71.90
44	55	SL	10	6 35 02 223 24 0	125.65	135.70
44	55	SL	50	6 35 02 223 25 0	565.65	610.90

Oscillation



**Lame de scie fine E-Cut**

Bi-métal avec denture fine pour tôles jusqu'à 2 mm, profilés aluminium, tubes de cuivre. Egalement pour résines composites et autres plastiques durs. Coupe extrêmement précise et très facile à contrôler avec une ligne de coupe particulièrement fine. Bonne évacuation, taillée pour une vitesse de coupe optimale et une bonne évacuation des copeaux.

Largeur mm	Longueur mm	Montage	Condit. Pce	Référence	PV + TAR TVA excl.	PV + TAR TVA incl.
30	50	SL	1	6 35 02 157 21 0	9.81	10.60
30	50	SL	3	6 35 02 157 22 0	27.78	30.00
30	50	SL	5	6 35 02 157 23 0	43.89	47.40
30	50	SL	10	6 35 02 157 24 0	82.78	89.40
30	50	SL	50	6 35 02 157 25 0	365.19	394.40



**Lame à concrétion carbure**

Denture ouverte pour des arêtes de coupes parfaitement nettes, sans délaminage, dans les matériaux à base de résine composite. Coupes longues et droites, sans déformation, avec une vitesse de coupe et une précision élevées. Modèle ultra fin. Largeur de coupe env. 1,2 mm. Segmentée, idéale pour les travaux dans les coins et sur les arêtes sans chevauchement.

Ø mm	Montage	Référence	PV + TAR TVA excl.	PV + TAR TVA incl.
90	SLP	6 35 02 187 21 0	52.04	56.20



**Lame de scie diamantée**

Denture ouverte pour des arêtes de coupes parfaitement nettes, sans délaminage, dans les matériaux à base de résine composite. Coupes longues et droites, sans déformation, avec une vitesse de coupe et une précision élevées. Revêtement en diamant pour une durée de vie exceptionnelle. Modèle ultra fin. Largeur de coupe env. 1,2 mm. Segmentée, idéale pour les travaux dans les coins et sur les arêtes sans chevauchement.

Ø mm	Montage	Référence	PV + TAR TVA excl.	PV + TAR TVA incl.
90	SLP	6 35 02 188 21 0	105.46	113.90



**Lame de scie E-Cut à concrétion carbure**

Pour le sciage de matériaux à base de résine composite en les préservant et avec des arêtes de coupe parfaitement nettes, sans délaminage. Particulièrement adapté pour les évidements précis et les coupes courtes. Un travail très précis, jusque dans les coins et sur les bords.

Largeur mm	Longueur mm	Montage	Référence	PV + TAR TVA excl.	PV + TAR TVA incl.
35	50	SLP	6 35 02 191 21 0	36.67	39.60



**Lame de scie E-Cut à concrétion diamant**

Revêtement en diamant pour une durée de vie exceptionnelle. Pour le sciage de matériaux à base de résine composite en les préservant et avec des arêtes de coupe parfaitement nettes, sans délaminage. Particulièrement adapté pour les évidements précis et les coupes courtes. Un travail très précis, jusque dans les coins et sur les bords.

Largeur mm	Longueur mm	Montage	Référence	PV + TAR TVA excl.	PV + TAR TVA incl.
35	50	SLP	6 35 02 193 21 0	59.63	64.40



**Set d'accessoires Best of Renovation**

Set de 34 accessoires pour de nombreux travaux de rénovation à prix spécial, dans un coffret de rangement en plastique pratique. Utilisation universelle pour le sciage, le ponçage, le tronçonnage et bien plus encore. Réduction intéressante par rapport au prix à l'unité. Contenu: resp. 1 lame de scie E-Cut Long-Life 10 et 20 mm, resp. 3 lames de scie E-Cut Long-Life 35 et 65 mm, resp. 1 lame de scie universelle E-Cut 28 et 44 mm, 1 lame de scie HSS, segmentée, Ø 85 mm, 1 lame de scie à concrétion carbure, segmentée, Ø 90 mm, 1 lame à concrétion carbure 10 mm, 1 spatule courte, rigide, 1 patin de ponçage triangulaire, non perforé, avec resp. 3 feuilles abrasives grain 60, 80, 120, 180, 1 plateau de ponçage Ø 115 mm avec resp. 2 feuilles abrasives grain 60, 80, 180.

Montage	Référence	PV + TAR TVA excl.	PV + TAR TVA incl.
SLP	3 52 22 942 06 0	223.24	241.10

**Meulage**



**Set d'accessoires Best of Sanding**

Set de 61 accessoires pour les travaux de ponçage dans les coins et sur les arêtes et pour les moyennes à grandes surfaces, dans un coffret de rangement en plastique pratique. Réduction intéressante par rapport au prix à l'unité. Contenu: 1 patin de ponçage triangulaire, non perforé, avec 10 feuilles abrasives grain 60, 80, 120, 180, 1 plateau de ponçage Ø 115 mm avec 6 feuilles abrasives grain 60, 80, 180, 1 râpe à concrétion carbure triangulaire.

Montage	Référence	PV + TAR TVA excl.	PV + TAR TVA incl.
SLP	3 52 22 942 04 0	82.87	89.50



**Set de patins de ponçage, non perforés**

Modèle standard. Plaque de support en plastique pour éviter les dommages et les marques sur la pièce à travailler. Forme triangulaire, fixation autoagrippante.

Montage	Condit. Pce	Référence	PV + TAR TVA excl.	PV + TAR TVA incl.
SL	2	6 38 06 129 22 0	14.35	15.50



**Set de patins de ponçage, plat**

Pour ouvertures très étroites et plates (par ex. lamelles d'armoires, de volets). Plaque de support en plastique pour éviter les dommages et les marques sur la pièce à travailler. Forme triangulaire, modèle plat, fixation autoagrippante.

Montage	Condit. Pce	Référence	PV + TAR TVA excl.	PV + TAR TVA incl.
SL	2	6 38 06 142 22 0	19.44	21.00



**Patin de ponçage, super-souple**

Pour applications spéciales comme la réparation de jantes en aluminium et la retouche de peinture. Plaque de support en plastique pour éviter les dommages et les marques sur la pièce à travailler. Utiliser uniquement avec les «feuilles abrasives, ultra souples». Forme triangulaire, modèle ultra souple, fixation autoagrippante.

Montage	Condit. Pce	Référence	PV + TAR TVA excl.	PV + TAR TVA incl.
SL	2	6 38 06 141 22 0	19.44	21.00



**Set de feuilles abrasives**

50 feuilles abrasives de différents grains pour une utilisation universelle, allant du dégrossissage au ponçage de finition, sur presque tous les matériaux. Haut rendement de ponçage, faible encrassement et longue durée de vie garantis grâce à des grains abrasifs en corindon et au liant en résine synthétique. Contenu: resp. 10 feuilles abrasives grain 60, 80, 120, 180, 240, non perforées, avec fixation auto-agrippante. Réduction par rapport au prix à l'unité.

Référence	PV + TAR TVA excl.	PV + TAR TVA incl.
6 37 17 082 03 3	21.48	23.20



**Feuilles abrasives**

Haut rendement de ponçage, faible encrassement et longue durée de vie garantis grâce à des grains abrasifs en corindon et au liant en résine synthétique. Pour une utilisation sur pratiquement tous les matériaux. Non perforées, fixation rapide auto-agrippante.

Grain	Condit. Pce	Référence	PV + TAR TVA excl.	PV + TAR TVA incl.
36	5	6 37 17 086 04 8	5.65	6.10
40	5	6 37 17 081 04 6	5.19	5.60
60	5	6 37 17 082 04 9	5.19	5.60
80	5	6 37 17 083 04 3	5.19	5.60
100	5	6 37 17 084 04 1	5.19	5.60
120	5	6 37 17 085 04 5	5.19	5.60
150	5	6 37 17 087 04 2	5.19	5.60
180	5	6 37 17 088 04 0	5.19	5.60
220	5	6 37 17 089 04 4	5.19	5.60
240	5	6 37 17 090 04 6	5.19	5.60
36	50	6 37 17 086 01 0	31.20	33.70
40	50	6 37 17 081 01 8	21.48	23.20
60	50	6 37 17 082 01 1	21.48	23.20
80	50	6 37 17 083 01 5	21.48	23.20
100	50	6 37 17 084 01 3	21.48	23.20
120	50	6 37 17 085 01 7	21.48	23.20
150	50	6 37 17 087 01 4	21.48	23.20
180	50	6 37 17 088 01 2	21.48	23.20
220	50	6 37 17 089 01 6	21.48	23.20
240	50	6 37 17 090 01 8	21.48	23.20



**Feuilles abrasives, zircon**

Excellent rendement sur les surfaces extrêmement dures comme les vernis clairs (p. ex. vernis pour parquet) ou le métal. La feuille abrasive pour tous les travaux de revêtement de sol. Papier extrêmement résistant grâce au liant en résine synthétique ultra robuste avec revêtement en corindon zircon. Non perforées, fixation auto-agrippante.

Grain	Condit. Pce	Référence	PV + TAR TVA excl.	PV + TAR TVA incl.
40	35	6 37 17 243 01 0	20.56	22.20
60	35	6 37 17 244 01 0	20.56	22.20
80	35	6 37 17 245 01 0	20.56	22.20



**Feuilles abrasives, super-soft**

Feuilles abrasives spéciales pour le ponçage de jantes en aluminium, de retouches en cas d'inclusion de poussière, de défauts de peinture, d'excédent de peinture sur le bois, le plastique, le métal, etc. Utiliser uniquement en combinaison avec le patin de ponçage 6 38 06 141 02 6. Non perforées, fixation auto-agrippante.

Grain	Condit. Pce	Référence	PV + TAR TVA excl.	PV + TAR TVA incl.
240	50	6 37 17 126 01 5	22.50	24.30
320	50	6 37 17 127 01 9	22.50	24.30
400	50	6 37 17 128 01 7	22.50	24.30
500	50	6 37 17 179 01 6	22.50	24.30



**Feuilles abrasives, pierre**

Destinées spécialement au ponçage de la pierre naturelle et de la pierre artificielle. Pour un résultat de ponçage de finition parfait, disponibles jusqu'à un grain de 800. Non perforées, fixation auto-agrippante.

Grain	Condit. Pce	Référence	PV + TAR TVA excl.	PV + TAR TVA incl.
40	50	6 37 17 120 01 4	24.63	26.60
80	50	6 37 17 121 01 3	22.59	24.40
120	50	6 37 17 122 01 6	22.04	23.80
220	50	6 37 17 123 01 0	22.04	23.80
320	50	6 37 17 124 01 8	22.04	23.80
400	50	6 37 17 125 01 2	22.04	23.80
600	50	6 37 17 175 01 7	22.04	23.80
800	50	6 37 17 176 01 0	22.04	23.80



**Doigts de ponçage**

Idéal pour accéder aux endroits exigus et profonds, dans les moulures, rainures, ouvertures et feuillures. Également pour la construction de moules, les voussures et les gorges creuses. Plaque de support en plastique pour éviter les dommages et les marques sur la pièce à travailler. Forme de doigt, fixation auto-agrippante.

Montage	Condit. Pce	Référence	PV + TAR TVA excl.	PV + TAR TVA incl.
SL	2	6 38 06 159 22 0	15.37	16.60



**Feuilles abrasives pour doigts de ponçage**

Avec fixation rapide auto-agrippante, liant en résine synthétique, haut pouvoir d'abrasion, corindon. Domaine d'application: bois, métaux, soudures, plastique renforcé de fibres de verre, matière plastique, peinture, mastic et cuir. Par pack de 20

Grain	Condit. Pce	Référence	PV + TAR TVA excl.	PV + TAR TVA incl.
40	20	6 37 17 184 01 2	7.22	7.80
60	20	6 37 17 185 01 6	7.22	7.80
80	20	6 37 17 186 01 9	7.22	7.80
100	20	6 37 17 187 01 3	7.22	7.80
120	20	6 37 17 188 01 1	7.22	7.80
150	20	6 37 17 189 01 5	7.22	7.80
180	20	6 37 17 190 01 7	7.22	7.80
220	20	6 37 17 191 01 6	7.22	7.80
240	20	6 37 17 192 01 9	7.22	7.80



**Set de profils de ponçage**

Set 22 pièces pour ponçage dans des rainures et sur des rayons extérieurs. Contenu: 1 support avec 6 embouts de profilés différents. 1 en forme de V pour les angles de 90°, 1 trapézoïdal pour les joints à rainure et languette, 1 droit pour les profilés, 1 convexe (grand), resp. 1 concave et convexe (petit), ainsi que resp. 5 feuilles abrasives de grain 80, 120 et 180.

Montage	Référence	PV + TAR TVA excl.	PV + TAR TVA incl.
SLP	6 38 10 031 01 0	55.65	60.10



**Papier abrasif pour set de ponçage de profils**

Haut rendement de ponçage, faible encrassement et longue durée de vie garantis grâce à des grains abrasifs en corindon et au liant en résine synthétique. Pour une utilisation sur pratiquement tous les matériaux, non perforées.

Grain	Condit. Pce	Référence	PV + TAR TVA excl.	PV + TAR TVA incl.
80	25	6 37 17 217 01 6	11.67	12.60
120	25	6 37 17 218 01 4	11.67	12.60
180	25	6 37 17 219 01 8	11.67	12.60



**Set de patins de ponçage, perforés**

Modèle standard pour le ponçage avec aspiration des poussières. Plaque de support en plastique pour éviter les dommages et les marques sur la pièce à travailler. Forme triangulaire, modèle perforé, fixation auto-agrippante.

Montage	Condit. Pce	Référence	PV + TAR TVA excl.	PV + TAR TVA incl.
SL	2	6 38 06 136 22 0	22.04	23.80



**Set de feuilles abrasives**

50 feuilles abrasives de différents grains pour une utilisation universelle, allant du dégrossissage au ponçage de finition, sur presque tous les matériaux. Haut rendement de ponçage, faible encrassement et longue durée de vie garantis grâce à des grains abrasifs en corindon et au liant en résine synthétique. Contenu: resp. 10 feuilles abrasives grain 60, 80, 120, 180, 240, perforées, pour une utilisation avec patin de ponçage perforé et dispositif d'aspiration des poussières, fixation auto-agrippante. Avantageux par rapport au prix à l'unité.

Référence	PV + TAR TVA excl.	PV + TAR TVA incl.
6 37 17 109 03 5	23.06	24.90

Oscillation





**Feuilles abrasives, perforées**

Haut rendement de ponçage, faible encrassement et longue durée de vie garantis grâce à des grains abrasifs en corindon et au liant en résine synthétique. Pour une utilisation sur pratiquement tous les matériaux. Perforées, pour une utilisation avec patin de ponçage perforé et dispositif d'aspiration des poussières, fixation auto-agrippante.

Grain	Condit. Pce	Référence	PV + TAR TVA excl.	PV + TAR TVA incl.
36	5	6 37 17 107 04 9	6.67	7.20
40	5	6 37 17 108 04 7	5.65	6.10
60	5	6 37 17 109 04 1	5.65	6.10
80	5	6 37 17 110 04 3	5.65	6.10
100	5	6 37 17 111 04 2	5.65	6.10
120	5	6 37 17 112 04 5	5.65	6.10
150	5	6 37 17 113 04 9	5.65	6.10
180	5	6 37 17 114 04 7	5.65	6.10
220	5	6 37 17 115 04 1	5.65	6.10
240	5	6 37 17 116 04 4	5.65	6.10
36	50	6 37 17 107 01 1	35.83	38.70
40	50	6 37 17 108 01 9	23.06	24.90
60	50	6 37 17 109 01 3	23.06	24.90
80	50	6 37 17 110 01 5	23.06	24.90
100	50	6 37 17 111 01 4	23.06	24.90
120	50	6 37 17 112 01 7	23.06	24.90
150	50	6 37 17 113 01 1	23.06	24.90
180	50	6 37 17 114 01 9	23.06	24.90
220	50	6 37 17 115 01 3	23.06	24.90
240	50	6 37 17 116 01 6	23.06	24.90



**Feuilles abrasives, zircon**

Excellent rendement sur les surfaces extrêmement dures comme les vernis clairs (p. ex. vernis pour parquet) ou le métal. La feuille abrasive pour tous les travaux de revêtement de sol. Papier extrêmement résistant grâce au liant en résine synthétique ultra robuste avec revêtement en corindon zircon. Perforées, pour une utilisation avec patin de ponçage perforé et dispositif d'aspiration des poussières, fixation auto-agrippante.

Grain	Condit. Pce	Référence	PV + TAR TVA excl.	PV + TAR TVA incl.
40	35	6 37 17 236 01 0	22.04	23.80
60	35	6 37 17 237 01 0	22.04	23.80
80	35	6 37 17 238 01 0	22.04	23.80



**Set de ponçage**

Pour le ponçage rentable des bords et des arêtes, ainsi que des surfaces moyennes. L'alternative à la ponceuse orbitale ou vibrante. Pas de retour de choc sur les arêtes. Prise en main facile, très bon rendement de ponçage. Plaque de support en plastique pour éviter les dommages et les marques sur la pièce à travailler.

Contenu de la livraison: 1 grand patin de ponçage triangulaire perforé (longueur d'arête 130 mm), resp. 2 feuilles abrasives perforées grain 60, 80, 180.

Montage	Référence	PV + TAR TVA excl.	PV + TAR TVA incl.
SLP	6 38 06 204 21 0	40.00	43.20



**Feuilles abrasives, perforées**

Convient pour le grand patin de ponçage triangulaire avec longueur d'arête de 130 mm. Haut rendement de ponçage, faible encrassement et longue durée de vie garantis grâce à des grains abrasifs en corindon et au liant en résine synthétique. Pour une utilisation sur pratiquement tous les matériaux. Perforées, pour une utilisation avec patin de ponçage perforé et dispositif d'aspiration des poussières, fixation auto-agrippante.

Grain	Condit. Pce	Référence	PV + TAR TVA excl.	PV + TAR TVA incl.
40	16	6 37 17 292 02 0	14.26	15.40
60	16	6 37 17 293 02 0	14.26	15.40
80	16	6 37 17 294 02 0	14.26	15.40
120	16	6 37 17 295 02 0	14.26	15.40
180	16	6 37 17 296 02 0	14.26	15.40
240	16	6 37 17 297 02 0	14.26	15.40



**Set de feuilles abrasives**

16 feuilles abrasives de différents grains pour une utilisation universelle, allant du dégrossissage au ponçage de finition, sur presque tous les matériaux. Haut rendement de ponçage, faible encrassement et longue durée de vie garantis grâce à des grains abrasifs en corindon et au liant en résine synthétique. Contenu: resp. 4 feuilles abrasives pour grand patin de ponçage triangulaire (longueur d'arête 130 mm), grain 60, 80, 120, 180, perforées, pour une utilisation avec et sans dispositif d'aspiration des poussières, fixation auto-agrippante. Réduction par rapport au prix à l'unité.

Référence	PV + TAR TVA excl.	PV + TAR TVA incl.
3 52 22 952 10 0	13.98	15.10



**Feuilles abrasives, zircon**

Convient pour le grand patin de ponçage triangulaire avec longueur d'arête de 130 mm. Excellent rendement sur les surfaces extrêmement dures comme les vernis clairs (p. ex. vernis pour parquet) ou le métal. La feuille abrasive pour tous les travaux de revêtement de sol. Papier extrêmement résistant grâce au liant en résine synthétique ultra robuste avec revêtement en corindon zircon. Perforées, pour une utilisation avec patin de ponçage perforé et dispositif d'aspiration des poussières, fixation auto-agrippante.

Grain	Condit. Pce	Référence	PV + TAR TVA excl.	PV + TAR TVA incl.
40	12	6 37 17 298 01 0	24.26	26.20
60	12	6 37 17 299 01 0	24.26	26.20
80	12	6 37 17 300 01 0	24.26	26.20



**Set de feuilles abrasives, zircon**

12 feuilles abrasives avec un excellent rendement de ponçage sur les surfaces extrêmement dures comme les vernis clairs (p. ex. vernis pour parquet) ou le métal. La feuille abrasive pour tous les travaux de revêtement de sol. Papier extrêmement résistant grâce au liant en résine synthétique ultra robuste avec revêtement en corindon zircon. Contenu: resp. 4 feuilles abrasives pour grand patin de ponçage triangulaire (longueur d'arête 130 mm), grain 40, 60, 80, perforées, pour une utilisation avec et sans dispositif d'aspiration des poussières, fixation auto-agrippante. Réduction par rapport au prix à l'unité.

Référence	PV + TAR TVA excl.	PV + TAR TVA incl.
3 52 22 952 11 0	23.80	25.70



**Set de ponçage**

Pour le ponçage rapide et rentable de surfaces moyennes. L'alternative à la ponceuse orbitale ou vibrante. Pas de retour de choc sur les arêtes. Prise en main facile, très bon rendement de ponçage. Peut être utilisé avec ou sans aspiration des poussières. Plaque de support en plastique pour éviter les dommages et les marques sur la pièce à travailler. Forme ronde, modèle perforé, fixation autoagrippante. Contenu de la livraison: 1 plateau de ponçage Ø 115 mm avec 2 feuilles abrasives perforées grain 60, 80, 180.

Ø mm	Montage	Référence	PV + TAR TVA excl.	PV + TAR TVA incl.
115	SLP	6 38 06 195 21 0	33.24	35.90



**Set de feuilles abrasives**

16 feuilles abrasives de différents grains pour une utilisation universelle, allant du dégrossissage au ponçage de finition, sur presque tous les matériaux. Haut rendement de ponçage, faible encrassement et longue durée de vie garantis grâce à des grains abrasifs en corindon et au liant en résine synthétique. Contenu: resp. 4 feuilles abrasives Ø 115 mm, grain 60, 80, 120, 180, perforées, pour une utilisation avec et sans dispositif d'aspiration des poussières, fixation auto-agrippante. Réduction par rapport au prix à l'unité.

Référence	PV + TAR TVA excl.	PV + TAR TVA incl.
6 37 17 227 01 0	14.26	15.40



**Feuilles abrasives**

Haut rendement de ponçage, faible encrassement et longue durée de vie garantis grâce à des grains abrasifs en corindon et au liant en résine synthétique. Pour une utilisation sur pratiquement tous les matériaux. Ø 115 mm, perforées, pour une utilisation avec et sans dispositif d'aspiration des poussières, fixation auto-agrippante.

Grain	Condit. Pce	Référence	PV + TAR TVA excl.	PV + TAR TVA incl.
40	16	6 37 17 230 02 0	14.26	15.40
60	16	6 37 17 227 02 0	14.26	15.40
80	16	6 37 17 228 02 0	14.26	15.40
120	16	6 37 17 229 01 0	14.26	15.40
180	16	6 37 17 231 02 0	14.26	15.40
240	16	6 37 17 232 01 0	14.26	15.40



**Feuilles abrasives, zircon**

Excellent rendement sur les surfaces extrêmement dures comme les vernis clairs (p. ex. vernis pour parquet) ou le métal. La feuille abrasive pour tous les travaux de revêtement de sol. Papier extrêmement résistant grâce au liant en résine synthétique ultra robuste avec revêtement en corindon zircon. Ø 115 mm, perforées, pour une utilisation avec et sans dispositif d'aspiration des poussières, fixation auto-agrippante.

Grain	Condit. Pce	Référence	PV + TAR TVA excl.	PV + TAR TVA incl.
40	12	6 37 17 233 01 0	24.26	26.20
60	12	6 37 17 234 01 0	24.26	26.20
80	12	6 37 17 235 01 0	24.26	26.20



**Set de feuilles abrasives, zircon**

12 feuilles abrasives avec un excellent rendement sur les surfaces extrêmement dures comme les vernis clairs (p. ex. vernis pour parquet) ou le métal. La feuille abrasive pour tous les travaux de revêtement de sol. Papier extrêmement résistant grâce au liant en résine synthétique ultra robuste avec revêtement en corindon zircon. Contenu: resp. 4 feuilles abrasives Ø 115 mm, grain 40, 60, 80, perforées, pour une utilisation avec et sans dispositif d'aspiration des poussières, fixation auto-agrippante. Réduction par rapport au prix à l'unité.

Référence	PV + TAR TVA excl.	PV + TAR TVA incl.
6 37 17 233 02 0	24.26	26.20

**Déjoindre, râper**



**Lame à concrétion carbure**

Pour la dépose de joints de carrelage abîmés. Également pour la réalisation de fentes dans le crépi, le béton cellulaire et les matériaux de construction similaires ainsi que pour l'entretien et la retouche de joints de ponts de navire. Ne convient pas pour les joints très durs en époxy ou en ciment. L'alternative rentable aux outils en diamant. Segmentée, idéale pour les travaux dans les coins et sur les arêtes sans chevauchement. Largeur de coupe env. 2,2 mm.

Ø mm	Montage	Condit. Pce	Référence	PV + TAR TVA excl.	PV + TAR TVA incl.
90	SLP	1	6 35 02 169 21 0	39.35	42.50
90	SLP	5	6 35 02 169 23 0	176.85	191.00
75	SL	1	6 35 02 118 21 0	33.15	35.80
75	SL	5	6 35 02 118 23 0	148.98	160.90



**Lame à concrétion carbure**

Pour la dépose de joints de carrelage abîmés. Également pour la réalisation de fentes dans le crépi, le béton cellulaire et les matériaux de construction similaires ainsi que pour l'entretien et la retouche de joints de ponts de navire. Ne convient pas pour les joints très durs en époxy ou en ciment. L'alternative rentable aux outils en diamant. Modèle ultra fin. Largeur de coupe env. 1,2 mm. Segmentée, idéale pour les travaux dans les coins et sur les arêtes sans chevauchement.

Ø mm	Montage	Condit. Pce	Référence	PV + TAR TVA excl.	PV + TAR TVA incl.
90	SLP	1	6 35 02 170 21 0	40.56	43.80
90	SLP	5	6 35 02 170 23 0	182.13	196.70
75	SL	1	6 35 02 125 21 0	33.15	35.80
75	SL	5	6 35 02 125 23 0	148.98	160.90



**Lame de scie diamantée**

Pour la dépose de joints en marbre, en résine époxy et en stuc. Durée de vie exceptionnelle. Convient aussi aux joints très durs en époxy ou en ciment. La solution idéale pour une utilisation fréquente et des tâches exigeantes. Segmentée, idéale pour les travaux dans les coins et sur les arêtes sans chevauchement. Largeur de coupe env. 2,2 mm.

Ø mm	Montage	Condit. Pce	Référence	PV + TAR TVA excl.	PV + TAR TVA incl.
90	SLP	1	6 35 02 166 21 0	82.87	89.50
90	SLP	5	6 35 02 166 23 0	372.78	402.60
75	SL	1	6 35 02 114 21 0	70.09	75.70
75	SL	5	6 35 02 114 23 0	315.28	340.50



**Lame de scie diamantée**

Pour la dépose de joints en marbre, en résine époxy et en stuc. Durée de vie exceptionnelle. Convient aussi aux joints très durs en époxy ou en ciment. La solution idéale pour une utilisation fréquente et des tâches exigeantes. Modèle ultra fin. Largeur de coupe env. 1,2 mm. Segmentée, idéale pour les travaux dans les coins et sur les arêtes sans chevauchement.

Ø mm	Montage	Condit. Pce	Référence	PV + TAR TVA excl.	PV + TAR TVA incl.
75	SL	1	6 35 02 216 21 0	70.09	75.70
75	SL	5	6 35 02 216 23 0	315.28	340.50
90	SLP	1	6 35 02 217 21 0	82.87	89.50
90	SLP	5	6 35 02 217 23 0	372.78	402.60



**Râpe à concrétion carbure**

Pour le dégrossissage du mastic, de colles à carreaux, du béton, de la pierre et du bois. Forme triangulaire, longueur de bord 80 mm, perforé, aussi utilisable avec aspiration des poussières.

Montage	Référence	PV + TAR TVA excl.	PV + TAR TVA incl.
SL	6 37 31 001 21 0	35.46	38.30



**Râpe à concrétion carbure**

Pour le dégrossissage du mastic, de colles à carreaux, du béton, de la pierre et du bois. Idéal pour accéder aux endroits exigus et profonds, dans les moulures, rainures, ouvertures et feuillures. Également pour la construction de moules, les voussures et les gorges creuses, ainsi que pour les travaux artistiques. Forme de doigt à revêtement double face.

Montage	Référence	PV + TAR TVA excl.	PV + TAR TVA incl.
SLP	6 37 31 002 21 0	45.09	48.70



**Outil de nettoyage de joints de carrelage**

Pour un nettoyage rapide et rentable des joints de carrelage très sales. L'alternative à une rénovation complète coûteuse. Convient à toutes les largeurs de joints.

Montage	Condit. Pce	Référence	PV + TAR TVA excl.	PV + TAR TVA incl.
SLP	2	6 37 19 011 22 0	26.02	28.10



**Bloc à nettoyer**

Rhombe pour le nettoyage des outils diamantés et à concrétion carbure.

Référence	PV + TAR TVA excl.	PV + TAR TVA incl.
6 37 19 007 01 0	27.69	29.90



**Set d'accessoires Best of Tileworking**

Set de 3 accessoires pour travaux de rénovation dans les installations sanitaires, dans un coffret de rangement en plastique pratique. Réduction intéressante par rapport au prix à l'unité. Contenu: 1 râpe à concrétion carbure triangulaire, 1 lame à concrétion diamant, segmentée, Ø 90 mm, 1 lame à concrétion carbure Ø 90 mm, segmentée, ultra fine.

Montage	Référence	PV + TAR TVA excl.	PV + TAR TVA incl.
SLP	3 52 22 942 07 0	115.46	124.70





**Limes à concrétion carbure**

Pour ébavurer et polir la résine composite, les matières plastiques et le bois. Convient particulièrement pour les petits évidements.

Largeur mm	Longueur mm	Montage	Référence	PV + TAR TVA excl.	PV + TAR TVA incl.
10	30	SLP	6 37 06 019 21 0	25.56	27.60



**Set de sciage et d'affûtage**

La combinaison idéale pour des petits évidements et des travaux dans des endroits étroits, par ex. pour de nombreux travaux d'installation, le montage d'interrupteurs, le modélisme, et bien plus. Contenu de la livraison: 1 lame de scie E-Cut Long Life 10 mm et 20 mm, 1 lime à concrétion carbure 10 mm.

Montage	Référence	PV + TAR TVA excl.	PV + TAR TVA incl.
SLP	3 52 22 952 02 0	34.44	37.20

**Couper, racler**



**Ra cloir rigide**

Modèle court. Pour décaper les vieilles peintures tenaces, enlever les restes de colle, les moquettes, les colles à carreaux et les revêtements de bas de caisse.

Montage	Référence	PV + TAR TVA excl.	PV + TAR TVA incl.
SL	6 39 03 226 21 0	19.72	21.30



**Ra cloir rigide**

Modèle long. Pour décaper les vieilles peintures tenaces, enlever les restes de colle, les moquettes, les colles à carreaux et les revêtements de bas de caisse.

Montage	Référence	PV + TAR TVA excl.	PV + TAR TVA incl.
SLP	6 39 03 234 21 0	20.09	21.70



**Ra cloir souple**

Modèle court. Pour la dépose de joints en silicone et acryliques dans les installations sanitaires, ainsi que des autocollants.

Montage	Référence	PV + TAR TVA excl.	PV + TAR TVA incl.
SL	6 39 03 165 21 0	10.74	11.60



**Multimètre**

Pour la découpe de moquettes, de revêtements PVC, de carton, de bardeaux bitumés et de carton bitumé. Avec trois surfaces de coupe.

Montage	Condit. Pce	Référence	PV + TAR TVA excl.	PV + TAR TVA incl.
SL	1	6 39 03 251 21 0	s. d.	s. d.
SL	5	6 39 03 251 23 0	s. d.	s. d.



**Couteau**

Pour détacher facilement et sans effort les joints transversaux des ponts de bateaux. Convient également aux endroits délicats comme les superstructures de cabine, les bollards, les plats-bords, les taquets et les courbes.

Largeur de lame mm	Montage	Référence	PV + TAR TVA excl.	PV + TAR TVA incl.
3	SLP	6 39 03 200 21 0	43.80	47.30
4	SLP	6 39 03 201 21 0	43.80	47.30
5	SLP	6 39 03 202 21 0	43.80	47.30
6	SLP	6 39 03 233 21 0	43.80	47.30



**Couteau**

En forme de champignon, pour la coupe de silicone et de mastic souple et pour la dépose de vitrages isolants.

Montage	Condit. Pce	Référence	PV + TAR TVA excl.	PV + TAR TVA incl.
SL	5	6 39 03 245 23 0	35.00	37.80



**Lame circulaire HSS**

Pour les coupes universelles dans le cuir, les feuilles en plastiques, le carton bitumé, le liège, etc.

Ø mm	Montage	Référence	PV + TAR TVA excl.	PV + TAR TVA incl.
100	SLP	6 39 03 235 21 0	70.74	76.40

**Nettoyer, polir**



**Patin fibre de nettoyage**

Patin fibre pour le nettoyage de ponts de bateau ou pour le nettoyage/polissage de structures antidérapantes.

Condit. Pce	Référence	PV + TAR TVA excl.	PV + TAR TVA incl.
2	6 37 23 031 01 0	13.70	14.80



**Plateau de polissage feutre**

Pour le repolissage de pièces métalliques, le polissage et le polissage décoratif de la pierre et d'objets en pierre. Permet également de traiter les revêtements de Gelcoat des bateaux. Plaque de support en plastique pour éviter les dommages et les marques sur la pièce à travailler. Produits de polissage pour matériaux spécifiques disponibles dans les points de vente spécialisés.

Montage	Condit. Pce	Référence	PV + TAR TVA excl.	PV + TAR TVA incl.
SL	2	6 38 06 140 22 0	38.98	42.10



**Patin de polissage en feutre**

Patin de polissage en feutre pour le polissage de ponts de bateau (Gelcoat), chrome, acier inoxydable, aluminium, métaux non ferreux.

Condit. Pce	Référence	PV + TAR TVA excl.	PV + TAR TVA incl.
5	6 37 23 032 01 0	23.89	25.80



**Patin de polissage en feutre**

Ø 115 mm, avec fixation rapide auto-agrippante. Polyvalent, pour le polissage du chrome, de l'acier inoxydable, des matériaux en polycarbonate ainsi que des ponts de bateau en Gelcoat, pour le polissage de rayures sur les peintures et l'élimination de couleurs de revenu sur les tubulures d'échappement.

Condit. Pce	Référence	PV + TAR TVA excl.	PV + TAR TVA incl.
5	6 37 23 036 01 0	26.48	28.60



**Feuilles abrasives, envers en mousse**

Pour éliminer les rayures sur les peintures, le Gelcoat, les vitrages acrylique et polycarbonate, le bois revêtu de vernis clair, les meubles, etc., pour une qualité optimale des surfaces. Ø 115 mm avec couche de mousse, fixation auto-agrippante. Étape préalable idéale au polissage au moyen d'un patin de polissage en feutre et du brillant EXTRA FEIN.

Grain	Condit. Pce	Référence	PV + TAR TVA excl.	PV + TAR TVA incl.
500	5	6 37 17 246 01 0	18.24	19.70
1 000	5	6 37 17 247 01 0	18.24	19.70



**Produit de polissage**

Brillant EXTRA FEIN à base d'oxyde d'aluminium pour le polissage de Gelcoat et l'élimination de rayures sur les peintures automobiles.

Contenu ml	Référence	PV + TAR TVA excl.	PV + TAR TVA incl.
250	6 37 26 030 01 0	24.17	26.10



**Accessoires généraux**



**Support pour table et support de perçage**

Parfait pour les découpes de précision: le MULTIMASTER FEIN peut être fixé sur une table ou sur un établi pour permettre d'approcher la pièce en toute sécurité. La fixation dans un support de perçage électromagnétique équipé d'un collier de serrage de 43 mm de diamètre, disponible dans le commerce, est également possible, permettant ainsi un réglage au millimètre près de la position du MULTIMASTER FEIN au moyen du système mécanique.

Référence	PV + TAR TVA excl.	PV + TAR TVA incl.
9 26 02 083 01 0	61.11	66.00



**Set d'aspiration**

2 patins de ponçage, perforés; 5 feuilles abrasives, perforées, grain 60, 80, 120; 1 capot d'aspiration avec tuyau; 1 adaptateur; 2 joints en feutre. Pour MULTIMASTER FMM 350 Q / QSL.

Référence	PV + TAR TVA excl.	PV + TAR TVA incl.
9 26 02 091 00 0	53.52	57.80



**Set d'aspiration**

2 patins de ponçage, perforés; 5 feuilles abrasives, perforées, grain 60, 80, 120; 1 capot d'aspiration avec tuyau; 2 embouts à olive pour raccord de flexible Ø 27 et 32 mm, ainsi que 2 adaptateurs pour les aspirateurs domestiques les plus courants. FMM 250 / 250 Q, FMT 250 / 250Q, FMT 250 SL / 250 QSL

Référence	PV + TAR TVA excl.	PV + TAR TVA incl.
9 26 02 092 00 0	65.74	71.00



**Pâte de coupe**

Lubrifiant pour le travail de l'acier.

Référence	PV + TAR TVA excl.	PV + TAR TVA incl.
3 21 32 020 12 9	18.89	20.40



**Chargeur rapide ALG 50**

Pour toutes les batteries lithium-ion FEIN. Temps de charge jusqu'à 35 min.

Référence	TAR TVA incl.	PV + TAR TVA excl.	PV + TAR TVA incl.
9 26 04 129 01 0	0.60	50.74	54.80



**Chargeur rapide ALG 30**

Pour batteries Li-Ion FEIN. Temps de charge jusqu'à 25 min.

Référence	TAR TVA incl.	PV + TAR TVA excl.	PV + TAR TVA incl.
9 26 04 096 01 0	0.60	171.76	185.50



**Batterie**

Lithium-ion avec témoin de charge et FEIN SafetyCell Technology. Protège la batterie et la machine de toute surcharge, surchauffe et décharge profonde.

Tension V	Capacité Ah	Référence	TAR TVA incl.	PV + TAR TVA excl.	PV + TAR TVA incl.
12	2,5	9 26 04 168 02 0	1.73	38.98	42.10
18	5	9 26 04 173 02 0	1.73	129.07	139.40
18	2,5	9 26 04 171 02 0	1.73	90.46	97.70



**Gants de travail**

amortissant les vibrations, certifiés selon EN 388/420, EN ISO 10819, n° EEC. 0200, UE 1 paire

Taille	Référence	PV + TAR TVA excl.	PV + TAR TVA incl.
9 L	3 21 73 003 00 3	96.57	104.30
10 XL	3 21 73 004 00 1	96.57	104.30
11 XXL	3 21 73 005 00 5	96.57	104.30



**Adaptateur pour machines oscillantes FEIN (jusqu'à 2 004)**

Anneau intermédiaire et vis de serrage pour les anciens modèles FEIN MULTIMASTER MSx 636, MSx 636-1 et MSxe 636 II. L'assemblage par forme avec le porte-outil Starlock côté accessoire améliore jusqu'à 40 % le transfert de couple. Vis de serrage plate pour travaux à ras de la surface.

Référence	PV + TAR TVA excl.	PV + TAR TVA incl.
3 52 22 927 05 0	14.26	15.40

**Coffret**



**Coffret système livré sans accessoires**

Coffret plastique avec compartiments, sans machine ni accessoires.

FMM 250 / 250 Q, FMT 250 / 250Q, FMT 250 SL / 250 QSL

Référence	PV + TAR TVA excl.	PV + TAR TVA incl.
3 39 01 144 01 0	29.72	32.10



**Coffret système livré sans accessoires**

Coffret plastique avec compartiments, sans machine ni accessoires.

FMM 350 Q / QSL

Référence	PV + TAR TVA excl.	PV + TAR TVA incl.
3 39 01 131 98 0	55.74	60.20



**Systainer Sys 1**

Plastique, dimensions intérieures: h 75 x l 383 x p 273 mm L'insert de coffret systainer, spécifique à la machine doit être commandé séparément.

Référence	PV + TAR TVA excl.	PV + TAR TVA incl.
3 39 01 146 00 0	68.52	74.00

**Insert de coffret systainer pour FMM 350 Q / QSL**

Référence	PV + TAR TVA excl.	PV + TAR TVA incl.
3 39 04 491 00 0	12.78	13.80

**Sciage**



**Lame de scie standard E-Cut**

Denture alternée pour tous les matériaux dérivés du bois, les plaques de plâtre et le plastique, haute qualité de coupe et bonne vitesse de coupe.

Forme longue et fine pour grandes profondeurs de coupe en plongée. Taillée pour une vitesse de coupe optimale et une bonne évacuation des copeaux.

Largeur mm	Longueur mm	Montage	Condit. Pce	Référence	PV + TAR TVA excl.	PV + TAR TVA incl.
32	90	SLM	1	6 35 02 231 21 0	10.83	11.70
32	90	SLM	3	6 35 02 231 22 0	30.74	33.20
32	90	SLM	5	6 35 02 231 23 0	48.52	52.40
32	90	SLM	10	6 35 02 231 24 0	91.67	99.00
32	90	SLM	50	6 35 02 231 25 0	404.17	436.50



**Lame de scie E-Cut Long Life**

Bi-métal avec denture bois alternée pour tous les matériaux dérivés du bois, les plaques de plâtre et le plastique. Excellente durée de vie, qualité de coupe élevée et bonne vitesse de coupe. Extrêmement robuste, ne craint pas les clous incrustés dans le bois (jusqu'à Ø 4 mm), les résidus de maçonnerie, etc.

Forme longue et fine pour grandes profondeurs de coupe en plongée. Taillée pour une vitesse de coupe optimale et une bonne évacuation des copeaux.

Largeur mm	Longueur mm	Montage	Condit. Pce	Référence	PV + TAR TVA excl.	PV + TAR TVA incl.
32	90	SLM	1	6 35 02 224 21 0	12.31	13.30
32	90	SLM	3	6 35 02 224 22 0	34.91	37.70
32	90	SLM	5	6 35 02 224 23 0	55.09	59.50
32	90	SLM	10	6 35 02 224 24 0	104.07	112.40
32	90	SLM	50	6 35 02 224 25 0	458.98	495.70



**Lame de scie standard E-Cut**

Denture alternée pour tous les matériaux dérivés du bois, les plaques de plâtre et le plastique, haute qualité de coupe et bonne vitesse de coupe.

Forme longue et large pour de grandes profondeurs de coupe et un travail efficace. Taillée pour une vitesse de coupe optimale et une bonne évacuation des copeaux.

Largeur mm	Longueur mm	Montage	Condit. Pce	Référence	PV + TAR TVA excl.	PV + TAR TVA incl.
42	78	SLM	1	6 35 02 202 21 0	11.02	11.90
42	78	SLM	3	6 35 02 202 22 0	31.30	33.80
42	78	SLM	5	6 35 02 202 23 0	49.35	53.30
42	78	SLM	10	6 35 02 202 24 0	93.24	100.70
42	78	SLM	50	6 35 02 202 25 0	411.20	444.10



**Lame de scie E-Cut Long Life**

Bi-métal avec denture bois alternée pour tous les matériaux dérivés du bois, les plaques de plâtre et le plastique. Excellente durée de vie, qualité de coupe élevée et bonne vitesse de coupe. Extrêmement robuste, ne craint pas les clous incrustés dans le bois (jusqu'à Ø 4 mm), les résidus de maçonnerie, etc.

Forme longue et large pour de grandes profondeurs de coupe et un travail efficace. Taillée pour une vitesse de coupe optimale et une bonne évacuation des copeaux.

Largeur mm	Longueur mm	Montage	Condit. Pce	Référence	PV + TAR TVA excl.	PV + TAR TVA incl.
42	78	SLM	1	6 35 02 203 21 0	12.50	13.50
42	78	SLM	3	6 35 02 203 22 0	35.56	38.40
42	78	SLM	5	6 35 02 203 23 0	56.02	60.50
42	78	SLM	10	6 35 02 203 24 0	105.83	114.30
42	78	SLM	50	6 35 02 203 25 0	466.76	504.10



**Lame à béton carbure**

Denture ouverte pour des arêtes de coupes parfaitement nettes, sans délaminage, dans les matériaux à base de résine composite. Coupes longues et droites, sans déformation, avec une vitesse de coupe et une précision élevées.

Modèle ultra fin. Largeur de coupe env. 1,2 mm.

Ø mm	Montage	Référence	PV + TAR TVA excl.	PV + TAR TVA incl.
105	SLM	6 35 02 215 21 0	59.63	64.40



**Lame de scie diamantée**

Denture ouverte pour des arêtes de coupes parfaitement nettes, sans délaminage, dans les matériaux à base de résine composite. Coupes longues et droites, sans déformation, avec une vitesse de coupe et une précision élevées.

Revêtement en diamant pour une durée de vie exceptionnelle.

Modèle ultra fin. Largeur de coupe env. 1,2 mm. Segmentée, idéale pour les travaux dans les coins et sur les arêtes sans chevauchement.

Ø mm	Montage	Référence	PV + TAR TVA excl.	PV + TAR TVA incl.
105	SLM	6 35 02 220 21 0	143.61	155.10



**Lame de scie E-Cut à béton diamant**

Revêtement en diamant pour une durée de vie exceptionnelle.

Pour le sciage de matériaux à base de résine composite en les préservant et avec des arêtes de coupe parfaitement nettes, sans délaminage. Particulièrement adapté pour les évidements précis et les coupes courtes. Un travail très précis, jusque dans les coins et sur les bords.

Largeur mm	Longueur mm	Montage	Référence	PV + TAR TVA excl.	PV + TAR TVA incl.
44	60	SLM	6 35 02 204 21 0	64.44	69.60



**Lame de scie segment**

Pour la dépose de vitres isolantes mastiquées.

Montage	Condit. Pce	Référence	PV + TAR TVA excl.	PV + TAR TVA incl.
SLM	2	6 39 03 244 22 0	84.26	91.00

**Déjoindre, râper**



**Lame à béton carbure**

Pour la dépose de joints en marbre, en résine époxy et en stuc. Ne convient pas pour les joints très durs en époxy ou en ciment. L'alternative rentable aux outils en diamant.

Largeur de coupe env. 2,2 mm.

Ø mm	Montage	Condit. Pce	Référence	PV + TAR TVA excl.	PV + TAR TVA incl.
105	SLM	1	6 35 02 213 21 0	49.17	53.10
105	SLM	5	6 35 02 213 23 0	220.46	238.10



**Lame à béton carbure**

Pour la dépose de joints très étroits en marbre, en résine époxy et en stuc. Ne convient pas pour les joints très durs en époxy ou en ciment. L'alternative rentable aux outils en diamant.

Modèle ultra fin. Largeur de coupe env. 1,2 mm.

Ø mm	Montage	Condit. Pce	Référence	PV + TAR TVA excl.	PV + TAR TVA incl.
105	SLM	1	6 35 02 214 21 0	49.17	53.10
105	SLM	5	6 35 02 214 23 0	221.20	238.90



**Lame à béton carbure**

Pour la dépose de joints en marbre, en résine époxy et en stuc. Ne convient pas pour les joints très durs en époxy ou en ciment. L'alternative rentable aux outils en diamant.

Segmentée, idéale pour les travaux dans les coins et sur les arêtes sans chevauchement. Largeur de coupe env. 2,2 mm.

Montage	Condit. Pce	Référence	PV + TAR TVA excl.	PV + TAR TVA incl.
SLM	1	6 39 03 241 21 0	49.17	53.10
SLM	5	6 39 03 241 23 0	221.20	238.90



**Lame à béton carbure**

Pour la dépose de joints très étroits en marbre, en résine époxy et en stuc. Ne convient pas pour les joints très durs en époxy ou en ciment. L'alternative rentable aux outils en diamant.

Modèle ultra fin. Largeur de coupe env. 1,2 mm. Segmentée, idéale pour les travaux dans les coins et sur les arêtes sans chevauchement.

Montage	Condit. Pce	Référence	PV + TAR TVA excl.	PV + TAR TVA incl.
SLM	1	6 39 03 240 21 0	49.17	53.10
SLM	5	6 39 03 240 23 0	221.20	238.90



**Lame de scie diamantée**

Pour la dépose de joints en marbre, en résine époxy et en stuc. Durée de vie exceptionnelle. Convient aussi aux joints très durs en époxy ou en ciment. La solution idéale pour une utilisation fréquente et des tâches exigeantes. Largeur de coupe env. 2,2 mm.

Ø mm	Montage	Condit. Pce	Référence	PV + TAR TVA excl.	PV + TAR TVA incl.
105	SLM	1	6 35 02 218 21 0	126.30	136.40
105	SLM	5	6 35 02 218 23 0	568.06	613.50



**Lame de scie diamantée**

Pour la dépose de joints en marbre, en résine époxy et en stuc. Durée de vie exceptionnelle. Convient aussi aux joints très durs en époxy ou en ciment. La solution idéale pour une utilisation fréquente et des tâches exigeantes. Modèle ultra fin. Largeur de coupe env. 1,2 mm.

Ø mm	Montage	Condit. Pce	Référence	PV + TAR TVA excl.	PV + TAR TVA incl.
105	SLM	1	6 35 02 219 21 0	126.30	136.40
105	SLM	5	6 35 02 219 23 0	568.06	613.50



**Couteau**

Lame universelle pour pratiquement tous les joints de dilatation. Forme droite. Largeur 30 mm, profondeur de coupe 60 mm.

Montage	Condit. Pce	Référence	PV + TAR TVA excl.	PV + TAR TVA incl.
SLM	5	6 39 03 236 23 0	28.43	30.70



**Lame de scie diamantée**

Pour la dépose de joints en marbre, en résine époxy et en stuc. Durée de vie exceptionnelle. Convient aussi aux joints très durs en époxy ou en ciment. La solution idéale pour une utilisation fréquente et des tâches exigeantes. Segmentée, idéale pour les travaux dans les coins et sur les arêtes sans chevauchement. Largeur de coupe env. 2,2 mm.

Montage	Condit. Pce	Référence	PV + TAR TVA excl.	PV + TAR TVA incl.
SLM	1	6 39 03 243 21 0	91.30	98.60
SLM	5	6 39 03 243 23 0	410.74	443.60



**Lame de scie diamantée**

Pour la dépose de joints en marbre, en résine époxy et en stuc. Durée de vie exceptionnelle. Convient aussi aux joints très durs en époxy ou en ciment. La solution idéale pour une utilisation fréquente et des tâches exigeantes. Modèle ultra fin. Largeur de coupe env. 1,2 mm. Segmentée, idéale pour les travaux dans les coins et sur les arêtes sans chevauchement.

Montage	Condit. Pce	Référence	PV + TAR TVA excl.	PV + TAR TVA incl.
SLM	1	6 39 03 242 21 0	91.30	98.60
SLM	5	6 39 03 242 23 0	410.74	443.60



**Lame de nettoyage à béton diamant**

Pour le nettoyage de flancs avant la pose de nouveaux joints. Forme droite. Largeur 31 mm, profondeur de coupe 60 mm.

Montage	Condit. Pce	Référence	PV + TAR TVA excl.	PV + TAR TVA incl.
SLM	1	6 39 03 237 21 0	97.87	105.70
SLM	5	6 39 03 237 23 0	440.37	475.60



**Bloc à nettoyer**

Rhombe pour le nettoyage des outils diamantés et à béton carbure.

Référence	PV + TAR TVA excl.	PV + TAR TVA incl.
6 37 19 007 01 0	27.69	29.90



**Râpe à béton carbure**

Pour le dégrossissage du mastic, de colles à carreaux, du béton, de la pierre et du bois. Pour une vitesse de travail particulièrement rapide et un traitement judicieux de plusieurs mètres carrés. Forme triangulaire, grand modèle, longueur d'arête 110 mm, perforé, également utilisable avec aspiration des poussières.

Montage	Référence	PV + TAR TVA excl.	PV + TAR TVA incl.
SLM	6 37 31 006 21 0	35.46	38.30



**Couteau**

Forme , droite et très longue, pour les joints très profonds.

Profondeur de coupe mm	Montage	Condit. Pce	Référence	PV + TAR TVA excl.	PV + TAR TVA incl.
90	SLM	1	6 39 03 238 21 0	28.52	30.80



**Couteau**

Forme droite et longue, pour les joints profonds.

Profondeur de coupe mm	Montage	Condit. Pce	Référence	PV + TAR TVA excl.	PV + TAR TVA incl.
70	SLM	5	6 39 03 239 23 0	91.20	98.50



**Couteau pour saignées**

Pour réaliser des rainures dans les panneaux de construction en mousse dure pour le chauffage électrique, mural et au sol. Porte-outil StarlockMax, adapté à tous les outils polyvalents avec fixation adaptée. Avec adaptateur, également adapté à tous les outils FEIN SUPERCUT avant 04/16.

Profondeur de coupe mm	Largeur mm	Largeur de coupe mm	Mon-tage	Condit. Pce	Référence	PV + TAR TVA excl.	PV + TAR TVA incl.
6,5	50	13	SLM	2	6 39 03 246 22 0	53.52	57.80



**Couteau pour saignées**

Pour réaliser des rainures dans les panneaux de construction en mousse dure pour les câbles électriques. Porte-outil StarlockMax, adapté à tous les outils polyvalents avec fixation adaptée. Avec adaptateur, également adapté à tous les outils FEIN SUPERCUT avant 04/16.

Largeur Ø insertion mm	Mon-tage	Condit. Pce	Référence	PV + TAR TVA excl.	PV + TAR TVA incl.	
50	12	SLM	2	6 39 03 247 22 0	53.52	57.80



**Couteau pour saignées**

Pour réaliser des rainures dans les panneaux de construction en mousse dure pour les conduites d'eau chaude de 1/2" et 3/4" et pour les conduites électriques vides. Fixation automatique des tuyaux insérés. Utilisation simple, rapide et sûre. Porte-outil StarlockMax, adapté à tous les outils polyvalents avec fixation adaptée. Avec adaptateur, également adapté à tous les outils FEIN SUPERCUT avant 04/16.

Largeur Ø insertion mm	Mon-tage	Condit. Pce	Référence	PV + TAR TVA excl.	PV + TAR TVA incl.	
50	22	SLM	2	6 39 03 248 22 0	53.52	57.80

**Accessoires généraux**



**Dispositif d'aspiration**

Pour les applications de coupe et de sciage avec outils diamantés ou lames de scie E-CUT. Convient pour les FEIN SUPERCUT FSC 500 QSL et AFSC 18 QSL.

Référence	PV + TAR TVA excl.	PV + TAR TVA incl.
3 21 33 021 01 0	83.89	90.60



**Poignée supplémentaire**

Pour une utilisation prolongée plus confortable du FSC 500 QSL. Peut également être utilisée avec le dispositif d'aspiration 3 21 33 021 01 0.

Référence	PV + TAR TVA excl.	PV + TAR TVA incl.
3 21 19 148 02 0	s. d.	s. d.

Oscillation

**Sets d'accessoires**



**Set d'accessoires Second oeuvre bois**

Set de 27 accessoires avec assortiment complet de lames de scie, spéciales pour des travaux de sciage rapides et précis dans le cadre de travaux de montage. Identique avec le contenu du set professionnel Second oeuvre bois. Réduction intéressante par rapport à un achat ultérieur à l'unité. Contenu: 5 lames de scie E-CUT Long-Life (forme 183, 160, 161, 201, 203), 2 lames de scie de précision E-CUT BIM (forme 205, 208), 2 lames de scie universelles E-CUT (forme 151, 152), 1 lame de scie HSS bois, bi-métal, Ø 100 mm, 1 butée de profondeur, utilisable avec toutes les lames de scie, 1 patin de ponçage, non perforé, triangulaire, resp. 5 feuilles abrasives grain 80, 120, 180.

Montage	Référence	PV + TAR TVA excl.	PV + TAR TVA incl.
SLM	3 52 22 946 01 0	227.69	245.90



**Set d'accessoires Réparation/remplacement de fenêtres**

Set de 23 accessoires variés et spéciaux pour le démontage de vieilles fenêtres et le remplacement de vitres isolantes mastiquées. Identique avec le contenu du set professionnel Réparation/remplacement de fenêtres. Réduction intéressante par rapport à un achat ultérieur à l'unité. Contenu: 1 lame de scie E-CUT Long Life (forme 203), 1 lame de scie universelle E-CUT (forme 152), 1 lame de scie HSS bois, bi-métal, Ø 100 mm, 1 lame de scie HSS métal, bi-métal, Ø 100 mm, 1 butée de profondeur, utilisable avec toutes les lames de scie, 1 lame forme champignon (forme 245), 1 lame de scie segment (forme 244), 1 patin de ponçage, non perforé, triangulaire, resp. 5 feuilles abrasives grain 80, 120, 180.

Montage	Référence	PV + TAR TVA excl.	PV + TAR TVA incl.
SLM	3 52 22 946 02 0	227.69	245.90



**Set accessoires Rénovation de carrelage**

Set de 8 accessoires variés et spéciaux pour une dépose parfaite de carrelage et pour le retrait de joints de carrelage dans le cadre de la rénovation de salles de bain. Identique avec le contenu du set professionnel Rénovation de carrelage/de salles de bain. Réduction intéressante par rapport à un achat ultérieur à l'unité. Contenu: resp. 1 lame de scie universelle E-CUT (forme 151, 152), 1 lame à concrétion carbure, Ø 105 mm (forme 214), 1 lame à concrétion diamant, segmentée (forme 243), 1 lame forme champignon (forme 245), 1 spatule longue, rigide, resp. 1 râpe à concrétion carbure triangulaire (80 mm, 110 mm).

Montage	Référence	PV + TAR TVA excl.	PV + TAR TVA incl.
SLM	3 52 22 946 03 0	227.69	245.90



**Set d'accessoires Installation de chauffage/sanitaires**

Set de 9 accessoires variés et spéciaux pour les applications les plus importantes de réparations de sanitaires. Identique avec le contenu du set professionnel pour installation de chauffage/sanitaires. Réduction intéressante par rapport à un achat ultérieur à l'unité. Contenu: resp. 1 lame de scie universelle E-CUT (forme 151, 152), 1 lame à concrétion diamant, segmentée (forme 243), 1 lame, 1 spatule longue, rigide, 1 râpe à concrétion carbure triangulaire (110 mm), resp. 1 évideur (forme 246, 247, 248), 1 lame (forme 239).

Montage	Référence	PV + TAR TVA excl.	PV + TAR TVA incl.
SLM	3 52 22 946 04 0	227.69	245.90





		FEIN SUPERCUT FSC 2.0 Q	FEIN SUPERCUT FSC 2.0 Q Réparation/ remplacement de fenêtres	FEIN SUPERCUT FSC 2.0 Q Second œuvre bois	FEIN SUPERCUT FSC 2.0 Q Rénovation de carrelage/ de salles de bain	FEIN SUPERCUT FSC 2.0 Q Installation de chauffage et de sanitaires	FEIN SUPERCUT FSC 2.0 X Rénovation de joints
		Machine oscillante avec système de serrage rapide pour l'aménagement et la rénovation.	Le système le plus performant d'aménagement et de rénovation doté d'une gamme d'accessoires spéciaux pour la dépose de vieilles fenêtres et le remplacement de vitres isolantes mastiquées.	Le système le plus performant d'aménagement et de rénovation doté d'une gamme d'accessoires spéciaux pour des travaux de découpe rapides et de précision, dans les métiers du bois.	Le système le plus performant d'aménagement et de rénovation doté d'une gamme d'accessoires spéciaux pour la dépose parfaite de carrelage et le retrait de joints de carrelage lors de la rénovation de salles de bains.	Le système le plus performant d'aménagement et de rénovation doté d'une gamme d'accessoires spéciaux pour les principales applications de rénovation de sanitaires.	Le système le plus performant d'aménagement et de rénovation doté d'une gamme d'accessoires spéciaux pour la rénovation de joints.
<b>Page</b>		226	226	226	227	227	227
<b>Caractéristiques techniques</b>	Puissance absorbée	400 W	400 W	400 W	400 W	400 W	400 W
	Puissance utile	220 W	220 W	220 W	220 W	220 W	220 W
	Oscillations	11 000 - 18 500 trs/min	11 000 - 18 500 trs/min	11 000 - 18 500 trs/min	11 000 - 18 500 trs/min	11 000 - 18 500 trs/min	11 000 - 18 500 trs/min
	Amplitude	2 x 2,0°	2 x 2,0°	2 x 2,0°	2 x 2,0°	2 x 2,0°	2 x 2,0°
	Poids selon EPTA	1,45 kg	1,45 kg	1,45 kg	1,45 kg	1,45 kg	1,25 kg
	Câble avec fiche	5 m	5 m	5 m	5 m	5 m	5 m
	Porte-outil	Six pans	Six pans	Six pans	Six pans	Six pans	Six pans
	Changement d'accessoire	QuickIN	QuickIN	QuickIN	QuickIN	QuickIN	Manuel avec vis, six pans creux



**FEIN SUPERCUT FSC 2.0 Q**

Machine oscillante avec système de serrage rapide pour l'aménagement et la rénovation.



Accessoires voir page 228

Puissance absorbée	W	400
Puissance utile	W	220
Oscillations	trs/min	11 000 - 18 500
Porte-outil		Six pans
Changement d'accessoire		QuickIN
Amplitude		2 x 2,0°
Câble avec fiche	m	5
Poids selon EPTA	kg	1,45
<b>Référence</b>		<b>7 236 36 50 08 0</b>
<b>EAN</b>		<b>401458683146</b>
<b>PV + TAR TVA excl. [CP 03]</b>		<b>581.48</b>
<b>PV + TAR TVA incl. [CP 03]</b>		<b>628.00</b>
<b>TAR TVA incl.</b>		<b>0.60</b>

**Vos avantages avec FEIN:**

- ▶ Changement d'accessoires confortable sans clé grâce au système de serrage rapide QuickIN.
- ▶ Porte-outil six pans pour un excellent transfert de couple entre la machine et l'outil.
- ▶ Qualité et robustesse maximales grâce aux paliers de roulement à billes et à aiguilles et d'un moteur avec engrenage conçus pour une utilisation prolongée dans des conditions difficiles.
- ▶ Mouvement oscillant important pour un travail extrêmement rapide.
- ▶ Régulateur de vitesse électronique.
- ▶ Vaste gamme d'accessoires pour de nombreuses applications.
- ▶ Moteur haute performance FEIN garantissant une puissance exceptionnelle.

**Compris dans le prix:**

1 FEIN SUPERCUT FSC 2.0 Q, 1 adaptateur Starlock, 1 coffret

**FEIN SUPERCUT FSC 2.0 Q Réparation/ remplacement de fenêtres**

Le système le plus performant d'aménagement et de rénovation doté d'une gamme d'accessoires spéciaux pour la dépose de vieilles fenêtres et le remplacement de vitres isolantes mastiquées.



Accessoires voir page 228

Puissance absorbée	W	400
Puissance utile	W	220
Oscillations	trs/min	11 000 - 18 500
Porte-outil		Six pans
Changement d'accessoire		QuickIN
Amplitude		2 x 2,0°
Câble avec fiche	m	5
Poids selon EPTA	kg	1,45
<b>Référence</b>		<b>7 236 36 51 02 0</b>
<b>EAN</b>		<b>4014586864037</b>
<b>PV + TAR TVA excl. [CP 03]</b>		<b>708.33</b>
<b>PV + TAR TVA incl. [CP 03]</b>		<b>765.00</b>
<b>TAR TVA incl.</b>		<b>0.60</b>

**Vos avantages avec FEIN:**

- ▶ Qualité et robustesse maximales grâce aux paliers de roulement à billes et à aiguilles et d'un moteur avec engrenage conçus pour une utilisation prolongée dans des conditions difficiles.
- ▶ Porte-outil six pans pour un excellent transfert de couple entre la machine et l'outil.
- ▶ Changement d'accessoires confortable sans clé grâce au système de serrage rapide QuickIN.
- ▶ Jusqu'à 80 % de gain de temps.
- ▶ Démontage de vieux cadres de fenêtre sans abîmer le mur ou le crépi.
- ▶ Réparation des fenêtres sans briser les anciennes vitres.

**Compris dans le prix:**

1 FEIN SUPERCUT CONSTRUCTION dans un coffret plastique, 1 lame, forme champignon, 1 lame de scie E-CUT Long-Life (forme 163), 1 lame de scie HSS en bois, 1 adaptateur et 2 éléments de serrage, 1 patin de ponçage, 2 lames de scie universelle E-CUT (forme 147, 148), 1 butée de profondeur, 1 lame de scie HSS, à moyeu déporté, Ø 100 mm, 5 feuilles abrasives de grain (80, 120, 180), 1 adaptateur Starlock

**FEIN SUPERCUT FSC 2.0 Q Second œuvre bois**

Le système le plus performant d'aménagement et de rénovation doté d'une gamme d'accessoires spéciaux pour des travaux de découpe rapides et de précision, dans les métiers du bois.



Accessoires voir page 228

Puissance absorbée	W	400
Puissance utile	W	220
Oscillations	trs/min	11 000 - 18 500
Porte-outil		Six pans
Changement d'accessoire		QuickIN
Amplitude		2 x 2,0°
Câble avec fiche	m	5
Poids selon EPTA	kg	1,45
<b>Référence</b>		<b>7 236 36 52 02 0</b>
<b>EAN</b>		<b>4014586864051</b>
<b>PV + TAR TVA excl. [CP 03]</b>		<b>708.33</b>
<b>PV + TAR TVA incl. [CP 03]</b>		<b>765.00</b>
<b>TAR TVA incl.</b>		<b>0.60</b>

**Vos avantages avec FEIN:**

- ▶ Porte-outil six pans pour un excellent transfert de couple entre la machine et l'outil.
- ▶ Changement d'accessoires confortable sans clé grâce au système de serrage rapide QuickIN.
- ▶ Qualité et robustesse maximales grâce aux paliers de roulement à billes et à aiguilles et d'un moteur avec engrenage conçus pour une utilisation prolongée dans des conditions difficiles.
- ▶ Amplitude d'oscillation élevée (2 x 2°) pour une vitesse de travail importante.
- ▶ Transformable en ponceuse triangulaire.
- ▶ Coupes précises même à la main, sans serrage de la pièce à travailler.

**Compris dans le prix:**

1 FEIN SUPERCUT CONSTRUCTION dans un coffret plastique, 4 lames de scie E-CUT Long-Life (forme 162, 163, 164, 165), 1 lame de scie HSS en bois, 2 lames de scie universelle E-CUT (forme 147, 148), 5 feuilles abrasives de grain (80, 120, 180), 1 adaptateur et 2 éléments de serrage, 4 lames de scie de précision E-CUT (forme 119, 120, 121, 122), 1 patin de ponçage, 1 butée de profondeur, 1 adaptateur Starlock

**FEIN SUPERCUT FSC 2.0 Q**  
**Rénovation de carrelage/  
de salles de bain**

Accessoires voir page 228

Le système le plus performant d'aménagement et de rénovation doté d'une gamme d'accessoires spéciaux pour la dépose parfaite de carrelage et le retrait de joints de carrelage lors de la rénovation de salles de bains.

Puissance absorbée	W	400
Puissance utile	W	220
Oscillations	trs/min	11 000 - 18 500
Porte-outil		Six pans
Changement d'accessoire		QuickIN
Amplitude		2 x 2,0°
Câble avec fiche	m	5
Poids selon EPTA	kg	1,45
<b>Référence</b>		<b>7 236 36 53 02 0</b>
<b>EAN</b>		<b>4014586864075</b>
<b>PV + TAR TVA excl. [CP 03]</b>		<b>708.33</b>
<b>PV + TAR TVA incl. [CP 03]</b>		<b>765.00</b>
<b>TAR TVA incl.</b>		<b>0.60</b>

**Vos avantages avec FEIN:**

- ▶ Qualité et robustesse maximales grâce aux paliers de roulement à billes et à aiguilles et d'un moteur avec engrenage conçus pour une utilisation prolongée dans des conditions difficiles.
- ▶ Changement d'accessoires confortable sans clé grâce au système de serrage rapide QuickIN.
- ▶ Porte-outil six pans pour un excellent transfert de couple entre la machine et l'outil.
- ▶ Egalement adapté pour tous les travaux d'encastrement.
- ▶ Faible production de saleté et de poussière.

**Compris dans le prix:**

1 FEIN SUPERCUT CONSTRUCTION dans un coffret plastique, 1 lame, forme champignon, 1 adaptateur et 2 éléments de serrage, 1 lame segment à concrétion carbure (forme 224), 2 lames de scie universelle E-CUT (forme 147, 148), 1 lame segment, diamantée (forme 162), 2 râpes à concrétion carbure, triangulaires, perforées pour permettre l'aspiration, 1 spatule, 1 adaptateur Starlock

**FEIN SUPERCUT FSC 2.0 Q**  
**Installation de chauffage  
et de sanitaires**

Accessoires voir page 228

Le système le plus performant d'aménagement et de rénovation doté d'une gamme d'accessoires spéciaux pour les principales applications de rénovation de sanitaires.

Puissance absorbée	W	400
Puissance utile	W	220
Oscillations	trs/min	11 000 - 18 500
Porte-outil		Six pans
Changement d'accessoire		QuickIN
Amplitude		2 x 2,0°
Câble avec fiche	m	5
Poids selon EPTA	kg	1,45
<b>Référence</b>		<b>7 236 36 56 02 0</b>
<b>EAN</b>		<b>4014586865133</b>
<b>PV + TAR TVA excl. [CP 03]</b>		<b>708.33</b>
<b>PV + TAR TVA incl. [CP 03]</b>		<b>765.00</b>
<b>TAR TVA incl.</b>		<b>0.60</b>

**Vos avantages avec FEIN:**

- ▶ Porte-outil six pans pour un excellent transfert de couple entre la machine et l'outil.
- ▶ Qualité et robustesse maximales grâce aux paliers de roulement à billes et à aiguilles et d'un moteur avec engrenage conçus pour une utilisation prolongée dans des conditions difficiles.
- ▶ Changement d'accessoires confortable sans clé grâce au système de serrage rapide QuickIN.
- ▶ Egalement adapté pour tous les travaux d'encastrement.
- ▶ Faible production de saleté et de poussière.

**Compris dans le prix:**

1 FEIN SUPERCUT CONSTRUCTION dans un coffret plastique, 1 évideur (12, 13 et 22 mm), 1 lame droite longue (forme 116), 1 adaptateur et 2 éléments de serrage, 1 râpe, à concrétion carbure, triangulaire, perforée pour l'aspiration de poussière, 1 spatule, 2 lames de scie universelle E-CUT (forme 147, 148), 1 lame segment, diamantée (forme 162), 1 adaptateur Starlock

**FEIN SUPERCUT FSC 2.0 X**  
**Rénovation de joints**

Accessoires voir page 228

Le système le plus performant d'aménagement et de rénovation doté d'une gamme d'accessoires spéciaux pour la rénovation de joints.

Puissance absorbée	W	400
Puissance utile	W	220
Oscillations	trs/min	11 000 - 18 500
Porte-outil		Six pans
Changement d'accessoire		Manuel avec vis, six pans creux
Amplitude		2 x 2,0°
Câble avec fiche	m	5
Poids selon EPTA	kg	1,25
<b>Référence</b>		<b>7 236 38 61 00 0</b>
<b>EAN</b>		<b>4014586876351</b>
<b>PV + TAR TVA excl. [CP 03]</b>		<b>763.89</b>
<b>PV + TAR TVA incl. [CP 03]</b>		<b>825.00</b>
<b>TAR TVA incl.</b>		<b>0.60</b>

**Vos avantages avec FEIN:**

- ▶ Porte-outil six pans pour un excellent transfert de couple entre la machine et l'outil.
- ▶ Qualité et robustesse maximales grâce aux paliers de roulement à billes et à aiguilles et d'un moteur avec engrenage conçus pour une utilisation prolongée dans des conditions difficiles.
- ▶ Forme ergonomique permettant un travail confortable.
- ▶ Poignée étrier amortissant les vibrations et réduisant les contraintes physiques.
- ▶ Dispositif d'aspiration se montant sans outils.

**Compris dans le prix:**

1 lame droite longue (forme 116), 1 poignée étrier amortissant les vibrations, 1 bloc de nettoyage, 5 lames droites (forme 117), 1 FEIN SUPERCUT CONSTRUCTION dans un coffret métallique, 1 dispositif d'aspiration, 2 lames de nettoyage, diamantées, droites (forme 161)

**Sciage**



**Lames droites**

HSS, à fine denture pour les coupes précises. Pour utilisation universelle sur les tôles jusqu'à 1 mm d'épaisseur, également doublées, et les plastiques.

Ø mm	Condit. Pce	Référence	PV + TAR TVA excl.	PV + TAR TVA incl.
63	2	6 35 02 102 01 6	48.61	52.50
63	5	6 35 02 102 07 0	115.09	124.30
80	2	6 35 02 103 01 0	50.93	55.00
80	5	6 35 02 103 05 0	120.65	130.30



**Lames droites**

HSS, à moyeu déporté, vis de serrage noyée pour un travail à ras de la surface.

Ø mm	Condit. Pce	Référence	PV + TAR TVA excl.	PV + TAR TVA incl.
85	1	6 35 02 177 01 0	54.81	59.20
85	5	6 35 02 177 05 0	246.57	266.30
100	1	6 35 02 178 01 0	57.13	61.70
100	5	6 35 02 178 05 0	256.76	277.30



**Lame de scie segment**

HSS, à moyeu déporté, vis de serrage noyée pour un travail à ras de la surface.

Ø mm	Condit. Pce	Référence	PV + TAR TVA excl.	PV + TAR TVA incl.
100	1	6 35 02 196 01 0	57.13	61.70
100	5	6 35 02 196 05 0	256.76	277.30



**Set d'accessoires Best of E-Cut XXL**

Comprenant 10 différentes lames de scie E-Cut à prix spécial. Contenu: 2 x E-Cut Long-Life largeur 32 mm (forme 162), 3 x E-Cut Long-Life largeur 42 mm (forme 163), 3 x E-Cut Long-Life largeur 35 mm (forme 164), 2 x E-Cut Long-Life largeur 65 mm (forme 165) dans un coffret de rangement en plastique pratique.

Référence	PV + TAR TVA excl.	PV + TAR TVA incl.
6 35 02 162 15 0	88.24	95.30



**Set d'accessoires Best of E-Cut**

Comprenant 6 différentes lames de scie E-Cut. Contenu: resp. 1 lame de scie universelle E-CUT de 28 mm et 44 mm de large, 2 lames de scie E-CUT Long-Life de 35 mm de large, 2 lames de scie E-CUT Long-Life de 65 mm de large, dans le coffret de rangement en plastique pratique.

Référence	PV + TAR TVA excl.	PV + TAR TVA incl.
6 35 02 147 12 0	62.31	67.30



**Lames de scie E-Cut Long-Life**

Denture bi-métal, à moyeu déporté, vitesse de coupe élevée. Extrêmement durable et robuste. Pour le bois dur, le bois tendre et tous les autres matériaux dérivés du bois - avec présence de clous. Convient aussi parfaitement pour les plastiques et les plaques de plâtre. Longueur 78 mm, forme 162

Largeur mm	Condit. Pce	Référence	PV + TAR TVA excl.	PV + TAR TVA incl.
32	1	6 35 02 162 01 0	12.04	13.00
32	5	6 35 02 162 02 0	53.98	58.30
32	25	6 35 02 162 03 0	239.81	259.00



**Lames de scie E-Cut Long-Life**

Denture bi-métal, à moyeu déporté, vitesse de coupe élevée. Extrêmement durable et robuste. Pour le bois dur, le bois tendre et tous les autres matériaux dérivés du bois - avec présence de clous. Convient aussi parfaitement pour les plastiques et les plaques de plâtre. Longueur 78 mm, forme 163

Largeur mm	Condit. Pce	Référence	PV + TAR TVA excl.	PV + TAR TVA incl.
42	1	6 35 02 163 01 0	12.50	13.50
42	5	6 35 02 163 02 0	56.02	60.50
42	25	6 35 02 163 03 0	248.98	268.90



**Lames de scie E-Cut Long-Life**

Denture bi-métal, à moyeu déporté, vitesse de coupe élevée. Extrêmement durable et robuste. Pour le bois dur, le bois tendre et tous les autres matériaux dérivés du bois - avec présence de clous. Convient aussi parfaitement pour les plastiques et les plaques de plâtre. Longueur 50 mm, forme 164

Largeur mm	Condit. Pce	Référence	PV + TAR TVA excl.	PV + TAR TVA incl.
35	1	6 35 02 164 01 0	12.78	13.80
35	5	6 35 02 164 02 0	57.50	62.10
35	25	6 35 02 164 03 0	255.19	275.60



**Lames de scie E-Cut Long-Life**

Denture bi-métal, à moyeu déporté, vitesse de coupe élevée. Extrêmement durable et robuste. Pour le bois dur, le bois tendre et tous les autres matériaux dérivés du bois - avec présence de clous. Convient aussi parfaitement pour les plastiques et les plaques de plâtre. Longueur 50 mm, forme 165

Largeur mm	Condit. Pce	Référence	PV + TAR TVA excl.	PV + TAR TVA incl.
65	1	6 35 02 165 01 0	13.89	15.00
65	5	6 35 02 165 02 0	62.31	67.30
65	25	6 35 02 165 03 0	276.85	299.00



**Lames de scie E-Cut Long-Life**

Denture bi-métal, à moyeu déporté, vitesse de coupe élevée. Extrêmement durable et robuste. Pour le bois dur, le bois tendre et tous les autres matériaux dérivés du bois - avec présence de clous. Convient aussi parfaitement pour les plastiques et les plaques de plâtre. Longueur 30 mm, forme 186

Largeur mm	Condit. Pce	Référence	PV + TAR TVA excl.	PV + TAR TVA incl.
10	1	6 35 02 186 01 0	7.59	8.20
10	5	6 35 02 186 02 0	33.89	36.60
10	25	6 35 02 186 03 0	150.37	162.40



**Lames de scie E-Cut Long-Life**

Denture bi-métal, à moyeu déporté, vitesse de coupe élevée. Extrêmement durable et robuste. Pour le bois dur, le bois tendre et tous les autres matériaux dérivés du bois - avec présence de clous. Convient aussi parfaitement pour les plastiques et les plaques de plâtre. Longueur 34 mm, forme 185

Largeur mm	Condit. Pce	Référence	PV + TAR TVA excl.	PV + TAR TVA incl.
20	1	6 35 02 185 01 0	9.81	10.60
20	5	6 35 02 185 02 0	43.89	47.40
20	25	6 35 02 185 03 0	194.81	210.40



**Lames de scie standard E-Cut**

Dentelure croisée, pour tous les travaux sur bois, placoplâtre et plastique. Longueur 78 mm, forme 123

Largeur mm	Condit. Pce	Référence	PV + TAR TVA excl.	PV + TAR TVA incl.
32	1	6 35 02 123 01 8	10.56	11.40
32	5	6 35 02 123 04 6	47.59	51.40
32	25	6 35 02 123 03 0	211.20	228.10

**Lames de scie standard E-Cut**

Denture croisée, pour tous les travaux sur bois, placoplâtre et plastique.  
Longueur 78 mm, forme 124

Largeur mm	Condit. Pce	Référence	PV + TAR TVA excl.	PV + TAR TVA incl.
42	1	6 35 02 124 01 6	11.02	11.90
42	5	6 35 02 124 04 4	49.35	53.30
42	25	6 35 02 124 03 8	219.35	236.90

**Lames de scie standard E-Cut**

Denture croisée, pour tous les travaux sur bois, placoplâtre et plastique.  
Longueur 50 mm, forme 135

Largeur mm	Condit. Pce	Référence	PV + TAR TVA excl.	PV + TAR TVA incl.
35	1	6 35 02 135 01 9	11.11	12.00
35	5	6 35 02 135 03 1	49.91	53.90
35	25	6 35 02 135 02 5	221.48	239.20

**Lames de scie standard E-Cut**

Denture croisée, pour tous les travaux sur bois, placoplâtre et plastique.  
Longueur 50 mm, forme 136

Largeur mm	Condit. Pce	Référence	PV + TAR TVA excl.	PV + TAR TVA incl.
65	1	6 35 02 136 01 2	12.04	13.00
65	5	6 35 02 136 03 4	53.89	58.20
65	25	6 35 02 136 02 8	239.26	258.40

**Lames de scie de précision E-Cut**

Denture japonaise originale double, pour des coupes de haute précision et des arêtes nettes, un travail propre, même à main levée.  
Longueur 50 mm, forme 119

Largeur mm	Condit. Pce	Référence	PV + TAR TVA excl.	PV + TAR TVA incl.
35	1	6 35 02 119 01 0	12.87	13.90
35	5	6 35 02 119 04 8	54.63	59.00
35	25	6 35 02 119 03 2	254.63	275.00

**Lames de scie de précision E-Cut**

Denture japonaise originale double, pour des coupes de haute précision et des arêtes nettes, un travail propre, même à main levée.  
Longueur 50 mm, forme 120

Largeur mm	Condit. Pce	Référence	PV + TAR TVA excl.	PV + TAR TVA incl.
45	1	6 35 02 120 01 2	13.80	14.90
45	5	6 35 02 120 04 0	58.33	63.00
45	25	6 35 02 120 03 4	274.07	296.00

**Lames de scie de précision E-Cut**

Denture japonaise originale double, pour des coupes de haute précision et des arêtes nettes, un travail propre, même à main levée.  
Longueur 50 mm, forme 121

Largeur mm	Condit. Pce	Référence	PV + TAR TVA excl.	PV + TAR TVA incl.
55	1	6 35 02 121 01 1	15.65	16.90
55	5	6 35 02 121 04 9	64.35	69.50
55	25	6 35 02 121 03 3	285.93	308.80

**Lames de scie de précision E-Cut**

Denture japonaise originale double, pour des coupes de haute précision et des arêtes nettes, un travail propre, même à main levée.  
Longueur 50 mm, forme 122

Largeur mm	Condit. Pce	Référence	PV + TAR TVA excl.	PV + TAR TVA incl.
65	1	6 35 02 122 01 4	16.02	17.30
65	5	6 35 02 122 04 2	72.04	77.80
65	25	6 35 02 122 03 6	319.81	345.40

**Lame de scie de précision E-Cut BIM**

Bi-métal avec denture japonaise double pour tous les matériaux dérivés du bois, les plaques de plâtre et les plastiques souples.  
Durée de vie et robustesse plus élevées. Vitesse de travail extrêmement élevée et précision optimale.  
Longueur 50 mm, forme 209

Largeur mm	Condit. Pce	Référence	PV + TAR TVA excl.	PV + TAR TVA incl.
35	1	6 35 02 209 01 0	12.87	13.90
35	5	6 35 02 209 02 0	54.63	59.00
35	25	6 35 02 209 03 0	254.63	275.00

**Lame de scie de précision E-Cut BIM**

Bi-métal avec denture japonaise double pour tous les matériaux dérivés du bois, les plaques de plâtre et les plastiques souples.  
Durée de vie et robustesse plus élevées. Vitesse de travail extrêmement élevée et précision optimale.  
Longueur 50 mm, forme 210

Largeur mm	Condit. Pce	Référence	PV + TAR TVA excl.	PV + TAR TVA incl.
45	1	6 35 02 210 01 0	13.80	14.90
45	5	6 35 02 210 02 0	58.33	63.00
45	25	6 35 02 210 03 0	274.07	296.00

**Lame de scie de précision E-Cut BIM**

Bi-métal avec denture japonaise double pour tous les matériaux dérivés du bois, les plaques de plâtre et les plastiques souples.  
Durée de vie et robustesse plus élevées. Vitesse de travail extrêmement élevée et précision optimale.  
Longueur 50 mm, forme 211

Largeur mm	Condit. Pce	Référence	PV + TAR TVA excl.	PV + TAR TVA incl.
55	1	6 35 02 211 01 0	15.65	16.90
55	5	6 35 02 211 02 0	64.35	69.50
55	25	6 35 02 211 03 0	285.93	308.80

**Lame de scie de précision E-Cut BIM**

Bi-métal avec denture japonaise double pour tous les matériaux dérivés du bois, les plaques de plâtre et les plastiques souples.  
Durée de vie et robustesse plus élevées. Vitesse de travail extrêmement élevée et précision optimale.  
Longueur 50 mm, forme 212

Largeur mm	Condit. Pce	Référence	PV + TAR TVA excl.	PV + TAR TVA incl.
65	1	6 35 02 212 01 0	16.02	17.30
65	5	6 35 02 212 02 0	72.04	77.80
65	25	6 35 02 212 03 0	319.81	345.40

**Lames de scie universelles E-Cut**

Avec denture bimétal, à moyeu déporté, vitesse de coupe élevée, pour tôles (400 N/mm<sup>2</sup>) jusqu'à 2 mm d'épaisseur, profils en aluminium, tuyaux en cuivre, bois, plaque de plâtre et presque tous les plastiques.  
Longueur 60 mm, forme 147

Largeur mm	Condit. Pce	Référence	PV + TAR TVA excl.	PV + TAR TVA incl.
28	1	6 35 02 147 01 5	14.35	15.50
28	5	6 35 02 147 02 1	59.26	64.00
28	25	6 35 02 147 03 7	275.19	297.20

**Lames de scie universelles E-Cut**

Avec denture bimétal, à moyeu déporté, vitesse de coupe élevée, pour tôles (400 N/mm<sup>2</sup>) jusqu'à 2 mm d'épaisseur, profils en aluminium, tuyaux en cuivre, bois, plaque de plâtre et presque tous les plastiques.  
Longueur 60 mm, forme 148

Largeur mm	Condit. Pce	Référence	PV + TAR TVA excl.	PV + TAR TVA incl.
44	1	6 35 02 148 01 3	15.09	16.30
44	5	6 35 02 148 02 9	65.09	70.30
44	25	6 35 02 148 03 5	301.57	325.70

**Lame de scie HSS pour le bois**

Idéale pour les coupes longues et droites et pour la découpe du parquet ou de stratifiés posés.  
sans butée de profondeur

Largeur mm	Condit. Pce	Référence	PV + TAR TVA excl.	PV + TAR TVA incl.
100	1	6 35 02 179 01 0	67.96	73.40



**Lame de scie HSS pour le bois**

Idéale pour les coupes longues et droites et pour la découpe du parquet ou de stratifiés posés, avec butée de profondeur

Largeur mm	Condit. Pce	Référence	PV + TAR	PV + TAR
			TVA excl.	TVA incl.
100	1	6 35 02 179 02 0	89.35	96.50



**Butée de profondeur**

Butée de profondeur pour toutes les lames de scie. Pour un travail précis en profondeur. Protection efficace de la lame de scie et de la pièce à travailler. Contenu: 1 adaptateur à fixer à la machine, rotatif à 360°. 1 butée de profondeur, 1 support de guidage réglable en profondeur. Utilisable uniquement avec (A)FMM ou (A)FSC.

Référence	PV + TAR	PV + TAR
	TVA excl.	TVA incl.
3 21 27 069 01 0	24.81	26.80



**Lame de scie M-Cut**

pour coupes, évidements dans les tôles, les plastiques, les plastiques renforcés de fibres de verre et les plastiques renforcés de fibres de carbone, par pack de 2. large

Largeur mm	Longueur mm	Référence	PV + TAR	PV + TAR
			TVA excl.	TVA incl.
30	50	6 35 02 138 01 4	20.93	22.60



**Lame de scie M-Cut**

pour coupes, évidements dans les tôles, les plastiques, les plastiques renforcés de fibres de verre et les plastiques renforcés de fibres de carbone, par pack de 2. étroite

Largeur mm	Longueur mm	Référence	PV + TAR	PV + TAR
			TVA excl.	TVA incl.
10	50	6 35 02 158 01 0	24.44	26.40



**Lame à béton carbure avec denture ouverte**

Pour des arêtes de coupe parfaitement nettes, sans délaminage, dans les matériaux à base de résine composite. Coupes longues et droites, sans déformation, à une vitesse de coupe élevée. Peut également être utilisé avec une butée de profondeur.

Largeur mm	Longueur mm	Référence	PV + TAR	PV + TAR
			TVA excl.	TVA incl.
1,2	105	6 35 02 189 01 0	58.43	63.10



**Lame de scie E-Cut à béton carbure**

Pour scier les matériaux à base de résine composite en les préservant et avec des arêtes de coupe parfaitement nettes, sans délaminage. Particulièrement adapté pour les évidements précis et les coupes courtes. Un travail très précis, jusque dans les coins et sur les bords. Peut également être utilisé avec une butée de profondeur.

Largeur mm	Longueur mm	Référence	PV + TAR	PV + TAR
			TVA excl.	TVA incl.
35	50	6 35 02 192 01 0	36.02	38.90



**Lame de scie à béton diamant avec denture ouverte**

Pour des arêtes de coupe parfaitement nettes, sans délaminage, dans les matériaux à base de résine composite. Coupes longues et droites, sans déformation, à une vitesse de coupe très élevée. Revêtement en diamant pour une durée de vie exceptionnelle. Peut également être utilisé avec une butée de profondeur.

Ø mm	Largeur de coupe mm	Référence	PV + TAR	PV + TAR
			TVA excl.	TVA incl.
105	1,2	6 35 02 190 01 0	140.83	152.10



**Lame de scie E-Cut à béton diamant**

Pour scier les matériaux à base de résine composite en les préservant et avec des arêtes de coupe parfaitement nettes, sans délaminage. Particulièrement adapté pour les évidements précis et les coupes courtes. Revêtement en diamant pour une durée de vie exceptionnelle. Un travail très précis, jusque dans les coins et sur les bords. Peut également être utilisé avec une butée de profondeur.

Largeur mm	Longueur mm	Référence	PV + TAR	PV + TAR
			TVA excl.	TVA incl.
35	50	6 35 02 194 01 0	58.43	63.10



**Lame de scie E-Cut à béton diamant**

Pour scier les matériaux à base de résine composite en les préservant et avec des arêtes de coupe parfaitement nettes, sans délaminage. Particulièrement adapté pour les évidements précis et les coupes courtes. Revêtement en diamant pour une durée de vie exceptionnelle. Un travail très précis, jusque dans les coins et sur les bords. Peut également être utilisé avec une butée de profondeur.

Largeur mm	Longueur mm	Référence	PV + TAR	PV + TAR
			TVA excl.	TVA incl.
42	60	6 35 02 195 01 0	64.44	69.60



**Limes à béton carbure**

Pour l'ébarbage et le nettoyage de découpes dans la résine composite, le plastique et le bois, longueur 50 mm

Condit. Pce	Référence	PV + TAR	PV + TAR
		TVA excl.	TVA incl.
2	6 37 06 018 01 0	29.81	32.20



**Lame de scie segment**

à moyeu déporté, pour la dépose de vitres isolantes posées dans le mastic. Paquet de 2

Référence	PV + TAR	PV + TAR
	TVA excl.	TVA incl.
6 39 03 166 01 6	84.26	91.00

**Râpage**



**Râpe à béton carbure triangulaire**

Pour ponçage grossier du mastic, de la colle à carrelage, du béton, de la pierre et du bois. Peut s'utiliser avec ou sans dispositif d'aspiration.

Grand modèle pour un travail particulièrement rapide et judicieux sur plusieurs mètres carrés, longueur d'arête 110 mm.

Référence	PV + TAR	PV + TAR
	TVA excl.	TVA incl.
6 37 31 005 01 0	35.46	38.30

**Enlever les joints**



**Lame à béton carbure**

Prix et durée de service inférieurs par rapport au modèle diamanté.

À moyeu déporté, ligne de coupe env. 2,2 mm, modèle standard pour tous les joints en marbre, en résine époxy et en chape.

Ø mm	Condit. Pce	Référence	PV + TAR	PV + TAR
			TVA excl.	TVA incl.
105	1	6 35 02 172 01 0	49.17	53.10
105	5	6 35 02 172 02 0	221.20	238.90



**Lame à béton carbure**

Prix et durée de service inférieurs par rapport au modèle diamanté.

Modèle ultra fin, ligne de coupe env. 1,2 mm, ne convient pas pour les joints très durs en époxy ou en ciment. Également pour la retouche des rainures des rainures de joints de ponts de bateaux.

Ø mm	Condit. Pce	Référence	PV + TAR	PV + TAR
			TVA excl.	TVA incl.
105	1	6 35 02 173 01 0	49.17	53.10
105	5	6 35 02 173 02 0	221.20	238.90



**Lame segment à béton carbure**

Prix et durée de service inférieurs par rapport au modèle diamanté.

Pour les endroits exigus et pour les coupes sans chevauchement, largeur environ 2,2 mm pour tous les joints en marbre et en résine époxy.

Condit. Pce	Référence	PV + TAR	PV + TAR
		TVA excl.	TVA incl.
1	6 39 03 225 01 0	49.17	53.10
5	6 39 03 225 02 0	221.20	238.90





**Lame segment à concrétion carbure**

Prix et durée de service inférieurs par rapport au modèle diamanté.

Pour les endroits exigus et pour les coupes sans chevauchement, modèle ultra fin, largeur environ 1,2 mm, profondeur de coupe max. 10 mm. Ne convient pas pour les joints très durs en époxy ou en ciment.

Condit. Pce	Référence	PV + TAR TVA excl.	PV + TAR TVA incl.
1	6 39 03 224 01 0	49.17	53.10
5	6 39 03 224 02 0	221.20	238.90



**Lame de scie diamantée**

Largeur environ 2,2 mm, modèle standard pour tous les joints en marbre, en résine époxy et en ciment.

Ø mm	Condit. Pce	Référence	PV + TAR TVA excl.	PV + TAR TVA incl.
80	1	6 35 02 115 01 1	87.50	94.50
80	5	6 35 02 115 03 0	393.70	425.20
105	1	6 35 02 167 01 0	126.30	136.40
105	5	6 35 02 167 02 0	568.06	613.50



**Lame de scie diamantée**

Largeur environ 1,2 mm, pour les joints en marbre extrêmement fins. Ne convient pas pour les joints en résine époxy et en ciment.

Ø mm	Condit. Pce	Référence	PV + TAR TVA excl.	PV + TAR TVA incl.
80	1	6 35 02 116 01 4	125.00	135.00
80	5	6 35 02 116 02 0	562.31	607.30
105	1	6 35 02 168 01 0	126.30	136.40
105	5	6 35 02 168 02 0	568.06	613.50



**Lame segment**

Diamantée, également pour les endroits difficiles d'accès et pour les coupes sans chevauchement.

Largeur environ 2,2 mm, modèle standard pour tous les joints en marbre, en résine époxy et en ciment.

Condit. Pce	Référence	PV + TAR TVA excl.	PV + TAR TVA incl.
1	6 39 03 162 01 7	91.30	98.60
5	6 39 03 162 03 0	410.74	443.60



**Lame segment**

Diamantée, également pour les endroits difficiles d'accès et pour les coupes sans chevauchement.

Largeur environ 1,2 mm, pour des joints très fins. Profondeur de coupe max. 10 mm. Ne convient pas aux joints en résine epoxy et en ciment.

Condit. Pce	Référence	PV + TAR TVA excl.	PV + TAR TVA incl.
1	6 39 03 196 01 3	91.30	98.60
5	6 39 03 196 02 0	410.74	443.60



**Bloc à nettoyer**

Rhombe pour le nettoyage des outils diamantés et à concrétion carbure.

Référence	PV + TAR TVA excl.	PV + TAR TVA incl.
6 37 19 007 01 0	27.69	29.90



**Couteau**

Lame droite. Lame universelle pour presque tous les joints de dilatation. Pack de 5.

Référence	PV + TAR TVA excl.	PV + TAR TVA incl.
6 39 03 117 01 5	28.43	30.70



**Couteau**

Lame droite et longue, pour joints très profonds. Pack de 5.

Référence	PV + TAR TVA excl.	PV + TAR TVA incl.
6 39 03 116 01 1	91.20	98.50



**Lame segment**

Forme segment, pour coupes en V de l'extérieur et pour coupes dans les angles, paquet de 2.

Longueur totale mm	Longueur de coupe mm	Référence	PV + TAR TVA excl.	PV + TAR TVA incl.
73	30	6 39 03 132 01 0	63.70	68.80

**Raclage**



**Spatule**

pour éliminer les revêtements divers comme par ex. la projection de bas de caisse, les restes de colle etc., pack de 2

Longueur mm	Condit. Pce	Référence	PV + TAR TVA excl.	PV + TAR TVA incl.
64	2	6 39 03 206 01 8	27.04	29.20
72	2	6 39 03 227 01 0	27.50	29.70

**Couper**



**Couteau**

forme champignon, paquet de 5, pour la coupe de silicone et de mastic souple

Référence	PV + TAR TVA excl.	PV + TAR TVA incl.
6 39 03 128 01 2	20.65	22.30



**Couteau pour saignées**

Pour réaliser des rainures dans les panneaux de construction en mousse dure pour le chauffage électrique, mural et au sol.

Profondeur de coupe mm	Largeur mm	Largeur de coupe mm	Référence	PV + TAR TVA excl.	PV + TAR TVA incl.
6,5	50	13	6 39 03 223 01 0	44.54	48.10



**Couteau pour saignées**

Pour réaliser des rainures dans les panneaux de construction en mousse dure pour les câbles électriques.

Largeur mm	Ø insertion mm	Référence	PV + TAR TVA excl.	PV + TAR TVA incl.
50	12	6 39 03 222 01 0	44.54	48.10



**Couteau pour saignées**

Pour réaliser des rainures dans les panneaux de construction en mousse dure pour les conduites d'eau chaude de 1/2" et 3/4" et pour les conduites électriques vides. Fixation automatique des tuyaux insérés. Utilisation simple, rapide et sûre.

Largeur mm	Ø insertion mm	Référence	PV + TAR TVA excl.	PV + TAR TVA incl.
50	22	6 39 03 221 01 0	44.54	48.10





**Couteau pour saignées**

Lame pour évidement en «V» pour le pliage à 90° de panneaux Schlüter Kerdi-Boards®.

Profondeur de coupe mm	Référence	PV + TAR TVA excl.	PV + TAR TVA incl.
12,5	6 39 03 231 01 0	s. d.	s. d.
12,5	6 39 03 230 01 0	s. d.	s. d.
28	6 39 03 229 01 0	s. d.	s. d.
38	6 39 03 228 01 0	18.89	20.40

**Accessoires généraux**



**Dispositif d'aspiration**

FSC 2.0 Q

Pour les travaux avec des outils diamantés, se monte sans outils. Raccord de flexible Ø 32 mm.

Référence	PV + TAR TVA excl.	PV + TAR TVA incl.
9 26 02 084 01 0	87.41	94.40



**Dispositif d'aspiration**

FSC 2.0 X

Pour les travaux avec des outils diamantés, se monte sans outils. Raccord de flexible Ø 32 mm.

Référence	PV + TAR TVA excl.	PV + TAR TVA incl.
9 26 02 075 01 8	85.93	92.80



**Set d'aspiration**

Pour tous les travaux de ponçage et de râpage à l'aide du patin de ponçage triangulaire et de la râpe à concrétion carbure, comprend 2 patins de ponçage perforés; 5 feuilles abrasives perforées, grain 60, 80, 120; 1 capot d'aspiration avec tuyau; 2 embouts à olive pour raccord de flexible Ø 27 et 32 mm, ainsi que 2 adaptateurs pour aspirateur domestique. FSC 2.0 Q

Référence	PV + TAR TVA excl.	PV + TAR TVA incl.
9 26 02 074 01 4	67.31	72.70



**Gants de travail**

amortissant les vibrations, certifiés selon EN 388/420, EN ISO 10819, n° EEC. 0200, UE 1 paire

Taille	Référence	PV + TAR TVA excl.	PV + TAR TVA incl.
9 L	3 21 73 003 00 3	96.57	104.30
10 XL	3 21 73 004 00 1	96.57	104.30
11 XXL	3 21 73 005 00 5	96.57	104.30



**Poignée forme étrier**

Permet de réduire les vibrations et de mieux manier le SUPERCUT FEIN lors de travaux de longue durée. Egalement utilisable en combinaison avec le dispositif d'aspiration 9 26 02 084 01 0.

Référence	PV + TAR TVA excl.	PV + TAR TVA incl.
3 21 19 116 01 1	57.13	61.70



**Adaptateur pour SUPERCUT FEIN sans QuickIN**

Indispensables pour l'utilisation d'accessoires avec empreinte étoile 8 branches (uniquement pour râpes, patins de ponçage et de polissage).

Référence	PV + TAR TVA excl.	PV + TAR TVA incl.
3 06 05 114 01 1	30.93	33.40



**Adaptateur pour SUPERCUT FEIN sans QuickIN**

pour la fixation des accessoires Starlock sur les anciens FEIN SUPERCUT sans porte-outil QuickIN (FSC 1.6, FSC 1.7). Adaptateur plus vis de serrage.

Référence	PV + TAR TVA excl.	PV + TAR TVA incl.
3 52 22 952 04 0	18.52	20.00



**Adaptateur pour FEIN SUPERCUT avec QuickIN**

Indispensables pour l'utilisation d'accessoires avec empreinte étoile 8 branches (uniquement pour râpes, patins de ponçage et de polissage).

Référence	PV + TAR TVA excl.	PV + TAR TVA incl.
6 37 33 005 01 0	29.26	31.60



**Adaptateur pour FEIN SUPERCUT avec QuickIN**

pour la fixation des accessoires Starlock sur les anciens FEIN SUPERCUT avec porte-outil QuickIN (FSC 1.6 Q, FSC 1.7 Q, FSC 2.0 Q, AFSC 1.7 Q et AFSC 18). Adaptateur plus vis de serrage.

Référence	PV + TAR TVA excl.	PV + TAR TVA incl.
3 52 22 952 05 0	18.52	20.00



**Pâte de coupe**

Lubrifiant pour le travail de l'acier.

Référence	PV + TAR TVA excl.	PV + TAR TVA incl.
3 21 32 020 12 9	18.89	20.40

**Sets d'accessoires**



**Set d'accessoires Second oeuvre bois**

En renouvellement du set professionnel Second oeuvre bois, comprend: 1 lame de scie HSS bois (forme 153); 4 lames de scie E-CUT Long-Life (forme 162, 163, 164, 165); 4 lames de scie E-CUT Précision (forme 119, 120 et 121, 122); 2 lames de scie E-CUT universelles (forme 147, 148); 1 butée de profondeur; 1 patin de ponçage; 5 feuilles abrasives grains 80, 120, 180; 1 adaptateur et 2 éléments de serrage.

Référence	PV + TAR TVA excl.	PV + TAR TVA incl.
6 39 03 167 66 0	226.11	244.20



**Set d'accessoires Réparation/remplacement de fenêtres**

En renouvellement du set professionnel FEIN Réparation/remplacement de fenêtres comprend: 1 lame de scie HSS, à moyeu déporté (forme 137); 1 lame de scie HSS bois (forme 153); 1 lame de scie E-CUT Long-Life (forme 163); 2 lames de scie E-CUT universelles (forme 147, 148); 1 lame de scie segment (forme 166); 1 lame forme champignon (forme 128); 1 butée de profondeur; 1 patin de ponçage; 5 feuilles abrasives de grain 80, 120, 180; 1 adaptateur et 2 éléments de serrage.

Référence	PV + TAR TVA excl.	PV + TAR TVA incl.
6 39 03 167 67 0	226.11	244.20



**Set accessoires Rénovation de carrelage**

En complément du set professionnel Rénovation de carrelage, comprend: 1 lame segment, diamantée (forme 162); 1 lame segment (mince) carbure (forme 224), 1 lame forme champignon (forme 128); 1 spatule; 2 râpes, à concrétion carbure; 2 lames de scie E-CUT universelles (forme 147, 148); 1 adaptateur et 1 élément de serrage.

Référence	PV + TAR TVA excl.	PV + TAR TVA incl.
6 39 03 167 58 0	226.11	244.20



**Set d'accessoires Installation de chauffage/sanitaires**

En complément du set professionnel Installation de chauffage/sanitaires, comprend: 1 lame segment diamantée (forme 162); 3 lames pour saignées (12 mm, 13 mm, 22 mm); 1 lame droite (forme 116); 2 lames de scie E-CUT universelles (forme 147, 148); 1 spatule; 1 râpe à concrétion carbure; 1 adaptateur et 2 éléments de serrage.

Référence	PV + TAR TVA excl.	PV + TAR TVA incl.
6 39 03 167 59 0	226.11	244.20



	FEIN SUPERCUT FSC 1.6	FEIN SUPERCUT FSC 1.6 Q	FEIN SUPERCUT FSC 1.6 Q Réparation automobile	FEIN SUPERCUT FSC 1.6 Q Vitrage automobile	FEIN SUPERCUT FSC 1.6 Q Véhicules industriels	FEIN SUPERCUT MOtx 6-25	
	Modèle performant pour les travaux automobiles.	Modèle performant avec système de serrage rapide pour les travaux automobiles.	Le système le plus performant de réparation automobile doté d'une gamme d'accessoires spéciaux pour un usage polyvalent dans les garages automobiles.	Le système performant pour la réparation automobile avec accessoires spéciaux pour la dépose en toute sécurité des vitres automobiles.	Le système le plus performant de réparation automobile doté d'une gamme d'accessoires spéciaux pour la dépose rapide et professionnelle de vitres collées d'autobus, de camions et de véhicules ferroviaires.	Modèle à air comprimé performant pour le domaine des véhicules lourds.	
<b>Page</b>	234	234	234	235	235	235	
<b>Caractéristiques techniques</b>	Puissance absorbée	400 W	400 W	400 W	400 W	400 W	
	Puissance utile	220 W	220 W	220 W	220 W	220 W	
	Oscillations	11 000 - 18 500 trs/min	11 000 - 18 500 trs/min	11 000 - 18 500 trs/min	11 000 - 18 500 trs/min	11 000 - 18 500 trs/min	20 000 trs/min
	Poids selon EPTA	1,25 kg	1,45 kg	1,45 kg	1,45 kg	1,45 kg	0,90 kg
	Câble avec fiche	5 m	5 m	5 m	5 m	5 m	5 m
	Porte-outil	Six pans	Six pans	Six pans	Six pans	Six pans	Six pans
	Changement d'accessoire	Manuel avec vis, six pans creux	QuickIN	QuickIN	QuickIN	QuickIN	QuickIN
	Pression						6,3 bar
Consommation d'air						0,60 m <sup>3</sup> /min	

**FEIN SUPERCUT FSC 1.6**

Modèle performant pour les travaux automobiles.



Accessoires voir page 236  
Variante sans fil de la machine, voir page 36

Puissance absorbée	W	400
Puissance utile	W	220
Oscillations	trs/min	11 000 - 18 500
Porte-outil		Six pans
Changement d'accessoire		Manuel avec vis, six pans creux
Câble avec fiche	m	5
Poids selon EPTA	kg	1,25
<b>Référence</b>		<b>7 236 31 50 01 3</b>
<b>EAN</b>		<b>4014586859552</b>
<b>PV + TAR TVA excl. [CP 03]</b>		<b>517.59</b>
<b>PV + TAR TVA incl. [CP 03]</b>		<b>559.00</b>
<b>TAR TVA incl.</b>		<b>0.60</b>

**Vos avantages avec FEIN:**

- ▶ Qualité et robustesse maximales grâce aux paliers de roulement à billes et à aiguilles et d'un moteur avec engrenage conçus pour une utilisation prolongée dans des conditions difficiles.
- ▶ Optimal pour la dépose de vitrages collés et pour la réparation automobile.
- ▶ Choix varié d'accessoires de découpe, de ponçage et de raclage.
- ▶ Charbons à détection de niveau d'usure (autorupteur).
- ▶ Porte-outil six pans.
- ▶ Réglage en continu de la vitesse de rotation.
- ▶ Moteur High Power FEIN.
- ▶ Recommandé par des constructeurs automobiles de renom pour une utilisation en atelier.

**Compris dans le prix:**

1 FEIN SUPERCUT FSC 1.6, 1 vis de fixation (3 30 01 039 01 7), 1 clé, 1 coffret, 1 pierre à aiguiser (6 37 19 010 01 4)

**FEIN SUPERCUT FSC 1.6 Q**

Modèle performant avec système de serrage rapide pour les travaux automobiles.



Accessoires voir page 236  
Variante sans fil de la machine, voir page 36

Puissance absorbée	W	400
Puissance utile	W	220
Oscillations	trs/min	11 000 - 18 500
Porte-outil		Six pans
Changement d'accessoire		QuickIN
Câble avec fiche	m	5
Poids selon EPTA	kg	1,45
<b>Référence</b>		<b>7 236 42 50 08 0</b>
<b>EAN</b>		<b>4014586863214</b>
<b>PV + TAR TVA excl. [CP 03]</b>		<b>516.67</b>
<b>PV + TAR TVA incl. [CP 03]</b>		<b>558.00</b>
<b>TAR TVA incl.</b>		<b>0.60</b>

**Vos avantages avec FEIN:**

- ▶ Changement d'accessoires confortable sans clé grâce au système de serrage rapide QuickIN.
- ▶ Optimal pour la dépose de vitrages collés et pour la réparation automobile.
- ▶ Qualité et robustesse maximales grâce aux paliers de roulement à billes et à aiguilles et d'un moteur avec engrenage conçus pour une utilisation prolongée dans des conditions difficiles.
- ▶ Moteur High Power FEIN.
- ▶ Porte-outil six pans.
- ▶ Recommandé par les plus grands constructeurs automobiles.
- ▶ Charbons à détection de niveau d'usure (autorupteur).
- ▶ Réglage en continu de la vitesse de rotation.

**Compris dans le prix:**

1 FEIN SUPERCUT FSC 1.6 Q dans un coffret plastique, 1 pierre à aiguiser (6 37 19 010 01 4), 1 capot protecteur pour le changement d'outils

**FEIN SUPERCUT FSC 1.6 Q Réparation automobile**

Le système le plus performant de réparation automobile doté d'une gamme d'accessoires spéciaux pour un usage polyvalent dans les garages automobiles.



Accessoires voir page 236  
Variante sans fil de la machine, voir page 36

Puissance absorbée	W	400
Puissance utile	W	220
Oscillations	trs/min	11 000 - 18 500
Porte-outil		Six pans
Changement d'accessoire		QuickIN
Câble avec fiche	m	5
Poids selon EPTA	kg	1,45
<b>Référence</b>		<b>7 236 42 55 01 0</b>
<b>EAN</b>		<b>4014586862842</b>
<b>PV + TAR TVA excl. [CP 03]</b>		<b>646.30</b>
<b>PV + TAR TVA incl. [CP 03]</b>		<b>698.00</b>
<b>TAR TVA incl.</b>		<b>0.60</b>

**Vos avantages avec FEIN:**

- ▶ Qualité et robustesse maximales grâce aux paliers de roulement à billes et à aiguilles et d'un moteur avec engrenage conçus pour une utilisation prolongée dans des conditions difficiles.
- ▶ Pour les pare-brises, vitres latérales et lunettes arrière.
- ▶ Changement d'accessoires confortable sans clé grâce au système de serrage rapide QuickIN.
- ▶ Autres couteaux dans la gamme d'accessoires.
- ▶ Sécurité élevée grâce aux couteaux en forme de L.

**Compris dans le prix:**

1 FEIN SUPERCUT FSC 1.6 Q dans un coffret plastique, 2 lames en forme de L dentées (forme 207), 2 lames en forme de U, aile courte (1 de forme 079 et 1 de forme 101), 1 lame en forme de U, renforcée (forme 157), 1 capot protecteur pour le changement d'outils, 1 racloir en forme de pelle, revêtement antirayure, (forme 129), 1 lame en forme de L, dentée (forme 208), 1 lame droite, en forme de Z, avec rouleau de butée réglable (forme 143), 1 pierre à aiguiser (6 37 19 010 01 4), 2 lames en forme de U, aile courte (forme 076), 1 spatule pour détacher les protections de bas de caisse, 1 lame de scie HSS (Ø 80 mm)

**FEIN SUPERCUT FSC 1.6 Q**  
**Vitrage automobile**

Accessoires voir page 236  
Variante sans fil de la machine,  
voir page 36

Le système performant pour la réparation automobile avec accessoires spéciaux pour la dépose en toute sécurité des vitres automobiles.

Puissance absorbée	W	400
Puissance utile	W	220
Oscillations	trs/min	11 000 - 18 500
Porte-outil		Six pans
Changement d'accessoire		QuickIN
Câble avec fiche	m	5
Poids selon EPTA	kg	1,45
<b>Référence</b>		<b>7 236 42 56 01 0</b>
<b>EAN</b>		<b>4014586862859</b>
<b>PV + TAR TVA excl. [CP 03]</b>		<b>646.30</b>
<b>PV + TAR TVA incl. [CP 03]</b>		<b>698.00</b>
<b>TAR TVA incl.</b>		<b>0.60</b>

**Vos avantages avec FEIN:**

- ▶ Qualité et robustesse maximales grâce aux paliers de roulement à billes et à aiguilles et d'un moteur avec engrenage conçus pour une utilisation prolongée dans des conditions difficiles.
- ▶ Composition optimale du set de dépose de pare-brise de voitures de tourisme.
- ▶ Changement d'accessoires confortable sans clé grâce au système de serrage rapide QuickIN.
- ▶ Autres couteaux dans la gamme d'accessoires.
- ▶ Grande durabilité des lames.
- ▶ Sécurité élevée grâce aux couteaux en forme de L.

**Compris dans le prix:**

1 FEIN SUPERCUT FSC 1.6 Q dans un coffret plastique, 1 lames en forme de L dentée (forme 209), 1 lame droite, en forme de Z, dentée (forme 081), 1 lame droite, en forme de Z, avec rouleur de butée réglable (forme 143), 1 capot protecteur pour le changement d'outils, 2 lames en forme de U, modèle renforcé, dentelée (forme 212), 3 lames en forme de L, dentées (forme 207), 1 pierre à aiguiser (6 37 19 010 01 4), 2 lames en forme de L dentées (forme 208), 1 lame en forme de U, modèle renforcé (forme 157 et 111)

**FEIN SUPERCUT FSC 1.6 Q**  
**Véhicules industriels**

Accessoires voir page 236  
Variante sans fil de la machine,  
voir page 36

Le système le plus performant de réparation automobile doté d'une gamme d'accessoires spéciaux pour la dépose rapide et professionnelle de vitres collées d'autobus, de camions et de véhicules ferroviaires.

Puissance absorbée	W	400
Puissance utile	W	220
Oscillations	trs/min	11 000 - 18 500
Porte-outil		Six pans
Changement d'accessoire		QuickIN
Câble avec fiche	m	5
Poids selon EPTA	kg	1,45
<b>Référence</b>		<b>7 236 42 57 01 0</b>
<b>EAN</b>		<b>4014586862866</b>
<b>PV + TAR TVA excl. [CP 03]</b>		<b>646.30</b>
<b>PV + TAR TVA incl. [CP 03]</b>		<b>698.00</b>
<b>TAR TVA incl.</b>		<b>0.60</b>

**Vos avantages avec FEIN:**

- ▶ Changement d'accessoires confortable sans clé grâce au système de serrage rapide QuickIN.
- ▶ Qualité et robustesse maximales grâce aux paliers de roulement à billes et à aiguilles et d'un moteur avec engrenage conçus pour une utilisation prolongée dans des conditions difficiles.
- ▶ Réserves de puissance suffisantes pour supporter les charges extrêmes lors des travaux sur véhicules utilitaires.
- ▶ Grande durabilité des lames.
- ▶ Autres couteaux dans la gamme d'accessoires.
- ▶ Couteaux dentés spécialement conçus pour les colles PUR de haute densité.

**Compris dans le prix:**

1 FEIN SUPERCUT FSC 1.6 Q dans un coffret plastique, 1 lame en forme de crochet, dentées (forme 217), 1 racloir en forme de pelle, revêtement antirayure, (forme 105), 1 pierre à aiguiser (6 37 19 010 01 4), 1 câble de traction avec fixation, 2 lames en forme de L dentées (forme 207), 2 lames droites, dentelées (forme 073), 1 lame courbe, en forme de Z, (forme 072), 1 lame en forme de U dentée (forme 212), 1 capot protecteur pour le changement d'outils, 2 lames droites, courbe en Z, dentées (forme 081), 1 lames en forme de L dentée (forme 209)

**FEIN SUPERCUT MOTlx 6-25**

Accessoires voir page 236

Modèle à air comprimé performant pour le domaine des véhicules lourds.

Pression	bar	6,3
Consommation d'air	m <sup>3</sup> /min	0,60
Oscillations	trs/min	20 000
Diamètre du tuyau	mm	8
Poids selon EPTA	kg	0,90
<b>Référence</b>		<b>7 536 03 00 01 0</b>
<b>EAN</b>		<b>4014586861906</b>
<b>PV + TAR TVA excl. [CP 03]</b>		<b>729.63</b>
<b>PV + TAR TVA incl. [CP 03]</b>		<b>788.00</b>
<b>TAR TVA incl.</b>		<b>0.60</b>

**Vos avantages avec FEIN:**

- ▶ Vaste gamme d'accessoires pour une utilisation professionnelle dans des secteurs très variés.
- ▶ Mouvement oscillatoire avec 2x 1,6 d'amplitude de degré d'inclinaison pour un travail extrêmement rapide.
- ▶ Idéale pour la dépose de vitres collées de camions, d'autobus et de véhicules ferroviaires.
- ▶ Construction compacte.
- ▶ Tube d'alimentation et d'évacuation d'air compris dans la livraison.
- ▶ Sans flux d'air ni vapeur d'huile dans la zone de travail.
- ▶ Porte-outils six pans.

**Compris dans le prix:**

1 coffret, 2 clés, 1 FEIN SUPERCUT air comprimé MOTlx 6-25

**Accessoires généraux**



**Déflecteur**  
Pour le changement d'outil en toute sécurité avec le SUPERCUT avec QuickIN au desserrage et au serrage du levier de serrage.

Référence	PV + TAR TVA excl.	PV + TAR TVA incl.
3 21 74 011 00 0	8.52	9.20



**Pierre à aiguiser**  
Pour aiguiser les lames avant leur utilisation en vue d'une coupe optimale.

Référence	PV + TAR TVA excl.	PV + TAR TVA incl.
6 37 19 010 01 4	14.26	15.40



**Pâte de coupe**  
Lubrifiant pour le travail de l'acier.

Référence	PV + TAR TVA excl.	PV + TAR TVA incl.
3 21 32 020 12 9	18.89	20.40



**Gants de travail**  
amortissant les vibrations, certifiés selon EN 388/420, EN ISO 10819, n° EEC. 0200, UE 1 paire

Taille	Référence	PV + TAR TVA excl.	PV + TAR TVA incl.
9 L	3 21 73 003 00 3	96.57	104.30
10 XL	3 21 73 004 00 1	96.57	104.30
11 XXL	3 21 73 005 00 5	96.57	104.30



**Adaptateur pour SUPERCUT FEIN sans QuickIN**  
Indispensables pour l'utilisation d'accessoires avec empreinte étoile 8 branches (uniquement pour râpes, patins de ponçage et de polissage).

Référence	PV + TAR TVA excl.	PV + TAR TVA incl.
3 06 05 114 01 1	30.93	33.40



**Adaptateur pour FEIN SUPERCUT avec QuickIN**  
Indispensables pour l'utilisation d'accessoires avec empreinte étoile 8 branches (uniquement pour râpes, patins de ponçage et de polissage).

Référence	PV + TAR TVA excl.	PV + TAR TVA incl.
6 37 33 005 01 0	29.26	31.60



**Adaptateur pour FEIN SUPERCUT avec QuickIN**  
pour la fixation des accessoires Starlock sur les anciens FEIN SUPERCUT avec porte-outil QuickIN (FSC 1.6 Q, FSC 1.7 Q, FSC 2.0 Q, AFSC 1.7 Q et AFSC 18). Adaptateur plus vis de serrage.

Référence	PV + TAR TVA excl.	PV + TAR TVA incl.
3 52 22 952 05 0	18.52	20.00



**Adaptateur pour SUPERCUT FEIN sans QuickIN**  
pour la fixation des accessoires Starlock sur les anciens FEIN SUPERCUT sans porte-outil QuickIN (FSC 1.6, FSC 1.7). Adaptateur plus vis de serrage.

Référence	PV + TAR TVA excl.	PV + TAR TVA incl.
3 52 22 952 04 0	18.52	20.00

**Accessoires réparation automobile**



**Forme droite**  
recourbée, en forme de Z, comme extension du dispositif de coupe 9 06 07 001 01 6, pack de 2.

Référence	PV + TAR TVA excl.	PV + TAR TVA incl.
6 39 03 197 01 7	108.24	116.90



**Lames droites**  
HSS, à fine denture pour les coupes précises. Pour utilisation universelle sur les tôles jusqu'à 1 mm d'épaisseur, également doublées, et les plastiques.

Ø mm	Condit. Pce	Référence	PV + TAR TVA excl.	PV + TAR TVA incl.
63	2	6 35 02 102 01 6	48.61	52.50
63	5	6 35 02 102 07 0	115.09	124.30
80	2	6 35 02 103 01 0	50.93	55.00
80	5	6 35 02 103 05 0	120.65	130.30



**Lame de scie M-Cut**  
pour coupes, évidements dans les tôles, les plastiques, les plastiques renforcés de fibres de verre et les plastiques renforcés de fibres de carbone, par pack de 2.  
large

Largeur mm	Longueur mm	Référence	PV + TAR TVA excl.	PV + TAR TVA incl.
30	50	6 35 02 138 01 4	20.93	22.60



**Lame de scie M-Cut**  
pour coupes, évidements dans les tôles, les plastiques, les plastiques renforcés de fibres de verre et les plastiques renforcés de fibres de carbone, par pack de 2.  
étroite

Largeur mm	Longueur mm	Référence	PV + TAR TVA excl.	PV + TAR TVA incl.
10	50	6 35 02 158 01 0	24.44	26.40



**Limes à béton carbure**  
Pour l'ébarbage et le nettoyage de découpes dans la résine composite, le plastique et le bois, longueur 50 mm

Condit. Pce	Référence	PV + TAR TVA excl.	PV + TAR TVA incl.
2	6 37 06 018 01 0	29.81	32.20



**Lames de scie universelles E-Cut**  
Avec denture bimétal, à moyeu déporté, vitesse de coupe élevée, pour tôles (400 N/mm<sup>2</sup>) jusqu'à 2 mm d'épaisseur, profils en aluminium, tuyaux en cuivre, bois, plaque de plâtre et presque tous les plastiques.  
Longueur 60 mm, forme 147

Largeur mm	Condit. Pce	Référence	PV + TAR TVA excl.	PV + TAR TVA incl.
28	1	6 35 02 147 01 5	14.35	15.50
28	5	6 35 02 147 02 1	59.26	64.00



**Lames de scie universelles E-Cut**  
Avec denture bimétal, à moyeu déporté, vitesse de coupe élevée, pour tôles (400 N/mm<sup>2</sup>) jusqu'à 2 mm d'épaisseur, profils en aluminium, tuyaux en cuivre, bois, plaque de plâtre et presque tous les plastiques.  
Longueur 60 mm, forme 148

Largeur mm	Condit. Pce	Référence	PV + TAR TVA excl.	PV + TAR TVA incl.
44	1	6 35 02 148 01 3	15.09	16.30
44	5	6 35 02 148 02 9	65.09	70.30



**Forme droite**  
Pour découper les évidements circulaires dans le plastique.  
dentée, pack de 2

Longueur totale mm	Longueur de coupe mm	Référence	PV + TAR TVA excl.	PV + TAR TVA incl.
56	35	6 39 03 073 01 1	65.00	70.20

**Forme droite**

Pour déposer les éléments de carrosserie.  
En forme de Z, dentée, pack de 2

Longueur totale mm	Longueur de coupe mm	Référence	PV + TAR TVA excl.	PV + TAR TVA incl.
120	60	6 39 03 081 01 3	91.85	99.20

**Spatule**

pour éliminer les revêtements divers comme par ex. la protection de bas de caisse, les restes de colle etc., pack de 2

Longueur mm	Condit. Pce	Référence	PV + TAR TVA excl.	PV + TAR TVA incl.
64	2	6 39 03 206 01 8	27.04	29.20
72	2	6 39 03 227 01 0	27.50	29.70

**Couteau**

forme champignon, paquet de 5, pour la coupe de silicone et de mastic souple

Référence	PV + TAR TVA excl.	PV + TAR TVA incl.
6 39 03 128 01 2	20.65	22.30

**Accessoires FEIN pour éliminer les restes de cordon de colle****Racloir**

en forme de gouge, revêtement antirayure, pack de 2

Longueur totale mm	Longueur de coupe mm	Référence	PV + TAR TVA excl.	PV + TAR TVA incl.
64	12	6 39 03 129 05 0	84.81	91.60
65	18	6 39 03 146 01 8	84.44	91.20
64	25	6 39 03 105 01 9	84.81	91.60

**Racloir**

avec tranchant transversal et revêtement antirayure sur la partie frontale, pack de 2

Largeur de lame mm	Référence	PV + TAR TVA excl.	PV + TAR TVA incl.
13	6 39 03 113 01 6	84.81	91.60
25	6 39 03 131 01 7	84.81	91.60

**Racloir**

avec tranchant transversal, pack de 2

Largeur de lame mm	Référence	PV + TAR TVA excl.	PV + TAR TVA incl.
13	6 39 03 144 01 1	84.44	91.20

**Set de racloirs**

Contenu: 1 racloir en forme de pelle avec revêtement antirayure (forme 129/105).

Référence	PV + TAR TVA excl.	PV + TAR TVA incl.
6 39 03 129 01 6	84.81	91.60

**Set de racloirs**

Contenu: 1 racloir avec tranchant transversal et revêtement antirayure sur la partie frontale (forme 113/131).

Référence	PV + TAR TVA excl.	PV + TAR TVA incl.
6 39 03 113 02 2	84.81	91.60

**Accessoires Vitrage automobile****En forme de U**

Idéale pour la dépose de vitres sous le capot.  
courte, pack de 2

Longueur de coupe mm	Référence	PV + TAR TVA excl.	PV + TAR TVA incl.
10	6 39 03 083 01 0	96.02	103.70
16	6 39 03 095 01 1	101.76	109.90
16	6 39 03 108 01 4	113.06	122.10
18	6 39 03 087 01 9	101.76	109.90
19,5	6 39 03 118 01 3	106.67	115.20
22	6 39 03 115 01 8	113.06	122.10
24	6 39 03 076 01 6	91.94	99.30
28	6 39 03 163 01 1	101.76	109.90
32	6 39 03 147 01 2	106.67	115.20
36	6 39 03 079 01 2	91.94	99.30
40	6 39 03 110 01 0	101.76	109.90
60	6 39 03 101 01 0	96.02	103.70
70	6 39 03 155 01 4	106.67	115.20

**En forme de U**

Idéale pour la dépose de vitres sous le capot.  
longue, pack de 2

Longueur de coupe mm	Référence	PV + TAR TVA excl.	PV + TAR TVA incl.
18	6 39 03 127 01 4	113.06	122.10
32	6 39 03 114 01 4	113.06	122.10
32	6 39 03 191 01 1	101.76	109.90
45	6 39 03 154 01 0	101.76	109.90
52	6 39 03 153 01 2	96.02	103.70
60	6 39 03 107 01 6	106.67	115.20

**En forme de U**

Idéale pour la dépose de vitres sous le capot.  
modèle renforcé, pack de 2

Longueur de coupe mm	Référence	PV + TAR TVA excl.	PV + TAR TVA incl.
60	6 39 03 157 01 1	96.02	103.70
95	6 39 03 111 01 9	106.67	115.20

**En forme de U**

Idéale pour la dépose de vitres sous le capot.  
modèle renforcé, dentelée, pack de 2

Longueur de coupe mm	Référence	PV + TAR TVA excl.	PV + TAR TVA incl.
19	6 39 03 210 01 6	64.44	69.60
22,5	6 39 03 211 01 5	64.44	69.60
38	6 39 03 212 01 8	64.44	69.60

**En forme de L**

dentée, pack de 2

Longueur de coupe mm	Référence	PV + TAR TVA excl.	PV + TAR TVA incl.
19	6 39 03 208 01 0	65.46	70.70
25,4	6 39 03 207 01 2	65.46	70.70
38	6 39 03 209 01 4	65.46	70.70





**Forme droite**  
paquet de 2

Longueur totale mm	Longueur de coupe mm	Référence	PV + TAR TVA excl.	PV + TAR TVA incl.
56	26	6 39 03 121 01 8	84.81	91.60
90	40	6 39 03 176 01 5	65.00	70.20
145	35	6 39 03 194 01 6	106.67	115.20



**Forme droite**  
forme de Z, pack de 2

Longueur totale mm	Longueur de coupe mm	Référence	PV + TAR TVA excl.	PV + TAR TVA incl.
68	19	6 39 03 122 01 1	84.81	91.60
84	18	6 39 03 181 01 2	98.89	106.80
65	23	6 39 03 173 01 0	98.89	106.80
65	25	6 39 03 124 01 3	98.89	106.80
85	27	6 39 03 174 01 8	98.89	106.80
110	32	6 39 03 123 01 5	98.89	106.80
120	70	6 39 03 171 01 3	91.85	99.20



**Forme droite**  
recourbée, pack de 2

Longueur totale mm	Longueur de coupe mm	Référence	PV + TAR TVA excl.	PV + TAR TVA incl.
65	14	6 39 03 120 01 9	84.81	91.60
75	16	6 39 03 104 01 5	77.78	84.00
75	35	6 39 03 103 01 7	57.22	61.80
75	35	6 39 03 109 01 8	63.61	68.70
75	35	6 39 03 172 01 6	63.61	68.70



**Forme droite**  
recourbée, en forme de Z, pack de 2

Longueur totale mm	Longueur de coupe mm	Référence	PV + TAR TVA excl.	PV + TAR TVA incl.
120	45	6 39 03 168 01 8	91.85	99.20
120	70	6 39 03 125 01 7	91.85	99.20



**Forme droite**  
en forme de Z, avec butée fixe, pack de 2

Longueur totale mm	Longueur de coupe mm	Référence	PV + TAR TVA excl.	PV + TAR TVA incl.
120	16	6 39 03 099 01 0	96.02	103.70
125	58	6 39 03 097 01 8	96.02	103.70



**Forme droite**  
en forme de Z, avec butée réglable, pack de 2

Longueur totale mm	Longueur de coupe mm	Référence	PV + TAR TVA excl.	PV + TAR TVA incl.
100	16-43	6 39 03 143 01 3	128.98	139.30
100	18-39	6 39 03 170 01 4	128.98	139.30
100	20-35	6 39 03 198 01 5	128.98	139.30
100	60-76	6 39 03 169 01 2	128.98	139.30



**Forme droite**  
plate, avec butée réglable, pack de 2

Longueur totale mm	Longueur de coupe mm	Référence	PV + TAR TVA excl.	PV + TAR TVA incl.
145	42-60	6 39 03 182 01 5	106.67	115.20



**Forme droite**  
en forme de Z, forme de Z, avec butée fixe, pack de 2

Longueur totale mm	Longueur de coupe mm	Référence	PV + TAR TVA excl.	PV + TAR TVA incl.
120	54	6 39 03 160 01 5	103.33	111.60



**Forme incurvée**  
en forme de Z, avec butée fixe, pack de 2

Longueur totale mm	Longueur de coupe mm	Référence	PV + TAR TVA excl.	PV + TAR TVA incl.
80	14	6 39 03 082 01 6	96.02	103.70
80	16	6 39 03 133 01 4	96.02	103.70
85	39	6 39 03 152 01 8	96.02	103.70



**Forme incurvée**  
en forme de Z, avec butée réglable, pack de 2

Longueur totale mm	Longueur de coupe mm	Référence	PV + TAR TVA excl.	PV + TAR TVA incl.
110	32-46	6 39 03 195 01 0	128.98	139.30

### Accessoires Cargo



**En forme de L**  
dentée, pack de 2

Longueur de coupe mm	Référence	PV + TAR TVA excl.	PV + TAR TVA incl.
25,4	6 39 03 207 01 2	65.46	70.70
38	6 39 03 209 01 4	65.46	70.70



**Forme droite**  
Pour découper les évidements circulaires dans le plastique.  
dentée, pack de 2

Longueur totale mm	Longueur de coupe mm	Référence	PV + TAR TVA excl.	PV + TAR TVA incl.
56	35	6 39 03 073 01 1	65.00	70.20



**Forme droite**  
Pour déposer les éléments de carrosserie.  
En forme de Z, dentée, pack de 2

Longueur totale mm	Longueur de coupe mm	Référence	PV + TAR TVA excl.	PV + TAR TVA incl.
120	60	6 39 03 081 01 3	91.85	99.20



**Forme droite**  
forme de Z, pack de 2

Longueur totale mm	Longueur de coupe mm	Référence	PV + TAR TVA excl.	PV + TAR TVA incl.
120	60	6 39 03 216 01 7	90.09	97.30



**Forme droite**  
lame angulaire, pack de 2

Longueur totale mm	Longueur de coupe mm	Référence	PV + TAR TVA excl.	PV + TAR TVA incl.
85	65/8	6 39 03 177 01 9	94.17	101.70
83	35/20	6 39 03 203 01 3	94.17	101.70

**Forme incurvée**  
forme de Z, pack de 2

Longueur totale mm	Longueur de coupe mm	Référence	PV + TAR TVA excl.	PV + TAR TVA incl.
80	45	6 39 03 072 01 7	91.85	99.20

**En forme de U**  
avec traverse longue, pack de 2

Longueur de coupe mm	Référence	PV + TAR TVA excl.	PV + TAR TVA incl.
40	6 39 03 156 01 7	113.33	122.40

**En forme de crochet**  
dentée, pack de 2

Longueur de coupe mm	Référence	PV + TAR TVA excl.	PV + TAR TVA incl.
38	6 39 03 217 01 1	64.44	69.60

**Lame segment**  
Forme segment, pour coupes en V de l'extérieur et pour coupes dans les angles, paquet de 2.

Longueur totale mm	Longueur de coupe mm	Référence	PV + TAR TVA excl.	PV + TAR TVA incl.
73	30	6 39 03 132 01 0	63.70	68.80

**Câble de traction**  
Avec poignée. Utilisation conseillée pour les coupes par l'extérieur avec les lames en forme de L ou de crochet. Permet un travail plus aisé et requiert moins de force pour décoller les vitrages aux endroits difficiles sur les autocars, camions et véhicules ferroviaires.

Référence	PV + TAR TVA excl.	PV + TAR TVA incl.
9 26 02 030 01 4	21.48	23.20

**Gants de travail**  
amortissant les vibrations, certifiés selon EN 388/420, EN ISO 10819, n° EEC. 0200, UE 1 paire

Taille	Référence	PV + TAR TVA excl.	PV + TAR TVA incl.
9 L	3 21 73 003 00 3	96.57	104.30
10 XL	3 21 73 004 00 1	96.57	104.30
11 XXL	3 21 73 005 00 5	96.57	104.30

**Poignée forme étrier**  
Permet de réduire les vibrations et de mieux manier le SUPERCUT FEIN lors de travaux de longue durée. Egalement utilisable en combinaison avec le dispositif d'aspiration 9 26 02 084 01 0.

Référence	PV + TAR TVA excl.	PV + TAR TVA incl.
3 21 19 116 01 1	57.13	61.70

**Sets d'accessoires****Set d'accessoires pour le vitrage automobile**

Comprend: 3 lames en forme de L, à denture (forme 207); 2 lames en forme de L, dentées (forme 208); 1 lame en forme de L, à denture (forme 209); 1 lame en forme de U, renforcée (forme 157 et 111); 2 lames en forme de U, renforcées, dentées (forme 212); 1 lame droite, courbe en Z avec rouleau de butée réglable (forme 143); 1 lame droite, courbe en Z dentée (forme 081).

Référence	PV + TAR TVA excl.	PV + TAR TVA incl.
6 39 03 167 38 3	267.04	288.40

**Set d'accessoires pour la réparation automobile**

Comprend: 2 lames en forme de U, aile courte (forme 076); 2 lames en forme de U, aile courte (1 de forme 079 et 1 de forme 101); 2 lames en forme de L, dentée (forme 207); 1 lame en forme de L, dentée (forme 208); 1 lame en forme de U, renforcée (forme 157); 1 lame droite, courbe en Z, avec rouleau de butée réglable (forme 143); 1 racloir en forme de pelle, avec revêtement anti-rayures (forme 129); 1 spatule; 1 lame de scie HSS (Ø 80 mm).

Référence	PV + TAR TVA excl.	PV + TAR TVA incl.
6 39 03 167 25 7	267.04	288.40

**Set d'accessoires Cargo**

Comprend: 2 lames droites, dentées (forme 073), 1 lame droite, courbure en Z, dentée (forme 081), 1 lame en forme de crochet, dentée (forme 217), 1 lame courbe, en forme de Z (forme 072), 2 lames en forme de L, dentées (forme 207 et 209), 1 racloir en forme de pelle, avec revêtement antirayure (forme 105), 1 câble de traction, 1 butée de profondeur.

Référence	PV + TAR TVA excl.	PV + TAR TVA incl.
6 39 03 167 32 0	267.04	288.40

**Accessoires AFSC 18****Chargeur rapide ALG 50**

Pour toutes les batteries lithium-ion FEIN. Temps de charge jusqu'à 35 min.

Référence	TAR TVA incl.	PV + TAR TVA excl.	PV + TAR TVA incl.
9 26 04 129 01 0	0.60	50.74	54.80

**Chargeur rapide ALG 30**

Pour batteries Li-Ion FEIN. Temps de charge jusqu'à 25 min.

Référence	TAR TVA incl.	PV + TAR TVA excl.	PV + TAR TVA incl.
9 26 04 096 01 0	0.60	171.76	185.50

**Batterie**

Lithium-ion avec témoin de charge et FEIN SafetyCell Technology. Protège la batterie et la machine de toute surcharge, surchauffe et décharge profonde.

Tension V	Capacité Ah	Référence	TAR TVA incl.	PV + TAR TVA excl.	PV + TAR TVA incl.
18	5	9 26 04 173 02 0	1.73	129.07	139.40
18	2,5	9 26 04 171 02 0	1.73	90.46	97.70

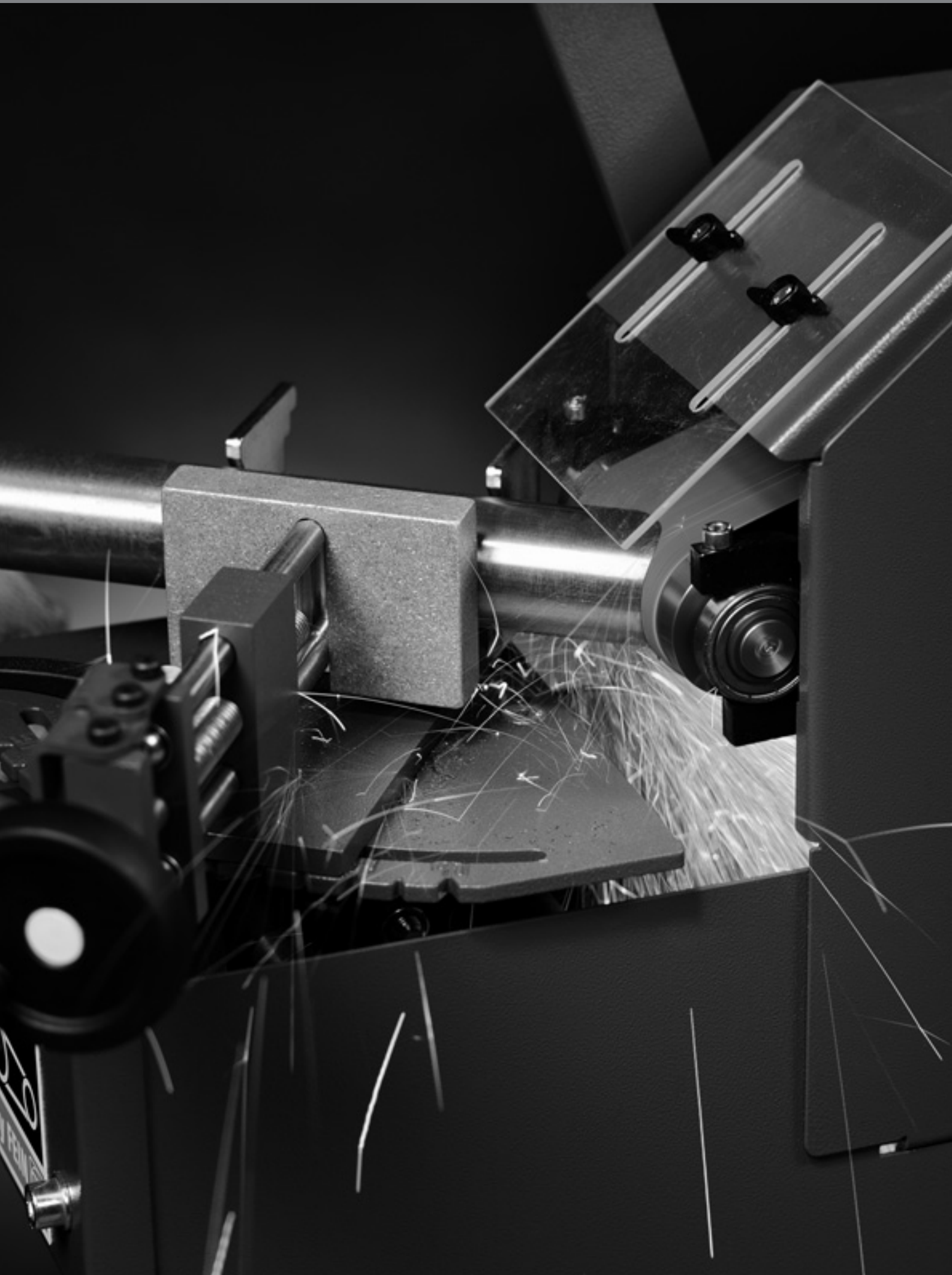

## GRIT – La marque de ponceuses à bande FEIN

GRIT by FEIN - ce sont des ponceuses à bande modulaires parfaitement adaptées aux applications dans le domaine du travail des aciers, acier inoxydable, sauf les aluminiums.. Un système très rentable pour toutes les exigences - de l'ébarbage au ponçage de surface jusqu'à la réalisation de grugeage. Les ponceuses à bande puissantes servant de base et les modules rapportés spécifiques couvrent les principales applications dans le domaine du ponçage à bande dans l'industrie et l'artisanat.

Le niveau de qualité élevé des machines GRIT se manifeste également dans les accessoires et, en particulier, dans les bandes abrasives. Nous attachons une importance capitale à des bandes abrasives haut de gamme - pour un rendement maximal et une

durée de vie exceptionnelle dans le travail des métaux, ce qui rend l'utilisation des bandes abrasives GRIT d'origine on ne peut plus économique. Vous trouverez de plus amples informations sur la gamme GRIT dans la brochure GRIT ou à l'adresse [www.fein.ch](http://www.fein.ch).

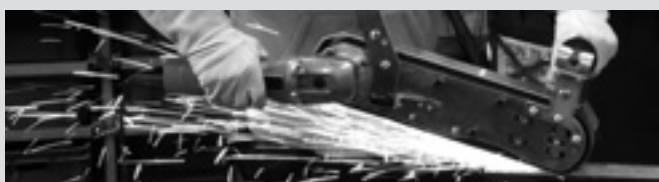

---

**Ponceuse à bande manuelle GRIT GHB** Page 242



---

**GRIT GHB Modules supplémentaires** Page 244



---

**GRIT GX Artisanat Ponceuses à bande** Page 246  
Ponceuses à bande stationnaires pour l'artisanat et les petites séries.

---

**GRIT GX Artisanat Modules supplémentaires** Page 248



---

**GRIT GI Industrie Ponceuses à bande** Page 249  
Ponceuses à bande stationnaires pour l'industrie et la fabrication en série.

---

**GRIT GI Industrie Modules supplémentaires** Page 252



		<b>GRIT GHB 15-50</b>	<b>GRIT GHB 15-50 Inox</b>
		Ponceuse à bande manuelle performante pour une utilisation flexible sur place.	Ponceuse à bande manuelle universelle pour la résolution de problèmes sur place, idéale pour le traitement de l'acier inoxydable.
<b>Page</b>		243	243
<b>Caractéristiques techniques</b>	Puissance absorbée	1,5 kW	1,5 kW
	Vitesse à vide	8 500 trs/min	2 500 - 7 900 trs/min
	Dimensions des bandes	50 x 1 000 mm	50 x 1 000 mm
	Poids selon EPTA	5,60 kg	5,60 kg

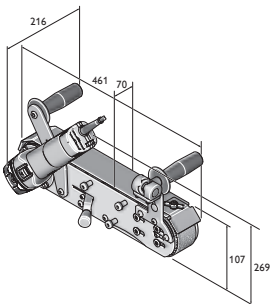

GHB 15-50  
GHB 15-50 Inox



**GRIT GHB 15-50**

Ponceuse à bande manuelle performante pour une utilisation flexible sur place.



Accessoires voir page 245

Puissance absorbée	kw	1,5
Vitesse à vide	trs/min	8 500
Dimensions des bandes	mm	50 x 1 000
Câble avec fiche	m	4
Poids selon EPTA	kg	5,60
<b>Référence</b>		<b>7 903 01 00 23 2</b>
<b>EAN</b>		<b>4014586880426</b>
<b>PV + TAR TVA excl. [CP 01]</b>		<b>823.15</b>
<b>PV + TAR TVA incl. [CP 01]</b>		<b>889.00</b>
<b>TAR TVA incl.</b>		<b>2.50</b>

**Vos avantages avec FEIN:**

- ▶ Alternative manuelle à la meuleuse d'angle.
- ▶ Utilisation stationnaire avec support de table.
- ▶ Système de tension de bande sans outil, breveté.
- ▶ Moteur à bride réglable en continu.
- ▶ Poignée anti-vibrations
- ▶ Temps de préparation très réduit pour le ponçage à bande stationnaire.
- ▶ Table réglable en hauteur pour le ponçage à plat.

**Compris dans le prix:**

1 bande abrasive 50 x 1 000 mm (K 36)

**GRIT GHB 15-50 Inox**

Ponceuse à bande manuelle universelle pour la résolution de problèmes sur place, idéale pour le traitement de l'acier inoxydable.



Accessoires voir page 245

Puissance absorbée	kw	1,5
Vitesse à vide	trs/min	2 500 - 7 900
Dimensions des bandes	mm	50 x 1 000
Câble avec fiche	m	4
Poids selon EPTA	kg	5,60
<b>Référence</b>		<b>7 903 02 00 23 2</b>
<b>EAN</b>		<b>4014586880457</b>
<b>PV + TAR TVA excl. [CP 01]</b>		<b>906.48</b>
<b>PV + TAR TVA incl. [CP 01]</b>		<b>979.00</b>
<b>TAR TVA incl.</b>		<b>2.50</b>

**Vos avantages avec FEIN:**

- ▶ Alternative manuelle à la meuleuse d'angle pour les domaines de l'artisanat et de l'industrie.
- ▶ Utilisation stationnaire avec support de table.
- ▶ Système de tension de bande sans outil, breveté.
- ▶ Moteur à bride réglable en continu.
- ▶ Poignée anti-vibrations
- ▶ Temps de préparation très réduit pour le ponçage à bande stationnaire.
- ▶ Table réglable en hauteur pour le ponçage à plat.

**Compris dans le prix:**

1 bande abrasive 50 x 1 000 mm (K 36)



**GRIT GHBD**

Module pour ponçage à bande stationnaire.



Dimensions LxlxH	mm	560 x 240 x 230
Dimensions des bandes	mm	50 x 1 000
<b>Référence</b>		<b>9 90 01 012 00 0</b>
<b>EAN</b>		<b>4014586880488</b>
<b>PV + TAR TVA excl. [CP 01]</b>		<b>263.89</b>
<b>PV + TAR TVA incl. [CP 01]</b>		<b>285.00</b>

**Vos avantages avec FEIN:**

- ▶ La ponceuse à bande manuelle GHB se transforme en ponceuse à bande stationnaire.
- ▶ Table de ponçage réglable garantissant un chanfreinage parfait.
- ▶ Traitement de profilés et de tubes sur la table de ponçage.
- ▶ Conçu pour une utilisation dans des conditions difficiles.

**Compris dans le prix:**

1 module GHBD

Accessoires voir page 245

**GRIT GHBM**

Module pour le travail mobile des surfaces.



Dimensions LxlxH	mm	430 x 252 x 166
Dimensions des bandes	mm	50 x 1 000
Poids	kg	5,00
<b>Référence</b>		<b>9 90 01 012 01 0</b>
<b>EAN</b>		<b>4014586886992</b>
<b>PV + TAR TVA excl. [CP 01]</b>		<b>514.81</b>
<b>PV + TAR TVA incl. [CP 01]</b>		<b>556.00</b>

**Vos avantages avec FEIN:**

- ▶ Guidage par roulettes limitant les efforts déployés lors du ponçage de longs cordons de soudure.
- ▶ Transformation pour d'autres applications en moins de 45 secondes.
- ▶ Surfaces homogènes en une seule étape.
- ▶ Travail confortable de grandes surfaces.

**Compris dans le prix:**

1 module GHBM

Accessoires voir page 245

**GRIT GHBR**

Module de grugeage stationnaire.



Dimensions LxlxH	mm	700 x 240 x 207
Dimensions des bandes	mm	50 x 1 150
Poids	kg	13,00
<b>Référence</b>		<b>9 90 01 012 02 0</b>
<b>EAN</b>		<b>4014586887005</b>
<b>PV + TAR TVA excl. [CP 01]</b>		<b>643.52</b>
<b>PV + TAR TVA incl. [CP 01]</b>		<b>695.00</b>

**Vos avantages avec FEIN:**

- ▶ Utilisation possible même sur place.
- ▶ Traitement aisé de tubes de diamètres divers.
- ▶ Réalisation d'arrondis précis en une seule étape.
- ▶ Rouleaux de contact pour divers diamètres de tube.
- ▶ Utilisation possible uniquement avec GHB15-50 Inox.

**Compris dans le prix:**

1 module GHBR

Accessoires voir page 245



**Bandes abrasives**

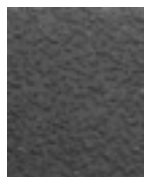

**Abrasif 3M™ Cubitron™ II**

La bande abrasive de précision avec grain céramique garantit un rendement de ponçage et une durée de vie maximaux. Le grain céramique uniforme offre une sensation de coupe unique lors du travail de ponçage. Il en résulte un échauffement limité sans couleurs de revenu et une meilleure finition de surface.  
50 x 1 000 mm

Grain	Condit. Pce	Référence	PV + TAR TVA excl.	PV + TAR TVA incl.
36	10	6 99 03 126 00 0	200.56	216.60
60	10	6 99 03 127 00 0	176.20	190.30
80	10	6 99 03 128 00 0	154.72	167.10



**Abrasif 3M™ Cubitron™ II**

La bande abrasive de précision avec grain céramique garantit un rendement de ponçage et une durée de vie maximaux. Le grain céramique uniforme offre une sensation de coupe unique lors du travail de ponçage. Il en résulte un échauffement limité sans couleurs de revenu et une meilleure finition de surface.  
50 x 1 150 mm

Grain	Condit. Pce	Référence	PV + TAR TVA excl.	PV + TAR TVA incl.
36	10	6 99 03 157 00 0	230.28	248.70



**Abrasif Z**

Polyvalent, pour le ponçage et l'ébavurage de l'acier et des métaux non ferreux, également adapté aux exigences élevées. Développé en collaboration avec les professionnels du ponçage, cet abrasif se distingue par sa durée de service et sa performance élevées ainsi que par son utilisation économique. Toile polyester très épaisse, liant en résine synthétique avec corindon zircon.  
50 x 1 000 mm

Grain	Condit. Pce	Référence	PV + TAR TVA excl.	PV + TAR TVA incl.
36	10	6 99 03 130 00 0	75.93	82.00
60	10	6 99 03 131 00 0	51.57	55.70
80	10	6 99 03 132 00 0	47.31	51.10
120	10	6 99 03 133 00 0	38.70	41.80



**Abrasif Z**

Polyvalent, pour le ponçage et l'ébavurage de l'acier et des métaux non ferreux, également adapté aux exigences élevées. Développé en collaboration avec les professionnels du ponçage, cet abrasif se distingue par sa durée de service et sa performance élevées ainsi que par son utilisation économique. Toile polyester très épaisse, liant en résine synthétique avec corindon zircon.  
50 x 1 150 mm

Grain	Condit. Pce	Référence	PV + TAR TVA excl.	PV + TAR TVA incl.
36	10	6 99 03 159 00 0	89.91	97.10

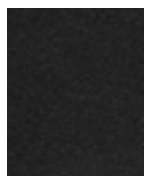

**Abrasif A**

Bandes abrasives grains fins pour le ponçage de précision de métaux jusqu'à la finition. Pour une surface parfaite. Toile en coton épais, liant en résine synthétique avec corindon zircon.  
50 x 1 000 mm

Grain	Condit. Pce	Référence	PV + TAR TVA excl.	PV + TAR TVA incl.
220	10	6 99 03 134 00 0	37.31	40.30
320	10	6 99 03 135 00 0	37.31	40.30
420	10	6 99 03 136 00 0	37.31	40.30



**Abrasif R**

La meilleure bande abrasive du marché, avec une durée de vie et un rendement supérieur pour un travail plus rapide. Particulièrement recommandée pour les aciers inoxydables et fortement alliés. Toile polyester très épaisse, liant en résine synthétique avec corindon zircon. Revêtement supplémentaire pour le refroidissement pendant le ponçage.  
50 x 1 000 mm

Grain	Condit. Pce	Référence	PV + TAR TVA excl.	PV + TAR TVA incl.
36	10	6 99 03 137 00 0	83.15	89.80
60	10	6 99 03 138 00 0	63.06	68.10
80	10	6 99 03 139 00 0	57.31	61.90
120	10	6 99 03 140 00 0	55.93	60.40



**Abrasif R**

La meilleure bande abrasive du marché, avec une durée de vie et un rendement supérieur pour un travail plus rapide. Particulièrement recommandée pour les aciers inoxydables et fortement alliés. Toile polyester très épaisse, liant en résine synthétique avec corindon zircon. Revêtement supplémentaire pour le refroidissement pendant le ponçage.  
50 x 1 150 mm

Grain	Condit. Pce	Référence	PV + TAR TVA excl.	PV + TAR TVA incl.
36	10	6 99 03 158 00 0	95.56	103.20

**Bandes fibres**

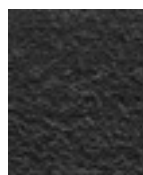

**Bande fibre**

Efficace, de l'élimination de légers défauts de surface à la finition satinée. Les durées de vie élevées garantissent un travail rentable.  
50 x 1 000 mm

Modèle	Condit. Pce	Référence	PV + TAR TVA excl.	PV + TAR TVA incl.
texture très fine	3	6 99 03 144 00 0	65.93	71.20
Moyen	3	6 99 03 143 00 0	70.19	75.80
Texture grossière	3	6 99 03 142 00 0	73.06	78.90

**Accessoires GHR**



**Rouleau de contact**

Durée de vie élevé, faible résistance au roulement grâce à des roulements à billes de qualité supérieure, faciles à remplacer

Ø mm	Référence	PV + TAR TVA excl.	PV + TAR TVA incl.
16,0	6 99 02 000 40 9	72.13	77.90
18,0	6 99 02 000 41 0	72.13	77.90
19,0	6 99 02 000 41 1	72.13	77.90
20,0	6 99 02 000 41 2	72.13	77.90
21,0	6 99 02 000 41 3	72.13	77.90
21,3	6 99 02 000 41 4	72.13	77.90
22,0	6 99 02 000 41 5	72.13	77.90
25,0	6 99 02 000 41 6	72.13	77.90
25,4	6 99 02 000 41 7	72.13	77.90
26,0	6 99 02 000 41 8	72.13	77.90
26,9	6 99 02 000 41 9	72.13	77.90
27,0	6 99 02 000 42 0	72.13	77.90
28,0	6 99 02 000 42 1	72.13	77.90
28,8	6 99 02 000 42 2	72.13	77.90
30,0	6 99 02 000 42 3	72.13	77.90
31,7	6 99 02 000 42 4	72.13	77.90
32,0	6 99 02 000 42 5	72.13	77.90
33,0	6 99 02 000 42 6	72.13	77.90
33,7	6 99 02 000 42 7	72.13	77.90
34,0	6 99 02 000 42 8	72.13	77.90
35,0	6 99 02 000 42 9	72.13	77.90
38,0	6 99 02 000 43 0	72.13	77.90
38,1	6 99 02 000 43 1	72.13	77.90
38,3	6 99 02 000 43 2	72.13	77.90
40,0	6 99 02 000 43 3	72.13	77.90
42,0	6 99 02 000 43 4	72.13	77.90
42,4	6 99 02 000 43 5	72.13	77.90

**Autres accessoires GRIT GHB**

**Support de ponçage en acier inoxydable**

GRIT GHB 15-50 Inox

Référence	PV + TAR TVA excl.	PV + TAR TVA incl.
3 90 00 008 10 6	97.78	105.60



		<b>Ponceuse à bande 75 mm GX 75</b>	<b>Ponceuse à bande 75 mm 2 vitesses GX 75 2H</b>
		Ponceuse à bande puissante, possibilités d'extension avec des modules, pour l'artisanat et les petites séries	Ponceuse à bande puissante, possibilités d'extension avec des modules, pour l'artisanat et les petites séries, idéale pour le travail de l'acier inoxydable
<b>Page</b>		247	247
<b>Caractéristiques techniques</b>	Puissance absorbée	3 kw	1,5 / 2 kw
	Vitesse à vide	3 000 trs/min	1 500 / 3 000 trs/min
	Dimensions des bandes	75 x 2 000 mm	75 x 2 000 mm
	Poids	75 kg	75 kg

**Ponceuse à bande 75 mm GX 75**

Ponceuse à bande puissante, possibilités d'extension avec des modules, pour l'artisanat et les petites séries



Accessoires voir page 255

Puissance absorbée	kw	3
Vitesse à vide	trs/min	3 000
Dimensions des bandes	mm	75 x 2 000
Poids	kg	75
<b>Référence</b>		<b>7 901 31 00 40 3</b>
<b>EAN</b>		<b>4014586872018</b>
<b>PV + TAR TVA excl. [CP 13]</b>		<b>1'245.37</b>
<b>PV + TAR TVA incl. [CP 13]</b>		<b>1'345.00</b>
<b>TAR TVA incl.</b>		<b>20.00</b>

**Vos avantages avec FEIN:**

- ▶ Possibilités d'extension grâce à des modules complémentaires
- ▶ Nombre de tours optimal pour le travail des métaux (3 000/min)
- ▶ Table de ponçage des surfaces réglable en hauteur pour le ponçage linéaire des surfaces
- ▶ Boîte à poussière amovible
- ▶ Possibilité de raccordement d'un dispositif d'aspiration externe
- ▶ Hauteur de travail réglable individuellement
- ▶ Système de tension de la bande breveté
- ▶ Moteur robuste à courant triphasé
- ▶ Peu de vibrations

**Compris dans le prix:**

1 fiche CEE (16 A), 1 bande abrasive 75 x 2 000 mm (K 36 R)

**Ponceuse à bande 75 mm  
2 vitesses GX 75 2H**

Ponceuse à bande puissante, possibilités d'extension avec des modules, pour l'artisanat et les petites séries, idéale pour le travail de l'acier inoxydable



Accessoires voir page 255

Puissance absorbée	kw	1,5 / 2
Vitesse à vide	trs/min	1 500 / 3 000
Dimensions des bandes	mm	75 x 2 000
Poids	kg	75
<b>Référence</b>		<b>7 901 32 00 40 3</b>
<b>EAN</b>		<b>4014586872063</b>
<b>PV + TAR TVA excl. [CP 13]</b>		<b>1'480.56</b>
<b>PV + TAR TVA incl. [CP 13]</b>		<b>1'599.00</b>
<b>TAR TVA incl.</b>		<b>20.00</b>

**Vos avantages avec FEIN:**

- ▶ Possibilités d'extension grâce à des modules complémentaires
- ▶ Nombre de tours optimal pour le travail des métaux et de l'acier inoxydable (1 500/ 3 000/ min)
- ▶ Table de ponçage des surfaces réglable en hauteur pour le ponçage linéaire des surfaces
- ▶ Boîte à poussière amovible
- ▶ Possibilité de raccordement d'un dispositif d'aspiration externe
- ▶ Hauteur de travail réglable individuellement
- ▶ Système de tension de la bande breveté
- ▶ Moteur robuste à courant triphasé
- ▶ Peu de vibrations

**Compris dans le prix:**

1 bande abrasive 75 x 2 000 mm (K 36 R), 1 fiche CEE (16 A)

**Ebavureuse GXE**

Ébavureuse extrêmement efficace pour l'artisanat et les petites séries



Accessoires voir page 255

Puissance absorbée	kw	2,2
Vitesse à vide	trs/min	1 500
Dimensions d'outil Ø max. x largeur	mm	250 x 60
Poids	kg	32
<b>Référence</b>		<b>7 901 05 00 40 3</b>
<b>EAN</b>		<b>4014586857879</b>
<b>PV + TAR TVA excl. [CP 13]</b>		<b>995.37</b>
<b>PV + TAR TVA incl. [CP 13]</b>		<b>1'075.00</b>
<b>TAR TVA incl.</b>		<b>12.00</b>

**Vos avantages avec FEIN:**

- ▶ Possibilité d'extension modulaire: pied de machine stable, également avec dispositif d'aspiration intégré
- ▶ Le moteur à courant triphasé robuste permet d'ébavurer à un nombre de tours constant.
- ▶ Pour l'ébavurage des conduites, profils et matériaux plats en métal, jusqu'à une largeur de pièce de 75 mm
- ▶ Possibilité de raccordement d'un dispositif d'aspiration externe
- ▶ Large gamme de brosses métalliques disponible
- ▶ Ébarbage efficace
- ▶ Disjoncteur-protecteur moteur

**Compris dans le prix:**

1 fiche CEE (16 A)

**Module de ponçage GXC**

Module de ponçage des tubes pour des surfaces parfaites sur les tubes en métal et en acier inoxydable ou les barres.



Accessoires voir page 255

Puissance absorbée	kw	0,18
Ø tube	mm	10 - 100
Dimensions des bandes	mm	75 x 2 000
Poids	kg	48
<b>Référence</b>		<b>7 901 23 00 44 3</b>
<b>EAN</b>		<b>4014586871936</b>
<b>PV + TAR TVA excl. [CP 13]</b>		<b>1'416.67</b>
<b>PV + TAR TVA incl. [CP 13]</b>		<b>1'530.00</b>
<b>TAR TVA incl.</b>		<b>12.00</b>

**Vos avantages avec FEIN:**

- ▶ Avance automatique réglable individuellement
- ▶ Vitesse de travail élevée et excellente qualité de surface
- ▶ Pour poncer des tubes et des arbres de Ø 10 à 100 mm
- ▶ Possibilité de combinaison avec les ponceuses à bande GX 75 (2H) et GI 75 (2H)
- ▶ Possibilité de poncer par arrosage avec GXW

**Compris dans le prix:**

1 rail de guidage en nylon, 1 rail de guidage en laiton, 1 fiche CEE (16 A)

**GRIT GXW**

Module de lubrification et de refroidissement pour le ponçage professionnel par arrosage



Accessoires voir page 255

Puissance absorbée	kW	0,12
Poids	kg	8,6
<b>Référence</b>		<b>7 901 24 00 44 3</b>
<b>EAN</b>		<b>4014586873145</b>
<b>PV + TAR TVA excl. [CP 13]</b>		<b>761.11</b>
<b>PV + TAR TVA incl. [CP 13]</b>		<b>822.00</b>
<b>TAR TVA incl.</b>		<b>2.50</b>

**Vos avantages avec FEIN:**

- ▶ Excellents résultats de surfaces grâce à une alimentation efficace en lubrifiant réfrigérant
- ▶ Liaison des poussières de ponçage
- ▶ Circuit fermé
- ▶ Possibilité de combinaison avec les ponceuses à bande GX 75 (2H) et GI 75 (2H)
- ▶ Durée de vie augmentée pour les bandes abrasives

**Compris dans le prix:**

1 litre d'émulsion réfrigérante (1:30)

**Module de grugeage GRIT GXR**

Module de grugeage des tubes pour le grugeage de tubes, de profils et de matériaux plats



Accessoires voir page 255

Ø tube	mm	16 - 75
Dimensions des bandes	mm	75 x 2 250
Dimensions max. des profils / des matériaux plats	mm	75 x 75
Poids	kg	54
<b>Référence</b>		<b>9 90 01 001 00 1</b>
<b>EAN</b>		<b>4014586871974</b>
<b>PV + TAR TVA excl. [CP 13]</b>		<b>1'328.70</b>
<b>PV + TAR TVA incl. [CP 13]</b>		<b>1'435.00</b>

**Vos avantages avec FEIN:**

- ▶ Pour le grugeage de précision de profils et de tubes de diamètre 16-75 mm
- ▶ Roues de contact disponibles en option dans les dimensions courantes
- ▶ Butée de longueur optionnelle pour les applications de série
- ▶ Butée intégrée
- ▶ Possibilité de combinaison avec les ponceuses à bande GX 75 (2H) et GI 75 (2H)
- ▶ Réglages individuels de l'angle possibles jusqu'à 90°

**Compris dans le prix:**

1 rouleau de contact Ø 42,4 mm, 1 rouleau de contact Ø 48,3 mm, 1 bande abrasive 75 x 2 250 mm (K 36 R).

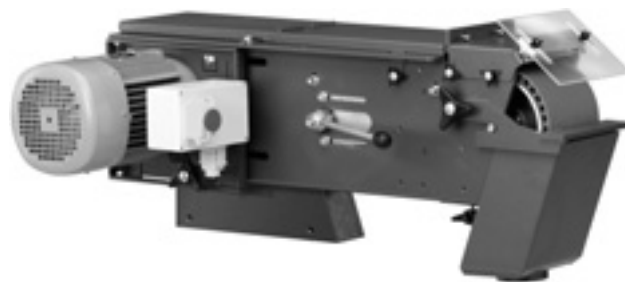

	Ponceuse à bande 75 mm GI 75 (hors pied)	GRIT GI 75 2H	Ponceuse à bande 100 mm monophasée GI 100 EF	Ponceuse à bande 100 mm GI 100	Ponceuse à bande 150 mm GI 150 (hors pied)	Ponceuse à bande 150 mm 2 vitesses GI 150 2H (hors pied)	GRIT GIS 75	GRIT GIS 150	
	Ponceuse à bande haute performance, possibilités d'extension avec des modules, pour les applications industrielles et de série	Ponceuse à bande haute performance, possibilités d'extension avec des modules, pour les applications industrielles et de série, idéale pour le travail de l'acier inoxydable	Ponceuse à bande puissante petit format, pour une utilisation universelle sur petites pièces		Ponceuse à bande haute performance, possibilités d'extension avec des modules, pour les applications industrielles et de série	Ponceuse à bande haute performance, possibilités d'extension avec des modules, pour les applications industrielles et de série, idéale pour le travail de l'acier inoxydable	Ponceuse haute performance pour les applications de ponçage standard	Ponceuse haute performance pour les applications de ponçage standard de pièces ultra larges.	
<b>Page</b>	250	250	251	251	250	250	251	251	
<b>Caractéristiques techniques</b>	Puissance absorbée	4 kW	2,6 - 3,1 kW	1,5 kW	1,5 kW	4 kW	2,6 - 3,1 kW	4 kW	4 kW
	Vitesse à vide	3 000 trs/min	1 500 / 3 000 trs/min	3 000 trs/min	3 000 trs/min	3 000 trs/min	1 500 / 3 000 trs/min	3 000 trs/min	3 000 trs/min
	Dimensions des bandes	75 x 2 000 mm	75 x 2 000 mm	100 x 1 000 mm	100 x 1 000 mm	150 x 2 000 mm	150 x 2 000 mm	75 x 2 000 mm	150 x 2 000 mm
	Poids	65 kg	65 kg	29,8 kg	28,8 kg	82 kg	82 kg	74 kg	93 kg



**Ponceuse à bande 75 mm GI 75 (hors pied)**



Accessoires voir page 255

Ponceuse à bande haute performance, possibilités d'extension avec des modules, pour les applications industrielles et de série

Puissance absorbée	kw	4
Vitesse à vide	trs/min	3 000
Dimensions des bandes	mm	75 x 2 000
Poids	kg	65
<b>Référence</b>		<b>7 902 01 00 40 3</b>
<b>EAN</b>		<b>4014586858913</b>
<b>PV + TAR TVA excl. [CP 13]</b>		<b>1'921.30</b>
<b>PV + TAR TVA incl. [CP 13]</b>		<b>2'075.00</b>
<b>TAR TVA incl.</b>		<b>12.00</b>

**Vos avantages avec FEIN:**

- ▶ Possibilités d'extension grâce à des modules complémentaires
- ▶ Le moteur à courant triphasé extrêmement robuste permet de poncer à un nombre de tours constant.
- ▶ Nombre de tours optimal pour le travail des métaux (3 000/min)
- ▶ Boîte à poussière amovible
- ▶ Possibilité de raccordement d'un dispositif d'aspiration externe
- ▶ Disque d'entraînement avec revêtement en polyuréthane
- ▶ Hauteur de travail réglable individuellement
- ▶ Système de tension de la bande breveté
- ▶ Moteur robuste à courant triphasé
- ▶ Peu de vibrations

**Compris dans le prix:**

1 fiche CEE (16 A), 1 bande abrasive 75 x 2 000 mm (K 36 R)

**GRIT GI 75 2H**



Accessoires voir page 255

Ponceuse à bande haute performance, possibilités d'extension avec des modules, pour les applications industrielles et de série, idéale pour le travail de l'acier inoxydable

Puissance absorbée	kw	2,6 - 3,1
Vitesse à vide	trs/min	1 500 / 3 000
Dimensions des bandes	mm	75 x 2 000
Poids	kg	65
<b>Référence</b>		<b>7 902 02 00 40 3</b>
<b>EAN</b>		<b>4014586858944</b>
<b>PV + TAR TVA excl. [CP 13]</b>		<b>2'300.93</b>
<b>PV + TAR TVA incl. [CP 13]</b>		<b>2'485.00</b>
<b>TAR TVA incl.</b>		<b>12.00</b>

**Vos avantages avec FEIN:**

- ▶ Possibilités d'extension grâce à des modules complémentaires
- ▶ Le moteur à courant triphasé extrêmement robuste permet de poncer à un nombre de tours constant.
- ▶ Nombre de tours optimal pour le travail des métaux et de l'acier inoxydable (1 500/ 3 000/ min)
- ▶ Boîte à poussière amovible
- ▶ Possibilité de raccordement d'un dispositif d'aspiration externe
- ▶ Disque d'entraînement avec revêtement en polyuréthane
- ▶ Hauteur de travail réglable individuellement
- ▶ Moteur à courant triphasé extrêmement robuste
- ▶ Système de tension de la bande breveté
- ▶ Peu de vibrations

**Compris dans le prix:**

1 fiche CEE (16 A), 1 bande abrasive 75 x 2 000 mm (K 36 R)

**Ponceuse à bande 150 mm GI 150 (hors pied)**



Accessoires voir page 255

Ponceuse à bande haute performance, possibilités d'extension avec des modules, pour les applications industrielles et de série

Puissance absorbée	kw	4
Vitesse à vide	trs/min	3 000
Dimensions des bandes	mm	150 x 2 000
Poids	kg	82
<b>Référence</b>		<b>7 902 04 00 40 3</b>
<b>EAN</b>		<b>4014586858999</b>
<b>PV + TAR TVA excl. [CP 13]</b>		<b>2'328.70</b>
<b>PV + TAR TVA incl. [CP 13]</b>		<b>2'515.00</b>
<b>TAR TVA incl.</b>		<b>20.00</b>

**Vos avantages avec FEIN:**

- ▶ Possibilités d'extension grâce à des modules complémentaires
- ▶ Le moteur à courant triphasé extrêmement robuste permet de poncer à un nombre de tours constant.
- ▶ Nombre de tours optimal pour le travail des métaux (3 000/min)
- ▶ Boîte à poussière amovible
- ▶ Possibilité de raccordement d'un dispositif d'aspiration externe
- ▶ Disque d'entraînement avec revêtement en polyuréthane
- ▶ Hauteur de travail réglable individuellement
- ▶ Système de tension de la bande breveté
- ▶ Moteur robuste à courant triphasé
- ▶ Peu de vibrations

**Compris dans le prix:**

1 fiche CEE (16 A), 1 bande abrasive 150 x 2 000 mm (K 36 R)

**Ponceuse à bande 150 mm 2 vitesses GI 150 2H (hors pied)**



Accessoires voir page 255

Ponceuse à bande haute performance, possibilités d'extension avec des modules, pour les applications industrielles et de série, idéale pour le travail de l'acier inoxydable

Puissance absorbée	kw	2,6 - 3,1
Vitesse à vide	trs/min	1 500 / 3 000
Dimensions des bandes	mm	150 x 2 000
Poids	kg	82
<b>Référence</b>		<b>7 902 05 00 40 3</b>
<b>EAN</b>		<b>4014586859019</b>
<b>PV + TAR TVA excl. [CP 13]</b>		<b>2'712.04</b>
<b>PV + TAR TVA incl. [CP 13]</b>		<b>2'929.00</b>
<b>TAR TVA incl.</b>		<b>20.00</b>

**Vos avantages avec FEIN:**

- ▶ Possibilités d'extension grâce à des modules complémentaires
- ▶ Le moteur à courant triphasé extrêmement robuste permet de poncer à un nombre de tours constant.
- ▶ Nombre de tours optimal pour le travail des métaux et de l'acier inoxydable (1 500/ 3 000/ min)
- ▶ Boîte à poussière amovible
- ▶ Possibilité de raccordement d'un dispositif d'aspiration externe
- ▶ Disque d'entraînement avec revêtement en polyuréthane
- ▶ Hauteur de travail réglable individuellement
- ▶ Moteur à courant triphasé extrêmement robuste
- ▶ Système de tension de la bande breveté
- ▶ Peu de vibrations

**Compris dans le prix:**

1 fiche CEE (16 A), 1 bande abrasive 150 x 2 000 mm (K 36 R)

**Ponceuse à bande 100 mm monophasée GI 100 EF**

Accessoires voir page 255

Ponceuse à bande puissante petit format, pour une utilisation universelle sur petites pièces

Puissance absorbée	kw	1,5
Tension		1 x 230 V
Vitesse à vide	trs/min	3 000
Dimensions des bandes	mm	100 x 1 000
Poids	kg	29,8
<b>Référence</b>		<b>7 902 23 00 23 2</b>
<b>EAN</b>		<b>4014586887043</b>
<b>PV + TAR TVA excl. [CP 13]</b>		<b>1'394.44</b>
<b>PV + TAR TVA incl. [CP 13]</b>		<b>1'506.00</b>
<b>TAR TVA incl.</b>		<b>12.00</b>

**Vos avantages avec FEIN:**

- ▶ Possibilité d'extension modulaire: pied de machine stable, également avec dispositif d'aspiration intégré
- ▶ Ponceuse à bande universelle pour les petites pièces
- ▶ Utilisable sur table
- ▶ Version courant alternatif monophasé 230 V / 50 Hz
- ▶ Également adaptée pour une utilisation mobile en véhicule-atelier ou de montage
- ▶ Système de tension de la bande breveté

**Compris dans le prix:**

1 bande abrasive 100 x 1 000 mm (K 60 Z)

**Ponceuse à bande 100 mm GI 100**

Accessoires voir page 255

Ponceuse à bande puissante petit format, pour une utilisation universelle sur petites pièces

Puissance absorbée	kw	1,5
Tension		3 x 400/440 V 50/60 Hz
Vitesse à vide 50 Hz	trs/min	3 000
Vitesse à vide 60 Hz	trs/min	3 450
Dimensions des bandes	mm	100 x 1 000
Poids	kg	28,8
<b>Référence</b>		<b>7 902 23 00 40 3</b>
<b>EAN</b>		<b>4014586887067</b>
<b>PV + TAR TVA excl. [CP 13]</b>		<b>1'184.26</b>
<b>PV + TAR TVA incl. [CP 13]</b>		<b>1'279.00</b>
<b>TAR TVA incl.</b>		<b>12.00</b>

**Vos avantages avec FEIN:**

- ▶ Utilisable sur table
- ▶ Possibilité d'extension modulaire: pied de machine stable, également avec dispositif d'aspiration intégré
- ▶ Ponceuse à bande universelle pour les petites pièces
- ▶ Moteur à courant triphasé 1 500 Watt
- ▶ Également adaptée pour une utilisation mobile en véhicule-atelier ou de montage
- ▶ Système de tension de la bande breveté

**Compris dans le prix:**

1 bande abrasive 100 x 1 000 mm (K 60 Z)

**GRIT GIS 75**

Accessoires voir page 255

Ponceuse haute performance pour les applications de ponçage standard

Puissance absorbée	kw	4
Tension		3 x 400/440V 50/60Hz
Vitesse à vide 50 Hz	trs/min	3 000
Vitesse à vide 60 Hz	trs/min	3 450
Dimensions des bandes	mm	75 x 2 000
Poids	kg	74
<b>Référence</b>		<b>7 902 29 50 44 3</b>
<b>EAN</b>		<b>4014586878126</b>
<b>PV + TAR TVA excl. [CP 13]</b>		<b>1'721.30</b>
<b>PV + TAR TVA incl. [CP 13]</b>		<b>1'859.00</b>
<b>TAR TVA incl.</b>		<b>20.00</b>

**Vos avantages avec FEIN:**

- ▶ Ponceuse à bande haute performance avec pied machine stable
- ▶ Vitesse constante pour une grande performance d'usage grâce au moteur robuste de 4 kW
- ▶ Très bon rapport qualité/prix
- ▶ Boîte à poussière amovible
- ▶ Système de tension de la bande breveté
- ▶ Peu de vibrations grâce à une construction robuste

**Compris dans le prix:**

1 fiche CEE (16 A), 1 bande abrasive 75 x 2 000 mm (K 36 R)

**GRIT GIS 150**

Accessoires voir page 255

Ponceuse haute performance pour les applications de ponçage standard de pièces ultra larges.

Puissance absorbée	kw	4
Tension		3 x 400/440V 50/60Hz
Vitesse à vide 50 Hz	trs/min	3 000
Vitesse à vide 60 Hz	trs/min	3 450
Dimensions des bandes	mm	150 x 2 000
Poids	kg	93
<b>Référence</b>		<b>7 902 30 50 44 3</b>
<b>EAN</b>		<b>4014586878225</b>
<b>PV + TAR TVA excl. [CP 13]</b>		<b>2'063.89</b>
<b>PV + TAR TVA incl. [CP 13]</b>		<b>2'229.00</b>
<b>TAR TVA incl.</b>		<b>20.00</b>

**Vos avantages avec FEIN:**

- ▶ Ponceuse à bande haute performance avec pied machine stable
- ▶ Vitesse constante pour une grande performance d'usage grâce au moteur robuste de 4 kW
- ▶ Très bon rapport qualité/prix
- ▶ Boîte à poussière amovible
- ▶ Système de tension de la bande breveté
- ▶ Peu de vibrations grâce à une construction robuste

**Compris dans le prix:**

1 fiche CEE (16 A), 1 bande abrasive 150 x 2 000 mm (K 36 R)

**Ebavureuse GIE**

Ébavureuse extrêmement efficace pour l'ébarbage industriel en série



Accessoires voir page 255

Puissance absorbée	kw	1,5 / 2,0
Vitesse à vide	trs/min	1 500 / 3 000
Dimensions d'outil Ø max. x largeur	mm	250 x 60/120
Poids	kg	34
<b>Référence</b>		<b>7 902 07 00 40 3</b>
<b>EAN</b>		<b>4014586859057</b>
<b>PV + TAR TVA excl. [CP 13]</b>		<b>1'832.41</b>
<b>PV + TAR TVA incl. [CP 13]</b>		<b>1'979.00</b>
<b>TAR TVA incl.</b>		<b>12.00</b>

**Vos avantages avec FEIN:**

- ▶ Nombre de tours optimal pour le travail des métaux et de l'acier inoxydable (1 500/ 3 000/ min)
- ▶ Possibilité d'extension modulaire: pied de machine stable, également avec dispositif d'aspiration intégré
- ▶ Le moteur à courant triphasé robuste permet d'ébavurer à un nombre de tours constant.
- ▶ Possibilité de raccordement d'un dispositif d'aspiration externe
- ▶ Large gamme de brosses métalliques disponible
- ▶ Ébarbage efficace
- ▶ Disjoncteur-protecteur moteur

**Compris dans le prix:**

1 fiche CEE (16 A)

**GRIT GIC**

Module de ponçage des tubes pour le ponçage industriel en série de tubes



Accessoires voir page 255

Puissance absorbée	kw	0,18
Ø tube	mm	10 - 130
Dimensions des bandes	mm	75/150 x 2 000
Avance	m/min	0 - 2
Poids	kg	65
<b>Référence</b>		<b>7 902 12 00 44 3</b>
<b>EAN</b>		<b>4014586867656</b>
<b>PV + TAR TVA excl. [CP 13]</b>		<b>3'119.44</b>
<b>PV + TAR TVA incl. [CP 13]</b>		<b>3'369.00</b>
<b>TAR TVA incl.</b>		<b>12.00</b>

**Vos avantages avec FEIN:**

- ▶ Pour le ponçage industriel des tubes d'une longueur atteignant 6 m avec guidage de tubes en option.
- ▶ Pour différents diamètres de tubes entre 10 et 130 mm.
- ▶ Surface froide et durée d'utilisation élevée des bandes abrasives grâce au ponçage humide en combinaison avec le module de lubrification et de refroidissement GXW.
- ▶ Possibilité de combinaison avec la ponceuse à bande GI 75 (2H) et GI 150 (2H).
- ▶ Verrouillage rapide pour un changement simple sans outil.
- ▶ Vitesse d'avance de 0 à 2 m/min réglable en continu.

**Compris dans le prix:**

1 rail de guidage en nylon, 1 rail de guidage en laiton, 1 fiche CEE (16 A)

**GRIT GIMS 75**

Unité motrice mobile pour travaux de ponçage efficaces au sol «sur site»



Accessoires voir page 255

Puissance absorbée	kw	4
Dimensions des bandes	mm	75 x 2 000
Poids	kg	100
<b>Référence</b>		<b>7 902 13 00 40 3</b>
<b>EAN</b>		<b>4014586872599</b>
<b>PV + TAR TVA excl. [CP 13]</b>		<b>3'693.52</b>
<b>PV + TAR TVA incl. [CP 13]</b>		<b>3'989.00</b>
<b>TAR TVA incl.</b>		<b>20.00</b>

**Vos avantages avec FEIN:**

- ▶ Position de travail confortable: position debout
- ▶ Grande efficacité pour le ponçage et l'ébavurage de cordons de soudure au sol
- ▶ Meulage et décapage de pièces en acier
- ▶ Position du timon réglable en continu
- ▶ Faible écart au mur
- ▶ Butée de profondeur

**GRIT GIMS 150**

Unité motrice mobile pour travaux de ponçage efficaces au sol «sur site»



Accessoires voir page 255

Puissance absorbée	kw	4
Dimensions des bandes	mm	150 x 2 000
Poids	kg	110
<b>Référence</b>		<b>7 902 14 00 40 3</b>
<b>EAN</b>		<b>4014586872643</b>
<b>PV + TAR TVA excl. [CP 13]</b>		<b>3'979.63</b>
<b>PV + TAR TVA incl. [CP 13]</b>		<b>4'298.00</b>
<b>TAR TVA incl.</b>		<b>20.00</b>

**Vos avantages avec FEIN:**

- ▶ Position de travail confortable: position debout
- ▶ Grande efficacité pour le ponçage et l'ébavurage de cordons de soudure au sol
- ▶ Meulage et décapage de pièces en acier
- ▶ Position du timon réglable en continu
- ▶ Faible écart au mur
- ▶ Butée de profondeur

**Ponceuse longitudinale GILS**  
**(ensemble GI 150 2H + GIBE + GIL**  
**prémonté et réglé)**

Accessoires voir page 255

Ponceuse de surface pour le ponçage longitudinal automatique rentable de tubes carrés, de profilés et de matériaux plats

Puissance absorbée	kw	2,6 - 3,1
Dimensions des bandes	mm	150 x 2 000
Dimensions max. des profils / des matériaux plats	mm	100 x 100
Poids	kg	206
<b>Référence</b>		<b>7 902 51 00 40 3</b>
<b>EAN</b>		<b>4014586880976</b>
<b>PV + TAR TVA excl. [CP 13]</b>		<b>8'022.22</b>
<b>PV + TAR TVA incl. [CP 13]</b>		<b>8'664.00</b>
<b>TAR TVA incl.</b>		<b>20.00</b>

avec aspiration

**Vos avantages avec FEIN:**

- ▶ Vitesses de travail élevées grâce à l'avance automatique
- ▶ Excellents résultats de surfaces jusqu'à la finition
- ▶ Les matériaux plats peuvent également être poncés «sur le chant»
- ▶ Dimension de bande constante 150 x 2 000 mm
- ▶ Ponceuse à bande utilisable pour le ponçage par contact, même avec un module monté
- ▶ Pour les pièces rectangulaires
- ▶ Possibilité de combinaison avec la ponceuses à bande GI 150 (2H)
- ▶ Utilisation peu encombrante grâce à l'embase rotative optionnelle

**Compris dans le prix:**

1 bande abrasive 150 x 2 000 mm (K 120 R), 1 fiche CEE (16 A)

**Pied GIB pied pour GI 75/150**

Accessoires voir page 255

Pied machine très stable

Poids	kg	17
<b>Référence</b>		<b>9 90 01 003 00 0</b>
<b>EAN</b>		<b>4014586859064</b>
<b>PV + TAR TVA excl. [CP 13]</b>		<b>310.19</b>
<b>PV + TAR TVA incl. [CP 13]</b>		<b>335.00</b>

**Vos avantages avec FEIN:**

- ▶ Hauteur de travail au réglage confortable et sans effort grâce à un vérin à gaz
- ▶ Peu de vibrations grâce à une construction robuste
- ▶ Possibilité de combinaison avec les ponceuses à bande GI 75 (2H) et GI 150 (2H)
- ▶ Revêtement par pulvérisation
- ▶ Structure soudée robuste

**Pied avec double aspiration GIBE**  
**pied pour GI 75/150**

Accessoires voir page 255

Pied machine très stable avec double dispositif d'aspiration intégré

Puissance absorbée	kw	0,35
Poids	kg	55
<b>Référence</b>		<b>9 90 01 004 00 0</b>
<b>EAN</b>		<b>4014586859071</b>
<b>PV + TAR TVA excl. [CP 13]</b>		<b>1'768.52</b>
<b>PV + TAR TVA incl. [CP 13]</b>		<b>1'910.00</b>
<b>TAR TVA incl.</b>		<b>12.00</b>

**Vos avantages avec FEIN:**

- ▶ Réceptacle pour particules métalliques intégré, résistant aux étincelles incandescentes
- ▶ Revêtement par pulvérisation
- ▶ Structure soudée robuste
- ▶ Tuyaux en acier flexibles et résistants à la chaleur
- ▶ Filtre à cartouche pour une filtration efficace
- ▶ Possibilité de combinaison avec les ponceuses à bande GI 75 (2H) et GI 150 (2H)

**GRIT GIR**

Accessoires voir page 255

Module de grugeage des tubes pour le grugeage de précision en série des tubes, des profils et des matériaux plats

Ø tube	mm	20 - 150
Dimensions des bandes	mm	150 x 2 250
Dimensions max. des profils / des matériaux plats	mm	120 x 150
Poids	kg	109
<b>Référence</b>		<b>9 90 01 007 00 1</b>
<b>EAN</b>		<b>4014586878263</b>
<b>PV + TAR TVA excl. [CP 13]</b>		<b>2'541.67</b>
<b>PV + TAR TVA incl. [CP 13]</b>		<b>2'745.00</b>

**Vos avantages avec FEIN:**

- ▶ Pour le grugeage de précision de profils et de tubes de diamètre 20-150 mm
- ▶ Roues de contact disponibles en option dans les dimensions courantes
- ▶ Butée de longueur optionnelle pour les applications de série
- ▶ Butée intégrée pour les applications de série
- ▶ Possibilité de combinaison avec la ponceuses à bande GI 150 (2H)
- ▶ Réglages individuels de l'angle possibles jusqu'à 90°

**Pied de machine avec dispositif d'aspiration GIXBE**



Accessoires voir page 255

Moteur intégré pour une aspiration très efficace

Dépression max.	hPa	2,65
Dimensions LxlxH	mm	305 x 575 x 700
Poids	kg	58
<b>Référence</b>		<b>9 90 01 009 00 0</b>
<b>EAN</b>		<b>4014586859125</b>
<b>PV + TAR TVA excl. [CP 13]</b>		<b>1'865.74</b>
<b>PV + TAR TVA incl. [CP 13]</b>		<b>2'015.00</b>
<b>TAR TVA incl.</b>		<b>12.00</b>

**Vos avantages avec FEIN:**

- ▶ Grande stabilité grâce à une fixation au sol par chevilles
- ▶ Possibilité de combinaison avec la ponceuses à bande GI 100 (EF) et les ébavureuses GXE, GIE
- ▶ Revêtement par pulvérisation

**Support GIXS**



Accessoires voir page 255

Pied machine stable en tôle d'acier revêtu par pulvérisation

Dimensions LxlxH	mm	304 x 356 x 769
Poids	kg	18
<b>Référence</b>		<b>9 90 01 002 00 0</b>
<b>EAN</b>		<b>4014586858340</b>
<b>PV + TAR TVA excl. [CP 13]</b>		<b>282.41</b>
<b>PV + TAR TVA incl. [CP 13]</b>		<b>305.00</b>

**Vos avantages avec FEIN:**

- ▶ Grande stabilité grâce à une fixation au sol par chevilles
- ▶ Possibilité de combinaison avec la ponceuses à bande GI 100 (EF) et les ébavureuses GXE, GIE
- ▶ Revêtement par pulvérisation
- ▶ Modèle en tôle d'acier



**Bandes abrasives**



**Abrasif 3M™ Cubitron™ II**

La bande abrasive de précision avec grain céramique garantit un rendement de ponçage et une durée de vie maximaux. Le grain céramique uniforme offre une sensation de coupe unique lors du travail de ponçage. Il en résulte un échauffement limité sans couleurs de revenu et une meilleure finition de surface.  
75 x 2 000 mm

Grain	Condit. Pce	Référence	PV + TAR TVA excl.	PV + TAR TVA incl.
36	10	6 99 03 145 00 0	315.93	341.20
60	10	6 99 03 146 00 0	268.24	289.70
80	10	6 99 03 147 00 0	252.78	273.00



**Abrasif 3M™ Cubitron™ II**

La bande abrasive de précision avec grain céramique garantit un rendement de ponçage et une durée de vie maximaux. Le grain céramique uniforme offre une sensation de coupe unique lors du travail de ponçage. Il en résulte un échauffement limité sans couleurs de revenu et une meilleure finition de surface.  
75 x 2 250 mm

Grain	Condit. Pce	Référence	PV + TAR TVA excl.	PV + TAR TVA incl.
36	10	6 99 03 151 00 0	363.70	392.80
60	10	6 99 03 152 00 0	310.37	335.20
80	10	6 99 03 153 00 0	294.91	318.50



**Abrasif 3M™ Cubitron™ II**

La bande abrasive de précision avec grain céramique garantit un rendement de ponçage et une durée de vie maximaux. Le grain céramique uniforme offre une sensation de coupe unique lors du travail de ponçage. Il en résulte un échauffement limité sans couleurs de revenu et une meilleure finition de surface.  
150 x 2 000 mm

Grain	Condit. Pce	Référence	PV + TAR TVA excl.	PV + TAR TVA incl.
36	10	6 99 03 148 00 0	582.69	629.30
60	10	6 99 03 149 00 0	485.83	524.70
80	10	6 99 03 150 00 0	456.39	492.90



**Abrasif 3M™ Cubitron™ II**

La bande abrasive de précision avec grain céramique garantit un rendement de ponçage et une durée de vie maximaux. Le grain céramique uniforme offre une sensation de coupe unique lors du travail de ponçage. Il en résulte un échauffement limité sans couleurs de revenu et une meilleure finition de surface.  
150 x 2 250 mm

Grain	Condit. Pce	Référence	PV + TAR TVA excl.	PV + TAR TVA incl.
36	10	6 99 03 154 00 0	672.59	726.40
60	10	6 99 03 155 00 0	563.06	608.10
80	10	6 99 03 156 00 0	529.35	571.70

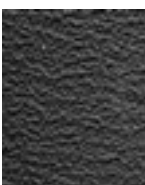

**Abrasif R**

La meilleure bande abrasive du marché, avec une durée de vie et un rendement supérieur pour un travail plus rapide. Particulièrement recommandée pour les aciers inoxydables et fortement alliés. Toile polyester très épaisse, liant en résine synthétique avec corindon zircon. Revêtement supplémentaire pour le refroidissement pendant le ponçage.  
75 x 2 000 mm

Grain	Condit. Pce	Référence	PV + TAR TVA excl.	PV + TAR TVA incl.
24	10	6 99 03 000 00 0	173.89	187.80
36	10	6 99 03 002 00 0	138.98	150.10
40	10	6 99 03 004 00 0	131.94	142.50
60	10	6 99 03 007 00 0	116.76	126.10
80	10	6 99 03 009 00 0	109.72	118.50
120	10	6 99 03 013 00 0	104.26	112.60

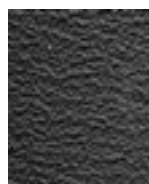

**Abrasif R**

La meilleure bande abrasive du marché, avec une durée de vie et un rendement supérieur pour un travail plus rapide. Particulièrement recommandée pour les aciers inoxydables et fortement alliés. Toile polyester très épaisse, liant en résine synthétique avec corindon zircon. Revêtement supplémentaire pour le refroidissement pendant le ponçage.  
75 x 2 250 mm

Grain	Condit. Pce	Référence	PV + TAR TVA excl.	PV + TAR TVA incl.
36	10	6 99 03 020 00 0	155.56	168.00

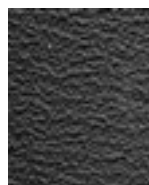

**Abrasif R**

La meilleure bande abrasive du marché, avec une durée de vie et un rendement supérieur pour un travail plus rapide. Particulièrement recommandée pour les aciers inoxydables et fortement alliés. Toile polyester très épaisse, liant en résine synthétique avec corindon zircon. Revêtement supplémentaire pour le refroidissement pendant le ponçage.  
75 x 2 300 mm

Grain	Condit. Pce	Référence	PV + TAR TVA excl.	PV + TAR TVA incl.
36	10	6 99 03 122 00 0	s. d.	s. d.

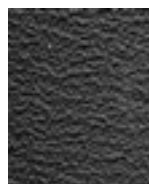

**Abrasif R**

La meilleure bande abrasive du marché, avec une durée de vie et un rendement supérieur pour un travail plus rapide. Particulièrement recommandée pour les aciers inoxydables et fortement alliés. Toile polyester très épaisse, liant en résine synthétique avec corindon zircon. Revêtement supplémentaire pour le refroidissement pendant le ponçage.  
150 x 2 000 mm

Grain	Condit. Pce	Référence	PV + TAR TVA excl.	PV + TAR TVA incl.
24	10	6 99 03 039 00 0	291.57	314.90
36	10	6 99 03 040 00 0	251.48	271.60
40	10	6 99 03 042 00 0	238.89	258.00
60	10	6 99 03 044 00 0	211.11	228.00
80	10	6 99 03 046 00 0	198.61	214.50
120	10	6 99 03 048 00 0	188.61	203.70

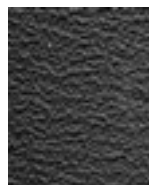

**Abrasif R**

La meilleure bande abrasive du marché, avec une durée de vie et un rendement supérieur pour un travail plus rapide. Particulièrement recommandée pour les aciers inoxydables et fortement alliés. Toile polyester très épaisse, liant en résine synthétique avec corindon zircon. Revêtement supplémentaire pour le refroidissement pendant le ponçage.  
150 x 2 250 mm

Grain	Condit. Pce	Référence	PV + TAR TVA excl.	PV + TAR TVA incl.
36	10	6 99 03 053 00 0	301.67	325.80

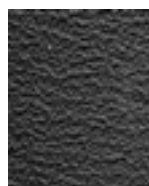

**Abrasif R**

La meilleure bande abrasive du marché, avec une durée de vie et un rendement supérieur pour un travail plus rapide. Particulièrement recommandée pour les aciers inoxydables et fortement alliés. Toile polyester très épaisse, liant en résine synthétique avec corindon zircon. Revêtement supplémentaire pour le refroidissement pendant le ponçage.  
150 x 2 400 mm

Grain	Condit. Pce	Référence	PV + TAR TVA excl.	PV + TAR TVA incl.
36	10	6 99 03 111 00 0	321.85	347.60





**Abrasif Z**

Polyvalent, pour le ponçage et l'ébavurage de l'acier et des métaux non ferreux, également adapté aux exigences élevées. Développé en collaboration avec les professionnels du ponçage, cet abrasif se distingue par sa durée de service et sa performance élevées ainsi que par son utilisation économique. Toile polyester très épaisse, liant en résine synthétique avec corindon zircon. 75 x 2 000 mm

Grain	Condit. Pce	Référence	PV + TAR TVA excl.	PV + TAR TVA incl.
36	10	6 99 03 003 00 0	105.46	113.90
40	10	6 99 03 005 00 0	100.09	108.10
60	10	6 99 03 008 00 0	88.61	95.70
80	10	6 99 03 010 00 0	83.33	90.00
120	10	6 99 03 014 00 0	79.07	85.40



**Abrasif Z**

Polyvalent, pour le ponçage et l'ébavurage de l'acier et des métaux non ferreux, également adapté aux exigences élevées. Développé en collaboration avec les professionnels du ponçage, cet abrasif se distingue par sa durée de service et sa performance élevées ainsi que par son utilisation économique. Toile polyester très épaisse, liant en résine synthétique avec corindon zircon. 75 x 2 250 mm

Grain	Condit. Pce	Référence	PV + TAR TVA excl.	PV + TAR TVA incl.
36	10	6 99 03 021 00 0	118.06	127.50



**Abrasif Z**

Polyvalent, pour le ponçage et l'ébavurage de l'acier et des métaux non ferreux, également adapté aux exigences élevées. Développé en collaboration avec les professionnels du ponçage, cet abrasif se distingue par sa durée de service et sa performance élevées ainsi que par son utilisation économique. Toile polyester très épaisse, liant en résine synthétique avec corindon zircon. 100 x 1 000 mm

Grain	Condit. Pce	Référence	PV + TAR TVA excl.	PV + TAR TVA incl.
36	10	6 99 03 034 00 0	73.98	79.90
40	10	6 99 03 035 00 0	70.37	76.00
60	10	6 99 03 036 00 0	62.13	67.10
80	10	6 99 03 037 00 0	58.52	63.20
120	10	6 99 03 038 00 0	55.65	60.10



**Abrasif Z**

Polyvalent, pour le ponçage et l'ébavurage de l'acier et des métaux non ferreux, également adapté aux exigences élevées. Développé en collaboration avec les professionnels du ponçage, cet abrasif se distingue par sa durée de service et sa performance élevées ainsi que par son utilisation économique. Toile polyester très épaisse, liant en résine synthétique avec corindon zircon. 150 x 2 000 mm

Grain	Condit. Pce	Référence	PV + TAR TVA excl.	PV + TAR TVA incl.
36	10	6 99 03 041 00 0	196.48	212.20
40	10	6 99 03 043 00 0	186.76	201.70
60	10	6 99 03 045 00 0	165.28	178.50
80	10	6 99 03 047 00 0	155.37	167.80
120	10	6 99 03 049 00 0	147.31	159.10



**Abrasif Z**

Polyvalent, pour le ponçage et l'ébavurage de l'acier et des métaux non ferreux, également adapté aux exigences élevées. Développé en collaboration avec les professionnels du ponçage, cet abrasif se distingue par sa durée de service et sa performance élevées ainsi que par son utilisation économique. Toile polyester très épaisse, liant en résine synthétique avec corindon zircon. 150 x 2 250 mm

Grain	Condit. Pce	Référence	PV + TAR TVA excl.	PV + TAR TVA incl.
36	10	6 99 03 054 00 0	235.93	254.80



**Abrasif Z**

Polyvalent, pour le ponçage et l'ébavurage de l'acier et des métaux non ferreux, également adapté aux exigences élevées. Développé en collaboration avec les professionnels du ponçage, cet abrasif se distingue par sa durée de service et sa performance élevées ainsi que par son utilisation économique. Toile polyester très épaisse, liant en résine synthétique avec corindon zircon. 150 x 2 400 mm

Grain	Condit. Pce	Référence	PV + TAR TVA excl.	PV + TAR TVA incl.
36	10	6 99 03 112 00 0	251.67	271.80

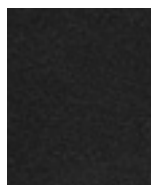

**Abrasif A**

Bandes abrasives grains fins pour le ponçage de précision de métaux jusqu'à la finition. Pour une surface parfaite. Toile en coton épais, liant en résine synthétique avec corindon zircon. 75 x 2 000 mm

Grain	Condit. Pce	Référence	PV + TAR TVA excl.	PV + TAR TVA incl.
220	10	6 99 03 017 00 0	77.04	83.20
320	10	6 99 03 018 00 0	77.04	83.20
400	10	6 99 03 019 00 0	77.04	83.20

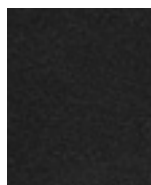

**Abrasif A**

Bandes abrasives grains fins pour le ponçage de précision de métaux jusqu'à la finition. Pour une surface parfaite. Toile en coton épais, liant en résine synthétique avec corindon zircon. 150 x 2 000 mm

Grain	Condit. Pce	Référence	PV + TAR TVA excl.	PV + TAR TVA incl.
220	10	6 99 03 050 00 0	145.83	157.50
320	10	6 99 03 051 00 0	145.83	157.50
400	10	6 99 03 052 00 0	145.83	157.50

**Bandes fibres**

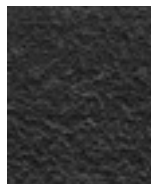

**Bande fibre**

Efficace, de l'élimination de légers défauts de surface à la finition satinée. Les durées de vie élevées garantissent un travail rentable. 75 x 2 000 mm

Modèle	Condit. Pce	Référence	PV + TAR TVA excl.	PV + TAR TVA incl.
texture très fine	3	6 99 03 121 01 0	214.54	231.70
Moyen	3	6 99 03 119 01 0	214.54	231.70
Texture grossière	3	6 99 03 117 01 0	214.54	231.70

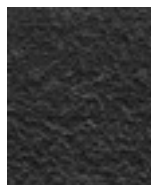

**Bande fibre**

Efficace, de l'élimination de légers défauts de surface à la finition satinée. Les durées de vie élevées garantissent un travail rentable. 150 x 2 000 mm

Modèle	Condit. Pce	Référence	PV + TAR TVA excl.	PV + TAR TVA incl.
texture très fine	3	6 99 03 120 01 0	428.89	463.20
Moyen	3	6 99 03 118 01 0	428.89	463.20
Texture grossière	3	6 99 03 116 01 0	428.89	463.20



**Accessoires GRIT GI 75 / GI 75 2H**

**Support de ponçage en acier inoxydable  
GX 75**

Référence	PV + TAR TVA excl.	PV + TAR TVA incl.
6 99 02 338 00 0	s. d.	s. d.

**Plaque graphite adhésive**  
sert de support de glissement lors du ponçage de surface.

Condit. Pce	Référence	PV + TAR TVA excl.	PV + TAR TVA incl.
5	3 90 00 000 00 1	112.59	121.60

**Pare-étincelles**  
Ecran de protection en acrylique contre la projection d'étincelles

Condit. Pce	Référence	PV + TAR TVA excl.	PV + TAR TVA incl.
3	3 90 00 000 00 4	50.65	54.70

**Bac récupérateur**  
pour l'extinction des étincelles, couvercle métallique pour le raccord de flexible, plastique, poignées latérales, capacité env. 20 l.

Référence	PV + TAR TVA excl.	PV + TAR TVA incl.
6 99 02 343 00 0	106.11	114.60

**Accessoires GRIT GXR**

**Mors acier inox**  
amovible, pour étau lors du travail de l'acier inoxydable.

Référence	PV + TAR TVA excl.	PV + TAR TVA incl.
6 99 02 004 00 0	188.15	203.20



**Butée longitudinale**  
Longueur 1 000 mm, réglable en continu, montage facile

Référence	PV + TAR TVA excl.	PV + TAR TVA incl.
6 99 02 001 00 0	169.91	183.50



**Rouleau de contact**  
Durée de vie élevée, faible résistance au roulement grâce à des roulements à billes de qualité supérieure, faciles à remplacer

Ø mm	Référence	PV + TAR TVA excl.	PV + TAR TVA incl.
16,0	6 99 02 020 00 0	108.24	116.90
17,0	6 99 02 021 00 0	108.24	116.90
17,2	6 99 02 022 00 0	108.24	116.90
18,0	6 99 02 023 00 0	108.24	116.90
19,0	6 99 02 024 00 0	108.24	116.90
20,0	6 99 02 025 00 0	108.24	116.90
21,0	6 99 02 026 00 0	108.24	116.90
21,3	6 99 02 027 00 0	108.24	116.90
22,0	6 99 02 028 00 0	108.24	116.90
22,2	6 99 02 029 00 0	108.24	116.90
22,5	6 99 02 030 00 0	108.24	116.90
23,0	6 99 02 031 00 0	108.24	116.90
23,1	6 99 02 032 00 0	108.24	116.90
24,0	6 99 02 033 00 0	108.24	116.90
24,5	6 99 02 034 00 0	108.24	116.90
25,0	6 99 02 035 00 0	108.24	116.90
25,4	6 99 02 036 00 0	108.24	116.90
25,9	6 99 02 037 00 0	108.24	116.90
26,0	6 99 02 038 00 0	108.24	116.90
26,4	6 99 02 039 00 0	108.24	116.90
26,9	6 99 02 040 00 0	108.24	116.90
27,0	6 99 02 041 00 0	108.24	116.90
28,0	6 99 02 042 00 0	108.24	116.90
28,6	6 99 02 043 00 0	108.24	116.90

28,8	6 99 02 044 00 0	108.24	116.90
29,0	6 99 02 045 00 0	108.24	116.90
30,0	6 99 02 046 00 0	108.24	116.90
31,7	6 99 02 047 00 0	108.24	116.90
32,0	6 99 02 048 00 0	108.24	116.90
33,0	6 99 02 049 00 0	108.24	116.90
33,7	6 99 02 050 00 0	108.24	116.90
34,0	6 99 02 051 00 0	108.24	116.90
35,0	6 99 02 052 00 0	108.24	116.90
36,0	6 99 02 053 00 0	108.24	116.90
37,5	6 99 02 054 00 0	108.24	116.90
38,0	6 99 02 055 00 0	108.24	116.90
38,1	6 99 02 056 00 0	108.24	116.90
38,3	6 99 02 057 00 0	108.24	116.90
40,0	6 99 02 058 00 0	108.24	116.90
41,0	6 99 02 059 00 0	108.24	116.90
41,2	6 99 02 060 00 0	108.24	116.90
42,0	6 99 02 061 00 0	108.24	116.90
42,4	6 99 02 062 00 0	108.24	116.90
42,6	6 99 02 063 00 0	108.24	116.90
43,0	6 99 02 064 00 0	108.24	116.90
43,3	6 99 02 065 00 0	108.24	116.90
44,0	6 99 02 066 00 0	108.24	116.90
44,5	6 99 02 067 00 0	108.24	116.90
45,0	6 99 02 068 00 0	108.24	116.90
46,0	6 99 02 069 00 0	108.24	116.90
48,0	6 99 02 070 00 0	108.24	116.90
48,3	6 99 02 071 00 0	108.24	116.90
49,0	6 99 02 072 00 0	108.24	116.90
50,0	6 99 02 073 00 0	108.24	116.90
50,8	6 99 02 074 00 0	133.33	144.00
51,0	6 99 02 075 00 0	133.33	144.00
53,0	6 99 02 076 00 0	133.33	144.00
53,7	6 99 02 077 00 0	133.33	144.00
54,0	6 99 02 078 00 0	133.33	144.00
55,0	6 99 02 079 00 0	133.33	144.00
57,0	6 99 02 080 00 0	133.33	144.00
58,0	6 99 02 081 00 0	133.33	144.00
59,0	6 99 02 082 00 0	133.33	144.00
60,0	6 99 02 083 00 0	133.33	144.00
60,3	6 99 02 084 00 0	133.33	144.00
63,0	6 99 02 085 00 0	133.33	144.00
63,5	6 99 02 086 00 0	133.33	144.00
65,0	6 99 02 087 00 0	133.33	144.00
67,0	6 99 02 088 00 0	133.33	144.00
69,0	6 99 02 089 00 0	133.33	144.00
70,0	6 99 02 090 00 0	133.33	144.00
73,0	6 99 02 091 00 0	133.33	144.00
75,0	6 99 02 092 00 0	133.33	144.00
76,0	6 99 02 093 00 0	152.13	164.30
76,1	6 99 02 094 00 0	152.13	164.30
76,2	6 99 02 095 00 0	152.13	164.30
80,0	6 99 02 096 00 0	152.13	164.30
82,5	6 99 02 097 00 0	152.13	164.30
88,9	6 99 02 098 00 0	152.13	164.30
90,0	6 99 02 099 00 0	152.13	164.30

**Pare-étincelles GU75/GR/GXR (par 3)**

Référence	PV + TAR TVA excl.	PV + TAR TVA incl.
3 90 00 000 00 7	81.48	88.00

**Adaptateur**

Indispensable pour l'adaptation du module GXR sur une ponceuse à bande du programme GI

Référence	PV + TAR TVA excl.	PV + TAR TVA incl.
6 99 02 186 00 0	86.30	93.20

### Accessoires GXC

#### Guidage pour tubes Ø 10-130 mm

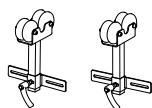

Référence	PV + TAR TVA excl.	PV + TAR TVA incl.
6 99 02 179 60 0	s. d.	s. d.

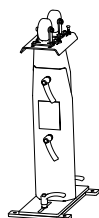

#### Guidage pour tubes Ø 10-160 mm

Combinables, en fonction de la longueur de tube souhaitée.

Longueur de tube max. mm	Référence	PV + TAR TVA excl.	PV + TAR TVA incl.
1 000	6 99 02 180 60 0	s. d.	s. d.



#### Guidage pour tubes Ø 10-160 mm

Combinables, en fonction de la longueur de tube souhaitée.

Longueur de tube max. mm	Référence	PV + TAR TVA excl.	PV + TAR TVA incl.
1 500	6 99 02 181 60 0	s. d.	s. d.



#### Rail de guidage en Laiton

Pour le ponçage à sec et les surfaces de matériaux rugueux

Référence	PV + TAR TVA excl.	PV + TAR TVA incl.
3 90 00 000 49 6	57.87	62.50



#### Rail de guidage en Nylon

Pour une grande qualité de surface

Référence	PV + TAR TVA excl.	PV + TAR TVA incl.
3 90 00 000 49 7	61.30	66.20

#### Adaptateur

Indispensable pour l'adaptation du module GXC sur une ponceuse à bande du programme GI

Référence	PV + TAR TVA excl.	PV + TAR TVA incl.
6 99 02 187 00 0	s. d.	s. d.

### Accessoires GRIT GXE

#### Support de ponçage en acier inoxydable GXE

Référence	PV + TAR TVA excl.	PV + TAR TVA incl.
6 99 02 344 00 0	56.57	61.10



#### Brosse métallique

Ø 250 mm x 60 mm, résistance très élevée du fil pour une très grande rentabilité, emmanchement Ø 51 mm. 0,2 mm d'épaisseur du fil pour les tubes et profilés à paroi fine. 0,35 mm d'épaisseur du fil pour une utilisation universelle. 0,5 mm d'épaisseur du fil pour les tubes et profilés à paroi épaisse et efficacité élevée.  
Modèle en acier

Epaisseur du fil mm	Référence	PV + TAR TVA excl.	PV + TAR TVA incl.
0,20	6 99 02 006 00 0	225.19	243.20
0,35	6 99 02 007 00 0	205.93	222.40
0,50	6 99 02 008 00 0	205.93	222.40



#### Brosse métallique

Ø 250 mm x 60 mm, résistance très élevée du fil pour une très grande rentabilité, emmanchement Ø 51 mm. 0,2 mm d'épaisseur du fil pour les tubes et profilés à paroi fine. 0,35 mm d'épaisseur du fil pour une utilisation universelle. 0,5 mm d'épaisseur du fil pour les tubes et profilés à paroi épaisse et efficacité élevée.  
Modèle en acier inoxydable

Epaisseur du fil mm	Référence	PV + TAR TVA excl.	PV + TAR TVA incl.
0,20	6 99 02 009 00 0	397.96	429.80
0,35	6 99 02 010 00 0	347.31	375.10

#### Pare-étincelles

Ecran de protection en acrylique contre la projection d'étincelles

Condit. Pce	Référence	PV + TAR TVA excl.	PV + TAR TVA incl.
3	3 90 00 000 00 4	50.65	54.70

### Accessoires GRIT GXW

#### Grysol liquide de refroidissement

Concentré, 10 l, rapport de mélange 1:30, soit 300 l de lubrifiant.

Référence	PV + TAR TVA excl.	PV + TAR TVA incl.
6 99 02 100 00 0	305.83	330.30

### Autres accessoires GRIT GX

#### Tuyau souple

flexible, pour l'évacuation des poussières, Ø 90 mm, longueur 1 m, acier, résistance élevée à la chaleur.

Référence	PV + TAR TVA excl.	PV + TAR TVA incl.
3 90 00 000 00 2	59.44	64.20

#### Collier de serrage

pour la fixation de la conduite flexible.

Référence	PV + TAR TVA excl.	PV + TAR TVA incl.
3 90 00 000 00 3	7.96	8.60

#### Boîte à poussières

pour l'extinction des étincelles, couvercle métallique pour le raccord de flexible, plastique, poignées latérales, capacité env. 20 l.

Référence	PV + TAR TVA excl.	PV + TAR TVA incl.
6 99 02 000 00 0	105.09	113.50

#### Dispositif d'aspiration GXS

Référence	PV + TAR TVA excl.	PV + TAR TVA incl.
6 99 02 000 14 7	413.80	446.90

### Accessoires GRIT GI 75 / GI 75 2H

#### Plaque graphite adhésive

sert de support de glissement lors du ponçage de surface.

Condit. Pce	Référence	PV + TAR TVA excl.	PV + TAR TVA incl.
5	3 90 00 000 00 1	112.59	121.60

#### Pare-étincelles GU75/GR/GXR (par 3)

Référence	PV + TAR TVA excl.	PV + TAR TVA incl.
3 90 00 000 00 7	81.48	88.00

#### Support de chanfreinage pour la préparation du cordon de soudure GI/GIS 75

Référence	PV + TAR TVA excl.	PV + TAR TVA incl.
6 99 02 000 15 0	s. d.	s. d.

#### Support de ponçage en acier inoxydable GI/GIS 75

Référence	PV + TAR TVA excl.	PV + TAR TVA incl.
6 99 02 000 14 8	s. d.	s. d.



**Accessoires GRIT GI 150 / GI 150 2H**

**Revêtement graphite**

Référence	PV + TAR TVA excl.	PV + TAR TVA incl.
3 90 00 000 05 6	129.44	139.80

**Support de chanfreinage pour la préparation du cordon de soudure**

Référence	PV + TAR TVA excl.	PV + TAR TVA incl.
GI/GIS 150 6 99 02 000 15 1	s. d.	s. d.

**Support de ponçage en acier inoxydable**

Référence	PV + TAR TVA excl.	PV + TAR TVA incl.
GI/GIS 150 6 99 02 000 14 9	208.89	225.60

**Pare-étincelles**

Condit. Pce	Référence	PV + TAR TVA excl.	PV + TAR TVA incl.
3	3 90 00 000 18 4	97.41	105.20

**Accessoires GRIT GIR**



**Rouleau de contact**

Durée de vie élevé, faible résistance au roulement grâce à des roulements à billes de qualité supérieure, faciles à remplacer

Ø mm	Référence	PV + TAR TVA excl.	PV + TAR TVA incl.
20,0	6 99 02 101 00 0	155.28	167.70
22,0	6 99 02 102 00 0	155.28	167.70
25,0	6 99 02 103 00 0	155.28	167.70
25,4	6 99 02 104 00 0	155.28	167.70
26,9	6 99 02 105 00 0	155.28	167.70
28,0	6 99 02 106 00 0	155.28	167.70
30,0	6 99 02 107 00 0	155.28	167.70
32,0	6 99 02 108 00 0	155.28	167.70
33,7	6 99 02 109 00 0	155.28	167.70
35,0	6 99 02 110 00 0	155.28	167.70
38,0	6 99 02 111 00 0	155.28	167.70
38,1	6 99 02 112 00 0	155.28	167.70
38,3	6 99 02 113 00 0	155.28	167.70
40,0	6 99 02 114 00 0	155.28	167.70
42,4	6 99 02 115 00 0	155.28	167.70
44,5	6 99 02 116 00 0	155.28	167.70
48,3	6 99 02 117 00 0	155.28	167.70
50,0	6 99 02 118 00 0	155.28	167.70
50,8	6 99 02 119 00 0	177.22	191.40
60,0	6 99 02 120 00 0	177.22	191.40
60,3	6 99 02 121 00 0	177.22	191.40
63,5	6 99 02 122 00 0	177.22	191.40
69,0	6 99 02 123 00 0	177.22	191.40
76,1	6 99 02 124 00 0	243.15	262.60
76,2	6 99 02 125 00 0	243.15	262.60
84,0	6 99 02 126 00 0	243.15	262.60
88,9	6 99 02 127 00 0	243.15	262.60
101,6	6 99 02 128 00 0	243.15	262.60
104,0	6 99 02 129 00 0	332.50	359.10
108,0	6 99 02 130 00 0	332.50	359.10
114,3	6 99 02 131 00 0	332.50	359.10
133,0	6 99 02 132 00 0	733.98	792.70
139,7	6 99 02 133 00 0	733.98	792.70
168,3	6 99 02 134 00 0	802.96	867.20
193,7	6 99 02 000 18 7	s. d.	s. d.

**Adaptateur**

Indispensable pour l'adaptation du module GXC sur une ponceuse à bande du programme GI

Référence	PV + TAR TVA excl.	PV + TAR TVA incl.
6 99 02 187 00 0	s. d.	s. d.

**Pare-étincelles**

Condit. Pce	Référence	PV + TAR TVA excl.	PV + TAR TVA incl.
3	3 90 00 000 18 4	97.41	105.20

**GIG dispositif de ponçage en biais**

Pour un ponçage en biais de précision, montage facile.

Référence	PV + TAR TVA excl.	PV + TAR TVA incl.
6 99 02 175 00 0	343.70	371.20

**Manchons d'aspiration**

Pour une aspiration optimale, pour un raccordement au pied de machine GRIT GIBE avec double aspiration.

Référence	PV + TAR TVA excl.	PV + TAR TVA incl.
6 99 02 182 00 0	166.11	179.40

**Accessoires GRIT GIE**



**Brosse métallique**

Ø 250 mm x 60 mm, résistance très élevée du fil pour une très grande rentabilité, emmanchement Ø 51 mm. 0,2 mm d'épaisseur du fil pour les tubes et profilés à paroi fine. 0,35 mm d'épaisseur du fil pour une utilisation universelle. 0,5 mm d'épaisseur du fil pour les tubes et profilés à paroi épaisse et efficacité élevée.  
Modèle en acier

Epaisseur du fil mm	Référence	PV + TAR TVA excl.	PV + TAR TVA incl.
0,20	6 99 02 006 00 0	225.19	243.20
0,35	6 99 02 007 00 0	205.93	222.40
0,50	6 99 02 008 00 0	205.93	222.40



**Brosse métallique**

Ø 250 mm x 60 mm, résistance très élevée du fil pour une très grande rentabilité, emmanchement Ø 51 mm. 0,2 mm d'épaisseur du fil pour les tubes et profilés à paroi fine. 0,35 mm d'épaisseur du fil pour une utilisation universelle. 0,5 mm d'épaisseur du fil pour les tubes et profilés à paroi épaisse et efficacité élevée.  
Modèle en acier inoxydable

Epaisseur du fil mm	Référence	PV + TAR TVA excl.	PV + TAR TVA incl.
0,20	6 99 02 009 00 0	397.96	429.80
0,35	6 99 02 010 00 0	347.31	375.10

**Pare-étincelles GU75/GR/GXR (par 3)**

Référence	PV + TAR TVA excl.	PV + TAR TVA incl.
3 90 00 000 00 7	81.48	88.00

**Filtre à cartouche**

convient pour GRIT GIBE.

Référence	PV + TAR TVA excl.	PV + TAR TVA incl.
3 90 00 000 97 6	161.76	174.70

**Filtre à cartouche**

convient pour GRIT GIXBE.

Référence	PV + TAR TVA excl.	PV + TAR TVA incl.
3 90 00 001 10 1	s. d.	s. d.

**Accessoires GRIT GIC**

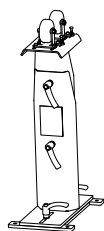

**Guidage pour tubes**  
 Ø 10-160 mm  
 Combinables, en fonction de la longueur de tube souhaitée.

Longueur de tube max. mm	Référence	PV + TAR TVA excl.	PV + TAR TVA incl.
1 000	6 99 02 180 60 0	s. d.	s. d.



**Guidage pour tubes**  
 Ø 10-160 mm  
 Combinables, en fonction de la longueur de tube souhaitée.

Longueur de tube max. mm	Référence	PV + TAR TVA excl.	PV + TAR TVA incl.
1 500	6 99 02 181 60 0	s. d.	s. d.

**Gabarit de perçage**  
 Pour le montage sur les ponceuses à bande GI 75 / GI 75 2H antérieures à la série 1034026. Pour les trous taraudés a posteriori sur les ponceuses à bande mentionnées.

Référence	PV + TAR TVA excl.	PV + TAR TVA incl.
3 90 00 004 55 4	27.87	30.10



**Rail de guidage en Laiton**  
 Pour le ponçage à sec et les surfaces de matériaux rugueux

Référence	PV + TAR TVA excl.	PV + TAR TVA incl.
3 90 00 000 49 6	57.87	62.50



**Rail de guidage en Nylon**  
 Pour une grande qualité de surface

Référence	PV + TAR TVA excl.	PV + TAR TVA incl.
3 90 00 000 49 7	61.30	66.20

**Grysol liquide de refroidissement**  
 Concentré, 10 l, rapport de mélange 1:30, soit 300 l de lubrifiant.

Référence	PV + TAR TVA excl.	PV + TAR TVA incl.
6 99 02 100 00 0	305.83	330.30

**Accessoires GRIT GIL**

**Plaque graphite adhésive**  
 sert de support de glissement lors du ponçage de surface.

Condit. Pce	Référence	PV + TAR TVA excl.	PV + TAR TVA incl.
4	3 90 00 004 76 0	s. d.	s. d.

**Autres accessoires GRIT GI**

**Tuyau souple**  
 flexible, pour l'évacuation des poussières, Ø 90 mm, longueur 1 m, acier, résistance élevée à la chaleur.

Référence	PV + TAR TVA excl.	PV + TAR TVA incl.
3 90 00 000 00 2	59.44	64.20

**Collier de serrage**  
 pour la fixation de la conduite flexible.

Référence	PV + TAR TVA excl.	PV + TAR TVA incl.
3 90 00 000 00 3	7.96	8.60

**Boîte à poussières**  
 pour l'extinction des étincelles, couvercle métallique pour le raccord de flexible, plastique, poignées latérales, capacité env. 20 l.

Référence	PV + TAR TVA excl.	PV + TAR TVA incl.
6 99 02 000 00 0	105.09	113.50

**Dispositif d'aspiration**  
 GXS

Référence	PV + TAR TVA excl.	PV + TAR TVA incl.
6 99 02 000 14 7	413.80	446.90

**Roue de contact**  
 Ø 200 x 50 mm  
 Shore 90, rainuré

Référence	PV + TAR TVA excl.	PV + TAR TVA incl.
6 99 02 346 00 0	s. d.	s. d.

**Extracteur roue d'entraînement GRIT**

Référence	PV + TAR TVA excl.	PV + TAR TVA incl.
6 99 02 410 00 0	s. d.	s. d.

**Système de rotation GIT pour GIL**  
 Pour orienter la ponceuse sur son pied, réglage en continu jusqu'à 90°.

Référence	PV + TAR TVA excl.	PV + TAR TVA incl.
6 99 02 176 00 0	303.80	328.10

**Connecteur 7 pôles pour GI**

Référence	PV + TAR TVA excl.	PV + TAR TVA incl.
6 99 02 183 00 0	133.89	144.60

**Adaptateur**  
 Indispensable pour l'adaptation du module GXC sur une ponceuse à bande du programme GI

Référence	PV + TAR TVA excl.	PV + TAR TVA incl.
6 99 02 187 00 0	s. d.	s. d.

**Jeu de mâchoires étau**

Référence	PV + TAR TVA excl.	PV + TAR TVA incl.
6 99 02 335 00 0	289.63	312.80







## Pratiques, utiles et parfois indispensables: les accessoires FEIN sur mesure.

Avec 140 ans d'expérience dans la construction d'outils électriques, nous pouvons affirmer savoir ce qui est essentiel pour toutes les applications quel que soit le secteur. C'est pourquoi, notre gamme d'accessoires inclue dans les accessoires de base des outils électriques FEIN est aussi vaste.



---

### Equilibreurs

Page 264

Equilibreur pour plus de confort et de sécurité.  
Pour des charges de 0,5 à 60 kg.

**Enrouleur équilibreur jusqu'à 1,5 kg**



Suspension sûre de l'appareil et du cordon d'alimentation en état «d'apesanteur».

Capacité de charge réglable	kg	0,5 - 1,5
Réglage en usine	kg	1
Traction de câble max.	m	0,9
HSS (NOVA)		Câble en nylon robuste
Poids	kg	0,35
<b>Référence</b>		<b>9 08 01 012 00 8</b>
<b>EAN</b>		<b>4014586835075</b>
<b>PV + TAR TVA excl. [CP 01]</b>		<b>78.52</b>
<b>PV + TAR TVA incl. [CP 01]</b>		<b>84.80</b>

- Vos avantages avec FEIN:**
- ▶ Construction de taille réduite.
  - ▶ Force de traction constante.
  - ▶ Réglage aisé.
  - ▶ Câble en nylon robuste.
  - ▶ Câble spiralé disponible en accessoire.

Accessoires voir page 267

**Enrouleur équilibreur jusqu'à 1,5 kg**



Suspension sûre de l'appareil et du cordon d'alimentation en état «d'apesanteur».

Capacité de charge réglable	kg	0,5 - 1,5
Réglage en usine	kg	1
Traction de câble max.	m	0,9
HSS (NOVA)		Câble
Poids	kg	0,35
<b>Référence</b>		<b>9 08 01 052 00 4</b>
<b>EAN</b>		<b>4014586854052</b>
<b>PV + TAR TVA excl. [CP 01]</b>		<b>s. d.</b>
<b>PV + TAR TVA incl. [CP 01]</b>		<b>s. d.</b>

- Vos avantages avec FEIN:**
- ▶ Force de traction constante.
  - ▶ Câble en acier résistant.
  - ▶ Câble spiralé disponible en accessoire.

Accessoires voir page 267

**Enrouleur équilibreur jusqu'à 2,5 kg**



Suspension sûre de l'appareil et du cordon d'alimentation en état «d'apesanteur».

Capacité de charge réglable	kg	1,5 - 2,5
Réglage en usine	kg	2
Traction de câble max.	m	0,9
HSS (NOVA)		Câble en nylon robuste
Poids	kg	0,35
<b>Référence</b>		<b>9 08 01 023 00 1</b>
<b>EAN</b>		<b>4014586835099</b>
<b>PV + TAR TVA excl. [CP 01]</b>		<b>91.39</b>
<b>PV + TAR TVA incl. [CP 01]</b>		<b>98.70</b>

- Vos avantages avec FEIN:**
- ▶ Construction de taille réduite.
  - ▶ Force de traction constante.
  - ▶ Réglage aisé.
  - ▶ Câble en nylon robuste.
  - ▶ Câble spiralé disponible en accessoire.

Accessoires voir page 267

**Enrouleur équilibreur jusqu'à 2,5 kg**



Suspension sûre de l'appareil et du cordon d'alimentation en état «d'apesanteur».

Capacité de charge réglable	kg	1,5 - 2,5
Réglage en usine	kg	2
Traction de câble max.	m	0,9
HSS (NOVA)		Câble
Poids	kg	0,35
<b>Référence</b>		<b>9 08 01 037 00 9</b>
<b>EAN</b>		<b>4014586835228</b>
<b>PV + TAR TVA excl. [CP 01]</b>		<b>97.87</b>
<b>PV + TAR TVA incl. [CP 01]</b>		<b>105.70</b>

- Vos avantages avec FEIN:**
- ▶ Force de traction constante.
  - ▶ Câble en acier résistant.
  - ▶ Câble spiralé disponible en accessoire.

Accessoires voir page 267

**Enrouleur équilibreur jusqu'à 3 kg**



Suspension sûre de l'appareil et du cordon d'alimentation en état «d'apesanteur».

Capacité de charge réglable	kg	1 - 3
Réglage en usine	kg	2
Traction de câble max.	m	2
HSS (NOVA)		Câble
Poids	kg	3,2
<b>Référence</b>		<b>9 08 01 024 00 9</b>
<b>EAN</b>		<b>4014586835105</b>
<b>PV + TAR TVA excl. [CP 01]</b>		<b>208.52</b>
<b>PV + TAR TVA incl. [CP 01]</b>		<b>225.20</b>

- Vos avantages avec FEIN:**
- ▶ Force de traction constante.
  - ▶ Câble en acier résistant.
  - ▶ Câble spiralé disponible en accessoire.

Accessoires voir page 267



**Enrouleur équilibreur jusqu'à 5 kg**



Suspension sûre de l'appareil et du cordon d'alimentation en état «d'apesanteur».

Capacité de charge réglable	kg	2,5 - 5
Réglage en usine	kg	3,5
Traction de câble max.	m	2
HSS (NOVA)		Câble
Poids	kg	3,2
<b>Référence</b>		<b>9 08 01 025 00 3</b>
<b>EAN</b>		<b>4014586835136</b>
<b>PV + TAR TVA excl. [CP 01]</b>		<b>217.59</b>
<b>PV + TAR TVA incl. [CP 01]</b>		<b>235.00</b>

- Vos avantages avec FEIN:**
- ▶ Force de traction constante.
  - ▶ Câble en acier résistant.
  - ▶ Câble spiralé disponible en accessoire.

Accessoires voir page 267

**Enrouleur équilibreur jusqu'à 6,5 kg**



Suspension sûre de l'appareil et du cordon d'alimentation en état «d'apesanteur».

Capacité de charge réglable	kg	3,5 - 6,5
Réglage en usine	kg	5
Traction de câble max.	m	2
HSS (NOVA)		Câble
Poids	kg	3,2
<b>Référence</b>		<b>9 08 01 026 00 6</b>
<b>EAN</b>		<b>4014586835143</b>
<b>PV + TAR TVA excl. [CP 01]</b>		<b>235.56</b>
<b>PV + TAR TVA incl. [CP 01]</b>		<b>254.40</b>

- Vos avantages avec FEIN:**
- ▶ Force de traction constante.
  - ▶ Câble en acier résistant.
  - ▶ Câble spiralé disponible en accessoire.

Accessoires voir page 267

**Enrouleur équilibreur jusqu'à 9 kg**



Suspension sûre de l'appareil et du cordon d'alimentation en état «d'apesanteur».

Capacité de charge réglable	kg	4,5 - 9
Réglage en usine	kg	7
Traction de câble max.	m	2
HSS (NOVA)		Câble
Poids	kg	3,2
<b>Référence</b>		<b>9 08 01 027 00 0</b>
<b>EAN</b>		<b>4014586835150</b>
<b>PV + TAR TVA excl. [CP 01]</b>		<b>252.31</b>
<b>PV + TAR TVA incl. [CP 01]</b>		<b>272.50</b>

- Vos avantages avec FEIN:**
- ▶ Force de traction constante.
  - ▶ Câble en acier résistant.
  - ▶ Câble spiralé disponible en accessoire.

Accessoires voir page 267

**Enrouleur équilibreur jusqu'à 11 kg**



Suspension sûre de l'appareil et du cordon d'alimentation en état «d'apesanteur».

Capacité de charge réglable	kg	7,5 - 11
Réglage en usine	kg	9
Traction de câble max.	m	2
HSS (NOVA)		Câble
Poids	kg	3,2
<b>Référence</b>		<b>9 08 01 028 00 8</b>
<b>EAN</b>		<b>4014586835167</b>
<b>PV + TAR TVA excl. [CP 01]</b>		<b>265.19</b>
<b>PV + TAR TVA incl. [CP 01]</b>		<b>286.40</b>

- Vos avantages avec FEIN:**
- ▶ Force de traction constante.
  - ▶ Câble en acier résistant.
  - ▶ Câble spiralé disponible en accessoire.

Accessoires voir page 267

**Enrouleur équilibreur jusqu'à 14 kg**



Suspension sûre de l'appareil et du cordon d'alimentation en état «d'apesanteur».

Capacité de charge réglable	kg	10 - 14
Réglage en usine	kg	12
Traction de câble max.	m	2
HSS (NOVA)		Câble
Poids	kg	3,2
<b>Référence</b>		<b>9 08 01 029 00 2</b>
<b>EAN</b>		<b>4014586835174</b>
<b>PV + TAR TVA excl. [CP 01]</b>		<b>274.17</b>
<b>PV + TAR TVA incl. [CP 01]</b>		<b>296.10</b>

**Vos avantages avec FEIN:**

- ▶ Force de traction constante.
- ▶ Câble en acier résistant.
- ▶ Câble spiralé disponible en accessoire.

Accessoires voir page 267

**Enrouleur équilibreur jusqu'à 17 kg**



Suspension sûre de l'appareil et du cordon d'alimentation en état «d'apesanteur».

Capacité de charge réglable	kg	13,5 - 17
Réglage en usine	kg	15
Traction de câble max.	m	2
HSS (NOVA)		Câble
Poids	kg	3,2
<b>Référence</b>		<b>9 08 01 030 00 4</b>
<b>EAN</b>		<b>4014586835181</b>
<b>PV + TAR TVA excl. [CP 01]</b>		<b>281.94</b>
<b>PV + TAR TVA incl. [CP 01]</b>		<b>304.50</b>

**Vos avantages avec FEIN:**

- ▶ Force de traction constante.
- ▶ Câble en acier résistant.
- ▶ Câble spiralé disponible en accessoire.

Accessoires voir page 267

**Enrouleur équilibreur jusqu'à 25 kg**



Suspension sûre de l'appareil et du cordon d'alimentation en état «d'apesanteur».

Capacité de charge réglable	kg	13 - 25
Réglage en usine	kg	15
Traction de câble max.	m	1,9
HSS (NOVA)		Câble
Poids	kg	11,2
<b>Référence</b>		<b>9 08 01 055 00 0</b>
<b>EAN</b>		<b>4014586880693</b>
<b>PV + TAR TVA excl. [CP 01]</b>		<b>796.67</b>
<b>PV + TAR TVA incl. [CP 01]</b>		<b>860.40</b>

**Vos avantages avec FEIN:**

- ▶ Force de traction constante.
- ▶ Câble en acier résistant.
- ▶ Câble spiralé disponible en accessoire.

Accessoires voir page 267

**Enrouleur équilibreur jusqu'à 32 kg**



Suspension sûre de l'appareil et du cordon d'alimentation en état «d'apesanteur».

Capacité de charge réglable	kg	22 - 32
Réglage en usine	kg	25
Traction de câble max.	m	1,9
HSS (NOVA)		Câble
Poids	kg	11,5
<b>Référence</b>		<b>9 08 01 056 00 0</b>
<b>EAN</b>		<b>4014586880709</b>
<b>PV + TAR TVA excl. [CP 01]</b>		<b>895.83</b>
<b>PV + TAR TVA incl. [CP 01]</b>		<b>967.50</b>

**Vos avantages avec FEIN:**

- ▶ Force de traction constante.
- ▶ Câble en acier résistant.
- ▶ Câble spiralé disponible en accessoire.

Accessoires voir page 267



**Enrouleur équilibreur jusqu'à 45 kg**



Suspension sûre de l'appareil et du cordon d'alimentation en état «d'apesanteur».

Capacité de charge réglable	kg	30 - 45
Réglage en usine	kg	40
Traction de câble max.	m	1,9
HSS (NOVA)		Câble
Poids	kg	12
<b>Référence</b>		<b>9 08 01 057 00 0</b>
<b>EAN</b>		<b>4014586880716</b>
<b>PV + TAR TVA excl. [CP 01]</b>		<b>1'092.69</b>
<b>PV + TAR TVA incl. [CP 01]</b>		<b>1'180.10</b>

**Vos avantages avec FEIN:**

- ▶ Force de traction constante.
- ▶ Câble en acier résistant.
- ▶ Câble spiralé disponible en accessoire.

Accessoires voir page 267

**Enrouleur équilibreur jusqu'à 60 kg**



Suspension sûre de l'appareil et du cordon d'alimentation en état «d'apesanteur».

Capacité de charge réglable	kg	45 - 60
Réglage en usine	kg	50
Traction de câble max.	m	1,9
HSS (NOVA)		Câble
Poids	kg	12,4
<b>Référence</b>		<b>9 08 01 058 00 0</b>
<b>EAN</b>		<b>4014586880723</b>
<b>PV + TAR TVA excl. [CP 01]</b>		<b>1'299.91</b>
<b>PV + TAR TVA incl. [CP 01]</b>		<b>1'403.90</b>

**Vos avantages avec FEIN:**

- ▶ Force de traction constante.
- ▶ Câble en acier résistant.
- ▶ Câble spiralé disponible en accessoire.

Accessoires voir page 267

**Equilibreurs**

**Accessoires généraux**



**Câble de raccordement**  
pour outils électroportatifs. Câble de branchement de qualité HO 5 RN-F 2 x 1.

Référence	PV + TAR TVA excl.	PV + TAR TVA incl.
3 07 07 157 03 5	43.70	47.20

**Accessoires Equilibreurs**



**Dispositif d'arrêt pour équilibreur**  
pour bloquer la sortie du câble. Facilite le remplacement de l'outil suspendu.

Référence	PV + TAR TVA excl.	PV + TAR TVA incl.
3 02 40 239 01 4	89.26	96.40



**Crochet**  
pour accrocher la cosse à cordage. Permet d'éviter la torsion du câble.

Référence	PV + TAR TVA excl.	PV + TAR TVA incl.
3 02 32 044 01 0	168.33	181.80



Liste des machines par référence croissante

Référence	EAN	Type	TAR TVA incl.	PV + TAR TVA excl.	PV + TAR TVA incl.	CP	Page
7 105 01 62 00 0	4014586881744	ABOP 6 Select	0.60	322.22	348.00	01	50
7 105 02 62 00 0	4014586881751	ABOP 10 Select	0.60	322.22	348.00	01	50
7 105 03 62 00 0	4014586881768	ABOP 13-2 Select	0.60	387.96	419.00	01	51
7 105 04 62 00 0	4014586881775	AWBP 10 Select	0.60	397.22	429.00	01	51
7 109 01 62 00 0	4014586885537	AGWP 10 Select	0.60	504.63	545.00	01	53
7 112 28 00 95 0	4014586876238	ASM 14-6 (sans batterie)	0.60	646.30	698.00	05	25
7 112 40 00 95 0	4014586876245	ASW 14-6 (sans batterie ni renvoi d'angle)	0.60	646.30	698.00	05	28
7 112 42 00 95 0	4014586876252	ASW 14-10 (sans batterie ni renvoi d'angle)	0.60	646.30	698.00	05	28
7 112 50 00 95 0	4014586874210	ASW 14-6 PC (sans batterie ni renvoi d'angle)	0.60	858.33	927.00	05	28
7 112 51 00 95 0	4014586874227	ASW 14-10 PC (sans batterie ni renvoi d'angle)	0.60	858.33	927.00	05	29
7 112 52 00 95 0	4014586874234	ASW 14-14 PC (sans batterie ni renvoi d'angle)	0.60	858.33	927.00	05	29
7 112 54 00 95 0	4014586874241	ASM 14-6 PC (sans batterie)	0.60	832.41	899.00	05	26
7 112 55 00 95 0	4014586874258	ASM 14-9 PC (sans batterie)	0.60	832.41	899.00	05	26
7 112 56 00 95 0	4014586874265	ASM 14-12 PC (sans batterie)	0.60	832.41	899.00	05	26
7 112 57 00 95 0	4014586877198	ASM 14-12 (sans batterie)	0.60	646.30	698.00	05	25
7 112 58 00 95 0	4014586877204	ASW 14-14 (sans batterie ni renvoi d'angle)	0.60	646.30	698.00	05	28
7 112 59 00 95 0	4014586877211	ASM 14-9 (sans batterie)	0.60	646.30	698.00	05	25
7 112 60 00 95 0	4014586881294	ASM 14-2 (sans batterie)	0.60	646.30	698.00	05	25
7 112 61 00 95 0	4014586881317	ASM 14-2 PC (sans batterie)	0.60	832.41	899.00	05	26
7 112 62 60 00 0	4014586883830	ASW 18-30 PC (sans batterie ni renvoi d'angle)	0.60	1'356.48	1'465.00	05	29
7 112 63 60 00 0	4014586883847	ASW 18-45 PC (sans batterie ni renvoi d'angle)	0.60	1'416.67	1'530.00	05	30
7 112 64 60 00 0	4014586883854	ASW 18-60 PC (sans batterie ni renvoi d'angle)	0.60	1'479.63	1'598.00	05	30
7 113 11 63 00 0	4014586881461	ASCS 6.3 Select	0.60	322.22	348.00	01	16
7 113 16 64 00 0	4014586887555	ASCT 18 M Select	0.60	462.04	499.00	01	16
7 113 16 65 00 0	4014586887562	ASCT 18 Select	0.60	332.41	359.00	01	16
7 113 20 61 00 0	4014586881485	ABSU 12 C	4.05	227.78	246.00	18	12
7 113 20 64 00 0	4014586885568	ABSU 12 Select	0.60	100.00	108.00	18	12
7 113 21 61 00 0	4014586881539	ABSU 12 W4C	4.05	221.30	239.00	18	13
7 113 21 64 00 0	4014586885575	ABSU 12 W4 Select	0.60	91.67	99.00	18	13
7 113 22 62 00 0	4014586887159	ABS 18 QC	4.05	499.07	539.00	18	9
7 113 22 63 00 0	4014586887197	Set professionnel ABS 18 QC taraudage	4.05	628.70	679.00	18	10
7 113 22 64 00 0	4014586887203	ABS 18 Q Select	0.60	269.44	291.00	18	10
7 115 03 61 00 0	4014586881560	ASCD 12-100 W4C	4.05	285.19	308.00	18	22
7 115 03 64 00 0	4014586885582	ASCD 12-100 W4 Select	0.60	156.48	169.00	18	23
7 115 04 61 00 0	4014586887371	ASCD 12-150 W8C	4.05	307.04	364.00	18	21
7 115 04 64 00 0	4014586887388	ASCD 12-150 W8 Select	0.60	209.26	226.00	18	21
7 115 05 61 00 0	4014586887395	ASCD 12-150 W4C	4.05	323.15	349.00	18	22
7 115 05 64 00 0	4014586887401	ASCD 12-150 W4 Select	0.60	196.30	212.00	18	22
7 115 06 61 00 0	4014586887418	ASCD 18-300 W2	4.05	628.70	679.00	18	20
7 115 06 64 00 0	4014586887425	ASCD 18-300 W2 Select	0.60	321.30	347.00	18	20
7 115 07 61 00 0	4014586887432	ASCD 18-200 W4	4.05	616.67	666.00	18	20
7 115 07 64 00 0	4014586887449	ASCD 18-200 W4 Select	0.60	308.33	333.00	18	21
7 116 10 61 00 0	4014586881447	ASCM 12 QC	4.05	337.04	364.00	18	11
7 116 10 62 00 0	4014586886961	Set professionnel ASCM 12 QC taraudage	4.05	461.11	498.00	18	12
7 116 10 64 00 0	4014586885698	ASCM 12 Q Select	0.60	209.28	226.00	18	11
7 116 11 61 00 0	4014586887456	ASCM 18 QM	4.05	628.70	679.00	18	8
7 116 11 63 00 0	4014586887333	Set professionnel ASCM 18 QM taraudage	4.05	758.33	819.00	18	9
7 116 11 64 00 0	4014586887340	ASCM 18 QM Select	0.60	321.30	347.00	18	8
7 129 18 61 00 0	4014586884004	FEIN SUPERCUT sans fil AFSC 1.7 Q Vitrage automobile	4.05	736.11	795.00	03	42
7 129 18 62 00 0	4014586885186	FEIN SUPERCUT sans fil AFSC 1.7 QC	4.05	517.59	559.00	03	42
7 129 18 63 00 0	4014586885209	FEIN SUPERCUT sans fil AFSC 1.7 Q	4.05	609.26	658.00	03	41
7 129 22 61 00 0	4014586884066	FEIN MULTIMASTER sans fil AFMM 18 QSL	4.05	449.07	485.00	03	33
7 129 22 62 00 0	4014586885704	FEIN MULTIMASTER sans fil AFMM 18 QSL Select	0.60	217.59	235.00	03	33
7 129 25 61 00 0	4014586884141	FEIN MULTITALENT sans fil AFMT 12 QSL QuickStart	4.05	317.59	343.00	03	34
7 129 25 62 00 0	4014586885711	FEIN MULTITALENT sans fil AFMT 12 QSL Select	0.60	189.81	205.00	03	35
7 129 26 61 00 0	4014586884226	FEIN MULTITALENT sans fil AFMT 12 SL Start	4.05	291.67	315.00	03	34
7 129 27 60 00 0	4014586884295	FEIN SUPERCUT sans fil AFSC 18 QSL Select	0.60	308.33	333.00	03	39
7 129 27 61 00 0	4014586884301	FEIN SUPERCUT sans fil AFSC 18 QSL	4.05	616.67	666.00	03	38
7 129 27 62 00 0	4014586884349	FEIN SUPERCUT sans fil AFSC 18 QCSL	4.05	536.11	579.00	03	38
7 129 27 64 00 0	4014586884387	FEIN SUPERCUT sans fil AFSC 18 QSL Second œuvre bois	4.05	750.93	811.00	03	39
7 129 27 66 00 0	4014586884424	FEIN SUPERCUT sans fil AFSC 18 QSL Réparation/remplacement de fenêtres	4.05	750.93	811.00	03	40
7 129 27 67 00 0	4014586884431	FEIN SUPERCUT sans fil AFSC 18 QSL Rénovation de carrelage/de salles de bain	4.05	750.93	811.00	03	40
7 129 27 68 00 0	4014586884448	FEIN SUPERCUT sans fil AFSC 18 QSL Installation de chauffage et de sanitaires	4.05	750.93	811.00	03	41
7 130 03 61 00 0	4014586886640	ABSS 18 1.6 E Select	0.60	643.52	695.00	01	45
7 130 04 61 00 0	4014586886664	ABLS 18 1.6 E Select	0.60	578.70	625.00	01	45
7 132 04 61 00 0	4014586886688	ABLK 18 1.6 E Select	0.60	578.70	625.00	01	45
7 132 05 61 00 0	4014586886701	ABLK 18 1.3 CSE Select	0.60	578.70	625.00	01	46
7 132 06 61 00 0	4014586886725	ABLK 18 1.3 TE Select	0.60	578.70	625.00	01	46
7 144 01 61 00 0	4014586872544	SuperWire	9.40	1'480.56	1'599.00	01	55
7 144 01 62 00 0	4014586872568	SuperWire (sans batterie ni chargeur)	9.40	1'423.15	1'537.00	01	55
7 202 06 00 22 9	4014586802749	DDSk 672	2.50	1'828.70	1'975.00	01	65
7 202 09 00 22 7	4014586802855	DSke 672	2.50	1'655.93	1'675.00	01	65
7 205 01 00 22 8	4014586804453	DDSk 672-1	2.50	1'884.26	2'035.00	01	65
7 205 03 00 22 0	4014586804569	ASq 672-1	2.50	2'127.78	2'298.00	01	66
7 205 47 60 00 0	4014586874463	BOS 16	2.50	534.26	577.00	01	64
7 205 49 60 00 0	4014586876443	BOS 16-2	2.50	615.74	665.00	01	64



Référence	EAN	Type	TAR TVA incl.	PV + TAR TVA excl.	PV + TAR TVA incl.	CP	Page
7 205 51 60 00 0	4014586878843	WBP 10	0.60	400.93	433.00	01	68
7 205 52 60 00 0	4014586882413	BOP 6	0.60	331.48	358.00	01	60
7 205 52 61 00 0	4014586881973	BOP 6	0.60	360.19	389.00	01	60
7 205 53 60 08 0	4014586882475	BOP 10	0.60	331.48	358.00	01	61
7 205 53 61 00 0	4014586881980	BOP 10	0.60	360.19	389.00	01	61
7 205 54 60 08 0	4014586882529	BOP 10-2	0.60	403.70	436.00	01	62
7 205 54 61 00 0	4014586881997	BOP 10-2	0.60	432.41	467.00	01	62
7 205 55 60 08 0	4014586882574	BOP 13-2	0.60	420.37	454.00	01	63
7 205 55 61 00 0	4014586882017	BOP 13-2	0.60	452.78	489.00	01	63
7 209 38 60 00 0	4014586881256	GWP 10	0.60	735.19	794.00	01	72
7 213 04 08 23 2	4014586853956	SCS 4.8-25	0.60	387.04	418.00	01	76
7 213 06 50 02 4	4014586854281	SCT 5-40 M	0.60	443.52	479.00	01	78
7 213 13 08 23 0	4014586861432	SCT 5-40 X	0.60	304.63	329.00	01	78
7 220 78 00 22 5	4014586811260	MSf 636-1	0.60	708.33	765.00	01	184
7 221 05 08 23 0	4014586851693	WSB 20-180	2.50	409.26	442.00	01	92
7 221 06 08 23 3	4014586851709	WSB 20-230	2.50	409.26	442.00	01	92
7 221 07 08 23 9	4014586851716	WSG 20-180	2.50	350.93	379.00	01	92
7 221 08 08 23 5	4014586851723	WSG 20-230	2.50	350.93	379.00	01	93
7 221 10 99 23 1	4014586853253	WSB 25-180 X	2.50	508.33	549.00	01	93
7 221 11 99 23 0	4014586853321	WSB 25-230 X	2.50	508.33	549.00	01	93
7 221 13 50 01 4	4014586853819	RS 12-70 E	0.60	1'387.96	1'499.00	01	184
7 221 13 51 01 3	4014586853826	RS 12-70 E - Set Pro acier inoxydable	0.60	1'634.26	1'765.00	01	184
7 221 26 99 23 0	4014586857596	WSG 25-180	2.50	452.78	489.00	01	94
7 221 27 99 23 0	4014586857619	WSG 25-230	2.50	452.78	489.00	01	94
7 221 31 00 23 0	4014586858371	MSfv 649-1	0.60	829.63	896.00	01	84
7 221 48 00 23 0	4014586862699	WPO 14-15 E	0.60	514.81	556.00	01	197
7 221 48 50 01 0	4014586862712	WPO 14-15 E Set bateaux	0.60	641.67	693.00	01	197
7 221 48 51 01 0	4014586867069	WPO 14-15 E - Set	0.60	529.63	572.00	01	197
7 221 48 60 00 0	4014586872216	WPO 14-15 E Set bateaux	0.60	489.81	529.00	01	198
7 221 49 08 23 0	4014586863108	WPO 14-25 E	0.60	514.81	556.00	01	185
7 221 49 50 02 0	4014586863320	WPO 14-25 E - Set polissage acier inoxydable	0.60	882.41	953.00	01	185
7 221 49 51 01 0	4014586867113	WPO 14-25 E	0.60	529.63	572.00	01	198
7 221 63 08 23 0	4014586866062	WPO 10-25 E	0.60	462.04	499.00	01	198
7 221 63 51 08 0	4014586867205	WPO 10-25 E - Set	0.60	475.93	514.00	01	199
7 221 65 50 01 0	4014586867236	ROT 14-200 E	0.60	697.22	753.00	01	185
7 221 66 60 00 0	4014586867519	RS 10-70 E Set	0.60	1'337.96	1'445.00	01	186
7 221 67 60 00 0	4014586868936	Set KS 10-38 E	0.60	909.26	982.00	01	186
7 221 73 60 08 0	4014586875057	WSG 8-115	0.60	141.67	153.00	19	84
7 221 74 60 08 0	4014586875149	WSG 8-125	0.60	143.52	155.00	19	84
7 221 75 60 08 0	4014586875231	WSG 12-125 P	0.60	200.93	217.00	19	84
7 221 76 60 08 0	4014586875408	WSG 12-125 PQ	0.60	212.04	229.00	19	85
7 221 77 60 08 0	4014586875477	WSG 11-125	0.60	160.19	173.00	19	85
7 221 78 60 08 0	4014586875545	WSG 15-125 P	0.60	225.93	244.00	19	85
7 221 79 60 08 0	4014586875613	WSG 15-125 PQ	0.60	239.81	259.00	19	85
7 221 87 60 00 0	4014586879888	WSG 11-125 RT	0.60	200.93	217.00	19	86
7 221 90 60 00 0	4014586879970	WSG 15-125 PR	0.60	267.59	289.00	19	86
7 221 91 60 00 0	4014586880020	WSG 15-125 PRT	0.60	267.59	289.00	19	86
7 222 07 60 08 0	4014586883816	WSG 17-125 P	0.60	236.11	255.00	19	86
7 222 08 60 00 0	4014586883175	WSG 17-125 PQ	0.60	249.07	269.00	19	87
7 222 09 60 08 0	4014586883250	WSG 17-125 PS	0.60	236.11	255.00	19	87
7 222 10 60 00 0	4014586883304	WSG 17-125 PSQ	0.60	249.07	269.00	19	87
7 222 11 60 00 0	4014586883366	WSG 17-150 P	0.60	238.89	258.00	19	87
7 222 12 60 00 0	4014586883434	WSG 17-150 PQ	0.60	249.07	269.00	19	88
7 222 13 60 08 0	4014586883519	WSG 17-70 Inox	0.60	332.41	359.00	19	88
7 222 13 61 00 0	4014586883564	WSG 17-70 E - Set Start	0.60	508.33	549.00	19	186
7 222 18 60 00 0	4014586883571	WSG 17-125 PR	0.60	276.85	299.00	19	88
7 222 19 60 00 0	4014586883618	WSG 17-125 PRT	0.60	276.85	299.00	19	88
7 222 20 60 00 0	4014586883656	WSG 17-150 PR	0.60	276.85	299.00	19	89
7 222 21 60 00 0	4014586883694	WSG 17-150 PRT	0.60	276.85	299.00	19	89
7 222 22 60 00 0	4014586883731	WSG 17-70 Inox R	0.60	375.00	405.00	19	89
7 222 23 60 00 0	4014586883779	WSG 17-70 Inox RT	0.60	375.00	405.00	19	89
7 223 16 60 00 0	4014586879505	GSZ 8-280 P	0.60	267.59	289.00	01	98
7 223 17 60 00 0	4014586879437	GSZ 8-280 PE	0.60	293.52	317.00	01	98
7 223 18 60 00 0	4014586879598	GSZ 8-280 PL	0.60	480.56	519.00	01	98
7 223 19 60 00 0	4014586879444	GSZ 8-280 PEL	0.60	508.33	549.00	01	98
7 223 20 60 00 0	4014586879451	GSZ 8-90 PEL	0.60	600.93	649.00	01	99
7 223 21 60 00 0	4014586880495	GSZ 11-320 PRL	0.60	522.22	564.00	01	99
7 223 22 60 00 0	4014586880501	GSZ 11-320 PERL	0.60	548.15	592.00	01	99
7 223 23 60 00 0	4014586880525	GSZ 11-90 PERL	0.60	643.52	695.00	01	100
7 223 24 60 00 0	4014586880594	GSZ 4-280 EL	0.60	473.15	511.00	01	100
7 223 25 60 00 0	4014586880648	GSZ 4-90 EL	0.60	473.15	511.00	01	100
7 228 05 50 08 0	4014586867847	BF 10-280 E	0.60	632.41	683.00	01	187
7 228 05 51 08 0	4014586867885	BF 10-280 E Set	0.60	739.81	799.00	01	187
7 229 46 61 08 0	4014586885261	FEIN SUPERCUT FSC 500 QSL	0.60	516.67	558.00	03	209
7 229 46 62 08 0	4014586885322	FEIN SUPERCUT FSC 500 QSL Second œuvre bois	0.60	645.37	697.00	03	209
7 229 46 63 00 0	4014586885353	FEIN SUPERCUT FSC 500 QSL Réparation/remplacement de fenêtres	0.60	645.37	697.00	03	209

Liste des machines par référence croissante

Référence	EAN	Type	TAR TVA incl.	PV + TAR TVA excl.	PV + TAR TVA incl.	CP	Page
7 229 46 64 00 0	4014586885360	FEIN SUPERCUT FSC 500 QSL Rénovation de carrelage/de salles de bain	0.60	645.37	697.00	03	210
7 229 46 65 00 0	4014586885407	FEIN SUPERCUT FSC 500 QSL Installation de chauffage et de sanitaires	0.60	645.37	697.00	03	210
7 229 46 67 00 0	4014586885414	FEIN SUPERCUT FSC 500 QSL Matériaux composites	0.60	681.48	736.00	03	211
7 229 46 70 00 0	4014586886176	FEIN SUPERCUT FSC 500 QSL Rénovation de joints	0.60	720.37	778.00	03	211
7 229 52 61 08 0	4014586884592	FEIN MULTIMASTER FMM 350 QSL Top	0.60	341.67	369.00	03	205
7 229 52 62 08 0	4014586884714	FEIN MULTIMASTER FMM 350 QSL QuickStart	0.60	285.19	308.00	03	205
7 229 52 63 00 0	4014586884462	FEIN MULTIMASTER FMM 350 QSL Top Extra	2.50	646.30	698.00	03	206
7 229 52 66 08 0	4014586884868	FEIN MULTIMASTER FMM 350 QSL Marine	0.60	374.07	404.00	03	206
7 229 53 61 08 0	4014586884929	FEIN MULTITALENT FMT 250 QSL QuickStart	0.60	221.30	239.00	03	207
7 229 54 61 08 0	4014586885049	FEIN MULTITALENT FMT 250 SL Start	0.60	168.52	182.00	03	207
7 230 23 00 23 8	4014586848624	BLS 3.5	2.50	1'813.89	1'959.00	01	120
7 230 24 00 23 4	4014586848631	BLS 4.2	2.50	1'897.22	2'049.00	01	121
7 230 31 61 08 0	4014586874685	BSS 1.6 E	0.60	675.00	729.00	01	117
7 230 32 61 00 0	4014586874739	BSS 1.6 CE	0.60	750.93	811.00	01	117
7 230 33 61 00 0	4014586874807	BSS 2.0 E	0.60	930.56	1'005.00	01	117
7 230 34 61 00 0	4014586874876	BLS 1.6 E	0.60	628.70	679.00	01	120
7 230 35 61 00 0	4014586874944	BLS 2.5 E	0.60	966.67	1'044.00	01	120
7 232 30 00 23 0	4014586848655	BLK 3.5	0.60	1'786.11	1'929.00	01	125
7 232 31 00 23 9	4014586848662	BLK 5.0	0.60	2'721.30	2'939.00	01	125
7 232 38 60 00 0	4014586869858	BLK 1.6 E	0.60	657.41	710.00	01	123
7 232 39 60 00 0	4014586869926	BLK 1.6 LE	0.60	950.00	1'026.00	01	124
7 232 40 60 00 0	4014586869995	BLK 2.0 E	0.60	906.48	979.00	01	124
7 232 41 60 00 0	4014586870069	BLK 1.3 TE	0.60	657.41	710.00	01	123
7 232 42 60 00 0	4014586870137	BLK 1.3 CSE	0.60	657.41	710.00	01	123
7 234 15 00 23 0	4014586839332	ASte 638	0.60	595.37	643.00	01	131
7 234 17 00 23 9	4014586841670	ASt 638	0.60	537.96	581.00	01	131
7 234 22 00 23 0	4014586858470	AStx 649-1	2.50	2'248.15	2'428.00	01	134
7 234 23 00 23 0	4014586858500	AStxe 649-1	2.50	2'350.00	2'538.00	01	134
7 236 31 50 01 3	4014586859552	FEIN SUPERCUT FSC 1.6	0.60	517.59	559.00	03	234
7 236 36 50 08 0	4014586863146	FEIN SUPERCUT FSC 2.0 Q	0.60	581.48	628.00	03	226
7 236 36 51 02 0	4014586864037	FEIN SUPERCUT FSC 2.0 Q Réparation/remplacement de fenêtres	0.60	708.33	765.00	03	226
7 236 36 52 02 0	4014586864051	FEIN SUPERCUT FSC 2.0 Q Second œuvre bois	0.60	708.33	765.00	03	226
7 236 36 53 02 0	4014586864075	FEIN SUPERCUT FSC 2.0 Q Rénovation de carrelage/de salles de bain	0.60	708.33	765.00	03	227
7 236 36 56 02 0	4014586865133	FEIN SUPERCUT FSC 2.0 Q Installation de chauffage et de sanitaires	0.60	708.33	765.00	03	227
7 236 38 61 00 0	4014586876351	FEIN SUPERCUT FSC 2.0 X Rénovation de joints	0.60	763.89	825.00	03	227
7 236 42 50 08 0	4014586863214	FEIN SUPERCUT FSC 1.6 Q	0.60	516.67	558.00	03	234
7 236 42 55 01 0	4014586862842	FEIN SUPERCUT FSC 1.6 Q Réparation automobile	0.60	646.30	698.00	03	234
7 236 42 56 01 0	4014586862859	FEIN SUPERCUT FSC 1.6 Q Vitrage automobile	0.60	646.30	698.00	03	235
7 236 42 57 01 0	4014586862866	FEIN SUPERCUT FSC 1.6 Q Véhicules industriels	0.60	646.30	698.00	03	235
7 270 32 08 23 0	4014586866246	KBM 80 auto	12.00	4'476.85	4'835.00	01	169
7 270 34 08 23 0	4014586866284	KBM 80 U	12.00	3'930.56	4'245.00	01	158
7 270 40 61 08 0	4014586873015	KBM 50 U	2.50	1'996.30	2'156.00	01	157
7 270 41 61 08 0	4014586872858	KBM 50 Q	2.50	1'777.78	1'920.00	01	157
7 270 42 61 08 0	4014586874296	KBM 50 auto	6.00	2'563.89	2'769.00	01	169
7 270 43 61 08 0	4014586872926	KBM 65 U	6.00	2'563.89	2'769.00	01	158
7 270 53 61 08 0	4014586886107	KBU 35 Q	2.50	1'291.67	1'395.00	01	154
7 270 54 61 00 0	4014586886763	KBU 35 QW	2.50	1'291.67	1'395.00	01	154
7 270 55 61 08 0	4014586886220	KBU 35 MQ	2.50	1'415.74	1'529.00	01	156
7 270 56 61 00 0	4014586886770	KBU 35 MQW	2.50	1'415.74	1'529.00	01	156
7 270 57 61 00 0	4014586886077	KBU 35-2 Q	2.50	1'610.19	1'739.00	01	155
7 270 58 61 00 0	4014586886787	KBU 35-2 QW	2.50	1'610.19	1'739.00	01	155
7 271 03 61 00 0	4014586876023	KBH 25-2 U	2.50	865.74	935.00	01	141
7 271 04 61 00 0	4014586876030	KBH 25 S	2.50	773.15	835.00	01	141
7 272 01 61 00 0	4014586700212	KBB 30	2.50	902.78	975.00	01	146
7 272 02 61 00 0	4014586700328	KBB 38	2.50	1'091.67	1'179.00	01	146
7 272 03 61 00 0	4014586700502	KBB 40	2.50	1'477.78	1'596.00	01	147
7 272 04 61 00 0	4014586700410	KBB 60	6.00	2'115.74	2'285.00	01	146
7 534 08 00 00 0	4014586855639	STS 325 R pneumatique	2.50	2'884.26	3'115.00	01	134
7 536 03 00 01 0	4014586861906	FEIN SUPERCUT MOtlx 6-25	0.60	729.63	788.00	03	235
7 820 62 00 26 0	4014586856759	MSfo 869-1c 300 Hz 200 V	2.50	1'462.04	1'579.00	09	104
7 820 63 00 12 0	4014586856797	MSfo 869-1c 200 Hz 72 V	2.50	1'462.04	1'579.00	09	-
7 820 63 00 17 0	4014586860190	MSfo 869-1c 200 Hz 135 V	2.50	1'462.04	1'579.00	09	-
7 820 65 00 26 0	4014586856834	MSfo 869-1d 300 Hz 200 V	2.50	1'462.04	1'579.00	09	104
7 820 71 00 26 0	4014586856933	MSfo 852-1c 300 Hz 200 V	2.50	1'283.33	1'386.00	09	104
7 820 73 00 26 0	4014586856971	MSfo 852-1d 300 Hz 200 V	2.50	1'257.41	1'358.00	09	104
7 820 74 00 17 0	4014586857015	MSfo 870-1c 200 Hz 135 V	2.50	1'697.22	1'833.00	09	-
7 820 75 00 26 0	4014586857053	MSfo 870-1c 300 Hz 200 V	2.50	1'697.22	1'833.00	09	105
7 820 77 00 26 0	4014586857107	MSfo 870-1d 300 Hz 200 V	2.50	1'697.22	1'833.00	09	105
7 820 80 00 26 0	4014586857145	MSfo 849-1c 300 Hz 200 V	0.60	1'294.44	1'398.00	09	105
7 820 82 00 17 0	4014586857305	MSfov 852-1 200 Hz 135 V	2.50	1'630.56	1'761.00	09	-
7 820 83 00 26 0	4014586857336	MSfov 852-1 300 Hz 200 V	2.50	1'630.56	1'761.00	09	106
7 820 85 00 26 0	4014586864402	MSf 843-1c 300 Hz 200 V	0.60	1'184.26	1'279.00	09	106
7 820 86 60 00 0	4014586869513	HFw 9-125 300 Hz 200 V	0.60	939.81	1'015.00	09	106
7 823 03 00 17 2	4014586827575	MSho 840-2 200 Hz 135 V	0.60	941.67	1'017.00	09	-
7 823 03 00 26 0	4014586827636	MSho 840-2 300 Hz 200 V	0.60	941.67	1'017.00	09	108
7 823 14 00 17 7	4014586828527	MShyo 840-1 200 Hz 135 V	0.60	1'025.93	1'108.00	09	-

Référence	EAN	Type	TAR TVA incl.	PV + TAR TVA excl.	PV + TAR TVA incl.	CP	Page
7 823 19 00 26 0	4014586857947	MSh 843-1 300 Hz 200 V	2.50	1'128.70	1'219.00	09	108
7 823 20 00 17 0	4014586857985	MSho 849-1z 200 Hz 135 V	2.50	1'295.37	1'399.00	09	-
7 823 20 00 26 0	4014586858012	MSho 849-1 Z 300 Hz 200 V	2.50	1'295.37	1'399.00	09	108
7 824 39 00 26 0	4014586857657	MShyo 852-3a 300 Hz 200 V	2.50	1'341.67	1'449.00	09	109
7 824 40 00 26 0	4014586858180	MShyo 852-4a 300 Hz 200 V	2.50	1'604.63	1'733.00	09	109
7 824 41 00 20 0	4014586858210	MSho 852-1 200 Hz 265 V	2.50	1'290.74	1'394.00	09	-
7 824 42 00 26 0	4014586858241	MSho 852-1 300 Hz 200 V	2.50	1'290.74	1'394.00	09	109
7 901 05 00 40 3	4014586857879	Ebavureuse GXE	12.00	995.37	1'075.00	13	248
7 901 23 00 44 3	4014586871936	Module de ponçage GXC	12.00	1'416.67	1'530.00	13	248
7 901 24 00 44 3	4014586873145	GRIT GXW	2.50	791.11	822.00	13	248
7 901 31 00 40 3	4014586872018	Ponceuse à bande 75 mm GX 75	20.00	1'245.37	1'345.00	13	247
7 901 32 00 40 3	4014586872063	Ponceuse à bande 75 mm 2 vitesses GX 75 2H	20.00	1'480.56	1'599.00	13	247
7 902 01 00 40 3	4014586858913	Ponceuse à bande 75 mm GI 75 (hors pied)	12.00	1'921.30	2'075.00	13	250
7 902 02 00 40 3	4014586858944	GRIT GI 75 2H	12.00	2'300.93	2'485.00	13	250
7 902 04 00 40 3	4014586858999	Ponceuse à bande 150 mm GI 150 (hors pied)	20.00	2'328.70	2'515.00	13	250
7 902 05 00 40 3	4014586859019	Ponceuse à bande 150 mm 2 vitesses GI 150 2H (hors pied)	20.00	2'712.04	2'929.00	13	250
7 902 07 00 40 3	4014586859057	Ebavureuse GIE	12.00	1'832.41	1'979.00	13	252
7 902 12 00 44 3	4014586867656	GRIT GIC	12.00	3'119.44	3'369.00	13	252
7 902 13 00 40 3	4014586872599	GRIT GIMS 75	20.00	3'693.52	3'989.00	13	252
7 902 14 00 40 3	4014586872643	GRIT GIMS 150	20.00	3'979.63	4'298.00	13	252
7 902 23 00 23 2	4014586887043	Ponceuse à bande 100 mm monophasée GI 100 EF	12.00	1'394.44	1'506.00	13	251
7 902 23 00 40 3	4014586887067	Ponceuse à bande 100 mm GI 100	12.00	1'184.26	1'279.00	13	251
7 902 29 50 44 3	4014586878126	GRIT GIS 75	20.00	1'721.30	1'859.00	13	251
7 902 30 50 44 3	4014586878225	GRIT GIS 150	20.00	2'063.89	2'229.00	13	251
7 902 51 00 40 3	4014586880976	Ponceuse longitudinale GILS (ensemble GI 150 2H + GIBE + GIL prémonté et réglé)	20.00	8'022.22	8'664.00	13	253
7 903 01 00 23 2	4014586880426	GRIT GHB 15-50	2.50	823.15	889.00	01	243
7 903 02 00 23 2	4014586880457	GRIT GHB 15-50 Inox	2.50	906.48	979.00	01	243
9 03 16 223 00 8	4014586847924	MBS 32 F	6.00	2'162.04	2'335.00	01	71
9 03 18 223 00 0	4014586878034	MBS 16 X	2.50	1'137.96	1'229.00	01	70
9 03 19 223 00 0	4014586878041	MBS 25 F	2.50	1'607.41	1'736.00	01	70
9 03 20 223 00 0	4014586878515	IBS 16	2.50	536.11	579.00	01	70
9 08 01 012 00 8	4014586835075	Enrouleur équilibreur jusqu'à 1,5 kg		78.52	84.80	01	264
9 08 01 023 00 1	4014586835099	Enrouleur équilibreur jusqu'à 2,5 kg		91.39	98.70	01	264
9 08 01 024 00 9	4014586835105	Enrouleur équilibreur jusqu'à 3 kg		208.52	225.20	01	264
9 08 01 025 00 3	4014586835136	Enrouleur équilibreur jusqu'à 5 kg		217.59	235.00	01	265
9 08 01 026 00 6	4014586835143	Enrouleur équilibreur jusqu'à 6,5 kg		235.56	254.40	01	265
9 08 01 027 00 0	4014586835150	Enrouleur équilibreur jusqu'à 9 kg		252.31	272.50	01	265
9 08 01 028 00 8	4014586835167	Enrouleur équilibreur jusqu'à 11 kg		265.19	286.40	01	265
9 08 01 029 00 2	4014586835174	Enrouleur équilibreur jusqu'à 14 kg		274.17	296.10	01	266
9 08 01 030 00 4	4014586835181	Enrouleur équilibreur jusqu'à 17 kg		281.94	304.50	01	266
9 08 01 037 00 9	4014586835228	Enrouleur équilibreur jusqu'à 2,5 kg		97.87	105.70	01	264
9 08 01 052 00 4	4014586854052	Enrouleur équilibreur jusqu'à 1,5 kg		s. d.	s. d.	01	264
9 08 01 055 00 0	4014586880693	Enrouleur équilibreur jusqu'à 25 kg		796.67	860.40	01	266
9 08 01 056 00 0	4014586880709	Enrouleur équilibreur jusqu'à 32 kg		895.83	967.50	01	266
9 08 01 057 00 0	4014586880716	Enrouleur équilibreur jusqu'à 45 kg		1'092.69	1'180.10	01	267
9 08 01 058 00 0	4014586880723	Accessoires Equilibreurs		1'299.91	1'403.90	01	267
9 20 27 060 08 0	4014586878386	Set Dustex 25 L	2.50	387.96	419.00	01	175
9 20 27 223 08 0	4014586877433	Dustex 25 L	2.50	332.41	359.00	01	175
9 20 28 060 08 0	4014586878447	Set Dustex 35 L	2.50	443.52	479.00	01	175
9 20 28 223 08 0	4014586877471	Dustex 35 L	2.50	387.96	419.00	01	176
9 20 30 060 08 0	4014586883014	Dustex 35 LX AC	6.00	726.85	785.00	01	176
9 20 32 060 08 0	4014586883083	Dustex 35 MX AC	6.00	905.56	978.00	01	176
9 28 19 340 26 4	4014586845494	MO83-7,5KSR 50 400 300 Hz 200 V	20.00	9'231.48	9'970.00	10	111
9 28 28 340 26 6	4014586845791	MO83-20KSR 50 400 300 Hz 200 V	20.00	13'722.22	14'820.00	10	111
9 90 01 001 00 1	4014586871974	Module de grugeage GRIT GXR		1'328.70	1'435.00	13	248
9 90 01 002 00 0	4014586858340	Support GIXS		282.41	305.00	13	254
9 90 01 003 00 0	4014586859064	Pied GIB pied pour GI 75/150		310.19	335.00	13	253
9 90 01 004 00 0	4014586859071	Pied avec double aspiration GIBE pied pour GI 75/150	12.00	1'768.52	1'910.00	13	253
9 90 01 007 00 1	4014586878263	GRIT GIR		2'541.67	2'745.00	13	253
9 90 01 009 00 0	4014586859125	Pied de machine avec dispositif d'aspiration GIXBE	12.00	1'865.74	2'015.00	13	254
9 90 01 012 00 0	4014586880488	GRIT GHBD		263.89	285.00	01	244
9 90 01 012 01 0	4014586886992	GRIT GHBM		514.81	556.00	01	244
9 90 01 012 02 0	4014586887005	GRIT GHBR		643.52	695.00	01	244



Liste des accessoires par référence croissante

Référence	EAN	Type	TAR TVA incl.	PV + TAR TVA excl.	PV + TAR TVA incl.	CP	Page
3 01 09 011 00 7	4014586008844	Matrice		181.30	195.80	02	-
3 01 09 106 00 9	4014586009230	Matrice		275.37	297.40	02	-
3 01 09 128 01 8	4014586198071	Set adaptation FSN		15.28	16.50	04	-
3 01 09 141 00 3	4014586224060	Matrice		65.19	70.40	02	126
3 01 09 141 02 0	4014586318134	Matrice pack de 2		103.70	112.00	02	126
3 01 09 141 03 0	4014586318141	Matrice pack de 5		227.04	245.20	02	126
3 01 09 154 00 7	4014586246598	Porte-matrice		257.87	278.50	02	126
3 01 09 169 00 9	4014586265056	Matrice		193.89	209.40	02	126
3 01 09 169 03 0	4014586275024	Matrices / jeu de poinçons		245.00	264.60	02	127
3 01 09 169 04 0	4014586318158	Matrice pack de 2		s. d.	s. d.	02	126
3 01 09 170 00 1	4014586265063	Matrice		220.37	238.00	02	127
3 01 09 170 03 0	4014586275031	Matrices / jeu de poinçons		267.87	289.30	02	126
3 01 09 170 04 0	4014586318165	Matrice pack de 2		350.37	378.40	02	127
3 01 09 203 00 0	4014586351230	Cale d'adaptation		7.69	8.30	02	-
3 02 16 130 00 4	4014586010427	Axe de maillon de chaîne		0.65	0.70	02	-
3 02 17 332 00 9	4014586243672	Éjecteur «court»		18.43	19.90	02	165
3 02 17 333 00 3	4014586243689	Éjecteur «long»		18.43	19.90	02	150
3 02 17 337 00 2	4014586245225	Éjecteurs «fins»		22.04	23.80	02	165
3 02 17 338 00 0	4014586251271	Éjecteurs «fins» Kur		16.39	17.70	02	165
3 02 17 355 00 0	4014586284552	Goupille de centrage		22.04	23.80	02	165
3 02 17 358 00 0	4014586341941	Ejecteurs		17.87	19.30	02	150
3 02 17 359 00 0	4014586341958	Ejecteurs		17.87	19.30	02	150
3 02 29 216 00 5	4014586012155	Etrier de protection		7.04	7.60	02	194
3 02 29 347 01 0	4014586354330	Épingles en métal		6.67	7.20	02	55
3 02 31 003 00 3	4014586012414	Chaîne de tension		65.93	71.20	02	-
3 02 31 008 00 0	4014586012421	Chaîne de tension		160.37	173.20	02	-
3 02 31 013 02 7	4014586012483	Element chaine L.610		204.26	220.60	08	-
3 02 32 044 01 0	4014586232591	Crochet de suspension pour équilibre		168.33	181.80	02	267
3 02 32 046 00 8	4014586259604	Dispositif de suspension		3.43	3.70	06	66
3 02 40 239 01 4	4014586232584	Dispositif d'arrêt pour équilibre		89.26	96.40	02	267
3 02 40 247 00 2	4014586253510	Porte-pompe		20.09	21.70	02	-
3 02 40 308 01 0	4014586353111	Set de bagues d'étanchéité		13.70	14.80	02	55
3 05 01 242 00 1	4014586014272	Douille		7.69	8.30	02	-
3 05 01 345 01 0	4014586272993	Bague identifiante noir (10)		20.46	22.10	06	31
3 05 01 345 02 0	4014586273006	Bague identifiante panachee (7)		15.28	16.50	06	31
3 05 01 346 01 0	4014586273013	Bague identifiante gris (10)		20.46	22.10	06	31
3 05 01 347 01 0	4014586273020	Bague identifiante vert (10)		20.46	22.10	06	31
3 05 01 348 01 0	4014586273037	Bague identifiante bleu (10)		20.46	22.10	06	31
3 05 01 349 01 0	4014586273044	Bague identifiante rouge (10)		20.46	22.10	06	31
3 05 01 350 01 0	4014586273051	Bague identifiante orange (10)		20.46	22.10	06	31
3 05 01 351 01 0	4014586274898	Bague identifiante jaune (10)		20.46	22.10	06	31
3 05 01 352 01 0	4014586317106	Bague identifiante noir (10)		s. d.	s. d.	06	31
3 05 01 352 02 0	4014586317113	Bague identifiante panachee (7)		s. d.	s. d.	06	31
3 05 01 353 01 0	4014586317120	Bague identifiante gris (10)		s. d.	s. d.	06	31
3 05 01 354 01 0	4014586317137	Bague identifiante vert (10)		s. d.	s. d.	06	31
3 05 01 355 01 0	4014586317144	Bague identifiante bleu (10)		s. d.	s. d.	06	31
3 05 01 356 01 0	4014586317151	Bague identifiante rouge (10)		s. d.	s. d.	06	31
3 05 01 357 01 0	4014586317168	Bague identifiante orange (10)		s. d.	s. d.	06	31
3 05 01 358 01 0	4014586317175	Bague identifiante jaune (10)		s. d.	s. d.	06	31
3 05 05 066 01 5	4014586235271	Manchon de recouvrement ass.		40.46	43.70	02	-
3 05 05 068 01 7	4014586248769	Manchon de recouvrement ass.		41.20	44.50	02	-
3 05 05 069 01 1	4014586258928	Manchon de recouvrement ass.		26.67	28.80	02	-
3 05 17 028 00 7	4014586016931	Embout à olive Ø 32		3.33	3.60	02	132
3 05 17 029 00 1	4014586016948	Raccord Ø 27		4.07	4.40	02	132
3 06 05 109 00 6	4014586224503	Adaptateur		1.57	1.70	02	-
3 06 05 110 00 8	4014586224510	Adaptateur		1.57	1.70	02	-
3 06 05 114 01 1	4014586266848	Adaptateur FSC		30.93	33.40	04	232
3 07 07 157 03 5	4014586321035	Câble de raccordement		43.70	47.20	06	267
3 07 28 123 00 7	4014586030104	Connecteur 3P+SK		30.37	32.80	02	112
3 07 28 124 00 5	4014586030111	Connecteur 3P+SK		41.30	44.60	02	112
3 07 28 130 00 0	4014586030173	Prolongateur HF CEE 32A SUP.50V		37.41	40.40	02	112
3 07 28 131 00 9	4014586030180	Prolongateur HF CEE 32A SUP.50V		48.33	52.20	02	112
3 07 28 137 00 5	4014586030241	Prise de courant murale 3P+SK		42.13	45.50	02	113
3 07 28 138 00 3	4014586030258	Prise de courant murale 3P+SK		56.11	60.60	02	113
3 07 28 141 00 8	4014586030289	Boîte de montage 3P+SK EZ28-141		59.26	64.00	02	112
3 07 49 065 00 9	4014586031927	Coffret de démarrage		s. d.	s. d.	10	113
3 07 49 067 00 6	4014586031941	Coffret de démarrage		2'711.76	2'928.70	10	113
3 07 49 068 00 4	4014586031965	Coffret de démarrage		s. d.	s. d.	10	113
3 07 49 069 00 8	4014586031972	Coffret de démarrage		3'353.98	3'622.30	10	113
3 07 49 070 00 0	4014586031989	Coffret de démarrage		s. d.	s. d.	10	113
3 07 49 073 00 6	4014586032016	Coffret de démarrage		2'427.31	2'621.50	10	113
3 07 56 085 00 2	4014586264196	Connecteur de protection moteur 1,6-2,5 A		234.17	252.90	02	112
3 07 56 087 00 9	4014586264219	Connecteur de protection moteur 4,0-6,3 A		s. d.	s. d.	02	112
3 07 56 088 00 7	4014586264226	Connecteur de protection moteur 6,3-9,0 A		263.15	284.20	02	112
3 07 56 089 00 1	4014586264233	Connecteur de protection moteur		s. d.	s. d.	02	112
3 07 56 090 00 3	4014586264240	Connecteur de protection moteur 12,5-16,0 A		s. d.	s. d.	02	112

Référence	EAN	Type	TAR TVA incl.	PV + TAR TVA excl.	PV + TAR TVA incl.	CP	Page
3 07 56 093 00 9	4014586264271	Connecteur de protection moteur 1,6-2,5 A		243.80	263.30	02	112
3 07 56 095 00 1	4014586264295	Connecteur de protection moteur 4,0-6,3 A		243.80	263.30	02	112
3 07 56 096 00 4	4014586264301	Connecteur de protection moteur 6,3-9,0 A		274.72	296.70	02	112
3 07 56 097 00 8	4014586264318	Connecteur de protection moteur		274.72	296.70	02	112
3 07 56 098 00 6	4014586264325	Connecteur de protection moteur 12,5-16,0 A		s. d.	s. d.	02	112
3 12 07 103 01 3	4014586044910	Tête orbitale ass		155.09	167.50	06	191
3 12 07 131 02 9	4014586045092	Tête orbitale ass		200.37	216.40	02	191
3 13 08 072 00 0	4014586048123	Couteau du coulisseau et couteau fixe		36.11	39.00	02	121
3 13 08 092 00 8	4014586210803	Couteau fixe		80.93	87.40	02	121
3 13 08 096 00 7	4014586210810	Couteau fixe 4,2 mm		135.46	146.30	02	121
3 13 08 098 00 9	4014586213477	Couteau de coulisseau Cr		211.20	228.10	02	121
3 13 08 110 00 3	4014586229812	Lame		121.39	131.10	02	118
3 13 08 111 00 2	4014586229829	Axe pour couteau		19.35	20.90	02	118
3 13 08 113 00 9	4014586229836	Mâchoires (set)		129.35	139.70	02	118
3 13 08 123 00 8	4014586229867	Couteau jusqu'à 2,0 mm		190.74	206.00	02	118
3 13 08 136 00 2	4014586229805	Lame		67.78	73.20	02	121
3 13 08 143 00 6	4014586230092	Lame		77.96	84.20	02	121
3 13 08 146 00 1	4014586232911	Lame		68.70	74.20	02	121
3 13 08 147 00 5	4014586232928	Lame		82.04	88.60	02	121
3 13 08 150 00 9	4014586239583	Lame droite 1 - 1,6 mm		87.31	94.30	02	118
3 13 08 151 00 8	4014586239590	Couteau pour courbes, 1 mm		92.78	100.20	02	118
3 13 08 152 00 1	4014586239606	Couteau Cr		105.00	113.40	02	118
3 13 08 153 01 4	4014586239613	Mâchoires Ubs 1.6		93.98	101.50	02	118
3 13 08 153 02 0	4014586239620	Mâchoires Ubs 1.6c		93.98	101.50	02	118
3 13 09 036 00 4	4014586048512	Poinçon p.blk 2.0		71.57	77.30	02	-
3 13 09 039 00 0	4014586048543	Guide contre-Poinçon		132.04	142.60	02	-
3 13 09 040 00 2	4014586048550	Matrice		68.52	74.00	02	126
3 13 09 093 00 3	4014586199931	Matrice		78.70	85.00	02	127
3 13 09 094 00 1	4014586199948	Matrice		89.63	96.80	02	127
3 13 09 097 00 2	4014586199955	Poinçon p.blk 2.0		71.39	77.10	02	127
3 13 09 098 00 0	4014586199962	Poinçon p.blk 2.0		103.98	112.30	02	127
3 13 09 100 01 4	4014586199986	Douille		123.80	133.70	02	-
3 13 09 107 00 0	4014586210742	Matrice 5 mm		127.31	137.50	02	127
3 13 09 108 00 8	4014586210759	Matrice 3 mm		127.31	137.50	02	127
3 13 09 109 00 2	4014586210766	Matrice P 5 mm		127.31	137.50	02	127
3 13 09 110 00 4	4014586210773	Poinçon p.blk 2.0		103.80	112.10	02	127
3 13 09 110 01 3	4014586259161	Set poinçon et matrice, 5 mm, acier		225.56	243.60	02	127
3 13 09 114 00 8	4014586210780	Sac à copeaux		115.46	124.70	02	127
3 13 09 119 00 1	4014586209852	Poinçon p.blk 2.0		80.74	87.20	02	-
3 13 09 121 00 2	4014586209876	Plaque d'usure		14.91	16.10	02	126
3 13 09 122 00 5	4014586209883	Matrice		87.59	94.60	02	126
3 13 09 122 02 0	4014586318172	Matrice pack de 2		157.87	170.50	02	126
3 13 09 122 03 0	4014586318189	Matrice pack de 5		373.33	403.20	02	126
3 13 09 134 00 6	4014586259185	Poinçon, 3 mm CR		103.80	112.10	02	127
3 13 09 134 01 5	4014586259192	Set poinçon et matrice		225.56	243.60	02	127
3 13 22 190 01 4	4014586053363	Sac à poussière pack de 5		67.31	72.70	02	-
3 13 22 599 01 5	4014586227016	Sac à poussière pack de 5		63.06	68.10	02	-
3 13 22 600 00 1	4014586227009	Élément filtrant		70.74	76.40	02	-
3 13 22 601 01 9	4014586227030	Filtres à plis plat		21.94	23.70	02	-
3 13 22 602 01 2	4014586227047	Filtre en papier UE5		30.00	32.40	02	-
3 13 22 757 01 6	4014586261386	Papier filtre BIA pack de 5		52.41	56.60	02	178
3 13 22 765 00 9	4014586261454	Cartouche filtre		70.19	75.80	02	178
3 13 22 767 01 5	4014586261478	Tuyau flexible d'aspiration ass		61.39	66.30	02	178
3 13 22 771 00 9	4014586261492	Adaptateur		6.57	7.10	02	132
3 13 22 772 00 2	4014586261508	Manchon étagé		13.15	14.20	02	178
3 13 22 781 01 7	4014586262451	Papier filtre pack de 5 Dustex 25		30.74	33.20	02	178
3 13 22 810 01 0	4014586307718	Papier filtre pack de 5 Dustex 40		55.93	60.40	02	178
3 13 22 811 01 0	4014586307725	Sacs vers. extra fine Dustex 40 (5)		113.98	123.10	02	178
3 13 27 064 00 8	4014586199580	Mordaches en aluminium		65.37	70.60	02	136
3 13 27 068 00 7	4014586199627	Goujon de blocage		29.63	32.00	02	-
3 13 29 100 01 6	4014586218571	Pièce de serrage, pack de 2		8.33	9.00	02	-
3 13 29 106 00 8	4014586218595	Support de sciage		16.20	17.50	02	-
3 13 29 107 00 2	4014586218588	Support de sciage pour tubes		71.30	77.00	02	-
3 13 33 090 00 0	4014586368375	Mandrin		39.35	42.50	02	-
3 13 33 118 00 0	4014586368382	Mandrin		33.89	36.60	02	-
3 13 35 017 01 1	4014586262390	Rouleau de guidage		90.19	97.40	02	188
3 13 45 012 01 0	4014586366197	Filtres à plis plat		36.57	39.50	02	177
3 13 45 059 01 0	4014586366210	Filtres à plis plat		70.19	75.80	02	177
3 13 45 060 01 0	4014586366227	Filtres à plis plat		114.07	123.20	02	177
3 13 45 061 01 0	4014586366234	Sac à poussières en matériau non tissé		29.26	31.60	02	178
3 13 45 062 01 0	4014586366241	Sac à poussières en matériau non tissé		37.96	41.00	02	178
3 13 45 063 01 0	4014586366258	Sachet à poussière		41.57	44.90	02	178
3 13 45 064 01 0	4014586366265	Filtre permanent		71.67	77.40	02	178
3 13 45 065 01 0	4014586366272	Tuyau d'asp. Ø 32 mm x 5 m		91.67	99.00	02	177
3 13 45 066 01 0	4014586366289	Tuyau d'asp. Ø 32 mm x 5 m		75.93	82.00	02	177
3 13 45 067 01 0	4014586366296	Tuyau de rallonge		84.54	91.30	02	177



Liste des accessoires par référence croissante

Référence	EAN	Type	TAR TVA incl.	PV + TAR TVA excl.	PV + TAR TVA incl.	CP	Page
3 13 45 068 01 0	4014586366302	Tuyau de rallonge		68.80	74.30	02	177
3 13 45 069 01 0	4014586366319	Set de réparation pour tuyau d'aspiration		36.57	39.50	02	177
3 13 45 070 01 0	4014586366326	Buse coudée		15.37	16.60	02	177
3 13 45 071 01 0	4014586366333	Tubes d'aspiration en acier chromé		36.57	39.50	02	177
3 13 45 071 02 0	4014586368528	Set d'accessoires		98.89	106.80	02	178
3 13 45 072 01 0	4014586366340	Buse de sol		46.76	50.50	02	177
3 13 45 073 01 0	4014586366357	Buse d'aspiration multiple		43.89	47.40	02	177
3 13 45 074 01 0	4014586366364	Buse plate		7.31	7.90	02	177
3 13 45 075 01 0	4014586366371	Buse d'ameublement		11.11	12.00	02	177
3 13 45 076 01 0	4014586366388	Buse pinceau		13.89	15.00	02	177
3 13 45 077 01 0	4014586366395	Buse brosse		21.94	23.70	02	177
3 13 45 079 01 0	4014586366418	Manchon étagé		13.89	15.00	02	177
3 13 45 119 01 0	4014586370187	Clip de câble		8.61	9.30	02	177
3 13 45 120 01 0	4014586386119	Tuyau d'asp. Ø 32 mm x 5 m		213.43	230.50	02	177
3 13 45 121 01 0	4014586392059	Tuyau d'asp. Ø 32 mm x 5 m		184.81	199.60	02	177
3 13 45 123 01 0	4014586378596	Manchon à prise d'air avec régulation de la puissance d'aspiration		35.83	38.70	02	177
3 13 45 130 01 0	4014586379449	Sachet filtre HEPA		s. d.	s. d.	02	178
3 13 45 133 02 0	4014586386126	Set d'accessoires		s. d.	s. d.	02	178
3 13 45 137 01 0	4014586386133	Buse d'aspiration multiple aluminium		136.11	147.00	02	177
3 13 45 250 01 0	4014586392066	Manchon à prise d'air avec régulation de la puissance d'aspiration		32.87	35.50	02	177
3 13 45 251 01 0	4014586392691	Sac filtrant Premium en matériau non tissé		61.30	66.20	02	178
3 13 45 263 01 0	4014586394459	Buse coudée		s. d.	s. d.	02	177
3 14 14 024 01 0	4014586060187	Tuyau flexible d'aspiration ass		102.87	111.10	02	-
3 14 14 054 00 8	4014586208916	Tuyau souple		4.26	4.60	02	151
3 14 14 059 01 0	4014586227108	Tuyau d'asp. Ø 32 mm x 5 m		61.39	66.30	02	-
3 14 14 070 01 0	4014586356433	Flexible d'arrosage		16.94	18.30	02	151
3 14 15 020 00 8	4014586060392	Amortisseurs de vibrations		47.69	51.50	02	113
3 14 15 081 00 1	4014586207865	Amortisseurs de vibrations		20.74	22.40	02	113
3 14 20 120 01 0	4014586376677	Coque de protection		s. d.	s. d.	02	31
3 14 20 131 01 0	4014586396408	Capot protecteur BOP 10		15.65	16.90	02	66
3 14 20 132 01 0	4014586396415	Capot protecteur BOP 10-2		15.65	16.90	02	66
3 14 26 030 00 5	4014586061641	Support auto-agrippant		21.11	22.80	02	191
3 14 26 067 01 6	4014586236797	Tapis antiglisse		25.28	27.30	02	55
3 14 28 102 01 6	4014586195957	Protection contre les copeaux, pack de 5		12.31	13.30	02	132
3 14 28 156 00 0	4014586272047	Protection plastique		9.81	10.60	02	-
3 14 28 166 00 0	4014586305134	Protection module 2 p.ASW 12-16		8.43	9.10	02	31
3 18 01 010 01 2	4014586069210	Support		113.61	122.70	02	-
3 18 10 070 01 6	4014586069678	Capot de protection ass		41.48	44.80	02	-
3 18 10 071 01 5	4014586069739	Capot de protection ass		50.65	54.70	02	-
3 18 10 171 00 5	4014586070124	Capot d'asp. FSS1227E		261.67	282.60	02	-
3 18 10 240 01 4	4014586228945	Capot d'asp. FSS1227E		s. d.	s. d.	06	191
3 18 10 247 01 9	4014586241906	Protection contre les copeaux		24.63	26.60	02	-
3 18 10 263 00 0	4014586325484	Protection contre les contacts		5.93	6.40	04	-
3 18 10 264 01 0	4014586307343	Protection anti-poussière pour traitement anti-fouling		25.00	27.00	02	191
3 18 10 277 00 0	4014586326238	Capot protecteur p. WSB8-115		14.63	15.80	02	-
3 18 10 299 00 0	4014586394107	Capot protecteur p. WSB8-115		11.76	12.70	06	90
3 18 10 300 00 0	4014586394114	Capot protecteur p. WSB8-115		12.22	13.20	06	189
3 18 10 301 00 0	4014586394121	Capot protecteur p. WSB8-115		12.41	13.40	06	90
3 21 19 032 00 2	4014586074689	Poignée latérale		8.33	9.00	02	-
3 21 19 047 00 4	4014586074801	Poignée		13.89	15.00	02	-
3 21 19 058 00 1	4014586074849	Poignée		16.94	18.30	02	-
3 21 19 078 02 4	4014586074962	Poignée assemblée		29.91	32.30	02	-
3 21 19 103 01 7	4014586215587	Poignée assemblée		37.87	40.90	02	-
3 21 19 107 01 6	4014586222882	Poignée assemblée		6.57	7.10	02	-
3 21 19 113 01 6	4014586235264	Poignée assemblée		18.80	20.30	02	-
3 21 19 116 01 1	4014586267616	Poignée forme étrier		57.13	61.70	04	232
3 21 19 117 01 5	4014586268125	Poignée anti-vibrations		45.65	49.30	02	112
3 21 19 118 01 3	4014586268132	Poignée anti-vibrations		45.65	49.30	02	112
3 21 19 119 01 7	4014586268149	Poignée anti-vibrations		45.65	49.30	02	-
3 21 19 124 01 0	4014586334783	Poignée anti-vibrations		11.39	12.30	02	112
3 21 19 127 03 0	4014586351971	Aiguille d'amorce		28.89	31.20	02	55
3 21 19 148 02 0	4014586404790	Poignée supplémentaire		s. d.	s. d.	04	223
3 21 19 150 01 0	4014586404523	Poignée		s. d.	s. d.	02	31
3 21 20 025 00 6	4014586075105	Rallonge pour poignée		38.06	41.10	02	-
3 21 23 002 00 6	4014586270906	Clé de réglage du couple		10.74	11.60	02	30
3 21 25 043 00 4	4014586075341	Etrier		9.26	10.00	02	-
3 21 25 050 00 7	4014586075396	Dispositif de suspension		13.06	14.10	02	52
3 21 27 003 03 5	4014586075594	Butée de profondeur		105.65	114.10	02	-
3 21 27 005 00 6	4014586075600	Butée de profondeur		7.96	8.60	02	52
3 21 27 005 02 1	4014586075617	Butée de profondeur		46.67	50.40	02	-
3 21 27 021 03 6	4014586075761	Butée spéciale faynot		34.26	37.00	02	-
3 21 27 021 06 1	4014586075792	Butée spéciale faynot		76.02	82.10	02	-
3 21 27 021 11 3	4014586250724	Butée spéciale faynot		32.78	35.40	02	-
3 21 27 021 12 9	4014586258669	Butée spéciale faynot		26.11	28.20	02	-
3 21 27 021 13 5	4014586262406	Butée		20.74	22.40	02	-
3 21 27 043 00 0	4014586075983	Butée spéciale faynot		21.02	22.70	02	-

Référence	EAN	Type	TAR TVA incl.	PV + TAR TVA excl.	PV + TAR TVA incl.	CP	Page
3 21 27 057 00 8	4014586208831	Butée spéciale faynot		22.59	24.40	02	-
3 21 27 059 00 0	4014586215594	Butée de profondeur		12.96	14.00	02	-
3 21 27 069 01 0	4014586351674	Butée de profondeur		24.81	26.80	04	213
3 21 32 020 12 9	4014586076706	Pâte de coupe		18.89	20.40	04	118
3 21 32 022 00 7	4014586076713	Pompe à main		12.87	13.90	02	151
3 21 32 031 00 0	4014586289922	Spray d'huile de coupe à rendement élevé		20.37	22.00	02	143
3 21 33 012 01 8	4014586076775	Croisillon d'avancement		150.83	162.90	02	-
3 21 33 021 01 0	4014586404745	Dispositif d'aspiration		83.89	90.60	04	223
3 21 73 003 00 3	4014586265568	Gants de travail, petite taille, par paire		96.57	104.30	04	189
3 21 73 004 00 1	4014586265575	Gants de travail, taille moyenne, par paire		96.57	104.30	04	189
3 21 73 005 00 5	4014586265582	Gants de travail, grande taille, par paire		96.57	104.30	04	189
3 21 74 006 00 5	4014586199641	Cliquet de serrage avec sangle		185.65	200.50	02	-
3 21 74 007 00 9	4014586214740	Cliquet de serrage avec sangle		22.22	24.00	02	-
3 21 74 008 00 7	4014586241890	Sangle		21.48	23.20	02	-
3 21 74 011 00 0	4014586319056	Défecteur		8.52	9.20	04	236
3 21 74 013 01 0	4014586335773	Godet à copeaux		23.52	25.40	02	143
3 21 74 013 10 0	4014586353128	Défecteur		20.74	22.40	02	55
3 21 74 013 20 0	4014586353135	Défecteur		25.37	27.40	02	55
3 21 74 014 01 0	4014586376691	Coque de protection ASW		s. d.	s. d.	02	31
3 21 74 015 01 0	4014586376707	Coque de protection de batterie		s. d.	s. d.	02	30
3 21 74 016 01 0	4014586376714	Coque de protection de batterie		s. d.	s. d.	02	31
3 21 74 019 01 0	4014586404905	Coque de protection de batterie		s. d.	s. d.	02	31
3 21 74 020 01 0	4014586404912	Coque de protection de batterie		s. d.	s. d.	02	31
3 21 74 021 01 0	4014586404929	Protection module 2 p. ASW 12-16		s. d.	s. d.	02	31
3 21 74 022 01 0	4014586404936	Protection module 2 p. ASW 12-16		s. d.	s. d.	02	31
3 21 74 024 01 0	4014586404943	Coque de protection ASW		s. d.	s. d.	02	31
3 24 22 326 01 0	4014586369846	Plaque d'appui pour unités de perçage magnétiques		57.04	61.60	02	71
3 24 33 027 01 7	4014586210469	Support de buses		108.98	117.70	08	-
3 26 23 009 00 6	4014586200699	Bagues de réduction		43.89	47.40	02	71
3 26 23 010 00 8	4014586200422	Bagues de réduction		43.89	47.40	02	71
3 26 23 012 01 9	4014586248776	Bagues de réduction		43.89	47.40	02	71
3 26 23 013 00 4	4014586248783	Bagues de réduction		43.89	47.40	02	71
3 26 23 014 01 0	4014586369853	Bagues de réduction		43.89	47.40	02	71
3 27 14 062 02 3	4014586092133	Support mains libres		268.24	289.70	02	136
3 27 14 071 01 3	4014586092201	Mâchoires de serrage ass		49.72	53.70	02	-
3 27 14 084 00 8	4014586195872	Table d'appui		121.57	131.30	02	132
3 27 14 088 00 7	4014586200750	Dispositif anti-copeaux		6.11	6.60	02	132
3 27 15 051 03 8	4014586092812	Chaîne en étrier		1'028.61	1'110.90	08	-
3 39 01 021 01 1	4014586110165	Coffret machine		69.54	75.10	02	90
3 39 01 022 01 4	4014586110202	Coffret machine		63.89	69.00	02	136
3 39 01 032 01 3	4014586110257	Coffret machine		65.93	71.20	02	67
3 39 01 073 01 3	4014586200002	Coffret p. FSC 1.6		218.06	235.50	02	-
3 39 01 096 01 6	4014586242095	Coffret p. FSC 1.6		243.80	263.30	02	-
3 39 01 118 01 0	4014586285474	Coffret p. FSC 1.6		49.91	53.90	02	101
3 39 01 118 20 0	4014586302775	Coffret FSC		62.41	67.40	04	-
3 39 01 118 48 0	4014586317618	Coffret machine		65.46	70.70	02	66
3 39 01 118 93 0	4014586334974	Coffret système livré sans accessoires		61.20	66.10	04	-
3 39 01 119 00 0	4014586285498	Boîte en plastique		5.37	5.80	02	101
3 39 01 121 02 0	4014586317946	Coffret		254.91	275.30	02	-
3 39 01 122 01 0	4014586308791	Coffret p. FSC 1.6		84.72	91.50	02	195
3 39 01 122 12 0	4014586336732	Coffret machine		95.65	103.30	02	-
3 39 01 126 02 0	4014586332406	Coffret		111.85	120.80	02	-
3 39 01 127 02 0	4014586325859	Coffret		113.52	122.60	02	-
3 39 01 128 58 0	4014586367897	Coffret machine		61.02	65.90	02	-
3 39 01 130 05 0	4014586333250	Coffret machine		98.89	106.80	02	-
3 39 01 131 08 0	4014586348650	Coffret machine		62.87	67.90	02	52
3 39 01 131 94 0	4014586379630	Coffret machine		s. d.	s. d.	02	52
3 39 01 131 98 0	4014586376332	Coffret système livré sans accessoires		55.74	60.20	04	221
3 39 01 141 01 0	4014586365244	Coffret en matière plastique		30.28	32.70	02	-
3 39 01 142 14 0	4014586356921	Coffret		113.52	122.60	02	-
3 39 01 144 01 0	4014586356945	Coffret système livré sans accessoires		29.72	32.10	02	221
3 39 01 146 00 0	4014586380025	Systainer Sys 1		68.52	74.00	02	221
3 39 01 147 00 0	4014586380032	Systainer Sys 2		74.44	80.40	02	43
3 39 01 153 01 0	4014586398402	Coffret machine		30.28	32.70	04	-
3 39 01 160 01 0	4014586394091	Coffret machine		s. d.	s. d.	02	13
3 39 04 491 00 0	4014586382999	Insert de coffret systainer pour FMM 350 Q / QSL		12.78	13.80	06	221
3 43 00 000 00 1	4014586402796	Protection contre les contacts		s. d.	s. d.	04	213
3 52 22 927 05 0	4014586392455	Adaptateur pour machines oscillantes FEIN (jusqu'à 2 004)		14.26	15.40	04	221
3 52 22 942 04 0	4014586392462	Set d'accessoires Best of Sanding		82.87	89.50	04	216
3 52 22 942 05 0	4014586392479	Set d'accessoires Best of E-Cut		57.50	62.10	04	213
3 52 22 942 06 0	4014586392486	Set d'accessoires Best of Renovation		223.24	241.10	04	216
3 52 22 942 07 0	4014586392677	Set d'accessoires Best of Tileworking		115.46	124.70	04	219
3 52 22 942 13 0	4014586397436	Set d'accessoires Best of E-Cut		88.24	95.30	04	-
3 52 22 946 01 0	4014586397443	Set d'accessoires Second oeuvre bois		227.69	245.90	04	224
3 52 22 946 02 0	4014586397450	Set d'accessoires Réparation/remplacement de fenêtres		227.69	245.90	04	224
3 52 22 946 03 0	4014586397467	Set accessoires Rénovation de carrelage		227.69	245.90	04	224

Liste des accessoires par référence croissante

Référence	EAN	Type	TAR TVA incl.	PV + TAR TVA excl.	PV + TAR TVA incl.	CP	Page
3 52 22 946 04 0	4014586397474	Set d'accessoires Installation de chauffage/sanitaires		227.69	245.90	04	224
3 52 22 952 01 0	4014586392516	Lame de scie HSS avec butée de profondeur		86.67	93.60	04	213
3 52 22 952 02 0	4014586392523	Set de sciage et d'affûtage SLP		34.44	37.20	04	220
3 52 22 952 03 0	4014586392530	Lame de scie E-CUT Combo SLP		38.89	42.00	04	213
3 52 22 952 04 0	4014586392547	Adaptateur FSC		18.52	20.00	04	232
3 52 22 952 05 0	4014586392554	Adaptateur FSC 2.0 Q		18.52	20.00	04	232
3 52 22 952 10 0	4014586404721	Set de feuilles abrasives		13.98	15.10	04	218
3 52 22 952 11 0	4014586404479	Set de feuilles abrasives, zircon		23.80	25.70	04	218
3 52 22 952 13 0	4014586400389	Lame de scie E-CUT Combo		38.89	42.00	04	-
3 90 00 000 00 1	4014586280028	Graphite 80 x 430 mm (pack de 5)		112.59	121.60	06	257
3 90 00 000 00 2	4014586280035	Tuyau flexible Ø 90, 1,0 M		59.44	64.20	06	258
3 90 00 000 00 3	4014586280042	Collier de fixation Ø 90		7.96	8.60	06	258
3 90 00 000 00 4	4014586280059	Pare-étincelles 75 pack de 3		50.65	54.70	06	257
3 90 00 000 00 7	4014586280080	Pare-étincelles GU75/GR/GXR (par 3)		81.48	88.00	06	257
3 90 00 000 05 6	4014586283517	Graphite 155 x 430 mm pack de 3		129.44	139.80	06	259
3 90 00 000 18 4	4014586283494	Pare-étincelles 150, GU150 pack de 3		97.41	105.20	06	259
3 90 00 000 49 6	4014586280325	Rail de guidage en laiton		57.87	62.50	06	258
3 90 00 000 49 7	4014586280332	Rail de guidage en Nylon		61.30	66.20	06	258
3 90 00 000 97 6	4014586286303	Filtre à cartouche GIBE		161.76	174.70	06	259
3 90 00 001 10 1	4014586302638	Filtre metal p. GXBE		s. d.	s. d.	06	259
3 90 00 004 55 4	4014586330686	Gabarit de perçage		27.87	30.10	06	260
3 90 00 004 76 0	4014586380933	Plaque graphite adhésive		s. d.	s. d.	06	260
3 90 00 008 10 6	4014586389837	Support de ponçage en acier inoxydable		97.78	105.60	02	245
4 06 11 009 01 9	4014586126760	Set de joint torique		11.67	12.60	02	-
4 11 40 004 00 7	4014586128399	Accouplement de tuyau pneumatique		34.17	36.90	02	136
4 30 33 087 06 5	4014586225173	Set de vis de serrage		10.65	11.50	04	-
6 01 10 008 01 7	4014586165790	Porte-embout Ø 7 mm avec méplats		32.13	34.70	02	-
6 05 03 306 00 8	4014586262772	Embout 1/4" hexagone mâle		10.00	10.80	02	17
6 05 05 015 00 1	4014586258713	Embout 1/4" hexagone mâle SW 8		18.70	20.20	02	-
6 05 10 011 00 9	4014586235141	Porte-embout 1/4" six pans mâle		24.35	26.30	02	13
6 05 10 215 00 3	4014586258812	Porte-embout 1/4" six pans mâle		30.19	32.60	02	17
6 05 10 219 01 0	4014586367910	Porte-embout		31.30	33.80	02	-
6 05 10 222 01 0	4014586404820	Porte-embout		41.57	44.90	02	14
6 22 19 002 07 9	4014586168012	Mandrins pour goujons filetés		178.61	192.90	02	-
6 22 19 002 09 1	4014586168036	Mandrins pour goujons filetés		149.63	161.60	02	-
6 22 19 002 10 6	4014586168043	Mandrins pour goujons filetés		149.63	161.60	02	-
6 22 19 002 14 3	4014586168074	Mandrins pour goujons filetés		149.63	161.60	02	-
6 27 12 109 03 4	4014586169637	Embouts 1/4" hexagone mâle pack de 5		10.65	11.50	02	17
6 29 01 002 00 4	4014586172071	Clé à fourche SW8		7.50	8.10	02	-
6 29 01 003 00 8	4014586172088	Clé à fourche SW9		7.50	8.10	02	-
6 29 01 007 00 7	4014586172125	Clé à fourche SW13		7.50	8.10	02	-
6 29 03 002 00 9	4014586172255	Clé à fourche SW17		7.50	8.10	02	52
6 29 03 011 00 5	4014586172316	Clé à fourche SW17		4.63	5.00	02	-
6 29 04 003 00 0	4014586172347	Clé à fourche 19 x 22		7.50	8.10	02	-
6 29 06 009 00 7	4014586172415	Clé à fourche SW8		4.26	4.60	02	-
6 29 07 004 00 5	4014586172446	Clé mâle coudée SW6		2.22	2.40	02	-
6 29 07 006 00 2	4014586172453	Clé mâle coudée SW8		2.22	2.40	02	-
6 29 07 010 00 0	4014586172477	Clé Allen 4 mm		2.22	2.40	02	-
6 29 07 011 00 9	4014586172484	Clé mâle coudée SW5		2.22	2.40	02	-
6 29 07 013 00 6	4014586172491	Clé mâle coudée SW3		2.22	2.40	02	-
6 29 07 015 00 8	4014586172514	Clé mâle coudée SW2.5		2.22	2.40	02	-
6 29 07 017 00 5	4014586172521	Clé mâle coudée SW4.5		7.69	8.30	02	-
6 29 07 029 00 6	4014586172590	Clé mâle coudée SW2		2.22	2.40	02	-
6 29 07 034 00 2	4014586218618	Clé ouv. SW4		2.22	2.40	02	-
6 29 07 037 00 3	4014586249728	Clé mâle coudée		2.69	2.90	02	-
6 29 08 013 00 3	4014586172675	Clé mâle coudée		28.52	30.80	02	-
6 29 10 007 00 7	4014586172705	Clé à ergots		23.06	24.90	02	-
6 29 10 022 00 2	4014586172736	Clé à ergots		4.63	5.00	02	-
6 29 10 023 00 6	4014586172743	Clé à ergots		4.63	5.00	02	-
6 29 10 031 00 8	4014586172811	Clé à ergots		12.13	13.10	04	-
6 29 11 004 00 5	4014586172828	Clé à oeil SW32		5.93	6.40	02	-
6 29 11 010 00 0	4014586220772	Clé annulaire 17 x 19		23.24	25.10	08	-
6 29 13 004 00 0	4014586172859	Goupille		4.91	5.30	02	-
6 29 13 021 00 3	4014586208688	Goupille		4.07	4.40	02	-
6 29 14 001 00 2	4014586172934	Clé de mandrin		5.83	6.30	02	-
6 29 14 002 00 5	4014586172941	Clé de mandrin		2.87	3.10	02	-
6 29 14 004 00 7	4014586172958	Clé de mandrin		5.46	5.90	02	-
6 29 14 005 00 1	4014586172965	Clé de mandrin		14.63	15.80	02	-
6 29 14 011 00 1	4014586173016	Clé de mandrin		8.70	9.40	02	-
6 31 06 016 01 0	4014586271767	Rallonges 100 mm QI		97.78	105.60	02	165
6 31 06 017 01 0	4014586335063	Rallonge QIP 100 mm		94.91	102.50	02	144
6 31 11 009 01 0	4014586326597	Foret hélicoïdal D10 HSS QI		25.28	27.30	02	165
6 31 11 010 01 0	4014586326603	Foret hélicoïdal D10.2 HSS QI		25.28	27.30	02	165
6 31 11 011 01 0	4014586326610	Foret hélicoïdal D11 HSS QI		28.80	31.10	02	165
6 31 11 012 01 0	4014586326627	Foret hélicoïdal D12 HSS QI		s. d.	s. d.	02	165
6 31 11 013 01 0	4014586326634	Foret hélicoïdal D13 HSS QI		s. d.	s. d.	02	165

Référence	EAN	Type	TAR TVA incl.	PV + TAR TVA excl.	PV + TAR TVA incl.	CP	Page
6 31 11 014 01 0	4014586326641	Foret hélicoïdal D14 HSS QI		s. d.	s. d.	02	165
6 31 11 015 01 0	4014586326658	Foret hélicoïdal D15 HSS QI		s. d.	s. d.	02	165
6 31 11 016 01 0	4014586326665	Foret hélicoïdal D15.5 HSS QI		s. d.	s. d.	02	165
6 31 14 038 01 0	4014586331027	Foret de centrage		19.54	21.10	02	143
6 31 14 038 02 0	4014586332796	Foret de centrage long pack de 5		87.50	94.50	02	143
6 31 27 001 01 5	4014586176130	Trépan ultra 50 carbure Ø 18 M18 x 6 P 1,5		65.19	70.40	20	159
6 31 27 002 01 8	4014586176147	Trépan ultra 50 carbure Ø 20 M18 x 6 P 1,5		65.19	70.40	20	160
6 31 27 003 01 2	4014586176154	Fraise carbure ultra 50 carbure Ø 22 M18 x 6 P 1,5		65.19	70.40	20	160
6 31 27 004 01 0	4014586176161	Trépan ultra 50 carbure Ø 25 M18 x 6 P 1,5		65.19	70.40	20	160
6 31 27 005 01 4	4014586176178	Trépan ultra 50 carbure Ø 26 M18 x 6 P 1,5		65.19	70.40	20	160
6 31 27 006 01 7	4014586176185	Trépan ultra 50 carbure Ø 28 M18 x 6 P 1,5		65.19	70.40	20	160
6 31 27 007 01 1	4014586176192	Trépan ultra 50 carbure Ø 30 M18 x 6 P 1,5		65.19	70.40	20	160
6 31 27 008 01 9	4014586176208	Trépan ultra 50 carbure Ø 32 M18 x 6 P 1,5		72.87	78.70	20	160
6 31 27 009 01 3	4014586176215	Trépan ultra 50 carbure Ø 34 M18 x 6 P 1,5		72.87	78.70	20	160
6 31 27 010 01 5	4014586176222	Trépan ultra 50 carbure Ø 35 M18 x 6 P 1,5		72.87	78.70	20	160
6 31 27 011 01 4	4014586176239	Trépan ultra 50 carbure Ø 38 M18 x 6 P 1,5		84.35	91.10	20	160
6 31 27 012 01 7	4014586176246	Trépan ultra 50 carbure Ø 40 M18 x 6 P 1,5		84.35	91.10	20	160
6 31 27 013 01 1	4014586176253	Trépan ultra 50 carbure Ø 42 M18 x 6 P 1,5		99.63	107.60	20	160
6 31 27 014 01 9	4014586176260	Trépan ultra 50 carbure Ø 43 M18 x 6 P 1,5		99.63	107.60	20	160
6 31 27 015 01 3	4014586176277	Trépan ultra 50 carbure Ø 45 M18 x 6 P 1,5		99.63	107.60	20	160
6 31 27 016 01 6	4014586176284	Trépan ultra 50 carbure Ø 48 M18 x 6 P 1,5		111.20	120.10	20	160
6 31 27 017 01 0	4014586176291	Trépan ultra 50 carbure Ø 50 M18 x 6 P 1,5		111.20	120.10	20	160
6 31 27 018 01 8	4014586176307	Trépan ultra 50 carbure Ø 52 M18 x 6 P 1,5		122.87	132.70	20	160
6 31 27 019 01 2	4014586176314	Trépan ultra 50 carbure Ø 19 M18 x 6 P 1,5		65.19	70.40	20	159
6 31 27 020 01 4	4014586176321	Trépan ultra 50 carbure Ø 21 M18 x 6 P 1,5		65.19	70.40	20	160
6 31 27 021 01 3	4014586176338	Fraise carbure ultra 50 carbure Ø 23 M18 x 6 P 1,5		65.19	70.40	20	160
6 31 27 022 01 6	4014586176345	Trépan ultra 50 carbure Ø 24 M18 x 6 P 1,5		65.19	70.40	20	160
6 31 27 023 01 0	4014586176352	Trépan ultra 50 carbure Ø 27 M18 x 6 P 1,5		65.19	70.40	20	160
6 31 27 024 01 8	4014586176369	Trépan ultra 50 carbure Ø 29 M18 x 6 P 1,5		65.19	70.40	20	160
6 31 27 025 01 2	4014586176376	Trépan ultra 50 carbure Ø 31 M18 x 6 P 1,5		72.87	78.70	20	160
6 31 27 026 01 5	4014586176383	Trépan ultra 50 carbure Ø 33 M18 x 6 P 1,5		72.87	78.70	20	160
6 31 27 027 01 9	4014586176390	Trépan ultra 50 carbure Ø 36 M18 x 6 P 1,5		84.35	91.10	20	160
6 31 27 028 01 7	4014586176406	Trépan ultra 50 carbure Ø 37 M18 x 6 P 1,5		84.35	91.10	20	160
6 31 27 029 01 1	4014586176413	Trépan ultra 50 carbure Ø 39 M18 x 6 P 1,5		84.35	91.10	20	160
6 31 27 030 01 3	4014586176420	Trépan ultra 50 carbure Ø 41 M18 x 6 P 1,5		99.63	107.60	20	160
6 31 27 031 01 2	4014586176437	Trépan ultra 50 carbure Ø 44 M18 x 6 P 1,5		99.63	107.60	20	160
6 31 27 032 01 5	4014586176444	Trépan ultra 50 carbure Ø 46 M18 x 6 P 1,5		111.20	120.10	20	160
6 31 27 033 01 9	4014586176451	Trépan ultra 50 carbure Ø 47 M18 x 6 P 1,5		111.20	120.10	20	160
6 31 27 034 01 7	4014586176468	Trépan ultra 50 carbure Ø 49 M18 x 6 P 1,5		111.20	120.10	20	160
6 31 27 035 01 1	4014586176475	Trépan ultra 50 carbure Ø 51 M18 x 6 P 1,5		122.87	132.70	20	160
6 31 27 036 01 4	4014586192369	Trépan ultra 50 carbure Ø 53 M18 x 6 P 1,5		122.87	132.70	20	160
6 31 27 037 01 8	4014586192376	Trépan ultra 50 carbure Ø 54 M18 x 6 P 1,5		122.87	132.70	20	160
6 31 27 038 01 6	4014586192383	Trépan ultra 50 carbure Ø 55 M18 x 6 P 1,5		122.87	132.70	20	160
6 31 27 039 01 0	4014586192390	Trépan ultra 50 carbure Ø 56 M18 x 6 P 1,5		128.06	138.30	20	160
6 31 27 040 01 2	4014586192406	Trépan ultra 50 carbure Ø 57 M18 x 6 P 1,5		128.06	138.30	20	160
6 31 27 041 01 1	4014586192413	Trépan ultra 50 carbure Ø 58 M18 x 6 P 1,5		128.06	138.30	20	160
6 31 27 042 01 4	4014586200941	Trépan ultra 50 carbure Ø 12 M18 x 6 P 1,5		65.19	70.40	20	159
6 31 27 043 01 8	4014586200958	Trépan ultra 50 carbure Ø 13 M18 x 6 P 1,5		65.19	70.40	20	159
6 31 27 044 01 6	4014586200965	Trépan ultra 50 carbure Ø 14 M18 x 6 P 1,5		65.19	70.40	20	159
6 31 27 045 01 0	4014586200972	Trépan ultra 50 carbure Ø 15 M18 x 6 P 1,5		65.19	70.40	20	159
6 31 27 046 01 3	4014586200989	Trépan ultra 50 carbure Ø 16 M18 x 6 P 1,5		65.19	70.40	20	159
6 31 27 047 01 7	4014586200996	Trépan ultra 50 carbure Ø 17 M18 x 6 P 1,5		65.19	70.40	20	159
6 31 27 049 01 9	4014586223179	Trépan ultra 50 carbure Ø 59 M18 x 6 P 1,5		130.00	140.40	20	160
6 31 27 050 01 1	4014586223186	Trépan ultra 50 carbure Ø 60 M18 x 6 P 1,5		130.00	140.40	20	160
6 31 27 051 01 0	4014586223193	Trépan ultra 50 carbure Ø 61 M18 x 6 P 1,5		147.04	158.80	20	160
6 31 27 052 01 3	4014586223209	Trépan ultra 50 carbure Ø 62 M18 x 6 P 1,5		147.04	158.80	20	160
6 31 27 053 01 7	4014586223216	Trépan ultra 50 carbure Ø 63 M18 x 6 P 1,5		147.04	158.80	20	160
6 31 27 054 01 5	4014586223223	Trépan ultra 50 carbure Ø 64 M18 x 6 P 1,5		147.04	158.80	20	160
6 31 27 055 01 9	4014586223230	Trépan ultra 50 carbure Ø 65 M18 x 6 P 1,5		147.04	158.80	20	160
6 31 27 086 01 9	4014586239996	Trépan ultra carbure Ø 12/35 HM QI		60.46	65.30	20	159
6 31 27 086 04 0	4014586375533	Set d'accessoires Best of fraises à carotter HM Ultra 35 QI 12,14,16,18,20,22 mm		284.17	306.90	20	159
6 31 27 087 01 3	4014586240008	Trépan ultra carbure Ø 13/35 HM QI		60.46	65.30	20	159
6 31 27 088 01 1	4014586240015	Trépan ultra carbure Ø 14/35 HM QI		60.46	65.30	20	159
6 31 27 089 01 5	4014586240022	Trépan ultra carbure Ø 15/35 HM QI		60.46	65.30	20	159
6 31 27 090 01 7	4014586240039	Trépan ultra carbure Ø 16/35 HM QI		60.46	65.30	20	159
6 31 27 091 01 6	4014586240046	Trépan ultra carbure Ø 17/35 HM QI		60.46	65.30	20	159
6 31 27 092 01 9	4014586240053	Trépan ultra carbure Ø 18/35 HM QI		60.46	65.30	20	159
6 31 27 093 01 3	4014586240060	Trépan ultra carbure Ø 19/35 HM QI		60.46	65.30	20	159
6 31 27 094 01 1	4014586240077	Trépan ultra carbure Ø 20/35 HM QI		60.46	65.30	20	159
6 31 27 095 01 5	4014586240084	Trépan ultra carbure Ø 21/35 HM QI		60.46	65.30	20	159
6 31 27 096 01 8	4014586240091	Trépan ultra carbure Ø 22/35 HM QI		60.46	65.30	20	159
6 31 27 097 01 2	4014586240107	Trépan ultra carbure Ø 23/35 HM QI		60.46	65.30	20	159
6 31 27 098 01 0	4014586240114	Trépan ultra carbure Ø 24/35 HM QI		60.46	65.30	20	159
6 31 27 099 01 4	4014586240121	Trépan ultra carbure Ø 25/35 HM QI		60.46	65.30	20	159
6 31 27 100 01 5	4014586240138	Trépan ultra carbure Ø 26/35 HM QI		60.46	65.30	20	159
6 31 27 101 01 4	4014586240145	Trépan ultra carbure Ø 27/35 HM QI		60.46	65.30	20	159



Liste des accessoires par référence croissante

Référence	EAN	Type	TAR TVA incl.	PV + TAR TVA excl.	PV + TAR TVA incl.	CP	Page
6 31 27 102 01 7	4014586240152	Trépan ultra carbure Ø 28/35 HM QI		60.46	65.30	20	159
6 31 27 103 01 1	4014586240169	Trépan ultra carbure Ø 29/35 HM QI		69.54	75.10	20	159
6 31 27 104 01 9	4014586240176	Trépan ultra carbure Ø 30/35 HM QI		69.54	75.10	20	159
6 31 27 105 01 3	4014586240183	Trépan ultra carbure Ø 31/35 HM QI		69.54	75.10	20	159
6 31 27 106 01 6	4014586240190	Trépan ultra carbure Ø 32/35 HM QI		69.54	75.10	20	159
6 31 27 107 01 0	4014586240206	Trépan ultra carbure Ø 33/35 HM QI		69.54	75.10	20	159
6 31 27 108 01 8	4014586240213	Trépan ultra carbure Ø 34/35 HM QI		69.54	75.10	20	159
6 31 27 109 01 2	4014586240220	Trépan ultra carbure Ø 35/35 HM QI		69.54	75.10	20	159
6 31 27 110 01 4	4014586240237	Trépan ultra carbure Ø 36/35 HM QI		80.46	86.90	20	159
6 31 27 111 01 3	4014586240244	Trépan ultra carbure Ø 37/35 HM QI		80.46	86.90	20	159
6 31 27 112 01 6	4014586240251	Trépan ultra carbure Ø 38/35 HM QI		80.46	86.90	20	159
6 31 27 113 01 0	4014586240268	Trépan ultra carbure Ø 39/35 HM QI		80.46	86.90	20	159
6 31 27 114 01 8	4014586240275	Trépan ultra carbure Ø 40/35 HM QI		80.46	86.90	20	159
6 31 27 115 01 2	4014586240282	Trépan ultra carbure Ø 41/35 HM QI		95.09	102.70	20	159
6 31 27 116 01 5	4014586240299	Trépan ultra carbure Ø 42/35 HM QI		95.09	102.70	20	159
6 31 27 117 01 9	4014586240305	Trépan ultra carbure Ø 43/35 HM QI		95.09	102.70	20	159
6 31 27 118 01 7	4014586240312	Trépan ultra carbure Ø 44/35 HM QI		95.09	102.70	20	159
6 31 27 119 01 1	4014586240329	Trépan ultra carbure Ø 45/35 HM QI		95.09	102.70	20	159
6 31 27 120 01 3	4014586240336	Trépan ultra carbure Ø 46/35 HM QI		106.11	114.60	20	159
6 31 27 121 01 2	4014586240343	Trépan ultra carbure Ø 47/35 HM QI		106.11	114.60	20	159
6 31 27 122 01 5	4014586240350	Trépan ultra carbure Ø 48/35 HM QI		106.11	114.60	20	159
6 31 27 123 01 9	4014586240367	Trépan ultra carbure Ø 49/35 HM QI		106.11	114.60	20	159
6 31 27 124 01 7	4014586240374	Trépan ultra carbure Ø 50/35 HM QI		106.11	114.60	20	159
6 31 27 125 01 1	4014586240381	Trépan ultra carbure Ø 51/35 HM QI		117.22	126.60	20	159
6 31 27 126 01 4	4014586240398	Trépan ultra carbure Ø 52/35 HM QI		117.22	126.60	20	159
6 31 27 127 01 8	4014586240404	Trépan ultra carbure Ø 53/35 HM QI		117.22	126.60	20	159
6 31 27 128 01 6	4014586240411	Trépan ultra carbure Ø 54/35 HM QI		117.22	126.60	20	159
6 31 27 129 01 0	4014586240428	Trépan ultra carbure Ø 55/35 HM QI		117.22	126.60	20	159
6 31 27 130 01 2	4014586240435	Trépan ultra carbure Ø 56/35 HM QI		122.31	132.10	20	159
6 31 27 131 01 1	4014586240442	Trépan ultra carbure Ø 57/35 HM QI		122.31	132.10	20	159
6 31 27 132 01 4	4014586240459	Trépan ultra carbure Ø 58/35 HM QI		122.31	132.10	20	159
6 31 27 133 01 8	4014586240466	Trépan ultra carbure Ø 59/35 HM QI		122.31	132.10	20	159
6 31 27 134 01 6	4014586240473	Trépan ultra carbure Ø 60/35 HM QI		122.31	132.10	20	159
6 31 27 135 01 0	4014586240480	Trépan ultra carbure Ø 61/35 HM QI		138.33	149.40	20	159
6 31 27 136 01 3	4014586240497	Trépan ultra carbure Ø 62/35 HM QI		138.33	149.40	20	159
6 31 27 137 01 7	4014586240503	Trépan ultra carbure Ø 63/35 HM QI		138.33	149.40	20	159
6 31 27 138 01 5	4014586240510	Trépan ultra carbure Ø 64/35 HM QI		138.33	149.40	20	159
6 31 27 139 01 9	4014586240527	Trépan ultra carbure Ø 65/35 HM QI		138.33	149.40	20	159
6 31 27 238 01 1	4014586252469	Trépan ultra carbure Ø 15.5/35 HM QI		60.46	65.30	20	159
6 31 27 239 01 5	4014586252476	Trépan ultra carbure Ø 17.5/35 HM QI		60.46	65.30	20	159
6 31 27 240 01 7	4014586252483	Trépan ultra carbure Ø 19.5/35 HM QI		60.46	65.30	20	159
6 31 27 241 01 6	4014586252490	Trépan ultra carbure Ø 26.5/35 HM QI		60.46	65.30	20	159
6 31 27 276 01 0	4014586272122	Trépan ultra 50 carbure Weldon Ø 12/50		65.19	70.40	20	160
6 31 27 276 02 0	4014586375540	Set d'accessoires Best of fraises à carotter HM Ultra 50 W 12,14,16,18,20,22 mm		327.04	353.20	20	159
6 31 27 277 01 0	4014586272139	Trépan ultra 50 carbure Weldon Ø 13/50		65.19	70.40	20	160
6 31 27 278 01 0	4014586272146	Trépan ultra 50 carbure Weldon Ø 14/50		65.19	70.40	20	160
6 31 27 279 01 0	4014586272153	Trépan ultra 50 carbure Weldon Ø 15/50		65.19	70.40	20	160
6 31 27 280 01 0	4014586272160	Trépan ultra 50 carbure Weldon Ø 16/50		65.19	70.40	20	160
6 31 27 281 01 0	4014586272177	Trépan ultra 50 carbure Weldon Ø 17/50		65.19	70.40	20	160
6 31 27 282 01 0	4014586272184	Trépan ultra 50 carbure Weldon Ø 18/50		65.19	70.40	20	160
6 31 27 283 01 0	4014586272191	Trépan ultra 50 carbure Weldon Ø 19/50		65.19	70.40	20	160
6 31 27 284 01 0	4014586272207	Trépan ultra 50 carbure Weldon Ø 20/50		65.19	70.40	20	160
6 31 27 285 01 0	4014586272214	Trépan ultra 50 carbure Weldon Ø 21/50		65.19	70.40	20	160
6 31 27 286 01 0	4014586272221	Trépan ultra 50 carbure Weldon Ø 22/50		65.19	70.40	20	160
6 31 27 287 01 0	4014586272238	Trépan ultra 50 carbure Weldon Ø 23/50		65.19	70.40	20	160
6 31 27 288 01 0	4014586272245	Trépan ultra 50 carbure Weldon Ø 24/50		65.19	70.40	20	160
6 31 27 289 01 0	4014586272252	Trépan ultra 50 carbure Weldon Ø 25/50		65.19	70.40	20	160
6 31 27 290 01 0	4014586272269	Trépan ultra 50 carbure Weldon Ø 26/50		65.19	70.40	20	160
6 31 27 291 01 0	4014586272276	Trépan ultra 50 carbure Weldon Ø 27/50		65.19	70.40	20	160
6 31 27 292 01 0	4014586272283	Trépan ultra 50 carbure Weldon Ø 28/50		65.19	70.40	20	160
6 31 27 293 01 0	4014586272290	Trépan ultra 50 carbure Weldon Ø 29/50		65.19	70.40	20	160
6 31 27 294 01 0	4014586272306	Trépan ultra 50 carbure Weldon Ø 30/50		65.19	70.40	20	160
6 31 27 295 01 0	4014586272313	Trépan ultra 50 carbure Weldon Ø 31/50		72.87	78.70	20	160
6 31 27 296 01 0	4014586272320	Trépan ultra 50 carbure Weldon Ø 32/50		72.87	78.70	20	160
6 31 27 297 01 0	4014586272337	Trépan ultra 50 carbure Weldon Ø 33/50		72.87	78.70	20	160
6 31 27 298 01 0	4014586272344	Trépan ultra 50 carbure Weldon Ø 34/50		72.87	78.70	20	160
6 31 27 299 01 0	4014586272351	Trépan ultra 50 carbure Weldon Ø 35/50		72.87	78.70	20	160
6 31 27 300 01 0	4014586272368	Trépan ultra 50 carbure Weldon Ø 36/50		84.35	91.10	20	160
6 31 27 301 01 0	4014586272375	Trépan ultra 50 carbure Weldon Ø 37/50		84.35	91.10	20	160
6 31 27 302 01 0	4014586272382	Trépan ultra 50 carbure Weldon Ø 38/50		84.35	91.10	20	160
6 31 27 303 01 0	4014586272399	Trépan ultra 50 carbure Weldon Ø 39/50		84.35	91.10	20	161
6 31 27 304 01 0	4014586272405	Trépan ultra 50 carbure Weldon Ø 40/50		84.35	91.10	20	161
6 31 27 305 01 0	4014586272412	Trépan ultra 50 carbure Weldon Ø 41/50		99.63	107.60	20	161
6 31 27 306 01 0	4014586272429	Trépan ultra 50 carbure Weldon Ø 42/50		99.63	107.60	20	161
6 31 27 307 01 0	4014586272436	Trépan ultra 50 carbure Weldon Ø 43/50		99.63	107.60	20	161
6 31 27 308 01 0	4014586272443	Trépan ultra 50 carbure Weldon Ø 44/50		99.63	107.60	20	161

Référence	EAN	Type	TAR TVA incl.	PV + TAR TVA excl.	PV + TAR TVA incl.	CP	Page
6 31 27 309 01 0	4014586272450	Trépan ultra 50 carbure Weldon Ø 45/50		99.63	107.60	20	161
6 31 27 310 01 0	4014586272467	Trépan ultra 50 carbure Weldon Ø 46/50		111.20	120.10	20	161
6 31 27 311 01 0	4014586272474	Trépan ultra 50 carbure Weldon Ø 47/50		111.20	120.10	20	161
6 31 27 312 01 0	4014586272481	Trépan ultra 50 carbure Weldon Ø 48/50		111.20	120.10	20	161
6 31 27 313 01 0	4014586272498	Trépan ultra 50 carbure Weldon Ø 49/50		111.20	120.10	20	161
6 31 27 314 01 0	4014586272504	Trépan ultra 50 carbure Weldon Ø 50/50		111.20	120.10	20	161
6 31 27 315 01 0	4014586272511	Trépan ultra 50 carbure Weldon Ø 51/50		122.87	132.70	20	161
6 31 27 316 01 0	4014586272528	Trépan ultra 50 carbure Weldon Ø 52/50		122.87	132.70	20	161
6 31 27 317 01 0	4014586272535	Trépan ultra 50 carbure Weldon Ø 53/50		122.87	132.70	20	161
6 31 27 318 01 0	4014586272542	Trépan ultra 50 carbure Weldon Ø 54/50		122.87	132.70	20	161
6 31 27 319 01 0	4014586272559	Trépan ultra 50 carbure Weldon Ø 55/50		122.87	132.70	20	161
6 31 27 320 01 0	4014586272566	Trépan ultra 50 carbure Weldon Ø 56/50		128.06	138.30	20	161
6 31 27 321 01 0	4014586272573	Trépan ultra 50 carbure Weldon Ø 57/50		128.06	138.30	20	161
6 31 27 322 01 0	4014586272580	Trépan ultra 50 carbure Weldon Ø 58/50		128.06	138.30	20	161
6 31 27 323 01 0	4014586272597	Trépan ultra 50 carbure Weldon Ø 59/50		128.06	138.30	20	161
6 31 27 324 01 0	4014586272603	Trépan ultra 50 carbure Weldon Ø 60/50		128.06	138.30	20	161
6 31 27 325 01 0	4014586272610	Trépan ultra 50 carbure Weldon Ø 61/50		144.91	156.50	20	161
6 31 27 326 01 0	4014586272627	Trépan ultra 50 carbure Weldon Ø 62/50		144.91	156.50	20	161
6 31 27 327 01 0	4014586272634	Trépan ultra 50 carbure Weldon Ø 63/50		144.91	156.50	20	161
6 31 27 328 01 0	4014586272641	Trépan ultra 50 carbure Weldon Ø 64/50		144.91	156.50	20	161
6 31 27 329 01 0	4014586272658	Trépan ultra 50 carbure Weldon Ø 65/50		144.91	156.50	20	161
6 31 27 330 01 0	4014586279732	Trépan ultra 50 carbure QuickIN MAX Ø 50/50		111.20	120.10	20	170
6 31 27 331 01 0	4014586279749	Trépan ultra 50 carbure QuickIN MAX Ø 51/50		122.87	132.70	20	170
6 31 27 332 01 0	4014586279756	Trépan ultra 50 carbure QuickIN MAX Ø 52/50		122.87	132.70	20	170
6 31 27 333 01 0	4014586279763	Trépan ultra 50 carbure QuickIN MAX Ø 53/50		122.87	132.70	20	170
6 31 27 334 01 0	4014586279770	Trépan ultra 50 carbure QuickIN MAX Ø 54/50		122.87	132.70	20	170
6 31 27 335 01 0	4014586279787	Trépan ultra 50 carbure QuickIN MAX Ø 55/50		122.87	132.70	20	170
6 31 27 336 01 0	4014586279794	Trépan ultra 50 carbure QuickIN MAX Ø 56/50		128.06	138.30	20	170
6 31 27 337 01 0	4014586279800	Trépan ultra 50 carbure QuickIN MAX Ø 57/50		128.06	138.30	20	170
6 31 27 338 01 0	4014586279817	Trépan ultra 50 carbure QuickIN MAX Ø 58/50		128.06	138.30	20	170
6 31 27 339 01 0	4014586279824	Trépan ultra 50 carbure QuickIN MAX Ø 59/50		128.06	138.30	20	170
6 31 27 340 01 0	4014586279831	Trépan ultra 50 carbure QuickIN MAX Ø 60/50		128.06	138.30	20	170
6 31 27 341 01 0	4014586279848	Trépan ultra 50 carbure QuickIN MAX Ø 61/50		144.91	156.50	20	170
6 31 27 342 01 0	4014586279855	Trépan ultra 50 carbure QuickIN MAX Ø 62/50		144.91	156.50	20	170
6 31 27 343 01 0	4014586279862	Trépan ultra 50 carbure QuickIN MAX Ø 63/50		144.91	156.50	20	170
6 31 27 344 01 0	4014586279879	Trépan ultra 50 carbure QuickIN MAX Ø 64/50		144.91	156.50	20	170
6 31 27 345 01 0	4014586279886	Trépan ultra 50 carbure QuickIN MAX Ø 65/50		144.91	156.50	20	170
6 31 27 346 01 0	4014586279893	Trépan ultra 50 carbure QuickIN MAX Ø 66/50		166.30	179.60	20	170
6 31 27 347 01 0	4014586279909	Trépan ultra 50 carbure QuickIN MAX Ø 67/50		166.30	179.60	20	170
6 31 27 348 01 0	4014586279916	Trépan ultra 50 carbure QuickIN MAX Ø 68/50		166.30	179.60	20	170
6 31 27 349 01 0	4014586279923	Trépan ultra 50 carbure QuickIN MAX Ø 69/50		166.30	179.60	20	170
6 31 27 350 01 0	4014586279930	Trépan ultra 50 carbure QuickIN MAX Ø 70/50		183.61	198.30	20	170
6 31 27 351 01 0	4014586279947	Trépan ultra 50 carbure QuickIN MAX Ø 71/50		185.37	200.20	20	170
6 31 27 352 01 0	4014586279954	Trépan ultra 50 carbure QuickIN MAX Ø 72/50		187.13	202.10	20	170
6 31 27 353 01 0	4014586279961	Trépan ultra 50 carbure QuickIN MAX Ø 73/50		188.80	203.90	20	170
6 31 27 354 01 0	4014586279978	Trépan ultra 50 carbure QuickIN MAX Ø 74/50		190.56	205.80	20	170
6 31 27 355 01 0	4014586279985	Trépan ultra 50 carbure QuickIN MAX Ø 75/50		192.31	207.70	20	170
6 31 27 456 01 0	4014586304083	Trépan ultra 50 carbure QuickIN MAX Ø 76/50		200.93	217.00	20	170
6 31 27 457 01 0	4014586304090	Trépan ultra 50 carbure QuickIN MAX Ø 77/50		202.69	218.90	20	170
6 31 27 458 01 0	4014586304106	Trépan ultra 50 carbure QuickIN MAX Ø 78/50		205.28	221.70	20	170
6 31 27 459 01 0	4014586304113	Trépan ultra 50 carbure QuickIN MAX Ø 79/50		207.87	224.50	20	170
6 31 27 460 01 0	4014586304120	Trépan ultra 50 carbure QuickIN MAX Ø 80/50		207.87	224.50	20	170
6 31 27 714 01 0	4014586346632	Fraises à pastilles carbure Ultra 35 avec emmanchement 3/4" Weldon		58.70	63.40	20	150
6 31 27 714 02 0	4014586375557	Set d'accessoires Best of fraises à carotter HM Ultra 35 W 12,14,16,18,20,22 mm		284.17	306.90	20	148
6 31 27 715 01 0	4014586346649	Fraises à pastilles carbure Ultra 35 avec emmanchement 3/4" Weldon		58.70	63.40	20	150
6 31 27 716 01 0	4014586346656	Fraises à pastilles carbure Ultra 35 avec emmanchement 3/4" Weldon		58.70	63.40	20	150
6 31 27 717 01 0	4014586346663	Fraises à pastilles carbure Ultra 35 avec emmanchement 3/4" Weldon		58.70	63.40	20	150
6 31 27 718 01 0	4014586346670	Fraises à pastilles carbure Ultra 35 avec emmanchement 3/4" Weldon		58.70	63.40	20	150
6 31 27 719 01 0	4014586346687	Fraises à pastilles carbure Ultra 35 avec emmanchement 3/4" Weldon		58.70	63.40	20	150
6 31 27 720 01 0	4014586346694	Fraises à pastilles carbure Ultra 35 avec emmanchement 3/4" Weldon		58.70	63.40	20	150
6 31 27 721 01 0	4014586346700	Fraises à pastilles carbure Ultra 35 avec emmanchement 3/4" Weldon		58.70	63.40	20	150
6 31 27 722 01 0	4014586346717	Fraises à pastilles carbure Ultra 35 avec emmanchement 3/4" Weldon		58.70	63.40	20	150
6 31 27 723 01 0	4014586346724	Fraises à pastilles carbure Ultra 35 avec emmanchement 3/4" Weldon		58.70	63.40	20	150
6 31 27 724 01 0	4014586346731	Fraises à pastilles carbure Ultra 35 avec emmanchement 3/4" Weldon		58.70	63.40	20	150
6 31 27 725 01 0	4014586346748	Fraises à pastilles carbure Ultra 35 avec emmanchement 3/4" Weldon		58.70	63.40	20	150
6 31 27 726 01 0	4014586346755	Fraises à pastilles carbure Ultra 35 avec emmanchement 3/4" Weldon		58.70	63.40	20	150
6 31 27 727 01 0	4014586346762	Fraises à pastilles carbure Ultra 35 avec emmanchement 3/4" Weldon		58.70	63.40	20	150
6 31 27 728 01 0	4014586346779	Fraises à pastilles carbure Ultra 35 avec emmanchement 3/4" Weldon		58.70	63.40	20	150
6 31 27 729 01 0	4014586346786	Fraises à pastilles carbure Ultra 35 avec emmanchement 3/4" Weldon		58.70	63.40	20	150
6 31 27 730 01 0	4014586346793	Fraises à pastilles carbure Ultra 35 avec emmanchement 3/4" Weldon		58.70	63.40	20	150
6 31 27 731 01 0	4014586346800	Fraises à pastilles carbure Ultra 35 avec emmanchement 3/4" Weldon		67.50	72.90	20	150
6 31 27 732 01 0	4014586346816	Fraises à pastilles carbure Ultra 35 avec emmanchement 3/4" Weldon		67.50	72.90	20	150
6 31 27 733 01 0	4014586346823	Fraises à pastilles carbure Ultra 35 avec emmanchement 3/4" Weldon		67.50	72.90	20	150
6 31 27 734 01 0	4014586346830	Fraises à pastilles carbure Ultra 35 avec emmanchement 3/4" Weldon		67.50	72.90	20	150
6 31 27 735 01 0	4014586346847	Fraises à pastilles carbure Ultra 35 avec emmanchement 3/4" Weldon		67.50	72.90	20	150
6 31 27 736 01 0	4014586346854	Fraises à pastilles carbure Ultra 35 avec emmanchement 3/4" Weldon		67.50	72.90	20	150







Référence	EAN	Type	TAR TVA incl.	PV + TAR TVA excl.	PV + TAR TVA incl.	CP	Page
6 31 30 020 01 0	4014586331096	Fraise carbure QuickIN Plus Ø 20/20		54.35	58.70	20	142
6 31 30 021 01 0	4014586331102	Fraise carbure QuickIN Plus Ø 21/20		54.35	58.70	20	142
6 31 30 022 01 0	4014586331119	Fraise carbure QuickIN Plus Ø 22/20		54.35	58.70	20	142
6 31 30 023 01 0	4014586331126	Fraise carbure QuickIN Plus Ø 23/20		54.35	58.70	20	142
6 31 30 024 01 0	4014586331133	Fraise carbure QuickIN Plus Ø 24/20		56.57	61.10	20	142
6 31 30 025 01 0	4014586331140	Fraise carbure QuickIN Plus Ø 25/20		56.57	61.10	20	142
6 31 30 026 01 0	4014586331157	Fraise carbure QuickIN Plus Ø 26/20		56.57	61.10	20	142
6 31 30 027 01 0	4014586331164	Fraise carbure QuickIN Plus Ø 27/20		56.57	61.10	20	142
6 31 30 028 01 0	4014586331171	Fraise carbure QuickIN Plus Ø 28/20		56.57	61.10	20	142
6 31 30 029 01 0	4014586331188	Fraise carbure QuickIN Plus Ø 29/20		60.37	65.20	20	142
6 31 30 030 01 0	4014586331195	Fraise carbure QuickIN Plus Ø 30/20		60.37	65.20	20	142
6 31 30 114 01 0	4014586331409	Fraise carbure revêtue QuickIN Plus Ø 14/20		69.26	74.80	20	142
6 31 30 115 01 0	4014586331416	Fraise carbure revêtue QuickIN Plus Ø 15/20		69.26	74.80	20	142
6 31 30 116 01 0	4014586331423	Fraise carbure revêtue QuickIN Plus Ø 16/20		69.26	74.80	20	142
6 31 30 117 01 0	4014586331430	Fraise carbure revêtue QuickIN Plus Ø 17/20		69.26	74.80	20	142
6 31 30 118 01 0	4014586331447	Fraise carbure revêtue QuickIN Plus Ø 18/20		72.96	78.80	20	142
6 31 30 119 01 0	4014586331454	Fraise carbure revêtue QuickIN Plus Ø 19/20		72.96	78.80	20	142
6 31 30 120 01 0	4014586331461	Fraise carbure revêtue QuickIN Plus Ø 20/20		72.96	78.80	20	142
6 31 30 121 01 0	4014586331478	Fraise carbure revêtue QuickIN Plus Ø 21/20		72.96	78.80	20	142
6 31 30 122 01 0	4014586331485	Fraise carbure revêtue QuickIN Plus Ø 22/20		72.96	78.80	20	142
6 31 30 123 01 0	4014586331492	Fraise carbure revêtue QuickIN Plus Ø 23/20		72.96	78.80	20	142
6 31 30 124 01 0	4014586331508	Fraise carbure revêtue QuickIN Plus Ø 24/20		77.59	83.80	20	142
6 31 30 125 01 0	4014586331515	Fraise carbure revêtue QuickIN Plus Ø 25/20		77.59	83.80	20	142
6 31 30 126 01 0	4014586331522	Fraise carbure revêtue QuickIN Plus Ø 26/20		77.59	83.80	20	142
6 31 30 127 01 0	4014586331539	Fraise carbure revêtue QuickIN Plus Ø 27/20		77.59	83.80	20	142
6 31 30 128 01 0	4014586331546	Fraise carbure revêtue QuickIN Plus Ø 28/20		77.59	83.80	20	142
6 31 30 129 01 0	4014586331553	Fraise carbure revêtue QuickIN Plus Ø 29/20		77.59	83.80	20	142
6 31 30 130 01 0	4014586331560	Fraise carbure revêtue QuickIN Plus Ø 30/20		77.59	83.80	20	142
6 31 30 200 01 0	4014586331201	Fraise carbure QuickIN Plus Ø 9/16" x 3/4"		62.59	67.60	20	-
6 31 30 207 01 0	4014586331270	Fraise carbure QuickIN Plus Ø 1" x 3/4"		65.65	70.90	20	-
6 31 30 210 01 0	4014586331300	Fraise carbure QuickIN Plus Ø 1-3/16" x 3/4"		69.35	74.90	20	-
6 31 31 014 01 0	4014586333274	Scie-cloche au carbure de tungstène avec emmanchement QuickIN PLUS Ø 14		42.22	45.60	20	142
6 31 31 015 01 0	4014586333281	Scie-cloche au carbure de tungstène avec emmanchement QuickIN PLUS Ø 15		42.22	45.60	20	142
6 31 31 016 01 0	4014586333298	Scie-cloche au carbure de tungstène avec emmanchement QuickIN PLUS Ø 16		42.22	45.60	20	142
6 31 31 017 01 0	4014586333304	Scie-cloche au carbure de tungstène avec emmanchement QuickIN PLUS Ø 17		42.22	45.60	20	142
6 31 31 018 01 0	4014586333311	Scie-cloche au carbure de tungstène avec emmanchement QuickIN PLUS Ø 18		42.22	45.60	20	142
6 31 31 019 01 0	4014586333328	Scie-cloche au carbure de tungstène avec emmanchement QuickIN PLUS Ø 19		42.22	45.60	20	142
6 31 31 020 01 0	4014586333335	Scie-cloche au carbure de tungstène avec emmanchement QuickIN PLUS Ø 20		47.50	51.30	20	142
6 31 31 021 01 0	4014586333922	Scie-cloche au carbure de tungstène avec emmanchement QuickIN PLUS Ø 21		47.50	51.30	20	142
6 31 31 022 01 0	4014586333342	Scie-cloche au carbure de tungstène avec emmanchement QuickIN PLUS Ø 22		47.50	51.30	20	142
6 31 31 023 01 0	4014586333939	Scie-cloche au carbure de tungstène avec emmanchement QuickIN PLUS Ø 23		47.50	51.30	20	142
6 31 31 024 01 0	4014586333359	Scie-cloche au carbure de tungstène avec emmanchement QuickIN PLUS Ø 24		47.50	51.30	20	142
6 31 31 025 01 0	4014586333366	Scie-cloche au carbure de tungstène avec emmanchement QuickIN PLUS Ø 25		47.50	51.30	20	142
6 31 31 026 01 0	4014586333373	Scie-cloche au carbure de tungstène avec emmanchement QuickIN PLUS Ø 26		47.50	51.30	20	142
6 31 31 027 01 0	4014586333380	Scie-cloche au carbure de tungstène avec emmanchement QuickIN PLUS Ø 27		47.50	51.30	20	142
6 31 31 028 01 0	4014586333946	Scie-cloche au carbure de tungstène avec emmanchement QuickIN PLUS Ø 28		47.50	51.30	20	142
6 31 31 029 01 0	4014586333997	Scie-cloche au carbure de tungstène avec emmanchement QuickIN PLUS Ø 29		51.11	55.20	20	142
6 31 31 030 01 0	4014586333403	Scie-cloche au carbure de tungstène avec emmanchement QuickIN PLUS Ø 30		51.11	55.20	20	142
6 31 31 031 01 0	4014586333953	Scie-cloche au carbure de tungstène avec emmanchement QuickIN PLUS Ø 31		55.09	59.50	20	142
6 31 31 032 01 0	4014586333410	Scie-cloche au carbure de tungstène avec emmanchement QuickIN PLUS Ø 32		55.09	59.50	20	142
6 31 31 033 01 0	4014586333427	Scie-cloche au carbure de tungstène avec emmanchement QuickIN PLUS Ø 33		55.09	59.50	20	142
6 31 31 034 01 0	4014586333960	Scie-cloche au carbure de tungstène avec emmanchement QuickIN PLUS Ø 34		59.26	64.00	20	142
6 31 31 035 01 0	4014586333434	Scie-cloche au carbure de tungstène avec emmanchement QuickIN PLUS Ø 35		59.26	64.00	20	142
6 31 31 036 01 0	4014586333977	Scie-cloche au carbure de tungstène avec emmanchement QuickIN PLUS Ø 36		65.00	70.20	20	142
6 31 31 037 01 0	4014586333441	Scie-cloche au carbure de tungstène avec emmanchement QuickIN PLUS Ø 37		65.00	70.20	20	142
6 31 31 038 01 0	4014586333458	Scie-cloche au carbure de tungstène avec emmanchement QuickIN PLUS Ø 38		65.00	70.20	20	142
6 31 31 039 01 0	4014586333984	Scie-cloche au carbure de tungstène avec emmanchement QuickIN PLUS Ø 39		65.00	70.20	20	142
6 31 31 040 01 0	4014586333465	Scie-cloche au carbure de tungstène avec emmanchement QuickIN PLUS Ø 40		65.00	70.20	20	142
6 31 31 041 01 0	4014586333991	Scie-cloche au carbure de tungstène avec emmanchement QuickIN PLUS Ø 41		65.00	70.20	20	142
6 31 31 042 01 0	4014586333472	Scie-cloche au carbure de tungstène avec emmanchement QuickIN PLUS Ø 42		65.00	70.20	20	142
6 31 31 043 01 0	4014586334004	Scie-cloche au carbure de tungstène avec emmanchement QuickIN PLUS Ø 43		71.39	77.10	20	142
6 31 31 044 01 0	4014586333489	Scie-cloche au carbure de tungstène avec emmanchement QuickIN PLUS Ø 44		71.39	77.10	20	142
6 31 31 045 01 0	4014586334011	Scie-cloche au carbure de tungstène avec emmanchement QuickIN PLUS Ø 45		71.39	77.10	20	142
6 31 31 046 01 0	4014586334028	Scie-cloche au carbure de tungstène avec emmanchement QuickIN PLUS Ø 46		71.39	77.10	20	142
6 31 31 047 01 0	4014586334035	Scie-cloche au carbure de tungstène avec emmanchement QuickIN PLUS Ø 47		71.39	77.10	20	142
6 31 31 048 01 0	4014586334042	Scie-cloche au carbure de tungstène avec emmanchement QuickIN PLUS Ø 48		76.20	82.30	20	142
6 31 31 049 01 0	4014586334059	Scie-cloche au carbure de tungstène avec emmanchement QuickIN PLUS Ø 49		76.20	82.30	20	142
6 31 31 050 01 0	4014586333496	Scie-cloche au carbure de tungstène avec emmanchement QuickIN PLUS Ø 50		76.20	82.30	20	142
6 31 31 051 01 0	4014586333502	Scie-cloche au carbure de tungstène avec emmanchement QuickIN PLUS Ø 51		76.20	82.30	20	142
6 31 31 052 01 0	4014586334066	Scie-cloche au carbure de tungstène avec emmanchement QuickIN PLUS Ø 52		76.20	82.30	20	142
6 31 31 053 01 0	4014586334073	Scie-cloche au carbure de tungstène avec emmanchement QuickIN PLUS Ø 53		78.43	84.70	20	142
6 31 31 054 01 0	4014586333519	Scie-cloche au carbure de tungstène avec emmanchement QuickIN PLUS Ø 54		78.43	84.70	20	142
6 31 31 055 01 0	4014586366470	Scie-cloche au carbure de tungstène avec emmanchement QuickIN PLUS		s. d.	s. d.	20	142
6 31 31 056 01 0	4014586366487	Scie-cloche au carbure de tungstène avec emmanchement QuickIN PLUS		s. d.	s. d.	20	142
6 31 31 057 01 0	4014586366494	Scie-cloche au carbure de tungstène avec emmanchement QuickIN PLUS		s. d.	s. d.	20	142
6 31 31 058 01 0	4014586366500	Scie-cloche au carbure de tungstène avec emmanchement QuickIN PLUS		s. d.	s. d.	20	142

Liste des accessoires par référence croissante

Référence	EAN	Type	TAR TVA incl.	PV + TAR TVA excl.	PV + TAR TVA incl.	CP	Page
6 31 31 059 01 0	4014586366517	Scie-cloche au carbure de tungstène avec emmanchement QuickIN PLUS		s. d.	s. d.	20	142
6 31 31 060 01 0	4014586366524	Scie-cloche au carbure de tungstène avec emmanchement QuickIN PLUS		120.00	129.60	20	142
6 31 31 065 01 0	4014586366531	Scie-cloche au carbure de tungstène avec emmanchement QuickIN PLUS		122.87	132.70	20	142
6 31 31 068 01 0	4014586366548	Scie-cloche au carbure de tungstène avec emmanchement QuickIN PLUS		s. d.	s. d.	20	142
6 31 31 070 01 0	4014586366555	Scie-cloche au carbure de tungstène avec emmanchement QuickIN PLUS		132.87	143.50	20	142
6 31 31 075 01 0	4014586366562	Scie-cloche au carbure de tungstène avec emmanchement QuickIN PLUS		135.74	146.60	20	142
6 31 31 080 01 0	4014586366579	Scie-cloche au carbure de tungstène avec emmanchement QuickIN PLUS		s. d.	s. d.	20	142
6 31 31 228 01 0	4014586366609	Scie-cloche au carbure de tungstène avec emmanchement QuickIN PLUS		157.13	169.70	20	-
6 31 31 421 01 0	4014586333526	Scie-cloche au carbure de tungstène pour tubes avec emmanchement QuickIN PLUS Ø 21		53.52	57.80	20	142
6 31 31 422 01 0	4014586334349	Scie-cloche au carbure de tungstène pour tubes avec emmanchement QuickIN PLUS Ø 22		53.52	57.80	20	142
6 31 31 423 01 0	4014586334356	Scie-cloche au carbure de tungstène pour tubes avec emmanchement QuickIN PLUS Ø 23		53.52	57.80	20	142
6 31 31 424 01 0	4014586334363	Scie-cloche au carbure de tungstène pour tubes avec emmanchement QuickIN PLUS Ø 24		53.52	57.80	20	142
6 31 31 425 01 0	4014586333533	Scie-cloche au carbure de tungstène pour tubes avec emmanchement QuickIN PLUS Ø 25		53.52	57.80	20	142
6 31 31 426 01 0	4014586334370	Scie-cloche au carbure de tungstène pour tubes avec emmanchement QuickIN PLUS Ø 26		53.52	57.80	20	142
6 31 31 427 01 0	4014586333540	Scie-cloche au carbure de tungstène pour tubes avec emmanchement QuickIN PLUS Ø 27		53.52	57.80	20	142
6 31 31 428 01 0	4014586333557	Scie-cloche au carbure de tungstène pour tubes avec emmanchement QuickIN PLUS Ø 28		53.52	57.80	20	142
6 31 31 429 01 0	4014586334387	Scie-cloche au carbure de tungstène pour tubes avec emmanchement QuickIN PLUS Ø 29		57.31	61.90	20	142
6 31 31 430 01 0	4014586333564	Scie-cloche au carbure de tungstène pour tubes avec emmanchement QuickIN PLUS Ø 30		57.31	61.90	20	142
6 31 31 431 01 0	4014586334394	Scie-cloche au carbure de tungstène pour tubes avec emmanchement QuickIN PLUS Ø 31		64.72	69.90	20	143
6 31 31 432 01 0	4014586334400	Scie-cloche au carbure de tungstène pour tubes avec emmanchement QuickIN PLUS Ø 32		64.72	69.90	20	143
6 31 31 433 01 0	4014586333571	Scie-cloche au carbure de tungstène pour tubes avec emmanchement QuickIN PLUS Ø 33		64.72	69.90	20	143
6 31 31 434 01 0	4014586334417	Scie-cloche au carbure de tungstène pour tubes avec emmanchement QuickIN PLUS Ø 34		68.52	74.00	20	143
6 31 31 435 01 0	4014586333588	Scie-cloche au carbure de tungstène pour tubes avec emmanchement QuickIN PLUS Ø 35		68.52	74.00	20	143
6 31 31 436 01 0	4014586334424	Scie-cloche au carbure de tungstène pour tubes avec emmanchement QuickIN PLUS Ø 36		76.76	82.90	20	143
6 31 31 437 01 0	4014586334431	Scie-cloche au carbure de tungstène pour tubes avec emmanchement QuickIN PLUS Ø 37		76.76	82.90	20	143
6 31 31 438 01 0	4014586334448	Scie-cloche au carbure de tungstène pour tubes avec emmanchement QuickIN PLUS Ø 38		76.76	82.90	20	143
6 31 31 439 01 0	4014586334455	Scie-cloche au carbure de tungstène pour tubes avec emmanchement QuickIN PLUS Ø 39		76.76	82.90	20	143
6 31 31 440 01 0	4014586333595	Scie-cloche au carbure de tungstène pour tubes avec emmanchement QuickIN PLUS Ø 40		76.76	82.90	20	143
6 31 31 441 01 0	4014586334462	Scie-cloche au carbure de tungstène pour tubes avec emmanchement QuickIN PLUS Ø 41		87.31	94.30	20	143
6 31 31 442 01 0	4014586333601	Scie-cloche au carbure de tungstène pour tubes avec emmanchement QuickIN PLUS Ø 42		87.31	94.30	20	143
6 31 31 443 01 0	4014586334479	Scie-cloche au carbure de tungstène pour tubes avec emmanchement QuickIN PLUS Ø 43		87.31	94.30	20	143
6 31 31 444 01 0	4014586334486	Scie-cloche au carbure de tungstène pour tubes avec emmanchement QuickIN PLUS Ø 44		87.31	94.30	20	143
6 31 31 445 01 0	4014586334493	Scie-cloche au carbure de tungstène pour tubes avec emmanchement QuickIN PLUS Ø 45		87.31	94.30	20	143
6 31 31 446 01 0	4014586334509	Scie-cloche au carbure de tungstène pour tubes avec emmanchement QuickIN PLUS Ø 46		94.81	102.40	20	143
6 31 31 447 01 0	4014586334516	Scie-cloche au carbure de tungstène pour tubes avec emmanchement QuickIN PLUS Ø 47		94.81	102.40	20	143
6 31 31 448 01 0	4014586333618	Scie-cloche au carbure de tungstène pour tubes avec emmanchement QuickIN PLUS Ø 48		94.81	102.40	20	143
6 31 31 449 01 0	4014586334523	Scie-cloche au carbure de tungstène pour tubes avec emmanchement QuickIN PLUS Ø 49		94.81	102.40	20	143
6 31 31 450 01 0	4014586333625	Scie-cloche au carbure de tungstène pour tubes avec emmanchement QuickIN PLUS Ø 50		94.81	102.40	20	143
6 31 31 451 01 0	4014586333632	Scie-cloche au carbure de tungstène pour tubes avec emmanchement QuickIN PLUS Ø 51		97.87	105.70	20	143
6 31 31 452 01 0	4014586334530	Scie-cloche au carbure de tungstène pour tubes avec emmanchement QuickIN PLUS Ø 52		97.87	105.70	20	143
6 31 31 453 01 0	4014586334547	Scie-cloche au carbure de tungstène pour tubes avec emmanchement QuickIN PLUS Ø 53		97.87	105.70	20	143
6 31 31 454 01 0	4014586333649	Scie-cloche au carbure de tungstène pour tubes avec emmanchement QuickIN PLUS Ø 54		97.87	105.70	20	143
6 31 31 455 01 0	4014586366678	Scie-cloche au carbure de tungstène pour tubes avec emmanchement QuickIN PLUS		s. d.	s. d.	20	143
6 31 31 456 01 0	4014586366685	Scie-cloche au carbure de tungstène pour tubes avec emmanchement QuickIN PLUS		s. d.	s. d.	20	143
6 31 31 457 01 0	4014586366692	Scie-cloche au carbure de tungstène pour tubes avec emmanchement QuickIN PLUS		s. d.	s. d.	20	143
6 31 31 458 01 0	4014586366708	Scie-cloche au carbure de tungstène pour tubes avec emmanchement QuickIN PLUS		s. d.	s. d.	20	143
6 31 31 459 01 0	4014586366715	Scie-cloche au carbure de tungstène pour tubes avec emmanchement QuickIN PLUS		s. d.	s. d.	20	143
6 31 31 460 01 0	4014586366722	Scie-cloche au carbure de tungstène pour tubes avec emmanchement QuickIN PLUS		134.17	144.90	20	143
6 31 31 465 01 0	4014586366739	Scie-cloche au carbure de tungstène pour tubes avec emmanchement QuickIN PLUS		s. d.	s. d.	20	143
6 31 31 468 01 0	4014586366746	Scie-cloche au carbure de tungstène pour tubes avec emmanchement QuickIN PLUS		s. d.	s. d.	20	143
6 31 31 611 01 0	4014586334615	Scie-cloche au carbure de tungstène pour tubes avec emmanchement QuickIN PLUS Ø 1-1/4"		75.46	81.50	20	-
6 31 31 618 01 0	4014586334684	Scie-cloche au carbure de tungstène pour tubes avec emmanchement QuickIN PLUS Ø 1-11/16"		101.02	109.10	20	-
6 31 31 619 01 0	4014586334691	Scie-cloche au carbure de tungstène pour tubes avec emmanchement QuickIN PLUS Ø 1-3/4"		101.02	109.10	20	-
6 31 31 623 01 0	4014586334738	Scie-cloche au carbure de tungstène pour tubes avec emmanchement QuickIN PLUS Ø 2"		113.15	122.20	20	-
6 31 33 119 05 1	4014586611471	Fraise HSS NOVA 25 Ø 12 x 25 QuickIN		23.43	25.30	20	161
6 31 33 119 05 2	4014586611501	Fraise HSS NOVA 50 Ø 12 x 50 QuickIN		32.87	35.50	20	162
6 31 33 120 06 7	4014586615578	Fraise HSS-DURA 25 Ø 12 x 25 QuickIN TIN		34.54	37.30	20	163
6 31 33 120 06 8	4014586615639	Fraise HSS-DURA 50 Ø 12 x 50 QuickIN TIN		43.89	47.40	20	163
6 31 33 129 05 1	4014586611815	Fraise HSS NOVA 25 Ø 13 x 25 QuickIN		23.43	25.30	20	161
6 31 33 129 05 2	4014586611853	Fraise HSS NOVA 50 Ø 13 x 50 QuickIN		32.87	35.50	20	162
6 31 33 130 06 7	4014586611822	Fraise HSS-DURA 25 Ø 13 x 25 QuickIN TIN		34.54	37.30	20	163
6 31 33 130 06 8	4014586611860	Fraise HSS-DURA 50 Ø 13 x 50 QuickIN TIN		43.89	47.40	20	163
6 31 33 140 05 1	4014586611891	Fraise HSS NOVA 25 Ø 14 x 25 QuickIN		23.43	25.30	20	161
6 31 33 140 05 2	4014586611938	Fraise HSS NOVA 50 Ø 14 x 50 QuickIN		32.87	35.50	20	162
6 31 33 140 06 7	4014586611907	Fraise HSS-DURA 25 Ø 14 x 25 QuickIN TIN		34.54	37.30	20	163
6 31 33 140 06 8	4014586611945	Fraise HSS-DURA 50 Ø 14 x 50 QuickIN TIN		43.89	47.40	20	163
6 31 33 150 05 1	4014586612188	Fraise HSS NOVA 25 Ø 15 x 25 QuickIN		23.43	25.30	20	161
6 31 33 150 05 2	4014586612225	Fraise HSS NOVA 50 Ø 15 x 50 QuickIN		32.87	35.50	20	162
6 31 33 150 06 7	4014586612195	Fraise HSS-DURA 25 Ø 15 x 25 QuickIN TIN		34.54	37.30	20	163
6 31 33 150 06 8	4014586612232	Fraise HSS-DURA 50 Ø 15 x 50 QuickIN TIN		43.89	47.40	20	163
6 31 33 159 05 1	4014586612263	Fraise HSS NOVA 25 Ø 16 x 25 QuickIN		23.43	25.30	20	161
6 31 33 159 05 2	4014586612300	Fraise HSS NOVA 50 Ø 16 x 50 QuickIN		32.87	35.50	20	162
6 31 33 160 06 7	4014586612270	Fraise HSS-DURA 25 Ø 16 x 25 QuickIN TIN		34.54	37.30	20	163
6 31 33 160 06 8	4014586612317	Fraise HSS-DURA 50 Ø 16 x 50 QuickIN TIN		43.89	47.40	20	163
6 31 33 170 05 1	4014586612485	Fraise HSS NOVA 25 Ø 17 x 25 QuickIN		25.56	27.60	20	161
6 31 33 170 05 2	4014586612522	Fraise HSS NOVA 50 Ø 17 x 50 QuickIN		35.83	38.70	20	162



Référence	EAN	Type	TAR TVA incl.	PV + TAR TVA excl.	PV + TAR TVA incl.	CP	Page
6 31 33 170 06 7	4014586612492	Fraise HSS-DURA 25 Ø 17 x 25 QuickIN TIN		37.69	40.70	20	163
6 31 33 170 06 8	4014586612539	Fraise HSS-DURA 50 Ø 17 x 50 QuickIN TIN		47.13	50.90	20	163
6 31 33 180 05 1	4014586612560	Fraise HSS NOVA 25 Ø 18 x 25 QuickIN		25.56	27.60	20	161
6 31 33 180 05 2	4014586612607	Fraise HSS NOVA 50 Ø 18 x 50 QuickIN		35.83	38.70	20	162
6 31 33 180 06 7	4014586612577	Fraise HSS-DURA 25 Ø 18 x 25 QuickIN TIN		37.69	40.70	20	163
6 31 33 180 06 8	4014586612614	Fraise HSS-DURA 50 Ø 18 x 50 QuickIN TIN		47.13	50.90	20	163
6 31 33 189 05 1	4014586612713	Fraise HSS NOVA 25 Ø 19 x 25 QuickIN		25.56	27.60	20	161
6 31 33 189 05 2	4014586612751	Fraise HSS NOVA 50 Ø 19 x 50 QuickIN		35.83	38.70	20	162
6 31 33 190 06 7	4014586612720	Fraise HSS-DURA 25 Ø 19 x 25 QuickIN TIN		37.69	40.70	20	163
6 31 33 190 06 8	4014586612768	Fraise HSS-DURA 50 Ø 19 x 50 QuickIN TIN		47.13	50.90	20	163
6 31 33 199 05 2	4014586612904	Fraise HSS NOVA 50 Ø 20 x 50 QuickIN		41.85	45.20	20	162
6 31 33 199 06 3	4014586612874	Fraise HSS NOVA 25 Ø 20 x 25 QuickIN		29.81	32.20	20	161
6 31 33 200 06 7	4014586612867	Fraise HSS-DURA 25 Ø 20 x 25 QuickIN TIN		42.41	45.80	20	163
6 31 33 200 06 8	4014586612911	Fraise HSS-DURA 50 Ø 20 x 50 QuickIN TIN		53.33	57.60	20	163
6 31 33 210 05 1	4014586613123	Fraise HSS NOVA 25 Ø 21 x 25 QuickIN		29.81	32.20	20	161
6 31 33 210 05 2	4014586613161	Fraise HSS NOVA 50 Ø 21 x 50 QuickIN		41.85	45.20	20	162
6 31 33 210 06 7	4014586613130	Fraise HSS-DURA 25 Ø 21 x 25 QuickIN TIN		42.41	45.80	20	163
6 31 33 210 06 8	4014586613178	Fraise HSS-DURA 50 Ø 21 x 50 QuickIN TIN		53.33	57.60	20	163
6 31 33 219 05 1	4014586613215	Fraise HSS NOVA 25 Ø 22 x 25 QuickIN		29.81	32.20	20	161
6 31 33 219 05 2	4014586613253	Fraise HSS NOVA 50 Ø 22 x 50 QuickIN		41.85	45.20	20	162
6 31 33 220 06 7	4014586613222	Fraise HSS-DURA 25 Ø 22 x 25 QuickIN TIN		42.41	45.80	20	163
6 31 33 220 06 8	4014586613260	Fraise HSS-DURA 50 Ø 22 x 50 QuickIN TIN		53.33	57.60	20	163
6 31 33 229 05 1	4014586613406	Fraise HSS NOVA 25 Ø 23 x 25 QuickIN		34.07	36.80	20	161
6 31 33 229 05 2	4014586613444	Fraise HSS NOVA 50 Ø 23 x 50 QuickIN		41.85	45.20	20	162
6 31 33 230 06 7	4014586613413	Fraise HSS-DURA 25 Ø 23 x 25 QuickIN TIN		51.76	55.90	20	163
6 31 33 230 06 8	4014586613451	Fraise HSS-DURA 50 Ø 23 x 50 QuickIN TIN		62.78	67.80	20	163
6 31 33 240 05 1	4014586613499	Fraise HSS NOVA 25 Ø 24 x 25 QuickIN		34.07	36.80	20	161
6 31 33 240 05 2	4014586613536	Fraise HSS NOVA 50 Ø 24 x 50 QuickIN		44.81	48.40	20	162
6 31 33 240 06 7	4014586613505	Fraise HSS-DURA 25 Ø 24 x 25 QuickIN TIN		51.76	55.90	20	163
6 31 33 240 06 8	4014586613543	Fraise HSS-DURA 50 Ø 24 x 50 QuickIN TIN		62.78	67.80	20	163
6 31 33 250 05 1	4014586613635	Fraise HSS NOVA 25 Ø 25 x 25 QuickIN		34.07	36.80	20	161
6 31 33 250 05 2	4014586613673	Fraise HSS NOVA 50 Ø 25 x 50 QuickIN		50.83	54.90	20	162
6 31 33 250 06 7	4014586613642	Fraise HSS-DURA 25 Ø 25 x 25 QuickIN TIN		51.76	55.90	20	163
6 31 33 250 06 8	4014586613680	Fraise HSS-DURA 50 Ø 25 x 50 QuickIN TIN		62.78	67.80	20	163
6 31 33 259 05 1	4014586613727	Fraise HSS NOVA 25 Ø 26 x 25 QuickIN		39.72	42.90	20	161
6 31 33 259 05 2	4014586613765	Fraise HSS NOVA 50 Ø 26 x 50 QuickIN		50.83	54.90	20	162
6 31 33 260 06 7	4014586613734	Fraise HSS-DURA 25 Ø 26 x 25 QuickIN TIN		56.48	61.00	20	163
6 31 33 260 06 8	4014586613772	Fraise HSS-DURA 50 Ø 26 x 50 QuickIN TIN		70.56	76.20	20	163
6 31 33 270 05 1	4014586613819	Fraise HSS NOVA 25 Ø 27 x 25 QuickIN		39.72	42.90	20	161
6 31 33 270 05 2	4014586613857	Fraise HSS NOVA 50 Ø 27 x 50 QuickIN		50.83	54.90	20	162
6 31 33 270 06 7	4014586613826	Fraise HSS-DURA 25 Ø 27 x 25 QuickIN TIN		56.48	61.00	20	163
6 31 33 270 06 8	4014586613864	Fraise HSS-DURA 50 Ø 27 x 50 QuickIN TIN		70.56	76.20	20	163
6 31 33 279 05 1	4014586613901	Fraise HSS NOVA 25 Ø 28 x 25 QuickIN		42.59	46.00	20	161
6 31 33 279 05 2	4014586613949	Fraise HSS NOVA 50 Ø 28 x 50 QuickIN		59.72	64.50	20	162
6 31 33 280 06 7	4014586613918	Fraise HSS-DURA 25 Ø 28 x 25 QuickIN TIN		61.20	66.10	20	163
6 31 33 280 06 8	4014586613956	Fraise HSS-DURA 50 Ø 28 x 50 QuickIN TIN		76.85	83.00	20	163
6 31 33 289 05 1	4014586613994	Fraise HSS NOVA 25 Ø 29 x 25 QuickIN		42.59	46.00	20	161
6 31 33 289 05 2	4014586614038	Fraise HSS NOVA 50 Ø 29 x 50 QuickIN		59.72	64.50	20	162
6 31 33 290 06 7	4014586614007	Fraise HSS-DURA 25 Ø 29 x 25 QuickIN TIN		61.20	66.10	20	163
6 31 33 290 06 8	4014586614045	Fraise HSS-DURA 50 Ø 29 x 50 QuickIN TIN		76.85	83.00	20	163
6 31 33 299 05 1	4014586614229	Fraise HSS NOVA 25 Ø 30 x 25 QuickIN		45.46	49.10	20	161
6 31 33 299 05 2	4014586614267	Fraise HSS NOVA 50 Ø 30 x 50 QuickIN		59.72	64.50	20	162
6 31 33 300 06 7	4014586614236	Fraise HSS-DURA 25 Ø 30 x 25 QuickIN TIN		67.41	72.80	20	163
6 31 33 300 06 8	4014586614274	Fraise HSS-DURA 50 Ø 30 x 50 QuickIN TIN		84.72	91.50	20	164
6 31 33 309 05 1	4014586614311	Fraise HSS NOVA 25 Ø 31 x 25 QuickIN		45.46	49.10	20	161
6 31 33 309 05 2	4014586614359	Fraise HSS NOVA 50 Ø 31 x 50 QuickIN		67.22	72.60	20	162
6 31 33 310 06 7	4014586614328	Fraise HSS-DURA 25 Ø 31 x 25 QuickIN TIN		67.41	72.80	20	163
6 31 33 310 06 8	4014586614366	Fraise HSS-DURA 50 Ø 31 x 50 QuickIN TIN		84.72	91.50	20	164
6 31 33 319 05 1	4014586614397	Fraise HSS NOVA 25 Ø 32 x 25 QuickIN		52.50	56.70	20	161
6 31 33 319 05 2	4014586614434	Fraise HSS NOVA 50 Ø 32 x 50 QuickIN		67.22	72.60	20	162
6 31 33 320 06 7	4014586614403	Fraise HSS-DURA 25 Ø 32 x 25 QuickIN TIN		76.85	83.00	20	163
6 31 33 320 06 8	4014586614441	Fraise HSS-DURA 50 Ø 32 x 50 QuickIN TIN		95.65	103.30	20	164
6 31 33 329 05 1	4014586614489	Fraise HSS NOVA 25 Ø 33 x 25 QuickIN		52.50	56.70	20	161
6 31 33 329 05 2	4014586614526	Fraise HSS NOVA 50 Ø 33 x 50 QuickIN		74.72	80.70	20	162
6 31 33 330 06 7	4014586614496	Fraise HSS-DURA 25 Ø 33 x 25 QuickIN TIN		76.85	83.00	20	163
6 31 33 330 06 8	4014586614533	Fraise HSS-DURA 50 Ø 33 x 50 QuickIN TIN		95.65	103.30	20	164
6 31 33 339 05 1	4014586614564	Fraise HSS NOVA 25 Ø 34 x 25 QuickIN		59.63	64.40	20	161
6 31 33 339 05 2	4014586614601	Fraise HSS NOVA 50 Ø 34 x 50 QuickIN		74.72	80.70	20	162
6 31 33 340 06 7	4014586614571	Fraise HSS-DURA 25 Ø 34 x 25 QuickIN TIN		84.72	91.50	20	163
6 31 33 340 06 8	4014586614618	Fraise HSS-DURA 50 Ø 34 x 50 QuickIN TIN		106.57	115.10	20	164
6 31 33 350 05 1	4014586614649	Fraise HSS NOVA 25 Ø 35 x 25 QuickIN		59.63	64.40	20	161
6 31 33 350 05 2	4014586614687	Fraise HSS NOVA 50 Ø 35 x 50 QuickIN		74.72	80.70	20	162
6 31 33 350 06 7	4014586614656	Fraise HSS-DURA 25 Ø 35 x 25 QuickIN TIN		84.72	91.50	20	163
6 31 33 350 06 8	4014586614694	Fraise HSS-DURA 50 Ø 35 x 50 QuickIN TIN		106.57	115.10	20	164
6 31 33 359 05 1	4014586614731	Fraise HSS NOVA 25 Ø 36 x 25 QuickIN		59.63	64.40	20	162
6 31 33 359 05 2	4014586614779	Fraise HSS NOVA 50 Ø 36 x 50 QuickIN		85.09	91.90	20	162

Liste des accessoires par référence croissante

Référence	EAN	Type	TAR TVA incl.	PV + TAR TVA excl.	PV + TAR TVA incl.	CP	Page
6 31 33 360 06 7	4014586614748	Fraise HSS-DURA 25 Ø 36 x 25 QuickIN TIN		84.72	91.50	20	163
6 31 33 360 06 8	4014586614786	Fraise HSS-DURA 50 Ø 36 x 50 QuickIN TIN		106.57	115.10	20	164
6 31 33 369 05 1	4014586614823	Fraise HSS NOVA 25 Ø 37 x 25 QuickIN		69.54	75.10	20	162
6 31 33 369 05 2	4014586614861	Fraise HSS NOVA 50 Ø 37 x 50 QuickIN		85.09	91.90	20	162
6 31 33 370 06 7	4014586614830	Fraise HSS-DURA 25 Ø 37 x 25 QuickIN TIN		95.65	103.30	20	163
6 31 33 370 06 8	4014586614878	Fraise HSS-DURA 50 Ø 37 x 50 QuickIN TIN		119.17	128.70	20	164
6 31 33 379 05 1	4014586614908	Fraise HSS NOVA 25 Ø 38 x 25 QuickIN		69.54	75.10	20	162
6 31 33 379 05 2	4014586614946	Fraise HSS NOVA 50 Ø 38 x 50 QuickIN		85.09	91.90	20	162
6 31 33 380 06 7	4014586614915	Fraise HSS-DURA 25 Ø 38 x 25 QuickIN TIN		95.65	103.30	20	163
6 31 33 380 06 8	4014586614953	Fraise HSS-DURA 50 Ø 38 x 50 QuickIN TIN		119.17	128.70	20	164
6 31 33 389 05 1	4014586614984	Fraise HSS NOVA 25 Ø 39 x 25 QuickIN		69.54	75.10	20	162
6 31 33 389 05 2	4014586615028	Fraise HSS NOVA 50 Ø 39 x 50 QuickIN		97.13	104.90	20	162
6 31 33 390 06 7	4014586614991	Fraise HSS-DURA 25 Ø 39 x 25 QuickIN TIN		95.65	103.30	20	163
6 31 33 390 06 8	4014586615035	Fraise HSS-DURA 50 Ø 39 x 50 QuickIN TIN		119.17	128.70	20	164
6 31 33 399 05 1	4014586615066	Fraise HSS NOVA 25 Ø 40 x 25 QuickIN		78.06	84.30	20	162
6 31 33 399 05 2	4014586615103	Fraise HSS NOVA 50 Ø 40 x 50 QuickIN		97.13	104.90	20	162
6 31 33 400 06 7	4014586615073	Fraise HSS-DURA 25 Ø 40 x 25 QuickIN TIN		106.57	115.10	20	163
6 31 33 400 06 8	4014586615110	Fraise HSS-DURA 50 Ø 40 x 50 QuickIN TIN		133.24	143.90	20	164
6 31 33 409 05 1	4014586615158	Fraise HSS NOVA 25 Ø 41 x 25 QuickIN		78.06	84.30	20	162
6 31 33 409 05 2	4014586615196	Fraise HSS NOVA 50 Ø 41 x 50 QuickIN		104.54	112.90	20	162
6 31 33 410 06 7	4014586615165	Fraise HSS-DURA 25 Ø 41 x 25 QuickIN TIN		106.57	115.10	20	163
6 31 33 410 06 8	4014586615202	Fraise HSS-DURA 50 Ø 41 x 50 QuickIN TIN		133.24	143.90	20	164
6 31 33 420 05 1	4014586615233	Fraise HSS NOVA 25 Ø 42 x 25 QuickIN		85.09	91.90	20	162
6 31 33 420 05 2	4014586615271	Fraise HSS NOVA 50 Ø 42 x 50 QuickIN		113.52	122.60	20	162
6 31 33 420 06 7	4014586615240	Fraise HSS-DURA 25 Ø 42 x 25 QuickIN TIN		116.02	125.30	20	163
6 31 33 420 06 8	4014586615288	Fraise HSS-DURA 50 Ø 42 x 50 QuickIN TIN		145.83	157.50	20	164
6 31 33 429 05 1	4014586615318	Fraise HSS NOVA 25 Ø 43 x 25 QuickIN		85.09	91.90	20	162
6 31 33 429 05 2	4014586615356	Fraise HSS NOVA 50 Ø 43 x 50 QuickIN		113.52	122.60	20	162
6 31 33 430 06 7	4014586615325	Fraise HSS-DURA 25 Ø 43 x 25 QuickIN TIN		116.02	125.30	20	163
6 31 33 430 06 8	4014586615363	Fraise HSS-DURA 50 Ø 43 x 50 QuickIN TIN		145.83	157.50	20	164
6 31 33 439 05 1	4014586615394	Fraise HSS NOVA 25 Ø 44 x 25 QuickIN		89.44	96.60	20	162
6 31 33 439 05 2	4014586615431	Fraise HSS NOVA 50 Ø 44 x 50 QuickIN		113.52	122.60	20	162
6 31 33 440 06 7	4014586615400	Fraise HSS-DURA 25 Ø 44 x 25 QuickIN TIN		123.89	133.80	20	163
6 31 33 440 06 8	4014586615448	Fraise HSS-DURA 50 Ø 44 x 50 QuickIN TIN		156.76	169.30	20	164
6 31 33 449 05 1	4014586615479	Fraise HSS NOVA 25 Ø 45 x 25 QuickIN		89.44	96.60	20	162
6 31 33 449 05 2	4014586615516	Fraise HSS NOVA 50 Ø 45 x 50 QuickIN		119.44	129.00	20	162
6 31 33 450 06 7	4014586615486	Fraise HSS-DURA 25 Ø 45 x 25 QuickIN TIN		123.89	133.80	20	163
6 31 33 450 06 8	4014586615523	Fraise HSS-DURA 50 Ø 45 x 50 QuickIN TIN		156.76	169.30	20	164
6 31 33 459 05 1	4014586615561	Fraise HSS NOVA 25 Ø 46 x 25 QuickIN		102.13	110.30	20	162
6 31 33 459 05 2	4014586615622	Fraise HSS NOVA 50 Ø 46 x 50 QuickIN		131.39	141.90	20	162
6 31 33 460 06 7	4014586615585	Fraise HSS-DURA 25 Ø 46 x 25 QuickIN TIN		137.96	149.00	20	163
6 31 33 460 06 8	4014586615646	Fraise HSS-DURA 50 Ø 46 x 50 QuickIN TIN		175.65	189.70	20	164
6 31 33 469 05 1	4014586615684	Fraise HSS NOVA 25 Ø 47 x 25 QuickIN		102.13	110.30	20	162
6 31 33 469 05 2	4014586615721	Fraise HSS NOVA 50 Ø 47 x 50 QuickIN		131.39	141.90	20	162
6 31 33 470 06 7	4014586615691	Fraise HSS-DURA 25 Ø 47 x 25 QuickIN TIN		137.96	149.00	20	163
6 31 33 470 06 8	4014586615738	Fraise HSS-DURA 50 Ø 47 x 50 QuickIN TIN		175.65	189.70	20	164
6 31 33 479 05 1	4014586615769	Fraise HSS NOVA 25 Ø 48 x 25 QuickIN		106.39	114.90	20	162
6 31 33 479 05 2	4014586615806	Fraise HSS NOVA 50 Ø 48 x 50 QuickIN		137.41	148.40	20	162
6 31 33 480 06 7	4014586615776	Fraise HSS-DURA 25 Ø 48 x 25 QuickIN TIN		150.56	162.60	20	163
6 31 33 480 06 8	4014586615813	Fraise HSS-DURA 50 Ø 48 x 50 QuickIN TIN		188.15	203.20	20	164
6 31 33 489 05 1	4014586615844	Fraise HSS NOVA 25 Ø 49 x 25 QuickIN		106.39	114.90	20	162
6 31 33 489 05 2	4014586615882	Fraise HSS NOVA 50 Ø 49 x 50 QuickIN		137.41	148.40	20	162
6 31 33 490 06 7	4014586615851	Fraise HSS-DURA 25 Ø 49 x 25 QuickIN TIN		150.56	162.60	20	163
6 31 33 490 06 8	4014586615899	Fraise HSS-DURA 50 Ø 49 x 50 QuickIN TIN		188.15	203.20	20	164
6 31 33 499 05 1	4014586615981	Fraise HSS NOVA 25 Ø 50 x 25 QuickIN		106.39	114.90	20	162
6 31 33 499 05 2	4014586616018	Fraise HSS NOVA 50 Ø 50 x 50 QuickIN		141.85	153.20	20	162
6 31 33 500 06 7	4014586615592	Fraise HSS-DURA 25 Ø 50 x 25 QuickIN TIN		150.56	162.60	20	163
6 31 33 500 06 8	4014586615653	Fraise HSS-DURA 50 Ø 50 x 50 QuickIN TIN		188.15	203.20	20	164
6 31 33 999 01 0	4014586375571	Set d'accessoires Best of fraises à carotter HSS NOVA 50 QI 12,14,16,18,20,22 mm		212.78	229.80	20	161
6 31 34 120 05 1	4014586611457	Fraise HSS NOVA 25 Ø 12 x 25 Weldon		23.43	25.30	20	148
6 31 34 120 05 2	4014586611488	Fraise HSS NOVA 50 Ø 12 x 50 Weldon		32.87	35.50	20	148
6 31 34 120 07 5	4014586611464	Fraise HSS-DURA 25 Ø 12 x 25 Weldon TIN		34.54	37.30	20	149
6 31 34 120 07 6	4014586611495	Fraise HSS-DURA 50 Ø 12 x 50 Weldon TIN		43.89	47.40	20	149
6 31 34 130 05 1	4014586611792	Fraise HSS NOVA 25 Ø 13 x 25 Weldon		23.43	25.30	20	148
6 31 34 130 05 2	4014586611839	Fraise HSS NOVA 50 Ø 13 x 50 Weldon		32.87	35.50	20	148
6 31 34 130 07 5	4014586611808	Fraise HSS-DURA 25 Ø 13 x 25 Weldon TIN		34.54	37.30	20	149
6 31 34 130 07 6	4014586611846	Fraise HSS-DURA 50 Ø 13 x 50 Weldon TIN		43.89	47.40	20	149
6 31 34 140 05 1	4014586611877	Fraise HSS NOVA 25 Ø 14 x 25 Weldon		23.43	25.30	20	148
6 31 34 140 05 2	4014586611914	Fraise HSS NOVA 50 Ø 14 x 50 Weldon		32.87	35.50	20	148
6 31 34 140 07 5	4014586611884	Fraise HSS-DURA 25 Ø 14 x 25 Weldon TIN		34.54	37.30	20	149
6 31 34 140 07 6	4014586611921	Fraise HSS-DURA 50 Ø 14 x 50 Weldon TIN		43.89	47.40	20	149
6 31 34 150 05 1	4014586612164	Fraise HSS NOVA 25 Ø 15 x 25 Weldon		23.43	25.30	20	148
6 31 34 150 05 2	4014586612201	Fraise HSS NOVA 50 Ø 15 x 50 Weldon		32.87	35.50	20	148
6 31 34 150 07 5	4014586612171	Fraise HSS-DURA 25 Ø 15 x 25 Weldon TIN		34.54	37.30	20	149
6 31 34 150 07 6	4014586612218	Fraise HSS-DURA 50 Ø 15 x 50 Weldon TIN		43.89	47.40	20	149
6 31 34 160 05 1	4014586612249	Fraise HSS NOVA 25 Ø 16 x 25 Weldon		23.43	25.30	20	148

Référence	EAN	Type	TAR TVA incl.	PV + TAR TVA excl.	PV + TAR TVA incl.	CP	Page
6 31 34 160 05 2	4014586612287	Fraise HSS NOVA 50 Ø 16 x 50 Weldon		32.87	35.50	20	148
6 31 34 160 07 5	4014586612256	Fraise HSS-DURA 25 Ø 16 x 25 Weldon TIN		34.54	37.30	20	149
6 31 34 160 07 6	4014586612294	Fraise HSS-DURA 50 Ø 16 x 50 Weldon TIN		43.89	47.40	20	149
6 31 34 170 05 1	4014586612461	Fraise HSS NOVA 25 Ø 17 x 25 Weldon		25.56	27.60	20	148
6 31 34 170 05 2	4014586612508	Fraise HSS NOVA 50 Ø 17 x 50 Weldon		35.83	38.70	20	148
6 31 34 170 07 5	4014586612478	Fraise HSS-DURA 25 Ø 17 x 25 Weldon TIN		37.69	40.70	20	149
6 31 34 170 07 6	4014586612515	Fraise HSS-DURA 50 Ø 17 x 50 Weldon TIN		47.13	50.90	20	149
6 31 34 180 05 1	4014586612546	Fraise HSS NOVA 25 Ø 18 x 25 Weldon		25.56	27.60	20	148
6 31 34 180 05 2	4014586612584	Fraise HSS NOVA 50 Ø 18 x 50 Weldon		35.83	38.70	20	148
6 31 34 180 07 5	4014586612553	Fraise HSS-DURA 25 Ø 18 x 25 Weldon TIN		37.69	40.70	20	149
6 31 34 180 07 6	4014586612591	Fraise HSS-DURA 50 Ø 18 x 50 Weldon TIN		47.13	50.90	20	149
6 31 34 190 05 1	4014586612690	Fraise HSS NOVA 25 Ø 19 x 25 Weldon		25.56	27.60	20	148
6 31 34 190 05 2	4014586612737	Fraise HSS NOVA 50 Ø 19 x 50 Weldon		35.83	38.70	20	148
6 31 34 190 05 3	4014586612775	Fraise HSS NOVA 75 Ø 19 x 75 Weldon		76.94	83.10	20	149
6 31 34 190 07 5	4014586612706	Fraise HSS-DURA 25 Ø 19 x 25 Weldon TIN		37.69	40.70	20	149
6 31 34 190 07 6	4014586612744	Fraise HSS-DURA 50 Ø 19 x 50 Weldon TIN		47.13	50.90	20	149
6 31 34 200 05 1	4014586612843	Fraise HSS NOVA 25 Ø 20 x 25 Weldon		29.81	32.20	20	148
6 31 34 200 05 2	4014586612881	Fraise HSS NOVA 50 Ø 20 x 50 Weldon		41.85	45.20	20	148
6 31 34 200 05 3	4014586612928	Fraise HSS NOVA 75 Ø 20 x 75 Weldon		76.94	83.10	20	149
6 31 34 200 07 5	4014586612850	Fraise HSS-DURA 25 Ø 20 x 25 Weldon TIN		42.41	45.80	20	149
6 31 34 200 07 6	4014586612898	Fraise HSS-DURA 50 Ø 20 x 50 Weldon TIN		53.33	57.60	20	149
6 31 34 210 05 1	4014586613109	Fraise HSS NOVA 25 Ø 21 x 25 Weldon		29.81	32.20	20	148
6 31 34 210 05 2	4014586613147	Fraise HSS NOVA 50 Ø 21 x 50 Weldon		41.85	45.20	20	148
6 31 34 210 05 3	4014586613185	Fraise HSS NOVA 75 Ø 21 x 75 Weldon		83.06	89.70	20	149
6 31 34 210 07 5	4014586613116	Fraise HSS-DURA 25 Ø 21 x 25 Weldon TIN		42.41	45.80	20	149
6 31 34 210 07 6	4014586613154	Fraise HSS-DURA 50 Ø 21 x 50 Weldon TIN		53.33	57.60	20	149
6 31 34 220 05 1	4014586613192	Fraise HSS NOVA 25 Ø 22 x 25 Weldon		29.81	32.20	20	148
6 31 34 220 05 2	4014586613239	Fraise HSS NOVA 50 Ø 22 x 50 Weldon		41.85	45.20	20	148
6 31 34 220 05 3	4014586613277	Fraise HSS NOVA 75 Ø 22 x 75 Weldon		83.06	89.70	20	149
6 31 34 220 07 5	4014586613208	Fraise HSS-DURA 25 Ø 22 x 25 Weldon TIN		42.41	45.80	20	149
6 31 34 220 07 6	4014586613246	Fraise HSS-DURA 50 Ø 22 x 50 Weldon TIN		53.33	57.60	20	149
6 31 34 230 05 1	4014586613383	Fraise HSS NOVA 25 Ø 23 x 25 Weldon		34.07	36.80	20	148
6 31 34 230 05 2	4014586613420	Fraise HSS NOVA 50 Ø 23 x 50 Weldon		41.85	45.20	20	148
6 31 34 230 05 3	4014586613468	Fraise HSS NOVA 75 Ø 23 x 75 Weldon		83.06	89.70	20	149
6 31 34 230 07 5	4014586613390	Fraise HSS-DURA 25 Ø 23 x 25 Weldon TIN		51.76	55.90	20	149
6 31 34 230 07 6	4014586613437	Fraise HSS-DURA 50 Ø 23 x 50 Weldon TIN		62.78	67.80	20	149
6 31 34 240 05 1	4014586613475	Fraise HSS NOVA 25 Ø 24 x 25 Weldon		34.07	36.80	20	148
6 31 34 240 05 2	4014586613512	Fraise HSS NOVA 50 Ø 24 x 50 Weldon		44.81	48.40	20	148
6 31 34 240 05 3	4014586613550	Fraise HSS NOVA 75 Ø 24 x 75 Weldon		83.06	89.70	20	149
6 31 34 240 07 5	4014586613482	Fraise HSS-DURA 25 Ø 24 x 25 Weldon TIN		51.76	55.90	20	149
6 31 34 240 07 6	4014586613529	Fraise HSS-DURA 50 Ø 24 x 50 Weldon TIN		62.78	67.80	20	149
6 31 34 250 05 1	4014586613611	Fraise HSS NOVA 25 Ø 25 x 25 Weldon		34.07	36.80	20	148
6 31 34 250 05 2	4014586613659	Fraise HSS NOVA 50 Ø 25 x 50 Weldon		50.83	54.90	20	148
6 31 34 250 05 3	4014586613697	Fraise HSS NOVA 75 Ø 25 x 75 Weldon		96.94	104.70	20	149
6 31 34 250 07 5	4014586613628	Fraise HSS-DURA 25 Ø 25 x 25 Weldon TIN		51.76	55.90	20	149
6 31 34 250 07 6	4014586613666	Fraise HSS-DURA 50 Ø 25 x 50 Weldon TIN		62.78	67.80	20	149
6 31 34 260 05 1	4014586613703	Fraise HSS NOVA 25 Ø 26 x 25 Weldon		39.72	42.90	20	148
6 31 34 260 05 2	4014586613741	Fraise HSS NOVA 50 Ø 26 x 50 Weldon		50.83	54.90	20	148
6 31 34 260 05 3	4014586613789	Fraise HSS NOVA 75 Ø 26 x 75 Weldon		96.94	104.70	20	149
6 31 34 260 07 5	4014586613710	Fraise HSS-DURA 25 Ø 26 x 25 Weldon TIN		56.48	61.00	20	149
6 31 34 260 07 6	4014586613758	Fraise HSS-DURA 50 Ø 26 x 50 Weldon TIN		70.56	76.20	20	149
6 31 34 270 05 1	4014586613796	Fraise HSS NOVA 25 Ø 27 x 25 Weldon		39.72	42.90	20	148
6 31 34 270 05 2	4014586613833	Fraise HSS NOVA 50 Ø 27 x 50 Weldon		50.83	54.90	20	148
6 31 34 270 05 3	4014586613871	Fraise HSS NOVA 75 Ø 27 x 75 Weldon		96.94	104.70	20	149
6 31 34 270 07 5	4014586613802	Fraise HSS-DURA 25 Ø 27 x 25 Weldon TIN		56.48	61.00	20	149
6 31 34 270 07 6	4014586613840	Fraise HSS-DURA 50 Ø 27 x 50 Weldon TIN		70.56	76.20	20	149
6 31 34 280 05 1	4014586613888	Fraise HSS NOVA 25 Ø 28 x 25 Weldon		42.59	46.00	20	148
6 31 34 280 05 2	4014586613925	Fraise HSS NOVA 50 Ø 28 x 50 Weldon		59.72	64.50	20	148
6 31 34 280 05 3	4014586613963	Fraise HSS NOVA 75 Ø 28 x 75 Weldon		107.69	116.30	20	149
6 31 34 280 07 5	4014586613895	Fraise HSS-DURA 25 Ø 28 x 25 Weldon TIN		61.20	66.10	20	149
6 31 34 280 07 6	4014586613932	Fraise HSS-DURA 50 Ø 28 x 50 Weldon TIN		76.85	83.00	20	149
6 31 34 290 05 1	4014586613970	Fraise HSS NOVA 25 Ø 29 x 25 Weldon		42.59	46.00	20	148
6 31 34 290 05 2	4014586614014	Fraise HSS NOVA 50 Ø 29 x 50 Weldon		59.72	64.50	20	148
6 31 34 290 05 3	4014586614052	Fraise HSS NOVA 75 Ø 29 x 75 Weldon		107.69	116.30	20	149
6 31 34 290 07 5	4014586613987	Fraise HSS-DURA 25 Ø 29 x 25 Weldon TIN		61.20	66.10	20	149
6 31 34 290 07 6	4014586614021	Fraise HSS-DURA 50 Ø 29 x 50 Weldon TIN		76.85	83.00	20	149
6 31 34 300 05 1	4014586614205	Fraise HSS NOVA 25 Ø 30 x 25 Weldon		45.46	49.10	20	148
6 31 34 300 05 2	4014586614243	Fraise HSS NOVA 50 Ø 30 x 50 Weldon		59.72	64.50	20	148
6 31 34 300 05 3	4014586614281	Fraise HSS NOVA 75 Ø 30 x 75 Weldon		124.63	134.60	20	149
6 31 34 300 07 5	4014586614212	Fraise HSS-DURA 25 Ø 30 x 25 Weldon TIN		67.41	72.80	20	149
6 31 34 300 07 6	4014586614250	Fraise HSS-DURA 50 Ø 30 x 50 Weldon TIN		84.72	91.50	20	149
6 31 34 310 05 1	4014586614298	Fraise HSS NOVA 25 Ø 31 x 25 Weldon		45.46	49.10	20	148
6 31 34 310 05 2	4014586614335	Fraise HSS NOVA 50 Ø 31 x 50 Weldon		67.22	72.60	20	148
6 31 34 310 07 5	4014586614304	Fraise HSS-DURA 25 Ø 31 x 25 Weldon TIN		67.41	72.80	20	149
6 31 34 310 07 6	4014586614342	Fraise HSS-DURA 50 Ø 31 x 50 Weldon TIN		84.72	91.50	20	149
6 31 34 320 05 1	4014586614373	Fraise HSS NOVA 25 Ø 32 x 25 Weldon		52.50	56.70	20	148



Liste des accessoires par référence croissante

Référence	EAN	Type	TAR TVA incl.	PV + TAR TVA excl.	PV + TAR TVA incl.	CP	Page
6 31 34 320 05 2	4014586614410	Fraise HSS NOVA 50 Ø 32 x 50 Weldon		67.22	72.60	20	148
6 31 34 320 05 3	4014586614458	Fraise HSS NOVA 75 Ø 32 x 75 Weldon		124.63	134.60	20	149
6 31 34 320 07 5	4014586614380	Fraise HSS-DURA 25 Ø 32 x 25 Weldon TIN		76.85	83.00	20	149
6 31 34 320 07 6	4014586614427	Fraise HSS-DURA 50 Ø 32 x 50 Weldon TIN		95.65	103.30	20	149
6 31 34 330 05 1	4014586614465	Fraise HSS NOVA 25 Ø 33 x 25 Weldon		52.50	56.70	20	148
6 31 34 330 05 2	4014586614502	Fraise HSS NOVA 50 Ø 33 x 50 Weldon		74.72	80.70	20	148
6 31 34 330 07 5	4014586614472	Fraise HSS-DURA 25 Ø 33 x 25 Weldon TIN		76.85	83.00	20	149
6 31 34 330 07 6	4014586614519	Fraise HSS-DURA 50 Ø 33 x 50 Weldon TIN		95.65	103.30	20	149
6 31 34 340 05 1	4014586614540	Fraise HSS NOVA 25 Ø 34 x 25 Weldon		59.63	64.40	20	148
6 31 34 340 05 2	4014586614588	Fraise HSS NOVA 50 Ø 34 x 50 Weldon		74.72	80.70	20	148
6 31 34 340 07 5	4014586614557	Fraise HSS-DURA 25 Ø 34 x 25 Weldon TIN		84.72	91.50	20	149
6 31 34 340 07 6	4014586614595	Fraise HSS-DURA 50 Ø 34 x 50 Weldon TIN		106.57	115.10	20	149
6 31 34 350 05 1	4014586614625	Fraise HSS NOVA 25 Ø 35 x 25 Weldon		59.63	64.40	20	148
6 31 34 350 05 2	4014586614663	Fraise HSS NOVA 50 Ø 35 x 50 Weldon		74.72	80.70	20	148
6 31 34 350 05 3	4014586614700	Fraise HSS NOVA 75 Ø 35 x 75 Weldon		133.80	144.50	20	149
6 31 34 350 07 5	4014586614632	Fraise HSS-DURA 25 Ø 35 x 25 Weldon TIN		84.72	91.50	20	149
6 31 34 350 07 6	4014586614670	Fraise HSS-DURA 50 Ø 35 x 50 Weldon TIN		106.57	115.10	20	149
6 31 34 360 05 1	4014586614717	Fraise HSS NOVA 25 Ø 36 x 25 Weldon		59.63	64.40	20	148
6 31 34 360 05 2	4014586614755	Fraise HSS NOVA 50 Ø 36 x 50 Weldon		85.09	91.90	20	148
6 31 34 360 05 3	4014586614793	Fraise HSS NOVA 75 Ø 36 x 75 Weldon		144.63	156.20	20	149
6 31 34 360 07 5	4014586614724	Fraise HSS-DURA 25 Ø 36 x 25 Weldon TIN		84.72	91.50	20	149
6 31 34 360 07 6	4014586614762	Fraise HSS-DURA 50 Ø 36 x 50 Weldon TIN		106.57	115.10	20	149
6 31 34 370 05 1	4014586614809	Fraise HSS NOVA 25 Ø 37 x 25 Weldon		69.54	75.10	20	148
6 31 34 370 05 2	4014586614847	Fraise HSS NOVA 50 Ø 37 x 50 Weldon		85.09	91.90	20	148
6 31 34 370 07 5	4014586614816	Fraise HSS-DURA 25 Ø 37 x 25 Weldon TIN		95.65	103.30	20	149
6 31 34 370 07 6	4014586614854	Fraise HSS-DURA 50 Ø 37 x 50 Weldon TIN		119.17	128.70	20	150
6 31 34 380 05 1	4014586614885	Fraise HSS NOVA 25 Ø 38 x 25 Weldon		69.54	75.10	20	148
6 31 34 380 05 2	4014586614922	Fraise HSS NOVA 50 Ø 38 x 50 Weldon		85.09	91.90	20	149
6 31 34 380 07 5	4014586614892	Fraise HSS-DURA 25 Ø 38 x 25 Weldon TIN		95.65	103.30	20	149
6 31 34 380 07 6	4014586614939	Fraise HSS-DURA 50 Ø 38 x 50 Weldon TIN		119.17	128.70	20	150
6 31 34 390 05 1	4014586614960	Fraise HSS NOVA 25 Ø 39 x 25 Weldon		69.54	75.10	20	148
6 31 34 390 05 2	4014586615004	Fraise HSS NOVA 50 Ø 39 x 50 Weldon		97.13	104.90	20	149
6 31 34 390 07 5	4014586614977	Fraise HSS-DURA 25 Ø 39 x 25 Weldon TIN		95.65	103.30	20	149
6 31 34 390 07 6	4014586615011	Fraise HSS-DURA 50 Ø 39 x 50 Weldon TIN		119.17	128.70	20	150
6 31 34 400 05 1	4014586615042	Fraise HSS NOVA 25 Ø 40 x 25 Weldon		78.06	84.30	20	148
6 31 34 400 05 2	4014586615080	Fraise HSS NOVA 50 Ø 40 x 50 Weldon		97.13	104.90	20	149
6 31 34 400 05 3	4014586615127	Fraise HSS NOVA 75 Ø 40 x 75 Weldon		176.85	191.00	20	149
6 31 34 400 07 5	4014586615059	Fraise HSS-DURA 25 Ø 40 x 25 Weldon TIN		106.57	115.10	20	149
6 31 34 400 07 6	4014586615097	Fraise HSS-DURA 50 Ø 40 x 50 Weldon TIN		133.24	143.90	20	150
6 31 34 410 05 1	4014586615134	Fraise HSS NOVA 25 Ø 41 x 25 Weldon		78.06	84.30	20	148
6 31 34 410 05 2	4014586615172	Fraise HSS NOVA 50 Ø 41 x 50 Weldon		104.54	112.90	20	149
6 31 34 410 07 5	4014586615141	Fraise HSS-DURA 25 Ø 41 x 25 Weldon TIN		106.57	115.10	20	149
6 31 34 410 07 6	4014586615189	Fraise HSS-DURA 50 Ø 41 x 50 Weldon TIN		133.24	143.90	20	150
6 31 34 420 05 1	4014586615219	Fraise HSS NOVA 25 Ø 42 x 25 Weldon		85.09	91.90	20	148
6 31 34 420 05 2	4014586615257	Fraise HSS NOVA 50 Ø 42 x 50 Weldon		113.52	122.60	20	149
6 31 34 420 07 5	4014586615226	Fraise HSS-DURA 25 Ø 42 x 25 Weldon TIN		116.02	125.30	20	149
6 31 34 420 07 6	4014586615264	Fraise HSS-DURA 50 Ø 42 x 50 Weldon TIN		145.83	157.50	20	150
6 31 34 430 05 1	4014586615295	Fraise HSS NOVA 25 Ø 43 x 25 Weldon		85.09	91.90	20	148
6 31 34 430 05 2	4014586615332	Fraise HSS NOVA 50 Ø 43 x 50 Weldon		113.52	122.60	20	149
6 31 34 430 07 5	4014586615301	Fraise HSS-DURA 25 Ø 43 x 25 Weldon TIN		116.02	125.30	20	149
6 31 34 430 07 6	4014586615349	Fraise HSS-DURA 50 Ø 43 x 50 Weldon TIN		145.83	157.50	20	150
6 31 34 440 05 1	4014586615370	Fraise HSS NOVA 25 Ø 44 x 25 Weldon		89.44	96.60	20	148
6 31 34 440 05 2	4014586615417	Fraise HSS NOVA 50 Ø 44 x 50 Weldon		113.52	122.60	20	149
6 31 34 440 07 5	4014586615387	Fraise HSS-DURA 25 Ø 44 x 25 Weldon TIN		123.89	133.80	20	149
6 31 34 440 07 6	4014586615424	Fraise HSS-DURA 50 Ø 44 x 50 Weldon TIN		156.76	169.30	20	150
6 31 34 450 05 1	4014586615455	Fraise HSS NOVA 25 Ø 45 x 25 Weldon		89.44	96.60	20	148
6 31 34 450 05 2	4014586615493	Fraise HSS NOVA 50 Ø 45 x 50 Weldon		119.44	129.00	20	149
6 31 34 450 05 3	4014586615530	Fraise HSS NOVA 75 Ø 45 x 75 Weldon		184.54	199.30	20	149
6 31 34 450 07 5	4014586615462	Fraise HSS-DURA 25 Ø 45 x 25 Weldon TIN		123.89	133.80	20	149
6 31 34 450 07 6	4014586615509	Fraise HSS-DURA 50 Ø 45 x 50 Weldon TIN		156.76	169.30	20	150
6 31 34 460 05 1	4014586615547	Fraise HSS NOVA 25 Ø 46 x 25 Weldon		102.13	110.30	20	148
6 31 34 460 05 2	4014586615608	Fraise HSS NOVA 50 Ø 46 x 50 Weldon		131.39	141.90	20	149
6 31 34 460 07 5	4014586615554	Fraise HSS-DURA 25 Ø 46 x 25 Weldon TIN		137.96	149.00	20	149
6 31 34 460 07 6	4014586615615	Fraise HSS-DURA 50 Ø 46 x 50 Weldon TIN		175.65	189.70	20	150
6 31 34 470 05 1	4014586615660	Fraise HSS NOVA 25 Ø 47 x 25 Weldon		102.13	110.30	20	148
6 31 34 470 05 2	4014586615707	Fraise HSS NOVA 50 Ø 47 x 50 Weldon		131.39	141.90	20	149
6 31 34 470 07 5	4014586615677	Fraise HSS-DURA 25 Ø 47 x 25 Weldon TIN		137.96	149.00	20	149
6 31 34 470 07 6	4014586615714	Fraise HSS-DURA 50 Ø 47 x 50 Weldon TIN		175.65	189.70	20	150
6 31 34 480 05 1	4014586615745	Fraise HSS NOVA 25 Ø 48 x 25 Weldon		106.39	114.90	20	148
6 31 34 480 05 2	4014586615783	Fraise HSS NOVA 50 Ø 48 x 50 Weldon		137.41	148.40	20	149
6 31 34 480 07 5	4014586615752	Fraise HSS-DURA 25 Ø 48 x 25 Weldon TIN		150.56	162.60	20	149
6 31 34 480 07 6	4014586615790	Fraise HSS-DURA 50 Ø 48 x 50 Weldon TIN		188.15	203.20	20	150
6 31 34 490 05 1	4014586615820	Fraise HSS NOVA 25 Ø 49 x 25 Weldon		106.39	114.90	20	148
6 31 34 490 05 2	4014586615868	Fraise HSS NOVA 50 Ø 49 x 50 Weldon		137.41	148.40	20	149
6 31 34 490 07 5	4014586615837	Fraise HSS-DURA 25 Ø 49 x 25 Weldon TIN		150.56	162.60	20	149
6 31 34 490 07 6	4014586615875	Fraise HSS-DURA 50 Ø 49 x 50 Weldon TIN		188.15	203.20	20	150

Référence	EAN	Type	TAR TVA incl.	PV + TAR TVA excl.	PV + TAR TVA incl.	CP	Page
6 31 34 500 05 1	4014586615967	Fraise HSS NOVA 25 Ø 50 x 25 Weldon		106.39	114.90	20	148
6 31 34 500 05 2	4014586615998	Fraise HSS NOVA 50 Ø 50 x 50 Weldon		141.85	153.20	20	149
6 31 34 500 05 3	4014586616025	Fraise HSS NOVA 75 Ø 50 x 75 Weldon		207.59	224.20	20	149
6 31 34 500 07 5	4014586615974	Fraise HSS-DURA 25 Ø 50 x 25 Weldon TIN		150.56	162.60	20	149
6 31 34 500 07 6	4014586616001	Fraise HSS-DURA 50 Ø 50 x 50 Weldon TIN		188.15	203.20	20	150
6 31 34 510 05 1	4014586616032	Fraise HSS NOVA 25 Ø 51 x 25 Weldon		113.52	122.60	20	148
6 31 34 510 05 2	4014586616056	Fraise HSS NOVA 50 Ø 51 x 50 Weldon		156.76	169.30	20	149
6 31 34 510 07 5	4014586616049	Fraise HSS-DURA 25 Ø 51 x 25 Weldon TIN		159.91	172.70	20	149
6 31 34 510 07 6	4014586616063	Fraise HSS-DURA 50 Ø 51 x 50 Weldon TIN		200.65	216.70	20	150
6 31 34 520 05 1	4014586616070	Fraise HSS NOVA 25 Ø 52 x 25 Weldon		113.52	122.60	20	148
6 31 34 520 05 2	4014586616094	Fraise HSS NOVA 50 Ø 52 x 50 Weldon		156.76	169.30	20	149
6 31 34 520 07 5	4014586616087	Fraise HSS-DURA 25 Ø 52 x 25 Weldon TIN		159.91	172.70	20	149
6 31 34 520 07 6	4014586616100	Fraise HSS-DURA 50 Ø 52 x 50 Weldon TIN		200.65	216.70	20	150
6 31 34 530 05 1	4014586616117	Fraise HSS NOVA 25 Ø 53 x 25 Weldon		120.65	130.30	20	148
6 31 34 530 05 2	4014586616131	Fraise HSS NOVA 50 Ø 53 x 50 Weldon		156.76	169.30	20	149
6 31 34 530 07 5	4014586616124	Fraise HSS-DURA 25 Ø 53 x 25 Weldon TIN		167.78	181.20	20	149
6 31 34 530 07 6	4014586616148	Fraise HSS-DURA 50 Ø 53 x 50 Weldon TIN		211.67	228.60	20	150
6 31 34 540 05 1	4014586616155	Fraise HSS NOVA 25 Ø 54 x 25 Weldon		120.65	130.30	20	148
6 31 34 540 05 2	4014586616179	Fraise HSS NOVA 50 Ø 54 x 50 Weldon		164.26	177.40	20	149
6 31 34 540 07 5	4014586616162	Fraise HSS-DURA 25 Ø 54 x 25 Weldon TIN		167.78	181.20	20	149
6 31 34 540 07 6	4014586616186	Fraise HSS-DURA 50 Ø 54 x 50 Weldon TIN		211.67	228.60	20	150
6 31 34 550 05 1	4014586616193	Fraise HSS NOVA 25 Ø 55 x 25 Weldon		131.94	142.50	20	148
6 31 34 550 05 2	4014586616216	Fraise HSS NOVA 50 Ø 55 x 50 Weldon		164.26	177.40	20	149
6 31 34 550 05 3	4014586616230	Fraise HSS NOVA 75 Ø 55 x 75 Weldon		222.96	240.80	20	-
6 31 34 550 07 5	4014586616209	Fraise HSS-DURA 25 Ø 55 x 25 Weldon TIN		172.50	186.30	20	149
6 31 34 550 07 6	4014586616223	Fraise HSS-DURA 50 Ø 55 x 50 Weldon TIN		216.39	233.70	20	150
6 31 34 555 05 1	4014586613284	Fraise HSS NOVA 1" Ø 2-3/16" x 1" Weldon		139.07	150.20	20	-
6 31 34 555 05 2	4014586613307	Fraise HSS NOVA 2" Ø 2-3/16" x 2" Weldon		179.17	193.50	20	-
6 31 34 555 05 3	4014586613321	Fraise HSS NOVA 3" Ø 2-3/16" x 3" Weldon		246.11	265.80	20	-
6 31 34 560 05 1	4014586616247	Fraise HSS NOVA 25 Ø 56 x 25 Weldon		150.37	162.40	20	148
6 31 34 560 05 2	4014586616261	Fraise HSS NOVA 50 Ø 56 x 50 Weldon		171.67	185.40	20	149
6 31 34 560 07 5	4014586616254	Fraise HSS-DURA 25 Ø 56 x 25 Weldon TIN		180.28	194.70	20	149
6 31 34 560 07 6	4014586616278	Fraise HSS-DURA 50 Ø 56 x 50 Weldon TIN		225.74	243.80	20	150
6 31 34 570 05 1	4014586616285	Fraise HSS NOVA 25 Ø 57 x 25 Weldon		150.37	162.40	20	148
6 31 34 570 05 2	4014586616308	Fraise HSS NOVA 50 Ø 57 x 50 Weldon		171.67	185.40	20	149
6 31 34 570 07 5	4014586616292	Fraise HSS-DURA 25 Ø 57 x 25 Weldon TIN		180.28	194.70	20	149
6 31 34 570 07 6	4014586616315	Fraise HSS-DURA 50 Ø 57 x 50 Weldon TIN		225.74	243.80	20	150
6 31 34 580 05 1	4014586616322	Fraise HSS NOVA 25 Ø 58 x 25 Weldon		161.76	174.70	20	148
6 31 34 580 05 2	4014586616346	Fraise HSS NOVA 50 Ø 58 x 50 Weldon		183.70	198.40	20	149
6 31 34 580 07 5	4014586616339	Fraise HSS-DURA 25 Ø 58 x 25 Weldon TIN		196.02	211.70	20	149
6 31 34 580 07 6	4014586616353	Fraise HSS-DURA 50 Ø 58 x 50 Weldon TIN		244.54	264.10	20	150
6 31 34 590 05 1	4014586616360	Fraise HSS NOVA 25 Ø 59 x 25 Weldon		161.76	174.70	20	148
6 31 34 590 05 2	4014586616384	Fraise HSS NOVA 50 Ø 59 x 50 Weldon		183.70	198.40	20	149
6 31 34 590 07 5	4014586616377	Fraise HSS-DURA 25 Ø 59 x 25 Weldon TIN		196.02	211.70	20	149
6 31 34 590 07 6	4014586616391	Fraise HSS-DURA 50 Ø 59 x 50 Weldon TIN		244.54	264.10	20	150
6 31 34 600 05 1	4014586616407	Fraise HSS NOVA 25 Ø 60 x 25 Weldon		161.76	174.70	20	148
6 31 34 600 05 2	4014586616421	Fraise HSS NOVA 50 Ø 60 x 50 Weldon		183.70	198.40	20	149
6 31 34 600 05 3	4014586616445	Fraise HSS NOVA 75 Ø 60 x 75 Weldon		253.80	274.10	20	149
6 31 34 600 07 5	4014586616414	Fraise HSS-DURA 25 Ø 60 x 25 Weldon TIN		196.02	211.70	20	149
6 31 34 600 07 6	4014586616438	Fraise HSS-DURA 50 Ø 60 x 50 Weldon TIN		244.54	264.10	20	150
6 31 34 999 06 1	4014586375588	Set d'accessoires Best of fraises à carotter HSS NOVA 25 W 12,14,16,18,20,22 mm		170.00	183.60	20	148
6 31 34 999 06 2	4014586375595	Set d'accessoires Best of fraises à carotter HSS NOVA 25 W 2x 14 mm, 2x 18 mm		107.13	115.70	20	148
6 31 34 999 06 3	4014586375601	Set d'accessoires Best of fraises à carotter HSS NOVA 50 W 12,14,16,18,20,22 mm		212.78	229.80	20	148
6 31 34 999 06 4	4014586375618	Set d'accessoires Best of fraises à carotter HSS NOVA 50 W 2x 14 mm, 2x 18 mm		141.39	152.70	20	148
6 32 02 003 01 4	4014586176925	Mandrin à couronne dentée		44.54	48.10	02	-
6 32 02 022 01 8	4014586176956	Mandrin à couronne dentée		129.44	139.80	02	67
6 32 02 028 01 9	4014586176963	Mandrin à couronne dentée		45.28	48.90	02	-
6 32 02 030 01 5	4014586176987	Mandrin à couronne dentée		56.57	61.10	02	144
6 32 02 037 01 0	4014586177007	Mandrin à couronne dentée		79.72	86.10	02	67
6 32 02 043 01 0	4014586177038	Mandrin à couronne dentée		38.80	41.90	02	52
6 32 02 044 01 8	4014586223674	Mandrin à couronne dentée		42.78	46.20	02	52
6 32 03 034 01 0	4014586177052	Mandrin à couronne dentée		40.83	44.10	02	67
6 32 03 041 01 4	4014586177083	Mandrin à couronne dentée		52.31	56.50	02	67
6 32 03 050 01 4	4014586204291	Mandrin à couronne dentée		61.39	66.30	02	-
6 32 04 016 00 7	4014586177212	Mandrin à serrage rapide		84.17	90.90	02	67
6 32 04 017 00 1	4014586177229	Mandrin à serrage rapide		99.72	107.70	02	67
6 32 04 020 00 5	4014586177250	Mandrin à serrage rapide		66.85	72.20	02	-
6 32 04 021 00 4	4014586177267	Mandrin à serrage rapide		64.63	69.80	02	-
6 32 04 025 00 3	4014586177281	Mandrin à serrage rapide		117.59	127.00	02	67
6 32 04 028 00 8	4014586177311	Mandrin à serrage rapide		86.39	93.30	02	-
6 32 04 030 00 4	4014586177335	Mandrin à serrage rapide		86.48	93.40	02	-
6 32 04 032 00 6	4014586177359	Mandrin à serrage rapide		107.13	115.70	02	144
6 32 05 031 01 3	4014586256788	Mandrin à serrage rapide		35.09	37.90	02	-
6 32 05 032 01 6	4014586256795	Mandrin à serrage rapide		45.37	49.00	02	-
6 32 05 033 01 0	4014586266084	Mandrin à serrage rapide		108.61	117.30	02	67
6 32 05 035 01 0	4014586321721	Mandrin à serrage rapide		92.41	99.80	02	52

Liste des accessoires par référence croissante

Référence	EAN	Type	TAR TVA incl.	PV + TAR TVA excl.	PV + TAR TVA incl.	CP	Page
6 32 05 036 01 0	4014586321738	Mandrin à serrage rapide		89.17	96.30	02	52
6 32 05 037 02 0	4014586365091	Mandrin		36.85	39.80	02	-
6 32 05 038 01 0	4014586368870	Mandrin à serrage rapide		135.83	146.70	02	144
6 32 06 018 00 5	4014586177410	Mandrin à mors		122.69	132.50	02	-
6 32 06 018 01 0	4014586336459	Mandrin à mors		136.94	147.90	02	143
6 32 06 019 00 9	4014586177427	Mandrin à mors		111.57	120.50	02	54
6 32 06 040 00 9	4014586177441	Mandrin à mors à rotule		179.26	193.60	02	-
6 32 06 041 00 8	4014586177458	Mandrin à mors à rotule		164.63	177.80	02	54
6 32 06 061 02 1	4014586177465	Mandrin à mors à rotule		177.04	191.20	02	-
6 32 06 063 01 2	4014586177489	Mandrin à pince		109.44	118.20	02	54
6 32 06 064 00 1	4014586177496	Pinces de serrage Ø 3.5		30.46	32.90	02	14
6 32 06 065 00 5	4014586177502	Pinces de serrage Ø 4.5		30.46	32.90	02	14
6 32 06 066 00 8	4014586177519	Pinces de serrage Ø 6		30.46	32.90	02	14
6 32 06 067 01 1	4014586177526	Mandrin à pince		118.24	127.70	02	-
6 32 06 067 02 0	4014586336749	Mandrin à pince		132.22	142.80	02	143
6 32 06 070 00 6	4014586177533	Pinces de serrage		30.46	32.90	02	14
6 32 06 075 00 4	4014586177588	Pince de serrage Ø 9		30.46	32.90	02	14
6 32 06 076 02 2	4014586177595	Mandrin à pince à rotule		171.57	185.30	02	54
6 32 06 077 00 1	4014586177601	Pince de serrage Ø 2.8		30.46	32.90	02	14
6 32 06 078 00 9	4014586177618	Pince de serrage Ø 8		30.46	32.90	02	14
6 32 06 079 00 3	4014586177625	Pince de serrage Ø 10		29.63	32.00	02	14
6 32 06 095 01 1	4014586224350	Inserts pour tarauds M6		91.76	99.10	02	166
6 32 06 096 01 4	4014586224367	Inserts pour tarauds M10		91.76	99.10	02	166
6 32 06 097 01 8	4014586224374	Inserts pour tarauds M12		91.76	99.10	02	166
6 32 06 098 01 6	4014586224381	Inserts pour tarauds M14		91.76	99.10	02	166
6 32 06 099 01 0	4014586224398	Inserts pour tarauds M16		91.76	99.10	02	166
6 32 06 100 01 1	4014586224404	Inserts pour tarauds M18		91.76	99.10	02	166
6 32 06 101 01 0	4014586224411	Inserts pour tarauds M20		91.76	99.10	02	166
6 32 06 102 01 3	4014586229294	Inserts pour tarauds M8 avec accouplement		285.56	308.40	02	166
6 32 06 103 01 7	4014586229300	Inserts pour tarauds M10 avec accouplement		285.56	308.40	02	166
6 32 06 104 01 5	4014586229317	Inserts pour tarauds M12 avec accouplement		285.56	308.40	02	166
6 32 06 105 01 9	4014586229324	Inserts pour tarauds M14 avec accouplement		285.56	308.40	02	166
6 32 06 106 01 2	4014586229331	Inserts pour tarauds M16 avec accouplement		285.56	308.40	02	166
6 32 06 107 01 6	4014586229348	Inserts pour tarauds M18 avec accouplement		285.56	308.40	02	166
6 32 06 108 01 4	4014586229355	Inserts pour tarauds M20 avec accouplement		285.56	308.40	02	166
6 32 06 117 01 5	4014586253459	Inserts pour tarauds M6		91.76	99.10	02	166
6 32 06 118 01 3	4014586253466	Inserts pour tarauds M6 avec accouplement		285.56	308.40	02	166
6 32 06 119 01 0	4014586298689	Insert pour tarauds M22/ M24		212.22	229.20	02	170
6 32 06 120 01 0	4014586298696	Insert pour tarauds M27		212.22	229.20	02	170
6 32 06 122 01 0	4014586298719	Insert pour tarauds M22/ M24 avec accouplement		442.41	477.80	02	170
6 32 06 123 01 0	4014586298726	Insert pour tarauds M27 avec accouplement		442.41	477.80	02	170
6 32 06 125 01 0	4014586298740	Insert de réduction interchangeable		261.48	282.40	02	170
6 32 06 138 01 0	4014586354446	Inserts pour tarauds M8		91.76	99.10	02	166
6 32 06 139 01 0	4014586354453	Inserts pour tarauds M10		91.76	99.10	02	166
6 32 06 140 01 0	4014586354460	Inserts pour tarauds M8 avec accouplement		285.56	308.40	02	166
6 32 06 141 01 0	4014586354477	Inserts pour tarauds M10 avec accouplement		285.56	308.40	02	166
6 32 07 059 00 6	4014586177786	Pince de serrage Ø 6		30.46	32.90	02	101
6 32 07 069 00 5	4014586177793	Pince de serrage Ø 8		30.46	32.90	02	101
6 32 07 087 00 1	4014586177809	Pince de serrage Ø 3		30.46	32.90	02	101
6 32 07 088 00 9	4014586177816	Pince de serrage Ø 1/4"		30.46	32.90	02	101
6 32 07 097 00 0	4014586177861	Pinces de serrage Ø 3		30.46	32.90	02	101
6 32 07 103 00 9	4014586177922	Pinces de serrage Ø 6		30.46	32.90	02	101
6 32 07 128 00 0	4014586375922	Pince de serrage Ø 6		27.78	30.00	02	101
6 32 07 129 00 0	4014586375939	Pince de serrage Ø 8		27.78	30.00	02	101
6 32 07 130 00 0	4014586375946	Pince de serrage Ø 3		27.78	30.00	02	101
6 32 07 131 00 0	4014586375953	Pince de serrage Ø 1/4.		27.78	30.00	02	101
6 32 07 132 00 0	4014586375960	Pince de serrage Ø 3 Inox		32.22	34.80	02	101
6 32 07 133 00 0	4014586375977	Pince de serrage Ø 6 Inox		32.22	34.80	02	101
6 32 07 134 00 0	4014586375984	Pince de serrage Ø 8 Inox		32.22	34.80	02	101
6 32 07 135 00 0	4014586375991	Pince de serrage Ø 1/4. Inox		32.22	34.80	02	101
6 32 08 001 02 0	4014586368153	Mandrin		58.15	62.80	02	-
6 32 08 002 01 0	4014586392080	Mandrin		41.39	44.70	02	14
6 32 08 005 01 0	4014586404837	Mandrin		54.81	59.20	02	14
6 33 01 006 00 5	4014586178103	Adaptateur cône morse		10.83	11.70	02	-
6 33 01 008 00 7	4014586178110	Adaptateur cône morse		13.61	14.70	02	-
6 33 01 012 00 5	4014586178141	Adaptateur cône morse		16.30	17.60	02	67
6 33 01 014 00 7	4014586178165	Adaptateur cône morse		22.13	23.90	02	67
6 33 01 016 00 4	4014586178172	Adaptateur cône morse		43.06	46.50	02	67
6 33 01 021 00 1	4014586223704	Adaptateur cône morse		55.28	59.70	02	-
6 33 02 002 00 0	4014586178189	Douille de réduction		14.54	15.70	02	-
6 33 02 003 00 4	4014586178196	Douille de réduction		19.44	21.00	02	67
6 33 02 004 00 2	4014586178202	Douille de réduction		28.52	30.80	02	67
6 33 04 003 00 2	4014586178226	Rallonge cône morse		75.09	81.10	02	-
6 33 04 004 00 0	4014586178233	Rallonge cône morse		127.22	137.40	02	67
6 33 04 005 00 0	4014586312996	Rallonge cône morse		212.22	229.20	02	170
6 33 05 003 00 3	4014586178257	Cale		7.78	8.40	02	67

Référence	EAN	Type	TAR TVA incl.	PV + TAR TVA excl.	PV + TAR TVA incl.	CP	Page
6 33 05 004 00 1	4014586178264	Cale		7.96	8.60	02	67
6 33 05 006 00 8	4014586178288	Cale		12.87	13.90	02	136
6 33 05 009 01 3	4014586230627	Chasse-mandarin		37.04	40.00	02	54
6 33 05 010 01 5	4014586230634	Chasse-mandarin		36.76	39.70	02	-
6 33 05 013 00 2	4014586178318	Cale		157.41	170.00	08	-
6 34 02 027 00 0	4014586199672	Cliquet avec carré intérieur		62.87	67.90	02	-
6 35 02 022 00 6	4014586178417	Lame de scie		282.87	305.50	08	-
6 35 02 037 00 8	4014586178448	Lame de scie ARS d 200 x 4 prof. 45 mm		407.04	439.60	08	-
6 35 02 050 00 1	4014586178462	Lame de scie ARS d 200 x 4 prof. 45 mm		474.81	512.80	08	-
6 35 02 061 00 9	4014586178493	Lame de scie ARS d 200 x 4 prof. 45 mm		637.22	688.20	08	-
6 35 02 080 00 8	4014586178585	Lame de scie ARS d 200 x 4 prof. 45 mm		510.83	551.70	08	-
6 35 02 097 21 0	4014586389431	Lame de scie HSS 0 SL Ø 85 (1)		26.30	28.40	04	213
6 35 02 097 22 0	4014586389448	Lame de scie HSS 0 SL Ø 85 (2)		50.00	54.00	04	213
6 35 02 097 23 0	4014586389455	Lame de scie HSS 0 SL Ø 85 (5)		118.33	127.80	04	213
6 35 02 098 00 0	4014586178745	Lame de scie ARS d 200 x 4 prof. 45 mm		720.37	778.00	08	-
6 35 02 102 01 6	4014586178783	Lame de scie HSS, circulaire, Ø 63 pack de 2		48.61	52.50	04	228
6 35 02 102 07 0	4014586291703	Lame de scie HSS, circulaire, Ø 63 pack de 5		115.09	124.30	04	228
6 35 02 103 01 0	4014586178806	Lame de scie HSS, circulaire Ø 80 pack de 2		50.93	55.00	04	228
6 35 02 103 05 0	4014586291710	Lame de scie (circulaire), pack de 5		120.65	130.30	04	228
6 35 02 106 21 0	4014586389462	Lame de scie HSS segmentée SL Ø 85 (1)		30.19	32.60	04	213
6 35 02 106 22 0	4014586389479	Lame de scie HSS segmentée SL Ø 85 (2)		57.31	61.90	04	213
6 35 02 106 23 0	4014586389486	Lame de scie HSS segmentée SL Ø 85 (5)		135.74	146.60	04	213
6 35 02 113 21 0	4014586390222	Lame de scie segmentée SL Ø 85		25.74	27.80	04	213
6 35 02 114 21 0	4014586390239	Lame diamantée segmentée SL Ø 75 x 2,2 (1)		70.09	75.70	04	219
6 35 02 114 23 0	4014586390246	Lame diamantée segmentée SL Ø 75 x 2,2 (5)		315.28	340.50	04	219
6 35 02 115 01 1	4014586231914	Lame de scies		87.50	94.50	04	231
6 35 02 115 03 0	4014586315058	Lame de scie pack de 5		393.70	425.20	04	231
6 35 02 116 01 4	4014586231921	Lame de scies		125.00	135.00	04	231
6 35 02 116 02 0	4014586315065	Lame de scie pack de 5		562.31	607.30	04	231
6 35 02 118 21 0	4014586389493	Lame à concrétion carbure segmentée SL Ø 75 x 2,2 (1)		33.15	35.80	04	219
6 35 02 118 23 0	4014586389509	Lame à concrétion carbure segmentée SL Ø 75 x 2,2 (5)		148.98	160.90	04	219
6 35 02 119 01 0	4014586232348	Lame de scie E-CUT précision		12.87	13.90	04	229
6 35 02 119 03 2	4014586258829	Lame de scie E-CUT précision, pack de 25		254.63	275.00	04	229
6 35 02 119 04 8	4014586264561	Lame de scie E-CUT précision, pack de 5		54.63	59.00	04	229
6 35 02 120 01 2	4014586232355	Lame de scie E-CUT précision		13.80	14.90	04	229
6 35 02 120 03 4	4014586258836	Lame de scie E-CUT précision, pack de 25		274.07	296.00	04	229
6 35 02 120 04 0	4014586264578	Lame de scie E-CUT précision, pack de 5		58.33	63.00	04	229
6 35 02 121 01 1	4014586232362	Lame de scie E-CUT précision		15.65	16.90	04	229
6 35 02 121 03 3	4014586258843	Lame de scie E-CUT précision, pack de 25		285.93	308.80	04	229
6 35 02 121 04 9	4014586264585	Lame de scie E-CUT précision, pack de 5		64.35	69.50	04	229
6 35 02 122 01 4	4014586232379	Lame de scie E-CUT précision		16.02	17.30	04	229
6 35 02 122 03 6	4014586258850	Lame de scie E-CUT précision, pack de 25		319.81	345.40	04	229
6 35 02 122 04 2	4014586264592	Lame de scie E-CUT précision, pack de 5		72.04	77.80	04	229
6 35 02 123 01 8	4014586232386	Lame de scie E-CUT Standard		10.56	11.40	04	228
6 35 02 123 03 0	4014586250793	Lame de scie E-CUT standard, pack de 25		211.20	228.10	04	228
6 35 02 123 04 6	4014586264608	Lame de scie E-CUT standard, pack de 5		47.59	51.40	04	228
6 35 02 124 01 6	4014586232393	Lame de scie E-CUT Standard		11.02	11.90	04	229
6 35 02 124 03 8	4014586250809	Lame de scie E-CUT standard, pack de 25		219.35	236.90	04	229
6 35 02 124 04 4	4014586264615	Lame de scie E-CUT standard, pack de 5		49.35	53.30	04	229
6 35 02 125 21 0	4014586389516	Lame à concrétion carbure segmentée SL Ø 75 x 1,2 (1)		33.15	35.80	04	219
6 35 02 125 23 0	4014586389523	Lame à concrétion carbure segmentée SL Ø 75 x 1,2 (5)		148.98	160.90	04	219
6 35 02 126 21 0	4014586386157	Lame de scie de précision E-CUT SL 50 x 35 (1)		13.33	14.40	04	215
6 35 02 126 22 0	4014586386164	Lame de scie de précision E-CUT SL 50 x 35 (3)		37.96	41.00	04	215
6 35 02 126 23 0	4014586386171	Lame de scie de précision E-CUT SL 50 x 35 (5)		60.00	64.80	04	215
6 35 02 126 24 0	4014586386188	Lame de scie de précision E-CUT SL 50 x 35 (10)		113.24	122.30	04	215
6 35 02 126 25 0	4014586390260	Lame de scie de précision E-CUT SL 50 x 35 (50)		499.26	539.20	04	215
6 35 02 127 21 0	4014586386232	Lame de scie de précision E-CUT SLP 50 x 65 (1)		14.44	15.60	04	215
6 35 02 127 22 0	4014586386249	Lame de scie de précision E-CUT SLP 50 x 65 (3)		41.02	44.30	04	215
6 35 02 127 23 0	4014586386256	Lame de scie de précision E-CUT SLP 50 x 65 (5)		64.81	70.00	04	215
6 35 02 127 24 0	4014586386263	Lame de scie de précision E-CUT SLP 50 x 65 (10)		122.41	132.20	04	215
6 35 02 127 25 0	4014586390291	Lame de scie de précision E-CUT SLP 50 x 65 (50)		539.81	583.00	04	215
6 35 02 129 01 9	4014586248400	Lame de scie HSS MINICUT (20 mm) pack de 2		17.69	19.10	04	-
6 35 02 130 01 1	4014586248417	Lame de scie HSS MINICUT (10 mm) pack de 2		17.69	19.10	04	-
6 35 02 133 21 0	4014586386317	Lame de scie standard E-CUT SL 50 x 35 (1)		11.11	12.00	04	214
6 35 02 133 22 0	4014586386324	Lame de scie standard E-CUT SL 50 x 35 (3)		31.57	34.10	04	214
6 35 02 133 23 0	4014586386331	Lame de scie standard E-CUT SL 50 x 35 (5)		49.91	53.90	04	214
6 35 02 133 24 0	4014586386348	Lame de scie standard E-CUT SL 50 x 35 (10)		94.17	101.70	04	214
6 35 02 133 25 0	4014586390321	Lame de scie standard E-CUT SL 50 x 35 (50)		415.28	448.50	04	214
6 35 02 134 21 0	4014586386393	Lame de scie standard E-CUT SLP 50 x 65 (1)		12.04	13.00	04	214
6 35 02 134 22 0	4014586386409	Lame de scie standard E-CUT SLP 50 x 65 (3)		34.17	36.90	04	214
6 35 02 134 23 0	4014586386416	Lame de scie standard E-CUT SLP 50 x 65 (5)		53.89	58.20	04	214
6 35 02 134 24 0	4014586386423	Lame de scie standard E-CUT SLP 50 x 65 (10)		101.67	109.80	04	214
6 35 02 134 25 0	4014586390352	Lame de scie standard E-CUT SLP 50 x 65 (50)		448.52	484.40	04	214
6 35 02 135 01 9	4014586248486	Lame de scie E-CUT Standard		11.11	12.00	04	229
6 35 02 135 02 5	4014586258867	Lame de scie E-CUT standard, pack de 25		221.48	239.20	04	229
6 35 02 135 03 1	4014586264622	Lame de scie E-CUT standard, pack de 5		49.91	53.90	04	229



Liste des accessoires par référence croissante

Référence	EAN	Type	TAR TVA incl.	PV + TAR TVA excl.	PV + TAR TVA incl.	CP	Page
6 35 02 136 01 2	4014586248493	Lame de scie E-CUT Standard		12.04	13.00	04	229
6 35 02 136 02 8	4014586258874	Lame de scie E-CUT standard, pack de 25		239.26	258.40	04	229
6 35 02 136 03 4	4014586264639	Lame de scie E-CUT standard, pack de 5		53.89	58.20	04	229
6 35 02 138 01 4	4014586252247	Lame de scie M-CUT pack de 2		20.93	22.60	04	230
6 35 02 146 01 1	4014586259437	Disque diamant 180 mm		139.54	150.70	02	-
6 35 02 147 01 5	4014586262321	Lames de scie universelles E-CUT		14.35	15.50	04	229
6 35 02 147 02 1	4014586264646	Lames de scie universelles E-CUT, pack de 5		59.26	64.00	04	229
6 35 02 147 03 7	4014586264721	Lames de scie universelles E-CUT, pack de 25		275.19	297.20	04	229
6 35 02 147 12 0	4014586369655	Set d'accessoires Best of E-CUT		62.31	67.30	04	228
6 35 02 148 01 3	4014586262338	Lames de scie universelles E-CUT		15.09	16.30	04	229
6 35 02 148 02 9	4014586264653	Lames de scie universelles E-CUT, pack de 5		65.09	70.30	04	229
6 35 02 148 03 5	4014586264738	Lames de scie universelles E-CUT, pack de 25		301.57	325.70	04	229
6 35 02 151 21 0	4014586386461	Lame de scie universelle E-CUT SLP 60 x 28 (1)		14.35	15.50	04	215
6 35 02 151 22 0	4014586386478	Lame de scie universelle E-CUT SLP 60 x 28 (3)		40.93	44.20	04	215
6 35 02 151 23 0	4014586386485	Lame de scie universelle E-CUT SLP 60 x 28 (5)		64.63	69.80	04	215
6 35 02 151 24 0	4014586386492	Lame de scie universelle E-CUT SLP 60 x 28 (10)		122.04	131.80	04	215
6 35 02 151 25 0	4014586390390	Lame de scie universelle E-CUT SLP 60 x 28 (50)		538.33	581.40	04	215
6 35 02 152 21 0	4014586386539	Lame de scie universelle E-CUT SLP 60 x 44 (1)		15.09	16.30	04	215
6 35 02 152 22 0	4014586386546	Lame de scie universelle E-CUT SLP 60 x 44 (3)		42.96	46.40	04	215
6 35 02 152 23 0	4014586386553	Lame de scie universelle E-CUT SLP 60 x 44 (5)		67.87	73.30	04	215
6 35 02 152 24 0	4014586386560	Lame de scie universelle E-CUT SLP 60 x 44 (10)		128.15	138.40	04	215
6 35 02 152 25 0	4014586390437	Lame de scie universelle E-CUT SLP 60 x 44 (50)		565.37	610.60	04	215
6 35 02 155 01 0	4014586291956	Lame de scie HM pack de 1		49.17	53.10	04	-
6 35 02 155 02 0	4014586294186	Lame de scie HM pack de 5		221.20	238.90	04	-
6 35 02 156 01 0	4014586291963	Lame de scie HM pack de 1		49.17	53.10	04	-
6 35 02 156 02 0	4014586294209	Lame de scie HM pack de 5		221.20	238.90	04	-
6 35 02 157 21 0	4014586386614	Lame de scie fine E-CUT SL 50 x 30 (1)		9.81	10.60	04	216
6 35 02 157 22 0	4014586386621	Lame de scie fine E-CUT SL 50 x 30 (3)		27.78	30.00	04	216
6 35 02 157 23 0	4014586386638	Lame de scie fine E-CUT SL 50 x 30 (5)		43.89	47.40	04	216
6 35 02 157 24 0	4014586386645	Lame de scie fine E-CUT SL 50 x 30 (10)		82.78	89.40	04	216
6 35 02 157 25 0	4014586390451	Lame de scie fine E-CUT SL 50 x 30 (50)		365.19	394.40	04	216
6 35 02 158 01 0	4014586304892	Lame de scie M-CUT pack de 2		24.44	26.40	04	230
6 35 02 160 21 0	4014586386690	Lame de scie E-CUT Long Life SL 50 x 35 (1)		12.78	13.80	04	214
6 35 02 160 22 0	4014586386706	Lame de scie E-CUT Long Life SL 50 x 35 (3)		36.39	39.30	04	214
6 35 02 160 23 0	4014586386713	Lame de scie E-CUT Long Life SL 50 x 35 (5)		57.41	62.00	04	214
6 35 02 160 24 0	4014586386720	Lame de scie E-CUT Long Life SL 50 x 35 (10)		108.52	117.20	04	214
6 35 02 160 25 0	4014586390482	Lame de scie E-CUT Long Life SL 50 x 35 (50)		478.43	516.70	04	214
6 35 02 161 21 0	4014586386775	Lame de scie E-CUT Long Life SLP 50 x 65 (1)		13.89	15.00	04	214
6 35 02 161 22 0	4014586386782	Lame de scie E-CUT Long Life SLP 50 x 65 (3)		39.44	42.60	04	214
6 35 02 161 23 0	4014586386799	Lame de scie E-CUT Long Life SLP 50 x 65 (5)		62.31	67.30	04	214
6 35 02 161 24 0	4014586386805	Lame de scie E-CUT Long Life SLP 50 x 65 (10)		117.69	127.10	04	214
6 35 02 161 25 0	4014586390512	Lame de scie E-CUT Long Life SLP 50 x 65 (50)		518.98	560.50	04	214
6 35 02 162 01 0	4014586336008	Lame de scie E-CUT longue durée pack de 1		12.04	13.00	04	228
6 35 02 162 02 0	4014586336015	Lame de scie E-CUT longue durée pack de 5		53.98	58.30	04	228
6 35 02 162 03 0	4014586336022	Lame de scie E-CUT longue durée pack de 25		239.81	259.00	04	228
6 35 02 162 15 0	4014586376295	Set d'accessoires Best of E-CUT XXL		88.24	95.30	04	228
6 35 02 163 01 0	4014586336039	Lame de scie E-CUT longue durée pack de 1		12.50	13.50	04	228
6 35 02 163 02 0	4014586336046	Lame de scie E-CUT longue durée pack de 5		56.02	60.50	04	228
6 35 02 163 03 0	4014586336053	Lame de scie E-CUT longue durée pack de 25		248.98	268.90	04	228
6 35 02 164 01 0	4014586336060	Lame de scie E-CUT longue durée pack de 1		12.78	13.80	04	228
6 35 02 164 02 0	4014586336077	Lame de scie E-CUT longue durée pack de 5		57.50	62.10	04	228
6 35 02 164 03 0	4014586336084	Lame de scie E-CUT longue durée pack de 25		255.19	275.60	04	228
6 35 02 165 01 0	4014586336091	Lame de scie E-CUT longue durée pack de 1		13.89	15.00	04	228
6 35 02 165 02 0	4014586336107	Lame de scie E-CUT longue durée pack de 5		62.31	67.30	04	228
6 35 02 165 03 0	4014586336114	Lame de scie E-CUT longue durée pack de 25		276.85	299.00	04	228
6 35 02 166 21 0	4014586390536	Lame diamantée segmentée SLP Ø 90 x 2,2 (1)		82.87	89.50	04	219
6 35 02 166 23 0	4014586390543	Lame diamantée segmentée SLP Ø 90 x 2,2 (5)		372.78	402.60	04	219
6 35 02 167 01 0	4014586342023	Lame de scie diamantée		126.30	136.40	04	231
6 35 02 167 02 0	4014586342030	Lame de scie diamantée, pack de 5		568.06	613.50	04	231
6 35 02 168 01 0	4014586342047	Lame de scie diamantée		126.30	136.40	04	231
6 35 02 168 02 0	4014586342054	Lame de scie diamantée, pack de 5		568.06	613.50	04	231
6 35 02 169 21 0	4014586390550	Lame à concrétion carbure segmentée SLP Ø 90 x 2,2 (1)		39.35	42.50	04	219
6 35 02 169 23 0	4014586390567	Lame à concrétion carbure segmentée SLP Ø 90 x 2,2 (5)		176.85	191.00	04	219
6 35 02 170 21 0	4014586390574	Lame à concrétion carbure segmentée SLP Ø 90 x 1,2 (1)		40.56	43.80	04	219
6 35 02 170 23 0	4014586390581	Lame à concrétion carbure segmentée SLP Ø 90 x 1,2 (5)		182.13	196.70	04	219
6 35 02 172 01 0	4014586347691	Lame de scie HM pack de 1		49.17	53.10	04	230
6 35 02 172 02 0	4014586347707	Lame de scie HM pack de 5		221.20	238.90	04	230
6 35 02 173 01 0	4014586347714	Lame de scie HM pack de 1		49.17	53.10	04	230
6 35 02 173 02 0	4014586347721	Lame de scie HM pack de 5		221.20	238.90	04	230
6 35 02 174 21 0	4014586389530	Lame de scie HSS 0 SL Ø 85 x 0,7 (1)		53.80	58.10	04	213
6 35 02 174 23 0	4014586389547	Lame de scie HSS 0 SL Ø 85 x 0,7 (5)		241.76	261.10	04	213
6 35 02 175 21 0	4014586389554	Lame de scie HSS 0 SLP Ø 100 x 0,7 (1)		55.93	60.40	04	213
6 35 02 175 23 0	4014586389561	Lame de scie HSS 0 SLP Ø 100 x 0,7 (5)		251.67	271.80	04	213
6 35 02 176 21 0	4014586389578	Lame de scie HSS 0 SLP Ø 100 x 0,8 (1)		66.67	72.00	04	213
6 35 02 177 01 0	4014586379494	Lame de scies		54.81	59.20	04	228
6 35 02 177 05 0	4014586379500	Lame de scie HSS pack de 5		246.57	266.30	04	228



Référence	EAN	Type	TAR TVA incl.	PV + TAR TVA excl.	PV + TAR TVA incl.	CP	Page
6 35 02 178 01 0	4014586379517	Lame de scies		57.13	61.70	04	228
6 35 02 178 05 0	4014586379524	Lame de scie HSS pack de 5		256.76	277.30	04	228
6 35 02 179 01 0	4014586379272	Lame de scie en acier rapide, bois, pack d'1 unité		67.96	73.40	04	229
6 35 02 179 02 0	4014586379289	Set avec butée de profondeur		89.35	96.50	04	230
6 35 02 183 21 0	4014586386850	Lame de scie E-CUT Long Life SL 34 x 20 (1)		9.81	10.60	04	213
6 35 02 183 22 0	4014586386867	Lame de scie E-CUT Long Life SL 34 x 20 (3)		27.78	30.00	04	213
6 35 02 183 23 0	4014586386874	Lame de scie E-CUT Long Life SL 34 x 20 (5)		43.89	47.40	04	213
6 35 02 183 24 0	4014586386881	Lame de scie E-CUT Long Life SL 34 x 20 (10)		82.78	89.40	04	213
6 35 02 183 25 0	4014586390604	Lame de scie E-CUT Long Life SL 34 x 20 (50)		365.19	394.40	04	213
6 35 02 184 21 0	4014586386935	Lame de scie E-CUT Long Life SL 30 x 10 (1)		7.59	8.20	04	213
6 35 02 184 22 0	4014586386942	Lame de scie E-CUT Long Life SL 30 x 10 (3)		21.48	23.20	04	213
6 35 02 184 23 0	4014586386959	Lame de scie E-CUT Long Life SL 30 x 10 (5)		33.89	36.60	04	213
6 35 02 184 24 0	4014586386966	Lame de scie E-CUT Long Life SL 30 x 10 (10)		63.98	69.10	04	213
6 35 02 184 25 0	4014586390635	Lame de scie E-CUT Long Life SL 30 x 10 (50)		281.94	304.50	04	213
6 35 02 185 01 0	4014586369723	Lame de scie E-CUT longue durée pack de 1		9.81	10.60	04	228
6 35 02 185 02 0	4014586369730	Lame de scie E-CUT longue durée pack de 5		43.89	47.40	04	228
6 35 02 185 03 0	4014586369747	Lame de scie E-CUT longue durée pack de 25		194.81	210.40	04	228
6 35 02 186 01 0	4014586369754	Lame de scie E-CUT longue durée pack de 1		7.59	8.20	04	228
6 35 02 186 02 0	4014586369761	Lame de scie E-CUT longue durée pack de 5		33.89	36.60	04	228
6 35 02 186 03 0	4014586369778	Lame de scie E-CUT longue durée pack de 25		150.37	162.40	04	228
6 35 02 187 21 0	4014586390659	Lame à concrétion carbure segmentée SLP Ø 90		52.04	56.20	04	216
6 35 02 188 21 0	4014586390666	Lame diamantée segmentée SLP Ø 90		105.46	113.90	04	216
6 35 02 189 01 0	4014586377537	Lame à concrétion carbure avec denture ouverte		58.43	63.10	04	230
6 35 02 190 01 0	4014586377544	Lame de scie à concrétion diamant avec denture ouverte		140.83	152.10	04	230
6 35 02 191 21 0	4014586389585	Lame E-CUT à concrétion carbure SLP 50 x 35		36.67	39.60	04	216
6 35 02 192 01 0	4014586378152	Lame de scie E-CUT à concrétion carbure		36.02	38.90	04	230
6 35 02 193 21 0	4014586389592	Lame E-CUT à concrétion diamant SLP 50 x 35		59.63	64.40	04	216
6 35 02 194 01 0	4014586378176	Lame de scie E-CUT à concrétion diamant		58.43	63.10	04	230
6 35 02 195 01 0	4014586378183	Lame de scie E-CUT à concrétion diamant		64.44	69.60	04	230
6 35 02 196 01 0	4014586379531	Lame de scies		57.13	61.70	04	228
6 35 02 196 05 0	4014586379548	Lame de scie pack de 5		256.76	277.30	04	228
6 35 02 196 21 0	4014586389608	Lame de scie HSS segmentée SLP Ø 100 x 0,7 (1)		55.93	60.40	04	213
6 35 02 196 23 0	4014586389615	Lame de scie HSS segmentée SLP Ø 100 x 0,7 (5)		251.67	271.80	04	213
6 35 02 198 21 0	4014586387017	Lame de scie de précision E-CUT SLP 50 x 45 (1)		13.70	14.80	04	215
6 35 02 198 22 0	4014586387024	Lame de scie de précision E-CUT SLP 50 x 45 (3)		38.98	42.10	04	215
6 35 02 198 23 0	4014586387031	Lame de scie de précision E-CUT SLP 50 x 45 (5)		61.57	66.50	04	215
6 35 02 198 24 0	4014586387048	Lame de scie de précision E-CUT SLP 50 x 45 (10)		116.30	125.60	04	215
6 35 02 198 25 0	4014586390673	Lame de scie de précision E-CUT SLP 50 x 45 (50)		512.78	553.80	04	215
6 35 02 199 21 0	4014586387093	Lame de scie de précision E-CUT SLP 50 x 55 (1)		14.07	15.20	04	215
6 35 02 199 22 0	4014586387109	Lame de scie de précision E-CUT SLP 50 x 55 (3)		40.00	43.20	04	215
6 35 02 199 23 0	4014586387116	Lame de scie de précision E-CUT SLP 50 x 55 (5)		63.24	68.30	04	215
6 35 02 199 24 0	4014586387123	Lame de scie de précision E-CUT SLP 50 x 55 (10)		119.35	128.90	04	215
6 35 02 199 25 0	4014586390697	Lame de scie de précision E-CUT SLP 50 x 55 (50)		526.30	568.40	04	215
6 35 02 200 21 0	4014586387178	Lame de scie standard E-CUT SLM 78 x 32 (1)		10.56	11.40	04	-
6 35 02 200 22 0	4014586387185	Lame de scie standard E-CUT SLM 78 x 32 (3)		30.09	32.50	04	-
6 35 02 200 23 0	4014586387192	Lame de scie standard E-CUT SLM 78 x 32 (5)		47.59	51.40	04	-
6 35 02 200 24 0	4014586387208	Lame de scie standard E-CUT SLM 78 x 32 (10)		89.81	97.00	04	-
6 35 02 200 25 0	4014586390710	Lame de scie standard E-CUT SLM 78 x 32 (50)		395.93	427.60	04	-
6 35 02 201 21 0	4014586387253	Lame de scie E-CUT Long Life SLM 78 x 32 (1)		12.04	13.00	04	-
6 35 02 201 22 0	4014586387260	Lame de scie E-CUT Long Life SLM 78 x 32 (3)		34.17	36.90	04	-
6 35 02 201 23 0	4014586387277	Lame de scie E-CUT Long Life SLM 78 x 32 (5)		53.98	58.30	04	-
6 35 02 201 24 0	4014586387284	Lame de scie E-CUT Long Life SLM 78 x 32 (10)		101.94	110.10	04	-
6 35 02 201 25 0	4014586390734	Lame de scie E-CUT Long Life SLM 78 x 32 (50)		449.63	485.60	04	-
6 35 02 202 21 0	4014586387338	Lame de scie standard E-CUT SLM 78 x 42 (1)		11.02	11.90	04	222
6 35 02 202 22 0	4014586387345	Lame de scie standard E-CUT SLM 78 x 42 (3)		31.30	33.80	04	222
6 35 02 202 23 0	4014586387352	Lame de scie standard E-CUT SLM 78 x 42 (5)		49.35	53.30	04	222
6 35 02 202 24 0	4014586387369	Lame de scie standard E-CUT SLM 78 x 42 (10)		93.24	100.70	04	222
6 35 02 202 25 0	4014586390802	Lame de scie standard E-CUT SLM 78 x 42 (50)		411.20	444.10	04	222
6 35 02 203 21 0	4014586387413	Lame de scie E-CUT Long Life SLM 78 x 42 (1)		12.50	13.50	04	222
6 35 02 203 22 0	4014586387420	Lame de scie E-CUT Long Life SLM 78 x 42 (3)		35.56	38.40	04	222
6 35 02 203 23 0	4014586387437	Lame de scie E-CUT Long Life SLM 78 x 42 (5)		56.02	60.50	04	222
6 35 02 203 24 0	4014586387444	Lame de scie E-CUT Long Life SLM 78 x 42 (10)		105.83	114.30	04	222
6 35 02 203 25 0	4014586390826	Lame de scie E-CUT Long Life SLM 78 x 42 (50)		466.76	504.10	04	222
6 35 02 204 21 0	4014586389622	Lame E-CUT à concrétion diamant SLM 60 x 44		64.44	69.60	04	222
6 35 02 205 21 0	4014586387499	Lame de scie de précision E-CUT BIM SL 50 x 35 (1)		14.81	16.00	04	214
6 35 02 205 22 0	4014586387505	Lame de scie de précision E-CUT BIM SL 50 x 35 (3)		42.22	45.60	04	214
6 35 02 205 23 0	4014586387512	Lame de scie de précision E-CUT BIM SL 50 x 35 (5)		66.67	72.00	04	214
6 35 02 205 24 0	4014586387529	Lame de scie de précision E-CUT BIM SL 50 x 35 (10)		125.83	135.90	04	214
6 35 02 205 25 0	4014586390840	Lame de scie de précision E-CUT BIM SL 50 x 35 (50)		554.72	599.10	04	214
6 35 02 206 21 0	4014586387574	Lame de scie de précision E-CUT BIM SLP 50 x 45 (1)		15.28	16.50	04	215
6 35 02 206 22 0	4014586387581	Lame de scie de précision E-CUT BIM SLP 50 x 45 (3)		43.33	46.80	04	215
6 35 02 206 23 0	4014586387598	Lame de scie de précision E-CUT BIM SLP 50 x 45 (5)		68.43	73.90	04	215
6 35 02 206 24 0	4014586387604	Lame de scie de précision E-CUT BIM SLP 50 x 45 (10)		129.17	139.50	04	215
6 35 02 206 25 0	4014586390864	Lame de scie de précision E-CUT BIM SLP 50 x 45 (50)		569.72	615.30	04	215
6 35 02 207 21 0	4014586387659	Lame de scie de précision E-CUT BIM SLP 50 x 55 (1)		15.65	16.90	04	215
6 35 02 207 22 0	4014586387666	Lame de scie de précision E-CUT BIM SLP 50 x 55 (3)		44.44	48.00	04	215



Liste des accessoires par référence croissante

Référence	EAN	Type	TAR TVA incl.	PV + TAR TVA excl.	PV + TAR TVA incl.	CP	Page
6 35 02 207 23 0	4014586387673	Lame de scie de précision E-CUT BIM SLP 50 x 55 (5)		70.19	75.80	04	215
6 35 02 207 24 0	4014586387680	Lame de scie de précision E-CUT BIM SLP 50 x 55 (10)		132.59	143.20	04	215
6 35 02 207 25 0	4014586390888	Lame de scie de précision E-CUT BIM SLP 50 x 55 (50)		584.72	631.50	04	215
6 35 02 208 21 0	4014586387734	Lame de scie de précision E-CUT BIM SLP 50 x 65 (1)		16.02	17.30	04	215
6 35 02 208 22 0	4014586387741	Lame de scie de précision E-CUT BIM SLP 50 x 65 (3)		45.65	49.30	04	215
6 35 02 208 23 0	4014586387758	Lame de scie de précision E-CUT BIM SLP 50 x 65 (5)		72.04	77.80	04	215
6 35 02 208 24 0	4014586387765	Lame de scie de précision E-CUT BIM SLP 50 x 65 (10)		135.93	146.80	04	215
6 35 02 208 25 0	4014586390901	Lame de scie de précision E-CUT BIM SLP 50 x 65 (50)		599.63	647.60	04	215
6 35 02 209 01 0	4014586381602	Lame de scie de précision E-CUT BIM (35 mm) UE1		12.87	13.90	04	229
6 35 02 209 02 0	4014586381619	Lame de scie de précision E-CUT BIM (35 mm) UE5		54.63	59.00	04	229
6 35 02 209 03 0	4014586381626	Lame de scie de précision E-CUT BIM (35 mm) UE25		254.63	275.00	04	229
6 35 02 210 01 0	4014586381633	Lame de scie de précision E-CUT BIM (45 mm) UE1		13.80	14.90	04	229
6 35 02 210 02 0	4014586381640	Lame de scie de précision E-CUT BIM (45 mm) UE5		58.33	63.00	04	229
6 35 02 210 03 0	4014586381657	Lame de scie de précision E-CUT BIM (45 mm) UE25		274.07	296.00	04	229
6 35 02 211 01 0	4014586381664	Lame de scie de précision E-CUT BIM (55 mm) UE1		15.65	16.90	04	229
6 35 02 211 02 0	4014586381671	Lame de scie de précision E-CUT BIM (55 mm) UE5		64.35	69.50	04	229
6 35 02 211 03 0	4014586381688	Lame de scie de précision E-CUT BIM (55 mm) UE25		285.93	308.80	04	229
6 35 02 212 01 0	4014586381695	Lame de scie de précision E-CUT BIM (65 mm) UE1		16.02	17.30	04	229
6 35 02 212 02 0	4014586381701	Lame de scie de précision E-CUT BIM (65 mm) UE5		72.04	77.80	04	229
6 35 02 212 03 0	4014586381718	Lame de scie de précision E-CUT BIM (65 mm) UE25		319.81	345.40	04	229
6 35 02 213 21 0	4014586390925	Lame à concrétion carbure 0 SLM Ø 105 x 2,2 (1)		49.17	53.10	04	222
6 35 02 213 23 0	4014586390932	Lame à concrétion carbure 0 SLM Ø 105 x 2,2 (5)		220.46	238.10	04	222
6 35 02 214 21 0	4014586390949	Lame à concrétion carbure 0 SLM Ø 105 x 1,2 (1)		49.17	53.10	04	222
6 35 02 214 23 0	4014586390956	Lame à concrétion carbure 0 SLM Ø 105 x 1,2 (5)		221.20	238.90	04	222
6 35 02 215 21 0	4014586390963	Lame à concrétion carbure segmentée SLM Ø 105 x 1,2		59.63	64.40	04	222
6 35 02 216 21 0	4014586390970	Lame diamantée segmentée SL Ø 75 x 1,2 (1)		70.09	75.70	04	219
6 35 02 216 23 0	4014586390987	Lame diamantée segmentée SL Ø 75 x 1,2 (5)		315.28	340.50	04	219
6 35 02 217 21 0	4014586390994	Lame diamantée segmentée SLP Ø 90 x 1,2 (1)		82.87	89.50	04	219
6 35 02 217 23 0	4014586391007	Lame diamantée segmentée SLP Ø 90 x 1,2 (5)		372.78	402.60	04	219
6 35 02 218 21 0	4014586391014	Lame diamantée 0 SLM Ø 105 x 2,2 (1)		126.30	136.40	04	223
6 35 02 218 23 0	4014586391021	Lame diamantée 0 SLM Ø 105 x 2,2 (5)		568.06	613.50	04	223
6 35 02 219 21 0	4014586391038	Lame diamantée 0 SLM Ø 105 x 1,2 (1)		126.30	136.40	04	223
6 35 02 219 23 0	4014586391045	Lame diamantée 0 SLM Ø 105 x 1,2 (5)		568.06	613.50	04	223
6 35 02 220 21 0	4014586391052	Lame diamantée segmentée SLM Ø 105 x 1,2		143.61	155.10	04	222
6 35 02 221 21 0	4014586400402	Lame de scie E-CUT Long Life		13.61	14.70	04	214
6 35 02 221 22 0	4014586400419	Lame de scie E-CUT Long Life		38.70	41.80	04	214
6 35 02 221 23 0	4014586400426	Lame de scie E-CUT Long Life		61.11	66.00	04	214
6 35 02 221 24 0	4014586400433	Lame de scie E-CUT Long Life		115.37	124.60	04	214
6 35 02 221 25 0	4014586400440	Lame de scie E-CUT Long Life		519.26	560.80	04	214
6 35 02 222 21 0	4014586400457	Lame de scie universelle E-CUT		14.07	15.20	04	215
6 35 02 222 22 0	4014586400464	Lame de scie universelle E-CUT		40.19	43.40	04	215
6 35 02 222 23 0	4014586400471	Lame de scie universelle E-CUT		63.33	68.40	04	215
6 35 02 222 24 0	4014586400488	Lame de scie universelle E-CUT		119.63	129.20	04	215
6 35 02 222 25 0	4014586400495	Lame de scie universelle E-CUT		538.61	581.70	04	215
6 35 02 223 21 0	4014586400501	Lame de scie universelle E-CUT		14.81	16.00	04	215
6 35 02 223 22 0	4014586400518	Lame de scie universelle E-CUT		42.13	45.50	04	215
6 35 02 223 23 0	4014586400525	Lame de scie universelle E-CUT		66.57	71.90	04	215
6 35 02 223 24 0	4014586400532	Lame de scie universelle E-CUT		125.65	135.70	04	215
6 35 02 223 25 0	4014586400549	Lame de scie universelle E-CUT		565.65	610.90	04	215
6 35 02 224 21 0	4014586408170	Lame de scie E-CUT Long-Life SLM 90 x 32 (1)		12.31	13.30	04	222
6 35 02 224 22 0	4014586408187	Lame de scie E-CUT Long-Life SLM 90 x 32 (3)		34.91	37.70	04	222
6 35 02 224 23 0	4014586408194	Lame de scie E-CUT Long-Life SLM 90 x 32 (5)		55.09	59.50	04	222
6 35 02 224 24 0	4014586408200	Lame de scie E-CUT Long-Life SLM 90 x 32 (10)		104.07	112.40	04	222
6 35 02 224 25 0	4014586408217	Lame de scie E-CUT Long-Life SLM 90 x 32 (50)		458.98	495.70	04	222
6 35 02 225 21 0	4014586408262	Lame de scie standard E-CUT curved SL 50 x 65 (1)		12.22	13.20	04	214
6 35 02 225 22 0	4014586408279	Lame de scie standard E-CUT curved SL 50 x 65 (3)		34.81	37.60	04	214
6 35 02 225 23 0	4014586408286	Lame de scie standard E-CUT curved SL 50 x 65 (5)		55.00	59.40	04	214
6 35 02 225 24 0	4014586408293	Lame de scie standard E-CUT curved SL 50 x 65 (10)		103.80	112.10	04	214
6 35 02 225 25 0	4014586408309	Lame de scie standard E-CUT curved SL 50 x 65 (50)		457.87	494.50	04	214
6 35 02 226 21 0	4014586408354	Lame de scie standard E-CUT curved SL 50 x 50 (1)		11.85	12.80	04	214
6 35 02 226 22 0	4014586408361	Lame de scie standard E-CUT curved SL 50 x 50 (3)		33.70	36.40	04	214
6 35 02 226 23 0	4014586408378	Lame de scie standard E-CUT curved SL 50 x 50 (5)		53.15	57.40	04	214
6 35 02 226 24 0	4014586408385	Lame de scie standard E-CUT curved SL 50 x 50 (10)		100.37	108.40	04	214
6 35 02 226 25 0	4014586408392	Lame de scie standard E-CUT curved SL 50 x 50 (50)		442.50	477.90	04	214
6 35 02 227 21 0	4014586408446	Lame de scie standard E-CUT curved SL 50 x 35 (1)		11.39	12.30	04	214
6 35 02 227 22 0	4014586408453	Lame de scie standard E-CUT curved SL 50 x 35 (3)		32.22	34.80	04	214
6 35 02 227 23 0	4014586408460	Lame de scie standard E-CUT curved SL 50 x 35 (5)		50.93	55.00	04	214
6 35 02 227 24 0	4014586408477	Lame de scie standard E-CUT curved SL 50 x 35 (10)		96.11	103.80	04	214
6 35 02 227 25 0	4014586408484	Lame de scie standard E-CUT curved SL 50 x 35 (50)		423.89	457.80	04	214
6 35 02 228 21 0	4014586408538	Lame de scie E-CUT Long-Life SL 50 x 65 (1)		12.96	14.00	04	214
6 35 02 228 22 0	4014586408545	Lame de scie E-CUT Long-Life SL 50 x 65 (3)		36.94	39.90	04	214
6 35 02 228 23 0	4014586408552	Lame de scie E-CUT Long-Life SL 50 x 65 (5)		58.33	63.00	04	214
6 35 02 228 24 0	4014586408569	Lame de scie E-CUT Long-Life SL 50 x 65 (10)		110.19	119.00	04	214
6 35 02 228 25 0	4014586408576	Lame de scie E-CUT Long-Life SL 50 x 65 (50)		486.02	524.90	04	214
6 35 02 229 21 0	4014586408620	Lame de scie de précision E-CUT BIM SL 50 x 65 (1)		13.52	14.60	04	215
6 35 02 229 22 0	4014586408637	Lame de scie de précision E-CUT BIM SL 50 x 65 (3)		38.33	41.40	04	215



Référence	EAN	Type	TAR TVA incl.	PV + TAR TVA excl.	PV + TAR TVA incl.	CP	Page
6 35 02 229 23 0	4014586408644	Lame de scie de précision E-CUT BIM SL 50 x 65 (5)		60.56	65.40	04	215
6 35 02 229 24 0	4014586408651	Lame de scie de précision E-CUT BIM SL 50 x 65 (10)		114.35	123.50	04	215
6 35 02 229 25 0	4014586408668	Lame de scie de précision E-CUT BIM SL 50 x 65 (50)		504.26	544.60	04	215
6 35 02 230 21 0	4014586408712	Lame de scie de précision E-CUT SL 50 x 65 (1)		12.96	14.00	04	215
6 35 02 230 22 0	4014586408729	Lame de scie de précision E-CUT SL 50 x 65 (3)		36.94	39.90	04	215
6 35 02 230 23 0	4014586408736	Lame de scie de précision E-CUT SL 50 x 65 (5)		58.33	63.00	04	215
6 35 02 230 24 0	4014586408743	Lame de scie de précision E-CUT SL 50 x 65 (10)		110.19	119.00	04	215
6 35 02 230 25 0	4014586408750	Lame de scie de précision E-CUT SL 50 x 65 (50)		486.02	524.90	04	215
6 35 02 231 21 0	4014586408804	Lame de scie standard E-CUT SLM 90 x 32 (1)		10.83	11.70	04	222
6 35 02 231 22 0	4014586408811	Lame de scie standard E-CUT SLM 90 x 32 (3)		30.74	33.20	04	222
6 35 02 231 23 0	4014586408828	Lame de scie standard E-CUT SLM 90 x 32 (5)		48.52	52.40	04	222
6 35 02 231 24 0	4014586408835	Lame de scie standard E-CUT SLM 90 x 32 (10)		91.67	99.00	04	222
6 35 02 231 25 0	4014586408842	Lame de scie standard E-CUT SLM 90 x 32 (50)		404.17	436.50	04	222
6 35 03 035 01 1	4014586178912	Lame de scie HSS pack de 5		11.30	12.20	02	132
6 35 03 036 01 4	4014586178929	Lames de scie, pack de 5		11.30	12.20	02	132
6 35 03 037 01 8	4014586178936	Lames de scie, pack de 5		11.30	12.20	02	132
6 35 03 038 01 6	4014586178943	Lames de scie, pack de 5		11.30	12.20	02	132
6 35 03 039 01 0	4014586178950	Lames de scie, pack de 5		12.41	13.40	02	132
6 35 03 040 00 3	4014586178967	Lame de scie		17.69	19.10	02	135
6 35 03 042 01 4	4014586178998	Lames de scie, pack de 3		16.02	17.30	02	-
6 35 03 043 01 8	4014586179001	Lames de scie, pack de 3		16.02	17.30	02	-
6 35 03 047 01 7	4014586179049	Lames de scie, pack de 3		20.28	21.90	02	-
6 35 03 048 01 5	4014586179056	Lames de scie, pack de 3		20.28	21.90	02	-
6 35 03 051 01 0	4014586179087	Lames de scie, pack de 3		29.26	31.60	02	-
6 35 03 058 01 4	4014586179148	Lames de scie, pack de 3		29.07	31.40	02	-
6 35 03 059 01 8	4014586179155	Lames de scie, pack de 3		29.26	31.60	02	-
6 35 03 060 01 0	4014586179162	Lames de scie, pack de 5		13.43	14.50	02	132
6 35 03 061 01 9	4014586179186	Lame de scies		55.74	60.20	02	132
6 35 03 063 00 7	4014586179209	Lame de scie HSS		14.17	15.30	02	135
6 35 03 064 00 5	4014586179216	Lame de scie HSS		19.63	21.20	02	135
6 35 03 065 00 9	4014586179223	Lame de scie HSS		9.26	10.00	02	135
6 35 03 066 00 2	4014586179230	Lame de scie HSS		11.30	12.20	02	135
6 35 03 067 00 6	4014586179247	Lame de scie HSS		11.76	12.70	02	135
6 35 03 068 00 4	4014586179254	Lame de scie HSS		19.63	21.20	02	135
6 35 03 069 00 8	4014586179261	Lame de scie HSS		25.46	27.50	02	135
6 35 03 070 00 0	4014586179278	Lame de scie HSS		14.07	15.20	02	135
6 35 03 071 00 9	4014586179285	Lame de scie		9.91	10.70	02	135
6 35 03 072 00 2	4014586179292	Lame de scie HSS		39.91	43.10	02	135
6 35 03 073 00 6	4014586179308	Lame de scie HSS		48.52	52.40	02	135
6 35 03 076 01 0	4014586179339	Lames de scie, pack de 5		21.39	23.10	02	132
6 35 03 077 01 4	4014586179346	Lames de scie, pack de 5		24.54	26.50	02	132
6 35 03 082 01 0	4014586179360	Lames de scie, pack de 5		15.65	16.90	02	132
6 35 03 087 01 3	4014586179391	Lames de scie, pack de 5		14.07	15.20	02	132
6 35 03 088 01 1	4014586179407	Lames de scie, pack de 5		17.31	18.70	02	132
6 35 03 089 01 5	4014586179414	Lames de scie, pack de 5		40.37	43.60	02	132
6 35 03 093 00 4	4014586200774	Lame de scie HD		25.28	27.30	02	135
6 35 03 094 00 2	4014586200781	Lame de scie HD		33.70	36.40	02	135
6 35 03 095 00 6	4014586200798	Lame de scie HD		33.70	36.40	02	135
6 35 03 096 01 8	4014586202921	Lame de scie TD		238.70	257.80	02	135
6 35 03 097 01 2	4014586202938	Lame de scie TD		317.31	342.70	02	135
6 35 03 098 00 1	4014586212548	Lame de scie		56.85	61.40	02	135
6 35 03 099 00 5	4014586212555	Lame de scie		46.48	50.20	02	135
6 35 03 100 00 6	4014586212562	Lame de scie		36.30	39.20	02	135
6 35 03 112 01 0	4014586305370	Lames de scie, pack de 5		18.33	19.80	02	132
6 35 03 113 01 0	4014586305387	Lames de scie, pack de 5		18.33	19.80	02	132
6 35 03 114 01 0	4014586305394	Lames de scie, pack de 5		33.06	35.70	02	132
6 35 03 115 01 0	4014586305417	Lame de scie pack de 3		15.83	17.10	02	-
6 35 08 056 00 4	4014586179506	Fraise de forme		1'089.17	1'176.30	08	-
6 35 08 081 00 9	4014586179513	Fraise de forme		1'829.54	1'975.90	08	-
6 35 08 085 00 8	4014586179520	Fraise de forme		2'309.35	2'494.10	08	-
6 36 01 101 00 9	4014586179766	Couteau du coulisseau et couteau fixe		29.54	31.90	02	121
6 36 02 001 00 4	4014586179797	Couteau jusqu'à 2,0 mm		13.15	14.20	02	-
6 36 02 046 00 2	4014586179834	Couteau jusqu'à 2,0 mm		22.78	24.60	02	-
6 36 02 048 00 4	4014586224053	POINCON p.BLK 2.0		25.56	27.60	02	126
6 36 02 048 01 3	4014586246260	Poinçon et matrice		79.81	86.20	02	126
6 36 02 048 04 0	4014586317984	Poinçon pack de 5		102.04	110.20	02	126
6 36 02 048 05 0	4014586317991	Poinçon pack de 10		177.59	191.80	02	126
6 36 02 049 00 8	4014586246611	Poinçon pack BLK 2.0		75.56	81.60	02	126
6 36 02 049 01 7	4014586246628	Poinçon et matrice		175.37	189.40	02	126
6 36 02 049 04 0	4014586318004	Poinçon pack de 2		136.57	147.50	02	126
6 36 02 049 05 0	4014586318011	Poinçon pack de 5		302.59	326.80	02	126
6 36 02 050 00 0	4014586264370	Poinçon pack BLK 2.0		22.59	24.40	02	127
6 36 02 050 01 0	4014586269511	Poinçon pack de 10		157.87	170.50	02	127
6 36 02 050 03 0	4014586318028	Poinçon pack de 5		90.46	97.70	02	127
6 36 02 051 00 9	4014586262987	Poinçon pack BLK 2.0		64.81	70.00	02	126
6 36 02 051 01 8	4014586264356	Jeu de poinçons		132.04	142.60	02	126

Liste des accessoires par référence croissante

Référence	EAN	Type	TAR TVA incl.	PV + TAR TVA excl.	PV + TAR TVA incl.	CP	Page
6 37 06 012 02 4	4014586260884	Lime diamant (20 mm) normale		14.26	15.40	04	-
6 37 06 014 02 6	4014586260907	Lime diamant (10 mm) extra fine		14.54	15.70	04	-
6 37 06 015 01 0	4014586290423	Lime à concrétion carbure		7.22	7.80	04	-
6 37 06 018 01 0	4014586304922	Limes à concrétion carbure pack de 2		29.81	32.20	04	230
6 37 06 019 21 0	4014586389639	Limes à concrétion carbure SLP 30 x 10		25.56	27.60	04	220
6 37 07 008 00 2	4014586180373	Meule		14.63	15.80	02	-
6 37 13 007 00 9	4014586180717	Meule		125.93	136.00	02	-
6 37 13 008 00 7	4014586180724	Meule		125.93	136.00	02	-
6 37 13 009 00 1	4014586180731	Meule		125.93	136.00	02	-
6 37 13 010 00 3	4014586180748	Meule		141.20	152.50	02	-
6 37 13 011 00 2	4014586180755	Roues à polir		147.69	159.50	02	-
6 37 13 013 01 8	4014586226811	Roues à polir		162.04	175.00	02	194
6 37 13 015 01 0	4014586226835	Roues à polir		162.04	175.00	02	194
6 37 13 016 01 3	4014586226842	Roues à polir		162.04	175.00	02	194
6 37 14 004 00 5	4014586180779	Bandes abrasives en toile		3.89	4.20	02	-
6 37 14 005 00 9	4014586180786	Bandes abrasives en toile		3.89	4.20	02	-
6 37 14 006 00 2	4014586180793	Bandes abrasives en toile		3.89	4.20	02	-
6 37 14 007 00 6	4014586180809	Bandes abrasives en toile		3.43	3.70	02	-
6 37 14 008 00 4	4014586180816	Bandes abrasives en toile		3.43	3.70	02	-
6 37 14 009 00 8	4014586180823	Bandes abrasives en toile		3.43	3.70	02	-
6 37 14 010 00 0	4014586180830	Bandes abrasives en toile		3.43	3.70	02	-
6 37 14 014 00 4	4014586180878	Bandes abrasives en toile		4.35	4.70	02	-
6 37 14 044 01 0	4014586246406	Bande abrasive K60 VE10		28.06	30.30	02	193
6 37 14 045 01 4	4014586246413	Bande abrasive K120 VE10		28.06	30.30	02	193
6 37 14 046 01 7	4014586246420	Bande abrasive K240 VE10		28.06	30.30	02	193
6 37 14 047 01 1	4014586246437	Bande feutre grossière		15.00	16.20	02	193
6 37 14 048 01 9	4014586246444	Bande feutre moyenne		15.00	16.20	02	193
6 37 14 049 01 3	4014586246451	Bande feutre fine		15.00	16.20	02	193
6 37 14 050 01 5	4014586259444	Bande abrasive K120 VE10		39.63	42.80	02	188
6 37 14 050 02 1	4014586259451	Set de base		263.15	284.20	02	188
6 37 14 051 01 4	4014586259468	Bande abrasive K180 VE10		39.63	42.80	02	188
6 37 14 052 01 7	4014586259475	Bande abrasive K320 VE10		39.63	42.80	02	188
6 37 14 052 02 3	4014586259482	Set de polissage		216.11	233.40	02	188
6 37 14 053 01 1	4014586259499	Bande abrasive K400 VE10		39.63	42.80	02	188
6 37 14 054 01 9	4014586259505	Bande abrasive K120 VE10		65.09	70.30	02	188
6 37 14 055 01 3	4014586259512	Bande abrasive K180 VE10		65.09	70.30	02	188
6 37 14 056 01 6	4014586259529	Bande feutre K80 pack de 5		45.83	49.50	02	188
6 37 14 057 01 0	4014586259536	Bande feutre K120 pack de 5		45.83	49.50	02	188
6 37 14 058 01 8	4014586259543	Bande feutre K280 pack de 5		53.70	58.00	02	188
6 37 14 061 01 0	4014586313160	Bande abrasive K80 VE10		17.78	19.20	02	188
6 37 14 062 01 0	4014586313177	Bande abrasive K120 VE10		17.78	19.20	02	188
6 37 14 063 01 0	4014586313184	Bande abrasive K180 VE10		17.78	19.20	02	188
6 37 14 068 01 0	4014586313191	Bande abrasive K80 VE10		19.63	21.20	02	188
6 37 14 069 01 0	4014586313207	Bande abrasive K120 VE10		19.63	21.20	02	188
6 37 14 070 01 0	4014586313214	Bande abrasive K180 VE10		19.63	21.20	02	188
6 37 14 089 01 0	4014586313221	Bande abrasive K80 VE10		27.04	29.20	02	188
6 37 14 090 01 0	4014586313238	Bande abrasive K120 VE10		27.04	29.20	02	188
6 37 14 091 01 0	4014586313245	Bande abrasive K180 VE10		27.04	29.20	02	188
6 37 14 114 01 0	4014586313252	Bande feutre grossière VE5		25.09	27.10	02	188
6 37 14 115 01 0	4014586313269	Bande feutre moyenne VE		25.09	27.10	02	188
6 37 14 116 01 0	4014586313276	Bande feutre fine VE5		25.09	27.10	02	188
6 37 14 123 01 0	4014586313283	Bande feutre grossière VE5		35.19	38.00	02	188
6 37 14 124 01 0	4014586313290	Bande feutre moyenne VE		35.19	38.00	02	188
6 37 14 125 01 0	4014586313306	Bande feutre fine VE5		35.19	38.00	02	188
6 37 14 130 01 0	4014586300849	Bande abrasive en céramique		57.13	61.70	02	188
6 37 14 131 01 0	4014586300856	Bande abrasive en céramique		89.72	96.90	02	188
6 37 14 132 01 0	4014586305264	Manchons abrasifs grain 60 (5)		14.63	15.80	02	195
6 37 14 133 01 0	4014586305271	Manchons abrasifs grain 80 (5)		14.26	15.40	02	195
6 37 14 134 01 0	4014586306674	Manchons abrasifs grain 120 (5)		13.70	14.80	02	195
6 37 14 136 01 0	4014586329512	Bande abrasive K80 VE10		31.67	34.20	02	190
6 37 14 137 01 0	4014586329529	Bande abrasive K120 VE10		31.67	34.20	02	190
6 37 14 138 01 0	4014586329536	Bande abrasive K180 VE10		31.67	34.20	02	190
6 37 14 139 01 0	4014586329543	Bande abrasive K320 VE10		31.67	34.20	02	190
6 37 14 140 01 0	4014586329741	Bande abrasive K400 VE10		31.67	34.20	02	190
6 37 14 141 01 0	4014586329550	Bande feutre grossière VE5		43.33	46.80	02	190
6 37 14 142 01 0	4014586329567	Bande feutre moyenne VE		43.33	46.80	02	190
6 37 14 143 01 0	4014586329574	Bande feutre fine VE5		43.33	46.80	02	190
6 37 14 144 01 0	4014586330013	Bande à polir pack de 3		25.19	27.20	02	191
6 37 16 066 01 1	4014586181905	Feuille abrasive K60 UE50		65.00	70.20	02	-
6 37 17 081 01 8	4014586182575	Feuilles abrasives K40 VE50		21.48	23.20	04	217
6 37 17 081 04 6	4014586211114	Feuilles abrasives K40 VE5		5.19	5.60	04	217
6 37 17 082 01 1	4014586182612	Feuilles abrasives K60 VE50		21.48	23.20	04	217
6 37 17 082 03 3	4014586207667	Set de feuilles abrasives		21.48	23.20	04	216
6 37 17 082 04 9	4014586211121	Feuilles abrasives K60 VE5		5.19	5.60	04	217
6 37 17 083 01 5	4014586182643	Feuilles abrasives K80 VE50		21.48	23.20	04	217
6 37 17 083 04 3	4014586211138	Feuilles abrasives K80 VE5		5.19	5.60	04	217

Référence	EAN	Type	TAR TVA incl.	PV + TAR TVA excl.	PV + TAR TVA incl.	CP	Page
6 37 17 084 01 3	4014586182674	Feuilles abrasives K100 VE50		21.48	23.20	04	217
6 37 17 084 04 1	4014586211145	Feuilles abrasives K100 VE5		5.19	5.60	04	217
6 37 17 085 01 7	4014586182704	Feuilles abrasives K120 VE50		21.48	23.20	04	217
6 37 17 085 04 5	4014586211152	Feuilles abrasives K120 VE5		5.19	5.60	04	217
6 37 17 086 01 0	4014586182728	Feuilles abrasives K36 VE50		31.20	33.70	04	217
6 37 17 086 04 8	4014586211107	Feuilles abrasives K36 VE5		5.65	6.10	04	217
6 37 17 087 01 4	4014586182742	Feuilles abrasives K150 VE50		21.48	23.20	04	217
6 37 17 087 04 2	4014586211169	Feuilles abrasives K150 VE5		5.19	5.60	04	217
6 37 17 088 01 2	4014586182773	Feuilles abrasives K180 VE50		21.48	23.20	04	217
6 37 17 088 04 0	4014586211176	Feuilles abrasives K180 VE5		5.19	5.60	04	217
6 37 17 089 01 6	4014586182797	Feuilles abrasives K220 VE50		21.48	23.20	04	217
6 37 17 089 04 4	4014586211183	Feuilles abrasives K220 VE5		5.19	5.60	04	217
6 37 17 090 01 8	4014586182810	Feuilles abrasives K240 VE50		21.48	23.20	04	217
6 37 17 090 04 6	4014586211190	Feuilles abrasives K240 VE5		5.19	5.60	04	217
6 37 17 107 01 1	4014586182896	Feuilles abrasives, perforées, K36 VE50		35.83	38.70	04	218
6 37 17 107 04 9	4014586211237	Feuilles abrasives, perforées, K36 VE5		6.67	7.20	04	218
6 37 17 108 01 9	4014586182919	Feuilles abrasives, perforées, K40 VE50		23.06	24.90	04	218
6 37 17 108 04 7	4014586211244	Feuilles abrasives, perforées, K40 VE5		5.65	6.10	04	218
6 37 17 109 01 3	4014586182933	Feuilles abrasives, perforées, K60 VE50		23.06	24.90	04	218
6 37 17 109 03 5	4014586213002	Set de feuilles abrasives		23.06	24.90	04	217
6 37 17 109 04 1	4014586211251	Feuilles abrasives, perforées, K60 VE5		5.65	6.10	04	218
6 37 17 110 01 5	4014586182957	Feuilles abrasives, perforées, K80 VE50		23.06	24.90	04	218
6 37 17 110 04 3	4014586211268	Feuilles abrasives, perforées, K80 VE5		5.65	6.10	04	218
6 37 17 111 01 4	4014586182971	Feuilles abrasives, perforées, K100 VE50		23.06	24.90	04	218
6 37 17 111 04 2	4014586211275	Feuilles abrasives, perforées, K100 VE5		5.65	6.10	04	218
6 37 17 112 01 7	4014586182995	Feuilles abrasives, perforées, K120 VE50		23.06	24.90	04	218
6 37 17 112 04 5	4014586211282	Feuilles abrasives, perforées, K120 VE5		5.65	6.10	04	218
6 37 17 113 01 1	4014586183015	Feuilles abrasives, perforées, K150 VE50		23.06	24.90	04	218
6 37 17 113 04 9	4014586211299	Feuilles abrasives, perforées, K150 VE5		5.65	6.10	04	218
6 37 17 114 01 9	4014586183039	Feuilles abrasives, perforées, K180 VE50		23.06	24.90	04	218
6 37 17 114 04 7	4014586211305	Feuilles abrasives, perforées, K180 VE5		5.65	6.10	04	218
6 37 17 115 01 3	4014586183053	Feuilles abrasives, perforées, K220 VE50		23.06	24.90	04	218
6 37 17 115 04 1	4014586211312	Feuilles abrasives, perforées, K220 VE5		5.65	6.10	04	218
6 37 17 116 01 6	4014586183077	Feuilles abrasives, perforées, K240 VE50		23.06	24.90	04	218
6 37 17 116 04 4	4014586211329	Feuilles abrasives, perforées, K240 VE5		5.65	6.10	04	218
6 37 17 120 01 4	4014586183152	Feuilles abrasives, pierre, K40 VE50		24.63	26.60	04	217
6 37 17 121 01 3	4014586183176	Feuilles abrasives, pierre K80 VE50		22.59	24.40	04	217
6 37 17 122 01 6	4014586183190	Feuilles abrasives, pierre K120 VE50		22.04	23.80	04	217
6 37 17 123 01 0	4014586183213	Feuilles abrasives, pierre K220 VE50		22.04	23.80	04	217
6 37 17 124 01 8	4014586183237	Feuilles abrasives, pierre K320 VE50		22.04	23.80	04	217
6 37 17 125 01 2	4014586183251	Feuilles abrasives, pierre K400 VE50		22.04	23.80	04	217
6 37 17 126 01 5	4014586183275	Feuilles abrasives, super-souple, K240 VE50		22.50	24.30	04	217
6 37 17 127 01 9	4014586183299	Feuilles abrasives, super-souple K320 VE50		22.50	24.30	04	217
6 37 17 128 01 7	4014586183312	Feuilles abrasives, super-souple K400 VE50		22.50	24.30	04	217
6 37 17 175 01 7	4014586183343	Feuilles abrasives, pierre K600 VE50		22.04	23.80	04	217
6 37 17 176 01 0	4014586183350	Feuilles abrasives, pierre K800 VE50		22.04	23.80	04	217
6 37 17 179 01 6	4014586201375	Feuilles abrasives, super-souple K500 VE50		22.50	24.30	04	217
6 37 17 184 01 2	4014586208473	Feuilles abrasives pour doigts de ponçage K40 VE20		7.22	7.80	04	217
6 37 17 185 01 6	4014586208480	Feuilles abrasives pour doigts de ponçage K60 VE20		7.22	7.80	04	217
6 37 17 186 01 9	4014586208497	Feuilles abrasives pour doigts de ponçage K80 VE20		7.22	7.80	04	217
6 37 17 187 01 3	4014586208503	Feuilles abrasives pour doigts de ponçage K100 VE20		7.22	7.80	04	217
6 37 17 188 01 1	4014586208510	Feuilles abrasives pour doigts de ponçage K120 VE20		7.22	7.80	04	217
6 37 17 189 01 5	4014586208527	Feuilles abrasives pour doigts de ponçage K150 VE20		7.22	7.80	04	217
6 37 17 190 01 7	4014586208534	Feuilles abrasives pour doigts de ponçage K180 VE20		7.22	7.80	04	217
6 37 17 191 01 6	4014586208541	Feuilles abrasives pour doigts de ponçage K220 VE20		7.22	7.80	04	217
6 37 17 192 01 9	4014586208558	Feuilles abrasives pour doigts de ponçage K240 VE20		7.22	7.80	04	217
6 37 17 217 01 6	4014586260914	Set de ponçage de profils, feuilles abrasives, K80 VE25		11.67	12.60	04	217
6 37 17 218 01 4	4014586260921	Set de ponçage de profils, feuilles abrasives, K120 VE25		11.67	12.60	04	217
6 37 17 219 01 8	4014586260938	Set de ponçage de profils, feuilles abrasives, K180 VE25		11.67	12.60	04	217
6 37 17 221 01 0	4014586282893	Disques à poncer autocollants K2 800 UE53		12.78	13.80	02	199
6 37 17 227 01 0	4014586317182	Set de feuilles abrasives		14.26	15.40	04	218
6 37 17 227 02 0	4014586317199	Feuille abrasive grain 60 UE 16		14.26	15.40	04	219
6 37 17 228 02 0	4014586317205	Feuille abrasive grain 80 UE 16		14.26	15.40	04	219
6 37 17 229 01 0	4014586317212	Feuille abrasive grain 120 UE 10		14.26	15.40	04	219
6 37 17 230 02 0	4014586317229	Feuille abrasive grain 40 UE 16		14.26	15.40	04	219
6 37 17 231 02 0	4014586317236	Feuille abrasive grain 180 UE 16		14.26	15.40	04	219
6 37 17 232 01 0	4014586317243	Feuille abrasive grain 240 D115 P16		14.26	15.40	04	219
6 37 17 233 01 0	4014586329581	Feuille abrasive K40 VE12		24.26	26.20	04	219
6 37 17 233 02 0	4014586329598	Set de feuilles abrasives		24.26	26.20	04	219
6 37 17 234 01 0	4014586329604	Feuille abrasive K60 VE12		24.26	26.20	04	219
6 37 17 235 01 0	4014586329611	Feuille abrasive K80 VE12		24.26	26.20	04	219
6 37 17 236 01 0	4014586329628	Feuille abrasive en zircon K40 UE35		22.04	23.80	04	218
6 37 17 237 01 0	4014586329635	Feuille abrasive K60 VE35		22.04	23.80	04	218
6 37 17 238 01 0	4014586329642	Feuille abrasive K80 VE35		22.04	23.80	04	218
6 37 17 239 01 0	4014586328768	Feuilles abrasive Pyramix K280 VE5		30.93	33.40	02	189
6 37 17 239 02 0	4014586328775	Feuilles abrasive Pyramix K280 VE25		136.11	147.00	02	189



Liste des accessoires par référence croissante

Référence	EAN	Type	TAR TVA incl.	PV + TAR TVA excl.	PV + TAR TVA incl.	CP	Page
6 37 17 240 01 0	4014586328782	Feuilles abrasive Pyramix K400 VE5		30.93	33.40	02	189
6 37 17 240 02 0	4014586328799	Feuilles abrasive Pyramix K400 VE25		136.11	147.00	02	189
6 37 17 241 01 0	4014586328805	Feuilles abrasive Pyramix K800 VE5		30.93	33.40	02	189
6 37 17 241 02 0	4014586328812	Feuilles abrasive Pyramix K800 VE25		136.11	147.00	02	189
6 37 17 242 01 0	4014586328829	Feuilles abrasive Pyramix K1 400 VE5		30.93	33.40	02	190
6 37 17 242 02 0	4014586328836	Feuilles abrasive Pyramix K1 400 VE25		136.11	147.00	02	190
6 37 17 243 01 0	4014586329659	Feuille abrasive K40 VE35		20.56	22.20	04	217
6 37 17 244 01 0	4014586329666	Feuille abrasive K60 VE35		20.56	22.20	04	217
6 37 17 245 01 0	4014586329673	Feuille abrasive K80 VE35		20.56	22.20	04	217
6 37 17 246 01 0	4014586373867	Feuilles abrasives, envers en mousse		18.24	19.70	04	220
6 37 17 247 01 0	4014586373874	Feuilles abrasives, envers en mousse		18.24	19.70	04	220
6 37 17 292 02 0	4014586399140	Feuilles abrasives, perforées		14.26	15.40	04	218
6 37 17 293 02 0	4014586399157	Feuilles abrasives, perforées		14.26	15.40	04	218
6 37 17 294 02 0	4014586399164	Feuilles abrasives, perforées		14.26	15.40	04	218
6 37 17 295 02 0	4014586399171	Feuilles abrasives, perforées		14.26	15.40	04	218
6 37 17 296 02 0	4014586399188	Feuilles abrasives, perforées		14.26	15.40	04	218
6 37 17 297 02 0	4014586399195	Feuilles abrasives, perforées		14.26	15.40	04	218
6 37 17 298 01 0	4014586401430	Feuilles abrasives, zircon		24.26	26.20	04	218
6 37 17 299 01 0	4014586401447	Feuilles abrasives, zircon		24.26	26.20	04	218
6 37 17 300 01 0	4014586401454	Feuilles abrasives, zircon		24.26	26.20	04	218
6 37 18 011 01 0	4014586334998	Disque de polissage 6 mm		19.44	21.00	02	190
6 37 19 007 01 0	4014586213101	Bloc à nettoyer		27.69	29.90	04	136
6 37 19 010 01 4	4014586213453	Pierre à aiguiser		14.26	15.40	04	236
6 37 19 011 01 0	4014586336466	Pierre à profiler		24.44	26.40	02	190
6 37 19 011 22 0	4014586389646	1 patin de ponçage perforé SLP (2)		26.02	28.10	04	219
6 37 21 001 00 1	4014586183428	Roue fibre à lamelles		166.39	179.70	02	194
6 37 21 003 01 7	4014586226583	Roue à lamelles		71.30	77.00	02	193
6 37 21 004 01 5	4014586226590	Roue à lamelles		71.30	77.00	02	193
6 37 21 005 01 9	4014586226606	Roue à lamelles		71.30	77.00	02	193
6 37 21 006 01 2	4014586246321	Roues à poncer élastique		110.74	119.60	02	192
6 37 21 006 04 0	4014586306629	Set pour acier inoxydable standard pour les surfaces		255.65	276.10	02	192
6 37 21 007 01 6	4014586246338	Roues à poncer élastique		110.74	119.60	02	192
6 37 21 008 01 4	4014586246345	Roue fibre lamelles		48.15	52.00	02	193
6 37 21 009 01 8	4014586246352	Roue fibre lamelles		48.15	52.00	02	193
6 37 21 010 01 0	4014586248448	Roue fibre lamelles		48.15	52.00	02	193
6 37 21 050 02 0	4014586306636	Set pour acier inoxydable pour le satinage de surfaces		274.07	296.00	02	192
6 37 21 051 01 0	4014586305288	Roue fibre abrasive ondulee G180		63.15	68.20	02	193
6 37 21 052 01 0	4014586305189	Roue fibre à lamelles G120		32.41	35.00	02	190
6 37 21 052 02 0	4014586306643	Set acier inoxydable pour le ponçage de tubes / profilés		289.07	312.20	02	190
6 37 21 054 01 0	4014586328843	Roues à poncer élastique K60		76.94	83.10	02	192
6 37 21 054 02 0	4014586328850	Set inox satinage de tubes et profilés		225.28	243.30	02	192
6 37 21 055 01 0	4014586328874	Roues à poncer élastique K180		76.94	83.10	02	192
6 37 21 056 01 0	4014586329062	Roue fibre abrasive ondulee G180		44.63	48.20	02	193
6 37 22 048 01 4	4014586226736	Brosse boisseau en nylon		49.72	53.70	02	201
6 37 23 003 00 3	4014586183633	Peau de mouton		19.44	21.00	02	201
6 37 23 007 00 2	4014586183688	Peau de mouton		10.65	11.50	02	200
6 37 23 008 00 0	4014586216720	Peau de mouton		10.09	10.90	02	192
6 37 23 009 00 4	4014586216737	Peau de mouton 150 mm		12.96	14.00	02	195
6 37 23 010 00 6	4014586216744	Peau de mouton		22.13	23.90	02	191
6 37 23 011 01 4	4014586226637	Bague de polissage sisal		22.50	24.30	02	193
6 37 23 011 04 0	4014586306650	Set de polissage surfaces planes, tubes et profilés		142.96	154.40	02	192
6 37 23 012 01 7	4014586226644	Bague de polissage sisal		31.39	33.90	02	193
6 37 23 013 01 1	4014586226651	Bague de polissage chiffon		13.15	14.20	02	194
6 37 23 014 01 9	4014586226668	Bague de polissage chiffon		10.28	11.10	02	194
6 37 23 015 01 3	4014586226675	Bague de polissage chiffon		15.56	16.80	02	194
6 37 23 016 01 6	4014586226682	Bague de polissage chiffon		15.00	16.20	02	194
6 37 23 017 01 0	4014586232829	Eponges de polissage		17.50	18.90	02	200
6 37 23 018 01 8	4014586232836	Eponges de polissage		19.35	20.90	02	200
6 37 23 019 01 2	4014586233710	Roues de polissage, tissu, extra doux		12.59	13.60	02	194
6 37 23 020 01 4	4014586233727	Roues de polissage, tissu, extra doux		19.54	21.10	02	194
6 37 23 021 01 3	4014586233734	Bague de polissage feutre		20.19	21.80	02	193
6 37 23 022 01 6	4014586233741	Bague de polissage feutre		23.98	25.90	02	193
6 37 23 023 01 0	4014586233918	Eponges de polissage		25.19	27.20	02	200
6 37 23 024 01 8	4014586233925	Eponges de polissage		25.19	27.20	02	200
6 37 23 025 01 2	4014586233932	Eponges de polissage		32.13	34.70	02	201
6 37 23 026 01 5	4014586233949	Eponges de polissage		32.13	34.70	02	201
6 37 23 028 01 0	4014586282909	Eponge de polissage orange		21.02	22.70	02	200
6 37 23 028 04 0	4014586327648	FEIN set pour le traitement des peintures et les finitions		272.22	294.00	02	199
6 37 23 029 01 0	4014586282930	Éponge gaufrée 150 mm		21.02	22.70	02	200
6 37 23 031 01 0	4014586304939	Patin fibre de nettoyage		13.70	14.80	04	220
6 37 23 032 01 0	4014586304946	Patin de polissage en feutre		23.89	25.80	04	220
6 37 23 033 01 0	4014586304953	Disque en toile brossée Rond 195 mm pack de 2		38.33	41.40	02	200
6 37 23 034 01 0	4014586304960	Éponge de polissage Ø 195 mm		23.24	25.10	02	200
6 37 23 035 01 0	4014586304977	Peau de mouton		30.74	33.20	02	200
6 37 23 036 01 0	4014586335001	Patin de polissage en feutre Ø 115 mm pack de 5		26.48	28.60	04	220
6 37 26 008 01 2	4014586259550	Pâte de pré polissage		34.63	37.40	02	195

Référence	EAN	Type	TAR TVA incl.	PV + TAR TVA excl.	PV + TAR TVA incl.	CP	Page
6 37 26 009 01 6	4014586259567	Pâte à fourbir		34.63	37.40	02	195
6 37 26 010 01 8	4014586259574	Bande à polir pack de 3		77.59	83.80	02	188
6 37 26 014 01 0	4014586282978	Produit de polissage FEIN à une étape		55.93	60.40	02	199
6 37 26 015 01 0	4014586282985	Vitrifiant à base de cire Top FEIN		48.89	52.80	02	200
6 37 26 016 01 0	4014586313313	Bande de polissage UE3		16.11	17.40	02	188
6 37 26 019 01 0	4014586313320	Bande de polissage UE3		22.13	23.90	02	188
6 37 26 025 01 0	4014586327655	Spray de cire de finition FEIN		23.98	25.90	02	199
6 37 26 027 01 0	4014586329963	Pâte à brosser		9.91	10.70	02	194
6 37 26 028 01 0	4014586329970	Pâte de prépolissage		9.91	10.70	02	194
6 37 26 029 01 0	4014586329987	Pâte à polir		9.91	10.70	02	194
6 37 26 030 01 0	4014586335018	Produit de polissage 250 ml		24.17	26.10	02	220
6 37 28 001 01 6	4014586184340	Feuille abrasive K80 UE50		45.28	48.90	02	191
6 37 28 002 01 9	4014586184364	Feuille abrasive K100 VE50		45.28	48.90	02	191
6 37 28 009 01 4	4014586184500	Feuille abrasive K40 UE50		127.50	137.70	02	192
6 37 28 010 01 6	4014586184524	Feuille abrasive K60 UE50		119.17	128.70	02	192
6 37 28 011 01 5	4014586184548	Feuille abrasive K100 VE50		51.67	55.80	02	-
6 37 28 012 01 8	4014586184562	Feuille abrasive K150 UE50		51.67	55.80	02	192
6 37 28 013 01 2	4014586184586	Feuille abrasive K180 UE50		51.67	55.80	02	192
6 37 28 014 01 0	4014586184609	Feuille abrasive K220 UE50		51.67	55.80	02	192
6 37 28 015 01 4	4014586184623	Feuille abrasive K240 VE50		51.67	55.80	02	192
6 37 28 017 01 1	4014586184661	Feuille abrasive K320 VE50		51.67	55.80	02	192
6 37 28 022 01 7	4014586184739	Feuille abrasive K60 UE50		68.89	74.40	02	191
6 37 28 054 01 6	4014586185002	Feuille abrasive K100 VE50		108.33	117.00	02	192
6 37 28 056 01 3	4014586185040	Feuille abrasive K80 UE50		108.33	117.00	02	192
6 37 28 061 01 0	4014586185101	Feuille abrasive K400 VE50		51.67	55.80	02	192
6 37 28 072 01 2	4014586185170	Feuille abrasive K40 UE50		63.70	68.80	02	192
6 37 28 073 01 6	4014586185194	Feuille abrasive K60 UE50		61.20	66.10	02	192
6 37 28 074 01 4	4014586185217	Feuille abrasive K80 UE50		59.91	64.70	02	192
6 37 28 084 01 3	4014586185354	Feuille abrasive K120 UE50		51.67	55.80	02	192
6 37 28 096 01 9	4014586215969	Feuille abrasive K80 UE50		33.52	36.20	02	191
6 37 30 018 01 0	4014586305196	Disques à lamelles		228.70	247.00	02	190
6 37 31 001 21 0	4014586391069	Râpe à concrétion carbure SL 80		35.46	38.30	04	219
6 37 31 002 21 0	4014586391076	Râpe à concrétion carbure SLP		45.09	48.70	04	219
6 37 31 005 01 0	4014586348162	Râpe à concrétion carbure triangulaire		35.46	38.30	04	230
6 37 31 006 21 0	4014586391083	Râpe à concrétion carbure SLM 110		35.46	38.30	04	223
6 37 32 001 01 8	4014586226781	Toile émeri grossière UE10		45.83	49.50	02	189
6 37 32 002 01 1	4014586226798	Toile émeri moyenne UE10		43.52	47.00	02	189
6 37 32 003 01 5	4014586226804	Toile émeri fine UE10		37.31	40.30	02	189
6 37 32 004 01 0	4014586305493	Toile émeri antifouling grain 100 (5)		26.57	28.70	02	201
6 37 32 005 01 0	4014586305202	Disque de finition fibre		32.78	35.40	02	190
6 37 33 001 01 0	4014586282992	Dés d'humification		4.26	4.60	02	199
6 37 33 002 01 0	4014586283005	Bloc ponçage manuel		15.74	17.00	02	199
6 37 33 003 01 0	4014586283012	Chiffon microfibres		9.63	10.40	02	192
6 37 33 005 01 0	4014586309569	Adaptateur FSC 2.0 Q		29.26	31.60	04	232
6 37 33 006 01 0	4014586307312	Support		74.81	80.80	02	194
6 37 33 007 01 0	4014586327693	Pate de nettoyage		43.43	46.90	02	199
6 37 34 001 01 0	4014586334868	Disque fibre compact 3 mm, gros		37.04	40.00	02	190
6 37 34 002 01 0	4014586334875	Disque fibre compact 6 mm, gros		46.48	50.20	02	190
6 37 34 003 01 0	4014586334882	Disque fibre compact 3 mm, moyen		27.59	29.80	02	190
6 37 34 004 01 0	4014586334899	Disque fibre compact 6 mm, moyen		33.89	36.60	02	190
6 37 34 005 01 0	4014586334905	Disque fibre compact 3 mm, fin		27.59	29.80	02	190
6 37 34 006 01 0	4014586334912	Disque fibre compact 6 mm, fin		33.89	36.60	02	190
6 37 34 007 01 0	4014586334929	Disque fibre compact 6 mm, très fin		29.91	32.30	02	190
6 38 01 079 00 9	4014586185569	Flasque intérieur		8.98	9.70	02	90
6 38 01 096 00 1	4014586185613	Flasque intérieur		41.94	45.30	02	-
6 38 01 097 00 5	4014586185620	Flasque intérieur		38.80	41.90	02	-
6 38 01 098 00 3	4014586185637	Flasque intérieur		36.57	39.50	02	-
6 38 01 120 00 6	4014586185774	Flasque intérieur		8.98	9.70	02	189
6 38 01 154 00 7	4014586185972	Flasque fileté		8.98	9.70	02	189
6 38 01 176 01 1	4014586212517	Flasque ass		8.98	9.70	02	-
6 38 02 052 00 0	4014586186115	Flasque fileté		8.98	9.70	02	189
6 38 02 084 00 9	4014586186207	Flasque fileté		8.98	9.70	02	90
6 38 02 105 00 0	4014586186252	Flasque fileté		27.69	29.90	02	-
6 38 02 106 00 3	4014586186269	Flasque fileté		27.69	29.90	02	-
6 38 02 107 00 7	4014586186276	Flasque fileté		36.85	39.80	02	-
6 38 02 178 02 3	4014586212890	Dispositif de serrage		36.85	39.80	02	-
6 38 02 180 02 9	4014586212883	Dispositif de serrage		44.54	48.10	02	-
6 38 02 183 02 5	4014586233314	Dispositif de serrage		47.59	51.40	02	95
6 38 02 185 02 7	4014586233321	Dispositif de serrage		47.59	51.40	02	95
6 38 02 191 01 0	4014586356266	Écrou de serrage rapide Fixtec		35.83	38.70	02	189
6 38 03 027 03 8	4014586228136	Mandrin porte-pièce ass.		38.52	41.60	02	194
6 38 03 066 02 4	4014586226613	Mandrin porte-pièce ass.		42.78	46.20	02	194
6 38 03 067 02 8	4014586226729	Mandrin porte-pièce ass.		66.76	72.10	02	194
6 38 03 071 02 0	4014586328898	Mandrin porte-pièce ass.		57.59	62.20	02	194
6 38 06 012 00 8	4014586186801	Plateau de ponçage		21.20	22.90	02	200
6 38 06 030 00 4	4014586186832	Plateau de ponçage		29.35	31.70	02	201



Liste des accessoires par référence croissante

Référence	EAN	Type	TAR TVA incl.	PV + TAR TVA excl.	PV + TAR TVA incl.	CP	Page
6 38 06 034 01 7	4014586186849	Plateau souple		15.56	16.80	02	95
6 38 06 077 00 5	4014586187013	Roue de contact		167.31	180.70	02	-
6 38 06 087 01 3	4014586187112	Plateau souple		7.50	8.10	02	189
6 38 06 088 02 7	4014586187136	Plateau de ponçage ass		98.24	106.10	02	191
6 38 06 090 02 3	4014586187174	Plateau de ponçage ass		115.28	124.50	02	191
6 38 06 095 02 1	4014586187235	Plateau de ponçage ass		143.52	155.00	02	191
6 38 06 101 02 0	4014586187358	Plateau de ponçage ass		113.06	122.10	02	191
6 38 06 102 02 3	4014586187372	Plateau de ponçage ass		142.59	154.00	02	191
6 38 06 103 02 7	4014586187396	Plateau de ponçage ass		96.85	104.60	02	191
6 38 06 114 02 4	4014586187556	Plateau de ponçage ass		107.96	116.60	02	191
6 38 06 116 02 1	4014586187594	Plateau de ponçage ass		129.72	140.10	02	191
6 38 06 117 02 5	4014586187617	Plateau de ponçage ass		125.28	135.30	02	191
6 38 06 118 02 3	4014586187631	Plateau de ponçage ass		143.52	155.00	02	191
6 38 06 129 22 0	4014586391090	Patin de ponçage SL (2)		14.35	15.50	04	216
6 38 06 136 22 0	4014586391106	Patin de ponçage perforé SL (2)		22.04	23.80	04	217
6 38 06 138 01 5	4014586213798	Plateau souple		18.43	19.90	02	-
6 38 06 140 22 0	4014586391113	Patin de polissage en feutre SL (2)		38.98	42.10	04	220
6 38 06 141 22 0	4014586391120	Patin de ponçage modèle ultra souple SL (2)		19.44	21.00	04	216
6 38 06 142 22 0	4014586391137	Patin de ponçage modèle plat SL (2)		19.44	21.00	04	216
6 38 06 143 01 7	4014586212906	Plateau souple		13.89	15.00	02	-
6 38 06 159 22 0	4014586391144	Patin de ponçage forme de doigt SL (2)		15.37	16.60	04	217
6 38 06 166 02 6	4014586215990	Plateau de ponçage		127.78	138.00	02	191
6 38 06 167 02 0	4014586216003	Plateau de ponçage ass		47.13	50.90	02	191
6 38 06 168 01 2	4014586226569	Plateaux de fixation		13.89	15.00	02	189
6 38 06 169 01 6	4014586226743	Plateaux de fixation		17.31	18.70	02	200
6 38 06 170 01 8	4014586226750	Plateau support 150 mm		20.93	22.60	02	200
6 38 06 171 01 7	4014586226767	Plateaux de fixation		32.96	35.60	02	201
6 38 06 172 01 0	4014586226774	Plateaux de fixation		18.70	20.20	02	189
6 38 06 174 01 2	4014586233420	Plateau de ponçage ass		21.48	23.20	02	95
6 38 06 174 02 8	4014586233437	Plateau de ponçage ass		61.39	66.30	02	95
6 38 06 178 01 1	4014586233994	Plateaux de fixation		38.80	41.90	02	200
6 38 06 179 01 5	4014586233956	Plateaux de fixation		27.50	29.70	02	200
6 38 06 181 01 6	4014586246383	Rouleau d'entraînement		92.59	100.00	02	193
6 38 06 181 03 0	4014586306698	Set pour acier inoxydable standard pour tubes		181.67	196.20	02	192
6 38 06 183 01 3	4014586260945	Set de ponçage de profils		16.67	18.00	04	-
6 38 06 187 01 0	4014586304984	Plateau support 170 mm		49.72	53.70	02	200
6 38 06 188 01 0	4014586304991	Plateau de ponçage doux 150 mm		82.96	89.60	02	200
6 38 06 192 01 0	4014586305257	Roue a expansion		212.22	229.20	02	194
6 38 06 192 02 0	4014586306704	Set pour acier inoxydable pour le ponçage de surfaces		257.50	278.10	02	192
6 38 06 193 01 0	4014586305363	Plateau de ponçage rainuré		14.91	16.10	02	189
6 38 06 193 04 0	4014586328911	Set acier inoxydable Préparation du polissage de surfaces / tubes / profilés		176.67	190.80	02	190
6 38 06 195 21 0	4014586391151	Set de ponçage SLP Ø 115		33.24	35.90	04	218
6 38 06 196 01 0	4014586328935	Plateau de ponçage rainuré		14.72	15.90	02	189
6 38 06 204 21 0	4014586399201	Set de ponçage		40.00	43.20	04	218
6 38 09 004 01 9	4014586246468	Ruban adhésif		13.80	14.90	02	193
6 38 10 011 01 6	4014586188133	Bras de ponçage		765.83	827.10	02	-
6 38 10 026 01 0	4014586313337	Bras de ponçage		84.26	91.00	02	188
6 38 10 027 01 0	4014586313344	Bras de ponçage		84.26	91.00	02	188
6 38 10 030 01 0	4014586313351	Bras de ponçage		110.19	119.00	02	188
6 38 10 031 01 0	4014586392912	Set de profils de ponçage		55.65	60.10	04	217
6 38 11 004 01 0	4014586324838	Recouvrement du capot de protection pour les travaux de tronçonnage		40.00	43.20	02	95
6 38 11 005 01 0	4014586324845	Recouvrement du capot de protection pour les travaux de tronçonnage		41.11	44.40	02	95
6 38 11 008 01 0	4014586324852	Capot de protection pour tronçonnage		55.28	59.70	02	-
6 38 11 009 01 0	4014586324869	Capot de protection pour tronçonnage		58.33	63.00	02	-
6 38 11 010 01 0	4014586324876	Capot de protection pour tronçonnage		67.50	72.90	02	-
6 38 11 016 01 0	4014586392400	Capot de protection pour tronçonnage		s. d.	s. d.	02	90
6 38 11 017 01 0	4014586392417	Capot de protection pour tronçonnage		s. d.	s. d.	02	189
6 38 11 018 01 0	4014586392424	Capot de protection pour tronçonnage		s. d.	s. d.	02	90
6 39 01 017 01 1	4014586241791	Tige porte-outil QI ass		213.98	231.10	02	-
6 39 01 018 01 9	4014586241807	Tige porte-outil CM2 QI ass		213.98	231.10	02	165
6 39 01 019 01 3	4014586241814	Tige porte-outil CM3 QI ass		224.81	242.80	02	165
6 39 01 020 00 6	4014586241821	Adaptateur M18 x 6 P1,5		27.04	29.20	02	165
6 39 01 021 01 4	4014586241845	Adaptateur Weldon QI ass		27.04	29.20	02	165
6 39 01 022 00 8	4014586241852	Adaptateur QI 1/2"		27.04	29.20	02	165
6 39 01 023 00 2	4014586241869	Adaptateur B16		27.04	29.20	02	165
6 39 01 023 01 1	4014586258621	Mandrin à couronne dentée jusqu'à 16 mm		103.70	112.00	02	165
6 39 01 023 02 0	4014586317960	Mandrin à couronne dentée		87.50	94.50	02	165
6 39 01 024 01 9	4014586244433	Adapt. Weldon QI ass Spec		27.04	29.20	02	165
6 39 01 025 06 0	4014586289489	MINICUT et set de limage		46.11	49.80	04	-
6 39 01 027 01 0	4014586253480	Adaptateur Weldon/QuickIN		58.15	62.80	02	165
6 39 01 028 01 8	4014586254685	Adaptateur KBM 542-QuickIN		145.19	156.80	02	165
6 39 01 030 01 4	4014586262796	Vis pour cartouche 3,9 x 35 mm métal UE1 000		60.09	64.90	02	17
6 39 01 030 02 0	4014586331928	Vis rapides 3,9 x 35 mm métal 10x UE1 000		s. d.	s. d.	02	17
6 39 01 031 01 3	4014586262802	Vis pour cartouche 3,9 x 30 mm bois UE1 000		60.09	64.90	02	17
6 39 01 031 02 0	4014586331935	Vis rapides 3,9 x 30 mm bois 10x UE1 000		s. d.	s. d.	02	17
6 39 01 032 01 6	4014586262819	Vis pour cartouche 3,9 x 35 mm bois UE1 000		60.09	64.90	02	17

Référence	EAN	Type	TAR TVA incl.	PV + TAR TVA excl.	PV + TAR TVA incl.	CP	Page
6 39 01 032 02 0	4014586331942	Vis rapides 3,9 x 35 mm bois 10x UE1 000		s. d.	s. d.	02	17
6 39 01 033 01 0	4014586262826	Vis pour cartouche 3,9 x 45 mm bois UE1 000		78.24	84.50	02	17
6 39 01 033 02 0	4014586331959	Vis rapides 3,9 x 45 mm bois 10x UE1 000		s. d.	s. d.	02	17
6 39 01 034 01 8	4014586262833	Vis pour cartouche 3,9 x 30 mm bois/métal UE1 000		65.09	70.30	02	17
6 39 01 034 02 0	4014586331966	Vis rapides 3,9 x 30 mm bois/métal 10x UE1 000		s. d.	s. d.	02	17
6 39 01 035 01 2	4014586262840	Vis pour cartouche 4,2 x 35 mm bois UE1 000		75.93	82.00	02	17
6 39 01 035 02 0	4014586331973	Vis rapides 4,2 x 35 mm bois 10x UE1 000		s. d.	s. d.	02	17
6 39 01 036 01 0	4014586274096	Réservoir de réfrigérant ass		53.15	57.40	02	-
6 39 01 037 01 0	4014586274980	Protection contre les contacts et les copeaux ass		98.70	106.60	02	-
6 39 01 038 02 0	4014586298757	CORPS D'ARBRE CM2		310.83	335.70	02	170
6 39 01 039 02 0	4014586310299	CORPS D'ARBRE CM2		212.22	229.20	02	170
6 39 01 040 01 0	4014586296647	CORPS D'ARBRE CM2		360.19	389.00	02	170
6 39 01 041 01 0	4014586296678	CORPS D'ARBRE CM2		360.19	389.00	02	170
6 39 01 042 01 0	4014586296685	CORPS D'ARBRE CM2		360.19	389.00	02	170
6 39 01 045 01 0	4014586317977	Adaptateur QIM/ QI		55.93	60.40	02	170
6 39 01 046 00 0	4014586329680	Adaptateur à pince pour renvoi d'angle		s. d.	s. d.	02	31
6 39 01 047 00 0	4014586336756	Adaptateur QuickIN PLUS sur B16		26.30	28.40	02	144
6 39 01 048 02 0	4014586355528	Adaptateurs QuickIN		213.98	231.10	02	165
6 39 01 049 02 0	4014586355535	Adaptateurs QuickIN		229.35	247.70	02	165
6 39 01 050 02 0	4014586355542	Adaptateur 3/4" Weldon		213.98	231.10	02	165
6 39 01 051 02 0	4014586355559	Adaptateur 3/4" Weldon		229.35	247.70	02	165
6 39 01 052 02 0	4014586355566	Adaptateur 3/4" Weldon		224.81	242.80	02	165
6 39 01 053 02 0	4014586355573	Adaptateur 3/4" Weldon		240.19	259.40	02	165
6 39 01 054 00 0	4014586365169	Adaptateur QuickIN Plus sur 1/2" - 20 UNF		26.30	28.40	02	144
6 39 01 054 01 0	4014586365176	Mandrin à serrage rapide		139.54	150.70	02	144
6 39 01 055 02 0	4014586371160	Tige porte-outil CM3 QI ass		240.19	259.40	02	165
6 39 01 057 02 0	4014586371122	Tige porte-outil CM2 QI ass		240.19	259.40	02	165
6 39 01 061 00 0	4014586369235	Adaptateur avec porte-outil 3/4" Weldon		27.04	29.20	02	165
6 39 01 063 02 0	4014586403182	Adaptateur 3/4" Weldon		213.98	231.10	02	165
6 39 01 064 02 0	4014586403199	Adaptateur 3/4" Weldon		229.35	247.70	02	165
6 39 01 065 02 0	4014586403205	Adaptateurs QuickIN		213.98	231.10	02	165
6 39 01 066 02 0	4014586403212	Adaptateurs QuickIN		229.35	247.70	02	165
6 39 02 001 01 0	4014586188218	Mélangeur		173.33	187.20	02	-
6 39 02 002 01 3	4014586188232	Mélangeur		s. d.	s. d.	02	66
6 39 03 072 01 7	4014586188577	Couteaux courbés pack de 2		91.85	99.20	04	239
6 39 03 073 01 1	4014586188584	Couteaux pack de 2, lame droite		65.00	70.20	04	236
6 39 03 076 01 6	4014586188621	Couteau en forme de U pack de 2		91.94	99.30	04	237
6 39 03 079 01 2	4014586188645	Couteau en forme de U pack de 2		91.94	99.30	04	237
6 39 03 081 01 3	4014586188676	Couteaux pack de 2, lame droite		91.85	99.20	04	237
6 39 03 082 01 6	4014586188683	Couteaux courbés pack de 2		96.02	103.70	04	238
6 39 03 083 01 0	4014586188690	Couteau en forme de U pack de 2		96.02	103.70	04	237
6 39 03 087 01 9	4014586188737	Couteau en forme de U pack de 2		101.76	109.90	04	237
6 39 03 095 01 1	4014586188799	Couteau en forme de U pack de 2		101.76	109.90	04	237
6 39 03 097 01 8	4014586188829	Couteaux pack de 2, lame droite		96.02	103.70	04	238
6 39 03 099 01 0	4014586188850	Couteaux pack de 2, lame droite		96.02	103.70	04	238
6 39 03 101 01 0	4014586188874	Couteau en forme de U pack de 2		96.02	103.70	04	237
6 39 03 103 01 7	4014586188898	Couteaux pack de 2, lame droite		57.22	61.80	04	238
6 39 03 104 01 5	4014586188904	Couteaux pack de 2, lame droite		77.78	84.00	04	238
6 39 03 105 01 9	4014586188911	Couteaux pack de 2, racloir		84.81	91.60	04	237
6 39 03 107 01 6	4014586188935	Couteau en forme de U pack de 2		106.67	115.20	04	237
6 39 03 108 01 4	4014586188942	Couteau en forme de U pack de 2		113.06	122.10	04	237
6 39 03 109 01 8	4014586188959	Couteaux pack de 2, lame droite		63.61	68.70	04	238
6 39 03 110 01 0	4014586188966	Couteau en forme de U pack de 2		101.76	109.90	04	237
6 39 03 111 01 9	4014586188973	Couteau en forme de U pack de 2		106.67	115.20	04	237
6 39 03 113 01 6	4014586188997	Lames auto crochet (2)		84.81	91.60	04	237
6 39 03 113 02 2	4014586189000	Racloir pack de 2, différents modèles		84.81	91.60	04	237
6 39 03 114 01 4	4014586189017	Couteau en forme de U pack de 2		113.06	122.10	04	237
6 39 03 115 01 8	4014586189031	Couteau en forme de U pack de 2		113.06	122.10	04	237
6 39 03 116 01 1	4014586189048	Lame pack de 5		91.20	98.50	04	231
6 39 03 117 01 5	4014586189055	Lame pack de 5		28.43	30.70	04	231
6 39 03 118 01 3	4014586189062	Couteau en forme de U pack de 2		106.67	115.20	04	237
6 39 03 120 01 9	4014586189086	Couteaux pack de 2, lame droite		84.81	91.60	04	238
6 39 03 121 01 8	4014586189093	Couteaux pack de 2, lame droite		84.81	91.60	04	238
6 39 03 122 01 1	4014586189109	Couteaux pack de 2, lame droite		84.81	91.60	04	238
6 39 03 123 01 5	4014586189116	Couteaux pack de 2, lame droite		98.89	106.80	04	238
6 39 03 124 01 3	4014586189123	Couteaux pack de 2, lame droite		98.89	106.80	04	238
6 39 03 125 01 7	4014586189130	Couteaux pack de 2, lame droite		91.85	99.20	04	238
6 39 03 127 01 4	4014586189154	Couteau en forme de U pack de 2		113.06	122.10	04	237
6 39 03 128 01 2	4014586189161	Lame pack de 5		20.65	22.30	04	231
6 39 03 129 01 6	4014586189178	Racloir pack de 2, différents modèles		84.81	91.60	04	237
6 39 03 129 05 0	4014586210636	Racloir pack de 2		84.81	91.60	04	237
6 39 03 131 01 7	4014586210643	Racloir pack de 2		84.81	91.60	04	237
6 39 03 132 01 0	4014586189208	Lames auto crochet (2)		63.70	68.80	04	231
6 39 03 133 01 4	4014586189215	Couteaux courbés pack de 2		96.02	103.70	04	238
6 39 03 143 01 3	4014586189314	Couteaux pack de 2, lame droite		128.98	139.30	04	238
6 39 03 144 01 1	4014586189321	Racloir pack de 2		84.44	91.20	04	237

Liste des accessoires par référence croissante

Référence	EAN	Type	TAR TVA incl.	PV + TAR TVA excl.	PV + TAR TVA incl.	CP	Page
6 39 03 146 01 8	4014586189345	Racloir pack de 2		84.44	91.20	04	237
6 39 03 147 01 2	4014586189352	Couteau en forme de U pack de 2		106.67	115.20	04	237
6 39 03 152 01 8	4014586189413	Couteaux courbés pack de 2		96.02	103.70	04	238
6 39 03 153 01 2	4014586189420	Couteau en forme de U pack de 2		96.02	103.70	04	237
6 39 03 154 01 0	4014586189437	Couteau en forme de U pack de 2		101.76	109.90	04	237
6 39 03 155 01 4	4014586189444	Couteau en forme de U pack de 2		106.67	115.20	04	237
6 39 03 156 01 7	4014586193939	Couteau en forme de U pack de 2		113.33	122.40	04	239
6 39 03 157 01 1	4014586195803	Couteau en forme de U pack de 2		96.02	103.70	04	237
6 39 03 160 01 5	4014586198781	Couteaux pack de 2, lame droite		103.33	111.60	04	238
6 39 03 161 01 4	4014586198934	Lame de nettoyage		97.87	105.70	04	-
6 39 03 161 03 0	4014586315072	Lame pack de 5		440.37	475.60	04	-
6 39 03 162 01 7	4014586198958	Lame circ. HSS moyen de porte 100 mm FSC2.0		91.30	98.60	04	231
6 39 03 162 03 0	4014586315089	Lame pack de 5		410.74	443.60	04	231
6 39 03 163 01 1	4014586200729	Couteau en forme de U pack de 2		101.76	109.90	04	237
6 39 03 165 21 0	4014586389653	1 patin de ponçage perforé SL		10.74	11.60	04	220
6 39 03 166 01 6	4014586208862	Lames auto crochet (2)		84.26	91.00	04	230
6 39 03 167 05 4	4014586210889	Couteaux S et BMW		286.67	309.60	04	-
6 39 03 167 25 7	4014586240794	Set pour vitres d'automobiles		267.04	288.40	04	239
6 39 03 167 32 0	4014586252445	Couteaux pack de 2, sets d'acc. pour vitrage automobile, cargo et réparation automobile		267.04	288.40	04	239
6 39 03 167 38 3	4014586265032	Set Vitrage automobile		267.04	288.40	04	239
6 39 03 167 58 0	4014586307503	Set accessoires Rénovation de carrelage		226.11	244.20	04	232
6 39 03 167 59 0	4014586307510	Set d'accessoires Installation de chauffage/sanitaires		226.11	244.20	04	232
6 39 03 167 66 0	4014586343549	Set d'accessoires Second oeuvre bois		226.11	244.20	04	232
6 39 03 167 67 0	4014586343556	Set d'accessoires Réparation/remplacement de fenêtres		226.11	244.20	04	232
6 39 03 168 01 8	4014586210247	Couteaux pack de 2, lame droite		91.85	99.20	04	238
6 39 03 169 01 2	4014586210261	Couteaux pack de 2, lame droite		128.98	139.30	04	238
6 39 03 170 01 4	4014586210285	Couteaux pack de 2, lame droite		128.98	139.30	04	238
6 39 03 171 01 3	4014586210308	Couteaux pack de 2, lame droite		91.85	99.20	04	238
6 39 03 172 01 6	4014586211978	Couteaux pack de 2, lame droite		63.61	68.70	04	238
6 39 03 173 01 0	4014586211985	Couteaux pack de 2, lame droite		98.89	106.80	04	238
6 39 03 174 01 8	4014586213736	Couteaux pack de 2, lame droite		98.89	106.80	04	238
6 39 03 176 01 5	4014586214245	Couteaux pack de 2, lame droite		65.00	70.20	04	238
6 39 03 177 01 9	4014586214252	Couteaux pack de 2, lame droite		94.17	101.70	04	238
6 39 03 181 01 2	4014586215785	Couteaux pack de 2, lame droite		98.89	106.80	04	238
6 39 03 182 01 5	4014586216010	Couteaux pack de 2, lame droite		106.67	115.20	04	238
6 39 03 183 01 9	4014586216539	Lame pack de 2		80.19	86.60	04	-
6 39 03 184 01 7	4014586216546	Lame pack de 2		80.19	86.60	04	-
6 39 03 185 01 1	4014586216553	Lame pack de 2		80.19	86.60	04	-
6 39 03 186 01 4	4014586216560	Lame pack de 2		80.19	86.60	04	-
6 39 03 191 01 1	4014586217376	Couteau en forme de U pack de 2		101.76	109.90	04	237
6 39 03 194 01 6	4014586221878	Couteaux pack de 2, lame droite		106.67	115.20	04	238
6 39 03 195 01 0	4014586223513	Couteaux courbés pack de 2		128.98	139.30	04	238
6 39 03 196 01 3	4014586222974	Lame circ. HSS moyen de porte 100 mm FSC 2.0		91.30	98.60	04	231
6 39 03 196 02 0	4014586315096	Lame pack de 5		410.74	443.60	04	231
6 39 03 197 01 7	4014586223506	Couteaux pack de 2, lame droite		108.24	116.90	04	236
6 39 03 198 01 5	4014586223469	Couteaux pack de 2, lame droite		128.98	139.30	04	238
6 39 03 200 21 0	4014586389660	Couteau SLP		43.80	47.30	04	220
6 39 03 201 21 0	4014586389677	Couteau SLP		43.80	47.30	04	220
6 39 03 202 21 0	4014586389684	Couteau SLP		43.80	47.30	04	220
6 39 03 203 01 3	4014586228488	Lames auto crochet (2)		94.17	101.70	04	238
6 39 03 206 01 8	4014586240930	Spatule UE2		27.04	29.20	04	231
6 39 03 207 01 2	4014586240947	Couteau en forme de L pack de 2		65.46	70.70	04	237
6 39 03 208 01 0	4014586240954	Couteau en forme de L pack de 2		65.46	70.70	04	237
6 39 03 209 01 4	4014586245133	Couteau en forme de L pack de 2		65.46	70.70	04	237
6 39 03 210 01 6	4014586245140	Couteau en forme de U pack de 2		64.44	69.60	04	237
6 39 03 211 01 5	4014586245157	Couteau en forme de U pack de 2		64.44	69.60	04	237
6 39 03 212 01 8	4014586245164	Couteau en forme de U pack de 2		64.44	69.60	04	237
6 39 03 216 01 7	4014586258164	Lame droite pack de 2		90.09	97.30	04	238
6 39 03 217 01 1	4014586265810	Couteau en forme de crochet pack de 2		64.44	69.60	04	239
6 39 03 220 01 0	4014586274508	Lame circulaire pack d'1 unité		72.13	77.90	04	-
6 39 03 221 01 0	4014586291970	Lame carrelage pack de 2		44.54	48.10	04	231
6 39 03 222 01 0	4014586293905	Lame carrelage pack de 2		44.54	48.10	04	231
6 39 03 223 01 0	4014586293912	Lame carrelage pack de 2		44.54	48.10	04	231
6 39 03 224 01 0	4014586294223	Lame de scie segment carbure		49.17	53.10	04	231
6 39 03 224 02 0	4014586294247	Lame de scie segment à concrétion carbure, pack de 5		221.20	238.90	04	231
6 39 03 225 01 0	4014586294254	Lame de scie segment carbure		49.17	53.10	04	230
6 39 03 225 02 0	4014586294261	Lame de scie segment à concrétion carbure, pack de 5		221.20	238.90	04	230
6 39 03 226 21 0	4014586389691	Racloir rigide SL 34 x 52		19.72	21.30	04	220
6 39 03 227 01 0	4014586342078	Spatule UE2		27.50	29.70	04	231
6 39 03 228 01 0	4014586341507	Couteau pour saignées		18.89	20.40	04	232
6 39 03 229 01 0	4014586341514	Couteau pour saignées		s. d.	s. d.	04	232
6 39 03 230 01 0	4014586341521	Couteau pour saignées		s. d.	s. d.	04	232
6 39 03 231 01 0	4014586341538	Couteau pour saignées		s. d.	s. d.	04	232
6 39 03 233 21 0	4014586389707	Couteau SLP		43.80	47.30	04	220
6 39 03 234 21 0	4014586389714	Racloir rigide SLP 41 x 52		20.09	21.70	04	220
6 39 03 235 21 0	4014586389721	Lame circulaire HSS SLP Ø 100		70.74	76.40	04	220



Référence	EAN	Type	TAR TVA incl.	PV + TAR TVA excl.	PV + TAR TVA incl.	CP	Page
6 39 03 236 23 0	4014586389776	Couteau SLM 60 x 30 (5)		28.43	30.70	04	223
6 39 03 237 21 0	4014586391175	Lame de nettoyage en diamant SLM 60 x 31 (1)		97.87	105.70	04	223
6 39 03 237 23 0	4014586391182	Lame de nettoyage en diamant SLM 60 x 31 (5)		440.37	475.60	04	223
6 39 03 238 21 0	4014586389738	Couteau SLM 68 x 1 (1)		28.52	30.80	04	223
6 39 03 239 23 0	4014586389745	Couteau SLM 60 x 2 (5)		91.20	98.50	04	223
6 39 03 240 21 0	4014586391199	Lame à concrétion carbure segmentée SLM 1,2 (1)		49.17	53.10	04	222
6 39 03 240 23 0	4014586391205	Lame à concrétion carbure segmentée SLM 1,2 (5)		221.20	238.90	04	222
6 39 03 241 21 0	4014586391212	Lame à concrétion carbure segmentée SLM 2,2 (1)		49.17	53.10	04	222
6 39 03 241 23 0	4014586391229	Lame à concrétion carbure segmentée SLM 2,2 (5)		221.20	238.90	04	222
6 39 03 242 21 0	4014586391236	Lame diamantée segmentée SLM 1,2 (1)		91.30	98.60	04	223
6 39 03 242 23 0	4014586391243	Lame diamantée segmentée SLM 1,2 (5)		410.74	443.60	04	223
6 39 03 243 21 0	4014586391250	Lame diamantée segmentée SLM 2,2 (1)		91.30	98.60	04	223
6 39 03 243 23 0	4014586391267	Lame diamantée segmentée SLM 2,2 (5)		410.74	443.60	04	223
6 39 03 244 22 0	4014586389783	segmentée segmentée SLM 42,63 (2)		84.26	91.00	04	222
6 39 03 245 23 0	4014586389752	Couteau en forme de champignon SL (5)		35.00	37.80	04	220
6 39 03 246 22 0	4014586392615	Couteau pour saignées		53.52	57.80	04	223
6 39 03 247 22 0	4014586392622	Couteau pour saignées		53.52	57.80	04	223
6 39 03 248 22 0	4014586392639	Couteau pour saignées		53.52	57.80	04	223
6 39 03 251 21 0	4014586409276	Multimètre SL		s. d.	s. d.	04	220
6 39 03 251 23 0	4014586409283	Multimètre SL		s. d.	s. d.	04	220
6 41 31 019 01 0	4014586369877	Set de fixation pour étai		35.00	37.80	02	71
6 42 01 001 00 0	4014586307305	Crochet à copeaux magnétique		48.52	52.40	02	-
6 42 01 005 01 0	4014586376554	Ramasse-copeaux magnétique		57.04	61.60	02	151
6 42 03 001 00 0	4014586325118	Support de châssis		6.20	6.70	02	-
6 42 03 002 01 0	4014586404844	Adaptateur pour douilles		41.57	44.90	02	14
6 42 03 003 01 0	4014586404851	Adaptateur de taraudage		98.89	106.80	02	14
6 42 03 004 01 0	4014586404547	Rallonge		s. d.	s. d.	02	31
6 42 03 005 01 0	4014586404554	Rallonge		s. d.	s. d.	02	31
6 42 04 001 01 0	4014586351988	Fil de coupe		43.80	47.30	02	55
6 42 04 002 01 0	4014586354354	Set Anti-Metal-Cut		24.17	26.10	02	55
6 42 04 003 01 0	4014586371177	Rallonge		102.87	111.10	02	55
6 99 02 000 00 0	4014586277479	Bac récupérateur		105.09	113.50	13	258
6 99 02 000 14 7	4014586364636	Dispositif d'aspiration		413.80	446.90	13	258
6 99 02 000 14 8	4014586369129	Support de ponçage en acier inoxydable		s. d.	s. d.	13	258
6 99 02 000 14 9	4014586369136	Support de ponçage en acier inoxydable		208.89	225.60	13	259
6 99 02 000 15 0	4014586369143	Support de chanfreinage pour la préparation du cordon de soudure		s. d.	s. d.	13	258
6 99 02 000 15 1	4014586369150	Support de chanfreinage pour la préparation du cordon de soudure		s. d.	s. d.	13	259
6 99 02 000 18 7	4014586372655	Rouleau de contact Ø 193,7/150		s. d.	s. d.	13	259
6 99 02 000 40 9	4014586405292	Rouleau de contact Ø 16,0 /50		72.13	77.90	13	245
6 99 02 000 41 0	4014586405308	Rouleau de contact Ø 18,0 /50		72.13	77.90	13	245
6 99 02 000 41 1	4014586405315	Rouleau de contact Ø 19,0 /50		72.13	77.90	13	245
6 99 02 000 41 2	4014586405322	Rouleau de contact Ø 20,0 /50		72.13	77.90	13	245
6 99 02 000 41 3	4014586405339	Rouleau de contact Ø 21,0 /50		72.13	77.90	13	245
6 99 02 000 41 4	4014586405346	Rouleau de contact Ø 21,3 /50		72.13	77.90	13	245
6 99 02 000 41 5	4014586405353	Rouleau de contact Ø 22,0 /50		72.13	77.90	13	245
6 99 02 000 41 6	4014586405360	Rouleau de contact Ø 25,0 /50		72.13	77.90	13	245
6 99 02 000 41 7	4014586405377	Rouleau de contact Ø 25,4 /50		72.13	77.90	13	245
6 99 02 000 41 8	4014586405384	Rouleau de contact Ø 26,0 /50		72.13	77.90	13	245
6 99 02 000 41 9	4014586405391	Rouleau de contact Ø 26,9 /50		72.13	77.90	13	245
6 99 02 000 42 0	4014586405407	Rouleau de contact Ø 27,0 /50		72.13	77.90	13	245
6 99 02 000 42 1	4014586405414	Rouleau de contact Ø 28,0 /50		72.13	77.90	13	245
6 99 02 000 42 2	4014586405421	Rouleau de contact Ø 28,8 /50		72.13	77.90	13	245
6 99 02 000 42 3	4014586405438	Rouleau de contact Ø 30,0 /50		72.13	77.90	13	245
6 99 02 000 42 4	4014586405445	Rouleau de contact Ø 31,7 /50		72.13	77.90	13	245
6 99 02 000 42 5	4014586405452	Rouleau de contact Ø 32,0 /50		72.13	77.90	13	245
6 99 02 000 42 6	4014586405469	Rouleau de contact Ø 33,0 /50		72.13	77.90	13	245
6 99 02 000 42 7	4014586405476	Rouleau de contact Ø 33,7 /50		72.13	77.90	13	245
6 99 02 000 42 8	4014586405483	Rouleau de contact Ø 34,0 /50		72.13	77.90	13	245
6 99 02 000 42 9	4014586405490	Rouleau de contact Ø 35,0 /50		72.13	77.90	13	245
6 99 02 000 43 0	4014586405506	Rouleau de contact Ø 38,0 /50		72.13	77.90	13	245
6 99 02 000 43 1	4014586405513	Rouleau de contact Ø 38,1 /50		72.13	77.90	13	245
6 99 02 000 43 2	4014586405520	Rouleau de contact Ø 38,3 /50		72.13	77.90	13	245
6 99 02 000 43 3	4014586405537	Rouleau de contact Ø 40,0 /50		72.13	77.90	13	245
6 99 02 000 43 4	4014586405544	Rouleau de contact Ø 42,0 /50		72.13	77.90	13	245
6 99 02 000 43 5	4014586405551	Rouleau de contact Ø 42,4 /50		72.13	77.90	13	245
6 99 02 001 00 0	4014586277486	Butée longitudinale		169.91	183.50	13	257
6 99 02 004 00 0	4014586277516	Mors acier inox pour GXR		188.15	203.20	06	257
6 99 02 006 00 0	4014586277530	Brosse acier Ø 250 x 60 x 34 x 0,2 mm GXE		225.19	243.20	12	258
6 99 02 007 00 0	4014586277547	Brosse acier D 250 x 60X34 x 0,35 mm		205.93	222.40	12	258
6 99 02 008 00 0	4014586277554	Brosse acier D 250 x 60X34 x 0,5 mm		205.93	222.40	12	258
6 99 02 009 00 0	4014586277561	Brosse acier inox Ø 250 x 60 x 34 x 0,2 mm		397.96	429.80	12	258
6 99 02 010 00 0	4014586277578	Brosse inox D 250 x 60X34 x 0,35		347.31	375.10	12	258
6 99 02 020 00 0	4014586277677	Rouleau de contact Ø 16/75		108.24	116.90	13	257
6 99 02 021 00 0	4014586277684	Rouleau de contact Ø 17,0/75		108.24	116.90	13	257
6 99 02 022 00 0	4014586277691	Rouleau de contact Ø 17,2/75		108.24	116.90	13	257
6 99 02 023 00 0	4014586277707	Rouleau de contact Ø 18/75		108.24	116.90	13	257



Liste des accessoires par référence croissante

Référence	EAN	Type	TAR TVA incl.	PV + TAR TVA excl.	PV + TAR TVA incl.	CP	Page
6 99 02 024 00 0	4014586277714	Rouleau de contact Ø 19/75		108.24	116.90	13	257
6 99 02 025 00 0	4014586277721	Rouleau de contact Ø 20/75		108.24	116.90	13	257
6 99 02 026 00 0	4014586277738	Rouleau de contact Ø 21/75		108.24	116.90	13	257
6 99 02 027 00 0	4014586277745	Rouleau de contact Ø 21,3/75		108.24	116.90	13	257
6 99 02 028 00 0	4014586277752	Rouleau de contact Ø 22/75		108.24	116.90	13	257
6 99 02 029 00 0	4014586277769	Rouleau de contact Ø 22,2/75		108.24	116.90	13	257
6 99 02 030 00 0	4014586277776	Rouleau de contact Ø 22,5/75		108.24	116.90	13	257
6 99 02 031 00 0	4014586277783	Rouleau de contact Ø 23/75		108.24	116.90	13	257
6 99 02 032 00 0	4014586277790	Rouleau de contact Ø 23,1/75		108.24	116.90	13	257
6 99 02 033 00 0	4014586277806	Rouleau de contact Ø 24/75		108.24	116.90	13	257
6 99 02 034 00 0	4014586277813	Rouleau de contact Ø 24,5/75		108.24	116.90	13	257
6 99 02 035 00 0	4014586277820	Rouleau de contact Ø 25/75		108.24	116.90	13	257
6 99 02 036 00 0	4014586277837	Rouleau de contact Ø 25,4/75		108.24	116.90	13	257
6 99 02 037 00 0	4014586277844	Rouleau de contact Ø 29,5/75		108.24	116.90	13	257
6 99 02 038 00 0	4014586277851	Rouleau de contact Ø 26/75		108.24	116.90	13	257
6 99 02 039 00 0	4014586277868	Rouleau de contact Ø 26,4/75		108.24	116.90	13	257
6 99 02 040 00 0	4014586277875	Rouleau de contact Ø 26,9/75		108.24	116.90	13	257
6 99 02 041 00 0	4014586277882	Rouleau de contact Ø 27/75		108.24	116.90	13	257
6 99 02 042 00 0	4014586277899	Rouleau de contact Ø 28/75		108.24	116.90	13	257
6 99 02 043 00 0	4014586277905	Rouleau de contact Ø 28,6/75		108.24	116.90	13	257
6 99 02 044 00 0	4014586277912	Rouleau de contact Ø 28,8 /75		108.24	116.90	13	257
6 99 02 045 00 0	4014586277929	Rouleau de contact Ø 29 /75		108.24	116.90	13	257
6 99 02 046 00 0	4014586277936	Rouleau de contact Ø 30 /75		108.24	116.90	13	257
6 99 02 047 00 0	4014586277943	Rouleau de contact Ø 31,7 /75		108.24	116.90	13	257
6 99 02 048 00 0	4014586277950	Rouleau de contact Ø 32 /75		108.24	116.90	13	257
6 99 02 049 00 0	4014586277967	Rouleau de contact Ø 33 /75		108.24	116.90	13	257
6 99 02 050 00 0	4014586277974	Rouleau de contact Ø 33,7 /75		108.24	116.90	13	257
6 99 02 051 00 0	4014586277981	Rouleau de contact Ø 34 /75		108.24	116.90	13	257
6 99 02 052 00 0	4014586277998	Rouleau de contact Ø 35 /75		108.24	116.90	13	257
6 99 02 053 00 0	4014586278001	Rouleau de contact Ø 36 /75		108.24	116.90	13	257
6 99 02 054 00 0	4014586278018	Rouleau de contact Ø 37,5 /75		108.24	116.90	13	257
6 99 02 055 00 0	4014586278025	Rouleau de contact Ø 38 /75		108.24	116.90	13	257
6 99 02 056 00 0	4014586278032	Rouleau de contact Ø 38,1 /75		108.24	116.90	13	257
6 99 02 057 00 0	4014586278049	Rouleau de contact Ø 38,3 /75		108.24	116.90	13	257
6 99 02 058 00 0	4014586278056	Rouleau de contact Ø 40 /75		108.24	116.90	13	257
6 99 02 059 00 0	4014586278063	Rouleau de contact Ø 41 /75		108.24	116.90	13	257
6 99 02 060 00 0	4014586278070	Rouleau de contact Ø 41,2 /75		108.24	116.90	13	257
6 99 02 061 00 0	4014586278087	Rouleau de contact Ø 42 /75		108.24	116.90	13	257
6 99 02 062 00 0	4014586278094	Rouleau de contact Ø 42,4 /75		108.24	116.90	13	257
6 99 02 063 00 0	4014586278100	Rouleau de contact Ø 42,6 /75		108.24	116.90	13	257
6 99 02 064 00 0	4014586278117	Rouleau de contact Ø 43 /75		108.24	116.90	13	257
6 99 02 065 00 0	4014586278124	Rouleau de contact Ø 43,3 /75		108.24	116.90	13	257
6 99 02 066 00 0	4014586278131	Rouleau de contact Ø 44 /75		108.24	116.90	13	257
6 99 02 067 00 0	4014586278148	Rouleau de contact Ø 44,5 /75		108.24	116.90	13	257
6 99 02 068 00 0	4014586278155	Rouleau de contact Ø 45 /75		108.24	116.90	13	257
6 99 02 069 00 0	4014586278162	Rouleau de contact Ø 46 /75		108.24	116.90	13	257
6 99 02 070 00 0	4014586278179	Rouleau de contact Ø 48 /75		108.24	116.90	13	257
6 99 02 071 00 0	4014586278186	Rouleau de contact Ø 48,3 /75		108.24	116.90	13	257
6 99 02 072 00 0	4014586278193	Rouleau de contact Ø 49 /75		108.24	116.90	13	257
6 99 02 073 00 0	4014586278209	Rouleau de contact Ø 50 /75		108.24	116.90	13	257
6 99 02 074 00 0	4014586278216	Rouleau de contact Ø 50,8 /75		133.33	144.00	13	257
6 99 02 075 00 0	4014586278223	Rouleau de contact Ø 51 /75		133.33	144.00	13	257
6 99 02 076 00 0	4014586278230	Rouleau de contact Ø 53 /75		133.33	144.00	13	257
6 99 02 077 00 0	4014586278247	Rouleau de contact Ø 53,7 /75		133.33	144.00	13	257
6 99 02 078 00 0	4014586278254	Rouleau de contact Ø 54 /75		133.33	144.00	13	257
6 99 02 079 00 0	4014586278261	Rouleau de contact Ø 55 /75		133.33	144.00	13	257
6 99 02 080 00 0	4014586278278	Rouleau de contact Ø 57 /75		133.33	144.00	13	257
6 99 02 081 00 0	4014586278285	Rouleau de contact Ø 58 /75		133.33	144.00	13	257
6 99 02 082 00 0	4014586278292	Rouleau de contact Ø 59 /75		133.33	144.00	13	257
6 99 02 083 00 0	4014586278308	Rouleau de contact Ø 60 /75		133.33	144.00	13	257
6 99 02 084 00 0	4014586278315	Rouleau de contact Ø 60,3 /75		133.33	144.00	13	257
6 99 02 085 00 0	4014586278322	Rouleau de contact Ø 63 /75		133.33	144.00	13	257
6 99 02 086 00 0	4014586278339	Rouleau de contact Ø 63,5 /75		133.33	144.00	13	257
6 99 02 087 00 0	4014586278346	Rouleau de contact Ø 65 /75		133.33	144.00	13	257
6 99 02 088 00 0	4014586278353	Rouleau de contact Ø 67 /75		133.33	144.00	13	257
6 99 02 089 00 0	4014586278360	Rouleau de contact Ø 69 /75		133.33	144.00	13	257
6 99 02 090 00 0	4014586278377	Rouleau de contact Ø 70 /75		133.33	144.00	13	257
6 99 02 091 00 0	4014586278384	Rouleau de contact Ø 73 /75		133.33	144.00	13	257
6 99 02 092 00 0	4014586278391	Rouleau de contact Ø 75 /75		133.33	144.00	13	257
6 99 02 093 00 0	4014586278407	Rouleau de contact Ø 76 /75		152.13	164.30	13	257
6 99 02 094 00 0	4014586278414	Rouleau de contact Ø 76,1 /75		152.13	164.30	13	257
6 99 02 095 00 0	4014586278421	Rouleau de contact Ø 76,2 /75		152.13	164.30	13	257
6 99 02 096 00 0	4014586278438	Rouleau de contact Ø 80 /75		152.13	164.30	13	257
6 99 02 097 00 0	4014586278445	Rouleau de contact Ø 82,5 /75		152.13	164.30	13	257
6 99 02 098 00 0	4014586278452	Rouleau de contact Ø 88,9 /75		152.13	164.30	13	257
6 99 02 099 00 0	4014586278469	Rouleau de contact Ø 90 /75		152.13	164.30	13	257

Référence	EAN	Type	TAR TVA incl.	PV + TAR TVA excl.	PV + TAR TVA incl.	CP	Page
6 99 02 100 00 0	4014586278476	Grysol liquide de refroidissement 10 litres		305.83	330.30	13	258
6 99 02 101 00 0	4014586283098	Rouleau de contact Ø 20,0 /150		155.28	167.70	13	259
6 99 02 102 00 0	4014586283104	Rouleau de contact Ø 22,0 /150		155.28	167.70	13	259
6 99 02 103 00 0	4014586283111	Rouleau de contact Ø 25,0 /150		155.28	167.70	13	259
6 99 02 104 00 0	4014586283128	Rouleau de contact Ø 25,4 /150		155.28	167.70	13	259
6 99 02 105 00 0	4014586283135	Rouleau de contact Ø 26,9 /150		155.28	167.70	13	259
6 99 02 106 00 0	4014586283142	Rouleau de contact Ø 28,0 /150		155.28	167.70	13	259
6 99 02 107 00 0	4014586283159	Rouleau de contact Ø 30,0 /150		155.28	167.70	13	259
6 99 02 108 00 0	4014586283166	Rouleau de contact Ø 32,0 /150		155.28	167.70	13	259
6 99 02 109 00 0	4014586283173	Rouleau de contact Ø 33,7 /150		155.28	167.70	13	259
6 99 02 110 00 0	4014586283180	Rouleau de contact Ø 35,0 /150		155.28	167.70	13	259
6 99 02 111 00 0	4014586283197	Rouleau de contact Ø 38,0 /150		155.28	167.70	13	259
6 99 02 112 00 0	4014586283203	Rouleau de contact Ø 38,1 /150		155.28	167.70	13	259
6 99 02 113 00 0	4014586283210	Rouleau de contact Ø 38,3 /150		155.28	167.70	13	259
6 99 02 114 00 0	4014586283227	Rouleau de contact Ø 40,0 /150		155.28	167.70	13	259
6 99 02 115 00 0	4014586283234	Rouleau de contact Ø 42,4 /150		155.28	167.70	13	259
6 99 02 116 00 0	4014586283241	Rouleau de contact Ø 44,5 /150		155.28	167.70	13	259
6 99 02 117 00 0	4014586283258	Rouleau de contact Ø 48,3 /150		155.28	167.70	13	259
6 99 02 118 00 0	4014586283265	Rouleau de contact Ø 50,0 /150		155.28	167.70	13	259
6 99 02 119 00 0	4014586283272	Rouleau de contact Ø 50,8 /150		177.22	191.40	13	259
6 99 02 120 00 0	4014586283289	Rouleau de contact Ø 60,0 /150		177.22	191.40	13	259
6 99 02 121 00 0	4014586283296	Rouleau de contact Ø 60,3 /150		177.22	191.40	13	259
6 99 02 122 00 0	4014586283302	Rouleau de contact Ø 63,5 /150		177.22	191.40	13	259
6 99 02 123 00 0	4014586283319	Rouleau de contact Ø 69,0 /150		177.22	191.40	13	259
6 99 02 124 00 0	4014586283326	Rouleau de contact Ø 76,1 /150		243.15	262.60	13	259
6 99 02 125 00 0	4014586283333	Rouleau de contact Ø 76,2 /150		243.15	262.60	13	259
6 99 02 126 00 0	4014586283340	Rouleau de contact Ø 84,0 /150		243.15	262.60	13	259
6 99 02 127 00 0	4014586283357	Rouleau de contact Ø 88,9 /150		243.15	262.60	13	259
6 99 02 128 00 0	4014586283364	Rouleau de contact Ø 101,6 /150		243.15	262.60	13	259
6 99 02 129 00 0	4014586283371	Rouleau de contact Ø 104,0 /150		332.50	359.10	13	259
6 99 02 130 00 0	4014586283388	Rouleau de contact Ø 108,0 /150		332.50	359.10	13	259
6 99 02 131 00 0	4014586283395	Rouleau de contact Ø 114,3 /150		332.50	359.10	13	259
6 99 02 132 00 0	4014586283401	Rouleau de contact Ø 133,0 /150		733.98	792.70	13	259
6 99 02 133 00 0	4014586283418	Rouleau de contact Ø 139,7 /150		733.98	792.70	13	259
6 99 02 134 00 0	4014586283425	Rouleau de contact Ø 168,3 /150		802.96	867.20	13	259
6 99 02 158 00 0	4014586284934	GR 800 Butée longitudinale		168.61	182.10	13	-
6 99 02 175 00 0	4014586285511	GIG dispositif de ponçage en biais		343.70	371.20	13	259
6 99 02 176 00 0	4014586285528	Système de rotation GIT pour GIL		303.80	328.10	13	260
6 99 02 179 60 0	4014586349381	Guidage pour tubes		s. d.	s. d.	13	258
6 99 02 180 00 0	4014586285566	Armature d'extension		142.87	154.30	13	-
6 99 02 180 60 0	4014586351193	Guidage pour tubes		s. d.	s. d.	13	258
6 99 02 181 60 0	4014586351209	Guidage pour tubes		s. d.	s. d.	13	258
6 99 02 182 00 0	4014586285580	Avaloire p.GIR		166.11	179.40	13	259
6 99 02 183 00 0	4014586285597	Connecteur 7 pôles pour GI		133.89	144.60	13	260
6 99 02 186 00 0	4014586288499	Adaptateur		86.30	93.20	13	257
6 99 02 187 00 0	4014586288482	Adaptateur		s. d.	s. d.	13	258
6 99 02 193 00 0	4014586290744	Rouleau de contact Ø 21,3 /150		155.28	167.70	13	-
6 99 02 247 00 0	4014586291291	Rouleau de contact Ø 75,0 /150		177.22	191.40	13	-
6 99 02 335 00 0	4014586296609	Jeu de mâchoires étou		289.63	312.80	13	260
6 99 02 338 00 0	4014586299488	Support de ponçage en acier inoxydable		s. d.	s. d.	13	257
6 99 02 343 00 0	4014586349398	Boîte à poussières avec prise d'aspiration		106.11	114.60	13	257
6 99 02 344 00 0	4014586349404	Support de ponçage en acier inoxydable		56.57	61.10	13	258
6 99 02 346 00 0	4014586379296	Roue de contact		s. d.	s. d.	13	260
6 99 02 410 00 0	4014586299310	Extracteur roue d'entraînement GRIT		s. d.	s. d.	06	260
6 99 03 000 00 0	4014586278483	Bandes abrasives 75 x 2 000 K24 R par 10		173.89	187.80	12	255
6 99 03 002 00 0	4014586278506	Bandes abrasives 75 x 2 000 K36 R par 10		138.98	150.10	12	255
6 99 03 003 00 0	4014586278513	Bandes abrasives 75 x 2 000 K36 Z par 10		105.46	113.90	12	256
6 99 03 004 00 0	4014586278520	Bandes abrasives 75 x 2 000 K40 R par 10		131.94	142.50	12	255
6 99 03 005 00 0	4014586278537	Bandes abrasives 75 x 2 000 K40 Z par 10		100.09	108.10	12	256
6 99 03 007 00 0	4014586278551	Bandes abrasives 75 x 2 000 K60 R par 10		116.76	126.10	12	255
6 99 03 008 00 0	4014586278568	Bandes abrasives 75 x 2 000 K60 Z par 10		88.61	95.70	12	256
6 99 03 009 00 0	4014586278575	Bandes abrasives 75 x 2 000 K80 R par 10		109.72	118.50	12	255
6 99 03 010 00 0	4014586278582	Bandes abrasives 75 x 2 000 K80 Z par 10		83.33	90.00	12	256
6 99 03 013 00 0	4014586278612	Bandes abrasives 75 x 2 000 K120 R par 10		104.26	112.60	12	255
6 99 03 014 00 0	4014586278629	Bandes abrasives 75 x 2 000 K120 Z par 10		79.07	85.40	12	256
6 99 03 017 00 0	4014586278650	Bandes abrasives 75 x 2 000 K220 a par 10		77.04	83.20	12	256
6 99 03 018 00 0	4014586278667	Bandes abrasives 75 x 2 000 K320 a par 10		77.04	83.20	12	256
6 99 03 019 00 0	4014586278674	Bandes abrasives 75 x 2 000 K400 a par 10		77.04	83.20	12	256
6 99 03 020 00 0	4014586278681	Bandes abrasives 75 x 2 250 K36 R par 10		155.56	168.00	12	255
6 99 03 021 00 0	4014586278698	Bandes abrasives 75 x 2 250 K36 Z par 10		118.06	127.50	12	256
6 99 03 034 00 0	4014586283616	Bandes abrasives 100 x 1 000 K36 Z par 10		73.98	79.90	12	256
6 99 03 035 00 0	4014586283623	Bandes abrasives 100 x 1 000 K40 Z par 10		70.37	76.00	12	256
6 99 03 036 00 0	4014586283630	Bandes abrasives 100 x 1 000 K60 Z par 10		62.13	67.10	12	256
6 99 03 037 00 0	4014586283647	Bandes abrasives 100 x 1 000 K80 Z par 10		58.52	63.20	12	256
6 99 03 038 00 0	4014586283654	Bandes abrasives 100 x 1 000 K120 Z par 10		55.65	60.10	12	256
6 99 03 039 00 0	4014586283661	Bandes abrasives 150 x 2 000 K24 R par 10		291.57	314.90	12	255



Liste des accessoires par référence croissante

Référence	EAN	Type	TAR TVA incl.	PV + TAR TVA excl.	PV + TAR TVA incl.	CP	Page
6 99 03 040 00 0	4014586283678	Bandes abrasives 150 x 2 000 K36 R par 10		251.48	271.60	12	255
6 99 03 041 00 0	4014586283685	Bandes abrasives 150 x 2 000 K36 Z par 10		196.48	212.20	12	256
6 99 03 042 00 0	4014586283692	Bandes abrasives 150 x 2 000 K40 R par 10		238.89	258.00	12	255
6 99 03 043 00 0	4014586283708	Bandes abrasives 150 x 2 000 K40 Z par 10		186.76	201.70	12	256
6 99 03 044 00 0	4014586283715	Bandes abrasives 150 x 2 000 K60 R par 10		211.11	228.00	12	255
6 99 03 045 00 0	4014586283722	Bandes abrasives 150 x 2 000 K60 Z par 10		165.28	178.50	12	256
6 99 03 046 00 0	4014586283739	Bandes abrasives 150 x 2 000 K80 R par 10		198.61	214.50	12	255
6 99 03 047 00 0	4014586283746	Bandes abrasives 150 x 2 000 K80 Z par 10		155.37	167.80	12	256
6 99 03 048 00 0	4014586283753	Bandes abrasives 150 x 2 000 K120 R par 10		188.61	203.70	12	255
6 99 03 049 00 0	4014586283760	Bandes abrasives 150 x 2 000 K120 Z par 10		147.31	159.10	12	256
6 99 03 050 00 0	4014586283777	Bandes abrasives 150 x 2 000 K220 a par 10		145.83	157.50	12	256
6 99 03 051 00 0	4014586283784	Bandes abrasives 150 x 2 000 K320 a par 10		145.83	157.50	12	256
6 99 03 052 00 0	4014586283791	Bandes abrasives 150 x 2 000 K400 a par 10		145.83	157.50	12	256
6 99 03 053 00 0	4014586283807	Bandes abrasives 150 x 2 250 K36 R par 10		301.67	325.80	12	255
6 99 03 054 00 0	4014586283814	Bandes abrasives 150 x 2 250 K36 Z par 10		235.93	254.80	12	256
6 99 03 111 00 0	4014586299235	Bandes abrasives 150 x 2 400 K36 R par 10		321.85	347.60	12	255
6 99 03 112 00 0	4014586299242	Bandes abrasives 150 x 2 400 K36 Z par 10		251.67	271.80	12	256
6 99 03 116 01 0	4014586329888	Bandes fibre 150 x 2 000 grain gros par 3		428.89	463.20	12	256
6 99 03 117 01 0	4014586329895	Bandes fibre 75 x 2 000 grain gros par 3		214.54	231.70	12	256
6 99 03 118 01 0	4014586329901	Bandes fibre 150 x 2 000 grain moyen par 3		428.89	463.20	12	256
6 99 03 119 01 0	4014586329918	Bandes fibre 75 x 2 000 grain moyen par 3		214.54	231.70	12	256
6 99 03 120 01 0	4014586329925	Bandes fibre 150 x 2 000 grain fin par 3		428.89	463.20	12	256
6 99 03 121 01 0	4014586329932	Bandes fibre 75 x 2 000 grain fin par 3		214.54	231.70	12	256
6 99 03 122 00 0	4014586368054	BANDE ABR.G180 L50 mm		s. d.	s. d.	12	255
6 99 03 122 01 0	4014586332369	Set de bandes fibre 75		115.74	125.00	12	-
6 99 03 126 00 0	4014586379029	Bande abrasive Cubitron II 50 x 1 000 K36 VE10		200.56	216.60	12	245
6 99 03 127 00 0	4014586379036	Bande abrasive Cubitron II 50 x 1 000 K60 VE10		176.20	190.30	12	245
6 99 03 128 00 0	4014586379043	Bande abrasive Cubitron II 50 x 1 000 K80 VE10		154.72	167.10	12	245
6 99 03 130 00 0	4014586379050	Bandes abrasives 50 x 1 000 K36 Z par 10		75.93	82.00	12	245
6 99 03 131 00 0	4014586379067	Bandes abrasives 50 x 1 000 K60 Z par 10		51.57	55.70	12	245
6 99 03 132 00 0	4014586379074	Bandes abrasives (10) GR 80Z 50 x 1 000		47.31	51.10	12	245
6 99 03 133 00 0	4014586379081	Bandes abrasives 50 x 1 000 K120 Z par 10		38.70	41.80	12	245
6 99 03 134 00 0	4014586379098	Bandes abrasives 50 x 1 000 K220 a par 10		37.31	40.30	12	245
6 99 03 135 00 0	4014586379104	Bandes abrasives 50 x 1 000 K320 a par 10		37.31	40.30	12	245
6 99 03 136 00 0	4014586379111	Bandes abrasives 50 x 1 000 K420 a par 10		37.31	40.30	12	245
6 99 03 137 00 0	4014586379128	Bandes abrasives 50 x 1 000 K36 R par 10		83.15	89.80	12	245
6 99 03 138 00 0	4014586379135	Bandes abrasives 50 x 1 000 K60 R par 10		63.06	68.10	12	245
6 99 03 139 00 0	4014586379142	Bandes abrasives 50 x 1 000 K80 R par 10		57.31	61.90	12	245
6 99 03 140 00 0	4014586379159	Bandes abrasives 50 x 1 000 K120 R par 10		55.93	60.40	12	245
6 99 03 142 00 0	4014586379166	Bandes fibre 50 x 1 000 grain gros par 3		73.06	78.90	12	245
6 99 03 143 00 0	4014586379173	Bandes fibre 50 x 1 000 grain moyen par 3		70.19	75.80	12	245
6 99 03 144 00 0	4014586379180	Bandes fibre 50 x 1 000 grain fin par 3		65.93	71.20	12	245
6 99 03 145 00 0	4014586385891	Bande abrasive Cubitron II 75 x 2 000 36+ 10 p		315.93	341.20	12	255
6 99 03 146 00 0	4014586385907	Bande abrasive Cubitron II 75 x 2 000 60+ 10 p		268.24	289.70	12	255
6 99 03 147 00 0	4014586385914	Bande abrasive Cubitron II 75 x 2 000 80+ 10 p		252.78	273.00	12	255
6 99 03 148 00 0	4014586385921	Bande abrasive Cubitron II 150 x 2 000 36+ 10 p		582.69	629.30	12	255
6 99 03 149 00 0	4014586385938	Bande abrasive Cubitron II 150 x 2 000 60+ 10 p		485.83	524.70	12	255
6 99 03 150 00 0	4014586385945	Bande abrasive Cubitron II 150 x 2 000 80+ 10 p		456.39	492.90	12	255
6 99 03 151 00 0	4014586385952	Bande abrasive Cubitron II 75 x 2 250 36+ 10 p		363.70	392.80	12	255
6 99 03 152 00 0	4014586385969	Bande abrasive Cubitron II 75 x 2 250 60+ 10 p		310.37	335.20	12	255
6 99 03 153 00 0	4014586385976	Bande abrasive Cubitron II 75 x 2 250 80+ 10 p		294.91	318.50	12	255
6 99 03 154 00 0	4014586385983	Bande abrasive Cubitron II 150 x 2 250 36+ 10 p		672.59	726.40	12	255
6 99 03 155 00 0	4014586385990	Bande abrasive Cubitron II 150 x 2 250 60+ 10 p		563.06	608.10	12	255
6 99 03 156 00 0	4014586386003	Bande abrasive Cubitron II 150 x 2 250 80+ 10 p		529.35	571.70	12	255
6 99 03 157 00 0	4014586405063	Bande abrasive Cubitron II 50 x 1 150 K36 VE10		230.28	248.70	12	245
6 99 03 158 00 0	4014586405070	Bandes abrasives 50 x 1 150 K36 R par 10		95.56	103.20	12	245
6 99 03 159 00 0	4014586405087	Bandes abrasives 50 x 1 150 K36 Z par 10		89.91	97.10	12	245
9 01 02 012 01 0	4014586876894	Renvoi d'angle Accu-Tec 1/4" six pans creux QuickIN		523.89	565.80	05	31
9 01 02 013 01 0	4014586876900	Renvoi d'angle Accu-Tec 3/8" carré mâle		523.89	565.80	05	31
9 01 02 014 01 0	4014586882703	Renvoi d'angle Basic		s. d.	s. d.	05	31
9 01 02 015 02 0	4014586882802	Renvoi d'angle		655.09	707.50	05	31
9 01 02 016 02 0	4014586882826	Renvoi d'angle		655.09	707.50	05	31
9 01 04 009 01 0	4014586871622	Magasin M 55 X		243.33	262.80	01	17
9 01 04 010 01 0	4014586871639	Rallonge pour magasin M55X avec guide bande		266.39	287.70	02	17
9 01 05 002 01 8	4014586833682	Accouplement de sécurité à glissement		1'306.11	1'410.60	02	67
9 01 06 001 02 0	4014586886930	Sortie droite				05	31
9 01 06 002 02 0	4014586886626	Sortie droite				05	31
9 06 04 008 01 3	4014586849805	Capot d'asp. APOT D'ASP.FSS1227E		305.09	329.50	02	95
9 06 04 009 01 7	4014586849829	Capot d'asp. FSS1227E		315.09	340.30	02	95
9 06 06 002 00 9	4014586834467	Guide de lames de scie		355.19	383.60	02	136
9 07 01 002 01 0	4014586878522	Étau prismatique		139.07	150.20	02	71
9 07 02 003 00 8	4014586834511	Dispositif de serrage		360.83	389.70	02	136
9 07 02 004 00 6	4014586834528	Dispositif de serrage		447.96	483.80	02	136
9 07 02 005 00 0	4014586839783	Dispositif de fixation et d'avance à glissement		2'567.96	2'773.40	02	136
9 12 01 002 00 4	4014586842868	Dispositif de lubrification réfrigérante		2'704.07	2'920.40	08	-
9 26 01 022 01 3	4014586846965	Pompe à vide ass	0.60	668.52	722.00	02	150



Référence	EAN	Type	TAR TVA incl.	PV + TAR TVA excl.	PV + TAR TVA incl.	CP	Page
9 26 01 023 02 3	4014586847283	Compresseur ASS.		1'508.43	1'629.10	08	-
9 26 02 030 01 4	4014586836805	Câble de traction		21.48	23.20	04	239
9 26 02 054 01 6	4014586841342	Plaque à ventouses		622.96	672.80	02	150
9 26 02 055 01 0	4014586841335	Dispositif de perçage pour tubes		339.44	366.60	02	150
9 26 02 057 01 7	4014586843322	Plaque à vide d'air ass		647.31	699.10	02	150
9 26 02 063 02 3	4014586844503	Aspiration des poussières		70.19	75.80	04	-
9 26 02 066 01 2	4014586846989	Dispositif de taraudage		1'431.20	1'545.70	01	166
9 26 02 071 01 9	4014586851389	Set profilé 160		429.91	464.30	01	126
9 26 02 072 01 2	4014586852478	Dispositif de taraudage		1'060.56	1'145.40	01	166
9 26 02 074 01 4	4014586855080	Dispositif d'aspiration FSC		67.31	72.70	04	232
9 26 02 075 01 8	4014586855097	Dispositif d'aspiration		85.93	92.80	04	232
9 26 02 079 01 0	4014586857152	Mandrin de taraudage à serrage rapide		336.57	363.50	02	166
9 26 02 081 01 0	4014586860183	Aspiration des poussières		67.31	72.70	04	-
9 26 02 082 01 0	4014586861920	Mandrin de taraudage à serrage rapide		475.46	513.50	02	170
9 26 02 083 01 0	4014586860152	Support pour table et support de perçage		61.11	66.00	04	221
9 26 02 084 01 0	4014586863542	Dispositif d'aspiration		87.41	94.40	04	232
9 26 02 085 01 0	4014586867977	Plaque à vide d'air		647.31	699.10	02	171
9 26 02 086 01 0	4014586868943	Aspiration des poussières		67.31	72.70	04	-
9 26 02 088 01 0	4014586878492	Set d'aspiration		54.44	58.80	04	-
9 26 02 089 01 0	4014586878508	Mandrin de taraudage à changement rapide		342.31	369.70	02	166
9 26 02 091 00 0	4014586882932	Set d'aspiration FMM 350 Q / QSL		53.52	57.80	04	221
9 26 02 092 00 0	4014586882949	Set d'aspiration FMT / FMM 250		65.74	71.00	04	221
9 26 02 095 00 0	4014586885551	Set d'aspiration		65.74	71.00	04	-
9 26 04 079 02 1	4014586853574	Akku NiCd 12 V	1.73	268.43	289.90	02	30
9 26 04 082 02 5	4014586855127	Accu NiMH 9.6 V	1.73	198.24	214.10	02	30
9 26 04 084 02 7	4014586855141	Accu NiMH 12 V / 2 000 mAh	1.73	212.22	229.20	02	30
9 26 04 096 01 0	4014586863986	Chargeur rapide ALG 30	0.60	171.76	185.50	02	13
9 26 04 103 01 0	4014586862651	Adaptateur chargeurs		26.76	28.90	02	30
9 26 04 111 01 0	4014586869308	Multichargeur ALS 40	0.60	2'105.19	2'273.60	02	30
9 26 04 129 01 0	4014586876687	Chargeur rapide ALG 50	0.60	50.74	54.80	02	13
9 26 04 160 02 0	4014586872797	Batterie lithium-ion 14,4 V	1.73	123.80	133.70	02	-
9 26 04 161 02 0	4014586872803	Accu Li-Ion 18 V	1.73	140.65	151.90	02	-
9 26 04 163 02 0	4014586872681	Adaptateur de programmation		518.15	559.60	02	31
9 26 04 164 02 0	4014586872810	Batterie lithium-ion 14,4 V	1.73	170.09	183.70	02	-
9 26 04 164 03 0	4014586877235	Batterie lithium-ion 14,4 V	20.74	2'198.24	2'374.10	02	-
9 26 04 165 02 0	4014586872827	Accu Li-Ion 18 V	1.73	209.44	226.20	02	55
9 26 04 166 02 0	4014586874449	Lithium-ion 10,8-14,4 V, 2 Ah avec indicateur de charge	1.73	83.33	90.00	02	-
9 26 04 168 02 0	4014586881157	Accu Li-Ion 12 V	1.73	38.98	42.10	02	14
9 26 04 170 02 0	4014586882727	Batterie lithium-ion 14,4 V	1.73	98.52	106.40	02	30
9 26 04 170 03 0	4014586885148	Batterie lithium-ion 14,4 V		s. d.	s. d.	02	30
9 26 04 171 02 0	4014586882734	Accu Li-Ion 18 V	1.73	90.46	97.70	02	14
9 26 04 171 03 0	4014586885155	Accu Li-Ion 18 V		s. d.	s. d.	02	30
9 26 04 172 02 0	4014586882741	Batterie lithium-ion 14,4 V	1.73	140.65	151.90	02	30
9 26 04 172 03 0	4014586885162	Batterie lithium-ion 14,4 V		s. d.	s. d.	02	30
9 26 04 173 02 0	4014586882758	Accu Li-Ion 18 V	1.73	129.07	139.40	02	14
9 26 04 173 03 0	4014586885179	Accu Li-Ion 18 V		s. d.	s. d.	02	30
9 26 04 200 02 0	4014586882819	Lampe LED sans fil ALED 12-18 V	0.19	70.46	76.10	02	13
9 26 04 250 01 0	4014586885827	Set de démarrage batteries 12 V/2,5 Ah	4.05	128.61	138.90	02	14
9 26 04 300 01 0	4014586881706	Set de démarrage batteries 18 V/2,0 Ah	4.05	239.81	259.00	02	-
9 26 04 300 02 0	4014586881720	Set de démarrage batteries 18 V/4,0 Ah	4.05	304.63	329.00	02	-
9 26 04 300 03 0	4014586885841	Set de démarrage batteries 18 V/5,0 Ah	4.05	308.80	333.50	02	14
9 26 04 300 04 0	4014586885858	Set de démarrage batteries 18 V/2,5 Ah	4.05	231.57	250.10	02	14

Valeurs de vibration et d'émission de bruit

Référence	Niveau sonore LpA (dB)	Incertitude de la valeur de mesure KpA (dB)	Niveau de puissance acoustique LWA (dB)	Incertitude de la valeur de mesure KWA (dB)	Valeur de crête sonore LpCpeak (dB)	Incertitude de la valeur de mesure KpCpeak (dB)	Valeur de vibration 1 ahv 3 voies (m/s <sup>2</sup> )	Incertitude de la valeur de mesure Ka (m/s <sup>2</sup> )	Valeur de vibration 2 ahv 3 voies (m/s <sup>2</sup> )
7 205 43	82	3	93	3	96	3	4	1,5	
7 205 44	82	3	93	3	96	3	3	1,5	
7 205 45	82	3	93	3	96	3	3	1,5	
7 201 39	77	3	88	3		3	1,3	1,5	
7 201 63	77	3	88	3		3	1,4	1,5	
7 201 62	77	3	88	3		3	1,2	1,5	
7 205 35	77	3	88	3		3	1,2	1,5	
7 201 06	86	3	97	3	102	3	ah,D 2,0	1,5	
7 201 14	86	3	97	3	102	3	ah,D 2,0	1,5	
7 205 20	76	3	87	3		3	< 2,5	1,5	
7 205 03	81	3	92	3	98	3	ah,D 0,4	1,5	
7 202 45	78	3	89	3		3	1,6	1,5	
7 205 37	75	3	86	3		3	1,2	1,5	
7 205 40	84	3	95	3	99	3	1,5	1,5	
7 202 03	86	3	97	3	102	3	ah,D 2,2	1,5	
7 202 10	86	3	97	3	102	3	ah,D 2,2	1,5	
7 202 26	81	3	92	3	97	3	ah,D 0,6	1,5	
7 202 27	81	3	92	3	97	3	ah,D 0,6	1,5	
7 202 09	86	3	97	3	102	3	ah,D 1,6	1,5	
7 202 06	88	3	99	3	103	3	ah,D 1,3	1,5	
7 205 01	81	3	92	3	99	3	ah,D 0,9	1,5	
7 205 34	77	3	88	3	93	3	1,1	1,5	
7 203 04	86	3	97	3	102	3	ah,D 1,5	1,5	
7 204 30	98	3	109	3	99	3	1,5	1,5	15
7 209 37	79	3	90	3	93	3	0,6	1,5	
7 209 16	87	3	98	3	101	3	1	1,5	
7 271 01	81	3	92	3	96	3	ah,D 3,5	1,5	ah,D 5,0
7 272 02	87	3	98	3	103	3		1,5	
7 272 03	87	3	98	3	99	3		1,5	
7 272 04	92	3	103	3	106	3		1,5	
7 270 27	84	3	95	3		3	0,5	1,5	
7 270 33	84	3	95	3		3		1,5	
7 270 31	82	3	93	3		3		1,5	
7 270 29	83	3	94	3		3		1,5	
7 270 28	83	3	94	3		3		1,5	
7 270 34	84	3	95	3	101	3		1,5	
7 270 32	84	3	95	3	101	3		1,5	
7 113 01	60	3	71	3	74	3	0,9	1,5	
7 113 02	71	3	82	3	84	3	1,2	1,5	
7 113 03	71	3	82	3	84	3	1,3	1,5	
7 113 06	71	3	82	3	84	3	1,6	1,5	
7 104 03	86	3	97	3	104	3	14	1,5	
7 104 04	90	3	101	3	105	3	12	1,5	
7 210 71	78	3	89	3	92	3	1,1	1,5	
7 210 94	78	3	89	3	92	3	1	1,5	
7 113 10	71	3	82	3	88	3	0,7	1,5	
7 113 11	73	3	84	3	92	3	1	1,5	
7 213 09	77	3	88	3	93	3	0,5	1,5	
7 213 04	82	3	93	3	96	3	1	1,5	
7 213 13	81	3	92	3	98	3	0,8	1,5	
7 213 14	81	3	92	3	98	3	0,8	1,5	
7 213 06	81	3	92	3	98	3	0,8	1,5	
7 213 08	81	3	92	3	98	3	0,8	1,5	
7 213 15	81	3	92	3	98	3	0,8	1,5	
7 210 98	86	3	97	3		3	<2,5	1,5	
7 215 29	93	3	104	3		3	6,5	1,5	
7 215 30	93	3	104	3		3	6,5	1,5	
7 215 28	96	3	107	3		3	8,8	1,5	
7 215 12	93	3	104	3		3	5,4	1,5	
7 215 13	93	3	104	3		3	5,4	1,5	
7 215 23	93	3	104	3		3	5,4	1,5	
7 215 07	95	3	106	3		3	10	1,5	
7 215 08	95	3	106	3		3	10	1,5	
7 215 21	95	3	106	3		3	10	1,5	
7 215 25	95	3	106	3		3	10	1,5	
7 215 26	95	3	106	3		3	10	1,5	
7 112 07	69	3	80	3		3	0,2	1,5	
7 112 06	62	3	73	3		3	0,2	1,5	
7 112 05	60	3	71	3		3	0,2	1,5	
7 112 04	67	3	78	3		3	0,3	1,5	
7 112 03	65	3	76	3		3	0,4	1,5	
7 112 36	69	3	80	3		3	0,4	1,5	
7 112 40	62	3	73	3	79,7	3	0,4	1,5	
7 112 41	62	3	73	3	79,7	3	0,4	1,5	
7 112 42	60	3	71	3	75,6	3	0,4	1,5	
7 112 43	60	3	71	3	75,6	3	0,4	1,5	
7 112 44	60	3	71	3	75,6	3	0,4	1,5	
7 112 02	69	3	80	3		3	0,5	1,5	
7 112 01	68	3	79	3		3	0,6	1,5	
7 113 05	70	3	81	3		3	<2,5	1,5	
7 110 94	70	3	81	3		3	<2,5	1,5	



Référence	Niveau sonore LpA (dB)	Incertitude de la valeur de mesure KpA (dB)	Niveau de puissance acoustique LWA (dB)	Incertitude de la valeur de mesure KWA (dB)	Valeur de crête sonore LpCpeak (dB)	Incertitude de la valeur de mesure KpCpeak (dB)	Valeur de vibration 1 ahv 3 voies (m/s <sup>2</sup> )	Incertitude de la valeur de mesure Ka (m/s <sup>2</sup> )	Valeur de vibration 2 ahv 3 voies (m/s <sup>2</sup> )
7 112 45	64,6	3	75,6	3	81,1	3	0,6	1,5	
7 221 61	84	3	95	3	99	3	ah,AG 5,0	1,5	ah,DS 2,5
7 221 62	84	3	95	3	99	3	ah,AG 4,5	1,5	ah,DS 2,5
7 221 41	87	3	98	3	99	3	ah,AG 5,0	1,5	ah,DS 2,5
7 221 44	84	3	95	3	99	3	ah,AG 4,5	1,5	ah,DS 2,5
7 221 42	84	3	95	3	101	3	ah,AG 4,5	1,5	ah,DS 2,5
7 221 43	84	3	95	3	101	3	ah,AG 4,5	1,5	ah,DS 2,5
7 221 40	87	3	98	3	99	3	ah,AG 5,0	1,5	ah,DS 2,5
7 221 46	85	3	96	3		3	ah,AG 4,5	1,5	
7 221 47	85	3	96	3		3	ah,AG 5,0	1,5	
7 221 31	87	3	98	3		3	ah,AG 3,8	1,5	
7 221 07	87	3	98	3	103	3	ah,AG 6,0	1,5	ah,DS 2,5
7 221 08	87	3	98	3	103	3	ah,AG 6,0	1,5	ah,DS 2,5
7 221 05	87	3	98	3	103	3	ah,AG 6,0	1,5	ah,DS 2,5
7 221 06	87	3	98	3	103	3	ah,AG 6,0	1,5	ah,DS 2,5
7 221 26	87	3	98	3	103	3	ah,AG 6,0	1,5	ah,DS 2,5
7 221 27	87	3	98	3	103	3	ah,AG 6,0	1,5	ah,DS 2,5
7 221 01	87	3	98	3	103	3	ah,AG 6,0	1,5	ah,DS 2,5
7 221 02	87	3	98	3	103	3	ah,AG 6,0	1,5	ah,DS 2,5
7 223 02	81	3	92	3	95	3	ah,SG 1,5	1,5	
7 223 12	84	3	95	3	98	3	ah,SG 1,6	1,5	
7 223 03	81	3	92	3	95	3	ah,SG 1,5	1,5	
7 223 14	87	3	98	3	101	3	ah,SG ØD=50 mm 17,0	1,5	ah,SG ØD=12 mm 2,3
7 223 14	86	3	97	3	101	3	ah,SG ØD=50 mm 27,0	1,5	ah,SG ØD=12 mm 3,9
7 223 13	86	3	97	3	100	3	ah,SG ØD=50 mm 2,9	1,5	ah,SG ØD=12 mm 1,5
7 224 04	87	3	98	3	103	3	ah,SG 2,4	1,5	
7 224 05	93	3	104	3	106	3	ah,SG 2,0	1,5	
7 220 78	87	3	98	3	105	3	12	1,5	
7 220 92	87	3	98	3		3	4	1,5	
7 221 63	84	3	95	3	100	3	ah,P 3,5	1,5	ah,DS 2,5
7 221 48	84	3	95	3	100	3	ah,P 2,5	1,5	ah,DS 2,5
7 221 49	84	3	95	3	100	3	ah,P 3,5	1,5	ah,DS 2,5
7 221 50	84	3	95	3	100	3	ah,P 2,5	1,5	
7 221 66	84	3	95	3	98	3	4,5	1,5	
7 221 13	86	3	97	3	102	3	2,4	1,5	
7 228 05	84	3	95	3	99	3	2	1,5	
7 221 67	85	3	96	3	101	3	ah,P/T=3 2,5	1,5	ah,P/T=6 5,0
7 129 09	76	3	87	3	91	3		1,5	
7 536 02	81	3	92	3		3		1,5	
7 229 36	74	3	85	3	96	3		1,5	
7 229 37	74	3	85	3	96	3		1,5	
7 136 01	78	3	89	3	91	3		1,5	
7 136 02	78	3	89	3	91	3		1,5	
7 236 36	79	3	90	3	93	3		1,5	
7 236 31	79	3	90	3	93	3		1,5	
7 230 27	82	3	93	3		3	1,5	1,5	
7 230 28	82	3	93	3		3	1,5	1,5	
7 230 22	81	3	92	3		3	1,5	1,5	
7 230 29	80	3	91	3		3	4,7	1,5	
7 230 26	80	3	91	3		3	15,6	1,5	
7 230 23	86	3	97	3	103	3	12,1	1,5	
7 230 24	87	3	98	3	103,1	3	22,6	1,5	
7 232 35	76	3	87	3	92	3	11,3	1,5	
7 232 32	76	3	87	3	92	3	9,3	1,5	
7 232 36	76	3	87	3	92	3	6,4	1,5	
7 232 37	77	3	88	3	93	3	9,19	1,5	
7 232 29	78	3	89	3	93	3	4,4	1,5	
7 232 30	85	3	96	3	100	3	8,9	1,5	
7 232 31	85	3	96	3	100	3	10	1,5	
7 234 17	79	3	90	3	94	3	7,8	1,5	
7 234 15	79	3	90	3	94	3	7,8	1,5	
7 234 06	83	3	94	3	97	3	16	1,5	13
7 234 22	89	3	100	3	102	3	7	1,5	
7 234 23	89	3	100	3	102	3	7	1,5	
7 534 08	81	3	92	3	102	3	ah,D 7.1	1,5	
7 238 14	86,5	3	97,5	3	102	3	3,5	1,5	
7 824 41	84	3	95	3	97	3	Ø 80 mm=11,8 Ø 50 mm=6,3	1,5	
7 824 39	84	3	95	3	103	3	Ø 125 mm=7,5	1,5	
7 824 40	84	3	95	3	97	3	Ø 100 mm=3,3	1,5	
7 824 37	83	3	94	3	101	3	Ø 125 mm=2,0	1,5	
7 824 36	79	3	90	3	98	3	2	1,5	
7 824 38	83	3	94	3	101	3	2	1,5	
7 823 03	71	3	82	3	85	3	3,8	1,5	
7 823 14	77	3	88	3	88	3	3,7	1,5	
7 823 15	71	3	82	3	84	3	3,7	1,5	
7 823 19	79	3	90	3	92	3	2	1,5	
7 823 21	79	3	90	3	92	3	5	1,5	
7 823 20	77	3	88	3	92	3	1	1,5	
7 820 51	77	3	88	3	93	3	5,5	1,5	
7 820 81	76	3	87	3	91	3	3,5	1,5	
							0,5	1,5	

Valeurs de vibration et d'émission de bruit

Référence	Niveau sonore LpA (dB)	Incertitude de la valeur de mesure KpA (dB)	Niveau de puissance acoustique LWA (dB)	Incertitude de la valeur de mesure KWA (dB)	Valeur de crête sonore LpCpeak (dB)	Incertitude de la valeur de mesure KpCpeak (dB)	Valeur de vibration 1 ahv 3 voies (m/s <sup>2</sup> )	Incertitude de la valeur de mesure Ka (m/s <sup>2</sup> )	Valeur de vibration 2 ahv 3 voies (m/s <sup>2</sup> )
7 820 84	81	3	92	3	98	3	2,1	1,5	
7 820 85	81	3	92	3	95	3	4,5	1,5	
7 820 78	79	3	90	3	95	3	0,6	1,5	
7 820 79	81	3	92	3	100	3	4,3	1,5	
7 820 71	81	3	92	3	95	3	4,3	1,5	
7 820 72	81	3	92	3	95	3	4,6	1,5	
7 820 83	83	3	94	3	97	3	3,6	1,5	
7 820 62	83	3	94	3	100	3	3,9	1,5	
7 820 64	84	3	95	3	100	3	3,9	1,5	
7 820 74	85	3	96	3	100	3	3,8	1,5	
7 820 76	85	3	96	3	100	3	4,7	1,5	
7 105 01	75	3	86	3	91	3	2,7	1,5	
7 105 02	75	3	86	3	89	3	1,8	1,5	
7 105 03	75	3	86	3	91	3	2,5	1,5	
7 205 46	82	3	93	3	96	3	3	1,5	
7 272 01	83	3	94	3	98	3		1,5	
7 113 14	71	3	82	3	86	3	1,5	1,5	
7 113 14	71	3	82	3	86	3	1,5	1,5	
7 113 15	71	3	82	3	86	3	1,5	1,5	
7 113 15	71	3	82	3	86	3	1,5	1,5	
7 113 16	74	3	85	3	87	3	1,5	1,5	
7 113 16	74	3	85	3	87	3	1,5	1,5	
7 113 17	74	3	85	3	87	3	1,5	1,5	
7 113 17	74	3	85	3	87	3	1,5	1,5	
7 221 55	85	3	96	3	99	3	ah,AG 4,5	1,5	ah,DS 2,0
7 221 56	85	3	96	3	99	3	ah,AG 4,5	1,5	ah,DS 2,5
7 221 57	85	3	96	3	101	3	ah,AG 4,0	1,5	ah,DS 2,5
7 221 58	85	3	96	3	101	3	ah,AG 4,0	1,5	ah,DS 2,5
7 221 54	85	3	96	3	99	3	ah,AG 4,5	1,5	ah,DS 2,5
7 236 42	79	3	90	3	93	3		1,5	
7 820 86	74	3	85	3	90	3	ah,AG 2,8	1,5	ah,DS 1,0
7 536 03	82	3	93	3		3		1,5	
7 132 03	74	3	85	3	86	3	4,7	1,5	
7 132 02	74	3	85	3	86	3	4,7	1,5	
7 132 01	74	3	85	3	86	3	6,5	1,5	
7 144 01	67	3	78	3	83	3		1,5	
7 232 38	82	3	93	3	93	3	8,8	1,5	
7 232 41	82	3	93	3	93	3	9,5	1,5	
7 232 42	82	3	93	3	93	3	6,8	1,5	
7 232 39	82	3	93	3	93	3	8,8	1,5	
7 232 40	80	3	91	3	91	3	7,3	1,5	
7 520 15	80	3	91	3		3	4,5	1,5	
7 520 16	80	3	91	3		3	4,5	1,5	
9 20 22	73	3	84	3		3		1,5	
9 20 23	73	3	84	3		3		1,5	
7 270 41	82,4	3	93,4	3	97	3	< 2,5	1,5	
7 270 40	82,4	3	93,4	3	97	3	< 2,5	1,5	
7 270 42	82,4	3	93,4	3	97	3	< 2,5	1,5	
7 270 43	82,4	3	93,4	3	97	3	< 2,5	1,5	
7 113 18	80	3	91	3	91	3	0,5	1,5	1,5
7 113 18	80	3	91	3	91	3	0,5	1,5	1,5
7 104 05	85	3	96	3	104	3	0,5	1,5	10,5
7 104 05	85	3	96	3	104	3	0,5	1,5	10,5
7 113 19	76	3	87	3	90	3	0,6	1,5	1,8
7 113 19	76	3	87	3	90	3	0,6	1,5	1,8
7 104 06	87	3	98	3	106	3	0,6	1,5	12,1
7 104 06	87	3	98	3	106	3	0,6	1,5	12,1
7 115 01	86	3	97	3	109	3	6	1,5	
7 115 01	86	3	97	3	109	3	6	1,5	
7 115 02	86	3	97	3	109	3	6	1,5	
7 115 02	86	3	97	3	109	3	6	1,5	
7 116 01	74	3	85	3	87	3	1,5	1,5	
7 116 02	74	3	85	3	87	3	1,5	1,5	
7 116 06	74	3	85	3	87	3	1,5	1,5	
7 116 05	74	3	85	3	87	3	1,5	1,5	
7 116 03	73	3	84	3	86	3	1,5	1,5	
7 116 04	73	3	84	3	86	3	1,5	1,5	
7 116 04	73	3	84	3	86	3	1,5	1,5	
7 116 08	73	3	84	3	86	3	1,5	1,5	
7 130 02	74,6	3	85,6	3	87,9	3	3,3	1,5	
7 130 01	74,8	3	85,8	3	87,9	3	10,1	1,5	
7 230 34	82,5	3	93,5	3	94,9	3	4,1	1,5	
7 230 35	81,7	3	92,7	3	93,8	3	4,8	1,5	
7 230 31	81,1	3	92,1	3	93,3	3	5,7	1,5	
7 230 32	81,1	3	92,1	3	93,3	3	5,7	1,5	
7 230 33	76,2	3	87,2	3	91	3	10,8	1,5	
7 221 73	90	3	101	3	105	3	ah,AG 5,0	1,5	ah,DS 1,8
7 221 74	90	3	101	3	105	3	ah,AG 5,0	1,5	ah,DS 1,8
7 221 77	90	3	101	3	105	3	ah,AG 6,0	1,5	ah,DS 1,8
7 221 75	89	3	100	3	104	3	ah,AG 5,0	1,5	ah,DS 2,0
7 221 76	89	3	100	3	104	3	ah,AG 5,0	1,5	ah,DS 2,0

Référence	Niveau sonore LpA (dB)	Incertitude de la valeur de mesure KpA (dB)	Niveau de puissance acoustique LWA (dB)	Incertitude de la valeur de mesure KWA (dB)	Valeur de crête sonore LpCpeak (dB)	Incertitude de la valeur de mesure KpCpeak (dB)	Valeur de vibration 1 ahv 3 voies (m/s <sup>2</sup> )	Incertitude de la valeur de mesure Ka (m/s <sup>2</sup> )	Valeur de vibration 2 ahv 3 voies (m/s <sup>2</sup> )
7 221 78	90	3	101	3	105	3	ah,AG 5,0	1,5	ah,DS 3,5
7 221 79	90	3	101	3	105	3	ah,AG 5,0	1,5	ah,DS 3,5
7 221 80	90	3	101	3	105	3	ah,AG 5,0	1,5	ah,DS 3,5
7 221 81	90	3	101	3	105	3	ah,AG 5,0	1,5	ah,DS 3,5
7 221 82	90	3	101	3	105	3	ah,AG 5,0	1,5	ah,DS 3,5
7 221 83	90	3	101	3	105	3	ah,AG 5,0	1,5	ah,DS 3,5
7 221 84	90	3	101	3	105	3	ah,AG 5,0	1,5	ah,DS 3,5
7 236 38	79	3	90	3	93	3		1,5	
7 112 08	69	3	80	3		3	0,4	1,5	
7 112 09	69	3	80	3		3	0,4	1,5	
7 112 00	69	3	80	3		3	0,4	1,5	
7 205 47	81,1	3	92,1	3	95,2	3	ah,D 2.4	1,5	
7 205 49	82,1	3	93,1	3	95,6	3	ah,D 1.9	1,5	
7 112 50	62	3	73	3	80	3	0,4	1,5	
7 112 51	60	3	71	3	76	3	0,4	1,5	
7 112 52	65	3	76	3	81	3	0,6	1,5	
7 112 53	70,8	3	81,8	3	86,1	3	0,5	1,5	
7 112 54	63,9	3	74,9	3	81	3	0,2	1,5	
7 112 55	66,3	3	77,3	3	81	3	0,3	1,5	
7 112 56	66,8	3	77,8	3	81	3	0,3	1,5	
7 229 43	74	3	85	3	96	3		1,5	
7 229 44	74	3	85	3	96	3		1,5	
7 229 42	72	3	83	3	84	3		1,5	
7 271 04	81	3	92	3	96	3	ah,D 3,5	1,5	ah,D 5,5
7 271 03	81	3	92	3	96	3	ah,D 3,5	1,5	ah,D 5,5
9 20 27	68	3	81	3		3	<2,5	1,5	
9 20 28	68	3	81	3		3	<2,5	1,5	
7 205 51	82	3	93	3	96	3	3	1,5	
7 105 04	75	3	86	3	89	3	1,8	1,5	
7 223 16	84	3	95	3	97	3	ah,SG (Ø 25 mm) 4,7	1,5	
7 223 17	84	3	95	3	97	3	ah,SG (Ø 25 mm) 4,7	1,5	ah,SG (Ø 50 mm) 7,9
7 223 18	84	3	95	3	97	3	ah,SG (Ø 25 mm) 5,3	1,5	
7 223 19	84	3	95	3	97	3	ah,SG (Ø 25 mm) 5,3	1,5	ah,SG (Ø 50 mm) 11,4
7 223 24	83	3	94	3	95	3	ah,SG (Ø 25 mm) 4,8	1,5	
7 223 25	83	3	94	3	95	3	ah,SG (Ø 25 mm) 1,0	1,5	ah,P 1,5
7 223 20	84	3	95	3	97	3	ah,SG (Ø 25 mm) 1,9	1,5	ah,SG (Ø 50 mm) 2,9
7 223 21	85	3	96	3	98	3	ah,SG (Ø 25 mm) 9,7	1,5	
7 223 22	85	3	96	3	98	3	ah,SG (Ø 25 mm) 9,7	1,5	
7 223 23	85	3	96	3	98	3	ah,SG (Ø 25 mm) 1,5	1,5	ah,SG (Ø 50 mm) 4,5
7 221 86	90	3	101	3	105	3	ah,AG 7,9	1,5	ah,DS 1,5
7 221 87	90	3	101	3	105	3	ah,AG 7,9	1,5	ah,DS 1,5
7 221 88	90	3	101	3	105	3	ah,AG 7,3	1,5	ah,DS 1,5
7 221 89	90	3	101	3	105	3	ah,AG 7,3	1,5	ah,DS 1,5
7 221 90	90	3	101	3	105	3	ah,AG 5,9	1,5	ah,DS 2,1
7 221 91	90	3	101	3	105	3	ah,AG 5,9	1,5	ah,DS 2,1
7 221 92	90	3	101	3	105	3	ah,AG 5,0	1,5	ah,DS 1,6
7 221 93	90	3	101	3	105	3	ah,AG 5,0	1,5	ah,DS 1,6
7 221 94	90	3	101	3	105	3	ah,AG 3,4	1,5	ah,DS 1,6
7 221 95	90	3	101	3	105	3	ah,AG 3,4	1,5	ah,DS 1,6
7 115 03	93,8	3	104,8	3	112	3	14,5	1,5	
7 116 10	74	3	75,5	3	86,5	3	1,0	1,5	
7 113 21	65,9	3	76,9	3	78,9	3	ah 0.4	1,5	
7 113 20	65,6	3	76,6	3	78,4	3	1	1,5	
7 129 15	70	3	81	3	83	3		1,5	
7 129 12	74	3	85	3	87	3		1,5	
7 222 07	90	3	101	3	105	3	ah,AG 5,0	1,5	ah,DS 3,5
7 222 08	90	3	101	3	105	3	ah,AG 5,0	1,5	ah,DS 3,5
7 222 09	90	3	101	3	105	3	ah,AG 5,0	1,5	ah,DS 3,5
7 222 10	90	3	101	3	105	3	ah,AG 5,0	1,5	ah,DS 3,5
7 222 11	90	3	101	3	105	3	ah,AG 5,0	1,5	ah,DS 3,5
7 222 12	90	3	101	3	105	3	ah,AG 5,0	1,5	ah,DS 3,5
7 222 13	90	3	101	3	105	3	ah,AG 4,1	1,5	ah,DS 2,2
7 222 18	90	3	101	3	105	3	ah,AG 5,9	1,5	ah,DS 2,1
7 222 19	90	3	101	3	105	3	ah,AG 5,9	1,5	ah,DS 2,1
7 222 20	90	3	101	3	105	3	ah,AG 5,0	1,5	ah,DS 1,6
7 222 21	90	3	101	3	105	3	ah,AG 5,0	1,5	ah,DS 1,6
7 222 22	90	3	101	3	105	3	ah,AG 3,4	1,5	ah,DS 1,6
7 222 23	90	3	101	3	105	3	ah,AG 3,4	1,5	ah,DS 1,6
7 129 27	83	3	94	3	97	3		1,5	
7 129 25	70	3	81	3	83	3		1,5	
7 129 26	70	3	81	3	83	3		1,5	
7 109 01	75	3	86	3	91	3	2,7	1,5	
7 209 38	82	3	93	3	96	3	<1.5	1,5	
7 129 22	74	3	85	3	87	3		1,5	
7 229 52	72	3	83	3	84	3		1,5	
7 229 54	74	3	85	3	96	3		1,5	
7 229 53	74	3	85	3	96	3		1,5	





	VC		VC		VC
6 35 02 102 ...	2	6 39 03 083 ...	2	6 39 03 161 ...	3
6 35 02 103 ...	2	6 39 03 087 ...	2	6 39 03 162 ...	3
6 35 02 115 ...	2	6 39 03 095 ...	2	6 39 03 163 ...	2
6 35 02 116 ...	2	6 39 03 097 ...	3	6 39 03 164 ...	2
6 35 02 119 ...	3	6 39 03 099 ...	4	6 39 03 166 ...	3
6 35 02 120 ...	4	6 39 03 101 ...	3	6 39 03 168 ...	4
6 35 02 121 ...	4	6 39 03 103 ...	2	6 39 03 169 ...	4
6 35 02 122 ...	4	6 39 03 104 ...	2	6 39 03 170 ...	4
6 35 02 123 ...	4	6 39 03 105 ...	3	6 39 03 171 ...	4
6 35 02 124 ...	4	6 39 03 107 ...	3	6 39 03 172 ...	2
6 35 02 135 ...	3	6 39 03 108 ...	2	6 39 03 173 ...	2
6 35 02 136 ...	4	6 39 03 109 ...	2	6 39 03 174 ...	3
6 35 02 137 ...	2	6 39 03 110 ...	2	6 39 03 176 ...	3
6 35 02 138 ...	3	6 39 03 111 ...	4	6 39 03 179 ...	4
6 35 02 145 ...	2	6 39 03 113 ...	3	6 39 03 181 ...	3
6 35 02 147 ...	3	6 39 03 114 ...	3	6 39 03 182 ...	5
6 35 02 148 ...	3	6 39 03 115 ...	2	6 39 03 183 ...	2
6 35 02 158 ...	2	6 39 03 116 ...	4	6 39 03 184 ...	2
6 35 02 162 ...	4	6 39 03 117 ...	4	6 39 03 185 ...	2
6 35 02 163 ...	4	6 39 03 118 ...	2	6 39 03 186 ...	2
6 35 02 164 ...	3	6 39 03 120 ...	2	6 39 03 189 ...	3
6 35 02 165 ...	4	6 39 03 121 ...	2	6 39 03 190 ...	4
6 35 02 167 ...	1	6 39 03 122 ...	2	6 39 03 191 ...	3
6 35 02 168 ...	1	6 39 03 123 ...	4	6 39 03 194 ...	4
6 35 02 172 ...	1	6 39 03 124 ...	2	6 39 03 195 ...	4
6 35 02 173 ...	1	6 39 03 125 ...	4	6 39 03 196 ...	3
6 35 02 185 ...	3	6 39 03 127 ...	2	6 39 03 198 ...	4
6 35 02 186 ...	2	6 39 03 128 ...	3	6 39 03 206 ...	3
6 37 06 018 ...	3	6 39 03 129 ...	3	6 39 03 207 ...	3
6 37 31 001 ...	1	6 39 03 131 ...	3	6 39 03 208 ...	3
6 37 31 002 ...	1	6 39 03 132 ...	3	6 39 03 209 ...	3
6 37 31 005 ...	1	6 39 03 133 ...	3	6 39 03 210 ...	3
6 38 06 129 ...	1	6 39 03 143 ...	4	6 39 03 211 ...	3
6 38 06 136 ...	1	6 39 03 144 ...	3	6 39 03 212 ...	2
6 38 06 140 ...	1	6 39 03 146 ...	3	6 39 03 217 ...	3
6 38 06 153 ...	1	6 39 03 147 ...	2	6 39 03 221 ...	5
6 38 06 195 ...	3	6 39 03 152 ...	3	6 39 03 222 ...	5
6 39 03 072 ...	2	6 39 03 153 ...	3	6 39 03 223 ...	5
6 39 03 073 ...	2	6 39 03 154 ...	3	6 39 03 227 ...	3
6 39 03 076 ...	2	6 39 03 155 ...	3	6 39 03 228 ...	5
6 39 03 079 ...	2	6 39 03 156 ...	3	6 39 03 229 ...	4
6 39 03 081 ...	4	6 39 03 157 ...	3	6 39 03 230 ...	5
6 39 03 082 ...	3	6 39 03 160 ...	4	6 39 03 231 ...	4





**VC =** 

**FEIN SUPERCUT**

	AFSC18QSL		AFSC18QSL
	VC		VC
6 35 02 097 ...	0	6 37 31 001 ...	0
6 35 02 106 ...	0	6 37 31 002 ...	0
6 35 02 113 ...	0	6 37 31 006 ...	1
6 35 02 114 ...	0	6 38 06 129 ...	0
6 35 02 118 ...	0	6 38 06 136 ...	0
6 35 02 125 ...	0	6 38 06 140 ...	0
6 35 02 126 ...	1	6 38 06 141 ...	0
6 35 02 127 ...	2	6 38 06 142 ...	0
6 35 02 133 ...	1	6 38 06 159 ...	0
6 35 02 134 ...	2	6 38 06 195 ...	2
6 35 02 151 ...	1	6 38 10 031 ...	3
6 35 02 152 ...	1	6 39 03 165 ...	0
6 35 02 157 ...	1	6 39 03 200 ...	0
6 35 02 160 ...	1	6 39 03 201 ...	0
6 35 02 161 ...	2	6 39 03 202 ...	0
6 35 02 166 ...	1	6 39 03 226 ...	1
6 35 02 169 ...	1	6 39 03 233 ...	0
6 35 02 170 ...	1	6 39 03 234 ...	2
6 35 02 174 ...	0	6 39 03 235 ...	1
6 35 02 175 ...	1	6 39 03 236 ...	2
6 35 02 176 ...	1	6 39 03 237 ...	1
6 35 02 183 ...	1	6 39 03 238 ...	1
6 35 02 184 ...	0	6 39 03 239 ...	2
6 35 02 187 ...	1	6 39 03 240 ...	1
6 35 02 188 ...	1	6 39 03 241 ...	1
6 35 02 191 ...	1	6 39 03 242 ...	1
6 35 02 193 ...	1	6 39 03 243 ...	1
6 35 02 196 ...	1	6 39 03 244 ...	1
6 35 02 198 ...	1	6 39 03 245 ...	0
6 35 02 199 ...	1	6 39 03 246 ...	3
6 35 02 200 ...	2	6 39 03 247 ...	3
6 35 02 201 ...	2	6 39 03 248 ...	3
6 35 02 202 ...	2		
6 35 02 203 ...	2		
6 35 02 204 ...	1		
6 35 02 205 ...	1		
6 35 02 206 ...	1		
6 35 02 207 ...	1		
6 35 02 208 ...	2		
6 35 02 213 ...	1		
6 35 02 214 ...	1		
6 35 02 215 ...	1		
6 35 02 216 ...	0		
6 35 02 217 ...	1		
6 35 02 218 ...	1		
6 35 02 219 ...	1		
6 35 02 220 ...	1		
6 37 06 019 ...	0		
6 37 19 011 ...	1		



	AFMT12QSL AFMT12SL	AFMM18QSL	FMM250, 250Q, AFMM14, FMT250SL, 250QSL	FMM350QSL
	VC	VC	VC	VC
6 35 02 097 ...	0	0	2	0
6 35 02 106 ...	0	0	2	0
6 35 02 113 ...	0	0	2	0
6 35 02 114 ...	0	0	1	0
6 35 02 118 ...	0	0	2	0
6 35 02 125 ...	0	0	1	0
6 35 02 126 ...	1	1	4	1
6 35 02 127 ...	1	1	5	1
6 35 02 133 ...	1	1	4	1
6 35 02 134 ...	1	1	5	1
6 35 02 151 ...	1	1	4	1
6 35 02 152 ...	1	1	5	1
6 35 02 157 ...	1	1	3	0
6 35 02 160 ...	1	1	4	1
6 35 02 161 ...	1	1	5	1
6 35 02 166 ...	1	1	2	0
6 35 02 169 ...	1	1	3	0
6 35 02 170 ...	1	1	3	0
6 35 02 174 ...	0	0	3	0
6 35 02 175 ...	1	1	3	0
6 35 02 176 ...	1	1	3	0
6 35 02 183 ...	1	1	4	1
6 35 02 184 ...	0	0	3	0
6 35 02 187 ...	1	1	3	0
6 35 02 188 ...	1	1	2	0
6 35 02 191 ...	1	1	4	1
6 35 02 193 ...	1	1	4	1
6 35 02 196 ...	1	1	3	0
6 35 02 198 ...	1	1	4	1
6 35 02 199 ...	1	1	5	1
6 35 02 205 ...	1	1	4	1
6 35 02 206 ...	1	1	4	1
6 35 02 207 ...	1	1	5	1
6 35 02 208 ...	1	1	5	1
6 35 02 214 ...	1	1	3	0
6 35 02 216 ...	0	0	2	0
6 35 02 217 ...	1	1	2	0
6 35 02 219 ...	1	1	3	0
6 37 06 019 ...	0	0	3	0
6 37 19 011 ...	1	1	4	1
6 37 31 001 ...	1	0	2	0
6 37 31 002 ...	1	0	1	0
6 38 06 129 ...	0	0	1	0
6 38 06 136 ...	0	0	1	0
6 38 06 140 ...	0	0	1	0
6 38 06 141 ...	0	0	1	0
6 38 06 142 ...	0	0	1	0
6 38 06 159 ...	0	0	1	0
6 38 06 195 ...	1	3	3	1
6 38 10 031 ...	2	3	5	1
6 39 03 165 ...	0	0	3	0
6 39 03 200 ...	0	0	2	0
6 39 03 201 ...	0	0	2	0
6 39 03 202 ...	0	0	2	0
6 39 03 226 ...	1	1	4	1
6 39 03 233 ...	0	0	2	0
6 39 03 234 ...	1	2	4	1
6 39 03 235 ...	1	1	3	0
6 39 03 245 ...	0	0	3	0



**FEIN. Unverwüstliche  
Elektrowerkzeuge.**



**3 YEAR  
FEIN PLUS  
WARRANTY**

**Garantie 3 ans FEIN PLUS:**

**Inscrivez-vous et bénéficiez de la garantie 3 ans.**

Enregistrez tout simplement votre machine en ligne et  
prolongez la garantie à 3 ans.

**[www.fein.com/warranty](http://www.fein.com/warranty)**

Assistance téléphonique Garantie:

Tél.: +41 44 745 40 00

Adresse e-mail: [info@fein.ch](mailto:info@fein.ch)

**Service de réparation FEIN.**

Avec «FEIN Suisse AG», nous vous proposons un partenaire  
central pour le traitement de vos commandes de réparation  
et de garantie.

Les interventions de maintenance, de réparation et les  
contrôles de sécurité pour tous les produits FEIN sont  
rapides et efficaces.

Contact:

Tél.: +41 44 745 40 00

Adresse e-mail: [service@fein.ch](mailto:service@fein.ch)

FEIN Suisse AG

Bernstrasse 88 · 8953 Dietikon/ZH

Tel. 044 745 40 00 · Fax 044 745 40 11

[info@fein.ch](mailto:info@fein.ch) · [www.fein.ch](http://www.fein.ch)

**Valable des 04/2017**

Prix en CHF. Cette liste de prix remplace toutes les listes précédentes.

Pour la calculation, les prix du jour de livraison sont valables. Sous réserve d'erreurs  
d'impression, modifications techniques, de forme ou de dessin.