

**FEIN. Unverwüstliche
Elektrowerkzeuge.**



Tarif machines et accessoires 01/2018



Bienvenue chez FEIN, votre spécialiste pour le métal et le second œuvre.

FEIN est synonyme de solutions extrêmement fiables pour les applications dans les secteurs du métal ainsi que du bois et des matériaux composites pour l'artisanat et l'industrie.



Solutions pour les applications dans les domaines du perçage, perçage par carottage, ponçage, vissage et traitement de surface : avec une offre à la fois large et spécialisée d'outils électroportatifs et d'accessoires, FEIN est le spécialiste du secteur du métal. Il y a 50 ans, FEIN inventait la machine oscillante. Depuis, les artisans font confiance à L'ORIGINAL. FEIN propose également des solutions spécifiques pour le secteur du bois et des matériaux composites.

Nous inventons l'avenir. FEIN fête ses 150 ans. Une promesse intemporelle.



Fondée en 1867 par Wilhelm Emil Fein, l'entreprise FEIN fait aujourd'hui partie des leaders du marché mondial des outils électroportatifs. Les besoins de nos utilisateurs finaux resteront, aujourd'hui comme demain, au cœur de notre activité.



En tant que spécialiste en solutions, nous développons des machines, des accessoires et des consommables qui facilitent le travail des utilisateurs dans les secteurs du métal, du bois et des matériaux composites. Le tout développé et produit par FEIN.

En tant qu'inventeur de la première perceuse, le développement de solutions est pour nous une tradition. Depuis 150 ans, nous développons et fabriquons des outils électroportatifs à toute épreuve, dans le but de perfectionner et faciliter le travail quotidien de nos clients.



Nous inventons l'avenir



2017
Visseuse sans fil 4 vitesses avec QuickIN MAX



2016
Machine oscillante avec porte-outil Starlock



1987
Première meuleuse d'angle de sécurité



1967
Première machine oscillante



1914
La machine à percussion FEIN

1895
Le premier outil électroportatif au monde : la perceuse



1867
Le fondateur



W. E. Fein



Perçage

Perceuses	4	Supports de perçage électromagnétique	12	2
Perceuses d'angles	10	Taraudeuses	15	

Vissage

Perceuses-visseuses sans fil	20	FEIN AccuTEC	30	Visseuses cloisons sèches	39	18
Visseuses-boulonneuses à chocs sans fil	26	Visseuses pour vis autoperceuses	37			

Meulage

Meuleuses d'angles sans fil	44	Meuleuses droites	56	Convertisseurs de fréquence	68	42
Meuleuses d'angles compactes	46	Meuleuses d'angles haute fréquence	62			
Meuleuses d'angles	53	Meuleuses droites haute fréquence	66			

Découpe

Cisailles universelles	74	Cisailles à col de cygne	77	Grignoteuses	80	72
------------------------	----	--------------------------	----	--------------	----	-----------

Sciage et fraisage

Scies sauteuses	88	Scies alternatives pour tubes	91	Fraiseuses second-œuvre	95	86
-----------------	----	-------------------------------	----	-------------------------	----	-----------

Perçage métal

Mobile	98	Compact	104	Automatic	124	96
Economical	102	Universal	110			

Aspirateurs eau et poussière

Aspirateurs eau et poussière	130					128
------------------------------	-----	--	--	--	--	------------

Ponçage / Polissage

Ponceuses	138	Polisseuses	149			136
-----------	-----	-------------	-----	--	--	------------

Oscillation

FEIN MULTIMASTER / MULTITALENT	156	FEIN SUPERCUT CONSTRUCTION	160	FEIN SUPERCUT AUTOMOTIVE	184	154
--------------------------------	-----	----------------------------	-----	--------------------------	-----	------------

Ponceuses à bande

Ponceuses à bande manuelle GRIT GHB	194	GRIT GX Artisanat Modules supplémentaires	200	Ponceuses à bande compacte GRIT GKS	209	192
GRIT GHB Modules supplémentaires	196	GRIT GI Industrie Ponceuses à bande	202			
GRIT GX Artisanat Ponceuses à bande	198	GRIT GI Industrie Modules supplémentaires	204			

Accessoires

Equilibreurs	220					218
--------------	-----	--	--	--	--	------------

Accessoires partie numérique

Liste des machines par référence croissante	226	Liste des accessoires par référence croissante	232	Valeurs de vibration et d'émission de bruit	270	226
---	-----	--	-----	---	-----	------------



Nous sommes le spécialiste des perceuses. Après tout, nous en sommes l'inventeur.

L'invention, en 1895, de la première perceuse électrique portable par FEIN révolutionna le monde du travail. Aujourd'hui, les perceuses FEIN n'ont rien perdu de leur caractère innovant. En effet, elles sont le nec plus ultra, fruit de 150 ans d'expérience, dans une qualité haut de gamme toujours ultra robuste, qu'il s'agisse de perceuses, de perceuses d'angle ou de taraudeuses. Les perceuses FEIN se prêtent à tous les usages grâce à : leur taille, leurs formes variées, leur capacité de perçage pouvant atteindre 38 mm (foret hélicoïdal) et grâce à la possibilité d'adapter avec exactitude les vitesses de rotation à chaque matériau. Elles répondent à toutes vos exigences, en termes d'applications et de processus de travail. Ergonomiques, légères, maniables

et pratiquement indestructibles, elles se prêtent particulièrement à un usage professionnel. Les accessoires et les composants système dédiés soulignent une fois de plus toute la compétence et l'expérience contenues dans les perceuses FEIN.



Perceuses Page 4

Pour percer à la perfection dans de nombreux matériaux.

Perceuses d'angles Page 10

Percer aisément dans les endroits exigus. Compacité, maniabilité et puissance pour les endroits exigus.

Supports de perçage électromagnétique Page 12

Pour les travaux à l'horizontale, à la verticale et en hauteur : maniables et flexibles sur chantier et en atelier.

Taraudeuses Page 15

Rentabilité, précision et fiabilité. L'alternative au travail manuel.



	ABOP 6 Select	ABOP 10 Select	ABOP 13-2 Select	BOP 6	BOP 10	BOP 10-2	
	Perceuse sans fil à une vitesse rapide jusqu'à 6 mm dans l'acier avec une grande stabilité de la vitesse de rotation pour la construction métallique.	Perceuse sans fil à une vitesse compacte avec vitesse de rotation stable jusqu'à 10 mm dans l'acier pour un travail sur chantier.	Perceuse sans fil universelle à deux vitesses jusqu'à 13 mm avec plage de vitesse idéale pour l'acier et l'acier inoxydable.	Perceuse à une vitesse rapide jusqu'à 6 mm dans l'acier avec une grande stabilité de la vitesse de rotation pour la construction métallique.	Perceuse à une vitesse compacte avec stabilité de la vitesse de rotation jusqu'à 10 mm dans l'acier pour les travaux de montage sur chantier.	Perceuse universelle à deux vitesses jusqu'à 10 mm avec plage de vitesse idéale pour l'acier et l'acier inoxydable.	
EAN 4014586...	... 881744	... 881751	... 881768	... 882413	... 882468	... 882512	
Page	6	6	6	6	6	7	
Caractéristiques techniques	Puissance absorbée				500 W	500 W	500 W
	Puissance utile				270 W	270 W	270 W
	Tension de batterie	18 V	18 V	18 V			
	Compatibilité de batterie	Lithium-ion/lithium-ion HighPower	Lithium-ion/lithium-ion HighPower	Lithium-ion/lithium-ion HighPower			
	Interface de batteries	18 V	18 V	18 V			
	Vitesse à vide	0 - 3 350 1/min	0 - 1 250 1/min	0 - 580 / 0 - 1 760 1/min	0 - 4 000 1/min	0 - 1 500 1/min	0 - 700 / 0 - 2 250 1/min
	Vitesse en charge	0 - 2 900 1/min	0 - 1 100 1/min	0 - 500 / 0 - 1 500 1/min	0 - 2 700 1/min	0 - 900 1/min	0 - 460 / 0 - 1 350 1/min
	Capacité dans l'acier Ø	6 mm	10 mm	13 mm	6 mm	10 mm	10 mm
	Capacité dans l'acier inoxydable Ø	6 mm	10 mm	13 mm	6 mm	10 mm	10 mm
	Capacité dans l'alu Ø	10 mm	15 mm	16 mm	10 mm	15 mm	16 mm
	Capacité dans le bois Ø	20 mm	30 mm	37 mm	20 mm	30 mm	35 mm
Taraudage		M 6	M 10		M 6	M 10	
Poids selon EPTA				1,70 kg	1,80 kg	2,00 kg	
Poids sans batterie	1,40 kg	1,50 kg	1,70 kg				

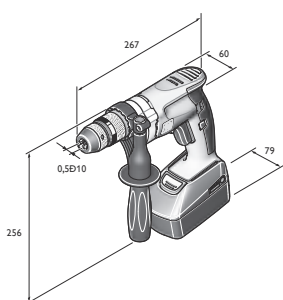

ABOP 6

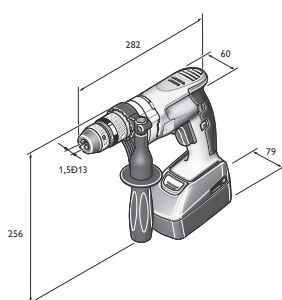

ABOP 10

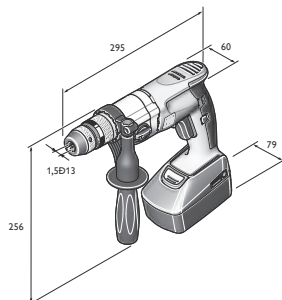

ABOP 13-2

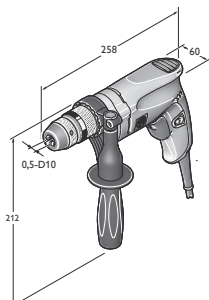

BOP 6

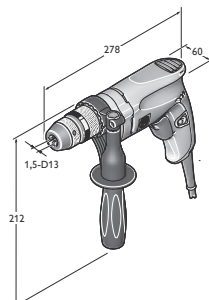

BOP 10

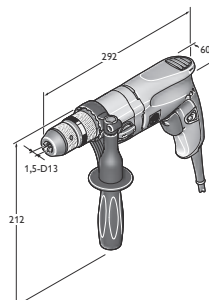

BOP 10-2

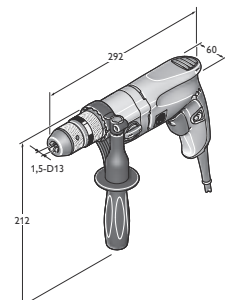

BOP 13-2

	BOP 13-2	BOS 16	BOS 16-2	DSke 672	DDSk 672	DDSk 672-1	ASq 672-1
	Perceuse universelle à deux vitesses jusqu'à 13 mm avec plage de vitesse idéale pour l'acier et l'acier inoxydable.	Perceuse puissante avec réglage de la vitesse de rotation pour une utilisation flexible dans la construction métallique.	Perceuse puissante deux vitesses avec réglage de la vitesse de rotation pour une utilisation flexible dans la construction métallique.	Perceuse à deux vitesses à couple de rotation élevé.	Perceuse à 4 vitesses hautement résistante pour les travaux difficiles de perçage et d'alésage.	Perceuse universelle à 4 vitesses avec rotation droite / gauche et capacité de perçage / taraudage élevée.	Perceuse à vitesse lente avec couple élevé.
	... 882567	... 874463	... 876443	... 802855	... 802749	... 804453	... 804569
	7	7	7	7	8	8	8
	550 W	1 200 W	1 200 W	1 050 W	1 050 W	900 W	900 W
	300 W	680 W	680 W	650 W	650 W	500 W	500 W
	0 - 680 / 0 - 2 200 1/min	0 - 520 1/min	0 - 520 / 0 - 1 600 1/min	120 - 270 / 240 - 540 1/min	175 / 280 / 480 / 760 1/min	170 / 250 / 450 / 700 1/min	100 1/min
	0 - 440 / 0 - 1 300 1/min	0 - 520 1/min	0 - 520 / 0 - 1 600 1/min	110 - 185 / 220 - 370 1/min	120 / 190 / 330 / 520 1/min	100 / 150 / 260 / 420 1/min	60 1/min
	13 mm	16 mm	16 mm	26 mm	32 mm	32 mm	38 mm
	13 mm	16 mm	16 mm	26 mm	32 mm	32 mm	38 mm
	16 mm	20 mm	20 mm	32 mm	40 mm	40 mm	
	37 mm	50 mm	50 mm	50 mm	60 mm	60 mm	
	M 10	M 12	M 12			M 20	M 30/R 1"
	2,00 kg	3,50 kg	3,70 kg	8,80 kg	9,40 kg	9,60 kg	10,60 kg

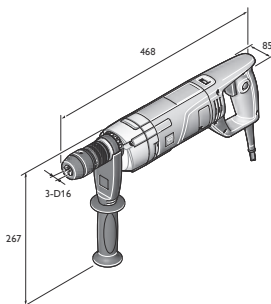

BOS 16

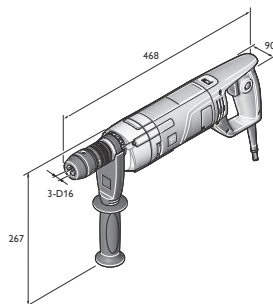

BOS 16-2

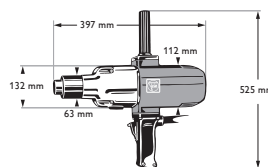

DDSk 672-1

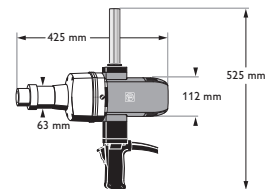

ASq 672-1

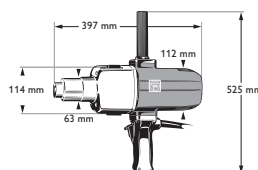

DSke 672

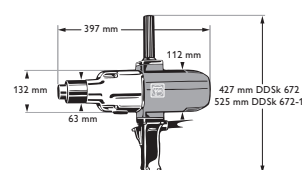

DDSk 672

FEIN SELECT⁺



Nom	Référence	EAN	F	Tarif unitaire € HT
ABOP 6 Select	7 105 01 62 00 0	4014586881744	01	305,00

Compris dans le prix :
1 mandrin à serrage rapide métallique à une gaine SUPRA SKE, 1 poignée, 1 coffret
Accessoires voir page 8

FEIN SELECT⁺



Nom	Référence	EAN	F	Tarif unitaire € HT
ABOP 10 Select	7 105 02 62 00 0	4014586881751	01	305,00

Compris dans le prix :
1 mandrin à serrage rapide métallique à une gaine SUPRA SKE, 1 poignée, 1 coffret
Accessoires voir page 8

FEIN SELECT⁺



Nom	Référence	EAN	F	Tarif unitaire € HT
ABOP 13-2 Select	7 105 03 62 00 0	4014586881768	01	356,00

Compris dans le prix :
1 mandrin à serrage rapide métallique à une gaine SUPRA SKE, 1 poignée, 1 coffret
Accessoires voir page 8



Nom	Référence	EAN	F	Tarif unitaire € HT
BOP 6	7 205 52 60 00 0	4014586882413	01	305,00

Compris dans le prix :
1 mandrin à serrage rapide métallique à une gaine SUPRA SKE, 1 poignée
Accessoires voir page 8



Nom	Référence	EAN	F	Tarif unitaire € HT
BOP 6	7 205 52 61 00 0	4014586881973	01	325,00

Compris dans le prix :
1 mandrin à serrage rapide métallique à une gaine SUPRA SKE, 1 poignée, 1 coffret
Accessoires voir page 8



Nom	Référence	EAN	F	Tarif unitaire € HT
BOP 10	7 205 53 60 00 0	4014586882468	01	305,00

Compris dans le prix :
1 mandrin à serrage rapide métallique à une gaine SUPRA SKE, 1 poignée
Accessoires voir page 8



Nom	Référence	EAN	F	Tarif unitaire € HT
BOP 10	7 205 53 61 00 0	4014586881980	01	325,00

Compris dans le prix :
1 mandrin à serrage rapide métallique à une gaine SUPRA SKE, 1 poignée, 1 coffret
Accessoires voir page 8



Nom	Référence	EAN	F	Tarif unitaire € HT
BOP 10-2	7 205 54 60 00 0	4014586882512	01	356,00

Compris dans le prix :
1 mandrin à serrage rapide métallique à une gaine SUPRA SKE, 1 poignée
Accessoires voir page 8



Nom	Référence	EAN	F	Tarif unitaire € HT
BOP 10-2	7 205 54 61 00 0	4014586881997	01	376,00

Compris dans le prix :
1 mandrin à serrage rapide métallique à une gaine SUPRA SKE, 1 poignée, 1 coffret
Accessoires voir page 8



Nom	Référence	EAN	F	Tarif unitaire € HT
BOP 13-2	7 205 55 60 00 0	4014586882567	01	366,00

Compris dans le prix :
1 mandrin à serrage rapide métallique à une gaine SUPRA SKE, 1 poignée
Accessoires voir page 8



Nom	Référence	EAN	F	Tarif unitaire € HT
BOP 13-2	7 205 55 61 00 0	4014586882017	01	386,00

Compris dans le prix :
1 mandrin à serrage rapide métallique à une gaine SUPRA SKE, 1 poignée, 1 coffret
Accessoires voir page 8



Nom	Référence	EAN	F	Tarif unitaire € HT
BOS 16	7 205 47 60 00 0	4014586874463	01	499,00

Compris dans le prix :
1 mandrin à serrage rapide métallique à une gaine SUPRA SKE, 1 poignée
Accessoires voir page 8



Nom	Référence	EAN	F	Tarif unitaire € HT
BOS 16-2	7 205 49 60 00 0	4014586876443	01	580,00

Compris dans le prix :
1 mandrin à serrage rapide métallique à une gaine SUPRA SKE, 1 poignée
Accessoires voir page 8



Nom	Référence	EAN	F	Tarif unitaire € HT
DSke 672	7 202 09 00 22 7	4014586802855	01	1.399,00

Compris dans le prix :
1 poignée, 1 chasse-cône
Accessoires voir page 8



Nom	Référence	EAN	F	Tarif unitaire € HT
DDSk 672	7 202 06 00 22 9	4014586802749	01	1.699,00

Compris dans le prix :
1 poignée, 1 chasse-cône
Accessoires voir page 8



Nom	Référence	EAN	F	Tarif unitaire € HT
DDSk 672-1	7 205 01 00 22 8	4014586804453	01	1.699,00

Compris dans le prix :
1 poignée, 1 chasse-cône
Accessoires voir page 8



Nom	Référence	EAN	F	Tarif unitaire € HT
ASq 672-1	7 205 03 00 22 0	4014586804569	01	1.886,00

Compris dans le prix :
1 poignée, 1 chasse-cône, 1 œillet de suspension
Accessoires voir page 8

Perceuses

Accessoires (A)BOP 6, (A)BOP 10, (A)BOP 10-2, (A)BOP 13-2



Coffret machine
Avec boîte de rangement en plastique
Plastique, dimensions intérieures : 470 x 275 x 116 mm

Référence	Tarif unitaire € HT
3 39 01 118 48 0	58,00



Chargeur rapide ALG 50
Pour toutes les batteries lithium-ion FEIN.
Temps de charge jusqu'à 35 min.

Référence	Tarif unitaire € HT
9 26 04 129 01 0	41,00



Chargeur rapide ALG 30
Pour batteries Li-Ion FEIN. Temps de charge jusqu'à 25 min.

Référence	Tarif unitaire € HT
9 26 04 096 01 0	156,50



Batterie
Batterie lithium-ion avec témoin de charge et FEIN SafetyCell Technology. Protège la batterie et la machine de toute surcharge, surchauffe et décharge profonde. Peut être utilisée sur toutes les machines sans fil 18 V FEIN.

Tension V	Capacité Ah	Référence	Tarif unitaire € HT
18	5	9 26 04 173 02 0	109,00
18	2,5	9 26 04 171 02 0	77,00

FEIN Select⁺



Set de démarrage batteries
2 batteries lithium-ion avec chargeur rapide ALG 50.

Tension V	Capacité Ah	Référence	Tarif unitaire € HT
18	5	9 26 04 300 03 0	259,00
18	2,5	9 26 04 300 04 0	195,00



Mandrin à serrage rapide
Mandrin de serrage rapide métallique à une gaine SUPRA SKE avec verrouillage de sécurité, porte-mandrin 1/2"-20 UNF

Ouverture mm	Référence	Tarif unitaire € HT
0.5 - 10	6 32 05 036 01 0	78,90



Mandrin à serrage rapide
Mandrin de serrage rapide métallique à une gaine SUPRA SKE avec verrouillage de sécurité, porte-mandrin 1/2" - 20 UNF

Ouverture mm	Référence	Tarif unitaire € HT
1.5-13	6 32 05 035 01 0	81,80

Clé à fourche SW17

Référence	Tarif unitaire € HT
6 29 03 002 00 9	6,60

Dispositif de suspension

Pour fixation verticale à un enrouleur équilibreur

Référence	Tarif unitaire € HT
3 02 32 046 00 8	3,50



Dispositif de suspension
Pour fixation horizontale et verticale à un enrouleur équilibreur

Référence	Tarif unitaire € HT
3 21 25 050 00 7	11,50



Butée de profondeur		Tarif unitaire
Référence		€ HT
3 21 27 005 00 6		6,50

Coque de protection		Tarif unitaire
Pour la protection des pièces environnantes contre les chocs.		€ HT
Modèle	Référence	
BOP 10	3 14 20 131 01 0	13,80
BOP 10-2/13-2	3 14 20 132 01 0	13,80

Pâte de coupe		Tarif unitaire
Lubrifiant pour le travail de l'acier.		€ HT
Référence		
3 21 32 020 12 9		16,00

Accessoires BOS 16, BOS 16-2

Coffret machine		Tarif unitaire
Plastique, dimensions intérieures : 470 x 275 x 116 mm		€ HT
Référence		
3 39 01 118 01 0		44,00

Mélangeur		Tarif unitaire
Longueur 600 mm, Ø 110 mm		€ HT
Référence		
6 39 02 002 01 3		95,10

Mandrin à serrage rapide		Tarif unitaire
Mandrin de serrage rapide métallique à une gaine SUPRA SKE avec verrouillage de sécurité, porte-mandrin 1/2" - 20 UNF		€ HT
Ouverture mm	Poids kg	Référence
3-16	0,56	6 32 05 038 01 0

Mandrin à serrage rapide		Tarif unitaire
Porte-mandrin 1/2"-20 UNF Forme pointue R		€ HT
Ouverture mm	Poids kg	Référence
1-13	0,54	6 32 05 033 01 0

Mandrin à couronne dentée		Tarif unitaire
Porte-mandrin 1/2"-20 UNF		€ HT
Ouverture mm	Poids kg	Référence
1-10	0,3	6 32 03 034 01 0
1,5-13	0,38	6 32 03 041 01 4

Accessoires DSke 672, DDSk 671-1, DDSk 672

Coffret machine		Tarif unitaire
Métallique, dimensions : 400 x 400 x 130 mm		€ HT
Référence		
3 39 01 032 01 3		58,00

Mandrin à serrage rapide		Tarif unitaire
Porte-mandrin B16 Forme pointue R		€ HT
Ouverture mm	Poids kg	Référence
0-10	0,61	6 32 04 016 00 7
1-13	0,88	6 32 04 017 00 1
3-16	1,14	6 32 04 025 00 3

Mandrin à serrage rapide		Tarif unitaire
Porte-mandrin B16 Forme allongée R, avec verrouillage de sécurité		€ HT
Ouverture mm	Poids kg	Référence
1-13	0,56	6 32 04 032 00 6

Mandrin à couronne dentée		Tarif unitaire
Porte-mandrin B16		€ HT
Ouverture mm	Poids kg	Référence
1.5-13	0,41	6 32 02 030 01 5
1-16	0,64	6 32 02 037 01 0

Adaptateur cône morse		Tarif unitaire
Pour perceuses avec cône morse.		€ HT
Montage	Référence	
CM 3/B 16	6 33 01 012 00 5	14,70
CM 3/B 22	6 33 01 014 00 7	19,90

Rallonge cône morse		Tarif unitaire
Pour cône morse		€ HT
Montage	Référence	
CM 3/CM 4	6 33 04 004 00 0	114,50

Douille de réduction		Tarif unitaire
Pour cône morse		€ HT
Montage	Référence	
CM 3/CM 2	6 33 02 003 00 4	17,40

Chasse-cône		Tarif unitaire
Montage	Longueur mm	Référence
CM 1/CM 2	140	6 33 05 003 00 3
CM 3/CM 4	190	6 33 05 004 00 1

Accessoires ASq 672-1

Mandrin à couronne dentée		Tarif unitaire
Porte-mandrin B22		€ HT
Ouverture mm	Ø extérieur mm	Porte-mandrin
5-20	75	B 22
		Poids kg
		Référence
		6 32 02 022 01 8

Adaptateur cône morse		Tarif unitaire
Pour perceuses avec cône morse.		€ HT
Montage	Référence	
CM 4/B 22	6 33 01 016 00 4	38,70

Douille de réduction		Tarif unitaire
Pour cône morse		€ HT
Montage	Référence	
CM 4/CM 3	6 33 02 004 00 2	25,60

Accessoires ASq 672-1, DSke 672, DDSk 672-1, DDSk 672

Accouplement de sécurité à glissement		Tarif unitaire
Avec CM 3 et éjecteur Ø 30 mm, plage de réglage 15-80 Nm pour vitesse 0 - 500 t/mn, poids 2,2 kg, y compris bague caoutchouc, goupille cylindrique, douille de serrage et clé à crochet		€ HT
Référence		
9 01 05 002 01 8		1.155,90



	AWBP 10 Select	WBP 10	
	Perceuse d'angle sans fil très compacte pour les endroits exigus.	Perceuse d'angle très compacte pour les endroits exigus.	
EAN 4014586...	... 881775	... 878843	
Page	11	11	
Caractéristiques techniques	Puissance absorbée		500 W
	Puissance utile		270 W
	Tension de batterie	18 V	
	Compatibilité de batterie	Lithium-ion/lithium-ion HighPower	
	Interface de batteries	18 V	
	Vitesse en charge	0 - 1 260 1/min	0 - 1 030 1/min
	Vitesse à vide	0 - 1 370 1/min	0 - 1 830 1/min
	Capacité dans l'acier Ø	10 mm	10 mm
	Capacité dans l'acier inoxydable Ø	10 mm	10 mm
	Capacité dans l'alu Ø	15 mm	15 mm
	Capacité dans le bois Ø	25 mm	25 mm
	Taraudage	M 6	M 6
	Cote d'encoignure	17 mm	17 mm
Poids selon EPTA		1,50 kg	
Poids sans batterie	1,30 kg		

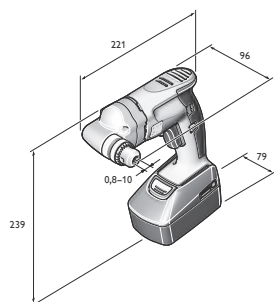

AWBP 10

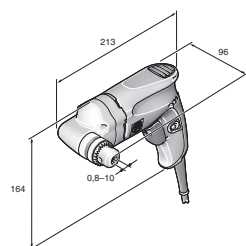

WBP 10



FEIN SELECT⁺



Nom	Référence	EAN	F	Tarif unitaire € HT
AWBP 10 Select	7 105 04 62 00 0	4014586881775	01	366,00

Compris dans le prix :
1 mandrin à couronne dentée jusqu'à Ø 10 mm, 1 clé à mandrin, 1 coffret
Accessoires voir page 11



Nom	Référence	EAN	F	Tarif unitaire € HT
WBP 10	7 205 51 60 00 0	4014586878843	01	383,00

Compris dans le prix :
1 mandrin à couronne dentée jusqu'à Ø 10 mm, 1 clé à mandrin
Accessoires voir page 11

Perceuses d'angles

Accessoires généraux



Mandrin à couronne dentée
Porte-mandrin B10

Ouverture mm	Poids kg	Référence	Tarif unitaire € HT
0,8-10	0,22	6 32 02 044 01 8	37,80
0,5-8	0,14	6 32 02 043 01 0	34,30



Chargeur rapide ALG 30
Pour batteries Li-Ion FEIN. Temps de charge jusqu'à 25 min.

Référence	Tarif unitaire € HT
9 26 04 096 01 0	156,50



Chargeur rapide ALG 50
Pour toutes les batteries lithium-ion FEIN.
Temps de charge jusqu'à 35 min.

Référence	Tarif unitaire € HT
9 26 04 129 01 0	41,00

Accessoires AWBP 10



Coffret machine
Avec boîte de rangement en plastique

Référence	Tarif unitaire € HT
3 39 01 131 94 0	53,00



Batterie
Batterie lithium-ion avec témoin de charge et FEIN SafetyCell Technology. Protège la batterie et la machine de toute surcharge, surchauffe et décharge profonde. Peut être utilisée sur toutes les machines sans fil 18 V FEIN.

Tension V	Capacité Ah	Référence	Tarif unitaire € HT
18	5	9 26 04 173 02 0	109,00
18	2,5	9 26 04 171 02 0	77,00



Set de démarrage batteries
2 batteries lithium-ion avec chargeur rapide ALG 50.

Tension V	Capacité Ah	Référence	Tarif unitaire € HT
18	5	9 26 04 300 03 0	259,00
18	2,5	9 26 04 300 04 0	195,00

Accessoires WBP 10



Coffret machine
Plastique, dimensions intérieures : 470 x 275 x 116 mm

Référence	Tarif unitaire € HT
3 39 01 118 01 0	44,00



Boîte en plastique
Coffret avec couvercle verrouillable pour petites pièces et accessoires, adapté au coffret à outils 3 39 01 118 01 0, max. 5 pièces/coffret.

Référence	Tarif unitaire € HT
3 39 01 119 00 0	5,00



	IBS 16	MBS 16 X	MBS 25 F	MBS 32 F	
	Support de perçage industriel pour perceuses d'une capacité de perçage maximale de 16 mm.	Support pour les perceuses d'une capacité de perçage jusqu'à 16 mm.	Support pour les perceuses d'une capacité de perçage jusqu'à 25 mm.	Support avec ajustage de précision pour les perceuses d'une capacité de perçage atteignant 32 mm.	
EAN 4014586...	... 878515	... 878034	... 878041	... 847924	
Page	13	13	13	13	
Caractéristiques techniques	Foret hélicoïdal Ø max.	16 mm	16 mm	25 mm	32 mm
	Ø max. d'alésage	16 mm	16 mm	25 mm	40 mm
	Plage de pivotement du support de perçage			7°	350°
	Plage d'ajustage du support de perçage			6 mm	10 mm
	Taraudage	M 12	M 12	M 20	M 24
	Pour collier de serrage Ø	53 mm	43 mm	53 mm	63 mm
	Course	145 mm	145 mm	145 mm	178 mm
	Course de levage totale	295 mm	325 mm	290 mm	365 mm
	Dimensions du pied magnétique		195 x 90 mm	205 x 95 mm	220 x 100 mm
	Effort magnétique		12 500 N	14 000 N	18 000 N
Poids selon EPTA	8,00 kg	9,50 kg	12,50 kg	21,80 kg	

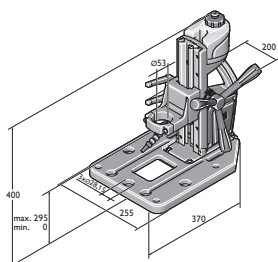

IBS 16

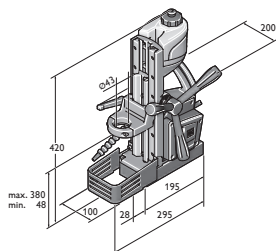

MBS 16 X

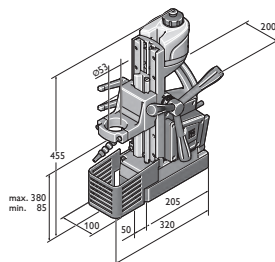

MBS 25 F

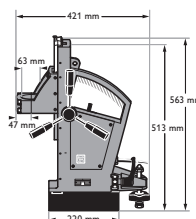

MBS 32 F



Nom	Référence	EAN	F	Tarif unitaire € HT
IBS 16	9 03 20 223 00 0	4014586878515	01	533,00

Compris dans le prix :
1 réservoir pour lubrifiant, 1 flexible de lubrification, 1 bague de réduction Ø 43 mm
Accessoires voir page 14



Nom	Référence	EAN	F	Tarif unitaire € HT
MBS 16 X	9 03 18 223 00 0	4014586878034	01	1.135,00

Compris dans le prix :
1 réservoir pour lubrifiant, 1 sangle de sécurité, 1 grille de protection contre les copeaux
Accessoires voir page 14



Nom	Référence	EAN	F	Tarif unitaire € HT
MBS 25 F	9 03 19 223 00 0	4014586878041	01	1.602,00

Compris dans le prix :
1 réservoir pour lubrifiant, 1 sangle de sécurité, 1 grille de protection contre les copeaux, 1 bague de réduction Ø 43 mm
Accessoires voir page 14



Nom	Référence	EAN	F	Tarif unitaire € HT
MBS 32 F	9 03 16 223 00 8	4014586847924	01	2.846,00

Compris dans le prix :
1 sangle de sécurité, 1 crochet à copeaux, 1 grille de protection contre les copeaux, 2 clés
Accessoires voir page 14

Accessoires IBS 16



Bague de réduction
 Pour l'adaptation de machines à collier de serrage Ø 43 mm
 p. ex. DSeu 638, ASz(e)/DSe 648
 FEIN BOS, KBH

Ø mm	Référence	Tarif unitaire € HT
53 / 43	3 26 23 014 01 0	38,70

Étau prismatique

Référence	Tarif unitaire € HT
9 07 01 002 01 0	123,00

Set de fixation pour étau

Référence	Tarif unitaire € HT
6 41 31 019 01 0	31,00

Plaque d'appui pour unités de perçage magnétiques

Référence	Tarif unitaire € HT
3 24 22 326 01 0	50,40

Accessoires MBS 16 X



Bague de réduction
 Pour machines avec un collier de serrage Ø 33 mm
 par ex. Asye/Aske(u)/Dske(u)/Asge 636

Ø mm	Référence	Tarif unitaire € HT
43 / 33	3 26 23 012 01 9	38,70



Bague de réduction
 Pour machines avec collier de serrage d'un diamètre de 38 mm

Ø mm	Référence	Tarif unitaire € HT
43 / 38	3 26 23 013 00 4	38,70

Accessoires MBS 25 F



Bague de réduction
 Pour machines avec collier de serrage d'un diamètre de 38 mm

Ø mm	Référence	Tarif unitaire € HT
53 / 38	3 26 23 010 00 8	38,70



Bague de réduction
 Pour l'adaptation de machines à collier de serrage Ø 43 mm
 p. ex. DSeu 638, ASz(e)/DSe 648

Ø mm	Référence	Tarif unitaire € HT
53 / 43	3 26 23 009 00 6	38,70



Bague de réduction
 Pour l'adaptation de machines à collier de serrage Ø 43 mm
 p. ex. DSeu 638, ASz(e)/DSe 648
 FEIN BOS, KBH

Ø mm	Référence	Tarif unitaire € HT
53 / 43	3 26 23 014 01 0	38,70

Accessoires MBS 16 X, MBS 25 F, MBS 32 F



Plaque à ventouses
 Pour matériaux amagnétiques 250 x 330 x 110 mm

Référence	Tarif unitaire € HT
9 26 02 054 01 6	490,10



Plaque à vide d'air
 Pour matériaux amagnétiques et surfaces non lisses
 (p. ex. tôle gaufrée, tôle nervurée, etc.).
 Plaque à vide 396 x 200 x 95 mm

Référence	Tarif unitaire € HT
9 26 02 057 01 7	509,20



Dispositif de perçage pour tubes
 Avec sangle de serrage pour perçage de tubes de 60 à 300 mm
 de Ø, 220 x 130 mm.

Référence	Tarif unitaire € HT
9 26 02 055 01 0	267,00



Pompe à vide
 Capacité d'aspiration 0,015 m³/mn, -0,8 bar, 92 W, poids 2,5 kg,
 y compris tuyau d'aspiration

Référence	Tarif unitaire € HT
9 26 01 022 01 3	525,00



	AGWP 10 Select	GWP 10	
	Taraudeuse plus rapide et plus précise avec mécanisme d'inversion pour temps de travail réduit.	Taraudeuse plus rapide et plus précise avec mécanisme d'inversion pour temps de travail réduit.	
EAN 4014586...	... 885537	... 881256	
Page	16	16	
Caractéristiques techniques	Puissance absorbée	450 W	
	Puissance utile	250 W	
	Tension de batterie	18 V	
	Compatibilité de batterie	Lithium-ion/lithium-ion HighPower	
	Interface de batteries	18 V	
	Vitesse à vide en marche à gauche	0 - 760 1/min	0 - 1 000 1/min
	Vitesse en charge lors de la coupe	0 - 440 1/min	0 - 450 1/min
	Vitesse en charge marche à gauche	0 - 670 1/min	0 - 680 1/min
	Couple à puissance utile max.	26 Nm	21 Nm
	Filetage dans l'acier jusqu'à	M 10	M 10
	Filetage en acier inoxydable	M 10	M 10
	Cône porte-mandrin	B 12	B 12
Poids selon EPTA		1,60 kg	
Poids sans batterie	1,30 kg		

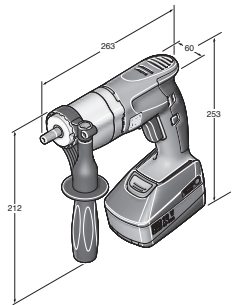

AGWP 10 Select

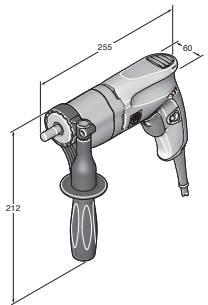

GWP 10

FEIN SELECT⁺



Nom	Référence	EAN	F	Tarif unitaire € HT
AGWP 10 Select	7 109 01 62 00 0	4014586885537	01	458,00

Compris dans le prix :
1 poignée, 1 coffret, **sans mandrin de taraudage**
Accessoires voir page 16



Nom	Référence	EAN	F	Tarif unitaire € HT
GWP 10	7 209 38 60 00 0	4014586881256	01	641,00

Compris dans le prix :
1 poignée, **sans mandrin de taraudage**
Accessoires voir page 16

Taraudeuses

Accessoires généraux



Chargeur rapide ALG 50
Pour toutes les batteries lithium-ion FEIN.
Temps de charge jusqu'à 35 min.

Référence	Tarif unitaire € HT
9 26 04 129 01 0	41,00



Chargeur rapide ALG 30
Pour batteries Li-Ion FEIN. Temps de charge jusqu'à 25 min.

Référence	Tarif unitaire € HT
9 26 04 096 01 0	156,50



Batterie
Batterie lithium-ion avec témoin de charge et FEIN SafetyCell Technology. Protège la batterie et la machine de toute surcharge, surchauffe et décharge profonde. Peut être utilisée sur toutes les machines sans fil 18 V FEIN.

Tension V	Capacité Ah	Référence	Tarif unitaire € HT
18	5	9 26 04 173 02 0	109,00
18	2,5	9 26 04 171 02 0	77,00



Set de démarrage batteries
2 batteries lithium-ion avec chargeur rapide ALG 50.

Tension V	Capacité Ah	Référence	Tarif unitaire € HT
18	5	9 26 04 300 03 0	259,00
18	2,5	9 26 04 300 04 0	195,00



Coffret machine
Avec boîte de rangement en plastique
Plastique, dimensions intérieures : 470 x 275 x 116 mm

Référence	Tarif unitaire € HT
3 39 01 131 08 0	56,00



Mandrin à pince
Avec pinces de serrage tige Ø 3,5/4,5/6 mm

Référence	Tarif unitaire € HT
6 32 06 063 01 2	98,40



Mandrin à pince à rotule
Avec pinces de serrage tige Ø 3,5/4,5/6 mm

Référence	Tarif unitaire € HT
6 32 06 076 02 2	154,40



Pince de serrage
Pour mandrins à pince et mandrins à pince à rotule et adaptateurs de taraudage.
M2 (DIN 352, DIN 371), M4 (DIN 357, DIN 376)

Ø mm	Carré mm	Référence	Tarif unitaire € HT
2,8	2,1	6 32 06 077 00 1	27,40



Pince de serrage
Pour mandrins à pince et mandrins à pince à rotule et adaptateurs de taraudage.
M3 (DIN 352, DIN 371), M5 (DIN 357, DIN 376)

Ø mm	Carré mm	Référence	Tarif unitaire € HT
3,5	2,7	6 32 06 064 00 1	27,40



Pince de serrage
Pour mandrins à pince et mandrins à pince à rotule et adaptateurs de taraudage.
M4 (DIN 352, DIN 371), M6 (DIN 357, DIN 376)

Ø mm	Carré mm	Référence	Tarif unitaire € HT
4,5	3,4	6 32 06 065 00 5	27,40



Pince de serrage
Pour mandrins à pince et mandrins à pince à rotule et adaptateurs de taraudage.
M5 (DIN 352, DIN 371), M6 (DIN 352), M7 (DIN 352), M8 (DIN 352, DIN 357, DIN 376)

Ø mm	Carré mm	Référence	Tarif unitaire € HT
6	4,9	6 32 06 066 00 8	27,40



Pince de serrage
Pour mandrins à pince et mandrins à pince à rotule et adaptateurs de taraudage.
M7 (DIN 371), M9 (DIN 352) M 10 (DIN 352, DIN 357, DIN 376)

Ø mm	Carré mm	Référence	Tarif unitaire € HT
7	5,5	6 32 06 070 00 6	27,40

**Pinche de serrage**

Pour mandrins à pince et mandrins à pince à rotule et adaptateurs de taraudage. M8 (DIN 371), M11 (DIN 352)

Ø mm	Carré mm	Référence	Tarif unitaire € HT
8	6,2	6 32 06 078 00 9	27,40

**Pinche de serrage**

Pour mandrins à pince et mandrins à pince à rotule et adaptateurs de taraudage. M10 (DIN 371)

Ø mm	Carré mm	Référence	Tarif unitaire € HT
10	8	6 32 06 079 00 3	26,50

**Pinche de serrage**

Pour mandrins à pince et mandrins à pince à rotule et adaptateurs de taraudage. M12 (DIN 357, DIN 371, DIN 376)

Ø mm	Carré mm	Référence	Tarif unitaire € HT
9	7	6 32 06 075 00 4	27,40

**Mandrin à mors**

Pour adaptation directe de taraud, plage de serrage tige Ø 2,0 - 8,1 mm, avec clé

Référence	Tarif unitaire € HT
6 32 06 019 00 9	98,70

**Mandrin à mors à rotule**

Pour adaptation directe de taraud, plage de serrage tige Ø 2,0 - 8,1 mm, avec clé

Référence	Tarif unitaire € HT
6 32 06 041 00 8	145,80

**Chasse-mandrin**

Pour mandrins longueur 125 mm, pack de 2

Fixation	Longueur mm	Référence	Tarif unitaire € HT
B 12	125	6 33 05 009 01 3	33,20

**Butée de profondeur**

Référence	Tarif unitaire € HT
3 21 27 005 00 6	6,50

**Pâte de coupe**

Lubrifiant pour le travail de l'acier.

Référence	Tarif unitaire € HT
3 21 32 020 12 9	16,00

Accessoires GWP 10**Dispositif de suspension**

Pour fixation horizontale et verticale à un enrouleur équilibreur

Référence	Tarif unitaire € HT
3 21 25 050 00 7	11,50



Fiabilité du vissage : la gamme de visseuses FEIN.

Extrêmement fiables et spécialement adaptées aux applications cibles, les visseuses FEIN livrent des résultats haut de gamme et une qualité optimale des vissages, même dans des conditions de travail des plus difficiles tant pour les assemblages en série que dans la construction métallique, le second-œuvre et la rénovation. Leur ergonomie optimale et leur poids particulièrement faible en sont d'autres avantages essentiels et permettent un travail professionnel, efficace et confortable.



Perceuses-visseuses sans fil Page 20

La combinaison optimale de flexibilité, puissance et fiabilité. Conçues pour percer, tarauder et visser dans le métal.

Visseuses-boulonneuses à chocs sans fil Page 26

D'une efficacité imbattable et toujours fiables. Polyvalence et résistance dans le temps.

FEIN AccuTec Page 30

Visseuse sans fil de précision longue durée pour vissages sur matériaux souples et durs dans l'assemblage en série industrielle.

Visseuses pour vis autoperceuses Page 37

Pour un travail en toute sécurité et de précision avec des vis autoperceuses et autotaraudeuses (toitures, façades, installation de chauffage, climatisation et ventilation).

Visseuses cloisons sèches Page 39

Les spécialistes de la pose de cloisons sèches. Légèreté, ergonomie et compacité pour des résultats optimaux dans le second-œuvre.



	ASCM 18 QM	ASCM 18 QM Select	Set professionnel ASCM 18 QM taraudage	ABS 18 QC	ABS 18 Q Select	Set professionnel ABS 18 QC taraudage	ASB 18 QC
	Perceuse-visseuse sans fil 4 vitesses avec moteur sans balais et interface QuickIN MAX. Des performances sans concession pour le perçage et le taraudage jusqu'à 12 mm et le perçage avec des scies-cloches carbure.		Perceuse-visseuse sans fil 4 vitesses avec moteur sans balais, interface QuickIN Max et nombreux accessoires pour percer, tarauder et visser dans le métal.	Perceuse-visseuse sans fil 2 vitesses avec moteur sans balais et interface QuickIN. Convient parfaitement pour le perçage et le taraudage jusqu'à 10 mm.		Perceuse-visseuse sans fil 2 vitesses avec moteur sans balais, interface QuickIN et nombreux accessoires pour percer, tarauder et visser dans le métal.	Perceuse-visseuse à percussion sans fil 2 vitesses avec moteur sans balais et interface QuickIN. Convient parfaitement pour le perçage jusqu'à 13 mm dans le métal, la pierre et les briques.
EAN 4014586...	... 887456	... 887340	... 887333	... 887159	... 887203	... 887197	... 887210
Page	22	22	22	22	22	22	22
Caractéristiques techniques	Tension de batterie	18 V	18 V	18 V	18 V	18 V	18 V
	Capacité de batterie	5 Ah		5 Ah	2,5 Ah		2,5 Ah
	Compatibilité de batterie	Lithium-ion/lithium-ion HighPower	Lithium-ion/lithium-ion HighPower	Lithium-ion/lithium-ion HighPower	Lithium-ion/lithium-ion HighPower	Lithium-ion/lithium-ion HighPower	Lithium-ion/lithium-ion HighPower
	Interface de batteries	18 V	18 V	18 V	MultiVolt	MultiVolt	MultiVolt
	Moteur	sans balai	sans balai	sans balai	sans balai	sans balai	sans balai
	Engrenage	4 vitesses	4 vitesses	4 vitesses	2 vitesses	2 vitesses	2 vitesses
	Interface	QuickIN MAX	QuickIN MAX	QuickIN MAX	QuickIN	QuickIN	QuickIN
	Nombre d'impacts						
	Couple maxi (dur/souple)	90 / 45 Nm	90 / 45 Nm	90 / 45 Nm	60 / 32 Nm	60 / 32 Nm	60 / 32 Nm
	Paliers de couple	15 + 1	15 + 1	15 + 1	22 + 1	22 + 1	22 + 1
	Capacité dans l'acier Ø	25 mm	25 mm	25 mm	13 mm	13 mm	13 mm
	Capacité dans le bois Ø	50 mm	50 mm	50 mm	50 mm	50 mm	50 mm
	Capacité dans la pierre Ø						
	Taraudage	M 12	M 12	M 12	M 10	M 10	M 10
	Poids avec batterie	2,20 kg		2,20 kg	1,70 kg		1,70 kg
Poids sans batterie	1,50 kg	1,50 kg	1,50 kg	1,30 kg	1,30 kg	1,30 kg	
Mandrin de perçage amovible	●	●	●	●	●	●	

● compris

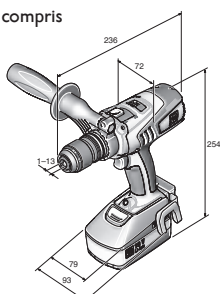

ASCM 18 QM

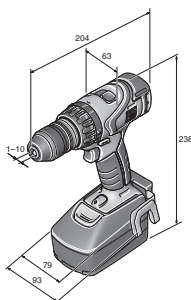

ABS 18 QC

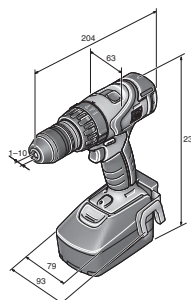

ASB 18 QC

	ASB 18 Q Select	Set professionnel ASB 18 QC taraudage	ASCM 12 QC	ASCM 12 Q Select	Set professionnel ASCM 12 QC taraudage	ABSU 12 C	ABSU 12 Select	ABSU 12 W4C	ABSU 12 W4 Select
		Perceuse- visseuse à percussion sans fil 2 vitesses avec moteur sans balais, interface QuickIN et nombreux accessoires pour percer, tarauder et visser dans le métal.	Perceuse-visseuse sans fil 4 vitesses avec moteur sans balais et interface QuickIN. Convient parfaitement pour le perçage et le taraudage jusqu'à 8 mm et le vissage.		Perceuse- visseuse sans fil 4 vitesses avec moteur sans balais, interface QuickIN et nombreux accessoires pour percer, tarauder et visser dans le métal.	Perceuse-visseuse sans fil 2 vitesses avec mandrin de perçage en métal. Convient parfaitement pour les travaux de perçage et de vissage universels jusqu'à 6 mm.		Visseuse sans fil 2 vitesses avec porte-outil 1/4". Couple puissant pour vissages jusqu'à 6 x 200 mm.	
	... 887265	... 887258	... 881447	... 885698	... 886961	... 881485	... 885568	... 881539	... 885575
	23	23	23	23	23	23	23	24	24
	18 V	18 V	12 V	12 V	12 V	12 V	12 V	12 V	12 V
		2,5 Ah	2,5 Ah		2,5 Ah	2,5 Ah		2,5 Ah	
	Lithium-ion/lithium- ion HighPower	Lithium-ion/lithium- ion HighPower	Lithium-ion	Lithium-ion	Lithium-ion	Lithium-ion	Lithium-ion	Lithium-ion	Lithium-ion
	MultiVolt	MultiVolt	12 V	12 V	12 V	12 V	12 V	12 V	12 V
	sans balai	sans balai	sans balai	sans balai	sans balai	2 pôles CC	2 pôles CC	2 pôles CC	2 pôles CC
	2 vitesses	2 vitesses	4 vitesses	4 vitesses	4 vitesses	2 vitesses	2 vitesses	2 vitesses	2 vitesses
	QuickIN	QuickIN	QuickIN	QuickIN	QuickIN				
	7 360 / 32 000 1/min	7 360 / 32 000 1/min							
	60 / 32 Nm	60 / 32 Nm	40 / 20 Nm	40 / 20 Nm	40 / 20 Nm	20 / 14 Nm	20 / 14 Nm	20 / 14 Nm	20 / 14 Nm
	22 + 1	22 + 1	20 + 1	20 + 1	20 + 1	17 + 1	17 + 1	17 + 1	17 + 1
	13 mm	13 mm	13 mm	13 mm	13 mm	10 mm	10 mm		
	50 mm	50 mm	40 mm	40 mm	40 mm	30 mm	30 mm		
	13 mm	13 mm							
	M 10	M 10	M 8	M 8	M 8	M 6	M 6		
		1,80 kg	1,30 kg		1,30 kg	1,20 kg		1,10 kg	
	1,30 kg	1,30 kg	1,10 kg	1,10 kg	1,10 kg	1,00 kg	1,00 kg	0,80 kg	0,80 kg
	●	●	●	●	●				



Nom	Référence	EAN	F	Tarif unitaire € HT
ASCM 18 QM	7 116 11 61 00 0	4014586887456	18	549,00

Compris dans le prix :
2 batteries (Li-Ion), 1 chargeur rapide ALG 50, 1 mandrin de perçage QuickIN (120 Nm), 1 agrafe de ceinture, 1 support d'embouts aimanté, 1 poignée, 1 coffret
Accessoires voir page 24

FEIN SELECT⁺



Nom	Référence	EAN	F	Tarif unitaire € HT
ASCM 18 QM Select	7 116 11 64 00 0	4014586887340	18	290,00

Compris dans le prix :
1 mandrin de perçage QuickIN (120 Nm), 1 agrafe de ceinture, 1 support d'embouts aimanté, 1 poignée, 1 coffret
Accessoires voir page 24



Nom	Référence	EAN	F	Tarif unitaire € HT
Set professionnel ASCM 18 QM taroudage	7 116 11 63 00 0	4014586887333	18	669,00

Compris dans le prix :
2 batteries (Li-Ion), 1 chargeur rapide ALG 50, 1 mandrin de perçage QuickIN (120 Nm), 1 agrafe de ceinture, 1 support d'embouts aimanté, 1 poignée, 1 coffret, 1 porte-embout QuickIN (1/4"), 1 adaptateur de taroudage QuickIN avec 2 pinces de serrage tige Ø 4,5 et 6 mm, 1 adaptateur pour douilles QuickIN (1/2")
Accessoires voir page 24



Nom	Référence	EAN	F	Tarif unitaire € HT
ABS 18 QC	7 113 22 62 00 0	4014586887159	18	439,00

Compris dans le prix :
2 batteries (Li-Ion), 1 chargeur rapide ALG 50, 1 mandrin de perçage QuickIN (120 Nm), 1 agrafe de ceinture, 1 support d'embouts aimanté, 1 coffret
Accessoires voir page 24

FEIN SELECT⁺



Nom	Référence	EAN	F	Tarif unitaire € HT
ABS 18 Q Select	7 113 22 64 00 0	4014586887203	18	244,00

Compris dans le prix :
1 mandrin de perçage QuickIN (120 Nm), 1 agrafe de ceinture, 1 support d'embouts aimanté, 1 coffret
Accessoires voir page 24



Nom	Référence	EAN	F	Tarif unitaire € HT
Set professionnel ABS 18 QC taroudage	7 113 22 63 00 0	4014586887197	18	549,00

Compris dans le prix :
2 batteries (Li-Ion), 1 chargeur rapide ALG 50, 1 mandrin de perçage QuickIN (120 Nm), 1 agrafe de ceinture, 1 support d'embouts aimanté, 1 coffret, 1 porte-embout QuickIN (1/4"), 1 adaptateur de taroudage QuickIN avec 2 pinces de serrage tige Ø 4,5 et 6 mm, 1 adaptateur pour douilles QuickIN (1/2")
Accessoires voir page 24



Nom	Référence	EAN	F	Tarif unitaire € HT
ASB 18 QC	7 113 23 62 00 0	4014586887210	18	465,00

Compris dans le prix :
2 batteries (Li-Ion), 1 chargeur rapide ALG 50, 1 mandrin de perçage QuickIN (120 Nm), 1 agrafe de ceinture, 1 support d'embouts aimanté, 1 coffret
Accessoires voir page 24



FEIN SELECT⁺



Nom	Référence	EAN	F	Tarif unitaire € HT
ASB 18 Q Select	7 113 23 64 00 0	4014586887265	18	270,00

Compris dans le prix :
1 mandrin de perçage QuickIN (120 Nm), 1 agrafe de ceinture, 1 support d'embouts aimanté, 1 coffret
Accessoires voir page 24



Nom	Référence	EAN	F	Tarif unitaire € HT
Set professionnel ASB 18 QC taroudage	7 113 23 63 00 0	4014586887258	18	569,00

Compris dans le prix :
2 batteries (Li-Ion), 1 chargeur rapide ALG 50, 1 mandrin de perçage QuickIN (120 Nm), 1 agrafe de ceinture, 1 support d'embouts aimanté, 1 coffret, 1 porte-embout QuickIN (1/4"), 1 adaptateur de taroudage QuickIN avec 2 pinces de serrage tige Ø 4,5 et 6 mm, 1 adaptateur pour douilles QuickIN (1/2")
Accessoires voir page 24



Nom	Référence	EAN	F	Tarif unitaire € HT
ASCM 12 QC	7 116 10 61 00 0	4014586881447	18	289,00

Compris dans le prix :
2 batteries (Li-Ion), 1 chargeur rapide ALG 50, 1 mandrin de perçage QuickIN (60 Nm), 1 agrafe de ceinture, 1 support d'embouts aimanté, 1 coffret
Accessoires voir page 24

FEIN SELECT⁺



Nom	Référence	EAN	F	Tarif unitaire € HT
ASCM 12 Q Select	7 116 10 64 00 0	4014586885698	18	184,00

Compris dans le prix :
1 mandrin de perçage QuickIN (60 Nm), 1 agrafe de ceinture, 1 support d'embouts aimanté, 1 coffret
Accessoires voir page 24



Nom	Référence	EAN	F	Tarif unitaire € HT
Set professionnel ASCM 12 QC taroudage	7 116 10 62 00 0	4014586886961	18	389,00

Compris dans le prix :
2 batteries (Li-Ion), 1 chargeur rapide ALG 50, 1 mandrin de perçage QuickIN (60 Nm), 1 agrafe de ceinture, 1 support d'embouts aimanté, 1 coffret, 1 porte-embout QuickIN (1/4"), 1 adaptateur de taroudage QuickIN avec 2 pinces de serrage tige Ø 4,5 et 6 mm, 1 adaptateur pour douilles QuickIN (1/2")
Accessoires voir page 24



Nom	Référence	EAN	F	Tarif unitaire € HT
ABSU 12 C	7 113 20 61 00 0	4014586881485	18	195,00

Compris dans le prix :
2 batteries (Li-Ion), 1 chargeur rapide ALG 50, 1 agrafe de ceinture, 1 support d'embouts aimanté, 1 coffret
Accessoires voir page 24

FEIN SELECT⁺



Nom	Référence	EAN	F	Tarif unitaire € HT
ABSU 12 Select	7 113 20 64 00 0	4014586885568	18	90,00

Compris dans le prix :
1 agrafe de ceinture, 1 support d'embouts aimanté, 1 coffret
Accessoires voir page 24



Nom	Référence	EAN	F	Tarif unitaire € HT
ABSU 12 W4C	7 113 21 61 00 0	4014586881539	18	190,00

Compris dans le prix :
2 batteries (Li-Ion), 1 chargeur rapide ALG 50, 1 agrafe de ceinture, 1 support d'embouts aimanté, 1 coffret
Accessoires voir page 24

FEIN SELECT⁺



Nom	Référence	EAN	F	Tarif unitaire € HT
ABSU 12 W4 Select	7 113 21 64 00 0	4014586885575	18	85,00

Compris dans le prix :
1 agrafe de ceinture, 1 support d'embouts aimanté, 1 coffret
Accessoires voir page 24

Perceuses-visseuses sans fil

Accessoires généraux



Lampe LED sans fil ALED 12-18 V
Lampe LED sans fil compacte et résistante avec tête pivotante. Compatible avec toutes les batteries Li-ion FEIN 12/14/18 V, avec étrier pour suspendre la lampe. Extrêmement légère – 130 g – et lumineuse – 900 Lux. La température de couleur correspond à la lumière du jour. La luminosité est réglable sur 2 niveaux.

Référence	Tarif unitaire € HT
9 26 04 200 02 0	57,50



Coffret machine
Plastique, dimensions intérieures : 470 x 275 x 116 mm

Référence	Tarif unitaire € HT
3 39 01 118 01 0	44,00



Coffret machine
Convient pour ABSU 12, ASCD 12, ASCM 12

Référence	Tarif unitaire € HT
3 39 01 160 01 0	26,00



Boîte en plastique
Coffret avec couvercle verrouillable pour petites pièces et accessoires, adapté au coffret à outils 3 39 01 118 01 0, max. 5 pièces/coffret.

Référence	Tarif unitaire € HT
3 39 01 119 00 0	5,00



Chargeur rapide ALG 50
Pour toutes les batteries lithium-ion FEIN.
Temps de charge jusqu'à 35 min.

Référence	Tarif unitaire € HT
9 26 04 129 01 0	41,00



Chargeur rapide ALG 30
Pour batteries Li-Ion FEIN. Temps de charge jusqu'à 25 min.

Référence	Tarif unitaire € HT
9 26 04 096 01 0	156,50



Porte-embout 1/4" six pans mâle
Sortie 1/4" six pans femelle à serrage rapide

Ø mm	L mm	Référence	Tarif unitaire € HT
15	51	6 05 10 011 00 9	21,50

Batterie 18 V



Batterie
Batterie lithium-ion avec témoin de charge et FEIN SafetyCell Technology. Protège la batterie et la machine de toute surcharge, surchauffe et décharge profonde. Peut être utilisée sur toutes les machines sans fil 18 V FEIN.

Tension V	Capacité Ah	Référence	Tarif unitaire € HT
18	5	9 26 04 173 02 0	109,00
18	2,5	9 26 04 171 02 0	77,00

FEIN SELECT⁺



Set de démarrage batteries
2 batteries lithium-ion avec chargeur rapide ALG 50.

Tension V	Capacité Ah	Référence	Tarif unitaire € HT
18	5	9 26 04 300 03 0	259,00
18	2,5	9 26 04 300 04 0	195,00

Batterie 12 V



Batterie
Batterie lithium-ion avec témoin de charge et FEIN SafetyCell Technology. Protège la batterie et la machine de toute surcharge, surchauffe et décharge profonde. Peut être utilisée sur toutes les machines sans fil 12 V et 18 V FEIN dotées de l'interface MultiVolt.

Tension V	Capacité Ah	Référence	Tarif unitaire € HT
12	2,5	9 26 04 168 02 0	32,00



Set de démarrage batteries
2 batteries lithium-ion avec chargeur rapide ALG 50.

Tension V	Capacité Ah	Référence	Tarif unitaire € HT
12	2,5	9 26 04 250 01 0	105,00

Autres accessoires



Mandrin
Petit mandrin de perçage en métal de la marque Röhm, couple maximal 60 Nm. Compatible avec toutes les visseuses sans fil FEIN avec interface QuickIN/QuickIN MAX.

Interface	Référence	Tarif unitaire € HT
QuickIN	6 32 08 002 01 0	44,10



Mandrin
Mandrin de perçage en métal de la marque Röhm avec mors de serrage en acier trempé et forces de serrage élevées. L'embout de vissage peut rester dans l'arbre d'entraînement, le mandrin de perçage se glisse sur l'embout. Couple maximal 120 Nm. Compatible avec toutes les visseuses sans fil FEIN avec interface QuickIN/QuickIN MAX.

Interface	Référence	Tarif unitaire € HT
QuickIN	6 32 08 005 01 0	45,10



Porte-embout
Porte-embout hexagonal 1/4" à utilisation pratique d'une seule main, avec puissant aimant au néodyme. Grâce à l'utilisation du porte-embout, la visseuse est plus légère et plus courte. Compatible avec toutes les visseuses sans fil FEIN avec interface QuickIN/QuickIN MAX.

Interface	Référence	Tarif unitaire € HT
QuickIN	6 05 10 222 01 0	36,80



Adaptateur pour douilles
Adaptateur pour douilles pour fixer des douilles sur porte-outil carré 1/2". Compatible avec toutes les visseuses sans fil FEIN avec interface QuickIN/QuickIN MAX.

Interface	Référence	Tarif unitaire € HT
QuickIN	6 42 03 002 01 0	36,80



Adaptateur de taraudage
Adaptateur de taraudage avec 2 pinces de serrage pour diamètres de tige 4,5 et 6 mm pour la réalisation de filetages M4/M5/M6/M8. Maintien fiable du taraud au niveau du porte-outil carré, l'empêchant ainsi de glisser. Compatible avec toutes les visseuses sans fil FEIN avec interface QuickIN/QuickIN MAX.

Interface	Référence	Tarif unitaire € HT
QuickIN	6 42 03 003 01 0	87,40



Adaptateur de taraudage
Maintien fiable du taraud au niveau du porte-outil carré, l'empêchant ainsi de glisser. Compatible avec toutes les pinces de serrage FEIN et toutes les visseuses sans fil FEIN avec interface QuickIN/QuickIN MAX. Livré sans pinces.

Interface	Référence	Tarif unitaire € HT
QuickIN	6 42 03 003 02 0	34,70



Pince de serrage
Pour mandrins à pince et mandrins à pince à rotule et adaptateurs de taraudage. M2 (DIN 352, DIN 371), M4 (DIN 357, DIN 376)

Ø mm	Carré mm	Référence	Tarif unitaire € HT
2,8	2,1	6 32 06 077 00 1	27,40



Pince de serrage
Pour mandrins à pince et mandrins à pince à rotule et adaptateurs de taraudage. M3 (DIN 352, DIN 371), M5 (DIN 357, DIN 376)

Ø mm	Carré mm	Référence	Tarif unitaire € HT
3,5	2,7	6 32 06 064 00 1	27,40



Pince de serrage
Pour mandrins à pince et mandrins à pince à rotule et adaptateurs de taraudage. M4 (DIN 352, DIN 371), M6 (DIN 357, DIN 376)

Ø mm	Carré mm	Référence	Tarif unitaire € HT
4,5	3,4	6 32 06 065 00 5	27,40



Pince de serrage
Pour mandrins à pince et mandrins à pince à rotule et adaptateurs de taraudage. M5 (DIN 352, DIN 371), M6 (DIN 352), M7 (DIN 352), M8 (DIN 352, DIN 357, DIN 376)

Ø mm	Carré mm	Référence	Tarif unitaire € HT
6	4,9	6 32 06 066 00 8	27,40



Pince de serrage
Pour mandrins à pince et mandrins à pince à rotule et adaptateurs de taraudage. M7 (DIN 371), M9 (DIN 352), M 10 (DIN 352, DIN 357, DIN 376)

Ø mm	Carré mm	Référence	Tarif unitaire € HT
7	5,5	6 32 06 070 00 6	27,40



Pince de serrage
Pour mandrins à pince et mandrins à pince à rotule et adaptateurs de taraudage. M8 (DIN 371), M11 (DIN 352)

Ø mm	Carré mm	Référence	Tarif unitaire € HT
8	6,2	6 32 06 078 00 9	27,40



Pince de serrage
Pour mandrins à pince et mandrins à pince à rotule et adaptateurs de taraudage. M12 (DIN 357, DIN 371, DIN 376)

Ø mm	Carré mm	Référence	Tarif unitaire € HT
9	7	6 32 06 075 00 4	27,40



Pince de serrage
Pour mandrins à pince et mandrins à pince à rotule et adaptateurs de taraudage. M10 (DIN 371)

Ø mm	Carré mm	Référence	Tarif unitaire € HT
10	8	6 32 06 079 00 3	26,50

Visserie



	ASCD 18-300 W2	ASCD 18-300 W2 Select	ASCD 18-200 W4	ASCD 18-200 W4 Select	ASCD 12-150 W8C	
	Visseuse-boulonneuse à choc sans fil avec moteur sans balais et réglage du couple sur 6 niveaux. Pour vissages métriques jusqu'à M18.		Visseuse à chocs avec moteur sans balais et réglage du couple sur 6 niveaux. Pour vissages universels, y compris vis autoperceuses.		Visseuse-boulonneuse à choc sans fil avec moteur sans balais et réglage du couple sur 6 niveaux. Pour vissages métriques jusqu'à M14.	
EAN 4014586...	... 887418	... 887425	... 887432	... 887449	... 887371	
Page	28	28	28	28	28	
Caractéristiques techniques	Tension de batterie	18 V	18 V	18 V	18 V	12 V
	Capacité de batterie	5 Ah		5 Ah		2,5 Ah
	Compatibilité de batterie	Lithium-ion/lithium-ion HighPower	Lithium-ion/lithium-ion HighPower	Lithium-ion/lithium-ion HighPower	Lithium-ion/lithium-ion HighPower	Lithium-ion
	Interface de batteries	MultiVolt	MultiVolt	MultiVolt	MultiVolt	12 V
	Moteur	sans balai	sans balai	sans balai	sans balai	sans balai
	Vitesse à vide	0 - 1 700 1/min	0 - 1 700 1/min	0 - 1 500 1/min	0 - 1 500 1/min	0 - 1 800 1/min
	Nombre d'impacts	0 - 3 400 1/min	0 - 3 400 1/min	0 - 3 000 1/min	0 - 3 000 1/min	0 - 3 600 1/min
	Couple max.	290 Nm	290 Nm	210 Nm	210 Nm	135 Nm
	Vis métrique max.	M18 (8.8)	M18 (8.8)			M14 (8.8)
	Vis à bois Ø	8 x 300 mm	8 x 300 mm	8 x 200 mm	8 x 200 mm	8 x 100 mm
Poids avec batterie	1,70 kg		1,70 kg		1,10 kg	
Poids sans batterie	1,00 kg	1,00 kg	1,00 kg	1,00 kg	0,85 kg	

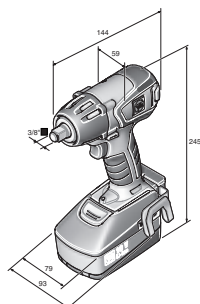

ASCD 18-300 W2

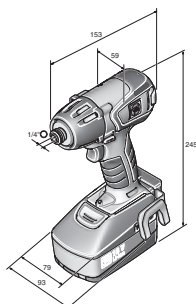

ASCD 18-200 W4

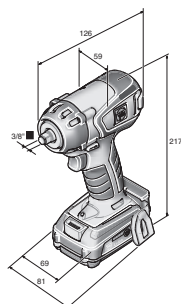

ASCD 12-150 W8C

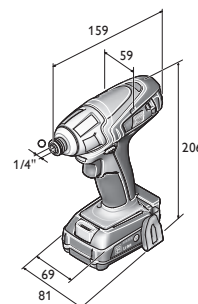

ASCD 12-100 W4C

	ASCD 12-150 W8 Select	ASCD 12-150 W4C	ASCD 12-150 W4 Select	ASCD 12-100 W4C	ASCD 12-100 W4 Select
		Visseuse à chocs avec moteur sans balais et réglage du couple sur 6 niveaux. Pour vissages universels, y compris vis autoperceuses.		Visseuse-boulonneuse à choc sans fil avec moteur CC. Pour vissages universels.	
	... 887388	... 887395	... 887401	... 881560	... 885582
	28	28	28	29	29
	12 V	12 V	12 V	12 V	12 V
		2,5 Ah		2,5 Ah	
	Lithium-ion	Lithium-ion	Lithium-ion	Lithium-ion	Lithium-ion
	12 V	12 V	12 V	12 V	12 V
	sans balai	sans balai	sans balai	2 pôles CC	2 pôles CC
	0 - 1 800 1/min	0 - 1 700 1/min	0 - 1 700 1/min	0 - 2 700 1/min	0 - 2 700 1/min
	0 - 3 600 1/min	0 - 3 400 1/min	0 - 3 400 1/min	0 - 3 450 1/min	0 - 3 450 1/min
	135 Nm	135 Nm	135 Nm	100 Nm	100 Nm
	M14 (8.8)				
	8 x 100 mm	8 x 100 mm	8 x 100 mm	8 x 80 mm	8 x 80 mm
		1,10 kg		1,10 kg	
	0,85 kg	0,85 kg	0,85 kg	0,90 kg	0,90 kg

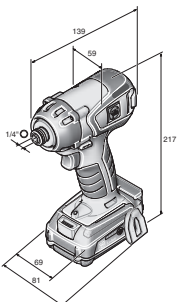

ASCD 12-150 W4



Nom	Référence	EAN	F	Tarif unitaire € HT
ASCD 18-300 W2	7 115 06 61 00 0	4014586887418	18	549,00

Compris dans le prix :
2 batteries (Li-Ion), 1 chargeur rapide ALG 50, 1 agrafe de ceinture, 1 support d'embouts aimanté, 1 coffret
Accessoires voir page 29

FEIN SELECT⁺



Nom	Référence	EAN	F	Tarif unitaire € HT
ASCD 18-300 W2 Select	7 115 06 64 00 0	4014586887425	18	290,00

Compris dans le prix :
1 agrafe de ceinture, 1 support d'embouts aimanté, 1 coffret
Accessoires voir page 29



Nom	Référence	EAN	F	Tarif unitaire € HT
ASCD 18-200 W4	7 115 07 61 00 0	4014586887432	18	539,00

Compris dans le prix :
2 batteries (Li-Ion), 1 chargeur rapide ALG 50, 1 agrafe de ceinture, 1 support d'embouts aimanté, 1 coffret
Accessoires voir page 29

FEIN SELECT⁺



Nom	Référence	EAN	F	Tarif unitaire € HT
ASCD 18-200 W4 Select	7 115 07 64 00 0	4014586887449	18	280,00

Compris dans le prix :
1 agrafe de ceinture, 1 support d'embouts aimanté, 1 coffret
Accessoires voir page 29



Nom	Référence	EAN	F	Tarif unitaire € HT
ASCD 12-150 W8C	7 115 04 61 00 0	4014586887371	18	299,00

Compris dans le prix :
2 batteries (Li-Ion), 1 chargeur rapide ALG 50, 1 agrafe de ceinture, 1 support d'embouts aimanté, 1 coffret
Accessoires voir page 29

FEIN SELECT⁺



Nom	Référence	EAN	F	Tarif unitaire € HT
ASCD 12-150 W8 Select	7 115 04 64 00 0	4014586887388	18	194,00

Compris dans le prix :
1 agrafe de ceinture, 1 support d'embouts aimanté, 1 coffret
Accessoires voir page 29



Nom	Référence	EAN	F	Tarif unitaire € HT
ASCD 12-150 W4C	7 115 05 61 00 0	4014586887395	18	289,00

Compris dans le prix :
2 batteries (Li-Ion), 1 chargeur rapide ALG 50, 1 agrafe de ceinture, 1 support d'embouts aimanté, 1 coffret
Accessoires voir page 29

FEIN SELECT⁺



Nom	Référence	EAN	F	Tarif unitaire € HT
ASCD 12-150 W4 Select	7 115 05 64 00 0	4014586887401	18	184,00

Compris dans le prix :
1 agrafe de ceinture, 1 support d'embouts aimanté, 1 coffret
Accessoires voir page 29



Nom	Référence	EAN	F	Tarif unitaire € HT
ASCD 12-100 W4C	7 115 03 61 00 0	4014586881560	18	244,00

Compris dans le prix :
2 batteries (Li-Ion), 1 chargeur rapide ALG 50, 1 agrafe de ceinture, 1 support d'embouts aimanté, 1 coffret
Accessoires voir page 29

FEIN SELECT⁺



Nom	Référence	EAN	F	Tarif unitaire € HT
ASCD 12-100 W4 Select	7 115 03 64 00 0	4014586885582	18	139,00

Compris dans le prix :
1 agrafe de ceinture, 1 support d'embouts aimanté, 1 coffret
Accessoires voir page 29

Visseuses-boulonneuses à chocs sans fil

Accessoires généraux



Lampe LED sans fil ALED 12-18 V
Lampe LED sans fil compacte et résistante avec tête pivotante. Compatible avec toutes les batteries Li-ion FEIN 12/14/18 V, avec étrier pour suspendre la lampe. Extrêmement légère – 130 g – et lumineuse – 900 Lux. La température de couleur correspond à la lumière du jour. La luminosité est réglable sur 2 niveaux.

Référence	Tarif unitaire € HT
9 26 04 200 02 0	57,50



Coffret machine
Plastique, dimensions intérieures : 470 x 275 x 116 mm

Référence	Tarif unitaire € HT
3 39 01 118 01 0	44,00



Coffret machine
Convient pour ABSU 12, ASCD 12, ASCM 12

Référence	Tarif unitaire € HT
3 39 01 160 01 0	26,00



Boîte en plastique
Coffret avec couvercle verrouillable pour petites pièces et accessoires, adapté au coffret à outils 3 39 01 118 01 0, max. 5 pièces/coffret.

Référence	Tarif unitaire € HT
3 39 01 119 00 0	5,00



Chargeur rapide ALG 50
Pour toutes les batteries lithium-ion FEIN.
Temps de charge jusqu'à 35 min.

Référence	Tarif unitaire € HT
9 26 04 129 01 0	41,00



Chargeur rapide ALG 30
Pour batteries Li-Ion FEIN. Temps de charge jusqu'à 25 min.

Référence	Tarif unitaire € HT
9 26 04 096 01 0	156,50

Batterie 18 V



Batterie
Batterie lithium-ion avec témoin de charge et FEIN SafetyCell Technology. Protège la batterie et la machine de toute surcharge, surchauffe et décharge profonde. Peut être utilisée sur toutes les machines sans fil 18 V FEIN.

Tension V	Capacité Ah	Référence	Tarif unitaire € HT
18	5	9 26 04 173 02 0	109,00
18	2,5	9 26 04 171 02 0	77,00



Set de démarrage batteries
2 batteries lithium-ion avec chargeur rapide ALG 50.

Tension V	Capacité Ah	Référence	Tarif unitaire € HT
18	5	9 26 04 300 03 0	259,00
18	2,5	9 26 04 300 04 0	195,00

Batterie 12 V



Batterie
Batterie lithium-ion avec témoin de charge et FEIN SafetyCell Technology. Protège la batterie et la machine de toute surcharge, surchauffe et décharge profonde. Peut être utilisée sur toutes les machines sans fil 12 V et 18 V FEIN dotées de l'interface MultiVolt.

Tension V	Capacité Ah	Référence	Tarif unitaire € HT
12	2,5	9 26 04 168 02 0	32,00



Set de démarrage batteries
2 batteries lithium-ion avec chargeur rapide ALG 50.

Tension V	Capacité Ah	Référence	Tarif unitaire € HT
12	2,5	9 26 04 250 01 0	105,00



		ASM 14-2	ASM 14-6	ASM 14-9	ASM 14-12	ASM 14-2 PC	ASM 14-6 PC	ASM 14-9 PC	ASM 14-12 PC
		Visseuse à contrôle de couple de serrage selon la norme ISO 5393, VDI/VDE 2647 avec un coefficient de répétabilité de > 1,67 à ± 10 % (rapportée à 6 Sigma).				Visseuse à contrôle de couple de serrage, programmable selon la norme ISO 5393, VDI/VDE 2647 avec un coefficient de répétabilité de > 1,67 à ± 10 % (rapportée à 6 Sigma).			
EAN 4014586...		... 881294	... 876238	... 877211	... 877198	... 881317	... 874241	... 874258	... 874265
Page		31	31	31	31	31	31	31	31
Caractéristiques techniques	Tension de batterie	14,4 V	14,4 V	14,4 V	14,4 V	14,4 V	14,4 V	14,4 V	14,4 V
	Plage de couple	0.5 - 2 Nm	1.2 - 6 Nm	2 - 9 Nm	3 - 12 Nm	0.5 - 2 Nm	1.2 - 6 Nm	2 - 9 Nm	3 - 12 Nm
	Vitesse à vide	350 1/min	600 1/min	600 1/min	500 1/min	50 - 700 1/min	50 - 950 1/min	50 - 700 1/min	50 - 700 1/min
	Porte-outil	1/4" six pans creux	1/4" six pans creux	1/4" six pans creux	1/4" six pans creux	1/4" six pans creux	1/4" six pans creux	1/4" six pans creux	1/4" six pans creux
	Poids sans batterie	0,95 kg	0,95 kg	0,95 kg	0,95 kg	0,95 kg	0,95 kg	0,95 kg	0,95 kg

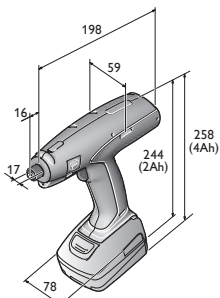

- ASM 14-2
- ASM 14-2 PC
- ASM 14-6
- ASM 14-6 PC
- ASM 14-9
- ASM 14-9 PC
- ASM 14-12
- ASM 14-12 PC



Nom	Référence	EAN	F	Tarif unitaire € HT
ASM 14-2	7 112 60 00 95 0	4014586881294	05	510,00

Compris dans le prix :
Livraison sans batterie, chargeur, ni clé de réglage du couple.
Accessoires voir page 35



Nom	Référence	EAN	F	Tarif unitaire € HT
ASM 14-6	7 112 28 00 95 0	4014586876238	05	510,00

Compris dans le prix :
Livraison sans batterie, chargeur, ni clé de réglage du couple.
Accessoires voir page 35



Nom	Référence	EAN	F	Tarif unitaire € HT
ASM 14-9	7 112 59 00 95 0	4014586877211	05	510,00

Compris dans le prix :
Livraison sans batterie, chargeur, ni clé de réglage du couple.
Accessoires voir page 35



Nom	Référence	EAN	F	Tarif unitaire € HT
ASM 14-12	7 112 57 00 95 0	4014586877198	05	510,00

Compris dans le prix :
Livraison sans batterie, chargeur, ni clé de réglage du couple.
Accessoires voir page 35



Nom	Référence	EAN	F	Tarif unitaire € HT
ASM 14-2 PC	7 112 61 00 95 0	4014586881317	05	649,00

Compris dans le prix :
Livraison sans batterie, chargeur, ni clé de réglage du couple.
Accessoires voir page 35



Nom	Référence	EAN	F	Tarif unitaire € HT
ASM 14-6 PC	7 112 54 00 95 0	4014586874241	05	649,00

Compris dans le prix :
Livraison sans batterie, chargeur, ni clé de réglage du couple.
Accessoires voir page 35



Nom	Référence	EAN	F	Tarif unitaire € HT
ASM 14-9 PC	7 112 55 00 95 0	4014586874258	05	649,00

Compris dans le prix :
Livraison sans batterie, chargeur, ni clé de réglage du couple.
Accessoires voir page 35



Nom	Référence	EAN	F	Tarif unitaire € HT
ASM 14-12 PC	7 112 56 00 95 0	4014586874265	05	649,00

Compris dans le prix :
Livraison sans batterie, chargeur, ni clé de réglage du couple.
Accessoires voir page 35



	ASW 14-6 PC	ASW 14-14 PC	ASW 18-6	ASW 18-12	ASW 18-18	
	Visseuse à contrôle de couple de serrage, programmable selon la norme ISO 5393, VDI/VDE 2647 avec un coefficient de répétabilité de > 1,67 à ± 10 % (rapportée à 6 Sigma).		Visseuse à contrôle de couple de serrage selon la norme ISO 5393, VDI/VDE 2647 avec un coefficient de répétabilité de > 1,67 à ± 10 % (rapportée à 6 Sigma).			
EAN 4014586...	... 874210	... 874234	... 887906	... 887944	... 887982	
Page	34	34	34	34	34	
Caractéristiques techniques	Tension de batterie	14,4 V	14,4 V	18 V	18 V	18 V
	Plage de couple	1.5 - 6 Nm	3 - 14 Nm	1.2 - 6 Nm	3 - 12 Nm	6 - 18 Nm
	Vitesse à vide	50 - 670 1/min	50 - 500 1/min	575 1/min	430 1/min	375 1/min
	Poids avec renvoi d'angle, sans batterie	1 kg	1 kg	1 kg	1 kg	1,2 kg

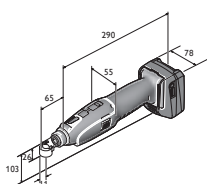

ASW 14-6
ASW 14-6 PC
ASW 14-10
ASW 14-10 PC
ASW 14-14
ASW 14-14 PC

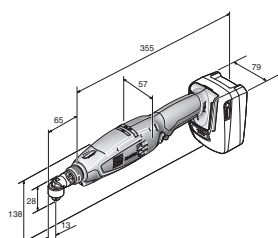

ASW 18-6

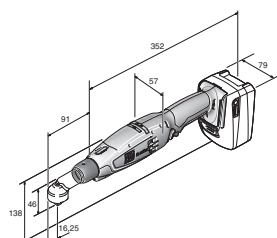

ASW 18-18 PC

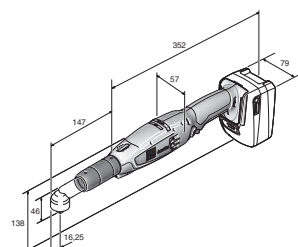

ASW 18-30 PC
ASW 18-45 PC

	ASW 18-6 PC	ASW 18-12 PC	ASW 18-18 PC	ASW 18-30 PC	ASW 18-45 PC	ASW 18-60 PC
	Visseuse à contrôle de couple de serrage, programmable selon la norme ISO 5393, VDI/VDE 2647 avec un coefficient de répétabilité de > 1,67 à ± 10 % (rapportée à 6 Sigma).					
	... 887920	... 887968	... 888002	... 883830	... 883847	... 883854
	34	34	34	34	35	35
	18 V	18 V	18 V	18 V	18 V	18 V
	1.2 - 6 Nm	3 - 12 Nm	6 - 18 Nm	12 - 30 Nm	20 - 45 Nm	25 - 60 Nm
	100 - 1 340 1/min	75 - 1 020 1/min	65 - 900 1/min	30 - 420 1/min	25 - 310 1/min	20 - 230 1/min
	1 kg	1 kg	1,2 kg	1,5 kg	1,5 kg	1,65 kg

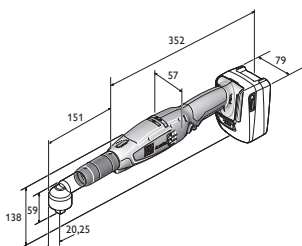

ASW 18-60 PC

Tarif unitaire
€ HT



Nom	Référence	EAN	F
ASW 14-6 PC	7 112 50 00 95 0	4014586874210	05

Compris dans le prix :
Livraison sans batterie, chargeur, renvoi d'angle ni clé de réglage du couple.
Accessoires voir page 35

Tarif unitaire
€ HT



Nom	Référence	EAN	F
ASW 14-14 PC	7 112 52 00 95 0	4014586874234	05

Compris dans le prix :
Livraison sans batterie, chargeur, renvoi d'angle ni clé de réglage du couple.
Accessoires voir page 35

Tarif unitaire
€ HT



Nouveauté 2018

Nom	Référence	EAN	F
ASW 18-6	7 112 65 60 00 0	4014586887906	05

Compris dans le prix :
Livraison sans batterie, chargeur, renvoi d'angle ni clé de réglage du couple.
Accessoires voir page 35

Tarif unitaire
€ HT



Nouveauté 2018

Nom	Référence	EAN	F
ASW 18-12	7 112 67 60 00 0	4014586887944	05

Compris dans le prix :
Livraison sans batterie, chargeur, renvoi d'angle ni clé de réglage du couple.
Accessoires voir page 35

Tarif unitaire
€ HT



Nouveauté 2018

Nom	Référence	EAN	F
ASW 18-18	7 112 69 60 00 0	4014586887982	05

Compris dans le prix :
Livraison sans batterie, chargeur, renvoi d'angle ni clé de réglage du couple.
Accessoires voir page 35

Tarif unitaire
€ HT



Nouveauté 2018

Nom	Référence	EAN	F
ASW 18-6 PC	7 112 66 60 00 0	4014586887920	05

Compris dans le prix :
Livraison sans batterie, chargeur, renvoi d'angle ni clé de réglage du couple.
Accessoires voir page 35

Tarif unitaire
€ HT



Nouveauté 2018

Nom	Référence	EAN	F
ASW 18-12 PC	7 112 68 60 00 0	4014586887968	05

Compris dans le prix :
Livraison sans batterie, chargeur, renvoi d'angle ni clé de réglage du couple.
Accessoires voir page 35

Tarif unitaire
€ HT



Nouveauté 2018

Nom	Référence	EAN	F
ASW 18-18 PC	7 112 70 60 00 0	4014586888002	05

Compris dans le prix :
Livraison sans batterie, chargeur, renvoi d'angle ni clé de réglage du couple.
Accessoires voir page 35

Tarif unitaire
€ HT



Nom	Référence	EAN	F
ASW 18-30 PC	7 112 62 60 00 0	4014586883830	05

Compris dans le prix :
Livraison sans batterie, chargeur, renvoi d'angle ni clé de réglage du couple.
Accessoires voir page 35



Nom	Référence	EAN	F	Tarif unitaire € HT
ASW 18-45 PC	7 112 63 60 00 0	4014586883847	05	1.119,00

Compris dans le prix :
Livraison sans batterie, chargeur, renvoi d'angle ni clé de réglage du couple.
Accessoires voir page 35



Nom	Référence	EAN	F	Tarif unitaire € HT
ASW 18-60 PC	7 112 64 60 00 0	4014586883854	05	1.169,00

Compris dans le prix :
Livraison sans batterie, chargeur, renvoi d'angle ni clé de réglage du couple.
Accessoires voir page 35

FEIN AccuTEC

Accessoires généraux



Batterie
Batterie lithium-ion avec témoin de charge et FEIN SafetyCell Technology. Protège la batterie et la machine de toute surcharge, surchauffe et décharge profonde. Peut être utilisée sur toutes les machines sans fil 12 V et 18 V FEIN dotées de l'interface MultiVolt.

Tension V	Capacité Ah	Référence	Tarif unitaire € HT
12	2,5	9 26 04 168 02 0	32,00



Batterie
Lithium-ion avec témoin de charge et FEIN SafetyCell Technology. Protège la batterie et la machine de toute surcharge, surchauffe et décharge profonde.

Tension V	Capacité Ah	Condit. Pce	Référence	Tarif unitaire € HT
14,4	2,5	1	9 26 04 170 02 0	77,50
14,4	2,5	15	9 26 04 170 03 0	1.068,60
14,4	5	1	9 26 04 172 02 0	111,10
14,4	5	15	9 26 04 172 03 0	1.533,30



Batterie
Batterie lithium-ion avec témoin de charge et FEIN SafetyCell Technology. Protège la batterie et la machine de toute surcharge, surchauffe et décharge profonde. Peut être utilisée sur toutes les machines sans fil 18 V FEIN.

Tension V	Capacité Ah	Condit. Pce	Référence	Tarif unitaire € HT
18	2,5	1	9 26 04 171 02 0	77,00
18	2,5	12	9 26 04 171 03 0	854,20
18	5	1	9 26 04 173 02 0	109,00
18	5	12	9 26 04 173 03 0	1.225,80



Chargeur rapide ALG 30
Pour batteries Li-Ion FEIN. Temps de charge jusqu'à 25 min.

Condit. Pce	Référence	Tarif unitaire € HT
1	9 26 04 096 01 0	156,50
25	9 26 04 096 03 0	3.450,50



Multichargeur ALS 40
Câble secteur non compris dans la livraison.

Référence	Tarif unitaire € HT
9 26 04 111 01 0	1.724,70

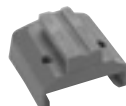

Adaptateur chargeurs
Pour l'interface de batteries Ni-Cd et NiMH sur ALS 40, ALG 40 et ALG 30.

Référence	Tarif unitaire € HT
9 26 04 103 01 0	21,80



Clé de réglage du couple

Référence	Tarif unitaire € HT
3 21 23 002 00 6	9,40



Coque de protection de batterie
Pour la protection des pièces environnantes contre les chocs, pour batterie Li-ion 14,4 V 2 / 2,5 Ah

Référence	Tarif unitaire € HT
3 21 74 015 01 0	19,90



Coque de protection de batterie
Pour la protection des pièces environnantes contre les chocs, pour batterie Li-ion 14,4 V 4 / 5 Ah

Référence	Tarif unitaire € HT
3 21 74 016 01 0	21,10

Coque de protection de batterie
Pour la protection des pièces environnantes contre les chocs, pour batterie Li-ion 18 V 2,5 Ah

Référence	Tarif unitaire € HT
3 21 74 020 01 0	22,30

Coque de protection de batterie
Pour la protection des pièces environnantes contre les chocs, pour batterie Li-ion 18 V 5 Ah

Référence	Tarif unitaire € HT
3 21 74 019 01 0	21,90

Coque de protection de batterie

Pour la protection des pièces environnantes contre les chocs, pour batterie Li-ion 12 V 2,5 Ah

Référence	Tarif unitaire € HT
3 21 74 025 01 0	16,10



Support de machine

Réceptacle de machines pour tous les modèles FEIN AccuTEC.

Référence	Tarif unitaire € HT
3 21 26 012 01 0	40,30

Accessoires ASM



Coque de protection

Pour la protection des pièces environnantes contre les chocs.

Référence	Tarif unitaire € HT
3 14 20 120 01 0	23,60



Set de douilles de codage

Pour le repérage visuel des machines

Couleur	Condit. Pce	Référence	Tarif unitaire € HT
mélange	7	3 05 01 345 02 0	17,30
bleu	10	3 05 01 348 01 0	19,90
rouge	10	3 05 01 349 01 0	19,90
orange	10	3 05 01 350 01 0	19,90
jaune	10	3 05 01 351 01 0	19,90
gris	10	3 05 01 346 01 0	19,90
vert	10	3 05 01 347 01 0	19,90
noir	10	3 05 01 345 01 0	19,90

Accessoires ASW



Set de douilles de codage

Pour le repérage visuel des machines

Couleur	Condit. Pce	Référence	Tarif unitaire € HT
mélange	7	3 05 01 352 02 0	16,50
bleu	10	3 05 01 355 01 0	19,90
rouge	10	3 05 01 356 01 0	19,90
orange	10	3 05 01 357 01 0	19,90
jaune	10	3 05 01 358 01 0	19,90
gris	10	3 05 01 353 01 0	19,90
vert	10	3 05 01 354 01 0	19,90
noir	10	3 05 01 352 01 0	19,90



Coque de protection ASW

Pour la protection des pièces environnantes contre les chocs.

Modèle	Référence	Tarif unitaire € HT
ASW 14	3 21 74 014 01 0	19,90
ASW 18	3 21 74 024 01 0	31,10



Renvoi d'angle Basic

ASW 14-6 (PC), ASW 14-10 (PC), ASW 14-14 (PC), ASW 18-6 (PC), ASW 18-12 (PC)

Porte-outil	Référence	Tarif unitaire € HT
QuickIN 1/4" six pans creux	9 01 02 012 01 0	420,00
3/8" Carré mâle	9 01 02 013 01 0	420,00
1/4" Carré mâle	9 01 02 014 01 0	420,00



Renvoi d'angle avec sortie jusqu'à 18 Nm

ASW 18-18 (PC)

Porte-outil	Référence	Tarif unitaire € HT
3/8" Carré mâle	9 01 02 017 02 0	499,00



Renvoi d'angle avec sortie jusqu'à 45 Nm

ASW 18-30 PC, ASW 18-45 PC

Porte-outil	Référence	Tarif unitaire € HT
3/8" Carré mâle	9 01 02 015 02 0	517,00



Renvoi d'angle avec sortie jusqu'à 60 Nm

ASW 18-60 PC

Porte-outil	Référence	Tarif unitaire € HT
1/2" Carré mâle	9 01 02 016 02 0	517,00



Sortie droite

ASW 14-6 (PC), ASW 14-10 (PC), ASW 14-14 (PC), ASW 18-6 (PC), ASW 18-12 (PC)

Possibilité d'utilisation entre 1,1 et 9,9 Nm, selon visseuse.

Porte-outil	Référence	Tarif unitaire € HT
1/4" six pans creux	9 01 06 001 02 0	152,00
3/8" Carré mâle	9 01 06 002 02 0	152,00



Protection plastique

Pour la protection des pièces environnantes contre les chocs.

Modèle	Référence	Tarif unitaire € HT
<14 Nm	3 14 28 166 00 0	7,50
<45 Nm	3 21 74 022 01 0	14,80
<60 Nm	3 21 74 021 01 0	13,70



Rallonge

Pour un couple de réaction réduit et une meilleure accessibilité. 86 mm, pour ASW 14-6 (PC), ASW 14-10 (PC), ASW 14-14 (PC).

Référence	Tarif unitaire € HT
6 42 03 004 01 0	62,10



Rallonge

Pour un couple de réaction réduit et une meilleure accessibilité. 100 mm, pour ASW18-30 PC, ASW18-45 PC et ASW18-60 PC.

Référence	Tarif unitaire € HT
6 42 03 005 01 0	124,20



Poignée

Pour ASW14-30 PC, ASW18-30 PC, ASW18-45 PC et ASW18-60 PC.

Référence	Tarif unitaire € HT
3 21 19 150 01 0	49,60

Accessoire modèles à contrôle de paramètres (ParameterControl)



Adaptateur de programmation

Pour tous les modèles AccuTEC à contrôle de paramètres (ParameterControl). Contenu de la livraison : logiciel sous forme de carte USB avec instructions de service, adaptateur et câble de raccordement.

Référence	Tarif unitaire € HT
9 26 04 163 02 0	458,50



Vissage

	ASCS 6.3 Select	SCS 4.8-25	
	Visseuse sans fil pour vis autoperceuses à vitesse de rotation optimisée pour les vissages dans le métal avec un diamètre de vis pouvant atteindre 6,3 mm.	Une des visseuses les plus légères de sa catégorie destinée à la pose de bardage.	
EAN 4014586...	... 881461	... 853734	
Page	38	38	
Caractéristiques techniques	Puissance absorbée		450 W
	Tension de batterie		18 V
	Compatibilité de batterie	Lithium-ion/lithium-ion HighPower	
	Interface de batteries		18 V
	Vitesse à vide	0 - 1 700 1/min	0 - 2 500 1/min
	Vis Ø	6,3 mm	4,8 mm
	Dispositif à serrage rapide à serrage rapide	1/4"	1/4"
	Poids selon EPTA		1,30 kg
Poids sans batterie	1,10 kg		



ASCS 6.3

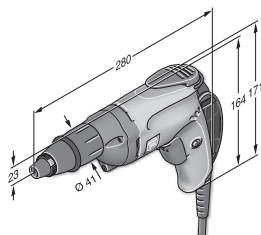

SCS 4.8-25

FEIN SELECT⁺



Nom	Référence	EAN	F	Tarif unitaire € HT
ASCS 6.3 Select	7 113 11 63 00 0	4014586881461	01	274,00

Compris dans le prix :
1 crochet d'échafaudage, 1 butée de profondeur, 1 embout pour vis à six pans SW8, 1 coffret
Accessoires voir page 38



Nom	Référence	EAN	F	Tarif unitaire € HT
SCS 4.8-25	7 213 04 00 23 9	4014586853734	01	349,00

Compris dans le prix :
1 butée de profondeur, 1 porte-embout magnétique pour bits 1/4", 1 embout 1/4" pour vis cruciformes de taille 2 / Phillips (forme H) extra dur, 1 dragonne, 1 agrafe de ceinture
Accessoires voir page 38

Visseuses pour vis autoperceuses

Accessoires généraux



Lampe LED sans fil ALED 12-18 V
Lampe LED sans fil compacte et résistante avec tête pivotante. Compatible avec toutes les batteries Li-ion FEIN 12/14/18 V, avec étrier pour suspendre la lampe. Extrêmement légère – 130 g – et lumineuse – 900 Lux. La température de couleur correspond à la lumière du jour. La luminosité est réglable sur 2 niveaux.

Référence	Tarif unitaire € HT
9 26 04 200 02 0	57,50



Coffret machine
Plastique, dimensions intérieures : 470 x 275 x 116 mm

Référence	Tarif unitaire € HT
3 39 01 118 01 0	44,00



Boîte en plastique
Coffret avec couvercle verrouillable pour petites pièces et accessoires, adapté au coffret à outils 3 39 01 118 01 0, max. 5 pièces/coffret.

Référence	Tarif unitaire € HT
3 39 01 119 00 0	5,00



Chargeur rapide ALG 50
Pour toutes les batteries lithium-ion FEIN. Temps de charge jusqu'à 35 min.

Référence	Tarif unitaire € HT
9 26 04 129 01 0	41,00



Chargeur rapide ALG 30
Pour batteries Li-Ion FEIN. Temps de charge jusqu'à 25 min.

Référence	Tarif unitaire € HT
9 26 04 096 01 0	156,50



Porte-embout 1/4" six pans mâle
Sortie 1/4" six pans femelle à serrage rapide

Ø mm	L mm	Référence	Tarif unitaire € HT
15	51	6 05 10 011 00 9	21,50



Porte-embout 1/4" six pans mâle
Sortie 1/4" six pans femelle
Avec rondelle ressort, magnétique

Ø mm	L mm	Référence	Tarif unitaire € HT
10,6	45	6 05 10 215 00 3	26,60

Batterie 18 V



Batterie
Batterie lithium-ion avec témoin de charge et FEIN SafetyCell Technology. Protège la batterie et la machine de toute surcharge, surchauffe et décharge profonde. Peut être utilisée sur toutes les machines sans fil 18 V FEIN.

Tension V	Capacité Ah	Référence	Tarif unitaire € HT
18	5	9 26 04 173 02 0	109,00
18	2,5	9 26 04 171 02 0	77,00

FEIN SELECT⁺



Set de démarrage batteries
2 batteries lithium-ion avec chargeur rapide ALG 50.

Tension V	Capacité Ah	Référence	Tarif unitaire € HT
18	5	9 26 04 300 03 0	259,00
18	2,5	9 26 04 300 04 0	195,00



Vissage

	ASCT 18 M Select	ASCT 18 Select	SCT 5-40 M	SCT 5-40 X	
	Visseuse à magasin performante pour plus de 2 300 vissages en série par charge de batterie.	Visseuse sans fil pour pose de cloisons sèches particulièrement performante avec durée de service exceptionnelle.	Visseuse à magasin pour des vissages en série rapides avec embrayage silencieux.	Visseuse pour le plaquiste et le second-œuvre avec embrayage silencieux.	
EAN 4014586...	... 887555	... 887562	... 854205	... 860923	
Page	40	40	40	40	
Caractéristiques techniques	Puissance absorbée		450 W	450 W	
	Tension de batterie	18 V	18 V		
	Compatibilité de batterie	Lithium-ion/ lithium-ion HighPower	Lithium-ion/ lithium-ion HighPower		
	Interface de batteries	18 V	18 V		
	Vitesse à vide	0 - 4 000 1/min	0 - 4 000 1/min	0 - 4 000 1/min	0 - 4 000 1/min
	Couple maxi (dur/souple)	14 / 7 Nm	14 / 7 Nm	12 / - Nm	12 / - Nm
	Vis Ø	4,2 mm	4,2 mm	5 mm	5 mm
	Dispositif à serrage rapide à serrage rapide	1/4"	1/4"	1/4"	1/4"
	Poids selon EPTA			1,60 kg	1,30 kg
	Poids sans batterie	1,00 kg	1,50 kg		

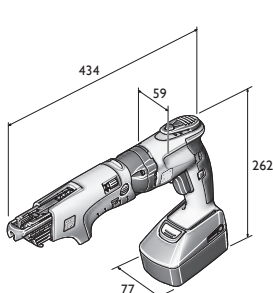

ASCT 18 M

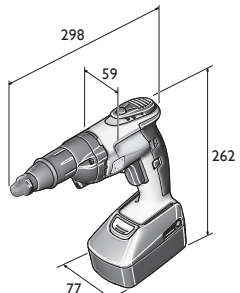

ASCT 18

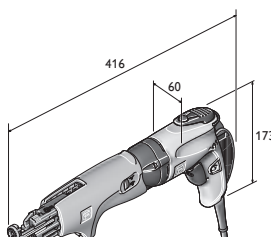

SCT 5-40 M

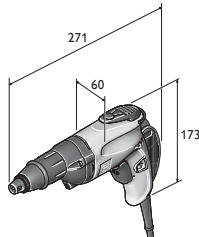

SCT 5-40 X

FEIN SELECT⁺



Nom	Référence	EAN	F	Tarif unitaire € HT
ASCT 18 M Select	7 113 16 64 00 0	4014586887555	01	399,00

Compris dans le prix :

1 magasin pour vis en bande, 1 embout long pour les vissages avec chargeur, 1 embout avec bague d'étanchéité, 1 porte-embout, 1 butée de profondeur, 1 crochet d'échafaudage, 1 agrafe de ceinture, 1 coffret

Accessoires voir page 41

FEIN SELECT⁺



Nom	Référence	EAN	F	Tarif unitaire € HT
ASCT 18 Select	7 113 16 65 00 0	4014586887562	01	305,00

Compris dans le prix :

1 embout avec bague d'étanchéité, 1 porte-embout, 1 butée de profondeur, 1 crochet d'échafaudage, 1 agrafe de ceinture, 1 coffret

Accessoires voir page 41



Nom	Référence	EAN	F	Tarif unitaire € HT
SCT 5-40 M	7 213 06 50 01 8	4014586854205	01	399,00

Compris dans le prix :

1 magasin pour vis en bande, 1 embout 1/4" taille 2 / Phillips (forme H), long, 1 butée de profondeur, 1 porte-embout magnétique pour bits 1/4", 1 embout pour vis cruciformes taille 2/Phillips (forme H) avec bague anti-poussière, 1 dragonne, 1 agrafe de ceinture, 1 coffret

Accessoires voir page 41



Nom	Référence	EAN	F	Tarif unitaire € HT
SCT 5-40 X	7 213 13 00 23 0	4014586860923	01	279,00

Compris dans le prix :

1 dragonne, 1 agrafe de ceinture, 1 butée, à l'abri des poussières, 1 porte-embout magnétique pour bits 1/4", 1 embout pour vis cruciformes taille 2/Phillips (forme H) avec bague anti-poussière

Accessoires voir page 41



Accessoires généraux



Lampe LED sans fil ALED 12-18 V
Lampe LED sans fil compacte et résistante avec tête pivotante. Compatible avec toutes les batteries Li-ion FEIN 12/14/18 V, avec étrier pour suspendre la lampe. Extrêmement légère – 130 g – et lumineuse – 900 Lux. La température de couleur correspond à la lumière du jour. La luminosité est réglable sur 2 niveaux.

Référence	Tarif unitaire € HT
9 26 04 200 02 0	57,50



Coffret machine
Plastique, dimensions intérieures : 470 x 275 x 116 mm

Référence	Tarif unitaire € HT
3 39 01 118 01 0	44,00



Boîte en plastique
Coffret avec couvercle verrouillable pour petites pièces et accessoires, adapté au coffret à outils 3 39 01 118 01 0, max. 5 pièces/coffret.

Référence	Tarif unitaire € HT
3 39 01 119 00 0	5,00



Chargeur rapide ALG 50
Pour toutes les batteries lithium-ion FEIN. Temps de charge jusqu'à 35 min.

Référence	Tarif unitaire € HT
9 26 04 129 01 0	41,00



Chargeur rapide ALG 30
Pour batteries Li-Ion FEIN. Temps de charge jusqu'à 25 min.

Référence	Tarif unitaire € HT
9 26 04 096 01 0	156,50



Porte-embout 1/4" six pans mâle
Sortie 1/4" six pans femelle à serrage rapide

Ø mm	L mm	Référence	Tarif unitaire € HT
15	51	6 05 10 011 00 9	21,50



Embout 1/4" six pans mâle
Forme H/Phillips (paquet de 5) extra durs, avec bague d'étanchéité

L mm	Taille	Référence	Tarif unitaire € HT
25	2	6 27 12 109 03 4	9,40

Batterie 18 V



Batterie
Batterie lithium-ion avec témoin de charge et FEIN SafetyCell Technology. Protège la batterie et la machine de toute surcharge, surchauffe et décharge profonde. Peut être utilisée sur toutes les machines sans fil 18 V FEIN.

Tension V	Capacité Ah	Référence	Tarif unitaire € HT
18	5	9 26 04 173 02 0	109,00
18	2,5	9 26 04 171 02 0	77,00



Set de démarrage batteries
2 batteries lithium-ion avec chargeur rapide ALG 50.

Tension V	Capacité Ah	Référence	Tarif unitaire € HT
18	5	9 26 04 300 03 0	259,00
18	2,5	9 26 04 300 04 0	195,00

Accessoires visseuse à chargeur



Magasin M 55 X
Pour les vis en bande de 25 à 55 mm de longueur et de Ø max. 5 mm, adaptation sans outil, poids 0,4 kg.

Référence	Tarif unitaire € HT
9 01 04 009 01 0	276,00



Rallonge pour magasin M55X avec guide bande
Longueur 520 mm

Référence	Tarif unitaire € HT
9 01 04 010 01 0	235,70



Embout 1/4" six pans mâle
Pour raccords vissés au plafond et au sol
Forme H/Phillips, taille 2

Référence	Tarif unitaire € HT
6 05 03 306 00 8	8,80



Vis fixation rapide
Filetage fin, pour plaque de plâtre sur des ossatures porteuses en métal, tête en forme de trompette Ø 8 mm

Ø mm	L mm	Condit. Pce	Référence	Tarif unitaire € HT
3,9	35	1 000	6 39 01 030 01 4	53,20
3,9	35	10 000	6 39 01 030 02 0	314,40



Vis fixation rapide
Filetage à pas gros, pour plaque de plâtre sur des ossatures porteuses en bois, tête forme de trompette. Ø 8 mm

Ø mm	L mm	Condit. Pce	Référence	Tarif unitaire € HT
3,9	30	1 000	6 39 01 031 01 3	53,20
3,9	30	10 000	6 39 01 031 02 0	314,40
3,9	35	1 000	6 39 01 032 01 6	53,20
3,9	35	10 000	6 39 01 032 02 0	314,40
3,9	45	1 000	6 39 01 033 01 0	69,20
3,9	45	10 000	6 39 01 033 02 0	409,20



Vis fixation rapide
Filetage double, avec nervure de fraisage pour plaques Fermacell sur les ossatures porteuses en métal ou en bois.

Ø mm	L mm	Condit. Pce	Référence	Tarif unitaire € HT
3,9	30	1 000	6 39 01 034 01 8	57,60
3,9	30	10 000	6 39 01 034 02 0	409,20



Vis fixation rapide
Filetage double, avec nervure de fraisage pour ossatures porteuses en bois.

Ø mm	L mm	Condit. Pce	Référence	Tarif unitaire € HT
4,2	35	1 000	6 39 01 035 01 2	67,10
4,2	35	10 000	6 39 01 035 02 0	396,80



Font l'objet d'une utilisation prolongée depuis plus de 100 ans : les spécialistes du meulage FEIN.

L'expérience n'est pas tout. Mais elle compte énormément. Surtout lorsqu'il s'agit de construire des outils électriques de meulage pratiques, ergonomiques et innovants comme ceux de FEIN destinés à l'industrie et l'artisanat. Dans diverses plages de puissance allant de 350 à 3700 Watts et pour une utilisation prolongée dans des conditions difficiles, par exemple dans les fonderies ou la construction navale et métallique. De la meuleuse d'angle compacte maniable jusqu'à une vaste gamme à haute fréquence, en passant par des meuleuses d'angle extrêmement puissantes et une grande variété de meuleuses droites - FEIN répond à tous les besoins en matière de meulage.



Meuleuses d'angles sans fil **Page** **44**
Machines résistantes à la poussière et puissantes pour des travaux efficaces.



Meuleuses d'angles compactes **Page** **46**
Trois familles, une qualité imbattable - une meuleuse d'angle pour chaque exigence.



Meuleuses d'angles **Page** **53**
Puissance exceptionnelle, confort et sécurité optimale - les meuleuses d'angle FEIN pour les travaux de meulage et de tronçonnage difficiles.



Meuleuses droites **Page** **56**
Les spécialistes du travail des métaux, du ponçage, du brossage, de l'ébarbage et du polissage.



Meuleuses d'angles haute fréquence **Page** **62**
Les spécialistes du tronçonnage ou du dégrossissage prolongé dans des conditions extrêmes.



Meuleuses droites haute fréquence **Page** **66**
Les spécialistes du ponçage ou de l'ébavurage prolongé dans des conditions extrêmes.



Convertisseurs de fréquence **Page** **68**



	CCG 18-115 BL	CCG 18-115 BL Select	CCG 18-125 BL	CCG 18-125 BL Select	CCG 18-115 BLPD	CCG 18-115 BLPD Select	CCG 18-125 BLPD	CCG 18-125 BLPD Select
	Meuleuse d'angle sans fil résistante à la poussière et puissante, pour des travaux efficaces de tronçonnage, de ponçage et d'ébavurage sur chantier.				Meuleuse d'angle sans fil résistante à la poussière et puissante avec interrupteur « homme mort », pour des travaux efficaces de tronçonnage, de ponçage et d'ébavurage sur chantier.			
EAN 4014586...	... 888361	... 888408	... 888422	... 888460	... 889160	... 888514	... 888538	... 888576
Page	45	45	45	45	45	45	45	45
Application	Dégrossir	▲	▲	▲	▲	▲	▲	▲
	Ebarber	▲▲	▲▲	▲▲	▲▲	▲▲	▲▲	▲▲
	Tronçonner	▲▲	▲▲	▲▲	▲▲	▲▲	▲▲	▲▲
	Brossage	▲	▲	▲	▲	▲	▲	▲
	Satinage	▲▲	▲▲	▲▲	▲▲	▲▲	▲▲	▲▲
	Polissage	▲▲	▲▲	▲▲	▲▲	▲▲	▲▲	▲▲
Équipement	Régulation tachymétrique POWERtronic	●	●	●	●	●	●	●
	Démarrage progressif	●	●	●	●	●	●	●
	Protection contre le redémarrage intempestif	●	●	●	●	●	●	●
	Frein	●	●	●	●	●	●	●
	Surveillance de blocage	●	●	●	●	●	●	●
	Protection électronique contre les surcharges	●	●	●	●	●	●	●
	Mollette de réglage électronique de la vitesse de rotation	●	●	●	●	●	●	●
Interrupteur « homme mort » AutoStop					●	●	●	
Caractéristiques techniques	Tension de batterie	18 V	18 V	18 V	18 V	18 V	18 V	18 V
	Capacité de batterie	5,2 Ah		5,2 Ah		5,2 Ah		5,2 Ah
	Compatibilité de batterie	Lithium-ion/ lithium-ion HighPower**	Lithium-ion/ lithium-ion HighPower**	Lithium-ion/ lithium-ion HighPower**	Lithium-ion/ lithium-ion HighPower**	Lithium-ion/ lithium-ion HighPower**	Lithium-ion/ lithium-ion HighPower**	Lithium-ion/ lithium-ion HighPower**
	Interface de batteries	MultiVolt	MultiVolt	MultiVolt	MultiVolt	MultiVolt	MultiVolt	MultiVolt
	Meule Ø	115 mm	115 mm	125 mm	125 mm	115 mm	115 mm	125 mm
	Plateau souple Ø	115 mm	115 mm	125 mm	125 mm	115 mm	115 mm	125 mm
	Poids avec batterie	2,70 kg		2,70 kg		2,70 kg		2,70 kg
Poids sans batterie	1,95 kg	1,95 kg	1,95 kg	1,95 kg	1,95 kg	1,95 kg	1,95 kg	

▲ adapté ▲▲ parfaitement adapté ● compris ** Puissance maximale avec la batterie lithium-ion FEIN HighPower



Disponible à partir d'avril 2018

Nom	Référence	EAN	F	Tarif unitaire € HT
CCG 18-115 BL	7 120 01 61 00 0	4014586888361	01	619,00

Compris dans le prix :
2 batteries (lithium-ion HighPower), 1 chargeur rapide ALG 50, 1 capot de protection, 1 écrou de serrage rapide sans outil, 1 poignée anti-vibrations, 1 clé, 1 coffret
Accessoires voir page 51

FEIN SELECT⁺



Disponible à partir d'avril 2018

Nom	Référence	EAN	F	Tarif unitaire € HT
CCG 18-115 BL Select	7 120 01 62 00 0	4014586888408	01	310,00

Compris dans le prix :
1 capot de protection, 1 écrou de serrage rapide sans outil, 1 poignée anti-vibrations, 1 clé, 1 coffret
Accessoires voir page 51



Disponible à partir d'avril 2018

Nom	Référence	EAN	F	Tarif unitaire € HT
CCG 18-125 BL	7 120 02 61 00 0	4014586888422	01	619,00

Compris dans le prix :
2 batteries (lithium-ion HighPower), 1 chargeur rapide ALG 50, 1 capot de protection, 1 écrou de serrage rapide sans outil, 1 poignée anti-vibrations, 1 clé, 1 coffret
Accessoires voir page 51

FEIN SELECT⁺



Disponible à partir d'avril 2018

Nom	Référence	EAN	F	Tarif unitaire € HT
CCG 18-125 BL Select	7 120 02 62 00 0	4014586888460	01	310,00

Compris dans le prix :
1 capot de protection, 1 écrou de serrage rapide sans outil, 1 poignée anti-vibrations, 1 clé, 1 coffret
Accessoires voir page 51



Disponible à partir d'avril 2018

Nom	Référence	EAN	F	Tarif unitaire € HT
CCG 18-115 BLPD	7 120 03 61 00 0	4014586889160	01	619,00

Compris dans le prix :
2 batteries (lithium-ion HighPower), 1 chargeur rapide ALG 50, 1 capot de protection, 1 écrou de serrage rapide sans outil, 1 poignée anti-vibrations, 1 clé, 1 coffret
Accessoires voir page 51

FEIN SELECT⁺



Disponible à partir d'avril 2018

Nom	Référence	EAN	F	Tarif unitaire € HT
CCG 18-115 BLPD Select	7 120 03 62 00 0	4014586888514	01	310,00

Compris dans le prix :
1 capot de protection, 1 écrou de serrage rapide sans outil, 1 poignée anti-vibrations, 1 clé, 1 coffret
Accessoires voir page 51



Disponible à partir d'avril 2018

Nom	Référence	EAN	F	Tarif unitaire € HT
CCG 18-125 BLPD	7 120 04 61 00 0	4014586888538	01	619,00

Compris dans le prix :
2 batteries (lithium-ion HighPower), 1 chargeur rapide ALG 50, 1 capot de protection, 1 écrou de serrage rapide sans outil, 1 poignée anti-vibrations, 1 clé, 1 coffret
Accessoires voir page 51

FEIN SELECT⁺



Disponible à partir d'avril 2018

Nom	Référence	EAN	F	Tarif unitaire € HT
CCG 18-125 BLPD Select	7 120 04 62 00 0	4014586888576	01	310,00

Compris dans le prix :
1 capot de protection, 1 écrou de serrage rapide sans outil, 1 poignée anti-vibrations, 1 clé, 1 coffret
Accessoires voir page 51



		MSfv 649-1	WSG 8-115	WSG 8-125	WSG 11-125	WSG 11-125 RT	WSG 12-125 P	WSG 15-125 P	WSG 15-125 PR
		Meuleuse d'angle à col long pour les endroits difficilement accessibles.	La meuleuse d'angle compacte et maniable 800 W pour les travaux de meulage, d'ébarbage et de tronçonnage.	La meuleuse d'angle compacte et maniable 1 100 W pour les travaux de meulage, d'ébarbage et de tronçonnage.	La meuleuse d'angle compacte et maniable 1 200 W pour les travaux de meulage, d'ébarbage et de tronçonnage.	Meuleuse d'angle compacte maniable de 1 100 W avec poignée gachette FEIN ErgoGrip pour un travail confortable.	La meuleuse d'angle compacte et maniable 1 200 W avec une grande réserve de puissance pour des travaux de meulage et de tronçonnage efficaces.	La meuleuse d'angle compacte et maniable 1 500 W avec une grande réserve de puissance pour des travaux de meulage et de tronçonnage efficaces.	Meuleuse d'angle compacte maniable de 1 500 W avec FEIN ErgoGrip pour un travail quasiment sans fatigue.
EAN 4014586...		... 858371	... 875033	... 875125	... 875316	... 879888	... 875217	... 875323	... 879970
Page		48	48	48	48	48	48	49	49
Application	Dégrossir	▲▲	▲	▲	▲▲	▲▲		▲▲	▲▲
	Ebarber	▲	▲▲	▲▲	▲	▲		▲	▲
	Tronçonner		▲	▲	▲▲	▲▲		▲▲	▲▲
	Brossage		▲	▲	▲▲	▲		▲▲	▲▲
	Satinage								
	Polissage								
Equipement	Régulation tachymétrique POWERtronic							●	●
	Démarrage progressif							●	●
	Protection contre le redémarrage intempestif		●	●	●	●		●	●
	Surveillance de blocage				●			●	●
	Protection électronique contre les surcharges							●	●
	Mollette de réglage électronique de la vitesse de rotation								●
	Col long		●						
	Interrupteur « homme mort » AutoStop		●				●		
Caractéristiques techniques	Puissance absorbée	750 W	800 W	800 W	1 200 W	1 100 W	1 200 W	1 500 W	1 500 W
	Vitesse à vide	12 000 1/min	11 000 1/min	11 000 1/min	11 000 1/min	11 000 1/min	11 000 1/min	11 000 1/min	11 000 1/min
	Poids selon EPTA	4,00 kg	2,00 kg	2,00 kg	2,10 kg	2,40 kg	2,10 kg	2,30 kg	2,40 kg
	Fixation outils	M 14	M 14	M 14	M 14	M 14	M 14	M 14	M 14
	Meule Ø	125 mm	115 mm	125 mm	125 mm	125 mm	125 mm	125 mm	125 mm
	Plateau souple Ø		115 mm	125 mm	125 mm	125 mm	125 mm	125 mm	125 mm

▲ adapté ▲▲ parfaitement adapté ● compris

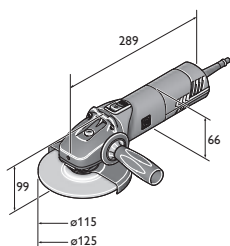

WSG 12-125 P
WSG 12-125 PQ
WSG 8-115
WSG 8-125

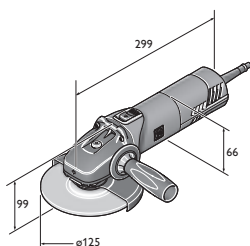

WSG 11-125
WSG 15-125 P
WSG 15-125 PQ
WSG 17-125 P
WSG 17-125 PQ

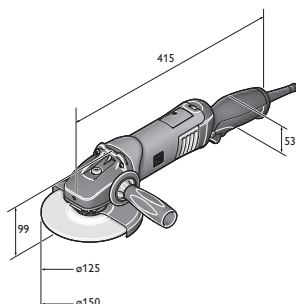

WSG 17-150 PR
WSG 17-150 PRT
WSG 17-70 Inox R
WSG 17-70 Inox RT

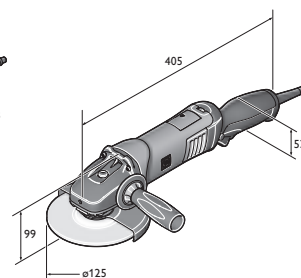

WSG 11-125 RT
WSG 15-125 PR
WSG 15-125 PRT
WSG 17-125 PR
WSG 17-125 PRT

	WSG 15-125 PRT	WSG 17-125 P	WSG 17-125 PS	WSG 17-70 Inox	WSG 17-125 PR	WSG 17-125 PRT	WSG 17-150 PRT	WSG 17-70 Inox R	WSG 17-70 Inox RT
		La meuleuse d'angle compacte et maniable avec une grande réserve de puissance pour des travaux de meulage et de tronçonnage efficaces.	La spécialiste des disques à lamelles et à fibres avec un couple particulièrement élevé.	La spécialiste du traitement de l'acier inoxydable, avec vitesse de rotation variable.	Meuleuse d'angle compacte maniable avec FEIN ErgoGrip pour un travail quasiment sans fatigue.			Meuleuse d'angle compacte maniable avec FEIN ErgoGrip pour un travail quasiment sans fatigue dans le domaine de l'acier inoxydable.	
	... 880020	... 883120	... 883236	... 883496	... 883571	... 883618	... 883694	... 883731	... 883779
	49	49	50	50	50	50	50	51	51
	▲▲	▲▲	▲▲	▲▲	▲▲	▲▲	▲▲	▲▲	▲▲
	▲	▲	▲	▲	▲	▲	▲	▲	▲
	▲▲	▲▲	▲	▲	▲▲	▲▲	▲▲	▲	▲
	▲▲	▲▲	▲	▲▲	▲▲	▲▲	▲▲	▲	▲▲
				▲▲				▲▲	▲▲
				▲				▲	▲
	•	•	•	•	•	•	•	•	•
	•	•	•	•	•	•	•	•	•
	•	•	•	•	•	•	•	•	•
	•	•	•	•	•	•	•	•	•
				•				•	•
	•					•	•		•
	1 500 W	1 700 W	1 700 W	1 700 W	1 700 W	1 700 W	1 700 W	1 700 W	1 700 W
	11 000 1/min	11 000 1/min	8 500 1/min	2 700 - 8 500 1/min	11 000 1/min	11 000 1/min	8 500 1/min	2 700 - 8 500 1/min	2 700 - 8 500 1/min
	2,40 kg	2,30 kg	2,40 kg	2,40 kg	2,40 kg	2,40 kg	2,60 kg	2,50 kg	2,50 kg
	M 14	M 14	M 14	M 14	M 14	M 14	M 14	M 14	M 14
	125 mm	125 mm	125 mm	125 mm	125 mm	150 mm	150 mm	125 mm	125 mm
	125 mm	125 mm	125 mm	125 mm	125 mm	150 mm	150 mm	125 mm	125 mm

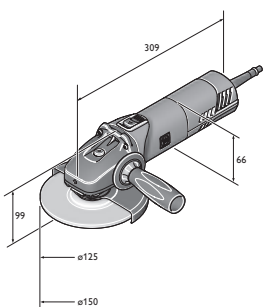

WSG 17-125 PS
WSG 17-125 PSQ
WSG 17-70 Inox



Nom	Référence	EAN	F	Tarif unitaire € HT
MSfv 649-1	7 221 31 00 23 0	4014586858371	01	733,00

Compris dans le prix :
1 capot de protection, 1 paire de flasques, 1 clé à mandrin
Accessoires voir page 51



Nom	Référence	EAN	F	Tarif unitaire € HT
WSG 8-115	7 221 73 60 00 0	4014586875033	19	121,00

Compris dans le prix :
1 capot de protection, 1 paire de flasques, 1 poignée, 1 clé
Accessoires voir page 51



Nom	Référence	EAN	F	Tarif unitaire € HT
WSG 8-125	7 221 74 60 00 0	4014586875125	19	121,00

Compris dans le prix :
1 capot de protection, 1 paire de flasques, 1 poignée, 1 clé
Accessoires voir page 51



Nom	Référence	EAN	F	Tarif unitaire € HT
WSG 11-125	7 221 77 60 00 0	4014586875316	19	142,00

Compris dans le prix :
1 capot de protection, 1 paire de flasques, 1 poignée, 1 clé
Accessoires voir page 51



Nom	Référence	EAN	F	Tarif unitaire € HT
WSG 11-125 RT	7 221 87 60 00 0	4014586879888	19	172,00

Compris dans le prix :
1 capot de protection, 1 paire de flasques, 1 poignée, 1 clé
Accessoires voir page 51



Nom	Référence	EAN	F	Tarif unitaire € HT
WSG 12-125 P	7 221 75 60 00 0	4014586875217	19	182,00

Compris dans le prix :
1 capot de protection, 1 paire de flasques, 1 poignée anti-vibrations, 1 clé
Accessoires voir page 51



Nom	Référence	EAN	F	Tarif unitaire € HT
WSG 12-125 PQ	7 221 76 60 00 0	4014586875309	19	192,00

Compris dans le prix :
1 capot de protection, 1 écrou de serrage rapide sans outil, 1 poignée anti-vibrations, 1 clé
Accessoires voir page 51



Nom	Référence	EAN	F	Tarif unitaire € HT
WSG 15-125 P	7 221 78 60 00 0	4014586875323	19	192,00

Compris dans le prix :
1 capot de protection, 1 paire de flasques, 1 poignée anti-vibrations, 1 clé
Accessoires voir page 51



Nom	Référence	EAN	F	Tarif unitaire € HT
WSG 15-125 PQ	7 221 79 60 00 0	4014586875330	19	213,00

Compris dans le prix :
1 capot de protection, 1 écrou de serrage rapide sans outil, 1 poignée anti-vibrations, 1 clé
Accessoires voir page 51



Nom	Référence	EAN	F	Tarif unitaire € HT
WSG 15-125 PR	7 221 90 60 00 0	4014586879970	19	229,00

Compris dans le prix :
1 capot de protection, 1 paire de flasques, 1 poignée anti-vibrations, 1 clé
Accessoires voir page 51



Nom	Référence	EAN	F	Tarif unitaire € HT
WSG 15-125 PRT	7 221 91 60 00 0	4014586880020	19	229,00

Compris dans le prix :
1 capot de protection, 1 paire de flasques, 1 poignée anti-vibrations, 1 clé
Accessoires voir page 51



Nom	Référence	EAN	F	Tarif unitaire € HT
WSG 17-125 P	7 222 07 60 00 0	4014586883120	19	213,00

Compris dans le prix :
1 capot de protection, 1 paire de flasques, 1 poignée anti-vibrations, 1 clé
Accessoires voir page 51



Nom	Référence	EAN	F	Tarif unitaire € HT
WSG 17-125 PQ	7 222 08 60 00 0	4014586883175	19	223,00

Compris dans le prix :
1 capot de protection, 1 Flasque intérieur, 1 écrou de serrage rapide sans outil, 1 poignée anti-vibrations, 1 clé
Accessoires voir page 51



Nom	Référence	EAN	F	Tarif unitaire € HT
WSG 17-125 PS	7 222 09 60 00 0	4014586883236	19	213,00

Compris dans le prix :
1 capot de protection, 1 paire de flasques, 1 poignée anti-vibrations, 1 clé
Accessoires voir page 51



Nom	Référence	EAN	F	Tarif unitaire € HT
WSG 17-125 PSQ	7 222 10 60 00 0	4014586883304	19	223,00

Compris dans le prix :
1 capot de protection, 1 Flasque intérieur, 1 écrou de serrage rapide sans outil, 1 poignée anti-vibrations, 1 clé
Accessoires voir page 51



Nom	Référence	EAN	F	Tarif unitaire € HT
WSG 17-70 Inox	7 222 13 60 00 0	4014586883496	19	294,00

Compris dans le prix :
1 capot de protection, 1 paire de flasques, 1 poignée anti-vibrations, 1 clé
Accessoires voir page 51



Nom	Référence	EAN	F	Tarif unitaire € HT
WSG 17-125 PR	7 222 18 60 00 0	4014586883571	19	243,00

Compris dans le prix :
1 capot de protection, 1 paire de flasques, 1 poignée anti-vibrations, 1 clé
Accessoires voir page 51



Nom	Référence	EAN	F	Tarif unitaire € HT
WSG 17-125 PRT	7 222 19 60 00 0	4014586883618	19	243,00

Compris dans le prix :
1 capot de protection, 1 paire de flasques, 1 poignée anti-vibrations, 1 clé
Accessoires voir page 51



Nom	Référence	EAN	F	Tarif unitaire € HT
WSG 17-150 PRT	7 222 21 60 00 0	4014586883694	19	243,00

Compris dans le prix :
1 capot de protection, 1 paire de flasques, 1 poignée anti-vibrations, 1 clé
Accessoires voir page 51



Nom	Référence	EAN	F	Tarif unitaire € HT
WSG 17-70 Inox R	7 222 22 60 00 0	4014586883731	19	324,00

Compris dans le prix :
1 capot de protection, 1 paire de flasques, 1 poignée anti-vibrations, 1 clé
Accessoires voir page 51



Nom	Référence	EAN	F	Tarif unitaire € HT
WSG 17-70 Inox RT	7 222 23 60 00 0	4014586883779	19	324,00

Compris dans le prix :
1 capot de protection, 1 paire de flasques, 1 poignée anti-vibrations, 1 clé
Accessoires voir page 51

Meuleuses d'angles compactes

Accessoires généraux



Coffret machine
Plastique, dimensions intérieures : 470 x 275 x 116 mm

Référence	Tarif unitaire € HT
3 39 01 118 01 0	44,00



Boîte en plastique
Coffret avec couvercle verrouillable pour petites pièces et accessoires, adapté au coffret à outils 3 39 01 118 01 0, max. 5 pièces/coffret.

Référence	Tarif unitaire € HT
3 39 01 119 00 0	5,00



Poignée anti-vibrations
M 8, amortissant les vibrations, permet de réduire les vibrations lors de travaux de longue durée.

Référence	Tarif unitaire € HT
3 21 19 124 01 0	10,00



Écrou de serrage rapide
Pour le changement sans outil des disques, hauteur réduite, de 8 mm seulement

Référence	Tarif unitaire € HT
6 38 02 191 01 0	31,70



Flasque intérieure

Référence	Tarif unitaire € HT
6 38 01 182 01 0	7,90



Flasque filetée
M 14, pour meules à ébarber et à tronçonner ainsi que pour meules à lamelles et brosses circulaires torsadées

Référence	Tarif unitaire € HT
6 38 02 052 00 0	7,90



Flasque filetée
M 14, pour plateaux souples et brosses torsadées

Référence	Tarif unitaire € HT
6 38 01 154 00 7	7,90



Plateau souple
Avec flasque M 14, pour feuille abrasive en fibre Ø 125 mm

Ø mm	Référence	Tarif unitaire € HT
125	6 38 06 087 01 3	6,60



Gants de travail
Amortissant les vibrations, certifiés selon EN 388/420, EN ISO 10819, n° EEC. 0200, UE 1 paire

Taille	Référence	Tarif unitaire € HT
9 L	3 21 73 003 00 3	81,80
10 XL	3 21 73 004 00 1	81,80
11 XXL	3 21 73 005 00 5	81,80



Lampe LED sans fil ALED 12-18 V

Lampe LED sans fil compacte et résistante avec tête pivotante. Compatible avec toutes les batteries Li-ion FEIN 12/14/18 V, avec étrier pour suspendre la lampe. Extrêmement légère – 130 g – et lumineuse – 900 Lux. La température de couleur correspond à la lumière du jour. La luminosité est réglable sur 2 niveaux.

Référence	Tarif unitaire € HT
9 26 04 200 02 0	57,50



Chargeur rapide ALG 50

Pour toutes les batteries lithium-ion FEIN. Temps de charge jusqu'à 35 min.

Référence	Tarif unitaire € HT
9 26 04 129 01 0	41,00



Chargeur rapide ALG 30

Pour batteries Li-Ion FEIN. Temps de charge jusqu'à 25 min.

Référence	Tarif unitaire € HT
9 26 04 096 01 0	156,50

Batterie 18 V



Batterie HighPower

Batterie lithium-ion HighPower munie de cellules puissantes, d'un témoin de charge et de la FEIN SafetyCell Technology. Courant de sortie élevé sur la durée, avec une intensité 75 % plus élevée qu'une batterie lithium-ion. Recommandée pour les unités de perçage magnétiques sans fil et les meuleuses d'angle sans fil FEIN. Peut être utilisée sur toutes les machines sans fil 18 V FEIN.

Tension V	Capacité Ah	Référence	Tarif unitaire € HT
18	5,2	9 26 04 179 02 0	134,00



Set de démarrage batteries HighPower

2 batteries lithium-ion HighPower avec chargeur rapide ALG 50.

Tension V	Capacité Ah	Référence	Tarif unitaire € HT
18	5,2	9 26 04 307 01 0	309,00

Capots de protection



Capot de protection

Pour disques à lamelles et disques d'ébarbage

Ø mm	Référence	Tarif unitaire € HT
115	3 18 10 299 00 0	7,69
125	3 18 10 300 00 0	7,99
150	3 18 10 301 00 0	8,22



Capot de protection pour travaux de tronçonnage

Pour travailler avec des disques de tronçonnage en toute sécurité

Ø mm	Référence	Tarif unitaire € HT
115	6 38 11 016 01 0	33,00
125	6 38 11 017 01 0	33,00
150	6 38 11 018 01 0	33,00

Accessoires MSfv 649-1



Coffret machine

Métallique, dimensions : 700 x 180 x 100 mm

Référence	Tarif unitaire € HT
3 39 01 021 01 1	61,00

Flasque intérieur

Pour meules Ø 125 mm

Référence	Tarif unitaire € HT
6 38 01 079 00 9	7,90

Flasque fileté

M 14, pour meules jusqu'à 6 mm

Référence	Tarif unitaire € HT
6 38 02 084 00 9	7,90



Meulage

	WSB 20-180	WSB 20-230	WSG 20-180	WSG 20-230	WSB 25-180 X	WSB 25-230 X	WSG 25-180	WSG 25-230
	Meuleuse d'angle de sécurité puissante pour le meulage.	Meuleuse d'angle de sécurité puissante pour travaux de meulage et de tronçonnage.	Meuleuse d'angle puissante pour le meulage.	Meuleuse d'angle puissante pour travaux de meulage et de tronçonnage.	Meuleuse d'angle de sécurité FEIN puissante pour travaux de meulage extrêmes.	Meuleuse d'angle de sécurité FEIN puissante pour travaux de tronçonnage et de meulage extrêmes.	Meuleuse d'angle FEIN puissante pour travaux de meulage extrêmes.	Meuleuse d'angle FEIN puissante pour travaux de tronçonnage et de meulage extrêmes.
EAN 4014586...	... 851792	... 851815	... 851839	... 851853	... 853246	... 853314	... 856490	... 856544
Page	54	54	54	54	54	54	54	54
Application	Ebarber	▲		▲	▲	▲	▲	▲
	Dégrossir	▲▲		▲▲	▲▲	▲▲	▲▲	▲▲
	Brossage						▲	▲
	Tronçonner			▲	▲		▲▲	▲▲
Equipement	Moteur haute performance FEIN	●	●	●	●	●	●	●
	Démarrage progressif	●	●	●	●	●	●	●
	Protection contre le redémarrage intempestif	●	●	●	●	●	●	●
	Frein	●	●			●	●	
	Interrupteur « homme mort » AutoStop	●	●	●	●	●	●	●
Caractéristiques techniques	Puissance absorbée	2 000 W	2 000 W	2 000 W	2 000 W	2 500 W	2 500 W	2 500 W
	Vitesse à vide	8 500 1/min	6 600 1/min	8 500 1/min	6 600 1/min	8 500 1/min	6 600 1/min	8 500 1/min
	Poids selon EPTA	5,90 kg	5,90 kg	5,60 kg	5,60 kg	6,50 kg	6,70 kg	6,30 kg
	Porte-outil	QuickIN	QuickIN			QuickIN	QuickIN	
	Emmanchement Ø	22,23 mm	22,23 mm			22,23 mm	22,23 mm	
	Fixation outils			M 14	M 14			M 14
	Meule Ø	180 mm	230 mm	180 mm	230 mm	180 mm	230 mm	180 mm
Plateau souple Ø	180 mm	230 mm	180 mm	230 mm	180 mm	230 mm	180 mm	

▲ adapté ▲▲ parfaitement adapté ● compris

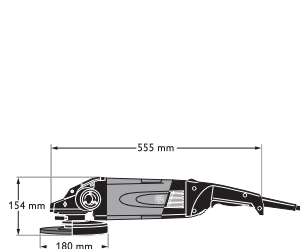

WSB 25-180 X

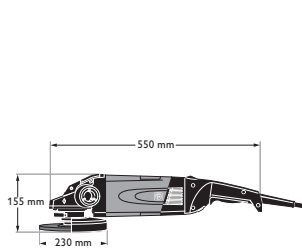

WSB 25-230 X

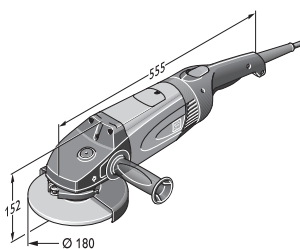

WSG 25-180

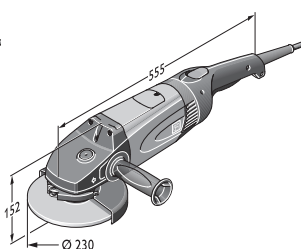

WSG 25-230



Nom	Référence	EAN	F	Tarif unitaire € HT
WSB 20-180	7 221 05 29 23 2	4014586851792	01	356,00

Compris dans le prix :
1 capot de protection, 1 flasque de serrage pour disques à tronçonner et à ébarber, 1 poignée
Accessoires voir page 55



Nom	Référence	EAN	F	Tarif unitaire € HT
WSB 20-230	7 221 06 29 23 5	4014586851815	01	356,00

Compris dans le prix :
1 capot de protection, 1 flasque de serrage pour disques à tronçonner et à ébarber, 1 poignée
Accessoires voir page 55



Nom	Référence	EAN	F	Tarif unitaire € HT
WSG 20-180	7 221 07 29 23 1	4014586851839	01	305,00

Compris dans le prix :
1 capot de protection, 1 paire de flasques, 1 poignée, 1 clé
Accessoires voir page 55



Nom	Référence	EAN	F	Tarif unitaire € HT
WSG 20-230	7 221 08 29 23 7	4014586851853	01	305,00

Compris dans le prix :
1 capot de protection, 1 paire de flasques, 1 poignée, 1 clé
Accessoires voir page 55



Nom	Référence	EAN	F	Tarif unitaire € HT
WSB 25-180 X	7 221 10 29 23 8	4014586853246	01	407,00

Compris dans le prix :
1 capot de protection, 1 flasque de serrage pour disques à tronçonner et à ébarber, 1 poignée
Accessoires voir page 55



Nom	Référence	EAN	F	Tarif unitaire € HT
WSB 25-230 X	7 221 11 29 23 7	4014586853314	01	417,00

Compris dans le prix :
1 capot de protection, 1 flasque de serrage pour disques à tronçonner et à ébarber, 1 poignée
Accessoires voir page 55



Nom	Référence	EAN	F	Tarif unitaire € HT
WSG 25-180	7 221 26 29 23 0	4014586856490	01	396,00

Compris dans le prix :
1 capot de protection, 1 paire de flasques, 1 poignée, 1 clé
Accessoires voir page 55



Nom	Référence	EAN	F	Tarif unitaire € HT
WSG 25-230	7 221 27 29 23 0	4014586856544	01	396,00

Compris dans le prix :
1 clé, 1 capot de protection, 1 paire de flasques, 1 poignée
Accessoires voir page 55

Accessoires généraux



Coffret machine
Travail des métaux

Largeur mm	Longueur mm	Hauteur mm	Référence	Tarif unitaire € HT
240	690	160	3 39 01 022 01 4	57,00



Poignée anti-vibrations
M 14, amortissant les vibrations, permet de réduire les vibrations lors de travaux de longue durée.

Référence	Tarif unitaire € HT
3 21 19 117 01 5	40,40



Gants de travail
Amortissant les vibrations, certifiés selon EN 388/420, EN ISO 10819, n° EEC. 0200, UE 1 paire

Taille	Référence	Tarif unitaire € HT
9 L	3 21 73 003 00 3	81,80
10 XL	3 21 73 004 00 1	81,80
11 XXL	3 21 73 005 00 5	81,80



Adaptateur
Utilisation universelle en combinaison avec des outils électroportatifs et des accessoires avec aspirateur et dispositifs d'aspiration. Manchon en caoutchouc souple, longueur 70 mm, Ø intérieur 31,5 mm.

Référence	Tarif unitaire € HT
3 13 22 771 00 9	6,00

Capots de protection



Capot de protection pour travaux de tronçonnage

Ø mm	Référence	Tarif unitaire € HT
180	6 38 11 004 01 0	35,40
230	6 38 11 005 01 0	36,40



Capot de protection
Avec patin de guidage pour disques à tronçonner Ø 180 mm, profondeur de coupe 40 mm, raccordement d'aspiration Ø 32 mm

Référence	Tarif unitaire € HT
9 06 04 008 01 3	270,00



Capot de protection
Avec patin de guidage pour disques à tronçonner Ø 230 mm, profondeur de coupe 65 mm, raccordement d'aspiration Ø 32 mm

Référence	Tarif unitaire € HT
9 06 04 009 01 7	278,90

Accessoires WSB



Dispositif de serrage
Pour meules à ébarber et à tronçonner ainsi que pour meules à lamelles

Référence	Tarif unitaire € HT
6 38 02 183 02 5	42,10



Plateau souple
Avec dispositif de serrage

Ø mm	Référence	Tarif unitaire € HT
180	6 38 06 174 02 8	54,30



Plateau souple
sans dispositif de serrage

Ø mm	Référence	Tarif unitaire € HT
180	6 38 06 174 01 2	19,00



Dispositif de serrage
Pour plateaux souples

Référence	Tarif unitaire € HT
6 38 02 185 02 7	42,10

Accessoires WSG



Flasque fileté
M 14, pour meules à ébarber et à tronçonner ainsi que pour meules à lamelles et brosses circulaires torsadées

Référence	Tarif unitaire € HT
6 38 02 052 00 0	7,90



Flasque intérieure

Référence	Tarif unitaire € HT
6 38 01 182 01 0	7,90



Plateau souple
Avec flasque M 14

Ø mm	Référence	Tarif unitaire € HT
180	6 38 06 034 01 7	13,70



Flasque fileté
M 14, pour plateaux souples et brosses torsadées

Référence	Tarif unitaire € HT
6 38 01 154 00 7	7,90



	AGSZ 18-280 BL	AGSZ 18-280 BL Select	AGSZ 18-280 LBL	AGSZ 18-280 LBL Select	AGSZ 18-90 LBL	AGSZ 18-90 LBL Select	GSZ 4-280 EL	GSZ 4-90 EL	
	Meuleuse droite sans fil compacte, résistante à la poussière et puissante, pour des travaux efficaces de tronçonnage, de ponçage, d'ébavurage et de fraisage.		Meuleuse droite sans fil compacte, résistante à la poussière et puissante, dotée d'une grande profondeur de plongée, pour des travaux efficaces de tronçonnage, de ponçage, d'ébavurage et de fraisage.		Meuleuse droite sans fil compacte, résistante à la poussière et puissante, dotée d'une grande profondeur de plongée, pour les travaux de ponçage et de polissage.		Meuleuse droite extrêmement maniable, dotée d'une grande profondeur de travail en plongée, pour les travaux simples de meulage et d'ébavurage dans les endroits particulièrement exigus.	Meuleuse droite extrêmement maniable pour le traitement de l'acier inoxydable, dotée d'une grande profondeur de travail en plongée et adaptée aux travaux de meulage et de polissage dans les endroits particulièrement exigus.	
EAN 4014586...	... 888590	... 888637	... 888651	... 888699	... 888712	... 888750	... 880594	... 880648	
Page	58	58	58	58	58	58	59	59	
Application	Satinage				▲▲	▲▲		▲▲	
	Brossage	▲	▲			▲▲	▲	▲▲	
	Polissage					▲▲	▲▲	▲▲	
	Fraiser	▲▲	▲▲	▲▲	▲▲			▲▲	
	Meulage	▲▲	▲▲	▲▲	▲▲	▲▲	▲▲	▲▲	
	Dégrossir	▲▲	▲▲	▲▲	▲▲			▲▲	
	Ebarber	▲	▲	▲	▲			▲	
Tronçonner	▲	▲	▲	▲					
Caractéristiques techniques	Puissance absorbée						350 W	350 W	
	Tension de batterie	18 V	18 V	18 V	18 V	18 V	18 V		
	Capacité de batterie	5 Ah		5 Ah		5 Ah			
	Compatibilité de batterie	Lithium-ion/ lithium-ion HighPower	Lithium-ion/ lithium-ion HighPower	Lithium-ion/ lithium-ion HighPower	Lithium-ion/ lithium-ion HighPower	Lithium-ion/ lithium-ion HighPower	Lithium-ion/ lithium-ion HighPower		
	Interface de batteries	MultiVolt	MultiVolt	MultiVolt	MultiVolt	MultiVolt	MultiVolt		
	Vitesse à vide	9 000 - 28 000 1/min	9 000 - 28 000 1/min	9 000 - 28 000 1/min	9 000 - 28 000 1/min	2 900 - 9 000 1/min	2 900 - 9 000 1/min	13 000 - 28 000 1/min	3 500 - 8 500 1/min
	Pince de serrage Ø max.	8 mm	8 mm	8 mm	8 mm	8 mm	8 mm	6 mm	6 mm
	Meule Ø max.	50 mm	50 mm	50 mm	50 mm	50 mm	50 mm	20 mm	20 mm
	Poids selon EPTA							1,50 kg	1,50 kg
	Poids avec batterie	2,10 kg		2,30 kg		2,50 kg			
Poids sans batterie	1,40 kg	1,40 kg	1,60 kg	1,60 kg	1,80 kg	1,80 kg			
Col long							●	●	

▲ adapté ▲▲ parfaitement adapté ● compris

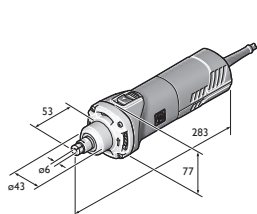

GSZ 8-280 P
GSZ 8-280 PE
GSZ 8-280 PEL

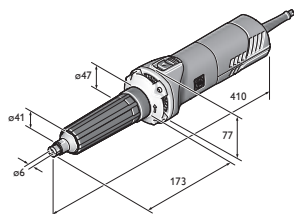

GSZ 8-280 PL

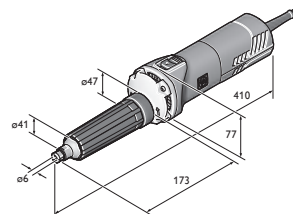

GSZ 8-90 PEL

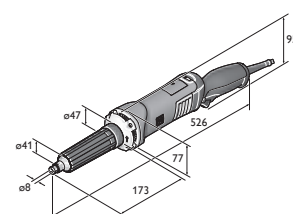

GSZ 11-320 PERL
GSZ 11-320 PRL

	GSZ 8-280 P	GSZ 8-280 PE	GSZ 8-280 PL	GSZ 8-280 PEL	GSZ 8-90 PEL	GSZ 11-320 PRL	GSZ 11-320 PERL	GSZ 11-90 PERL
	Meuleuse droite maniable et performante pour les travaux de meulage et d'ébavurage dans les endroits exigus, convenant également pour l'utilisation semi-stationnaire.		Meuleuse droite maniable et performante, dotée d'une grande profondeur de travail en plongée, pour les travaux de meulage et d'ébavurage dans les endroits exigus.		Meuleuse droite maniable et performante pour le traitement de l'acier inoxydable, dotée d'une grande profondeur de travail en plongée et adaptée aux travaux de meulage et de polissage dans les endroits particulièrement exigus.	Meuleuse droite maniable et extrêmement performante, dotée d'une grande profondeur de travail en plongée, pour les travaux complexes de meulage et d'ébavurage dans les endroits exigus.		Meuleuse droite maniable et extrêmement performante pour le traitement de l'acier inoxydable, dotée d'une grande profondeur de travail en plongée et adaptée aux travaux complexes de meulage et de polissage.
	... 879505	... 879437	... 879598	... 879444	... 879451	... 880495	... 880501	... 880525
	59	59	59	59	60	60	60	60
		▲		▲	▲▲	▲	▲	▲▲
					▲▲			▲▲
	▲▲	▲▲	▲▲	▲▲		▲▲	▲▲	
	▲▲	▲▲	▲▲	▲▲	▲▲	▲▲	▲▲	▲▲
		▲	▲	▲		▲	▲	
	750 W	750 W	750 W	750 W	710 W	1 010 W	1 010 W	1 010 W
	28 000 1/min	8 500 - 28 000 1/min	28 000 1/min	8 500 - 28 000 1/min	2 500 - 9 000 1/min	32 500 1/min	9 500 - 32 500 1/min	2 900 - 9 900 1/min
	8 mm	8 mm	8 mm	8 mm	8 mm	8 mm	8 mm	8 mm
	45 mm	50 mm		50 mm	50 mm	45 mm	45 mm	50 mm
	1,40 kg	1,40 kg	1,80 kg	1,80 kg	1,80 kg	2,10 kg	2,10 kg	2,20 kg
			●	●	●	●	●	●

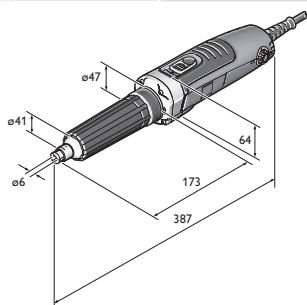

GSZ 4-280 EL



Disponible à partir d'avril 2018

Nom	Référence	EAN	F	Tarif unitaire € HT
AGSZ 18-280 BL	7 123 01 61 00 0	4014586888590	01	549,00

Compris dans le prix :
2 batteries (Li-Ion), 1 chargeur rapide ALG 50, 1 pince de serrage Ø 6 mm, Clé à fourche SW13, Clé à fourche SW17, 1 coffret
Accessoires voir page 61

FEIN SELECT⁺



Disponible à partir d'avril 2018

Nom	Référence	EAN	F	Tarif unitaire € HT
AGSZ 18-280 BL Select	7 123 01 62 00 0	4014586888637	01	280,00

Compris dans le prix :
1 pince de serrage Ø 6 mm, Clé à fourche SW13, Clé à fourche SW17, 1 coffret
Accessoires voir page 61



Disponible à partir d'avril 2018

Nom	Référence	EAN	F	Tarif unitaire € HT
AGSZ 18-280 LBL	7 123 02 61 00 0	4014586888651	01	569,00

Compris dans le prix :
2 batteries (Li-Ion), 1 chargeur rapide ALG 50, 1 pince de serrage Ø 6 mm, Clé à fourche SW13, Clé à fourche SW17, 1 coffret
Accessoires voir page 61

FEIN SELECT⁺



Disponible à partir d'avril 2018

Nom	Référence	EAN	F	Tarif unitaire € HT
AGSZ 18-280 LBL Select	7 123 02 62 00 0	4014586888699	01	300,00

Compris dans le prix :
1 pince de serrage Ø 6 mm, Clé à fourche SW13, Clé à fourche SW17, 1 coffret
Accessoires voir page 61



Disponible à partir d'avril 2018

Nom	Référence	EAN	F	Tarif unitaire € HT
AGSZ 18-90 LBL	7 123 03 61 00 0	4014586888712	01	579,00

Compris dans le prix :
2 batteries (Li-Ion), 1 chargeur rapide ALG 50, 1 pince de serrage Ø 6 mm, Clé à fourche SW13, Clé à fourche SW17, 1 coffret
Accessoires voir page 61

FEIN SELECT⁺



Disponible à partir d'avril 2018

Nom	Référence	EAN	F	Tarif unitaire € HT
AGSZ 18-90 LBL Select	7 123 03 62 00 0	4014586888750	01	310,00

Compris dans le prix :
1 pince de serrage Ø 6 mm, Clé à fourche SW13, Clé à fourche SW17, 1 coffret
Accessoires voir page 61



Nom	Référence	EAN	F	Tarif unitaire € HT
GSZ 4-280 EL	7 223 24 60 00 0	4014586880594	01	427,00

Compris dans le prix :
1 pince de serrage Ø 6 mm, Clé à fourche SW13, Clé à fourche SW17
Accessoires voir page 61



Nom	Référence	EAN	F	Tarif unitaire € HT
GSZ 4-90 EL	7 223 25 60 00 0	4014586880648	01	427,00

Compris dans le prix :
1 pince de serrage Ø 6 mm, Clé à fourche SW13, Clé à fourche SW17
Accessoires voir page 61



Nom	Référence	EAN	F	Tarif unitaire € HT
GSZ 8-280 P	7 223 16 60 00 0	4014586879505	01	233,00

Compris dans le prix :
1 pince de serrage Ø 6 mm, Clé à fourche SW13, Clé à fourche SW17
Accessoires voir page 61



Nom	Référence	EAN	F	Tarif unitaire € HT
GSZ 8-280 PE	7 223 17 60 00 0	4014586879437	01	254,00

Compris dans le prix :
1 pince de serrage Ø 6 mm, Clé à fourche SW13, Clé à fourche SW17
Accessoires voir page 61



Nom	Référence	EAN	F	Tarif unitaire € HT
GSZ 8-280 PL	7 223 18 60 00 0	4014586879598	01	427,00

Compris dans le prix :
1 pince de serrage Ø 6 mm, Clé à fourche SW13, Clé à fourche SW17
Accessoires voir page 61



Nom	Référence	EAN	F	Tarif unitaire € HT
GSZ 8-280 PEL	7 223 19 60 00 0	4014586879444	01	447,00

Compris dans le prix :
1 pince de serrage Ø 6 mm, Clé à fourche SW13, Clé à fourche SW17
Accessoires voir page 61



Nom	Référence	EAN	F	Tarif unitaire € HT
GSZ 8-90 PEL	7 223 20 60 00 0	4014586879451	01	529,00

Compris dans le prix :
1 pince de serrage Ø 6 mm, Clé à fourche SW13, Clé à fourche SW17
Accessoires voir page 61



Nom	Référence	EAN	F	Tarif unitaire € HT
GSZ 11-320 PRL	7 223 21 60 00 0	4014586880495	01	458,00

Compris dans le prix :
1 pince de serrage Ø 8 mm, Clé à fourche SW13, Clé à fourche SW17
Accessoires voir page 61



Nom	Référence	EAN	F	Tarif unitaire € HT
GSZ 11-320 PERL	7 223 22 60 00 0	4014586880501	01	478,00

Compris dans le prix :
1 pince de serrage Ø 8 mm, Clé à fourche SW13, Clé à fourche SW17
Accessoires voir page 61



Nom	Référence	EAN	F	Tarif unitaire € HT
GSZ 11-90 PERL	7 223 23 60 00 0	4014586880525	01	560,00

Compris dans le prix :
1 pince de serrage Ø 8 mm, Clé à fourche SW13, Clé à fourche SW17
Accessoires voir page 61



Accessoires généraux



Coffret machine

Plastique, dimensions intérieures : 470 x 275 x 116 mm

Référence
3 39 01 118 01 0

Tarif unitaire
€ HT
44,00



Boîte en plastique

Coffret avec couvercle verrouillable pour petites pièces et accessoires, adapté au coffret à outils 3 39 01 118 01 0, max. 5 pièces/coffret.

Référence
3 39 01 119 00 0

Tarif unitaire
€ HT
5,00



Lampe LED sans fil ALED 12-18 V

Lampe LED sans fil compacte et résistante avec tête pivotante. Compatible avec toutes les batteries Li-ion FEIN 12/14/18 V, avec étrier pour suspendre la lampe. Extrêmement légère – 130 g – et lumineuse – 900 Lux. La température de couleur correspond à la lumière du jour. La luminosité est réglable sur 2 niveaux.

Référence
9 26 04 200 02 0

Tarif unitaire
€ HT
57,50



Chargeur rapide ALG 50

Pour toutes les batteries lithium-ion FEIN. Temps de charge jusqu'à 35 min.

Référence
9 26 04 129 01 0

Tarif unitaire
€ HT
41,00



Chargeur rapide ALG 30

Pour batteries Li-ion FEIN. Temps de charge jusqu'à 25 min.

Référence
9 26 04 096 01 0

Tarif unitaire
€ HT
156,50

Batterie 18 V



Batterie

Batterie lithium-ion avec témoin de charge et FEIN SafetyCell Technology. Protège la batterie et la machine de toute surcharge, surchauffe et décharge profonde. Peut être utilisée sur toutes les machines sans fil 18 V FEIN.

Tension V	Capacité Ah	Référence	Tarif unitaire € HT
18	5	9 26 04 173 02 0	109,00
18	2,5	9 26 04 171 02 0	77,00

FEIN Select⁺



Set de démarrage batteries

2 batteries lithium-ion avec chargeur rapide ALG 50.

Tension V	Capacité Ah	Référence	Tarif unitaire € HT
18	5	9 26 04 300 03 0	259,00
18	2,5	9 26 04 300 04 0	195,00

Pinces de serrage pour GSZ 4, GSZ 8, GSZ 11



Pince de serrage

Avec collerette circulaire pour éviter d'endommager la pièce et la clef de glisser lors du changement d'accessoire.

Ø	Référence	Tarif unitaire € HT
3 mm	6 32 07 130 00 0	25,00
6 mm	6 32 07 128 00 0	25,00
8 mm	6 32 07 129 00 0	25,00
1/4"	6 32 07 131 00 0	25,00



Pince de serrage Inox

Avec collerette circulaire pour éviter d'endommager la pièce et la clef de glisser lors du changement d'accessoire.

Ø	Référence	Tarif unitaire € HT
3 mm	6 32 07 133 00 0	28,90
6 mm	6 32 07 133 00 0	28,90
8 mm	6 32 07 134 00 0	28,90
1/4"	6 32 07 135 00 0	28,90

Pinces de serrage pour MSh 635



Pince de serrage

Ø	Référence	Tarif unitaire € HT
3 mm	6 32 07 097 00 0	27,40
6 mm	6 32 07 103 00 9	27,40

Pinces de serrage pour MSh 636-1, MSh 648-1, MSHe 648-1, MShy 648-1Z



Pince de serrage

Profondeur d'insertion 30 mm

Ø	Référence	Tarif unitaire € HT
3 mm	6 32 07 087 00 1	27,40
6 mm	6 32 07 059 00 6	27,40
8 mm	6 32 07 069 00 5	27,40
1/4"	6 32 07 088 00 9	27,40



	MSfo 869-1c 300 Hz 200 V	MSfo 869-1d 300 Hz 200 V	MSfo 852-1c 300 Hz 200 V	MSfo 852-1d 300 Hz 200 V	MSfo 870-1c 300 Hz 200 V
	Meuleuse d'angle haute fréquence performante pour les travaux de tronçonnage et de meulage difficiles.	Meuleuse d'angle haute fréquence performante pour les travaux de meulage difficiles.	Meuleuse d'angle haute fréquence performante pour les travaux de ponçage et de broissage difficiles.		Meuleuse d'angle haute fréquence performance maximale pour les travaux de tronçonnage et de meulage extrêmes.
EAN 4014586...	... 856759	... 856834	... 856933	... 856971	... 857053
Page	64	64	64	64	64
Applica- tion	Dégrossir	▲▲	▲▲	▲▲	▲▲
	Ebarber	▲	▲	▲	▲
	Tronçonner	▲▲	▲	▲	▲
Caractéristiques techniques	Fréquence	300 Hz	300 Hz	300 Hz	300 Hz
	Tension/type de courant	200 V/3~	200 V/3~	200 V/3~	200 V/3~
	Puissance absorbée	3 100 W	3 100 W	1 900 W	1 900 W
	Puissance utile	2 450 W	2 450 W	1 400 W	1 400 W
	Vitesse à vide	6 500 1/min	8 600 1/min	6 400 1/min	8 500 1/min
	Cordon	5 m	5 m	5 m	5 m
	Poids selon EPTA	7,70 kg	7,40 kg	6,30 kg	5,90 kg
	Fixation outils	M 14	M 14	M 14	M 14
	Meule Ø	230 mm	180 mm	230 mm	180 mm
Plateau souple Ø	180 mm	180 mm	180 mm	180 mm	

▲ adapté ▲▲ parfaitement adapté



MSfo 869-1c
MSfo 869-1d



MSfo 852-1c
MSfo 852-1d



MSfo 870-1c



MSfo 870-1d

	MSfo 870-1d 300 Hz 200 V	MSfo 849-1c 300 Hz 200 V	MSfov 852-1 300 Hz 200 V	MSf 843-1c 300 Hz 200 V	HFw 9-125 300 Hz 200 V	MSfov 852-1-180 300 Hz 200 V
	Meuleuse d'angle haute fréquence performance maximale pour les travaux de meulage extrêmes.	Meuleuse d'angle haute fréquence performante pour les travaux de ponçage moyens.	Meuleuse d'angle haute fréquence à col long pour les endroits difficilement accessibles.	Meuleuse d'angle compacte haute fréquence performante pour les travaux de meulage et d'ébarbage.	Meuleuse d'angle compacte haute fréquence maniable pour les travaux légers de meulage et d'ébarbage.	Meuleuse d'angle haute fréquence à col long pour les endroits difficilement accessibles.
	... 857107	... 857145	... 857336	... 864402	... 869513	... 886022
	64	64	65	65	65	65
	▲▲		▲▲	▲▲		▲▲
	▲		▲	▲		▲
	▲		▲	▲		▲
	300 Hz	300 Hz	300 Hz	300 Hz	300 Hz	300 Hz
	200 V/3~	200 V/3~	200 V/3~	200 V/3~	200 V/3~	200 V/3~
	3 700 W	1 500 W	1 900 W	1 100 W	900 W	1 900 W
	2 800 W	1 075 W	1 400 W	700 W	690 W	1 400 W
	8 600 1/min	6 150 1/min	8 800 1/min	6 500 1/min	7 100 1/min	7 450 1/min
	5 m	5 m	5 m	5 m	5 m	5 m
	8,20 kg	5,10 kg	5,20 kg	3,60 kg	2,50 kg	5,30 kg
	M 14	M 14	M 14	M 14	M 14	M 14
	180 mm	180 mm	125 mm	125 mm	125 mm	180 mm
	180 mm	180 mm		125 mm	125 mm	



MSfov 852-1

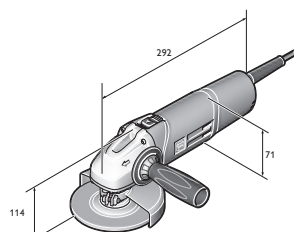

HFw 9-125



Nom	Référence	EAN	F	Tarif unitaire € HT
MSfo 869-1c 300 Hz 200 V	7 820 62 11 26 0	4014586856773	09	1350,00

Compris dans le prix :
1 capot de protection, 1 paire de flasques, 1 clé à mandrin, 1 poignée anti-vibrations
Accessoires voir page 70



Nom	Référence	EAN	F	Tarif unitaire € HT
MSfo 869-1d 300 Hz 200 V	7 820 65 00 26 0	4014586856834	09	Prix sur demande.

Compris dans le prix :
1 capot de protection, 1 paire de flasques, 1 clé à mandrin, 1 poignée anti-vibrations
Accessoires voir page 70



Nom	Référence	EAN	F	Tarif unitaire € HT
MSfo 852-1c 300 Hz 200 V	7 820 71 11 26 0	4014586856957	09	1183,00

Compris dans le prix :
1 capot de protection, 1 paire de flasques, 1 clé à mandrin, 1 poignée anti-vibrations
Accessoires voir page 70



Nom	Référence	EAN	F	Tarif unitaire € HT
MSfo 852-1d 300 Hz 200 V	7 820 73 11 26 0	4014586856995	09	1122,00

Compris dans le prix :
1 capot de protection, 1 paire de flasques, 1 clé à mandrin, 1 poignée anti-vibrations
Accessoires voir page 70



Nom	Référence	EAN	F	Tarif unitaire € HT
MSfo 870-1c 300 Hz 200 V	7 820 75 11 26 0	4014586857077	09	1564,00

Compris dans le prix :
1 capot de protection, 1 paire de flasques, 1 clé à mandrin, 1 poignée anti-vibrations
Accessoires voir page 70



Nom	Référence	EAN	F	Tarif unitaire € HT
MSfo 870-1d 300 Hz 200 V	7 820 77 00 26 0	4014586857107	09	Prix sur demande.

Compris dans le prix :
1 capot de protection, 1 paire de flasques, 1 clé à mandrin, 1 poignée anti-vibrations
Accessoires voir page 70



Nom	Référence	EAN	F	Tarif unitaire € HT
MSfo 849-1c 300 Hz 200 V	7 820 80 00 26 0	4014586857145	09	Prix sur demande.

Compris dans le prix :
1 poignée anti-vibrations, 1 clé à mandrin, 1 capot de protection, 1 paire de flasques
Accessoires voir page 70

	Nom	Référence	EAN	F	Tarif unitaire € HT
	MSfov 852-1 300 Hz 200 V	7 820 83 11 26 0	4014586857343	09	1431,00

Compris dans le prix :
1 capot de protection, 1 paire de flasques, 1 clé à mandrin
Accessoires voir page 70

	Nom	Référence	EAN	F	Tarif unitaire € HT
	MSf 843-1c 300 Hz 200 V	7 820 85 00 26 0	4014586864402	09	1.094,00

Compris dans le prix :
1 capot de protection, 1 paire de flasques, 1 clé à mandrin, 1 poignée anti-vibrations
Accessoires voir page 70

	Nom	Référence	EAN	F	Tarif unitaire € HT
	HFw 9-125 300 Hz 200 V	7 820 86 60 00 0	4014586869513	09	867,00

Compris dans le prix :
1 capot de protection, 1 paire de flasques, 1 poignée anti-vibrations, 1 clé à mandrin
Accessoires voir page 70

	Nom	Référence	EAN	F	Tarif unitaire € HT
	MSfov 852-1-180 300 Hz 200 V	7 820 87 60 00 0	4014586886022	09	Prix sur demande.

Compris dans le prix :
1 capot de protection, 1 paire de flasques, 1 clé à mandrin
Accessoires voir page 70

Meulage



	MSho 840-2 300 Hz 200 V	MSh 843-1 300 Hz 200 V	MSho 849-1 Z 300 Hz 200 V	MShyo 869-1a 300 Hz 200 V	MShyo 869-1d 300 Hz 200 V	MShyo 852-3a 300 Hz 200 V	MShyo 852-4a 300 Hz 200 V	MSho 852-1 300 Hz 200 V	
	Meuleuse droite haute performance maniable pour les travaux de meulage légers.	Meuleuse droite haute fréquence légère et maniable pour les travaux de fraisage.	Meuleuse droite haute fréquence performante pour les travaux de meulage avec accessoires sur tige.	Meuleuse droite haute fréquence performance maximale FEIN pour les travaux de satinage avec les outils de grande taille.	Meuleuse droite haute fréquence performance maximale pour les travaux de ponçage difficiles.	Meuleuse droite haute fréquence performante pour les travaux de ponçage moyens à difficiles.	Meuleuse droite haute fréquence performante pour les travaux de ponçage.	Meuleuse droite haute fréquence performante pour les travaux de meulage moyens à difficiles à vitesse de rotation élevée.	
EAN 4014586...	... 827636	... 857947	... 858012	... 857633	... 858111	... 857657	... 858180	... 858241	
Page	67	67	67	67	67	67	67	67	
Application	Dégrossir	▲▲		▲▲		▲▲	▲▲	▲▲	
	Ebarber							▲	
	Satinage				▲▲		▲▲	▲	
	Fraisier	▲	▲▲						
Caractéristiques techniques	Fréquence	300 Hz	300 Hz	300 Hz	300 Hz	300 Hz	300 Hz	300 Hz	
	Tension/type de courant	200 V/3~	200 V/3~	200 V/3~	200 V/3~	200 V/3~	200 V/3~	200 V/3~	
	Puissance absorbée	410 W	1 100 W	1 500 W	3 100 W	3 100 W	1 900 W	1 900 W	
	Puissance utile	290 W	700 W	1 075 W	2 450 W	2 410 W	1 400 W	1 400 W	
	Vitesse à vide	18 000 1/min	18 000 1/min	18 000 1/min	5 000 1/min	10 200 1/min	10 200 1/min	5 800 1/min	18 000 1/min
	Cordon	5 m	5 m	5 m	5 m	5 m	5 m	5 m	5 m
	Poids selon EPTA	2,10 kg	3,00 kg	3,90 kg	8,90 kg	8,90 kg	5,20 kg	5,70 kg	5,20 kg
	Fixation outils				M 16	M 16	M 12	M 12	M 12
	Pince de serrage Ø max.	6 mm	6 mm	8 mm					
Meule Ø max.	50 mm	40 mm	50 mm						

▲ adapté ▲▲ parfaitement adapté



MSho 840-2



MShyo 843-1



MShyo 849-1



MShyo 869-1a
MShyo 869-1d

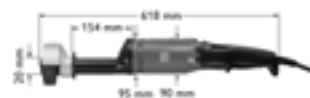

MShyo 852-4a



MSho 852-1

	Nom	Référence	EAN	F	Tarif unitaire € HT
	MSHo 840-2 300 Hz 200 V	7 823 03 00 26 0	4014586827636	09	869,00

Compris dans le prix :
1 pince de serrage Ø 6 mm, 1 clé à mandrin

Accessoires voir page 70

	Nom	Référence	EAN	F	Tarif unitaire € HT
	MSH 843-1 300 Hz 200 V	7 823 19 11 26 0	4014586857961	09	1041,00

Compris dans le prix :
1 pince de serrage Ø 6 mm, 1 clé à mandrin

Accessoires voir page 70

	Nom	Référence	EAN	F	Tarif unitaire € HT
	MSHo 849-1 Z 300 Hz 200 V	7 823 20 11 26 0	4014586858029	09	1195,00

Compris dans le prix :
1 pince de serrage Ø 8 mm, 1 clé à mandrin

Accessoires voir page 70

	Nom	Référence	EAN	F	Tarif unitaire € HT
	MSHy 869-1a 300 Hz 200 V	7 824 37 00 26 0	4014586857633	09	Prix sur demande.

Compris dans le prix :
1 capot de protection, 1 clé à mandrin, 1 paire de flasques

Accessoires voir page 70

	Nom	Référence	EAN	F	Tarif unitaire € HT
	MSHy 869-1d 300 Hz 200 V	7 824 38 00 26 0	4014586858111	09	Prix sur demande.

Compris dans le prix :
1 capot de protection, 1 clé à mandrin, 1 paire de flasques

Accessoires voir page 70

	Nom	Référence	EAN	F	Tarif unitaire € HT
	MSHy 852-3a 300 Hz 200 V	7 824 39 11 26 0	4014586858166	09	1.225,00

Compris dans le prix :
1 capot de protection, 1 clé à mandrin, 1 paire de flasques

Accessoires voir page 70

	Nom	Référence	EAN	F	Tarif unitaire € HT
	MSHy 852-4a 300 Hz 200 V	7 824 40 00 26 0	4014586858180	09	Prix sur demande.

Compris dans le prix :
1 capot de protection, 1 paire de flasques, 1 clé à mandrin

Accessoires voir page 70

	Nom	Référence	EAN	F	Tarif unitaire € HT
	MSHo 852-1 300 Hz 200 V	7 824 42 00 26 0	4014586858241	09	Prix sur demande.

Compris dans le prix :
1 clé à mandrin, 1 paire de flasques, 1 capot de protection

Accessoires voir page 70

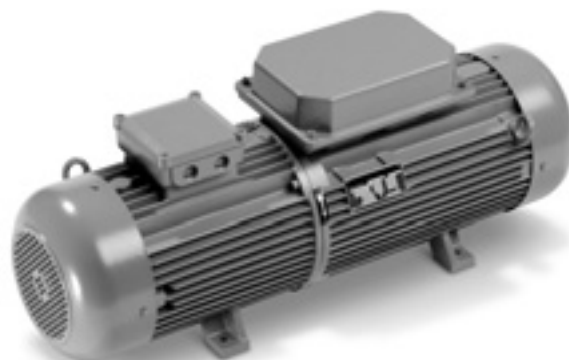

	MO83-7,5KSR 50400 300 Hz 200 V	MO83-11KSR 50400 300 Hz 200 V	MO83-15KSR 50400 300 Hz 200 V	MO83-20KSR 50400 300 Hz 200 V	MO83-25KSR 50400 300 Hz 200 V	MO83-30KSR 50400 300 Hz 200 V	MO83-45KSR 50400 300 Hz 200 V
EAN 4014586...	... 845494	... 845593	... 845661	... 845791	... 845852	... 845715	... 845746
Page	69	69	69	69	69	69	69
Caractéristiques techniques	Tension du côté secondaire	200 V	200 V	200 V	200 V	200 V	200 V
	Puissance utile	7,5 kVA	11 kVA	15 kVA	20 kVA	25 kVA	30 kVA
	Puissance moteur	8 kVA	11,6 kVA	15 kVA	20 kVA	24 kVA	28 kVA
	Courant moteur (400 V)	16 A	21,4 A	26,6 A	34,2 A	44,2 A	49,4 A
	Puissance absorbée	11,1 kVA	14,9 kVA	18,5 kVA	23,8 kVA	30,7 kVA	34,4 kVA
	Puissance à vide	1,1 kVA	1,4 kVA	2,4 kVA	2,8 kVA	3,3 kVA	3,7 kVA
	Poids	75 kg	110 kg	164 kg	176 kg	200 kg	240 kg



Meulage



Nom	Référence	EAN	F	Tarif unitaire € HT
MO83-7,5KSR 50400 300 Hz 200 V	9 28 19 340 26 4	4014586845494	10	8.507,00

Livré sans amortisseurs.
Accessoires voir page 70



Nom	Référence	EAN	F	Tarif unitaire € HT
MO83-11KSR 50400 300 Hz 200 V	9 28 21 340 26 0	4014586845593	10	9.064,00

Livré sans amortisseurs.
Accessoires voir page 70



Nom	Référence	EAN	F	Tarif unitaire € HT
MO83-15KSR 50400 300 Hz 200 V	9 28 22 340 26 4	4014586845661	10	11.021,00

Livré sans amortisseurs.
Accessoires voir page 70



Nom	Référence	EAN	F	Tarif unitaire € HT
MO83-20KSR 50400 300 Hz 200 V	9 28 28 340 26 6	4014586845791	10	12.566,00

Livré sans amortisseurs.
Accessoires voir page 70



Nom	Référence	EAN	F	Tarif unitaire € HT
MO83-25KSR 50400 300 Hz 200 V	9 28 29 340 26 7	4014586845852	10	14.317,00

Livré sans amortisseurs.
Accessoires voir page 70



Nom	Référence	EAN	F	Tarif unitaire € HT
MO83-30KSR 50400 300 Hz 200 V	9 28 24 340 26 2	4014586845715	10	17.201,00

Livré sans amortisseurs.
Accessoires voir page 70



Nom	Référence	EAN	F	Tarif unitaire € HT
MO83-45KSR 50400 300 Hz 200 V	9 28 26 340 26 8	4014586845746	10	20.497,00

Livré sans amortisseurs.
Accessoires voir page 70

Accessoires généraux machines haute fréquence



Poignée anti-vibrations
M 8, amortissant les vibrations, permet de réduire les vibrations lors de travaux de longue durée.

Référence	Tarif unitaire € HT
3 21 19 124 01 0	10,00



Poignée anti-vibrations
M 10, anti-vibrations, pour la réduction des vibrations en cas d'utilisation prolongée.

Référence	Tarif unitaire € HT
3 21 19 118 01 3	40,40



Poignée anti-vibrations
M 14, amortissant les vibrations, permet de réduire les vibrations lors de travaux de longue durée.

Référence	Tarif unitaire € HT
3 21 19 117 01 5	40,40



Connecteur mâle
Supérieur à 50 V, 16 A, 100 - 300 Hz, 10 h, 3 PH+T

Référence	Tarif unitaire € HT
3 07 28 123 00 7	24,90



Connecteur mâle
Supérieur à 50 V, 32 A, 100 - 300 Hz, 10 h, 3 PH+T

Référence	Tarif unitaire € HT
3 07 28 124 00 5	33,80



Connecteur femelle
Supérieur à 50 V, 16 A, 100 - 300 Hz, 10 h, 3 PH+T

Référence	Tarif unitaire € HT
3 07 28 130 00 0	30,60



Connecteur femelle
Supérieur à 50 V, 32 A, 100 - 300 Hz, 10 h, 3 PH+T

Référence	Tarif unitaire € HT
3 07 28 131 00 9	39,60



Fiche disjoncteur moteur
Les disjoncteurs moteur FEIN protègent efficacement les outils électriques haute fréquence contre la surcharge. Un déclencheur bimétallique individuellement réglé sur le courant nominal respectif de l'appareil raccordé, empêche un déclenchement trop tardif ou précoce en cas de brèves surcharges. La fiche disjoncteur moteur est montée à la place du connecteur mâle normal sur le câble de raccordement de l'outil électrique haute fréquence. Le disjoncteur moteur est constitué d'un connecteur conforme CEE, de déclencheurs thermiques à compensation de température et d'un interrupteur rotatif.
Convient au modèle 840, plage de réglage 1,6 - 2,5 A

Modèle	Référence	Tarif unitaire € HT
16 A	3 07 56 085 00 2	191,90
32 A	3 07 56 093 00 9	199,80



Fiche disjoncteur moteur
Les disjoncteurs moteur FEIN protègent efficacement les outils électriques haute fréquence contre la surcharge. Un déclencheur bimétallique individuellement réglé sur le courant nominal respectif de l'appareil raccordé, empêche un déclenchement trop tardif ou précoce en cas de brèves surcharges. La fiche disjoncteur moteur est montée à la place du connecteur mâle normal sur le câble de raccordement de l'outil électrique haute fréquence. Le disjoncteur moteur est constitué d'un connecteur conforme CEE, de déclencheurs thermiques à compensation de température et d'un interrupteur rotatif.
Convient au modèle HF 9, 843, 849, plage de réglage 4 - 6,3 A

Modèle	Référence	Tarif unitaire € HT
16 A	3 07 56 087 00 9	191,90
32 A	3 07 56 095 00 1	199,80



Fiche disjoncteur moteur
Les disjoncteurs moteur FEIN protègent efficacement les outils électriques haute fréquence contre la surcharge. Un déclencheur bimétallique individuellement réglé sur le courant nominal respectif de l'appareil raccordé, empêche un déclenchement trop tardif ou précoce en cas de brèves surcharges. La fiche disjoncteur moteur est montée à la place du connecteur mâle normal sur le câble de raccordement de l'outil électrique haute fréquence. Le disjoncteur moteur est constitué d'un connecteur conforme CEE, de déclencheurs thermiques à compensation de température et d'un interrupteur rotatif.
Convient au modèle 852, plage de réglage 6,3 - 9 A

Modèle	Référence	Tarif unitaire € HT
16 A	3 07 56 088 00 7	215,70
32 A	3 07 56 096 00 4	225,10



Fiche disjoncteur moteur
Les disjoncteurs moteur FEIN protègent efficacement les outils électriques haute fréquence contre la surcharge. Un déclencheur bimétallique individuellement réglé sur le courant nominal respectif de l'appareil raccordé, empêche un déclenchement trop tardif ou précoce en cas de brèves surcharges. La fiche disjoncteur moteur est montée à la place du connecteur mâle normal sur le câble de raccordement de l'outil électrique haute fréquence. Le disjoncteur moteur est constitué d'un connecteur conforme CEE, de déclencheurs thermiques à compensation de température et d'un interrupteur rotatif.
Convient au modèle 869, plage de réglage 9 - 12,5 A

Modèle	Référence	Tarif unitaire € HT
16 A	3 07 56 089 00 1	215,70
32 A	3 07 56 097 00 8	225,10



Fiche disjoncteur moteur
Les disjoncteurs moteur FEIN protègent efficacement les outils électriques haute fréquence contre la surcharge. Un déclencheur bimétallique individuellement réglé sur le courant nominal respectif de l'appareil raccordé, empêche un déclenchement trop tardif ou précoce en cas de brèves surcharges. La fiche disjoncteur moteur est montée à la place du connecteur mâle normal sur le câble de raccordement de l'outil électrique haute fréquence. Le disjoncteur moteur est constitué d'un connecteur conforme CEE, de déclencheurs thermiques à compensation de température et d'un interrupteur rotatif.
Convient au modèle 870, plage de réglage 12,5 - 16 A

Modèle	Référence	Tarif unitaire € HT
16 A	3 07 56 090 00 3	215,70
32 A	3 07 56 098 00 6	225,10



Accessoires généraux convertisseur de fréquence



Prise de courant à encastrer
Supérieur à 50 V, 16 A, 100 - 300 Hz, 10 h, 3 PH+T

Référence	Tarif unitaire € HT
3 07 28 141 00 8	48,50



Prise de courant murale
Supérieur à 50 V, 16 A, 100 - 300 Hz, 10 h, 3 PH+T

Référence	Tarif unitaire € HT
3 07 28 137 00 5	34,40

Prise de courant murale
Supérieur à 50 V, 32 A, 100 - 300 Hz, 10 h, 3 PH+T

Référence	Tarif unitaire € HT
3 07 28 138 00 3	45,90

Coffrets de démarrage



Coffret de démarrage
Pour MO 83 - 7,5 KSR

Référence	Tarif unitaire € HT
3 07 49 065 00 9	1.734,00

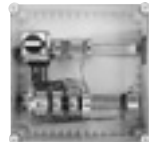

Coffret de démarrage
Pour MO 83 - 11 KSR

Référence	Tarif unitaire € HT
3 07 49 073 00 6	2.235,00

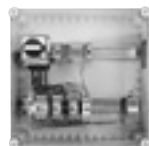

Coffret de démarrage
Pour MO 83 - 15 KSR

Référence	Tarif unitaire € HT
3 07 49 067 00 6	2.502,00



Coffret de démarrage
Pour MO 83 - 20 KSR

Référence	Tarif unitaire € HT
3 07 49 068 00 4	2.966,00



Coffret de démarrage
Pour MO 83 - 25 KSR/MO 83 - 30 KSR

Référence	Tarif unitaire € HT
3 07 49 069 00 8	3.079,00



Coffret de démarrage
Pour MO 83 - 45 KSR

Référence	Tarif unitaire € HT
3 07 49 070 00 0	3.892,00

Accessoires MO 83 - 25 KSR, MO 83 - 30 KSR, MO 83 - 45 KSR

Amortisseurs de vibrations
Nécessite 4 pièces par convertisseur de fréquence.

Référence	Tarif unitaire € HT
3 14 15 020 00 8	42,10

Accessoires MO 83 - 20 KSR, MO 83 - 7,5 KSR, MO 83 - 11 KSR, MO 83 - 15 KSR

Amortisseurs de vibrations
Nécessite 4 pièces par convertisseur de fréquence.

Référence	Tarif unitaire € HT
3 14 15 081 00 1	18,30

Meulage



Toutes les tôles ne sont pas identiques : Nos outils connaissent la différence.

Les tôles ondulées, les tôles trapézoïdales, les tôles planes d'acier et les profilés requièrent des solutions spécifiques. FEIN sait ce qui est important pour la découpe des tôles, et ce, depuis 1927. Cette longue expérience a donné naissance à une gamme de machines à la diversité et au professionnalisme exemplaires : des grignoteuses compactes qui comptent parmi les outils de coupe les plus maniables et possédant le meilleur comportement dans les courbes. Des cisailles à tôle qui allient à merveille vitesse de coupe élevée, robustesse et fiabilité. Malgré toutes leurs différences, les spécialistes de la tôle FEIN ont un point commun : ils sont parfaitement adaptés aux exigences auxquelles ils doivent satisfaire au quotidien.



Cisailles universelles Page 74

Découpes propres sans déformation dans la tôle, les profilés et les tuyaux avec un seul copeau régulier et continu.

Cisailles à col de cygne Page 77

Le choix par excellence pour tous ceux qui recherchent une puissance de coupe maximale dans les tôles et les aciers inoxydables.

Grignoteuses Page 80

Maniabilité totale et parfaite tenue dans les courbes, idéales pour les tôles trapézoïdales, les tôles ondulées, les profilés et les tôles planes cintrées.



		ABSS 18 1.6 E Select	BSS 1.6 E	BSS 1.6 CE	BSS 2.0 E
		Cisaille sans fil maniable, avec bon comportement dans les courbes pour des découpes sans déformation et des découpes dans des tôles jusqu'à 1,6 mm d'épaisseur.	Cisaille maniable pour découper en ligne droite ou en courbe pour des coupes sans déformation.	Cisaille maniable pour découper en ligne droite ou en courbe, avec coupe-copeau intégré.	Cisaille puissante pour le traitement de l'acier inoxydable, les tuyaux métalliques spiralés et les profilés.
EAN 4014586...		... 886640	... 874661	... 874739	... 874807
Page		75	75	75	75
Application	Coupes	▲▲	▲▲	▲▲	▲▲
	Coupes curvilignes	▲	▲	▲	
	Découpe	▲▲	▲▲	▲▲	
Equipe-ment	Moteur haute performance FEIN		●	●	●
	Coupe-copeaux			●	
Caractéristiques techniques	Puissance absorbée		350 W	350 W	350 W
	Tension de batterie	18 V			
	Compatibilité de batterie	Lithium-ion/ lithium-ion HighPower			
	Interface de batteries	MultiVolt			
	Nombre de courses	2 200 - 3 500 1/min	2 100 - 4 500 1/min	2 100 - 4 500 1/min	1 300 - 2 600 1/min
	Vitesse de coupe	5 - 8 m/min	6 - 10 m/min	6 - 10 m/min	2 - 4 m/min
	Acier jusqu'à 400 N/mm ²	1,6 mm	1,6 mm	1,6 mm	2 mm
	Acier jusqu'à 600 N/mm ²	1,2 mm	1,2 mm	1,2 mm	1,5 mm
	Acier jusqu'à 800 N/mm ²	0,8 mm	1 mm	1 mm	1,3 mm
	Métaux non ferreux jusqu'à 250 N/mm ²	2 mm	2 mm	2 mm	3 mm
	Largeur de coupe	5 mm	5 mm	5 mm	5 mm
	Rayon minimum	90 (30) ¹ mm	90 (30) ¹ mm	90 (30) ¹ mm	245 mm
Ø insertion	15 (8) ¹ mm	15 (8) ¹ mm	15 (8) ¹ mm	12 mm	
Poids selon EPTA		1,50 kg	1,50 kg	1,70 kg	
Poids sans batterie	1,20 kg				
Type de matériau	Profilés	▲	▲	▲	▲
	Tuyaux métalliques spiralés	▲	▲	▲	▲▲
	Tôles planes	▲▲	▲▲	▲▲	▲▲
	Tôles planes - légèrement cintrées	▲▲	▲▲	▲▲	▲▲

▲ adapté ▲▲ parfaitement adapté ● compris ¹ avec couteau pour courbes

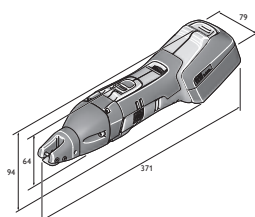

ABSS 18-1.6 E

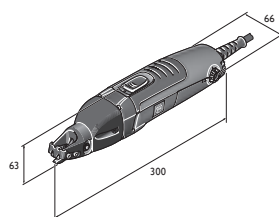

BSS 1.6 E

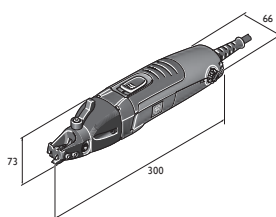

BSS 1.6 CE

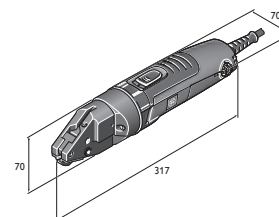

BSS 2.0 E

FEIN SELECT⁺

Nom	Référence	EAN	F	Tarif unitaire € HT
ABSS 18 1.6 E Select	7 130 03 61 00 0	4014586886640	01	609,00

Compris dans le prix :
1 ABSS 18 1.6 E, 1 couteau, jusqu'à 1,6 mm, 1 paire de mors, 1 clé, 1 coffret
Accessoires voir page 75



Nom	Référence	EAN	F	Tarif unitaire € HT
BSS 1.6 E	7 230 31 61 00 0	4014586874661	01	611,00

Compris dans le prix :
1 couteau, jusqu'à 1,6 mm, 1 paire de mors, 1 clé
Accessoires voir page 75



Nom	Référence	EAN	F	Tarif unitaire € HT
BSS 1.6 CE	7 230 32 61 00 0	4014586874739	01	662,00

Compris dans le prix :
1 couteau, jusqu'à 1,6 mm, 1 paire de mors, 1 clé
Accessoires voir page 75



Nom	Référence	EAN	F	Tarif unitaire € HT
BSS 2.0 E	7 230 33 61 00 0	4014586874807	01	794,00

Compris dans le prix :
1 couteau, 1 paire de mors
Accessoires voir page 75

Cisailles universelles

Accessoires généraux



Lampe LED sans fil ALED 12-18 V
Lampe LED sans fil compacte et résistante avec tête pivotante. Compatible avec toutes les batteries Li-ion FEIN 12/14/18 V, avec étrier pour suspendre la lampe. Extrêmement légère – 130 g – et lumineuse – 900 Lux. La température de couleur correspond à la lumière du jour. La luminosité est réglable sur 2 niveaux.

Référence	Tarif unitaire € HT
9 26 04 200 02 0	57,50



Coffret machine
Plastique, dimensions intérieures : 470 x 275 x 116 mm

Référence	Tarif unitaire € HT
3 39 01 118 01 0	44,00



Boîte en plastique
Coffret avec couvercle verrouillable pour petites pièces et accessoires, adapté au coffret à outils 3 39 01 118 01 0, max. 5 pièces/coffret.

Référence	Tarif unitaire € HT
3 39 01 119 00 0	5,00



Pâte de coupe
Lubrifiant pour le travail de l'acier.

Référence	Tarif unitaire € HT
3 21 32 020 12 9	16,00



Chargeur rapide ALG 50
Pour toutes les batteries lithium-ion FEIN. Temps de charge jusqu'à 35 min.

Référence	Tarif unitaire € HT
9 26 04 129 01 0	41,00



Chargeur rapide ALG 30
Pour batteries Li-Ion FEIN. Temps de charge jusqu'à 25 min.

Référence	Tarif unitaire € HT
9 26 04 096 01 0	156,50

Batterie 18 V



Batterie

Batterie lithium-ion avec témoin de charge et FEIN SafetyCell Technology. Protège la batterie et la machine de toute surcharge, surchauffe et décharge profonde. Peut être utilisée sur toutes les machines sans fil 18 V FEIN.

Tension V	Capacité Ah	Référence	Tarif unitaire € HT
18	5	9 26 04 173 02 0	109,00
18	2,5	9 26 04 171 02 0	77,00



Set de démarrage batteries

2 batteries lithium-ion avec chargeur rapide ALG 50.

Tension V	Capacité Ah	Référence	Tarif unitaire € HT
18	5	9 26 04 300 03 0	259,00
18	2,5	9 26 04 300 04 0	195,00

Accessoires ABSS



Paire de mors
1 paire

Référence	Tarif unitaire € HT
3 13 08 153 01 4	84,60



Couteau
pour inox jusqu'à 800 N/mm²

Epaisseur de tôle mm	Référence	Tarif unitaire € HT
0,8	3 13 08 152 00 1	94,40



Couteau pour courbes
pour tôle jusqu'à 400 N/mm²

Epaisseur de tôle mm	Référence	Tarif unitaire € HT
1,0	3 13 08 151 00 8	83,40



Couteau
pour tôle jusqu'à 400 N/mm²

Epaisseur de tôle mm	Référence	Tarif unitaire € HT
1,6	3 13 08 150 00 9	78,50

Accessoires BSS 1.6 E, BSS 1.6 CE



Couteau
pour tôle jusqu'à 400 N/mm²

Epaisseur de tôle mm	Référence	Tarif unitaire € HT
1,6	3 13 08 150 00 9	78,50



Couteau
pour inox jusqu'à 800 N/mm²

Epaisseur de tôle mm	Référence	Tarif unitaire € HT
0,8	3 13 08 152 00 1	94,40



Couteau pour courbes
pour tôle jusqu'à 400 N/mm²

Epaisseur de tôle mm	Référence	Tarif unitaire € HT
1,0	3 13 08 151 00 8	83,40

Accessoires BSS 1.6 CE



Paire de mors
1 paire

Référence	Tarif unitaire € HT
3 13 08 153 02 0	84,60

Accessoires BSS 1.6 E



Paire de mors
1 paire

Référence	Tarif unitaire € HT
3 13 08 153 01 4	84,60

Accessoires BSS 2.0 E



Couteau
pour tôle jusqu'à 400 N/mm²

Epaisseur de tôle mm	Référence	Tarif unitaire € HT
2,0	3 13 08 110 00 3	109,20



Couteau
pour inox jusqu'à 800 N/mm²

Epaisseur de tôle mm	Référence	Tarif unitaire € HT
1,3	3 13 08 123 00 8	171,60



Paire de mors
paquet de 2

Référence	Tarif unitaire € HT
3 13 08 113 00 9	116,30

Axe pour couteau

Référence	Tarif unitaire € HT
3 13 08 111 00 2	17,30



Découpe

	ABLS 18 1.6 E Select	BLS 1.6 E	BLS 2.5 E	BLS 3.5	BLS 4.2	
	Cisaille à tôle sans fil maniable, avec bon comportement dans les courbes pour la coupe et le rognage de tôles minces.	Cisaille maniable pour découper en ligne droite ou en courbe pour la coupe et le rognage de tôles minces.	Cisaille maniable pour découper en ligne droite ou en courbe pour la découpe de l'acier inoxydable.	Cisaille avec réglage sans outil de l'épaisseur du matériau.	Cisaille puissante pour la coupe, le délignage et le rognage de tôles.	
EAN 4014586...	... 886664	... 874876	... 874944	... 848624	... 848631	
Page	78	78	78	78	78	
Applica- tion	Coupes	▲▲	▲▲	▲▲	▲▲	▲▲
	Coupes curvilignes	▲	▲	▲	▲	▲
Equipe- ment	Moteur haute performance FEIN		●	●	●	●
	Couteaux à plusieurs tranchants		4x	4x	2x	2x
	Dispositif de guidage du copeau				●	●
Caractéristiques techniques	Puissance absorbée		350 W	350 W	1 200 W	1 200 W
	Tension de batterie	18 V				
	Compatibilité de batterie	Lithium-ion/lithium-ion HighPower				
	Interface de batteries	MultiVolt				
	Nombre de courses	2 200 - 3 700 1/min	2 300 - 4 800 1/min	800 - 1 700 1/min	1 500 1/min	750 1/min
	Vitesse de coupe	6 - 9 m/min	8 - 12 m/min	3 - 6 m/min	4 - 5 m/min	4 - 5 m/min
	Acier jusqu'à 400 N/mm ²	1,6 mm	1,6 mm	2,5 mm	3,5 mm	4,2 mm
	Acier jusqu'à 600 N/mm ²	1,2 mm	1,2 mm	2 mm	3 mm	3 mm
	Acier jusqu'à 800 N/mm ²	1 mm	1 mm	1,6 mm	2 mm	2 mm
	Métaux non ferreux jusqu'à 250 N/mm ²	2 mm	2 mm	3 mm	4 mm	5 mm
Rayon minimum	15 mm	15 mm	20 mm	30 mm	25 mm	
Poids selon EPTA		1,70 kg	2,10 kg	5,40 kg	5,20 kg	
Poids sans batterie	1,40 kg					
Type de matériau	Tôles planes	▲▲	▲▲	▲▲	▲▲	▲▲
	Tôles planes - légèrement cintrées	▲▲	▲▲	▲▲	▲▲	▲▲

▲ adapté ▲▲ parfaitement adapté ● compris

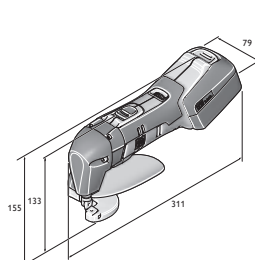

ABLS 18-1.6 E

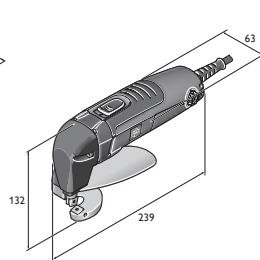

BLS 1.6 E

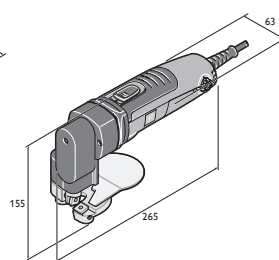

BLS 2.5 E

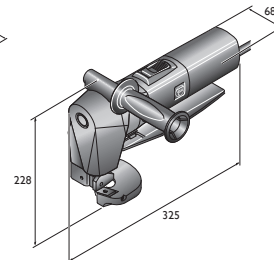

BLS 3.5

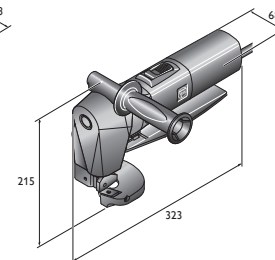

BLS 4.2

FEIN SELECT⁺



Nom	Référence	EAN	F	Tarif unitaire € HT
ABLS 18 1.6 E Select	7 130 04 61 00 0	4014586886664	01	545,00

Compris dans le prix :
1 ABL 18 1.6 E, couteau du coulisseau et couteau fixe, 1 jeu de clés, 1 pare main, 1 coffret
Accessoires voir page 78



Nom	Référence	EAN	F	Tarif unitaire € HT
BLS 1.6 E	7 230 34 61 00 0	4014586874876	01	560,00

Compris dans le prix :
Couteau du coulisseau et couteau fixe, 1 jeu de clés, 1 pare main
Accessoires voir page 78



Nom	Référence	EAN	F	Tarif unitaire € HT
BLS 2.5 E	7 230 35 61 00 0	4014586874944	01	886,00

Compris dans le prix :
Couteau du coulisseau et couteau fixe, 1 jeu de clés, 1 pare main
Accessoires voir page 78



Nom	Référence	EAN	F	Tarif unitaire € HT
BLS 3.5	7 230 23 00 23 8	4014586848624	01	1.631,00

Compris dans le prix :
Couteau du coulisseau et couteau fixe, 1 pare main, 1 poignée, 1 jeu de clés
Accessoires voir page 78



Nom	Référence	EAN	F	Tarif unitaire € HT
BLS 4.2	7 230 24 00 23 4	4014586848631	01	1.631,00

Compris dans le prix :
Couteau du coulisseau et couteau fixe, 1 pare main, 1 poignée, 1 calibre d'affûtage, 3 clés
Accessoires voir page 78

Cisailles à col de cygne

Accessoires généraux



Lampe LED sans fil ALED 12-18 V
Lampe LED sans fil compacte et résistante avec tête pivotante. Compatible avec toutes les batteries Li-ion FEIN 12/14/18 V, avec étrier pour suspendre la lampe. Extrêmement légère – 130 g – et lumineuse – 900 Lux. La température de couleur correspond à la lumière du jour. La luminosité est réglable sur 2 niveaux.

Référence	Tarif unitaire € HT
9 26 04 200 02 0	57,50



Boîte en plastique
Coffret avec couvercle verrouillable pour petites pièces et accessoires, adapté au coffret à outils 3 39 01 118 01 0, max. 5 pièces/coffret.

Référence	Tarif unitaire € HT
3 39 01 119 00 0	5,00



Pâte de coupe
Lubrifiant pour le travail de l'acier.

Référence	Tarif unitaire € HT
3 21 32 020 12 9	16,00



Coffret machine
Plastique, dimensions intérieures : 470 x 275 x 116 mm

Référence	Tarif unitaire € HT
3 39 01 118 01 0	44,00



Chargeur rapide ALG 50
Pour toutes les batteries lithium-ion FEIN.
Temps de charge jusqu'à 35 min.

Référence	Tarif unitaire € HT
9 26 04 129 01 0	41,00



Chargeur rapide ALG 30
Pour batteries Li-Ion FEIN. Temps de charge jusqu'à 25 min.

Référence	Tarif unitaire € HT
9 26 04 096 01 0	156,50

Batterie 18 V



Batterie
Batterie lithium-ion avec témoin de charge et FEIN SafetyCell Technology. Protège la batterie et la machine de toute surcharge, surchauffe et décharge profonde. Peut être utilisée sur toutes les machines sans fil 18 V FEIN.

Tension V	Capacité Ah	Référence	Tarif unitaire € HT
18	5	9 26 04 173 02 0	109,00
18	2,5	9 26 04 171 02 0	77,00



Set de démarrage batteries
2 batteries lithium-ion avec chargeur rapide ALG 50.

Tension V	Capacité Ah	Référence	Tarif unitaire € HT
18	5	9 26 04 300 03 0	259,00
18	2,5	9 26 04 300 04 0	195,00

Accessoires ABL5



Couteau du coulisseau et couteau fixe
pour tôle jusqu'à 800 N/mm²

Référence	Tarif unitaire € HT
3 13 08 072 00 0	32,50

Accessoires BLS 1.6 E



Couteau du coulisseau et couteau fixe
pour tôle jusqu'à 800 N/mm²

Référence	Tarif unitaire € HT
3 13 08 072 00 0	32,50

Accessoires BLS 2.5 E



Couteau du coulisseau et couteau fixe
pour tôle jusqu'à 800 N/mm²

Epaisseur de tôle mm	Référence	Tarif unitaire € HT
1,6	6 36 01 101 00 9	26,50

Accessoires BLS 3.5



Couteau fixe
pour tôle jusqu'à 400 N/mm²

Epaisseur de tôle mm	Référence	Tarif unitaire € HT
3,5	3 13 08 136 00 2	61,00



Couteau fixe
pour inox jusqu'à 800 N/mm²

Epaisseur de tôle mm	Référence	Tarif unitaire € HT
2,0	3 13 08 143 00 6	70,10



Couteau du coulisseau
pour tôle jusqu'à 400 N/mm²

Epaisseur de tôle mm	Référence	Tarif unitaire € HT
3,5	3 13 08 146 00 1	61,80



Couteau du coulisseau
pour inox jusqu'à 800 N/mm²

Epaisseur de tôle mm	Référence	Tarif unitaire € HT
2,0	3 13 08 147 00 5	73,80

Accessoires BLS 4.2



Couteau fixe

Référence	Tarif unitaire € HT
3 13 08 092 00 8	72,80



Couteau du coulisseau
pour tôle jusqu'à 400 N/mm²

Epaisseur de tôle mm	Référence	Tarif unitaire € HT
4,2	3 13 08 096 00 7	121,90



Couteau du coulisseau
pour inox jusqu'à 800 N/mm²

Epaisseur de tôle mm	Référence	Tarif unitaire € HT
2,0	3 13 08 098 00 9	190,00



	ABLK 18 1.6 E Select	ABLK 18 1.3 CSE Select	ABLK 18 1.3 TE Select	BLK 1.6 E
	Grignoteuse compacte avec bon comportement dans les courbes pour la construction de toitures et de façades. Découpes précises dans la tôle trapézoïdale et la tôle ondulée, ainsi que dans les profilés.	Grignoteuse compacte avec bon comportement dans les courbes pour la construction de toitures et de façades. Coupes précises dans la tôle ondulée jusqu'à 1,3 mm d'épaisseur.	Grignoteuse compacte avec bon comportement dans les courbes pour la construction de toitures et de façades. Coupes précises dans la tôle trapézoïdale jusqu'à 1,3 mm d'épaisseur.	Grignoteuse universelle pour tôles, profilés, tôles trapézoïdales et tôles ondulées.
EAN 4014586...	... 886688	... 886701	... 886725	... 869858
Page	82	82	82	82
Appli- cation	Coupes curvilignes	▲▲	▲▲	▲▲
	Découpe	▲▲	▲	▲
Equipe- ment	QuickIN	●	●	●
	Direction de coupe	8 x 45°	8 x 45°	8 x 45°
	poinçon rond rotatif	●	●	●
Caractéristiques techniques	Puissance absorbée			350 W
	Tension de batterie	18 V	18 V	18 V
	Compatibilité de batterie	Lithium-ion/lithium-ion HighPower	Lithium-ion/lithium-ion HighPower	Lithium-ion/lithium-ion HighPower
	Interface de batteries	MultiVolt	MultiVolt	MultiVolt
	Nombre de courses	800 - 1 300 1/min	900 - 1 600 1/min	900 - 1 600 1/min
	Vitesse de coupe	1,5 m/min	1,9 m/min	1,9 m/min
	Acier jusqu'à 400 N/mm ²	1,6 mm	1,3 mm	1,3 mm
	Acier jusqu'à 600 N/mm ²	1 mm	0,8 mm	0,8 mm
	Acier jusqu'à 800 N/mm ²	0,7 mm	0,6 mm	0,6 mm
	Métaux non ferreux jusqu'à 250 N/mm ²	2,5 mm	2 mm	2 mm
	Largeur de coupe	5 mm	4 mm	4 mm
	Ø insertion avec matrice	22 mm	19 mm	19 mm
	Rayon minimum (intér./extér.)	30 / 35 mm	15 / 20 mm	25 / 30 mm
Poids selon EPTA			1,80 kg	
Poids sans batterie	1,65 kg	1,60 kg	1,60 kg	
Type de matériau	Tôle trapézoïdale - profondeur d'onde jusqu'à 85 mm	▲▲	▲	▲▲
	Tôle ondulée	▲▲	▲▲	▲▲
	Profilés			
	Tôles planes	▲▲	▲▲	▲▲
	Tôles planes - légèrement cintrées	▲▲	▲▲	▲▲
Tôles trapézoïdales - profondeur d'onde jusqu'à 160 mm	▲▲	▲	▲▲	

▲ adapté ▲▲ parfaitement adapté ● compris

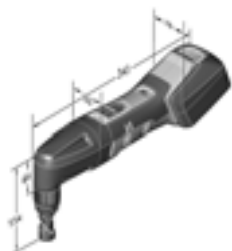

ABLK 18 1.6 E

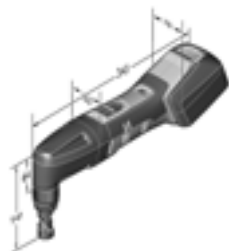

ABLK 18 1.3 CSE

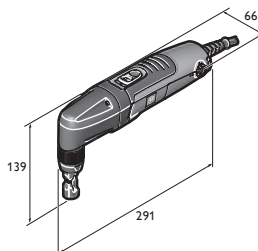

BLK 1.3 CSE

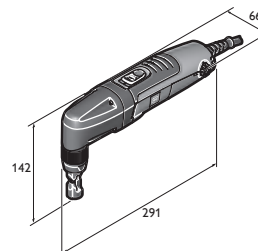

BLK 1.3 TE

	BLK 1.6 LE	BLK 1.3 TE	BLK 1.3 CSE	BLK 2.0 E	BLK 3.5	BLK 5.0
	Grignoteuse compacte pour tôles trapézoïdales à ondes profondes pour les travaux de couverture et de façade.	Grignoteuse compacte et rapide pour les tôles trapézoïdales.	Grignoteuse compacte et rapide pour les tôles ondulées.	Grignoteuse compacte très maniable pour la découpe en courbe et en angle.	Grignoteuse puissante pour la découpe de courbes et de formes.	Grignoteuse puissante pour les découpes difficiles.
	... 869926	... 870069	... 870137	... 869995	... 848655	... 848662
	82	82	83	83	83	83
	▲▲	▲▲	▲▲	▲▲	▲▲	▲
	▲	▲	▲	▲▲	▲	
	●	●	●	●	●	
	8 x 45°	8 x 45°	8 x 45°	8 x 45°	3 x 90°	3 x 90°
	●	●	●			
	350 W	350 W	350 W	350 W	1 200 W	1 200 W
	800 - 1 500 1/min	1 000 - 1 800 1/min	1 000 - 1 800 1/min	500 - 1 000 1/min	750 1/min	750 1/min
	2,7 m/min	2,3 m/min	2,3 m/min	1 m/min	1,3 m/min	1,3 m/min
	1,6 mm	1,3 mm	1,3 mm	2 mm	3,5 mm	5 mm
	1 mm	0,8 mm	0,8 mm	1,5 mm	2,3 mm	3,3 mm
	0,7 mm	0,6 mm	0,6 mm	1 mm	1,8 mm	2,5 mm
	2,5 mm	2 mm	2 mm	2,5 mm	3,5 mm	7 mm
	5 mm	4 mm	4 mm	8 mm	14 mm	8 mm
	24 mm	19 mm	19 mm	18 mm	30 mm	43 mm
	65 / 70 mm	25 / 30 mm	15 / 20 mm	4 / 0 mm	7 / 0 mm	86 / 94 mm
	1,90 kg	1,80 kg	1,80 kg	1,80 kg	3,50 kg	3,80 kg
	▲▲	▲▲	▲			
	▲▲	▲	▲▲	▲	▲	▲
	▲					▲
	▲▲	▲▲	▲▲	▲▲	▲▲	▲▲
	▲▲	▲▲	▲▲	▲▲	▲▲	▲▲
		▲▲	▲			

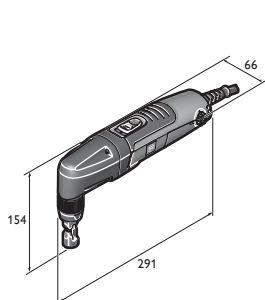

BLK 1.6 E

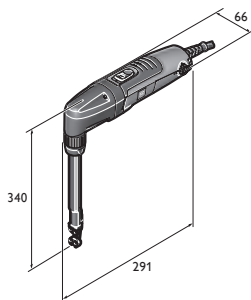

BLK 1.6 LE

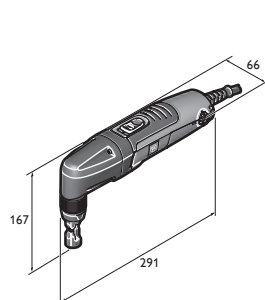

BLK 2.0 E

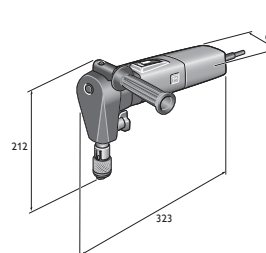

BLK 3.5

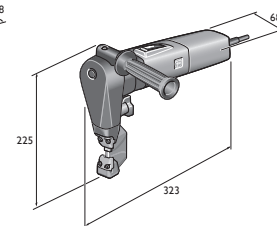

BLK 5.0

FEIN SELECT⁺

Nom	Référence	EAN	F	Tarif unitaire € HT
ABLK 18 1.6 E Select	7 132 04 61 00 0	4014586886688	01	545,00

Compris dans le prix :
1 porte-matrice pour les tôles trapézoïdales et ondulées, 1 matrice (3 01 09 141 00 3), 1 poinçon (6 36 02 048 00 4), 1 coffret
Accessoires voir page 84

FEIN SELECT⁺

Nom	Référence	EAN	F	Tarif unitaire € HT
ABLK 18 1.3 CSE Select	7 132 05 61 00 0	4014586886701	01	545,00

Compris dans le prix :
1 matrice pour tôle ondulée (3 01 09 169 00 9), 1 poinçon (6 36 02 050 00 0), 1 coffret
Accessoires voir page 84

FEIN SELECT⁺

Nom	Référence	EAN	F	Tarif unitaire € HT
ABLK 18 1.3 TE Select	7 132 06 61 00 0	4014586886725	01	545,00

Compris dans le prix :
1 matrice pour tôle trapézoïdale (3 01 09 170 00 1), 1 poinçon (6 36 02 050 00 0), 1 coffret
Accessoires voir page 84



Nom	Référence	EAN	F	Tarif unitaire € HT
BLK 1.6 E	7 232 38 60 00 0	4014586886988	01	570,00

Compris dans le prix :
1 porte-matrice pour les tôles trapézoïdales et ondulées, 1 matrice (3 01 09 141 00 3), 1 poinçon (6 36 02 048 00 4)
Accessoires voir page 84



Nom	Référence	EAN	F	Tarif unitaire € HT
BLK 1.6 LE	7 232 39 60 00 0	40145868869926	01	835,00

Compris dans le prix :
1 porte-matrice, 1 matrice pour tôles trapézoïdales (3 13 09 122 00 5), 1 poinçon (6 36 02 049 00 8), 1 plaque d'usure
Accessoires voir page 84



Nom	Référence	EAN	F	Tarif unitaire € HT
BLK 1.3 TE	7 232 41 60 00 0	4014586870069	01	570,00

Compris dans le prix :
1 matrice pour tôle trapézoïdale (3 01 09 170 00 1), 1 poinçon (6 36 02 050 00 0)
Accessoires voir page 84



Nom	Référence	EAN	F	Tarif unitaire € HT
BLK 1.3 CSE	7 232 42 60 00 0	4014586870137	01	570,00

Compris dans le prix :
1 matrice pour tôle ondulée (3 01 09 169 00 9), 1 poinçon (6 36 02 050 00 0)
Accessoires voir page 84



Nom	Référence	EAN	F	Tarif unitaire € HT
BLK 2.0 E	7 232 40 60 00 0	4014586869995	01	806,00

Compris dans le prix :
1 porte-matrice, 1 matrice (3 13 09 040 00 2), 1 poinçon (6 36 02 051 00 9)
Accessoires voir page 84



Nom	Référence	EAN	F	Tarif unitaire € HT
BLK 3.5	7 232 30 00 23 0	4014586848655	01	1.622,00

Compris dans le prix :
1 porte-matrice, 1 matrice (3 13 09 093 00 3), 1 poinçon (3 13 09 097 00 2), 1 poignée
Accessoires voir page 84



Nom	Référence	EAN	F	Tarif unitaire € HT
BLK 5.0	7 232 31 00 23 9	4014586848662	01	2.345,00

Compris dans le prix :
1 porte-matrice, 1 matrice (3 13 09 107 00 0), 1 poinçon (3 13 09 110 00 4), 1 poignée
Accessoires voir page 84

Accessoires généraux



Lampe LED sans fil ALED 12-18 V
Lampe LED sans fil compacte et résistante avec tête pivotante. Compatible avec toutes les batteries Li-ion FEIN 12/14/18 V, avec étrier pour suspendre la lampe. Extrêmement légère – 130 g – et lumineuse – 900 Lux. La température de couleur correspond à la lumière du jour. La luminosité est réglable sur 2 niveaux.

Référence	Tarif unitaire € HT
9 26 04 200 02 0	57,50



Coffret machine
Plastique, dimensions intérieures : 470 x 275 x 116 mm

Référence	Tarif unitaire € HT
3 39 01 118 01 0	44,00



Boîte en plastique
Coffret avec couvercle verrouillable pour petites pièces et accessoires, adapté au coffret à outils 3 39 01 118 01 0, max. 5 pièces/coffret.

Référence	Tarif unitaire € HT
3 39 01 119 00 0	5,00



Pâte de coupe
Lubrifiant pour le travail de l'acier.

Référence	Tarif unitaire € HT
3 21 32 020 12 9	16,00



Chargeur rapide ALG 30
Pour batteries Li-ion FEIN. Temps de charge jusqu'à 25 min.

Référence	Tarif unitaire € HT
9 26 04 096 01 0	156,50



Chargeur rapide ALG 50
Pour toutes les batteries lithium-ion FEIN. Temps de charge jusqu'à 35 min.

Référence	Tarif unitaire € HT
9 26 04 129 01 0	41,00

Batterie 18 V



Batterie
Batterie lithium-ion avec témoin de charge et FEIN SafetyCell Technology. Protège la batterie et la machine de toute surcharge, surchauffe et décharge profonde. Peut être utilisée sur toutes les machines sans fil 18 V FEIN.

Tension V	Capacité Ah	Référence	Tarif unitaire € HT
18	5	9 26 04 173 02 0	109,00
18	2,5	9 26 04 171 02 0	77,00



Set de démarrage batteries
2 batteries lithium-ion avec chargeur rapide ALG 50.

Tension V	Capacité Ah	Référence	Tarif unitaire € HT
18	5	9 26 04 300 03 0	259,00
18	2,5	9 26 04 300 04 0	195,00

Accessoires (A)BLK 1.6 E



Poinçon

Condit. Pce	Référence	Tarif unitaire € HT
1	6 36 02 048 00 4	23,00
5	6 36 02 048 04 0	91,70
10	6 36 02 048 05 0	159,80



Matrice

Condit. Pce	Référence	Tarif unitaire € HT
1	3 01 09 141 00 3	59,80
2	3 01 09 141 02 0	95,10
5	3 01 09 141 03 0	204,20



Poinçon et matrice
inclus dans le set, comprend 1 poinçon 6 36 02 048 00 4 et 1 matrice 3 01 09 141 00 3

Référence	Tarif unitaire € HT
6 36 02 048 01 3	71,80



Porte-matrice
Pour les tôles trapézoïdales et ondulées.

Référence	Tarif unitaire € HT
3 01 09 154 00 7	232,10



Set profilé 160
(pour tôles trapézoïdales à onde profondes de 85 jusqu'à 160 mm), comprend: poinçon, matrice et plaque d'usure.

Référence	Tarif unitaire € HT
9 26 02 071 01 9	479,00

Accessoires BLK 1.6 LE

Poinçon et matrice
compris dans le set, plaque d'usure, vis et clé incluses
Set profilé 160

Référence	Tarif unitaire € HT
6 36 02 049 01 7	157,70



Poinçon

Condit. Pce	Référence	Tarif unitaire € HT
1	6 36 02 049 00 8	68,00
2	6 36 02 049 04 0	122,80
5	6 36 02 049 05 0	272,20

Matrice

Condit. Pce	Référence	Tarif unitaire € HT
1	3 13 09 122 00 5	78,80
2	3 13 09 122 02 0	142,10
5	3 13 09 122 03 0	335,90

Plaque d'usure
Set profilé 160

Référence	Tarif unitaire € HT
3 13 09 121 00 2	13,40



Accessoires (A)BLK 1.3 CSE



Poinçon
pour tôle jusqu'à 400 N/mm²

Épaisseur de tôle mm	Condit. Pce	Référence	Tarif unitaire € HT
1,3	1	6 36 02 050 00 0	20,30
1,3	5	6 36 02 050 03 0	81,40
1,3	10	6 36 02 050 01 0	142,10

Matrice
pour tôle ondulée

Condit. Pce	Référence	Tarif unitaire € HT
1	3 01 09 169 00 9	174,50
2	3 01 09 169 04 0	279,70

Set poinçon et matrice
comprend respectivement 5 poinçons 6 36 02 050 00 0 et
1 matrice 3 01 09 169 00 9

Référence	Tarif unitaire € HT
3 01 09 169 03 0	220,40

Accessoires (A)BLK 1.3 TE

Set poinçon et matrice
comprend respectivement 5 poinçons 6 36 02 050 00 0 et
1 matrice 3 01 09 170 00 1

Référence	Tarif unitaire € HT
3 01 09 170 03 0	241,10

Matrice
pour tôle trapézoïdale

Condit. Pce	Référence	Tarif unitaire € HT
1	3 01 09 170 00 1	198,20
2	3 01 09 170 04 0	315,20

Accessoires BLK 2.0 E

Matrice
RSS 636

Référence	Tarif unitaire € HT
3 13 09 040 00 2	61,60



Poinçon

Référence	Tarif unitaire € HT
6 36 02 051 00 9	58,20



Set poinçon et matrice
comprend : 1 poinçon 6 36 02 051 00 9 et 1 matrice
3 13 09 040 00 2

Référence	Tarif unitaire € HT
6 36 02 051 01 8	118,80

Accessoires BLK 3.5



Poinçon
pour tôle jusqu'à 400 N/mm²

Référence	Tarif unitaire € HT
3 13 09 097 00 2	64,30



Poinçon
pour inox jusqu'à 800 N/mm²

Référence	Tarif unitaire € HT
3 13 09 098 00 0	93,60



Matrice
pour tôle jusqu'à 400 N/mm²

Référence	Tarif unitaire € HT
3 13 09 093 00 3	70,80



Matrice
pour inox jusqu'à 800 N/mm²

Référence	Tarif unitaire € HT
3 13 09 094 00 1	80,70

Accessoires BLK 5.0

Set poinçon et matrice
tôle d'acier jusqu'à 5,0 mm (400 N/mm²), comprenant :
1 poinçon 3 13 09 110 00 4 et 1 matrice 3 13 09 107 00 0

Référence	Tarif unitaire € HT
3 13 09 110 01 3	202,90

Set poinçon et matrice
tôle d'acier inoxydable jusqu'à 3,0 mm (600 N/mm²),
comprendant : 1 poinçon 3 13 09 134 00 6 et 1 matrice
3 13 09 108 00 8

Référence	Tarif unitaire € HT
3 13 09 134 01 5	202,90



Sac à copeaux

Référence	Tarif unitaire € HT
3 13 09 114 00 8	103,80

Poinçon
tôle d'aluminium jusqu'à 7,0 mm (250 N/mm²)
tôle d'acier jusqu'à 5,0 mm (400 N/mm²)

Référence	Tarif unitaire € HT
3 13 09 110 00 4	93,30

Poinçon
tôle d'acier inoxydable jusqu'à 3,0 mm (600 N/mm²)

Référence	Tarif unitaire € HT
3 13 09 134 00 6	93,30

Matrice
pour tôle jusqu'à 5 mm d'épaisseur

Référence	Tarif unitaire € HT
3 13 09 107 00 0	114,60

Matrice
tôle d'acier inoxydable jusqu'à 3,0 mm (600 N/mm²)

Référence	Tarif unitaire € HT
3 13 09 108 00 8	114,60

Matrice
tôle d'aluminium jusqu'à 7,0 mm (250 N/mm²)
tôle d'acier jusqu'à 5,0 mm (400 N/mm²)

Référence	Tarif unitaire € HT
3 13 09 109 00 2	114,60



Une technique ayant fait ses preuves pour des résultats parfaits : scier et fraiser avec FEIN.

Traitement de l'acier inoxydable, agencement de cuisines, serrurerie, usinage de métaux et industrie - les scies sauteuses FEIN sont idéales pour les exigences élevées dans le domaine du traitement de l'acier et de l'acier inoxydable : ce sont de véritables spécialistes en métaux qui respectent le nombre de courses et la vitesse de coupe même dans des conditions de charge extrême. La stabilité du carter métallique et la robustesse exceptionnelle de l'engrenage en garantissent un fonctionnement légendaire pendant des décennies. La gamme FEIN est complétée par des outils de découpe de tubes : scies alternatives pour tubes jusqu'à 440 mm max. essentiellement pour la construction d'installations

et de réseaux. FEIN propose également des fraiseuses pour tubes pour des diamètres pouvant atteindre 3000 mm environ, pour la construction d'installations et de pipelines.

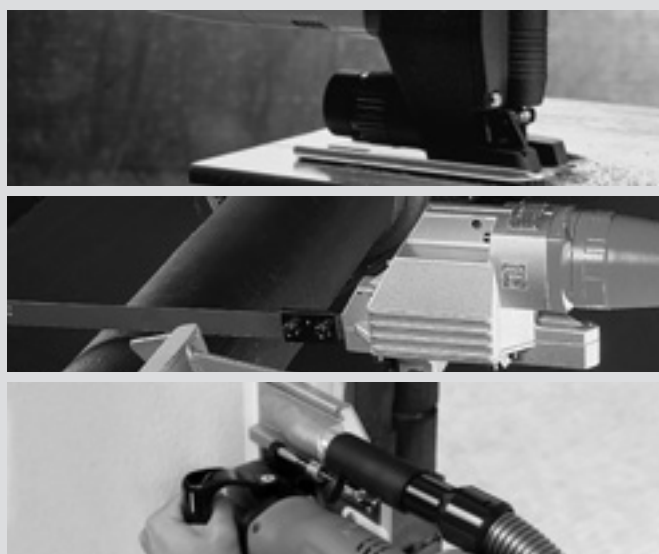

Scies sauteuses Page 88

Vitesse de coupe optimale et usure minimale.

Scies alternatives pour tubes Page 91

Vitesse de coupe optimale et usure minimale.

Fraiseuses second-œuvre Page 95

Dépose de vieilles fenêtres sans poussières ni endommagement des murs.



	ASte 638	ASt 638	
	Scie sauteuse avec variateur électronique et semelle en acier inoxydable pour une précision, ainsi qu'une robustesse et une durée de vie sans pareil.	Scie sauteuse d'une précision ainsi que d'une robustesse et d'une durée de vie inégalées.	
EAN 4014586...	... 839332	... 841670	
Page	89	89	
Caractéristiques techniques	Puissance absorbée	450 W	350 W
	Nombre de courses	1 050 - 2 600 1/min	3 350 1/min
	Hauteur de course	20 mm	20 mm
	Poids selon EPTA	2,30 kg	2,20 kg
	Capacité de coupe max.		
	Acier inoxydable	6 mm	3 mm
	Acier	10 mm	8 mm
	Bois tendre, bois dur, contreplaqué	60 / 50 mm	50 / 40 mm
	Stratifié / Stratifié avec fibre de verre	30 / 30 mm	25 / 20 mm
	Rayon minimum		
Acier/bois et matières synthétiques	8 / 6 mm	8 / 6 mm	

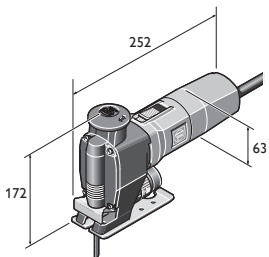

ASt 638
ASte 638



Nom	Référence	EAN	F	Tarif unitaire € HT
ASSt 638	7 234 15 00 23 0	4014586839332	01	569,00

Compris dans le prix :
2 blisters de lames de scie, 1 pare éclat, 1 écran anti-copeaux
Accessoires voir page 89



















Nom	Référence	EAN	F	Tarif unitaire € HT
ASSt 638	7 234 17 00 23 9	4014586841670	01	499,00







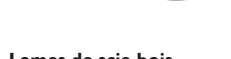









Compris dans le prix :
2 blisters de lames de scie, 1 pare éclat
Accessoires voir page 89

Scies sauteuses

Lames de scie métal et matériaux sandwich

									Qualität/Quality	Condit. Pce	Référence	Tarif unitaire € HT
	< 1,2		< 1,2				77	0,7	HSS	5	6 35 03 060 01 0	14,00
	< 1,2						100	0,7	HSS	5	6 35 03 076 01 0	19,20
	< 2,0	< 2,0	< 2,0	< 2,0	< 4,0		88	1,2	HSS	5	6 35 03 035 01 1	12,60
	< 2,0	< 2,0	< 2,0		< 4,0	< 70,0	120	1,2	HSS	5	6 35 03 077 01 4	22,00
	< 10,0	< 8,0	< 10,0	< 6,0	< 8,0		88	2,0	HSS	5	6 35 03 036 01 4	12,60
	< 10,0	< 8,0	< 10,0		< 30,0	< 120	180	2	BIM	5	6 35 03 114 01 0	29,70
	< 2,0	< 2,0	< 2,0	< 2,0	< 4,0		88	1,2	BIM	5	6 35 03 112 01 0	16,50
	< 10,0	< 8,0	< 10,0	< 6,0	< 8,0		88	2,0	BIM	5	6 35 03 113 01 0	16,50
	< 6,0	< 15,0					100	3,0	BIM	5	6 35 03 088 01 1	15,50

Lames de scie bois et divers

							Qualität/Quality	Condit. Pce	Référence	Tarif unitaire € HT
			< 25,0	< 25,0	77	2	HCS	5	6 35 03 087 01 3	12,60
		< 40,0	< 15,0	< 25,0	88	3,0	HCS	5	6 35 03 037 01 8	12,60
		< 50,0	< 30,0	< 50,0	88	4,0	HCS	5	6 35 03 038 01 6	12,60
		< 60,0	< 30,0	< 60,0	100	4,0	HCS	5	6 35 03 082 01 0	14,00
					77		HM	5	6 35 03 089 01 5	36,30
	< 25,0		< 30,0		88	4,0	HSS	5	6 35 03 039 01 0	15,00
	< 10,0				77			1	6 35 03 061 01 9	50,10

Accessoires généraux

**Coffret machine**

Plastique, dimensions intérieures : 470 x 275 x 116 mm

Référence
3 39 01 118 01 0Tarif unitaire
€ HT
44,00**Boîte en plastique**

Coffret avec couvercle verrouillable pour petites pièces et accessoires, adapté au coffret à outils 3 39 01 118 01 0, max. 5 pièces/coffret.

Référence
3 39 01 119 00 0Tarif unitaire
€ HT
5,00**Pâte de coupe**

Lubrifiant pour le travail de l'acier.

Référence
3 21 32 020 12 9Tarif unitaire
€ HT
16,00**Table d'appui**

extension, pour le sciage de profilés et de matériau isolant profilé. Longueur env. 340 mm.

Référence
3 27 14 084 00 8Tarif unitaire
€ HT
107,50**Pare-éclat**
paquet de 5Référence
3 14 28 102 01 6Tarif unitaire
€ HT
10,90**Dispositif anti-copeaux**
pour ASt (e) 638Référence
3 27 14 088 00 7Tarif unitaire
€ HT
5,30**Raccord**

Pour l'utilisation des outils électroportatifs FEIN avec système d'aspiration.

Ø
mmRéférence
3 05 17 028 00 7Tarif unitaire
€ HT

32

3,10

27

3 05 17 029 00 1

3,70

**Adaptateur**

Utilisation universelle en combinaison avec des outils électroportatifs et des accessoires avec aspirateur et dispositifs d'aspiration. Manchon en caoutchouc souple, longueur 70 mm, Ø intérieur 31,5 mm.

Référence
3 13 22 771 00 9Tarif unitaire
€ HT
6,00



	AStx 649-1	AStxe 649-1	STS 325 R pneumatique	
	Scie alternative à haut rendement pour les tubes et profilés.	Scie alternative à haut rendement pour les tubes et profilés avec réglage en continu du nombre de courses.	Scie alternative pneumatique pour les tubes et les profilés.	
EAN 4014586...	... 858470	... 858500	... 855639	
Page	92	92	92	
Caractéristiques techniques	Puissance absorbée	750 W	750 W	
	Nombre de courses	350 1/min	100 - 350 1/min	330 1/min
	Hauteur de course	60 mm	60 mm	60 mm
	Pression			6 bar
	Consommation d'air			1,45 m ³ /min
	Poids selon EPTA	6,10 kg	6,40 kg	7,20 kg
	Ø tube pour profilés jusqu'à largeur x hauteur	440 * mm 290 x 550 mm	400 * mm 290 x 550 mm	440 * mm 290 x 500 mm

* Avec rallonge de chaîne.

Sciage et
fraisage

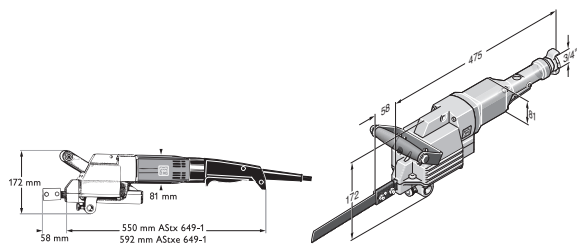

AStx 649-1
AStxe 649-1

STS 325 R

	Nom	Référence	EAN	F	Tarif unitaire € HT
	ASTx 649-1	7 234 22 00 23 0	4014586858470	01	2.149,00

Compris dans le prix :
2 lames de scie, 1 poignée, 1 clé à mandrin
Accessoires voir page 93

	Nom	Référence	EAN	F	Tarif unitaire € HT
	ASTxe 649-1	7 234 23 00 23 0	4014586858500	01	2.246,00

Compris dans le prix :
2 lames de scie, 1 poignée, 1 clé à mandrin
Accessoires voir page 93

	Nom	Référence	EAN	F	Tarif unitaire € HT
	STS 325 R pneumatique	7 534 08 00 00 0	4014586855639	01	2.744,00

Compris dans le prix :
2 lames de scie, 1 clé à mandrin, 1 poignée, 1 raccord pour tuyaux
Accessoires voir page 93



Lames droites

	Métaux non ferreux et acier 400 N/mm ²	Acier d'épaisseur supérieure à 400 N/mm ² et GG	Divers	Longueur	Espacement des dents	Épaisseur	Poids (net)	Type de matériau	Référence	Tarif unitaire
										€ HT
	x	x	≤ Ø 80	200	1,0	1,5	0,06	HSS	6 35 03 067 00 6	9,40
	x	x	≤ Ø 80	200	1,6	1,5	0,06	HSS	6 35 03 066 00 2	9,00
	x	x	≤ Ø 170 ¹	300	1,6	1,5	0,06	HSS	6 35 03 063 00 7	11,40
	x	x	≤ Ø 260 ¹	400	1,6	1,5	0,125	HSS	6 35 03 064 00 5	15,70
	x	x	≤ Ø 350 ²	500	1,8	2,0	0,18	HSS	6 35 03 072 00 2	32,10
	x	x	≤ Ø 440 ²	600	1,8	2,0	0,21	HSS	6 35 03 073 00 6	38,90
	x	x	*	300	2,1	1,5	0,08	HSS	6 35 03 070 00 0	11,30
	x		*	530	2,1	1,5	0,170	HSS	6 35 03 069 00 8	20,40
	x (AL)		Plastiques	200	3,2	1,5	0,06	HSS	6 35 03 065 00 9	7,40
	x (AL)		Plastiques	400	3,2	1,5	0,125	HSS	6 35 03 068 00 4	15,70
			Tubes en PE, béton cellulaire	300	6,3	1,5	0,08		6 35 03 071 00 9	7,90
			Tubes en PE, béton cellulaire *	530	6,3	1,5	0,170		6 35 03 040 00 3	14,10

Lames de scie HD

Les lames de scie spéciales pour la coupe de l'acier et de l'acier inoxydable. Les lames de scie HD permettent une utilisation prolongée et un haut rendement. Testez-les !

	Métaux non ferreux et acier 400 N/mm ²	Acier d'épaisseur supérieure à 400 N/mm ² et GG	Divers	Longueur	Espacement des dents	Épaisseur	Poids (net)	Type de matériau	Référence	Tarif unitaire
										€ HT
	x	x	≤ Ø 170 ¹	300	1,6	2,0	0,08	HSS	6 35 03 093 00 4	20,30
	x	x	≤ Ø 350 ²	500	1,8	2,0	0,18	HSS	6 35 03 099 00 5	37,30
	x	x	≤ Ø 325 *	530	2,1	1,6	0,17	HSS	6 35 03 100 00 6	29,10
	x	x	≤ Ø 260 ¹	400	2,1	2,0	0,175	HSS	6 35 03 094 00 2	27,10
	x	x	≤ Ø 260 ¹	400	3,2	2,0	0,175	HSS	6 35 03 095 00 6	27,10
	x	x	≤ Ø 440 ²	600	1,8	2,0	0,21	HSS	6 35 03 098 00 1	45,60

Lames de scie TD a concrétion diamant

Les lames de scie TD sont adaptées aux coupes avec ou sans arrosage. Elles offrent des résultats précis de coupe en temps réduit.

	pour tuyaux en fonte ductile, également avec revêtement ciment et pour tuyaux en fonte grise	Tuyaux Ø (DN)	Longueur	Longueurs de revêtement	Épaisseur	Poids (net)	Référence	Tarif unitaire
								€ HT
	x	80 - 150 ³	320	260	2,2	0,110	6 35 03 096 01 8	179,00
	x	80 - 300 ³	490	430	2,9	0,220	6 35 03 097 01 2	237,20

* avec guidage de lame 9 06 06 002 00 9 uniquement

¹ avec dispositif de serrage et d'avance FEIN 9 07 02 005 00 0 ou dispositif de serrage 9 07 02 004 00 6

² Jusqu'à 440 mm, prévoir rallonge de chaîne 3 02 31 003 00 3 + 1 axe 3 02 16 130 00 4

³ uniquement avec dispositif de fixation et d'avance à glissement 9 07 02 005 00 0

Accessoires généraux



Coffret machine
Travail des métaux

Largeur mm	Longueur mm	Hauteur mm	Référence	Tarif unitaire € HT
240	690	160	3 39 01 022 01 4	57,00



Pâte de coupe
Lubrifiant pour le travail de l'acier.

Référence	Tarif unitaire € HT
3 21 32 020 12 9	16,00



Dispositif de fixation et d'avance à glissement
280 x 285 x 395 mm, pour tuyaux et matériaux cylindriques
Ø extérieurs de 80 à 400 mm

Référence	Tarif unitaire € HT
9 07 02 005 00 0	2.104,40

Mordaches en aluminium
pour la protection des surfaces des tuyaux contre les
détériorations, 4 pièces nécessaires.

Référence	Tarif unitaire € HT
3 13 27 064 00 8	52,50



Bloc à nettoyer
Rhombe pour le nettoyage des outils diamantés et à concrétion
carbure.

Référence	Tarif unitaire € HT
6 37 19 007 01 0	23,50



Dispositif de serrage
pour tubes de 100 à 325 mm. Jusqu'à 440mm prévoir rallonge
de chaîne 3 02 31 003 00 3 et 1 axe 3 02 16 130 00 4.

Référence	Tarif unitaire € HT
9 07 02 004 00 6	367,10



Dispositif de serrage
pour profilés jusqu'à 310 mm de largeur, pour une hauteur
max. de 550 mm

Référence	Tarif unitaire € HT
9 07 02 003 00 8	295,70



Guide de lames de scie
pour tubes jusqu'à diamètre 325 mm uniquement avec
lame L 530 mm, guidage jusqu'à mi-tuyau

Référence	Tarif unitaire € HT
9 06 06 002 00 9	291,00



Glissière
pour travail à main levée

Référence	Tarif unitaire € HT
3 27 14 062 02 3	219,80

Câle d'écartement
évite le coincement des lames de scie

Référence	Tarif unitaire € HT
6 33 05 006 00 8	11,40

Accessoires STS 325 R

Accouplement de tuyau pneumatique

Référence	Tarif unitaire € HT
4 11 40 004 00 7	28,00



		MF 14-180
		Fraiseuse second-œuvre ultra-puissante et particulièrement robuste destinée à la dépose des vieilles fenêtres.
EAN 4014586...		... 865744
Page		95
Caractéristiques techniques	Puissance absorbée	1 200 W
	Puissance utile	750 W
	Vitesse à vide	7 000 1/min
	Ø disque diamant	180 mm
	Profondeur de coupe	0 - 50 mm
	Câble avec fiche	4 m
	Poids selon EPTA	4,10 kg

Sciage et
fraisage



Nom	Référence	EAN	F	Tarif unitaire € HT
MF 14-180	7 238 14 00 23 0	4014586865744	01	1.223,00

Compris dans le prix :
1 fraise de montage FEIN MF 14-180, 1 disque diamant Ø 180 mm, 1 coffret
Accessoires voir page 95

Fraiseuses second-œuvre

Accessoires généraux



Disque diamant
Ø 180 mm, Alésage spécial pour MF 14-180.

Référence	Tarif unitaire € HT
6 35 02 146 01 1	125,60



Adaptateur
Utilisation universelle en combinaison avec des outils électroportatifs et des accessoires avec aspirateur et dispositifs d'aspiration. Manchon en caoutchouc souple, longueur 70 mm, Ø intérieur 31,5 mm.

Référence	Tarif unitaire € HT
3 13 22 771 00 9	6,00



Carottage dans le métal - le procédé de perçage le plus rentable.

Le perçage magnétique est un procédé extraordinairement économique : plus rapide, moins bruyant et plus précis que le perçage au foret hélicoïdal. Dans la mesure où aucun pré-perçage et équipement ne sont nécessaires. Il est possible de réaliser une économie de temps pouvant atteindre env. 40 % tant en atelier que sur chantier. Les unités de perçage magnétiques KBM FEIN haut de gamme se prêtent à une utilisation avec les fraises au carbure et couvrent de nombreuses applications comme le perçage par carottage, le perçage au foret hélicoïdal, le taraudage, le chanfreinage et l'alésage. Les unités de perçage magnétiques KBB FEIN sont, quant à elles, conçues exclusivement pour le perçage et permettent un travail rentable. Il en va de même

pour les fraises à carotter FEIN : carbure de tungstène et aciers HSS de qualité supérieure et géométries de coupe élaborées, qui garantissent une efficacité exceptionnelle et des durées de service maximales. FEIN KBH 25 - La première unité de perçage manuel au monde, combine les avantages des perceuses portatives performantes et ceux des fraises au carbure. La nouvelle technique de perçage et la fraise au carbure HM spéciale permettent un travail polyvalent, confortable et rapide. Qu'il s'agisse du perçage dans l'acier, l'acier inoxydable ou l'aluminium : notre vaste gamme de perçage offre une solution adaptée à chaque application. Le système de perçage FEIN révolutionnera votre travail !



Mobile **Page 98**

Unité de perçage par carottage dans le métal manuelle et polyvalente, avec une vitesse de travail 6 fois plus rapide que le perçage au foret hélicoïdal.



Economical **Page 102**

Unités de perçage magnétique par carottage Eco aux fonctionnalités basiques pour le perçage par carottage, sans compromis en termes de durée de vie et de puissance.



Compact **Page 104**

Unités de perçage magnétique par carottage Compact aux dimensions très réduites pour les perçages dans les endroits exigus et difficilement accessibles.



Universal **Page 110**

Unités de perçage magnétique par carottage Universal puissantes ultra-haut de gamme pour une utilisation universelle.



Automatic **Page 124**

Unités de perçage magnétique par carottage Auto puissantes et entièrement automatiques pour une efficacité maximale et un effort de travail réduit.



	KBH 25 S	KBH 25-2 U	
	Unité de perçage manuel 1 vitesse pour une utilisation rapide et flexible de la fraise.	Unité de perçage manuel dans le métal 2 vitesses pour des applications universelles de perçage par carottage et de perçage au foret hélicoïdal.	
EAN 4014586...	... 876030	... 876023	
Page	99	99	
Caractéristiques techniques	Ø de perçage dans l'acier avec fraise	25 mm	25 mm
	Ø de perçage acier inoxydable fraise	25 mm	25 mm
	Ø de perçage dans l'aluminium avec fraise	30 mm	30 mm
	Ø de perçage dans l'acier avec scie-cloche		80 mm
	Puissance absorbée	1 200 W	1 200 W
	Puissance utile	680 W	680 W
	Vitesse en charge		
	Pointage	0 - 1 600* 1/min	0 - 1 600 1/min
	1er vitesse	0 - 520* 1/min	0 - 520 1/min
2e vitesse		0 - 1 600 1/min	
Poids selon EPTA	3,30 kg	3,40 kg	

*Pas de commutation manuelle possible.

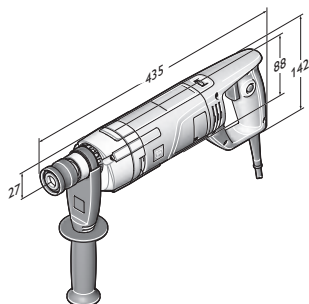

KBH 25 S
KBH 25-2 U



Nom	Référence	EAN	F	Tarif unitaire € HT
KBH 25 S	7 271 04 61 00 0	4014586876030	01	699,00

Compris dans le prix :
1 foret de centrage, 1 poignée, 1 spray de coupe, 1 coffret
Accessoires voir page 99



Nom	Référence	EAN	F	Tarif unitaire € HT
KBH 25-2 U	7 271 03 61 00 0	4014586876023	01	769,00

Compris dans le prix :
1 foret de centrage, 1 mandrin à serrage rapide Ø 3-16 mm, 1 poignée, 1 spray de coupe, 1 coffret
Accessoires voir page 99

Mobile

Fraise au carbure



Fraise au carbure avec emmanchement QuickIN PLUS
Durée de vie maximale grâce au carbure de tungstène. Puissance de coupe exceptionnelle dans tous les métaux courants.
Dimensions métriques, profondeur de coupe 20 mm, Ø de perçage acier jusqu'à 25 mm, Ø de perçage aluminium jusqu'à 30 mm.

Ø perçage mm	Référence	Tarif unitaire € HT
14	6 31 30 014 01 0	44,40
15	6 31 30 015 01 0	44,40
16	6 31 30 016 01 0	44,40
17	6 31 30 017 01 0	44,40
18	6 31 30 018 01 0	44,40
19	6 31 30 019 01 0	44,40
20	6 31 30 020 01 0	44,40
21	6 31 30 021 01 0	44,40
22	6 31 30 022 01 0	44,40
23	6 31 30 023 01 0	44,40
24	6 31 30 024 01 0	46,20
25	6 31 30 025 01 0	46,20
26	6 31 30 026 01 0	46,20
27	6 31 30 027 01 0	46,20
28	6 31 30 028 01 0	46,20
29	6 31 30 029 01 0	49,30
30	6 31 30 030 01 0	49,30

Fraise au carbure à revêtement TiAIN



Fraise au carbure avec revêtement TiAIN ; avec emmanchement QuickIN PLUS
Durée de vie maximale grâce au carbure de tungstène. Puissance de coupe exceptionnelle dans tous les métaux courants, travail plus rapide de 20%, forces de coupe et d'avance réduites grâce au revêtement TiAIN.
Dimensions métriques, profondeur de coupe 20 mm, Ø de perçage acier jusqu'à 25 mm, Ø de perçage aluminium jusqu'à 30 mm.

Ø perçage mm	Référence	Tarif unitaire € HT
14	6 31 30 114 01 0	56,50
15	6 31 30 115 01 0	56,50
16	6 31 30 116 01 0	56,50
17	6 31 30 117 01 0	56,50
18	6 31 30 118 01 0	59,60
19	6 31 30 119 01 0	59,60
20	6 31 30 120 01 0	59,60
21	6 31 30 121 01 0	59,60
22	6 31 30 122 01 0	59,60
23	6 31 30 123 01 0	59,60
24	6 31 30 124 01 0	63,30
25	6 31 30 125 01 0	63,30
26	6 31 30 126 01 0	63,30
27	6 31 30 127 01 0	63,30
28	6 31 30 128 01 0	63,30
29	6 31 30 129 01 0	63,30
30	6 31 30 130 01 0	63,30

Scies cloches au carbure de tungstène

**Scie-cloche au carbure de tungstène avec emmanchement QuickIN PLUS**

Au carbure de tungstène avec durée de vie optimale pour un perçage efficace dans la tôle métallique d'une épaisseur atteignant 4,0 mm.

Dimensions métriques, profondeur de coupe 4 mm.

Ø perçage mm	Référence	Tarif unitaire € HT
14	6 31 31 014 01 0	34,50
15	6 31 31 015 01 0	34,50
16	6 31 31 016 01 0	34,50
17	6 31 31 017 01 0	34,50
18	6 31 31 018 01 0	34,50
19	6 31 31 019 01 0	34,50
20	6 31 31 020 01 0	38,80
21	6 31 31 021 01 0	38,80
22	6 31 31 022 01 0	38,80
23	6 31 31 023 01 0	38,80
24	6 31 31 024 01 0	38,80
25	6 31 31 025 01 0	38,80
26	6 31 31 026 01 0	38,80
27	6 31 31 027 01 0	38,80
28	6 31 31 028 01 0	38,80
29	6 31 31 029 01 0	41,70
30	6 31 31 030 01 0	41,70
31	6 31 31 031 01 0	45,00
32	6 31 31 032 01 0	45,00
33	6 31 31 033 01 0	45,00
34	6 31 31 034 01 0	48,30
35	6 31 31 035 01 0	48,30
36	6 31 31 036 01 0	53,10
37	6 31 31 037 01 0	53,10
38	6 31 31 038 01 0	53,10
39	6 31 31 039 01 0	53,10
40	6 31 31 040 01 0	53,10
41	6 31 31 041 01 0	53,10
42	6 31 31 042 01 0	53,10
43	6 31 31 043 01 0	58,20
44	6 31 31 044 01 0	58,20
45	6 31 31 045 01 0	58,20
46	6 31 31 046 01 0	58,20
47	6 31 31 047 01 0	58,20
48	6 31 31 048 01 0	62,20
49	6 31 31 049 01 0	62,20
50	6 31 31 050 01 0	62,20
51	6 31 31 051 01 0	62,20
52	6 31 31 052 01 0	62,20
53	6 31 31 053 01 0	64,10
54	6 31 31 054 01 0	64,10
55	6 31 31 055 01 0	66,50
56	6 31 31 056 01 0	72,30
57	6 31 31 057 01 0	78,10
58	6 31 31 058 01 0	83,90
59	6 31 31 059 01 0	91,00
60	6 31 31 060 01 0	97,90
65	6 31 31 065 01 0	100,40
68	6 31 31 068 01 0	103,80
70	6 31 31 070 01 0	108,50
75	6 31 31 075 01 0	110,80
80	6 31 31 080 01 0	115,50

Scies cloches au carbure de tungstène pour tubes

**Scie-cloche au carbure de tungstène pour tubes avec emmanchement QuickIN PLUS**

Au carbure de tungstène avec durée de vie optimale en cas d'utilisation sur les tubes et les surfaces incurvées avec des épaisseurs de paroi jusqu'à 4 mm.

Dimensions métriques, profondeur de coupe 4 mm.

Ø perçage mm	Référence	Tarif unitaire € HT
21	6 31 31 421 01 0	43,80
22	6 31 31 422 01 0	43,80
23	6 31 31 423 01 0	43,80
24	6 31 31 424 01 0	43,80
25	6 31 31 425 01 0	43,80
26	6 31 31 426 01 0	43,80
27	6 31 31 427 01 0	43,80
28	6 31 31 428 01 0	43,80
29	6 31 31 429 01 0	46,80
30	6 31 31 430 01 0	46,80
31	6 31 31 431 01 0	52,80
32	6 31 31 432 01 0	52,80
33	6 31 31 433 01 0	52,80
34	6 31 31 434 01 0	55,90
35	6 31 31 435 01 0	55,90
36	6 31 31 436 01 0	62,70
37	6 31 31 437 01 0	62,70
38	6 31 31 438 01 0	62,70
39	6 31 31 439 01 0	62,70
40	6 31 31 440 01 0	62,70
41	6 31 31 441 01 0	71,30
42	6 31 31 442 01 0	71,30
43	6 31 31 443 01 0	71,30
44	6 31 31 444 01 0	71,30
45	6 31 31 445 01 0	71,30
46	6 31 31 446 01 0	77,40
47	6 31 31 447 01 0	77,40
48	6 31 31 448 01 0	77,40
49	6 31 31 449 01 0	77,40
50	6 31 31 450 01 0	77,40
51	6 31 31 451 01 0	80,00
52	6 31 31 452 01 0	80,00
53	6 31 31 453 01 0	80,00
54	6 31 31 454 01 0	80,00
55	6 31 31 455 01 0	81,70
56	6 31 31 456 01 0	83,90
57	6 31 31 457 01 0	87,50
58	6 31 31 458 01 0	95,70
59	6 31 31 459 01 0	100,40
60	6 31 31 460 01 0	105,00
65	6 31 31 465 01 0	114,30
68	6 31 31 468 01 0	121,30

Foret de centrage



Foret de centrage

Condit. Pce	Référence	Tarif unitaire € HT
1	6 31 14 038 01 0	15,30
5	6 31 14 038 02 0	68,90



Taradage



Mandrin à pince
avec pinces de serrage 6/7/9 mm

Référence	Tarif unitaire € HT
6 32 06 067 02 0	106,20



Pincettes de serrage
pour mandrins à pince et mandrins à pince à rotule et
adaptateurs de taraudage.
M2 (DIN 352, DIN 371), M4 (DIN 357, DIN 376)

Ø mm	Carré mm	Référence	Tarif unitaire € HT
2,8	2,1	6 32 06 077 00 1	27,40



Pincettes de serrage
pour mandrins à pince et mandrins à pince à rotule et
adaptateurs de taraudage.
M3 (DIN 352, DIN 371), M5 (DIN 357, DIN 376)

Ø mm	Carré mm	Référence	Tarif unitaire € HT
3,5	2,7	6 32 06 064 00 1	27,40



Pincettes de serrage
pour mandrins à pince et mandrins à pince à rotule et
adaptateurs de taraudage.
M4 (DIN 352, DIN 371), M6 (DIN 357, DIN 376)

Ø mm	Carré mm	Référence	Tarif unitaire € HT
4,5	3,4	6 32 06 065 00 5	27,40



Pincettes de serrage
pour mandrins à pince et mandrins à pince à rotule et
adaptateurs de taraudage.
M5 (DIN 352, DIN 371), M6 (DIN 352), M7 (DIN 352),
M8 (DIN 352, DIN 357, DIN 376)

Ø mm	Carré mm	Référence	Tarif unitaire € HT
6	4,9	6 32 06 066 00 8	27,40



Pincettes de serrage
pour mandrins à pince et mandrins à pince à rotule et
adaptateurs de taraudage.
M7 (DIN 371), M9 (DIN 352), M 10 (DIN 352, DIN 357, DIN 376)

Ø mm	Carré mm	Référence	Tarif unitaire € HT
7	5,5	6 32 06 070 00 6	27,40



Pincettes de serrage
pour mandrins à pince et mandrins à pince à rotule et
adaptateurs de taraudage.
M12 (DIN 357, DIN 371, DIN 376)

Ø mm	Carré mm	Référence	Tarif unitaire € HT
9	7	6 32 06 075 00 4	27,40



Pincettes de serrage
pour mandrins à pince et mandrins à pince à rotule et
adaptateurs de taraudage.
M8 (DIN 371), M11 (DIN 352)

Ø mm	Carré mm	Référence	Tarif unitaire € HT
8	6,2	6 32 06 078 00 9	27,40



Pincettes de serrage
pour mandrins à pince et mandrins à pince à rotule et
adaptateurs de taraudage.
M10 (DIN 371)

Ø mm	Carré mm	Référence	Tarif unitaire € HT
10	8	6 32 06 079 00 3	26,50



Mandrin à mors
pour adaptation directe de taraud, plage de serrage 2,8 - 9,0 mm,
avec clé

Référence	Tarif unitaire € HT
6 32 06 018 01 0	107,60

Autres accessoires



Godet à copeaux
Prévient le contact avec les copeaux chauds et à arêtes vives.

Référence	Tarif unitaire € HT
3 21 74 013 01 0	18,40



Spray de coupe
Spray vaporisateur de 300 ml, pour une haute durée de vie
de l'outil, une efficacité de coupe optimale et une meilleure
évacuation des copeaux.

Référence	Tarif unitaire € HT
3 21 32 031 00 0	16,00



Pâte de coupe
Lubrifiant pour le travail de l'acier.

Référence	Tarif unitaire € HT
3 21 32 020 12 9	16,00



Rallonge
pour une utilisation sur les surfaces exigües, profondes ou
étagées. Emmanchement QuickIN PLUS, longueur 100 mm,
adaptateur pour le foret de centrage inclus.

Référence	Tarif unitaire € HT
6 31 06 017 01 0	74,60



Adaptateur QuickIN PLUS sur B16

Référence	Tarif unitaire € HT
6 39 01 047 00 0	20,60



Adaptateur QuickIN Plus sur 1/2" - 20 UNF

Référence	Tarif unitaire € HT
6 39 01 054 00 0	20,60



Mandrin à couronne dentée
Porte-mandrin B16

Ouverture mm	Poids kg	Référence	Tarif unitaire € HT
1,5-13	0,41	6 32 02 030 01 5	50,00



Mandrin à serrage rapide
Porte-mandrin B16
Forme allongée R, avec verrouillage de sécurité

Ouverture mm	Poids kg	Référence	Tarif unitaire € HT
1-13	0,56	6 32 04 032 00 6	94,70



Mandrin à serrage rapide
Mandrin de serrage rapide métallique à une gaine SUPRA SKE avec
verrouillage de sécurité, porte-mandrin 1/2" - 20 UNF

Ouverture mm	Poids kg	Référence	Tarif unitaire € HT
3-16	0,56	6 32 05 038 01 0	120,10



Mandrin à serrage rapide
Mandrin de serrage rapide métallique à une gaine SUPRA SKE avec
verrouillage de sécurité, porte-outil QuickIN Plus

Référence	Tarif unitaire € HT
6 39 01 054 01 0	109,80



	KBB 30	KBB 38	KBB 60	
	Unité de perçage magnétique par carottage Eco 1 vitesse compacte et ultralégère aux fonctionnalités basiques pour le perçage par carottage sur chantier.	Unité de perçage magnétique par carottage Eco 1 vitesse compacte et précise aux fonctionnalités basiques pour le perçage par carottage en atelier et sur chantier.	Unité de perçage magnétique par carottage Eco 2 vitesses puissante aux fonctionnalités basiques pour le perçage par carottage en atelier d'une profondeur de coupe jusqu'à 75 mm.	
EAN 4014586...	... 700212	... 700328	... 700410	
Page	103	103	103	
Application	Perçage métal jusqu'à Ø 30 mm	▲▲	▲▲	▲▲
	Perçage métal jusqu'à Ø 40 mm			▲▲
	Perçage métal jusqu'à Ø 60 mm			▲▲
	Travailler d'une main	▲▲	▲▲	▲▲
	Travailler en hauteur	▲▲	▲▲	▲
	Utilisation en chantier	▲▲	▲▲	▲
	Utilisation en atelier	▲▲	▲▲	▲▲
Caractéristiques techniques	Ø max. de la fraise carbure	30 mm	38 mm	60 mm
	Ø max. de la fraise HSS	30 mm	38 mm	60 mm
	Profondeur de perçage max. de la fraise	50 mm	50 mm	75 mm
	Puissance absorbée	750 W	1 050 W	1 400 W
	Puissance utile	430 W	530 W	770 W
	Vitesse à vide	740 1/min	480 1/min	
	1er vitesse			330 1/min
	2e vitesse			660 1/min
	Vitesse en charge	430 1/min	330 1/min	
	1er vitesse			180 1/min
	2e vitesse			340 1/min
	Emmanchement	3/4" Weldon	3/4" Weldon	3/4" Weldon
	Course	65 mm	65 mm	92 mm
	Effort magnétique	9 000 N	9 000 N	11 000 N
Dimensions du pied magnétique	178 x 95 mm	178 x 95 mm	191 x 102 mm	
Câble avec fiche	3,8 m	3,8 m	3,8 m	
Poids selon EPTA	10,50 kg	12,90 kg	23,90 kg	

▲ adapté ▲▲ parfaitement adapté

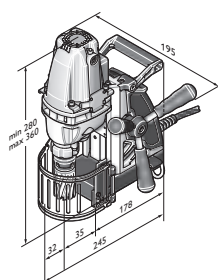

KBB 30

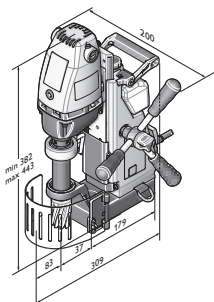

KBB 38

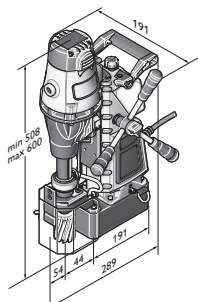

KBB 60



Nom	Référence	EAN	F	Tarif unitaire € HT
KBB 30	7 272 01 61 00 0	4014586700212	01	825,00

Compris dans le prix :

1 réservoir pour lubrifiant, 1 sangle de sécurité, 1 crochet à copeaux, 2 éjecteurs, 1 grille de protection contre les copeaux, 1 clé Allen 5 mm, 1 coffret

Accessoires voir page 105



Nom	Référence	EAN	F	Tarif unitaire € HT
KBB 38	7 272 02 61 00 0	4014586700328	01	949,00

Compris dans le prix :

1 réservoir pour lubrifiant, 1 sangle de sécurité, 1 crochet à copeaux, 2 éjecteurs, 1 grille de protection contre les copeaux, 1 clé Allen 5 mm, 1 poignée de transport, 1 coffret

Accessoires voir page 105



Nom	Référence	EAN	F	Tarif unitaire € HT
KBB 60	7 272 04 61 00 0	4014586700410	01	1.890,00

Compris dans le prix :

1 réservoir pour lubrifiant, 1 sangle de sécurité, 1 crochet à copeaux, 2 éjecteurs, 1 grille de protection contre les copeaux, 1 clé Allen 5 mm, 1 poignée de transport, 1 coffret

Accessoires voir page 105



	KBC 35	KBB 40
	Unité de perçage magnétique par carottage Compact 1 vitesse extrêmement compacte et légère, avec renvoi d'angle et aux dimensions très réduites, pour les travaux de perçage par carottage dans un endroit exigu en atelier et sur chantier.	Unité de perçage magnétique par carottage Compact 1 vitesse extrêmement compacte avec moteur de perçage fixe pour les travaux de perçage par carottage dans un endroit exigu en atelier et sur chantier.
EAN 4014586...	... 632735	... 700502
Page	105	105
Application	Perçage métal jusqu'à Ø 35 mm	▲▲
	Perçage métal jusqu'à Ø 40 mm	▲▲
	Travailler d'une main	▲▲
	Travailler en hauteur	▲▲
	Utilisation en chantier	▲▲
Caractéristiques techniques	Utilisation en atelier	▲▲
	Puissance absorbée	1 100 W
	Puissance utile	550 W
	Vitesse à vide	450 1/min
	Vitesse en charge	130 - 520 1/min
	Ø max. de la fraise carbure	35 mm
	Ø max. de la fraise HSS	35 mm
	Profondeur de perçage max. de la fraise	35 mm
	Emmanchement	3/4" Weldon
	Course	46 mm
	Hauteur	169 mm
	Effort magnétique	10 000 N
	Dimensions du pied magnétique	175 x 80 mm
Câble avec fiche	4 m	
Poids selon EPTA	7,50 kg	

▲▲ parfaitement adapté

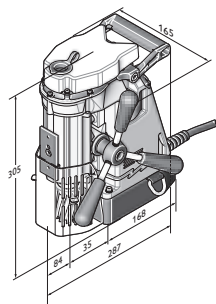

KBB 40



Nom	Référence	EAN	F	Tarif unitaire € HT
KBC 35	7 272 15 61 00 0	4014586632735	01	1.199,00

Nouveauté 2018

Compris dans le prix :
1 clé à cliquet 3/8 in, 1 extension de clé à douille 3/8", 1 pompe de refroidissement, 1 sangle de sécurité, 1 crochet à copeaux, 1 éjecteur, 1 grille de protection contre les copeaux, 1 poignée, 2 clés Allen 5 et 8 mm, 2 clés Allen avec poignée en T, 5 et 8 mm, 1 coffret
Accessoires voir page 105



Nom	Référence	EAN	F	Tarif unitaire € HT
KBB 40	7 272 03 61 00 0	4014586700502	01	1.290,00

Compris dans le prix :
1 réservoir pour lubrifiant, 1 sangle de sécurité, 1 crochet à copeaux, 2 éjecteurs, 1 grille de protection contre les copeaux, 1 clé Allen 5 mm, 1 coffret
Accessoires voir page 105

Economical / Compact

Set d'accessoires Best of Cutter HSS



Set d'accessoires Best of cutters Weldon 3/4"
Dimensions métriques, profondeur de coupe 25 mm.
Version en set comprenant 4 fraises à carotter Ø 2x 14 mm, 2x 18 mm (profondeur de coupe 25 mm) et 1 éjecteur (80 mm) dans un coffret plastique.

Référence	Tarif unitaire € HT
6 31 34 999 06 2	87,50



Set d'accessoires Best of cutters Weldon 3/4"
Durée de vie élevée. Dimensions métriques, profondeur de coupe 50 mm.
Version en set comprenant 4 fraises à carotter Ø 2x 14 mm, 2x 18 mm (profondeur de coupe 50 mm) et 1 éjecteur (105 mm) dans un coffret plastique.

Référence	Tarif unitaire € HT
6 31 34 999 06 4	115,50



Set d'accessoires Best of cutters Weldon 3/4"
Dimensions métriques, profondeur de coupe 25 mm.
Version en set comprenant 6 fraises à carotter Ø 12, 14, 16, 18, 20 et 22 mm (profondeur de coupe 25 mm) et 2 éjecteurs (80 mm) dans un coffret plastique.

Référence	Tarif unitaire € HT
6 31 34 999 06 1	138,80



Set d'accessoires Best of cutters Weldon 3/4"
Durée de vie élevée. Dimensions métriques, profondeur de coupe 50 mm.
Version en set comprenant 6 fraises à carotter Ø 12, 14, 16, 18, 20 et 22 mm (profondeur de coupe 50 mm) et 2 éjecteurs (105 mm) dans un coffret plastique.

Référence	Tarif unitaire € HT
6 31 34 999 06 3	173,80

Set d'accessoires Best of Cutter carbure de tungstène



Set d'accessoires Best of cutters Weldon 3/4"
Durée de vie maximale et efficacité exceptionnelle. Dimensions métriques, profondeur de coupe 35 mm.
Version en set comprenant 6 fraises à carotter Ø 12, 14, 16, 18, 20 et 22 mm (profondeur de coupe 35 mm) et 2 éjecteurs (105 mm) dans un coffret plastique.

Référence	Tarif unitaire € HT
6 31 27 714 02 0	229,00

Fraise HSS



Fraise HSS Nova 25 emmanchement 3/4" Weldon
Dimensions métriques, profondeur de coupe 25 mm.

Ø perçage mm	Référence	Tarif unitaire € HT
12	6 31 34 120 05 1	19,10
13	6 31 34 130 05 1	19,10
14	6 31 34 140 05 1	19,10
15	6 31 34 150 05 1	19,10
16	6 31 34 160 05 1	19,10
17	6 31 34 170 05 1	20,80
18	6 31 34 180 05 1	20,80
19	6 31 34 190 05 1	20,80
20	6 31 34 200 05 1	24,40

Perçage métal

21	6 31 34 210 05 1	24,40
22	6 31 34 220 05 1	24,40
23	6 31 34 230 05 1	27,80
24	6 31 34 240 05 1	27,80
25	6 31 34 250 05 1	27,80
26	6 31 34 260 05 1	32,40
27	6 31 34 270 05 1	32,40
28	6 31 34 280 05 1	34,80
29	6 31 34 290 05 1	34,80
30	6 31 34 300 05 1	37,10
31	6 31 34 310 05 1	37,10
32	6 31 34 320 05 1	42,80
33	6 31 34 330 05 1	42,80
34	6 31 34 340 05 1	48,70
35	6 31 34 350 05 1	48,70
36	6 31 34 360 05 1	48,70
37	6 31 34 370 05 1	56,80
38	6 31 34 380 05 1	56,80
39	6 31 34 390 05 1	56,80
40	6 31 34 400 05 1	63,80
41	6 31 34 410 05 1	63,80
42	6 31 34 420 05 1	69,50
43	6 31 34 430 05 1	69,50
44	6 31 34 440 05 1	73,00
45	6 31 34 450 05 1	73,00
46	6 31 34 460 05 1	83,40
47	6 31 34 470 05 1	83,40
48	6 31 34 480 05 1	86,90
49	6 31 34 490 05 1	86,90
50	6 31 34 500 05 1	86,90
51	6 31 34 510 05 1	92,70
52	6 31 34 520 05 1	92,70
53	6 31 34 530 05 1	98,50
54	6 31 34 540 05 1	98,50
55	6 31 34 550 05 1	107,70
56	6 31 34 560 05 1	122,80
57	6 31 34 570 05 1	122,80
58	6 31 34 580 05 1	132,10
59	6 31 34 590 05 1	132,10
60	6 31 34 600 05 1	132,10

31	6 31 34 310 05 2	54,90
32	6 31 34 320 05 2	54,90
33	6 31 34 330 05 2	61,00
34	6 31 34 340 05 2	61,00
35	6 31 34 350 05 2	61,00
36	6 31 34 360 05 2	69,50
37	6 31 34 370 05 2	69,50
38	6 31 34 380 05 2	69,50
39	6 31 34 390 05 2	79,30
40	6 31 34 400 05 2	79,30
41	6 31 34 410 05 2	85,40
42	6 31 34 420 05 2	92,70
43	6 31 34 430 05 2	92,70
44	6 31 34 440 05 2	92,70
45	6 31 34 450 05 2	97,50
46	6 31 34 460 05 2	107,30
47	6 31 34 470 05 2	107,30
48	6 31 34 480 05 2	112,20
49	6 31 34 490 05 2	112,20
50	6 31 34 500 05 2	115,90
51	6 31 34 510 05 2	128,00
52	6 31 34 520 05 2	128,00
53	6 31 34 530 05 2	128,00
54	6 31 34 540 05 2	134,10
55	6 31 34 550 05 2	134,10
56	6 31 34 560 05 2	140,30
57	6 31 34 570 05 2	140,30
58	6 31 34 580 05 2	150,00
59	6 31 34 590 05 2	150,00
60	6 31 34 600 05 2	150,00



Fraise HSS Nova 50 emmanchement 3/4" Weldon
Durée de vie élevée. Dimensions métriques, profondeur de coupe 50 mm.

Ø perçage mm	Référence	Tarif unitaire € HT
12	6 31 34 120 05 2	26,80
13	6 31 34 130 05 2	26,80
14	6 31 34 140 05 2	26,80
15	6 31 34 150 05 2	26,80
16	6 31 34 160 05 2	26,80
17	6 31 34 170 05 2	29,30
18	6 31 34 180 05 2	29,30
19	6 31 34 190 05 2	29,30
20	6 31 34 200 05 2	34,20
21	6 31 34 210 05 2	34,20
22	6 31 34 220 05 2	34,20
23	6 31 34 230 05 2	34,20
24	6 31 34 240 05 2	36,60
25	6 31 34 250 05 2	41,50
26	6 31 34 260 05 2	41,50
27	6 31 34 270 05 2	41,50
28	6 31 34 280 05 2	48,80
29	6 31 34 290 05 2	48,80
30	6 31 34 300 05 2	48,80



Fraise HSS Nova 75 emmanchement 3/4" Weldon
Dimensions métriques, profondeur de coupe 75 mm.

Ø perçage mm	Référence	Tarif unitaire € HT
19	6 31 34 190 05 3	62,80
20	6 31 34 200 05 3	62,80
21	6 31 34 210 05 3	67,80
22	6 31 34 220 05 3	67,80
23	6 31 34 230 05 3	67,80
24	6 31 34 240 05 3	67,80
25	6 31 34 250 05 3	79,20
26	6 31 34 260 05 3	79,20
27	6 31 34 270 05 3	79,20
28	6 31 34 280 05 3	87,90
29	6 31 34 290 05 3	87,90
30	6 31 34 300 05 3	101,70
32	6 31 34 320 05 3	101,70
35	6 31 34 350 05 3	109,20
36	6 31 34 360 05 3	118,10
40	6 31 34 400 05 3	144,40
45	6 31 34 450 05 3	150,80
50	6 31 34 500 05 3	169,50
60	6 31 34 600 05 3	207,30



Fraise HSS DURA 25 emmanchement 3/4" Weldon

Revêtement de surface TiN pour une durée de vie et un glissement supérieurs.

Dimensions métriques, profondeur de coupe 25 mm.



Fraise HSS DURA 50 emmanchement 3/4" Weldon

Revêtement de surface TiN pour une durée de vie et un glissement supérieurs.

Dimensions métriques, profondeur de coupe 50 mm.

Ø perçage mm	Référence	Tarif unitaire € HT
12	6 31 34 120 07 5	28,20
13	6 31 34 130 07 5	28,20
14	6 31 34 140 07 5	28,20
15	6 31 34 150 07 5	28,20
16	6 31 34 160 07 5	28,20
17	6 31 34 170 07 5	30,70
18	6 31 34 180 07 5	30,70
19	6 31 34 190 07 5	30,70
20	6 31 34 200 07 5	34,60
21	6 31 34 210 07 5	34,60
22	6 31 34 220 07 5	34,60
23	6 31 34 230 07 5	42,20
24	6 31 34 240 07 5	42,20
25	6 31 34 250 07 5	42,20
26	6 31 34 260 07 5	46,10
27	6 31 34 270 07 5	46,10
28	6 31 34 280 07 5	50,00
29	6 31 34 290 07 5	50,00
30	6 31 34 300 07 5	55,10
31	6 31 34 310 07 5	55,10
32	6 31 34 320 07 5	62,70
33	6 31 34 330 07 5	62,70
34	6 31 34 340 07 5	69,20
35	6 31 34 350 07 5	69,20
36	6 31 34 360 07 5	69,20
37	6 31 34 370 07 5	78,10
38	6 31 34 380 07 5	78,10
39	6 31 34 390 07 5	78,10
40	6 31 34 400 07 5	87,00
41	6 31 34 410 07 5	87,00
42	6 31 34 420 07 5	94,80
43	6 31 34 430 07 5	94,80
44	6 31 34 440 07 5	101,20
45	6 31 34 450 07 5	101,20
46	6 31 34 460 07 5	112,70
47	6 31 34 470 07 5	112,70
48	6 31 34 480 07 5	122,90
49	6 31 34 490 07 5	122,90
50	6 31 34 500 07 5	122,90
51	6 31 34 510 07 5	130,60
52	6 31 34 520 07 5	130,60
53	6 31 34 530 07 5	137,00
54	6 31 34 540 07 5	137,00
55	6 31 34 550 07 5	140,90
56	6 31 34 560 07 5	147,30
57	6 31 34 570 07 5	147,30
58	6 31 34 580 07 5	160,00
59	6 31 34 590 07 5	160,00
60	6 31 34 600 07 5	160,00

Ø perçage mm	Référence	Tarif unitaire € HT
12	6 31 34 120 07 6	35,80
13	6 31 34 130 07 6	35,80
14	6 31 34 140 07 6	35,80
15	6 31 34 150 07 6	35,80
16	6 31 34 160 07 6	35,80
17	6 31 34 170 07 6	38,50
18	6 31 34 180 07 6	38,50
19	6 31 34 190 07 6	38,50
20	6 31 34 200 07 6	43,60
21	6 31 34 210 07 6	43,60
22	6 31 34 220 07 6	43,60
23	6 31 34 230 07 6	51,20
24	6 31 34 240 07 6	51,20
25	6 31 34 250 07 6	51,20
26	6 31 34 260 07 6	57,60
27	6 31 34 270 07 6	57,60
28	6 31 34 280 07 6	62,70
29	6 31 34 290 07 6	62,70
30	6 31 34 300 07 6	69,20
31	6 31 34 310 07 6	69,20
32	6 31 34 320 07 6	78,10
33	6 31 34 330 07 6	78,10
34	6 31 34 340 07 6	87,00
35	6 31 34 350 07 6	87,00
36	6 31 34 360 07 6	87,00
37	6 31 34 370 07 6	97,30
38	6 31 34 380 07 6	97,30
39	6 31 34 390 07 6	97,30
40	6 31 34 400 07 6	108,80
41	6 31 34 410 07 6	108,80
42	6 31 34 420 07 6	119,00
43	6 31 34 430 07 6	119,00
44	6 31 34 440 07 6	128,00
45	6 31 34 450 07 6	128,00
46	6 31 34 460 07 6	143,40
47	6 31 34 470 07 6	143,40
48	6 31 34 480 07 6	153,60
49	6 31 34 490 07 6	153,60
50	6 31 34 500 07 6	153,60
51	6 31 34 510 07 6	163,90
52	6 31 34 520 07 6	163,90
53	6 31 34 530 07 6	172,90
54	6 31 34 540 07 6	172,90
55	6 31 34 550 07 6	176,70
56	6 31 34 560 07 6	184,40
57	6 31 34 570 07 6	184,40
58	6 31 34 580 07 6	199,70
59	6 31 34 590 07 6	199,70
60	6 31 34 600 07 6	199,70

Fraise au carbure



Fraises à pastilles carbure Ultra 35 avec emmanchement 3/4" Weldon
Durée de vie maximale et efficacité exceptionnelle.
Dimensions métriques, profondeur de coupe 35 mm.

Ø perçage mm	Référence	Tarif unitaire € HT
12	6 31 27 714 01 0	47,80
13	6 31 27 715 01 0	47,80
14	6 31 27 716 01 0	47,80
15	6 31 27 717 01 0	47,80
16	6 31 27 718 01 0	47,80
17	6 31 27 719 01 0	47,80
18	6 31 27 720 01 0	47,80
19	6 31 27 721 01 0	47,80
20	6 31 27 722 01 0	47,80
21	6 31 27 723 01 0	47,80
22	6 31 27 724 01 0	47,80
23	6 31 27 725 01 0	47,80
24	6 31 27 726 01 0	47,80
25	6 31 27 727 01 0	47,80
26	6 31 27 728 01 0	47,80
27	6 31 27 729 01 0	47,80
28	6 31 27 730 01 0	47,80
29	6 31 27 731 01 0	55,10
30	6 31 27 732 01 0	55,10
31	6 31 27 733 01 0	55,10
32	6 31 27 734 01 0	55,10
33	6 31 27 735 01 0	55,10
34	6 31 27 736 01 0	55,10
35	6 31 27 737 01 0	55,10
36	6 31 27 738 01 0	63,80
37	6 31 27 739 01 0	63,80
38	6 31 27 740 01 0	63,80
39	6 31 27 741 01 0	63,80
40	6 31 27 742 01 0	63,80
41	6 31 27 743 01 0	75,40
42	6 31 27 744 01 0	75,40
43	6 31 27 745 01 0	75,40
44	6 31 27 746 01 0	75,40
45	6 31 27 747 01 0	75,40
46	6 31 27 748 01 0	84,20
47	6 31 27 749 01 0	84,20
48	6 31 27 750 01 0	84,20
49	6 31 27 751 01 0	84,20
50	6 31 27 752 01 0	84,20
51	6 31 27 753 01 0	92,90
52	6 31 27 754 01 0	92,90
53	6 31 27 755 01 0	92,90
54	6 31 27 756 01 0	92,90
55	6 31 27 757 01 0	92,90
56	6 31 27 758 01 0	96,90
57	6 31 27 759 01 0	96,90
58	6 31 27 760 01 0	96,90
59	6 31 27 761 01 0	96,90
60	6 31 27 762 01 0	96,90

Ejecteurs



Ejecteurs

L mm	Référence	Tarif unitaire € HT
80	3 02 17 359 00 0	14,30
82	6 31 34 998 30 0	13,80
100	3 02 17 358 00 0	14,30
125	3 02 17 333 00 3	14,80

Adaptateur



Adaptateur avec porte-outil 3/4" Weldon
Sortie 1/4" six pans selon DIN 3126/ISO 1173 - C 6,3

Référence	Tarif unitaire € HT
6 32 06 148 01 0	20,50



Adaptateur avec porte-outil 3/4" Weldon
Sortie 6 mm ronde pour M5 - M8 selon DIN 352/ISO 13

Ø mm	Carré mm	Référence	Tarif unitaire € HT
6	4,9	6 32 06 146 01 0	20,50



Adaptateur avec porte-outil 3/4" Weldon
Sortie 7 mm ronde pour M10 selon DIN 352/ISO 13

Ø mm	Carré mm	Référence	Tarif unitaire € HT
7	5,5	6 32 06 147 01 0	20,50



Adaptateur avec porte-outil 3/4" Weldon
Sortie 9 mm ronde pour M12 selon DIN 352/ISO 13

Ø mm	Carré mm	Référence	Tarif unitaire € HT
9	7	6 32 06 149 01 0	20,50



Foret hélicoïdal HSS avec porte-outil Weldon 3/4"
Profondeur de coupe 35 mm

Ø perçage mm	Référence	Tarif unitaire € HT
5	6 31 11 036 01 0	18,30
6	6 31 11 018 01 0	18,30
6,8	6 31 11 034 01 0	18,30
7	6 31 11 019 01 0	18,30
8	6 31 11 020 01 0	18,30
8,5	6 31 11 035 01 0	19,40
9	6 31 11 021 01 0	19,40
10	6 31 11 022 01 0	19,40
10,2	6 31 11 037 01 0	22,10
11	6 31 11 023 01 0	22,10
12	6 31 11 024 01 0	22,10
13	6 31 11 025 01 0	23,70
14	6 31 11 026 01 0	23,70
15	6 31 11 027 01 0	26,90
16	6 31 11 028 01 0	26,90



Set de forets hélicoïdaux HSS avec porte-outil Weldon 3/4"

Contenu : 6 forets hélicoïdaux HSS, Ø 6, 8, 10, 12, 14 et 16 mm dans un coffret de rangement en plastique pratique.
Profondeur de coupe 35 mm

Référence	Tarif unitaire € HT
6 31 11 018 02 0	140,10

Tarudage



Embout de chanfreinage HSS 90°
Avec 1/4" six pans selon DIN 3126/ISO 1173 - C 6,3

Ø mm	Référence	Tarif unitaire € HT
16,5	6 31 11 038 01 0	17,20



Embout de chanfreinage HSS 90° avec adaptateur porte-outil Weldon 3/4"

Ø mm	Référence	Tarif unitaire € HT
16,5	6 31 11 038 02 0	37,70



Tarauts pour taraudage débouchant
Modèle court selon DIN 352/ISO 13.

Filetage	L mm	Ø mm	Carré mm	Référence	Tarif unitaire € HT
M 6	56	6	4,9	6 31 10 019 01 0	14,00
M 8	63	6	4,9	6 31 10 020 01 0	16,20
M 10	70	7	5,5	6 31 10 021 01 0	19,40
M 12	75	9	7	6 31 10 022 01 0	21,60



Taraud pour taraudage débouchant avec adaptateur porte-outil Weldon 3/4"
Modèle court selon DIN 352/ISO 13.

Filetage	Référence	Tarif unitaire € HT
M 6	6 31 10 019 03 0	34,50
M 8	6 31 10 020 03 0	36,60
M 10	6 31 10 021 03 0	39,90
M 12	6 31 10 022 03 0	42,00



Set de taraudage pour taraudage débouchant
Contenu : resp. 1 x taraud M6 selon DIN 352/ISO 13 avec adaptateur Weldon 3/4", 1 x foret hélicoïdal HSS Ø 5 mm avec porte-outil Weldon 3/4" et 1 x embout de chanfreinage HSS 90° Ø 16,5 mm avec adaptateur Weldon 3/4", ainsi que 1 clé Allen dans un coffret de rangement en plastique pratique.

Filetage	Référence	Tarif unitaire € HT
M 6	6 31 10 019 02 0	102,40



Set de taraudage pour taraudage débouchant
Contenu : resp. 1 x taraud M8 selon DIN 352/ISO 13 avec adaptateur Weldon 3/4", 1 x foret hélicoïdal HSS Ø 6,8 mm avec porte-outil Weldon 3/4" et 1 x embout de chanfreinage HSS 90° Ø 16,5 mm avec adaptateur Weldon 3/4", ainsi que 1 clé Allen dans un coffret de rangement en plastique pratique.

Filetage	Référence	Tarif unitaire € HT
M 8	6 31 10 020 02 0	102,40



Set de taraudage pour taraudage débouchant
Contenu : resp. 1 x taraud M10 selon DIN 352/ISO 13 avec adaptateur Weldon 3/4", 1 x foret hélicoïdal HSS Ø 8,5 mm avec porte-outil Weldon 3/4" et 1 x embout de chanfreinage HSS 90° Ø 16,5 mm avec adaptateur Weldon 3/4", ainsi que 1 clé Allen dans un coffret de rangement en plastique pratique.

Filetage	Référence	Tarif unitaire € HT
M 10	6 31 10 021 02 0	106,70



Set de taraudage pour taraudage débouchant
Contenu : resp. 1 x taraud M12 selon DIN 352/ISO 13 avec adaptateur Weldon 3/4", 1 x foret hélicoïdal HSS Ø 10,2 mm avec porte-outil Weldon 3/4" et 1 x embout de chanfreinage HSS 90° Ø 16,5 mm avec adaptateur Weldon 3/4", ainsi que 1 clé Allen dans un coffret de rangement en plastique pratique.

Filetage	Référence	Tarif unitaire € HT
M 12	6 31 10 022 02 0	106,70

Dispositifs de fixation



Plaque à vide d'air
pour matériaux amagnétiques et surfaces non lisses (p. ex. tôle gaufrée, tôle nervurée, etc.).
Plaque à vide 396 x 200 x 95 mm

Référence	Tarif unitaire € HT
9 26 02 057 01 7	509,20



Pompe à vide
Capacité d'aspiration 0,015 m³/mn, -0,8 bar, 92 W, poids 2,5 kg, y compris tuyau d'aspiration

Référence	Tarif unitaire € HT
9 26 01 022 01 3	525,00

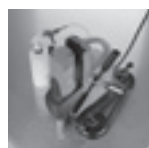

Plaque à ventouses
pour matériaux amagnétiques 250 x 330 x 110 mm

Référence	Tarif unitaire € HT
9 26 02 054 01 6	490,10



Dispositif de perçage pour tubes
avec sangle de serrage pour perçage de tubes de 60 à 300 mm de Ø, 220 x 130 mm.

Référence	Tarif unitaire € HT
9 26 02 055 01 0	267,00

Refroidissement



Pompe à main
Capacité env. 450 ml. Convient pour les unités de perçage FEIN KBM 32 Q, KBM 50 QX, KBM 52 U, KBM 65 Q, KBM 65 QF.

Référence	Tarif unitaire € HT
3 21 32 022 00 7	10,00

Durite de rechange
Pour la pompe à main 3 21 32 022 00 7.

Référence	Tarif unitaire € HT
3 14 14 054 00 8	3,30



Spray de coupe
Spray vaporisateur de 300 ml, pour une haute durée de vie de l'outil, une efficacité de coupe optimale et une meilleure évacuation des copeaux.

Référence	Tarif unitaire € HT
3 21 32 031 00 0	16,00



Pâte de coupe
Lubrifiant pour le travail de l'acier.

Référence	Tarif unitaire € HT
3 21 32 020 12 9	16,00

Autres accessoires



Ramasse-copeaux magnétique
Outil pratique à force magnétique élevée pour la collecte simple et rapide de copeaux métalliques magnétiques.

Référence	Tarif unitaire € HT
6 42 01 005 01 0	44,80

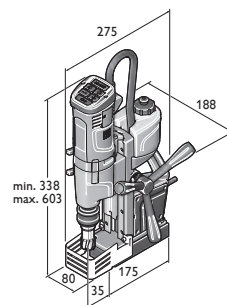

KBU 35 Q
KBU 35 QW

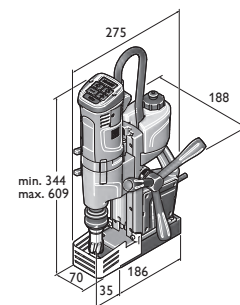

KBU 35-2 Q
KBU 35-2 QW

	AKBU 35 PMQ	AKBU 35 PMQ Select	AKBU 35 PMQW	AKBU 35 PMQW Select	KBU 35 Q	KBU 35 QW
	Petite unité de perçage magnétique universelle sans fil 1 vitesse, à course de levage élevée, avec rotation droite/gauche, porte-outil CM2, aimant permanent et une fonctionnalité maximale pour un travail flexible sur chantier.				Petite unité de perçage magnétique universelle 1 vitesse, à grande course de levage, avec rotation droite/gauche et une fonctionnalité maximale pour un travail flexible sur chantier.	
EAN 4014586...	... 888163	... 889108	... 888187	... 889122	... 886039	... 886763
Page	112	112	112	112	112	113
Application	Perçage métal jusqu'à Ø 35 mm	▲▲	▲▲	▲▲	▲▲	▲▲
	Perçage métal jusqu'à Ø 50 mm					
	Perçage métal jusqu'à Ø 65 mm					
	Perçage métal jusqu'à Ø 80 mm					
	Foret hélicoïdal avec mandrin de perçage (DIN 338)	▲	▲	▲	▲	▲
	Foret hélicoïdal avec emmanchement CM (DIN 345)	▲▲	▲▲	▲▲	▲▲	
	Taraudage	▲▲	▲▲	▲▲	▲▲	▲▲
	Chanfreinage	▲▲	▲▲	▲▲	▲▲	▲▲
	Alésage	▲▲	▲▲	▲▲	▲▲	▲▲
	Travailler d'une main	▲▲	▲▲	▲▲	▲▲	▲▲
Travailler en hauteur	▲▲	▲▲	▲▲	▲▲	▲▲	
Utilisation en chantier	▲▲	▲▲	▲▲	▲▲	▲▲	
Utilisation en atelier	▲▲	▲▲	▲▲	▲▲	▲▲	
Équipement	Gestion électronique de l'effort magnétique					
	Affichage de l'effort magnétique	●	●	●	●	●
	Rotation droite/gauche	●	●	●	●	●
	Vitesse de rotation réglable	●	●	●	●	●
	Mémorisation de la dernière vitesse utilisée	●	●	●	●	●
	Système électronique de régulation de la vitesse de rotation (tachymètre)	●	●	●	●	●
Débrayage par accouplement à glissement						
Caractéristiques techniques	Puissance absorbée				1 100 W	1 100 W
	Puissance utile				550 W	550 W
	Tension de batterie	18 V	18 V	18 V	18 V	
	Capacité de batterie	5,2 Ah		5,2 Ah		
	Compatibilité de batterie	Lithium-ion/lithium-ion HighPower**	Lithium-ion/lithium-ion HighPower**	Lithium-ion/lithium-ion HighPower**	Lithium-ion/lithium-ion HighPower**	
	Interface de batteries	18 V	18 V	18 V	18 V	
	Vitesse en charge	130 - 520 1/min	130 - 520 1/min	130 - 520 1/min	130 - 520 1/min	130 - 520 1/min
	1er vitesse					
	2e vitesse					
	3e vitesse					
	Ø max. de la fraise carbure	35 mm	35 mm	35 mm	35 mm	35 mm
	Ø max. de la fraise HSS	35 mm	35 mm	35 mm	35 mm	35 mm
	Profondeur de perçage max. de la fraise	50(75)* mm	50(75)* mm	50(75)* mm	50(75)* mm	50 mm
	Foret hélicoïdal Ø max.	18 mm	18 mm	18 mm	18 mm	16 mm
	Taraudage	M 14	M 14	M 14	M 14	M 14
	Ø max. pour le chanfreinage	31 mm	31 mm	31 mm	31 mm	31 mm
	Ø max. d'alésage	18 mm	18 mm	18 mm	18 mm	16 mm
	Emmanchement	QuickIN	QuickIN	3/4" Weldon	3/4" Weldon	QuickIN
	Porte-outil	CM 2	CM 2	CM 2	CM 2	
	Course	135 mm	135 mm	135 mm	135 mm	135 mm
	Course de levage totale	260 mm	260 mm	260 mm	260 mm	260 mm
	Plage d'ajustage du support de perçage					
	Plage de pivotement du support de perçage					
Effort magnétique	9 000 N	9 000 N	9 000 N	9 000 N	10 000 N	
Dimensions du pied magnétique	195 x 70 mm	195 x 70 mm	195 x 70 mm	195 x 70 mm	175 x 80 mm	
Câble avec fiche					4 m	
Poids selon EPTA					10,60 kg	
Poids avec batterie	12,80 kg		12,80 kg			
Poids sans batterie	12,10 kg	12,10 kg	12,10 kg	12,10 kg		

▲ adapté ▲▲ parfaitement adapté ● compris * en option avec accessoires. ** Puissance maximale avec la batterie lithium-ion FEIN HighPower

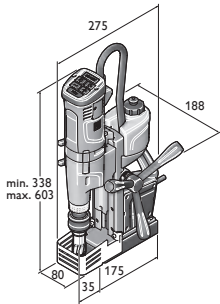

KBU 35 MQ
KBU 35 MQW

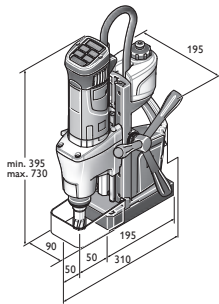

KBM 50 Q

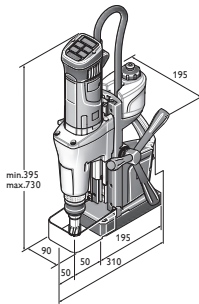

KBM 50 U

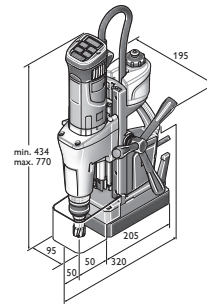

KBM 65 U

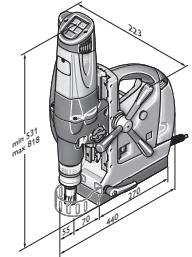

KBM 80 U

	KBU 35-2 Q	KBU 35-2 QW	KBU 35 MQ	KBU 35 MQW	KBM 50 Q	KBM 50 U	KBM 65 U	KBM 80 U
	Petite unité de perçage magnétique universelle 2 vitesses, à grande course de levage, avec rotation droite/gauche et une vitesse de rotation élevée pour un perçage au foret hélicoïdal efficace sur chantier.		Petite unité de perçage magnétique universelle 1 vitesse, à course de levage élevée, avec rotation droite/gauche, porte-outil CM2 et une fonctionnalité maximale pour un travail flexible sur chantier.		Unité de perçage par carottage magnétique Universal 2 vitesses légère et à course élevée avec rotation droite/gauche et une fonctionnalité maximale pour un travail polyvalent en atelier et sur chantier.		Unité de perçage par carottage magnétique Universal 2 vitesses puissante et à course élevée avec rotation droite/gauche, porte-outil CM3, ajustage de précision et une fonctionnalité maximale pour un travail polyvalent en atelier.	
	... 886077	... 886787	... 886053	... 886770	... 872834	... 872995	... 872902	... 862545
	113	113	113	113	114	114	114	114
	▲▲	▲▲	▲▲	▲▲	▲▲	▲▲	▲▲	▲▲
	▲▲	▲▲	▲	▲	▲	▲	▲	▲
			▲▲	▲▲	▲▲	▲▲	▲▲	▲▲
	▲▲	▲▲	▲▲	▲▲	▲▲	▲▲	▲▲	▲▲
	▲▲	▲▲	▲▲	▲▲	▲▲	▲▲	▲▲	▲▲
	▲▲	▲▲	▲▲	▲▲	▲▲	▲▲	▲▲	▲▲
	▲▲	▲▲	▲▲	▲▲	▲▲	▲▲	▲▲	▲▲
	▲▲	▲▲	▲▲	▲▲	▲▲	▲▲	▲▲	▲▲
	●	●	●	●	●	●	●	●
	●	●	●	●	●	●	●	●
	●	●	●	●	●	●	●	●
	●	●	●	●	●	●	●	●
	●	●	●	●	●	●	●	●
	●	●	●	●	●	●	●	●
	1 100 W	1 100 W	1 100 W	1 100 W	1 200 W	1 200 W	1 300 W	2 000 W
	550 W	550 W	550 W	550 W	640 W	610 W	730 W	900 W
			260 - 520 1/min	260 - 520 1/min				
	130 - 520 1/min	130 - 520 1/min			130 - 260 1/min	130 - 260 1/min	120 - 240 1/min	110 - 180 1/min
	400 - 1 600 1/min	400 - 1 600 1/min			260 - 520 1/min	260 - 520 1/min	260 - 520 1/min	160 - 260 1/min
								350 - 580 1/min
	35 mm	35 mm	35 mm	35 mm	50 mm	50 mm	65 mm	80 mm
	35 mm	35 mm	35 mm	35 mm	40 mm	40 mm	45 mm	65 mm
	50 mm	50 mm	50(75)* mm	50(75)* mm	50 mm	50(75)* mm	50(75)* mm	50 mm
	16 mm	16 mm	18 mm	18 mm	16 mm	23 mm	25 mm	32 mm
	M 14	M 14	M 14	M 14	M 16	M 16	M 20	
	31 mm	31 mm	31 mm	31 mm	31 mm	50 mm	50 mm	50 mm
	16 mm	16 mm	18 mm	18 mm	16 mm	23 mm	25 mm	31 mm
	QuickIN	3/4" Weldon	QuickIN	3/4" Weldon	QuickIN	QuickIN	QuickIN	
			CM 2	CM 2		CM 3	CM 3	CM 3
	135 mm	135 mm	135 mm	135 mm	145 mm	145 mm	145 mm	145 mm
	260 mm	260 mm	260 mm	260 mm	315 mm	315 mm	315 mm	285 mm
							6 mm	4,25 mm
							7°	11°
	9 500 N	9 500 N	10 000 N	10 000 N	12 500 N	12 500 N	14 000 N	18 000 N
	186 x 70 mm	186 x 70 mm	175 x 80 mm	175 x 80 mm	195 x 90 mm	195 x 90 mm	205 x 95 mm	270 x 90 mm
	4 m	4 m	4 m	4 m	4 m	4 m	4 m	4 m
	11,00 kg	11,00 kg	11,00 kg	11,00 kg	13,20 kg	13,90 kg	16,10 kg	25,40 kg

Perçage métal



Nom	Référence	EAN	F	Tarif unitaire € HT
AKBU 35 PMQ	7 170 01 61 00 0	4014586888163	01	1.719,00

Compris dans le prix :
 2 batteries (lithium-ion HighPower), 1 chargeur rapide ALG 50, 1 pompe manuelle, 1 sangle de sécurité, 1 crochet à copeaux, 1 éjecteur, 1 grille de protection contre les copeaux, 1 chasse-cône, 1 coffret
 Accessoires voir page 115

FEIN SELECT⁺



Nom	Référence	EAN	F	Tarif unitaire € HT
AKBU 35 PMQ Select	7 170 01 62 00 0	4014586889108	01	1.410,00

Compris dans le prix :
 1 pompe manuelle, 1 sangle de sécurité, 1 crochet à copeaux, 1 éjecteur, 1 grille de protection contre les copeaux, 1 chasse-cône, 1 coffret
 Accessoires voir page 115



Nom	Référence	EAN	F	Tarif unitaire € HT
AKBU 35 PMQW	7 170 02 61 00 0	4014586888187	01	1.719,00

Compris dans le prix :
 2 batteries (lithium-ion HighPower), 1 chargeur rapide ALG 50, 1 pompe manuelle, 1 sangle de sécurité, 1 crochet à copeaux, 1 éjecteur, 1 grille de protection contre les copeaux, 1 chasse-cône, 1 coffret
 Accessoires voir page 115

FEIN SELECT⁺



Nom	Référence	EAN	F	Tarif unitaire € HT
AKBU 35 PMQW Select	7 170 02 62 00 0	4014586889122	01	1.410,00

Compris dans le prix :
 1 pompe manuelle, 1 sangle de sécurité, 1 crochet à copeaux, 1 éjecteur, 1 grille de protection contre les copeaux, 1 chasse-cône, 1 coffret
 Accessoires voir page 115



Nom	Référence	EAN	F	Tarif unitaire € HT
KBU 35 Q	7 270 53 61 00 0	4014586886039	01	1.099,00

Compris dans le prix :
 1 réservoir pour lubrifiant, 1 sangle de sécurité, 1 crochet à copeaux, 1 éjecteur, 1 grille de protection contre les copeaux, 1 coffret
 Accessoires voir page 115



Nom	Référence	EAN	F	Tarif unitaire € HT
KBU 35 QW	7 270 54 61 00 0	4014586886763	01	1.099,00

Compris dans le prix :
1 réservoir pour lubrifiant, 1 sangle de sécurité, 1 crochet à copeaux, 1 éjecteur, 1 grille de protection contre les copeaux, 1 coffret
Accessoires voir page 115



Nom	Référence	EAN	F	Tarif unitaire € HT
KBU 35-2 Q	7 270 57 61 00 0	4014586886077	01	1.349,00

Compris dans le prix :
1 réservoir pour lubrifiant, 1 sangle de sécurité, 1 crochet à copeaux, 1 éjecteur, 1 grille de protection contre les copeaux, 1 coffret
Accessoires voir page 115



Nom	Référence	EAN	F	Tarif unitaire € HT
KBU 35-2 QW	7 270 58 61 00 0	4014586886787	01	1.349,00

Compris dans le prix :
1 réservoir pour lubrifiant, 1 sangle de sécurité, 1 crochet à copeaux, 1 éjecteur, 1 grille de protection contre les copeaux, 1 coffret
Accessoires voir page 115



Nom	Référence	EAN	F	Tarif unitaire € HT
KBU 35 MQ	7 270 55 61 00 0	4014586886053	01	1.199,00

Compris dans le prix :
1 réservoir pour lubrifiant, 1 sangle de sécurité, 1 crochet à copeaux, 1 éjecteur, 1 grille de protection contre les copeaux,
1 chasse-cône, 1 coffret
Accessoires voir page 115



Nom	Référence	EAN	F	Tarif unitaire € HT
KBU 35 MQW	7 270 56 61 00 0	4014586886770	01	1.199,00

Compris dans le prix :
1 réservoir pour lubrifiant, 1 sangle de sécurité, 1 crochet à copeaux, 1 éjecteur, 1 grille de protection contre les copeaux, 1 coffret
Accessoires voir page 115

Perçage métal



Nom	Référence	EAN	F	Tarif unitaire € HT
KBM 50 Q	7 270 41 61 00 0	4014586872834	01	1.499,00

Compris dans le prix :

1 réservoir pour lubrifiant, 1 sangle de sécurité, 1 crochet à copeaux, 1 éjecteur, 1 grille de protection contre les copeaux, 1 coffret

Accessoires voir page 115



Nom	Référence	EAN	F	Tarif unitaire € HT
KBM 50 U	7 270 40 61 00 0	4014586872995	01	1.599,00

Compris dans le prix :

1 réservoir pour lubrifiant, 1 sangle de sécurité, 1 crochet à copeaux, 1 éjecteur, 1 grille de protection contre les copeaux, 1 chasse-cône, 1 coffret

Accessoires voir page 115



Nom	Référence	EAN	F	Tarif unitaire € HT
KBM 65 U	7 270 43 61 00 0	4014586872902	01	2.190,00

Compris dans le prix :

1 réservoir pour lubrifiant, 1 sangle de sécurité, 1 crochet à copeaux, 1 éjecteur, 1 grille de protection contre les copeaux, 1 chasse-cône, 1 coffret

Accessoires voir page 115



Nom	Référence	EAN	F	Tarif unitaire € HT
KBM 80 U	7 270 34 00 23 0	4014586862545	01	3.590,00

Compris dans le prix :

1 QuickIN MAX/ porte-outil CM3, 1 réservoir pour lubrifiant, 1 sangle de sécurité, 1 crochet à copeaux, 2 éjecteurs, 1 chasse-cône, 1 grille de protection contre les copeaux, 1 coffret

Accessoires voir page 126



Set d'accessoires Best of Cutter carbure de tungstène



Set d'accessoires Best of cutters QuickIN

Durée de vie maximale et efficacité exceptionnelle. Dimensions métriques, profondeur de coupe 35 mm.

Version en set comprenant 6 fraises à carotter Ø 12, 14, 16, 18, 20 et 22 mm (profondeur de coupe 35 mm) et 2 éjecteurs (105 mm) dans un coffret plastique.

Référence
6 31 27 086 04 0

Tarif unitaire
€ HT
229,00



Set d'accessoires Best of cutters Weldon 3/4"

Durée de vie maximale et efficacité exceptionnelle. Dimensions métriques, profondeur de coupe 35 mm.

Version en set comprenant 6 fraises à carotter Ø 12, 14, 16, 18, 20 et 22 mm (profondeur de coupe 35 mm) et 2 éjecteurs (105 mm) dans un coffret plastique.

Référence
6 31 27 714 02 0

Tarif unitaire
€ HT
229,00



Set d'accessoires Best of cutters Weldon 3/4"

Durée de vie maximale et efficacité exceptionnelle. Dimensions métriques, profondeur de coupe 50 mm.

Version en set comprenant 6 fraises à carotter Ø 12, 14, 16, 18, 20 et 22 mm (profondeur de coupe 50 mm) et 2 éjecteurs (105 mm) dans un coffret plastique.

Référence
6 31 27 276 02 0

Tarif unitaire
€ HT
267,00

Fraise au carbure



Fraises à pastilles carbure Ultra 35 avec emmanchement QuickIN

Durée de vie maximale et efficacité exceptionnelle. Dimensions métriques, profondeur de coupe 35 mm.

Ø perçage mm	Référence	Tarif unitaire € HT
12	6 31 27 086 01 9	49,40
13	6 31 27 087 01 3	49,40
14	6 31 27 088 01 1	49,40
15	6 31 27 089 01 5	49,40
15,5	6 31 27 238 01 1	49,40
16	6 31 27 090 01 7	49,40
17	6 31 27 091 01 6	49,40
17,5	6 31 27 239 01 5	49,40
18	6 31 27 092 01 9	49,40
19	6 31 27 093 01 3	49,40
19,5	6 31 27 240 01 7	49,40
20	6 31 27 094 01 1	49,40
21	6 31 27 095 01 5	49,40
22	6 31 27 096 01 8	49,40
23	6 31 27 097 01 2	49,40
24	6 31 27 098 01 0	49,40
25	6 31 27 099 01 4	49,40
26	6 31 27 100 01 5	49,40
26,5	6 31 27 241 01 6	49,40
27	6 31 27 101 01 4	49,40
28	6 31 27 102 01 7	49,40
29	6 31 27 103 01 1	56,70
30	6 31 27 104 01 9	56,70
31	6 31 27 105 01 3	56,70
32	6 31 27 106 01 6	56,70
33	6 31 27 107 01 0	56,70
34	6 31 27 108 01 8	56,70
35	6 31 27 109 01 2	56,70
36	6 31 27 110 01 4	65,70
37	6 31 27 111 01 3	65,70
38	6 31 27 112 01 6	65,70
39	6 31 27 113 01 0	65,70
40	6 31 27 114 01 8	65,70

41	6 31 27 115 01 2	77,60
42	6 31 27 116 01 5	77,60
43	6 31 27 117 01 9	77,60
44	6 31 27 118 01 7	77,60
45	6 31 27 119 01 1	77,60
46	6 31 27 120 01 3	86,70
47	6 31 27 121 01 2	86,70
48	6 31 27 122 01 5	86,70
49	6 31 27 123 01 9	86,70
50	6 31 27 124 01 7	86,70
51	6 31 27 125 01 1	95,70
52	6 31 27 126 01 4	95,70
53	6 31 27 127 01 8	95,70
54	6 31 27 128 01 6	95,70
55	6 31 27 129 01 0	95,70
56	6 31 27 130 01 2	99,90
57	6 31 27 131 01 1	99,90
58	6 31 27 132 01 4	99,90
59	6 31 27 133 01 8	99,90
60	6 31 27 134 01 6	99,90
61	6 31 27 135 01 0	112,90
62	6 31 27 136 01 3	112,90
63	6 31 27 137 01 7	112,90
64	6 31 27 138 01 5	112,90
65	6 31 27 139 01 9	112,90



Fraises à pastilles carbure Ultra 35 avec emmanchement QuickIN

Durée de vie maximale et efficacité exceptionnelle. Dimensions métriques, profondeur de coupe 75 mm.

Ø perçage mm	Référence	Tarif unitaire € HT
18	6 31 27 763 01 0	71,80
19	6 31 27 764 01 0	71,80
20	6 31 27 765 01 0	71,80
21	6 31 27 766 01 0	71,80
22	6 31 27 767 01 0	71,80
23	6 31 27 768 01 0	71,80
24	6 31 27 769 01 0	71,80
25	6 31 27 770 01 0	71,80
26	6 31 27 771 01 0	71,80
27	6 31 27 772 01 0	71,80
28	6 31 27 773 01 0	71,80
29	6 31 27 774 01 0	79,00
30	6 31 27 775 01 0	79,00
32	6 31 27 776 01 0	79,00
35	6 31 27 777 01 0	79,00
36	6 31 27 778 01 0	87,80
40	6 31 27 779 01 0	87,80
45	6 31 27 780 01 0	99,50
50	6 31 27 781 01 0	108,20
55	6 31 27 782 01 0	117,10
60	6 31 27 783 01 0	121,10
65	6 31 27 784 01 0	133,80



Fraise à pastilles carbure Ultra 50 avec filetage FEIN M 18 x 6 P 1,5

Durée de vie maximale et efficacité exceptionnelle. Dimensions métriques, profondeur de coupe 50 mm.

Ø perçage mm	Référence	Tarif unitaire € HT
12	6 31 27 042 01 4	53,20
13	6 31 27 043 01 8	53,20
14	6 31 27 044 01 6	53,20
15	6 31 27 045 01 0	53,20
16	6 31 27 046 01 3	53,20
17	6 31 27 047 01 7	53,20
18	6 31 27 001 01 5	53,20
19	6 31 27 019 01 2	53,20
20	6 31 27 002 01 8	53,20

21	6 31 27 020 01 4	53,20
22	6 31 27 003 01 2	53,20
23	6 31 27 021 01 3	53,20
24	6 31 27 022 01 6	53,20
25	6 31 27 004 01 0	53,20
26	6 31 27 005 01 4	53,20
27	6 31 27 023 01 0	53,20
28	6 31 27 006 01 7	53,20
29	6 31 27 024 01 8	53,20
30	6 31 27 007 01 1	53,20
31	6 31 27 025 01 2	59,50
32	6 31 27 008 01 9	59,50
33	6 31 27 026 01 5	59,50
34	6 31 27 009 01 3	59,50
35	6 31 27 010 01 5	59,50
36	6 31 27 027 01 9	68,80
37	6 31 27 028 01 7	68,80
38	6 31 27 011 01 4	68,80
39	6 31 27 029 01 1	68,80
40	6 31 27 012 01 7	68,80
41	6 31 27 030 01 3	81,40
42	6 31 27 013 01 1	81,40
43	6 31 27 014 01 9	81,40
44	6 31 27 031 01 2	81,40
45	6 31 27 015 01 3	81,40
46	6 31 27 032 01 5	90,80
47	6 31 27 033 01 9	90,80
48	6 31 27 016 01 6	90,80
49	6 31 27 034 01 7	90,80
50	6 31 27 017 01 0	90,80
51	6 31 27 035 01 1	100,40
52	6 31 27 018 01 8	100,40
53	6 31 27 036 01 4	100,40
54	6 31 27 037 01 8	100,40
55	6 31 27 038 01 6	100,40
56	6 31 27 039 01 0	104,70
57	6 31 27 040 01 2	104,70
58	6 31 27 041 01 1	104,70
59	6 31 27 049 01 9	106,20
60	6 31 27 050 01 1	106,20
61	6 31 27 051 01 0	120,10
62	6 31 27 052 01 3	120,10
63	6 31 27 053 01 7	120,10
64	6 31 27 054 01 5	120,10
65	6 31 27 055 01 9	120,10



Fraises à pastilles carbure Ultra 35 avec emmanchement 3/4" Weldon
 Durée de vie maximale et efficacité exceptionnelle.
 Dimensions métriques, profondeur de coupe 35 mm.

Ø perçage mm	Référence	Tarif unitaire € HT
12	6 31 27 714 01 0	47,80
13	6 31 27 715 01 0	47,80
14	6 31 27 716 01 0	47,80
15	6 31 27 717 01 0	47,80
16	6 31 27 718 01 0	47,80
17	6 31 27 719 01 0	47,80
18	6 31 27 720 01 0	47,80
19	6 31 27 721 01 0	47,80
20	6 31 27 722 01 0	47,80
21	6 31 27 723 01 0	47,80
22	6 31 27 724 01 0	47,80
23	6 31 27 725 01 0	47,80
24	6 31 27 726 01 0	47,80
25	6 31 27 727 01 0	47,80
26	6 31 27 728 01 0	47,80
27	6 31 27 729 01 0	47,80

28	6 31 27 730 01 0	47,80
29	6 31 27 731 01 0	55,10
30	6 31 27 732 01 0	55,10
31	6 31 27 733 01 0	55,10
32	6 31 27 734 01 0	55,10
33	6 31 27 735 01 0	55,10
34	6 31 27 736 01 0	55,10
35	6 31 27 737 01 0	55,10
36	6 31 27 738 01 0	63,80
37	6 31 27 739 01 0	63,80
38	6 31 27 740 01 0	63,80
39	6 31 27 741 01 0	63,80
40	6 31 27 742 01 0	63,80
41	6 31 27 743 01 0	75,40
42	6 31 27 744 01 0	75,40
43	6 31 27 745 01 0	75,40
44	6 31 27 746 01 0	75,40
45	6 31 27 747 01 0	75,40
46	6 31 27 748 01 0	84,20
47	6 31 27 749 01 0	84,20
48	6 31 27 750 01 0	84,20
49	6 31 27 751 01 0	84,20
50	6 31 27 752 01 0	84,20
51	6 31 27 753 01 0	92,90
52	6 31 27 754 01 0	92,90
53	6 31 27 755 01 0	92,90
54	6 31 27 756 01 0	92,90
55	6 31 27 757 01 0	92,90
56	6 31 27 758 01 0	96,90
57	6 31 27 759 01 0	96,90
58	6 31 27 760 01 0	96,90
59	6 31 27 761 01 0	96,90
60	6 31 27 762 01 0	96,90



Fraises à pastilles carbure Ultra 50 avec emmanchement 3/4" Weldon
 Durée de vie maximale et efficacité exceptionnelle.
 Dimensions métriques, profondeur de coupe 50 mm.

Ø perçage mm	Référence	Tarif unitaire € HT
12	6 31 27 276 01 0	53,20
13	6 31 27 277 01 0	53,20
14	6 31 27 278 01 0	53,20
15	6 31 27 279 01 0	53,20
16	6 31 27 280 01 0	53,20
17	6 31 27 281 01 0	53,20
18	6 31 27 282 01 0	53,20
19	6 31 27 283 01 0	53,20
20	6 31 27 284 01 0	53,20
21	6 31 27 285 01 0	53,20
22	6 31 27 286 01 0	53,20
23	6 31 27 287 01 0	53,20
24	6 31 27 288 01 0	53,20
25	6 31 27 289 01 0	53,20
26	6 31 27 290 01 0	53,20
27	6 31 27 291 01 0	53,20
28	6 31 27 292 01 0	53,20
29	6 31 27 293 01 0	53,20
30	6 31 27 294 01 0	53,20
31	6 31 27 295 01 0	59,50
32	6 31 27 296 01 0	59,50
33	6 31 27 297 01 0	59,50
34	6 31 27 298 01 0	59,50
35	6 31 27 299 01 0	59,50
36	6 31 27 300 01 0	68,80
37	6 31 27 301 01 0	68,80
38	6 31 27 302 01 0	68,80
39	6 31 27 303 01 0	68,80



40	6 31 27 304 01 0	68,80
41	6 31 27 305 01 0	81,40
42	6 31 27 306 01 0	81,40
43	6 31 27 307 01 0	81,40
44	6 31 27 308 01 0	81,40
45	6 31 27 309 01 0	81,40
46	6 31 27 310 01 0	90,80
47	6 31 27 311 01 0	90,80
48	6 31 27 312 01 0	90,80
49	6 31 27 313 01 0	90,80
50	6 31 27 314 01 0	90,80
51	6 31 27 315 01 0	100,40
52	6 31 27 316 01 0	100,40
53	6 31 27 317 01 0	100,40
54	6 31 27 318 01 0	100,40
55	6 31 27 319 01 0	100,40
56	6 31 27 320 01 0	104,70
57	6 31 27 321 01 0	104,70
58	6 31 27 322 01 0	104,70
59	6 31 27 323 01 0	104,70
60	6 31 27 324 01 0	104,70
61	6 31 27 325 01 0	118,30
62	6 31 27 326 01 0	118,30
63	6 31 27 327 01 0	118,30
64	6 31 27 328 01 0	118,30
65	6 31 27 329 01 0	118,30



Fraises à pastilles carbure Ultra 75 avec emmanchement 3/4" Weldon

Durée de vie maximale et efficacité exceptionnelle. Dimensions métriques, profondeur de coupe 75 mm.

Ø perçage mm	Référence	Tarif unitaire € HT
18	6 31 27 785 01 0	71,80
19	6 31 27 786 01 0	71,80
20	6 31 27 787 01 0	71,80
21	6 31 27 788 01 0	71,80
22	6 31 27 789 01 0	71,80
23	6 31 27 790 01 0	71,80
24	6 31 27 791 01 0	71,80
25	6 31 27 792 01 0	71,80
26	6 31 27 793 01 0	71,80
27	6 31 27 794 01 0	71,80
28	6 31 27 795 01 0	71,80
29	6 31 27 796 01 0	79,00
30	6 31 27 797 01 0	79,00
32	6 31 27 798 01 0	79,00
35	6 31 27 799 01 0	79,00
36	6 31 27 800 01 0	87,80
40	6 31 27 801 01 0	87,80
45	6 31 27 802 01 0	99,50
50	6 31 27 803 01 0	108,20
55	6 31 27 804 01 0	117,10
60	6 31 27 805 01 0	121,10
65	6 31 27 806 01 0	133,80

Set d'accessoires Best of Cutter HSS



Set d'accessoires Best of cutters QuickIN

Durée de vie élevée. Dimensions métriques, profondeur de coupe 50 mm. Version en set comprenant 6 fraises à carotter Ø 12, 14, 16, 18, 20 et 22 mm (profondeur de coupe 50 mm) et 2 éjecteurs (105 mm) dans un coffret plastique.

Référence	Tarif unitaire € HT
6 31 33 999 01 0	172,00



Set d'accessoires Best of cutters Weldon 3/4"

Dimensions métriques, profondeur de coupe 25 mm. Version en set comprenant 6 fraises à carotter Ø 12, 14, 16, 18, 20 et 22 mm (profondeur de coupe 25 mm) et 2 éjecteurs (80 mm) dans un coffret plastique.

Référence	Tarif unitaire € HT
6 31 34 999 06 1	138,80



Set d'accessoires Best of cutters Weldon 3/4"

Dimensions métriques, profondeur de coupe 25 mm. Version en set comprenant 4 fraises à carotter Ø 2x 14 mm, 2x 18 mm (profondeur de coupe 25 mm) et 1 éjecteur (80 mm) dans un coffret plastique.

Référence	Tarif unitaire € HT
6 31 34 999 06 2	87,50



Set d'accessoires Best of cutters Weldon 3/4"

Durée de vie élevée. Dimensions métriques, profondeur de coupe 50 mm. Version en set comprenant 6 fraises à carotter Ø 12, 14, 16, 18, 20 et 22 mm (profondeur de coupe 50 mm) et 2 éjecteurs (105 mm) dans un coffret plastique.

Référence	Tarif unitaire € HT
6 31 34 999 06 3	173,80



Set d'accessoires Best of cutters Weldon 3/4"

Durée de vie élevée. Dimensions métriques, profondeur de coupe 50 mm. Version en set comprenant 4 fraises à carotter Ø 2x 14 mm, 2x 18 mm (profondeur de coupe 50 mm) et 1 éjecteur (105 mm) dans un coffret plastique.

Référence	Tarif unitaire € HT
6 31 34 999 06 4	115,50

Fraise HSS



Fraise HSS Nova 25 emmanchement QuickIN

Dimensions métriques, profondeur de coupe 25 mm.

Ø perçage mm	Référence	Tarif unitaire € HT
12	6 31 33 119 05 1	19,10
13	6 31 33 129 05 1	19,10
14	6 31 33 140 05 1	19,10
15	6 31 33 150 05 1	19,10
16	6 31 33 159 05 1	19,10
17	6 31 33 170 05 1	20,80
18	6 31 33 180 05 1	20,80
19	6 31 33 189 05 1	20,80
20	6 31 33 199 06 3	24,40
21	6 31 33 210 05 1	24,40
22	6 31 33 219 05 1	24,40
23	6 31 33 229 05 1	27,80
24	6 31 33 240 05 1	27,80
25	6 31 33 250 05 1	27,80
26	6 31 33 259 05 1	32,40
27	6 31 33 270 05 1	32,40
28	6 31 33 279 05 1	34,80
29	6 31 33 289 05 1	34,80
30	6 31 33 299 05 1	37,10
31	6 31 33 309 05 1	37,10
32	6 31 33 319 05 1	42,80
33	6 31 33 329 05 1	42,80
34	6 31 33 339 05 1	48,70

35	6 31 33 350 05 1	48,70
36	6 31 33 359 05 1	48,70
37	6 31 33 369 05 1	56,80
38	6 31 33 379 05 1	56,80
39	6 31 33 389 05 1	56,80
40	6 31 33 399 05 1	63,80
41	6 31 33 409 05 1	63,80
42	6 31 33 420 05 1	69,50
43	6 31 33 429 05 1	69,50
44	6 31 33 439 05 1	73,00
45	6 31 33 449 05 1	73,00
46	6 31 33 459 05 1	83,40
47	6 31 33 469 05 1	83,40
48	6 31 33 479 05 1	86,90
49	6 31 33 489 05 1	86,90
50	6 31 33 499 05 1	86,90



Fraise HSS Nova 50 emmanchement QuickIN
Durée de vie élevée. Dimensions métriques, profondeur de coupe 50 mm.

Ø perçage mm	Référence	Tarif unitaire € HT
12	6 31 33 119 05 2	26,80
13	6 31 33 129 05 2	26,80
14	6 31 33 140 05 2	26,80
15	6 31 33 150 05 2	26,80
16	6 31 33 159 05 2	26,80
17	6 31 33 170 05 2	29,30
18	6 31 33 180 05 2	29,30
19	6 31 33 189 05 2	29,30
20	6 31 33 199 05 2	34,20
21	6 31 33 210 05 2	34,20
22	6 31 33 219 05 2	34,20
23	6 31 33 229 05 2	34,20
24	6 31 33 240 05 2	36,60
25	6 31 33 250 05 2	41,50
26	6 31 33 259 05 2	41,50
27	6 31 33 270 05 2	41,50
28	6 31 33 279 05 2	48,80
29	6 31 33 289 05 2	48,80
30	6 31 33 299 05 2	48,80
31	6 31 33 309 05 2	54,90
32	6 31 33 319 05 2	54,90
33	6 31 33 329 05 2	61,00
34	6 31 33 339 05 2	61,00
35	6 31 33 350 05 2	61,00
36	6 31 33 359 05 2	69,50
37	6 31 33 369 05 2	69,50
38	6 31 33 379 05 2	69,50
39	6 31 33 389 05 2	79,30
40	6 31 33 399 05 2	79,30
41	6 31 33 409 05 2	85,40
42	6 31 33 420 05 2	92,70
43	6 31 33 429 05 2	92,70
44	6 31 33 439 05 2	92,70
45	6 31 33 449 05 2	97,50
46	6 31 33 459 05 2	107,30
47	6 31 33 469 05 2	107,30
48	6 31 33 479 05 2	112,20
49	6 31 33 489 05 2	112,20
50	6 31 33 499 05 2	115,90



Fraise HSS Nova 25 emmanchement 3/4" Weldon
Dimensions métriques, profondeur de coupe 25 mm.

Ø perçage mm	Référence	Tarif unitaire € HT
12	6 31 34 120 05 1	19,10
13	6 31 34 130 05 1	19,10
14	6 31 34 140 05 1	19,10
15	6 31 34 150 05 1	19,10
16	6 31 34 160 05 1	19,10
17	6 31 34 170 05 1	20,80
18	6 31 34 180 05 1	20,80
19	6 31 34 190 05 1	20,80
20	6 31 34 200 05 1	24,40
21	6 31 34 210 05 1	24,40
22	6 31 34 220 05 1	24,40
23	6 31 34 230 05 1	27,80
24	6 31 34 240 05 1	27,80
25	6 31 34 250 05 1	27,80
26	6 31 34 260 05 1	32,40
27	6 31 34 270 05 1	32,40
28	6 31 34 280 05 1	34,80
29	6 31 34 290 05 1	34,80
30	6 31 34 300 05 1	37,10
31	6 31 34 310 05 1	37,10
32	6 31 34 320 05 1	42,80
33	6 31 34 330 05 1	42,80
34	6 31 34 340 05 1	48,70
35	6 31 34 350 05 1	48,70
36	6 31 34 360 05 1	48,70
37	6 31 34 370 05 1	56,80
38	6 31 34 380 05 1	56,80
39	6 31 34 390 05 1	56,80
40	6 31 34 400 05 1	63,80
41	6 31 34 410 05 1	63,80
42	6 31 34 420 05 1	69,50
43	6 31 34 430 05 1	69,50
44	6 31 34 440 05 1	73,00
45	6 31 34 450 05 1	73,00
46	6 31 34 460 05 1	83,40
47	6 31 34 470 05 1	83,40
48	6 31 34 480 05 1	86,90
49	6 31 34 490 05 1	86,90
50	6 31 34 500 05 1	86,90
51	6 31 34 510 05 1	92,70
52	6 31 34 520 05 1	92,70
53	6 31 34 530 05 1	98,50
54	6 31 34 540 05 1	98,50
55	6 31 34 550 05 1	107,70
56	6 31 34 560 05 1	122,80
57	6 31 34 570 05 1	122,80
58	6 31 34 580 05 1	132,10
59	6 31 34 590 05 1	132,10
60	6 31 34 600 05 1	132,10



Fraise HSS Nova 50 emmanchement 3/4" Weldon
Durée de vie élevée. Dimensions métriques, profondeur de coupe 50 mm.

Ø perçage mm	Référence	Tarif unitaire € HT
12	6 31 34 120 05 2	26,80
13	6 31 34 130 05 2	26,80
14	6 31 34 140 05 2	26,80
15	6 31 34 150 05 2	26,80
16	6 31 34 160 05 2	26,80
17	6 31 34 170 05 2	29,30
18	6 31 34 180 05 2	29,30
19	6 31 34 190 05 2	29,30
20	6 31 34 200 05 2	34,20
21	6 31 34 210 05 2	34,20
22	6 31 34 220 05 2	34,20
23	6 31 34 230 05 2	34,20
24	6 31 34 240 05 2	36,60
25	6 31 34 250 05 2	41,50
26	6 31 34 260 05 2	41,50
27	6 31 34 270 05 2	41,50
28	6 31 34 280 05 2	48,80
29	6 31 34 290 05 2	48,80
30	6 31 34 300 05 2	48,80
31	6 31 34 310 05 2	54,90
32	6 31 34 320 05 2	54,90
33	6 31 34 330 05 2	61,00
34	6 31 34 340 05 2	61,00
35	6 31 34 350 05 2	61,00
36	6 31 34 360 05 2	69,50
37	6 31 34 370 05 2	69,50
38	6 31 34 380 05 2	69,50
39	6 31 34 390 05 2	79,30
40	6 31 34 400 05 2	79,30
41	6 31 34 410 05 2	85,40
42	6 31 34 420 05 2	92,70
43	6 31 34 430 05 2	92,70
44	6 31 34 440 05 2	92,70
45	6 31 34 450 05 2	97,50
46	6 31 34 460 05 2	107,30
47	6 31 34 470 05 2	107,30
48	6 31 34 480 05 2	112,20
49	6 31 34 490 05 2	112,20
50	6 31 34 500 05 2	115,90
51	6 31 34 510 05 2	128,00
52	6 31 34 520 05 2	128,00
53	6 31 34 530 05 2	128,00
54	6 31 34 540 05 2	134,10
55	6 31 34 550 05 2	134,10
56	6 31 34 560 05 2	140,30
57	6 31 34 570 05 2	140,30
58	6 31 34 580 05 2	150,00
59	6 31 34 590 05 2	150,00
60	6 31 34 600 05 2	150,00



Fraise HSS Nova 75 emmanchement 3/4" Weldon
Dimensions métriques, profondeur de coupe 75 mm.

Ø perçage mm	Référence	Tarif unitaire € HT
19	6 31 34 190 05 3	62,80
20	6 31 34 200 05 3	62,80
21	6 31 34 210 05 3	67,80
22	6 31 34 220 05 3	67,80
23	6 31 34 230 05 3	67,80
24	6 31 34 240 05 3	67,80
25	6 31 34 250 05 3	79,20
26	6 31 34 260 05 3	79,20
27	6 31 34 270 05 3	79,20
28	6 31 34 280 05 3	87,90
29	6 31 34 290 05 3	87,90
30	6 31 34 300 05 3	101,70
32	6 31 34 320 05 3	101,70
35	6 31 34 350 05 3	109,20
36	6 31 34 360 05 3	118,10
40	6 31 34 400 05 3	144,40
45	6 31 34 450 05 3	150,80
50	6 31 34 500 05 3	169,50
60	6 31 34 600 05 3	207,30



Fraise HSS Dura 25 emmanchement QuickIN
Revêtement de surface TiN pour une durée de vie et un glissement supérieurs.
Dimensions métriques, profondeur de coupe 25 mm.

Ø perçage mm	Référence	Tarif unitaire € HT
12	6 31 33 120 06 7	28,20
13	6 31 33 130 06 7	28,20
14	6 31 33 140 06 7	28,20
15	6 31 33 150 06 7	28,20
16	6 31 33 160 06 7	28,20
17	6 31 33 170 06 7	30,70
18	6 31 33 180 06 7	30,70
19	6 31 33 190 06 7	30,70
20	6 31 33 200 06 7	34,60
21	6 31 33 210 06 7	34,60
22	6 31 33 220 06 7	34,60
23	6 31 33 230 06 7	42,20
24	6 31 33 240 06 7	42,20
25	6 31 33 250 06 7	42,20
26	6 31 33 260 06 7	46,10
27	6 31 33 270 06 7	46,10
28	6 31 33 280 06 7	50,00
29	6 31 33 290 06 7	50,00
30	6 31 33 300 06 7	55,10
31	6 31 33 310 06 7	55,10
32	6 31 33 320 06 7	62,70
33	6 31 33 330 06 7	62,70
34	6 31 33 340 06 7	69,20
35	6 31 33 350 06 7	69,20
36	6 31 33 360 06 7	69,20
37	6 31 33 370 06 7	78,10
38	6 31 33 380 06 7	78,10
39	6 31 33 390 06 7	78,10
40	6 31 33 400 06 7	87,00
41	6 31 33 410 06 7	87,00
42	6 31 33 420 06 7	94,80
43	6 31 33 430 06 7	94,80
44	6 31 33 440 06 7	101,20
45	6 31 33 450 06 7	101,20
46	6 31 33 460 06 7	112,70
47	6 31 33 470 06 7	112,70
48	6 31 33 480 06 7	122,90
49	6 31 33 490 06 7	122,90
50	6 31 33 500 06 7	122,90



Fraise HSS DURA 50 emmanchement QuickIN
 Revêtement de surface TiN pour une durée de vie et un glissement supérieurs.
 Dimensions métriques, profondeur de coupe 50 mm.

Ø perçage mm	Référence	Tarif unitaire € HT
12	6 31 33 120 06 8	35,80
13	6 31 33 130 06 8	35,80
14	6 31 33 140 06 8	35,80
15	6 31 33 150 06 8	35,80
16	6 31 33 160 06 8	35,80
17	6 31 33 170 06 8	38,50
18	6 31 33 180 06 8	38,50
19	6 31 33 190 06 8	38,50
20	6 31 33 200 06 8	43,60
21	6 31 33 210 06 8	43,60
22	6 31 33 220 06 8	43,60
23	6 31 33 230 06 8	51,20
24	6 31 33 240 06 8	51,20
25	6 31 33 250 06 8	51,20
26	6 31 33 260 06 8	57,60
27	6 31 33 270 06 8	57,60
28	6 31 33 280 06 8	62,70
29	6 31 33 290 06 8	62,70
30	6 31 33 300 06 8	69,20
31	6 31 33 310 06 8	69,20
32	6 31 33 320 06 8	78,10
33	6 31 33 330 06 8	78,10
34	6 31 33 340 06 8	87,00
35	6 31 33 350 06 8	87,00
36	6 31 33 360 06 8	87,00
37	6 31 33 370 06 8	97,30
38	6 31 33 380 06 8	97,30
39	6 31 33 390 06 8	97,30
40	6 31 33 400 06 8	108,80
41	6 31 33 410 06 8	108,80
42	6 31 33 420 06 8	119,00
43	6 31 33 430 06 8	119,00
44	6 31 33 440 06 8	128,00
45	6 31 33 450 06 8	128,00
46	6 31 33 460 06 8	143,40
47	6 31 33 470 06 8	143,40
48	6 31 33 480 06 8	153,60
49	6 31 33 490 06 8	153,60
50	6 31 33 500 06 8	153,60



Fraise HSS DURA 25 emmanchement 3/4" Weldon
 Revêtement de surface TiN pour une durée de vie et un glissement supérieurs.
 Dimensions métriques, profondeur de coupe 25 mm.

Ø perçage mm	Référence	Tarif unitaire € HT
12	6 31 34 120 07 5	28,20
13	6 31 34 130 07 5	28,20
14	6 31 34 140 07 5	28,20
15	6 31 34 150 07 5	28,20
16	6 31 34 160 07 5	28,20
17	6 31 34 170 07 5	30,70
18	6 31 34 180 07 5	30,70
19	6 31 34 190 07 5	30,70
20	6 31 34 200 07 5	34,60
21	6 31 34 210 07 5	34,60
22	6 31 34 220 07 5	34,60
23	6 31 34 230 07 5	42,20
24	6 31 34 240 07 5	42,20
25	6 31 34 250 07 5	42,20
26	6 31 34 260 07 5	46,10
27	6 31 34 270 07 5	46,10
28	6 31 34 280 07 5	50,00
29	6 31 34 290 07 5	50,00

30	6 31 34 300 07 5	55,10
31	6 31 34 310 07 5	55,10
32	6 31 34 320 07 5	62,70
33	6 31 34 330 07 5	62,70
34	6 31 34 340 07 5	69,20
35	6 31 34 350 07 5	69,20
36	6 31 34 360 07 5	69,20
37	6 31 34 370 07 5	78,10
38	6 31 34 380 07 5	78,10
39	6 31 34 390 07 5	78,10
40	6 31 34 400 07 5	87,00
41	6 31 34 410 07 5	87,00
42	6 31 34 420 07 5	94,80
43	6 31 34 430 07 5	94,80
44	6 31 34 440 07 5	101,20
45	6 31 34 450 07 5	101,20
46	6 31 34 460 07 5	112,70
47	6 31 34 470 07 5	112,70
48	6 31 34 480 07 5	122,90
49	6 31 34 490 07 5	122,90
50	6 31 34 500 07 5	122,90
51	6 31 34 510 07 5	130,60
52	6 31 34 520 07 5	130,60
53	6 31 34 530 07 5	137,00
54	6 31 34 540 07 5	137,00
55	6 31 34 550 07 5	140,90
56	6 31 34 560 07 5	147,30
57	6 31 34 570 07 5	147,30
58	6 31 34 580 07 5	160,00
59	6 31 34 590 07 5	160,00
60	6 31 34 600 07 5	160,00



Fraise HSS DURA 50 emmanchement 3/4" Weldon
 Revêtement de surface TiN pour une durée de vie et un glissement supérieurs.
 Dimensions métriques, profondeur de coupe 50 mm.

Ø perçage mm	Référence	Tarif unitaire € HT
12	6 31 34 120 07 6	35,80
13	6 31 34 130 07 6	35,80
14	6 31 34 140 07 6	35,80
15	6 31 34 150 07 6	35,80
16	6 31 34 160 07 6	35,80
17	6 31 34 170 07 6	38,50
18	6 31 34 180 07 6	38,50
19	6 31 34 190 07 6	38,50
20	6 31 34 200 07 6	43,60
21	6 31 34 210 07 6	43,60
22	6 31 34 220 07 6	43,60
23	6 31 34 230 07 6	51,20
24	6 31 34 240 07 6	51,20
25	6 31 34 250 07 6	51,20
26	6 31 34 260 07 6	57,60
27	6 31 34 270 07 6	57,60
28	6 31 34 280 07 6	62,70
29	6 31 34 290 07 6	62,70
30	6 31 34 300 07 6	69,20
31	6 31 34 310 07 6	69,20
32	6 31 34 320 07 6	78,10
33	6 31 34 330 07 6	78,10
34	6 31 34 340 07 6	87,00
35	6 31 34 350 07 6	87,00
36	6 31 34 360 07 6	87,00
37	6 31 34 370 07 6	97,30
38	6 31 34 380 07 6	97,30
39	6 31 34 390 07 6	97,30
40	6 31 34 400 07 6	108,80
41	6 31 34 410 07 6	108,80
42	6 31 34 420 07 6	119,00



43	6 31 34 430 07 6	119,00
44	6 31 34 440 07 6	128,00
45	6 31 34 450 07 6	128,00
46	6 31 34 460 07 6	143,40
47	6 31 34 470 07 6	143,40
48	6 31 34 480 07 6	153,60
49	6 31 34 490 07 6	153,60
50	6 31 34 500 07 6	153,60
51	6 31 34 510 07 6	163,90
52	6 31 34 520 07 6	163,90
53	6 31 34 530 07 6	172,90
54	6 31 34 540 07 6	172,90
55	6 31 34 550 07 6	176,70
56	6 31 34 560 07 6	184,40
57	6 31 34 570 07 6	184,40
58	6 31 34 580 07 6	199,70
59	6 31 34 590 07 6	199,70
60	6 31 34 600 07 6	199,70

Ejecteurs

L mm	Référence	Tarif unitaire € HT
80	3 02 17 359 00 0	14,30
105	3 02 17 332 00 9	14,80
125	3 02 17 333 00 3	14,80
135	3 02 17 355 00 0	17,70

Ejecteurs
pour fraises pastilles carbure Ultra 50 diamètre 12 et 13mm.

L mm	Référence	Tarif unitaire € HT
85	3 02 17 338 00 0	13,10

Ejecteurs
uniquement pour fraises d'autres marques 7/16" combinées à un adaptateur

L mm	Référence	Tarif unitaire € HT
125	3 02 17 337 00 2	17,70

Adaptateur/Mandrin

Adaptateur QuickIN
Sortie M18 x 6 P 1,5.

Référence	Tarif unitaire € HT
6 39 01 020 00 6	21,20

Adaptateur QuickIN
Sortie 3/4" Weldon pour fraise FEIN

Référence	Tarif unitaire € HT
6 39 01 021 01 4	21,20

Adaptateur QuickIN
Sortie Weldon spéciale. Spécialement adaptée pour les fraises d'autres marques avec perçage intérieur > 6,4 mm.

Référence	Tarif unitaire € HT
6 39 01 024 01 9	21,20

Adaptateur QuickIN
Sortie 1/2" - 20 UNF

Référence	Tarif unitaire € HT
6 39 01 022 00 8	21,20

Adaptateur QuickIN
Sortie B 16

Référence	Tarif unitaire € HT
6 39 01 023 00 2	21,20

Adaptateur avec porte-outil 3/4" Weldon
pour adapter les unités de perçage de marques autres au système QuickIN.

Référence	Tarif unitaire € HT
6 39 01 027 01 0	45,70

Adaptateur avec porte-outil 3/4" Weldon
Sortie B 16

Référence	Tarif unitaire € HT
6 39 01 061 00 0	21,20

Adaptateur avec porte-outil 3/4" Weldon
Sortie 1/2" - 20 UNF

Référence	Tarif unitaire € HT
6 39 01 070 00 0	21,20

Rallonge
Pour l'accès aux surfaces, profondes ou étagées, trous de passage à partir de Ø 36 mm possibles. Fixation QuickIN, longueur 100 mm, ejecteur incl.

Référence	Tarif unitaire € HT
6 31 06 016 01 0	76,90

Mandrin à clé avec adaptateur QuickIN

Ouverture mm	Référence	Tarif unitaire € HT
1,5 - 13	6 39 01 023 02 0	77,40
1 - 16	6 39 01 023 01 1	81,60

Foret hélicoïdal HSS avec fixation QuickIN
Profondeur de coupe 35 mm

Ø perçage mm	Référence	Tarif unitaire € HT
10	6 31 11 009 01 0	19,90
10,2	6 31 11 010 01 0	19,90
11	6 31 11 011 01 0	22,70
12	6 31 11 012 01 0	22,70
13	6 31 11 013 01 0	24,30
14	6 31 11 014 01 0	24,30
15	6 31 11 015 01 0	25,40
15,5	6 31 11 016 01 0	25,40

Adaptateurs

Adaptateurs QuickIN
Avec arrivée interne de lubrifiant de coupe.

Profondeur de coupe mm	Cône	Ø perçage mm	Référence	Tarif unitaire € HT
50	CM 2	12 - 35	6 39 01 065 02 0	168,30
75	CM 2	12 - 35	6 39 01 066 02 0	180,40
50	CM 3	12 - 65	6 39 01 048 02 0	168,30
75	CM 3	12 - 65	6 39 01 049 02 0	180,40

Adaptateurs 3/4" Weldon
Avec arrivée interne de lubrifiant de coupe.

Profondeur de coupe mm	Cône	Ø perçage mm	Référence	Tarif unitaire € HT
50	CM 2	12 - 35	6 39 01 063 02 0	168,30
75	CM 2	12 - 35	6 39 01 064 02 0	180,40
50	CM 3	12 - 65	6 39 01 050 02 0	168,30
75	CM 3	12 - 65	6 39 01 051 02 0	180,40



Adaptateurs QuickIN

pour l'utilisation de fraises à carotter FEIN sur des perceuses d'établi et à colonne et sur toutes les unités de perçage avec arbre CM.

Profondeur de coupe mm	Cône	Ø perçage mm	Référence	Tarif unitaire € HT
50	CM 3	12 - 65	6 39 01 019 01 3	176,80
50	CM 2	12 - 35	6 39 01 018 01 9	168,30
75	CM 3	12 - 65	6 39 01 055 02 0	188,90
75	CM 2	12 - 35	6 39 01 057 02 0	188,90



Adaptateurs 3/4" Weldon

pour l'utilisation de fraises à carotter FEIN sur des perceuses d'établi et à colonne et sur toutes les unités de perçage avec arbre CM.

Profondeur de coupe mm	Cône	Ø perçage mm	Référence	Tarif unitaire € HT
50	CM 3	12 - 65	6 39 01 052 02 0	176,80
75	CM 3	12 - 65	6 39 01 053 02 0	188,90



Adaptateur de transformation

pour adapter le système QuickIN sur le modèle KBM 542.

Référence	Tarif unitaire € HT
6 39 01 028 01 8	114,20

Taraudage



Mandrin de taraudage à serrage rapide pour KBM 50 Q, KBM 50 U, KBM 52 U, KBM 65 U

uniquement pour les unités de perçage magnétiques avec fonction rotation gauche. Taille 2, avec porte-outil Weldon 3/4", pour tarauds, en combinaison avec inserts de taraudage avec ou sans embrayage de sécurité de M6 - M20.

Référence	Tarif unitaire € HT
9 26 02 089 01 0	269,30



Mandrin de taraudage à serrage rapide pour KBM 50 Q, KBM 50 U, KBM 52 U, KBM 65 U

uniquement pour les unités de perçage avec rotation à gauche. Taille 2, avec emmanchement QuickIN, pour tarauds combinés à des pinces pour tarauds avec ou sans accouplement à glissement de M 6 - M 20.

Référence	Tarif unitaire € HT
9 26 02 079 01 0	264,80



Dispositif de taraudage pour KBM 32 Q et KBM 50 QX

Fixation, avec porte-outil QuickIN, pour tarauds combinés à des pinces pour tarauds avec ou sans accouplement à glissement de M 6 - M 16

Référence	Tarif unitaire € HT
9 26 02 072 01 2	1.059,00



Dispositif de taraudage pour KBM 65 Q et KBM 65 QF

Taille 2, avec porte-outil CM 3, pour tarauds combinés à des pinces pour tarauds avec ou sans accouplement à glissement de M 6 - M20 axe de guidage.

Référence	Tarif unitaire € HT
9 26 02 066 01 2	1.428,00



Pinces pour tarauds

pour tarauds selon DIN 371

Filetage	Ø mm	Carré mm	Référence	Tarif unitaire € HT
M 6	6	4,9	6 32 06 095 01 1	73,70
M 8	8	6,2	6 32 06 138 01 0	73,70
M 10	10	8	6 32 06 139 01 0	73,70



Pinces pour tarauds

pour tarauds selon DIN 374/376

Filetage	Ø mm	Carré mm	Référence	Tarif unitaire € HT
M 6	4,5	3,4	6 32 06 117 01 5	73,70
M 10	7	5,5	6 32 06 096 01 4	73,70
M 12	9	7	6 32 06 097 01 8	73,70
M 14	11	9	6 32 06 098 01 6	73,70
M 16	12	9	6 32 06 099 01 0	73,70
M 18	14	11	6 32 06 100 01 1	73,70
M 20	16	12	6 32 06 101 01 0	73,70



Pinces pour tarauds

avec embrayage de sécurité pour le taraudage de trous borgnes, pour tarauds selon DIN 371

Filetage	Ø mm	Carré mm	Référence	Tarif unitaire € HT
M 6	6	4,9	6 32 06 118 01 3	229,40
M 8	8	6,2	6 32 06 140 01 0	229,40
M 10	10	8	6 32 06 141 01 0	229,40



Pinces pour tarauds

avec embrayage de sécurité pour le taraudage de trous borgnes, pour tarauds selon DIN 374/376

Filetage	Ø mm	Carré mm	Référence	Tarif unitaire € HT
M 8	6	4,9	6 32 06 102 01 3	229,40
M 10	7	5,5	6 32 06 103 01 7	229,40
M 12	9	7	6 32 06 104 01 5	229,40
M 14	11	9	6 32 06 105 01 9	229,40
M 16	12	9	6 32 06 106 01 2	229,40
M 18	14	11	6 32 06 107 01 6	229,40
M 20	16	12	6 32 06 108 01 4	229,40

Dispositifs de fixation



Plaque à vide d'air

pour matériaux magnétiques et surfaces non lisses (p. ex. tôle gaufrée, tôle nervurée, etc.). Plaque à vide 396 x 200 x 95 mm

Référence	Tarif unitaire € HT
9 26 02 057 01 7	509,20



Pompe à vide

Capacité d'aspiration 0,015 m³/mn, -0,8 bar, 92 W, poids 2,5 kg, y compris tuyau d'aspiration

Référence	Tarif unitaire € HT
9 26 01 022 01 3	525,00



Plaque à ventouses

pour matériaux magnétiques 250 x 330 x 110 mm

Référence	Tarif unitaire € HT
9 26 02 054 01 6	490,10



Dispositif de perçage pour tubes

avec sangle de serrage pour perçage de tubes de 60 à 300 mm de Ø, 220 x 130 mm.

Référence	Tarif unitaire € HT
9 26 02 055 01 0	267,00



Refroidissement



Pompe à main

Capacité env. 450 ml. Convient pour les unités de perçage FEIN KBM 32 Q, KBM 50 QX, KBM 52 U, KBM 65 Q, KBM 65 QF.

Référence	Tarif unitaire
3 21 32 022 00 7	€ HT 10,00

Durite de recharge

Pour la pompe à main 3 21 32 022 00 7.

Référence	Tarif unitaire
3 14 14 054 00 8	€ HT 3,30



Flexible d'arrosage

Convient pour KBM 50 Q, 50 U, 50 auto, 65 U pour une application utilisant des forets hélicoïdaux.

Référence	Tarif unitaire
3 14 14 070 01 0	€ HT 13,30



Spray de coupe

Spray vaporisateur de 300 ml, pour une haute durée de vie de l'outil, une efficacité de coupe optimale et une meilleure évacuation des copeaux.

Référence	Tarif unitaire
3 21 32 031 00 0	€ HT 16,00



Pâte de coupe

Lubrifiant pour le travail de l'acier.

Référence	Tarif unitaire
3 21 32 020 12 9	€ HT 16,00

Autres accessoires



Ramasse-copeaux magnétique

Outil pratique à force magnétique élevée pour la collecte simple et rapide de copeaux métalliques magnétiques.

Référence	Tarif unitaire
6 42 01 005 01 0	€ HT 44,80

Accessoires AKBU



Batterie HighPower

Batterie lithium-ion HighPower munie de cellules puissantes, d'un témoin de charge et de la FEIN SafetyCell Technology. Courant de sortie élevé sur la durée, avec une intensité 75 % plus élevée qu'une batterie lithium-ion. Recommandée pour les unités de perçage magnétiques sans fil et les meuleuses d'angle sans fil FEIN. Peut être utilisée sur toutes les machines sans fil 18 V FEIN.

Tension V	Capacité Ah	Référence	Tarif unitaire € HT
18	5,2	9 26 04 179 02 0	134,00



Set de démarrage batteries HighPower

2 batteries lithium-ion HighPower avec chargeur rapide ALG 50.

Tension V	Capacité Ah	Référence	Tarif unitaire € HT
18	5,2	9 26 04 307 01 0	309,00



Lampe LED sans fil ALED 12-18 V

Lampe LED sans fil compacte et résistante avec tête pivotante. Compatible avec toutes les batteries Li-ion FEIN 12/14/18 V, avec étrier pour suspendre la lampe. Extrêmement légère – 130 g – et lumineuse – 900 Lux. La température de couleur correspond à la lumière du jour. La luminosité est réglable sur 2 niveaux.

Référence	Tarif unitaire
9 26 04 200 02 0	€ HT 57,50



Chargeur rapide ALG 50

Pour toutes les batteries lithium-ion FEIN. Temps de charge jusqu'à 35 min.

Référence	Tarif unitaire
9 26 04 129 01 0	€ HT 41,00



Chargeur rapide ALG 30

Pour batteries Li-Ion FEIN. Temps de charge jusqu'à 25 min.

Référence	Tarif unitaire
9 26 04 096 01 0	€ HT 156,50



	KBM 50 auto	KBM 80 auto	
	Unité de perçage magnétique par carottage Auto 2 vitesses, légère, à course élevée et ingénieuse pour efficacité maximale et effort de travail ultra-réduit pour une les travaux de perçage par carottage en atelier et sur chantier.	Unité de perçage magnétique par carottage Automatic 3 vitesses, ultra-puissante, à course élevée et ingénieuse avec rotation droite/gauche, porte-outil CM3, ajustage de précision pour efficacité maximale et effort de travail ultra-réduit pour les travaux de perçage par carottage en atelier.	
EAN 4014586...	... 874272	... 862538	
Page	125	125	
Application	Perçage métal jusqu'à Ø 35 mm	▲▲	▲▲
	Perçage métal jusqu'à Ø 50 mm	▲▲	▲▲
	Perçage métal jusqu'à Ø 65 mm		▲▲
	Perçage métal jusqu'à Ø 80 mm		▲▲
	Foret hélicoïdal avec mandrin de perçage (DIN 338)	▲	▲
	Foret hélicoïdal avec emmanchement CM (DIN 345)	▲▲	▲▲
	Taraudage	▲▲	▲▲
	Chanfreinage	▲▲	▲▲
	Alésage	▲▲	▲▲
	Perçage entièrement automatique	▲▲	▲▲
	Travailler d'une main	▲▲	▲▲
Equipement	Travailler en hauteur	▲	▲
	Utilisation en chantier	▲▲	▲
	Utilisation en atelier	▲▲	▲▲
	Gestion électronique de l'effort magnétique	●	●
	Affichage de l'effort magnétique	●	●
	Avance de perçage automatique	●	●
	Rotation droite/gauche	●	●
	Vitesse de rotation réglable	●	●
	Mémorisation de la dernière vitesse utilisée	●	●
	Système électronique de régulation de la vitesse de rotation (tachymètre)		●
	Débrayage par accouplement à glissement		●
Caractéristiques techniques	Puissance absorbée	1 200 W	2 000 W
	Puissance utile	610 W	900 W
	Vitesse en charge		
	1er vitesse	130 - 260 1/min	110 - 180 1/min
	2e vitesse	260 - 520 1/min	160 - 260 1/min
	3e vitesse		350 - 580 1/min
	Ø max. de la fraise carbure	50 mm	80 mm
	Ø max. de la fraise HSS	40 mm	65 mm
	Profondeur de perçage max. de la fraise	50(75)* mm	50 mm
	Foret hélicoïdal Ø max.	18/23** mm	18/32** mm
	Taraudage	M 16**	M 27**
	Ø max. pour le chanfreinage	50** mm	50** mm
	Ø max. d'alésage	23** mm	31** mm
	Emmanchement	QuickIN	QuickIN/QuickIN MAX
	Porte-outil	CM 3	CM 3
	Course	145 mm	145 mm
	Course de levage totale	315 mm	285 mm
Plage d'ajustage du support de perçage		4,25 mm	
Plage de pivotement du support de perçage		11°	
Effort magnétique	12 500 N	18 000 N	
Dimensions du pied magnétique	195 x 90 mm	270 x 90 mm	
Câble avec fiche	4 m	4 m	
Poids selon EPTA	16,20 kg	26,40 kg	

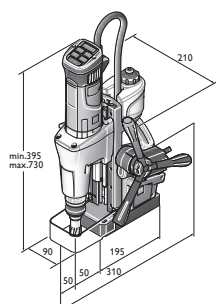

KBM 50 auto

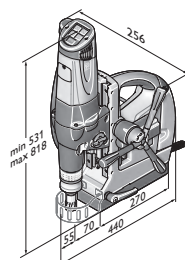

KBM 80 auto

- ▲ adapté
- ▲▲ parfaitement adapté
- compris
- * en option avec accessoires
- ** uniquement en utilisation manuelle



Nom	Référence	EAN	F	Tarif unitaire € HT
KBM 50 auto	7 270 42 61 00 0	4014586874272	01	2.190,00

Compris dans le prix :

1 réservoir pour lubrifiant, 1 sangle de sécurité, 1 crochet à copeaux, 1 éjecteur, 1 chasse-cône, 1 grille de protection contre les copeaux, 1 coffret

Accessoires voir page 115



Nom	Référence	EAN	F	Tarif unitaire € HT
KBM 80 auto	7 270 32 00 23 0	4014586862538	01	4.099,00

Compris dans le prix :

1 QuickIN MAX/ porte-outil CM3, 1 réservoir pour lubrifiant, 1 sangle de sécurité, 1 crochet à copeaux, 2 éjecteurs, 1 chasse-cône, 1 grille de protection contre les copeaux, 1 coffret

Accessoires voir page 126

Fraise au carbure



Fraises à pastilles carbure Ultra 50 avec emmanchement QuickIN MAX

Durée de vie maximale et efficacité exceptionnelle.
Dimensions métriques, profondeur de coupe 50 mm.

Ø perçage mm	Référence	Tarif unitaire € HT
50	6 31 27 330 01 0	90,80
51	6 31 27 331 01 0	100,40
52	6 31 27 332 01 0	100,40
53	6 31 27 333 01 0	100,40
54	6 31 27 334 01 0	100,40
55	6 31 27 335 01 0	100,40
56	6 31 27 336 01 0	104,70
57	6 31 27 337 01 0	104,70
58	6 31 27 338 01 0	104,70
59	6 31 27 339 01 0	104,70
60	6 31 27 340 01 0	104,70
61	6 31 27 341 01 0	118,30
62	6 31 27 342 01 0	118,30
63	6 31 27 343 01 0	118,30
64	6 31 27 344 01 0	118,30
65	6 31 27 345 01 0	118,30
66	6 31 27 346 01 0	135,80
67	6 31 27 347 01 0	135,80
68	6 31 27 348 01 0	135,80
69	6 31 27 349 01 0	135,80
70	6 31 27 350 01 0	149,90
71	6 31 27 351 01 0	151,40
72	6 31 27 352 01 0	152,80
73	6 31 27 353 01 0	154,20
74	6 31 27 354 01 0	155,70
75	6 31 27 355 01 0	157,10
76	6 31 27 456 01 0	164,10
77	6 31 27 457 01 0	165,50
78	6 31 27 458 01 0	167,70
79	6 31 27 459 01 0	169,80
80	6 31 27 460 01 0	169,80

Adaptateur/Mandrin

Adaptateur avec emmanchement QuickIN MAX
Sortie QuickIN

Référence	Tarif unitaire € HT
6 39 01 045 01 0	44,00



Mandrin à clé avec adaptateur QuickIN

Ouverture mm	Référence	Tarif unitaire € HT
1,5 - 13	6 39 01 023 02 0	77,40
1 - 16	6 39 01 023 01 1	81,60

Porte-outils CM3



Sortie QuickIN

Pour l'équipement de la KBM 80 U / KBM 80 auto. Avec arrivée du lubrifiant de refroidissement intégrée. Pour toutes les fraises QuickIN Ø 12-65 mm.

Référence	Tarif unitaire € HT
6 39 01 039 02 0	166,90



Sortie QuickIN MAX

Pour l'équipement de la KBM 80 U / KBM 80 auto. Avec arrivée du lubrifiant de refroidissement intégrée. Pour toutes les fraises FEIN QuickIN MAX Ø 50-80 mm.

Référence	Tarif unitaire € HT
6 39 01 038 02 0	244,60



Sortie Weldon 32 standard

Spécialement pour les fraises avec empreintes de serrage décalées de 90°. Profondeur de coupe maximale 50 mm.

Référence	Tarif unitaire € HT
6 39 01 041 01 0	283,30



Sortie Weldon 32

Surfaces de serrage linéaires. Profondeur de coupe maximale 75 mm. Spécialement pour les fraises de :

Montage	Référence	Tarif unitaire € HT
Hougen	6 39 01 042 01 0	283,30
Jancy	6 39 01 040 01 0	283,30

Rallonge cône morse
pour cône morse

Montage	Référence	Tarif unitaire € HT
CM 3/CM 3	6 33 04 005 00 0	163,60

Taraudage KBM 80



Mandrin de taraudage à serrage rapide pour KBM 80

uniquement pour les unités de perçage avec fonction de rotation à gauche. Taille 3, avec emmanchement QuickIN, pour tarauds (DIN 374/376) en combinaison avec des pinces pour tarauds avec ou sans embrayage de sécurité M 6 - M 22-M 27.

Référence	Tarif unitaire € HT
9 26 02 082 01 0	374,00



pinces pour tarauds

pour tarauds selon DIN 374/376

Filetage	Ø mm	Carré mm	Référence	Tarif unitaire € HT
M22/M24	18	14,5	6 32 06 119 01 0	170,50
M 27	20	16	6 32 06 120 01 0	170,50



pinces pour tarauds

avec embrayage de sécurité pour le taraudage de trous borgnes, pour tarauds selon DIN 374/376

Filetage	Ø mm	Carré mm	Référence	Tarif unitaire € HT
M22/M24	18	14,5	6 32 06 122 01 0	355,40
M 27	20	16	6 32 06 123 01 0	355,40



Insert de réduction interchangeable taille 3 vers taille 2

Insert de réduction pour le logement de pinces pour tarauds taille 2 (M 6-M 20) dans le mandrin de taraudage à changement rapide taille 3 (9 26 02 082 01 0)

Référence	Tarif unitaire € HT
6 32 06 125 01 0	210,10

**Dispositifs de fixation****Plaque à vide d'air**

pour matériaux amagnétiques et surfaces non lisses
(p. ex. tôle gaufrée, tôle nervurée, etc.).
396 x 350 x 95 mm pour KBM 80 U, 80 auto.

Référence	Tarif unitaire € HT
9 26 02 085 01 0	509,20

**Pompe à vide**

Capacité d'aspiration 0,015 m³/mn, -0,8 bar, 92 W, poids 2,5 kg,
y compris tuyau d'aspiration

Référence	Tarif unitaire € HT
9 26 01 022 01 3	525,00

Refroidissement**Pompe à main**

Capacité env. 450 ml. Convient pour les unités de perçage
FEIN KBM 32 Q, KBM 50 QX, KBM 52 U, KBM 65 Q,
KBM 65 QF.

Référence	Tarif unitaire € HT
3 21 32 022 00 7	10,00

Durite de rechange

Pour la pompe à main 3 21 32 022 00 7.

Référence	Tarif unitaire € HT
3 14 14 054 00 8	3,30

**Flexible d'arrosage**

Convient pour KBM 50 Q, 50 U, 50 auto, 65 U pour une
application utilisant des forets hélicoïdaux.

Référence	Tarif unitaire € HT
3 14 14 070 01 0	13,30

**Spray de coupe**

Spray vaporisateur de 300 ml, pour une haute durée de vie
de l'outil, une efficacité de coupe optimale et une meilleure
évacuation des copeaux.

Référence	Tarif unitaire € HT
3 21 32 031 00 0	16,00

**Pâte de coupe**

Lubrifiant pour le travail de l'acier.

Référence	Tarif unitaire € HT
3 21 32 020 12 9	16,00

Autres accessoires**Ramasse-copeaux magnétique**

Outil pratique à force magnétique élevée pour la collecte simple
et rapide de copeaux métalliques magnétiques.

Référence	Tarif unitaire € HT
6 42 01 005 01 0	44,80



Travailler sans poussière : FEIN Dustex.

Les aspirateurs de la série FEIN Dustex peuvent être parfaitement combinés aux outils électroportatifs pour un travail exempt de poussière dans l'industrie, en atelier et pour les travaux de montage. Grâce à la fonction confortable de Marche/Arrêt automatique, ces aspirateurs eau et poussière professionnels, particulièrement silencieux, sont automatiquement mis en marche et éteints via l'interrupteur de l'outil électroportatif connecté. Qui plus est les aspirateurs FEIN Dustex sont équipés d'une fonction de démarrage progressif qui réduit la quantité de courant absorbé au démarrage et, le risque de déclenchement inutile de fusibles électriques faibles. Les aspirateurs sont livrés avec un câble de raccordement et un flexible d'aspiration ultra longs pour une

portée maximale. Grâce aux aspirateurs de sécurité FEIN Dustex, les poussières nocives de la classe M peuvent être éliminées efficacement.



Aspirateurs eau et poussière

Page

130

Propreté et conditions de travail optimales.



	Set Dustex 25 L	Dustex 25 L	Set Dustex 35 L	Dustex 35 L	Dustex 35 LX	Dustex 35 LX AC	Dustex 35 MX	Dustex 35 MX AC
	Aspirateur eau et poussières, puissant et compact pour le raccordement d'outils électroportatifs pour une utilisation en atelier ou sur chantier avec set d'accessoires complet.	Aspirateur eau et poussières, puissant et compact pour le raccordement d'outils électroportatifs pour une utilisation en atelier ou sur chantier.	Aspirateurs d'eau et de poussière puissants pour le raccordement d'outils électroportatifs pour une utilisation en atelier ou sur chantier avec set d'accessoires complet.	Aspirateurs eau et poussière puissants pour la connexion d'outils électriques pour une utilisation en atelier ou sur chantier.	Puissant aspirateur professionnel eau et poussière, classe de poussières L, avec fixation pour coffrets, nombreux accessoires inclus.	Puissant aspirateur professionnel eau et poussière, classe de poussières L, avec décolmatage automatique du filtre avec fixation de différents coffrets, nombreux accessoires inclus.	Puissant aspirateur professionnel eau et poussière, classe de poussières M, avec fixation pour coffrets, nombreux accessoires inclus.	Puissant aspirateur professionnel eau et poussière, classe de poussières M, avec décolmatage automatique du filtre avec fixation de différents coffrets, nombreux accessoires inclus.
EAN 4014586...	... 878362	... 877365	... 878423	... 877389	... 882956	... 882994	... 883052	... 883069
Page	131	131	131	131	131	132	132	132
Equipement	Démarrage/Arrêt automatique	●	●	●	●	●	●	●
	Démarrage progressif	●	●	●	●	●	●	●
	Nettoyage automatique du filtre						●	●
	Préparation antistatique					●	●	●
	Porte-coffret					●	●	●
Classe de poussières	L	L	L	L	L	L	M	M
Caractéristiques techniques	Puissance absorbée	1 380 W	1 380 W	1 380 W	1 380 W	1 380 W	1 380 W	1 380 W
	Débit d'air	4 320 l/min	4 320 l/min	4 320 l/min	4 320 l/min	4 320 l/min	4 320 l/min	4 320 l/min
	Dépression max.	253 hPa	253 hPa	253 hPa	253 hPa	254 hPa	254 hPa	254 hPa
	Capacité cuve	22 l	22 l	32 l	32 l	35 l	35 l	35 l
	Poids selon EPTA	8,00 kg	8,00 kg	9,00 kg	9,00 kg	13,50 kg	14,10 kg	13,50 kg

● compris

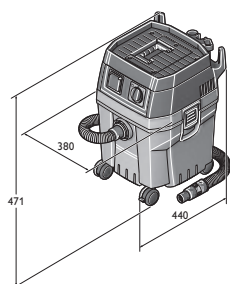

Dustex 25 L
Dustex 25 L Set

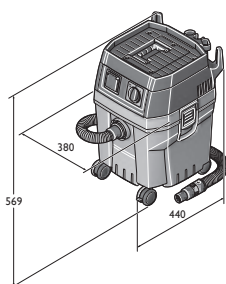

Dustex 35 L
Dustex 35 L Set

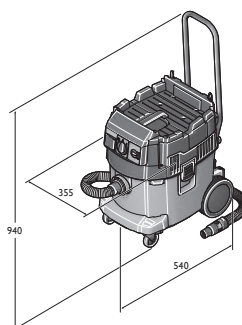

Dustex 35 LX
Dustex 35 LX AC

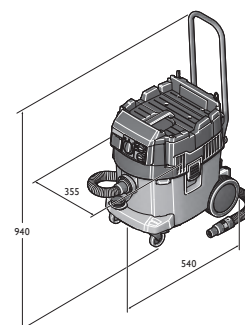

Dustex 35 MX
Dustex 35 MX AC



Nom	Référence	EAN	F	Tarif unitaire € HT
Set Dustex 25 L	9 20 27 060 00 0	4014586878362	01	336,00

Compris dans le prix :
1 flexible d'aspiration 4 m antistatique, Ø 35 mm, 1 manchon à prise d'air réglable, 1 Sac à poussières en matériau non tissé, 1 Filtres à plis plat, 2 tubes d'aspiration (en métal), 1 buse combinée avec embouts interchangeable, 1 buse plate, 1 embout brosse, 1 coude
Accessoires voir page 133



Nom	Référence	EAN	F	Tarif unitaire € HT
Dustex 25 L	9 20 27 223 00 0	4014586877365	01	285,00

Compris dans le prix :
1 flexible d'aspiration 4 m antistatique, Ø 35 mm, 1 manchon à prise d'air réglable, 1 Sac à poussières en matériau non tissé, 1 Filtres à plis plat
Accessoires voir page 133



Nom	Référence	EAN	F	Tarif unitaire € HT
Set Dustex 35 L	9 20 28 060 00 0	4014586878423	01	376,00

Compris dans le prix :
1 manchon à prise d'air réglable, 1 buse combinée avec embouts interchangeable, 1 flexible d'aspiration 4 m antistatique, Ø 35 mm, 1 embout brosse, 1 coude, 2 tubes d'aspiration (en métal), 1 buse plate, 1 Filtres à plis plat, 1 Sac à poussières en matériau non tissé
Accessoires voir page 133



Nom	Référence	EAN	F	Tarif unitaire € HT
Dustex 35 L	9 20 28 223 00 0	4014586877389	01	336,00

Compris dans le prix :
1 flexible d'aspiration 4 m antistatique, Ø 35 mm, 1 manchon à prise d'air réglable, 1 Sac à poussières en matériau non tissé, 1 Filtres à plis plat
Accessoires voir page 133



Nom	Référence	EAN	F	Tarif unitaire € HT
Dustex 35 LX	9 20 29 060 00 0	4014586882956	01	519,00

Compris dans le prix :
1 arceau de manœuvre, 1 filtre à plis plats PES, 1 sac filtrant Premium en matériau non tissé, 1 flexible d'aspiration 4 m antistatique, Ø 35 mm, 1 manchon à prise d'air réglable, 1 manchon à paliers, 2 tubes d'aspiration (en métal), 1 buse d'aspiration multiples, 1 buse plate, 1 buse pinceau, 1 coude
Accessoires voir page 133



Nom	Référence	EAN	F	Tarif unitaire € HT
Dustex 35 LX AC	9 20 30 060 00 0	4014586882994	01	631,00

Compris dans le prix :

1 arceau de manœuvre, 1 filtre à plis plats PES, 1 sachet à poussière, 1 flexible d'aspiration 4 m antistatique, Ø 35 mm, 1 manchon à prise d'air réglable, 1 manchon à paliers, 2 tubes d'aspiration (en métal), 1 buse d'aspiration multiples, 1 buse plate, 1 buse pinceau, 1 coude

Accessoires voir page 133



Nom	Référence	EAN	F	Tarif unitaire € HT
Dustex 35 MX	9 20 31 060 00 0	4014586883052	01	682,00

Compris dans le prix :

1 arceau de manœuvre, 1 filtre à plis plats PES, 1 sac filtrant Premium en matériau non tissé, 1 flexible d'aspiration ES 4 m, Ø 35 mm, 1 manchon à prise d'air réglable, 1 manchon à paliers, 2 tubes d'aspiration (en métal), 1 buse d'aspiration multiples, 1 buse plate, 1 buse pinceau, 1 coude

Accessoires voir page 133



Nom	Référence	EAN	F	Tarif unitaire € HT
Dustex 35 MX AC	9 20 32 060 00 0	4014586883069	01	784,00

Compris dans le prix :

1 arceau de manœuvre, 1 filtre à plis plats PES, 1 sachet à poussière, 1 flexible d'aspiration anti-statique 4 m, Ø 35 mm, 1 manchon à prise d'air réglable, 1 manchon à paliers, 2 tubes d'aspiration (en métal), 1 buse d'aspiration multiples, 1 buse plate, 1 buse pinceau, 1 coude

Accessoires voir page 133

Accessoires généraux

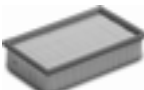
	Filtre à plis plat Cellulose, certification classe M		
Référence		Tarif unitaire	€ HT
3 13 45 012 01 0			33,50

	Filtre à plis plat Polyester (PES), certification classe M, filtre de qualité supérieure		
Référence		Tarif unitaire	€ HT
3 13 45 059 01 0			64,40

	Filtre à plis plat HEPA		
Référence		Tarif unitaire	€ HT
3 13 45 060 01 0			104,70

	Tuyau flexible d'aspiration		
Ø	L	Référence	Tarif unitaire
mm	m		€ HT
27	4	3 13 45 065 01 0	84,20
35	4	3 13 45 066 01 0	69,70

	Tuyau flexible d'aspiration Antistatique, orange-noir.		
Ø	L	Référence	Tarif unitaire
mm	m		€ HT
27	4	3 13 45 121 01 0	163,50
35	4	3 13 45 120 01 0	188,80

	Tuyau de rallonge		
Ø	L	Référence	Tarif unitaire
mm	m		€ HT
27	2,5	3 13 45 067 01 0	77,60
35	2,5	3 13 45 068 01 0	63,00

	Set de réparation pour tuyau d'aspiration Convient aux flexibles d'aspiration Ø 35 mm		
Référence		Tarif unitaire	€ HT
3 13 45 069 01 0			33,50

	Buse coudée		
Référence		Tarif unitaire	€ HT
3 13 45 070 01 0			14,00

	Buse coudée avec régulation de l'aspiration.		
Ø	Référence	Tarif unitaire	€ HT
mm			
35	3 13 45 263 01 0		20,20

	Tube d'aspiration en acier chromé modèle renforcé, pack de 2		
Référence		Tarif unitaire	€ HT
3 13 45 071 01 0			33,50

	Buse de sol Surface de glisse en inox avec brosse périphérique escamotable. Utilisation pour sols durs et revêtements de sol textiles		
Référence		Tarif unitaire	€ HT
3 13 45 072 01 0			41,30

	Buse d'aspiration multiple Pour utilisation eau et poussières avec lames interchangeables en caoutchouc et brosses.		
Référence		Tarif unitaire	€ HT
3 13 45 073 01 0			38,70

	Buse d'aspiration multiple aluminium Pour utilisation eau et poussières avec lames interchangeables en caoutchouc et brosses.		
Référence		Tarif unitaire	€ HT
3 13 45 137 01 0			120,40

	Buse plate		
Référence		Tarif unitaire	€ HT
3 13 45 074 01 0			6,50

	Buse d'ameublement avec brosse		
Référence		Tarif unitaire	€ HT
3 13 45 075 01 0			9,70

	Buse pinceau orientable, en poils naturels, garniture de poils 70 x 45 mm		
Référence		Tarif unitaire	€ HT
3 13 45 076 01 0			12,30

	Buse brosse Poils naturels, garniture de poils 120 x 45 mm		
Référence		Tarif unitaire	€ HT
3 13 45 077 01 0			19,40

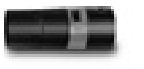
	Manchon à prise d'air avec régulation de la puissance d'aspiration Ø 38 mm côté outil électroportatif		
Référence		Tarif unitaire	€ HT
3 13 45 123 01 0			31,70

	Manchon à prise d'air avec régulation de la puissance d'aspiration Antistatique, Ø 27 mm côté outil électroportatif.		
Référence		Tarif unitaire	€ HT
3 13 45 250 01 0			29,10

	Manchon étagé 4 paliers		
Référence		Tarif unitaire	€ HT
3 13 45 079 01 0			12,30



Clip de câble
sert au maintien du cordon de la machine au niveau du flexible d'aspiration, convient pour flexible d'aspiration Ø 27-35 mm

Condit.	Référence	Tarif unitaire
Pce		€ HT
5	3 13 45 119 01 0	7,60



Set d'accessoires
2 tubes d'aspiration (en métal), 1 buse d'aspiration multiples, 1 buse plate, 1 buse pinceau, 1 coude

Référence	Tarif unitaire
	€ HT
3 13 45 071 02 0	90,70



Set d'accessoires
1 flexible d'aspiration, 2 tubes d'aspiration (en métal), 1 buse d'aspiration multiple avec lames, 1 buse plate, 1 buse pinceau, 1 coude

Ø mm	Référence	Tarif unitaire
		€ HT
40	3 13 45 133 02 0	91,20

Accessoires pour Dustex 35 LX / MX



Sachet à poussière
Ouvert, uniquement recommandé pour les modèles CA

Condit.	Référence	Tarif unitaire
Pce		€ HT
5	3 13 45 063 01 0	32,00



Sac filtrant Premium en matériau non tissé
Toile particulièrement solide et résistante à la rupture avec coutures à renfort supplémentaire pour les poussières abrasives fines. Capacité 2 à 3 fois supérieure par rapport à celle des sacs filtrants en papier.

Modèle	Condit.	Référence	Tarif unitaire
	Pce		€ HT
Dustex 35 L	5	3 13 45 251 01 0	54,20

Accessoires Dustex 35 L



Sac à poussières en matériau non tissé
Toile particulièrement résistante à la rupture. Capacité 2 à 3 fois supérieure par rapport à celle des sacs filtrants en papier.

Modèle	Condit.	Référence	Tarif unitaire
	Pce		€ HT
Dustex 35 L	5	3 13 45 062 01 0	34,80



Sac filtrant Premium en matériau non tissé
Toile particulièrement solide et résistante à la rupture avec coutures à renfort supplémentaire pour les poussières abrasives fines. Capacité 2 à 3 fois supérieure par rapport à celle des sacs filtrants en papier.

Modèle	Condit.	Référence	Tarif unitaire
	Pce		€ HT
Dustex 35 L	5	3 13 45 251 01 0	54,20



Filtre permanent
remplace le sac filtrant

Référence	Tarif unitaire
	€ HT
3 13 45 064 01 0	65,70



Sachet filtre HEPA

Condit.	Référence	Tarif unitaire
Pce		€ HT
3	3 13 45 130 01 0	111,50

Accessoires Dustex 25 L



Sac à poussières en matériau non tissé
Toile particulièrement résistante à la rupture. Capacité 2 à 3 fois supérieure par rapport à celle des sacs filtrants en papier.

Modèle	Condit.	Référence	Tarif unitaire
	Pce		€ HT
Dustex 25 L	5	3 13 45 061 01 0	26,90



Sac filtrant Premium en matériau non tissé
Toile particulièrement solide et résistante à la rupture avec coutures à renfort supplémentaire pour les poussières abrasives fines. Capacité 2 à 3 fois supérieure par rapport à celle des sacs filtrants en papier.

Modèle	Condit.	Référence	Tarif unitaire
	Pce		€ HT
Dustex 25 L	5	3 13 45 273 01 0	40,90



Filtre permanent
remplace le sac filtrant

Référence	Tarif unitaire
	€ HT
3 13 45 064 01 0	65,70

Accessoires pour Dustex II, Dustex 25, Dustex 40



Sac à poussière
Modèle extrêmement fin pour un meilleur rendement, pack de 5

Modèle	Référence	Tarif unitaire
		€ HT
Dustex II, 25	3 13 22 757 01 6	48,10
Dustex 40	3 13 22 811 01 0	104,70



Sac à poussière
Modèle standard, pack de 5

Modèle	Référence	Tarif unitaire
		€ HT
Dustex II, 25	3 13 22 781 01 7	28,20
Dustex 40	3 13 22 810 01 0	51,20

**Cartouche filtre**

Référence	Tarif unitaire € HT
3 13 22 765 00 9	64,40

**Tuyau flexible d'aspiration**

Ø 36 mm, longueur 5 m

Référence	Tarif unitaire € HT
3 13 22 767 01 5	56,30

**Adaptateur**

Utilisation universelle en combinaison avec des outils électroportatifs et des accessoires avec aspirateur et dispositifs d'aspiration. Manchon en caoutchouc souple, longueur 70 mm, Ø intérieur 31,5 mm.

Référence	Tarif unitaire € HT
3 13 22 771 00 9	6,00

**Manchon étagé**

pour différents diamètres de raccordement, par ex. pour outils d'autres marques.

Référence	Tarif unitaire € HT
3 13 22 772 00 2	12,10



Surfaces de qualité exceptionnelle dans le domaine du métal, du second-œuvre et de l'automobile.

Un seul critère compte dans le traitement des surfaces : des résultats parfaits sur toute la ligne. Qu'il s'agisse du ponçage ou du polissage - la vaste gamme d'outils électriques et de sets professionnels spéciaux FEIN offrent les meilleures conditions pour satisfaire vos exigences les plus élevées que ce soit sur l'acier inoxydable, le bois, le second-œuvre, la rénovation ou l'entretien automobile, l'entretien de bateaux et la construction de véhicules spéciaux. Vous pouvez compter sur FEIN - avec des outils électriques puissants particulièrement robustes, dotés une ergonomie optimale pour un travail confortable - et avec

des accessoires adaptés, pour des résultats tel que d'origine. Vous trouverez d'autres produits intéressants pour le traitement de surface dans les chapitres Oscillation et Ponçuses à bande stationnaires.



Ponçuses Page 138

Outils parfaits pour le dégrossissage et le ponçage de surfaces planes, tubes et profilés.

Polisseuses Page 149

Protection et entretien de surfaces fragiles et de haute qualité.



		MSf 636-1	RS 12-70 E	RS 12-70 E - Set Pro acier inoxydable	WPO 14-25 E	WPO 14-25 E - Set polissage acier inoxydable
		Ponceuse orbitale ultra puissante avec aspiration de poussière optimale pour toutes les surfaces.	Ponceuse pour tubes avec rendement maximal pour tubes et coudes en acier inoxydable jusqu'à Ø 80 mm.	Set Start acier inoxydable pour les applications standards dans le domaine du travail de tubes.	Ponceuse-polisseuse ultra puissante pour le traitement de surfaces en acier inoxydable.	Set Start acier inoxydable pour les applications standard dans le domaine du traitement de surface.
EAN 4014586...		... 811260	... 853819	... 853826	... 862729	... 862743
Page		140	140	140	140	140
Application	Dégrossissage	▲▲	▲▲	▲▲	▲▲	▲▲
	Ponçage	▲▲	▲▲	▲▲	▲▲	▲▲
	Ponçage fin	▲▲	▲▲	▲▲	▲▲	▲▲
	Ponçage extra fin	▲▲	▲▲	▲▲	▲▲	▲▲
	Polissage	▲	▲▲	▲▲	▲▲	▲▲
Equipement	Moteur haute performance FEIN		●	●	●	●
	Aspiration	●				
	Système de blocage de la broche				●	●
	Protection contre le redémarrage intempestif		●	●	●	●
	Démarrage progressif		●	●	●	●
Caractéristiques techniques	Puissance absorbée	380 W	1 200 W	1 200 W	1 200 W	1 200 W
	Vitesse à vide	8 800 1/min	2 700 - 7 000 1/min	2 700 - 7 000 1/min	900 - 2 500 1/min	900 - 2 500 1/min
	Poids selon EPTA	2,40 kg	3,80 kg	3,80 kg	2,50 kg	2,50 kg
	Outil pour le polissage Ø	150 mm			230 mm	230 mm
	Plateau de ponçage Ø	150 mm			230 mm	230 mm
	Filetage de l'arbre porte-outil	5/16"			M 14	M 14
	Vitesse de bande		22 m/sek	22 m/sek		
	Ø tube		8 - 80 mm	8 - 80 mm		

▲ adapté ▲▲ parfaitement adapté ● compris

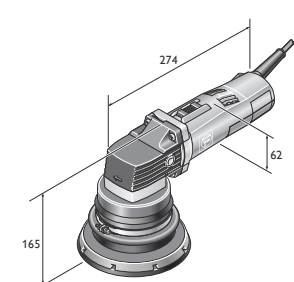

MSf 636-1

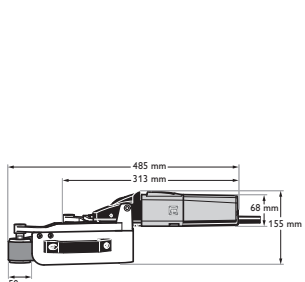

RS 12-70 E

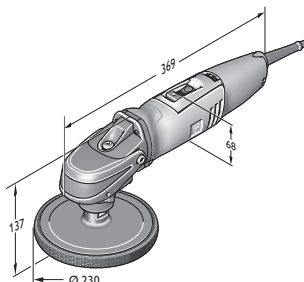

WPO 14-25 E

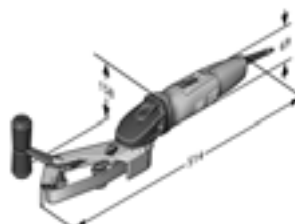

RS 10-70 E

	ROT 14-200 E	RS 10-70 E Set	Set KS 10-38 E	WSG 17-70 E - Set Start	BF 10-280 E	BF 10-280 E Set
	Ponceuse rotative ultra performante pour un rendement élevé sur le métal, le bois, les revêtements et la résine composite.	Ponceuse pour tubes maniable et compacte pour tubes en acier inoxydable d'un diamètre jusqu'à 45 mm.	Ponceuse pour les endroits exigus sur les structures métalliques.	Set Start acier inoxydable pour la préparation de la finition de surfaces, tubes et profilés.	Lime à bande ultra performante pour les endroits difficiles d'accès dans le domaine du traitement de l'acier inoxydable.	Set de base lime à bande pour les endroits difficiles d'accès dans le domaine du traitement de l'acier inoxydable.
	... 867236	... 867519	... 868936	... 883564	... 867250	... 867267
	140	140	140	141	141	141
	▲▲	▲▲	▲▲	▲▲	▲▲	▲▲
		▲▲	▲▲	▲▲	▲▲	▲▲
	▲▲	▲▲	▲▲	▲▲	▲▲	▲▲
		▲▲	▲▲	▲▲	▲▲	▲▲
	▲	▲▲	▲▲	▲▲	▲▲	▲▲
	●	●	●	●	●	●
				●		
	●	●	●	●	●	●
	●	●	●	●	●	●
	1 200 W	800 W	800 W	1 700 W	800 W	800 W
	900 - 2 500 1/min	2 500 - 7 000 1/min	1 350 - 3 750 1/min	2 700 - 8 500 1/min	10 000 - 28 000 1/min	10 000 - 28 000 1/min
	2,60 kg	2,90 kg	3,20 kg	2,40 kg	2,10 kg	2,10 kg
	200 mm			125 mm		
	200 mm			125 mm		
	M 14			M 14		
		3.5 - 11 m/sek			12 - 32 m/sek	12 - 32 m/sek
		8 - 45 mm				

Ponçage /
Polissage

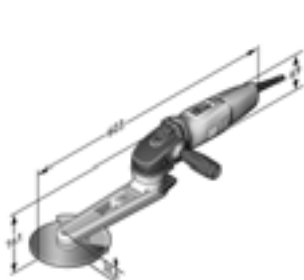

KS 10-38 E Set

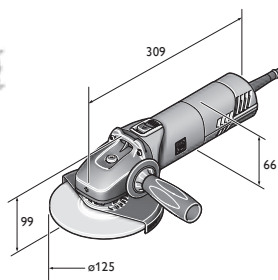

WSG 17-70

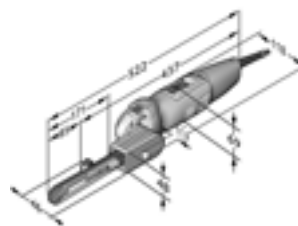

BF 10-280 E



Nom	Référence	EAN	F	Tarif unitaire € HT
MSf 636-1	7 220 78 00 22 5	4014586811260	01	672,00

Compris dans le prix :
1 tête orbitale ø 150 mm, 1 plateau de ponçage auto-agrippant, Ø 150 mm, 1 capot de captage des poussières, 1 clé
Accessoires voir page 141



Nom	Référence	EAN	F	Tarif unitaire € HT
RS 12-70 E	7 221 13 50 01 4	4014586853819	01	1.213,00

Accessoires voir page 141



Nom	Référence	EAN	F	Tarif unitaire € HT
RS 12-70 E – Set Pro acier inoxydable	7 221 13 51 01 3	401458683826	01	1.417,00

Compris dans le prix :
2 x 10 bandes abrasives.20 x 815 mm grain 120/P180, 2 x 10 bandes abrasives.40 x 815 mm grain 120/P180, 5 bandes fibre 20 x 820 mm, texture très fine, 1 coffret
Accessoires voir page 141



Nom	Référence	EAN	F	Tarif unitaire € HT
WPO 14-25 E	7 221 49 00 23 0	4014586862729	01	459,00

Compris dans le prix :
1 poignée anti-vibrations
Accessoires voir page 141



Nom	Référence	EAN	F	Tarif unitaire € HT
WPO 14-25 E - Set polissage acier inoxydable	7 221 49 50 01 0	4014586862743	01	759,00

Compris dans le prix :
1 support, 1 capot de protection, 1 axe L, 1 disque fibre plissé, 1 plateau support avec support auto-agrippant (Ø 115 mm, M14), 10 toiles émeri avec crampon (Ø 115 mm, fin), 1 tambour à ponçer élastique (100 x 100 mm, grain 60), 1 tambour fibre lamelles (100 x 100 mm, grain 180), 2 clés, 1 poignée anti-vibrations, 1 coffret
Accessoires voir page 141



Nom	Référence	EAN	F	Tarif unitaire € HT
ROT 14-200 E	7 221 65 50 01 0	4014586867236	01	666,00

Compris dans le prix :
1 capot d'aspiration, 1 plateau de ponçage, dur, Ø 200 mm, 1 poignée anti-vibrations, 1 coffret
Accessoires voir page 141



Nom	Référence	EAN	F	Tarif unitaire € HT
RS 10-70 E Set	7 221 66 60 00 0	4014586867519	01	1.182,00

Compris dans le prix :
10 bandes abrasives (grain 120, 180), 5 bandes feutre (fin), 1 coffret
Accessoires voir page 141



Nom	Référence	EAN	F	Tarif unitaire € HT
Set KS 10-38 E	7 221 67 60 00 0	4014586868936	01	784,00

Compris dans le prix :
1 poignée anti-vibrations, deux disques fibres moyens d'un diamètre de 150 mm et d'une épaisseur de 3 et 6 mm, deux disques fibres fins d'un diamètre de 150 mm et d'une épaisseur de 3 et 6 mm, Pierre à profiler pour le profilage des disques fibres, 1 coffret
Accessoires voir page 141



Nom	Référence	EAN	F	Tarif unitaire € HT
WSG 17-70 E - Set Start	7 222 13 61 00 0	4014586883564	19	436,00

Compris dans le prix :

1 disque à lamelles medium, 1 disque de finition (Ø 125 mm), 5 feuilles abrasives Pyramix perforées Ø 115 mm (grain 280, 400, 800), 25 feuilles abrasives (grain 80, Ø 115 mm), 1 plateau de ponçage rainuré (Ø 75 mm, M14), 1 plateau support avec support auto-agrippant (Ø 115 mm, M14), 1 coffret

Accessoires voir page 141



Nom	Référence	EAN	F	Tarif unitaire € HT
BF 10-280 E	7 228 05 50 00 0	4014586867250	01	549,00

Compris dans le prix :

1 bras de ponçage déporté

Accessoires voir page 141



Nom	Référence	EAN	F	Tarif unitaire € HT
BF 10-280 E Set	7 228 05 51 00 0	4014586867267	01	641,00

Compris dans le prix :

3 bras de ponçage (3/6 mm à moyeu déporté, 6 mm droit, 20 mm droit), 10 bandes abrasives 3 mm (grain 120), 10 bandes abrasives 6 mm (grain 120), 10 bandes abrasives 20 mm (grain 120), 5 bandes feutre 6 mm (moyen), 1 coffret

Accessoires voir page 141

Ponceuses

Accessoires généraux

**Poignée anti-vibrations**

M 8, amortissant les vibrations, permet de réduire les vibrations lors de travaux de longue durée.

Référence	Tarif unitaire € HT
3 21 19 124 01 0	10,00

**Coffret machine**

Plastique, dimensions intérieures : 470 x 275 x 116 mm

Référence	Tarif unitaire € HT
3 39 01 118 01 0	44,00

**Boîte en plastique**

Coffret avec couvercle verrouillable pour petites pièces et accessoires, adapté au coffret à outils 3 39 01 118 01 0, max. 5 pièces/coffret.

Référence	Tarif unitaire € HT
3 39 01 119 00 0	5,00

**Coffret machine**

plastique, dimensions intérieures : 470 x 275 x 232 mm

Référence	Tarif unitaire € HT
3 39 01 122 01 0	75,00

**Pâte de prépolissage rouge**

pour le prépolissage

Référence	Tarif unitaire € HT
6 37 26 008 01 2	27,20

**Pâte à fourbir blanche**

pour le fourbissage et le polissage brillant

Référence	Tarif unitaire € HT
6 37 26 009 01 6	27,20

**Chiffon en microfibres**

mailles fines pour le nettoyage de résidus de polissage. Modèle sans lisière pour prévenir les rayures et le peluchage.

Référence	Tarif unitaire € HT
6 37 33 003 01 0	7,60

**Tôle de recouvrement en acier inoxydable**

Pour protéger les surfaces en acier inoxydable des rayures provoquées lors du meulage. Parfait pour le ponçage en biais de profils soudés en acier inoxydable. Le côté couvert est protégé par la tôle de recouvrement pendant le ponçage, le satinage ou le matifiage.

L m	Référence	Tarif unitaire € HT
5	6 37 33 010 01 0	54,10

Accessoires RS 12-70 E

**Set de base pour tubes**

Nettoyage, élimination de rayures et satinage parfait. Comprend : 2 x 10 bandes abrasives 20 x 815 mm, P 120/P180, 2 x 10 bandes abrasives, 40 x 815 mm, P 120/P180, 5 bandes fibre, 20 x 820 mm, texture très fine 280.

Référence	Tarif unitaire € HT
6 37 14 050 02 1	206,90



Set de polissage pour tubes

Préparation pour le polissage jusqu'au poli miroir parfait. Comprend : 2 x 10 bandes abrasives, 20 x 815 mm, P320/P400 ; 1 x 3 bandes de polissage, 20 x 815 mm ; 1 tube de pâte de prépolissage, rouge (200 ml) ; 1 tube de pâte à fourbir blanche (200 ml).

Référence	Tarif unitaire € HT
6 37 14 052 02 3	170,00



Bandes abrasives en céramique

Rendement maximal et durée de vie très élevée. Également pour l'élimination de cordons de soudure fins

Grain	Dim. mm	Condit. Pce	Référence	Tarif unitaire € HT
80	20 x 815	10	6 37 14 130 01 0	44,90
80	40 x 815	10	6 37 14 131 01 0	70,60



Bandes abrasives

Bandes abrasives très souples, idéales pour le ponçage de tubes coudés
20 x 815 mm

Grain	Condit. Pce	Référence	Tarif unitaire € HT
120	10	6 37 14 050 01 5	31,20
180	10	6 37 14 051 01 4	31,20
320	10	6 37 14 052 01 7	31,20
400	10	6 37 14 053 01 1	31,20



Bandes abrasives

Bandes abrasives très souples, idéales pour le ponçage de tubes coudés
40 x 815 mm

Grain	Condit. Pce	Référence	Tarif unitaire € HT
120	10	6 37 14 054 01 9	51,10
180	10	6 37 14 055 01 3	51,10



Bandes fibre

modèle très souple, pour surfaces lisses, même sur les tubes coudés étroits
20 x 815 mm

Grain	Condit. Pce	Référence	Tarif unitaire € HT
80	5	6 37 14 056 01 6	36,00
120	5	6 37 14 057 01 0	36,00
280	5	6 37 14 058 01 8	42,20



Bande de polissage

20 x 815 mm, modèle très souple, pour un poli miroir, même sur les tubes coudés étroits

Référence	Tarif unitaire € HT
6 37 26 010 01 8	61,00



Rouleau de guidage

pour les endroits exigus (distance du mur 50 mm)

Référence	Tarif unitaire € HT
3 13 35 017 01 1	69,60

Accessoires BF 10-280 E



Bras ponçage à moyeu déporté

Largeur de bande mm	Référence	Tarif unitaire € HT
3/6	6 38 10 026 01 0	66,30



Bras de ponçage droit

Largeur de bande mm	Référence	Tarif unitaire € HT
6	6 38 10 027 01 0	66,30
20	6 38 10 030 01 0	86,70



Bande abrasive en céramique

Rendement maximal et durée de vie très élevée. Également pour l'élimination de cordons de soudure fins
UE 10, longueur 520 mm.

Grain	Largeur mm	Référence	Tarif unitaire € HT
80	3	6 37 14 061 01 0	13,90
120	3	6 37 14 062 01 0	13,90
180	3	6 37 14 063 01 0	13,90
80	6	6 37 14 068 01 0	15,40
120	6	6 37 14 069 01 0	15,40
180	6	6 37 14 070 01 0	15,40
80	20	6 37 14 089 01 0	21,20
120	20	6 37 14 090 01 0	21,20
180	20	6 37 14 091 01 0	21,20



Bande fibre

Douce, pour les surfaces lisses.
UE 5, longueur 520 mm.

Largeur mm	Modèle	Référence	Tarif unitaire € HT
6	Texture grossière	6 37 14 114 01 0	19,70
6	Moyen	6 37 14 115 01 0	19,70
6	Texture fine	6 37 14 116 01 0	19,70
20	Texture grossière	6 37 14 123 01 0	27,70
20	Moyen	6 37 14 124 01 0	27,70
20	Texture fine	6 37 14 125 01 0	27,70



Bande de polissage

Modèle souple pour un poli miroir en combinaison avec les pâtes de polissage FEIN.
UE 3, longueur 520 mm.

Largeur mm	Référence	Tarif unitaire € HT
6	6 37 26 016 01 0	12,60
20	6 37 26 019 01 0	17,40

Accessoires WSG 17-70 Inox



Écrou de serrage rapide

pour le changement sans outil des disques, hauteur réduite, de 8 mm seulement

Référence	Tarif unitaire € HT
6 38 02 191 01 0	31,70



Gants de travail

amortissant les vibrations, certifiés selon EN 388/420, EN ISO 10819, n° EEC. 0200, UE 1 paire

Tarif unitaire € HT	Taille	Référence
81,80	9 L	3 21 73 003 00 3
81,80	10 XL	3 21 73 004 00 1
81,80	11 XXL	3 21 73 005 00 5



Capot de protection

pour disques à lamelles et disques d'ébarbage

Ø mm	Référence	Tarif unitaire € HT
125	3 18 10 300 00 0	



Capot de protection pour travaux de tronçonnage

pour travailler avec des disques de tronçonnage en toute sécurité

Ø mm	Référence	Tarif unitaire € HT
125	6 38 11 017 01 0	33,00



Flasque intérieure

Référence	Tarif unitaire € HT
6 38 01 182 01 0	7,90



Flasque filetée

M 14, pour meules à ébarber et à tronçonner ainsi que pour meules à lamelles et brosses circulaires torsadées

Référence	Tarif unitaire € HT
6 38 02 052 00 0	7,90



Flasque filetée

M 14, pour plateaux souples et brosses torsadées

Référence	Tarif unitaire € HT
6 38 01 154 00 7	7,90



Plateau souple

avec flasque M 14, pour feuille abrasive en fibre Ø 125 mm

Ø mm	Référence	Tarif unitaire € HT
125	6 38 06 087 01 3	6,60



Plateau de fixation

M 14, Ø 125 mm, avec support auto-agrippant, pour feuilles abrasives avec fixation rapide auto-agrippante

Ø mm	Référence	Tarif unitaire € HT
115	6 38 06 168 01 2	12,20



Plateau de fixation

avec support auto-agrippant, pour utilisation avec disque fibre, M 14

Ø mm	Référence	Tarif unitaire € HT
115	6 38 06 172 01 0	14,80



Disques fibres

Ø 115 mm, rigide, avec fixation velcro, pour embout avec plateau support 6 38 06 172 01 0

Modèle	Condit. Pce	Référence	Tarif unitaire € HT
Texture grossière	10	6 37 32 001 01 8	36,00
Moyen	10	6 37 32 002 01 1	34,10
Texture fine	10	6 37 32 003 01 5	29,30



Plateau de ponçage rainuré

plateau de ponçage à ventilation arrière, idéal pour les disques Pyramix

Ø mm	Référence	Tarif unitaire € HT
115	6 38 06 193 01 0	11,70



Plateau de ponçage rainuré

plateau de ponçage à ventilation arrière, idéal pour les disques Pyramix pour une nouvelle utilisation après le détachement de la couronne des feuilles abrasives Pyramix.

Ø mm	Référence	Tarif unitaire € HT
75	6 38 06 196 01 0	11,50



Feuilles abrasives

Ø 115 mm, pour éliminer les rayures très profondes et les cordons de soudure fins

Grain	Condit. Pce	Référence	Tarif unitaire € HT
80	25	6 37 28 135 01 0	26,30



Feuilles abrasives Pyramix

La perforation du disque autoagrippant Pyramix permet également une nouvelle utilisation aussi après la première usure de la couronne. Ø 115 mm. Elimination de rayures profondes

Grain	Condit. Pce	Référence	Tarif unitaire € HT
280	5	6 37 17 239 01 0	24,30
280	25	6 37 17 239 02 0	107,00



Feuilles abrasives Pyramix

La perforation du disque autoagrippant Pyramix permet également une nouvelle utilisation aussi après la première usure de la couronne. Ø 115 mm. Elimination de rayures superficielles, amélioration de la structure de la surface, réduction de la rugosité

Grain	Condit. Pce	Référence	Tarif unitaire € HT
400	5	6 37 17 240 01 0	24,30
400	25	6 37 17 240 02 0	107,00



Feuilles abrasives Pyramix

La perforation du disque autoagrippant Pyramix permet également une nouvelle utilisation aussi après la première usure de la couronne. Ø 115 mm. Elimination de rayures très superficielles, amélioration de la structure de la surface, réduction de la rugosité

Grain	Condit. Pce	Référence	Tarif unitaire € HT
800	5	6 37 17 241 01 0	24,30
800	25	6 37 17 241 02 0	107,00



Feuilles abrasives Pyramix

La perforation du disque autoagrippant Pyramix permet également une nouvelle utilisation aussi après la première usure de la couronne. Ø 115 mm. Réduction de la rugosité, préparation optimale pour le polissage subséquent

Grain	Condit. Pce	Référence	Tarif unitaire € HT
1400	5	6 37 17 242 01 0	24,30
1400	25	6 37 17 242 02 0	107,00



Roue fibre à lamelles

Ø 125 mm, M 14

Grain	Référence	Tarif unitaire € HT
120	6 37 21 052 01 0	28,70



Disque de finition fibre

Ø 125 mm, pour la finition

Référence	Tarif unitaire € HT
6 37 32 005 01 0	25,70



Disques à lamelles

Pour éliminer les cordons de soudure sans endommager les surfaces adjacentes. Le disque à lamelles adapté peut être sélectionné selon l'épaisseur du cordon de soudure.

Ø mm	Modèle	Condit. Pce	Référence	Tarif unitaire € HT
125	Souple	5	6 37 30 019 01 0	98,80
125	Moyen	5	6 37 30 021 01 0	98,80
125	Moyen	10	6 37 30 018 01 0	202,30
125	Texture grossière	5	6 37 30 020 01 0	98,80



Set acier inoxydable pour le ponçage de tubes / profilés

Ponçage de cordons de soudures fins sans endommagement des surfaces adjacentes. Avec finition de surface. Comprend : 10 disques fibres à lamelles medium (6 37 30 018 01 0), 1 roue à lamelles grain 120 (6 37 21 052 01 0), 1 disque de finition (6 37 32 005 01 0).

Référence	Tarif unitaire € HT
6 37 21 052 02 0	227,30



Set acier inoxydable pour la préparation au polissage de surface / tubes / profilés

Élimine efficacement et rapidement les rayures ; préparation optimale du polissage grâce à une bonne qualité de la surface ; pour la préparation du polissage : rendement élevé et travail rapide. Comprend : 5 feuilles abrasives Pyramix grain 280 (6 37 17 239 01 0), 5 feuilles abrasives Pyramix grain 400 (6 37 17 240 01 0), 5 feuilles abrasives grain 800 (6 37 17 241 01 0), 5 feuilles abrasives Pyramix grain 1400 (6 37 17 242 01 0), 1 plateau de ponçage rainuré Ø 75 mm (6 38 06 196 01 0), 25 feuilles abrasives grain 80 (6 37 28 135 01 0), 1 plateau de ponçage rainuré Ø 115 mm (6 38 06 193 01 0)

Référence	Tarif unitaire € HT
6 38 06 193 04 0	139,00



Disque à lamelles en feutre

Pour le polissage et le prépolissage de l'acier inoxydable. Les lamelles empêchent que le feutre ne « brûle » et permettent ainsi un polissage sans formation de bandes. Utiliser uniquement avec de la pâte à polir (Prépolissage = Pâte de prépolissage, Polissage brillant = Pâte de polissage).

Ø mm	Modèle	Référence	Tarif unitaire € HT
125	Souple	6 37 23 037 01 0	27,50
125	Moyen	6 37 23 038 01 0	27,50

Accessoires KS 10-38 E



Disque fibre

Très grand rendement pour le ponçage, le décapage et le satinage de soudures d'angle.

Ø mm	Épaisseur carré mm	Modèle	Référence	Tarif unitaire € HT
150	7	Texture très grossière	6 37 34 008 01 0	32,10



Disque fibre

Avec grand rendement pour le ponçage, le décapage et le satinage de soudures d'angle.

Ø mm	Épaisseur carré mm	Modèle	Référence	Tarif unitaire € HT
150	3	Texture grossière	6 37 34 001 01 0	29,10
150	6	Texture grossière	6 37 34 002 01 0	36,50



Disque fibre

Pour le ponçage, l'égalisation, le décapage et pour le satinage fin de soudures d'angle. Élimine les rayures superficielles sur les profilés et les surfaces.

Ø mm	Épaisseur carré mm	Modèle	Référence	Tarif unitaire € HT
150	3	Moyen	6 37 34 003 01 0	21,60
150	6	Dur	6 37 34 004 01 0	26,50



Disque fibre

Élimine les couleurs de revenu et les rayures superficielles, idéal pour la préparation du polissage de soudures d'angle.

Ø mm	Épaisseur carré mm	Modèle	Référence	Tarif unitaire € HT
150	3	Texture fine	6 37 34 005 01 0	21,60
150	6	Texture fine	6 37 34 006 01 0	26,50



Disque fibre

Pour le prépolissage des surfaces de soudures d'angle. Élimine rapidement les couleurs de revenu sans poncer le cordon de soudure.

Ø mm	Épaisseur carré mm	Modèle	Référence	Tarif unitaire € HT
150	6	texture très fine	6 37 34 007 01 0	23,50



Disque feutre

Pour le polissage de soudures d'angle jusqu'au poli miroir en combinaison avec les pâtes à polir FEIN.

Ø mm	Épaisseur carré mm	Référence	Tarif unitaire € HT
150	6	6 37 18 011 01 0	15,30



Pierre à profiler

Profilage des disques fibres pour des cordons de soudures d'angle impeccables.

Référence	Tarif unitaire € HT
6 37 19 011 01 0	19,20

Accessoires RS 10-70 E



Bande abrasive

Bande abrasive très souples, idéales pour le ponçage de tubes coudés
UE 10, 30 x 533 mm.

Grain	Référence	Tarif unitaire € HT
80	6 37 14 136 01 0	24,80
120	6 37 14 137 01 0	24,80
180	6 37 14 138 01 0	24,80
320	6 37 14 139 01 0	24,80
400	6 37 14 140 01 0	24,80



Bande fibre

modèle très souple, pour surfaces lisses, même sur les tubes coudés étroits
UE 5, 30 x 533 mm.

Modèle	Référence	Tarif unitaire € HT
Texture grossière	6 37 14 141 01 0	34,00
Moyen	6 37 14 142 01 0	34,00
Texture fine	6 37 14 143 01 0	34,00



Bande de polissage

modèle très souple, pour un poli miroir, même sur les tubes coudés étroits.
UE 3, 30 x 533 mm.

Référence	Tarif unitaire € HT
6 37 14 144 01 0	19,80



Accessoires ROT 14-200 E



Protection anti-poussière pour traitement anti-fouling

Référence	Tarif unitaire € HT
3 18 10 264 01 0	19,60

Capot d'aspiration

Référence	Tarif unitaire € HT
3 18 10 240 01 4	28,15



Adaptateur

Utilisation universelle en combinaison avec des outils électroportatifs et des accessoires avec aspirateur et dispositifs d'aspiration. Manchon en caoutchouc souple, longueur 70 mm, Ø intérieur 31,5 mm.

Référence	Tarif unitaire € HT
3 13 22 771 00 9	6,00



Feuilles abrasives

perforé, Ø 150 mm, avec fixation velcro
Domaine d'utilisation : bois, métaux, carrosserie automobile, points de soudure. Qualités : liant en résine synthétique, corindon. Caractéristique : haut pouvoir d'abrasion.

Grain	Condit. Pce	Référence	Tarif unitaire € HT
60	50	6 37 28 022 01 7	54,10



Plateau de ponçage

Ø 150 mm, perforés, avec fixation auto-agrippante

Modèle	Référence	Tarif unitaire € HT
Dur	6 38 06 116 02 1	102,10
extra-souple	6 38 06 166 02 6	100,60



Plateau de ponçage

Ø 200 mm, perforés, avec fixation auto-agrippante

Modèle	Référence	Tarif unitaire € HT
Dur	6 38 06 102 02 3	112,10
Moyen	6 38 06 095 02 1	113,00
extra-souple	6 38 06 118 02 3	113,00



Peau de mouton

avec fixation rapide auto-agrippante

Ø mm	Référence	Tarif unitaire € HT
150	6 37 23 009 00 4	10,10
200	6 37 23 010 00 6	17,30

Accessoires MSf 636-1

Support auto-agrippant

Ø 150 mm

Ø mm	Référence	Tarif unitaire € HT
150	3 14 26 030 00 5	16,60

Plateau de ponçage

Ø 115 mm, non perforé avec support auto-agrippant, rigide

Référence	Tarif unitaire € HT
6 38 06 167 02 0	37,00



Feuilles abrasives

Ø 115 mm, pour éliminer les rayures très profondes et les cordons de soudure fins

Grain	Condit. Pce	Référence	Tarif unitaire € HT
80	50	6 37 28 096 01 9	26,30



Plateau de ponçage

Ø 125 mm, perforé, avec fixation auto-agrippante

Modèle	Référence	Tarif unitaire € HT
Dur	6 38 06 103 02 7	76,20
Moyen	6 38 06 088 02 7	77,20
Souple	6 38 06 117 02 5	98,50

Feuilles abrasives

perforé, Ø 125 mm, avec fixation velcro
Domaines d'utilisation : bois, peinture, mastic, peinture automobile, matière plastique. Qualités : liant résine synthétique, moyen, corindon. Caractéristiques : haut pouvoir d'abrasion, flexibilité.

Grain	Condit. Pce	Référence	Tarif unitaire € HT
80	50	6 37 28 001 01 6	35,60
100	50	6 37 28 002 01 9	35,60



Plateau de ponçage

Ø 150 mm, perforés, avec fixation auto-agrippante

Modèle	Référence	Tarif unitaire € HT
Dur	6 38 06 101 02 0	88,90
Moyen	6 38 06 090 02 3	90,60
Souple	6 38 06 114 02 4	84,90



Tête orbitale pour plateau

Ø 150 mm

Référence	Tarif unitaire € HT
3 12 07 103 01 3	103,44



Feuilles abrasives

perforé, Ø 150 mm, avec fixation velcro
Domaines d'utilisation : métaux, carrosserie, points de brasure, points de soudure, matière plastique renforcée de fibres de verre. Qualités : toile émerisée haute performance, liant en résine synthétique, corindon. Caractéristiques : grande stabilité, haut pouvoir d'abrasion.

Grain	Condit. Pce	Référence	Tarif unitaire € HT
40	50	6 37 28 009 01 4	100,20
60	50	6 37 28 010 01 6	93,70
80	50	6 37 28 056 01 3	85,20
100	50	6 37 28 054 01 6	85,20



Feuilles abrasives

perforé, Ø 150 mm, avec fixation velcro
Domaines d'utilisation : bois, peinture, mastic, peinture automobile, plastique renforcé de fibres de verre (GFK), matière plastique. Qualités : liant résine synthétique, corindon. Caractéristiques : encrassement considérablement réduit, flexibilité.

Grain	Condit. Pce	Référence	Tarif unitaire € HT
80	50	6 37 28 074 01 4	47,10
120	50	6 37 28 084 01 3	40,60
150	50	6 37 28 012 01 8	40,60
180	50	6 37 28 013 01 2	40,60
220	50	6 37 28 014 01 0	40,60
240	50	6 37 28 015 01 4	40,60
320	50	6 37 28 017 01 1	40,60
400	50	6 37 28 061 01 0	40,60



Feuilles abrasives

perforé, Ø 150 mm, avec fixation velcro
 Domaines d'utilisation : métaux, carrosserie automobile métallique, points de soudure. Qualités : liant en résine synthétique, léger, corindon. Caractéristiques : haut pouvoir d'abrasion.

Grain	Condit. Pce	Référence	Tarif unitaire € HT
40	50	6 37 28 072 01 2	50,10
60	50	6 37 28 073 01 6	48,10



Peau de mouton

avec fixation rapide auto-agrippante

Ø mm	Référence	Tarif unitaire € HT
125	6 37 23 008 00 0	7,90
150	6 37 23 009 00 4	10,10

Accessoires WPO 14-25 E



Set pour acier inoxydable standard pour les surfaces

Set pour les applications standards dans le traitement de surface : nettoyage avec le disque fibre plissé, élimination de couleurs de revenu, satinage de qualité. Comprend : 1 roue à poncer élast. grain 60 (6 37 21 006 01 2), 1 roue fibre à lamelles (6 37 21 009 01 8), 1 disque fibre plissé (6 37 23 021 01 3), 1 disque fibre fin UE 10 (6 37 32 003 01 5), 1 plateau de support (6 38 06 172 01 0), 1 axe de fixation (6 38 03 066 02 4), 1 clé à ergots (6 29 10 022 00 2), 1 clé plate 19 x 22 (6 29 04 003 00 0)

Référence	Tarif unitaire € HT
6 37 21 006 04 0	201,10



Set pour acier inoxydable pour le ponçage de surfaces

Rendement élevé sur la surface. Comprend : 1 roue à expansion (6 38 06 192 01 0), 5 manchons abrasifs grain 60 (6 37 14 132 01 0), 5 manchons abrasifs grain 80 (6 37 14 133 01 0), 5 manchons abrasifs grain 120 (6 37 14 134 01 0)

Référence	Tarif unitaire € HT
6 38 06 192 02 0	202,50



Set pour acier inoxydable pour le satinage de surfaces

Satinage parfaitement lisse. Très faible production de chaleur. Comprend : 1 roue à poncer élastique grain 60 moyen (6 37 21 006 01 2), 1 roue à poncer élastique grain 180 fin (6 37 21 007 01 6), 1 roue fibre Sinus grain 180 fin (6 37 21 051 01 0)

Référence	Tarif unitaire € HT
6 37 21 050 02 0	215,60



Set pour acier inoxydable standard pour tubes

Set pour les applications standard de travail de tubes droits. Nettoyage, élimination de couleurs de revenu, satinage de qualité. Comprend : 1 rouleau de bande abrasive (6 38 06 181 01 6), 1 bande abrasive grain 60 UE10 (6 37 14 044 01 0), 1 bande abrasive grain 120 UE 10 (6 37 14 045 01 4), 1 bande fibre moyen (6 37 14 048 01 9), 1 bande fibre fin (6 37 14 049 01 3), 1 ruban adhésif (6 38 09 004 01 9)

Référence	Tarif unitaire € HT
6 38 06 181 03 0	142,90



Set acier inoxydable Satinage de profilés

Polissage satiné de profilés pour un aspect impeccable. Comprend : 1 roue à poncer élastique grain 60 moyen (6 37 21 054 01 0), 1 roue à poncer élastique grain 180 fin (6 37 21 055 01 0), 1 roue fibre Sinus grain fin (6 37 21 056 01 0), 1 axe de fixation (6 38 03 071 02 0)

Référence	Tarif unitaire € HT
6 37 21 054 02 0	177,10



Set de polissage surfaces planes, tubes et profilés

Poli miroir. Disques de polissage non pelucheux. Comprend : 1 disque de polissage sisal (6 37 23 011 01 4), 2 disques de polissage tissu rigide (6 37 23 013 01 1), 2 disques de polissage tissu souple (6 37 23 014 01 9), 1 pâte à broser (6 37 26 027 01 0), 1 pâte de prépolissage (6 37 26 028 01 0), 1 pâte à fourbir (6 37 26 029 01 0), 1 axe de fixation (6 38 03 027 03 8), 1 clé à ergots (6 29 10 022 00 2), 1 clé plate 19 x 22 (6 29 04 003 00 0)

Référence	Tarif unitaire € HT
6 37 23 011 04 0	112,40



Roues à poncer élastique

Alésage 19 mm
 100 x 100 mm

Grain	Modèle	Référence	Tarif unitaire € HT
60	Moyen	6 37 21 006 01 2	87,00
180	Texture fine	6 37 21 007 01 6	87,00



Roues à poncer élastique

Alésage 19 mm
 100 x 50 mm

Grain	Modèle	Référence	Tarif unitaire € HT
60	Moyen	6 37 21 054 01 0	60,60
180	Texture fine	6 37 21 055 01 0	60,60



Roue fibre Sinus

Alésage 19 mm
 Ø 100 x 50 mm, avec onde sinusoïdale
 Pour un rendu satiné lisse

Grain	Modèle	Référence	Tarif unitaire € HT
180	Texture fine	6 37 21 056 01 0	35,10



Roue fibre Sinus

Alésage 19 mm
 Ø 100 x 100 mm, avec onde sinusoïdale
 Pour un rendu satiné lisse

Grain	Modèle	Référence	Tarif unitaire € HT
180	Texture fine	6 37 21 051 01 0	49,60



Roue fibre à lamelles

Ø 150 mm, alésage 14 mm
 pour l'élimination d'imperfections et de rayures superficielles

Référence	Tarif unitaire € HT
6 37 21 003 01 7	56,10



Roue fibre à lamelles

Ø 150 mm, alésage 14 mm
 pour brossage moyen

Référence	Tarif unitaire € HT
6 37 21 004 01 5	56,10



Roue fibre à lamelles

Ø 150 mm, alésage 14 mm
 pour un rendu brossé et satiné

Référence	Tarif unitaire € HT
6 37 21 005 01 9	56,10



Roue fibre lamelles
Ø 100 x 100 mm, alésage 19 mm
pour un rendu satiné moyen

Grain	Modèle	Référence	Tarif unitaire € HT
100	Moyen	6 37 21 008 01 4	37,90



Roue fibre lamelles
Ø 100 x 100 mm, alésage 19 mm
pour un rendu satiné fin

Grain	Modèle	Référence	Tarif unitaire € HT
180	Texture fine	6 37 21 009 01 8	37,90



Roue fibre lamelles
Ø 100 x 100 mm, alésage 19 mm
pour un rendu satiné très fin

Grain	Modèle	Référence	Tarif unitaire € HT
280	texture très fine	6 37 21 010 01 0	37,90



Roue à lamelles en feutre
Pour le polissage et le prépolissage de l'acier inoxydable. Les lamelles empêchent que le feutre ne « brûle » et permettent ainsi un polissage sans formation de bandes. Utiliser uniquement avec de la pâte à polir (Prépolissage = Pâte de prépolissage, Polissage brillant = Pâte de polissage).

Modèle	Référence	Tarif unitaire € HT
Souple	6 37 21 057 01 0	65,20
Moyen	6 37 21 058 01 0	65,20



Disques fibres
plissé, largeur env. 30 mm, alésage 14 mm, pour des travaux d'ébarbage léger, désoxydation, travaux de meulage léger, travaux de décoration

Ø mm	Référence	Tarif unitaire € HT
150	6 37 23 021 01 3	15,90
200	6 37 23 022 01 6	18,90



Disques fibres
Ø 115 mm, rigide, avec fixation velcro, pour embout avec plateau support 6 38 06 172 01 0

Modèle	Condit. Pce	Référence	Tarif unitaire € HT
Texture grossière	10	6 37 32 001 01 8	36,00
Moyen	10	6 37 32 002 01 1	34,10
Texture fine	10	6 37 32 003 01 5	29,30



Plateau de fixation
avec support auto-agrippant, pour utilisation avec disque fibre, M 14

Ø mm	Référence	Tarif unitaire € HT
115	6 38 06 172 01 0	14,80



Rouleau d'entraînement
Alésage 19 mm
100 x 70 mm

Référence	Tarif unitaire € HT
6 38 06 181 01 6	72,80



Bandes abrasives
600 x 30 mm

Grain	Condit. Pce	Référence	Tarif unitaire € HT
60	10	6 37 14 044 01 0	22,00
120	10	6 37 14 045 01 4	22,00
240	10	6 37 14 046 01 7	22,00

Ruban adhésif

Pour rabouter les bandes abrasives dans les structures tubulaires fermées

Référence	Tarif unitaire € HT
6 38 09 004 01 9	10,90



Bandes fibres
avec boutonnière idéale pour les structures tubulaires fermées, 600 x 30 mm

Modèle	Référence	Tarif unitaire € HT
Texture grossière	6 37 14 047 01 1	11,70
Moyen	6 37 14 048 01 9	11,70
Texture fine	6 37 14 049 01 3	11,70



Roues de polissage, sisal, tissu

pour :
- le ponçage fin/le brossage et le nivelage des métaux non ferreux après le prépolissage avec un grain 240-280 et la pâte à polir « jaune ».
- le ponçage fin/brossage et le nivelage des métaux non ferreux après le prépolissage avec un grain 280-320 et la pâte à polir « jaune ».
- le prépolissage de l'acier et de l'acier inoxydable avec la pâte à prépolir « orange ». Largeur 30 mm env., alésage 14 mm.

Ø mm	Référence	Tarif unitaire € HT
150	6 37 23 011 01 4	17,60
200	6 37 23 012 01 7	24,70



Roues de polissage, tissu, ferme

Largeur 15 mm env., alésage 14 mm, pour le prépolissage et le polissage de métaux non ferreux, acier et acier inoxydable, pâte de prépolissage « orange »

Ø mm	Référence	Tarif unitaire € HT
150	6 37 23 013 01 1	10,40
200	6 37 23 015 01 3	12,20



Roues de polissage, tissu, doux

largeur 15 mm env., alésage 14 mm, pour le polissage brillant de métaux non ferreux, aciers, aciers inoxydables et chrome avec pâte de matage « blanche »

Ø mm	Référence	Tarif unitaire € HT
150	6 37 23 014 01 9	8,00
200	6 37 23 016 01 6	11,80

Roues de polissage, tissu, extra doux

largeur 15 mm env., alésage 14 mm, pour un polissage de finition de métaux non ferreux, aciers, aciers inoxydables et de nombreux matériaux synthétiques avec pâte à polir « blanche »

Ø mm	Référence	Tarif unitaire € HT
150	6 37 23 019 01 2	9,80
200	6 37 23 020 01 4	15,40



Roues à polir

Ø 150 mm, largeur 60 mm, élastique, alésage 14 mm pour le dépolissage, grain 16 (grossier), tendre, « vert »

Référence	Tarif unitaire € HT
6 37 13 013 01 8	124,90

Ponçage / Polissage



Roue à polir
 Ø 150 mm, largeur 60 mm, élastique, alésage 14 mm,
 pour polissage, grain 24 (moyen), tendre, « bleu »

Référence	Tarif unitaire
6 37 13 015 01 0	€ HT 124,90

Roue à polir
 Ø 150 mm, largeur 60 mm, élastique, alésage 14 mm,
 pour le polissage fin, grain 46, « brun »

Référence	Tarif unitaire
6 37 13 016 01 3	€ HT 124,90



Roue fibre à lamelles
 Largeur 50 mm, pour le polissage de l'acier inoxydable,
 alésage 14 mm

Ø	Référence	Tarif unitaire
mm		€ HT
200	6 37 21 001 00 1	130,90



Pâte à broser
 « jaune » pour sisal/tissu, pour le polissage mat de métaux non
 ferreux, d'acier et acier inoxydable

Référence	Tarif unitaire
6 37 26 027 01 0	€ HT 7,70



Pâte de prépolissage
 « orange » pour toile rigide, pour le prépolissage et le polissage
 de métaux non ferreux, d'acier et acier inoxydable

Référence	Tarif unitaire
6 37 26 028 01 0	€ HT 7,70



Pâte à polir
 « blanc », pour toile souple, pour le polissage de métaux non
 ferreux, fer/acier, acier inoxydable et chrome

Référence	Tarif unitaire
6 37 26 029 01 0	€ HT 7,70



Support
 pour poignée latérale, orientable sur 360°

Référence	Tarif unitaire
6 37 33 006 01 0	€ HT 58,80



Axe de fixation
 pour les accessoires de satinage (roues), emmanchement
 Ø 19 mm

Longueur	Référence	Tarif unitaire
mm		€ HT
50	6 38 03 071 02 0	45,20
100	6 38 03 067 02 8	52,50



Axe de fixation
 avec flasque de serrage M 14, pour disques à polir, plage de
 serrage 15 - 35 mm

Référence	Tarif unitaire
6 38 03 027 03 8	€ HT 30,20



Axe de fixation
 avec flasque de serrage M 14, pour meules à lamelles, disques
 souples et disques de polissage, plage de serrage 15 - 50 mm,
 porte-outil Ø 14 mm

Référence	Tarif unitaire
6 38 03 066 02 4	€ HT 33,60



Etrier de protection
 comme pare-main

Référence	Tarif unitaire
3 02 29 216 00 5	€ HT 5,30



Roue a expansion
 Alésage 19 mm
 Ø 100 x 100 mm, pour un entraînement sans vibrations et en
 toute sécurité des manchons abrasifs

Référence	Tarif unitaire
6 38 06 192 01 0	€ HT 166,90



Manchon abrasif
 pour l'élimination de cordons de soudure fins, de rayures très
 profondes et de calamine

Grain	Condit.	Référence	Tarif unitaire
	Pce		€ HT
60	5	6 37 14 132 01 0	11,50



Manchon abrasif
 pour l'élimination de rayures profondes

Grain	Condit.	Référence	Tarif unitaire
	Pce		€ HT
80	5	6 37 14 133 01 0	11,20



Manchon abrasif
 pour l'élimination de rayures, phase précédant le satinage
 de finition

Grain	Condit.	Référence	Tarif unitaire
	Pce		€ HT
120	5	6 37 14 134 01 0	10,80



Manchon abrasif Pyramix
 pour l'élimination de rayures, phase précédant le satinage
 de finition

Grain	Condit.	Référence	Tarif unitaire
	Pce		€ HT
280	5	6 37 14 145 01 0	54,70
400	5	6 37 14 146 01 0	54,70
600	5	6 37 14 147 01 0	54,70
1400	5	6 37 14 148 01 0	54,70



		WPO 14-15 E	WPO 14-15 E Set bateaux	WPO 14-15 E - Set	WPO 14-15 E Set bateaux	WPO 14-25 E	WPO 10-25 E	WPO 10-25 E - Set
		Polisseuse d'angle ultra puissante pour l'entretien de véhicules et de bateaux.	Set de polissage pour l'entretien des bateaux.	Polisseuse d'angle ultra puissante pour l'entretien de véhicules et de bateaux.	Set de polissage pour l'entretien des bateaux.	Polisseuse d'angle extrêmement performante pour le traitement des peintures.	Polisseuse d'angle compacte et performante pour le traitement de peintures.	
EAN 4014586...		... 862699	... 862712	... 867069	... 872216	... 867113	... 866055	... 867199
Page		150	150	150	150	150	150	150
Application	Dégrossissage	▲	▲▲	▲	▲▲	▲▲		
	Ponçage	▲	▲▲	▲	▲▲	▲▲		
	Ponçage extra fin	▲▲	▲▲	▲▲	▲▲	▲▲		
	Ponçage fin	▲▲	▲▲	▲▲	▲▲	▲▲		
	Polissage	▲▲	▲▲	▲▲	▲▲	▲▲	▲▲	▲▲
Equipement	Moteur haute performance FEIN	●	●	●	●	●	●	●
	Système de blocage de la broche	●	●	●	●	●	●	●
	Protection contre le redémarrage intempêtif	●	●	●	●	●	●	●
	Démarrage progressif	●	●	●	●	●	●	●
Caractéristiques techniques	Puissance absorbée	1 200 W	1 200 W	1 200 W	1 200 W	1 200 W	800 W	800 W
	Vitesse à vide	500 - 1 500 1/min	500 - 1 500 1/min	500 - 1 500 1/min	500 - 1 500 1/min	900 - 2 500 1/min	900 - 2 500 1/min	900 - 2 500 1/min
	Poids selon EPTA	2,50 kg	2,50 kg	2,50 kg	2,50 kg	2,50 kg	2,20 kg	2,20 kg
	Outil pour le polissage Ø	230 mm	230 mm	230 mm	230 mm	230 mm	150 mm	150 mm
	Filetage de l'arbre porte-outil	M 14	M 14	M 14	M 14	M 14	M 14	M 14

▲ adapté ▲▲ parfaitement adapté ● compris

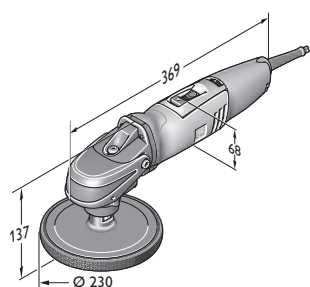

WPO 14-15 E

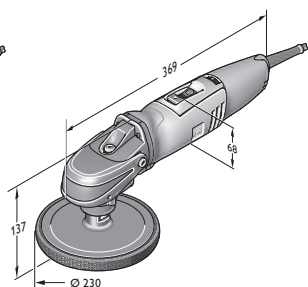

WPO 14-25 E

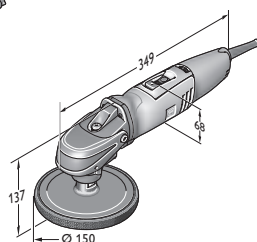

WPO 10-25 E

Ponçage /
Polissage



Nom	Référence	EAN	F	Tarif unitaire € HT
WPO 14-15 E	7 221 48 00 23 0	4014586862699	01	459,00

Compris dans le prix :
1 poignée arrondie, 1 poignée
Accessoires voir page 151



Nom	Référence	EAN	F	Tarif unitaire € HT
WPO 14-15 E Set bateaux	7 221 48 50 01 0	4014586862712	01	599,00

Compris dans le prix :
1 poignée anti-vibrations, 1 poignée arrondie, 1 plateau support avec fixation auto-agrippante, Ø 170 mm, 1 éponge de polissage, Ø 195 mm, 1 capot en laine de mouton, Ø 235 mm, 1 capot d'aspiration, 1 plateau de ponçage, Ø 150 mm, 2 disques fibre antifouling, 1 disques en toile brossée, 2 feuilles abrasives Ø 150 mm, perforées, (grain 80, 150, 180), 1 coffret
Accessoires voir page 151



Nom	Référence	EAN	F	Tarif unitaire € HT
WPO 14-15 E - Set	7 221 48 51 01 0	4014586867069	01	495,00

Compris dans le prix :
1 poignée anti-vibrations, 1 poignée arrondie, 1 plateau avec support auto-agrippant, Ø 150 mm, 1 éponge de polissage moyenne Ø 150 mm
Accessoires voir page 151



Nom	Référence	EAN	F	Tarif unitaire € HT
WPO 14-15 E Set bateaux	7 221 48 60 00 0	4014586872216	01	459,00

Compris dans le prix :
1 poignée anti-vibrations, 1 poignée arrondie, 1 plateau support avec fixation auto-agrippante, Ø 170 mm, 1 éponge de polissage, Ø 195 mm, 1 coffret
Accessoires voir page 151



Nom	Référence	EAN	F	Tarif unitaire € HT
WPO 14-25 E	7 221 49 51 01 0	4014586867113	01	495,00

Compris dans le prix :
1 poignée anti-vibrations, 1 poignée arrondie, 1 plateau avec support auto-agrippant, Ø 150 mm, 1 éponge de polissage moyenne Ø 150 mm
Accessoires voir page 151



Nom	Référence	EAN	F	Tarif unitaire € HT
WPO 10-25 E	7 221 63 00 23 0	4014586866055	01	419,00

Compris dans le prix :
1 poignée, 1 poignée arrondie
Accessoires voir page 151



Nom	Référence	EAN	F	Tarif unitaire € HT
WPO 10-25 E - Set	7 221 63 51 01 0	4014586867199	01	437,00

Compris dans le prix :
1 poignée anti-vibrations, 1 poignée arrondie, 1 plateau avec support auto-agrippant, Ø 150 mm, 1 éponge de polissage moyenne Ø 150 mm
Accessoires voir page 151



Accessoires généraux



Coffret machine

plastique, dimensions intérieures : 470 x 275 x 232 mm

Référence	Tarif unitaire € HT
3 39 01 122 01 0	75,00

Accessoires WPO 10-25 E, WPO 14-15 E, WPO 14-15 XE, WPO 14-25 E



Set de traitement des peintures et de finition

Composition idéale pour le traitement des peintures altérées et neuves. Également parfait pour les travaux de finition sur les peintures fraîches (pas les peintures mates). Contenu du coffret plastique : 1 produit de polissage FEIN à une étape 1 kg ; 1 vitrifiant à base de cire TOP FEIN 1 kg ; 1 plateau d'appui 150 mm ; 1 peau de mouton 150 mm ; 2 éponges de polissage moyennes oranges 150 mm ; 1 éponge gaufrée ; 53 disques à poncer auto-collants grain 2800 ; 1 bloc de ponçage manuel ; 1 cube d'humidification ; 1 pâte de nettoyage 200 g ; 2 chiffons en microfibras.

Référence	Tarif unitaire € HT
6 37 23 028 04 0	214,10



Spray de cire de finition FEIN

Vitrificateur de peinture en vaporisateur pour nettoyer et vitrifier durablement les surfaces polies. Élimine les restes de produit de polissage sur les éléments en matières plastiques.

Contenu ml	Référence	Tarif unitaire € HT
500	6 37 26 025 01 0	18,90



Pate de nettoyage

La pâte de nettoyage FEIN élimine en douceur les dépôts de peinture et de verre comme : brouillards de peinture, couches minces de rouille, goudron, résine des arbres, résidus d'insectes, dépôts environnementaux et poussière de freinage des jantes.

Référence	Tarif unitaire € HT
6 37 33 007 01 0	34,10



Chiffon en microfibras

mailles fines pour le nettoyage de résidus de polissage. Modèle sans lisière pour prévenir les rayures et le peluchage.

Référence	Tarif unitaire € HT
6 37 33 003 01 0	7,60

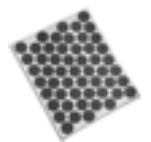

Disque à poncer autocollants

Papier abrasif autocollant microfin grain 2800, pour retravailler les défauts de peinture comme par exemple les rayures, 1 feuille comprenant 53 disques Ø 30 mm. Pour coller sur le bloc de ponçage manuel 6 37 33 002 01 0

Référence	Tarif unitaire € HT
6 37 17 221 01 0	10,00



Dé d'humidification

Dé en mousse très maniable pour une humidification hygiénique des disques à poncer.

Référence	Tarif unitaire € HT
6 37 33 001 01 0	3,30



Bloc ponçage manuel

Bloc de ponçage très maniable pour la fixation double-face des disques à poncer autocollants.

Référence	Tarif unitaire € HT
6 37 33 002 01 0	12,30



Produit de polissage FEIN à une étape

Idéal comme anti-rayures pour les peintures fortement et légèrement endommagées. Propriétés de brillance exceptionnelle en seulement une opération. Sans silicone. Convient aussi parfaitement aux applications de bateaux (Gelcoat).

Contenu kg	Référence	Tarif unitaire € HT
1	6 37 26 014 01 0	44,00



Plateau de fixation

avec partie auto-agrippante, revêtement caoutchouc, M 14

Ø mm	Référence	Tarif unitaire € HT
80	6 38 06 179 01 5	21,60
125	6 38 06 169 01 6	13,50
130	6 38 06 178 01 1	30,40
150	6 38 06 170 01 8	16,40



Plateau de fixation

pour peau de mouton avec lacet de fixation, revêtement caoutchouc, M 14

Ø mm	Référence	Tarif unitaire € HT
120	6 38 06 012 00 8	16,60



Eponge de polissage

Pour le polissage de surfaces peintes. Différents degrés de dureté : souple pour les peintures neuves, moyenne pour les légères dégradations et l'application de cire, dur pour les peintures fortement dégradées. Fixation rapide auto-agrippante, hauteur 40 mm.

Ø mm	Modèle	Référence	Tarif unitaire € HT
100	Souple	6 37 23 024 01 8	19,80
100	Dur	6 37 23 023 01 0	19,80
125	Moyen	6 37 23 017 01 0	13,70
150	Moyen	6 37 23 018 01 8	15,20



Eponge de polissage orange

Éponge de polissage de texture moyenne pour les peintures neuves et anciennes, à pores plus fins Ø 150 mm

Référence	Tarif unitaire € HT
6 37 23 028 01 0	16,50



Éponge gaufrée

Éponge de polissage extrêmement fine et moelleuse pour éliminer les hologrammes sur les peintures foncées. Ø 150 mm

Référence	Tarif unitaire € HT
6 37 23 029 01 0	16,50



Peau de mouton
avec lacet de fixation

Ø mm	Référence	Tarif unitaire € HT
120	6 37 23 007 00 2	8,30



Peau de mouton
avec fixation rapide auto-agrippante

Ø mm	Référence	Tarif unitaire € HT
125	6 37 23 008 00 0	7,90
150	6 37 23 009 00 4	10,10



Vitrifiant à base de cire Top FEIN

Vitrifiant de peinture longue tenue grâce à une cire naturelle et synthétique haut de gamme. Pour une brillance exceptionnelle. Sans silicone.

Contenu kg	Référence	Tarif unitaire € HT
1	6 37 26 015 01 0	38,40

Accessoires WPO 14-15 E



Plateau de fixation
avec partie auto-agrippante, revêtement caoutchouc, M 14

Ø mm	Référence	Tarif unitaire € HT
170	6 38 06 187 01 0	39,10



Eponge de polissage
Ø 195 mm pour plateau de ponçage Ø 170 mm
6 38 06 187 01 0 M 14 avec fixation auto-agrippante.
Vitesse de rotation recommandée 500-1 000 tr/min.

Ø mm	Référence	Tarif unitaire € HT
195	6 37 23 034 01 0	18,20



Patin fibre de nettoyage
Patin fibre pour le nettoyage ou le polissage de coques et de ponts de bateau Ø 195 mm pour plateau de ponçage Ø 170 mm
6 38 06 187 01 0 M 14 avec fixation auto-agrippante. Pour structures antidérapantes en résine composite. Vitesse de rotation recommandée : env. 500 tr/min.

Ø mm	Référence	Tarif unitaire € HT
195	6 37 23 033 01 0	33,90



Peau de mouton
Diamètre env. 230 mm pour plateau de ponçage Ø 170 mm
6 38 06 187 01 0 M 14 avec fixation auto-agrippante. Vitesse de rotation recommandée 500-1200 tr/min. Qualité TOPWOOL, disque de polissage Frisbee. Mélange laine de mouton / synthétique, lavable.

Ø mm	Référence	Tarif unitaire € HT
230	6 37 23 035 01 0	24,20



Plateau de ponçage
Avec fixation auto-agrippante, Ø 150 mm avec trou d'aspiration M 14. Trou d'axe pour abrasifs FEIN et abrasifs d'autres marques.

Ø mm	Référence	Tarif unitaire € HT
150	6 38 06 188 01 0	65,20

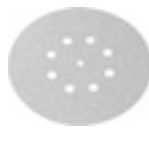

Feuilles abrasives
perforé, Ø 150 mm, avec fixation velcro
Domaines d'utilisation : métaux, carrosserie, points de brasure, points de soudure, matière plastique renforcée de fibres de verre. Qualités : toile émerisée haute performance, liant en résine synthétique, corindon. Caractéristiques : grande stabilité, haut pouvoir d'abrasion.

Grain	Condit. Pce	Référence	Tarif unitaire € HT
60	50	6 37 28 010 01 6	93,70



Feuilles abrasives
perforé, Ø 150 mm, avec fixation velcro
Domaines d'utilisation : bois, peinture, mastic, peinture automobile, plastique renforcé de fibres de verre (GFK), matière plastique. Qualités : liant résine synthétique, corindon. Caractéristiques : encrassement considérablement réduit, flexibilité.

Grain	Condit. Pce	Référence	Tarif unitaire € HT
80	50	6 37 28 074 01 4	47,10
120	50	6 37 28 084 01 3	40,60
150	50	6 37 28 012 01 8	40,60
180	50	6 37 28 013 01 2	40,60
240	50	6 37 28 015 01 4	40,60
320	50	6 37 28 017 01 1	40,60



Disque fibre antifouling
Disque fibre pour le ponçage de couches de peinture antifouling. Rendement sensationnel sans encrassement du disque fibre. Grande longévité.

Ø mm	Condit. Pce	Référence	Tarif unitaire € HT
150	5	6 37 32 004 01 0	20,90



Protection anti-poussière pour traitement anti-fouling

Référence	Tarif unitaire € HT
3 18 10 264 01 0	19,60



Adaptateur
Utilisation universelle en combinaison avec des outils électroportatifs et des accessoires avec aspirateur et dispositifs d'aspiration. Manchon en caoutchouc souple, longueur 70 mm, Ø intérieur 31,5 mm.

Référence	Tarif unitaire € HT
3 13 22 771 00 9	6,00

Accessoires WPO 10-25 E, WPO 14-15 E



Coffret machine

Plastique, dimensions intérieures : 470 x 275 x 116 mm

Référence	Tarif unitaire € HT
3 39 01 118 01 0	44,00

Accessoires WPO 14-15 E, WPO 14-25 E



Brosse boisseau en nylon

Ø 125 mm, grain 46, M 14, pour brosser après le lessivage, restaurer les meubles antiques, mater les peintures avant le ravalement, ébavurer et décaper légèrement les pièces métalliques

Référence	Tarif unitaire € HT
6 37 22 048 01 4	39,10

**Accessoires WPO 14-15 E, WPO 14-15 XE****Plateau de fixation**
avec partie auto-agrippante, revêtement caoutchouc, M 14

Ø mm	Référence	Tarif unitaire € HT
200	6 38 06 171 01 7	25,80

**Plateau de fixation**
pour peau de mouton avec lacet de fixation, revêtement caoutchouc, M 14

Ø mm	Référence	Tarif unitaire € HT
170	6 38 06 030 00 4	23,10

**Eponge de polissage**
Pour le polissage de surfaces peintes. Différents degrés de dureté : souple pour les peintures neuves, moyenne pour les légères dégradations et l'application de cire, dur pour les peintures fortement dégradées. Fixation rapide auto-agrippante, hauteur 40 mm.

Ø mm	Modèle	Référence	Tarif unitaire € HT
160	Souple	6 37 23 026 01 5	25,20
160	Dur	6 37 23 025 01 2	25,20

**Peau de mouton**
avec lacet de fixation

Ø mm	Référence	Tarif unitaire € HT
170	6 37 23 003 00 3	15,30

**Peau de mouton**
avec fixation rapide auto-agrippante

Ø mm	Référence	Tarif unitaire € HT
200	6 37 23 010 00 6	17,30



Plus de 50 années d'expérience : les outils électriques oscillants FEIN.

L'expérience exceptionnelle de plus de 50 années acquise dans le domaine de la technologie oscillatoire permet à FEIN de proposer, avec les trois systèmes FEIN MULTIMASTER, FEIN SUPERCUT CONSTRUCTION et FEIN SUPERCUT AUTOMOTIVE, une gamme d'outils électriques oscillants synonymes de solutions pratiques et de résistance inégalée. À chaque exigence sa solution : FEIN SUPERCUT est le spécialiste de la construction de fenêtres, de la menuiserie, de la pose de carreaux, de la rénovation de joints et de la réparation automobile. Pour tous ceux qui accordent une importance particulière à la diversité d'applications, FEIN MULTIMASTER, le

système universel d'aménagement et de rénovation, est la solution idéale. La large gamme d'accessoires permet une utilisation dans les domaines les plus variés.



FEIN MULTIMASTER / MULTITALENT **Page 156**

Le système universel pour les travaux d'aménagement et de rénovation.

STARLOCK PLUS



FEIN SUPERCUT CONSTRUCTION **Page 160**

Le système le plus performant d'aménagement et de rénovation.

STARLOCK MAX



FEIN SUPERCUT CONSTRUCTION **Page 177**

Le système le plus performant d'aménagement et de rénovation.



FEIN SUPERCUT AUTOMOTIVE **Page 184**

Le système le plus performant pour la réparation automobile.



	FEIN MULTIMASTER sans fil AFMM 18 QSL	FEIN MULTIMASTER sans fil AFMM 18 QSL Select	FEIN MULTITALENT sans fil AFMT 12 QSL QuickStart	FEIN MULTITALENT sans fil AFMT 12 SL Start	FEIN MULTITALENT sans fil AFMT 12 QSL Select	
	Le système sans fil performant et universel d'aménagement et de rénovation, avec QuickIN et une gamme d'accessoires pour une multitude d'applications.	Modèle Select - le meilleur choix parmi les technologies de batterie et de charge FEIN existantes.	Le système sans fil et universel d'aménagement et de rénovation, avec QuickIN et les accessoires de base pour le ponçage et le sciage.	Le système sans fil et universel d'aménagement et de rénovation, avec les accessoires de base pour le ponçage et le sciage.	Modèle Select - le meilleur choix parmi les technologies de batterie et de charge FEIN existantes.	
EAN 4014586...	... 884066	... 885704	... 884141	... 884226	... 885711	
Page	158	158	158	158	158	
Caractéristiques techniques	Puissance absorbée					
	Tension de batterie	18 V	18 V	12 V	12 V	12 V
	Capacité de batterie	2,5 Ah		2,5 Ah	2,5 Ah	
	Compatibilité de batterie	Lithium-ion/ lithium-ion HighPower	Lithium-ion/ lithium-ion HighPower	Lithium-ion	Lithium-ion	Lithium-ion
	Interface de batteries	18 V	18 V	18 V	18 V	18 V
	Oscillations	11 000 - 18 500 1/min	11 000 - 18 500 1/min	11 000 - 18 000 1/min	11 000 - 18 000 1/min	11 000 - 18 000 1/min
	Patin de ponçage triangulaire	80 mm	80 mm	80 mm	80 mm	80 mm
	Porte-outil	StarlockPlus	StarlockPlus	StarlockPlus	StarlockPlus	StarlockPlus
	Changement d'accessoire	QuickIN	QuickIN	QuickIN	Manuel avec vis, six pans creux	QuickIN
	Amplitude	2 x 1,7°	2 x 1,7°	2 x 1,6°	2 x 1,6°	2 x 1,6°
	Poids selon EPTA					
	Poids avec batterie	1,80 kg		1,50 kg	1,40 kg	
	Poids sans batterie		1,30 kg			1,10 kg
Interface mécanique	●	●				

● compris

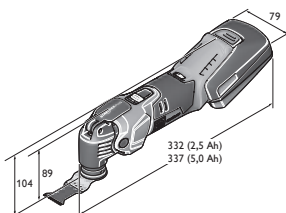

AFMM 18 QSL

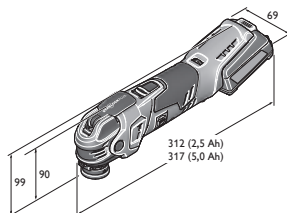

AFMT 12 QSL

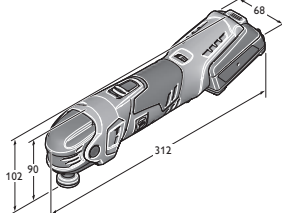

AFMT 12 SL

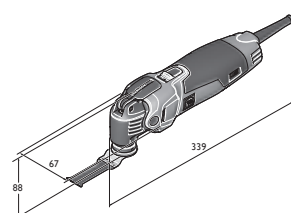

FMM 350 QSL



	FEIN MULTIMASTER FMM 350 QSL Top	FEIN MULTIMASTER FMM 350 QSL QuickStart	FEIN MULTIMASTER FMM 350 QSL Top Extra	FEIN MULTIMASTER FMM 350 QSL Marine	FEIN MULTITALENT FMT 250 QSL QuickStart	FEIN MULTITALENT FMT 250 SL Start
	Le système performant et universel d'aménagement et de rénovation, avec une gamme d'accessoires des plus vastes pour une diversité d'applications inégalable.	Le système performant et universel d'aménagement et de rénovation, avec une gamme d'accessoires pour une multitude d'applications.	Le système performant et universel d'aménagement et de rénovation, doté de nombreux équipements pour une diversité d'applications inégalable avec aspirateur polyvalent.	Le système performant et universel de second œuvre, d'entretien et de réparation de bateaux, avec une gamme d'accessoires des plus vastes.	Le système universel d'aménagement et de rénovation, avec QuickIN et les accessoires de base pour le ponçage et le sciage.	Le système universel d'aménagement et de rénovation, avec les accessoires de base pour le ponçage et le sciage.
	... 884578	... 884691	... 884462	... 884851	... 884905	... 885025
	158	158	159	159	159	159
	350 W	350 W	350 W	350 W	250 W	250 W
	10 000 - 19 500 1/min	10 000 - 19 500 1/min	10 000 - 19 500 1/min	10 000 - 19 500 1/min	11 000 - 20 000 1/min	11 000 - 20 000 1/min
	80 mm	80 mm	80 mm	80 mm	80 mm	80 mm
	StarlockPlus	StarlockPlus	StarlockPlus	StarlockPlus	StarlockPlus	StarlockPlus
	QuickIN	QuickIN	QuickIN	QuickIN	QuickIN	Manuel avec vis, six pans creux
	2 x 1,7°	2 x 1,7°	2 x 1,7°	2 x 1,7°	2 x 1,6°	2 x 1,6°
	1,40 kg	1,40 kg	1,40 kg	1,40 kg	1,40 kg	1,30 kg
	•	•	•	•		

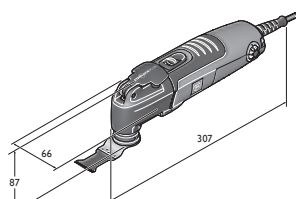

FMT 250 QSL
FMT 250 SL



Nom	Référence	EAN	F	Tarif unitaire € HT
FEIN MULTIMASTER sans fil AFMM 18 QSL	7 129 22 61 00 0	4014586884066	03	399,00

Compris dans le prix :

1 patin de ponçage, 3 feuilles abrasives (grain 60, 80, 120, 180), 1 spatule rigide, 1 lame de scie segment HSS, 1 lame de scie E-Cut Long-Life (65 mm), 1 lame de scie universelle (44 mm), 1 chargeur rapide ALG 50, 2 batteries lithium-ion (2,5 Ah), 1 coffret

Accessoires voir page 164

FEIN SELECT⁺

Nom	Référence	EAN	F	Tarif unitaire € HT
FEIN MULTIMASTER sans fil AFMM 18 QSL Select	7 129 22 62 00 0	4014586885704	03	204,00

Compris dans le prix :

1 coffret

Accessoires voir page 164



Nom	Référence	EAN	F	Tarif unitaire € HT
FEIN MULTITALENT sans fil AFMT 12 QSL QuickStart	7 129 25 61 00 0	4014586884141	03	285,00

Compris dans le prix :

1 patin de ponçage, 3 feuilles abrasives (grain 80, 120, 180), 1 lame de scie universelle (29 mm), 1 chargeur rapide ALG 50, 2 batteries lithium-ion (2,5 Ah), 1 coffret

Accessoires voir page 164



Nom	Référence	EAN	F	Tarif unitaire € HT
FEIN MULTITALENT sans fil AFMT 12 SL Start	7 129 26 61 00 0	4014586884226	03	249,00

Compris dans le prix :

1 patin de ponçage, 3 feuilles abrasives (grain 80, 120, 180), 1 lame de scie universelle (29 mm), 1 chargeur rapide ALG 50, 2 batteries lithium-ion (2,5 Ah), 1 coffret

Accessoires voir page 164

FEIN SELECT⁺

Nom	Référence	EAN	F	Tarif unitaire € HT
FEIN MULTITALENT sans fil AFMT 12 QSL Select	7 129 25 62 00 0	4014586885711	03	180,00

Compris dans le prix :

1 coffret

Accessoires voir page 164



Nom	Référence	EAN	F	Tarif unitaire € HT
FEIN MULTIMASTER FMM 350 QSL Top	7 229 52 61 00 0	4014586884578	03	319,00

Compris dans le prix :

1 patin de ponçage, 3 feuilles abrasives (grain 60, 80, 120, 180), 1 patin de ponçage perforé, 3 feuilles abrasives perforées (grain 60, 80, 120, 180), 1 plateau de ponçage perforé Ø 115 mm, 2 feuilles abrasives perforées (grain 60, 80, 180), 1 dispositif d'aspiration, 1 spatule rigide, 1 lame de scie E-Cut Long-Life (35 mm), 1 lame de scie universelle (44 mm), 1 lame de scie E-Cut Long-Life (65 mm), 1 lame de scie segment HSS, 1 lame de scie segment à concrétion carbure, 1 râpe à concrétion carbure perforée (triangulaire), 1 coffret

Accessoires voir page 164



Nom	Référence	EAN	F	Tarif unitaire € HT
FEIN MULTIMASTER FMM 350 QSL QuickStart	7 229 52 62 00 0	4014586884691	03	269,00

Compris dans le prix :

1 patin de ponçage, 3 feuilles abrasives (grain 60, 80, 120, 180), 1 spatule rigide, 1 lame de scie universelle (44 mm), 1 lame de scie E-Cut Long-Life (65 mm), 1 lame de scie segment HSS, 1 coffret

Accessoires voir page 164



Nom	Référence	EAN	F	Tarif unitaire € HT
FEIN MULTIMASTER FMM 350 QSL Top Extra	7 229 52 63 00 0	4014586884462	03	559,00

Compris dans le prix :

1 patin de ponçage, 3 feuilles abrasives (grain 60, 80, 120, 180), 1 patin de ponçage perforé, 3 feuilles abrasives perforées (grain 60, 80, 120, 180), 1 plateau de ponçage perforé Ø 115 mm, 2 feuilles abrasives perforées (grain 60, 80, 180), 1 dispositif d'aspiration, 1 spatule rigide, 1 lame de scie E-CUT Long-Life (35 mm), 1 lame de scie universelle (44 mm), 1 lame de scie E-CUT Long-Life (65 mm), 1 lame de scie segment HSS, 1 lame de scie segment à concrétion carbure, 1 râpe à concrétion carbure perforée (triangulaire), 1 coffret, 1 aspirateur Dustex 25 L FEIN

Accessoires voir page 164



Nom	Référence	EAN	F	Tarif unitaire € HT
FEIN MULTIMASTER FMM 350 QSL Marine	7 229 52 66 00 0	4014586884851	03	369,00

Compris dans le prix :

1 patin de ponçage, 3 feuilles abrasives perforées (grain 60, 80, 120, 180), 1 patin de ponçage perforé, 3 feuilles abrasives (grain 60, 80, 120, 180), 1 plateau de ponçage perforé Ø 115 mm, 2 feuilles abrasives perforées (grain 60, 80, 180), 1 spatule rigide, 2 disques de polissage en feutre, forme triangulaire., 2 disques de polissage en feutre Ø 115 mm, 1 dispositif d'aspiration, 1 lame de scie segment à concrétion carbure, 1 lime à concrétion carbure, 1 lame de scie E-CUT Long-Life (10 mm), 1 set de lame pour ponts de bateau (4 + 5 mm), 1 lame de scie universelle (44 mm), 1 lame de scie E-CUT Long-Life (35 mm), 1 lame de scie HSS (Ø 85 mm), 1 coffret

Accessoires voir page 164



Nom	Référence	EAN	F	Tarif unitaire € HT
FEIN MULTITALENT FMT 250 QSL QuickStart	7 229 53 61 00 0	4014586884905	03	203,00

Compris dans le prix :

1 patin de ponçage, 3 feuilles abrasives (grain 80, 120, 180), 1 lame de scie universelle (44 mm), 1 coffret

Accessoires voir page 164



Nom	Référence	EAN	F	Tarif unitaire € HT
FEIN MULTITALENT FMT 250 SL Start	7 229 54 61 00 0	4014586885025	03	162,00

Compris dans le prix :

1 patin de ponçage, 3 feuilles abrasives (grain 80, 120, 180), 1 lame de scie universelle (44 mm), 1 coffret

Accessoires voir page 164



	FEIN SUPERCUT sans fil AFSC 18 QSL	FEIN SUPERCUT sans fil AFSC 18 QCSL	FEIN SUPERCUT sans fil AFSC 18 QSL Select	FEIN SUPERCUT sans fil AFSC 18 QSL Second œuvre bois	FEIN SUPERCUT sans fil AFSC 18 QSL Réparation/remplacement de fenêtres	FEIN SUPERCUT sans fil AFSC 18 QSL Rénovation de carrelage/de salles de bain	FEIN SUPERCUT sans fil AFSC 18 QSL Installation de chauffage et de sanitaires
	La machine oscillante sans fil performante avec système de serrage rapide pour les travaux d'aménagement et de rénovation.			Le système le plus performant d'aménagement et de rénovation doté d'une gamme d'accessoires spéciaux pour des travaux de découpe rapides et de précision, dans les métiers du bois.			
	Le système le plus performant d'aménagement et de rénovation doté d'une gamme d'accessoires spéciaux pour la dépose de vieilles fenêtres et le remplacement de vitres isolantes mastiquées.			Le système le plus performant d'aménagement et de rénovation doté d'une gamme d'accessoires spéciaux pour la dépose parfaite de carrelage et le retrait de joints de carrelage lors de la rénovation de salles de bains.			
	Le système le plus performant d'aménagement et de rénovation doté d'une gamme d'accessoires spéciaux pour les principales applications de rénovation de sanitaires.						
EAN 4014586...	... 884301	... 884349	... 884295	... 884387	... 884424	... 884431	... 884448
Page	162	162	162	162	162	162	162
Caractéristiques techniques	Puissance absorbée						
	Puissance utile						
	Tension de batterie	18 V	18 V	18 V	18 V	18 V	18 V
	Capacité de batterie	5 Ah	2,5 Ah		5 Ah	5 Ah	5 Ah
	Compatibilité de batterie	Lithium-ion/lithium-ion HighPower	Lithium-ion/lithium-ion HighPower	Lithium-ion/lithium-ion HighPower	Lithium-ion/lithium-ion HighPower	Lithium-ion/lithium-ion HighPower	Lithium-ion/lithium-ion HighPower
	Interface de batteries	MultiVolt	MultiVolt	MultiVolt	MultiVolt	MultiVolt	MultiVolt
	Oscillations	10 000 - 19 500 1/min	10 000 - 19 500 1/min	10 000 - 19 500 1/min	10 000 - 19 500 1/min	10 000 - 19 500 1/min	10 000 - 19 500 1/min
	Porte-outil	StarlockMax	StarlockMax	StarlockMax	StarlockMax	StarlockMax	StarlockMax
	Changement d'accessoire	QuickIN	QuickIN	QuickIN	QuickIN	QuickIN	QuickIN
	Câble avec fiche						
	Poids selon EPTA						
Poids avec batterie	1,80 kg	1,60 kg		1,80 kg	1,80 kg	1,80 kg	
Poids sans batterie	1,10 kg	1,10 kg	1,10 kg		1,10 kg	1,10 kg	
Interface mécanique	●	●	●	●	●	●	

● compris

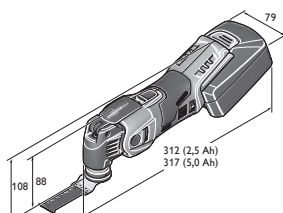

AFSC 18 QSL

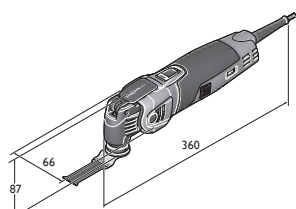

FSC 500 QSL



	FEIN SUPERCUT FSC 500 QSL	FEIN SUPERCUT FSC 500 QSL Second œuvre bois	FEIN SUPERCUT FSC 500 QSL Réparation/ remplacement de fenêtres	FEIN SUPERCUT FSC 500 QSL Rénovation de carrelage/ de salles de bain	FEIN SUPERCUT FSC 500 QSL Installation de chauffage et de sanitaires	FEIN SUPERCUT FSC 500 QSL Matériaux composites	FEIN SUPERCUT FSC 500 QSL Rénovation de joints
	Machine oscillante avec système de serrage rapide pour l'aménagement et la rénovation.	Le système le plus performant d'aménagement et de rénovation doté d'une gamme d'accessoires spéciaux pour des travaux de découpe rapides et de précision, dans les métiers du bois.	Le système le plus performant d'aménagement et de rénovation doté d'une gamme d'accessoires spéciaux pour la dépose de vieilles fenêtres et le remplacement de vitres isolantes mastiquées.	Le système le plus performant d'aménagement et de rénovation doté d'une gamme d'accessoires spéciaux pour la dépose parfaite de carrelage et le retrait de joints de carrelage lors de la rénovation de salles de bains.	Le système le plus performant d'aménagement et de rénovation doté d'une gamme d'accessoires spéciaux pour les principales applications de rénovation de sanitaires.	Le système d'aménagement et de rénovation le plus performant pour toutes les utilisations importantes dans le cadre du travail d'éléments en résine composite.	Le système le plus performant d'aménagement et de rénovation doté d'une gamme d'accessoires spéciaux pour la rénovation de joints.
	... 885247	... 885308	... 885353	... 885360	... 885407	... 885414	... 886176
	163	163	163	163	163	163	163
	450 W	450 W	450 W	450 W	450 W	450 W	450 W
	250 W	250 W	250 W	250 W	250 W	250 W	250 W
	10 000 - 19 500 1/min	10 000 - 19 500 1/min	10 000 - 19 500 1/min	10 000 - 19 500 1/min	10 000 - 19 500 1/min	10 000 - 19 500 1/min	10 000 - 19 500 1/min
	StarlockMax QuickIN	StarlockMax QuickIN	StarlockMax QuickIN	StarlockMax QuickIN	StarlockMax QuickIN	StarlockMax QuickIN	StarlockMax QuickIN
	5 m	5 m	5 m	5 m	5 m	5 m	5 m
	1,60 kg	1,60 kg	1,60 kg	1,60 kg	1,60 kg	1,60 kg	1,60 kg
	•	•	•	•	•	•	•

Oscillation



Nom	Référence	EAN	F	Tarif unitaire € HT
FEIN SUPERCUT sans fil AFSC 18 QSL	7 129 27 61 00 0	4014586884301	03	549,00

Compris dans le prix :
2 batteries (Li-Ion), 1 chargeur, 1 coffret
Accessoires voir page 164



Nom	Référence	EAN	F	Tarif unitaire € HT
FEIN SUPERCUT sans fil AFSC 18 QCSL	7 129 27 62 00 0	4014586884349	03	485,00

Compris dans le prix :
1 chargeur, 2 batteries (Li-Ion), 1 coffret
Accessoires voir page 164

FEIN SELECT⁺



Nom	Référence	EAN	F	Tarif unitaire € HT
FEIN SUPERCUT sans fil AFSC 18 QSL Select	7 129 27 60 00 0	4014586884295	03	290,00

Compris dans le prix :
1 coffret
La machine ne doit être utilisée qu'avec les nouvelles batteries de 2,5 Ah (9 26 04 171 02 0) ou 5 Ah (9 26 04 173 02 0).
Accessoires voir page 164



Nom	Référence	EAN	F	Tarif unitaire € HT
FEIN SUPERCUT sans fil AFSC 18 QSL Second œuvre bois	7 129 27 64 00 0	4014586884387	03	649,00

Compris dans le prix :
1 lame de scie HSS en bois Ø 100 mm, 1 butée de profondeur, 2 lames de scie de précision E-CUT BIM (forme 205, 208), 5 lames de scie E-CUT Long Life (forme 183, 160, 161, 201, 203), 2 lames de scie universelles E-CUT (forme 151, 152), 1 patin de ponçage, 5 feuilles abrasives de grain (80, 120, 180), 2 batteries (Li-Ion), 1 chargeur, 1 coffret
Accessoires voir page 164



Nom	Référence	EAN	F	Tarif unitaire € HT
FEIN SUPERCUT sans fil AFSC 18 QSL Réparation/ remplacement de fenêtres	7 129 27 66 00 0	4014586884424	03	649,00

Compris dans le prix :
1 lame de scie HSS en bois Ø 100 mm, 1 lame de scie HSS, métal (Ø 100 mm), 1 lame de scie E-CUT Long-Life (forme 203), 1 lame de scie universelle E-CUT (forme 152), 1 lame, forme champignon, 1 lame de scie segment (forme 244), 1 butée de profondeur, 1 patin de ponçage, 5 feuilles abrasives de grain (80, 120, 180), 2 batteries (Li-Ion), 1 chargeur, 1 coffret
Accessoires voir page 164



Nom	Référence	EAN	F	Tarif unitaire € HT
FEIN SUPERCUT sans fil AFSC 18 QSL Rénovation de carrelage/de salles de bain	7 129 27 67 00 0	4014586884431	03	649,00

Compris dans le prix :
1 lame segment, diamantée (forme 243), 1 lame à concrétion carbure Ø 105 mm (forme 214), 2 lames de scie universelles E-CUT (forme 151, 152), 1 lame, forme champignon, 1 spatule, 2 râpes à concrétion carbure, triangulaires, perforées pour permettre l'aspiration, 2 batteries (Li-Ion), 1 chargeur, 1 coffret
Accessoires voir page 164



Nom	Référence	EAN	F	Tarif unitaire € HT
FEIN SUPERCUT sans fil AFSC 18 QSL Installation de chauffage et de sanitaires	7 129 27 68 00 0	4014586884448	03	649,00

Compris dans le prix :
1 lame segment, diamantée (forme 243), 1 évideur (12, 13 et 22 mm), 1 lame, droite, longue (forme 239), 2 lames de scie universelles E-CUT (forme 151, 152), 1 spatule, 1 râpe, à concrétion carbure, triangulaire, perforée pour l'aspiration de poussière, 2 batteries (Li-Ion), 1 chargeur, 1 coffret
Accessoires voir page 164



Nom	Référence	EAN	F	Tarif unitaire € HT
FEIN SUPERCUT FSC 500 QSL	7 229 46 61 00 0	4014586885247	03	459,00

Compris dans le prix :
1 Systainer Sys 1

Accessoires voir page 164



Nom	Référence	EAN	F	Tarif unitaire € HT
FEIN SUPERCUT FSC 500 QSL Second œuvre bois	7 229 46 62 00 0	4014586885308	03	549,00

Compris dans le prix :

1 lame de scie HSS en bois Ø 100 mm, 1 butée de profondeur, 2 lames de scie de précision E-CUT BIM (forme 205, 208), 5 lames de scie E-CUT Long Life (forme 183, 160, 161, 201, 203), 2 lames de scie universelles E-CUT (forme 151, 152), 1 patin de ponçage, 5 feuilles abrasives de grain (80, 120, 180), 1 Systainer Sys 1

Accessoires voir page 164



Nom	Référence	EAN	F	Tarif unitaire € HT
FEIN SUPERCUT FSC 500 QSL Réparation/remplacement de fenêtres	7 229 46 63 00 0	4014586885353	03	549,00

Compris dans le prix :

1 lame de scie HSS en bois Ø 100 mm, 1 lame de scie HSS, métal (Ø 100 mm), 1 lame de scie E-CUT Long-Life (forme 203), 1 lame de scie universelle E-CUT (forme 152), 1 lame, forme champignon, 1 lame de scie segment (forme 244), 1 butée de profondeur, 1 patin de ponçage, 5 feuilles abrasives de grain (80, 120, 180), 1 Systainer Sys 1

Accessoires voir page 164



Nom	Référence	EAN	F	Tarif unitaire € HT
FEIN SUPERCUT FSC 500 QSL Rénovation de carrelage/de salles de bain	7 229 46 64 00 0	4014586885360	03	549,00

Compris dans le prix :

1 lame segment, diamantée (forme 243), 1 lame à concrétion carbure Ø 105 mm (forme 214), 2 lames de scie universelles E-CUT (forme 151, 152), 1 lame, forme champignon, 1 spatule, 2 râpes à concrétion carbure, triangulaires, perforées pour permettre l'aspiration, 1 Systainer Sys 1

Accessoires voir page 164



Nom	Référence	EAN	F	Tarif unitaire € HT
FEIN SUPERCUT FSC 500 QSL Installation de chauffage et de sanitaires	7 229 46 65 00 0	4014586885407	03	549,00

Compris dans le prix :

1 lame segment, diamantée (forme 243), 1 évideur (12, 13 et 22 mm), 1 lame, droite, longue (forme 239), 2 lames de scie universelles E-CUT (forme 151, 152), 1 spatule, 1 râpe, à concrétion carbure, triangulaire, perforée pour l'aspiration de poussière, 1 Systainer Sys 1

Accessoires voir page 164



Nom	Référence	EAN	F	Tarif unitaire € HT
FEIN SUPERCUT FSC 500 QSL Matériaux composites	7 229 46 67 00 0	4014586885414	03	579,00

Compris dans le prix :

1 lame de scie universelle E-CUT (forme 152), 1 lame à concrétion diamant Ø 105 mm, 1 lame à concrétion carbure E-CUT (forme 191), 1 lime à concrétion carbure, 1 patin de ponçage, 5 feuilles abrasives de grain (80, 120, 180), 1 râpe, à concrétion carbure, triangulaire, perforée pour l'aspiration de poussière, 1 dispositif d'aspiration, 1 coffret

Accessoires voir page 164



Nom	Référence	EAN	F	Tarif unitaire € HT
FEIN SUPERCUT FSC 500 QSL Rénovation de joints	7 229 46 70 00 0	4014586886176	03	599,00

Compris dans le prix :





1 dispositif d'aspiration, 1 poignée étrier amortissant les vibrations, 1 lame, droite, longue (forme 239), 5 lames droites (forme 236), 1 lame de nettoyage, diamantée, droite (forme 237), 1 bloc de nettoyage, 1 coffret

Accessoires voir page 164

Starlock : le nouveau système pour machines oscillantes.

Combiné aux nouvelles machines FEIN, Starlock permet de changer d'accessoire en toute sécurité et en un temps record (moins de 3 secondes). De plus, il garantit un maintien parfait et donc une transmission de force optimale. Résultat : selon l'accessoire mis en place, la vitesse de travail augmente d'env. 35%, la précision est nettement meilleure et le fonctionnement est plus silencieux. Bien sûr, les nouveaux accessoires sont compatibles à 100% avec toutes les anciennes machines oscillantes FEIN disponibles sur le marché. Pour protéger chaque machine de toute surcharge ou de tout endommagement, le système est divisé en 3 catégories de

puissance : Starlock, StarlockPlus et StarlockMax. Ce qui n'a pas changé : la gamme d'accessoires d'origine FEIN, la plus complète du marché, s'enrichit en permanence de nouveaux accessoires utiles. L'éventail d'applications d'une machine oscillante ne peut être exploité qu'avec les accessoires adaptés. L'extraordinaire qualité et durée de vie des accessoires d'origine FEIN combinées à des résultats parfaits garantissent un excellent rapport qualité/prix. C'est pourquoi les accessoires d'origine FEIN sont toujours la meilleure option. Le tableau suivant montre clairement quelle fixation est adaptée à quelle machine :

	STARLOCK	STARLOCK PLUS	STARLOCK MAX	
				
	Porte-outil universel Starlock, adapté à tous les outils polyvalents courants sur le marché.	Porte-outil StarlockPlus, adapté à tous les outils polyvalents courants avec fixation StarlockPlus et StarlockMax ainsi que pour tous les outils FEIN MULTITALENT et MULTIMASTER jusqu'à 04/16.	Porte-outil StarlockMax, adapté à tous les outils polyvalents avec fixation adaptée. Avec adaptateur, également adapté à tous les outils FEIN SUPERCUT avant 04/16.	Porte-outil FEIN SUPERCUT bihexagonal, adapté à tous les FEIN SUPERCUT FSC 2.0 (Q), FSC 1.6 (Q), (A)FSC 1.7 (Q), AFSC 18
Starlock (SL)	SL	SLP	SLM	
BOSCH GOP 12 V-28 PMF 220 CE, PMF 250 CES	✓	✗	✗	✗
StarlockPlus (SLP)				
FEIN MULTITALENT: AFMT 12 SL, AFMT 12 QSL FMT 250 SL, FMT 250 QSL				
FEIN MULTIMASTER: AFMM 18 QSL FMM 350 QSL	✓	✓	✗	✗
BOSCH: GOP 30-28, GOP 40-30, GOP 18 V-28 PMF 350 CES				
StarlockMax (SLM)				
FEIN SUPERCUT: AFSC 18 QSL, AFSC 18 QCSL FSC 500 QSL	✓	✓	✓	✗
BOSCH GOP 55-36				
Compatibilité avec les machines FEIN sans porte-outil Starlock				
FEIN MULTITALENT/ MULTIMASTER (- 03/2016)	✓	✓	✗	✗
FEIN SUPERCUT CONSTRUCTION (- 03/2016) FSC 2.0 Q, AFSC 18		✓		
FEIN SUPERCUT AUTOMOTIVE FSC 1.6 Q, FSC 1.7 Q, AFSC 1.7 Q, AFSC 1.7 QC		+ Adaptateur 3 52 22 952 05 0		✓
FEIN SUPERCUT AUTOMOTIVE FSC 1.6, FSC 1.7		✓ + Adaptateur 3 52 22 952 04 0		
Autres marques				
Makita, Hitachi, Metabo, Milwaukee, AEG, Einhell, Ryobi, Skil, etc.	✓	✗	✗	✗

Starlock, le nouveau type de porte-outil pour machines oscillantes est une innovation co-développée par FEIN et BOSCH, en instance de brevet. Starlock, StarlockPlus et StarlockMax sont des marques déposées de la société C. & E. Fein GmbH et de la société Robert Bosch GmbH.



Sciage



Lame de scie

Pour tous les matériaux souples. Segmentée, idéale pour les travaux dans les coins et sur les arêtes sans chevauchement.

Ø mm	Montage	Référence	Tarif unitaire € HT
85	SL	6 35 02 113 21 0	22,70



Lame de scie HSS

Lame de scie HSS pleine avec denture en métal pour tôles jusqu'à env. 1 mm. Également pour plastiques, résines composites, bois, mastic et métaux non ferreux. Excellente vitesse de coupe. Ligne de coupe nette et fine. Bon rendement grâce à la lame circulaire.

Ø mm	Montage	Condit. Pce	Référence	Tarif unitaire € HT
85	SL	1	6 35 02 097 21 0	23,20
85	SL	2	6 35 02 097 22 0	44,00
85	SL	5	6 35 02 097 23 0	104,00



Lame de scie HSS

Lame de scie HSS pleine avec denture en métal pour tôles jusqu'à env. 1 mm. Également pour plastiques, résines composites, bois, mastic et métaux non ferreux. Excellente vitesse de coupe. Ligne de coupe nette et fine. Segmentée, idéale pour les travaux dans les coins et sur les arêtes sans chevauchement.

Ø mm	Montage	Condit. Pce	Référence	Tarif unitaire € HT
85	SL	1	6 35 02 106 21 0	26,50
85	SL	2	6 35 02 106 22 0	50,40
85	SL	5	6 35 02 106 23 0	119,30



Lame de scie HSS

Bi-métal pour une durée de vie élevée. Denture en métal pour tôles jusqu'à 1 mm. Également pour plastiques, résines composites, bois, mastic et métaux non ferreux. Plat pour travaux de surface. Bon rendement grâce à la lame circulaire.

Ø mm	Montage	Condit. Pce	Référence	Tarif unitaire € HT
85	SL	1	6 35 02 174 21 0	47,30
85	SL	5	6 35 02 174 23 0	212,50



Lame de scie HSS

Bi-métal pour une durée de vie élevée. Denture en métal pour tôles jusqu'à 1 mm. Également pour plastiques, résines composites, bois, mastic et métaux non ferreux. Plat pour travaux de surface. Rendement optimal grâce à la lame circulaire et le diamètre ultra large.

Ø mm	Montage	Condit. Pce	Référence	Tarif unitaire € HT
100	SLP	1	6 35 02 175 21 0	49,20
100	SLP	5	6 35 02 175 23 0	221,20



Lame de scie HSS

Bi-métal pour une durée de vie élevée. Denture en métal pour tôles jusqu'à 1 mm. Également pour plastiques, résines composites, bois, mastic et métaux non ferreux. Plat pour travaux de surface. Segmentée, idéale pour les travaux dans les coins et sur les arêtes sans chevauchement.

Ø mm	Montage	Condit. Pce	Référence	Tarif unitaire € HT
100	SLP	1	6 35 02 196 21 0	49,20
100	SLP	5	6 35 02 196 23 0	221,20



Lame de scie HSS

Bi-métal pour une durée de vie élevée. Denture bois alternée. Excellente durée de vie, qualité de coupe élevée et bonne vitesse de coupe. « Mini-scie circulaire » idéale pour les coupes longues et droites et pour découper les parquets posés, les stratifiés et les lambris.

Ø mm	Montage	Condit. Pce	Référence	Tarif unitaire € HT
100	SLP	1	6 35 02 176 21 0	58,60



Set de lame de scie HSS

Bi-métal pour une durée de vie élevée. Denture bois alternée. Excellente durée de vie, qualité de coupe élevée et bonne vitesse de coupe. « Mini-scie circulaire » idéale pour les coupes longues et droites et pour découper les parquets posés, les stratifiés et les lambris. La butée de profondeur peut aussi être utilisée avec de nombreux autres accessoires FEIN. Pour un travail précis en profondeur. Porte-outil StarlockPlus, adapté à tous les outils polyvalents courants avec fixation StarlockPlus et StarlockMax ainsi que pour tous les outils FEIN MULTITALENT et MULTIMASTER jusqu'à 04/16. Contenu de la livraison : 1 lame de scie HSS, 1 butée de profondeur (adaptée à FMM 350 QSL, AFMM 18 QSL, AFSC 18 QSL, FSC 500 QSL)

Ø mm	Montage	Référence	Tarif unitaire € HT
100	SLP	3 52 22 952 01 0	73,50



Protection contre les contacts

Protection contre les contacts de remplacement pour lame de scie HSS 6 35 02 176 21 0.

Référence	Tarif unitaire € HT
3 43 00 000 00 1	4,90



Butée de profondeur

Butée de profondeur pour toutes les lames de scie. Pour un travail précis en profondeur. Protection efficace de la lame de scie et de la pièce à travailler. Contenu : 1 adaptateur à fixer à la machine, rotatif à 360°. 1 butée de profondeur, 1 support de guidage réglable en profondeur. Utilisable uniquement avec (A)FMM ou (A)FSC.

Référence	Tarif unitaire € HT
3 21 27 069 01 0	21,00



Set d'accessoires Best of E-Cut

Composé de 6 lames de scie E-Cut différentes avec denture en bi-métal à prix spécial, dans un coffret de rangement en plastique pratique. Contenu : 1 lame de scie universelle E-Cut 28 mm et 44 mm de largeur et 2 lames de scie E-Cut Long-Life 35 mm et 65 mm de largeur.

Montage	Référence	Tarif unitaire € HT
SLP	3 52 22 942 05 0	69,00



Set d'accessoires Best of E-Cut

Contenu : 6 lames de scie E-Cut différentes avec denture bimétal à prix spécial. Avec porte-outil Starlock, adapté à toutes les machines oscillantes courantes sur le marché. Également compatible avec Bosch, Makita, Metabo, Ridgid, Skil, etc. Contenu : resp. 2 lames de scie E-Cut Long-Life 35 mm et 50 mm de largeur et 2 lames de scie universelles E-Cut 28 mm de largeur.

Montage	Référence	Tarif unitaire € HT
SL	3 52 22 952 30 0	59,00



Lame de scie E-Cut Combo

Assemblage des 3 lames de scie E-Cut FEIN les plus courantes pour une utilisation universelle. Réduction par rapport au prix à l'unité. Parfaitement équipé pour toutes les applications de sciage. Contenu de la livraison : resp. 1 lame de scie E-Cut Long-Life 35 mm et 65 mm de largeur et 1 lame de scie universelle E-Cut 44 mm de largeur.

Montage	Référence	Tarif unitaire € HT
SLP	3 52 22 952 03 0	47,50



Lame de scie E-Cut Long Life

Bi-métal avec denture bois alternée pour tous les matériaux dérivés du bois, les plaques de plâtre et le plastique. Excellente durée de vie, qualité de coupe élevée et bonne vitesse de coupe. Extrêmement robuste, ne craint pas les clous incrustés dans le bois (jusqu'à Ø 4 mm), les résidus de maçonnerie, etc. Forme courte, très fine pour les évidements les plus petits.

Largeur mm	Longueur mm	Montage	Condit.		Tarif unitaire € HT
			Pce	Référence	
10	30	SL	1	6 35 02 184 21 0	9,50
10	30	SL	3	6 35 02 184 22 0	27,20
10	30	SL	5	6 35 02 184 23 0	42,90
10	30	SL	10	6 35 02 184 24 0	81,10
10	30	SL	50	6 35 02 184 25 0	357,30
20	34	SL	1	6 35 02 183 21 0	12,40
20	34	SL	3	6 35 02 183 22 0	35,30
20	34	SL	5	6 35 02 183 23 0	55,60
20	34	SL	10	6 35 02 183 24 0	105,00
20	34	SL	50	6 35 02 183 25 0	462,80

Oscillation



Lame de scie E-Cut Long Life

Bi-métal avec denture bois alternée pour tous les matériaux dérivés du bois, les plaques de plâtre et le plastique. Excellente durée de vie, qualité de coupe élevée et bonne vitesse de coupe. Extrêmement robuste, ne craint pas les clous incrustés dans le bois (jusqu'à Ø 4 mm), les résidus de maçonnerie, etc. Largeur moyenne, forme taillée pour une vitesse de coupe optimale et une bonne évacuation des copeaux.

Largeur mm	Longueur mm	Condit.			Tarif unitaire € HT
		Montage	Pce	Référence	
35	50	SL	1	6 35 02 160 21 0	16,20
35	50	SL	3	6 35 02 160 22 0	46,10
35	50	SL	5	6 35 02 160 23 0	72,80
35	50	SL	10	6 35 02 160 24 0	137,50
35	50	SL	50	6 35 02 160 25 0	606,30



Lame de scie E-Cut Long Life

Bi-métal avec denture bois alternée pour tous les matériaux dérivés du bois, les plaques de plâtre et le plastique. Excellente durée de vie, qualité de coupe élevée et bonne vitesse de coupe. Extrêmement robuste, ne craint pas les clous incrustés dans le bois (jusqu'à Ø 4 mm), les résidus de maçonnerie, etc. Forme large pour puissance maximale de coupe et coupes longues et droites.

Largeur mm	Longueur mm	Condit.			Tarif unitaire € HT
		Montage	Pce	Référence	
50	50	SL	1	6 35 02 221 21 0	16,90
50	50	SL	3	6 35 02 221 22 0	48,20
50	50	SL	5	6 35 02 221 23 0	76,20
50	50	SL	10	6 35 02 221 24 0	143,70
50	50	SL	50	6 35 02 221 25 0	634,10
65	50	SL	1	6 35 02 228 21 0	15,80
65	50	SL	3	6 35 02 228 22 0	45,10
65	50	SL	5	6 35 02 228 23 0	71,20
65	50	SL	10	6 35 02 228 24 0	134,50
65	50	SL	50	6 35 02 228 25 0	593,50



Lame de scie E-Cut Long Life

Bi-métal avec denture bois alternée pour tous les matériaux dérivés du bois, les plaques de plâtre et le plastique. Excellente durée de vie, qualité de coupe élevée et bonne vitesse de coupe. Extrêmement robuste, ne craint pas les clous incrustés dans le bois (jusqu'à Ø 4 mm), les résidus de maçonnerie, etc. Forme extra-large pour puissance maximale de coupe et coupes longues et droites.

Largeur mm	Longueur mm	Condit.			Tarif unitaire € HT
		Montage	Pce	Référence	
65	50	SLP	1	6 35 02 161 21 0	17,60
65	50	SLP	3	6 35 02 161 22 0	50,00
65	50	SLP	5	6 35 02 161 23 0	78,90
65	50	SLP	10	6 35 02 161 24 0	149,10
65	50	SLP	50	6 35 02 161 25 0	657,60



Lame de scie E-Cut Long Life

Bi-métal avec denture bois alternée pour tous les matériaux dérivés du bois, les plaques de plâtre et le plastique. Excellente durée de vie, qualité de coupe élevée et bonne vitesse de coupe. Extrêmement robuste, ne craint pas les clous incrustés dans le bois (jusqu'à Ø 4 mm), les résidus de maçonnerie, etc. Forme longue et fine pour grandes profondeurs de coupe en plongée. Taillée pour une vitesse de coupe optimale et une bonne évacuation des copeaux.

Largeur mm	Longueur mm	Condit.			Tarif unitaire € HT
		Montage	Pce	Référence	
32	78	SLM	1	6 35 02 201 21 0	15,30
32	78	SLM	3	6 35 02 201 22 0	43,40
32	78	SLM	5	6 35 02 201 23 0	68,40
32	78	SLM	10	6 35 02 201 24 0	129,10
32	78	SLM	50	6 35 02 201 25 0	569,70



Lame de scie E-Cut Long Life

Bi-métal avec denture bois alternée pour tous les matériaux dérivés du bois, les plaques de plâtre et le plastique. Excellente durée de vie, qualité de coupe élevée et bonne vitesse de coupe. Extrêmement robuste, ne craint pas les clous incrustés dans le bois (jusqu'à Ø 4 mm), les résidus de maçonnerie, etc. Forme longue et large pour de grandes profondeurs de coupe et un travail efficace. Taillée pour une vitesse de coupe optimale et une bonne évacuation des copeaux.

Largeur mm	Longueur mm	Condit.			Tarif unitaire € HT
		Montage	Pce	Référence	
42	78	SLM	1	6 35 02 203 21 0	15,80
42	78	SLM	3	6 35 02 203 22 0	45,00
42	78	SLM	5	6 35 02 203 23 0	71,00
42	78	SLM	10	6 35 02 203 24 0	134,10
42	78	SLM	50	6 35 02 203 25 0	591,50



Lame de scie standard E-Cut

Denture alternée pour tous les matériaux dérivés du bois, les plaques de plâtre et le plastique, haute qualité de coupe et bonne vitesse de coupe. Largeur moyenne, forme taillée pour une vitesse de coupe optimale et une bonne évacuation des copeaux.

Largeur mm	Longueur mm	Condit.			Tarif unitaire € HT
		Montage	Pce	Référence	
35	50	SL	1	6 35 02 133 21 0	14,00
35	50	SL	3	6 35 02 133 22 0	40,10
35	50	SL	5	6 35 02 133 23 0	63,10
35	34	SL	10	6 35 02 133 24 0	119,30
35	50	SL	50	6 35 02 133 25 0	526,20



Lame de scie standard E-Cut

Denture alternée pour tous les matériaux dérivés du bois, les plaques de plâtre et le plastique, haute qualité de coupe et bonne vitesse de coupe. Forme large pour puissance maximale de coupe et coupes longues et droites.

Largeur mm	Longueur mm	Condit.			Tarif unitaire € HT
		Montage	Pce	Référence	
65	50	SLP	1	6 35 02 134 21 0	15,20
65	50	SLP	3	6 35 02 134 22 0	43,30
65	50	SLP	5	6 35 02 134 23 0	68,30
65	50	SLP	10	6 35 02 134 24 0	128,80
65	50	SLP	50	6 35 02 134 25 0	568,40



Lame de scie standard E-Cut

Denture alternée pour tous les matériaux dérivés du bois, les plaques de plâtre et le plastique, haute qualité de coupe et bonne vitesse de coupe. Forme longue et fine pour grandes profondeurs de coupe en plongée. Taillée pour une vitesse de coupe optimale et une bonne évacuation des copeaux.

Largeur mm	Longueur mm	Condit.			Tarif unitaire € HT
		Montage	Pce	Référence	
32	78	SLM	1	6 35 02 200 21 0	13,40
32	78	SLM	3	6 35 02 200 22 0	38,10
32	78	SLM	5	6 35 02 200 23 0	60,30
32	78	SLM	10	6 35 02 200 24 0	113,80
32	78	SLM	50	6 35 02 200 25 0	501,70



Lame de scie standard E-Cut

Denture alternée pour tous les matériaux dérivés du bois, les plaques de plâtre et le plastique, haute qualité de coupe et bonne vitesse de coupe. Forme longue et large pour de grandes profondeurs de coupe et un travail efficace. Taillée pour une vitesse de coupe optimale et une bonne évacuation des copeaux.

Largeur mm	Longueur mm	Condit.			Tarif unitaire € HT
		Montage	Pce	Référence	
42	78	SLM	1	6 35 02 202 21 0	13,90
42	78	SLM	3	6 35 02 202 22 0	39,70
42	78	SLM	5	6 35 02 202 23 0	62,60
42	78	SLM	10	6 35 02 202 24 0	118,20
42	78	SLM	50	6 35 02 202 25 0	521,10



Lame de scie standard E-Cut curved

Denture alternée pour tous les matériaux dérivés du bois, les plaques de plâtre et le plastique, haute qualité de coupe et bonne vitesse de coupe. Géométrie de coupe courbée pour un comportement de plongée optimal et des lignes de coupe propres et précises particulièrement sur surfaces lisses. Forme étroite, taillée pour une vitesse de coupe optimale et une bonne évacuation des copeaux.

Largeur mm	Longueur mm	Condit.			Tarif unitaire € HT
		Montage	Pce	Référence	
35	55	SL	1	6 35 02 227 21 0	13,80
35	55	SL	3	6 35 02 227 22 0	39,40
35	55	SL	5	6 35 02 227 23 0	62,10
35	55	SL	10	6 35 02 227 24 0	117,40
35	55	SL	50	6 35 02 227 25 0	517,60



Lame de scie standard E-Cut curved

Denture alternée pour tous les matériaux dérivés du bois, les plaques de plâtre et le plastique, haute qualité de coupe et bonne vitesse de coupe. Géométrie de coupe courbée pour un comportement de plongée optimal et des lignes de coupe propres et précises particulièrement sur surfaces lisses. Largeur moyenne pour applications variées.

Largeur mm	Longueur mm	Condit.			Tarif unitaire € HT
		Montage	Pce	Référence	
50	50	SL	1	6 35 02 226 21 0	14,50
50	50	SL	3	6 35 02 226 22 0	41,10
50	50	SL	5	6 35 02 226 23 0	64,90
50	50	SL	10	6 35 02 226 24 0	122,50
50	50	SL	50	6 35 02 226 25 0	540,50



Lame de scie standard E-Cut curved

Denture alternée pour tous les matériaux dérivés du bois, les plaques de plâtre et le plastique, haute qualité de coupe et bonne vitesse de coupe. Géométrie de coupe courbée pour un comportement de plongée optimal et des lignes de coupe propres et précises particulièrement sur surfaces lisses. Forme large pour puissance maximale de coupe et coupes longues et droites.

Largeur mm	Longueur mm	Condit.			Tarif unitaire € HT
		Montage	Pce	Référence	
65	50	SL	1	6 35 02 225 21 0	15,00
65	50	SL	3	6 35 02 225 22 0	42,50
65	50	SL	5	6 35 02 225 23 0	67,10
65	50	SL	10	6 35 02 225 24 0	126,80
65	50	SL	50	6 35 02 225 25 0	559,10



Lame de scie de précision E-Cut BIM

Bi-métal avec denture japonaise double pour tous les matériaux dérivés du bois, les plaques de plâtre et les plastiques souples. Durée de vie et robustesse plus élevées. Vitesse de travail extrêmement élevée et précision optimale. Forme étroite, taillée pour une vitesse de coupe optimale et une bonne évacuation des copeaux.

Largeur mm	Longueur mm	Condit.			Tarif unitaire € HT
		Montage	Pce	Référence	
35	50	SL	1	6 35 02 205 21 0	18,80
35	50	SL	3	6 35 02 205 22 0	53,50
35	50	SL	5	6 35 02 205 23 0	84,40
35	50	SL	10	6 35 02 205 24 0	159,40
35	50	SL	50	6 35 02 205 25 0	703,00



Lame de scie de précision E-Cut BIM

Bi-métal avec denture japonaise double pour tous les matériaux dérivés du bois, les plaques de plâtre et les plastiques souples. Durée de vie et robustesse plus élevées. Vitesse de travail extrêmement élevée et précision optimale. Largeur moyenne pour applications variées.

Largeur mm	Longueur mm	Condit.			Tarif unitaire € HT
		Montage	Pce	Référence	
50	50	SL	1	6 35 02 232 21 0	19,60
50	50	SL	3	6 35 02 232 22 0	55,80
50	50	SL	5	6 35 02 232 23 0	88,10
50	50	SL	10	6 35 02 232 24 0	165,00
50	50	SL	50	6 35 02 232 25 0	732,80



Lame de scie de précision E-Cut BIM

Bi-métal avec denture japonaise double pour tous les matériaux dérivés du bois, les plaques de plâtre et les plastiques souples. Durée de vie et robustesse plus élevées. Vitesse de travail extrêmement élevée et précision optimale. Forme extra-large pour puissance maximale de coupe et coupes longues et droites.

Largeur mm	Longueur mm	Condit.			Tarif unitaire € HT
		Montage	Pce	Référence	
65	50	SLP	1	6 35 02 208 21 0	20,30
65	50	SLP	3	6 35 02 208 22 0	57,80
65	50	SLP	5	6 35 02 208 23 0	91,20
65	50	SLP	10	6 35 02 208 24 0	172,30
65	50	SLP	50	6 35 02 208 25 0	759,90
65	50	SL	1	6 35 02 229 21 0	16,40
65	50	SL	3	6 35 02 229 22 0	46,80
65	50	SL	5	6 35 02 229 23 0	73,90
65	50	SL	10	6 35 02 229 24 0	139,60
65	50	SL	50	6 35 02 229 25 0	615,80



Lame de scie de précision E-Cut

Denture japonaise double pour tous les matériaux dérivés du bois, les plaques de plâtre et les plastiques souples. Vitesse de travail extrêmement élevée et précision optimale. Forme étroite, taillée pour une vitesse de coupe optimale et une bonne évacuation des copeaux.

Largeur mm	Longueur mm	Condit.			Tarif unitaire € HT
		Montage	Pce	Référence	
35	50	SL	1	6 35 02 126 21 0	16,90
35	50	SL	3	6 35 02 126 22 0	48,10
35	50	SL	5	6 35 02 126 23 0	76,00
35	50	SL	10	6 35 02 126 24 0	143,50
35	50	SL	50	6 35 02 126 25 0	632,70



Lame de scie de précision E-Cut

Denture japonaise double pour tous les matériaux dérivés du bois, les plaques de plâtre et les plastiques souples. Vitesse de travail extrêmement élevée et précision optimale. Largeur moyenne pour applications variées.

Largeur mm	Longueur mm	Condit.			Tarif unitaire € HT
		Montage	Pce	Référence	
50	50	SL	1	6 35 02 233 21 0	17,60
50	50	SL	3	6 35 02 233 22 0	50,10
50	50	SL	5	6 35 02 233 23 0	79,00
50	50	SL	10	6 35 02 233 24 0	149,00
50	50	SL	50	6 35 02 233 25 0	659,50



Lame de scie de précision E-Cut

Denture japonaise double pour tous les matériaux dérivés du bois, les plaques de plâtre et les plastiques souples. Vitesse de travail extrêmement élevée et précision optimale. Forme extra-large pour puissance maximale de coupe et coupes longues et droites.

Largeur mm	Longueur mm	Condit.			Tarif unitaire € HT
		Montage	Pce	Référence	
65	50	SLP	1	6 35 02 127 21 0	18,30
65	50	SLP	3	6 35 02 127 22 0	52,10
65	50	SLP	5	6 35 02 127 23 0	82,10
65	50	SLP	10	6 35 02 127 24 0	155,10
65	50	SLP	50	6 35 02 127 25 0	684,10
65	50	SL	1	6 35 02 230 21 0	15,80
65	50	SL	3	6 35 02 230 22 0	45,10
65	50	SL	5	6 35 02 230 23 0	71,20
65	50	SL	10	6 35 02 230 24 0	134,50
65	50	SL	50	6 35 02 230 25 0	593,50

Oscillation



Lame de scie universelle E-Cut

Bi-métal avec denture universelle avoyée. Large gamme d'utilisations pour tôles jusqu'à 2 mm, profilés en aluminium, tubes de cuivre, bois, plaques de plâtre et plastiques. Forme étroite, taillée pour une vitesse de coupe optimale et une bonne évacuation des copeaux.

Largeur mm	Longueur mm	Montage	Condit.		Tarif unitaire € HT
			Pce	Référence	
28	60	SLP	1	6 35 02 151 21 0	18,20
28	60	SLP	3	6 35 02 151 22 0	51,90
28	60	SLP	5	6 35 02 151 23 0	81,90
28	60	SLP	10	6 35 02 151 24 0	154,70
28	50	SLP	50	6 35 02 151 25 0	682,20
28	55	SL	1	6 35 02 222 21 0	17,50
28	55	SL	3	6 35 02 222 22 0	50,00
28	55	SL	5	6 35 02 222 23 0	78,90
28	55	SL	10	6 35 02 222 24 0	149,00
28	55	SL	50	6 35 02 222 25 0	657,80



Lame de scie universelle E-Cut

Bi-métal avec denture universelle avoyée. Large gamme d'utilisations pour tôles jusqu'à 2 mm, profilés en aluminium, tubes de cuivre, bois, plaques de plâtre et plastiques. Largeur moyenne, forme taillée pour une vitesse de coupe optimale et une bonne évacuation des copeaux.

Largeur mm	Longueur mm	Montage	Condit.		Tarif unitaire € HT
			Pce	Référence	
44	60	SLP	1	6 35 02 152 21 0	19,20
44	60	SLP	3	6 35 02 152 22 0	54,50
44	60	SLP	5	6 35 02 152 23 0	86,00
44	60	SLP	10	6 35 02 152 24 0	162,50
44	60	SLP	50	6 35 02 152 25 0	716,50
44	55	SL	1	6 35 02 223 21 0	18,40
44	55	SL	3	6 35 02 223 22 0	52,50
44	55	SL	5	6 35 02 223 23 0	82,90
44	55	SL	10	6 35 02 223 24 0	156,60
44	55	SL	50	6 35 02 223 25 0	690,80



Lame de scie fine E-Cut

Bi-métal avec denture fine pour tôles jusqu'à 2 mm, profilés aluminium, tubes de cuivre. Egalement pour résines composites et autres plastiques durs. Coupe extrêmement précise et très facile à contrôler avec une ligne de coupe particulièrement fine. Forme étroite, taillée pour une vitesse de coupe optimale et une bonne évacuation des copeaux.

Largeur mm	Longueur mm	Montage	Condit.		Tarif unitaire € HT
			Pce	Référence	
30	50	SL	1	6 35 02 157 21 0	12,40
30	50	SL	3	6 35 02 157 22 0	35,30
30	50	SL	5	6 35 02 157 23 0	55,60
30	50	SL	10	6 35 02 157 24 0	105,00
30	50	SL	50	6 35 02 157 25 0	462,80



Lame à béton carbure

Denture ouverte pour des arêtes de coupes parfaitement nettes, sans délaminage, dans les matériaux à base de résine composite. Coupes longues et droites, sans déformation, avec une vitesse de coupe et une précision élevées. Modèle ultra fin. Largeur de coupe env. 1,2 mm. Segmentée, idéale pour les travaux dans les coins et sur les arêtes sans chevauchement.

Ø mm	Montage	Condit.		Tarif unitaire € HT
		Pce	Référence	
90	SLP	1	6 35 02 187 21 0	44,80



Lame à béton carbure

Denture ouverte pour des arêtes de coupes parfaitement nettes, sans délaminage, dans les matériaux à base de résine composite. Coupes longues et droites, sans déformation, avec une vitesse de coupe et une précision élevées. Modèle ultra fin. Largeur de coupe env. 1,2 mm.

Ø mm	Montage	Condit.		Tarif unitaire € HT
		Pce	Référence	
105	SLM	1	6 35 02 215 21 0	51,40



Lame de scie diamantée

Denture ouverte pour des arêtes de coupes parfaitement nettes, sans délaminage, dans les matériaux à base de résine composite. Coupes longues et droites, sans déformation, avec une vitesse de coupe et une précision élevées. Revêtement en diamant pour une durée de vie exceptionnelle. Modèle ultra fin. Largeur de coupe env. 1,2 mm. Segmentée, idéale pour les travaux dans les coins et sur les arêtes sans chevauchement.

Ø mm	Montage	Condit.		Tarif unitaire € HT
		Pce	Référence	
90	SLP	1	6 35 02 188 21 0	90,90
105	SLM	1	6 35 02 220 21 0	123,80



Lame de scie E-Cut à béton carbure

Pour le sciage de matériaux à base de résine composite en les préservant et avec des arêtes de coupe parfaitement nettes, sans délaminage. Particulièrement adapté pour les évidements précis et les coupes courtes. Un travail très précis, jusque dans les coins et sur les bords.

Largeur mm	Longueur mm	Montage	Condit.		Tarif unitaire € HT
			Pce	Référence	
35	50	SLP	1	6 35 02 191 21 0	31,70



Lame de scie E-Cut à béton diamant

Revêtement en diamant pour une durée de vie exceptionnelle. Pour le sciage de matériaux à base de résine composite en les préservant et avec des arêtes de coupe parfaitement nettes, sans délaminage. Particulièrement adapté pour les évidements précis et les coupes courtes. Un travail très précis, jusque dans les coins et sur les bords.

Largeur mm	Longueur mm	Montage	Condit.		Tarif unitaire € HT
			Pce	Référence	
44	60	SLM	1	6 35 02 204 21 0	56,70
35	50	SLP	1	6 35 02 193 21 0	51,40



Lame de scie segment

Pour la dépose de vitres isolantes mastiquées.

Montage	Condit. Pce	Condit.		Tarif unitaire € HT
		Référence		
SLM	2	1	6 39 03 244 22 0	72,70



Set d'accessoires Best of Renovation

Set de 34 accessoires pour de nombreux travaux de rénovation à prix spécial, dans un coffret de rangement en plastique pratique. Utilisation universelle pour le sciage, le ponçage, le tronçonnage et bien plus encore. Réduction intéressante par rapport au prix à l'unité. Contenu : resp. 1 lame de scie E-CUT Long-Life 10 et 20 mm, resp. 3 lames de scie E-CUT Long-Life 35 et 65 mm, resp. 1 lame de scie universelle E-CUT 28 et 44 mm, 1 lame de scie HSS, segmentée, Ø 85 mm, 1 lame de scie à béton carbure, segmentée, Ø 90 mm, 1 lime à béton carbure 10 mm, 1 spatule courte, rigide, 1 patin de ponçage triangulaire, non perforé, avec resp. 3 feuilles abrasives grain 60, 80, 120, 180, 1 plateau de ponçage Ø 115 mm avec resp. 2 feuilles abrasives grain 60, 80, 180.

Montage	Condit.		Tarif unitaire € HT
	Référence		
SLP	1	3 52 22 942 06 0	189,00



Set d'accessoires Rénovation de sols

Set de 3 accessoires pour de nombreux travaux dans le domaine de la rénovation de sols. Utilisation universelle pour de nombreux travaux de sciage comme le raccourcissement de châssis de portes, l'ajustage précis des lames de parquet et l'évidement des plinthes montées. Mais aussi : enlever proprement et sans traces les résidus de colle, les matériaux de joint élastiques ou les restes de moquettes. Réduction intéressante par rapport au prix à l'unité. Avec porte-outil Starlock, adapté à toutes les machines oscillantes courantes sur le marché. Egalement compatible avec Bosch, Makita, Metabo, Ridgid, Skil, etc. Contenu : 1 lame de scie HSS, segmentée Ø 85 mm, 1 lame de scie E-CUT Long-Life 35 mm, 1 spatule courte, rigide.

Montage	Condit.		Tarif unitaire € HT
	Référence		
SL	1	3 52 22 952 22 0	41,00



Set d'accessoires Rénovation de fenêtres

Set de 15 accessoires pour les travaux les plus courants dans la réparation et la rénovation de fenêtres en bois. Utilisation universelle pour le ponçage au plus près des bords dans les coins et sur les arêtes sans chocs en retour. Enlever le vieux mastic fissuré ou les parclozes sans risque de bris de verre, et scier tous les matériaux dérivés du bois, même avec des clous incrustés. Réduction intéressante par rapport au prix à l'unité. Avec porte-outil Starlock, adapté à toutes les machines oscillantes courantes sur le marché. Également compatible avec Bosch, Makita, Metabo, Ridgid, Skil, etc. Contenu : 1 patin de ponçage triangulaire (80 mm) avec resp. 3 feuilles abrasives grain 60, 80, 120, 180, 1 lame de scie HSS, segmentée Ø 85 mm, 1 lame de scie E-Cut Long-Life 35 mm.

Montage	Référence	Tarif unitaire € HT
SL	3 52 22 952 23 0	41,00



Set d'accessoires Universel

Set d'accessoires 15 pièces. Sélection idéale d'accessoires pour tous les travaux courants de rénovation et d'entretien dans la maison. Utilisation universelle pour le ponçage au plus près des bords dans les coins et sur les arêtes sans chocs en retour. Pour le sciage de tous les matériaux dérivés du bois, même avec des clous incrustés, ou celui plus spécifique de matériaux souples sans chevauchement et au plus près des bords. Réduction intéressante par rapport au prix à l'unité. Avec porte-outil Starlock, adapté à toutes les machines oscillantes courantes sur le marché. Également compatible avec Bosch, Makita, Metabo, Ridgid, Skil, etc. Contenu : 1 patin de ponçage triangulaire (80 mm) avec resp. 3 feuilles abrasives grain 60, 80, 120, 180, 1 lame de scie E-Cut Long-Life 50 mm, 1 lame de scie, segmentée Ø 85 mm.

Montage	Référence	Tarif unitaire € HT
SL	3 52 22 952 24 0	41,00



Set d'accessoires Sanitaires

Set de 3 accessoires pour de nombreux travaux de rénovation et d'entretien courants dans les installations sanitaires. Déposer rapidement et proprement des joints de carrelage jusque dans les coins et sur les arêtes sans chevauchement pour la réparation partielle de carreaux individuels. Éliminer la colle à carreaux avant la pose de nouveaux carreaux. Renouveler complètement les joints de carrelage ou scier au ras du mur les tuyaux en métal qui dépassent, etc. Réduction intéressante par rapport au prix à l'unité. Avec porte-outil Starlock, adapté à toutes les machines oscillantes courantes sur le marché. Également compatible avec Bosch, Makita, Metabo, Ridgid, Skil, etc. Contenu : 1 râpe à concrétion carbure (80 mm), 1 lame à concrétion carbure, segmentée, Ø 75 mm, 1 lame de scie universelle E-Cut 28 mm.

Montage	Référence	Tarif unitaire € HT
SL	3 52 22 952 25 0	50,20

Meulage



Set d'accessoires Best of Sanding

Set de 61 accessoires pour les travaux de ponçage dans les coins et sur les arêtes et pour les moyennes à grandes surfaces, dans un coffret de rangement en plastique pratique. Réduction intéressante par rapport au prix à l'unité. Contenu : 1 patin de ponçage triangulaire, non perforé, avec 10 feuilles abrasives grain 60, 80, 120, 180, 1 plateau de ponçage Ø 115 mm avec 6 feuilles abrasives grain 60, 80, 180, 1 râpe à concrétion carbure triangulaire.

Montage	Référence	Tarif unitaire € HT
SLP	3 52 22 942 04 0	69,00



Set de patins de ponçage, non perforés

Modèle standard. Plaque de support en plastique pour éviter les dommages et les marques sur la pièce à travailler. Forme triangulaire, fixation autoagrippante.

Montage	Condit. Pce	Référence	Tarif unitaire € HT
SL	2	6 38 06 129 22 0	12,20



Set de patins de ponçage, plat

Pour ouvertures très étroites et plates (par ex. lamelles d'armoires, de volets). Plaque de support en plastique pour éviter les dommages et les marques sur la pièce à travailler. Forme triangulaire, modèle plat, fixation autoagrippante.

Montage	Condit. Pce	Référence	Tarif unitaire € HT
SL	2	6 38 06 142 22 0	16,50



Patin de ponçage, super-souple

Pour applications spéciales comme la réparation de jantes en aluminium et la retouche de peinture. Plaque de support en plastique pour éviter les dommages et les marques sur la pièce à travailler. Utiliser uniquement avec les « feuilles abrasives, ultra souples ». Forme triangulaire, modèle ultra souple, fixation autoagrippante.

Montage	Condit. Pce	Référence	Tarif unitaire € HT
SL	2	6 38 06 141 22 0	16,50



Set de feuilles abrasives

50 feuilles abrasives de différents grains pour une utilisation universelle, allant du dégrossissage au ponçage de finition, sur presque tous les matériaux. Haut rendement de ponçage, faible encrassement et longue durée de vie garantis grâce à des grains abrasifs en corindon et au liant en résine synthétique. Contenu : resp. 10 feuilles abrasives grain 60, 80, 120, 180, 240, non perforées, avec fixation auto-agrippante. Réduction par rapport au prix à l'unité.

Référence	Tarif unitaire € HT
6 37 17 082 03 3	18,20



Feuilles abrasives

Haut rendement de ponçage, faible encrassement et longue durée de vie garantis grâce à des grains abrasifs en corindon et au liant en résine synthétique. Pour une utilisation sur pratiquement tous les matériaux. Non perforées, fixation rapide auto-agrippante.

Grain	Condit. Pce	Référence	Tarif unitaire € HT
36	5	6 37 17 086 04 8	4,70
40	5	6 37 17 081 04 6	4,40
60	5	6 37 17 082 04 9	4,40
80	5	6 37 17 083 04 3	4,40
100	5	6 37 17 084 04 1	4,40
120	5	6 37 17 085 04 5	4,40
150	5	6 37 17 087 04 2	4,40
180	5	6 37 17 088 04 0	4,40
220	5	6 37 17 089 04 4	4,40
240	5	6 37 17 090 04 6	4,40
36	50	6 37 17 086 01 0	26,40
40	50	6 37 17 081 01 8	18,20
60	50	6 37 17 082 01 1	18,20
80	50	6 37 17 083 01 5	18,20
100	50	6 37 17 084 01 3	18,20
120	50	6 37 17 085 01 7	18,20
150	50	6 37 17 087 01 4	18,20
180	50	6 37 17 088 01 2	18,20
220	50	6 37 17 089 01 6	18,20
240	50	6 37 17 090 01 8	18,20



Feuilles abrasives, zircon

Excellent rendement sur les surfaces extrêmement dures comme les vernis clairs (p. ex. vernis pour parquet) ou le métal. La feuille abrasive pour tous les travaux de revêtement de sol. Papier extrêmement résistant grâce au liant en résine synthétique ultra robuste avec revêtement en corindon zircon. Non perforées, fixation auto-agrippante.

Grain	Condit. Pce	Référence	Tarif unitaire € HT
40	35	6 37 17 243 01 0	17,40
60	35	6 37 17 244 01 0	17,40
80	35	6 37 17 245 01 0	17,40



Feuilles abrasives, super-souple

Feuilles abrasives spéciales pour le ponçage de jantes en aluminium, de retouches en cas d'inclusion de poussière, de défauts de peinture, d'excédent de peinture sur le bois, le plastique, le métal, etc. Utiliser uniquement en combinaison avec le patin de ponçage 6 38 06 141 02 6. Non perforées, fixation auto-agrippante.

Grain	Condit. Pce	Référence	Tarif unitaire € HT
240	50	6 37 17 126 01 5	19,10
320	50	6 37 17 127 01 9	19,10
400	50	6 37 17 128 01 7	19,10
500	50	6 37 17 179 01 6	19,10

Oscillation



Feuilles abrasives, pierre

Destinées spécialement au ponçage de la pierre naturelle et de la pierre artificielle. Pour un résultat de ponçage de finition parfait, disponibles jusqu'à un grain de 800. Non perforées, fixation auto-agrippante.

Grain	Condit. Pce	Référence	Tarif unitaire € HT
40	50	6 37 17 120 01 4	20,80
80	50	6 37 17 121 01 3	19,20
120	50	6 37 17 122 01 6	18,70
220	50	6 37 17 123 01 0	18,70
320	50	6 37 17 124 01 8	18,70
400	50	6 37 17 125 01 2	18,70
600	50	6 37 17 175 01 7	18,70
800	50	6 37 17 176 01 0	18,70



Doigts de ponçage

Idéal pour accéder aux endroits exigus et profonds, dans les moulures, rainures, ouvertures et feuillures. Également pour la construction de moules, les voussures et les gorges creuses. Plaque de support en plastique pour éviter les dommages et les marques sur la pièce à travailler. Forme de doigt, fixation auto-agrippante.

Montage	Condit. Pce	Référence	Tarif unitaire € HT
SL	2	6 38 06 159 22 0	13,00



Feuilles abrasives pour doigts de ponçage

Avec fixation rapide auto-agrippante, liant en résine synthétique, haut pouvoir d'abrasion, corindon. Domaine d'application : bois, métaux, soudures, plastique renforcé de fibres de verre, matière plastique, peinture, mastic et cuir. Par pack de 20

Grain	Condit. Pce	Référence	Tarif unitaire € HT
40	20	6 37 17 184 01 2	6,00
60	20	6 37 17 185 01 6	6,00
80	20	6 37 17 186 01 9	6,00
100	20	6 37 17 187 01 3	6,00
120	20	6 37 17 188 01 1	6,00
150	20	6 37 17 189 01 5	6,00
180	20	6 37 17 190 01 7	6,00
220	20	6 37 17 191 01 6	6,00
240	20	6 37 17 192 01 9	6,00



Set de profils de ponçage

Set 22 pièces pour ponçage dans des rainures et sur des rayons extérieurs. Contenu : 1 support avec 6 embouts de profilés différents. 1 en forme de V pour les angles de 90°, 1 trapézoïdal pour les joints à rainure et languette, 1 droit pour les profilés, 1 convexe (grand), resp. 1 concave et convexe (petit), ainsi que resp. 5 feuilles abrasives de grain 80, 120 et 180.

Montage	Référence	Tarif unitaire € HT
SLP	6 38 10 031 01 0	47,10



Papiers abrasifs pour set de ponçage de profils

Haut rendement de ponçage, faible encrassement et longue durée de vie garantis grâce à des grains abrasifs en corindon et au liant en résine synthétique. Pour une utilisation sur pratiquement tous les matériaux, non perforées.

Grain	Condit. Pce	Référence	Tarif unitaire € HT
80	25	6 37 17 217 01 6	9,80
120	25	6 37 17 218 01 4	9,80
180	25	6 37 17 219 01 8	9,80



Set de patins de ponçage, perforés

Modèle standard pour le ponçage avec aspiration des poussières. Plaque de support en plastique pour éviter les dommages et les marques sur la pièce à travailler. Forme triangulaire, modèle perforé, fixation autoagrippante.

Montage	Condit. Pce	Référence	Tarif unitaire € HT
SL	2	6 38 06 136 22 0	18,70



Set de feuilles abrasives

50 feuilles abrasives de différents grains pour une utilisation universelle, allant du dégrossissage au ponçage de finition, sur presque tous les matériaux. Haut rendement de ponçage, faible encrassement et longue durée de vie garantis grâce à des grains abrasifs en corindon et au liant en résine synthétique. Contenu : resp. 10 feuilles abrasives grain 60, 80, 120, 180, 240, perforées, pour une utilisation avec patin de ponçage perforé et dispositif d'aspiration des poussières, fixation auto-agrippante. Avantageux par rapport au prix à l'unité.

Référence	Tarif unitaire € HT
6 37 17 109 03 5	19,50



Feuilles abrasives, perforées

Haut rendement de ponçage, faible encrassement et longue durée de vie garantis grâce à des grains abrasifs en corindon et au liant en résine synthétique. Pour une utilisation sur pratiquement tous les matériaux. Perforées, pour une utilisation avec patin de ponçage perforé et dispositif d'aspiration des poussières, fixation auto-agrippante.

Grain	Condit. Pce	Référence	Tarif unitaire € HT
36	5	6 37 17 107 04 9	5,60
40	5	6 37 17 108 04 7	4,70
60	5	6 37 17 109 04 1	4,70
80	5	6 37 17 110 04 3	4,70
100	5	6 37 17 111 04 2	4,70
120	5	6 37 17 112 04 5	4,70
150	5	6 37 17 113 04 9	4,70
180	5	6 37 17 114 04 7	4,70
220	5	6 37 17 115 04 1	4,70
240	5	6 37 17 116 04 4	4,70
36	50	6 37 17 107 01 1	30,30
40	50	6 37 17 108 01 9	19,50
60	50	6 37 17 109 01 3	19,50
80	50	6 37 17 110 01 5	19,50
100	50	6 37 17 111 01 4	19,50
120	50	6 37 17 112 01 7	19,50
150	50	6 37 17 113 01 1	19,50
180	50	6 37 17 114 01 9	19,50
220	50	6 37 17 115 01 3	19,50
240	50	6 37 17 116 01 6	19,50



Feuilles abrasives, zircon

Excellent rendement sur les surfaces extrêmement dures comme les vernis clairs (p. ex. vernis pour parquet) ou le métal. La feuille abrasive pour tous les travaux de revêtement de sol. Papier extrêmement résistant grâce au liant en résine synthétique ultra robuste avec revêtement en corindon zircon. Perforées, pour une utilisation avec patin de ponçage perforé et dispositif d'aspiration des poussières, fixation auto-agrippante.

Grain	Condit. Pce	Référence	Tarif unitaire € HT
40	35	6 37 17 236 01 0	18,70
60	35	6 37 17 237 01 0	18,70
80	35	6 37 17 238 01 0	18,70



Set de ponçage

Pour le ponçage rentable des bords et des arêtes, ainsi que des surfaces moyennes. L'alternative à la ponceuse orbitale ou vibrante. Pas de retour de choc sur les arêtes. Prise en main facile, très bon rendement de ponçage. Plaque de support en plastique pour éviter les dommages et les marques sur la pièce à travailler.

Contenu de la livraison : 1 grand patin de ponçage triangulaire perforé (longueur d'arête 130 mm), resp. 2 feuilles abrasives perforées grain 60, 80, 180.

Montage	Référence	Tarif unitaire € HT
SLP	6 38 06 204 21 0	33,80



Feuilles abrasives, perforées

Convient pour le grand patin de ponçage triangulaire avec longueur d'arête de 130 mm. Haut rendement de ponçage, faible encrassement et longue durée de vie garantis grâce à des grains abrasifs en corindon et au liant en résine synthétique. Perforées, pour une utilisation avec patin de ponçage perforé et dispositif d'aspiration des poussières, fixation auto-agrippante.

Grain	Condit. Pce	Référence	Tarif unitaire € HT
40	16	6 37 17 292 02 0	12,00
60	16	6 37 17 293 02 0	12,00
80	16	6 37 17 294 02 0	12,00
120	16	6 37 17 295 02 0	12,00
180	16	6 37 17 296 02 0	12,00
240	16	6 37 17 297 02 0	12,00



Set de feuilles abrasives

16 feuilles abrasives de différents grains pour une utilisation universelle, allant du dégrossissage au ponçage de finition, sur presque tous les matériaux. Haut rendement de ponçage, faible encrassement et longue durée de vie garantis grâce à des grains abrasifs en corindon et au liant en résine synthétique. Contenu : resp. 4 feuilles abrasives pour grand patin de ponçage triangulaire (longueur d'arête 130 mm), grain 60, 80, 120, 180, perforées, pour une utilisation avec et sans dispositif d'aspiration des poussières, fixation auto-agrippante. Réduction par rapport au prix à l'unité.

Référence	Tarif unitaire € HT
3 52 22 952 10 0	11,80



Feuilles abrasives, zircon

Convient pour le grand patin de ponçage triangulaire avec longueur d'arête de 130 mm. Excellent rendement sur les surfaces extrêmement dures comme les vernis clairs (p. ex. vernis pour parquet) ou le métal. La feuille abrasive pour tous les travaux de revêtement de sol. Papier extrêmement résistant grâce au liant en résine synthétique ultra robuste avec revêtement en corindon zircon. Perforées, pour une utilisation avec patin de ponçage perforé et dispositif d'aspiration des poussières, fixation auto-agrippante.

Grain	Condit. Pce	Référence	Tarif unitaire € HT
40	12	6 37 17 298 01 0	20,50
60	12	6 37 17 299 01 0	20,50
80	12	6 37 17 300 01 0	20,50



Set de feuilles abrasives, zircon

12 feuilles abrasives avec un excellent rendement de ponçage sur les surfaces extrêmement dures comme les vernis clairs (p. ex. vernis pour parquet) ou le métal. La feuille abrasive pour tous les travaux de revêtement de sol. Papier extrêmement résistant grâce au liant en résine synthétique ultra robuste avec revêtement en corindon zircon. Contenu : resp. 4 feuilles abrasives pour grand patin de ponçage triangulaire (longueur d'arête 130 mm), grain 40, 60, 80, perforées, pour une utilisation avec et sans dispositif d'aspiration des poussières, fixation auto-agrippante. Réduction par rapport au prix à l'unité.

Référence	Tarif unitaire € HT
3 52 22 952 11 0	20,10



Set de ponçage

Pour le ponçage rapide et rentable de surfaces moyennes. L'alternative à la ponceuse orbitale ou vibrante. Pas de retour de choc sur les arêtes. Prise en main facile, très bon rendement de ponçage. Peut être utilisé avec ou sans aspiration des poussières. Plaque de support en plastique pour éviter les dommages et les marques sur la pièce à travailler. Forme ronde, modèle perforé, fixation autoagrippante. Contenu de la livraison : 1 plateau de ponçage Ø 115 mm avec 2 feuilles abrasives perforées grain 60, 80, 180.

Ø mm	Montage	Référence	Tarif unitaire € HT
115	SLP	6 38 06 195 21 0	28,20



Set de feuilles abrasives

16 feuilles abrasives de différents grains pour une utilisation universelle, allant du dégrossissage au ponçage de finition, sur presque tous les matériaux. Haut rendement de ponçage, faible encrassement et longue durée de vie garantis grâce à des grains abrasifs en corindon et au liant en résine synthétique. Contenu : resp. 4 feuilles abrasives Ø 115 mm, grain 60, 80, 120, 180, perforées, pour une utilisation avec et sans dispositif d'aspiration des poussières, fixation auto-agrippante. Réduction par rapport au prix à l'unité.

Référence	Tarif unitaire € HT
6 37 17 227 01 0	12,00



Feuilles abrasives

Haut rendement de ponçage, faible encrassement et longue durée de vie garantis grâce à des grains abrasifs en corindon et au liant en résine synthétique. Pour une utilisation sur pratiquement tous les matériaux. Ø 115 mm, perforées, pour une utilisation avec et sans dispositif d'aspiration des poussières, fixation auto-agrippante.

Grain	Condit. Pce	Référence	Tarif unitaire € HT
40	16	6 37 17 230 02 0	12,00
60	16	6 37 17 227 02 0	12,00
80	16	6 37 17 228 02 0	12,00
120	16	6 37 17 229 01 0	12,00
180	16	6 37 17 231 02 0	12,00
240	16	6 37 17 232 01 0	12,00



Feuilles abrasives, zircon

Excellent rendement sur les surfaces extrêmement dures comme les vernis clairs (p. ex. vernis pour parquet) ou le métal. La feuille abrasive pour tous les travaux de revêtement de sol. Papier extrêmement résistant grâce au liant en résine synthétique ultra robuste avec revêtement en corindon zircon. Ø 115 mm, perforées, pour une utilisation avec et sans dispositif d'aspiration des poussières, fixation auto-agrippante.

Grain	Condit. Pce	Référence	Tarif unitaire € HT
40	12	6 37 17 233 01 0	20,50
60	12	6 37 17 234 01 0	20,50
80	12	6 37 17 235 01 0	20,50



Set de feuilles abrasives, zircon

12 feuilles abrasives avec un excellent rendement sur les surfaces extrêmement dures comme les vernis clairs (p. ex. vernis pour parquet) ou le métal. La feuille abrasive pour tous les travaux de revêtement de sol. Papier extrêmement résistant grâce au liant en résine synthétique ultra robuste avec revêtement en corindon zircon. Contenu : resp. 4 feuilles abrasives Ø 115 mm, grain 40, 60, 80, perforées, pour une utilisation avec et sans dispositif d'aspiration des poussières, fixation auto-agrippante. Réduction par rapport au prix à l'unité.

Référence	Tarif unitaire € HT
6 37 17 233 02 0	20,50

Déjoindre, râper



Lames à concrétion carbure

Pour la dépose de joints de carrelage abîmés. Également pour la réalisation de fentes dans le crépi, le béton cellulaire et les matériaux de construction similaires ainsi que pour l'entretien et la retouche de joints de ponts de navire. Ne convient pas pour les joints très durs en époxy ou en ciment. L'alternative rentable aux outils en diamant. Segmentée, idéale pour les travaux dans les coins et sur les arêtes sans chevauchement. Largeur de coupe env. 2,2 mm.

Ø mm	Montage	Condit. Pce	Référence	Tarif unitaire € HT
75	SL	1	6 35 02 118 21 0	29,10
75	SL	5	6 35 02 118 23 0	131,00
90	SLP	1	6 35 02 169 21 0	34,60
90	SLP	5	6 35 02 169 23 0	155,50

Oscillation



Lames à concrétion carbure

Pour la dépose de joints de carrelage abîmés. Également pour la réalisation de fentes dans le crépi, le béton cellulaire et les matériaux de construction similaires ainsi que pour l'entretien et la retouche de joints de ponts de navire. Ne convient pas pour les joints très durs en époxy ou en ciment. L'alternative rentable aux outils en diamant.

Modèle ultra fin. Largeur de coupe env. 1,2 mm. Segmentée, idéale pour les travaux dans les coins et sur les arêtes sans chevauchement.

Ø mm	Montage	Condit.		Tarif unitaire € HT
		Pce	Référence	
75	SL	1	6 35 02 125 21 0	29,10
75	SL	5	6 35 02 125 23 0	131,00
90	SLP	1	6 35 02 170 21 0	35,60
90	SLP	5	6 35 02 170 23 0	160,10



Lames à concrétion carbure

Pour la dépose de joints très étroits en marbre, en résine époxy et en stuc. Ne convient pas pour les joints très durs en époxy ou en ciment. L'alternative rentable aux outils en diamant.

Modèle ultra fin. Largeur de coupe env. 1,2 mm.

Ø mm	Montage	Condit.		Tarif unitaire € HT
		Pce	Référence	
105	SLM	5	6 35 02 214 23 0	194,40
105	SLM	1	6 35 02 214 21 0	43,30



Lames à concrétion carbure

Pour la dépose de joints en marbre, en résine époxy et en stuc. Ne convient pas pour les joints très durs en époxy ou en ciment. L'alternative rentable aux outils en diamant.

Largeur de coupe env. 2,2 mm.

Ø mm	Montage	Condit.		Tarif unitaire € HT
		Pce	Référence	
105	SLM	1	6 35 02 213 21 0	43,30
105	SLM	5	6 35 02 213 23 0	193,80



Lames à concrétion carbure

Pour la dépose de joints très étroits en marbre, en résine époxy et en stuc. Ne convient pas pour les joints très durs en époxy ou en ciment. L'alternative rentable aux outils en diamant.

Modèle ultra fin. Largeur de coupe env. 1,2 mm. Segmentée, idéale pour les travaux dans les coins et sur les arêtes sans chevauchement.

Montage	Condit.		Tarif unitaire € HT
	Pce	Référence	
SLM	5	6 39 03 240 23 0	194,40
SLM	1	6 39 03 240 21 0	43,30



Lames à concrétion carbure

Pour la dépose de joints en marbre, en résine époxy et en stuc. Ne convient pas pour les joints très durs en époxy ou en ciment. L'alternative rentable aux outils en diamant.

Segmentée, idéale pour les travaux dans les coins et sur les arêtes sans chevauchement. Largeur de coupe env. 2,2 mm.

Montage	Condit.		Tarif unitaire € HT
	Pce	Référence	
SLM	1	6 39 03 241 21 0	43,30
SLM	5	6 39 03 241 23 0	194,40



Lames de scie diamantée

Pour la dépose de joints en marbre, en résine époxy et en stuc. Durée de vie exceptionnelle. Convient aussi aux joints très durs en époxy ou en ciment. La solution idéale pour une utilisation fréquente et des tâches exigeantes.

Modèle ultra fin. Largeur de coupe env. 1,2 mm. Segmentée, idéale pour les travaux dans les coins et sur les arêtes sans chevauchement.

Ø mm	Montage	Condit.		Tarif unitaire € HT
		Pce	Référence	
75	SL	1	6 35 02 216 21 0	61,60
75	SL	5	6 35 02 216 23 0	277,20
90	SLP	1	6 35 02 217 21 0	72,90
90	SLP	5	6 35 02 217 23 0	327,70



Lames de scie diamantée

Pour la dépose de joints en marbre, en résine époxy et en stuc. Durée de vie exceptionnelle. Convient aussi aux joints très durs en époxy ou en ciment. La solution idéale pour une utilisation fréquente et des tâches exigeantes.

Segmentée, idéale pour les travaux dans les coins et sur les arêtes sans chevauchement. Largeur de coupe env. 2,2 mm.

Ø mm	Montage	Condit.		Tarif unitaire € HT
		Pce	Référence	
75	SL	1	6 35 02 114 21 0	61,60
75	SL	5	6 35 02 114 23 0	277,20
90	SLP	1	6 35 02 166 21 0	72,90
90	SLP	5	6 35 02 166 23 0	327,70



Lames de scie diamantée

Pour la dépose de joints en marbre, en résine époxy et en stuc. Durée de vie exceptionnelle. Convient aussi aux joints très durs en époxy ou en ciment. La solution idéale pour une utilisation fréquente et des tâches exigeantes.

Modèle ultra fin. Largeur de coupe env. 1,2 mm.

Ø mm	Montage	Condit.		Tarif unitaire € HT
		Pce	Référence	
105	SLM	1	6 35 02 219 21 0	111,00
105	SLM	5	6 35 02 219 23 0	499,30



Lames de scie diamantée

Pour la dépose de joints en marbre, en résine époxy et en stuc. Durée de vie exceptionnelle. Convient aussi aux joints très durs en époxy ou en ciment. La solution idéale pour une utilisation fréquente et des tâches exigeantes.

Largeur de coupe env. 2,2 mm.

Ø mm	Montage	Condit.		Tarif unitaire € HT
		Pce	Référence	
105	SLM	1	6 35 02 218 21 0	111,00
105	SLM	5	6 35 02 218 23 0	499,30



Lames de scie diamantée

Pour la dépose de joints en marbre, en résine époxy et en stuc. Durée de vie exceptionnelle. Convient aussi aux joints très durs en époxy ou en ciment. La solution idéale pour une utilisation fréquente et des tâches exigeantes.

Modèle ultra fin. Largeur de coupe env. 1,2 mm. Segmentée, idéale pour les travaux dans les coins et sur les arêtes sans chevauchement.

Montage	Condit.		Tarif unitaire € HT
	Pce	Référence	
SLM	5	6 39 03 242 23 0	361,00
SLM	1	6 39 03 242 21 0	80,30



Lames de scie diamantée

Pour la dépose de joints en marbre, en résine époxy et en stuc. Durée de vie exceptionnelle. Convient aussi aux joints très durs en époxy ou en ciment. La solution idéale pour une utilisation fréquente et des tâches exigeantes.

Segmentée, idéale pour les travaux dans les coins et sur les arêtes sans chevauchement. Largeur de coupe env. 2,2 mm.

Montage	Condit.		Tarif unitaire € HT
	Pce	Référence	
SLM	1	6 39 03 243 21 0	80,30
SLM	5	6 39 03 243 23 0	361,00



Râpe à concrétion carbure

Pour le dégrossissage du mastic, de colles à carreaux, du béton, de la pierre et du bois.

Forme triangulaire, longueur de bord 80 mm, perforé, aussi utilisable avec aspiration des poussières.

Montage	Condit.		Tarif unitaire € HT
	Pce	Référence	
SL		6 37 31 001 21 0	30,00



Râpe à concrétion carbure

Pour le dégrossissage du mastic, de colles à carreaux, du béton, de la pierre et du bois. Idéal pour accéder aux endroits exigus et profonds, dans les moulures, rainures, ouvertures et feuillures. Également pour la construction de moules, les voussures et les gorges creuses, ainsi que pour les travaux artistiques.

Forme de doigt à revêtement double face.

Montage	Condit.		Tarif unitaire € HT
	Pce	Référence	
SLP		6 37 31 002 21 0	38,20



Râpe à béton carbure

Pour le dégrossissage du mastic, de colles à carreaux, du béton, de la pierre et du bois. Pour une vitesse de travail particulièrement rapide et un traitement judicieux de plusieurs mètres carrés.

Forme triangulaire, grand modèle, longueur d'arête 110 mm, perforé, également utilisable avec aspiration des poussières.

Montage	Référence	Tarif unitaire € HT
SLM	6 37 31 006 21 0	30,00



Outil de nettoyage de joints de carrelage

Pour un nettoyage rapide et rentable des joints de carrelage très sales. L'alternative à une rénovation complète coûteuse. Convient à toutes les largeurs de joints.

Montage	Condit. Pce	Référence	Tarif unitaire € HT
SLP	2	6 37 19 011 22 0	22,00



Bloc à nettoyer

Rhombe pour le nettoyage des outils diamantés et à béton carbure.

Référence	Tarif unitaire € HT
6 37 19 007 01 0	23,50



Set d'accessoires Best of Tileworking

Set de 3 accessoires pour travaux de rénovation dans les installations sanitaires, dans un coffret de rangement en plastique pratique. Réduction intéressante par rapport au prix à l'unité. Contenu : 1 râpe à béton carbure triangulaire, 1 lame à béton diamant, segmentée, Ø 90 mm, 1 lame à béton carbure Ø 90 mm, segmentée, ultra fine.

Montage	Référence	Tarif unitaire € HT
SLP	3 52 22 942 07 0	99,00



Lime à béton carbure

Pour ébavurer et polir la résine composite, les matières plastiques et le bois. Convient particulièrement pour les petits évidements.

Largeur mm	Longueur mm	Montage	Référence	Tarif unitaire € HT
10	30	SLP	6 37 06 019 21 0	22,50



Set de sciage et d'affûtage

La combinaison idéale pour de petits évidements et des travaux dans des endroits étroits, par ex. pour des travaux d'installation, le montage d'interrupteurs, le modélisme, etc. Contenu de la livraison : 1 lame de scie E-Cut Long Life 10 mm et 20 mm, 1 lime à béton carbure 10 mm.

Montage	Référence	Tarif unitaire € HT
SLP	3 52 22 952 02 0	29,10



Couteau pour saignées

Pour réaliser des rainures dans les panneaux de construction en mousse dure pour les conduites d'eau chaude de 1/2" et 3/4" et pour les conduites électriques vides. Fixation automatique des tuyaux insérés. Utilisation simple, rapide et sûre. Porte-outil StarlockMax, adapté à tous les outils polyvalents avec fixation adaptée. Avec adaptateur, également adapté à tous les outils FEIN SUPERCUT avant 04/16.

Largeur mm	Ø insertion mm	Condit. Montage	Pce	Référence	Tarif unitaire € HT
50	22	SLM	2	6 39 03 248 22 0	45,30



Couteau pour saignées

Pour réaliser des rainures dans les panneaux de construction en mousse dure pour les câbles électriques. Porte-outil StarlockMax, adapté à tous les outils polyvalents avec fixation adaptée. Avec adaptateur, également adapté à tous les outils FEIN SUPERCUT avant 04/16.

Largeur mm	Ø insertion mm	Condit. Montage	Pce	Référence	Tarif unitaire € HT
50	12	SLM	2	6 39 03 247 22 0	45,30



Couteau pour saignées

Pour réaliser des rainures dans les panneaux de construction en mousse dure pour le chauffage électrique, mural et au sol. Porte-outil StarlockMax, adapté à tous les outils polyvalents avec fixation adaptée. Avec adaptateur, également adapté à tous les outils FEIN SUPERCUT avant 04/16.

Profondeur de coupe mm	Largeur mm	Largeur de coupe mm	Condit. Montage	Pce	Référence	Tarif unitaire € HT
6,5	50	13	SLM	2	6 39 03 246 22 0	45,30



Lame de nettoyage à béton diamant

Pour le nettoyage de flancs avant la pose de nouveaux joints. Forme droite. Largeur 31 mm, profondeur de coupe 60 mm.

Montage	Condit. Pce	Référence	Tarif unitaire € HT
SLM	5	6 39 03 237 23 0	379,50
SLM	1	6 39 03 237 21 0	84,40

Couper, racler



Multilames

Pour la découpe de moquettes, de revêtements PVC, de carton, de bardeaux bitumés et de carton bitumé. Avec trois surfaces de coupe.

Montage	Condit. Pce	Référence	Tarif unitaire € HT
SL	1	6 39 03 251 21 0	22,50
SL	5	6 39 03 251 23 0	101,20



Racloir souple

Modèle court. Pour la dépose de joints en silicone et acryliques dans les installations sanitaires, ainsi que des autocollants.

Montage	Référence	Tarif unitaire € HT
SL	6 39 03 165 21 0	9,20



Racloir rigide

Modèle court. Pour décaper les vieilles peintures tenaces, enlever les restes de colle, les moquettes, les colles à carreaux et les revêtements de bas de caisse.

Montage	Référence	Tarif unitaire € HT
SL	6 39 03 226 21 0	17,00



Racloir rigide

Modèle long. Pour décaper les vieilles peintures tenaces, enlever les restes de colle, les moquettes, les colles à carreaux et les revêtements de bas de caisse.

Montage	Référence	Tarif unitaire € HT
SLP	6 39 03 234 21 0	17,30



Couteau

En forme de champignon, pour la coupe de silicone et de mastic souple et pour la dépose de vitrages isolants.

Montage	Condit. Pce	Référence	Tarif unitaire € HT
SL	5	6 39 03 245 23 0	30,70



Couteau

Pour détacher facilement et sans effort les joints transversaux des ponts de bateaux. Convient également aux endroits délicats comme les superstructures de cabine, les bollards, les plats-bords, les taquets et les courbes.

Largeur de lame mm	Montage	Référence	Tarif unitaire € HT
3	SLP	6 39 03 200 21 0	37,70
4	SLP	6 39 03 201 21 0	37,70
5	SLP	6 39 03 202 21 0	37,70
6	SLP	6 39 03 233 21 0	37,70



Couteau

Lame universelle pour pratiquement tous les joints de dilatation. Forme droite. Largeur 30 mm, profondeur de coupe 60 mm.

Montage	Condit. Pce	Référence	Tarif unitaire € HT
SLM	5	6 39 03 236 23 0	24,50



Couteaux

Forme droite et longue, pour les joints profonds.

Profondeur de coupe mm	Montage	Condit. Pce	Référence	Tarif unitaire € HT
70	SLM	5	6 39 03 239 23 0	78,60



Couteau

Forme, droite et très longue, pour les joints très profonds.

Profondeur de coupe mm	Montage	Condit. Pce	Référence	Tarif unitaire € HT
90	SLM	1	6 39 03 238 21 0	24,60



Lame circulaire HSS

Pour les coupes universelles dans le cuir, les feuilles en plastiques, le carton bitumé, le liège, etc.

Ø mm	Montage	Référence	Tarif unitaire € HT
100	SLP	6 39 03 235 21 0	62,20

Nettoyer, polir



Patins fibre de nettoyage

Patin fibre pour le nettoyage de ponts de bateau ou pour le nettoyage/polissage de structures antidérapantes.

Condit. Pce	Référence	Tarif unitaire € HT
2	6 37 23 031 01 0	11,60



Plateaux de polissage feutre

Pour le repolissage de pièces métalliques, le polissage et le polissage décoratif de la pierre et d'objets en pierre. Permet également de traiter les revêtements de Gelcoat des bateaux. Plaque de support en plastique pour éviter les dommages et les marques sur la pièce à travailler. Produits de polissage pour matériaux spécifiques disponibles dans les points de vente spécialisés.

Montage	Condit. Pce	Référence	Tarif unitaire € HT
SL	2	6 38 06 140 22 0	33,00



Patins de polissage en feutre

Patin de polissage en feutre pour le polissage de ponts de bateau (Gelcoat), chrome, acier inoxydable, aluminium, métaux non ferreux.

Condit. Pce	Référence	Tarif unitaire € HT
5	6 37 23 032 01 0	20,20



Patins de polissage en feutre

Ø 115 mm, avec fixation rapide auto-agrippante. Polyvalent, pour le polissage du chrome, de l'acier inoxydable, des matériaux en polycarbonate ainsi que des ponts de bateau en Gelcoat, pour le polissage de rayures sur les peintures et l'élimination de couleurs de revenu sur les tubulures d'échappement.

Condit. Pce	Référence	Tarif unitaire € HT
5	6 37 23 036 01 0	22,30



Feuilles abrasives, envers en mousse

Pour éliminer les rayures sur les peintures, le Gelcoat, les vitrages acrylique et polycarbonate, le bois revêtu de vernis clair, les meubles, etc., pour une qualité optimale des surfaces. Ø 115 mm avec couche de mousse, fixation auto-agrippante. Étape préalable idéale au polissage au moyen d'un patin de polissage en feutre et du brillant EXTRA FEIN.

Grain	Condit. Pce	Référence	Tarif unitaire € HT
500	5	6 37 17 246 01 0	15,40
1000	5	6 37 17 247 01 0	15,40



Produit de polissage

Brillant EXTRA FEIN à base d'oxyde d'aluminium pour le polissage de Gelcoat et l'élimination de rayures sur les peintures automobiles.

Contenu ml	Référence	Tarif unitaire € HT
250	6 37 26 030 01 0	19,00

Accessoires généraux



Support pour table et support de perçage

Idéal pour les découpes de précision : l'outil électroportatif peut être fixé sur une table ou sur un établi pour un guidage sûr de la pièce à travailler. Une fixation dans les supports de perçage courants avec collier de serrage d'un diamètre de 43 mm est également possible. Une approche au millimètre près est possible grâce au mécanisme. Convient pour FEIN MULTIMASTER et FEIN SUPERCUT.

Référence	Tarif unitaire € HT
9 26 02 083 01 0	51,80



Set d'aspiration

2 patins de ponçage, perforés ; 5 feuilles abrasives, perforées, grain 60, 80, 120 ; 1 capot d'aspiration avec tuyau ; 1 adaptateur ; 2 joints en feutre. Pour MULTIMASTER FMM 350 Q / QSL.

Référence	Tarif unitaire € HT
9 26 02 091 00 0	45,30



Set d'aspiration

2 patins de ponçage, perforés ; 5 feuilles abrasives, perforées, grain 60, 80, 120 ; 1 capot d'aspiration avec tuyau ; 2 embouts à olive pour raccord de flexible Ø 27 et 32 mm, ainsi que 2 adaptateurs pour les aspirateurs domestiques les plus courants. FMM 250 / 250 Q, FMT 250 / 250 Q, FMT 250 SL / 250 QSL

Référence	Tarif unitaire € HT
9 26 02 092 00 0	55,70



Pâte de coupe

Lubrifiant pour le travail de l'acier.

Référence	Tarif unitaire € HT
3 21 32 020 12 9	16,00



Chargeur rapide ALG 50

Pour toutes les batteries lithium-ion FEIN. Temps de charge jusqu'à 35 min.

Référence	Tarif unitaire € HT
9 26 04 129 01 0	41,00



Chargeur rapide ALG 30

Pour batteries Li-Ion FEIN. Temps de charge jusqu'à 25 min.

Référence	Tarif unitaire € HT
9 26 04 096 01 0	156,50



Batterie

Batterie lithium-ion avec témoin de charge et FEIN SafetyCell Technology. Protège la batterie et la machine de toute surcharge, surchauffe et décharge profonde. Peut être utilisée sur toutes les machines sans fil 12 V et 18 V FEIN dotées de l'interface MultiVolt.

Tension V	Capacité Ah	Référence	Tarif unitaire € HT
12	2,5	9 26 04 168 02 0	32,00



Batterie

Batterie lithium-ion avec témoin de charge et FEIN SafetyCell Technology. Protège la batterie et la machine de toute surcharge, surchauffe et décharge profonde. Peut être utilisée sur toutes les machines sans fil 18 V FEIN.

Tension V	Capacité Ah	Référence	Tarif unitaire € HT
18	5	9 26 04 173 02 0	109,00
18	2,5	9 26 04 171 02 0	77,00



Gants de travail

amortissant les vibrations, certifiés selon EN 388/420, EN ISO 10819, n° EEC. 0200, UE 1 paire

Taille	Référence	Tarif unitaire € HT
9 L	3 21 73 003 00 3	81,80
10 XL	3 21 73 004 00 1	81,80
11 XXL	3 21 73 005 00 5	81,80



Adaptateur pour machines oscillantes FEIN (jusqu'à 2004)

Anneau intermédiaire et vis de serrage pour les anciens modèles FEIN MULTIMASTER MSx 636, MSx 636-1 et MSxe 636 II. L'assemblage par forme avec le porte-outil Starlock côté accessoire améliore jusqu'à 40 % le transfert de couple. Vis de serrage plate pour travaux à ras de la surface.

Référence	Tarif unitaire € HT
3 52 22 927 05 0	12,00



Poignée supplémentaire

Pour une utilisation prolongée plus confortable du FSC 500 QSL. Peut également être utilisée avec le dispositif d'aspiration 3 21 33 021 01 0.

Référence	Tarif unitaire € HT
3 21 19 148 02 0	46,50



Dispositif d'aspiration

Pour les applications de coupe et de sciage avec outils diamantés ou lames de scie E-CUT. Convient pour les FEIN SUPERCUT FSC 500 QSL et AFSC 18 QSL.

Référence	Tarif unitaire € HT
3 21 33 021 01 0	71,00



Set d'aspiration

2 patins de ponçage, perforés ; 5 feuilles abrasives, perforées, grain 60, 80, 120 ; 1 capot d'aspiration avec tuyau ; 2 embouts à olive pour raccord de flexible Ø 27 et 32 mm, ainsi que 2 adaptateurs pour les aspirateurs domestiques les plus courants. FSC 500 QSL

Référence	Tarif unitaire € HT
9 26 02 095 00 0	55,70

Batterie 18 V



Batterie

Batterie lithium-ion avec témoin de charge et FEIN SafetyCell Technology. Protège la batterie et la machine de toute surcharge, surchauffe et décharge profonde. Peut être utilisée sur toutes les machines sans fil 18 V FEIN.

Tension V	Capacité Ah	Référence	Tarif unitaire € HT
18	5	9 26 04 173 02 0	109,00
18	2,5	9 26 04 171 02 0	77,00

FEIN SELECT+



Set de démarrage batteries

2 batteries lithium-ion avec chargeur rapide ALG 50.

Tension V	Capacité Ah	Référence	Tarif unitaire € HT
18	5	9 26 04 300 03 0	259,00
18	2,5	9 26 04 300 04 0	195,00

Batterie 12 V



Batterie

Batterie lithium-ion avec témoin de charge et FEIN SafetyCell Technology. Protège la batterie et la machine de toute surcharge, surchauffe et décharge profonde. Peut être utilisée sur toutes les machines sans fil 12 V et 18 V FEIN dotées de l'interface MultiVolt.

Tension V	Capacité Ah	Référence	Tarif unitaire € HT
12	2,5	9 26 04 168 02 0	32,00

FEIN SELECT+



Set de démarrage batteries

2 batteries lithium-ion avec chargeur rapide ALG 50.

Tension V	Capacité Ah	Référence	Tarif unitaire € HT
12	2,5	9 26 04 250 01 0	105,00

Coffret



Coffret système livré sans accessoires

Coffret plastique avec compartiments, sans machine ni accessoires. FMM 250 / 250 Q, FMT 250 / 250Q, FMT 250 SL / 250 QSL

Référence	Tarif unitaire € HT
3 39 01 144 01 0	26,20



Coffret système livré sans accessoires

Coffret plastique avec compartiments, sans machine ni accessoires. FMM 350 Q / QSL

Référence	Tarif unitaire € HT
3 39 01 131 98 0	47,10



Systainer Sys 1

Plastique, dimensions intérieures : h 75 x l 383 x p 273 mm L'insert de coffret systainer, spécifique à la machine doit être commandé séparément.

Référence	Tarif unitaire € HT
3 39 01 146 00 0	61,00

Insert de coffret systainer pour FMM 350 Q / QSL

Référence	Tarif unitaire € HT
3 39 04 491 00 0	12,50

Sets d'accessoires



Set d'accessoires Second oeuvre bois

Set de 27 accessoires avec assortiment complet de lames de scie, spéciales pour des travaux de sciage rapides et précis dans le cadre de travaux de montage. Identique avec le contenu du set professionnel Second oeuvre bois. Réduction intéressante par rapport à un achat ultérieur à l'unité. Contenu : 5 lames de scie E-CUT Long-Life (forme 183, 160, 161, 201, 203), 2 lames de scie de précision E-CUT BIM (forme 205, 208), 2 lames de scie universelles E-CUT (forme 151, 152), 1 lame de scie HSS bois, bi-métal, Ø 100 mm, 1 butée de profondeur, utilisable avec toutes les lames de scie, 1 patin de ponçage, non perforé, triangulaire, resp. 5 feuilles abrasives grain 80, 120, 180.

Montage	Référence	Tarif unitaire € HT
SLM	3 52 22 946 01 0	192,00



Set d'accessoires Réparation/remplacement de fenêtres

Set de 23 accessoires variés et spéciaux pour le démontage de vieilles fenêtres et le remplacement de vitres isolantes mastiquées. Identique avec le contenu du set professionnel Réparation/remplacement de fenêtres. Réduction intéressante par rapport à un achat ultérieur à l'unité. Contenu : 1 lame de scie E-CUT Long Life (forme 203), 1 lame de scie universelle E-CUT (forme 152), 1 lame de scie HSS bois, bi-métal, Ø 100 mm, 1 lame de scie HSS métal, bi-métal, Ø 100 mm, 1 butée de profondeur, utilisable avec toutes les lames de scie, 1 lame forme champignon (forme 245), 1 lame de scie segment (forme 244), 1 patin de ponçage, non perforé, triangulaire, resp. 5 feuilles abrasives grain 80, 120, 180.

Montage	Référence	Tarif unitaire € HT
SLM	3 52 22 946 02 0	192,00



Set accessoires Rénovation de carrelage

Set de 8 accessoires variés et spéciaux pour une dépose parfaite de carrelage et pour le retrait de joints de carrelage dans le cadre de la rénovation de salles de bain. Identique avec le contenu du set professionnel Rénovation de carrelage/de salles de bain. Réduction intéressante par rapport à un achat ultérieur à l'unité. Contenu : resp. 1 lame de scie universelle E-CUT (forme 151, 152), 1 lame à concrétion carbure, Ø 105 mm (forme 214), 1 lame à concrétion diamant, segmentée (forme 243), 1 lame forme champignon (forme 245), 1 spatule longue, rigide, resp. 1 râpe à concrétion carbure triangulaire (80 mm, 110 mm).

Montage	Référence	Tarif unitaire € HT
SLM	3 52 22 946 03 0	192,00



Set d'accessoires Installation de chauffage/sanitaires

Set de 9 accessoires variés et spéciaux pour les applications les plus importantes de réparations de sanitaires. Identique avec le contenu du set professionnel pour installation de chauffage/sanitaires. Réduction intéressante par rapport à un achat ultérieur à l'unité. Contenu : resp. 1 lame de scie universelle E-CUT (forme 151, 152), 1 lame à concrétion diamant, segmentée (forme 243), 1 lame, 1 spatule longue, rigide, 1 râpe à concrétion carbure triangulaire (110 mm), resp. 1 évideur (forme 246, 247, 248), 1 lame (forme 239).

Montage	Référence	Tarif unitaire € HT
SLM	3 52 22 946 04 0	192,00



	FEIN SUPERCUT FSC 2.0 Q	FEIN SUPERCUT FSC 2.0 X Rénovation de joints	
	Machine oscillante avec système de serrage rapide pour l'aménagement et la rénovation.	Le système le plus performant d'aménagement et de rénovation doté d'une gamme d'accessoires spéciaux pour la rénovation de joints.	
EAN 4014586...	... 863122	... 876351	
Page	178	178	
Caractéristiques techniques	Puissance absorbée	400 W	400 W
	Puissance utile	220 W	220 W
	Oscillations	11 000 - 18 500 1/min	11 000 - 18 500 1/min
	Amplitude	2 x 2,0°	2 x 2,0°
	Porte-outil	Six pans	Six pans
	Changement d'accessoire	QuickIN	Manuel avec vis, six pans creux
	Câble avec fiche	5 m	5 m
Poids selon EPTA	1,45 kg	1,25 kg	

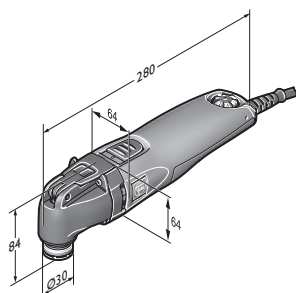

FEIN SUPERCUT FSC 2.0 Q

Oscillation



Nom	Référence	EAN	F	Tarif unitaire € HT
FEIN SUPERCUT FSC 2.0 Q	7 236 36 50 01 0	4014586863122	03	550,00

Compris dans le prix :
1 adaptateur Starlock, 1 coffret
Accessoires voir page 179



Nom	Référence	EAN	F	Tarif unitaire € HT
FEIN SUPERCUT FSC 2.0 X Rénovation de joints	7 236 38 61 00 0	4014586876351	03	662,00

Compris dans le prix :
1 poignée étrier amortissant les vibrations, 1 dispositif d'aspiration, 1 lame droite longue (forme 116), 5 lames droites (forme 117),
2 lames de nettoyage, diamantées, droites (forme 161), 1 bloc de nettoyage, 1 coffret métal
Accessoires voir page 179



Sciage

**Lames droites**

HSS, à fine denture pour les coupes précises. Pour utilisation universelle sur les tôles jusqu'à 1 mm d'épaisseur, également doublées, et les plastiques.

Ø mm	Condit.		Référence	Tarif unitaire € HT
	Pce			
63	2		6 35 02 102 01 6	41,20
63	5		6 35 02 102 07 0	97,60
80	2		6 35 02 103 01 0	43,20
80	5		6 35 02 103 05 0	102,20

**Lames droites**

HSS, à moyeu déporté, vis de serrage noyée pour un travail à ras de la surface.

Ø mm	Condit.		Référence	Tarif unitaire € HT
	Pce			
85	1		6 35 02 177 01 0	46,40
85	5		6 35 02 177 05 0	209,00
100	1		6 35 02 178 01 0	48,40
100	5		6 35 02 178 05 0	217,60

**Lames de scie segment**

HSS, à moyeu déporté, vis de serrage noyée pour un travail à ras de la surface.

Ø mm	Condit.		Référence	Tarif unitaire € HT
	Pce			
100	1		6 35 02 196 01 0	48,40
100	5		6 35 02 196 05 0	217,60

**Set d'accessoires Best of E-Cut XXL**

Comprenant 10 différentes lames de scie E-Cut à prix spécial. Contenu : 2 x E-Cut Long-Life largeur 32 mm (forme 162), 3 x E-Cut Long-Life largeur 42 mm (forme 163), 3 x E-Cut Long-Life largeur 35 mm (forme 164), 2 x E-Cut Long-Life largeur 65 mm (forme 165) dans un coffret de rangement en plastique pratique.

Référence	Tarif unitaire € HT
6 35 02 162 15 0	109,00

**Set d'accessoires Best of E-Cut**

Comprenant 6 différentes lames de scie E-CUT. Contenu : resp. 1 lame de scie universelle E-CUT de 28 mm et 44 mm de large, 2 lames de scie E-CUT Long-Life de 35 mm de large, 2 lames de scie E-CUT Long-Life de 65 mm de large, dans le coffret de rangement en plastique pratique.

Référence	Tarif unitaire € HT
6 35 02 147 12 0	79,00

**Lames de scie E-Cut Long-Life**

Denture bi-métal, à moyeu déporté, vitesse de coupe élevée. Extrêmement durable et robuste. Pour le bois dur, le bois tendre et tous les autres matériaux dérivés du bois - avec présence de clous. Convient aussi parfaitement pour les plastiques et les plaques de plâtre. Longueur 78 mm, forme 162

Largeur mm	Condit.		Référence	Tarif unitaire € HT
	Pce			
32	1		6 35 02 162 01 0	15,00
32	5		6 35 02 162 02 0	67,20
32	25		6 35 02 162 03 0	298,90

**Lames de scie E-Cut Long-Life**

Denture bi-métal, à moyeu déporté, vitesse de coupe élevée. Extrêmement durable et robuste. Pour le bois dur, le bois tendre et tous les autres matériaux dérivés du bois - avec présence de clous. Convient aussi parfaitement pour les plastiques et les plaques de plâtre. Longueur 78 mm, forme 163

Largeur mm	Condit.		Référence	Tarif unitaire € HT
	Pce			
42	1		6 35 02 163 01 0	15,50
42	5		6 35 02 163 02 0	69,80
42	25		6 35 02 163 03 0	310,30

**Lames de scie E-Cut Long-Life**

Denture bi-métal, à moyeu déporté, vitesse de coupe élevée. Extrêmement durable et robuste. Pour le bois dur, le bois tendre et tous les autres matériaux dérivés du bois - avec présence de clous. Convient aussi parfaitement pour les plastiques et les plaques de plâtre. Longueur 50 mm, forme 164

Largeur mm	Condit.		Référence	Tarif unitaire € HT
	Pce			
35	1		6 35 02 164 01 0	15,90
35	5		6 35 02 164 02 0	71,50
35	25		6 35 02 164 03 0	318,10

**Lames de scie E-Cut Long-Life**

Denture bi-métal, à moyeu déporté, vitesse de coupe élevée. Extrêmement durable et robuste. Pour le bois dur, le bois tendre et tous les autres matériaux dérivés du bois - avec présence de clous. Convient aussi parfaitement pour les plastiques et les plaques de plâtre. Longueur 50 mm, forme 165

Largeur mm	Condit.		Référence	Tarif unitaire € HT
	Pce			
65	1		6 35 02 165 01 0	17,20
65	5		6 35 02 165 02 0	77,60
65	25		6 35 02 165 03 0	345,00

**Lames de scie E-Cut Long-Life**

Denture bi-métal, à moyeu déporté, vitesse de coupe élevée. Extrêmement durable et robuste. Pour le bois dur, le bois tendre et tous les autres matériaux dérivés du bois - avec présence de clous. Convient aussi parfaitement pour les plastiques et les plaques de plâtre. Longueur 30 mm, forme 186

Largeur mm	Condit.		Référence	Tarif unitaire € HT
	Pce			
10	1		6 35 02 186 01 0	9,30
10	5		6 35 02 186 02 0	42,10
10	25		6 35 02 186 03 0	187,40

**Lames de scie E-Cut Long-Life**

Denture bi-métal, à moyeu déporté, vitesse de coupe élevée. Extrêmement durable et robuste. Pour le bois dur, le bois tendre et tous les autres matériaux dérivés du bois - avec présence de clous. Convient aussi parfaitement pour les plastiques et les plaques de plâtre. Longueur 34 mm, forme 185

Largeur mm	Condit.		Référence	Tarif unitaire € HT
	Pce			
20	1		6 35 02 185 01 0	12,10
20	5		6 35 02 185 02 0	54,60
20	25		6 35 02 185 03 0	242,70

**Lames de scie standard E-Cut**

Dentelure croisée, pour tous les travaux sur bois, placoplâtre et plastique. Longueur 78 mm, forme 123

Largeur mm	Condit.		Référence	Tarif unitaire € HT
	Pce			
32	1		6 35 02 123 01 8	13,10
32	5		6 35 02 123 04 6	59,20
32	25		6 35 02 123 03 0	263,20

**Lames de scie standard E-Cut**

Dentelure croisée, pour tous les travaux sur bois, placoplâtre et plastique. Longueur 78 mm, forme 124

Largeur mm	Condit.		Référence	Tarif unitaire € HT
	Pce			
42	1		6 35 02 124 01 6	13,60
42	5		6 35 02 124 04 4	61,50
42	25		6 35 02 124 03 8	273,40



Lames de scie standard E-Cut

Dentelure croisée, pour tous les travaux sur bois, placoplâtre et plastique.
Longueur 50 mm, forme 135

Largeur mm	Condit.		Référence	Tarif unitaire € HT
	Pce			
35	1		6 35 02 135 01 9	13,80
35	25		6 35 02 135 02 5	276,00
35	5		6 35 02 135 03 1	62,10



Lames de scie standard E-Cut

Dentelure croisée, pour tous les travaux sur bois, placoplâtre et plastique.
Longueur 50 mm, forme 136

Largeur mm	Condit.		Référence	Tarif unitaire € HT
	Pce			
65	1		6 35 02 136 01 2	14,90
65	25		6 35 02 136 02 8	298,10
65	5		6 35 02 136 03 4	67,00



Lames de scie de précision E-Cut

Denture japonaise originale double, pour des coupes de haute précision et des arêtes nettes, un travail propre, même à main levée.
Longueur 50 mm, forme 119

Largeur mm	Condit.		Référence	Tarif unitaire € HT
	Pce			
35	1		6 35 02 119 01 0	18,40
35	5		6 35 02 119 04 8	82,90
35	25		6 35 02 119 03 2	368,80



Lames de scie de précision E-Cut

Denture japonaise originale double, pour des coupes de haute précision et des arêtes nettes, un travail propre, même à main levée.
Longueur 50 mm, forme 120

Largeur mm	Condit.		Référence	Tarif unitaire € HT
	Pce			
45	1		6 35 02 120 01 2	19,00
45	25		6 35 02 120 03 4	378,70
45	5		6 35 02 120 04 0	85,20



Lames de scie de précision E-Cut

Denture japonaise originale double, pour des coupes de haute précision et des arêtes nettes, un travail propre, même à main levée.
Longueur 50 mm, forme 121

Largeur mm	Condit.		Référence	Tarif unitaire € HT
	Pce			
55	1		6 35 02 121 01 1	19,40
55	25		6 35 02 121 03 3	388,70
55	5		6 35 02 121 04 9	87,40



Lames de scie de précision E-Cut

Denture japonaise originale double, pour des coupes de haute précision et des arêtes nettes, un travail propre, même à main levée.
Longueur 50 mm, forme 122

Largeur mm	Condit.		Référence	Tarif unitaire € HT
	Pce			
65	1		6 35 02 122 01 4	19,90
65	5		6 35 02 122 04 2	89,70
65	25		6 35 02 122 03 6	398,60



Lame de scie de précision E-Cut BIM

Bi-métal avec denture japonaise double pour tous les matériaux dérivés du bois, les plaques de plâtre et les plastiques souples. Durée de vie et robustesse plus élevées. Vitesse de travail extrêmement élevée et précision optimale.
Longueur 50 mm, forme 209

Largeur mm	Condit.		Référence	Tarif unitaire € HT
	Pce			
35	1		6 35 02 209 01 0	18,40
35	5		6 35 02 209 02 0	82,90
35	25		6 35 02 209 03 0	368,80



Lames de scie de précision E-Cut BIM

Bi-métal avec denture japonaise double pour tous les matériaux dérivés du bois, les plaques de plâtre et les plastiques souples. Durée de vie et robustesse plus élevées. Vitesse de travail extrêmement élevée et précision optimale.
Longueur 50 mm, forme 210

Largeur mm	Condit.		Référence	Tarif unitaire € HT
	Pce			
45	1		6 35 02 210 01 0	19,00
45	5		6 35 02 210 02 0	85,20
45	25		6 35 02 210 03 0	378,70



Lames de scie de précision E-Cut BIM

Bi-métal avec denture japonaise double pour tous les matériaux dérivés du bois, les plaques de plâtre et les plastiques souples. Durée de vie et robustesse plus élevées. Vitesse de travail extrêmement élevée et précision optimale.
Longueur 50 mm, forme 211

Largeur mm	Condit.		Référence	Tarif unitaire € HT
	Pce			
55	1		6 35 02 211 01 0	19,40
55	5		6 35 02 211 02 0	87,40
55	25		6 35 02 211 03 0	474,60



Lames de scie de précision E-Cut BIM

Bi-métal avec denture japonaise double pour tous les matériaux dérivés du bois, les plaques de plâtre et les plastiques souples. Durée de vie et robustesse plus élevées. Vitesse de travail extrêmement élevée et précision optimale.
Longueur 50 mm, forme 212

Largeur mm	Condit.		Référence	Tarif unitaire € HT
	Pce			
65	1		6 35 02 212 01 0	19,90
65	5		6 35 02 212 02 0	89,70
65	25		6 35 02 212 03 0	398,60



Lames de scie universelles E-Cut

Avec denture bimétal, à moyeu déporté, vitesse de coupe élevée, pour tôles (400 N/mm²) jusqu'à 2 mm d'épaisseur, profils en aluminium, tuyaux en cuivre, bois, plaque de plâtre et presque tous les plastiques.
Longueur 60 mm, forme 147

Largeur mm	Condit.		Référence	Tarif unitaire € HT
	Pce			
28	1		6 35 02 147 01 5	17,90
28	5		6 35 02 147 02 1	80,50
28	25		6 35 02 147 03 7	357,80



Lames de scie universelles E-Cut

Avec denture bimétal, à moyeu déporté, vitesse de coupe élevée, pour tôles (400 N/mm²) jusqu'à 2 mm d'épaisseur, profils en aluminium, tuyaux en cuivre, bois, plaque de plâtre et presque tous les plastiques.
Longueur 60 mm, forme 148

Largeur mm	Condit.		Référence	Tarif unitaire € HT
	Pce			
44	1		6 35 02 148 01 3	18,80
44	5		6 35 02 148 02 9	84,60
44	25		6 35 02 148 03 5	375,80



Lame de scie HSS pour le bois

Idéale pour les coupes longues et droites et pour la découpe du parquet ou de stratifiés posés. sans butée de profondeur

Largeur mm	Condit.		Référence	Tarif unitaire € HT
	Pce			
100	1		6 35 02 179 01 0	57,20



Lame de scie HSS pour le bois

Idéale pour les coupes longues et droites et pour la découpe du parquet ou de stratifiés posés. avec butée de profondeur

Largeur mm	Condit.		Référence	Tarif unitaire € HT
	Pce			
100	1		6 35 02 179 02 0	75,60

**Butée de profondeur**

Butée de profondeur pour toutes les lames de scie. Pour un travail précis en profondeur. Protection efficace de la lame de scie et de la pièce à travailler. Contenu : 1 adaptateur à fixer à la machine, rotatif à 360°. 1 butée de profondeur, 1 support de guidage réglable en profondeur. Utilisable uniquement avec (A)FMM ou (A)FSC.

Référence	Tarif unitaire € HT
3 21 27 069 01 0	21,00

**Lame de scie M-Cut**

pour coupes, évidements dans les tôles, les plastiques, les plastiques renforcés de fibres de verre et les plastiques renforcés de fibres de carbone, par pack de 2.

Largeur mm	Longueur mm	Référence	Tarif unitaire € HT
30	50	6 35 02 138 01 4	17,70

**Lame de scie M-Cut**

pour coupes, évidements dans les tôles, les plastiques, les plastiques renforcés de fibres de verre et les plastiques renforcés de fibres de carbone, par pack de 2.

Largeur mm	Longueur mm	Référence	Tarif unitaire € HT
10	50	6 35 02 158 01 0	20,70

**Lame à béton carbure avec denture ouverte**

Pour des arêtes de coupe parfaitement nettes, sans délaminage, dans les matériaux à base de résine composite. Coupes longues et droites, sans déformation, à une vitesse de coupe élevée. Peut également être utilisé avec une butée de profondeur.

Largeur mm	Longueur mm	Référence	Tarif unitaire € HT
1,2	105	6 35 02 189 01 0	50,50

**Lame de scie E-Cut à béton carbure**

Pour scier les matériaux à base de résine composite en les préservant et avec des arêtes de coupe parfaitement nettes, sans délaminage. Particulièrement adapté pour les évidements précis et les coupes courtes. Un travail très précis, jusque dans les coins et sur les bords. Peut également être utilisé avec une butée de profondeur.

Largeur mm	Longueur mm	Référence	Tarif unitaire € HT
35	50	6 35 02 192 01 0	31,10

**Lame de scie à béton diamant avec denture ouverte**

Pour des arêtes de coupe parfaitement nettes, sans délaminage, dans les matériaux à base de résine composite. Coupes longues et droites, sans déformation, à une vitesse de coupe très élevée. Revêtement en diamant pour une durée de vie exceptionnelle. Peut également être utilisé avec une butée de profondeur.

Ø mm	Largeur de coupe mm	Référence	Tarif unitaire € HT
105	1,2	6 35 02 190 01 0	121,80

**Lame de scie E-Cut à béton diamant**

Pour scier les matériaux à base de résine composite en les préservant et avec des arêtes de coupe parfaitement nettes, sans délaminage. Particulièrement adapté pour les évidements précis et les coupes courtes. Revêtement en diamant pour une durée de vie exceptionnelle. Un travail très précis, jusque dans les coins et sur les bords. Peut également être utilisé avec une butée de profondeur.

Largeur mm	Longueur mm	Référence	Tarif unitaire € HT
35	50	6 35 02 194 01 0	50,50

**Lame de scie E-Cut à béton diamant**

Pour scier les matériaux à base de résine composite en les préservant et avec des arêtes de coupe parfaitement nettes, sans délaminage. Particulièrement adapté pour les évidements précis et les coupes courtes. Revêtement en diamant pour une durée de vie exceptionnelle. Un travail très précis, jusque dans les coins et sur les bords. Peut également être utilisé avec une butée de profondeur.

Largeur mm	Longueur mm	Référence	Tarif unitaire € HT
42	60	6 35 02 195 01 0	55,70

**Limes à béton carbure**

Pour l'ébarbage et le nettoyage de découpes dans la résine composite, le plastique et le bois, longueur 50 mm

Condit. Pce	Référence	Tarif unitaire € HT
2	6 37 06 018 01 0	25,20

**Lame de scie segment**

à moyeu déporté, pour la dépose de vitres isolantes posées dans le mastic. Paquet de 2

Référence	Tarif unitaire € HT
6 39 03 166 01 6	71,40

Râpage**Râpe à béton carbure triangulaire**

Pour ponçage grossier du mastic, de la colle à carrelage, du béton, de la pierre et du bois. Peut s'utiliser avec ou sans dispositif d'aspiration.

Grand modèle pour un travail particulièrement rapide et judicieux sur plusieurs mètres carrés, longueur d'arête 110 mm.

Référence	Tarif unitaire € HT
6 37 31 005 01 0	30,00

Enlever les joints**Lames à béton carbure**

Prix et durée de service inférieurs par rapport au modèle diamanté.

À moyeu déporté, ligne de coupe env. 2,2 mm, modèle standard pour tous les joints en marbre, en résine époxy et en chape.

Ø mm	Condit. Pce	Référence	Tarif unitaire € HT
105	1	6 35 02 172 01 0	42,40
105	5	6 35 02 172 02 0	191,20

**Lames à béton carbure**

Prix et durée de service inférieurs par rapport au modèle diamanté.

Modèle ultra fin, ligne de coupe env. 1,2 mm, ne convient pas pour les joints très durs en époxy ou en ciment. Également pour la retouche des rainures des rainures de joints de ponts de bateaux.

Ø mm	Condit. Pce	Référence	Tarif unitaire € HT
105	1	6 35 02 173 01 0	42,40
105	5	6 35 02 173 02 0	191,20

**Lames segment à béton carbure**

Prix et durée de service inférieurs par rapport au modèle diamanté.

Pour les endroits exigus et pour les coupes sans chevauchement, largeur environ 2,2 mm pour tous les joints en marbre et en résine époxy.

Condit. Pce	Référence	Tarif unitaire € HT
1	6 39 03 225 01 0	42,40
5	6 39 03 225 02 0	191,20

**Lames segment à béton carbure**

Prix et durée de service inférieurs par rapport au modèle diamanté.

Pour les endroits exigus et pour les coupes sans chevauchement, modèle ultra fin, largeur environ 1,2 mm, profondeur de coupe max. 10 mm. Ne convient pas pour les joints très durs en époxy ou en ciment.

Condit. Pce	Référence	Tarif unitaire € HT
1	6 39 03 224 01 0	42,40
5	6 39 03 224 02 0	191,20

**Lames de scie diamantées**

Largeur environ 2,2 mm, modèle standard pour tous les joints en marbre, en résine époxy et en ciment.

Ø mm	Condit. Pce	Référence	Tarif unitaire € HT
80	1	6 35 02 115 01 1	108,00
80	5	6 35 02 115 03 0	486,20
105	1	6 35 02 167 01 0	109,20
105	5	6 35 02 167 02 0	491,10



Lames de scie diamantées

Largeur environ 1,2 mm, pour les joints en marbre extrêmement fins. Ne convient pas pour les joints en résine époxy et en ciment.

Ø mm	Condit. Pce	Référence	Tarif unitaire € HT
80	1	6 35 02 116 01 4	108,00
80	5	6 35 02 116 02 0	486,20
105	1	6 35 02 168 01 0	109,20
105	5	6 35 02 168 02 0	491,10



Lames segment

Diamantée, également pour les endroits difficiles d'accès et pour les coupes sans chevauchement. Largeur environ 2,2 mm, modèle standard pour tous les joints en marbre, en résine époxy et en ciment.

Condit. Pce	Référence	Tarif unitaire € HT
1	6 39 03 162 01 7	78,90
5	6 39 03 162 03 0	355,10



Lames segment

Diamantée, également pour les endroits difficiles d'accès et pour les coupes sans chevauchement. Largeur environ 1,2 mm, pour des joints très fins. Profondeur de coupe max. 10 mm. Ne convient pas aux joints en résine epoxy et en ciment.

Condit. Pce	Référence	Tarif unitaire € HT
1	6 39 03 196 01 3	78,90
5	6 39 03 196 02 0	355,10



Bloc à nettoyer

Rhombe pour le nettoyage des outils diamantés et à concrétion carbure.

Référence	Tarif unitaire € HT
6 37 19 007 01 0	23,50



Couteaux

Lame droite. Lame universelle pour presque tous les joints de dilatation. Pack de 5.

Référence	Tarif unitaire € HT
6 39 03 117 01 5	24,10



Couteaux

Lame droite et longue, pour joints très profonds. Pack de 5.

Référence	Tarif unitaire € HT
6 39 03 116 01 1	77,30



Lame segment

Forme segment, pour coupes en V de l'extérieur et pour coupes dans les angles, paquet de 2.

Longueur totale mm	Longueur de coupe mm	Référence	Tarif unitaire € HT
73	30	6 39 03 132 01 0	54,00

Raclage



Spatule

pour éliminer les revêtements divers comme par ex. la protection de bas de caisse, les restes de colle etc., pack de 2

Longueur mm	Condit. Pce	Référence	Tarif unitaire € HT
64	2	6 39 03 206 01 8	22,90
72	2	6 39 03 227 01 0	23,30

Couper



Couteau

forme champignon, paquet de 5, pour la coupe de silicone et de mastic souple

Référence	Tarif unitaire € HT
6 39 03 128 01 2	17,40



Couteau pour saignées

Pour réaliser des rainures dans les panneaux de construction en mousse dure pour le chauffage électrique, mural et au sol.

Profondeur de coupe mm	Largeur mm	Largeur de coupe mm	Référence	Tarif unitaire € HT
6,5	50	13	6 39 03 223 01 0	37,70



Couteau pour saignées

Pour réaliser des rainures dans les panneaux de construction en mousse dure pour les câbles électriques.

Largeur mm	Ø insertion mm	Référence	Tarif unitaire € HT
50	12	6 39 03 222 01 0	37,70



Couteau pour saignées

Pour réaliser des rainures dans les panneaux de construction en mousse dure pour les conduites d'eau chaude de 1/2" et 3/4" et pour les conduites électriques vides. Fixation automatique des tuyaux insérés. Utilisation simple, rapide et sûre.

Largeur mm	Ø insertion mm	Référence	Tarif unitaire € HT
50	22	6 39 03 221 01 0	37,70



Couteau pour saignées

Lame pour évidement en « V » pour le pliage à 90° de panneaux Schlüter Kerdi-Boards®.

Profondeur de coupe mm	Référence	Tarif unitaire € HT
12,5	6 39 03 231 01 0	16,00
12,5	6 39 03 230 01 0	16,00
28	6 39 03 229 01 0	16,00
38	6 39 03 228 01 0	16,00



Accessoires généraux

Insert de coffret systainer pour AFSC 18 Q

Référence	Tarif unitaire € HT
3 39 04 542 00 0	9,70



Dispositif d'aspiration

FSC 2.0 Q

Pour les travaux avec des outils diamantés, se monte sans outils. Raccord de flexible Ø 32 mm.

Référence	Tarif unitaire € HT
9 26 02 084 01 0	74,00



Dispositif d'aspiration

FSC 2.0 X

Pour les travaux avec des outils diamantés, se monte sans outils. Raccord de flexible Ø 32 mm.

Référence	Tarif unitaire € HT
9 26 02 075 01 8	72,90



Set d'aspiration

Pour tous les travaux de ponçage et de râpage à l'aide du patin de ponçage triangulaire et de la râpe à concrétion carbure, comprend 2 patins de ponçage perforés ; 5 feuilles abrasives perforées, grain 60, 80, 120 ; 1 capot d'aspiration avec tuyau ; 2 embouts à olive pour raccord de flexible Ø 27 et 32 mm, ainsi que 2 adaptateurs pour aspirateur domestique. FSC 2.0 Q

Référence	Tarif unitaire € HT
9 26 02 074 01 4	57,00



Gants de travail

amortissant les vibrations, certifiés selon EN 388/420, EN ISO 10819, n° EEC. 0200, UE 1 paire

Taille	Référence	Tarif unitaire € HT
9 L	3 21 73 003 00 3	81,80
10 XL	3 21 73 004 00 1	81,80
11 XXL	3 21 73 005 00 5	81,80



Poignée forme étrier

Permet de réduire les vibrations et de mieux manier le SUPERCUT FEIN lors de travaux de longue durée. Egalement utilisable en combinaison avec le dispositif d'aspiration 9 26 02 084 01 0.

Référence	Tarif unitaire € HT
3 21 19 116 01 1	48,40



Adaptateur pour SUPERCUT FEIN sans QuickIN

Indispensables pour l'utilisation d'accessoires avec empreinte étoile 8 branches (uniquement pour râpes, patins de ponçage et de polissage).

Référence	Tarif unitaire € HT
3 06 05 114 01 1	26,10



Adaptateur pour SUPERCUT FEIN sans QuickIN

pour la fixation des accessoires Starlock sur les anciens FEIN SUPERCUT sans porte-outil QuickIN (FSC 1.6, FSC 1.7). Adaptateur plus vis de serrage.

Référence	Tarif unitaire € HT
3 52 22 952 04 0	15,70



Adaptateur pour FEIN SUPERCUT avec QuickIN

Indispensables pour l'utilisation d'accessoires avec empreinte étoile 8 branches (uniquement pour râpes, patins de ponçage et de polissage).

Référence	Tarif unitaire € HT
6 37 33 005 01 0	24,80



Adaptateur pour FEIN SUPERCUT avec QuickIN

pour la fixation des accessoires Starlock sur les anciens FEIN SUPERCUT avec porte-outil QuickIN (FSC 1.6 Q, FSC 1.7 Q, FSC 2.0 Q, AFSC 1.7 Q et AFSC 18). Adaptateur plus vis de serrage.

Référence	Tarif unitaire € HT
3 52 22 952 05 0	15,70



Pâte de coupe

Lubrifiant pour le travail de l'acier.

Référence	Tarif unitaire € HT
3 21 32 020 12 9	16,00

Sets d'accessoires



Set d'accessoires Second oeuvre bois

En renouvellement du set professionnel Second oeuvre bois, comprend : 1 lame de scie HSS bois (forme 153) ; 4 lames de scie E-CUT Long-Life (forme 162, 163, 164, 165) ; 4 lames de scie E-CUT Précision (forme 119, 120 et 121, 122) ; 2 lames de scie E-CUT universelles (forme 147, 148) ; 1 butée de profondeur ; 1 patin de ponçage ; 5 feuilles abrasives grains 80, 120, 180 ; 1 adaptateur et 2 éléments de serrage.

Référence	Tarif unitaire € HT
6 39 03 167 66 0	192,90



Set d'accessoires Réparation/remplacement de fenêtres

En renouvellement du set professionnel FEIN Réparation/remplacement de fenêtres comprend : 1 lame de scie HSS, à moyeu déporté (forme 137) ; 1 lame de scie HSS bois (forme 153) ; 1 lame de scie E-CUT Long-Life (forme 163) ; 2 lames de scie E-CUT universelles (forme 147, 148) ; 1 lame de scie segment (forme 166) ; 1 lame forme champignon (forme 128) ; 1 butée de profondeur ; 1 patin de ponçage ; 5 feuilles abrasives de grain 80, 120, 180 ; 1 adaptateur et 2 éléments de serrage.

Référence	Tarif unitaire € HT
6 39 03 167 67 0	192,90



Set accessoires Rénovation de carrelage

En complément du set professionnel Rénovation de carrelage, comprend : 1 lame segment, diamantée (forme 162) ; 1 lame segment (mince) carbure (forme 224), 1 lame forme champignon (forme 128) ; 1 spatule ; 2 râpes, à concrétion carbure ; 2 lames de scie E-CUT universelles (forme 147, 148) ; 1 adaptateur et 1 élément de serrage.

Référence	Tarif unitaire € HT
6 39 03 167 58 0	192,90



Set d'accessoires Installation de chauffage/sanitaires

En complément du set professionnel Installation de chauffage/sanitaires, comprend : 1 lame segment diamantée (forme 162) ; 3 lames pour saignées (12 mm, 13 mm, 22 mm) ; 1 lame droite (forme 116) ; 2 lames de scie E-CUT universelles (forme 147, 148) ; 1 spatule ; 1 râpe à concrétion carbure ; 1 adaptateur et 2 éléments de serrage

Référence	Tarif unitaire € HT
6 39 03 167 59 0	192,90



	FEIN SUPERCUT sans fil AFSC 1.7 Q	FEIN SUPERCUT sans fil AFSC 1.7 QC	FEIN SUPERCUT sans fil AFSC 1.7 Q Vitrage automobile	FEIN SUPERCUT FSC 1.6	
	La machine oscillante sans fil performante avec système de serrage rapide pour les travaux automobiles.		Le système performant pour la réparation automobile avec accessoires spéciaux pour la dépose en toute sécurité des vitres automobiles.	Modèle performant pour les travaux automobiles.	
EAN 4014586...	... 885209	... 885186	... 884004	... 859552	
Page	186	186	186	186	
Caractéristiques techniques	Puissance absorbée			400 W	
	Puissance utile			220 W	
	Tension de batterie	18 V	18 V	18 V	
	Capacité de batterie	5 Ah	2,5 Ah	5 Ah	
	Compatibilité de batterie	Lithium-ion/ lithium-ion HighPower	Lithium-ion/ lithium-ion HighPower	Lithium-ion/ lithium-ion HighPower	
	Interface de batteries	MultiVolt	MultiVolt	MultiVolt	
	Oscillations	10 000 - 19 500 1/min	10 000 - 19 500 1/min	10 000 - 19 500 1/min	11 000 - 18 500 1/min
	Porte-outil	Six pans	Six pans	Six pans	Six pans
	Changement d'accessoire	QuickIN	QuickIN	QuickIN	Manuel avec vis, six pans creux
	Pression				
	Consommation d'air				
	Câble avec fiche				5 m
	Poids selon EPTA				1,25 kg
Poids avec batterie	1,80 kg	1,60 kg	1,80 kg		
Poids sans batterie	0,90 kg	0,90 kg	0,90 kg		



	FEIN SUPERCUT FSC 1,6 Q	FEIN SUPERCUT FSC 1,6 Q Réparation automobile	FEIN SUPERCUT FSC 1,6 Q Vitrage automobile	FEIN SUPERCUT FSC 1,6 Q Véhicules industriels	FEIN SUPERCUT MODx 6-25
	Modèle performant avec système de serrage rapide pour les travaux automobiles.	Le système le plus performant de réparation automobile doté d'une gamme d'accessoires spéciaux pour un usage polyvalent dans les garages automobiles.	Le système performant pour la réparation automobile avec accessoires spéciaux pour la dépose en toute sécurité des vitres automobiles.	Le système le plus performant de réparation automobile doté d'une gamme d'accessoires spéciaux pour la dépose rapide et professionnelle de vitres collées d'autobus, de camions et de véhicules ferroviaires.	Modèle à air comprimé performant pour le domaine des véhicules lourds.
	... 863191	... 862842	... 862859	... 862866	... 861906
	186	186	187	187	187
	400 W	400 W	400 W	400 W	
	220 W	220 W	220 W	220 W	
	11 000 - 18 500 1/min	11 000 - 18 500 1/min	11 000 - 18 500 1/min	11 000 - 18 500 1/min	20 000 1/min
	Six pans	Six pans	Six pans	Six pans	
	QuickIN	QuickIN	QuickIN	QuickIN	
					6,3 bar
					0,6 m ³ /min
	5 m	5 m	5 m	5 m	
	1,45 kg	1,45 kg	1,45 kg	1,45 kg	0,90 kg



Nom	Référence	EAN	F	Tarif unitaire € HT
FEIN SUPERCUT sans fil AFSC 1.7 Q	7 129 18 63 00 0	4014586885209	03	529,00

Compris dans le prix :

2 batteries (Li-Ion), 1 chargeur, 1 capot protecteur pour le changement d'outils, 1 pierre à aiguiser (6 37 19 010 01 4), 1 coffret

Accessoires voir page 188



Nom	Référence	EAN	F	Tarif unitaire € HT
FEIN SUPERCUT sans fil AFSC 1.7 QC	7 129 18 62 00 0	4014586885186	03	458,00

Compris dans le prix :

2 batteries (Li-Ion), 1 chargeur, 1 capot protecteur pour le changement d'outils, 1 pierre à aiguiser (6 37 19 010 01 4), 1 coffret

Accessoires voir page 188



Nom	Référence	EAN	F	Tarif unitaire € HT
FEIN SUPERCUT sans fil AFSC 1.7 Q Vitrage automobile	7 129 18 61 00 0	4014586884004	03	649,00

Compris dans le prix :

2 batteries (Li-Ion), 1 chargeur, 1 capot protecteur pour le changement d'outils, 1 lame droite en forme de Z dentée (forme 081), 1 lame en forme de U modèle renforcé (forme 157 et 111), 1 lames en forme de L dentée (forme 209), 2 lames en forme de L dentées (forme 208), 2 lames en forme de U modèle renforcé dentelée (forme 212), 3 lames en forme de L dentées (forme 207), 1 lame droite en forme de Z avec rouleau de butée réglable (forme 143), 1 pierre à aiguiser (6 37 19 010 01 4), 1 coffret

Accessoires voir page 188



Nom	Référence	EAN	F	Tarif unitaire € HT
FEIN SUPERCUT FSC 1.6	7 236 31 50 01 3	4014586859552	03	458,00

Compris dans le prix :

1 vis de fixation (3 30 01 039 01 7), 1 clé, 1 coffret, 1 pierre à aiguiser (6 37 19 010 01 4)

Accessoires voir page 188



Nom	Référence	EAN	F	Tarif unitaire € HT
FEIN SUPERCUT FSC 1.6 Q	7 236 42 50 01 0	4014586863191	03	468,00

Compris dans le prix :

1 capot protecteur pour le changement d'outils, 1 pierre à aiguiser (6 37 19 010 01 4), 1 coffret

Accessoires voir page 188



Nom	Référence	EAN	F	Tarif unitaire € HT
FEIN SUPERCUT FSC 1.6 Q Réparation automobile	7 236 42 55 01 0	4014586862842	03	570,00

Compris dans le prix :

2 lames en forme de L dentées (forme 207), 2 lames en forme de U aile courte (1 de forme 079 et 1 de forme 101), 1 lame en forme de U renforcée (forme 157), 1 racloir en forme de pelle revêtement antirayure (forme 129), 1 lame en forme de L dentée (forme 208), 1 lame droite en forme de Z avec rouleau de butée réglable (forme 143), 2 lames en forme de U aile courte (forme 076), 1 spatule pour détacher les protections de bas de caisse, 1 lame de scie HSS (Ø 80 mm), 1 capot protecteur pour le changement d'outils, 1 pierre à aiguiser (6 37 19 010 01 4), 1 coffret

Accessoires voir page 188



Nom	Référence	EAN	F	Tarif unitaire € HT
FEIN SUPERCUT FSC 1.6 Q Vitrage automobile	7 236 42 56 01 0	4014586862859	03	570,00

Compris dans le prix :

1 lames en forme de L dentée (forme 209), 1 lame droite en forme de Z dentée (forme 081), 1 lame droite en forme de Z avec rouleau de butée réglable (forme 143), 2 lames en forme de U modèle renforcé dentelée (forme 212), 3 lames en forme de L dentées (forme 207), 2 lames en forme de L dentées (forme 208), 1 lame en forme de U modèle renforcé (forme 157 et 111), 1 capot protecteur pour le changement d'outils, 1 pierre à aiguiser (6 37 19 010 01 4), 1 coffret

Accessoires voir page 188



Nom	Référence	EAN	F	Tarif unitaire € HT
FEIN SUPERCUT FSC 1.6 Q Véhicules industriels	7 236 42 57 01 0	4014586862866	03	570,00

Compris dans le prix :

1 lame en forme de crochet dentées (forme 217), 1 racloir en forme de pelle revêtement antirayure (forme 105), 2 lames en forme de L dentées (forme 207), 2 lames droites dentelées (forme 073), 1 lame courbe en forme de Z (forme 072), 1 lame en forme de U dentée (forme 212), 2 lames droites courbe en Z dentées (forme 081), 1 lames en forme de L dentée (forme 209), 1 câble de traction avec fixation, 1 capot protecteur pour le changement d'outils, 1 pierre à aiguiser (6 37 19 010 01 4), 1 coffret

Accessoires voir page 188



Nom	Référence	EAN	F	Tarif unitaire € HT
FEIN SUPERCUT MOtdx 6-25	7 536 03 00 01 0	4014586861906	03	692,00

Compris dans le prix :

2 clés, 1 coffret

Accessoires voir page 188

Accessoires généraux



Démonteur

Pour le changement d'outil en toute sécurité avec le SUPERCUT avec QuickIN au desserrage et au serrage du levier de serrage.

Référence
3 21 74 011 00 0

Tarif unitaire
€ HT
7,20



Pierre à aiguiser

Pour aiguiser les lames avant leur utilisation en vue d'une coupe optimale.

Référence
6 37 19 010 01 4

Tarif unitaire
€ HT
12,00



Pâte de coupe

Lubrifiant pour le travail de l'acier.

Référence
3 21 32 020 12 9

Tarif unitaire
€ HT
16,00



Gants de travail

amortissant les vibrations, certifiés selon EN 388/420, EN ISO 10819, n° EEC. 0200, UE 1 paire

Taille
9 L
10 XL
11 XXL

Référence
3 21 73 003 00 3
3 21 73 004 00 1
3 21 73 005 00 5

Tarif unitaire
€ HT
81,80
81,80
81,80



Adaptateur pour SUPERCUT FEIN sans QuickIN

Indispensables pour l'utilisation d'accessoires avec empreinte étoile 8 branches (uniquement pour râpes, patins de ponçage et de polissage).

Référence
3 06 05 114 01 1

Tarif unitaire
€ HT
26,10



Adaptateur pour FEIN SUPERCUT avec QuickIN

Indispensables pour l'utilisation d'accessoires avec empreinte étoile 8 branches (uniquement pour râpes, patins de ponçage et de polissage).

Référence
6 37 33 005 01 0

Tarif unitaire
€ HT
24,80



Adaptateur pour FEIN SUPERCUT avec QuickIN

pour la fixation des accessoires Starlock sur les anciens FEIN SUPERCUT avec porte-outil QuickIN (FSC 1.6 Q, FSC 1.7 Q, FSC 2.0 Q, AFSC 1.7 Q et AFSC 18). Adaptateur plus vis de serrage.

Référence
3 52 22 952 05 0

Tarif unitaire
€ HT
15,70



Adaptateur pour SUPERCUT FEIN sans QuickIN

pour la fixation des accessoires Starlock sur les anciens FEIN SUPERCUT sans porte-outil QuickIN (FSC 1.6, FSC 1.7). Adaptateur plus vis de serrage.

Référence
3 52 22 952 04 0

Tarif unitaire
€ HT
15,70

Accessoires réparation automobile



Forme droite

recourbée, en forme de Z, comme extension du dispositif de coupe 9 06 07 001 01 6, pack de 2.

Référence
6 39 03 197 01 7

Tarif unitaire
€ HT
89,90



Lames droites

HSS, à fine denture pour les coupes précises. Pour utilisation universelle sur les tôles jusqu'à 1 mm d'épaisseur, également doublées, et les plastiques.

Ø mm	Condit. Pce	Référence	Tarif unitaire € HT
63	2	6 35 02 102 01 6	41,20
63	5	6 35 02 102 07 0	97,60
80	2	6 35 02 103 01 0	43,20
80	5	6 35 02 103 05 0	102,20



Lame de scie M-Cut

pour coupes, évidements dans les tôles, les plastiques, les plastiques renforcés de fibres de verre et les plastiques renforcés de fibres de carbone, par pack de 2.

Largeur mm	Longueur mm	Référence	Tarif unitaire € HT
30	50	6 35 02 138 01 4	17,70



Lame de scie M-Cut

pour coupes, évidements dans les tôles, les plastiques, les plastiques renforcés de fibres de verre et les plastiques renforcés de fibres de carbone, par pack de 2.

Largeur mm	Longueur mm	Référence	Tarif unitaire € HT
10	50	6 35 02 158 01 0	20,70



Limes à concrétion carbure

Pour l'ébarbage et le nettoyage de découpes dans la résine composite, le plastique et le bois, longueur 50 mm

Condit. Pce	Référence	Tarif unitaire € HT
2	6 37 06 018 01 0	25,20



Lames de scie universelles E-Cut

Avec denture bimétal, à moyeu déporté, vitesse de coupe élevée, pour tôles (400 N/mm²) jusqu'à 2 mm d'épaisseur, profils en aluminium, tuyaux en cuivre, bois, plaque de plâtre et presque tous les plastiques. Longueur 60 mm, forme 147

Largeur mm	Condit. Pce	Référence	Tarif unitaire € HT
28	1	6 35 02 147 01 5	17,90
28	5	6 35 02 147 02 1	80,50



Lames de scie universelles E-Cut

Avec denture bimétal, à moyeu déporté, vitesse de coupe élevée, pour tôles (400 N/mm²) jusqu'à 2 mm d'épaisseur, profils en aluminium, tuyaux en cuivre, bois, plaque de plâtre et presque tous les plastiques. Longueur 60 mm, forme 148

Largeur mm	Condit. Pce	Référence	Tarif unitaire € HT
44	1	6 35 02 148 01 3	18,80
44	5	6 35 02 148 02 9	84,60



Forme droite

Pour découper les évidements circulaires dans le plastique dentée, pack de 2

Longueur totale mm	Longueur de coupe mm	Référence	Tarif unitaire € HT
56	35	6 39 03 073 01 1	55,00



Forme droite
Pour déposer les éléments de carrosserie.
En forme de Z, dentée, pack de 2

Longueur totale mm	Longueur de coupe mm	Référence	Tarif unitaire € HT
120	60	6 39 03 081 01 3	77,90



Spatule
pour éliminer les revêtements divers comme par ex. la protection de bas de caisse, les restes de colle etc., pack de 2

Longueur mm	Condit. Pce	Référence	Tarif unitaire € HT
64	2	6 39 03 206 01 8	22,90
72	2	6 39 03 227 01 0	23,30



Couteau
forme champignon, paquet de 5, pour la coupe de silicone et de mastic souple

Référence	Tarif unitaire € HT
6 39 03 128 01 2	17,40

Accessoires FEIN pour éliminer les restes de cordon de colle



Racloir
en forme de gouge, revêtement antirayure, pack de 2

Longueur totale mm	Longueur de coupe mm	Référence	Tarif unitaire € HT
64	12	6 39 03 129 05 0	71,90
65	18	6 39 03 146 01 8	71,50
64	25	6 39 03 105 01 9	71,90



Racloir
avec tranchant transversal et revêtement antirayure sur la partie frontale, pack de 2

Largeur de lame mm	Référence	Tarif unitaire € HT
13	6 39 03 113 01 6	71,90
25	6 39 03 131 01 7	71,90



Racloir
avec tranchant transversal, pack de 2

Largeur de lame mm	Référence	Tarif unitaire € HT
13	6 39 03 144 01 1	71,50



Set de racloirs
Contenu : 1 racloir en forme de pelle avec revêtement antirayure (forme 129/105).

Référence	Tarif unitaire € HT
6 39 03 129 01 6	71,90



Set de racloirs
Contenu : 1 racloir avec tranchant transversal et revêtement antirayure sur la partie frontale (forme 113/131).

Référence	Tarif unitaire € HT
6 39 03 113 02 2	71,90

Accessoires Vitrage automobile



En forme de U
Idéale pour la dépose de vitres sous le capot.
courte, pack de 2

Longueur de coupe mm	Référence	Tarif unitaire € HT
10	6 39 03 083 01 0	81,40
16	6 39 03 095 01 1	86,20
16	6 39 03 108 01 4	95,70
18	6 39 03 087 01 9	86,20
19,5	6 39 03 118 01 3	90,40
22	6 39 03 115 01 8	95,70
24	6 39 03 076 01 6	77,90
28	6 39 03 163 01 1	84,60
32	6 39 03 147 01 2	90,40
36	6 39 03 079 01 2	77,90
40	6 39 03 110 01 0	86,20
60	6 39 03 101 01 0	81,40
70	6 39 03 155 01 4	90,40



En forme de U
Idéale pour la dépose de vitres sous le capot.
longue, pack de 2

Longueur de coupe mm	Référence	Tarif unitaire € HT
18	6 39 03 127 01 4	95,70
32	6 39 03 114 01 4	95,70
32	6 39 03 191 01 1	84,60
45	6 39 03 154 01 0	86,20
52	6 39 03 153 01 2	81,40
60	6 39 03 107 01 6	90,40



En forme de U
Idéale pour la dépose de vitres sous le capot.
modèle renforcé, pack de 2

Longueur de coupe mm	Référence	Tarif unitaire € HT
60	6 39 03 157 01 1	81,40
95	6 39 03 111 01 9	90,40



En forme de U
Idéale pour la dépose de vitres sous le capot.
modèle renforcé, dentelée, pack de 2

Longueur de coupe mm	Référence	Tarif unitaire € HT
19	6 39 03 210 01 6	53,50
22,5	6 39 03 211 01 5	53,50
38	6 39 03 212 01 8	53,50



En forme de L
denté, pack de 2

Longueur de coupe mm	Référence	Tarif unitaire € HT
19	6 39 03 208 01 0	54,30
25,4	6 39 03 207 01 2	54,30
38	6 39 03 209 01 4	54,30



Forme droite
paquet de 2

Longueur totale mm	Longueur de coupe mm	Référence	Tarif unitaire € HT
56	26	6 39 03 121 01 8	71,90
90	40	6 39 03 176 01 5	54,00
145	35	6 39 03 194 01 6	88,60



Forme droite
forme de Z, pack de 2

Longueur totale mm	Longueur de coupe mm	Référence	Tarif unitaire € HT
68	19	6 39 03 122 01 1	71,90
84	18	6 39 03 181 01 2	82,10
65	23	6 39 03 173 01 0	82,10
65	25	6 39 03 124 01 3	83,70
85	27	6 39 03 174 01 8	82,10
110	32	6 39 03 123 01 5	83,70
120	70	6 39 03 171 01 3	76,30



Forme droite
recourbée, pack de 2

Longueur totale mm	Longueur de coupe mm	Référence	Tarif unitaire € HT
65	14	6 39 03 120 01 9	71,90
75	16	6 39 03 104 01 5	65,90
75	35	6 39 03 103 01 7	48,50
75	35	6 39 03 109 01 8	53,90
75	35	6 39 03 172 01 6	54,80



Forme droite
recourbée, en forme de Z, pack de 2

Longueur totale mm	Longueur de coupe mm	Référence	Tarif unitaire € HT
120	45	6 39 03 168 01 8	76,30
120	70	6 39 03 125 01 7	77,90



Forme droite
en forme de Z, avec butée fixe, pack de 2

Longueur totale mm	Longueur de coupe mm	Référence	Tarif unitaire € HT
120	16	6 39 03 099 01 0	81,40
125	58	6 39 03 097 01 8	81,40



Forme droite
en forme de Z, avec butée réglable, pack de 2

Longueur totale mm	Longueur de coupe mm	Référence	Tarif unitaire € HT
100	16-43	6 39 03 143 01 3	109,30
100	18-39	6 39 03 170 01 4	107,10
100	20-35	6 39 03 198 01 5	107,10
100	60-76	6 39 03 169 01 2	107,10



Forme droite
plate, avec butée réglable, pack de 2

Longueur totale mm	Longueur de coupe mm	Référence	Tarif unitaire € HT
145	42-60	6 39 03 182 01 5	88,60



Forme droite
en forme de Z, forme de Z, avec butée fixe, pack de 2

Longueur totale mm	Longueur de coupe mm	Référence	Tarif unitaire € HT
120	54	6 39 03 160 01 5	87,50



Forme incurvée
en forme de Z, avec butée fixe, pack de 2

Longueur totale mm	Longueur de coupe mm	Référence	Tarif unitaire € HT
80	14	6 39 03 082 01 6	81,40
80	16	6 39 03 133 01 4	81,40
85	39	6 39 03 152 01 8	81,40



Forme incurvée
en forme de Z, avec butée réglable, pack de 2

Longueur totale mm	Longueur de coupe mm	Référence	Tarif unitaire € HT
110	32-46	6 39 03 195 01 0	107,10

Accessoires Cargo



En forme de L
dentée, pack de 2

Longueur de coupe mm	Référence	Tarif unitaire € HT
25,4	6 39 03 207 01 2	54,30
38	6 39 03 209 01 4	54,30



Forme droite
Pour découper les évidements circulaires dans le plastique.
dentée, pack de 2

Longueur totale mm	Longueur de coupe mm	Référence	Tarif unitaire € HT
56	35	6 39 03 073 01 1	55,00



Forme droite
Pour déposer les éléments de carrosserie.
En forme de Z, dentée, pack de 2

Longueur totale mm	Longueur de coupe mm	Référence	Tarif unitaire € HT
120	60	6 39 03 081 01 3	77,90



Forme droite
forme de Z, pack de 2

Longueur totale mm	Longueur de coupe mm	Référence	Tarif unitaire € HT
120	60	6 39 03 216 01 7	76,30



Forme droite
lame angulaire, pack de 2

Longueur totale mm	Longueur de coupe mm	Référence	Tarif unitaire € HT
85	65/8	6 39 03 177 01 9	78,20
83	35/20	6 39 03 203 01 3	78,20



Forme incurvée
forme de Z, pack de 2

Longueur totale mm	Longueur de coupe mm	Référence	Tarif unitaire € HT
80	45	6 39 03 072 01 7	77,80



En forme de U
avec traverse longue, pack de 2

Longueur de coupe mm	Référence	Tarif unitaire € HT
40	6 39 03 156 01 7	96,00



En forme de crochet
dentée, pack de 2

Longueur de coupe mm	Référence	Tarif unitaire € HT
38	6 39 03 217 01 1	53,50



Lame segment
Forme segment, pour coupes en V de l'extérieur et pour coupes dans les angles, paquet de 2.

Longueur totale mm	Longueur de coupe mm	Référence	Tarif unitaire € HT
73	30	6 39 03 132 01 0	54,00



Câble de traction
Avec poignée. Utilisation conseillée pour les coupes par l'extérieur avec les lames en forme de L ou de crochet. Permet un travail plus aisé et requiert moins de force pour décoller les vitrages aux endroits difficiles sur les autocars, camions et véhicules ferroviaires.

Référence	Tarif unitaire € HT
9 26 02 030 01 4	18,20



Gants de travail
amortissant les vibrations, certifiés selon EN 388/420, EN ISO 10819, n° EEC. 0200, UE 1 paire

Taille	Référence	Tarif unitaire € HT
9 L	3 21 73 003 00 3	81,80
10 XL	3 21 73 004 00 1	81,80
11 XXL	3 21 73 005 00 5	81,80



Poignée forme étrier
Permet de réduire les vibrations et de mieux manier le SUPERCUT FEIN lors de travaux de longue durée. Egalement utilisable en combinaison avec le dispositif d'aspiration 9 26 02 084 01 0.

Référence	Tarif unitaire € HT
3 21 19 116 01 1	48,40

Sets d'accessoires



Set d'accessoires pour le vitrage automobile
Comprend : 3 lames en forme de L, à denture (forme 207) ; 2 lames en forme de L, dentées (forme 208) ; 1 lame en forme de L, à denture (forme 209) ; 1 lame en forme de U, renforcée (forme 157 et 111) ; 2 lames en forme de U, renforcées, dentées (forme 212) ; 1 lame droite, courbe en Z avec rouleau de butée réglable (forme 143) ; 1 lame droite, courbe en Z dentée (forme 081).

Référence	Tarif unitaire € HT
6 39 03 167 38 3	221,80



Set d'accessoires pour la réparation automobile

Comprend : 2 lames en forme de U, aile courte (forme 076) ; 2 lames en forme de U, aile courte (1 de forme 079 et 1 de forme 101) ; 2 lames en forme de L, dentée (forme 207) ; 1 lame en forme de L, dentée (forme 208) ; 1 lame en forme de U, renforcée (forme 157) ; 1 lame droite, courbe en Z, avec rouleau de butée réglable (forme 143) ; 1 racloir en forme de pelle, avec revêtement anti-rayures (forme 129) ; 1 spatule ; 1 lame de scie HSS (Ø 80 mm).

Référence	Tarif unitaire € HT
6 39 03 167 25 7	221,80



Set d'accessoires Cargo

Comprend : 2 lames droites, dentées (forme 073), 1 lame droite, courbure en Z, dentée (forme 081), 1 lame en forme de crochet, dentée (forme 217), 1 lame courbe, en forme de Z (forme 072), 2 lames en forme de L, dentées (forme 207 et 209), 1 racloir en forme de pelle, avec revêtement antirayure (forme 105), 1 câble de traction, 1 butée de profondeur.

Référence	Tarif unitaire € HT
6 39 03 167 32 0	221,80

Accessoires AFSC 1.7 Q



Chargeur rapide ALG 50

Pour toutes les batteries lithium-ion FEIN.
Temps de charge jusqu'à 35 min.

Référence	Tarif unitaire € HT
9 26 04 129 01 0	41,00



Chargeur rapide ALG 30

Pour batteries Li-Ion FEIN. Temps de charge jusqu'à 25 min.

Référence	Tarif unitaire € HT
9 26 04 096 01 0	156,50



Batterie

Batterie lithium-ion avec témoin de charge et FEIN SafetyCell Technology. Protège la batterie et la machine de toute surcharge, surchauffe et décharge profonde. Peut être utilisée sur toutes les machines sans fil 18 V FEIN.

Tension V	Capacité Ah	Référence	Tarif unitaire € HT
18	5	9 26 04 173 02 0	109,00
18	2,5	9 26 04 171 02 0	77,00

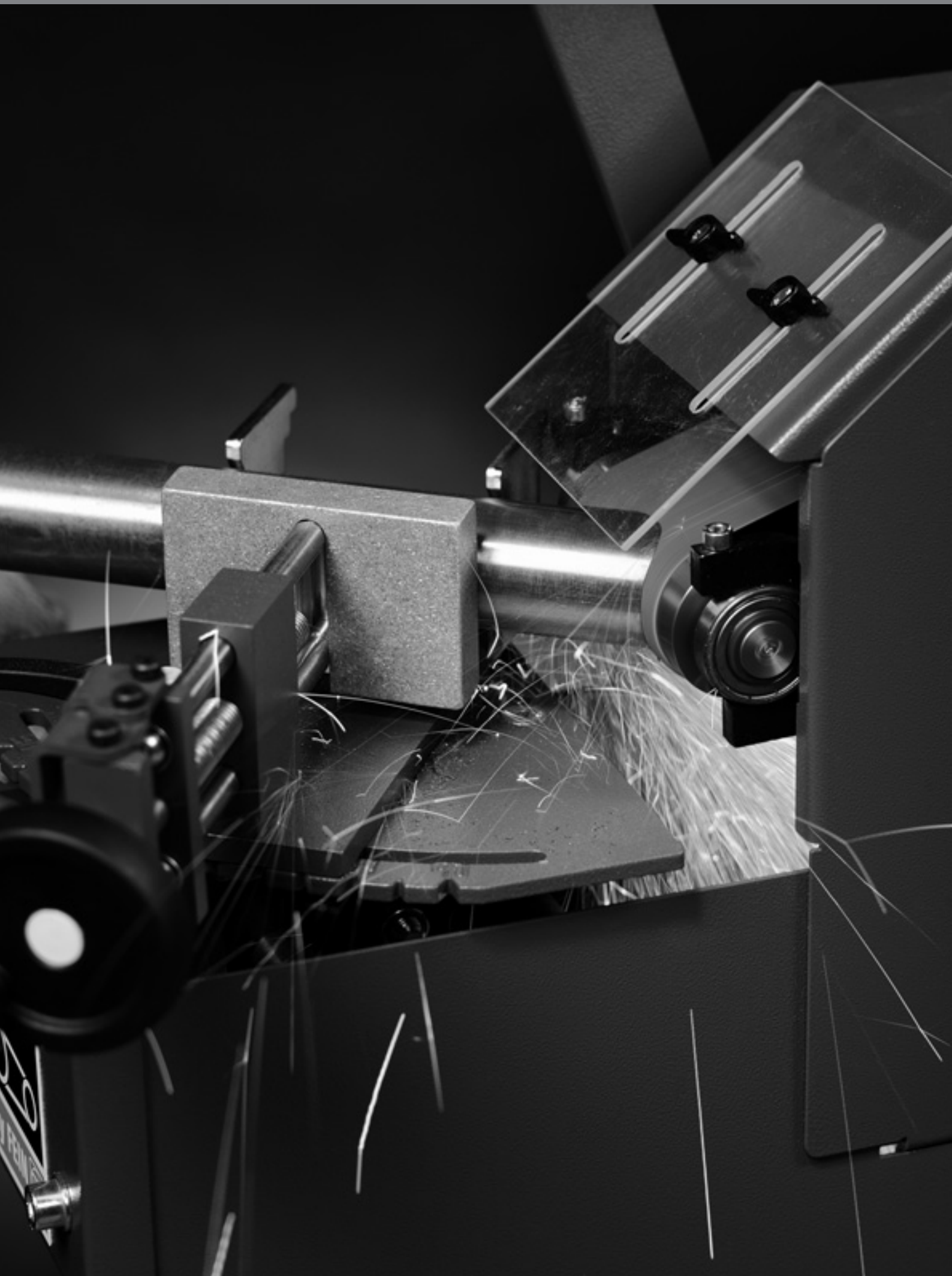

GRIT – La marque de ponceuses à bande FEIN

GRIT by FEIN – ce sont des ponceuses à bande modulaires parfaitement adaptées aux applications dans le domaine du travail des aciers, aciers inoxydables, sauf les aluminiums. Un système rentable pour toutes les exigences - de l'ébarbage au ponçage de surface jusqu'à la réalisation de grugeage. Les ponceuses à bande puissantes servant de base et les modules rapportés spécifiques couvrent les principales applications dans le domaine du ponçage à bande dans l'industrie et l'artisanat. Le niveau de qualité élevé des machines GRIT se manifeste également dans les accessoires et, en particulier, dans les bandes abrasives. Nous attachons une importance capitale à des bandes abrasives haut de gamme - pour un rendement maximal et une durée de vie exceptionnelle dans

le travail des métaux, ce qui rend l'utilisation des bandes abrasives GRIT d'origine on ne peut plus économique. Vous trouverez de plus amples informations sur la gamme GRIT dans la brochure GRIT ou à l'adresse www.fein.com.

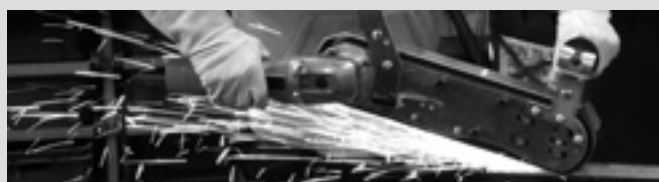

Ponceuses à bande manuelle GRIT GHB Page 194

Le système de ponçage à bande pour diverses applications, pouvant être utilisé de façon stationnaire ou mobile.



GRIT GHB Modules supplémentaires Page 196

Le parfait complément pour GRIT GHB – modules pour le traitement mobile des surfaces, le grugeage et le ponçage à bande.



GRIT GX Artisanat Ponceuses à bande Page 198

Ponceuses à bande stationnaires pour l'artisanat et les petites séries.



GRIT GI Industrie Ponceuses à bande Page 202

Ponceuses à bande stationnaires pour l'industrie et la fabrication en série.



Ponceuses à bande compacte GRIT GKS Page 209

La solution peu encombrante et rentable pour l'atelier.



	GRIT GHB 15-50	GRIT GHB 15-50 Inox	
	Ponceuse à bande manuelle performante pour une utilisation flexible sur place.	Ponceuse à bande manuelle universelle pour la résolution de problèmes sur place, idéale pour le traitement de l'acier inoxydable.	
EAN 4014586...	... 880426	... 880457	
Page	195	195	
Caractéristiques techniques	Puissance absorbée	1,5 kW	1,5 kW
	Tension	1 x 230 V	1 x 230 V
	Vitesse à vide	8 500 1/min	2 500 - 7 900 1/min
	Dimensions des bandes	50 x 1 000 mm	50 x 1 000 mm
	Poids selon EPTA	5,60 kg	5,60 kg

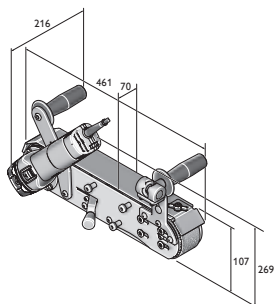

GHB 15-50
GHB 15-50 Inox



Nom	Référence	EAN	F	Tarif unitaire € HT
GRIT GHB 15-50	7 903 01 00 23 2	4014586880426	01	713,00

Compris dans le prix :
1 bande abrasive 50 x 1000 mm (grain 36)
Accessoires voir page 196



Nom	Référence	EAN	F	Tarif unitaire € HT
GRIT GHB 15-50 Inox	7 903 02 00 23 2	4014586880457	01	806,00

Compris dans le prix :
1 bande abrasive 50 x 1000 mm (grain 36)
Accessoires voir page 196



Nom	Référence	EAN	F	Tarif unitaire € HT
GRIT GHBD	9 90 01 012 00 0	4014586880488	01	262,00

Compris dans le prix :
1 module GHBD
Accessoires voir page 196



Nom	Référence	EAN	F	Tarif unitaire € HT
GRIT GHBM	9 90 01 012 01 0	4014586886992	01	509,00

Compris dans le prix :
1 module GHBM
Accessoires voir page 196



Nom	Référence	EAN	F	Tarif unitaire € HT
GRIT GHBR	9 90 01 012 02 0	4014586887005	01	611,00

Compris dans le prix :
1 module GHBR
Accessoires voir page 196



Nom	Référence	EAN	F	Tarif unitaire € HT
GRIT GHBML	9 90 01 012 03 0	4014586887548	01	764,00

Compris dans le prix :
1 module GHBML, 1 collecteur de poussières, 1 poignée anti-vibrations, 1 aide au guidage réglable latéralement en continu
Accessoires voir page 196



Nom	Référence	EAN	F	Tarif unitaire € HT
GRIT GHBK	9 90 01 012 04 0	4014586888316	01	589,00

Compris dans le prix :
1 module GHBK, 1 boîte à poussières, 1 élément de fixation, 1 pare-étincelles, 2 poignées anti-vibrations
Accessoires voir page 196

Nouveauté 2018

Ponceuses à bande manuelle GRIT GHB

Bandes abrasives



Abrasif 3M™ Cubitron™ II
La bande abrasive de précision avec grain céramique garantit un rendement de ponçage et une durée de vie maximaux. Le grain céramique uniforme offre une sensation de coupe unique lors du travail de ponçage. Il en résulte un échauffement limité sans couleurs de revenu et une meilleure finition de surface.
50 x 1 000 mm

Grain	Condit. Pce	Référence	Tarif unitaire € HT
36	10	6 99 03 126 00 0	156,10
60	10	6 99 03 127 00 0	137,70
80	10	6 99 03 128 00 0	120,40



Abrasif 3M™ Cubitron™ II

La bande abrasive de précision avec grain céramique garantit un rendement de ponçage et une durée de vie maximaux. Le grain céramique uniforme offre une sensation de coupe unique lors du travail de ponçage. Il en résulte un échauffement limité sans couleurs de revenu et une meilleure finition de surface.
50 x 1 150 mm, pour le grugeage avec le module GRIT GHBR.

Grain	Condit. Pce	Référence	Tarif unitaire € HT
36	10	6 99 03 157 00 0	180,20



Abrasif Z

Polyvalent, pour le ponçage et l'ébavurage de l'acier et des métaux non ferreux, également adapté aux exigences élevées. Développé en collaboration avec les professionnels du ponçage, cet abrasif se distingue par sa durée de service et sa performance élevées ainsi que par son utilisation économique. Toile polyester très épaisse, liant en résine synthétique avec corindon zircon. 50 x 1 000 mm

Grain	Condit. Pce	Référence	Tarif unitaire € HT
36	10	6 99 03 130 00 0	59,40
60	10	6 99 03 131 00 0	39,80
80	10	6 99 03 132 00 0	36,70
120	10	6 99 03 133 00 0	29,60



Abrasif Z

Polyvalent, pour le ponçage et l'ébavurage de l'acier et des métaux non ferreux, également adapté aux exigences élevées. Développé en collaboration avec les professionnels du ponçage, cet abrasif se distingue par sa durée de service et sa performance élevées ainsi que par son utilisation économique. Toile polyester très épaisse, liant en résine synthétique avec corindon zircon. 50 x 1 150 mm, pour le grugeage avec le module GRIT GHBR.

Grain	Condit. Pce	Référence	Tarif unitaire € HT
36	10	6 99 03 159 00 0	70,40

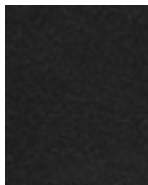

Abrasif A

Bandes abrasives grains fins pour le ponçage de précision de métaux jusqu'à la finition. Pour une surface parfaite. Toile en coton épais, liant en résine synthétique avec corindon zircon. 50 x 1 000 mm

Grain	Condit. Pce	Référence	Tarif unitaire € HT
220	10	6 99 03 134 00 0	28,60
320	10	6 99 03 135 00 0	28,60
420	10	6 99 03 136 00 0	28,60

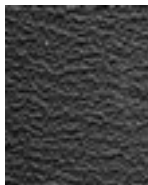

Abrasif R

La meilleure bande abrasive du marché, avec une durée de vie et un rendement supérieur pour un travail plus rapide. Particulièrement recommandée pour les aciers inoxydables et fortement alliés. Toile polyester très épaisse, liant en résine synthétique avec corindon zircon. Revêtement supplémentaire pour le refroidissement pendant le ponçage. 50 x 1 000 mm

Grain	Condit. Pce	Référence	Tarif unitaire € HT
36	10	6 99 03 137 00 0	65,00
60	10	6 99 03 138 00 0	49,00
80	10	6 99 03 139 00 0	44,90
120	10	6 99 03 140 00 0	42,80

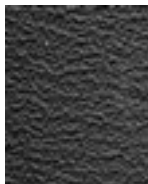

Abrasif R

La meilleure bande abrasive du marché, avec une durée de vie et un rendement supérieur pour un travail plus rapide. Particulièrement recommandée pour les aciers inoxydables et fortement alliés. Toile polyester très épaisse, liant en résine synthétique avec corindon zircon. Revêtement supplémentaire pour le refroidissement pendant le ponçage. 50 x 1 150 mm, pour le grugeage avec le module GRIT GHBR.

Grain	Condit. Pce	Référence	Tarif unitaire € HT
36	10	6 99 03 158 00 0	74,50

Bandes fibres

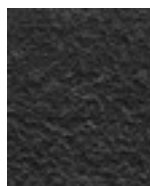

Bande fibre

Efficace, de l'élimination de légers défauts de surface à la finition satinée. Les durées de vie élevées garantissent un travail rentable. 50 x 1 000 mm

Modèle	Condit. Pce	Référence	Tarif unitaire € HT
texture très fine	3	6 99 03 144 00 0	51,00
Moyen	3	6 99 03 143 00 0	54,10
Texture grossière	3	6 99 03 142 00 0	57,10

Accessoires GHBR



Rouleau de contact

Durée de vie élevé, faible résistance au roulement grâce à des roulements à billes de qualité supérieure, faciles à remplacer

Ø mm	Référence	Tarif unitaire € HT
16	6 99 02 000 40 9	72,40
18	6 99 02 000 41 0	72,40
19	6 99 02 000 41 1	72,40
20	6 99 02 000 41 2	72,40
21	6 99 02 000 41 3	72,40
21,3	6 99 02 000 41 4	72,40
22	6 99 02 000 41 5	72,40
25	6 99 02 000 41 6	72,40
25,4	6 99 02 000 41 7	72,40
26	6 99 02 000 41 8	72,40
26,9	6 99 02 000 41 9	72,40
27	6 99 02 000 42 0	72,40
28	6 99 02 000 42 1	72,40
28,8	6 99 02 000 42 2	72,40
30	6 99 02 000 42 3	72,40
31,7	6 99 02 000 42 4	72,40
32	6 99 02 000 42 5	72,40
33	6 99 02 000 42 6	72,40
33,7	6 99 02 000 42 7	72,40
34	6 99 02 000 42 8	72,40
35	6 99 02 000 42 9	72,40
38	6 99 02 000 43 0	72,40
38,1	6 99 02 000 43 1	72,40
38,3	6 99 02 000 43 2	72,40
40	6 99 02 000 43 3	72,40
42	6 99 02 000 43 4	72,40
42,4	6 99 02 000 43 5	72,40

Autres accessoires GRIT GHB

Support de ponçage en acier inoxydable
GRIT GHB 15-50 Inox

Référence	Tarif unitaire € HT
3 90 00 008 10 6	70,90



	Ponceuse à bande 75 mm GRIT GX 75	Ponceuse à bande 75 mm 2 vitesses GRIT GX 75 2H	
	Ponceuse à bande puissante, possibilités d'extension avec des modules, pour l'artisanat et les petites séries	Ponceuse à bande puissante, possibilités d'extension avec des modules, pour l'artisanat et les petites séries, idéale pour le travail de l'acier inoxydable	
EAN 4014586...	... 872018	... 872063	
Page	199	199	
Caractéristiques techniques	Puissance absorbée	3 kW	1,5 / 2 kW
	Tension	3 x 400/440V 50/60Hz	3 x 400/440V 50/60Hz
	Vitesse à vide	3 000 1/min	1 500 / 3 000 1/min
	Dimensions des bandes	75 x 2 000 mm	75 x 2 000 mm
	Poids	75 kg	75 kg



Nom	Référence	EAN	F	Tarif unitaire € HT
Ponceuse à bande 75 mm GRIT GX 75	7 901 31 00 40 3	4014586872018	13	1.121,00

Compris dans le prix :
1 fiche CEE (16 A), 1 bande abrasive 75 x 2000 mm (grain 36 R)
Accessoires voir page 211



Nom	Référence	EAN	F	Tarif unitaire € HT
Ponceuse à bande 75 mm 2 vitesses GRIT GX 75 2H	7 901 32 00 40 3	4014586872063	13	1.325,00

Compris dans le prix :
1 bande abrasive 75 x 2000 mm (grain 36 R), 1 fiche CEE (16 A)
Accessoires voir page 211



	Ebavureuse GXE	Module de ponçage GXC	GRIT GXW	Module de grugeage GRIT GXR
	Ébavureuse extrêmement efficace pour l'artisanat et les petites séries	Module de ponçage des tubes pour des surfaces parfaites sur les tubes en métal et en acier inoxydable ou les barres.	Module de lubrification et de refroidissement pour le ponçage professionnel par arrosage	Module de grugeage des tubes pour le grugeage de tubes, de profils et de matériaux plats
EAN 4014586...	... 857879	... 871936	... 873145	... 871974
Page	201	201	201	201
Caractéristiques techniques	Puissance absorbée	2,2 kW	0,18 kW	0,12 kW
	Tension	3 x 400/440V 50/60Hz	3 x 400/440V 50/60Hz	3 x 400/440V 50/60Hz
	Vitesse à vide	1 500 1/min		
	Dimensions des bandes		75 x 2 000 mm	75 x 2 250 mm
	Poids	32 kg	48 kg	8,6 kg



Nom	Référence	EAN	F	Tarif unitaire € HT
Ebavureuse GXE	7 901 05 00 40 3	4014586857879	13	815,00

Compris dans le prix :
1 fiche CEE (16 A)

Accessoires voir page 211



Nom	Référence	EAN	F	Tarif unitaire € HT
Module de ponçage GXC	7 901 23 00 44 3	4014586871936	13	1.285,00

Compris dans le prix :
1 rail de guidage en nylon, 1 rail de guidage en laiton, 1 fiche CEE (16 A)

Accessoires voir page 211



Nom	Référence	EAN	F	Tarif unitaire € HT
GRIT GXW	7 901 24 00 44 3	4014586873145	13	702,00

Compris dans le prix :
1 litre d'émulsion réfrigérante (1:30)

Accessoires voir page 211



Nom	Référence	EAN	F	Tarif unitaire € HT
Module de grugeage GRIT GXR	9 901 01 001 00 1	4014586871974	13	1.223,00

Compris dans le prix :
1 rouleau de contact Ø 42,4 mm, 1 rouleau de contact Ø 48,3 mm, 1 bande abrasive 75 x 2250 mm (grain 36 R).

Accessoires voir page 211



	Ponceuse à bande 75 mm GI 75 (hors pied)	GRIT GI 75 2H	Ponceuse à bande 100 mm monophasée GI 100 EF	Ponceuse à bande 100 mm GI 100	Ponceuse à bande 150 mm GI 150 (hors pied)	Ponceuse à bande 150 mm 2 vitesses GI 150 2H (hors pied)	GRIT GIS 75	GRIT GIS 150	
	Ponceuse à bande haute performance, possibilités d'extension avec des modules, pour les applications industrielles et de série	Ponceuse à bande haute performance, possibilités d'extension avec des modules, pour les applications industrielles et de série, idéale pour le travail de l'acier inoxydable	Ponceuse à bande puissante petit format, pour une utilisation universelle sur petites pièces		Ponceuse à bande haute performance, possibilités d'extension avec des modules, pour les applications industrielles et de série	Ponceuse à bande haute performance, possibilités d'extension avec des modules, pour les applications industrielles et de série, idéale pour le travail de l'acier inoxydable	Ponceuse haute performance pour les applications de ponçage standard	Ponceuse haute performance pour les applications de ponçage standard de pièces ultra larges.	
EAN 4014586...	... 858913	... 858944	... 887043	... 887067	... 858999	... 859019	... 878126	... 878225	
Page	203	203	203	203	203	203	203	203	
Caractéristiques techniques	Puissance absorbée	4 kW	2,6 - 3,1 kW	1,5 kW	1,5 kW	4 kW	2,6 - 3,1 kW	4 kW	4 kW
	Tension	3 x 400/440V 50/60Hz	3 x 400/440V 50/60Hz	1 x 230 V	3 x 400/440V 50/60Hz	3 x 400/440V 50/60Hz	3 x 400/440V 50/60Hz	3 x 400/440V 50/60Hz	3 x 400/440V 50/60Hz
	Vitesse à vide	3 000 1/min	1 500 / 3 000 1/min	3 000 1/min	3 000 1/min	3 000 1/min	1 500 / 3 000 1/min	3 000 1/min	3 000 1/min
	Dimensions des bandes	75 x 2 000 mm	75 x 2 000 mm	100 x 1 000 mm	100 x 1 000 mm	150 x 2 000 mm	150 x 2 000 mm	75 x 2 000 mm	150 x 2 000 mm
	Poids	65 kg	65 kg	29,8 kg	28,8 kg	82 kg	82 kg	74 kg	93 kg



Nom	Référence	EAN	F	Tarif unitaire € HT
Ponceuse à bande 75 mm GI 75 (hors pied)	7 902 01 00 40 3	4014586858913	13	1.733,00

Compris dans le prix :
1 fiche CEE (16 A), 1 bande abrasive 75 x 2000 mm (grain 36 R)
Accessoires voir page 211



Nom	Référence	EAN	F	Tarif unitaire € HT
GRIT GI 75 2H	7 902 02 00 40 3	4014586858944	13	2.029,00

Compris dans le prix :
1 fiche CEE (16 A), 1 bande abrasive 75 x 2000 mm (grain 36 R)
Accessoires voir page 211



Nom	Référence	EAN	F	Tarif unitaire € HT
Ponceuse à bande 100 mm monophasée GI 100 EF	7 902 23 00 23 2	4014586887043	13	1.223,00

Compris dans le prix :
1 bande abrasive 100 x 1000 mm (grain 60 Z)
Accessoires voir page 211



Nom	Référence	EAN	F	Tarif unitaire € HT
Ponceuse à bande 100 mm GI 100	7 902 23 00 40 3	4014586887067	13	1.019,00

Compris dans le prix :
1 bande abrasive 100 x 1000 mm (grain 60 Z)
Accessoires voir page 211



Nom	Référence	EAN	F	Tarif unitaire € HT
Ponceuse à bande 150 mm GI 150 (hors pied)	7 902 04 00 40 3	4014586858999	13	2.039,00

Compris dans le prix :
1 fiche CEE (16 A), 1 bande abrasive 150 x 2000 mm (grain 36 R)
Accessoires voir page 211



Nom	Référence	EAN	F	Tarif unitaire € HT
Ponceuse à bande 150 mm 2 vitesses GI 150 2H (hors pied)	7 902 05 00 40 3	4014586859019	13	2.334,00

Compris dans le prix :
1 fiche CEE (16 A), 1 bande abrasive 150 x 2000 mm (grain 36 R)
Accessoires voir page 211



Nom	Référence	EAN	F	Tarif unitaire € HT
GRIT GIS 75	7 902 29 50 44 3	4014586878126	13	1.488,00

Compris dans le prix :
1 fiche CEE (16 A), 1 bande abrasive 75 x 2000 mm (grain 36 R)
Accessoires voir page 211



Nom	Référence	EAN	F	Tarif unitaire € HT
GRIT GIS 150	7 902 30 50 44 3	4014586878225	13	1.825,00

Compris dans le prix :
1 fiche CEE (16 A), 1 bande abrasive 150 x 2000 mm (grain 36 R)
Accessoires voir page 211

Ponceuses à bande



	GRIT GIE	GRIT GIC	GRIT GIMS 75	GRIT GIMS 150	GIMS 75 2H	GIMS 150 2H	GIMS 75-6	GIMS 150-6	
	Ébavureuse extrêmement efficace pour l'ébarbage industriel en série	Module de ponçage des tubes pour le ponçage industriel en série de tubes	Unité motrice mobile pour travaux de ponçage efficaces au sol « sur site »						
EAN 4014586...	... 859057	... 867656	... 872599	... 872643	... 878614	... 878621	... 878645	... 878683	
Page	206	206	206	206	206	206	206	207	
Caractéristiques techniques	Puissance absorbée	1,5 / 2,0 kW	0,18 kW	4 kW	4 kW	2,6 - 3,1 kW	2,6 - 3,1 kW	6 kW	6 kW
	Tension	3 x 400/440V 50/60Hz	3 x 400/440V 50/60Hz	3 x 400/440V 50/60Hz	3 x 400/440V 50/60Hz	3 x 400/440V 50/60Hz	3 x 400/440V 50/60Hz	3 x 400/440V 50/60Hz	3 x 400/440V 50/60Hz
	Vitesse à vide	1 500 / 3 000 1/min		3 000 1/min	3 000 1/min	1 500 / 3 000 1/min	1 500 / 3 000 1/min	3 000 1/min	3 000 1/min
	Dimensions des bandes		75/150 x 2 000 mm	75 x 2 000 mm	150 x 2 000 mm	75 x 2 000 mm	150 x 2 000 mm	75 x 2 000 mm	150 x 2 000 mm
	Poids	34 kg	65 kg	100 kg	110 kg	103 kg	114 kg	121 kg	131 kg

	GRIT GILSGIB	Module de polissage à plat GIL	Ponçuse longitudinale GILS (ensemble GI 150 2H + GIBE + GIL prémonté et réglé)	Pied GIB pied pour GI 75/150	Pied avec double aspiration GIBE pied pour GI 75/150	GRIT GIR	Pied de machine avec dispositif d'aspiration GIXBE	Support GIXS
	Ponçuse de surface pour le ponçage longitudinal automatique rentable de tubes carrés, de profilés et de matériaux plats	Module de ponçage des surfaces pour un ponçage longitudinal rentable des tubes rectangulaires, des profilés et des matériaux plats	Ponçuse de surface pour le ponçage longitudinal automatique rentable de tubes carrés, de profilés et de matériaux plats	Pied machine très stable	Pied machine très stable avec double dispositif d'aspiration intégré	Module de grugeage des tubes pour le grugeage de précision en série des tubes, des profilés et des matériaux plats	Moteur intégré pour une aspiration très efficace	Pied machine stable en tôle d'acier revêtu par pulvérisation
	... 880921	... 880945	... 880976	... 859064	... 859071	... 878263	... 859125	... 858340
	207	207	207	207	207	208	208	208
	2,6 - 3,1 kW	0,18 kW	2,6 - 3,1 kW		0,35 kW		0,35 kW	
	3 x 400/440V 50/60Hz	3 x 400/440V 50/60Hz	3 x 400/440V 50/60Hz				3 x 400/440V 50/60Hz	
	1 500 / 3 000 1/min						1 500 / 3 000 1/min	
	150 x 2 000 mm	150 x 2 000 mm	150 x 2 000 mm			150 x 2 250 mm		
	189 kg	64 kg	206 kg	17 kg	55 kg	109 kg	58 kg	18 kg



Nom	Référence	EAN	F	Tarif unitaire € HT
GRIT GIE	7 902 07 00 40 3	4014586859057	13	1.631,00

Compris dans le prix :
1 fiche CEE (16 A)
Accessoires voir page 211



Nom	Référence	EAN	F	Tarif unitaire € HT
GRIT GIC	7 902 12 00 44 3	4014586867656	13	2.743,00

Compris dans le prix :
1 rail de guidage en nylon, 1 rail de guidage en laiton, 1 fiche CEE (16 A)
Accessoires voir page 211



Nom	Référence	EAN	F	Tarif unitaire € HT
GRIT GIMS 75	7 902 13 00 40 3	4014586872599	13	3.049,00

Accessoires voir page 211



Nom	Référence	EAN	F	Tarif unitaire € HT
GRIT GIMS 150	7 902 14 00 40 3	4014586872643	13	3.355,00

Accessoires voir page 211



Nom	Référence	EAN	F	Tarif unitaire € HT
GIMS 75 2H	7 902 16 00 40 3	4014586878614	13	3.569,00

Accessoires voir page 211



Nom	Référence	EAN	F	Tarif unitaire € HT
GIMS 150 2H	7 902 17 00 40 3	4014586878621	13	3.865,00

Accessoires voir page 211



Nom	Référence	EAN	F	Tarif unitaire € HT
GIMS 75-6	7 902 18 00 40 3	4014586878645	13	3.569,00

Accessoires voir page 211



Nom	Référence	EAN	F	Tarif unitaire € HT
GIMS 150-6	7 902 19 00 40 3	4014586878683	13	4.069,00

Accessoires voir page 211



Nom	Référence	EAN	F	Tarif unitaire € HT
GRIT GILSGIB	7 902 35 00 40 3	4014586880921	13	5.497,00

Compris dans le prix :

1 fiche CEE (16 A), 1 bande abrasive 150 x 2000 mm (grain 120 R)

sans aspiration

Accessoires voir page 211



Nom	Référence	EAN	F	Tarif unitaire € HT
Module de polissage à plat GIL	7 902 48 00 40 3	4014586880945	13	2.743,00

Accessoires voir page 211



Nom	Référence	EAN	F	Tarif unitaire € HT
Ponceuse longitudinale GILS (ensemble GI 150 2H + GIBE + GIL prémonté et réglé)	7 902 51 00 40 3	4014586880976	13	7.038,00

Compris dans le prix :

1 bande abrasive 150 x 2000 mm (grain 120 R), 1 fiche CEE (16 A)

avec aspiration

Accessoires voir page 211



Nom	Référence	EAN	F	Tarif unitaire € HT
Pied GIB pied pour GI 75/150	9 90 01 003 00 0	4014586859064	13	307,00

Accessoires voir page 211



Nom	Référence	EAN	F	Tarif unitaire € HT
Pied avec double aspiration GIBE pied pour GI 75/150	9 90 01 004 00 0	4014586859071	13	1.631,00

Accessoires voir page 211



Nom	Référence	EAN	F	Tarif unitaire € HT
GRIT GIR	9 90 01 007 00 1	4014586878263	13	2.447,00

Compris dans le prix :

1 rouleau de contact diamètre 42.4 mm, 1 bac, 1 bande abrasive 150 x 2050 mm (grain 36 R)

Accessoires voir page 211



Nom	Référence	EAN	F	Tarif unitaire € HT
Pied de machine avec dispositif d'aspiration GIXBE	9 90 01 009 00 0	4014586859125	13	1.722,00

Accessoires voir page 211



Nom	Référence	EAN	F	Tarif unitaire € HT
Support GIXS	9 90 01 002 00 0	4014586858340	13	278,00

Accessoires voir page 211



	GRIT GKS 75	GRIT GKS 75	GRIT GKS 75	GRIT GKS 75	GRIT GKS 75 2H	
Ponceuse à bande compacte pour le travail du métal. La solution rentable pour l'atelier.						
EAN 4014586...	... 888255	... 888262	... 888279	... 888293	... 888309	
Page	210	210	210	210	210	
Caractéristiques techniques	Puissance absorbée	4 kW	1,1 kW	1,5 kW	3 kW	1,5 / 2 kW
	Tension	3 x 400/440V 50/60Hz	1 x 230 V	3 x 400/440V 50/60Hz	3 x 400/440V 50/60Hz	3 x 400/440V 50/60Hz
	Vitesse à vide	3 000 1/min	3 000 1/min	3 000 1/min	3 000 1/min	1 500 / 3 000 1/min
	Dimensions des bandes	75 x 2 000 mm	75 x 2 000 mm	75 x 2 000 mm	75 x 2 000 mm	75 x 2 000 mm
	Poids	50 kg	45 kg	45 kg	50 kg	45 kg



Nom	Référence	EAN	F	Tarif unitaire € HT
GRIT GKS 75	7 905 01 00 40 3	4014586888255	13	1.059,00

Compris dans le prix :
1 bande abrasive 75 x 2000 mm (grain 36 R)
Accessoires voir page 211



Nom	Référence	EAN	F	Tarif unitaire € HT
GRIT GKS 75	7 905 02 00 23 2	4014586888262	13	899,00

Compris dans le prix :
1 bande abrasive 75 x 2000 mm (grain 36 R)
Accessoires voir page 211



Nom	Référence	EAN	F	Tarif unitaire € HT
GRIT GKS 75	7 905 02 00 40 3	4014586888279	13	739,00

Compris dans le prix :
1 bande abrasive 75 x 2000 mm (grain 36 R)
Accessoires voir page 211



Nom	Référence	EAN	F	Tarif unitaire € HT
GRIT GKS 75	7 905 03 00 40 3	4014586888293	13	825,00

Compris dans le prix :
1 bande abrasive 75 x 2000 mm (grain 36 R)
Accessoires voir page 211



Nom	Référence	EAN	F	Tarif unitaire € HT
GRIT GKS 75 2H	7 905 04 00 40 3	4014586888309	13	875,00

Compris dans le prix :
1 bande abrasive 75 x 2000 mm (grain 36 R)
Accessoires voir page 211



Bandes abrasives



Abrasif 3M™ Cubitron™ II

La bande abrasive de précision avec grain céramique garantit un rendement de ponçage et une durée de vie maximaux. Le grain céramique uniforme offre une sensation de coupe unique lors du travail de ponçage. Il en résulte un échauffement limité sans couleurs de revenu et une meilleure finition de surface.
75 x 2 000 mm

Grain	Condit. Pce	Référence	Tarif unitaire € HT
36	10	6 99 03 145 00 0	246,80
60	10	6 99 03 146 00 0	209,90
80	10	6 99 03 147 00 0	197,90



Abrasif 3M™ Cubitron™ II

La bande abrasive de précision avec grain céramique garantit un rendement de ponçage et une durée de vie maximaux. Le grain céramique uniforme offre une sensation de coupe unique lors du travail de ponçage. Il en résulte un échauffement limité sans couleurs de revenu et une meilleure finition de surface.
75 x 2 250 mm, pour le grugeage avec le module GRIT GXR.

Grain	Condit. Pce	Référence	Tarif unitaire € HT
36	10	6 99 03 151 00 0	284,60
60	10	6 99 03 152 00 0	242,80
80	10	6 99 03 153 00 0	230,50



Abrasif 3M™ Cubitron™ II

La bande abrasive de précision avec grain céramique garantit un rendement de ponçage et une durée de vie maximaux. Le grain céramique uniforme offre une sensation de coupe unique lors du travail de ponçage. Il en résulte un échauffement limité sans couleurs de revenu et une meilleure finition de surface.
150 x 2 000 mm

Grain	Condit. Pce	Référence	Tarif unitaire € HT
36	10	6 99 03 148 00 0	455,90
60	10	6 99 03 149 00 0	380,30
80	10	6 99 03 150 00 0	357,00



Abrasif 3M™ Cubitron™ II

La bande abrasive de précision avec grain céramique garantit un rendement de ponçage et une durée de vie maximaux. Le grain céramique uniforme offre une sensation de coupe unique lors du travail de ponçage. Il en résulte un échauffement limité sans couleurs de revenu et une meilleure finition de surface.
150 x 2 250 mm, pour le grugeage avec le module GRIT GIR.

Grain	Condit. Pce	Référence	Tarif unitaire € HT
36	10	6 99 03 154 00 0	526,30
60	10	6 99 03 155 00 0	440,60
80	10	6 99 03 156 00 0	414,30

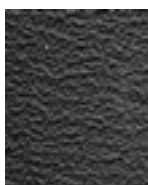

Abrasif R

La meilleure bande abrasive du marché, avec une durée de vie et un rendement supérieur pour un travail plus rapide. Particulièrement recommandée pour les aciers inoxydables et fortement alliés. Toile polyester très épaisse, liant en résine synthétique avec corindon zircon. Revêtement supplémentaire pour le refroidissement pendant le ponçage.
75 x 2 000 mm

Grain	Condit. Pce	Référence	Tarif unitaire € HT
24	10	6 99 03 000 00 0	135,70
36	10	6 99 03 002 00 0	109,10
40	10	6 99 03 004 00 0	103,00
60	10	6 99 03 007 00 0	90,80
80	10	6 99 03 009 00 0	85,70
120	10	6 99 03 013 00 0	81,60

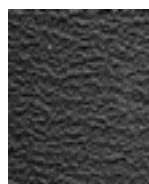

Abrasif R

La meilleure bande abrasive du marché, avec une durée de vie et un rendement supérieur pour un travail plus rapide. Particulièrement recommandée pour les aciers inoxydables et fortement alliés. Toile polyester très épaisse, liant en résine synthétique avec corindon zircon. Revêtement supplémentaire pour le refroidissement pendant le ponçage.
75 x 2 250 mm, pour le grugeage avec le module GRIT GXR.

Grain	Condit. Pce	Référence	Tarif unitaire € HT
36	10	6 99 03 020 00 0	121,40

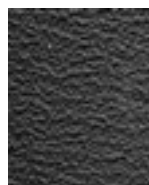

Abrasif R

La meilleure bande abrasive du marché, avec une durée de vie et un rendement supérieur pour un travail plus rapide. Particulièrement recommandée pour les aciers inoxydables et fortement alliés. Toile polyester très épaisse, liant en résine synthétique avec corindon zircon. Revêtement supplémentaire pour le refroidissement pendant le ponçage.
75 x 2 300 mm, pour le grugeage avec le module GRIT GXR pour rouleaux de contact Ø > 80 mm.

Grain	Condit. Pce	Référence	Tarif unitaire € HT
36	10	6 99 03 122 00 0	126,90

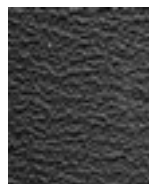

Abrasif R

La meilleure bande abrasive du marché, avec une durée de vie et un rendement supérieur pour un travail plus rapide. Particulièrement recommandée pour les aciers inoxydables et fortement alliés. Toile polyester très épaisse, liant en résine synthétique avec corindon zircon. Revêtement supplémentaire pour le refroidissement pendant le ponçage.
150 x 2 000 mm

Grain	Condit. Pce	Référence	Tarif unitaire € HT
24	10	6 99 03 039 00 0	227,50
36	10	6 99 03 040 00 0	196,90
40	10	6 99 03 042 00 0	188,70
60	10	6 99 03 044 00 0	165,20
80	10	6 99 03 046 00 0	155,00
120	10	6 99 03 048 00 0	146,90

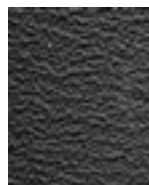

Abrasif R

La meilleure bande abrasive du marché, avec une durée de vie et un rendement supérieur pour un travail plus rapide. Particulièrement recommandée pour les aciers inoxydables et fortement alliés. Toile polyester très épaisse, liant en résine synthétique avec corindon zircon. Revêtement supplémentaire pour le refroidissement pendant le ponçage.
150 x 2 250 mm, pour le grugeage avec le module GRIT GIR.

Grain	Condit. Pce	Référence	Tarif unitaire € HT
36	10	6 99 03 053 00 0	235,60

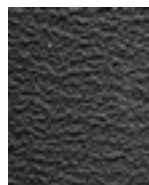

Abrasif R

La meilleure bande abrasive du marché, avec une durée de vie et un rendement supérieur pour un travail plus rapide. Particulièrement recommandée pour les aciers inoxydables et fortement alliés. Toile polyester très épaisse, liant en résine synthétique avec corindon zircon. Revêtement supplémentaire pour le refroidissement pendant le ponçage.
150 x 2 400 mm, pour le grugeage avec le module GRIT GIR pour rouleaux de contact Ø > 170 mm.

Grain	Condit. Pce	Référence	Tarif unitaire € HT
36	10	6 99 03 111 00 0	251,90



Abrasif Z

Polyvalent, pour le ponçage et l'ébavurage de l'acier et des métaux non ferreux, également adapté aux exigences élevées. Développé en collaboration avec les professionnels du ponçage, cet abrasif se distingue par sa durée de service et sa performance élevées ainsi que par son utilisation économique. Toile polyester très épaisse, liant en résine synthétique avec corindon zircon. 75 x 2 000 mm

Grain	Condit. Pce	Référence	Tarif unitaire € HT
36	10	6 99 03 003 00 0	81,60
40	10	6 99 03 005 00 0	77,50
60	10	6 99 03 008 00 0	69,40
80	10	6 99 03 010 00 0	64,30
120	10	6 99 03 014 00 0	61,20



Abrasif Z

Polyvalent, pour le ponçage et l'ébavurage de l'acier et des métaux non ferreux, également adapté aux exigences élevées. Développé en collaboration avec les professionnels du ponçage, cet abrasif se distingue par sa durée de service et sa performance élevées ainsi que par son utilisation économique. Toile polyester très épaisse, liant en résine synthétique avec corindon zircon. 75 x 2 250 mm, pour le grugeage avec le module GRIT GXR.

Grain	Condit. Pce	Référence	Tarif unitaire € HT
36	10	6 99 03 021 00 0	91,80



Abrasif Z

Polyvalent, pour le ponçage et l'ébavurage de l'acier et des métaux non ferreux, également adapté aux exigences élevées. Développé en collaboration avec les professionnels du ponçage, cet abrasif se distingue par sa durée de service et sa performance élevées ainsi que par son utilisation économique. Toile polyester très épaisse, liant en résine synthétique avec corindon zircon. 100 x 1 000 mm

Grain	Condit. Pce	Référence	Tarif unitaire € HT
36	10	6 99 03 034 00 0	57,10
40	10	6 99 03 035 00 0	55,10
60	10	6 99 03 036 00 0	47,90
80	10	6 99 03 037 00 0	45,90
120	10	6 99 03 038 00 0	42,80



Abrasif Z

Polyvalent, pour le ponçage et l'ébavurage de l'acier et des métaux non ferreux, également adapté aux exigences élevées. Développé en collaboration avec les professionnels du ponçage, cet abrasif se distingue par sa durée de service et sa performance élevées ainsi que par son utilisation économique. Toile polyester très épaisse, liant en résine synthétique avec corindon zircon. 150 x 2 000 mm

Grain	Condit. Pce	Référence	Tarif unitaire € HT
36	10	6 99 03 041 00 0	153,00
40	10	6 99 03 043 00 0	145,90
60	10	6 99 03 045 00 0	128,50
80	10	6 99 03 047 00 0	121,40
120	10	6 99 03 049 00 0	115,30



Abrasif Z

Polyvalent, pour le ponçage et l'ébavurage de l'acier et des métaux non ferreux, également adapté aux exigences élevées. Développé en collaboration avec les professionnels du ponçage, cet abrasif se distingue par sa durée de service et sa performance élevées ainsi que par son utilisation économique. Toile polyester très épaisse, liant en résine synthétique avec corindon zircon. 150 x 2 250 mm, pour le grugeage avec le module GRIT GIR.

Grain	Condit. Pce	Référence	Tarif unitaire € HT
36	10	6 99 03 054 00 0	184,60



Abrasif Z

Polyvalent, pour le ponçage et l'ébavurage de l'acier et des métaux non ferreux, également adapté aux exigences élevées. Développé en collaboration avec les professionnels du ponçage, cet abrasif se distingue par sa durée de service et sa performance élevées ainsi que par son utilisation économique. Toile polyester très épaisse, liant en résine synthétique avec corindon zircon. 150 x 2 400 mm, pour le grugeage avec le module GRIT GIR pour rouleaux de contact Ø > 170 mm.

Grain	Condit. Pce	Référence	Tarif unitaire € HT
36	10	6 99 03 112 00 0	196,90

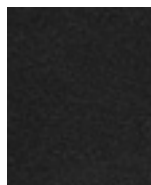

Abrasif A

Bandes abrasives grains fins pour le ponçage de précision de métaux jusqu'à la finition. Pour une surface parfaite. Toile en coton épais, liant en résine synthétique avec corindon zircon. 75 x 2 000 mm

Grain	Condit. Pce	Référence	Tarif unitaire € HT
220	10	6 99 03 017 00 0	60,20
320	10	6 99 03 018 00 0	60,20
400	10	6 99 03 019 00 0	60,20

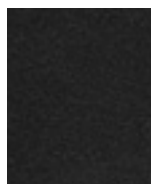

Abrasif A

Bandes abrasives grains fins pour le ponçage de précision de métaux jusqu'à la finition. Pour une surface parfaite. Toile en coton épais, liant en résine synthétique avec corindon zircon. 150 x 2 000 mm

Grain	Condit. Pce	Référence	Tarif unitaire € HT
220	10	6 99 03 050 00 0	113,20
320	10	6 99 03 051 00 0	113,20
400	10	6 99 03 052 00 0	113,20

Bandes fibres

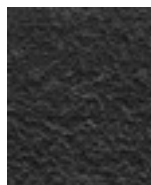

Bande fibre

Efficace, de l'élimination de légers défauts de surface à la finition satinée. Les durées de vie élevées garantissent un travail rentable. 75 x 2 000 mm

Modèle	Condit. Pce	Référence	Tarif unitaire € HT
Texture très fine	3	6 99 03 121 01 0	167,30
Moyen	3	6 99 03 119 01 0	167,30
Texture grossière	3	6 99 03 117 01 0	167,30

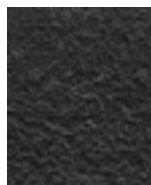

Bande fibre

Efficace, de l'élimination de légers défauts de surface à la finition satinée. Les durées de vie élevées garantissent un travail rentable. 150 x 2 000 mm

Modèle	Condit. Pce	Référence	Tarif unitaire € HT
Texture très fine	3	6 99 03 120 01 0	335,60
Moyen	3	6 99 03 118 01 0	335,60
Texture grossière	3	6 99 03 116 01 0	335,60



Accessoires GRIT GX 75 / GX 75 2H



Support de ponçage en acier inoxydable
GX 75

Référence	Tarif unitaire € HT
6 99 02 338 00 0	162,00



Plaques graphite adhésives
sert de support de glissement lors du ponçage de surface.

Condit. Pce	Référence	Tarif unitaire € HT
5	3 90 00 000 00 1	109,90



Pare-étincelles
Ecran de protection en acrylique contre la projection d'étincelles

Condit. Pce	Référence	Tarif unitaire € HT
3	3 90 00 000 00 4	49,40



Boîte à poussières
avec interfaces au niveau de l'aspiration.

Référence	Tarif unitaire € HT
6 99 02 343 00 0	105,00

Accessoires GRIT GXR

Mors acier inox
amovible, pour étau lors du travail de l'acier inoxydable.

Référence	Tarif unitaire € HT
6 99 02 004 00 0	172,00



Butée longitudinale
Longueur 1 000 mm, réglable en continu, montage facile

Référence	Tarif unitaire € HT
6 99 02 001 00 0	169,30



Rouleau de contact
Durée de vie élevée, faible résistance au roulement grâce à des roulements à billes de qualité supérieure, faciles à remplacer

Ø mm	Référence	Tarif unitaire € HT
16	6 99 02 020 00 0	107,10
17	6 99 02 021 00 0	107,10
17,2	6 99 02 022 00 0	107,10
18	6 99 02 023 00 0	107,10
19	6 99 02 024 00 0	107,10
20	6 99 02 025 00 0	107,10
21	6 99 02 026 00 0	107,10
21,3	6 99 02 027 00 0	107,10
22	6 99 02 028 00 0	107,10
22,2	6 99 02 029 00 0	107,10
22,5	6 99 02 030 00 0	107,10
23	6 99 02 031 00 0	107,10
23,1	6 99 02 032 00 0	107,10
24	6 99 02 033 00 0	107,10
24,5	6 99 02 034 00 0	107,10
25	6 99 02 035 00 0	107,10
25,4	6 99 02 036 00 0	107,10
25,9	6 99 02 037 00 0	107,10
26	6 99 02 038 00 0	107,10
26,4	6 99 02 039 00 0	107,10
26,9	6 99 02 040 00 0	107,10
27	6 99 02 041 00 0	107,10

28	6 99 02 042 00 0	107,10
28,6	6 99 02 043 00 0	107,10
28,8	6 99 02 044 00 0	107,10
29	6 99 02 045 00 0	107,10
30	6 99 02 046 00 0	107,10
31,7	6 99 02 047 00 0	107,10
32	6 99 02 048 00 0	107,10
33	6 99 02 049 00 0	107,10
33,7	6 99 02 050 00 0	107,10
34	6 99 02 051 00 0	107,10
35	6 99 02 052 00 0	107,10
36	6 99 02 053 00 0	107,10
37,5	6 99 02 054 00 0	107,10
38	6 99 02 055 00 0	107,10
38,1	6 99 02 056 00 0	107,10
38,3	6 99 02 057 00 0	107,10
40	6 99 02 058 00 0	107,10
41	6 99 02 059 00 0	107,10
41,2	6 99 02 060 00 0	107,10
42	6 99 02 061 00 0	107,10
42,4	6 99 02 062 00 0	107,10
42,6	6 99 02 063 00 0	107,10
43	6 99 02 064 00 0	107,10
43,3	6 99 02 065 00 0	107,10
44	6 99 02 066 00 0	107,10
44,5	6 99 02 067 00 0	107,10
45	6 99 02 068 00 0	107,10
46	6 99 02 069 00 0	107,10
48	6 99 02 070 00 0	107,10
48,3	6 99 02 071 00 0	107,10
49	6 99 02 072 00 0	107,10
50	6 99 02 073 00 0	107,10
50,8	6 99 02 074 00 0	132,60
51	6 99 02 075 00 0	132,60
53	6 99 02 076 00 0	132,60
53,7	6 99 02 077 00 0	132,60
54	6 99 02 078 00 0	132,60
55	6 99 02 079 00 0	132,60
57	6 99 02 080 00 0	132,60
58	6 99 02 081 00 0	132,60
59	6 99 02 082 00 0	132,60
60	6 99 02 083 00 0	132,60
60,3	6 99 02 084 00 0	132,60
63	6 99 02 085 00 0	132,60
63,5	6 99 02 086 00 0	132,60
65	6 99 02 087 00 0	132,60
67	6 99 02 088 00 0	132,60
69	6 99 02 089 00 0	132,60
70	6 99 02 090 00 0	132,60
73	6 99 02 091 00 0	132,60
75	6 99 02 092 00 0	132,60
76	6 99 02 093 00 0	151,00
76,1	6 99 02 094 00 0	151,00
76,2	6 99 02 095 00 0	151,00
80	6 99 02 096 00 0	151,00
82,5	6 99 02 097 00 0	151,00
88,9	6 99 02 098 00 0	151,00
90	6 99 02 099 00 0	151,00



Pare-étincelles GU75/GR/GXR (par 3)

Référence	Tarif unitaire € HT
3 90 00 000 00 7	79,50



Bac récupérateur sans couvercle

En matière plastique, pour éteindre les étincelles, avec poignées latérales, capacité d'env. 15 l

Référence	Tarif unitaire € HT
3 90 00 000 38 5	77,40



Adaptateur

Indispensable pour l'adaptation du module GXR sur une ponceuse à bande du programme GI

Référence	Tarif unitaire € HT
6 99 02 186 00 0	85,70

Accessoires GXC



Guidage pour tubes

Ø 10-130 mm

Référence	Tarif unitaire € HT
6 99 02 179 60 0	255,00



Guidage pour tubes

Ø 10-160 mm

Combinables, en fonction de la longueur de tube souhaitée.

Longueur de tube max. mm	Référence	Tarif unitaire € HT
1 000	6 99 02 180 60 0	413,10



Guidage pour tubes

Ø 10-160 mm

Combinables, en fonction de la longueur de tube souhaitée.

Longueur de tube max. mm	Référence	Tarif unitaire € HT
1 500	6 99 02 181 60 0	1.032,20



Rail de guidage en Laiton

Pour le ponçage à sec et les surfaces de matériaux rugueux

Référence	Tarif unitaire € HT
3 90 00 000 49 6	56,40



Rail de guidage en Nylon

Pour une grande qualité de surface

Référence	Tarif unitaire € HT
3 90 00 000 49 7	59,80



Adaptateur

Indispensable pour l'adaptation du module GXC sur une ponceuse à bande du programme GI

Référence	Tarif unitaire € HT
6 99 02 187 00 0	101,00

Accessoires GRIT GXE



Support de ponçage en acier inoxydable GXE

Référence	Tarif unitaire € HT
6 99 02 344 00 0	56,00



Brosse métallique

Ø 250 mm x 60 mm, résistance très élevée du fil pour une très grande rentabilité, emmanchement Ø 51 mm. 0,2 mm d'épaisseur du fil pour les tubes et profilés à paroi fine. 0,35 mm d'épaisseur du fil pour une utilisation universelle. 0,5 mm d'épaisseur du fil pour les tubes et profilés à paroi épaisse et efficacité élevée.

Modèle en acier

Epaisseur du fil mm	Référence	Tarif unitaire € HT
0,2	6 99 02 006 00 0	175,40
0,35	6 99 02 007 00 0	161,20
0,5	6 99 02 008 00 0	161,20



Brosse métallique

Ø 250 mm x 60 mm, résistance très élevée du fil pour une très grande rentabilité, emmanchement Ø 51 mm. 0,2 mm d'épaisseur du fil pour les tubes et profilés à paroi fine. 0,35 mm d'épaisseur du fil pour une utilisation universelle. 0,5 mm d'épaisseur du fil pour les tubes et profilés à paroi épaisse et efficacité élevée.

Modèle en acier inoxydable

Epaisseur du fil mm	Référence	Tarif unitaire € HT
0,2	6 99 02 009 00 0	311,10
0,35	6 99 02 010 00 0	270,30



Pare-étincelles

Ecran de protection en acrylique contre la projection d'étincelles

Condit. Pce	Référence	Tarif unitaire € HT
3	3 90 00 000 00 4	49,40

Accessoires GRIT GXW



Grysol liquide de refroidissement

Concentré, 10 l, rapport de mélange 1:30, soit 300 l de lubrifiant.

Référence	Tarif unitaire € HT
6 99 02 100 00 0	305,00

Autres accessoires GRIT GX



Tuyau souple

flexible, pour l'évacuation des poussières, Ø 90 mm, longueur 1 m, acier, résistance élevée à la chaleur.

Référence	Tarif unitaire € HT
3 90 00 000 00 2	58,00



Collier de serrage

pour la fixation de la conduite flexible.

Référence	Tarif unitaire € HT
3 90 00 000 00 3	7,80



Boîte à poussières

pour l'extinction des étincelles, couvercle métallique pour le raccord de flexible, plastique, poignées latérales, capacité env. 20 l.

Référence	Tarif unitaire € HT
6 99 02 000 00 0	104,00



Dispositif d'aspiration

pour le raccordement aux aspirateurs industriels.

Référence	Tarif unitaire € HT
6 99 02 000 14 7	413,10



Accessoires GRIT GI 75 / GI 75 2H



Plaques graphite adhésives
sert de support de glissement lors du ponçage de surface.

Condit. Pce	Référence	Tarif unitaire € HT
5	3 90 00 000 00 1	109,90

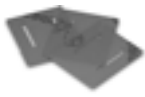

Pare-étincelles GU75/GR/GXR (par 3)

Référence	Tarif unitaire € HT
3 90 00 000 00 7	79,50



Support de chanfreinage pour la préparation du cordon de soudure
Dispositif de chanfreinage de pièces à travailler pour la préparation de cordons de soudure.
GI/GIS 75

Référence	Tarif unitaire € HT
6 99 02 000 15 0	236,00



Support de ponçage en acier inoxydable
GI/GIS 75

Référence	Tarif unitaire € HT
6 99 02 000 14 8	181,60

Accessoires GRIT GI 150 / GI 150 2H



Revêtement graphite

Référence	Tarif unitaire € HT
3 90 00 000 05 6	126,40



Support de chanfreinage pour la préparation du cordon de soudure
Dispositif de chanfreinage de pièces à travailler pour la préparation de cordons de soudure.
GI/GIS 150

Référence	Tarif unitaire € HT
6 99 02 000 15 1	262,00



Support de ponçage en acier inoxydable
GI/GIS 150

Référence	Tarif unitaire € HT
6 99 02 000 14 9	204,00

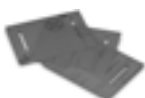

Pare-étincelles

Condit. Pce	Référence	Tarif unitaire € HT
3	3 90 00 000 18 4	95,10

Accessoires GRIT GIR



Rouleau de contact
Durée de vie élevée, faible résistance au roulement grâce à des roulements à billes de qualité supérieure, faciles à remplacer

Ø mm	Référence	Tarif unitaire € HT
20	6 99 02 101 00 0	155,00
22	6 99 02 102 00 0	155,00
25	6 99 02 103 00 0	155,00
25,4	6 99 02 104 00 0	155,00
26,9	6 99 02 105 00 0	155,00
28	6 99 02 106 00 0	155,00
30	6 99 02 107 00 0	155,00
32	6 99 02 108 00 0	155,00
33,7	6 99 02 109 00 0	155,00
35	6 99 02 110 00 0	155,00
38	6 99 02 111 00 0	155,00
38,1	6 99 02 112 00 0	155,00
38,3	6 99 02 113 00 0	155,00
40	6 99 02 114 00 0	155,00
42,4	6 99 02 115 00 0	155,00
44,5	6 99 02 116 00 0	155,00
48,3	6 99 02 117 00 0	155,00
50	6 99 02 118 00 0	155,00
50,8	6 99 02 119 00 0	176,50
60	6 99 02 120 00 0	176,50
60,3	6 99 02 121 00 0	176,50
63,5	6 99 02 122 00 0	176,50
69	6 99 02 123 00 0	176,50
76,1	6 99 02 124 00 0	242,80
76,2	6 99 02 125 00 0	242,80
84	6 99 02 126 00 0	242,80
88,9	6 99 02 127 00 0	242,80
101,6	6 99 02 128 00 0	242,80
104	6 99 02 129 00 0	331,50
108	6 99 02 130 00 0	331,50
114,3	6 99 02 131 00 0	331,50
133	6 99 02 132 00 0	732,40
139,7	6 99 02 133 00 0	732,40
168,3	6 99 02 134 00 0	801,70
193,7	6 99 02 000 18 7	539,60



Pare-étincelles

Condit. Pce	Référence	Tarif unitaire € HT
3	3 90 00 000 18 4	95,10



GIG dispositif de ponçage en biais
Pour un ponçage en biais de précision, montage facile.

Référence	Tarif unitaire € HT
6 99 02 175 00 0	341,70



Manchons d'aspiration
Pour une aspiration optimale, pour un raccordement au pied de machine GRIT GIBE avec double aspiration.

Référence	Tarif unitaire € HT
6 99 02 182 00 0	165,20

Accessoires GRIT GIE



Brosse métallique

Ø 250 mm x 60 mm, résistance très élevée du fil pour une très grande rentabilité, emmanchement Ø 51 mm. 0,2 mm d'épaisseur du fil pour les tubes et profilés à paroi fine. 0,35 mm d'épaisseur du fil pour une utilisation universelle. 0,5 mm d'épaisseur du fil pour les tubes et profilés à paroi épaisse et efficacité élevée.

Modèle en acier

Epaisseur du fil mm	Référence	Tarif unitaire € HT
0,2	6 99 02 006 00 0	175,40
0,35	6 99 02 007 00 0	161,20
0,5	6 99 02 008 00 0	161,20



Brosse métallique

Ø 250 mm x 60 mm, résistance très élevée du fil pour une très grande rentabilité, emmanchement Ø 51 mm. 0,2 mm d'épaisseur du fil pour les tubes et profilés à paroi fine. 0,35 mm d'épaisseur du fil pour une utilisation universelle. 0,5 mm d'épaisseur du fil pour les tubes et profilés à paroi épaisse et efficacité élevée.

Modèle en acier inoxydable

Epaisseur du fil mm	Référence	Tarif unitaire € HT
0,2	6 99 02 009 00 0	311,10
0,35	6 99 02 010 00 0	270,30

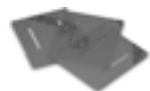

Pare-étincelles GU75/GR/GXR (par 3)

Référence	Tarif unitaire € HT
3 90 00 000 00 7	79,50



Filtre à cartouche

convient pour GRIT GIBE.

Référence	Tarif unitaire € HT
3 90 00 000 97 6	157,90



Filtre métallique

convient pour GRIT GIBE.

Référence	Tarif unitaire € HT
3 90 00 000 10 0	138,80

Accessoires GRIT GIC



Guidage pour tubes

Ø 10-160 mm

Combinables, en fonction de la longueur de tube souhaitée.

Longueur de tube max. mm	Référence	Tarif unitaire € HT
1 000	6 99 02 180 60 0	413,10



Guidage pour tubes

Ø 10-160 mm

Combinables, en fonction de la longueur de tube souhaitée.

Longueur de tube max. mm	Référence	Tarif unitaire € HT
1 500	6 99 02 181 60 0	1.032,20



Dispositif de nettoyage pour tube

Pour un environnement de travail propre et sec. L'eau de refroidissement est raclée de la surface du tube sans le rayer. Pour les tubes d'un diamètre entre 10 et 130 mm. Montage facile sur GRIT GIC.

Référence	Tarif unitaire € HT
6 99 02 000 14 6	311,00

Gabarit de perçage

Pour le montage sur les ponceuses à bande GI 75 / GI 75 2H antérieures à la série 1034026. Pour les trous taraudés a posteriori sur les ponceuses à bande mentionnées.

Référence	Tarif unitaire € HT
3 90 00 004 55 4	27,20



Rail de guidage en Laiton

Pour le ponçage à sec et les surfaces de matériaux rugueux

Référence	Tarif unitaire € HT
3 90 00 000 49 6	56,40



Rail de guidage en Nylon

Pour une grande qualité de surface

Référence	Tarif unitaire € HT
3 90 00 000 49 7	59,80



Grysol liquide de refroidissement

Concentré, 10 l, rapport de mélange 1:30, soit 300 l de lubrifiant.

Référence	Tarif unitaire € HT
6 99 02 100 00 0	305,00

Accessoires GRIT GIL



Plaques graphite adhésives

sert de support de glissement lors du ponçage de surface.

Condit. Pce	Référence	Tarif unitaire € HT
4	3 90 00 004 76 0	26,20

Autres accessoires GRIT GI



Tuyau souple

flexible, pour l'évacuation des poussières, Ø 90 mm, longueur 1 m, acier, résistance élevée à la chaleur.

Référence	Tarif unitaire € HT
3 90 00 000 00 2	58,00



Collier de serrage

pour la fixation de la conduite flexible.

Référence	Tarif unitaire € HT
3 90 00 000 00 3	7,80



Bac récupérateur sans couvercle
En matière plastique, pour éteindre les étincelles, avec poignées latérales, capacité d'env. 15 l

Référence	Tarif unitaire € HT
3 90 00 000 38 5	77,40



Boîte à poussières
pour l'extinction des étincelles, couvercle métallique pour le raccord de flexible, plastique, poignées latérales, capacité env. 20 l.

Référence	Tarif unitaire € HT
6 99 02 000 00 0	104,00



Dispositif d'aspiration
pour le raccordement aux aspirateurs industriels.

Référence	Tarif unitaire € HT
6 99 02 000 14 7	413,10



Roue de contact
Ø 200 x 50 mm
Shore 90, rainuré

Référence	Tarif unitaire € HT
6 99 02 346 00 0	346,50

Extracteur roue d'entraînement GRIT

Référence	Tarif unitaire € HT
6 99 02 410 00 0	89,10



Système de rotation GIT pour GIL
Pour orienter la ponceuse sur son pied, réglage en continu jusqu'à 90°.

Référence	Tarif unitaire € HT
6 99 02 176 00 0	404,90



Connecteur 7 pôles pour GI

Référence	Tarif unitaire € HT
6 99 02 183 00 0	133,60



Adaptateur
Indispensable pour l'adaptation du module GXR sur une ponceuse à bande du programme GI

Référence	Tarif unitaire € HT
6 99 02 186 00 0	85,70



Adaptateur
Indispensable pour l'adaptation du module GXC sur une ponceuse à bande du programme GI

Référence	Tarif unitaire € HT
6 99 02 187 00 0	101,00

Jeu de mâchoires étai

Référence	Tarif unitaire € HT
6 99 02 335 00 0	288,00

Accessoires GRIT GI 100



Revêtement graphite

Référence	Tarif unitaire € HT
3 90 00 000 18 3	55,00



Pare-étincelles
Ecran de protection en acrylique contre la projection d'étincelles

Référence	Tarif unitaire € HT
3 90 00 000 19 0	47,10



Pratiques, utiles et parfois indispensables : les accessoires FEIN sur mesure.

Avec 150 ans d'expérience dans la construction d'outils électriques, nous pouvons affirmer savoir ce qui est essentiel pour toutes les applications quel que soit le secteur. C'est pourquoi, notre gamme d'accessoires inclue dans les accessoires de base des outils électriques FEIN est aussi vaste.



Equilibreurs

Page 220

Equilibreur pour plus de confort et de sécurité.
Pour des charges de 0,5 à 60 kg.



		Enrouleur équilibrer jusqu'à 1,5 kg	Enrouleur équilibrer jusqu'à 1,5 kg	Enrouleur équilibrer jusqu'à 2,5 kg	Enrouleur équilibrer jusqu'à 2,5 kg	Enrouleur équilibrer jusqu'à 3 kg	Enrouleur équilibrer jusqu'à 5 kg	Enrouleur équilibrer jusqu'à 6,5 kg
Suspension sûre de l'appareil et du cordon d'alimentation en état « d'apesanteur ».								
EAN 4014586...		... 835075	... 854052	... 835099	... 835228	... 835105	... 835136	... 835143
Page		222	222	222	222	222	222	223
Caractéristiques techniques	Capacité de charge réglable	0,5 - 1,5 kg	0,5 - 1,5 kg	1,5 - 2,5 kg	1,5 - 2,5 kg	1 - 3 kg	2,5 - 5 kg	3,5 - 6,5 kg
	Réglage en usine	1 kg	1 kg	2 kg	2 kg	2 kg	3,5 kg	5 kg
	Traction de câble max.	0,9 m	0,9 m	0,9 m	0,9 m	2 m	2 m	2 m
	Modèle	Câble en nylon robuste	Câble	Câble en nylon robuste	Câble	Câble	Câble	Câble
Poids		0,35 kg	0,35 kg	0,35 kg	0,35 kg	3,2 kg	3,2 kg	3,2 kg



	Enrouleur équilibré jusqu'à 9 kg	Enrouleur équilibré jusqu'à 11 kg	Enrouleur équilibré jusqu'à 14 kg	Enrouleur équilibré jusqu'à 17 kg	Enrouleur équilibré jusqu'à 25 kg	Enrouleur équilibré jusqu'à 32 kg	Enrouleur équilibré jusqu'à 45 kg	Enrouleur équilibré jusqu'à 60 kg
	... 835150	... 835167	... 835174	.. 835181	... 880693	... 880709	... 880716	.. 880723
	223	223	223	223	224	224	224	224
	4,5 - 9 kg	7,5 - 11 kg	10 - 14 kg	13,5 - 17 kg	13 - 25 kg	22 - 32 kg	30 - 45 kg	45 - 60 kg
	7 kg	9 kg	12 kg	15 kg	15 kg	25 kg	40 kg	50 kg
	2 m	2 m	2 m	2 m	1,9 m	1,9 m	1,9 m	1,9 m
	Câble	Câble	Câble	Câble	Câble	Câble	Câble	Câble
	3,2 kg	3,2 kg	3,2 kg	3,2 kg	11,2 kg	11,5 kg	12 kg	12,4 kg



Nom	Référence	EAN	F	Tarif unitaire € HT
Enrouleur équilibreur jusqu'à 1,5 kg	9 08 01 012 00 8	4014586835075	01	79,00

Accessoires voir page 225



Nom	Référence	EAN	F	Tarif unitaire € HT
Enrouleur équilibreur jusqu'à 1,5 kg	9 08 01 052 00 4	4014586834052	01	91,00

Accessoires voir page 225



Nom	Référence	EAN	F	Tarif unitaire € HT
Enrouleur équilibreur jusqu'à 2,5 kg	9 08 01 023 00 1	4014586835099	01	91,00

Accessoires voir page 225



Nom	Référence	EAN	F	Tarif unitaire € HT
Enrouleur équilibreur jusqu'à 2,5 kg	9 08 01 037 00 9	4014586835228	01	98,00

Accessoires voir page 225



Nom	Référence	EAN	F	Tarif unitaire € HT
Enrouleur équilibreur jusqu'à 3 kg	9 08 01 024 00 9	4014586835105	01	208,00

Accessoires voir page 225



Nom	Référence	EAN	F	Tarif unitaire € HT
Enrouleur équilibreur jusqu'à 5 kg	9 08 01 025 00 3	4014586835136	01	217,00

Accessoires voir page 225



Nom	Référence	EAN	F	Tarif unitaire € HT
Enrouleur équilibreur jusqu'à 6,5 kg	9 08 01 026 00 6	4014586835143	01	236,00

Accessoires voir page 225



Nom	Référence	EAN	F	Tarif unitaire € HT
Enrouleur équilibreur jusqu'à 9 kg	9 08 01 027 00 0	4014586835150	01	252,00

Accessoires voir page 225



Nom	Référence	EAN	F	Tarif unitaire € HT
Enrouleur équilibreur jusqu'à 11 kg	9 08 01 028 00 8	4014586835167	01	265,00

Accessoires voir page 225



Nom	Référence	EAN	F	Tarif unitaire € HT
Enrouleur équilibreur jusqu'à 14 kg	9 08 01 029 00 2	4014586835174	01	273,00

Accessoires voir page 225



Nom	Référence	EAN	F	Tarif unitaire € HT
Enrouleur équilibreur jusqu'à 17 kg	9 08 01 030 00 4	4014586835181	01	282,00

Accessoires voir page 225



Nom	Référence	EAN	F	Tarif unitaire € HT
Enrouleur équilibreur jusqu'à 25 kg	9 08 01 055 00 0	4014586880693	01	796,00

Accessoires voir page 225



Nom	Référence	EAN	F	Tarif unitaire € HT
Enrouleur équilibreur jusqu'à 32 kg	9 08 01 056 00 0	4014586880709	01	895,00

Accessoires voir page 225



Nom	Référence	EAN	F	Tarif unitaire € HT
Enrouleur équilibreur jusqu'à 45 kg	9 08 01 057 00 0	4014586880716	01	1.091,00

Accessoires voir page 225



Nom	Référence	EAN	F	Tarif unitaire € HT
Enrouleur équilibreur jusqu'à 60 kg	9 08 01 058 00 0	4014586880723	01	1.298,00

Accessoires voir page 225



Accessoires généraux



Câble de raccordement
pour outils électroportatifs. Câble de branchement de qualité
HO 5 RN-F 2 x 1.

Référence	Tarif unitaire € HT
3 07 07 157 03 5	41,00

Accessoires Equilibreurs



Dispositif d'arrêt pour équilibreur
pour bloquer la sortie du câble. Facilite le remplacement de
l'outil suspendu.

Référence	Tarif unitaire € HT
3 02 40 239 01 4	86,00



Crochet
pour accrocher la cosse à cordage. Permet d'éviter la torsion
du câble.

Référence	Tarif unitaire € HT
3 02 32 044 01 0	162,30

Liste des machines par référence croissante

Référence	EAN	Type	Tarif unitaire € HT	F	Page
7 105 01 62 00 0	4014586881744	ABOP 6 Select	305,00	01	6
7 105 02 62 00 0	4014586881751	ABOP 10 Select	305,00	01	6
7 105 03 62 00 0	4014586881768	ABOP 13-2 Select	356,00	01	6
7 105 04 62 00 0	4014586881775	AWBP 10 Select	366,00	01	11
7 109 01 62 00 0	4014586885537	AGWP 10 Select	458,00	01	16
7 112 28 00 95 0	4014586876238	ASM 14-6	510,00	05	31
7 112 50 00 95 0	4014586874210	ASW 14-6 PC	699,00	05	34
7 112 52 00 95 0	4014586874234	ASW 14-14 PC	699,00	05	34
7 112 54 00 95 0	4014586874241	ASM 14-6 PC	649,00	05	31
7 112 55 00 95 0	4014586874258	ASM 14-9 PC	649,00	05	31
7 112 56 00 95 0	4014586874265	ASM 14-12 PC	649,00	05	31
7 112 57 00 95 0	4014586877198	ASM 14-12	510,00	05	31
7 112 59 00 95 0	4014586877211	ASM 14-9	510,00	05	31
7 112 60 00 95 0	4014586881294	ASM 14-2	510,00	05	31
7 112 61 00 95 0	4014586881317	ASM 14-2 PC	649,00	05	31
7 112 62 60 00 0	4014586883830	ASW 18-30 PC	1.069,00	05	34
7 112 63 60 00 0	4014586883847	ASW 18-45 PC	1.119,00	05	35
7 112 64 60 00 0	4014586883854	ASW 18-60 PC	1.169,00	05	35
7 112 65 60 00 0	4014586887906	ASW 18-6	499,00	05	34
7 112 66 60 00 0	4014586887920	ASW 18-6 PC	625,00	05	34
7 112 67 60 00 0	4014586887944	ASW 18-12	499,00	05	34
7 112 68 60 00 0	4014586887968	ASW 18-12 PC	625,00	05	34
7 112 69 60 00 0	4014586887982	ASW 18-18	499,00	05	34
7 112 70 60 00 0	4014586888002	ASW 18-18 PC	625,00	05	34
7 113 11 63 00 0	4014586881461	ASCS 6.3 Select	274,00	01	38
7 113 16 64 00 0	4014586887555	ASCT 18 M Select	399,00	01	40
7 113 16 65 00 0	4014586887562	ASCT 18 Select	305,00	01	40
7 113 20 61 00 0	4014586881485	ABSU 12 C	195,00	18	23
7 113 20 64 00 0	4014586885568	ABSU 12 Select	90,00	18	23
7 113 21 61 00 0	4014586881539	ABSU 12 W4C	190,00	18	24
7 113 21 64 00 0	4014586885575	ABSU 12 W4 Select	85,00	18	24
7 113 22 62 00 0	4014586887159	ABS 18 QC	439,00	18	22
7 113 22 63 00 0	4014586887197	Set professionnel ABS 18 QC taraudage	549,00	18	22
7 113 22 64 00 0	4014586887203	ABS 18 Q Select	244,00	18	22
7 113 23 62 00 0	4014586887210	ASB 18 QC	465,00	18	22
7 113 23 63 00 0	4014586887258	Set professionnel ASB 18 QC taraudage	569,00	18	23
7 113 23 64 00 0	4014586887265	ASB 18 Q Select	270,00	18	23
7 115 03 61 00 0	4014586881560	ASCD 12-100 W4C	244,00	18	29
7 115 03 64 00 0	4014586885582	ASCD 12-100 W4 Select	139,00	18	29
7 115 04 61 00 0	4014586887371	ASCD 12-150 W8C	299,00	18	28
7 115 04 64 00 0	4014586887388	ASCD 12-150 W8 Select	194,00	18	28
7 115 05 61 00 0	4014586887395	ASCD 12-150 W4C	289,00	18	28
7 115 05 64 00 0	4014586887401	ASCD 12-150 W4 Select	184,00	18	28
7 115 06 61 00 0	4014586887418	ASCD 18-300 W2	549,00	18	28
7 115 06 64 00 0	4014586887425	ASCD 18-300 W2 Select	290,00	18	28
7 115 07 61 00 0	4014586887432	ASCD 18-200 W4	539,00	18	28
7 115 07 64 00 0	4014586887449	ASCD 18-200 W4 Select	280,00	18	28
7 116 10 61 00 0	4014586881447	ASCM 12 QC	289,00	18	23
7 116 10 62 00 0	4014586886961	Set professionnel ASCM 12 QC taraudage	389,00	18	23
7 116 10 64 00 0	4014586885698	ASCM 12 Q Select	184,00	18	23
7 116 11 61 00 0	4014586887456	ASCM 18 QM	549,00	18	22
7 116 11 63 00 0	4014586887333	Set professionnel ASCM 18 QM taraudage	669,00	18	22
7 116 11 64 00 0	4014586887340	ASCM 18 QM Select	290,00	18	22
7 120 01 61 00 0	4014586888361	CCG 18-115 BL	619,00	01	45
7 120 01 62 00 0	4014586888408	CCG 18-115 BL Select	310,00	01	45
7 120 02 61 00 0	4014586888422	CCG 18-125 BL	619,00	01	45
7 120 02 62 00 0	4014586888460	CCG 18-125 BL Select	310,00	01	45
7 120 03 61 00 0	4014586889160	CCG 18-115 BLPD	619,00	01	45
7 120 03 62 00 0	4014586888514	CCG 18-115 BLPD Select	310,00	01	45
7 120 04 61 00 0	4014586888538	CCG 18-125 BLPD	619,00	01	45
7 120 04 62 00 0	4014586888576	CCG 18-125 BLPD Select	310,00	01	45
7 123 01 61 00 0	4014586888590	AGSZ 18-280 BL	549,00	01	58
7 123 01 62 00 0	4014586888637	AGSZ 18-280 BL Select	280,00	01	58
7 123 02 61 00 0	4014586888651	AGSZ 18-280 LBL	569,00	01	58
7 123 02 62 00 0	4014586888699	AGSZ 18-280 LBL Select	300,00	01	58
7 123 03 61 00 0	4014586888712	AGSZ 18-90 LBL	579,00	01	58
7 123 03 62 00 0	4014586888750	AGSZ 18-90 LBL Select	310,00	01	58
7 129 18 61 00 0	4014586884004	FEIN SUPERCUT sans fil AFSC 1.7 Q Vitrage automobile	649,00	03	186
7 129 18 62 00 0	4014586885186	FEIN SUPERCUT sans fil AFSC 1.7 QC	458,00	03	186
7 129 18 63 00 0	4014586885209	FEIN SUPERCUT sans fil AFSC 1.7 Q	529,00	03	186
7 129 22 61 00 0	4014586884066	FEIN MULTIMASTER sans fil AFMM 18 QSL	399,00	03	158
7 129 22 62 00 0	4014586885704	FEIN MULTIMASTER sans fil AFMM 18 QSL Select	204,00	03	158
7 129 25 61 00 0	4014586884141	FEIN MULTITALENT sans fil AFMT 12 QSL QuickStart	285,00	03	158
7 129 25 62 00 0	4014586885711	FEIN MULTITALENT sans fil AFMT 12 QSL Select	180,00	03	158
7 129 26 61 00 0	4014586884226	FEIN MULTITALENT sans fil AFMT 12 SL Start	249,00	03	158
7 129 27 60 00 0	4014586884295	FEIN SUPERCUT sans fil AFSC 18 QSL Select	290,00	03	162

Référence	EAN	Type	Tarif unitaire € HT	F	Page
7 129 27 61 00 0	4014586884301	FEIN SUPERCUT sans fil AFSC 18 QSL	549,00	03	162
7 129 27 62 00 0	4014586884349	FEIN SUPERCUT sans fil AFSC 18 QCSL	485,00	03	162
7 129 27 64 00 0	4014586884387	FEIN SUPERCUT sans fil AFSC 18 QSL Second œuvre bois	649,00	03	162
7 129 27 66 00 0	4014586884424	FEIN SUPERCUT sans fil AFSC 18 QSL Réparation/remplacement de fenêtres	649,00	03	162
7 129 27 67 00 0	4014586884431	FEIN SUPERCUT sans fil AFSC 18 QSL Rénovation de carrelage/de salles de bain	649,00	03	162
7 129 27 68 00 0	4014586884448	FEIN SUPERCUT sans fil AFSC 18 QSL Installation de chauffage et de sanitaires	649,00	03	162
7 130 03 61 00 0	4014586886640	ABSS 18 1.6 E Select	609,00	01	75
7 130 04 61 00 0	4014586886664	ABLS 18 1.6 E Select	545,00	01	78
7 132 04 61 00 0	4014586886688	ABLK 18 1.6 E Select	545,00	01	82
7 132 05 61 00 0	4014586886701	ABLK 18 1.3 CSE Select	545,00	01	82
7 132 06 61 00 0	4014586886725	ABLK 18 1.3 TE Select	545,00	01	82
7 170 01 61 00 0	4014586888163	AKBU 35 PMQ	1.719,00	01	112
7 170 01 62 00 0	4014586889108	AKBU 35 PMQ Select	1.410,00	01	112
7 170 02 61 00 0	4014586888187	AKBU 35 PMQW	1.719,00	01	112
7 170 02 62 00 0	4014586889122	AKBU 35 PMQW Select	1.410,00	01	112
7 202 06 00 22 9	4014586802749	DDSk 672	1.699,00	01	8
7 202 09 00 22 7	4014586802855	DSke 672	1.399,00	01	7
7 205 01 00 22 8	4014586804453	DDSk 672-1	1.699,00	01	8
7 205 03 00 22 0	4014586804569	ASq 672-1	1.886,00	01	8
7 205 47 60 00 0	4014586874463	BOS 16	499,00	01	7
7 205 49 60 00 0	4014586876443	BOS 16-2	580,00	01	7
7 205 51 60 00 0	4014586878843	WBP 10	383,00	01	11
7 205 52 60 00 0	4014586882413	BOP 6	305,00	01	6
7 205 52 61 00 0	4014586881973	BOP 6	325,00	01	6
7 205 53 60 00 0	4014586882468	BOP 10	305,00	01	6
7 205 53 61 00 0	4014586881980	BOP 10	325,00	01	6
7 205 54 60 00 0	4014586882512	BOP 10-2	356,00	01	7
7 205 54 61 00 0	4014586881997	BOP 10-2	376,00	01	7
7 205 55 60 00 0	4014586882567	BOP 13-2	366,00	01	7
7 205 55 61 00 0	4014586882017	BOP 13-2	386,00	01	7
7 209 38 60 00 0	4014586881256	GWP 10	641,00	01	16
7 213 04 00 23 9	4014586853734	SCS 4.8-25	349,00	01	38
7 213 06 50 01 8	4014586854205	SCT 5-40 M	399,00	01	40
7 213 13 00 23 0	4014586860923	SCT 5-40 X	279,00	01	40
7 220 78 00 22 5	4014586811260	MSf 636-1	672,00	01	140
7 221 05 29 23 2	4014586851792	WSB 20-180	356,00	01	54
7 221 06 29 23 5	4014586851815	WSB 20-230	356,00	01	54
7 221 07 29 23 1	4014586851839	WSG 20-180	305,00	01	54
7 221 08 29 23 7	4014586851853	WSG 20-230	305,00	01	54
7 221 10 29 23 8	4014586853246	WSB 25-180 X	407,00	01	54
7 221 11 29 23 7	4014586853314	WSB 25-230 X	417,00	01	54
7 221 13 50 01 4	4014586853819	RS 12-70 E	1.213,00	01	140
7 221 13 51 01 3	4014586853826	RS 12-70 E - Set Pro acier inoxydable	1.417,00	01	140
7 221 26 29 23 0	4014586856490	WSG 25-180	396,00	01	54
7 221 27 29 23 0	4014586856544	WSG 25-230	396,00	01	54
7 221 31 00 23 0	4014586858371	MSfv 649-1	733,00	01	48
7 221 48 00 23 0	4014586862699	WPO 14-15 E	459,00	01	150
7 221 48 50 01 0	4014586862712	WPO 14-15 E Set bateaux	599,00	01	150
7 221 48 51 01 0	4014586867069	WPO 14-15 E - Set	495,00	01	150
7 221 48 60 00 0	4014586872216	WPO 14-15 E Set bateaux	459,00	01	150
7 221 49 00 23 0	4014586862729	WPO 14-25 E	459,00	01	140
7 221 49 50 01 0	4014586862743	WPO 14-25 E - Set polissage acier inoxydable	759,00	01	140
7 221 49 51 01 0	4014586867113	WPO 14-25 E	495,00	01	150
7 221 63 00 23 0	4014586866055	WPO 10-25 E	419,00	01	150
7 221 63 51 01 0	4014586867199	WPO 10-25 E - Set	437,00	01	150
7 221 65 50 01 0	4014586867236	ROT 14-200 E	666,00	01	140
7 221 66 60 00 0	4014586867519	RS 10-70 E Set	1.182,00	01	140
7 221 67 60 00 0	4014586868936	Set KS 10-38 E	784,00	01	140
7 221 73 60 00 0	4014586875033	WSG 8-115	121,00	19	48
7 221 74 60 00 0	4014586875125	WSG 8-125	121,00	19	48
7 221 75 60 00 0	4014586875217	WSG 12-125 P	182,00	19	48
7 221 76 60 00 0	4014586875309	WSG 12-125 PQ	192,00	19	48
7 221 77 60 00 0	4014586875316	WSG 11-125	142,00	19	48
7 221 78 60 00 0	4014586875323	WSG 15-125 P	192,00	19	49
7 221 79 60 00 0	4014586875330	WSG 15-125 PQ	213,00	19	49
7 221 87 60 00 0	4014586879888	WSG 11-125 RT	172,00	19	48
7 221 90 60 00 0	4014586879970	WSG 15-125 PR	229,00	19	49
7 221 91 60 00 0	4014586880020	WSG 15-125 PRT	229,00	19	49
7 222 07 60 00 0	4014586883120	WSG 17-125 P	213,00	19	49
7 222 08 60 00 0	4014586883175	WSG 17-125 PQ	223,00	19	49
7 222 09 60 00 0	4014586883236	WSG 17-125 PS	213,00	19	50
7 222 10 60 00 0	4014586883304	WSG 17-125 PSQ	223,00	19	50
7 222 13 60 00 0	4014586883496	WSG 17-70 Inox	294,00	19	50
7 222 13 61 00 0	4014586883564	WSG 17-70 E - Set Start	436,00	19	141
7 222 18 60 00 0	4014586883571	WSG 17-125 PR	243,00	19	50
7 222 19 60 00 0	4014586883618	WSG 17-125 PRT	243,00	19	50

Liste des machines par référence croissante

Référence	EAN	Type	Tarif unitaire € HT	F	Page
7 222 21 60 00 0	4014586883694	WSG 17-150 PRT	243,00	19	50
7 222 22 60 00 0	4014586883731	WSG 17-70 Inox R	324,00	19	51
7 222 23 60 00 0	4014586883779	WSG 17-70 Inox RT	324,00	19	51
7 223 16 60 00 0	4014586879505	GSZ 8-280 P	233,00	01	59
7 223 17 60 00 0	4014586879437	GSZ 8-280 PE	254,00	01	59
7 223 18 60 00 0	4014586879598	GSZ 8-280 PL	427,00	01	59
7 223 19 60 00 0	4014586879444	GSZ 8-280 PEL	447,00	01	59
7 223 20 60 00 0	4014586879451	GSZ 8-90 PEL	529,00	01	60
7 223 21 60 00 0	4014586880495	GSZ 11-320 PRL	458,00	01	60
7 223 22 60 00 0	4014586880501	GSZ 11-320 PERL	478,00	01	60
7 223 23 60 00 0	4014586880525	GSZ 11-90 PERL	560,00	01	60
7 223 24 60 00 0	4014586880594	GSZ 4-280 EL	427,00	01	59
7 223 25 60 00 0	4014586880648	GSZ 4-90 EL	427,00	01	59
7 228 05 50 00 0	4014586867250	BF 10-280 E	549,00	01	141
7 228 05 51 00 0	4014586867267	BF 10-280 E Set	641,00	01	141
7 229 46 61 00 0	4014586885247	FEIN SUPERCUT FSC 500 QSL	459,00	03	163
7 229 46 62 00 0	4014586885308	FEIN SUPERCUT FSC 500 QSL Second œuvre bois	549,00	03	163
7 229 46 63 00 0	4014586885353	FEIN SUPERCUT FSC 500 QSL Réparation/remplacement de fenêtres	549,00	03	163
7 229 46 64 00 0	4014586885360	FEIN SUPERCUT FSC 500 QSL Rénovation de carrelage/de salles de bain	549,00	03	163
7 229 46 65 00 0	4014586885407	FEIN SUPERCUT FSC 500 QSL Installation de chauffage et de sanitaires	549,00	03	163
7 229 46 67 00 0	4014586885414	FEIN SUPERCUT FSC 500 QSL Matériaux composites	579,00	03	163
7 229 46 70 00 0	4014586886176	FEIN SUPERCUT FSC 500 QSL Rénovation de joints	599,00	03	163
7 229 52 61 00 0	4014586884578	FEIN MULTIMASTER FMM 350 QSL Top	319,00	03	158
7 229 52 62 00 0	4014586884691	FEIN MULTIMASTER FMM 350 QSL QuickStart	269,00	03	158
7 229 52 63 00 0	4014586884462	FEIN MULTIMASTER FMM 350 QSL Top Extra	559,00	03	159
7 229 52 66 00 0	4014586884851	FEIN MULTIMASTER FMM 350 QSL Marine	369,00	03	159
7 229 53 61 00 0	4014586884905	FEIN MULTITALENT FMT 250 QSL QuickStart	203,00	03	159
7 229 54 61 00 0	4014586885025	FEIN MULTITALENT FMT 250 SL Start	162,00	03	159
7 230 23 00 23 8	4014586848624	BLS 3.5	1.631,00	01	78
7 230 24 00 23 4	4014586848631	BLS 4.2	1.631,00	01	78
7 230 31 61 00 0	4014586874661	BSS 1.6 E	611,00	01	75
7 230 32 61 00 0	4014586874739	BSS 1.6 CE	662,00	01	75
7 230 33 61 00 0	4014586874807	BSS 2.0 E	794,00	01	75
7 230 34 61 00 0	4014586874876	BLS 1.6 E	560,00	01	78
7 230 35 61 00 0	4014586874944	BLS 2.5 E	886,00	01	78
7 232 30 00 23 0	4014586848655	BLK 3.5	1.622,00	01	83
7 232 31 00 23 9	4014586848662	BLK 5.0	2.345,00	01	83
7 232 38 60 00 0	4014586869858	BLK 1.6 E	570,00	01	82
7 232 39 60 00 0	4014586869926	BLK 1.6 LE	835,00	01	82
7 232 40 60 00 0	4014586869995	BLK 2.0 E	806,00	01	83
7 232 41 60 00 0	4014586870069	BLK 1.3 TE	570,00	01	82
7 232 42 60 00 0	4014586870137	BLK 1.3 CSE	570,00	01	83
7 234 15 00 23 0	4014586839332	ASte 638	569,00	01	89
7 234 17 00 23 9	4014586841670	ASt 638	499,00	01	89
7 234 22 00 23 0	4014586858470	AStx 649-1	2.149,00	01	92
7 234 23 00 23 0	4014586858500	AStxe 649-1	2.246,00	01	92
7 236 31 50 01 3	4014586859552	FEIN SUPERCUT FSC 1.6	458,00	03	186
7 236 36 50 01 0	4014586863122	FEIN SUPERCUT FSC 2.0 Q	550,00	03	178
7 236 38 61 00 0	4014586876351	FEIN SUPERCUT FSC 2.0 X Rénovation de joints	662,00	03	178
7 236 42 50 01 0	4014586863191	FEIN SUPERCUT FSC 1.6 Q	468,00	03	186
7 236 42 55 01 0	4014586862842	FEIN SUPERCUT FSC 1.6 Q Réparation automobile	570,00	03	186
7 236 42 56 01 0	4014586862859	FEIN SUPERCUT FSC 1.6 Q Vitrage automobile	570,00	03	187
7 236 42 57 01 0	4014586862866	FEIN SUPERCUT FSC 1.6 Q Véhicules industriels	570,00	03	187
7 238 14 00 23 0	4014586865744	MF 14-180	1.223,00	01	95
7 270 32 00 23 0	4014586862538	KBM 80 auto	4.099,00	01	125
7 270 34 00 23 0	4014586862545	KBM 80 U	3.590,00	01	114
7 270 40 61 00 0	4014586872995	KBM 50 U	1.599,00	01	114
7 270 41 61 00 0	4014586872834	KBM 50 Q	1.499,00	01	114
7 270 42 61 00 0	4014586874272	KBM 50 auto	2.190,00	01	125
7 270 43 61 00 0	4014586872902	KBM 65 U	2.190,00	01	114
7 270 53 61 00 0	4014586886039	KBU 35 Q	1.099,00	01	112
7 270 54 61 00 0	4014586886763	KBU 35 QW	1.099,00	01	113
7 270 55 61 00 0	4014586886053	KBU 35 MQ	1.199,00	01	113
7 270 56 61 00 0	4014586886770	KBU 35 MQW	1.199,00	01	113
7 270 57 61 00 0	4014586886077	KBU 35-2 Q	1.349,00	01	113
7 270 58 61 00 0	4014586886787	KBU 35-2 QW	1.349,00	01	113
7 271 03 61 00 0	4014586876023	KBH 25-2 U	769,00	01	99
7 271 04 61 00 0	4014586876030	KBH 25 S	699,00	01	99
7 272 01 61 00 0	4014586700212	KBB 30	825,00	01	103
7 272 02 61 00 0	4014586700328	KBB 38	949,00	01	103
7 272 03 61 00 0	4014586700502	KBB 40	1.290,00	01	105
7 272 04 61 00 0	4014586700410	KBB 60	1.890,00	01	103
7 272 15 61 00 0	4014586632735	KBC 35	1.199,00	01	105
7 534 08 00 00 0	4014586855639	STS 325 R pneumatique	2.744,00	01	92
7 536 03 00 01 0	4014586861906	FEIN SUPERCUT MOtlx 6-25	692,00	03	187
7 820 62 11 26 0	4014586856773	MSfo 869-1c 300 Hz 200 V	1350,00	09	64

Référence	EAN	Type	Tarif unitaire € HT	F	Page
7 820 65 00 26 0	4014586856834	MSfo 869-1d 300 Hz 200 V	Prix sur demande	09	64
7 820 71 11 26 0	4014586856957	MSfo 852-1c 300 Hz 200 V	1183,00	09	64
7 820 73 11 26 0	4014586856995	MSfo 852-1d 300 Hz 200 V	1122,00	09	64
7 820 75 11 26 0	4014586857077	MSfo 870-1c 300 Hz 200 V	1564,00	09	64
7 820 77 00 26 0	4014586857107	MSfo 870-1d 300 Hz 200 V	Prix sur demande	09	64
7 820 80 00 26 0	4014586857145	MSfo 849-1c 300 Hz 200 V	Prix sur demande	09	64
7 820 83 11 26 0	4014586857343	MSfov 852-1 300 Hz 200 V	1431,00	09	65
7 820 85 00 26 0	4014586864402	MSf 843-1c 300 Hz 200 V	1.094,00	09	65
7 820 86 60 00 0	4014586869513	HFw 9-125 300 Hz 200 V	867,00	09	65
7 820 87 60 00 0	4014586886022	MSfov 852-1-180 300 Hz 200 V	Prix sur demande	09	65
7 823 03 00 26 0	4014586827636	MSho 840-2 300 Hz 200 V	869,00	09	67
7 823 19 11 26 0	4014586857961	MSh 843-1 300 Hz 200 V	1041,00	09	67
7 823 20 11 26 0	4014586858029	MSho 849-1 Z 300 Hz 200 V	1195,00	09	67
7 824 37 00 26 0	4014586857633	MShyo 869-1a 300 Hz 200 V	Prix sur demande	09	67
7 824 38 00 26 0	4014586858111	MShyo 869-1d 300 Hz 200 V	Prix sur demande	09	67
7 824 39 11 26 0	4014586858166	MShyo 852-3a 300 Hz 200 V	1.225,00	09	67
7 824 40 00 26 0	4014586858180	MShyo 852-4a 300 Hz 200 V	Prix sur demande	09	67
7 824 42 00 26 0	4014586858241	MSho 852-1 300 Hz 200 V	Prix sur demande	09	67
7 901 05 00 40 3	4014586857879	Ebavureuse GXE	815,00	13	201
7 901 21 00 40 3	4014586871844	GRIT GX 75	949,00	13	-
7 901 22 00 40 3	4014586871882	Ponceuse à bande 75 mm 2 vitesses GRIT GX 75 2H	1.173,00	13	-
7 901 23 00 44 3	4014586871936	Module de ponçage GXC	1.285,00	13	201
7 901 24 00 44 3	4014586873145	GRIT GXW	702,00	13	201
7 901 31 00 40 3	4014586872018	Ponceuse à bande 75 mm GX 75	1.121,00	13	199
7 901 32 00 40 3	4014586872063	Ponceuse à bande 75 mm 2 vitesses GX 75 2H	1.325,00	13	199
7 902 01 00 40 3	4014586858913	Ponceuse à bande 75 mm GI 75 (hors pied)	1.733,00	13	203
7 902 02 00 40 3	4014586858944	GRIT GI 75 2H	2.029,00	13	203
7 902 04 00 40 3	4014586858999	Ponceuse à bande 150 mm GI 150 (hors pied)	2.039,00	13	203
7 902 05 00 40 3	4014586859019	Ponceuse à bande 150 mm 2 vitesses GI 150 2H (hors pied)	2.334,00	13	203
7 902 07 00 40 3	4014586859057	Ebavureuse GIE	1.631,00	13	206
7 902 12 00 44 3	4014586867656	GRIT GIC	2.743,00	13	206
7 902 13 00 40 3	4014586872599	GRIT GIMS 75	3.049,00	13	206
7 902 14 00 40 3	4014586872643	GRIT GIMS 150	3.355,00	13	206
7 902 16 00 40 3	4014586878614	GIMS 75 2H	3.569,00	13	206
7 902 17 00 40 3	4014586878621	GIMS 150 2H	3.865,00	13	206
7 902 18 00 40 3	4014586878645	GIMS 75-6	3.569,00	13	206
7 902 19 00 40 3	4014586878683	GIMS 150-6	4.069,00	13	207
7 902 23 00 23 2	4014586887043	Ponceuse à bande 100 mm monophasée GI 100 EF	1.223,00	13	203
7 902 23 00 40 3	4014586887067	Ponceuse à bande 100 mm GI 100	1.019,00	13	203
7 902 29 50 44 3	4014586878126	GRIT GIS 75	1.488,00	13	203
7 902 30 50 44 3	4014586878225	GRIT GIS 150	1.825,00	13	203
7 902 35 00 40 3	4014586880921	GRIT GILSGIB	5.497,00	13	207
7 902 48 00 40 3	4014586880945	Module de polissage à plat GIL	2.743,00	13	207
7 902 51 00 40 3	4014586880976	Ponceuse longitudinale GILS (ensemble GI 150 2H + GIBE + GIL prémonté et réglé)	7.038,00	13	207
7 903 01 00 23 2	4014586880426	GRIT GHB 15-50	713,00	01	195
7 903 02 00 23 2	4014586880457	GRIT GHB 15-50 Inox	806,00	01	195
7 905 01 00 40 3	4014586888255	GRIT GKS 75	1.059,00	13	210
7 905 02 00 23 2	4014586888262	GRIT GKS 75	899,00	13	210
7 905 02 00 40 3	4014586888279	GRIT GKS 75	739,00	13	210
7 905 03 00 40 3	4014586888293	GRIT GKS 75	825,00	13	210
7 905 04 00 40 3	4014586888309	GRIT GKS 75 2H	875,00	13	210
9 03 16 223 00 8	4014586847924	MBS 32 F	2.846,00	01	13
9 03 18 223 00 0	4014586878034	MBS 16 X	1.135,00	01	13
9 03 19 223 00 0	4014586878041	MBS 25 F	1.602,00	01	13
9 03 20 223 00 0	4014586878515	IBS 16	533,00	01	13
9 08 01 012 00 8	4014586835075	Enrouleur équilibreur jusqu'à 1,5 kg	79,00	01	222
9 08 01 023 00 1	4014586835099	Enrouleur équilibreur jusqu'à 2,5 kg	91,00	01	222
9 08 01 024 00 9	4014586835105	Enrouleur équilibreur jusqu'à 3 kg	208,00	01	222
9 08 01 025 00 3	4014586835136	Enrouleur équilibreur jusqu'à 5 kg	217,00	01	222
9 08 01 026 00 6	4014586835143	Enrouleur équilibreur jusqu'à 6,5 kg	236,00	01	223
9 08 01 027 00 0	4014586835150	Enrouleur équilibreur jusqu'à 9 kg	252,00	01	223
9 08 01 028 00 8	4014586835167	Enrouleur équilibreur jusqu'à 11 kg	265,00	01	223
9 08 01 029 00 2	4014586835174	Enrouleur équilibreur jusqu'à 14 kg	273,00	01	223
9 08 01 030 00 4	4014586835181	Enrouleur équilibreur jusqu'à 17 kg	282,00	01	223
9 08 01 037 00 9	4014586835228	Enrouleur équilibreur jusqu'à 2,5 kg	98,00	01	222
9 08 01 052 00 4	4014586854052	Enrouleur équilibreur jusqu'à 1,5 kg	91,00	01	222
9 08 01 055 00 0	4014586880693	Enrouleur équilibreur jusqu'à 25 kg	796,00	01	224
9 08 01 056 00 0	4014586880709	Enrouleur équilibreur jusqu'à 32 kg	895,00	01	224
9 08 01 057 00 0	4014586880716	Enrouleur équilibreur jusqu'à 45 kg	1.091,00	01	224
9 08 01 058 00 0	4014586880723	Accessoires Equilibreurs	1.298,00	01	224
9 20 27 060 00 0	4014586878362	Set Dustex 25 L	336,00	01	131
9 20 27 223 00 0	4014586877365	Dustex 25 L	285,00	01	131
9 20 28 060 00 0	4014586878423	Set Dustex 35 L	376,00	01	131
9 20 28 223 00 0	4014586877389	Dustex 35 L	336,00	01	131
9 20 29 060 00 0	4014586882956	Dustex 35 LX	519,00	01	131
9 20 30 060 00 0	4014586882994	Dustex 35 LX AC	631,00	01	132

Liste des machines par référence croissante

Référence	EAN	Type	Tarif unitaire € HT	F	Page
9 20 31 060 00 0	4014586883052	Dustex 35 MX	682,00	01	132
9 20 32 060 00 0	4014586883069	Dustex 35 MX AC	784,00	01	132
9 28 19 340 26 4	4014586845494	MO83-7,5KSR 50400 300 Hz 200 V	8.507,00	10	69
9 28 21 340 26 0	4014586845593	MO83-11KSR 50400 300 Hz 200 V	9.064,00	10	69
9 28 22 340 26 4	4014586845661	MO83-15KSR 50400 300 Hz 200 V	11.021,00	10	69
9 28 24 340 26 2	4014586845715	MO83-30KSR 50400 300 Hz 200 V	17.201,00	10	69
9 28 26 340 26 8	4014586845746	MO83-45KSR 50400 300 Hz 200 V	20.497,00	10	69
9 28 28 340 26 6	4014586845791	MO83-20KSR 50400 300 Hz 200 V	12.566,00	10	69
9 28 29 340 26 7	4014586845852	MO83-25KSR 50400 300 Hz 200 V	14.317,00	10	69
9 90 01 001 00 1	4014586871974	Module de grugeage GRIT GXR	1.223,00	13	201
9 90 01 002 00 0	4014586858340	Support GIXS	278,00	13	208
9 90 01 003 00 0	4014586859064	Pied GIB pied pour GI 75/150	307,00	13	207
9 90 01 004 00 0	4014586859071	Pied avec double aspiration GIBE pied pour GI 75/150	1.631,00	13	207
9 90 01 007 00 1	4014586878263	GRIT GIR	2.447,00	13	208
9 90 01 009 00 0	4014586859125	Pied de machine avec dispositif d'aspiration GIXBE	1.722,00	13	208
9 90 01 012 00 0	4014586880488	GRIT GHBD	262,00	01	196
9 90 01 012 01 0	4014586886992	GRIT GHBM	509,00	01	196
9 90 01 012 02 0	4014586887005	GRIT GHBR	611,00	01	196
9 90 01 012 03 0	4014586887548	GRIT GHBML	764,00	01	196
9 90 01 012 04 0	4014586888316	GRIT GHBK	589,00	01	196



Liste des accessoires par référence croissante

Référence	EAN	Type	Tarif unitaire € HT	F	Page
3 01 09 011 00 7	4014586008844	Matrice	166,40	02	-
3 01 09 106 00 9	4014586009230	Matrice	252,70	02	-
3 01 09 128 01 8	4014586198071	Set adaptation FSN	12,60	04	-
3 01 09 141 00 3	4014586224060	Matrice	59,80	02	84
3 01 09 141 02 0	4014586318134	Matrice pack de 2	95,10	02	84
3 01 09 141 03 0	4014586318141	Matrice pack de 5	204,20	02	84
3 01 09 154 00 7	4014586246598	Porte-matrice	232,10	02	84
3 01 09 169 00 9	4014586265056	Matrice	174,50	02	85
3 01 09 169 03 0	4014586275024	Matrices / jeu de poinçons	220,40	02	85
3 01 09 169 04 0	4014586318158	Matrice pack de 2	279,70	02	85
3 01 09 170 00 1	4014586265063	Matrice	198,20	02	85
3 01 09 170 03 0	4014586275031	Matrices / jeu de poinçons	241,10	02	85
3 01 09 170 04 0	4014586318165	Matrice pack de 2	315,20	02	85
3 01 09 203 00 0	4014586351230	Cale d'adaptation	6,10	02	-
3 02 16 130 00 4	4014586010427	Axe de maillon de chaîne	0,50	02	-
3 02 17 332 00 9	4014586243672	Éjecteur « court »	14,80	02	121
3 02 17 333 00 3	4014586243689	Éjecteur « long »	14,80	02	108
3 02 17 337 00 2	4014586245225	Éjecteurs « fins »	17,70	02	121
3 02 17 338 00 0	4014586251271	Éjecteurs « fins » Kur	13,10	02	121
3 02 17 355 00 0	4014586284552	Goupille de centrage	17,70	02	121
3 02 17 358 00 0	4014586341941	Ejecteurs	14,30	02	108
3 02 17 359 00 0	4014586341958	Ejecteurs	14,30	02	108
3 02 29 216 00 5	4014586012155	Etrier de protection	5,30	02	148
3 02 29 347 01 0	4014586354330	Épingles en métal	5,90	02	-
3 02 31 003 00 3	4014586012414	Chaîne de tension	53,00	02	-
3 02 31 008 00 0	4014586012421	Chaîne de tension	128,70	02	-
3 02 32 044 01 0	4014586232591	Crochet de suspension pour équilibreur	162,30	02	225
3 02 32 046 00 8	4014586259604	Dispositif de suspension	3,50	06	8
3 02 40 239 01 4	4014586232584	Dispositif d'arrêt pour équilibreur	86,00	02	225
3 02 40 247 00 2	4014586253510	Porte-pompe	16,10	02	-
3 02 40 308 01 0	4014586353111	Set de bagues d'étanchéité	12,30	02	-
3 05 01 242 00 1	4014586014272	Douille	6,90	02	-
3 05 01 345 01 0	4014586272993	Bague indentif noir (10)	19,90	06	36
3 05 01 345 02 0	4014586273006	Bague indentif panachee (7)	17,30	06	36
3 05 01 346 01 0	4014586273013	Bague indentif gris (10)	19,90	06	36
3 05 01 347 01 0	4014586273020	Bague indentif vert (10)	19,90	06	36
3 05 01 348 01 0	4014586273037	Bague indentif bleu (10)	19,90	06	36
3 05 01 349 01 0	4014586273044	Bague indentif rouge (10)	19,90	06	36
3 05 01 350 01 0	4014586273051	Bague indentif orange (10)	19,90	06	36
3 05 01 351 01 0	4014586274898	Bague indentif jaune (10)	19,90	06	36
3 05 01 352 01 0	4014586317106	Bague indentif noir (10)	19,90	06	36
3 05 01 352 02 0	4014586317113	Bague indentif panachee (7)	16,50	06	36
3 05 01 353 01 0	4014586317120	Bague indentif gris (10)	19,90	06	36
3 05 01 354 01 0	4014586317137	Bague indentif vert (10)	19,90	06	36
3 05 01 355 01 0	4014586317144	Bague indentif bleu (10)	19,90	06	36
3 05 01 356 01 0	4014586317151	Bague indentif rouge (10)	19,90	06	36
3 05 01 357 01 0	4014586317168	Bague indentif orange (10)	19,90	06	36
3 05 01 358 01 0	4014586317175	Bague indentif jaune (10)	19,90	06	36
3 05 05 066 01 5	4014586235271	Manchon de recouvrement ass.	36,40	02	-
3 05 05 068 01 7	4014586248769	Manchon de recouvrement ass.	37,10	02	-
3 05 05 069 01 1	4014586258928	Manchon de recouvrement ass.	23,90	02	-
3 05 17 028 00 7	4014586016931	Embout à olive Ø32	3,10	02	90
3 05 17 029 00 1	4014586016948	Raccord Ø27	3,70	02	90
3 06 05 109 00 6	4014586224503	Adaptateur	1,30	02	-
3 06 05 110 00 8	4014586224510	Adaptateur	1,30	02	-
3 06 05 114 01 1	4014586266848	Adaptateur FSC	26,10	04	183
3 07 07 157 03 5	4014586321035	Câble de raccordement	41,00	06	225
3 07 28 123 00 7	4014586030104	Connecteur 3P+SK	24,90	02	70
3 07 28 124 00 5	4014586030111	Connecteur 3P+SK	33,80	02	70
3 07 28 130 00 0	4014586030173	Prolongateur HF CEE 32A SUP.50V	30,60	02	70
3 07 28 131 00 9	4014586030180	Prolongateur HF CEE 32A SUP.50V	39,60	02	70
3 07 28 137 00 5	4014586030241	Prise de courant murale 3P+SK	34,40	02	71
3 07 28 138 00 3	4014586030258	Prise de courant murale 3P+SK	45,90	02	71
3 07 28 141 00 8	4014586030289	Boîte de montage 3P+SK EZ28-141	48,50	02	71
3 07 49 065 00 9	4014586031927	Coffret de démarrage	1.734,00	10	71
3 07 49 067 00 6	4014586031941	Coffret de démarrage	2.502,00	10	71
3 07 49 068 00 4	4014586031965	Coffret de démarrage	2.966,00	10	71
3 07 49 069 00 8	4014586031972	Coffret de démarrage	3.079,00	10	71
3 07 49 070 00 0	4014586031989	Coffret de démarrage	3.892,00	10	71
3 07 49 073 00 6	4014586032016	Coffret de démarrage	2.235,00	10	71
3 07 49 100 00 6	4014586326375	Coffret de démarrage	2.781,00	10	-
3 07 51 144 00 3	4014586032993	Disjoncteur-protecteur 3P	93,20	02	-
3 07 56 004 00 6	4014586033266	Disjoncteur 32A 12,5-16A	32,40	02	-
3 07 56 017 00 6	4014586033358	Disjoncteur 32A 12,5-16A	30,50	02	-
3 07 56 085 00 2	4014586264196	Connecteur de protection moteur 1,6-2,5 A	191,90	02	70
3 07 56 086 00 5	4014586264202	Connecteur de protection moteur 2,5-4,0 A	191,90	02	-

Référence	EAN	Type	Tarif unitaire € HT	F	Page
3 07 56 087 00 9	4014586264219	Connecteur de protection moteur 4,0-6,3 A	191,90	02	70
3 07 56 088 00 7	4014586264226	Connecteur de protection moteur 6,3-9,0 A	215,70	02	70
3 07 56 089 00 1	4014586264233	Connecteur de protection moteur	215,70	02	70
3 07 56 090 00 3	4014586264240	Connecteur de protection moteur 12,5-16,0 A	215,70	02	70
3 07 56 093 00 9	4014586264271	Connecteur de protection moteur 1,6-2,5 A	199,80	02	70
3 07 56 094 00 7	4014586264288	Connecteur de protection moteur 2,5-4,0 A	199,80	02	-
3 07 56 095 00 1	4014586264295	Connecteur de protection moteur 4,0-6,3 A	199,80	02	70
3 07 56 096 00 4	4014586264301	Connecteur de protection moteur 6,3-9,0 A	225,10	02	70
3 07 56 097 00 8	4014586264318	Connecteur de protection moteur	225,10	02	70
3 07 56 098 00 6	4014586264325	Connecteur de protection moteur 12,5-16,0 A	225,10	02	70
3 07 98 592 77 0	4014586622040	Cordon	8,40	02	-
3 12 07 103 01 3	4014586044910	Tête orbitale ass	103,44	06	145
3 13 08 072 00 0	4014586048123	Couteau du coulisseau et couteau fixe	32,50	02	79
3 13 08 092 00 8	4014586210803	Couteau fixe	72,80	02	79
3 13 08 096 00 7	4014586210810	Couteau fixe 4,2 mm	121,90	02	79
3 13 08 098 00 9	4014586213477	Couteau de coulisseau Cr	190,00	02	79
3 13 08 110 00 3	4014586229812	Lame	109,20	02	76
3 13 08 111 00 2	4014586229829	Axe pour couteau	17,30	02	76
3 13 08 113 00 9	4014586229836	Mâchoires (set)	116,30	02	76
3 13 08 123 00 8	4014586229867	Couteau jusqu'à 2,0 mm	171,60	02	76
3 13 08 136 00 2	4014586229805	Lame	61,00	02	79
3 13 08 143 00 6	4014586230092	Lame	70,10	02	79
3 13 08 146 00 1	4014586232911	Lame	61,80	02	79
3 13 08 147 00 5	4014586232928	Lame	73,80	02	79
3 13 08 150 00 9	4014586239583	Lame droite 1 - 1,6 mm	78,50	02	76
3 13 08 151 00 8	4014586239590	Couteau pour courbes, 1 mm	83,40	02	76
3 13 08 152 00 1	4014586239606	Couteau Cr	94,40	02	76
3 13 08 153 01 4	4014586239613	Mâchoires Ubs 1.6	84,60	02	76
3 13 08 153 02 0	4014586239620	Mâchoires Ubs 1.6c	84,60	02	76
3 13 09 036 00 4	4014586048512	Poinçon p.BLK 2.0	64,40	02	-
3 13 09 039 00 0	4014586048543	Guide contre-Poinçon	118,70	02	-
3 13 09 040 00 2	4014586048550	Matrice	61,60	02	85
3 13 09 093 00 3	4014586199931	Matrice	70,80	02	85
3 13 09 094 00 1	4014586199948	Matrice	80,70	02	85
3 13 09 097 00 2	4014586199955	Poinçon p.BLK 2.0	64,30	02	85
3 13 09 098 00 0	4014586199962	Poinçon p.BLK 2.0	93,60	02	85
3 13 09 100 01 4	4014586199986	Douille	111,30	02	-
3 13 09 107 00 0	4014586210742	Matrice 5 mm	114,60	02	85
3 13 09 108 00 8	4014586210759	Matrice 3 mm	114,60	02	85
3 13 09 109 00 2	4014586210766	Matrice P 5 mm	114,60	02	85
3 13 09 110 00 4	4014586210773	Poinçon p.BLK 2.0	93,30	02	85
3 13 09 110 01 3	4014586259161	Set poinçon et matrice, 5 mm, acier	202,90	02	85
3 13 09 114 00 8	4014586210780	Sac à copeaux	103,80	02	85
3 13 09 119 00 1	4014586209852	Poinçon p.BLK 2.0	72,60	02	-
3 13 09 121 00 2	4014586209876	Plaque d'usure	13,40	02	84
3 13 09 122 00 5	4014586209883	Matrice	78,80	02	84
3 13 09 122 02 0	4014586318172	Matrice pack de 2	142,10	02	84
3 13 09 122 03 0	4014586318189	Matrice pack de 5	335,90	02	84
3 13 09 134 00 6	4014586259185	Poinçon, 3 mm CR	93,30	02	85
3 13 09 134 01 5	4014586259192	Set poinçon et matrice	202,90	02	85
3 13 22 190 01 4	4014586053363	Sac à poussière pack de 5	61,80	02	-
3 13 22 599 01 5	4014586227016	Sac à poussière pack de 5	57,80	02	-
3 13 22 600 00 1	4014586227009	Élément filtrant	64,90	02	-
3 13 22 601 01 9	4014586227030	Filtre à plis plat	20,10	02	-
3 13 22 602 01 2	4014586227047	Filtre en papier UE5	27,50	02	-
3 13 22 757 01 6	4014586261386	Papier filtre BIA pack de 5	48,10	02	134
3 13 22 765 00 9	4014586261454	Cartouche filtre	64,40	02	135
3 13 22 767 01 5	4014586261478	Tuyau flexible d'aspiration ass	56,30	02	135
3 13 22 771 00 9	4014586261492	Adaptateur	6,00	02	135
3 13 22 772 00 2	4014586261508	Manchon étagé	12,10	02	135
3 13 22 781 01 7	4014586262451	Papier filtre pack de 5 Dustex 25	28,20	02	134
3 13 22 810 01 0	4014586307718	Papier filtre pack de 5 Dustex 40	51,20	02	134
3 13 22 811 01 0	4014586307725	Sacs vers. extra fine Dustex 40 (5)	104,70	02	134
3 13 27 064 00 8	4014586199580	Mordaches en aluminium	52,50	02	94
3 13 27 068 00 7	4014586199627	Goujon de blocage	23,80	02	-
3 13 29 100 01 6	4014586218571	Pièce de serrage, pack de 2	6,10	02	-
3 13 29 106 00 8	4014586218595	Support de sciage	14,20	02	-
3 13 29 107 00 2	4014586218588	Support de sciage pour tubes	63,10	02	-
3 13 33 090 00 0	4014586368375	Mandrin	35,40	02	-
3 13 33 118 00 0	4014586368382	Mandrin	30,40	02	-
3 13 35 017 01 1	4014586262390	Rouleau de guidage	69,60	02	142
3 13 45 012 01 0	4014586366197	Filtre à plis plat	33,50	02	133
3 13 45 059 01 0	4014586366210	Filtre à plis plat	64,40	02	133
3 13 45 060 01 0	4014586366227	Filtre à plis plat	104,70	02	133
3 13 45 061 01 0	4014586366234	Sac à poussières en matériau non tissé	26,90	02	134
3 13 45 062 01 0	4014586366241	Sac à poussières en matériau non tissé	34,80	02	134

Liste des accessoires par référence croissante

Référence	EAN	Type	Tarif unitaire € HT	F	Page
3 13 45 063 01 0	4014586366258	Sachet à poussière	32,00	02	134
3 13 45 064 01 0	4014586366265	Filtre permanent	65,70	02	134
3 13 45 065 01 0	4014586366272	Tuyau d'asp.D.32mmX5m	84,20	02	133
3 13 45 066 01 0	4014586366289	Tuyau d'asp.D.32mmX5m	69,70	02	133
3 13 45 067 01 0	4014586366296	Tuyau de rallonge	77,60	02	133
3 13 45 068 01 0	4014586366302	Tuyau de rallonge	63,00	02	133
3 13 45 069 01 0	4014586366319	Set de réparation pour tuyau d'aspiration	33,50	02	133
3 13 45 070 01 0	4014586366326	Buse coudée	14,00	02	133
3 13 45 071 01 0	4014586366333	Tube d'aspiration en acier chromé	33,50	02	133
3 13 45 071 02 0	4014586368528	Set d'accessoires	90,70	02	134
3 13 45 072 01 0	4014586366340	Buse de sol	41,30	02	133
3 13 45 073 01 0	4014586366357	Buse d'aspiration multiple	38,70	02	133
3 13 45 074 01 0	4014586366364	Buse plate	6,50	02	133
3 13 45 075 01 0	4014586366371	Buse d'ameublement	9,70	02	133
3 13 45 076 01 0	4014586366388	Buse pinceau	12,30	02	133
3 13 45 077 01 0	4014586366395	Buse brosse	19,40	02	133
3 13 45 078 01 0	4014586366401	Manchon à prise d'air avec régulation de la puissance d'aspiration	28,50	02	-
3 13 45 079 01 0	4014586366418	Manchon étagé	12,30	02	133
3 13 45 119 01 0	4014586370187	Clip de câble	7,60	02	134
3 13 45 120 01 0	4014586386119	Tuyau d'asp.D.32mmX5m	188,80	02	133
3 13 45 121 01 0	4014586392059	Tuyau d'asp.D.32mmX5m	163,50	02	133
3 13 45 123 01 0	4014586378596	Manchon à prise d'air avec régulation de la puissance d'aspiration	31,70	02	133
3 13 45 130 01 0	4014586379449	Sachet filtre HEPA	111,50	02	134
3 13 45 133 02 0	4014586386126	Set d'accessoires	91,20	02	134
3 13 45 137 01 0	4014586386133	Buse d'aspiration multiple aluminium	120,40	02	133
3 13 45 250 01 0	4014586392066	Manchon à prise d'air avec régulation de la puissance d'aspiration	29,10	02	133
3 13 45 251 01 0	4014586392691	Sac filtrant Premium en matériau non tissé	54,20	02	134
3 13 45 263 01 0	4014586394459	Buse coudée	20,20	02	133
3 13 45 273 01 0	4014586409955	Sac filtrant Premium en matériau non tissé	40,90	02	134
3 14 14 024 01 0	4014586060187	Tuyau flexible d'aspiration ass	91,00	02	-
3 14 14 054 00 8	4014586208916	Tuyau souple	3,30	02	109
3 14 14 059 01 0	4014586227108	Tuyau d'asp.D.32mmX5m	54,30	02	-
3 14 14 070 01 0	4014586356433	Flexible d'arrosage	13,30	02	123
3 14 15 020 00 8	4014586060392	Amortisseurs de vibrations	42,10	02	71
3 14 15 081 00 1	4014586207865	Amortisseurs de vibrations	18,30	02	71
3 14 20 120 01 0	4014586376677	Coque de protection	23,60	02	36
3 14 20 131 01 0	4014586396408	Capot protecteur BOP 10	13,80	02	9
3 14 20 132 01 0	4014586396415	Capot protecteur BOP 10-2	13,80	02	9
3 14 26 030 00 5	4014586061641	Support auto-agrippant	16,60	02	145
3 14 26 067 01 6	4014586236797	Tapis antiglisse	22,30	02	-
3 14 28 102 01 6	4014586195957	Protection contre les copeaux, pack de 5	10,90	02	90
3 14 28 156 00 0	4014586272047	Protection plastique	8,00	02	-
3 14 28 166 00 0	4014586305134	Protection module 2 p.ASW 12-16	7,50	02	36
3 18 01 010 01 2	4014586069210	Support	100,60	02	-
3 18 10 070 01 6	4014586069678	Capot de protection ass	36,70	02	-
3 18 10 071 01 5	4014586069739	Capot de protection ass	44,80	02	-
3 18 10 171 00 5	4014586070124	Capot d'asp.FSS1227E	231,50	02	-
3 18 10 240 01 4	4014586228945	Capot d'asp.FSS1227E	28,15	06	145
3 18 10 247 01 9	4014586241906	Protection contre les copeaux	19,40	02	-
3 18 10 264 01 0	4014586307343	Protection anti-poussière pour traitement anti-fouling	19,60	02	145
3 18 10 277 00 0	4014586326238	Capot protecteur p.WSB8-115	12,90	02	-
3 18 10 299 00 0	4014586394107	Capot protecteur p.WSB8-115	7,69	06	52
3 18 10 300 00 0	4014586394114	Capot protecteur p.WSB8-115	7,99	06	142
3 18 10 301 00 0	4014586394121	Capot protecteur p.WSB8-115	8,22	06	52
3 18 10 305 00 0	4014586407852	Capot protecteur p.WSB8-115	36,10	02	-
3 21 09 061 01 6	4014586074542	Élément de serrage ass	91,90	02	-
3 21 19 032 00 2	4014586074689	Poignée latérale	7,40	02	-
3 21 19 047 00 4	4014586074801	Poignée	12,20	02	-
3 21 19 058 00 1	4014586074849	Poignée	15,00	02	-
3 21 19 078 02 4	4014586074962	Poignee assemblee	26,40	02	-
3 21 19 103 01 7	4014586215587	Poignee assemblee	33,40	02	-
3 21 19 107 01 6	4014586222882	Poignee assemblee	5,70	02	-
3 21 19 113 01 6	4014586235264	Poignee assemblee	16,60	02	-
3 21 19 116 01 1	4014586267616	Poignée forme étrier	48,40	04	183
3 21 19 117 01 5	4014586268125	Poignée anti-vibrations	40,40	02	55
3 21 19 118 01 3	4014586268132	Poignée anti-vibrations	40,40	02	70
3 21 19 119 01 7	4014586268149	Poignée anti-vibrations	40,40	02	-
3 21 19 124 01 0	4014586334783	Poignée anti-vibrations	10,00	02	141
3 21 19 127 03 0	4014586351971	Aiguille d'amorce	25,50	02	-
3 21 19 148 02 0	4014586404790	Poignée supplémentaire	46,50	04	175
3 21 19 150 01 0	4014586404523	Poignée	49,60	02	36
3 21 20 025 00 6	4014586075105	Rallonge pour poignée	33,60	02	-
3 21 23 002 00 6	4014586270906	Clé de réglage du couple	9,40	02	35
3 21 25 043 00 4	4014586075341	Etrier	8,20	02	-
3 21 25 050 00 7	4014586075396	Dispositif de suspension	11,50	02	17
3 21 26 012 01 0	4014586410210	Support de machine	40,30	02	36



Référence	EAN	Type	Tarif unitaire € HT	F	Page
3 21 27 003 03 5	4014586075594	Butée de profondeur	93,50	02	-
3 21 27 005 00 6	4014586075600	Butée de profondeur	6,50	02	17
3 21 27 005 02 1	4014586075617	Butée de profondeur	41,30	02	-
3 21 27 021 03 6	4014586075761	Butée spéciale Faynot	30,30	02	-
3 21 27 021 06 1	4014586075792	Butée spéciale Faynot	67,20	02	-
3 21 27 021 10 4	4014586250717	Butée spéciale Faynot	58,20	02	-
3 21 27 021 11 3	4014586250724	Butée spéciale Faynot	29,00	02	-
3 21 27 021 12 9	4014586258669	Butée spéciale Faynot	23,10	02	-
3 21 27 021 13 5	4014586262406	Butée	18,20	02	-
3 21 27 021 14 1	4014586270531	Butée ass	49,30	02	-
3 21 27 021 15 0	4014586295343	Butée spéciale Faynot	25,20	02	-
3 21 27 043 00 0	4014586075983	Butée spéciale Faynot	18,60	02	-
3 21 27 057 00 8	4014586208831	Butée spéciale Faynot	20,00	02	-
3 21 27 059 00 0	4014586215594	Butée de profondeur	11,50	02	-
3 21 27 065 01 9	4014586266077	Butée ass	41,60	02	-
3 21 27 069 01 0	4014586351674	Butée de profondeur	21,00	04	165
3 21 32 020 12 9	4014586076706	Pâte de coupe	16,00	04	101
3 21 32 022 00 7	4014586076713	Pompe à main	10,00	02	109
3 21 32 031 00 0	4014586289922	Spray d'huile de coupe à rendement élevé	16,00	02	101
3 21 33 012 01 8	4014586076775	Croisillon d'avancement	133,50	02	-
3 21 33 021 01 0	4014586404745	Dispositif d'aspiration	71,00	04	175
3 21 73 003 00 3	4014586265568	Gants de travail, petite taille, par paire	81,80	04	142
3 21 73 004 00 1	4014586265575	Gants de travail, taille moyenne, par paire	81,80	04	142
3 21 73 005 00 5	4014586265582	Gants de travail, grande taille, par paire	81,80	04	142
3 21 74 003 00 0	4014586077215	Panier de protection	12,20	02	-
3 21 74 006 00 5	4014586199641	Cliquet de serrage avec sangle	152,10	02	-
3 21 74 007 00 9	4014586214740	Cliquet de serrage avec sangle	17,40	02	-
3 21 74 008 00 7	4014586241890	Sangle	16,80	02	-
3 21 74 011 00 0	4014586319056	Défecteur	7,20	04	188
3 21 74 013 01 0	4014586335773	Godet à copeaux	18,40	02	101
3 21 74 013 10 0	4014586353128	Défecteur	18,30	02	-
3 21 74 013 20 0	4014586353135	Défecteur	22,40	02	-
3 21 74 014 01 0	4014586376691	Coque de protection ASW	19,90	02	36
3 21 74 015 01 0	4014586376707	Coque de protection de batterie	19,90	02	35
3 21 74 016 01 0	4014586376714	Coque de protection de batterie	21,10	02	35
3 21 74 019 01 0	4014586404905	Coque de protection de batterie	21,90	02	35
3 21 74 020 01 0	4014586404912	Coque de protection de batterie	22,30	02	35
3 21 74 021 01 0	4014586404929	Protection module 2 p.ASW 12-16	13,70	02	36
3 21 74 022 01 0	4014586404936	Protection module 2 p.ASW 12-16	14,80	02	36
3 21 74 024 01 0	4014586404943	Coque de protection ASW	31,10	02	36
3 21 74 025 01 0	4014586415499	Coque de protection de batterie	16,10	02	36
3 24 22 326 01 0	4014586369846	Plaque d'appui pour unités de perçage magnétiques	50,40	02	14
3 26 23 009 00 6	4014586200699	Bagues de réduction	38,70	02	14
3 26 23 010 00 8	4014586200422	Bagues de réduction	38,70	02	14
3 26 23 012 01 9	4014586248776	Bagues de réduction	38,70	02	14
3 26 23 013 00 4	4014586248783	Bagues de réduction	38,70	02	14
3 26 23 014 01 0	4014586369853	Bagues de réduction	38,70	02	14
3 27 14 037 01 3	4014586091938	Poignée de serrage ass	291,40	02	-
3 27 14 062 02 3	4014586092133	Support mains libres	219,80	02	94
3 27 14 071 01 3	4014586092201	Mâchoires de serrage ass	44,00	02	-
3 27 14 084 00 8	4014586195872	Table d'appui	107,50	02	90
3 27 14 088 00 7	4014586200750	Dispositif anti-copeaux	5,30	02	90
3 39 01 021 01 1	4014586110165	Coffret machine	61,00	02	52
3 39 01 022 01 4	4014586110202	Coffret machine	57,00	02	55
3 39 01 032 01 3	4014586110257	Coffret machine	58,00	02	9
3 39 01 045 01 8	4014586110387	Coffret p.FSC 1.6	48,00	02	-
3 39 01 073 01 3	4014586200002	Coffret p.FSC 1.6	179,00	02	-
3 39 01 096 01 6	4014586242095	Coffret p.FSC 1.6	192,00	02	-
3 39 01 100 02 0	4014586287980	Coffret à outils ass pour trépan	19,00	02	-
3 39 01 112 02 0	4014586317939	Coffret machine	95,50	04	-
3 39 01 118 01 0	4014586285474	Coffret p.FSC 1.6	44,00	02	11
3 39 01 118 20 0	4014586302775	Coffret FSC	52,90	04	-
3 39 01 118 48 0	4014586317618	Coffret machine	58,00	02	8
3 39 01 118 93 0	4014586334974	Coffret système livré sans accessoires	51,80	04	-
3 39 01 119 00 0	4014586285498	Boîte en plastique	5,00	02	11
3 39 01 121 02 0	4014586317946	Coffret	200,00	02	-
3 39 01 122 01 0	4014586308791	Coffret p.FSC 1.6	75,00	02	141
3 39 01 122 06 0	4014586321165	Coffret machine	86,00	02	-
3 39 01 122 12 0	4014586336732	Coffret machine	85,00	02	-
3 39 01 126 02 0	4014586332406	Coffret	88,00	02	-
3 39 01 127 02 0	4014586325859	Coffret	89,00	02	-
3 39 01 128 58 0	4014586367897	Coffret machine	54,00	02	-
3 39 01 128 82 0	4014586349435	Coffret machine	55,00	02	-
3 39 01 130 05 0	4014586333250	Coffret machine	78,00	02	-
3 39 01 131 03 0	4014586348957	Coffret machine	56,00	02	-
3 39 01 131 08 0	4014586348650	Coffret machine	56,00	02	16

Liste des accessoires par référence croissante

Référence	EAN	Type	Tarif unitaire € HT	F	Page
3 39 01 131 92 0	4014586376325	Coffret machine	50,00	02	-
3 39 01 131 94 0	4014586379630	Coffret machine	53,00	02	11
3 39 01 131 98 0	4014586376332	Coffret système livré sans accessoires	47,10	04	175
3 39 01 133 05 0	4014586351247	Coffret machine	78,00	02	-
3 39 01 140 99 0	4014586356310	Coffret machine	101,00	02	-
3 39 01 141 01 0	4014586365244	Coffret en matière plastique	27,00	02	-
3 39 01 142 14 0	4014586356921	Coffret	89,00	02	-
3 39 01 144 01 0	4014586356945	Coffret système livré sans accessoires	26,20	04	175
3 39 01 146 00 0	4014586380025	Systainer Sys 1	61,00	02	175
3 39 01 147 00 0	4014586380032	Systainer Sys 2	66,00	02	-
3 39 01 152 00 0	4014586398396	Coffret machine	47,00	02	-
3 39 01 152 05 0	4014586407654	Coffret machine	59,30	04	-
3 39 01 152 07 0	4014586408118	Coffret machine	66,00	02	-
3 39 01 153 01 0	4014586398402	Coffret machine	25,60	04	-
3 39 01 154 03 0	4014586411903	Coffret machine	49,90	04	-
3 39 01 154 05 0	4014586403786	Coffret machine	47,10	04	-
3 39 01 155 02 0	4014586379647	Coffret	197,00	02	-
3 39 01 157 31 0	4014586410586	Coffret machine	54,00	02	-
3 39 01 157 32 0	4014586410593	Coffret machine	54,00	02	-
3 39 01 160 01 0	4014586394091	Coffret machine	26,00	02	24
3 39 04 491 00 0	4014586382999	Insert de coffret systainer pour FMM 350 Q / QSL	12,50	06	175
3 39 04 542 00 0	4014586380056	Insert de coffret systainer pour AFSC 18 Q	9,70	06	183
3 39 98 140 02 2	4014586622231	Coffret machine	79,00	02	-
3 39 98 140 08 2	4014586662039	Coffret machine	79,00	02	-
3 43 00 000 00 1	4014586402796	Protection contre les contacts	4,90	04	165
3 52 22 927 05 0	4014586392455	Adaptateur pour machines oscillantes FEIN (jusqu'à 2004)	12,00	04	175
3 52 22 942 04 0	4014586392462	Set d'accessoires Best of Sanding	69,00	04	169
3 52 22 942 05 0	4014586392479	Set d'accessoires Best of E-CUT	69,00	04	165
3 52 22 942 06 0	4014586392486	Set d'accessoires Best of Renovation	189,00	04	168
3 52 22 942 07 0	4014586392677	Set d'accessoires Best of Tileworking	99,00	04	173
3 52 22 942 13 0	4014586397436	Set d'accessoires Best of E-CUT	109,00	04	-
3 52 22 946 01 0	4014586397443	Set d'accessoires Second oeuvre bois	192,00	04	176
3 52 22 946 02 0	4014586397450	Set d'accessoires Réparation/remplacement de fenêtres	192,00	04	176
3 52 22 946 03 0	4014586397467	Set accessoires Rénovation de carrelage	192,00	04	176
3 52 22 946 04 0	4014586397474	Set d'accessoires Installation de chauffage/sanitaires	192,00	04	176
3 52 22 946 06 0	4014586397498	Set d'accessoires Matériaux composites	192,00	04	-
3 52 22 952 01 0	4014586392516	Lame de scie HSS avec butée de profondeur	73,50	04	165
3 52 22 952 02 0	4014586392523	Set de sciage et d'affûtage SLP	29,10	04	173
3 52 22 952 03 0	4014586392530	Lame de scie E-CUT Combo SLP	47,50	04	165
3 52 22 952 04 0	4014586392547	Adaptateur FSC	15,70	04	183
3 52 22 952 05 0	4014586392554	Adaptateur FSC 2.0 Q	15,70	04	183
3 52 22 952 10 0	4014586404721	Set de feuilles abrasives	11,80	04	171
3 52 22 952 11 0	4014586404479	Set de feuilles abrasives, zircon	20,10	04	171
3 52 22 952 13 0	4014586400389	Lame de scie E-CUT Combo	47,50	04	-
3 52 22 952 18 0	4014586410319	Set d'accessoires Best of E-CUT	59,00	04	-
3 52 22 952 22 0	4014586413839	Set d'accessoires Rénovation de sols	41,00	04	168
3 52 22 952 23 0	4014586413846	Set d'accessoires Rénovation de fenêtres	41,00	04	169
3 52 22 952 24 0	4014586413853	Set d'accessoires Universel	41,00	04	169
3 52 22 952 25 0	4014586413860	Set d'accessoires Sanitaires	50,20	04	169
3 52 22 952 30 0	4014586415635	Set d'accessoires Best of E-CUT	59,00	04	165
3 90 00 000 00 1	4014586280028	Graphite 80 x 430mm (pack de 5)	109,90	06	213
3 90 00 000 00 2	4014586280035	Tuyau flexible Ø90, 1,0 M	58,00	06	214
3 90 00 000 00 3	4014586280042	Collier de fixation Ø90	7,80	06	214
3 90 00 000 00 4	4014586280059	Pare-étincelles 75 pack de 3	49,40	06	213
3 90 00 000 00 7	4014586280080	Pare-étincelles GU75/GR/GXR (par 3)	79,50	06	213
3 90 00 000 05 6	4014586283517	Graphite 155 x 430 mm pack de 3	126,40	06	215
3 90 00 000 10 0	4014586294162	Filtre métallique	138,80	06	216
3 90 00 000 18 3	4014586283500	Plaque graphite adhésive	55,00	06	217
3 90 00 000 18 4	4014586283494	Pare-étincelles 150, GU150 pack de 3	95,10	06	215
3 90 00 000 19 0	4014586283487	Pare-étincelles	47,10	06	217
3 90 00 000 49 6	4014586280325	Rail de guidage en laiton	56,40	06	214
3 90 00 000 49 7	4014586280332	Rail de guidage en Nylon	59,80	06	214
3 90 00 000 97 6	4014586286303	Filtre à cartouche GIBE	157,90	06	216
3 90 00 004 55 4	4014586330686	Gabarit de perçage	27,20	06	216
3 90 00 004 76 0	4014586380933	Plaques graphite adhésives	26,20	06	216
3 90 00 008 10 6	4014586389837	Support de ponçage en acier inoxydable	70,90	02	197
4 06 11 009 01 9	4014586126760	Set de joint torique	10,30	02	-
4 11 40 004 00 7	4014586128399	Accouplement de tuyau pneumatique	28,00	02	94
4 30 33 087 06 5	4014586225173	Set de vis de serrage	9,00	04	-
6 01 10 008 01 7	4014586165790	Porte-embout Ø 7 mm avec méplats	28,40	02	-
6 05 03 306 00 8	4014586262772	Embout 1/4" hexagone mâle	8,80	02	41
6 05 05 015 00 1	4014586258713	Embout 1/4" hexagone mâle SW 8	16,50	02	-
6 05 10 011 00 9	4014586235141	Porte-embout 1/4" six pans mâle	21,50	02	24
6 05 10 215 00 3	4014586258812	Porte-embout 1/4" six pans mâle	26,60	02	38
6 05 10 219 01 0	4014586367910	Porte-embout	27,70	02	-
6 05 10 222 01 0	4014586404820	Porte-embout	36,80	02	25



Référence	EAN	Type	Tarif unitaire € HT	F	Page
6 22 19 002 07 9	4014586168012	Mandrins pour goujons filetés	158,10	02	-
6 22 19 002 09 1	4014586168036	Mandrins pour goujons filetés	132,40	02	-
6 22 19 002 10 6	4014586168043	Mandrins pour goujons filetés	132,40	02	-
6 22 19 002 14 3	4014586168074	Mandrins pour goujons filetés	132,40	02	-
6 27 12 109 03 4	4014586169637	Embouts 1/4" hexagone mâle pack de 5	9,40	02	41
6 29 01 002 00 4	4014586172071	Clé à fourche SW8	6,60	02	-
6 29 01 003 00 8	4014586172088	Clé à fourche SW9	6,60	02	-
6 29 01 007 00 7	4014586172125	Clé à fourche SW13	6,60	02	-
6 29 01 016 00 2	4014586172217	Clé à fourche SW46	18,60	02	-
6 29 03 002 00 9	4014586172255	Clé à fourche SW17	6,60	02	8
6 29 03 011 00 5	4014586172316	Clé à fourche SW17	4,10	02	-
6 29 04 003 00 0	4014586172347	Clé à fourche 19 x 22	6,60	02	-
6 29 06 009 00 7	4014586172415	Clé à fourche SW8	3,70	02	-
6 29 06 013 00 5	4014586226101	Clé ouv. SW46	48,50	02	-
6 29 07 004 00 5	4014586172446	Clé mâle coudée SW6	1,90	02	-
6 29 07 006 00 2	4014586172453	Clé mâle coudée SW8	1,90	02	-
6 29 07 010 00 0	4014586172477	Clé Allen 4 mm	1,90	02	-
6 29 07 011 00 9	4014586172484	Clé mâle coudée SW5	1,70	02	-
6 29 07 013 00 6	4014586172491	Clé mâle coudée SW3	1,90	02	-
6 29 07 015 00 8	4014586172514	Clé mâle coudée SW2.5	1,90	02	-
6 29 07 017 00 5	4014586172521	Clé mâle coudée SW4.5	6,80	02	-
6 29 07 023 00 5	4014586172545	Clé	1,90	02	-
6 29 07 029 00 6	4014586172590	Clé mâle coudée SW2	1,90	02	-
6 29 07 030 00 8	4014586172606	Clé mâle coudée SW8	4,10	02	-
6 29 07 034 00 2	4014586218618	Clé ouv. SW4	1,90	02	-
6 29 07 037 00 3	4014586249728	Clé mâle coudée	2,40	02	-
6 29 08 013 00 3	4014586172675	Clé mâle coudée	25,20	02	-
6 29 10 007 00 7	4014586172705	Clé à ergots	20,40	02	-
6 29 10 022 00 2	4014586172736	Clé à ergots	4,10	02	-
6 29 10 023 00 6	4014586172743	Clé à ergots	4,10	02	-
6 29 10 031 00 8	4014586172811	Clé à ergots	10,30	04	-
6 29 11 004 00 5	4014586172828	Clé à oeil SW32	5,20	02	-
6 29 12 001 00 4	4014586266107	Tournevis	15,80	02	-
6 29 13 004 00 0	4014586172859	Goupille	4,30	02	-
6 29 13 020 00 4	4014586172927	Goupille	1,30	02	-
6 29 14 001 00 2	4014586172934	Clé de mandrin	5,10	02	-
6 29 14 002 00 5	4014586172941	Clé de mandrin	2,50	02	-
6 29 14 004 00 7	4014586172958	Clé de mandrin	4,80	02	-
6 29 14 005 00 1	4014586172965	Clé de mandrin	12,90	02	-
6 29 14 011 00 1	4014586173016	Clé de mandrin	7,70	02	-
6 31 06 016 01 0	4014586271767	Rallonges 100 mm QI	76,90	02	121
6 31 06 017 01 0	4014586335063	Rallonge QIP 100 mm	74,60	02	101
6 31 10 019 01 0	4014586415680	Tarauds pour trous de passage	14,00	02	109
6 31 10 019 02 0	4014586416069	Set de taraudage pour trous de passage	102,40	02	109
6 31 10 019 03 0	4014586416076	Taraud pour trous de passage avec adaptateur porte-outil Weldon 3/4"	34,50	02	109
6 31 10 020 01 0	4014586415697	Tarauds pour trous de passage	16,20	02	109
6 31 10 020 02 0	4014586416083	Tarauds pour trous de passage	102,40	02	109
6 31 10 020 03 0	4014586416090	Taraud pour trous de passage avec adaptateur porte-outil Weldon 3/4"	36,60	02	109
6 31 10 021 01 0	4014586415703	Tarauds pour trous de passage	19,40	02	109
6 31 10 021 02 0	4014586416106	Set de taraudage pour trous de passage	106,70	02	109
6 31 10 021 03 0	4014586416113	Taraud pour trous de passage avec adaptateur porte-outil Weldon 3/4"	39,90	02	109
6 31 10 022 01 0	4014586415710	Tarauds pour trous de passage	21,60	02	109
6 31 10 022 02 0	4014586416120	Set de taraudage pour trous de passage	106,70	02	109
6 31 10 022 03 0	4014586416137	Taraud pour trous de passage avec adaptateur porte-outil Weldon 3/4"	42,00	02	109
6 31 11 009 01 0	4014586326597	Foret hélicoïdal D10 HSS QI	19,90	02	121
6 31 11 010 01 0	4014586326603	Foret hélicoïdal D10.2 HSS QI	19,90	02	121
6 31 11 011 01 0	4014586326610	Foret hélicoïdal D11 HSS QI	22,70	02	121
6 31 11 012 01 0	4014586326627	Foret hélicoïdal D12 HSS QI	22,70	02	121
6 31 11 013 01 0	4014586326634	Foret hélicoïdal D13 HSS QI	24,30	02	121
6 31 11 014 01 0	4014586326641	Foret hélicoïdal D14 HSS QI	24,30	02	121
6 31 11 015 01 0	4014586326658	Foret hélicoïdal D15 HSS QI	25,40	02	121
6 31 11 016 01 0	4014586326665	Foret hélicoïdal D15.5 HSS QI	25,40	02	121
6 31 11 018 01 0	4014586409085	Foret hélicoïdal HSS avec porte-outil Weldon 3/4"	18,30	02	108
6 31 11 018 02 0	4014586416144	Set de forets hélicoïdaux HSS avec porte-outil Weldon 3/4"	140,10	02	108
6 31 11 019 01 0	4014586409092	Foret hélicoïdal HSS avec porte-outil Weldon 3/4"	18,30	02	108
6 31 11 020 01 0	4014586409108	Foret hélicoïdal HSS avec porte-outil Weldon 3/4"	18,30	02	108
6 31 11 021 01 0	4014586409115	Foret hélicoïdal HSS avec porte-outil Weldon 3/4"	19,40	02	108
6 31 11 022 01 0	4014586409122	Foret hélicoïdal HSS avec porte-outil Weldon 3/4"	19,40	02	108
6 31 11 023 01 0	4014586409139	Foret hélicoïdal HSS avec porte-outil Weldon 3/4"	22,10	02	108
6 31 11 024 01 0	4014586409146	Foret hélicoïdal HSS avec porte-outil Weldon 3/4"	22,10	02	108
6 31 11 025 01 0	4014586409153	Foret hélicoïdal HSS avec porte-outil Weldon 3/4"	23,70	02	108
6 31 11 026 01 0	4014586409160	Foret hélicoïdal HSS avec porte-outil Weldon 3/4"	23,70	02	108
6 31 11 027 01 0	4014586409177	Foret hélicoïdal HSS avec porte-outil Weldon 3/4"	26,90	02	108
6 31 11 028 01 0	4014586409184	Foret hélicoïdal HSS avec porte-outil Weldon 3/4"	26,90	02	108
6 31 11 034 01 0	4014586409658	Foret hélicoïdal HSS avec porte-outil Weldon 3/4"	18,30	02	108
6 31 11 035 01 0	4014586409665	Foret hélicoïdal HSS avec porte-outil Weldon 3/4"	19,40	02	108

Liste des accessoires par référence croissante

Référence	EAN	Type	Tarif unitaire € HT	F	Page
6 31 11 036 01 0	4014586415109	Foret hélicoïdal HSS avec porte-outil Weldon 3/4"	18,30	02	108
6 31 11 037 01 0	4014586415116	Foret hélicoïdal HSS avec porte-outil Weldon 3/4"	22,10	02	108
6 31 11 038 01 0	4014586415727	Embout de chanfreinage HSS 90°	17,20	02	108
6 31 11 038 02 0	4014586416168	Embout de chanfreinage HSS 90° avec adaptateur porte-outil Weldon 3/4"	37,70	02	108
6 31 14 038 01 0	4014586331027	Foret de centrage	15,30	02	100
6 31 14 038 02 0	4014586332796	Foret de centrage long pack de 5	68,90	02	100
6 31 27 001 01 5	4014586176130	Fraise carbure ultra 50 Ø18 M18 x 6 P 1,5	53,20	20	115
6 31 27 002 01 8	4014586176147	Fraise carbure ultra 50 Ø20 M18 x 6 P 1,5	53,20	20	115
6 31 27 003 01 2	4014586176154	Fraise carbure ultra 50 carbure Ø22 M18 x 6 P 1,5	53,20	20	116
6 31 27 004 01 0	4014586176161	Fraise carbure ultra 50 Ø25 M18 x 6 P 1,5	53,20	20	116
6 31 27 005 01 4	4014586176178	Fraise carbure ultra 50 Ø26 M18 x 6 P 1,5	53,20	20	116
6 31 27 006 01 7	4014586176185	Fraise carbure ultra 50 Ø28 M18 x 6 P 1,5	53,20	20	116
6 31 27 007 01 1	4014586176192	Fraise carbure ultra 50 Ø30 M18 x 6 P 1,5	53,20	20	116
6 31 27 008 01 9	4014586176208	Fraise carbure ultra 50 Ø32 M18 x 6 P 1,5	59,50	20	116
6 31 27 009 01 3	4014586176215	Fraise carbure ultra 50 Ø34 M18 x 6 P 1,5	59,50	20	116
6 31 27 010 01 5	4014586176222	Fraise carbure ultra 50 Ø35 M18 x 6 P 1,5	59,50	20	116
6 31 27 011 01 4	4014586176239	Fraise carbure ultra 50 Ø38 M18 x 6 P 1,5	68,80	20	116
6 31 27 012 01 7	4014586176246	Fraise carbure ultra 50 Ø40 M18 x 6 P 1,5	68,80	20	116
6 31 27 013 01 1	4014586176253	Fraise carbure ultra 50 Ø42 M18 x 6 P 1,5	81,40	20	116
6 31 27 014 01 9	4014586176260	Fraise carbure ultra 50 Ø43 M18 x 6 P 1,5	81,40	20	116
6 31 27 015 01 3	4014586176277	Fraise carbure ultra 50 Ø45 M18 x 6 P 1,5	81,40	20	116
6 31 27 016 01 6	4014586176284	Fraise carbure ultra 50 Ø48 M18 x 6 P 1,5	90,80	20	116
6 31 27 017 01 0	4014586176291	Fraise carbure ultra 50 Ø50 M18 x 6 P 1,5	90,80	20	116
6 31 27 018 01 8	4014586176307	Fraise carbure ultra 50 Ø52 M18 x 6 P 1,5	100,40	20	116
6 31 27 019 01 2	4014586176314	Fraise carbure ultra 50 Ø19 M18 x 6 P 1,5	53,20	20	115
6 31 27 020 01 4	4014586176321	Fraise carbure ultra 50 Ø21 M18 x 6 P 1,5	53,20	20	116
6 31 27 021 01 3	4014586176338	Fraise carbure ultra 50 carbure Ø23 M18 x 6 P 1,5	53,20	20	116
6 31 27 022 01 6	4014586176345	Fraise carbure ultra 50 Ø24 M18 x 6 P 1,5	53,20	20	116
6 31 27 023 01 0	4014586176352	Fraise carbure ultra 50 Ø27 M18 x 6 P 1,5	53,20	20	116
6 31 27 024 01 8	4014586176369	Fraise carbure ultra 50 Ø29 M18 x 6 P 1,5	53,20	20	116
6 31 27 025 01 2	4014586176376	Fraise carbure ultra 50 Ø31 M18 x 6 P 1,5	59,50	20	116
6 31 27 026 01 5	4014586176383	Fraise carbure ultra 50 Ø33 M18 x 6 P 1,5	59,50	20	116
6 31 27 027 01 9	4014586176390	Fraise carbure ultra 50 Ø36 M18 x 6 P 1,5	68,80	20	116
6 31 27 028 01 7	4014586176406	Fraise carbure ultra 50 Ø37 M18 x 6 P 1,5	68,80	20	116
6 31 27 029 01 1	4014586176413	Fraise carbure ultra 50 Ø39 M18 x 6 P 1,5	68,80	20	116
6 31 27 030 01 3	4014586176420	Fraise carbure ultra 50 Ø41 M18 x 6 P 1,5	81,40	20	116
6 31 27 031 01 2	4014586176437	Fraise carbure ultra 50 Ø44 M18 x 6 P 1,5	81,40	20	116
6 31 27 032 01 5	4014586176444	Fraise carbure ultra 50 Ø46 M18 x 6 P 1,5	90,80	20	116
6 31 27 033 01 9	4014586176451	Fraise carbure ultra 50 Ø47 M18 x 6 P 1,5	90,80	20	116
6 31 27 034 01 7	4014586176468	Fraise carbure ultra 50 Ø49 M18 x 6 P 1,5	90,80	20	116
6 31 27 035 01 1	4014586176475	Fraise carbure ultra 50 Ø51 M18 x 6 P 1,5	100,40	20	116
6 31 27 036 01 4	4014586192369	Fraise carbure ultra 50 Ø53 M18 x 6 P 1,5	100,40	20	116
6 31 27 037 01 8	4014586192376	Fraise carbure ultra 50 Ø54 M18 x 6 P 1,5	100,40	20	116
6 31 27 038 01 6	4014586192383	Fraise carbure ultra 50 Ø55 M18 x 6 P 1,5	100,40	20	116
6 31 27 039 01 0	4014586192390	Fraise carbure ultra 50 Ø56 M18 x 6 P 1,5	104,70	20	116
6 31 27 040 01 2	4014586192406	Fraise carbure ultra 50 Ø57 M18 x 6 P 1,5	104,70	20	116
6 31 27 041 01 1	4014586192413	Fraise carbure ultra 50 Ø58 M18 x 6 P 1,5	104,70	20	116
6 31 27 042 01 4	4014586200941	Fraise carbure ultra 50 Ø12 M18 x 6 P 1,5	53,20	20	115
6 31 27 043 01 8	4014586200958	Fraise carbure ultra 50 Ø13 M18 x 6 P 1,5	53,20	20	115
6 31 27 044 01 6	4014586200965	Fraise carbure ultra 50 Ø14 M18 x 6 P 1,5	53,20	20	115
6 31 27 045 01 0	4014586200972	Fraise carbure ultra 50 Ø15 M18 x 6 P 1,5	53,20	20	115
6 31 27 046 01 3	4014586200989	Fraise carbure ultra 50 Ø16 M18 x 6 P 1,5	53,20	20	115
6 31 27 047 01 7	4014586200996	Fraise carbure ultra 50 Ø17 M18 x 6 P 1,5	53,20	20	115
6 31 27 049 01 9	4014586223179	Fraise carbure ultra 50 Ø59 M18 x 6 P 1,5	106,20	20	116
6 31 27 050 01 1	4014586223186	Fraise carbure ultra 50 Ø60 M18 x 6 P 1,5	106,20	20	116
6 31 27 051 01 0	4014586223193	Fraise carbure ultra 50 Ø61 M18 x 6 P 1,5	120,10	20	116
6 31 27 052 01 3	4014586223209	Fraise carbure ultra 50 Ø62 M18 x 6 P 1,5	120,10	20	116
6 31 27 053 01 7	4014586223216	Fraise carbure ultra 50 Ø63 M18 x 6 P 1,5	120,10	20	116
6 31 27 054 01 5	4014586223223	Fraise carbure ultra 50 Ø64 M18 x 6 P 1,5	120,10	20	116
6 31 27 055 01 9	4014586223230	Fraise carbure ultra 50 Ø65 M18 x 6 P 1,5	120,10	20	116
6 31 27 086 01 9	4014586239996	Fraise carbure ultra Ø12/35 HM QI	49,40	20	115
6 31 27 086 04 0	4014586375533	Set d'accessoires Best of fraises à carotter HM Ultra 35 QI 12,14,16,18,20,22 mm	229,00	20	115
6 31 27 087 01 3	4014586240008	Fraise carbure ultra Ø13/35 HM QI	49,40	20	115
6 31 27 088 01 1	4014586240015	Fraise carbure ultra Ø14/35 HM QI	49,40	20	115
6 31 27 089 01 5	4014586240022	Fraise carbure ultra Ø15/35 HM QI	49,40	20	115
6 31 27 090 01 7	4014586240039	Fraise carbure ultra Ø16/35 HM QI	49,40	20	115
6 31 27 091 01 6	4014586240046	Fraise carbure ultra Ø17/35 HM QI	49,40	20	115
6 31 27 092 01 9	4014586240053	Fraise carbure ultra Ø18/35 HM QI	49,40	20	115
6 31 27 093 01 3	4014586240060	Fraise carbure ultra Ø19/35 HM QI	49,40	20	115
6 31 27 094 01 1	4014586240077	Fraise carbure ultra Ø20/35 HM QI	49,40	20	115
6 31 27 095 01 5	4014586240084	Fraise carbure ultra Ø21/35 HM QI	49,40	20	115
6 31 27 096 01 8	4014586240091	Fraise carbure ultra Ø22/35 HM QI	49,40	20	115
6 31 27 097 01 2	4014586240107	Fraise carbure ultra Ø23/35 HM QI	49,40	20	115
6 31 27 098 01 0	4014586240114	Fraise carbure ultra Ø24/35 HM QI	49,40	20	115
6 31 27 099 01 4	4014586240121	Fraise carbure ultra Ø25/35 HM QI	49,40	20	115
6 31 27 100 01 5	4014586240138	Fraise carbure ultra Ø26/35 HM QI	49,40	20	115



Référence	EAN	Type	Tarif unitaire € HT	F	Page
6 31 27 101 01 4	4014586240145	Fraise carbure ultra Ø27/35 HM QI	49,40	20	115
6 31 27 102 01 7	4014586240152	Fraise carbure ultra Ø28/35 HM QI	49,40	20	115
6 31 27 103 01 1	4014586240169	Fraise carbure ultra Ø29/35 HM QI	56,70	20	115
6 31 27 104 01 9	4014586240176	Fraise carbure ultra Ø30/35 HM QI	56,70	20	115
6 31 27 105 01 3	4014586240183	Fraise carbure ultra Ø31/35 HM QI	56,70	20	115
6 31 27 106 01 6	4014586240190	Fraise carbure ultra Ø32/35 HM QI	56,70	20	115
6 31 27 107 01 0	4014586240206	Fraise carbure ultra Ø33/35 HM QI	56,70	20	115
6 31 27 108 01 8	4014586240213	Fraise carbure ultra Ø34/35 HM QI	56,70	20	115
6 31 27 109 01 2	4014586240220	Fraise carbure ultra Ø35/35 HM QI	56,70	20	115
6 31 27 110 01 4	4014586240237	Fraise carbure ultra Ø36/35 HM QI	65,70	20	115
6 31 27 111 01 3	4014586240244	Fraise carbure ultra Ø37/35 HM QI	65,70	20	115
6 31 27 112 01 6	4014586240251	Fraise carbure ultra Ø38/35 HM QI	65,70	20	115
6 31 27 113 01 0	4014586240268	Fraise carbure ultra Ø39/35 HM QI	65,70	20	115
6 31 27 114 01 8	4014586240275	Fraise carbure ultra Ø40/35 HM QI	65,70	20	115
6 31 27 115 01 2	4014586240282	Fraise carbure ultra Ø41/35 HM QI	77,60	20	115
6 31 27 116 01 5	4014586240299	Fraise carbure ultra Ø42/35 HM QI	77,60	20	115
6 31 27 117 01 9	4014586240305	Fraise carbure ultra Ø43/35 HM QI	77,60	20	115
6 31 27 118 01 7	4014586240312	Fraise carbure ultra Ø44/35 HM QI	77,60	20	115
6 31 27 119 01 1	4014586240329	Fraise carbure ultra Ø45/35 HM QI	77,60	20	115
6 31 27 120 01 3	4014586240336	Fraise carbure ultra Ø46/35 HM QI	86,70	20	115
6 31 27 121 01 2	4014586240343	Fraise carbure ultra Ø47/35 HM QI	86,70	20	115
6 31 27 122 01 5	4014586240350	Fraise carbure ultra Ø48/35 HM QI	86,70	20	115
6 31 27 123 01 9	4014586240367	Fraise carbure ultra Ø49/35 HM QI	86,70	20	115
6 31 27 124 01 7	4014586240374	Fraise carbure ultra Ø50/35 HM QI	86,70	20	115
6 31 27 125 01 1	4014586240381	Fraise carbure ultra Ø51/35 HM QI	95,70	20	115
6 31 27 126 01 4	4014586240398	Fraise carbure ultra Ø52/35 HM QI	95,70	20	115
6 31 27 127 01 8	4014586240404	Fraise carbure ultra Ø53/35 HM QI	95,70	20	115
6 31 27 128 01 6	4014586240411	Fraise carbure ultra Ø54/35 HM QI	95,70	20	115
6 31 27 129 01 0	4014586240428	Fraise carbure ultra Ø55/35 HM QI	95,70	20	115
6 31 27 130 01 2	4014586240435	Fraise carbure ultra Ø56/35 HM QI	99,90	20	115
6 31 27 131 01 1	4014586240442	Fraise carbure ultra Ø57/35 HM QI	99,90	20	115
6 31 27 132 01 4	4014586240459	Fraise carbure ultra Ø58/35 HM QI	99,90	20	115
6 31 27 133 01 8	4014586240466	Fraise carbure ultra Ø59/35 HM QI	99,90	20	115
6 31 27 134 01 6	4014586240473	Fraise carbure ultra Ø60/35 HM QI	99,90	20	115
6 31 27 135 01 0	4014586240480	Fraise carbure ultra Ø61/35 HM QI	112,90	20	115
6 31 27 136 01 3	4014586240497	Fraise carbure ultra Ø62/35 HM QI	112,90	20	115
6 31 27 137 01 7	4014586240503	Fraise carbure ultra Ø63/35 HM QI	112,90	20	115
6 31 27 138 01 5	4014586240510	Fraise carbure ultra Ø64/35 HM QI	112,90	20	115
6 31 27 139 01 9	4014586240527	Fraise carbure ultra Ø65/35 HM QI	112,90	20	115
6 31 27 238 01 1	4014586252469	Fraise carbure ultra Ø15.5/35 HM QI	49,40	20	115
6 31 27 239 01 5	4014586252476	Fraise carbure ultra Ø17.5/35 HM QI	49,40	20	115
6 31 27 240 01 7	4014586252483	Fraise carbure ultra Ø19.5/35 HM QI	49,40	20	115
6 31 27 241 01 6	4014586252490	Fraise carbure ultra Ø26.5/35 HM QI	49,40	20	115
6 31 27 276 01 0	4014586272122	Fraise carbure ultra 50 Weldon Ø12/50	53,20	20	116
6 31 27 276 02 0	4014586272139	Set d'accessoires Best of fraises à carotter HM Ultra 50 W 12,14,16,18,20,22 mm	267,00	20	115
6 31 27 277 01 0	4014586272146	Fraise carbure ultra 50 Weldon Ø13/50	53,20	20	116
6 31 27 278 01 0	4014586272153	Fraise carbure ultra 50 Weldon Ø14/50	53,20	20	116
6 31 27 279 01 0	4014586272160	Fraise carbure ultra 50 Weldon Ø15/50	53,20	20	116
6 31 27 280 01 0	4014586272177	Fraise carbure ultra 50 Weldon Ø16/50	53,20	20	116
6 31 27 281 01 0	4014586272184	Fraise carbure ultra 50 Weldon Ø17/50	53,20	20	116
6 31 27 282 01 0	4014586272191	Fraise carbure ultra 50 Weldon Ø18/50	53,20	20	116
6 31 27 283 01 0	4014586272207	Fraise carbure ultra 50 Weldon Ø19/50	53,20	20	116
6 31 27 284 01 0	4014586272214	Fraise carbure ultra 50 Weldon Ø20/50	53,20	20	116
6 31 27 285 01 0	4014586272221	Fraise carbure ultra 50 Weldon Ø21/50	53,20	20	116
6 31 27 286 01 0	4014586272228	Fraise carbure ultra 50 Weldon Ø22/50	53,20	20	116
6 31 27 287 01 0	4014586272235	Fraise carbure ultra 50 Weldon Ø23/50	53,20	20	116
6 31 27 288 01 0	4014586272242	Fraise carbure ultra 50 Weldon Ø24/50	53,20	20	116
6 31 27 289 01 0	4014586272249	Fraise carbure ultra 50 Weldon Ø25/50	53,20	20	116
6 31 27 290 01 0	4014586272256	Fraise carbure ultra 50 Weldon Ø26/50	53,20	20	116
6 31 27 291 01 0	4014586272263	Fraise carbure ultra 50 Weldon Ø27/50	53,20	20	116
6 31 27 292 01 0	4014586272270	Fraise carbure ultra 50 Weldon Ø28/50	53,20	20	116
6 31 27 293 01 0	4014586272277	Fraise carbure ultra 50 Weldon Ø29/50	53,20	20	116
6 31 27 294 01 0	4014586272284	Fraise carbure ultra 50 Weldon Ø30/50	53,20	20	116
6 31 27 295 01 0	4014586272291	Fraise carbure ultra 50 Weldon Ø31/50	59,50	20	116
6 31 27 296 01 0	4014586272298	Fraise carbure ultra 50 Weldon Ø32/50	59,50	20	116
6 31 27 297 01 0	4014586272305	Fraise carbure ultra 50 Weldon Ø33/50	59,50	20	116
6 31 27 298 01 0	4014586272312	Fraise carbure ultra 50 Weldon Ø34/50	59,50	20	116
6 31 27 299 01 0	4014586272319	Fraise carbure ultra 50 Weldon Ø35/50	59,50	20	116
6 31 27 300 01 0	4014586272326	Fraise carbure ultra 50 Weldon Ø36/50	68,80	20	116
6 31 27 301 01 0	4014586272333	Fraise carbure ultra 50 Weldon Ø37/50	68,80	20	116
6 31 27 302 01 0	4014586272340	Fraise carbure ultra 50 Weldon Ø38/50	68,80	20	116
6 31 27 303 01 0	4014586272347	Fraise carbure ultra 50 Weldon Ø39/50	68,80	20	116
6 31 27 304 01 0	4014586272354	Fraise carbure ultra 50 Weldon Ø40/50	68,80	20	117
6 31 27 305 01 0	4014586272361	Fraise carbure ultra 50 Weldon Ø41/50	81,40	20	117
6 31 27 306 01 0	4014586272368	Fraise carbure ultra 50 Weldon Ø42/50	81,40	20	117
6 31 27 307 01 0	4014586272375	Fraise carbure ultra 50 Weldon Ø43/50	81,40	20	117

Liste des accessoires par référence croissante

Référence	EAN	Type	Tarif unitaire € HT	F	Page
6 31 27 308 01 0	4014586272443	Fraise carbure ultra 50 Weldon Ø44/50	81,40	20	117
6 31 27 309 01 0	4014586272450	Fraise carbure ultra 50 Weldon Ø45/50	81,40	20	117
6 31 27 310 01 0	4014586272467	Fraise carbure ultra 50 Weldon Ø46/50	90,80	20	117
6 31 27 311 01 0	4014586272474	Fraise carbure ultra 50 Weldon Ø47/50	90,80	20	117
6 31 27 312 01 0	4014586272481	Fraise carbure ultra 50 Weldon Ø48/50	90,80	20	117
6 31 27 313 01 0	4014586272498	Fraise carbure ultra 50 Weldon Ø49/50	90,80	20	117
6 31 27 314 01 0	4014586272504	Fraise carbure ultra 50 Weldon Ø50/50	90,80	20	117
6 31 27 315 01 0	4014586272511	Fraise carbure ultra 50 Weldon Ø51/50	100,40	20	117
6 31 27 316 01 0	4014586272528	Fraise carbure ultra 50 Weldon Ø52/50	100,40	20	117
6 31 27 317 01 0	4014586272535	Fraise carbure ultra 50 Weldon Ø53/50	100,40	20	117
6 31 27 318 01 0	4014586272542	Fraise carbure ultra 50 Weldon Ø54/50	100,40	20	117
6 31 27 319 01 0	4014586272559	Fraise carbure ultra 50 Weldon Ø55/50	100,40	20	117
6 31 27 320 01 0	4014586272566	Fraise carbure ultra 50 Weldon Ø56/50	104,70	20	117
6 31 27 321 01 0	4014586272573	Fraise carbure ultra 50 Weldon Ø57/50	104,70	20	117
6 31 27 322 01 0	4014586272580	Fraise carbure ultra 50 Weldon Ø58/50	104,70	20	117
6 31 27 323 01 0	4014586272597	Fraise carbure ultra 50 Weldon Ø59/50	104,70	20	117
6 31 27 324 01 0	4014586272603	Fraise carbure ultra 50 Weldon Ø60/50	104,70	20	117
6 31 27 325 01 0	4014586272610	Fraise carbure ultra 50 Weldon Ø61/50	118,30	20	117
6 31 27 326 01 0	4014586272627	Fraise carbure ultra 50 Weldon Ø62/50	118,30	20	117
6 31 27 327 01 0	4014586272634	Fraise carbure ultra 50 Weldon Ø63/50	118,30	20	117
6 31 27 328 01 0	4014586272641	Fraise carbure ultra 50 Weldon Ø64/50	118,30	20	117
6 31 27 329 01 0	4014586272658	Fraise carbure ultra 50 Weldon Ø65/50	118,30	20	117
6 31 27 330 01 0	4014586279732	Fraise carbure ultra 50 QuickIN MAX Ø50/50	90,80	20	126
6 31 27 331 01 0	4014586279749	Fraise carbure ultra 50 QuickIN MAX Ø51/50	100,40	20	126
6 31 27 332 01 0	4014586279756	Fraise carbure ultra 50 QuickIN MAX Ø52/50	100,40	20	126
6 31 27 333 01 0	4014586279763	Fraise carbure ultra 50 QuickIN MAX Ø53/50	100,40	20	126
6 31 27 334 01 0	4014586279770	Fraise carbure ultra 50 QuickIN MAX Ø54/50	100,40	20	126
6 31 27 335 01 0	4014586279787	Fraise carbure ultra 50 QuickIN MAX Ø55/50	100,40	20	126
6 31 27 336 01 0	4014586279794	Fraise carbure ultra 50 QuickIN MAX Ø56/50	104,70	20	126
6 31 27 337 01 0	4014586279800	Fraise carbure ultra 50 QuickIN MAX Ø57/50	104,70	20	126
6 31 27 338 01 0	4014586279817	Fraise carbure ultra 50 QuickIN MAX Ø58/50	104,70	20	126
6 31 27 339 01 0	4014586279824	Fraise carbure ultra 50 QuickIN MAX Ø59/50	104,70	20	126
6 31 27 340 01 0	4014586279831	Fraise carbure ultra 50 QuickIN MAX Ø60/50	104,70	20	126
6 31 27 341 01 0	4014586279848	Fraise carbure ultra 50 QuickIN MAX Ø61/50	118,30	20	126
6 31 27 342 01 0	4014586279855	Fraise carbure ultra 50 QuickIN MAX Ø62/50	118,30	20	126
6 31 27 343 01 0	4014586279862	Fraise carbure ultra 50 QuickIN MAX Ø63/50	118,30	20	126
6 31 27 344 01 0	4014586279879	Fraise carbure ultra 50 QuickIN MAX Ø64/50	118,30	20	126
6 31 27 345 01 0	4014586279886	Fraise carbure ultra 50 QuickIN MAX Ø65/50	118,30	20	126
6 31 27 346 01 0	4014586279893	Fraise carbure ultra 50 QuickIN MAX Ø66/50	135,80	20	126
6 31 27 347 01 0	4014586279909	Fraise carbure ultra 50 QuickIN MAX Ø67/50	135,80	20	126
6 31 27 348 01 0	4014586279916	Fraise carbure ultra 50 QuickIN MAX Ø68/50	135,80	20	126
6 31 27 349 01 0	4014586279923	Fraise carbure ultra 50 QuickIN MAX Ø69/50	135,80	20	126
6 31 27 350 01 0	4014586279930	Fraise carbure ultra 50 QuickIN MAX Ø70/50	149,90	20	126
6 31 27 351 01 0	4014586279947	Fraise carbure ultra 50 QuickIN MAX Ø71/50	151,40	20	126
6 31 27 352 01 0	4014586279954	Fraise carbure ultra 50 QuickIN MAX Ø72/50	152,80	20	126
6 31 27 353 01 0	4014586279961	Fraise carbure ultra 50 QuickIN MAX Ø73/50	154,20	20	126
6 31 27 354 01 0	4014586279978	Fraise carbure ultra 50 QuickIN MAX Ø74/50	155,70	20	126
6 31 27 355 01 0	4014586279985	Fraise carbure ultra 50 QuickIN MAX Ø75/50	157,10	20	126
6 31 27 456 01 0	4014586304083	Fraise carbure ultra 50 QuickIN MAX Ø76/50	164,10	20	126
6 31 27 457 01 0	4014586304090	Fraise carbure ultra 50 QuickIN MAX Ø77/50	165,50	20	126
6 31 27 458 01 0	4014586304106	Fraise carbure ultra 50 QuickIN MAX Ø78/50	167,70	20	126
6 31 27 459 01 0	4014586304113	Fraise carbure ultra 50 QuickIN MAX Ø79/50	169,80	20	126
6 31 27 460 01 0	4014586304120	Fraise carbure ultra 50 QuickIN MAX Ø80/50	169,80	20	126
6 31 27 714 01 0	4014586346632	Fraises à pastilles carbure Ultra 35 avec emmanchement 3/4" Weldon	47,80	20	108
6 31 27 714 02 0	4014586375557	Set d'accessoires Best of fraises à carotter HM Ultra 35 W 12,14,16,18,20,22 mm	229,00	20	105
6 31 27 715 01 0	4014586346649	Fraises à pastilles carbure Ultra 35 avec emmanchement 3/4" Weldon	47,80	20	108
6 31 27 716 01 0	4014586346656	Fraises à pastilles carbure Ultra 35 avec emmanchement 3/4" Weldon	47,80	20	108
6 31 27 717 01 0	4014586346663	Fraises à pastilles carbure Ultra 35 avec emmanchement 3/4" Weldon	47,80	20	108
6 31 27 718 01 0	4014586346670	Fraises à pastilles carbure Ultra 35 avec emmanchement 3/4" Weldon	47,80	20	108
6 31 27 719 01 0	4014586346687	Fraises à pastilles carbure Ultra 35 avec emmanchement 3/4" Weldon	47,80	20	108
6 31 27 720 01 0	4014586346694	Fraises à pastilles carbure Ultra 35 avec emmanchement 3/4" Weldon	47,80	20	108
6 31 27 721 01 0	4014586346700	Fraises à pastilles carbure Ultra 35 avec emmanchement 3/4" Weldon	47,80	20	108
6 31 27 722 01 0	4014586346717	Fraises à pastilles carbure Ultra 35 avec emmanchement 3/4" Weldon	47,80	20	108
6 31 27 723 01 0	4014586346724	Fraises à pastilles carbure Ultra 35 avec emmanchement 3/4" Weldon	47,80	20	108
6 31 27 724 01 0	4014586346731	Fraises à pastilles carbure Ultra 35 avec emmanchement 3/4" Weldon	47,80	20	108
6 31 27 725 01 0	4014586346748	Fraises à pastilles carbure Ultra 35 avec emmanchement 3/4" Weldon	47,80	20	108
6 31 27 726 01 0	4014586346755	Fraises à pastilles carbure Ultra 35 avec emmanchement 3/4" Weldon	47,80	20	108
6 31 27 727 01 0	4014586346762	Fraises à pastilles carbure Ultra 35 avec emmanchement 3/4" Weldon	47,80	20	108
6 31 27 728 01 0	4014586346779	Fraises à pastilles carbure Ultra 35 avec emmanchement 3/4" Weldon	47,80	20	108
6 31 27 729 01 0	4014586346786	Fraises à pastilles carbure Ultra 35 avec emmanchement 3/4" Weldon	47,80	20	108
6 31 27 730 01 0	4014586346793	Fraises à pastilles carbure Ultra 35 avec emmanchement 3/4" Weldon	47,80	20	108
6 31 27 731 01 0	4014586346809	Fraises à pastilles carbure Ultra 35 avec emmanchement 3/4" Weldon	55,10	20	108
6 31 27 732 01 0	4014586346816	Fraises à pastilles carbure Ultra 35 avec emmanchement 3/4" Weldon	55,10	20	108
6 31 27 733 01 0	4014586346823	Fraises à pastilles carbure Ultra 35 avec emmanchement 3/4" Weldon	55,10	20	108
6 31 27 734 01 0	4014586346830	Fraises à pastilles carbure Ultra 35 avec emmanchement 3/4" Weldon	55,10	20	108
6 31 27 735 01 0	4014586346847	Fraises à pastilles carbure Ultra 35 avec emmanchement 3/4" Weldon	55,10	20	108

Liste des accessoires par référence croissante

Référence	EAN	Type	Tarif unitaire € HT	F	Page
6 31 30 019 01 0	4014586331089	Fraise carbure QuickIN Plus Ø19/20	44,40	20	99
6 31 30 020 01 0	4014586331096	Fraise carbure QuickIN Plus Ø20/20	44,40	20	99
6 31 30 021 01 0	4014586331102	Fraise carbure QuickIN Plus Ø21/20	44,40	20	99
6 31 30 022 01 0	4014586331119	Fraise carbure QuickIN Plus Ø22/20	44,40	20	99
6 31 30 023 01 0	4014586331126	Fraise carbure QuickIN Plus Ø23/20	44,40	20	99
6 31 30 024 01 0	4014586331133	Fraise carbure QuickIN Plus Ø24/20	46,20	20	99
6 31 30 025 01 0	4014586331140	Fraise carbure QuickIN Plus Ø25/20	46,20	20	99
6 31 30 026 01 0	4014586331157	Fraise carbure QuickIN Plus Ø26/20	46,20	20	99
6 31 30 027 01 0	4014586331164	Fraise carbure QuickIN Plus Ø27/20	46,20	20	99
6 31 30 028 01 0	4014586331171	Fraise carbure QuickIN Plus Ø28/20	46,20	20	99
6 31 30 029 01 0	4014586331188	Fraise carbure QuickIN Plus Ø29/20	49,30	20	99
6 31 30 030 01 0	4014586331195	Fraise carbure QuickIN Plus Ø30/20	49,30	20	99
6 31 30 114 01 0	4014586331409	Fraise carbure revêtue QuickIN Plus Ø14/20	56,50	20	99
6 31 30 115 01 0	4014586331416	Fraise carbure revêtue QuickIN Plus Ø15/20	56,50	20	99
6 31 30 115 51 0	4014586368986	Fraise au carbure avec emmanchement QuickIN PLUS	54,90	20	-
6 31 30 116 01 0	4014586331423	Fraise carbure revêtue QuickIN Plus Ø16/20	56,50	20	99
6 31 30 117 01 0	4014586331430	Fraise carbure revêtue QuickIN Plus Ø17/20	56,50	20	99
6 31 30 117 51 0	4014586368993	Fraise au carbure avec emmanchement QuickIN PLUS	54,90	20	-
6 31 30 118 01 0	4014586331447	Fraise carbure revêtue QuickIN Plus Ø18/20	59,60	20	99
6 31 30 119 01 0	4014586331454	Fraise carbure revêtue QuickIN Plus Ø19/20	59,60	20	99
6 31 30 119 51 0	4014586369006	Fraise au carbure avec emmanchement QuickIN PLUS	57,80	20	-
6 31 30 120 01 0	4014586331461	Fraise carbure revêtue QuickIN Plus Ø20/20	59,60	20	99
6 31 30 121 01 0	4014586331478	Fraise carbure revêtue QuickIN Plus Ø21/20	59,60	20	99
6 31 30 122 01 0	4014586331485	Fraise carbure revêtue QuickIN Plus Ø22/20	59,60	20	99
6 31 30 123 01 0	4014586331492	Fraise carbure revêtue QuickIN Plus Ø23/20	59,60	20	99
6 31 30 124 01 0	4014586331508	Fraise carbure revêtue QuickIN Plus Ø24/20	63,30	20	99
6 31 30 125 01 0	4014586331515	Fraise carbure revêtue QuickIN Plus Ø25/20	63,30	20	99
6 31 30 126 01 0	4014586331522	Fraise carbure revêtue QuickIN Plus Ø26/20	63,30	20	99
6 31 30 127 01 0	4014586331539	Fraise carbure revêtue QuickIN Plus Ø27/20	63,30	20	99
6 31 30 128 01 0	4014586331546	Fraise carbure revêtue QuickIN Plus Ø28/20	63,30	20	99
6 31 30 129 01 0	4014586331553	Fraise carbure revêtue QuickIN Plus Ø29/20	63,30	20	99
6 31 30 130 01 0	4014586331560	Fraise carbure revêtue QuickIN Plus Ø30/20	63,30	20	99
6 31 31 014 01 0	4014586333274	Scie-cloche au carbure de tungstène avec emmanchement QuickIN PLUS Ø14	34,50	20	100
6 31 31 015 01 0	4014586333281	Scie-cloche au carbure de tungstène avec emmanchement QuickIN PLUS Ø15	34,50	20	100
6 31 31 016 01 0	4014586333298	Scie-cloche au carbure de tungstène avec emmanchement QuickIN PLUS Ø16	34,50	20	100
6 31 31 017 01 0	4014586333304	Scie-cloche au carbure de tungstène avec emmanchement QuickIN PLUS Ø17	34,50	20	100
6 31 31 018 01 0	4014586333311	Scie-cloche au carbure de tungstène avec emmanchement QuickIN PLUS Ø18	34,50	20	100
6 31 31 019 01 0	4014586333328	Scie-cloche au carbure de tungstène avec emmanchement QuickIN PLUS Ø19	34,50	20	100
6 31 31 020 01 0	4014586333335	Scie-cloche au carbure de tungstène avec emmanchement QuickIN PLUS Ø20	38,80	20	100
6 31 31 021 01 0	4014586333922	Scie-cloche au carbure de tungstène avec emmanchement QuickIN PLUS Ø21	38,80	20	100
6 31 31 022 01 0	4014586333342	Scie-cloche au carbure de tungstène avec emmanchement QuickIN PLUS Ø22	38,80	20	100
6 31 31 023 01 0	4014586333939	Scie-cloche au carbure de tungstène avec emmanchement QuickIN PLUS Ø23	38,80	20	100
6 31 31 024 01 0	4014586333359	Scie-cloche au carbure de tungstène avec emmanchement QuickIN PLUS Ø24	38,80	20	100
6 31 31 025 01 0	4014586333366	Scie-cloche au carbure de tungstène avec emmanchement QuickIN PLUS Ø25	38,80	20	100
6 31 31 026 01 0	4014586333373	Scie-cloche au carbure de tungstène avec emmanchement QuickIN PLUS Ø26	38,80	20	100
6 31 31 027 01 0	4014586333380	Scie-cloche au carbure de tungstène avec emmanchement QuickIN PLUS Ø27	38,80	20	100
6 31 31 028 01 0	4014586333946	Scie-cloche au carbure de tungstène avec emmanchement QuickIN PLUS Ø28	38,80	20	100
6 31 31 029 01 0	4014586333397	Scie-cloche au carbure de tungstène avec emmanchement QuickIN PLUS Ø29	41,70	20	100
6 31 31 030 01 0	4014586333403	Scie-cloche au carbure de tungstène avec emmanchement QuickIN PLUS Ø30	41,70	20	100
6 31 31 031 01 0	4014586333953	Scie-cloche au carbure de tungstène avec emmanchement QuickIN PLUS Ø31	45,00	20	100
6 31 31 032 01 0	4014586333410	Scie-cloche au carbure de tungstène avec emmanchement QuickIN PLUS Ø32	45,00	20	100
6 31 31 033 01 0	4014586333427	Scie-cloche au carbure de tungstène avec emmanchement QuickIN PLUS Ø33	45,00	20	100
6 31 31 034 01 0	4014586333960	Scie-cloche au carbure de tungstène avec emmanchement QuickIN PLUS Ø34	48,30	20	100
6 31 31 035 01 0	4014586333434	Scie-cloche au carbure de tungstène avec emmanchement QuickIN PLUS Ø35	48,30	20	100
6 31 31 036 01 0	4014586333977	Scie-cloche au carbure de tungstène avec emmanchement QuickIN PLUS Ø36	53,10	20	100
6 31 31 037 01 0	4014586333441	Scie-cloche au carbure de tungstène avec emmanchement QuickIN PLUS Ø37	53,10	20	100
6 31 31 038 01 0	4014586333458	Scie-cloche au carbure de tungstène avec emmanchement QuickIN PLUS Ø38	53,10	20	100
6 31 31 039 01 0	4014586333984	Scie-cloche au carbure de tungstène avec emmanchement QuickIN PLUS Ø39	53,10	20	100
6 31 31 040 01 0	4014586333465	Scie-cloche au carbure de tungstène avec emmanchement QuickIN PLUS Ø40	53,10	20	100
6 31 31 041 01 0	4014586333991	Scie-cloche au carbure de tungstène avec emmanchement QuickIN PLUS Ø41	53,10	20	100
6 31 31 042 01 0	4014586333472	Scie-cloche au carbure de tungstène avec emmanchement QuickIN PLUS Ø42	53,10	20	100
6 31 31 043 01 0	4014586334004	Scie-cloche au carbure de tungstène avec emmanchement QuickIN PLUS Ø43	58,20	20	100
6 31 31 044 01 0	4014586333489	Scie-cloche au carbure de tungstène avec emmanchement QuickIN PLUS Ø44	58,20	20	100
6 31 31 045 01 0	4014586334011	Scie-cloche au carbure de tungstène avec emmanchement QuickIN PLUS Ø45	58,20	20	100
6 31 31 046 01 0	4014586334028	Scie-cloche au carbure de tungstène avec emmanchement QuickIN PLUS Ø46	58,20	20	100
6 31 31 047 01 0	4014586334035	Scie-cloche au carbure de tungstène avec emmanchement QuickIN PLUS Ø47	58,20	20	100
6 31 31 048 01 0	4014586334042	Scie-cloche au carbure de tungstène avec emmanchement QuickIN PLUS Ø48	62,20	20	100
6 31 31 049 01 0	4014586334059	Scie-cloche au carbure de tungstène avec emmanchement QuickIN PLUS Ø49	62,20	20	100
6 31 31 050 01 0	4014586333496	Scie-cloche au carbure de tungstène avec emmanchement QuickIN PLUS Ø50	62,20	20	100
6 31 31 051 01 0	4014586333502	Scie-cloche au carbure de tungstène avec emmanchement QuickIN PLUS Ø51	62,20	20	100
6 31 31 052 01 0	4014586334066	Scie-cloche au carbure de tungstène avec emmanchement QuickIN PLUS Ø52	62,20	20	100
6 31 31 053 01 0	4014586334073	Scie-cloche au carbure de tungstène avec emmanchement QuickIN PLUS Ø53	64,10	20	100
6 31 31 054 01 0	4014586333519	Scie-cloche au carbure de tungstène avec emmanchement QuickIN PLUS Ø54	64,10	20	100
6 31 31 055 01 0	4014586366470	Scie-cloche au carbure de tungstène avec emmanchement QuickIN PLUS	66,50	20	100
6 31 31 056 01 0	4014586366487	Scie-cloche au carbure de tungstène avec emmanchement QuickIN PLUS	72,30	20	100
6 31 31 057 01 0	4014586366494	Scie-cloche au carbure de tungstène avec emmanchement QuickIN PLUS	78,10	20	100



Référence	EAN	Type	Tarif unitaire € HT	F	Page
6 31 31 058 01 0	4014586366500	Scie-cloche au carbure de tungstène avec emmanchement QuickIN PLUS	83,90	20	100
6 31 31 059 01 0	4014586366517	Scie-cloche au carbure de tungstène avec emmanchement QuickIN PLUS	91,00	20	100
6 31 31 060 01 0	4014586366524	Scie-cloche au carbure de tungstène avec emmanchement QuickIN PLUS	97,90	20	100
6 31 31 065 01 0	4014586366531	Scie-cloche au carbure de tungstène avec emmanchement QuickIN PLUS	100,40	20	100
6 31 31 068 01 0	4014586366548	Scie-cloche au carbure de tungstène avec emmanchement QuickIN PLUS	103,80	20	100
6 31 31 070 01 0	4014586366555	Scie-cloche au carbure de tungstène avec emmanchement QuickIN PLUS	108,50	20	100
6 31 31 075 01 0	4014586366562	Scie-cloche au carbure de tungstène avec emmanchement QuickIN PLUS	110,80	20	100
6 31 31 080 01 0	4014586366579	Scie-cloche au carbure de tungstène avec emmanchement QuickIN PLUS	115,50	20	100
6 31 31 421 01 0	4014586333526	Scie-cloche au carbure de tungstène pour tubes avec emmanchement QuickIN PLUS Ø21	43,80	20	100
6 31 31 422 01 0	4014586334349	Scie-cloche au carbure de tungstène pour tubes avec emmanchement QuickIN PLUS Ø22	43,80	20	100
6 31 31 423 01 0	4014586334356	Scie-cloche au carbure de tungstène pour tubes avec emmanchement QuickIN PLUS Ø23	43,80	20	100
6 31 31 424 01 0	4014586334363	Scie-cloche au carbure de tungstène pour tubes avec emmanchement QuickIN PLUS Ø24	43,80	20	100
6 31 31 425 01 0	4014586333533	Scie-cloche au carbure de tungstène pour tubes avec emmanchement QuickIN PLUS Ø25	43,80	20	100
6 31 31 426 01 0	4014586334370	Scie-cloche au carbure de tungstène pour tubes avec emmanchement QuickIN PLUS Ø26	43,80	20	100
6 31 31 427 01 0	4014586333540	Scie-cloche au carbure de tungstène pour tubes avec emmanchement QuickIN PLUS Ø27	43,80	20	100
6 31 31 428 01 0	4014586333557	Scie-cloche au carbure de tungstène pour tubes avec emmanchement QuickIN PLUS Ø28	43,80	20	100
6 31 31 429 01 0	4014586334387	Scie-cloche au carbure de tungstène pour tubes avec emmanchement QuickIN PLUS Ø29	46,80	20	100
6 31 31 430 01 0	4014586333564	Scie-cloche au carbure de tungstène pour tubes avec emmanchement QuickIN PLUS Ø30	46,80	20	100
6 31 31 431 01 0	4014586334394	Scie-cloche au carbure de tungstène pour tubes avec emmanchement QuickIN PLUS Ø31	52,80	20	100
6 31 31 432 01 0	4014586334400	Scie-cloche au carbure de tungstène pour tubes avec emmanchement QuickIN PLUS Ø32	52,80	20	100
6 31 31 433 01 0	4014586333571	Scie-cloche au carbure de tungstène pour tubes avec emmanchement QuickIN PLUS Ø33	52,80	20	100
6 31 31 434 01 0	4014586334417	Scie-cloche au carbure de tungstène pour tubes avec emmanchement QuickIN PLUS Ø34	55,90	20	100
6 31 31 435 01 0	4014586333588	Scie-cloche au carbure de tungstène pour tubes avec emmanchement QuickIN PLUS Ø35	55,90	20	100
6 31 31 436 01 0	4014586334424	Scie-cloche au carbure de tungstène pour tubes avec emmanchement QuickIN PLUS Ø36	62,70	20	100
6 31 31 437 01 0	4014586334431	Scie-cloche au carbure de tungstène pour tubes avec emmanchement QuickIN PLUS Ø37	62,70	20	100
6 31 31 438 01 0	4014586334448	Scie-cloche au carbure de tungstène pour tubes avec emmanchement QuickIN PLUS Ø38	62,70	20	100
6 31 31 439 01 0	4014586334455	Scie-cloche au carbure de tungstène pour tubes avec emmanchement QuickIN PLUS Ø39	62,70	20	100
6 31 31 440 01 0	4014586333595	Scie-cloche au carbure de tungstène pour tubes avec emmanchement QuickIN PLUS Ø40	62,70	20	100
6 31 31 441 01 0	4014586334462	Scie-cloche au carbure de tungstène pour tubes avec emmanchement QuickIN PLUS Ø41	71,30	20	100
6 31 31 442 01 0	4014586333601	Scie-cloche au carbure de tungstène pour tubes avec emmanchement QuickIN PLUS Ø42	71,30	20	100
6 31 31 443 01 0	4014586334479	Scie-cloche au carbure de tungstène pour tubes avec emmanchement QuickIN PLUS Ø43	71,30	20	100
6 31 31 444 01 0	4014586334486	Scie-cloche au carbure de tungstène pour tubes avec emmanchement QuickIN PLUS Ø44	71,30	20	100
6 31 31 445 01 0	4014586334493	Scie-cloche au carbure de tungstène pour tubes avec emmanchement QuickIN PLUS Ø45	71,30	20	100
6 31 31 446 01 0	4014586334509	Scie-cloche au carbure de tungstène pour tubes avec emmanchement QuickIN PLUS Ø46	77,40	20	100
6 31 31 447 01 0	4014586334516	Scie-cloche au carbure de tungstène pour tubes avec emmanchement QuickIN PLUS Ø47	77,40	20	100
6 31 31 448 01 0	4014586333618	Scie-cloche au carbure de tungstène pour tubes avec emmanchement QuickIN PLUS Ø48	77,40	20	100
6 31 31 449 01 0	4014586334523	Scie-cloche au carbure de tungstène pour tubes avec emmanchement QuickIN PLUS Ø49	77,40	20	100
6 31 31 450 01 0	4014586333625	Scie-cloche au carbure de tungstène pour tubes avec emmanchement QuickIN PLUS Ø50	77,40	20	100
6 31 31 451 01 0	4014586333632	Scie-cloche au carbure de tungstène pour tubes avec emmanchement QuickIN PLUS Ø51	80,00	20	100
6 31 31 452 01 0	4014586334530	Scie-cloche au carbure de tungstène pour tubes avec emmanchement QuickIN PLUS Ø52	80,00	20	100
6 31 31 453 01 0	4014586334547	Scie-cloche au carbure de tungstène pour tubes avec emmanchement QuickIN PLUS Ø53	80,00	20	100
6 31 31 454 01 0	4014586333649	Scie-cloche au carbure de tungstène pour tubes avec emmanchement QuickIN PLUS Ø54	80,00	20	100
6 31 31 455 01 0	4014586366678	Scie-cloche au carbure de tungstène pour tubes avec emmanchement QuickIN PLUS	81,70	20	100
6 31 31 456 01 0	4014586366685	Scie-cloche au carbure de tungstène pour tubes avec emmanchement QuickIN PLUS	83,90	20	100
6 31 31 457 01 0	4014586366692	Scie-cloche au carbure de tungstène pour tubes avec emmanchement QuickIN PLUS	87,50	20	100
6 31 31 458 01 0	4014586366708	Scie-cloche au carbure de tungstène pour tubes avec emmanchement QuickIN PLUS	95,70	20	100
6 31 31 459 01 0	4014586366715	Scie-cloche au carbure de tungstène pour tubes avec emmanchement QuickIN PLUS	100,40	20	100
6 31 31 460 01 0	4014586366722	Scie-cloche au carbure de tungstène pour tubes avec emmanchement QuickIN PLUS	105,00	20	100
6 31 31 465 01 0	4014586366739	Scie-cloche au carbure de tungstène pour tubes avec emmanchement QuickIN PLUS	114,30	20	100
6 31 31 468 01 0	4014586366746	Scie-cloche au carbure de tungstène pour tubes avec emmanchement QuickIN PLUS	121,30	20	100
6 31 33 119 05 1	4014586611471	Fraise HSS NOVA 25 Ø 12 x 25 QuickIN	19,10	20	117
6 31 33 119 05 2	4014586611501	Fraise HSS NOVA 50 Ø 12 x 50 QuickIN	26,80	20	118
6 31 33 120 06 7	4014586615578	Fraise HSS-DURA 25 Ø 12 x 25 QuickIN TIN	28,20	20	119
6 31 33 120 06 8	4014586615639	Fraise HSS-DURA 50 Ø 12 x 50 QuickIN TIN	35,80	20	120
6 31 33 129 05 1	4014586611815	Fraise HSS NOVA 25 Ø 13 x 25 QuickIN	19,10	20	117
6 31 33 129 05 2	4014586611853	Fraise HSS NOVA 50 Ø 13 x 50 QuickIN	26,80	20	118
6 31 33 130 06 7	4014586611822	Fraise HSS-DURA 25 Ø 13 x 25 QuickIN TIN	28,20	20	119
6 31 33 130 06 8	4014586611860	Fraise HSS-DURA 50 Ø 13 x 50 QuickIN TIN	35,80	20	120
6 31 33 140 05 1	4014586611891	Fraise HSS NOVA 25 Ø 14 x 25 QuickIN	19,10	20	117
6 31 33 140 05 2	4014586611938	Fraise HSS NOVA 50 Ø 14 x 50 QuickIN	26,80	20	118
6 31 33 140 06 7	4014586611907	Fraise HSS-DURA 25 Ø 14 x 25 QuickIN TIN	28,20	20	119
6 31 33 140 06 8	4014586611945	Fraise HSS-DURA 50 Ø 14 x 50 QuickIN TIN	35,80	20	120
6 31 33 150 05 1	4014586612188	Fraise HSS NOVA 25 Ø 15 x 25 QuickIN	19,10	20	117
6 31 33 150 05 2	4014586612225	Fraise HSS NOVA 50 Ø 15 x 50 QuickIN	26,80	20	118
6 31 33 150 06 7	4014586612195	Fraise HSS-DURA 25 Ø 15 x 25 QuickIN TIN	28,20	20	119
6 31 33 150 06 8	4014586612232	Fraise HSS-DURA 50 Ø 15 x 50 QuickIN TIN	35,80	20	120
6 31 33 159 05 1	4014586612263	Fraise HSS NOVA 25 Ø 16 x 25 QuickIN	19,10	20	117
6 31 33 159 05 2	4014586612300	Fraise HSS NOVA 50 Ø 16 x 50 QuickIN	26,80	20	118
6 31 33 160 06 7	4014586612270	Fraise HSS-DURA 25 Ø 16 x 25 QuickIN TIN	28,20	20	119
6 31 33 160 06 8	4014586612317	Fraise HSS-DURA 50 Ø 16 x 50 QuickIN TIN	35,80	20	120
6 31 33 170 05 1	4014586612485	Fraise HSS NOVA 25 Ø 17 x 25 QuickIN	20,80	20	117
6 31 33 170 05 2	4014586612522	Fraise HSS NOVA 50 Ø 17 x 50 QuickIN	29,30	20	118
6 31 33 170 06 7	4014586612492	Fraise HSS-DURA 25 Ø 17 x 25 QuickIN TIN	30,70	20	119
6 31 33 170 06 8	4014586612539	Fraise HSS-DURA 50 Ø 17 x 50 QuickIN TIN	38,50	20	120
6 31 33 180 05 1	4014586612560	Fraise HSS NOVA 25 Ø 18 x 25 QuickIN	20,80	20	117
6 31 33 180 05 2	4014586612607	Fraise HSS NOVA 50 Ø 18 x 50 QuickIN	29,30	20	118

Liste des accessoires par référence croissante

Référence	EAN	Type	Tarif unitaire € HT	F	Page
6 31 33 180 06 7	4014586612577	Fraise HSS-DURA 25 Ø 18 x 25 QuickIN TIN	30,70	20	119
6 31 33 180 06 8	4014586612614	Fraise HSS-DURA 50 Ø 18 x 50 QuickIN TIN	38,50	20	120
6 31 33 189 05 1	4014586612713	Fraise HSS NOVA 25 Ø 19 x 25 QuickIN	20,80	20	117
6 31 33 189 05 2	4014586612751	Fraise HSS NOVA 50 Ø 19 x 50 QuickIN	29,30	20	118
6 31 33 190 06 7	4014586612720	Fraise HSS-DURA 25 Ø 19 x 25 QuickIN TIN	30,70	20	119
6 31 33 190 06 8	4014586612768	Fraise HSS-DURA 50 Ø 19 x 50 QuickIN TIN	38,50	20	120
6 31 33 199 05 2	4014586612904	Fraise HSS NOVA 50 Ø 20 x 50 QuickIN	34,20	20	118
6 31 33 199 06 3	4014586612874	Fraise HSS NOVA 25 Ø 20 x 25 QuickIN	24,40	20	117
6 31 33 200 06 7	4014586612867	Fraise HSS-DURA 25 Ø 20 x 25 QuickIN TIN	34,60	20	119
6 31 33 200 06 8	4014586612911	Fraise HSS-DURA 50 Ø 20 x 50 QuickIN TIN	43,60	20	120
6 31 33 210 05 1	4014586613123	Fraise HSS NOVA 25 Ø 21 x 25 QuickIN	24,40	20	117
6 31 33 210 05 2	4014586613161	Fraise HSS NOVA 50 Ø 21 x 50 QuickIN	34,20	20	118
6 31 33 210 06 7	4014586613130	Fraise HSS-DURA 25 Ø 21 x 25 QuickIN TIN	34,60	20	119
6 31 33 210 06 8	4014586613178	Fraise HSS-DURA 50 Ø 21 x 50 QuickIN TIN	43,60	20	120
6 31 33 219 05 1	4014586613215	Fraise HSS NOVA 25 Ø 22 x 25 QuickIN	24,40	20	117
6 31 33 219 05 2	4014586613253	Fraise HSS NOVA 50 Ø 22 x 50 QuickIN	34,20	20	118
6 31 33 220 06 7	4014586613222	Fraise HSS-DURA 25 Ø 22 x 25 QuickIN TIN	34,60	20	119
6 31 33 220 06 8	4014586613260	Fraise HSS-DURA 50 Ø 22 x 50 QuickIN TIN	43,60	20	120
6 31 33 229 05 1	4014586613406	Fraise HSS NOVA 25 Ø 23 x 25 QuickIN	27,80	20	117
6 31 33 229 05 2	4014586613444	Fraise HSS NOVA 50 Ø 23 x 50 QuickIN	34,20	20	118
6 31 33 230 06 7	4014586613413	Fraise HSS-DURA 25 Ø 23 x 25 QuickIN TIN	42,20	20	119
6 31 33 230 06 8	4014586613451	Fraise HSS-DURA 50 Ø 23 x 50 QuickIN TIN	51,20	20	120
6 31 33 240 05 1	4014586613499	Fraise HSS NOVA 25 Ø 24 x 25 QuickIN	27,80	20	117
6 31 33 240 05 2	4014586613536	Fraise HSS NOVA 50 Ø 24 x 50 QuickIN	36,60	20	118
6 31 33 240 06 7	4014586613505	Fraise HSS-DURA 25 Ø 24 x 25 QuickIN TIN	42,20	20	119
6 31 33 240 06 8	4014586613543	Fraise HSS-DURA 50 Ø 24 x 50 QuickIN TIN	51,20	20	120
6 31 33 250 05 1	4014586613635	Fraise HSS NOVA 25 Ø 25 x 25 QuickIN	27,80	20	117
6 31 33 250 05 2	4014586613673	Fraise HSS NOVA 50 Ø 25 x 50 QuickIN	41,50	20	118
6 31 33 250 06 7	4014586613642	Fraise HSS-DURA 25 Ø 25 x 25 QuickIN TIN	42,20	20	119
6 31 33 250 06 8	4014586613680	Fraise HSS-DURA 50 Ø 25 x 50 QuickIN TIN	51,20	20	120
6 31 33 259 05 1	4014586613727	Fraise HSS NOVA 25 Ø 26 x 25 QuickIN	32,40	20	117
6 31 33 259 05 2	4014586613765	Fraise HSS NOVA 50 Ø 26 x 50 QuickIN	41,50	20	118
6 31 33 260 06 7	4014586613734	Fraise HSS-DURA 25 Ø 26 x 25 QuickIN TIN	46,10	20	119
6 31 33 260 06 8	4014586613772	Fraise HSS-DURA 50 Ø 26 x 50 QuickIN TIN	57,60	20	120
6 31 33 270 05 1	4014586613819	Fraise HSS NOVA 25 Ø 27 x 25 QuickIN	32,40	20	117
6 31 33 270 05 2	4014586613857	Fraise HSS NOVA 50 Ø 27 x 50 QuickIN	41,50	20	118
6 31 33 270 06 7	4014586613826	Fraise HSS-DURA 25 Ø 27 x 25 QuickIN TIN	46,10	20	119
6 31 33 270 06 8	4014586613864	Fraise HSS-DURA 50 Ø 27 x 50 QuickIN TIN	57,60	20	120
6 31 33 279 05 1	4014586613901	Fraise HSS NOVA 25 Ø 28 x 25 QuickIN	34,80	20	117
6 31 33 279 05 2	4014586613949	Fraise HSS NOVA 50 Ø 28 x 50 QuickIN	48,80	20	118
6 31 33 280 06 7	4014586613918	Fraise HSS-DURA 25 Ø 28 x 25 QuickIN TIN	50,00	20	119
6 31 33 280 06 8	4014586613956	Fraise HSS-DURA 50 Ø 28 x 50 QuickIN TIN	62,70	20	120
6 31 33 289 05 1	4014586613994	Fraise HSS NOVA 25 Ø 29 x 25 QuickIN	34,80	20	117
6 31 33 289 05 2	4014586614038	Fraise HSS NOVA 50 Ø 29 x 50 QuickIN	48,80	20	118
6 31 33 290 06 7	4014586614007	Fraise HSS-DURA 25 Ø 29 x 25 QuickIN TIN	50,00	20	119
6 31 33 290 06 8	4014586614045	Fraise HSS-DURA 50 Ø 29 x 50 QuickIN TIN	62,70	20	120
6 31 33 299 05 1	4014586614229	Fraise HSS NOVA 25 Ø 30 x 25 QuickIN	37,10	20	117
6 31 33 299 05 2	4014586614267	Fraise HSS NOVA 50 Ø 30 x 50 QuickIN	48,80	20	118
6 31 33 300 06 7	4014586614236	Fraise HSS-DURA 25 Ø 30 x 25 QuickIN TIN	55,10	20	119
6 31 33 300 06 8	4014586614274	Fraise HSS-DURA 50 Ø 30 x 50 QuickIN TIN	69,20	20	120
6 31 33 309 05 1	4014586614311	Fraise HSS NOVA 25 Ø 31 x 25 QuickIN	37,10	20	117
6 31 33 309 05 2	4014586614359	Fraise HSS NOVA 50 Ø 31 x 50 QuickIN	54,90	20	118
6 31 33 310 06 7	4014586614328	Fraise HSS-DURA 25 Ø 31 x 25 QuickIN TIN	55,10	20	119
6 31 33 310 06 8	4014586614366	Fraise HSS-DURA 50 Ø 31 x 50 QuickIN TIN	69,20	20	120
6 31 33 319 05 1	4014586614397	Fraise HSS NOVA 25 Ø 32 x 25 QuickIN	42,80	20	117
6 31 33 319 05 2	4014586614434	Fraise HSS NOVA 50 Ø 32 x 50 QuickIN	54,90	20	118
6 31 33 320 06 7	4014586614403	Fraise HSS-DURA 25 Ø 32 x 25 QuickIN TIN	62,70	20	119
6 31 33 320 06 8	4014586614441	Fraise HSS-DURA 50 Ø 32 x 50 QuickIN TIN	78,10	20	120
6 31 33 329 05 1	4014586614489	Fraise HSS NOVA 25 Ø 33 x 25 QuickIN	42,80	20	117
6 31 33 329 05 2	4014586614526	Fraise HSS NOVA 50 Ø 33 x 50 QuickIN	61,00	20	118
6 31 33 330 06 7	4014586614496	Fraise HSS-DURA 25 Ø 33 x 25 QuickIN TIN	62,70	20	119
6 31 33 330 06 8	4014586614533	Fraise HSS-DURA 50 Ø 33 x 50 QuickIN TIN	78,10	20	120
6 31 33 339 05 1	4014586614564	Fraise HSS NOVA 25 Ø 34 x 25 QuickIN	48,70	20	117
6 31 33 339 05 2	4014586614601	Fraise HSS NOVA 50 Ø 34 x 50 QuickIN	61,00	20	118
6 31 33 340 06 7	4014586614571	Fraise HSS-DURA 25 Ø 34 x 25 QuickIN TIN	69,20	20	119
6 31 33 340 06 8	4014586614618	Fraise HSS-DURA 50 Ø 34 x 50 QuickIN TIN	87,00	20	120
6 31 33 350 05 1	4014586614649	Fraise HSS NOVA 25 Ø 35 x 25 QuickIN	48,70	20	117
6 31 33 350 05 2	4014586614687	Fraise HSS NOVA 50 Ø 35 x 50 QuickIN	61,00	20	118
6 31 33 350 06 7	4014586614656	Fraise HSS-DURA 25 Ø 35 x 25 QuickIN TIN	69,20	20	119
6 31 33 350 06 8	4014586614694	Fraise HSS-DURA 50 Ø 35 x 50 QuickIN TIN	87,00	20	120
6 31 33 359 05 1	4014586614731	Fraise HSS NOVA 25 Ø 36 x 25 QuickIN	48,70	20	117
6 31 33 359 05 2	4014586614779	Fraise HSS NOVA 50 Ø 36 x 50 QuickIN	69,50	20	118
6 31 33 360 06 7	4014586614748	Fraise HSS-DURA 25 Ø 36 x 25 QuickIN TIN	69,20	20	119
6 31 33 360 06 8	4014586614786	Fraise HSS-DURA 50 Ø 36 x 50 QuickIN TIN	87,00	20	120
6 31 33 369 05 1	4014586614823	Fraise HSS NOVA 25 Ø 37 x 25 QuickIN	56,80	20	117
6 31 33 369 05 2	4014586614861	Fraise HSS NOVA 50 Ø 37 x 50 QuickIN	69,50	20	118

Référence	EAN	Type	Tarif unitaire € HT	F	Page
6 31 33 370 06 7	4014586614830	Fraise HSS-DURA 25 Ø 37 x 25 QuickIN TIN	78,10	20	119
6 31 33 370 06 8	4014586614878	Fraise HSS-DURA 50 Ø 37 x 50 QuickIN TIN	97,30	20	120
6 31 33 379 05 1	4014586614908	Fraise HSS NOVA 25 Ø 38 x 25 QuickIN	56,80	20	118
6 31 33 379 05 2	4014586614946	Fraise HSS NOVA 50 Ø 38 x 50 QuickIN	69,50	20	118
6 31 33 380 06 7	4014586614915	Fraise HSS-DURA 25 Ø 38 x 25 QuickIN TIN	78,10	20	119
6 31 33 380 06 8	4014586614953	Fraise HSS-DURA 50 Ø 38 x 50 QuickIN TIN	97,30	20	120
6 31 33 389 05 1	4014586614984	Fraise HSS NOVA 25 Ø 39 x 25 QuickIN	56,80	20	118
6 31 33 389 05 2	4014586615028	Fraise HSS NOVA 50 Ø 39 x 50 QuickIN	79,30	20	118
6 31 33 390 06 7	4014586614991	Fraise HSS-DURA 25 Ø 39 x 25 QuickIN TIN	78,10	20	119
6 31 33 390 06 8	4014586615035	Fraise HSS-DURA 50 Ø 39 x 50 QuickIN TIN	97,30	20	120
6 31 33 399 05 1	4014586615066	Fraise HSS NOVA 25 Ø 40 x 25 QuickIN	63,80	20	118
6 31 33 399 05 2	4014586615103	Fraise HSS NOVA 50 Ø 40 x 50 QuickIN	79,30	20	118
6 31 33 400 06 7	4014586615073	Fraise HSS-DURA 25 Ø 40 x 25 QuickIN TIN	87,00	20	119
6 31 33 400 06 8	4014586615110	Fraise HSS-DURA 50 Ø 40 x 50 QuickIN TIN	108,80	20	120
6 31 33 409 05 1	4014586615158	Fraise HSS NOVA 25 Ø 41 x 25 QuickIN	63,80	20	118
6 31 33 409 05 2	4014586615196	Fraise HSS NOVA 50 Ø 41 x 50 QuickIN	85,40	20	118
6 31 33 410 06 7	4014586615165	Fraise HSS-DURA 25 Ø 41 x 25 QuickIN TIN	87,00	20	119
6 31 33 410 06 8	4014586615202	Fraise HSS-DURA 50 Ø 41 x 50 QuickIN TIN	108,80	20	120
6 31 33 420 05 1	4014586615233	Fraise HSS NOVA 25 Ø 42 x 25 QuickIN	69,50	20	118
6 31 33 420 05 2	4014586615271	Fraise HSS NOVA 50 Ø 42 x 50 QuickIN	92,70	20	118
6 31 33 420 06 7	4014586615240	Fraise HSS-DURA 25 Ø 42 x 25 QuickIN TIN	94,80	20	119
6 31 33 420 06 8	4014586615288	Fraise HSS-DURA 50 Ø 42 x 50 QuickIN TIN	119,00	20	120
6 31 33 429 05 1	4014586615318	Fraise HSS NOVA 25 Ø 43 x 25 QuickIN	69,50	20	118
6 31 33 429 05 2	4014586615356	Fraise HSS NOVA 50 Ø 43 x 50 QuickIN	92,70	20	118
6 31 33 430 06 7	4014586615325	Fraise HSS-DURA 25 Ø 43 x 25 QuickIN TIN	94,80	20	119
6 31 33 430 06 8	4014586615363	Fraise HSS-DURA 50 Ø 43 x 50 QuickIN TIN	119,00	20	120
6 31 33 439 05 1	4014586615394	Fraise HSS NOVA 25 Ø 44 x 25 QuickIN	73,00	20	118
6 31 33 439 05 2	4014586615431	Fraise HSS NOVA 50 Ø 44 x 50 QuickIN	92,70	20	118
6 31 33 440 06 7	4014586615400	Fraise HSS-DURA 25 Ø 44 x 25 QuickIN TIN	101,20	20	119
6 31 33 440 06 8	4014586615448	Fraise HSS-DURA 50 Ø 44 x 50 QuickIN TIN	128,00	20	120
6 31 33 449 05 1	4014586615479	Fraise HSS NOVA 25 Ø 45 x 25 QuickIN	73,00	20	118
6 31 33 449 05 2	4014586615516	Fraise HSS NOVA 50 Ø 45 x 50 QuickIN	97,50	20	118
6 31 33 450 06 7	4014586615486	Fraise HSS-DURA 25 Ø 45 x 25 QuickIN TIN	101,20	20	119
6 31 33 450 06 8	4014586615523	Fraise HSS-DURA 50 Ø 45 x 50 QuickIN TIN	128,00	20	120
6 31 33 459 05 1	4014586615561	Fraise HSS NOVA 25 Ø 46 x 25 QuickIN	83,40	20	118
6 31 33 459 05 2	4014586615622	Fraise HSS NOVA 50 Ø 46 x 50 QuickIN	107,30	20	118
6 31 33 460 06 7	4014586615585	Fraise HSS-DURA 25 Ø 46 x 25 QuickIN TIN	112,70	20	119
6 31 33 460 06 8	4014586615646	Fraise HSS-DURA 50 Ø 46 x 50 QuickIN TIN	143,40	20	120
6 31 33 469 05 1	4014586615684	Fraise HSS NOVA 25 Ø 47 x 25 QuickIN	83,40	20	118
6 31 33 469 05 2	4014586615721	Fraise HSS NOVA 50 Ø 47 x 50 QuickIN	107,30	20	118
6 31 33 470 06 7	4014586615691	Fraise HSS-DURA 25 Ø 47 x 25 QuickIN TIN	112,70	20	119
6 31 33 470 06 8	4014586615738	Fraise HSS-DURA 50 Ø 47 x 50 QuickIN TIN	143,40	20	120
6 31 33 479 05 1	4014586615769	Fraise HSS NOVA 25 Ø 48 x 25 QuickIN	86,90	20	118
6 31 33 479 05 2	4014586615806	Fraise HSS NOVA 50 Ø 48 x 50 QuickIN	112,20	20	118
6 31 33 480 06 7	4014586615776	Fraise HSS-DURA 25 Ø 48 x 25 QuickIN TIN	122,90	20	119
6 31 33 480 06 8	4014586615813	Fraise HSS-DURA 50 Ø 48 x 50 QuickIN TIN	153,60	20	120
6 31 33 489 05 1	4014586615844	Fraise HSS NOVA 25 Ø 49 x 25 QuickIN	86,90	20	118
6 31 33 489 05 2	4014586615882	Fraise HSS NOVA 50 Ø 49 x 50 QuickIN	112,20	20	118
6 31 33 490 06 7	4014586615851	Fraise HSS-DURA 25 Ø 49 x 25 QuickIN TIN	122,90	20	119
6 31 33 490 06 8	4014586615899	Fraise HSS-DURA 50 Ø 49 x 50 QuickIN TIN	153,60	20	120
6 31 33 499 05 1	4014586615981	Fraise HSS NOVA 25 Ø 50 x 25 QuickIN	86,90	20	118
6 31 33 499 05 2	4014586616018	Fraise HSS NOVA 50 Ø 50 x 50 QuickIN	115,90	20	118
6 31 33 500 06 7	4014586615592	Fraise HSS-DURA 25 Ø 50 x 25 QuickIN TIN	122,90	20	119
6 31 33 500 06 8	4014586615653	Fraise HSS-DURA 50 Ø 50 x 50 QuickIN TIN	153,60	20	120
6 31 33 999 01 0	4014586375571	Set d'accessoires Best of fraises à carotter HSS NOVA 50 QI 12,14,16,18,20,22 mm	172,00	20	117
6 31 34 120 05 1	4014586611457	Fraise HSS NOVA 25 Ø 12 x 25 Weldon	19,10	20	105
6 31 34 120 05 2	4014586611488	Fraise HSS NOVA 50 Ø 12 x 50 Weldon	26,80	20	106
6 31 34 120 07 5	4014586611464	Fraise HSS-DURA 25 Ø 12 x 25 Weldon TIN	28,20	20	107
6 31 34 120 07 6	4014586611495	Fraise HSS-DURA 50 Ø 12 x 50 Weldon TIN	35,80	20	107
6 31 34 130 05 1	4014586611792	Fraise HSS NOVA 25 Ø 13 x 25 Weldon	19,10	20	105
6 31 34 130 05 2	4014586611839	Fraise HSS NOVA 50 Ø 13 x 50 Weldon	26,80	20	106
6 31 34 130 07 5	4014586611808	Fraise HSS-DURA 25 Ø 13 x 25 Weldon TIN	28,20	20	107
6 31 34 130 07 6	4014586611846	Fraise HSS-DURA 50 Ø 13 x 50 Weldon TIN	35,80	20	107
6 31 34 140 05 1	4014586611877	Fraise HSS NOVA 25 Ø 14 x 25 Weldon	19,10	20	105
6 31 34 140 05 2	4014586611914	Fraise HSS NOVA 50 Ø 14 x 50 Weldon	26,80	20	106
6 31 34 140 07 5	4014586611884	Fraise HSS-DURA 25 Ø 14 x 25 Weldon TIN	28,20	20	107
6 31 34 140 07 6	4014586611921	Fraise HSS-DURA 50 Ø 14 x 50 Weldon TIN	35,80	20	107
6 31 34 150 05 1	4014586612164	Fraise HSS NOVA 25 Ø 15 x 25 Weldon	19,10	20	105
6 31 34 150 05 2	4014586612201	Fraise HSS NOVA 50 Ø 15 x 50 Weldon	26,80	20	106
6 31 34 150 07 5	4014586612171	Fraise HSS-DURA 25 Ø 15 x 25 Weldon TIN	28,20	20	107
6 31 34 150 07 6	4014586612218	Fraise HSS-DURA 50 Ø 15 x 50 Weldon TIN	35,80	20	107
6 31 34 160 05 1	4014586612249	Fraise HSS NOVA 25 Ø 16 x 25 Weldon	19,10	20	105
6 31 34 160 05 2	4014586612287	Fraise HSS NOVA 50 Ø 16 x 50 Weldon	26,80	20	106
6 31 34 160 07 5	4014586612256	Fraise HSS-DURA 25 Ø 16 x 25 Weldon TIN	28,20	20	107
6 31 34 160 07 6	4014586612294	Fraise HSS-DURA 50 Ø 16 x 50 Weldon TIN	35,80	20	107
6 31 34 170 05 1	4014586612461	Fraise HSS NOVA 25 Ø 17 x 25 Weldon	20,80	20	105

Liste des accessoires par référence croissante

Référence	EAN	Type	Tarif unitaire € HT	F	Page
6 31 34 170 05 2	4014586612508	Fraise HSS NOVA 50 Ø 17 x 50 Weldon	29,30	20	106
6 31 34 170 07 5	4014586612478	Fraise HSS-DURA 25 Ø 17 x 25 Weldon TIN	30,70	20	107
6 31 34 170 07 6	4014586612515	Fraise HSS-DURA 50 Ø 17 x 50 Weldon TIN	38,50	20	107
6 31 34 180 05 1	4014586612546	Fraise HSS NOVA 25 Ø 18 x 25 Weldon	20,80	20	105
6 31 34 180 05 2	4014586612584	Fraise HSS NOVA 50 Ø 18 x 50 Weldon	29,30	20	106
6 31 34 180 07 5	4014586612553	Fraise HSS-DURA 25 Ø 18 x 25 Weldon TIN	30,70	20	107
6 31 34 180 07 6	4014586612591	Fraise HSS-DURA 50 Ø 18 x 50 Weldon TIN	38,50	20	107
6 31 34 190 05 1	4014586612690	Fraise HSS NOVA 25 Ø 19 x 25 Weldon	20,80	20	105
6 31 34 190 05 2	4014586612737	Fraise HSS NOVA 50 Ø 19 x 50 Weldon	29,30	20	106
6 31 34 190 05 3	4014586612775	Fraise HSS NOVA 75 Ø 19 x 75 Weldon	62,80	20	106
6 31 34 190 07 5	4014586612706	Fraise HSS-DURA 25 Ø 19 x 25 Weldon TIN	30,70	20	107
6 31 34 190 07 6	4014586612744	Fraise HSS-DURA 50 Ø 19 x 50 Weldon TIN	38,50	20	107
6 31 34 200 05 1	4014586612843	Fraise HSS NOVA 25 Ø 20 x 25 Weldon	24,40	20	105
6 31 34 200 05 2	4014586612881	Fraise HSS NOVA 50 Ø 20 x 50 Weldon	34,20	20	106
6 31 34 200 05 3	4014586612928	Fraise HSS NOVA 75 Ø 20 x 75 Weldon	62,80	20	106
6 31 34 200 07 5	4014586612850	Fraise HSS-DURA 25 Ø 20 x 25 Weldon TIN	34,60	20	107
6 31 34 200 07 6	4014586612898	Fraise HSS-DURA 50 Ø 20 x 50 Weldon TIN	43,60	20	107
6 31 34 210 05 1	4014586613109	Fraise HSS NOVA 25 Ø 21 x 25 Weldon	24,40	20	106
6 31 34 210 05 2	4014586613147	Fraise HSS NOVA 50 Ø 21 x 50 Weldon	34,20	20	106
6 31 34 210 05 3	4014586613185	Fraise HSS NOVA 75 Ø 21 x 75 Weldon	67,80	20	106
6 31 34 210 07 5	4014586613116	Fraise HSS-DURA 25 Ø 21 x 25 Weldon TIN	34,60	20	107
6 31 34 210 07 6	4014586613154	Fraise HSS-DURA 50 Ø 21 x 50 Weldon TIN	43,60	20	107
6 31 34 220 05 1	4014586613192	Fraise HSS NOVA 25 Ø 22 x 25 Weldon	24,40	20	106
6 31 34 220 05 2	4014586613239	Fraise HSS NOVA 50 Ø 22 x 50 Weldon	34,20	20	106
6 31 34 220 05 3	4014586613277	Fraise HSS NOVA 75 Ø 22 x 75 Weldon	67,80	20	106
6 31 34 220 07 5	4014586613208	Fraise HSS-DURA 25 Ø 22 x 25 Weldon TIN	34,60	20	107
6 31 34 220 07 6	4014586613246	Fraise HSS-DURA 50 Ø 22 x 50 Weldon TIN	43,60	20	107
6 31 34 230 05 1	4014586613383	Fraise HSS NOVA 25 Ø 23 x 25 Weldon	27,80	20	106
6 31 34 230 05 2	4014586613420	Fraise HSS NOVA 50 Ø 23 x 50 Weldon	34,20	20	106
6 31 34 230 05 3	4014586613468	Fraise HSS NOVA 75 Ø 23 x 75 Weldon	67,80	20	106
6 31 34 230 07 5	4014586613390	Fraise HSS-DURA 25 Ø 23 x 25 Weldon TIN	42,20	20	107
6 31 34 230 07 6	4014586613437	Fraise HSS-DURA 50 Ø 23 x 50 Weldon TIN	51,20	20	107
6 31 34 240 05 1	4014586613475	Fraise HSS NOVA 25 Ø 24 x 25 Weldon	27,80	20	106
6 31 34 240 05 2	4014586613512	Fraise HSS NOVA 50 Ø 24 x 50 Weldon	36,60	20	106
6 31 34 240 05 3	4014586613550	Fraise HSS NOVA 75 Ø 24 x 75 Weldon	67,80	20	106
6 31 34 240 07 5	4014586613482	Fraise HSS-DURA 25 Ø 24 x 25 Weldon TIN	42,20	20	107
6 31 34 240 07 6	4014586613529	Fraise HSS-DURA 50 Ø 24 x 50 Weldon TIN	51,20	20	107
6 31 34 250 05 1	4014586613611	Fraise HSS NOVA 25 Ø 25 x 25 Weldon	27,80	20	106
6 31 34 250 05 2	4014586613659	Fraise HSS NOVA 50 Ø 25 x 50 Weldon	41,50	20	106
6 31 34 250 05 3	4014586613697	Fraise HSS NOVA 75 Ø 25 x 75 Weldon	79,20	20	106
6 31 34 250 07 5	4014586613628	Fraise HSS-DURA 25 Ø 25 x 25 Weldon TIN	42,20	20	107
6 31 34 250 07 6	4014586613666	Fraise HSS-DURA 50 Ø 25 x 50 Weldon TIN	51,20	20	107
6 31 34 260 05 1	4014586613703	Fraise HSS NOVA 25 Ø 26 x 25 Weldon	32,40	20	106
6 31 34 260 05 2	4014586613741	Fraise HSS NOVA 50 Ø 26 x 50 Weldon	41,50	20	106
6 31 34 260 05 3	4014586613789	Fraise HSS NOVA 75 Ø 26 x 75 Weldon	79,20	20	106
6 31 34 260 07 5	4014586613710	Fraise HSS-DURA 25 Ø 26 x 25 Weldon TIN	46,10	20	107
6 31 34 260 07 6	4014586613758	Fraise HSS-DURA 50 Ø 26 x 50 Weldon TIN	57,60	20	107
6 31 34 270 05 1	4014586613796	Fraise HSS NOVA 25 Ø 27 x 25 Weldon	32,40	20	106
6 31 34 270 05 2	4014586613833	Fraise HSS NOVA 50 Ø 27 x 50 Weldon	41,50	20	106
6 31 34 270 05 3	4014586613871	Fraise HSS NOVA 75 Ø 27 x 75 Weldon	79,20	20	106
6 31 34 270 07 5	4014586613802	Fraise HSS-DURA 25 Ø 27 x 25 Weldon TIN	46,10	20	107
6 31 34 270 07 6	4014586613840	Fraise HSS-DURA 50 Ø 27 x 50 Weldon TIN	57,60	20	107
6 31 34 280 05 1	4014586613888	Fraise HSS NOVA 25 Ø 28 x 25 Weldon	34,80	20	106
6 31 34 280 05 2	4014586613925	Fraise HSS NOVA 50 Ø 28 x 50 Weldon	48,80	20	106
6 31 34 280 05 3	4014586613963	Fraise HSS NOVA 75 Ø 28 x 75 Weldon	87,90	20	106
6 31 34 280 07 5	4014586613895	Fraise HSS-DURA 25 Ø 28 x 25 Weldon TIN	50,00	20	107
6 31 34 280 07 6	4014586613932	Fraise HSS-DURA 50 Ø 28 x 50 Weldon TIN	62,70	20	107
6 31 34 290 05 1	4014586613970	Fraise HSS NOVA 25 Ø 29 x 25 Weldon	34,80	20	106
6 31 34 290 05 2	4014586614014	Fraise HSS NOVA 50 Ø 29 x 50 Weldon	48,80	20	106
6 31 34 290 05 3	4014586614052	Fraise HSS NOVA 75 Ø 29 x 75 Weldon	87,90	20	106
6 31 34 290 07 5	4014586613987	Fraise HSS-DURA 25 Ø 29 x 25 Weldon TIN	50,00	20	107
6 31 34 290 07 6	4014586614021	Fraise HSS-DURA 50 Ø 29 x 50 Weldon TIN	62,70	20	107
6 31 34 300 05 1	4014586614205	Fraise HSS NOVA 25 Ø 30 x 25 Weldon	37,10	20	106
6 31 34 300 05 2	4014586614243	Fraise HSS NOVA 50 Ø 30 x 50 Weldon	48,80	20	106
6 31 34 300 05 3	4014586614281	Fraise HSS NOVA 75 Ø 30 x 75 Weldon	101,70	20	106
6 31 34 300 07 5	4014586614212	Fraise HSS-DURA 25 Ø 30 x 25 Weldon TIN	55,10	20	107
6 31 34 300 07 6	4014586614250	Fraise HSS-DURA 50 Ø 30 x 50 Weldon TIN	69,20	20	107
6 31 34 310 05 1	4014586614298	Fraise HSS NOVA 25 Ø 31 x 25 Weldon	37,10	20	106
6 31 34 310 05 2	4014586614335	Fraise HSS NOVA 50 Ø 31 x 50 Weldon	54,90	20	106
6 31 34 310 07 5	4014586614304	Fraise HSS-DURA 25 Ø 31 x 25 Weldon TIN	55,10	20	107
6 31 34 310 07 6	4014586614342	Fraise HSS-DURA 50 Ø 31 x 50 Weldon TIN	69,20	20	107
6 31 34 320 05 1	4014586614373	Fraise HSS NOVA 25 Ø 32 x 25 Weldon	42,80	20	106
6 31 34 320 05 2	4014586614410	Fraise HSS NOVA 50 Ø 32 x 50 Weldon	54,90	20	106
6 31 34 320 05 3	4014586614458	Fraise HSS NOVA 75 Ø 32 x 75 Weldon	101,70	20	106
6 31 34 320 07 5	4014586614380	Fraise HSS-DURA 25 Ø 32 x 25 Weldon TIN	62,70	20	107
6 31 34 320 07 6	4014586614427	Fraise HSS-DURA 50 Ø 32 x 50 Weldon TIN	78,10	20	107

Référence	EAN	Type	Tarif unitaire € HT	F	Page
6 31 34 330 05 1	4014586614465	Fraise HSS NOVA 25 Ø 33 x 25 Weldon	42,80	20	106
6 31 34 330 05 2	4014586614502	Fraise HSS NOVA 50 Ø 33 x 50 Weldon	61,00	20	106
6 31 34 330 07 5	4014586614472	Fraise HSS-DURA 25 Ø 33 x 25 Weldon TIN	62,70	20	107
6 31 34 330 07 6	4014586614519	Fraise HSS-DURA 50 Ø 33 x 50 Weldon TIN	78,10	20	107
6 31 34 340 05 1	4014586614540	Fraise HSS NOVA 25 Ø 34 x 25 Weldon	48,70	20	106
6 31 34 340 05 2	4014586614588	Fraise HSS NOVA 50 Ø 34 x 50 Weldon	61,00	20	106
6 31 34 340 07 5	4014586614557	Fraise HSS-DURA 25 Ø 34 x 25 Weldon TIN	69,20	20	107
6 31 34 340 07 6	4014586614595	Fraise HSS-DURA 50 Ø 34 x 50 Weldon TIN	87,00	20	107
6 31 34 350 05 1	4014586614625	Fraise HSS NOVA 25 Ø 35 x 25 Weldon	48,70	20	106
6 31 34 350 05 2	4014586614663	Fraise HSS NOVA 50 Ø 35 x 50 Weldon	61,00	20	106
6 31 34 350 05 3	4014586614700	Fraise HSS NOVA 75 Ø 35 x 75 Weldon	109,20	20	106
6 31 34 350 07 5	4014586614632	Fraise HSS-DURA 25 Ø 35 x 25 Weldon TIN	69,20	20	107
6 31 34 350 07 6	4014586614670	Fraise HSS-DURA 50 Ø 35 x 50 Weldon TIN	87,00	20	107
6 31 34 360 05 1	4014586614717	Fraise HSS NOVA 25 Ø 36 x 25 Weldon	48,70	20	106
6 31 34 360 05 2	4014586614755	Fraise HSS NOVA 50 Ø 36 x 50 Weldon	69,50	20	106
6 31 34 360 05 3	4014586614793	Fraise HSS NOVA 75 Ø 36 x 75 Weldon	118,10	20	106
6 31 34 360 07 5	4014586614724	Fraise HSS-DURA 25 Ø 36 x 25 Weldon TIN	69,20	20	107
6 31 34 360 07 6	4014586614762	Fraise HSS-DURA 50 Ø 36 x 50 Weldon TIN	87,00	20	107
6 31 34 370 05 1	4014586614809	Fraise HSS NOVA 25 Ø 37 x 25 Weldon	56,80	20	106
6 31 34 370 05 2	4014586614847	Fraise HSS NOVA 50 Ø 37 x 50 Weldon	69,50	20	106
6 31 34 370 07 5	4014586614816	Fraise HSS-DURA 25 Ø 37 x 25 Weldon TIN	78,10	20	107
6 31 34 370 07 6	4014586614854	Fraise HSS-DURA 50 Ø 37 x 50 Weldon TIN	97,30	20	107
6 31 34 380 05 1	4014586614885	Fraise HSS NOVA 25 Ø 38 x 25 Weldon	56,80	20	106
6 31 34 380 05 2	4014586614922	Fraise HSS NOVA 50 Ø 38 x 50 Weldon	69,50	20	106
6 31 34 380 07 5	4014586614892	Fraise HSS-DURA 25 Ø 38 x 25 Weldon TIN	78,10	20	107
6 31 34 380 07 6	4014586614939	Fraise HSS-DURA 50 Ø 38 x 50 Weldon TIN	97,30	20	107
6 31 34 390 05 1	4014586614960	Fraise HSS NOVA 25 Ø 39 x 25 Weldon	56,80	20	106
6 31 34 390 05 2	4014586615004	Fraise HSS NOVA 50 Ø 39 x 50 Weldon	79,30	20	106
6 31 34 390 07 5	4014586614977	Fraise HSS-DURA 25 Ø 39 x 25 Weldon TIN	78,10	20	107
6 31 34 390 07 6	4014586615011	Fraise HSS-DURA 50 Ø 39 x 50 Weldon TIN	97,30	20	107
6 31 34 400 05 1	4014586615042	Fraise HSS NOVA 25 Ø 40 x 25 Weldon	63,80	20	106
6 31 34 400 05 2	4014586615080	Fraise HSS NOVA 50 Ø 40 x 50 Weldon	79,30	20	106
6 31 34 400 05 3	4014586615127	Fraise HSS NOVA 75 Ø 40 x 75 Weldon	144,40	20	106
6 31 34 400 07 5	4014586615059	Fraise HSS-DURA 25 Ø 40 x 25 Weldon TIN	87,00	20	107
6 31 34 400 07 6	4014586615097	Fraise HSS-DURA 50 Ø 40 x 50 Weldon TIN	108,80	20	107
6 31 34 410 05 1	4014586615134	Fraise HSS NOVA 25 Ø 41 x 25 Weldon	63,80	20	106
6 31 34 410 05 2	4014586615172	Fraise HSS NOVA 50 Ø 41 x 50 Weldon	85,40	20	106
6 31 34 410 07 5	4014586615141	Fraise HSS-DURA 25 Ø 41 x 25 Weldon TIN	87,00	20	107
6 31 34 410 07 6	4014586615189	Fraise HSS-DURA 50 Ø 41 x 50 Weldon TIN	108,80	20	107
6 31 34 420 05 1	4014586615219	Fraise HSS NOVA 25 Ø 42 x 25 Weldon	69,50	20	106
6 31 34 420 05 2	4014586615257	Fraise HSS NOVA 50 Ø 42 x 50 Weldon	92,70	20	106
6 31 34 420 07 5	4014586615226	Fraise HSS-DURA 25 Ø 42 x 25 Weldon TIN	94,80	20	107
6 31 34 420 07 6	4014586615264	Fraise HSS-DURA 50 Ø 42 x 50 Weldon TIN	119,00	20	107
6 31 34 430 05 1	4014586615295	Fraise HSS NOVA 25 Ø 43 x 25 Weldon	69,50	20	106
6 31 34 430 05 2	4014586615332	Fraise HSS NOVA 50 Ø 43 x 50 Weldon	92,70	20	106
6 31 34 430 07 5	4014586615301	Fraise HSS-DURA 25 Ø 43 x 25 Weldon TIN	94,80	20	107
6 31 34 430 07 6	4014586615349	Fraise HSS-DURA 50 Ø 43 x 50 Weldon TIN	119,00	20	107
6 31 34 440 05 1	4014586615370	Fraise HSS NOVA 25 Ø 44 x 25 Weldon	73,00	20	106
6 31 34 440 05 2	4014586615417	Fraise HSS NOVA 50 Ø 44 x 50 Weldon	92,70	20	106
6 31 34 440 07 5	4014586615387	Fraise HSS-DURA 25 Ø 44 x 25 Weldon TIN	101,20	20	107
6 31 34 440 07 6	4014586615424	Fraise HSS-DURA 50 Ø 44 x 50 Weldon TIN	128,00	20	107
6 31 34 450 05 1	4014586615455	Fraise HSS NOVA 25 Ø 45 x 25 Weldon	73,00	20	106
6 31 34 450 05 2	4014586615493	Fraise HSS NOVA 50 Ø 45 x 50 Weldon	97,50	20	106
6 31 34 450 05 3	4014586615530	Fraise HSS NOVA 75 Ø 45 x 75 Weldon	150,80	20	106
6 31 34 450 07 5	4014586615462	Fraise HSS-DURA 25 Ø 45 x 25 Weldon TIN	101,20	20	107
6 31 34 450 07 6	4014586615509	Fraise HSS-DURA 50 Ø 45 x 50 Weldon TIN	128,00	20	107
6 31 34 460 05 1	4014586615547	Fraise HSS NOVA 25 Ø 46 x 25 Weldon	83,40	20	106
6 31 34 460 05 2	4014586615608	Fraise HSS NOVA 50 Ø 46 x 50 Weldon	107,30	20	106
6 31 34 460 07 5	4014586615554	Fraise HSS-DURA 25 Ø 46 x 25 Weldon TIN	112,70	20	107
6 31 34 460 07 6	4014586615615	Fraise HSS-DURA 50 Ø 46 x 50 Weldon TIN	143,40	20	107
6 31 34 470 05 1	4014586615660	Fraise HSS NOVA 25 Ø 47 x 25 Weldon	83,40	20	106
6 31 34 470 05 2	4014586615707	Fraise HSS NOVA 50 Ø 47 x 50 Weldon	107,30	20	106
6 31 34 470 07 5	4014586615677	Fraise HSS-DURA 25 Ø 47 x 25 Weldon TIN	112,70	20	107
6 31 34 470 07 6	4014586615714	Fraise HSS-DURA 50 Ø 47 x 50 Weldon TIN	143,40	20	107
6 31 34 480 05 1	4014586615745	Fraise HSS NOVA 25 Ø 48 x 25 Weldon	86,90	20	106
6 31 34 480 05 2	4014586615783	Fraise HSS NOVA 50 Ø 48 x 50 Weldon	112,20	20	106
6 31 34 480 07 5	4014586615752	Fraise HSS-DURA 25 Ø 48 x 25 Weldon TIN	122,90	20	107
6 31 34 480 07 6	4014586615790	Fraise HSS-DURA 50 Ø 48 x 50 Weldon TIN	153,60	20	107
6 31 34 490 05 1	4014586615820	Fraise HSS NOVA 25 Ø 49 x 25 Weldon	86,90	20	106
6 31 34 490 05 2	4014586615868	Fraise HSS NOVA 50 Ø 49 x 50 Weldon	112,20	20	106
6 31 34 490 07 5	4014586615837	Fraise HSS-DURA 25 Ø 49 x 25 Weldon TIN	122,90	20	107
6 31 34 490 07 6	4014586615875	Fraise HSS-DURA 50 Ø 49 x 50 Weldon TIN	153,60	20	107
6 31 34 500 05 1	4014586615967	Fraise HSS NOVA 25 Ø 50 x 25 Weldon	86,90	20	106
6 31 34 500 05 2	4014586615998	Fraise HSS NOVA 50 Ø 50 x 50 Weldon	115,90	20	106
6 31 34 500 05 3	4014586616025	Fraise HSS NOVA 75 Ø 50 x 75 Weldon	169,50	20	106
6 31 34 500 07 5	4014586615974	Fraise HSS-DURA 25 Ø 50 x 25 Weldon TIN	122,90	20	107

Liste des accessoires par référence croissante

Référence	EAN	Type	Tarif unitaire € HT	F	Page
6 31 34 500 07 6	4014586616001	Fraise HSS-DURA 50 Ø 50 x 50 Weldon TIN	153,60	20	107
6 31 34 510 05 1	4014586616032	Fraise HSS NOVA 25 Ø 51 x 25 Weldon	92,70	20	106
6 31 34 510 05 2	4014586616056	Fraise HSS NOVA 50 Ø 51 x 50 Weldon	128,00	20	106
6 31 34 510 07 5	4014586616049	Fraise HSS-DURA 25 Ø 51 x 25 Weldon TIN	130,60	20	107
6 31 34 510 07 6	4014586616063	Fraise HSS-DURA 50 Ø 51 x 50 Weldon TIN	163,90	20	107
6 31 34 520 05 1	4014586616070	Fraise HSS NOVA 25 Ø 52 x 25 Weldon	92,70	20	106
6 31 34 520 05 2	4014586616094	Fraise HSS NOVA 50 Ø 52 x 50 Weldon	128,00	20	106
6 31 34 520 07 5	4014586616087	Fraise HSS-DURA 25 Ø 52 x 25 Weldon TIN	130,60	20	107
6 31 34 520 07 6	4014586616100	Fraise HSS-DURA 50 Ø 52 x 50 Weldon TIN	163,90	20	107
6 31 34 530 05 1	4014586616117	Fraise HSS NOVA 25 Ø 53 x 25 Weldon	98,50	20	106
6 31 34 530 05 2	4014586616131	Fraise HSS NOVA 50 Ø 53 x 50 Weldon	128,00	20	106
6 31 34 530 07 5	4014586616124	Fraise HSS-DURA 25 Ø 53 x 25 Weldon TIN	137,00	20	107
6 31 34 530 07 6	4014586616148	Fraise HSS-DURA 50 Ø 53 x 50 Weldon TIN	172,90	20	107
6 31 34 540 05 1	4014586616155	Fraise HSS NOVA 25 Ø 54 x 25 Weldon	98,50	20	106
6 31 34 540 05 2	4014586616179	Fraise HSS NOVA 50 Ø 54 x 50 Weldon	134,10	20	106
6 31 34 540 07 5	4014586616162	Fraise HSS-DURA 25 Ø 54 x 25 Weldon TIN	137,00	20	107
6 31 34 540 07 6	4014586616186	Fraise HSS-DURA 50 Ø 54 x 50 Weldon TIN	172,90	20	107
6 31 34 550 05 1	4014586616193	Fraise HSS NOVA 25 Ø 55 x 25 Weldon	107,70	20	106
6 31 34 550 05 2	4014586616216	Fraise HSS NOVA 50 Ø 55 x 50 Weldon	134,10	20	106
6 31 34 550 07 5	4014586616209	Fraise HSS-DURA 25 Ø 55 x 25 Weldon TIN	140,90	20	107
6 31 34 550 07 6	4014586616223	Fraise HSS-DURA 50 Ø 55 x 50 Weldon TIN	176,70	20	107
6 31 34 560 05 1	4014586616247	Fraise HSS NOVA 25 Ø 56 x 25 Weldon	122,80	20	106
6 31 34 560 05 2	4014586616261	Fraise HSS NOVA 50 Ø 56 x 50 Weldon	140,30	20	106
6 31 34 560 07 5	4014586616254	Fraise HSS-DURA 25 Ø 56 x 25 Weldon TIN	147,30	20	107
6 31 34 560 07 6	4014586616278	Fraise HSS-DURA 50 Ø 56 x 50 Weldon TIN	184,40	20	107
6 31 34 570 05 1	4014586616285	Fraise HSS NOVA 25 Ø 57 x 25 Weldon	122,80	20	106
6 31 34 570 05 2	4014586616308	Fraise HSS NOVA 50 Ø 57 x 50 Weldon	140,30	20	106
6 31 34 570 07 5	4014586616292	Fraise HSS-DURA 25 Ø 57 x 25 Weldon TIN	147,30	20	107
6 31 34 570 07 6	4014586616315	Fraise HSS-DURA 50 Ø 57 x 50 Weldon TIN	184,40	20	107
6 31 34 580 05 1	4014586616322	Fraise HSS NOVA 25 Ø 58 x 25 Weldon	132,10	20	106
6 31 34 580 05 2	4014586616346	Fraise HSS NOVA 50 Ø 58 x 50 Weldon	150,00	20	106
6 31 34 580 07 5	4014586616339	Fraise HSS-DURA 25 Ø 58 x 25 Weldon TIN	160,00	20	107
6 31 34 580 07 6	4014586616353	Fraise HSS-DURA 50 Ø 58 x 50 Weldon TIN	199,70	20	107
6 31 34 590 05 1	4014586616360	Fraise HSS NOVA 25 Ø 59 x 25 Weldon	132,10	20	106
6 31 34 590 05 2	4014586616384	Fraise HSS NOVA 50 Ø 59 x 50 Weldon	150,00	20	106
6 31 34 590 07 5	4014586616377	Fraise HSS-DURA 25 Ø 59 x 25 Weldon TIN	160,00	20	107
6 31 34 590 07 6	4014586616391	Fraise HSS-DURA 50 Ø 59 x 50 Weldon TIN	199,70	20	107
6 31 34 600 05 1	4014586616407	Fraise HSS NOVA 25 Ø 60 x 25 Weldon	132,10	20	106
6 31 34 600 05 2	4014586616421	Fraise HSS NOVA 50 Ø 60 x 50 Weldon	150,00	20	106
6 31 34 600 05 3	4014586616445	Fraise HSS NOVA 75 Ø 60 x 75 Weldon	207,30	20	106
6 31 34 600 07 5	4014586616414	Fraise HSS-DURA 25 Ø 60 x 25 Weldon TIN	160,00	20	107
6 31 34 600 07 6	4014586616438	Fraise HSS-DURA 50 Ø 60 x 50 Weldon TIN	199,70	20	107
6 31 34 998 30 0	4014586629926	Goupille de centrage	13,80	02	108
6 31 34 998 31 0	4014586629940	Goupille de centrage	14,10	02	-
6 31 34 999 06 1	4014586375588	Set d'accessoires Best of fraises à carotter HSS NOVA 25 W 12,14,16,18,20,22 mm	138,80	20	105
6 31 34 999 06 2	4014586375595	Set d'accessoires Best of fraises à carotter HSS NOVA 25 W 2x 14 mm, 2x 18 mm	87,50	20	105
6 31 34 999 06 3	4014586375601	Set d'accessoires Best of fraises à carotter HSS NOVA 50 W 12,14,16,18,20,22 mm	173,80	20	105
6 31 34 999 06 4	4014586375618	Set d'accessoires Best of fraises à carotter HSS NOVA 50 W 2x 14 mm, 2x 18 mm	115,50	20	105
6 32 02 003 01 4	4014586176925	Mandrin à couronne dentée	39,40	02	-
6 32 02 022 01 8	4014586176956	Mandrin à couronne dentée	114,50	02	9
6 32 02 028 01 9	4014586176963	Mandrin à couronne dentée	40,00	02	-
6 32 02 030 01 5	4014586176987	Mandrin à couronne dentée	50,00	02	101
6 32 02 037 01 0	4014586177007	Mandrin à couronne dentée	70,50	02	9
6 32 02 043 01 0	4014586177038	Mandrin à couronne dentée	34,30	02	11
6 32 02 044 01 8	4014586223674	Mandrin à couronne dentée	37,80	02	11
6 32 03 034 01 0	4014586177052	Mandrin à couronne dentée	36,10	02	9
6 32 03 041 01 4	4014586177083	Mandrin à couronne dentée	46,20	02	9
6 32 03 050 01 4	4014586204291	Mandrin à couronne dentée	48,30	02	-
6 32 04 016 00 7	4014586177212	Mandrin à serrage rapide	74,40	02	9
6 32 04 017 00 1	4014586177229	Mandrin à serrage rapide	88,30	02	9
6 32 04 020 00 5	4014586177250	Mandrin à serrage rapide	88,00	02	-
6 32 04 025 00 3	4014586177281	Mandrin à serrage rapide	104,00	02	9
6 32 04 028 00 8	4014586177311	Mandrin à serrage rapide	76,40	02	-
6 32 04 030 00 4	4014586177335	Mandrin à serrage rapide	76,50	02	-
6 32 04 032 00 6	4014586177359	Mandrin à serrage rapide	94,70	02	101
6 32 05 031 01 3	4014586256788	Mandrin à serrage rapide	31,10	02	-
6 32 05 032 01 6	4014586256795	Mandrin à serrage rapide	40,10	02	-
6 32 05 033 01 0	4014586266084	Mandrin à serrage rapide	96,00	02	9
6 32 05 035 01 0	4014586321721	Mandrin à serrage rapide	81,80	02	8
6 32 05 036 01 0	4014586321738	Mandrin à serrage rapide	78,90	02	8
6 32 05 037 02 0	4014586365091	Mandrin	32,60	02	-
6 32 05 038 01 0	4014586368870	Mandrin à serrage rapide	120,10	02	101
6 32 06 018 00 5	4014586177410	Mandrin à mors	108,50	02	-
6 32 06 018 01 0	4014586336459	Mandrin à mors	107,60	02	101
6 32 06 019 00 9	4014586177427	Mandrin à mors	98,70	02	17
6 32 06 040 00 9	4014586177441	Mandrin à mors à rotule	158,70	02	-

Référence	EAN	Type	Tarif unitaire € HT	F	Page
6 32 06 041 00 8	4014586177458	Mandrin à mors à rotule	145,80	02	17
6 32 06 061 02 1	4014586177465	Mandrin à mors à rotule	156,60	02	-
6 32 06 063 01 2	4014586177489	Mandrin à pince	98,40	02	16
6 32 06 064 00 1	4014586177496	Pincés de serrage Ø3.5	27,40	02	101
6 32 06 065 00 5	4014586177502	Pincés de serrage Ø4.5	27,40	02	101
6 32 06 066 00 8	4014586177519	Pincés de serrage Ø6	27,40	02	101
6 32 06 067 01 1	4014586177526	Mandrin à pince	106,40	02	-
6 32 06 067 02 0	4014586336749	Mandrin à pince	106,20	02	101
6 32 06 070 00 6	4014586177533	Pincés de serrage	27,40	02	101
6 32 06 075 00 4	4014586177588	Pince de serrage Ø9	27,40	02	101
6 32 06 076 02 2	4014586177595	Mandrin à pince à rotule	154,40	02	16
6 32 06 077 00 1	4014586177601	Pince de serrage Ø2.8	27,40	02	101
6 32 06 078 00 9	4014586177618	Pince de serrage Ø8	27,40	02	101
6 32 06 079 00 3	4014586177625	Pince de serrage Ø10	26,50	02	101
6 32 06 095 01 1	4014586224350	Inserts pour tarauds M6	73,70	02	122
6 32 06 096 01 4	4014586224367	Inserts pour tarauds M10	73,70	02	122
6 32 06 097 01 8	4014586224374	Inserts pour tarauds M12	73,70	02	122
6 32 06 098 01 6	4014586224381	Inserts pour tarauds M14	73,70	02	122
6 32 06 099 01 0	4014586224398	Inserts pour tarauds M16	73,70	02	122
6 32 06 100 01 1	4014586224404	Inserts pour tarauds M18	73,70	02	122
6 32 06 101 01 0	4014586224411	Inserts pour tarauds M20	73,70	02	122
6 32 06 102 01 3	4014586229294	Inserts pour tarauds M8 avec accouplement	229,40	02	122
6 32 06 103 01 7	4014586229300	Inserts pour tarauds M10 avec accouplement	229,40	02	122
6 32 06 104 01 5	4014586229317	Inserts pour tarauds M12 avec accouplement	229,40	02	122
6 32 06 105 01 9	4014586229324	Inserts pour tarauds M14 avec accouplement	229,40	02	122
6 32 06 106 01 2	4014586229331	Inserts pour tarauds M16 avec accouplement	229,40	02	122
6 32 06 107 01 6	4014586229348	Inserts pour tarauds M18 avec accouplement	229,40	02	122
6 32 06 108 01 4	4014586229355	Inserts pour tarauds M20 avec accouplement	229,40	02	122
6 32 06 117 01 5	4014586253459	Inserts pour tarauds M6	73,70	02	122
6 32 06 118 01 3	4014586253466	Inserts pour tarauds M6 avec accouplement	229,40	02	122
6 32 06 119 01 0	4014586298689	Insert pour tarauds M22/ M24	170,50	02	126
6 32 06 120 01 0	4014586298696	Insert pour tarauds M27	170,50	02	126
6 32 06 122 01 0	4014586298719	Insert pour tarauds M22/ M24 avec accouplement	355,40	02	126
6 32 06 123 01 0	4014586298726	Insert pour tarauds M27 avec accouplement	355,40	02	126
6 32 06 125 01 0	4014586298740	Insert de réduction interchangeable	210,10	02	126
6 32 06 138 01 0	4014586354446	Inserts pour tarauds M8	73,70	02	122
6 32 06 139 01 0	4014586354453	Inserts pour tarauds M10	73,70	02	122
6 32 06 140 01 0	4014586354460	Inserts pour tarauds M8 avec accouplement	229,40	02	122
6 32 06 141 01 0	4014586354477	Inserts pour tarauds M10 avec accouplement	229,40	02	122
6 32 06 146 01 0	4014586633435	Adaptateur avec porte-outil 3/4" Weldon	20,50	02	108
6 32 06 147 01 0	4014586633442	Adaptateur avec porte-outil 3/4" Weldon	20,50	02	108
6 32 06 148 01 0	4014586633459	Adaptateur avec porte-outil 3/4" Weldon	20,50	02	108
6 32 06 149 01 0	4014586634562	Adaptateur avec porte-outil 3/4" Weldon	20,50	02	108
6 32 07 059 00 6	4014586177786	Pince de serrage Ø6	27,40	02	61
6 32 07 069 00 5	4014586177793	Pince de serrage Ø8	27,40	02	61
6 32 07 087 00 1	4014586177809	Pince de serrage Ø3	27,40	02	61
6 32 07 088 00 9	4014586177816	Pince de serrage Ø1/4Z	27,40	02	61
6 32 07 097 00 0	4014586177861	Pincés de serrage Ø3	27,40	02	61
6 32 07 103 00 9	4014586177922	Pincés de serrage Ø6	27,40	02	61
6 32 07 128 00 0	4014586375922	Pince de serrage Ø6	25,00	02	61
6 32 07 129 00 0	4014586375939	Pince de serrage Ø8	25,00	02	61
6 32 07 130 00 0	4014586375946	Pince de serrage Ø3	25,00	02	61
6 32 07 131 00 0	4014586375953	Pince de serrage Ø1/4"	25,00	02	61
6 32 07 132 00 0	4014586375960	Pince de serrage Ø3 Inox	28,90	02	61
6 32 07 133 00 0	4014586375977	Pince de serrage Ø6 Inox	28,90	02	61
6 32 07 134 00 0	4014586375984	Pince de serrage Ø8 Inox	28,90	02	61
6 32 07 135 00 0	4014586375991	Pince de serrage Ø1/4" Inox	28,90	02	61
6 32 08 001 02 0	4014586368153	Mandrin	52,30	02	-
6 32 08 002 01 0	4014586392080	Mandrin	44,10	02	25
6 32 08 005 01 0	4014586404837	Mandrin	45,10	02	25
6 33 01 006 00 5	4014586178103	Adaptateur cône morse	9,70	02	-
6 33 01 008 00 7	4014586178110	Adaptateur cône morse	12,20	02	-
6 33 01 012 00 5	4014586178141	Adaptateur cône morse	14,70	02	9
6 33 01 014 00 7	4014586178165	Adaptateur cône morse	19,90	02	9
6 33 01 016 00 4	4014586178172	Adaptateur cône morse	38,70	02	9
6 33 01 021 00 1	4014586223704	Adaptateur cône morse	49,60	02	-
6 33 02 002 00 0	4014586178189	Douille de réduction	13,00	02	-
6 33 02 003 00 4	4014586178196	Douille de réduction	17,40	02	9
6 33 02 004 00 2	4014586178202	Douille de réduction	25,60	02	9
6 33 04 003 00 2	4014586178226	Rallonge cône morse	67,50	02	-
6 33 04 004 00 0	4014586178233	Rallonge cône morse	114,50	02	9
6 33 04 005 00 0	4014586312996	Rallonge cône morse	163,60	02	126
6 33 05 003 00 3	4014586178257	Cale	6,90	02	9
6 33 05 004 00 1	4014586178264	Cale	7,10	02	9
6 33 05 006 00 8	4014586178288	Cale	11,40	02	94
6 33 05 009 01 3	4014586230627	Chasse-mandrin	33,20	02	17

Liste des accessoires par référence croissante

Référence	EAN	Type	Tarif unitaire € HT	F	Page
6 33 05 010 01 5	4014586230634	Chasse-mandrin	33,00	02	-
6 34 02 027 00 0	4014586199672	Cliquet avec carré intérieur	50,50	02	-
6 35 02 097 21 0	4014586389431	Lame de scie HSS 0 SL Ø 85 (1)	23,20	04	165
6 35 02 097 22 0	4014586389448	Lame de scie HSS 0 SL Ø 85 (2)	44,00	04	165
6 35 02 097 23 0	4014586389455	Lame de scie HSS 0 SL Ø 85 (5)	104,00	04	165
6 35 02 102 01 6	4014586178783	Lame de scie HSS, circulaire, Ø63 pack de 2	41,20	04	179
6 35 02 102 07 0	4014586291703	Lame de scie HSS, circulaire, Ø63 pack de 5	97,60	04	179
6 35 02 103 01 0	4014586178806	Lame de scie HSS, circulaire Ø80 pack de 2	43,20	04	179
6 35 02 103 05 0	4014586291710	Lame de scie (circulaire), pack de 5	102,20	04	179
6 35 02 106 21 0	4014586389462	Lame de scie HSS segmentée SL Ø 85 (1)	26,50	04	165
6 35 02 106 22 0	4014586389479	Lame de scie HSS segmentée SL Ø 85 (2)	50,40	04	165
6 35 02 106 23 0	4014586389486	Lame de scie HSS segmentée SL Ø 85 (5)	119,30	04	165
6 35 02 113 21 0	4014586390222	Lame de scie segmentée SL Ø 85	22,70	04	165
6 35 02 114 21 0	4014586390239	Lame diamantée segmentée SL Ø 75 x 2,2 (1)	61,60	04	172
6 35 02 114 23 0	4014586390246	Lame diamantée segmentée SL Ø 75 x 2,2 (5)	277,20	04	172
6 35 02 115 01 1	4014586231914	Lame de scies	108,00	04	181
6 35 02 115 03 0	4014586315058	Lame de scie pack de 5	486,20	04	181
6 35 02 116 01 4	4014586231921	Lame de scies	108,00	04	182
6 35 02 116 02 0	4014586315065	Lame de scie pack de 5	486,20	04	182
6 35 02 118 21 0	4014586389493	Lames à concrétion carbure segmentée SL Ø 75 x 2,2 (1)	29,10	04	171
6 35 02 118 23 0	4014586389509	Lames à concrétion carbure segmentée SL Ø 75 x 2,2 (5)	131,00	04	171
6 35 02 119 01 0	4014586232348	Lame de scie E-Cut précision	18,40	04	180
6 35 02 119 03 2	4014586258829	Lame de scie E-Cut précision, pack de 25	368,80	04	180
6 35 02 119 04 8	4014586264561	Lame de scie E-Cut précision, pack de 5	82,90	04	180
6 35 02 120 01 2	4014586232355	Lame de scie E-Cut précision	19,00	04	180
6 35 02 120 03 4	4014586258836	Lame de scie E-Cut précision, pack de 25	378,70	04	180
6 35 02 120 04 0	4014586264578	Lame de scie E-Cut précision, pack de 5	85,20	04	180
6 35 02 121 01 1	4014586232362	Lame de scie E-Cut précision	19,40	04	180
6 35 02 121 03 3	4014586258843	Lame de scie E-Cut précision, pack de 25	388,70	04	180
6 35 02 121 04 9	4014586264585	Lame de scie E-Cut précision, pack de 5	87,40	04	180
6 35 02 122 01 4	4014586232379	Lame de scie E-Cut précision	19,90	04	180
6 35 02 122 03 6	4014586258850	Lame de scie E-Cut précision, pack de 25	398,60	04	180
6 35 02 122 04 2	4014586264592	Lame de scie E-Cut précision, pack de 5	89,70	04	180
6 35 02 123 01 8	4014586232386	Lame de scie E-Cut Standard	13,10	04	179
6 35 02 123 03 0	4014586250793	Lame de scie E-Cut standard, pack de 25	263,20	04	179
6 35 02 123 04 6	4014586264608	Lame de scie E-Cut standard, pack de 5	59,20	04	179
6 35 02 124 01 6	4014586232393	Lame de scie E-Cut Standard	13,60	04	179
6 35 02 124 03 8	4014586250809	Lame de scie E-Cut standard, pack de 25	273,40	04	179
6 35 02 124 04 4	4014586264615	Lame de scie E-Cut standard, pack de 5	61,50	04	179
6 35 02 125 21 0	4014586389516	Lames à concrétion carbure segmentée SL Ø 75 x 1,2 (1)	29,10	04	172
6 35 02 125 23 0	4014586389523	Lames à concrétion carbure segmentée SL Ø 75 x 1,2 (5)	131,00	04	172
6 35 02 126 21 0	4014586386157	Lame de scie de précision E-Cut SL 50 x 35 (1)	16,90	04	167
6 35 02 126 22 0	4014586386164	Lame de scie de précision E-Cut SL 50 x 35 (3)	48,10	04	167
6 35 02 126 23 0	4014586386171	Lame de scie de précision E-Cut SL 50 x 35 (5)	76,00	04	167
6 35 02 126 24 0	4014586386188	Lame de scie de précision E-Cut SL 50 x 35 (10)	143,50	04	167
6 35 02 126 25 0	4014586390260	Lame de scie de précision E-Cut SL 50 x 35 (50)	632,70	04	167
6 35 02 127 21 0	4014586386232	Lame de scie de précision E-Cut SLP 50 x 65 (1)	18,30	04	167
6 35 02 127 22 0	4014586386249	Lame de scie de précision E-Cut SLP 50 x 65 (3)	52,10	04	167
6 35 02 127 23 0	4014586386256	Lame de scie de précision E-Cut SLP 50 x 65 (5)	82,10	04	167
6 35 02 127 24 0	4014586386263	Lame de scie de précision E-Cut SLP 50 x 65 (10)	155,10	04	167
6 35 02 127 25 0	4014586390291	Lame de scie de précision E-Cut SLP 50 x 65 (50)	684,10	04	167
6 35 02 129 01 9	4014586248400	Lame de scie HSS MiniCut (20mm) pack de 2	14,90	04	-
6 35 02 130 01 1	4014586248417	Lame de scie HSS MiniCut (10 mm) pack de 2	14,90	04	-
6 35 02 133 21 0	4014586386317	Lame de scie standard E-Cut SL 50 x 35 (1)	14,00	04	166
6 35 02 133 22 0	4014586386324	Lame de scie standard E-Cut SL 50 x 35 (3)	40,10	04	166
6 35 02 133 23 0	4014586386331	Lame de scie standard E-Cut SL 50 x 35 (5)	63,10	04	166
6 35 02 133 24 0	4014586386348	Lame de scie standard E-Cut SL 50 x 35 (10)	119,30	04	166
6 35 02 133 25 0	4014586390321	Lame de scie standard E-Cut SL 50 x 35 (50)	526,20	04	166
6 35 02 134 21 0	4014586386393	Lame de scie standard E-Cut SLP 50 x 65 (1)	15,20	04	166
6 35 02 134 22 0	4014586386409	Lame de scie standard E-Cut SLP 50 x 65 (3)	43,30	04	166
6 35 02 134 23 0	4014586386416	Lame de scie standard E-Cut SLP 50 x 65 (5)	68,30	04	166
6 35 02 134 24 0	4014586386423	Lame de scie standard E-Cut SLP 50 x 65 (10)	128,80	04	166
6 35 02 134 25 0	4014586390352	Lame de scie standard E-Cut SLP 50 x 65 (50)	568,40	04	166
6 35 02 135 01 9	4014586248486	Lame de scie E-Cut Standard	13,80	04	180
6 35 02 135 02 5	4014586258867	Lame de scie E-Cut standard, pack de 25	276,00	04	180
6 35 02 135 03 1	4014586264622	Lame de scie E-Cut standard, pack de 5	62,10	04	180
6 35 02 136 01 2	4014586248493	Lame de scie E-Cut Standard	14,90	04	180
6 35 02 136 02 8	4014586258874	Lame de scie E-Cut standard, pack de 25	298,10	04	180
6 35 02 136 03 4	4014586264639	Lame de scie E-Cut standard, pack de 5	67,00	04	180
6 35 02 138 01 4	4014586252247	Lame de scie M-Cut pack de 2	17,70	04	181
6 35 02 146 01 1	4014586259437	Disque diamant 180 mm	125,60	02	95
6 35 02 147 01 5	4014586262321	Lames de scie universelles E-Cut	17,90	04	180
6 35 02 147 02 1	4014586264646	Lames de scie universelles E-Cut, pack de 5	80,50	04	180
6 35 02 147 03 7	4014586264721	Lames de scie universelles E-Cut, pack de 25	357,80	04	180
6 35 02 147 12 0	4014586369655	Set d'accessoires Best of E-Cut	79,00	04	179
6 35 02 148 01 3	4014586262338	Lames de scie universelles E-Cut	18,80	04	180



Référence	EAN	Type	Tarif unitaire € HT	F	Page
6 35 02 148 02 9	4014586264653	Lames de scie universelles E-Cut, pack de 5	84,60	04	180
6 35 02 148 03 5	4014586264738	Lames de scie universelles E-Cut, pack de 25	375,80	04	180
6 35 02 151 21 0	4014586386461	Lame de scie universelle E-Cut SLP 60 x 28 (1)	18,20	04	168
6 35 02 151 22 0	4014586386478	Lame de scie universelle E-Cut SLP 60 x 28 (3)	51,90	04	168
6 35 02 151 23 0	4014586386485	Lame de scie universelle E-Cut SLP 60 x 28 (5)	81,90	04	168
6 35 02 151 24 0	4014586386492	Lame de scie universelle E-Cut SLP 60 x 28 (10)	154,70	04	168
6 35 02 151 25 0	4014586390390	Lame de scie universelle E-Cut SLP 60 x 28 (50)	682,20	04	168
6 35 02 152 21 0	4014586386539	Lame de scie universelle E-Cut SLP 60 x 44 (1)	19,20	04	168
6 35 02 152 22 0	4014586386546	Lame de scie universelle E-Cut SLP 60 x 44 (3)	54,50	04	168
6 35 02 152 23 0	4014586386553	Lame de scie universelle E-Cut SLP 60 x 44 (5)	86,00	04	168
6 35 02 152 24 0	4014586386560	Lame de scie universelle E-Cut SLP 60 x 44 (10)	162,50	04	168
6 35 02 152 25 0	4014586390437	Lame de scie universelle E-Cut SLP 60 x 44 (50)	716,50	04	168
6 35 02 155 01 0	4014586291956	Lame de scie HM pack de 1	42,40	04	-
6 35 02 155 02 0	4014586294186	Lame de scie HM pack de 5	191,20	04	-
6 35 02 156 01 0	4014586291963	Lame de scie HM pack de 1	42,40	04	-
6 35 02 156 02 0	4014586294209	Lame de scie HM pack de 5	191,20	04	-
6 35 02 157 21 0	4014586386614	Lame de scie fine E-Cut SL 50 x 30 (1)	12,40	04	168
6 35 02 157 22 0	4014586386621	Lame de scie fine E-Cut SL 50 x 30 (3)	35,30	04	168
6 35 02 157 23 0	4014586386638	Lame de scie fine E-Cut SL 50 x 30 (5)	55,60	04	168
6 35 02 157 24 0	4014586386645	Lame de scie fine E-Cut SL 50 x 30 (10)	105,00	04	168
6 35 02 157 25 0	4014586390451	Lame de scie fine E-Cut SL 50 x 30 (50)	462,80	04	168
6 35 02 158 01 0	4014586304892	Lame de scie M-Cut pack de 2	20,70	04	181
6 35 02 160 21 0	4014586386690	Lame de scie E-Cut Long Life SL 50 x 35 (1)	16,20	04	166
6 35 02 160 22 0	4014586386706	Lame de scie E-Cut Long Life SL 50 x 35 (3)	46,10	04	166
6 35 02 160 23 0	4014586386713	Lame de scie E-Cut Long Life SL 50 x 35 (5)	72,80	04	166
6 35 02 160 24 0	4014586386720	Lame de scie E-Cut Long Life SL 50 x 35 (10)	137,50	04	166
6 35 02 160 25 0	4014586390482	Lame de scie E-Cut Long Life SL 50 x 35 (50)	606,30	04	166
6 35 02 161 21 0	4014586386775	Lame de scie E-Cut Long Life SLP 50 x 65 (1)	17,60	04	166
6 35 02 161 22 0	4014586386782	Lame de scie E-Cut Long Life SLP 50 x 65 (3)	50,00	04	166
6 35 02 161 23 0	4014586386799	Lame de scie E-Cut Long Life SLP 50 x 65 (5)	78,90	04	166
6 35 02 161 24 0	4014586386805	Lame de scie E-Cut Long Life SLP 50 x 65 (10)	149,10	04	166
6 35 02 161 25 0	4014586390512	Lame de scie E-Cut Long Life SLP 50 x 65 (50)	657,60	04	166
6 35 02 162 01 0	4014586336008	Lame de scie E-Cut longue durée pack de 1	15,00	04	179
6 35 02 162 02 0	4014586336015	Lame de scie E-Cut longue durée pack de 5	67,20	04	179
6 35 02 162 03 0	4014586336022	Lame de scie E-Cut longue durée pack de 25	298,90	04	179
6 35 02 162 15 0	4014586376295	Set d'accessoires Best of E-Cut XXL	109,00	04	179
6 35 02 163 01 0	4014586336039	Lame de scie E-Cut longue durée pack de 1	15,50	04	179
6 35 02 163 02 0	4014586336046	Lame de scie E-Cut longue durée pack de 5	69,80	04	179
6 35 02 163 03 0	4014586336053	Lame de scie E-Cut longue durée pack de 25	310,30	04	179
6 35 02 164 01 0	4014586336060	Lame de scie E-Cut longue durée pack de 1	15,90	04	179
6 35 02 164 02 0	4014586336077	Lame de scie E-Cut longue durée pack de 5	71,50	04	179
6 35 02 164 03 0	4014586336084	Lame de scie E-Cut longue durée pack de 25	318,10	04	179
6 35 02 165 01 0	4014586336091	Lame de scie E-Cut longue durée pack de 1	17,20	04	179
6 35 02 165 02 0	4014586336107	Lame de scie E-Cut longue durée pack de 5	77,60	04	179
6 35 02 165 03 0	4014586336114	Lame de scie E-Cut longue durée pack de 25	345,00	04	179
6 35 02 166 21 0	4014586390536	Lame diamantée segmentée SLP Ø 90 x 2,2 (1)	72,90	04	172
6 35 02 166 23 0	4014586390543	Lame diamantée segmentée SLP Ø 90 x 2,2 (5)	327,70	04	172
6 35 02 167 01 0	4014586342023	Lames de scie diamantées	109,20	04	181
6 35 02 167 02 0	4014586342030	Lames de scie diamantées, pack de 5	491,10	04	181
6 35 02 168 01 0	4014586342047	Lames de scie diamantées	109,20	04	182
6 35 02 168 02 0	4014586342054	Lames de scie diamantées, pack de 5	491,10	04	182
6 35 02 169 21 0	4014586390550	Lames à concrétion carbure segmentée SLP Ø 90 x 2,2 (1)	34,60	04	171
6 35 02 169 23 0	4014586390567	Lames à concrétion carbure segmentée SLP Ø 90 x 2,2 (5)	155,50	04	171
6 35 02 170 21 0	4014586390574	Lames à concrétion carbure segmentée SLP Ø 90 x 1,2 (1)	35,60	04	172
6 35 02 170 23 0	4014586390581	Lames à concrétion carbure segmentée SLP Ø 90 x 1,2 (5)	160,10	04	172
6 35 02 172 01 0	4014586347691	Lame de scie HM pack de 1	42,40	04	181
6 35 02 172 02 0	4014586347707	Lame de scie HM pack de 5	191,20	04	181
6 35 02 173 01 0	4014586347714	Lame de scie HM pack de 1	42,40	04	181
6 35 02 173 02 0	4014586347721	Lame de scie HM pack de 5	191,20	04	181
6 35 02 174 21 0	4014586389530	Lame de scie HSS 0 SL Ø 85 x 0,7 (1)	47,30	04	165
6 35 02 174 23 0	4014586389547	Lame de scie HSS 0 SL Ø 85 x 0,7 (5)	212,50	04	165
6 35 02 175 21 0	4014586389554	Lame de scie HSS 0 SLP Ø 100 x 0,7 (1)	49,20	04	165
6 35 02 175 23 0	4014586389561	Lame de scie HSS 0 SLP Ø 100 x 0,7 (5)	221,20	04	165
6 35 02 176 21 0	4014586389578	Lame de scie HSS 0 SLP Ø 100 x 0,8 (1)	58,60	04	165
6 35 02 177 01 0	4014586379494	Lame de scies	46,40	04	179
6 35 02 177 05 0	4014586379500	Lame de scie HSS pack de 5	209,00	04	179
6 35 02 178 01 0	4014586379517	Lame de scies	48,40	04	179
6 35 02 178 05 0	4014586379524	Lame de scie HSS pack de 5	217,60	04	179
6 35 02 179 01 0	4014586379272	Lame de scie en acier rapide, bois, pack d'1 unité	57,20	04	180
6 35 02 179 02 0	4014586379289	Set avec butée de profondeur	75,60	04	180
6 35 02 183 21 0	4014586386850	Lame de scie E-Cut Long Life SL 34 x 20 (1)	12,40	04	165
6 35 02 183 22 0	4014586386867	Lame de scie E-Cut Long Life SL 34 x 20 (3)	35,30	04	165
6 35 02 183 23 0	4014586386874	Lame de scie E-Cut Long Life SL 34 x 20 (5)	55,60	04	165
6 35 02 183 24 0	4014586386881	Lame de scie E-Cut Long Life SL 34 x 20 (10)	105,00	04	165
6 35 02 183 25 0	4014586390604	Lame de scie E-Cut Long Life SL 34 x 20 (50)	462,80	04	165
6 35 02 184 21 0	4014586386935	Lame de scie E-Cut Long Life SL 30 x 10 (1)	9,50	04	165

Liste des accessoires par référence croissante

Référence	EAN	Type	Tarif unitaire € HT	F	Page
6 35 02 184 22 0	4014586386942	Lame de scie E-Cut Long Life SL 30 x 10 (3)	27,20	04	165
6 35 02 184 23 0	4014586386959	Lame de scie E-Cut Long Life SL 30 x 10 (5)	42,90	04	165
6 35 02 184 24 0	4014586386966	Lame de scie E-Cut Long Life SL 30 x 10 (10)	81,10	04	165
6 35 02 184 25 0	4014586390635	Lame de scie E-Cut Long Life SL 30 x 10 (50)	357,30	04	165
6 35 02 185 01 0	4014586369723	Lame de scie E-Cut longue durée pack de 1	12,10	04	179
6 35 02 185 02 0	4014586369730	Lame de scie E-Cut longue durée pack de 5	54,60	04	179
6 35 02 185 03 0	4014586369747	Lame de scie E-Cut longue durée pack de 25	242,70	04	179
6 35 02 186 01 0	4014586369754	Lame de scie E-Cut longue durée pack de 1	9,30	04	179
6 35 02 186 02 0	4014586369761	Lame de scie E-Cut longue durée pack de 5	42,10	04	179
6 35 02 186 03 0	4014586369778	Lame de scie E-Cut longue durée pack de 25	187,40	04	179
6 35 02 187 21 0	4014586390659	Lame à concrétion carbure segmentée SLP Ø 90	44,80	04	168
6 35 02 188 21 0	4014586390666	Lame diamantée segmentée SLP Ø 90	90,90	04	168
6 35 02 189 01 0	4014586377537	Lame à concrétion carbure avec denture ouverte	50,50	04	181
6 35 02 190 01 0	4014586377544	Lame de scie à concrétion diamant avec denture ouverte	121,80	04	181
6 35 02 191 21 0	4014586389585	Lame E-Cut à concrétion carbure SLP 50 x 35	31,70	04	168
6 35 02 192 01 0	4014586378152	Lame de scie E-Cut à concrétion carbure	31,10	04	181
6 35 02 193 21 0	4014586389592	Lame E-Cut à concrétion diamant SLP 50 x 35	51,40	04	168
6 35 02 194 01 0	4014586378176	Lame de scie E-Cut à concrétion diamant	50,50	04	181
6 35 02 195 01 0	4014586378183	Lame de scie E-Cut à concrétion diamant	55,70	04	181
6 35 02 196 01 0	4014586379531	Lames de scies	48,40	04	179
6 35 02 196 05 0	4014586379548	Lames de scie pack de 5	217,60	04	179
6 35 02 196 21 0	4014586389608	Lame de scie HSS segmentée SLP Ø 100 x 0,7 (1)	49,20	04	165
6 35 02 196 23 0	4014586389615	Lame de scie HSS segmentée SLP Ø 100 x 0,7 (5)	221,20	04	165
6 35 02 198 21 0	4014586387017	Lame de scie de précision E-Cut SLP 50 x 45 (1)	17,40	04	-
6 35 02 198 22 0	4014586387024	Lame de scie de précision E-Cut SLP 50 x 45 (3)	49,40	04	-
6 35 02 198 23 0	4014586387031	Lame de scie de précision E-Cut SLP 50 x 45 (5)	78,00	04	-
6 35 02 198 24 0	4014586387048	Lame de scie de précision E-Cut SLP 50 x 45 (10)	147,30	04	-
6 35 02 198 25 0	4014586390673	Lame de scie de précision E-Cut SLP 50 x 45 (50)	649,80	04	-
6 35 02 199 21 0	4014586387093	Lame de scie de précision E-Cut SLP 50 x 55 (1)	17,80	04	-
6 35 02 199 22 0	4014586387109	Lame de scie de précision E-Cut SLP 50 x 55 (3)	50,70	04	-
6 35 02 199 23 0	4014586387116	Lame de scie de précision E-Cut SLP 50 x 55 (5)	80,10	04	-
6 35 02 199 24 0	4014586387123	Lame de scie de précision E-Cut SLP 50 x 55 (10)	151,20	04	-
6 35 02 199 25 0	4014586390697	Lame de scie de précision E-Cut SLP 50 x 55 (50)	667,00	04	-
6 35 02 200 21 0	4014586387178	Lame de scie standard E-Cut SLM 78 x 32 (1)	13,40	04	166
6 35 02 200 22 0	4014586387185	Lame de scie standard E-Cut SLM 78 x 32 (3)	38,10	04	166
6 35 02 200 23 0	4014586387192	Lame de scie standard E-Cut SLM 78 x 32 (5)	60,30	04	166
6 35 02 200 24 0	4014586387208	Lame de scie standard E-Cut SLM 78 x 32 (10)	113,80	04	166
6 35 02 200 25 0	4014586390710	Lame de scie standard E-Cut SLM 78 x 32 (50)	501,70	04	166
6 35 02 201 21 0	4014586387253	Lame de scie E-Cut Long Life SLM 78 x 32 (1)	15,30	04	166
6 35 02 201 22 0	4014586387260	Lame de scie E-Cut Long Life SLM 78 x 32 (3)	43,40	04	166
6 35 02 201 23 0	4014586387277	Lame de scie E-Cut Long Life SLM 78 x 32 (5)	68,40	04	166
6 35 02 201 24 0	4014586387284	Lame de scie E-Cut Long Life SLM 78 x 32 (10)	129,10	04	166
6 35 02 201 25 0	4014586390734	Lame de scie E-Cut Long Life SLM 78 x 32 (50)	569,70	04	166
6 35 02 202 21 0	4014586387338	Lame de scie standard E-Cut SLM 78 x 42 (1)	13,90	04	166
6 35 02 202 22 0	4014586387345	Lame de scie standard E-Cut SLM 78 x 42 (3)	39,70	04	166
6 35 02 202 23 0	4014586387352	Lame de scie standard E-Cut SLM 78 x 42 (5)	62,60	04	166
6 35 02 202 24 0	4014586387369	Lame de scie standard E-Cut SLM 78 x 42 (10)	118,20	04	166
6 35 02 202 25 0	4014586390802	Lame de scie standard E-Cut SLM 78 x 42 (50)	521,10	04	166
6 35 02 203 21 0	4014586387413	Lame de scie E-Cut Long Life SLM 78 x 42 (1)	15,80	04	166
6 35 02 203 22 0	4014586387420	Lame de scie E-Cut Long Life SLM 78 x 42 (3)	45,00	04	166
6 35 02 203 23 0	4014586387437	Lame de scie E-Cut Long Life SLM 78 x 42 (5)	71,00	04	166
6 35 02 203 24 0	4014586387444	Lame de scie E-Cut Long Life SLM 78 x 42 (10)	134,10	04	166
6 35 02 203 25 0	4014586390826	Lame de scie E-Cut Long Life SLM 78 x 42 (50)	591,50	04	166
6 35 02 204 21 0	4014586389622	Lame E-Cut à concrétion diamant SLM 60 x 44	56,70	04	168
6 35 02 205 21 0	4014586387499	Lame de scie de précision E-Cut BIM SL 50 x 35 (1)	18,80	04	167
6 35 02 205 22 0	4014586387505	Lame de scie de précision E-Cut BIM SL 50 x 35 (3)	53,50	04	167
6 35 02 205 23 0	4014586387512	Lame de scie de précision E-Cut BIM SL 50 x 35 (5)	84,40	04	167
6 35 02 205 24 0	4014586387529	Lame de scie de précision E-Cut BIM SL 50 x 35 (10)	159,40	04	167
6 35 02 205 25 0	4014586390840	Lame de scie de précision E-Cut BIM SL 50 x 35 (50)	703,00	04	167
6 35 02 206 21 0	4014586387574	Lame de scie de précision E-Cut BIM SLP 50 x 45 (1)	19,30	04	-
6 35 02 206 22 0	4014586387581	Lame de scie de précision E-Cut BIM SLP 50 x 45 (3)	54,90	04	-
6 35 02 206 23 0	4014586387598	Lame de scie de précision E-Cut BIM SLP 50 x 45 (5)	86,70	04	-
6 35 02 206 24 0	4014586387604	Lame de scie de précision E-Cut BIM SLP 50 x 45 (10)	163,70	04	-
6 35 02 206 25 0	4014586390864	Lame de scie de précision E-Cut BIM SLP 50 x 45 (50)	722,00	04	-
6 35 02 207 21 0	4014586387659	Lame de scie de précision E-Cut BIM SLP 50 x 55 (1)	19,80	04	-
6 35 02 207 22 0	4014586387666	Lame de scie de précision E-Cut BIM SLP 50 x 55 (3)	56,40	04	-
6 35 02 207 23 0	4014586387673	Lame de scie de précision E-Cut BIM SLP 50 x 55 (5)	89,00	04	-
6 35 02 207 24 0	4014586387680	Lame de scie de précision E-Cut BIM SLP 50 x 55 (10)	168,00	04	-
6 35 02 207 25 0	4014586390888	Lame de scie de précision E-Cut BIM SLP 50 x 55 (50)	741,00	04	-
6 35 02 208 21 0	4014586387734	Lame de scie de précision E-Cut BIM SLP 50 x 65 (1)	20,30	04	167
6 35 02 208 22 0	4014586387741	Lame de scie de précision E-Cut BIM SLP 50 x 65 (3)	57,80	04	167
6 35 02 208 23 0	4014586387758	Lame de scie de précision E-Cut BIM SLP 50 x 65 (5)	91,20	04	167
6 35 02 208 24 0	4014586387765	Lame de scie de précision E-Cut BIM SLP 50 x 65 (10)	172,30	04	167
6 35 02 208 25 0	4014586390901	Lame de scie de précision E-Cut BIM SLP 50 x 65 (50)	759,90	04	167
6 35 02 209 01 0	4014586381602	Lame de scie de précision E-Cut BIM (35 mm) UE1	18,40	04	180
6 35 02 209 02 0	4014586381619	Lame de scie de précision E-Cut BIM (35 mm) UE5	82,90	04	180

Référence	EAN	Type	Tarif unitaire € HT	F	Page
6 35 02 209 03 0	4014586381626	Lame de scie de précision E-Cut BIM (35 mm) UE25	368,80	04	180
6 35 02 210 01 0	4014586381633	Lames de scie de précision E-CUT BIM (45 mm) UE1	19,00	04	180
6 35 02 210 02 0	4014586381640	Lames de scie de précision E-CUT BIM (45 mm) UE5	85,20	04	180
6 35 02 210 03 0	4014586381657	Lames de scie de précision E-CUT BIM (45 mm) UE25	378,70	04	180
6 35 02 211 01 0	4014586381664	Lames de scie de précision E-CUT BIM (55 mm) UE1	19,40	04	180
6 35 02 211 02 0	4014586381671	Lames de scie de précision E-CUT BIM (55 mm) UE5	87,40	04	180
6 35 02 211 03 0	4014586381688	Lames de scie de précision E-CUT BIM (55 mm) UE25	474,60	04	180
6 35 02 212 01 0	4014586381695	Lames de scie de précision E-CUT BIM (65 mm) UE1	19,90	04	180
6 35 02 212 02 0	4014586381701	Lames de scie de précision E-CUT BIM (65 mm) UE5	89,70	04	180
6 35 02 212 03 0	4014586381718	Lames de scie de précision E-CUT BIM (65 mm) UE25	398,60	04	180
6 35 02 213 21 0	4014586390925	Lames à concrétion carbure 0 SLM Ø 105 x 2,2 (1)	43,30	04	172
6 35 02 213 23 0	4014586390932	Lames à concrétion carbure 0 SLM Ø 105 x 2,2 (5)	193,80	04	172
6 35 02 214 21 0	4014586390949	Lames à concrétion carbure 0 SLM Ø 105 x 1,2 (1)	43,30	04	172
6 35 02 214 23 0	4014586390956	Lames à concrétion carbure 0 SLM Ø 105 x 1,2 (5)	194,40	04	172
6 35 02 215 21 0	4014586390963	Lame à concrétion carbure segmentée SLM Ø 105 x 1,2	51,40	04	168
6 35 02 216 21 0	4014586390970	Lame diamantée segmentée SL Ø 75 x 1,2 (1)	61,60	04	172
6 35 02 216 23 0	4014586390987	Lame diamantée segmentée SL Ø 75 x 1,2 (5)	277,20	04	172
6 35 02 217 21 0	4014586390994	Lame diamantée segmentée SLP Ø 90 x 1,2 (1)	72,90	04	172
6 35 02 217 23 0	4014586391007	Lame diamantée segmentée SLP Ø 90 x 1,2 (5)	327,70	04	172
6 35 02 218 21 0	4014586391014	Lame diamantée 0 SLM Ø 105 x 2,2 (1)	111,00	04	172
6 35 02 218 23 0	4014586391021	Lame diamantée 0 SLM Ø 105 x 2,2 (5)	499,30	04	172
6 35 02 219 21 0	4014586391038	Lame diamantée 0 SLM Ø 105 x 1,2 (1)	111,00	04	172
6 35 02 219 23 0	4014586391045	Lame diamantée 0 SLM Ø 105 x 1,2 (5)	499,30	04	172
6 35 02 220 21 0	4014586391052	Lame diamantée segmentée SLM Ø 105 x 1,2	123,80	04	168
6 35 02 221 21 0	4014586400402	Lame de scie E-Cut Long Life	16,90	04	166
6 35 02 221 22 0	4014586400419	Lame de scie E-Cut Long Life	48,20	04	166
6 35 02 221 23 0	4014586400426	Lame de scie E-Cut Long Life	76,20	04	166
6 35 02 221 24 0	4014586400433	Lame de scie E-Cut Long Life	143,70	04	166
6 35 02 221 25 0	4014586400440	Lame de scie E-Cut Long Life	634,10	04	166
6 35 02 222 21 0	4014586400457	Lame de scie universelle E-Cut	17,50	04	168
6 35 02 222 22 0	4014586400464	Lame de scie universelle E-Cut	50,00	04	168
6 35 02 222 23 0	4014586400471	Lame de scie universelle E-Cut	78,90	04	168
6 35 02 222 24 0	4014586400488	Lame de scie universelle E-Cut	149,00	04	168
6 35 02 222 25 0	4014586400495	Lame de scie universelle E-Cut	657,80	04	168
6 35 02 223 21 0	4014586400501	Lame de scie universelle E-Cut	18,40	04	168
6 35 02 223 22 0	4014586400518	Lame de scie universelle E-Cut	52,50	04	168
6 35 02 223 23 0	4014586400525	Lame de scie universelle E-Cut	82,90	04	168
6 35 02 223 24 0	4014586400532	Lame de scie universelle E-Cut	156,60	04	168
6 35 02 223 25 0	4014586400549	Lame de scie universelle E-Cut	690,80	04	168
6 35 02 224 21 0	4014586408170	Lame de scie E-Cut Long-Life SLM 90 x 32 (1)	15,00	04	-
6 35 02 224 22 0	4014586408187	Lame de scie E-Cut Long-Life SLM 90 x 32 (3)	42,60	04	-
6 35 02 224 23 0	4014586408194	Lame de scie E-Cut Long-Life SLM 90 x 32 (5)	67,20	04	-
6 35 02 224 24 0	4014586408200	Lame de scie E-Cut Long-Life SLM 90 x 32 (10)	127,10	04	-
6 35 02 224 25 0	4014586408217	Lame de scie E-Cut Long-Life SLM 90 x 32 (50)	560,50	04	-
6 35 02 225 21 0	4014586408262	Lame de scie standard E-Cut curved SL 50 x 65 (1)	15,00	04	167
6 35 02 225 22 0	4014586408279	Lame de scie standard E-Cut curved SL 50 x 65 (3)	42,50	04	167
6 35 02 225 23 0	4014586408286	Lame de scie standard E-Cut curved SL 50 x 65 (5)	67,10	04	167
6 35 02 225 24 0	4014586408293	Lame de scie standard E-Cut curved SL 50 x 65 (10)	126,80	04	167
6 35 02 225 25 0	4014586408309	Lame de scie standard E-Cut curved SL 50 x 65 (50)	559,10	04	167
6 35 02 226 21 0	4014586408354	Lame de scie standard E-Cut curved SL 50 x 50 (1)	14,50	04	167
6 35 02 226 22 0	4014586408361	Lame de scie standard E-Cut curved SL 50 x 50 (3)	41,10	04	167
6 35 02 226 23 0	4014586408378	Lame de scie standard E-Cut curved SL 50 x 50 (5)	64,90	04	167
6 35 02 226 24 0	4014586408385	Lame de scie standard E-Cut curved SL 50 x 50 (10)	122,50	04	167
6 35 02 226 25 0	4014586408392	Lame de scie standard E-Cut curved SL 50 x 50 (50)	540,50	04	167
6 35 02 227 21 0	4014586408446	Lame de scie standard E-Cut curved SL 50 x 35 (1)	13,80	04	167
6 35 02 227 22 0	4014586408453	Lame de scie standard E-Cut curved SL 50 x 35 (3)	39,40	04	167
6 35 02 227 23 0	4014586408460	Lame de scie standard E-Cut curved SL 50 x 35 (5)	62,10	04	167
6 35 02 227 24 0	4014586408477	Lame de scie standard E-Cut curved SL 50 x 35 (10)	117,40	04	167
6 35 02 227 25 0	4014586408484	Lame de scie standard E-Cut curved SL 50 x 35 (50)	517,60	04	167
6 35 02 228 21 0	4014586408538	Lame de scie E-Cut Long-Life SL 50 x 65 (1)	15,80	04	166
6 35 02 228 22 0	4014586408545	Lame de scie E-Cut Long-Life SL 50 x 65 (3)	45,10	04	166
6 35 02 228 23 0	4014586408552	Lame de scie E-Cut Long-Life SL 50 x 65 (5)	71,20	04	166
6 35 02 228 24 0	4014586408569	Lame de scie E-Cut Long-Life SL 50 x 65 (10)	134,50	04	166
6 35 02 228 25 0	4014586408576	Lame de scie E-Cut Long-Life SL 50 x 65 (50)	593,50	04	166
6 35 02 229 21 0	4014586408620	Lame de scie de précision E-Cut BIM SL 50 x 65 (1)	16,40	04	167
6 35 02 229 22 0	4014586408637	Lame de scie de précision E-Cut BIM SL 50 x 65 (3)	46,80	04	167
6 35 02 229 23 0	4014586408644	Lame de scie de précision E-Cut BIM SL 50 x 65 (5)	73,90	04	167
6 35 02 229 24 0	4014586408651	Lame de scie de précision E-Cut BIM SL 50 x 65 (10)	139,60	04	167
6 35 02 229 25 0	4014586408668	Lame de scie de précision E-Cut BIM SL 50 x 65 (50)	615,80	04	167
6 35 02 230 21 0	4014586408712	Lame de scie de précision E-Cut SL 50 x 65 (1)	15,80	04	167
6 35 02 230 22 0	4014586408729	Lame de scie de précision E-Cut SL 50 x 65 (3)	45,10	04	167
6 35 02 230 23 0	4014586408736	Lame de scie de précision E-Cut SL 50 x 65 (5)	71,20	04	167
6 35 02 230 24 0	4014586408743	Lame de scie de précision E-Cut SL 50 x 65 (10)	134,50	04	167
6 35 02 230 25 0	4014586408750	Lame de scie de précision E-Cut SL 50 x 65 (50)	593,50	04	167
6 35 02 231 21 0	4014586408804	Lame de scie standard E-Cut SLM 90 x 32 (1)	13,20	04	-
6 35 02 231 22 0	4014586408811	Lame de scie standard E-Cut SLM 90 x 32 (3)	37,50	04	-

Liste des accessoires par référence croissante

Référence	EAN	Type	Tarif unitaire € HT	F	Page
6 35 02 231 23 0	4014586408828	Lame de scie standard E-Cut SLM 90 x 32 (5)	59,20	04	-
6 35 02 231 24 0	4014586408835	Lame de scie standard E-Cut SLM 90 x 32 (10)	111,80	04	-
6 35 02 231 25 0	4014586408842	Lame de scie standard E-Cut SLM 90 x 32 (50)	493,50	04	-
6 35 02 232 21 0	4014586417295	Lame de scie de précision E-Cut BIM SL 50 x 50	19,60	04	167
6 35 02 232 22 0	4014586417301	Lame de scie de précision E-Cut BIM SL 50 x 50	55,80	04	167
6 35 02 232 23 0	4014586417318	Lame de scie de précision E-Cut BIM SL 50 x 50	88,10	04	167
6 35 02 232 24 0	4014586417325	Lame de scie de précision E-Cut BIM SL 50 x 50	165,00	04	167
6 35 02 232 25 0	4014586417332	Lame de scie de précision E-Cut BIM SL 50 x 50	732,80	04	167
6 35 02 233 21 0	4014586417387	Lame de scie de précision E-Cut SL 50 x 50	17,60	04	167
6 35 02 233 22 0	4014586417394	Lame de scie de précision E-Cut SL 50 x 50	50,10	04	167
6 35 02 233 23 0	4014586417400	Lame de scie de précision E-Cut SL 50 x 50	79,00	04	167
6 35 02 233 24 0	4014586417417	Lame de scie de précision E-Cut SL 50 x 50	149,00	04	167
6 35 02 233 25 0	4014586417424	Lame de scie de précision E-Cut SL 50 x 50	659,50	04	167
6 35 03 035 01 1	4014586178912	Lame de scie HSS pack de 5	12,60	02	-
6 35 03 036 01 4	4014586178929	Lames de scie, pack de 5	12,60	02	-
6 35 03 037 01 8	4014586178936	Lames de scie, pack de 5	12,60	02	-
6 35 03 038 01 6	4014586178943	Lames de scie, pack de 5	12,60	02	-
6 35 03 039 01 0	4014586178950	Lames de scie, pack de 5	15,00	02	-
6 35 03 040 00 3	4014586178967	Lame de scie	14,10	02	-
6 35 03 042 01 4	4014586178998	Lames de scie, pack de 3	14,30	02	-
6 35 03 043 01 8	4014586179001	Lames de scie, pack de 3	14,30	02	-
6 35 03 047 01 7	4014586179049	Lames de scie, pack de 3	18,10	02	-
6 35 03 048 01 5	4014586179056	Lames de scie, pack de 3	18,10	02	-
6 35 03 051 01 0	4014586179087	Lames de scie, pack de 3	26,20	02	-
6 35 03 058 01 4	4014586179148	Lames de scie, pack de 3	26,10	02	-
6 35 03 059 01 8	4014586179155	Lames de scie, pack de 3	26,20	02	-
6 35 03 060 01 0	4014586179162	Lames de scie, pack de 5	14,00	02	-
6 35 03 061 01 9	4014586179186	Lame de scies	50,10	02	-
6 35 03 063 00 7	4014586179209	Lame de scie HSS	11,40	02	-
6 35 03 064 00 5	4014586179216	Lame de scie HSS	15,70	02	-
6 35 03 065 00 9	4014586179223	Lame de scie HSS	7,40	02	-
6 35 03 066 00 2	4014586179230	Lame de scie HSS	9,00	02	-
6 35 03 067 00 6	4014586179247	Lame de scie HSS	9,40	02	-
6 35 03 068 00 4	4014586179254	Lame de scie HSS	15,70	02	-
6 35 03 069 00 8	4014586179261	Lame de scie HSS	20,40	02	-
6 35 03 070 00 0	4014586179278	Lame de scie HSS	11,30	02	-
6 35 03 071 00 9	4014586179285	Lame de scie	7,90	02	-
6 35 03 072 00 2	4014586179292	Lame de scie HSS	32,10	02	-
6 35 03 073 00 6	4014586179308	Lame de scie HSS	38,90	02	-
6 35 03 076 01 0	4014586179339	Lames de scie, pack de 5	19,20	02	-
6 35 03 077 01 4	4014586179346	Lames de scie, pack de 5	22,00	02	-
6 35 03 082 01 0	4014586179360	Lames de scie, pack de 5	14,00	02	-
6 35 03 087 01 3	4014586179391	Lames de scie, pack de 5	12,60	02	-
6 35 03 088 01 1	4014586179407	Lames de scie, pack de 5	15,50	02	-
6 35 03 089 01 5	4014586179414	Lames de scie, pack de 5	36,30	02	-
6 35 03 093 00 4	4014586200774	Lame de scie HD	20,30	02	-
6 35 03 094 00 2	4014586200781	Lame de scie HD	27,10	02	-
6 35 03 095 00 6	4014586200798	Lame de scie HD	27,10	02	-
6 35 03 096 01 8	4014586202921	Lame de scie TD	179,00	02	-
6 35 03 097 01 2	4014586202938	Lame de scie TD	237,20	02	-
6 35 03 098 00 1	4014586212548	Lame de scie	45,60	02	-
6 35 03 099 00 5	4014586212555	Lame de scie	37,30	02	-
6 35 03 100 00 6	4014586212562	Lame de scie	29,10	02	-
6 35 03 112 01 0	4014586305370	Lames de scie, pack de 5	16,50	02	-
6 35 03 113 01 0	4014586305387	Lames de scie, pack de 5	16,50	02	-
6 35 03 114 01 0	4014586305394	Lames de scie, pack de 5	29,70	02	-
6 35 03 115 01 0	4014586305417	Lame de scie pack de 3	14,20	02	-
6 35 03 116 01 0	4014586305424	Lame de scie pack de 3	14,20	02	-
6 35 03 123 01 0	4014586305431	Lame de scie pack de 3	17,60	02	-
6 36 01 101 00 9	4014586179766	Couteau du coulisseau et couteau fixe	26,50	02	79
6 36 02 001 00 4	4014586179797	Couteau jusqu'à 2,0 mm	11,80	02	-
6 36 02 046 00 2	4014586179834	Couteau jusqu'à 2,0 mm	20,50	02	-
6 36 02 048 00 4	4014586224053	Poinçon p.BLK 2.0	23,00	02	84
6 36 02 048 01 3	4014586246260	Poinçon et matrice	71,80	02	84
6 36 02 048 04 0	4014586317984	Poinçon pack de 5	91,70	02	84
6 36 02 048 05 0	4014586317991	Poinçon pack de 10	159,80	02	84
6 36 02 049 00 8	4014586246611	Poinçon p.BLK 2.0	68,00	02	84
6 36 02 049 01 7	4014586246628	Poinçon et matrice	157,70	02	84
6 36 02 049 04 0	4014586318004	Poinçon pack de 2	122,80	02	84
6 36 02 049 05 0	4014586318011	Poinçon pack de 5	272,20	02	84
6 36 02 050 00 0	4014586264370	Poinçon p.BLK 2.0	20,30	02	85
6 36 02 050 01 0	4014586269511	Poinçon pack de 10	142,10	02	85
6 36 02 050 03 0	4014586318028	Poinçon pack de 5	81,40	02	85
6 36 02 051 00 9	4014586262987	Poinçon p.BLK 2.0	58,20	02	85
6 36 02 051 01 8	4014586264356	Jeu de poinçons	118,80	02	85
6 37 06 012 02 4	4014586260884	Lime diamant (20 mm) normale	12,00	04	-



Référence	EAN	Type	Tarif unitaire € HT	F	Page
6 37 06 014 02 6	4014586260907	Lime diamant (10 mm) extra fine	12,30	04	-
6 37 06 015 01 0	4014586290423	Lime à concrétion carbure	6,00	04	-
6 37 06 018 01 0	4014586304922	Limes à concrétion carbure pack de 2	25,20	04	181
6 37 06 019 21 0	4014586389639	Lime à concrétion carbure SLP 30 x 10	22,50	04	173
6 37 07 008 00 2	4014586180373	Meule	13,10	02	-
6 37 13 007 00 9	4014586180717	Meule	113,30	02	-
6 37 13 008 00 7	4014586180724	Meule	113,30	02	-
6 37 13 009 00 1	4014586180731	Meule	113,30	02	-
6 37 13 010 00 3	4014586180748	Meule	127,10	02	-
6 37 13 011 00 2	4014586180755	Roues à polir	113,90	02	-
6 37 13 013 01 8	4014586226811	Roues à polir	124,90	02	147
6 37 13 015 01 0	4014586226835	Roue à polir	124,90	02	148
6 37 13 016 01 3	4014586226842	Roue à polir	124,90	02	148
6 37 14 004 00 5	4014586180779	Bandes abrasives en toile	3,50	02	-
6 37 14 005 00 9	4014586180786	Bandes abrasives en toile	3,50	02	-
6 37 14 006 00 2	4014586180793	Bandes abrasives en toile	3,50	02	-
6 37 14 007 00 6	4014586180809	Bandes abrasives en toile	3,10	02	-
6 37 14 008 00 4	4014586180816	Bandes abrasives en toile	3,10	02	-
6 37 14 009 00 8	4014586180823	Bandes abrasives en toile	3,10	02	-
6 37 14 010 00 0	4014586180830	Bandes abrasives en toile	3,10	02	-
6 37 14 011 00 9	4014586180847	Bandes abrasives en toile	4,60	02	-
6 37 14 012 00 2	4014586180854	Bandes abrasives en toile	4,10	02	-
6 37 14 013 00 6	4014586180861	Bandes abrasives en toile	4,10	02	-
6 37 14 014 00 4	4014586180878	Bandes abrasives en toile	3,90	02	-
6 37 14 015 00 8	4014586180885	Bandes abrasives en toile	3,90	02	-
6 37 14 026 00 0	4014586180960	Bandes abrasives en toile	3,80	02	-
6 37 14 027 00 4	4014586180977	Bandes abrasives en toile	3,80	02	-
6 37 14 044 01 0	4014586246406	Bande abrasive K60 VE10	22,00	02	147
6 37 14 045 01 4	4014586246413	Bande abrasive K120 VE10	22,00	02	147
6 37 14 046 01 7	4014586246420	Bande abrasive K240 VE10	22,00	02	147
6 37 14 047 01 1	4014586246437	Bande feutre grossière	11,70	02	147
6 37 14 048 01 9	4014586246444	Bande feutre moyenne	11,70	02	147
6 37 14 049 01 3	4014586246451	Bande feutre fine	11,70	02	147
6 37 14 050 01 5	4014586259444	Bande abrasive K120 VE10	31,20	02	142
6 37 14 050 02 1	4014586259451	Set de base	206,90	02	141
6 37 14 051 01 4	4014586259468	Bande abrasive K180 VE10	31,20	02	142
6 37 14 052 01 7	4014586259475	Bande abrasive K320 VE10	31,20	02	142
6 37 14 052 02 3	4014586259482	Set de polissage	170,00	02	142
6 37 14 053 01 1	4014586259499	Bande abrasive K400 VE10	31,20	02	142
6 37 14 054 01 9	4014586259505	Bande abrasive K120 VE10	51,10	02	142
6 37 14 055 01 3	4014586259512	Bande abrasive K180 VE10	51,10	02	142
6 37 14 056 01 6	4014586259529	Bande feutre K80 pack de 5	36,00	02	142
6 37 14 057 01 0	4014586259536	Bande feutre K120 pack de 5	36,00	02	142
6 37 14 058 01 8	4014586259543	Bande feutre K280 pack de 5	42,20	02	142
6 37 14 061 01 0	4014586313160	Bande abrasive K80 VE10	13,90	02	142
6 37 14 062 01 0	4014586313177	Bande abrasive K120 VE10	13,90	02	142
6 37 14 063 01 0	4014586313184	Bande abrasive K180 VE10	13,90	02	142
6 37 14 068 01 0	4014586313191	Bande abrasive K80 VE10	15,40	02	142
6 37 14 069 01 0	4014586313207	Bande abrasive K120 VE10	15,40	02	142
6 37 14 070 01 0	4014586313214	Bande abrasive K180 VE10	15,40	02	142
6 37 14 089 01 0	4014586313221	Bande abrasive K80 VE10	21,20	02	142
6 37 14 090 01 0	4014586313238	Bande abrasive K120 VE10	21,20	02	142
6 37 14 091 01 0	4014586313245	Bande abrasive K180 VE10	21,20	02	142
6 37 14 114 01 0	4014586313252	Bande feutre grossière VE5	19,70	02	142
6 37 14 115 01 0	4014586313269	Bande feutre moyenne VE	19,70	02	142
6 37 14 116 01 0	4014586313276	Bande feutre fine VE5	19,70	02	142
6 37 14 123 01 0	4014586313283	Bande feutre grossière VE5	27,70	02	142
6 37 14 124 01 0	4014586313290	Bande feutre moyenne VE	27,70	02	142
6 37 14 125 01 0	4014586313306	Bande feutre fine VE5	27,70	02	142
6 37 14 130 01 0	4014586300849	Bande abrasive en céramique	44,90	02	142
6 37 14 131 01 0	4014586300856	Bande abrasive en céramique	70,60	02	142
6 37 14 132 01 0	4014586305264	Manchons abrasifs grain 60 (5)	11,50	02	148
6 37 14 133 01 0	4014586305271	Manchons abrasifs grain 80 (5)	11,20	02	148
6 37 14 134 01 0	4014586306674	Manchons abrasifs grain 120 (5)	10,80	02	148
6 37 14 136 01 0	4014586329512	Bande abrasive K80 VE10	24,80	02	144
6 37 14 137 01 0	4014586329529	Bande abrasive K120 VE10	24,80	02	144
6 37 14 138 01 0	4014586329536	Bande abrasive K180 VE10	24,80	02	144
6 37 14 139 01 0	4014586329543	Bande abrasive K320 VE10	24,80	02	144
6 37 14 140 01 0	4014586329741	Bande abrasive K400 VE10	24,80	02	144
6 37 14 141 01 0	4014586329550	Bande feutre grossière VE5	34,00	02	144
6 37 14 142 01 0	4014586329567	Bande feutre moyenne VE	34,00	02	144
6 37 14 143 01 0	4014586329574	Bande feutre fine VE5	34,00	02	144
6 37 14 144 01 0	4014586330013	Bande à polir pack de 3	19,80	02	144
6 37 14 145 01 0	4014586409672	Manchon abrasif Pyramix	54,70	02	148
6 37 14 146 01 0	4014586409689	Manchon abrasif Pyramix	54,70	02	148
6 37 14 147 01 0	4014586409696	Manchon abrasif Pyramix	54,70	02	148

Liste des accessoires par référence croissante

Référence	EAN	Type	Tarif unitaire € HT	F	Page
6 37 14 148 01 0	4014586409702	Manchon abrasif Pyramix	54,70	02	148
6 37 16 066 01 1	4014586181905	Feuille abrasive K60 UE50	51,00	02	-
6 37 17 081 01 8	4014586182575	Feuilles abrasives K40 VE50	18,20	04	169
6 37 17 081 04 6	4014586211114	Feuilles abrasives K40 VE5	4,40	04	169
6 37 17 082 01 1	4014586182612	Feuilles abrasives K60 VE50	18,20	04	169
6 37 17 082 03 3	4014586207667	Set de feuilles abrasives	18,20	04	169
6 37 17 082 04 9	4014586211121	Feuilles abrasives K60 VE5	4,40	04	169
6 37 17 083 01 5	4014586182643	Feuilles abrasives K80 VE50	18,20	04	169
6 37 17 083 04 3	4014586211138	Feuilles abrasives K80 VE5	4,40	04	169
6 37 17 084 01 3	4014586182674	Feuilles abrasives K100 VE50	18,20	04	169
6 37 17 084 04 1	4014586211145	Feuilles abrasives K100 VE5	4,40	04	169
6 37 17 085 01 7	4014586182704	Feuilles abrasives K120 VE50	18,20	04	169
6 37 17 085 04 5	4014586211152	Feuilles abrasives K120 VE5	4,40	04	169
6 37 17 086 01 0	4014586182728	Feuilles abrasives K36 VE50	26,40	04	169
6 37 17 086 04 8	4014586211107	Feuilles abrasives K36 VE5	4,70	04	169
6 37 17 087 01 4	4014586182742	Feuilles abrasives K150 VE50	18,20	04	169
6 37 17 087 04 2	4014586211169	Feuilles abrasives K150 VE5	4,40	04	169
6 37 17 088 01 2	4014586182773	Feuilles abrasives K180 VE50	18,20	04	169
6 37 17 088 04 0	4014586211176	Feuilles abrasives K180 VE5	4,40	04	169
6 37 17 089 01 6	4014586182797	Feuilles abrasives K220 VE50	18,20	04	169
6 37 17 089 04 4	4014586211183	Feuilles abrasives K220 VE5	4,40	04	169
6 37 17 090 01 8	4014586182810	Feuilles abrasives K240 VE50	18,20	04	169
6 37 17 090 04 6	4014586211190	Feuilles abrasives K240 VE5	4,40	04	169
6 37 17 107 01 1	4014586182896	Feuilles abrasives, perforées, K36 VE50	30,30	04	170
6 37 17 107 04 9	4014586211237	Feuilles abrasives, perforées, K36 VE5	5,60	04	170
6 37 17 108 01 9	4014586182919	Feuilles abrasives, perforées, K40 VE50	19,50	04	170
6 37 17 108 04 7	4014586211244	Feuilles abrasives, perforées, K40 VE5	4,70	04	170
6 37 17 109 01 3	4014586182933	Feuilles abrasives, perforées, K60 VE50	19,50	04	170
6 37 17 109 03 5	4014586213002	Set de feuilles abrasives	19,50	04	170
6 37 17 109 04 1	4014586211251	Feuilles abrasives, perforées, K60 VE5	4,70	04	170
6 37 17 110 01 5	4014586182957	Feuilles abrasives, perforées, K80 VE50	19,50	04	170
6 37 17 110 04 3	4014586211268	Feuilles abrasives, perforées, K80 VE5	4,70	04	170
6 37 17 111 01 4	4014586182971	Feuilles abrasives, perforées, K100 VE50	19,50	04	170
6 37 17 111 04 2	4014586211275	Feuilles abrasives, perforées, K100 VE5	4,70	04	170
6 37 17 112 01 7	4014586182995	Feuilles abrasives, perforées, K120 VE50	19,50	04	170
6 37 17 112 04 5	4014586211282	Feuilles abrasives, perforées, K120 VE5	4,70	04	170
6 37 17 113 01 1	4014586183015	Feuilles abrasives, perforées, K150 VE50	19,50	04	170
6 37 17 113 04 9	4014586211299	Feuilles abrasives, perforées, K150 VE5	4,70	04	170
6 37 17 114 01 9	4014586183039	Feuilles abrasives, perforées, K180 VE50	19,50	04	170
6 37 17 114 04 7	4014586211305	Feuilles abrasives, perforées, K180 VE5	4,70	04	170
6 37 17 115 01 3	4014586183053	Feuilles abrasives, perforées, K220 VE50	19,50	04	170
6 37 17 115 04 1	4014586211312	Feuilles abrasives, perforées, K220 VE5	4,70	04	170
6 37 17 116 01 6	4014586183077	Feuilles abrasives, perforées, K240 VE50	19,50	04	170
6 37 17 116 04 4	4014586211329	Feuilles abrasives, perforées, K240 VE5	4,70	04	170
6 37 17 120 01 4	4014586183152	Feuilles abrasives, pierre, K40 VE50	20,80	04	170
6 37 17 121 01 3	4014586183176	Feuilles abrasives, pierre K80 VE50	19,20	04	170
6 37 17 122 01 6	4014586183190	Feuilles abrasives, pierre K120 VE50	18,70	04	170
6 37 17 123 01 0	4014586183213	Feuilles abrasives, pierre K220 VE50	18,70	04	170
6 37 17 124 01 8	4014586183237	Feuilles abrasives, pierre K320 VE50	18,70	04	170
6 37 17 125 01 2	4014586183251	Feuilles abrasives, pierre K400 VE50	18,70	04	170
6 37 17 126 01 5	4014586183275	Feuilles abrasives, super-souple, K240 VE50	19,10	04	169
6 37 17 127 01 9	4014586183299	Feuilles abrasives, super-souple K320 VE50	19,10	04	169
6 37 17 128 01 7	4014586183312	Feuilles abrasives, super-souple K400 VE50	19,10	04	169
6 37 17 175 01 7	4014586183343	Feuilles abrasives, pierre K600 VE50	18,70	04	170
6 37 17 176 01 0	4014586183350	Feuilles abrasives, pierre K800 VE50	18,70	04	170
6 37 17 179 01 6	4014586201375	Feuilles abrasives, super-souple K500 VE50	19,10	04	169
6 37 17 184 01 2	4014586208473	Feuilles abrasives pour doigts de ponçage K40 VE20	6,00	04	170
6 37 17 185 01 6	4014586208480	Feuilles abrasives pour doigts de ponçage K60 VE20	6,00	04	170
6 37 17 186 01 9	4014586208497	Feuilles abrasives pour doigts de ponçage K80 VE20	6,00	04	170
6 37 17 187 01 3	4014586208503	Feuilles abrasives pour doigts de ponçage K100 VE20	6,00	04	170
6 37 17 188 01 1	4014586208510	Feuilles abrasives pour doigts de ponçage K120 VE20	6,00	04	170
6 37 17 189 01 5	4014586208527	Feuilles abrasives pour doigts de ponçage K150 VE20	6,00	04	170
6 37 17 190 01 7	4014586208534	Feuilles abrasives pour doigts de ponçage K180 VE20	6,00	04	170
6 37 17 191 01 6	4014586208541	Feuilles abrasives pour doigts de ponçage K220 VE20	6,00	04	170
6 37 17 192 01 9	4014586208558	Feuilles abrasives pour doigts de ponçage K240 VE20	6,00	04	170
6 37 17 217 01 6	4014586260914	Set de ponçage de profils, feuilles abrasives, K80 VE25	9,80	04	170
6 37 17 218 01 4	4014586260921	Set de ponçage de profils, feuilles abrasives, K120 VE25	9,80	04	170
6 37 17 219 01 8	4014586260938	Set de ponçage de profils, feuilles abrasives, K180 VE25	9,80	04	170
6 37 17 221 01 0	4014586282893	Disque à poncer autocollants K2800 UE53	10,00	02	151
6 37 17 227 01 0	4014586317182	Set de feuilles abrasives	12,00	04	171
6 37 17 227 02 0	4014586317199	Feuille abrasive grain 60 UE 16	12,00	04	171
6 37 17 228 02 0	4014586317205	Feuille abrasive grain 80 UE 16	12,00	04	171
6 37 17 229 01 0	4014586317212	Feuille abrasive grain 120 UE 10	12,00	04	171
6 37 17 230 02 0	4014586317229	Feuille abrasive grain 40 UE 16	12,00	04	171
6 37 17 231 02 0	4014586317236	Feuille abrasive grain 180 UE 16	12,00	04	171
6 37 17 232 01 0	4014586317243	Feuilles abrasives gr240 D115 P16	12,00	04	171

Référence	EAN	Type	Tarif unitaire € HT	F	Page
6 37 17 233 01 0	4014586329581	Feuille abrasive K40 VE12	20,50	04	171
6 37 17 233 02 0	4014586329598	Set de feuilles abrasives	20,50	04	171
6 37 17 234 01 0	4014586329604	Feuille abrasive K60 VE12	20,50	04	171
6 37 17 235 01 0	4014586329611	Feuille abrasive K80 VE12	20,50	04	171
6 37 17 236 01 0	4014586329628	Feuille abrasive en zircon K40 UE35	18,70	04	170
6 37 17 237 01 0	4014586329635	Feuille abrasive K60 VE35	18,70	04	170
6 37 17 238 01 0	4014586329642	Feuille abrasive K80 VE35	18,70	04	170
6 37 17 239 01 0	4014586328768	Feuilles abrasives Pyramix K280 VE5	24,30	02	143
6 37 17 239 02 0	4014586328775	Feuilles abrasives Pyramix K280 VE25	107,00	02	143
6 37 17 240 01 0	4014586328782	Feuilles abrasives Pyramix K400 VE5	24,30	02	143
6 37 17 240 02 0	4014586328799	Feuilles abrasives Pyramix K400 VE25	107,00	02	143
6 37 17 241 01 0	4014586328805	Feuilles abrasives Pyramix K800 VE5	24,30	02	143
6 37 17 241 02 0	4014586328812	Feuilles abrasives Pyramix K800 VE25	107,00	02	143
6 37 17 242 01 0	4014586328829	Feuilles abrasives Pyramix K1400 VE5	24,30	02	143
6 37 17 242 02 0	4014586328836	Feuilles abrasives Pyramix K1400 VE25	107,00	02	143
6 37 17 243 01 0	4014586329659	Feuille abrasive K40 VE35	17,40	04	169
6 37 17 244 01 0	4014586329666	Feuille abrasive K60 VE35	17,40	04	169
6 37 17 245 01 0	4014586329673	Feuille abrasive K80 VE35	17,40	04	169
6 37 17 246 01 0	4014586373867	Feuilles abrasives, envers en mousse	15,40	04	174
6 37 17 247 01 0	4014586373874	Feuilles abrasives, envers en mousse	15,40	04	174
6 37 17 292 02 0	4014586399140	Feuilles abrasives, perforées	12,00	04	171
6 37 17 293 02 0	4014586399157	Feuilles abrasives, perforées	12,00	04	171
6 37 17 294 02 0	4014586399164	Feuilles abrasives, perforées	12,00	04	171
6 37 17 295 02 0	4014586399171	Feuilles abrasives, perforées	12,00	04	171
6 37 17 296 02 0	4014586399188	Feuilles abrasives, perforées	12,00	04	171
6 37 17 297 02 0	4014586399195	Feuilles abrasives, perforées	12,00	04	171
6 37 17 298 01 0	4014586401430	Feuilles abrasives, zircon	20,50	04	171
6 37 17 299 01 0	4014586401447	Feuilles abrasives, zircon	20,50	04	171
6 37 17 300 01 0	4014586401454	Feuilles abrasives, zircon	20,50	04	171
6 37 18 011 01 0	4014586334998	Disque de polissage 6 mm	15,30	02	144
6 37 19 007 01 0	4014586213101	Bloc à nettoyer	23,50	04	173
6 37 19 010 01 4	4014586213453	Pierre à aiguiser	12,00	04	188
6 37 19 011 01 0	4014586336466	Pierre à profiler	19,20	02	144
6 37 19 011 22 0	4014586389646	1 patin de ponçage perforé SLP (2)	22,00	04	173
6 37 21 001 00 1	4014586183428	Roue fibre à lamelles	130,90	02	148
6 37 21 003 01 7	4014586226583	Roue à lamelles	56,10	02	146
6 37 21 004 01 5	4014586226590	Roue à lamelles	56,10	02	146
6 37 21 005 01 9	4014586226606	Roue à lamelles	56,10	02	146
6 37 21 006 01 2	4014586246321	Roues à poncer élastique	87,00	02	146
6 37 21 006 04 0	4014586306629	Set pour acier inoxydable standard pour les surfaces	201,10	02	146
6 37 21 007 01 6	4014586246338	Roues à poncer élastique	87,00	02	146
6 37 21 008 01 4	4014586246345	Roue fibre lamelles	37,90	02	147
6 37 21 009 01 8	4014586246352	Roue fibre lamelles	37,90	02	147
6 37 21 010 01 0	4014586248448	Roue fibre lamelles	37,90	02	147
6 37 21 015 01 0	4014586282329	Rouleau satineur K60	26,90	02	-
6 37 21 050 02 0	4014586306636	Set pour acier inoxydable pour le satinage de surfaces	215,60	02	146
6 37 21 051 01 0	4014586305288	Roue fibre abrasive ondulee G180	49,60	02	146
6 37 21 052 01 0	4014586305189	Roue fibre à lamelles G120	28,70	02	143
6 37 21 052 02 0	4014586306643	Set acier inoxydable pour le ponçage de tubes / profilés	227,30	02	144
6 37 21 054 01 0	4014586328843	Roues à poncer élastique K60	60,60	02	146
6 37 21 054 02 0	4014586328850	Set inox satinage de tubes et profilés	177,10	02	146
6 37 21 055 01 0	4014586328874	Roues à poncer élastique K180	60,60	02	146
6 37 21 056 01 0	4014586329062	Roue fibre abrasive ondulee G180	35,10	02	146
6 37 21 057 01 0	4014586409917	Roue à lamelles en feutre	65,20	02	147
6 37 21 058 01 0	4014586409924	Roue à lamelles en feutre	65,20	02	147
6 37 22 048 01 4	4014586226736	Brosse boisseau en nylon	39,10	02	152
6 37 23 003 00 3	4014586183633	Peau de mouton	15,30	02	153
6 37 23 007 00 2	4014586183688	Peau de mouton	8,30	02	152
6 37 23 008 00 0	4014586216720	Peau de mouton	7,90	02	146
6 37 23 009 00 4	4014586216737	Peau de mouton 150 mm	10,10	02	145
6 37 23 010 00 6	4014586216744	Peau de mouton	17,30	02	145
6 37 23 011 01 4	4014586226637	Bague de polissage sisal	17,60	02	147
6 37 23 011 04 0	4014586306650	Set de polissage surfaces planes, tubes et profilés	112,40	02	146
6 37 23 012 01 7	4014586226644	Bague de polissage sisal	24,70	02	147
6 37 23 013 01 1	4014586226651	Bague de polissage chiffon	10,40	02	147
6 37 23 014 01 9	4014586226668	Bague de polissage chiffon	8,00	02	147
6 37 23 015 01 3	4014586226675	Bague de polissage chiffon	12,20	02	147
6 37 23 016 01 6	4014586226682	Bague de polissage chiffon	11,80	02	147
6 37 23 017 01 0	4014586232829	Eponge de polissage	13,70	02	151
6 37 23 018 01 8	4014586232836	Eponge de polissage	15,20	02	151
6 37 23 019 01 2	4014586233710	Roues de polissage, tissu, extra doux	9,80	02	147
6 37 23 020 01 4	4014586233727	Roues de polissage, tissu, extra doux	15,40	02	147
6 37 23 021 01 3	4014586233734	Bague de polissage feutre	15,90	02	147
6 37 23 022 01 6	4014586233741	Bague de polissage feutre	18,90	02	147
6 37 23 023 01 0	4014586233918	Eponge de polissage	19,80	02	151
6 37 23 024 01 8	4014586233925	Eponge de polissage	19,80	02	151

Liste des accessoires par référence croissante

Référence	EAN	Type	Tarif unitaire € HT	F	Page
6 37 23 025 01 2	4014586233932	Eponge de polissage	25,20	02	153
6 37 23 026 01 5	4014586233949	Eponge de polissage	25,20	02	153
6 37 23 028 01 0	4014586282909	Eponge de polissage orange	16,50	02	151
6 37 23 028 04 0	4014586327648	FEIN set pour le traitement des peintures et les finitions	214,10	02	151
6 37 23 029 01 0	4014586282930	Éponge gaufrée 150 mm	16,50	02	151
6 37 23 031 01 0	4014586304939	Patins fibre de nettoyage	11,60	04	174
6 37 23 032 01 0	4014586304946	Patins de polissage en feutre	20,20	04	174
6 37 23 033 01 0	4014586304953	Disque en toile brossée Rond 195 mm pack de 2	33,90	02	152
6 37 23 034 01 0	4014586304960	Éponge de polissage Ø 195 mm	18,20	02	152
6 37 23 035 01 0	4014586304977	Peau de mouton	24,20	02	152
6 37 23 036 01 0	4014586335001	Patins de polissage en feutre Ø115mm pack de 5	22,30	04	174
6 37 23 037 01 0	4014586409931	Disque à lamelles en feutre	27,50	02	144
6 37 23 038 01 0	4014586409948	Disque à lamelles en feutre	27,50	02	144
6 37 26 008 01 2	4014586259550	Pâte de pré polissage	27,20	02	141
6 37 26 009 01 6	4014586259567	Pâte à fourbir	27,20	02	141
6 37 26 010 01 8	4014586259574	Bande à polir pack de 3	61,00	02	142
6 37 26 014 01 0	4014586282978	Produit de polissage FEIN à une étape	44,00	02	151
6 37 26 015 01 0	4014586282985	Vitrifiant à base de cire Top FEIN	38,40	02	152
6 37 26 016 01 0	4014586313313	Bande de polissage UE3	12,60	02	142
6 37 26 019 01 0	4014586313320	Bande de polissage UE3	17,40	02	142
6 37 26 025 01 0	4014586327655	Spray de cire de finition FEIN	18,90	02	151
6 37 26 027 01 0	4014586329963	Pâte à brosser	7,70	02	148
6 37 26 028 01 0	4014586329970	Pâte de prépolissage	7,70	02	148
6 37 26 029 01 0	4014586329987	Pâte à polir	7,70	02	148
6 37 26 030 01 0	4014586335018	Produit de polissage 250 ml	19,00	02	174
6 37 28 001 01 6	4014586184340	Feuille abrasive K80 UE50	35,60	02	145
6 37 28 002 01 9	4014586184364	Feuille abrasive K100 VE50	35,60	02	145
6 37 28 009 01 4	4014586184500	Feuille abrasive K40 UE50	100,20	02	145
6 37 28 010 01 6	4014586184524	Feuille abrasive K60 UE50	93,70	02	145
6 37 28 011 01 5	4014586184548	Feuille abrasive K100 VE50	40,60	02	-
6 37 28 012 01 8	4014586184562	Feuille abrasive K150 UE50	40,60	02	145
6 37 28 013 01 2	4014586184586	Feuille abrasive K180 UE50	40,60	02	145
6 37 28 014 01 0	4014586184609	Feuille abrasive K220 UE50	40,60	02	145
6 37 28 015 01 4	4014586184623	Feuille abrasive K240 VE50	40,60	02	145
6 37 28 017 01 1	4014586184661	Feuille abrasive K320 VE50	40,60	02	145
6 37 28 022 01 7	4014586184739	Feuille abrasive K60 UE50	54,10	02	145
6 37 28 054 01 6	4014586185002	Feuille abrasive K100 VE50	85,20	02	145
6 37 28 056 01 3	4014586185040	Feuille abrasive K80 UE50	85,20	02	145
6 37 28 061 01 0	4014586185101	Feuille abrasive K400 VE50	40,60	02	145
6 37 28 072 01 2	4014586185170	Feuille abrasive K40 UE50	50,10	02	146
6 37 28 073 01 6	4014586185194	Feuille abrasive K60 UE50	48,10	02	146
6 37 28 074 01 4	4014586185217	Feuille abrasive K80 UE50	47,10	02	145
6 37 28 084 01 3	4014586185354	Feuille abrasive K120 UE50	40,60	02	145
6 37 28 096 01 9	4014586215969	Feuille abrasive K80 UE50	26,30	02	145
6 37 28 135 01 0	4014586329994	Feuilles abrasives	26,30	02	143
6 37 30 018 01 0	4014586305196	Disques à lamelles	202,30	02	143
6 37 30 019 01 0	4014586409719	Disques à lamelles	98,80	02	143
6 37 30 020 01 0	4014586409726	Disques à lamelles	98,80	02	143
6 37 30 021 01 0	4014586410296	Disques à lamelles	98,80	02	143
6 37 31 001 21 0	4014586391069	Râpe à concrétion carbure SL 80	30,00	04	172
6 37 31 002 21 0	4014586391076	Râpe à concrétion carbure SLP	38,20	04	172
6 37 31 005 01 0	4014586348162	Râpe à concrétion carbure triangulaire	30,00	04	181
6 37 31 006 21 0	4014586391083	Râpe à concrétion carbure SLM 110	30,00	04	173
6 37 32 001 01 8	4014586226781	Toile émeri grossière UE10	36,00	02	143
6 37 32 002 01 1	4014586226798	Toile émeri moyenne UE10	34,10	02	143
6 37 32 003 01 5	4014586226804	Toile émeri fine UE10	29,30	02	143
6 37 32 004 01 0	4014586305493	Toile émeri antifouling grain 100 (5)	20,90	02	152
6 37 32 005 01 0	4014586305202	Disque de finition fibre	25,70	02	143
6 37 33 001 01 0	4014586282992	Dé d'humification	3,30	02	151
6 37 33 002 01 0	4014586283005	Bloc ponçage manuel	12,30	02	151
6 37 33 003 01 0	4014586283012	Chiffon microfibres	7,60	02	141
6 37 33 005 01 0	4014586309569	Adaptateur FSC 2.0 Q	24,80	04	183
6 37 33 006 01 0	4014586307312	Support	58,80	02	148
6 37 33 007 01 0	4014586327693	Pate de nettoyage	34,10	02	151
6 37 33 010 01 0	4014586409733	Tôle de recouvrement en acier inoxydable	54,10	02	141
6 37 34 001 01 0	4014586334868	Disque fibre compact 3 mm, gros	29,10	02	144
6 37 34 002 01 0	4014586334875	Disque fibre compact 6 mm, gros	36,50	02	144
6 37 34 003 01 0	4014586334882	Disque fibre compact 3 mm, moyen	21,60	02	144
6 37 34 004 01 0	4014586334899	Disque fibre compact 6 mm, moyen	26,50	02	144
6 37 34 005 01 0	4014586334905	Disque fibre compact 3 mm, fin	21,60	02	144
6 37 34 006 01 0	4014586334912	Disque fibre compact 6 mm, fin	26,50	02	144
6 37 34 007 01 0	4014586334929	Disque fibre compact 6 mm, très fin	23,50	02	144
6 37 34 008 01 0	4014586409740	Disque fibre	32,10	02	144
6 38 01 079 00 9	4014586185569	Flasque intérieur	7,90	02	52
6 38 01 096 00 1	4014586185613	Flasque intérieur	37,10	02	-
6 38 01 097 00 5	4014586185620	Flasque intérieur	34,30	02	-



Référence	EAN	Type	Tarif unitaire € HT	F	Page
6 38 01 098 00 3	4014586185637	Flasque intérieur	32,30	02	-
6 38 01 137 00 0	4014586185842	Flasque intérieur	39,40	02	-
6 38 01 154 00 7	4014586185972	Flasque filetée	7,90	02	143
6 38 01 176 01 1	4014586212517	Flasque ass	7,90	02	-
6 38 01 178 00 4	4014586259857	Adaptateur	25,80	02	-
6 38 01 182 01 0	4014586412405	Flasque intérieure	7,90	02	142
6 38 01 183 01 0	4014586413662	Flasque	7,90	02	-
6 38 02 052 00 0	4014586186115	Flasque filetée	7,90	02	143
6 38 02 084 00 9	4014586186207	Flasque filetée	7,90	02	52
6 38 02 098 00 7	4014586186238	Flasque filetée	7,90	02	-
6 38 02 105 00 0	4014586186252	Flasque filetée	24,50	02	-
6 38 02 106 00 3	4014586186269	Flasque filetée	24,50	02	-
6 38 02 107 00 7	4014586186276	Flasque filetée	32,60	02	-
6 38 02 178 02 3	4014586212890	Dispositif de serrage	32,60	02	-
6 38 02 180 02 9	4014586212883	Dispositif de serrage	39,40	02	-
6 38 02 183 02 5	4014586233314	Dispositif de serrage	42,10	02	55
6 38 02 183 03 1	4014586233468	Dispositif de serrage	42,10	02	-
6 38 02 185 02 7	4014586233321	Dispositif de serrage	42,10	02	55
6 38 02 191 01 0	4014586356266	Écrou de serrage rapide Fixtec	31,70	02	142
6 38 03 027 03 8	4014586228136	Mandrin porte-pièce ass.	30,20	02	148
6 38 03 066 02 4	4014586226613	Mandrin porte-pièce ass.	33,60	02	148
6 38 03 067 02 8	4014586226729	Mandrin porte-pièce ass.	52,50	02	148
6 38 03 068 02 0	4014586282350	Mandrin porte-pièce ass.	52,50	02	-
6 38 03 069 02 0	4014586282367	Mandrin porte-pièce ass.	33,60	02	-
6 38 03 071 02 0	4014586328898	Mandrin porte-pièce ass.	45,20	02	148
6 38 06 012 00 8	4014586186801	Plateau de ponçage	16,60	02	151
6 38 06 030 00 4	4014586186832	Plateau de ponçage	23,10	02	153
6 38 06 034 01 7	4014586186849	Plateau souple	13,70	02	55
6 38 06 076 00 1	4014586187006	Roue de contact	134,50	02	-
6 38 06 077 00 5	4014586187013	Roue de contact	148,10	02	-
6 38 06 087 01 3	4014586187112	Plateau souple	6,60	02	143
6 38 06 088 02 7	4014586187136	Plateau de ponçage ass	77,20	02	145
6 38 06 090 02 3	4014586187174	Plateau de ponçage ass	90,60	02	145
6 38 06 095 02 1	4014586187235	Plateau de ponçage ass	113,00	02	145
6 38 06 101 02 0	4014586187358	Plateau de ponçage ass	88,90	02	145
6 38 06 102 02 3	4014586187372	Plateau de ponçage ass	112,10	02	145
6 38 06 103 02 7	4014586187396	Plateau de ponçage ass	76,20	02	145
6 38 06 114 02 4	4014586187556	Plateau de ponçage ass	84,90	02	145
6 38 06 116 02 1	4014586187594	Plateau de ponçage ass	102,10	02	145
6 38 06 117 02 5	4014586187617	Plateau de ponçage ass	98,50	02	145
6 38 06 118 02 3	4014586187631	Plateau de ponçage ass	113,00	02	145
6 38 06 129 22 0	4014586391090	Patin de ponçage SL (2)	12,20	04	169
6 38 06 136 22 0	4014586391106	Patin de ponçage perforé SL (2)	18,70	04	170
6 38 06 138 01 5	4014586213798	Plateau souple	16,30	02	-
6 38 06 140 22 0	4014586391113	Patin de polissage en feutre SL (2)	33,00	04	174
6 38 06 141 22 0	4014586391120	Patin de ponçage modèle ultra souple SL (2)	16,50	04	169
6 38 06 142 22 0	4014586391137	Patin de ponçage modèle plat SL (2)	16,50	04	169
6 38 06 143 00 8	4014586187921	Plateau de ponçage	12,20	02	-
6 38 06 143 01 7	4014586212906	Plateau souple	12,20	02	-
6 38 06 159 22 0	4014586391144	Patin de ponçage forme de doigt SL (2)	13,00	04	170
6 38 06 166 02 6	4014586215990	Plateau de ponçage	100,60	02	145
6 38 06 167 02 0	4014586216003	Plateau de ponçage ass	37,00	02	145
6 38 06 168 01 2	4014586226569	Plateau de fixation	12,20	02	143
6 38 06 169 01 6	4014586226743	Plateau de fixation	13,50	02	151
6 38 06 170 01 8	4014586226750	Plateau support 150 mm	16,40	02	151
6 38 06 171 01 7	4014586226767	Plateau de fixation	25,80	02	153
6 38 06 172 01 0	4014586226774	Plateau de fixation	14,80	02	143
6 38 06 174 01 2	4014586233420	Plateau de ponçage ass	19,00	02	55
6 38 06 174 02 8	4014586233437	Plateau de ponçage ass	54,30	02	55
6 38 06 178 01 1	4014586233994	Plateau de fixation	30,40	02	151
6 38 06 179 01 5	4014586233956	Plateau de fixation	21,60	02	151
6 38 06 181 01 6	4014586246383	Rouleau d'entraînement	72,80	02	147
6 38 06 181 03 0	4014586306698	Set pour acier inoxydable standard pour tubes	142,90	02	146
6 38 06 183 01 3	4014586260945	Set de ponçage de profils	33,00	04	-
6 38 06 184 01 0	4014586282381	Plateau support ass	14,80	02	-
6 38 06 186 01 0	4014586299228	Plateaux de fixation	32,90	02	-
6 38 06 187 01 0	4014586304984	Plateau support 170 mm	39,10	02	152
6 38 06 188 01 0	4014586304991	Plateau de ponçage doux 150mm	65,20	02	152
6 38 06 192 01 0	4014586305257	Roue a expansion	166,90	02	148
6 38 06 192 02 0	4014586306704	Set pour acier inoxydable pour le ponçage de surfaces	202,50	02	146
6 38 06 193 01 0	4014586305363	Plateau de ponçage rainuré	11,70	02	143
6 38 06 193 04 0	4014586328911	Set acier inoxydable Préparation du polissage de surfaces / tubes / profilés	139,00	02	144
6 38 06 195 21 0	4014586391151	Set de ponçage SLP Ø 115	28,20	04	171
6 38 06 196 01 0	4014586328935	Plateau de ponçage rainuré	11,50	02	143
6 38 06 204 21 0	4014586399201	Set de ponçage	33,80	04	170
6 38 09 004 01 9	4014586246468	Ruban adhésif	10,90	02	147

Liste des accessoires par référence croissante

Référence	EAN	Type	Tarif unitaire € HT	F	Page
6 38 10 011 01 6	4014586188133	Bras de ponçage	677,70	02	-
6 38 10 026 01 0	4014586313337	Bras de ponçage	66,30	02	142
6 38 10 027 01 0	4014586313344	Bras de ponçage	66,30	02	142
6 38 10 030 01 0	4014586313351	Bras de ponçage	86,70	02	142
6 38 10 031 01 0	4014586392912	Set de profils de ponçage	47,10	04	170
6 38 11 004 01 0	4014586324838	Recouvrement du capot de protection pour les travaux de tronçonnage	35,40	02	55
6 38 11 005 01 0	4014586324845	Recouvrement du capot de protection pour les travaux de tronçonnage	36,40	02	55
6 38 11 008 01 0	4014586324852	Capot de protection pour tronçonnage	48,90	02	-
6 38 11 009 01 0	4014586324869	Capot de protection pour tronçonnage	51,70	02	-
6 38 11 010 01 0	4014586324876	Capot de protection pour tronçonnage	59,70	02	-
6 38 11 016 01 0	4014586392400	Capot de protection pour tronçonnage	33,00	02	52
6 38 11 017 01 0	4014586392417	Capot de protection pour tronçonnage	33,00	02	142
6 38 11 018 01 0	4014586392424	Capot de protection pour tronçonnage	33,00	02	52
6 39 01 015 00 5	4014586237558	Lames standards pour cutter (15)	12,70	02	-
6 39 01 017 01 1	4014586241791	Tige porte-outil QI ass	168,30	02	-
6 39 01 018 01 9	4014586241807	Tige porte-outil CM2 QI ass	168,30	02	122
6 39 01 019 01 3	4014586241814	Tige porte-outil CM3 QI ass	176,80	02	122
6 39 01 020 00 6	4014586241821	Adaptateur M18 x 6 P1,5	21,20	02	121
6 39 01 021 01 4	4014586241845	Adaptateur Weldon QI ass	21,20	02	121
6 39 01 022 00 8	4014586241852	Adaptateur QI 1/2 pouce	21,20	02	121
6 39 01 023 00 2	4014586241869	Adaptateur B16	21,20	02	121
6 39 01 023 01 1	4014586258621	Mandrin à couronne dentée jusqu'à 16 mm	81,60	02	121
6 39 01 023 02 0	4014586317960	Mandrin à couronne dentée	77,40	02	121
6 39 01 024 01 9	4014586244433	Adapt. Weldon QI ass Spec	21,20	02	121
6 39 01 025 06 0	4014586289489	MINICUT et set de limage	39,10	04	-
6 39 01 027 01 0	4014586253480	Adaptateur Weldon/QuickIN	45,70	02	121
6 39 01 028 01 8	4014586254685	Adaptateur KBM 542-QuickIN	114,20	02	122
6 39 01 029 01 2	4014586258157	Dragonne ass	4,90	02	-
6 39 01 030 01 4	4014586262796	Vis pour cartouche 3,9 x 35mm métal UE1000	53,20	02	41
6 39 01 030 02 0	4014586331928	Vis rapides 3,9 x 35 mm métal 10x UE1000	314,40	02	41
6 39 01 031 01 3	4014586262802	Vis pour cartouche 3,9 x 30mm bois UE1000	53,20	02	41
6 39 01 031 02 0	4014586331935	Vis rapides 3,9 x 30 mm bois 10x UE1000	314,40	02	41
6 39 01 032 01 6	4014586262819	Vis pour cartouche 3,9 x 35mm bois UE1000	53,20	02	41
6 39 01 032 02 0	4014586331942	Vis rapides 3,9 x 35 mm bois 10x UE1000	314,40	02	41
6 39 01 033 01 0	4014586262826	Vis pour cartouche 3,9 x 45mm bois UE1000	69,20	02	41
6 39 01 033 02 0	4014586331959	Vis rapides 3,9 x 45 mm bois 10x UE1000	409,20	02	41
6 39 01 034 01 8	4014586262833	Vis pour cartouche 3,9 x 30mm bois/métal UE1000	57,60	02	41
6 39 01 034 02 0	4014586331966	Vis rapides 3,9 x 30 mm bois/métal 10x UE1000	409,20	02	41
6 39 01 035 01 2	4014586262840	Vis pour cartouche 4,2 x 35mm bois UE1000	67,10	02	41
6 39 01 035 02 0	4014586331973	Vis rapides 4,2 x 35 mm bois 10x UE1000	396,80	02	41
6 39 01 036 01 0	4014586274096	Réservoir de réfrigérant ass	41,80	02	-
6 39 01 037 01 0	4014586274980	Protection contre les contacts et les copeaux ass	77,60	02	-
6 39 01 038 02 0	4014586298757	Corps d'arbre CM2	244,60	02	126
6 39 01 039 02 0	4014586310299	Corps d'arbre CM2	166,90	02	126
6 39 01 040 01 0	4014586296647	Corps d'arbre CM2	283,30	02	126
6 39 01 041 01 0	4014586296678	Corps d'arbre CM2	283,30	02	126
6 39 01 042 01 0	4014586296685	Corps d'arbre CM2	283,30	02	126
6 39 01 045 01 0	4014586317977	Adaptateur QIM/ QI	44,00	02	126
6 39 01 046 00 0	4014586329680	Adaptateur à pince pour renvoi d'angle	1.034,30	02	-
6 39 01 047 00 0	4014586336756	Adaptateur QuickIN PLUS sur B16	20,60	02	101
6 39 01 048 02 0	4014586355528	Adaptateurs QuickIN	168,30	02	121
6 39 01 049 02 0	4014586355535	Adaptateurs QuickIN	180,40	02	121
6 39 01 050 02 0	4014586355542	Adaptateurs 3/4" Weldon	168,30	02	121
6 39 01 051 02 0	4014586355559	Adaptateurs 3/4" Weldon	180,40	02	121
6 39 01 052 02 0	4014586355566	Adaptateurs 3/4" Weldon	176,80	02	122
6 39 01 053 02 0	4014586355573	Adaptateurs 3/4" Weldon	188,90	02	122
6 39 01 054 00 0	4014586365169	Adaptateur QuickIN Plus sur 1/2" - 20 UNF	20,60	02	101
6 39 01 054 01 0	4014586365176	Mandrin à serrage rapide	109,80	02	101
6 39 01 055 02 0	4014586371160	Tige porte-outil CM3 QI ass	188,90	02	122
6 39 01 057 02 0	4014586371122	Tige porte-outil CM2 QI ass	188,90	02	122
6 39 01 061 00 0	4014586369235	Adaptateur avec porte-outil 3/4" Weldon	21,20	02	121
6 39 01 063 02 0	4014586403182	Adaptateurs 3/4" Weldon	168,30	02	121
6 39 01 064 02 0	4014586403199	Adaptateurs 3/4" Weldon	180,40	02	121
6 39 01 065 02 0	4014586403205	Adaptateurs QuickIN	168,30	02	121
6 39 01 066 02 0	4014586403212	Adaptateurs QuickIN	180,40	02	121
6 39 01 070 00 0	4014586407678	Adaptateur avec porte-outil 3/4" Weldon	21,20	02	121
6 39 02 002 01 3	4014586188232	Mélangeur	95,10	02	9
6 39 03 072 01 7	4014586188577	Couteaux courbés pack de 2	77,80	04	190
6 39 03 073 01 1	4014586188584	Couteaux pack de 2, lame droite	55,00	04	188
6 39 03 076 01 6	4014586188621	Couteau en forme de U pack de 2	77,90	04	189
6 39 03 079 01 2	4014586188645	Couteau en forme de U pack de 2	77,90	04	189
6 39 03 081 01 3	4014586188676	Couteaux pack de 2, lame droite	77,90	04	189
6 39 03 082 01 6	4014586188683	Couteaux courbés pack de 2	81,40	04	190
6 39 03 083 01 0	4014586188690	Couteau en forme de U pack de 2	81,40	04	189
6 39 03 087 01 9	4014586188737	Couteau en forme de U pack de 2	86,20	04	189
6 39 03 095 01 1	4014586188799	Couteau en forme de U pack de 2	86,20	04	189



Référence	EAN	Type	Tarif unitaire € HT	F	Page
6 39 03 097 01 8	4014586188829	Couteaux pack de 2, lame droite	81,40	04	190
6 39 03 099 01 0	4014586188850	Couteaux pack de 2, lame droite	81,40	04	190
6 39 03 101 01 0	4014586188874	Couteau en forme de U pack de 2	81,40	04	189
6 39 03 103 01 7	4014586188898	Couteaux pack de 2, lame droite	48,50	04	190
6 39 03 104 01 5	4014586188904	Couteaux pack de 2, lame droite	65,90	04	190
6 39 03 105 01 9	4014586188911	Couteaux pack de 2, racloir	71,90	04	189
6 39 03 107 01 6	4014586188935	Couteau en forme de U pack de 2	90,40	04	189
6 39 03 108 01 4	4014586188942	Couteau en forme de U pack de 2	95,70	04	189
6 39 03 109 01 8	4014586188959	Couteaux pack de 2, lame droite	53,90	04	190
6 39 03 110 01 0	4014586188966	Couteau en forme de U pack de 2	86,20	04	189
6 39 03 111 01 9	4014586188973	Couteau en forme de U pack de 2	90,40	04	189
6 39 03 113 01 6	4014586188997	Lames auto crochet (2)	71,90	04	189
6 39 03 113 02 2	4014586189000	Racloir pack de 2, différents modèles	71,90	04	189
6 39 03 114 01 4	4014586189017	Couteau en forme de U pack de 2	95,70	04	189
6 39 03 115 01 8	4014586189031	Couteau en forme de U pack de 2	95,70	04	189
6 39 03 116 01 1	4014586189048	Lame pack de 5	77,30	04	182
6 39 03 117 01 5	4014586189055	Lame pack de 5	24,10	04	182
6 39 03 118 01 3	4014586189062	Couteau en forme de U pack de 2	90,40	04	189
6 39 03 120 01 9	4014586189086	Couteaux pack de 2, lame droite	71,90	04	190
6 39 03 121 01 8	4014586189093	Couteaux pack de 2, lame droite	71,90	04	190
6 39 03 122 01 1	4014586189109	Couteaux pack de 2, lame droite	71,90	04	190
6 39 03 123 01 5	4014586189116	Couteaux pack de 2, lame droite	83,70	04	190
6 39 03 124 01 3	4014586189123	Couteaux pack de 2, lame droite	83,70	04	190
6 39 03 125 01 7	4014586189130	Couteaux pack de 2, lame droite	77,90	04	190
6 39 03 127 01 4	4014586189154	Couteau en forme de U pack de 2	95,70	04	189
6 39 03 128 01 2	4014586189161	Lame pack de 5	17,40	04	182
6 39 03 129 01 6	4014586189178	Racloir pack de 2, différents modèles	71,90	04	189
6 39 03 129 05 0	4014586210636	Racloir pack de 2	71,90	04	189
6 39 03 131 01 7	4014586210643	Racloir pack de 2	71,90	04	189
6 39 03 132 01 0	4014586189208	Lames auto crochet (2)	54,00	04	182
6 39 03 133 01 4	4014586189215	Couteaux courbés pack de 2	81,40	04	190
6 39 03 143 01 3	4014586189314	Couteaux pack de 2, lame droite	109,30	04	190
6 39 03 144 01 1	4014586189321	Racloir pack de 2	71,50	04	189
6 39 03 146 01 8	4014586189345	Racloir pack de 2	71,50	04	189
6 39 03 147 01 2	4014586189352	Couteau en forme de U pack de 2	90,40	04	189
6 39 03 152 01 8	4014586189413	Couteaux courbés pack de 2	81,40	04	190
6 39 03 153 01 2	4014586189420	Couteau en forme de U pack de 2	81,40	04	189
6 39 03 154 01 0	4014586189437	Couteau en forme de U pack de 2	86,20	04	189
6 39 03 155 01 4	4014586189444	Couteau en forme de U pack de 2	90,40	04	189
6 39 03 156 01 7	4014586193939	Couteau en forme de U pack de 2	96,00	04	191
6 39 03 157 01 1	4014586195803	Couteau en forme de U pack de 2	81,40	04	189
6 39 03 160 01 5	4014586198781	Couteaux pack de 2, lame droite	87,50	04	190
6 39 03 161 01 4	4014586198934	Lame de nettoyage	82,90	04	-
6 39 03 161 03 0	4014586315072	Lame pack de 5	373,20	04	-
6 39 03 162 01 7	4014586198958	Lame circ. HSS moyen de porte 100 mm FSC2.0	78,90	04	182
6 39 03 162 03 0	4014586315089	Lame pack de 5	355,10	04	182
6 39 03 163 01 1	4014586200729	Couteau en forme de U pack de 2	84,60	04	189
6 39 03 165 21 0	4014586389653	1 patin de ponçage perforé SL	9,20	04	173
6 39 03 166 01 6	4014586208862	Lames auto crochet (2)	71,40	04	181
6 39 03 167 25 7	4014586240794	Set pour vitres d'automobiles	221,80	04	191
6 39 03 167 32 0	4014586252445	Couteaux pack de 2, sets d'acc. pour vitrage automobile, cargo et réparation automobile	221,80	04	191
6 39 03 167 38 3	4014586265032	Set Vitrage automobile	221,80	04	191
6 39 03 167 58 0	4014586307503	Set accessoires Rénovation de carrelage	192,90	04	183
6 39 03 167 59 0	4014586307510	Set d'accessoires Installation de chauffage/sanitaires	192,90	04	183
6 39 03 167 66 0	4014586343549	Set d'accessoires Second oeuvre bois	192,90	04	183
6 39 03 167 67 0	4014586343556	Set d'accessoires Réparation/remplacement de fenêtres	192,90	04	183
6 39 03 168 01 8	4014586210247	Couteaux pack de 2, lame droite	76,30	04	190
6 39 03 169 01 2	4014586210261	Couteaux pack de 2, lame droite	107,10	04	190
6 39 03 170 01 4	4014586210285	Couteaux pack de 2, lame droite	107,10	04	190
6 39 03 171 01 3	4014586210308	Couteaux pack de 2, lame droite	76,30	04	190
6 39 03 172 01 6	4014586211978	Couteaux pack de 2, lame droite	54,80	04	190
6 39 03 173 01 0	4014586211985	Couteaux pack de 2, lame droite	82,10	04	190
6 39 03 174 01 8	4014586213736	Couteaux pack de 2, lame droite	82,10	04	190
6 39 03 176 01 5	4014586214245	Couteaux pack de 2, lame droite	54,00	04	190
6 39 03 177 01 9	4014586214252	Couteaux pack de 2, lame droite	78,20	04	190
6 39 03 181 01 2	4014586215785	Couteaux pack de 2, lame droite	82,10	04	190
6 39 03 182 01 5	4014586216010	Couteaux pack de 2, lame droite	88,60	04	190
6 39 03 183 01 9	4014586216539	Lame pack de 2	68,00	04	-
6 39 03 184 01 7	4014586216546	Lame pack de 2	68,00	04	-
6 39 03 185 01 1	4014586216553	Lame pack de 2	68,00	04	-
6 39 03 186 01 4	4014586216560	Lame pack de 2	68,00	04	-
6 39 03 191 01 1	4014586217376	Couteau en forme de U pack de 2	84,60	04	189
6 39 03 194 01 6	4014586221878	Couteaux pack de 2, lame droite	88,60	04	190
6 39 03 195 01 0	4014586223513	Couteaux courbés pack de 2	107,10	04	190
6 39 03 196 01 3	4014586222974	Lame circ. HSS moyen de porte 100 mm FSC2.0	78,90	04	182
6 39 03 196 02 0	4014586315096	Lame pack de 5	355,10	04	182

Liste des accessoires par référence croissante

Référence	EAN	Type	Tarif unitaire € HT	F	Page
6 39 03 197 01 7	4014586223506	Couteaux pack de 2, lame droite	89,90	04	188
6 39 03 198 01 5	4014586223469	Couteaux pack de 2, lame droite	107,10	04	190
6 39 03 200 21 0	4014586389660	Couteau SLP	37,70	04	173
6 39 03 201 21 0	4014586389677	Couteau SLP	37,70	04	173
6 39 03 202 21 0	4014586389684	Couteau SLP	37,70	04	173
6 39 03 203 01 3	4014586228488	Lames auto crochet (2)	78,20	04	190
6 39 03 206 01 8	4014586240930	Spatule UE2	22,90	04	182
6 39 03 207 01 2	4014586240947	Couteau en forme de L pack de 2	54,30	04	189
6 39 03 208 01 0	4014586240954	Couteau en forme de L pack de 2	54,30	04	189
6 39 03 209 01 4	4014586245133	Couteau en forme de L pack de 2	54,30	04	189
6 39 03 210 01 6	4014586245140	Couteau en forme de U pack de 2	53,50	04	189
6 39 03 211 01 5	4014586245157	Couteau en forme de U pack de 2	53,50	04	189
6 39 03 212 01 8	4014586245164	Couteau en forme de U pack de 2	53,50	04	189
6 39 03 216 01 7	4014586258164	Lame droite pack de 2	76,30	04	190
6 39 03 216 02 0	4014586324302	Lame pack de 100	1.888,50	04	-
6 39 03 217 01 1	4014586265810	Couteau en forme de crochet pack de 2	53,50	04	191
6 39 03 221 01 0	4014586291970	Lame carrelage pack de 2	37,70	04	182
6 39 03 222 01 0	4014586293905	Lame carrelage pack de 2	37,70	04	182
6 39 03 223 01 0	4014586293912	Lame carrelage pack de 2	37,70	04	182
6 39 03 224 01 0	4014586294223	Lame de scie segment carbure	42,40	04	181
6 39 03 224 02 0	4014586294247	Lame de scie segment à concrétion carbure, pack de 5	191,20	04	181
6 39 03 225 01 0	4014586294254	Lame de scie segment carbure	42,40	04	181
6 39 03 225 02 0	4014586294261	Lame de scie segment à concrétion carbure, pack de 5	191,20	04	181
6 39 03 226 21 0	4014586389691	Racloir rigide SL 34 x 52	17,00	04	173
6 39 03 227 01 0	4014586342078	Spatule UE2	23,30	04	182
6 39 03 228 01 0	4014586341507	Couteau pour saignées	16,00	04	182
6 39 03 229 01 0	4014586341514	Couteau pour saignées	16,00	04	182
6 39 03 230 01 0	4014586341521	Couteau pour saignées	16,00	04	182
6 39 03 231 01 0	4014586341538	Couteau pour saignées	16,00	04	182
6 39 03 233 21 0	4014586389707	Couteau SLP	37,70	04	173
6 39 03 234 21 0	4014586389714	Racloir rigide SLP 41 x 52	17,30	04	173
6 39 03 235 21 0	4014586389721	Lame circulaire HSS SLP Ø 100	62,20	04	174
6 39 03 236 23 0	4014586389776	Couteau SLM 60 x 30 (5)	24,50	04	173
6 39 03 237 21 0	4014586391175	Lame de nettoyage en diamant SLM 60 x 31 (1)	84,40	04	173
6 39 03 237 23 0	4014586391182	Lame de nettoyage en diamant SLM 60 x 31 (5)	379,50	04	173
6 39 03 238 21 0	4014586389738	Couteau SLM 68 x 1 (1)	24,60	04	174
6 39 03 239 23 0	4014586389745	Couteaux SLM 60 x 2 (5)	78,60	04	174
6 39 03 240 21 0	4014586391199	Lames à concrétion carbure segmentée SLM 1,2 (1)	43,30	04	172
6 39 03 240 23 0	4014586391205	Lames à concrétion carbure segmentée SLM 1,2 (5)	194,40	04	172
6 39 03 241 21 0	4014586391212	Lame à concrétion carbure segmentée SLM 2,2 (1)	43,30	04	172
6 39 03 241 23 0	4014586391229	Lame à concrétion carbure segmentée SLM 2,2 (5)	194,40	04	172
6 39 03 242 21 0	4014586391236	Lame diamantée segmentée SLM 1,2 (1)	80,30	04	172
6 39 03 242 23 0	4014586391243	Lame diamantée segmentée SLM 1,2 (5)	361,00	04	172
6 39 03 243 21 0	4014586391250	Lame diamantée segmentée SLM 2,2 (1)	80,30	04	172
6 39 03 243 23 0	4014586391267	Lame diamantée segmentée SLM 2,2 (5)	361,00	04	172
6 39 03 244 22 0	4014586389783	segmentée segmentée SLM 42,63 (2)	72,70	04	168
6 39 03 245 23 0	4014586389752	Couteau en forme de champignon SL (5)	30,70	04	173
6 39 03 246 22 0	4014586392615	Couteau pour saignées	45,30	04	173
6 39 03 247 22 0	4014586392622	Couteau pour saignées	45,30	04	173
6 39 03 248 22 0	4014586392639	Couteau pour saignées	45,30	04	173
6 39 03 251 21 0	4014586409276	Multimètre SL	22,50	04	173
6 39 03 251 23 0	4014586409283	Multimètre SL	101,20	04	173
6 39 98 611 03 0	4014586621241	Grille de protection	28,50	02	-
6 40 01 010 00 2	4014586217314	Calibre d'affûtage	19,90	02	-
6 41 31 019 01 0	4014586369877	Set de fixation pour étai	31,00	02	14
6 42 01 001 00 0	4014586307305	Crochet à copeaux magnétique	38,10	02	-
6 42 01 005 01 0	4014586376554	Ramasse-copeaux magnétique	44,80	02	109
6 42 03 001 00 0	4014586325118	Support de châssis	5,40	02	-
6 42 03 002 01 0	4014586404844	Adaptateur pour douilles	36,80	02	25
6 42 03 003 01 0	4014586404851	Adaptateur de taraudage	87,40	02	25
6 42 03 003 02 0	4014586414546	Adaptateur de taraudage	34,70	02	25
6 42 03 004 01 0	4014586404547	Rallonge	62,10	02	36
6 42 03 005 01 0	4014586404554	Rallonge	124,20	02	36
6 42 04 001 01 0	4014586351988	Fil de coupe	38,70	02	-
6 42 04 002 01 0	4014586354354	Set Anti-Metal-Cut	21,40	02	-
6 42 04 003 01 0	4014586371177	Rallonge	91,00	02	-
6 99 02 000 00 0	4014586277479	Bac récupérateur	104,00	13	214
6 99 02 000 14 6	4014586330693	Dispositif nettoyage p:tube	311,00	13	216
6 99 02 000 14 7	4014586364636	Dispositif d'aspiration	413,10	13	214
6 99 02 000 14 8	4014586369129	Support de ponçage en acier inoxydable	181,60	13	215
6 99 02 000 14 9	4014586369136	Support de ponçage en acier inoxydable	204,00	13	215
6 99 02 000 15 0	4014586369143	Support de chanfreinage pour la préparation du cordon de soudure	236,00	13	215
6 99 02 000 15 1	4014586369150	Support de chanfreinage pour la préparation du cordon de soudure	262,00	13	215
6 99 02 000 18 7	4014586372655	Rouleau de contact Ø193,7/150	539,60	13	215
6 99 02 000 40 9	4014586405292	Rouleau de contact Ø 16,0 /50	72,40	13	197
6 99 02 000 41 0	4014586405308	Rouleau de contact Ø 18,0 /50	72,40	13	197

Référence	EAN	Type	Tarif unitaire € HT	F	Page
6 99 02 000 41 1	4014586405315	Rouleau de contact Ø 19,0 /50	72,40	13	197
6 99 02 000 41 2	4014586405322	Rouleau de contact Ø 20,0 /50	72,40	13	197
6 99 02 000 41 3	4014586405339	Rouleau de contact Ø 21,0 /50	72,40	13	197
6 99 02 000 41 4	4014586405346	Rouleau de contact Ø 21,3 /50	72,40	13	197
6 99 02 000 41 5	4014586405353	Rouleau de contact Ø 22,0 /50	72,40	13	197
6 99 02 000 41 6	4014586405360	Rouleau de contact Ø 25,0 /50	72,40	13	197
6 99 02 000 41 7	4014586405377	Rouleau de contact Ø 25,4 /50	72,40	13	197
6 99 02 000 41 8	4014586405384	Rouleau de contact Ø 26,0 /50	72,40	13	197
6 99 02 000 41 9	4014586405391	Rouleau de contact Ø 26,9 /50	72,40	13	197
6 99 02 000 42 0	4014586405407	Rouleau de contact Ø 27,0 /50	72,40	13	197
6 99 02 000 42 1	4014586405414	Rouleau de contact Ø 28,0 /50	72,40	13	197
6 99 02 000 42 2	4014586405421	Rouleau de contact Ø 28,8 /50	72,40	13	197
6 99 02 000 42 3	4014586405438	Rouleau de contact Ø 30,0 /50	72,40	13	197
6 99 02 000 42 4	4014586405445	Rouleau de contact Ø 31,7 /50	72,40	13	197
6 99 02 000 42 5	4014586405452	Rouleau de contact Ø 32,0 /50	72,40	13	197
6 99 02 000 42 6	4014586405469	Rouleau de contact Ø 33,0 /50	72,40	13	197
6 99 02 000 42 7	4014586405476	Rouleau de contact Ø 33,7 /50	72,40	13	197
6 99 02 000 42 8	4014586405483	Rouleau de contact Ø 34,0 /50	72,40	13	197
6 99 02 000 42 9	4014586405490	Rouleau de contact Ø 35,0 /50	72,40	13	197
6 99 02 000 43 0	4014586405506	Rouleau de contact Ø 38,0 /50	72,40	13	197
6 99 02 000 43 1	4014586405513	Rouleau de contact Ø 38,1 /50	72,40	13	197
6 99 02 000 43 2	4014586405520	Rouleau de contact Ø 38,3 /50	72,40	13	197
6 99 02 000 43 3	4014586405537	Rouleau de contact Ø 40,0 /50	72,40	13	197
6 99 02 000 43 4	4014586405544	Rouleau de contact Ø 42,0 /50	72,40	13	197
6 99 02 000 43 5	4014586405551	Rouleau de contact Ø 42,4 /50	72,40	13	197
6 99 02 001 00 0	4014586277486	Butée longitudinale	169,30	13	213
6 99 02 004 00 0	4014586277516	Mors acier inox pour GXR	172,00	06	213
6 99 02 006 00 0	4014586277530	Brosse acier Ø250 x 60 x 34 x 0,2 mm GXE	175,40	12	214
6 99 02 007 00 0	4014586277547	Brosse acier D 250 x 60X34 x 0,35 mm	161,20	12	214
6 99 02 008 00 0	4014586277554	Brosse acier D 250 x 60X34 x 0,5 mm	161,20	12	214
6 99 02 009 00 0	4014586277561	Brosse acier Inox Ø250 x 60 x 34 x 0,2 mm	311,10	12	214
6 99 02 010 00 0	4014586277578	Brosse inox D 250 x 60X34 x 0,35	270,30	12	214
6 99 02 020 00 0	4014586277677	Rouleau de contact Ø16/75	107,10	13	213
6 99 02 021 00 0	4014586277684	Rouleau de contact Ø17,0/75	107,10	13	213
6 99 02 022 00 0	4014586277691	Rouleau de contact Ø17,2/75	107,10	13	213
6 99 02 023 00 0	4014586277707	Rouleau de contact Ø18/75	107,10	13	213
6 99 02 024 00 0	4014586277714	Rouleau de contact Ø19/75	107,10	13	213
6 99 02 025 00 0	4014586277721	Rouleau de contact Ø20/75	107,10	13	213
6 99 02 026 00 0	4014586277738	Rouleau de contact Ø21/75	107,10	13	213
6 99 02 027 00 0	4014586277745	Rouleau de contact Ø21,3/75	107,10	13	213
6 99 02 028 00 0	4014586277752	Rouleau de contact Ø22/75	107,10	13	213
6 99 02 029 00 0	4014586277769	Rouleau de contact Ø22,2/75	107,10	13	213
6 99 02 030 00 0	4014586277776	Rouleau de contact Ø22,5/75	107,10	13	213
6 99 02 031 00 0	4014586277783	Rouleau de contact Ø23/75	107,10	13	213
6 99 02 032 00 0	4014586277790	Rouleau de contact Ø23,1/75	107,10	13	213
6 99 02 033 00 0	4014586277806	Rouleau de contact Ø24/75	107,10	13	213
6 99 02 034 00 0	4014586277813	Rouleau de contact Ø24,5/75	107,10	13	213
6 99 02 035 00 0	4014586277820	Rouleau de contact Ø25/75	107,10	13	213
6 99 02 036 00 0	4014586277837	Rouleau de contact Ø25,4/75	107,10	13	213
6 99 02 037 00 0	4014586277844	Rouleau de contact Ø29,5/75	107,10	13	213
6 99 02 038 00 0	4014586277851	Rouleau de contact Ø26/75	107,10	13	213
6 99 02 039 00 0	4014586277868	Rouleau de contact Ø26,4/75	107,10	13	213
6 99 02 040 00 0	4014586277875	Rouleau de contact Ø26,9/75	107,10	13	213
6 99 02 041 00 0	4014586277882	Rouleau de contact Ø27/75	107,10	13	213
6 99 02 042 00 0	4014586277899	Rouleau de contact Ø28/75	107,10	13	213
6 99 02 043 00 0	4014586277905	Rouleau de contact Ø28,6/75	107,10	13	213
6 99 02 044 00 0	4014586277912	Rouleau de contact Ø28,8 /75	107,10	13	213
6 99 02 045 00 0	4014586277929	Rouleau de contact Ø29 /75	107,10	13	213
6 99 02 046 00 0	4014586277936	Rouleau de contact Ø30 /75	107,10	13	213
6 99 02 047 00 0	4014586277943	Rouleau de contact Ø31,7 /75	107,10	13	213
6 99 02 048 00 0	4014586277950	Rouleau de contact Ø32 /75	107,10	13	213
6 99 02 049 00 0	4014586277967	Rouleau de contact Ø33 /75	107,10	13	213
6 99 02 050 00 0	4014586277974	Rouleau de contact Ø33,7 /75	107,10	13	213
6 99 02 051 00 0	4014586277981	Rouleau de contact Ø34 /75	107,10	13	213
6 99 02 052 00 0	4014586277998	Rouleau de contact Ø35 /75	107,10	13	213
6 99 02 053 00 0	4014586278001	Rouleau de contact Ø36 /75	107,10	13	213
6 99 02 054 00 0	4014586278018	Rouleau de contact Ø37,5 /75	107,10	13	213
6 99 02 055 00 0	4014586278025	Rouleau de contact Ø38 /75	107,10	13	213
6 99 02 056 00 0	4014586278032	Rouleau de contact Ø38,1 /75	107,10	13	213
6 99 02 057 00 0	4014586278049	Rouleau de contact Ø38,3 /75	107,10	13	213
6 99 02 058 00 0	4014586278056	Rouleau de contact Ø40 /75	107,10	13	213
6 99 02 059 00 0	4014586278063	Rouleau de contact Ø41 /75	107,10	13	213
6 99 02 060 00 0	4014586278070	Rouleau de contact Ø41,2 /75	107,10	13	213
6 99 02 061 00 0	4014586278087	Rouleau de contact Ø42 /75	107,10	13	213
6 99 02 062 00 0	4014586278094	Rouleau de contact Ø42,4 /75	107,10	13	213
6 99 02 063 00 0	4014586278100	Rouleau de contact Ø42,6 /75	107,10	13	213

Liste des accessoires par référence croissante

Référence	EAN	Type	Tarif unitaire € HT	F	Page
6 99 02 064 00 0	4014586278117	Rouleau de contact Ø43 /75	107,10	13	213
6 99 02 065 00 0	4014586278124	Rouleau de contact Ø43,3 /75	107,10	13	213
6 99 02 066 00 0	4014586278131	Rouleau de contact Ø44 /75	107,10	13	213
6 99 02 067 00 0	4014586278148	Rouleau de contact Ø44,5 /75	107,10	13	213
6 99 02 068 00 0	4014586278155	Rouleau de contact Ø45 /75	107,10	13	213
6 99 02 069 00 0	4014586278162	Rouleau de contact Ø46 /75	107,10	13	213
6 99 02 070 00 0	4014586278179	Rouleau de contact Ø48 /75	107,10	13	213
6 99 02 071 00 0	4014586278186	Rouleau de contact Ø48,3 /75	107,10	13	213
6 99 02 072 00 0	4014586278193	Rouleau de contact Ø49 /75	107,10	13	213
6 99 02 073 00 0	4014586278209	Rouleau de contact Ø50 /75	107,10	13	213
6 99 02 074 00 0	4014586278216	Rouleau de contact Ø50,8 /75	132,60	13	213
6 99 02 075 00 0	4014586278223	Rouleau de contact Ø51 /75	132,60	13	213
6 99 02 076 00 0	4014586278230	Rouleau de contact Ø53 /75	132,60	13	213
6 99 02 077 00 0	4014586278247	Rouleau de contact Ø53,7 /75	132,60	13	213
6 99 02 078 00 0	4014586278254	Rouleau de contact Ø54 /75	132,60	13	213
6 99 02 079 00 0	4014586278261	Rouleau de contact Ø55 /75	132,60	13	213
6 99 02 080 00 0	4014586278278	Rouleau de contact Ø57 /75	132,60	13	213
6 99 02 081 00 0	4014586278285	Rouleau de contact Ø58 /75	132,60	13	213
6 99 02 082 00 0	4014586278292	Rouleau de contact Ø59 /75	132,60	13	213
6 99 02 083 00 0	4014586278308	Rouleau de contact Ø60 /75	132,60	13	213
6 99 02 084 00 0	4014586278315	Rouleau de contact Ø60,3 /75	132,60	13	213
6 99 02 085 00 0	4014586278322	Rouleau de contact Ø63 /75	132,60	13	213
6 99 02 086 00 0	4014586278339	Rouleau de contact Ø63,5 /75	132,60	13	213
6 99 02 087 00 0	4014586278346	Rouleau de contact Ø65 /75	132,60	13	213
6 99 02 088 00 0	4014586278353	Rouleau de contact Ø67 /75	132,60	13	213
6 99 02 089 00 0	4014586278360	Rouleau de contact Ø69 /75	132,60	13	213
6 99 02 090 00 0	4014586278377	Rouleau de contact Ø70 /75	132,60	13	213
6 99 02 091 00 0	4014586278384	Rouleau de contact Ø73 /75	132,60	13	213
6 99 02 092 00 0	4014586278391	Rouleau de contact Ø75 /75	132,60	13	213
6 99 02 093 00 0	4014586278407	Rouleau de contact Ø76 /75	151,00	13	213
6 99 02 094 00 0	4014586278414	Rouleau de contact Ø76,1 /75	151,00	13	213
6 99 02 095 00 0	4014586278421	Rouleau de contact Ø76,2 /75	151,00	13	213
6 99 02 096 00 0	4014586278438	Rouleau de contact Ø80 /75	151,00	13	213
6 99 02 097 00 0	4014586278445	Rouleau de contact Ø82,5 /75	151,00	13	213
6 99 02 098 00 0	4014586278452	Rouleau de contact Ø 88,9 /75	151,00	13	213
6 99 02 099 00 0	4014586278469	Rouleau de contact Ø90 /75	151,00	13	213
6 99 02 100 00 0	4014586278476	Grysol liquide de refroidissement 10 litres	305,00	13	214
6 99 02 101 00 0	4014586283098	Rouleau de contact Ø20,0 /150	155,00	13	215
6 99 02 102 00 0	4014586283104	Rouleau de contact Ø22,0 /150	155,00	13	215
6 99 02 103 00 0	4014586283111	Rouleau de contact Ø25,0 /150	155,00	13	215
6 99 02 104 00 0	4014586283128	Rouleau de contact Ø25,4 /150	155,00	13	215
6 99 02 105 00 0	4014586283135	Rouleau de contact Ø26,9 /150	155,00	13	215
6 99 02 106 00 0	4014586283142	Rouleau de contact Ø28,0 /150	155,00	13	215
6 99 02 107 00 0	4014586283159	Rouleau de contact Ø30,0 /150	155,00	13	215
6 99 02 108 00 0	4014586283166	Rouleau de contact Ø32,0 /150	155,00	13	215
6 99 02 109 00 0	4014586283173	Rouleau de contact Ø33,7 /150	155,00	13	215
6 99 02 110 00 0	4014586283180	Rouleau de contact Ø35,0 /150	155,00	13	215
6 99 02 111 00 0	4014586283197	Rouleau de contact Ø38,0 /150	155,00	13	215
6 99 02 112 00 0	4014586283203	Rouleau de contact Ø38,1 /150	155,00	13	215
6 99 02 113 00 0	4014586283210	Rouleau de contact Ø38,3 /150	155,00	13	215
6 99 02 114 00 0	4014586283227	Rouleau de contact Ø40,0 /150	155,00	13	215
6 99 02 115 00 0	4014586283234	Rouleau de contact Ø42,4 /150	155,00	13	215
6 99 02 116 00 0	4014586283241	Rouleau de contact Ø44,5 /150	155,00	13	215
6 99 02 117 00 0	4014586283258	Rouleau de contact Ø48,3 /150	155,00	13	215
6 99 02 118 00 0	4014586283265	Rouleau de contact Ø50,0 /150	155,00	13	215
6 99 02 119 00 0	4014586283272	Rouleau de contact Ø50,8 /150	176,50	13	215
6 99 02 120 00 0	4014586283289	Rouleau de contact Ø60,0 /150	176,50	13	215
6 99 02 121 00 0	4014586283296	Rouleau de contact Ø60,3 /150	176,50	13	215
6 99 02 122 00 0	4014586283302	Rouleau de contact Ø63,5 /150	176,50	13	215
6 99 02 123 00 0	4014586283319	Rouleau de contact Ø69,0 /150	176,50	13	215
6 99 02 124 00 0	4014586283326	Rouleau de contact Ø76,1 /150	242,80	13	215
6 99 02 125 00 0	4014586283333	Rouleau de contact Ø76,2 /150	242,80	13	215
6 99 02 126 00 0	4014586283340	Rouleau de contact Ø84,0 /150	242,80	13	215
6 99 02 127 00 0	4014586283357	Rouleau de contact Ø88,9 /150	242,80	13	215
6 99 02 128 00 0	4014586283364	Rouleau de contact Ø101,6 /150	242,80	13	215
6 99 02 129 00 0	4014586283371	Rouleau de contact Ø104,0 /150	331,50	13	215
6 99 02 130 00 0	4014586283388	Rouleau de contact Ø108,0 /150	331,50	13	215
6 99 02 131 00 0	4014586283395	Rouleau de contact Ø114,3 /150	331,50	13	215
6 99 02 132 00 0	4014586283401	Rouleau de contact Ø133,0 /150	732,40	13	215
6 99 02 133 00 0	4014586283418	Rouleau de contact Ø139,7 /150	732,40	13	215
6 99 02 134 00 0	4014586283425	Rouleau de contact Ø168,3 /150	801,70	13	215
6 99 02 155 00 0	4014586284835	Rouleau de contact Ø152,40/150	784,40	13	-
6 99 02 175 00 0	4014586285511	GIG dispositif de ponçage en biais	341,70	13	215
6 99 02 176 00 0	4014586285528	Système de rotation GIT pour GIL	404,90	13	217
6 99 02 179 60 0	4014586349381	Guidage pour tubes	255,00	13	214
6 99 02 180 00 0	4014586285566	Armature d'extension	141,80	13	-



Référence	EAN	Type	Tarif unitaire € HT	F	Page
6 99 02 180 60 0	4014586351193	Guidage pour tubes	413,10	13	214
6 99 02 181 60 0	4014586351209	Guidage pour tubes	1.032,20	13	214
6 99 02 182 00 0	4014586285580	Avaloire p.GIR	165,20	13	215
6 99 02 183 00 0	4014586285597	Connecteur 7 pôles pour GI	133,60	13	217
6 99 02 186 00 0	4014586288499	Adaptateur	85,70	13	214
6 99 02 187 00 0	4014586288482	Adaptateur	101,00	13	214
6 99 02 188 00 0	4014586290683	Rouleau de contact Ø16,0 /150	155,00	13	-
6 99 02 189 00 0	4014586290706	Rouleau de contact Ø18,0 /150	155,00	13	-
6 99 02 190 00 0	4014586290713	Rouleau de contact Ø19,0 /150	155,00	13	-
6 99 02 191 00 0	4014586290720	Rouleau de contact Ø19,1 /150	155,00	13	-
6 99 02 192 00 0	4014586290737	Rouleau de contact Ø21,0 /150	155,00	13	-
6 99 02 193 00 0	4014586290744	Rouleau de contact Ø21,3 /150	155,00	13	-
6 99 02 194 00 0	4014586290751	Rouleau de contact Ø22,3 /150	155,00	13	-
6 99 02 195 00 0	4014586290768	Rouleau de contact Ø23,0 /150	155,00	13	-
6 99 02 196 00 0	4014586290775	Rouleau de contact Ø23,2 /150	155,00	13	-
6 99 02 197 00 0	4014586290782	Rouleau de contact Ø24,3 /150	155,00	13	-
6 99 02 198 00 0	4014586290799	Rouleau de contact Ø26,1 /150	155,00	13	-
6 99 02 199 00 0	4014586290805	Rouleau de contact Ø26,7 /150	155,00	13	-
6 99 02 200 00 0	4014586290812	Rouleau de contact Ø27,0 /150	155,00	13	-
6 99 02 201 00 0	4014586290829	Rouleau de contact Ø28,3 /150	155,00	13	-
6 99 02 202 00 0	4014586290836	Rouleau de contact Ø28,6 /150	155,00	13	-
6 99 02 203 00 0	4014586290843	Rouleau de contact Ø29,2 /150	155,00	13	-
6 99 02 204 00 0	4014586290850	Rouleau de contact Ø31,1 /150	155,00	13	-
6 99 02 205 00 0	4014586290867	Rouleau de contact Ø31,5 /150	155,00	13	-
6 99 02 206 00 0	4014586290874	Rouleau de contact Ø31,8 /150	155,00	13	-
6 99 02 207 00 0	4014586290881	Rouleau de contact Ø33,0 /150	155,00	13	-
6 99 02 208 00 0	4014586290898	Rouleau de contact Ø33,4 /150	155,00	13	-
6 99 02 209 00 0	4014586290904	Rouleau de contact Ø34,0 /150	155,00	13	-
6 99 02 210 00 0	4014586290911	Rouleau de contact Ø37,4 /150	155,00	13	-
6 99 02 211 00 0	4014586290928	Rouleau de contact Ø39,8 /150	155,00	13	-
6 99 02 212 00 0	4014586290935	Rouleau de contact Ø40,1 /150	155,00	13	-
6 99 02 213 00 0	4014586290942	Rouleau de contact Ø41,3 /150	155,00	13	-
6 99 02 214 00 0	4014586290959	Rouleau de contact Ø42,0 /150	155,00	13	-
6 99 02 215 00 0	4014586290966	Rouleau de contact Ø42,1 /150	155,00	13	-
6 99 02 216 00 0	4014586290973	Rouleau de contact Ø42,2 /150	155,00	13	-
6 99 02 217 00 0	4014586290980	Rouleau de contact Ø43,0 /150	155,00	13	-
6 99 02 218 00 0	4014586290997	Rouleau de contact Ø45,0 /150	155,00	13	-
6 99 02 219 00 0	4014586291000	Rouleau de contact Ø45,7 /150	155,00	13	-
6 99 02 221 00 0	4014586291024	Rouleau de contact Ø47,4 /150	155,00	13	-
6 99 02 222 00 0	4014586291031	Rouleau de contact Ø48,0 /150	155,00	13	-
6 99 02 223 00 0	4014586291048	Rouleau de contact Ø49,0 /150	155,00	13	-
6 99 02 224 00 0	4014586291055	Rouleau de contact Ø50,1 /150	176,50	13	-
6 99 02 225 00 0	4014586291062	Rouleau de contact Ø51,0 /150	176,50	13	-
6 99 02 226 00 0	4014586291086	Rouleau de contact Ø52,0 /150	176,50	13	-
6 99 02 227 00 0	4014586291093	Rouleau de contact Ø93,2 /150	242,80	13	-
6 99 02 228 00 0	4014586291109	Rouleau de contact Ø107,0 /150	345,80	13	-
6 99 02 229 00 0	4014586291116	Rouleau de contact Ø54,0 /150	176,50	13	-
6 99 02 230 00 0	4014586291123	Rouleau de contact Ø55,0 /150	176,50	13	-
6 99 02 231 00 0	4014586291130	Rouleau de contact Ø57,0 /150	176,50	13	-
6 99 02 232 00 0	4014586291147	Rouleau de contact Ø57,8 /150	176,50	13	-
6 99 02 233 00 0	4014586291154	Rouleau de contact Ø58,0 /150	176,50	13	-
6 99 02 234 00 0	4014586291161	Rouleau de contact Ø59,5 /150	176,50	13	-
6 99 02 235 00 0	4014586291178	Rouleau de contact Ø62,0 /150	176,50	13	-
6 99 02 236 00 0	4014586291185	Rouleau de contact Ø63,0 /150	176,50	13	-
6 99 02 237 00 0	4014586291192	Rouleau de contact Ø64,2 /150	176,50	13	-
6 99 02 238 00 0	4014586291208	Rouleau de contact Ø65,0 /150	176,50	13	-
6 99 02 239 00 0	4014586291215	Rouleau de contact Ø66,0 /150	176,50	13	-
6 99 02 240 00 0	4014586291222	Rouleau de contact Ø66,3 /150	176,50	13	-
6 99 02 241 00 0	4014586291239	Rouleau de contact Ø66,7 /150	176,50	13	-
6 99 02 242 00 0	4014586291246	Rouleau de contact Ø67,1 /150	176,50	13	-
6 99 02 243 00 0	4014586291253	Rouleau de contact Ø69,9 /150	176,50	13	-
6 99 02 244 00 0	4014586291260	Rouleau de contact Ø70,0 /150	176,50	13	-
6 99 02 245 00 0	4014586291277	Rouleau de contact Ø73,0 /150	176,50	13	-
6 99 02 246 00 0	4014586291284	Rouleau de contact Ø73,8 /150	176,50	13	-
6 99 02 247 00 0	4014586291291	Rouleau de contact Ø75,0 /150	176,50	13	-
6 99 02 248 00 0	4014586291307	Rouleau de contact Ø75,1 /150	242,80	13	-
6 99 02 249 00 0	4014586291314	Rouleau de contact Ø76,0 /150	242,80	13	-
6 99 02 250 00 0	4014586291321	Rouleau de contact Ø78,0 /150	242,80	13	-
6 99 02 251 00 0	4014586291338	Rouleau de contact Ø79,4 /150	242,80	13	-
6 99 02 252 00 0	4014586291345	Rouleau de contact Ø79,8 /150	242,80	13	-
6 99 02 253 00 0	4014586291352	Rouleau de contact Ø80,0 /150	242,80	13	-
6 99 02 254 00 0	4014586291369	Rouleau de contact Ø80,2 /150	242,80	13	-
6 99 02 255 00 0	4014586291376	Rouleau de contact Ø81,0 /150	242,80	13	-
6 99 02 256 00 0	4014586291383	Rouleau de contact Ø82,0 /150	242,80	13	-
6 99 02 257 00 0	4014586291390	Rouleau de contact Ø82,1 /150	242,80	13	-
6 99 02 258 00 0	4014586291406	Rouleau de contact Ø82,5 /150	242,80	13	-

Liste des accessoires par référence croissante

Référence	EAN	Type	Tarif unitaire € HT	F	Page
6 99 02 259 00 0	4014586291413	Rouleau de contact Ø83,0 /150	242,80	13	-
6 99 02 260 00 0	4014586291420	Rouleau de contact Ø84,1 /150	242,80	13	-
6 99 02 261 00 0	4014586291437	Rouleau de contact Ø85,0 /150	242,80	13	-
6 99 02 262 00 0	4014586291444	Rouleau de contact Ø86,7 /150	242,80	13	-
6 99 02 263 00 0	4014586291451	Rouleau de contact Ø87,0 /150	242,80	13	-
6 99 02 264 00 0	4014586291468	Rouleau de contact Ø88,0 /150	242,80	13	-
6 99 02 265 00 0	4014586291475	Rouleau de contact Ø89,0 /150	242,80	13	-
6 99 02 266 00 0	4014586291482	Rouleau de contact Ø89,3 /150	242,80	13	-
6 99 02 267 00 0	4014586291499	Rouleau de contact Ø89,9 /150	242,80	13	-
6 99 02 268 00 0	4014586291505	Rouleau de contact Ø90,0 /150	242,80	13	-
6 99 02 269 00 0	4014586291512	Rouleau de contact Ø92,0 /150	242,80	13	-
6 99 02 271 00 0	4014586291543	Rouleau de contact Ø100,0 /150	242,80	13	-
6 99 02 272 00 0	4014586291635	Rouleau de contact Ø100,5 /150	242,80	13	-
6 99 02 273 00 0	4014586291642	Rouleau de contact Ø101,0 /150	242,80	13	-
6 99 02 274 00 0	4014586291659	Rouleau de contact Ø101,3 /150	242,80	13	-
6 99 02 275 00 0	4014586291987	Rouleau de contact Ø102,0 /150	242,80	13	-
6 99 02 276 00 0	4014586291994	Rouleau de contact Ø102,5 /150	242,80	13	-
6 99 02 277 00 0	4014586292007	Rouleau de contact Ø102,6 /150	337,60	13	-
6 99 02 278 00 0	4014586292014	Rouleau de contact Ø105,0 /150	337,60	13	-
6 99 02 279 00 0	4014586292021	Rouleau de contact Ø106,7 /150	337,60	13	-
6 99 02 281 00 0	4014586292045	Rouleau de contact Ø110,0 /150	337,60	13	-
6 99 02 282 00 0	4014586292052	Rouleau de contact Ø114,0 /150	337,60	13	-
6 99 02 283 00 0	4014586292069	Rouleau de contact Ø115,0 /150	337,60	13	-
6 99 02 284 00 0	4014586292076	Rouleau de contact Ø117,0 /150	337,60	13	-
6 99 02 285 00 0	4014586292083	Rouleau de contact Ø118,0 /150	337,60	13	-
6 99 02 286 00 0	4014586292090	Rouleau de contact Ø118,2 /150	337,60	13	-
6 99 02 287 00 0	4014586292106	Rouleau de contact Ø120,0 /150	337,60	13	-
6 99 02 288 00 0	4014586292113	Rouleau de contact Ø121,0 /150	337,60	13	-
6 99 02 289 00 0	4014586293080	Rouleau de contact Ø122,0 /150	337,60	13	-
6 99 02 290 00 0	4014586292120	Rouleau de contact Ø124,0 /150	337,60	13	-
6 99 02 291 00 0	4014586292137	Rouleau de contact Ø125,0 /150	337,60	13	-
6 99 02 292 00 0	4014586292144	Rouleau de contact Ø127,0 /150	337,60	13	-
6 99 02 293 00 0	4014586292151	Rouleau de contact Ø127,5 /150	337,60	13	-
6 99 02 294 00 0	4014586292168	Rouleau de contact Ø128,0 /150	337,60	13	-
6 99 02 295 00 0	4014586292175	Rouleau de contact Ø129,0 /150	337,60	13	-
6 99 02 296 00 0	4014586292182	Rouleau de contact Ø130,0 /150	337,60	13	-
6 99 02 297 00 0	4014586292199	Rouleau de contact Ø135,0 /150	739,50	13	-
6 99 02 298 00 0	4014586292205	Rouleau de contact Ø138,0 /150	739,50	13	-
6 99 02 299 00 0	4014586292212	Rouleau de contact Ø139,0 /150	739,50	13	-
6 99 02 300 00 0	4014586292229	Rouleau de contact Ø140,0 /150	764,00	13	-
6 99 02 301 00 0	4014586292236	Rouleau de contact Ø141,3 /150	764,00	13	-
6 99 02 302 00 0	4014586292243	Rouleau de contact Ø141,9 /150	764,00	13	-
6 99 02 303 00 0	4014586292250	Rouleau de contact Ø144,2 /150	764,00	13	-
6 99 02 304 00 0	4014586292267	Rouleau de contact Ø15,0 /150	107,10	13	-
6 99 02 305 00 0	4014586292274	Rouleau de contact Ø150,0 /150	800,70	13	-
6 99 02 306 00 0	4014586292281	Rouleau de contact Ø152,0 /150	800,70	13	-
6 99 02 308 00 0	4014586292304	Rouleau de contact Ø154,0 /150	800,70	13	-
6 99 02 309 00 0	4014586292311	Rouleau de contact Ø159,0 /150	800,70	13	-
6 99 02 310 00 0	4014586292328	Rouleau de contact Ø160,0 /150	817,00	13	-
6 99 02 311 00 0	4014586292335	Rouleau de contact Ø163,0 /150	817,00	13	-
6 99 02 312 00 0	4014586292342	Rouleau de contact Ø165,0 /150	817,00	13	-
6 99 02 313 00 0	4014586292359	Rouleau de contact Ø165,1 /150	817,00	13	-
6 99 02 314 00 0	4014586292366	Rouleau de contact Ø168,0 /150	817,00	13	-
6 99 02 315 00 0	4014586292373	Rouleau de contact Ø172,2 /150	845,60	13	-
6 99 02 316 00 0	4014586292380	Rouleau de contact Ø180,0 /150	539,60	13	-
6 99 02 317 00 0	4014586292397	Rouleau de contact Ø188,4 /150	539,60	13	-
6 99 02 318 00 0	4014586292403	Rouleau de contact Ø190,0 /150	539,60	13	-
6 99 02 319 00 0	4014586292410	Rouleau de contact Ø195,0 /150	539,60	13	-
6 99 02 320 00 0	4014586292427	Rouleau de contact Ø202,0 /150	497,80	13	-
6 99 02 321 00 0	4014586292533	Rouleau de contact Ø215,0 /150	585,50	13	-
6 99 02 322 00 0	4014586292540	Rouleau de contact Ø219,0 /150	585,50	13	-
6 99 02 323 00 0	4014586292557	Rouleau de contact Ø31,0 /150	107,10	13	-
6 99 02 324 00 0	4014586292564	Rouleau de contact Ø57,5 /150	132,60	13	-
6 99 02 326 00 0	4014586292588	Rouleau de contact Ø68,0 /150	132,60	13	-
6 99 02 327 00 0	4014586292595	Rouleau de contact Ø84,0 /150	151,00	13	-
6 99 02 332 00 0	4014586295435	Rouleau de contact Ø68,9 /150	176,50	13	-
6 99 02 335 00 0	4014586296609	Jeu de mâchoires étai	288,00	13	217
6 99 02 338 00 0	4014586299488	Support de ponçage en acier inoxydable	162,00	13	213
6 99 02 343 00 0	4014586349398	Boîte à poussières avec prise d'aspiration	105,00	13	213
6 99 02 344 00 0	4014586349404	Support de ponçage en acier inoxydable	56,00	13	214
6 99 02 345 00 0	4014586378589	Roue de contact Ø 200 x 30, Shore 90	364,10	13	-
6 99 02 346 00 0	4014586379296	Roue de contact	346,50	13	217
6 99 02 410 00 0	4014586299310	Extracteur roue d'entraînement GRIT	89,10	06	217
6 99 03 000 00 0	4014586278483	Bandes abrasives 75 x 2000 K24 R par 10	135,70	12	211
6 99 03 002 00 0	4014586278506	Bandes abrasives 75 x 2000 K36 R par 10	109,10	12	211
6 99 03 003 00 0	4014586278513	Bandes abrasives 75 x 2000 K36 Z par 10	81,60	12	212

Référence	EAN	Type	Tarif unitaire € HT	F	Page
6 99 03 004 00 0	4014586278520	Bandes abrasives 75 x 2000 K40 R par 10	103,00	12	211
6 99 03 005 00 0	4014586278537	Bandes abrasives 75 x 2000 K40 Z par 10	77,50	12	212
6 99 03 007 00 0	4014586278551	Bandes abrasives 75 x 2000 K60 R par 10	90,80	12	211
6 99 03 008 00 0	4014586278568	Bandes abrasives 75 x 2000 K60 Z par 10	69,40	12	212
6 99 03 009 00 0	4014586278575	Bandes abrasives 75 x 2000 K80 R par 10	85,70	12	211
6 99 03 010 00 0	4014586278582	Bandes abrasives 75 x 2000 K80 Z par 10	64,30	12	212
6 99 03 013 00 0	4014586278612	Bandes abrasives 75 x 2000 K120 R par 10	81,60	12	211
6 99 03 014 00 0	4014586278629	Bandes abrasives 75 x 2000 K120 Z par 10	61,20	12	212
6 99 03 017 00 0	4014586278650	Bandes abrasives 75 x 2000 K220 A par 10	60,20	12	212
6 99 03 018 00 0	4014586278667	Bandes abrasives 75 x 2000 K320 A par 10	60,20	12	212
6 99 03 019 00 0	4014586278674	Bandes abrasives 75 x 2000 K400 A par 10	60,20	12	212
6 99 03 020 00 0	4014586278681	Bandes abrasives 75 x 2250 K36 R par 10	121,40	12	211
6 99 03 021 00 0	4014586278698	Bandes abrasives 75 x 2250 K36 Z par 10	91,80	12	212
6 99 03 034 00 0	4014586283616	Bandes abrasives 100 x 1000 K36 Z par 10	57,10	12	212
6 99 03 035 00 0	4014586283623	Bandes abrasives 100 x 1000 K40 Z par 10	55,10	12	212
6 99 03 036 00 0	4014586283630	Bandes abrasives 100 x 1000 K60 Z par 10	47,90	12	212
6 99 03 037 00 0	4014586283647	Bandes abrasives 100 x 1000 K80 Z par 10	45,90	12	212
6 99 03 038 00 0	4014586283654	Bandes abrasives 100 x 1000 K120 Z par 10	42,80	12	212
6 99 03 039 00 0	4014586283661	Bandes abrasives 150 x 2000 K24 R par 10	227,50	12	211
6 99 03 040 00 0	4014586283678	Bandes abrasives 150 x 2000 K36 R par 10	196,90	12	211
6 99 03 041 00 0	4014586283685	Bandes abrasives 150 x 2000 K36 Z par 10	153,00	12	212
6 99 03 042 00 0	4014586283692	Bandes abrasives 150 x 2000 K40 R par 10	188,70	12	211
6 99 03 043 00 0	4014586283708	Bandes abrasives 150 x 2000 K40 Z par 10	145,90	12	212
6 99 03 044 00 0	4014586283715	Bandes abrasives 150 x 2000 K60 R par 10	165,20	12	211
6 99 03 045 00 0	4014586283722	Bandes abrasives 150 x 2000 K60 Z par 10	128,50	12	212
6 99 03 046 00 0	4014586283739	Bandes abrasives 150 x 2000 K80 R par 10	155,00	12	211
6 99 03 047 00 0	4014586283746	Bandes abrasives 150 x 2000 K80 Z par 10	121,40	12	212
6 99 03 048 00 0	4014586283753	Bandes abrasives 150 x 2000 K120 R par 10	146,90	12	211
6 99 03 049 00 0	4014586283760	Bandes abrasives 150 x 2000 K120 Z par 10	115,30	12	212
6 99 03 050 00 0	4014586283777	Bandes abrasives 150 x 2000 K220 A par 10	113,20	12	212
6 99 03 051 00 0	4014586283784	Bandes abrasives 150 x 2000 K320 A par 10	113,20	12	212
6 99 03 052 00 0	4014586283791	Bandes abrasives 150 x 2000 K400 A par 10	113,20	12	212
6 99 03 053 00 0	4014586283807	Bandes abrasives 150 x 2250 K36 R par 10	235,60	12	211
6 99 03 054 00 0	4014586283814	Bandes abrasives 150 x 2250 K36 Z par 10	184,60	12	212
6 99 03 097 00 0	4014586292915	Bandes abrasives 100 x 1000 K36 R par 10	73,40	12	-
6 99 03 098 00 0	4014586292922	Bandes abrasives 100 x 1000 K60 R par 10	64,30	12	-
6 99 03 099 00 0	4014586292939	Bandes abrasives 100 x 1000 K80 R par 10	61,20	12	-
6 99 03 111 00 0	4014586299235	Bandes abrasives 150 x 2400 K36 R par 10	251,90	12	211
6 99 03 112 00 0	4014586299242	Bandes abrasives 150 x 2400 K36 Z par 10	196,90	12	212
6 99 03 116 01 0	4014586329888	Bandes fibre 150 x 2000 grain gros par 3	335,60	12	212
6 99 03 117 01 0	4014586329895	Bandes fibre 75 x 2000 grain gros par 3	167,30	12	212
6 99 03 118 01 0	4014586329901	Bandes fibre 150 x 2000 grain moyen par 3	335,60	12	212
6 99 03 119 01 0	4014586329918	Bandes fibre 75 x 2000 grain moyen par 3	167,30	12	212
6 99 03 120 01 0	4014586329925	Bandes fibre 150 x 2000 grain fin par 3	335,60	12	212
6 99 03 121 01 0	4014586329932	Bandes fibre 75 x 2000 grain fin par 3	167,30	12	212
6 99 03 122 00 0	4014586368054	Bande abr.G180 L50mm	126,90	12	211
6 99 03 122 01 0	4014586332369	Set de bandes fibre 75	89,80	12	-
6 99 03 126 00 0	4014586379029	Bande abrasive Cubitron II 50 x 1 000 K36 VE10	156,10	12	196
6 99 03 127 00 0	4014586379036	Bande abrasive Cubitron II 50 x 1 000 K60 VE10	137,70	12	196
6 99 03 128 00 0	4014586379043	Bande abrasive Cubitron II 50 x 1 000 K80 VE10	120,40	12	196
6 99 03 130 00 0	4014586379050	Bandes abrasives 50 x 1000 K36 Z par 10	59,40	12	197
6 99 03 131 00 0	4014586379067	Bandes abrasives 50 x 1000 K60 Z par 10	39,80	12	197
6 99 03 132 00 0	4014586379074	Bandes abras.(10) GR 80Z 50 x 1000	36,70	12	197
6 99 03 133 00 0	4014586379081	Bandes abrasives 50 x 1000 K120 Z par 10	29,60	12	197
6 99 03 134 00 0	4014586379098	Bandes abrasives 50 x 1000 K220 A par 10	28,60	12	197
6 99 03 135 00 0	4014586379104	Bandes abrasives 50 x 1000 K320 A par 10	28,60	12	197
6 99 03 136 00 0	4014586379111	Bandes abrasives 50 x 1000 K420 A par 10	28,60	12	197
6 99 03 137 00 0	4014586379128	Bandes abrasives 50 x 1000 K36 R par 10	65,00	12	197
6 99 03 138 00 0	4014586379135	Bandes abrasives 50 x 1000 K60 R par 10	49,00	12	197
6 99 03 139 00 0	4014586379142	Bandes abrasives 50 x 1000 K80 R par 10	44,90	12	197
6 99 03 140 00 0	4014586379159	Bandes abrasives 50 x 1000 K120 R par 10	42,80	12	197
6 99 03 142 00 0	4014586379166	Bandes fibre 50 x 1000 grain gros par 3	57,10	12	197
6 99 03 143 00 0	4014586379173	Bandes fibre 50 x 1000 grain moyen par 3	54,10	12	197
6 99 03 144 00 0	4014586379180	Bandes fibre 50 x 1000 grain fin par 3	51,00	12	197
6 99 03 145 00 0	4014586385891	Bande abrasive Cubitron II 75 x 2000 36+ 10 p	246,80	12	211
6 99 03 146 00 0	4014586385907	Bande abrasive Cubitron II 75 x 2000 60+ 10 p	209,90	12	211
6 99 03 147 00 0	4014586385914	Bande abrasive Cubitron II 75 x 2000 80+ 10 p	197,90	12	211
6 99 03 148 00 0	4014586385921	Bande abrasive Cubitron II 150 x 2000 36+ 10 p	455,90	12	211
6 99 03 149 00 0	4014586385938	Bande abrasive Cubitron II 150 x 2000 60+ 10 p	380,30	12	211
6 99 03 150 00 0	4014586385945	Bande abrasive Cubitron II 150 x 2000 80+ 10 p	357,00	12	211
6 99 03 151 00 0	4014586385952	Bande abrasive Cubitron II 75 x 2250 36+ 10 p	284,60	12	211
6 99 03 152 00 0	4014586385969	Bande abrasive Cubitron II 75 x 2250 60+ 10 p	242,80	12	211
6 99 03 153 00 0	4014586385976	Bande abrasive Cubitron II 75 x 2250 80+ 10 p	230,50	12	211
6 99 03 154 00 0	4014586385983	Bande abrasive Cubitron II 150 x 2250 36+ 10 p	526,30	12	211
6 99 03 155 00 0	4014586385990	Bande abrasive Cubitron II 150 x 2250 60+ 10 p	440,60	12	211
6 99 03 156 00 0	4014586386003	Bande abrasive Cubitron II 150 x 2250 80+ 10 p	414,30	12	211

Liste des accessoires par référence croissante

Référence	EAN	Type	Tarif unitaire € HT	F	Page
6 99 03 157 00 0	4014586405063	Bande abrasive Cubitron II 50 x 1 150 K36 VE10	180,20	12	196
6 99 03 158 00 0	4014586405070	Bandes abrasives 50 x 1150 K36 R par 10	74,50	12	197
6 99 03 159 00 0	4014586405087	Bandes abrasives 50 x 1150 K36 Z par 10	70,40	12	197
9 01 02 011 01 0	4014586869551	Renvoi d'angle Accu-Tec 3/8" carré mâle	949,00	05	-
9 01 02 012 01 0	4014586876894	Renvoi d'angle Accu-Tec 1/4" six pans creux QuickIN	420,00	05	36
9 01 02 013 01 0	4014586876900	Renvoi d'angle Accu-Tec 3/8" carré mâle	420,00	05	36
9 01 02 014 01 0	4014586882703	Renvoi d'angle Basic	420,00	05	36
9 01 02 015 02 0	4014586882802	Renvoi d'angle	517,00	05	36
9 01 02 016 02 0	4014586882826	Renvoi d'angle	517,00	05	36
9 01 02 017 02 0	4014586887784	Renvoi d'angle	499,00	05	36
9 01 04 009 01 0	4014586871622	Magasin M 55 X	276,00	01	41
9 01 04 010 01 0	4014586871639	Rallonge pour magasin M55X avec guide bande	235,70	02	41
9 01 05 002 01 8	4014586833682	Accouplement de sécurité à glissement	1.155,90	02	9
9 01 06 001 02 0	4014586886930	Sortie droite	152,00	05	36
9 01 06 002 02 0	4014586886626	Sortie droite	152,00	05	36
9 06 04 008 01 3	4014586849805	Capot d'asp.FSS1227E	270,00	02	55
9 06 04 009 01 7	4014586849829	Capot d'asp.FSS1227E	278,90	02	55
9 06 06 002 00 9	4014586834467	Guide de lames de scie	291,00	02	94
9 07 01 002 01 0	4014586878522	Étau prismatique	123,00	02	14
9 07 02 001 00 1	4014586834498	Dispositif de serrage	263,40	02	-
9 07 02 003 00 8	4014586834511	Dispositif de serrage	295,70	02	94
9 07 02 004 00 6	4014586834528	Dispositif de serrage	367,10	02	94
9 07 02 005 00 0	4014586839783	Dispositif de fixation et d'avance à glissement	2.104,40	02	94
9 26 01 022 01 3	4014586846965	Pompe à vide ass	525,00	02	109
9 26 02 030 01 4	4014586836805	Câble de traction	18,20	04	191
9 26 02 054 01 6	4014586841342	Plaque à ventouses	490,10	02	109
9 26 02 055 01 0	4014586841335	Dispositif de perçage pour tubes	267,00	02	109
9 26 02 057 01 7	4014586843322	Plaque à vide d'air ass	509,20	02	109
9 26 02 063 02 3	4014586844503	Aspiration des poussières	59,40	04	-
9 26 02 066 01 2	4014586846989	Dispositif de taraudage	1.428,00	01	122
9 26 02 071 01 9	4014586851389	Set profilé 160	479,00	01	84
9 26 02 072 01 2	4014586852478	Dispositif de taraudage	1.059,00	01	122
9 26 02 074 01 4	4014586855080	Dispositif d'aspiration FSC	57,00	04	183
9 26 02 075 01 8	4014586855097	Dispositif d'aspiration	72,90	04	183
9 26 02 079 01 0	4014586857152	Mandrin de taraudage à serrage rapide	264,80	02	122
9 26 02 081 01 0	4014586860183	Aspiration des poussières	57,00	04	-
9 26 02 082 01 0	4014586861920	Mandrin de taraudage à serrage rapide	374,00	02	126
9 26 02 083 01 0	4014586860152	Support pour table et support de perçage	51,80	04	174
9 26 02 084 01 0	4014586863542	Dispositif d'aspiration	74,00	04	183
9 26 02 085 01 0	4014586867977	Plaque à vide d'air	509,20	02	127
9 26 02 088 01 0	4014586878492	Set d'aspiration	46,10	04	-
9 26 02 089 01 0	4014586878508	Mandrin de taraudage à changement rapide	269,30	02	122
9 26 02 091 00 0	4014586882932	Set d'aspiration FMM 350 Q / QSL	45,30	04	174
9 26 02 092 00 0	4014586882949	Set d'aspiration FMT / FMM 250	55,70	04	174
9 26 02 095 00 0	4014586885551	Set d'aspiration	55,70	04	175
9 26 04 079 02 1	4014586853574	Akku NiCd 12 V	218,60	02	-
9 26 04 082 02 5	4014586855127	Accu NiMH 9,6 V	161,10	02	-
9 26 04 084 02 7	4014586855141	Accu NiMH 12 V / 2000 mAh	172,60	02	-
9 26 04 096 01 0	4014586863986	Chargeur rapide ALG 30	156,50	02	11
9 26 04 096 03 0	4014586887128	Chargeur rapide ALG 30	3.450,50	02	35
9 26 04 103 01 0	4014586862651	Adaptateur chargeurs	21,80	02	35
9 26 04 111 01 0	4014586869308	Multichargeur ALS 40	1.724,70	02	35
9 26 04 129 01 0	4014586867687	Chargeur rapide ALG 50	41,00	02	11
9 26 04 160 00 0	4014586871561	Support de contact	64,50	02	-
9 26 04 160 03 0	4014586877228	Batterie lithium-ion 14,4 V	1.263,90	02	-
9 26 04 161 02 0	4014586872803	Accu Li-Ion 18 V	111,10	02	-
9 26 04 161 03 0	4014586880334	Accu Li-Ion 18 V	1.147,20	02	-
9 26 04 163 02 0	4014586872681	Adaptateur de programmation	458,50	02	36
9 26 04 164 03 0	4014586877235	Batterie lithium-ion 14,4 V	1.742,10	02	-
9 26 04 168 02 0	4014586881157	Accu Li-Ion 12 V	32,00	02	174
9 26 04 170 02 0	4014586882727	Batterie lithium-ion 14,4 V	77,50	02	35
9 26 04 170 03 0	4014586885148	Batterie lithium-ion 14,4 V	1.068,60	02	35
9 26 04 171 02 0	4014586882734	Accu Li-Ion 18 V	77,00	02	11
9 26 04 171 03 0	4014586885155	Accu Li-Ion 18 V	854,20	02	35
9 26 04 172 02 0	4014586882741	Batterie lithium-ion 14,4 V	111,10	02	35
9 26 04 172 03 0	4014586885162	Batterie lithium-ion 14,4 V	1.533,30	02	35
9 26 04 173 02 0	4014586882758	Accu Li-Ion 18 V	109,00	02	11
9 26 04 173 03 0	4014586885179	Accu Li-Ion 18 V	1.225,80	02	35
9 26 04 179 02 0	4014586888224	Batterie HighPower	134,00	02	123
9 26 04 200 02 0	4014586882819	Lampe LED sans fil ALED 12-18 V	57,50	02	123
9 26 04 250 01 0	4014586885827	Set de démarrage batteries 12 V/2,5 Ah	105,00	02	175
9 26 04 300 03 0	4014586885841	Set de démarrage batteries 18 V/5,0 Ah	259,00	02	11
9 26 04 300 04 0	4014586885858	Set de démarrage batteries 18 V/2,5 Ah	195,00	02	11
9 26 04 307 01 0	4014586888972	Set de démarrage batteries HighPower	309,00	02	123



Valeurs de vibration et d'émission de bruit

Référence	Niveau sonore LpA (dB)	Incertitude de la valeur de mesure KpA (dB)	Niveau de puissance acoustique LWA (dB)	Incertitude de la valeur de mesure KWA (dB)	Valeur de crête sonore LpCpeak (dB)	Incertitude de la valeur de mesure KpCpeak (dB)	Valeur de vibration 1 chv 3 voies (m/s ²)	Incertitude de la valeur de mesure Ka (m/s ²)	Valeur de vibration 2 chv 3 voies (m/s ²)
7 205 43	82	3	93	3	96	3	4	1,5	
7 205 44	82	3	93	3	96	3	3	1,5	
7 205 45	82	3	93	3	96	3	3	1,5	
7 201 39	77	3	88	3		3	1,3	1,5	
7 201 63	77	3	88	3		3	1,4	1,5	
7 201 62	77	3	88	3		3	1,2	1,5	
7 205 35	77	3	88	3		3	1,2	1,5	
7 201 06	86	3	97	3	102	3	ah,D 2,0	1,5	
7 201 14	86	3	97	3	102	3	ah,D 2,0	1,5	
7 205 20	76	3	87	3		3	< 2,5	1,5	
7 205 03	81	3	92	3	98	3	ah,D 0,4	1,5	
7 202 45	78	3	89	3		3	1,6	1,5	
7 205 37	75	3	86	3		3	1,2	1,5	
7 205 40	84	3	95	3	99	3	1,5	1,5	
7 202 03	86	3	97	3	102	3	ah,D 2,2	1,5	
7 202 10	86	3	97	3	102	3	ah,D 2,2	1,5	
7 202 26	81	3	92	3	97	3	ah,D 0,6	1,5	
7 202 27	81	3	92	3	97	3	ah,D 0,6	1,5	
7 202 09	86	3	97	3	102	3	ah,D 1,6	1,5	
7 202 06	88	3	99	3	103	3	ah,D 1,3	1,5	
7 205 01	81	3	92	3	99	3	ah,D 0,9	1,5	
7 205 34	77	3	88	3	93	3	1,1	1,5	
7 203 04	86	3	97	3	102	3	ah,D 1,5	1,5	
7 204 30	98	3	109	3	99	3	1,5	1,5	15
7 209 37	79	3	90	3	93	3	0,6	1,5	
7 209 16	87	3	98	3	101	3	1	1,5	
7 271 01	81	3	92	3	96	3	ah,D 3,5	1,5	ah,D 5,0
7 272 02	87	3	98	3	103	3		1,5	
7 272 03	87	3	98	3	99	3		1,5	
7 272 04	92	3	103	3	106	3		1,5	
7 270 27	84	3	95	3		3	0,5	1,5	
7 270 33	84	3	95	3		3		1,5	
7 270 31	82	3	93	3		3		1,5	
7 270 29	83	3	94	3		3		1,5	
7 270 28	83	3	94	3		3		1,5	
7 270 34	84	3	95	3	101	3		1,5	
7 270 32	84	3	95	3	101	3		1,5	
7 113 01	60	3	71	3	74	3	0,9	1,5	
7 113 02	71	3	82	3	84	3	1,2	1,5	
7 113 03	71	3	82	3	84	3	1,3	1,5	
7 113 06	71	3	82	3	84	3	1,6	1,5	
7 104 03	86	3	97	3	104	3	14	1,5	
7 104 04	90	3	101	3	105	3	12	1,5	
7 210 71	78	3	89	3	92	3	1,1	1,5	
7 210 94	78	3	89	3	92	3	1	1,5	
7 113 10	71	3	82	3	88	3	0,7	1,5	
7 113 11	73	3	84	3	92	3	1	1,5	
7 213 09	77	3	88	3	93	3	0,5	1,5	
7 213 04	82	3	93	3	96	3	1	1,5	
7 213 13	81	3	92	3	98	3	0,8	1,5	
7 213 14	81	3	92	3	98	3	0,8	1,5	
7 213 06	81	3	92	3	98	3	0,8	1,5	
7 213 08	81	3	92	3	98	3	0,8	1,5	
7 213 15	81	3	92	3	98	3	0,8	1,5	
7 210 98	86	3	97	3		3	< 2,5	1,5	
7 215 29	93	3	104	3		3	6,5	1,5	
7 215 30	93	3	104	3		3	6,5	1,5	
7 215 28	96	3	107	3		3	8,8	1,5	
7 215 12	93	3	104	3		3	5,4	1,5	
7 215 13	93	3	104	3		3	5,4	1,5	
7 215 23	93	3	104	3		3	5,4	1,5	
7 215 07	95	3	106	3		3	10	1,5	
7 215 08	95	3	106	3		3	10	1,5	
7 215 21	95	3	106	3		3	10	1,5	
7 215 25	95	3	106	3		3	10	1,5	
7 215 26	95	3	106	3		3	10	1,5	
7 112 07	69	3	80	3		3	0,2	1,5	
7 112 06	62	3	73	3		3	0,2	1,5	
7 112 05	60	3	71	3		3	0,2	1,5	
7 112 04	67	3	78	3		3	0,3	1,5	



Référence	Niveau sonore LpA (dB)	Incertitude de la valeur de mesure KpA (dB)	Niveau de puissance acoustique LWA (dB)	Incertitude de la valeur de mesure KWA (dB)	Valeur de crête sonore LpCpeak (dB)	Incertitude de la valeur de mesure KpCpeak (dB)	Valeur de vibration 1 ahv 3 voies (m/s ²)	Incertitude de la valeur de mesure Ka (m/s ²)	Valeur de vibration 2 ahv 3 voies (m/s ²)
7 112 03	65	3	76	3		3	0,4	1,5	
7 112 36	69	3	80	3		3	0,4	1,5	
7 112 40	62	3	73	3	79,7	3	0,4	1,5	
7 112 41	62	3	73	3	79,7	3	0,4	1,5	
7 112 42	60	3	71	3	75,6	3	0,4	1,5	
7 112 43	60	3	71	3	75,6	3	0,4	1,5	
7 112 44	60	3	71	3	75,6	3	0,4	1,5	
7 112 02	69	3	80	3		3	0,5	1,5	
7 112 01	68	3	79	3		3	0,6	1,5	
7 113 05	70	3	81	3		3	< 2,5	1,5	
7 110 94	70	3	81	3		3	< 2,5	1,5	
7 112 45	64,6	3	75,6	3	81,1	3	0,6	1,5	
7 221 61	84	3	95	3	99	3	ah,AG 5,0	1,5	ah,DS 2,5
7 221 62	84	3	95	3	99	3	ah,AG 4,5	1,5	ah,DS 2,5
7 221 41	87	3	98	3	99	3	ah,AG 5,0	1,5	ah,DS 2,5
7 221 44	84	3	95	3	99	3	ah,AG 4,5	1,5	ah,DS 2,5
7 221 42	84	3	95	3	101	3	ah,AG 4,5	1,5	ah,DS 2,5
7 221 43	84	3	95	3	101	3	ah,AG 4,5	1,5	ah,DS 2,5
7 221 40	87	3	98	3	99	3	ah,AG 5,0	1,5	ah,DS 2,5
7 221 46	85	3	96	3		3	ah,AG 4,5	1,5	
7 221 47	85	3	96	3		3	ah,AG 5,0	1,5	
7 221 31	87	3	98	3		3	ah,AG 3,8	1,5	
7 221 07	87	3	98	3	103	3	ah,AG 6,0	1,5	ah,DS 2,5
7 221 08	87	3	98	3	103	3	ah,AG 6,0	1,5	ah,DS 2,5
7 221 05	87	3	98	3	103	3	ah,AG 6,0	1,5	ah,DS 2,5
7 221 06	87	3	98	3	103	3	ah,AG 6,0	1,5	ah,DS 2,5
7 221 26	87	3	98	3	103	3	ah,AG 6,0	1,5	ah,DS 2,5
7 221 27	87	3	98	3	103	3	ah,AG 6,0	1,5	ah,DS 2,5
7 221 01	87	3	98	3	103	3	ah,AG 6,0	1,5	ah,DS 2,5
7 221 02	87	3	98	3	103	3	ah,AG 6,0	1,5	ah,DS 2,5
7 223 02	81	3	92	3	95	3	ah,SG 1,5	1,5	
7 223 12	84	3	95	3	98	3	ah,SG 1,6	1,5	
7 223 03	81	3	92	3	95	3	ah,SG 1,5	1,5	
7 223 14	87	3	98	3	101	3	ah,SG ØD=50 mm 17,0	1,5	ah,SG ØD=12 mm 2,3
7 223 14	86	3	97	3	101	3	ah,SG ØD=50 mm 27,0	1,5	ah,SG ØD=12 mm 3,9
7 223 13	86	3	97	3	100	3	ah,SG ØD=50 mm 2,9	1,5	ah,SG ØD=12 mm 1,5
7 224 04	87	3	98	3	103	3	ah,SG 2,4	1,5	
7 224 05	93	3	104	3	106	3	ah,SG 2,0	1,5	
7 220 78	87	3	98	3	105	3	12	1,5	
7 220 92	87	3	98	3		3	4	1,5	
7 221 63	84	3	95	3	100	3	ah,P 3,5	1,5	ah,DS 2,5
7 221 48	84	3	95	3	100	3	ah,P 2,5	1,5	ah,DS 2,5
7 221 49	84	3	95	3	100	3	ah,P 3,5	1,5	ah,DS 2,5
7 221 50	84	3	95	3	100	3	ah,P 2,5	1,5	
7 221 66	84	3	95	3	98	3	4,5	1,5	
7 221 13	86	3	97	3	102	3	2,4	1,5	
7 228 05	84	3	95	3	99	3	2	1,5	
7 221 67	85	3	96	3	101	3	ah,P/T=3 2,5	1,5	ah,P/T=6 5,0
7 129 09	76	3	87	3	91	3		1,5	
7 536 02	81	3	92	3		3		1,5	
7 229 36	74	3	85	3	96	3		1,5	
7 229 37	74	3	85	3	96	3		1,5	
7 136 01	78	3	89	3	91	3		1,5	
7 136 02	78	3	89	3	91	3		1,5	
7 236 36	79	3	90	3	93	3		1,5	
7 236 31	79	3	90	3	93	3		1,5	
7 230 27	82	3	93	3		3	1,5	1,5	
7 230 28	82	3	93	3		3	1,5	1,5	
7 230 22	81	3	92	3		3	1,5	1,5	
7 230 29	80	3	91	3		3	4,7	1,5	
7 230 26	80	3	91	3		3	15,6	1,5	
7 230 23	86	3	97	3	103	3	12,1	1,5	
7 230 24	87	3	98	3	103,1	3	22,6	1,5	
7 232 35	76	3	87	3	92	3	11,3	1,5	
7 232 32	76	3	87	3	92	3	9,3	1,5	
7 232 36	76	3	87	3	92	3	6,4	1,5	
7 232 37	77	3	88	3	93	3	9,19	1,5	
7 232 29	78	3	89	3	93	3	4,4	1,5	
7 232 30	85	3	96	3	100	3	8,9	1,5	
7 232 31	85	3	96	3	100	3	10	1,5	

Valeurs de vibration et d'émission de bruit

Référence	Niveau sonore LpA (dB)	Incertitude de la valeur de mesure KpA (dB)	Niveau de puissance acoustique LWA (dB)	Incertitude de la valeur de mesure KWA (dB)	Valeur de crête sonore LpCpeak (dB)	Incertitude de la valeur de mesure KpCpeak (dB)	Valeur de vibration 1 chv 3 voies (m/s ²)	Incertitude de la valeur de mesure Ka (m/s ²)	Valeur de vibration 2 chv 3 voies (m/s ²)
7 234 17	79	3	90	3	94	3	7,8	1,5	
7 234 15	79	3	90	3	94	3	7,8	1,5	
7 234 06	83	3	94	3	97	3	16	1,5	13
7 234 22	89	3	100	3	102	3	7	1,5	
7 234 23	89	3	100	3	102	3	7	1,5	
7 534 08	81	3	92	3	102	3	ah,D 7.1	1,5	
7 238 14	86,5	3	97,5	3	102	3	3,5	1,5	
7 824 41	84	3	95	3	97	3	Ø 80 mm=11,8 Ø 50 mm=6,3	1,5	
7 824 39	84	3	95	3	103	3	Ø 125 mm=7,5	1,5	
7 824 40	84	3	95	3	97	3	Ø 100 mm=3,3	1,5	
7 824 37	83	3	94	3	101	3	Ø 125 mm=2,0	1,5	
7 824 36	79	3	90	3	98	3	2	1,5	
7 824 38	83	3	94	3	101	3	3,8	1,5	
7 823 03	71	3	82	3	85	3	3,7	1,5	
7 823 14	77	3	88	3	88	3	3,7	1,5	
7 823 15	71	3	82	3	84	3	2	1,5	
7 823 19	79	3	90	3	92	3	5	1,5	
7 823 21	79	3	90	3		3	1	1,5	
7 823 20	77	3	88	3	92	3	5,5	1,5	
7 820 51	77	3	88	3	93	3	3,5	1,5	
7 820 81	76	3	87	3	91	3	0,5	1,5	
7 820 84	81	3	92	3	98	3	2,1	1,5	
7 820 85	81	3	92	3	95	3	4,5	1,5	
7 820 78	79	3	90	3	95	3	0,6	1,5	
7 820 79	81	3	92	3	100	3	4,3	1,5	
7 820 71	81	3	92	3	95	3	4,3	1,5	
7 820 72	81	3	92	3	95	3	4,6	1,5	
7 820 83	83	3	94	3	97	3	3,6	1,5	
7 820 62	83	3	94	3	100	3	3,9	1,5	
7 820 64	84	3	95	3	100	3	3,9	1,5	
7 820 74	85	3	96	3	100	3	3,8	1,5	
7 820 76	85	3	96	3	100	3	4,7	1,5	
7 105 01	75	3	86	3	91	3	2,7	1,5	
7 105 02	75	3	86	3	89	3	1,8	1,5	
7 105 03	75	3	86	3	91	3	2,5	1,5	
7 205 46	82	3	93	3	96	3	3	1,5	
7 272 01	83	3	94	3	98	3		1,5	
7 113 14	71	3	82	3	86	3	1,5	1,5	
7 113 14	71	3	82	3	86	3	1,5	1,5	
7 113 15	71	3	82	3	86	3	1,5	1,5	
7 113 15	71	3	82	3	86	3	1,5	1,5	
7 113 16	74	3	85	3	87	3	1,5	1,5	
7 113 16	74	3	85	3	87	3	1,5	1,5	
7 113 17	74	3	85	3	87	3	1,5	1,5	
7 113 17	74	3	85	3	87	3	1,5	1,5	
7 221 55	85	3	96	3	99	3	ah,AG 4,5	1,5	ah,DS 2,0
7 221 56	85	3	96	3	99	3	ah,AG 4,5	1,5	ah,DS 2,5
7 221 57	85	3	96	3	101	3	ah,AG 4,0	1,5	ah,DS 2,5
7 221 58	85	3	96	3	101	3	ah,AG 4,0	1,5	ah,DS 2,5
7 221 54	85	3	96	3	99	3	ah,AG 4,5	1,5	ah,DS 2,5
7 236 42	79	3	90	3	93	3		1,5	
7 820 86	74	3	85	3	90	3	ah,AG 2,8	1,5	ah,DS 1,0
7 536 03	82	3	93	3		3		1,5	
7 132 03	74	3	85	3	86	3	4,7	1,5	
7 132 02	74	3	85	3	86	3	4,7	1,5	
7 132 01	74	3	85	3	86	3	6,5	1,5	
7 144 01	67	3	78	3	83	3		1,5	
7 232 38	82	3	93	3	93	3	8,8	1,5	
7 232 41	82	3	93	3	93	3	9,5	1,5	
7 232 42	82	3	93	3	93	3	6,8	1,5	
7 232 39	82	3	93	3	93	3	8,8	1,5	
7 232 40	80	3	91	3	91	3	7,3	1,5	
7 520 15	80	3	91	3		3	4,5	1,5	
7 520 16	80	3	91	3		3	4,5	1,5	
9 20 22	73	3	84	3		3		1,5	
9 20 23	73	3	84	3		3		1,5	
7 270 41	82,4	3	93,4	3	97	3	< 2,5	1,5	
7 270 40	82,4	3	93,4	3	97	3	< 2,5	1,5	
7 270 42	82,4	3	93,4	3	97	3	< 2,5	1,5	



Référence	Niveau sonore LpA (dB)	Incertitude de la valeur de mesure KpA (dB)	Niveau de puissance acoustique LWA (dB)	Incertitude de la valeur de mesure KWA (dB)	Valeur de crête sonore LpCpeak (dB)	Incertitude de la valeur de mesure KpCpeak (dB)	Valeur de vibration 1 ahv 3 voies (m/s ²)	Incertitude de la valeur de mesure Ka (m/s ²)	Valeur de vibration 2 ahv 3 voies (m/s ²)
7 270 43	82,4	3	93,4	3	97	3	< 2,5	1,5	
7 113 18	80	3	91	3	91	3	0,5	1,5	1,5
7 113 18	80	3	91	3	91	3	0,5	1,5	1,5
7 104 05	85	3	96	3	104	3	0,5	1,5	10,5
7 104 05	85	3	96	3	104	3	0,5	1,5	10,5
7 113 19	76	3	87	3	90	3	0,6	1,5	1,8
7 113 19	76	3	87	3	90	3	0,6	1,5	1,8
7 104 06	87	3	98	3	106	3	0,6	1,5	12,1
7 104 06	87	3	98	3	106	3	0,6	1,5	12,1
7 115 01	86	3	97	3	109	3	6	1,5	
7 115 01	86	3	97	3	109	3	6	1,5	
7 115 02	86	3	97	3	109	3	6	1,5	
7 115 02	86	3	97	3	109	3	6	1,5	
7 116 01	74	3	85	3	87	3	1,5	1,5	
7 116 02	74	3	85	3	87	3	1,5	1,5	
7 116 06	74	3	85	3	87	3	1,5	1,5	
7 116 05	74	3	85	3	87	3	1,5	1,5	
7 116 03	73	3	84	3	86	3	1,5	1,5	
7 116 04	73	3	84	3	86	3	1,5	1,5	
7 116 04	73	3	84	3	86	3	1,5	1,5	
7 116 08	73	3	84	3	86	3	1,5	1,5	
7130 02	74,6	3	85,6	3	87,9	3	3,3	1,5	
7 130 01	74,8	3	85,8	3	87,9	3	10,1	1,5	
7 230 34	82,5	3	93,5	3	94,9	3	4,1	1,5	
7 230 35	81,7	3	92,7	3	93,8	3	4,8	1,5	
7 230 31	81,1	3	92,1	3	93,3	3	5,7	1,5	
7 230 32	81,1	3	92,1	3	93,3	3	5,7	1,5	
7 230 33	76,2	3	87,2	3	91	3	10,8	1,5	
7 221 73	90	3	101	3	105	3	ah,AG 5,0	1,5	ah,DS 1,8
7 221 74	90	3	101	3	105	3	ah,AG 5,0	1,5	ah,DS 1,8
7 221 77	90	3	101	3	105	3	ah,AG 6,0	1,5	ah,DS 1,8
7 221 75	89	3	100	3	104	3	ah,AG 5,0	1,5	ah,DS 2,0
7 221 76	89	3	100	3	104	3	ah,AG 5,0	1,5	ah,DS 2,0
7 221 78	90	3	101	3	105	3	ah,AG 5,0	1,5	ah,DS 3,5
7 221 79	90	3	101	3	105	3	ah,AG 5,0	1,5	ah,DS 3,5
7 221 80	90	3	101	3	105	3	ah,AG 5,0	1,5	ah,DS 3,5
7 221 81	90	3	101	3	105	3	ah,AG 5,0	1,5	ah,DS 3,5
7 221 82	90	3	101	3	105	3	ah,AG 5,0	1,5	ah,DS 3,5
7 221 83	90	3	101	3	105	3	ah,AG 5,0	1,5	ah,DS 3,5
7 221 84	90	3	101	3	105	3	ah,AG 5,0	1,5	ah,DS 3,5
7 236 38	79	3	90	3	93	3		1,5	
7 112 08	69	3	80	3		3	0,4	1,5	
7 112 09	69	3	80	3		3	0,4	1,5	
7 112 00	69	3	80	3		3	0,4	1,5	
7 205 47	81,1	3	92,1	3	95,2	3	ah,D 2.4	1,5	
7 205 49	82,1	3	93,1	3	95,6	3	ah,D 1.9	1,5	
7 112 50	62	3	73	3	80	3	0,4	1,5	
7 112 51	60	3	71	3	76	3	0,4	1,5	
7 112 52	65	3	76	3	81	3	0,6	1,5	
7 112 53	70,8	3	81,8	3	86,1	3	0,5	1,5	
7 112 54	63,9	3	74,9	3	81	3	0,2	1,5	
7 112 55	66,3	3	77,3	3	81	3	0,3	1,5	
7 112 56	66,8	3	77,8	3	81	3	0,3	1,5	
7 229 43	74	3	85	3	96	3		1,5	
7 229 44	74	3	85	3	96	3		1,5	
7 229 42	72	3	83	3	84	3		1,5	
7 271 04	81	3	92	3	96	3	ah,D 3,5	1,5	ah,D 5,5
7 271 03	81	3	92	3	96	3	ah,D 3,5	1,5	ah,D 5,5
9 20 27	68	3	81	3		3	< 2,5	1,5	
9 20 28	68	3	81	3		3	< 2,5	1,5	
7 205 51	82	3	93	3	96	3	3	1,5	
7 105 04	75	3	86	3	89	3	1,8	1,5	
7 223 16	84	3	95	3	97	3	ah,SG (Ø 25 mm) 4,7	1,5	
7 223 17	84	3	95	3	97	3	ah,SG (Ø 25 mm) 4,7	1,5	ah,SG (Ø 50 mm) 7,9
7 223 18	84	3	95	3	97	3	ah,SG (Ø 25 mm) 5,3	1,5	
7 223 19	84	3	95	3	97	3	ah,SG (Ø 25 mm) 5,3	1,5	ah,SG (Ø 50 mm) 11,4
7 223 24	83	3	94	3	95	3	ah,SG (Ø 25 mm) 4,8	1,5	
7 223 25	83	3	94	3	95	3	ah,SG (Ø 25 mm) 1,0	1,5	ah,P 1,5
7 223 20	84	3	95	3	97	3	ah,SG (Ø 25 mm) 1,9	1,5	ah,SG (Ø 50 mm) 2,9
7 223 21	85	3	96	3	98	3	ah,SG (Ø 25 mm) 9,7	1,5	

Référence	Niveau sonore LpA (dB)	Incertitude de la valeur de mesure KpA (dB)	Niveau de puissance acoustique LWA (dB)	Incertitude de la valeur de mesure KWA (dB)	Valeur de crête sonore LpCpeak (dB)	Incertitude de la valeur de mesure KpCpeak (dB)	Valeur de vibration 1 ahv 3 voies (m/s ²)	Incertitude de la valeur de mesure Ka (m/s ²)	Valeur de vibration 2 ahv 3 voies (m/s ²)
7 223 22	85	3	96	3	98	3	ah,SG (Ø 25 mm) 9,7	1,5	
7 223 23	85	3	96	3	98	3	ah,SG (Ø 25 mm) 1,5	1,5	ah,SG (Ø 50 mm) 4,5
7 221 86	90	3	101	3	105	3	ah,AG 7,9	1,5	ah,DS 1,5
7 221 87	90	3	101	3	105	3	ah,AG 7,9	1,5	ah,DS 1,5
7 221 88	90	3	101	3	105	3	ah,AG 7,3	1,5	ah,DS 1,5
7 221 89	90	3	101	3	105	3	ah,AG 7,3	1,5	ah,DS 1,5
7 221 90	90	3	101	3	105	3	ah,AG 5,9	1,5	ah,DS 2,1
7 221 91	90	3	101	3	105	3	ah,AG 5,9	1,5	ah,DS 2,1
7 221 92	90	3	101	3	105	3	ah,AG 5,0	1,5	ah,DS 1,6
7 221 93	90	3	101	3	105	3	ah,AG 5,0	1,5	ah,DS 1,6
7 221 94	90	3	101	3	105	3	ah,AG 3,4	1,5	ah,DS 1,6
7 221 95	90	3	101	3	105	3	ah,AG 3,4	1,5	ah,DS 1,6
7 115 03	93,8	3	104,8	3	112	3	14,5	1,5	
7 116 10	74	3	75,5	3	86,5	3	1,0	1,5	
7 113 21	65,9	3	76,9	3	78,9	3	ah 0.4	1,5	
7 113 20	65,6	3	76,6	3	78,4	3	1	1,5	
7 129 15	70	3	81	3	83	3		1,5	
7 129 12	74	3	85	3	87	3		1,5	
7 222 07	90	3	101	3	105	3	ah,AG 5,0	1,5	ah,DS 3,5
7 222 08	90	3	101	3	105	3	ah,AG 5,0	1,5	ah,DS 3,5
7 222 09	90	3	101	3	105	3	ah,AG 5,0	1,5	ah,DS 3,5
7 222 10	90	3	101	3	105	3	ah,AG 5,0	1,5	ah,DS 3,5
7 222 11	90	3	101	3	105	3	ah,AG 5,0	1,5	ah,DS 3,5
7 222 12	90	3	101	3	105	3	ah,AG 5,0	1,5	ah,DS 3,5
7 222 13	90	3	101	3	105	3	ah,AG 4,1	1,5	ah,DS 2,2
7 222 18	90	3	101	3	105	3	ah,AG 5,9	1,5	ah,DS 2,1
7 222 19	90	3	101	3	105	3	ah,AG 5,9	1,5	ah,DS 2,1
7 222 20	90	3	101	3	105	3	ah,AG 5,0	1,5	ah,DS 1,6
7 222 21	90	3	101	3	105	3	ah,AG 5,0	1,5	ah,DS 1,6
7 222 22	90	3	101	3	105	3	ah,AG 3,4	1,5	ah,DS 1,6
7 222 23	90	3	101	3	105	3	ah,AG 3,4	1,5	ah,DS 1,6
7 129 27	83	3	94	3	97	3		1,5	
7 129 25	70	3	81	3	83	3		1,5	
7 129 26	70	3	81	3	83	3		1,5	
7 109 01	75	3	86	3	91	3	2,7	1,5	
7 209 38	82	3	93	3	96	3	< 1.5	1,5	
7 129 22	74	3	85	3	87	3		1,5	
7 229 52	72	3	83	3	84	3		1,5	
7 229 54	74	3	85	3	96	3		1,5	
7 229 53	74	3	85	3	96	3		1,5	



VC =

FSC 1.6/1.6X/1.6 Q/2.0/2.0X/2.0 Q

	VC		VC		VC
6 35 02 102 ...	2	6 39 03 083 ...	2	6 39 03 161 ...	3
6 35 02 103 ...	2	6 39 03 087 ...	2	6 39 03 162 ...	3
6 35 02 115 ...	2	6 39 03 095 ...	2	6 39 03 163 ...	2
6 35 02 116 ...	2	6 39 03 097 ...	3	6 39 03 164 ...	2
6 35 02 119 ...	3	6 39 03 099 ...	4	6 39 03 166 ...	3
6 35 02 120 ...	4	6 39 03 101 ...	3	6 39 03 168 ...	4
6 35 02 121 ...	4	6 39 03 103 ...	2	6 39 03 169 ...	4
6 35 02 122 ...	4	6 39 03 104 ...	2	6 39 03 170 ...	4
6 35 02 123 ...	4	6 39 03 105 ...	3	6 39 03 171 ...	4
6 35 02 124 ...	4	6 39 03 107 ...	3	6 39 03 172 ...	2
6 35 02 135 ...	3	6 39 03 108 ...	2	6 39 03 173 ...	2
6 35 02 136 ...	4	6 39 03 109 ...	2	6 39 03 174 ...	3
6 35 02 137 ...	2	6 39 03 110 ...	2	6 39 03 176 ...	3
6 35 02 138 ...	3	6 39 03 111 ...	4	6 39 03 179 ...	4
6 35 02 145 ...	2	6 39 03 113 ...	3	6 39 03 181 ...	3
6 35 02 147 ...	3	6 39 03 114 ...	3	6 39 03 182 ...	5
6 35 02 148 ...	3	6 39 03 115 ...	2	6 39 03 183 ...	2
6 35 02 158 ...	2	6 39 03 116 ...	4	6 39 03 184 ...	2
6 35 02 162 ...	4	6 39 03 117 ...	4	6 39 03 185 ...	2
6 35 02 163 ...	4	6 39 03 118 ...	2	6 39 03 186 ...	2
6 35 02 164 ...	3	6 39 03 120 ...	2	6 39 03 189 ...	3
6 35 02 165 ...	4	6 39 03 121 ...	2	6 39 03 190 ...	4
6 35 02 167 ...	1	6 39 03 122 ...	2	6 39 03 191 ...	3
6 35 02 168 ...	1	6 39 03 123 ...	4	6 39 03 194 ...	4
6 35 02 172 ...	1	6 39 03 124 ...	2	6 39 03 195 ...	4
6 35 02 173 ...	1	6 39 03 125 ...	4	6 39 03 196 ...	3
6 35 02 185 ...	3	6 39 03 127 ...	2	6 39 03 198 ...	4
6 35 02 186 ...	2	6 39 03 128 ...	3	6 39 03 206 ...	3
6 37 06 018 ...	3	6 39 03 129 ...	3	6 39 03 207 ...	3
6 37 31 001 ...	1	6 39 03 131 ...	3	6 39 03 208 ...	3
6 37 31 002 ...	1	6 39 03 132 ...	3	6 39 03 209 ...	3
6 37 31 005 ...	1	6 39 03 133 ...	3	6 39 03 210 ...	3
6 38 06 129 ...	1	6 39 03 143 ...	4	6 39 03 211 ...	3
6 38 06 136 ...	1	6 39 03 144 ...	3	6 39 03 212 ...	2
6 38 06 140 ...	1	6 39 03 146 ...	3	6 39 03 217 ...	3
6 38 06 153 ...	1	6 39 03 147 ...	2	6 39 03 221 ...	5
6 38 06 195 ...	3	6 39 03 152 ...	3	6 39 03 222 ...	5
6 39 03 072 ...	2	6 39 03 153 ...	3	6 39 03 223 ...	5
6 39 03 073 ...	2	6 39 03 154 ...	3	6 39 03 227 ...	3
6 39 03 076 ...	2	6 39 03 155 ...	3	6 39 03 228 ...	5
6 39 03 079 ...	2	6 39 03 156 ...	3	6 39 03 229 ...	4
6 39 03 081 ...	4	6 39 03 157 ...	3	6 39 03 230 ...	5
6 39 03 082 ...	3	6 39 03 160 ...	4	6 39 03 231 ...	4



	FSC500QSL	AFSC18QSL		FSC500QSL	AFSC18QSL
	VC	VC		VC	VC
6 35 02 097 ...	0	0	6 37 31 001 ...	0	0
6 35 02 106 ...	0	0	6 37 31 002 ...	0	0
6 35 02 113 ...	0	0	6 37 31 006 ...	1	1
6 35 02 114 ...	0	0	6 38 06 129 ...	0	0
6 35 02 118 ...	0	0	6 38 06 136 ...	0	0
6 35 02 125 ...	0	0	6 38 06 140 ...	0	0
6 35 02 126 ...	1	1	6 38 06 141 ...	0	0
6 35 02 127 ...	1	2	6 38 06 142 ...	0	0
6 35 02 133 ...	1	1	6 38 06 159 ...	0	0
6 35 02 134 ...	1	2	6 38 06 195 ...	0	2
6 35 02 151 ...	1	1	6 38 10 031 ...	1	3
6 35 02 152 ...	1	1	6 39 03 165 ...	0	0
6 35 02 157 ...	1	1	6 39 03 200 ...	0	0
6 35 02 160 ...	1	1	6 39 03 201 ...	0	0
6 35 02 161 ...	1	2	6 39 03 202 ...	0	0
6 35 02 166 ...	0	1	6 39 03 226 ...	1	1
6 35 02 169 ...	0	1	6 39 03 233 ...	0	0
6 35 02 170 ...	0	1	6 39 03 234 ...	1	2
6 35 02 174 ...	0	0	6 39 03 235 ...	0	1
6 35 02 175 ...	0	1	6 39 03 236 ...	2	2
6 35 02 176 ...	0	1	6 39 03 237 ...	1	1
6 35 02 183 ...	1	1	6 39 03 238 ...	1	1
6 35 02 184 ...	0	0	6 39 03 239 ...	2	2
6 35 02 187 ...	0	1	6 39 03 240 ...	1	1
6 35 02 188 ...	0	1	6 39 03 241 ...	1	1
6 35 02 191 ...	1	1	6 39 03 242 ...	1	1
6 35 02 193 ...	1	1	6 39 03 243 ...	1	1
6 35 02 196 ...	1	1	6 39 03 244 ...	1	1
6 35 02 198 ...	1	1	6 39 03 245 ...	0	0
6 35 02 199 ...	1	1	6 39 03 246 ...	3	3
6 35 02 200 ...	1	2	6 39 03 247 ...	3	3
6 35 02 201 ...	1	2	6 39 03 248 ...	3	3
6 35 02 202 ...	1	2			
6 35 02 203 ...	1	2			
6 35 02 204 ...	1	1			
6 35 02 205 ...	1	1			
6 35 02 206 ...	1	1			
6 35 02 207 ...	1	1			
6 35 02 208 ...	1	2			
6 35 02 213 ...	0	1			
6 35 02 214 ...	0	1			
6 35 02 215 ...	0	1			
6 35 02 216 ...	0	0			
6 35 02 217 ...	0	1			
6 35 02 218 ...	0	1			
6 35 02 219 ...	0	1			
6 35 02 220 ...	0	1			
6 37 06 019 ...	0	0			
6 37 19 011 ...	1	1			







VC = 

FEIN MULTIMASTER/FEIN MULTITALENT

	AFMT12QSL AFMT12SL	AFMM18QSL	FMM250, 250Q, AFMM14, FMT250SL, 250QSL	FMM350QSL
	VC	VC	VC	VC
6 35 02 097 ...	0	0	2	0
6 35 02 106 ...	0	0	2	0
6 35 02 113 ...	0	0	2	0
6 35 02 114 ...	0	0	1	0
6 35 02 118 ...	0	0	2	0
6 35 02 125 ...	0	0	1	0
6 35 02 126 ...	1	1	4	1
6 35 02 127 ...	1	1	5	1
6 35 02 133 ...	1	1	4	1
6 35 02 134 ...	1	1	5	1
6 35 02 151 ...	1	1	4	1
6 35 02 152 ...	1	1	5	1
6 35 02 157 ...	1	1	3	0
6 35 02 160 ...	1	1	4	1
6 35 02 161 ...	1	1	5	1
6 35 02 166 ...	1	1	2	0
6 35 02 169 ...	1	1	3	0
6 35 02 170 ...	1	1	3	0
6 35 02 174 ...	0	0	3	0
6 35 02 175 ...	1	1	3	0
6 35 02 176 ...	1	1	3	0
6 35 02 183 ...	1	1	4	1
6 35 02 184 ...	0	0	3	0
6 35 02 187 ...	1	1	3	0
6 35 02 188 ...	1	1	2	0
6 35 02 191 ...	1	1	4	1
6 35 02 193 ...	1	1	4	1
6 35 02 196 ...	1	1	3	0
6 35 02 198 ...	1	1	4	1
6 35 02 199 ...	1	1	5	1
6 35 02 205 ...	1	1	4	1
6 35 02 206 ...	1	1	4	1
6 35 02 207 ...	1	1	5	1
6 35 02 208 ...	1	1	5	1
6 35 02 214 ...	1	1	3	0
6 35 02 216 ...	0	0	2	0
6 35 02 217 ...	1	1	2	0
6 35 02 219 ...	1	1	3	0
6 37 06 019 ...	0	0	3	0
6 37 19 011 ...	1	1	4	1
6 37 31 001 ...	1	0	2	0
6 37 31 002 ...	1	0	1	0
6 38 06 129 ...	0	0	1	0
6 38 06 136 ...	0	0	1	0
6 38 06 140 ...	0	0	1	0
6 38 06 141 ...	0	0	1	0
6 38 06 142 ...	0	0	1	0
6 38 06 159 ...	0	0	1	0
6 38 06 195 ...	1	3	3	1
6 38 10 031 ...	2	3	5	1
6 39 03 165 ...	0	0	3	0
6 39 03 200 ...	0	0	2	0
6 39 03 201 ...	0	0	2	0
6 39 03 202 ...	0	0	2	0
6 39 03 226 ...	1	1	4	1
6 39 03 233 ...	0	0	2	0
6 39 03 234 ...	1	2	4	1
6 39 03 235 ...	1	1	3	0
6 39 03 245 ...	0	0	3	0



CONDITIONS GENERALES DE VENTE**Article 1 - Objet et champ d'application**

- 1.1. Notre société a pour activité la commercialisation d'outillage électroportatif, de pièces de rechange et d'usure et accessoires de marque FEIN (ci-après dénommés « produits »).
- 1.2. Les présentes conditions générales de vente ont pour objet de régir les relations contractuelles entre notre société et ses clients.
- Dans le cas de groupements coopératifs et franchisés, fédérant des adhérents indépendants affiliés, les présentes conditions générales de vente seront adressées à la centrale du groupement qui s'engage à les porter à la connaissance de l'ensemble de ses affiliés ; en tout état de cause, la communication des présentes conditions générales de vente par notre société à la centrale du groupement aura pour effet de les rendre opposables à l'ensemble de ses affiliés.
- 1.3. Toute commande de produits implique l'acceptation sans réserve par le client des présentes conditions générales de vente qui constituent le socle de la négociation commerciale conformément aux dispositions de l'article L441-6 du Code de commerce et, renonciation corrélatrice par le client à toute autre condition contraire et notamment à toutes conditions générales ou particulières du client, y compris ses éventuelles conditions générales d'achat et ses bons de commande, sauf accord dérogatoire exprès préalable entre les parties.
- 1.4. Tout autre document que les présentes conditions générales de vente tels des catalogues, prospectus, publicités, notices, etc. n'a qu'une valeur informative et indicative, non contractuelle.
- 1.5. Le fait pour notre société de ne pas se prévaloir à un moment donné de l'une quelconque des clauses des présentes, ne vaut pas abandon de son droit à se prévaloir ultérieurement de ces mêmes clauses.
- 1.6. Si l'une des stipulations des présentes conditions générales devait s'avérer nulle, ceci ne porterait aucunement atteinte à la validité des autres stipulations des conditions générales, la stipulation litigieuse pouvant être remplacée par une stipulation de nature et d'effet équivalents.

Article 2 – Propriété intellectuelle

- 2.1. Notre société ou les sociétés du groupe auquel elle appartient sont titulaires de l'ensemble des droits de propriété intellectuelle afférents aux produits vendus à nos clients.
- 2.2. Les produits livrés par notre société ne pourront être revendus que dans leur présentation d'origine et dans des conditions conformes à leur image de marque et à leurs spécificités.
- 2.3. Nos clients s'engagent à respecter l'ensemble des droits de propriété intellectuelle (marques, dessins et modèles,...) dont notre société ou les sociétés du groupe auquel elle appartient sont titulaires, dont ils déclarent avoir parfaite connaissance.
- 2.4. Le client qui aurait connaissance d'une violation de l'un des droits de propriété intellectuelle dont notre société ou les sociétés du groupe auquel elle appartient sont titulaires devra en informer immédiatement notre société.
- 2.5. Tous les documents de présentation des produits ainsi que les documents techniques réalisés par ou pour notre société et remis à nos clients demeurent notre propriété ; notre société est la seule titulaire des droits de propriété intellectuelle sur ces documents. Nos clients s'engagent à ne faire aucun usage de ces documents, susceptible de porter atteinte à nos droits de propriété intellectuelle et s'interdisent d'en effectuer une quelconque reproduction, un quelconque usage ou une quelconque diffusion sans autorisation préalable de notre société.

Article 3 - Commandes

- 3.1. Une commande n'est définitive que lorsqu'elle a été confirmée par écrit par notre société. Toutefois à défaut de réponse expresse de notre société dans un délai de trois jours ouvrés à compter de la commande, celle-ci est considérée comme confirmée.
- 3.2. Les termes de la commande transmise à notre société sont irrévocables pour le client, sauf acceptation écrite de notre part des modifications ultérieures apportées par le client à la commande. Dans cette hypothèse, notre société se réserve le droit de facturer à son client les frais déjà engagés par elle pour traiter la commande initiale. En tout état de cause, le client sera tenu au paiement d'une pénalité de 10% du prix H.T. de la commande initiale en cas de modifications ou annulation de cette dernière avant la livraison, même si ces modifications ou annulation ont été acceptées par notre société. En outre, notre société ne sera pas tenue des délais initialement convenus.

Article 4 – Livraison

- 4.1. Les délais de livraison courent à compter de la confirmation de la commande. Ils ne sont donnés qu'à titre informatif et indicatif ; ceux-ci dépendent notamment de la disponibilité des produits chez nos fournisseurs, des transporteurs, de l'ordre d'arrivée des commandes. Les retards de livraison, quelle qu'en soit la cause, ne peuvent engager la responsabilité de notre société, donner lieu à aucune pénalité ou indemnité. Aucune annulation de la commande ne peut être demandée sans mise en demeure préalable.
- 4.2. La livraison est effectuée par délivrance du produit au client sur le site indiqué dans la commande, après déchargement. Le transfert des risques sur les produits vendus s'effectue à la livraison telle que définie au paragraphe ci-dessus.
- A défaut de livraison totale, en cas de vices apparents ou de non-conformité des produits livrés, sans préjudice des éventuelles dispositions à prendre par le client vis-à-vis du transporteur, toute réserve ou réclamation, quelle que soit la nature, portant sur les produits livrés doit être formulée, avec tous les justificatifs y afférents, auprès de notre société par écrit dans les 48 heures à compter de la réception des produits. Aucune réclamation ne pourra être valablement acceptée en cas de non-respect de ces formalités et délais par le client. A défaut, la livraison sera considérée conforme à la commande, en quantité et en qualité.
- Aucun retour de produits ne pourra être effectué par le client sans notre accord préalable exprès, écrit. Les frais de retour ne seront à notre charge que dans le cas où un vice apparent ou la non-conformité des produits livrés est effectivement constaté. Seul le transporteur choisi par notre société est habilité à effectuer le retour des produits concernés.
- Lorsqu'après contrôle, un vice apparent ou la non-conformité des produits livrés est effectivement constaté par notre société, le client ne pourra demander que le remplacement des articles non conformes et/ou le complément à apporter pour combler la livraison, sans prétendre à une quelconque indemnité ou à la résolution de la vente.
- La réclamation effectuée par le client dans les conditions et selon les modalités décrites par le présent article ne suspend pas le paiement par le client des produits concernés.
- 4.3. Après livraison et sous réserve de notre accord préalable et écrit, les machines pourront être reprises après décode de 25% sur une machine neuve dans son emballage d'origine et datant de moins d'un an et de 50% pour toute machine neuve déconditionnée ou datant de plus d'un an. Les accessoires, consommables ou pièces détachées ne seront pas repris.

Article 5 – Garantie contractuelle – Garantie des vices cachés – Responsabilité des produits défectueux**5.1. Garantie contractuelle**

Nos produits bénéficient d'une garantie contractuelle accordée par FEIN France (adresse: 18, rue d'Otterswiller - 67700 SAVERNE) dans les conditions suivantes :

En cas de défaut de fabrication ou de matériau, l'outil sera réparé gratuitement ou, si la réparation n'est pas possible, sera échangé gratuitement contre un neuf (le cas échéant, contre le modèle ultérieur). Sont exclus de la garantie, les dommages liés à toute utilisation non conforme à la documentation d'accompagnement de la machine, les dommages imputables à des causes extérieures, les dommages liés à l'usure de l'appareil due à son utilisation dans des conditions normales ainsi que les dommages aux pièces d'usures, accessoires, consommables.

La garantie contractuelle est d'un an à compter de l'achat du produit par l'utilisateur final. A l'exception de certains produits et sous les conditions mentionnées à l'adresse www.fein.fr, la garantie contractuelle est étendue à 3 ans (« Garantie FEIN PLUS ») si l'utilisateur procède à son enregistrement dans les 6 semaines suivant la date d'achat sur internet, à l'adresse www.fein.fr. L'ensemble des conditions et des modalités de mise en œuvre de la garantie sont disponibles à l'adresse www.fein.fr.

5.2. Garantie des vices cachés

En tout état de cause notre garantie contractuelle ne saurait nous libérer de nos obligations au titre de la garantie des vices cachés conformément aux articles 1641 et suivants du Code civil.

5.3. Réparation hors garantie

Tout outil envoyé à l'une de nos stations de SAV agréées donne lieu à l'établissement d'un devis. Les frais de transport sont à la charge de l'utilisateur. Tout devis refusé fait l'objet d'une facturation. Si le retour de l'outil est souhaité non réparé, il sera restitué démonté, en l'état. Les frais de devis et le port retour seront facturés. La mise au rebut et le recyclage de l'outil sont gratuits.

5.4. Pièces de rechange et d'usure et accessoires

Notre société s'engage à garantir la fourniture de la plupart des pièces de rechange et d'usure et accessoires pendant une période de 8 ans à compter de la date de la facture établie par notre société pour la vente du produit auquel elles sont destinées.

5.5. Garantie du fait des produits défectueux

Seule la responsabilité du producteur peut être recherchée du fait des produits défectueux. En tout état de cause, la responsabilité du fait des produits défectueux est exclue pour les dommages éventuellement causés par les produits fournis par notre société à des biens à usage principalement professionnel.

Article 6 – Responsabilité

En cas d'inexécution par notre société de l'une quelconque de ses obligations contractuelles, sa responsabilité ne pourra être engagée que dans le délai d'un an à compter de l'inexécution, sous peine de prescription.

La responsabilité de notre société ne pourra être engagée que pour le seul dommage dont elle est directement à l'origine, sans aucun engagement solidaire ou in solidum avec les tiers ayant concouru au dommage.

La responsabilité de notre société est exclue, sous réserve des dispositions légales impératives, en cas de dommage indirect et immatériel, tel que la perte de revenu, la perte de gain, la perte d'exploitation, le coût financier, la perte de commande, un trouble commercial quelconque, et tout autre préjudice commercial ou financier ... le client renonçant tant en son nom qu'au nom de ses assureurs à tout recours contre notre société et ses assureurs.

En tout état de cause, le préjudice qui résulterait pour le client de l'inexécution par notre société de l'une des obligations contractuelles ne pourra jamais être réparée au-delà du montant de la marchandise commandée, étant précisé qu'il s'agit d'un plafond d'indemnisation maximale, même si ce préjudice s'avérait supérieur.

Article 7 - Force majeure

7.1. Est considéré comme cas de force majeure rendant impossible l'exécution du contrat, tout événement indépendant de la volonté de notre société, dont elle ne peut raisonnablement être tenue de prévoir la survenance et les effets sur son aptitude à exécuter le contrat au moment de sa conclusion et dont elle ne peut raisonnablement éviter ou surmonter la survenance ou tout le moins les effets. En outre, constituent en tout état de cause des cas de force majeure et ce, sans que les caractères susmentionnés ne soient remplis, les grèves totales ou partielles entravant la bonne marche de la société ou celle de l'un de ses fournisseurs, sous-traitants ou transporteurs, ainsi que l'interruption des transports, de la fourniture d'énergie, de matières premières, des matériels ou des produits par nos fournisseurs, les inondations, les incendies, les émeutes, les refus, diminutions ou retracts de licence d'importation ou d'exportation, l'interdiction ou l'embargo d'importation ou d'exportation, ainsi que l'augmentation de plus de 10 % des coûts de fabrication, d'emballage ou de transports des produits.

7.2. En cas de survenance d'un cas de force majeure, notre société préviendra par écrit dans les meilleurs délais le client de la survenance des événements. Le contrat liant notre société et le client, est suspendu de plein droit, sans indemnité, à compter de la date de survenance de l'événement. Si l'événement venait à durer plus de 30 jours, à compter de la date de survenance de celui-ci, le contrat conclu par notre société et le client pourra être résilié par la partie la plus diligente sans qu'aucune des parties puissent prétendre à l'octroi de dommages et intérêts.

Article 8 – Prix – Modalités de paiement

- 8.1. Nos produits sont fournis au tarif en vigueur au jour de la confirmation de la commande.
- 8.2. Les prix s'entendent toujours en Euros et H.T., hors assurance, emballage compris.
- Concernant le transport des produits, il appartient au client de se reporter à nos conditions commerciales en vigueur au jour de la confirmation de commande.
- 8.3. Nos factures sont payables par virement, par traite acceptée et domiciliée ou billet à ordre dans un délai de 60 jours à compter de la date d'établissement de la facture, sauf accord particulier dérogatoire.

Pour les livraisons de marchandises qui font l'objet d'une importation dans le territoire fiscal de certains DOM (Guadeloupe, Martinique, Guyane, Réunion, Mayotte) et COM (Saint-Pierre-et-Miquelon, Saint-Martin, Saint-Barthélemy, îles Wallis et Futuna), ce délai est décompté à partir de la date de dédouanement de la marchandise au port de destination finale ; lorsque la marchandise est mise à la disposition du client, en métropole, le délai est décompté à partir du vingt et unième jour suivant la date de cette mise à disposition ou à partir de la date du dédouanement si celle-ci est antérieure.

Notre société n'entend consentir aucun escompte pour paiement comptant ou à une date antérieure à celle de règlement figurant sur la facture.

8.4. Toute somme non payée à l'échéance donnera lieu au paiement par le client de plein droit à compter du jour suivant la date de règlement figurant sur la facture, de pénalités fixées à trois fois le taux d'intérêts légal. Ces pénalités sont exigibles sans qu'un rappel ne soit nécessaire.

En outre, notre société se réserve la faculté de saisir le tribunal compétent afin que celui-ci fasse cesser cette inexécution.

En cas de non-paiement d'une facture après échéance, l'ensemble des factures non encore payées deviendront exigibles, et notre société se réserve la faculté de refuser toute nouvelle commande du client et de suspendre ou d'annuler toute commande en cours et/ou à venir, sans que le client puisse prétendre à une quelconque indemnité, pour quelque raison que ce soit.

Tous frais et dépenses liés à la mise en recouvrement de nos créances sont à la charge du client. En tout état de cause, notre société facturera de plein droit au titre du traitement de l'incident de paiement une indemnité forfaitaire de recouvrement de 40 euros sans préjudice de son droit à demander une indemnité complémentaire si les frais de recouvrement effectivement exposés sont supérieurs à ce montant.

Article 9 – Réserve de propriété

9.1. Notre société conserve la propriété des produits vendus jusqu'au paiement effectif de l'intégralité du prix en principal et accessoires. Le défaut de paiement de l'une quelconque des échéances peut entraîner la restitution des produits non intégralement payés et ce aux frais et risques du client.

9.2. Ces stipulations ne font pas obstacle au transfert au client, dès la livraison des produits, des risques de perte et de détérioration des produits vendus ainsi que des dommages qu'ils pourraient occasionner.

Article 10 – Clause attributive de juridiction – Loi applicable

10.1. Tout différend au sujet de l'application des présentes conditions générales de vente et de leur interprétation ainsi que tout différend relatif à la formation, l'interprétation, l'exécution et la cessation pour quelque cause que ce soit (y compris pour rupture brutale des relations commerciales établies) des contrats conclus par notre société, sera porté devant le tribunal compétent dans le ressort duquel est situé le siège de notre société, même en cas de demande incidente, d'appel en garantie ou de la pluralité de défendeurs.

10.2. Toute question relative aux présentes conditions générales de vente ainsi qu'aux ventes qu'elles régissent, qui ne serait pas traitée par les présentes stipulations contractuelles, sera régie par la loi française à l'exclusion de tout autre droit, et notamment de la Convention des Nations Unies sur les contrats de ventes internationales de marchandises du 11 Avril 1980.

**FEIN. Unverwüstliche
Elektrowerkzeuge.**



**3 YEAR
FEIN PLUS
WARRANTY**

Garantie 3 ans FEIN PLUS :
Inscrivez-vous et bénéficiez de la garantie 3 ans.
Enregistrez tout simplement votre machine en ligne et
prolongez la garantie à 3 ans.
www.fein.com/warranty

Assistance téléphonique Garantie :
Tél. 03 88.71.56.50
Adresse e-mail : contact@fein.fr

**Chez FEIN, vous trouverez toujours
des pièces de rechange.**

Tout ce dont vous avez besoin pour vos machines.
FEIN garantie la disponibilité des **pièces détachées**
pendant au moins huit ans et souvent pendant
des décennies.

Assistance technique téléphonique :
Tél. 03.88.71.56.50
Adresse e-mail : contact@fein.fr

FEIN-FRANCE S.A.S.
B.P. 50082, 67702 Saverne-Cedex,
Tél. 03 88.71.56.50 · Fax 03.88.71.17.68
contact@fein.fr · www.fein.fr

Valable du 01/01/2018 au 31/12/2018.

Prix en Euro hors taxes. Document non contractuel, sous réserve d'erreurs d'impression, modifications techniques, de forme ou de dessin.
Eco-participation DEEE en sus, produit ménager classement par le producteur selon l'article 3 du décret du 20/07/2005 et lignes directives du MEDD.
FEIN France adhérent à Eco-organisme : Eco-Systèmes.
0,42 euros H.T. par machine pour l'outillage portatif (dans le cas de combos 2 x 0,42 € H.T.)
0,83 euros H.T. par machine pour les aspirateurs eau et poussières
2,08 euros H.T. par machine pour les outillages stationnaires